

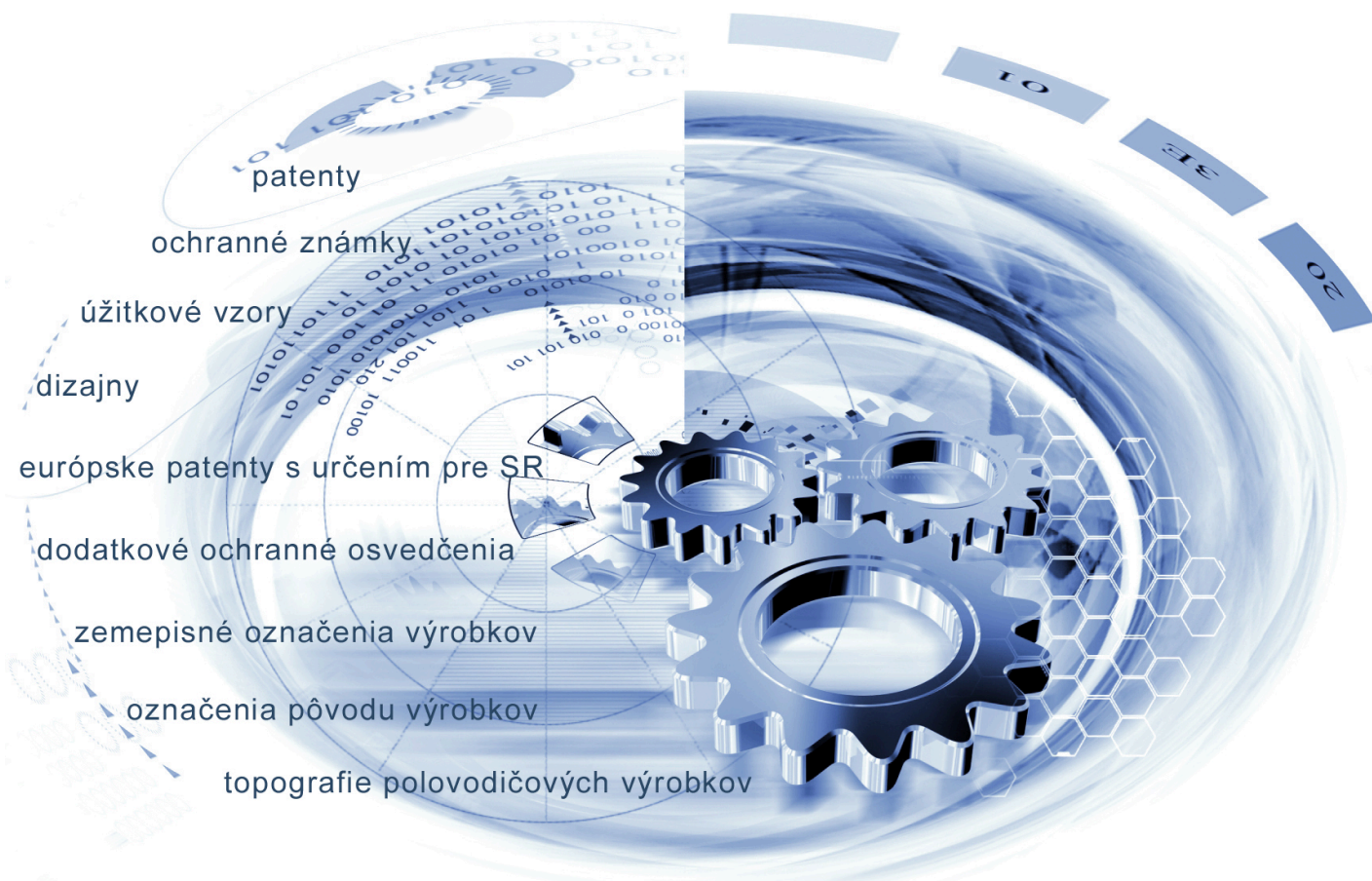

ÚRAD
PRIEMYSELNÉHO VLASTNÍCTVA
SLOVENSKEJ REPUBLIKY



VESTNÍK

Úradu priemyselného vlastníctva Slovenskej republiky

ISSN 2453-7551

6/2025

26. marec 2025

OBSAH

| | |
|---|----|
| Patenty..... | 5 |
| Európske patenty s určením pre Slovenskú republiku..... | 12 |
| Dodatkové ochranné osvedčenia..... | 34 |
| Úžitkové vzory..... | 38 |
| Dizajny..... | 52 |
| Ochranné známky..... | 78 |

CONTENT

| | |
|--|----|
| Patents..... | 5 |
| European Patents with Designation for the Slovak Republic..... | 12 |
| Supplementary Protection Certificates..... | 34 |
| Utility Models..... | 38 |
| Designs..... | 52 |
| Trade Marks..... | 78 |

Dvojpísmenkové kódové označenie krajín a medzinárodných organizácií (Štandard WIPO ST.3)

| | | | | | |
|----|--|----|--|----|---|
| AD | Andorra | CW | Curacao | GY | Guyana |
| AE | Spojené arabské emiráty | CX | Vianočný ostrov | HK | Hongkong |
| AF | Afganistan | CY | Cyprus | HM | Heardov ostrov |
| AG | Antigua a Barbuda | CZ | Česká republika | HN | Honduras |
| AI | Anguilla | DD | Nemecká demokratická republika | HR | Chorvátsko |
| AL | Albánsko | DE | Nemecko | HT | Haiti |
| AM | Arménsko | DJ | Džibutsko | HU | Maďarsko |
| AN | Holandské Antily | DK | Dánsko | IB | Medzinárodný úrad Svetovej organizácie duševného vlastníctva (WIPO) |
| AO | Angola | DM | Dominika | ID | Indonézia |
| AP | Africká regionálna organizácia duševného vlastníctva (ARIPO) | DO | Dominikánska republika | IE | Írsko |
| AQ | Antarktída | DT | Nemecká spolková republika | IL | Izrael |
| AR | Argentína | DZ | Alžírsko | IM | Man |
| AS | Americká Samoa | EA | Eurázijská patentová organizácia (EAPO) | IN | India |
| AT | Rakúsko | EC | Ekvádor | IO | Britské indickooceánske územie |
| AU | Austrália | EE | Estónsko | IQ | Irak |
| AW | Aruba | EG | Egypt | IR | Irán |
| AZ | Azerbajdžan | EH | Západná Sahara | IS | Island |
| BA | Bosna a Hercegovina | EM | Úrad Európskej Únie pre duševné vlastníctvo (EUIPO) ² | IT | Taliansko |
| BB | Barbados | EP | Európsky patentový úrad (EPO) | JE | Jersey |
| BD | Bangladéš | ER | Eritrea | JM | Jamajka |
| BE | Belgicko | ES | Španielsko | JO | Jordánsko |
| BF | Burkina | ET | Etiópia | JP | Japonsko |
| BG | Bulharsko | EU | Európska únia | KE | Keňa |
| BH | Bahrajn | FI | Fínsko | KG | Kirgizsko |
| BI | Burundi | FJ | Fidži | KH | Kambodža |
| BJ | Benin | FK | Falklandy | KI | Kiribati |
| BM | Bermudy | FM | Mikronézia | KM | Komory |
| BN | Brunej | FO | Faerské ostrovy | KN | Svätý Krištof a Nevis |
| BO | Bolívia | FR | Francúzsko | KP | Kórejská ľudovodemokratická republika (KĽDR) |
| BQ | Bonaire, Svätý Eustach a Saba | GA | Gabon | KR | Kórejská republika |
| BR | Brazília | GB | Spojené kráľovstvo | KW | Kuvajt |
| BS | Bahamy | GC | Patentový úrad Rady pre spoluprácu arabských štátov Perzského zálivu (GCC) | KY | Kajmanie ostrovy |
| BT | Bhután | GD | Grenada | KZ | Kazachstan |
| BV | Bouvetov ostrov | GE | Gruzínsko | LA | Laos |
| BW | Botswana | GF | Francúzska Guyana | LB | Libanon |
| BX | Úrad Beneluxu pre duševné vlastníctvo (BOIP) ¹ | GG | Guernsey | LC | Svätá Lucia |
| BY | Bielorusko | GH | Ghana | LI | Lichtenštajnsko |
| BZ | Belize | GI | Gibraltár | LK | Srí Lanka |
| CA | Kanada | GL | Grónsko | LR | Libéria |
| CC | Kokosové ostrovy | GM | Gambia | LS | Lesotho |
| CD | Kongo (býv. Zair) | GN | Guinea | LT | Litva |
| CF | Stredoafriická republika | GP | Guadeloupe | LU | Luxembursko |
| CG | Kongo | GQ | Rovníková Guinea | LV | Lotyšsko |
| CH | Švajčiarsko | GR | Grécko | LY | Líbya |
| CI | Pobrežie Slonoviny | GS | Južná Georgia a Južné Sandwichove ostrovy | MA | Maroko |
| CK | Cookove ostrovy | GT | Guatemala | MC | Monako |
| CL | Čile | GU | Guam | MD | Moldavsko |
| CM | Kamerun | GW | Guinea-Bissau | ME | Čierna Hora |
| CN | Čína | | | MG | Madagaskar |
| CO | Kolumbia | | | MH | Marshallove ostrovy |
| CR | Kostarika | | | | |
| CS | Československo | | | | |
| CU | Kuba | | | | |
| CV | Kapverdy | | | | |

| | | | | | |
|----|--|-----------|---|----|---|
| MK | Macedónsko | PW | Palau | TM | Turkménsko |
| ML | Mali | PY | Paraguaj | TN | Tunisko |
| MM | Mjanmarsko | | | TO | Tonga |
| MN | Mongolsko | QA | Katar | TR | Turecko |
| MO | Macao | QZ | Úrad Spoločenstva pre odrody rastlín (CPVO) | TT | Trinidad a Tobago |
| MP | Severné Mariány | | | TV | Tuvalu |
| MQ | Martinik | | | TW | Taiwan |
| MR | Mauritánia | RE | Réunion | TZ | Tanzánia |
| MS | Montserrat | RO | Rumunsko | | |
| MT | Malta | RS | Srbsko | UA | Ukrajina |
| MU | Maurícius | RU | Ruská federácia | UG | Uganda |
| MV | Maldivy | RW | Rwanda | UM | Menšie odľahlé ostrovy USA |
| MW | Malawi | | | US | Spojené štáty, USA |
| MX | Mexiko | SA | Saudská Arábia | UY | Uruguaj |
| MY | Malajzia | SB | Šalamúnove ostrovy | UZ | Uzbekistan |
| MZ | Mozambik | SC | Seychely | | |
| | | SD | Sudán | VA | Vatikán |
| NA | Namíbia | SE | Švédsko | VC | Svätý Vincent a Grenadíny |
| NC | Nová Kaledónia | SG | Singapur | VE | Venezuela |
| NE | Niger | SH | Svätá Helena | VG | Britské Panenské ostrovy |
| NF | Norfolk | SI | Slovinsko | VI | Americké Panenské ostrovy |
| NG | Nigéria | SJ | Svalbard a Jan Mayen | VN | Vietnam |
| NI | Nikaragua | SK | Slovenská republika | VU | Vanuatu |
| NL | Holandsko | SL | Sierra Leone | | |
| NO | Nórsko | SM | San Maríno | WF | Wallis a Futuna |
| NP | Nepál | SN | Senegal | WO | Svetová organizácia duševného vlastníctva (WIPO) |
| NR | Nauru | SO | Somálsko | WS | Samoa |
| NU | Niue | SR | Surinam | | |
| NZ | Nový Zéland | SS | Južný Sudán | XN | Nordický patentový inštitút (NPI) |
| | | ST | Svätý Tomáš a Princov ostrov | XU | Medzinárodná únia pre ochranu nových odrôd rastlín (UPOV) |
| OA | Africká organizácia duševného vlastníctva (OAPI) | SU | Sovietsky zväz | XV | Vyšehradský patentový inštitút (VPI) |
| OM | Omán | SV | Salvádor | XX | Neznáme štáty, iné subjekty alebo organizácie |
| | | SX | Svätý Martin | | |
| PA | Panama | SY | Sýria | YE | Jemen |
| PE | Peru | SZ | Svazijsko | YT | Mayotte |
| PF | Francúzska Polynézia | | | YU | Juhoslávia/Srbsko a Čierna Hora |
| PG | Papua-Nová Guinea | TC | Turks a Caicos | | |
| PH | Filipíny | TD | Čad | ZA | Južná Afrika |
| PK | Pakistan | TF | Francúzske južné územia | ZM | Zambia |
| PL | Poľsko | TG | Togo | ZW | Zimbabwe |
| PM | Saint Pierre a Miquelon | TH | Thajsko | | |
| PN | Pitcairnové ostrovy | TJ | Tadžikistan | | |
| PR | Portoriko | TK | Tokelau | | |
| PT | Portugalsko | TL | Východný Timor | | |

Poznámky:

¹ Zahŕňa Belgicko, Holandsko a Luxembursko, v niektorých výstupoch úradu sa môže vyskytovať názov Benelux, napr. v súvislosti s uvádzaním údajov alebo informácií o ochranných známkach alebo dizajnoch určených pre krajiny Beneluxu (medzinárodné zápisy podľa

² V niektorých výstupoch úradu sa môže vyskytovať názov Európska únia, napr. v súvislosti s uvádzaním údajov alebo informácií o ochranných známkach alebo dizajnoch určených pre územie Európskej únie (medzinárodné zápisy podľa Madridského alebo Haagskeho sys

ČASŤ

PATENTY

Kódy na označovanie jednotlivých druhov dokumentov (Štandard WIPO ST.16)

| | | | |
|-----------|---|-----------|---|
| A3 | Zverejnené patentové prihlášky podľa zákona č. 435/2001 Z. z. o patentoch, dodatkových ochranných osvedčeniach a o zmene a doplnení niektorých zákonov (patentový zákon) v znení neskorších predpisov | B7 | Zmenené znenia patentové prihlášky podľa zákona č. 435/2001 Z. z. o patentoch, dodatkových ochranných osvedčeniach a o zmene a doplnení niektorých zákonov (patentový zákon) v znení neskorších predpisov |
| B6 | Udelené patentové prihlášky podľa zákona č. 435/2001 Z. z. o patentoch, dodatkových ochranných osvedčeniach a o zmene a doplnení niektorých zákonov (patentový zákon) v znení neskorších predpisov | | |

Číselné kódy na označovanie bibliografických údajov (Štandard WIPO ST.9)

| | | | |
|-------------|--|-------------|---|
| (11) | Číslo dokumentu | (67) | Číslo pôvodnej prihlášky úžitkového vzoru v prípade odbočenia |
| (13) | Druh dokumentu | (71) | Meno (názov) prihlasovateľa(-ov) |
| (21) | Číslo prihlášky | (71) | Meno (názov) prihlasovateľa(-ov) |
| (22) | Dátum podania prihlášky | (72) | Meno pôvodcu (-ov) |
| (30) | Údaje o priorite | (73) | Meno (názov) majiteľa(-ov) |
| (40) | Dátum zverejnenia prihlášky | (74) | Meno (názov) zástupcu(-ov) |
| (45) | Dátum oznámenia o sprístupnení dokumentu | (86) | Číslo podania medzinárodnej prihlášky podľa PCT |
| (51) | Medzinárodné patentové triedenie | (87) | Číslo zverejnenia medzinárodnej prihlášky podľa PCT |
| (54) | Názov | (96) | Číslo podania európskej patentovej prihlášky |
| (57) | Anotácia | | |
| (62) | Číslo pôvodnej prihlášky v prípade vylúčenej prihlášky | | |

Kódy na označovanie záhlaví oznámení publikovaných vo Vestníku ÚPV SR (Štandard WIPO ST. 17)

Zverejnené patentové prihlášky

| | |
|-------------|--|
| BA9A | Zverejnené patentové prihlášky |
| FA9A | Zastavené konania o patentových prihláškach na žiadosť prihlasovateľa |
| FB9A | Zastavené konania o patentových prihláškach |
| FC9A | Zamietnuté patentové prihlášky |
| FD9A | Zastavené konania pre nezaplatenie poplatku |
| GB9A | Prevody a prechody práv na patentové prihlášky |
| GD9A | Licenčné zmluvy registrované alebo udelené na patentové prihlášky |
| GD9A | Ukončenia platnosti licenčných zmlúv na patentové prihlášky |
| GD9A | Sublicenčné zmluvy registrované na patenty alebo patentové prihlášky |
| GD9A | Ukončenie platnosti sublicenčných zmlúv na patenty alebo patentové prihlášky |
| PD9A | Zmeny dispozičných práv na patentové prihlášky (zálohov) |
| PD9A | Zmeny dispozičných práv na patentové prihlášky (ukončenie zálohov) |
| QA9A | Ponuky licencií na patentové prihlášky |
| QA9A | Späťvzatia ponúk licencií na patentové prihlášky |
| RD9A | Exekúcie na patentové prihlášky |
| RF9A | Ukončenie exekúcií na patentové prihlášky |
| RL9A | Prepis prihlasovateľa patentu (na základe rozhodnutia súdu) |

| | |
|-------------|---|
| RL9A | Prepis prihlasovateľa patentu (na základe rozhodnutia súdu) |
| RL9A | Súdne spory o právo na patentové prihlášky |
| RL9A | Ukončenie súdnych sporov o právo na patentové prihlášky |

Udelené patenty

| | |
|-------------|---|
| FG4A | Udelené patenty |
| MA4A | Zaniknuté patenty vzdaním sa |
| MC4A | Zrušené patenty |
| MG4A | Čiastočne zrušené patenty |
| MK4A | Zaniknuté patenty uplynutím doby platnosti |
| MM4A | Zaniknuté patenty pre nezaplatenie udržiavacích poplatkov |
| PC4A | Prevody a prechody práv na patenty |
| PD4A | Zmeny dispozičných práv na patenty (ukončenie zálohov) |
| PD4A | Zmeny dispozičných práv na patenty (zálohov) |
| QA4A | Ponuky licencií na patenty |
| QA4A | Späťvzatia ponúk licencií na patenty |
| QB4A | Licenčné zmluvy registrované alebo udelené na patenty |
| QC4A | Ukončenie platnosti licenčných zmlúv na patenty |
| RD4A | Exekúcie na patenty |
| RF4A | Ukončenie exekúcií na patenty |

RL4A Prepis majiteľa patentu (na základe rozhodnutia súdu)

RL4A Súdne spory o právo na patenty

RL4A Ukončenie súdnych sporov o právo na patenty

SB4A Patenty zapísané do registra po odtajnení

Opravy a zmeny

Opravy v patentových prihláškach

HA9A Doplnenie pôvodcu (-ov)

HB9A Opravy v údajoch o ďalších osobách v patentových prihláškach alebo v patentoch

HB9A Opravy v údajoch o prihlasovateľoch patentových prihlášok

HC9A Zmeny v údajoch o prihlasovateľoch patentových prihlášok

HC9A Zmeny v údajoch o ďalších osobách v patentových prihláškach alebo v patentoch

HF9A Opravy dátumov

HG9A Opravy zatriedenia podľa MPT

HH9A Opravy chýb alebo zmeny všeobecne

Opravy v udelených ochranných dokumentoch

TA4A Doplnenie pôvodcu (-ov)

TB4A Opravy v údajoch o majiteľoch patentov

TC4A Zmeny v údajoch o majiteľoch patentov

TF4A Opravy dátumov

TG4A Opravy zatriedenia podľa MPT

TH4A Opravy chýb alebo zmeny všeobecne

BA9A

Zverejnené patentové prihlášky

(21) (51)

122-2023 **H02J 7/00**
50065-2023 **A01K 27/00**(51) **A01K 27/00** (2006.01)(21) **50065-2023**

(22) 12.9.2023

(71) Juríková Katarína, Stupava, SK;

(72) Juríková Katarína, Stupava, SK;

(74) inventa Patentová a známková kancelária s. r. o., Bratislava, SK;

(54) **Prestaviteľný polstrovaný obojok**

(57) Prestaviteľný polstrovaný obojok je riešený tak, že jeho popruh (3) je na jednom konci ukončený prvou sponou (5) a na druhom konci je ukončený posuvnou prievlačnou sponou (7) tak, že je cez ňu naspäť prevlečený, čím vytvára slučku (2), v ktorej je prichytená druhá spona (6), pričom pohybom posuvnej prievlačnej spony (7) je možné meniť efektívnu dĺžku popruhu medzi prvou sponou (5) a druhou sponou (6). Obojok obsahuje prievlak (1), cez ktorý je prevlečená slučka (2) popruhu (3), pričom prievlak (1) je pevne upnutý k polstrovaniu (4) na najkratšej vzdialenosti stiahnutej slučky (2) popruhu (3) cez pásku (8).

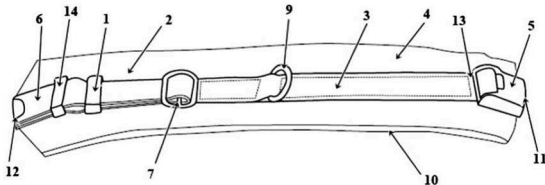
(51) **H02J 7/00** (2006.01)(21) **122-2023**

(22) 11.9.2023

(71) Červenka Vladimír, Sereď, SK;

(72) Červenka Vladimír, Sereď, SK;

(54) **Elektromotor s pólmi umožňujúcimi čiastočný návrat elektrickej energie späť do batérií**

(57) Elektromotor s pólmi umožňujúcimi čiastočný návrat elektrickej energie späť do batérií obsahuje transformátory (TR1), (TR2), (TR3), ktorých primárne vinutia (L1) sú napájané z batérií (B1), (B2), (B3) a superkondenzátorov (SK1), (SK2), (SK3) nabíjaných napätím zo sekundárnych vinutí (L2) cez diódy (D1), (D2), (D3), spínacie jednotky (SJ1), (SJ2), (SJ3), ktoré sú ovládané posuvným registrom (PR), kondenzátory (C4), (C6), (C8) paralelne pripojené k primárnym vinutiám (L1), kondenzátory (C5), (C7), (C9) paralelne pripojené k sekundárnym vinutiám (L2), diódy (D1), (D2), (D3), cez ktoré sa napätím zo sekundárnym vinutí (L2) späťne vracia elektrická energia do batérií (B1), (B2), (B3) a superkondenzátorov (SK1), (SK2), (SK3), svorku (Ext.ee) a vypínač (V) na pripájanie externej elektrickej energie.

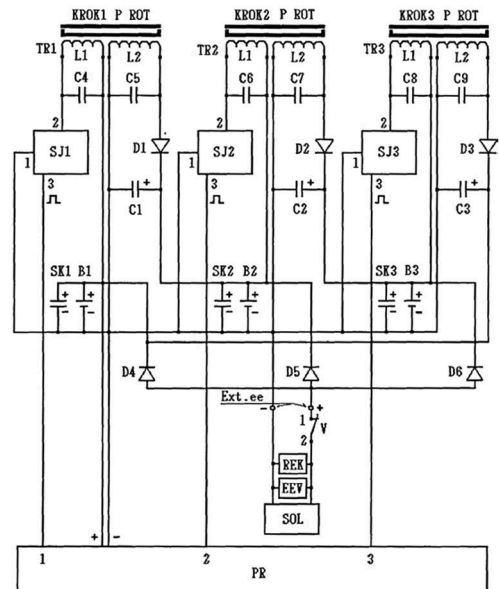

(51) (21)

A01K 27/00 50065-2023**H02J 7/00** 122-2023**FG4A****Udelené patenty**

(11) (51) (11) (51)

289302 **B01F 27/05** 289305 **A61B 18/20**289303 **A61K 9/70** 289306 **C21D 8/02**289304 **E04F 11/18** 289307 **G01B 9/02**(51) **A61B 18/20** (2006.01)**A61B 34/10** (2016.01)**A61B 34/20** (2016.01)**A61B 34/30** (2016.01)**A61B 90/50** (2016.01)(11) **289305**

(21) 26-2021

(22) 19.4.2021

(40) 11.8.2021

(45) 26.3.2025

(73) Slovenská technická univerzita v Bratislave, Bratislava, SK;

Okál František, MUDr., Hubová, SK;

(72) Okál František, MUDr., Hubová, SK;

Duchoň František, prof. Ing., PhD., Hlohovec, SK;

Chovanec Ľuboš, Ing., PhD., Bratislava, SK;

Dekan Martin, Ing., PhD., Bratislava, SK;

Lučan Martin, Ing., Bratislava, SK;

Zach Daniel, Mgr. art., Bratislava, SK;

(54) **Semiautonomne robotické epiláčne pracovisko a spôsob laserovej epilácie vykonávaný na tomto pracovisku**

(73) Fidia Farmaceutici S.p.A., Abano Terme (PD), IT;

(72) Pizzocarolo Carlo, Abano Terme (PD), IT;

(74) inventa Patentová a známková kancelária s. r. o., Bratislava, SK;

(86) PCT/IB2021/054261

(87) WO 2021/234562

(54) **Lekárska náplasť s pomalým uvoľňovaním**(51) **B01F 27/05** (2022.01)(11) **289302**

(21) 74-2021

(22) 28.9.2021

(40) 25.5.2022

(45) 26.3.2025

(73) Slovenská technická univerzita v Bratislave, Bratislava, SK;

(72) Peciar Peter, doc. Ing., PhD., Bratislava, SK;

Gušťařík Adam, Ing., Pezinok, SK;

Fekete Roman, prof. Ing., PhD., Bratislava, SK;

Peciar Marián, prof. Ing., PhD., Bratislava, SK;

(54) **Rotačný homogénizátor partikulárneho materiálu**(51) **A61K 9/70** (2006.01)**A61K 47/10** (2017.01)**A61K 47/14** (2017.01)**A61K 47/32** (2006.01)**A61K 31/196** (2006.01)**A61P 19/02** (2006.01)**A61P 21/00** (2006.01)**A61P 29/00** (2006.01)(11) **289303**

(21) 50056-2022

(22) 18.5.2021

(30) IT20200011686, 20.5.2020, IT

(40) 21.12.2022

(45) 26.3.2025

(51) **C21D 8/02** (2006.01)**C22C 38/02** (2006.01)**C22C 38/06** (2006.01)**C22C 38/04** (2006.01)**C21D 7/13** (2006.01)**B21B 1/34** (2006.01)(11) **289306**

(21) 78-2021

(22) 29.10.2021

(40) 17.5.2023

(45) 26.3.2025

(73) Ústav materiálového výskumu Slovenskej akadémie vied, verejná výskumná inštitúcia, Košice, SK;

(72) Kováč František, RNDr., CSc., Košice, SK;
 Petryshynets Ivan, Mgr., PhD., Košice, SK;
(54) Spôsob valcovania rozvalku vysokopevnej elektrotechnickej ocele na teplej širokopásovej trati

(51) E04F 11/18 (2006.01)

(11) 289304

(21) 58-2021

(22) 10.8.2021

(40) 9.5.2024

(45) 26.3.2025

(73) Lacko Vladimír, Ing., Bertotovce, SK;

(72) Lacko Vladimír, Ing., Bertotovce, SK;

(74) Advokátska kancelária VASIL' & partners, s.r.o., Košice, SK;

(54) Naklápací upínací systém

(51) G01B 9/02 (2022.01)

G01B 11/24 (2006.01)

G01B 11/16 (2006.01)

(11) 289307

(21) 114-2022

(22) 25.11.2022

(40) 19.6.2024

(45) 26.3.2025

(73) Žilinská univerzita v Žiline, Žilina, SK;

(72) Káčik Daniel, doc. Ing., PhD., Žilina, SK;

Martinček Ivan, Mgr. prof., PhD., Žilina, SK;

(54) Optický snímač zmien geometrických rozmerov akumulátorového článku

(51) (11) (51) (11)

A61B 18/20 289305 **C21D 8/02** 289306

A61K 9/70 289303 **E04F 11/18** 289304

B01F 27/05 289302 **G01B 9/02** 289307

FB9A

Zastavené konania o patentových prihláškach

(21)

100-2020

104-2020

92-2021

FC9A

Zamietnuté patentové prihlášky

(21)

59-2019

2-2021

50005-2021

MM4A**Zaniknuté patenty pre nezaplatenie udržiavacích poplatkov**

(11) Dátum zániku

288742 05.08.2024

289135 15.08.2024

ČASŤ

EURÓPSKE PATENTY
S URČENÍM PRE SLOVENSKÚ REPUBLIKU

Kódy na označovanie jednotlivých druhov dokumentov (Štandard WIPO ST.16)

| | | | |
|-----------|---|-----------|---|
| T1 | Preklad patentových nárokov európskej patentovej prihlášky | T3 | Preklad európskeho patentového spisu |
| T2 | Opravený preklad patentových nárokov európskej patentovej prihlášky | T4 | Opravený preklad európskeho patentového spisu |
| | | T5 | Preklad zmeneného znenia európskeho patentového spisu |

Číselné kódy na označovanie bibliografických údajov (Štandard WIPO ST.9)

| | | | |
|-------------|---|-------------|---|
| (11) | Číslo dokumentu | (62) | Číslo pôvodnej prihlášky v prípade vylúčenej prihlášky |
| (21) | Číslo prihlášky | (71) | Meno (názov) prihlasovateľa(-ov) |
| (30) | Údaje o prioritě | (71) | Meno (názov) prihlasovateľa(-ov) |
| (40) | Dátum zverejnenia prihlášky | (72) | Meno pôvodcu (-ov) |
| (45) | Dátum oznámenia o sprístupnení dokumentu (prekladu, opraveného prekladu EPS alebo zmeneného znenia EPS) | (73) | Meno (názov) majiteľa(-ov) |
| (46) | Dátum oznámenia o sprístupnení dokumentu (prekladu a opraveného prekladu patentových nárokov EPP) | (74) | Meno (názov) zástupcu(-ov) |
| (46) | Dátum oznámenia o sprístupnení dokumentu (prekladu a opraveného prekladu patentových nárokov EPP) | (86) | Číslo podania medzinárodnej prihlášky podľa PCT |
| (51) | Medzinárodné patentové triedenie | (87) | Číslo zverejnenia medzinárodnej prihlášky podľa PCT |
| (54) | Názov | (96) | Číslo a dátum podania európskej patentovej prihlášky |
| | | (97) | Číslo a dátum zverejnenia európskej patentovej prihlášky alebo vydania európskeho patentového spisu |

Kódy na označovanie záhlaví oznámení publikovaných vo Vestníku ÚPV SR (Štandard WIPO ST. 17)

Európske patentové prihlášky

| | |
|-------------|--|
| BA9A | Sprístupnené opravené preklady patentových nárokov európskych patentových prihlášok |
| FA9A | Zastavené konania o európskych patentových prihláškach z dôvodu späťvzatia |
| GA9A | Zmeny európskych patentových prihlášok na národné prihlášky |
| GB9A | Prevody a prechody práv na európske patentové prihlášky |
| GD9A | Licenčné zmluvy registrované alebo udelené na európske patentové prihlášky |
| GD9A | Ukončenie platnosti licenčných zmlúv na európske patentové prihlášky |
| GD9A | Sublicenčné zmluvy registrované na európske patenty alebo európske patentové prihlášky |
| GD9A | Ukončenie platnosti sublicenčných zmlúv na európske patenty alebo európske patentové prihlášky |
| PD9A | Zmeny dispozičných práv na európske patentové prihlášky (ukončenie zálohov) |
| PD9A | Zmeny dispozičných práv na európske patentové prihlášky (zálohy) |
| QA9A | Späťvzatia ponúk licencií na európske patentové prihlášky (v konaní) |
| QA9A | Ponuky licencií na európske patentové prihlášky (v konaní) |
| RD9A | Exekúcie na európske patentové prihlášky |
| RF9A | Ukončenie exekúcií na európske patentové prihlášky |

| | |
|-------------|--|
| RL9A | Prepis prihlasovateľa európskej patentovej prihlášky (na základe rozhodnutia súdu) |
| RL9A | Súdne spory o právo na európske patentové prihlášky |
| RL9A | Ukončenie súdnych sporov o právo na európske patentové prihlášky |

Európske patenty

| | |
|-------------|--|
| MA4A | Zaniknuté európske patenty vzdaním sa patentu |
| MC4A | Zrušené európske patenty |
| MC4A | Zrušené európske patenty po námietkovom konaní pred EPÚ |
| MG4A | Čiastočne zrušené európske patenty |
| MK4A | Zaniknuté európske patenty uplynutím doby platnosti |
| MM4A | Zaniknuté európske patenty pre nezaplatenie udržiavacích poplatkov |
| NG4A | Európske patenty zachované v zmenenom znení po námietkovom konaní pred EPÚ |
| PC4A | Prevody a prechody práv na európske patenty |
| PD4A | Zmeny dispozičných práv na európske patenty (zálohy) |
| PD4A | Zmeny dispozičných práv na európske patenty (ukončenie zálohov) |
| QA4A | Ponuky licencií na európske patenty |
| QA4A | Späťvzatia ponúk licencií na európske patenty |
| QB4A | Licenčné zmluvy registrované alebo udelené na európske patenty |

| | | | |
|-------------|--|-------------|---|
| QC4A | Ukončenie platnosti licenčných zmlúv na európske patenty | RL4A | Súdne spory o právo na európske patenty |
| RD4A | Exekúcie na európske patenty | SB4A | Európske patenty zapísané do registra po odtajnení |
| RF4A | Ukončenie exekúcií na európske patenty | SC4A | Sprístupnené preklady zmenených znení európskych patentových spisov |
| RL4A | Prepis majiteľa európskeho patentu (na základe rozhodnutia súdu) | SC4A | Sprístupnené opravené preklady európskych patentových spisov |
| RL4A | Ukončenie súdnych sporov o právo na európske patenty | SC4A | Sprístupnené preklady európskych patentových spisov |

Opravy a zmeny

Opravy v európskych patentovch prihláškach

| | |
|-------------|--|
| HA9A | Doplnenie pôvodcu (-ov) |
| HB9A | Opravy v údajoch o ďalších osobách v európskych patentových prihláškach alebo v európskych patentoch |
| HB9A | Opravy v údajoch o prihlasovateľoch európskych patentových prihlášok |
| HC9A | Zmeny v údajoch o ďalších osobách v európskych patentových prihláškach alebo v európskych patentoch |
| HC9A | Zmeny v údajoch o prihlasovateľoch európskych patentových prihlášok |

| | |
|-------------|-----------------------------------|
| HF9A | Opravy dátumov |
| HG9A | Opravy zatriedenia podľa MPT |
| HH9A | Opravy chýb alebo zmeny všeobecne |

Opravy v európskych patentoch

| | |
|-------------|---|
| TA4A | Doplnenie pôvodcu (-ov) |
| TB4A | Opravy v údajoch o majiteľoch európskych patentov |
| TC4A | Zmeny v údajoch o majiteľoch európskych patentov |
| TF4A | Opravy dátumov |
| TG4A | Opravy zatriedenia podľa MPT |
| TH4A | Opravy chýb alebo zmeny všeobecne |

SC4A

Sprístupnené preklady európskych patentových spisov

| (11) | (51) | (11) | (51) | (11) | (51) | (11) | (51) |
|---------|---|-----------|---------------------|---------|---|-----------|--------------------|
| E 45845 | <i>C07K 7/08</i> | E 45863 | <i>G10K 11/16</i> | E 45881 | <i>H04N 19/31</i> | E 45899 | <i>B60K 15/03</i> |
| E 45846 | <i>A61K 9/00</i> | E 45864 | <i>A61P 25/28</i> | E 45882 | <i>B21J 9/02</i> | E 45900 | <i>E04D 5/06</i> |
| E 45847 | <i>C07D 471/04</i> | E 45865 | <i>C12N 15/62</i> | E 45883 | <i>H04N 19/513</i> | E 45901 | <i>F23D 14/70</i> |
| E 45848 | <i>C07K 16/30</i> | E 45866 | <i>F26B 15/16</i> | E 45884 | <i>A61B 5/00</i> | E 45902 | <i>B23K 35/36</i> |
| E 45849 | <i>B25B 27/02</i> | E 45867 | <i>H04N 19/42</i> | E 45885 | <i>C07K 16/28</i> | E 45903 | <i>C07D 233/64</i> |
| E 45850 | <i>D21H 17/06</i> | E 45868 | <i>C03C 3/087</i> | E 45886 | <i>A61K 9/00</i> | E 45904 | <i>B32B 37/06</i> |
| E 45851 | <i>F25B 30/02</i> | E 45869 | <i>H04N 19/597</i> | E 45887 | <i>A61K 31/192</i> | E 45905 | <i>A47L 15/42</i> |
| E 45852 | <i>C12N 5/0783</i> | E 45870 | <i>B29B 17/02</i> | E 45888 | <i>C07D 498/14</i> | E 45906 | <i>F16B 19/00</i> |
| E 45853 | <i>B67D 1/04</i> | E 45871 | <i>A01N 43/80</i> | E 45889 | <i>B01D 11/02</i> | E 45907 | <i>A61K 31/436</i> |
| E 45854 | <i>H04L 47/724</i> | E 45872 | <i>B03C 1/01</i> | E 45890 | <i>C07K 7/08</i> | E 45908 | <i>G01N 33/68</i> |
| E 45855 | <i>A61B 5/00</i> | E 45873 | <i>C07D 491/056</i> | E 45891 | <i>A44B 18/00</i> | E 45909 | <i>C07D 211/26</i> |
| E 45856 | <i>G10L 19/005</i> | E 45874 | <i>F16L 37/248</i> | E 45892 | <i>G06F 16/903</i> | E 45910 | <i>A61K 9/00</i> |
| E 45857 | <i>A61B 5/00</i> | E 45875 | <i>A61F 2/24</i> | E 45893 | <i>C04B 24/26</i> | E 45911 | <i>F17C 13/04</i> |
| E 45858 | <i>A01N 63/30</i> | E 45876 | <i>C07K 16/10</i> | E 45894 | <i>F28D 9/00</i> | E 45912 | <i>A24D 1/18</i> |
| E 45859 | <i>F16C 27/06</i> | E 45877 | <i>G01M 1/02</i> | E 45895 | <i>A61K 31/428</i> | E 45913 | <i>A61K 35/747</i> |
| E 45860 | <i>C07D 401/14</i> | E 45878 | <i>A61K 9/24</i> | E 45896 | <i>B60R 13/08</i> | E 45914 | <i>B61L 25/02</i> |
| E 45861 | <i>C07K 16/28</i> | E 45879 | <i>E05C 21/00</i> | E 45897 | <i>A61G 7/002</i> | E 45915 | <i>F17C 13/04</i> |
| E 45862 | <i>B07B 1/15</i> | E 45880 | <i>A61K 31/734</i> | E 45898 | <i>H04N 19/00</i> | | |
| (51) | <i>A01N 43/80</i> | (2006.01) | | | <i>A01P 7/00</i> | (2006.01) | |
| | <i>A01N 43/40</i> | (2006.01) | | | <i>C12N 1/14</i> | (2006.01) | |
| | <i>A01N 57/20</i> | (2006.01) | | (11) | E 45858 | | |
| | <i>A01N 43/82</i> | (2006.01) | | (96) | 20764176.2, 9.7.2020 | | |
| | <i>A01N 47/36</i> | (2006.01) | | (97) | 3836789, 23.10.2024 | | |
| | <i>A01N 37/18</i> | (2006.01) | | (30) | PP792019, 12.7.2019, SK | | |
| | <i>A01N 47/38</i> | (2006.01) | | (45) | 26.3.2025 | | |
| | <i>A01N 37/40</i> | (2006.01) | | (73) | Národné Lesnícke Centrum, Zvolen, SK; | | |
| | <i>A01N 43/56</i> | (2006.01) | | (72) | KUNCA Andrej, Banská Štiavnica, SK; | | |
| | <i>A01N 43/66</i> | (2006.01) | | | LALÍK Michal, Ing., Banská Belá, SK; | | |
| | <i>A01P 13/02</i> | (2006.01) | | | GALKO Juraj, Banská Štiavnica, SK; | | |
| (11) | E 45871 | | | (74) | LITVÁKOVÁ A SPOL., s. r. o., Bratislava-Nové Mesto, SK; | | |
| (96) | 20734395.5, 26.6.2020 | | | (86) | PCT/SK2020/050007 | | |
| (97) | 3993626, 6.11.2024 | | | (87) | WO 2021/010905 | | |
| (30) | 19184436, 4.7.2019, EP | | | (54) | Biologický prípravok na ochranu rastlín, spôsob jeho prípravy a spôsob jeho použitia | | |
| (45) | 26.3.2025 | | | | | | |
| (73) | Bayer Aktiengesellschaft, Leverkusen, DE; | | | | | | |
| (72) | LORENTZ Lothar, Waldbröl, DE; | | | | | | |
| | HAAF Klaus Bernhard, Kelkheim, DE; | | | | | | |
| | TRABOLD Klaus, Heidelberg, DE; | | | | | | |
| | MENNE Hubert, Mainz-Kastel, DE; | | | | | | |
| | GATZWEILER Elmar, Bad Nauheim, DE; | | | | | | |
| | ROSINGER Christopher Hugh, Hofheim am Taunus, DE; | | | | | | |
| (74) | inventa Patentová a známková kancelária s. r. o., Bratislava-Staré Mesto, SK; | | | | | | |
| (86) | PCT/EP2020/068003 | | | | | | |
| (87) | WO 2021/001273 | | | | | | |
| (54) | Herbicídne kompozície | | | | | | |
| (51) | <i>A01N 63/30</i> | (2020.01) | | | | | |
| | <i>A01N 25/00</i> | (2006.01) | | | | | |
| | <i>A01N 25/08</i> | (2006.01) | | | | | |
| | <i>A01N 25/12</i> | (2006.01) | | | | | |
| | <i>A01N 25/22</i> | (2006.01) | | | | | |
| | <i>A01N 25/34</i> | (2006.01) | | | | | |
| | | | | (51) | <i>A24D 1/18</i> | (2006.01) | |
| | | | | | <i>A24D 1/20</i> | (2020.01) | |
| | | | | (11) | E 45912 | | |
| | | | | (96) | 21706321.3, 24.2.2021 | | |
| | | | | (97) | 4110097, 15.1.2025 | | |
| | | | | (30) | 20160254, 28.2.2020, EP | | |
| | | | | (45) | 26.3.2025 | | |
| | | | | (73) | Philip Morris Products S.A., Neuchâtel, CH; | | |
| | | | | (72) | BERTOLDO Massimiliano, Bologna, IT; | | |
| | | | | | D'AMBRA Gianpaolo, Bologna, IT; | | |
| | | | | | MONTANARI Edoardo, Bologna, IT; | | |
| | | | | | ORSOLINI Paola, Neuchâtel, CH; | | |
| | | | | | PRESTIA Ivan, Bologna, IT; | | |
| | | | | (74) | Zathurecka INPARTNERS GROUP s.r.o., Banská Bystrica, SK; | | |
| | | | | (86) | PCT/EP2021/054551 | | |

- (87) WO 2021/170651
(54) Výrobok generujúci aerosól zahrnujúci upstream prvok
-
- (51) A44B 18/00** (2006.01)
B29C 44/12 (2006.01)
(11) E 45891
(96) 21823975.4, 22.11.2021
(97) 4247210, 25.12.2024
(30) 2102004, 23.11.2020, FR
(45) 26.3.2025
(73) Aplix, Le Cellier, FR;
(72) TORLAY Laurent, Le Cellier, FR;
ROYER Justine Stéphanie, Le Cellier, FR;
(74) HÖRMANN & PARTNERS s.r.o., Bratislava-Nové Mesto, SK;
(86) PCT/FR2021/052065
(87) WO 2022/106797
(54) Spôsob výroby tesniaceho pridržiavacieho zariadenia pre operáciu vypneovania
-
- (51) A47L 15/42** (2006.01)
D06F 39/08 (2006.01)
(11) E 45905
(96) 21201274.4, 6.10.2021
(97) 3981314, 13.11.2024
(30) 2010218, 6.10.2020, FR
(45) 26.3.2025
(73) Cohen Stephane, Ivry, FR;
(72) Cohen Stephane, Ivry, FR;
(74) MAJLINGOVÁ & PARTNERS, s. r. o., Bratislava-Petržalka, SK;
(54) Zastavovací systém proti pretečeniu
-
- (51) A61B 5/00** (2006.01)
A61B 5/145 (2006.01)
A61B 5/1486 (2006.01)
(11) E 45855
(96) 23169506.5, 20.12.2018
(97) 4238495, 18.12.2024
(30) 17209756, 21.12.2017, EP
(45) 26.3.2025
(62) 18826028.5
(73) F. Hoffmann-La Roche AG, Basel, CH;
(72) KONYA Ahmet, Mannheim, DE;
(74) JUDr. Petra Sauvage de Brantes, advokát, Bratislava-Petržalka, SK;
(54) Zdravotnícky systém a spôsob jeho výroby
-
- (51) A61B 5/00** (2006.01)
A61B 5/145 (2006.01)
A61B 5/1486 (2006.01)
(11) E 45857
(96) 23169504.0, 20.12.2018
(97) 4241686, 18.12.2024
(30) 17209756, 21.12.2017, EP
(45) 26.3.2025
(62) 18826028.5
(73) F. Hoffmann-La Roche AG, Basel, CH;
(72) KONYA Ahmet, Mannheim, DE;
- (74) JUDr. Petra Sauvage de Brantes, advokát, Bratislava-Petržalka, SK;
(54) Zdravotnícky systém a spôsob jeho výroby
-
- (51) A61B 5/00** (2006.01)
A61B 5/145 (2006.01)
A61B 5/1486 (2006.01)
(11) E 45884
(96) 23169503.2, 20.12.2018
(97) 4241685, 18.12.2024
(30) 17209756, 21.12.2017, EP
(45) 26.3.2025
(62) 18826028.5
(73) F. Hoffmann-La Roche AG, Basel, CH;
(72) KONYA Ahmet, Mannheim, DE;
(74) JUDr. Petra Sauvage de Brantes, advokát, Bratislava-Petržalka, SK;
(54) Zdravotnícky systém a spôsob jeho výroby
-
- (51) A61F 2/24** (2006.01)
(11) E 45875
(96) 20168273.9, 25.8.2017
(97) 3708120, 28.8.2024
(30) 201662380117 P, 26.8.2016, US
201662395940 P, 16.9.2016, US
201715682287, 21.8.2017, US
201715684836, 23.8.2017, US
(45) 26.3.2025
(62) 17844506.0
(73) Edwards Lifesciences Corporation, Irvine, CA, US;
(72) PATEL Darshin S., Irvine, CA, US;
MANASH Boaz, Irvine, CA, US;
PERLMUTTER Khen, Irvine, CA, US;
LEIBA Eyal, Irvine, CA, US;
ROZEN Yoav, Irvine, CA, US;
SIRIMANNE Dinesh L., Irvine, CA, US;
AXELROD Noa, Irvine, CA, US;
KIBLITSKI Zohar, Haifa, IL;
(74) ROTT & RÚŽIČKA, Patentová, známková a právna kancelária, s. r. o., Bratislava-Nové Mesto, SK;
(54) Dokovacie slučky a systémy pre srdcové chlopne
-
- (51) A61G 7/002** (2006.01)
(11) E 45897
(96) 20785669.1, 19.8.2020
(97) 4017450, 4.12.2024
(30) 20190546, 20.8.2019, CZ
(45) 26.3.2025
(73) Linet Spol. S.R.O., Slany, CZ;
(72) SOMMER Michal, Praha, CZ;
RUPRICH Jan, Berovice, CZ;
(74) ŽOVICOVÁ & ŽOVIC IP, s. r. o., Bratislava-Ružinov, SK;
(86) PCT/CZ2020/000037
(87) WO 2021/032223
(54) Predĺženie ložnej plochy nemocničného lôžka
-
- (51) A61K 9/00** (2006.01)
A61K 9/20 (2006.01)
A61K 31/40 (2006.01)

- (11) **E 45846**
 (96) 20764447.7, 30.7.2020
 (97) 4003297, 20.11.2024
 (30) 201900013524, 31.7.2019, IT
 (45) 26.3.2025
 (73) Laboratori Baldacci S.p.A., Pisa, IT;
 (72) BALDACCIO Massimo, Pisa (PI), IT;
 (74) Zivko Mijatovic and Partners s. r. o., Bratislava-Petržalka, SK;
 (86) PCT/IB2020/057182
 (87) WO 2021/019479
(54) Nové formulácie amisulpridu
-
- (51) **A61K 9/00** (2006.01)
A61K 47/02 (2006.01)
A61K 9/10 (2006.01)
A61K 31/473 (2006.01)
C07D 221/18 (2006.01)
A61P 25/00 (2006.01)
A61P 35/02 (2006.01)
- (11) **E 45886**
 (96) 19700411.2, 15.1.2019
 (97) 3740190, 20.11.2024
 (30) 18382023, 18.1.2018, EP
 (45) 26.3.2025
 (73) Leukos Biotech, S.L., Barcelona, ES;
 (72) LLAUDET CARLES Enrique, Barcelona, ES;
 TESSON Nicolas, L'Hospitalet de Llobregat, ES;
 TRILLA CASTAÑO Montserrat, Barcelona, ES;
 (74) HÖRMANN & PARTNERS s.r.o., Bratislava-Nové Mesto, SK;
 (86) PCT/EP2019/050922
 (87) WO 2019/141673
(54) Kryštalická forma pevných častíc kokryštálu apomorfín-kyselina palmitová
-
- (51) **A61K 9/00** (2006.01)
A61K 9/06 (2006.01)
A61K 31/167 (2006.01)
A61K 31/5415 (2006.01)
A61K 47/34 (2017.01)
C08G 63/664 (2006.01)
C08L 67/04 (2006.01)
C08L 71/02 (2006.01)
- (11) **E 45910**
 (96) 18746859.0, 17.7.2018
 (97) 3655038, 18.12.2024
 (30) 201762533370 P, 17.7.2017, US
 (45) 26.3.2025
 (73) MEDINCELL S.A., Jacou, FR;
 (72) ROBERGE Christophe, Jacou, FR;
 RECH Anthony, Jacou, FR;
 CROS Jean-Manuel, Jacou, FR;
 ABBASSI Myriam, Jacou, FR;
 LÓPEZ-NORIEGA Adolfo, Jacou, FR;
 PEBREL Lea, Jacou, FR;
 PETIT Audrey, Jacou, FR;
 SERINDOUX Juliette, Jacou, FR;
 (74) HAVEL & PARTNERS s.r.o., advokátska kancelária, Bratislava-Staré Mesto, SK;
- (86) PCT/EP2018/069442
 (87) WO 2019/016236
(54) Farmaceutické kompozície
-
- (51) **A61K 9/24** (2006.01)
A61K 9/20 (2006.01)
A61K 9/14 (2006.01)
A61K 31/4196 (2006.01)
A61K 31/4045 (2006.01)
A61K 31/5415 (2006.01)
A61K 47/02 (2006.01)
A61K 47/40 (2006.01)
A61K 47/69 (2017.01)
A61P 29/00 (2006.01)
C08B 37/16 (2006.01)
C08L 5/16 (2006.01)
- (11) **E 45878**
 (96) 18798779.7, 10.5.2018
 (97) 3621621, 25.12.2024
 (30) 201762504105 P, 10.5.2017, US
 201762526884 P, 29.6.2017, US
 201762536466 P, 25.7.2017, US
 PCT/US2018/012433, 4.1.2018, WO
 (45) 26.3.2025
 (73) Axsome Therapeutics, Inc., New York, NY, US;
 (72) TABUTEAU Herriot, New York, NY, US;
 (74) inventa Patentová a známková kancelária s. r. o., Bratislava-Staré Mesto, SK;
 (86) PCT/US2018/032162
 (87) WO 2018/209150
(54) Farmaceutické kompozície obsahujúce meloxicam
-
- (51) **A61K 31/192** (2006.01)
A61K 9/00 (2006.01)
A61P 17/04 (2006.01)
A61P 1/16 (2006.01)
- (11) **E 45887**
 (96) 21201888.1, 24.9.2018
 (97) 3973959, 11.12.2024
 (30) 201762563395 P, 26.9.2017, US
 (45) 26.3.2025
 (62) 18811954.9
 (73) CymaBay Therapeutics, Inc., Foster City, CA, US;
 (72) BOUDES Pol, Pennington, US;
 MCWHERTER Charles A., Newark, US;
 STEINBERG Alexandra S., Newark, US;
 (74) HÖRMANN & PARTNERS s.r.o., Bratislava-Nové Mesto, SK;
(54) Liečba cholestatického pruritu seladelparom
-
- (51) **A61K 31/428** (2006.01)
C07D 419/12 (2006.01)
A61P 1/00 (2006.01)
A61P 11/00 (2006.01)
A61P 37/00 (2006.01)
A61P 13/12 (2006.01)
A61P 1/16 (2006.01)
- (11) **E 45895**
 (96) 23201458.9, 26.7.2019
 (97) 4331584, 1.1.2025

- (30) 1857021, 27.7.2018, FR
 (45) 26.3.2025
 (62) 19759658.8
 (73) Inventiva, Daix, FR;
 (72) MONTALBETTI Christian, Fontaine-les-Dijon, FR;
 BOUBIA Benaissa, Saint Apollinaire, FR;
 (74) Zivko Mijatovic and Partners s. r. o., Bratislava-Petržalka, SK;
(54) Terapeutické použitie deutérových derivátov lanifibranoru
-
- (51) A61K 31/436** (2006.01)
A61K 38/38 (2006.01)
A61K 9/00 (2006.01)
A61K 9/08 (2006.01)
A61K 9/10 (2006.01)
A61K 9/19 (2006.01)
A61K 9/14 (2006.01)
A61K 9/51 (2006.01)
A61P 35/00 (2006.01)
A61P 35/04 (2006.01)
G01N 33/574 (2006.01)
A61K 47/42 (2017.01)
(11) E 45907
 (96) 21200495.6, 29.6.2016
 (97) 3998069, 11.12.2024
 (30) 201562186252 P, 29.6.2015, US
 (45) 26.3.2025
 (62) 16818717.7
 (73) Abraxis BioScience, LLC, Summit, NJ, US;
 (72) DESAI NEIL P., Pacific Palisades, US;
 (74) HÖRMANN & PARTNERS s.r.o., Bratislava-Nové Mesto, SK;
(54) Nanočastice obsahujúce sirolimus a albumín na použitie pri liečení nádorov z epiteloidných buniek
-
- (51) A61K 31/734** (2006.01)
A61K 31/728 (2006.01)
A61K 31/80 (2006.01)
A61K 33/00 (2006.01)
A61K 33/10 (2006.01)
A61K 36/82 (2006.01)
A61P 27/04 (2006.01)
A61P 1/04 (2006.01)
A61K 9/00 (2006.01)
A61K 9/08 (2006.01)
A61K 9/20 (2006.01)
A61K 47/36 (2006.01)
(11) E 45880
 (96) 19768909.4, 2.8.2019
 (97) 3829599, 4.12.2024
 (30) 201800007771, 2.8.2018, IT
 (45) 26.3.2025
 (73) Drugs Minerals and Generics Italia S.R.L. In Forma Abbreviata D.M.G. Italia S.R.L., Pomezia (RM), IT;
 (72) MERCURI Luigi, Pomezia (RM), IT;
 (74) HÖRMANN & PARTNERS s.r.o., Bratislava-Nové Mesto, SK;
 (86) PCT/IB2019/056598
- (87) WO 2020/026205
(54) Kombinácia na použitie na liečbu extraezofageálnych symptómov gastroezofageálneho refluxu
-
- (51) A61K 35/747** (2015.01)
A61K 35/744 (2015.01)
A61K 35/745 (2015.01)
A61K 35/741 (2015.01)
A61K 36/06 (2006.01)
A61K 9/00 (2006.01)
A61K 9/20 (2006.01)
A61K 9/14 (2006.01)
A61K 9/16 (2006.01)
A61K 9/48 (2006.01)
A23L 2/52 (2006.01)
A23L 33/135 (2016.01)
A61P 1/00 (2006.01)
(11) E 45913
 (96) 17829025.0, 15.12.2017
 (97) 3554522, 4.12.2024
 (30) 201600127498, 16.12.2016, IT
 (45) 26.3.2025
 (73) Alfasigma S.p.A., Bologna, IT;
 (72) BIFFI Andrea, Urganano (Bergamo), IT;
 FIORE Walter, Atrani (Salerno), IT;
 ROSSI Ruggero, Milano, IT;
 (74) Zathurecka INPARTNERS GROUP s.r.o., Banská Bystrica, SK;
 (86) PCT/IB2017/057980
 (87) WO 2018/109730
(54) Probiotiká na použitie pri liečbe divertikulózy a divertikulárnej choroby
-
- (51) A61P 25/28** (2006.01)
A61P 35/00 (2006.01)
C07D 413/04 (2006.01)
C07D 471/04 (2006.01)
A61K 31/437 (2006.01)
A61K 31/454 (2006.01)
(11) E 45864
 (96) 21798644.7, 21.10.2021
 (97) 4232154, 13.11.2024
 (30) 20203309, 22.10.2020, EP
 (45) 26.3.2025
 (73) Evotec International GmbH, Hamburg, DE;
 (72) ATTON Holly Victoria, Abingdon Oxfordshire, GB;
 SABBAH Mohamad, Abingdon Oxfordshire, GB;
 (74) PATENTSERVIS Bratislava, akciová spoločnosť, Bratislava-Rača, SK;
 (86) PCT/EP2021/079210
 (87) WO 2022/084448
(54) Modulátory integrovanej dráhy stresovej odpovede
-
- (51) B01D 11/02** (2006.01)
C11B 9/02 (2006.01)
(11) E 45889
 (96) 22168783.3, 19.4.2022
 (97) 4166211, 1.1.2025
 (30) 202163256602 P, 17.10.2021, US
 (45) 26.3.2025

- (73) Stantchev George, Phoenix, AZ, US;
 (72) Stantchev George, Phoenix, AZ, US;
 (74) HÖRMANN & PARTNERS s.r.o., Bratislava-Nové Mesto, SK;
(54) Zlepšený extrakčný prístroj a spôsob

(51) B03C 1/01 (2006.01)
C02F 1/48 (2023.01)

(11) E 45872

(96) 22382063.0, 27.1.2022

(97) 4219018, 4.12.2024

(45) 26.3.2025

(73) CAPTOPLASTIC, S.L., Madrid, ES;
 Universidad Autónoma de Madrid, Madrid, ES;

(72) MUÑOZ GARCÍA Macarena, Madrid, ES;

PARRA SÁNCHEZ Raquel, Madrid, ES;

MARTÍNEZ DE PEDRO Zahara, Madrid, ES;

CASAS DE PEDRO José Antonio, Madrid, ES;

(74) FAJNOR IP s. r. o., Bratislava-Petržalka, SK;

(54) Spôsob kontinuálneho magnetického odstraňovania mikroplastov prítomných vo vodných matriciach

(51) B07B 1/15 (2006.01)

(11) E 45862

(96) 20771761.2, 12.6.2020

(97) 3983142, 13.11.2024

(30) 201900008697, 12.6.2019, IT

(45) 26.3.2025

(73) Lignum Technologies AG, Niederteufen, CH;

(72) PALADIN Romeo, Oderzo (TV), IT;

(74) JUDr. Svetozár Juran, advokát, Bratislava-Karlova Ves, SK;

(86) PCT/EP2020/025277

(87) WO 2020/249263

(54) Selektorový valec

(51) B21J 9/02 (2006.01)

B21K 27/06 (2006.01)

B23D 33/00 (2006.01)

B23D 23/00 (2006.01)

(11) E 45882

(96) 23755321.9, 14.8.2023

(97) 4355510, 20.11.2024

(30) 9672022, 16.8.2022, CH

(45) 26.3.2025

(73) Hatebur Umformmaschinen AG, Reinach, CH;

(72) VOLONTÉ Marco, Nunningen, CH;

(74) MAJLINGOVÁ & PARTNERS, s. r. o., Bratislava-Petržalka, SK;

(86) PCT/CH2023/050028

(87) WO 2024/036417

(54) Tvárniaci stroj so strižným zariadením a spôsob odstrihnutia tyčového úseku

(51) B23K 35/36 (2006.01)

B23K 26/00 (2014.01)

B23K 26/348 (2014.01)

B23K 103/04 (2006.01)

(11) E 45902

(96) 20801012.4, 21.10.2020

(97) 4232233, 27.11.2024

(45) 26.3.2025

(73) Verdicio Solutions A.I.E., Madrid, ES;

(72) MANJON FERNANDEZ Alvaro, Oviedo Asturias, ES;
 BOHM Sivasambu, Godmanchester Cambridgeshire, GB;

PEREZ RODRIGUEZ Marcos, Cangas Del Narcea Asturias, ES;

(74) MAJLINGOVÁ & PARTNERS, s. r. o., Bratislava-Petržalka, SK;

(86) PCT/IB2020/059874

(87) WO 2022/084718

(54) Spôsob výroby zváraného spoja hybridným zváraním laserovým oblúkom

(51) B25B 27/02 (2006.01)

(11) E 45849

(96) 21194980.5, 6.9.2021

(97) 3984700, 6.11.2024

(30) 102020127523, 19.10.2020, DE

(45) 26.3.2025

(73) Chen Yi-Fang, Taichung City, TW;

Chen Wei-Li, Taichung City, TW;

(72) Chen Yi-Fang, Taichung City, TW;

Chen Wei-Li, Taichung City, TW;

(74) Kapa Beta, s. r. o., Nová Dubnica, SK;

(54) Sťahovák

(51) B29B 17/02 (2006.01)

D01G 11/00 (2006.01)

D05B 5/00 (2006.01)

D01F 6/00 (2006.01)

(11) E 45870

(96) 19717196.0, 12.3.2019

(97) 3765665, 11.12.2024

(30) 201805146, 12.3.2018, BE

(45) 26.3.2025

(73) Regeneration BVBA, Waarschoot, BE;

(72) VANHOECK Cédric, Waarschoot, BE;

(74) Zivko Mijatovic and Partners s. r. o., Bratislava-Petržalka, SK;

(86) PCT/IB2019/051994

(87) WO 2019/175766

(54) Spôsob rozoberania textilného výrobku

(51) B32B 37/06 (2006.01)

B32B 41/00 (2006.01)

H01L 31/18 (2006.01)

B30B 5/02 (2006.01)

H02S 20/25 (2014.01)

(11) E 45904

(96) 19824203.4, 10.12.2019

(97) 3894222, 27.11.2024

(30) PCT/IB2018/059995, 13.12.2018, WO

(45) 26.3.2025

(73) ArcelorMittal, Luxembourg, LU;

(72) VIGNAL Renaud, Sevrier, FR;

WOUTERS Paul, Liege, BE;

FOURDRINIER Lionel, Saint-Gilles, BE;

- (74) MAJLINGOVÁ & PARTNERS, s. r. o., Bratislava-Petržalka, SK;
- (86) PCT/IB2019/060592
- (87) WO 2020/121178
- (54) Laminovacie zariadenie a spôsob laminovania**
-
- (51) B60K 15/03** (2006.01)
B60K 15/063 (2006.01)
B60K 15/067 (2006.01)
B60K 15/07 (2006.01)
B60K 15/073 (2006.01)
B60K 1/00 (2006.01)
- (11) E 45899**
- (96) 22714980.4, 30.3.2022
- (97) 4313652, 9.10.2024
- (30) 5006121 U, 1.4.2021, AT
- (45) 26.3.2025
- (73) Cryoshelter LH2 GmbH, Dobl-Zwaring, AT;
Cryoshelter BioLNG GmbH, Dobl-Zwaring, AT;
- (72) REBERNIK Matthias, Dobl-Zwaring, AT;
- (74) Zathurecka INPARTNERS GROUP s.r.o., Banská Bystrica, SK;
- (86) PCT/AT2022/060096
- (87) WO 2022/204743
- (54) Vozidlo s kryogénnou nádobou a efektívnym smerovaním spojovacieho vedenia**
-
- (51) B60R 13/08** (2006.01)
D04H 1/542 (2012.01)
B29C 43/20 (2006.01)
B32B 5/18 (2006.01)
B32B 5/22 (2006.01)
B29B 17/00 (2006.01)
B29C 44/08 (2006.01)
B29C 44/12 (2006.01)
B29K 105/04 (2006.01)
B29K 105/12 (2006.01)
B29K 105/26 (2006.01)
B29L 31/30 (2006.01)
- (11) E 45896**
- (96) 17714850.9, 9.3.2017
- (97) 3478538, 13.11.2024
- (30) PCT/FR2016/051674, 1.7.2016, WO
- (45) 26.3.2025
- (73) TREVES Products, Services & Innovation, Paris, FR;
- (72) LEMAIRE Dominique, Villiers devant le Thour, FR;
CRIGNON Guillaume, Sillery, FR;
CAPRON Christophe, Epoye, FR;
STEIN Jean-Christophe, Bouy, FR;
- (74) ŽOVICOVÁ & ŽOVIC IP, s. r. o., Bratislava-Ružinov, SK;
- (86) PCT/FR2017/050536
- (87) WO 2018/002457
- (54) Akustický ochranný panel určený na obloženie steny automobilu**
-
- (51) B61L 25/02** (2006.01)
- (11) E 45914**
- (96) 21769044.5, 29.6.2021
- (97) 4011748, 29.1.2025
- (30) 202011108440, 16.10.2020, CN
- (45) 26.3.2025
- (73) CRSC Research & Design Institute Group Co., Ltd., Beijing, CN;
- (72) WANG Jianmin, Beijing, CN;
ZHANG Youbing, Beijing, CN;
CHEN Zhiqiang, Beijing, CN;
MENG Fanyong, Beijing, CN;
YU Xiaona, Beijing, CN;
ZHAO Shanhe, Beijing, CN;
- (74) PATENTSERVIS Bratislava, akciová spoločnosť, Bratislava-Rača, SK;
- (86) PCT/CN2021/102937
- (87) WO 2022/077955
- (54) Zariadenie na určovanie polohy vlaku a spôsob jeho prevádzky**
-
- (51) B67D 1/04** (2006.01)
B67D 1/08 (2006.01)
- (11) E 45853**
- (96) 22158861.9, 25.2.2022
- (97) 4234478, 18.12.2024
- (45) 26.3.2025
- (73) Carlsberg Breweries A/S, Copenhagen V, DK;
- (72) Laybourn Klaus, Copenhagen V, DK;
- (74) ŽOVICOVÁ & ŽOVIC IP, s. r. o., Bratislava-Ružinov, SK;
- (54) Chladiaca zostava pre systém dávkovania nápojov**
-
- (51) C03C 3/087** (2006.01)
C03C 13/00 (2006.01)
C03C 3/118 (2006.01)
- (11) E 45868**
- (96) 18807843.0, 24.8.2018
- (97) 3674269, 1.1.2025
- (30) 201810647969, 22.6.2018, CN
- (45) 26.3.2025
- (73) Jushi Group Co., Ltd., Tongxiang, Zhejiang, CN;
- (72) CAO Guorong, Zhejiang, CN;
XING Wenzhong, Zhejiang, CN;
ZHANG Lin, Zhejiang, CN;
GU Guijiang, Zhejiang, CN;
- (74) Zathurecka INPARTNERS GROUP s.r.o., Banská Bystrica, SK;
- (86) PCT/CN2018/102044
- (87) WO 2019/100782
- (54) Kompozícia sklenených vlákien a sklenené vlákna a kompozitný materiál z nich**
-
- (51) C04B 24/26** (2006.01)
C04B 28/04 (2006.01)
C04B 24/16 (2006.01)
- (11) E 45893**
- (96) 21835281.3, 10.12.2021
- (97) 4259592, 27.11.2024
- (30) 2013093, 11.12.2020, FR
- (45) 26.3.2025
- (73) CHRYSO, Courbevoie, FR;
- (72) PELLERIN Bruno, Avon, FR;
HERVE Mickaël, Courcelles Le Roi, FR;
GIRAUDEAU Claire, Saint-Cheron, FR;

- FERRARI Lucia, Orsay, FR;
KOCABA Vanessa, Creteil, FR;
- (74) MAJLINGOVÁ & PARTNERS, s. r. o., Bratislava-Petržalka, SK;
- (86) PCT/EP2021/085256
- (87) WO 2022/123037
- (54) **Adjuvans na stekutenie cementovej kompozície so zníženým obsahom cementu**
- SHIBAYAMA Kotaro, Odawara-shi, Kanagawa, JP;
TAGUCHI Riho, Odawara-shi, Kanagawa, JP;
- (74) MAJLINGOVÁ & PARTNERS, s. r. o., Bratislava-Petržalka, SK;
- (86) PCT/JP2019/041540
- (87) WO 2020/090585
- (54) **(Hetero)arylimidazolové zlúčeniny a prostriedky na kontrolu škodlivých organizmov**

-
- (51) **C07D 211/26** (2006.01)
C07D 211/32 (2006.01)
A61K 31/44 (2006.01)
- (11) **E 45909**
- (96) 16754092.1, 11.8.2016
- (97) 3334709, 11.12.2024
- (30) 201562204105 P, 12.8.2015, US
201662326246 P, 22.4.2016, US
- (45) 26.3.2025
- (73) Incyte Holdings Corporation, Wilmington, DE, US;
- (72) LI Qun, Wilmington, DE, US;
PAN Yongchun, Wilmington, DE, US;
HAN Wayne, Wilmington, DE, US;
CAO Ganfeng, Wilmington, DE, US;
FRIETZE William, Wilmington, DE, US;
JIA Zhongjiang, Wilmington, DE, US;
SHARIEF Vaqar, Wilmington, DE, US;
ZHOU Jiacheng, Wilmington, DE, US;
- (74) HÖRMANN & PARTNERS s.r.o., Bratislava-Nové Mesto, SK;
- (86) PCT/US2016/046497
- (87) WO 2017/027678
- (54) **Soli inhibítora LSD1**
-
- (51) **C07D 233/64** (2006.01)
C07D 401/04 (2006.01)
C07D 401/14 (2006.01)
A01N 43/50 (2006.01)
A01P 7/02 (2006.01)
A01P 7/04 (2006.01)
A61K 31/4164 (2006.01)
A61K 31/4439 (2006.01)
A61K 31/444 (2006.01)
A61P 33/10 (2006.01)
A61P 33/14 (2006.01)
- (11) **E 45903**
- (96) 19880880.0, 23.10.2019
- (97) 3878842, 4.12.2024
- (30) 2018202998, 29.10.2018, JP
- (45) 26.3.2025
- (73) Nippon Soda Co., Ltd., Tokyo, JP;
- (72) SAKANISHI Keita, Odawara-shi, Kanagawa, JP;
SAKIYAMA Norifumi, Odawara-shi, Kanagawa, JP;
AOYAMA Hikaru, Odawara-shi, Kanagawa, JP;
MATSUI Maki, Odawara-shi, Kanagawa, JP;
IWASA Takao, Odawara-shi, Kanagawa, JP;
KOBAYASHI Tomomi, Odawara-shi, Kanagawa, JP;
USHIJIMA Daisuke, Odawara-shi, Kanagawa, JP;
AZUMA Keita, Odawara-shi, Kanagawa, JP;
SUMINO Masanori, Odawara-shi, Kanagawa, JP;
ASHIKARI Yasuhiko, Odawara-shi, Kanagawa, JP;
- (51) **C07D 401/14** (2006.01)
C07D 401/12 (2006.01)
C07D 213/40 (2006.01)
A61K 31/4402 (2006.01)
A61K 31/4439 (2006.01)
C07K 5/068 (2006.01)
C07K 5/078 (2006.01)
C07K 5/065 (2006.01)
C07K 5/072 (2006.01)
C07K 5/062 (2006.01)
A61P 25/24 (2006.01)
- (11) **E 45860**
- (96) 21196371.5, 30.10.2014
- (97) 4001272, 13.11.2024
- (30) 201361899903 P, 5.11.2013, US
- (45) 26.3.2025
- (62) 14802476.3
- (73) Astrazeneca AB, Södertälje, SE;
- (72) NORDVALL Gunnar, Macclesfield, GB;
HÖGDIN Katharina, Macclesfield, GB;
MALMBORG Per Jonas, Macclesfield, GB;
KERS Annika, Macclesfield, GB;
WEIGELT Dirk, Macclesfield, GB;
BERNSTEIN Peter, Waltham, US;
QUIRK Michael, Waltham, US;
BALESTRA Michael, Waltham, US;
- (74) PATENTSERVIS Bratislava, akciová spoločnosť, Bratislava-Rača, SK;
- (54) **Proliečivá antagonistu NMDA**
-
- (51) **C07D 471/04** (2006.01)
A61P 35/00 (2006.01)
A61P 37/00 (2006.01)
A61K 31/437 (2006.01)
- (11) **E 45847**
- (96) 23152736.7, 10.5.2019
- (97) 4219492, 27.11.2024
- (30) 201862670249 P, 11.5.2018, US
201862688164 P, 21.6.2018, US
- (45) 26.3.2025
- (62) 19725627.4
- (73) Incyte Corporation, Wilmington, DE, US;
- (72) WU Liangxing, Wilmington, US;
XIAO Kaijiong, Wilmington, US;
YAO Wenqing, Wilmington, US;
- (74) HÖRMANN & PARTNERS s.r.o., Bratislava-Nové Mesto, SK;
- (54) **Heterocyklické zlúčeniny ako imunomodulátory**

- (51) **C07D 491/056** (2006.01)
A61P 25/14 (2006.01)
A61P 25/18 (2006.01)
A61P 25/28 (2006.01)
A61K 31/351 (2006.01)
- (11) **E 45873**
(96) 17835385.0, 28.7.2017
(97) 3494119, 4.9.2024
(30) 201662368526 P, 29.7.2016, US
(45) 26.3.2025
(73) Sumitomo Pharma America, Inc., Marlborough, Massachusetts, US;
PGI Drug Discovery LLC, Jacksonville, FL, US;
(72) HANANIA Taleen G., Valhalla NY, US;
HEFFERNAN Michele L.R., Holliston MA, US;
JONES Philip Glyn, Danvers MA, US;
XIE Linghong, Southborough MA, US;
(74) HÖRMANN & PARTNERS s.r.o., Bratislava-Nové Mesto, SK;
(86) PCT/US2017/044517
(87) WO 2018/023072
(54) **Zlúčeniny a zmesi a ich použitie**
-
- (51) **C07D 498/14** (2006.01)
A61K 31/683 (2006.01)
A61P 31/18 (2006.01)
A61K 45/06 (2006.01)
A61K 9/20 (2006.01)
A61K 31/513 (2006.01)
A61K 31/553 (2006.01)
A61K 31/675 (2006.01)
C07D 498/18 (2006.01)
A61P 31/00 (2006.01)
A61P 43/00 (2006.01)
- (11) **E 45888**
(96) 17204116.2, 19.6.2015
(97) 3321270, 4.12.2024
(30) 201462015245 P, 20.6.2014, US
(45) 26.3.2025
(62) 15739063.4
(73) Gilead Sciences, Inc., Foster City, CA, US;
(72) CARRA Ernest A., Foster City, CA, US;
CHEN Irene, Foster City, CA, US;
ZIA Vahid, Foster City, CA, US;
(74) HÖRMANN & PARTNERS s.r.o., Bratislava-Nové Mesto, SK;
(54) **Sodná soľ kyseliny (2R,5S,13aR)-7,9-dioxo-10-((2,4,6-trifluórbenzyl)-karbamoyl)-2,3,4,5,7,9,13,13a-oktahydro-2,5-metanopyrido[1',2':4,5]pyrazino[2,1-b]oxazepín-8-ovej**
-
- (51) **C07K 7/08** (2006.01)
A61K 39/00 (2006.01)
C07K 14/595 (2006.01)
C07K 14/705 (2006.01)
C07K 14/735 (2006.01)
C07K 16/00 (2006.01)
- (11) **E 45845**
(96) 16760061.8, 1.9.2016
(97) 3344647, 20.11.2024
(30) 15183330, 1.9.2015, EP
(45) 26.3.2025
(73) OncoQR ML GmbH, Tullnerbach, AT;
(72) MUDDE Geert, Breitenfurt, AT;
SEPULVEDA Jorge, Wien, AT;
TAUS Christopher, Wien, AT;
MUDDE-BOER Liesbeth, Breitenfurt, AT;
(74) inventa Patentová a známková kancelária s. r. o., Bratislava-Staré Mesto, SK;
(86) PCT/EP2016/070590
(87) WO 2017/037158
(54) **Špirálovito stočený konektor**
-
- (51) **C07K 7/08** (2006.01)
C07K 14/81 (2006.01)
A61K 38/08 (2019.01)
G01N 33/543 (2006.01)
- (11) **E 45890**
(96) 20735646.0, 8.7.2020
(97) 3997103, 20.11.2024
(30) 19000325, 8.7.2019, EP
19198813, 20.9.2019, EP
(45) 26.3.2025
(73) 3B Pharmaceuticals GmbH, Berlin, DE;
(72) OSTERKAMP Frank, Berlin, DE;
ZBORALSKI Dirk, Berlin, DE;
SCHNEIDER Eberhard, Michendorf OT Wildenbruch Brandenburg, DE;
HAASE Christian, Berlin, DE;
PASCHKE Matthias, Berlin, DE;
HÖHNE Aileen, Berlin, DE;
UNGEWISS Jan, Berlin, DE;
SMERLING Christiane, Berlin, DE;
REINEKE Ulrich, Berlin, DE;
BREDENBECK Anne, Berlin, DE;
(74) HÖRMANN & PARTNERS s.r.o., Bratislava-Nové Mesto, SK;
(86) PCT/EP2020/069298
(87) WO 2021/005125
(54) **Zlúčeniny obsahujúce fibroblastový aktivačný proteínový ligand a ich použitie**
-
- (51) **C07K 16/10** (2006.01)
- (11) **E 45876**
(96) 23157409.6, 17.2.2023
(97) 4230650, 13.11.2024
(30) 202202232, 18.2.2022, GB
202203423, 11.3.2022, GB
202206777, 9.5.2022, GB
202212470, 26.8.2022, GB
202214036, 26.9.2022, GB
202215418, 18.10.2022, GB
202301959, 10.2.2023, GB
(45) 26.3.2025
(73) RQBio Covid Limited, London, GB;
(72) SREATON Gavin, Bicester, GB;
MONGKOLSAPAYA Juthathip, Oxford, GB;

- (74) Mgr. Jana Šuranová Traplová, advokátka, Bratislava-Rača, SK;
- (54) Protilátky schopné viazať sa na spike proteín koronavírusu SARS-CoV-2**
-
- (51) C07K 16/28** (2006.01)
A61K 31/4745 (2006.01)
A61K 39/395 (2006.01)
A61P 35/00 (2006.01)
C07D 491/052 (2006.01)
- (11) E 45861**
(96) 22198821.5, 28.1.2015
(97) 4212552, 13.11.2024
(30) 2014017777, 31.1.2014, JP
2014168944, 22.8.2014, JP
2014227886, 10.11.2014, JP
(45) 26.3.2025
(62) 15743738.5
(73) Daiichi Sankyo Company, Limited, Tokyo, JP;
(72) NAITO Hiroyuki, Tokyo, JP;
OGITANI Yusuke, Tokyo, JP;
MASUDA Takeshi, Tokyo, JP;
NAKADA Takashi, Tokyo, JP;
YOSHIDA Masao, Tokyo, JP;
ASHIDA Shinji, Tokyo, JP;
MORITA Koji, Tokyo, JP;
MIYAZAKI Hideki, Tokyo, JP;
KASUYA Yuji, Tokyo, JP;
HAYAKAWA Ichiro, Tokyo, JP;
ABE Yuki, Tokyo, JP;
- (74) PATENTSERVIS Bratislava, akciová spoločnosť, Bratislava-Rača, SK;
- (54) Konjugát liečiva s anti-HER2 protilátkou**
-
- (51) C07K 16/28** (2006.01)
C07K 16/46 (2006.01)
C07K 14/705 (2006.01)
C12N 15/62 (2006.01)
C12N 15/85 (2006.01)
C12N 5/0783 (2010.01)
A61K 35/17 (2015.01)
A61K 38/00 (2006.01)
A61K 39/00 (2006.01)
C07K 14/725 (2006.01)
- (11) E 45885**
(96) 15870818.0, 14.12.2015
(97) 3240805, 27.11.2024
(30) 201462091854 P, 15.12.2014, US
(45) 26.3.2025
(73) The Regents of the University of California, Oakland, CA, US;
Seattle Children's Hospital, dba Seattle Children's Research Institute, Seattle, WA, US;
- (72) CHEN Yvonne Y., Los Angeles, California, US;
ZAH Eugenia, Los Angeles, California, US;
JENSEN Michael C., Seattle, Washington, US;
- (74) HÖRMANN & PARTNERS s.r.o., Bratislava-Nové Mesto, SK;
- (86) PCT/US2015/065620
- (87) WO 2016/100232
- (54) Bišpecifický OR-gate chimérický antigénový receptor reagujúci na CD19 a CD20**
-
- (51) C07K 16/30** (2006.01)
C07K 16/28 (2006.01)
C07K 14/705 (2006.01)
A61K 38/17 (2006.01)
A61K 39/395 (2006.01)
A61P 35/00 (2006.01)
- (11) E 45848**
(96) 17734131.0, 2.6.2017
(97) 3464380, 6.11.2024
(30) 201609683, 2.6.2016, GB
201612193, 13.7.2016, GB
201612260, 14.7.2016, GB
(45) 26.3.2025
(73) Immunocore Limited, Abingdon, Oxfordshire, GB;
(72) COUGHLIN Christina, Philadelphia Pennsylvania, US;
(74) inventa Patentová a známková kancelária s. r. o., Bratislava-Staré Mesto, SK;
- (86) PCT/GB2017/051596
(87) WO 2017/208018
- (54) Dávkovací režim pre GP100 špecifický TCR - anti-CD3 SCFV fúzny proteín**
-
- (51) C12N 5/0783** (2010.01)
C12M 1/04 (2006.01)
- (11) E 45852**
(96) 20161276.9, 5.1.2018
(97) 3722415, 6.11.2024
(30) 201762478506 P, 29.3.2017, US
201762539410 P, 31.7.2017, US
201762548306 P, 21.8.2017, US
201762554538 P, 5.9.2017, US
201762559374 P, 15.9.2017, US
201762567121 P, 2.10.2017, US
201762577655 P, 26.10.2017, US
201762582874 P, 7.11.2017, US
201762596374 P, 8.12.2017, US
(45) 26.3.2025
(62) 18709132.7
(73) Iovance Biotherapeutics, Inc., San Carlos, CA, US;
(72) WARDELL Seth, Tampa, FL, US;
BENDER James, Rancho Santa Margarita, CA, US;
LOTZE Michael T., Pittsburgh, PA, US;
- (74) ŽOVICOVÁ & ŽOVIC IP, s. r. o., Bratislava-Ružinov, SK;
- (54) Postupy produkcie lymfocytov infiltrujúcich nádor a ich použitie v imunoterapii**
-
- (51) C12N 15/62** (2006.01)
C07K 14/705 (2006.01)
A61P 35/00 (2006.01)
C07K 16/28 (2006.01)
- (11) E 45865**
(96) 20869739.1, 23.9.2020
(97) 4034252, 6.11.2024
(30) 201962905251 P, 24.9.2019, US
201962905263 P, 24.9.2019, US
(45) 26.3.2025

- (73) The Regents of the University of California, Oakland, CA, US;
- (72) ROYBAL Kole T., Oakland, CA, US;
LIU Raymond, Oakland, CA, US;
ZHU Iowis, Oakland, CA, US;
- (74) HAVEL & PARTNERS s.r.o., advokátska kancelária, Bratislava-Staré Mesto, SK;
- (86) PCT/US2020/052327
- (87) WO 2021/061862
- (54) Notch receptory s pantovou doménou**
-
- (51) D21H 17/06** (2006.01)
A47G 19/03 (2006.01)
B65D 65/46 (2006.01)
D21H 17/15 (2006.01)
D21H 21/16 (2006.01)
D21H 21/18 (2006.01)
D21H 27/10 (2006.01)
D21H 27/30 (2006.01)
- (11) E 45850**
(96) 22709338.2, 24.1.2022
(97) 4281616, 18.12.2024
(30) 20215083, 25.1.2021, FI
(45) 26.3.2025
(73) Fiberdom Oy, Vantaa, FI;
(72) MAYES Duncan, Helsinki, FI;
(74) inventa Patentová a známková kancelária s. r. o., Bratislava-Staré Mesto, SK;
- (86) PCT/FI2022/050047
(87) WO 2022/157425
- (54) Výrobok z lepenky s vysokou odolnosťou a spôsob jeho výroby**
-
- (51) E04D 5/06** (2006.01)
C08L 59/00 (2006.01)
D06N 7/00 (2006.01)
C08K 3/32 (2006.01)
C08K 3/016 (2018.01)
C08K 3/22 (2006.01)
- (11) E 45900**
(96) 20807493.0, 1.10.2020
(97) 4038247, 25.12.2024
(30) 2023928, 1.10.2019, NL
(45) 26.3.2025
(73) Dakip B.V., Wapenveld, NL;
(72) BATENBURG Lawrence Fabian, Wapenveld, NL;
MEEUSEN Hendrikus Johannes Theresia Maria, Wapenveld, NL;
(74) ŽOVICOVÁ & ŽOVIC IP, s. r. o., Bratislava-Ružinov, SK;
- (86) PCT/IB2020/059212
(87) WO 2021/064634
- (54) Strešná krytina**
-
- (51) E05C 21/00** (2006.01)
(11) E 45879
(96) 18793250.4, 4.10.2018
(97) 3697997, 13.11.2024
(30) 1759825, 19.10.2017, FR
(45) 26.3.2025
(73) Exsto Thermoplastics, Romans Sur Isère, FR;
- (72) PERCHE Stéphane, Saint Bardoux, FR;
LEON Bertrand, Tullins, FR;
- (74) HÖRMANN & PARTNERS s.r.o., Bratislava-Nové Mesto, SK;
- (86) PCT/FR2018/052455
- (87) WO 2019/077224
- (54) Zariadenie na udržiavanie odstupu otváracieho prvku od pevného prvku, najmä pre motorové vozidlo**
-
- (51) F16B 19/00** (2006.01)
(11) E 45906
(96) 20726382.3, 14.5.2020
(97) 3976977, 6.11.2024
(30) 102019207681, 24.5.2019, DE
(45) 26.3.2025
(73) Arnold Umformtechnik GmbH & Co. KG, Forchtenberg-Ernsbach, DE;
(72) LUTZ Florian, Sindringen, DE;
(74) JUDr. Eva Bušová, advokátka, Bratislava-Staré Mesto, SK;
- (86) PCT/EP2020/063464
(87) WO 2020/239460
- (54) Spojovací prvok**
-
- (51) F16C 27/06** (2006.01)
F16C 33/06 (2006.01)
F16F 1/38 (2006.01)
F16F 1/376 (2006.01)
F16C 17/10 (2006.01)
- (11) E 45859**
(96) 22194321.0, 7.9.2022
(97) 4151871, 20.11.2024
(30) 202100023966, 17.9.2021, IT
(45) 26.3.2025
(73) SAV Srl, Ciserano loc. Zingonia (BG), IT;
(72) VEZZOLI Rossella, Seriate (BG), IT;
(74) Zathurecka INPARTNERS GROUP s.r.o., Banská Bystrica, SK;
- (54) Pružné puzdro s orientovanou štruktúrou**
-
- (51) F16L 37/248** (2006.01)
(11) E 45874
(96) 22154410.9, 1.2.2022
(97) 4219999, 20.11.2024
(45) 26.3.2025
(73) Georg Fischer Rohrleitungssysteme AG, Schaffhausen, CH;
(72) Frauenfelder Andri, Flurlingen, CH;
Reiz Robert, Stühlingen, DE;
(74) PATENTSERVIS Bratislava, akciová spoločnosť, Bratislava-Rača, SK;
- (54) Kvapalinová spojka**
-
- (51) F17C 13/04** (2006.01)
(11) E 45911
(96) 23172061.6, 8.5.2023
(97) 4276348, 20.11.2024
(30) 102022204528, 9.5.2022, DE
(45) 26.3.2025
(73) SODAPOPOP GMBH, Bergisch Gladbach, DE;

- (72) EMPL Günter, Bergisch Gladbach, DE;
STALDER Stefan, Zollikofen, CH;
- (74) HAVEL & PARTNERS s.r.o., advokátska kancelária, Bratislava-Staré Mesto, SK;
- (54) Ventil pre plynovú náplň, plynová náplň pre výrobník perlivej vody a spôsob plnenia takejto plynovej náplne**
-
- (51) F17C 13/04** (2006.01)
(11) E 45915
(96) 23729319.6, 22.5.2023
(97) 4384749, 20.11.2024
(30) 102022205307, 27.5.2022, DE
102022206227, 22.6.2022, DE
102022212974, 1.12.2022, DE
(45) 26.3.2025
(73) SODAPOP GMBH, Bergisch Gladbach, DE;
(72) STALDER Stefan, Zollikofen, CH;
EMPL Günter, Bergisch Gladbach, DE;
(74) HAVEL & PARTNERS s.r.o., advokátska kancelária, Bratislava-Staré Mesto, SK;
(86) PCT/EP2023/063653
(87) WO 2023/227531
- (54) Ventil pre plynovú náplň, plynová náplň pre výrobník perlivej vody a spôsob plnenia takejto plynovej náplne**
-
- (51) F23D 14/70** (2006.01)
F23D 14/58 (2006.01)
F23D 14/62 (2006.01)
(11) E 45901
(96) 18819871.7, 19.6.2018
(97) 3642537, 13.11.2024
(30) 201762521861 P, 19.6.2017, US
(45) 26.3.2025
(73) Selas Heat Technology Company LLC, Streetsboro, OH, US;
(72) MATHIS Steve, Aurora OH, US;
VANDEGRIFT Chris E., Milford OH, US;
SU Guoguang, Aurora OH, US;
(74) Zathurecka INPARTNERS GROUP s.r.o., Banská Bystrica, SK;
(86) PCT/US2018/038285
(87) WO 2018/236868
- (54) Zostava priehradky na modifikáciu prechodových účinkov na prietok medzi rôznymi dutinami**
-
- (51) F25B 30/02** (2006.01)
F24F 13/20 (2006.01)
F24F 11/36 (2018.01)
F24H 15/12 (2022.01)
F24H 4/04 (2006.01)
F25B 49/02 (2006.01)
F25B 49/00 (2006.01)
(11) E 45851
(96) 22150539.9, 7.1.2022
(97) 4050284, 4.12.2024
(30) 102021104682, 26.2.2021, DE
(45) 26.3.2025
(73) Stiebel Eltron GmbH & Co. KG, Holzminden, DE;
- (72) LÖWENS Thomas, Stadtoldendorf, DE;
(74) Zivko Mijatovic and Partners s. r. o., Bratislava-Petržalka, SK;
- (54) Tepelné čerpadlo**
-
- (51) F26B 15/16** (2006.01)
F26B 3/04 (2006.01)
F26B 21/10 (2006.01)
F26B 25/12 (2006.01)
(11) E 45866
(96) 18890594.7, 29.11.2018
(97) 3730883, 8.1.2025
(30) 201711399593, 22.12.2017, CN
(45) 26.3.2025
(73) Jushi Group Co., Ltd., Tongxiang, Zhejiang, CN;
(72) SHAO Jiansong, Tongxiang, Zhejiang, CN;
PENG Haijian, Tongxiang, Zhejiang, CN;
(74) Zathurecka INPARTNERS GROUP s.r.o., Banská Bystrica, SK;
(86) PCT/CN2018/118181
(87) WO 2019/120056
- (54) Modulárna konštrukcia pece a tunelová pec**
-
- (51) F28D 9/00** (2006.01)
(11) E 45894
(96) 22425032.4, 22.7.2022
(97) 4310428, 29.1.2025
(45) 26.3.2025
(73) Alfa Laval Corporate AB, Lund, SE;
(72) Muzzolon Angelo, Cologna Veneta (VR), IT;
Zorzin Alvaro, Romans D'Isonzo (Go), IT;
(74) PATENTSERVIS Bratislava, akciová spoločnosť, Bratislava-Rača, SK;
- (54) Spájkovaný doskový výmenník tepla**
-
- (51) G01M 1/02** (2006.01)
G01M 1/04 (2006.01)
G01M 1/06 (2006.01)
G01M 17/02 (2006.01)
(11) E 45877
(96) 21157769.7, 13.9.2019
(97) 3848686, 20.11.2024
(30) 201862731238 P, 14.9.2018, US
(45) 26.3.2025
(62) 19197231.4
(73) Akron Special Machinery, Inc., Akron, OH, US;
(72) Lint Charles A., Massillon, OH Ohio, US;
Rich Kevin J., Louisville, OH Ohio, US;
Wegman Curtiss L., Ravenna, OH Ohio, US;
Laughlin William P., Bath, OH Ohio, US;
(74) PATENTSERVIS Bratislava, akciová spoločnosť, Bratislava-Rača, SK;
- (54) Dynamický vyvažovač s bezrámovým motorovým pohonom**
-
- (51) G01N 33/68** (2006.01)
(11) E 45908
(96) 22191259.5, 11.1.2011
(97) 4152004, 20.11.2024

- (30) 29404810 P, 11.1.2010, US
31619310 P, 22.3.2010, US
(45) 26.3.2025
(62) 11732315.4
(73) Biogen MA Inc., Cambridge, MA, US;
(72) GORELIK Leonid, Quincy, US;
SIMON Kenneth J., Cambridge, US;
SUBRAMANYAM Meena, Stoneham, US;
RUSHE Mia Marie, Everett, US;
(74) Zathurecka INPARTNERS GROUP s.r.o., Banská Bystrica, SK;
(54) Analýza protilátok proti JC vírusu
-
- (51) G06F 16/903** (2019.01)
(11) E 45892
(96) 20704524.6, 11.2.2020
(97) 3924843, 15.1.2025
(30) 201916276712, 15.2.2019, US
(45) 26.3.2025
(73) International Business Machines Corporation, Armonk, New York, US;
(72) LICHTENAU Cedric, Boeblingen, DE;
BRADBURY Jonathan, Poughkeepsie, New York, US;
SCHWARZ Eric Mark, Poughkeepsie, New York, US;
FIGULI Razvan Peter, Boeblingen, DE;
PAYER Stefan, Boeblingen, DE;
(74) HÖRMANN & PARTNERS s.r.o., Bratislava-Nové Mesto, SK;
(86) PCT/EP2020/053416
(87) WO 2020/165136
(54) Inštrukcia vyhľadávania vektorového reťazca
-
- (51) G10K 11/16** (2006.01)
G10K 11/172 (2006.01)
E01F 8/00 (2006.01)
(11) E 45863
(96) 19813808.3, 3.12.2019
(97) 3891727, 27.11.2024
(30) 18210719, 6.12.2018, EP
(45) 26.3.2025
(73) Wavebreaker AB, Lerum, SE;
(72) JOHANSSON Tony, Lerum, SE;
(74) ROTT & RŮŽIČKA, Patentová, známková a právna kancelária, s. r. o., Bratislava-Nové Mesto, SK;
(86) PCT/EP2019/083399
(87) WO 2020/115004
(54) Jednotka na interferenčné riadenie hluku
-
- (51) G10L 19/005** (2013.01)
H04L 1/00 (2006.01)
(11) E 45856
(96) 19167220.3, 10.10.2014
(97) 3528246, 18.12.2024
(30) 2013224120, 29.10.2013, JP
(45) 26.3.2025
(62) 14857728.1
(73) NTT Docomo, Inc., Tokyo, JP;
(72) TSUTSUMI Kimitaka, Tokyo, JP;
KIKUIRI Kei, Tokyo, JP;
YAMAGUCHI Atsushi, Tokyo, JP;
- (74) HÖRMANN & PARTNERS s.r.o., Bratislava-Nové Mesto, SK;
(54) Zariadenie na spracovanie audio signálu, spôsob spracovania audio signálu a program na spracovanie audio signálu
-
- (51) H04L 47/724** (2022.01)
H04L 47/125 (2022.01)
H04L 47/80 (2022.01)
(11) E 45854
(96) 18840920.5, 16.7.2018
(97) 3662695, 15.1.2025
(30) 201762540583 P, 3.8.2017, US
(45) 26.3.2025
(73) Drivenets Ltd., Raanana, IL;
(72) KRAYDEN Amir, Even Yehuda, IL;
MOSHE Yuval, Ra'anana, IL;
GARTSBEIN Anton, Kiryat Tivon, IL;
ZOLKOVER Gal, Haifa, IL;
SADEH Or, Pardes Hanna, IL;
ZAKIN Ori, Sde Varburg, IL;
LEV Yuval, Gan Yavne, IL;
(74) Mgr. Jana Šuranová Traplová, advokátka, Bratislava-Rača, SK;
(86) PCT/IL2018/050780
(87) WO 2019/026061
(54) Sieťový prvok a spôsob jeho používania
-
- (51) H04N 19/00** (2014.01)
H04N 19/102 (2014.01)
H04N 19/119 (2014.01)
H04N 19/156 (2014.01)
H04N 19/176 (2014.01)
H04N 19/70 (2014.01)
H04N 19/96 (2014.01)
H04N 19/436 (2014.01)
(11) E 45898
(96) 20847404.9, 27.7.2020
(97) 3987776, 8.1.2025
(30) PCT/CN2019/097926, 26.7.2019, WO
PCT/CN2019/103892, 31.8.2019, WO
(45) 26.3.2025
(73) BEIJING BYTEDANCE NETWORK TECHNOLOGY CO., LTD., Beijing, CN;
ByteDance Inc., Los Angeles, CA, US;
(72) DENG Zhipin, Beijing, CN;
ZHANG Li, Los Angeles, California, US;
ZHANG Kai, Los Angeles, California, US;
LIU Hongbin, Beijing, CN;
(74) Zivko Mijatovic and Partners s. r. o., Bratislava-Petržalka, SK;
(86) PCT/CN2020/104786
(87) WO 2021/018083
(54) Použitie režimu kódovania videa v závislosti od veľkosti bloku
-
- (51) H04N 19/31** (2014.01)
H04N 19/70 (2014.01)
(11) E 45881
(96) 23210896.9, 15.6.2021

| | | | | | | | |
|-------------------|---|--------------------|--|---------------------|--|--------------------|---------|
| (97) | 4300974, 15.1.2025 | | | H04N 19/577 | (2014.01) | | |
| (30) | 202016901911, 15.6.2020, US | | | H04N 19/11 | (2014.01) | | |
| | 202117212701, 25.3.2021, US | | | H04N 19/463 | (2014.01) | | |
| (45) | 26.3.2025 | | | H04N 19/52 | (2014.01) | | |
| (62) | 21825958.8 | | | H04N 19/523 | (2014.01) | | |
| (73) | Dolby Laboratories Licensing Corporation, San Francisco, CA, US; | (11) | E 45883 | | | | |
| (72) | ATKINS Robin, San Francisco, US; | (96) | 23186764.9, 11.2.2020 | | | | |
| | YIN Peng, San Francisco, US; | (97) | 4274229, 15.1.2025 | | | | |
| | LU Taoran, San Francisco, US; | (30) | 201962817504 P, 12.3.2019, US | | | | |
| | PU Fangjun, San Francisco, US; | (45) | 26.3.2025 | | | | |
| | MCCARTHY Sean Thomas, San Francisco, US; | (62) | 20769451.4 | | | | |
| | HUSAK Walter J., San Francisco, US; | (73) | LG Electronics Inc., Yeongdeungpo-gu Seoul, KR; | | | | |
| | CHEN Tao, Palo Alto, US; | (72) | PARK Naeri, Seocho-gu, KR; | | | | |
| | SU Guan-Ming, San Francisco, US; | | NAM Junghak, Seoul, KR; | | | | |
| (74) | HÖRMANN & PARTNERS s.r.o., Bratislava-Nové Mesto, SK; | (74) | HÖRMANN & PARTNERS s.r.o., Bratislava-Nové Mesto, SK; | | | | |
| (54) | Signalizovanie informácií intervalu uzávierky | (54) | Spôsob inter predikcie a zariadenie založené na DMVR a BDOF | | | | |
| (51) | H04N 19/42 | (2014.01) | | (51) | H04N 19/597 | (2014.01) | |
| | H04N 19/82 | (2014.01) | | | H04N 19/117 | (2014.01) | |
| | H04N 19/80 | (2014.01) | | | H04N 19/119 | (2014.01) | |
| | H04N 19/136 | (2014.01) | | | H04N 19/172 | (2014.01) | |
| | H04N 19/182 | (2014.01) | | | H04N 19/174 | (2014.01) | |
| | H04N 19/117 | (2014.01) | | | H04N 19/70 | (2014.01) | |
| (11) | E 45867 | | | | H04N 19/82 | (2014.01) | |
| (96) | 21209483.3, 28.5.2012 | | | (11) | E 45869 | | |
| (97) | 4009637, 27.11.2024 | | | (96) | 20868321.9, 15.9.2020 | | |
| (30) | 2011143461, 28.6.2011, JP | | | (97) | 4022926, 11.12.2024 | | |
| | 2011240550, 1.11.2011, JP | | | (30) | 201962904481 P, 23.9.2019, US | | |
| | 2011243839, 7.11.2011, JP | | | | 201962905122 P, 24.9.2019, US | | |
| | 2012009326, 19.1.2012, JP | | | (45) | 26.3.2025 | | |
| (45) | 26.3.2025 | | | (73) | Huawei Technologies Co., Ltd., Shenzhen, Guangdong, CN; | | |
| (62) | 12804900.4 | | | (72) | WANG Ye-Kui, San Diego, California, US; | | |
| (73) | Sony Group Corporation, Tokyo, JP; | | | | HENDRY Fnu, San Diego, California, US; | | |
| (72) | Ikeda Masaru, Tokyo, JP; | | | (74) | Zathurecka INPARTNERS GROUP s.r.o., Banská Bystrica, SK; | | |
| (74) | Zathurecka INPARTNERS GROUP s.r.o., Banská Bystrica, SK; | | | (86) | PCT/US2020/050837 | | |
| (54) | Zariadenie na spracovanie obrazu, spôsob, program a pamäťové médium spracovania obrazu | | | (87) | WO 2021/061443 | | |
| (51) | H04N 19/513 | (2014.01) | | (54) | Indikácia jedného výseku na čiastkový obraz v kódovaní videa založenom na čiastkovom obraze | | |
| | H04N 19/70 | (2014.01) | | | | | |
| | H04N 19/132 | (2014.01) | | | | | |
| (51) | (11) | (51) | (11) | (51) | (11) | (51) | (11) |
| A01N 43/80 | E 45871 | A61K 35/747 | E 45913 | C07D 401/14 | E 45860 | F17C 13/04 | E 45911 |
| A01N 63/30 | E 45858 | A61P 25/28 | E 45864 | C07D 471/04 | E 45847 | F17C 13/04 | E 45915 |
| A24D 1/18 | E 45912 | B01D 11/02 | E 45889 | C07D 491/056 | E 45873 | F23D 14/70 | E 45901 |
| A44B 18/00 | E 45891 | B03C 1/01 | E 45872 | C07D 498/14 | E 45888 | F25B 30/02 | E 45851 |
| A47L 15/42 | E 45905 | B07B 1/15 | E 45862 | C07K 7/08 | E 45845 | F26B 15/16 | E 45866 |
| A61B 5/00 | E 45855 | B21J 9/02 | E 45882 | C07K 7/08 | E 45890 | F28D 9/00 | E 45894 |
| A61B 5/00 | E 45857 | B23K 35/36 | E 45902 | C07K 16/10 | E 45876 | G01M 1/02 | E 45877 |
| A61B 5/00 | E 45884 | B25B 27/02 | E 45849 | C07K 16/28 | E 45861 | G01N 33/68 | E 45908 |
| A61F 2/24 | E 45875 | B29B 17/02 | E 45870 | C07K 16/28 | E 45885 | G06F 16/903 | E 45892 |
| A61G 7/002 | E 45897 | B32B 37/06 | E 45904 | C07K 16/30 | E 45848 | G10K 11/16 | E 45863 |
| A61K 9/00 | E 45846 | B60K 15/03 | E 45899 | C12N 5/0783 | E 45852 | G10L 19/005 | E 45856 |
| A61K 9/00 | E 45886 | B60R 13/08 | E 45896 | C12N 15/62 | E 45865 | H04L 47/724 | E 45854 |

| | | | | | | | |
|--------------------|---------|--------------------|---------|--------------------|---------|--------------------|---------|
| (51) | (11) | (51) | (11) | (51) | (11) | (51) | (11) |
| A61K 9/00 | E 45910 | B61L 25/02 | E 45914 | D21H 17/06 | E 45850 | H04N 19/00 | E 45898 |
| A61K 9/24 | E 45878 | B67D 1/04 | E 45853 | E04D 5/06 | E 45900 | H04N 19/31 | E 45881 |
| A61K 31/192 | E 45887 | C03C 3/087 | E 45868 | E05C 21/00 | E 45879 | H04N 19/42 | E 45867 |
| A61K 31/428 | E 45895 | C04B 24/26 | E 45893 | F16B 19/00 | E 45906 | H04N 19/513 | E 45883 |
| A61K 31/436 | E 45907 | C07D 211/26 | E 45909 | F16C 27/06 | E 45859 | H04N 19/597 | E 45869 |
| A61K 31/734 | E 45880 | C07D 233/64 | E 45903 | F16L 37/248 | E 45874 | | |

SC4A Sprístupnené preklady zmenených znení európskych patentových spisov

| | |
|--|--|
| (11) E 23547 | (11) E 39034 |
| (97) 2037175 | (97) 3681308 |
| (45) 26.3.2025 | (45) 26.3.2025 |
| (54) Horák s predzmiešavaním | (54) Spôsob získania proteínových prípravkov zo semien slnečnice a/alebo repky, a proteínový preparát |
| (11) E 23827 | (11) E 40491 |
| (97) 2430207 | (97) 3458521 |
| (45) 26.3.2025 | (45) 26.3.2025 |
| (54) Potiahnutý kovový diel so zlepšeným vzhľadom | (54) Kompozícia obsahujúca parafíny a spôsob výroby tejto kompozície |
| (11) E 26184 | |
| (97) 2300013 | |
| (45) 26.3.2025 | |
| (54) Deriváty fosforu ako inhibítory kinázy | |

MC4A Zrušené európske patenty po námietkovom konaní pred EPÚ

| | |
|----------------------------|----------------------------|
| (11) E 31004 | (11) E 34590 |
| (97) 1662272 | (97) 3466903 |
| Dátum zrušenia: 27.2.2025 | Dátum zrušenia: 17.12.2024 |
| (11) E 31104 | (11) E 35177 |
| (97) 3351240 | (97) 3021869 |
| Dátum zrušenia: 20.12.2024 | Dátum zrušenia: 24.2.2025 |
| (11) E 33408 | (11) E 36593 |
| (97) 3396284 | (97) 3315610 |
| Dátum zrušenia: 18.2.2025 | Dátum zrušenia: 11.12.2024 |

MK4A**Zaniknuté európske patenty uplynutím doby platnosti**

(11) **E 2583**
(97) 1723172
Dátum zániku: 10.3.2025

(11) **E 12393**
(97) 1730131
Dátum zániku: 11.3.2025

(11) **E 3425**
(97) 1725569
Dátum zániku: 3.3.2025

(11) **E 13749**
(97) 1725234
Dátum zániku: 7.3.2025

(11) **E 3436**
(97) 1740534
Dátum zániku: 3.3.2025

(11) **E 15001**
(97) 1725528
Dátum zániku: 10.3.2025

(11) **E 3805**
(97) 1725914
Dátum zániku: 7.3.2025

(11) **E 17661**
(97) 1731512
Dátum zániku: 4.3.2025

(11) **E 3844**
(97) 1723114
Dátum zániku: 10.3.2025

(11) **E 21812**
(97) 1579904
Dátum zániku: 9.3.2025

(11) **E 6409**
(97) 1725502
Dátum zániku: 9.3.2025

(11) **E 29834**
(97) 1735358
Dátum zániku: 7.3.2025

(11) **E 7818**
(97) 1725561
Dátum zániku: 8.3.2025

(11) **E 30554**
(97) 1754007
Dátum zániku: 11.3.2025

(11) **E 9931**
(97) 1698415
Dátum zániku: 2.3.2025

(11) **E 34773**
(97) 3219806
Dátum zániku: 10.3.2025

MM4A**Zaniknuté európske patenty pre nezaplatenie udržiavacích poplatkov**

(11) **E 4645**
(97) 1752485
Dátum zániku: 8.8.2024

(11) **E 11816**
(97) 1914444
Dátum zániku: 7.8.2024

(11) **E 9826**
(97) 2049317
Dátum zániku: 9.8.2024

(11) **E 12520**
(97) 2051818
Dátum zániku: 7.8.2024

(11) **E 11106**
(97) 2023446
Dátum zániku: 8.8.2024

(11) **E 13544**
(97) 2359029
Dátum zániku: 7.8.2024

(11) E 14670
(97) 2359808
Dátum zániku: 8.8.2024

(11) E 15382
(97) 2159124
Dátum zániku: 10.8.2024

(11) E 15431
(97) 2190639
Dátum zániku: 14.8.2024

(11) E 15537
(97) 2173204
Dátum zániku: 8.8.2024

(11) E 16132
(97) 2183116
Dátum zániku: 8.8.2024

(11) E 16500
(97) 2464342
Dátum zániku: 11.8.2024

(11) E 17873
(97) 2557085
Dátum zániku: 8.8.2024

(11) E 20965
(97) 2885158
Dátum zániku: 8.8.2024

(11) E 22031
(97) 2464333
Dátum zániku: 11.8.2024

(11) E 22902
(97) 2882301
Dátum zániku: 7.8.2024

(11) E 23099
(97) 2785746
Dátum zániku: 7.8.2024

(11) E 24885
(97) 2975955
Dátum zániku: 12.8.2024

(11) E 25195
(97) 2882770
Dátum zániku: 7.8.2024

(11) E 25213
(97) 2882771
Dátum zániku: 7.8.2024

(11) E 26068
(97) 2601105
Dátum zániku: 5.8.2024

(11) E 27261
(97) 3050131
Dátum zániku: 14.8.2024

(11) E 28089
(97) 3177577
Dátum zániku: 6.8.2024

(11) E 29581
(97) 2880181
Dátum zániku: 5.8.2024

(11) E 29647
(97) 3035941
Dátum zániku: 13.8.2024

(11) E 29648
(97) 2897928
Dátum zániku: 14.8.2024

(11) E 30487
(97) 3033221
Dátum zániku: 14.8.2024

(11) E 30490
(97) 2603600
Dátum zániku: 13.8.2024

(11) E 30498
(97) 3180020
Dátum zániku: 10.8.2024

(11) E 31554
(97) 3138412
Dátum zániku: 7.8.2024

(11) E 32994
(97) 3334431
Dátum zániku: 10.8.2024

(11) E 33120
(97) 3334707
Dátum zániku: 10.8.2024

(11) E 33403
(97) 3334841
Dátum zániku: 11.8.2024

(11) E 33678
(97) 3444538
Dátum zániku: 13.8.2024

(11) E 34021
(97) 2987435
Dátum zániku: 11.8.2024

(11) E 34111
(97) 3177670
Dátum zániku: 6.8.2024

(11) E 34647
(97) 3482766
Dátum zániku: 10.8.2024

(11) E 35481
(97) 3449732
Dátum zániku: 10.8.2024

(11) E 35484
(97) 3180290
Dátum zániku: 14.8.2024

(11) E 36436
(97) 3510102
Dátum zániku: 14.8.2024

(11) E 36509
(97) 3611423
Dátum zániku: 14.8.2024

(11) E 36923
(97) 3331900
Dátum zániku: 5.8.2024

(11) E 38165
(97) 2885553
Dátum zániku: 13.8.2024

(11) E 38281
(97) 3030658
Dátum zániku: 11.8.2024

(11) E 39882
(97) 3664802
Dátum zániku: 7.8.2024

(11) E 39943
(97) 3144617
Dátum zániku: 8.8.2024

(11) E 40892
(97) 3833792
Dátum zániku: 5.8.2024

(11) E 41072
(97) 3497041
Dátum zániku: 9.8.2024

(11) E 41253
(97) 3497043
Dátum zániku: 9.8.2024

(11) E 42233
(97) 4010329
Dátum zániku: 10.8.2024

PC4A

Prevody a prechody práv na európske patenty

(11) E 18273

(97) 2638546

(73) Hadrian AG, Zug, CH;
Predchádzajúci majiteľ:
Ecir - Eco Iniziativa E Realizzazioni - S.r.l., Milano, IT;
Dátum zápisu do registra: 6.3.2025

(11) E 20394

(97) 1917309

(73) TotalEnergies One Tech, Courbevoie, FR;
Predchádzajúci majiteľ:
TotalEnergies Marketing Services, Puteaux, FR;
Dátum zápisu do registra: 10.3.2025

(11) E 22458

(97) 1763562

(73) TotalEnergies One Tech, Courbevoie, FR;
Predchádzajúci majiteľ:
TotalEnergies Marketing Services, Puteaux, FR;
Dátum zápisu do registra: 10.3.2025

(11) E 25608

(97) 2106423

(73) TotalEnergies One Tech, Courbevoie, FR;
Université Pierre et Marie Curie (Paris 6), Paris Cedex 05, FR;
Predchádzajúci majiteľ:
TotalEnergies Marketing Services, Puteaux, FR;
Université Pierre et Marie Curie (Paris 6), Paris Cedex 05, FR;
Dátum zápisu do registra: 10.3.2025

(11) E 28595

(97) 2509426

(73) TotalEnergies One Tech, Courbevoie, FR;
Predchádzajúci majiteľ:
TotalEnergies Marketing Services, Puteaux, FR;
Dátum zápisu do registra: 11.3.2025

(11) E 33504

(97) 2528458

(73) PENNAKEM EUROPA, Dunkerque, FR;
Predchádzajúci majiteľ:
Minafin, Mont-Saint-Guibert, BE;
Dátum zápisu do registra: 5.3.2025

(11) E 35198

(97) 3401367

(73) TotalEnergies One Tech, Courbevoie, FR;
Predchádzajúci majiteľ:
TotalEnergies Marketing Services, Puteaux, FR;
Dátum zápisu do registra: 10.3.2025

(11) E 35954

(97) 3497081

(73) Jena Flow Batteries GmbH, Jena, DE;
Predchádzajúci majiteľ:
JenaBatteries GmbH, Jena, DE;
Dátum zápisu do registra: 6.3.2025

(11) E 41288

(97) 3041964

(73) Mining and Process Solutions Pty Ltd., Bentley, WA, AU;
Covoro Mining Solutions, LLC, Memphis, Tennessee, US;
Predchádzajúci majiteľ:
Mining and Process Solutions Pty Ltd., Bentley, WA, AU;
Dátum zápisu do registra: 6.3.2025

(11) E 41445

(97) 3663407

(73) MGI Tech Co., Ltd., Shenzhen, Guangdong, CN;
Predchádzajúci majiteľ:
MGI Tech Co., Ltd., Shenzhen, Guangdong, CN;
Complete Genomics, Inc., San Jose, CA, US;
Dátum zápisu do registra: 5.3.2025

TC4A

Zmeny v údajoch o majiteľoch európskych patentov

(11) E 14805**(97) 2467505**(73) Aubert & Duval, Issy-Les-Moulineaux, FR;
Dátum zápisu do registra: 7.3.2025**(11) E 27015****(97) 2602323**(73) OmniAB Operations, Inc., Emeryville, CA, US;
Dátum zápisu do registra: 6.3.2025**(11) E 20394****(97) 1917309**(73) TotalEnergies Marketing Services, Puteaux, FR;
Dátum zápisu do registra: 10.3.2025**(11) E 28595****(97) 2509426**(73) TotalEnergies Marketing Services, Puteaux, FR;
Dátum zápisu do registra: 11.3.2025**(11) E 22458****(97) 1763562**(73) TotalEnergies Marketing Services, Puteaux, FR;
Dátum zápisu do registra: 10.3.2025**(11) E 33866****(97) 3077560**(73) Aubert & Duval, Issy-Les-Moulineaux, FR;
Dátum zápisu do registra: 7.3.2025**(11) E 25608****(97) 2106423**(73) TotalEnergies Marketing Services, Puteaux, FR;
Dátum zápisu do registra: 10.3.2025**(11) E 35198****(97) 3401367**(73) TotalEnergies OneTech, Courbevoie, FR;
Dátum zápisu do registra: 10.3.2025**(11) E 27015****(97) 2602323**(73) OmniAb, Inc., San Diego, CA, US;
Dátum zápisu do registra: 6.3.2025**(11) E 44200****(97) 3983742**(73) Alfa Laval Aalborg Header-coil Company A/S, Aalborg, DK;
Dátum zápisu do registra: 7.3.2025

ČASŤ

DODATKOVÉ OCHRANNÉ OSVEDČENIA

**Číselné kódy na označovanie bibliografických údajov
(Štandard WIPO ST.9)**

| | | | |
|-------------|--|-------------|--|
| (11) | Číslo dokumentu | (93) | Číslo, dátum a štát prvého povolenia uviesť liečivo na trh v Spoločenstve |
| (21) | Číslo žiadosti | | |
| (22) | Dátum podania žiadosti | (94) | Predpokladaný dátum uplynutia platnosti osvedčenia/Predpoklad. dátum uplynutia predĺž. doby platnosti osvedčenia/Opravený predpokladaný dátum uplynutia doby platnosti osvedčenia/Opravený predpoklad. dátum uplynutia predĺž. doby platnosti osvedčenia |
| (23) | Dátum podania žiadosti o predĺženie doby platnosti | | |
| (54) | Názov vynálezu základného patentu | (95) | Výrobok chránený základným patentom, pre ktorý bolo požiadané o udelenie alebo predĺženie doby platnosti osvedčenia alebo na ktorý bolo udelené osvedčenie, alebo vo vzťahu ku ktorému bola predĺžená platnosť osvedčenia |
| (68) | Číslo základného patentu | | |
| (71) | Meno (názov) prihlasovateľa(-ov) | | |
| (71) | Meno (názov) žiadateľa (-ov) | | |
| (73) | Meno (názov) majiteľa(-ov) | | |
| (74) | Meno (názov) zástupcu(-ov) | | |
| (92) | Číslo a dátum prvého povolenia uviesť liečivo alebo výrobok na ochranu rastlín na trh v Slovenskej republike | | |

BA9A Zverejnené žiadosti o udelenie dodatkového ochranného osvedčenia

- | | |
|--|---|
| (21) 5-2025 | (21) 50005-2025 |
| (22) 26.2.2025 | (22) 18.2.2025 |
| (68) EP 3102609 | (68) EP 3678649 |
| (54) Spôsoby výroby autológnych T-buniek na liečbu B-bunkových malignít a iných druhov rakoviny a ich kompozície | (54) Intranazálne epinefrínové formulácie a spôsoby na liečbu ochorení |
| (71) The United States of America, as Represented by The Secretary, Department of Health and Human Services, Bethesda, Maryland, US; Kite Pharma, Inc., Santa Monica, CA, US; | (71) Aegis Therapeutics, LLC, San Diego CA, US; ARS Pharmaceuticals Operations, Inc., San Diego, CA, US; |
| (74) HÖRMANN & PARTNERS s.r.o., Bratislava, SK; | (74) MAJLINGOVÁ & PARTNERS, s. r. o., Bratislava, SK; |
| (92) EU/1/20/1492, 15.12.2020 | (92) EU/1/24/1846, 23.8.2024 |
| (93) EU/1/20/1492, 15.12.2020, EU | (93) EU/1/24/1846, 23.8.2024, EU |
| (95) Autológne anti-CD19-transdukované CD3+ bunky Typ: liečivo | (95) Kombinácia epinefrínu a dodecylmaltozidu, vo všetkých formách chránených základným patentom Typ: liečivo |
-

FG4A Udelené dodatkové ochranné osvedčenia

- | |
|---|
| (11) 580 |
| (21) 50012-2024 |
| (22) 29.5.2024 |
| (68) EP 2805720 |
| (54) Nehormonálne steroidné modulátory NF-kB na liečbu ochorenia |
| (73) ReveraGen BioPharma, Inc., Rockville, MD, US; |
| (74) MAJLINGOVÁ & PARTNERS, s. r. o., Bratislava, SK; |
| (92) EU/1/23/1776/001, 15.12.2023 |
| (93) EU/1/23/1776/001, 15.12.2023, EU |
| (95) Vamorolon Typ: liečivo |
| (94) 29.5.2034 |
-

HH9A Opravy chýb alebo zmeny všeobecne v žiadostiach o udelenie dodatkového ochranného osvedčenia

- | |
|--|
| (21) 50033-2024 |
| (95) Delgocitinib vo všetkých formách chránených základným patentom Vestník č. 4/2025 - Zverejnené žiadosti o udelenie dodatkového ochranného osvedčenia |
-

TC4A

Zmeny v údajoch o majiteľoch dodatkových ochranných osvedčení

(11) 562

(21) 50006-2023

(73) BASF Agro B.V., Arnhem, NL;

Dátum zápisu do registra: 7.3.2025

ČASŤ

ÚŽITKOVÉ VZORY

Kódy na označovanie jednotlivých druhov dokumentov (Štandard WIPO ST.16)

| | | | |
|-----------|--|-----------|--|
| U1 | Zverejnené prihlášky úžitkových vzorov podľa zákona č. 517/2007 Z. z. o úžitkových vzoroch a o zmene a doplnení niektorých zákonov v znení neskorších predpisov | Y2 | Zapísané úžitkové vzory podľa zákona č. 517/2007 Z. z. o úžitkových vzoroch a o zmene a doplnení niektorých zákonov v znení neskorších predpisov so zmenou v porovnaní s príslušnou zverejnenou prihláškou |
| Y1 | Zapísané úžitkové vzory podľa zákona č. 517/2007 Z. z. o úžitkových vzoroch a o zmene a doplnení niektorých zákonov v znení neskorších predpisov bez zmeny v porovnaní s príslušnou zverejnenou prihláškou | Y3 | Zmenené znenia úžitkových vzorov podľa zákona č. 517/2007 Z. z. o úžitkových vzoroch a o zmene a doplnení niektorých zákonov v znení neskorších predpisov |

Číselné kódy na označovanie bibliografických údajov (Štandard WIPO ST.9)

| | | | |
|-------------|--|-------------|---|
| (11) | Číslo dokumentu | (67) | Číslo pôvodnej patentovej prihlášky v prípade odbočenia |
| (13) | Druh dokumentu | (71) | Meno (názov) prihlasovateľa(-ov) |
| (21) | Číslo prihlášky | (71) | Meno (názov) prihlasovateľa(-ov) |
| (22) | Dátum podania prihlášky | (72) | Meno pôvodcu (-ov) |
| (30) | Údaje o prioritě | (73) | Meno (názov) majiteľa(-ov) |
| (43) | Dátum zverejnenia prihlášky | (74) | Meno (názov) zástupcu(-ov) |
| (45) | Dátum oznámenia o sprístupnení dokumentu | (86) | Číslo podania medzinárodnej prihlášky podľa PCT |
| (51) | Medzinárodné patentové triedenie | (87) | Číslo zverejnenia medzinárodnej prihlášky podľa PCT |
| (54) | Názov | (96) | Číslo podania európskej patentovej prihlášky |
| (57) | Anotácia | | |
| (62) | Číslo pôvodnej prihlášky v prípade vylúčenej prihlášky | | |

Kódy na označovanie záhlaví oznámení publikovaných vo Vestníku ÚPV SR (Štandard WIPO ST. 17)

| | | | |
|------------------------------------|---|--------------------------------|--|
| Prihlášky úžitkových vzorov | | RL2K | Ukončenie súdnych sporov o právo na prihlášky úžitkových vzorov |
| BA2K | Zverejnené prihlášky úžitkových vzorov | Zapísané úžitkové vzory | |
| FA2K | Zastavené konania o prihláškach úžitkových vzorov na žiadosť prihlasovateľa | FG2K | Zapísané úžitkové vzory |
| FB2K | Zastavené konania o prihláškach úžitkových vzorov | MA2K | Zaniknuté úžitkové vzory vzdaním sa |
| FC2K | Zamietnuté prihlášky úžitkových vzorov | MC2K | Vymazané úžitkové vzory |
| GB2K | Prevody a prechody práv na prihlášky úžitkových vzorov | MG2K | Čiastočne vymazané úžitkové vzory |
| GD2K | Licenčné zmluvy na prihlášky úžitkových vzorov | MK2K | Zaniknuté úžitkové vzory uplynutím doby platnosti |
| GD2K | Ukončenie platnosti licenčných zmlúv na prihlášky úžitkových vzorov | ND2K | Predĺženie platnosti úžitkových vzorov |
| GD2K | Sublicenčné zmluvy registrované na úžitkové vzory alebo prihlášky úžitkových vzorov | PC2K | Prevody a prechody práv na úžitkové vzory |
| GD2K | Ukončenie platnosti sublicenčných zmlúv na úžitkové vzory alebo prihlášky úžitkových vzorov | PD2K | Zmeny dispozičných práv na prihlášky úžitkových vzorov (ukončenie zálohov) |
| PD2K | Zmeny dispozičných práv na prihlášky úžitkových vzorov (ukončenie zálohov) | PD2K | Zmeny dispozičných práv na prihlášky úžitkových vzorov (zálohov) |
| PD2K | Zmeny dispozičných práv na prihlášky úžitkových vzorov (zálohov) | QB2K | Licenčné zmluvy |
| RD2K | Exekúcie na prihlášky úžitkových vzorov | QC2K | Ukončenie platnosti licenčných zmlúv |
| RF2K | Ukončenie exekúcií na prihlášky úžitkových vzorov | RD2K | Exekúcie na úžitkové vzory |
| RL2K | Prepis prihlasovateľa úžitkového vzoru (na základe rozhodnutia súdu) | RF2K | Ukončenie exekúcií na úžitkové vzory |
| RL2K | Prepis majiteľa úžitkového vzoru (na základe rozhodnutia súdu) | RL2K | Prepis prihlasovateľa úžitkového vzoru (na základe rozhodnutia súdu) |
| RL2K | Prepis majiteľa úžitkového vzoru (na základe rozhodnutia súdu) | RL2K | Prepis majiteľa úžitkového vzoru (na základe rozhodnutia súdu) |
| RL2K | Súdne spory o právo na prihlášky úžitkových vzorov | RL2K | Súdne spory o právo na úžitkové vzory |
| | | RL2K | Ukončenie súdnych sporov o právo na úžitkové vzory |

Opravy a zmeny

Opravy v prihláškach úžitkových vzorov

| | |
|-------------|---|
| HA2K | Doplnenie pôvodcu (-ov) |
| HB2K | Opravy v údajoch o prihlasovateľoch prihlášok úžitkových vzorov |
| HB2K | Opravy v údajoch o ďalších osobách v prihláškach úžitkových vzorov alebo v úžitkových vzoroch |
| HC2K | Zmeny v údajoch o ďalších osobách v prihláškach úžitkových vzorov alebo v úžitkových vzoroch |
| HC2K | Zmeny v údajoch o prihlasovateľoch prihlášok úžitkových vzorov |
| HF2K | Opravy dátumov |

| | |
|-------------|-----------------------------------|
| HG2K | Opravy zatriedenia podľa MPT |
| HH2K | Opravy chýb alebo zmeny všeobecne |

Opravy v úžitkových vzoroch

| | |
|-------------|---|
| TA2K | Doplnenie pôvodcu (-ov) |
| TB2K | Opravy v údajoch o majiteľoch úžitkových vzorov |
| TC2K | Zmeny v údajoch o majiteľoch úžitkových vzorov |
| TF2K | Opravy dátumov |
| TG2K | Opravy zatriedenia podľa MPT |
| TH2K | Opravy chýb alebo zmeny všeobecne |

BA2K

Zverejnené prihlášky úžitkových vzorov

| (21) | (51) | (21) | (51) | (21) | (51) | (21) | (51) |
|----------|-------------------|------------|-------------------|------------|-------------------|---------|-------------------|
| 168-2024 | G01N 3/56 | 50040-2024 | B23K 26/02 | 50121-2024 | B65G 15/64 | 21-2025 | B65G 47/14 |
| 169-2024 | B27K 3/52 | 50090-2024 | H03H 11/12 | 50122-2024 | H02K 19/00 | 22-2025 | B65G 47/14 |
| 171-2024 | F16B 17/00 | 50120-2024 | A61L 2/22 | 50125-2024 | F41A 23/24 | 38-2025 | F03D 1/06 |
| 176-2024 | A47B 95/02 | | | | | | |

- (51) **A47B 95/02** (2006.01)
F16B 45/00 (2006.01)
A47G 29/00 (2006.01)

(21) **176-2024**

(22) 21.12.2024

(30) W.131886, 22.12.2023, PL

(71) GONDEK spolka z ograniczona odpowiedzialnoscia, Wielka Wies, PL;

(72) Bystron Stanislaw, Izdebnik, PL;

(74) LITVÁKOVÁ A SPOL., s. r. o., Bratislava, SK;

(54) **Dištančná doska**

(57) Dištančná doska obsahuje štyri okraje (2a, 2b, 3a, 3b) a je vybavená otvormi (4a, 4b, 4c, 5a, 5b), pričom jeden okraj (3b) dištančnej dosky (1) je vybavený výstupkom (6) s tvarom podobným trojuholníku, prehĺbením (7) a zaoblením (8), a hrúbka dištančnej dosky (1) nie je menšia ako 5 mm.

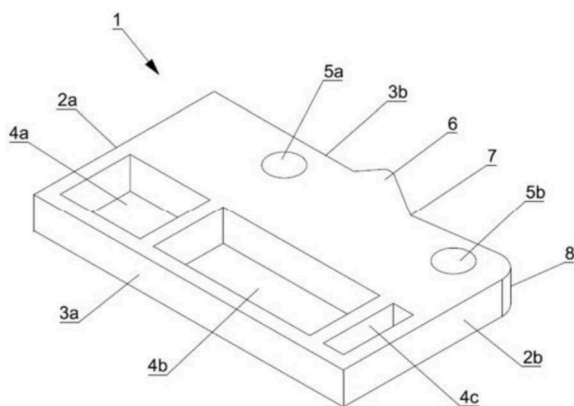

- (51) **A61L 2/22** (2006.01)
B05B 15/40 (2018.01)
B65D 83/28 (2025.01)

(21) **50120-2024**

(22) 29.11.2024

(71) Pavlovič Pavol, Mgr., Bratislava, SK;

(72) Pavlovič Pavol, Mgr., Bratislava, SK;

(74) inventa Patentová a známková kancelária s. r. o., Bratislava, SK;

(54) **Integrovaný systém na dezinfekciu, odprašovanie a dekontamináciu aerosólovou hmlou**

(57) Integrovaný systém na dezinfekciu, odprašovanie a dekontamináciu aerosólovou hmlou obsahuje nádrž (5) na kvapalinu, ku ktorej je pripojené pomocné čerpadlo (1), ktoré je cez filter (2) prepojené s vysokotlakovým čerpadlom (4). Výstup vysokotlakového čerpadla je aspoň jedným potrubím

(6) pripojený ku keramickým dýzám (7) cez sekciové ovládače (10). Pomocné čerpadlo (1) je elektrickou vetvou pripojené k radiacej jednotke (3) cez elektrické rozvodové členy (8). Radiacia jednotka (3) spolu s vysokotlakovým čerpadlom (4) tvorí jeden funkčný celok.

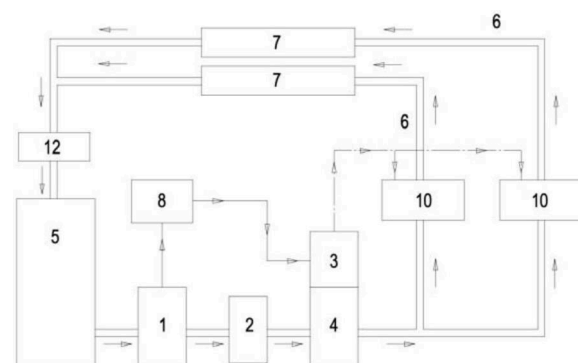

- (51) **B23K 26/02** (2014.01)
B23K 26/08 (2014.01)
G01F 19/00 (2006.01)
A47G 19/22 (2006.01)

(21) **50040-2024**

(22) 19.4.2024

(71) RONA, a.s., Lednické Rovne, SK;

(72) Carda Ján, Ing., Piešťany, SK;

(74) Porubčan Róbert, Ing., Ivanka pri Dunaji, SK;

(54) **Spôsob a zariadenie na polohovanie pri laserovom opracovaní sklenenej rotačnej plochy, najmä pri laserovom vyznačovaní objemovej miery pohára**

(57) Zariadenie má bezkontaktný merač (3) vzdialenosti laserového zariadenia (2) od povrchu výrobku (1). Laserové zariadenie (2) je posuvne uložené s pohybom orientovaným podľa osi „a“ vyžarovania laserového lúča. Riadiaci systém je prispôbený na riadenie zaostrovacieho posunu „fm“ podľa údajov z merača (3) vzdialenosti. Po nastavení vzájomnej výšky sa bezkontaktno zmeria vzdialenosť laserového zariadenia (2) od povrchu výrobku (1), vypočíta sa odchýlka nameranej vzdialenosti od ohniskovej vzdialenosti LF laserového zariadenia (2) a podľa odchýlky sa laserové zariadenie (2) v smere osi „a“ prisunie k výrobku (1) alebo sa odsunie od výrobku (1), alebo sa ponechá v nameranej vzdialenosti tak, aby sa s nastavenou toleranciou dosiahla zhoda skutočnej vzdialenosti a ohniskovej vzdialenosti LF. Výhodne sa

nastavuje aj uhol α natočenia laserového zariadenia (2) okolo vodorovnej osi, ktorá je kolmá na rovinu vertikálneho pohybu „v“ laserového zariadenia (2) tak, aby sa dosiahla kolmá orientácia osi „a“ laserového zariadenia (2) k povrchu plochy (12) na značenie. Na to slúži otočný držiak (8) konzoly (6) ovládaný v ručnom alebo automatizovanom režime.

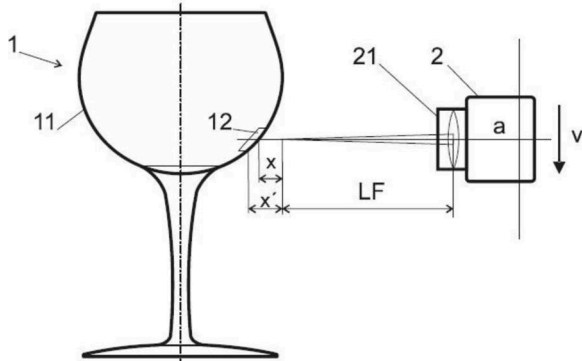

- (51) **B27K 3/52** (2006.01)
B27K 3/34 (2006.01)
- (21) **169-2024**
(22) 4.12.2024
(71) Slovenská technická univerzita v Bratislave, Bratislava, SK;
(72) Rantuch Peter, doc. Ing., PhD., Považská Bystrica, SK;
Martinka Jozef, Ing. doc., PhD., Železná Breznica, SK;
Soldán Maroš, Ing., PhD., Trnava, SK;
- (54) **Spôsob zlepšenia požiarnych charakteristík dreva náterom s obsahom fixovaného uhlíka**
- (57) Spôsob zlepšenia požiarnych charakteristík dreva náterom s hrúbkou 1 až 20 vrstiev sa vyznačuje tým, že náter je tvorený zmesou vody, kremičitanu sodného s hmotnostným obsahom 1 až 99 % a časticami fixovaného uhlíka s hmotnostným obsahom 0,05 až 50 %, pričom častice fixovaného uhlíka boli pripravené z drevného prachu jeho zahriatím na teplotu v intervale 500 až 1 000 °C počas 1 až 4 320 min v priestore s obmedzeným prístupom vzduchu.

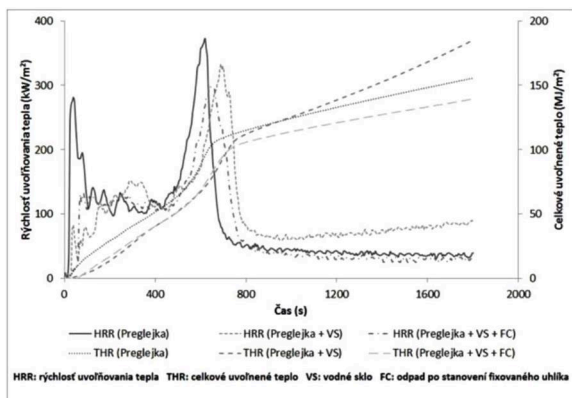

- (51) **B65G 15/64** (2006.01)
B65G 43/02 (2006.01)
B65G 39/16 (2006.01)

- (21) **50121-2024**
(22) 29.11.2024
(67) 50065-2024
(71) Technická univerzita v Košiciach, Košice, SK;
(72) Michalik Peter, doc. Ing., PhD., Prešov, SK;
Fedorko Gabriel, prof. Ing., PhD., Drienovská Nová Ves, SK;
- (54) **Kalibračné a meracie zariadenie nastavenia polohy formovacích valčekov kontinuálnych dopravných systémov pre digitálnu transformáciu**
- (57) Kalibračné a meracie zariadenie nastavenia polohy formovacích valčekov kontinuálnych dopravných systémov pre digitálnu transformáciu je určené na rýchlu a spoľahlivú kalibráciu a diagnostiku formovania dopravného pásu. Len čo je zistená zmena formovania dopravného pásu vzhľadom na predpísané a dovolené hodnoty, je uskutočnená korekcia formovania. V prípade neúspešnej korekcie natočenia je prevádzka zastavená a je nutné odstrániť zdroj poruchy v automatickej prevádzke kontinuálnych dopravných alebo meracích systémov. Kalibráciu a meranie nastavenia polohy formovacích valčekov dopravného pásu zabezpečujú snímače (4) kalibrácie a snímače (5) nastavenia polohy formovacích valčekov (1), ako aj servopohony (8), ktoré sú umiestnené na ráme (3), v ktorom sa pohybuje dopravný pás (2). Signály z jednotlivých snímačov sú spracované v analógovo-digitálnych prevodníkoch (6), vyhodnotenú sú v PLC (7) a na základe týchto signálov notebook s riadiacim softvérom ovláda servopohony (8) na kalibráciu a natočenie formovacích valčekov (1).

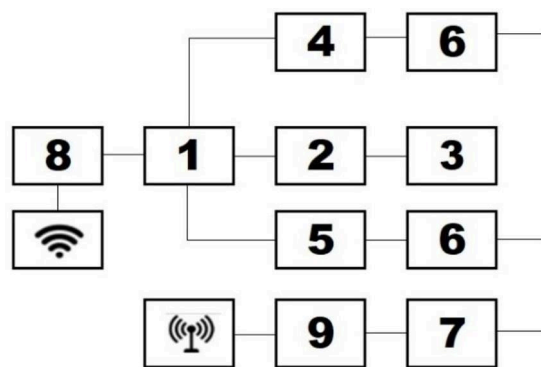

- (51) **B65G 47/14** (2006.01)
B65G 27/32 (2006.01)
B23P 19/033 (2006.01)
- (21) **21-2025**
(22) 23.1.2025
(71) SNEF Slovensko s.r.o., Trnava, SK;
(72) Marenčák Erik, Bc., Černík, SK;
Panuel Quentin, Ing., Saint-Maur des Fossés, FR;
Kováč Jakub, Bc., Chtelnica, SK;
Kudri Martin, Ing., Sereď, SK;
- (74) Girmanová Zuzana, Ing., Nitra, SK;
- (54) **Podávací systém pre zariadenie na automatické osádzanie komponentov a spôsob podávania**
- (57) Podávací systém pre zariadenie na automatické osádzanie komponentov obsahuje vstup (5a)

podávacieho systému umiestnený na podložke vybavený hladinovým snímačom (14) a na zadnej strane vstupu (5a) podávacieho systému (1) je umiestnená hlavná platňa (30), na ktorej je umiestnený valec (10) čepele, dva tlmiče (16), hriadeľ (17) čepele s ložiskami a senzor (18) zásobníka klipov. Vnútri vstupu (5a) je umiestnená pohyblivá čepeľ (12), ktorej okraj má tvar komplementárny geometrii klipov (2) a čepeľ (12) je osadená v hriadeľi (17) čepele s ložiskami, a rameno čepele (12) je hnané valcom (10) čepele. Na hlavnej platni (30) sú umiestnené tlmiče (16) dorazu a vstup (5a) podávacieho systému je prepojený na výstup (5b) podávacieho systému, ktorý je vybavený otvorom na výstup klipu (2), a za výstupom (5b) je umiestnený odlučovací valec (13), ktorý má tvar zásuvný do otvoru výstupu (5b). Výstup (5b) podávacieho systému je ďalej spojený s hornými koľajnicami (11a) podávacieho systému, ktoré vedú klipy (2) k dvom distribučným valcom (15) umiestneným po oboch stranách horných koľajníc (11a) a za distribučnými valcami (15) sú umiestnené spodné koľajnice (11b) podávacieho systému, ktoré vyúsťujú von z podávacieho systému (1). Sklon podávacieho systému (1) k podložke je v rozmedzí od 25° – do 45° v závislosti od typu klipov (2) a podávací systém (1) je napojený na externý zdroj energie a je riadený externým riadiacim systémom (29). Ďalej sa opisuje spôsob práce podávacieho systému (1).

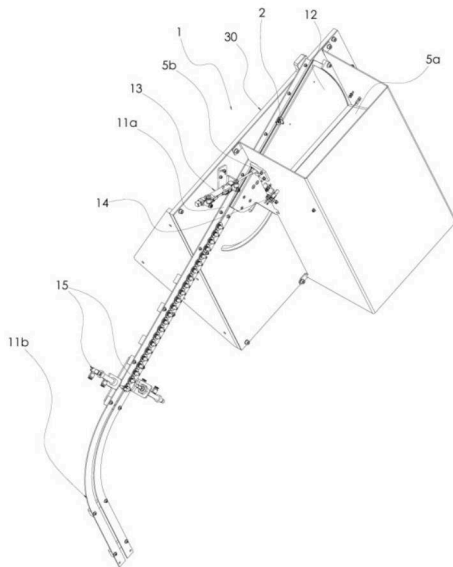

(51) **B65G 47/14** (2006.01)
B65G 27/32 (2006.01)
B23P 19/033 (2006.01)

(21) **22-2025**

(22) 23.1.2025

(71) SNEF Slovensko s.r.o., Trnava, SK;

(72) Marenčák Erik, Bc., Černík, SK;

Panuel Quentin, Ing., Saint-Maur des Fossés, FR;

Pangráč Daniel, Ing., Trnava, SK;

Kováč Jakub, Bc., Chtelnica, SK;

Kudri Martin, Ing., Sereď, SK;

(74) Girmanová Zuzana, Ing., Nitra, SK;

(54) **Zariadenie na automatickú distribúciu a osádzanie komponentov a spôsob distribúcie**

(57) Zariadenie na automatickú distribúciu a osádzanie komponentov obsahuje vstup (8a) distribučného systému prepojený na jednu stanicu alebo viac staníc a spodná stanica (31b) je vybavená na spodnú časť vstupu (8a) napojeným vstupným rozdeľovacím valcom (19b) spodnej stanice, na ktorý je z boku napojený senzor (24b) klipu spodnej stanice a za ním je umiestnený senzor (23b) prítomnosti nosiča, ďalej má spodná stanica (31b) napojený kábel (6) prepojený na kladku (7) s elektromotorom a z druhej strany vstupu (8a) je z boku pripojený senzor (21b) prítomnosti klipu, za ním je napojený senzor (26b) na spomalenie nosiča a za ním je napojený vstup (9a) potrubia napojený na rúrku (3), ktorá je napojená cez výstup (9b) potrubia na výstupný valec (20b) spodnej stanice, ktorý má z boku pripojený senzor (27b) na spomalenie nosiča na výstupe spodnej stanice, ďalej je na valec (20b) napojený senzor (25b) prítomnosti nosiča výstupu spodnej stanice (31b) a výstup (8b) distribučného systému. Rúrka (3) spodnej stanice obsahuje nosič (4), v ktorom sú vedené klipy (2), zospodu rúrky (3) je umiestnený senzor (24b) klipu spodnej stanice a rúrka (3) je napojená na výstup (9b) potrubia, ktorý je prepojený na výstup (8b) distribučného systému. Distribučný systém (28) ako i komunikácia medzi stanicami je riadená externým riadiacim systémom (29). Ďalej je opísaný spôsob práce distribučného systému (28).

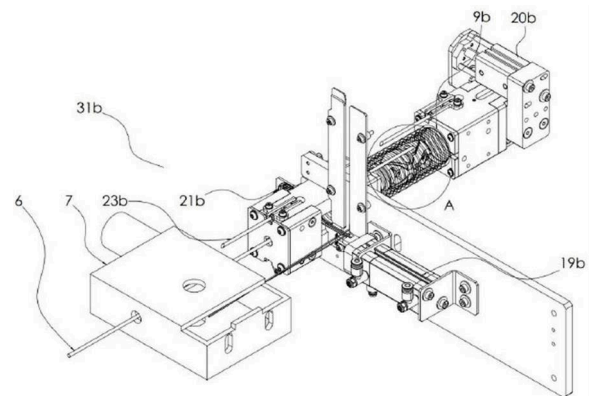

(51) **F03D 1/06** (2006.01)

F03D 3/04 (2006.01)

(21) **38-2025**

(22) 9.8.2021

(67) 57-2021

(71) Budinský Ľubomír, Ing., Bratislava, SK;

(72) Budinský Ľubomír, Ing., Bratislava, SK;

(54) **Vrtuľová veterná V turbína**

(57) Vrtuľová veterná V turbína premieňa posuvný pohyb vzduchu na krútiaci pohyb generátora (4). Je navrhnutá ako priestorová veterná turbína s vertikálne alebo horizontálne umiestnenými dvojicami vrtúľ (1) s horizontálnou alebo vertikálnou osou otáčania a oblúkovými zvislými navádzacími plochami (2)

usmerňujúcimi prúdenie vzduchu k vrtuliam (1). Vertikálne umiestnenie vrtule (1) je umiestnenie vrtule (1) v rovine pozdĺžnej so smerom vetra. Po prechode pohybujúceho sa vzduchu vrtulami (1) vzduch uniká strhávaný vonkajším vodorovným prúdením do priestoru. Vrtulová veterná V turbína je zavesená na lanách (8) alebo je otočne pripevnená na stožiaroch (9). Základné využitie technického riešenia je v získavaní elektrickej energie z kinetickej energie vetra.

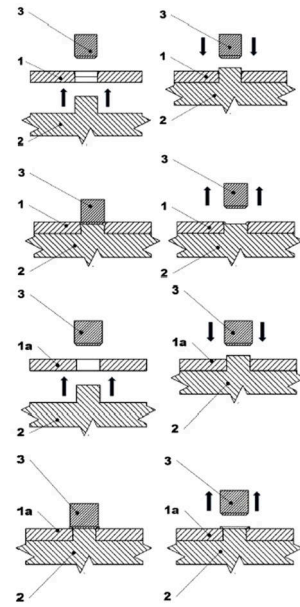
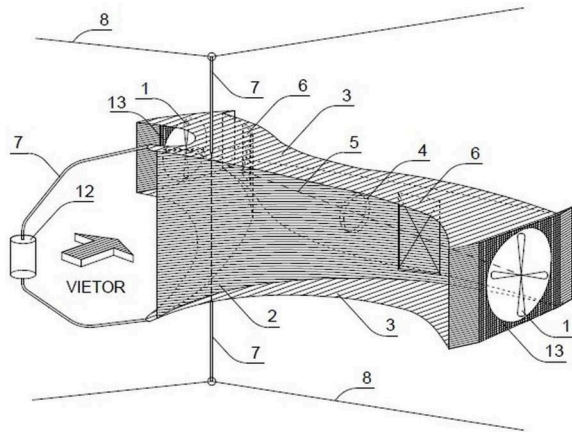

- (51) **F16B 17/00** (2006.01)
B21D 39/03 (2006.01)
- (21) **171-2024**
(22) 10.12.2024
(71) Sodecia Automotive Product Competence Center s. r. o., Vrábľa, SK;
- (72) Hlava Tomáš, Ing., PhD., Kozárovce, SK;
Cmorej Tomáš, Ing., PhD., Veľký Lapáš, SK;
Máčaj Juraj, Ing., Nová Dedina, SK;
Pavelka Pavol, Golianovo, SK;
- (54) **Spôsob mechanického spájania plechových dielcov bez prídavných elementov**
- (57) Spôsob mechanického spájania plechových dielcov bez prídavných elementov zo železných a neželezných kovov, prípadne ich kombinácie do nerozoberateľného celku, sa vyznačuje tým, že v plechu (1) je vyhotovený otvor, do ktorého je zasúvaný výstupok z plechu (2). Výstupok je následne mechanicky deformovaný pôsobením tlaku nástroja (3). Nástroj (3) pôsobí kolmo na výstupok z plechu (2), čo umožňuje okrem riadenej deformácie aj roznitovanie a súčasne zatlačenie materiálu výstupku do vyhotoveného otvoru v plechu (1). V tomto prípade je výstupok zatlačený tak, aby žiadna jeho časť nepretŕčala nad plech (1), čo umožňuje v prípade požiadavky využiť plochu plechu (1) ako kontaktnú. V prípade otvoru v plechu (1a) je výstupok z plechu (2) roztlačený, roznitovaný a deformovaný priamo na hornej ploche plechu (1a) a materiál výstupku je nástrojom (3) minimálne zatláčaný do otvoru, a roztlačený výstupok môže pretŕčať nad plech (1a). V oboch prípadoch vzniká nerozoberateľné mechanické spojenie dvoch materiálov.

- (51) **F41A 23/24** (2006.01)
F41A 23/26 (2006.01)
B63B 3/70 (2006.01)

(21) **50125-2024**

(22) 4.12.2024

(71) KONŠTRUKTA - Defence, a.s., Dubnica nad Váhom, SK;

(72) Tvrdoň Jozef, Ing., Omšenie, SK;

Palkech Ján, Ing., Visolaje, SK;

(74) Belička Ivan, Ing., Banská Bystrica, SK;

(54) **Podpera hlavne delostreleckého systému**

(57) Podpera hlavne delostreleckého systému má nohu (1), ktorá je upevnená na podvozku delostreleckého systému pomocou upevňovacích skrutiek (7), na nohe (1) je v hornej časti miesto (X) na uloženie hlavne a má tvar písmena „V“ na nasmerovanie hmoty hlavne do podpery. Na nohe (1) je otočná čeľusť (2) na zamknutie hlavne v podpere, ktorá je spojená s priamočiarym dvojčinným hydraulickým motorom (3), ktorý je upevnený na ráme podvozka v konzole (4), na vnútornej strane čeľuste (2) sú dotlačacie elementy (5) na kontakt čeľuste (2) s hlavňou. Koniec čeľuste (2) je vybavený hydraulickými zámkami a/alebo ručným zámkom (6) na uzamknutie čeľuste (2), na nohe (1) pod miestom (X) sú tri signalizačné koncové spínače (8, 9, 10) na signalizovanie troch stavov podpery – kedy je čeľusť (2) otvorená, keď je hlaveň položená v mieste (X) a keď je čeľusť (2) zatvorená. Na čeľusti (2) je vačkový mechanizmus (11a, 11b) na prenos pohybu čeľuste (2) na palec spínača (10) a na palec spínača (8) v mieste (X) je inštalovaný čap (12) na spínanie spínača (9). Dosadacia plocha (b) elementu (5a) a dosadacia plocha (c) konca čeľuste (2) sú rôznobežné s plochou upínacej príruby (13) na upevnenie hlavne v záklze.

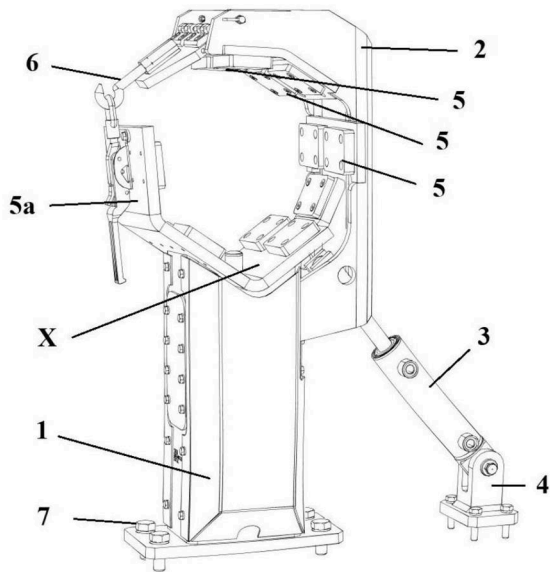

- (51) **H02K 19/00** (2006.01)
H02K 1/24 (2006.01)
- (21) **50122-2024**
(22) 29.11.2024
(71) Technická univerzita v Košiciach, Košice, SK;
(72) Ferková Želmíra, doc. Ing., CSc., Komárno, SK;
Bober Peter, Ing., PhD., Košice, SK;
- (54) **Rotor synchronného reluktančného motora s vložkami z orientovaných elektrotechnických plechov**
- (57) Rotor (1) synchronného reluktančného motora pozostáva z transversálne uložených neorientovaných plechov (2) s vyseknutými magnetickými bariérami (3), v ktorých sú axiálne uložené vložky (4) z orientovaných elektrotechnických plechov, pričom smer s nižšou reluktanciou je tangenciálny k ohybu plechov vložky (4).

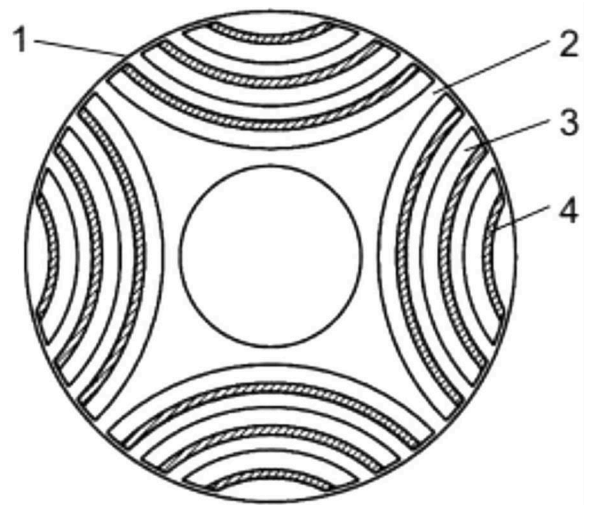

- (51) **G01N 3/56** (2006.01)
B27B 13/00 (2006.01)
B23Q 17/20 (2006.01)
- (21) **168-2024**
(22) 4.12.2024
(71) Technická univerzita vo Zvolene, Zvolen, SK;
(72) Krílek Jozef, Ing., Krupina, SK;
Džupon Miroslav, RNDr., Košice, SK;
Ťavodová Miroslava, doc. Ing., PhD., Babiná, SK;
Mancel Vladimír, Ing., Malachov, SK;
- (54) **Zariadenie na meranie hrúbky nežiaducej adhézne vrstvy na rezných nástrojoch po spracovaní dreva**
- (57) Zariadenie na meranie hrúbky nežiaducej adhézne vrstvy na rezných nástrojoch (2) po spracovaní dreva, ktorá vzniká hlavne nahorením dreveného materiálu na rezný nástroj (2), pričom sa meranie vykonáva pomocou zariadenia (1) na meranie hrúbky nežiaducej adhézne vrstvy, sa vyznačuje tým, že pozostáva zo zobrazovacej jednotky (11) a sondy (12), ktorá sa používa na analyzovanie rezných nástrojov (2). Meranie prebieha po celej oblasti povrchu rezného nástroja (2) s následným štatistickým vyhodnotením. Na základe štatistického vyhodnotenia sa určí najvhodnejší typ materiálu a najvhodnejšia povrchová úprava rezného nástroja (2).

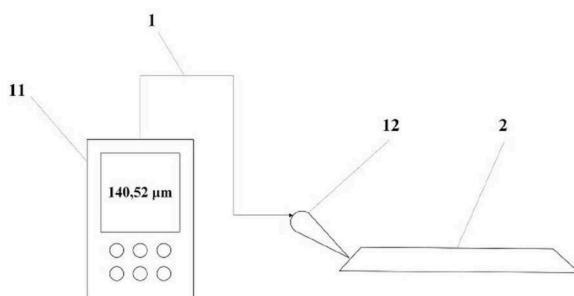

- (51) **H03H 11/12** (2006.01)
H03H 11/46 (2006.01)
H03M 1/08 (2006.01)
- (21) **50090-2024**
(22) 6.9.2024
(67) 50049-2024
(71) Technická univerzita v Košiciach, Košice, SK;
(72) Petráš Ivo, prof. Ing., DrSc., Poproč, SK;
- (54) **Elektronický analógový pásmový filter s nastaviteľným neceločíselným rádcom**
- (57) Elektronický obvod analógového pásmového filtra s nastaviteľným neceločíselným rádcom pozostáva z rezistorov (1, 10, 18, 19), pamäťových prvkov (6, 7, 8, 15, 16, 17), operačných zosilňovačov (9, 20), selektorov (2, 11), analógových multiplexorov (4, 13), analógových demultiplexorov (5, 14), mikrokontrolérov (3, 12), vstupu (21) a výstupu (22). Zariadenie slúži na filtráciu signálu snímaných fyzikálnych veličín, kde sa vyžaduje vyššia kvalita filtrácie.

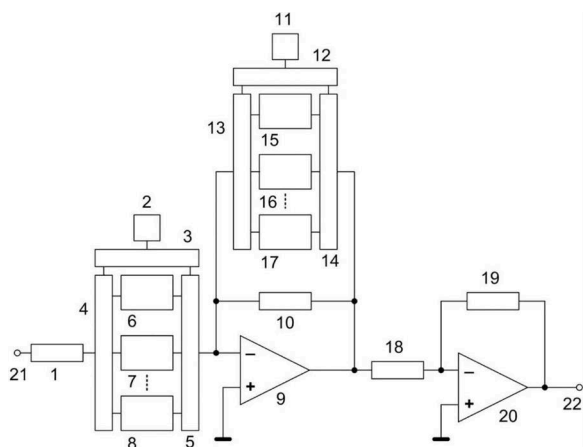

| | | | | | | | |
|-------------------|------------|-------------------|------------|-------------------|------------|-------------------|------------|
| (51) | (21) | (51) | (21) | (51) | (21) | (51) | (21) |
| A47B 95/02 | 176-2024 | B65G 15/64 | 50121-2024 | F03D 1/06 | 38-2025 | G01N 3/56 | 168-2024 |
| A61L 2/22 | 50120-2024 | B65G 47/14 | 21-2025 | F16B 17/00 | 171-2024 | H02K 19/00 | 50122-2024 |
| B23K 26/02 | 50040-2024 | B65G 47/14 | 22-2025 | F41A 23/24 | 50125-2024 | H03H 11/12 | 50090-2024 |
| B27K 3/52 | 169-2024 | | | | | | |

FG2K

Zapísané úžitkové vzory

| (11) | (51) | (11) | (51) | (11) | (51) | (11) | (51) |
|-------------|---|-------|-------------------|-------------|--|-------|-------------------|
| 10291 | C05D 9/02 | 10295 | H02S 40/22 | 10299 | B33Y 10/00 | 10303 | A01M 29/06 |
| 10292 | B23C 3/34 | 10296 | A61B 5/00 | 10300 | B63B 35/44 | 10304 | A45F 3/20 |
| 10293 | G08B 25/10 | 10297 | A61K 36/18 | 10301 | G06F 17/00 | 10305 | A61K 36/00 |
| 10294 | G09B 9/00 | 10298 | A01K 1/00 | 10302 | G05D 1/224 | | |
| (51) | A01K 1/00 (2006.01) | | | (22) | 28.6.2024 | | |
| | F24F 7/00 (2021.01) | | | (43) | 20.11.2024 | | |
| | H02S 20/30 (2014.01) | | | (45) | 26.3.2025 | | |
| | E04H 5/08 (2006.01) | | | (73) | POWERTEC s. r. o., Bratislava, SK; | | |
| (11) | 10298 | | | (72) | Mičjan Michal, Ing., PhD., Miloslavov, SK; | | |
| (21) | 87-2024 | | | | Režo Vratislav, Ing., Žirany, SK; | | |
| (22) | 27.5.2024 | | | | Nevřela Juraj, Ing., PhD., Bratislava, SK; | | |
| (43) | 4.12.2024 | | | (54) | Prenosné zariadenie na analýzu biomarkerov a spôsob jeho činnosti | | |
| (45) | 26.3.2025 | | | | | | |
| (73) | Slovenská poľnohospodárska univerzita v Nitre, Nitra, SK; | | | | | | |
| (72) | Lendelová Jana, doc. Ing., PhD., Nitra, SK; Božíková Monika, doc. RNDr., PhD., Svätoplukovo, SK; Žitňák Miroslav, prof. Ing., PhD., Rišňovce, SK; Kósa Patrik, Ing., PhD., Ivanka pri Nitre, SK; Bilčík Matúš, Ing., PhD., Abrahám, SK; | | | (51) | A61K 36/00 (2006.01) | | |
| (54) | Zariadenie na udržateľnú korekciu mikroklimy | | | | A61K 36/185 (2006.01) | | |
| | | | | | A61K 36/30 (2006.01) | | |
| | | | | | A61K 36/324 (2006.01) | | |
| | | | | | A61K 36/73 (2006.01) | | |
| | | | | | A61K 31/10 (2006.01) | | |
| | | | | | A61K 31/045 (2006.01) | | |
| | | | | | A61P 29/00 (2006.01) | | |
| (51) | A01M 29/06 (2011.01) | | | (11) | 10305 | | |
| | A01M 29/32 (2011.01) | | | (21) | 134-2024 | | |
| (11) | 10303 | | | (22) | 13.8.2024 | | |
| (21) | 133-2024 | | | (43) | 4.12.2024 | | |
| (22) | 12.8.2024 | | | (45) | 26.3.2025 | | |
| (43) | 4.12.2024 | | | (73) | Teren Ján, Ing., CSc., Bratislava, SK; | | |
| (45) | 26.3.2025 | | | (72) | Teren Ján, Ing., CSc., Bratislava, SK; | | |
| (73) | G.B.S., s.r.o., Liptovský Trnovec, SK; | | | (54) | Fytoterapeutické mazanie | | |
| (72) | Gonda Ján, Liptovský Trnovec, SK; | | | | | | |
| (74) | Gajdošíková Zuzana, Ing., Bratislava, SK; | | | (51) | A61K 36/18 (2006.01) | | |
| (54) | Zábrana proti stavaniu hniezd a jej použitie | | | | A61K 36/53 (2006.01) | | |
| | | | | | A61K 36/28 (2006.01) | | |
| | | | | | A61K 31/047 (2006.01) | | |
| | | | | | A61K 33/30 (2006.01) | | |
| | | | | | A61K 33/24 (2019.01) | | |
| | | | | | A61K 31/19 (2006.01) | | |
| | | | | | A61K 31/192 (2006.01) | | |
| | | | | | A61K 47/12 (2006.01) | | |
| | | | | | A61K 47/44 (2017.01) | | |
| | | | | | A61K 31/355 (2006.01) | | |
| | | | | | A61K 31/045 (2006.01) | | |
| | | | | | A61K 31/164 (2006.01) | | |
| | | | | | A61K 31/4166 (2006.01) | | |
| | | | | | A61K 9/06 (2006.01) | | |
| | | | | | A61P 17/00 (2006.01) | | |
| (51) | A61B 5/00 (2006.01) | | | (11) | 10297 | | |
| | G16H 40/63 (2018.01) | | | (21) | 143-2024 | | |
| | G01N 33/48 (2006.01) | | | (22) | 10.9.2024 | | |
| (11) | 10296 | | | (43) | 20.11.2024 | | |
| (21) | 111-2024 | | | (45) | 26.3.2025 | | |
| | | | | (73) | NAMY s. r. o., Trenčín, SK; | | |

- (72) Ježík Martin, Mgr., Trenčín, SK;
Ježík Ľuboš, Ing., Trenčín, SK;
- (54) Prírodný dermálny krém na pokožku postihnutú atopiou a psoriázou**
-
- (51) B23C 3/34** (2006.01)
B23Q 9/02 (2006.01)
- (11) 10292**
(21) 178-2023
(22) 30.10.2023
(43) 20.11.2024
(45) 26.3.2025
(73) Výskumný ústav zväračský, Bratislava, SK;
- (72) Rovný Oliver, Ing., Ph.D., Borinka, SK;
Batista Gabriel, Ing., Ph.D., Jelka, SK;
- (74) Juran Svetozár, JUDr., Bratislava, SK;
- (54) Prenosné obrábacie zariadenie určené na opracovávanie tvarových drážok na potrubiach s výklopným vretenníkom**
-
- (51) B33Y 10/00** (2015.01)
B29C 64/118 (2017.01)
- (11) 10299**
(21) 131-2024
(22) 9.8.2024
(43) 4.12.2024
(45) 26.3.2025
(73) Technická univerzita vo Zvolene, Zvolen, SK;
- (72) Lagaňa Rastislav, doc. Ing., PhD. et PhD., Lieskovec, SK;
Tončíková Zuzana, doc. Ing., ArtD., Banská Bystrica, SK;
Nôta Roman, Ing., PhD., Kriváň, SK;
Ihring Marián, Mgr. art., Banská Bystrica, SK;
- (54) Konštrukcia pevného spoja na využitie v 3D tlači**
-
- (51) B63B 35/44** (2006.01)
B63J 2/00 (2006.01)
F28D 21/00 (2006.01)
- (11) 10300**
(21) 105-2024
(22) 25.6.2024
(30) 23186560.1, 19.7.2023, EP
(43) 4.12.2024
(45) 26.3.2025
(73) Král Štefan, Ing., Ph.D., Praha, Smíchov, CZ;
- (72) Král Štefan, Ing., Ph.D., Praha, Smíchov, CZ;
- (74) Zathurecka INPARTNERS GROUP s.r.o., Banská Bystrica, SK;
- (54) Plávajúce zariadenie**
-
- (51) C05D 9/02** (2006.01)
- (11) 10291**
(21) 141-2024
(22) 3.9.2024
(43) 20.11.2024
(45) 26.3.2025
(73) Teren Ján, Ing., CSc., Bratislava, SK;
- (72) Teren Ján, Ing., CSc., Bratislava, SK;
- (54) Koncentráty bóru určené na výživu rastlín**
-
- (51) G05D 1/224** (2024.01)
- (11) 10302**
(21) 62-2024
(22) 12.4.2024
(43) 6.11.2024
(45) 26.3.2025
(73) Slovenská technická univerzita v Bratislave, Bratislava, SK;
- Airvolute s.r.o., Trnava, SK;
- (72) Štec Filip, Ing., Bratislava, SK;
Mráz Eduard, Bratislava, SK;
Stanko Jaromír, Ing., Bratislava, SK;
Sedláček Martin, Malacky, SK;
Rajchl Matej, Ing., Myjava, SK;
Rodina Jozef, Ing., PhD., Bratislava-Záhorská Bystrica, SK;
- Palkovič Lukáš, Ing., PhD., Bratislava, SK;
Rau Dávid, Ing., Bratislava, SK;
- (54) Zariadenie na určenie polohy robotického prostriedku pomocou páru lokalizačných značiek na magnetickej doske**
-
- (51) G06F 17/00** (2019.01)
G06F 3/00 (2006.01)
G09B 21/04 (2006.01)
- (11) 10301**
(21) 34-2024
(22) 21.2.2024
(43) 4.12.2024
(45) 26.3.2025
(73) Slovenská technická univerzita v Bratislave, Bratislava, SK;
- (72) Svetský Štefan, Ing., Nová Dubnica, SK;
Moravčík Oliver, prof. Ing., CSc., Bratislava, SK;
- (54) Zapojenie systému elektronického aplikačného zápisníka so špecifickou dátovou štruktúrou pre osoby so zrakovým postihnutím**
-
- (51) G08B 25/10** (2006.01)
G05B 15/00 (2006.01)
F24F 11/63 (2018.01)
- (11) 10293**
(21) 50060-2024
(22) 14.6.2024
(43) 6.11.2024
(45) 26.3.2025
(73) Technická univerzita v Košiciach, Košice, SK;
- (72) Šarga Patrik, doc. Ing., PhD., Šemša, SK;
Rákay Róbert, Ing., PhD., Košice, SK;
- (54) Monitorovacie a riadiace zariadenie pracovného prostredia**
-
- (51) G09B 9/00** (2006.01)
G06Q 90/00 (2006.01)
G06Q 50/20 (2012.01)
- (11) 10294**
(21) 50038-2024
(22) 16.4.2024
(43) 20.11.2024
(45) 26.3.2025

| | | | |
|------|---|------|---|
| (73) | Technická univerzita v Košiciach, Košice, SK; | (11) | 10295 |
| (72) | Kelemen Martin, Mgr., PhD., Košice, SK; | (21) | 63-2024 |
| | Kelemen Miroslav, Dr. h. c. prof. Ing., DrSc., Košice, SK; | (22) | 15.4.2024 |
| | Kaľavský Peter, doc. Ing., PhD., Malá Vieska, SK; | (43) | 20.11.2024 |
| | Mikula Branko, Mgr, PhD., Ing. Paed. IGIP, Košice, SK; | (45) | 26.3.2025 |
| (54) | Zariadenie na výcvik ochrany informácií v rámci komplexnej bezpečnosti letiska | (73) | Gaspar Vladimír, Ing., Liesek, SK; |
| | | (72) | Gaspar Vladimír, Ing., Liesek, SK; |
| | | (54) | Koncentrátor rozptýleného žiarenia |

| | | |
|------|-------------------|-----------|
| (51) | H02S 40/22 | (2014.01) |
| | F24S 23/30 | (2018.01) |
| | G02B 3/00 | (2006.01) |
| | H10F 77/42 | (2025.01) |

| | | | | | | | |
|-------------------|-------|-------------------|-------|-------------------|-------|-------------------|-------|
| (51) | (11) | (51) | (11) | (51) | (11) | (51) | (11) |
| A01K 1/00 | 10298 | A61K 36/00 | 10305 | B63B 35/44 | 10300 | G08B 25/10 | 10293 |
| A01M 29/06 | 10303 | A61K 36/18 | 10297 | C05D 9/02 | 10291 | G09B 9/00 | 10294 |
| A45F 3/20 | 10304 | B23C 3/34 | 10292 | G05D 1/224 | 10302 | H02S 40/22 | 10295 |
| A61B 5/00 | 10296 | B33Y 10/00 | 10299 | G06F 17/00 | 10301 | | |

MK2K**Zaniknuté úžitkové vzory uplynutím doby platnosti**

| | | | |
|------|--------------|------|--------------|
| (11) | Dátum zániku | (11) | Dátum zániku |
| 7333 | 04.03.2025 | 8400 | 15.08.2024 |
| 7382 | 12.03.2025 | 9064 | 06.08.2024 |
| 7649 | 02.03.2025 | 9131 | 07.08.2024 |
| 8133 | 14.08.2024 | | |

ND2K

Predĺženie platnosti úžitkových vzorov

| (11) | (51) | (11) | (51) | (11) | (51) | (11) | (51) |
|------|--|-----------|-------------------|------|---|-----------|-------------------|
| 8557 | G09B 19/02 | 9370 | B23K 9/16 | 9399 | C04B 18/20 | 9429 | F16C 11/00 |
| 8709 | E05B 27/00 | 9375 | B25J 9/16 | 9400 | C04B 18/20 | 9430 | C22C 18/00 |
| 9348 | B60G 13/08 | 9392 | F24F 5/00 | 9408 | G01B 11/02 | 9463 | G06N 3/02 |
| 9350 | B60J 3/00 | 9398 | C04B 18/20 | 9418 | G06N 3/02 | 9518 | G01M 15/00 |
| 9367 | F23L 17/02 | | | | | | |
| (51) | B23K 9/16 | (2006.01) | | (73) | Terratico, j.s.a., Žilina, SK; | | |
| (11) | 9370 | | | (54) | Cementovo-plastová zmes | | |
| (21) | 59-2021 | | | | | | |
| (22) | 5.5.2021 | | | | | | |
| (73) | Slovenská technická univerzita v Bratislave, Bratislava, SK; | | | (51) | C04B 18/20 | (2006.01) | |
| (54) | Prípravok na vedenie ochrannej atmosféry na koreň zvaru pri zváraní tupých zvarov | | | | C04B 18/04 | (2006.01) | |
| | | | | | C04B 28/00 | (2006.01) | |
| (51) | B25J 9/16 | (2006.01) | | (11) | 9399 | | |
| | B25J 13/08 | (2006.01) | | (21) | 82-2021 | | |
| | G01N 29/24 | (2006.01) | | (22) | 7.6.2021 | | |
| | G01N 29/275 | (2006.01) | | (73) | Terratico, j.s.a., Žilina, SK; | | |
| (11) | 9375 | | | (54) | Suchá zmes cementovo-plastového poteru | | |
| (21) | 29-2021 | | | | | | |
| (22) | 3.3.2021 | | | (51) | C04B 18/20 | (2006.01) | |
| (73) | VÚEZ, a.s., Levice, SK; | | | | C04B 18/18 | (2006.01) | |
| | Slovenská technická univerzita v Bratislave, Bratislava, SK; | | | | C04B 28/00 | (2006.01) | |
| (54) | Systém inteligentnej robotickej ultrazvukovej diagnostiky | | | (11) | 9400 | | |
| | | | | (21) | 85-2021 | | |
| | | | | (22) | 7.6.2021 | | |
| | | | | (73) | Terratico, j.s.a., Žilina, SK; | | |
| (51) | B60G 13/08 | (2006.01) | | (54) | Spôsob prípravy cementovo-plastovej zmesi | | |
| | B60G 11/00 | (2006.01) | | | | | |
| | F16F 13/06 | (2006.01) | | (51) | C22C 18/00 | (2006.01) | |
| (11) | 9348 | | | (11) | 9430 | | |
| (21) | 50026-2021 | | | (21) | 50057-2021 | | |
| (22) | 29.3.2021 | | | (22) | 30.6.2021 | | |
| (73) | Slovenská technická univerzita v Bratislave, Bratislava, SK; | | | (73) | Slovenská technická univerzita v Bratislave, Bratislava, SK; | | |
| (54) | Tlmič vibrácií s vinutými ťažnými pružinami z nylonu | | | (54) | Aktívna spájkovacia zliatina na báze Zn s prídavkom Ti | | |
| | | | | | | | |
| (51) | B60J 3/00 | (2006.01) | | (51) | E05B 27/00 | (2006.01) | |
| | B60R 21/00 | (2006.01) | | | E05B 35/14 | (2006.01) | |
| (11) | 9350 | | | (11) | 8709 | | |
| (21) | 31-2021 | | | (21) | 50018-2018 | | |
| (22) | 12.3.2021 | | | (22) | 14.3.2018 | | |
| (73) | LUKOV Plast spol. s r.o., Český Dub, CZ; | | | (73) | ASSA ABLOY Opening Solutions CZ s.r.o., Rychnov nad Kněžnou, CZ; | | |
| (54) | Čap slnečnej clony | | | (54) | Kombinácia valcovej uzamykacej vložky a kľúča, kľúč, valcová uzamykacia vložka a polotovar kľúča | | |
| | | | | | | | |
| (51) | C04B 18/20 | (2006.01) | | (51) | F16C 11/00 | (2006.01) | |
| | C04B 18/18 | (2006.01) | | (11) | 9429 | | |
| | C04B 28/00 | (2006.01) | | (21) | 97-2021 | | |
| (11) | 9398 | | | (22) | 29.6.2021 | | |
| (21) | 81-2021 | | | | | | |
| (22) | 7.6.2021 | | | | | | |

| | | | | | | | |
|--|------|------------|------|--|------|------------|------|
| (73) PRVÁ ZVÁRAČSKÁ, a.s., Bratislava, SK; | | | | (11) 9518 | | | |
| (54) Polohovací mechanizmus na naklápanie elektrónového dela | | | | (21) 19-2021 | | | |
| | | | | (22) 11.2.2021 | | | |
| | | | | (73) Slovenská technická univerzita v Bratislave, Bratislava, SK; | | | |
| (51) F23L 17/02 (2006.01) | | | | (54) Testovacie zariadenie s implementovaným modelovým pohonom elektromobilu | | | |
| F23J 13/00 (2006.01) | | | | | | | |
| E04D 13/00 (2006.01) | | | | | | | |
| E04F 17/02 (2006.01) | | | | | | | |
| (11) 9367 | | | | (51) G06N 3/02 (2006.01) | | | |
| (21) 50022-2021 | | | | G06F 18/20 (2023.01) | | | |
| (22) 22.3.2021 | | | | (11) 9418 | | | |
| (73) Belička Ivan, Banská Bystrica, SK; | | | | (21) 37-2021 | | | |
| (54) Usporiadanie komína v streche | | | | (22) 30.3.2021 | | | |
| | | | | (73) Slovenská technická univerzita v Bratislave, Bratislava, SK; | | | |
| (51) F24F 5/00 (2006.01) | | | | (54) Spôsob stanovenia rýchlosti uvoľňovania tepla | | | |
| F25B 29/00 (2006.01) | | | | | | | |
| F24D 11/02 (2006.01) | | | | | | | |
| F24T 10/10 (2018.01) | | | | (51) G06N 3/02 (2006.01) | | | |
| (11) 9392 | | | | G06F 18/20 (2023.01) | | | |
| (21) 47-2021 | | | | (11) 9463 | | | |
| (22) 9.4.2021 | | | | (21) 46-2021 | | | |
| (73) Slovenská technická univerzita v Bratislave, Bratislava, SK; | | | | (22) 9.4.2021 | | | |
| (54) Systém klimatizácie budov využitím zemného chladu | | | | (73) Slovenská technická univerzita v Bratislave, Bratislava, SK; | | | |
| | | | | (54) Spôsob kontroly požiarnej charakteristik elektrických káblov | | | |
| (51) G01B 11/02 (2006.01) | | | | | | | |
| (11) 9408 | | | | (51) G09B 19/02 (2006.01) | | | |
| (21) 58-2021 | | | | G09B 1/10 (2006.01) | | | |
| (22) 5.5.2021 | | | | (11) 8557 | | | |
| (73) Slovenská technická univerzita v Bratislave, Bratislava, SK; | | | | (21) 97-2018 | | | |
| (54) Spôsob vyhodnotenia hrany dielika lineárneho meradla s čiarkovým kódom na komparátore | | | | (22) 4.6.2018 | | | |
| | | | | (73) Petříková Marta, RNDr., CSc., Bratislava, SK; | | | |
| (51) G01M 15/00 (2006.01) | | | | (54) Didaktická pomôcka najmä na nácvik matematických úkonov | | | |
| G05B 17/00 (2006.01) | | | | | | | |
| B60L 15/00 (2006.01) | | | | | | | |
| (51) | (11) | (51) | (11) | (51) | (11) | (51) | (11) |
| B23K 9/16 | 9370 | C04B 18/20 | 9399 | F16C 11/00 | 9429 | G01M 15/00 | 9518 |
| B25J 9/16 | 9375 | C04B 18/20 | 9400 | F23L 17/02 | 9367 | G06N 3/02 | 9418 |
| B60G 13/08 | 9348 | C22C 18/00 | 9430 | F24F 5/00 | 9392 | G06N 3/02 | 9463 |
| B60J 3/00 | 9350 | E05B 27/00 | 8709 | G01B 11/02 | 9408 | G09B 19/02 | 8557 |
| C04B 18/20 | 9398 | | | | | | |

ČASŤ

DIZAJNY

Číselné INID - kódy na označovanie bibliografických údajov (Štandard WIPO ST.80)

| | | | |
|-------------|---|-------------|---|
| (11) | Číslo zapísaného dizajnu | (55) | Vyobrazenie dizajnu/vyobrazenie dizajnu po čiastočnom výmaze |
| (15) | Dátum zápisu/predĺženia platnosti | (58) | Dátum záznamu v registri, napr. zmeny mena, zániku, výmazu a pod. |
| (18) | Predpokladaný dátum uplynutia platnosti zápisu/ predĺženia platnosti | (62) | Číslo pôvodnej prihlášky v prípade vylúčenej prihlášky |
| (21) | Číslo prihlášky | (71) | Meno (názov) prihlasovateľa(-ov) |
| (22) | Dátum podania prihlášky | (72) | Meno pôvodcu (-ov) |
| (28) | Počet dizajnov | (73) | Meno (názov) majiteľa(-ov) |
| (30) | Údaje o prioritě | (74) | Meno (názov) zástupcu(-ov) |
| (45) | Dátum oznámenia o zápise dizajnu | (78) | Meno (názov) nového majiteľa (-ov) po prevode alebo prechode |
| (46) | Dátum uplynutia odkladu zverejnenia | | |
| (51) | Medzinárodné triedenie dizajnov | | |
| (54) | Názov dizajnu | | |

Kódy na označovanie záhlaví oznámení publikovaných vo Vestníku ÚPV SR (Štandard WIPO ST. 17)

Prihlášky dizajnu

| | |
|-------------|---|
| GD9Q | Sublicenčné zmluvy registrované na dizajny alebo prihlášky dizajnov |
| GD9Q | Ukončenie platnosti sublicenčných zmlúv na dizajny alebo prihlášky dizajnov |
| HB9Q | Opravy v údajoch o prihlasovateľoch prihlášok dizajnov |
| HB9Q | Opravy v údajoch o ďalších osobách v prihláškach dizajnov alebo v dizajnoch |
| HC9Q | Zmeny v údajoch o ďalších osobách v prihláškach dizajnov alebo v dizajnoch |
| HC9Q | Zmeny v údajoch o prihlasovateľoch prihlášok dizajnov |
| RD9Q | Exekúcie na prihlášky dizajnov |
| RF9Q | Ukončenie exekúcií na prihlášky dizajnov |
| RL9Q | Súdne spory o právo na prihlášky dizajnov |
| RL9Q | Ukončenie súdnych sporov o právo na prihlášky dizajnov |

Zapísané dizajny

| | |
|-------------|--|
| FG4Q | Zverejnené zapísané dizajny po uplynutí doby odkladu zverejnenia |
| FG4Q | Zapísané dizajny s odloženým zverejnením |
| FG4Q | Zapísané dizajny |
| MA4Q | Zaniknuté zapísané dizajny vzdaním sa |
| MA4Q | Čiastočne zaniknuté zapísané dizajny vzdaním sa |
| MC4Q | Vymazané zapísané dizajny |

| | |
|-------------|---|
| MG4Q | Čiastočne vymazané zapísané dizajny |
| MK4Q | Zaniknuté zapísané dizajny uplynutím doby platnosti |
| MM4Q | Zaniknuté zapísané dizajny pre nezaplatenie poplatkov za predĺženie platnosti |
| ND4Q | Predĺženie platnosti zapísaných dizajnov |
| PC4Q | Prevody a prechody práv |
| PD4Q | Zmeny dispozičných práv na zapísané dizajny (zálohy) |
| PD4Q | Zmeny dispozičných práv na zapísané dizajny (ukončenie zálohov) |
| QB4Q | Licenčné zmluvy registrované |
| QC4Q | Ukončenie platnosti licenčných zmlúv |
| RD4Q | Exekúcie na dizajny |
| RF4Q | Ukončenie exekúcií na dizajny |
| RL4Q | Prepis majiteľa dizajnu (na základe rozhodnutia súdu) |
| RL4Q | Súdne spory o právo na dizajny |
| RL4Q | Ukončenie súdnych sporov o právo na dizajny |
| TA4Q | Doplnenie pôvodcu (-ov) |
| TB4Q | Opravy v údajoch o majiteľoch dizajnov |
| TC4Q | Zmeny v údajoch o majiteľoch dizajnov |
| TF4Q | Opravy dátumov |
| TG4Q | Opravy zatriedenia podľa Medzinárodného triedenia dizajnov |
| TH4Q | Opravy chýb alebo zmeny všeobecne |

FG4Q

Zapísané dizajny

(11) (51) (11) (51)
 29248 25/02.05 29253 25/03.09
 29249 25/02.08 29254 26/06.00
 29251 25/03.09 29255 12/16.11
 29252 05/05.07 29256 25/03.09

(51) 05/05.07 LOC(15)

(11) 29252

(15) 13.3.2025

(18) 21.1.2030

(21) 8-2025

(22) 21.1.2025

(73) Akadémia ozbrojených síl generála Milana Rastislava Štefánika v Liptovskom Mikuláši, Liptovský Mikuláš, SK;

(72) Pagáčik Juraj, Ing. Mgr., Martin, SK;

(54) **Maskovací vzor textílie**

Určenie výrobku:

Predmetom predloženého dizajnu je maskovací vzor tkaniny a textílie, ktoré majú slúžiť na zvýšenie efektivity maskovania v miernom podnebnom pásme v strednej Európe.

(28) 1

(55)

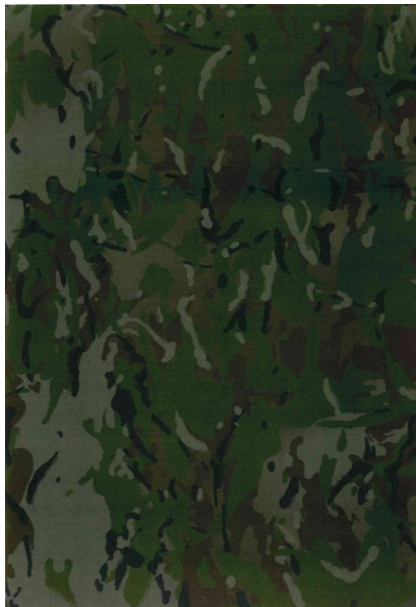

1.1

(72) Stefani Oliver, Dipl.-Designer, Praha, CZ;
 Neuhold Karl, Mgr., Praha, CZ;

Leicht Alexander, M.A., Mladá Boleslav, CZ;

de Brugiere Baptiste, Mladá Boleslav, CZ;

Linhart Karel, Ing., Mladá Boleslav, CZ;

Jounggeen Kim, Mladá Boleslav, CZ;

(74) ROTT & RŮŽIČKA, Patentová, známková a právna kancelária, s. r. o., Bratislava, SK;

(54) **Súčasti automobilu**

Určenie výrobku:

Výrobky, v ktorých sú dizajny stelesnené, sú vybrané súčasti karosérie automobilu.

(28) 13

(55)



1.1



1.2

(51) 12/16.11 LOC(15)

12/16.06 LOC(15)

(11) 29255

(15) 13.3.2025

(18) 23.1.2030

(21) 10-2025

(22) 23.1.2025

(30) PVZ 2024-42445, 8.8.2024, CZ

(73) Škoda Auto a.s., Mladá Boleslav, CZ;



1.3



1.5



1.4



1.6



2.1



2.2



2.3



2.4



2.5



2.6



3.1



3.2



3.3



3.4



3.5



3.6



4.1



4.2



4.3



4.4

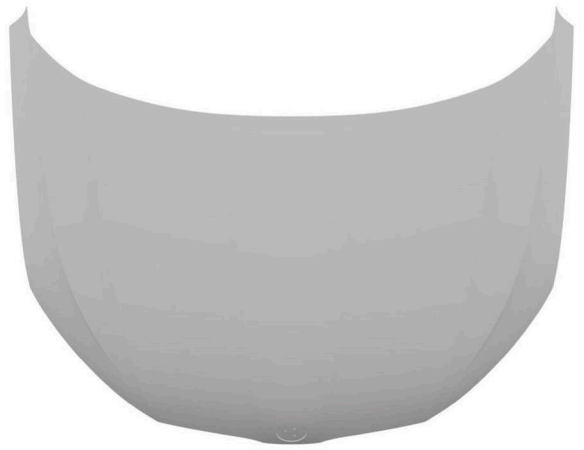

4.5



4.6



5.1



5.2



5.3



5.4



5.5



5.6



6.1



6.2

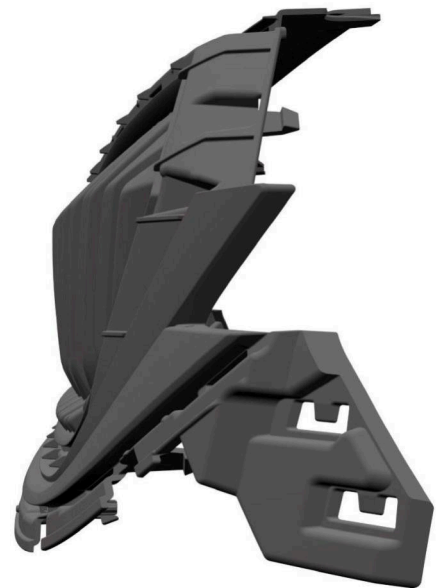

6.3



6.4



6.5



6.6

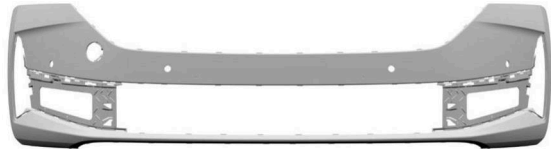

7.1

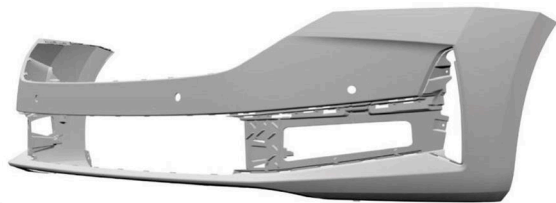

7.2

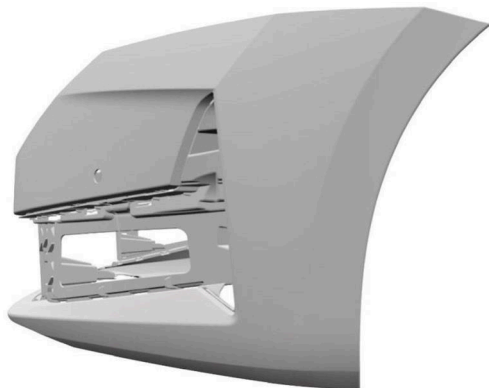

7.3

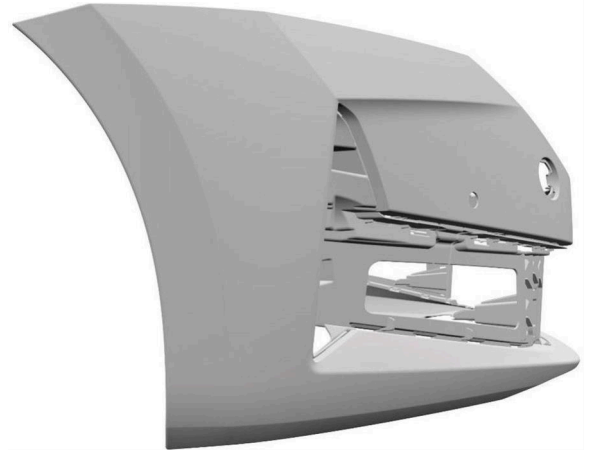

7.4



7.5



7.6

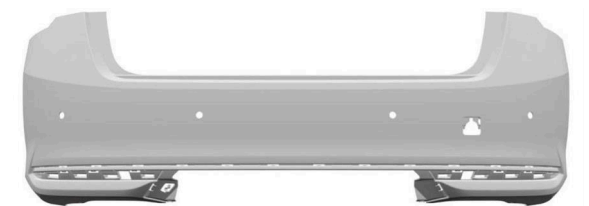

8.1



8.2

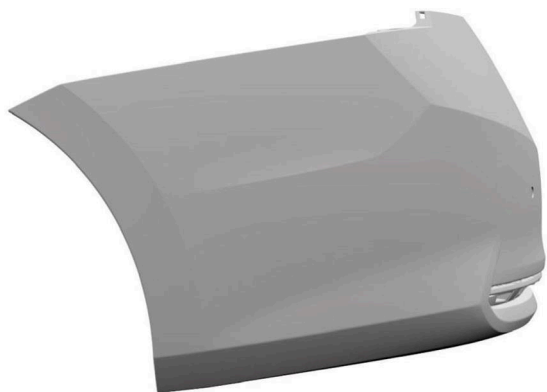

8.3



8.4



8.5



8.6

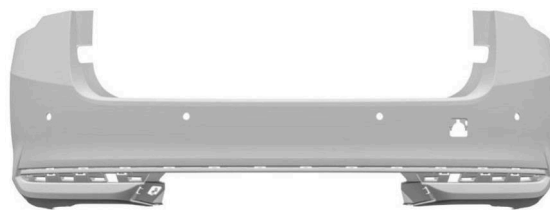

9.1



9.2

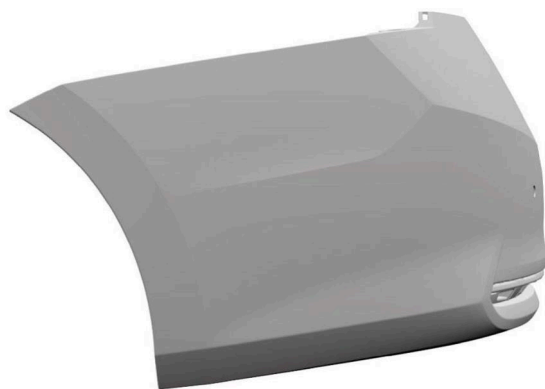

9.3



9.4

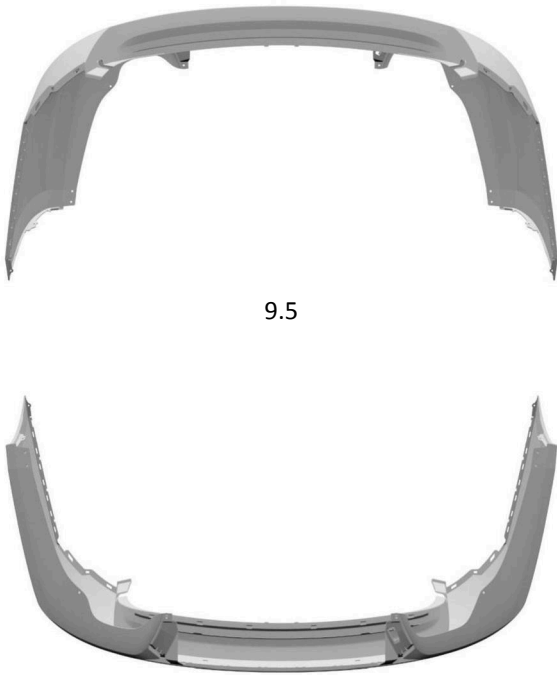

9.5

9.6



10.1

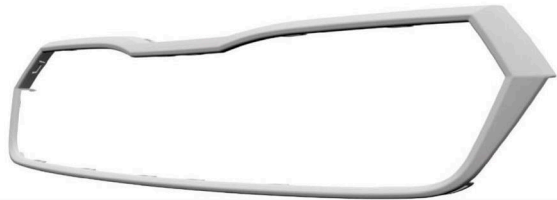

10.2



10.3



10.4



10.5



10.6



11.1



11.5

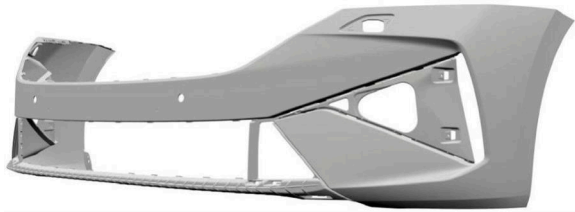

11.2



11.6



11.3

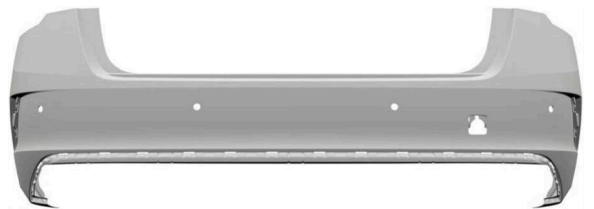

12.1



11.4



12.2



12.3

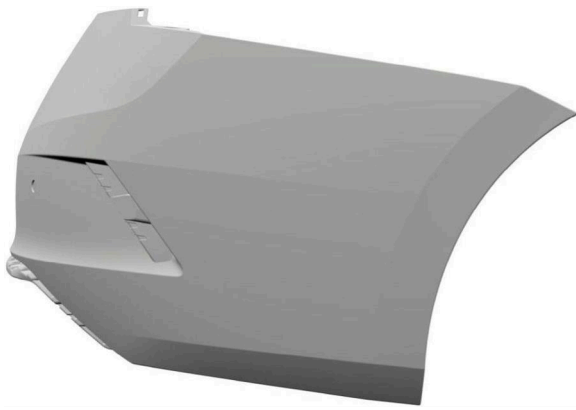

12.4



13.3



12.5



13.4



12.6



13.5



13.1



13.6



13.2

(51) 25/02.05 LOC(15)
(11) 29248
(15) 12.3.2025
(18) 9.1.2030

(21) 1-2025

(22) 9.1.2025

(73) Kovarovič Miroslav, Gajary, SK;

(72) Kovarovič Miroslav, Gajary, SK;

(54) Stĺpiky na zábradlia

Určenie výrobku:

Stĺpiky na zábradlia

(28) 8

(55)



1.1



2.1



3.1



4.1



5.1



7.1



6.1



8.1

(51) 25/02.08 LOC(15)

(11) 29249

(15) 12.3.2025

(18) 9.1.2030

(21) 2-2025

(22) 9.1.2025

(73) Kovarovič Miroslav, Gajary, SK;

(72) Kovarovič Miroslav, Gajary, SK;

(54) **Konzoly na prichytenie skla**

Určenie výrobku:

Konzoly na prichytenie skla

(28) 2

(55)

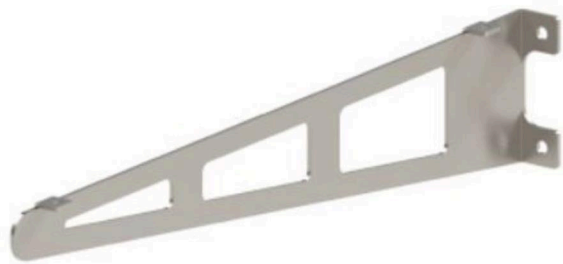

1.1

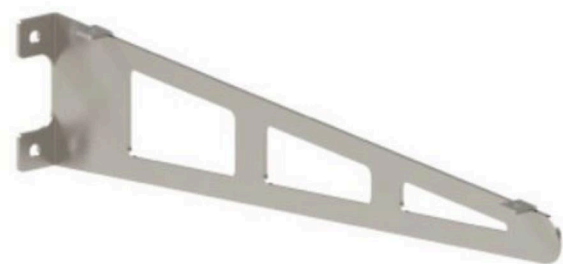

1.2

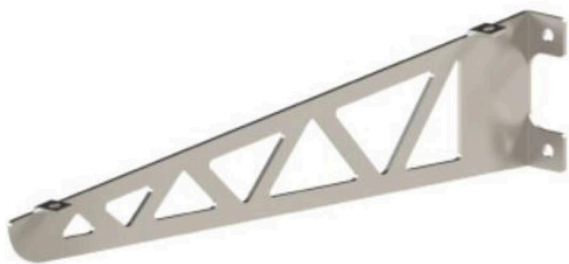

2.1

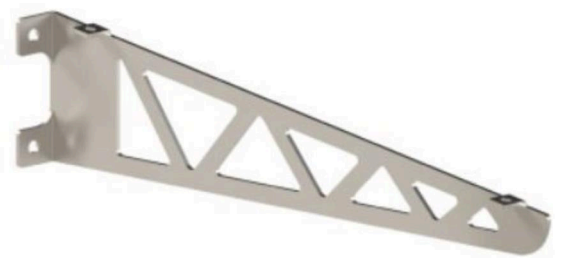

2.2

Pelka Mário, Sládkovičovo, SK;
Modranský Juraj, Ing., PhD., Slovenské Nové Mesto, SK;

(54) Prístrešok na kontajnery na odpady

Určenie výrobku:

Produkt, v ktorom je dizajn stelesnený, je uzamykateľný prístrešok na odpadové kontajnery, ktorý je možné využiť v exteriéroch miest, obcí, v rekreačných oblastiach a podobne. Výrobok je navrhnutý ako modulárny systém, ktorý sa dá zostaviť z jednotlivých modulov vo viacerých verziách.

(28) 5

(55)



1.1



1.2

(51) 25/03.09 LOC(14)**(11) 29251**

(15) 13.3.2025

(18) 5.12.2029

(21) 120-2024

(22) 5.12.2024

(73) Technická univerzita vo Zvolene, Zvolen, SK;

(72) Stančeková Nikola, Partizánske, SK;

Farkašová Elena, Mgr., ArtD., Sliač, SK;

Baďura René, doc. akad. soch., Banská Bystrica, SK;



1.3



2.2



1.4



2.3



2.1



2.4



3.3



3.4



3.1



4.1



3.2



4.2



4.3



5.3



4.4



5.4



5.1



5.2

(51) 25/03.09 LOC(14)

(11) 29253

(15) 13.3.2025

(18) 5.12.2029

(21) 119-2024

(22) 5.12.2024

(73) Technická univerzita vo Zvolene, Zvolen, SK;

(72) Szabó Teodor, Banská Bystrica, SK;

Farkašová Elena, Mgr., ArtD., Sliač, SK;

Baďura René, doc. akad. soch., Banská Bystrica, SK;

Pelka Mário, Sládkovičovo, SK;

Modranský Juraj, Ing., PhD., Slovenské Nové Mesto, SK;

(54) **Prístrešok na kontajnery na odpady**

Určenie výrobku:

Produkt, v ktorom je dizajn stelesnený, je uzamykateľný prístrešok na odpadové kontajnery so strechou, ktorý je možné využiť ako stojisko v exteriéroch miest, obcí, v rekreačných oblastiach a podobne, a umiestniť ho v exteriéri.

(28) 2

(55)

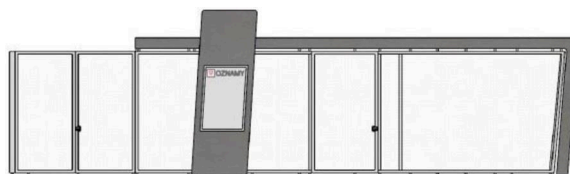

1.1

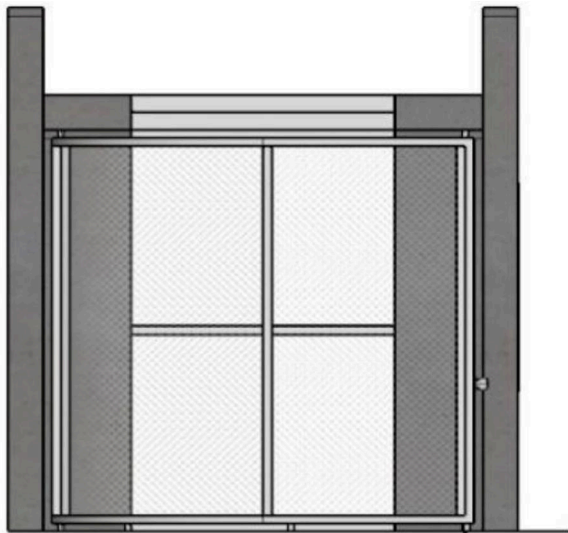

1.2

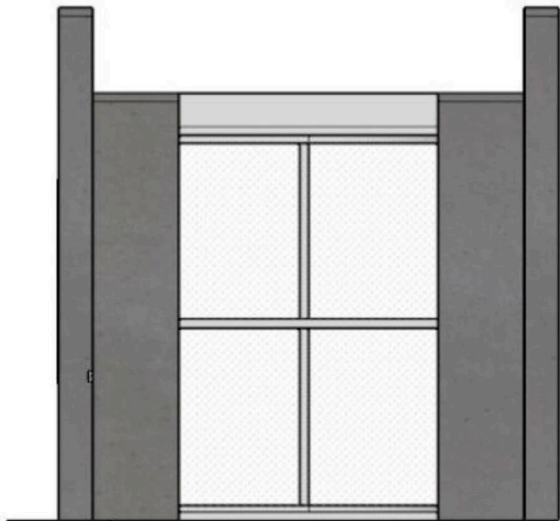

1.3

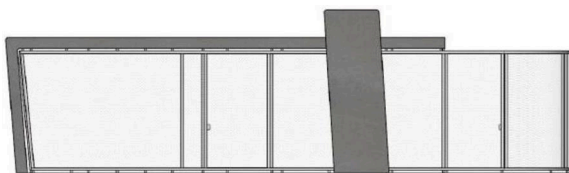

1.4

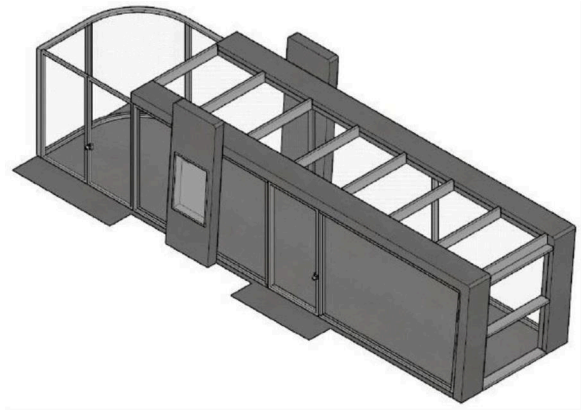

1.5

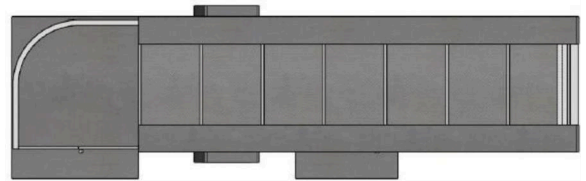

1.6

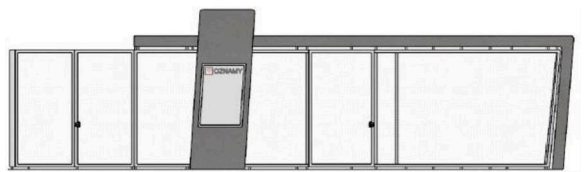

2.1

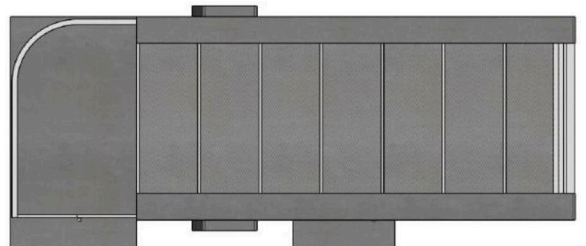

2.2



2.3

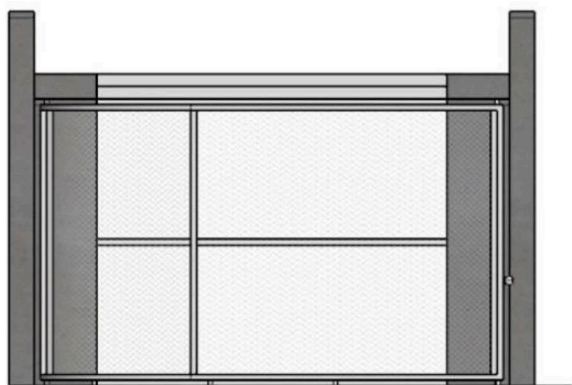

2.4

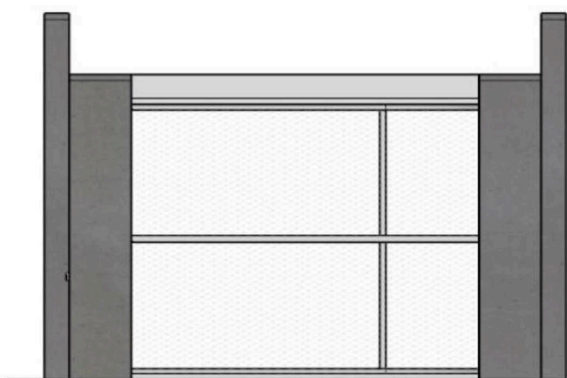

2.5

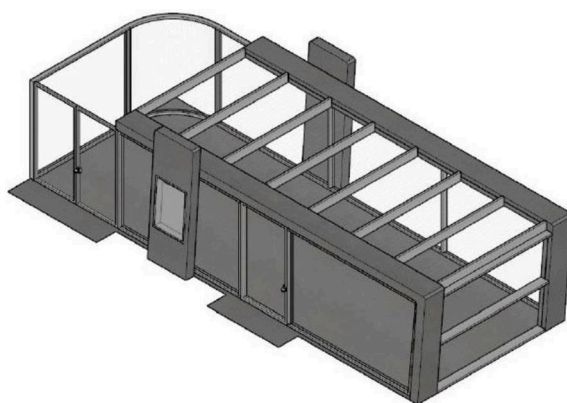

2.6

Určenie výrobku:

Produkt, v ktorom je dizajn stelesnený, je uzamykateľný prístrešok na odpadové kontajnery, ktorý je možné využiť v exteriéroch miest, obcí, v rekreačných oblastiach a podobne.

(28) 2
(55)



1.1



1.2



1.3



1.4



1.5

(51) 25/03.09 LOC(14)

(11) 29256

(15) 13.3.2025

(18) 5.12.2029

(21) 117-2024

(22) 5.12.2024

(73) Technická univerzita vo Zvolene, Zvolen, SK;

(72) Kaščáková Andrea, Svidník, SK;

Farkašová Elena, Mgr., ArtD., Sliač, SK;

Baďura René, doc. akad. soch., Banská Bystrica, SK;

Pelka Mário, Sládkovičovo, SK;

Modranský Juraj, Ing., PhD., Slovenské Nové Mesto, SK;

(54) Prístrešok na kontajnery na odpady



1.6



2.1



2.2



2.3

Leicht Alexander, M.A., Mladá Boleslav, CZ;
de Brugiére Baptiste, Mladá Boleslav, CZ;
Linhart Karel, Ing., Mladá Boleslav, CZ;

(74) ROTT & RÚŽIČKA, Patentová, známková a právna kancelária, s. r. o., Bratislava, SK;

(54) Svetelné vybavenie vozidla

Určenie výrobku:

Výrobky, v ktorých sú dizajny stelesnené, sú svetlomety a svetidlá vozidla.

(28) 4

(55)



1.1



1.2



1.3

(51) 26/06.00 LOC(15)

(11) 29254

(15) 13.3.2025

(18) 23.1.2030

(21) 9-2025

(22) 23.1.2025

(30) PVZ 2024-42446, 8.8.2024, CZ

(73) Škoda Auto a.s., Mladá Boleslav, CZ;

(72) Stefani Oliver, Dipl.-Designer, Praha, CZ;
Neuhold Karl, Mgr., Praha, CZ;

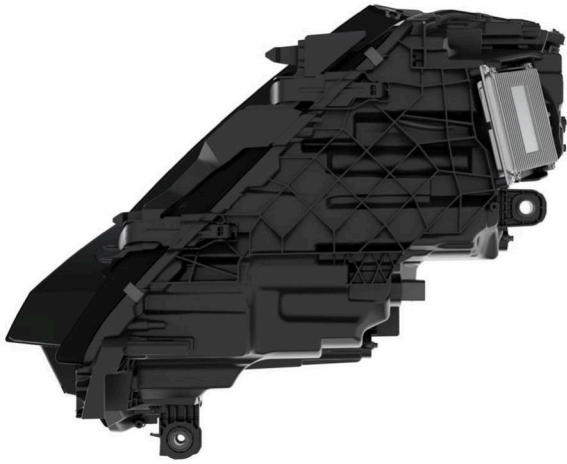

1.4



2.3

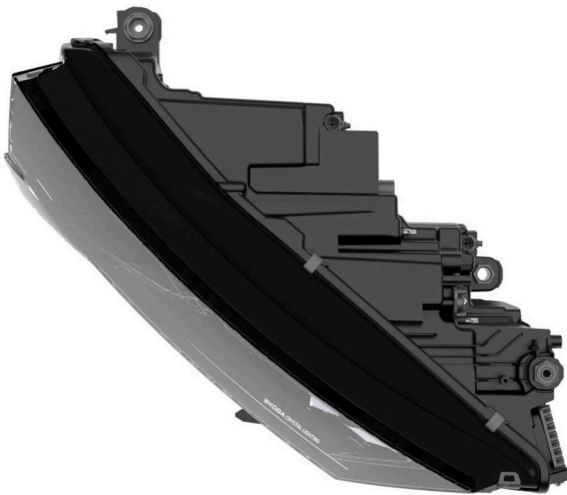

1.5



2.4



2.1

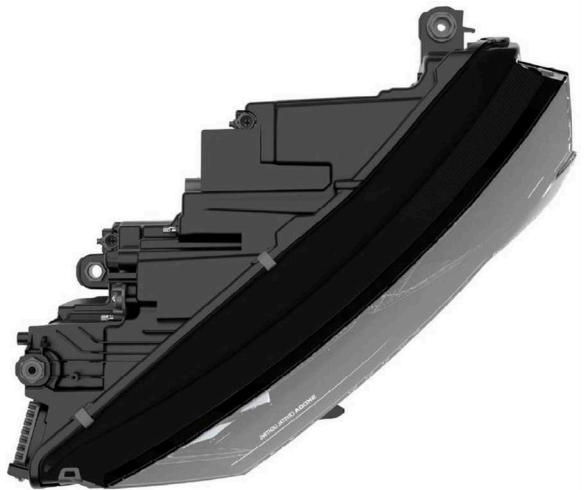

2.5



2.2



3.1



3.2



3.3



3.4



3.5



4.1



4.2



4.3



4.4



4.5

| | | | |
|----------|-------|----------|-------|
| (51) | (11) | (51) | (11) |
| 05/05.07 | 29252 | 25/03.09 | 29251 |
| 12/16.11 | 29255 | 25/03.09 | 29253 |
| 25/02.05 | 29248 | 25/03.09 | 29256 |
| 25/02.08 | 29249 | 26/06.00 | 29254 |

FG4Q**Zapísané dizajny s odloženým zverejnením**

(11) (51)
29250 15/03.10

(51) 15/03.10 LOC(14)

(11) 29250

(15) 12.3.2025

(18) 7.11.2029

(21) 107-2024

(22) 7.11.2024

(46) 7.5.2027

(73) Šimurda Matej, Ing., Oravské Veselé, SK;

(72) Šimurda Matej, Ing., Oravské Veselé, SK;

(54) Dizajn drviča konárov

Určenie výrobku:

Drvič konárov

(51) (11)

15/03.10 29250

MK4Q**Zaniknuté zapísané dizajny uplynutím doby platnosti**

(11) (58)

28099 13.08.2024

ND4Q**Predĺženie platnosti zapísaných dizajnov**

(11) (51)

27647 09/05.08

28166 19/04.06

28763 12/16.06

28771 12/16.13

(51) 09/05.08 LOC(9)**(11) 27647**

(15) 28.5.2010

(18) 1.3.2030

(21) 12-2010

(22) 1.3.2010

(73) LEDO plus družstvo s, ohraničenom odgovornošću, za proizvodnju i promet sladoleda, i smrznute hrane, Zagreb, HR;

(54) Obalový kontajner na zmrzlinu

Určenie výrobku:

Výrobok - obalový kontajner na zmrzlinu - slúži na balenie a prepravu mrazených výrobkov, najmä zmrzliny.

(51) 12/16.06 LOC(12)**(11) 28763**

(15) 15.7.2020

(18) 25.3.2030

(21) 28-2020

(22) 25.3.2020

(73) SCANIA CV AB, Södertälje, SE;

(54) Prostredná časť predného nárazníka vozidla

Určenie výrobku:

Výrobok, v ktorom je dizajn stelesnený, je určený ako prostredná časť predného nárazníka vozidla.

(51) 12/16.13 LOC(12)**(11) 28771**

(15) 15.7.2020

(18) 26.3.2030

(21) 37-2020

(22) 26.3.2020

(73) SCANIA CV AB, Södertälje, SE;

(54) Dvere motorového priestoru vozidla

Určenie výrobku:

Výrobok, v ktorom je dizajn stelesnený, je určený ako dvere motorového priestoru vozidla.

(51) 19/04.06 LOC(9)**(11) 28166**

(15) 7.7.2015

(18) 15.4.2030

(21) 16-2015

(22) 15.4.2015

(73) Kaščák Ľubomír, Ing., Prešov, SK;

(54) Náučná a propagačná maľovanka

Určenie výrobku:

Výrobkom, v ktorom je dizajn stelesnený, je náučná a propagačná maľovanka, určená na vymaľovanie pre malých maliarov.

(51) (11)

09/05.08 27647

12/16.06 28763

12/16.13 28771

19/04.06 28166

ČASŤ

OCHRANNÉ ZNÁMKY

**Číselné kódy na označovanie bibliografických údajov
(Štandard WIPO ST.60)**

| | | | |
|--------------|--|--------------|--|
| (111) | Číslo zápisu | (580) | Dátum zápisu akejkoľvek transakcie v súvislosti s prihláškou alebo zápisom ochrannej známky do registra, napr. zmena majiteľa, zmena mena alebo adresy, zrieknutie sa známky atď. (účinnosť) |
| (141) | Dátum zániku | (591) | Údaje o uplatňovaných farbách |
| (151) | Dátum zápisu | (641) | Číslo a dátum podania prihlášky ochrannej známky Európskej únie, premenou ktorej vznikla prihláška národnej ochrannej známky |
| (156) | Dátum obnovy | (646) | Číslo a dátum podania ochrannej známky Európskej únie, premenou ktorej vznikla prihláška národnej ochrannej známky |
| (180) | Predpokladaný dátum uplynutia platnosti zápisu/ obnovy | (731) | Meno a adresa prihlasovateľa (-ov) |
| (210) | Číslo prihlášky | (732) | Meno a adresa majiteľa (-ov) |
| (220) | Dátum podania prihlášky | (740) | Meno a adresa zástupcu (-ov) |
| (300) | Údaje o prioritě | (770) | Meno a adresa predchádzajúceho prihlasovateľa (-ov) alebo majiteľa (-ov) (v prípade zmeny vlastníctva) |
| (340) | Údaje o čiastočnej prioritě | (771) | Meno a adresa predchádzajúceho prihlasovateľa (-ov) alebo majiteľa (-ov) (v prípade zmeny údajov) |
| (350) | Dátum práva z prihlášky, z ktorej sa uplatňuje seniorita | (791) | Meno a adresa držiteľa (-ov) licencie |
| (360) | Zoznam tovarov a služieb, na ktoré sa vzťahuje čiastočná seniorita | (793) | Podmienky a obmedzenia licencie |
| (442) | Dátum zverejnenia prihlášky po prieskume | (800) | Číslo a dátum medzinárodného zápisu |
| (450) | Dátum oznámenia o zápise ochrannej známky | (881) | Číslo a dátum zápisu ochrannej známky nahradenej medzinárodným zápisom |
| (510) | Zoznam tovarov a/alebo služieb ak neboli zatriedené | | |
| (511) | Medzinárodné triedenie tovarov a/alebo služieb | | |
| (540) | Vyjadrenie ochrannej známky | | |
| (550) | Druh ochrannej známky | | |
| (551) | Údaje o kolektívnej ochrannej známke | | |
| (571) | Opis ochrannej známky | | |

BA3M

Zverejnené prihlášky ochranných známok

| (210) | (210) | (210) | (210) |
|-----------|-----------|----------|----------|
| 785-2024 | 3327-2024 | 371-2025 | 457-2025 |
| 1915-2024 | 50-2025 | 377-2025 | 459-2025 |
| 2394-2024 | 109-2025 | 383-2025 | 465-2025 |
| 2447-2024 | 202-2025 | 385-2025 | 466-2025 |
| 2448-2024 | 218-2025 | 388-2025 | 467-2025 |
| 2520-2024 | 221-2025 | 391-2025 | 477-2025 |
| 2755-2024 | 242-2025 | 397-2025 | 479-2025 |
| 2764-2024 | 263-2025 | 410-2025 | 495-2025 |
| 2767-2024 | 297-2025 | 415-2025 | 496-2025 |
| 2918-2024 | 321-2025 | 416-2025 | 497-2025 |
| 2977-2024 | 322-2025 | 428-2025 | 498-2025 |
| 3047-2024 | 323-2025 | 444-2025 | 499-2025 |
| 3087-2024 | 336-2025 | 445-2025 | 508-2025 |
| 3091-2024 | 362-2025 | 448-2025 | 522-2025 |
| 3244-2024 | 364-2025 | 453-2025 | 525-2025 |
| 3301-2024 | 367-2025 | 455-2025 | 527-2025 |

(210) 785-2024

(220) 22.3.2024

(511) 16, 35, 36 NCL (12)

(511) 16 - Papier a lepenka; tlačoviny; plagáty; fotografie; papiernický tovar; písacie a kancelárske potreby (okrem nábytku); učebné a vyučovacie pomôcky; reklamné tabule z papiera, kartónu alebo lepenky; albumy; obrazy; ceruzky; noviny; periodiká; brožúry; zošity; katalógy; obaly na doklady; spisové obaly (papiernický tovar); zoraďovače (kancelárske potreby); knihy; obaly (papiernický tovar); obálky (papiernický tovar); papierové stolové vlajky; puzdrá na perá, perečníky; časové rozvrhy (tlačoviny); diáre (papiernický tovar); pohľadnice; tlačené publikácie; príručky; brožované knihy; časopisy (periodiká); ročenky; kalendáre; samolepky pre domácnosť a na kancelárske použitie; písacie súpravy (papiernický tovar); papierové alebo kartónové vývesné tabule; samolepky (papiernický tovar); zošívачky (kancelárske potreby); letáky; tlačené poukážky; papierové alebo lepenkové pútače.

35 - Reklama; obchodný manažment; obchodná administratíva; pomoc pri riadení obchodnej činnosti; fakturácie; účtovníctvo; vydávanie reklamných textov; prepisovanie správ (kancelárske práce); správa počítačových súborov; online reklama na počítačovej komunikačnej sieti; spracovanie textov; spracovanie textov online; zbieranie údajov do počítačových databáz; zoraďovanie údajov v počítačových databázach; aktualizácia a údržba údajov v počítačových databázach; písanie reklamných textov; tvorba reklamných filmov; tvorba reklamných videí; reklamné plagátovanie; poradenstvo pri organizovaní a riadení obchodnej činnosti; prieskum trhu; obchodné odhady; rozširovanie reklamných materiálov; vyhľadávanie informácií v počítačových súboroch pre tretie osoby; písanie textov scenárov na reklamné účely; reklama formou ďakovných listov;

cielený marketing; marketing; vonkajšia reklama; obchodný alebo podnikateľský výskum; organizovanie obchodných alebo reklamných výstav; organizovanie obchodných alebo reklamných veľtrhov; indexovanie webových stránok na obchodné alebo reklamné účely; plánovanie stretnutí (kancelárske práce); poskytovanie obchodných alebo podnikateľských kontaktných informácií; obchodné sprostredkovateľské služby; marketing v rámci vydávania softvéru; služby v oblasti vzťahov s médiami; služby porovnávania cien; komerčné lobistické služby; dohodovanie obchodných zmlúv pre tretie osoby; optimalizácia internetových vyhľadávačov na podporu predaja; optimalizácia obchodovania na webových stránkach; vyjednávanie a uzatváranie obchodných transakcií pre tretie osoby; administratívne spracovanie obchodných objednávok; grafická úprava tlačovín na reklamné účely; poskytovanie obchodných informácií prostredníctvom webových stránok; záznamy písomnej komunikácie a údajov; aktualizácia a údržba informácií v registroch; zostavovanie zoznamov informácií na obchodné alebo reklamné účely; obchodné rady a informácie spotrebiteľom pri výbere tovarov a služieb; poskytovanie služieb uvedených v triede 35 tohto zoznamu prostredníctvom komunikačných médií, elektronickej pošty, SMS správ, počítačových sietí a internetu; obchodné sprostredkovanie služieb uvedených v triede 35 tohto zoznamu prostredníctvom komunikačných médií, elektronickej pošty, SMS správ, počítačových sietí a internetu; správa spotrebiteľských vernostných programov; obchodné sprostredkovanie právnych služieb.

36 - Realitné kancelárie; prenájom nehnuteľností; sprostredkovanie nehnuteľností; prenájom nehnuteľností; správa nehnuteľností; finančné oceňovanie a odhady nehnuteľností; správa nájomných domov; vedenie účtovných kníh; pôžičky (finančné úvery); obchodovanie na

burze s cennými papiermi; klíring (bezhotovostné zúčtovávanie vzájomných pohľadávok a záväzkov); faktoring; finančné záruky; finančné záručné služby; informácie o poistení; kapitálové investície; finančné služby; poisťovacie služby; peňažné služby; sprostredkovanie (maklérstvo); sprostredkovanie poistenia; úrazové poistenie; bankové služby; organizovanie dobročinných zbierok; zriaďovanie fondov; finančné záručné služby; finančné odhady a oceňovanie (poisťovníctvo, bankovníctvo, nehnuteľnosti); financovanie (služby); finančné riadenie; uzatváranie poisťiek proti požiaru; zdravotné poistenie; bankové hypotéky a ich sprostredkovanie; služby sporiteľní a ich sprostredkovanie; finančný lízing a jeho sprostredkovanie; životné poistenie a jeho sprostredkovanie; finančné analýzy; finančné poradenstvo; konzultačné služby v oblasti poisťovníctva; finančné informácie; kurzové záznamy na burze; služby v oblasti vyplácania dôchodkov a ich sprostredkovanie; finančné sponzorstvo; konzervatívne fondy (služby); sprostredkovanie na burze cenných papierov; poradenstvo v oblasti splácania dlhov; poskytovanie finančných informácií prostredníctvom webových stránok; finančné riadenie refundovaných platieb pre tretie osoby; investovanie do fondov; sprostredkovanie obchodu s akciami a obligáciami; poskytovanie zliav vo vybraných zariadeniach prostredníctvom členskej karty; finančné záruky; finančné odhady; finančný výskum.

(540)



(550) obrazová

(591) biela, červená, zelená

(731) HERRYS s. r. o., Žilinská 7-9, Bratislava-Staré Mesto, SK;

(740) Ing. Ivan Belička - Markoffice - známková, patentová a súdnoznalecká kancelária, Banská Bystrica, SK;

(210) 1915-2024

(220) 15.7.2024

(511) 35, 41, 42 NCL (12)

(511) 35 - Reklamné agentúry; tvorba reklamných filmov; rozširovanie reklamných materiálov; poradenstvo pri organizovaní a riadení obchodnej činnosti; poradenstvo pri riadení podnikov; aktualizovanie reklamných materiálov; prieskum trhu; obchodné odhady; obchodný alebo podnikateľský prieskum; vydávanie reklamných textov; reklama; poradenské služby pri riadení obchodnej činnosti; marketingový prieskum; online reklama na počítačovej komunikačnej sieti; marketing; obchodné sprostredkovateľské služby; poskytovanie obchodných alebo podnikateľských kontaktných informácií; rozvíjanie reklamných nápadov; zostavovanie zoznamov informácií na obchodné alebo reklamné účely; poradenstvo v oblasti komunikácie (vzťahy s verejnosťou); poradenstvo v oblasti komunikácie

(reklama); vonkajšia reklama; organizovanie a vedenie obchodných podujatí; vytváranie identity značky pre tretie osoby (reklamné služby); vývoj marketingových koncepcií; konzultačné služby v oblasti marketingu; analýza marketingových trendov; poradenské služby v oblasti reklamy a marketingu; vývoj marketingových stratégií a koncepcií; vývoj propagačných kampaní; vývoj a implementácia marketingových stratégií pre klientov; testovanie značiek; služby v oblasti tvorby obchodných značiek; podpora predaja pre tretie osoby; prezentácia výrobkov v komunikačných médiách pre maloobchod; služby v oblasti identity firiem; služby v oblasti hodnotenia obchodných značiek; služby týkajúce sa stratégie v oblasti obchodných značiek; služby marketingových agentúr; reklamné služby pre vytváranie podnikovej identity a identity značiek; produktový marketing; písanie reklamných textov; merchandising; marketing výrobkov a služieb tretích osôb; grafická úprava brožúr na reklamné účely; digitálne reklamné služby.

41 - Akadémie (vzdelávanie); vyučovanie; vzdelávanie; školenia; organizovanie a vedenie seminárov, konferencií, kongresov a kolokvií; organizovanie a vedenie tvorivých dielní (výučba); kaligrafické služby; individuálne vyučovanie; organizovanie a vedenie vzdelávacích fór s osobnou účasťou; odborné školenia zamerané na odovzdávanie know-how; prenos obchodných znalostí a know-how (školenie); organizovanie a vedenie zábavných podujatí; hudobné skladateľské služby; informácie o možnostiach zábavy; konzultačné služby v oblasti zábavy; organizovanie vizuálnej a hudobnej zábavy; organizovanie webových seminárov; prenájom umeleckých diel; prenájom zaznamenaných zvukov a obrazov; tvorba dokumentárnych filmov; rozhlasová zábava; televízna zábava; tvorba zvukových nahrávok a videonahrávok; fotografovanie; video knižnice; organizovanie a vedenie seminárov týkajúcich sa reklamy; organizovanie a vedenie konferencií týkajúcich sa reklamy; organizovanie kultúrnych alebo vzdelávacích výstav; zvukové, filmové, video a televízne nahrávanie (služby); tvorba školiacich videozáznamov; produkcia animovaných filmov; služby v oblasti zvukových nahrávok a videonahrávok; prenájom audio a video zariadení; tvorba vzdelávacích zvukových nahrávok a videonahrávok; produkcia audio programov; prenájom zvukových nahrávok a videonahrávok; prenájom audiovizuálnych nahrávok; nahrávanie zvuku a služby v oblasti video zábavy; kurzy kaligrafie; kaligrafický návod; odborné vzdelávanie; poskytovanie online vzdelávacích seminárov; poskytovanie online vyučovacích kurzov; organizovanie prednášok zameraných na marketingové zručnosti; školenia v oblasti reklamy; vydávanie vzdelávacích kníh; vydávanie vzdelávacích a školiacich príručiek; vydávanie tlačovín súvisiacich s právami duševného vlastníctva.

42 - Grafické dizajnérstvo; navrhovanie vzhľadu výrobkov (priemyselné dizajnérstvo); poradenstvo pri tvorbe webových stránok; navrhovanie grafickej úpravy reklamných materiálov; služby v oblasti

navrhovania obchodných značiek; poradenstvo v oblasti obalového dizajnerstva; poradenstvo v oblasti priemyselného dizajnerstva; služby v oblasti počítačového dizajnu; konzultácie v oblasti technologického dizajnu; poskytovanie informácií v oblasti vývoja produktov; poskytovanie informácií v oblasti produktového dizajnu; počítačom podporované dizajnerske služby; navrhovanie nových výrobkov; dizajn animácií pre tretie osoby; navrhovanie grafickej úpravy brožúr pre tretie osoby; služby počítačom podporovaného grafického dizajnu; navrhovanie grafickej úpravy reklamných log; navrhovanie domovských stránok; tvorba webových stránok pre tretie osoby; navrhovanie vizitiek; služby umeleckých grafikov; navrhovanie obalov, obalové dizajnerstvo; navrhovanie a vývoj nových výrobkov; dizajn a dizajn umeleckej grafiky pri vytváraní webových stránok; dizajn a dizajn umeleckej grafiky pri vytváraní webových stránok na internete; navrhovanie a testovanie pre vývoj nového produktu; navrhovanie a skúšanie nových výrobkov; navrhovanie vzorov; navrhovanie a vývoj počítačového hardvéru a softvéru; dizajnovanie (dizajnové návrhy); služby grafického dizajnu ilustrácií; príprava správ týkajúcich sa priemyselného dizajnu; príprava správ k projektom grafického dizajnerstva; poskytovanie informácií v oblasti priemyselného dizajnu; odborné konzultácie v oblasti priemyselného dizajnu; výskum v oblasti dizajnu; udržiavanie webových stránok pre tretie osoby; navrhovanie log pre podniky; navrhovanie typov písma; navrhovanie webových stránok na reklamné účely; navrhovanie grafickej úpravy reklamných log; priemyselné dizajnerstvo; priemyselný a grafický umelecký dizajn; navrhovanie a vývoj výrobkov; služby v oblasti technologického dizajnu; vizuálny dizajn; obchodný umelecký dizajn; vedecké a technologické projektovanie; výzdoba interiérov; navrhovanie interiérov.

(540) **Big Name**

(550) slovná

(731) Big Name s. r. o., Tallerova 3/6, Bratislava-Staré Mesto, SK;

(740) BRICHTA & PARTNERS s. r. o., Bratislava-Staré Mesto, SK;

(210) **2394-2024**

(220) 12.9.2024

(511) **3, 35, 37** NCL (12)

(511) 3 - Pracie prostriedky; mydlá na pranie; prísady do prania; modridlo na bielizeň, svetlička; prípravky na odstraňovanie škvŕn; aviváže; avivážne prípravky; škrob na bielizeň s leskom; škrob na bielizeň (apretačné prípravky); bieliaca sóda; bieliace pracie prostriedky; glazovacie prípravky na bielizeň; odfarbovače; vosky na bielizeň; antistatické prípravky na použitie v domácnosti; voňavé vrecúška do bielizne; prípravky na čistenie povrchov; čistiace prípravky na okná automobilov; čistiace prípravky na tapety; prípravky na suché čistenie; prípravky na odstraňovanie vodného kameňa (pre domácnosť); prípravky na prepchávanie odtokových potrubí;

prípravky na odstraňovanie voskov z parketových podláh (čistiace prostriedky); protišmykový vosk na podlahy; protišmykové kvapaliny na podlahy; leštiace prípravky na nábytok a dlážku; leštiace prípravky; leštiace vosky; leštiace krémy; prípravky na leštenie listov rastlín; prípravky na dosiahnutie vysokého lesku; leštiace kamene; pemza; leštiaca červeň; abrazíva; brúsne papiere; brúsne plátna; sklené plátna; prípravky na odstránenie hrdze; prípravky na odstraňovanie náterov; šlichtovacie prípravky; prípravky na odstránenie lakov; vulkanický popol na čistenie; vosky na obuv; leštidlá na obuv; bieliace prípravky na kožu; konzervačné prípravky na kožu (leštidlá); čistiace kriedy; sóda na čistenie; lúh sodný; čpavok (amoniak) (detergenty); stlačený vzduch v konzervách na čistenie a odprašovanie; tkaniny impregnované čistiacimi prípravkami; kadidlové tyčinky; predpieracie a namáčacie prípravky; zjasňovacie prípravky (chemické prípravky na osvieženie farieb) pre domácnosť; prísady na urýchlenie schnutia do umývačiek riadu; osviežovače vzduchu; kozmetické prípravky; kozmetické prípravky na starostlivosť o pleť; kozmetické krémy; toaletné prípravky; šampóny; suché šampóny; vlasové kondicionéry; vlasové vody; prípravky na vyrovnávanie vlasov; mydlá; dezodoračné mydlá; mydlá proti poteniu; čistiace prípravky; čistiace oleje; čistiace toaletné mlieka; neliečivé umývacie prípravky na osobnú hygienu; antiperspiranty (kozmetické výrobky); mandľový olej na kozmetické použitie; bergamotový olej; jazmínový olej; levanduľový olej; ružové oleje; citrónové esenciálne oleje; esenciálne oleje z cédrového dreva; mäťové výťažky (esenciálne oleje); cedrátové esenciálne oleje; aromatické látky (esenciálne oleje); mäta na voňavkárске použitie; prípravky z aloy pravej na kozmetické použitie; esenciálne oleje; oleje na kozmetické použitie; oleje na toaletné použitie; levanduľové vody; voňavky; parfums; voňavkárске výrobky; výťažky z kvetov (parfuméria); zubné pasty; detergenty (nie na použitie vo výrobnom procese a na lekárske použitie); odmasťovacie prípravky (nie na použitie vo výrobnom procese); terpentín (odmasťovacie prípravky).

35 - Maloobchodné a veľkoobchodné služby s pracími prostriedkami, so škrobmi na bielizeň, s prípravkami na odstraňovanie škvŕn, s bielizňami, s modridlami, s avivážami a avivážnymi prostriedkami, s voskami na bielizeň, s čistiacimi prostriedkami do domácnosti, so zariadeniami, strojmi a nástrojmi na čistenie, umývanie a upratovanie, a s tovarmi uvedenými v triede 3 tohto zoznamu; podpora predaja pre tretie osoby; rozširovanie reklamných materiálov; vzťahy s verejnosťou (public relations); reklama; online reklama na počítačovej komunikačnej sieti; prenájom reklamného času v komunikačných médiách; grafická úprava tlačovín na reklamné účely; vydávanie reklamných textov; zásielkové reklamné služby; marketing; telemarketingové služby; obchodný alebo podnikateľský prieskum; predvádzanie tovaru; organizovanie obchodných alebo reklamných výstav;

organizovanie obchodných veľtrhov; prezentácia výrobkov v komunikačných médiách pre maloobchod; reklamné plagátovanie; prenájom reklamných plôch; prenájom reklamných materiálov; rozhlasová reklama; televízna reklama; tvorba reklamných filmov; vyhľadávanie informácií v počítačových súboroch pre tretie osoby; obchodné informácie a rady spotrebiteľom pri výbere tovarov a služieb; odborné obchodné alebo podnikateľské poradenstvo; správa počítačových súborov; administratívne spracovanie obchodných objednávok; analýzy nákladov; obchodné odhady; služby porovnávania cien; zásobovacie služby pre tretie osoby (nákup tovarov a služieb pre iné podniky); zbieranie údajov do počítačových databáz; zoraďovanie údajov v počítačových databázach; obchodné alebo podnikateľské informácie; kancelárie zaoberajúce sa dovozom a vývozom; aranžovanie výkladov; prenájom predajných stánkov; poradenstvo pri organizovaní obchodnej činnosti.

37 - Pranie; pranie bielizne; opravy odevov; žehlenie odevov naparovaním; pranie odevov; čistenie bielizne; čistenie a opravy kože; čistenie odevov; čistenie kobercov; čistenie interiérov budov; čistenie exteriérov budov; údržba, čistenie a opravy kožušín; čistenie a opravy kotlov; čistenie budov; čistenie bazénov; čistenie vozidiel; čistenie komínov; čistenie ciest; čistenie kanalizačných potrubí; čistenie stropov; čistenie fasád; čistenie okien; chemické čistenie; služby priemyselného čistenia; čistenie verejných priestorov; čistenie mestských priestorov; čistenie (upratovanie) kancelárií; prenájom čistiacich strojov; hĺbkové čistenie vozidiel; prenájom čistiacich zariadení; uvoľňovanie a čistenie odkvapov; údržba zariadení na čistenie vody; prenájom strojov na čistenie podláh; poskytovanie informácií v oblasti čistenia kobercov a rohoží; poskytovanie informácií, poradenstva a konzultácií v oblasti čistenia; upratovacie služby; upratovanie obytných domov; upratovacie služby pre domácnosti; umývanie vozidiel; leštenie vozidiel; mazanie vozidiel; lakovanie vozidiel; údržba a opravy motorových vozidiel; poskytovanie informácií v oblasti opravy alebo údržby zariadení na umývanie vozidiel; zasklievanie okien; inštalácie okien a dverí; stavebníctvo (stavebná činnosť); stavebné poradenstvo; stavebné informácie.

(540) VEO

(550) slovná

(731) ROY.SK s.r.o., Vlkanovská 127, Vlkanová, SK;

(740) Ing. Róbert Porubčan EDING, Ivanka pri Dunaji, SK;

(210) 2447-2024

(220) 18.9.2024

(511) 2, 6, 17, 19, 35, 36, 37, 39, 40, 41, 42, 43, NCL (12) 44

(511) 2 - Nátery (farby); bitúmenové laky.

6 - Kovové stavebné konštrukcie; oceľové stavebné konštrukcie; kovové vystužovacie materiály do betónu.
17 - Izolačné žiaruvzdorné materiály; izolačné materiály; izolačné hmoty zabraňujúce sálianiu tepla; izolačné náterové farby; látky na izolovanie budov od vlhkosti; izolačné laky; izolačné pásy;

izolačné tkaniny; izolačné fólie; izolačné tesnenia; zvukovoizolačné materiály.

19 - Konštrukcie (nekovové); dielce, výrobky alebo prefabrikáty z betónu; tehly; nekovové dlaždice pre stavebníctvo; drevené dosky pre stavebníctvo; stavebná malta; nosníky (nekovové); dlaždice, obkladačky pre stavebníctvo (nekovové); nekovové stavebné panely; stavebné konštrukcie (nekovové); žiaruvzdorné nekovové stavebné materiály; žiaruvzdorné drevo; asfaltové (bitúmenové) výrobky pre stavebníctvo; nekovové základné konštrukcie pre budovy; nekovové debnenie pre stavebníctvo; asfaltové dlažby; nekovové dlážky; nekovové komíny; nekovové dymovody; nekovové lešenia; omietky pre stavebníctvo; nekovový obkladový materiál na budovy; ohňovzdorné cementové omietky; plstený materiál na budovy (stavebníctvo); nekovové prekklady; izolačné stavebné sklo; nekovové prenosné stavby; nekovové stavebné krytiny; stavebný kameň; nekovový stavebný materiál; tabuľové sklo pre stavebníctvo; nekovové vonkajšie plášte budov; nekovové vystužovacie materiály pre stavebníctvo.

35 - Administratívna správa hotelov; marketing; marketingový prieskum; reklama; vonkajšia reklama; rozhlasová reklama; televízna reklama; vydávanie reklamných textov; písanie reklamných textov; rozširovanie reklamných materiálov; prenájom reklamných materiálov; prenájom reklamných plôch; online reklama na počítačovej komunikačnej sieti; prenájom reklamného času v komunikačných médiách; zásielkové reklamné služby; poradenstvo pri organizovaní a riadení obchodnej činnosti; prieskum trhu; obchodný alebo podnikateľský prieskum; poradenstvo pri organizovaní obchodnej činnosti; vzťahy s verejnosťou (public relations); poradenské služby pri riadení obchodnej činnosti; odborné obchodné alebo podnikateľské poradenstvo; organizovanie obchodných alebo reklamných výstav; prieskum verejnej mienky; subdodávateľské služby (obchodné služby); obchodné sprostredkovateľské služby; správa spotrebiteľských vernostných programov; zostavovanie zoznamov informácií na obchodné alebo reklamné účely; poradenstvo v oblasti komunikácie (reklama); podpora predaja tovarov a služieb sponzorovaním športových podujatí; recepčné služby pre návštevníkov (kancelárske práce); organizovanie a vedenie obchodných podujatí; online objednávkové reštauračné služby rozvozu jedla alebo jedlo so sebou; reklama na výrobky prostredníctvom influencerov; marketing prostredníctvom influencerov; riadenie obchodnej činnosti v stavebníctve; maloobchodné služby s tovarmi v triedach 6, 17 a 19 tohto zoznamu.

36 - Prenájom nehnuteľností; prenájom bytov; ubytovacie kancelárie (prenájom bývania); prenájom kancelárskych priestorov; správa nehnuteľností; sprostredkovanie nehnuteľností; nehnuteľnosti (služby); úschovné služby, úschova v bezpečnostných schránkach; vyberanie nájomného.

37 - Stavebníctvo (stavebná činnosť); stavebný dozor; demolácie budov; čistenie okien; údržba vozidiel; čistenie vozidiel; prenájom čistiacich strojov; čistenie exteriérov budov; opravy opotrebovaných alebo poškodených motorov; opravy opotrebovaných alebo poškodených strojov; stavba a opravy skladov; izolovanie proti vlhkosti (stavebníctvo); prenájom bagrov a rýpadiel; izolovanie stavieb; murárske práce; budovanie prístavných hrádzí; stavba a údržba potrubí; sadrovanie, štukovanie; klampiárstvo a inštalatérstvo; montovanie lešení; murovanie, murárske práce; stavebné informácie; kladenie povrchov komunikácií; výstavba obchodov a obchodných stánkov; prenájom stavebných žeriavov; pokrývačské práce; inštalácie okien a dverí; stavebné poradenstvo; tesárske práce; inštalácie inžinierskych sietí na stavenisku; elektroinštalácie služby; inštalácie a opravy protipovodňových zariadení; vykopávanie ruín, nie na archeologický výskum; krajinné úpravy pomocou stavebných materiálov; stavba montovaných domov; inštalácie, údržba a opravy elektrických zariadení; údržba elektrických zariadení a prístrojov; inštalácie a opravy plynových technických zariadení; inštalácie a opravy kotlov; inštalácie a opravy horákov; inštalácie a opravy konštrukcií; inštalácie a opravy tlakových nádob; inštalácie a opravy meračov tepla; inštalácie a opravy vykurovacích zariadení, výstavba energetických a teplárenských diel a zariadení potrebných na ich prevádzku (stavebná činnosť); opravy elektromerov; opravy zväracích transformátorov; opravy rotačných strojov; opravy asynchrónnych motorov; inštalácie a údržba elektrických rozvodov; murárske práce súvisiace s energetickými zariadeniami; natieračské práce súvisiace s energetickými zariadeniami; opravy a údržba hydraulických strojov; opravy a údržba motorových vozidiel; prenájom stavebných strojov a zariadení; asfaltovanie; stavebný dozor; murovanie; utesňovanie stavieb; izolácie striech; demolácia budov; opravy kotlov; inštalácie a opravy pecí; protihrdzová úprava; interiérové maľovanie a natieranie; izolovanie proti vlhkosti; inštalácie a opravy vykurovacích zariadení; stavebná činnosť v oblasti inžinierskych, priemyselných, bytových a občianskych stavieb; obkladačské práce; inštalácie, údržba a opravy strojových a priemyselných zariadení pokrývačské práce na strechách budov; výstavba obchodných a veľtržných stánkov.

39 - Prenájom automobilov; automobilová doprava; parkovanie automobilov (parkovacie miesta); skladovanie; uskladňovanie; prenájom dopravných prostriedkov; prenájom skladísk; prenájom garáží; prenájom miest na parkovanie; prenájom vozidiel; organizovanie turistickej dopravy; požičiavanie bicyklov; prenájom bicyklov.

40 - Zváranie; kalenie kovov; odlievanie kovov; konečná úprava povrchov (mechanická alebo chemická).

41 - Zábava; poskytovanie zariadení na oddych a rekreáciu; poskytovanie informácií o možnostiach rekreácie; organizovanie športových súťaží; plánovanie a organizovanie večierkov;

požičiavanie športového výstroja (okrem dopravných prostriedkov); požičiavanie potrieb na rybolov; požičiavanie hračiek; prenájom vybavenia herní; organizovanie a vedenie sympózií; organizovanie a vedenie zábavných podujatí; organizovanie a vedenie športových podujatí; organizovanie živých vystúpení; detské škôlky (vzdelávanie); organizovanie únikových hier; prenájom športových plôch.

42 - Architektonické služby; vypracovanie stavebných výkresov; inžinierska činnosť; inžinierska činnosť v investičnej výstavbe; projektová činnosť v investičnej výstavbe; štúdie technických projektov; urbanistické plánovanie; expertízy (inžinierske práce); vedecký výskum; technologické poradenstvo; výskum v oblasti pozemných stavieb; zostavovanie stavebných výkresov; strojársky a technický prieskum; odborné prehliadky a expertízy priemyselných komínov (inžinierska činnosť); technologické poradenské služby v oblasti digitalizácie; poskytovanie vedeckých informácií a poradenstva v oblasti nulových emisií (uhlíkovej neutrality).

43 - Ubytovacie kancelárie (hotely, penzióny); prenájom prechodného ubytovania; rezervácie ubytovania v penziónoch; rezervácie ubytovania v hoteloch; hotelové ubytovacie služby; služby reštaurácií „jedlo so sebou“; recepčné služby pri dočasnom ubytovaní (vydávanie kľúčov); rýchle občerstvenie (snackbary); samoobslužné reštaurácie; reštauračné (stravovacie) služby; penzióny; kaviarne; dodávanie hotových jedál a nápojov na objednávku (katering); prenájom prednáškových sál; recepčné služby pre dočasné ubytovanie (správa príchodov a odchodov); prenájom ubytovania počas prázdnin.

44 - Masáže; fyzioterapia; sauny (služby); soláriá (služby); chov rýb; služby vizážistov; aromaterapeutické služby.

(540)



(550) obrazová

(591) Modrá, biela

(731) ARPROG, akciová spoločnosť Poprad, Hodžova 3292/3, Poprad, SK;

(740) Mgr. Magdaléna Bachratá - BACHRATÁ & BACHRATÝ OFFICE, Patentová a známková kancelária, Zálesie, SK;

(210) 2448-2024

(220) 18.9.2024

(511) 5, 6, 8, 9, 11, 13, 14, 16, 17, 18, 19, 20, 21, NCL (12) 25, 28, 30, 32, 35, 41

(511) 5 - Výživové doplnky; minerálne výživové doplnky; bielkovinové výživové doplnky; proteínové výživové

doplňky; energetické tyčinky nahradzujúce jedlo ako doplnok stravy.

6 - Kovové sošky.

8 - Nože, vreckové nože; multifunkčné nože; boxery (zbrane); gravírovacie perá.

9 - Záchranné, bezpečnostné a signalizačné zariadenia; ochranné oblečenie na predchádzanie úrazom; ochranné oblečenie (telesné opancierovanie); ochranná obuv na predchádzanie nehodám alebo zraneniu; ochranné prilby; ochranné rukavice; protipožiarne ochranné odevy; osobné ochranné prostriedky proti nehodám; signalizačné píšťalky; výstražné píšťalky; sirény; zvukové signálne zariadenia; signalizačné zrkadlá; videopásky; audiovizuálne kompaktné disky; optické nosiče údajov; optické kompaktné disky; sťahovateľné hudobné súbory; stiahnuteľná digitálna hudba poskytovaná z počítačovej databázy alebo internetu; sťahovateľné obrazové súbory; exponované filmy; sťahovateľné filmy (softvér); exponované kinematografické filmy; nahraté kinematografické filmy; elektronické svetelné ukazovadlá (vyučovacie pomôcky); perá na dotykové obrazovky; nosiče na ukladanie elektronických údajov; hudobné zvukové nahrávky; kompaktné disky s hudbou; elektrické batérie (články); nabíjačky batérií; lítiové batérie.

11 - Baterky (svietidlá); elektrické vreckové baterky; lampy.

13 - Spreje na osobnú obranu.

14 - Hodinky; náramkové hodinky; remienky na náramkové hodinky; prívesky (klenotnícke výrobky); šperky; retiazky na hodinky; chronografy (hodinky); chronometre; elektrické hodiny a hodinky; hodinové skrinky; kazety na hodinky; hodinkové puzdrá (súčasť hodínok); sošky z polodrahých kovov; sošky z drahých kovov a ich zliatin.

16 - Papier; tlačoviny; plagáty; letáky; brožúry; obrazy; knižné zarážky; tlačené publikácie; katalógy; knihy; komiksy; brožované knihy; sošky z papierovej drviny; kalendáre; perá (kancelárske potreby); taktické perá (kancelárske potreby); značkovacie perá (kancelárske potreby); gélové guľôčkové perá (kancelárske potreby); oceľové perá (kancelárske potreby); perá s pórovitým hrotom (kancelárske potreby).

17 - Gumové sošky.

18 - Tašky; športové tašky; víkendové tašky; plátene tašky; toaletné tašky (prázdne); náprsné tašky; cestovné tašky; batožinové organizéry; kabelky; peňaženky; kufre; koža (surovina alebo polotovary); imitácie kože; dáždňiky, slnečníky a vychádzkové palice.

19 - Sošky z kameňa; sošky z betónu; sošky z mramoru.

20 - Sadrové sošky; slonovinové sošky; živicové sošky; ozdobné sošky z dreva; jantárové sošky; sošky z kostí.

21 - Keramické sošky; porcelánové sošky; krištáľové sošky; sošky z kameniny; sošky z terakoty; sošky zo skla.

25 - Odevy; čiapky; priliehavé čiapky; nákrčníky; šilty; svetre; pulóvre; ponožky; šatky, šály; vesty; športové tričká, dresy; pyžamá; bundy; členky (oblečenie);

šatky (na krk); tričká; masky na spanie; športové tielka; krátke nohavice; mikiny; mikiny s kapucňou; obuv; pokrývky hlavy.

28 - Hry; spoločenské hry; spoločenské stolové hry; kartové hry; hracie karty; vozidlá (hračky); diaľkovo ovládané vozidlá (hračky); hračkárske automobily; modely automobilov; skladacie modely (hračky); hlavolamy (puzzle); hračkárske modely; figúrky (hračky).

30 - Káva; čaj; kakao; cukor; ryža; tapioka; ságo; kávové náhradky; múka a prípravky z obilnín; chlieb; pečivo a cukrovinky; zmrzlina; med; droždie; prášok do pečiva; soľ na konzervovanie potravín; kuchynská soľ; horčica; ocot; omáčky (korenie); šalátové dresingy; korenie; ľad (prírodný alebo umelý); kakaové a čokoládové nápoje; ľadový čaj; kávové a kakaové prípravky na výrobu alkoholických a nealkoholických nápojov; spracované obilniny na ľudskú spotrebu; ovsené vločky; obilninové vločky; príchute do potravín (okrem éterických esencií a esenciálnych olejov); cukrovinky; cukríky; ovocné žuvačky; čokoláda; čokoládové potravinové výrobky; pralinky s likérovou náplňou; čokoládové zmesi obsahujúce alkohol; žuvačky; ovocné tyčinky (cukrovinky); müsli tyčinky; obilninové energetické tyčinky; cereálne tyčinky cereálne tyčinky s vysokým obsahom proteínov.

32 - Pivo; minerálne vody; sýtené vody; nealkoholické nápoje; ovocné nápoje a ovocné džúsy; sirupy na výrobu nápojov; prípravky na výrobu nealkoholických nápojov; energetické nápoje.

35 - Merchending; marketing; maloobchodné a veľkoobchodné služby s tovarmi uvedenými v triede 5, 6, 8, 9, 11, 13, 14, 16, 17, 18, 19, 20, 21, 25 a 28 tohto zoznamu; maloobchodné a veľkoobchodné služby s tovarmi uvedenými v triede 5, 6, 8, 9, 11, 13, 14, 16, 17, 18, 19, 20, 21, 25 a 28 tohto zoznamu poskytované online.

41 - Zábava; organizovanie vedomostných, automobilových alebo zábavných súťaží; organizovanie a vedenie športových podujatí; organizovanie športových súťaží; informácie o možnostiach zábavy; organizovanie kultúrnych alebo vzdelávacích výstav; rezervácie vstupeniek na zábavné predstavenia, podujatia a súťaže; organizovanie predstavení (manažérske služby); organizovanie a vedenie zábavných podujatí; organizovanie a vedenie športových podujatí pre športové kluby; poskytovanie zariadení na oddych a rekreáciu; organizovanie vzdelávacích podujatí; vzdelávanie; zábavná, športová a kultúrna činnosť; organizovanie predstavení (manažérske služby); tvorba televíznych seriálov (televízna zábava); produkcia filmov (nie reklamných); distribúcia filmov; filmová zábava; filmové štúdiá; strih filmu.

(540) **HARK BRUTAL**

(550) slovná

- (731) Alternala s.r.o., Tallerova 3/6, Bratislava-Staré Mesto, SK;
 (740) BRICHTA & PARTNERS s. r. o., Bratislava-Staré Mesto, SK;

(210) 2520-2024

(220) 30.9.2024

(511) 35, 38, 41, 42 NCL (12)

- (511) 35 - Spracovanie textov; zbieranie údajov do počítačových databáz; zoraďovanie údajov v počítačových databázach; vyhľadávanie informácií v počítačových súboroch pre tretie osoby; obchodná správa licencií výrobkov a služieb pre tretie osoby; zostavovanie štatistík; poskytovanie obchodných informácií prostredníctvom webových stránok.
 38 - Poskytovanie prístupu do databáz; prenos digitálnych súborov.
 41 - Vydávanie textov (okrem reklamných); školenia; vzdelávanie; online vydávanie elektronických kníh a časopisov; elektronická edičná činnosť v malom (DTP služby); online poskytovanie elektronických publikácií (bez možnosti kopírovania).
 42 - Navrhovanie a vývoj počítačového hardvéru a softvéru; tvorba počítačového softvéru; aktualizovanie počítačového softvéru; poskytovanie softvéru prostredníctvom internetu (SaaS).

(540)

- (550) obrazová
 (591) biela, zelená, sivá
 (731) Mihaličová Eva, 1.mája 3980/23, Snina, SK;
 (740) MG LEGAL s.r.o., Košice-Staré Mesto, SK;

(210) 2755-2024

(220) 23.10.2024

(511) 25, 28, 35, 41 NCL (12)

- (511) 25 - Odevy; odevy na bojové umenia; odevy a obuv na športové účely; funkčné oblečenie z polyesteru; bavlnené tričká; teplákové súpravy; pokrývky hlavy.
 28 - Boxerské rukavice; boxovacie vrecia; tréningové úderové bloky pre bojové športy; športové potreby pre bojové športy.
 35 - Reklama; merchandising; organizovanie podujatí na obchodné alebo reklamné účely; televízna reklama; rozhlasová reklama; prenájom reklamného času v komunikačných médiách; prenájom reklamných plôch; reklama športových súťaží a podujatí; reklama výrobkov a služieb prostredníctvom sponzorovania športových podujatí; on-line maloobchodné a veľkoobchodné služby s potravinovými a výživovými doplnkami, športovými odevmi, obuvou a pokrývkami hlavy; maloobchodné a veľkoobchodné služby s potravinovými a výživovými

doplnkami, športovými odevmi, obuvou a pokrývkami hlavy.

41 - Organizovanie galavečerov bojových športov; tvorba rozhlasových a televíznych programov; televízna zábava; organizovanie kultúrnych, zábavných a športových podujatí; organizovanie živých vystúpení; organizovanie a vedenie športových podujatí; organizovanie športových súťaží; vydavateľské služby; distribúcia filmov; online poskytovanie videozáznamov (bez možnosti kopírovania); rezervácie vstupeniek na zábavné predstavenia; odborný výcvik bojových umení.

(540) KO-W

(550) slovná

- (731) 13th chamber s.r.o, Na Poříčí 1757/41, Praha 1 - Nové Město, CZ;
 (740) Melzerová Lucie, Lipník nad Bečvou, CZ;

(210) 2764-2024

(220) 24.10.2024

(511) 36, 37, 39, 40, 42 NCL (12)

- (511) 36 - Organizovanie financovania stavebných projektov; sprostredkovanie pôžičiek; finančné poradenstvo; finančné informácie; finančné odhady a oceňovanie (poisťovníctvo, bankovníctvo, nehnuteľnosti); sprostredkovanie poistenia; informácie o poistení; oceňovanie nehnuteľností; sprostredkovanie nehnuteľností; prenájom nehnuteľností; správa nehnuteľností; správcovstvo majetku (pre tretie osoby); poradenské a konzultačné služby v oblasti financovania stavebných projektov.
 37 - Stavebníctvo (stavebná činnosť); demolačné služby; renovácia a opravy budov; stavebné práce na obytných stavbách; stavebné práce na priemyselných stavbách; realizácia priemyselných stavieb; realizácia obytných stavieb; príprava stavenísk; opravné stavebné práce; izolovanie stavieb; spevňovanie stavieb; stavba montovaných domov; čistenie stavenísk; čistenie vonkajších povrchov stavieb; riadenie stavebných projektov; služby stavebného dozoru nad stavebnými projektmi; protipožiarna ochrana na stavbách; maliarske a natieračské práce; projektový manažment stavby priamo na mieste; stavebné poradenstvo; poradenské služby týkajúce sa renovácie stavieb; stavebné informácie; poskytovanie informácií v oblasti výstavby, opravy a údržby budov; prenájom stavebného vybavenia; prenájom stavebných strojov; prenájom stavebných zariadení.
 39 - Doprava, preprava; skladovanie; doprava odpadu a recyklovateľného materiálu; skladovanie odpadu a recyklovateľného materiálu; prenájom vozidiel; prenájom skladovacích a prepravných kontajnerov; prenájom nádob na odpad; distribúcia energie; poradenské a konzultačné služby v oblasti dopravy a skladovania odpadu a recyklovateľného materiálu, prenájom vozidiel, prenájom skladovacích a prepravných kontajnerov a nádob na odpad, distribúcie energie.
 40 - Likvidácia odpadu; spracovanie odpadu (transformácia); recyklácia odpadu; zhodnocovanie odpadu; triedenie odpadu a recyklovateľného

materiálu (transformácia); prenájom strojov na lisovanie odpadu; prenájom strojov na drvenie odpadu; opracovávanie dreva; poradenské a konzultačné služby v oblasti likvidácie, spaľovania, spracovania, recyklácie, zhodnocovania a triedenia odpadu.

42 - Architektonické služby; architektonické poradenstvo; manažment architektonických projektov; inžinierske služby v oblasti architektúry; inžinierske práce; inžinierska činnosť; stavebné inžinierstvo; technické inžinierstvo; inžinierske dizajnérske služby; inžinierske poradenské služby; stavebné inžinierstvo (staviteľstvo); navrhovanie inžinierskych stavieb; inžiniersky dizajn a poradenstvo; poradenstvo v oblasti stavebného inžinierstva; inžinierske služby v oblasti stavebných technológií; inžinierske služby v oblasti energetických technológií; technické konzultačné služby v oblasti stavebného inžinierstva.

(540)



- (550) obrazová
 (591) červená, biela
 (731) T M G, a.s., Priemyselná 9A, Prievidza, SK;
 (740) LITVÁKOVÁ A SPOL., s. r. o., Bratislava-Nové Mesto, SK;

(210) 2767-2024

(220) 23.10.2024

(511) 25, 28, 35, 41 NCL (12)

(511) 25 - Odevy; odevy na bojové umenia; odevy a obuv na športové účely; funkčné oblečenie z polyesteru; bavlnené tričká; teplákové súpravy; pokrývky hlavy.

28 - Boxerské rukavice; boxovacie vrecia; tréningové úderové bloky pre bojové športy; športové potreby pre bojové športy.

35 - Reklama; merchandising; organizovanie podujatí na obchodné alebo reklamné účely; televízna reklama; rozhlasová reklama; prenájom reklamného času v komunikačných médiách; prenájom reklamných plôch; reklama športových súťaží a podujatí; reklama výrobkov a služieb prostredníctvom sponzorovania športových podujatí; on-line maloobchodné a veľkoobchodné služby s potravinovými a výživovými doplnkami, športovými odevmi, obuvou a pokrývkami hlavy; maloobchodné a veľkoobchodné služby s potravinovými a výživovými doplnkami, športovými odevmi, obuvou a pokrývkami hlavy.

41 - Organizovanie galavečerov bojových športov; tvorba rozhlasových a televíznych programov; televízna zábava; organizovanie kultúrnych, zábavných

a športových podujatí; organizovanie živých vystúpení; organizovanie a vedenie športových podujatí; organizovanie športových súťaží; vydavateľské služby; distribúcia filmov; online poskytovanie videozáznamov (bez možnosti kopírovania); rezervácie vstupeniek na zábavné predstavenia; odborný výcvik bojových umení.

(540)



- (550) obrazová
 (591) čierna, oranžová
 (731) 13th chamber s.r.o, Na Poříčí 1757/41, Praha 1 - Nové Město, CZ;
 (740) Melzerová Lucie, Lipník nad Bečvou, CZ;

(210) 2918-2024

(220) 13.11.2024

(511) 25, 35 NCL (12)

(511) 25 - Čiapky; nákrčníky; krátke kabátiky; pánska spodná bielizeň (trenírky, boxerky); priliehavé čiapky; spodná bielizeň; kapucne (časti odevov); šilty; župany; svetre; pulóvre; ponožky; košeľe; košeľe s krátkym rukávom; odevy; chrániče uší proti chladu (pokrývky hlavy); kravaty; nohavice; vrchné ošatenie; rukavice (oblečenie); šatky, šály; kabáty; nepremokavé odevy; legíny; oblečenie pre bábätká; športové tričká, dresy; manžety (časti odevov); zástery; rukavice bez prstov; papuče; plážové oblečenie; pyžamá; šaty; pánska spodná bielizeň (slipy); podprsenky; bundy; saká; plavky (pánske); plavky (bathing suits); plavky (swimsuits); podbradníky, nie papierové; čelenky (oblečenie); body (spodná bielizeň); šatky (na krk); telocvičné úbory; tričká; šály uviazané pod krkom; vreckovky do saka; legínsy; šilty (pokrývky hlavy); dámske nohavičky; športové tielka; ponožky pohlcujúce pot; kadernícke pláštenky; podbradníky s rukávmi okrem papierových; pokrývky hlavy; šatky (na hlavu); príľnavé podprsenky; termorukavice na zariadenia s dotykovým displejom; tvarové rúška (odevy), nie na lekárske alebo hygienické použitie.

35 - Maloobchodné a veľkoobchodné služby s tovarmi uvedenými v triede 25 tohto zoznamu.

(540)

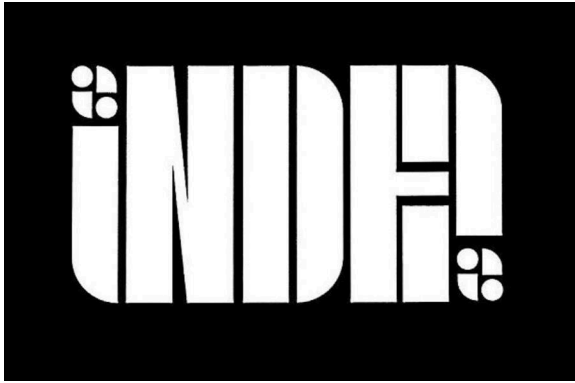

(550) obrazová

(731) Ďurana Andrej, Záhrady 850/13, Varín, SK;

(210) 2977-2024

(220) 18.11.2024

(511) 9, 10, 24, 25, 35, 40 NCL (12)

(511) 9 - Rozmerové mierky, šablóny; krajčírske metre; mierky; značkovače (pomôcky na šitie); ochranné rukavice; záchranárske deky; ochranné pokrývky hlavy; ochranná obuv proti úrazom.

10 - Zdravotná obuv; ortopedická obuv; ortopedické pomôcky; ortopedické vložky do topánok; rukavice na lekárske použitie; ortopedické pásy; odevy do operačných sál; odevy pre zdravotnícky personál; košele pre pacientov prispôbené na lekárske vyšetrenia; lekárske haptické obleky; rúška (pre nemocničný personál); lekárske ochranné rúška; tvárové masky na svetelnú terapiu; tvárové terapeutické masky; hygienické rúška.

24 - Nažehľovacie textílie; tkaniny; textilné materiály; textílie; textílie pre odevný priemysel; konopné tkaniny; konopné plátno; ševioty (vlnené tkaniny); bavlnené textílie; elastické textílie; vlnené textílie; ľanové textílie; textílie na obuv.

25 - Obuv; odevy; oblečenie; pokrývky hlavy; pracovná obuv.

35 - Maloobchodné a veľkoobchodné služby s tovarmi prihlasovanými v triedach 9, 10, 24 a 25 tohto zoznamu; online maloobchodné a veľkoobchodné služby s tovarmi prihlasovanými v triedach 9, 10, 24 a 25 tohto zoznamu.

40 - Krajčírstvo; apretovanie textílií; farbenie textílií; úprava textílií; úprava tkanín; bielenie tkanín; farbenie tkanín; lemovanie alebo obšívanie tkanín; dámske krajčírstvo; kalandrovanie tkanín; strihanie látok (strihová služba); tlačenie vzorov; nekrčivá úprava šatstva; vyšívanie; úprava textilu proti zrážaniu; prešívanie (stehovanie) textílií; úpravy a prešívanie oblečenia.

(540) AMARIVAS

(550) slovná

(731) Amarivas s. r. o., Obchodná 9076/3D, Žilina, SK;

(740) BRICHTA & PARTNERS s. r. o., Bratislava-Staré Mesto, SK;

(210) 3047-2024

(220) 27.11.2024

(511) 36, 37, 45 NCL (12)

(511) 36 - Vyberanie nájomného; kancelárie zaoberajúce sa inkasovaním pohľadávok; finančné oceňovanie a odhady nehnuteľnosti; prenájom bytov; prenájom nehnuteľnosti; realitné kancelárie; správa nehnuteľnosti; sprostredkovanie nehnuteľnosti; sprostredkovanie služieb uvedených v tr. 36 tohto zoznamu; správa nájomných domov.

37 - Inštalácia, údržba a opravy bezpečnostných, ochranných a signalizačných zariadení; inštalácia, údržba a opravy bezpečnostných poplašných systémov; inštalácia, údržba a opravy bezpečnostných kontrolných zariadení; inštalácia, údržba a opravy bezpečnostných výstražných zariadení; inštalácia, údržba a opravy bezpečnostných sledovacích zariadení; inštalácia, údržba a opravy elektrických bezpečnostných monitorovacích zariadení; inštalácia, údržba a opravy elektrických a elektronických bezpečnostných prístrojov a nástrojov; inštalácia, údržba a opravy bezpečnostných kamier; inštalácia, údržba a opravy kamerových bezpečnostných systémov; inštalácia, údržba a opravy zabezpečovacích zariadení proti odcudzeniu; inštalácia trezorov; upratovacie služby pre domácnosti; ekologické upratovacie služby.

45 - Bezpečnostné služby na ochranu osôb a majetku; bezpečnostné služby pre stráženie budov; bezpečnostné stráženie zariadení; bezpečnostné služby pre verejné podujatia; bezpečnostné sprevádzanie osôb; bezpečnostný dohľad nad objektami prostredníctvom diaľkových monitorovacích systémov; monitorovanie poplašných a bezpečnostných zariadení; pátranie po ukradnutom majetku; pátranie po nezvestných osobách; pátranie po minulosti osôb; hodnotenie bezpečnosti; monitorovanie domácich bezpečnostných alarmov; poradenstvo týkajúce sa bezpečnostných predpisov pri práci; poradenstvo v oblasti fyzickej bezpečnosti; poskytovanie výzvedných a sledovacích služieb; služby bezpečnostných strážcov pre ochranu osôb a majetku; detektívne kancelárie; prenájom vybavenia pre bezpečnostné služby a strážne služby; prenájom bezpečnostných zariadení; prenájom trezorov.

(540)

(550) obrazová

(591) biela, čierna, červená

(731) AMG Security s.r.o., Lieskovská cesta 6, Zvolen, SK;

(740) Ing. Ivan Belička - Markoffice - známková, patentová a súdnoznalecká kancelária, Banská Bystrica, SK;

(210) 3087-2024

(220) 2.12.2024

(511) 33 NCL (12)

(511) 33 - Alkoholické nápoje okrem piva; likéry; medovina; liehoviny.

(540) Kúpeľný likér

(550) slovná

(731) NESPA s.r.o., Malinová 188, SK;

(740) Peter Kubínyi SLOVAKIPATENT, Trenčín, SK;

(210) 3091-2024

(220) 2.12.2024

(511) 33 NCL (12)

(511) 33 - Alkoholické nápoje okrem piva; likéry; medovina; liehoviny.

(540) SPA LIQUEUR

(550) slovná

(731) NESPA s.r.o., Malinová 188, SK;

(740) Peter Kubínyi SLOVAKIPATENT, Trenčín, SK;

(210) 3244-2024

(220) 18.12.2024

(511) 33 NCL (12)

(511) 33 - Alkoholické nápoje okrem piva; víno; alkoholické koktaily; alkoholické výťažky z ovocia; hroznový mušt (alkoholický nápoj); destilované nápoje; brandy, vínovica; vodnár (matolinové víno); šumivé víno.

(540)



(550) obrazová

(591) Čierna, zlatá, biela.

(731) VIŇA VINICOLA SK s.r.o., Nábrežie mládeže 553/19, Nitra 1, SK;

(740) Advokátska kancelária Patajová Pataj s.r.o., Banská Bystrica, SK;

(210) 3301-2024

(220) 20.12.2024

(511) 16, 28, 41 NCL (12)

(511) 16 - Detské knihy; omaľovánky.

28 - Hračky; figúrky (hračky); spoločenské hry; hry; stolové hry; bábiky; látkové hračky.

41 - Vydávanie kníh.

(540) jajaland

(550) slovná

(731) jaja.land, s. r. o., Limbová 3058/20, Žilina, SK;

(740) Boldiz Law Firm s.r.o., Nové Zámky, SK;

(210) 3327-2024

(220) 20.12.2024

(511) 6, 19, 37, 39, 43 NCL (12)

(511) 6 - Kovové stavebné materiály; kovové stavebné konštrukcie; oceľové stavebné konštrukcie; oceľové stavebné materiály; kovové nosné konštrukcie stavieb; kovové stavebné panely; kovové rámové konštrukcie; kovové skladovacie kontajnery; kovové prenosné stavby; kovové prefabrikované domy (súbory dielcov); kovové prenosné modulárne stavby; prenosné stavby vyrobené prevažne z kovu; modulárne kovové stavebné jednotky; modulárne kovové konštrukcie; modulárne kovové prístrešky.

19 - Nekovové stavebné materiály; nekovové stavebné konštrukcie; nekovové prenosné stavby; nekovové stavebné panely.

37 - Stavebníctvo; stavebné poradenstvo; stavba montovaných domov; výstavba budov; renovácie budov; opravy budov; výstavba prefabrikovaných budov a konštrukcií; modulárna výstavba.

39 - Prenájom kontajnerov; prenájom skladovacích kontajnerov.

43 - Prenájom obytných kontajnerov.

(540)



(550) obrazová

(731) FGS Slovakia s. r. o., Hliník nad Váhom 428, Bytča, SK;

(740) AKK Advokátska kancelária Kubínyiová s. r. o., Trenčín, SK;

(210) 50-2025

(220) 13.1.2025

(511) 30, 35, 43 NCL (12)

(511) 30 - Čokoláda; chlieb, pekárske a cukrárske výrobky; káva, čaj, kakao a ich náhradky; múka a obilninové výrobky; bylinkové čaje (nie na lekárske použitie); kávové príchute; sušienky, keksy; cukríky; kakao; káva; nepražené kávové zrná; rastlinné prípravky (kávové náhradky); zákusky, koláče; prípravky z obilnín; cigória (kávová náhradka); cukrárske výrobky; cukrovinky; kukuričné vločky; perníky, medovníky; mliečne kakaové nápoje; mliečne kávové nápoje; mliečne čokoládové nápoje; torty; mandľové cukrovinky; arašidové cukrovinky; kávové nápoje; kakaové nápoje; čokoládové nápoje; kávové náhradky; müsli; orechy v čokoláde; mleté orechy; čokoládové nátierky;

čokoládovo-orieškové nátierky; drvené kakaové bôby; pražené kávové zrná.

35 - Rozširovanie reklamných materiálov; prenájom kancelárskych strojov a zariadení; predvádzanie tovaru; rozširovanie vzoriek tovarov; reklama; zásobovacie služby pre tretie osoby (nákup tovarov a služieb pre iné podniky); subdodávateľské služby (obchodné služby); grafická úprava tlačovín na reklamné účely; marketing; online poskytovanie obchodného priestoru pre nákupcov a predajcov tovarov a služieb; maloobchodné a veľkoobchodné služby s tovarmi uvedenými v triede 30 tohto zoznamu.
43 - Stravovacie služby; dodávanie hotových jedál a nápojov na objednávku (katering); kaviarne; hotelové ubytovacie služby; reštauračné (stravovacie) služby; samoobslužné reštaurácie; rýchle občerstvenie (snackbary); bary (služby); požičiavanie prístrojov na prípravu jedál; informácie a poradenstvo pri príprave jedál; prenájom robotov na prípravu nápojov.

(540) Kikiriki

(550) slovná

(731) Svátek Marián, gen. Svobodu 326/3, Myjava, SK;

(210) 109-2025

(220) 17.1.2025

(511) 19, 35, 37 NCL (12)

(511) 19 - Strechy (nekovové); nekovové strechy obsahujúce solárne články; dielce, výrobky alebo prefabrikáty z betónu; stavebné materiály (nekovové); konštrukčné materiály (nekovové); schodiská (nekovové); nekovové prenosné stavby.

35 - Maloobchodné služby so stavebnými materiálmi; poradenské služby pri riadení obchodnej činnosti; pomoc pri riadení obchodnej činnosti; riadenie obchodnej činnosti v stavebníctve.

37 - Inštalácia stavebných lešení, pracovných a stavebných plošín; inštalácia strechy; izolovanie vnútorných a vonkajších stien, stropov a striech; interiérové a exteriérové maľovanie a natieranie; murovanie, murárske práce; stavebníctvo (stavebná činnosť); výstavba obytných a obchodných budov; stavebné informácie.

(540)



STAVBY DLHOŠ

(550) obrazová

(591) čierna, tyrkysová

(731) Stavby - Dlhoš, s.r.o., Nitrianska 3450/105, Hlohovec, SK;

(740) JUDr. Adriana Ručková, advokátka, Nové Mesto nad Váhom, SK;

(210) 202-2025

(220) 30.1.2025

(511) 39, 43 NCL (12)

(511) 39 - Poskytovanie turistických cestovných informácií prostredníctvom internetu; plánovanie, organizovanie a rezervovanie cestovania; plánovanie turistických zájazdov; poskytovanie cestovných informácií; rezervácie zájazdov; sprievodcovské služby poskytované cestujúcim; služby v oblasti výdaja cestovných lístkov; organizovanie turistickej dopravy; organizovanie dovolenkových zájazdov; konzultácie v oblasti plánovania cestovných zájazdov; turistické prehliadky (doprava); informácie o možnostiach dopravy; poradenstvo v oblasti dopravy; rezervácie dopravy; vybavovanie cestovných dokladov a víz na cesty do zahraničia; koordinovanie cestovných plánov pre jednotlivcov a skupiny; organizovanie a rezervovanie exkurzií; vedenie zájazdov; rezervovanie cestovania prostredníctvom cestovných kancelárií.

43 - Informačné, poradenské a rezervačné služby týkajúce sa dočasného ubytovania; poskytovanie cestovateľských informačných služieb o ubytovaní; služby turistickej rezervačnej agentúry pre cestovateľov v oblasti ubytovania; služby cestovných kancelárií pre rezervovanie ubytovania; služby cestovných kancelárií pre rezervovanie reštaurácií; zabezpečenie ubytovania pre dovolenkárov; služby tour operátora v oblasti rezervovania dočasného ubytovania.

(540)

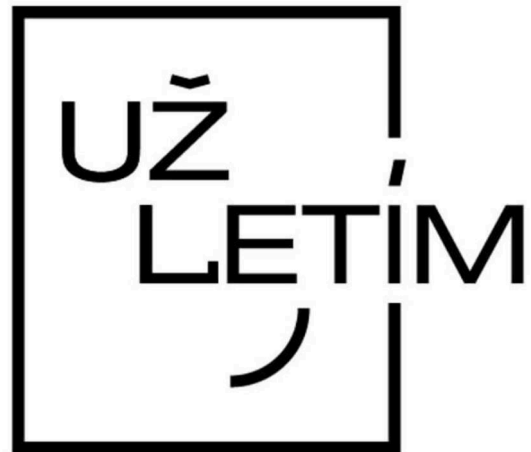

(550) obrazová

(731) Už letím s.r.o., Československých parašutistov 29, Bratislava-Nové Mesto, SK;

(740) Boldiz Law Firm s.r.o., Nové Zámky, SK;

(210) 218-2025

(220) 31.1.2025

(511) 25, 35 NCL (12)

(511) 25 - Pančuchy; pančuchy absorbujúce pot; baretky; čiapky; pleteniny; nákrčníky; pánska spodná bielizeň; priliehavé čiapky; spodná bielizeň; kapucne (časti odevov); pletené šatky; svetle; pulóvre; ponožky;

košeľe; košeľe s krátkym rukávom; odevy; snímateľné golieri; spodná bielizeň pohlcujúca pot; nohavice; rukavice (oblečenie); šatky, šály; pleteniny (oblečenie); vesty; kabáty; legíny; oblečenie z úpletových textílií; sukne; športové tričká, dresy; pánska spodná bielizeň (slipy); čelenky (oblečenie); parky (teplé krátke kabáty s kapučnou); body (spodná bielizeň); šatky (na krk); tričká; ponožky pohlcujúce pot.

35 - Online maloobchodné služby s virtuálnym oblečením (sťahovateľné).

(540)



(550) obrazová

(591) biela, modrá, čierna

(731) GARAGE SPORT, s.r.o., Rázusova 939/15, Brezno, SK;

(210) 221-2025

(220) 2.2.2025

(511) 29, 30, 32, 33, 35 NCL (12)

(511) 29 - Potravinárske oleje a tuky; mäso; mäsové výrobky; polievky; vývary (bujóny); mäsové výťažky na prípravu jedál; ryby, morské plody a mäkkýše, nie živé; spracované ovocie, huby, zelenina, orechy a strukoviny; ovocná potravinárska želatína (nie cukrovinky); lekváre; kompóty; ovocné nátierky; zeleninové nátierky; hotové jedlá pripravené prevažne z mäsa, rýb, morských plodov, mäkkýšov, spracovaného ovocia, spracovaných húb, spracovanej zeleniny, spracovaných orechov a spracovaných strukovín; mäsové chuťovky; rybacie chuťovky; zeleninové chuťovky; ovocné chuťovky; chuťovky zo spracovaných húb; chuťovky zo spracovaných orechov; chuťovky zo spracovaných strukovín.

30 - Cukor; prírodné sladidlá; sladké polevy a plnky; med; včelia kašička; jedlé včelie pláсты; jedlý včelí vosk; čokoládové cukrárske ozdoby; cukrovinkové cukrárske ozdoby; káva, čaj, kakao a ich náhradky; soľ; koreniny; potravinárske príchute okrem esenciálnych olejov; korenie; pečivo; cukrovinky; čokoláda; čokoládové dezerty.

32 - Nealkoholické nápoje.

33 - Víno.

35 - Maloobchodné služby s alkoholickými nápojmi; maloobchodné služby s nealkoholickými nápojmi; maloobchodné služby s potravinami; veľkoobchodné služby s alkoholickými nápojmi; veľkoobchodné služby s nealkoholickými nápojmi; veľkoobchodné služby s potravinami.

(540)

ESPANIAN

Chute plné zážitkov

(550) obrazová

(731) Espanian s. r. o., Plzenská 9, Bratislava-Nové Mesto, SK;

(210) 242-2025

(220) 4.2.2025

(511) 4, 6, 9, 11, 35, 36, 37, 39, 40, 42 NCL (12)

(511) 4 - Elektrická energia; elektrická energia z obnoviteľných zdrojov; zemný plyn; palivové plyny; palivá.

6 - Kovové vykurovacie vedenia; kovové potrubia; kovové stĺpy elektrického vedenia; kovový stavebný materiál; kovové stavebné konštrukcie; kovové skrinky, krabice; kovové nádoby na stlačený plyn alebo skvapalnený vzduch; drobný železiarsky tovar; kovové strechy so zabudovanými solárnymi článkami.

9 - Prístroje a nástroje na vedenie, distribúciu, transformáciu, akumuláciu, reguláciu alebo ovládanie elektrického prúdu; signalizačné, detekčné, skúšobné a kontrolné prístroje a nástroje; prístroje a nástroje na meranie; prístroje na reguláciu tepla; prístroje na reguláciu vykurovacích pecí; elektrické ovládacie zariadenia na riadenie energií; snímače plynu; materiály na elektrické vedenie (drôty, káble); skriňové rozvádzače (elektrotechnika); koncovky (elektrotechnika); odbočnice, odbočné krabice (elektrotechnika); rozvodné skrine, spínacie skrine (elektrotechnika); spojovacie skrinky (elektrotechnika); konektory (elektrotechnika); obmedzovače (elektrotechnika); redukcie (elektrotechnika); elektrické kolektory; elektrické kontakty; elektrické regulačné prístroje; elektrické meniče; komutačné elektrické prístroje; vypínače; elektrické ističe; rozvodné panely (elektrina); rozvodné pulty (elektrina); indikátory strát elektrickej energie; elektrické meracie zariadenia; zariadenia na monitorovanie spotreby elektrickej energie; merače tlaku (tlakomery); plynomery (meracie prístroje); rozvodové systémy elektrického vedenia; riadiace panely (elektrotechnika); elektrické spojky; elektrické adaptéry; elektrické aktuátory; elektrické akumulátory; elektrické batérie (články); fotovoltické články; solárne články; solárne panely na výrobu elektrickej energie; nabíjacie stanice pre elektromobily; nabíjačky elektrických akumulátorov; nabíjačky batérií; kódované magnetické karty; kódované vernostné karty; digitálne termostaty na ovládanie klimatizácie; počítačový softvér (nahraté počítačové programy); počítačové softvérové aplikácie (sťahovateľné); elektronické publikácie (sťahovateľné).

11 - Vykurovacie zariadenia, vyhrievacie zariadenia; vyhrievacie telesá; vykurovacie telesá; vykurovacie

telesá na kúrenie tuhými, tekutými alebo plynými palivami; radiátory (na kúrenie); zariadenia na teplovodné kúrenie; teplovzdušné zariadenia; ohrievače vody; výhrevné kotly; prívodné zariadenia ku kúrenárskym a teplárenským kotlom; solárne kolektory na ohrev vody a vykurovanie; výhrevné akumulátory; regenerátory tepla; výmenníky tepla (nie časti strojov); expanzné nádrže na ústredné vykurovanie; tepelné čerpadlá; termostatické ventily (časti ústredného kúrenia); radiátorové uzávery; regulačné a bezpečnostné zariadenia na plynové potrubia; regulačné a bezpečnostné zariadenia na plynové prístroje; plynové kondenzátory (nie časti strojov); klimatizačné prístroje a zariadenia; osvetľovacie prístroje a zariadenia.

35 - Maloobchodné a veľkoobchodné služby s elektrickou energiou, zemným plynom, s nabíjacími stanicami pre elektromobily, s nabíjačkami batérií, s fotovoltaickými zariadeniami na výrobu elektriny, s prístrojmi a nástrojmi na vedenie, distribúciu, transformáciu, akumuláciu, reguláciu alebo ovládanie elektrického prúdu, klimatizačnými prístrojmi a zariadeniami, vykurovacími a vyhrievacími telesami a zariadeniami; online maloobchodné a veľkoobchodné služby s elektrickou energiou, zemným plynom, s nabíjacími stanicami pre elektromobily, s nabíjačkami batérií, s fotovoltaickými zariadeniami na výrobu elektriny, s prístrojmi a nástrojmi na vedenie, distribúciu, transformáciu, akumuláciu, reguláciu alebo ovládanie elektrického prúdu, klimatizačnými prístrojmi a zariadeniami, vykurovacími a vyhrievacími telesami a zariadeniami; agentúry zaoberajúce sa importom a exportom energií; obchodné riadenie nabíjacích staníc pre elektromobily; obchodné sprostredkovateľské služby; obstarávanie zmlúv týkajúcich sa dodávky energie; sprostredkovanie obchodu prostredníctvom internetu; sprostredkovanie nákupu a predaja elektrickej energie; správa spotrebiteľských vernostných programov; prieskum trhu; služby porovnávania cien; organizovanie obchodných alebo reklamných podujatí; fakturácie; reklama; marketing; účtovníctvo; sledovanie a monitorovanie spotreby energie pre klientov na účtovnícke účely; služby vyúčtovania poplatkov v oblasti energetiky; spracovanie a analýzy nákladov; obchodné alebo podnikateľské informácie; odborné obchodné alebo podnikateľské poradenstvo; obchodné informácie a rady spotrebiteľom pri výbere tovarov a služieb; konzultácie a obchodné poradenstvo v oblasti energetiky; poskytovanie odborných obchodných informácií v oblasti energetiky.

36 - Poisťovacie služby; informácie o poistení; sprostredkovanie poistenia; služby v oblasti nehnuteľností, bytov a nebytových priestorov; služby v oblasti financovania; finančné analýzy; finančné informácie; analýza finančných rizík; finančné konzultácie; finančné konzultácie v energetickom sektore.

37 - Inštalácia, oprava a údržba prístrojov a nástrojov na vedenie, distribúciu, transformáciu, akumuláciu, reguláciu alebo ovládanie elektrického prúdu;

inštalácia, oprava a údržba zariadení na dodávku a distribúciu elektriny alebo plynu; inštalácia, oprava a údržba plynových a elektrických systémov, zariadení a prístrojov; inštalácia zariadení na výrobu energie; inštalácia zariadení na úsporu energie; inštalácia, oprava a údržba nabíjacích staníc pre elektromobily; nabíjanie batérií vozidiel; prenájom prenosných nabíjačiek elektrických automobilov; inštalácia, oprava a údržba vykurovacích zariadení; inštalácie a opravy klimatizačných zariadení; čistenie a opravy kotlov; opravy púmp a čerpadiel; opravy elektrických vedení; poradenské a konzultačné služby týkajúce sa inštalácie, opravy a údržby zariadení na dodávku a distribúciu plynu a elektriny, elektrických systémov, elektrických zariadení, elektrických prístrojov, vykurovacích zariadení, klimatizačných zariadení; výstavba energetickej infraštruktúry; informácie o opravách; poradenské a konzultačné služby v oblasti nabíjania batérií vozidiel, inštalácie, opravy a údržby nabíjacích staníc pre elektromobily.

39 - Distribúcia energie; rozvod elektriny; distribúcia plynu; distribúcia tepla; dodávka elektriny; dodávka plynu; prenájom používania elektrických vedení pre klientov za účelom prenosu elektriny; skladovanie; skladovanie energie a palív; doručovacie služby (správy alebo tovar); sprostredkovanie dopravy; poskytovanie informácií týkajúcich sa distribúcie energie, elektriny a plynu; poradenské a konzultačné služby týkajúce sa distribúcie a dodávky energie, elektriny, tepla a plynu.

40 - Výroba energie; výroba čistých energií; výroba elektriny; výroba elektrickej energie z obnoviteľných zdrojov; produkcia zemného plynu; spracovanie plynu; prenájom zariadení, strojov a prístrojov na výrobu elektriny; prenájom vykurovacích zariadení; prenájom klimatizačných zariadení; poskytovanie informácií týkajúcich sa výroby energie, elektriny a produkcie zemného plynu; odborná konzultačná a poradenská činnosť týkajúca sa výroby energie, elektriny a produkcie zemného plynu.

42 - Poradenstvo v oblasti úspory energie; poradenstvo týkajúce sa využívania energie; energetické audity; technologické analýzy v oblasti energetických potrieb klientov; inžinierske služby v oblasti energetických technológií; inžinierske služby v oblasti systémov na dodávku energie; inžinierske služby v oblasti systémov na dodávku plynu; technické navrhovanie a plánovanie vykurovacích inštalácií; prenájom meracích prístrojov; prenájom meracích prístrojov na zaznamenávanie spotreby energie; zaznamenávanie údajov o spotrebe energie v budovách; poradenské a konzultačné služby týkajúce sa inžinierskych služieb v oblasti energetických technológií, inžinierskych služieb v oblasti systémov na dodávku energie, inžinierskych služieb v oblasti systémov na dodávku plynu, technického navrhovania a plánovania vykurovacích inštalácií; poradenské a konzultačné služby v oblasti technologických služieb v oblasti dodávky elektriny a energie.

(540) **ZSE Energetika Slovensko**

(550) slovná

- (731) Západoslovenská energetika, a.s., Čulenova 6, Bratislava, SK;
 (740) LITVÁKOVÁ A SPOL., s. r. o., Bratislava-Nové Mesto, SK;

(210) 263-2025

(220) 6.2.2025

(511) 43 NCL (12)

- (511) 43 - Prenájom prechodného ubytovania v apartmánoch.

(540) Damian Apartments

(550) slovná

- (731) Prochádzková Diana, Mgr., Mateja Bela 8552/86, Žilina, SK;

(210) 297-2025

(220) 10.2.2025

(511) 43, 44 NCL (12)

- (511) 43 - Domovy dôchodcov.

44 - Opatrovateľské ústavy; ošetrovateľské služby; terapeutické služby; lekárske služby; paliatívna starostlivosť; zdravotné prehliadky.

(540)**GERION**

- (550) obrazová
 (591) čierna, zlatá
 (731) BORMED, s.r.o., Šoltésovej 2677/12, Bratislava-Staré Mesto, SK;
 (740) Dr. Ivan Piterka, s.r.o., Bratislava, SK;

(210) 321-2025

(220) 13.2.2025

(511) 1, 3, 4, 35, 37 NCL (12)

- (511) 1 - Nemrznúce zmesi; prípravky proti zakaľovaniu okien; chladiace zmesi do motorov vozidiel; chemické výrobky určené na údržbu automobilov; destilovaná voda, kvapaliny do ostrekovačov, rozmrazovacie kvapaliny.

3 - Čistiace a leštiace prípravky pre automobily; autokozmetika; prípravky na čistenie, leštenie a brúsenie; leštiace vosky; prípravky na čistenie povrchov; čistiace prípravky; čistiace oleje; čistiace prípravky na okná automobilov; prípravky na odstránenie hrdze.

4 - Mazadlá; mazacie oleje; palivové oleje; prevodové oleje; motorové oleje; oleje a mazivá pre automobily.

35 - Maloobchodné služby s tovarmi uvedenými v triedach 1, 3 a 4 tohto zoznamu; veľkoobchodné

služby s tovarmi uvedenými v triedach 1, 3 a 4 tohto zoznamu.

37 - Čistenie vozidiel (autoumyvárka); umývanie dopravných prostriedkov; leštenie vozidiel; údržba a opravy motorových vozidiel; mazanie vozidiel; ošetrovanie vozidiel protikoróznymi nátermi; čistenie vozidiel; lakovanie, glazovanie; autoservisy (údržba a tankovanie).

(540)

(550) obrazová

(731) Eklesia, s.r.o., Dobronivská cesta 1642/6, Zvolen, SK;

(740) MG LEGAL s.r.o., Košice-Staré Mesto, SK;

(210) 322-2025

(220) 12.2.2025

(511) 39, 41, 43 NCL (12)

- (511) 39 - Sprevádzanie turistov; organizovanie turistických plavieb; turistické prehliadky (doprava); organizovanie zájazdov; osobná doprava; rezervácie miesteniek na cestovanie; doprava cestujúcich; sprostredkovanie dopravy; informácie o možnostiach dopravy; rezervácie dopravy; rezervácie zájazdov; poskytovanie informácií o cestovných trasách.

41 - Organizovanie vedomostných alebo zábavných súťaží; vydávanie textov (okrem reklamných); vyučovanie; vzdelávanie; školenia; požičiavanie zvukových nahrávok; požičiavanie kinematografických filmov; produkcia filmov (nie reklamných); vydávanie kníh; tvorba rozhlasových a televíznych programov; pózovanie modelov výtvarným umelcom; organizovanie a vedenie kolokvií; organizovanie a vedenie konferencií; organizovanie a vedenie kongresov; informácie o výchove a vzdelávaní; informácie o možnostiach zábavy; organizovanie kultúrnych alebo vzdelávacích výstav; organizovanie živých vystúpení; premietanie kinematografických filmov; informácie o možnostiach rekreácie; rezervácie vstupeniek na zábavné predstavenia; písanie textov scenárov nie na reklamné účely; online poskytovanie elektronických publikácií (bez možnosti kopírovania); fotografické reportáže; fotografovanie;

reportérske služby; fotografovanie na mikrofilm; služby agentúr ponúkajúcich vstupenky na zábavné podujatia; zalamovanie textov (nie na reklamné účely); prekladateľské služby; tlmočnicke služby; online poskytovanie digitálnej hudby (bez možnosti kopírovania); online poskytovanie videozáznamov (bez možnosti kopírovania); organizovanie a vedenie vzdelávacích fór s osobnou účasťou; písanie televíznych a filmových scenárov (tvorba); turistické prehliadky so sprievodcom.

43 - Reštauračné (stravovacie) služby; hotelové ubytovacie služby; rezervácie prechodného ubytovania; ubytovacie kancelárie (hotely, penzióny).

(540) NOMADIX

(550) slovná

(731) Kevély Mikuláš, Karloveská 410/17, Bratislava-Karlova Ves, SK;

(740) Advokátska kancelária EMADVOKAT, s.r.o., Bratislava-Ružinov, SK;

(210) 323-2025

(220) 13.2.2025

(511) 1, 3, 4, 35, 37 NCL (12)

(511) 1 - Nemrznúce zmesi; prípravky proti zakaľovaniu okien; chladiace zmesi do motorov vozidiel; chemické výrobky určené na údržbu automobilov; destilovaná voda, kvapaliny do ostrekovačov, rozmrazovacie kvapaliny.

3 - Čistiace a leštiace prípravky pre automobily; autokozmetika; prípravky na čistenie, leštenie a brúsenie; leštiace vosky; prípravky na čistenie povrchov; čistiace prípravky; čistiace oleje; čistiace prípravky na okná automobilov; prípravky na odstránenie hrdze.

4 - Mazadlá; mazacie oleje; palivové oleje; prevodové oleje; motorové oleje; oleje a mazivá pre automobily.

35 - Maloobchodné služby s tovarmi uvedenými v triedach 1, 3 a 4 tohto zoznamu; veľkoobchodné služby s tovarmi uvedenými v triedach 1, 3 a 4 tohto zoznamu.

37 - Čistenie vozidiel (autoumyvárka); umývanie dopravných prostriedkov; leštenie vozidiel; údržba a opravy motorových vozidiel; mazanie vozidiel; ošetrovanie vozidiel protikoróznymi nátermi; čistenie vozidiel; lakovanie, glazovanie; autoservisy (údržba a tankovanie).

(540) MIRACLE

(550) slovná

(731) Eklesia, s.r.o., Dobronivská cesta 1642/6, Zvolen, SK;

(740) MG LEGAL s.r.o., Košice-Staré Mesto, SK;

(210) 336-2025

(220) 13.2.2025

(511) 1, 3, 4, 35, 37 NCL (12)

(511) 1 - Nemrznúce zmesi; prípravky proti zakaľovaniu okien; chladiace zmesi do motorov vozidiel; chemické výrobky určené na údržbu automobilov; destilovaná voda, kvapaliny do ostrekovačov, rozmrazovacie kvapaliny.

3 - Čistiace a leštiace prípravky pre automobily; autokozmetika; prípravky na čistenie, leštenie a brúsenie; leštiace vosky; prípravky na čistenie povrchov; čistiace prípravky; čistiace oleje; čistiace prípravky na okná automobilov; prípravky na odstránenie hrdze.

4 - Mazadlá; mazacie oleje; palivové oleje; prevodové oleje; motorové oleje; oleje a mazivá pre automobily.

35 - Maloobchodné služby s tovarmi uvedenými v triedach 1, 3 a 4 tohto zoznamu; veľkoobchodné služby s tovarmi uvedenými v triedach 1, 3 a 4 tohto zoznamu.

37 - Čistenie vozidiel (autoumyvárka); umývanie dopravných prostriedkov; leštenie vozidiel; údržba a opravy motorových vozidiel; mazanie vozidiel; ošetrovanie vozidiel protikoróznymi nátermi; čistenie vozidiel; lakovanie, glazovanie; autoservisy (údržba a tankovanie).

(540)



(550) obrazová

(591) čierna, zlatá

(731) Eklesia, s.r.o., Dobronivská cesta 1642/6, Zvolen, SK;

(740) MG LEGAL s.r.o., Košice-Staré Mesto, SK;

(210) 362-2025

(220) 16.2.2025

(511) 2, 3, 16, 21 NCL (12)

(511) 2 - Tonery do tlačiarní a kopírovacích strojov.

3 - Čistiace prostriedky; mydlá na ruky; krémy na ruky; prípravky do umývačky riadu; pracie prostriedky.

16 - Toaletný papier; papier; kancelárske potreby; papierové servítky; papierové utierky; papierové alebo plastové vrecká na odpadky; plastové bublinkové fólie na balenie.

21 - Zásobníky na kotúčový toaletný papier; zásobníky na papierové vreckovky; zásobníky na papierové utierky; mopy; vedrá s košom na žmýkanie mopy; handričky na leštenie; vechte na riad; držiaky na mydlo; rukavice pre domácnosť; špongie pre domácnosť; drôtenky na použitie v kuchyni.

(540) Darulia

(550) slovná
(731) VITEK s. r. o., Čataj 299, Čataj, SK;

(210) 364-2025
(220) 16.2.2025
(511) 4 NCL (12)
(511) 4 - Sviečky a knôty na svietenie; vonné sviečky s aromatickými olejmi.
(540)



Aroma Deva

(550) obrazová
(591) zlatá
(731) Dmytro Iliuk, Tabaková ul. 7180/21, Levice, SK;

(210) 367-2025
(220) 15.2.2025
(511) 21, 25, 32 NCL (12)
(511) 21 - Vývrtky (elektrické alebo neelektrické); otvárače na fľaše (elektrické alebo neelektrické).
25 - Odevy, obuv, pokrývky hlavy; čiapky; tričká.
32 - Nealkoholické nápoje; pivo; ochutené pivo; nealkoholické pivo.
(540)



(550) obrazová
(731) Sedemnásť BAR s. r. o., Ďatelinová 1490/9, Bratislava-Ružinov, SK;
(740) Mgr. Tomáš Kurinec, advokát, Bratislava-Staré Mesto, SK;

(210) 371-2025
(220) 17.2.2025
(511) 9, 37 NCL (12)
(511) 9 - Odrušovače (elektrotechnika); transformátory (elektrotechnika); skriňové rozvádzače (elektrotechnika); koncovky (elektrotechnika); odbočnice, odbočné krabice (elektrotechnika); elektrické kolektory; rozvodné skrine, spínacie skrine (elektrotechnika); elektrické vodiče; elektrické kondenzátory; elektroinštalačné rúrky; spínače; konektory (elektrotechnika); spojovacie skrinky (elektrotechnika); elektrické regulačné prístroje; elektrické meniče; vypínače; obmedzovače (elektrotechnika); elektrické zástrčky; prúdové usmerňovače; redukcie (elektrotechnika); elektrické ističe; rozvodné panely (elektrina); rozvodné pulty (elektrina); elektrické káble; rozvodové systémy elektrického vedenia; riadiace panely (elektrotechnika); spojky elektrického vedenia; elektrické spojky; elektrické svorky; poistky; indukory (elektrotechnika); kotvy (indukty) (elektrotechnika); invertory (elektrotechnika); elektrické batérie (články); elektrické akumulátory; elektrické odpory; materiály na elektrické vedenie (drôty, káble); elektrické výbojky (nie osvetľovacie); elektrické regulátory svetla; kryty na elektrické zásuvky; elektrické adaptéry; elektrické zásuvky; elektrické aktuátory.
37 - Elektroinštalačné služby.
(540)



NexonEdge

(550) obrazová
(731) Lipták Ondrej, Turbínová 3528/13, Bratislava-Nové Mesto, SK;
(740) JUDr. Martina Majerčíková, advokátka, Bratislava 3, SK;

(210) 377-2025
(220) 17.2.2025
(511) 12, 35 NCL (12)
(511) 12 - Vozidlá; časti a súčasti vozidiel.
35 - Veľkoobchodné služby s časťami a súčastami vozidiel; maloobchodné služby s časťami a súčastami vozidiel.
(540)



(550) obrazová

- (591) zelená, čierna, červená, biela
 (731) Hodoši Jakub, Ulica Štefana Náhaluku 15456/1, Prešov, SK;

(210) 383-2025

(220) 17.2.2025

(511) 30, 35, 43 NCL (12)

- (511) 30 - Pizza; cestoviny; koreniny; nekysnutý chlieb; oblatky; zákusky, koláče; kečup; mletá kukurica; pražená kukurica; pečivo (rožky); zmrzliny; paradajková omáčka; slané pečivo (krekery); kukuričné placky (tortilly); kukuričná krupica; jedlá z rezancov; ovocné omáčky; pesto (bazalková omáčka); omáčky na cestoviny; cestá na zákusky; cukrovinkové cukrárske ozdoby; čokoládové cukrárske ozdoby; čokoládové nátierky; jablková omáčka (chuťové prísady); chlebové placky zo zemiakmi (lomper); ovocné cukrovinky; bezlepkový chlieb.

35 - Kancelárske práce; obchodný manažment, obchodná organizácia a obchodná administratíva; pomoc pri riadení obchodnej činnosti; poskytovanie obchodných alebo podnikateľských informácií; účtovníctvo; vedenie účtovných kníh; zostavovanie výpisov z účtov; obchodné alebo podnikové audity (revízia účtov); poradenstvo pri organizovaní a riadení obchodnej činnosti; personálne poradenstvo; poradenstvo pri riadení podnikov; rozširovanie reklamných materiálov; aktualizovanie reklamných materiálov; prieskum trhu; obchodné odhady; obchodný alebo podnikateľský prieskum; poradenstvo pri organizovaní obchodnej činnosti; vydávanie reklamných textov; reklama; obchodný alebo podnikateľský výskum; prepisovanie správ (kancelárske práce); poradenské služby pri riadení obchodnej činnosti; správa počítačových súborov; odborné obchodné alebo podnikateľské poradenstvo; organizovanie obchodných alebo reklamných výstav; obchodné alebo podnikateľské informácie; príprava miezd a výplatných listín; vypracovávanie daňových priznaní; spracovanie textov; spracovanie textov online; zbieranie údajov do počítačových databáz; zoraďovanie údajov v počítačových databázach; online reklama na počítačovej komunikačnej sieti; vyhľadávanie informácií v počítačových súboroch pre tretie osoby; administratívne spracovanie obchodných objednávok; subdodávateľské služby (obchodné služby); fakturácie; písanie reklamných textov; tvorba reklamných filmov; marketing; poskytovanie obchodných alebo podnikateľských kontaktných informácií; obchodné sprostredkovateľské služby; obchodný manažment pre poskytovateľov služieb na voľnej nohe; aktualizácia a údržba údajov v počítačových databázach; poskytovanie obchodných informácií prostredníctvom webových stránok; podávanie daňových priznaní; plánovanie stretnutí (kancelárske práce); písanie textov scenárov na reklamné účely; záznamy písomnej komunikácie a údajov; finančné a účtovné audity; cielený marketing; vonkajšia reklama; marketing v rámci vydávania softvéru; služby v oblasti vzťahov s médiami; komerčné lobistické služby; reklama

formou ďakovných listov; poradenstvo v oblasti kvality vedenia účtovníctva (účtovné poradenstvo).

43 - Dodávanie hotových jedál a nápojov na objednávku (katering); reštauračné (stravovacie) služby; samoobslužné reštaurácie; ozdobné vyrezávanie ovocia a zeleniny; zdobenie jedál; zdobenie zákuskov; rýchle občerstvenie (snackbary); bary (služby); služby reštaurácií "jedlo so sebou"; informácie a poradenstvo pri príprave jedál; služby osobných kuchárov.

(540)

(550) obrazová

(591) čierna, biela, zelená, červená

(731) Tarasiuk Martin, Jantárová 1508/8, Košice-Juh, SK;

(740) Mgr. Petr Bílý, LL.M., advokát, Bratislava-Staré Mesto, SK;

(210) 385-2025

(220) 18.2.2025

(511) 9, 35, 38, 41 NCL (12)

- (511) 9 - Nahraté nosiče záznamov, počítačový softvér, nenahraté nosiče digitálnych alebo analógových záznamov a pamäťové médiá; prístroje a zariadenia na nahrávanie, prenos, reprodukciu alebo spracovanie zvuku, obrazu alebo údajov; elektronické publikácie (sťahovateľné); sťahovateľné hudobné súbory; sťahovateľné obrazové súbory; počítačové softvérové aplikácie (sťahovateľné); sťahovateľné videozáznamy; mobilné aplikácie.

35 - Reklama; poskytovanie obchodných alebo podnikateľských informácií; rozširovanie reklamných materiálov; rozširovanie reklamných oznamov; predvádzanie tovaru; prenájom reklamných materiálov; vzťahy s verejnosťou (public relations); podpora predaja pre tretie osoby; online reklama na počítačovej komunikačnej sieti; prenájom reklamného času v komunikačných médiách; prezentácia výrobkov v komunikačných médiách pre maloobchod; vyhľadávanie sponzorov; tvorba reklamných filmov; marketing; online poskytovanie obchodného priestoru pre nákupcov a predajcov tovarov a služieb; poradenstvo v oblasti komunikácie (vzťahy s verejnosťou); poradenstvo v oblasti komunikácie (reklama); podpora predaja tovarov a služieb sponzorovaním športových podujatí; služby v oblasti vzťahov s médiami; vydávanie reklamných textov; predplatné telekomunikačných služieb pre tretie osoby; telemarketingové služby; obchodné sprostredkovateľské služby; výroba telešopingových programov.

38 - Telekomunikačné služby; rozhlasové vysielanie; televízne vysielanie; vysielanie káblovej televízie; komunikácia prostredníctvom optických

sietí; prenájom modemov; služby vstupu do telekomunikačných sietí (smerovanie a pripájanie); poskytovanie priestoru na diskusiu na internete; poskytovanie prístupu do databáz; bezdrôtové vysielanie; kontinuálny prenos dát (streaming); poskytovanie internetových diskusných miestností vo virtuálnom prostredí; vysielanie programov prostredníctvom internetu; posielanie správ; telexové služby; prenos elektronickej pošty; výzvy (rádiom, telefónom alebo inými elektronickými komunikačnými prostriedkami); prenos signálu prostredníctvom satelitu; poskytovanie telekomunikačných kanálov na telenákupy; online posielanie pohľadníc; prenos digitálnych súborov; videokonferenčné služby; poskytovanie diskusných fór online; prenos videonahrávok na objednávku; komunikácia pomocou počítačových terminálov; komunikácia prostredníctvom optických káblov; poskytovanie telekomunikačného pripojenia do svetovej počítačovej siete; poskytovanie užívateľského prístupu do svetovej počítačovej siete; poskytovanie užívateľského prístupu k internetu; poskytovanie telekomunikačného pripojenia k internetu a k počítačovým databázam; poskytovanie užívateľského prístupu k internetovým vyhľadávateľom; služby poskytovateľa internetových služieb (ISP); poradenstvo a konzultačné služby v oblasti telekomunikácií; poskytovanie užívateľského prístupu k elektronickej on-line sieti pre vyhľadávanie informácií.

41 - Zábava; vzdelávanie; výchova; filmové štúdiá; organizovanie vedomostných alebo zábavných súťaží; vydávanie textov (okrem reklamných); požičiavanie zvukových nahrávok; produkcia filmov (nie reklamných); tvorba rozhlasových a televíznych programov; nahrávacie štúdiá (služby); elektronická edičná činnosť v malom (DTP služby); online poskytovanie elektronických publikácií (bez možnosti kopírovania); fotografické reportáže; reportérske služby; online poskytovanie digitálnej hudby (bez možnosti kopírovania); online poskytovanie videozáznamov (bez možnosti kopírovania); písanie televíznych a filmových scenárov (tvorba); tvorba videonahrávok pomocou dronov; organizovanie a vedenie zábavných podujatí; časové plánovanie rozhlasových a televíznych programov; požičiavanie kinematografických filmov; televízna zábava; informácie o možnostiach zábavy; organizovanie kultúrnych alebo vzdelávacích výstav; postsynchronizácia, dabing; strihanie videopások; nahrávanie videopások; fotografovanie na mikrofilm; poskytovanie nestahovateľných filmov prostredníctvom služieb na prenos videí (na požiadanie); poskytovanie nestahovateľných televíznych programov prostredníctvom služieb na prenos videí (na požiadanie); tvorba videozáznamov na podujatiach; titulkovanie pre nepočujúcich; online poskytovanie obrázkov (nestahovateľných); zábavné služby poskytované vo virtuálnom prostredí.

(540)



(550) obrazová
 (591) biela, modrá, červená
 (731) TV-SKV s.r.o., Strojárska 1832/93, Snina, SK;
 (740) MG LEGAL s.r.o., Košice-Staré Mesto, SK;

(210) 388-2025

(220) 18.2.2025

(511) 9, 35, 38, 41 NCL (12)

(511) 9 - Nahraté nosiče záznamov, počítačový softvér, nenahraté nosiče digitálnych alebo analógových záznamov a pamäťové médiá; prístroje a zariadenia na nahrávanie, prenos, reprodukciu alebo spracovanie zvuku, obrazu alebo údajov; elektronické publikácie (sťahovateľné); sťahovateľné hudobné súbory; sťahovateľné obrazové súbory; počítačové softvérové aplikácie (sťahovateľné); sťahovateľné videozáznamy; mobilné aplikácie.

35 - Reklama; poskytovanie obchodných alebo podnikateľských informácií; rozširovanie reklamných materiálov; rozširovanie reklamných oznamov; predvádzanie tovaru; prenájom reklamných materiálov; vzťahy s verejnosťou (public relations); podpora predaja pre tretie osoby; online reklama na počítačovej komunikačnej sieti; prenájom reklamného času v komunikačných médiách; prezentácia výrobkov v komunikačných médiách pre maloobchod; vyhľadávanie sponzorov; tvorba reklamných filmov; marketing; online poskytovanie obchodného priestoru pre nákupcov a predajcov tovarov a služieb; poradenstvo v oblasti komunikácie (vzťahy s verejnosťou); poradenstvo v oblasti komunikácie (reklama); podpora predaja tovarov a služieb sponzorovaním športových podujatí; služby v oblasti vzťahov s médiami; vydávanie reklamných textov; predplatné telekomunikačných služieb pre tretie osoby; telemarketingové služby; obchodné sprostredkovateľské služby; výroba telešopingových programov.

38 - Telekomunikačné služby; rozhlasové vysielanie; televízne vysielanie; vysielanie káblovej televízie; komunikácia prostredníctvom optických sietí; prenájom modemov; služby vstupu do telekomunikačných sietí (smerovanie a pripájanie); poskytovanie priestoru na diskusiu na internete; poskytovanie prístupu do databáz; bezdrôtové vysielanie; kontinuálny prenos dát (streaming); poskytovanie internetových diskusných miestností vo virtuálnom prostredí; vysielanie programov prostredníctvom internetu; posielanie správ; telexové služby; prenos elektronickej pošty; výzvy (rádiom, telefónom alebo inými elektronickými komunikačnými prostriedkami); prenos signálu prostredníctvom

satelitu; poskytovanie telekomunikačných kanálov na telenákupy; online posielanie pohľadníc; prenos digitálnych súborov; videokonferenčné služby; poskytovanie diskusných fór online; prenos videonahrávok na objednávku; komunikácia pomocou počítačových terminálov; komunikácia prostredníctvom optických káblov; poskytovanie telekomunikačného pripojenia do svetovej počítačovej siete; poskytovanie užívateľského prístupu do svetovej počítačovej siete; poskytovanie užívateľského prístupu k internetu; poskytovanie telekomunikačného pripojenia k internetu a k počítačovým databázam; poskytovanie užívateľského prístupu k internetovým vyhľadávateľom; služby poskytovateľa internetových služieb (ISP); poradenstvo a konzultačné služby v oblasti telekomunikácií; poskytovanie užívateľského prístupu k elektronickej on-line sieti pre vyhľadávanie informácií.

41 - Zábava; vzdelávanie, výchova; filmové štúdiá; organizovanie vedomostných alebo zábavných súťaží; vydávanie textov (okrem reklamných); požičiavanie zvukových nahrávok; produkcia filmov (nie reklamných); tvorba rozhlasových a televíznych programov; nahrávacie štúdiá (služby); elektronická edičná činnosť v malom (DTP služby); online poskytovanie elektronických publikácií (bez možnosti kopírovania); fotografické reportáže; reportérske služby; online poskytovanie digitálnej hudby (bez možnosti kopírovania); online poskytovanie videozáznamov (bez možnosti kopírovania); písanie televíznych a filmových scenárov (tvorba); tvorba videonahrávok pomocou dronov; organizovanie a vedenie zábavných podujatí; časové plánovanie rozhlasových a televíznych programov; požičiavanie kinematografických filmov; televízna zábava; informácie o možnostiach zábavy; organizovanie kultúrnych alebo vzdelávacích výstav; postsynchronizácia, dabing; strihanie videopások; nahrávanie videopások; fotografovanie na mikrofilm; poskytovanie nestahovateľných filmov prostredníctvom služieb na prenos videí (na požiadanie); poskytovanie nestahovateľných televíznych programov prostredníctvom služieb na prenos videí (na požiadanie); tvorba videozáznamov na podujatiach; titulkovanie pre nepočujúcich; online poskytovanie obrázkov (nestahovateľných); zábavné služby poskytované vo virtuálnom prostredí.

(540)

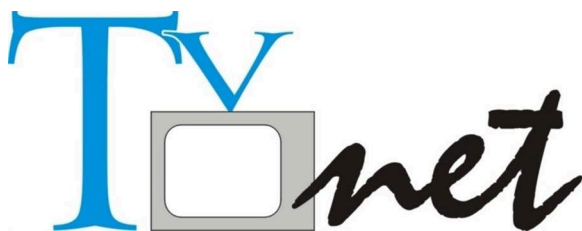

(550) obrazová

(591) biela, modrá, sivá, čierna

(731) TV-SKV s.r.o., Strojárska 1832/93, Snina, SK;

(740) MG LEGAL s.r.o., Košice-Staré Mesto, SK;

(210) 391-2025

(220) 18.2.2025

(511) 11, 35 NCL (12)

(511) 11 - Zariadenia na dezinfikovanie; zariadenia na úpravu vody; zariadenia na filtrovanie vody; sterilizátory vody; filtre na pitnú vodu; ionizátory na úpravu vzduchu a vody; zariadenia a stroje na čistenie alebo úpravu vody; membránové filtračné jednotky do prístrojov na úpravu vody; filtre do prístrojov na filtrovanie vody; membrány do prístrojov na filtrovanie vody.

35 - Maloobchodné služby s tovarmi uvedenými v triede 11 tohto zoznamu; veľkoobchodné služby s tovarmi uvedenými v triede 11 tohto zoznamu.

(540) Aqualogy

(550) slovná

(731) AQUALOGY s. r. o., Cesta osloboditeľov 135109/31, Brezno, SK;

(740) MG LEGAL s.r.o., Košice-Staré Mesto, SK;

(210) 397-2025

(220) 19.2.2025

(511) 16, 25, 32, 41 NCL (12)

(511) 16 - Papier a lepenka; papiernický tovar, písacie a kancelárske potreby (okrem nábytku); plagáty; reklamné tabule z papiera, kartónu alebo lepenky; útržkové bloky; kalendáre; papierové alebo lepenkové krabice; papierové alebo lepenkové prepravné obaly na fľaše; papierové zástavy; papierové alebo lepenkové pútače.

25 - Odevy, obuv, pokrývky hlavy; košele; košele s krátkym rukávom; klobúky; kostýmy, obleky; kravaty; nohavice; vesty; sukne; zástery; saká; šatky (na krk); tričká; šilty.

32 - Minerálne a sýtené vody; nealkoholické nápoje; nealkoholické ovocné nápoje; limonády; nealkoholické aperitívy; medové nealkoholické nápoje.

41 - Vzdelávanie; zábava; organizovanie vedomostných alebo zábavných súťaží; poskytovanie zariadení na oddych a rekreáciu; školenia; organizovanie kultúrnych alebo vzdelávacích výstav; služby poskytované prázdninovými tábormi (zábava); poskytovanie múzejných priestorov.

(540) MEDUŠKO

(550) slovná

(731) Ing. Peter Kudláč - APIMED, Nová 645/47, Dolná Krupá, SK;

(740) ROTT & RÚŽIČKA, Patentová, známková a právna kancelária, s. r. o., Bratislava-Nové Mesto, SK;

(210) 410-2025

(220) 20.2.2025

(511) 9, 16, 42 NCL (12)

(511) 9 - Nahraté počítačové programy; počítačový softvér (nahraté počítačové programy); stahovateľné počítačové programy.

16 - Učebné a vyučovacie pomôcky; Vyučovacie pomôcky okrem prístrojov a zariadení.

42 - Počítačové programovanie; tvorba počítačového softvéru; prenájom počítačového softvéru; inštalácie počítačového softvéru; počítačové programovanie na spracovanie dát; online poskytovanie počítačového softvéru bez možnosti stiahnutia; hostiteľské softvérové platformy na pracovnú spoluprácu vo virtuálnej realite.

(540)



(550) obrazová
(591) modrá, biela
(731) Popík Vladimír, Ing., Jasovská 2320/108, Košice-Pereš, SK;

(210) 415-2025

(220) 20.2.2025

(511) 29, 30, 43 NCL (12)

(511) 29 - Polievky; syry; údeniny; mäso; šunka; slanina; nasolené mäsa; klobásy, salámy, párky; paradajkový pretlak; zeleninové šaláty; arašidové maslo; konzumné kakaové maslo; vaječný bielok; zemiakové hranolčky; džemy; varená zelenina; smotana (mliečne výrobky); nátierky z ovocného želé; jogurt; mliečne výrobky; mušle jedlé (neživé); konzervované olivy; ovocné šaláty; sardinky (neživé); paradajková šťava na prípravu jedál; mliečne koktaily; paradajková pasta; guakamola (avokádová nátierka); potravinársky extra panenský olivový olej; vyprážené syrové guľôčky (syr cotagge); spracovaná zelenina; spracované ovocie; omelety; zeleninové nátierky; čerstvé prírodné syry (quark); čerstvé prírodné syry (cottage); mäsové chuťovky; rybacie chuťovky; zeleninové chuťovky.
30 - Pizza; cestoviny; koreniny; nekysnutý chlieb; sušienky, keksy; káva; zákusky, koláče; prípravky z obilnín; čokoláda; marcipán; cukrárske výrobky; palacinky; cestá na koláče; kečup; mliečne kávové nápoje; mliečne čokoládové nápoje; kvásky; chlieb; rezance; sendviče; jemné pečivárske výrobky; pečivo (rožky); ravioly; ryža; omáčky (chuťové prísady); špagety; torty; zvitky (cestoviny); pečivo s mäsovou

náplňou; zmrzliny; marináda (chuťové prísady); paradajková omáčka; slané pečivo (krekery); čajové nápoje; jedlá z rezancov; marinády; pesto (bazalková omáčka); omáčky na cestoviny; cestá na jedlá; cestá na zákusky; bezlepkový chlieb; bylinkové čaje; talianske zemiakové halušky (gnocchi).

43 - Reštauračné (stravovacie) služby; dodávanie hotových jedál a nápojov na objednávku (katering); kaviarne; samoobslužné reštaurácie; rýchle občerstvenie (snackbary); zdobenie jedál; informácie a poradenstvo pri príprave jedál; služby osobných kuchárov; hodnotenie jedál (poskytovanie informácií o jedlách a nápojoch); služby reštaurácií "jedlo so sebou"; virtuálne reštauračné služby.

(540)



(550) obrazová
(591) čierna HEX: #000000; biela HEX: #FFFFFF; zlato-žltá HEX: #ffdf00
(731) GROLMIK, s. r. o., Župné námestie 9, Bratislava-Staré Mesto, SK;
(740) AK Michaela Balážová s. r. o., Bratislava-Petržalka, SK;

(210) 416-2025

(220) 20.2.2025

(511) 35, 41 NCL (12)

(511) 35 - Kancelárske práce; obchodný manažment, obchodná organizácia a obchodná administratíva; poskytovanie obchodných alebo podnikateľských informácií; analýzy nákladov; účtovníctvo; obchodné alebo podnikové audity (revízia účtov); poradenstvo pri riadení podnikov; poradenské služby pri riadení obchodnej činnosti; prieskum verejnej mienky; fakturácie; marketing; finančné a účtovné audity; vypracovávanie prieskumov trhu.

41 - Školenia; organizovanie a vedenie seminárov.

(540)



- (550) obrazová
 (591) biela, červená, čierna, bordová
 (731) Ecopora s.r.o., Štefana Višňovského 2354/6, Zvolen, SK;
 (740) Hriadel-Heger & Partners s.r.o., Bratislava-Staré Mesto, SK;

(210) 428-2025

(220) 23.2.2025

(511) 43 NCL (12)

- (511) 43 - Prechodné ubytovanie; ubytovacie kancelárie (hotely, penzióny); prenájom prechodného ubytovania; penzióny; hotelové ubytovacie služby; rezervácie ubytovania v penziónoch; prázdninové tábory (ubytovacie služby); rezervácie prechodného ubytovania; recepčné služby pri dočasnom ubytovaní (vydávanie kľúčov); prenájom ubytovania počas prázdnin.

(540)



- (550) obrazová
 (591) hnedá, biela
 (731) Zhasni s. r. o., Veľká okružná 1309/17, Žilina, SK;
 (740) Džuganová Eliška, Námestovo, SK;

(210) 444-2025

(220) 23.2.2025

(511) 35 NCL (12)

- (511) 35 - Vytváranie identity značky pre tretie osoby (reklamné služby); reklama; pomoc pri riadení obchodnej činnosti; aktualizovanie reklamných materiálov; prieskum trhu; vydávanie reklamných textov; vzťahy s verejnosťou (public relations); reklamné agentúry; marketing; marketingový prieskum; podpora predaja pre tretie osoby; spracovanie textov; rozvíjanie reklamných nápadov; poradenstvo v oblasti komunikácie (vzťahy

s verejnosťou); poradenstvo v oblasti komunikácie (reklama); cieľný marketing; vývoj marketingových koncepcií; marketing prostredníctvom umiestňovania produktov vo virtuálnom prostredí (pre tretie osoby).

(540) Slogan as a Gun, kde v každom Slove je Love

(550) slovná

(731) Ing. arch. Lívia Krupová Ateliér FOR, Dunajská 4516/66, Bratislava-Staré Mesto, SK;

(740) MG LEGAL s.r.o., Košice-Staré Mesto, SK;

(210) 445-2025

(220) 24.2.2025

(511) 35, 36, 40 NCL (12)

- (511) 35 - Kancelárske práce; obchodný manažment, obchodná organizácia a obchodná administratíva; reklama; pomoc pri riadení obchodnej činnosti; poskytovanie obchodných alebo podnikateľských informácií; analýzy nákladov; rozširovanie reklamných materiálov; fotokopirovacie služby; prenájom kancelárskych strojov a zariadení; účtovníctvo; vedenie účtovných kníh; zostavovanie výpisov z účtov; personálne poradenstvo; poradenstvo pri riadení podnikov; aktualizovanie reklamných materiálov; dražby; prieskum trhu; obchodný alebo podnikateľský prieskum; prenájom reklamných materiálov; poradenstvo pri organizovaní obchodnej činnosti; vydávanie reklamných textov; obchodný alebo podnikateľský výskum; vzťahy s verejnosťou (public relations); reklamné agentúry; poradenské služby pri riadení obchodnej činnosti; predvádzanie (služby modeliek) na reklamné účely a podporu predaja; marketingový prieskum; správa počítačových súborov; odborné obchodné alebo podnikateľské poradenstvo; hospodárske (ekonomické) predpovede; organizovanie obchodných alebo reklamných výstav; obchodné alebo podnikateľské informácie; prieskum verejnej mienky; prenájom reklamných plôch; podpora predaja pre tretie osoby; zbieranie údajov do počítačových databáz; prenájom fotokopirovacích strojov; online reklama na počítačovej komunikačnej sieti; vyhľadávanie informácií v počítačových súboroch pre tretie osoby; subdodávateľské služby (obchodné služby); fakturácie; písanie reklamných textov; grafická úprava tlačovín na reklamné účely; vyhľadávanie sponzorov; organizovanie módnych prehliadok na podporu predaja; marketing; poskytovanie obchodných alebo podnikateľských kontaktných informácií; platené reklamné služby typu "klikni sem"; vyjednávanie a uzatváranie obchodných transakcií pre tretie osoby; aktualizácia a údržba údajov v počítačových databázach; riadenie obchodnej činnosti v stavebníctve; rozvíjanie reklamných nápadov; prenájom bilbordov; poradenstvo v oblasti komunikácie (reklama); dohodovanie obchodných zmlúv pre tretie osoby; spracovanie údajov (kancelárske práce); vypracovávanie prieskumov trhu.
 36 - Finančné, peňažné a bankové služby; nehnuteľnosti (služby); platenie splátok; realitné kancelárie; sprostredkovanie nehnuteľností;

kancelárie zaoberajúce sa inkasovaním pohľadávok; kapitálové investície; klíring (bezhotovostné zúčtovávanie vzájomných pohľadávok a záväzkov); pôžičky (finančné úvery); faktoring; správcovstvo majetku (pre tretie osoby); financovanie (služby); finančné riadenie; správa nehnuteľností; správa nájomných domov; prenájom bytov; finančný lízing; finančný lízing (finančný prenájom s možnosťou kúpy); ubytovacie kancelárie (prenájom bývania); finančné poradenstvo; vyberanie nájomného; prenájom kancelárskych priestorov; finančné sponzorstvo; organizovanie financovania stavebných projektov; investovanie do fondov; prenájom zdieľaných kancelárskych priestorov; kolektívne financovanie projektov (crowdfunding); správa finančných záležitostí; sprostredkovanie obchodnej činnosti; finančné inžinierstvo.

40 - Recyklácia odpadu; tlač, tlačenie; trojrozmerná (3D) tlač na objednávku; prenájom tlačiarň k počítačom.

(540)



(550) obrazová

(591) šedá, modrá, čierna

(731) Orosz Peter, Ing., Ulica Eduarda Wenzla 10451/2, Bratislava-Rača, SK;

(210) 448-2025

(220) 24.2.2025

(511) 35, 41, 43 NCL (12)

(511) 35 - Organizovanie obchodných veľtrhov; poskytovanie obchodných alebo podnikateľských informácií; rozširovanie reklamných materiálov; organizovanie obchodných alebo reklamných výstav; organizovanie a vedenie obchodných podujatí; kancelárie zaoberajúce sa dovozom a vývozom; prenájom kancelárskych strojov a zariadení; cielené posielanie reklamných materiálov poštou; aktualizovanie reklamných materiálov; prieskum trhu; obchodný alebo podnikateľský prieskum; prenájom reklamných materiálov; vydávanie reklamných textov; reklama; rozhlasová reklama; obchodný alebo podnikateľský výskum; televízna reklama; aranžovanie výkladov; reklamné agentúry; marketingový prieskum; obchodné alebo podnikateľské informácie; prenájom reklamných plôch; podpora predaja pre tretie osoby; prenájom reklamného času v komunikačných médiách; prezentácia výrobkov v komunikačných médiách pre maloobchod;

písanie reklamných textov; grafická úprava tlačovín na reklamné účely; organizovanie módných prehliadok na podporu predaja; tvorba reklamných filmov; marketing; prenájom predajných stánkov; poskytovanie obchodných alebo podnikateľských kontaktných informácií; poskytovanie obchodných informácií prostredníctvom webových stránok; online poskytovanie obchodného priestoru pre nákupcov a predajcov tovarov a služieb; rozvíjanie reklamných nápadov; prenájom bilbordov; plánovanie stretnutí (kancelárske práce); zostavovanie zoznamov informácií na obchodné alebo reklamné účely; obchodné sprostredkovateľské služby v oblasti priradovania potenciálnych súkromných investorov k podnikateľom, ktorí žiadajú o financovanie; obchodné spravodajské služby; cielený marketing; komerčné lobistické služby; poskytovanie spotrebiteľských posudkov tovarov na obchodné alebo reklamné účely; poskytovanie spotrebiteľských rebríčkov tovarov na obchodné alebo reklamné účely; obchodné sprostredkovateľské služby nadväzovania kontaktov medzi rôznymi odborníkmi a zákazníkmi; reklama na výrobky prostredníctvom influencerov; marketing prostredníctvom influencerov; vyhľadávanie obchodných partnerov.

41 - Organizovanie a vedenie konferencií; organizovanie a vedenie kongresov; organizovanie kultúrnych alebo vzdelávacích výstav; organizovanie a vedenie zábavných podujatí; organizovanie a vedenie športových podujatí; prezentácia múzejných expozícií; služby agentúr ponúkajúcich vstupenky na zábavné podujatia; služby zvukových technikov na podujatiach; tvorba videozáznamov na podujatiach; služby osvetľovacích technikov na podujatiach; plánovanie a organizovanie večierok; prenájom štadiónov; organizovanie a vedenie seminárov; rezervácie vstupeniek na zábavné predstavenia; organizovanie predstavení (manažérske služby); požičiavanie audioprístrojov; online vydávanie elektronických kníh a časopisov; fotografické reportáže; fotografovanie; reportérske služby; organizovanie a vedenie koncertov; prenájom športových plôch; služby diskžokejov; organizovanie a vedenie vzdelávacích fór s osobnou účasťou; odborné školenia zamerané na odovzdávanie know-how; kultúrne, vzdelávacie alebo zábavné služby poskytované galériami umenia; fotografovanie pomocou dronu; tvorba videonahrávok pomocou dronov.

43 - Prenájom prednáškových sál; prenájom osvetľovacích zariadení; požičiavanie stoličiek, stolov, obrusov a nápojového skla; prenájom kancelárskeho nábytku.

(540)



- (550) obrazová
 (591) čierna, červená, fialová, oranžová, modrá
 (731) SlovakiaTech, nezisková organizácia, Štefánikova 894/41, Bratislava-Staré Mesto, SK;
 (740) CEE Attorneys Lišiak Martinák s. r. o., Bratislava-Staré Mesto, SK;

(210) 453-2025

(220) 25.2.2025

(511) 3, 5, 35, 44 NCL (12)

- (511) 3 - Kozmetické prípravky; kozmetické prípravky na starostlivosť o pleť.
 5 - Farmaceutické prípravky.
 35 - Reklama.
 44 - Lekárske služby; zdravotnícka starostlivosť.

(540)



- (550) obrazová
 (591) béžová, biela.
 (731) Nubedent s.r.o., Hodžova 408/46, Nitra, SK;
 (740) Brathová Barbora, Mgr., Nitra, SK;

(210) 455-2025

(220) 24.2.2025

(511) 9, 16, 35, 39, 41 NCL (12)

- (511) 9 - Elektronické publikácie (sťahovateľné); nahraté nosiče záznamov; nenahraté nosiče digitálnych záznamov a pamäťové médiá; zvukové, obrazové a zvukovo-obrazové nahrávky na nosičoch údajov; zvukové, obrazové a zvukovo-obrazové elektronické nahrávky.
 16 - Knihy; brožované knihy; tlačoviny; tlačene publikácie; geografické mapy (tlačoviny); časové rozvrhy (tlačoviny); fotografie (tlačoviny); grafické

vzory (tlačoviny); plagáty; reklamné tabule z papiera, kartónu alebo lepenky; noviny; periodiká; obežníky; zoznamy; knihárske záložky do kníh; knihárske potreby; záložky do kníh; držiaky stránok otvorenej knihy; obaly na knihy.

35 - Reklama; online reklama na počítačovej komunikačnej sieti; vonkajšia reklama; grafická úprava tlačovín na reklamné účely; rozvíjanie reklamných nápadov; aktualizovanie reklamných materiálov; prenájom reklamných materiálov; rozširovanie reklamných materiálov; cielené posielanie reklamných materiálov poštou; rozširovanie reklamných oznamov; reklamné plagátovanie; prenájom reklamného času v komunikačných médiách; prenájom reklamných plôch; organizovanie obchodných alebo reklamných podujatí; marketing; cielený marketing; vyhľadávanie sponzorov; obchodné alebo podnikateľské informácie; obchodné sprostredkovateľské služby; obchodné sprostredkovateľské služby v oblasti reklamy a marketingu; optimalizácia návštevnosti webových stránok; zbieranie údajov do počítačových databáz; zoraďovanie údajov v počítačových databázach; spracovanie údajov (kancelárske práce); plánovanie stretnutí (kancelárske práce); poskytovanie obchodných alebo podnikateľských informácií; obchodný manažment; obchodná administratíva; poradenstvo v oblasti komunikácie (reklama); poradenské a konzultačné služby v oblasti vyhľadávania sponzorov; organizovanie obchodných alebo reklamných výstav; organizovanie obchodných veľtrhov; poradenstvo v oblasti komunikácie (vzťahy s verejnosťou); pomoc pri riadení obchodnej činnosti; pomoc pri riadení obchodných alebo priemyselných podnikov; získavanie zákazníkov usporadúvaním reklamných podujatí (event marketing); prieskum trhu; marketingový prieskum; merchandising (podpora predaj pre tretie osoby); maloobchodné a veľkoobchodné služby s elektronickými publikáciami (sťahovateľné), nahratými nosičmi záznamov, nenahratými nosičmi digitálnych záznamov a pamäťovými médiami, zvukovými, obrazovými a zvukovo-obrazovými nahrávkami na nosičoch údajov, zvukovými, obrazovými a zvukovo-obrazovými elektronickými nahrávkami, knihami, brožovanými knihami, tlačovinami, tlačenými publikáciami, geografickými mapami (tlačoviny), časovými rozvrhmi (tlačoviny), fotografiami (tlačoviny), grafickými vzormi (tlačoviny), plagátmi, reklamnými tabuľami z papiera, kartónu alebo lepenky, novinami, periodikami, obežníkmi, zoznamami, knihárskymi záložkami do kníh, knihárskymi potrebami, záložkami do kníh, držiakmi stránok otvorenej knihy, obalmi na knihy; maloobchodné a veľkoobchodné služby so sťahovateľnými elektronickými publikáciami, s nahratými nosičmi záznamov, s nenahratými nosičmi digitálnych záznamov a pamäťovými médiami, so zvukovými, obrazovými a zvukovo-obrazovými nahrávkami na nosičoch údajov, so zvukovými, obrazovými a zvukovo-obrazovými elektronickými nahrávkami, s knihami, s brožovanými knihami, s tlačovinami, s tlačenými publikáciami,

s geografickými mapami (tlačovinami), s časovými rozvrhmi (tlačovinami), s fotografiami (tlačovinami), s grafickými vzormi (tlačovinami), s plagátmi, s reklamnými tabuľami z papiera, kartónu alebo lepenky, s novinami, s periodikami, s obežníkmi, so zoznamami, s knihárskymi záložkami do kníh, s knihárskymi potrebami, so záložkami do kníh, s držiakmi stránok otvorenej knihy, s obalmi na knihy prostredníctvom internetu.

39 - Doručovanie balíkov; doručovanie tovarov; distribúcia tovarov na dobierku; balenie tovarov; skladovanie tovarov (úschova).

41 - Zábava; športová a kultúrna činnosť; informácie o možnostiach zábavy a vzdelávania; vzdelávanie; organizovanie a vedenie seminárov; poradenské a konzultačné služby v oblasti organizovania a vedenia zábavných, kultúrnych a vzdelávacích podujatí; organizovanie kultúrnych alebo vzdelávacích výstav; organizovanie a vedenie vzdelávacích fór s osobnou účasťou; organizovanie živých vystúpení; organizovanie predstavení (manažérske služby); školenia; organizovanie a vedenie vedomostných alebo zábavných súťaží; organizovanie a vedenie zábavných, kultúrnych a vzdelávacích podujatí; písanie textov; vydávanie textov (okrem reklamných); elektronická edičná činnosť v malom (dtp služby); online poskytovanie elektronických publikácií (bez možnosti kopírovania); vydavateľské služby okrem vydávania reklamných materiálov; vydávanie kníh, časopisov a iných tlačovín (okrem reklamných textov); online vydávanie elektronických kníh a časopisov; online poskytovanie elektronických publikácií (bez možnosti stiahnutia).

(540)



- (550) obrazová
 (591) biela, červená
 (731) MAFRA Slovakia, a.s., Kalinčiakova 33, Bratislava-Nové Mesto, SK;
 (740) LITVÁKOVÁ A SPOL., s. r. o., Bratislava-Nové Mesto, SK;

(210) 457-2025

(220) 24.2.2025

(511) 9, 36, 42 NCL (12)

- (511) 9 - Počítačové softvérové aplikácie (sťahovateľné).
 36 - Finančné analýzy; poskytovanie finančných informácií; finančné informačné služby v oblasti trhu s cennými papiermi; finančný výskum; finančné predpovede; investičné analýzy; monitorovanie finančných portfólií; posudzovanie investičného rizika.
 42 - Poskytovanie softvéru prostredníctvom internetu (SaaS); uchovávanie elektronických údajov.

(540)

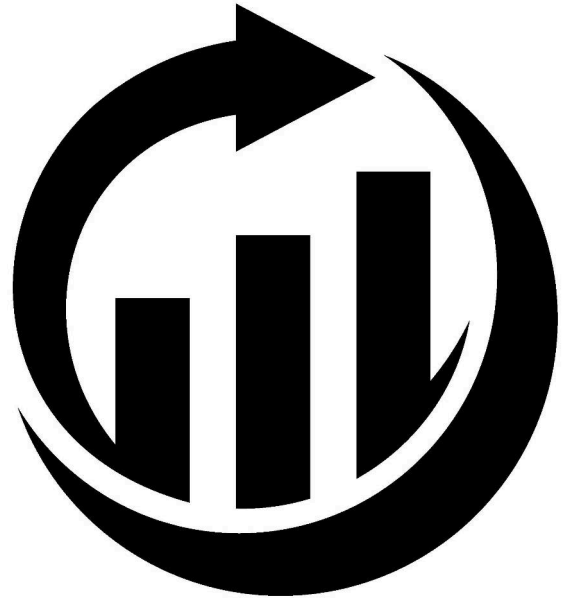

(550) obrazová

(731) Fort Milan, Strojárska 3426/11E, Košice-Staré Mesto, SK;

(210) 459-2025

(220) 25.2.2025

(511) 41 NCL (12)

(511) 41 - Výchova; vzdelávanie; zábava; športová a kultúrna činnosť.

(540) nevyAUTuj AUTistu

(550) slovná

(731) „Nevyautuj autistu“, Kučín 62, SK;

(210) 465-2025

(220) 26.2.2025

(511) 16, 35, 44 NCL (12)

(511) 16 - Plagáty; periodiká; brožúry; katalógy; knihy; tlačoviny; tlačené publikácie; príručky; brožované knihy; prospekty; perá (kancelárske potreby); časopisy (periodiká); kalendáre; obežníky.

35 - Rozširovanie reklamných materiálov; reklama; poskytovanie obchodných informácií prostredníctvom webových stránok; maloobchodné služby s farmaceutickými a hygienickými prípravkami a so zdravotníckymi potrebami.

44 - Zdravotnícka starostlivosť predovšetkým kardiológia; zdravotné strediská (služby); nemocnice (služby); lekárske služby; fyzioterapia; ošetrovateľské služby; farmaceutické poradenstvo; zdravotné strediská; zdravotné poradenstvo; poradenstvo v oblasti stravovania a výživy; zdravotné prehliadky; lekárske prehliadky.

(540)



- (550) obrazová
 (731) CORFIL, s.r.o., Borovicová 14974/10, Banská Bystrica, SK;
 (740) Ing. Ivan Belička - Markoffice - známková, patentová a súdnoznalecká kancelária, Banská Bystrica, SK;

(210) 466-2025

- (220) 26.2.2025
 (511) 33 NCL (12)
 (511) 33 - Liehoviny.

(540) CHILL JE SKILL

- (550) slovná
 (731) ST. NICOLAUS Group a.s., Trnavská cesta 100, Bratislava-Ružinov, SK;
 (740) G. Lehnert, s. r. o., Bratislava-Staré Mesto, SK;

(210) 467-2025

- (220) 2.3.2025
 (511) 9, 21, 35 NCL (12)
 (511) 9 - Zvukové signálne zariadenia; zvukové nahrávacie zariadenia; rádiotelefonne zariadenia; prístroje a zariadenia na nahrávanie, prenos, reprodukciu alebo spracovanie zvuku, obrazu alebo údajov; zariadenia na prenos zvuku; alarmy; zvončeky (poplašné zariadenia); luminiscenčné výstražné značky; audiovizuálne prijímače; piezoelektrické senzory; detektory; monitorovacie prístroje (nie na lekárske použitie); vedecké, výskumné, navigačné, geodetické, fotografické, kinematografické, audiovizuálne, optické, signalizačné, detekčné, skúšobné, kontrolné, záchranné a vyučovacie prístroje a nástroje a prístroje a nástroje na meranie a váženie; svetelné bezpečnostné signalizačné zariadenia; zabezpečovacie zariadenia proti odcudzeniu; svetelné alebo mechanické signalizačné panely; elektrické signalizačné zvončeky; nosiče zvukových nahrávok.
 21 - Elektrické zariadenia na priťahovanie a ničenie hmyzu; lapače hmyzu; ultrazvukové zariadenia na odpudzovanie škodcov.
 35 - Maloobchodné a veľkoobchodné služby s tovarmi uvedenými v triedach 9 a 21 tohto zoznamu; reklama; marketing; administratívne spracovanie obchodných objednávok; on-line poskytovanie obchodného priestoru pre nákupcov a predajcov tovarov a služieb; on-line reklama na počítačovej komunikačnej sieti; rozširovanie reklamných materiálov; prenájom reklamných materiálov; poskytovanie obchodných alebo podnikateľských informácií; pomoc pri riadení obchodnej činnosti; organizovanie a vedenie

obchodných podujatí; organizovanie obchodných alebo reklamných výstav.

(540) PRORAPL

- (550) slovná
 (731) OREON Trading & Marketing s.r.o., Blodkova 1585/13, Ostrava, Hulváky, CZ;
 (740) Ing. Mária Holoubková - HOLOUBKOVÁ Patentová a známková kancelária, Bratislava-Staré Mesto, SK;

(210) 477-2025

- (220) 28.2.2025
 (511) 4, 16, 31, 34, 35, 41 NCL (12)
 (511) 4 - Sviečky (na svietenie); parfumované sviečky; sviečky zo sójového vosku.
 16 - Plagáty; reklamné tabule z papiera, kartónu alebo lepenky; ceruzky; noviny; periodiká; brožúry; katalógy; obálky (papiernický tovar); baliaci papier; písacie potreby; fotografie (tlačoviny); pečiatky; tlačivá (formuláre); kancelárske potreby okrem nábytku; pohľadnice; tlačoviny; tlačené publikácie; príručky; papiernický tovar; prospekty; perá (kancelárske potreby); časopisy (periodiká); kalendáre; obežníky; letáky.
 31 - Konope (rastlina); nespracované konopné semená.
 34 - Zápalky; tabak; vrecúška na tabak; cigaretové špičky; cigaretové filtre; zapaľovače pre fajčiarov; zásobníky plynu do zapaľovačov; fajky; bloky, zväzky cigaretových papierikov; absorpčný papier do fajok; žuvací tabak; puzdrá na cigarety; kazety na cigarety; tabatierky na cigarety; cigarety z tabakových náhradiek (nie na lekárske použitie); cigarety; vreckové strojčeky na šúľanie cigariet; cigaretové náustky; špičky na cigaretové náustky; cigaretový papier; čističe na fajky; kresadlá; byliny na fajčenie; stojany na fajky; držiaky na zápalky; dózy na tabak; šnupavý tabak; tabatierky; zápalkové škatuľky; popolníky pre fajčiarov; elektronické cigarety; kvapalné nikotínové náplne do elektronických cigariet; ústne vaporizéry pre fajčiarov; aromatické prísady do tabaku (okrem esenciálnych olejov); aromatické prísady do náplní elektronických cigariet (okrem esenciálnych olejov); knôty do cigaretových zapaľovačov; vodné fajky.
 35 - Rozširovanie reklamných materiálov; vydávanie reklamných textov; reklama; vzťahy s verejnosťou (public relations); poradenské služby pri riadení obchodnej činnosti; marketingový prieskum; odborné obchodné alebo podnikateľské poradenstvo; organizovanie obchodných alebo reklamných výstav; prieskum verejnej mienky; podpora predaja pre tretie osoby; spracovanie textov; online reklama na počítačovej komunikačnej sieti; zásobovacie služby pre tretie osoby (nákup tovarov a služieb pre iné podniky); prenájom reklamného času v komunikačných médiách; prezentácia výrobkov v komunikačných médiách pre maloobchod; grafická úprava tlačovín na reklamné účely; služby v oblasti vzťahov s médiami; reklama na výroby prostredníctvom influencerov; marketing prostredníctvom influencerov.
 41 - Organizovanie vedomostných alebo zábavných súťaží; poskytovanie zariadení na oddych a rekreáciu;

školenia; organizovanie a vedenie konferencií; organizovanie a vedenie kongresov; organizovanie a vedenie seminárov; elektronická edičná činnosť v malom (DTP služby); vydávanie textov (okrem reklamných); organizovanie kultúrnych alebo vzdelávacích výstav; organizovanie a vedenie zábavných podujatí; organizovanie a vedenie športových podujatí.

(540)

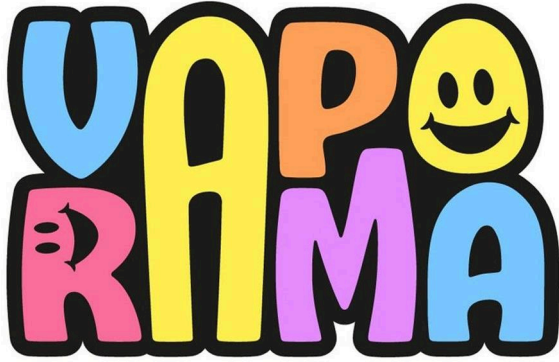

(550) obrazová

(591) čierna, svetlomodrá, žltá, oranžová, stredne ružová, levanduľová

(731) Kanatec s. r. o., Námestie L. Novomestského 1441/9, Košice-Staré Mesto, SK;

(740) JUDr. Peter Konvičný, advokát, Košice-Juh, SK;

(210) 479-2025

(220) 27.2.2025

(511) 16, 35, 39, 40, 41, 42 NCL (12)

(511) 16 - Fotografie; tlačoviny; plagáty; reklamné tabule z papiera, kartónu alebo lepenky; ceruzky; periodiká; brožúry; zošity; poznámkové zošity; knihy; písacie potreby; fotografie (tlačoviny); tlačivá (formuláre); tlačené publikácie; príručky; perá (kancelárske potreby); časopisy (periodiká); oznámenia (papiernický tovar); grafické znaky; samolepky (papiernický tovar); písacie nástroje; letáky; menovky (kancelárske potreby).

35 - Reklama; účtovníctvo; aktualizovanie reklamných materiálov; prieskum trhu; prenájom reklamných materiálov; vydávanie reklamných textov; organizovanie obchodných alebo reklamných výstav; sekretárske služby; spracovanie textov; zbieranie údajov do počítačových databáz; subdodávateľské služby (obchodné služby); grafická úprava tlačovín na reklamné účely; marketing; aktualizácia a údržba údajov v počítačových databázach; plánovanie stretnutí (kancelárske práce); záznamy písomnej komunikácie a údajov; aktualizácia a údržba informácií v registroch; poradenstvo v oblasti komunikácie (vzťahy s verejnosťou); poradenstvo v oblasti komunikácie (reklama).

39 - Turistické prehliadky (doprava); organizovanie turistickej dopravy.

40 - Fototlač; tlač, tlačenie.

41 - Vzdelávanie; vydávanie textov (okrem reklamných); školenia; vydávanie kníh; organizovanie

a vedenie konferencií; organizovanie kultúrnych alebo vzdelávacích výstav; organizovanie a vedenie seminárov; organizovanie a vedenie tvorivých dielní (výučba); fotografovanie; prekladateľské služby; písanie textov; organizovanie a vedenie vzdelávacích fór s osobnou účasťou; odborné školenia zamerané na odovzdávanie know-how; fotografovanie pomocou dronu.

42 - Prevod údajov alebo dokumentov z fyzických médií na elektronické médiá; hostovanie na webových stránkach; vedecký výskum v oblasti ochrany životného prostredia; digitalizácia dokumentov (skenovanie); digitalizácia fotografií (skenovanie).

(540)

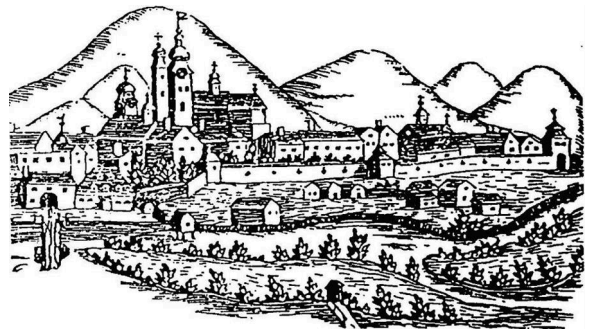

(550) obrazová

(731) Slovenská agentúra životného prostredia, Tajovského 14049/28, Banská Bystrica, SK;

(210) 495-2025

(220) 3.3.2025

(511) 6, 7, 42 NCL (12)

(511) 6 - Kovové dvere.

7 - Plničky fliaš; výťahy (stroje).

42 - Výskum a vývoj nových výrobkov (pre zákazníkov).

(540) AspF

(550) slovná

(731) AspF, s.r.o., Široké 740, SK;

(740) JUDr. Martin Tobiaš, advokát, Široké, SK;

(210) 496-2025

(220) 3.3.2025

(511) 35, 38, 42 NCL (12)

(511) 35 - Online reklama na počítačovej komunikačnej sieti; online poskytovanie obchodného priestoru pre nákupcov a predajcov tovarov a služieb; zostavovanie zoznamov informácií na obchodné alebo reklamné účely.

38 - Prenos správ a obrazových informácií prostredníctvom počítačov.

42 - Navrhovanie a vývoj počítačového hardvéru a softvéru.

(540) Bazoo

(550) slovná

(731) UNIVERSAL Connections s. r. o., Školská ul. 3091/12, Levice, SK;

(210) 497-2025

(220) 3.3.2025

(511) 7, 11, 21 NCL (12)

(511) 7 - Poľnohospodárske stroje; radlice; poľnohospodárske náradie (okrem náradia na ručný pohon); pluhy; brány (poľnohospodárske náradie); snehové pluhy.

11 - Grily (prístroje na pečenie).

21 - Grily, rošty (potreby na opekanie); stojany na grily; odkvapkávacie plechy (na grilovanie).

(540)

(550) obrazová

(591) hnedá, zlatá

(731) AspF, s.r.o., Široké 740, SK;

(740) JUDr. Martin Tobiaš, advokát, Široké, SK;

(210) 498-2025

(220) 3.3.2025

(511) 35, 36, 42 NCL (12)

(511) 35 - Odborné obchodné alebo podnikateľské poradenstvo.

36 - Organizovanie financovania stavebných projektov.

42 - Inžinierska činnosť.

(540)

(550) obrazová

(591) stanová sivá RAL 7010, perlová biela RAL 1013

(731) DUO PROjekt, s. r. o., Námestie Štefana Moysesu 4, Banská Bystrica, SK;

(210) 499-2025

(220) 3.3.2025

(511) 5 NCL (12)

(511) 5 - Farmaceutické prípravky a liečivá na prevenciu krvných zrazenín.

(540) SISLAF

(550) slovná

(731) Glenmark Pharmaceuticals s.r.o., Hvězdova 1716/2b, Praha 4, CZ;

(740) ROTT & RŮŽIČKA, Patentová, známková a právna kancelária, s. r. o., Bratislava-Nové Mesto, SK;

(210) 508-2025

(220) 4.3.2025

(511) 9, 42 NCL (12)

(511) 9 - Nahraté nosiče záznamov, počítačový softvér, nenahraté nosiče digitálnych alebo analógových záznamov a pamäťové médiá; monitorovacie počítačové programy; nahratý softvér na počítačové hry; sťahovateľný softvér na počítačové hry.

42 - Navrhovanie a vývoj počítačového hardvéru a softvéru; počítačové programovanie; tvorba počítačového softvéru; inštalácie počítačového softvéru; monitorovanie počítačových systémov na zisťovanie porúch; písanie počítačových kódov.

(540) EXM Tweaks Performance Boost

(550) slovná

(731) EXM TWEAKS, s.r.o., Zámocká 30, Bratislava-Staré Mesto, SK;

(740) Senior Consultants - Sebesta s. r. o., Bratislava-Staré Mesto, SK;

(210) 522-2025

(220) 5.3.2025

(511) 42 NCL (12)

(511) 42 - Navrhovanie obalov, obalové dizajnérstvo; grafické dizajnérstvo; navrhovanie grafickej úpravy reklamných materiálov.

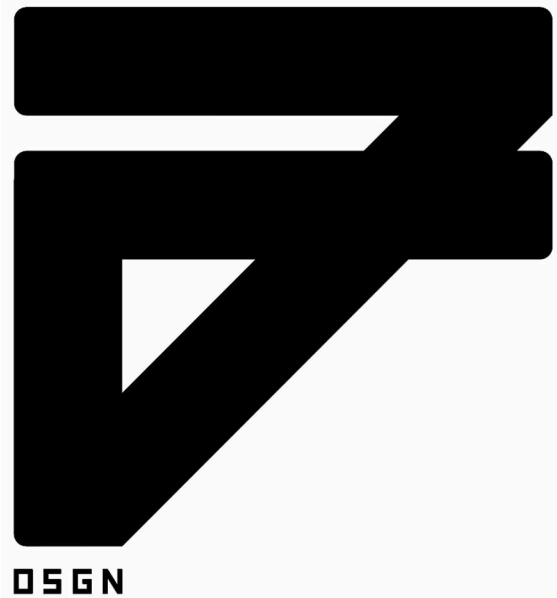
(540)

(550) obrazová

(731) Tóth Ján Sebastián, Perecká ul. 2963/3, Levice, SK;

(210) 525-2025

(220) 6.3.2025

(511) 41 NCL (12)

(511) 41 - Športová a kultúrna činnosť; výchova; vzdelávanie; zábava; školenia; informácie o možnostiach zábavy; organizovanie kultúrnych alebo vzdelávacích výstav; organizovanie športových súťaží; poskytovanie informácií o možnostiach rekreácie; organizovanie a vedenie seminárov; tábory na športové sústreďenia; meranie času na športových podujatiach; rezervácie vstupeniek na zábavné predstavenia; organizovanie lotérií; požičiavanie videokamier; online vydávanie elektronických kníh a časopisov; fotografické reportáže; fotografovanie; prenájom športových plôch; služby diskdžokejov; individuálne vyučovanie; organizovanie a vedenie vzdelávacích fór s osobnou účasťou; turistické prehliadky so sprievodcom; vyučovanie pomocou simulátorov; prenos obchodných znalostí a know-how (školenie); organizovanie a vedenie zábavných podujatí; organizovanie a vedenie športových podujatí.

(540)

(550) obrazová

(591) čierna 0B0F12, červená FE3E4D EA1D3E, svetlo zlatá FEFEDA, biela FCFEFB

(731) Kasci s.r.o., Trieda KVP 1, Košice-Sídlisko KVP, SK;

(210) 527-2025

(220) 6.3.2025

(511) 3, 25, 28, 30, 32, 41, 43 NCL (12)

(511) 3 - Neličivé kozmetické a toaletné prípravky; neličivé prípravky na čistenie zubov; voňavkárské výrobky, esenciálne oleje; bieliace prípravky a pracie prostriedky; prípravky na čistenie, leštenie a brúsenie. 25 - Odevy, obuv a pokrývky hlavy.

28 - Hry, hračky; videohry; telocvičné a športové potreby; ozdoby na vianočné stromčeky.

30 - Káva, čaj, kakao a ich náhradky; ryža, cestoviny a rezance; tapioka a ságo; múka a obilninové výrobky; chlieb, pekárské a cukrárske výrobky; čokoláda; smotanové zmrzliny, šerbety a ostatné zmrzliny; cukor, med, melasový sirup; droždie, prášky do pečiva; soľ, koreniny, korenie, konzervované bylinky; ocot, omáčky a iné chuťové prísady; konzumný ľad.

32 - Pivo; nealkoholické nápoje; minerálne a sytené vody; ovocné nápoje a džúsy; sirupy a iné prípravky na výrobu nealkoholických nápojov.

41 - Výchova; vzdelávanie; zábava; športová a kultúrna činnosť.

43 - Stravovacie služby; prechodné ubytovanie.

(540) HAMSIK ACADEMY

(550) slovná

(731) Hamšík Marek, Pod Hrádkom 722/12, Badín, SK;

(740) Aequitas s.r.o., Banská Bystrica, SK;

FG3M

Zapísané ochranné známky bez zmeny po zverejnení prihlášky

| (210) | (111) | (210) | (111) | (210) | (111) | (210) | (111) |
|-----------|--------|-----------|--------|-----------|--------|-----------|--------|
| 1693-2022 | 264187 | 2655-2024 | 264122 | 2776-2024 | 264151 | 2845-2024 | 264094 |
| 274-2024 | 264186 | 2681-2024 | 264123 | 2777-2024 | 264154 | 2850-2024 | 264095 |
| 1493-2024 | 264179 | 2683-2024 | 264124 | 2778-2024 | 264155 | 2851-2024 | 264096 |
| 1511-2024 | 264180 | 2685-2024 | 264125 | 2779-2024 | 264156 | 2852-2024 | 264097 |
| 1727-2024 | 264200 | 2686-2024 | 264126 | 2780-2024 | 264157 | 2853-2024 | 264098 |
| 1730-2024 | 264201 | 2701-2024 | 264127 | 2784-2024 | 264178 | 2855-2024 | 264099 |
| 1799-2024 | 264188 | 2702-2024 | 264128 | 2785-2024 | 264158 | 2856-2024 | 264100 |
| 1923-2024 | 264189 | 2703-2024 | 264129 | 2786-2024 | 264160 | 2860-2024 | 264102 |
| 1986-2024 | 264202 | 2704-2024 | 264130 | 2787-2024 | 264161 | 2862-2024 | 264103 |
| 1987-2024 | 264203 | 2705-2024 | 264131 | 2788-2024 | 264159 | 2863-2024 | 264101 |
| 1994-2024 | 264194 | 2708-2024 | 264132 | 2790-2024 | 264163 | 2866-2024 | 264104 |
| 2142-2024 | 264193 | 2721-2024 | 264133 | 2792-2024 | 264162 | 2867-2024 | 264105 |
| 2195-2024 | 264195 | 2722-2024 | 264134 | 2796-2024 | 264164 | 2881-2024 | 264106 |
| 2280-2024 | 264181 | 2724-2024 | 264135 | 2802-2024 | 264165 | 2882-2024 | 264121 |
| 2324-2024 | 264196 | 2725-2024 | 264136 | 2815-2024 | 264167 | 2883-2024 | 264108 |
| 2342-2024 | 264199 | 2727-2024 | 264137 | 2816-2024 | 264168 | 2886-2024 | 264107 |
| 2343-2024 | 264190 | 2728-2024 | 264138 | 2817-2024 | 264169 | 2888-2024 | 264109 |
| 2344-2024 | 264191 | 2729-2024 | 264139 | 2819-2024 | 264170 | 2890-2024 | 264110 |
| 2346-2024 | 264192 | 2736-2024 | 264141 | 2820-2024 | 264172 | 2895-2024 | 264111 |
| 2369-2024 | 264184 | 2748-2024 | 264142 | 2821-2024 | 264171 | 2896-2024 | 264112 |
| 2370-2024 | 264185 | 2751-2024 | 264143 | 2824-2024 | 264152 | 2906-2024 | 264113 |
| 2415-2024 | 264182 | 2752-2024 | 264144 | 2826-2024 | 264166 | 2910-2024 | 264114 |
| 2463-2024 | 264197 | 2753-2024 | 264145 | 2829-2024 | 264153 | 2922-2024 | 264115 |
| 2488-2024 | 264198 | 2756-2024 | 264146 | 2834-2024 | 264173 | 2924-2024 | 264116 |
| 2549-2024 | 264183 | 2762-2024 | 264147 | 2836-2024 | 264174 | 2927-2024 | 264117 |
| 2591-2024 | 264204 | 2771-2024 | 264148 | 2837-2024 | 264177 | 2932-2024 | 264118 |
| 2592-2024 | 264205 | 2774-2024 | 264149 | 2843-2024 | 264175 | 2951-2024 | 264119 |
| 2593-2024 | 264206 | 2775-2024 | 264150 | 2844-2024 | 264176 | 2953-2024 | 264120 |
| 2647-2024 | 264207 | | | | | | |

(111) 264094

(151) 11.3.2025

(180) 3.11.2034

(210) 2845-2024

(220) 3.11.2024

(442) 4.12.2024

(732) Ayrumyan Gevorg, Uhrova 13575/4, Bratislava-Nové Mesto, SK;

Dátum začatia plynutia obdobia rozhodného pre používanie ochrannej známky: 11.3.2025

(111) 264096

(151) 11.3.2025

(180) 4.11.2034

(210) 2851-2024

(220) 4.11.2024

(442) 4.12.2024

(732) Veľtrh nehnuteľností s.r.o., Odborárska 5394/15, Banka, SK;

(740) PATÁČ & PARTNERS s.r.o., Bratislava-Ružinov, SK; Dátum začatia plynutia obdobia rozhodného pre používanie ochrannej známky: 11.3.2025

(111) 264095

(151) 11.3.2025

(180) 4.11.2034

(210) 2850-2024

(220) 4.11.2024

(442) 4.12.2024

(732) Dahleh Real Estate s.r.o., Prievozská 1316/10, Bratislava-Ružinov, SK;

(740) Džuganová Eliška, Námestovo, SK;

Dátum začatia plynutia obdobia rozhodného pre používanie ochrannej známky: 11.3.2025

(111) 264097

(151) 11.3.2025

(180) 4.11.2034

(210) 2852-2024

(220) 4.11.2024

(442) 4.12.2024

(732) CHROME s.r.o., Podzámska 890/3, Nitra, SK;

(740) Trama Legal s. r. o., Bratislava-Staré Mesto, SK;

Dátum začatia plynutia obdobia rozhodného pre používanie ochrannej známky: 11.3.2025

(111) 264098

(151) 11.3.2025
(180) 4.11.2034
(210) 2853-2024
(220) 4.11.2024
(442) 4.12.2024
(732) ECOMP Slovakia, s.r.o., Košťany nad Turcom 124, Košťany nad Turcom, SK;
(740) MG LEGAL s.r.o., Košice-Staré Mesto, SK;
Dátum začatia plynutia obdobia rozhodného pre používanie ochrannej známky: 11.3.2025

(111) 264099

(151) 11.3.2025
(180) 4.11.2034
(210) 2855-2024
(220) 4.11.2024
(442) 4.12.2024
(732) SLOVAK GHOST HUNTERS, Karpatské námestie 7770/10A, Bratislava-Rača, SK;
(740) bnt attorneys-at-law, s. r. o., Bratislava-Staré Mesto, SK;
Dátum začatia plynutia obdobia rozhodného pre používanie ochrannej známky: 11.3.2025

(111) 264100

(151) 11.3.2025
(180) 4.11.2034
(210) 2856-2024
(220) 4.11.2024
(442) 4.12.2024
(732) SLOVAK GHOST HUNTERS, Karpatské námestie 7770/10A, Bratislava-Rača, SK;
(740) bnt attorneys-at-law, s. r. o., Bratislava-Staré Mesto, SK;
Dátum začatia plynutia obdobia rozhodného pre používanie ochrannej známky: 11.3.2025

(111) 264101

(151) 11.3.2025
(180) 4.11.2034
(210) 2863-2024
(220) 4.11.2024
(442) 4.12.2024
(732) SLOVAK GHOST HUNTERS, Karpatské námestie 7770/10A, Bratislava-Rača, SK;
(740) bnt attorneys-at-law, s. r. o., Bratislava-Staré Mesto, SK;
Dátum začatia plynutia obdobia rozhodného pre používanie ochrannej známky: 11.3.2025

(111) 264102

(151) 11.3.2025
(180) 4.11.2034
(210) 2860-2024
(220) 4.11.2024
(442) 4.12.2024
(732) Baldovská Simona, Ing., Novozámocká 3210/21, Zvolen, SK;

(740) Ing. Ivan Belička - Markoffice - známková, patentová a súdnoznalecká kancelária, Banská Bystrica, SK;
Dátum začatia plynutia obdobia rozhodného pre používanie ochrannej známky: 11.3.2025

(111) 264103

(151) 11.3.2025
(180) 4.11.2034
(210) 2862-2024
(220) 4.11.2024
(442) 4.12.2024
(732) Global influencers and celebrities hub s. r. o., Černyševského 1287/10, Bratislava-Petržalka, SK;
(740) Bakitová Zuzana, Ing., Rimavská Sobota, SK;
Dátum začatia plynutia obdobia rozhodného pre používanie ochrannej známky: 11.3.2025

(111) 264104

(151) 11.3.2025
(180) 5.11.2034
(210) 2866-2024
(220) 5.11.2024
(442) 4.12.2024
(732) Klett nakladatelství, s.r.o., Jičínská 2348/10, Praha 3 - Vinohrady, CZ;
(740) Mgr. Martin Guttman, MBA, advokát, Bratislava-Karlova Ves, SK;
Dátum začatia plynutia obdobia rozhodného pre používanie ochrannej známky: 11.3.2025

(111) 264105

(151) 11.3.2025
(180) 5.11.2034
(210) 2867-2024
(220) 5.11.2024
(442) 4.12.2024
(732) BASF Slovensko spol. s r.o., Einsteinova 3754/23, Bratislava-Petržalka, SK;
(740) Advokátska kancelária Michala Záthureckého, s. r. o., Banská Bystrica, SK;
Dátum začatia plynutia obdobia rozhodného pre používanie ochrannej známky: 11.3.2025

(111) 264106

(151) 11.3.2025
(180) 6.11.2034
(210) 2881-2024
(220) 6.11.2024
(442) 4.12.2024
(732) Zdravotnícke pomôcky MediSVet, s.r.o., Jánošíkovo nábr. 1212/2, Liptovský Mikuláš, SK;
(740) JUDr. Anna Letriková, advokát, Martin, SK;
Dátum začatia plynutia obdobia rozhodného pre používanie ochrannej známky: 11.3.2025

(111) 264107

(151) 11.3.2025
(180) 6.11.2034
(210) 2886-2024

(220) 6.11.2024
 (442) 4.12.2024
 (732) Zdravotnícke pomôcky MediSVet, s.r.o., Jánošíkovo nábr. 1212/2, Liptovský Mikuláš, SK;
 (740) JUDr. Anna Letriková, advokát, Martin, SK;
 Dátum začatia plynutia obdobia rozhodného pre používanie ochrannej známky: 11.3.2025

(111) 264108

(151) 11.3.2025
 (180) 6.11.2034
 (210) 2883-2024
 (220) 6.11.2024
 (442) 4.12.2024
 (732) Invictus Trade s. r. o., Komenského 561/22, Bardejov, SK;
 Dátum začatia plynutia obdobia rozhodného pre používanie ochrannej známky: 11.3.2025

(111) 264109

(151) 11.3.2025
 (180) 6.11.2034
 (210) 2888-2024
 (220) 6.11.2024
 (442) 4.12.2024
 (732) PB Media s. r. o., Lazaretská 2402/19, Bratislava-Staré Mesto, SK;
 (740) BRICHTA & PARTNERS s. r. o., Bratislava-Staré Mesto, SK;
 Dátum začatia plynutia obdobia rozhodného pre používanie ochrannej známky: 11.3.2025

(111) 264110

(151) 11.3.2025
 (180) 6.11.2034
 (210) 2890-2024
 (220) 6.11.2024
 (442) 4.12.2024
 (732) Lubušský Andrej, Špitálska 2212/16, Bratislava-Staré Mesto, SK;
 LUBUSKY s.r.o., Nová 633/17, Podhájska, SK;
 Dátum začatia plynutia obdobia rozhodného pre používanie ochrannej známky: 11.3.2025

(111) 264111

(151) 11.3.2025
 (180) 7.11.2034
 (210) 2895-2024
 (220) 7.11.2024
 (442) 4.12.2024
 (732) KNIKOV, s.r.o., Bytčianska 492, Žilina, SK;
 Dátum začatia plynutia obdobia rozhodného pre používanie ochrannej známky: 11.3.2025

(111) 264112

(151) 11.3.2025
 (180) 7.11.2034
 (210) 2896-2024
 (220) 7.11.2024

(442) 4.12.2024
 (732) KNIKOV, s.r.o., Bytčianska 492, Žilina, SK;
 Dátum začatia plynutia obdobia rozhodného pre používanie ochrannej známky: 11.3.2025

(111) 264113

(151) 11.3.2025
 (180) 8.11.2034
 (210) 2906-2024
 (220) 8.11.2024
 (442) 4.12.2024
 (732) Trepková Zuzana, Mgr., Vápenná 17418/9, Bratislava-Ružinov, SK;
 (740) JUDr. Ivana Magdolenová Joríková, advokátka, Partizánske, SK;
 Dátum začatia plynutia obdobia rozhodného pre používanie ochrannej známky: 11.3.2025

(111) 264114

(151) 11.3.2025
 (180) 11.11.2034
 (210) 2910-2024
 (220) 11.11.2024
 (442) 4.12.2024
 (732) Pure Ambitions s.r.o., Vihorlatská 1006/11, Košice-Sever, SK;
 (740) JUDr. Vincent Lechman, advokát, Košice-Staré Mesto, SK;
 Dátum začatia plynutia obdobia rozhodného pre používanie ochrannej známky: 11.3.2025

(111) 264115

(151) 11.3.2025
 (180) 12.11.2034
 (210) 2922-2024
 (220) 12.11.2024
 (442) 4.12.2024
 (732) N-BAUER s. r. o., Ondavská 2802/20A, Vranov nad Topľou, SK;
 (740) Kaliak Michal, Bratislava-Ružinov, SK;
 Dátum začatia plynutia obdobia rozhodného pre používanie ochrannej známky: 11.3.2025

(111) 264116

(151) 11.3.2025
 (180) 12.11.2034
 (210) 2924-2024
 (220) 12.11.2024
 (442) 4.12.2024
 (732) PENELCOM s.r.o., Sídlisko 1. mája 7/69, Vranov nad Topľou, SK;
 (740) Kaliak Michal, Bratislava-Ružinov, SK;
 Dátum začatia plynutia obdobia rozhodného pre používanie ochrannej známky: 11.3.2025

(111) 264117

(151) 11.3.2025
 (180) 12.11.2034
 (210) 2927-2024

- (220) 12.11.2024
(442) 4.12.2024
(732) Kocúrová Denisa, Ing., Nešporova 1272/4, Banská Bystrica, SK;
(740) Zathurecka INPARTNERS GROUP s.r.o., Banská Bystrica, SK;
Dátum začatia plynutia obdobia rozhodného pre používanie ochrannej známky: 11.3.2025
-
- (111) 264118**
(151) 11.3.2025
(180) 13.11.2034
(210) 2932-2024
(220) 13.11.2024
(442) 4.12.2024
(732) Apartments Care s.r.o., Nový Smokovec 19217, Vysoké Tatry, SK;
(740) Advokátska kancelária Hlavatá - Janík s. r. o., Bratislava-Ružinov, SK;
Dátum začatia plynutia obdobia rozhodného pre používanie ochrannej známky: 11.3.2025
-
- (111) 264119**
(151) 11.3.2025
(180) 14.11.2034
(210) 2951-2024
(220) 14.11.2024
(442) 4.12.2024
(732) Corx s. r. o., Royova 1656/12, Piešťany, SK;
Dátum začatia plynutia obdobia rozhodného pre používanie ochrannej známky: 11.3.2025
-
- (111) 264120**
(151) 11.3.2025
(180) 14.11.2034
(210) 2953-2024
(220) 14.11.2024
(442) 4.12.2024
(732) Health Medical Centre s. r. o., Röntgenova 3751/28, Bratislava-Petržalka, SK;
Dátum začatia plynutia obdobia rozhodného pre používanie ochrannej známky: 11.3.2025
-
- (111) 264121**
(151) 11.3.2025
(180) 6.11.2034
(210) 2882-2024
(220) 6.11.2024
(442) 4.12.2024
(732) iFocus s.r.o., Moyzesova 1936/3, Piešťany, SK;
(740) JUDr. Erik Špila, advokát, Senec, SK;
Dátum začatia plynutia obdobia rozhodného pre používanie ochrannej známky: 11.3.2025
-
- (111) 264122**
(151) 12.3.2025
(180) 14.10.2034
(210) 2655-2024
(220) 14.10.2024
- (442) 4.12.2024
(732) Fénix agro s. r. o., Tvrdošín 954, Tvrdošín, SK;
Dátum začatia plynutia obdobia rozhodného pre používanie ochrannej známky: 12.3.2025
-
- (111) 264123**
(151) 12.3.2025
(180) 17.10.2034
(210) 2681-2024
(220) 17.10.2024
(442) 4.12.2024
(732) TIPOS, národná lotériová spoločnosť, a. s., Brečtanová 1, Bratislava, SK;
(740) LITVÁKOVÁ A SPOL., s. r. o., Bratislava-Nové Mesto, SK;
Dátum začatia plynutia obdobia rozhodného pre používanie ochrannej známky: 12.3.2025
-
- (111) 264124**
(151) 12.3.2025
(180) 17.10.2034
(210) 2683-2024
(220) 17.10.2024
(442) 4.12.2024
(732) Milkin a.s., Českobrodská 1174, Praha 9 - Kyje, CZ;
(740) Kapa Beta, s. r. o., Nová Dubnica, SK;
Dátum začatia plynutia obdobia rozhodného pre používanie ochrannej známky: 12.3.2025
-
- (111) 264125**
(151) 12.3.2025
(180) 18.10.2034
(210) 2685-2024
(220) 18.10.2024
(442) 4.12.2024
(732) TIPOS, národná lotériová spoločnosť, a. s., Brečtanová 1, Bratislava, SK;
(740) LITVÁKOVÁ A SPOL., s. r. o., Bratislava-Nové Mesto, SK;
Dátum začatia plynutia obdobia rozhodného pre používanie ochrannej známky: 12.3.2025
-
- (111) 264126**
(151) 12.3.2025
(180) 18.10.2034
(210) 2686-2024
(220) 18.10.2024
(442) 4.12.2024
(732) TIPOS, národná lotériová spoločnosť, a. s., Brečtanová 1, Bratislava, SK;
(740) LITVÁKOVÁ A SPOL., s. r. o., Bratislava-Nové Mesto, SK;
Dátum začatia plynutia obdobia rozhodného pre používanie ochrannej známky: 12.3.2025
-
- (111) 264127**
(151) 12.3.2025
(180) 18.10.2034
(210) 2701-2024
(220) 18.10.2024
(442) 4.12.2024

- (732) KLEMBER a SPOL, s.r.o., Jesenského 12/2, Dunajská Streda, SK;
 (740) BRICHTA & PARTNERS s. r. o., Bratislava-Staré Mesto, SK;
 Dátum začatia plynutia obdobia rozhodného pre používanie ochrannej známky: 12.3.2025

(111) 264128

- (151) 12.3.2025
 (180) 21.10.2034
 (210) 2702-2024
 (220) 21.10.2024
 (442) 4.12.2024
 (732) Macáková Miriam, Mgr., Dolná Mičiná 137, Dolná Mičiná, SK;
 Dátum začatia plynutia obdobia rozhodného pre používanie ochrannej známky: 12.3.2025

(111) 264129

- (151) 12.3.2025
 (180) 18.10.2034
 (210) 2703-2024
 (220) 18.10.2024
 (442) 4.12.2024
 (732) KLEMBER a SPOL, s.r.o., Jesenského 12/2, Dunajská Streda, SK;

- (740) BRICHTA & PARTNERS s. r. o., Bratislava-Staré Mesto, SK;
 Dátum začatia plynutia obdobia rozhodného pre používanie ochrannej známky: 12.3.2025

(111) 264130

- (151) 12.3.2025
 (180) 18.10.2034
 (210) 2704-2024
 (220) 18.10.2024
 (442) 4.12.2024
 (732) KLEMBER a SPOL, s.r.o., Jesenského 12/2, Dunajská Streda, SK;
 (740) BRICHTA & PARTNERS s. r. o., Bratislava-Staré Mesto, SK;
 Dátum začatia plynutia obdobia rozhodného pre používanie ochrannej známky: 12.3.2025

(111) 264131

- (151) 12.3.2025
 (180) 18.10.2034
 (210) 2705-2024
 (220) 18.10.2024
 (442) 4.12.2024
 (732) KLEMBER a SPOL, s.r.o., Jesenského 12/2, Dunajská Streda, SK;
 (740) BRICHTA & PARTNERS s. r. o., Bratislava-Staré Mesto, SK;
 Dátum začatia plynutia obdobia rozhodného pre používanie ochrannej známky: 12.3.2025

(111) 264132

- (151) 12.3.2025
 (180) 20.10.2034
 (210) 2708-2024
 (220) 20.10.2024
 (442) 4.12.2024
 (732) BELUPO Ijekovi i kozmetika, d.d., Danica 5, Koprivnica, HR;
 (740) Ing. Mária Holoubková - HOLOUBKOVÁ Patentová a známková kancelária, Bratislava-Staré Mesto, SK;
 Dátum začatia plynutia obdobia rozhodného pre používanie ochrannej známky: 12.3.2025

(111) 264133

- (151) 12.3.2025
 (180) 21.10.2034
 (210) 2721-2024
 (220) 21.10.2024
 (442) 4.12.2024
 (732) BARTA GROUP, s.r.o., Kopčianska 3756/10, Bratislava-Petržalka, SK;
 (740) JUDr. Ján Mišura, PhD., advokát, Bratislava-Petržalka, SK;
 Dátum začatia plynutia obdobia rozhodného pre používanie ochrannej známky: 12.3.2025

(111) 264134

- (151) 12.3.2025
 (180) 21.10.2034
 (210) 2722-2024
 (220) 21.10.2024
 (442) 4.12.2024
 (732) Hláska s. r. o., Sokolovská 178/10, Košice-Západ, SK;
 (740) PRIELOMEK & PARTNERS advokátska kancelária, s.r.o., Bratislava-Petržalka, SK;
 Dátum začatia plynutia obdobia rozhodného pre používanie ochrannej známky: 12.3.2025

(111) 264135

- (151) 12.3.2025
 (180) 21.10.2034
 (210) 2724-2024
 (220) 21.10.2024
 (442) 4.12.2024
 (732) EDS Trade s.r.o., Červený dvůr 1180/18, Krnov - Pod Cvilínem, CZ;
 (740) Kapa Beta, s. r. o., Nová Dubnica, SK;
 Dátum začatia plynutia obdobia rozhodného pre používanie ochrannej známky: 12.3.2025

(111) 264136

- (151) 12.3.2025
 (180) 21.10.2034
 (210) 2725-2024
 (220) 21.10.2024
 (442) 4.12.2024

(732) Voltio s.r.o., Jána Jonáša 6183/13, Bratislava-Devínska Nová Ves, SK;
Dátum začatia plynutia obdobia rozhodného pre používanie ochrannej známky: 12.3.2025

(111) 264137

(151) 12.3.2025
(180) 21.10.2034
(210) 2727-2024
(220) 21.10.2024
(442) 4.12.2024
(732) LAWIN, s. r. o., Bratislavská 1214/57, Senec, SK;
Dátum začatia plynutia obdobia rozhodného pre používanie ochrannej známky: 12.3.2025

(111) 264138

(151) 12.3.2025
(180) 22.10.2034
(210) 2728-2024
(220) 22.10.2024
(442) 4.12.2024
(732) Marmot & Crow s. r. o., Šafárikovo námestie 75/2, Bratislava-Staré Mesto, SK;
(740) JUDr. Marek Letkovský, advokát, Bratislava-Nové Mesto, SK;
Dátum začatia plynutia obdobia rozhodného pre používanie ochrannej známky: 12.3.2025

(111) 264139

(151) 12.3.2025
(180) 22.10.2034
(210) 2729-2024
(220) 22.10.2024
(442) 4.12.2024
(732) Frič David, Višňové 94, Višňové, SK;
(740) Mgr. Rastislav Otruba, advokát, Žilina, SK;
Dátum začatia plynutia obdobia rozhodného pre používanie ochrannej známky: 12.3.2025

(111) 264141

(151) 12.3.2025
(180) 22.10.2034
(210) 2736-2024
(220) 22.10.2024
(442) 4.12.2024
(732) Berceli Pavol, MUDr., Kútniky 81, Kútniky, SK;
(740) Mgr. Matej Makovník, advokát, Banská Bystrica, SK;
Dátum začatia plynutia obdobia rozhodného pre používanie ochrannej známky: 12.3.2025

(111) 264142

(151) 12.3.2025
(180) 22.10.2034
(210) 2748-2024
(220) 22.10.2024
(300) TO/M/2024/04640, 26.4.2024, TO
(442) 4.12.2024
(732) Google LLC, 1600 Amphitheatre Parkway, Mountain View, CA 94043, US;

(740) JUDr. Petra Sauvage de Brantes, advokát, Bratislava-Petržalka, SK;
Dátum začatia plynutia obdobia rozhodného pre používanie ochrannej známky: 12.3.2025

(111) 264143

(151) 12.3.2025
(180) 23.10.2034
(210) 2751-2024
(220) 23.10.2024
(442) 4.12.2024
(732) Penta Real Estate, s. r. o., Digital Park II, Einsteinova 25, Bratislava, SK;
(740) Škubla & Partneri s. r. o., Bratislava-Petržalka, SK;
Dátum začatia plynutia obdobia rozhodného pre používanie ochrannej známky: 12.3.2025

(111) 264144

(151) 12.3.2025
(180) 23.10.2034
(210) 2752-2024
(220) 23.10.2024
(442) 4.12.2024
(732) Penta Real Estate, s. r. o., Digital Park II, Einsteinova 25, Bratislava, SK;
(740) Škubla & Partneri s. r. o., Bratislava-Petržalka, SK;
Dátum začatia plynutia obdobia rozhodného pre používanie ochrannej známky: 12.3.2025

(111) 264145

(151) 12.3.2025
(180) 23.10.2034
(210) 2753-2024
(220) 23.10.2024
(442) 4.12.2024
(732) BRAND INVEST S.A., Zone d'activités Sud, Bail. 15, Somme-Leuze, BE;
(740) Advokátska kancelária Patajová Pataj s.r.o., Banská Bystrica, SK;
Dátum začatia plynutia obdobia rozhodného pre používanie ochrannej známky: 12.3.2025

(111) 264146

(151) 12.3.2025
(180) 23.10.2034
(210) 2756-2024
(220) 23.10.2024
(442) 4.12.2024
(732) Prima banka Slovensko, a.s., Hodžova 219/11, Žilina, SK;
(740) LITVÁKOVÁ A SPOL., s. r. o., Bratislava-Nové Mesto, SK;
Dátum začatia plynutia obdobia rozhodného pre používanie ochrannej známky: 12.3.2025

(111) 264147

(151) 12.3.2025
(180) 24.10.2034
(210) 2762-2024
(220) 24.10.2024

(442) 4.12.2024
(732) Weber Tomáš, Partizánska cesta 1682/18, Banská Bystrica, SK;
(740) Ing. Ivan Belička - Markoffice - známková, patentová a súdnoznalecká kancelária, Banská Bystrica, SK;
Dátum začatia plynutia obdobia rozhodného pre používanie ochrannej známky: 12.3.2025

(111) 264148

(151) 12.3.2025
(180) 24.10.2034
(210) 2771-2024
(220) 24.10.2024
(442) 4.12.2024
(732) Gaia ezoterika s. r. o., Bebravská 5033/12, Bratislava-Vrakuňa, SK;
(740) Hriadel-Heger & Partners s.r.o., Bratislava-Staré Mesto, SK;
Dátum začatia plynutia obdobia rozhodného pre používanie ochrannej známky: 12.3.2025

(111) 264149

(151) 12.3.2025
(180) 25.10.2034
(210) 2774-2024
(220) 25.10.2024
(442) 4.12.2024
(732) Bramble s. r. o., Novozámocká 4091/134, Nitra, SK;
(740) JUDr. Erik Špila, advokát, Senec, SK;
Dátum začatia plynutia obdobia rozhodného pre používanie ochrannej známky: 12.3.2025

(111) 264150

(151) 12.3.2025
(180) 24.10.2034
(210) 2775-2024
(220) 24.10.2024
(442) 4.12.2024
(732) Biegelbauer Márk, Kráľovičove Kračany 18, Kráľovičove Kračany, SK;
Dátum začatia plynutia obdobia rozhodného pre používanie ochrannej známky: 12.3.2025

(111) 264151

(151) 12.3.2025
(180) 25.10.2034
(210) 2776-2024
(220) 25.10.2024
(442) 4.12.2024
(732) GENERAL TRADING SLOVAKIA, s.r.o, P. Hostinského 6093, Rimavská Sobota, SK;
(740) Zathurecka INPARTNERS GROUP s.r.o., Banská Bystrica, SK;
Dátum začatia plynutia obdobia rozhodného pre používanie ochrannej známky: 12.3.2025

(111) 264152

(151) 12.3.2025
(180) 31.10.2034

(210) 2824-2024
(220) 31.10.2024
(442) 4.12.2024
(732) BITTNER Travel, s.r.o., Kalinčiakova 1533/40, Senec, SK;
(740) Zathurecka INPARTNERS GROUP s.r.o., Banská Bystrica, SK;
Dátum začatia plynutia obdobia rozhodného pre používanie ochrannej známky: 12.3.2025

(111) 264153

(151) 12.3.2025
(180) 31.10.2034
(210) 2829-2024
(220) 31.10.2024
(442) 4.12.2024
(732) BITTNER Travel, s.r.o., Kalinčiakova 1533/40, Senec, SK;
(740) Zathurecka INPARTNERS GROUP s.r.o., Banská Bystrica, SK;
Dátum začatia plynutia obdobia rozhodného pre používanie ochrannej známky: 12.3.2025

(111) 264154

(151) 12.3.2025
(180) 25.10.2034
(210) 2777-2024
(220) 25.10.2024
(442) 4.12.2024
(732) SACSLAB s. r. o., Kopčianska 3756/10, Bratislava-Petržalka, SK;
Dátum začatia plynutia obdobia rozhodného pre používanie ochrannej známky: 12.3.2025

(111) 264155

(151) 12.3.2025
(180) 25.10.2034
(210) 2778-2024
(220) 25.10.2024
(442) 4.12.2024
(732) AJRon, s.r.o., Cukrovarská 1459/47, Trenčianska Teplá, SK;
(740) Melišová Nikola, Mgr., Trenčianske Mitice, SK;
Dátum začatia plynutia obdobia rozhodného pre používanie ochrannej známky: 12.3.2025

(111) 264156

(151) 12.3.2025
(180) 25.10.2034
(210) 2779-2024
(220) 25.10.2024
(442) 4.12.2024
(732) MAROSSA s. r. o., Námestie slobody 4744/23A, Sered', SK;
(740) Lanikova Group, s. r. o., Bratislava-Staré Mesto, SK;
Dátum začatia plynutia obdobia rozhodného pre používanie ochrannej známky: 12.3.2025

(111) 264157

(151) 12.3.2025
(180) 28.10.2034

(210) 2780-2024
 (220) 28.10.2024
 (442) 4.12.2024
 (732) COOP Jednota Slovensko, spotrebné družstvo, Bajkalská 1496/25, Bratislava-Ružinov, SK;
 Dátum začatia plynutia obdobia rozhodného pre používanie ochrannej známky: 12.3.2025

(111) 264158

(151) 12.3.2025
 (180) 28.10.2034
 (210) 2785-2024
 (220) 28.10.2024
 (442) 4.12.2024
 (732) Zväz chovateľov oviec a kôz na Slovensku - družstvo, Skuteckého 19, Banská Bystrica, SK;
 (740) JUDr. Peter Celec, advokátska kancelária s.r.o., Martin, SK;
 Dátum začatia plynutia obdobia rozhodného pre používanie ochrannej známky: 12.3.2025

(111) 264159

(151) 12.3.2025
 (180) 28.10.2034
 (210) 2788-2024
 (220) 28.10.2024
 (442) 4.12.2024
 (732) Zväz chovateľov oviec a kôz na Slovensku - družstvo, Skuteckého 19, Banská Bystrica, SK;
 (740) JUDr. Peter Celec, advokátska kancelária s.r.o., Martin, SK;
 Dátum začatia plynutia obdobia rozhodného pre používanie ochrannej známky: 12.3.2025

(111) 264160

(151) 12.3.2025
 (180) 28.10.2034
 (210) 2786-2024
 (220) 28.10.2024
 (442) 4.12.2024
 (732) TECHNOS,a.s., Švermova 464, Hronec, SK;
 Dátum začatia plynutia obdobia rozhodného pre používanie ochrannej známky: 12.3.2025

(111) 264161

(151) 12.3.2025
 (180) 28.10.2034
 (210) 2787-2024
 (220) 28.10.2024
 (442) 4.12.2024
 (732) MESAROS COMPANY s. r. o., Šustekova 3618/47, Bratislava-Petržalka, SK;
 (740) Trama Legal s. r. o., Bratislava-Staré Mesto, SK;
 Dátum začatia plynutia obdobia rozhodného pre používanie ochrannej známky: 12.3.2025

(111) 264162

(151) 12.3.2025
 (180) 28.10.2034

(210) 2792-2024
 (220) 28.10.2024
 (442) 4.12.2024
 (732) Fafílek Miloslav, Moravská 4779, Zlín, CZ;
 (740) Trama Legal s. r. o., Bratislava-Staré Mesto, SK;
 Dátum začatia plynutia obdobia rozhodného pre používanie ochrannej známky: 12.3.2025

(111) 264163

(151) 12.3.2025
 (180) 29.10.2034
 (210) 2790-2024
 (220) 29.10.2024
 (442) 4.12.2024
 (732) HACCP Consulting s.r.o., Slivková 575/12, Nitrianske Hrnčiarovce, SK;
 Dátum začatia plynutia obdobia rozhodného pre používanie ochrannej známky: 12.3.2025

(111) 264164

(151) 12.3.2025
 (180) 29.10.2034
 (210) 2796-2024
 (220) 29.10.2024
 (442) 4.12.2024
 (732) Finlandia Vodka Ltd., Porkkalankatu 24, Helsinki, FI;
 (740) CMS Cameron McKenna Nabarro Olswang, advokáti, s.r.o., organizačná zložka, Bratislava-Staré Mesto, SK;
 Dátum začatia plynutia obdobia rozhodného pre používanie ochrannej známky: 12.3.2025

(111) 264165

(151) 12.3.2025
 (180) 29.10.2034
 (210) 2802-2024
 (220) 29.10.2024
 (442) 4.12.2024
 (732) Dance Club, s. r. o., Čiližská 20351/5, Bratislava-Vrakuňa, SK;
 (740) Mgr. Norbert Mego, advokát, Bratislava-Vrakuňa, SK;
 Dátum začatia plynutia obdobia rozhodného pre používanie ochrannej známky: 12.3.2025

(111) 264166

(151) 12.3.2025
 (180) 31.10.2034
 (210) 2826-2024
 (220) 31.10.2024
 (442) 4.12.2024
 (732) Dance Club, s. r. o., Čiližská 20351/5, Bratislava-Vrakuňa, SK;
 (740) Mgr. Norbert Mego, advokát, Bratislava-Vrakuňa, SK;
 Dátum začatia plynutia obdobia rozhodného pre používanie ochrannej známky: 12.3.2025

(111) 264167

(151) 12.3.2025
 (180) 30.10.2034
 (210) 2815-2024

(220) 30.10.2024
 (442) 4.12.2024
 (732) Cukrárnka s.r.o., Predmestie 2024/110, Skalica, SK;
 (740) MG LEGAL s.r.o., Košice-Staré Mesto, SK;
 Dátum začatia plynutia obdobia rozhodného pre
 používanie ochrannej známky: 12.3.2025

(442) 4.12.2024
 (732) BAPE FOOD trade s.r.o., Ovocinárska 1665/51, Sabinov,
 SK;
 (740) JUDr. Kišľaľak, s.r.o., Prešov, SK;
 Dátum začatia plynutia obdobia rozhodného pre
 používanie ochrannej známky: 12.3.2025

(111) 264168

(151) 12.3.2025
 (180) 30.10.2034
 (210) 2816-2024
 (220) 30.10.2024
 (442) 4.12.2024
 (732) Nunofia s.r.o., Hviezdoslavova 732/30, Banská Bystrica,
 SK;
 (740) Mgr. Matej Makovník, advokát, Banská Bystrica, SK;
 Dátum začatia plynutia obdobia rozhodného pre
 používanie ochrannej známky: 12.3.2025

(111) 264173

(151) 12.3.2025
 (180) 31.10.2034
 (210) 2834-2024
 (220) 31.10.2024
 (442) 4.12.2024
 (732) BAPE FOOD trade s.r.o., Ovocinárska 1665/51, Sabinov,
 SK;
 (740) JUDr. Kišľaľak, s.r.o., Prešov, SK;
 Dátum začatia plynutia obdobia rozhodného pre
 používanie ochrannej známky: 12.3.2025

(111) 264169

(151) 12.3.2025
 (180) 30.10.2034
 (210) 2817-2024
 (220) 30.10.2024
 (442) 4.12.2024
 (732) Anatex, s.r.o., Hviezdoslavova 732/30, Banská Bystrica,
 SK;
 (740) Mgr. Matej Makovník, advokát, Banská Bystrica, SK;
 Dátum začatia plynutia obdobia rozhodného pre
 používanie ochrannej známky: 12.3.2025

(111) 264174

(151) 12.3.2025
 (180) 1.11.2034
 (210) 2836-2024
 (220) 1.11.2024
 (442) 4.12.2024
 (732) EKOLAMP Slovakia - Združenie výrobcov
 a distribútorov svetelnej techniky, Turecká 156/37,
 Nové Zámky, SK;
 Dátum začatia plynutia obdobia rozhodného pre
 používanie ochrannej známky: 12.3.2025

(111) 264170

(151) 12.3.2025
 (180) 30.10.2034
 (210) 2819-2024
 (220) 30.10.2024
 (442) 4.12.2024
 (732) Anatex, s.r.o., Hviezdoslavova 732/30, Banská Bystrica,
 SK;
 (740) Mgr. Matej Makovník, advokát, Banská Bystrica, SK;
 Dátum začatia plynutia obdobia rozhodného pre
 používanie ochrannej známky: 12.3.2025

(111) 264175

(151) 12.3.2025
 (180) 1.11.2034
 (210) 2843-2024
 (220) 1.11.2024
 (442) 4.12.2024
 (732) EKOLAMP Slovakia - Združenie výrobcov
 a distribútorov svetelnej techniky, Turecká 156/37,
 Nové Zámky, SK;
 Dátum začatia plynutia obdobia rozhodného pre
 používanie ochrannej známky: 12.3.2025

(111) 264171

(151) 12.3.2025
 (180) 30.10.2034
 (210) 2821-2024
 (220) 30.10.2024
 (442) 4.12.2024
 (732) Berceli Pavol, MUDr., Kútniky 81, Kútniky, SK;
 (740) Mgr. Matej Makovník, advokát, Banská Bystrica, SK;
 Dátum začatia plynutia obdobia rozhodného pre
 používanie ochrannej známky: 12.3.2025

(111) 264176

(151) 12.3.2025
 (180) 1.11.2034
 (210) 2844-2024
 (220) 1.11.2024
 (442) 4.12.2024
 (732) EKOLAMP Slovakia - Združenie výrobcov
 a distribútorov svetelnej techniky, Turecká 156/37,
 Nové Zámky, SK;
 Dátum začatia plynutia obdobia rozhodného pre
 používanie ochrannej známky: 12.3.2025

(111) 264172

(151) 12.3.2025
 (180) 30.10.2034
 (210) 2820-2024
 (220) 30.10.2024

(111) 264177

(151) 12.3.2025
 (180) 31.10.2034
 (210) 2837-2024

(220) 31.10.2024
(442) 4.12.2024
(732) FALATH & PARTNERS s. r. o., Pribinova 28, Bratislava-Staré Mesto, SK;
Dátum začatia plynutia obdobia rozhodného pre používanie ochrannej známky: 12.3.2025

(111) 264178

(151) 12.3.2025
(180) 27.10.2034
(210) 2784-2024
(220) 27.10.2024
(442) 4.12.2024
(732) JSRrec. s.r.o., Hradská 269/58, Tekovské Nemce, SK;
Dátum začatia plynutia obdobia rozhodného pre používanie ochrannej známky: 12.3.2025

(111) 264179

(151) 13.3.2025
(180) 2.6.2034
(210) 1493-2024
(220) 2.6.2024
(442) 4.12.2024
(732) FARC s. r. o., Ulica Vajanského 5952/28, Trnava, SK;
Dátum začatia plynutia obdobia rozhodného pre používanie ochrannej známky: 13.3.2025

(111) 264180

(151) 13.3.2025
(180) 4.6.2034
(210) 1511-2024
(220) 4.6.2024
(442) 4.12.2024
(732) Jakubec Martin, PhDr., PhD., Karpatské námestie 7770/10A, Bratislava-Rača, SK;
Dátum začatia plynutia obdobia rozhodného pre používanie ochrannej známky: 13.3.2025

(111) 264181

(151) 13.3.2025
(180) 30.8.2034
(210) 2280-2024
(220) 30.8.2024
(442) 4.12.2024
(732) Keraming a.s., Jesenského 3839, Trenčín, SK;
Dátum začatia plynutia obdobia rozhodného pre používanie ochrannej známky: 13.3.2025

(111) 264182

(151) 13.3.2025
(180) 14.9.2034
(210) 2415-2024
(220) 14.9.2024
(442) 4.12.2024
(732) Metzker Zdenko, Ing., Hliny 1316/139, Považská Bystrica, SK;
Dátum začatia plynutia obdobia rozhodného pre používanie ochrannej známky: 13.3.2025

(111) 264183

(151) 13.3.2025
(180) 4.10.2034
(210) 2549-2024
(220) 4.10.2024
(442) 4.12.2024
(732) Finidea Group s. r. o., Antona Kršáka 919/7, Námestovo, SK;
Dátum začatia plynutia obdobia rozhodného pre používanie ochrannej známky: 13.3.2025

(111) 264184

(151) 13.3.2025
(180) 10.9.2034
(210) 2369-2024
(220) 10.9.2024
(442) 4.12.2024
(732) Slovenská televízia a rozhlas, Mlynská Dolina, Bratislava-Karlova Ves, SK;
Dátum začatia plynutia obdobia rozhodného pre používanie ochrannej známky: 13.3.2025

(111) 264185

(151) 13.3.2025
(180) 10.9.2034
(210) 2370-2024
(220) 10.9.2024
(442) 4.12.2024
(732) Slovenská televízia a rozhlas, Mlynská Dolina, Bratislava-Karlova Ves, SK;
Dátum začatia plynutia obdobia rozhodného pre používanie ochrannej známky: 13.3.2025

(111) 264186

(151) 13.3.2025
(180) 1.2.2034
(210) 274-2024
(220) 1.2.2024
(442) 4.12.2024
(732) CONTINENTAL FILM, s.r.o., Ševčenkova 1071/19, Bratislava-Petržalka, SK;
(740) Pavol Cvik - advokát, s.r.o., Bratislava-Nové Mesto, SK;
Dátum začatia plynutia obdobia rozhodného pre používanie ochrannej známky: 13.3.2025

(111) 264187

(151) 13.3.2025
(180) 22.8.2032
(210) 1693-2022
(220) 22.8.2022
(442) 4.12.2024
(732) SOUTH AFRICAN RESERVE BANK, 370 Helen Joseph Street, Pretoria, Gauteng, ZA;
(740) HÖRMANN & PARTNERS s.r.o., Bratislava-Nové Mesto, SK;
Dátum začatia plynutia obdobia rozhodného pre používanie ochrannej známky: 13.3.2025

(111) 264188

(151) 13.3.2025
 (180) 2.7.2034
 (210) 1799-2024
 (220) 2.7.2024
 (442) 4.12.2024
 (732) Dúbravec Anton, Mgr., Ulica Botanická 5812/2, Trnava, SK;
 (740) JUDr. Tomáš Volek, advokát, Trnava, SK;
 Dátum začatia plynutia obdobia rozhodného pre používanie ochrannej známky: 13.3.2025

(111) 264193

(151) 13.3.2025
 (180) 8.8.2034
 (210) 2142-2024
 (220) 8.8.2024
 (442) 4.12.2024
 (732) Čurgali Peter, Jarmočná 379/11, Hanušovce nad Topľou, SK;
 (740) JUDr. Ján Luterán, advokát, Prešov, SK;
 Dátum začatia plynutia obdobia rozhodného pre používanie ochrannej známky: 13.3.2025

(111) 264189

(151) 13.3.2025
 (180) 15.7.2034
 (210) 1923-2024
 (220) 15.7.2024
 (442) 4.12.2024
 (732) ARTMIE, spol. s r.o., Strojárska 603/85, Snina, SK;
 (740) MG LEGAL s.r.o., Košice-Staré Mesto, SK;
 Dátum začatia plynutia obdobia rozhodného pre používanie ochrannej známky: 13.3.2025

(111) 264194

(151) 13.3.2025
 (180) 24.7.2034
 (210) 1994-2024
 (220) 24.7.2024
 (442) 4.12.2024
 (732) Považská cementáreň, a.s., J. Kráľa, Ladce, SK;
 (740) Peter Kubínyi SLOVAKIAPATENT, Trenčín, SK;
 Dátum začatia plynutia obdobia rozhodného pre používanie ochrannej známky: 13.3.2025

(111) 264190

(151) 13.3.2025
 (180) 5.9.2034
 (210) 2343-2024
 (220) 5.9.2024
 (442) 4.12.2024
 (732) KARDIOCENTRUM NITRA s.r.o., Špitálska 557/1, Nitra, SK;
 (740) MG LEGAL s.r.o., Košice-Staré Mesto, SK;
 Dátum začatia plynutia obdobia rozhodného pre používanie ochrannej známky: 13.3.2025

(111) 264195

(151) 13.3.2025
 (180) 16.8.2034
 (210) 2195-2024
 (220) 16.8.2024
 (442) 4.12.2024
 (732) MS TRADE s.r.o., Borská 1684/37, Praha 9 - Kyje, CZ;
 (740) Ing. Viera Mešková - Patentová a známková kancelária, Bratislava-Staré Mesto, SK;
 Dátum začatia plynutia obdobia rozhodného pre používanie ochrannej známky: 13.3.2025

(111) 264191

(151) 13.3.2025
 (180) 5.9.2034
 (210) 2344-2024
 (220) 5.9.2024
 (442) 4.12.2024
 (732) KARDIOCENTRUM NITRA s.r.o., Špitálska 557/1, Nitra, SK;
 (740) MG LEGAL s.r.o., Košice-Staré Mesto, SK;
 Dátum začatia plynutia obdobia rozhodného pre používanie ochrannej známky: 13.3.2025

(111) 264196

(151) 13.3.2025
 (180) 4.9.2034
 (210) 2324-2024
 (220) 4.9.2024
 (442) 4.12.2024
 (732) VIETOR, s.r.o., Fraňa Kráľa 288, Liptovský Ján, SK;
 (740) Ing. Dalibor Gruber - GELE, Košice-Západ, SK;
 Dátum začatia plynutia obdobia rozhodného pre používanie ochrannej známky: 13.3.2025

(111) 264192

(151) 13.3.2025
 (180) 5.9.2034
 (210) 2346-2024
 (220) 5.9.2024
 (442) 4.12.2024
 (732) KARDIOCENTRUM NITRA s.r.o., Špitálska 557/1, Nitra, SK;
 (740) MG LEGAL s.r.o., Košice-Staré Mesto, SK;
 Dátum začatia plynutia obdobia rozhodného pre používanie ochrannej známky: 13.3.2025

(111) 264197

(151) 13.3.2025
 (180) 20.9.2034
 (210) 2463-2024
 (220) 20.9.2024
 (442) 4.12.2024
 (732) ČEZ, a.s., Duhová 2/1444, Praha 4, CZ;
 (740) inventa Patentová a známková kancelária s. r. o., Bratislava-Staré Mesto, SK;
 Dátum začatia plynutia obdobia rozhodného pre používanie ochrannej známky: 13.3.2025

(111) 264198

(151) 13.3.2025
(180) 26.9.2034
(210) 2488-2024
(220) 26.9.2024
(442) 4.12.2024
(732) Vidas Group s.r.o., Tolstého 175/23, Košice-Sever, SK;
(740) Cicholes Štefan, Ing., Košice-Barca, SK;
Dátum začatia plynutia obdobia rozhodného pre používanie ochrannej známky: 13.3.2025

(111) 264199

(151) 13.3.2025
(180) 5.9.2034
(210) 2342-2024
(220) 5.9.2024
(442) 4.12.2024
(732) Krbec Petr, K Hájovně 753/9, Praha 4, CZ;
(740) Ing. Zuzana Gajdošíková - Patentová a známková kancelária, Bratislava-Petržalka, SK;
Dátum začatia plynutia obdobia rozhodného pre používanie ochrannej známky: 13.3.2025

(111) 264200

(151) 13.3.2025
(180) 24.6.2034
(210) 1727-2024
(220) 24.6.2024
(442) 4.12.2024
(732) KATEA s. r. o., Úzka 760/2, Podhájska, SK;
(740) Mgr. Jan Ambrož, advokát, Bratislava-Petržalka, SK;
Dátum začatia plynutia obdobia rozhodného pre používanie ochrannej známky: 13.3.2025

(111) 264201

(151) 13.3.2025
(180) 24.6.2034
(210) 1730-2024
(220) 24.6.2024
(442) 4.12.2024
(732) KATEA s. r. o., Úzka 760/2, Podhájska, SK;
(740) Mgr. Jan Ambrož, advokát, Bratislava-Petržalka, SK;
Dátum začatia plynutia obdobia rozhodného pre používanie ochrannej známky: 13.3.2025

(111) 264202

(151) 13.3.2025
(180) 23.7.2034
(210) 1986-2024
(220) 23.7.2024
(442) 4.12.2024
(732) FK Spartak Dubnica nad Váhom a. s., Športovcov 655/2, Dubnica nad Váhom, SK;
(740) LITVÁKOVÁ A SPOL., s. r. o., Bratislava-Nové Mesto, SK;
Dátum začatia plynutia obdobia rozhodného pre používanie ochrannej známky: 13.3.2025

(111) 264203

(151) 13.3.2025
(180) 23.7.2034
(210) 1987-2024
(220) 23.7.2024
(442) 4.12.2024
(732) FK Spartak Dubnica nad Váhom a. s., Športovcov 655/2, Dubnica nad Váhom, SK;
(740) LITVÁKOVÁ A SPOL., s. r. o., Bratislava-Nové Mesto, SK;
Dátum začatia plynutia obdobia rozhodného pre používanie ochrannej známky: 13.3.2025

(111) 264204

(151) 13.3.2025
(180) 7.10.2034
(210) 2591-2024
(220) 7.10.2024
(442) 4.12.2024
(732) CHOCOLAND a.s., Ovčárecká 305, Kolín, CZ;
(740) LITVÁKOVÁ A SPOL., s. r. o., Bratislava-Nové Mesto, SK;
Dátum začatia plynutia obdobia rozhodného pre používanie ochrannej známky: 13.3.2025

(111) 264205

(151) 13.3.2025
(180) 7.10.2034
(210) 2592-2024
(220) 7.10.2024
(442) 4.12.2024
(732) CHOCOLAND a.s., Ovčárecká 305, Kolín, CZ;
(740) LITVÁKOVÁ A SPOL., s. r. o., Bratislava-Nové Mesto, SK;
Dátum začatia plynutia obdobia rozhodného pre používanie ochrannej známky: 13.3.2025

(111) 264206

(151) 13.3.2025
(180) 7.10.2034
(210) 2593-2024
(220) 7.10.2024
(442) 4.12.2024
(732) CHOCOLAND a.s., Ovčárecká 305, Kolín, CZ;
(740) LITVÁKOVÁ A SPOL., s. r. o., Bratislava-Nové Mesto, SK;
Dátum začatia plynutia obdobia rozhodného pre používanie ochrannej známky: 13.3.2025

(111) 264207

(151) 13.3.2025
(180) 11.10.2034
(210) 2647-2024
(220) 11.10.2024
(442) 4.12.2024
(732) Imrich Peter, Píla 529/32, Hrabušice, SK;
(740) Ing. Róbert Porubčan EDING, Ivanka pri Dunaji, SK;
Dátum začatia plynutia obdobia rozhodného pre používanie ochrannej známky: 13.3.2025

FH3M**Zapísané ochranné známky so zmenou po zverejnení prihlášky**

(210) (111)

2730-2024 264140

(111) 264140

(151) 12.3.2025

(180) 22.10.2034

(210) 2730-2024

(220) 22.10.2024

(442) 4.12.2024

(511) 41, 43 NCL (12)

(511) 41 - Poskytovanie golfových ihrísk; prenájom tenisových kurtov; požičiavanie športového výstroja na hranie golfu a tenisu (okrem dopravných prostriedkov); všetky vyššie uvedené služby nezahŕňajú predaj a prenájom športového oblečenia.
43 - Reštauračné (stravovacie) služby; kaviarne; prenájom prechodného ubytovania.

(540) THINK PINK

(550) slovná

(732) HOSS CORP, a.s., Karpatská 7537, Trenčín, SK;

(740) Barger Prekop s.r.o., Bratislava-Staré Mesto, SK;

Dátum začatia plynutia obdobia rozhodného pre používanie ochrannej známky: 12.3.2025

ND3M

Obnovené ochranné známky

| (210) | (111) | (210) | (111) | (210) | (111) | (210) | (111) |
|-----------|---------|-----------|--------|-----------|--------|-----------|--------|
| 3852 | 110860 | 387-2005 | 212900 | 5252-2005 | 213422 | 1428-2015 | 243793 |
| 3852A | 110860A | 436-2005 | 213759 | 5258-2005 | 213858 | 1457-2015 | 241845 |
| 4502 | 98777 | 437-2005 | 213760 | 5259-2005 | 213859 | 1517-2015 | 241741 |
| 4505 | 100291 | 438-2005 | 216268 | 5544-2005 | 213985 | 1701-2015 | 243274 |
| 4709 | 152064 | 439-2005 | 213761 | 5590-2005 | 218057 | 1745-2015 | 241898 |
| 4721 | 152024 | 568-2005 | 213616 | 6255-2005 | 213356 | 1839-2015 | 241773 |
| 4750 | 152025 | 618-2005 | 214462 | 281-2006 | 216362 | 1844-2015 | 241919 |
| 33493 | 156209 | 626-2005 | 215292 | 116-2015 | 240289 | 1912-2015 | 245651 |
| 48530 | 162719 | 796-2005 | 214476 | 168-2015 | 240627 | 1931-2015 | 245418 |
| 54154 | 166239 | 894-2005 | 214491 | 200-2015 | 240297 | 1932-2015 | 242422 |
| 252-95 | 181652 | 1273-2005 | 214795 | 217-2015 | 240298 | 1933-2015 | 242423 |
| 385-95 | 180769 | 1413-2005 | 215161 | 220-2015 | 240759 | 1945-2015 | 242797 |
| 465-95 | 182712 | 1557-2005 | 215886 | 259-2015 | 240760 | 2019-2015 | 242184 |
| 489-95 | 181674 | 1722-2005 | 216679 | 260-2015 | 240761 | 2149-2015 | 242429 |
| 616-95 | 181689 | 1723-2005 | 216680 | 261-2015 | 240762 | 2435-2015 | 244359 |
| 787-95 | 181413 | 1807-2005 | 213063 | 281-2015 | 240502 | 2436-2015 | 243125 |
| 885-95 | 181233 | 1846-2005 | 213064 | 312-2015 | 240508 | 2584-2015 | 242625 |
| 985-95 | 185362 | 1848-2005 | 215228 | 331-2015 | 240509 | 2585-2015 | 242626 |
| 986-95 | 185828 | 1849-2005 | 215229 | 357-2015 | 241110 | 2596-2015 | 242800 |
| 987-95 | 190975 | 1850-2005 | 216684 | 473-2015 | 240533 | 2597-2015 | 242801 |
| 1091-95 | 183155 | 1851-2005 | 215230 | 518-2015 | 240806 | 5076-2015 | 240686 |
| 1214-95 | 184903 | 1852-2005 | 216685 | 609-2015 | 240832 | 5077-2015 | 240852 |
| 1215-95 | 182088 | 1855-2005 | 215232 | 625-2015 | 243801 | 5080-2015 | 240314 |
| 1263-95 | 180929 | 1879-2005 | 217079 | 639-2015 | 242554 | 5087-2015 | 240855 |
| 1421-95 | 182471 | 2142-2005 | 216840 | 656-2015 | 241517 | 5088-2015 | 240856 |
| 1606-95 | 181343 | 2143-2005 | 217567 | 843-2015 | 241157 | 5089-2015 | 240857 |
| 1884-95 | 184619 | 2145-2005 | 216842 | 930-2015 | 241162 | 5090-2015 | 240858 |
| 2308-95 | 182556 | 2212-2005 | 216848 | 1203-2015 | 241642 | 5211-2015 | 242309 |
| 2418-95 | 181881 | 5086-2005 | 213238 | 1204-2015 | 241643 | 5216-2015 | 241925 |
| 2498-95 | 182237 | 5087-2005 | 210065 | 1205-2015 | 241644 | 5223-2015 | 240880 |
| 2606-95 | 182551 | 5100-2005 | 213656 | 1206-2015 | 241645 | 5290-2015 | 241278 |
| 2809-95 | 182653 | 5101-2005 | 216644 | 1207-2015 | 241646 | 5307-2015 | 241622 |
| 2893-95 | 182975 | 5198-2005 | 213270 | 1208-2015 | 241647 | 5352-2015 | 242831 |
| 2974-95 | 183746 | 5199-2005 | 213271 | 1209-2015 | 241648 | 5505-2015 | 242468 |
| 5334-2004 | 212463 | 5222-2005 | 213282 | 1308-2015 | 241495 | 1366-2017 | 254279 |
| 319-2005 | 213563 | 5223-2005 | 213283 | 1349-2015 | 242158 | 1429-2017 | 254280 |
| 376-2005 | 213580 | 5243-2005 | 213421 | | | | |

(111) 98777

(151) 13.4.1945

(156) 13.4.2025

(180) 13.4.2035

(210) 4502

(220) 13.4.1945

(511) 5 NCL (7)

(511) 5 - Lekárnické prípravky.

(540) Endiaron

(550) slovná

(732) Opella Healthcare Group SAS, 157 avenue Charles de Gaulle, 92200 Neuilly-Sur-Seine, FR;

(740) ŽOVICOVÁ & ŽOVIC IP, s. r. o., Bratislava-Ružinov, SK;

(111) 100291

(151) 13.4.1945

(156) 13.4.2025

(180) 13.4.2035

(210) 4505

(220) 13.4.1945

(510) 1, 3, 5, 10, 32 NCL (7)

(510) Lekárnické prípravky. Liečivá, drogy, farmaceutické prípravky humánne a veterinárne, organopreparáty, očkovacie látky, séra a výrobky z krvi, chemické výrobky pre lekárstvo, hygienu, farmáciu a vedu; prípravky baktericídne, fungicídne, insekticídne; dezinfekčné prípravky; prípravky proti nákaze; prípravky na konzervovanie; prostriedky na ničenie škodcov a rastlín; čistiace prostriedky, liečebné mydlá; prípravky siliace a dietetické; prípravky na ošetrovanie zubov a dutiny ústnej; zubné výplne a protézy;

náplasti, obrazový a šijací materiál pre chirurgiu; (540)
diagnostiká; jedy a strojené vody minerálne.

(540) Endiform

(550) slovná
(732) Opella Healthcare Group SAS, 157 avenue Charles de
Gaulle, 92200 Neuilly-Sur-Seine, FR;
(740) ŽOVICOVÁ & ŽOVIC IP, s. r. o., Bratislava-Ružinov, SK;

(111) 110860

(151) 26.3.1925
(156) 26.3.2025
(180) 26.3.2035
(210) 3852
(220) 26.3.1925
(511) 8 NCL (10)
(511) 8 - Upínacie náradia a prípravky na kovoobrábanie.
(540)



(550) obrazová
(732) ŠKODA INVESTMENT a.s., Emila Škody 2922/1, Jižní
Předměstí, Plzeň, CZ;
(740) LORENC IP advokátní a patentová kancelář s.r.o., Praha
5 - Smíchov, CZ;

(111) 110860A

(151) 26.3.1925
(156) 26.3.2025
(180) 26.3.2035
(210) 3852A
(220) 26.3.1925
(511) 7, 9, 11 NCL (7)
(511) 7 - Zariadenia pre chemický priemysel: pre plynárne.
Elektrické stroje: generátory elektrické všetkých
druhov. Zariadenia pre jadrové elektrárne: dopravníky
jadrového paliva.
9 - Elektrické zariadenia: zariadenia elektrární,
zariadenia rozvodní, elektronické zariadenia
automatizačné.
11 - Zariadenia pre jadrové elektrárne: jadrové
reaktory.



(550) obrazová
(732) ŠKODA INVESTMENT a.s., Emila Škody 2922/1, Jižní
Předměstí, Plzeň, CZ;
(740) LORENC IP advokátní a patentová kancelář s.r.o., Praha
5 - Smíchov, CZ;

(111) 152024

(151) 2.5.1955
(156) 7.4.2025
(180) 7.4.2035
(210) 4721
(220) 7.4.1955
(510) 1, 3, 5, 10 NCL (7)
(510) Liečivá, drogy, farmaceutické prípravky, chemické
výrobky pre priemysel, lekárstvo, hygienu, farmáciu
a vedu; prípravky baktericídne, prípravky dezinfekčné,
prípravky proti nákaze; vonné a kozmetické prípravky,
prípravky na ošetrovanie zubov a dutiny ústnej;
zubné výplne a protézy; chirurgický materiál; nástroje,
laboratórne potreby.

(540) SPOFA DENTAL

(550) slovná
(732) SpofaDental, a. s., Markova 238, Jičín, CZ;
(740) ROTT & RÚŽIČKA, Patentová, známková a právna
kancelária, s. r. o., Bratislava-Nové Mesto, SK;

(111) 152025

(151) 11.5.1955
(156) 14.4.2025
(180) 14.4.2035
(210) 4750
(220) 14.4.1955
(510) 1, 6, 7, 8, 9, 10, 11, 12, 16, 17, 18, 19, 20, 21, NCL (7)
22, 23, 24, 25, 26, 27, 28, 34
(510) Rôzne výrobky z plastických hmôt - PVC, striekané,
lisované, ťahané, šité, lepené, určené hlavne pre
účely technické, lekárske, hygienické, kancelárske,
školské a pre domácnosť: (napr. rúrky, zváračský
drôt, lepidlo, inštalačné dielce, izolačné hadičky,
splachovacie nádrže, separátory, kelímky, opasky,

stierky na cesto, tuby, zaváraninové krúžky, tiež v spojení s inými hmotami.

(540)



(550) obrazová

(732) Fatra, a. s., tř. T. Bati 1541, Napajedla, CZ;

(740) Mgr. Magdaléna Bachratá - BACHRATÁ & BACHRATÝ OFFICE, Patentová a známková kancelária, Zálesie, SK;

(111) 152064

(151) 6.5.1955

(156) 6.4.2025

(180) 6.4.2035

(210) 4709

(220) 6.4.1955

(510) 1, 3, 5, 10, 32 NCL (7)

(510) Liečivá, drogy, farmaceutické prípravky humánne a veterinárne, organopreparáty a séra, chemické výrobky pre priemysel, lekárstvo, hygienu, farmáciu a vedu, prípravky baktericídne, fungicídne, insekticídne, dezinfekčné prípravky, prípravky proti nákaze, prípravky na konzervovanie, prostriedky na hubenie škodcov a ničenie rastlín, čistiace prostriedky, liečebné mydlá, éterické oleje, výťažky, extrakty a esencie, prípravky posilňujúce a dietetické, prípravky na ošetrovanie zubov a ústnej dutiny, zubné výplne a protézy, náplasti, obvazový materiál a materiál na zošívanie v chirurgii, diagnostika, jedy a strojené vody minerálne.

(540) PENESTER

(550) slovná

(732) Zentiva, k.s., U kabelovny 130, Praha 10, Dolní Měcholupy, CZ;

(740) ROTT & RŮŽIČKA, Patentová, známková a právna kancelária, s. r. o., Bratislava-Nové Mesto, SK;

(111) 156209

(151) 10.5.1965

(156) 17.2.2025

(180) 17.2.2035

(210) 33493

(220) 17.2.1965

(510) 6, 7, 8, 9, 11 NCL (7)

(510) Strojové zariadenia pre potravinársky priemysel, najmä cukrovary repné, trstinové a zmiešané ako aj rafinérie cukru, mechanizované skládky repy, tiež pre filiálne sklady, pivovary, sladovne, liehovary priemyselné, hospodárske, ovocné a sulfítové, droždiarne, krmivárne, torulárne, sušiarne zemiakov, závitovkové lisy na olejnaté semená, mlynské stroje, zariadenia mlynov a obilných síl, pekárne a pečivárne, najmä samočinné linky na výrobu pečiva, mliekarne a chladičky mlieka, zariadenia pre nápojový priemysel a distribúciu nápojov, najmä stroje na umývanie, plnenie, zátkovanie a etiketovanie fliaš, kuchynské zariadenia a kuchynské stroje a strojčeky, ďalej chemické zariadenia najmä na výrobu čpavku, kyseliny dusičnej a kyseliny sírovej, strojených hnojív, zariadenia na delenie uhľovodíkov, zariadenia na výrobu syntetického liehu, zariadenia na výrobu diaľkového plynu, najmä vyvíjače plynu, zariadenia chemickej časti koksární, pecí na spaľovanie sírovodíka, síry a pyritov, kotly, najmä na odpadové teplo vrátane zariadení na úpravu napájacej vody, chemické aparáty ako reaktory, kolóny, autoklávy, polymerizátory, výmenníky tepla, sublimátory, odstredivky pre chemický a farmaceutický priemysel, chladiace zariadenia, nádrže a nádoby, najmä tlakové na priemyselné účely, vonkajšie potrubné rozvody, zariadenia pre gumárne, najmä všetky stroje na spracovanie gumy, gumových zmesí a plastických hmôt, ako aj predmetov z nich, kafilérie, stroje a zariadenia pre zväraciu techniku, piestne krúžky, výklopníky nákladných áut a oceľové konštrukcie, najmä na uvedené zariadenia.

(540)



(550) obrazová

(732) CHEPOS a. s., Národní 60/28, Praha - Nové Město, CZ;

(740) LITVÁKOVÁ A SPOL., s. r. o., Bratislava-Nové Mesto, SK;

(111) 162719

(151) 10.2.1976

(156) 20.3.2025

(180) 20.3.2035

(210) 48530

(220) 20.3.1975

(511) 5 NCL (7)

(511) 5 - Výrobky farmaceutické a zdravotnícke.

(540)



- (550) obrazová
 (732) Haw Par Corporation Limited, 401 Commonwealth Drive #03-03, Haw Par Technocentre, Singapore 149598, SG;
 (740) TOMEŠ – Patentová a známková kancelária, s. r. o., Bratislava-Dúbravka, SK;

(111) 166239

- (151) 28.5.1986
 (156) 25.4.2025
 (180) 25.4.2035
 (210) 54154
 (220) 25.4.1985
(510) 1, 3, 5, 31 NCL (7)

(510) Výrobky chemické pre zdravotnícky priemysel, umelé a syntetické živice, chemikálie na konzervovanie potravín. Výrobky kozmetické, éterické oleje, zdravotnícke mydlá, prostriedky na čistenie zubov. Výrobky farmaceutické, veterinárne a zdravotnícke, liečivá pre ľudí a zvieratá, medikované krmné prípravky, výrobky dietetické pre deti a chorých, náplasti, materiál na obvazy, hmoty na plombovanie zubov a na odtlačky zubov, dentálne prípravky, dezinfekčné prostriedky, prostriedky na ničenie buriny a škodlivých zvierat, medicínalne nápoje, sirupy na farmaceutické účely. Chemické prísady do krmív.

(540) ETOLIP

- (550) slovná
 (732) Zentiva, a.s., Einsteinova 3576/24, Bratislava-Petržalka, SK;
 (740) ROTT & RÚŽIČKA, Patentová, známková a právna kancelária, s. r. o., Bratislava-Nové Mesto, SK;

(111) 180769

- (151) 14.5.1998
 (156) 9.2.2025
 (180) 9.2.2035
 (210) 385-95
 (220) 9.2.1995
 (442) 4.2.1998
 (450) 5.8.1998
(511) 1, 6, 9, 11 NCL (7)

(511) 1 - Lepidlá a lepiace látky pre priemysel.
 6 - Kovové odliatky na ochranu retroreflexných značiek na vozovku.

9 - Retroreflexné fólie, optický film na osvetľovacie účely, retroreflexné značky na vozovku, plastické šošovky.

11 - Plastové svetelné reflektory.

(540) STIMSONITE

- (550) slovná
 (732) Ennis-Flint, Inc., 4161 Piedmont Parkway, Suite 370, Greensboro, NC 27410, US;
 (740) PATENTSERVIS Bratislava, akciová spoločnosť, Bratislava-Rača, SK;

(111) 180929

- (151) 11.6.1998
 (156) 9.5.2025
 (180) 9.5.2035
 (210) 1263-95
 (220) 9.5.1995
 (442) 4.3.1998
 (450) 9.9.1998
(511) 17 NCL (7)
 (511) 17 - Fólie z plastických hmôt.
(540)

PETAFOL

- (550) obrazová
 (732) Fatra, a.s., třída Tomáše Bati 1541, Napajedla, CZ;
 (740) Mgr. Magdaléna Bachratá - BACHRATÁ & BACHRATÝ OFFICE, Patentová a známková kancelária, Zálesie, SK;

(111) 181233

- (151) 15.7.1998
 (156) 27.3.2025
 (180) 27.3.2035
 (210) 885-95
 (220) 27.3.1995
 (442) 8.4.1998
 (450) 7.10.1998
(511) 25 NCL (7)
 (511) 25 - Odevy, obuv, pokrývky hlavy.
(540)



- (550) obrazová
 (732) FRUIT OF THE LOOM, INC., One Fruit of the Loom Drive, Bowling Green, Kentucky 42102-9015, US;
 (740) ROTT & RÚŽIČKA, Patentová, známková a právna kancelária, s. r. o., Bratislava-Nové Mesto, SK;

(111) 181343

(151) 17.7.1998
 (156) 8.6.2025
 (180) 8.6.2035
 (210) 1606-95
 (220) 8.6.1995
 (442) 8.4.1998
 (450) 7.10.1998

(511) 8 NCL (7)

(511) 8 - Britvy a holiace čepeľky, nástroje slúžiace na holenie, zásobníky, kazety a puzdrá, všetky obsahujúce čepeľky; súčasti a príslušenstvá uvedeného tovaru, ručné náradie a nástroje, nožiarsky tovar patriaci do triedy 8.

(540) INDICATOR

(550) slovná
 (732) The Gillette Company LLC, One Gillette Park, Boston, Massachusetts 02127, US;
 (740) Mgr. et Mgr. Alena Kunicová, advokátka, Praha, CZ;

(111) 181413

(151) 21.7.1998
 (156) 16.3.2025
 (180) 16.3.2035
 (210) 787-95
 (220) 16.3.1995
 (442) 8.4.1998
 (450) 7.10.1998

(511) 9, 35, 37, 42 NCL (7)

(511) 9 - Výpočtová technika, hardvér počítačích strojov a zariadení, kancelárske stroje a zariadenia, zariadenia na spracovanie dát, prístroje na spracovanie informácií vrátane konštrukčných dielov a častí, doplnkov a periférnych zariadení, pamäťové médiá, softvéry, informačné systémy; meracie prístroje a nástroje; elektrické meracie prístroje, elektronické prístroje a zariadenia na meranie a reguláciu vrátane ich konštrukčných dielov, častí, doplnkov a periférnych zariadení; počítačové siete.

35 - Prenájom kancelárskych strojov a zariadení; štatistické informácie - zostavovanie; štatistika; služby zahŕňajúce záznam, prepis, vypracovanie, kompiláciu (zhromažďovanie dokumentov); prenášanie alebo systémovosť písomných oznámení a záznamov, ako i využívanie alebo kompilácia matematických a štatistických údajov.

37 - Inštalácia a opravy elektrických a elektronických zariadení, strojov a prístrojov, ich dielov, častí a doplnkov.

42 - Projektovanie elektrických zariadení, strojov, prístrojov a ich konštrukčných častí, počítačových sietí, návrh, tvorba a spracovanie softvéru, prenájom počítačov a predajných strojov.

(540)

(550) obrazová
 (732) AT Computers, a. s., Těšínská 1970/56, Ostrava, Slezská Ostrava, CZ;
 (740) Ing. Mária Holoubková - HOLOUBKOVÁ Patentová a známková kancelária, Bratislava-Staré Mesto, SK;

(111) 181652

(151) 14.8.1998
 (156) 1.2.2025
 (180) 1.2.2035
 (210) 252-95
 (220) 1.2.1995
 (442) 6.5.1998
 (450) 4.11.1998

(511) 29, 30, 31, 39 NCL (7)

(511) 29 - Konzervované ovocie, kandizované ovocie, sójové bôby konzervované ako potrava, sušené ovocie, tofu, jogurt.

30 - Sójová omáčka, sójová múka, sójové texturáty, muškátové orechy, čokoláda, čokoládové nápoje.

31 - Orechy.

39 - Balenie tovaru.

(540)

(550) obrazová
 (732) ALFA BIO s.r.o., Kremnička 71, Banská Bystrica, SK;
 (740) Ing. Ivan Belička - Markoffice - známková, patentová a súdnoznalecká kancelária, Banská Bystrica, SK;

(111) 181674

(151) 14.8.1998
 (156) 17.2.2025
 (180) 17.2.2035
 (210) 489-95
 (220) 17.2.1995
 (442) 6.5.1998
 (450) 4.11.1998

(511) 6 NCL (7)

(511) 6 - Predmontované obchodné a poľnohospodárske, prevažne kovové stavby a ich časti.

(540)

- (550) obrazová
 (732) BlueScope Buildings North America, Inc., 1540 Genessee Street, Kansas City, MO 64102, US;
 (740) ROTT & RÚŽIČKA, Patentová, známková a právna kancelária, s. r. o., Bratislava-Nové Mesto, SK;

(111) 181689

- (151) 14.8.1998
 (156) 28.2.2025
 (180) 28.2.2035
 (210) 616-95
 (220) 28.2.1995
 (442) 6.5.1998
 (450) 4.11.1998

(511) 9, 12 NCL (7)

- (511) 9 - Audio- a/alebo videopáskové prehrávače a nahrávače, audio- a/alebo videodiskové prehrávače a nahrávače, diskové podávače na výmenu a prehrávanie diskov v diskových prehrávačoch a nahrávačoch, rádioprijímače, zosilňovače, equalizéry, zvukové procesory, kanálové deliče, digitálno/analógové konvertory a frekvenčné procesory, reproduktory, televízne prijímače, telefónne zariadenia, antény, disky a pásy s nahratými počítačovými programami, aparatúry a prístroje na montáž audio- a/alebo vizuálnych prístrojov a zariadení do dopravných prostriedkov, prístroje a zariadenia na diaľkové ovládanie audio- a/alebo vizuálnych zariadení, komunikačné káble a zariadenia, navigačné zariadenia do dopravných prostriedkov obsahujúce CD-ROM prehrávače, monitory a antény, interkonektory, telefónne káble, batérie a nabíjačky batérií.
 12 - Alarmy proti krádeži dopravných prostriedkov, zariadenia proti krádeži dopravných prostriedkov.

(540)

- (550) obrazová
 (732) ALPINE ELECTRONICS, INC., 1-7, Yukigaya-otsukamachi, Ota-ku, Tokyo, JP;
 (740) FAJNOR IP s. r. o., Bratislava-Petržalka, SK;

(111) 181881

- (151) 17.8.1998
 (156) 30.8.2025
 (180) 30.8.2035
 (210) 2418-95
 (220) 30.8.1995
 (442) 6.5.1998

(450) 4.11.1998

(511) 9 NCL (7)

- (511) 9 - Snímače na meranie prietoku fluida vrátane prietoku tekutého prostredia.

(540) ANNUBAR

- (550) slovná
 (732) DIETERICH STANDARD, INC., a Delaware corporation, 5601 North 71st Street, Boulder, Colorado 80301, US;
 (740) Mgr. Magdaléna Bachratá - BACHRATÁ & BACHRATÝ OFFICE, Patentová a známková kancelária, Zálesie, SK;

(111) 182088

- (151) 17.9.1998
 (156) 5.5.2025
 (180) 5.5.2035
 (210) 1215-95
 (220) 5.5.1995
 (300) 95/561974, 9.3.1995, FR
 (442) 3.6.1998
 (450) 2.12.1998

(511) 16, 25 NCL (7)

- (511) 16 - Jednouúčelové plienky z papiera alebo buničiny.
 25 - Textilné plienky.

(540) BABY-DRY

- (550) slovná
 (732) The Procter & Gamble Company, spoločnosť zriadená podľa zákonov štátu Ohio, One Procter & Gamble Plaza, Cincinnati, Ohio, US;
 (740) Mgr. et Mgr. Alena Kunicová, advokátka, Praha, CZ;

(111) 182237

- (151) 17.9.1998
 (156) 6.9.2025
 (180) 6.9.2035
 (210) 2498-95
 (220) 6.9.1995
 (442) 3.6.1998
 (450) 2.12.1998

(511) 33 NCL (7)

- (511) 33 - Vína.

(540) KLÁŠTORNÉ BIELE

- (550) slovná
 (732) HUBERT J.E., s.r.o., Vinárska 137/2, Sereď, SK;
 (740) Benčík Ivan, JUDr., Budmerice, SK;

(111) 182471

- (151) 14.10.1998
 (156) 24.5.2025
 (180) 24.5.2035
 (210) 1421-95
 (220) 24.5.1995
 (442) 8.7.1998
 (450) 11.1.1999

(511) 21 NCL (7)

- (511) 21 - Zubné kefky, elektrické zubné kefky, zubné špáradlá, držiaky na zubné špáradlá, puzdrá, držiaky a nádobky na uvedené výrobky, časti a príslušenstvo uvedeného tovaru zaradeného v triede 21.

(540)

- (550) obrazová
 (732) The Gillette Company LLC, One Gillette Park, Boston, Massachusetts 02127, US;
 (740) Mgr. et Mgr. Alena Kunicová, advokátka, Praha, CZ;

(111) 182551

- (151) 15.10.1998
 (156) 18.9.2025
 (180) 18.9.2035
 (210) 2606-95
 (220) 18.9.1995
 (442) 8.7.1998
 (450) 11.1.1999
(511) 38 NCL (7)
 (511) 38 - Rozhlasové vysielanie.

(540) Rádio Devín

- (550) slovná
 (732) Slovenská televízia a rozhlas, Mlynská Dolina, Bratislava-Karlova Ves, SK;

(111) 182556

- (151) 15.10.1998
 (156) 17.8.2025
 (180) 17.8.2035
 (210) 2308-95
 (220) 17.8.1995
 (442) 8.7.1998
 (450) 11.1.1999
(511) 38 NCL (7)
 (511) 38 - Rozhlasové vysielanie.

(540) Rádiožurnál

- (550) slovná
 (732) Slovenská televízia a rozhlas, Mlynská Dolina, Bratislava-Karlova Ves, SK;

(111) 182653

- (151) 15.10.1998
 (156) 4.10.2025
 (180) 4.10.2035
 (210) 2809-95
 (220) 4.10.1995
 (442) 8.7.1998
 (450) 11.1.1999
(511) 35, 36, 39 NCL (7)
 (511) 35 - Podnikateľské poradenstvo.
 36 - Sprostredkovateľské služby.
 39 - Špedičná činnosť.

(540) ŠPED - TRANS

- (550) slovná
 (732) ŠPED - TRANS, spoločnosť s ručením obmedzeným, Ku Bratke 5, Levice, SK;
 (740) FAJNOR IP s. r. o., Bratislava-Petržalka, SK;

(111) 182712

- (151) 19.10.1998
 (156) 16.2.2025
 (180) 16.2.2035
 (210) 465-95
 (220) 16.2.1995
 (442) 8.7.1998
 (450) 11.1.1999
(511) 16 NCL (7)
 (511) 16 - Papier a výrobky z papiera, lepenka a kartonážne výrobky, tlačoviny, časopisy, periodiká, knihy, knihárske výrobky, fotografie, papiernický tovar, lepidlá (kancelárske a pre domácnosť), potreby pre umelcov, štetce, písacie stroje a kancelárske potreby (okrem nábytku), učebné a školské potreby a pomôcky (okrem prístrojov), hracie karty, tlačiarenské štočky, obalové materiály z plastických hmôt.

(540) PLAYMATE OF THE MONTH

- (550) slovná
 (732) Playboy Enterprises International, Inc., 10960 Wilshire Boulevard, Suite 2200, Los Angeles, CA 90024, US;
 (740) ROTT & RÚŽIČKA, Patentová, známková a právna kancelária, s. r. o., Bratislava-Nové Mesto, SK;

(111) 182975

- (151) 12.11.1998
 (156) 16.10.2025
 (180) 16.10.2035
 (210) 2893-95
 (220) 16.10.1995
 (442) 5.8.1998
 (450) 11.2.1999
(511) 1 NCL (7)
 (511) 1 - Suspenzný a emulzný polyvinylchlorid a jeho kopolyméry.

(540) SLOVINYL

- (550) slovná
 (732) FORTISCHEM a. s., M. R. Štefánika 378/1, Nováky, SK;

(111) 183155

- (151) 10.12.1998
 (156) 24.4.2025
 (180) 24.4.2035
 (210) 1091-95
 (220) 24.4.1995
 (442) 9.9.1998
 (450) 12.3.1999
(511) 32 NCL (7)
 (511) 32 - Pivo.

(540)



- (550) obrazová
 (732) Budějovický Budvar, národní podnik, Budweiser Budvar, National Corporation, Budweiser Budvar, Entreprise Nationale, K. Světlé 512/4, České Budějovice 3, České Budějovice, CZ;
 (740) LORENC IP advokátní a patentová kancelář s.r.o., Praha 5 - Smíchov, CZ;

(111) 183746

(151) 21.1.1999

(156) 23.10.2025

(180) 23.10.2035

(210) 2974-95

(220) 23.10.1995

(442) 7.10.1998

(450) 13.4.1999

(511) 35, 36, 39 NCL (7)

(511) 35 - Podnikateľské poradenstvo.

36 - Sprostredkovanie poistenia.

39 - Špedičná činnosť, sprostredkovanie prepravy tovarov a osôb, sprostredkovanie prenájmu vozidiel.

(540)

SPED-TRANS

- (550) obrazová
 (732) ŠPED - TRANS, spoločnosť s ručením obmedzeným, Ku Bratke 5, Levice, SK;
 (740) FAJNOR IP s. r. o., Bratislava-Petržalka, SK;

(111) 184619

(151) 12.3.1999

(156) 4.7.2025

(180) 4.7.2035

(210) 1884-95

(220) 4.7.1995

(442) 2.12.1998

(450) 11.6.1999

(511) 35, 36, 37, 38, 39, 40, 41, 42 NCL (7)

(511) 35 - Reklama, propagácia, pomoc pri riadení obchodnej činnosti, poskytovanie obchodných informácií verejnosti všetkými prostriedkami.

36 - Realitné kancelárie, služby v oblasti poisťovníctva, služby v oblasti finančníctva.

37 - Stavebníctvo, inštalatérstvo, oprava člnov, lodí, lietadiel, bicyklov, motorových vozidiel, železničných vagónov, motocyklov, premietaciek, fotoaparátov, výťahov, zdvihákov, požiarnych poplašných zariadení, kancelárskych strojov a zariadení, klimatizačných zariadení, horákov, bojlerov, púmp, mraziacich zariadení, počítačov vrátane centrálnych základných jednotiek (elektronické obvody alebo magnetické disky prenášajúce naprogramované údaje), iných obvodoých zariadení, telefónov, stavebného vybavenia, konštruktérskeho vybavenia, rozhlasových a televíznych prijímačov, nábytku, dáždnikov, slnečníkov, hudobných nástrojov, bezpečnostných schránok, obuvi, hodínok, náramkových hodínok, kožušín, šatstva.

38 - Komunikácia mobilnými telefónmi, telexom, počítačová komunikácia, telefónna komunikácia, telegrafická komunikácia, prenosy správ faxmi, výzvy pomocou rádia/telefónu, spravodajstvo pre komunikačné médiá, televízne vysielanie, vysielanie káblovej televízie, rozhlasové vysielanie, prenájom/lízing komunikačných zariadení, prenájom telefónov a faxových prístrojov.

39 - Prepravné služby, osobná doprava, skladovanie, balenie tovaru.

40 - Spracovanie textilných látok, odevov, kožušín, kože, šitie odevov a šiat, vyšívanie, elektrolytické pokovovanie, frézovanie, žihanie, popúšťanie kovov, pokovovanie ponorením do roztaveného kovu, spracovanie kinematografických filmov, zväčšovanie fotografií, fototlač, vyvolávanie fotografických filmov, kníhviazačstvo.

41 - Organizovanie športových aktivít, organizovanie kultúrnych aktivít, zábava, pobavenie, vyučovanie, vzdelávanie, školenie.

42 - Zdravotné zariadenia, prevádzkovanie hygienických zariadení, salóny krásy, zverolekárske služby, poľnohospodárske služby, právne služby, vedecký a priemyselný výskum, počítačové programovanie, reštaurácie, bufety, samoobslužné reštaurácie, jedálne, bary, ubytovacie služby v hoteloch, penziónoch, turistických ubytovniach, ubytovniach.

(540)

Canon

(550) obrazová

- (732) CANON KABUSHIKI KAISHA, 30-2, 3-chome, Shimomaruko, Ohta-ku, Tokyo, JP;
 (740) inventa, patentová a známková kancelária, Čechvalová Dagmar, Bratislava, SK;

(111) 184903

- (151) 19.4.1999
 (156) 5.5.2025
 (180) 5.5.2035
 (210) 1214-95
 (220) 5.5.1995
 (442) 11.1.1999
 (450) 12.7.1999

(511) 3 NCL (7)

- (511) 3 - Výrobky na osobnú čistosť ako sú prísady do kúpeľa a sprchové gély, toaletné mydlá a dezodoranty na osobné použitie.

(540) SECRET KEY

- (550) slovná
 (732) The Procter & Gamble Company, spoločnosť zriadená podľa zákonov štátu Ohio, One Procter & Gamble Plaza, Cincinnati, Ohio, US;
 (740) Mgr. et Mgr. Alena Kunicová, advokátka, Praha, CZ;

(111) 185362

- (151) 24.5.1999
 (156) 11.4.2025
 (180) 11.4.2035
 (210) 985-95
 (220) 11.4.1995
 (442) 11.2.1999
 (450) 6.8.1999

(511) 7, 11 NCL (7)

- (511) 7 - Práčky na bielizeň pre domácnosť a komerčné využitie, sušičky bielizne, umývačky riadu, drviče odpadkov z potravín a zhutňovače odpadkov pre domácnosť, kompresory chladničiek, elektrické otváratele konzerv, miešacie zariadenia, strojčky na spracovanie potravín v triede 7, mixéry na potraviny, elektrické kávové mlynčeky, elektrické mäsové mlynčeky, elektrické nože, ostriče nožov, krájače mäsa na plátky, drviče ľadu, odšťavovače, strojčky na výrobu cestovín a časti uvedených výrobkov.

11 - Chladničky, mrazničky a výrobníky ľadu pre domácnosť a komerčné využitie, elektrické a plynové zariadenia na varenie pre domácnosť, hlavne sporáky, rúry na pečenie, špeciálne panvice na dusenie, remosky a tlakové hrnce; mikrovlnné rúry, odsávače pár s ventilátorom, klimatizátory miestnosti, klimatizátory s rozdeleným systémom, zvlhčovače a odstraňovače vlhkosti, chladiče vody, ohrievače vody, elektrické kávovary, kávovary na presso kávu, dávkovače horúcej vody na prípravu instantných nápojov, opekače hriankov, rúry na opekanie hriankov, panvice na grilovanie, kliešte na prípravu oplátok, panvice na smaženie, čističe vzduchu, výrobníky zmrzliny, sušiče vlasov a časti uvedených výrobkov.

(540) KELVINATOR

- (550) slovná

- (732) Electrolux Home Products, Inc., 10200 David Taylor Drive, Charlotte, North Carolina 28262, US;

- (740) Bušová Eva, JUDr., Advokátska kancelária Bušová, Ursínyová, Bušo, Bratislava, SK;

(111) 185828

- (151) 21.6.1999
 (156) 11.4.2025
 (180) 11.4.2035
 (210) 986-95
 (220) 11.4.1995
 (442) 12.3.1999
 (450) 10.9.1999

(511) 7, 11 NCL (7)

- (511) 7 - Práčky na bielizeň pre domácnosť a komerčné využitie, sušičky bielizne, umývačky riadu, drviče odpadkov z potravín a zhutňovače odpadkov pre domácnosť, kompresory chladničiek, elektrické otváratele konzerv, miešacie zariadenia, strojčky na spracovanie potravín v triede 7, mixéry na potraviny, kávové mlynčeky elektrické, mäsové mlynčeky elektrické, elektrické nože, ostriče nožov, krájače mäsa na plátky, drviče ľadu, odšťavovače, strojčky na výrobu cestovín a časti uvedených výrobkov.

11 - Chladničky, mrazničky a výrobníky ľadu pre domácnosť a komerčné využitie, elektrické a plynové zariadenia na varenie pre domácnosť, hlavne sporáky, rúry na pečenie, špeciálne panvice na dusenie, remosky a tlakové hrnce; mikrovlnné rúry, odsávače pár s ventilátorom, klimatizátory miestnosti, klimatizátory s rozdeleným systémom, zvlhčovače a odstraňovače vlhkosti, chladiče vody, ohrievače vody, elektrické kávovary, kávovary na presso kávu, dávkovače horúcej vody na prípravu instantných nápojov, opekače hriankov, rúry na opekanie hriankov, panvice na grilovanie, kliešte na prípravu oplátok, panvice na smaženie, čistenie vzduchu, výrobníky zmrzliny, sušiče vlasov a časti uvedených výrobkov.

(540) FRIGIDAIRE

- (550) slovná
 (732) Electrolux Home Products, Inc., 10200 David Taylor Drive, Charlotte, North Carolina 28262, US;
 (740) Bušová Eva, JUDr., Advokátska kancelária Bušová, Ursínyová, Bušo, Bratislava, SK;

(111) 190975

- (151) 19.5.2000
 (156) 11.4.2025
 (180) 11.4.2035
 (210) 987-95
 (220) 11.4.1995
 (442) 7.10.1998
 (450) 14.8.2000

(511) 7, 11 NCL (7)

- (511) 7 - Práčky na bielizeň pre domácnosť a na komerčné využitie, sušičky bielizne, umývačky riadu, drviče odpadkov z potravín a zhutňovače odpadkov pre domácnosť, kompresory chladničiek, elektrické otváratele konzerv, miešacie zariadenia, strojčky na spracovanie potravín v triede 7, mixéry na

potraviny, elektrické kávové mlynčeky, elektrické mäsové mlynčeky, elektrické nože, ostriče nožov, krájače mäsa na plátky, drviče ľadu, odšťavovače, strojčky na výrobu cestovín a časti uvedených výrobkov.

11 - Chladničky, mrazničky a výrobníky ľadu pre domácnosť a na komerčné využitie, elektrické a plynové zariadenia na varenie pre domácnosť, hlavne sporáky, rúry na pečenie, špeciálne panvice na dusenie, remosky a tlakové hrnce; mikrovlnné rúry, odsávače pár s ventilátorom, klimatizátory miestnosti, klimatizátory s rozdeleným systémom, zvlhčovače a odstraňovače vlhkosti, chladiče vody, ohrievače vody, elektrické kávovary, kávovary na presso kávu, dávkovače horúcej vody na prípravu instantných nápojov, opekače hriankov, rúry na opekanie hriankov, panvice na grilovanie, kliešte na prípravu oplátok, panvice na smaženie, čističe vzduchu, výrobníky zmrzliny, sušiče vlasov a časti uvedených výrobkov.

(540)



- (550) obrazová
 (732) Electrolux Home Products, Inc., 10200 David Taylor Drive, Charlotte, North Carolina 28262, US;
 (740) Bušová Eva, JUDr., Advokátska kancelária Bušová, Ursínyová, Bušo, Bratislava, SK;

(111) 210065

- (151) 7.7.2005
 (156) 31.1.2025
 (180) 31.1.2035
 (210) 5087-2005
 (220) 31.1.2005
 (442) 1.4.2005
 (450) 6.10.2005

(511) 16, 35, 41 NCL (8)

(511) 16 - Časopisy, periodiká, brožúry, katalógy, príručky, knihy, písacie potreby, kancelárske potreby s výnimkou nábytku.

35 - Reklama, reklamné činnosti, on-line reklama na počítačovej komunikačnej sieti, zbieranie a zoraďovanie údajov do počítačových databáz,

marketingové štúdie, obchodné alebo podnikateľské informácie, sprostredkovanie uvedených služieb.

41 - Vydávanie kníh a časopisov, on-line vydávanie kníh a časopisov v elektronickej forme, vzdelávanie, školenia, organizovanie a vedenie konferencií a seminárov, sprostredkovanie uvedených služieb.

(540)

- (550) obrazová
 (591) žltá, tmavomodrá (námornícka)
 (732) patent & trademark s. r. o., Puškinova 19, Ivanka pri Dunaji, SK;
 (740) Ing. Róbert Porubčan EDING, Ivanka pri Dunaji, SK;

(111) 212463

- (151) 13.12.2005
 (156) 15.12.2024
 (180) 15.12.2034
 (210) 5334-2004
 (220) 15.12.2004
 (442) 8.9.2005
 (450) 2.3.2006

(511) 5 NCL (8)

(511) 5 - Farmaceutické prípravky.

(540) ASPECTHYMOL

- (550) slovná
 (732) Krewel Meuselbach GmbH, Postfach 1263, D-53775 Eitorf, DE;
 (740) inventa, patentová a známková kancelária, Čechvalová Dagmar, Bratislava, SK;

(111) 212900

- (151) 9.2.2006
 (156) 3.3.2025
 (180) 3.3.2035
 (210) 387-2005
 (220) 3.3.2005
 (442) 3.11.2005
 (450) 4.5.2006

(511) 1, 2, 4 NCL (8)

(511) 1 - Agrochemikálie s výnimkou fungicídov, herbicídov, insekticídov a prípravkov na ničenie buriny a parazitov, bakteriálne prípravky s výnimkou prípravkov na lekárske a zverolekárske účely, bakteriologické prípravky s výnimkou prípravkov na lekárske a zverolekárske účely, číriace prípravky, čpavok na priemyselné účely, olejové disperzné činidlá, filtračné materiály (chemické prípravky), filtračné materiály (minerálne látky), filtračné materiály (plastické látky v surovom stave) filtračné materiály (rastlinné látky), chemické čistiace prostriedky na odstránenie mastnoty, chemické prípravky na čistenie oleja, chemické prípravky na čistenie vody, chemické prípravky na laboratórne analýzy s výnimkou analýz na lekárske účely alebo zverolekárske účely, chemické prípravky na odmasťovanie, chemické prípravky na odstraňovanie vosku, chemické prípravky na úpravu

a opracovanie zliatin kovov, chemické prípravky na vedecké účely (okrem lekárskejších a veterinárnych účelov), chemické katalyzátory, keramické materiály vo forme častíc, na použitie ako prostriedky na filtrovanie, korózne prípravky, kvapaliny na odstraňovanie síranov z akumulátorov, oleje na činenie kože, oleje na spracovanie kože, organické bieliadlá, bieliace činidlá, organické čistiace prípravky, priemyselné chemikálie, prípravky na oddeľovanie mastnoty, prípravky na odstraňovanie mastnoty pri výrobe tovarov, syntetické materiály na absorpciu oleja.

2 - Antikorózne oleje, oleje na konzervovanie dreva.

4 - Mazacie oleje, motorové oleje, motorové palivá, pohonné látky, nafta, olej kostový na priemyselné účely, olej na konzervovanie kože, olej na konzervovanie muriva, olej na textil, oleje do farieb, oleje na odstránenie debnenia (stavebníctvo), palivový olej, plynový olej, priemyselné oleje, priemyselné tuky, repkový olej na priemyselné účely, rezné chladiace kvapaliny, rezné oleje, slnečnicový olej na priemyselné účely, zvlhčujúci olej, odformovací olej, vykurovací olej.

(540) emulzín H

(550) slovná

(732) FUCHS OIL CORP. (SK), spol. s r. o., Štúrova 51, Brezno, SK;

(740) Ing. Ivan Belička - Markoffice - známková, patentová a súdnoznalecká kancelária, Banská Bystrica, SK;

(111) 213063

(151) 6.3.2006

(156) 29.9.2025

(180) 29.9.2035

(210) 1807-2005

(220) 29.9.2005

(442) 1.12.2005

(450) 1.6.2006

(511) 32, 33, 35 NCL (8)

(511) 32 - Nealkoholické nápoje, nealkoholické výťažky z ovocia, príchuťi na výrobu nápojov, sirupy na výrobu nápojov, stolové vody, vody ako nápoje, ovocné šťavy; pivo.

33 - Víno, alkoholické nápoje okrem piva, likéry, brandy, alkoholické koktaily, destilované nápoje.

35 - Sprostredkovanie obchodu s tovarom, reklamná činnosť, maloobchodná činnosť s alkoholickými nápojmi a nealkoholickými nápojmi; organizovanie audiovizuálnych predstavení na komerčné a reklamné účely, organizovanie výstav na komerčné alebo reklamné účely, personálne poradenstvo, pomoc pri riadení obchodnej činnosti, poradenstvo v obchodnej činnosti, poskytovanie obchodných alebo podnikateľských informácií, predvádzanie (služby modeliek) na reklamné účely a podporu predaja, rozširovanie reklamných oznamov, rozširovanie reklamných materiálov zákazníkom (letáky, prospekty, tlačivá, vzorky), spracovanie textov, vydávanie a aktualizovanie reklamných materiálov, reklamných informácií na nosičoch zvukovo-obrazových záznamov a v periodických a neperiodických publikáciách,

vydávanie a rozširovanie reklamných textov, vydávanie reklamných alebo náborových textov.

(540)

KAPIATCKOE

(550) obrazová

(732) HUBERT J.E., s.r.o., Vinárska 137/2, Sereď, SK;

(740) Benčík Ivan, JUDr., Budmerice, SK;

(111) 213064

(151) 6.3.2006

(156) 7.10.2025

(180) 7.10.2035

(210) 1846-2005

(220) 7.10.2005

(442) 1.12.2005

(450) 1.6.2006

(511) 35, 41, 42 NCL (8)

(511) 35 - Odborné obchodné poradenstvo.

41 - Organizovanie a vedenie konferencií, kongresov, vzdelávania a školenia.

42 - Autorizácia na výkon činností certifikácie a skúšania elektrotechnických výrobkov v rozsahu elektrickej bezpečnosti a elektromagnetickej kompatibility, expertízy (inžinierske práce), počítačové programovanie, odborné poradenstvo v oblasti uvedených služieb, poskytovanie akreditovaných certifikačných služieb, projektová činnosť, štúdie technických projektov, technický prieskum, skúšanie a certifikácia mechanických zábranných prostriedkov a technických zabezpečovacích prostriedkov, výskum a vývoj nových výrobkov v oblasti riadiacich, regulačných, pohonných systémov, priemyselnej automatizácie, riadenia technologických procesov, výkonových meničov, elektrických regulačných pohonov, elektrických strojov a prístrojov, elektrických zariadení na dopravu.

(540)

EVPÜ

(550) obrazová

(732) EVPÜ, a. s., Trenčianska 19, Nová Dubnica, SK;

(740) Ing. Jaroslav Mrenica, Púchov, SK;

(111) 213238

(151) 6.3.2006

(156) 31.1.2025

(180) 31.1.2035

(210) 5086-2005

(220) 31.1.2005

(442) 1.12.2005

(450) 1.6.2006

(511) 9, 35, 42 NCL (8)

(511) 9 - Počítačový softvér, počítačový hardvér, nahrané počítačové programy a databázy, počítačové programy stiahnuté z telekomunikačnej siete, monitorovacie počítačové programy, elektronické publikácie, elektronické časopisy stiahnuté z telekomunikačnej siete, optické alebo magnetické nosiče údajov, záznamové disky, CD disky, DVD disky, počítače, počítač-zápisník (notebook), mikroprocesory, počítačové pamäte, periférne zariadenia k počítačom, modemy, zariadenia na prenos, reprodukciu, spracovanie, kontrolu alebo záznam zvuku, obrazu alebo dát.

35 - Sprostredkovanie obchodu so softvérom, maloobchodné služby v oblasti softvéru, hardvéru a nosičov údajov, administratívna správa hotelov a bytových domov, reklama, on-line reklama na počítačovej komunikačnej sieti, vydávanie a aktualizovanie reklamných alebo náborových materiálov, prieskum trhu, zbieranie a zoraďovanie údajov do počítačových databáz, vyhľadávanie informácií v počítačových súboroch, prenájom kancelárskych strojov, zariadení, kopírovacích strojov, kopírovanie alebo rozmnožovanie dokumentov, organizovanie výstav na obchodné a reklamné účely, podpora predaja pre tretie osoby, poradenstvo a pomoc pri riadení obchodných aktivít, odborné obchodné poradenstvo, odborné obchodné poradenstvo pri správe bytových domov, obchodné alebo podnikateľské informácie, sprostredkovanie uvedených služieb, sprostredkovanie obchodu s tovarom, predovšetkým s uvedeným tovarom.

42 - Počítačové programovanie, tvorba softvéru, návrh a analýzy počítačových systémov, zhotovovanie kópií počítačových programov, servis a aktualizovanie počítačových programov, obnovovanie počítačových programov, výskum a vývoj v oblasti softvéru a hardvéru, prenájom počítačov a počítačového softvéru, spravovanie autorských práv, poskytovanie a distribúcia licencií k právam duševného vlastníctva, predovšetkým k počítačovým programom so súhlasom autora, vytváranie a udržiavanie počítačových stránok pre zákazníkov, hostovanie na počítačových stránkach, poradenstvo v oblasti počítačového hardvéru a softvéru, inštalácia počítačových programov, prevod a konverzia údajov a dokumentov z fyzických médií na elektronické médiá, technický prieskum, sprostredkovanie uvedených služieb.

(540) DOMUS

(550) slovná

(732) ANASOFT APR, spol. s r.o., Mlynská dolina 3953/41, Bratislava-Staré Mesto, SK;

(740) Ing. Róbert Porubčan EDING, Ivanka pri Dunaji, SK;

(111) 213270

(151) 6.3.2006

(156) 16.2.2025

(180) 16.2.2035

(210) 5198-2005

(220) 16.2.2005

(442) 1.12.2005

(450) 1.6.2006

(511) 7, 35, 36 NCL (8)

(511) 7 - Brúsky (ako stroje), brúsne kamene (ako časti strojov), brúsne kotúče (ako časti strojov), čerpadlá (ako časti strojov, motorov a hnacích strojov), čerpadlá, pumpy (stroje), parné čistiace stroje, čistiace stroje vysokotlakové, drevoobrábacie stroje, dúchadlá, výtlačné ventilátory, elektrické kladivá, frézy (stroje), hobľovačky, pneumatické kladivá, kompresory (ako stroje), kovoobrábacie stroje, elektrické leповacie pištoly, stroje a prístroje na leštenie, elektrické; leštičky, ručné nástroje a náradie, na iný než ručný pohon; nástrojové brúsky; nástrojové brúsky, ostričky ako stroje, elektrické nožnice, odprašovacie zariadenia na čistenie, odsávacie stroje na priemyselné účely, zariadenia na odsávanie prachu na čistenie, píly (stroje), reťazové píly, pilové listy (ako časti strojov), rezacie stroje, podstavce stroja, stojany, sekáče do strojov, statory (ako časti strojov), stolové kotúčové píly (ako časti strojov), stoly alebo upínacie dosky na stroje, striekacie pištoly na farbu, suporty kĺzne (časti strojov), sústruhy (obrábacie stroje), vrtacie hlavy ako časti strojov, vrtacie korunky ako časti strojov, vrtacie stroje, elektrické ručné vrtáčky, vrtákové skľučovadlá ako časti strojov, vysávače prachu a podobných nečistôt, vzduchové kompresory (zariadenia garáží), samohybné zametacie stroje, elektrické zväračky ako stroje, žliabkovačka, drážkovačka (strojné náradie).

35 - Reklama, rozširovanie reklamných materiálov zákazníkom (letáky, prospekty, tlačivá, vzorky), maloobchodné služby s tovarmi v triede 7.

36 - Lízing tovarov uvedených v triede 7.

(540) STAMET

(550) slovná

(732) STAMET s.r.o., Obchodná 18, Pezinok, SK;

(740) inventa, patentová a známková kancelária, Čechvalová Dagmar, Bratislava, SK;

(111) 213271

(151) 6.3.2006

(156) 16.2.2025

(180) 16.2.2035

(210) 5199-2005

(220) 16.2.2005

(442) 1.12.2005

(450) 1.6.2006

(511) 7, 35, 36 NCL (8)

(511) 7 - Brúsky (ako stroje), brúsne kamene (ako časti strojov), brúsne kotúče (ako časti strojov), čerpadlá (ako časti strojov, motorov a hnacích strojov), čerpadlá, pumpy (stroje), parné čistiace stroje, čistiace stroje vysokotlakové, drevoobrábacie stroje, dúchadlá, výtlačné ventilátory, elektrické kladivá, frézy (stroje), hobľovačky, pneumatické kladivá, kompresory (ako stroje), kovoobrábacie stroje, elektrické leповacie pištoly, stroje a prístroje na leštenie, elektrické; leštičky, ručné nástroje a náradie, na iný než ručný pohon; nástrojové brúsky; nástrojové brúsky, ostričky ako stroje, elektrické nožnice, odprašovacie zariadenia na čistenie, odsávacie stroje na priemyselné účely, zariadenia na odsávanie prachu na čistenie, píly (stroje), reťazové píly, pilové listy (ako časti strojov),

rezacie stroje, podstavce stroja, stojany, sekáče do strojov, statory (ako časti strojov), stolové kotúčové píly (ako časti strojov), stoly alebo upínacie dosky na stroje, striekacie pištoly na farbu, suporty kĺzne (časti strojov), sústruhy (obrábacie stroje), vŕtacie hlavy ako časti strojov, vŕtacie korunky ako časti strojov, vŕtacie stroje, elektrické ručné vŕtačky, vŕtákové skľučovadlá ako časti strojov, vysávače prachu a podobných nečistôt, vzduchové kompresory (zariadenia garáží), samohybné zemetacie stroje, elektrické zväračky ako stroje, žliabkovačka, drážkovačka (strojné náradie).

35 - Reklama, rozširovanie reklamných materiálov zákazníkom (letáky, prospekty, tlačivá, vzorky), maloobchodné služby s tovarmi v triede 7.

36 - Lízing tovarov uvedených v triede 7.

(540)



(550) obrazová

(732) STAMET s.r.o., Obchodná 18, Pezinok, SK;

(740) inventa, patentová a známková kancelária, Čechvalová Dagmar, Bratislava, SK;

(111) 213282

(151) 6.3.2006

(156) 18.2.2025

(180) 18.2.2035

(210) 5222-2005

(220) 18.2.2005

(442) 1.12.2005

(450) 1.6.2006

(511) 32, 33 NCL (8)

(511) 32 - Pivá všetkých druhov, minerálne a sýtené vody a ostatné nealkoholické nápoje, ovocné nápoje a ovocné šťavy, sirupy a ostatné prípravky na prípravu nápojov.

33 - Alkoholické nápoje (s výnimkou piva) vrátane vodky.

(540) GREEN MARK

(550) slovná

(732) Obschestvo s ogranichennoi otvetstvennostiu "Glavspirttrest", Oktyabrskaya 46, Pushkino, Moscow Region 141201, RU;

(740) FAJNOR IP s. r. o., Bratislava-Petržalka, SK;

(111) 213283

(151) 6.3.2006

(156) 18.2.2025

(180) 18.2.2035

(210) 5223-2005

(220) 18.2.2005

(442) 1.12.2005

(450) 1.6.2006

(511) 32, 33 NCL (8)

(511) 32 - Pivá všetkých druhov; minerálne a sýtené vody a ostatné nealkoholické nápoje; ovocné nápoje a ovocné šťavy; sirupy a ostatné prípravky na výrobu nápojov.

33 - Alkoholické nápoje (s výnimkou piva) vrátane vodky.

(540)

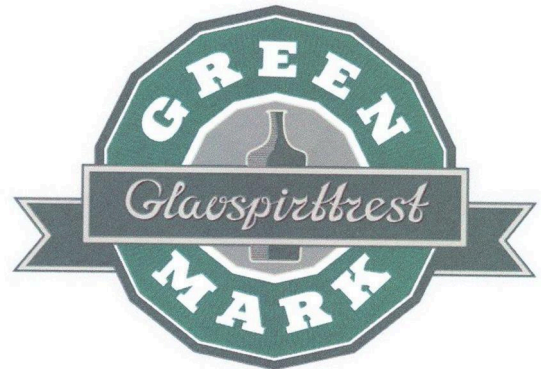

(550) obrazová

(591) biela, zelená, sivá, sivozelená

(732) Obschestvo s ogranichennoi otvetstvennostiu "Glavspirttrest", Oktyabrskaya 46, Pushkino, Moscow Region 141201, RU;

(740) FAJNOR IP s. r. o., Bratislava-Petržalka, SK;

(111) 213356

(151) 7.4.2006

(156) 22.11.2025

(180) 22.11.2035

(210) 6255-2005

(220) 22.11.2005

(442) 5.1.2006

(450) 7.7.2006

(511) 32, 33, 35 NCL (8)

(511) 32 - Nealkoholické nápoje a pivo.

33 - Alkoholické nápoje s výnimkou piva.

35 - Reklamná činnosť v súvislosti s výrobou alkoholických nápojov.

(540)



(550) obrazová

(591) biela, modrá

(732) HUBERT J.E., s.r.o., Vinárska 137/2, Sereď, SK;

(740) JUDr. Miroslav Budaj, advokát, Bratislava-Ružinov, SK;

(111) 213421

(151) 10.4.2006

(156) 24.2.2025

(180) 24.2.2035

(210) 5243-2005

(220) 24.2.2005

(442) 5.1.2006

(450) 7.7.2006

(511) 16, 18, 25, 28 NCL (8)

(511) 16 - Papier, kartón, lepenka a výrobky z týchto materiálov, ktoré nie sú zahrnuté v iných triedach, tlačoviny, knihárske výrobky, fotografie, papiernický tovar a písacie potreby, lepidlá na papier a na použitie v domácnosti, potreby pre umelcov, maliarske štetce, písacie potreby a kancelárske potreby okrem nábytku, vzdelávacie a učebné potreby okrem prístrojov, obalové materiály z plastických hmôt, ktoré nie sú zahrnuté v iných triedach, tlačiarenské písmo, štočky, typografické písmo, tlačiarenské štočky a stereotypy.
 18 - Usne, koženky a výrobky z týchto materiálov nezahrnuté v iných triedach, koža, surové kože, kufre a cestovné tašky, dáždniky, slnečníky a vychádzkové palice, biče, postroje a sedlárske výrobky.
 25 - Odevy, obuv, pokrývky hlavy.
 28 - Hry a hračky, telocvičné a športové potreby, ktoré nie sú zahrnuté v iných triedach, ozdoby na vianočný stromček.

(540)

(550) obrazová

(732) Hearst Holdings, Inc., 959 Eighth Avenue, New York, New York 10019, US;

(740) inventa, patentová a známková kancelária, Čechvalová Dagmar, Bratislava, SK;

(111) 213422

(151) 10.4.2006

(156) 25.2.2025

(180) 25.2.2035

(210) 5252-2005

(220) 25.2.2005

(442) 5.1.2006

(450) 7.7.2006

(511) 16, 18, 25, 28 NCL (8)

(511) 16 - Papier, kartón, lepenka a výrobky z týchto materiálov, ktoré nie sú zahrnuté v iných triedach; tlačoviny; knihárske výrobky; fotografie; papiernický tovar a písacie potreby; lepidlá na papier a na použitie v domácnosti; potreby pre umelcov; maliarske štetce; písacie potreby a kancelárske potreby okrem nábytku; vzdelávacie a učebné potreby okrem prístrojov; obalové materiály z plastických hmôt, ktoré nie sú zahrnuté v iných triedach; tlačiarenské písmo; štočky; typografické písmo; tlačiarenské štočky a stereotypy.
 18 - Usne, koženky a výrobky z týchto materiálov nezahrnuté v iných triedach; koža, surové kože; kufre a cestovné tašky; dáždniky, slnečníky a vychádzkové palice; biče, postroje a sedlárske výrobky.
 25 - Odevy, obuv, pokrývky hlavy.
 28 - Hry a hračky; telocvičné a športové potreby, ktoré nie sú zahrnuté v iných triedach; ozdoby na vianočný stromček.

(540)

(550) obrazová

(732) Hearst Holdings, Inc., 959 Eighth Avenue, New York, New York 10019, US;

(740) inventa, patentová a známková kancelária, Čechvalová Dagmar, Bratislava, SK;

(111) 213563

(151) 10.4.2006

(156) 22.2.2025

(180) 22.2.2035

(210) 319-2005

(220) 22.2.2005

(442) 5.1.2006

(450) 7.7.2006

(511) 16, 20, 35, 40, 42 NCL (8)

(511) 16 - Baliaci papier, blahoprajné pohľadnice, brožované knihy, brožúry, brožúrky, bublinové obaly z plastických materiálov (na balenie), časopisy, etikety s výnimkou textilných, fotografie, grafické

zobrazenie, grafiky, kalendáre všetkých druhov, kartón, lepenka, kávové filtre, papierové, knihy, lepenkové alebo papierové škatule, lepenkové alebo papierové obaly na fľaše, lepenkové platne (papiernický tovar), lepiace pásy na kancelárske účely a použitie v domácnosti, leporelá, mapy, obálky (papiernický tovar), obaly (papiernický tovar), obrazy, papiernický tovar, periodické a neperiodické publikácie, plagáty, predmety z kartónu, prospekty, pútače z papiera alebo lepenky, reklamné tabule z papiera, kartónu alebo lepenky, reprodukcie grafické, tlačené reklamné materiály, umelohmotné fólie na balenie, vrecia z papiera alebo plastických materiálov, vrecká z papiera alebo plastických materiálov.

20 - Drevené hrany a kostry na nábytok, dvierka na nábytok, háčiky na šaty s výnimkou kovových, háčiky vešiakové s výnimkou kovových, krúžky na záclony, latková debna, lavice, pulty, lavičky (nábytok), lávky s výnimkou kovových, ležadlá (rozkladacie), nábytok, písacie stoly, podnosy s výnimkou kovových, podstavce pod kvety, podstavce, kostry, stojany pre počítače, posteľové kolieska s výnimkou kovových, posteľové vybavenie s výnimkou kovového, regály, rukoväti nástrojov s výnimkou kovových, stojany na kvety, stoličky, stolíky servírovacie, stoly, umelecké diela z dreva, vosku, sadry alebo plastov, umelecké stolárske výrobky, vysoké stoličky pre deti, posteľe, nočné stolíky, komody a police, skrine šatníkové a policové, botníky, kufrovníky, nábytkové kontajnery, barové skrinky, barové a recepcné pulty, reštauračný nábytok, hotelový nábytok, bytový nábytok, kancelársky nábytok, ležadlá a lavičky, taburetky, toaletné stolíky.

35 - Analýzy nákupných cien, veľkoobchodných cien, maloobchodné služby s nábytkom, marketing, marketingové štúdie, obchodné alebo podnikateľské informácie, obchodný alebo podnikateľský prieskum, obchodný manažment a podnikové poradenstvo, podpora predaja (pre tretie osoby), prieskum trhu, profesionálne obchodné alebo podnikateľské poradenstvo, sprostredkovanie obchodu s tovarom, sprostredkovanie uvedených služieb v triede 35, uverejňovanie reklamných textov, vedenie kartoték v počítači, vydávanie a aktualizovanie reklamných materiálov.

40 - Informácie o úprave a spracovaní materiálov, spracovanie a úprava kovov, dreva a plastov, sprostredkovanie uvedených služieb, montáž materiálov na objednávku (pre tretie osoby), leštenie dreva, farbenie dreva, frézovanie dreva.

42 - Grafický dizajn, navrhovanie (priemyselný dizajn), navrhovanie obalov, obalový dizajn, odborné poradenstvo týkajúce sa nábytku a priemyselného dizajnu, priemyselný dizajn, sprostredkovanie uvedených služieb v triede 42, štúdie technických projektov, projektová činnosť, umelecký dizajn, výskum a vývoj nových výrobkov (pre zákazníkov).

(540) MARK AUTHEN

(550) slovná

(732) DREMONT, spol. s r. o., Družstevná ulica 98, Badín, SK;
(740) Ing. Ivan Belička - Markoffice - známková, patentová a súdnoznalecká kancelária, Banská Bystrica, SK;

(111) 213580

(151) 10.4.2006

(156) 2.3.2025

(180) 2.3.2035

(210) 376-2005

(220) 2.3.2005

(442) 5.1.2006

(450) 7.7.2006

(511) 5, 30 NCL (8)

(511) 5 - Farmaceutické produkty a prípravky, minerálne doplnky potravín, doplnky výživové na lekárske účely.

30 - Potravínové doplnky patriace do tejto triedy.

(540) Probio-fix

(550) slovná

(732) S & D Pharma CZ, spol. s r. o., Písnická 22/546, Praha 4, CZ;

(740) ŽOVICOVÁ & ŽOVIC IP, s. r. o., Bratislava-Ružinov, SK;

(111) 213616

(151) 10.4.2006

(156) 29.3.2025

(180) 29.3.2035

(210) 568-2005

(220) 29.3.2005

(442) 5.1.2006

(450) 7.7.2006

(511) 3, 5, 21 NCL (8)

(511) 3 - Kozmetické prípravky do kúpeľa, kúpeľové soli (s výnimkou solí na liečebné účely), éterické oleje, oleje na kozmetické účely, oleje na toaletné účely, éterické esenciálne oleje, éterické oleje (esencie), tuky na kozmetické účely, prírodné termofory, pleťové vody na kozmetické účely, skrášľovacie masky (kozmetické prípravky), aromatické látky (esencie), čistiace dezodoračné mydlá, dezinfekčné mydlá, mydlá medicínálne, čistiace mlieka na toaletné účely.

5 - Liečebné kúpeľové soli, soli do minerálnych kúpeľov, liečebné prípravky do kúpeľa, terapeutické prípravky do kúpeľa, tonikum (posilňujúce prípravky), liečivá na ľudskú spotrebu.

21 - Kahance na parfumy a aromatické látky.

(540)



(550) obrazová

(732) EZO.sk, s.r.o., Hviezdoslavova 3899/7, Prešov, SK;

(111) 213656

(151) 10.4.2006
 (156) 31.1.2025
 (180) 31.1.2035
 (210) 5100-2005
 (220) 31.1.2005
 (442) 5.1.2006
 (450) 7.7.2006

(511) 33 NCL (8)

(511) 33 - Šumivé vína.

(540) SEKT in the City

(550) slovná
 (732) HUBERT J.E., s.r.o., Vinárska 137/2, Sereď, SK;
 (740) JUDr. Miroslav Budaj, advokát, Bratislava-Ružinov, SK;

(111) 213759

(151) 9.5.2006
 (156) 9.3.2025
 (180) 9.3.2035
 (210) 436-2005
 (220) 9.3.2005
 (442) 2.2.2006
 (450) 3.8.2006

(511) 6, 7, 9, 11, 16, 17, 19, 20, 35, 37, 42 NCL (8)

(511) 6 - Čapy kovové, kovové fittingy, klapky, ventily vodovodné kovové, kolená kovové na potrubia, káble a rúry - spojky a príchytky - kovové, kovové potrubia, kovové prípojky a odbočky potrubia, kovové rúry, kovové spojovacie skrutky, kruhové zvierky - kovové na rúry, krúžky kovové, ocelové rúry, kovové tesnenia, tesniace krúžky, ventily kovové nie ako časti strojov, ventily, klapky - kovové, zástrčky - spojovacie klapky kovové, kovové vypúšťacie kohúty.
 7 - Čerpacie membrány, čerpadlá na stlačený vzduch, čerpadlá, pumpy (stroje), hydraulický obvod ako časť stroja, dávkovače (časti strojov), dopravníky ako stroje, filtre (časti strojov alebo motorov), filtre na čistenie vzduchu, hriadele, kľuky, páky ako časti strojov, hydraulické motory, klapky (ako časti strojov), kľby, spojky, spojenia, styky (časti motorov), kondenzačné zariadenia, kondenzátory parné (časti strojov), kryty ako časti strojov, ložiská ako časti strojov, ložiskové čapy (časti strojov), manipulátory (stroje), motory, piesty, napájače vody (regulátory), odlučovače oleja, odvádzače kondenzátu, odvzdušňovače napájacej vody, olejníčky ako súčasť strojov, olejové separátory, patróny do filtračných zariadení, piestové časti, piestové segmenty, piesty ako časti strojov, piesty tlmiča ako časti strojov, pištole (strieckacie) na farby, ploché spätné ventily, pneumatiké dopravníky, pružiny ako časti strojov, redukčné ventily, redukčné ventily ako časti strojov, regulátory (ako časti strojov), riadiaci mechanizmus hydraulický pre stroje, riadiace mechanizmy pre stroje, motory, riadiaci mechanizmus (pneumatiký) pre stroje, separátory, odlučovače, spojky, spojenia, vzduchové sieťové čističe (ako stroje), upchávkvy ako časti strojov, valce (piesty), valce ako časti strojov, ventily regulačné, ventily ako časti strojov, odlučovače, vodiace lišty (ako časti strojov), výtlačné ventily ako časti strojov.

9 - Elektromagnetické cievky, indukčné cievky, automatické časové spínače, meniče elektrické, elektrické meracie zariadenia, počítadlá, presné meracie prístroje, tlakomery na ventily, elektrické regulátory, spínače, zariadenia na meranie tlaku, ukazovatele tlaku (tlakomery), vákuové manometre.

11 - Bezpečnostné zariadenia na vodovodné alebo plynové zariadenia a potrubia, filtre (časti zariadení pre priemysel alebo domácnosť), kohútiky, kohútiky a kohúty na potrubia, plynové regulačno-bezpečnostné zariadenia, regulátory na vodné alebo plynové zariadenia a potrubia, úprava vody (zariadenia a stroje na čistenie), ventily regulačné, zariadenia na úpravu vody, bezpečnostné regulátory vody alebo plynu, zariadenia na filtrovanie vzduchu, vzduchové ventily na parné vykurovacie telesá, stroje a prístroje na čistenie vzduchu.

16 - Baliaci papier, blahoprajné pohľadnice, brožované knihy, brožúry, brožúrky, bublinové obaly z plastických materiálov (na balenie), časopisy, etikety s výnimkou textilných, fotografie, grafické zobrazenie, grafiky, kalendáre, kartón, lepenka, katalógy, kávové filtre, papierové, knihy, lepenkové alebo papierové škatule, lepenkové alebo papierové obaly na fľaše, lepenkové platne (papiernický tovar), lepiace pásy na kancelárske účely a použitie v domácnosti, leporelá, mapy, obálky (papiernický tovar), obaly (papiernický tovar), obrazy, papiernický tovar, periodické a neperiodické publikácie, plagáty, predmety z kartónu, prospekty, pútače z papiera alebo lepenky, reklamné tabule z papiera, kartónu alebo lepenky, reprodukcie grafické, tlačené reklamné materiály, umelecké litografie, umelohmotné fólie na balenie, vrecia z papiera alebo plastických materiálov.
 17 - Armatúry na stlačený vzduch, tesnenia, tesnenia (tesniace krúžky) gumové.

19 - Ventily, klapky drenážnych rúrok (s výnimkou kovových a plastových), vodovodné ventily (s výnimkou kovových a plastových).

20 - Ventily s výnimkou kovových, nie ako časti strojov, ventily, klapky vodovodné plastové, výpustné ventily z plastov.

35 - Agentúry reklamné, administratívne služby, analýzy nákupných cien, veľkoobchodných cien, automatizované spracovanie dát, komerčné informačné kancelárie, marketing, marketingové štúdie, obchodné alebo podnikateľské informácie, obchodný alebo podnikateľský prieskum, obchodný manažment a podnikové poradenstvo, pomoc pri riadení komerčných a priemyselných podnikov, pomoc pri riadení obchodnej činnosti, poradenské služby v oblasti obchodného alebo podnikateľského riadenia, reklama, rozširovanie reklamných materiálov zákazníkom (letáky, prospekty, tlačivá, vzorky), vydávanie a aktualizovanie reklamných materiálov, sprostredkovanie obchodu s tovarom, sprostredkovanie uvedených služieb v triede 35, zbieranie údajov do počítačových databáz, maloobchodný predaj tovarov uvedených v triedach 6, 7, 9, 11, 17, 19, 20 tohto zoznamu.

37 - Inštalácie a opravy vodovodných a plynových zariadení, strojov a prvkov týchto sústav, inštalácia a opravy elektrických strojov, prístrojov a zariadení, údržba a opravy, údržba a montáž výrobkov uvedených v triedach 6, 7, 9, 11, 17, 19, 20, profesionálne odborné poradenstvo týkajúce sa uvedených tovarov a zariadení.

42 - Navrhovanie (priemyselný dizajn), obalový dizajn, priemyselný dizajn, sprostredkovanie uvedených služieb v triede 42, výskum a vývoj nových výrobkov (pre zákazníkov), sprostredkovanie uvedených služieb v triede 42, štúdie technických projektov, projektová činnosť.

(540)



(550) obrazová

(732) STAF Automation, s. r. o., Kostiviarska 4944/5, Banská Bystrica, SK;

(740) Ing. Ivan Belička - Markoffice - známková, patentová a súdnoznalecká kancelária, Banská Bystrica, SK;

(111) 213760

(151) 9.5.2006

(156) 9.3.2025

(180) 9.3.2035

(210) 437-2005

(220) 9.3.2005

(442) 2.2.2006

(450) 3.8.2006

(511) 6, 7, 9, 11, 16, 17, 19, 20, 35, 37, 42 NCL (8)

(511) 6 - Čapy kovové, kovové fittingy, klapky, ventily vodovodné kovové, kolená kovové na potrubia, káble a rúry - spojky a príchytky - kovové, kovové potrubia, kovové prípojky a odbočky potrubia, kovové rúry, kovové spojovacie skrutky, kruhové zvierky - kovové na rúry, krúžky kovové, oceľové rúry, kovové tesnenia, tesniace krúžky, ventily kovové nie ako časti strojov, ventily, klapky - kovové, zástrčky - spojovacie klapky kovové, kovové vypúšťacie kohúty.

7 - Čerpacie membrány, čerpadlá na stlačený vzduch, čerpadlá, pumpy (stroje), hydraulický obvod ako časť stroja, dávkovače (časti strojov), dopravníky ako stroje, filtre (časti strojov alebo motorov), filtre na čistenie vzduchu, hriadele, kľuky, páky ako časti strojov, hydraulické motory, klapky (ako časti strojov), kĺby, spojky, spojenia, styky (časti motorov), kondenzačné zariadenia, kondenzátory parné (časti strojov), kryty ako časti strojov, ložiská ako časti strojov, ložiskové čapy (časti strojov), manipulátory (stroje), motory, piesty, napájače vody (regulátory), odlučovače oleja, odvádzače kondenzátu, odvzdušňovače napájacej vody, olejníčky ako súčasť strojov, olejové separátory, patróny do filtračných zariadení, piestové časti, piestové segmenty, piesty ako časti strojov, piesty tlmíča ako časti strojov, pištole (strieckacie) na

farby, ploché spätné ventily, pneumatické dopravníky, pružiny ako časti strojov, redukčné ventily, redukčné ventily ako časti strojov, regulátory (ako časti strojov), riadiaci mechanizmus hydraulický pre stroje, riadiace mechanizmy pre stroje, motory, riadiaci mechanizmus (pneumatický) pre stroje, separátory, odlučovače, spojky, spojenia, vzduchové sieťové čističe (ako stroje), upchávky ako časti strojov, valce (piesty), valce ako časti strojov, ventily regulačné, ventily ako časti strojov, odlučovače, vodiace lišty (ako časti strojov), výtlačné ventily ako časti strojov.

9 - Elektromagnetické cievky, indukčné cievky, automatické časové spínače, meniče elektrické, elektrické meracie zariadenia, počítadlá, presné meracie prístroje, tlakomery na ventily, elektrické regulátory, spínače, zariadenia na meranie tlaku, ukazovatele tlaku (tlakomery), vákuové manometre.

11 - Bezpečnostné zariadenia na vodovodné alebo plynové zariadenia a potrubia, filtre (časti zariadení pre priemysel alebo domácnosť), kohútiky, kohútiky a kohúty na potrubia, plynové regulačno-bezpečnostné zariadenia, regulátory na vodné alebo plynové zariadenia a potrubia, úprava vody (zariadenia a stroje na čistenie), ventily regulačné, zariadenia na úpravu vody, bezpečnostné regulátory vody alebo plynu, zariadenia na filtrovanie vzduchu, vzduchové ventily na parné vykurovacie telesá, stroje a prístroje na čistenie vzduchu.

16 - Baliaci papier, blahoprajné pohľadnice, brožované knihy, brožúry, brožúrky, bublinové obaly z plastických materiálov (na balenie), časopisy, etikety s výnimkou textilných, fotografie, grafické zobrazenie, grafiky, kalendáre, kartón, lepenka, katalógy, kávové filtre, papierové, knihy, lepenkové alebo papierové škatule, lepenkové alebo papierové obaly na fľaše, lepenkové platne (papiernický tovar), lepiace pásy na kancelárske účely a použitie v domácnosti, leporelá, mapy, obálky (papiernický tovar), obaly (papiernický tovar), obrazy, papiernický tovar, periodické a neperiodické publikácie, plagáty, predmety z kartónu, prospekty, pútače z papiera alebo lepenky, reklamné tabule z papiera, kartónu alebo lepenky, reprodukcie grafické, tlačené reklamné materiály, umelecké litografie, umelohmotné fólie na balenie, vrecia z papiera alebo plastických materiálov.

17 - Armatúry na stlačený vzduch, tesnenia, tesnenia (tesniace krúžky) gumové.

19 - Ventily, klapky drenážnych rúrok (s výnimkou kovových a plastových), vodovodné ventily (s výnimkou kovových a plastových).

20 - Ventily s výnimkou kovových, nie ako časti strojov, ventily, klapky vodovodné plastové, výpustné ventily z plastov.

35 - Agentúry reklamné, administratívne služby, analýzy nákupných cien, veľkoobchodných cien, automatizované spracovanie dát, komerčné informačné kancelárie, marketing, marketingové štúdie, obchodné alebo podnikateľské informácie, obchodný alebo podnikateľský prieskum, obchodný manažment a podnikové poradenstvo, pomoc pri riadení komerčných a priemyselných

podnikov, pomoc pri riadení obchodnej činnosti, poradenské služby v oblasti obchodného alebo podnikateľského riadenia, reklama, rozširovanie reklamných materiálov zákazníkom (letáky, prospekty, tlačivá, vzorky), vydávanie a aktualizovanie reklamných materiálov, sprostredkovanie obchodu s tovarom, sprostredkovanie uvedených služieb v triede 35, zbieranie údajov do počítačových databáz, maloobchodný predaj tovarov uvedených v triedach 6, 7, 9, 11, 17, 19, 20 tohto zoznamu.

37 - Inštalácie a opravy vodovodných a plynových zariadení, strojov a prvkov týchto sústav, inštalácia a opravy elektrických strojov, prístrojov a zariadení, údržba a opravy, údržba a montáž výrobkov uvedených v triedach 6, 7, 9, 11, 17, 19, 20, profesionálne odborné poradenstvo týkajúce sa uvedených tovarov a zariadení.

42 - Navrhovanie (priemyselný dizajn), obalový dizajn, priemyselný dizajn, sprostredkovanie uvedených služieb v triede 42, výskum a vývoj nových výrobkov (pre zákazníkov), sprostredkovanie uvedených služieb v triede 42, štúdie technických projektov, projektová činnosť.

(540)



(550) obrazová

(591) modrá, biela

(732) STAF Automation, s. r. o., Kostiviarska 4944/5, Banská Bystrica, SK;

(740) Ing. Ivan Belička - Markoffice - známková, patentová a súdnoznalecká kancelária, Banská Bystrica, SK;

(111) 213761

(151) 9.5.2006

(156) 9.3.2025

(180) 9.3.2035

(210) 439-2005

(220) 9.3.2005

(442) 2.2.2006

(450) 3.8.2006

(511) 6, 7, 9, 11, 16, 17, 19, 20, 35, 37, 42 NCL (8)

(511) 6 - Čapy kovové, kovové fittingy, klapky, ventily vodovodné kovové, kolená kovové na potrubia, káble a rúry - spojky a príchytky - kovové, kovové potrubia, kovové prípojky a odbočky potrubia, kovové rúry, kovové spojovacie skrutky, kruhové zvierky - kovové na rúry, krúžky kovové, ocelové rúry, kovové tesnenia, tesniace krúžky, ventily kovové nie ako časti strojov, ventily, klapky - kovové, zástrčky - spojovacie klapky kovové, kovové vypúšťacie kohúty.

7 - Čerpacie membrány, čerpadlá na stlačený vzduch, čerpadlá, pumpy (stroje), hydraulický obvod ako časť stroja, dávkovače (časti strojov), dopravníky ako stroje, filtre (časti strojov alebo motorov), filtre na čistenie vzduchu, hriadele, kľuky, páky ako časti strojov,

hydraulické motory, klapky (ako časti strojov), kľby, spojky, spojenia, styky (časti motorov), kondenzačné zariadenia, kondenzátory parné (časti strojov), kryty ako časti strojov, ložiská ako časti strojov, ložiskové čapy (časti strojov), manipulátory (stroje), motory, piesty, napájače vody (regulátory), odlučovače oleja, odvádzajúce kondenzátu, odvodušňovače napájacej vody, olejníčky ako súčasť strojov, olejové separátory, patróny do filtračných zariadení, piestové časti, piestové segmenty, piesty ako časti strojov, piesty tlmiča ako časti strojov, pištole (striekacie) na farby, ploché spätné ventily, pneumatické dopravníky, pružiny ako časti strojov, redukčné ventily, redukčné ventily ako časti strojov, regulátory (ako časti strojov), riadiaci mechanizmus hydraulický pre stroje, riadiace mechanizmy pre stroje, motory, riadiaci mechanizmus (pneumatický) pre stroje, separátory, odlučovače, spojky, spojenia, vzduchové sieťové čističe (ako stroje), upchávky ako časti strojov, valce (piesty), valce ako časti strojov, ventily regulačné, ventily ako časti strojov, odlučovače, vodiace lišty (ako časti strojov), výtlačné ventily ako časti strojov.

9 - Elektromagnetické cievky, indukčné cievky, automatické časové spínače, meniče elektrické, elektrické meracie zariadenia, počítadlá, presné meracie prístroje, tlakomery na ventily, elektrické regulátory, spínače, zariadenia na meranie tlaku, ukazovatele tlaku (tlakomery), vákuové manometre.

11 - Bezpečnostné zariadenia na vodovodné alebo plynové zariadenia a potrubia, filtre (časti zariadení pre priemysel alebo domácnosť), kohútiky, kohútiky a kohúty na potrubia, plynové regulačno-bezpečnostné zariadenia, regulátory na vodné alebo plynové zariadenia a potrubia, úprava vody (zariadenia a stroje na čistenie), ventily regulačné, zariadenia na úpravu vody, bezpečnostné regulátory vody alebo plynu, zariadenia na filtrovanie vzduchu, vzduchové ventily na parné vykurovacie telesá, stroje a prístroje na čistenie vzduchu.

16 - Baliaci papier, blahoprajné pohľadnice, brožované knihy, brožúry, brožúrky, bublinové obaly z plastických materiálov na balenie), časopisy, etikety s výnimkou textilných, fotografie, grafické zobrazenie, grafiky, kalendáre, kartón, lepenka, katalógy, kávové filtre, papierové, knihy, lepenkové alebo papierové škatule, lepenkové alebo papierové obaly na fľaše, lepenkové platne (papiernický tovar), lepiace pásy na kancelárske účely a použitie v domácnosti, leporelá, mapy, obálky (papiernický tovar), obaly (papiernický tovar), obrazy, papiernický tovar, periodické a neperiodické publikácie, plagáty, predmety z kartónu, prospekty, pútače z papiera alebo lepenky, reklamné tabule z papiera, kartónu alebo lepenky, reprodukcie grafické, tlačené reklamné materiály, umelecké litografie, umelohmotné fólie na balenie, vrecia z papiera alebo plastických materiálov.

17 - Armatúry na stlačený vzduch, tesnenia, tesnenia (tesniace krúžky) gumové.

19 - Ventily, klapky drenážnych rúrok (s výnimkou kovových a plastových), vodovodné ventily (s výnimkou kovových a plastových).

20 - Ventily s výnimkou kovových, nie ako časti strojov, ventily, klapky vodovodné plastové, výpustné ventily z plastov.

35 - Agentúry reklamné, administratívne služby, analýzy nákupných cien, veľkoobchodných cien, automatizované spracovanie dát, komerčné informačné kancelárie, marketing, marketingové štúdie, obchodné alebo podnikateľské informácie, obchodný alebo podnikateľský prieskum, obchodný manažment a podnikové poradenstvo, pomoc pri riadení komerčných a priemyselných podnikov, pomoc pri riadení obchodnej činnosti, poradenské služby v oblasti obchodného alebo podnikateľského riadenia, reklama, rozširovanie reklamných materiálov zákazníkom (letáky, prospekty, tlačivá, vzorky), vydávanie a aktualizovanie reklamných materiálov, sprostredkovanie obchodu s tovarom, sprostredkovanie uvedených služieb v triede 35, zbieranie údajov do počítačových databáz, maloobchodný predaj tovarov uvedených v triedach 6, 7, 9, 11, 17, 19, 20 tohto zoznamu.

37 - Inštalácie a opravy vodovodných a plynových zariadení, strojov a prvkov týchto sústav, inštalácia a opravy elektrických strojov, prístrojov a zariadení, údržba a opravy, údržba a montáž výrobkov uvedených v triedach 6, 7, 9, 11, 17, 19, 20, profesionálne odborné poradenstvo týkajúce sa uvedených tovarov a zariadení.

42 - Navrhovanie (priemyselný dizajn), obalový dizajn, priemyselný dizajn, sprostredkovanie uvedených služieb v triede 42, výskum a vývoj nových výrobkov (pre zákazníkov), sprostredkovanie uvedených služieb v triede 42, štúdie technických projektov, projektová činnosť.

(540)



(550) obrazová

(591) červená, biela

(732) STAF Automation, s. r. o., Kostiviarska 4944/5, Banská Bystrica, SK;

(740) Ing. Ivan Belička - Markoffice - známková, patentová a súdnoznalecká kancelária, Banská Bystrica, SK;

(111) 213858

(151) 9.5.2006

(156) 25.2.2025

(180) 25.2.2035

(210) 5258-2005

(220) 25.2.2005

(442) 2.2.2006

(450) 3.8.2006

(511) 6, 7, 9, 12, 19, 35, 36, 37, 39, 40, 41, 42, 43 NCL (8)

(511) 6 - Kovové stavebné prvky a polotovary, oceľové a zámočnicke konštrukcie, kovové dopravné značky, strojárské výrobky patriace do tejto triedy.

7 - Stroje, zariadenia a mechanizmy využívané v stavebnej výrobe, strojárské výrobky ako náhradné diely pre uvedené stroje, zariadenia a mechanizmy.

9 - Dopravné značky patriace do tejto triedy, dopravné informačné systémy.

12 - Motorové dopravné prostriedky vrátane prostriedkov využiteľných v stavebníctve, stavebné stroje, mechanizmy a zariadenia patriace do tejto triedy, strojárské výrobky ako náhradné diely pre uvedené prostriedky, stroje, zariadenia a mechanizmy.

19 - Nekomové stavebné hmoty, nekomové stavebné polotovary, betónové dielce, železobetónové dielce.

35 - Obchodná činnosť a sprostredkovateľská činnosť v oblasti kovových stavebných prvkov a polotovarov, oceľových a zámočnicových konštrukcií, v oblasti strojárskych výrobkov, strojov, zariadení a mechanizmov využiteľných v stavebnej výrobe, ako aj v oblasti nekomových stavebných hmôt, nekomových stavebných polotovarov, betónových dielcov a železobetónových dielcov.

36 - Prenájom nebytových priestorov s poskytovaním súvisiacich služieb.

37 - Výstavba bytových budov, hotelov a podobných budov, budov pre administratívu, budov pre obchod a služby, budov pre dopravu a telekomunikácie, priemyselných budov a skladov, budov pre kultúru, verejnú zábavu, vzdelávanie, zdravotníctvo a šport, výstavba poľnohospodárskych budov, budov a miest na vykonávanie náboženských aktivít a ostatných budov, ako sú nápravné zariadenia, väznice, kasárne, kúpeľné domy, ďalej výstavba inžinierskych stavieb, ako sú cestné komunikácie a miestne komunikácie, železnice a dráhy, letiská, mosty, nadjazdy, tunely a podzemné dráhy, prístavy, vodné cesty, priehrady a iné vodné diela, potrubné rozvody, telekomunikačné, ako aj elektrické rozvody, elektrické vedenia, káblové rozvody, vodovody, kanalizácie, čistiarne odpadových vôd, zhotovovanie banských stavieb a táborových zariadení, výstavba energetických zariadení, výstavba chemických zariadení, zhotovovanie stavieb pre ťažký priemysel, realizácia vojenských inžinierskych stavieb, realizácia skládok odpadov, zhotovovanie športových a rekreačných stavieb, opravy, obnovy, rekonštrukcie a podobné činnosti súvisiace s historickými objektmi alebo s chránenými pamiatkami, banská činnosť a činnosť vykonávaná banským spôsobom, trhacie práce, opravy a servis motorových dopravných prostriedkov, stavebných strojov, stavebných mechanizmov, stavebných zariadení, prenájom dopravných a mechanizačných prostriedkov, prenájom stavebných dielcov, prenájom podporných stavebných konštrukcií, protikorózna ochrana oceľových konštrukcií.

39 - Verejná cestná nákladná doprava, autobusová doprava, prevádzkovanie garáží, odstavných plôch a poskytovanie súvisiacich služieb, rozvod tepla, rozvod elektriny, montáž a prenájom dopravných značiek a dopravných informačných systémov, obchodná činnosť v oblasti tepelnej a elektrickej energie, dopravných značiek a dopravných informačných systémov.

- 40 - Výroba tepla, galvanizácia.
 41 - Organizovanie kurzov a školení.
 42 - Preukazné a kontrolné skúšky stavebných materiálov, polotovarov, výrobkov, stavebných hmôt a látok používaných v pozemnom, inžinierskom, priemyselnom stavebníctve a ich vyhodnocovanie, projektovanie stavieb, realizačná dokumentácia na vykonanie stavebných prác, skúšobníctvo.
 43 - Ubytovacie služby, pohostinská činnosť.

(540)



- (550) obrazová
 (732) Doprastav, a. s., Drieňová 27, Bratislava, SK;

(111) 213859

- (151) 9.5.2006
 (156) 25.2.2025
 (180) 25.2.2035
 (210) 5259-2005
 (220) 25.2.2005
 (442) 2.2.2006
 (450) 3.8.2006
(511) 6, 7, 9, 12, 19, 35, 36, 37, 39, 40, 41, 42, 43 NCL (8)
 (511) 6 - Kovové stavebné prvky a polotovary, oceľové a zámočnicke konštrukcie, kovové dopravné značky, strojárske výrobky patriace do tejto triedy.
 7 - Stroje, zariadenia a mechanizmy využívané v stavebnej výrobe, strojárske výrobky ako náhradné diely pre uvedené stroje, zariadenia a mechanizmy.
 9 - Dopravné značky patriace do tejto triedy, dopravné informačné systémy.
 12 - Motorové dopravné prostriedky vrátane prostriedkov využiteľných v stavebníctve, stavebné stroje, mechanizmy a zariadenia patriace do tejto triedy, strojárske výrobky ako náhradné diely pre uvedené prostriedky, stroje, zariadenia a mechanizmy.
 19 - Nekomové stavebné hmoty, nekovové stavebné polotovary, betónové dielce, železobetónové dielce.
 35 - Obchodná činnosť a sprostredkovateľská činnosť v oblasti kovových stavebných prvkov a polotovarov, oceľových a zámočnických konštrukcií, v oblasti strojárskych výrobkov, strojov, zariadení a mechanizmov využiteľných v stavebnej výrobe, ako aj v oblasti nekovových stavebných hmôt, nekovových stavebných polotovarov, betónových dielcov a železobetónových dielcov.
 36 - Prenájom nebytových priestorov s poskytovaním súvisiacich služieb.
 37 - Výstavba bytových budov, hotelov a podobných budov, budov pre administratívu, budov pre obchod a služby, budov pre dopravu a telekomunikácie, priemyselných budov a skladov, budov pre kultúru, verejnú zábavu, vzdelávanie, zdravotníctvo a šport, výstavba poľnohospodárskych budov, budov a miest na vykonávanie náboženských aktivít a ostatných budov, ako sú nápravné zariadenia, väznice, kasárne,

kúpeľné domy, ďalej výstavba inžinierskych stavieb, ako sú cestné komunikácie a miestne komunikácie, železnice a dráhy, letiská, mosty, nadjazdy, tunely a podzemné dráhy, prístavy, vodné cesty, priehrady a iné vodné diela, potrubné rozvody, telekomunikačné, ako aj elektrické rozvody, elektrické vedenia, káblové rozvody, vodovody, kanalizácie, čistiarne odpadových vôd, zhotovovanie banských stavieb a táborových zariadení, výstavba energetických zariadení, výstavba chemických zariadení, zhotovovanie stavieb pre ťažký priemysel, realizácia vojenských inžinierskych stavieb, realizácia skládok odpadov, zhotovovanie športových a rekreačných stavieb, opravy, obnovy, rekonštrukcie a podobné činnosti súvisiace s historickými objektmi alebo s chránenými pamiatkami, banská činnosť a činnosť vykonávaná banským spôsobom, trhacie práce, opravy a servis motorových dopravných prostriedkov, stavebných strojov, stavebných mechanizmov, stavebných zariadení, prenájom dopravných a mechanizačných prostriedkov, prenájom stavebných dielcov, prenájom podporných stavebných konštrukcií, protikorózna ochrana oceľových konštrukcií.

39 - Verejná cestná nákladná doprava, autobusová doprava, prevádzkovanie garáží, odstavných plôch a poskytovanie súvisiacich služieb, rozvod tepla, rozvod elektriny, montáž a prenájom dopravných značiek a dopravných informačných systémov, obchodná činnosť v oblasti tepelnej a elektrickej energie, dopravných značiek a dopravných informačných systémov.

- 40 - Výroba tepla, galvanizácia.
 41 - Organizovanie kurzov a školení.
 42 - Preukazné a kontrolné skúšky stavebných materiálov, polotovarov, výrobkov, stavebných hmôt a látok používaných v pozemnom, inžinierskom, priemyselnom stavebníctve a ich vyhodnocovanie, projektovanie stavieb, realizačná dokumentácia na vykonanie stavebných prác, skúšobníctvo.
 43 - Ubytovacie služby, pohostinská činnosť.

(540)



Doprastav, a. s.

- (550) obrazová
 (591) žltá, modrá
 (732) Doprastav, a. s., Drieňová 27, Bratislava, SK;

(111) 213985

(151) 9.5.2006

(156) 21.4.2025

(180) 21.4.2035

(210) 5544-2005

(220) 21.4.2005

(442) 2.2.2006

(450) 3.8.2006

(511) 16, 31, 41, 44 NCL (8)

(511) 16 - Tlačoviny periodické aj neperiodické, prospekty, etikety, katalógy, kalendáre, informačné produkty na papierových nosičoch, letáky, tlačené manuály, reklamné, propagačné, úžitkové, ozdobné predmety z papiera.

31 - Kombinované a minerálne krmivá pre všetky druhy zvierat, krmné zmesi na výkrm hospodárskych zvierat.

41 - Organizovanie a vedenie konferencií, kongresov, seminárov.

44 - Chov zvierat, veterinárne služby.

(540)

*Moderná
výživa zvierat*

(550) obrazová

(732) Sano - Moderná výživa zvierat s.r.o., Dlhé Diely I. 23/ a, Bratislava, SK;

(740) JUDr. Svetozár Juran, advokát, Bratislava-Karlova Ves, SK;

(111) 214462

(151) 14.7.2006

(156) 4.4.2025

(180) 4.4.2035

(210) 618-2005

(220) 4.4.2005

(442) 6.4.2006

(450) 7.9.2006

(511) 9, 11, 12, 37 NCL (8)

(511) 9 - Požiarnické a striekacie požiarnické autá.

11 - Klimatizačné zariadenia na vozidlá.

12 - Osobné, dodávkové a nákladné automobily vrátane ich účelových a úžitkových modifikácií, sklápacie automobily, autobusy a kolesové vozidlá, odťahovacie vozidlá a prepravníky automobilov, pojazdné dielne, chladiarenské vozidlá, prívesné vozíky na manipuláciu s tovarom, karosérie dopravných prostriedkov, valníkové, skriňové a pancierové nadstavby automobilov.

37 - Klampiarske a zámočnícke práce nachádzajúce sa v tejto triede, opravy a servis poškodených zostáv, podzostáv a súčiastok nákladných, osobných a dodávkových automobilov vrátane ich účelových modifikácií, autobusov a kolesových vozidiel, montáž príslušenstva k automobilom, najmä

spojlerov, spacích kabín, hydraulických zdvižných čiel, hydraulických zdvíhacích zariadení, chladiacich agregátov, prídavných kúrení, ťažných zariadení, elektrických a hydraulických navijakov, autorádií a imobilizérov.

(540) AUTOKAROS

(550) slovná

(732) AUTOKAROS, a.s., Bytčická 89, Žilina, SK;

(740) Ing. Miroslav Labudík - Patentový zástupca, Kysucké Nové Mesto, SK;

(111) 214476

(151) 14.7.2006

(156) 27.4.2025

(180) 27.4.2035

(210) 796-2005

(220) 27.4.2005

(442) 6.4.2006

(450) 7.9.2006

(511) 7, 16, 28, 35, 37, 40, 42 NCL (8)

(511) 7 - Baliace stroje, dopravníky ako stroje, banské stroje, cestné stroje, čistiace stroje, drevoobrábacie stroje, drviace stroje na odpad, drviče, drviace zariadenia ako stroje, etiketovacie stroje, formovacie stroje, profilovacie stroje, kalolisy, kovoobrábacie stroje, leštiace stroje, lisovacie stroje, manipulátory, miešacie stroje, nástroje ako časti strojov, navíjacie zariadenia, papierenské stroje, pneumatické dopravníky, poľnohospodárske dopravníky, polygrafické stroje, prepravníky, rúrové dopravníky, triediace stroje, stroje pre textilný priemysel.

16 - Firemné listiny, papierové propagačné materiály, letáky, prospekty, tlačivá a kancelárske potreby s výnimkou nábytku uvedené v tejto triede, kancelárska technika uvedená v tejto triede, náhradné diely a príslušenstvo kancelárskej techniky uvedené v tejto triede.

28 - Trikové zariadenia, zariadenia a trenažéry pre elektronické hry s výnimkou hier využívajúcich televízne prijímače, hracie automaty s výnimkou automatov uvádzaných do chodu vhođením mince.

35 - Maloobchodná činnosť s trikovými zariadeniami, zariadeniami a trenažermi pre elektronické hry, hracími automatmi, baliacimi strojmi, dopravníkmi ako strojmi, banskými strojmi, cestnými strojmi, čistiacimi strojmi, drevoobrábacími strojmi, drviacimi strojmi na odpad, drvičmi, drviacimi zariadeniami ako strojmi, etiketovacími strojmi, formovacími strojmi, profilovacími strojmi, kalolisami, kovoobrábacími strojmi, leštiacími strojmi, lisovacími strojmi, manipulátormi, miešacími strojmi, nástrojmi ako časťami strojov, navíjacími zariadeniami, papierenskými strojmi, pneumatickými dopravníkmi, poľnohospodárskymi dopravníkmi, polygrafickými strojmi, prepravníkmi, rúrovými dopravníkmi, triediacimi strojmi, strojmi pre textilný priemysel; činnosti reklamnej agentúry, rozširovanie, vydávanie a aktualizovanie reklamných materiálov, prenájom reklamných plôch, zásielkové reklamné služby, uverejňovanie reklamných textov, prenájom

kancelárskych strojov a zariadení, aranžovanie výkladov, inzertné činnosti, obchodné prieskumy.

37 - Montáž, údržba a opravy strojov a obrábacích strojov a ich častí, motorov a hnacích strojov okrem motorov pre pozemné vozidlá, súkolesí a prevodov a ich častí okrem súkolesí a prevodov pre pozemné vozidlá; oprava opotrebovaných alebo poškodených strojov.

40 - Montáž materiálu na objednávku, informácie o spracovaní a úprave materiálov, zváranie.

42 - Inžinierska činnosť v investičnej výstavbe, štúdie technických projektov, zostavovanie stavebných výkresov, technický prieskum, strojársky výskum, výskum a vývoj nových výrobkov.

(540)



(550) obrazová

(732) MANEX spol. s r.o., Krátka 1109/21, Čaňa, SK;

(740) Ing. Dalibor Gruber - GELE, Košice-Západ, SK;

(111) 214491

(151) 14.7.2006

(156) 11.5.2025

(180) 11.5.2035

(210) 894-2005

(220) 11.5.2005

(442) 6.4.2006

(450) 7.9.2006

(511) 16, 35, 41 NCL (8)

(511) 16 - Brožúry, katalógy, knihy, noviny, periodiká, ročenky, tlačoviny, časopisy (periodiká).

35 - Organizovanie výstav na obchodné a reklamné účely, prenájom reklamných materiálov, prenájom reklamných plôch, príprava inzertných stĺpcov, reklama, rozširovanie reklamných alebo inzertných oznamov, rozširovanie reklamných materiálov zákazníkom (letáky, prospekty, tlačivá, vzorky), spracovanie textov, uverejňovanie reklamných textov, vydávanie a aktualizovanie reklamných materiálov, zabezpečovanie novinového predplatného (pre predplatiteľov), zabezpečovanie predplácania novín a časopisov, zaobstarávanie predplatného pre tretie osoby.

41 - On-line vydávanie kníh a časopisov v elektronickej forme, organizovanie a vedenie seminárov, organizovanie kultúrnych alebo vzdelávacích výstav, pedagogické informácie, poskytovanie elektronických publikácií on-line (bez možnosti kopírovania), reportérske služby, vydávanie textov s výnimkou reklamných alebo náborových, vydávanie časopisov

a kníh, vzdelávanie, zverejňovanie textov okrem reklamných.

(540)



(550) obrazová

(732) PRVÁ ZVĀRĀČSKÁ, a.s., Kopčianska 804/14, Bratislava-Petržalka, SK;

(740) BELEŠČĀK & PARTNERS, s.r.o., Piešťany, SK;

(111) 214795

(151) 9.8.2006

(156) 14.7.2025

(180) 14.7.2035

(210) 1273-2005

(220) 14.7.2005

(442) 4.5.2006

(450) 5.10.2006

(511) 9, 35, 41 NCL (8)

(511) 9 - Zvukové, obrazové a zvukovo-obrazové záznamy na všetkých druhoch nosičov; záznamy dát, nosiče, najmä platne, diskety, pásky, kazety, zásobníky a karty nesúce záznam alebo určené na nahrávanie zvukového záznamu, videozáznamu, záznamu dát, textov, programov a informácií, počítačové programy a hry, videohry, elektronické hry, pamäťové nosiče, kompaktné disky, CD-ROM nosiče, elektricky, magneticky a opticky zaznamenané dáta pre počítače; softvér.

35 - Reklamná činnosť všetkého druhu, rozosielanie výrobkov reklamného charakteru; maloobchodné služby v oblasti suvenírov, umeleckých predmetov, pohľadníc; sprostredkovanie v oblasti obchodu s tovarom; vydavateľská a nakladateľská činnosť v oblasti reklamy.

41 - Koncertná činnosť; organizovanie a zabezpečovanie kultúrnych a spoločenských podujatí; nahrávanie videopások a videokaziet; vydavateľská a nakladateľská činnosť okrem reklamnej; vydávanie tlačovín, periodickej, neperiodickej tlače okrem reklamných tlačovín a tlače; organizovanie a zabezpečovanie prednášok, školení, seminárov; požičiavanie športových potrieb; dekorácia interiéru; fotografovanie.

(540)

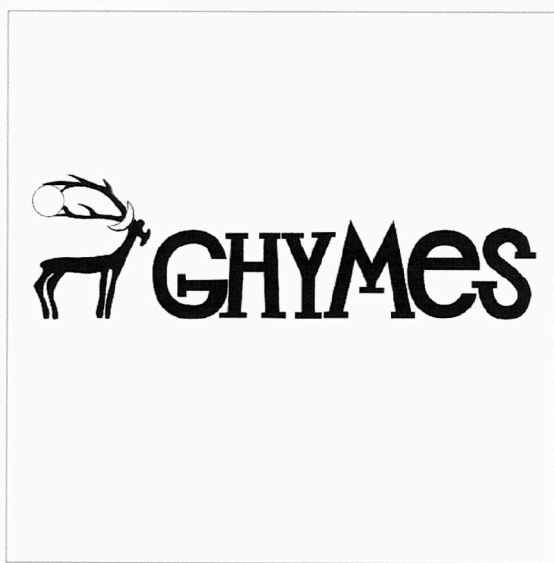

- (550) obrazová
 (732) Szarka Tomáš, Palinova 3076, Galanta, SK;
 Szarka Július, Trstice č. d. 158, Trstice, SK;
 (740) Mgr. Magdaléna Bachratá - BACHRATÁ & BACHRATÝ
 OFFICE, Patentová a známková kancelária, Zálesie, SK;

- (111) **215161**
 (151) 11.9.2006
 (156) 4.8.2025
 (180) 4.8.2035
 (210) 1413-2005
 (220) 4.8.2005
 (442) 1.6.2006
 (450) 3.11.2006
 (511) **33, 35** NCL (8)
 (511) 33 - Vodka.

35 - Sprostredkovanie obchodu s vodkou, reklamná činnosť, maloobchodná činnosť s vodkou; organizovanie audiovizuálnych predstavení na komerčné a reklamné účely, organizovanie výstav na komerčné alebo reklamné účely, personálne poradenstvo, pomoc pri riadení obchodnej činnosti, poradenstvo v obchodnej činnosti, poskytovanie obchodných alebo podnikateľských informácií, predvádzanie (služby modeliek) na reklamné účely a podporu predaja, rozširovanie reklamných oznamov, rozširovanie reklamných materiálov zákazníkom (letáky, prospekty, tlačivá, vzorky), spracovanie textov, vydávanie a aktualizovanie reklamných materiálov a zvukovo-obrazových záznamov a periodických a neperiodických publikácií, vydávanie a rozširovanie reklamných textov, vydávanie reklamných alebo náborových textov.

(540)



- (550) obrazová
 (591) modrá, biela
 (732) HUBERT J.E., s.r.o., Vinárska 137/2, Sered', SK;
 (740) Benčík Ivan, JUDr., Budmerice, SK;

- (111) **215228**
 (151) 11.9.2006
 (156) 7.10.2025
 (180) 7.10.2035
 (210) 1848-2005
 (220) 7.10.2005
 (442) 1.6.2006
 (450) 3.11.2006
 (511) **16, 33, 35** NCL (8)
 (511) 16 - Baliaci papier, blahoprajné pohľadnice, brožované knihy, brožúry, brožúrky, časopisy, etikety s výnimkou textilných, fotografie, grafické zobrazenie, grafiky, kalendáre, kartón, lepenky, lepenkové alebo papierové škatule, mapy, periodické a neperiodické publikácie, plagáty, predmety z kartónu, prospekty, pútače z papiera alebo lepenky, reklamné tabule z papiera, kartónu alebo lepenky, tlačené reklamné materiály, umelohmotné fólie na balenie.
 33 - Víno, alkoholické nápoje okrem piva, likéry, brandy, koktaily alkoholické, destilované nápoje.
 35 - Sprostredkovanie obchodu s tovarom, reklamná činnosť, maloobchodná činnosť s alkoholickými nápojmi a nealkoholickými nápojmi; organizovanie audiovizuálnych predstavení na komerčné a reklamné účely, organizovanie výstav na komerčné alebo reklamné účely, personálne poradenstvo, pomoc pri riadení obchodnej činnosti, poradenstvo v obchodnej činnosti, poskytovanie obchodných alebo podnikateľských informácií, predvádzanie (služby modeliek) na reklamné účely a podporu predaja, rozširovanie reklamných oznamov, rozširovanie reklamných materiálov zákazníkom (letáky, prospekty, tlačivá, vzorky), spracovanie textov, vydávanie a aktualizovanie reklamných materiálov a zvukovo-obrazových záznamov, periodických a neperiodických publikácií, vydávanie a rozširovanie reklamných textov, vydávanie reklamných alebo náborových textov.

(540)



- (550) obrazová
 (591) zlatá, bordová
 (732) HUBERT J.E., s.r.o., Vinárska 137/2, Sereď, SK;
 (740) Benčík Ivan, JUDr., Budmerice, SK;

(540)



- (550) obrazová
 (591) biela, zlatá, sivá
 (732) HUBERT J.E., s.r.o., Vinárska 137/2, Sereď, SK;
 (740) Benčík Ivan, JUDr., Budmerice, SK;

(111) 215229

- (151) 11.9.2006
 (156) 7.10.2025
 (180) 7.10.2035
 (210) 1849-2005
 (220) 7.10.2005
 (442) 1.6.2006
 (450) 3.11.2006

(511) 16, 33, 35 NCL (8)

- (511) 16 - Baliaci papier, blahoprajné pohľadnice, brožované knihy, brožúry, brožúrky, časopisy, etikety s výnimkou textilných, fotografie, grafické zobrazenie, grafiky, kalendáre, kartón, lepenky, lepenkové alebo papierové škatule, mapy, periodické a neperiodické publikácie, plagáty, predmety z kartónu, prospekty, pútače z papiera alebo lepenky, reklamné tabule z papiera, kartónu alebo lepenky, tlačené reklamné materiály, umelohmotné fólie na balenie.
 33 - Víno, alkoholické nápoje okrem piva, likéry, brandy, koktaily alkoholické, destilované nápoje.
 35 - Sprostredkovanie obchodu s tovarom, reklamná činnosť, maloobchodná činnosť s alkoholickými nápojmi a nealkoholickými nápojmi; organizovanie audiovizuálnych predstavení na komerčné a reklamné účely, organizovanie výstav na komerčné alebo reklamné účely, personálne poradenstvo, pomoc pri riadení obchodnej činnosti, poradenstvo v obchodnej činnosti, poskytovanie obchodných alebo podnikateľských informácií, predvádzanie (služby modeliek) na reklamné účely a podporu predaja, rozširovanie reklamných oznamov, rozširovanie reklamných materiálov zákazníkom (letáky, prospekty, tlačivá, vzorky), spracovanie textov, vydávanie a aktualizovanie reklamných materiálov a zvukovo-obrazových záznamov, periodických a neperiodických publikácií, vydávanie a rozširovanie reklamných textov, vydávanie reklamných alebo náborových textov.

(111) 215230

- (151) 11.9.2006
 (156) 7.10.2025
 (180) 7.10.2035
 (210) 1851-2005
 (220) 7.10.2005
 (442) 1.6.2006
 (450) 3.11.2006

(511) 16, 33, 35 NCL (8)

- (511) 16 - Baliaci papier, blahoprajné pohľadnice, brožované knihy, brožúry, brožúrky, časopisy, etikety s výnimkou textilných, fotografie, grafické zobrazenie, grafiky, kalendáre, kartón, lepenky, lepenkové alebo papierové škatule, mapy, periodické a neperiodické publikácie, plagáty, predmety z kartónu, prospekty, pútače z papiera alebo lepenky, reklamné tabule z papiera, kartónu alebo lepenky, tlačené reklamné materiály, umelohmotné fólie na balenie.
 33 - Víno, alkoholické nápoje okrem piva, likéry, brandy, koktaily alkoholické, destilované nápoje.
 35 - Sprostredkovanie obchodu s tovarom, reklamná činnosť, maloobchodná činnosť s alkoholickými nápojmi a nealkoholickými nápojmi; organizovanie audiovizuálnych predstavení na komerčné a reklamné účely, organizovanie výstav na komerčné alebo reklamné účely, personálne poradenstvo, pomoc pri riadení obchodnej činnosti, poradenstvo v obchodnej činnosti, poskytovanie obchodných alebo podnikateľských informácií, predvádzanie (služby modeliek) na reklamné účely a podporu predaja, rozširovanie reklamných oznamov, rozširovanie reklamných materiálov zákazníkom (letáky, prospekty, tlačivá, vzorky), spracovanie textov, vydávanie a aktualizovanie reklamných materiálov a zvukovo-obrazových záznamov, periodických a neperiodických publikácií, vydávanie a rozširovanie reklamných textov, vydávanie reklamných alebo náborových textov.

(540)



- (550) obrazová
 (591) modrá, žltá, ružová
 (732) HUBERT J.E., s.r.o., Vinárska 137/2, Sereď, SK;
 (740) Benčík Ivan, JUDr., Budmerice, SK;

- (111) 215232**
 (151) 11.9.2006
 (156) 7.10.2025
 (180) 7.10.2035
 (210) 1855-2005
 (220) 7.10.2005
 (442) 1.6.2006
 (450) 3.11.2006
(511) 32, 33, 35 NCL (8)

- (511) 32 - Nealkoholické nápoje, nealkoholické výťažky z ovocia, príchuť na výrobu nápojov, sirupy na výrobu nápojov, stolové vody, vody ako nápoje, ovocné šťavy.
 33 - Víno, alkoholické nápoje okrem piva, likéry, brandy, koktaily alkoholické, destilované nápoje.
 35 - Sprostredkovanie obchodu s tovarom, reklamná činnosť, maloobchodná činnosť s alkoholickými nápojmi a nealkoholickými nápojmi; organizovanie audiovizuálnych predstavení na komerčné a reklamné účely, organizovanie výstav na komerčné alebo reklamné účely, personálne poradenstvo, pomoc pri riadení obchodnej činnosti, poradenstvo v obchodnej činnosti, poskytovanie obchodných alebo podnikateľských informácií, predvádzanie (služby modeliek) na reklamné účely a podporu predaja, rozširovanie reklamných oznamov, rozširovanie reklamných materiálov zákazníkom (letáky, prospekty, tlačivá, vzorky), spracovanie textov, vydávanie a aktualizovanie reklamných materiálov a zvukovo-obrazových záznamov a periodických a neperiodických publikácií, vydávanie a rozširovanie reklamných textov, vydávanie reklamných alebo náborových textov.

(540)

TRADIČNÉ PEZINSKÉ

- (550) obrazová
 (732) HUBERT J.E., s.r.o., Vinárska 137/2, Sereď, SK;
 (740) Benčík Ivan, JUDr., Budmerice, SK;

- (111) 215292**
 (151) 12.10.2006
 (156) 4.4.2025
 (180) 4.4.2035
 (210) 626-2005
 (220) 4.4.2005
 (442) 7.7.2006
 (450) 7.12.2006
(511) 16, 35, 36, 37, 38, 41, 42 NCL (8)
 (511) 16 - Publikácie, prospekty, príručky, tlačoviny.

35 - Vykonávanie administratívnych prác pomocou výpočtovej techniky, riadenie informačných súborov, reklama (on-line) na počítačovej sieti, vyhľadávanie obchodných informácií v počítačových súboroch, reklamná a propagačná činnosť, sprostredkovanie nákupu a predaja tovarov v oblasti výpočtovej techniky (hardvér a softvér), automatizované spracovanie údajov, vyhľadávanie obchodných informácií v počítačových sieťach internetu pre zákazníkov, sprostredkovanie nákupu a predaja tovaru, pomoc pri organizovaní obchodných činností, sprostredkovanie nákupu a predaja tovaru v počítačovej sieti internetu.

36 - Sprostredkovanie obchodu s nehnuteľnosťami všeobecne aj v počítačovej sieti internetu pre zákazníkov.

37 - Sprostredkovanie činnosti v oblasti technického zabezpečenia (montáž, údržba a opravy).

38 - Prevádzkovanie internetového serveru, prevádzkovanie internetového portálu, on-line komunikácia prostredníctvom počítačových sietí, elektronická pošta, poskytnutie prístupov do počítačovej siete.

41 - Organizovanie odborných školení a seminárov.

42 - Odborné poradenstvo v oblasti informačných technológií, vytváranie a užívanie počítačových stránok (web) pre zákazníkov, návrh a tvorba počítačových programov na aplikácie na sprostredkovanie obchodu v sieti internetu, hostovanie na počítačových stránkach (web), prenájom a tvorba softvéru, služby v oblasti registrácie webdomén, správa registračných databáz.

(540) stavebník

- (550) slovná
 (732) Ing. Miloš Šablatúra EM - DESIGN, Obrancov mieru 1856/60, Zvolen, SK;
 (740) Ing. Ivan Belička - Markoffice - známková, patentová a súdnoznalecká kancelária, Banská Bystrica, SK;

(111) 215886

(151) 13.12.2006

(156) 24.8.2025

(180) 24.8.2035

(210) 1557-2005

(220) 24.8.2005

(300) FR No. 05 3343188, 24.2.2005, FR

(442) 7.9.2006

(450) 1.2.2007

(511) 9, 18, 25, 28, 41 NCL (8)

(511) 9 - Vopred nahrané videopásky (tieto výrobky súvisia so športmi hranými raketou a/alebo loptou), vopred nahrané kompaktné audio- a videodisky (tieto výrobky súvisia so športmi hranými raketou a/alebo loptou), vopred nahrané magnetické disky (tieto výrobky súvisia so športmi hranými raketou a/alebo loptou), vopred nahrané optické disky (tieto výrobky súvisia so športmi hranými raketou a/alebo loptou), vopred nahrané optické kompaktné disky (tieto výrobky súvisia so športmi hranými raketou a/alebo loptou), prístroje pre videohry na použitie cez televízny prijímač (tieto výrobky súvisia so športmi hranými raketou a/alebo loptou), ochranné okuliare (tieto výrobky súvisia so športmi hranými raketou a/alebo loptou), ochranné helmy (tieto výrobky súvisia so športmi hranými raketou a/alebo loptou), slnečné okuliare, puzdrá na okuliare (tieto výrobky súvisia so športmi hranými raketou a/alebo loptou), šnúrky k okuliarom, chrániče zubov.

18 - Kožené vaky (tieto výrobky súvisia so športmi hranými raketou a/alebo loptou), dáždnyky, slnečníky (tieto výrobky súvisia so športmi hranými raketou a/alebo loptou), športové tašky (tieto výrobky súvisia so športmi hranými raketou a/alebo loptou).

25 - Odevy pre mužov, ženy a deti, najmä spodná bielizeň, svetre, pulóvre, pletené vesty, sukne, šaty, nohavice, krátke nohavice, spodky, jazdecké nohavice, bundy, vetrovky, košele, tričká, kravaty, šatky, opasky, vodeodolné oblečenie (tieto výrobky súvisia so športmi hranými raketou a/alebo loptou), klobúky, čapice, čelenky (tieto výrobky súvisia so športmi hranými raketou a/alebo loptou), ponožky (tieto výrobky súvisia so športmi hranými raketou a/alebo loptou), obuv (okrem ortopedickej obuvi) (tieto výrobky súvisia so športmi hranými raketou a/alebo loptou), športová obuv (tieto výrobky súvisia so športmi hranými raketou a/alebo loptou), podrážky na obuv (tieto výrobky súvisia so športmi hranými raketou a/alebo loptou), oblečenie na šport okrem oblečenia na potápanie, najmä nohavice, bundy, krátke nohavice, tričká, pulóvre, teplákové súpravy, svetre (tieto výrobky súvisia so športmi hranými raketou a/alebo loptou).

28 - Hry, spoločenské hry, šípky, hracie karty, kolky, stavebnicové hry, hračky, hračky pre domáce zvieratá, plyšové hračky, plastové hračky, nafukovacie hračky, vodné hry a hračky, kolobežky, balóniky na hranie, športové a gymnastické potreby okrem odevov, obuvi, žineniek, snoubordy, surfvacie dosky a tašky určené na surfovanie, sane, (športové sane), obuv do snehu, chrániče na píšťaly, chrániče na

lakte a kolená (na šport - športový tovar), topánky na korčuľovanie s upevnenými korčuľami, boxerské rukavice, deltakrídla, lukostrelecké náradie, luky na lukostreľbu, pošvy a tulce na šípy, boby, plachty, navijaky, výplety rakiet, rakety, lopty na hry, rybárske potreby najmä rybárske navijaky, háčiky a návnady, rybárske návnady umelé a návnady na rybolov, surfvacie dosky, surfvacie dosky bez motora, lopty, siete na šport, golfové palice, lyže, lyže pre vodné lyžovanie, hrany lyží, lyžiarske viazanie, gule a činky, luky, kuše a šípy, športové harpúny, plutvy na plávanie, bazény na šport a hry, šmykľavky, skejtbordy, kúzelnicke hry, biliard a biliardové gule, zariadenia pre fyzickú rehabilitáciu a gymnastické fyzické cvičenie, rotopédy, zariadenia na posilňovanie hrudníka, hokejky, kolky a lopty, gule na petanque, stoly na stolný tenis, divadelné masky, športové sane, ozdoby na vianočný stromček okrem osvetlenia a cukrovíniok, rukavice (tieto výrobky súvisia so športmi hranými raketou a/alebo loptou).

41 - Akadémie (vzdelávanie), vyučovanie, praktický tréning (demonštrácie/predvádzanie), služby športového kempu, meranie času športových stretnutí, služby klubov zdravia, telovýchova, klubové služby (zábava alebo vzdelávanie), výcvik zvierat, poskytovanie golfových zariadení, poskytovanie športových zariadení, gymnastická inštruktáž, prenájom tenisových kurtov, prenájom športovísk, prenájom športového vybavenia (okrem vozidiel), požičiavanie potápačského výstroja, informácie o rekreáciách, poskytovanie rekreačných zariadení, zábavné parky, zábavné záhrady, služby prázdninových kempov (zábava), prevádzkovanie lotérií, plánovanie a organizovanie večierkov (zábava), predpredaj vstupeniek, požičiavanie kníh, organizovanie vzdelávacích alebo zábavných súťaží, organizovanie športových súťaží, informácie o zábavách, usporadúvanie a riadenia pracovných stretnutí a školení, organizovanie a vedenie kolokvií, konferencií, kongresov, organizovanie výstav na kultúrne alebo vzdelávacie účely, poskytovanie on-line elektronických publikácií (bez možnosti stiahnutia), prevádzkovanie herní, hracie služby poskytované on-line (z počítačovej siete), diskotékové služby, vydávanie kníh, požičiavanie kníh, požičiavanie filmov, videorekordérov, televízorov, videokaziet, zvukových nahrávok, filmových premietačiek, prenájom dekorácií, zaisťovanie služieb kina, služby filmových štúdií, produkcia rozhlasových a televíznych programov, editácia videopások, služby nahrávacích štúdií.

(540) ARTENGO

(550) slovná

(732) PROJETCLUB, 4 boulevard de Mons, 59650 VILLENEUVE D'ASCQ, FR;

(740) Hörmannová, Tomeš, Patentová, technická a známková kancelária, Tomeš Pavol, Ing., Bratislava, SK;

(111) 216268

(151) 11.1.2007

(156) 9.3.2025

(180) 9.3.2035

(210) 438-2005

(220) 9.3.2005

(442) 5.10.2006

(450) 1.3.2007

(511) 7, 16, 17, 19, 20, 35, 37, 42 NCL (8)

(511) 7 - Čerpacie membrány, čerpadlá na stlačený vzduch, čerpadlá, pumpy (stroje), hydraulický obvod ako časť stroja, dávkovače (časti strojov), dopravníky ako stroje, filtre (časti strojov alebo motorov), filtre na čistenie vzduchu, hriadele, kľuky, páky ako časti strojov, hydraulické motory, klapky (ako časti strojov), kĺby, spojky, spojenia, styky (časti motorov), kondenzačné zariadenia, kondenzátory parné (časti strojov), kryty ako časti strojov, ložiská ako časti strojov, ložiskové čapy (časti strojov), manipulátory (stroje), motory, piesty, napájače vody (regulátory), odlučovače oleja, odvádzače kondenzátu, odvzdušňovače napájacej vody, olejníčky ako súčasť strojov, olejové separátory, patróny do filtračných zariadení, piestové časti, piestové segmenty, piesty ako časti strojov, piesty tlmiča ako časti strojov, pištole (striekacie) na farby, ploché spätné ventily, pneumatiké dopravníky, pružiny ako časti strojov, redukčné ventily, redukčné ventily ako časti strojov, regulátory (ako časti strojov), riadiaci mechanizmus hydraulický pre stroje, riadiace mechanizmy pre stroje, motory, riadiaci mechanizmus (pneumatiký) pre stroje, separátory, odlučovače, spojky, spojenia, vzduchové sieťové čističe (ako stroje), upchávkvy ako časti strojov, valce (piesty), valce ako časti strojov, ventily regulačné, ventily ako časti strojov, odlučovače, vodiace lišty (ako časti strojov), výtlačné ventily ako časti strojov.

16 - Baliaci papier, blahoprajné pohľadnice, brožované knihy, brožúry, brožúrky, bublinové obaly z plastických materiálov (na balenie), časopisy, etikety s výnimkou textilných, fotografie, grafické zobrazenie, grafiky, kalendáre, kartón, lepenka, katalógy, kávové filtre, papierové, knihy, lepenkové alebo papierové škatule, lepenkové alebo papierové obaly na fľaše, lepenkové platne (papiernický tovar), lepiace pásy na kancelárske účely a použitie v domácnosti, leporelá, mapy, obálky (papiernický tovar), obaly (papiernický tovar), obrazy, papiernický tovar, periodické a neperiodické publikácie, plagáty, predmety z kartónu, prospekty, pútače z papiera alebo lepenky, reklamné tabule z papiera, kartónu alebo lepenky, reprodukcie grafické, tlačené reklamné materiály, umelecké litografie, umelohmotné fólie na balenie, vrecia z papiera alebo plastických materiálov.

17 - Armatúry na stlačený vzduch, tesnenia, tesnenia (tesniace krúžky) gumové.

19 - Ventily, klapky drenážnych rúrok (s výnimkou kovových a plastových), vodovodné ventily (s výnimkou kovových a plastových).

20 - Ventily s výnimkou kovových, nie ako časti strojov, ventily, klapky vodovodné plastové, výpustné ventily z plastov.

35 - Agentúry reklamné, administratívne služby, analýzy nákupných cien, veľkoobchodných cien, automatizované spracovanie dát, komerčné informačné kancelárie, marketing, marketingové štúdie, obchodné alebo podnikateľské informácie, obchodný alebo podnikateľský prieskum, obchodný manažment a podnikové poradenstvo, pomoc pri riadení komerčných a priemyselných podnikov, pomoc pri riadení obchodnej činnosti, poradenské služby v oblasti obchodného alebo podnikateľského riadenia, reklama, rozširovanie reklamných materiálov zákazníkom (letáky, prospekty, tlačivá, vzorky), vydávanie a aktualizovanie reklamných materiálov, sprostredkovanie obchodu s tovarom, sprostredkovanie uvedených služieb v triede 35, zbieranie údajov do počítačových databáz, maloobchodný predaj tovarov uvedených v triedach 6, 7, 9, 11, 17, 19, 20.

37 - Inštalácie a opravy vodovodných a plynových zariadení, strojov a prvkov týchto sústav, inštalácia a opravy elektrických strojov, prístrojov a zariadení, údržba a opravy, údržba a montáž výrobkov uvedených v triedach 6, 7, 9, 11, 17, 19, 20, profesionálne odborné poradenstvo týkajúce sa uvedených tovarov a zariadení.

42 - Navrhovanie (priemyselný dizajn), obalový dizajn, priemyselný dizajn, sprostredkovanie uvedených služieb v triede 42, výskum a vývoj nových výrobkov (pre zákazníkov), sprostredkovanie uvedených služieb v triede 42, štúdie technických projektov, projektová činnosť.

(540) STAF

(550) slovná

(732) STAF Automation, s. r. o., Kostiviarska 4944/5, Banská Bystrica, SK;

(740) Ing. Ivan Belička - Markoffice - známková, patentová a súdnoznalecká kancelária, Banská Bystrica, SK;

(111) 216362

(151) 11.1.2007

(156) 13.2.2026

(180) 13.2.2036

(210) 281-2006

(220) 13.2.2006

(442) 5.10.2006

(450) 1.3.2007

(511) 9, 37, 42 NCL (8)

(511) 9 - Laboratórne prístroje a laboratórne vybavenie patriace do tejto triedy; špeciálny laboratórny nábytok; vedecké prístroje; optické prístroje; prístroje pre chemické, fyzikálne a ekologické rozborý a analýzy; prístroje na meranie a reguláciu, váženie, kontrolu a signalizáciu; prístroje na spracovanie informácií; počítače; počítačový softvér; telekomunikačná technika; nosiče údajov v elektronickej podobe a zvukovo-obrazové záznamy magnetické alebo v elektronickej podobe; prístroje na záznam, prevod a reprodukciu zvuku/obrazu; audio - video prístroje; elektrosúčiastky všetkých typov; elektrické vodiče; elektroinštalácie; prístroje na vedenie, výrobu, prepínanie, premenu, akumuláciu, reguláciu alebo

riadenie elektrického prúdu; prístroje bezpečnostné; alarmy; ochranné pomôcky a odevy; hasiace prístroje; súčasti uvedených prístrojov a zariadení.

37 - Servis, opravy, inštalácie laboratórnej techniky, meracej a regulačnej techniky, výpočtovej techniky a ďalších rôznych elektrických a elektronických prístrojov.

42 - Poradenstvo a konzultácie v oblasti laboratórnej techniky, elektrotechniky, chémie a ekológie; prevádzka laboratórií; uskutočňovanie meraní a laboratórnych analýz, testovacej a skúšobnej činnosti.

(540) PRAGOLAB

(550) slovná

(732) PRAGOLAB, s. r. o., Drieňova 34, Bratislava, SK;

(740) Ing. Zuzana Girmanová - GIRMAN IP MANAGEMENT, Nitra, SK;

(111) 216644

(151) 31.1.2007

(156) 31.1.2025

(180) 31.1.2035

(210) 5101-2005

(220) 31.1.2005

(442) 1.12.2005

(450) 1.3.2007

(511) 32, 33, 35 NCL (8)

(511) 32 - Nealkoholické nápoje a pivo.

33 - Alkoholické nápoje s výnimkou piva.

35 - Reklamná činnosť v súvislosti s výrobou alkoholických a nealkoholických nápojov.

(540) VIVAT Moscato

(550) slovná

(732) HUBERT J.E., s.r.o., Vinárska 137/2, Sereď, SK;

(740) JUDr. Miroslav Budaj, advokát, Bratislava-Ružinov, SK;

(111) 216679

(151) 9.2.2007

(156) 20.9.2025

(180) 20.9.2035

(210) 1722-2005

(220) 20.9.2005

(442) 7.9.2006

(450) 5.4.2007

(511) 33, 35 NCL (8)

(511) 33 - Víno.

35 - Sprostredkovanie obchodu s vínom, reklamná činnosť, maloobchodná činnosť s vínom, organizovanie audiovizuálnych predstavení na komerčné a reklamné účely, organizovanie výstav na komerčné alebo reklamné účely, personálne poradenstvo, pomoc pri riadení obchodnej činnosti, poradenstvo v obchodnej činnosti, poskytovanie obchodných alebo podnikateľských informácií, predvádzanie (služby modeliek) na reklamné účely a podporu predaja, rozširovanie reklamných oznamov, rozširovanie reklamných materiálov zákazníkom (letáky, prospekty, tlačivá, vzorky), spracovanie textov, vydávanie a aktualizovanie reklamných materiálov a zvukovo-obrazových záznamov a periodických

a neperiodických publikácií, vydávanie a rozširovanie reklamných textov, vydávanie reklamných alebo náborových textov.

(540)

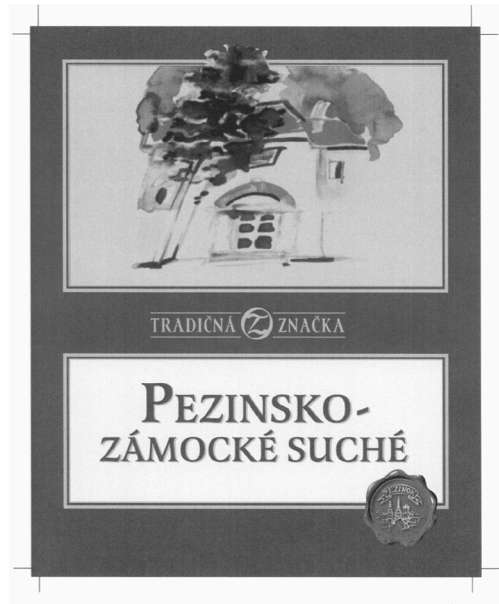

(550) obrazová

(732) HUBERT J.E., s.r.o., Vinárska 137/2, Sereď, SK;

(740) Benčík Ivan, JUDr., Budmerice, SK;

(111) 216680

(151) 9.2.2007

(156) 20.9.2025

(180) 20.9.2035

(210) 1723-2005

(220) 20.9.2005

(442) 7.9.2006

(450) 5.4.2007

(511) 33, 35 NCL (8)

(511) 33 - Víno.

35 - Sprostredkovanie obchodu s vínom, reklamná činnosť, maloobchodná činnosť s vínom, organizovanie audiovizuálnych predstavení na komerčné a reklamné účely, organizovanie výstav na komerčné alebo reklamné účely, personálne poradenstvo, pomoc pri riadení obchodnej činnosti, poradenstvo v obchodnej činnosti, poskytovanie obchodných alebo podnikateľských informácií, predvádzanie (služby modeliek) na reklamné účely a podporu predaja, rozširovanie reklamných oznamov, rozširovanie reklamných materiálov zákazníkom (letáky, prospekty, tlačivá, vzorky), spracovanie textov, vydávanie a aktualizovanie reklamných materiálov a zvukovo-obrazových záznamov a periodických a neperiodických publikácií, vydávanie a rozširovanie reklamných textov, vydávanie reklamných alebo náborových textov.

(540)

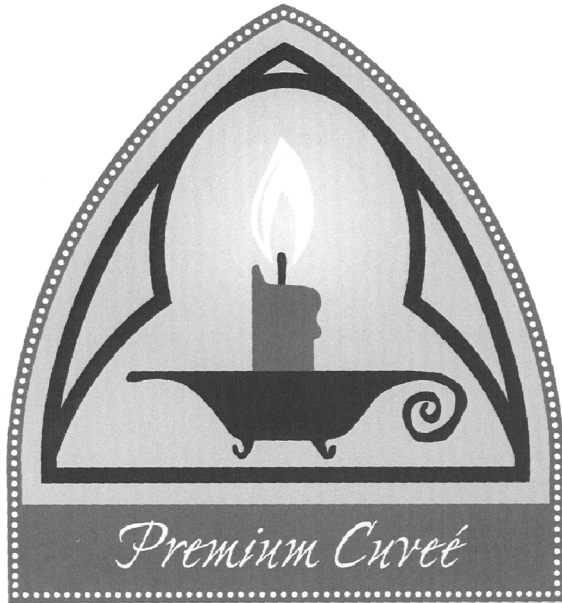

- (550) obrazová
 (732) HUBERT J.E., s.r.o., Vinárska 137/2, Sereď, SK;
 (740) Benčík Ivan, JUDr., Budmerice, SK;

- (111) 216684**
 (151) 9.2.2007
 (156) 7.10.2025
 (180) 7.10.2035
 (210) 1850-2005
 (220) 7.10.2005
 (442) 3.11.2006
 (450) 5.4.2007
(511) 16, 33, 35 NCL (8)

(511) 16 - Baliaci papier, blahoprajné pohľadnice, brožované knihy, brožúry, brožúrky, časopisy, etikety s výnimkou textilných, fotografie, grafické zobrazenie, grafiky, kalendáre, kartón, lepenky, lepenkové alebo papierové škatule, mapy, periodické a neperiodické publikácie, plagáty, predmety z kartónu, prospekty, pútače z papiera alebo lepenky, reklamné tabule z papiera, kartónu alebo lepenky, tlačené reklamné materiály, umelohmotné fólie na balenie.

33 - Brandy.

35 - Sprostredkovanie obchodu s brandy, reklamná činnosť, maloobchodná činnosť s brandy; organizovanie audiovizuálnych predstavení na komerčné a reklamné účely, organizovanie výstav na komerčné alebo reklamné účely, personálne poradenstvo, pomoc pri riadení obchodnej činnosti, poradenstvo v obchodnej činnosti, poskytovanie obchodných alebo podnikateľských informácií, predvádzanie (služby modeliek) na reklamné účely a podporu predaja, rozširovanie reklamných oznamov, rozširovanie reklamných materiálov zákazníkom (letáky, prospekty, tlačivá, vzorky), spracovanie textov, vydávanie a aktualizovanie reklamných materiálov a zvukovo-obrazových záznamov a periodických a neperiodických publikácií, vydávanie a rozširovanie

reklamných textov, vydávanie reklamných alebo náborových textov.

(540)



- (550) obrazová
 (591) žltá, bordová, čierna
 (732) HUBERT J.E., s.r.o., Vinárska 137/2, Sereď, SK;
 (740) Benčík Ivan, JUDr., Budmerice, SK;

- (111) 216685**
 (151) 9.2.2007
 (156) 7.10.2025
 (180) 7.10.2035
 (210) 1852-2005
 (220) 7.10.2005
 (442) 3.11.2006
 (450) 5.4.2007
(511) 16, 33, 35 NCL (8)

(511) 16 - Baliaci papier, blahoprajné pohľadnice, brožované knihy, brožúry, brožúrky, časopisy, etikety s výnimkou textilných, fotografie, grafické zobrazenie, grafiky, kalendáre, kartón, lepenky, lepenkové alebo papierové škatule, mapy, periodické a neperiodické publikácie, plagáty, predmety z kartónu, prospekty, pútače z papiera alebo lepenky, reklamné tabule z papiera, kartónu alebo lepenky, tlačené reklamné materiály, umelohmotné fólie na balenie.

33 - Víno.

35 - Sprostredkovanie obchodu s vínom, reklamná činnosť, maloobchodná činnosť s vínom; organizovanie audiovizuálnych predstavení na komerčné a reklamné účely, organizovanie výstav na komerčné alebo reklamné účely, personálne poradenstvo, pomoc pri riadení obchodnej činnosti, poradenstvo v obchodnej činnosti, poskytovanie obchodných alebo podnikateľských informácií, predvádzanie (služby modeliek) na reklamné účely a podporu predaja, rozširovanie reklamných oznamov, rozširovanie reklamných materiálov zákazníkom (letáky, prospekty, tlačivá, vzorky), spracovanie textov, vydávanie a aktualizovanie reklamných materiálov a zvukovo-obrazových záznamov a periodických a neperiodických publikácií, vydávanie a rozširovanie reklamných textov, vydávanie reklamných alebo náborových textov.

(540)

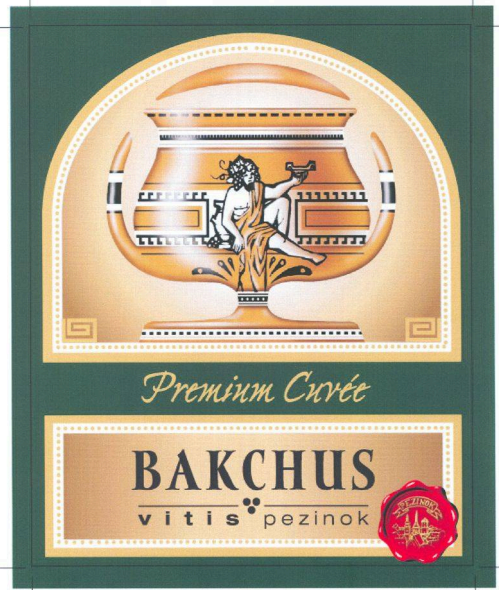

- (550) obrazová
 (591) zelená, čierna, žltá, hnedá, červená, biela
 (732) HUBERT J.E., s.r.o., Vinárska 137/2, Sereď, SK;
 (740) Benčík Ivan, JUDr., Budmerice, SK;

- (111) 216840**
 (151) 9.2.2007
 (156) 18.11.2025
 (180) 18.11.2035
 (210) 2142-2005
 (220) 18.11.2005
 (442) 3.11.2006
 (450) 5.4.2007
(511) 16, 33, 35 NCL (8)

(511) 16 - Baliaci papier, blahoprajné pohľadnice, brožované knihy, brožúry, brožúrky, bublinové obaly z plastických materiálov (na balenie), časopisy, etikety s výnimkou textilných, fotografie, grafické zobrazenie, grafiky, kalendáre, kartón, lepenka, katalógy, papierové darčeky, knihy, lepenkové alebo papierové škatule, lepenkové alebo papierové obaly na fľaše, lepenkové platne (papiernický tovar), lepiace pásy na kancelárske účely a použitie v domácnosti, leporelá, mapy, obálky (papiernický tovar), obaly (papiernický tovar), obrazy, papiernický tovar, periodické a neperiodické publikácie, plagáty, predmety z kartónu, prospekty, pútače z papiera alebo lepenky, reklamné tabule z papiera, kartónu alebo lepenky, reprodukcie grafické, tlačené reklamné materiály, umelecké litografie, umelohmotné fólie na balenie, vrecia z papiera alebo plastických materiálov.
 33 - Víno, alkoholické nápoje okrem piva, likéry, brandy, koktaily alkoholické, destilované nápoje.
 35 - Sprostredkovanie obchodu s tovarom, reklamná činnosť, maloobchodná činnosť s alkoholickými nápojmi a nealkoholickými nápojmi; organizovanie audiovizuálnych predstavení na komerčné a reklamné účely, organizovanie výstav na komerčné alebo reklamné účely, personálne poradenstvo, pomoc

pri riadení obchodnej činnosti, poradenstvo v obchodnej činnosti, poskytovanie obchodných alebo podnikateľských informácií, predvádzanie (služby modeliek) na reklamné účely a podporu predaja, rozširovanie reklamných oznamov, rozširovanie reklamných materiálov zákazníkom (letáky, prospekty, tlačivá, vzorky), spracovanie textov, vydávanie a aktualizovanie reklamných materiálov a zvukovo-obrazových záznamov a periodických a neperiodických publikácií, vydávanie a rozširovanie reklamných textov, vydávanie reklamných alebo náborových textov.

(540)



- (550) obrazová
 (591) bordová, biela
 (732) HUBERT J.E., s.r.o., Vinárska 137/2, Sereď, SK;
 (740) Benčík Ivan, JUDr., Budmerice, SK;

- (111) 216842**
 (151) 9.2.2007
 (156) 18.11.2025
 (180) 18.11.2035
 (210) 2145-2005
 (220) 18.11.2005
 (442) 3.11.2006
 (450) 5.4.2007
(511) 16, 33, 35 NCL (8)

(511) 16 - Baliaci papier, blahoprajné pohľadnice, brožované knihy, brožúry, brožúrky, bublinové obaly z plastických materiálov (na balenie), časopisy, etikety s výnimkou textilných, fotografie, grafické zobrazenie, grafiky, kalendáre, kartón, lepenka, katalógy, papierové darčeky, knihy, lepenkové alebo papierové škatule, lepenkové alebo papierové obaly na fľaše, lepenkové platne (papiernický tovar), lepiace pásy na kancelárske účely a použitie v domácnosti, leporelá, mapy, obálky (papiernický tovar), obaly (papiernický tovar), obrazy, papiernický tovar, periodické a neperiodické publikácie, plagáty, predmety z kartónu, prospekty, pútače z papiera alebo lepenky, reklamné tabule z papiera, kartónu alebo lepenky, reprodukcie grafické, tlačené reklamné materiály, umelecké litografie, umelohmotné fólie na balenie, vrecia z papiera alebo plastických materiálov.
 33 - Alkoholické nápoje okrem piva, likéry, brandy, koktaily alkoholické, destilované nápoje.
 35 - Sprostredkovanie obchodu s tovarom, reklamná činnosť, maloobchodná činnosť s alkoholickými nápojmi a nealkoholickými nápojmi; organizovanie audiovizuálnych predstavení na komerčné a reklamné účely, organizovanie výstav na komerčné alebo reklamné účely, personálne poradenstvo, pomoc pri riadení obchodnej činnosti, poradenstvo v obchodnej činnosti, poskytovanie obchodných alebo

podnikateľských informácií, predvádzanie (služby modeliek) na reklamné účely a podporu predaja, rozširovanie reklamných oznamov, rozširovanie reklamných materiálov (letáky, prospekty, tlačivá, vzorky), spracovanie textov, vydávanie a aktualizovanie reklamných materiálov a zvukovo-obrazových záznamov a periodických a neperiodických publikácií, vydávanie a rozširovanie reklamných textov, vydávanie reklamných alebo náborových textov.

(540)



- (550) obrazová
 (591) zelená, biela
 (732) HUBERT J.E., s.r.o., Vinárska 137/2, Sereď, SK;
 (740) Benčík Ivan, JUDr., Budmerice, SK;

(111) 216848

- (151) 9.2.2007
 (156) 29.11.2025
 (180) 29.11.2035
 (210) 2212-2005
 (220) 29.11.2005
 (442) 3.11.2006
 (450) 5.4.2007

(511) 16, 33, 35 NCL (8)

- (511) 16 - Baliaci papier, blahoprajné pohľadnice, brožované knihy, brožúry, brožúrky, bublinové obaly z plastických materiálov (na balenie), časopisy, etikety s výnimkou textilných, fotografie, grafické zobrazenie, grafiky, kalendáre, kartón, lepenka, katalógy, papierové darčeky, knihy, lepenkové alebo papierové škatule, lepenkové alebo papierové obaly na fľaše, lepenkové platne (papiernický tovar), lepiace pásky na kancelárske účely a použitie v domácnosti, leporelá, mapy, obálky (papiernický tovar), obaly (papiernický tovar), obrazy, papiernický tovar, periodické a neperiodické publikácie, plagáty, predmety z kartónu, prospekty, pútače z papiera alebo lepenky, reklamné tabule z papiera, kartónu alebo lepenky, reprodukcie grafické, tlačené reklamné materiály, umelecké litografie, umelohmotné fólie na balenie, vrecia z papiera alebo plastických materiálov.
 33 - Alkoholické nápoje okrem piva, likéry, brandy, koktaily alkoholické, destilované nápoje.
 35 - Sprostredkovanie obchodu s liehovinami, reklamná činnosť, maloobchodná činnosť s liehovinami; organizovanie audiovizuálnych predstavení na komerčné a reklamné účely, organizovanie výstav na komerčné alebo reklamné

účely, personálne poradenstvo, pomoc pri riadení obchodnej činnosti, poradenstvo v obchodnej činnosti, poskytovanie obchodných alebo podnikateľských informácií, predvádzanie (služby modeliek) na reklamné účely a podporu predaja, rozširovanie reklamných oznamov, rozširovanie reklamných materiálov zákazníkom (letáky, prospekty, tlačivá, vzorky), spracovanie textov, vydávanie a aktualizovanie reklamných materiálov a zvukovo-obrazových záznamov a periodických a neperiodických publikácií, vydávanie a rozširovanie reklamných textov, vydávanie reklamných alebo náborových textov; obchodné alebo podnikateľské informácie, komerčné informačné kancelárie, prenájom kancelárskych strojov a zariadení, marketingové štúdie, nábor zamestnancov, obchodný alebo podnikateľský prieskum, obchodný manažment a podnikové poradenstvo, prenájom predajných automatov, predvádzanie (služby modeliek), na reklamné účely a podporu predaja, prevádzanie tovaru.

(540)

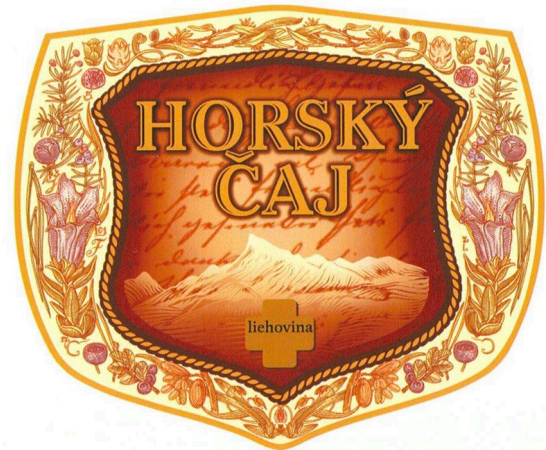

- (550) obrazová
 (591) hnedá, žltá, zelená, modrá
 (732) HUBERT J.E., s.r.o., Vinárska 137/2, Sereď, SK;
 (740) Benčík Ivan, JUDr., Budmerice, SK;

(111) 217079

- (151) 14.3.2007
 (156) 11.10.2025
 (180) 11.10.2035
 (210) 1879-2005
 (220) 11.10.2005
 (442) 7.12.2006
 (450) 3.5.2007

(511) 32, 33, 35 NCL (8)

- (511) 32 - Nealkoholické nápoje, nealkoholické výťažky z ovocia, príchuť na výrobu nápojov, sirupy na výrobu nápojov, stolové vody, vody ako nápoje, ovocné šťavy.
 33 - Víno, alkoholické nápoje okrem piva, likéry, brandy, koktaily alkoholické, destilované nápoje.
 35 - Sprostredkovanie obchodu s tovarom, reklamná činnosť, maloobchodná činnosť s alkoholickými nápojmi a nealkoholickými nápojmi; organizovanie

audiovizuálnych predstavení na komerčné a reklamné účely, organizovanie výstav na komerčné alebo reklamné účely, personálne poradenstvo, pomoc pri riadení obchodnej činnosti, poradenstvo v obchodnej činnosti, poskytovanie obchodných alebo podnikateľských informácií, predvádzanie (služby modeliek) na reklamné účely a podporu predaja, rozširovanie reklamných oznamov, rozširovanie reklamných materiálov zákazníkom (letáky, prospekty, tlačivá, vzorky), spracovanie textov, vydávanie a aktualizovanie reklamných materiálov a zvukovo-obrazových záznamov a periodických a neperiodických publikácií, vydávanie a rozširovanie reklamných textov, vydávanie reklamných alebo náborových textov.

(540)

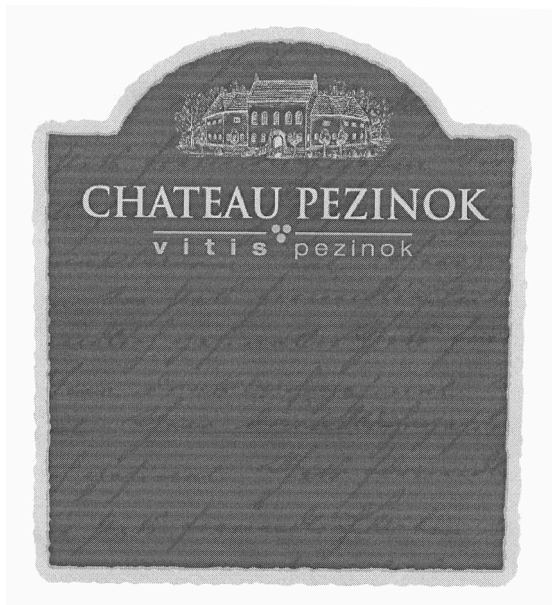

(550) obrazová
(732) HUBERT J.E., s.r.o., Vinárska 137/2, Sereď, SK;
(740) Benčík Ivan, JUDr., Budmerice, SK;

(111) 217567
(151) 12.4.2007
(156) 18.11.2025
(180) 18.11.2035
(210) 2143-2005
(220) 18.11.2005
(442) 4.1.2007
(450) 7.6.2007
(511) 16, 33, 35 NCL (8)

(511) 16 - Baliaci papier, blahoprajné pohľadnice, brožované knihy, brožúry, brožúrky, bublinové obaly z plastických materiálov (na balenie), časopisy, etikety s výnimkou textilných, fotografie, grafické zobrazenie, grafiky, kalendáre, kartón, lepenka, katalógy, papierové darčeky, knihy, lepenkové alebo papierové škatule, lepenkové alebo papierové obaly na fľaše, lepenkové platne (papiernický tovar), lepiace pásy na kancelárske účely a použitie v domácnosti, leporelá, mapy, obálky (papiernický tovar), obaly (papiernický tovar), obrazy, papiernický tovar, periodické a neperiodické publikácie, plagáty,

predmety z kartónu, prospekty, pútače z papiera alebo lepenky, reklamné tabule z papiera, kartónu alebo lepenky, reprodukcie grafické, tlačené reklamné materiály, umelecké litografie, umelohmotné fólie na balenie, vrecia z papiera alebo plastických materiálov.
33 - Víno.

35 - Sprostredkovanie obchodu s vínom, reklamná činnosť, maloobchodná činnosť s vínom; organizovanie audiovizuálnych predstavení na komerčné a reklamné účely, organizovanie výstav na komerčné alebo reklamné účely, personálne poradenstvo, pomoc pri riadení obchodnej činnosti, poradenstvo v obchodnej činnosti, poskytovanie obchodných alebo podnikateľských informácií, predvádzanie (služby modeliek) na reklamné účely a podporu predaja, rozširovanie reklamných oznamov, rozširovanie reklamných materiálov zákazníkom (letáky, prospekty, tlačivá, vzorky), spracovanie textov, vydávanie a aktualizovanie reklamných materiálov a zvukovo-obrazových záznamov a periodických a neperiodických publikácií, vydávanie a rozširovanie reklamných textov, vydávanie reklamných alebo náborových textov.

(540)



(550) obrazová
(732) HUBERT J.E., s.r.o., Vinárska 137/2, Sereď, SK;
(740) Benčík Ivan, JUDr., Budmerice, SK;

(111) 218057
(151) 16.5.2007
(156) 2.5.2025
(180) 2.5.2035
(210) 5590-2005
(220) 2.5.2005
(442) 7.7.2006
(450) 6.7.2007
(511) 33, 35 NCL (8)
(511) 33 - Víno.

35 - Reklamná činnosť v súvislosti s výrobou vín.

(540)



- (550) obrazová
 (591) biela, čierna, červená, zlatá (žltá)
 (732) HUBERT J.E., s.r.o., Vinárska 137/2, Sereď, SK;
 (740) JUDr. Miroslav Budaj, advokát, Bratislava-Ružinov, SK;

(111) 240289

- (151) 15.7.2015
 (156) 27.1.2025
 (180) 27.1.2035
 (210) 116-2015
 (220) 27.1.2015
 (442) 1.4.2015
 (450) 3.9.2015

(511) 30, 35, 43 NCL (10)

- (511) 30 - Kávové príchuť; káva; nepražená káva; čokoláda; mliečne kávové nápoje; mliečne kakaové nápoje; mliečne čokoládové nápoje; kávové nápoje; kakaové nápoje.
 35 - Prenájom predajných automatov.
 43 - Dodávanie hotových jedál a nápojov na objednávku (katering); kaviarne; samoobslužné jedálne; reštauračné (stravovacie služby); samoobslužné reštaurácie; bufety (rýchle občerstvenie); bary (služby).

(540)

Cipella Caffé

- (550) obrazová
 (732) Coffee Partners, s.r.o., Radvanská cesta 25, Banská Bystrica, SK;

(111) 240297

- (151) 15.7.2015
 (156) 9.2.2025
 (180) 9.2.2035
 (210) 200-2015
 (220) 9.2.2015
 (442) 1.4.2015
 (450) 3.9.2015

(511) 35 NCL (10)

- (511) 35 - Maloobchodné a veľkoobchodné služby s kancelárskymi, školskými, hygienickými a tlačiarenskými potrebami.

(540)



- (550) obrazová
 (591) modrá, červená
 (732) Kováčsová Kristína, Rúbanisko II 418/8, Lučenec, SK;

(111) 240298

- (151) 15.7.2015
 (156) 4.2.2025
 (180) 4.2.2035
 (210) 217-2015
 (220) 4.2.2015
 (442) 1.4.2015
 (450) 3.9.2015

(511) 30, 35, 43 NCL (10)

- (511) 30 - Torty; zákusky, koláče; cukrárske výrobky; perníky, medovníky; múčne jedlá; čokoláda; marcipán; fondán (cukrovinky); čokoládové cukrárske ozdoby; cukrovinkové cukrárske ozdoby; ozdobné cukrárske posýpky; cukrovinky; cukrovinky na zdobenie vianočných stromčekov; sušienky, kekсы; sušienky z lineckého cesta; mandľové pusinky (jemné pečivo); čajové pečivo (jemné pečivo); orechy v čokoláde; plnené koláče; slané pečivo (krekery); slané tyčinky (krekery); jemné pečivárske výrobky; syrové pagáče; oškvarkové pagáče; cukríky; karamelky (cukríky); pralinky; penové zákusky (cukrovinky); mandľové cukrovinky; arašidové cukrovinky; ovocné želé (cukrovinky); tyčinky so sladkým drevkom (cukrovinky); cereálne tyčinky; oblátky; palacinky; pudinky; mandľové cesto; cestá na zákusky; cestá na koláče; ryžové koláče; anglický krém; quiches (slaný koláč); kávové príchuť; kávové náhradky; príchuť do zákuskov a koláčov (okrem esenciálnych olejov); mleté orechy; rastlinné prípravky (kávové náhradky); aromatické prípravky do potravín; vanilka (príchuť); vanilín (vanilková náhradka); chuťové prísady; koreniny; ovocné omáčky; kandis (na povrch

cukrovínek); prírodné sladidlá; stužovače šľahačky; čokoládové peny; mliečne čokoládové nápoje; mliečne kávové nápoje; mliečne kakaové nápoje; šerbety (zmrzlinové nápoje); zmrzliny; prísady do zmrzlín (spojivá); prášky na výrobu zmrzlín; mrazené jogurty (mrazené potraviny); cukor; med; melasový sirup; múka; obilninové chuťovky.

35 - Maloobchodné a veľkoobchodné služby s tovarmi uvedenými v triede 30 tohto zoznamu; maloobchodné a veľkoobchodné služby s tovarmi uvedenými v triede 30 tohto zoznamu prostredníctvom internetu; maloobchodné a veľkoobchodné služby s tovarmi uvedenými v triede 30 tohto zoznamu prostredníctvom katalógov; maloobchodné a veľkoobchodné služby s tortami, so zákuskami, s koláčmi a s inými cukrárskymi výrobkami; maloobchodné a veľkoobchodné služby s tortami, so zákuskami, s koláčmi a s inými cukrárskymi výrobkami prostredníctvom internetu; reklama; on-line reklama na počítačovej komunikačnej sieti; prenájom reklamného času v komunikačných médiách; vydávanie reklamných textov; aktualizovanie reklamných materiálov; rozširovanie reklamných materiálov zákazníkom (letáky, prospekty, tlačoviny, vzorky); podpora predaja (pre tretie osoby); lepenie plagátov; marketing; organizovanie obchodných alebo reklamných výstav; predvádzanie tovaru; odborné obchodné alebo podnikateľské poradenstvo; vyhľadávanie informácií v počítačových súboroch (pre tretie osoby); zbieranie údajov do počítačových databáz; zoraďovanie údajov v počítačových databázach; aktualizácia a údržba údajov v počítačových databázach; správa počítačových súborov; administratívne spracovanie obchodných objednávok; kancelárske práce; grafická úprava tlačovín na reklamné účely; prieskum trhu; prieskum verejnej mienky; analýzy nákladov; fakturácie; obchodné informácie a rady spotrebiteľom; obchodné sprostredkovanie služieb uvedených v triedach 35 a 43 tohto zoznamu; prenájom predajných stánkov; prenájom predajných automatov; aranžovanie výkladov; poskytovanie rád a informácií o uvedených službách prostredníctvom komunikačných médií, elektronickej pošty, SMS správ, počítačových sietí a internetu alebo verbálne.

43 - Kaviarne; cukrárne; vinárne; bary (služby); bufety (rýchle občerstvenie); prevádzkovanie pekární a cukrární (poskytovanie služieb pre tretie osoby); samoobslužné reštaurácie; reštauračné (stravovacie) služby; závodné jedálne; dodávanie hotových jedál a nápojov na objednávku (katering); ozdobné vyrezávanie ovocia a zeleniny; hotelierske služby; rezervácie prechodného ubytovania; dovolenkové ubytovanie (služby); rezervácie ubytovania v hoteloch; rezervácie ubytovania v penziónoch; penzióny; motely (služby); ubytovacie kancelárie (hotely, penzióny); turistické ubytovne; prenájom prechodného ubytovania; požičiavanie prístrojov na prípravu jedál; prenájom zariadení na výdaj nápojov; prenájom prenosných stavieb; poskytovanie pozemkov pre kempingy; požičiavanie stoličiek, stolov,

obrusov a nápojového skla; poskytovanie rád a informácií o uvedených službách prostredníctvom komunikačných médií, elektronickej pošty, SMS, počítačových sietí a internetu alebo verbálne.

(540)



(550) obrazová

(591) čierna, červená

(732) FLORIL, s. r. o., Tri vody I 1771, Malinovo, SK;

(740) Ing. Róbert Porubčan EDING, Ivanka pri Dunaji, SK;

(111) **240314**

(151) 15.7.2015

(156) 12.2.2025

(180) 12.2.2035

(210) 5080-2015

(220) 12.2.2015

(442) 1.4.2015

(450) 3.9.2015

(511) **33** NCL (10)

(511) 33 - Alkoholické nápoje (okrem piva).

(540) **EXPEDITION 1911**

(550) slovná

(732) STOCK Plzeň - Božkov s.r.o., Palírenská 2, Plzeň - Božkov, CZ;

(740) Zivko Mijatovic and Partners s. r. o., Bratislava-Petržalka, SK;

(111) **240502**

(151) 17.8.2015

(156) 12.2.2025

(180) 12.2.2035

(210) 281-2015

(220) 12.2.2015

(442) 5.5.2015

(450) 2.10.2015

(511) **5** NCL (10)

(511) 5 - Farmaceutické a zverolekárne výrobky; diétne potraviny a diétne látky na lekárske alebo zverolekárne použitie; výživové doplnky pre ľudí a zvieratá, s výnimkou energetických nápojov a prípravkov, žiadne z uvedených výrobkov

neobsahujú energetické nápoje a ani nie sú miešané s energetickými nápojmi.

(540) ENTEROBULL

(550) slovná

(732) Wotania s.r.o., Měšická 324, Mratín, CZ;

(111) 240508

(151) 17.8.2015

(156) 18.2.2025

(180) 18.2.2035

(210) 312-2015

(220) 18.2.2015

(442) 5.5.2015

(450) 2.10.2015

(511) 16, 25, 33 NCL (10)

(511) 16 - Kalendáre; karty (papiernický tovar); ceruzky; perá (kancelárske potreby); tácky (papiernický tovar); plastové obaly, ktoré nie sú zahrnuté v iných triedach; lepenkové alebo papierové obaly na fľaše; obaly (papiernický tovar); papierové alebo plastové tašky na balenie.

25 - Čiapky; košele; košele s krátkym rukávom; odevy; oblečenie; pokrývky hlavy; kostýmy, obleky; kravaty; šatky, šály; športové tričká, dresy; zástery; bundy; tričká; šilty (pokrývky hlavy).

33 - Medovina; alkoholické nápoje (okrem piva); destilované nápoje; liehoviny; likéry.

(540) 1000 ROČNÁ VČELA

(550) slovná

(732) Ing. Peter Kudláč - APIMED, Dolná Krupá č. 645, Dolná Krupá, SK;

(111) 240509

(151) 17.8.2015

(156) 19.2.2025

(180) 19.2.2035

(210) 331-2015

(220) 19.2.2015

(442) 5.5.2015

(450) 2.10.2015

(511) 41, 42, 44 NCL (10)

(511) 41 - Vzdelávanie.

42 - Lekársky výskum.

44 - Lekárske služby.

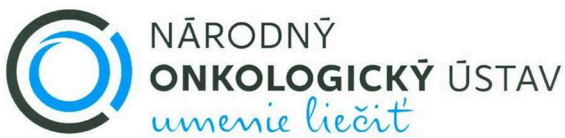
(540)

(550) obrazová

(591) modrá, čierna, biela

(732) Národný onkologický ústav, Klenová 1, Bratislava, SK;

(111) 240533

(151) 17.8.2015

(156) 11.3.2025

(180) 11.3.2035

(210) 473-2015

(220) 11.3.2015

(442) 5.5.2015

(450) 2.10.2015

(511) 29, 35, 41, 43 NCL (10)

(511) 29 - Ryby (neživé); rybie plátky; potraviny z rýb; potraviny z morských živočíchov obsahujúce podiel rybieho mäsa; konzervované ryby; rybacie šaláty; lahôdkové šaláty; ovocné šaláty; zeleninové šaláty, všetky obsahujúce podiel rybieho mäsa; mäsové výťažky obsahujúce podiel rybieho mäsa; hotové jedlá z mäsa a zeleniny obsahujúce podiel rybieho mäsa; cestovné občerstvenie z mäsa a zeleniny obsahujúce podiel rybieho mäsa; pokrmy a jedlá rýchleho občerstvenia pripravené z tovarov uvedených v tejto triede obsahujúce podiel rybieho mäsa.

35 - Veľkoobchodné a maloobchodné služby s potravinárskymi výrobkami, s rybami, s výrobkami z rýb, s výrobkami z morských živočíchov, s rybacími šalátmi, s lahôdkovými šalátmi, so zeleninovými šalátmi, s ovocnými šalátmi, s mäsovými výrobkami, s hotovými jedlami z mäsa a zeleniny, s jedlami rýchleho občerstvenia, s potravinami rastlinného aj živočíšneho pôvodu obsahujúcimi rybie mäso; obchodné sprostredkovateľské služby s potravinárskymi výrobkami; obchodný alebo podnikateľský prieskum; poradenstvo pri organizovaní obchodnej činnosti; obchodný manažment; poradenstvo pri riadení podnikov; organizovanie výstav na obchodné a reklamné účely; odborné obchodné poradenstvo; prieskum trhu.

41 - Výchova; vzdelávanie; zábava; športová a kultúrna činnosť; organizovanie vedomostných alebo zábavných súťaží; organizovanie prezentácií na kultúrne alebo vzdelávacie účely; organizovanie ochutnávok na zábavné účely.

43 - Stravovacie služby; príprava jedla a nápojov na konzumáciu; reštaurácie; rýchloobslužné reštaurácie; zariadenia rýchleho občerstvenia; samoobslužné reštaurácie; bufety (rýchle občerstvenie); bary (služby); samoobslužné jedálne; dodávanie hotových jedál a nápojov na objednávku (katering); služby poskytovania jedla a nápojov na báze take-away reštaurácií; prenájom kuchynského a reštauračného vybavenia; príprava potravín alebo pokrmov na konzumáciu v alebo mimo miesta prípravy.

(540)

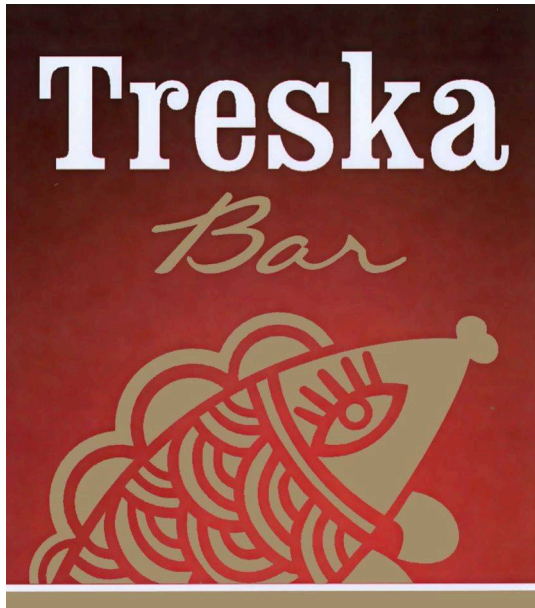

- (550) obrazová
 (591) čierna, červená, biela, zlatá
 (732) Ryba Žilina, spol. s r.o., P.O.Hviezdoslava 8194/85, Žilina, SK;
 (740) MAJLINGOVÁ & PARTNERS, s. r. o., Bratislava-Petržalka, SK;

(111) 240627

- (151) 18.8.2015
 (156) 30.1.2025
 (180) 30.1.2035
 (210) 168-2015
 (220) 30.1.2015
 (442) 5.5.2015
 (450) 2.10.2015
(511) 5, 21, 32, 33, 35 NCL (10)
 (511) 5 - Minerálne vody na lekárske použitie; liečivé nápoje; soli minerálnych vôd; soli na lekárske použitie; farmaceutické prípravky; oxid horečnatý (magnézia) na farmaceutické použitie; inhalačné prípravky na lekárske použitie; výživové doplnky; minerálne výživové doplnky; digestíva na farmaceutické použitie; liečivá na zmiernenie zápch; liečivá posilňujúce nervovú sústavu; lekárske prípravky na odtučňovacie kúry; termálne vody; liečivé vlasové vody; soli do minerálnych kúpeľov; terapeutické prípravky do kúpeľa; morská voda do kúpeľa na lekárske účely; liečivé bahno; obklady (teplé zábaly); farmaceutické prípravky starostlivosti o pokožku; farmaceutické a zverolekárske výrobky; hygienické výrobky na lekárske použitie; diétne potraviny na lekárske použitie; diétne látky na lekárske použitie; potraviny pre dojčatá; dezinfekčné prípravky; prípravky na ničenie hmyzu; fungicídy, herbicídy.
 21 - Fľaše; sklenené fľaše, sklenené nádoby; karafy; sklenené nádoby (domáce potreby); chladiace fľaše; sklenené banky (nádoby); sklenené ampulky (nádoby); čutory, cestovné fľaše; plastové fľaše; tepelnoizolačné nádoby na nápoje (termosky); formy na ľadové

kocky; sífonové fľaše na sódovú vodu; demižóny; otváratele na fľaše (elektrické aj neelektrické); miešače okrem elektrických pre domácnosť; sklenené zátky; výrobky zo skla, porcelánu a keramiky; krištáľ (výrobky z krištáľového skla); domáce a kuchynské potreby.

32 - Minerálne vody (nápoje); prípravky na výrobu minerálnej vody; vody (nápoje); stolové vody; pramenitá voda; perlivá voda; neperlivá voda; fľašková pitná voda; prípravky na výrobu nápojov; prípravky na výrobu sýtenej vody; nealkoholické nápoje; nealkoholické koktaily; nealkoholické aperitívy; nealkoholické perlivé nápoje; ochutené vody (nápoje); ochutené sýtené nápoje; nealkoholické ovocné nápoje; limonády; sóda; sódová voda (sífon); pivo; sýtené vody a iné nealkoholické nápoje; lítiová voda; izotonické nápoje; energetické nápoje; citrónády (nápoje); nealkoholické ovocné výťažky; ovocné nápoje a ovocné džúsy; sirupy na výrobu nápojov.

33 - Liehoviny; destilované nápoje; alkoholické nápoje okrem piva; alkoholové extrakty (tinktúry); liehové esencie; aperitívy; digestíva (liehoviny a likéry); vodka; džin; whisky; rum; brandy, vínovica; anízovka; griotka; medovina; horké likéry; vopred pripravené miešané alkoholické nápoje (nie s pivom); alkoholické nápoje s ovocím; alkoholické výťažky z ovocia víno.

35 - Maloobchodné a veľkoobchodné služby s minerálnymi vodami a s liečivými minerálnymi vodami; maloobchodné a veľkoobchodné služby s tovarmi uvedenými v triedach 5, 21, 32 a 33 tohto zoznamu; maloobchodné a veľkoobchodné služby s tovarmi uvedenými v triedach 5, 21, 32 a 33 tohto zoznamu prostredníctvom katalógov; maloobchodné a veľkoobchodné služby s tovarmi uvedenými v triedach 5, 21, 32 a 33 tohto zoznamu prostredníctvom internetu; reklama; online reklama na počítačovej komunikačnej sieti; vydávanie reklamných textov; aktualizovanie reklamných materiálov; rozširovanie reklamných materiálov zákazníkom (letáky, prospekty, tlačoviny, vzorky); organizovanie a usporadúvanie ochutnávok nealkoholických nápojov na reklamné účely; marketing; marketingové štúdie; vzťahy s verejnosťou (public relations); organizovanie obchodných alebo reklamných výstav; podpora predaja (pre tretie osoby); predvádzanie tovaru; organizovanie reklamných a obchodných predvádzacích akcií na propagáciu výrobkov a služieb; odborné obchodné alebo podnikateľské poradenstvo; obchodné odhady; obchodná administratíva; kancelárske práce; administratívne spracovanie obchodných objednávok; grafická úprava tlačovín na reklamné účely; vyhľadávanie informácií v počítačových súboroch (pre tretie osoby); správa počítačových súborov; zbieranie údajov do počítačových databáz; zoraďovanie údajov v počítačových databázach; aktualizácia a údržba údajov v počítačových databázach; prieskum trhu; prieskum verejnej mienky; analýzy nákladov; fakturácia; fotokopírovacie služby; obchodné informácie a rady spotrebiteľom; online poskytovanie obchodného priestoru pre nákupcov a predajcov tovarov a služieb; prenájom predajných

automatov; televízna reklama; rozhlasová reklama; poskytovanie rád a informácií o uvedených službách prostredníctvom komunikačných médií, elektronickej pošty, SMS, počítačových sietí a internetu alebo verbálne.

(540)



- (550) priestorová
 (591) červená, biela, zlatá, hnedá, strieborná, čierna
 (732) LIMO ŠPES, s.r.o., Chmeľnica 350, Stará Ľubovňa, SK;
 (740) Ing. Róbert Porubčan EDING, Ivanka pri Dunaji, SK;

(111) 240686

- (151) 18.8.2015
 (156) 10.2.2025
 (180) 10.2.2035
 (210) 5076-2015
 (220) 10.2.2015
 (442) 5.5.2015
 (450) 2.10.2015

(511) 9, 35, 42, 45 NCL (10)

- (511) 9 - Počítačový softvér (nahraté počítačové programy); počítačový softvér pre zdravotníctvo (nahraté počítačové programy); nahraté magnetické nosiče údajov; nahraté optické nosiče údajov; počítačové programy (sťahovateľné); magnetické nosiče údajov; optické nosiče údajov.
 35 - Obchodné informácie a rady spotrebiteľom; vyhľadávanie informácií v počítačových súboroch (pre tretie osoby); aktualizácia a údržba údajov v počítačových databázach; obchodné sprostredkovateľské služby.
 42 - Tvorba softvéru; inštalácia počítačového softvéru; údržba počítačového softvéru; aktualizovanie počítačového softvéru; požičiavanie počítačového softvéru; poskytovanie softvéru prostredníctvom internetu; obnovovanie počítačových databáz; návrh počítačových systémov; poradenstvo v oblasti počítačových programov; počítačové programovanie; prenájom softvéru; ochrana počítačov

proti počítačovým vírusom; zhotovovanie kópií počítačových programov.

45 - Udeľovanie licencií na počítačové programy.

(540) **ORDINIS**

- (550) slovná
 (732) AdaSoft, a.s., Prievozská 16730/4D, Bratislava-Ružinov, SK;

(111) 240759

- (151) 14.9.2015
 (156) 5.2.2025
 (180) 5.2.2035
 (210) 220-2015
 (220) 5.2.2015
 (442) 2.6.2015
 (450) 3.11.2015

(511) 1, 11, 35, 37, 40, 42 NCL (10)

- (511) 1 - Prípravky na zmäkčovanie vody; chemické prípravky na čistenie vody; filtračné materiály (chemické prípravky); prípravky na odstraňovanie vodného kameňa, nie pre domácnosť; prípravky proti tvorbe kotlového kameňa; uhlík do filtrov; filtračné látky pre nápojový priemysel; filtračné materiály (nerastné látky); filtračné materiály (rastlinné látky); filtračné materiály (nespracované plasty); častice keramických materiálov na filtračné prostredia; povrchovo aktívne chemické činidlá; aktívne uhlie; soli (chemické prípravky); soli na priemyselné použitie; destilovaná voda; chemikálie pre priemysel.
 11 - Zariadenia na úpravu vody; zariadenia na filtrovanie vody; zariadenia a stroje na čistenie alebo úpravu vody; zariadenia na odsolovanie vody; filtre na pitnú vodu; filtre pre vodovodné kohútiky (inštaláčny príslušenstvo); drezové filtre (vodovodné armatúry); prístroje a zariadenia na zmäkčovanie vody; vodovodné zariadenia; vodovody; sterilizátory vody; zariadenia na filtráciu vody reverznou osmózou (vybavenie na úpravu vody); súčasti zariadení na reverznú osmózu určené na znižovanie brakickosti vody; zariadenia na obmedzovanie prietoku pre zariadenia na čistenie vody pomocou reverznej osmózy; UV- lampy nie na lekárske použitie; ultrafialové žiariče; lampy na čistenie vody od baktérií (germicídne); ionizátory na úpravu vzduchu a vody; cyklónové zariadenia na čistenie vody; zariadenia na chladenie vody; prístroje na filtrovanie a čistenie vody v akváriách; príslušenstvo na reguláciu vodných alebo plynových zariadení a na vodovodné alebo plynové potrubia; regulačné a bezpečnostné zariadenia na prístroje na vodu; ručne ovládané inštaláčny ventily; prevzdušňovače pre vodovodné kohútiky (inštalatérsky príslušenstvo); tlakové zásobníky vody; zariadenia na zásobovanie vodou; zariadenia na prívod vody; čistiace zariadenia na odpadovú vodu; zariadenia na rozvod vody; sanitárne zariadenia.
 35 - Maloobchodné a veľkoobchodné služby s tovarmi uvedenými v triedach 1 a 11 tohto zoznamu; maloobchodné a veľkoobchodné služby s tovarmi uvedenými v triedach 1 a 11 tohto zoznamu prostredníctvom internetu; maloobchodné a veľkoobchodné služby so zmäkčovačmi vody,

s chemickými prípravkami na čistenie vody, s mechanickými a s chemickými filtrami na úpravu a čistenie vody, s filtračnými zariadeniami, s filtračnými strojmi, s vložkami do filtračných zariadení, so zariadeniami na úpravu vody, so zariadeniami na čistenie vody, so salinometrami (prístrojmi na meranie obsahu soli vo vode), s vodomermi, s meracími prístrojmi, so zariadeniami na úpravu vody na princípe reverznej osmózy a s čerpadlami na princípe reverznej osmózy, s kalolismi a s cyklónovými oddeľovačmi na čistenie vody; maloobchodné a veľkoobchodné služby so zmäkčovačmi vody, s chemickými prípravkami na čistenie vody, s mechanickými a s chemickými filtrami na úpravu a čistenie vody, s filtračnými zariadeniami, s filtračnými strojmi, s vložkami do filtračných zariadení, so zariadeniami na úpravu vody, so zariadeniami na čistenie vody, so salinometrami (prístrojmi na meranie obsahu soli vo vode), s vodomermi, s meracími prístrojmi, so zariadeniami na úpravu vody na princípe reverznej osmózy a s čerpadlami na princípe reverznej osmózy, s kalolismi a s cyklónovými oddeľovačmi na čistenie vody prostredníctvom internetu; reklama; online reklama na počítačovej komunikačnej sieti; prenájom reklamného času v komunikačných médiách; vydávanie reklamných textov; aktualizovanie reklamných materiálov; rozširovanie reklamných materiálov zákazníkom (letáky, prospekty, tlačoviny, vzorky); podpora predaja (pre tretie osoby); lepenie plagátov; marketing; marketingové štúdie; organizovanie obchodných alebo reklamných výstav; predvádzanie tovaru; odborné obchodné alebo podnikateľské poradenstvo; kancelárie zaoberajúce sa dovozom a vývozom; zásobovacie služby pre tretie osoby (nákup tovarov a služieb pre iné podniky); vyhľadávanie informácií v počítačových súboroch (pre tretie osoby); zbieranie údajov do počítačových databáz; zoraďovanie údajov v počítačových databázach; aktualizácia a údržba údajov v počítačových databázach; správa počítačových súborov; administratívne spracovanie obchodných objednávok; kancelárske práce; grafická úprava tlačovín na reklamné účely; prieskum trhu; prieskum verejnej mienky; analýzy nákladov; fakturácie; obchodné informácie a rady spotrebiteľom; obchodné sprostredkovanie služieb uvedených v triedach 35, 37, 40 a 42 tohto zoznamu, poskytovanie rád a informácií o uvedených službách prostredníctvom komunikačných médií, elektronickej pošty, SMS správ, počítačových sietí a internetu alebo verbálne.

37 - Inštalácia zariadení na zmäkčovanie vody; inštalácia filtrov na čistenie a úpravu vody; inštalácia zariadení na úpravu vody reverznou osmózou; výmena filtrov na čistenie a úpravu vody na mieste u zákazníka; oprava alebo údržba zariadení na čistenie vody; výmena inštalácia a opravy potrubných rozvodov; klampiárstvo a inštalatérstvo; prenájom inštalatérskeho vybavenia; poradenské služby v oblasti údržby vodoinštalácie; poradenské služby v oblasti inštalatérstva; poradenské služby

v oblasti výmeny filtrov na úpravu a čistenie vody; chemické čistenie; stavebné poradenstvo; opravy púmp a čerpadiel; inštalácia, údržba a opravy strojov; stavebníctvo (stavebná činnosť); poskytovanie rád a informácií o uvedených službách prostredníctvom komunikačných médií, elektronickej pošty, SMS správ, počítačových sietí a internetu alebo verbálne.

40 - Úprava vody; odsolovanie vody; demineralizácia vody; úprava odpadovej vody; úprava odpadovej vody vznikajúcej pri priemyselných procesoch; prenájom zariadení na úpravu vody; prenájom zariadení na čistenie vody; služby v oblasti čistenia vody na mieste; likvidácia odpadu; dekontaminácia nebezpečných odpadov; odborné poradenstvo v oblasti úprav vôd; poskytovanie rád a informácií o uvedených službách prostredníctvom komunikačných médií, elektronickej pošty, SMS správ, počítačových sietí a internetu alebo verbálne.

42 - Chemické analýzy; rozborov vody; kontroly kvality; expertízy (inžinierske práce); kalibrácia; odborné poradenstvo v oblasti chemických analýz a rozborov vody; bakteriologický výskum; poradenské služby v oblasti ochrany životného prostredia; štúdie technických projektov; chemické služby; poskytovanie rád a informácií o uvedených službách prostredníctvom komunikačných médií, elektronickej pošty, SMS správ, počítačových sietí a internetu alebo verbálne.

(540)



(550) obrazová

(591) tri odtiene modrej, biela

(732) Peter Papík, Okrová 1156/10, Žilina - Budatín, SK;

(740) Ing. Róbert Porubčan EDING, Ivanka pri Dunaji, SK;

(111) 240760

(151) 14.9.2015

(156) 11.2.2025

(180) 11.2.2035

(210) 259-2015

(220) 11.2.2015

(442) 2.6.2015

(450) 3.11.2015

(511) 1 NCL (10)

(511) 1 - Chemikálie pre priemysel, vedu, fotografiu; nespracované umelé živice, nespracované plasty; hasiace zmesi; prípravky na kalenie a zváranie kovov; chemikálie na konzervovanie potravín; triesloviny; lepidlá a spojivá pre priemysel.

(540) Camix

(550) slovná
(732) FORTISCHEM a. s., M. R. Štefánika 378/1, Nováky, SK;

(111) 240761

(151) 14.9.2015
(156) 11.2.2025
(180) 11.2.2035
(210) 260-2015
(220) 11.2.2015
(442) 2.6.2015
(450) 3.11.2015

(511) 1 NCL (10)

(511) 1 - Chemikálie pre priemysel, vedu, fotografiu, poľnohospodárstvo, záhradníctvo, lesníctvo; nespracované umelé živice, nespracované plasty; pôdne hnojivá; hasiace zmesi; prípravky na kalenie a zváranie kovov; chemikálie na konzervovanie potravín; triesloviny; lepidlá a spojivá pre priemysel.

(540) Cabrix

(550) slovná
(732) FORTISCHEM a. s., M. R. Štefánika 378/1, Nováky, SK;

(111) 240762

(151) 14.9.2015
(156) 11.2.2025
(180) 11.2.2035
(210) 261-2015
(220) 11.2.2015
(442) 2.6.2015
(450) 3.11.2015

(511) 1 NCL (10)

(511) 1 - Chemikálie pre priemysel, vedu, fotografiu, poľnohospodárstvo, záhradníctvo, lesníctvo; nespracované umelé živice, nespracované plasty; pôdne hnojivá; hasiace zmesi; prípravky na kalenie a zváranie kovov; chemikálie na konzervovanie potravín; triesloviny; lepidlá a spojivá pre priemysel.

(540) Carex

(550) slovná
(732) FORTISCHEM a. s., M. R. Štefánika 378/1, Nováky, SK;

(111) 240806

(151) 14.9.2015
(156) 18.3.2025
(180) 18.3.2035
(210) 518-2015
(220) 18.3.2015
(442) 2.6.2015
(450) 3.11.2015

(511) 35, 42 NCL (10)

(511) 35 - Sprostredkovanie nákupu a predaja ojazdených motorových vozidiel.
42 - Znalecká činnosť v oblasti motorových vozidiel (okrem oceňovania); overovanie pôvodu ojazdených motorových vozidiel.

(540)

(550) obrazová
(591) modrá, červená, biela
(732) Škamla Marek, Hviezdoslavova 1437/14, Banská Bystrica, SK;

(111) 240832

(151) 14.9.2015
(156) 30.3.2025
(180) 30.3.2035
(210) 609-2015
(220) 30.3.2015
(442) 2.6.2015
(450) 3.11.2015

(511) 30 NCL (10)

(511) 30 - Arašidové cukrovinky; aromatické prípravky do potravín; bonbóny; cukríky; cukrovinky; cukrovinky; na zdobenie vianočných stromčekov; čokoláda; čokoládové peny; fondán (cukrovinky); kakao; karamelky (cukríky); kávové príchute; anglický krém; mandľové cukrovinky; marcipán; kávové náhradky; ovocné želé (cukrovinky); pralinky.

(540)

(550) obrazová
(732) ChocoSuc Partner, s.r.o., Cukrovarská 502, Trebišov, SK;
(740) KAIFER advokátska kancelária s.r.o., Košice-Juh, SK;

(111) 240852

(151) 16.9.2015
(156) 12.2.2025
(180) 12.2.2035
(210) 5077-2015
(220) 12.2.2015
(442) 2.6.2015
(450) 3.11.2015

(511) 41 NCL (10)

(511) 41 - Zábava; organizovanie vedomostných a zábavných súťaží; vydávanie textov (okrem reklamných); vzdelávanie; školenia; vydávanie kníh; organizovanie konferencií; informácie o výchove a vzdelávaní; informácie o možnostiach zábavy; organizovanie kultúrnych alebo vzdelávacích výstav; organizovanie

živých vystúpení; organizovanie a vedenie seminárov;
organizovanie a vedenie koncertov.

(540)

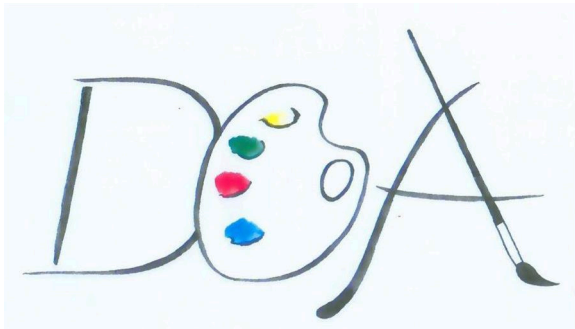

(550) obrazová

(591) červená, zelená, modrá, žltá, biela, čierna

(732) MALOKARPATSKÉ OSVETOVÉ STREDISKO, Horná 20,
Modra, SK;

(740) JUDr. Svetozár Juran, advokát, Bratislava-Karlova Ves,
SK;

(111) 240855

(151) 16.9.2015

(156) 20.2.2025

(180) 20.2.2035

(210) 5087-2015

(220) 20.2.2015

(442) 2.6.2015

(450) 3.11.2015

(511) 9, 16, 28, 35, 38, 41 NCL (10)

(511) 9 - Elektronické, optické a meracie prístroje a zariadenia; prístroje na záznam, prenos, spracovanie a reprodukciu zvuku, obrazu alebo údajov; telekomunikačné prístroje a zariadenia; vysielacie zariadenia; prepájacie alebo smerovacie zariadenia; zariadenia na sprostredkovanie prenosu údajov; magnetické nosiče údajov; počítače; periférne zariadenia počítačov; elektronické obvody na prenos programových údajov; počítačový softvér (nahraté počítačové programy); počítačový softvér (sťahovateľný); elektronické publikácie (sťahovateľné); digitálna hudba (sťahovateľná); MP3 prehrávače; videofilm; mikroprocesory; počítačové klávesnice; modemy; čipové telefónne karty; exponované filmy; kreslené filmy; fotoaparáty; gramofónové platne; gramofóny; hudobné mincové automaty; kamery; magnetofóny; mobilné telefóny; elektronické stieracie žreby na lotériové hry (softvér).

16 - Papier; kartón; lepenka; tlačoviny; periodické a neperiodické publikácie; časopisy (periodiká); noviny; knihy; prospekty; brožúry; plagáty; fotografie (tlačoviny); pohľadnice; kalendáre; katalógy; príručky; sprievodcovia (tlačené publikácie); ročenky; firemné listiny; knižárske výrobky; tlačené reklamné materiály; letáky; kancelárske potreby okrem nábytku.

28 - Biliardové stoly; karty na bingo; dáma (hra); domino (hra); hracie karty; hracie kocky; hracie žetóny; stavebnicové kocky (hračky); koly (hra); ruletové kolo; stolové hry; šachové hry; šípky (hra); žetóny na hry o peniaze; stieracie žreby (na lotériové hry); výherné

hracie automaty; prístroje na elektronické hry; hracie žreby a tikety.

35 - Poradenské a konzultačné služby v oblasti reklamy; poradenské a konzultačné služby v oblasti obchodnej administratívy; poradenské a konzultačné služby v oblasti služieb uvedených v triede 35 tohto zoznamu; poskytovanie obchodných alebo podnikateľských informácií; marketing; marketingové štúdie; obchodný alebo podnikateľský prieskum; prieskum verejnej mienky; prieskum trhu; analýzy nákladov; hospodárske (ekonomické) predpovede; správa počítačových súborov; zbieranie údajov do počítačových databáz; zoraďovanie údajov v počítačových databázach; vzťahy s verejnosťou (public relations); organizovanie obchodných alebo reklamných výstav; personálne poradenstvo; predvádzanie tovaru na reklamné účely a podporu predaja; lepenie plagátov; obchodná správa licencií výrobkov a služieb (pre tretie osoby); prezentácia výrobkov v komunikačných médiách pre maloobchod; rozširovanie reklamných alebo inzertných oznamov; rozširovanie reklamných materiálov zákazníkom (letáky, prospekty, tlačoviny, vzorky); vydávanie reklamných textov; aktualizovanie reklamných materiálov; prenájom reklamných plôch; rozhlasová reklama; reklama; on-line reklama na počítačovej komunikačnej sieti; reklama prostredníctvom mobilných telefónov; reklamné agentúry; televízna reklama; reklamné služby prostredníctvom akéhokoľvek média, prostredníctvom telefónnej siete, dátovej siete, informačnej siete, elektronickej siete, komunikačnej siete alebo počítačovej siete; poskytovanie informácií a iných informačných produktov obchodného alebo reklamného charakteru; poskytovanie multimediálnych informácií obchodného alebo reklamného charakteru; vyhľadávanie informácií v počítačových súboroch (pre tretie osoby); prenájom reklamných materiálov; obchodné sprostredkovanie služieb; spracovanie textov; vyhľadávanie sponzorov; komerčné informačné kancelárie.

38 - Elektronická pošta; vysielanie káblovej televízie; vysielacie a telekomunikačné služby; televízne vysielanie; rozhlasové vysielanie; telefonické služby; spravodajské kancelárie; prenájom prístrojov na prenos správ; poskytovanie audiotextových telekomunikačných služieb.

41 - Vzdelávanie; zábava; zábavné parky; informácie o možnostiach zábavy; organizovanie a vedenie lotérií a stávkových hier; organizovanie lotérií a stávkových hier prostredníctvom internetu; organizovanie a vedenie hier o peniaze; organizovanie elektronických kurzových stávok; organizovanie kurzových stávok; organizovanie kurzových stávok prostredníctvom internetu; hazardné hry; poskytovanie zariadení na športovanie; tvorba televíznych programov; tvorba publicistických, spravodajských, zábavných a vzdelávacích programov; nahrávanie videofilmov; televízna zábava; divadelné predstavenia; tvorba divadelných alebo iných predstavení; prenájom a požičiavanie nahrávacích a premietacích zariadení;

prenájom osvetľovacích prístrojov do divadelných sál a televíznych štúdií; prenájom dekorácií na predstavenie; požičiavanie kinematografických filmov; požičiavanie videopások; produkcia filmov (nie reklamných); filmové štúdiá; poskytovanie informácií v oblasti kultúry, športu, zábavy a vzdelávania; výchovno-zábavné klubové služby; organizovanie a vedenie koncertov; organizovanie plesov; organizovanie súťaží krásy; organizovanie športových súťaží; organizovanie vedomostných súťaží; organizovanie zábavných súťaží; organizovanie kultúrnych alebo vzdelávacích výstav; organizovanie a vedenie konferencií; organizovanie a vedenie školení; organizovanie živých vystúpení; plánovanie a organizovanie večierkov; nahrávacie štúdiá (služby); reportárske služby; vydávanie textov (okrem reklamných); elektronická edičná činnosť v malom (DTP služby); on-line poskytovanie elektronických publikácií (bez možnosti kopírovania); on-line vydávanie elektronických kníh, novín a časopisov; on-line poskytovanie počítačových hier (z počítačových sietí); prenájom videorekordérov; požičiavanie audioprístrojov; organizovanie a vedenie konferencií poskytovaných on-line prostredníctvom telekomunikačného spojenia alebo počítačovej siete; organizovanie a vedenie seminárov poskytovaných on-line prostredníctvom telekomunikačného spojenia alebo počítačovej siete; organizovanie a vedenie tvorivých dielní (výučba) poskytovaných on-line prostredníctvom telekomunikačného spojenia alebo počítačovej siete; on-line poskytovanie digitálnej hudby (bez možnosti kopírovania); informácie o možnostiach rekreácie, zábavy, výchovy a vzdelávania poskytované on-line z počítačových databáz alebo internetu; tvorba rozhlasových programov; fotografické reportáže; nahrávanie videopások; vydávanie kníh; organizovanie kultúrno-spoločenských podujatí a hier (nie na reklamné účely); organizovanie vedomostných alebo zábavných súťaží prostredníctvom internetu alebo telefónov a mobilných telefónov; rozhlasová zábava; poskytovanie počítačových hier z počítačových sietí; prekladateľské služby; zábavné súťažné hry; televízna zábava a súťažné hry vyžadujúce telefonickú účasť divákov; interaktívne zábavné služby s použitím mobilných telefónov; rezervácie vstupeniek na zábavné predstavenia; služby agentúr sprostredkujúcich divadelných, koncertných a varietných umelcov.

(540)



(550) obrazová

(591) čierna, sivá, hnedá, biela, žltá, zlatá

(732) N I K É, spol. s r.o., Ilkovičova 5981/34, Bratislava-Karlova Ves, SK;

(740) TM & PATENT ATTORNEY NEUSCHL s. r. o., Bratislava-Staré Mesto, SK;

(111) 240856

(151) 16.9.2015

(156) 20.2.2025

(180) 20.2.2035

(210) 5088-2015

(220) 20.2.2015

(442) 2.6.2015

(450) 3.11.2015

(511) 9, 16, 28, 35, 38, 41 NCL (10)

(511) 9 - Elektronické, optické a meracie prístroje a zariadenia; prístroje na záznam, prenos, spracovanie a reprodukciu zvuku, obrazu alebo údajov; telekomunikačné prístroje a zariadenia; vysielacie zariadenia; prepájacie alebo smerovacie zariadenia; zariadenia na sprostredkovanie prenosu údajov; magnetické nosiče údajov; počítače; periférne zariadenia počítačov; elektronické obvody na prenos programových údajov; počítačový softvér (nahraté počítačové programy); počítačový softvér (sťahovateľný); elektronické publikácie (sťahovateľné); digitálna hudba (sťahovateľná); MP3 prehrávače; videofilm; mikroprocesory; počítačové klávesnice; modemy; čipové telefonné karty; exponované filmy; kreslené filmy; fotoaparáty; gramofónové platne; gramofóny; hudobné mincové automaty; kamery; magnetofóny; mobilné telefóny; elektronické stieracie žreby na lotériové hry (softvér).

16 - Papier; kartón; lepenka; tlačoviny; periodické a neperiodické publikácie; časopisy (periodiká); noviny; knihy; prospekty; brožúry; plagáty; fotografie (tlačoviny); pohľadnice; kalendáre; katalógy; príručky; sprievodcovia (tlačené publikácie); ročenky; firemné

listiny; knižárske výrobky; tlačené reklamné materiály; letáky; kancelárske potreby okrem nábytku.

28 - Biliardové stoly; karty na bingo; dáma (hra); domino (hra); hracie karty; hracie kocky; hracie žetóny; stavebnicové kocky (hračky); kolky (hra); ruletové kolo; stolové hry; šachové hry; šípky (hra); žetóny na hry o peniaze; stieracie žreby (na lotériové hry); výherné hracie automaty; prístroje na elektronické hry; hracie žreby a tikety.

35 - Poradenské a konzultačné služby v oblasti reklamy; poradenské a konzultačné služby v oblasti obchodnej administratívy; poradenské a konzultačné služby v oblasti služieb uvedených v triede 35 tohto zoznamu; poskytovanie obchodných alebo podnikateľských informácií; marketing; marketingové štúdie; obchodný alebo podnikateľský prieskum; prieskum verejnej mienky; prieskum trhu; analýzy nákladov; hospodárske (ekonomické) predpovede; správa počítačových súborov; zbieranie údajov do počítačových databáz; zoraďovanie údajov v počítačových databázach; vzťahy s verejnosťou (public relations); organizovanie obchodných alebo reklamných výstav; personálne poradenstvo; predvádzanie tovaru na reklamné účely a podporu predaja; lepenie plagátov; obchodná správa licencií výrobkov a služieb (pre tretie osoby); prezentácia výrobkov v komunikačných médiách pre maloobchod; rozširovanie reklamných alebo inzertných oznamov; rozširovanie reklamných materiálov zákazníkom (letáky, prospekty, tlačoviny, vzorky); vydávanie reklamných textov; aktualizovanie reklamných materiálov; prenájom reklamných plôch; rozhlasová reklama; reklama; on-line reklama na počítačovej komunikačnej sieti; reklama prostredníctvom mobilných telefónov; reklamné agentúry; televízna reklama; reklamné služby prostredníctvom akéhokoľvek média, prostredníctvom telefónnej siete, dátovej siete, informačnej siete, elektronickej siete, komunikačnej siete alebo počítačovej siete; poskytovanie informácií a iných informačných produktov obchodného alebo reklamného charakteru; poskytovanie multimediálnych informácií obchodného alebo reklamného charakteru; vyhľadávanie informácií v počítačových súboroch (pre tretie osoby); prenájom reklamných materiálov; obchodné sprostredkovanie služieb; spracovanie textov; vyhľadávanie sponzorov; komerčné informačné kancelárie.

38 - Elektronická pošta; vysielanie káblovej televízie; vysielacie a telekomunikačné služby; televízne vysielanie; rozhlasové vysielanie; telefonické služby; spravodajské kancelárie; prenájom prístrojov na prenos správ; poskytovanie audiotextových telekomunikačných služieb.

41 - Vzdelávanie; zábava; zábavné parky; informácie o možnostiach zábavy; organizovanie a vedenie lotérií a stávkových hier; organizovanie lotérií a stávkových hier prostredníctvom internetu; organizovanie a vedenie hier o peniaze; organizovanie elektronických kurzových stávok; organizovanie kurzových stávok; organizovanie kurzových stávok prostredníctvom

internetu; hazardné hry; poskytovanie zariadení na športovanie; tvorba televíznych programov; tvorba publicistických, spravodajských, zábavných a vzdelávacích programov; nahrávanie videofilmov; televízna zábava; divadelné predstavenia; tvorba divadelných alebo iných predstavení; prenájom a požičiavanie nahrávacích a premietacích zariadení; prenájom osvetľovacích prístrojov do divadelných sál a televíznych štúdií; prenájom dekorácií na predstavenie; požičiavanie kinematografických filmov; požičiavanie videopások; produkcia filmov (nie reklamných); filmové štúdiá; poskytovanie informácií v oblasti kultúry, športu, zábavy a vzdelávania; výchovno-zábavné klubové služby; organizovanie a vedenie koncertov; organizovanie plesov; organizovanie súťaží krásy; organizovanie športových súťaží; organizovanie vedomostných súťaží; organizovanie zábavných súťaží; organizovanie kultúrnych alebo vzdelávacích výstav; organizovanie a vedenie konferencií; organizovanie a vedenie školení; organizovanie živých vystúpení; plánovanie a organizovanie večierkov; nahrávacie štúdiá (služby); reportárske služby; vydávanie textov (okrem reklamných); elektronická edičná činnosť v malom (DTP služby); on-line poskytovanie elektronických publikácií (bez možnosti kopírovania); on-line vydávanie elektronických kníh, novin a časopisov; on-line poskytovanie počítačových hier (z počítačových sietí); prenájom videorekordérov; požičiavanie audioprístrojov; organizovanie a vedenie konferencií poskytovaných on-line prostredníctvom telekomunikačného spojenia alebo počítačovej siete; organizovanie a vedenie seminárov poskytovaných on-line prostredníctvom telekomunikačného spojenia alebo počítačovej siete; organizovanie a vedenie tvorivých dielní (výučba) poskytovaných on-line prostredníctvom telekomunikačného spojenia alebo počítačovej siete; on-line poskytovanie digitálnej hudby (bez možnosti kopírovania); informácie o možnostiach rekreácie, zábavy, výchove a vzdelávaní poskytované on-line z počítačových databáz alebo internetu; tvorba rozhlasových programov; fotografické reportáže; nahrávanie videopások; vydávanie kníh; organizovanie kultúrno-spoločenských podujatí a hier (nie na reklamné účely); organizovanie vedomostných alebo zábavných súťaží prostredníctvom internetu alebo telefónov a mobilných telefónov; rozhlasová zábava; poskytovanie počítačových hier z počítačových sietí; prekladateľské služby; zábavné súťažné hry; televízna zábava a súťažné hry vyžadujúce telefonickú účasť divákov; interaktívne zábavné služby s použitím mobilných telefónov; rezervácie vstupeniek na zábavné predstavenia; služby agentúr sprostredkovávajúcich divadelných, koncertných a varietných umelcov.

(540)



- (550) obrazová
 (591) biela, sivá, čierna, žltá
 (732) N I K É, spol. s r.o., Ilkovičova 5981/34, Bratislava-Karlova Ves, SK;
 (740) TM & PATENT ATTORNEY NEUSCHL s. r. o., Bratislava-Staré Mesto, SK;

(111) 240857

(151) 16.9.2015

(156) 20.2.2025

(180) 20.2.2035

(210) 5089-2015

(220) 20.2.2015

(442) 2.6.2015

(450) 3.11.2015

(511) 9, 16, 28, 35, 38, 41 NCL (10)

(511) 9 - Elektronické, optické a meracie prístroje a zariadenia; prístroje na záznam, prenos, spracovanie a reprodukciu zvuku, obrazu alebo údajov; telekomunikačné prístroje a zariadenia; vysielacie zariadenia; prepájacie alebo smerovacie zariadenia; zariadenia na sprostredkovanie prenosu údajov; magnetické nosiče údajov; počítače; periférne zariadenia počítačov; elektronické obvody na prenos programových údajov; počítačový softvér (nahraté počítačové programy); počítačový softvér (sťahovateľný); elektronické publikácie (sťahovateľné); digitálna hudba (sťahovateľná); MP3 prehrávače; videofilm; mikroprocesory; počítačové klávesnice; modemy; čipové telefónne karty; exponované filmy; kreslené filmy; fotoaparáty; gramofónové platne; gramofóny; hudobné mincové automaty; kamery; magnetofóny; mobilné telefóny; elektronické stieracie žreby na lotériové hry (softvér).

16 - Papier; kartón; lepenka; tlačoviny; periodické a neperiodické publikácie; časopisy (periodiká); noviny; knihy; prospekty; brožúry; plagáty; fotografie (tlačoviny); pohľadnice; kalendáre; katalógy; príručky; sprievodcovia (tlačené publikácie); ročenky; firemné listiny; knižárske výrobky; tlačené reklamné materiály; letáky; kancelárske potreby okrem nábytku.

28 - Biliardové stoly; karty na bingo; dáma (hra); domino (hra); hracie karty; hracie kocky; hracie žetóny; stavebnicové kocky (hračky); kolky (hra); ruletové kolo; stolové hry; šachové hry; šípky (hra); žetóny na hry o peniaze; stieracie žreby (na lotériové hry); výherné hracie automaty; prístroje na elektronické hry; hracie žreby a tikety.

35 - Poradenské a konzultačné služby v oblasti reklamy; poradenské a konzultačné služby v oblasti obchodnej administratívy; poradenské a konzultačné služby v oblasti služieb uvedených

v triede 35 tohto zoznamu; poskytovanie obchodných alebo podnikateľských informácií; marketing; marketingové štúdie; obchodný alebo podnikateľský prieskum; prieskum verejnej mienky; prieskum trhu; analýzy nákladov; hospodárske (ekonomické) predpovede; správa počítačových súborov; zbieranie údajov do počítačových databáz; zoraďovanie údajov v počítačových databázach; vzťahy s verejnosťou (public relations); organizovanie obchodných alebo reklamných výstav; personálne poradenstvo; predvádzanie tovaru na reklamné účely a podporu predaja; lepenie plagátov; obchodná správa licencií výrobkov a služieb (pre tretie osoby); prezentácia výrobkov v komunikačných médiách pre maloobchod; rozširovanie reklamných alebo inzertných oznamov; rozširovanie reklamných materiálov zákazníkom (letáky, prospekty, tlačoviny, vzorky); vydávanie reklamných textov; aktualizovanie reklamných materiálov; prenájom reklamných plôch; rozhlasová reklama; reklama; on-line reklama na počítačovej komunikačnej sieti; reklama prostredníctvom mobilných telefónov; reklamné agentúry; televízna reklama; reklamné služby prostredníctvom akéhokoľvek média, prostredníctvom telefónnej siete, dátovej siete, informačnej siete, elektronickej siete, komunikačnej siete alebo počítačovej siete; poskytovanie informácií a iných informačných produktov obchodného alebo reklamného charakteru; poskytovanie multimediálnych informácií obchodného alebo reklamného charakteru; vyhľadávanie informácií v počítačových súboroch (pre tretie osoby); prenájom reklamných materiálov; obchodné sprostredkovanie služieb; spracovanie textov; vyhľadávanie sponzorov; komerčné informačné kancelárie.

38 - Elektronická pošta; vysielanie káblovej televízie; vysielacie a telekomunikačné služby; televízne vysielanie; rozhlasové vysielanie; telefonické služby; spravodajské kancelárie; prenájom prístrojov na prenos správ; poskytovanie audiotextových telekomunikačných služieb.

41 - Vzdelávanie; zábava; zábavné parky; informácie o možnostiach zábavy; organizovanie a vedenie lotérií a stávkových hier; organizovanie lotérií a stávkových hier prostredníctvom internetu; organizovanie a vedenie hier o peniaze; organizovanie elektronických kurzových stávk; organizovanie kurzových stávk; organizovanie kurzových stávk prostredníctvom internetu; hazardné hry; poskytovanie zariadení na športovanie; tvorba televíznych programov; tvorba publicistických, spravodajských, zábavných a vzdelávacích programov; nahrávanie videofilmov; televízna zábava; divadelné predstavenia; tvorba divadelných alebo iných predstavení; prenájom a požičiavanie nahrávacích a premietacích zariadení; prenájom osvetľovacích prístrojov do divadelných sál a televíznych štúdií; prenájom dekorácií na predstavenie; požičiavanie kinematografických filmov; požičiavanie videopások; produkcia filmov (nie reklamných); filmové štúdiá; poskytovanie informácií v oblasti kultúry, športu, zábavy

a vzdelávania; výchovno-zábavné klubové služby; organizovanie a vedenie koncertov; organizovanie plesov; organizovanie súťaží krásy; organizovanie športových súťaží; organizovanie vedomostných súťaží; organizovanie zábavných súťaží; organizovanie kultúrnych alebo vzdelávacích výstav; organizovanie a vedenie konferencií; organizovanie a vedenie školení; organizovanie živých vystúpení; plánovanie a organizovanie večierkov; nahrávacie štúdiá (služby); reportárske služby; vydávanie textov (okrem reklamných); elektronická edičná činnosť v malom (DTP služby); on-line poskytovanie elektronických publikácií (bez možnosti kopírovania); on-line vydávanie elektronických kníh, novín a časopisov; on-line poskytovanie počítačových hier (z počítačových sietí); prenájom videorekordérov; požičiavanie audioprístrojov; organizovanie a vedenie konferencií poskytovaných on-line prostredníctvom telekomunikačného spojenia alebo počítačovej siete; organizovanie a vedenie seminárov poskytovaných on-line prostredníctvom telekomunikačného spojenia alebo počítačovej siete; organizovanie a vedenie tvorivých dielní (výučba) poskytovaných on-line prostredníctvom telekomunikačného spojenia alebo počítačovej siete; on-line poskytovanie digitálnej hudby (bez možnosti kopírovania); informácie o možnostiach rekreácie, zábavy, výchovy a vzdelávania poskytované on-line z počítačových databáz alebo internetu; tvorba rozhlasových programov; fotografické reportáže; nahrávanie videopások; vydávanie kníh; organizovanie kultúrno-spoločenských podujatí a hier (nie na reklamné účely); organizovanie vedomostných alebo zábavných súťaží prostredníctvom internetu alebo telefónov a mobilných telefónov; rozhlasová zábava; poskytovanie počítačových hier z počítačových sietí; prekladateľské služby; zábavné súťažné hry; televízna zábava a súťažné hry vyžadujúce telefonickú účasť divákov; interaktívne zábavné služby s použitím mobilných telefónov; rezervácie vstupeniek na zábavné predstavenia; služby agentúr sprostredkovávajúcich divadelných, koncertných a varietných umelcov.

(540)



(550) obrazová

- (591) čierna, biela, hnedá, modrá, tyrkysová, žltá, oranžová, zlatá, hnedá
 (732) N I K É, spol. s r.o., Ilkovičova 5981/34, Bratislava-Karlova Ves, SK;
 (740) TM & PATENT ATTORNEY NEUSCHL s. r. o., Bratislava-Staré Mesto, SK;

(111) 240858

- (151) 16.9.2015
 (156) 20.2.2025
 (180) 20.2.2035
 (210) 5090-2015
 (220) 20.2.2015
 (442) 2.6.2015
 (450) 3.11.2015

(511) 9, 16, 28, 35, 38, 41 NCL (10)

(511) 9 - Elektronické, optické a meracie prístroje a zariadenia; prístroje na záznam, prenos, spracovanie a reprodukciu zvuku, obrazu alebo údajov; telekomunikačné prístroje a zariadenia; vysielacie zariadenia; prepájacie alebo smerovacie zariadenia; zariadenia na sprostredkovanie prenosu údajov; magnetické nosiče údajov; počítače; periférne zariadenia počítačov; elektronické obvody na prenos programových údajov; počítačový softvér (nahraté počítačové programy); počítačový softvér (sťahovateľný); elektronické publikácie (sťahovateľné); digitálna hudba (sťahovateľná); MP3 prehrávače; videofilm; mikroprocesory; počítačové klávesnice; modemy; čipové telefonné karty; exponované filmy; kreslené filmy; fotoaparáty; gramofónové platne; gramofóny; hudobné mincové automaty; kamery; magnetofóny; mobilné telefóny; elektronické stieracie žreby na lotériové hry (softvér).

16 - Papier; kartón; lepenka; tlačoviny; periodické a neperiodické publikácie; časopisy (periodiká); noviny; knihy; prospekty; brožúry; plagáty; fotografie (tlačoviny); pohľadnice; kalendáre; katalógy; príručky; sprievodcovia (tlačené publikácie); ročenky; firemné listiny; knihárske výrobky; tlačené reklamné materiály; letáky; kancelárske potreby okrem nábytku.

28 - Biliardové stoly; karty na bingo; dáma (hra); domino (hra); hracie karty; hracie kocky; hracie žetóny; stavebnicové kocky (hračky); koly (hra); ruletové kolo; stolové hry; šachové hry; šípky (hra); žetóny na hry o peniaze; stieracie žreby (na lotériové hry); výherné hracie automaty; prístroje na elektronické hry; hracie žreby a tikety.

35 - Poradenské a konzultačné služby v oblasti reklamy; poradenské a konzultačné služby v oblasti obchodnej administratívy; poradenské a konzultačné služby v oblasti služieb uvedených v triede 35 tohto zoznamu; poskytovanie obchodných alebo podnikateľských informácií; marketing; marketingové štúdie; obchodný alebo podnikateľský prieskum; prieskum verejnej mienky; prieskum trhu; analýzy nákladov; hospodárske (ekonomické) predpovede; správa počítačových súborov; zbieranie údajov do počítačových databáz; zoraďovanie údajov v počítačových databázach; vzťahy s verejnosťou (public relations); organizovanie

obchodných alebo reklamných výstav; personálne poradenstvo; predvádzanie tovaru na reklamné účely a podporu predaja; lepenie plagátov; obchodná správa licencií výrobkov a služieb (pre tretie osoby); prezentácia výrobkov v komunikačných médiách pre maloobchod; rozširovanie reklamných alebo inzertných oznamov; rozširovanie reklamných materiálov zákazníkom (letáky, prospekty, tlačoviny, vzorky); vydávanie reklamných textov; aktualizovanie reklamných materiálov; prenájom reklamných plôch; rozhlasová reklama; reklama; on-line reklama na počítačovej komunikačnej sieti; reklama prostredníctvom mobilných telefónov; reklamné agentúry; televízna reklama; reklamné služby prostredníctvom akéhokoľvek média, prostredníctvom telefónnej siete, dátovej siete, informačnej siete, elektronickej siete, komunikačnej siete alebo počítačovej siete; poskytovanie informácií a iných informačných produktov obchodného alebo reklamného charakteru; poskytovanie multimediálnych informácií obchodného alebo reklamného charakteru; vyhľadávanie informácií v počítačových súboroch (pre tretie osoby); prenájom reklamných materiálov; obchodné sprostredkovanie služieb; spracovanie textov; vyhľadávanie sponzorov; komerčné informačné kancelárie.

38 - Elektronická pošta; vysielanie káblovej televízie; vysielacie a telekomunikačné služby; televízne vysielanie; rozhlasové vysielanie; telefonické služby; spravodajské kancelárie; prenájom prístrojov na prenos správ; poskytovanie audiotextových telekomunikačných služieb.

41 - Vzdelávanie; zábava; zábavné parky; informácie o možnostiach zábavy; organizovanie a vedenie lotérií a stávkových hier; organizovanie lotérií a stávkových hier prostredníctvom internetu; organizovanie a vedenie hier o peniaze; organizovanie elektronických kurzových stávok; organizovanie kurzových stávok; organizovanie kurzových stávok prostredníctvom internetu; hazardné hry; poskytovanie zariadení na športovanie; tvorba televíznych programov; tvorba publicistických, spravodajských, zábavných a vzdelávacích programov; nahrávanie videofilmov; televízna zábava; divadelné predstavenia; tvorba divadelných alebo iných predstavení; prenájom a požičiavanie nahrávacích a premietačích zariadení; prenájom osvetľovacích prístrojov do divadelných sál a televíznych štúdií; prenájom dekorácií na predstavenie; požičiavanie kinematografických filmov; požičiavanie videopások; produkcia filmov (nie reklamných); filmové štúdiá; poskytovanie informácií v oblasti kultúry, športu, zábavy a vzdelávania; výchovno-zábavné klubové služby; organizovanie a vedenie koncertov; organizovanie plesov; organizovanie súťaží krásy; organizovanie športových súťaží; organizovanie vedomostných súťaží; organizovanie zábavných súťaží; organizovanie kultúrnych alebo vzdelávacích výstav; organizovanie a vedenie konferencií; organizovanie a vedenie školení; organizovanie živých vystúpení; plánovanie a organizovanie večierkov; nahrávacie štúdiá

(služby); reportárske služby; vydávanie textov (okrem reklamných); elektronická edičná činnosť v malom (DTP služby); on-line poskytovanie elektronických publikácií (bez možnosti kopírovania); on-line vydávanie elektronických kníh, novín a časopisov; on-line poskytovanie počítačových hier (z počítačových sietí); prenájom videorekordérov; požičiavanie audioprístrojov; organizovanie a vedenie konferencií poskytovaných on-line prostredníctvom telekomunikačného spojenia alebo počítačovej siete; organizovanie a vedenie seminárov poskytovaných on-line prostredníctvom telekomunikačného spojenia alebo počítačovej siete; organizovanie a vedenie tvorivých dielní (výučba) poskytovaných on-line prostredníctvom telekomunikačného spojenia alebo počítačovej siete; on-line poskytovanie digitálnej hudby (bez možnosti kopírovania); informácie o možnostiach rekreácie, zábavy, výchove a vzdelávania poskytované on-line z počítačových databáz alebo internetu; tvorba rozhlasových programov; fotografické reportáže; nahrávanie videopások; vydávanie kníh; organizovanie kultúrno-spoločenských podujatí a hier (nie na reklamné účely); organizovanie vedomostných alebo zábavných súťaží prostredníctvom internetu alebo telefónov a mobilných telefónov; rozhlasová zábava; poskytovanie počítačových hier z počítačových sietí; prekladateľské služby; zábavné súťažné hry; televízna zábava a súťažné hry vyžadujúce telefonickú účasť divákov; interaktívne zábavné služby s použitím mobilných telefónov; rezervácie vstupeniek na zábavné predstavenia; služby agentúr sprostredkovávajúcich divadelných, koncertných a varietných umelcov.

(540)



(550) obrazová

(591) čierna, modrá, žltá, oranžová, tyrkysová

(732) N I K É, spol. s r.o., Ilkovičova 5981/34, Bratislava-Karlova Ves, SK;

(740) TM & PATENT ATTORNEY NEUSCHL s. r. o., Bratislava-Staré Mesto, SK;

(111) 240880

(151) 16.9.2015

(156) 17.4.2025

(180) 17.4.2035

(210) 5223-2015

(220) 17.4.2015

(442) 2.6.2015

(450) 3.11.2015

(511) 5 NCL (10)

(511) 5 - Herbicídy.

(540) DEBUT

(550) slovná
 (732) FMC Agricultural Caribe Industries, Ltd., Clarendon House, 2 Church Street, Hamilton, BM;

(111) 241110

(151) 18.11.2015
 (156) 24.2.2025
 (180) 24.2.2035
 (210) 357-2015
 (220) 24.2.2015
 (442) 4.8.2015
 (450) 7.1.2016

(511) 29, 31, 39 NCL (10)

(511) 29 - Konzervovaná cibuľa; konzervovaná fazuľa; konzervovaný hrach; sušené hrozienka; konzervy s ovocím; konzervy so zeleninou; kyslá kapusta; kandizované ovocie; konzervované ovocie; zavárané sladené ovocie; kompóty; ovocná dreň; ovocné šaláty; ovocné rôsoly; paradajkový pretlak; konzervovaná zelenina; sušená zelenina; varená zelenina; zeleninové šaláty; zeleninové šťavy na varenie; nakladaná zelenina; nakladané uhorky; mrazené ovocie a zelenina; marmeláda; džemy; plátky sušeného ovocia.

31 - Čerstvé ovocie; čerstvá zelenina; čerstvé šampiňóny; čerstvé záhradné bylinky; čerstvé zemiaky; čerstvé olivy; orechy; čerstvá repa; kokosové orechy; čerstvé gaštany.

39 - Balenie tovaru; doručovanie tovaru; dovoz, doprava; kamiónová nákladná doprava; skladovanie tovaru; doprava, preprava; sprostredkovanie prepravy.

(540) LUNYS

(550) slovná
 (732) LUNYS, s.r.o., Hlavná 4512/96, Poprad, SK;
 (740) Ing. Ladislav Žuffa - ŽUFFA Patentová a známková kancelária, Poprad, SK;

(111) 241157

(151) 18.11.2015
 (156) 29.4.2025
 (180) 29.4.2035
 (210) 843-2015
 (220) 29.4.2015
 (442) 4.8.2015
 (450) 7.1.2016

(511) 30 NCL (10)

(511) 30 - Káva, čaj, kakao a kávové náhradky; ryža; tapioka a ságo; múka a obilninové výrobky; chlieb, pekárske a cukrárske výrobky; zmrzliny; cukor, med, melasový sirup; droždie, prášky do pečiva; soľ; horčica; ocot, omáčky (chuťové prísady); koreniny; konzumný ľad.

(540)

(550) obrazová
 (591) zlatá, červenohnedá
 (732) Goron, s.r.o., Krivá 1041/4, Košice-Juh, SK;
 (740) Adokátska kancelária, Minčík Maroš, JUDr., Košice, SK;

(111) 241162

(151) 18.11.2015
 (156) 6.5.2025
 (180) 6.5.2035
 (210) 930-2015
 (220) 6.5.2015
 (442) 4.8.2015
 (450) 7.1.2016

(511) 13, 35, 37 NCL (10)

(511) 13 - Motorizované zbrane; munícia (strelivo); výbušniny; vojenské tanky (bojové vozidlá).

35 - Reklama; sprostredkovanie obchodu s tovarmi uvedenými v triede 13 tohto zoznamu; obchodné sprostredkovanie služieb uvedených v triede 37 tohto zoznamu.

37 - Údržba a opravy automobilov; údržba a opravy motorových vozidiel; údržba a opravy bojových motorových vozidiel.

(540) 155 mm TMG EVA

(550) slovná
 (732) KONŠTRUKTA - Defence, a.s., Lieskovec 575/25, Dubnica nad Váhom, SK;
 (740) Ing. Jaroslav Mrenica, Púchov, SK;

(111) 241278

(151) 19.11.2015
 (156) 13.5.2025
 (180) 13.5.2035
 (210) 5290-2015
 (220) 13.5.2015
 (442) 4.8.2015
 (450) 7.1.2016

(511) 35, 36, 37, 38, 39, 41, 42, 43 NCL (10)

(511) 35 - Administratívna správa hotelov; komerčné informačné kancelárie; administratívne spracovanie obchodných objednávok; reklamné agentúry; prenájom kancelárskych strojov a zariadení; prenájom reklamných materiálov; marketing; marketingové štúdie; odborné obchodné alebo podnikateľské poradenstvo; pomoc pri riadení obchodných alebo priemyselných podnikov; obchodné odhady; obchodné informácie a rady spotrebiteľom; organizovanie obchodných alebo reklamných výstav; reklama; rozširovanie reklamných oznamov;

rozširovanie reklamných materiálov zákazníkom (letáky, prospekty, tlačoviny, vzorky); dražby; vzťahy s verejnosťou (public relations); online reklama na počítačovej komunikačnej sieti; riadenie obchodnej činnosti v stavebníctve; platené reklamné služby typu „klikni sem“; obchodné sprostredkovateľské služby.

36 - Bankové hypotéky; prenájom bytov; finančné analýzy; finančné poradenstvo; klíring (bezhotovostné zúčtovávanie vzájomných pohľadávok a záväzkov); oceňovanie nehnuteľností; vyberanie nájomného; prenájom nehnuteľností (ubytovanie); prenájom bytov; správa nehnuteľností; správa nájomných domov; prenájom kancelárskych priestorov; prenájom nehnuteľností; realitné kancelárie; správcovstvo majetku (pre tretie osoby); sprostredkovanie nehnuteľností.

37 - Čistenie interiérov budov; čistenie exteriérov budov; inštalácia a opravy výťahov; inštalácia a opravy chladiacich zariadení; inštalácia, údržba a opravy kancelárskych strojov a zariadení; inštalácia a opravy požiarnych hlásičov; inštalácia a opravy poplašných systémov proti vlámaniu; prenájom stavebných strojov a zariadení; stavebníctvo (stavebná činnosť); stavebný dozor; inštalácia a opravy vykurovacích zariadení; klampiárstvo a inštalatérstvo; stavba a opravy skladov; izolovanie proti vlhkosti (stavebníctvo); čistenie okien; výstavba tovární; izolovanie stavieb; murárske práce; inštalácia, údržba a opravy strojov; stavebné informácie; informácie o opravách; stavebné poradenstvo.

38 - Komunikácia prostredníctvom počítačových terminálov; posielanie správ; rozhlasové vysielanie; televízne vysielanie; vysielanie káblovej televízie; poskytovanie priestoru na diskusiu na internete; výzvy (rádiom, telefónom alebo inými elektronickými komunikačnými prostriedkami); elektronické zobrazovacie tabule (telekomunikačné služby); prenos správ a obrazových informácií prostredníctvom počítača; komunikácia prostredníctvom počítačových terminálov; online posielanie pohľadníc; bezdrôtové vysielanie; poskytovanie diskusných fór online; elektronická pošta.

39 - Prenájom garáží; prenájom miest na parkovanie; prenájom skladísk; sprevádzanie turistov; turistické prehliadky; výletné lode (služby); prenajímanie plavidiel (člnov, lodí); dovoz, doprava; organizovanie turistických plavieb; parkovanie automobilov (služby); riečna doprava; organizovanie zájazdov; skladovanie elektronicky uložených údajov a dokumentov; poskytovanie informácií o cestovnej trase.

41 - Organizovanie a vedenie konferencií; organizovanie kultúrnych alebo vzdelávacích výstav; organizovanie a vedenie seminárov; poskytovanie športovísk; poskytovanie zariadení na oddych a rekreáciu; tvorba rozhlasových a televíznych programov; prenájom športových plôch; zábavné parky; zábava; vydávanie textov (okrem reklamných); rozhlasová zábava; televízna zábava; diskotéky (služby); služby kasín (hazardné hry); hazardné hry; fitnes kluby (zdravotné a kondičné cvičenia); detské škôlky (vzdelávanie); akadémiie (vzdelávanie); služby

múzeí (prehliadky, výstavy); informácie o možnostiach rekreácie; internátne školy; organizovanie a vedenie tvorivých dielní (výučba); online vydávanie elektronických kníh a časopisov; elektronická edičná činnosť v malom (DTP služby); nočné kluby; online poskytovanie elektronických publikácií (bez možnosti kopírovania); organizovanie a vedenie koncertov; fotografovanie; fotografické reportáže.

42 - Tvorba softvéru; architektonické poradenstvo; štúdie technických projektov; expertízy (inžinierske práce); urbanistické plánovanie; poradenstvo v oblasti úspory energie; energetické audity; poskytovanie počítačových technológií prostredníctvom internetu (cloud computing).

43 - Ubytovacie kancelárie (hotely, penzióny); turistické ubytovne; domovy dôchodcov; bary (služby); kaviarne; motely (služby); penzióny; hotelierske služby; prázdninové tábory (ubytovacie služby); prenájom prechodného ubytovania; reštauračné (stravovacie) služby; samoobslužné reštaurácie; bufety (rýchle občerstvenie).

(540)



(550) obrazová

(591) čierna, olivovozelená, biela

(732) DUPOS INVEST, a.s., Ulica Tamaškovičova 2742/17, Trnava, SK;

(740) Ing. Peter Hojčuš - Patentová a známková kancelária, Bratislava-Petržalka, SK;

(111) 241495

(151) 18.12.2015

(156) 18.6.2025

(180) 18.6.2035

(210) 1308-2015

(220) 18.6.2015

(300) 013723218, 10.2.2015, EM

(442) 3.9.2015

(450) 2.2.2016

(511) 35, 38, 42 NCL (10)

(511) 35 - Subdodávateľské služby (obchodné služby); personálne poradenstvo; sprostredkovateľne práce; poradenské služby pri výbere zamestnancov; poradenské služby pri výbere riadiacich pracovníkov; poradenské služby v oblasti umiestňovania zamestnancov; plánovanie vyťažnosti personálu; vykonávanie testov na určenie odborných schopností zamestnancov; poradenské služby v oblasti profesionálneho rastu zamestnancov (okrem vzdelávania a výcviku); poradenstvo pri riadení podnikov; odborné obchodné alebo podnikateľské poradenstvo; obchodné poradenské služby v oblasti používania počítačov; obchodné poradenské služby v oblasti výberu počítačov; obchodné poradenské služby v oblasti spracovania údajov; obchodné poradenstvo

v oblasti správy informačných technológií; poradenské služby pri riadení obchodnej činnosti v oblasti informačných technológií; asistenčné služby týkajúce sa obchodného manažmentu; poradenské a konzultačné služby týkajúce sa obchodného manažmentu; asistenčné služby v oblasti organizovania obchodnej činnosti; poradenstvo pri organizovaní obchodnej činnosti; asistenčné služby v oblasti obchodného plánovania; poradenské služby v oblasti obchodného plánovania; konzultačné služby v oblasti obchodného plánovania; odborné posudky efektívnosti podnikov; vypracovávanie správ týkajúcich sa obchodných projektov; zbieranie údajov do počítačových databáz; riadenie počítačových databáz; aktualizácia a údržba údajov v počítačových databázach; poskytovanie obchodných alebo podnikateľských informácií prostredníctvom počítačových databáz; zoraďovanie údajov v počítačových databázach; služby spracovania údajov; automatizované spracovanie údajov; poradenské služby v oblasti spracovania údajov; poskytovanie informácií v oblasti spracovania údajov; analýzy nákladov; služby v oblasti odhadu nákladov; účtovníctvo riadenia nákladov; vyhľadávanie informácií v počítačových súboroch (pre tretie osoby); optimalizácia návštevnosti na webových stránkach.

38 - Komunikácia prostredníctvom počítačov; komunikačné služby prostredníctvom počítačových sietí; komunikácia prostredníctvom internetu; poskytovanie používateľského prístupu do svetovej počítačovej siete; poskytovanie používateľského prístupu do lokálnych počítačových sietí; prenájom prístupového času do počítačových sietí; poskytovanie užívateľského prístupu do počítačových programov v dátových sieťach; služby prenosu dát medzi sieťovými počítačovými systémami; prenosy správ prostriedkami celosvetových počítačových sietí; zasielanie správ cez počítačové siete; poradenstvo, informácie a konzultácie v oblasti telekomunikácií; poradenské služby v oblasti komunikačných zariadení; poradenské služby v oblasti dátových komunikácií; poradenstvo v oblasti komunikačných sietí.

42 - Informačné služby v oblasti informačných technológií; inžinierske služby v oblasti informačných technológií; poradenské služby v oblasti počítačových technológií; poradenské služby v oblasti informačných technológií; informačné služby týkajúce sa vývoja počítačových systémov; informačné služby v oblasti aplikácie počítačového systému; konzultácie v oblasti analýzy počítačových systémov; konzultačné služby v oblasti navrhovania počítačových systémov; poradenstvo v oblasti počítačových systémov; realizácia štúdií uskutočniteľnosti v oblasti počítačových informačných systémov; navrhovanie a vývoj automatizovaných systémov na spracovanie údajov; štúdie technických projektov (projektová činnosť); priemyselné dizajnérstvo; inžinierske projektovacie služby za pomoci počítača; štúdie technických projektov v oblasti počítačového hardvéru a softvéru; riadenie počítačových projektov;

poradenstvo v oblasti počítačového programovania; poradenské služby v oblasti informačných technológií; poradenstvo v oblasti obsluhy počítačov; testovanie počítačových programov; technické testovanie systémov na elektronické spracovanie údajov; počítačové programovanie; návrh a vývoj počítačového softvéru; výskum v oblasti vývoja počítačových programov; aktualizácia a údržba počítačového softvéru; služby technickej podpory pre počítačový softvér; zhotovovanie kópií počítačových programov; analytické služby v oblasti počítačových programov; inštalácia počítačových programov; inžinierske služby týkajúce sa počítačového programovania; odborné konzultačné služby v oblasti počítačového programovania; oprava poškodených počítačových programov; kompilovanie programov na spracovanie údajov; obnovovanie počítačových údajov; poskytovanie informácií v oblasti počítačového programovania; prevod (konverzia) počítačových programov alebo údajov (nie fyzický); poskytovanie on-line podporných služieb pre používateľov počítačových programov; požičiavanie počítačového softvéru; požičiavanie počítačov; poradenské a konzultačné služby týkajúce sa počítačového hardvéru; návrh počítačových systémov; vývoj počítačových systémov; analýzy počítačových systémov; diaľkové monitorovanie počítačových systémov; integrácia počítačových systémov; konfigurácia počítačových systémov; konfigurácia počítačových sietí; prevod údajov alebo dokumentov z fyzických médií na elektronické médiá; tvorba, návrh, vývoj a údržba webových stránok pre tretie osoby; spravovanie webových stránok pre iné osoby; prevádzka webových stránok (webhosting); testovanie použiteľnosti webových stránok; navrhovanie a vývoj počítačových databáz; údržba softvéru počítačových databáz; aktualizácia softvéru počítačových databáz; prenájom databázového serveru (pre tretie osoby); vývoj počítačových softvérových aplikačných riešení; navrhovanie počítačových sietí (pre tretie osoby); vývoj počítačových sietí; informačné služby v oblasti vývoja počítačových sietí; integrácia počítačových sietí; konfigurácia počítačových sietí; poradenstvo a konzultácie týkajúce sa softvérových aplikácií počítačovej siete; poskytovanie infraštruktúr informačných technológií prostredníctvom počítačových sietí (IaaS); prenájom počítačových serverov (serverhosting); prenájom webových serverov; zálohovanie údajov mimo pracoviska (off-site); výskum v oblasti počítačovej automatizácie technických procesov; výskum v oblasti počítačovej automatizácie administratívnych procesov.

(540)



- (550) obrazová
 (591) sivá, oranžová
 (732) Namand Jean-Michel, Leona Kruczkowskiego 6C, Varšava, PL;
 (740) LITVÁKOVÁ A SPOL., s. r. o., Bratislava-Nové Mesto, SK;

(111) 241517

- (151) 18.1.2016
 (156) 2.4.2025
 (180) 2.4.2035
 (210) 656-2015
 (220) 2.4.2015
 (442) 2.10.2015
 (450) 1.3.2016

(511) 1, 16, 17, 19 NCL (10)

(511) 1 - Chemikálie pre priemysel a stavebníctvo; lepidlá, spojivá, tmely a silikóny pre priemysel a stavebníctvo; ohňovzdorné prípravky; prípravky na impregnovanie omietok okrem farieb a olejov; konzervačné prípravky na murivo okrem farieb a olejov; prípravky na konzervovanie betónu okrem farieb a olejov; chemické prípravky na čistenie vody v bazénoch; chladiace zmesi do motorov vozidiel; chladivá; brzdové kvapaliny; kvapaliny do ostrekovačov; rozpúšťadlá pre fermeže, laky; povrchovo aktívne chemické činidlá; nemrznúce zmesi; chemické prípravky na rozmrazovanie; chemické prípravky na rozmrazovanie okien; chemické prípravky na rozmrazovanie dverových zámok.

16 - Lepidlá na kancelárske použitie alebo pre domácnosť.

17 - Plastové fólie, okrem fólií na balenie; izolačné nátery; hydroizolačné nátery; izolačné omietky; hydroizolačné hmoty a materiály; izolačné hmoty a materiály; tesniace tmely; tesniace peny; lepiace pásy okrem pásov na liečebné účely, na kancelárske účely a na použitie v domácnosti; tkaniny zo sklenených látok na izoláciu; tesniace, výplňové a izolačné materiály; tesniace pásy; plastové izolačné fólie a plachty; zatepľovacie a izolačné materiály; strešné izolačné fólie a membrány; plasty, syntetické látky (polotovary); plastové vetracie profily na odvetrávanie budov (izolačné materiály).

19 - Geotextílie; omietky (stavebné materiály); stavebné materiály a hmoty (nekovové); nekovové prímеси do stavebných hmôt a zmesí; cementové lepiace a stierkové hmoty pre stavebníctvo; nekovové materiály v rámci tejto triedy na pokrývanie striech; strešné krytiny (nekovové); cement; flexibilné stavebné plastové profily; obklady stien a priečok (nekovové); stavebné plastové profily; spojovacie stavebné materiály (nekovové); vyrovnávacie samonivelačné hmoty (stavebný materiál); ukončovacie lišty (nekovové); škárovacie hmoty; asfaltové hydroizolačné hmoty pre stavebníctvo.

(540) FIX FLEX

- (550) slovná

- (732) Den Braven Czech and Slovak a.s., Úvalno 353, Úvalno, CZ;
 (740) LITVÁKOVÁ A SPOL., s. r. o., Bratislava-Nové Mesto, SK;

(111) 241622

- (151) 19.1.2016
 (156) 21.5.2025
 (180) 21.5.2035
 (210) 5307-2015
 (220) 21.5.2015
 (442) 2.10.2015
 (450) 1.3.2016

(511) 36, 41 NCL (10)

(511) 36 - Poistovníctvo; finančné služby; peňažníctvo; služby prenájmu nehnuteľností; analýza poistenia a prieskum poistných rizík; expertízy poistných rizík a poistných zmlúv; služby úverových ústavov, ktoré nie sú bankami, týkajúce sa poistenia a správy poistných rizík; služby poskytované poisťovacími agentmi; doplnkové finančné služby poskytované poisťovaným osobám; doplnkové poistné služby poskytované poisťovaným osobám; služby subskripcie (predplácania) poistení; poisťovacia činnosť pre odvetvie životného poistenia; sprostredkovanie poistenia; činnosť slúžiaca na podporu a rozvoj poisťovníctva patriaca do tejto triedy; činnosť zameraná na predchádzanie škodám (zábranná činnosť); poistenie všetkých druhov majetku; poistenie zodpovednosti za škodu spôsobenú fyzickými, ale aj právnickými osobami; podnikanie v rámci finančného trhu a vykonávanie investičnej činnosti; nemocenské a dôchodkové pripoistenie; zdravotné poistenie; spravovanie financií; finančné odhady a oceňovanie (poisťovníctvo, bankovníctvo, nehnuteľnosti); finančné informácie; finančné sponzorstvo; finančný lízing; garancie, záruky, kaucie; investovanie kapitálu; kapitálové investície; ručenie; konzultačné služby v poisťovníctve; finančné konzultačné služby; správa nehnuteľností; poistenie proti nehodám; finančné oceňovanie (poisťovníctvo, bankovníctvo, nehnuteľnosti); informácie o poistení; uzatváranie poistenia; poistno-technické služby (štatistika); poistné poradenstvo týkajúce sa poistných rizík; prenájom kancelárskych priestorov; spravovanie financií; správovstvo majetku (pre tretie osoby); uzatváranie poistných zmlúv proti veľkým priemyselným rizikám; organizovanie dobročinných zbierok; zriaďovanie fondov.

41 - Vzdelávanie; organizovanie a vedenie výcvikov, kurzov a školení; športová a kultúrna činnosť; akadémia (vzdelávanie); praktický výcvik (ukážky); diaľkové štúdium (vzdelávanie); elektronická edičná činnosť v malom (DTP služby); produkcia filmov (nie reklamných); formátovanie textov s výnimkou na reklamné účely; fotografická reportáž; fotografovanie; fotografovanie na mikrofilm; hazardné hry; informácie o výchove a vzdelávaní; fitness kluby (zdravotné a kondičné cvičenia); vydávanie kníh; knižnice; organizovanie a vedenie konferencií; organizovanie a vedenie kongresov; korešpondenčné vzdelávacie kurzy; služby múzeí (prehliadky, výstavy);

nahrávanie videopások; organizovanie a vedenie koncertov; organizovanie a vedenie seminárov; organizovanie a vedenie sympózií; organizovanie kultúrnych a vzdelávacích výstav; organizovanie lotérií; organizovanie plesov; organizovanie predstavení (manažérske služby); organizovanie športových súťaží; organizovanie súťaží krásy; organizovanie vedomostných alebo zábavných súťaží; organizovanie živých vystúpení; informácie v oblasti pedagogickej činnosti; písanie textov okrem reklamných; plánovanie a organizovanie večierkov; poradenstvo v oblasti vzdelávania; poskytovanie elektronických publikácií online (bez možnosti kopírovania); služby poskytované prázdninovými tábormi (zábava); prekladateľské služby; školenie; vyučovanie.

(540)



- (550) obrazová
 (591) modrá, biela
 (732) KOMUNÁLNA poisťovňa, a.s. Vienna Insurance Group, Štefánikova 17, Bratislava, SK;
 (740) Ing. Mária Holoubková - HOLOUBKOVÁ Patentová a známková kancelária, Bratislava-Staré Mesto, SK;

(111) 241642

- (151) 20.1.2016
 (156) 5.6.2025
 (180) 5.6.2035
 (210) 1203-2015
 (220) 5.6.2015
 (442) 2.10.2015
 (450) 1.3.2016

(511) 3, 5 NCL (10)

- (511) 3 - Kozmetické a parfumérske výrobky; bylinné kozmetické prípravky; tuhé a tekuté mydlá; medicínálne mydlá; parfuméria; éterické oleje; éterické esencie a silice; soli do kúpeľa nie na lekárske použitie; výťažky z kvetov (parfuméria); kozmetické krémy; mlieka na kozmetické použitie; gély na bielenie zubov; masážne gély (nie na lekárske použitie); kozmetické pleťové vody; dezodoranty (parfuméria); toaletné prípravky; vlasové a ústne vody; pasty, prášky a vodičky na čistenie a ošetrovanie zubov; telové a vlasové šampóny; prostriedky na umývanie a ošetrovanie rúk a vlasov; vlasové kondicionéry; pomády na kozmetické použitie; vlasové tužidlá laky na vlasy; laky na nechty; prostriedky na ošetrovanie pokožky a odličovanie; ochranné prípravky na opaľovanie; masážne krémy a emulzie (nie na lekárske použitie); vody po holení; prípravky

na holenie; vata a výrobky z vaty na kozmetické použitie; vatové tampóny na kozmetické použitie; vatové vankúšiky na kozmetické použitie; vatové tyčinky na kozmetické použitie; kozmetické taštičky; kozmetické ceruzky; pemza; líčidlá vrátane líčidiel na oči; kozmetické prípravky na mihalnice; očné tiene; lesky na pery; umelé nechty; dekoratívne ozdoby na nechty; detská kozmetika; namáčacie prípravky; mydlové, saponátové, bezfosfátové pracie prostriedky; bieliace prípravky; prostriedky na odfarbovanie, morenie a parfumovanie bielizne; avivážne prostriedky; prípravky na odmasťovanie, drhnutie, leštenie a brúsenie spadajúce do tejto triedy; čistiace prípravky; prostriedky na čistenie sporákov; prostriedky na čistenie sanitárnej techniky spadajúce do tejto triedy; vonné drevo; vonné vrecúška do bielizne; tkaniny impregnované čistiacimi prípravkami; antistatické prípravky.

5 - Farmaceutické a parafarmaceutické výrobky; vitamíny; prípravky pre ľudí zvieratá obsahujúce minerály a stopové prvky; diétne a nutričné prípravky na lekárske použitie; medicínálne sirupy; kombinované prípravky vitamínov, minerálov, stopových prvkov a bylinných výťažkov; výživové doplnky aj obohatené vitamínmi alebo minerálmi, alebo stopovými prvkami; vitamínové prípravky; minerály a multiminerálové preparáty; bylinné čaje na lekárske použitie; liečivé rastliny; dietetické látky upravené na lekárske použitie; bielkovinové prípravky alebo potrava na lekárske použitie; bylinné výťažky alebo sirupy na lekárske použitie; vitamínové prípravky (koncentráty); proteínové výživové doplnky (koncentráty); liečivé cukrárske výrobky a cukrovinky s liečivými účinkami; enzýmové výživové doplnky; posilňujúce prípravky (toniká); dietetické a diabetické požívatiný a potraviny na lekárske použitie; výživové doplnky na posilnenie imunity organizmu a zlepšenie zdravia v tuhom aj tekutom stave vo forme práškových zmesí, kvapiek, sirupov, gélov, pást, tabliet, šumivých tabliet, pastiliek, dražé, toboliek, kapsúl, cukríkov, želé, práškov, na lekárske použitie; diabetické a dietetické nápoje na lekárske použitie; prírodné pramenité a doččenské vody na lekárske použitie; obohatené vitamínové nápoje a koncentráty na lekárske použitie; výživové doplnky rastlinného aj živočíšneho pôvodu.

(540) AmiFarm

- (550) slovná
 (732) FAGRON a.s., Holická 1098/31m, Olomouc, Hodolany, CZ;
 (740) Ing. Miroslav Labudík - Patentový zástupca, Kysucké Nové Mesto, SK;

(111) 241643

- (151) 20.1.2016
 (156) 5.6.2025
 (180) 5.6.2035
 (210) 1204-2015
 (220) 5.6.2015
 (442) 2.10.2015
 (450) 1.3.2016

(511) 3, 5 NCL (10)

(511) 3 - Kozmetické a parfumérske výrobky; bylinné kozmetické prípravky; tuhé a tekuté mydlá; medicínálne mydlá; parfuméria; éterické oleje; éterické esencie a silice; soli do kúpeľa nie na lekárske použitie; výťažky z kvetov (parfuméria); kozmetické krémy; mlieka na kozmetické použitie; gély na bielenie zubov; masážne gély (nie na lekárske použitie); kozmetické pleťové vody; dezodoranty (parfuméria); toaletné prípravky; vlasové a ústne vody; pasty, prášky a vodičky na čistenie a ošetrovanie zubov; telové a vlasové šampóny; prostriedky na umývanie a ošetrovanie rúk a vlasov; vlasové kondicionéry; pomády na kozmetické použitie; vlasové tužidlá laky na vlasy; laky na nechty; prostriedky na ošetrovanie pokožky a odličovanie; ochranné prípravky na opaľovanie; masážne krémy a emulzie (nie na lekárske použitie); vody po holení; prípravky na holenie; vata a výrobky z vaty na kozmetické použitie; vatové tampóny na kozmetické použitie; vatové vankúšiky na kozmetické použitie; vatové tyčinky na kozmetické použitie; kozmetické taštičky; kozmetické ceruzky; pemza; líčidlá vrátane líčidiel na oči; kozmetické prípravky na mihalnice; očné tiene; lesky na pery; umelé nechty; dekoratívne ozdoby na nechty; detská kozmetika; namáčacie prípravky; mydlové, saponátové, bezfosfátové pracie prostriedky; bieliace prípravky; prostriedky na odfarbovanie, morenie a parfumovanie bielizne; avivážne prostriedky; prípravky na odmasťovanie, drhnutie, leštenie a brúsenie spadajúce do tejto triedy; čistiace prípravky; prostriedky na čistenie sporákov; prostriedky na čistenie sanitárnej techniky spadajúce do tejto triedy; vonné dreva; vonné vrecúška do bielizne; tkaniny impregnované čistiacimi prípravkami; antistatické prípravky.

5 - Farmaceutické a parafarmaceutické výrobky; vitamíny; prípravky pre ľudí zvieratá obsahujúce minerály a stopové prvky; diétne a nutričné prípravky na lekárske použitie; medicínálne sirupy; kombinované prípravky vitamínov, minerálov, stopových prvkov a bylinných výťažkov; výživové doplnky aj obohatené vitamínmi alebo minerálmi, alebo stopovými prvkami; vitamínové prípravky; minerály a multiminerálové preparáty; bylinné čaje na lekárske použitie; liečivé rastliny; dietetické látky upravené na lekárske použitie; bielkovinové prípravky alebo potrava na lekárske použitie; bylinné výťažky alebo sirupy na lekárske použitie; vitamínové prípravky (koncentráty); proteínové výživové doplnky (koncentráty); liečivé cukrárske výrobky a cukrovinky s liečivými účinkami; enzýmové výživové doplnky; posilňujúce prípravky (toniká); dietetické a diabetické poživatiny a potraviny na lekárske použitie; výživové doplnky na posilnenie imunity organizmu a zlepšenie zdravia v tuhom aj tekutom stave vo forme práškových zmesí, kvapiiek, sirupov, gélov, pást, tabliet, šumivých tabliet, pastiliek, dražé, toboliek, kapsúl, cukríkov, želé, práškov, na lekárske použitie; diabetické a dietetické nápoje na lekárske použitie; prírodné pramenité a dojcenské vody na lekárske použitie; obohatené vitamínové

nápoje a koncentráty na lekárske použitie; výživové doplnky rastlinného aj živočíšneho pôvodu.

(540) AquaNeoFarm

(550) slovná

(732) FAGRON a.s., Holická 1098/31m, Olomouc, Hodolany, CZ;

(740) Ing. Miroslav Labudík - Patentový zástupca, Kysucké Nové Mesto, SK;

(111) 241644

(151) 20.1.2016

(156) 5.6.2025

(180) 5.6.2035

(210) 1205-2015

(220) 5.6.2015

(442) 2.10.2015

(450) 1.3.2016

(511) 3, 5 NCL (10)

(511) 3 - Kozmetické a parfumérske výrobky; bylinné kozmetické prípravky; tuhé a tekuté mydlá; medicínálne mydlá; parfuméria; éterické oleje; éterické esencie a silice; soli do kúpeľa nie na lekárske použitie; výťažky z kvetov (parfuméria); kozmetické krémy; mlieka na kozmetické použitie; gély na bielenie zubov; masážne gély (nie na lekárske použitie); kozmetické pleťové vody; dezodoranty (parfuméria); toaletné prípravky; vlasové a ústne vody; pasty, prášky a vodičky na čistenie a ošetrovanie zubov; telové a vlasové šampóny; prostriedky na umývanie a ošetrovanie rúk a vlasov; vlasové kondicionéry; pomády na kozmetické použitie; vlasové tužidlá laky na vlasy; laky na nechty; prostriedky na ošetrovanie pokožky a odličovanie; ochranné prípravky na opaľovanie; masážne krémy a emulzie (nie na lekárske použitie); vody po holení; prípravky na holenie; vata a výrobky z vaty na kozmetické použitie; vatové tampóny na kozmetické použitie; vatové vankúšiky na kozmetické použitie; vatové tyčinky na kozmetické použitie; kozmetické taštičky; kozmetické ceruzky; pemza; líčidlá vrátane líčidiel na oči; kozmetické prípravky na mihalnice; očné tiene; lesky na pery; umelé nechty; dekoratívne ozdoby na nechty; detská kozmetika; namáčacie prípravky; mydlové, saponátové, bezfosfátové pracie prostriedky; bieliace prípravky; prostriedky na odfarbovanie, morenie a parfumovanie bielizne; avivážne prostriedky; prípravky na odmasťovanie, drhnutie, leštenie a brúsenie spadajúce do tejto triedy; čistiace prípravky; prostriedky na čistenie sporákov; prostriedky na čistenie sanitárnej techniky spadajúce do tejto triedy; vonné dreva; vonné vrecúška do bielizne; tkaniny impregnované čistiacimi prípravkami; antistatické prípravky.

5 - Farmaceutické a parafarmaceutické výrobky; vitamíny; prípravky pre ľudí zvieratá obsahujúce minerály a stopové prvky; diétne a nutričné prípravky na lekárske použitie; medicínálne sirupy; kombinované prípravky vitamínov, minerálov, stopových prvkov a bylinných výťažkov; výživové doplnky aj obohatené vitamínmi alebo minerálmi, alebo stopovými prvkami; vitamínové prípravky; minerály a multiminerálové

preparáty; bylinné čaje na lekárske použitie; liečivé rastliny; dietetické látky upravené na lekárske použitie; bielkovinové prípravky alebo potrava na lekárske použitie; bylinné výťažky alebo sirupy na lekárske použitie; vitamínové prípravky (koncentráty); proteínové výživové doplnky (koncentráty); liečivé cukrárske výrobky a cukrovinky s liečivými účinkami; enzýmové výživové doplnky; posilňujúce prípravky (toniká); dietetické a diabetické požívatiný a potraviny na lekárske použitie; výživové doplnky na posilnenie imunity organizmu a zlepšenie zdravia v tuhom aj tekutom stave vo forme práškových zmesí, kvapiek, sirupov, gélov, pást, tabliet, šumivých tabliet, pastiliek, dražé, toboliek, kapsúl, cukríkov, želé, práškov, na lekárske použitie; diabetické a dietetické nápoje na lekárske použitie; prírodné pramenité a dojčenské vody na lekárske použitie; obohatené vitamínové nápoje a koncentráty na lekárske použitie; výživové doplnky rastlinného aj živočíšneho pôvodu.

(540) **BasiFarm**

(550) slovná

(732) FAGRON a.s., Holická 1098/31m, Olomouc, Hodolany, CZ;

(740) Ing. Miroslav Labudík - Patentový zástupca, Kysucké Nové Mesto, SK;

(111) **241645**

(151) 20.1.2016

(156) 5.6.2025

(180) 5.6.2035

(210) 1206-2015

(220) 5.6.2015

(442) 2.10.2015

(450) 1.3.2016

(511) **3, 5** NCL (10)

(511) 3 - Kozmetické a parfumérske výrobky; bylinné kozmetické prípravky; tuhé a tekuté mydlá; medicínálne mydlá; parfuméria; éterické oleje; éterické esencie a silice; soli do kúpeľa nie na lekárske použitie; výťažky z kvetov (parfuméria); kozmetické krémy; mlieka na kozmetické použitie; gély na bielenie zubov; masážne gély (nie na lekárske použitie); kozmetické pleťové vody; dezodoranty (parfuméria); toaletné prípravky; vlasové a ústne vody; pasty, prášky a vodičky na čistenie a ošetrovanie zubov; telové a vlasové šampóny; prostriedky na umývanie a ošetrovanie rúk a vlasov; vlasové kondicionéry; pomády na kozmetické použitie; vlasové tužidlá laky na vlasy; laky na nechty; prostriedky na ošetrovanie pokožky a odličovanie; ochranné prípravky na opaľovanie; masážne krémy a emulzie (nie na lekárske použitie); vody po holení; prípravky na holenie; vata a výrobky z vaty na kozmetické použitie; vatové tampóny na kozmetické použitie; vatové vankúšiky na kozmetické použitie; vatové tyčinky na kozmetické použitie; kozmetické taštičky; kozmetické ceruzky; pemza; líčidlá vrátane líčidiel na oči; kozmetické prípravky na mihalnice; očné tiene; lesky na pery; umelé nechty; dekoratívne ozdoby na nechty; detská kozmetika; namáčacie prípravky; mydlové, saponátové, bezfosfátové pracie

prostriedky; bieliace prípravky; prostriedky na odfarbovanie, morenie a parfumovanie bielizne; avivážne prostriedky; prípravky na odmasťovanie, drhnutie, leštenie a brúsenie spadajúce do tejto triedy; čistiace prípravky; prostriedky na čistenie sporákov; prostriedky na čistenie sanitárnej techniky spadajúce do tejto triedy; vonné drevá; vonné vrecúška do bielizne; tkaniny impregnované čistiacimi prípravkami; antistatické prípravky.

5 - Farmaceutické a parafarmaceutické výrobky; vitamíny; prípravky pre ľudí zvieratá obsahujúce minerály a stopové prvky; diétne a nutričné prípravky na lekárske použitie; medicínálne sirupy; kombinované prípravky vitamínov, minerálov, stopových prvkov a bylinných výťažkov; výživové doplnky aj obohatené vitamínmi alebo minerálmi, alebo stopovými prvkami; vitamínové prípravky; minerály a multiminerálové preparáty; bylinné čaje na lekárske použitie; liečivé rastliny; dietetické látky upravené na lekárske použitie; bielkovinové prípravky alebo potrava na lekárske použitie; bylinné výťažky alebo sirupy na lekárske použitie; vitamínové prípravky (koncentráty); proteínové výživové doplnky (koncentráty); liečivé cukrárske výrobky a cukrovinky s liečivými účinkami; enzýmové výživové doplnky; posilňujúce prípravky (toniká); dietetické a diabetické požívatiný a potraviny na lekárske použitie; výživové doplnky na posilnenie imunity organizmu a zlepšenie zdravia v tuhom aj tekutom stave vo forme práškových zmesí, kvapiek, sirupov, gélov, pást, tabliet, šumivých tabliet, pastiliek, dražé, toboliek, kapsúl, cukríkov, želé, práškov, na lekárske použitie; diabetické a dietetické nápoje na lekárske použitie; prírodné pramenité a dojčenské vody na lekárske použitie; obohatené vitamínové nápoje a koncentráty na lekárske použitie; výživové doplnky rastlinného aj živočíšneho pôvodu.

(540) **CutoFarm**

(550) slovná

(732) FAGRON a.s., Holická 1098/31m, Olomouc, Hodolany, CZ;

(740) Ing. Miroslav Labudík - Patentový zástupca, Kysucké Nové Mesto, SK;

(111) **241646**

(151) 20.1.2016

(156) 5.6.2025

(180) 5.6.2035

(210) 1207-2015

(220) 5.6.2015

(442) 2.10.2015

(450) 1.3.2016

(511) **3, 5** NCL (10)

(511) 3 - Kozmetické a parfumérske výrobky; bylinné kozmetické prípravky; tuhé a tekuté mydlá; medicínálne mydlá; parfuméria; éterické oleje; éterické esencie a silice; soli do kúpeľa nie na lekárske použitie; výťažky z kvetov (parfuméria); kozmetické krémy; mlieka na kozmetické použitie; gély na bielenie zubov; masážne gély (nie na lekárske použitie); kozmetické pleťové vody; dezodoranty (parfuméria); toaletné prípravky; vlasové a ústne vody;

pasty, prášky a vodičky na čistenie a ošetrovanie zubov; telové a vlasové šampóny; prostriedky na umývanie a ošetrovanie rúk a vlasov; vlasové kondicionéry; pomády na kozmetické použitie; vlasové tužidlá laky na vlasy; laky na nechty; prostriedky na ošetrovanie pokožky a odličovanie; ochranné prípravky na opaľovanie; masážne krémy a emulzie (nie na lekárske použitie); vody po holení; prípravky na holenie; vata a výrobky z vaty na kozmetické použitie; vatové tampóny na kozmetické použitie; vatové vankúšiky na kozmetické použitie; vatové tyčinky na kozmetické použitie; kozmetické taštičky; kozmetické ceruzky; pemza; líčidlá vrátane líčidiel na oči; kozmetické prípravky na mihalnice; očné tiene; lesky na pery; umelé nechty; dekoratívne ozdoby na nechty; detská kozmetika; namáčacie prípravky; mydlové, saponátové, bezfosfátové pracie prostriedky; bieliace prípravky; prostriedky na odfarbovanie, morenie a parfumovanie bielizne; avivážne prostriedky; prípravky na odmasťovanie, drhnutie, leštenie a brúsenie spadajúce do tejto triedy; čistiace prípravky; prostriedky na čistenie sporákov; prostriedky na čistenie sanitárnej techniky spadajúce do tejto triedy; vonné dreva; vonné vrecúška do bielizne; tkaniny impregnované čistiacimi prípravkami; antistatické prípravky.

5 - Farmaceutické a parafarmaceutické výrobky; vitamíny; prípravky pre ľudí zvieratá obsahujúce minerály a stopové prvky; diétne a nutričné prípravky na lekárske použitie; medicínálne sirupy; kombinované prípravky vitamínov, minerálov, stopových prvkov a bylinných výťažkov; výživové doplnky aj obohatené vitamínmi alebo minerálmi, alebo stopovými prvkami; vitamínové prípravky; minerály a multiminerálové preparáty; bylinné čaje na lekárske použitie; liečivé rastliny; dietetické látky upravené na lekárske použitie; bielkovinové prípravky alebo potrava na lekárske použitie; bylinné výťažky alebo sirupy na lekárske použitie; vitamínové prípravky (koncentráty); proteínové výživové doplnky (koncentráty); liečivé cukrárske výrobky a cukrovinky s liečivými účinkami; enzýmové výživové doplnky; posilňujúce prípravky (toniká); dietetické a diabetické požívatiný a potraviny na lekárske použitie; výživové doplnky na posilnenie imunity organizmu a zlepšenie zdravia v tuhom aj tekutom stave vo forme práškových zmesí, kvapiek, sirupov, gélov, pást, tabliet, šumivých tabliet, pastiliek, dražé, toboliek, kapsúl, cukríkov, želé, práškov, na lekárske použitie; diabetické a dietetické nápoje na lekárske použitie; prírodné pramenité a dojčenské vody na lekárske použitie; obohatené vitamínové nápoje a koncentráty na lekárske použitie; výživové doplnky rastlinného aj živočíšneho pôvodu.

(540) PolysoFarm

(550) slovná

(732) FAGRON a.s., Holická 1098/31m, Olomouc, Hodolany, CZ;

(740) Ing. Miroslav Labudík - Patentový zástupca, Kysucké Nové Mesto, SK;

(111) 241647

(151) 20.1.2016

(156) 5.6.2025

(180) 5.6.2035

(210) 1208-2015

(220) 5.6.2015

(442) 2.10.2015

(450) 1.3.2016

(511) 3, 5 NCL (10)

(511) 3 - Kozmetické a parfumérske výrobky; bylinné kozmetické prípravky; tuhé a tekuté mydlá; medicínálne mydlá; parfuméria; éterické oleje; éterické esencie a silice; soli do kúpeľa nie na lekárske použitie; výťažky z kvetov (parfuméria); kozmetické krémy; mlieka na kozmetické použitie; gély na bielenie zubov; masážne gély (nie na lekárske použitie); kozmetické pleťové vody; dezodoranty (parfuméria); toaletné prípravky; vlasové a ústne vody; pasty, prášky a vodičky na čistenie a ošetrovanie zubov; telové a vlasové šampóny; prostriedky na umývanie a ošetrovanie rúk a vlasov; vlasové kondicionéry; pomády na kozmetické použitie; vlasové tužidlá laky na vlasy; laky na nechty; prostriedky na ošetrovanie pokožky a odličovanie; ochranné prípravky na opaľovanie; masážne krémy a emulzie (nie na lekárske použitie); vody po holení; prípravky na holenie; vata a výrobky z vaty na kozmetické použitie; vatové tampóny na kozmetické použitie; vatové vankúšiky na kozmetické použitie; vatové tyčinky na kozmetické použitie; kozmetické taštičky; kozmetické ceruzky; pemza; líčidlá vrátane líčidiel na oči; kozmetické prípravky na mihalnice; očné tiene; lesky na pery; umelé nechty; dekoratívne ozdoby na nechty; detská kozmetika; namáčacie prípravky; mydlové, saponátové, bezfosfátové pracie prostriedky; bieliace prípravky; prostriedky na odfarbovanie, morenie a parfumovanie bielizne; avivážne prostriedky; prípravky na odmasťovanie, drhnutie, leštenie a brúsenie spadajúce do tejto triedy; čistiace prípravky; prostriedky na čistenie sporákov; prostriedky na čistenie sanitárnej techniky spadajúce do tejto triedy; vonné dreva; vonné vrecúška do bielizne; tkaniny impregnované čistiacimi prípravkami; antistatické prípravky.

5 - Farmaceutické a parafarmaceutické výrobky; vitamíny; prípravky pre ľudí zvieratá obsahujúce minerály a stopové prvky; diétne a nutričné prípravky na lekárske použitie; medicínálne sirupy; kombinované prípravky vitamínov, minerálov, stopových prvkov a bylinných výťažkov; výživové doplnky aj obohatené vitamínmi alebo minerálmi, alebo stopovými prvkami; vitamínové prípravky; minerály a multiminerálové preparáty; bylinné čaje na lekárske použitie; liečivé rastliny; dietetické látky upravené na lekárske použitie; bielkovinové prípravky alebo potrava na lekárske použitie; bylinné výťažky alebo sirupy na lekárske použitie; vitamínové prípravky (koncentráty); proteínové výživové doplnky (koncentráty); liečivé cukrárske výrobky a cukrovinky s liečivými účinkami; enzýmové výživové doplnky; posilňujúce prípravky (toniká); dietetické a diabetické požívatiný a potraviny

na lekárske použitie; výživové doplnky na posilnenie imunity organizmu a zlepšenie zdravia v tuhom aj tekutom stave vo forme práškových zmesí, kvapiek, sirupov, gélov, pást, tabliet, šumivých tabliet, pastiliek, dražé, toboliek, kapsúl, cukríkov, želé, práškov, na lekárske použitie; diabetické a dietetické nápoje na lekárske použitie; prírodné pramenité a dojčenské vody na lekárske použitie; obohatené vitamínové nápoje a koncentráty na lekárske použitie; výživové doplnky rastlinného aj živočíšneho pôvodu.

(540) PontoFarm

(550) slovná

(732) FAGRON a.s., Holická 1098/31m, Olomouc, Hodolany, CZ;

(740) Ing. Miroslav Labudík - Patentový zástupca, Kysucké Nové Mesto, SK;

(111) 241648

(151) 20.1.2016

(156) 5.6.2025

(180) 5.6.2035

(210) 1209-2015

(220) 5.6.2015

(442) 2.10.2015

(450) 1.3.2016

(511) 3, 5 NCL (10)

(511) 3 - Kozmetické a parfumérske výrobky; bylinné kozmetické prípravky; tuhé a tekuté mydlá; medicínálne mydlá; parfuméria; éterické oleje; éterické esencie a silice; soli do kúpeľa nie na lekárske použitie; výťažky z kvetov (parfuméria); kozmetické krémy; mlieka na kozmetické použitie; gély na bielenie zubov; masážne gély (nie na lekárske použitie); kozmetické pleťové vody; dezodoranty (parfuméria); toaletné prípravky; vlasové a ústne vody; pasty, prášky a vodičky na čistenie a ošetrovanie zubov; telové a vlasové šampóny; prostriedky na umývanie a ošetrovanie rúk a vlasov; vlasové kondicionéry; pomády na kozmetické použitie; vlasové tužidlá laky na vlasy; laky na nechty; prostriedky na ošetrovanie pokožky a odličovanie; ochranné prípravky na opaľovanie; masážne krémy a emulzie (nie na lekárske použitie); vody po holení; prípravky na holenie; vata a výrobky z vaty na kozmetické použitie; vatové tampóny na kozmetické použitie; vatové vankúšiky na kozmetické použitie; vatové tyčinky na kozmetické použitie; kozmetické taštičky; kozmetické ceruzky; pemza; líčidlá vrátane líčidiel na oči; kozmetické prípravky na mihalnice; očné tiene; lesky na pery; umelé nechty; dekoratívne ozdoby na nechty; detská kozmetika; namáčacie prípravky; mydlové, saponátové, bezfosfátové pracie prostriedky; bieliace prípravky; prostriedky na odfarbovanie, morenie a parfumovanie bielizne; avivážne prostriedky; prípravky na odmasťovanie, drhnutie, leštenie a brúsenie spadajúce do tejto triedy; čistiace prípravky; prostriedky na čistenie sporákov; prostriedky na čistenie sanitárnej techniky spadajúce do tejto triedy; vonné dreva; vonné vrecúška do

bielizne; tkaniny impregnované čistiacimi prípravkami; antistatické prípravky.

5 - Farmaceutické a parafarmaceutické výrobky; vitamíny; prípravky pre ľudí zvieratá obsahujúce minerály a stopové prvky; diétne a nutričné prípravky na lekárske použitie; medicínálne sirupy; kombinované prípravky vitamínov, minerálov, stopových prvkov a bylenných výťažkov; výživové doplnky aj obohatené vitamínmi alebo minerálmi, alebo stopovými prvkami; vitamínové prípravky; minerály a multiminerálové preparáty; bylenné čaje na lekárske použitie; liečivé rastliny; dietetické látky upravené na lekárske použitie; bielkovinové prípravky alebo potrava na lekárske použitie; bylenné výťažky alebo sirupy na lekárske použitie; vitamínové prípravky (koncentráty); proteínové výživové doplnky (koncentráty); liečivé cukrárske výrobky a cukrovinky s liečivými účinkami; enzýmové výživové doplnky; posilňujúce prípravky (toniká); dietetické a diabetické poživatiny a potraviny na lekárske použitie; výživové doplnky na posilnenie imunity organizmu a zlepšenie zdravia v tuhom aj tekutom stave vo forme práškových zmesí, kvapiek, sirupov, gélov, pást, tabliet, šumivých tabliet, pastiliek, dražé, toboliek, kapsúl, cukríkov, želé, práškov, na lekárske použitie; diabetické a dietetické nápoje na lekárske použitie; prírodné pramenité a dojčenské vody na lekárske použitie; obohatené vitamínové nápoje a koncentráty na lekárske použitie; výživové doplnky rastlinného aj živočíšneho pôvodu.

(540) SydoFarm

(550) slovná

(732) FAGRON a.s., Holická 1098/31m, Olomouc, Hodolany, CZ;

(740) Ing. Miroslav Labudík - Patentový zástupca, Kysucké Nové Mesto, SK;

(111) 241741

(151) 12.2.2016

(156) 17.7.2025

(180) 17.7.2035

(210) 1517-2015

(220) 17.7.2015

(442) 3.11.2015

(450) 1.4.2016

(511) 5 NCL (10)

(511) 5 - Farmaceutické prípravky určené na liečbu hypertenzie a kardiovaskulárnych ochorení, ktoré obsahujú Perindopril ako účinnú látku.

(540) PRINDEX

(550) slovná

(732) Glenmark Pharmaceuticals s.r.o., Hvězdova 1716/2b, Praha 4, CZ;

(740) GLENMARK PHARMACEUTICALS SK, s.r.o., Bratislava, SK;

(111) 241773

(151) 12.2.2016

(156) 2.9.2025

(180) 2.9.2035

(210) 1839-2015

- (220) 2.9.2015
 (442) 3.11.2015
 (450) 1.4.2016
(511) 35, 41 NCL (10)
 (511) 35 - Rozširovanie reklamných oznamov; aktualizovanie reklamných materiálov; reklama; rozhlasová reklama; televízna reklama; on line reklama na počítačovej komunikačnej sieti; zostavovanie štatistík; grafická úprava tlačovín na reklamné účely; tvorba reklamných filmov; marketing.
 41 - Televízna zábava; prenájom štadiónov; nahrávanie videopások; prenájom športových plôch.

(540)

- (550) obrazová
 (591) modrá, biela, červená
 (732) Slovenský futbalový zväz, Tomášikova 18482/30C, Bratislava-Ružinov, SK;

(111) 241845

- (151) 15.2.2016
 (156) 9.7.2025
 (180) 9.7.2035
 (210) 1457-2015
 (220) 9.7.2015
 (442) 3.11.2015
 (450) 1.4.2016
(511) 29, 30, 32 NCL (10)

- (511) 29 - Mlieko a mliečne výrobky; srvátka; maslo; sry; čerstvé smotanové sry; smotana (mliečne výrobky); kyslá smotana; kondenzované sladené mlieko; jogurty; cmar; tvaroh; kyslé mlieko; kefír (mliečny nápoj); ovocné rôsoly a rôsoly s príchuťou vanilky, jahody a malín; sušené mlieko; vtáčie mlieko (nealkoholické); mliečne nápoje (s vysokým obsahom mlieka); mliečne kávové nápoje (s vysokým obsahom mlieka); tukové nátierky na chlieb; srvátka ako reverzný osmózny permeát; prípravky na výrobu müsli z kyslej smotany, cmaru, kyslého mlieka, jogurtu, kefíru, tvarohu s prídavkom spracovaného ovocia; prípravky na výrobu müsli z kyslej smotany, cmaru, kyslého mlieka, jogurtu, kefíru, tvarohu s prídavkom obilnín; dezerty z mlieka,

cmaru, jogurtu, tvarohu a smotany; dezerty z mlieka, cmaru, jogurtu, tvarohu a smotany s obsahom bylín; dezerty z mlieka cmaru, jogurtu, tvarohu a smotany s obsahom spracovaného ovocia; dezerty z mlieka, cmaru, jogurtu, tvarohu a smotany s obsahom obilnín.
 30 - Káva, kávové nápoje; kakao, kakaové nápoje; čokoládové nápoje; mliečne kakaové nápoje; mliečne kávové nápoje; mliečna čokoláda (nápoj); čokoládové peny; ryžový náky (chladený); krupicová kaša; pudinky; zmrzliny; šerbety (zmrzlinové nápoje); mrazené jogurty (mrazené potraviny).
 32 - Vody (nápoje); minerálne vody (nápoje); stolové vody; sódové vody; sytené vody; nealkoholické nápoje; limonády; izotonické nápoje; energetické nápoje (nie na lekárske účely); svätkové nápoje; šerbety (ovocné nápoje); ovocné nápoje a ovocné šťavy; ovocné nektáre (nealkoholické); zeleninové džúsy (nápoje).

(540)

Tú chuť proste müllujem

- (550) obrazová
 (591) biela, červená, modrá, sivá
 (732) Molkerei Alois Müller GmbH & Co. KG, Zollerstrasse 7, Fischach, DE;
 (740) HÖRMANNOVÁ-TOMEŠ, Patentová, technická a známková kancelária, Tomeš Pavol, Ing., Bratislava, SK;

(111) 241898

- (151) 15.2.2016
 (156) 18.8.2025
 (180) 18.8.2035
 (210) 1745-2015
 (220) 18.8.2015
 (442) 3.11.2015
 (450) 1.4.2016
(511) 30 NCL (10)
 (511) 30 - Arašidové cukrovinky; aromatické prípravky do potravín; bonbóny (cukrovinky); cukríky; cukrovinky; cukrovinky na zdobenie vianočných stromčekov; čokoláda; čokoládové peny; fondán (cukrovinky); kakao; karamelky (cukríky); kávové príchute; anglický krém; mandľové cukrovinky; marcipán; kávové náhradky; ovocné želé (cukrovinky); pralinky.

(540)



- (550) obrazová
 (732) ChocoSuc Partner, s.r.o., Cukrovarská 502, Trebišov, SK;
 (740) KAIFER advokátska kancelária s.r.o., Košice-Juh, SK;

(111) 241919

- (151) 15.2.2016
 (156) 3.9.2025
 (180) 3.9.2035
 (210) 1844-2015
 (220) 3.9.2015
 (442) 3.11.2015
 (450) 1.4.2016

(511) 5, 35, 36, 37, 41, 42, 43 NCL (10)

- (511) 5 - Bielkovinové potraviny na lekárske použitie; bielkovinové prípravky na lekárske použitie; náplasti; prípravky proti hemoroidom; prípravky proti bolesti hlavy; antiseptické prípravky; antidiuretiká (lieky na znižovanie tvorby moču); biocídy; insekticídy; prípravky na ošetrovanie popálenín; farmaceutické prípravky; hemostatické tyčinky; vakcíny; prehľadlá; drogy na lekárske použitie; prehľadlá; liečivé čaje; fungicídy; liečivá posilňujúce nervovú sústavu; laxatíva; droždie na farmaceutické použitie; lupulín na farmaceutické použitie; žuvačky na lekárske použitie; masti na lekárske použitie; tinktúry na lekárske použitie; výživné látky pre mikroorganizmy; kultúry mikroorganizmov na lekárske a zverolekárske použitie; pastilky na farmaceutické použitie; masti na farmaceutické použitie; organoterapeutické prípravky; hygienické obrúsky; farmaceutické prípravky starostlivosti o pokožku; farmaceutické prípravky proti lupinám; uspávacie prípravky; čapíky; masti na slnečné popáleniny; lecitín na lekárske použitie; lieky pre humánnu medicínu; lieky pre veterinárnu medicínu; fermenty na farmaceutické použitie; chmeľové výťažky na farmaceutické použitie; diétne látky na lekárske použitie; výživové vlákniny; enzýmy na lekárske použitie; enzymatické prípravky na lekárske použitie; antibiotiká; bronchodilatačné prípravky; vaginálne kúpele; prípravky na intímnu hygienu na lekárske použitie; chladiace spreje na lekárske použitie; lubrikačné gély; tabletky na chudnutie; výživové doplnky z obilných klíčkov; výživové doplnky z kvasníc; alginátové výživové doplnky; algináty na farmaceutické použitie; proteínové výživové doplnky; chirurgické lepidlá.

35 - Pomoc pri riadení obchodnej činnosti; poskytovanie obchodných alebo podnikateľských informácií; kancelárie zaoberajúce sa dovozom a vývozom; analýzy nákladov; rozširovanie reklamných oznamov; sprostredkovateľne práce; poradenstvo pri organizovaní a riadení obchodnej činnosti; personálne poradenstvo; poradenstvo pri riadení podnikov; rozširovanie reklamných materiálov zákazníkom (letáky, prospekty, tlačoviny, vzorky); aktualizovanie reklamných materiálov; rozširovanie vzoriek tovarov; marketingové štúdie; obchodné odhady; obchodný alebo podnikateľský prieskum; prenájom reklamných materiálov; poradenstvo pri organizovaní obchodnej činnosti; vydávanie reklamných textov; reklama; obchodný alebo podnikateľský výskum; vzťahy s verejnosťou (public relations); poradenské služby pri riadení obchodnej činnosti; prieskum trhu; hospodárske (ekonomické) predpovede; organizovanie obchodných alebo reklamných výstav; obchodné alebo podnikateľské informácie; prieskum verejnej mienky; nábor zamestnancov; podpora predaja (pre tretie osoby); spracovanie textov; zbieranie údajov do počítačových databáz; zoraďovanie údajov v počítačových databázach; organizovanie obchodných alebo reklamných veľtrhov; zásobovacie služby pre tretie osoby (nákup tovarov a služieb pre iné podniky); vyhľadávanie informácií v počítačových súboroch (pre tretie osoby); prezentácia výrobkov v komunikačných médiách pre maloobchod; obchodné informácie a rady spotrebiteľom; administratívne spracovanie obchodných objednávok; obchodná správa licencií výrobkov a služieb (pre tretie osoby); subdodávateľské služby (obchodné služby); fakturácie; písanie reklamných textov; zostavovanie štatistík; grafická úprava tlačovín na reklamné účely; vyhľadávanie sponzorov; marketing; telemarketingové služby; maloobchodné alebo veľkoobchodné služby s farmaceutickými, zverolekáorskými a zdravotníckymi prípravkami a s lekáorskými potrebami; poskytovanie obchodných alebo podnikateľských kontaktných informácií; obchodné sprostredkovateľské služby; vyjednávanie a uzatváranie obchodných transakcií pre tretie osoby; aktualizácia a údržba údajov v počítačových databázach; poskytovanie obchodných informácií prostredníctvom webových stránok; navrhovanie reklamných materiálov.

36 - Správcovstvo majetku (pre tretie osoby); finančné riadenie; finančné poradenstvo.

37 - Údržba vozidiel.

41 - Vydávanie textov (okrem reklamných); vyučovanie; vzdelávanie; školenia; organizovanie a vedenie kolokvií; organizovanie a vedenie konferencií; organizovanie a vedenie kongresov; praktický výcvik (ukážky); organizovanie a vedenie seminárov; organizovanie a vedenie sympózií; koučovanie (školenie); tlmočnicke služby; odborné preškoľovanie.

42 - Chemický výskum; grafické dizajnérstvo; výskum a vývoj nových výrobkov (pre zákazníkov); navrhovanie

vzhľadu výrobkov (priemyselné dizajnérstvo);
technologické poradenstvo.
43 - Prenájom prednáškových sál.

(540)



(550) obrazová

(732) Akacia Group, s.r.o., Na Farkáně I 136/17, Praha 5, CZ;

(111) 241925

(151) 15.2.2016

(156) 10.4.2025

(180) 10.4.2035

(210) 5216-2015

(220) 10.4.2015

(442) 3.11.2015

(450) 1.4.2016

(511) 5, 29, 30 NCL (10)

(511) 5 - Farmaceutické a zverolekárske výrobky; hygienické výrobky na lekárske použitie; diétne potraviny a diétne látky na lekárske alebo zverolekárske použitie; potraviny pre dojčatá; výživové doplnky pre ľudí a zvieratá; výživové doplnky; liečivé rastliny; liečivé čaje; masti na lekárske použitie; oleje na lekárske použitie; náplasti; obväzový materiál; materiály na plombovanie zubov a na zubné odtlačky; dezinfekčné prípravky.

29 - Mäso, ryby, hydina a zverina; mäsové výťažky; konzervované, mrazené, sušené a varené ovocie a zelenina; ovocné rôsoly, džemy, kompóty; vajcia; mlieko a mliečne výrobky; potravinárske oleje a tuky.

30 - Káva, čaj, kakao a kávové náhradky; ryža, tapioka a ságo; múka a obilninové prípravky; chlieb, pečivo a cukrovinky; polevy; cukor, med, melasa; droždie; prášok do pečiva; soľ; horčica; ocot, omáčky (chuťové prísady); korenie; zmrzlina.

(540) BLOKURIMA

(550) slovná

(732) Zentiva, k.s., U Kabelovny 130, Praha 10 - Dolní Měcholupy, CZ;

(740) Mgr. Magdaléna Bachratá - BACHRATÁ & BACHRATÝ OFFICE, Patentová a známková kancelária, Zálesie, SK;

(111) 242158

(151) 18.4.2016

(156) 19.6.2025

(180) 19.6.2035

(210) 1349-2015

(220) 19.6.2015

(442) 7.1.2016

(450) 1.6.2016

(511) 1, 17, 19, 37 NCL (10)

(511) 1 - Chemické prípravky na opravu dier; spojivá do muriva.

17 - Izolačné materiály; izolačné hmoty; izolačné farby; izolačné laky; izolačné povlaky; izolačné oleje; izolačné nátery; izolačné hmoty zabraňujúce sáľaniu tepla; izolačné prípravky na ochranu budov od vlhkosti; hydroizolačné hmoty; hydroizolačné materiály.

19 - Asfalt; asfaltové izolácie; asfaltové hydroizolácie; hydroizolačné asfaltové pásy; asfaltové (živičné) výrobky pre stavebníctvo; asfaltové dlažby; bitúmen; živica; decht; betón; dielce, výrobky, prefabrikáty z betónu; betónové podpery, stĺpy; dechtová lepenka (pokrývačská); omietky pre stavebníctvo; nekovové potery; stavebné materiály s výnimkou kovových; nekovové spevňujúce materiály pre stavebníctvo.

37 - Asfaltovanie; izolovanie proti vlhkosti; izolovanie stavieb; utesňovanie stavieb; zateplňovanie stavieb; pokrývačské práce na strechách budov; lakovanie; poradenské služby v rámci tejto triedy; stavebné informácie.

(540) DenBit

(550) slovná

(732) Den Braven Czech and Slovak a.s., Úvalno 353, Úvalno, CZ;

(740) LITVÁKOVÁ A SPOL., s. r. o., Bratislava-Nové Mesto, SK;

(111) 242184

(151) 18.4.2016

(156) 1.10.2025

(180) 1.10.2035

(210) 2019-2015

(220) 1.10.2015

(442) 7.1.2016

(450) 1.6.2016

(511) 9, 16 NCL (10)

(511) 9 - Elektronické publikácie (sťahovateľné); elektronické časopisy (sťahovateľné).

16 - Tlačoviny; tlačené publikácie; časopisy; noviny; denníky; ročenky; bulletiny (tlačoviny); knihy; tlačené reklamné publikácie; diáre (tlačoviny); obaly na časopisy (papiernický tovar).

(540) BREAK

(550) slovná

(732) PUBLISHING HOUSE, a.s., Jána Milca 786/6, Žilina, SK;

(740) Tomášek & partners, s. r. o., Bratislava-Ružinov, SK;

(111) 242309

(151) 19.4.2016

(156) 8.4.2025

(180) 8.4.2035

(210) 5211-2015

(220) 8.4.2015

(442) 7.1.2016

(450) 1.6.2016

(511) 16, 25, 28, 41 NCL (10)

- (511) 16 - Časopisy (periodiká); tlačoviny; perá (kancelárske potreby); ceruzky; kalendáre; papierové alebo plastové vrecká a tašky na balenie ako darčeky.
25 - Šiltovky; trička s potlačou; čiapky.
28 - Darčeky rozdávané deťom pri rôznych súťažiach; balóny na hranie; spoločenské hry; plyšové hračky.
41 - Vydávanie časopisov; vydávanie periodických a neperiodických publikácií (okrem reklamných).

(540)



- (550) obrazová
(591) červená, čierna
(732) RESCUE TEAM SLOVAKIA, Antona Bernoláka 436, Varín, SK;
(740) Ing. Mária Holoubková - HOLOUBKOVÁ Patentová a známková kancelária, Bratislava-Staré Mesto, SK;

(111) 242422

- (151) 17.5.2016
(156) 16.9.2025
(180) 16.9.2035
(210) 1932-2015
(220) 16.9.2015
(442) 2.2.2016
(450) 1.7.2016

(511) 1, 16, 17 NCL (10)

- (511) 1 - Chemikálie pre priemysel a stavebníctvo; lepidlá; spojivá; tmely a silikóny pre priemysel; ohňovzdorné tmely a silikóny; lepidlá pre priemysel a stavebníctvo; spojivá do betónu.
16 - Lepidlá na kancelárske použitie alebo pre domácnosť.
17 - Tesniace tmely na báze polyuretánov; akrylátu a silikónu; tesniace polyuretánové peny; lepiace pásy nie na lekárske účely, na kancelárske použitie a pre domácnosti; tesniace, výplňové a izolačné materiály; tesniace pásy.

(540) Mamutia sila vo vašich rukách

- (550) slovná
(732) Den Braven Czech and Slovak a.s., Úvalno 353, Úvalno, CZ;
(740) LITVÁKOVÁ A SPOL., s. r. o., Bratislava-Nové Mesto, SK;

(111) 242423

- (151) 17.5.2016
(156) 16.9.2025
(180) 16.9.2035
(210) 1933-2015
(220) 16.9.2015
(442) 2.2.2016
(450) 1.7.2016

(511) 1, 16, 17 NCL (10)

- (511) 1 - Chemikálie pre priemysel a stavebníctvo; lepidlá; spojivá; tmely a silikóny pre priemysel; ohňovzdorné tmely a silikóny; lepidlá pre priemysel a stavebníctvo; spojivá do betónu.
16 - Lepidlá na kancelárske použitie alebo pre domácnosť.
17 - Tesniace tmely na báze polyuretánov; akrylátu a silikónu; tesniace polyuretánové peny; lepiace pásy nie na lekárske účely, na kancelárske použitie a pre domácnosti; tesniace, výplňové a izolačné materiály; tesniace pásy.

(540) Mamutia sila

- (550) slovná
(732) Den Braven Czech and Slovak a.s., Úvalno 353, Úvalno, CZ;
(740) LITVÁKOVÁ A SPOL., s. r. o., Bratislava-Nové Mesto, SK;

(111) 242429

- (151) 17.5.2016
(156) 20.10.2025
(180) 20.10.2035
(210) 2149-2015
(220) 20.10.2015
(442) 2.2.2016
(450) 1.7.2016

(511) 38, 42, 45 NCL (10)

- (511) 38 - Služby elektronickej nástienky (telekomunikačné služby); poskytovanie prístupu do databáz.
42 - Uchovávanie elektronickej údajov; hosťovanie na počítačových stránkach (webových stránkach).
45 - Online služby sociálnych sietí; zoznamovacie služby.

(540)**HladamSponzora.sk**

- (550) obrazová
(732) Adentech s.r.o., Lindnerova 1610/4, Praha 8, CZ;
(740) FAJNOR IP s. r. o., Bratislava-Petržalka, SK;

(111) 242468

- (151) 17.5.2016
(156) 23.9.2025
(180) 23.9.2035
(210) 5505-2015
(220) 23.9.2015
(442) 2.2.2016
(450) 1.7.2016

(511) 35, 41, 44 NCL (10)

- (511) 35 - Maloobchodné alebo veľkoobchodné služby s farmaceutickými a zdravotníckymi prípravkami a s lekárske potrebnými.

41 - Vzdelávanie; školenia; organizovanie a vedenie seminárov; organizovanie a vedenie kongresov; organizovanie a vedenie konferencií.

44 - Zdravotné strediská (služby); nemocnice (služby); zdravotnícka starostlivosť; lekárske služby; súkromné kliniky alebo sanatóriá; krvné banky (služby); farmaceutické poradenstvo; prenájom zdravotníckeho vybavenia; umelé oplodňovanie; mimotelové oplodňovanie; telemedicínske služby; lekárske služby (príprava predpísaných liekov); zdravotné strediská; zdravotné poradenstvo.

(540)



TRISOMY*test*

(550) obrazová

(591) ružová, sivá, biela

(732) TRISOMYtest, s. r. o., Štefanovičova 12, Bratislava, SK;

(111) 242554

(151) 9.6.2016

(156) 7.4.2025

(180) 7.4.2035

(210) 639-2015

(220) 7.4.2015

(442) 1.3.2016

(450) 1.8.2016

(511) 6, 7, 9, 19, 36, 37, 39, 40, 41, 42, 45 NCL (10)

(511) 6 - Výkoľajky a železničné výhybky; kovové železničné podvaly; kovové koľajnice; koľajnicové spojky; kovové železničné ložné miery (obrysnice); kovové materiály na železničné trate; ocelové stožiare; kovové dopravné značky (nie svetelné, nie mechanické); kovové železničné návěstidlá (nie svetelné, nie mechanické).

7 - Stroje s mechanickým pohonom; generátory prúdu (zdroje prúdu); stroje na výstavbu železníc; elektrické zatvárače dverí.

9 - Vedecké prístroje a nástroje; geodetické prístroje a nástroje; elektrické zariadenia na meranie; vysokofrekvenčné prístroje; optické čítacie zariadenia; meracie zariadenia; dopravné signalizačné zariadenia (semafory); záchranné zariadenia; vyučovacie prístroje; zariadenia globálneho polohového systému (GPS); bezpečnostné kamery; detektory; prístroje na záznam, prevod a reprodukciu audiovizuálnych záznamov; zariadenia na spracovanie údajov; počítače; periférne zariadenia počítačov; počítačový softvér (nahrané počítačové programy); počítačové operačné programy (nahraté); diaľkové prerušovače; radiče článkov (elektrotechnika); odbočovače a vypínače; automatické ovládacie zariadenia vozidiel; blikavé svetlá (svetelné signály); procesory (centrálne procesorové jednotky); automatické časové spínače (nie hodinárske); diaľkové ovládače; elektrické zariadenia na diaľkové ovládanie železničných uzlov; elektrodynamické zariadenia na diaľkové ovládanie

železničných výhybiek; zariadenia na diaľkové riadenie signalizácie; indikátory strát elektrickej energie; transformátory (elektrotechnika); meracie prístroje; presné meracie prístroje; hmlové signály (nie výbušné); zvukové výstražné znamenia v hmle (nevýbušné); svetelné alebo mechanické železničné návěstidlá; návestné signalizačné lampáše; elektrické signalizačné zvončeky; prejazdové signalizačné zariadenia; odrušovače (elektrotechnika); svetelné a mechanické signalizačné panely; elektrické zariadenia ako prostriedky na prevenciu dopravných nehôd; rádiotelefónne zariadenia; rádiotelegrafické zariadenia; vysielacie (telekomunikácie); vysielacie elektronických signálov; prenosné krátkovlnné vysielачky; bezpečnostné zariadenia pre cestnú a lodnú dopravu; poistky; elektrické ističe; rozvodné, riadiace a kontrolné panely, pulty a skrine (elektrina); svetelná signalizácie a značenie; reléové, napájačové a elektronické stojany (elektrotechnika); riadiace panely (elektrotechnika); indikačné dosky (elektrotechnika); skriňové rozvádzače (elektrotechnika); rozvádzače pre vysoké napätie (elektrotechnika); elektronické prestavníky, mechanické prestavníky; skrine pre železničné zabezpečovacie zariadenia (elektrotechnika); prípojové vonkajšie skrine (elektrotechnika); traťové telefónne objekty (elektrotechnika); automatické elektrické zariadenia (závory) pre železničné prejazdy; svetelné výstražníky pre železničné prejazdy, telefónne zapojovače (elektrotechnika); radiče pre cestnú signalizáciu (elektrotechnika); svetelné návěstidlá; elektrické a elektronické zabezpečovacie zariadenia proti krádežiam; zvončeky (poplašné zariadenia).

19 - Nekomové signalizačné značky (nie svetelné, nie mechanické); nekovové cestné značky (nie svetelné, nie mechanické).

36 - Prenájom nehnuteľností; prenájom nebytových priestorov.

37 - Stavebníctvo (stavebná činnosť); opravy stavieb; demolácia budov; dopravné stavby; železničné stavby; priemyselné stavby; výstavba obytných budov; prenájom stavebných strojov a zariadení; práce s autožeriavmi; inštalácia, údržba a opravy mechanických, elektrických a elektronických železničných zabezpečovacích zariadení, strojov a prístrojov vrátane zariadení pre oznamovaciu techniku; inštalácia, údržba a opravy telekomunikačných zariadení; údržba a opravy trakčných a motorových vozidiel, inštalácia vonkajšej a vnútornej kabeláže; zemné a výkopové práce; uskutočňovanie pretlakov pod komunikáciami a traťami (stavebná činnosť); opravy vagónov a trakčných vozidiel.

39 - Prenájom vagónov a trakčných vozidiel; cestná motorová doprava; doprava, preprava; železničná doprava.

40 - Pílenie dreva; opracovávanie dreva; hobľovanie dreva; brúsenie a leštenie kovov; galvanizácia, elektrolytické pokovovanie; obrábanie kovov; zváranie.

41 - Školenia v oblasti oznamovacej, zabezpečovacej, požiarnej a signalizačnej techniky; vzdelávanie v oblasti oznamovacej, zabezpečovacej, požiarnej a signalizačnej techniky; školenia v oblasti zavádzania a uplatňovania noriem a manažmentu kvality; vzdelávanie v oblasti zavádzania a uplatňovania noriem a manažmentu kvality; vydávanie textov (okrem reklamných).

42 - Vývoj a výskum nových zabezpečovacích, signalizačných a oznamovacích zariadení pre železničnú a cestnú dopravu (pre zákazníkov); odborné poradenstvo, expertízy a inžinierska činnosť v oblasti dopravy a oznamovacej, signalizačnej a zabezpečovacej techniky; vývoj, inštalácia a údržba počítačového softvéru pre riadenie dopravy; prenájom počítačového softvéru; diaľkové monitorovanie počítačových systémov; geodézia (zememeračstvo); dopravné merania; projektovanie v oblasti dopravy; projektovanie elektrických, elektronických, signalizačných a oznamovacích zariadení vrátane zabezpečenia vykonania potrebných skúšok a certifikácií; revízie a technické kontroly mechanických, elektrických a elektronických železničných zabezpečovacích zariadení, strojov a prístrojov, zariadení pre oznamovaciu techniku; revízie a technická kontrola trakčných a motorových vozidiel.

45 - Monitorovanie bezpečnosti na cestných komunikáciách.

(540)



(550) obrazová

(732) AŽD SLOVAKIA a. s., Ružinovská 18036/1G, Bratislava-Ružinov, SK;

(111) 242625

(151) 9.6.2016

(156) 18.12.2025

(180) 18.12.2035

(210) 2584-2015

(220) 18.12.2015

(442) 1.3.2016

(450) 1.8.2016

(511) 9, 42 NCL (10)

(511) 9 - Počítačový softvér (nahraté počítačové programy); počítačové softvérové aplikácie (sťahovateľné).

42 - Tvorba softvéru; aktualizovanie počítačového softvéru; údržba počítačového softvéru; návrhy počítačových systémov; poskytovanie softvéru prostredníctvom internetu (SaaS); inštalácia počítačového softvéru; poradenstvo v oblasti počítačových programov; výskum a vývoj nových výrobkov (pre zákazníkov); výskum a vývoj v oblasti chémie; výskum a vývoj v oblasti strojárstva; výskum a vývoj v oblasti automobilového priemyslu; výskum a vývoj v oblasti leteckého priemyslu; výskum a vývoj v oblasti energetiky; výskum a vývoj v oblasti petrochemického priemyslu; výskum a vývoj v oblasti potravinárskeho priemyslu; výskum a vývoj v oblasti medicínskej techniky; výskum a vývoj v oblasti automatizácie a robotizácie v strojárkej výrobe; výskum a vývoj v oblasti elektronického priemyslu; výskum a vývoj v oblasti informačných technológií; výskum a vývoj v oblasti gumárskeho priemyslu; priemyselné dizajnérstvo; navrhovanie vzhľadu výrobkov (priemyselné dizajnérstvo); technologické poradenstvo; výskum a vývoj nových technológií.

(540)



(550) obrazová

(591) modrá, sivá

(732) MATADOR HOLDING, a.s., Bojnická 3, Bratislava-Nové Mesto, SK;

(740) FAJNOR IP s. r. o., Bratislava-Petržalka, SK;

(111) 242626

(151) 9.6.2016

(156) 18.12.2025

(180) 18.12.2035

(210) 2585-2015

(220) 18.12.2015

(442) 1.3.2016

(450) 1.8.2016

(511) 9, 42 NCL (10)

(511) 9 - Počítačový softvér (nahraté počítačové programy); počítačové softvérové aplikácie (sťahovateľné).

42 - Tvorba softvéru; aktualizovanie počítačového softvéru; údržba počítačového softvéru; návrhy počítačových systémov; poskytovanie softvéru prostredníctvom internetu (SaaS); inštalácia počítačového softvéru; poradenstvo v oblasti počítačových programov; výskum a vývoj nových výrobkov (pre zákazníkov); výskum a vývoj v oblasti chémie; výskum a vývoj v oblasti strojárstva; výskum a vývoj v oblasti automobilového priemyslu; výskum a vývoj v oblasti leteckého priemyslu; výskum a vývoj

v oblasti energetiky; výskum a vývoj v oblasti petrochemického priemyslu; výskum a vývoj v oblasti potravinárskeho priemyslu; výskum a vývoj v oblasti medicínskej techniky; výskum a vývoj v oblasti automatizácie a robotizácie v strojárskych výrobkoch; výskum a vývoj v oblasti elektronického priemyslu; výskum a vývoj v oblasti informačných technológií; výskum a vývoj v oblasti gumárskeho priemyslu; priemyselné dizajnérstvo; navrhovanie vzhľadu výrobkov (priemyselné dizajnérstvo); technologické poradenstvo; výskum a vývoj nových technológií.

(540) VVCA

- (550) slovná
(732) MATADOR HOLDING, a.s., Bojnická 3, Bratislava-Nové Mesto, SK;
(740) FAJNOR IP s. r. o., Bratislava-Petržalka, SK;

(111) 242797

- (151) 21.6.2016
(156) 18.9.2025
(180) 18.9.2035
(210) 1945-2015
(220) 18.9.2015
(442) 1.3.2016
(450) 1.8.2016

(511) 7, 9, 42 NCL (10)

- (511) 7 - 3D tlačiarne; roboty (stroje).
9 - Elektrické zariadenia na diaľkové ovládanie priemyselných operácií; počítače; nahraté počítačové programy; vyučovacie prístroje; počítačový softvér (nahraté počítačové programy); počítačové rozhrania; periférne zariadenia počítačov; počítačové tlačiarne; čítacie zariadenia (zariadenia na spracovanie údajov); skenery (zariadenia na spracovanie údajov); počítačové programy (sťahovateľné); počítačové softvérové aplikácie (sťahovateľné); počítačový hardvér.
42 - Priemyselné dizajnérstvo; navrhovanie obalov, obalové dizajnérstvo; počítačové programovanie; tvorba softvéru; aktualizovanie počítačového softvéru; poradenstvo v oblasti návrhu a vývoja počítačového hardvéru; grafické dizajnérstvo; požičiavanie počítačového softvéru; navrhovanie vzhľadu výrobkov (priemyselné dizajnérstvo); tvorba a udržiavanie webových stránok (pre tretie osoby); hostovanie na počítačových stránkach (webových stránkach); zhotovovanie kópii počítačových programov; prevod údajov alebo dokumentov z fyzických médií na elektronické médiá; inštalácia počítačového softvéru; prevod (konverzia) počítačových programov alebo údajov (nie fyzický); poradenstvo v oblasti počítačových programov; poskytovanie softvéru prostredníctvom internetu (SaaS); zálohovanie údajov mimo pracoviska; uchovávanie elektronických údajov; poskytovanie informácií o počítačových technológiách a programovaní prostredníctvom webových stránok; poskytovanie počítačových technológií prostredníctvom internetu (cloud computing); externé poskytovanie služieb v oblasti informačných technológií; poradenstvo v oblasti počítačových technológií.

(540)

VECTARY

- (550) obrazová
(732) Vectary, Inc., 160 Greentree Drive, Suite 101, Dover, Kent County, Delaware 19904, US;
(740) Alegal & Partners s. r. o., Bratislava-Ružinov, SK;

(111) 242800

- (151) 27.6.2016
(156) 18.12.2025
(180) 18.12.2035
(210) 2596-2015
(220) 18.12.2015
(442) 1.3.2016
(450) 1.8.2016

(511) 9, 42 NCL (10)

- (511) 9 - Počítačový softvér (nahraté počítačové programy); počítačové softvérové aplikácie (sťahovateľné).
42 - Tvorba softvéru; aktualizovanie počítačového softvéru; údržba počítačového softvéru; návrhy počítačových systémov; poskytovanie softvéru prostredníctvom internetu (SaaS); inštalácia počítačového softvéru; poradenstvo v oblasti počítačových programov; výskum a vývoj nových výrobkov (pre zákazníkov); výskum a vývoj v oblasti chémie; výskum a vývoj v oblasti strojárstva; výskum a vývoj v oblasti automobilového priemyslu; výskum a vývoj v oblasti leteckého priemyslu; výskum a vývoj v oblasti energetiky; výskum a vývoj v oblasti petrochemického priemyslu; výskum a vývoj v oblasti potravinárskeho priemyslu; výskum a vývoj v oblasti medicínskej techniky; výskum a vývoj v oblasti automatizácie a robotizácie v strojárskych výrobkoch; výskum a vývoj v oblasti elektronického priemyslu; výskum a vývoj v oblasti informačných technológií; výskum a vývoj v oblasti gumárskeho priemyslu; priemyselné dizajnérstvo; navrhovanie vzhľadu výrobkov (priemyselné dizajnérstvo); technologické poradenstvo; výskum a vývoj nových technológií.

(540)

RDCA
RESEARCH AND DEVELOPMENT
CENTRE OF AUTOMOTIVE

- (550) obrazová
(591) modrá, sivá
(732) MATADOR HOLDING, a.s., Bojnická 3, Bratislava-Nové Mesto, SK;
(740) FAJNOR IP s. r. o., Bratislava-Petržalka, SK;

(111) 242801

- (151) 27.6.2016
 (156) 18.12.2025
 (180) 18.12.2035
 (210) 2597-2015
 (220) 18.12.2015
 (442) 1.3.2016
 (450) 1.8.2016

(511) 9, 42 NCL (10)

- (511) 9 - Počítačový softvér (nahraté počítačové programy); počítačové softvérové aplikácie (sťahovateľné).
 42 - Tvorba softvéru; aktualizovanie počítačového softvéru; údržba počítačového softvéru; návrhy počítačových systémov; poskytovanie softvéru prostredníctvom internetu (SaaS); inštalácia počítačového softvéru; poradenstvo v oblasti počítačových programov; výskum a vývoj nových výrobkov (pre zákazníkov); výskum a vývoj v oblasti chémie; výskum a vývoj v oblasti strojárstva; výskum a vývoj v oblasti automobilového priemyslu; výskum a vývoj v oblasti leteckého priemyslu; výskum a vývoj v oblasti energetiky; výskum a vývoj v oblasti petrochemického priemyslu; výskum a vývoj v oblasti potravinárskeho priemyslu; výskum a vývoj v oblasti medicínskej techniky; výskum a vývoj v oblasti automatizácie a robotizácie v strojárskej výrobe; výskum a vývoj v oblasti elektronického priemyslu; výskum a vývoj v oblasti informačných technológií; výskum a vývoj v oblasti gumárenského priemyslu; priemyselné dizajnérstvo; navrhovanie vzhľadu výrobkov (priemyselné dizajnérstvo); technologické poradenstvo; výskum a vývoj nových technológií.

(540) RDCA

- (550) slovná
 (732) MATADOR HOLDING, a.s., Bojnická 3, Bratislava-Nové Mesto, SK;
 (740) FAJNOR IP s. r. o., Bratislava-Petržalka, SK;

(111) 242831

- (151) 13.7.2016
 (156) 19.6.2025
 (180) 19.6.2035
 (210) 5352-2015
 (220) 19.6.2015
 (442) 1.4.2016
 (450) 5.9.2016

(511) 35, 41, 43 NCL (10)

- (511) 35 - Pomoc pri riadení obchodnej činnosti; poskytovanie obchodných alebo podnikateľských informácií; lepenie plagátov; komerčné informačné kancelárie; rozširovanie reklamných oznamov; fotokopírovacie služby; poradenstvo pri organizovaní a riadení obchodnej činnosti; predvádzanie tovaru; rozširovanie reklamných materiálov zákazníkom (letáky, prospekty, tlačoviny, vzorky); aktualizovanie reklamných materiálov; rozširovanie vzoriek tovarov; marketingové štúdie; obchodný alebo podnikateľský prieskum; prenájom reklamných materiálov; vydávanie reklamných textov; reklama; rozhlasová reklama; vzťahy s verejnosťou (public relations); televízna reklama; reklamné agentúry; prieskum

trhu; správa počítačových súborov; organizovanie obchodných alebo reklamných výstav; prieskum verejnej mienky; prenájom reklamných plôch; spracovanie textov; služby predplácania novin a časopisov (pre tretie osoby); zásielkové reklamné služby; zbieranie údajov do počítačových databáz; zoraďovanie údajov v počítačových databázach; organizovanie obchodných alebo reklamných veľtrhov; on line reklama na počítačovej komunikačnej sieti; vyhľadávanie informácií v počítačových súboroch (pre tretie osoby); služby porovnávania cien; prezentácia výrobkov v komunikačných médiách pre maloobchod; obchodné informácie a rady spotrebiteľom; obchodná správa licencií výrobkov a služieb (pre tretie osoby); písanie reklamných textov; zostavovanie štatistík; tvorba reklamných filmov; marketing; poskytovanie obchodných alebo podnikateľských kontaktných informácií; optimalizácia internetových vyhľadávačov; optimalizácia obchodovania na webových stránkach; platené reklamné služby typu „klikni sem“; aktualizácia a údržba údajov v počítačových databázach; poskytovanie obchodných informácií prostredníctvom webových stránok.

41 - Akadémie (vzdelávanie); zábava; filmové štúdiá; organizovanie vedomostných alebo zábavných súťaží; rozhlasová zábava; vzdelávanie; školenia; produkcia filmov (nie reklamných); vydávanie kníh; tvorba rozhlasových a televíznych programov; televízna zábava; organizovanie a vedenie konferencií; informácie o výchove a vzdelávaní; informácie o možnostiach zábavy; premietanie kinematografických filmov; služby múzeí (prehliadky, výstavy); nahrávacie štúdiá (služby); informácie o možnostiach rekreácie; rezervácie vstupeniek na zábavné predstavenia; on line vydávanie elektronických kníh a časopisov; elektronická edičná činnosť v malom (DTP služby); online poskytovanie elektronických publikácií (bez možnosti kopírovania); fotografické reportáže; fotografovanie; reportérske služby; služby agentúr ponúkajúcich vstupenky na zábavné podujatia; on line poskytovanie videozáznamov (bez možnosti kopírovania).

43 - Ubytovacie kancelárie (hotely, penzióny); prenájom prechodného ubytovania; rezervácie ubytovania v penziónoch; rezervácie ubytovania v hoteloch; bufety (rýchle občerstvenie); rezervácie prechodného ubytovania.

(540)

- (550) obrazová
 (591) hnedá, biela, čierna
 (732) Naňo Miloš, Ing., Jozefa Cígera Hronského 1636/16, Bratislava-Nové Mesto, SK;

(111) 243125

- (151) 12.8.2016
 (156) 1.12.2025
 (180) 1.12.2035
 (210) 2436-2015
 (220) 1.12.2015
 (442) 2.5.2016
 (450) 3.10.2016

(511) 2, 16, 35 NCL (10)

- (511) 2 - Náplne do tlačiarň a kopírovacích strojov (tonery).
 16 - Papier; tlačoviny; tlačené publikácie; ponukové listy (tlačoviny); katalógy; reklamné letáky; tlačené reklamné materiály; podložky na stôl (papiernický tovar); papierové servítky; papierové vreckovky; toaletný papier; papierové utierky; papierové hygienické vrecká na balenie; kancelársky papier; xerografický papier; pauzovací papier; tabelačný papier; faxový papier; obálky (papiernický tovar); samolepiace etikety (okrem textilných); samolepiace bločky (papiernický tovar); poznámkové bloky (papiernický tovar); bloky a samostatné hárky; telefónne zápisníky (papiernický tovar); diáre; záznamové knihy (papiernický tovar); knihy pošty (papiernický tovar); tlačivá (formuláre); mapy; kalendáre; korekčné laky (kancelárske potreby); korekčné papieriky (kancelárske potreby); korekčné ceruzky (kancelárske potreby); gumené na gumovanie; strúhadlá na ceruzky (elektrické aj neelektrické); ceruzky; mikroceruzky (písacie potreby); písacie potreby; tuhy do ceruziek (náplne); zväzňovače; popisovače; kancelárske etikety (okrem textilných); lepidlá na kancelárske použitie alebo pre domácnosť; lepiace pásky na kancelárske použitie alebo pre domácnosť; zošívачky (kancelárske potreby); dierovačky (kancelárske potreby); rezačky; pravítka; kancelárske sponky; kancelárske klipsy (kancelárske potreby); pripínáčky; dátumovky a číslovačky (pečiatky); stojany na pečiatky; papierové dosky (papiernický tovar); rýchloviazače (kancelárske potreby); priehľadné obaly (papiernický tovar); zaraďovače (kancelárske potreby); podpisové knihy (kancelárske potreby); triediace knihy (kancelárske potreby); archívne boxy; archívne krabice; vizitkáre (papiernický tovar); kartotékové lístky; vizitky; skartovačky (kancelárske potreby).
 35 - Organizovanie reklamných podujatí; rozmnožovanie reklamných dokumentov; vydávanie reklamných textov.

(540)

- (550) obrazová
 (732) OFFICE DEPOT s. r. o., Floriánova 2461, Hostivice, CZ;
 (740) Mešková Viera, Ing., Patentová a známková kancelária, Bratislava 1, SK;

(111) 243274

- (151) 18.8.2016
 (156) 13.8.2025
 (180) 13.8.2035
 (210) 1701-2015
 (220) 13.8.2015
 (442) 2.5.2016
 (450) 3.10.2016

(511) 1, 17, 37 NCL (10)

- (511) 1 - Chemikálie pre priemysel a stavebníctvo; lepidlá, spojivá, tmely a silikóny pre priemysel; ohňovzdorné tmely a silikóny; lepidlá pre priemysel a stavebníctvo.
 17 - Tesniace tmely; tesniace peny; izolačné hmoty; izolačné materiály.
 37 - Izolovanie stavieb; utesňovanie stavieb; zatepľovanie stavieb; poradenské služby v rámci tejto triedy; stavebné informácie.

(540) Thermo Kleber

- (550) slovná
 (732) Den Braven Czech and Slovak a.s., Úvalno 353, Úvalno, CZ;
 (740) LITVÁKOVÁ A SPOL., s. r. o., Bratislava-Nové Mesto, SK;

(111) 243793

- (151) 28.10.2016
 (156) 25.6.2025
 (180) 25.6.2035
 (210) 1428-2015
 (220) 25.6.2015
 (442) 3.9.2015
 (450) 1.12.2016

(511) 29 NCL (10)

- (511) 29 - Mäso; ryby; hydina a zverina; mäsové výťažky; konzervované, mrazené, sušené a varené ovocie

a mrazená a sušená zelenina; ovocné rôsoly; džemy; kompóty; vajcia; mlieko a mliečne výrobky; potravinárske oleje a tuky.

(540)



(550) obrazová
(591) žltá, čierna
(732) Hügli Food Slovakia, s.r.o., B. Němcovej 14, Trnava, SK;

(111) 243801

(151) 11.11.2016
(156) 2.4.2025
(180) 2.4.2035
(210) 625-2015
(220) 2.4.2015
(442) 1.8.2016
(450) 3.1.2017

(511) 9, 16, 38 NCL (10)

(511) 9 - Nosiče informácií čitateľné strojom; kódované alebo magnetické nosiče informácií; elektrické alebo elektronické nosiče informácií; gramofónové platne, optické nosiče údajov; nosiče zvukových nahrávok; nosiče obrazových nahrávok; elektronické publikácie (sťahovateľné).

16 - Plagáty; reklamné tabule z papiera, kartónu alebo lepenky; noviny; knihy; periodiká; brožúry; poznámkové zošity; mapy; katalógy; príručky; prospekty; časopisy (periodiká); pútače z papiera alebo lepenky; papierové alebo kartónové vývesné tabule; tlačoviny; fotografie.

38 - Šírenie informácií prostredníctvom komunikačných sietí (internetu, bezdrôtových sietí); služby káblového vysielania; služby káblového prenosu; služby satelitného vysielania; služby satelitného prenosu; prenos informácií z odboru stavebníctva prostredníctvom počítača

(540)



(550) obrazová
(732) Topinfo s.r.o., Křenova 438/3, Praha 6, CZ;
(740) Mgr. Magdaléna Bachratá - BACHRATÁ & BACHRATÝ OFFICE, Patentová a známková kancelária, Zálesie, SK;

(111) 244359

(151) 27.2.2017
(156) 1.12.2025
(180) 1.12.2035
(210) 2435-2015
(220) 1.12.2015
(442) 2.11.2016
(450) 3.4.2017

(511) 2, 16 NCL (10)

(511) 2 - Náplne do tlačiarní a kopírovacích strojov (tonery).
16 - Papier; tlačoviny; tlačené publikácie; ponukové listy (tlačoviny); katalógy; reklamné letáky; tlačené reklamné materiály; podložky na stôl (papiernický tovar); papierové servítky; papierové vreckovky; toaletný papier; papierové utierky; papierové hygienické vrecká na balenie; kancelársky papier; xerografický papier; pauzovací papier; tabelačný papier; faxový papier; obálky (papiernický tovar); samolepiace etikety (okrem textilných); samolepiace bločky (papiernický tovar); poznámkové bloky (papiernický tovar); bloky a samostatné hárky; telefónne zápisníky (papiernický tovar); diáre; záznamové knihy (papiernický tovar); knihy pošty (papiernický tovar); tlačivá (formuláre); mapy; kalendáre; korekčné laky (kancelárske potreby); korekčné papieriky (kancelárske potreby); korekčné ceruzky (kancelárske potreby); gummy na gumovanie; strúhadlá na ceruzky (elektrické aj neelektrické); ceruzky; mikroceruzky (písacie potreby); písacie potreby; tuhy do ceruziek (náplne); zvýrazňovače; popisovače; kancelárske etikety (okrem textilných); lepidlá na kancelárske použitie alebo pre domácnosť; lepiace pásky na kancelárske použitie alebo pre domácnosť; zošivačky (kancelárske potreby); dierovačky (kancelárske potreby); rezačky; pravítka; kancelárske sponky; kancelárske klipsy (kancelárske potreby); pripínáčky; dátumovky a číslovačky (pečiatky); stojany na pečiatky; papierové dosky (papiernický tovar); rýchloviazače (kancelárske potreby); priehľadné obaly (papiernický tovar); zaraďovače (kancelárske potreby); podpisové knihy (kancelárske potreby); triediace knihy (kancelárske potreby); archívne boxy; archívne krabice; vizitkára (papiernický tovar); kartotékové lístky; vizitky; skartovačky (kancelárske potreby).

(540) ZAJTRA ALEBO ZADARMO

(550) slovná
(732) OFFICE DEPOT s. r. o., Floriánova 2461, Hostivice, CZ;
(740) Mešková Viera, Ing., Patentová a známková kancelária, Bratislava 1, SK;

(111) 245418

(151) 28.7.2017
(156) 16.9.2025
(180) 16.9.2035
(210) 1931-2015
(220) 16.9.2015
(442) 7.1.2016
(450) 4.9.2017

(511) 32, 33, 35 NCL (10)

(511) 32 - Nealkoholické nápoje; nealkoholické víno; nealkoholické ovocné nápoje; mixované ovocné alebo zeleninové nápoje; nealkoholické ovocné výťažky; nealkoholické koktaily.

33 - Víno; alkoholické nápoje okrem piva; alkoholické nápoje s ovocím; vopred pripravené miešané alkoholické nápoje (nie s pivom); alkoholické výťažky z ovocia.

35 - Reklama; rozhlasová reklama; televízna reklama; on-line reklama na počítačovej komunikačnej sieti; rozširovanie reklamných materiálov zákazníkom (letáky, prospekty, tlačoviny, vzorky); predvádzanie tovaru; prezentácia výrobkov v komunikačných médiách pre maloobchod; aranžovanie výkladov; prenájom reklamných plôch; vzťahy s verejnosťou (public relations); obchodné sprostredkovateľské služby; maloobchodné a veľkoobchodné služby s nealkoholickými nápojmi, s nealkoholickým vínom, s nealkoholickými ovocnými nápojmi, s mixovanými ovocnými alebo zeleninovými nápojmi, s nealkoholickými ovocnými výťažkami, s nealkoholickými koktailmi, s vínom, s alkoholickými nápojmi okrem piva, s alkoholickými nápojmi s ovocím, s vopred pripravenými miešanými alkoholickými nápojmi (nie s pivom), s alkoholickými výťažkami z ovocia; poskytovanie obchodných alebo podnikateľských informácií; poskytovanie obchodných informácií prostredníctvom webových stránok; obchodné informácie a rady spotrebiteľom; marketing; marketingové štúdie; prieskum trhu; obchodný alebo podnikateľský prieskum; organizovanie obchodných alebo reklamných výstav.

(540)

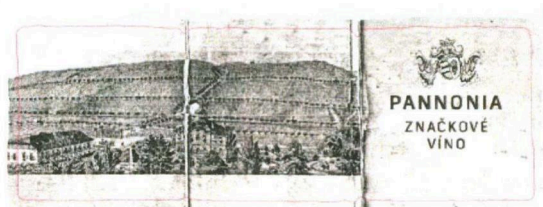

(550) obrazová

(591) čierna, biela, červená, sivá, hnedá

(732) Panonia Winery, s.r.o., Dukelská 1593/21, Hlohovec, SK;

(111) 245651

(151) 19.9.2017

(156) 16.9.2025

(180) 16.9.2035

(210) 1912-2015

(220) 16.9.2015

(442) 2.6.2017

(450) 3.11.2017

(511) 9, 12, 16, 18, 21, 25, 33, 35, 36 NCL (10)

(511) 9 - Vedecké, námorné, geodetické, fotografické, kinematografické, optické, signalizačné, kontrolné, záchranné a vyučovacie prístroje a nástroje a prístroje a nástroje na meranie a váženie; prístroje a nástroje na vedenie, distribúciu, transformáciu, akumuláciu,

reguláciu alebo ovládanie elektrického prúdu; prístroje na nahrávanie, prenos a reprodukciu zvuku alebo obrazu; magnetické nosiče údajov, gramofónové platne; kompaktné disky, disky DVD a ostatné nosiče digitálnych záznamov; mechanizmy mincových prístrojov; registračné pokladnice, počítaacie stroje, zariadenia na spracovanie údajov, počítače; počítačové programy; hasiace prístroje.

12 - Dopravné prostriedky, vozidlá; zariadenia na pohyb po zemi, vo vzduchu alebo po vode.

16 - Papier; lepenka; kartónové výstavné stojany na propagáciu výrobkov; reklamné tabule z papiera, kartónu alebo lepenky; papierové nálepky a samolepky; lepenkové alebo papierové škatule; lepenkové alebo papierové obaly na fľaše; papierové darčekové tašky na víno; papierové sáčky, tašky a vrecia; tlačoviny; knihárske potreby; fotografie; piapernický tovar a písacie potreby; lepidlá na kancelárske použitie alebo pre domácnosť; potreby pre výtvarníkov; štetce; písacie stroje a kancelárske potreby (okrem nábytku); učebné a vyučovacie pomôcky (okrem prístrojov); plastové obaly, ktoré nie sú zahrnuté v iných triedach; typy, tlačové písmo; štočky.

18 - Koža; koženka; peňaženky; puzdrá na navštívenky; náprsné tašky; kabelky; aktovky (kožená galantéria); kožené alebo kožou potiahnuté škatule; puzdra na kľúče; kožušiny, surové kože; kufre a cestovné tašky; dáždnyky a slnečníky; vychádzkové palice; biče, postroje a sedlárske výrobky.

21 - Domáce a kuchynské potreby a nádoby; hrebene a špongie; kefy, štetky a štetce (okrem štetcov pre výtvarníkov); materiály na výrobu kief; čistiace potreby; oceľová vlna a drôtenky; sklo, surovina alebo polotovary (okrem stavebného); výrobky zo skla, porcelánu a keramiky, ktoré nie sú zahrnuté v iných triedach.

25 - Odevy, obuv a pokrývky hlavy.

33 - Alkoholické nápoje (okrem piva).

35 - Reklama; obchodný manažment; obchodná administratíva; kancelárske práce.

36 - Poisťovníctvo; finančníctvo; peňažníctvo; nehnuteľnosti (služby).

(540)



(550) obrazová

(732) Mast-Jaegermeister SK s.r.o., Košická 56, Bratislava-Ružinov, SK;

(740) Barger Prekop s.r.o., Bratislava-Staré Mesto, SK;

(111) 254279

(151) 9.2.2021

(156) 25.8.2025

(180) 25.8.2035

(210) 1366-2017

(220) 25.8.2015

(442) 3.11.2020

(450) 24.2.2021

(511) 38, 41 NCL (11)

(511) 38 - Telekomunikačné služby; rozhlasové vysielanie; televízne vysielanie; digitálny prenos zvuku a obrazu; digitálny prenos zvuku a obrazu prostredníctvom rádia, televízie, satelitu, káblovej siete, ethernetu a elektronickými komunikačnými prostriedkami; poskytovanie elektronického telekomunikačného pripojenia; poskytovanie prístupu k telekomunikačným sieťam; poskytovanie priestoru na diskusiu na internete; komunikácia prostredníctvom počítačových terminálov; interaktívne komunikačné služby prostredníctvom internetu, káblovej siete alebo iných foriem prenosu údajov; vysielanie káblovej televízie; prenájom (tele) komunikačných prístrojov; telekomunikačné sieťové služby na účely informačného servisu káblovej televízie; konzultačné a poradenské služby a poskytovanie informácií v oblasti služieb uvedených v triede 38 tohto zoznamu; všetky vyššie uvedené služby poskytované aj prostredníctvom elektronických komunikačných prostriedkov, rozhlasu, televízie, teletextu a internetu; žiadna z vyššie uvedených služieb nie je poskytovaná v oblasti hudobných televíznych kanálov.

41 - Zábava; produkcia a režirovanie rozhlasových a televíznych programov, filmov a videí (okrem reklamných); produkcia a režirovanie audiovizuálnych diel; produkcia filmov (okrem reklamných); organizovanie a vedenie vzdelávacích, kultúrnych, hudobných a športových podujatí, manifestácií a seminárov; hudobné a zábavné predstavenia; hudobné a zábavné programy prostredníctvom rozhlasu, televízie, káblovej siete, ethernetu, satelitu a elektronickými komunikačnými prostriedkami; vydávanie a požičiavanie kníh, novín, časopisov a iných periodík v tlačenej forme; online poskytovanie počítačových hier a interaktívnych hier (z počítačových sietí a z globálnych komunikačných sietí); konzultačné a poradenské služby a poskytovanie informácií v oblasti služieb uvedených v triede 41 tohto zoznamu; všetky vyššie uvedené služby poskytované aj prostredníctvom elektronických komunikačných prostriedkov, rozhlasu, televízie, teletextu a internetu; žiadna z vyššie uvedených služieb nie je poskytovaná v oblasti hudobných televíznych kanálov.

(540) FASHIONBOX

(550) slovná

(732) Mediabox Broadcasting International Ltd., 1 Cornhill, London EC3V 3ND, GB;

(740) ROTT & RÚŽIČKA, Patentová, známková a právna kancelária, s. r. o., Bratislava-Nové Mesto, SK;

(111) 254280

(151) 9.2.2021

(156) 1.9.2025

(180) 1.9.2035

(210) 1429-2017

(220) 1.9.2015

(442) 3.11.2020

(450) 24.2.2021

(511) 38, 41 NCL (11)

(511) 38 - Rozhlasové vysielanie; televízne vysielanie; digitálny prenos zvuku a obrazu; digitálny prenos zvuku a obrazu prostredníctvom rádia, televízie, satelitu, káblovej siete, ethernetu a elektronickými komunikačnými prostriedkami; vysielanie káblovej televízie; telekomunikačné sieťové služby na účely informačného servisu káblovej televízie; poskytovanie informácií a poradenské služby v oblasti služieb uvedených v triede 38 tohto zoznamu; všetky vyššie uvedené služby týkajúce sa módy a krásy; všetky vyššie uvedené služby poskytované aj prostredníctvom elektronických komunikačných prostriedkov, rozhlasu, televízie, teletextu a internetu; žiadna z vyššie uvedených služieb nie je poskytovaná v oblasti hudobných televíznych kanálov.

41 - Zábava; produkcia a režirovanie rozhlasových a televíznych programov, filmov a videí (okrem reklamných); produkcia a režirovanie audiovizuálnych diel; produkcia filmov (okrem reklamných); organizovanie a vedenie vzdelávacích, kultúrnych, hudobných a športových podujatí, manifestácií a seminárov; zábavné predstavenia; zábavné programy prostredníctvom rozhlasu, televízie, káblovej siete, ethernetu, satelitu a elektronickými komunikačnými prostriedkami; vydávanie a požičiavanie kníh, novín, časopisov a iných periodík v tlačenej forme; online poskytovanie počítačových hier a interaktívnych hier (z počítačových sietí a z globálnych komunikačných sietí); konzultačné a poradenské služby a poskytovanie informácií v oblasti služieb uvedených v triede 41 tohto zoznamu; všetky vyššie uvedené služby týkajúce sa módy a krásy; všetky vyššie uvedené služby poskytované aj prostredníctvom elektronických komunikačných prostriedkov, rozhlasu, televízie, teletextu a internetu; žiadna z vyššie uvedených služieb nie je poskytovaná v oblasti hudobných televíznych kanálov.

(540)

(550) obrazová

(591) purpurová, čierna, biela

- (732) Mediabox Broadcasting International Ltd., 1 Cornhill, London EC3V 3ND, GB;
(740) ROTT & RÚŽIČKA, Patentová, známková a právna kancelária, s. r. o., Bratislava-Nové Mesto, SK;
-

PC3M**Prevody a prechody práv na ochranné známky**

- (111) 158642**
(210) 42175
(732) PALMA a. s., Račianska 1571/66, Bratislava-Nové Mesto, SK;
(770) PALMA TM a. s., Račianska 1571/66, Bratislava-Nové Mesto, SK;
(580) 13.3.2025
-
- (111) 164140**
(210) 47631
(732) Richemont International SA, Route des Biches 10, Villars-sur-Glâne, CH;
(770) CARTIER INTERNATIONAL AG, Hinterbergstrasse 22, Postfach 61, Steinhausen, CH;
(580) 5.3.2025
-
- (111) 171739**
(210) 62455
(732) PALMA a. s., Račianska 1571/66, Bratislava-Nové Mesto, SK;
(770) PALMA TM a. s., Račianska 1571/66, Bratislava-Nové Mesto, SK;
(580) 13.3.2025
-
- (111) 183575**
(210) 2196-98
(732) PALMA a. s., Račianska 1571/66, Bratislava-Nové Mesto, SK;
(770) PALMA TM a. s., Račianska 1571/66, Bratislava-Nové Mesto, SK;
(580) 13.3.2025
-
- (111) 183662**
(210) 968-95
(732) PALMA a. s., Račianska 1571/66, Bratislava-Nové Mesto, SK;
(770) PALMA TM a. s., Račianska 1571/66, Bratislava-Nové Mesto, SK;
(580) 13.3.2025
-
- (111) 201579**
(210) 3408-2001
(732) OLD HEROLD, s.r.o., Bratislavská 2665/36, Trenčín, SK;
- (770) PRELIKA, a.s. Prešov, Protifašistických bojovníkov 3944/4, Prešov, SK;
(580) 4.3.2025
-
- (111) 213641**
(210) 833-2005
(732) OLD HEROLD, s.r.o., Bratislavská 2665/36, Trenčín, SK;
(770) PRELIKA, a.s. Prešov, Protifašistických bojovníkov 3944/4, Prešov, SK;
(580) 4.3.2025
-
- (111) 224617**
(210) 6168-2008
(732) STADREKO, s.r.o., Družstevná 829, Nižná, SK;
(770) REDGATE s. r. o., Račianska 1579/88 B, Bratislava-Nové Mesto, SK;
(580) 10.3.2025
-
- (111) 224618**
(210) 6169-2008
(732) STADREKO, s.r.o., Družstevná 829, Nižná, SK;
(770) REDGATE s. r. o., Račianska 1579/88 B, Bratislava-Nové Mesto, SK;
(580) 10.3.2025
-
- (111) 225414**
(210) 6016-2008
(732) PALMA a. s., Račianska 1571/66, Bratislava-Nové Mesto, SK;
(770) PALMA TM a. s., Račianska 1571/66, Bratislava-Nové Mesto, SK;
(580) 13.3.2025
-
- (111) 234579**
(210) 1339-2012
(732) Sanofi, 46 avenue de la Grande Armée, Paris, FR;
(770) Sanofi Mature IP, 82 avenue Raspail, Gentilly, FR;
(580) 11.3.2025
-
- (111) 236659**
(210) 1298-2013
(732) OLD HEROLD, s.r.o., Bratislavská 2665/36, Trenčín, SK;
(770) PRELIKA, a.s. Prešov, Protifašistických bojovníkov 3944/4, Prešov, SK;
(580) 4.3.2025
-

| | |
|--|---|
| (111) 244505 (210) 1051-2016 (732) STADREKO, s.r.o., Družstevná 829, Nižná, SK; (770) REDGATE s. r. o., Račianska 1579/88 B, Bratislava-Nové Mesto, SK; (580) 10.3.2025 | (770) PRELIKA, a.s. Prešov, Protifašistických bojovníkov 3944/4, Prešov, SK; (580) 4.3.2025 |
| (111) 244506 (210) 1052-2016 (732) STADREKO, s.r.o., Družstevná 829, Nižná, SK; (770) REDGATE s. r. o., Račianska 1579/88 B, Bratislava-Nové Mesto, SK; (580) 10.3.2025 | (111) 248634 (210) 2795-2017 (732) STADREKO, s.r.o., Družstevná 829, Nižná, SK; (770) EKODIEL, s.r.o., Horné Ozorovce 18, Bánovce nad Bebravou 1, SK; (580) 10.3.2025 |
| (111) 244780 (210) 1435-2016 (732) OLD HEROLD, s.r.o., Bratislavská 2665/36, Trenčín, SK; (770) PRELIKA, a.s. Prešov, Protifašistických bojovníkov 3944/4, Prešov, SK; (580) 4.3.2025 | (111) 250772 (210) 758-2019 (732) Blueweb s.r.o., Štefánikova 13, Žilina, SK; (770) Poradca podnikateľa, spol. s r.o., Martina Rázusa 8336/23A, Žilina, SK; (580) 6.3.2025 |
| (111) 244781 (210) 1436-2016 (732) OLD HEROLD, s.r.o., Bratislavská 2665/36, Trenčín, SK; | (111) 259842 (210) 116-2023 (732) Alpha Fyzio NDCA s. r. o., Pribinove sady 29/17, Nová Dubnica, SK; (770) RTNM, s. r. o., Halalovka 2881/62, Trenčín, SK; (580) 10.3.2025 |

HC3M**Zmeny v údajoch o prihlasovateľoch prihlášok ochranných znáмок**

(210) 1098-2024
(731) MPM - QUALITY a.s., Příborská 1473, Frýdek-Místek, CZ;
(771) MPM -QUALITY v.o.s., Příborská 1473, Frýdek-Místek, CZ;
(580) 11.3.2025

TC3M

Zmeny v údajoch o majiteľoch ochranných známok

(111) 110860D

(210) 3852D

(732) Škoda Auto a.s., tř. Václava Klementa 869, Mladá Boleslav II, Mladá Boleslav, CZ;

(771) ŠKODA AUTO a.s., tř. Václava Klementa 869, Mladá Boleslav II, Mladá Boleslav, CZ;

(580) 7.3.2025

(111) 110860H

(210) 3852H

(732) Škoda Auto a.s., tř. Václava Klementa 869, Mladá Boleslav II, Mladá Boleslav, CZ;

(771) ŠKODA AUTO a.s., Tř. Václava Klementa 869, Mladá Boleslav, CZ;

(580) 7.3.2025

(111) 162895

(210) 48946

(732) HP Hewlett Packard Group LLC, 10300 Energy Drive, Spring, Texas 77389, US;

(771) HP Hewlett Packard Group LLC, 11445 Compaq Center Drive West, Houston, Texas 77070, US;

(580) 7.3.2025

(111) 165917

(210) 53821

(732) MPM - QUALITY a.s., Příborská 1473, Frýdek-Místek, CZ;

(771) MPM - QUALITY v.o.s., Příborská 1473, Frýdek-Místek, CZ;

(580) 11.3.2025

(111) 181689

(210) 616-95

(732) ALPINE ELECTRONICS, INC., 1-7, Yukigaya-otsukamachi, Ota-ku, Tokyo, JP;

(771) ALPINE ELECTRONICS, INC., Manufacturers and Merchants of 1-1-8 Nishi-Gotanda, Shinagawa-ku, Tokyo, JP;

(580) 10.3.2025

(111) 182712

(210) 465-95

(732) Playboy Enterprises International, Inc., 10960 Wilshire Boulevard, Suite 2200, Los Angeles, CA 90024, US;

(771) Playboy Enterprises International, Inc., P.O.Box 16373, Beverly Hills, California 90209, US;

(580) 6.3.2025

(111) 183155

(210) 1091-95

(732) Budějovický Budvar, národní podnik, Budweiser Budvar, National Corporation, Budweiser Budvar, Entreprise Nationale, K. Světlé 512/4, České Budějovice 3, České Budějovice, CZ;

(771) Budějovický Budvar, národní podnik, Budweiser Budvar, National Corporation, Budweiser Budvar, Entreprise Nationale, K. Světlé 512/4, České Budějovice 3, Doručovací číslo: 370 21, CZ;

(580) 6.3.2025

(111) 192237

(210) 2865-98

(732) MPM - QUALITY a.s., Příborská 1473, Frýdek-Místek, CZ;

(771) MPM - QUALITY v.o.s., Příborská 1473, Frýdek-Místek, CZ;

(580) 11.3.2025

(111) 209557

(210) 208-2004

(732) CLEARSKIN II, s.r.o., Na Španicu 1499/10, Teplička nad Váhom, SK;

(771) CLEARSKIN II, s.r.o., Antona Bernoláka 51, 010 01 Žilina, SK;

(580) 12.3.2025

(111) 215497

(210) 6086-2005

(732) CLEARSKIN II, s.r.o., Na Španicu 1499/10, Teplička nad Váhom, SK;

(771) CLEARSKIN II, s.r.o., Antona Bernoláka 51, 010 01 Žilina, SK;

(580) 12.3.2025

(111) 224617

(210) 6168-2008

(732) REDGATE s. r. o., Račianska 1579/88 B, Bratislava-Nové Mesto, SK;

(771) EKODIEL, s. r. o., Partizánska 261/23, Bánovce nad Bebravou, SK;

(580) 7.3.2025

(111) 224618

(210) 6169-2008

(732) REDGATE s. r. o., Račianska 1579/88 B, Bratislava-Nové Mesto, SK;

(771) EKODIEL, s. r. o., Partizánska 261/23, Bánovce nad Bebravou, SK;

(580) 7.3.2025

(111) 224891

(210) 6305-2008

(732) CLEARSKIN II, s.r.o., Na Španicu 1499/10, Teplička nad Váhom, SK;

(771) CLEARSKIN II, s.r.o., Antona Bernoláka 51, 010 01 Žilina, SK;

(580) 12.3.2025

- (111) 231454**
(210) 358-2011
(732) CLEARSKIN II, s.r.o., Na Španicu 1499/10, Teplička nad Váhom, SK;
(771) CLEARSKIN II, s.r.o., Antona Bernoláka 51, 010 01 Žilina, SK;
(580) 12.3.2025
-
- (111) 236638**
(210) 846-2013
(732) MPM - QUALITY a.s., Příborská 1473, Frýdek-Místek, CZ;
(771) MPM - QUALITY v.o.s., Příborská 1473, Frýdek-Místek, CZ;
(580) 11.3.2025
-
- (111) 236639**
(210) 847-2013
(732) MPM - QUALITY a.s., Příborská 1473, Frýdek-Místek, CZ;
(771) MPM - QUALITY v.o.s., Příborská 1473, Frýdek-Místek, CZ;
(580) 11.3.2025
-
- (111) 240508**
(210) 312-2015
(732) Ing. Peter Kudláč - APIMED, Nová 645/47, Dolná Krupá, SK;
(771) Ing. Peter Kudláč - APIMED, Dolná Krupá č. 645, 919 65 Dolná Krupá, SK;
(580) 6.3.2025
-
- (111) 241110**
(210) 357-2015
(732) LUNYS, s.r.o., Hlavná 4512/96, Poprad, SK;
(771) LUNYS, s.r.o., Vodárenská 38, Poprad, SK;
(580) 6.3.2025
-
- (111) 241423**
(210) 986-2015
(732) Blahová Marcela, Rodinná ulica 1247/30, Hviezdoslavov, SK;
(771) Blahová Marcela, Mgr., Jána Stanislava 3085/33, Bratislava, SK;
(580) 4.3.2025
-
- (111) 241424**
(210) 987-2015
(732) Blahová Marcela, Rodinná ulica 1247/30, Hviezdoslavov, SK;
(771) Blahová Marcela, Mgr., Jána Stanislava 3085/33, Bratislava, SK;
(580) 4.3.2025
-
- (111) 241425**
(210) 988-2015
(732) Blahová Marcela, Rodinná ulica 1247/30, Hviezdoslavov, SK;
- (771) Blahová Marcela, Mgr., Jána Stanislava 3085/33, Bratislava, SK;
(580) 4.3.2025
-
- (111) 243664**
(210) 774-2016
(732) Ing. Peter Kudláč - APIMED, Nová 645/47, Dolná Krupá, SK;
(771) Ing. Peter Kudláč - APIMED, Dolná Krupá č. 645, 919 65 Dolná Krupá, SK;
(580) 6.3.2025
-
- (111) 243878**
(210) 912-2016
(732) Ing. Peter Kudláč - APIMED, Nová 645/47, Dolná Krupá, SK;
(771) Ing. Peter Kudláč - APIMED, Dolná Krupá č. 645, 919 65 Dolná Krupá, SK;
(580) 6.3.2025
-
- (111) 243879**
(210) 913-2016
(732) Ing. Peter Kudláč - APIMED, Nová 645/47, Dolná Krupá, SK;
(771) Ing. Peter Kudláč - APIMED, Dolná Krupá č. 645, 919 65 Dolná Krupá, SK;
(580) 6.3.2025
-
- (111) 243880**
(210) 914-2016
(732) Ing. Peter Kudláč - APIMED, Nová 645/47, Dolná Krupá, SK;
(771) Ing. Peter Kudláč - APIMED, Dolná Krupá č. 645, 919 65 Dolná Krupá, SK;
(580) 6.3.2025
-
- (111) 243881**
(210) 915-2016
(732) Ing. Peter Kudláč - APIMED, Nová 645/47, Dolná Krupá, SK;
(771) Ing. Peter Kudláč - APIMED, Dolná Krupá č. 645, 919 65 Dolná Krupá, SK;
(580) 6.3.2025
-
- (111) 243882**
(210) 916-2016
(732) Ing. Peter Kudláč - APIMED, Nová 645/47, Dolná Krupá, SK;
(771) Ing. Peter Kudláč - APIMED, Dolná Krupá č. 645, 919 65 Dolná Krupá, SK;
(580) 6.3.2025
-
- (111) 243883**
(210) 917-2016
(732) Ing. Peter Kudláč - APIMED, Nová 645/47, Dolná Krupá, SK;

(771) Ing. Peter Kudláč - APIMED, Dolná Krupá č. 645, 919 65
Dolná Krupá, SK;
(580) 6.3.2025

(111) 243884
(210) 918-2016
(732) Ing. Peter Kudláč - APIMED, Nová 645/47, Dolná Krupá,
SK;
(771) Ing. Peter Kudláč - APIMED, Dolná Krupá č. 645, 919 65
Dolná Krupá, SK;
(580) 6.3.2025

(111) 243885
(210) 919-2016
(732) Ing. Peter Kudláč - APIMED, Nová 645/47, Dolná Krupá,
SK;
(771) Ing. Peter Kudláč - APIMED, Dolná Krupá č. 645, 919 65
Dolná Krupá, SK;
(580) 6.3.2025

(111) 244505
(210) 1051-2016
(732) REDGATE s. r. o., Račianska 1579/88 B, Bratislava-Nové
Mesto, SK;
(771) EKODIEL, s. r. o., Partizánska 261/23, Bánovce nad
Bebravou, SK;
(580) 7.3.2025

(111) 244506
(210) 1052-2016
(732) REDGATE s. r. o., Račianska 1579/88 B, Bratislava-Nové
Mesto, SK;
(771) EKODIEL, s. r. o., Partizánska 261/23, Bánovce nad
Bebravou, SK;
(580) 7.3.2025

(111) 252993
(210) 650-2020
(732) Ary & Ray s. r. o., Nový Tekov 258, Nový Tekov, SK;
(771) Ary & Ray s. r. o., Dopravná 34, Levice, SK;
(580) 12.3.2025

FB3M

Zastavené konanie o prihláškach ochranných znáмок

(210)

704-2024
2383-2024

MA3M**Zaniknuté ochranné známky**

| (111) | (141) | (111) | (141) | (111) | (141) | (111) | (141) |
|--------|------------|--------|------------|--------|------------|--------|------------|
| 177952 | 09.08.2024 | 238956 | 06.08.2024 | 239377 | 12.08.2024 | 239752 | 11.08.2024 |
| 178772 | 15.08.2024 | 239002 | 05.08.2024 | 239378 | 12.08.2024 | 239819 | 12.08.2024 |
| 178773 | 15.08.2024 | 239003 | 05.08.2024 | 239380 | 12.08.2024 | 239882 | 13.08.2024 |
| 178990 | 12.08.2024 | 239122 | 06.08.2024 | 239381 | 12.08.2024 | 240350 | 11.08.2024 |
| 179799 | 08.08.2024 | 239124 | 06.08.2024 | 239382 | 12.08.2024 | 240437 | 05.08.2024 |
| 179807 | 09.08.2024 | 239137 | 06.08.2024 | 239383 | 12.08.2024 | 242722 | 12.08.2024 |
| 180078 | 09.08.2024 | 239208 | 05.08.2024 | 239384 | 12.08.2024 | 242723 | 12.08.2024 |
| 211116 | 10.08.2024 | 239209 | 13.08.2024 | 239385 | 12.08.2024 | 242724 | 12.08.2024 |
| 211120 | 12.08.2024 | 239210 | 13.08.2024 | 239386 | 12.08.2024 | 242725 | 12.08.2024 |
| 211122 | 12.08.2024 | 239211 | 15.08.2024 | 239387 | 12.08.2024 | 242726 | 12.08.2024 |
| 211315 | 06.08.2024 | 239258 | 08.08.2024 | 239388 | 12.08.2024 | 242727 | 12.08.2024 |
| 211316 | 09.08.2024 | 239259 | 08.08.2024 | 239389 | 14.08.2024 | 242728 | 12.08.2024 |
| 211324 | 09.08.2024 | 239331 | 08.08.2024 | 239528 | 06.08.2024 | 242729 | 12.08.2024 |
| 211332 | 11.08.2024 | 239332 | 15.08.2024 | 239529 | 08.08.2024 | 242730 | 12.08.2024 |
| 211341 | 13.08.2024 | 239333 | 15.08.2024 | 239530 | 12.08.2024 | 242731 | 12.08.2024 |
| 211476 | 06.08.2024 | 239374 | 12.08.2024 | 239534 | 15.08.2024 | 242732 | 12.08.2024 |
| 211483 | 13.08.2024 | 239375 | 12.08.2024 | 239535 | 15.08.2024 | 242733 | 12.08.2024 |
| 211484 | 13.08.2024 | 239376 | 12.08.2024 | | | | |

PD3M**Zmeny dispozičných práv na ochranné známky (zálohy)****(111) 179680**

(210) 71504

(732) News and Media Holding a.s., Einsteinova 25,
Bratislava-Petržalka, SK;

Záložný veriteľ:

Československá obchodná banka, a.s., Žižkova
7802/11, Bratislava-Staré Mesto, SK;

Dátum zriadenia záložného práva: 19.2.2025

(580) 11.3.2025

Dátum zriadenia záložného práva: 19.2.2025

(580) 11.3.2025

(111) 189396

(210) 2396-97

(732) News and Media Holding a.s., Einsteinova 25,
Bratislava-Petržalka, SK;

Záložný veriteľ:

Československá obchodná banka, a.s., Žižkova
7802/11, Bratislava-Staré Mesto, SK;

Dátum zriadenia záložného práva: 19.2.2025

(580) 11.3.2025

(111) 204715

(210) 2176-2002

(732) News and Media Holding a.s., Einsteinova 25,
Bratislava-Petržalka, SK;

Záložný veriteľ:

Československá obchodná banka, a.s., Žižkova
7802/11, Bratislava-Staré Mesto, SK;

Dátum zriadenia záložného práva: 19.2.2025

(580) 11.3.2025

(111) 200524

(210) 1461-2001

(732) News and Media Holding a.s., Einsteinova 25,
Bratislava-Petržalka, SK;

Záložný veriteľ:

Československá obchodná banka, a.s., Žižkova
7802/11, Bratislava-Staré Mesto, SK;**(111) 204893**

(210) 2175-2002

(732) News and Media Holding a.s., Einsteinova 25,
Bratislava-Petržalka, SK;

Záložný veriteľ:

Československá obchodná banka, a.s., Žižkova
7802/11, Bratislava-Staré Mesto, SK;

Dátum zriadenia záložného práva: 19.2.2025

(580) 11.3.2025

(111) 225808

(210) 5581-2008

(732) News and Media Holding a.s., Einsteinova 25,
Bratislava-Petržalka, SK;

Záložný veriteľ:
Československá obchodná banka, a.s., Žižkova
7802/11, Bratislava-Staré Mesto, SK;
Dátum zriadenia záložného práva: 19.2.2025
(580) 11.3.2025

(111) 226570
(210) 873-2009
(732) News and Media Holding a.s., Einsteinova 25,
Bratislava-Petržalka, SK;
Záložný veriteľ:
Československá obchodná banka, a.s., Žižkova
7802/11, Bratislava-Staré Mesto, SK;
Dátum zriadenia záložného práva: 19.2.2025
(580) 11.3.2025

(111) 231399
(210) 1113-2011
(732) News and Media Holding a.s., Einsteinova 25,
Bratislava-Petržalka, SK;
Záložný veriteľ:
Československá obchodná banka, a.s., Žižkova
7802/11, Bratislava-Staré Mesto, SK;
Dátum zriadenia záložného práva: 19.2.2025
(580) 11.3.2025

(111) 234870
(210) 1095-2012
(732) News and Media Holding a.s., Einsteinova 25,
Bratislava-Petržalka, SK;
Záložný veriteľ:
Československá obchodná banka, a.s., Žižkova
7802/11, Bratislava-Staré Mesto, SK;
Dátum zriadenia záložného práva: 19.2.2025
(580) 11.3.2025

(111) 238465
(210) 643-2014
(732) News and Media Holding a.s., Einsteinova 25,
Bratislava-Petržalka, SK;
Záložný veriteľ:
Československá obchodná banka, a.s., Žižkova
7802/11, Bratislava-Staré Mesto, SK;
Dátum zriadenia záložného práva: 19.2.2025
(580) 11.3.2025

(111) 238466
(210) 644-2014
(732) News and Media Holding a.s., Einsteinova 25,
Bratislava-Petržalka, SK;
Záložný veriteľ:
Československá obchodná banka, a.s., Žižkova
7802/11, Bratislava-Staré Mesto, SK;
Dátum zriadenia záložného práva: 19.2.2025
(580) 11.3.2025

(111) 238467
(210) 645-2014
(732) News and Media Holding a.s., Einsteinova 25,
Bratislava-Petržalka, SK;
Záložný veriteľ:
Československá obchodná banka, a.s., Žižkova
7802/11, Bratislava-Staré Mesto, SK;
Dátum zriadenia záložného práva: 19.2.2025
(580) 11.3.2025

(111) 238812
(210) 309-2014
(732) News and Media Holding a.s., Einsteinova 25,
Bratislava-Petržalka, SK;
Záložný veriteľ:
Československá obchodná banka, a.s., Žižkova
7802/11, Bratislava-Staré Mesto, SK;
Dátum zriadenia záložného práva: 19.2.2025
(580) 11.3.2025

(111) 238813
(210) 310-2014
(732) News and Media Holding a.s., Einsteinova 25,
Bratislava-Petržalka, SK;
Záložný veriteľ:
Československá obchodná banka, a.s., Žižkova
7802/11, Bratislava-Staré Mesto, SK;
Dátum zriadenia záložného práva: 19.2.2025
(580) 11.3.2025

(111) 243575
(210) 2095-2015
(732) News and Media Holding a.s., Einsteinova 25,
Bratislava-Petržalka, SK;
Záložný veriteľ:
Československá obchodná banka, a.s., Žižkova
7802/11, Bratislava-Staré Mesto, SK;
Dátum zriadenia záložného práva: 19.2.2025
(580) 11.3.2025

(111) 243577
(210) 2111-2015
(732) News and Media Holding a.s., Einsteinova 25,
Bratislava-Petržalka, SK;
Záložný veriteľ:
Československá obchodná banka, a.s., Žižkova
7802/11, Bratislava-Staré Mesto, SK;
Dátum zriadenia záložného práva: 19.2.2025
(580) 11.3.2025

(111) 243578
(210) 2112-2015
(732) News and Media Holding a.s., Einsteinova 25,
Bratislava-Petržalka, SK;
Záložný veriteľ:
Československá obchodná banka, a.s., Žižkova
7802/11, Bratislava-Staré Mesto, SK;

Dátum zriadenia záložného práva: 19.2.2025
 (580) 11.3.2025

(111) 243579
 (210) 2113-2015
 (732) News and Media Holding a.s., Einsteinova 25,
 Bratislava-Petržalka, SK;
 Záložný veriteľ:
 Československá obchodná banka, a.s., Žižkova
 7802/11, Bratislava-Staré Mesto, SK;
 Dátum zriadenia záložného práva: 19.2.2025
 (580) 11.3.2025

(111) 243580
 (210) 2114-2015
 (732) News and Media Holding a.s., Einsteinova 25,
 Bratislava-Petržalka, SK;

Záložný veriteľ:
 Československá obchodná banka, a.s., Žižkova
 7802/11, Bratislava-Staré Mesto, SK;
 Dátum zriadenia záložného práva: 19.2.2025
 (580) 11.3.2025

(111) 247393
 (210) 2437-2017
 (732) News and Media Holding a.s., Einsteinova 25,
 Bratislava-Petržalka, SK;
 Záložný veriteľ:
 Československá obchodná banka, a.s., Žižkova
 7802/11, Bratislava-Staré Mesto, SK;
 Dátum zriadenia záložného práva: 19.2.2025
 (580) 11.3.2025

QC3M**Ukončenie platnosti licenčných zmlúv na ochranné známky**

(111) 157227
 (210) 38952
 (732) Plastika, a.s., Novozámocká 222C, Nitra 5, SK;
 (791) Plastika, a.s., Novozámocká 222, Nitra 5, SK;
 Dátum ukončenia licenčnej zmluvy:
 30.6.2024
 (580) 7.3.2025

(111) 157228
 (210) 38951
 (732) Plastika, a.s., Novozámocká 222C, Nitra 5, SK;
 (791) Plastika, a.s., Novozámocká 222, Nitra 5, SK;
 Dátum ukončenia licenčnej zmluvy:
 30.6.2024
 (580) 7.3.2025

(111) 186006
 (210) 2756-96
 (732) Plastika, a.s., Novozámocká 222C, Nitra 5, SK;
 (791) Plastika, a.s., Novozámocká 222, Nitra 5, SK;

Dátum ukončenia licenčnej zmluvy:
 30.6.2024
 (580) 7.3.2025

(111) 186007
 (210) 2757-96
 (732) Plastika, a.s., Novozámocká 222C, Nitra 5, SK;
 (791) Plastika, a.s., Novozámocká 222, Nitra 5, SK;
 Dátum ukončenia licenčnej zmluvy:
 30.6.2024
 (580) 7.3.2025

(111) 223367
 (210) 294-2008
 (732) Plastika, a.s., Novozámocká 222C, Nitra 5, SK;
 (791) Plastika, a.s., Novozámocká 222, Nitra 5, SK;
 Dátum ukončenia licenčnej zmluvy:
 30.6.2024
 (580) 7.3.2025

XA3M**Medzinárodne zapísané ochranné známky**

(210) 1769-2024
 (220) 26.6.2024
 (800) 1837058, 22.9.2024

(210) 2882-2024
 (220) 6.11.2024
 (800) 1838172, 29.12.2024

(210) 1775-2024
 (220) 26.6.2024
 (800) 1837348, 22.9.2024

XD3M**Zmeny v zozname tovarov a služieb**

(210) 395-2024
(511) 14, 18, 24, 25, 35, 44 NCL (12)
 (511) 14 - Šperky, klenotnícke výrobky, drahokamy a polodrahokamy.
 18 - Koža a imitácia kože, surovej kože a usne a výrobky z týchto materiálov v rámci tejto triedy, batožina a tašky, všetko s výnimkou športových či outdoorových batožín či tašiek alebo iných športových či outdoorových výrobkov.
 24 - Textilie; tkaniny; stolová bielizeň (nie papierová); posteľná bielizeň; bavlnené plátno; bytový textil; bavlnené textilie; gáza (textilie); elastické textilie; flauš (textilie); konopné tkaniny; kúpeľňové textilie (okrem oblečenia); ľanové textilie; textilné nášivky na odevy.
 25 - Mestské odevy, všetko s výnimkou športových či outdoorových odevov; mestská obuv, všetko s výnimkou športovej či outdoorovej obuvi či zimnej obuvi.
 35 - Kancelárske práce, obchodný manažment, obchodná organizácia a obchodná administratíva; reklama.
 44 - Lekárske služby; starostlivosť o hygienu a krásu ľudí alebo zvierat.
 (580) 13.3.2025

35 - Kancelárske práce, obchodný manažment, obchodná organizácia a obchodná administratíva; reklama.
 44 - Lekárske služby; starostlivosť o hygienu a krásu ľudí alebo zvierat.
 (580) 13.3.2025

(210) 397-2024
(511) 14, 18, 24, 25, 35, 44 NCL (12)
 (511) 14 - Šperky, klenotnícke výrobky, drahokamy a polodrahokamy.
 18 - Koža a imitácia kože, surovej kože a usne a výrobky z týchto materiálov v rámci tejto triedy; batožina a tašky, všetko s výnimkou športových či outdoorových batožín či tašiek alebo iných športových či outdoorových výrobkov.
 24 - Textilie; tkaniny; stolová bielizeň (nie papierová); posteľná bielizeň; bavlnené plátno; bytový textil; bavlnené textilie; gáza (textilie); elastické textilie; flauš (textilie); konopné tkaniny; kúpeľňové textilie (okrem oblečenia); ľanové textilie; textilné nášivky na odevy.
 25 - Mestské odevy, všetko s výnimkou športových či outdoorových odevov; mestská obuv, všetko s výnimkou športovej či outdoorovej obuvi či zimnej obuvi.

(210) 398-2024
(511) 14, 18, 24, 25, 35, 44 NCL (12)
 (511) 14 - Šperky, klenotnícke výrobky, drahokamy a polodrahokamy.
 18 - Koža a imitácia kože, surovej kože a usne a výrobky z týchto materiálov v rámci tejto triedy; batožina a tašky, všetko s výnimkou športových či outdoorových batožín či tašiek alebo iných športových či outdoorových výrobkov.
 24 - Textilie; tkaniny; stolová bielizeň (nie papierová); posteľná bielizeň; bavlnené plátno; bytový textil; bavlnené textilie; gáza (textilie); elastické textilie; flauš (textilie); konopné tkaniny; kúpeľňové textilie (okrem oblečenia); ľanové textilie; textilné nášivky na odevy.
 25 - Mestské odevy, všetko s výnimkou športových či outdoorových odevov; mestská obuv, všetko s výnimkou športovej či outdoorovej obuvi či zimnej obuvi.
 35 - Kancelárske práce, obchodný manažment, obchodná organizácia a obchodná administratíva; reklama.
 44 - Lekárske služby; starostlivosť o hygienu a krásu ľudí alebo zvierat.
 (580) 13.3.2025

(111) 263301
(210) 1853-2024
(511) 5 NCL (12)
 (511) 5 - Vitamínové prípravky; výživové doplnky; minerálne výživové doplnky; výživové doplnky na lekárske použitie; diétne potravinové doplnky; všetky uvedené tovary nesúvisia s oblasťou oftalmológie a/alebo optickými účelmi.
 (580) 7.3.2025

(210) 2730-2024

(511) 41, 43 NCL (12)

(511) 41 - Poskytovanie golfových ihrísk; prenájom tenisových kurtov; požičiavanie športového výstroja na hranie golfu a tenisu (okrem dopravných

prostriedkov); všetky vyššie uvedené služby nezahŕňajú predaj a prenájom športového oblečenia.

43 - Reštauračné (stravovacie) služby; kaviarne; prenájom prechodného ubytovania.

(580) 6.3.2025

TH3M

Opravy chýb alebo zmeny všeobecne

(210) 125-2025

(540)

NUSHA ヌシヤ

(550) obrazová

Vestník č. 5/2025 - Zverejnené prihlášky ochranných známok
