

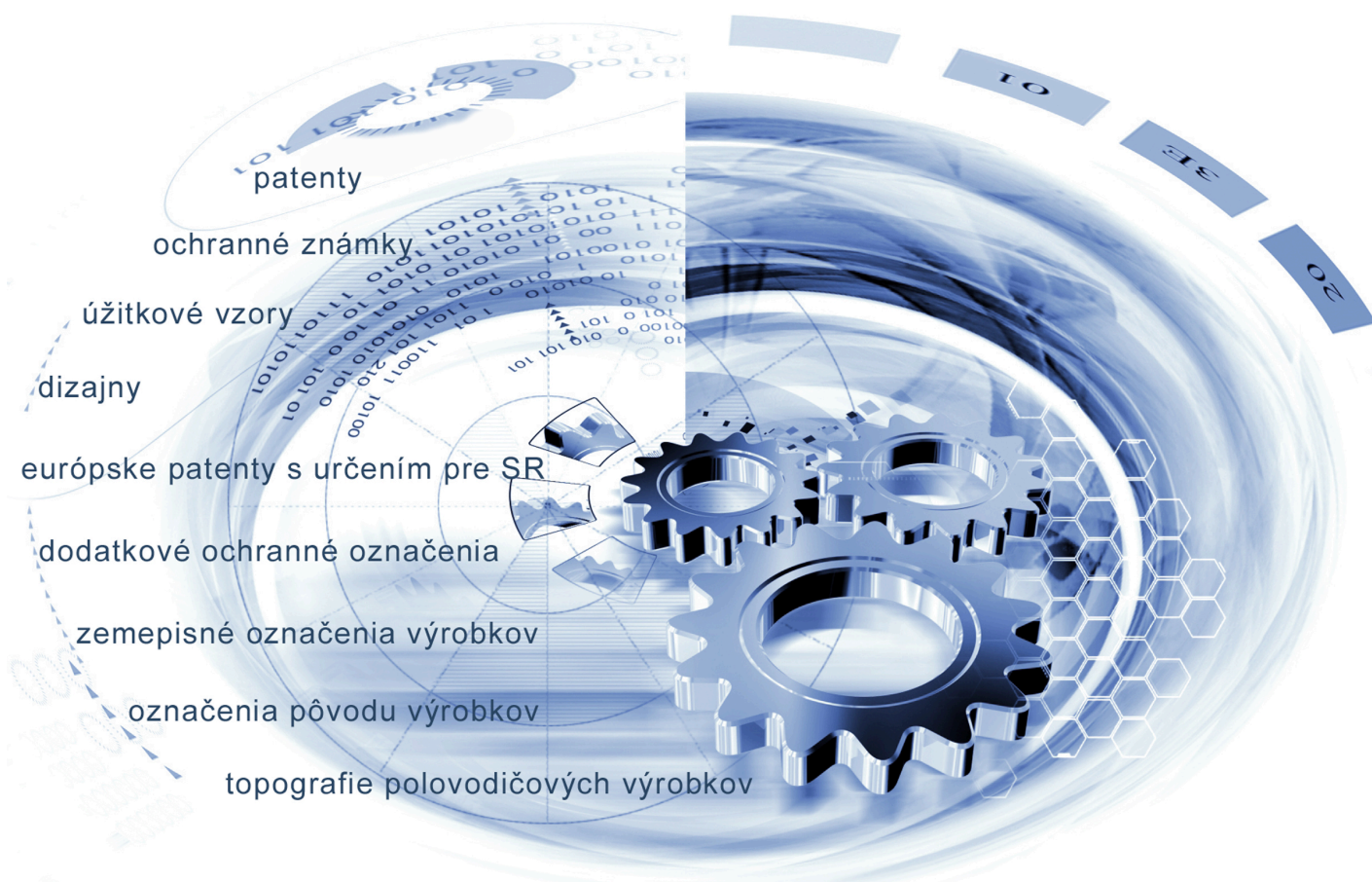

ÚRAD
PRIEMYSELNÉHO VLASTNÍCTVA
SLOVENSKEJ REPUBLIKY



VESTNÍK

Úradu priemyselného vlastníctva Slovenskej republiky

ISSN 2453-7551

23/2023

6. december 2023

OBSAH

Patenty.....	5
Európske patenty s určením pre Slovenskú republiku.....	11
Dodatkové ochranné osvedčenia.....	40
Úžitkové vzory.....	44
Dizajny.....	52
Ochranné známky.....	66
Úradné oznamy.....	157

CONTENT

Patents.....	5
European Patents with Designation for the Slovak Republic.....	11
Supplementary Protection Certificates.....	40
Utility Models.....	44
Designs.....	52
Trade Marks.....	66
Official Announcements.....	157

Dvojpísmenkové kódové označenie krajín a medzinárodných organizácií (Štandard WIPO ST.3)

AD	Andorra	CW	Curacao	GY	Guyana
AE	Spojené arabské emiráty	CX	Vianočný ostrov	HK	Hongkong
AF	Afganistan	CY	Cyprus	HM	Heardov ostrov
AG	Antigua a Barbuda	CZ	Česká republika	HN	Honduras
AI	Anguilla	DD	Nemecká demokratická republika	HR	Chorvátsko
AL	Albánsko	DE	Nemecko	HT	Haiti
AM	Arménsko	DJ	Džibutsko	HU	Maďarsko
AN	Holandské Antily	DK	Dánsko	IB	Medzinárodný úrad Svetovej organizácie duševného vlastníctva (WIPO)
AO	Angola	DM	Dominika	ID	Indonézia
AP	Africká regionálna organizácia duševného vlastníctva (ARIPO)	DO	Dominikánska republika	IE	Írsko
AQ	Antarktída	DT	Nemecká spolková republika	IL	Izrael
AR	Argentína	DZ	Alžírsko	IM	Man
AS	Americká Samoa	EA	Eurázijská patentová organizácia (EAPO)	IN	India
AT	Rakúsko	EC	Ekvádor	IO	Britské indickooceánske územie
AU	Austrália	EE	Estónsko	IQ	Irak
AW	Aruba	EG	Egypt	IR	Irán
AZ	Azerbajdžan	EH	Západná Sahara	IS	Island
BA	Bosna a Hercegovina	EM	Úrad Európskej Únie pre duševné vlastníctvo (EUIPO) ²	IT	Taliano
BB	Barbados	EP	Európsky patentový úrad (EPO)	JE	Jersey
BD	Bangladéš	ER	Eritrea	JM	Jamajka
BE	Belgicko	ES	Španielsko	JO	Jordánsko
BF	Burkina	ET	Etiópia	JP	Japonsko
BG	Bulharsko	EU	Európska únia	KE	Keňa
BH	Bahrajn	FI	Fínsko	KG	Kirgizsko
BI	Burundi	FJ	Fidži	KH	Kambodža
BJ	Benin	FK	Falklandy	KI	Kiribati
BM	Bermudy	FM	Mikronézia	KM	Komory
BN	Brunej	FO	Faerské ostrovy	KN	Svätý Krištof a Nevis
BO	Bolívia	FR	Francúzsko	KP	Kórejská ľudovodemokratická republika (KĽDR)
BQ	Bonaire, Svätý Eustach a Saba	GA	Gabon	KR	Kórejská republika
BR	Brazília	GB	Spojené kráľovstvo	KW	Kuvajt
BS	Bahamy	GC	Patentový úrad Rady pre spoluprácu arabských štátov Perzského zálivu (GCC)	KY	Kajmanie ostrovy
BT	Bhután	GD	Grenada	KZ	Kazachstan
BV	Bouvetov ostrov	GE	Gruzínsko	LA	Laos
BW	Botswana	GF	Francúzska Guyana	LB	Libanon
BX	Úrad Beneluxu pre duševné vlastníctvo (BOIP) ¹	GG	Guernsey	LC	Svätá Lucia
BY	Bielorusko	GH	Ghana	LI	Lichtenštajnsko
BZ	Belize	GI	Gibraltár	LK	Srí Lanka
CA	Kanada	GL	Grónsko	LR	Libéria
CC	Kokosové ostrovy	GM	Gambia	LS	Lesotho
CD	Kongo (býv. Zair)	GN	Guinea	LT	Litva
CF	Stredoafriická republika	GP	Guadeloupe	LU	Luxembursko
CG	Kongo	GQ	Rovníková Guinea	LV	Lotyšsko
CH	Švajčiarsko	GR	Grécko	LY	Líbya
CI	Pobrežie Slonoviny	GS	Južná Georgia a Južné Sandwichove ostrovy	MA	Maroko
CK	Cookove ostrovy	GT	Guatemala	MC	Monako
CL	Čile	GU	Guam	MD	Moldavsko
CM	Kamerun	GW	Guinea-Bissau	ME	Čierna Hora
CN	Čína			MG	Madagaskar
CO	Kolumbia			MH	Marshallove ostrovy
CR	Kostarika				
CS	Československo				
CU	Kuba				
CV	Kapverdy				

MK	Macedónsko	PW	Palau	TM	Turkménsko
ML	Mali	PY	Paraguaj	TN	Tunisko
MM	Mjanmarsko			TO	Tonga
MN	Mongolsko	QA	Katar	TR	Turecko
MO	Macao	QZ	Úrad Spoločenstva pre odrody rastlín (CPVO)	TT	Trinidad a Tobago
MP	Severné Mariány			TV	Tuvalu
MQ	Martinik			TW	Taiwan
MR	Mauritánia	RE	Réunion	TZ	Tanzánia
MS	Montserrat	RO	Rumunsko		
MT	Malta	RS	Srbsko	UA	Ukrajina
MU	Maurícius	RU	Ruská federácia	UG	Uganda
MV	Maldivy	RW	Rwanda	UM	Menšie odľahlé ostrovy USA
MW	Malawi			US	Spojené štáty, USA
MX	Mexiko	SA	Saudská Arábia	UY	Uruguaj
MY	Malajzia	SB	Šalamúnove ostrovy	UZ	Uzbekistan
MZ	Mozambik	SC	Seychely		
		SD	Sudán	VA	Vatikán
NA	Namíbia	SE	Švédsko	VC	Svätý Vincent a Grenadíny
NC	Nová Kaledónia	SG	Singapur	VE	Venezuela
NE	Niger	SH	Svätá Helena	VG	Britské Panenské ostrovy
NF	Norfolk	SI	Slovinsko	VI	Americké Panenské ostrovy
NG	Nigéria	SJ	Svalbard a Jan Mayen	VN	Vietnam
NI	Nikaragua	SK	Slovenská republika	VU	Vanuatu
NL	Holandsko	SL	Sierra Leone		
NO	Nórsko	SM	San Maríno	WF	Wallis a Futuna
NP	Nepál	SN	Senegal	WO	Svetová organizácia duševného vlastníctva (WIPO)
NR	Nauru	SO	Somálsko	WS	Samoa
NU	Niue	SR	Surinam		
NZ	Nový Zéland	SS	Južný Sudán	XN	Nordický patentový inštitút (NPI)
		ST	Svätý Tomáš a Princov ostrov	XU	Medzinárodná únia pre ochranu nových odrôd rastlín (UPOV)
OA	Africká organizácia duševného vlastníctva (OAPI)	SU	Sovietsky zväz	XV	Vyšehradský patentový inštitút (VPI)
OM	Omán	SV	Salvádor	XX	Neznáme štáty, iné subjekty alebo organizácie
		SX	Svätý Martin		
PA	Panama	SY	Sýria	YE	Jemen
PE	Peru	SZ	Svazijsko	YT	Mayotte
PF	Francúzska Polynézia			YU	Juhoslávia/Srbsko a Čierna Hora
PG	Papua-Nová Guinea	TC	Turks a Caicos		
PH	Filipíny	TD	Čad	ZA	Južná Afrika
PK	Pakistan	TF	Francúzske južné územia	ZM	Zambia
PL	Poľsko	TG	Togo	ZW	Zimbabwe
PM	Saint Pierre a Miquelon	TH	Thajsko		
PN	Pitcairnové ostrovy	TJ	Tadžikistan		
PR	Portoriko	TK	Tokelau		
PT	Portugalsko	TL	Východný Timor		

Poznámky:

¹ Zahŕňa Belgicko, Holandsko a Luxembursko, v niektorých výstupoch úradu sa môže vyskytovať názov Benelux, napr. v súvislosti s uvádzaním údajov alebo informácií o ochranných známkach alebo dizajnoch určených pre krajiny Beneluxu (medzinárodné zápisy podľa

² V niektorých výstupoch úradu sa môže vyskytovať názov Európska únia, napr. v súvislosti s uvádzaním údajov alebo informácií o ochranných známkach alebo dizajnoch určených pre územie Európskej únie (medzinárodné zápisy podľa Madridského alebo Haagskeho sys

ČASŤ

PATENTY

Kódy na označovanie jednotlivých druhov dokumentov (Štandard WIPO ST.16)

A3	Zverejnené patentové prihlášky podľa zákona č. 435/2001 Z. z. o patentoch, dodatkových ochranných osvedčeniach a o zmene a doplnení niektorých zákonov (patentový zákon) v znení neskorších predpisov	B7	Zmenené znenia patentové prihlášky podľa zákona č. 435/2001 Z. z. o patentoch, dodatkových ochranných osvedčeniach a o zmene a doplnení niektorých zákonov (patentový zákon) v znení neskorších predpisov
B6	Udelené patentové prihlášky podľa zákona č. 435/2001 Z. z. o patentoch, dodatkových ochranných osvedčeniach a o zmene a doplnení niektorých zákonov (patentový zákon) v znení neskorších predpisov		

Číselné kódy na označovanie bibliografických údajov (Štandard WIPO ST.9)

(11)	Číslo dokumentu	(71)	Meno (názov) prihlasovateľa(-ov)
(13)	Druh dokumentu	(71)	Meno (názov) prihlasovateľa(-ov)
(21)	Číslo prihlášky	(72)	Meno pôvodcu (-ov)
(22)	Dátum podania prihlášky	(73)	Meno (názov) majiteľa(-ov)
(30)	Údaje o prioritě	(74)	Meno (názov) zástupcu(-ov)
(40)	Dátum zverejnenia prihlášky	(86)	Číslo podania medzinárodnej prihlášky podľa PCT
(45)	Dátum oznámenia o sprístupnení dokumentu	(87)	Číslo zverejnenia medzinárodnej prihlášky podľa PCT
(51)	Medzinárodné patentové triedenie	(96)	Číslo a dátum podania európskej patentovej prihlášky
(54)	Názov	(97)	Číslo a dátum zverejnenia európskej patentovej prihlášky alebo vydania európskeho patentového spisu
(57)	Anotácia		
(62)	Číslo pôvodnej prihlášky v prípade vylúčenej prihlášky		
(67)	Číslo pôvodnej prihlášky úžitkového vzoru v prípade odbočenia		

Kódy na označovanie záhlaví oznámení publikovaných vo Vestníku ÚPV SR (Štandard WIPO ST. 17)

Zverejnené patentové prihlášky

BA9A	Zverejnené patentové prihlášky
FA9A	Zastavené konania o patentových prihláškach na žiadosť prihlasovateľa
FB9A	Zastavené konania o patentových prihláškach
FC9A	Zamietnuté patentové prihlášky
FD9A	Zastavené konania pre nezaplatenie poplatku
GB9A	Prevody a prechody práv na patentové prihlášky
GD9A	Licenčné zmluvy registrované alebo udelené na patentové prihlášky
GD9A	Ukončenia platnosti licenčných zmlúv na patentové prihlášky
GD9A	Sublicenčné zmluvy registrované na patenty alebo patentové prihlášky
GD9A	Ukončenie platnosti sublicenčných zmlúv na patenty alebo patentové prihlášky
PD9A	Zmeny dispozičných práv na patentové prihlášky (zálohy)
PD9A	Zmeny dispozičných práv na patentové prihlášky (ukončenie zálohov)
QA9A	Ponuky licencií na patentové prihlášky
QA9A	Späťvzatia ponúk licencií na patentové prihlášky
RD9A	Exekúcie na patentové prihlášky
RF9A	Ukončenie exekúcií na patentové prihlášky

RL9A	Prepis prihlasovateľa patentu (na základe rozhodnutia súdu)
RL9A	Prepis prihlasovateľa patentu (na základe rozhodnutia súdu)
RL9A	Súdne spory o právo na patentové prihlášky
RL9A	Ukončenie súdnych sporov o právo na patentové prihlášky

Udelené patenty

FG4A	Udelené patenty
MA4A	Zaniknuté patenty vzdaním sa
MC4A	Zrušené patenty
MG4A	Čiastočne zrušené patenty
MK4A	Zaniknuté patenty uplynutím doby platnosti
MM4A	Zaniknuté patenty pre nezaplatenie udržiavacích poplatkov
PC4A	Prevody a prechody práv na patenty
PD4A	Zmeny dispozičných práv na patenty (ukončenie zálohov)
PD4A	Zmeny dispozičných práv na patenty (zálohy)
QA4A	Ponuky licencií na patenty
QA4A	Späťvzatia ponúk licencií na patenty
QB4A	Licenčné zmluvy registrované alebo udelené na patenty

QC4A	Ukončenie platnosti licenčných zmlúv na patenty	RL4A	Súdne spory o právo na patenty
RD4A	Exekúcie na patenty	RL4A	Ukončenie súdnych sporov o právo na patenty
RF4A	Ukončenie exekúcií na patenty	SB4A	Patenty zapísané do registra po odtajnení
RL4A	Prepis majiteľa patentu (na základe rozhodnutia súdu)		

Opravy a zmeny

Opravy v patentových prihláškach

HA9A	Doplnenie pôvodcu (-ov)
HB9A	Opravy v údajoch o ďalších osobách v patentových prihláškach alebo v patentoch
HB9A	Opravy v údajoch o prihlasovateľoch patentových prihlášok
HC9A	Zmeny v údajoch o prihlasovateľoch patentových prihlášok
HC9A	Zmeny v údajoch o ďalších osobách v patentových prihláškach alebo v patentoch
HF9A	Opravy dátumov

HG9A	Opravy zatriedenia podľa MPT
HH9A	Opravy chýb alebo zmeny všeobecne

Opravy v udelených ochranných dokumentoch

TA4A	Doplnenie pôvodcu (-ov)
TB4A	Opravy v údajoch o majiteľoch patentov
TC4A	Zmeny v údajoch o majiteľoch patentov
TF4A	Opravy dátumov
TG4A	Opravy zatriedenia podľa MPT
TH4A	Opravy chýb alebo zmeny všeobecne

BA9A

Zverejnené patentové prihlášky

(21) (51)

51-2022 **B27L 7/00**52-2022 **B65G 1/08**50043-2022 **H01C 7/112**(51) **B27L 7/00** (2006.01)(21) **51-2022**

(22) 10.5.2022

(71) Pančura Marián, Humenné, SK;

(72) Pančura Marián, Humenné, SK;

(54) **Zariadenie na štiepanie dreva**

(57) Zariadenie na štiepanie dreva, ktoré sa najmä prípevňuje na peň (1) dreva, je tvorené základňou (2), ktorá má na spodnej časti tri otvory (6) v tvare poloblúka a na vrchnej časti má trojštvrťovú oblúkovú časť (3), do ktorej sa vloží drevo, a celé zariadenie so základňou (2) sa pomocou troch skrutiek (6) priskrutkuje na peň (1).

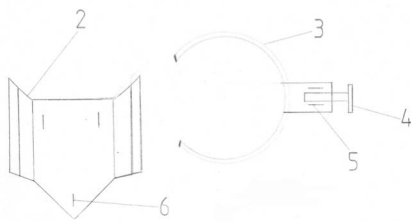
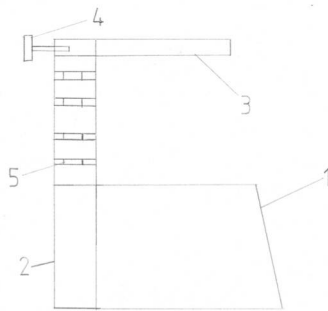
(51) **B65G 1/08** (2006.01)**F23K 3/00** (2006.01)**F23B 50/12** (2006.01)(21) **52-2022**

(22) 10.5.2022

(71) Pančura Marián, Humenné, SK;

(72) Pančura Marián, Humenné, SK;

(54) **Zásobník spolu s pieckou na drevo, drevené brikety alebo uhlie**

(57) Opisuje sa zariadenie na dodávanie dreva, uhlia alebo brikiet do piecky tvorenej časťou, kde je uložený bubon zásobníka (3) na podstavci (2) spolu s ovládaním

(7) a motorom (8). Tento systém pri pohybe bubna zásobníka (3) umožňuje, aby drevo, brikety alebo uhlie v balíkoch padali do pádovej komory (13) cez dvojce dverka (14, 16) potom do piecky (19) na rošt (20), kde dôjde k ich spáleniu.

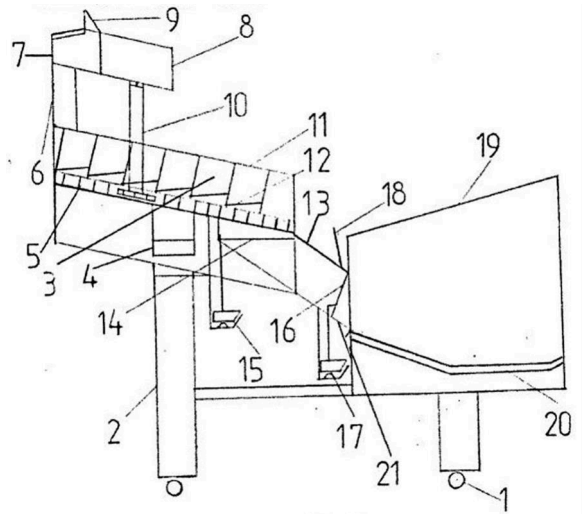
(51) **H01C 7/112** (2006.01)(21) **50043-2022**

(22) 17.5.2022

(67) 50037-2022

(71) Technická univerzita v Košiciach, Košice, SK;

(72) Liptai Pavol, doc. Ing., PhD., Košice, SK;

Dolník Bystrík, doc. Ing., PhD., Košice, SK;

Havlík Tomáš, prof. Ing., DrSc., Košice, SK;

Oráč Dušan, doc. Ing., PhD., Košice, SK;

(54) **Polovodičová súčiastka vyrobená zo ZnO získaného recykláciou priemyselných odpadov**

(57) Vynález sa týka polovodičovej súčiastky, konkrétne prototypu varistora vyrobeného z recyklovaného ZnO. Riešenie využíva hydrometalurgicky recyklovaný vstupný materiál na báze ZnO vo forme prášku. Vstupný materiál obsahuje 95 – 97 % ZnO. Zvyšných 3 – 5 % tvoria prvky horčík, kremík, draslík, železo a vápnik. ZnO varistory majú široké využitie v odvetví elektrotechniky pri ochrane elektrického vedenia alebo elektronických komponentov, čiže v oblasti prepäťových ochrán.

(51) (21)
B27L 7/00 51-2022
B65G 1/08 52-2022
H01C 7/112 50043-2022

FG4A**Udelené patenty**

(11) (51)
 289137 **B62K 19/30**
 289138 **B60Q 7/00**

(51) **B60Q 7/00** (2006.01)
B60R 99/00 (2009.01)
 (11) **289138**
 (21) 142-2019
 (22) 27.11.2019
 (40) 3.3.2020
 (45) 6.12.2023
 (73) Slovenská technická univerzita v Bratislave, Bratislava, SK;
 (72) Strémy Maximilián, prof. Ing., PhD., Trnava, SK;
 Kusý Martin, prof. doc. Ing., PhD., Trnava, SK;
 Kusá Martina, Ing., Trnava, SK;
 (54) **Smart výstražný trojuholníkový systém**

(51) **B62K 19/30** (2006.01)
B62M 25/00 (2006.01)
B60B 27/00 (2006.01)
 (11) **289137**
 (21) 11-2020
 (22) 20.2.2020
 (40) 25.8.2021
 (45) 6.12.2023
 (73) Slovenská technická univerzita v Bratislave, Bratislava, SK;
 (72) Görög Augustín, doc. Ing., PhD., Šúrovce, SK;
 Monček Miroslav, Ing., Trnava, SK;
 Kovačócy Pavel, doc. Dr. Ing., Cífer, SK;
 (54) **Konštrukcia upevnenia zadného kolesa bicykla**

(51) (11)
B60Q 7/00 289138
B62K 19/30 289137

FA9A**Zastavené konania o patentových prihláškach na žiadosť prihlasovateľa**

(21)
 43-2023

FB9A**Zastavené konania o patentových prihláškach**

(21)

98-2020

FD9A**Zastavené konania pre nezaplatenie poplatku**

(21)

50054-2020

MM4A**Zaniknuté patenty pre nezaplatenie udržiavacích poplatkov**

(11) Dátum zániku

288570 15.04.2023

288985 16.04.2023

288986 16.04.2023

288987 16.04.2023

ČASŤ

EURÓPSKE PATENTY
S URČENÍM PRE SLOVENSKÚ REPUBLIKU

Kódy na označovanie jednotlivých druhov dokumentov (Štandard WIPO ST.16)

T1	Preklad patentových nárokov európskej patentovej prihlášky	T3	Preklad európskeho patentového spisu
T2	Opravený preklad patentových nárokov európskej patentovej prihlášky	T4	Opravený preklad európskeho patentového spisu
		T5	Preklad zmeneného znenia európskeho patentového spisu

Číselné kódy na označovanie bibliografických údajov (Štandard WIPO ST.9)

(11)	Číslo dokumentu	(62)	Číslo pôvodnej prihlášky v prípade vylúčenej prihlášky
(21)	Číslo prihlášky	(71)	Meno (názov) prihlasovateľa(-ov)
(30)	Údaje o prioritě	(71)	Meno (názov) prihlasovateľa(-ov)
(40)	Dátum zverejnenia prihlášky	(72)	Meno pôvodcu (-ov)
(45)	Dátum oznámenia o sprístupnení dokumentu (prekladu, opraveného prekladu EPS alebo zmeneného znenia EPS)	(73)	Meno (názov) majiteľa(-ov)
(46)	Dátum oznámenia o sprístupnení dokumentu (prekladu a opraveného prekladu patentových nárokov EPP)	(74)	Meno (názov) zástupcu(-ov)
(46)	Dátum oznámenia o sprístupnení dokumentu (prekladu a opraveného prekladu patentových nárokov EPP)	(86)	Číslo podania medzinárodnej prihlášky podľa PCT
(51)	Medzinárodné patentové triedenie	(87)	Číslo zverejnenia medzinárodnej prihlášky podľa PCT
(54)	Názov	(96)	Číslo a dátum podania európskej patentovej prihlášky
		(97)	Číslo a dátum zverejnenia európskej patentovej prihlášky alebo vydania európskeho patentového spisu

Kódy na označovanie záhlaví oznámení publikovaných vo Vestníku ÚPV SR (Štandard WIPO ST. 17)

Európske patentové prihlášky

BA9A	Sprístupnené opravené preklady patentových nárokov európskych patentových prihlášok
FA9A	Zastavené konania o európskych patentových prihláškach z dôvodu späťvzatia
GA9A	Zmeny európskych patentových prihlášok na národné prihlášky
GB9A	Prevody a prechody práv na európske patentové prihlášky
GD9A	Licenčné zmluvy registrované alebo udelené na európske patentové prihlášky
GD9A	Ukončenie platnosti licenčných zmlúv na európske patentové prihlášky
GD9A	Sublicenčné zmluvy registrované na európske patenty alebo európske patentové prihlášky
GD9A	Ukončenie platnosti sublicenčných zmlúv na európske patenty alebo európske patentové prihlášky
PD9A	Zmeny dispozičných práv na európske patentové prihlášky (ukončenie zálohov)
PD9A	Zmeny dispozičných práv na európske patentové prihlášky (zálohy)
QA9A	Späťvzatia ponúk licencií na európske patentové prihlášky (v konaní)
QA9A	Ponuky licencií na európske patentové prihlášky (v konaní)
RD9A	Exekúcie na európske patentové prihlášky
RF9A	Ukončenie exekúcií na európske patentové prihlášky

RL9A	Prepis prihlasovateľa európskej patentovej prihlášky (na základe rozhodnutia súdu)
RL9A	Súdne spory o právo na európske patentové prihlášky
RL9A	Ukončenie súdnych sporov o právo na európske patentové prihlášky

Európske patenty

MA4A	Zaniknuté európske patenty vzdaním sa patentu
MC4A	Zrušené európske patenty
MC4A	Zrušené európske patenty po námietkovom konaní pred EPÚ
MG4A	Čiastočne zrušené európske patenty
MK4A	Zaniknuté európske patenty uplynutím doby platnosti
MM4A	Zaniknuté európske patenty pre nezaplatenie udržiavacích poplatkov
NG4A	Európske patenty zachované v zmenenom znení po námietkovom konaní pred EPÚ
PC4A	Prevody a prechody práv na európske patenty
PD4A	Zmeny dispozičných práv na európske patenty (zálohy)
PD4A	Zmeny dispozičných práv na európske patenty (ukončenie zálohov)
QA4A	Ponuky licencií na európske patenty
QA4A	Späťvzatia ponúk licencií na európske patenty
QB4A	Licenčné zmluvy registrované alebo udelené na európske patenty

QC4A	Ukončenie platnosti licenčných zmlúv na európske patenty	RL4A	Súdne spory o právo na európske patenty
RD4A	Exekúcie na európske patenty	SB4A	Európske patenty zapísané do registra po odtajnení
RF4A	Ukončenie exekúcií na európske patenty	SC4A	Sprístupnené preklady zmenených znení európskych patentových spisov
RL4A	Prepis majiteľa európskeho patentu (na základe rozhodnutia súdu)	SC4A	Sprístupnené opravené preklady európskych patentových spisov
RL4A	Ukončenie súdnych sporov o právo na európske patenty	SC4A	Sprístupnené preklady európskych patentových spisov

Opravy a zmeny

Opravy v európskych patentovch prihláškach

HA9A	Doplnenie pôvodcu (-ov)
HB9A	Opravy v údajoch o ďalších osobách v európskych patentových prihláškach alebo v európskych patentoch
HB9A	Opravy v údajoch o prihlasovateľoch európskych patentových prihlášok
HC9A	Zmeny v údajoch o ďalších osobách v európskych patentových prihláškach alebo v európskych patentoch
HC9A	Zmeny v údajoch o prihlasovateľoch európskych patentových prihlášok

HF9A	Opravy dátumov
HG9A	Opravy zatriedenia podľa MPT
HH9A	Opravy chýb alebo zmeny všeobecne

Opravy v európskych patentoch

TA4A	Doplnenie pôvodcu (-ov)
TB4A	Opravy v údajoch o majiteľoch európskych patentov
TC4A	Zmeny v údajoch o majiteľoch európskych patentov
TF4A	Opravy dátumov
TG4A	Opravy zatriedenia podľa MPT
TH4A	Opravy chýb alebo zmeny všeobecne

SC4A

Sprístupnené preklady európskych patentových spisov

(11)	(51)	(11)	(51)	(11)	(51)	(11)	(51)
E 42308	B01J 19/08	E 42333	H04W 24/02	E 42358	H04W 52/00	E 42382	B61L 23/04
E 42309	F41A 25/00	E 42334	A61K 9/02	E 42359	A61K 9/00	E 42383	C10G 3/00
E 42310	A23L 11/30	E 42335	H04W 74/08	E 42360	H04N 19/52	E 42384	A23C 13/12
E 42311	C09D 1/00	E 42336	H04N 21/2343	E 42361	B08B 9/20	E 42385	A61P 37/02
E 42312	B29C 61/06	E 42337	A24F 47/00	E 42362	C07D 401/14	E 42386	B32B 15/08
E 42313	A61F 2/78	E 42338	B23Q 3/155	E 42363	A01M 1/04	E 42387	A61P 35/02
E 42314	B29C 63/00	E 42339	C07K 14/755	E 42364	H04N 1/46	E 42388	C07K 16/28
E 42315	H04L 5/00	E 42340	H04N 19/463	E 42365	B60N 2/30	E 42389	B41J 2/045
E 42316	A61F 6/14	E 42341	H04N 19/196	E 42366	F16L 55/07	E 42390	H04N 19/513
E 42317	F24D 3/18	E 42342	H04N 19/43	E 42367	C07D 401/14	E 42391	C07D 515/22
E 42318	C09K 5/04	E 42343	A61K 9/16	E 42368	B65D 71/08	E 42392	A63B 22/00
E 42319	C07D 403/12	E 42344	H04N 19/70	E 42369	A23L 33/115	E 42393	A61K 9/19
E 42320	C07D 498/04	E 42345	B62D 11/20	E 42370	B02C 2/04	E 42394	B01D 21/00
E 42321	G01M 17/02	E 42346	C07D 405/14	E 42371	C21B 13/00	E 42395	F16B 25/00
E 42322	E03B 7/07	E 42347	A01N 43/56	E 42372	B23P 19/04	E 42396	G10L 21/038
E 42323	G01N 33/574	E 42348	A24D 3/06	E 42373	H04N 19/70	E 42397	H04N 19/129
E 42324	H04N 19/70	E 42349	C07K 16/10	E 42374	A61K 9/20	E 42398	C22C 38/00
E 42325	B61L 23/00	E 42350	G07F 7/06	E 42375	A61M 15/00	E 42399	H01R 4/20
E 42326	B60J 10/77	E 42351	H04N 19/70	E 42376	B62B 1/12	E 42400	A61K 31/444
E 42327	A24B 13/00	E 42352	C11D 7/30	E 42377	C07D 471/10	E 42401	A01K 67/027
E 42328	A41B 11/02	E 42353	E04B 1/76	E 42378	B65G 67/20	E 42402	E02F 3/36
E 42329	H04L 5/00	E 42354	B05B 13/02	E 42379	A61K 9/08	E 42403	G06Q 10/06
E 42330	H01M 8/18	E 42355	A61P 25/00	E 42380	A61M 15/00	E 42404	A61K 31/404
E 42331	B65B 5/10	E 42356	C07D 471/04	E 42381	B08B 1/04	E 42405	B29C 48/12
E 42332	H04W 52/02	E 42357	C21D 9/52				

(51) **A01K 67/027** (2006.01)
C12N 15/90 (2006.01)
C07K 14/705 (2006.01)

(11) **E 42401**
(96) 18192264.2, 23.9.2014
(97) 3434101, 16.8.2023
(30) 201361881261 P, 23.9.2013, US
(45) 6.12.2023
(62) 14781783.7
(73) Regeneron Pharmaceuticals, Inc., Tarrytown, NY, US;
(72) MURPHY Andrew J, New York, NY, US;
THURSTON Gavin, New York, NY, US;
VARGHESE Bindu, New York, NY, US;
GURER Cagen, New York, NY, US;
(74) MAJLINGOVÁ & PARTNERS, s. r. o., Bratislava, SK;
(54) **Zvieratá iné ako človek majúce humanizovaný gén signálneho regulačného proteínu**

(51) **A01M 1/04** (2006.01)
(11) **E 42363**
(96) 20194972.4, 8.9.2020
(97) 3791715, 28.6.2023
(30) 2922019, 12.9.2019, AT
(45) 6.12.2023
(73) WITASEK Pflanzenschutz GmbH, Feldkirchen (Ktn.), AT;
(72) WITASEK Peter, Feldkirchen, AT;

(74) Bušová Eva, JUDr., Bratislava, SK;
(54) **Pasca na hmyz**

(51) **A01N 43/56** (2006.01)
C07D 403/04 (2006.01)
A01N 43/40 (2006.01)
A01N 43/54 (2006.01)
C07D 405/04 (2006.01)
C07D 409/04 (2006.01)
C07D 411/04 (2006.01)
C07D 401/04 (2006.01)
C07D 413/04 (2006.01)
C07D 417/04 (2006.01)
A01N 43/52 (2006.01)
A01N 43/647 (2006.01)
A01N 43/76 (2006.01)
A01N 43/78 (2006.01)
A01N 43/80 (2006.01)

(11) **E 42347**
(96) 19181970.5, 12.3.2014
(97) 3569600, 14.6.2023
(30) 201313839000, 15.3.2013, US
(45) 6.12.2023
(62) 14771016.4
(73) Corteva Agriscience LLC, Indianapolis, IN, US;
(72) ECKELBARGER Joseph D., Carmel, IN, US;
EPP Jeffrey B., Noblesville, IN, US;
FIELDS Stephen Craig, Noblesville, IN, US;

HORTY Lindsey G., Indianapolis, IN, US;
 GIAMPIETRO Natalie C., Carmel, IN, US;
 GUENTHENSBERGER Katherine A., Daleville, IN, US;
 LOWE Christian T., Westfield, IN, US;
 PETKUS Jeff, Indianapolis, IN, US;
 ROTH Joshua, Carmel, IN, US;
 SATCHIVI Norbert M., Carmel, IN, US;
 SCHMITZER Paul R., Indianapolis, IN, US;
 SIDDAL Thomas L., Zionsville, IN, US;
 WANG Nick X., Carmel, IN, US;
 (74) PATENTSERVIS Bratislava, a. s., Bratislava, SK;
 (54) **4-amino-6-(heterocyklické)pikolináty a 6-amino-2-(heterocyklické)pyrimidín-4-karboxyláty a ich použitie ako herbicídy**

(51) **A23C 13/12** (2006.01)
A23L 9/20 (2016.01)
A23G 9/00 (2006.01)
A23G 9/46 (2006.01)
 (11) **E 42384**
 (96) 19700288.4, 11.1.2019
 (97) 3740082, 12.7.2023
 (30) 18151711, 15.1.2018, EP
 (45) 6.12.2023
 (73) FrieslandCampina Nederland B.V., Amersfoort, NL;
 (72) CUSTINNE Marc Jacques Christian Maurice, Wageningen, NL;
 FRAIPONTS Arno, Wageningen, NL;
 (74) inventa Patentová a známková kancelária s. r. o., Bratislava, SK;
 (86) PCT/EP2019/050603
 (87) WO 2019/138021
 (54) **Smotanové zmesi optimalizované pre penové systémy**

(51) **A23L 11/30** (2016.01)
A23J 1/00 (2006.01)
A23J 1/14 (2006.01)
A23L 33/185 (2016.01)
 (11) **E 42310**
 (96) 12716210.5, 1.3.2012
 (97) 2680709, 14.6.2023
 (30) 201170106, 1.3.2011, DK
 (45) 6.12.2023
 (73) Københavns Universitet, Copenhagen K, DK;
 (72) ANDERSEN Keld Ejdrup, Holbæk, DK;
 SØRENSEN Jens Christian, Brøndby Strand, DK;
 SØRENSEN Hilmer, Brøndby Strand, DK;
 SØRENSEN Anne Dorthe, Brøndby Strand, DK;
 (74) inventa Patentová a známková kancelária s. r. o., Bratislava, SK;
 (86) PCT/DK2012/050067
 (87) WO 2012/116703
 (54) **Spôsob výroby produktu z rastlinného materiálu**

(51) **A23L 33/115** (2016.01)
A23L 33/17 (2016.01)
A61K 31/198 (2006.01)
A61K 31/202 (2006.01)
A61K 9/20 (2006.01)

(11) **E 42369**
 (96) 17726906.5, 24.5.2017
 (97) 3463310, 5.7.2023
 (30) 16171296, 25.5.2016, EP
 (45) 6.12.2023
 (73) Evonik Operations GmbH, Essen, DE;
 (72) GOTTSTEIN Thomas, Babenhausen, DE;
 KNAUP Günter, Bruchköbel, DE;
 SCHWARM Michael, Alzenau, DE;
 (74) inventa Patentová a známková kancelária s. r. o., Bratislava, SK;
 (86) PCT/EP2017/062592
 (87) WO 2017/202942
 (54) **Tablety s vysokým obsahom účinnej látky solí aminokyselín omega-3 mastných kyselín**

(51) **A24B 13/00** (2006.01)
A24B 15/16 (2020.01)
 (11) **E 42327**
 (96) 20735411.9, 3.7.2020
 (97) 3993646, 16.8.2023
 (30) 19184827, 5.7.2019, EP
 (45) 6.12.2023
 (73) Swedish Match North Europe AB, Stockholm, SE;
 (72) KINDVALL Mårten, Göteborg, SE;
 (74) Zathurecka INPARTNERS GROUP s.r.o., Banská Bystrica, SK;
 (86) PCT/EP2020/068797
 (87) WO 2021/004928
 (54) **Orálny nikotínový výrobok vo vrecúšku obsahujúci náplňový materiál, ktorý zahŕňa častice obsahujúce nikotín**

(51) **A24D 3/06** (2006.01)
A24D 3/02 (2006.01)
A24D 3/10 (2006.01)
 (11) **E 42348**
 (96) 13782895.0, 9.10.2013
 (97) 2906059, 7.6.2023
 (30) 201213648756, 10.10.2012, US
 (45) 6.12.2023
 (73) R. J. Reynolds Tobacco Company, Winston-Salem, North Carolina, US;
 (72) SEBASTIAN Andries D., Clemmons, North Carolina, US;
 CROOKS Evon Llewellyn, Mocksville, North Carolina, US;
 KOBISKY Jason, Winston-Salem, North Carolina, US;
 JACKSON Cortney R., Winston-Salem, North Carolina, US;
 (74) Bušová Eva, JUDr., Bratislava, SK;
 (86) PCT/US2013/064035
 (87) WO 2014/058968
 (54) **Filtračný materiál pre filtračný člen výrobku na fajčenie a súvisiaci spôsob**

(51) **A24F 47/00** (2020.01)
A24D 1/14 (2006.01)
A61M 15/00 (2006.01)
A61M 15/06 (2006.01)

- (11) **E 42337**
 (96) 18717862.9, 29.3.2018
 (97) 3599913, 16.8.2023
 (30) 201705152, 30.3.2017, GB
 (45) 6.12.2023
 (73) Nicoventures Trading Limited, London, GB;
 (72) GHANOUNI Kaveh, London Greater London, GB;
 HEPWORTH Richard, London Greater London, GB;
 AOUN Walid, London Greater London, GB;
 KALJURA Karl, London Greater London, GB;
 LEAH Thomas David, London Greater London, GB;
 HARRIS Shasa, London Greater London, GB;
 (74) HÖRMANN & PARTNERS s.r.o., Bratislava, SK;
 (86) PCT/EP2018/058195
 (87) WO 2018/178290
 (54) **Výrobok na použitie s prístrojom na zahrievanie prostriedku na generovanie aerosólu**
-
- (51) **A41B 11/02** (2006.01)
 (11) **E 42328**
 (96) 18842580.5, 6.12.2018
 (97) 3723527, 12.7.2023
 (30) 201700143190, 12.12.2017, IT
 (45) 6.12.2023
 (73) Trerè Innovation S.r.l., Asola (MN), IT;
 (72) GIORGINI Fabio, Monticelli Brusati (Brescia), IT;
 (74) PATENTSERVIS Bratislava, a. s., Bratislava, SK;
 (86) PCT/IT2018/000155
 (87) WO 2019/116405
 (54) **Dynamický ventilačný systém pre ponožky**
-
- (51) **A61F 2/78** (2006.01)
A61F 2/80 (2006.01)
 (11) **E 42313**
 (96) 20745071.9, 24.1.2020
 (97) 3914197, 16.8.2023
 (30) 201916258621, 27.1.2019, US
 (45) 6.12.2023
 (73) Alps South Europe s.r.o, Plzen, CZ;
 (72) VINT Nathaniel, Palm Harbor, FL, US;
 LAGHI Aldo, Pinellas Park, FL, US;
 (74) ŽOVICOVÁ & ŽOVIC IP, s. r. o., Bratislava, SK;
 (86) PCT/US2020/015019
 (87) WO 2020/154639
 (54) **Protetická vložka s vonkajším textilným tesnením**
-
- (51) **A61F 6/14** (2006.01)
A61F 6/18 (2006.01)
A61B 90/00 (2016.01)
 (11) **E 42316**
 (96) 17781124.7, 10.10.2017
 (97) 3525733, 28.6.2023
 (30) 201662406650 P, 11.10.2016, US
 (45) 6.12.2023
 (73) Bayer Oy, Turku, FI;
 (72) MIKKONEN Joonas, Lempäälä, FI;
 JALKANEN Tero, Turku, FI;
 VIRTANEN Mikko, Halikko, FI;
 TJÄDER Taina, Piispanristi, FI;
 EL SAYED Karym, Berlin, DE;
-
- (74) inventa Patentová a známková kancelária s. r. o., Bratislava, SK;
 (86) PCT/EP2017/075759
 (87) WO 2018/069285
 (54) **Zavádzač pre vnútromaternicový systém**
-
- (51) **A61K 9/00** (2006.01)
A61K 9/08 (2006.01)
A61K 9/19 (2006.01)
A61K 31/5377 (2006.01)
A61K 47/12 (2006.01)
A61K 47/40 (2006.01)
A61P 35/00 (2006.01)
 (11) **E 42359**
 (96) 19742898.0, 4.6.2019
 (97) 3810089, 2.8.2023
 (30) 201862681722 P, 7.6.2018, US
 201862754651 P, 2.11.2018, US
 201962796133 P, 24.1.2019, US
 201962841882 P, 2.5.2019, US
 (45) 6.12.2023
 (73) Pfizer Inc., New York, NY, US;
 (72) HUSSEY James Joseph, Sandwich, Kent, GB;
 BRIGHT Andrew Gilbert, Sandwich, Kent, GB;
 (74) MAJLINGOVÁ & PARTNERS, s. r. o., Bratislava, SK;
 (86) PCT/IB2019/054643
 (87) WO 2019/234632
 (54) **Vodný prípravok zahrnujúci 1-(4-[[4-(dimetylamo)piperidín-1-yl]karbonyl]fenyl)-3-[4-(4,6-dimorfolín-4-yl-1,3,5-triazín-2-yl)fenyl]močovinu**
-
- (51) **A61K 9/02** (2006.01)
A61K 9/14 (2006.01)
A61K 9/20 (2006.01)
A61K 9/48 (2006.01)
A61K 38/28 (2006.01)
C07K 14/62 (2006.01)
A61P 1/14 (2006.01)
A61K 9/00 (2006.01)
A61K 45/06 (2006.01)
 (11) **E 42334**
 (96) 17771247.8, 24.3.2017
 (97) 3432861, 12.7.2023
 (30) 201662312473 P, 24.3.2016, US
 (45) 6.12.2023
 (73) Elgan Pharma Ltd., Nazareth, IL;
 (72) ATAROT Tal, Tel-Mond, IL;
 OLSHANSKY Michal, Tel-Aviv, IL;
 (74) Zivko Mijatovic and Partners s. r. o., Bratislava, SK;
 (86) PCT/US2017/024053
 (87) WO 2017/165789
 (54) **Použitie inzulínu na podporu vyprázdňovania žalúdka**
-
- (51) **A61K 9/08** (2006.01)
A61K 9/14 (2006.01)
A61K 31/375 (2006.01)
A61K 31/519 (2006.01)
A61K 33/26 (2006.01)
A61K 47/26 (2006.01)

- (11) **E 42379**
 (96) 19386016.0, 22.3.2019
 (97) 3556351, 9.8.2023
 (30) 20180100160, 16.4.2018, GR
 (45) 6.12.2023
 (73) Tseti Ioulia, Kifissia Attica, GR;
 (72) Tseti Ioulia, Kifissia Attica, GR;
 (74) HÖRMANN & PARTNERS s.r.o., Bratislava, SK;
 (54) **Farmaceutický prípravok na zlepšovanie hladín železa v krvi, obsahujúci polymaltózu železa (III) a ďalšiu účinnú látku, vhodnú na absorpciu železa, vybranú z pentahydrátu folinátu vápenatého, vitamínu C alebo kombinácie oboch**
-
- (51) **A61K 9/16** (2006.01)
A61K 9/20 (2006.01)
A61K 9/28 (2006.01)
A61K 9/48 (2006.01)
A61P 1/00 (2006.01)
A61P 37/06 (2006.01)
A61P 43/00 (2006.01)
A61K 31/4439 (2006.01)
C07D 401/12 (2006.01)
- (11) **E 42343**
 (96) 21720758.8, 24.4.2021
 (97) 3965741, 14.6.2023
 (30) 20171440, 24.4.2020, EP
 20211713, 3.12.2020, EP
 (45) 6.12.2023
 (73) Dr. Falk Pharma GmbH, Freiburg, DE;
 (72) GREINWALD Roland, Kenzingen, DE;
 MOHR Wolfgang, Freiburg, DE;
 TEWES Bernhard, Vörstetten, DE;
 WILHELM Rudolf, Bischweier, DE;
 MOHRBACHER Ralf, Freiburg, DE;
 (74) Holoubková Mária, Ing., Bratislava, SK;
 (86) PCT/EP2021/060763
 (87) WO 2021/214337
 (54) **Systémová receptúra derivátu pyridinónu pre celiakálnu chorobu**
-
- (51) **A61K 9/19** (2006.01)
A61K 9/00 (2006.01)
A61K 9/20 (2006.01)
A61K 38/08 (2019.01)
A61K 38/12 (2006.01)
A61K 47/12 (2006.01)
A61K 47/18 (2017.01)
A61K 47/26 (2006.01)
A61P 31/10 (2006.01)
A61K 47/10 (2017.01)
A61K 9/06 (2006.01)
A61K 9/107 (2006.01)
- (11) **E 42393**
 (96) 19210051.9, 14.3.2013
 (97) 3677252, 28.6.2023
 (30) 201261612676 P, 19.3.2012, US
 201261707142 P, 28.9.2012, US
 (45) 6.12.2023
 (62) 13764974.5
- (73) CIDARA THERAPEUTICS, INC., San Diego CA, US;
 (72) RADHAKRISHNAN Balasingam, Chapel Hill, NC, US;
 JAMES Kenneth Duke, Mebane, NC, US;
 VAIDYA Anuradha, Raleigh, NC, US;
 POLOWY Karen, Raleigh, NC, US;
 (74) HÖRMANN & PARTNERS s.r.o., Bratislava, SK;
 (54) **Schémy dávkovania pre zlúčeniny z triedy echinokandínov**
-
- (51) **A61K 9/20** (2006.01)
A61K 9/28 (2006.01)
A61K 31/443 (2006.01)
- (11) **E 42374**
 (96) 20700712.1, 14.1.2020
 (97) 3911304, 6.9.2023
 (30) 19151782, 15.1.2019, EP
 (45) 6.12.2023
 (73) UNION therapeutics A/S, Hellerup, DK;
 (72) RASMUSSEN Marianne, Ballerup, DK;
 HØY Karin Green, Ballerup, DK;
 RAVN Carsten, Ballerup, DK;
 PAJANDER Jari, Ballerup, DK;
 BERTELSEN Poul E., Ballerup, DK;
 PEDERSEN Gitte Pommergaard, Ballerup, DK;
 (74) ŽOVICOVÁ & ŽOVIC IP, s. r. o., Bratislava, SK;
 (86) PCT/EP2020/050798
 (87) WO 2020/148271
 (54) **Tabletové prípravky s modifikovaným uvoľňovaním obsahujúce inhibítory fosfodiesterázy**
-
- (51) **A61K 31/404** (2006.01)
A61K 31/66 (2006.01)
A61K 31/7076 (2006.01)
A61P 35/00 (2006.01)
C07C 227/14 (2006.01)
C07D 209/10 (2006.01)
C07D 317/40 (2006.01)
C07F 9/06 (2006.01)
- (11) **E 42404**
 (96) 16833623.8, 29.7.2016
 (97) 3328827, 5.7.2023
 (30) 201562199566 P, 31.7.2015, US
 (45) 6.12.2023
 (73) The Johns Hopkins University, Baltimore, MD, US;
 Institute of Organic Chemistry and Biochemistry AS CR, V.V.I., Praha, CZ;
 (72) SLUSHER Barbara, Kingsville, Maryland, US;
 RAIS Rana, West Friendship, Maryland, US;
 TENORA Lukas, Praha 6, CZ;
 MAJER Pavel, Sykesville, Maryland, US;
 JANCARIK Andrej, Koprivnice, CZ;
 (74) ŽOVICOVÁ & ŽOVIC IP, s. r. o., Bratislava, SK;
 (86) PCT/US2016/044767
 (87) WO 2017/023774
 (54) **Prekurzory glutamínových inhibítorov**
-
- (51) **A61K 31/444** (2006.01)
A61P 7/00 (2006.01)
- (11) **E 42400**
 (96) 20734283.3, 15.6.2020

- (97) 3982960, 28.6.2023
 (30) 201962861725 P, 14.6.2019, US
 2019101116, 15.7.2019, GB
 (45) 6.12.2023
 (73) Kalvista Pharmaceuticals Limited, Porton Down, Salisbury, Wiltshire, GB;
 (72) FEENER Edward Paul, North Reading, Massachusetts, US;
 MARSH Sally Louise, Salisbury, Wiltshire, GB;
 MAETZEL Andreas, Chapel Hill, North Carolina, US;
 SMITH Michael David, Salt Lake City, Utah, US;
 YEA Christopher Martyn, Salisbury, Wiltshire, GB;
 (74) HÖRMANN & PARTNERS s.r.o., Bratislava, SK;
 (86) PCT/GB2020/051439
 (87) WO 2020/249977
(54) Liečby hereditárneho angioedému
-
- (51) A61M 15/00** (2006.01)
A61M 15/06 (2006.01)
(11) E 42375
 (96) 20797204.3, 23.10.2020
 (97) 4048355, 23.8.2023
 (30) 19205471, 25.10.2019, EP
 (45) 6.12.2023
 (73) Philip Morris Products S.A., Neuchâtel, CH;
 (72) CAMPITELLI Gennaro, Neuchâtel, CH;
 MOHSENI Farhang, Neuchâtel, CH;
 (74) Zathurecka INPARTNERS GROUP s.r.o., Banská Bystrica, SK;
 (86) PCT/IB2020/059994
 (87) WO 2021/079345
(54) Držiak na inhalačný výrobok
-
- (51) A61M 15/00** (2006.01)
A61M 11/00 (2006.01)
B29C 65/02 (2006.01)
B29C 65/56 (2006.01)
B29C 65/00 (2006.01)
B05B 11/00 (2023.01)
B29C 65/08 (2006.01)
B29C 65/14 (2006.01)
B29C 65/16 (2006.01)
B29C 65/18 (2006.01)
B29C 65/48 (2006.01)
B29K 705/02 (2006.01)
B29L 31/00 (2006.01)
(11) E 42380
 (96) 15718957.2, 4.5.2015
 (97) 3139979, 5.7.2023
 (30) 14001603, 7.5.2014, EP
 14003283, 23.9.2014, EP
 (45) 6.12.2023
 (73) Boehringer Ingelheim International GmbH, Ingelheim am Rhein, DE;
 (72) EICHER Joachim, Ingelheim am Rhein, DE;
 GRAESSL Herbert, Murrhardt, DE;
 JANETZKO Mike, Ingelheim am Rhein, DE;
 JUNG Andree, Ingelheim am Rhein, DE;
 MEISENHEIMER Martin, Ingelheim am Rhein, DE;
 WACHTEL Herbert, Ingelheim am Rhein, DE;
- WINKLER Robert Gerhard, Ingelheim am Rhein, DE;
 WUTTKE Gilbert, Ingelheim am Rhein, DE;
 YU Ying, Ingelheim am Rhein, DE;
 (74) inventa Patentová a známková kancelária s. r. o., Bratislava, SK;
 (86) PCT/EP2015/059691
 (87) WO 2015/169732
(54) Jednotka, rozprašovač a spôsob
-
- (51) A61P 25/00** (2006.01)
A23L 33/135 (2016.01)
A61K 35/747 (2015.01)
C12N 1/20 (2006.01)
C12R 1/225 (2006.01)
C12R 1/25 (2006.01)
(11) E 42355
 (96) 20807535.8, 6.11.2020
 (97) 3897836, 16.8.2023
 (30) 1951292, 8.11.2019, SE
 (45) 6.12.2023
 (73) Biogaia AB, Stockholm, SE;
 (72) GRASSET Estelle, Les Achards, FR;
 KHAN Muhammad, Mölndal, SE;
 MÖLLSTAM Bo, Lerum, SE;
 ROOS Stefan, Uppsala, SE;
 (74) Kapa Beta, s. r. o., Nová Dubnica, SK;
 (86) PCT/SE2020/051075
 (87) WO 2021/091474
(54) Baktérie produkujúce sérotonín
-
- (51) A61P 35/02** (2006.01)
C07K 16/28 (2006.01)
A61P 35/00 (2006.01)
A61K 39/00 (2006.01)
A61K 45/06 (2006.01)
C07K 16/30 (2006.01)
A61K 39/395 (2006.01)
A61P 43/00 (2006.01)
(11) E 42387
 (96) 16826557.7, 21.12.2016
 (97) 3394103, 28.6.2023
 (30) 201562270749 P, 22.12.2015, US
 (45) 6.12.2023
 (73) Regeneron Pharmaceuticals, Inc., Tarrytown, NY, US;
 VARGHESE Bindu, Tarrytown NY, US;
 THURSTON Gavin, Tarrytown NY, US;
 LOWY Israel, Tarrytown NY, US;
 BROWNSTEIN Carrie, Tarrytown NY, US;
 (74) MAJLINGOVÁ & PARTNERS, s. r. o., Bratislava, SK;
 (86) PCT/US2016/068030
 (87) WO 2017/112775
(54) Kombinácia protilátok anti-PD-1 a bišpecifických protilátok anti-CD20/anti-CD3 na liečbu rakoviny
-
- (51) A61P 37/02** (2006.01)
A61P 29/00 (2006.01)
A61P 35/00 (2006.01)
A61P 31/12 (2006.01)
C07D 403/12 (2006.01)
A61P 27/02 (2006.01)

- A61P 17/00** (2006.01)
A61P 9/12 (2006.01)
C07D 413/12 (2006.01)
A61P 19/02 (2006.01)
C07D 209/34 (2006.01)
A61K 31/404 (2006.01)
A61K 31/497 (2006.01)
A61P 1/16 (2006.01)
A61P 3/10 (2006.01)
A61P 11/00 (2006.01)
- (11) E 42385**
(96) 20162043.2, 23.12.2016
(97) 3722291, 19.7.2023
(30) 15202764, 24.12.2015, EP
(45) 6.12.2023
(62) 16820318.0
(73) Respivert Limited, High Wycombe, Buckinghamshire, GB;
(72) WALTERS Iain, Nottingham, Nottinghamshire, GB;
BIRCH Louise, Nottingham, Nottinghamshire, GB;
HILL-COUSINS Joseph, Nottingham, Nottinghamshire, GB;
COLLINGWOOD Stephen Paul, High Wycombe, Buckinghamshire, GB;
STEVENSON Christopher Scott, High Wycombe, Buckinghamshire, GB;
(74) HÖRMANN & PARTNERS s.r.o., Bratislava, SK;
- (54) Indolinónové zlúčeniny a ich použitie v liečbe fibrotických ochorení**
-
- (51) A63B 22/00** (2006.01)
A63B 22/06 (2006.01)
A63B 69/00 (2006.01)
- (11) E 42392**
(96) 16834263.2, 21.12.2016
(97) 3522999, 28.6.2023
(30) 201610279, 10.10.2016, UA
(45) 6.12.2023
(73) Solodovnik Sergii Anatoliyovych, Kyiv, UA;
Vietrov Oleg Anatoliyovych, Kyiv, UA;
(72) Solodovnik Sergii Anatoliyovych, Kyiv, UA;
Vietrov Oleg Anatoliyovych, Kyiv, UA;
(74) Zathurecka INPARTNERS GROUP s.r.o., Banská Bystrica, SK;
(86) PCT/UA2016/000148
(87) WO 2017/184100
- (54) Eliptické cvičebné zariadenie na súčasné tréningovanie ramenného pletenca, panvového pletenca a trupových svalov človeka**
-
- (51) B01D 21/00** (2006.01)
B01D 21/02 (2006.01)
- (11) E 42394**
(96) 19852412.6, 17.6.2019
(97) 3842111, 12.7.2023
(30) 201830839, 24.8.2018, ES
(45) 6.12.2023
(73) WSSDYNAMICS, S.L., Alcorcón, Madrid, ES;
(72) RODRÍGUEZ GÓMEZ Pedro Roberto, Alcorcón (Madrid), ES;
- (74) FAJNOR IP s. r. o., Bratislava, SK;
(86) PCT/ES2019/070420
(87) WO 2020/039109
- (54) Lamela pre odľučovač a lamelový modul pre odľučovač**
-
- (51) B01J 19/08** (2006.01)
H05H 1/24 (2006.01)
B05B 15/65 (2018.01)
B05B 7/22 (2006.01)
B05B 15/18 (2018.01)
B05B 7/04 (2006.01)
- (11) E 42308**
(96) 18179354.8, 22.6.2018
(97) 3586954, 19.7.2023
(45) 6.12.2023
(73) Molecular Plasma Group SA, Foetz, LU;
(72) Scheltjens Gill, Foetz, LU;
Heyberger Régis, Foetz, LU;
Alnasser Malek, Foetz, LU;
(74) Zivko Mijatovic and Partners s. r. o., Bratislava, SK;
- (54) Zlepšený spôsob a zariadenie na nanášanie povlaku na substrát plazmovým prúdom pri atmosférickom tlaku**
-
- (51) B02C 2/04** (2006.01)
- (11) E 42370**
(96) 20717292.5, 24.3.2020
(97) 3946740, 28.6.2023
(30) 201916363477, 25.3.2019, US
(45) 6.12.2023
(73) Metso Outotec Finland Oy, Tampere, FI;
(72) BOULAY Pierrick, Vinzelles, FR;
PELTONEN Mika, Tampere, FI;
BARSCEVICIUS Paulo, Sorocaba, BR;
LAUTALA Aki, Tampere, FI;
GALLAY Nicolas, Montagny-sur-Grosne, FR;
HOGLAND Jonathon, New Berlin, Wisconsin, US;
NIKLEWSKI Andrzej, Alto de Pinheiros, BR;
DELAHAYE Maxime, Amancy, FR;
KUVAJA Kari, Tampere, FI;
(74) inventa Patentová a známková kancelária s. r. o., Bratislava, SK;
(86) PCT/IB2020/052753
(87) WO 2020/194185
- (54) Kuželový drvič**
-
- (51) B05B 13/02** (2006.01)
B05B 13/06 (2006.01)
- (11) E 42354**
(96) 19708928.7, 17.1.2019
(97) 3740324, 7.6.2023
(30) 102018000350, 17.1.2018, DE
(45) 6.12.2023
(73) Schmitt Prof. Möhlmann & Collegen Wirtschaftskanzlei - Insolvenzverwalter Aktiengesellschaft, Zwickau, DE;
(72) SCHMITT Jens, Zwickau, DE;
(74) Zathurecka INPARTNERS GROUP s.r.o., Banská Bystrica, SK;

- (86) PCT/DE2019/000009
(87) WO 2019/141306
(54) Striekací systém maziva a spôsob aplikácie maziva na ošetrovanie vnútorných povrchov vkladacích a montážnych pomôcok v baliacej stanici
-
- (51) B08B 1/04** (2006.01)
B08B 3/02 (2006.01)
B08B 15/04 (2006.01)
(11) E 42381
(96) 21162128.9, 11.3.2021
(97) 3881945, 28.6.2023
(30) 500222020 U, 15.3.2020, SK
(45) 6.12.2023
(73) MATADOR Automation, s. r. o., Dubnica nad Váhom, SK;
(72) Capek Juraj, Nemsová, SK;
Mudrák Maros, Vráble, SK;
(74) Ing. Róbert Porubčan EDING, Ivanka pri Dunaji, SK;
(54) Spôsob čistenia rotačne uloženého pracovného nástroja, najmä lemovacej hlavy, zariadenie na jeho vykonávanie
-
- (51) B08B 9/20** (2006.01)
B08B 3/14 (2006.01)
(11) E 42361
(96) 18732683.0, 5.6.2018
(97) 3634657, 21.6.2023
(30) 102017112532, 7.6.2017, DE
(45) 6.12.2023
(73) Wolfgang Jaske und Dr. Peter Wolf GbR, Lingen, DE;
(72) WOLF Peter, Hatten, DE;
JASKE Wolfgang, Lingen, DE;
(74) FAJNOR IP s. r. o., Bratislava, SK;
(86) PCT/EP2018/064696
(87) WO 2018/224467
(54) Spôsob spracovania fliaš v zariadení na umývanie fliaš a zariadenie na umývanie fliaš
-
- (51) B23P 19/04** (2006.01)
B60J 10/00 (2016.01)
(11) E 42372
(96) 20726715.4, 6.5.2020
(97) 3969222, 5.7.2023
(30) 102019207127, 16.5.2019, DE
(45) 6.12.2023
(73) thyssenkrupp Automotive Body Solutions GmbH, Heilbronn, DE;
thyssenkrupp AG, Essen, DE;
(72) LÖSCH Alfred, Tholey, DE;
(74) HÖRMANN & PARTNERS s.r.o., Bratislava, SK;
(86) PCT/EP2020/062622
(87) WO 2020/229272
(54) Aplikáčna jednotka s meraním prítlačnej sily
-
- (51) B23Q 3/155** (2006.01)
B23Q 3/157 (2006.01)
B23Q 39/00 (2006.01)
(11) E 42338
(96) 18729549.8, 25.4.2018
- (97) 3615268, 28.6.2023
(30) 503342017, 25.4.2017, AT
(45) 6.12.2023
(73) Fill Gesellschaft m.b.H., Gurten, AT;
(72) DALLINGER Friedrich, Gurten, AT;
FISCHER Hannes, Gurten, AT;
(74) TOMEŠ – Patentová a známková kancelária, s. r. o., Bratislava, SK;
(86) PCT/AT2018/060078
(87) WO 2018/195572
(54) Obrábacie zariadenie a spôsob vykonávania výmeny nástroja na obrábacom zariadení
-
- (51) B29C 48/12** (2019.01)
B29C 48/92 (2019.01)
B60R 13/06 (2006.01)
F16J 15/10 (2006.01)
B29L 31/30 (2006.01)
F16J 15/06 (2006.01)
B29C 48/025 (2019.01)
(11) E 42405
(96) 20186558.1, 17.7.2020
(97) 3766659, 30.8.2023
(30) 102019210772, 19.7.2019, DE
(45) 6.12.2023
(73) GTG Gummitechnik Wolfgang Bartelt GmbH & Co. KG, Gundelfingen, DE;
(72) Bartelt Markus, Gundelfingen a. d. Donau, DE;
(74) ROTT & RÚŽIČKA, Patentová, známková a právna kancelária, verejná obchodná spoločnosť, Bratislava, SK;
(54) Spôsob a zariadenie na výrobu tesniacich pásov
-
- (51) B29C 61/06** (2006.01)
H02G 15/18 (2006.01)
(11) E 42312
(96) 18711928.4, 16.3.2018
(97) 3600828, 21.6.2023
(30) 102017002901, 27.3.2017, DE
(45) 6.12.2023
(73) iprotex GmbH & Co. KG, Münchberg, DE;
(72) KEFES Maximilian, Marktschorgast, DE;
BERGMANN Norbert, Münchberg, DE;
PIWONSKI Timo, Marktrodach, DE;
(74) inventa Patentová a známková kancelária s. r. o., Bratislava, SK;
(86) PCT/EP2018/056676
(87) WO 2018/177775
(54) Radiálne zmršťovacia textilná hadica
-
- (51) B29C 63/00** (2006.01)
H02G 15/18 (2006.01)
(11) E 42314
(96) 18711929.2, 16.3.2018
(97) 3600829, 21.6.2023
(30) 102017002902, 27.3.2017, DE
(45) 6.12.2023
(73) iprotex GmbH & Co. KG, Münchberg, DE;
(72) WYRWIS Bernd, Steinwiesen, DE;
PIWONSKI Timo, Marktrodach, DE;

(74) inventa Patentová a známková kancelária s. r. o., Bratislava, SK;
 (86) PCT/EP2018/056678
 (87) WO 2018/177776
(54) Textilná hadica

(51) B32B 15/08 (2006.01)
B32B 37/20 (2006.01)
B32B 37/15 (2006.01)

(11) E 42386

(96) 17711670.4, 21.3.2017
 (97) 3439869, 6.9.2023
 (30) 16163683, 4.4.2016, EP
 (45) 6.12.2023
 (73) Tata Steel IJmuiden B.V., Velsen-Noord, NL;
 (72) PENNING Jan Paul, IJmuiden, NL;
 OOSTERMAN Daniel Roy, IJmuiden, NL;
 (74) ŽOVICOVÁ & ŽOVIC IP, s. r. o., Bratislava, SK;
 (86) PCT/EP2017/056618
 (87) WO 2017/174345

(54) Proces na výrobu kovového pásu s polymérovým povlakom a týmto spôsobom vyrobený kovový pás polymérovým povlakom

(51) B41J 2/045 (2006.01)

(11) E 42389

(96) 21178247.9, 6.7.2017
 (97) 3915791, 30.8.2023
 (45) 6.12.2023
 (62) 17740581.8
 (73) Hewlett-Packard Development Company, L.P., Spring TX, US;
 (72) NG Boon Bing, Singapore, SG;
 PAN Rui, Singapore, SG;
 SUDHAKAR Mohan Kumar, Singapore, SG;
 HALL Brendan, Leixlip, IE;

(74) Kapa Beta, s. r. o., Nová Dubnica, SK;

(54) Selektory pre dýzy a pamäťové prvky

(51) B60J 10/77 (2016.01)

B60J 10/79 (2016.01)

B60R 13/04 (2006.01)

B60J 10/78 (2016.01)

(11) E 42326

(96) 20732217.3, 12.6.2020
 (97) 3983248, 2.8.2023
 (30) 1906486, 17.6.2019, FR
 (45) 6.12.2023
 (73) HUTCHINSON, Paris, FR;
 (72) BARATIN Sylvain, Corquilleroy, FR;
 LAJOUX Cyril, Vimory, FR;
 (74) HÖRMANN & PARTNERS s.r.o., Bratislava, SK;
 (86) PCT/EP2020/066272
 (87) WO 2020/254201

(54) Modul zarovnaných okien pre vozidlo a spôsob jeho montáže

B60N 2/427 (2006.01)

B60N 2/70 (2006.01)

B60N 2/22 (2006.01)

(11) E 42365

(96) 20734806.1, 28.5.2020
 (97) 3986747, 28.6.2023
 (30) 1906662, 24.6.2019, FR
 (45) 6.12.2023
 (73) NEXTER Systems, Versailles Cedex, FR;
 (72) REYMOND Angèle, Bourges, FR;
 DRESSY Jean-Claude, Bourges, FR;
 VON EUW Mathias, Bourges, FR;
 (74) MAJLINGOVÁ & PARTNERS, s. r. o., Bratislava, SK;
 (86) PCT/IB2020/055069
 (87) WO 2020/260982

(54) Sedadlo pre vozidlo

(51) B61L 23/00 (2006.01)

B61B 13/10 (2006.01)

B60L 13/00 (2006.01)

(11) E 42325

(96) 19720159.3, 21.2.2019
 (97) 3755599, 23.8.2023
 (30) 2020480, 22.2.2018, NL
 (45) 6.12.2023
 (73) Hardt IP B.V., Rotterdam, NL;
 (72) GEUZE Marijn Jesper, Rotterdam, NL;
 LAMME Sascha, Rotterdam, NL;
 KOOPER Bauke Jan, Rotterdam, NL;
 VAN DER MEIJS Marinus Wilhelmus Eliza, Rotterdam, NL;
 (74) ŽOVICOVÁ & ŽOVIC IP, s. r. o., Bratislava, SK;
 (86) PCT/NL2019/050114
 (87) WO 2019/164395

(54) Spôsob riadenia smeru trajektórie vozidla

(51) B61L 23/04 (2006.01)

B61L 25/02 (2006.01)

B61K 9/08 (2006.01)

(11) E 42382

(96) 20750249.3, 31.7.2020
 (97) 4021778, 19.7.2023
 (30) 2842019, 29.8.2019, AT
 (45) 6.12.2023
 (73) Track Machines Connected Gesellschaft m.b.H., Linz, AT;
 (72) AUER Florian, Wien, AT;
 BUCHBAUER David, Steinakirchen am Forst, AT;
 BÜRGER Martin, Linz, AT;
 METZGER Bernhard, Virginia Beach, Virginia, US;
 HINTERBERGER Fabian, Linz, AT;
 (74) Zivko Mijatovic and Partners s. r. o., Bratislava, SK;
 (86) PCT/EP2020/071628
 (87) WO 2021/037476

(54) Spôsob a meracie vozidlo na zistenie aktuálnej polohy koľaje

(51) B60N 2/30 (2006.01)

B60N 2/24 (2006.01)

B60N 2/42 (2006.01)

- (51) **B62B 1/12** (2006.01)
B62B 1/00 (2006.01)
- (11) **E 42376**
(96) 20214676.7, 16.12.2020
(97) 3838711, 21.6.2023
(30) 102019135040, 19.12.2019, DE
(45) 6.12.2023
(73) Chal-Tec GmbH, Berlin, DE;
(72) Drossel Benjamin, Berlin, DE;
(74) Zathurecka INPARTNERS GROUP s.r.o., Banská Bystrica, SK;
- (54) **Vozík na použitie ako prívies za bicykel alebo ako ručný vozík**
-
- (51) **B62D 11/20** (2006.01)
B62D 55/065 (2006.01)
B62D 55/084 (2006.01)
B62D 55/116 (2006.01)
- (11) **E 42345**
(96) 19170946.8, 24.4.2019
(97) 3560795, 21.6.2023
(30) 201800004883, 26.4.2018, IT
(45) 6.12.2023
(73) Gerotto Federico S.r.l., Campodarsego PD, IT;
(72) Feletto Alberto, Campodarsego PD, IT;
Gerotto Alessandro, Campodarsego PD, IT;
Gerotto Gastone, Campodarsego PD, IT;
Gerotto Roberto, Campodarsego PD, IT;
(74) Zathurecka INPARTNERS GROUP s.r.o., Banská Bystrica, SK;
- (54) **Samohybné zariadenie na vjazd a pohyb špecifického vybavenia v obmedzených prostrediach s bahnítmí sedimentmi na dne**
-
- (51) **B65B 5/10** (2006.01)
B65B 39/00 (2006.01)
B65B 25/14 (2006.01)
B65B 43/52 (2006.01)
B65B 43/54 (2006.01)
B65B 61/28 (2006.01)
B65B 65/00 (2006.01)
B65B 61/24 (2006.01)
B65B 1/22 (2006.01)
- (11) **E 42331**
(96) 17723014.1, 15.5.2017
(97) 3464075, 9.8.2023
(30) 16020187, 25.5.2016, EP
(45) 6.12.2023
(73) BOBST MEX SA, Mex, CH;
(72) BRIZZI Nicolas, Martigny, CH;
(74) HÖRMANN & PARTNERS s.r.o., Bratislava, SK;
(86) PCT/EP2017/025126
(87) WO 2017/202499
- (54) **Vibračné zariadenie na usporiadané prestavenie skladacích škatúl v nádobe, odvádzací dopravník a postup odvádzania nádob**
-
- (51) **B65D 71/08** (2006.01)
B65D 65/46 (2006.01)
B65D 75/56 (2006.01)
- (11) **E 42368**
(96) 19158733.6, 22.2.2019
(97) 3539897, 9.8.2023
(30) 202018101226 U, 5.3.2018, DE
(45) 6.12.2023
(73) Verpa Folie Weidhausen GmbH, Weidhausen, DE;
(72) HEGEN Olaf, Rentweinsdorf, DE;
(74) Bušová Eva, JUDr., Bratislava, SK;
- (54) **Obal na balenie fliaš a plechoviek**
-
- (51) **B65G 67/20** (2006.01)
B65G 13/075 (2006.01)
- (11) **E 42378**
(96) 19199573.7, 25.9.2019
(97) 3628612, 28.6.2023
(30) 102018123739, 26.9.2018, DE
(45) 6.12.2023
(73) Schumacher Packaging GmbH, Ebersdorf b. Coburg, DE;
(72) EINWICH Raimund, Weidhausen, DE;
(74) inventa Patentová a známková kancelária s. r. o., Bratislava, SK;
- (54) **Nakladacie zariadenie pre zadné nakladanie nákladného vozidla**
-
- (51) **C07D 401/14** (2006.01)
C07D 231/54 (2006.01)
C07D 231/56 (2006.01)
C07D 339/06 (2006.01)
C07D 401/12 (2006.01)
C07C 45/61 (2006.01)
C07D 495/10 (2006.01)
C07D 213/61 (2006.01)
- (11) **E 42362**
(96) 19707677.1, 15.2.2019
(97) 3752496, 5.7.2023
(30) 201862710575 P, 16.2.2018, US
(45) 6.12.2023
(73) GILEAD SCIENCES, INC., Foster City, California, US;
(72) ALLAN Kevin McCormack, Foster City, CA, US;
VANDEHEY Amanda Lynn, Alameda, CA, US;
BRIZGYS Gediminas, Foster City, CA, US;
DHAR Sachin, Pleasanton, CA, US;
DOXSEE Ian James, Foster City, CA, US;
GOLDBERG Alex, Foster City, CA, US;
HEUMANN Lars V., Foster City, CA, US;
HUANG Zilin, Foster City, CA, US;
KADUNCE Nathaniel Thomas, Foster City, CA, US;
KAZERANI Shahrokh, Foster City, CA, US;
LEW Willard, Foster City, CA, US;
NGO Vinh Xuan, Fountain Valley, CA, US;
O'KEEFE Brian Michael, Foster City, CA, US;
RAINEY Trevor James, Foster City, CA, US;
ROBERTS Benjamin James, Foster City, CA, US;
SHI Bing, Foster City, CA, US;
STEINHUEBEL Dietrich P., Foster City, CA, US;
TSE Winston C., Redwood City, CA, US;
WAGNER Anna Michelle, Foster City, CA, US;
WANG Xianghong, Foster City, CA, US;
WOLCKENHAUER Scott Alan, Foster City, CA, US;

- WONG Chloe Yuyi, Foster City, CA, US;
ZHANG Jennifer R., Foster City, CA, US;
(74) HÖRMANN & PARTNERS s.r.o., Bratislava, SK;
(86) PCT/US2019/018323
(87) WO 2019/161280
(54) **Spôsoby a medziprodukty na prípravu terapeutickú zlučenie užitocnej na liečenie vírusovej infekcie Retroviridae**

-
- (51) **C07D 401/14** (2006.01)
A61K 31/501 (2006.01)
A61P 35/00 (2006.01)
C07D 403/10 (2006.01)
C07D 403/14 (2006.01)
C07D 417/14 (2006.01)
(11) **E 42367**
(96) 14843941.7, 12.9.2014
(97) 3030557, 31.5.2023
(30) 20130110170, 13.9.2013, KR
20140120152, 11.9.2014, KR
(45) 6.12.2023
(73) Idience Co., Ltd., Seocho-gu Seoul, KR;
(72) KANG Jae-Hoon, Seoul, KR;
LEE Hong-Sub, Yongin-si Gyeonggi-do, KR;
LEE Yoon-Suk, Hwaseong-si Gyeonggi-do, KR;
PARK Joon-Tae, Yongin-si Gyeonggi-do, KR;
AN Kyung-Mi, Osan-si Gyeonggi-do, KR;
JEONG Jin-Ah, Seoul, KR;
KIM Kyung-Sun, Suwon-si Gyeonggi-do, KR;
KIM Jeong-Geun, Suwon-si Gyeonggi-do, KR;
HONG Chang-Hee, Seoul, KR;
PARK Sun-Young, Hwaseong-si Gyeonggi-do, KR;
SONG Dong-Keun, Hwaseong-si Gyeonggi-do, KR;
YUN Yong-Don, Hwaseong-si Gyeonggi-do, KR;
(74) Zivko Mijatovic and Partners s. r. o., Bratislava, SK;
(86) PCT/KR2014/008523
(87) WO 2015/037939
(54) **Nové ftalazinónové deriváty a spôsob ich výroby**

-
- (51) **C07D 403/12** (2006.01)
C07D 403/14 (2006.01)
C07D 413/12 (2006.01)
C07D 471/04 (2006.01)
C07D 487/04 (2006.01)
C07D 491/04 (2006.01)
C07D 491/14 (2006.01)
C07D 498/04 (2006.01)
A61P 35/00 (2006.01)
A61K 31/519 (2006.01)
(11) **E 42319**
(96) 17829454.2, 19.12.2017
(97) 3555070, 9.8.2023
(30) 201662436139 P, 19.12.2016, US
201762517840 P, 9.6.2017, US
(45) 6.12.2023
(73) Epizyme, Inc., Cambridge, MA, US;
(72) CAMPBELL John Emmerson, Cambridge, MA, US;
DUNCAN Kenneth William, Westwood, MA, US;
(74) ŽOVICOVÁ & ŽOVIC IP, s. r. o., Bratislava, SK;
(86) PCT/US2017/067192

- (87) WO 2018/118842
(54) **Aminosubstituované heterocyklické zlúčeniny ako inhibitory EHMT2 a spôsoby ich použitia**

-
- (51) **C07D 405/14** (2006.01)
C07D 405/04 (2006.01)
C07D 405/10 (2006.01)
A61P 31/20 (2006.01)
A61P 31/18 (2006.01)
A61K 31/4433 (2006.01)
A61K 31/4439 (2006.01)
A61P 35/00 (2006.01)
(11) **E 42346**
(96) 20730279.5, 5.6.2020
(97) 3980413, 19.7.2023
(30) 19179072, 7.6.2019, EP
(45) 6.12.2023
(73) Janssen Sciences Ireland Unlimited Company, Ringaskiddy, Co Cork, IE;
(72) MC GOWAN David Craig, Beerse, BE;
JACOBY Edgar, Beerse, BE;
(74) Zathurecka INPARTNERS GROUP s.r.o., Banská Bystrica, SK;
(86) PCT/EP2020/065646
(87) WO 2020/245372
(54) **Heterocyklické imunomodulátory ako inhibitor kontrolného bodu PDL1**

-
- (51) **C07D 471/04** (2006.01)
C07D 401/12 (2006.01)
C07D 401/14 (2006.01)
C07D 519/00 (2006.01)
C07K 5/062 (2006.01)
A61K 31/555 (2006.01)
A61K 51/04 (2006.01)
A61P 35/00 (2006.01)
A61P 9/00 (2006.01)
C07D 213/73 (2006.01)
C07D 213/75 (2006.01)
(11) **E 42356**
(96) 21187649.5, 24.9.2014
(97) 3929196, 23.8.2023
(30) 2013196712, 24.9.2013, JP
(45) 6.12.2023
(62) 14849898.3
(73) FUJIFILM Corporation, Tokyo, JP;
PDRadiopharma Inc., Tokyo, JP;
(72) Fukunaga Hirofumi, Kanagawa, JP;
Dozono Hiroyuki, Chiba, JP;
Hino Akihiro, Chiba, JP;
Oshikiri Shinobu, Chiba, JP;
Nagano Akio, Chiba, JP;
(74) HÖRMANN & PARTNERS s.r.o., Bratislava, SK;
(54) **Farmaceutické kompozície zlúčeniny obsahujúcej dusík alebo jej soli alebo jej kovového komplexu**

-
- (51) **C07D 471/10** (2006.01)
A01N 43/90 (2006.01)
(11) **E 42377**
(96) 17828694.4, 15.12.2017

- (97) 3558995, 12.7.2023
 (30) 201622007, 22.12.2016, GB
 (45) 6.12.2023
 (73) Syngenta Participations AG, Basel, CH;
 (72) JONES Ian Kevin, Bracknell, Berkshire, GB;
 HONE John, Bracknell, Berkshire, GB;
 GEORGE Neil, Bracknell, Berkshire, GB;
 (74) inventa Patentová a známková kancelária s. r. o., Bratislava, SK;
 (86) PCT/EP2017/082984
 (87) WO 2018/114649
(54) Polymorfy
-
- (51) C07D 498/04** (2006.01)
A61P 25/28 (2006.01)
A61K 31/5365 (2006.01)
C07D 519/00 (2006.01)
(11) E 42320
 (96) 19809026.8, 20.11.2019
 (97) 3883936, 12.7.2023
 (30) 18207725, 22.11.2018, EP
 (45) 6.12.2023
 (73) F. Hoffmann-La Roche AG, Basel, CH;
 (72) KUHN Bernd, Basel, CH;
 GRETHER Uwe, Basel, CH;
 HORNSPERGER Benoit, Basel, CH;
 RICHTER Hans, Basel, CH;
 KROLL Carsten, Basel, CH;
 GROEBKE ZBINDEN Katrin, Basel, CH;
 O`HARA Fionn, Basel, CH;
 ROMBACH Didier, Basel, CH;
 LUTZ Marius Daniel Rinaldo, Basel, CH;
 (74) KOREJZOVA LEGAL v. o. s., Bratislava, SK;
 (86) PCT/EP2019/081870
 (87) WO 2020/104494
(54) Nové heterocyklické zlúčeniny
-
- (51) C07D 515/22** (2006.01)
A61P 35/00 (2006.01)
A61K 31/4995 (2006.01)
(11) E 42391
 (96) 22187664.2, 27.4.2018
 (97) 4101855, 2.8.2023
 (30) 17382228, 27.4.2017, EP
 17382497, 26.7.2017, EP
 (45) 6.12.2023
 (62) 18720255.1
 (73) Pharma Mar, S.A., Madrid, ES;
 (72) MARCHANTE Maria del Carmen Cuevas, Madrid, ES;
 SOLLOSO Andrés Francesch, Madrid, ES;
 BARRASA Valentin Martinez, Madrid, ES;
 (74) Zivko Mijatovic and Partners s. r. o., Bratislava, SK;
(54) Protinádorové zlúčeniny
-
- (51) C07K 14/755** (2006.01)
(11) E 42339
 (96) 20204866.6, 14.2.2014
 (97) 3889173, 5.7.2023
 (30) 201361765626 P, 15.2.2013, US
 (45) 6.12.2023
-
- (51) C07K 16/10** (2006.01)
A61K 39/395 (2006.01)
A61P 31/14 (2006.01)
(11) E 42349
 (96) 21159353.8, 25.2.2021
 (97) 3872091, 14.6.2023
 (30) 202062981984 P, 26.2.2020, US
 202062982661 P, 27.2.2020, US
 202062987298 P, 9.3.2020, US
 202062989522 P, 13.3.2020, US
 202062990369 P, 16.3.2020, US
 202062992082 P, 19.3.2020, US
 202062994235 P, 24.3.2020, US
 202063001204 P, 27.3.2020, US
 202063003214 P, 31.3.2020, US
 202063005206 P, 3.4.2020, US
 202063010589 P, 15.4.2020, US
 202063011971 P, 17.4.2020, US
 202063014024 P, 22.4.2020, US
 202063023788 P, 12.5.2020, US
 202063025133 P, 14.5.2020, US
 202063039813 P, 16.6.2020, US
 202063043653 P, 24.6.2020, US
 202063050331 P, 10.7.2020, US
 202063052810 P, 16.7.2020, US
 (45) 6.12.2023
 (73) VIR Biotechnology, Inc., San Francisco, CA, US;
 (72) LEMPP Florian A., San Francisco, CA, US;
 TELENTI Amalio, San Francisco, CA, US;
 CORTI Davide, Bellinzona, CH;
 FINK Katja, Bellinzona, CH;
 BELTRAMELLO Martina, Bellinzona, CH;
 CAMERONI Elisabetta, Bellinzona, CH;
 PINTO Dora, Bellinzona, CH;
 SNELL Gyorgy, San Francisco, CA, US;
 (74) Zathurecka INPARTNERS GROUP s.r.o., Banská Bystrica, SK;
(54) Protilátky proti SARS-CoV-2
-
- (51) C07K 16/28** (2006.01)
A61K 39/395 (2006.01)
(11) E 42388
 (96) 16733812.8, 16.6.2016
 (97) 3310814, 2.8.2023
 (30) 201562180459 P, 16.6.2015, US
 (45) 6.12.2023
 (73) F. Hoffmann-La Roche AG, Basel, CH;
 (72) HOTZEL Isidro, South San Francisco, CA, US;
 JUNTILA Teemu T., South San Francisco, CA, US;
 LI Ji, South San Francisco, CA, US;
 SCHEER Justin, Burlingame, CA, US;
 DICARA Danielle, South San Francisco, CA, US;

- ELLERMAN Diego, South San Francisco, CA, US;
SPIESS Christoph, South San Francisco, CA, US;
CARTER Paul, South San Francisco, CA, US;
- (74) KOREJZOVA LEGAL v. o. s., Bratislava, SK;
- (86) PCT/US2016/037879
- (87) WO 2016/205520
- (54) Humanizované a afinitne maturované protilátky proti FcRH5 a spôsoby použitia**
-
- (51) C09D 1/00** (2006.01)
B05B 15/00 (2018.01)
B05D 1/06 (2006.01)
C09D 5/03 (2006.01)
C23C 24/00 (2006.01)
C09D 5/02 (2006.01)
C09D 7/63 (2018.01)
C21B 3/10 (2006.01)
F27D 1/00 (2006.01)
F27D 1/16 (2006.01)
C09D 1/10 (2006.01)
- (11) E 42311**
(96) 17808948.8, 7.12.2017
(97) 3551704, 2.8.2023
(30) 201605909, 8.12.2016, BE
(45) 6.12.2023
(73) S.A. Lhoist Recherche et Développement, Ottignies-Louvain-la-Neuve, BE;
(72) DENOLLIN Guillaume, Havré, BE;
(74) HÖRMANN & PARTNERS s.r.o., Bratislava, SK;
(86) PCT/EP2017/081824
(87) WO 2018/104448
- (54) Spôsob manipulácie s nádržou alebo lejacou panvou na strusku a pyro-metalurgickým zariadením**
-
- (51) C09K 5/04** (2006.01)
C10M 171/00 (2006.01)
- (11) E 42318**
(96) 21203730.3, 30.4.2019
(97) 3978580, 14.6.2023
(30) 201862664751 P, 30.4.2018, US
(45) 6.12.2023
(62) 19723293.7
(73) The Chemours Company FC, LLC, Wilmington DE, US;
(72) Peng Sheng, Delaware, US;
Sun-Blanks Jian, Maryland, US;
Minor Barbara Haviland, Florida, US;
Kipp Brian E., Avondale, US;
Koban Mary E., Chadds Ford, US;
- (74) Zivko Mijatovic and Partners s. r. o., Bratislava, SK;
- (54) Stabilizované fluórolefinové kompozície a spôsoby ich výroby, skladovania a použitia**
-
- (51) C10G 3/00** (2006.01)
C10L 1/04 (2006.01)
C10M 105/04 (2006.01)
C10N 30/00 (2006.01)
C10N 60/02 (2006.01)
C10N 60/04 (2006.01)
- (11) E 42383**
(96) 19906703.4, 20.12.2019
- (97) 3887483, 12.7.2023
(30) 20186144, 31.12.2018, FI
20186145, 31.12.2018, FI
(45) 6.12.2023
(73) Neste Oyj, Espoo, FI;
(72) MYLLYOJA Jukka, Porvoo, FI;
KANERVO Jaana, Porvoo, FI;
MAKKONEN Jaana, Porvoo, FI;
TIITTA Marja, Porvoo, FI;
- (74) ROTT & RÚŽIČKA, Patentová, známková a právna kancelária, verejná obchodná spoločnosť, Bratislava, SK;
- (86) PCT/FI2019/050917
(87) WO 2020/141256
- (54) Spôsob výroby obnoviteľného základového oleja a zložiek obnoviteľného paliva**
-
- (51) C11D 7/30** (2006.01)
C09K 3/30 (2006.01)
C11D 7/50 (2006.01)
C23G 5/028 (2006.01)
C23G 5/032 (2006.01)
- (11) E 42352**
(96) 17881057.8, 14.12.2017
(97) 3556837, 23.8.2023
(30) 2016243786, 15.12.2016, JP
(45) 6.12.2023
(73) Kobegosei Co.,Ltd., Ono-shi, Hyogo, JP;
(72) MIYAOKA Masanobu, Ono-shi Hyogo, JP;
MIYAOKA Yuuji, Ono-shi Hyogo, JP;
- (74) ŽOVICOVÁ & ŽOVIC IP, s. r. o., Bratislava, SK;
- (86) PCT/JP2017/044997
(87) WO 2018/110679
- (54) Detergentná kompozícia a jej aerosólová kompozícia**
-
- (51) C21B 13/00** (2006.01)
C21B 13/14 (2006.01)
C21C 5/38 (2006.01)
- (11) E 42371**
(96) 20767833.5, 10.9.2020
(97) 4028562, 6.9.2023
(30) 19196881, 12.9.2019, EP
(45) 6.12.2023
(73) Tata Steel IJmuiden B.V., Velsen-Noord, NL;
(72) HAGE Johannes Leendert Teunis, IJmuiden, NL;
HO Hai Thong, IJmuiden, NL;
BLAFFART Frederic Adrien, Liege, BE;
WANG Xuan, Kessel-Lo, BE;
- (74) ŽOVICOVÁ & ŽOVIC IP, s. r. o., Bratislava, SK;
- (86) PCT/EP2020/075362
(87) WO 2021/048297
- (54) Spôsob zavádzania suroviny obsahujúcej kov do procesu výroby železa**
-
- (51) C21D 9/52** (2006.01)
C22C 38/04 (2006.01)
C22C 38/02 (2006.01)
C21D 1/20 (2006.01)
C21D 9/58 (2006.01)
C21D 9/64 (2006.01)

- C21D 8/06** (2006.01)
C21D 6/00 (2006.01)
C22C 38/00 (2006.01)
C22C 38/06 (2006.01)
C22C 38/08 (2006.01)
C22C 38/12 (2006.01)
C22C 38/16 (2006.01)
C22C 38/20 (2006.01)
C22C 38/22 (2006.01)
C22C 38/24 (2006.01)
C22C 38/32 (2006.01)
C22C 38/40 (2006.01)
C22C 38/42 (2006.01)
C22C 38/44 (2006.01)
C22C 38/46 (2006.01)
- (11) E 42357**
(96) 19166357.4, 23.3.2011
(97) 3527677, 28.6.2023
(30) 1002286, 31.5.2010, FR
(45) 6.12.2023
(62) 11719592.5
(73) Arcelormittal Wire France, Bourg en Bresse, FR;
(72) FOISSEY Sylvain, Meximieux, FR;
BERTOUT Christophe, Viriat, FR;
PERROUD Xavier, Mollon, FR;
(74) MAJLINGOVÁ & PARTNERS, s. r. o., Bratislava, SK;
- (54) Tvarovaný oceľový drôt s vysokými mechanickými vlastnosťami odolný proti vodíkovému krehnutiu**
-
- (51) C22C 38/00** (2006.01)
C22C 38/06 (2006.01)
C22C 38/04 (2006.01)
C22C 38/02 (2006.01)
C23C 2/02 (2006.01)
C23C 2/06 (2006.01)
C23C 2/04 (2006.01)
C23C 2/28 (2006.01)
C23C 28/00 (2006.01)
C21D 1/26 (2006.01)
C21D 1/76 (2006.01)
C21D 1/28 (2006.01)
C21D 1/74 (2006.01)
C21D 3/04 (2006.01)
C21D 9/48 (2006.01)
C21D 8/04 (2006.01)
B32B 15/01 (2006.01)
C23C 2/40 (2006.01)
C21D 1/18 (2006.01)
C21D 6/00 (2006.01)
- (11) E 42398**
(96) 19761693.1, 6.2.2019
(97) 3751016, 23.8.2023
(30) 2018037132, 2.3.2018, JP
(45) 6.12.2023
(73) Kabushiki Kaisha Kobe Seiko Sho (Kobe Steel, Ltd.), Kobe-shi, Hyogo, JP;
(72) YOSHIDA Takatoshi, Kakogawa-shi, Hyogo, JP;
UKAWA Yosuke, Kakogawa-shi, Hyogo, JP;
(74) PATENTSERVIS Bratislava, a. s., Bratislava, SK;
(86) PCT/JP2019/004182
- (87) WO 2019/167573
- (54) Pozinkovaný plech na lisovanie za tepla a spôsob jeho výroby**
-
- (51) E02F 3/36** (2006.01)
(11) E 42402
(96) 19200805.0, 1.10.2019
(97) 3653796, 30.8.2023
(30) 102018128479, 14.11.2018, DE
(45) 6.12.2023
(73) OilQuick Deutschland KG, Steindorf, DE;
(72) SCHMID Sebastian, Steindorf, DE;
(74) Zathurecka INPARTNERS GROUP s.r.o., Banská Bystrica, SK;
- (54) Rýchlospojka a rýchlopínací systém s takouto rýchlospojku**
-
- (51) E03B 7/07** (2006.01)
G01M 3/28 (2006.01)
(11) E 42322
(96) 17780262.6, 19.9.2017
(97) 3568681, 16.8.2023
(30) 201715402743, 10.1.2017, US
(45) 6.12.2023
(73) Sensus Spectrum, LLC, Raleigh, NC, US;
(72) BARKER Zachary A., Durham, NC, US;
SHAFIEE Michael Ehsan, Raleigh, NC, US;
SMITH Travis, Raleigh, NC, US;
RASEKH Amin, Atlanta, GA, US;
CAMPBELL Bruce, Providence, RI, US;
MULLER Grant, Marietta, GA, US;
- (74) Zivko Mijatovic and Partners s. r. o., Bratislava, SK;
(86) PCT/US2017/052134
(87) WO 2018/132137
- (54) Spôsob a zariadenie na detekciu úniku v potrubnej sieti na základe modelu**
-
- (51) E04B 1/76** (2006.01)
E04B 1/94 (2006.01)
E04F 13/08 (2006.01)
F16L 5/04 (2006.01)
(11) E 42353
(96) 18702699.2, 2.2.2018
(97) 3580399, 23.8.2023
(30) 202017100668 U, 8.2.2017, DE
202017100673 U, 8.2.2017, DE
17171858, 19.5.2017, EP
(45) 6.12.2023
(73) ROCKWOOL A/S, Hedehusene, DK;
(72) RUPP Roman, Haltern, DE;
SCHRÖDER Markus, Oberhausen, DE;
RÖTZSCHKE Holger Michael, Leipzig, DE;
(74) Kapa Beta, s. r. o., Nová Dubnica, SK;
(86) PCT/EP2018/052655
(87) WO 2018/146017
- (54) Fasáda budovy, spôsob výroby fasády a konštrukčná súprava na fasádu budovy**
-

- (51) **F16B 25/00** (2006.01)
E04F 13/00 (2006.01)
- (11) **E 42395**
(96) 18160088.3, 6.3.2018
(97) 3536989, 2.8.2023
(45) 6.12.2023
(73) SFS Group International AG, Heerbrugg, CH;
(72) ANDERSAG Markus, St. Gallen, CH;
(74) inventa Patentová a známková kancelária s. r. o., Bratislava, SK;
- (54) **Skrutka do fasádneho panelu a upevňovacia zostava obsahujúca takúto skrutku**
-
- (51) **F16L 55/07** (2006.01)
F16L 55/09 (2006.01)
F16T 1/45 (2006.01)
F24H 8/00 (2022.01)
F24H 9/16 (2022.01)
F16T 1/22 (2006.01)
- (11) **E 42366**
(96) 19167275.7, 4.4.2019
(97) 3567295, 28.6.2023
(30) 102018110984, 8.5.2018, DE
(45) 6.12.2023
(73) Vaillant GmbH, Remscheid, DE;
(72) Gaisbauer Norbert, Leichlingen, DE;
Birrenbach Axel, Remscheid, DE;
Reinert Andreas, Witten, DE;
- (54) **Sifón**
-
- (51) **F24D 3/18** (2006.01)
F24D 10/00 (2022.01)
F24F 1/00 (2019.01)
F24F 3/10 (2006.01)
- (11) **E 42317**
(96) 20212670.2, 9.12.2020
(97) 3835666, 14.6.2023
(30) 102019134349, 13.12.2019, DE
(45) 6.12.2023
(73) Wolfgang Jaske und Dr. Peter Wolf GbR, Lingen, DE;
(72) WOLF Peter, Hatten, DE;
JASKE Wolfgang, Lingen, DE;
(74) FAJNOR IP s. r. o., Bratislava, SK;
- (54) **Systém klimatizácie a zásobovania teplom v budove**
-
- (51) **F41A 25/00** (2006.01)
F41A 25/22 (2006.01)
- (11) **E 42309**
(96) 19828614.8, 12.12.2019
(97) 3908799, 19.7.2023
(30) 102019100579, 11.1.2019, DE
(45) 6.12.2023
(73) Rheinmetall Waffe Munition GmbH, Südheide, DE;
(72) SCHWIEGER Florian, Unterlüß, DE;
BAUMANN Berthold, Unterlüß, DE;
BORCHERT Rüdiger, Unterlüß, DE;
(74) ROTT & RŮŽIČKA, Patentová, známková a právna kancelária, verejná obchodná spoločnosť, Bratislava, SK;
- (86) PCT/EP2019/084795
- (87) WO 2020/143985
- (54) **Uloženie hlavne a hlavňová zbraň**
-
- (51) **G01M 17/02** (2006.01)
- (11) **E 42321**
(96) 16192577.1, 6.10.2016
(97) 3163282, 16.8.2023
(30) 201514922271, 26.10.2015, US
(45) 6.12.2023
(73) Commercial Time Sharing, Inc., Akron OH, US;
(72) Symens Ronald E., Sioux Falls, SD South Dakota, US;
Stanoszek Byron R., Hinckley, OH Ohio, US;
(74) PATENTSERVIS Bratislava, akciová spoločnosť, Bratislava-Rača, SK;
- (54) **Spôsob charakterizácie strojov na meranie rovnomernosti pneumatík**
-
- (51) **G01N 33/574** (2006.01)
G01N 33/92 (2006.01)
- (11) **E 42323**
(96) 18174963.1, 29.5.2018
(97) 3575793, 19.7.2023
(45) 6.12.2023
(73) FONS JK Group, a.s., Pardubice, CZ;
(72) Holcapek Michal, Stare Hradiste, CZ;
Jirasko Robert, Pardubice, CZ;
Wolrab Denise, Wien, AT;
Cifkova Eva, Krhova, CZ;
- (74) BACHRATÁ & BACHRATÝ OFFICE, Patentová a známková kancelária, Zálesie, SK;
- (54) **Spôsob diagnostikovania rakoviny na základe lipidomickej analýzy telesnej tekutiny**
-
- (51) **G06Q 10/06** (2023.01)
- (11) **E 42403**
(96) 18729932.6, 4.6.2018
(97) 3803727, 26.7.2023
(45) 6.12.2023
(73) Celonis SE, München, DE;
(72) KLENK Martin, München, DE;
RINKE Alexander, München, DE;
NOMINACHER Bastian, München, DE;
- (74) Zathurecka INPARTNERS GROUP s.r.o., Banská Bystrica, SK;
- (86) PCT/EP2018/064666
(87) WO 2019/233551
- (54) **Spôsob a systém na poskytovanie procesných protokolov pre fyzické objekty**
-
- (51) **G07F 7/06** (2006.01)
- (11) **E 42350**
(96) 19163376.7, 18.3.2019
(97) 3557541, 26.7.2023
(30) 102018205834, 17.4.2018, DE
102018208575, 30.5.2018, DE
102018208581, 30.5.2018, DE
(45) 6.12.2023
(73) Sielaff GmbH & Co. KG Automatenbau Herrieden, Herrieden, DE;
(72) HUFFER Thomas, Weihenzell, DE;

- (74) Zathurecka INPARTNERS GROUP s.r.o., Banská Bystrica, SK;
- (54) Polohovač fliaš, zberný automat a triediaci systém**
-
- (51) G10L 21/038** (2013.01)
(11) E 42396
(96) 17206563.3, 4.2.2015
(97) 3330966, 26.7.2023
(30) 1450969, 7.2.2014, FR
(45) 6.12.2023
(62) 15705687.0
(73) Koninklijke Philips N.V., Eindhoven, NL;
(72) KANIEWSKA Magdalena, Eindhoven, NL;
RAGOT Stéphane, Eindhoven, NL;
(74) PATENTSERVIS Bratislava, a. s., Bratislava, SK;
- (54) Vylepšené rozšírenie frekvenčného pásma v dekodéri audiofrekvenčného signálu**
-
- (51) H01M 8/18** (2006.01)
(11) E 42330
(96) 20771234.0, 4.9.2020
(97) 4032135, 26.7.2023
(30) 102019125240, 19.9.2019, DE
(45) 6.12.2023
(73) RWE Gas Storage West GmbH, Essen, DE;
(72) NEUHAUS Guido, Dülmen, DE;
RITTINGHAUS Kai, Dortmund, DE;
SCHMIDT Simon, Essen, DE;
(74) Zivko Mijatovic and Partners s. r. o., Bratislava, SK;
(86) PCT/EP2020/074812
(87) WO 2021/052782
- (54) Hybridné kavernové úložisko**
-
- (51) H01R 4/20** (2006.01)
H01R 11/09 (2006.01)
H01R 4/62 (2006.01)
H01R 11/12 (2006.01)
(11) E 42399
(96) 17867440.4, 25.10.2017
(97) 3537545, 23.8.2023
(30) 201610966186, 4.11.2016, CN
(45) 6.12.2023
(73) Jilin Zhong Ying High Technology Co., Ltd., Jilin, CN;
(72) WANG Chao, Jilin, CN;
(74) PATENTSERVIS Bratislava, a. s., Bratislava, SK;
(86) PCT/CN2017/107579
(87) WO 2018/082486
- (54) Zostava hliníkovej koncovky a prechodový spoj medi a hliníka**
-
- (51) H04L 5/00** (2006.01)
(11) E 42315
(96) 17868314.0, 12.7.2017
(97) 3537648, 16.8.2023
(30) 201610964125, 4.11.2016, CN
(45) 6.12.2023
(73) Vivo Mobile Communication Co., Ltd., Dongguan, Guangdong, CN;
(72) JIANG Lei, Dongguan Guangdong, CN;
(74) HÖRMANN & PARTNERS s.r.o., Bratislava, SK;
- (86) PCT/CN2017/092555
(87) WO 2018/082336
- (54) Spôsob prenosu údajov a zariadenie v bezdrôtovej komunikačnej sieti**
-
- (51) H04L 5/00** (2006.01)
H04L 1/00 (2006.01)
H04W 72/566 (2023.01)
H04W 72/21 (2023.01)
(11) E 42329
(96) 20847503.8, 30.7.2020
(97) 4007420, 16.8.2023
(30) 201910693015, 30.7.2019, CN
(45) 6.12.2023
(73) Vivo Mobile Communication Co., Ltd., Dongguan, Guangdong, CN;
(72) LI Na, Dongguan, Guangdong, CN;
PAN Xueming, Dongguan, Guangdong, CN;
SHEN Xiaodong, Dongguan, Guangdong, CN;
LU Zhi, Dongguan, Guangdong, CN;
(74) HÖRMANN & PARTNERS s.r.o., Bratislava, SK;
- (86) PCT/CN2020/105676
(87) WO 2021/018227
- (54) Spôsob prenosu riadiacich informácií vzostupného spojenia, koncové zariadenie a pamäťové médium**
-
- (51) H04N 1/46** (2006.01)
H04N 9/64 (2023.01)
H04N 1/64 (2006.01)
(11) E 42364
(96) 20160837.9, 6.9.2011
(97) 3697073, 23.8.2023
(30) 39429410 P, 18.10.2010, US
(45) 6.12.2023
(62) 11834794.7
(73) Dolby Laboratories Licensing Corporation, San Francisco, CA, US;
(72) WAN Chun Chi, Sunnyvale, CA, US;
MESSMER Neil W., Langley, CA;
(74) HÖRMANN & PARTNERS s.r.o., Bratislava, SK;
- (54) Spôsoby spracovania obrazu a prístroj používajúci lokalizované definície gamutu**
-
- (51) H04N 19/129** (2014.01)
H04N 19/167 (2014.01)
H04N 19/176 (2014.01)
H04N 19/174 (2014.01)
H04N 19/70 (2014.01)
H04N 19/119 (2014.01)
(11) E 42397
(96) 22150345.1, 26.6.2013
(97) 4002842, 2.8.2023
(30) 201261664701 P, 26.6.2012, US
201261672750 P, 17.7.2012, US
(45) 6.12.2023
(62) 13808815.8
(73) LG Electronics, Inc., Seoul, KR;
(72) Hendry Hendry, Seoul, KR;
Kim Jungsun, Seoul, KR;
Kim Chulkeun, Seoul, KR;

- Jeon Byeongmoon, Seoul, KR;
Jeong Sangoh, Seoul, KR;
(74) ROTT & RÚŽIČKA, Patentová, známková a právna kancelária, verejná obchodná spoločnosť, Bratislava, SK;
(54) **Spôsob dekódovania videa, spôsob kódovania videa a pamäťové médium ukládajúce zakódovanú videoinformáciu**

- (51) **H04N 19/196** (2014.01)
H04N 19/46 (2014.01)
H04N 19/436 (2014.01)
H04N 19/91 (2014.01)

(11) **E 42341**

- (96) 20205787.3, 5.11.2012
(97) 3806466, 2.8.2023
(30) 2011243940, 7.11.2011, JP
(45) 6.12.2023
(62) 12801780.3
(73) CANON KABUSHIKI KAISHA, Ohta-ku Tokyo, JP;
(72) OKAWA Koji, Ohta-ku, Tokyo, JP;
(74) Zivko Mijatovic and Partners s. r. o., Bratislava, SK;

- (54) **Zariadenie kódujúce obraz, spôsob kódovania obrazu, zariadenie dekódujúce obraz, spôsob dekódovania obrazu a program**

- (51) **H04N 19/43** (2014.01)

(11) **E 42342**

- (96) 20205749.3, 16.8.2012
(97) 3806468, 19.7.2023
(30) 201114184, 17.8.2011, GB
(45) 6.12.2023
(62) 12751267.1
(73) CANON KABUSHIKI KAISHA, Ohta-ku Tokyo, JP;
(72) LAROCHE Guillaume, Saint Aubin d'Aubigné, FR;
(74) Zivko Mijatovic and Partners s. r. o., Bratislava, SK;
(54) **Spôsob a zariadenie na kódovanie sekvencie obrazov a spôsob a zariadenie na dekódovanie sekvencie obrazov**

- (51) **H04N 19/463** (2014.01)
H04N 19/503 (2014.01)
H04N 19/70 (2014.01)
H04N 19/196 (2014.01)

(11) **E 42340**

- (96) 20169278.7, 10.9.2012
(97) 3700214, 23.8.2023
(30) 2011228758, 18.10.2011, JP
2011240334, 1.11.2011, JP
(45) 6.12.2023
(62) 12841320.0
(73) NTT DoCoMo, Inc., Tokyo, JP;
(72) BOON Choong Seng, Tokyo, JP;
SUZUKI Yoshinori, Tokyo, JP;
TAN Thiow Keng, Tokyo, JP;
(74) HÖRMANN & PARTNERS s.r.o., Bratislava, SK;
(54) **Spôsob predikčného dekódovania pohybového videa**

- (51) **H04N 19/513** (2014.01)
H04N 19/70 (2014.01)
H04N 19/132 (2014.01)
H04N 19/577 (2014.01)
H04N 19/11 (2014.01)
H04N 19/463 (2014.01)
H04N 19/52 (2014.01)
H04N 19/523 (2014.01)

(11) **E 42390**

- (96) 20769451.4, 11.2.2020
(97) 3941060, 30.8.2023
(30) 201962817504 P, 12.3.2019, US
(45) 6.12.2023
(73) LG Electronics Inc., Seoul, KR;
(72) PARK Naeri, Seoul, KR;
NAM Junghak, Seoul, KR;
JANG Hyeongmoon, Seoul, KR;
(74) KOREJZOVA LEGAL v. o. s., Bratislava, SK;
(86) PCT/KR2020/001860
(87) WO 2020/184847

- (54) **Spôsob inter predikcie a zariadenie založené na DMVR a BDOF**

- (51) **H04N 19/52** (2014.01)
H04N 19/61 (2014.01)

(11) **E 42360**

- (96) 22194613.0, 20.12.2011
(97) 4120686, 23.8.2023
(30) 2011002205, 7.1.2011, JP
(45) 6.12.2023
(62) 11855027.6
(73) NTT DOCOMO, INC., Chiyoda-Ku, Tokyo, JP;
(72) FUJIBAYASHI Akira, Tokyo, JP;
SUZUKI Yoshinori, Tokyo, JP;
BOON Choong Seng, Tokyo, JP;
(74) HÖRMANN & PARTNERS s.r.o., Bratislava, SK;
(54) **Spôsob prediktívneho kódovania, zariadenie na prediktívne kódovanie a program na prediktívne kódovanie vektorov pohybu a spôsob prediktívneho dekódovania, zariadenie na prediktívne dekódovanie a program na prediktívne dekódovanie vektorov pohybu**

- (51) **H04N 19/70** (2014.01)
H04N 19/85 (2014.01)
H04N 19/98 (2014.01)
H04N 21/2343 (2011.01)
H04N 21/4402 (2011.01)
H04N 21/236 (2011.01)
H04N 21/434 (2011.01)
H04N 5/202 (2023.01)

(11) **E 42324**

- (96) 22184376.6, 27.11.2015
(97) 4093038, 16.8.2023
(30) 201462087035 P, 3.12.2014, US
2015219859, 9.11.2015, JP
(45) 6.12.2023
(62) 15866173.6
(73) Panasonic Intellectual Property Management Co., Ltd., Osaka-shi, Osaka, JP;

- (72) DRUGEON Virginie, Langen, DE;
NISHI Takahiro, Osaka, JP;
TOMA Tadamasu, Osaka, JP;
(74) Zivko Mijatovic and Partners s. r. o., Bratislava, SK;
(54) Zariadenie na generovanie dát

-
- (51) H04N 19/70** (2014.01)
H04N 19/85 (2014.01)
H04N 19/98 (2014.01)
H04N 21/2343 (2011.01)
H04N 21/4402 (2011.01)
H04N 21/434 (2011.01)
H04N 5/202 (2023.01)
H04N 21/236 (2011.01)

(11) E 42344

- (96) 22184373.3, 27.11.2015
(97) 4093036, 16.8.2023
(30) 201462087035 P, 3.12.2014, US
2015219859, 9.11.2015, JP
(45) 6.12.2023
(62) 15866173.6
(73) Panasonic Intellectual Property Management Co., Ltd.,
Osaka-shi, Osaka, JP;
(72) DRUGEON Virginie, Langen, DE;
NISHI Takahiro, Osaka, JP;
TOMA Tadamasu, Osaka, JP;
(74) Zivko Mijatovic and Partners s. r. o., Bratislava, SK;
(54) Spôsob generovania dát

-
- (51) H04N 19/70** (2014.01)
H04N 19/85 (2014.01)
H04N 19/98 (2014.01)
H04N 21/2343 (2011.01)
H04N 21/4402 (2011.01)
H04N 21/236 (2011.01)
H04N 21/414 (2011.01)
H04N 5/202 (2023.01)
H04N 21/434 (2011.01)

(11) E 42351

- (96) 22184375.8, 27.11.2015
(97) 4093037, 23.8.2023
(30) 201462087035 P, 3.12.2014, US
2015219859, 9.11.2015, JP
(45) 6.12.2023
(62) 15866173.6
(73) Panasonic Intellectual Property Management Co., Ltd.,
Osaka-shi, Osaka, JP;
(72) DRUGEON Virginie, Langen, DE;
NISHI Takahiro, Osaka, JP;
TOMA Tadamasu, Osaka, JP;
(74) Zivko Mijatovic and Partners s. r. o., Bratislava, SK;
(54) Zariadenie na generovanie dát

-
- (51) H04N 19/70** (2014.01)

(11) E 42373

- (96) 21182527.8, 4.11.2011
(97) 3962088, 21.6.2023
(30) 41024610 P, 4.11.2010, US
(45) 6.12.2023
(62) 11781501.9

- (73) GE Video Compression, LLC, Niskayuna, NY, US;
(72) SCHWARZ Heiko, Panketal, DE;
KIRCHHOFFER Heiner, Berlin, DE;
HELLE Philipp, Berlin, DE;
OUDIN Simon, Düsseldorf, DE;
STEGEMANN Jan, Staufen, DE;
BROSS Benjamin, Berlin, DE;
MARPE Detlev, Berlin, DE;
WIEGAND Thomas, Berlin, DE;
(74) HÖRMANN & PARTNERS s.r.o., Bratislava, SK;
(54) Režim zlučovania a preskoku podporných blokov pri kódovaní obrazov

-
- (51) H04N 21/2343** (2011.01)
H04N 19/70 (2014.01)
H04N 21/236 (2011.01)
H04N 21/4402 (2011.01)
H04N 19/85 (2014.01)
H04N 19/98 (2014.01)
H04N 21/434 (2011.01)
H04N 5/202 (2023.01)

(11) E 42336

- (96) 22184377.4, 27.11.2015
(97) 4114014, 16.8.2023
(30) 201462087035 P, 3.12.2014, US
2015219859, 9.11.2015, JP
(45) 6.12.2023
(62) 15866173.6
(73) Panasonic Intellectual Property Management Co., Ltd.,
Osaka-shi, Osaka, JP;
(72) DRUGEON Virginie, Langen, DE;
NISHI Takahiro, Osaka, JP;
TOMA Tadamasu, Osaka, JP;
(74) Zivko Mijatovic and Partners s. r. o., Bratislava, SK;
(54) Zariadenie na generovanie dát

-
- (51) H04W 24/02** (2009.01)
H04W 24/08 (2009.01)
H04W 72/12 (2023.01)

(11) E 42333

- (96) 18793919.4, 2.5.2018
(97) 3637828, 9.8.2023
(30) 201710312470, 5.5.2017, CN
(45) 6.12.2023
(73) Vivo Mobile Communication Co., Ltd., Dongguan,
Guangdong, CN;
(72) YUE Ran, Dongguan Guangdong, CN;
WU Yumin, Dongguan Guangdong, CN;
YANG Xiaodong, Dongguan Guangdong, CN;
(74) HÖRMANN & PARTNERS s.r.o., Bratislava, SK;
(86) PCT/CN2018/085352
(87) WO 2018/202044
(54) Spôsob a systém spracovania požiadavky na plánovanie

-
- (51) H04W 52/00** (2009.01)
H04W 52/02 (2009.01)

(11) E 42358

- (96) 18842399.0, 28.6.2018
(97) 3664520, 30.8.2023

- (30) 201710642684, 31.7.2017, CN
 (45) 6.12.2023
 (73) Vivo Mobile Communication Co., Ltd., Dongguan, Guangdong, CN;
 (72) JIANG Dajie, Dongguan Guangdong, CN;
 QIN Fei, Dongguan Guangdong, CN;
 SHEN Xiaodong, Dongguan Guangdong, CN;
 (74) HÖRMANN & PARTNERS s.r.o., Bratislava, SK;
 (86) PCT/CN2018/093327
 (87) WO 2019/024629
 (54) **Spôsob indikácie a určovania stavu terminálu, základňová stanica a terminál**
-
- (51) **H04W 52/02** (2009.01)
H04W 76/28 (2018.01)
H04W 56/00 (2009.01)
 (11) **E 42332**
 (96) 19735919.3, 2.1.2019
 (97) 3737163, 9.8.2023
 (30) 201810012587, 5.1.2018, CN
 (45) 6.12.2023
 (73) Vivo Mobile Communication Co., Ltd., Dongguan, Guangdong, CN;
 (72) WU Kai, Dongguan, Guangdong, CN;
-
- (74) SUN Peng, Dongguan, Guangdong, CN;
 PAN Xueming, Dongguan, Guangdong, CN;
 (74) HÖRMANN & PARTNERS s.r.o., Bratislava, SK;
 (86) PCT/CN2019/070070
 (87) WO 2019/134643
 (54) **Spôsob synchronizácie času a frekvencie, sieťové zariadenie a terminál**
-
- (51) **H04W 74/08** (2009.01)
H04B 7/06 (2006.01)
 (11) **E 42335**
 (96) 18841680.4, 1.8.2018
 (97) 3664565, 16.8.2023
 (30) 201710651463, 2.8.2017, CN
 (45) 6.12.2023
 (73) Vivo Mobile Communication Co., Ltd., Dongguan, Guangdong, CN;
 (72) JIANG Lei, Dongguan Guangdong, CN;
 PAN Xueming, Dongguan Guangdong, CN;
 (74) HÖRMANN & PARTNERS s.r.o., Bratislava, SK;
 (86) PCT/CN2018/098041
 (87) WO 2019/024871
 (54) **Spôsob prenosu informácií v nelicenčnom pásme, sieťové zariadenie a terminál**
-

(51)	(11)	(51)	(11)	(51)	(11)	(51)	(11)
A01K 67/027	E 42401	A63B 22/00	E 42392	C07D 403/12	E 42319	G01N 33/574	E 42323
A01M 1/04	E 42363	B01D 21/00	E 42394	C07D 405/14	E 42346	G06Q 10/06	E 42403
A01N 43/56	E 42347	B01J 19/08	E 42308	C07D 471/04	E 42356	G07F 7/06	E 42350
A23C 13/12	E 42384	B02C 2/04	E 42370	C07D 471/10	E 42377	G10L 21/038	E 42396
A23L 11/30	E 42310	B05B 13/02	E 42354	C07D 498/04	E 42320	H01M 8/18	E 42330
A23L 33/115	E 42369	B08B 1/04	E 42381	C07D 515/22	E 42391	H01R 4/20	E 42399
A24B 13/00	E 42327	B08B 9/20	E 42361	C07K 14/755	E 42339	H04L 5/00	E 42315
A24D 3/06	E 42348	B23P 19/04	E 42372	C07K 16/10	E 42349	H04L 5/00	E 42329
A24F 47/00	E 42337	B23Q 3/155	E 42338	C07K 16/28	E 42388	H04N 1/46	E 42364
A41B 11/02	E 42328	B29C 48/12	E 42405	C09D 1/00	E 42311	H04N 19/129	E 42397
A61F 2/78	E 42313	B29C 61/06	E 42312	C09K 5/04	E 42318	H04N 19/196	E 42341
A61F 6/14	E 42316	B29C 63/00	E 42314	C10G 3/00	E 42383	H04N 19/43	E 42342
A61K 9/00	E 42359	B32B 15/08	E 42386	C11D 7/30	E 42352	H04N 19/463	E 42340
A61K 9/02	E 42334	B41J 2/045	E 42389	C21B 13/00	E 42371	H04N 19/513	E 42390
A61K 9/08	E 42379	B60J 10/77	E 42326	C21D 9/52	E 42357	H04N 19/52	E 42360
A61K 9/16	E 42343	B60N 2/30	E 42365	C22C 38/00	E 42398	H04N 19/70	E 42324
A61K 9/19	E 42393	B61L 23/00	E 42325	E02F 3/36	E 42402	H04N 19/70	E 42344
A61K 9/20	E 42374	B61L 23/04	E 42382	E03B 7/07	E 42322	H04N 19/70	E 42351
A61K 31/404	E 42404	B62B 1/12	E 42376	E04B 1/76	E 42353	H04N 19/70	E 42373
A61K 31/444	E 42400	B62D 11/20	E 42345	F16B 25/00	E 42395	H04N 21/2343	E 42336
A61M 15/00	E 42375	B65B 5/10	E 42331	F16L 55/07	E 42366	H04W 24/02	E 42333
A61M 15/00	E 42380	B65D 71/08	E 42368	F24D 3/18	E 42317	H04W 52/00	E 42358
A61P 25/00	E 42355	B65G 67/20	E 42378	F41A 25/00	E 42309	H04W 52/02	E 42332
A61P 35/02	E 42387	C07D 401/14	E 42362	G01M 17/02	E 42321	H04W 74/08	E 42335
A61P 37/02	E 42385	C07D 401/14	E 42367				

SC4A Sprístupnené opravené preklady európskych patentových spisov

(11) E 41055	(11) E 42304
(97) 3601297	(97) 3250691
(45) 6.12.2023	(45) 6.12.2023
(54) Zlúčeniny, ktoré inhibujú proteín MCL-1	(54) Hybridné DNA/RNA polynukleotidy CRISPR a spôsoby použitia
<hr/>	
(11) E 42292	
(97) 3883606	
(45) 6.12.2023	
(54) Bezpečný a účinný spôsob liečby ulceróznej kolitídy protilátkami anti-IL12/IL23	
<hr/>	

SC4A Sprístupnené preklady zmenených znení európskych patentových spisov

(11) E 19621	-(pyridín-2-yl)etenyl]-indazolu vhodné na liečenie abnormálneho
(97) 2435432	rástu buniek u cicavcov
(45) 6.12.2023	
(54) Látky indukujúce apoptózu na liečenie rakoviny a imunitných a autoimunitných ochorení	
<hr/>	
(11) E 24948	(11) E 33026
(97) 2134702	(97) 3316680
(45) 6.12.2023	(45) 6.12.2023
(54) Kryštalické formy	(54) Systém a spôsob identifikácie jednotlivých zvierat na základe zobrazenia chrbta
6-[2-(metylkarbamoyl)fenylsulfanyl]-3-E-[2-	
<hr/>	

MC4A**Zrušené európske patenty po námietkovom konaní pred EPÚ****(11) E 10329**

(97) 1975231

Dátum zrušenia: 12.8.2023

(11) E 25914

(97) 2085422

Dátum zrušenia: 16.11.2023

(11) E 20434

(97) 2154969

Dátum zrušenia: 6.11.2023

(11) E 28891

(97) 2933201

Dátum zrušenia: 7.9.2023

MK4A**Zaniknuté európske patenty uplynutím doby platnosti****(11) E 395**

(97) 1419861

Dátum zániku: 8.11.2023

(11) E 4137

(97) 1563691

Dátum zániku: 10.11.2023

(11) E 1113

(97) 1567323

Dátum zániku: 19.11.2023

(11) E 4267

(97) 1439503

Dátum zániku: 19.11.2023

(11) E 1157

(97) 1560662

Dátum zániku: 10.11.2023

(11) E 4561

(97) 1562681

Dátum zániku: 11.11.2023

(11) E 2196

(97) 1613297

Dátum zániku: 19.11.2023

(11) E 5534

(97) 1562603

Dátum zániku: 11.11.2023

(11) E 2928

(97) 1585510

Dátum zániku: 18.11.2023

(11) E 6602

(97) 1564210

Dátum zániku: 20.11.2023

(11) E 3186

(97) 1563105

Dátum zániku: 13.11.2023

(11) E 11834

(97) 1694614

Dátum zániku: 20.11.2023

(11) E 3310

(97) 1563103

Dátum zániku: 13.11.2023

(11) E 17142

(97) 1567147

Dátum zániku: 17.11.2023

(11) E 3484

(97) 1562613

Dátum zániku: 19.11.2023

(11) E 18366

(97) 2327414

Dátum zániku: 7.11.2023

(11) E 4041

(97) 1563104

Dátum zániku: 13.11.2023

(11) E 21070

(97) 2226381

Dátum zániku: 7.11.2023

(11) **E 30536**
(97) 1588443
Dátum zániku: 19.11.2023

(11) **E 35417**
(97) 3241550
Dátum zániku: 18.11.2023

(11) **E 31496**
(97) 2853166
Dátum zániku: 7.11.2023

MM4A Zaniknuté európske patenty pre nezaplatenie udržiavacích poplatkov

(11) **E 3281**
(97) 1593802
Dátum zániku: 14.4.2023

(11) **E 12459**
(97) 1871482
Dátum zániku: 19.4.2023

(11) **E 4886**
(97) 1721992
Dátum zániku: 18.4.2023

(11) **E 12704**
(97) 2021146
Dátum zániku: 12.4.2023

(11) **E 7860**
(97) 1968063
Dátum zániku: 25.4.2023

(11) **E 12799**
(97) 2148873
Dátum zániku: 18.4.2023

(11) **E 8021**
(97) 2146869
Dátum zániku: 22.4.2023

(11) **E 13004**
(97) 1881980
Dátum zániku: 21.4.2023

(11) **E 8081**
(97) 1740698
Dátum zániku: 21.4.2023

(11) **E 13665**
(97) 2380871
Dátum zániku: 15.4.2023

(11) **E 10147**
(97) 2021335
Dátum zániku: 18.4.2023

(11) **E 14507**
(97) 1874288
Dátum zániku: 18.4.2023

(11) **E 10628**
(97) 1942670
Dátum zániku: 25.4.2023

(11) **E 15733**
(97) 2035398
Dátum zániku: 20.4.2023

(11) **E 10750**
(97) 2291380
Dátum zániku: 23.4.2023

(11) **E 16030**
(97) 2419314
Dátum zániku: 16.4.2023

(11) **E 11375**
(97) 2307420
Dátum zániku: 23.4.2023

(11) **E 16078**
(97) 2152670
Dátum zániku: 25.4.2023

(11) **E 11793**
(97) 1871912
Dátum zániku: 17.4.2023

(11) **E 16174**
(97) 2563608
Dátum zániku: 20.4.2023

(11) E 16284
(97) 1620456
Dátum zániku: 16.4.2023

(11) E 16508
(97) 1753544
Dátum zániku: 20.4.2023

(11) E 17380
(97) 2014652
Dátum zániku: 18.4.2023

(11) E 17395
(97) 2157393
Dátum zániku: 24.4.2023

(11) E 17538
(97) 2708433
Dátum zániku: 18.4.2023

(11) E 17816
(97) 2285237
Dátum zániku: 16.4.2023

(11) E 18092
(97) 2650990
Dátum zániku: 13.4.2023

(11) E 18249
(97) 1620396
Dátum zániku: 15.4.2023

(11) E 18535
(97) 2246417
Dátum zániku: 21.4.2023

(11) E 18593
(97) 1756280
Dátum zániku: 22.4.2023

(11) E 18929
(97) 2164872
Dátum zániku: 17.4.2023

(11) E 20143
(97) 2650632
Dátum zániku: 13.4.2023

(11) E 21183
(97) 2558148
Dátum zániku: 13.4.2023

(11) E 21595
(97) 1845207
Dátum zániku: 13.4.2023

(11) E 22780
(97) 2264251
Dátum zániku: 13.4.2023

(11) E 22941
(97) 1887150
Dátum zániku: 13.4.2023

(11) E 24269
(97) 2560658
Dátum zániku: 21.4.2023

(11) E 24732
(97) 2991667
Dátum zániku: 16.4.2023

(11) E 24951
(97) 2535137
Dátum zániku: 24.4.2023

(11) E 25175
(97) 2986393
Dátum zániku: 16.4.2023

(11) E 25312
(97) 2701862
Dátum zániku: 25.4.2023

(11) E 25401
(97) 2792806
Dátum zániku: 17.4.2023

(11) E 25586
(97) 2844694
Dátum zániku: 15.4.2023

(11) E 25862
(97) 2421380
Dátum zániku: 23.4.2023

(11) E 26077
(97) 2148939
Dátum zániku: 22.4.2023

(11) E 26111
(97) 2989088
Dátum zániku: 25.4.2023

(11) E 26144
(97) 2007416
Dátum zániku: 12.4.2023

(11) E 26268
(97) 2997033
Dátum zániku: 18.4.2023

(11) E 26421
(97) 2419104
Dátum zániku: 12.4.2023

(11) E 26532
(97) 2653207
Dátum zániku: 15.4.2023

(11) E 26814
(97) 2707439
Dátum zániku: 24.4.2023

(11) E 27214
(97) 3085742
Dátum zániku: 20.4.2023

(11) E 27367
(97) 2841568
Dátum zániku: 12.4.2023

(11) E 27606
(97) 3088336
Dátum zániku: 14.4.2023

(11) E 28214
(97) 2796288
Dátum zániku: 22.4.2023

(11) E 28916
(97) 2989086
Dátum zániku: 25.4.2023

(11) E 29395
(97) 2692737
Dátum zániku: 17.4.2023

(11) E 29966
(97) 1874622
Dátum zániku: 24.4.2023

(11) E 29982
(97) 2425173
Dátum zániku: 23.4.2023

(11) E 30216
(97) 2424657
Dátum zániku: 15.4.2023

(11) E 30952
(97) 2687250
Dátum zániku: 12.4.2023

(11) E 31529
(97) 2561149
Dátum zániku: 15.4.2023

(11) E 31700
(97) 3085674
Dátum zániku: 20.4.2023

(11) E 32073
(97) 2427074
Dátum zániku: 24.4.2023

(11) E 32123
(97) 3258809
Dátum zániku: 16.4.2023

(11) E 32553
(97) 2562155
Dátum zániku: 20.4.2023

(11) E 33069
(97) 1985597
Dátum zániku: 18.4.2023

(11) E 33214
(97) 2986746
Dátum zániku: 18.4.2023

(11) E 33270
(97) 3246592
Dátum zániku: 20.4.2023

(11) E 33271
(97) 2012919
Dátum zániku: 23.4.2023

(11) E 33690
(97) 2937422
Dátum zániku: 23.4.2023

(11) E 34104
(97) 3448819
Dátum zániku: 20.4.2023

(11) **E 34264**
 (97) 3283080
 Dátum zániku: 15.4.2023

(11) **E 38508**
 (97) 3446315
 Dátum zániku: 18.4.2023

(11) **E 34629**
 (97) 3134360
 Dátum zániku: 24.4.2023

(11) **E 38521**
 (97) 3134906
 Dátum zániku: 23.4.2023

(11) **E 35175**
 (97) 3133923
 Dátum zániku: 24.4.2023

(11) **E 38689**
 (97) 3448824
 Dátum zániku: 24.4.2023

(11) **E 36594**
 (97) 3352636
 Dátum zániku: 14.4.2023

(11) **E 38776**
 (97) 3134932
 Dátum zániku: 25.4.2023

(11) **E 38134**
 (97) 2560525
 Dátum zániku: 19.4.2023

(11) **E 39323**
 (97) 3445481
 Dátum zániku: 24.4.2023

(11) **E 38146**
 (97) 3442353
 Dátum zániku: 16.4.2023

(11) **E 39577**
 (97) 3283590
 Dátum zániku: 12.4.2023

(11) **E 38185**
 (97) 3455020
 Dátum zániku: 12.4.2023

(11) **E 39888**
 (97) 3621907
 Dátum zániku: 25.4.2023

(11) **E 38296**
 (97) 3536866
 Dátum zániku: 15.4.2023

PC4A

Prevody a prechody práv na európske patenty

(11) **E 14463**
 (97) 2474459
 (73) ELH Waggonbau Niesky GmbH, Niesky, DE;
 Predchádzajúci majiteľ:
 WBN Waggonbau Niesky GmbH, Niesky, DE;
 Dátum zápisu do registra: 21.11.2023

Predchádzajúci majiteľ:
 SeNostic Health GmbH, Hannover, DE;
 Dátum zápisu do registra: 9.11.2023

(11) **E 14463**
 (97) 2474459
 (73) TATRAVAGÓNKA a.s., Poprad, SK;
 Predchádzajúci majiteľ:
 ELH Waggonbau Niesky GmbH, Niesky, DE;
 Dátum zápisu do registra: 21.11.2023

(11) **E 31655**
 (97) 3152177
 (73) Omya International AG, Oftringen, CH;
 Predchádzajúci majiteľ:
 Binder + Co AG, Gleisdorf, AT;
 Dátum zápisu do registra: 9.11.2023

(11) **E 26098**
 (97) 2675555
 (73) Alois Data GmbH, Hannover, DE;

(11) **E 33458**
 (97) 3325422
 (73) Omya International AG, Oftringen, CH;

<p>Predchádzajúci majiteľ: Binder + Co AG, Gleisdorf, AT; Dátum zápisu do registra: 9.11.2023</p> <hr/> <p>(11) E 34056 (97) 3164716 (73) Alois Data GmbH, Hannover, DE; Predchádzajúci majiteľ: SeNostic Health GmbH, Hannover, DE; Dátum zápisu do registra: 9.11.2023</p> <hr/> <p>(11) E 35331 (97) 3386591 (73) Novartis AG, Basel, CH; Predchádzajúci majiteľ: Cadent Therapeutics, Inc., East Hanover, NJ, US; Dátum zápisu do registra: 20.11.2023</p> <hr/> <p>(11) E 35686 (97) 3530630 (73) Omya International AG, Oftringen, CH; Predchádzajúci majiteľ: Binder + Co AG, Gleisdorf, AT; Dátum zápisu do registra: 9.11.2023</p> <hr/>	<p>(11) E 36012 (97) 3436187 (73) T.I.M.E. Service Catalyst Handling GmbH, Manching, DE; Predchádzajúci majiteľ: TIME Global Solution GmbH, Manching, DE; Dátum zápisu do registra: 9.11.2023</p> <hr/> <p>(11) E 39483 (97) 3571193 (73) Novartis AG, Basel, CH; Predchádzajúci majiteľ: Cadent Therapeutics, Inc., East Hanover, NJ, US; Dátum zápisu do registra: 20.11.2023</p> <hr/> <p>(11) E 40467 (97) 3795550 (73) Omya International AG, Oftringen, CH; Predchádzajúci majiteľ: Binder + Co AG, Gleisdorf, AT; Dátum zápisu do registra: 9.11.2023</p> <hr/>
--	---

TC4A**Zmeny v údajoch o majiteľoch európskych patentov**

<p>(11) E 15320 (97) 1874117 (73) ViiV Healthcare Company, Wilmington, DE, US; Dátum zápisu do registra: 9.11.2023</p> <hr/> <p>(11) E 29053 (97) 2987796 (73) Anacor Pharmaceuticals, LLC, New York, NY, US; Dátum zápisu do registra: 20.11.2023</p> <hr/> <p>(11) E 31028 (97) 2719388 (73) Anacor Pharmaceuticals, LLC, New York, NY, US; Dátum zápisu do registra: 21.11.2023</p> <hr/>	<p>(11) E 35331 (97) 3386591 (73) Cadent Therapeutics, Inc., East Hanover, NJ, US; Dátum zápisu do registra: 20.11.2023</p> <hr/> <p>(11) E 39483 (97) 3571193 (73) Cadent Therapeutics, Inc., East Hanover, NJ, US; Dátum zápisu do registra: 20.11.2023</p> <hr/> <p>(11) E 40366 (97) 3737508 (73) Lignum Technologies AG, Niederteufen, CH; Dátum zápisu do registra: 21.11.2023</p> <hr/>
--	--

TH4A

Opravy chýb alebo zmeny všeobecne

(11) E 4813

(97) 1690809

Záložný veriteľ:

Steiermärkische Bank und Sparkassen AG, Graz, AT;
Vestník č. 11/2023 - Zmeny dispozičných práv na európske patenty (zálohy)

(11) E 7436

(97) 1728729

Záložný veriteľ:

Steiermärkische Bank und Sparkassen AG, Graz, AT;
Vestník č. 11/2023 - Zmeny dispozičných práv na európske patenty (zálohy)

(11) E 10349

(97) 2080732

Záložný veriteľ:

Steiermärkische Bank und Sparkassen AG, Graz, AT;
Vestník č. 11/2023 - Zmeny dispozičných práv na európske patenty (zálohy)

(11) E 18762

(97) 2546162

Záložný veriteľ:

Steiermärkische Bank und Sparkassen AG, Graz, AT;
Vestník č. 11/2023 - Zmeny dispozičných práv na európske patenty (zálohy)

(11) E 21387

(97) 2837542

Záložný veriteľ:

Steiermärkische Bank und Sparkassen AG, Graz, AT;
Vestník č. 11/2023 - Zmeny dispozičných práv na európske patenty (zálohy)

(11) E 23880

(97) 2871141

Záložný veriteľ:

Steiermärkische Bank und Sparkassen AG, Graz, AT;
Vestník č. 11/2023 - Zmeny dispozičných práv na európske patenty (zálohy)

(11) E 28098

(97) 2636569

Záložný veriteľ:

Steiermärkische Bank und Sparkassen AG, Graz, AT;
Vestník č. 11/2023 - Zmeny dispozičných práv na európske patenty (zálohy)

ČASŤ

DODATKOVÉ OCHRANNÉ OSVEDČENIA

**Číselné kódy na označovanie bibliografických údajov
(Štandard WIPO ST.9)**

(11)	Číslo dokumentu	(93)	Číslo, dátum a štát prvého povolenia uviesť liečivo na trh v Spoločenstve
(21)	Číslo žiadosti		
(22)	Dátum podania žiadosti	(94)	Predpokladaný dátum uplynutia platnosti osvedčenia/Predpoklad. dátum uplynutia predlž. doby platnosti osvedčenia/Opravený predpokladaný dátum uplynutia doby platnosti osvedčenia/Opravený predpoklad. dátum uplynutia predlž. doby platnosti osvedčenia
(23)	Dátum podania žiadosti o predĺženie doby platnosti		
(54)	Názov vynálezu základného patentu	(95)	Výrobok chránený základným patentom, pre ktorý bolo požiadané o udelenie alebo predĺženie doby platnosti osvedčenia alebo na ktorý bolo udelené osvedčenie, alebo vo vzťahu ku ktorému bola predĺžená platnosť osvedčenia
(68)	Číslo základného patentu		
(71)	Meno (názov) prihlasovateľa(-ov)		
(71)	Meno (názov) žiadateľa (-ov)		
(73)	Meno (názov) majiteľa(-ov)		
(74)	Meno (názov) zástupcu(-ov)		
(92)	Číslo a dátum prvého povolenia uviesť liečivo alebo výrobok na ochranu rastlín na trh v Slovenskej republike		

BA9A Zverejnené žiadosti o udelenie dodatkového ochranného osvedčenia**(21) 18-2023**

(22) 25.10.2023

(68) EP 2964258

(54) Protilátky, ktoré viažu IL-23

(71) Eli Lilly and Company, Indianapolis, IN, US;

(74) TOMEŠ – Patentová a známková kancelária, s. r. o., Bratislava, SK;

(92) EU/1/23/1736, 30.5.2023

(93) EU/1/23/1736, 30.5.2023, EU

(95) Mirikizumab

Typ: liečivo

(21) 50015-2023

(22) 2.11.2023

(68) EP 3272861

(54) Prostriedky obsahujúce alfa-galaktozidázu

(71) Protalix Ltd., Carmiel, IL;

(74) ŽOVICOVÁ & ŽOVIC IP, s. r. o., Bratislava, SK;

(92) EU/1/23/1724, 5.5.2023

(93) EU/1/23/1724, 5.5.2023, EU

(95) Pegunigalzidáza alfa

Typ: liečivo

FG4A Udelené dodatkové ochranné osvedčenia**(11) 496**

(21) 50006-2022

(22) 7.4.2022

(68) EP 3366293

(54) Dihydronaftyridíny a príbuzné zlúčeniny užitočné ako kinázové inhibítory na liečbu proliferatívnych ochorení

(73) Deciphera Pharmaceuticals, LLC, Lawrence, US;

(74) Zivko Mijatovic and Partners s. r. o., Bratislava, SK;

(92) EU/1/21/1569, 24.11.2021

(93) EU/1/21/1569, 24.11.2021, EU

(95) Ripretinib vo všetkých formách chránených základným patentom

Typ: liečivo

(94) 24.11.2036

HF9A Opravy dátumov v žiadostiach o udelenie dodatkového ochranného osvedčenia**(21) 50008-2022**

(92) EU/1/21/1594, 10.12.2021

(93) EU/1/21/1594, 10.12.2021, EU

Vestník č. 15/2022 - Zverejnené žiadosti o udelenie dodatkového ochranného osvedčenia

ME4A

**Dodatkové ochranné osvedčenia vyhlásené za neplatné
pre zrušenie alebo obmedzenie základného patentu**

(11)

324

TC4A

Zmeny v údajoch o majiteľoch dodatkových ochranných osvedčení

(11) 202

(21) 50006-2014

(73) ViiV Healthcare Company, Wilmington, DE, US;

Dátum zápisu do registra: 9.11.2023

ČASŤ

ÚŽITKOVÉ VZORY

Kódy na označovanie jednotlivých druhov dokumentov (Štandard WIPO ST.16)

U1	Zverejnené prihlášky úžitkových vzorov podľa zákona č. 517/2007 Z. z. o úžitkových vzoroch a o zmene a doplnení niektorých zákonov v znení neskorších predpisov	Y2	Zapísané úžitkové vzory podľa zákona č. 517/2007 Z. z. o úžitkových vzoroch a o zmene a doplnení niektorých zákonov v znení neskorších predpisov so zmenou v porovnaní s príslušnou zverejnenou prihláškou
Y1	Zapísané úžitkové vzory podľa zákona č. 517/2007 Z. z. o úžitkových vzoroch a o zmene a doplnení niektorých zákonov v znení neskorších predpisov bez zmeny v porovnaní s príslušnou zverejnenou prihláškou	Y3	Zmenené znenia úžitkových vzorov podľa zákona č. 517/2007 Z. z. o úžitkových vzoroch a o zmene a doplnení niektorých zákonov v znení neskorších predpisov

Číselné kódy na označovanie bibliografických údajov (Štandard WIPO ST.9)

(11)	Číslo dokumentu	(71)	Meno (názov) prihlasovateľa(-ov)
(13)	Druh dokumentu	(71)	Meno (názov) prihlasovateľa(-ov)
(21)	Číslo prihlášky	(72)	Meno pôvodcu (-ov)
(22)	Dátum podania prihlášky	(73)	Meno (názov) majiteľa(-ov)
(30)	Údaje o prioritě	(74)	Meno (názov) zástupcu(-ov)
(43)	Dátum zverejnenia prihlášky	(86)	Číslo podania medzinárodnej prihlášky podľa PCT
(45)	Dátum oznámenia o sprístupnení dokumentu	(87)	Číslo zverejnenia medzinárodnej prihlášky podľa PCT
(51)	Medzinárodné patentové triedenie	(96)	Číslo a dátum podania európskej patentovej prihlášky
(54)	Názov	(97)	Číslo a dátum zverejnenia európskej patentovej prihlášky alebo vydania európskeho patentového spisu
(57)	Anotácia		
(62)	Číslo pôvodnej prihlášky v prípade vylúčenej prihlášky		
(67)	Číslo pôvodnej patentovej prihlášky v prípade odbočenia		

Kódy na označovanie záhlaví oznámení publikovaných vo Vestníku ÚPV SR (Štandard WIPO ST. 17)

Prihlášky úžitkových vzorov		RL2K	Súdne spory o právo na prihlášky úžitkových vzorov
BA2K	Zverejnené prihlášky úžitkových vzorov	RL2K	Ukončenie súdnych sporov o právo na prihlášky úžitkových vzorov
FA2K	Zastavené konania o prihláškach úžitkových vzorov na žiadosť prihlasovateľa	Zapísané úžitkové vzory	
FB2K	Zastavené konania o prihláškach úžitkových vzorov	FG2K	Zapísané úžitkové vzory
FC2K	Zamietnuté prihlášky úžitkových vzorov	MA2K	Zaniknuté úžitkové vzory vzdaním sa
GB2K	Prevody a prechody práv na prihlášky úžitkových vzorov	MC2K	Vymazané úžitkové vzory
GD2K	Licenčné zmluvy na prihlášky úžitkových vzorov	MG2K	Čiastočne vymazané úžitkové vzory
GD2K	Ukončenie platnosti licenčných zmlúv na prihlášky úžitkových vzorov	MK2K	Zaniknuté úžitkové vzory uplynutím doby platnosti
GD2K	Sublicenčné zmluvy registrované na úžitkové vzory alebo prihlášky úžitkových vzorov	ND2K	Predĺženie platnosti úžitkových vzorov
GD2K	Ukončenie platnosti sublicenčných zmlúv na úžitkové vzory alebo prihlášky úžitkových vzorov	PC2K	Prevody a prechody práv na úžitkové vzory
PD2K	Zmeny dispozičných práv na prihlášky úžitkových vzorov (ukončenie zálohov)	PD2K	Zmeny dispozičných práv na prihlášky úžitkových vzorov (ukončenie zálohov)
PD2K	Zmeny dispozičných práv na prihlášky úžitkových vzorov (zálohy)	PD2K	Zmeny dispozičných práv na prihlášky úžitkových vzorov (zálohy)
PD2K	Zmeny dispozičných práv na prihlášky úžitkových vzorov (zálohy)	QB2K	Licenčné zmluvy
RD2K	Exekúcie na prihlášky úžitkových vzorov	QC2K	Ukončenie platnosti licenčných zmlúv
RF2K	Ukončenie exekúcií na prihlášky úžitkových vzorov	RD2K	Exekúcie na úžitkové vzory
RL2K	Prepis prihlasovateľa úžitkového vzoru (na základe rozhodnutia súdu)	RF2K	Ukončenie exekúcií na úžitkové vzory
RL2K	Prepis majiteľa úžitkového vzoru (na základe rozhodnutia súdu)	RL2K	Prepis prihlasovateľa úžitkového vzoru (na základe rozhodnutia súdu)
RL2K	Prepis majiteľa úžitkového vzoru (na základe rozhodnutia súdu)	RL2K	Prepis majiteľa úžitkového vzoru (na základe rozhodnutia súdu)
		RL2K	Súdne spory o právo na úžitkové vzory

RL2K Ukončenie súdnych sporov o právo na úžitkové vzory

Opravy a zmeny

Opravy v prihláškach úžitkových vzorov

HA2K Doplnenie pôvodcu (-ov)
HB2K Opravy v údajoch o prihlasovateľoch prihlášok úžitkových vzorov
HB2K Opravy v údajoch o ďalších osobách v prihláškach úžitkových vzorov alebo v úžitkových vzoroch
HC2K Zmeny v údajoch o ďalších osobách v prihláškach úžitkových vzorov alebo v úžitkových vzoroch
HC2K Zmeny v údajoch o prihlasovateľoch prihlášok úžitkových vzorov
HF2K Opravy dátumov

HG2K Opravy zatriedenia podľa MPT
HH2K Opravy chýb alebo zmeny všeobecne

Opravy v úžitkových vzoroch

TA2K Doplnenie pôvodcu (-ov)
TB2K Opravy v údajoch o majiteľoch úžitkových vzorov
TC2K Zmeny v údajoch o majiteľoch úžitkových vzorov
TF2K Opravy dátumov
TG2K Opravy zatriedenia podľa MPT
TH2K Opravy chýb alebo zmeny všeobecne

BA2K

Zverejnené prihlášky úžitkových vzorov

(21) (51)
 109-2023 **A62B 17/00**
 133-2023 **F24H 1/00**
 50056-2023 **A61C 19/00**

(51) **A61C 19/00** (2006.01)
A61G 15/02 (2006.01)
A61G 15/10 (2006.01)
A61G 15/14 (2006.01)

(21) **50056-2023**

(22) 10.7.2023

(30) 102022000014902, 15.7.2022, IT

(71) CEFLA Societá Cooperativa, Imola, IT;

(72) Colazzo Giorgio, Imola, IT;

Sciarra Francesco, Imola, IT;

(74) Bachratá Magdaléna, Mgr., Zálesie, SK;

(54) **Zostava na dentálne ošetrovanie so snímačom pacienta**

(57) Zostava (10) na dentálne ošetrovanie zahŕňa pracovnú dosku (4) pre zubára vybavenú grafickým rozhraním na interakciu s ľudským užívateľom, scialytickú lampu (12), hydrosúpravu (2), väčší počet elektronických dosiek pripojených cez BUS, kreslo (1), ktoré zahŕňa sedadlo (7), operadlo (8) a oblúkové rameno (9), umožňujúce umiestniť uvedené operadlo (8) do polohy v podstate rovnobežnej s podlahou, do polohy v podstate kolmej na podlahu a do všetkých medzipolôh medzi týmito dvomi krajnými polohami, pričom zahŕňa skupinu (11) snímačov, ktorá ďalej zahŕňa optický snímač (33) určený na detegovanie prítomnosti pacienta v uvedenom zubárskom kresle (1), umiestnený v uvedenom oblúkovom ramene (9).

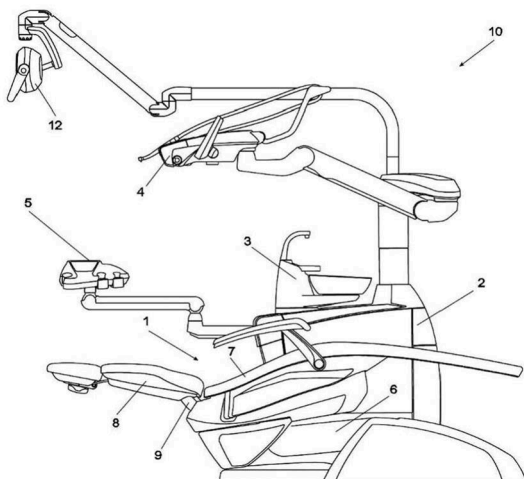

(51) **A62B 17/00** (2006.01)
 (21) **109-2023**
 (22) 29.6.2023
 (71) VUTCH s.r.o., Žilina, SK;
 (72) Balogová Ľudmila, Ing., Žilina, SK;

Ščasníková Katarína, Ing., Dolný Hričov, SK;
 Sibilová Andrea, Ing., Žilina, SK;
 Kopečný Pavol, Bratislava, SK;

(54) **Jednorazový ochranný odev proti biologickým nositeľom nákazy**

(57) Jednorazový ochranný odev proti biologickým nositeľom nákazy je zhotovený z netkanej textílie so silným inhibičným a bakteriocídnym účinkom. Ide o celotelový typ odevu – overal, ktorý poskytuje ochranu trupu, ramien, rúk, nôh a hlavy. Ochranný odev je členený v strede predného aj zadného dielu (1), zapínanie na predom diele je na špirálový zips (2) prekrytý prednou légou (3), má jednodielne raglánové rukávy (4) a dvojdielnu kapucňu (5). Okraje rukávov, nohavíc, kapucne a zadný diel v mieste pásu sú stiahnuté textilnou gumičkou (6).

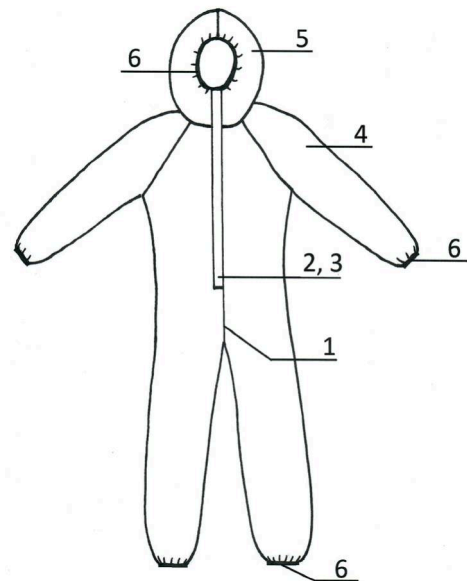

(51) **F24H 1/00** (2022.01)
C01B 3/02 (2006.01)
F23L 7/00 (2006.01)
F24C 1/02 (2021.01)

(21) **133-2023**

(22) 4.8.2023

(71) Mikuš Michal, Mgr., PhD., Bratislava, SK;

Maček Martin, Ing., Soblahov, SK;

(72) Kováč František, Solčany, SK;

(74) LITVÁKOVÁ A SPOL., s. r. o., Bratislava, SK;

(54) Kotel na výrobu pary a/alebo ohrev vody a spôsob výroby pary a/alebo ohrevu vody

(57) Kotel určený najmä na výrobu pary a/alebo ohrev vody obsahuje kotlové teleso (1), spaľovací priestor (2) s najmenej jedným horákom (3) na spaľovanie zemného plynu alebo vykurovacích olejov, priestor (5) na výrobu pary alebo ohrev vody, prívod (4) vody na výrobu pary alebo na ohrev, odvod (7) vyrobenej pary alebo ohriatej vody a prívod (6) vody do spaľovacieho priestoru (2) určenej na výrobu vodíka ako doplnkového paliva, pričom prívod (6) vody je vybavený rozprašovačom (8). Opisuje sa pôsob výroby pary a/alebo ohrevu vody v kotle, kde sa spaľovací priestor zohrieva spaľovaním zemného plynu alebo vykurovacích olejov a po dosiahnutí teploty v spaľovacom priestore minimálne 750 °C sa rozprašovacím zariadením rozprašuje v spaľovacom priestore voda, ktorej teplota je minimálne 130 °C a tlak na rozprašovač vody do spaľovacieho priestoru je minimálne 2 000 kPa, pričom prichádza k rozkladu vody za vzniku vodíka ako doplnkového paliva.

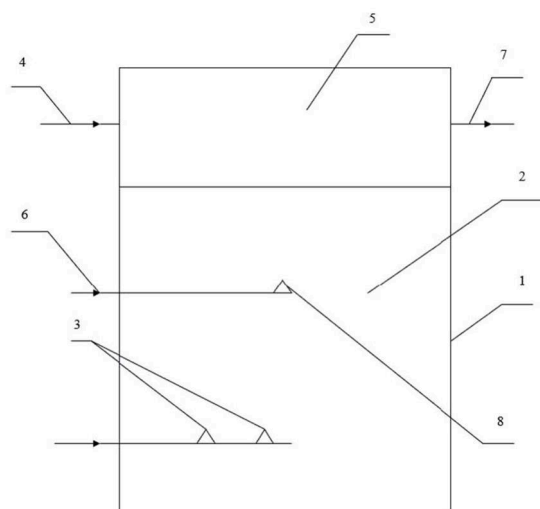

(51) (21)

A61C 19/00 50056-2023

A62B 17/00 109-2023

F24H 1/00 133-2023

FG2K

Zapísané úžitkové vzory

(11) (51)

9901 **C02F 11/10**
 9902 **B64C 25/02**
 9903 **B64C 21/02**
 9904 **B64C 21/02**

(51) **B64C 21/02** (2006.01)
B32B 3/30 (2006.01)
 (11) **9903**
 (21) 42-2023
 (22) 23.3.2023
 (43) 9.8.2023
 (45) 6.12.2023
 (73) SHARK.AERO s. r. o., Hlboké, SK;
 (72) Pekár Vladimír, Ing., Senica, SK;
 (54) **Použitie fólie na zmenu charakteristiky obtekania lietadla**

(51) **B64C 21/02** (2006.01)
 (11) **9904**
 (21) 40-2023
 (22) 23.3.2023
 (43) 9.8.2023
 (45) 6.12.2023
 (73) SHARK.AERO s. r. o., Hlboké, SK;
 (72) Pekár Vladimír, Ing., Senica, SK;
 (54) **Systém odsávania medznej vrstvy na krídle lietadla**

(51) **B64C 25/02** (2006.01)
 (11) **9902**
 (21) 41-2023

(51) (11)

B64C 21/02 9903
B64C 21/02 9904
B64C 25/02 9902
C02F 11/10 9901

(22) 23.3.2023
 (43) 9.8.2023
 (45) 6.12.2023
 (73) SHARK.AERO s. r. o., Hlboké, SK;
 (72) Pekár Vladimír, Ing., Senica, SK;
 (54) **Zariadenie na tlmenie a odpruženie podvozka malých lietadiel**

(51) **C02F 11/10** (2006.01)
C10B 47/44 (2006.01)
C10B 53/02 (2006.01)
F23G 5/027 (2006.01)

(11) **9901**
 (21) 50019-2023
 (22) 28.3.2023
 (43) 26.7.2023
 (45) 6.12.2023
 (73) Tehlár Pavol, Ing. Mgr. PhDr. PhD., Trenčín, SK;
 (72) Tehlár Pavol, Ing. Mgr. PhDr. PhD., Trenčín, SK;
 Buzetzki Eduard Stefan, Ing., Wulkaprodesdorf, AT;
 Müller Peter, Oberkirch, CH;
 (74) Holoubková Mária, Ing., Bratislava, SK;
 (54) **Zariadenie na termickú karbonizáciu komunálnych kalov**

GB2K**Prevody a prechody práv na prihlášky úžitkových vzorov**

(21) **108-2023**
 (22) 29.6.2023
 (71) VUTCH s.r.o., Žilina, SK;
 Predchádzajúci prihlasovateľ:
 VÚTCH - CHEMITEX, spol. s r.o., Žilina, SK;
 Dátum zápisu do registra: 9.11.2023

MK2K**Zaniknuté úžitkové vzory uplynutím doby platnosti**

(11)	Dátum zániku	(11)	Dátum zániku	(11)	Dátum zániku	(11)	Dátum zániku
7022	11.11.2023	7168	19.11.2023	7759	14.04.2023	8828	25.04.2023
7094	15.11.2023	7690	25.04.2023	7801	15.01.2023	8842	18.04.2023
7095	15.11.2023	7699	14.04.2023	8666	18.04.2023	8907	18.04.2023
7150	14.11.2023	7730	14.04.2023	8714	18.04.2023		

ND2K**Predĺženie platnosti úžitkových vzorov**

(11)	(51)	(11)	(51)	(11)	(51)	(11)	(51)
8104	F21V 29/56	8867	F42B 33/00				
8724	E04F 13/08	9080	E02F 5/00				
8814	B22D 13/10	9103	B60W 40/13				
8835	A61B 5/1172	9118	H02J 13/00				
(51)	A61B 5/1172	(2016.01)		(51)	B60W 40/13	(2012.01)	
	G06V 40/12	(2022.01)			B62D 37/04	(2006.01)	
	G01N 21/33	(2006.01)			B60K 15/077	(2006.01)	
(11)	8835			(11)	9103		
(21)	50092-2019			(21)	153-2019		
(22)	6.11.2019			(22)	22.10.2019		
(73)	TechTest, s.r.o., Jaroměř, CZ;			(73)	Slovenská technická univerzita v Bratislave, Bratislava, SK;		
(54)	Zariadenie na účinné vyhľadávanie a zaisťovanie daktyloskopických stôp			(54)	Spôsob korigovania ťažiska automobilu a zapojenie		
(51)	B22D 13/10	(2006.01)		(51)	E02F 5/00	(2006.01)	
(11)	8814				B62D 63/06	(2006.01)	
(21)	182-2019				E01C 19/15	(2006.01)	
(22)	5.12.2019				B60P 1/56	(2006.01)	
(73)	Žilinská univerzita v Žiline, Žilina, SK;			(11)	9080		
(54)	Forma na presné liatie odstredivým spôsobom			(21)	172-2019		
				(22)	21.11.2019		

(73) Žilinská univerzita v Žiline, Žilina, SK;
Baniari Consulting s.r.o., Dolná Ždaňa, SK;

(54) Pokládkové prípojné vozidlo

(51) E04F 13/08 (2006.01)
E04B 2/02 (2006.01)
F16B 13/00 (2006.01)

(11) 8724

(21) 50026-2018
(22) 24.11.2016

(73) Křivinka Zdeněk, Ing., Polička, CZ;

(54) Obkladový stavebný systém

(51) F21V 29/56 (2015.01)
F21V 29/67 (2015.01)
F21V 29/71 (2015.01)
F21L 4/04 (2006.01)

(11) 8104

(21) 50003-2017
(22) 17.1.2017

(73) Kováč Zoltán, Ing., Bratislava, SK;

(54) Energetický multifunkčný modul a energetický multifunkčný systém

(51) F42B 33/00 (2006.01)
F42B 33/10 (2006.01)
F42B 5/26 (2006.01)
B21D 24/04 (2006.01)
B21K 21/04 (2006.01)

(11) 8867

(21) 50083-2019
(22) 11.10.2019

(73) EIBEN s.r.o., Vlkanová, SK;

(54) Spôsob výroby nábojnice, lisovací nástroj na jeho vykonávanie a recyklovaná nábojnica

(51) H02J 13/00 (2006.01)

(11) 9118

(21) 50090-2019
(22) 31.10.2019

(73) Slovenská technická univerzita v Bratislave, Bratislava, SK;

T - Industry, s.r.o., Myjava, SK;

(54) Systém riadenia elektrickej rozvodnej siete so spracovaním prebytkového výkonu lokálneho zdroja

(51)	(11)	(51)	(11)
A61B 5/1172	8835	E04F 13/08	8724
B22D 13/10	8814	F21V 29/56	8104
B60W 40/13	9103	F42B 33/00	8867
E02F 5/00	9080	H02J 13/00	9118

ČASŤ

DIZAJNY

Číselné INID - kódy na označovanie bibliografických údajov (Štandard WIPO ST.80)

(11)	Číslo zapísaného dizajnu	(55)	Vyobrazenie dizajnu/vyobrazenie dizajnu po čiastočnom výmaze
(15)	Dátum zápisu/predĺženia platnosti	(58)	Dátum záznamu v registri, napr. zmeny mena, zániku, výmazu a pod.
(18)	Predpokladaný dátum uplynutia platnosti zápisu/ predĺženia platnosti	(62)	Číslo pôvodnej prihlášky v prípade vylúčenej prihlášky
(21)	Číslo prihlášky	(71)	Meno (názov) prihlasovateľa(-ov)
(22)	Dátum podania prihlášky	(72)	Meno pôvodcu (-ov)
(28)	Počet dizajnov	(73)	Meno (názov) majiteľa(-ov)
(30)	Údaje o prioritě	(74)	Meno (názov) zástupcu(-ov)
(45)	Dátum oznámenia o zápise dizajnu	(78)	Meno (názov) nového majiteľa (-ov) po prevode alebo prechode
(46)	Dátum uplynutia odkladu zverejnenia		
(51)	Medzinárodné triedenie dizajnov		
(54)	Názov dizajnu		

Kódy na označovanie záhlaví oznámení publikovaných vo Vestníku ÚPV SR (Štandard WIPO ST. 17)

Prihlášky dizajnu

GD9Q	Sublicenčné zmluvy registrované na dizajny alebo prihlášky dizajnov
GD9Q	Ukončenie platnosti sublicenčných zmlúv na dizajny alebo prihlášky dizajnov
HB9Q	Opravy v údajoch o prihlasovateľoch prihlášok dizajnov
HB9Q	Opravy v údajoch o ďalších osobách v prihláškach dizajnov alebo v dizajnoch
HC9Q	Zmeny v údajoch o ďalších osobách v prihláškach dizajnov alebo v dizajnoch
HC9Q	Zmeny v údajoch o prihlasovateľoch prihlášok dizajnov
RD9Q	Exekúcie na prihlášky dizajnov
RF9Q	Ukončenie exekúcií na prihlášky dizajnov
RL9Q	Súdne spory o právo na prihlášky dizajnov
RL9Q	Ukončenie súdnych sporov o právo na prihlášky dizajnov

Zapísané dizajny

FG4Q	Zverejnené zapísané dizajny po uplynutí doby odkladu zverejnenia
FG4Q	Zapísané dizajny s odloženým zverejnením
FG4Q	Zapísané dizajny
MA4Q	Zaniknuté zapísané dizajny vzdaním sa
MA4Q	Čiastočne zaniknuté zapísané dizajny vzdaním sa
MC4Q	Vymazané zapísané dizajny

MG4Q	Čiastočne vymazané zapísané dizajny
MK4Q	Zaniknuté zapísané dizajny uplynutím doby platnosti
MM4Q	Zaniknuté zapísané dizajny pre nezaplatenie poplatkov za predĺženie platnosti
ND4Q	Predĺženie platnosti zapísaných dizajnov
PC4Q	Prevody a prechody práv
PD4Q	Zmeny dispozičných práv na zapísané dizajny (zálohy)
PD4Q	Zmeny dispozičných práv na zapísané dizajny (ukončenie zálohov)
QB4Q	Licenčné zmluvy registrované
QC4Q	Ukončenie platnosti licenčných zmlúv
RD4Q	Exekúcie na dizajny
RF4Q	Ukončenie exekúcií na dizajny
RL4Q	Prepis majiteľa dizajnu (na základe rozhodnutia súdu)
RL4Q	Súdne spory o právo na dizajny
RL4Q	Ukončenie súdnych sporov o právo na dizajny
TA4Q	Doplnenie pôvodcu (-ov)
TB4Q	Opravy v údajoch o majiteľoch dizajnov
TC4Q	Zmeny v údajoch o majiteľoch dizajnov
TF4Q	Opravy dátumov
TG4Q	Opravy zatriedenia podľa Medzinárodného triedenia dizajnov
TH4Q	Opravy chýb alebo zmeny všeobecne

FG4Q

Zapísané dizajny

(11)	(51)	(11)	(51)
29084	32/01.00	29089	09/05.08
29085	09/05.08	29090	09/05.08
29086	01/04.00	29091	03/99.00
29087	01/04.00	29092	06/03.01
29088	09/05.08	29093	12/07.00

(51) 01/04.00 LOC(14)
19/08.03 LOC(14)

(11) 29086

(15) 14.11.2023

(18) 26.9.2028

(21) 75-2023

(22) 26.9.2023

(73) TAURIS, a.s., Rimavská Sobota, SK;

(72) Demovič Juraj, Trnava, SK;

(74) Gruber Dalibor, Ing., Košice, SK;

(54) **Mäsové výrobky s etiketou**

Určenie výrobku:

Výrobkami, v ktorých je dizajn stelesnený, sú mäsové výrobky s etiketou – štyri dizajny, určené na označovanie mäsových výrobkov na konzumáciu.

(28) 4

(55)



2.1



1.1



3.1

(55)



4.1



1.1

(51) 01/04.00 LOC(14)
19/08.03 LOC(14)

(11) 29087

(15) 14.11.2023

(18) 22.9.2028

(21) 71-2023

(22) 22.9.2023

(73) TAURIS, a.s., Rimavská Sobota, SK;

(72) Demovič Juraj, Trnava, SK;

(74) Gruber Dalibor, Ing., Košice, SK;

(54) **Mäsové výrobky s etiketou**

Určenie výrobku:

Výrobkami, v ktorých je dizajn stelesnený, sú mäsové výrobky s etiketou – tri dizajny, určené na označovanie mäsových výrobkov na konzumáciu.

(28) 3



2.1

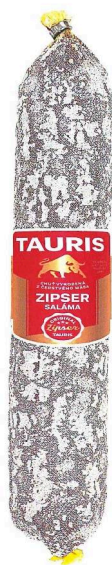

3.1

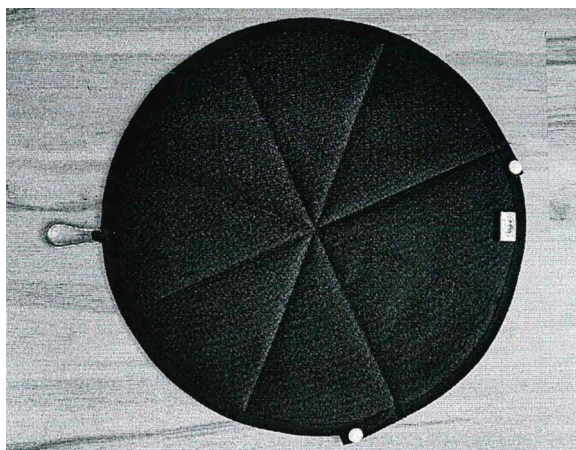

1.2

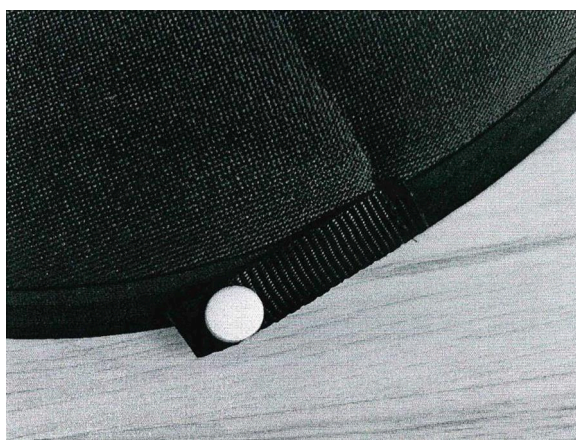

1.3

(51) 03/99.00 LOC(14)
06/11.00 LOC(14)

(11) 29091

(15) 14.11.2023

(18) 9.5.2028

(21) 43-2023

(22) 9.5.2023

(73) Jana Sadloňová, Stará Turá, SK;

(72) Jana Sadloňová, Stará Turá, SK;

(54) **Skladací cestovný termopodsedák na karabíne**

Určenie výrobku:

Výrobok, v ktorom je dizajn stelesnený, je skladací podsedák.

(28) 1

(55)



1.1

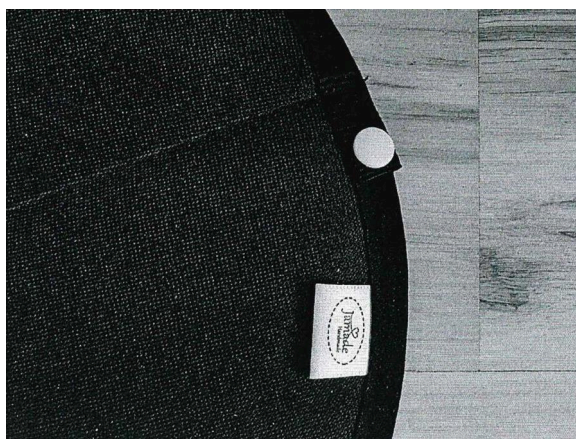

1.4

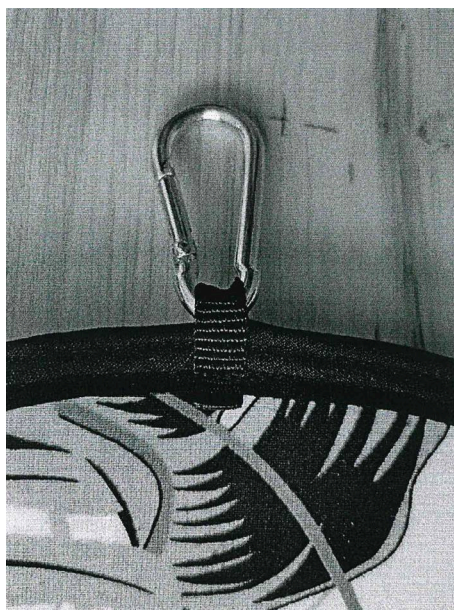

1.5

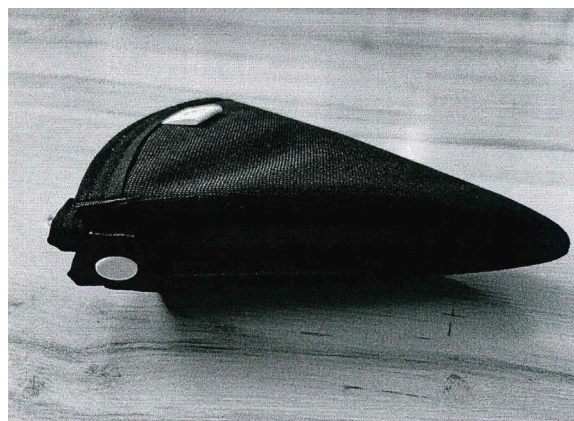

1.8



1.9



1.6

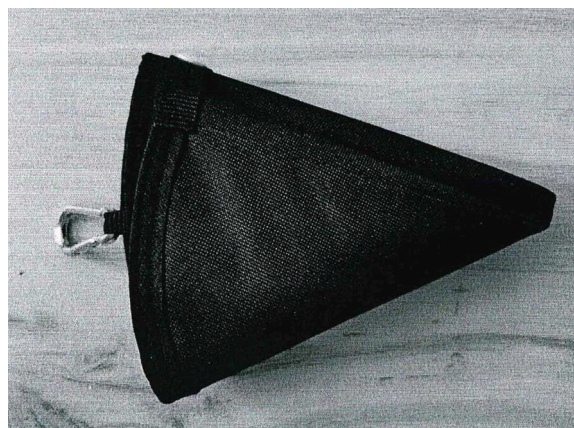

1.10

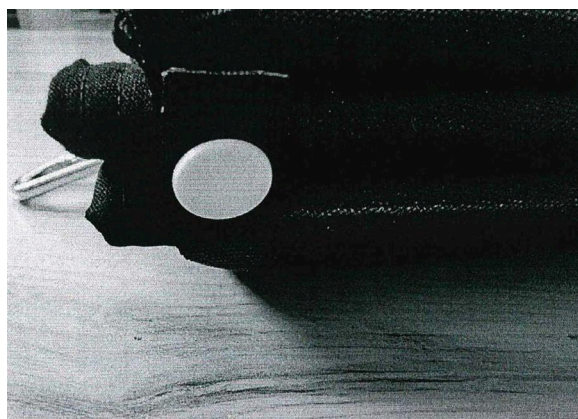

1.7

(51) 06/03.01 LOC(14)

(11) 29092

(15) 15.11.2023

(18) 14.6.2028

(21) 55-2023

(22) 14.6.2023

(73) Šuch Dušan, doc. Ing., PhD., Košice, SK;

(72) Šuch Dušan, doc. Ing., PhD., Košice, SK;

(54) Rozkladací stôl TRIO STOĤ

Určenie výrobku:

Výrobok, v ktorom je dizajn stelesnený, je stôl určený na použitie v domácnosti ako flexibilný prvok do kuchyne, jedálne alebo obývacej izby.

(55)

(28) 1
(55)



1.1

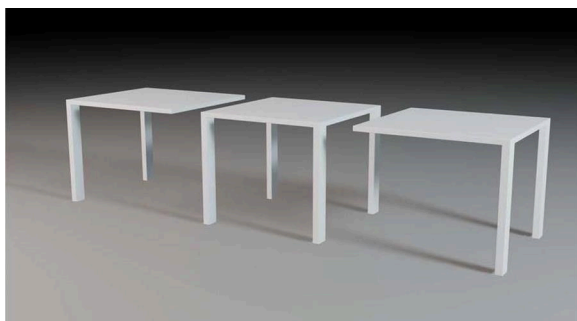

1.2

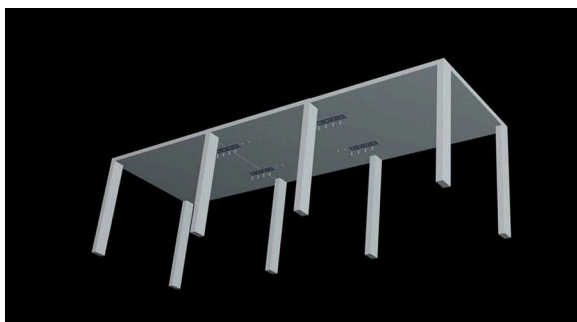

1.3

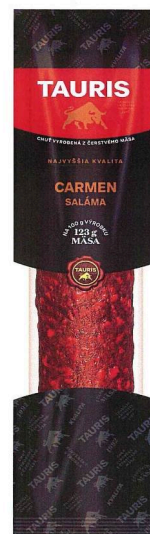

1.1



2.1

(51) 09/05.08 LOC(14)

(11) 29085

(15) 14.11.2023

(18) 22.9.2028

(21) 74-2023

(22) 22.9.2023

(73) TAURIS, a.s., Rimavská Sobota, SK;

(72) Demovič Juraj, Trnava, SK;

(74) Gruber Dalibor, Ing., Košice, SK;

(54) **Obalené mäsové výrobky**

Určenie výrobku:

Výrobkami, v ktorých je dizajn stelesnený, sú obalené mäsové výrobky – tri dizajny, určené na označovanie mäsových výrobkov na konzumáciu.

(28) 3



3.1



2.1

(51) 09/05.08 LOC(14)

(11) 29088

(15) 14.11.2023

(18) 22.9.2028

(21) 72-2023

(22) 22.9.2023

(73) TAURIS, a.s., Rimavská Sobota, SK;

(72) Demovič Juraj, Trnava, SK;

(74) Gruber Dalibor, Ing., Košice, SK;

(54) **Obalená šunka vcelku**

Určenie výrobku:

Výrobkom, v ktorom je dizajn stelesnený, je obalená šunka vcelku – štyri dizajny, určené na označovanie mäsových výrobkov na konzumáciu.

(28) 4

(55)

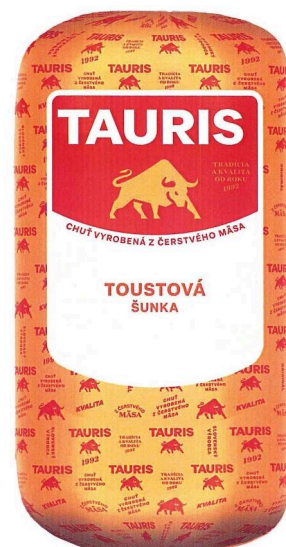

3.1



1.1



4.1

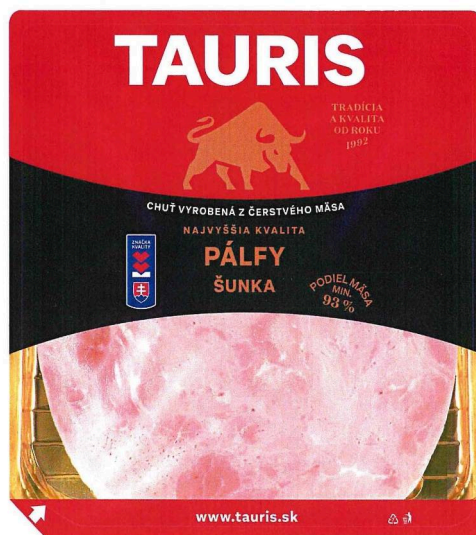

2.1

(51) 09/05.08 LOC(14)

(11) 29089

(15) 14.11.2023

(18) 22.9.2028

(21) 73-2023

(22) 22.9.2023

(73) TAURIS, a.s., Rimavská Sobota, SK;

(72) Demovič Juraj, Trnava, SK;

(74) Gruber Dalibor, Ing., Košice, SK;

(54) **Mäsový nárez v štvorcovom obale**

Určenie výrobku:

Výrobkom, v ktorom je dizajn stelesnený, je mäsový nárez v štvorcovom obale – štyri dizajny, určené na označovanie mäsových výrobkov na konzumáciu.

(28) 4

(55)



3.1

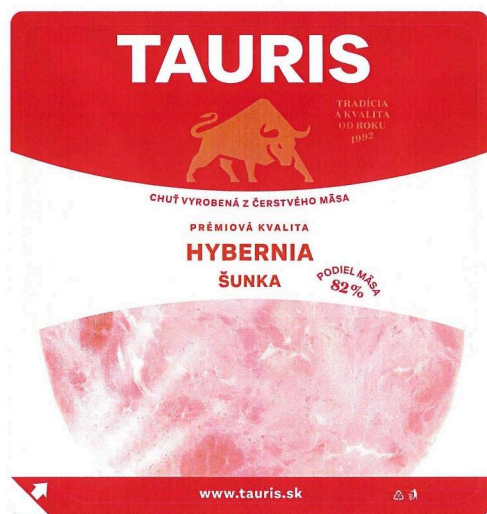

1.1



4.1



2.1

(51) 09/05.08 LOC(14)

(11) 29090

(15) 14.11.2023

(18) 26.9.2028

(21) 76-2023

(22) 26.9.2023

(73) TAURIS, a.s., Rimavská Sobota, SK;

(72) Demovič Juraj, Trnava, SK;

(74) Gruber Dalibor, Ing., Košice, SK;

(54) **Mäsový nárez v obale**

Určenie výrobku:

Výrobkom, v ktorom je dizajn stelesnený, je mäsový nárez v štvorcovom obale – dva dizajny, určené na označovanie mäsových výrobkov.

(28) 2

(55)

(51) 12/07.00 LOC(14)

(11) 29093

(15) 21.11.2023

(18) 13.6.2028

(21) 56-2023

(22) 13.6.2023

(73) Slovenská technická univerzita v Bratislave, Bratislava, SK;

(72) Paulech Juraj, Ing., PhD., Rohožník, SK;

Rodina Jozef, Ing., PhD., Bratislava-Záhorská Bystrica, SK;

(74) Holoubková Mária, Ing., Bratislava, SK;

(54) **Lietajúci dron**

Určenie výrobku:

Výrobok, v ktorom je dizajn stelesnený, je lietajúci dron určený na boj proti pandémii spôsobenej COVID-19.

(28) 1

(55)

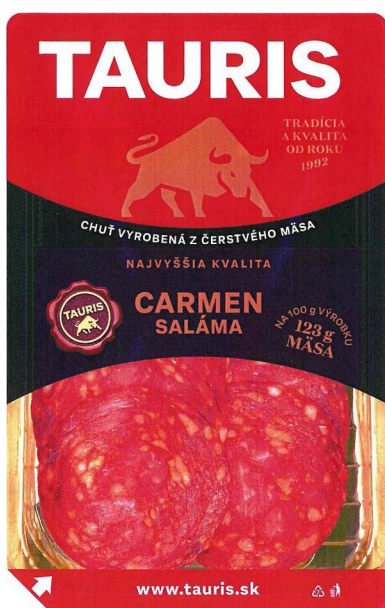

1.1



1.1



1.2

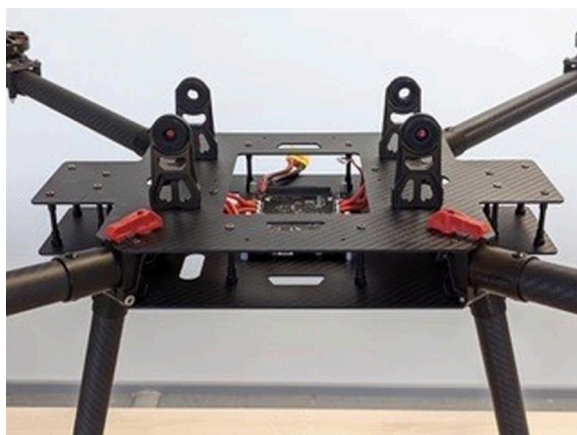

1.5



1.3

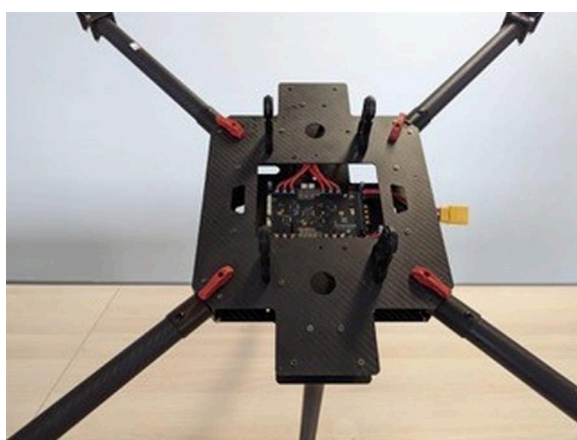

1.6



1.4

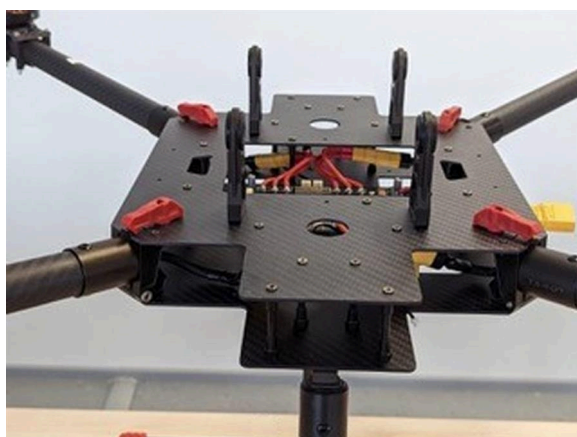

1.7



1.8

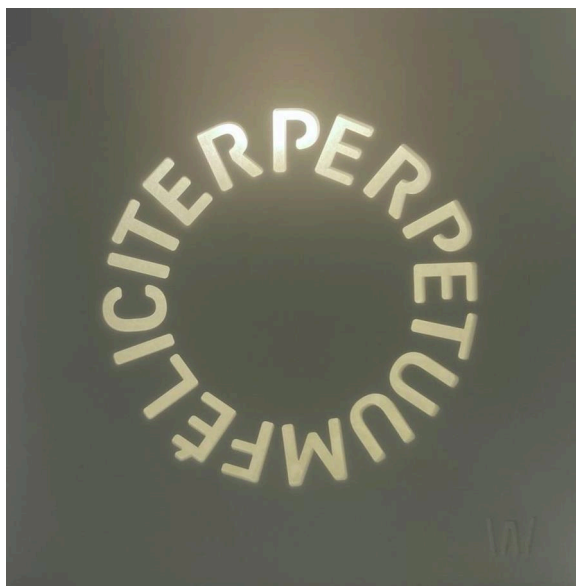

1.2

(51) 32/01.00 LOC(14)

(11) 29084

(15) 8.11.2023

(18) 4.5.2028

(21) 40-2023

(22) 4.5.2023

(73) Aufrichtová Zuzana, Ing. arch., Bratislava, SK;

Galovič Gáspár Katarína, Mgr. art. ArtD., Bratislava, SK;

(72) Galovič Gáspár Katarína, Mgr. art. ArtD., Bratislava, SK;

(54) Logo, grafický symbol

Určenie výrobku:

Výrobok, v ktorom je dizajn stelesnený, je grafický symbol – logo.

(28) 1

(55)



1.3



1.1



1.4



1.5



1.7



1.6

(51)	(11)	(51)	(11)
01/04.00	29086	09/05.08	29088
01/04.00	29087	09/05.08	29089
03/99.00	29091	09/05.08	29090
06/03.01	29092	12/07.00	29093
09/05.08	29085	32/01.00	29084

MK4Q**Zaniknuté zapísané dizajny uplynutím doby platnosti**

(11)	(58)	(11)	(58)
26776	22.04.2023	28552	16.04.2023
27957	15.04.2023	28553	20.04.2023
27958	15.04.2023	28555	24.04.2023
27959	15.04.2023	28556	12.04.2023
27960	15.04.2023		

ND4Q**Predĺženie platnosti zapísaných dizajnov**

(11)	(51)
27551	09/01.01
28623	12/16.13

(51) 09/01.01 LOC(8)
(11) 27551
 (15) 23.3.2009
 (18) 12.11.2028
 (21) 5034-2008
 (22) 12.11.2008
 (73) TotalEnergies SE, Courbevoie, FR;
(54) Nádobá
 Určenie výrobku:
 Výrobky, v ktorých budú dizajny stelesnené, sú nádoby na mazadlá.

(51) 12/16.13 LOC(11)
(11) 28623
 (15) 20.3.2019
 (18) 16.11.2028
 (21) 110-2018
 (22) 16.11.2018
 (73) MAN Truck & Bus AG, München, DE;
(54) Kryty kolies na vozidlá
 Určenie výrobku:
 Výrobok, v ktorom bude dizajn stelesnený alebo na ktorom bude aplikovaný, je určený ako kryty kolies na vozidlá.

(51)	(11)
09/01.01	27551
12/16.13	28623

ČASŤ

OCHRANNÉ ZNÁMKY

**Číselné kódy na označovanie bibliografických údajov
(Štandard WIPO ST.60)**

(111)	Číslo zápisu	(580)	Dátum zápisu akejkoľvek transakcie v súvislosti s prihláškou alebo zápisom ochrannej známky do registra, napr. zmena majiteľa, zmena mena alebo adresy, zrieknutie sa známky atď. (účinnosť)
(141)	Dátum zániku	(591)	Údaje o uplatňovaných farbách
(151)	Dátum zápisu	(641)	Číslo a dátum podania prihlášky ochrannej známky Európskej únie, premenou ktorej vznikla prihláška národnej ochrannej známky
(156)	Dátum obnovy	(646)	Číslo a dátum podania ochrannej známky Európskej únie, premenou ktorej vznikla prihláška národnej ochrannej známky
(180)	Predpokladaný dátum uplynutia platnosti zápisu/ obnovy	(731)	Meno a adresa prihlasovateľa (-ov)
(210)	Číslo prihlášky	(732)	Meno a adresa majiteľa (-ov)
(220)	Dátum podania prihlášky	(740)	Meno a adresa zástupcu (-ov)
(300)	Údaje o prioritě	(770)	Meno a adresa predchádzajúceho prihlasovateľa (-ov) alebo majiteľa (-ov) (v prípade zmeny vlastníctva)
(340)	Údaje o čiastočnej prioritě	(771)	Meno a adresa predchádzajúceho prihlasovateľa (-ov) alebo majiteľa (-ov) (v prípade zmeny údajov)
(350)	Dátum práva z prihlášky, z ktorej sa uplatňuje seniorita	(791)	Meno a adresa držiteľa (-ov) licencie
(360)	Zoznam tovarov a služieb, na ktoré sa vzťahuje čiastočná seniorita	(793)	Podmienky a obmedzenia licencie
(442)	Dátum zverejnenia prihlášky po prieskume	(800)	Číslo a dátum medzinárodného zápisu
(450)	Dátum oznámenia o zápise ochrannej známky	(881)	Číslo a dátum zápisu ochrannej známky nahradenej medzinárodným zápisom
(510)	Zoznam tovarov a/alebo služieb ak neboli zatriedené		
(511)	Medzinárodné triedenie tovarov a/alebo služieb		
(540)	Vyjadrenie ochrannej známky		
(550)	Druh ochrannej známky		
(551)	Údaje o kolektívnej ochrannej známke		
(571)	Opis ochrannej známky		

BA3M**Zverejnené prihlášky ochranných známok**

(210)	(210)	(210)	(210)
2211-2022	2107-2023	2252-2023	2297-2023
2212-2022	2161-2023	2254-2023	2299-2023
2214-2022	2194-2023	2255-2023	2303-2023
590-2023	2196-2023	2259-2023	2304-2023
662-2023	2199-2023	2261-2023	2305-2023
744-2023	2203-2023	2267-2023	2307-2023
986-2023	2208-2023	2270-2023	2309-2023
1104-2023	2216-2023	2279-2023	2310-2023
1425-2023	2220-2023	2280-2023	2312-2023
2012-2023	2223-2023	2283-2023	2314-2023
2013-2023	2226-2023	2286-2023	2317-2023
2014-2023	2229-2023	2287-2023	2326-2023
2027-2023	2231-2023	2289-2023	2347-2023
2056-2023	2233-2023	2290-2023	2348-2023
2073-2023	2243-2023	2295-2023	2352-2023
2077-2023	2250-2023	2296-2023	2368-2023

(210) 2211-2022

(220) 16.11.2022

(511) 35, 38, 41, 42 NCL (11)

(511) 35 - Reklama; vydávanie reklamných textov; televízna reklama; reklamné agentúry; online reklama na počítačovej komunikačnej sieti; prenájom reklamného času v komunikačných médiách; písanie reklamných textov; tvorba reklamných filmov.

38 - Rozhlasové vysielanie; televízne vysielanie; vysielanie káblovej televízie; prenos správ a obrazových informácií prostredníctvom počítačov; poskytovanie priestoru na diskusiu na internete; bezdrôtové vysielanie; prenos videonahrávok na objednávku; prenos digitálnych nahrávok (podcastov).

41 - Tvorba rozhlasových a televíznych programov; televízna zábava; online poskytovanie videozáznamov (bez možnosti kopírovania); písanie televíznych a filmových scenárov (tvorba); poskytovanie nestahovateľných televíznych programov prostredníctvom služieb na prenos videí (na požiadanie); tvorba videozáznamov na podujatiach; tvorba videonahrávok pomocou dronov; tvorba digitálnych nahrávok (podcastov).

42 - Tvorba a udržiavanie webových stránok pre tretie osoby; hostovanie na webových stránkach; prenájom webových serverov; tvorba a navrhovanie zoznamov informácií z webových stránok pre tretie osoby (informačnotechnologické služby).

(540) SZERDAHELYZET

(550) slovná

(731) Klikk, o.z., Vydrany 450, SK;

(210) 2212-2022

(220) 16.11.2022

(511) 35, 38, 41, 42 NCL (11)

(511) 35 - Reklama; vydávanie reklamných textov; televízna reklama; reklamné agentúry; online reklama na

počítačovej komunikačnej sieti; prenájom reklamného času v komunikačných médiách; písanie reklamných textov; tvorba reklamných filmov.

38 - Rozhlasové vysielanie; televízne vysielanie; vysielanie káblovej televízie; prenos správ a obrazových informácií prostredníctvom počítačov; poskytovanie priestoru na diskusiu na internete; bezdrôtové vysielanie; prenos videonahrávok na objednávku; prenos digitálnych nahrávok (podcastov).

41 - Tvorba rozhlasových a televíznych programov; televízna zábava; online poskytovanie videozáznamov (bez možnosti kopírovania); písanie televíznych a filmových scenárov (tvorba); poskytovanie nestahovateľných televíznych programov prostredníctvom služieb na prenos videí (na požiadanie); tvorba videozáznamov na podujatiach; tvorba videonahrávok pomocou dronov; tvorba digitálnych nahrávok (podcastov).

42 - Tvorba a udržiavanie webových stránok pre tretie osoby; hostovanie na webových stránkach; prenájom webových serverov; tvorba a navrhovanie zoznamov informácií z webových stránok pre tretie osoby (informačnotechnologické služby).

(540) SZERDAHELYZET NYILATKOZIK

(550) slovná

(731) Klikk, o.z., Vydrany 450, SK;

(210) 2214-2022

(220) 16.11.2022

(511) 35, 38, 41, 42 NCL (11)

(511) 35 - Reklama; vydávanie reklamných textov; televízna reklama; reklamné agentúry; online reklama na počítačovej komunikačnej sieti; prenájom reklamného času v komunikačných médiách; písanie reklamných textov; tvorba reklamných filmov.

38 - Rozhlasové vysielanie; televízne vysielanie; vysielanie káblovej televízie; prenos správ

a obrazových informácií prostredníctvom počítačov; poskytovanie priestoru na diskusiu na internete; bezdrôtové vysielanie; prenos videonahrávok na objednávku; prenos digitálnych nahrávok (podcastov).

41 - Tvorba rozhlasových a televíznych programov; televízna zábava; online poskytovanie videozáznamov (bez možnosti kopírovania); písanie televíznych a filmových scenárov (tvorba); poskytovanie nesťahovateľných televíznych programov prostredníctvom služieb na prenos videí (na požiadanie); tvorba videozáznamov na podujatiach; tvorba videonahrávok pomocou dronov; tvorba digitálnych nahrávok (podcastov).

42 - Tvorba a udržiavanie webových stránok pre tretie osoby; hostovanie na webových stránkach; prenájom webových serverov; tvorba a navrhovanie zoznamov informácií z webových stránok pre tretie osoby (informačnotechnologické služby).

(540)



(550) obrazová

(731) Klikk, o.z., Vydrany 450, SK;

(210) 590-2023

(220) 14.3.2023

(511) 41, 43 NCL (12)

(511) 41 - Požičiavanie športového výstroja (okrem dopravných prostriedkov).

43 - Penzióny; rezervácie ubytovania v penziónoch.

(540) **Malý Majer Podlesok**

(550) slovná

(731) LABUDA-ASI s.r.o., Obchodná 52/30, Hrabušice, SK;

(740) Advokátska kancelária Patajová Pataj s.r.o., Banská Bystrica 1, SK;

(210) 662-2023

(220) 22.3.2023

(511) 3, 5, 25, 29, 30, 31, 32, 35 NCL (12)

(511) 3 - Kalogenové prípravky na kozmetické použitie.

5 - Výživové doplnky; výživové vlákniny; minerálne výživové doplnky; proteínové výživové doplnky;

probiotické výživové doplnky; bielkovinové výživové doplnky; výživové doplnky obsahujúce aminokyseliny, vitamíny, minerály a stopové prvky; aminokyseliny na lekárske použitie; výživové doplnky obsahujúce kreatín; kolagén na lekárske použitie; včelia materská kašička (výživový doplnok); peľové výživové doplnky; výživové prípravky s liečivými účinkami na terapeutické a lekárske použitie; vitamínové prípravky.

25 - Obuv; baretky; čiapky; pleteniny; vysoká obuv; nízke čižmy; šnurovacie topánky; pletené šály; krátke kabátiky; pletené šatky; župany; svetre; pulóvre; ponožky; košele; odevy; klobúky; kožušiny (oblečenie); kombinézy (oblečenie); kostýmy; nohavice; vrchné ošatenie; rukavice (oblečenie); šatky, šály; pleteniny (oblečenie); vesty; kabáty; legíny; nepremokavé odevy; sukne; oblečenie pre bábätká; športové tričká, dresy; zástery; papuče; pyžamá; uniformy; bundy; plavky; topánky; podpätky; topánky na športovanie; vysoká športová obuv; čelenky (oblečenie); tričká; nohavicové sukne; pokrývky hlavy; športové tričká, dresy; hokejová obuv; mikiny (oblečenie).

29 - Konzervované, mrazené, sušené a varené ovocie a zelenina; mäsové výťažky; mlieko, sry, maslo, jogurty a iné mliečne výrobky; potravinárske oleje a tuky; maslo; kokosové maslo; konzervované ovocie; sušený kokos; potravinársky repkový olej; džemy; sušené hrozienka; konzervovaná zelenina; sušená zelenina; potravinárske oleje; kandizované ovocie; mlieko; dusené ovocie; ovocná dreň; mäso; potravinársky kukuričný olej; potravinársky olej z palmových orechov; potravinársky sezamový olej; jogurt; mliečne výrobky; potravinársky palmový olej; potravinársky olivový olej; ovocné šaláty; potravinársky slnečnicový olej; potravinársky kokosový olej; konzervované mäso; sójové mlieko; mliečne koktaily; potravinársky ľanový olej; sušené mlieko; mrazom sušené mäso; ovsené mlieko; potravinársky extra panenský olivový olej; mandľové mlieko; arašidové mlieko; kokosové mlieko; strukoviny (spracované); orechy (spracované); zemiakové lupienky.

30 - Čokoláda; múka a obilninové výrobky; sušienky, keksy; sladové sušienky; oblátky; cukrárske výrobky; cukrovinky; kukuričné vločky; keksy, zákusky; ovsené vločky; kakaové nápoje; čokoládové nápoje; obilninové vločky; ovocné želé (cukrovinky); müsli; obilninové chuťovky; cereálne tyčinky; cukor, med, melasový sirup; káva, čaj, kakao a kávové náhradky; sladké zemle; kakao; zákusky, koláče; karamelky (cukríky); prípravky z obilnín; perníky, medovníky; múka.

31 - Čerstvé strukoviny; ovos; čerstvé orechy.

32 - Minerálne a sýtené vody; nealkoholické nápoje; ovocné nápoje a ovocné džúsy; nealkoholické ovocné výťažky; nealkoholické ovocné nápoje; srvátkové nápoje; vody (nápoje); minerálne vody (nápoje); limonády; sóda; izotonické nápoje; mixované ovocné alebo zeleninové nápoje; nealkoholické nápoje s aloou pravou; sójové nápoje, nie náhradky

mlieka; proteínové nápoje pre športovcov; energetické nápoje; nealkoholické nápoje zo sušeného ovocia.

35 - Maloobchodné služby s tovarmi uvedenými v triede 5, 25, 29, 30, 31 a 32 tohto zoznamu; veľkoobchodné služby s tovarmi uvedenými v triede 5, 25, 29, 30, 31 a 32 tohto zoznamu.

(540) DESCANTI EXTREM

(550) slovná

(731) Descanti, s.r.o., Športová 2071/37, Nové Mesto nad Váhom, SK;

(740) MG LEGAL s.r.o., Košice-Staré Mesto, SK;

(210) 744-2023

(220) 31.3.2023

(511) 7, 11, 21 NCL (12)

(511) 7 - Elektrické mixéry pre domácnosť; mixéry (kuchynské stroje); mixéry (stroje); stroje na krájanie potravín na komerčné použitie; stroje na lúpanie potravín na komerčné použitie; stroje na sekание potravín na komerčné použitie; priemyselné mixéry na potraviny (stroje); robotické mechanizmy používané pri spracovaní potravín; prístroje na sýtenie nápojov; elektromechanické stroje na výrobu nápojov; robotické ramená na prípravu nápojov; čerpadlá (stroje) pre nápojový priemysel; stroje na uzatváranie fľaš na potraviny a nápoje; mlyny (stroje); odstredivé mlyny; obilné mlyny (stroje); elektrické kuchynské mlynčeky; mlynčeky na korenie (nie ručné); mlynčeky pre domácnosť okrem ručných; centrifúgy, odstredivky (stroje); čerpadlá, pumpy (stroje); drviče odpadu (stroje); elektrické otváratele na konzervy; kompresory; kosačky na trávniky (stroje); krájače na chlieb (stroje); elektrické kuchynské stroje; elektrické kuchynské roboty; lisy na ovocie; mangle, žehliace stroje; žehliace stroje; miešadlá (stroje); ručné nástroje a náradie (nie na ručný pohon); nástrojové brúsky; nástrojové brúsky, ostričky (stroje); elektrické nože; elektrické nožnice; nože (časti strojov); práčky bielizne; stroje na strúhanie zeleniny; šijacie stroje; elektrické šľahače; umývačky riadu; ventilátory motorov a hnacích strojov; elektrické ručné vrtačky; vysávače; žmýkačky; obrábacie stroje; motory (nie do pozemných vozidiel); brúsky (stroje); brúsne kamene (časti strojov); brúsky na rezacie nástroje (stroje); vysokotlakové čistiace stroje; elektrické kuchynské drviče; odsávače (stroje); odvádzače kondenzátu; parné generátory alebo kotly (stroje).

11 - Elektrické kuchynské potreby na prípravu jedál; spotrebiče na varenie; elektrické prístroje pre varenie na pare; elektrické prístroje na pomalé varenie jedla; varné prístroje a zariadenia; elektrické varné dosky; chladničky; chladené prepravné kontajnery; zariadenia na chladenie nápojov; chladiace prístroje a zariadenia; variče; stolné variče; elektrické variče na varenie vo vákuu; vyhrievacie platne (variče); elektrické parné hrnce; elektrické hrnce; multifunkčné hrnce; elektrické hrnce na prípravu jedla tajine; elektricky vyhrievané hrnce; elektrické hrnce na prípravu kuskusu; osvetľovacie prístroje; osvetľovacie zariadenia; vykurovacie telesá; zariadenia na vykurovanie; parné kotly (nie časti strojov);

sporáky na varenie; zariadenia na chladenie vody; vetracie zariadenia; elektrické svetlá na vianočné stromčeky; ventilátory (klimatizácia); prenosné elektrické ventilátory; stropné ventilátory; stolové ventilátory; plynové grily; elektrické grily; barbecue grily; hriankovače; elektrické kávovary; kuchynské odsávače; rúry na pečenie pokrmov; ohrievače vody; ponorné ohrievače; ohrievače tanierov; elektrické ohrievacie podušky nie na lekárske použitie; radiátory (na kúrenie); elektrické radiátory; solárne kolektory na vykurovanie; teplovzdušné rúry; teplovzdušné zariadenia; žiarovky; lampy; sušičky (prístroje); sušiče na vlasy; zariadenia na sušenie; odsávače (kuchynské digestory); kuchynské drezy; mikrovlnné rúry; horáky; držiaky plynových horákov; grily (prístroje na pečenie); ražne do rúr na pečenie; zariadenia na pečenie chleba; elektrické filtračné alebo extrakčné kávovary; elektrické kávové filtre; filtre na pitnú vodu; ionizátory na úpravu vzduchu a vody; osvetľovacie prístroje a zariadenia; žiarivky; elektrické osvetľovacie výbojky; elektrické lampy; lampy na čistenie vzduchu od baktérií (germicídne); lampové cylindre; objímky na svietidlá; rozptyľovače svetla; elektroluminiscenčné osvetľovacie prístroje (s LED diódami); kohútiky na potrubia a kanalizáciu; vodovodné podlahy, krúžky; prístroje a zariadenia na zmäkčovanie vody; čistiace zariadenia na odpadovú vodu; dýzy; mraziace zariadenia, mrazničky; stroje a zariadenia na výrobu ľadu; kachle; pece a piecky okrem laboratórných; klimatizačné prístroje; bojler, ohrievače vody; tlakové zásobníky vody; vodovodné zariadenia; regulačné a bezpečnostné zariadenia na plynové prístroje; regulačné a bezpečnostné zariadenia na prístroje na vodu.

21 - Neelektrické mixéry na použitie v domácnosti; hrnce, hrnce; kuchynské hrnce; hrnciarske výrobky; pokrievky na hrnce; hrnce na prípravu jedla "tajine", nie elektrické; podlahy pod horúce hrnce; parné hrnce (nie elektrické); uzávery na pokrievky hrncov; poháre, šálky, hrnce na pitie; prenosné panvice a hrnce na kempovanie; hrnce na varenie v mikrovlnných rúrach; ručné kávové mlynčeky; ručné mlynčeky pre domácnosť; kuchynské mlynčeky, nie elektrické; ručné mlynčeky na korenie; kuchynské nádoby; nádoby na použitie v domácnosti; potreby pre domácnosť; hrebene; špongie; kedy; štetky na holenie; kozmetické štetce; cukrárske štetce; kuchynský riad (okrem príborov); plastové taniere; taniere; sklenené nádoby (domáce potreby); tepelnoizolačné nádoby na nápoje (termosky); dózy na čaj; fľaše; karafy; podnosy (táčne); držiaky na jedálne lístky; čínsky porcelán; formy na pečenie (kuchynské náradie); šejkre; sklenené nádoby; poháre na ovocie; krištál (výrobky z krištáľového skla); formy na ľadové kocky; formy na prípravu jedál; sifónové fľaše na sódomú vodu; koreničky; formy na zákusky a koláče; lopatky na zákusky; porcelán; vázy; vedierka na ľad; jedálenské súpravy (riadi); čajové súpravy (stolovací riad); stojany na obrúsky; tanieriky pod šálky; cukorničky; ozdobné stolovacie misy; čajníky; šľahače (nie elektrické); kávové súpravy (stolovací riad); kávové filtre (nie

elektrické); kávovary (nie elektrické); pokrievky na syr; príklopy na jedlo; trojnožky (kuchynské náradie); džbány; krčahy; potreby na prípravu jedál (nie elektrické); kanvice na kávu (nie elektrické); cedidlá na čaj; cukrárske vrecká; formičky na vykrajovanie cesta (kuchynské náradie); sklenené dózy (poháre) na keksy; papierové a plastové poháre; sklené poháre; otočné podnosy (kuchynské náradie); škatuľky na desiatu; varechy; jednorazové taniere; poklopy z textílií na udržanie teploty v čajníkoch; kuchynské rukavice, chňapky; rukavice pre domácnosť; rukavice na utieranie prachu; rukavice na leštenie; rukavice na umývanie automobilov; chladiace vložky na chladenie potravín a nápojov; prestieranie na stolovanie okrem textilného a papierového; spony na obrusy; závažia na obrusy na stôl; naberačky na zmrzlinu; odkladacie tanieriky na čajové vrecká; plechy na pečenie; nádoby na pečenie; plechy na pečenie muffinov.

(540)

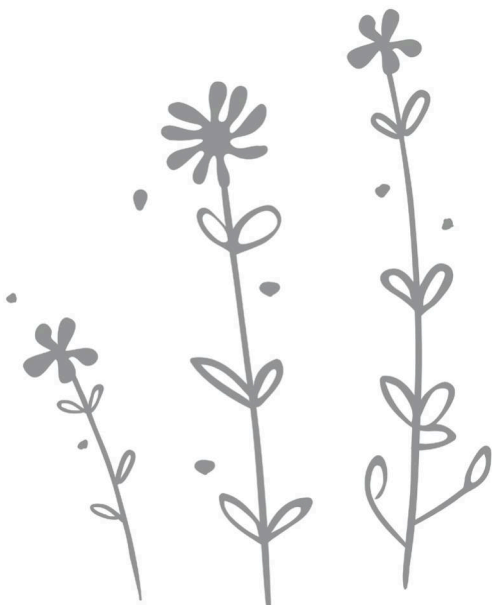

- (550) obrazová
 (731) Reháková Alica, Slov. partizánov 1984/11, Topoľčany, SK;
 (740) Ing. Róbert Porubčan EDING, Ivanka pri Dunaji, SK;

(210) 986-2023

(220) 2.5.2023

(511) 35, 39, 41 NCL (12)

- (511) 35 - Propagácia cestovania (reklama); reklama prostredníctvom všetkých verejných komunikačných prostriedkov.
 39 - Organizovanie exkurzií, denných zájazdov a turistických prehliadok.
 41 - Vzdelávanie; organizovanie a vedenie kultúrnych podujatí.

(540) Slovenská cesta židovského kultúrneho dedičstva

(550) slovná

- (731) Neinvestičný fond židovského kultúrneho dedičstva - Menorah Jewish Heritage Foundation - Menorah (angl.), Kozia 18, Bratislava-Staré Mesto, SK;
 (740) Mgr. Martin Guttman, MBA, advokát, Bratislava-Karlova Ves, SK;

(210) 1104-2023

(220) 23.5.2023

(511) 9, 42 NCL (12)

- (511) 9 - Počítačový softvér na manažovanie distribúcie testovaných liekov v klinických skúškach od výrobcu k pacientovi.
 42 - Tvorba počítačového softvéru na manažovanie distribúcie testovaných liekov v klinických skúškach od výrobcu k pacientovi.

(540)



- (550) obrazová
 (591) tmavo modrá, tyrkysová, biela
 (731) DCVT s.r.o., Panenská 18, Bratislava-Staré Mesto, SK;
 (740) JUDr. Svetozár Juran, advokát, BRATISLAVA 4, SK;

(210) 1425-2023

(220) 27.6.2023

(511) 16, 21, 35 NCL (12)

- (511) 16 - Papier a lepenka; tlačoviny; knihárske potreby; fotografie; papiernický tovar, písacie a kancelárske potreby (okrem nábytku); lepidlá na kancelárske použitie alebo pre domácnosť; plastové fólie a vrecká na balenie; typy (tlačové písmo), štočky; papierové obalové materiály; plastové tašky na balenie; plastové bublinové fólie na balenie; papierové alebo lepenkové etikety; papierové alebo lepenkové krabice; lepenkové alebo papierové obaly na fľaše; obaly (papiernický tovar); plastové obaly; kartónové obaly; obaly na potraviny; papierové alebo plastové vrecia, vrecká a puzdrá na balenie; papierové alebo lepenkové baliace materiály (výplňové, tlmiace); baliace plastové fólie; kresliarske potreby a potreby pre výtvarných umelcov; štetce; učebné a vyučovacie pomôcky.
 21 - Domáce a kuchynské potreby a nádoby; kuchynský riad na podávanie jedál; hrnce, hrnčeky; hrnčiarstvo tovar; kuchynské naberačky; kanvy; kanvičky; karafy; keramika na použitie v domácnosti; jedálenské súpravy (riady); kávové súpravy (stolovací riad); koreníčky; cukorníčky; cedidlá pre domácnosť; dózy na čaj; čajníky; čaše; misy; sklenené poháre; demižóny; džbány; fľaše; krištál (výrobky z krištáľového skla); porcelán; soľníčky; poháre na ovocie; pomôcky alebo predmety na čistenie; vechte na riad; dávkovače mydla (fľaše); držiaky na mydlo; svietniky; držiaky na špáradlá; drôtenky na čistenie; handry na čistenie; kefy;

hrebene; mopy; odpadkové koše pre domácnosť; vedrá; metly; kuchynské rukavice, chňapky; prachovky; špongie do kúpeľa; špongie na použitie v domácnosti; ručné mlynčeky pre domácnosť; neelektrické mixéry na použitie v domácnosti; kuchynské dosky na krájanie; formy na pečenie (kuchynské náradie); kuchynské náradie na použitie pri opekaní; kávovary (nie elektrické); ručné kávové mlynčeky; sifónové fľaše na sódovú vodu; chladiace nádoby; tepelnoizolačné nádoby, termosky; kefy na obuv; toaletné pomôcky; zubné kefky; obaly na mydlá; izolačné obaly na hrnčeky s nápojmi; skladovacie nádoby na jedlo; potreby pre domácnosť; kontajnery na odpad; vedierka na mopy.

35 - Veľkoobchodné a maloobchodné služby s tovarmi uvedenými v triede 16 a 21 tohto zoznamu; podpora predaja pre tretie osoby; obchodné sprostredkovanie služieb uvedených v triede 35 tohto zoznamu; sprostredkovanie obchodu s tovarmi v triede 16 a 21 tohto zoznamu; reklama; obchodný manažment; obchodná administratíva; pomoc pri riadení obchodných podnikov; obchodný manažment; pomoc pri riadení obchodných alebo priemyselných podnikov; reklamné agentúry; vzťahy s verejnosťou (public relations); inzertné služby; poskytovanie poradenstva, konzultácií a informácií v oblasti služieb uvedených v triede 35 tohto zoznamu.

(540)

gastrobox
BY WEOPACK GROUP

(550) obrazová

(731) WEOPACK s.r.o., Drevárska 23/1649, Pezinok, SK;

(740) MAJLINGOVÁ & PARTNERS, s. r. o., Bratislava-Petržalka, SK;

(210) 2012-2023

(220) 26.9.2023

(511) 16, 30, 35 NCL (12)

(511) 16 - Papier; reklamné prospekty; plagáty; bilbordy z papiera, kartónu alebo z lepenky; pútače z papiera alebo z lepenky; obtlačky; papierové alebo lepenkové etikety; papierové skladačky (obaly); formovaná lepenka; tuby z kartónu; reklamné tabule z kartónu; kartónové vývesné tabule; tlačoviny; časopisy; periodiká; papierové tašky na balenie; papierové ochranné obaly všetkých druhov; plastové tašky na balenie; baliace plastové fólie; ozdobné, propagačné, reklamné, inzertné a pamiatkové výrobky z papiera.

30 - Chlieb; hrianky; bagety; sucháre; pekárske výrobky na dopečenie; polotovary cestových, pekárskych a cukrárskych výrobkov; obilninové výrobky; spracované semená používané ako korenie; kukuričné placky (tortilly); plnené pekárske výrobky; müsli; pekárske výrobky s obsahom amarantu, slnečnicových, sezamových a/alebo iných semien; múka a obilninové výrobky; múka obohatená vlákninou; prípravky z obilnín s minimálnym obsahom

cholesterolu; zmesi z celozrnných obilnín, fortifikované rastlinnými a/alebo minerálnymi látkami; pekárske, cestovinové a cukrárske diétne výrobky nie na lekárske použitie; pekárske, cestovinové a cukrárske výrobky mrazené.

35 - Marketing; reklama; podpora predaj a (pre tretie osoby); podpora predaja (pre tretie osoby) prostredníctvom elektronických médií; inzertná činnosť; pomoc pri riadení obchodnej činnosti v oblasti obchodu s potravinami a v oblasti mlynárstva, sladovníctva, pekárstva, výroby cesta i cukrárstva; rozširovanie reklamných oznamov prostredníctvom elektronických médií; inzertná činnosť prostredníctvom elektronických médií; zásobovacie služby pre tretie osoby (nákup tovarov a služieb pre iné podniky); maloobchodné a veľkoobchodné služby s tovarmi uvedenými v triedach 16 a 30 tohto zoznamu; obchodné sprostredkovanie služieb v triede 35 tohto zoznamu; maloobchodné a veľkoobchodné služby s tovarmi uvedenými v triedach 16 a 30 tohto zoznamu prostredníctvom internetu; maloobchodné služby s pekárskymi výrobkami; kancelárie zaoberajúce sa dovozom a vývozom; vydávanie, aktualizovanie a rozširovanie reklamných materiálov; rozširovanie reklamných materiálov zákazníkom (letáky, prospekty, tlačoviny, vzorky); prieskum trhu; prieskum verejnej mienky; obchodný alebo podnikateľský prieskum; online reklama na počítačovej komunikačnej sieti; uverejňovanie reklamných textov; vyhľadávanie informácií v počítačových súboroch pre zákazníkov; poskytovanie a sprostredkovanie uvedených služieb prostredníctvom komunikačných médií, elektronickej pošty, SMS správ, počítačových sietí a internetu.

(540)



(550) obrazová

(591) oranžová, modrá, hnedá, biela, čierna

- (731) PENAM SLOVAKIA, a.s., Štúrova 74/138, Nitra, SK;
 (740) Ing. Zuzana Girmanová - GIRMAN IP MANAGEMENT,
 Nitra, SK;

(540)

**(210) 2013-2023**

(220) 26.9.2023

(511) 16, 30, 35 NCL (12)

(511) 16 - Papier; reklamné prospekty; plagáty; billboardy z papiera, kartónu alebo z lepenky; pútače z papiera alebo z lepenky; obtlačky; papierové alebo lepenkové etikety; papierové skladačky (obaly); formovaná lepenka; tuby z kartónu; reklamné tabule z kartónu; kartónové vývesné tabule; tlačoviny; časopisy; periodiká; papierové tašky na balenie; papierové ochranné obaly všetkých druhov; plastové tašky na balenie; baliace plastové fólie; ozdobné, propagačné, reklamné, inzertné a pamiatkové výrobky z papiera.

30 - Chlieb; hrianky; bagety; sucháre; pekárske výrobky na dopečenie; polotovary cestovných, pekárskych a cukrárskych výrobkov; obilninové výrobky; spracované semená používané ako koreniny; kukuričné placky (tortilly); plnené pekárske výrobky; müsli; pekárske výrobky s obsahom amarantu, slnečnicových, sezamových a/alebo iných semien; múka a obilninové výrobky; múka obohatená vlákninou; prípravky z obilnín s minimálnym obsahom cholesterolu; zmesi z celozrnných obilnín, fortifikované rastlinnými a/alebo minerálnymi látkami; pekárske, cestovinové a cukrárske diétne výrobky nie na lekárske použitie; pekárske, cestovinové a cukrárske výrobky mrazené.

35 - Marketing; reklama; podpora predaj a (pre tretie osoby); podpora predaja (pre tretie osoby) prostredníctvom elektronických médií; inzertná činnosť; pomoc pri riadení obchodnej činnosti v oblasti obchodu s potravinami a v oblasti mlynárstva, sladovníctva, pekárstva, výroby cesta i cukrárstva; rozširovanie reklamných oznamov prostredníctvom elektronických médií; inzertná činnosť prostredníctvom elektronických médií; zásobovacie služby pre tretie osoby (nákup tovarov a služieb pre iné podniky); maloobchodné a veľkoobchodné služby s tovarmi uvedenými v triedach 16 a 30 tohto zoznamu; obchodné sprostredkovanie služieb v triede 35 tohto zoznamu; maloobchodné a veľkoobchodné služby s tovarmi uvedenými v triedach 16 a 30 tohto zoznamu prostredníctvom internetu; maloobchodné služby s pekárskymi výrobkami; kancelárie zaoberajúce sa dovozom a vývozom; vydávanie, aktualizovanie a rozširovanie reklamných materiálov; rozširovanie reklamných materiálov zákazníkom (letáky, prospekty, tlačoviny, vzorky); prieskum trhu; prieskum verejnej mienky; obchodný alebo podnikateľský prieskum; online reklama na počítačovej komunikačnej sieti; uverejňovanie reklamných textov; vyhľadávanie informácií v počítačových súboroch pre zákazníkov; poskytovanie a sprostredkovanie uvedených služieb prostredníctvom komunikačných médií, elektronickej pošty, SMS správ, počítačových sietí a internetu.

(550) obrazová

(591) biela, hnedá

(731) PENAM SLOVAKIA, a.s., Štúrova 74/138, Nitra, SK;

(740) Ing. Zuzana Girmanová - GIRMAN IP MANAGEMENT,
Nitra, SK;**(210) 2014-2023**

(220) 26.9.2023

(511) 16, 30, 35 NCL (12)

(511) 16 - Papier; reklamné prospekty; plagáty; billboardy z papiera, kartónu alebo z lepenky; pútače z papiera alebo z lepenky; obtlačky; papierové alebo lepenkové etikety; papierové skladačky (obaly); formovaná lepenka; tuby z kartónu; reklamné tabule z kartónu; kartónové vývesné tabule; tlačoviny; časopisy; periodiká; papierové tašky na balenie; papierové ochranné obaly všetkých druhov; plastové tašky na balenie; baliace plastové fólie; ozdobné, propagačné, reklamné, inzertné a pamiatkové výrobky z papiera.

30 - Chlieb; hrianky; bagety; sucháre; pekárske výrobky na dopečenie; polotovary cestovných, pekárskych a cukrárskych výrobkov; obilninové výrobky; spracované semená používané ako koreniny; kukuričné placky (tortilly); plnené pekárske výrobky; müsli; pekárske výrobky s obsahom amarantu, slnečnicových, sezamových a/alebo iných semien; múka a obilninové výrobky; múka obohatená vlákninou; prípravky z obilnín s minimálnym obsahom cholesterolu; zmesi z celozrnných obilnín, fortifikované rastlinnými a/alebo minerálnymi látkami; pekárske, cestovinové a cukrárske diétne výrobky nie na lekárske použitie; pekárske, cestovinové a cukrárske výrobky mrazené.

35 - Marketing; reklama; podpora predaj a (pre tretie osoby); podpora predaja (pre tretie osoby) prostredníctvom elektronických médií; inzertná činnosť; pomoc pri riadení obchodnej činnosti v oblasti obchodu s potravinami a v oblasti mlynárstva, sladovníctva, pekárstva, výroby cesta i cukrárstva; rozširovanie reklamných oznamov

prostredníctvom elektronických médií; inzertná činnosť prostredníctvom elektronických médií; zásobovacie služby pre tretie osoby (nákup tovarov a služieb pre iné podniky); maloobchodné a veľkoobchodné služby s tovarmi uvedenými v triedach 16 a 30 tohto zoznamu; obchodné sprostredkovanie služieb v triede 35 tohto zoznamu; maloobchodné a veľkoobchodné služby s tovarmi uvedenými v triedach 16 a 30 tohto zoznamu prostredníctvom internetu; maloobchodné služby s pekárenskými výrobkami; kancelárie zaoberajúce sa dovozom a vývozom; vydávanie, aktualizovanie a rozširovanie reklamných materiálov; rozširovanie reklamných materiálov zákazníkom (letáky, prospekty, tlačoviny, vzorky); prieskum trhu; prieskum verejnej mienky; obchodný alebo podnikateľský prieskum; online reklama na počítačovej komunikačnej sieti; uverejňovanie reklamných textov; vyhľadávanie informácií v počítačových súboroch pre zákazníkov; poskytovanie a sprostredkovanie uvedených služieb prostredníctvom komunikačných médií, elektronickej pošty, SMS správ, počítačových sietí a internetu.

(540)



- (550) obrazová
 (591) modrá, biela, hnedá, oranžová
 (731) PENAM SLOVAKIA, a.s., Štúrova 74/138, Nitra, SK;
 (740) Ing. Zuzana Girmanová - GIRMAN IP MANAGEMENT, Nitra, SK;

(210) 2027-2023

(220) 28.9.2023

(511) 9, 16, 25, 35, 36, 38, 39, 41, 43, 44, 45 NCL (12)

- (511) 9 - Zvukové, obrazové a zvukovo-obrazové nahrávky zaznamenané na nosičoch údajov, ako aj v elektronickej podobe; informácie, dáta, databázy, katalógy, programy v elektronickej podobe; elektronické publikácie (sťahovateľné); prístroje na nahrávanie, prenos a reprodukciu zvuku alebo obrazu.
 16 - Tlačoviny; knihy; maľovánky; písacie potreby; zošity; poznámkové bloky; perečníky;

školské potreby (papiernický tovar); kalendáre; blahoprajné pohľadnice; pohľadnice; papierové obrúsky (prestieranie); samolepky (papiernický tovar); papierové stolové vlajky; papierové zástavy; plagáty; listový papier; papierové stolovacie prestieranie; papierové záložky do kníh; papierové vrecká na balenie; papierové podložky pod poháre.

25 - Oblečenie; pokrývky hlavy.

35 - Reklama; vydávanie reklamných textov; reklama charitatívnych činností.

36 - Organizovanie dobročinných zbierok; organizovanie finančných zbierok; finančné sponzorstvo.

38 - Televízne vysielanie; rozhlasové vysielanie; internetové vysielanie programov; poskytovanie online prístupu k multimediálnemu obsahu.

39 - Organizovanie turistickej dopravy.

41 - Organizovanie vedomostných, športových a zábavných súťaží; organizovanie športových, kultúrnych a spoločenských podujatí; vzdelávanie; školenia; organizovanie a vedenie konferencií; organizovanie a vedenie kongresov; organizovanie a vedenie seminárov; organizovanie a vedenie sympózií; organizovanie vzdelávacích a kultúrnych výstav; organizovanie kultúrnych alebo zábavných benefičných podujatí a koncertov; online poskytovanie elektronických publikácií (bez možnosti kopírovania); vydávanie kníh, brožúr, pohľadníc; vydávanie tlačovín na vzdelávacie účely; vydávanie tlačených publikácií (okrem reklamných); tvorba hudobných programov; tvorba rozhlasových a televíznych programov; produkcia online vysielaných programov a relácií; organizovanie kultúrnych podujatí na charitatívne účely; organizovanie vzdelávacích podujatí na charitatívne účely; poskytovanie zariadení na oddych a rekreáciu pre znevýhodnené osoby na charitatívne účely; poskytovanie služieb uvedených v triede 41 tohto zoznamu aj prostredníctvom internetu, online a interaktívnymi počítačovými službami.

43 - Reštauračné (stravovacie) služby na charitatívne účely; prenájom prechodného ubytovania na charitatívne účely; prázdninové tábory (ubytovacie služby) na charitatívne účely.

44 - Lekárske služby; ošetrovateľské služby; opatrovateľské ústavy; služby psychologického poradenstva deťom v núdzi, ich rodinám a ich komunitám.

45 - Poskytovanie obuvi pre osoby v núdzi (charitatívne služby); poskytovanie odevov pre osoby v núdzi (charitatívne služby).

(540)



(550) obrazová

(591) modrá, biela

- (731) MARKÍZA - SLOVAKIA, spol. s r.o., Bratislavská 1/a, Bratislava-Záhorská Bystrica, SK; (540)
 (740) FAJNOR IP s. r. o., Bratislava-Petržalka, SK;

(210) 2056-2023

(220) 3.10.2023

(511) 16, 30, 35 NCL (12)

(511) 16 - Papier; reklamné prospekty; plagáty; billboardy z papiera, kartónu alebo z lepenky; pútače z papiera alebo z lepenky; obtačky; papierové alebo lepenkové etikety; papierové skladačky (obaly); formovaná lepenka; tuby z kartónu; reklamné tabule z kartónu; kartónové vývesné tabule; tlačoviny; časopisy; periodiká; papierové tašky na balenie; papierové ochranné obaly všetkých druhov; plastové tašky na balenie; baliace plastové fólie; ozdobné, propagačné, reklamné, inzertné a pamiatkové výrobky z papiera.

30 - Chlieb; hrianky; bagety; sucháre; pekárske výrobky na dopečenie; polotovary cestovných, pekárskych a cukrárskych výrobkov; obilninové výrobky; spracované semená používané ako koreniny; kukuričné placky (tortilly); plnené pekárske výrobky; müsli; pekárske výrobky s obsahom amarantu, slnečnicových, sezamových a/alebo iných semien; múka a obilninové výrobky; múka obohatená vlákninou; prípravky z obilnín s minimálnym obsahom cholesterolu; zmesi z celozrnných obilnín, fortifikované rastlinnými a/alebo minerálnymi látkami; pekárske, cestovinové a cukrárske diétne výrobky nie na lekárske použitie; pekárske, cestovinové a cukrárske výrobky mrazené.

35 - Marketing; reklama; podpora predaj a (pre tretie osoby); podpora predaja (pre tretie osoby) prostredníctvom elektronických médií; inzertná činnosť; pomoc pri riadení obchodnej činnosti v oblasti obchodu s potravinami a v oblasti mlynárstva, sladovníctva, pekárstva, výroby cesta i cukrárstva; rozširovanie reklamných oznamov prostredníctvom elektronických médií; inzertná činnosť prostredníctvom elektronických médií; zásobovacie služby pre tretie osoby (nákup tovarov a služieb pre iné podniky); maloobchodné a veľkoobchodné služby s tovarmi uvedenými v triedach 16 a 30 tohto zoznamu; obchodné sprostredkovanie služieb v triede 35 tohto zoznamu; maloobchodné a veľkoobchodné služby s tovarmi uvedenými v triedach 16 a 30 tohto zoznamu prostredníctvom internetu; maloobchodné služby s pekárskymi výrobkami; kancelárie zaoberajúce sa dovozom a vývozom; vydávanie, aktualizovanie a rozširovanie reklamných materiálov; rozširovanie reklamných materiálov zákazníkom (letáky, prospekty, tlačoviny, vzorky); prieskum trhu; prieskum verejnej mienky; obchodný alebo podnikateľský prieskum; online reklama na počítačovej komunikačnej sieti; uverejňovanie reklamných textov; vyhľadávanie informácií v počítačových súboroch pre zákazníkov; poskytovanie a sprostredkovanie uvedených služieb prostredníctvom komunikačných médií, elektronickej pošty, SMS správ, počítačových sietí a internetu.



(550) obrazová

(591) červená, hnedá, biela

(731) Šarišské pekarne a cukrárne, akciová spoločnosť, Budovateľská 3629/61, Prešov, SK;

(740) Ing. Zuzana Girmanová - GIRMAN IP MANAGEMENT, Nitra, SK;

(210) 2073-2023

(220) 5.10.2023

(511) 3, 4, 29, 30, 31, 32, 33, 35 NCL (12)

(511) 3 - Mandľový olej; mandľové mydlo; avivážne prípravky; kozmetické prípravky do kúpeľa; mydlá na holenie; rúže; vatové tyčinky na kozmetické použitie; skrášľovacie masky (kozmetické prípravky); ústne vody (nie na lekárske použitie); laky na nechty; prípravky na líčenie; kozmetické prípravky pre zvieratá; súpravy dekoratívnej kozmetiky; kozmetické prípravky; vata na kozmetické použitie; kozmetické ceruzky; kozmetické krémy; sóda na čistenie; odličovacie prípravky; prípravky na čistenie zubov; prípravky na odstraňovanie vodného kameňa (pre domácnosť); levanduľová voda; voňavky; toaletné vody; esenciálne oleje; líčidlá; čistiace prípravky; oleje na kozmetické použitie; oleje na toaletné použitie; kozmetické pleťové vody; čistiace toaletné mlieka; pracie prostriedky; šampóny; osviežovače vzduchu; umývacie prípravky na osobnú hygienu (deodoranty); masážne gély (nie na lekárske použitie); zubné pasty; kozmetické prípravky pre deti.

4 - Sviečky zo sójového vosku.

29 - Maslo; maslové krémy; krvavé jaternice; konzervované ovocie; údeniny; zemiakové lupienky; zemiakové hranolčeky; kyslá kapusta; džemy; mrazené ovocie; polievky; sušené hrozienka; nakladané uhorky; konzervovaná zelenina; varená zelenina; sušená zelenina; smotana (mliečne výrobky); syry; kandizované ovocie; mlieko; raky (neživé); rybie plátky (filé); dusené ovocie; ovocná dreň; mäso; ryby (neživé); huspenina; divina; Ľumbierový džem (závorový); tukové nátiery; šunka; žltok; jogurt; kefír (mliečny nápoj); mliečne výrobky; slanina; konzervovaná šošovica; spracované škrupinové ovocie; klobásy, salámy, párky; paradajkový pretlak; zeleninové šaláty; bravčová masť; ovocné šaláty; paradajková šťava na prípravu jedál; držky; konzervované hľuzovky; hydina (mäso); konzervované šampiňóny; konzervovaná fazuľa; pečeň; potraviny z rýb; plátky sušeného ovocia; ovocie naložené v alkohole; konzervované ryby; konzervované mäso; tofu; šľahačka; bravčové mäso; konzervy s rybami;

konzervy s ovocím; mäsové konzervy; zemiakové placky; ryby v slanom náleve; konzervy so zeleninou; párky v cestíčku; zemiakové vločky; jablkový kompót; brusnicový kompót; ovocné chuťovky; tvaroh; sójové mlieko; mliečne koktaily; konzervovaná paprika; rybacia pena; lúpané semená; potravinársky ľanový olej; kompóty; kyslé mlieko; paradajková pasta; baklažánová pasta; ovocné aranžmány na priamu konzumáciu; sušené mlieko; kandizované orechy; ochutené orechy; spracované lieskové orechy; konzervované bobuľové ovocie; vyprážené cibuľové krúžky; mrazom sušené mäso; ovsené mlieko; rastlinná smotana; mrazom sušená zelenina; spracovaná sladká kukurica; orechové nátierky; zemiakové knedle; párky na prípravu hotdogov; spracovaná zelenina; spracované ovocie; jaternice; zeleninové nátierky; čerstvé prírodné syry (quark); čerstvé prírodné syry (cottage).

30 - Cestoviny; bylinkové čaje (nie na lekárske použitie); koreniny; nekysnutý chlieb; sucháre; sušienky, keksy; sladové sušienky; mäťové cukríky; cukríky; oblátky; sladké žemle; zákusky, koláče; škoric (korenina); prípravky z obilnín; žuvačky; cukrovinky; cukrárske výrobky; kukuričné vločky; kukuričné pukance; smotanové zmrzliny; palacinky; príchute do potravín (okrem éterických esencií a esenciálnych olejov); prírodné sladidlá; korenie; perníky, medovníky; nové korenie; múka; fazuľová múka; kukuričná múka; horčicová múčka; jačmenná múka; sójová múka; pšeničná múka (výražková); škrob (potraviny); droždie do cesta; keksy, zákusky; cukor; cukrárske aromatické prísady (okrem esenciálnych olejov); prášok do pečiva; cestá na koláče; mletý ďumbier (korenie); krúpy (potraviny); ocot; kečup; mliečne kakaové nápoje; mliečne kávové nápoje; mliečne čokoládové nápoje; kvások; droždie; mandľové pusinky (jemné pečivo); makaróny; pražená kukurica; mletá kukurica; chlieb; med; lúpaný jačmeň; horčica; muškátové orechy; rezance; plnené koláče; mletý jačmeň; jemné pečivárske výrobky; sušienky; pečivo (rožky); paprika (korenie).

31 - Nespracované škrupinové ovocie; stromy; kríky; ovos; čerstvé bobuľové ovocie; čerstvá cvikla; otruby; nespracované obilie; čerstvé gaštany; čakanka; čerstvé uhorky; čerstvá zelenina; vence zo živých kvetov; čerstvá fazuľa; živé kvety; sušené kvety (na dekoráciu); pšenica; čerstvé ovocie; borievky (plody); semená na siatie; čerstvé záhradné bylinky; rastliny; sadenice; čerstvý hlávkový šalát; čerstvá šošovica; kukurica; čerstvé lieskové orechy; kvetinové cibule; kvetinové hľuzy; čerstvá cibuľa; jačmeň; žihľava; vinič (rastlina); paprika (rastlina); sušené rastliny na dekoráciu; čerstvý pór; čerstvý hrach; čerstvé zemiaky; konzumné korene; čerstvé hrozno; rebarbora; ružové kríky; raž; čerstvé hľuzovky; čerstvý špenát; čerstvý cesnak; čerstvá tekvica kríčková; čerstvé jedlé kvety; čerstvý ďumbier; čerstvé sójové bôby; nespracované tekvicové semená; nespracovaná špalda.

32 - Nealkoholické ovocné výťažky; pivo; ďumbierové pivo (zázvorové); sladové pivo; nealkoholické ovocné nápoje; ovocné džúsy; sirupy na výrobu nápojov;

vody (nápoje); lítiová voda; minerálne vody (nápoje); stolové vody; sódová voda (sifón); mušty; limonády; zeleninové džúsy (nápoje); hrozňový mušt (nekvasený); sóda; šerbety (nápoje); paradajkový džús (nápoj); nealkoholické nápoje; sýtené vody; nealkoholické aperitívy; nealkoholické koktaily; nealkoholický jablkový mušt; medové nealkoholické nápoje; mixované ovocné alebo zeleninové nápoje; pivové koktaily; sójové nápoje, nie náhradky mlieka; jačmenné pivo; nealkoholické nápoje zo sušeného ovocia; ochutené pivo.

33 - Mäťový likér; alkoholické výťažky z ovocia; horké likéry; aperitívy; destilované nápoje; jablčné mušty (alkoholické); koktaily; digestíva (likéry a liehoviny); víno; džin; likéry; medovina; griotka; liehoviny; brandy, vínovica; hruškový mušt (alkoholický); whisky; alkoholické nápoje okrem piva; alkoholické nápoje s ovocím; alkoholické nápoje z ryže; rum; vodka; vopred pripravené miešané alkoholické nápoje (nie s pivom); obilninové destilované alkoholické nápoje; nápoje z vína.

35 - Podpora predaja pre tretie osoby; marketing; reklamné plagátovanie; predvádzanie tovaru; poskytovanie obchodných alebo podnikateľských informácií; poskytovanie obchodných informácií prostredníctvom webových stránok; online poskytovanie obchodného priestoru pre nákupcov a predajcov tovarov a služieb; zostavovanie zoznamov informácií na obchodné alebo reklamné účely; poskytovanie spotrebiteľských ohodnotení tovarov na obchodné alebo reklamné účely; marketing prostredníctvom influencerov; maloobchodné služby s pekářskymi výrobkami; ciele posielanie reklamných materiálov poštou; vydávanie reklamných textov; reklama; vzťahy s verejnosťou (public relations); nábor zamestnancov; online reklama na počítačovej komunikačnej sieti; zásobovacie služby pre tretie osoby (nákup tovarov a služieb pre iné podniky); prezentácia výrobkov v komunikačných médiách pre maloobchod; administratívne spracovanie obchodných objednávok; písanie reklamných textov; grafická úprava tlačovín na reklamné účely; ciele marketing; marketing v rámci vydávania softvéru; vyhľadávanie potenciálnych zákazníkov.

(540)

- (550) obrazová
 (591) oranžová
 (731) Môj Trh, s. r. o., Námestie SNP 14, Bratislava-Staré Mesto, SK;

(210) 2077-2023

(220) 4.10.2023

(511) 5, 21, 29, 30, 35 NCL (12)

- (511) 5 - Potravínové a výživové doplnky; vitamínové výživové doplnky; minerálne výživové doplnky; výživové doplnky obsahujúce psychomotorické stimulanty; diétne potravínové doplnky; potravínové doplnky pre športovcov; výťažky (extrakty) pre zvláštnu výživu (výživové doplnky); proteínové výživové doplnky; vitamínové prípravky; výživové vlákniny; bielkovinové výživové doplnky.
 21 - Šejkre; fľaše; čutory, cestovné fľaše; tepelne izolované fľaše (termosky).
 29 - Orechové nátierky; kandizované orechy; ochutené orechy; spracované lieskové orechy; arašidové maslo; sušený kokos.
 30 - Cereálne tyčinky s vysokým obsahom proteínov; cereálne tyčinky; sušienky, keksy.
 35 - Maloobchodné a veľkoobchodné služby prostredníctvom internetu s tovarmi uvedenými v triedach 5, 21, 29 a 30 tohto zoznamu; maloobchodné a veľkoobchodné služby s tovarmi uvedenými v triedach 5, 21, 29 a 30 tohto zoznamu; reklama a marketing prostredníctvom všetkých druhov médií; vydávanie a rozširovanie reklamných materiálov a textov na všetkých dostupných nosičoch; vydávanie reklamných brožúr a katalógov; reklamná inzercia v tlači a v sieti internet; reklama on-line v počítačovej sieti; organizovanie obchodných alebo reklamných akcií.

(540) Smartfuel

- (550) slovná

- (731) Sport Fitness Product s.r.o., Újezd 414/13, Praha, CZ;
 (740) Mgr. Petr Žižka, LL.M., advokátní kancelář, Plzeň, CZ;

(210) 2107-2023

(220) 9.10.2023

(511) 41 NCL (12)

- (511) 41 - Diskotéky; organizovanie živých vystúpení; organizovanie a vedenie koncertov; organizovanie a vedenie zábavných podujatí.

(540) Salcolive

(550) slovná

- (731) Gahér Juraj, Nádražná 648/7, Partizánske, SK;

(210) 2161-2023

(220) 15.10.2023

(511) 5, 32, 35, 43 NCL (12)

- (511) 5 - Liečivé prípravky do kúpeľa; prípravky do perličkových kúpeľov na lekárske použitie; liečivé nápoje; minerálne vody na liečenie; termálne vody; minerálne vody na lekárske použitie.
 32 - Minerálne a sýtené vody; vody (nápoje); nealkoholické nápoje; prípravky na výrobu nealkoholických nápojov; ovocné nápoje a ovocné džúsy; mixované ovocné alebo zeleninové nápoje; sirupy a iné prípravky na výrobu nealkoholických nápojov.
 35 - Maloobchodné služby s tovarmi uvedenými v triede 5 a 32 tohto zoznamu; obchodné sprostredkovateľské služby s tovarmi uvedenými v triede 5 a 32 tohto zoznamu; reklama; marketing; inzertné služby; podpora predaja pre tretie osoby; on-line reklama na počítačovej komunikačnej sieti; vydávanie reklamných textov; aktualizovanie reklamných materiálov; rozširovanie reklamných materiálov; administratívne spracovanie obchodných objednávok; poskytovanie obchodných informácií prostredníctvom webových stránok.
 43 - Kaviarne; poskytovanie rýchleho občerstvenia (snackbary); poskytovanie jedál a nápojov pre hostí.

(540)

- (550) obrazová
 (591) tmavomodrá, biela
 (731) SLOVENSKÉ LIEČEBNÉ KÚPELE PIEŠŤANY, a.s., Winterova 29, Piešťany, SK;
 (740) Ing. Mária Holoubková - HOLOUBKOVÁ Patentová a známková kancelária, Bratislava-Staré Mesto, SK;

(210) 2194-2023

(220) 22.10.2023

(511) 7, 32 NCL (12)

- (511) 7 - Predajné automaty s chladením.
 32 - Nápoje obsahujúce miešané ovocné a zeleninové džúsy; minerálne vody (nápoje).

(540)



- (550) obrazová
 (591) zelená, čierna, biela
 (731) Ing. Jozef Cipro TAWI, Jana A. Komenského 1333/24, Michalovce, SK;

(210) 2196-2023

(220) 19.10.2023

(511) 5, 32, 35, 43 NCL (12)

- (511) 5 - Liečivé prípravky do kúpeľa; prípravky do perličkových kúpeľov na lekárske použitie; liečivé nápoje; minerálne vody na liečenie; termálne vody; minerálne vody na lekárske účely.
 32 - Minerálne a sytené vody; vody (nápoje); nealkoholické nápoje; prípravky na výrobu nealkoholických nápojov; ovocné nápoje a ovocné džúsy; mixované ovocné alebo zeleninové nápoje; sirupy a iné prípravky na výrobu nealkoholických nápojov.
 35 - Maloobchodné služby s tovarmi uvedenými v triede 5 a 32 tohto zoznamu; obchodné sprostredkovateľské služby s tovarmi uvedenými v triede 5 a 32 tohto zoznamu; reklama; marketing; inzertné služby; podpora predaja pre tretie osoby; on-line reklama na počítačovej komunikačnej sieti; vydávanie reklamných textov; aktualizovanie reklamných materiálov; rozširovanie reklamných materiálov; administratívne spracovanie obchodných objednávok; poskytovanie obchodných informácií prostredníctvom webových stránok.
 43 - Kaviarne; poskytovanie rýchleho občerstvenia (snackbary); poskytovanie jedál a nápojov pre hostí.

(540) Silthera

- (550) slovná
 (731) SLOVENSKÉ LIEČEBNÉ KÚPELE PIEŠŤANY, a.s., Winterova 29, Piešťany, SK;
 (740) Ing. Mária Holoubková - HOLOUBKOVÁ Patentová a známková kancelária, Bratislava-Staré Mesto, SK;

(210) 2199-2023

(220) 22.10.2023

(511) 35, 39, 43 NCL (12)

- (511) 35 - Online objednávkové reštauračné služby rozvozu jedla alebo jedlo so sebou.
 39 - Doručovacie služby; rozvoz stravy; donáška jedál (doprava).
 43 - Stravovacie služby; dodávanie hotových jedál a nápojov na objednávku (katering); samoobslužné jedálne; závodné jedálne; reštauračné (stravovacie)

služby; samoobslužné reštaurácie; služby reštaurácií "jedlo so sebou"; rýchle občerstvenie (snackbary).

(540) PHO STORY

- (550) slovná
 (731) Peter Híreš - Peti, Nobelova 3261/44, Bratislava-Nové Mesto, SK;
 (740) MG LEGAL s.r.o., Košice-Staré Mesto, SK;

(210) 2203-2023

(220) 23.10.2023

(511) 7, 16, 18, 21, 24, 25, 26, 28 NCL (12)

- (511) 7 - Stroje pre textilný priemysel.
 16 - Tlačoviny; tlačené publikácie.
 18 - Školské tašky (aktovky); náprsné tašky; plážové tašky; cestovné tašky; kožené cestovné tašky (kožená galantéria); športové tašky; tašky.
 21 - Poháre, šálky, hrnčeky na pitie; hrnčeky.
 24 - Textilné materiály; bavlnené textilie; textilné uteráky.
 25 - Čiapky; šilty; župany; svetre, pulóvre; ponožky; košele; košele s krátkym rukávom; klobúky; cyklistické oblečenie; šatky, šály; kabáty; nepremokavé odevy; legíny; sukne; športové tričká, dresy; papuče; plážové oblečenie; vrecká na odevy; pyžamá; šaty; bundy; saká; plavky (pánske); plavky; čelenky (oblečenie); body (spodná bielizeň); šatky (na krk); odevy z imitácie kože; kožené odevy; tričká.
 26 - Šijacie ihly; výšivky (galantéria).
 28 - Hracie karty.

(540)

- (550) obrazová
 (591) fialová, čierna, biela
 (731) Jurisa Tibor, Moyzesova 77/18, Ilava, SK;
 (740) Mgr. Štefan Sándor, advokát, Bratislava-Petržalka, SK;

(210) 2208-2023

(220) 24.10.2023

(511) 41, 43, 45 NCL (12)

- (511) 41 - Organizovanie plesov; prenájom dekorácií na predstavenia; plánovanie a organizovanie večierkov.
 43 - Reštauračné (stravovacie) služby; motely (služby); prenájom osvetľovacích zariadení; prenájom prednáškových sál; prenájom ubytovania počas prázdnin; recepčné služby pri dočasnom ubytovaní (vydávanie kľúčov); recepčné služby pre dočasné ubytovanie (správa príchodov a odchodov); rezervácie ubytovania v hoteloch; rezervácie ubytovania

v penziónoch; hotelové ubytovacie služby; prechodné ubytovanie. (540)

45 - Plánovanie a príprava svadobných obradov; hotelové komornícke služby.

(540) Motel M - J a H s.r.o.

(550) slovná

(731) J a H s.r.o., Oslobodenia 2890, Malacky, SK;

(740) Mgr. Petr Žižka, LL.M., advokátní kancelář, Plzeň, CZ;

(210) 2216-2023

(220) 24.10.2023

(511) 29, 35, 39 NCL (12)

(511) 29 - Hydina (mäso); mäso; mäsové výťažky; konzervované mäso; mäsové konzervy; mäsové chuťovky.

35 - Reklamné plagátovanie; rozširovanie reklamných oznamov; rozširovanie reklamných materiálov zákazníkom (letáky, prospekty, tlačoviny, vzorky); aktualizovanie reklamných materiálov; prieskum trhu; prenájom reklamných materiálov; vydávanie reklamných textov; reklama; rozhlasová reklama; televízna reklama; vzťahy s verejnosťou (public relations); prepisovanie správ (kancelárske práce); marketingový prieskum; online reklama na počítačovej komunikačnej sieti; marketing; telemarketingové služby; prenájom bilbordov; reklama na výrobky prostredníctvom influencerov; marketing prostredníctvom influencerov.

39 - Doprava, preprava; balenie tovarov; skladovanie.

(540)



(550) obrazová

(591) hnedá

(731) HYZA a.s., Odbojárov 2279/37, Topoľčany, SK;

(740) advokátska kancelária agner & partners, s. r. o., Bratislava, SK;

(210) 2220-2023

(220) 24.10.2023

(511) 35, 39, 43 NCL (12)

(511) 35 - Online objednávkové reštauračné služby rozvozu jedla alebo jedlo so sebou.

39 - Doručovacie služby; rozvoz stravy; donáška jedál (doprava).

43 - Stravovacie služby; dodávanie hotových jedál a nápojov na objednávku (katering); samoobslužné jedálne; závodné jedálne; reštauračné (stravovacie) služby; samoobslužné reštaurácie; služby reštaurácií "jedlo so sebou"; rýchle občerstvenie (snackbary).



(550) obrazová

(591) biela, ružová

(731) Peter Híreš - Peti, Nobelova 3261/44, Bratislava-Nové Mesto, SK;

(740) MG LEGAL s.r.o., Košice-Staré Mesto, SK;

(210) 2223-2023

(220) 25.10.2023

(511) 14, 18, 21, 25, 26, 28, 41 NCL (12)

(511) 14 - Krúžky na kľúče, retiazky na kľúče a privesky na ne. 18 - Batohy (ruksaky).

21 - Tepelno-izolačné nádoby (termosky); poháre.

25 - Odevy, oblečenie; mikiny; tričká; nepremokavé odevy; jednodielne odevy; termo ponožky; termo pokrývky hlavy; termo spodná bielizeň; bežecké oblečenie; bežecké tielka a tričká; čiapky; čelenky (oblečenie); čelenky absorbujúce pot; lyžiarske nohavice; lyžiarske rukavice; topánky na šport; športové oblečenie; odevy na lyžovanie; odevy s termoizolačnými vlastnosťami; cvičebné odevy; odevy na ohrievanie rúk; odevy chrániace pred nepriaznivým počasím; odevy na športovanie s integrovanými digitálnymi senzormi; čelenky na uši (odevy); vrchné odevy na zahriatie; chrániče uší proti chladu (pokrývky hlavy); šiltý (pokrývky hlavy); odevy na ochranu oblečenia; vrchné odevy odolné voči vplyvom nepriaznivého počasia; pokrývky hlavy.

26 - Odznaky na odevy, nie z drahých kovov; privesky [nie ako šperky, ani na kľúče, krúžky alebo retiazky].

28 - Boby; chrániče rúk používané pri športe; chrániče tela používané pri športe; hračky; hračkárske športové zariadenia; kolieskové lyže; lyže; lyže na alpské lyžovanie; ochranné športové chrániče; lyžiarske palice ku kolieskovým lyžiam; papierové spomienkové predmety a darčeky odovzdávané pri večierkoch; protišmykové pásy na skejtbordy; puzdrá na lyže; hry; spoločenské hry; športové oblečenie s elektrickou stimuláciou svalov; športové predmety; tašky na nosenie športových potrieb; tréningové bežecké pásy; tréningové záťažové vesty; tvarované kryty na lyže; tvarované obaly na lyžiarske palice; tvarované tašky na športové potreby; vaky a tašky na skateboard; tašky na snoubordy; viazania na snoubordy; lyžiarske

viazania a ich časti; snoubordy; zariadenia a stroje na precvičovanie tela; zariadenia pre športový výcvik; zariadenia pre dosiahnutie dobrej fyzickej kondície (nie na lekárske účely); žreby.

41 - Organizovanie pretekov; školenia o fázovom tréningu; služby v oblasti telesného tréningu; posudzovanie telesnej kondície na tréningové účely; služby agentúr ponúkajúcich vstupenky na zábavné podujatia; služby zaobstarávania vstupeniek na zábavné podujatia; informačné služby o vstupenkách na zábavné podujatia; služby poskytované zábavnými agentúrami; zábava; zábava on-line; usporadúvanie zábavných show; organizovanie festivalov (zábava); pohostinské služby (zábava); vzdelávanie, zábavná a športová činnosť; poskytovanie hudobnej zábavy; rozhlasová a televízna zábava; zábava poskytovaná prostredníctvom internetu; zábavné služby zabezpečené hotelmi; živé zábavné hudobné programy; organizovanie spoločenských zábavných podujatí; súťaže (služby v oblasti zábavy); rezervovanie hál pre zábavné podujatia; zábavné, vzdelávacie a inštruktážne služby; poskytovanie priestorov pre zábavu v hoteloch; služby v oblasti zábavy pre deti; služby v oblasti zábavy v podobe súťaží; služby v oblasti prenájmu v súvislosti so zariadeniami a vybavením pre vzdelávanie, zábavu, šport a kultúru; informačné služby týkajúce sa pretekov; inštruktážne služby týkajúce sa lyžovania; organizovanie športových podujatí; prenájom lyží; športový výcvik.

(540)



- (550) obrazová
 (591) červená, hnedá, modrá, oranžová, ružová, tyrkysová, sivá a zelená
 (731) Tatry mountain resorts, a.s., Demänovská Dolina 72, Liptovský Mikuláš 1, SK;
 (740) Ing. Miroslav Labudík - Patentový zástupca, Kysucké Nové Mesto, SK;

(210) 2226-2023

(220) 26.10.2023

(511) 30, 32, 33 NCL (12)

(511) 30 - Káva, čaj, kakao a ich náhradky; múka a obilninové výrobky; chlieb, pekárske a cukrárske výrobky; čokoláda; smotanové zmrzliny, šerbety a ostatné zmrzliny; soľ, koreniny, korenie, konzervované bylinky; ocot, omáčky a iné chuťové prísady; konzumný ľad.

32 - Pivo; nealkoholické nápoje; minerálne a sýtené vody; ovocné nápoje a džúsy; sirupy a iné prípravky na výrobu nealkoholických nápojov.

33 - Alkoholické nápoje okrem piva; alkoholizované prípravky na výrobu nápojov.

(540)

(550) obrazová

(591) čierna R:43 G:42 B:40 #2B2A28Žltá R:215 G:181 B:109 #D7B56D

(731) Mayer & Team s. r. o., Bazová 19291/6C, Bratislava-Ružinov, SK;

(740) BEDNÁR & Partners, s. r. o., Bratislava-Staré Mesto, SK;

(210) 2229-2023

(220) 27.10.2023

(511) 35, 41, 45 NCL (12)

(511) 35 - Pomoc pri riadení obchodnej činnosti; poradenstvo pri organizovaní a riadení obchodnej činnosti; poradenstvo pri riadení podnikov; pomoc pri riadení obchodných alebo priemyselných podnikov; dražby; poradenstvo pri organizovaní obchodnej činnosti; reklama; poradenské služby pri riadení obchodnej činnosti; marketing; odborné obchodné alebo podnikateľské poradenstvo; obchodné alebo podnikateľské informácie; vyjednávanie a uzatváranie obchodných transakcií pre tretie osoby; dohodovanie obchodných zmlúv pre tretie osoby; aktualizácia a údržba informácií v registroch; spracovanie údajov (kancelárske práce).

41 - Akadémie (vzdelávanie); vzdelávanie; školenia; organizovanie a vedenie konferencií; organizovanie a vedenie seminárov; organizovanie a vedenie kongresov; organizovanie a vedenie vzdelávacích fór s osobnou účasťou.

45 - Mediačné služby; arbitrážne služby; poradenstvo v oblasti práv duševného vlastníctva; spravovanie

autorských práv; monitorovacie služby v oblasti práv na duševné vlastníctvo s cieľom poskytnúť právne poradenstvo; právny výskum; zastupovanie v súdnych sporoch; registrácia doménových mien (právne služby); služby rozhodcovských súdov; vypracovávanie právnych dokumentov; pátranie po ukradnutom majetku; právne služby súvisiace s licenciami; dohadovanie zmlúv pre tretie osoby (právne služby); prenájom názvov internetových domén; právne poradenstvo pri odpovediach na verejné súťaže; udeľovanie licencií (právne služby) na vydávanie softvéru; právne poradenstvo pri prieskume patentov; advokátske právne služby; právne služby pre prisťahovalcov; audity dodržiavania predpisov; audity dodržiavania právnych predpisov; prevody vlastníckych práv (právne služby); vymáhanie práva; doručovanie oznámení o súdnych konaniach; právny výskum v oblasti ochrany životného prostredia.

(540)



(550) obrazová

(591) elektrická modrá, mätovo zelená, biela

(731) GHS Legal, s.r.o., Lazaretská 3/A, Bratislava-Staré Mesto, SK;

(210) 2231-2023

(220) 27.10.2023

(511) 9, 35, 36, 38, 41, 42 NCL (12)

(511) 9 - Nahraté počítačové programy; počítačové operačné programy (nahraté); počítačový softvér (nahraté počítačové programy); počítačové rozhrania; monitorovacie počítačové programy; čítacie zariadenia (zariadenia na spracovanie údajov); elektronické informačné tabule; elektronické publikácie (sťahovateľné); sťahovateľné počítačové programy; počítačové softvérové aplikácie (sťahovateľné); elektronické interaktívne tabule; platformy počítačového softvéru, nahrané alebo na stiahnutie.

35 - Pomoc pri riadení obchodnej činnosti; poskytovanie obchodných alebo podnikateľských informácií reklamné plagátovanie; komerčné informačné kancelárie; analýzy nákladov; rozširovanie reklamných oznamov; fotokopírovacie služby; sprostredkovanie práce; účtovníctvo; vedenie účtovných kníh; zostavovanie výpisov z účtov; obchodné alebo podnikové audity (revízia účtov); poradenstvo pri organizovaní a riadení obchodnej

činnosti; personálne poradenstvo; poradenstvo pri riadení podnikov; rozširovanie reklamných materiálov zákazníkom (letáky, prospekty, tlačoviny, vzorky); pomoc pri riadení obchodných alebo priemyselných podnikov; aktualizovanie reklamných materiálov; odborné posudky efektívnosti podnikov; prieskum trhu; obchodné odhady; obchodný alebo podnikateľský prieskum; prenájom reklamných materiálov; vydávanie reklamných textov; reklama; rozhlasová reklama; obchodný alebo podnikateľský výskum; vzťahy s verejnosťou; reklamné agentúry; marketingový prieskum; správa počítačových súborov; odborné obchodné alebo podnikateľské poradenstvo; hospodárske (ekonomické) predpovede; organizovanie obchodných alebo reklamných výstav a veľtrhov; obchodné alebo podnikateľské informácie; prieskum verejnej mienky; príprava miezd a výplatných listín; nábor zamestnancov; podpora predaja (pre tretie osoby); sekretárske služby; zbieranie údajov do počítačových databáz; zoraďovanie údajov v počítačových databázach; organizovanie veľtrhov; online reklama na počítačovej komunikačnej sieti; vyhľadávanie informácií v počítačových súboroch (pre tretie osoby); služby porovnávania cien; prezentácia výrobkov v komunikačných médiách pre maloobchod; obchodné informácie a rady spotrebiteľom pri výbere tovarov a služieb; administratívne spracovanie obchodných objednávok; obchodná správa licencií výrobkov a služieb (pre tretie osoby); subdodávateľské služby (obchodné služby); marketing; telemarketingové služby; poskytovanie obchodných alebo podnikateľských kontaktných informácií; optimalizácia internetových vyhľadávačov na podporu predaja; optimalizácia obchodovania na webových stránkach; platené reklamné služby typu „klikni sem“; obchodné sprostredkovateľské služby; obchodný manažment pre poskytovateľov služieb na voľnej nohe; vyjednávanie a uzatváranie obchodných transakcií pre tretie osoby; aktualizácia a údržba údajov v počítačových databázach; poskytovanie obchodných informácií prostredníctvom webových stránok; online poskytovanie obchodného priestoru pre nákupcov a predajcov tovarov a služieb; záznamy písomnej komunikácie a údajov; aktualizácia a údržba informácií v registroch; zostavovanie zoznamov informácií na obchodné alebo reklamné účely; obchodné sprostredkovateľské služby v oblasti priradovania potenciálnych súkromných investorov k podnikateľom, ktorí žiadajú o financovanie; poradenstvo v oblasti komunikácie (vzťahy s verejnosťou); poradenstvo v oblasti komunikácie (reklama); dohadovanie obchodných zmlúv pre tretie osoby; podpora predaja tovarov a služieb sponzorovaním športových podujatí; finančné a účtovné audity; cielený marketing; marketing v rámci vydávania softvéru; služby v oblasti vzťahov s médiami; podnikové komunikačné služby; poskytovanie spotrebiteľských posudkov tovarov na obchodné alebo reklamné účely; poskytovanie spotrebiteľských rebríčkov tovarov na obchodné alebo reklamné účely; poskytovanie spotrebiteľských

ohodnotení tovarov na obchodné alebo reklamné účely; pripomínanie stretnutí (kancelárske práce); plánovanie stretnutí (kancelárske práce); prepisovanie správ (kancelárske práce).

36 - Úrazové poistenie; platenie splátok; aktuárske služby (poistno matematické); sprostredkovanie (maklérstvo); úverové agentúry; kancelárie zaoberajúce sa inkasovaním pohľadávok; sprostredkovanie poistenia; poisťovníctvo; bankovníctvo; organizovanie dobročinných zbierok; zriaďovanie fondov; kapitálové investície; finančné záručné služby; zmenárenské služby; vydávanie cestovných šekov; klíring (bezhotovostné zúčtovávanie vzájomných pohľadávok a záväzkov); pôžičky (finančné úvery); finančné odhady a oceňovanie (poisťovníctvo, bankovníctvo, nehnuteľnosti); faktoring; správcovstvo majetku (pre tretie osoby); financovanie (služby); finančné riadenie; uzatváranie poistiek proti požiaru; zdravotné poistenie; poistenie v námornej doprave; bankové hypotéky; záložné pôžičky; služby sporiteľní; finančný lízing; finančný lízing (finančný prenájom s možnosťou kúpy); obchodovanie na burze s cennými papiermi; životné poistenie; finančné analýzy; finančné poradenstvo; konzultačné služby v oblasti poisťovníctva; spracovanie platieb kreditnými kartami; spracovanie platieb debetnými kartami; elektronický prevod kapitálu; finančné informácie; informácie o poistení; finančné sponzorstvo; konzervatívne fondy (služby); sprostredkovanie na burze cenných papierov; úschova cenností; vydávanie cenných papierov; poradenstvo v oblasti splácania dlhov; poskytovanie finančných informácií prostredníctvom webových stránok; investovanie do fondov; sprostredkovanie obchodu s akciami a obligáciami; poskytovanie zliav vo vybraných zariadeniach prostredníctvom členskej karty; finančný výskum; elektronické peňaženky (platobné služby).

38 - Telefonická komunikácia; elektronické zobrazovacie tabule (telekomunikačné služby); poskytovanie prístupu do databáz; poskytovanie diskusných fór online.

41 - Vyučovanie; výchovnozábavné klubové služby; organizovanie vedomostných alebo zábavných súťaží; informácie o výchove a vzdelávaní; poradenstvo pri voľbe povolania (v oblasti výchovy a vzdelávania); akadémie (vzdelávanie); praktický výcvik (ukážky); korešpondenčné vzdelávacie kurzy; vzdelávanie; školské služby (vzdelávanie); vydávanie textov (okrem reklamných); školenia; organizovanie a vedenie sympózií; organizovanie a vedenie konferencií; organizovanie a vedenie kongresov; organizovanie kultúrnych alebo vzdelávacích výstav; plánovanie a organizovanie večierkov; organizovanie a vedenie seminárov; vydávanie kníh; online vydávanie elektronických kníh a časopisov; online poskytovanie elektronických publikácií (bez možnosti kopírovania); koučovanie (školenie); odborné preškolenie; online poskytovanie videozáznamov (bez možnosti kopírovania); organizovanie a vedenie vzdelávacích fór

s osobnou účasťou; odborné školenia zamerané na odovzdávanie know-how.

42 - Počítačové programovanie; tvorba počítačového softvéru; aktualizovanie počítačového softvéru; poradenstvo v oblasti návrhu a vývoja počítačového hardvéru; požičiavanie počítačového softvéru; výskum a vývoj nových výrobkov (pre zákazníkov); obnovovanie počítačových databáz; údržba počítačového softvéru; analýzy počítačových systémov; návrh počítačových systémov; zhotovovanie kópií počítačových programov; prevod údajov alebo dokumentov z fyzických médií na elektronické médiá; tvorba a udržiavanie webových stránok (pre tretie osoby); hostovanie na počítačových stránkach (webových stránkach); inštalácie počítačového softvéru; prevod (konverzia) počítačových programov alebo údajov (nie fyzický); poradenstvo v oblasti počítačových programov; prenájom webových serverov; ochrana počítačov proti počítačovým vírusom; digitalizácia dokumentov (skenovanie); diaľkové monitorovanie počítačových systémov; poradenstvo pri tvorbe webových stránok; poskytovanie softvéru prostredníctvom internetu (SaaS); poradenstvo v oblasti informačných technológií; prenájom počítačových serverov (serverhosting); zálohovanie údajov mimo pracoviska; uchovávanie elektronických údajov; poskytovanie informácií o počítačových technológiách a programovaní prostredníctvom webových stránok; poskytovanie počítačových technológií prostredníctvom internetu (cloud computing); externé poskytovanie služieb v oblasti informačných technológií; technologické poradenstvo; poradenstvo v oblasti počítačových technológií; poradenstvo v oblasti telekomunikačných technológií; poradenstvo v oblasti počítačovej bezpečnosti; monitorovanie počítačových systémov na zisťovanie porúch; poradenstvo v oblasti internetovej bezpečnosti; poradenstvo v oblasti ochrany údajov; kódovanie údajov; monitorovanie počítačových systémov na zistenie neoprávneného vstupu alebo zneužitia dát; elektronické monitorovanie osobných identifikačných údajov na zistenie krádeže identity; prostredníctvom internetu; vývoj softvéru na softvérové publikácie; poskytovanie počítačovej platformy prostredníctvom internetu (PaaS); vývoj počítačových platforiem; autentifikácia používateľov technológiami jednotného prihlasovania do viacerých online softvérových aplikácií súčasne.

(540)



- (550) obrazová
 (591) čierna, zlatá
 (731) FinCloud s.r.o., Jesenná ulica 860/32, Dulova Ves, SK;
 (740) GÁLIK & PARTNERS ADVOKÁTSKA KANCELÁRIA s.r.o., Bratislava-Staré Mesto, SK;

(210) 2233-2023

(220) 27.10.2023

(511) 9, 35, 36, 38, 41, 42 NCL (12)

- (511) 9 - Nahraté počítačové programy; počítačové operačné programy (nahraté); počítačový softvér (nahraté počítačové programy); počítačové rozhrania; monitorovacie počítačové programy; čítacie zariadenia (zariadenia na spracovanie údajov); elektronické informačné tabule; elektronické publikácie (sťahovateľné); sťahovateľné počítačové programy; počítačové softvérové aplikácie (sťahovateľné); elektronické interaktívne tabule; platformy počítačového softvéru, nahrané alebo na stiahnutie.
 35 - Pomoc pri riadení obchodnej činnosti; poskytovanie obchodných alebo podnikateľských informácií reklamné plagátovanie; komerčné informačné kancelárie; analýzy nákladov; rozširovanie reklamných oznamov; fotokopírovacie služby; sprostredkovanie práce; účtovníctvo; vedenie účtovných kníh; zostavovanie výpisov z účtov; obchodné alebo podnikové audity (revízia účtov); poradenstvo pri organizovaní a riadení obchodnej činnosti; personálne poradenstvo; poradenstvo pri riadení podnikov; rozširovanie reklamných materiálov zákazníkom (letáky, prospekty, tlačoviny, vzorky); pomoc pri riadení obchodných alebo priemyselných podnikov; aktualizovanie reklamných materiálov; odborné posudky efektívnosti podnikov; prieskum trhu; obchodné odhady; obchodný alebo podnikateľský prieskum; prenájom reklamných materiálov; vydávanie reklamných textov; reklama; rozhlasová reklama; obchodný alebo podnikateľský výskum; vzťahy s verejnosťou; reklamné agentúry; marketingový prieskum; správa počítačových

súborov; odborné obchodné alebo podnikateľské poradenstvo; hospodárske (ekonomické) predpovede; organizovanie obchodných alebo reklamných výstav a veľtrhov; obchodné alebo podnikateľské informácie; prieskum verejnej mienky; príprava miezd a výplatných listín; nábor zamestnancov; podpora predaja (pre tretie osoby); sekretárske služby; zbieranie údajov do počítačových databáz; zoraďovanie údajov v počítačových databázach; organizovanie veľtrhov; online reklama na počítačovej komunikačnej sieti; vyhľadávanie informácií v počítačových súboroch (pre tretie osoby); služby porovnávania cien; prezentácia výrobkov v komunikačných médiách pre maloobchod; obchodné informácie a rady spotrebiteľom pri výbere tovarov a služieb; administratívne spracovanie obchodných objednávok; obchodná správa licencií výrobkov a služieb (pre tretie osoby); subdodávateľské služby (obchodné služby); marketing; telemarketingové služby; poskytovanie obchodných alebo podnikateľských kontaktných informácií; optimalizácia internetových vyhľadávačov na podporu predaja; optimalizácia obchodovania na webových stránkach; platené reklamné služby typu „klikni sem“; obchodné sprostredkovateľské služby; obchodný manažment pre poskytovateľov služieb na voľnej nohe; vyjednávanie a uzatváranie obchodných transakcií pre tretie osoby; aktualizácia a údržba údajov v počítačových databázach; poskytovanie obchodných informácií prostredníctvom webových stránok; online poskytovanie obchodného priestoru pre nákupcov a predajcov tovarov a služieb; záznamy písomnej komunikácie a údajov; aktualizácia a údržba informácií v registroch; zostavovanie zoznamov informácií na obchodné alebo reklamné účely; obchodné sprostredkovateľské služby v oblasti priradovania potenciálnych súkromných investorov k podnikateľom, ktorí žiadajú o financovanie; poradenstvo v oblasti komunikácie (vzťahy s verejnosťou); poradenstvo v oblasti komunikácie (reklama); dohodovanie obchodných zmlúv pre tretie osoby; podpora predaja tovarov a služieb sponzorovaním športových podujatí; finančné a účtovné audity; cielený marketing; marketing v rámci vydávania softvéru; služby v oblasti vzťahov s médiami; podnikové komunikačné služby; poskytovanie spotrebiteľských posudkov tovarov na obchodné alebo reklamné účely; poskytovanie spotrebiteľských rebríčkov tovarov na obchodné alebo reklamné účely; poskytovanie spotrebiteľských ohodnotení tovarov na obchodné alebo reklamné účely; pripomínanie stretnutí (kancelárske práce); plánovanie stretnutí (kancelárske práce); prepisovanie správ (kancelárske práce).

36 - Úrazové poistenie; platenie splátok; aktuárske služby (poistno matematické); sprostredkovanie (maklérstvo); úverové agentúry; kancelárie zaoberajúce sa inkasovaním pohľadávok; sprostredkovanie poistenia; poisťovníctvo; bankovníctvo; organizovanie dobročinných zbierok; zriaďovanie fondov; kapitálové investície; finančné záručné služby; zmenárenské služby; vydávanie

cestovných šekov; klíring (bezhotovostné zúčtovávanie vzájomných pohľadávok a záväzkov); pôžičky (finančné úvery); finančné odhady a oceňovanie (poistovníctvo, bankovníctvo, nehnuteľnosti); faktoring; správcovstvo majetku (pre tretie osoby); financovanie (služby); finančné riadenie; uzatváranie poistiek proti požiaru; zdravotné poistenie; poistenie v námornej doprave; bankové hypotéky; záložné pôžičky; služby sporiteľní; finančný lízing; finančný lízing (finančný prenájom s možnosťou kúpy); obchodovanie na burze s cennými papiermi; životné poistenie; finančné analýzy; finančné poradenstvo; konzultačné služby v oblasti poistovníctva; spracovanie platieb kreditnými kartami; spracovanie platieb debetnými kartami; elektronický prevod kapitálu; finančné informácie; informácie o poistení; finančné sponzorstvo; konzervatívne fondy (služby); sprostredkovanie na burze cenných papierov; úschova cenností; vydávanie cenných papierov; poradenstvo v oblasti splácania dlhov; poskytovanie finančných informácií prostredníctvom webových stránok; investovanie do fondov; sprostredkovanie obchodu s akciami a obligáciami; poskytovanie zliav vo vybraných zariadeniach prostredníctvom členskej karty; finančný výskum; elektronické peňaženky (platobné služby).

38 - Telefonická komunikácia; elektronické zobrazovacie tabule (telekomunikačné služby); poskytovanie prístupu do databáz; poskytovanie diskusných fór online.

41 - Vyučovanie; výchovnozábavné klubové služby; organizovanie vedomostných alebo zábavných súťaží; informácie o výchove a vzdelávaní; poradenstvo pri voľbe povolania (v oblasti výchovy a vzdelávania); akadémie (vzdelávanie); praktický výcvik (ukážky); korešpondenčné vzdelávacie kurzy; vzdelávanie; školské služby (vzdelávanie); vydávanie textov (okrem reklamných); školenia; organizovanie a vedenie sympózií; organizovanie a vedenie konferencií; organizovanie a vedenie kongresov; organizovanie kultúrnych alebo vzdelávacích výstav; plánovanie a organizovanie večierkov; organizovanie a vedenie seminárov; vydávanie kníh; online vydávanie elektronických kníh a časopisov; online poskytovanie elektronických publikácií (bez možnosti kopírovania); koučovanie (školenie); odborné preškolenie; online poskytovanie videozáznamov (bez možnosti kopírovania); organizovanie a vedenie vzdelávacích fór s osobnou účasťou; odborné školenia zamerané na odovzdávanie know-how.

42 - Počítačové programovanie; tvorba počítačového softvéru; aktualizovanie počítačového softvéru; poradenstvo v oblasti návrhu a vývoja počítačového hardvéru; požičiavanie počítačového softvéru; výskum a vývoj nových výrobkov (pre zákazníkov); obnovovanie počítačových databáz; údržba počítačového softvéru; analýzy počítačových systémov; návrh počítačových systémov; zhotovovanie kópií počítačových programov; prevod údajov alebo dokumentov z fyzických médií na elektronické médiá; tvorba a udržiavanie webových stránok (pre tretie osoby); hostovanie na

počítačových stránkach (webových stránkach); inštalácie počítačového softvéru; prevod (konverzia) počítačových programov alebo údajov (nie fyzický); poradenstvo v oblasti počítačových programov; prenájom webových serverov; ochrana počítačov proti počítačovým vírusom; digitalizácia dokumentov (skenovanie); diaľkové monitorovanie počítačových systémov; poradenstvo pri tvorbe webových stránok; poskytovanie softvéru prostredníctvom internetu (SaaS); poradenstvo v oblasti informačných technológií; prenájom počítačových serverov (serverhosting); zálohovanie údajov mimo pracoviska; uchovávanie elektronických údajov; poskytovanie informácií o počítačových technológiách a programovaní prostredníctvom webových stránok; poskytovanie počítačových technológií prostredníctvom internetu (cloud computing); externé poskytovanie služieb v oblasti informačných technológií; technologické poradenstvo; poradenstvo v oblasti počítačových technológií; poradenstvo v oblasti telekomunikačných technológií; poradenstvo v oblasti počítačovej bezpečnosti; monitorovanie počítačových systémov na zisťovanie porúch; poradenstvo v oblasti internetovej bezpečnosti; poradenstvo v oblasti ochrany údajov; kódovanie údajov; monitorovanie počítačových systémov na zistenie neoprávneného vstupu alebo zneužitia dát; elektronické monitorovanie osobných identifikačných údajov na zistenie krádeže identity; prostredníctvom internetu; vývoj softvéru na softvérové publikácie; poskytovanie počítačovej platformy prostredníctvom internetu (PaaS); vývoj počítačových platforiem; autentifikácia používateľov technológiami jednotného prihlasovania do viacerých online softvérových aplikácií súčasne.

(540)



(550) obrazová

(591) čierna, zlatá

(731) FinCloud s.r.o., Jesenná ulica 860/32, Dulova Ves, SK;

(740) GÁLIK & PARTNERS ADVOKÁTSKA KANCELÁRIA s.r.o., Bratislava-Staré Mesto, SK;

(210) 2243-2023

(220) 30.10.2023

(511) 9, 14, 16, 18, 19, 20, 21, 24, 25, 26, 28, 32, NCL (12) 33, 34, 35, 41

(511) 9 - Gramofónové platne; okuliare proti oslepeniu svetlom; slnečné clony (optika); počítačové stroje; šnúrky na okuliare; svetelné tabule; exponované kinematografické filmy; puzdrá na okuliare; slnečné okuliare; okuliare na športovanie; elektronické publikácie (sťahovateľné); obaly na notebooky; obaly

na elektronické tablety; šnúry s karabínkou na nosenie mobilných telefónov.

14 - Prívesky na kľúče.

16 - Fotografie; umelecké litografie; knihy; písacie potreby; knihárske textílie; pohľadnice; tlačoviny; krajčírskе strihy; kalendáre; samolepky pre domácnosť a na kancelárske použitie.

18 - Dáždniky a slnečníky; peňaženky; nákupné tašky na kolieskach; plážové tašky; kabelky; cestovné tašky; tašky.

19 - Reklamné stĺpy (nekovové).

20 - Nekovové nádoby na skladovanie alebo prepravu tovarov; zobrazovacie tabule; plastové ozdoby na potraviny; reklamné nafukovacie predmety.

21 - Poháre, šálky, hrnčeky na pitie; fľaše; hrnce, hrnčeky; papierové tanierne; šálky; čajníky; tanierne; džbány; krčahy; papierové alebo plastové poháre; sklenené poháre; kvetináče; svietniky (poháriky); kuchynské rukavice, chňapky.

24 - Bytový textil; textílie a ich náhradky; nažehľovacie textílie; textilné alebo plastové stolové vlnky; tkaniny; textilné materiály; textílie; textílie na obuv; posteľné pokrývky; obliečky na matrace; cestovné deky; textilné alebo plastové zástavy; utierky na riad; textílie na vyšívanie s predkresleným vzorom; textilné vreckovky; posteľné pokrývky a prikrývky; obliečky na vankúše; textilné nášivky na odevy; samolepiace textilné štítky na tašky.

25 - Odevy, obuv, pokrývky hlavy; sandále na kúpanie; pančuchy; baretky; čiapky; pleteniny; opasky (časti odevov); župany; pulóvre; rúcha, ornáty; ponožky; košele; košele s krátkym rukávom; odevy; klobúky; šatky, šály; nepremokavé odevy; legíny; sukne; oblečenie pre bábätká; športové tričká, dresy; papuče; plážové oblečenie; pyžamá; šaty; bundy; plavky (pánske); plavky; kombiné (spodná bielizeň); body (spodná bielizeň); tričká; nohavicové sukne; pončá; šatové sukne; vyšívané odevy.

26 - Ozdoby do vlasov; brošne (doplňky oblečenia); vyšivky (galantéria); odznaky na odevy, nie z drahých kovov; nažehľovacie ozdoby na textilné výrobky (galantéria).

28 - Hry, hračky; stavebnicové kocky (hračky); šarkany; drobné darčeky alebo žartovné predmety rozdávané hosťom na večierkoch; ozdoby na vianočné stromčeky (okrem osvetľovacích telies a cukrovínek); figúrky (hračky); antistresové hračky.

32 - Nealkoholické nápoje; ovocné nápoje a ovocné džúsy; pivo; sódová voda (sifón); nealkoholické aperitívy; nealkoholické pivo.

33 - Víno; nápoje z vína.

34 - Cigarety a cigary; elektronické cigarety a ústne vaporizéry pre fajčiarov; fajčiarske potreby; tabak a tabakové náhradky; zápalky; tabak; vrecúška na tabak; zapaľovače pre fajčiarov; bloky, zväzky cigaretových papierikov; cigary; kazety na cigary; puzdrá na cigary; skrinky na cigary; tabatierky na cigary; kazety na cigarety; puzdrá na cigarety; tabatierky na cigarety; vreckové strojčeky na šúľanie cigariet; tabatierky; zápalkové škatulky; popolníky pre fajčiarov.

35 - Rozširovanie reklamných materiálov; rozširovanie vzoriek tovarov; poradenstvo pri organizovaní obchodnej činnosti; vydávanie reklamných textov; reklama; rozhlasová reklama; obchodný alebo podnikateľský výskum; vzťahy s verejnosťou (public relations); televízna reklama; reklamné agentúry; poradenské služby pri riadení obchodnej činnosti; predvádzanie (služby modeliek) na reklamné účely a podporu predaja; organizovanie obchodných alebo reklamných výstav; prenájom reklamných plôch; podpora predaja pre tretie osoby; spracovanie textov; zásielkové reklamné služby; písanie reklamných textov.

41 - Športová a kultúrna činnosť; zábava; filmové štúdiá; organizovanie vedomostných alebo zábavných súťaží; prenájom dekorácií na predstavenia; vydávanie textov (okrem reklamných); vzdelávanie; požičiavanie zvukových nahrávok; požičiavanie kinematografických filmov; produkcia filmov (nie reklamných); vydávanie kníh; tvorba rozhlasových a televíznych programov; divadelné predstavenia; tvorba divadelných alebo iných predstavení; televízna zábava; organizovanie a vedenie kolokvií; organizovanie a vedenie konferencií; organizovanie a vedenie kongresov; informácie o výchove a vzdelávaní; informácie o možnostiach zábavy; organizovanie kultúrnych alebo vzdelávacích výstav; organizovanie živých vystúpení; premietanie kinematografických filmov; plánovanie a organizovanie večierkov; organizovanie a vedenie seminárov; organizovanie a vedenie sympózií; organizovanie súťaží krásy; rezervácie vstupeniek na zábavné predstavenia; organizovanie plesov; organizovanie predstavení (manažérske služby); písanie textov scenárov nie na reklamné účely; služby agentúr ponúkajúcich vstupenky na zábavné podujatia; organizovanie a vedenie koncertov; prenájom umeleckých diel; organizovanie zábavných podujatí, na ktorých sú účastníci oblečení v divadelných kostýmoch (cosplay); organizovanie a vedenie zábavných podujatí.

(540) FESTIVAL POHODA

(550) slovná

(731) POHODA FESTIVAL, s. r. o., Zochova 6-8, Bratislava-Staré Mesto, SK;

(210) 2250-2023

(220) 30.10.2023

(511) 9, 14, 16, 18, 19, 20, 21, 24, 25, 26, 28, 32, NCL (12) 33, 34, 35, 41

(511) 9 - Gramofónové platne; okuliare proti oslepeniu svetlom; slnečné clony (optika); počítačie stroje; šnúrky na okuliare; svetelné tabule; exponované kinematografické filmy; puzdrá na okuliare; slnečné okuliare; okuliare na športovanie; elektronické publikácie (sťahovateľné); obaly na notebooky; obaly na elektronické tablety; šnúry s karabínkou na nosenie mobilných telefónov.

14 - Prívesky na kľúče.

16 - Fotografie; umelecké litografie; knihy; písacie potreby; knihárske textílie; pohľadnice; tlačoviny; krajčírskе strihy; kalendáre; samolepky pre domácnosť a na kancelárske použitie.

18 - Dáždniky a snečníky; peňaženky; nákupné tašky na kolieskach; plážové tašky; kabelky; cestovné tašky; tašky.

19 - Reklamné stĺpy (nekovové).

20 - Nekovové nádoby na skladovanie alebo prepravu tovarov; zobrazovacie tabule; plastové ozdoby na potraviny; reklamné nafukovacie predmety.

21 - Poháre, šálky, hrnčeky na pitie; fľaše; hrnce, hrnčeky; papierové tanierne; šálky; čajníky; tanierne; džbány; krčahy; papierové alebo plastové poháre; sklenené poháre; kvetináče; svietniky (pohárik); kuchynské rukavice, chňapky.

24 - Bytový textil; textilie a ich náhradky; nažehľovacie textilie; textilné alebo plastové stolové vlajky; tkaniny; textilné materiály; textilie; textilie na obuv; posteľné pokrývky; obliečky na matrace; cestovné deky; textilné alebo plastové zástavy; utierky na riad; textilie na vyšívanie s predkresleným vzorom; textilné vreckovky; posteľné pokrývky a prikrývky; obliečky na vankúše; textilné nášivky na odevy; samolepiace textilné štítky na tašky.

25 - Odevy, obuv, pokrývky hlavy; sandále na kúpanie; pančuchy; baretky; čiapky; pleteniny; opasky (časti odevov); župany; pulóvre; rúcha, ornáty; ponožky; košele; košele s krátkym rukávom; odevy; klobúky; šatky, šály; nepremokavé odevy; legíny; sukne; oblečenie pre bábätká; športové tričká, dresy; papuče; plážové oblečenie; pyžamá; šaty; bundy; plavky (pánske); plavky; kombiné (spodná bielizeň); body (spodná bielizeň); tričká; nohavice; sukne; pončá; šatové sukne; vyšívané odevy.

26 - Ozdoby do vlasov; brošne (doplňky oblečenia); výšivky (galantéria); odznaky na odevy, nie z drahých kovov; nažehľovacie ozdoby na textilné výrobky (galantéria).

28 - Hry, hračky; stavebnicové kocky (hračky); šarkany; drobné darčeky alebo žartovné predmety rozdávané hosťom na večierkoch; ozdoby na vianočné stromčeky (okrem osvetľovacích telies a cukroví); figúrky (hračky); antistresové hračky.

32 - Nealkoholické nápoje; ovocné nápoje a ovocné džúsy; pivo; sódová voda (sifón); nealkoholické aperitívy; nealkoholické pivo.

33 - Víno; nápoje z vína.

34 - Cigarety a cigary; elektronické cigarety a ústne vaporizéry pre fajčiarov; fajčiarske potreby; tabak a tabakové náhradky; zápalky; tabak; vrecúška na tabak; zapaľovače pre fajčiarov; bloky, zväzky cigaretových papierikov; cigary; kazety na cigary; puzdrá na cigary; skrinky na cigary; tabatierky na cigary; kazety na cigarety; puzdrá na cigarety; tabatierky na cigarety; vreckové strojčeky na šúľanie cigariet; tabatierky; zápalkové škatulky; popolníky pre fajčiarov.

35 - Rozširovanie reklamných materiálov; rozširovanie vzoriek tovarov; poradenstvo pri organizovaní obchodnej činnosti; vydávanie reklamných textov; reklama; rozhlasová reklama; obchodný alebo podnikateľský výskum; vzťahy s verejnosťou (public relations); televízna reklama; reklamné agentúry; poradenské služby pri riadení obchodnej činnosti;

predvádzanie (služby modeliek) na reklamné účely a podporu predaja; organizovanie obchodných alebo reklamných výstav; prenájom reklamných plôch; podpora predaja pre tretie osoby; spracovanie textov; zásielkové reklamné služby; písanie reklamných textov.

41 - Športová a kultúrna činnosť; zábava; filmové štúdiá; organizovanie vedomostných alebo zábavných súťaží; prenájom dekorácií na predstavenia; vydávanie textov (okrem reklamných); vzdelávanie; požičiavanie zvukových nahrávok; požičiavanie kinematografických filmov; produkcia filmov (nie reklamných); vydávanie kníh; tvorba rozhlasových a televíznych programov; divadelné predstavenia; tvorba divadelných alebo iných predstavení; televízna zábava; organizovanie a vedenie kolokvií, organizovanie a vedenie konferencií; organizovanie a vedenie kongresov; informácie o výchove a vzdelávaní; informácie o možnostiach zábavy; organizovanie kultúrnych alebo vzdelávacích výstav; organizovanie živých vystúpení; premietanie kinematografických filmov; plánovanie a organizovanie večierkov; organizovanie a vedenie seminárov; organizovanie a vedenie sympózií; organizovanie súťaží krásy; rezervácie vstupeniek na zábavné predstavenia; organizovanie plesov; organizovanie predstavení (manažérske služby); písanie textov scenárov nie na reklamné účely; služby agentúr ponúkajúcich vstupenky na zábavné podujatia; organizovanie a vedenie koncertov; prenájom umeleckých diel; organizovanie zábavných podujatí, na ktorých sú účastníci oblečení v divadelných kostýmoch (cosplay); organizovanie a vedenie zábavných podujatí.

(540) POHODA

(550) slovná

(731) POHODA FESTIVAL, s. r. o., Zochova 6-8, Bratislava-Staré Mesto, SK;

(210) 2252-2023

(220) 31.10.2023

(511) 37, 42, 45 NCL (12)

(511) 37 - Stavebníctvo (stavebná činnosť); opravy, údržba a inštalácia budov a stavieb; realizácia stavieb; stavebný dozor; poskytovanie poradenstva, konzultácií a informácií v oblasti služieb uvedených v triede 37 tohto zoznamu.

42 - Vedecké a technologické služby a s nimi súvisiaci výskum a projektovanie; služby priemyselnej analýzy, priemyselného výskumu a priemyselného dizajnu; kontrola kvality a overovacie služby; návrh a vývoj počítačového hardvéru a softvéru; architektonické služby a urbanistické plánovanie; architektonické poradenstvo; projektovanie stavieb; štúdie technických projektov; analýzy štrukturálnych vlastností stavieb; technická optimalizácia stavebných projektov; inžinierska činnosť; expertízy (inžinierske práce); vypracovanie stavebných výkresov; manažment architektonických projektov; projektový manažment stavby priamo na mieste; manažment projektu na mieste týkajúci sa výstavby budov;

poskytovanie poradenstva, konzultácií a informácií v oblasti služieb uvedených v triede 42 tohto zoznamu. 45 - Právne služby; služby súdnych znalcov; právny výskum; vypracovávanie právnych dokumentov.

(540)

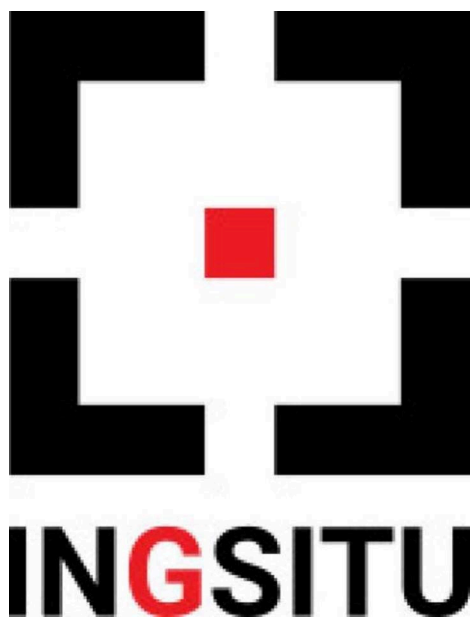

(550) obrazová

(591) biela, červená, čierna

(731) INGSITU s.r.o., Haburská 83/7, Bratislava-Ružinov, SK;

(210) 2254-2023

(220) 31.10.2023

(511) 3, 8, 10, 21 NCL (12)

(511) 3 - Neličivé kozmetické a toaletné prípravky; neličivé prípravky na čistenie zubov; prípravky na čistenie, leštenie, odmasťovanie a brúsenie; voňavkárské výrobky, esenciálne oleje; lepidlá na lepenie umelých vlasov; leštiaci kameň; brúsivá (prípravky); prípravky na ostrenie; kamenec po holení (s adstringentným účinkom); mandľový olej; mandľové mydlo; ambra (parfuméria); leštiaca červeň; mydlá; kozmetické prípravky do kúpeľa; mydlá na holenie; rúže; vatové tyčinky na kozmetické použitie; skrášľovacie masky (kozmetické prípravky); bergamotový olej; bieliace krémy na pokožku; bieliace prípravky na kožu; bieliace soli; bieliaca sóda; vonné drevo; laky na nechty; prípravky na líčenie; vlasové vody; esenciálne oleje z cédrového dreva; vulkanický popol na čistenie; farby na vlasy; umelé mihalnice; kozmetické prípravky na mihalnice; leštiace a hladiace prípravky; prípravky na dosiahnutie vysokého lesku; citrónové esenciálne oleje; kozmetické prípravky pre zvieratá; súpravy dekoratívnej kozmetiky; kozmetické prípravky; vata na kozmetické použitie; čistiaca krieda; prípravky na odstraňovanie škvŕn; kozmetické ceruzky; leštiace krémy; kozmetické krémy; sóda na čistenie; krémy na kožu; detergenty (nie na použitie vo výrobnom procese a na lekárske použitie); prípravky na čistenie povrchov; odličovacie prípravky; prípravky na čistenie zubov; prípravky na odstraňovanie vodného kameňa (pre domácnosť); diamantové brúsivo;

depilačné prípravky; epilačné prípravky; depilačný vosk; predpieracie a namáčacie prípravky; esenciálne (éterické) oleje; výťažky z kvetov (parfuméria); líčidlá; čistiace prípravky; vazelína na kozmetické použitie; geraniol; tuky na kozmetické použitie; peroxid vodíka na kozmetické použitie; heliotropín; oleje na kozmetické použitie; kozmetické pleťové vody; čistiace toaletné mlieka; kozmetické prípravky na obočie; pižmo (parfuméria); neutralizačné prípravky na trvalú onduláciu; šampóny; parfums; umelé nechty; voňavkárské výrobky; kozmetické prípravky na starostlivosť o pleť; mydlá proti poteniu nôh; leštiaci kameň; pomády na kozmetické použitie; mejkapové púdre; prípravky na holenie; voňavé vrecúška do bielizne; lúh sodný; ceruzky na obočie; kozmetické mastencové púdre; kozmetické farby; terpentín (odmasťovací prípravok); terpentínové výťažky (odmasťovacie prípravky); terpény (esenciálne oleje); brúsne plátno; antiperspiranty (kozmetické výrobky); mydlá proti poteniu; amoniak (detergent); čpavok (amoniak) (detergent); kamenec (adstringent po holení); mandľové mlieko na kozmetické použitie; kozmetické prípravky na opaľovanie; soli do kúpeľa nie na lekárske použitie; kozmetické prípravky na zoštíhlenie; lepidlá na nalepovanie umelých mihalníc; kozmetické lepidlá; laky na vlasy; špirály na riasy, maskary; prípravky na suché čistenie; prípravky z aloy pravej na kozmetické použitie; lesky na pery; balzamy (nie na lekárske použitie); suché šampóny; ozdobné nálepky na nechty; cedrátové esenciálne oleje; henna (kozmetické farbivo); obrúsky napustené odličovacími prípravkami; kolagénové prípravky na kozmetické použitie; fytokozmetické prípravky; odlakovače na nechty; vaginálne výplachové roztoky na osobnú hygienu alebo dezodoráciu; chemické čistiace prípravky na domáce použitie; masážne sviečky na kozmetické použitie; kozmetické prípravky pre deti; hygienické prípravky na osvieženie dychu; basma (kozmetické farbivo); očné gélové náplasti na kozmetické použitie; micelárna voda; kozmetické farby na telo; bavlnené tampóny napustené odličovacími prípravkami; trblietky na telo; lepiace prúžky na očné viečka; kozmetické chladiace spreje; jednorazové naparovacie masky (nie na lekárske použitie); náplasti na opravu nalomených nechtov; voňavé voskové predmety pripravené tavením voskov; kozmetické pečiatky s náplňou; aromaterapeutické esenciálne oleje; kozmetické čajové kúpele; plátenkové pleťové masky; kozmetické toniká; aromaterapeutické krémy na báze esenciálnych olejov; pleťové séra; bieliace perá na bielenie zubov; pleťové hydratačné prípravky na kozmetické použitie; pracie guľôčky naplnené pracími prostriedkami.

8 - Holiace nástroje; ručné nástroje a ručné náradie (na ručný pohon); ihlové pilníky; nožnice na strihanie fúzov a brady; nožnice; pinzety (klieštiky); kliešte na kučeravenie vlasov; nožnice (veľké); kliešte na nechty; epilačné pinzety; pedikúrové súpravy; puzdrá na holiace potreby; leštiace, hladiacie nástroje; železka na vlasovú onduláciu; žiletky, čepele holiacich nástrojov; taštičky s holiacimi potrebami; britvy,

holiace strojčky (elektrické aj neelektrické); kliešte; pinzety; elektrické pilníky na nechty; leštičky na nechty (elektrické alebo neelektrické); nožnice na strihanie vlasov (elektrické alebo neelektrické); kliešte na nechty (elektrické alebo neelektrické); manikúrové súpravy; prístroje na prepichovanie uší; depilačné strojčky (elektrické alebo neelektrické); elektrické manikúrové súpravy; klieštiky na očné riasy; papierové pilníky na nechty; elektrické prístroje na zapletanie vlasov; laserové depilačné prístroje (nie na iné lekárske použitie).

10 - Zariadenia na estetickú masáž; škrabky na čistenie jazyka; špáradlá na čistenie uší; galvanické terapeutické zariadenia; masážne rukavice; masážne prístroje; lekárske prístroje a nástroje; vibromasážne prístroje; filtre na uv lampy na lekárske použitie; akupunktúrne ihly; elektrické prístroje na akupunktúru; lekárske alebo terapeutické mikrodermabrazívne prístroje; prístroje na liečbu akné; lekárske špachtle; tvárové masky na svetelnú terapiu; kyslíkové koncentrátory na lekárske použitie; prilby na laserovú liečbu alopecie; terapeutické jednorazové naparovacie masky; terapeutické jednorazové naparovacie náplasti; elektrické masážne pištole; ultrazvukové prístroje na liečebno-estetické úpravy tváre; terapeutické magnety; masážne kreslá so zabudovanými masážnymi prístrojmi; led prístroje na tvárové estetické zákroky.

21 - Čistiace potreby; sklené ampulky (nádoby); kozmetické pomôcky; nástroje na čistenie na ručný pohon; riedke hrebene na rozčesávanie vlasov; poprašovače nie elektrické; drôtenky na čistenie; elektrické hrebene; leštiace stroje a zariadenia pre domácnosť okrem elektrických; leštiace prostriedky (okrem prípravkov z papiera a kameňa); pudrenky (prázdne); štetce na obočie; toaletné pomôcky; elektrické zubné kefky; kozmetické špachtle; kozmetické štetce; kefky na očné riasy; hlavice na elektrické zubné kefky; elektrické alebo neelektrické odstraňovače chumáčikov z oblečenia; handričky na leštenie; kozmetické kvapkadlá (prázdne); rozptyľovače vonných olejov okrem tyčinkových (elektrické alebo neelektrické); kozmetické pečiatky bez náplne; kefy na vlasy so zvukovými vibráciami; kozmetické mikrodermabrazívne prístroje.

(540) **INTEGRA beauty lab. Let your beauty shine**

(550) slovná

(731) Integrated Solutions s. r. o., Budatínska 3230/16, Bratislava-Petržalka, SK;

(740) Kaliak Michal, Bratislava-Ružinov, SK;

(210) **2255-2023**

(220) 31.10.2023

(511) **3, 8, 10, 21** NCL (12)

(511) 3 - Neličivé kozmetické a toaletné prípravky; neličivé prípravky na čistenie zubov; prípravky na čistenie, leštenie, odmasťovanie a brúsenie; voňavkárské výrobky, esenciálne oleje; lepidlá na lepenie umelých vlasov; leštiaci kameň; brúsivá (prípravky); prípravky

na ostrenie; kamenec po holení (s adstringentným účinkom); mandľový olej; mandľové mydlo; ambra (parfuméria); leštiaca červeň; mydlá; kozmetické prípravky do kúpeľa; mydlá na holenie; rúže; vatové tyčinky na kozmetické použitie; skrášľovacie masky (kozmetické prípravky); bergamotový olej; bieliace krémy na pokožku; bieliace prípravky na kožu; bieliace soli; bieliaca sóda; vonné drevo; laky na nechty; prípravky na líčenie; vlasové vody; esenciálne oleje z cédrového dreva; vulkanický popol na čistenie; farby na vlasy; umelé mihalnice; kozmetické prípravky na mihalnice; leštiace a hladiace prípravky; prípravky na dosiahnutie vysokého lesku; citrónové esenciálne oleje; kozmetické prípravky pre zvieratá; súpravy dekoratívnej kozmetiky; kozmetické prípravky; vata na kozmetické použitie; čistiaca krieda; prípravky na odstraňovanie škvrn; kozmetické ceruzky; leštiace krémy; kozmetické krémy; sóda na čistenie; krémy na kožu; detergenty (nie na použitie vo výrobnom procese a na lekárske použitie); prípravky na čistenie povrchov; odličovacie prípravky; prípravky na čistenie zubov; prípravky na odstraňovanie vodného kameňa (pre domácnosť); diamantové brúsivo; depilačné prípravky; epilačné prípravky; depilačný vosk; predpieracie a namáčacie prípravky; esenciálne (éterické) oleje; výťažky z kvetov (parfuméria); líčidlá; čistiace prípravky; vazelína na kozmetické použitie; geraniol; tuky na kozmetické použitie; peroxid vodíka na kozmetické použitie; heliotropín; oleje na kozmetické použitie; kozmetické pleťové vody; čistiace toaletné mlieka; kozmetické prípravky na obočie; pižmo (parfuméria); neutralizačné prípravky na trvalú onduláciu; šampóny; parfumy; umelé nechty; voňavkárské výrobky; kozmetické prípravky na starostlivosť o pleť; mydlá proti poteniu nôh; leštiaci kameň; pomády na kozmetické použitie; mejkapové púdre; prípravky na holenie; voňavé vrecúška do bielizne; lúh sodný; ceruzky na obočie; kozmetické mastencové púdre; kozmetické farby; terpentín (odmasťovací prípravok); terpentínové výťažky (odmasťovacie prípravky); terpény (esenciálne oleje); brúsne plátno; antiperspiranty (kozmetické výrobky); mydlá proti poteniu; amoniak (detergent); čpavok (amoniak) (detergent); kamenec (adstringent po holení); mandľové mlieko na kozmetické použitie; kozmetické prípravky na opaľovanie; soli do kúpeľa nie na lekárske použitie; kozmetické prípravky na zoštíhlenie; lepidlá na nalepovanie umelých mihalníc; kozmetické lepidlá; laky na vlasy; špirály na riasy, maskary; prípravky na suché čistenie; prípravky z aloy pravej na kozmetické použitie; lesky na pery; balzamy (nie na lekárske použitie); suché šampóny; ozdobné nálepky na nechty; cedrátové esenciálne oleje; henna (kozmetické farbivo); obrúsky napustené odličovacími prípravkami; kolagénové prípravky na kozmetické použitie; fytokozmetické prípravky; odlakovače na nechty; vaginálne výplachové roztoky na osobnú hygienu alebo dezodoráciu; chemické čistiace prípravky na domáce použitie; masážne sviečky na kozmetické použitie; kozmetické prípravky pre deti; hygienické prípravky na osvieženie dychu;

basma (kozmetické farbivo); očné gélové náplasti na kozmetické použitie; micelárna voda; kozmetické farby na telo; bavlnené tampóny napustené odličovacími prípravkami; trblietky na telo; lepiace prúžky na očné viečka; kozmetické chladiace spreje; jednorazové naparovacie masky (nie na lekárske použitie); náplasti na opravu nalomených nechto; voňavé voskové predmety pripravené tavením voskov; kozmetické pečiatky s náplňou; aromaterapeutické esenciálne oleje; kozmetické čajové kúpele; plátenkové pleťové masky; kozmetické toniká; aromaterapeutické krémy na báze esenciálnych olejov; pleťové séra; bieliace perá na bielenie zubov; pleťové hydratačné prípravky na kozmetické použitie; pracie guľôčky naplnené pracími prostriedkami.

8 - Holiace nástroje; ručné nástroje a ručné náradie (na ručný pohon); ihlové pilníky; nožnice na strihanie fúzov a brady; nožnice; pinzety (klieštiky); kliešte na kučeravenie vlasov; nožnice (veľké); kliešte na nechty; epilačné pinzety; pedikúrové súpravy; puzdrá na holiace potreby; leštiace, hladiace nástroje; železka na vlasovú onduláciu; žiletky, čepele holiacich nástrojov; taštičky s holiacimi potrebami; britvy, holiace strojčky (elektrické aj neelektrické); kliešte; pinzety; elektrické pilníky na nechty; leštičky na nechty (elektrické alebo neelektrické); nožnice na strihanie vlasov (elektrické alebo neelektrické); kliešte na nechty (elektrické alebo neelektrické); manikúrové súpravy; prístroje na prepichovanie uší; depilačné strojčky (elektrické alebo neelektrické); elektrické manikúrové súpravy; klieštiky na očné riasy; papierové pilníky na nechty; elektrické prístroje na zapletanie vlasov; laserové depilačné prístroje (nie na iné lekárske použitie).

10 - Zariadenia na estetickú masáž; škrabky na čistenie jazyka; špáradlá na čistenie uší; galvanické terapeutické zariadenia; masážne rukavice; masážne prístroje; lekárske prístroje a nástroje; vibromasážne prístroje; filtre na uv lampy na lekárske použitie; akupunktúrne ihly; elektrické prístroje na akupunktúru; lekárske alebo terapeutické mikrodermabrazívne prístroje; prístroje na liečbu akné; lekárske špachtle; tvárové masky na svetelnú terapiu; kyslíkové koncentrátory na lekárske použitie; prilby na laserovú liečbu alopecie; terapeutické jednorazové naparovacie masky; terapeutické jednorazové naparovacie náplasti; elektrické masážne pištoly; ultrazvukové prístroje na liečebno-estetické úpravy tváre; terapeutické magnety; masážne kreslá so zabudovanými masážnymi prístrojmi; led prístroje na tvárové estetické zákroky.

21 - Čistiace potreby; sklené ampulky (nádoby); kozmetické pomôcky; nástroje na čistenie na ručný pohon; riedke hrebene na rozčesávanie vlasov; poprašovače nie elektrické; drôtenky na čistenie; elektrické hrebene; leštiace stroje a zariadenia pre domácnosť okrem elektrických; leštiace prostriedky (okrem prípravkov z papiera a kameňa); pudrenky (prázdne); štetce na obočie; toaletné pomôcky; elektrické zubné kefky; kozmetické špachtle; kozmetické štetce; kefky na očné riasy; hlavice na

elektrické zubné kefky; elektrické alebo neelektrické odstraňovače chumáčikov z oblečenia; handričky na leštenie; kozmetické kvapkadlá (prázdne); rozptyľovače vonných olejov okrem tyčinkových (elektrické alebo neelektrické); kozmetické pečiatky bez náplne; kefky na vlasy so zvukovými vibráciami; kozmetické mikrodermabrazívne prístroje.

(540)



INTEGRA
beauty lab.

let your beauty shine

(550) obrazová

(591) #FFFFFF#5F0856#94648A#ECAAD0#B7126E

(731) Integrated Solutions s. r. o., Budatínska 3230/16, Bratislava-Petržalka, SK;

(740) Kaliak Michal, Bratislava-Ružinov, SK;

(210) 2259-2023

(220) 1.11.2023

(511) 26, 41, 45 NCL (12)

(511) 26 - Čipky a výšivky.

41 - Publikovanie článkov, kníh; organizovanie kurzov v oblasti genealógie.

45 - Genealogické služby a tvorba rodokmenňov.

(540)

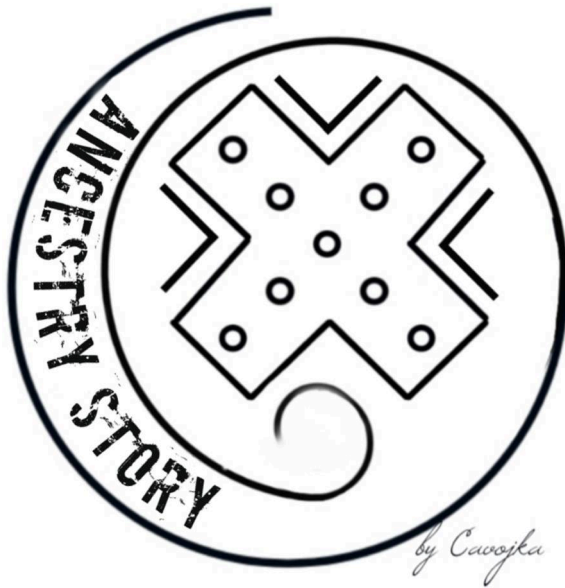

(550) obrazová

(731) Čierniková Zuzana, 29.augusta 79/16, Handlová, SK;

(210) 2261-2023

(220) 31.10.2023

(511) 16, 35, 36, 41, 42 NCL (12)

(511) 16 - Pohľadnice; tlačené publikácie; brožované knihy; prospekty; kalendáre; papierové alebo lepenkové etikety; ročenky; papierové zástavy; grafické znaky; papierové alebo lepenkové pútače; papierové alebo kartónové vývesné tabule; samolepky (papiernický tovar).

35 - Rozširovanie reklamných materiálov; reklamné plagátovanie; organizovanie obchodných alebo reklamných výstav; vydávanie reklamných textov; reklama; písanie reklamných textov; grafická úprava tlačovín na reklamné účely; tvorba reklamných filmov; písanie textov scenárov na reklamné účely.

36 - Organizovanie dobročinných zbierok; organizovanie peňažných zbierok.

41 - Organizovanie vedomostných alebo zábavných súťaží; vyučovanie; vzdelávanie; školenia; produkcia filmov (nie reklamných); vydávanie kníh; organizovanie kultúrnych alebo vzdelávacích výstav; služby poskytované prázdninovými tábormi (zábava); organizovanie živých vystúpení; organizovanie športových súťaží; organizovanie a vedenie seminárov; fotografické reportáže; organizovanie a vedenie vzdelávacích fór s osobnou účasťou; turistické prehliadky so sprievodcom; korešpondenčné vzdelávacie kurzy; školské služby (vzdelávanie); vydávanie textov (okrem reklamných); fotografovanie.

42 - Vedecký výskum v oblasti ochrany životného prostredia; biologický výskum.

(540) LesNet

(550) slovná

(731) Lesoochranárske zoskupenie VlK, Tulčík 310, SK;

(740) JUDr. Iveta Rajtáková, advokátka, Košice-Juh, SK;

(210) 2267-2023

(220) 2.11.2023

(511) 2, 3 NCL (12)

(511) 2 - Farby; nátery (farby); fermeže; laky; riedidlá; farbacie materiály, všetky ako prísady do farieb, náterov, lakov alebo fermeží; konzervačné (ochranné) prípravky proti hrdzi a poškodeniu dreva; podkladové nátery (farby); moridlá na drevo.

3 - Prípravky na čistenie, leštenie, odmasťovanie a brúsenie.

(540) VIVECHROM

(550) slovná

(731) Akzo Nobel Coatings International B.V., Christian Neefestraat 2, AMSTERDAM, NL;

(740) ROTT & RÚŽIČKA, Patentová, známková a právna kancelária, verejná obchodná spoločnosť, Bratislava, SK;

(210) 2270-2023

(220) 2.11.2023

(511) 37, 42 NCL (12)

(511) 37 - Vrtanie studní; vrtanie vrtov pre tepelné čerpadlá.

42 - Geologický prieskum; geologický výskum; geologické prieskumné vrty.

(540)

(550) obrazová

(731) EKOVRT s.r.o., Moravská 349/56A, Košice-Sever, SK;

(740) Mgr. Marián Čuprik, advokát, Bratislava-Karlova Ves, SK;

(210) 2279-2023

(220) 3.11.2023

(511) 21, 25, 41 NCL (12)

(511) 21 - Poháre, šálky, hrnčeky na pitie.

25 - Odevy.

41 - Športová a kultúrna činnosť; zábava; organizovanie vedomostných alebo zábavných súťaží; tvorba rozhlasových a televíznych programov; organizovanie živých vystúpení; organizovanie a vedenie koncertov; hudobná tvorba; organizovanie a vedenie zábavných podujatí.

(540)



- (550) obrazová
 (591) žltá, čierna
 (731) Žák Peter, Mateja Bela 4662/18, Piešťany, SK;
 (740) JAKUBEK & PARTNERS, s. r. o., Bratislava-Staré Mesto, SK;

(210) 2280-2023

(220) 2.11.2023

(511) 9, 14, 25, 35, 42 NCL (12)

(511) 9 - Puzdrá na mobilné telefóny; puzdrá na smartfóny; kryty na smartfóny; puzdrá na mobilné telefóny vyrobené z kože, alebo imitácie kože.

14 - Klenotnícke výrobky; šperkovnice; cestovné obaly a puzdrá na šperky; krúžky na kľúče s prívieskom alebo ozdobou; príviesky na kľúče; samonavijacie krúžky na kľúče; umelecké diela z drahých kovov; sošky z drahých kovov; umelecké diela z drahých kovov.

25 - Odevy, obuv a pokrývky hlavy.

35 - Maloobchodné služby s odevmi; veľkoobchodné služby s odevmi; maloobchodné služby s odevmi prostredníctvom internetu; internetový marketing; obchodné vystavovanie tovaru za účelom podpory predaja; podpora predaja módného tovaru prostredníctvom reklamných článkov v časopisoch; predvádzanie (služby modeliek) na reklamné účely a podporu predaja.

42 - Navrhovanie odevov, obuvi a pokrývok hlavy.

(540)



- (550) obrazová
 (731) Bc. Ladislav Jambor, Hanulova 935/41, Nitra-Čermáň, SK;
 (740) TOMEŠ – Patentová a známková kancelária, s. r. o., Bratislava-Dúbravka, SK;

(210) 2283-2023

(220) 6.11.2023

(511) 19 NCL (12)

(511) 19 - Asfaltové (bitúmenové) výrobky pre stavebníctvo; asfaltová (bitúmenová) lepenka pre stavebníctvo; lepenka pre stavebníctvo; stavebné konštrukcie (nekovové); prenosné stavby (nekovové); stavebné materiály (nekovové).

(540) charBIT

(550) slovná

(731) PARAPETROL a.s., Štefánikova 3570/15, Nitra, SK;

(210) 2286-2023

(220) 3.11.2023

(511) 4, 16, 35 NCL (12)

(511) 4 - Sviečky zo sójového vosku; čajové sviečky; sviečky v plechovkách; sviečky na špeciálne príležitosti; stolové sviečky; sviečky a knôty na svietenie; včelí vosk; sviečky (na svietenie); sviečkové knôty; nočné osvetlenie (sviečky); parfumované sviečky.

16 - Papierové alebo plastové reklamné tašky; papierové alebo plastové darčekové tašky; papierové tašky na balenie; papierové alebo plastové darčekové krabice; kancelárske potreby použité ako reklamné predmety; reklamné tabule z papiera, kartónu alebo lepenky; papierové alebo plastové vrecia, vrecká a puzdrá na balenie; papierové alebo lepenkové krabice; oznámenia (papiernický tovar); papierové alebo lepenkové obaly na fľaše; papierové alebo lepenkové pútače; papierové alebo lepenkové etikety;

samolepky (papiernický tovar); ozdobné papierové mašle iné ako do vlasov alebo stužkárska galantéria.

35 - Reklama; marketing; cielený marketing, maloobchodné služby s tovarmi uvedenými v triedach 4 a 16 tohto zoznamu; veľkoobchodné služby s tovarmi uvedenými v triedach 4 a 16 tohto zoznamu.

(540)



- (550) obrazová
 (591) biela, čierna, zlatá
 (731) RD - GIFTS s. r. o., Severná 985/9, Moldava nad Bodvou, SK;
 (740) MG LEGAL s.r.o., Košice-Staré Mesto, SK;

(210) 2287-2023

(220) 6.11.2023

(511) 19 NCL (12)

(511) 19 - Asfaltové (bitúmenové) výrobky pre stavebníctvo; asfaltová (bitúmenová) lepenka pre stavebníctvo; lepenka pre stavebníctvo; stavebné konštrukcie (nekovové); prenosné stavby (nekovové); stavebné materiály (nekovové).

(540) protectBIT

(550) slovná

(731) PARAPETROL a.s., Štefánikova 3570/15, Nitra, SK;

(210) 2289-2023

(220) 3.11.2023

(511) 9, 24, 42 NCL (12)

(511) 9 - Vedecké, geodetické, fotografické, kinematografické, optické, signalizačné, kontrolné, záchranné a vyučovacie prístroje a nástroje a prístroje a nástroje na meranie a váženie; námorné kompas; námorné signalizačné zariadenia; prístroje a nástroje na vedenie, distribúciu, transformáciu, akumuláciu, reguláciu alebo ovládanie elektrického prúdu; prístroje na nahrávanie, prenos a reprodukciu zvuku alebo obrazu; magnetické nosiče údajov; gramofónové platne; kompaktné disky; DVD disky; nosiče digitálnych záznamov; mechanizmy mincových prístrojov; registračné pokladnice, počítačacie zariadenia; zariadenia na spracovanie údajov; počítače; nahraté počítačové programy; sťahovateľné počítačové programy; hasiace prístroje.

24 - Textilie; posteľná bielizeň; obrusy (okrem papierových).

42 - Vedecké a technologické služby a s nimi súvisiaci výskum a projektovanie; priemyselné analýzy a priemyselný výskum; navrhovanie a vývoj počítačového hardvéru a softvéru.

(540) VUTCH

(550) slovná

(731) VUTCH s.r.o., Rybníky 954/10, Žilina, SK;

(210) 2290-2023

(220) 6.11.2023

(511) 32, 33 NCL (12)

(511) 32 - Pivo; nealkoholické nápoje; sirupy na výrobu nápojov; prípravky na výrobu nealkoholických nápojov.
 33 - Alkoholické nápoje okrem piva.

(540) B.odka

(550) slovná

(731) BUDIŠ a. s., Budiš, Dubové, SK;

(740) G. Lehnert, s. r. o., Bratislava-Staré Mesto, SK;

(210) 2295-2023

(220) 6.11.2023

(511) 25, 28, 35, 41 NCL (12)

(511) 25 - Odevy, obuv, pokrývky hlavy; obuv; čiapky; pleteniny; šilty; nohavice; futbalová obuv (kopačky); športové tričká, dresy; bundy; topánky na športovanie; telocvičné úbory; športové tielka.
 28 - Telocvičné a športové potreby; lopty na hranie; lopty na loptové hry; športové oblečenie s elektrickou stimuláciou svalov.

35 - Reklama; vydávanie reklamných textov; rozhlasová reklama; televízna reklama; prenájom reklamných plôch; online reklama na počítačovej komunikačnej sieti; podpora predaja tovarov a služieb sponzorovaním športových podujatí; vonkajšia reklama; vytváranie identity značky pre tretie osoby (reklamné služby).

41 - Športová a kultúrna činnosť; výchova; vzdelávanie; zábava; telesná výchova; školenia; vyučovanie; poskytovanie športovísk; informácie o výchove a vzdelávaní; skúšanie, preskúšavanie (pedagogická činnosť); fitnes kluby (zdravotné a kondičné cvičenia); organizovanie športových súťaží; požičiavanie športového výstroja (okrem dopravných prostriedkov); tábory na športové sústreďenia; koučovanie (školenie); prenájom športových plôch; služby osobných trénerov (fitnes cvičenia); kurzy telesného cvičenia; individuálne vyučovanie; organizovanie a vedenie športových podujatí.

(540)



- (550) obrazová
 (591) biela, čierna, oranžová
 (731) Filek Martin, Hrady 238/24, Zuberec, SK;
 (740) KUBINEC & PARTNERS advokátska kancelária, s.r.o., Banská Bystrica, SK;

(210) 2296-2023

(220) 7.11.2023

(511) 9, 16, 28, 35, 38, 41 NCL (12)

- (511) 9 - Elektronické, optické a meracie prístroje a zariadenia; prístroje na záznam, prenos, spracovanie a reprodukciu zvuku, obrazu alebo údajov; telekomunikačné prístroje a zariadenia; vysielacie zariadenia; prepájacie alebo smerovacie zariadenia; prístroje na prenos údajov; magnetické nosiče údajov; počítače; periférne zariadenia počítačov; elektronické obvody na prenos programových údajov; počítačový softvér (nahraté počítačové programy); počítačový softvér (sťahovateľný); elektronické publikácie (sťahovateľné); digitálna hudba (sťahovateľná); MP3 prehrávače; videofilmy; mikroprocesory; počítačové klávesnice; modemy; čipové telefónne karty; exponované filmy; kreslené filmy; fotoaparáty; gramofónové platne; gramofóny; hudobné mincové automaty; kamery; magnetofóny; mobilné telefóny; elektronické stieracie žreby na lotériové hry (softvér).
 16 - Papier; kartón; lepenka; tlačoviny; tlačené publikácie; časopisy (periodiká); noviny; knihy; prospekty; brožúry; plagáty; fotografie (tlačoviny); pohľadnice; kalendáre; katalógy; príručky; sprievodcovia (tlačené publikácie); ročenky; tlačené reklamné materiály; letáky; kancelárske potreby okrem nábytku.
 28 - Biliardové stoly; karty na bingo; dáma (hra); domino (hra); hracie karty; hracie kocky; hracie žetóny; stavebnicové kocky (hračky); kolky (hra); ruletové kolesá; stolové hry; šachové hry; videohry; šípky (hra); žetóny na hazardné hry; stieracie žreby (na lotériové hry); výherné hracie automaty; prístroje na elektronické hry; herné konzoly; hracie žreby a tikety.

35 - Poradenské a konzultačné služby v oblasti reklamy; poradenské a konzultačné služby v oblasti obchodnej administratívy; poradenské a konzultačné služby v oblasti služieb uvedených v triede 35 tohto zoznamu; poskytovanie obchodných alebo podnikateľských informácií; marketing; obchodný alebo podnikateľský prieskum; prieskum verejnej mienky; prieskum trhu; analýzy nákladov; hospodárske (ekonomické) predpovede; správa počítačových súborov; zbieranie údajov do počítačových databáz; zoraďovanie údajov v počítačových databázach; vzťahy s verejnosťou (public relations); organizovanie obchodných alebo reklamných výstav; personálne poradenstvo; predvádzanie tovaru; reklamné plagátovanie; obchodná správa licencií výrobkov a služieb (pre tretie osoby); prezentácia výrobkov v komunikačných médiách pre maloobchod; rozširovanie reklamných alebo inzertných oznamov; rozširovanie reklamných materiálov zákazníkom (letáky, prospekty, tlačoviny, vzorky); vydávanie reklamných textov; aktualizovanie reklamných materiálov; prenájom reklamných plôch; rozhlasová reklama; reklama; online reklama na počítačovej komunikačnej sieti; reklama prostredníctvom mobilných telefónov; reklamné agentúry; televízna reklama; reklamné služby prostredníctvom akéhokoľvek média, prostredníctvom telefónnej siete, dátovej siete, informačnej siete, elektronickej siete, komunikačnej siete alebo počítačovej siete; poskytovanie informácií obchodného alebo reklamného charakteru; poskytovanie multimediálnych informácií obchodného alebo reklamného charakteru; vyhľadávanie informácií v počítačových súboroch (pre tretie osoby); prenájom reklamných materiálov; obchodné sprostredkovateľské služby; spracovanie textov; vyhľadávanie sponzorov; komerčné informačné kancelárie.

38 - Elektronická pošta; vysielanie káblovej televízie; vysielacie služby; telekomunikačné služby; televízne vysielanie; rozhlasové vysielanie; telefonické služby; spravodajské kancelárie; prenájom prístrojov na prenos správ; poskytovanie audiotextových telekomunikačných služieb.

41 - Vzdelávanie; zábava; zábavné parky; informácie o možnostiach zábavy; organizovanie a vedenie lotérií a stávkových hier; organizovanie lotérií a stávkových hier prostredníctvom internetu; organizovanie a vedenie hier o peniaze; organizovanie elektronických kurzových stávk; organizovanie kurzových stávk; organizovanie kurzových stávk prostredníctvom internetu; hazardné hry (herne); poskytovanie športovísk; tvorba televíznych programov; tvorba publicistických, spravodajských, zábavných a vzdelávacích programov; nahrávanie videofilmov; televízna zábava; divadelné predstavenia; tvorba divadelných alebo iných predstavení; prenájom kinematografických prístrojov; prenájom osvetľovacích prístrojov do divadelných sál a televíznych štúdií; prenájom dekorácií na predstavenia; požičiavanie kinematografických

filmov; požičiavanie videopások; produkcia filmov (nie reklamných); filmové štúdiá; poskytovanie informácií oblasti kultúry, športu, zábavy a vzdelávania; výchovno-zábavné klubové služby; organizovanie a vedenie koncertov; organizovanie plesov; organizovanie súťaží krásy; organizovanie športových súťaží; organizovanie vedomostných súťaží; organizovanie zábavných súťaží; organizovanie kultúrnych alebo vzdelávacích výstav; organizovanie a vedenie konferencií; organizovanie a vedenie školení; organizovanie živých vystúpení; plánovanie a organizovanie večierkov; nahrávacie štúdiá (služby); reportárske služby; vydávanie textov (okrem reklamných); elektronická edičná činnosť v malom (DTP služby); on-line poskytovanie elektronických publikácií (bez možnosti kopírovania); on-line vydávanie elektronických kníh, novín a časopisov; on-line poskytovanie počítačových hier (z počítačových sietí); prenájom videorekordérov; požičiavanie audio prístrojov; organizovanie a vedenie konferencií poskytované on-line prostredníctvom telekomunikačného spojenia alebo počítačovej siete; organizovanie a vedenie seminárov poskytované on-line prostredníctvom telekomunikačného spojenia alebo počítačovej siete; organizovanie a vedenie tvorivých dielní (výučba) poskytované on-line prostredníctvom telekomunikačného spojenia alebo počítačovej siete; on-line poskytovanie digitálnej hudby (bez možnosti kopírovania); informácie o možnostiach rekreácie, zábavy, výchove a vzdelávaní poskytované on-line z počítačových databáz alebo internetu; tvorba rozhlasových programov; fotografické reportáže; nahrávanie videopások; vydávanie kníh; organizovanie kultúrno-spoločenských podujatí a hier (nie na reklamné účely); organizovanie vedomostných alebo zábavných súťaží prostredníctvom internetu alebo telefónov a mobilných telefónov; rozhlasová zábava; prekladateľské služby; organizovanie zábavných a súťažných hier (okrem reklamných); televízna zábava a súťažné hry vyžadujúce telefonickú účasť divákov; interaktívne zábavné služby s použitím mobilných telefónov; rezervácie vstupeniek na zábavné predstavenia.

(540)

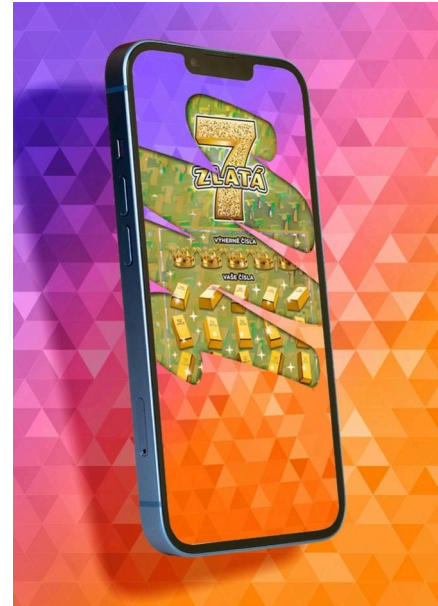

(550) obrazová

(591) čierna, biela, oranžová, červená, ružová, fialová, žltá, zelená, modrá, hnedá a odtiene týchto farieb

(731) N I K É, spol. s r.o., Ilkovičova 34, Bratislava-Karlova Ves, SK;

(740) TM & PATENT ATTORNEY NEUSCHL s. r. o., Bratislava-Staré Mesto, SK;

(210) 2297-2023

(220) 7.11.2023

(511) 9, 16, 28, 35, 38, 41 NCL (12)

(511) 9 - Elektronické, optické a meracie prístroje a zariadenia; prístroje na záznam, prenos, spracovanie a reprodukciu zvuku, obrazu alebo údajov; telekomunikačné prístroje a zariadenia; vysielacie zariadenia; prepájacie alebo smerovacie zariadenia; prístroje na prenos údajov; magnetické nosiče údajov; počítače; periférne zariadenia počítačov; elektronické obvody na prenos programových údajov; počítačový softvér (nahraté počítačové programy); počítačový softvér (sťahovateľný); elektronické publikácie (sťahovateľné); digitálna hudba (sťahovateľná); MP3 prehrávače; videofilmy; mikroprocesory; počítačové klávesnice; modemy; čipové telefónne karty; exponované filmy; kreslené filmy; fotoaparáty; gramofónové platne; gramofóny; hudobné mincové automaty; kamery; magnetofóny; mobilné telefóny; elektronické stieracie žreby na lotériové hry (softvér).
16 - Papier; kartón; lepenka; tlačoviny; tlačené publikácie; časopisy (periodiká); noviny; knihy; prospekty; brožúry; plagáty; fotografie (tlačoviny); pohľadnice; kalendáre; katalógy; príručky; sprievodcovia (tlačené publikácie); ročenky; tlačené reklamné materiály; letáky; kancelárske potreby okrem nábytku.

28 - Biliardové stoly; karty na bingo; dáma (hra); domino (hra); hracie karty; hracie kocky; hracie žetóny; stavebnicové kocky (hračky); kolky (hra); ruletové kolesá; stolové hry; šachové hry; videohry; šípky

(hra); žetóny na hazardné hry; stieracie žreby (na lotériové hry); výherné hracie automaty; prístroje na elektronické hry; herné konzoly; hracie žreby a tikety.

35 - Poradenské a konzultačné služby v oblasti reklamy; poradenské a konzultačné služby v oblasti obchodnej administratívy; poradenské a konzultačné služby v oblasti služieb uvedených v triede 35 tohto zoznamu; poskytovanie obchodných alebo podnikateľských informácií; marketing; obchodný alebo podnikateľský prieskum; prieskum verejnej mienky; prieskum trhu; analýzy nákladov; hospodárske (ekonomické)predpovede; správa počítačových súborov; zbieranie údajov do počítačových databáz; zoraďovanie údajov v počítačových databázach; vzťahy s verejnosťou (public relations); organizovanie obchodných alebo reklamných výstav; personálne poradenstvo; predvádzanie tovaru; reklamné plagátovanie; obchodná správa licencií výrobkov a služieb (pre tretie osoby); prezentácia výrobkov v komunikačných médiách pre maloobchod; rozširovanie reklamných alebo inzertných oznamov; rozširovanie reklamných materiálov zákazníkom (letáky, prospekty, tlačoviny, vzorky); vydávanie reklamných textov; aktualizovanie reklamných materiálov; prenájom reklamných plôch; rozhlasová reklama; reklama; online reklama na počítačovej komunikačnej sieti; reklama prostredníctvom mobilných telefónov; reklamné agentúry; televízna reklama; reklamné služby prostredníctvom akéhokoľvek média, prostredníctvom telefónnej siete, dátovej siete, informačnej siete, elektronickej siete, komunikačnej siete alebo počítačovej siete; poskytovanie informácií obchodného alebo reklamného charakteru; poskytovanie multimediálnych informácií obchodného alebo reklamného charakteru; vyhľadávanie informácií v počítačových súboroch (pre tretie osoby); prenájom reklamných materiálov; obchodné sprostredkovateľské služby; spracovanie textov; vyhľadávanie sponzorov; komerčné informačné kancelárie.

38 - Elektronická pošta; vysielanie káblovej televízie; vysielacie služby; telekomunikačné služby; televízne vysielanie; rozhlasové vysielanie; telefonické služby; spravodajské kancelárie; prenájom prístrojov na prenos správ; poskytovanie audiotextových telekomunikačných služieb.

41 - Vzdelávanie; zábava; zábavné parky; informácie o možnostiach zábavy; organizovanie a vedenie lotérií a stávkových hier; organizovanie lotérií a stávkových hier prostredníctvom internetu; organizovanie a vedenie hier o peniaze; organizovanie elektronických kurzových stávok; organizovanie kurzových stávok; organizovanie kurzových stávok prostredníctvom internetu; hazardné hry (herne); poskytovanie športovísk; tvorba televíznych programov; tvorba publicistických, spravodajských, zábavných a vzdelávacích programov; nahrávanie videofilmov; televízna zábava; divadelné predstavenia; tvorba divadelných alebo iných predstavení; prenájom kinematografických prístrojov;

prenájom osvetľovacích prístrojov do divadelných sál a televíznych štúdií; prenájom dekorácií na predstavenia; požičiavanie kinematografických filmov; požičiavanie videopások; produkcia filmov (nie reklamných); filmové štúdiá; poskytovanie informácií oblasti kultúry, športu, zábavy a vzdelávania; výchovno-zábavné klubové služby; organizovanie a vedenie koncertov; organizovanie plesov; organizovanie súťaží krásy; organizovanie športových súťaží; organizovanie vedomostných súťaží; organizovanie zábavných súťaží; organizovanie kultúrnych alebo vzdelávacích výstav; organizovanie a vedenie konferencií; organizovanie a vedenie školení; organizovanie živých vystúpení; plánovanie a organizovanie večierkov; nahrávacie štúdiá (služby); reportárske služby; vydávanie textov (okrem reklamných); elektronická edičná činnosť v malom (DTP služby); on-line poskytovanie elektronických publikácií (bez možnosti kopírovania); on-line vydávanie elektronických kníh, novín a časopisov; on-line poskytovanie počítačových hier (z počítačových sietí); prenájom videorekordérov; požičiavanie audio prístrojov; organizovanie a vedenie konferencií poskytované on-line prostredníctvom telekomunikačného spojenia alebo počítačovej siete; organizovanie a vedenie seminárov poskytované on-line prostredníctvom telekomunikačného spojenia alebo počítačovej siete; organizovanie a vedenie tvorivých dielní (výučba) poskytované on-line prostredníctvom telekomunikačného spojenia alebo počítačovej siete; on-line poskytovanie digitálnej hudby (bez možnosti kopírovania); informácie o možnostiach rekreácie, zábavy, výchove a vzdelávaní poskytované on-line z počítačových databáz alebo internetu; tvorba rozhlasových programov; fotografické reportáže; nahrávanie videopások; vydávanie kníh; organizovanie kultúrno-spoločenských podujatí a hier (nie na reklamné účely); organizovanie vedomostných alebo zábavných súťaží prostredníctvom internetu alebo telefónov a mobilných telefónov; rozhlasová zábava; prekladateľské služby; organizovanie zábavných a súťažných hier (okrem reklamných);televízna zábava a súťažné hry vyžadujúce telefonickú účasť divákov; interaktívne zábavné služby s použitím mobilných telefónov; rezervácie vstupeniek na zábavné predstavenia.

(540)



(550) obrazová

- (591) čierna, biela, oranžová, červená, ružová, fialová, hnedá, žltá, šedá a odtiene týchto farieb
 (731) N I K É, spol. s r.o., Ilkovičova 34, Bratislava-Karlova Ves, SK;
 (740) TM & PATENT ATTORNEY NEUSCHL s. r. o., Bratislava-Staré Mesto, SK;

(210) 2299-2023

(220) 7.11.2023

(511) 9, 16, 28, 35, 38, 41 NCL (12)

- (511) 9 - Elektronické, optické a meracie prístroje a zariadenia; prístroje na záznam, prenos, spracovanie a reprodukciu zvuku, obrazu alebo údajov; telekomunikačné prístroje a zariadenia; vysielacie zariadenia; prepájacie alebo smerovacie zariadenia; prístroje na prenos údajov; magnetické nosiče údajov; počítače; periférne zariadenia počítačov; elektronické obvody na prenos programových údajov; počítačový softvér(nahraté počítačové programy); počítačový softvér (sťahovateľný); elektronické publikácie (sťahovateľné); digitálna hudba (sťahovateľná); MP3 prehrávače; videofilmy; mikroprocesory; počítačové klávesnice; modemy; čipové telefónne karty; exponované filmy; kreslené filmy; fotoaparáty; gramofónové platne; gramofóny; hudobné mincové automaty; kamery; magnetofóny; mobilné telefóny; elektronické stieracie žreby na lotériové hry (softvér).
 16 - Papier; kartón; lepenka; tlačoviny; tlačené publikácie; časopisy (periodiká); noviny; knihy; prospekty; brožúry; plagáty; fotografie (tlačoviny); pohľadnice; kalendáre; katalógy; príručky; sprievodcovia (tlačené publikácie); ročenky; tlačené reklamné materiály; letáky; kancelárske potreby okrem nábytku.
 28 - Biliardové stoly; karty na bingo; dáma (hra); domino (hra); hracie karty; hracie kocky; hracie žetóny; stavebnicové kocky (hračky); kolky (hra); ruletové kolesá; stolové hry; šachové hry; videohry; šípky (hra); žetóny na hazardné hry; stieracie žreby (na lotériové hry); výherné hracie automaty; prístroje na elektronické hry; herné konzoly; hracie žreby a tikety.
 35 - Poradenské a konzultačné služby v oblasti reklamy; poradenské a konzultačné služby v oblasti obchodnej administratívy; poradenské a konzultačné služby v oblasti služieb uvedených v triede 35 tohto zoznamu; poskytovanie obchodných alebo podnikateľských informácií; marketing; obchodný alebo podnikateľský prieskum; prieskum verejnej mienky; prieskum trhu; analýzy nákladov; hospodárske (ekonomické)predpovede; správa počítačových súborov; zbieranie údajov do počítačových databáz; zoraďovanie údajov v počítačových databázach; vzťahy s verejnosťou (public relations); organizovanie obchodných alebo reklamných výstav; personálne poradenstvo; predvádzanie tovaru; reklamné plagátovanie; obchodná správa licencií výrobkov a služieb (pre tretie osoby); prezentácia výrobkov v komunikačných médiách pre maloobchod; rozširovanie reklamných alebo inzertných oznamov; rozširovanie reklamných materiálov zákazníkom (letáky, prospekty, tlačoviny,

vzorky); vydávanie reklamných textov; aktualizovanie reklamných materiálov; prenájom reklamných plôch; rozhlasová reklama; reklama; online reklama na počítačovej komunikačnej sieti; reklama prostredníctvom mobilných telefónov; reklamné agentúry; televízna reklama; reklamné služby prostredníctvom akéhokoľvek média, prostredníctvom telefónnej siete, dátovej siete, informačnej siete, elektronickej siete, komunikačnej siete alebo počítačovej siete; poskytovanie informácií obchodného alebo reklamného charakteru; poskytovanie multimediálnych informácií obchodného alebo reklamného charakteru; vyhľadávanie informácií v počítačových súboroch (pre tretie osoby); prenájom reklamných materiálov; obchodné sprostredkovateľské služby; spracovanie textov; vyhľadávanie sponzorov; komerčné informačné kancelárie.

38 - Elektronická pošta; vysielanie káblovej televízie; vysielacie služby; telekomunikačné služby; televízne vysielanie; rozhlasové vysielanie; telefonické služby; spravodajské kancelárie; prenájom prístrojov na prenos správ; poskytovanie audiotextových telekomunikačných služieb.

41 - Vzdelávanie; zábava; zábavné parky; informácie o možnostiach zábavy; organizovanie a vedenie lotérií a stávkových hier; organizovanie lotérií a stávkových hier prostredníctvom internetu; organizovanie a vedenie hier o peniaze; organizovanie elektronických kurzových stávk; organizovanie kurzových stávk; organizovanie kurzových stávk prostredníctvom internetu; hazardné hry (herne); poskytovanie športovísk; tvorba televíznych programov; tvorba publicistických, spravodajských, zábavných a vzdelávacích programov; nahrávanie videofilmov; televízna zábava; divadelné predstavenia; tvorba divadelných alebo iných predstavení; prenájom kinematografických prístrojov; prenájom osvetľovacích prístrojov do divadelných sál a televíznych štúdií; prenájom dekorácií na predstavenia; požičiavanie kinematografických filmov; požičiavanie videopások; produkcia filmov (nie reklamných); filmové štúdiá; poskytovanie informácií oblasti kultúry, športu, zábavy a vzdelávania; výchovno-zábavné klubové služby; organizovanie a vedenie koncertov; organizovanie plesov; organizovanie súťaží krásy; organizovanie športových súťaží; organizovanie vedomostných súťaží; organizovanie zábavných súťaží; organizovanie kultúrnych alebo vzdelávacích výstav; organizovanie a vedenie konferencií; organizovanie a vedenie školení; organizovanie živých vystúpení; plánovanie a organizovanie večierkov; nahrávacie štúdiá (služby); reportárske služby; vydávanie textov (okrem reklamných); elektronická edičná činnosť v malom (DTP služby); on-line poskytovanie elektronických publikácií (bez možnosti kopírovania); on-line vydávanie elektronických kníh, novín a časopisov; on-line poskytovanie počítačových hier (z počítačových sietí); prenájom videorekordérov; požičiavanie audio prístrojov; organizovanie a vedenie

konferencií poskytované on-line prostredníctvom telekomunikačného spojenia alebo počítačovej siete; organizovanie a vedenie seminárov poskytované on-line prostredníctvom telekomunikačného spojenia alebo počítačovej siete; organizovanie a vedenie tvorivých dielní (výučba) poskytované on-line prostredníctvom telekomunikačného spojenia alebo počítačovej siete; on-line poskytovanie digitálnej hudby (bez možnosti kopírovania); informácie o možnostiach rekreácie, zábavy, výchovy a vzdelávani poskytované on-line z počítačových databáz alebo internetu; tvorba rozhlasových programov; fotografické reportáže; nahrávanie videopások; vydávanie kníh; organizovanie kultúrno-spoločenských podujatí a hier (nie na reklamné účely); organizovanie vedomostných alebo zábavných súťaží prostredníctvom internetu alebo telefónov a mobilných telefónov; rozhlasová zábava; prekladateľské služby; organizovanie zábavných a súťažných hier (okrem reklamných); televízna zábava a súťažné hry vyžadujúce telefonickú účasť divákov; interaktívne zábavné služby s použitím mobilných telefónov; rezervácie vstupeniek na zábavné predstavenia.

(540)



(550) obrazová

(591) čierna, biela, oranžová, červená, ružová, fialová, hnedá, žltá, šedá a odtiene týchto farieb

(731) N I K É, spol. s r.o., Ilkovičova 34, Bratislava-Karlova Ves, SK;

(740) TM & PATENT ATTORNEY NEUSCHL s. r. o., Bratislava-Staré Mesto, SK;

(210) 2303-2023

(220) 7.11.2023

(511) 9, 16, 35, 39, 40, 41 NCL (12)

(511) 9 - Nosiče zvukových a obrazových nahrávok; elektronické publikácie (sťahovateľné); elektronické periodiká, noviny a časopisy (sťahovateľné).

16 - Papier; tlačoviny; periodická a neperiodická tlač (časopisy, noviny); knihy; prospekty; plagáty; fotografie; pohľadnice; kalendáre; brožúry; reklamné tabule z kartónu a lepenky; pútače z kartónu a lepenky; katalógy; zoznamy; tlačivá (formuláre); tlačené publikácie; príručky; záložky do kníh; ročenky; oznámenia (papiernický tovar); kancelárske potreby (okrem nábytku) použité ako reklamné predmety; papiernický tovar použitý ako reklamné predmety; papierové obalové materiály; obaly na doklady; obaly

(papiernický tovar); papierové alebo plastové vrecká a tašky na balenie; baliace plastové fólie; tlačiarske typy (písmená); štočky.

35 - Marketing; organizovanie výstav na reklamné a komerčné účely; reklamné služby; inzertná činnosť; podpora predaja pre tretie osoby; vydávanie reklamných materiálov; kopírovanie alebo rozmnožovanie dokumentov; obchodné sprostredkovanie služieb uvedených v triedach 35, 39, 40, 41 tohto zoznamu.

39 - Distribúcia periodickej a neperiodickej tlače.

40 - Polygrafické služby; tlač, tlačenie; odborné a poradenské služby v odbore polygrafie.

41 - Vydávanie novín, časopisov, tlačovín, periodík a neperiodických publikácií (okrem reklamných); vydávanie elektronicke reprodukovateľných textov, grafických, obrazových a zvukových informácií, ktoré môžu byť opätovne spracovávané v sieti (okrem reklamných); poskytovanie elektronicke publikácií on-line (bez možnosti kopírovania); tvorba zábavných, kultúrnych a výchovných programov; organizovanie zábavných a vedomostných súťaží; organizovanie spoločenských podujatí a výstav (okrem reklamných); organizovanie vzdelávacích, zábavných, športových a kultúrnych podujatí; organizovanie odborných vzdelávacích stretnutí, seminárov a konferencií.

(540)

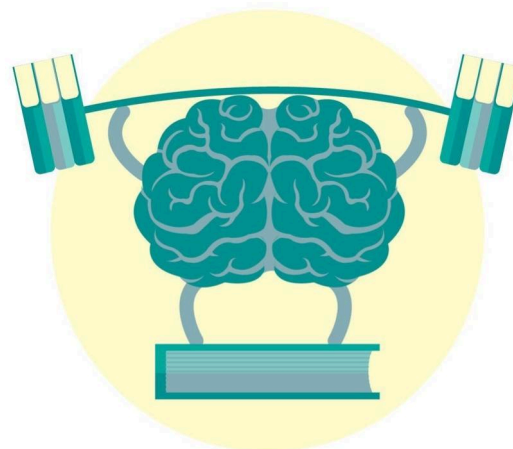

Tréning pamäti (nielen) pre seniorov

(550) obrazová

(591) modrá, šedá

(731) Petit Press, a.s., Lazaretská 12, Bratislava-Staré Mesto, SK;

(740) Ing. Peter Hojčuš - Patentová a známková kancelária, Bratislava-Petržalka, SK;

(210) 2304-2023

(220) 7.11.2023

(511) 9, 16, 28, 35, 38, 41 NCL (12)

(511) 9 - Elektronicke, optické a meracie prístroje a zariadenia; prístroje na záznam, prenos, spracovanie a reprodukciu zvuku, obrazu alebo údajov;

telekomunikačné prístroje a zariadenia; vysielacie zariadenia; prepájacie alebo smerovacie zariadenia; prístroje na prenos údajov; magnetické nosiče údajov; počítače; periférne zariadenia počítačov; elektronické obvody na prenos programových údajov; počítačový softvér (nahraté počítačové programy); počítačový softvér (sťahovateľný); elektronické publikácie (sťahovateľné); digitálna hudba (sťahovateľná); MP3 prehrávače; videofilmy; mikroprocesory; počítačové klávesnice; modemy; čipové telefónne karty; exponované filmy; kreslené filmy; fotoaparáty; gramofónové platne; gramofóny; hudobné mincové automaty; kamery; magnetofóny; mobilné telefóny; elektronické stieracie žreby na lotériové hry (softvér).

16 - Papier; kartón; lepenka; tlačoviny; tlačené publikácie; časopisy (periodiká); noviny; knihy; prospekty; brožúry; plagáty; fotografie (tlačoviny); pohľadnice; kalendáre; katalógy; príručky; sprievodcovia (tlačené publikácie); ročenky; tlačené reklamné materiály; letáky; kancelárske potreby okrem nábytku.

28 - Biliardové stoly; karty na bingo; dáma (hra); domino (hra); hracie karty; hracie kocky; hracie žetóny; stavebnicové kocky (hračky); kolky (hra); ruletové kolesá; stolové hry; šachové hry; videohry; šípky (hra); žetóny na hazardné hry; stieracie žreby (na lotériové hry); výherné hracie automaty; prístroje na elektronické hry; herné konzoly; hracie žreby a tikety.

35 - Poradenské a konzultačné služby v oblasti reklamy; poradenské a konzultačné služby v oblasti obchodnej administratívy; poradenské a konzultačné služby v oblasti služieb uvedených v triede 35 tohto zoznamu; poskytovanie obchodných alebo podnikateľských informácií; marketing; obchodný alebo podnikateľský prieskum; prieskum verejnej mienky; prieskum trhu; analýzy nákladov; hospodárske (ekonomické) predpovede; správa počítačových súborov; zbieranie údajov do počítačových databáz; zoraďovanie údajov v počítačových databázach; vzťahy s verejnosťou (public relations); organizovanie obchodných alebo reklamných výstav; personálne poradenstvo; predvádzanie tovaru; reklamné plagátovanie; obchodná správa licencií výrobkov a služieb (pre tretie osoby); prezentácia výrobkov v komunikačných médiách pre maloobchod; rozširovanie reklamných alebo inzertných oznamov; rozširovanie reklamných materiálov zákazníkom (letáky, prospekty, tlačoviny, vzorky); vydávanie reklamných textov; aktualizovanie reklamných materiálov; prenájom reklamných plôch; rozhlasová reklama; reklama; online reklama na počítačovej komunikačnej sieti; reklama prostredníctvom mobilných telefónov; reklamné agentúry; televízna reklama; reklamné služby prostredníctvom akéhokoľvek média, prostredníctvom telefónnej siete, dátovej siete, informačnej siete, elektronickej siete, komunikačnej siete alebo počítačovej siete; poskytovanie informácií obchodného alebo reklamného charakteru; poskytovanie multimediálnych informácií obchodného alebo reklamného charakteru; vyhľadávanie informácií v počítačových súboroch (pre tretie osoby);

prenájom reklamných materiálov; obchodné sprostredkovateľské služby; spracovanie textov; vyhľadávanie sponzorov; komerčné informačné kancelárie.

38 - Elektronická pošta; vysielanie káblovej televízie; vysielacie služby; telekomunikačné služby; televízne vysielanie; rozhlasové vysielanie; telefonické služby; spravodajské kancelárie; prenájom prístrojov na prenos správ; poskytovanie audiotextových telekomunikačných služieb.

41 - Vzdelávanie; zábava; zábavné parky; informácie o možnostiach zábavy; organizovanie a vedenie lotérií a stávkových hier; organizovanie lotérií a stávkových hier prostredníctvom internetu; organizovanie a vedenie hier o peniaze; organizovanie elektronických kurzových stávok; organizovanie kurzových stávok; organizovanie kurzových stávok prostredníctvom internetu; hazardné hry (herne); poskytovanie športovísk; tvorba televíznych programov; tvorba publicistických, spravodajských, zábavných a vzdelávacích programov; nahrávanie videofilmov; televízna zábava; divadelné predstavenia; tvorba divadelných alebo iných predstavení; prenájom kinematografických prístrojov; prenájom osvetľovacích prístrojov do divadelných sál a televíznych štúdií; prenájom dekorácií na predstavenia; požičiavanie kinematografických filmov; požičiavanie videopások; produkcia filmov (nie reklamných); filmové štúdiá; poskytovanie informácií oblasti kultúry, športu, zábavy a vzdelávania; výchovno-zábavné klubové služby; organizovanie a vedenie koncertov; organizovanie plesov; organizovanie súťaží krásy; organizovanie športových súťaží; organizovanie vedomostných súťaží; organizovanie zábavných súťaží; organizovanie kultúrnych alebo vzdelávacích výstav; organizovanie a vedenie konferencií; organizovanie a vedenie školení; organizovanie živých vystúpení; plánovanie a organizovanie večierkov; nahrávacie štúdiá (služby); reportárske služby; vydávanie textov (okrem reklamných); elektronická edičná činnosť v malom (DTP služby); on-line poskytovanie elektronických publikácií (bez možnosti kopírovania); on-line vydávanie elektronických kníh, novín a časopisov; on-line poskytovanie počítačových hier (z počítačových sietí); prenájom videorekordérov; požičiavanie audio prístrojov; organizovanie a vedenie konferencií poskytované on-line prostredníctvom telekomunikačného spojenia alebo počítačovej siete; organizovanie a vedenie seminárov poskytované on-line prostredníctvom telekomunikačného spojenia alebo počítačovej siete; organizovanie a vedenie tvorivých dielní (výučba) poskytované on-line prostredníctvom telekomunikačného spojenia alebo počítačovej siete; on-line poskytovanie digitálnej hudby (bez možnosti kopírovania); informácie o možnostiach rekreácie, zábavy, výchove a vzdelávaní poskytované on-line z počítačových databáz alebo internetu; tvorba rozhlasových programov; fotografické reportáže; nahrávanie videopások; vydávanie kníh; organizovanie kultúrno-spoločenských

podujatí a hier (nie na reklamné účely); organizovanie vedomostných alebo zábavných súťaží prostredníctvom internetu alebo telefónov a mobilných telefónov; rozhlasová zábava; prekladateľské služby; organizovanie zábavných a súťažných hier (okrem reklamných); televízna zábava a súťažné hry vyžadujúce telefonickú účasť divákov; interaktívne zábavné služby s použitím mobilných telefónov; rezervácie vstupeniek na zábavné predstavenia.

(540)



- (550) obrazová
 (591) čierna, biela, oranžová, červená, ružová, fialová, hnedá, žltá a odtiene týchto farieb
 (731) N I K É, spol. s r.o., Ilkovičova 34, Bratislava-Karlova Ves, SK;
 (740) TM & PATENT ATTORNEY NEUSCHL s. r. o., Bratislava-Staré Mesto, SK;

(210) 2305-2023

(220) 7.11.2023

(511) 9, 16, 28, 35, 38, 41 NCL (12)

- (511) 9 - Elektronické, optické a meracie prístroje a zariadenia; prístroje na záznam, prenos, spracovanie a reprodukciu zvuku, obrazu alebo údajov; telekomunikačné prístroje a zariadenia; vysielacie zariadenia; prepájacie alebo smerovacie zariadenia; prístroje na prenos údajov; magnetické nosiče údajov; počítače; periférne zariadenia počítačov; elektronické obvody na prenos programových údajov; počítačový softvér (nahraté počítačové programy); počítačový softvér (sťahovateľný); elektronické publikácie (sťahovateľné); digitálna hudba (sťahovateľná); MP3 prehrávače; videofilmy; mikroprocesory; počítačové klávesnice; modemy; čipové telefónne karty; exponované filmy; kreslené filmy; fotoaparáty; gramofónové platne; gramofóny; hudobné mincové automaty; kamery; magnetofóny; mobilné telefóny; elektronické stieracie žreby na lotériové hry (softvér).
 16 - Papier; kartón; lepenka; tlačoviny; tlačené publikácie; časopisy (periodiká); noviny; knihy; prospekty; brožúry; plagáty; fotografie (tlačoviny); pohľadnice; kalendáre; katalógy; príručky; sprievodcovia (tlačené publikácie); ročenky; tlačené reklamné materiály; letáky; kancelárske potreby okrem nábytku.
 28 - Biliardové stoly; karty na bingo; dáma (hra); domino (hra); hracie karty; hracie kocky; hracie žetóny; stavebnicové kocky (hračky); kolky (hra); ruletové

kolesá; stolové hry; šachové hry; videohry; šípky (hra); žetóny na hazardné hry; stieracie žreby (na lotériové hry); výherné hracie automaty; prístroje na elektronické hry; herné konzoly; hracie žreby a tikety.
 35 - Poradenské a konzultačné služby v oblasti reklamy; poradenské a konzultačné služby v oblasti obchodnej administratívy; poradenské a konzultačné služby v oblasti služieb uvedených v triede 35 tohto zoznamu; poskytovanie obchodných alebo podnikateľských informácií; marketing; obchodný alebo podnikateľský prieskum; prieskum verejnej mienky; prieskum trhu; analýzy nákladov; hospodárske (ekonomické) predpovede; správa počítačových súborov; zbieranie údajov do počítačových databáz; zoraďovanie údajov v počítačových databázach; vzťahy s verejnosťou (public relations); organizovanie obchodných alebo reklamných výstav; personálne poradenstvo; predvádzanie tovaru; reklamné plagátovanie; obchodná správa licencií výrobkov a služieb (pre tretie osoby); prezentácia výrobkov v komunikačných médiách pre maloobchod; rozširovanie reklamných alebo inzertných oznamov; rozširovanie reklamných materiálov zákazníkom (letáky, prospekty, tlačoviny, vzorky); vydávanie reklamných textov; aktualizovanie reklamných materiálov; prenájom reklamných plôch; rozhlasová reklama; reklama; online reklama na počítačovej komunikačnej sieti; reklama prostredníctvom mobilných telefónov; reklamné agentúry; televízna reklama; reklamné služby prostredníctvom akéhokoľvek média, prostredníctvom telefónnej siete, dátovej siete, informačnej siete, elektronickej siete, komunikačnej siete alebo počítačovej siete; poskytovanie informácií obchodného alebo reklamného charakteru; poskytovanie multimediálnych informácií obchodného alebo reklamného charakteru; vyhľadávanie informácií v počítačových súboroch (pre tretie osoby); prenájom reklamných materiálov; obchodné sprostredkovateľské služby; spracovanie textov; vyhľadávanie sponzorov; komerčné informačné kancelárie.

38 - Elektronická pošta; vysielanie káblovej televízie; vysielacie služby; telekomunikačné služby; televízne vysielanie; rozhlasové vysielanie; telefonické služby; spravodajské kancelárie; prenájom prístrojov na prenos správ; poskytovanie audiotextových telekomunikačných služieb.

41 - Vzdelávanie; zábava; zábavné parky; informácie o možnostiach zábavy; organizovanie a vedenie lotérií a stávkových hier; organizovanie lotérií a stávkových hier prostredníctvom internetu; organizovanie a vedenie hier o peniaze; organizovanie elektronických kurzových stávk; organizovanie kurzových stávk; organizovanie kurzových stávk prostredníctvom internetu; hazardné hry (herne); poskytovanie športovísk; tvorba televíznych programov; tvorba publicistických, spravodajských, zábavných a vzdelávacích programov; nahrávanie videofilmov; televízna zábava; divadelné predstavenia; tvorba divadelných alebo iných predstavení; prenájom kinematografických prístrojov;

prenájom osvetľovacích prístrojov do divadelných sál a televíznych štúdií; prenájom dekorácií na predstavenia; požičiavanie kinematografických filmov; požičiavanie videopások; produkcia filmov (nie reklamných); filmové štúdiá; poskytovanie informácií oblasti kultúry, športu, zábavy a vzdelávania; výchovno-zábavné klubové služby; organizovanie a vedenie koncertov; organizovanie plesov; organizovanie súťaží krásy; organizovanie športových súťaží; organizovanie vedomostných súťaží; organizovanie zábavných súťaží; organizovanie kultúrnych alebo vzdelávacích výstav; organizovanie a vedenie konferencií; organizovanie a vedenie školení; organizovanie živých vystúpení; plánovanie a organizovanie večierkov; nahrávacie štúdiá (služby); reportérske služby; vydávanie textov (okrem reklamných); elektronická edičná činnosť v malom (DTP služby); on-line poskytovanie elektronických publikácií (bez možnosti kopírovania); on-line vydávanie elektronických kníh, novín a časopisov; on-line poskytovanie počítačových hier (z počítačových sietí); prenájom videorekordérov; požičiavanie audio prístrojov; organizovanie a vedenie konferencií poskytované on-line prostredníctvom telekomunikačného spojenia alebo počítačovej siete; organizovanie a vedenie seminárov poskytované on-line prostredníctvom telekomunikačného spojenia alebo počítačovej siete; organizovanie a vedenie tvorivých dielní (výučba) poskytované on-line prostredníctvom telekomunikačného spojenia alebo počítačovej siete; on-line poskytovanie digitálnej hudby (bez možnosti kopírovania); informácie o možnostiach rekreácie, zábavy, výchove a vzdelávaní poskytované on-line z počítačových databáz alebo internetu; tvorba rozhlasových programov; fotografické reportáže; nahrávanie videopások; vydávanie kníh; organizovanie kultúrno-spoločenských podujatí a hier (nie na reklamné účely); organizovanie vedomostných alebo zábavných súťaží prostredníctvom internetu alebo telefónov a mobilných telefónov; rozhlasová zábava; prekladateľské služby; organizovanie zábavných a súťažných hier (okrem reklamných); televízna zábava a súťažné hry vyžadujúce telefonickú účasť divákov; interaktívne zábavné služby s použitím mobilných telefónov; rezervácie vstupeniek na zábavné predstavenia.

(540)



(550) obrazová
(591) čierna, biela, oranžová, červená, ružová, fialová, hnedá a odtiene týchto farieb

(731) N I K É, spol. s r.o., Ilkovičova 34, Bratislava-Karlova Ves, SK;
(740) TM & PATENT ATTORNEY NEUSCHL s. r. o., Bratislava-Staré Mesto, SK;

(210) 2307-2023

(220) 8.11.2023

(511) 41, 44 NCL (12)

(511) 41 - Telesná výchova; vzdelávanie; školenia; informácie o výchove a vzdelávaní; organizovanie a vedenie seminárov; organizovanie a vedenie tvorivých dielní (výučba); písanie textov; kurzy telesného cvičenia; individuálne vyučovanie; organizovanie a vedenie vzdelávacích fór s osobnou účasťou; výskum v oblasti vzdelávania.

44 - Terapeutické služby; zdravotné poradenstvo; liečenie pomocou zvierat.

(540)



(550) obrazová

(731) HIPOLY Životná cesta, Kokošovce 256, Kokošovce, SK;
(740) LEGALIA, advokátska kancelária, s. r. o., Bratislava-Staré Mesto, SK;

(210) 2309-2023

(220) 8.11.2023

(511) 25, 35 NCL (12)

(511) 25 - Pančuchy; spodné časti pančúch; baretky; čiapky; pleteniny; nákrčníky; pánska spodná bielizeň (trenírky, boxerky); priliehavé čiapky; spodná bielizeň; opasky (časti odevov); pletené šatky; pulóvre; svetre; ponožky; košele; košele s krátkym rukávom; odevy; pančuškové nohavice; konfekcia (odevy); detské nohavičky (bielizeň); kravaty; vrchné ošatenie; rukavice (oblečenie); šatky, šály; pleteniny (oblečenie); vesty; legíny; oblečenie pre bábätká; športové tričká, dresy; zástery; rukavice bez prstov; papuče; pyžamá; šaty; pánska spodná bielizeň (slipy); podbradníky, nie papierové; čelenky (oblečenie); šatky (na krk); tričká; šály uviazané pod krkom; vreckovky do saka; masky na spanie; šilty (pokrývky hlavy); dámske nohavičky; vyššované odevy; pokrývky hlavy; palčiaky;

tvárové rúška (odevy), nie na lekárske alebo hygienické použitie.

35 - Rozširovanie reklamných materiálov; fotokopírovacie služby; marketing.

(540) gveci

(550) slovná

(731) gveci s. r. o., Ružová 1003/6, Stupava, SK;

(740) LEGALIA, advokátska kancelária, s. r. o., Bratislava-Staré Mesto, SK;

(210) 2310-2023

(220) 8.11.2023

(511) 43 NCL (12)

(511) 43 - Dodávanie hotových jedál a nápojov na objednávku (katering); reštauračné (stravovacie) služby; služby reštaurácií "jedlo so sebou"; rýchle občerstvenie (snackbary).

(540)



(550) obrazová

(591) oranžová, hnedá, biela

(731) Dzigua Tigran, Školská 2814/90, Dunajská Lužná, SK;

(740) LEGALIA, advokátska kancelária, s. r. o., Bratislava-Staré Mesto, SK;

(210) 2312-2023

(220) 9.11.2023

(511) 6, 16, 17, 19, 20, 37 NCL (12)

(511) 6 - Kovové stavebné materiály; kovové drenážne rúry; kovové uholníky pre stavebníctvo; kovové mreže; kovové žľaby pre stavebníctvo; kovové nádrže; oceľové stavebné konštrukcie; kovové vystužovacie materiály pre stavebníctvo; kovový stavebný materiál; kovové klapky drenážnych rúrok; kovové dlaždice pre stavebníctvo; kovové plášte pre stavebníctvo; kovové zvukovoizolačné stavebné materiály.

16 - Baliace plastové fólie; fólie z regenerovanej celulózy na balenie; paletizačné plastové fólie (priľnavé, naťahovacie); polymérová modelovacia hmota.

17 - Tesniace, výplňové a izolačné materiály; zvukovoizolačné materiály; tepelné izolátory; izolačné hmoty; izolačná plst; fólie z regenerovanej celulózy (nie na balenie); izolačné tkaniny; izolačné prípravky na ochranu budov od vlhkosti; kovové izolačné fólie; trosková vlna (izolačný materiál); minerálna vlna (izolátor); sklená vlna (izolačný materiál); plastové fólie, nie na balenie; izolačné materiály; sklené vlákna na izoláciu; tkaniny zo sklenených vlákien na izoláciu; izolačné nátery; izolačné žiaruvzdorné materiály.

19 - Nekovové stavebné materiály; dechtová lepenka (stavebníctvo); lepenka pre stavebníctvo; asfaltová lepenka pre stavebníctvo; kameniny pre stavebníctvo; lisovaný korok pre stavebníctvo; mozaiky pre stavebníctvo; terakota (stavebný materiál); nekovové neohybné rúry pre stavebníctvo; nekovové vystužovacie materiály pre stavebníctvo; stavebné materiály (nekovové); lepenkové platne pre stavebníctvo; drenážne nekovové rúry; klapky, ventily drenážnych rúrok (okrem kovových a plastových); nekovové stavebné panely; geotextílie; hrubý štrk (stavebný materiál); žiaruvzdorné nekovové stavebné materiály; nekovové dlaždice pre stavebníctvo; nekovové uholníky pre stavebníctvo; nekovové plášte pre stavebníctvo; plastové záhradné obrubníky; gumové ložiská na seizmickú izoláciu budov; nekovové zvukovoizolačné stavebné materiály.

20 - Nekovové vrchnáky na nádoby; nádrže (nie kovové, nie murované); nekovové zberné nádoby.

37 - Stavebníctvo; izolovanie proti vlhkosti (stavebníctvo); izolovanie stavieb; inštalácie inžinierskych sietí na stavenisku.

(540) ELEMENTEX

(550) slovná

(731) SIMTRADE s.r.o., Štefunkova 3143/7, Bratislava-Ružinov, SK;

(740) PRIELOMEK & PARTNERS advokátska kancelária, s.r.o., Bratislava-Petržalka, SK;

(210) 2314-2023

(220) 9.11.2023

(511) 35, 36, 37, 38, 39, 41, 42, 43 NCL (12)

(511) 35 - Administratívna správa hotelov; komerčné informačné kancelárie; administratívne spracovanie obchodných objednávok; reklamné agentúry; prenájom kancelárskych strojov a zariadení; prenájom reklamných materiálov; marketing; odborné obchodné alebo podnikateľské poradenstvo; pomoc pri riadení obchodných alebo priemyselných podnikov; obchodné odhady; obchodné informácie a rady spotrebiteľom pri výbere tovarov a služieb organizovanie; obchodných alebo reklamných výstav; reklama; rozširovanie reklamných materiálov; dražby; vzťahy s verejnosťou (public relations); online reklama na počítačovej komunikačnej sieti; riadenie obchodnej činnosti v stavebníctve; platené reklamné služby typu „klikni sem“; obchodné sprostredkovateľské služby.

36 - Bankové hypotéky; prenájom bytov; finančné analýzy; finančné poradenstvo; klíring (bezhotovostné zúčtovávanie vzájomných pohľadávok a záväzkov); oceňovanie nehnuteľností; vyberanie nájomného;

prenájom nehnuteľností; správa nehnuteľnosti; správa nájomných domov; prenájom kancelárskych priestorov; realitné kancelárie; správcovstvo majetku (pre tretie osoby); sprostredkovanie nehnuteľností.

37 - Čistenie interiérov budov; čistenie exteriérov budov; inštalácie a opravy výťahov; inštalácie a opravy klimatizačných zariadení; inštalácie, údržba a opravy kancelárskych strojov a zariadení; inštalácie a opravy požiarnych hlásičov; inštalácie a opravy poplašných systémov proti vlámaniu; prenájom stavebných strojov a zariadení; stavebníctvo (stavebná činnosť); stavebný dozor; inštalácie a opravy vykurovacích zariadení; klampiárstvo a inštalatérstvo; stavba a opravy skladov; izolovanie proti vlhkosti (stavebníctvo); čistenie okien; výstavba tovární; izolovanie stavieb; murovanie, murárske práce; inštalácie, údržba a opravy strojov; stavebné informácie; informácie o opravách; stavebné poradenstvo.

38 - Komunikácia prostredníctvom počítačových terminálov; posielanie správ; rozhlasové vysielanie; televízne vysielanie; vysielanie káblovej televízie; poskytovanie priestoru na diskusiu na internete; výzvy (rádiom, telefónom alebo inými elektronickými komunikačnými prostriedkami); elektronické zobrazovacie tabule (telekomunikačné služby); prenos správ a obrazových informácií prostredníctvom počítačov; komunikácia prostredníctvom počítačových terminálov; online posielanie pohľadníc; bezdrôtové vysielanie; poskytovanie diskusných fór online; prenos elektronickej pošty.

39 - Prenájom garáží; prenájom miest na parkovanie; prenájom skladísk; sprevádzanie turistov; turistické prehliadky (doprava); výletné lode (služby); prenájom plavidiel (člnov, lodí); doprava, preprava; organizovanie turistických plavieb; parkovanie automobilov (parkovacie miesta); riečna doprava; rezervácie zájazdov; skladovanie elektronicky uložených údajov a dokumentov; poskytovanie informácií o cestovných trasách.

41 - Organizovanie a vedenie konferencií; organizovanie kultúrnych alebo vzdelávacích výstav; organizovanie a vedenie seminárov; požičiavanie športového výstroja (okrem dopravných prostriedkov); poskytovanie zariadení na oddych a rekreáciu; tvorba rozhlasových a televíznych programov; prenájom športových plôch; zábavné parky; zábava; vydávanie textov (okrem reklamných); rozhlasová zábava; televízna zábava; diskotéky (služby); služby kasín (hazardné hry); hazardné hry (herne); fitness kluby (zdravotné a kondičné cvičenia); detské škôlky (vzdelávanie); akadémie (vzdelávanie); poskytovanie múzejných priestorov; prezentácia múzejných expozícií; poskytovanie informácií o možnostiach rekreácie; internátne školy; organizovanie a vedenie tvorivých dielní (výučba); online vydávanie elektronických kníh a časopisov; elektronická edičná činnosť v malom (DTP služby); nočné kluby (zábava); online poskytovanie elektronických publikácií (bez možnosti kopírovania); organizovanie a vedenie koncertov; fotografovanie; fotografické reportáže.

42 - Tvorba počítačového softvéru; architektonické poradenstvo; štúdie technických projektov; expertízy (inžinierske práce); urbanistické plánovanie; poradenstvo v oblasti úspory energie; energetické audity; poskytovanie virtuálnych počítačových systémov prostredníctvom cloud computingu.

43 - Ubytovacie kancelárie (hotely, penzióny); turistické ubytovne; domovy dôchodcov; bary (služby); kaviarne; motely (služby); penzióny; hotelové ubytovacie služby; prázdninové tábory (ubytovacie služby); prenájom prechodného ubytovania; samoobslužné jedálne; závodné jedálne; rýchle občerstvenie (snackbary).

(540) JTRE PRE BRATISLAVU

(550) slovná

(731) J & T REAL ESTATE, a.s., Dvořákovo nábrežie 10, Bratislava-Staré Mesto, SK;

(210) 2317-2023

(220) 9.11.2023

(511) 35, 36, 37, 38, 39, 41, 42, 43 NCL (12)

(511) 35 - Administratívna správa hotelov; komerčné informačné kancelárie; administratívne spracovanie obchodných objednávok; reklamné agentúry; prenájom kancelárskych strojov a zariadení; prenájom reklamných materiálov; marketing; odborné obchodné alebo podnikateľské poradenstvo; pomoc pri riadení obchodných alebo priemyselných podnikov; obchodné odhady; obchodné informácie a rady spotrebiteľom pri výbere tovarov a služieb; organizovanie obchodných alebo reklamných výstav; reklama; rozširovanie reklamných materiálov; dražby; vzťahy s verejnosťou (public relations); online reklama na počítačovej komunikačnej sieti; riadenie obchodnej činnosti v stavebníctve; platené reklamné služby typu „klikni sem“; obchodné sprostredkovateľské služby.

36 - Bankové hypotéky; prenájom bytov; finančné analýzy; finančné poradenstvo; klíring (bezhotovostné zúčtovávanie vzájomných pohľadávok a záväzkov); oceňovanie nehnuteľností; vyberanie nájomného; prenájom nehnuteľností; správa nehnuteľnosti; správa nájomných domov; prenájom kancelárskych priestorov; realitné kancelárie; správcovstvo majetku (pre tretie osoby); sprostredkovanie nehnuteľností.

37 - Čistenie interiérov budov; čistenie exteriérov budov; inštalácie a opravy výťahov; inštalácie a opravy klimatizačných zariadení; inštalácie, údržba a opravy kancelárskych strojov a zariadení; inštalácie a opravy požiarnych hlásičov; inštalácie a opravy poplašných systémov proti vlámaniu; prenájom stavebných strojov a zariadení; stavebníctvo (stavebná činnosť); stavebný dozor; inštalácie a opravy vykurovacích zariadení; klampiárstvo a inštalatérstvo; stavba a opravy skladov; izolovanie proti vlhkosti (stavebníctvo); čistenie okien; výstavba tovární; izolovanie stavieb; murovanie, murárske práce; inštalácie, údržba a opravy strojov; stavebné informácie; informácie o opravách; stavebné poradenstvo.

38 - Komunikácia prostredníctvom počítačových terminálov; posielanie správ; rozhlasové vysielanie; televízne vysielanie; vysielanie káblovej televízie;

poskytovanie priestoru na diskusiu na internete; výzvy (rádiom, telefónom alebo inými elektronickými komunikačnými prostriedkami); elektronické zobrazovacie tabule (telekomunikačné služby); prenos správ a obrazových informácií prostredníctvom počítačov; komunikácia prostredníctvom počítačových terminálov; online posielanie pohľadníc; bezdrôtové vysielanie; poskytovanie diskusných fór online; prenos elektronickej pošty.

39 - Prenájom garáží; prenájom miest na parkovanie; prenájom skladísk; sprevádzanie turistov; turistické prehliadky (doprava); výletné lode (služby); prenajímanie plavidiel (člnov, lodí); doprava, preprava; organizovanie turistických plavieb; parkovanie automobilov (parkovacie miesta); riečna doprava; rezervácie zájazdov; skladovanie elektronicke uložených údajov a dokumentov; poskytovanie informácií o cestovných trasách.

41 - Organizovanie a vedenie konferencií; organizovanie kultúrnych alebo vzdelávacích výstav; organizovanie a vedenie seminárov; požičiavanie športového výstroja (okrem dopravných prostriedkov); poskytovanie zariadení na oddych a rekreáciu; tvorba rozhlasových a televíznych programov; prenájom športových plôch; zábavné parky; zábava; vydávanie textov (okrem reklamných); rozhlasová zábava; televízna zábava; diskotéky (služby); služby kasín (hazardné hry); hazardné hry (herne); fitness kluby (zdravotné a kondičné cvičenia); detské škôlky (vzdelávanie); akadémie (vzdelávanie); poskytovanie múzejných priestorov; prezentácia múzejných expozícií; poskytovanie informácií o možnostiach rekreácie; internátne školy; organizovanie a vedenie tvorivých dielní (výučba); online vydávanie elektronických kníh a časopisov; elektronická edičná činnosť v malom (DTP služby); nočné kluby (zábava); online poskytovanie elektronických publikácií (bez možnosti kopírovania); organizovanie a vedenie koncertov; fotografovanie; fotografické reportáže.

42 - Tvorba počítačového softvéru; architektonické poradenstvo; štúdie technických projektov; expertízy (inžinierske práce); urbanistické plánovanie; poradenstvo v oblasti úspory energie; energetické audity; poskytovanie virtuálnych počítačových systémov prostredníctvom cloud computingu.

43 - Ubytovacie kancelárie (hotely, penzióny); turistické ubytovne; domovy dôchodcov; bary (služby); kaviarne; motely (služby); penzióny; hotelové ubytovacie služby; prázdninové tábory (ubytovacie služby); prenájom prechodného ubytovania; samoobslužné jedálne; závodné jedálne; rýchle občerstvenie (snackbary).

(540)

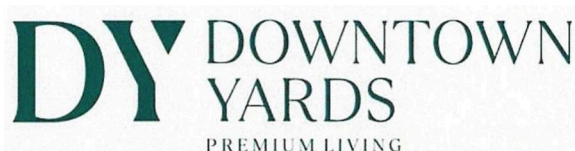

(550) obrazová
(591) tmavozelená, bledozelená, zelená, olivová, šedá
(731) J & T REAL ESTATE, a.s., Dvořákovo nábrežie 10, Bratislava-Staré Mesto, SK;

(210) 2326-2023

(220) 9.11.2023

(511) 9, 28, 36, 37, 38, 41, 42, 43 NCL (12)

(511) 9 - Počítačový hardvér pre hry a hazardné hry; elektronické komponenty pre hracie automaty; nahraté počítačové programy; počítačové hry (softvér); počítačový softvér na správu on-line hier a hazardných hier (nahraté počítačové programy); počítačové softvérové aplikácie (sťahovateľné); tablety (prenosné počítače); mincové mechanizmy; žetónové mechanizmy; svetelné tabule; neónové reklamy.

28 - Hracie automaty uvádzané do činnosti vhadením mince; video herné zariadenia, uvádzané do prevádzky vhadením mince; výherné hracie automaty; hracie automaty; hracie videoautomaty; arkádové hracie videoautomaty; herné zariadenia na bankovky; prístroje na hry; ruletové kolesá; hracie karty; žetóny na hazardné hry; hracie žetóny.

36 - Prenájom nehnuteľností.

37 - Inštalácia, údržba a opravy strojov; oprava hracích automatov a zariadení; poskytovanie informácií v oblasti opravy alebo údržby hracích automatov; údržba hracích automatov.

38 - Komunikácia prostredníctvom počítačových terminálov; poskytovanie užívateľského prístupu k hazardným a herným internetovým stránkam.

41 - Hazardné hry (herne); služby kasín (hazardné hry); herne s hracími automatmi (služby); prenájom vybavenia herní; prenájom výherných automatov (hracie automaty); prenájom videohier (okrem softvéru); prenájom kasínových hier; poskytovanie zariadení na hranie biliardu; on line služby kasín (hazardné hry); on-line hazardné hry (herne); on line poskytovanie počítačových hier (z počítačových sietí); stávkovanie; zábava; zábavné parky.

42 - Poradenstvo v oblasti informačných technológií okrem poradenstva pri inštalácii, údržbe a oprave počítačového hardvéru; prenájom počítačových serverov (serverhosting); požičiavanie počítačového herného softvéru.

43 - Kaviarne; reštauračné (stravovacie) služby; bary (služby).

(540) SLOVMATIC - KDE ZÁBAVA NEKONČÍ

(550) slovná

(731) SLOV-MATIC, s.r.o., Humenské námestie 1, Bratislava, SK;

(740) TOMEŠ – Patentová a známková kancelária, s. r. o., Bratislava-Dúbravka, SK;

(210) 2347-2023

(220) 13.11.2023

(511) 25, 35, 41 NCL (12)

(511) 25 - Obuv; sandále na kúpanie; našuchovačky k vode; baretky; čiapky; pánska spodná bielizeň (slipy); pánska spodná bielizeň (trenírky, boxerky); župany;

svetre; pulóvre; odevy; cyklistické oblečenie; ponožky; nohavice; rukavice (oblečenie); vesty; športové tričká, dresy; bundy; šatky (na krk); tričká; športové tielka; legíny; plážové oblečenie; uniformy; saká; plavky.

35 - Rozširovanie reklamných materiálov; reklama; marketing; marketing prostredníctvom influencerov.

41 - Zábava; organizovanie športových súťaží; tábory na športové sústreďenia; organizovanie a vedenie zábavných podujatí; organizovanie a vedenie športových podujatí; organizovanie súťaží krásy.

(540)



(550) obrazová

(731) Tomko Juraj, Mgr., Povraznícka 3053/16, Bratislava-Staré Mesto, SK;

(740) JUDr. Milada Koukalová, advokátka, s. r. o., Bratislava-Staré Mesto, SK;

(210) 2348-2023

(220) 13.11.2023

(511) 16, 21, 35, 41, 42 NCL (12)

(511) 16 - Fotografie; tlačoviny; učebné a vyučovacie pomôcky; katalógy; knihy; fotografie (tlačoviny); zoznamy; grafické zobrazenia; tlačené publikácie; časopisy (periodiká).

21 - Výrobky zo skla, porcelánu a keramiky.

35 - Obchodný manažment, obchodná organizácia a obchodná administratíva; poskytovanie obchodných alebo podnikateľských informácií; analýzy nákladov; pomoc pri riadení obchodných alebo priemyselných podnikov; odborné posudky efektívnosti podnikov; prieskum trhu; obchodný alebo podnikateľský prieskum; obchodný alebo podnikateľský výskum; vzťahy s verejnosťou (public relations); hospodárske (ekonomické) predpovede.

41 - Vzdelávanie; vydávanie textov (okrem reklamných); školenia; vydávanie kníh; organizovanie a vedenie konferencií; organizovanie a vedenie kongresov; organizovanie a vedenie seminárov; organizovanie a vedenie sympózií; online vydávanie elektronických kníh a časopisov.

42 - Navrhovanie a vývoj počítačového hardvéru a softvéru; priemyselné analýzy, priemyselný výskum a priemyselné dizajnérstvo; vedecké a technologické služby a s nimi súvisiaci výskum a projektovanie; fyzikálny výskum; strojársky výskum; výskum a vývoj nových výrobkov (pre zákazníkov); vedecké

laboratórne služby; vedecký výskum; výskum v oblasti umelej inteligencie.

(540)



(550) obrazová

(591) zelená CMYK 74.10.32.0, čierna

(731) AT Crystals, s. r. o., Rosinská cesta 9, Žilina, SK;

(210) 2352-2023

(220) 13.11.2023

(511) 25, 35, 41 NCL (12)

(511) 25 - Obuv; sandále na kúpanie; našuchovačky k vode; baretky; čiapky; pánska spodná bielizeň (slipy); pánska spodná bielizeň (trenírky, boxerky); župany; svetre; pulóvre; odevy; cyklistické oblečenie; ponožky; nohavice; rukavice (oblečenie); vesty; športové tričká, dresy; bundy; šatky (na krk); tričká; športové tielka; legíny; plážové oblečenie; uniformy; saká; plavky.

35 - Rozširovanie reklamných materiálov; reklama; marketing; marketing prostredníctvom influencerov.

41 - Zábava; organizovanie športových súťaží; tábory na športové sústreďenia; organizovanie a vedenie zábavných podujatí; organizovanie a vedenie športových podujatí; organizovanie súťaží krásy.

(540)



(550) obrazová

(731) Tomko Juraj, Mgr., Povraznícka 3053/16, Bratislava-Staré Mesto, SK;

(740) JUDr. Milada Koukalová, advokátka, s. r. o., Bratislava-Staré Mesto, SK;

(210) 2368-2023

(220) 14.11.2023

(511) 35 NCL (12)

(511) 35 - Obchodné sprostredkovateľské služby; subdodávateľské služby (obchodné služby).

(540) ZARA HRUŠKOVÁ

(550) slovná

(731) Zara Holding s.r.o., Dukelská 77, Giraltovce, SK;

FG3M

Zapísané ochranné známky bez zmeny po zverejnení prihlášky

(210)	(111)	(210)	(111)	(210)	(111)	(210)	(111)
1501-2022	260934	1318-2023	260986	1481-2023	260961	1533-2023	260910
67-2023	260935	1319-2023	260987	1482-2023	260962	1534-2023	260913
79-2023	260936	1358-2023	260988	1484-2023	260963	1539-2023	260915
192-2023	260937	1367-2023	260989	1486-2023	260965	1542-2023	260916
353-2023	260938	1389-2023	260990	1493-2023	260966	1543-2023	260917
613-2023	260939	1405-2023	260991	1495-2023	260967	1545-2023	260912
803-2023	260940	1408-2023	260992	1496-2023	260968	1548-2023	260918
825-2023	260941	1409-2023	260993	1497-2023	260969	1549-2023	260933
827-2023	260942	1419-2023	260994	1498-2023	260970	1550-2023	260919
880-2023	260943	1447-2023	260995	1501-2023	260971	1552-2023	260921
1020-2023	260945	1451-2023	260996	1503-2023	260972	1553-2023	260914
1021-2023	260946	1452-2023	260997	1504-2023	260973	1556-2023	260922
1120-2023	260947	1453-2023	260998	1506-2023	260974	1557-2023	260920
1121-2023	260948	1454-2023	260999	1507-2023	260977	1558-2023	260923
1122-2023	260949	1456-2023	261000	1511-2023	260975	1562-2023	260924
1123-2023	260950	1457-2023	261001	1515-2023	260978	1564-2023	260925
1212-2023	260953	1460-2023	261002	1517-2023	260979	1567-2023	260926
1250-2023	260951	1461-2023	261003	1518-2023	260976	1568-2023	260927
1263-2023	260952	1462-2023	261004	1524-2023	260964	1569-2023	260929
1292-2023	260944	1474-2023	261005	1525-2023	260980	1571-2023	260928
1297-2023	260982	1476-2023	261006	1526-2023	260981	1576-2023	260930
1302-2023	260983	1477-2023	260958	1528-2023	260909	1579-2023	260931
1305-2023	260984	1478-2023	260959	1531-2023	260911	1582-2023	260932
1306-2023	260985	1479-2023	260960				

(111) 260909

(151) 15.11.2023

(180) 11.7.2033

(210) 1528-2023

(220) 11.7.2023

(442) 9.8.2023

(732) ALACARTE s.r.o., Štúrova 423/1, Červeník, SK;

(740) LEGALIA, advokátska kancelária, s. r. o., Bratislava-Staré Mesto, SK;

Dátum začatia plynutia obdobia rozhodného pre používanie ochrannej známky: 15.11.2023

(111) 260910

(151) 15.11.2023

(180) 12.7.2033

(210) 1533-2023

(220) 12.7.2023

(442) 9.8.2023

(732) ALACARTE s.r.o., Štúrova 423/1, Červeník, SK;

(740) LEGALIA, advokátska kancelária, s. r. o., Bratislava-Staré Mesto, SK;

Dátum začatia plynutia obdobia rozhodného pre používanie ochrannej známky: 15.11.2023

(111) 260911

(151) 15.11.2023

(180) 12.7.2033

(210) 1531-2023

(220) 12.7.2023

(442) 9.8.2023

(732) Zinc Euro,a.s., Karpatská 3256/15, Poprad, SK;

Dátum začatia plynutia obdobia rozhodného pre používanie ochrannej známky: 15.11.2023

(111) 260912

(151) 15.11.2023

(180) 12.7.2033

(210) 1545-2023

(220) 12.7.2023

(442) 9.8.2023

(732) Zinc Euro,a.s., Karpatská 3256/15, Poprad, SK;

Dátum začatia plynutia obdobia rozhodného pre používanie ochrannej známky: 15.11.2023

(111) 260913

(151) 15.11.2023

(180) 13.7.2033

(210) 1534-2023

(220) 13.7.2023

(442) 9.8.2023

(732) P. O. E. M., s. r. o., Na Salaš 1568/40A, Bytča, SK;

(740) JUDr. Mária Kostolná, advokátka, Žilina, SK;

Dátum začatia plynutia obdobia rozhodného pre používanie ochrannej známky: 15.11.2023

(111) 260914

(151) 15.11.2023
(180) 13.7.2033
(210) 1553-2023
(220) 13.7.2023
(442) 9.8.2023
(732) P. O. E. M., s. r. o., Na Salaš 1568/40A, Bytča, SK;
(740) JUDr. Mária Kostolná, advokátka, Žilina, SK;
Dátum začatia plynutia obdobia rozhodného pre používanie ochrannej známky: 15.11.2023

(111) 260915

(151) 15.11.2023
(180) 12.7.2033
(210) 1539-2023
(220) 12.7.2023
(442) 9.8.2023
(732) BMB Motion s. r. o., Podvažie 52, Pruské, SK;
(740) G. Lehnert, s. r. o., Bratislava-Staré Mesto, SK;
Dátum začatia plynutia obdobia rozhodného pre používanie ochrannej známky: 15.11.2023

(111) 260916

(151) 15.11.2023
(180) 13.7.2033
(210) 1542-2023
(220) 13.7.2023
(442) 9.8.2023
(732) Partymaker s. r. o., Rajská 2336/1, Bratislava-Staré Mesto, SK;
Dátum začatia plynutia obdobia rozhodného pre používanie ochrannej známky: 15.11.2023

(111) 260917

(151) 15.11.2023
(180) 12.7.2033
(210) 1543-2023
(220) 12.7.2023
(442) 9.8.2023
(732) Priškin Lukáš, Mgr., Krásnohorská 3029/3, Bratislava-Petržalka, SK;
Dátum začatia plynutia obdobia rozhodného pre používanie ochrannej známky: 15.11.2023

(111) 260918

(151) 15.11.2023
(180) 13.7.2033
(210) 1548-2023
(220) 13.7.2023
(442) 9.8.2023
(732) Mária Tekelová - LaFitt, Matejkova 3026/2, Bratislava-Karlova Ves, SK;
(740) BAČEKOVÁ&PARTNERS, advokátska kancelária s. r. o., Bratislava-Petržalka, SK;
Dátum začatia plynutia obdobia rozhodného pre používanie ochrannej známky: 15.11.2023

(111) 260919

(151) 15.11.2023
(180) 13.7.2033
(210) 1550-2023
(220) 13.7.2023
(442) 9.8.2023
(732) Headway Investments, s.r.o., Prievozská 4D, Bratislava-Ružinov, SK;
(740) Highgate Law & Tax s. r. o., Bratislava-Ružinov, SK;
Dátum začatia plynutia obdobia rozhodného pre používanie ochrannej známky: 15.11.2023

(111) 260920

(151) 15.11.2023
(180) 13.7.2033
(210) 1557-2023
(220) 13.7.2023
(442) 9.8.2023
(732) Headway Investments, s.r.o., Prievozská 4D, Bratislava-Ružinov, SK;
(740) Highgate Law & Tax s. r. o., Bratislava-Ružinov, SK;
Dátum začatia plynutia obdobia rozhodného pre používanie ochrannej známky: 15.11.2023

(111) 260921

(151) 15.11.2023
(180) 13.7.2033
(210) 1552-2023
(220) 13.7.2023
(442) 9.8.2023
(732) NIDUM Group, a. s., Slovenská 16, Prešov, SK;
(740) Vojčík & Partners, s.r.o., Košice-Juh, SK;
Dátum začatia plynutia obdobia rozhodného pre používanie ochrannej známky: 15.11.2023

(111) 260922

(151) 15.11.2023
(180) 13.7.2033
(210) 1556-2023
(220) 13.7.2023
(442) 9.8.2023
(732) PPA Invest s.r.o., Vihorlatská 3122/40, Košice-Sever, SK;
(740) Advokátska kancelária JUDr. Daniel Blyšťan s.r.o., Košice-Staré Mesto, SK;
Dátum začatia plynutia obdobia rozhodného pre používanie ochrannej známky: 15.11.2023

(111) 260923

(151) 15.11.2023
(180) 14.7.2033
(210) 1558-2023
(220) 14.7.2023
(442) 9.8.2023
(732) GLOBCOM a.s., Várdayho 21, Nové Zámky, SK;

(740) ROTT & RÚŽIČKA, Patentová, známková a právna kancelária, verejná obchodná spoločnosť, Bratislava, SK;
Dátum začatia plynutia obdobia rozhodného pre používanie ochrannej známky: 15.11.2023

(111) 260924

(151) 15.11.2023
(180) 17.7.2033
(210) 1562-2023
(220) 17.7.2023
(442) 9.8.2023
(732) Jeronimo Martins Polska S.A., Żniwna 5, Kostrzyn, PL;
(740) ČECHOVÁ & PARTNERS s. r. o., Bratislava-Staré Mesto, SK;
Dátum začatia plynutia obdobia rozhodného pre používanie ochrannej známky: 15.11.2023

(111) 260925

(151) 15.11.2023
(180) 17.7.2033
(210) 1564-2023
(220) 17.7.2023
(442) 9.8.2023
(732) Jeronimo Martins Polska S.A., Żniwna 5, Kostrzyn, PL;
(740) ČECHOVÁ & PARTNERS s. r. o., Bratislava-Staré Mesto, SK;
Dátum začatia plynutia obdobia rozhodného pre používanie ochrannej známky: 15.11.2023

(111) 260926

(151) 15.11.2023
(180) 17.7.2033
(210) 1567-2023
(220) 17.7.2023
(442) 9.8.2023
(732) Jeronimo Martins Polska S.A., Żniwna 5, Kostrzyn, PL;
(740) ČECHOVÁ & PARTNERS s. r. o., Bratislava-Staré Mesto, SK;
Dátum začatia plynutia obdobia rozhodného pre používanie ochrannej známky: 15.11.2023

(111) 260927

(151) 15.11.2023
(180) 17.7.2033
(210) 1568-2023
(220) 17.7.2023
(442) 9.8.2023
(732) Dostál Peter, Jelenecká 218/252, Nitrianske Hrnčiarovce, SK;
(740) MG LEGAL s.r.o., Košice-Staré Mesto, SK;
Dátum začatia plynutia obdobia rozhodného pre používanie ochrannej známky: 15.11.2023

(111) 260928

(151) 15.11.2023
(180) 17.7.2033
(210) 1571-2023
(220) 17.7.2023

(442) 9.8.2023
(732) Dostál Peter, Jelenecká 218/252, Nitrianske Hrnčiarovce, SK;
(740) MG LEGAL s.r.o., Košice-Staré Mesto, SK;
Dátum začatia plynutia obdobia rozhodného pre používanie ochrannej známky: 15.11.2023

(111) 260929

(151) 15.11.2023
(180) 17.7.2033
(210) 1569-2023
(220) 17.7.2023
(442) 9.8.2023
(732) BURDA LEGAL s.r.o., Rudnícka 8, Bratislava-Rača, SK;
Dátum začatia plynutia obdobia rozhodného pre používanie ochrannej známky: 15.11.2023

(111) 260930

(151) 15.11.2023
(180) 18.7.2033
(210) 1576-2023
(220) 18.7.2023
(442) 9.8.2023
(732) La Salumeria s.r.o., Farská 1325/22, Nitra, SK;
(740) AZ LEGAL, s.r.o., Nitra, SK;
Dátum začatia plynutia obdobia rozhodného pre používanie ochrannej známky: 15.11.2023

(111) 260931

(151) 15.11.2023
(180) 18.7.2033
(210) 1579-2023
(220) 18.7.2023
(442) 9.8.2023
(732) Merkurworld s.r.o., Moyzesova 36, Košice-Staré Mesto, SK;
(740) Advokátska kancelária Lucia Karkesová s. r. o., Bratislava-Ružinov, SK;
Dátum začatia plynutia obdobia rozhodného pre používanie ochrannej známky: 15.11.2023

(111) 260932

(151) 15.11.2023
(180) 19.7.2033
(210) 1582-2023
(220) 19.7.2023
(442) 9.8.2023
(732) Lobelka, s.r.o., Liptovský Ondrej 258, Liptovský Ondrej, SK;
(740) MG LEGAL s.r.o., Košice-Staré Mesto, SK;
Dátum začatia plynutia obdobia rozhodného pre používanie ochrannej známky: 15.11.2023

(111) 260933

(151) 15.11.2023
(180) 13.7.2033
(210) 1549-2023
(220) 13.7.2023
(442) 9.8.2023

- (732) GAS Familia, s.r.o. Stará Ľubovňa, Prešovská 8, Stará Ľubovňa, SK;
 (740) Ing. Ivan Belička - Markoffice - známková, patentová a súdnoznalecká kancelária, Banská Bystrica, SK;
 Dátum začatia plynutia obdobia rozhodného pre používanie ochrannej známky: 15.11.2023

(111) 260934

- (151) 16.11.2023
 (180) 25.7.2032
 (210) 1501-2022
 (220) 25.7.2022
 (442) 9.8.2023
 (732) Mixit s.r.o., U Dubu 53, Praha, CZ;
 Dátum začatia plynutia obdobia rozhodného pre používanie ochrannej známky: 16.11.2023

(111) 260935

- (151) 16.11.2023
 (180) 12.1.2033
 (210) 67-2023
 (220) 12.1.2023
 (442) 9.8.2023
 (732) N I K É, spol. s r.o., Ilkovičova 34, Bratislava-Karlova Ves, SK;
 (740) TM & PATENT ATTORNEY NEUSCHL s. r. o., Bratislava-Staré Mesto, SK;
 Dátum začatia plynutia obdobia rozhodného pre používanie ochrannej známky: 16.11.2023

(111) 260936

- (151) 16.11.2023
 (180) 12.1.2033
 (210) 79-2023
 (220) 12.1.2023
 (442) 9.8.2023
 (732) N I K É, spol. s r.o., Ilkovičova 34, Bratislava-Karlova Ves, SK;
 (740) TM & PATENT ATTORNEY NEUSCHL s. r. o., Bratislava-Staré Mesto, SK;
 Dátum začatia plynutia obdobia rozhodného pre používanie ochrannej známky: 16.11.2023

(111) 260937

- (151) 16.11.2023
 (180) 28.1.2033
 (210) 192-2023
 (220) 28.1.2023
 (442) 9.8.2023
 (732) Kľúčová služba Nové Zámky s.r.o., Koralová 10525/21, Nové Zámky, SK;
 Dátum začatia plynutia obdobia rozhodného pre používanie ochrannej známky: 16.11.2023

(111) 260938

- (151) 16.11.2023
 (180) 9.2.2033
 (210) 353-2023
 (220) 9.2.2023

- (442) 9.8.2023
 (732) Vronič Maroš, Bežovce 256, SK;
 Dátum začatia plynutia obdobia rozhodného pre používanie ochrannej známky: 16.11.2023

(111) 260939

- (151) 16.11.2023
 (180) 15.3.2033
 (210) 613-2023
 (220) 15.3.2023
 (442) 9.8.2023
 (732) Cliniq Group, a. s., Bezručova 2531/5, Bratislava-Staré Mesto, SK;
 (740) Dentons Europe CS LLP, organizačná zložka, Bratislava-Staré Mesto, SK;
 Dátum začatia plynutia obdobia rozhodného pre používanie ochrannej známky: 16.11.2023

(111) 260940

- (151) 16.11.2023
 (180) 8.4.2033
 (210) 803-2023
 (220) 8.4.2023
 (442) 9.8.2023
 (732) Ing. Peter Kubík - ARMPEK, Brezová 1358/8, Veľká Lomnica, SK;
 Dátum začatia plynutia obdobia rozhodného pre používanie ochrannej známky: 16.11.2023

(111) 260941

- (151) 16.11.2023
 (180) 12.4.2033
 (210) 825-2023
 (220) 12.4.2023
 (442) 9.8.2023
 (732) People2People, s. r. o., Suché Mýto 6, Bratislava-Staré Mesto, SK;
 (740) KPMG Legal s.r.o., Bratislava-Staré Mesto, SK;
 Dátum začatia plynutia obdobia rozhodného pre používanie ochrannej známky: 16.11.2023

(111) 260942

- (151) 16.11.2023
 (180) 12.4.2033
 (210) 827-2023
 (220) 12.4.2023
 (442) 9.8.2023
 (732) People2People, s. r. o., Suché Mýto 6, Bratislava-Staré Mesto, SK;
 (740) KPMG Legal s.r.o., Bratislava-Staré Mesto, SK;
 Dátum začatia plynutia obdobia rozhodného pre používanie ochrannej známky: 16.11.2023

(111) 260943

- (151) 16.11.2023
 (180) 18.4.2033
 (210) 880-2023
 (220) 18.4.2023
 (442) 9.8.2023

(732) Slovenská gastroenterologická spoločnosť, Bajkalská 455/18A, Bratislava-Ružinov, SK;
 (740) Dentons Europe CS LLP, organizačná zložka, Bratislava-Staré Mesto, SK;
 Dátum začatia plynutia obdobia rozhodného pre používanie ochrannej známky: 16.11.2023

(111) 260944

(151) 16.11.2023
 (180) 9.6.2033
 (210) 1292-2023
 (220) 9.6.2023
 (442) 9.8.2023
 (732) Slovenská gastroenterologická spoločnosť, Bajkalská 455/18A, Bratislava-Ružinov, SK;
 (740) Dentons Europe CS LLP, organizačná zložka, Bratislava-Staré Mesto, SK;
 Dátum začatia plynutia obdobia rozhodného pre používanie ochrannej známky: 16.11.2023

(111) 260945

(151) 16.11.2023
 (180) 5.5.2033
 (210) 1020-2023
 (220) 5.5.2023
 (442) 9.8.2023
 (732) SEQURA INTEGRAL SLOVAKIA, s.r.o., Gajova 2513/4, Bratislava-Staré Mesto, SK;
 (740) Ing. Róbert Porubčan EDING, Ivanka pri Dunaji, SK;
 Dátum začatia plynutia obdobia rozhodného pre používanie ochrannej známky: 16.11.2023

(111) 260946

(151) 16.11.2023
 (180) 5.5.2033
 (210) 1021-2023
 (220) 5.5.2023
 (442) 9.8.2023
 (732) SEQURA INTEGRAL SLOVAKIA, s.r.o., Gajova 2513/4, Bratislava-Staré Mesto, SK;
 (740) Ing. Róbert Porubčan EDING, Ivanka pri Dunaji, SK;
 Dátum začatia plynutia obdobia rozhodného pre používanie ochrannej známky: 16.11.2023

(111) 260947

(151) 16.11.2023
 (180) 24.5.2033
 (210) 1120-2023
 (220) 24.5.2023
 (442) 9.8.2023
 (732) APOT Invest s.r.o., Hornočermánska 4, Nitra, SK;
 (740) LITVÁKOVÁ A SPOL., s. r. o., Bratislava-Nové Mesto, SK;
 Dátum začatia plynutia obdobia rozhodného pre používanie ochrannej známky: 16.11.2023

(111) 260948

(151) 16.11.2023
 (180) 24.5.2033
 (210) 1121-2023

(220) 24.5.2023

(442) 9.8.2023

(732) APOT Invest s.r.o., Hornočermánska 4, Nitra, SK;
 (740) LITVÁKOVÁ A SPOL., s. r. o., Bratislava-Nové Mesto, SK;
 Dátum začatia plynutia obdobia rozhodného pre používanie ochrannej známky: 16.11.2023

(111) 260949

(151) 16.11.2023
 (180) 24.5.2033
 (210) 1122-2023
 (220) 24.5.2023
 (442) 9.8.2023
 (732) APOT Invest s.r.o., Hornočermánska 4, Nitra, SK;
 (740) LITVÁKOVÁ A SPOL., s. r. o., Bratislava-Nové Mesto, SK;
 Dátum začatia plynutia obdobia rozhodného pre používanie ochrannej známky: 16.11.2023

(111) 260950

(151) 16.11.2023
 (180) 24.5.2033
 (210) 1123-2023
 (220) 24.5.2023
 (442) 9.8.2023
 (732) APOT Invest s.r.o., Hornočermánska 4, Nitra, SK;
 (740) LITVÁKOVÁ A SPOL., s. r. o., Bratislava-Nové Mesto, SK;
 Dátum začatia plynutia obdobia rozhodného pre používanie ochrannej známky: 16.11.2023

(111) 260951

(151) 16.11.2023
 (180) 5.6.2033
 (210) 1250-2023
 (220) 5.6.2023
 (442) 9.8.2023
 (732) Kompetenčné a certifikačné centrum kybernetickej bezpečnosti, Na družstvo 125, Brunovce, SK;
 (740) SIGNUM legal s. r. o., Bratislava-Nové Mesto, SK;
 Dátum začatia plynutia obdobia rozhodného pre používanie ochrannej známky: 16.11.2023

(111) 260952

(151) 16.11.2023
 (180) 6.6.2033
 (210) 1263-2023
 (220) 6.6.2023
 (442) 9.8.2023
 (732) Mgr. Helena Galová - PASSION of life, Piešťanská 513/25, Moravany nad Váhom, SK;
 Dátum začatia plynutia obdobia rozhodného pre používanie ochrannej známky: 16.11.2023

(111) 260953

(151) 16.11.2023
 (180) 31.5.2033
 (210) 1212-2023
 (220) 31.5.2023
 (442) 9.8.2023
 (732) Tomka Bronislav, Mgr., Farská 1328/28, Nitra, SK;

(740) Ing. Zuzana Girmanová - GIRMAN IP MANAGEMENT, Nitra, SK;
Dátum začatia plynutia obdobia rozhodného pre používanie ochrannej známky: 16.11.2023

(111) 260958

(151) 16.11.2023

(180) 4.7.2033

(210) 1477-2023

(220) 4.7.2023

(442) 9.8.2023

(732) D&D Art, Laca Novomeského 2630/14, Bardejov, SK;

(740) JUDr. Lukáš Bodnár, advokát, Košice-Staré Mesto, SK;
Dátum začatia plynutia obdobia rozhodného pre používanie ochrannej známky: 16.11.2023

(111) 260959

(151) 16.11.2023

(180) 4.7.2033

(210) 1478-2023

(220) 4.7.2023

(442) 9.8.2023

(732) La Natura, s.r.o., Framborská 12, Žilina, SK;

(740) Advokátska kancelária JUDr. Michal Krnáč, s. r. o., Žilina, SK;
Dátum začatia plynutia obdobia rozhodného pre používanie ochrannej známky: 16.11.2023

(111) 260960

(151) 16.11.2023

(180) 4.7.2033

(210) 1479-2023

(220) 4.7.2023

(442) 9.8.2023

(732) TIPOS, národná lotériová spoločnosť, a. s., Brečtanová 1, Bratislava-Nové Mesto, SK;

(740) LITVÁKOVÁ A SPOL., s. r. o., Bratislava-Nové Mesto, SK;
Dátum začatia plynutia obdobia rozhodného pre používanie ochrannej známky: 16.11.2023

(111) 260961

(151) 16.11.2023

(180) 4.7.2033

(210) 1481-2023

(220) 4.7.2023

(442) 9.8.2023

(732) TIPOS, národná lotériová spoločnosť, a. s., Brečtanová 1, Bratislava-Nové Mesto, SK;

(740) LITVÁKOVÁ A SPOL., s. r. o., Bratislava-Nové Mesto, SK;
Dátum začatia plynutia obdobia rozhodného pre používanie ochrannej známky: 16.11.2023

(111) 260962

(151) 16.11.2023

(180) 4.7.2033

(210) 1482-2023

(220) 4.7.2023

(442) 9.8.2023

(732) Opitz Wilhelm, Ing., Quergasse 11, Illmitz, AT;

(740) BELEŠČÁK & PARTNERS, s.r.o., Piešťany, SK;
Dátum začatia plynutia obdobia rozhodného pre používanie ochrannej známky: 16.11.2023

(111) 260963

(151) 16.11.2023

(180) 4.7.2033

(210) 1484-2023

(220) 4.7.2023

(442) 9.8.2023

(732) BIO nákupy s. r. o., Karpatské námestie 7770/10A, Bratislava-Rača, SK;

(740) MG LEGAL s.r.o., Košice-Staré Mesto, SK;
Dátum začatia plynutia obdobia rozhodného pre používanie ochrannej známky: 16.11.2023

(111) 260964

(151) 16.11.2023

(180) 11.7.2033

(210) 1524-2023

(220) 11.7.2023

(442) 9.8.2023

(732) MK EKONOM s. r. o., Plavecký Štvrtok 1027, SK;

(740) MG LEGAL s.r.o., Košice-Staré Mesto, SK;
Dátum začatia plynutia obdobia rozhodného pre používanie ochrannej známky: 16.11.2023

(111) 260965

(151) 16.11.2023

(180) 6.7.2033

(210) 1486-2023

(220) 6.7.2023

(442) 9.8.2023

(732) COOPEX Soft, spol. s r.o., Miletičova 21, Bratislava-Ružinov, SK;

(740) Ing. Mária Holoubková - HOLOUBKOVÁ Patentová a známková kancelária, Bratislava-Staré Mesto, SK;
Dátum začatia plynutia obdobia rozhodného pre používanie ochrannej známky: 16.11.2023

(111) 260966

(151) 16.11.2023

(180) 6.7.2033

(210) 1493-2023

(220) 6.7.2023

(442) 9.8.2023

(732) CHEUST s. r. o., Černyševského 3427/26, Bratislava-Petržalka, SK;

(740) Demyda Alla, Bratislava-Petržalka, SK;
Dátum začatia plynutia obdobia rozhodného pre používanie ochrannej známky: 16.11.2023

(111) 260967

(151) 16.11.2023

(180) 6.7.2033

(210) 1495-2023

(220) 6.7.2023

(442) 9.8.2023

(732) CHEUST s. r. o., Černyševského 3427/26, Bratislava-Petržalka, SK;
 (740) Demyda Alla, Bratislava-Petržalka, SK;
 Dátum začatia plynutia obdobia rozhodného pre používanie ochrannej známky: 16.11.2023

(111) 260968

(151) 16.11.2023
 (180) 6.7.2033
 (210) 1496-2023
 (220) 6.7.2023
 (442) 9.8.2023
 (732) CHEUST s. r. o., Černyševského 3427/26, Bratislava-Petržalka, SK;
 (740) Demyda Alla, Bratislava-Petržalka, SK;
 Dátum začatia plynutia obdobia rozhodného pre používanie ochrannej známky: 16.11.2023

(111) 260969

(151) 16.11.2023
 (180) 6.7.2033
 (210) 1497-2023
 (220) 6.7.2023
 (442) 9.8.2023
 (732) CHEUST s. r. o., Černyševského 3427/26, Bratislava-Petržalka, SK;
 (740) Demyda Alla, Bratislava-Petržalka, SK;
 Dátum začatia plynutia obdobia rozhodného pre používanie ochrannej známky: 16.11.2023

(111) 260970

(151) 16.11.2023
 (180) 6.7.2033
 (210) 1498-2023
 (220) 6.7.2023
 (442) 9.8.2023
 (732) CHEUST s. r. o., Černyševského 3427/26, Bratislava-Petržalka, SK;
 (740) Demyda Alla, Bratislava-Petržalka, SK;
 Dátum začatia plynutia obdobia rozhodného pre používanie ochrannej známky: 16.11.2023

(111) 260971

(151) 16.11.2023
 (180) 7.7.2033
 (210) 1501-2023
 (220) 7.7.2023
 (442) 9.8.2023
 (732) Čechová Katarína, Miškovecká 1023/6, Košice-Juh, SK;
 Dátum začatia plynutia obdobia rozhodného pre používanie ochrannej známky: 16.11.2023

(111) 260972

(151) 16.11.2023
 (180) 6.7.2033
 (210) 1503-2023
 (220) 6.7.2023
 (442) 9.8.2023

(732) Katreniak Branislav, Ing., Gercenova 3633/6, Bratislava-Petržalka, SK;
 Dátum začatia plynutia obdobia rozhodného pre používanie ochrannej známky: 16.11.2023

(111) 260973

(151) 16.11.2023
 (180) 7.7.2033
 (210) 1504-2023
 (220) 7.7.2023
 (442) 9.8.2023
 (732) dyera s. r. o., M. Falešníka 6, Prievidza, SK;
 Dátum začatia plynutia obdobia rozhodného pre používanie ochrannej známky: 16.11.2023

(111) 260974

(151) 16.11.2023
 (180) 10.7.2033
 (210) 1506-2023
 (220) 10.7.2023
 (442) 9.8.2023
 (732) JINEX, s.r.o., M. Rázusa 15/3930, Žilina, SK;
 (740) Ing. Miroslav Labudík - Patentový zástupca, Kysucké Nové Mesto, SK;
 Dátum začatia plynutia obdobia rozhodného pre používanie ochrannej známky: 16.11.2023

(111) 260975

(151) 16.11.2023
 (180) 10.7.2033
 (210) 1511-2023
 (220) 10.7.2023
 (442) 9.8.2023
 (732) JINEX, s.r.o., M. Rázusa 15/3930, Žilina, SK;
 (740) Ing. Miroslav Labudík - Patentový zástupca, Kysucké Nové Mesto, SK;
 Dátum začatia plynutia obdobia rozhodného pre používanie ochrannej známky: 16.11.2023

(111) 260976

(151) 16.11.2023
 (180) 10.7.2033
 (210) 1518-2023
 (220) 10.7.2023
 (442) 9.8.2023
 (732) JINEX, s.r.o., M. Rázusa 15/3930, Žilina, SK;
 (740) Ing. Miroslav Labudík - Patentový zástupca, Kysucké Nové Mesto, SK;
 Dátum začatia plynutia obdobia rozhodného pre používanie ochrannej známky: 16.11.2023

(111) 260977

(151) 16.11.2023
 (180) 10.7.2033
 (210) 1507-2023
 (220) 10.7.2023
 (442) 9.8.2023

(732) WEBWELL GROUP s. r. o., Brekov 199, SK;
Dátum začatia plynutia obdobia rozhodného pre
používanie ochrannej známky: 16.11.2023

(111) 260978

(151) 16.11.2023
(180) 11.7.2033
(210) 1515-2023
(220) 11.7.2023
(442) 9.8.2023
(732) EXUS s.r.o., Liptovská Osada 378, Liptovská Osada, SK;
(740) Advokátska kancelária Marônek & Partners s. r. o.,
Bratislava-Ružinov, SK;
Dátum začatia plynutia obdobia rozhodného pre
používanie ochrannej známky: 16.11.2023

(111) 260979

(151) 16.11.2023
(180) 11.7.2033
(210) 1517-2023
(220) 11.7.2023
(442) 9.8.2023
(732) MELLAR, s.r.o., Blagoevova 3959/9, Bratislava-
Petržalka, SK;
(740) Bukovinský & Chlipala, s.r.o., Bratislava-Ružinov, SK;
Dátum začatia plynutia obdobia rozhodného pre
používanie ochrannej známky: 16.11.2023

(111) 260980

(151) 16.11.2023
(180) 12.7.2033
(210) 1525-2023
(220) 12.7.2023
(442) 9.8.2023
(732) BMB Motion s. r. o., Podvažie 52, Pruské, SK;
(740) G. Lehnert, s. r. o., Bratislava-Staré Mesto, SK;
Dátum začatia plynutia obdobia rozhodného pre
používanie ochrannej známky: 16.11.2023

(111) 260981

(151) 16.11.2023
(180) 12.7.2033
(210) 1526-2023
(220) 12.7.2023
(442) 9.8.2023
(732) BITUMAT SK s. r. o., Bojnická 18, Bratislava-Nové
Mesto, SK;
(740) Mgr. Peter Kružliak, advokát, BRATISLAVA 1, SK;
Dátum začatia plynutia obdobia rozhodného pre
používanie ochrannej známky: 16.11.2023

(111) 260982

(151) 20.11.2023
(180) 9.6.2033
(210) 1297-2023
(220) 9.6.2023
(442) 9.8.2023
(732) Slovenská gastroenterologická spoločnosť, Bajkalská
455/18A, Bratislava-Ružinov, SK;

(740) Dentons Europe CS LLP, organizačná zložka, Bratislava-
Staré Mesto, SK;
Dátum začatia plynutia obdobia rozhodného pre
používanie ochrannej známky: 20.11.2023

(111) 260983

(151) 20.11.2023
(180) 12.6.2033
(210) 1302-2023
(220) 12.6.2023
(442) 9.8.2023
(732) Slovak Parcel Service s.r.o., Senecká cesta 1, Ivanka pri
Dunaji, SK;
(740) Zathurecka INPARTNERS GROUP s.r.o., Banská Bystrica,
SK;
Dátum začatia plynutia obdobia rozhodného pre
používanie ochrannej známky: 20.11.2023

(111) 260984

(151) 20.11.2023
(180) 12.6.2033
(210) 1305-2023
(220) 12.6.2023
(442) 9.8.2023
(732) Slovak Parcel Service s.r.o., Senecká cesta 1, Ivanka pri
Dunaji, SK;
(740) Zathurecka INPARTNERS GROUP s.r.o., Banská Bystrica,
SK;
Dátum začatia plynutia obdobia rozhodného pre
používanie ochrannej známky: 20.11.2023

(111) 260985

(151) 20.11.2023
(180) 13.6.2033
(210) 1306-2023
(220) 13.6.2023
(442) 9.8.2023
(732) Lindana s. r. o., Plavisko 460/146, Ružomberok, SK;
(740) MG LEGAL s.r.o., Košice-Staré Mesto, SK;
Dátum začatia plynutia obdobia rozhodného pre
používanie ochrannej známky: 20.11.2023

(111) 260986

(151) 20.11.2023
(180) 13.6.2033
(210) 1318-2023
(220) 13.6.2023
(442) 9.8.2023
(732) ZAPO - ZÁBAVA V PODCASTOCH s. r. o., Moyzesova 39/
D, Ivanka pri Dunaji, SK;
(740) Ing. Róbert Porubčan EDING, Ivanka pri Dunaji, SK;
Dátum začatia plynutia obdobia rozhodného pre
používanie ochrannej známky: 20.11.2023

(111) 260987

(151) 20.11.2023
(180) 13.6.2033
(210) 1319-2023
(220) 13.6.2023

(442) 9.8.2023
 (732) NIDAL s. r. o., Družicová 3223/1, Bratislava-Ružinov, SK;
 Dátum začatia plynutia obdobia rozhodného pre
 používanie ochrannej známky: 20.11.2023

(111) 260988

(151) 20.11.2023
 (180) 15.6.2033
 (210) 1358-2023
 (220) 15.6.2023
 (442) 9.8.2023
 (732) Žampa Adam, Vysoké Tatry-Starý Smokovec 18062/62,
 SK;
 Dátum začatia plynutia obdobia rozhodného pre
 používanie ochrannej známky: 20.11.2023

(111) 260989

(151) 20.11.2023
 (180) 19.6.2033
 (210) 1367-2023
 (220) 19.6.2023
 (442) 9.8.2023
 (732) VOLITA GROUP a. s., Klinecova 37, Bratislava-Ružinov,
 SK;
 (740) JUDr. Anton Tabačák, Ph.D., advokát, Oravský Biely
 Potok, SK;
 Dátum začatia plynutia obdobia rozhodného pre
 používanie ochrannej známky: 20.11.2023

(111) 260990

(151) 20.11.2023
 (180) 21.6.2033
 (210) 1389-2023
 (220) 21.6.2023
 (442) 9.8.2023
 (732) Ahoj, a.s., Dvořákovo nábřeží 4, Bratislava-Staré
 Mesto, SK;
 (740) Advokátska kancelária FABIAN, s. r. o., Poprad, SK;
 Dátum začatia plynutia obdobia rozhodného pre
 používanie ochrannej známky: 20.11.2023

(111) 260991

(151) 20.11.2023
 (180) 21.6.2033
 (210) 1405-2023
 (220) 21.6.2023
 (442) 9.8.2023
 (732) Ahoj, a.s., Dvořákovo nábřeží 4, Bratislava-Staré
 Mesto, SK;
 (740) Advokátska kancelária FABIAN, s. r. o., Poprad, SK;
 Dátum začatia plynutia obdobia rozhodného pre
 používanie ochrannej známky: 20.11.2023

(111) 260992

(151) 20.11.2023
 (180) 21.6.2033
 (210) 1408-2023
 (220) 21.6.2023
 (442) 9.8.2023

(732) N I K É, spol. s r.o., Ilkovičova 34, Bratislava-Karlova Ves,
 SK;

(740) TM & PATENT ATTORNEY NEUSCHL s. r. o., Bratislava-
 Staré Mesto, SK;
 Dátum začatia plynutia obdobia rozhodného pre
 používanie ochrannej známky: 20.11.2023

(111) 260993

(151) 20.11.2023
 (180) 21.6.2033
 (210) 1409-2023
 (220) 21.6.2023
 (442) 9.8.2023
 (732) N I K É, spol. s r.o., Ilkovičova 34, Bratislava-Karlova Ves,
 SK;
 (740) TM & PATENT ATTORNEY NEUSCHL s. r. o., Bratislava-
 Staré Mesto, SK;
 Dátum začatia plynutia obdobia rozhodného pre
 používanie ochrannej známky: 20.11.2023

(111) 260994

(151) 20.11.2023
 (180) 26.6.2033
 (210) 1419-2023
 (220) 26.6.2023
 (442) 9.8.2023
 (732) Dumont, s. r. o., Nemocničná 979, Považská Bystrica,
 SK;
 Dátum začatia plynutia obdobia rozhodného pre
 používanie ochrannej známky: 20.11.2023

(111) 260995

(151) 20.11.2023
 (180) 28.6.2033
 (210) 1447-2023
 (220) 28.6.2023
 (442) 9.8.2023
 (732) Pardubický pivovar a.s., Palackého třída 250,
 Pardubice, CZ;
 (740) HAVEL & PARTNERS s.r.o., advokátska kancelária,
 Bratislava-Staré Mesto, SK;
 Dátum začatia plynutia obdobia rozhodného pre
 používanie ochrannej známky: 20.11.2023

(111) 260996

(151) 20.11.2023
 (180) 30.6.2033
 (210) 1451-2023
 (220) 30.6.2023
 (442) 9.8.2023
 (732) Blaško Ronald, Strážna 12807/9C, Bratislava-Nové
 Mesto, SK;
 (740) Advokátska kancelária Melničák a Semančíková, s. r. o.,
 Bratislava-Staré Mesto, SK;
 Dátum začatia plynutia obdobia rozhodného pre
 používanie ochrannej známky: 20.11.2023

(111) 260997

(151) 20.11.2023
(180) 30.6.2033
(210) 1452-2023
(220) 30.6.2023
(442) 9.8.2023
(732) Blaško Ronald, Strážna 12807/9C, Bratislava-Nové Mesto, SK;
(740) Advokátska kancelária Melničák a Semančíková, s. r. o., Bratislava-Staré Mesto, SK;
Dátum začatia plynutia obdobia rozhodného pre používanie ochrannej známky: 20.11.2023

(111) 260998

(151) 20.11.2023
(180) 30.6.2033
(210) 1453-2023
(220) 30.6.2023
(442) 9.8.2023
(732) MÁNYA, spol. s r.o., Svodín 1299, Svodín, SK;
Dátum začatia plynutia obdobia rozhodného pre používanie ochrannej známky: 20.11.2023

(111) 260999

(151) 20.11.2023
(180) 30.6.2033
(210) 1454-2023
(220) 30.6.2023
(442) 9.8.2023
(732) MÁNYA, spol. s r.o., Svodín 1299, Svodín, SK;
Dátum začatia plynutia obdobia rozhodného pre používanie ochrannej známky: 20.11.2023

(111) 261000

(151) 20.11.2023
(180) 30.6.2033
(210) 1456-2023
(220) 30.6.2023
(442) 9.8.2023
(732) Perniš Martin, JUDr. PhD. DBA, B. Němcovej 564/63, Zemianske Kostolány, SK;
Dátum začatia plynutia obdobia rozhodného pre používanie ochrannej známky: 20.11.2023

(111) 261001

(151) 20.11.2023
(180) 30.6.2033
(210) 1457-2023
(220) 30.6.2023
(442) 9.8.2023
(732) EKOSERVIS SLOVENSKO s.r.o., Stredná 126, Veľký Slavkov, SK;
(740) Ing. Ladislav Žuffa - Patentová a známková kancelária, Poprad, SK;
Dátum začatia plynutia obdobia rozhodného pre používanie ochrannej známky: 20.11.2023

(111) 261002

(151) 20.11.2023
(180) 30.6.2033
(210) 1460-2023
(220) 30.6.2023
(442) 9.8.2023
(732) EKOSERVIS SLOVENSKO s.r.o., Stredná 126, Veľký Slavkov, SK;
(740) Ing. Ladislav Žuffa - Patentová a známková kancelária, Poprad, SK;
Dátum začatia plynutia obdobia rozhodného pre používanie ochrannej známky: 20.11.2023

(111) 261003

(151) 20.11.2023
(180) 30.6.2033
(210) 1461-2023
(220) 30.6.2023
(442) 9.8.2023
(732) MÁNYA, spol. s r.o., Svodín 1299, Svodín, SK;
Dátum začatia plynutia obdobia rozhodného pre používanie ochrannej známky: 20.11.2023

(111) 261004

(151) 20.11.2023
(180) 30.6.2033
(210) 1462-2023
(220) 30.6.2023
(442) 9.8.2023
(732) Matica slovenská, P. Mudroňa 507/1, Martin, SK;
Dátum začatia plynutia obdobia rozhodného pre používanie ochrannej známky: 20.11.2023

(111) 261005

(151) 20.11.2023
(180) 4.7.2033
(210) 1474-2023
(220) 4.7.2023
(442) 9.8.2023
(732) NAMEX,s.r.o., Gaštanová č. 6, Hurbanovo, SK;
(740) Ing. Róbert Porubčan EDING, Ivanka pri Dunaji, SK;
Dátum začatia plynutia obdobia rozhodného pre používanie ochrannej známky: 20.11.2023

(111) 261006

(151) 20.11.2023
(180) 4.7.2033
(210) 1476-2023
(220) 4.7.2023
(442) 9.8.2023
(732) BINEL Plus, s. r. o., Družstevná 441/27, Tomášovce, SK;
(740) Zathurecka INPARTNERS GROUP s.r.o., Banská Bystrica, SK;
Dátum začatia plynutia obdobia rozhodného pre používanie ochrannej známky: 20.11.2023

FH3M

Zapísané ochranné známky so zmenou po zverejnení prihlášky

(210) (111)

2114-2022 260954

588-2023 260955

1269-2023 260956

1485-2023 260957

(111) 260954

(151) 16.11.2023

(180) 3.11.2032

(210) 2114-2022

(220) 3.11.2022

(442) 9.8.2023

(511) 29, 30, 31, 32, 35, 41, 44 NCL (11)

(511) 29 - Ryby; mäsové výťažky; konzervované, mrazené, sušené a varené ovocie a zelenina; ovocné rôsoly, kompóty; vajcia; mlieko; mliečne výrobky; potravinárske oleje a tuky; džemy; marmelády; konzervované ovocie; paradajkový pretlak; ovocné pretlaky; vývary (bujóny); konzervovaná cibuľa; konzervovaná šošovica; datle; konzervovaná fazuľa; konzervovaný hrach; sušené hrozienka; huspenina; pečenie; potravinársky olivový olej; potravinársky ľanový olej; potravinársky kukuričný olej; potravinársky kostný olej; potravinársky kokosový olej; jogurt; kandizované ovocie; klobásy, salámy, párky; mäsové konzervy; konzervy s rybami; konzervovaná zelenina; kôrovce (neživé); kyslá kapusta; langusty (neživé); konzervované hľuzovky; lososy (neživé); spracované mandle; margarín; maslo; mäso; mäkkýše (neživé); mliečne nápoje (s vysokým obsahom mlieka); mliečne koktaily; sýry; tukové nátierky na chlieb; tavené syrové výrobky (mliečne výrobky); syrové korbáčiky (mliečne výrobky); solené potraviny; konzervované olivy; spracované lieskové orechy; spracované arašidy; spracované škrupinové ovocie; pečenieová paštéta; morské raky (neživé); ryby (neživé); ovocné šaláty; zeleninové šaláty; sardinky (neživé); slede (neživé); slanina; smotana (mliečne výrobky); sušené vajcia; šľahačka; šunka; údeniny; konzervované šampiňóny; konzervované hríby; sušené hríby; potravinárska želatína; zemiakové placky.

30 - Cestoviny; bylinkové čaje (nie na lekárske použitie) vo forme kapsúl; bylinkové čaje (nie na lekárske použitie) vo forme čajových vrecúšok; kávové príchuť; aromatické prípravky do potravín; koreniny; nekysnutý chlieb; sucháre; sušienky, keksy; cukríky; oblátky; sladké žemle; kakao; káva; nepražená káva; rastlinné prípravky (kávové náhradky); zákusky, koláče; prípravky z obilnín; cigória (kávová náhradka); čokoláda; marcipán; chuťové prísady; cukrovinky; cukrárske výrobky; palacinky; kuchynská soľ; prírodné sladidlá; korenie; pšeničná múka (výražková); škrob (potraviny); keksy; ľad (prírodný alebo umelý); ocot; kečup; mliečne kakaové nápoje; mliečne kávové nápoje; mliečne čokoládové nápoje; kvásky; makaróny; chlieb; med; horčica; rezance; plnené

koláče; sendviče; pizza; pudinky; pralinky; ryža; špagety; torty; zmrzliny; potravinárske príchuť okrem esenciálnych olejov; aromatické prísady do nápojov (okrem esenciálnych olejov); ovsené vločky; kávové nápoje; kakaové nápoje; čokoládové nápoje; müsli; ľadový čaj; čajové nápoje; zálievky na šaláty; obilninové chuťovky; ryžové chuťovky; ovocné omáčky; cereálne tyčinky s vysokým obsahom proteínov; cereálne tyčinky; palmový cukor; kvety a listy rastlín (náhradky čaju); cestá na zákusky; mliečna ryžová kaša.

31 - Čerstvé ovocie; čerstvá zelenina; rastliny; živé kvety; čerstvé arašidy; čerstvé zemiaky; čerstvé záhradné bylinky; čerstvá cibuľa; citrusové ovocie; čakanka; čerstvá fazuľa; čerstvý hlávkový šalát; čerstvé hríby; čerstvý hrach; čerstvé hrozno; nápoje pre zvieratá chované v domácnosti; čerstvé gaštany; sušené kvety (na dekoráciu); čerstvé uhorky; nespracované škrupinové ovocie; čerstvý pór; živé ryby; semená na siatie; nespracovaný konzumný sezam; čerstvá tekvica; vianočné stromčeky.

32 - Nealkoholické ovocné výťažky; nealkoholické ovocné nápoje; príchuť na výrobu nealkoholických nápojov; ovocné džúsy; sirupy na výrobu nápojov; vody (nápoje); minerálne vody (nápoje); stolové vody; limonády; sóda; nealkoholické nápoje; sýtené vody; nealkoholické kokteily; ovocné nektáre; kokosová voda (nealkoholické nápoje); nealkoholické nápoje na báze kokosovej vody; nealkoholické nápoje na báze kokosu; energetické nápoje; proteínové nápoje pre športovcov.

35 - Maloobchodné služby s výživovými doplnkami, s vitamínovými prípravkami, s minerálnymi výživovými doplnkami, s výživovými vlákninami, s liečivými čajmi, s potravinárskymi výrobkami, s farmaceutickými prípravkami, s biopotravínami, s ovocím, so zeleninou, s nápojmi, s lieskovými orieškami, s čerstvými arašidmi; odborné obchodné poradenstvo v oblasti výživových doplnkov a bioproduktov; reklama; online reklama na počítačovej komunikačnej sieti; rozhlasová reklama; televízna reklama; organizovanie obchodných alebo reklamných výstav a veľtrhov; predvádzanie tovaru; podpora predaja pre tretie osoby; zásielkové reklamné služby; rozširovanie reklamných materiálov zákazníkom (letáky, prospekty, tlačoviny, vzorky); rozširovanie reklamných oznamov; rozširovanie vzoriek tovarov; vydávanie reklamných textov; aktualizovanie reklamných materiálov; reklamné plagátovanie; prenájom reklamných materiálov; marketing.

41 - Vzdelávacie kurzy v oblasti ošetrovateľstva a pedagogiky; školenia v oblasti zdravotnej starostlivosti a výživy; lekárske vzdelávacie služby; organizovanie a vedenie workshopov, školení, seminárov, konferencií, kolokvií a sympózií v oblasti poskytovania zdravotnej starostlivosti, fyzického a duševného zdravia, zdravej výživy, ošetrovateľstva a pedagogiky; koučovanie (školenie); organizovanie kultúrnych výstav; organizovanie živých vystúpení; organizovanie predstavení (manažérske služby); vzdelávacie kurzy v oblasti poskytovania zdravotnej starostlivosti, fyzického a duševného zdravia, zdravej výživy, ošetrovateľstva a pedagogiky; skúšanie, preskúšavanie (pedagogická činnosť) v oblasti poskytovania zdravotnej starostlivosti, fyzického a duševného zdravia, zdravej výživy, ošetrovateľstva a pedagogiky; vydávanie textov (okrem reklamných) v oblasti poskytovania zdravotnej starostlivosti, fyzického a duševného zdravia, zdravej výživy, ošetrovateľstva a pedagogiky; písanie textov (okrem reklamných); elektronická edičná činnosť v malom (DTP služby); online poskytovanie elektronických publikácií (bez možnosti kopírovania); online vydávanie elektronických kníh a časopisov v oblasti poskytovania zdravotnej starostlivosti, fyzického a duševného zdravia, zdravej výživy, ošetrovateľstva a pedagogiky; požičiavanie kníh a periodík; hudobná tvorba; tvorba digitálnych nahrávok (podcastov); tvorba videozáznamov na podujatiach; tvorba rozhlasových a televíznych programov; produkcia filmov (nie reklamných); fotografovanie; reportárske služby; tlmočenie posunkovej reči; fitness kluby (zdravotné a kondičné cvičenia); praktický výcvik (ukážky); informácie o možnostiach zábavy.

44 - Zdravotnícka starostlivosť; služby zdravotnej starostlivosti o seniorov; terapeutické služby; akupunktúra; akupresúra; homeopatia; hydroterapia; terapeutické masáže; alternatívna medicína; služby chiropraktikov; aromaterapeutické služby; masáže; fyzioterapia; paliatívna starostlivosť; pediatrické ošetrovateľské služby; logopedické služby; ošetrovateľské služby; lekárske služby; služby pôrodných asistentiek; zdravotné poradenstvo; farmaceutické poradenstvo; zdravotné poradenstvo v oblasti diéty a výživy; behaviorálna analýza na lekárske účely; služby lekárskej analýzy týkajúce sa ošetrovania a liečenia osôb s ťažkým zdravotným alebo mentálnym postihnutím; lekárske služby v oblasti liečby chronickej bolesti; psychologické služby; poskytovanie informácií týkajúcich sa ošetrovateľských služieb; poskytovanie informácií týkajúcich sa zdravotnej starostlivosti a služieb uvedených v triede 44 tohto zoznamu prostredníctvom komunikačných médií, internetu a SMS správ; informačné služby týkajúce sa zdravotnej starostlivosti; poskytovanie priestorov na zdravotné rehabilitačné cvičenia; prenájom zdravotníckeho vybavenia; prenájom lekárskeho vybavenia; telemedicínske služby; zotavovne; sanatóriá; opatrovateľské ústavy; sociálne útulky (hospice).

(540)



- (550) obrazová
 (732) Silwer s. r. o., Havlíčkova 1085/6, Bratislava-Staré Mesto, SK;
 (740) Ing. Ivan Belička - Markoffice - známková, patentová a súdnoznalecká kancelária, Banská Bystrica, SK;
 Dátum začatia plynutia obdobia rozhodného pre používanie ochrannej známky: 16.11.2023

(111) 260955

(151) 16.11.2023

(180) 13.3.2023

(210) 588-2023

(220) 13.3.2023

(442) 9.8.2023

(511) 16, 21, 25, 30, 32, 33, 35, 40, 43 NCL (12)

(511) 16 - Papier a lepenka; papiernický tovar; papierové alebo lepenkové etikety; emblémy (papierové pečate); papierové pečate; papierové podložky pod pivové poháre; papierové obrúsky (prestieranie); papierové obrusy; papierové stolovacie prestieranie; kalendáre; katalógy; letáky; plagáty; pohľadnice; časopisy (periodiká); tlačené publikácie; tlačené pozvánky; fotografie (tlačoviny); jedálne a nápojové lístky; tlačené cenníky; obaly (papiernický tovar); kartónové obaly; baliace plastové fólie; papierové alebo lepenkové obaly na fľaše; papierové alebo lepenkové krabice; papierové alebo plastové vrecia a vrecká na balenie; papierové tašky na balenie; plastové tašky na balenie; písacie potreby.

21 - Korbel (krígel) na pivo; sklené fľaše (nádoby); džbánky na pivo; krčahy na pivo; pivové poháre; papierové alebo plastové poháre; sklené poháre; džbánky; karafy; podnosy (tácne); držiaky na jedálne lístky; prestieranie na stolovanie okrem textilného a papierového; porcelánové alebo sklené vývesné štíty.

25 - Odevy; tričká; košele; čiapky; pokrývky hlavy; zástery.

30 - Sladové výťažky (potraviny); obilninové chuťovky; príchute do potravín (okrem éterických esencií a esenciálnych olejov); cereálne tyčinky; kávové výťažky používané ako kávové náhradky; kávové nápoje; kakaové nápoje; pivovarské kvasnice; obilninové vločky; lupienky z celozrnnej pšenice; müsli; sušienky.

32 - Sladina (výluh sladu); pivo; nealkoholické pivo; pivo s nízkym obsahom alkoholu; ochutené pivo; d'umbierové pivo (zázvorové); pivové nápoje; pivo ležiak; chmeľové výťažky na výrobu piva; sladové pivo;

pivná mladina; pšeničné pivo; jačmenné pivo; svetlé pivo (vrchne kvasené); stout (silné čierne pivo); root beer (nealkoholické pivo s rastlinnými výťažkami); pivo s kávovou príchuťou; kvas (nealkoholický nápoj); nealkoholické nápoje; minerálne vody (nápoje); sýtená minerálna voda; ovocné džúsy; ovocné nápoje; zeleninové džúsy (nápoje); zeleninové nápoje; prípravky na výrobu nealkoholických nápojov; stolové vody; limonády; mušty; energetické nápoje.

33 - Liehoviny; víno; cider (nápoj vyrábaný alkoholovým kvasením jablčného muštu); likéry; koktaily; destilované nápoje; liehové esencie; alkoholické výťažky z ovocia; alkoholické nápoje okrem piva; alkoholické nápoje s ovocím.

35 - Maloobchodné a veľkoobchodné služby s tovarmi uvedenými v triedach 16, 21, 25, 30, 32 a 33 tohto zoznamu; reklama; podpora predaja pre tretie osoby; inzertné služby; vzťahy s verejnosťou; prenájom predajných stánkov; online reklama na počítačovej komunikačnej sieti.

40 - Pivovarnícke služby; varenie piva pre tretie osoby; spracovanie a úprava surovín na výrobu piva; spracovanie a úprava chmeľu, jačmeňa, pšenice, sladú a sladových nápojov; spracovanie a úprava potravín a nápojov fermentáciou.

43 - Pohostinstvá (pivárne); bistrá (služby); reštauračné (stravovacie) služby; bary (služby); samoobslužné jedálne; kaviarne; rýchle občerstvenie (snackbary); dodávanie hotových jedál a nápojov na objednávku (katering); ubytovacie kancelárie (hotely, penzióny); prechodné ubytovanie v „domoch na polceste“; rezervácie prechodného ubytovania; požičiavanie stoličiek, stolov, obrusov a nápojového skla; požičiavanie prístrojov na prípravu jedál.

(540)

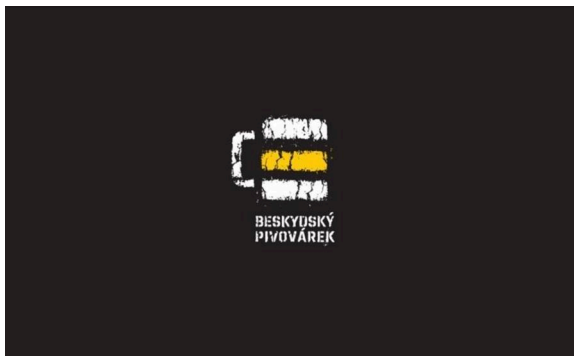

(550) obrazová

(591) biela, čierna, žltá

(732) Beskydský pivovár, s.r.o., č.p. 449, Ostravice, CZ;

(740) TOMES – Patentová a známková kancelária, s. r. o., Bratislava-Dúbravka, SK;

Dátum začatia plynutia obdobia rozhodného pre používanie ochrannej známky: 16.11.2023

(111) 260956

(151) 16.11.2023

(180) 7.6.2023

(210) 1269-2023

(220) 7.6.2023

(442) 9.8.2023

(511) 19, 35, 40 NCL (12)

(511) 19 - Nekomové prenosné stavby; nekovové záhradné domčeky (okrem detských domčekov na hranie); nekovové stavebné dielce; nekovové prefabrikované domy; konštrukcie (nekovové); nekovové prístrešky; nekovové stavebné materiály; drevené obloženie; strešné šindle; betón; dielce, výrobky alebo prefabrikáty z betónu; drevo (polotovary); stavebné drevo; drevené stenové obloženia; tehly; priečky (nekovové); stavebné sklo; okná (nekovové); dvere (nekovové); strešné krytiny (nekovové); nosníky (nekovové); podpery (nekovové); kameň; tabuľové sklo (stavebný materiál); žalúzie (nekovové); mramor; omietky (stavebný materiál); okenice (nekovové); dlažby (nekovové); stropy, stropné dosky (nekovové); drevené dosky pre stavebníctvo; stavebné obkladové materiály (nekovové); trámy (nekovové); strechy (nekovové); okenné sklo (nie na okná automobilov); dosky, latky; konštrukčné materiály (nekovové); stavebné materiály (nekovové); dlažby (nekovové); zárubne (nekovové); dlaždice (nekovové); schodiská (nekovové); nekovové obkladačky; nekovové krídlové okná.

35 - Maloobchodné služby s tovarmi uvedenými v triede 19 tohto zoznamu; veľkoobchodné služby s tovarmi uvedenými v triede 19 tohto zoznamu; reklama; predvádzanie tovaru; prieskum trhu; vzťahy s verejnosťou (public relations); marketingový prieskum; odborné obchodné alebo podnikateľské poradenstvo; podpora predaja pre tretie osoby; online reklama na počítačovej komunikačnej sieti; obchodné informácie a rady spotrebiteľom pri výbere tovarov a služieb; obchodná správa licencií výrobkov a služieb pre tretie osoby; marketing; poskytovanie obchodných alebo podnikateľských kontaktných informácií; optimalizácia internetových vyhľadávčov na podporu predaja; obchodné sprostredkovateľské služby; vyjednávanie a uzatváranie obchodných transakcií pre tretie osoby; poskytovanie obchodných informácií prostredníctvom webových stránok; dohodovanie obchodných zmlúv pre tretie osoby; vyhľadávanie potenciálnych zákazníkov; vyhľadávanie potenciálnych zákazníkov pre tretie osoby.

40 - Stolárske práce (zhotovovanie drevených výrobkov na objednávku); opracovávanie dreva; obrábanie kovov; konečná úprava povrchov (mechanická alebo chemická).

(540) **focuso**

(550) slovná

(732) MARKUZ s.r.o., Jasná 2972/53, Dunajská Lužná, SK;

(740) MG LEGAL s.r.o., Košice-Staré Mesto, SK;

Dátum začatia plynutia obdobia rozhodného pre používanie ochrannej známky: 16.11.2023

(111) 260957

(151) 16.11.2023

(180) 6.7.2023

(210) 1485-2023

- (220) 6.7.2023
 (442) 9.8.2023
(511) 9, 16, 35, 38, 41 NCL (12)
 (511) 9 - Nahraté alebo sťahovateľné súbory údajov; elektronické publikácie (sťahovateľné); elektronické diáre; mediálny a publikačný softvér; sťahovateľné počítačové programy; počítačový softvér (nahraté počítačové programy); počítačový softvér na účely reklamy; softvér; softvér na spracovanie obrazu, grafiky, audia, videa a textu; softvér na vkladanie on-line reklamy na webové stránky; všetko vyššie uvedené len na použitie v oblasti vzdelávania v ranom detstve.
 16 - Útržkové bloky; brožúry; brožúry zamerané na počítačový softvér; tlačivá (formuláre); cenníky (tlačoviny); darčkové poukážky (tlačoviny); kalendáre; poznámkové zošity; spisové obaly (papiernický tovar); diáre (tlačoviny); fotografie (tlačoviny); grafické kresby (tlačoviny); grafické reprodukcie; grafické zobrazenia; informačné brožúry; katalógy; koláže; nákresy; letáky; oznámenia (papiernický tovar); oznámenia o spoločenských udalostiach (tlačoviny); plagáty; pozvánky (tlačoviny); reklamné letáky; reklamné plagáty; všetko vyššie uvedené len na použitie v oblasti vzdelávania v ranom detstve.
 35 - Reklama; prenájom reklamného času v komunikačných médiách vrátane počítačovej komunikačnej siete; prenájom reklamných materiálov; prenájom reklamných plôch; televízna a rozhlasová reklama; rozširovanie reklamných oznamov; organizovanie obchodných alebo reklamných výstav; vydávanie reklamných textov; rozširovanie reklamných materiálov zákazníkom (letáky, prospekty, tlačoviny, vzorky); obchodný manažment; odborné obchodné poradenstvo; prezentácia výrobkov a služieb v komunikačných médiách pre maloobchod; organizovanie ochutnávok vín na podporu predaja; organizovanie reklamných hier na podporu predaja; poradenské a informačné služby v oblasti služieb uvedených v triede 35 tohto zoznamu; tvorba reklamných filmov; všetko vyššie uvedené len na použitie v oblasti vzdelávania v ranom detstve.
 38 - Televízne a rozhlasové vysielanie programov; internetové vysielanie programov; interaktívne televízne a rozhlasové vysielanie; interaktívne vysielacie a komunikačné služby; prenos správ, informácií, publikácií, filmov, audiovizuálnych diel, televíznych a rozhlasových programov prostredníctvom komunikačných sietí vrátane internetu; poskytovanie on-line prístupu k multimediálnemu obsahu; vysielanie zvukového alebo obrazového obsahu prostredníctvom internetu alebo mobilných bezdrôtových sietí; poradenské a informačné služby v oblasti služieb uvedených

v triede 38 tohto zoznamu; všetko vyššie uvedené len na použitie v oblasti vzdelávania v ranom detstve.

41 - Akadémie (vzdelávanie); služby poskytované prázdninovými tábormi (zábava); vzdelávacie služby poskytované klubmi; zábavné služby poskytované klubmi; poradenstvo pri voľbe povolania (v oblasti výchovy a vzdelávania); detské škôlky (vzdelávanie); internátne školy; školské služby (vzdelávanie); koučovanie (školenie); vzdelávanie; praktický výcvik (ukážky); vydávanie kníh; vydávanie časopisov (okrem reklamných); vydávanie textov (okrem reklamných); poskytovanie informácií o možnostiach zábavy prostredníctvom internetu; poskytovanie informácií o výchove a vzdelávaní prostredníctvom internetu; vyučovanie; organizovanie vzdelávacích kurzov; školenia; organizovanie a vedenie konferencií; organizovanie a vedenie kongresov; organizovanie a vedenie seminárov; organizovanie a vedenie sympózií; organizovanie a vedenie koncertov; organizovanie a vedenie kolokvií; informácie o výchove a vzdelávaní; informácie o možnostiach rekreácie; informácie o možnostiach zábavy; zábava; kurzy telesného cvičenia; športová a kultúrna činnosť; organizovanie a vedenie tvorivých dielní (výučba); organizovanie predstavení (manažérske služby); organizovanie plesov; organizovanie a vedenie kultúrnych alebo vzdelávacích výstav; organizovanie vedomostných a zábavných súťaží; organizovanie športových súťaží; organizovanie živých vystúpení; fotografovanie; požičiavanie zvukových nahrávok; všetky služby uvedené v triede 41 tohto zoznamu poskytované aj prostredníctvom internetu; konzultačné služby v oblasti služieb uvedených v triede 41 tohto zoznamu; všetko vyššie uvedené len na použitie v oblasti vzdelávania v ranom detstve.

(540)



LaLand
PRIESTOR PRE MALÝCH GÉNOV

- (550) obrazová
 (591) čierna, biela, žltá, hnedá, modrá, zelená, ružová, fialová
 (732) Šarközi Kiss Laura, Mierová 2138/167, Bratislava-Ružinov, SK;
 (740) ROHUTNÝ&Spol., s.r.o., Viničné, SK;
 Dátum začatia plynutia obdobia rozhodného pre používanie ochrannej známky: 16.11.2023

ND3M

Obnovené ochranné známky

(210)	(111)	(210)	(111)	(210)	(111)	(210)	(111)	
	432	120098	3038-2003	208524	411-2004	209734	2099-2013	238672
	925	151374	3044-2003	209035	412-2004	209735	2106-2013	237245
	929	151376	3097-2003	208418	432-2004	210301	2251-2013	237546
	930	151375	3098-2003	208419	539-2004	209938	2298-2013	237479
	30500	155713	3103-2003	207673	602-2004	210138	2299-2013	237480
	47647	162049	3175-2003	209509	992-2004	209788	2344-2013	237616
	47648	162050	3198-2003	209141	998-2004	209794	2351-2013	240696
	53400	165741	3199-2003	209142	999-2004	209795	5566-2013	237936
	1764-93	176256	3311-2003	208177	1000-2004	209796	5605-2013	237694
	2208-93	179225	3375-2003	209166	1119-2004	210180	5606-2013	237354
	2321-93	179167	3462-2003	208944	2477-2004	211110	27-2014	240570
	152-94	178414	3753-2003	214446	2478-2004	211111	61-2014	237791
	1026-94	179409	3761-2003	219065	2479-2004	211325	572-2014	238214
	2956-2003	208384	180-2004	212240	398-2013	236516	925-2014	238503
	2976-2003	205485	182-2004	210098	399-2013	236517	1014-2014	238852
	3033-2003	208519	280-2004	210506	1904-2013	237222	1131-2014	239103
	3034-2003	208520	346-2004	210119	1938-2013	237058	5136-2014	238518
	3035-2003	208521	347-2004	212506	1939-2013	237226	5166-2014	238002
	3036-2003	208522	348-2004	210120	1950-2013	238135	5298-2014	238390
	3037-2003	208523	349-2004	210121				

(111) 120098

(151) 7.4.1934

(156) 7.4.2024

(180) 7.4.2034

(210) 432

(220) 7.4.1934

(510) 7, 10, 12, 16, 17, 21, 24, 25, 26, 27, 28 NCL (7)

(510) Všetok tovar z kaučuku, balaty a gutaperče ako aj náhradných látok, tiež v spojení s inými látkami resp. materiálmi, na účely technické; tesnenia, upchávk, izolačné predmety, gumové pásy, gumové dosky, gumové valce, gumové zátky, gumové súčiastky na stroje a prístroje, gumové remene, balatové remene, tovar z tvrdej gummy, zdravotnícky tovar z gummy, tovar na chirurgické a hygienické účely, zahrievacie fľaše, striekačky, lopty, tenisové loptičky, pančuchy a topánky z gummy, gumové súčiastky na obuv; podpätky, podrážky a látky z gummy, bielizeň a konfekcia z gumových látok alebo dosák, gumový galantérny tovar, gumové kancelárske náradie, stieracia guma, gumové hračky a špongie, tovar z hubovitej a machovitej gummy, povlak na podlahy, gumové podložky a rohože, gumové koberce, tapety, aktovky a iné gumové tašky, gumové pneumatiky (obruče a duše), plné gumové obruče, vzduchokomorové obruče, obruče na kočíky, máčaný gumový tovar, tovar azbestový a azbestogumový.

(540)

(550) obrazová

(732) MATADOR HOLDING, a.s., Bojnická 3, Bratislava, SK;

(740) FAJNOR IP s.r.o., Bratislava, SK;

(111) 151374

(151) 22.3.1954

(156) 9.3.2024

(180) 9.3.2034

(210) 925

(220) 9.3.1954

(511) 16 NCL (7)

(511) 16 - Obyčajné a farebné kopírovacie ceruzky, stláčacie a plniace ceruzky, guľôčkové perá, gummy na gumovanie, plniace držiaky, počítacie pravítka, meradlá.

(540)



- (550) obrazová
 (732) Faber-Castell Aktiengesellschaft, Nürnberger Strasse 2, Stein, DE;
 (740) KOREJZOVA LEGAL v. o. s., Bratislava, SK;

(111) 151375

- (151) 22.3.1954
 (156) 9.3.2024
 (180) 9.3.2034
 (210) 930
 (220) 9.3.1954

(511) 16 NCL (7)

- (511) 16 - Obyčajné a farebné kopírovacie ceruzky, stláčacie a plniace ceruzky, guľôčkové perá, gumené na gumovanie, plniace držiaky, počítacie pravítka, meradlá.

(540)



- (550) obrazová
 (732) Faber-Castell Aktiengesellschaft, Nürnberger Strasse 2, Stein, DE;
 (740) KOREJZOVA LEGAL v. o. s., Bratislava, SK;

(111) 151376

- (151) 22.3.1954
 (156) 9.3.2024
 (180) 9.3.2034
 (210) 929
 (220) 9.3.1954

(511) 16 NCL (7)

- (511) 16 - Obyčajné, farebné a kopírovacie ceruzky, stláčacie a plniace ceruzky, guľôčkové perá, gumené na gumovanie, plniace držiaky, počítacie pravítka, meradlá.

(540)



- (550) obrazová
 (732) Faber-Castell Aktiengesellschaft, Nürnberger Strasse 2, Stein, DE;
 (740) KOREJZOVA LEGAL v. o. s., Bratislava, SK;

(111) 155713

- (151) 23.1.1964
 (156) 2.1.2024
 (180) 2.1.2034
 (210) 30500
 (220) 2.1.1964

(510) 17, 19, 24 NCL (7)

- (510) Výrobky sieťovej štruktúry ako pevné sieťové dosky, bloky, tkaniny, hodiace sa ako izolácie a stavebné diely v budovách, plavidlách, záchranných pltiach, záchranných pásoch.

(540) FOAMGLAS

- (550) slovná
 (732) Owens Corning Intellectual Capital, LLC, One Owens Corning Parkway, Toledo, Ohio 43659, US;
 (740) HÖRMANN & PARTNERS s.r.o., Bratislava, SK;

(111) 162049

- (151) 26.8.1974
 (156) 28.1.2024
 (180) 28.1.2034
 (210) 47647
 (220) 28.1.1974

(511) 12 NCL (7)

- (511) 12 - Pneumatiky a všetky druhy vozidiel.

(540) CATERPILLAR

- (550) slovná
 (732) CATERPILLAR INC., spoločnosť zriadená podľa zákonov štátu Delaware, Peoria, Illinois, US;
 (740) Bušová Eva, JUDr., Bratislava, SK;

(111) 162050

- (151) 26.8.1974
 (156) 28.1.2024
 (180) 28.1.2034
 (210) 47648
 (220) 28.1.1974

(511) 12 NCL (7)

- (511) 12 - Pneumatiky a všetky druhy vozidiel.

(540) CAT

- (550) slovná
 (732) CATERPILLAR INC., spoločnosť zriadená podľa zákonov štátu Delaware, Peoria, Illinois, US;
 (740) Bušová Eva, JUDr., Bratislava, SK;

(111) 165741

- (151) 5.9.1984
 (156) 1.11.2023
 (180) 1.11.2033
 (210) 53400
 (220) 1.11.1983

(510) 3, 5 NCL (7)

- (510) Bieliace, čistiacie, antiseptické a dezinfekčné zlúčeniny.

(540)



- (550) obrazová
 (732) The Clorox Company, spoločnosť zriadená podľa zákonov štátu Delaware, Oakland, California, US;
 (740) PATENTSERVIS Bratislava, a. s., Bratislava, SK;

(111) 176256

(151) 23.11.1995
 (156) 1.10.2023
 (180) 1.10.2033
 (210) 1764-93
 (220) 1.10.1993
 (450) 7.2.1996

(511) 5 NCL (7)

(511) 5 - Farmaceutické prípravky a látky.

(540) AMPICLOX

(550) slovná
 (732) SmithKline Beecham Limited, 980 Great West Road, Brentford, Middlesex TW8 9GS, GB;
 (740) Zivko Mijatovic and Partners s. r. o., Bratislava, SK;

(111) 178414

(151) 19.11.1997
 (156) 25.1.2024
 (180) 25.1.2034
 (210) 152-94
 (220) 25.1.1994
 (442) 6.8.1997
 (450) 4.2.1998

(511) 32 NCL (7)

(511) 32 - Minerálne, uhličité a sódové vody a iné nealkoholické nápoje, ovocné nápoje a ovocné šťavy, sirupy a iné prípravky na prípravu nápojov v triede 32.

(540) POWERADE

(550) slovná
 (732) THE COCA-COLA COMPANY, One Coca-Cola Plaza, Atlanta, Georgia 30313, US;

(111) 179167

(151) 19.12.1997
 (156) 17.12.2023
 (180) 17.12.2033
 (210) 2321-93
 (220) 17.12.1993
 (442) 10.9.1997
 (450) 4.3.1998

(511) 30 NCL (7)

(511) 30 - Káva, kávové náhradky, kávové extrakty.

(540) DADAK

(550) slovná
 (732) Koninklijke Douwe Egberts B.V., Oosterdoksstraat 80, 1011 DK Amsterdam, NL;
 (740) ŽOVICOVÁ & ŽOVIC IP, s. r. o., Bratislava, SK;

(111) 179225

(151) 19.12.1997
 (156) 30.11.2023
 (180) 30.11.2033
 (210) 2208-93
 (220) 30.11.1993
 (442) 10.9.1997
 (450) 4.3.1998

(511) 2 NCL (7)

(511) 2 - Náterové hmoty.

(540) AQUAPUR

(550) slovná
 (732) SLOVLAK Košeca, a.s., Továrnská 545, Košeca, SK;
 (740) Bachratá Magdaléna, Mgr., Bratislava, SK;

(111) 179409

(151) 21.1.1998
 (156) 3.5.2024
 (180) 3.5.2034
 (210) 1026-94
 (220) 3.5.1994
 (442) 8.10.1997
 (450) 8.4.1998

(511) 3 NCL (7)

(511) 3 - Kozmetické prostriedky a potreby, najmä pleťové mlieka, pleťové vody, pleťové krémy, kúpeľové a opaľovacie mlieka, opaľovacie krémy, líčidlá pre film, divadlo, televíziu a na bežné použitie, mejkap, očné linky a tiene, prostriedky na odstránenie líčidiel, sypké a kompaktné púdre.

(540)

DERMACOL

(550) obrazová
 (732) Dermacol, a.s., Výtvarná 1023/4, Praha 6, CZ;
 (740) BELEŠČÁK & PARTNERS, s.r.o., Piešťany, SK;

(111) 205485

(151) 4.3.2004
 (156) 15.10.2023
 (180) 15.10.2033
 (210) 2976-2003
 (220) 15.10.2003
 (442) 2.12.2003
 (450) 8.6.2004

(511) 18, 25 NCL (8)

(511) 18 - Kably, peňaženky, vaky, plecniaky, batohy, kožené remene, tašky, kľúčenky, aktovky, kufriky, obaly na odevy, cestovné kufre a tašky.
 25 - Obuv, odevy.

(540)

(550) obrazová
 (732) IMBIZ, s. r. o., Mlynská 39, Spišská Nová Ves, SK;

(111) 207673

- (151) 14.10.2004
 (156) 24.10.2023
 (180) 24.10.2033
 (210) 3103-2003
 (220) 24.10.2003
 (442) 7.7.2004
 (450) 3.1.2005
(511) 27 NCL (8)
 (511) 27 - Koberce vzorované a potlačované.
(540)



- (550) obrazová
 (591) zelená, zlatá, biela, čierna
 (732) REVÚCKE KOBERCE SYNTETICKÉ, s. r. o., Priemyselná 306/9, Revúca, SK;

(111) 208177

- (151) 17.12.2004
 (156) 12.11.2023
 (180) 12.11.2033
 (210) 3311-2003
 (220) 12.11.2003
 (442) 8.9.2004
 (450) 4.3.2005
(511) 41 NCL (8)
 (511) 41 - Semináre - konferencie, organizovanie konferencie s uvedeným názvom a logom.

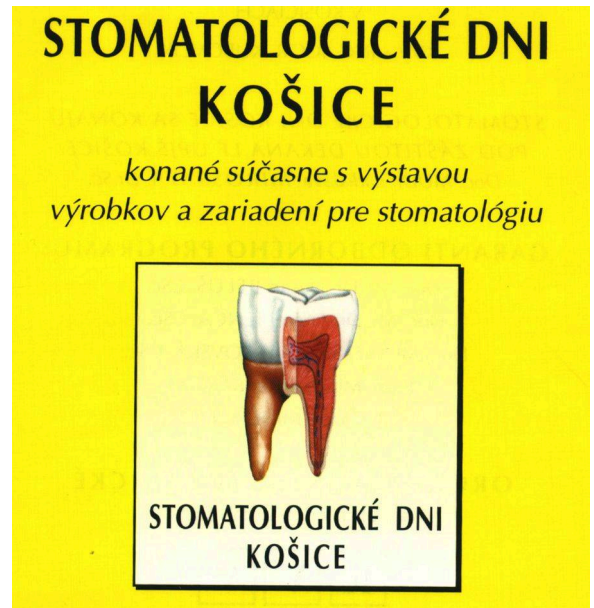
(540)

- (550) obrazová
 (591) čierna, žltá, hnedá, tehlovočervená
 (732) Ing. Igor Kubovčík - KVV, Na doline 23, Košice 3, SK;

(111) 208384

- (151) 12.1.2005
 (156) 14.10.2023
 (180) 14.10.2033
 (210) 2956-2003
 (220) 14.10.2003
 (442) 5.10.2004
 (450) 1.4.2005
(511) 41 NCL (8)
 (511) 41 - Vzdelávanie, školenie a vyučovanie, organizovanie seminárov, školení, organizovanie konferencií, publikačná a vydavateľská činnosť (elektronické publikácie).

(540) WPP

- (550) slovná
 (732) STU Fakulta chemickej a potravinárskej technológie, Radlinského 9, Bratislava, SK;
 (740) Holoubková Mária, Ing., Bratislava, SK;

(111) 208418

- (151) 12.1.2005
 (156) 23.10.2023
 (180) 23.10.2033
 (210) 3097-2003
 (220) 23.10.2003
 (442) 5.10.2004
 (450) 1.4.2005
(511) 9 NCL (8)
 (511) 9 - Tašky, puzdrá (obaly, schránky, kufre) s tvrdým a mäkkým povrchom, plecniaky, kabely (vaky), batohy (na kolieskach a bez koliesok), ľadvinky (taštičky na opasok), vrecká, objemové vaky a tašky, všetko na nosenie/prepravu fotografického, kinematografického, videografického, optického,

audio-, elektronického a počítačového vybavenia; filmové organizéry (zakladače); puzdrá na mobilné telefóny; systémy popruhov na pás a ramená na použitie s uvedenými tovarmi, všetko v triede 9.

(540)



(550) obrazová

(732) Vitec Holdings Italia Srl, an Italian società a responsabilità limitata, Via Valsugana 100, Cassola (VI), IT;

(740) inventa Patentová a známková kancelária s.r.o., Bratislava, SK;

(111) 208419

(151) 12.1.2005

(156) 23.10.2023

(180) 23.10.2033

(210) 3098-2003

(220) 23.10.2003

(442) 5.10.2004

(450) 1.4.2005

(511) 9, 41 NCL (8)

(511) 9 - Magnetické nosiče údajov, optické nosiče údajov, nosiče zvukových nahrávok, pásky so zvukovými nahrávkami, zvukové nahrávky - disky, nosiče obrazových údajov - pásky, nosiče obrazových údajov - disky.

41 - Výchovno-vzdelávacie aktivity najmä v oblasti folklóru, tanca, hudby, spevu, zvykoslovia, hry na hudobné nástroje, komponovania, produkcie, školenia, výcvik, skúšanie, preskúšavanie, pedagogická činnosť, metodická činnosť, vyučovanie, vzdelávanie, záujmová a rekreačná činnosť najmä pre deti, mládež, rodičov a dospelých, kultúrne programy, choreografia, voľnočasové aktivity, najmä kultúrne a osvetové, hudobná a spevácka produkcia, divadelné predstavenia, výchovno-zábavné klubové služby, výchovné koncerty, obveselenie, zábava, pobavenie, živé predstavenia, prázdninové tábory, rekreácia, rozhlasová zábava, organizovanie vedomostných, športových alebo zábavných súťaží, organizovanie voľného času, organizovanie kultúrnych alebo vzdelávacích výstav, organizovanie a vedenie konferencií, organizovanie a vedenie kongresov, organizovanie a vedenie seminárov, organizovanie a vedenie sympózií, organizovanie predstavení, organizovanie živých vystúpení, plánovanie a organizovanie večierkov, hudobná úprava, filmová tvorba, tvorba videofilmov, výroba rozhlasových a televíznych programov, výroba divadelných alebo iných predstavení, fotografická reportáž, hudobné skladateľské služby, partitúry,

vydavateľská činnosť, najmä materiály a tlačoviny, vydávanie kníh, vydávanie textov s výnimkou reklamných alebo náborových, on-line vydávanie kníh a časopisov v elektronickej forme, zverejňovanie textov okrem reklamných, nahrávanie na videopásky, reprodukcia nahraných nosičov záznamu zvuku, reprodukcia nahraných nosičov obrazu, reprodukcia nahraných nosičov dát, elektronická edičná činnosť, digitálna tvorba obrazov na výstupných zariadeniach, informácie o výchove a vzdelávaní, pedagogické informácie.

(540)



(550) obrazová

(732) Folklórna spoločnosť Turiec, Vajanského námestie 2, Martin, SK;

(111) 208519

(151) 8.2.2005

(156) 20.10.2023

(180) 20.10.2033

(210) 3033-2003

(220) 20.10.2003

(442) 3.11.2004

(450) 5.5.2005

(511) 33 NCL (8)

(511) 33 - Alkoholické nápoje okrem piva.

(540) KARPATSKÁ SILVOVICA

(550) slovná

(732) PRELIKA, a. s., Prešov, Protifašistických bojovníkov 4, Prešov, SK;

(111) 208520

(151) 8.2.2005

(156) 20.10.2023

(180) 20.10.2033

(210) 3034-2003

(220) 20.10.2003

(442) 3.11.2004

(450) 5.5.2005

(511) 33 NCL (8)

(511) 33 - Alkoholické nápoje okrem piva.

(540) PRAVÁ SPIŠSKÁ 52

(550) slovná

(732) PRELIKA, a. s., Prešov, Protifašistických bojovníkov 4, Prešov, SK;

(111) 208521

(151) 8.2.2005

(156) 20.10.2023

(180) 20.10.2033

(210) 3035-2003

(220) 20.10.2003

(442) 3.11.2004

(450) 5.5.2005

(511) 16, 35, 41, 42 NCL (8)

(511) 16 - Knihy; tlač letákov.

35 - Reklamné a propagačné služby na podporu humanitárnych cieľov, zdravotníctva, školstva a športu; lepenie plagátov; organizovanie výstav na obchodné a reklamné účely; vydávanie a rozširovanie propagačných materiálov, vydávanie reklamných textov a nápisov.

41 - Organizovanie kultúrnych alebo vzdelávacích výstav; školenie; organizovanie a vedenie kongresov, seminárov, sympózií, kultúrnych a športových podujatí, kultúrnych alebo vzdelávacích výstav, organizovanie športových súťaží, vedomostných a zábavných súťaží, organizovanie živých vystúpení, pedagogické informácie, vzdelávanie; služby poskytované prázdninovými tábormi - zábava, vydávanie kníh; vydávanie časopisov, periodík a iných textov s výnimkou reklamných alebo náborových, organizovanie spoločenských akcií, organizovanie a podpora aktivít humanitárnych, ekologických a sociálnych obsiahnutých v triede 41, organizovanie benefičných podujatí, vydávanie učebných textov, vydávanie zborníkov; nakladateľská a vydavateľská činnosť; informácie o výchove a vzdelávaní, klubové služby (výchovno-zábavné), organizácia a vedenie dielní na výučbu, organizovanie a vedenie seminárov, praktický výcvik, prázdninové tábory, semináre, školenia, súťaže, vydávanie kníh.

42 - Poradenské služby v ochrane životného prostredia; výskum (biologický).

(540)



(550) obrazová

(732) Lesoochranárske zoskupenie VLK, Tulčík, Tulčík, SK;

(111) 208522

(151) 8.2.2005

(156) 20.10.2023

(180) 20.10.2033

(210) 3036-2003

(220) 20.10.2003

(442) 3.11.2004

(450) 5.5.2005

(511) 16, 35, 41, 42 NCL (8)

(511) 16 - Knihy; tlač letákov.

35 - Reklamné a propagačné služby na podporu humanitárnych cieľov, zdravotníctva, školstva a športu; lepenie plagátov; organizovanie výstav na obchodné a reklamné účely; vydávanie a rozširovanie propagačných materiálov, vydávanie reklamných textov a nápisov.

41 - Organizovanie kultúrnych alebo vzdelávacích výstav; školenie; organizovanie a vedenie kongresov, seminárov, sympózií, kultúrnych a športových podujatí, kultúrnych alebo vzdelávacích výstav, organizovanie športových súťaží, vedomostných a zábavných súťaží, organizovanie živých vystúpení, pedagogické informácie, vzdelávanie; služby poskytované prázdninovými tábormi - zábava, vydávanie kníh; vydávanie časopisov, periodík a iných textov s výnimkou reklamných alebo náborových, organizovanie spoločenských akcií, organizovanie a podpora aktivít humanitárnych, ekologických a sociálnych obsiahnutých v triede 41, organizovanie benefičných podujatí, vydávanie učebných textov, vydávanie zborníkov; nakladateľská a vydavateľská činnosť; informácie o výchove a vzdelávaní, klubové služby (výchovno-zábavné), organizácia a vedenie dielní na výučbu, organizovanie a vedenie seminárov, praktický výcvik, prázdninové tábory, semináre, školenia, súťaže, vydávanie kníh.

42 - Poradenské služby v ochrane životného prostredia; výskum (biologický).

(540)



(550) obrazová

(732) Lesoochranárske zoskupenie VLK, Tulčík, Tulčík, SK;

(111) 208523

(151) 8.2.2005

(156) 20.10.2023

(180) 20.10.2033

(210) 3037-2003

(220) 20.10.2003

(442) 3.11.2004

(450) 5.5.2005

(511) 16, 35, 41, 42 NCL (8)

(511) 16 - Knihy; tlač letákov.

35 - Reklamné a propagačné služby na podporu humanitárnych cieľov, zdravotníctva, školstva a športu; lepenie plagátov; organizovanie výstav na obchodné a reklamné účely; vydávanie a rozširovanie propagačných materiálov, vydávanie reklamných textov a nápisov.

41 - Organizovanie kultúrnych alebo vzdelávacích výstav; školenie; organizovanie a vedenie kongresov, seminárov, sympózií kultúrnych a športových podujatí, kultúrnych alebo vzdelávacích výstav, organizovanie športových súťaží, vedomostných a zábavných súťaží, organizovanie živých vystúpení, pedagogické informácie, vzdelávanie; služby poskytované prázdninovými tábormi - zábava, vydávanie kníh; vydávanie časopisov, periodík a iných textov s výnimkou reklamných alebo náborových, organizovanie spoločenských akcií, organizovanie a podpora aktivít humanitárnych, ekologických a sociálnych obsiahnutých v triede 41, organizovanie benefičných podujatí, vydávanie učebných textov, vydávanie zborníkov; nakladateľská a vydavateľská činnosť; informácie o výchove a vzdelávaní, klubové služby (výchovno-zábavné), organizácia a vedenie dielní na výučbu, organizovanie a vedenie seminárov, praktický výcvik, prázdninové tábory, semináre, školenia, súťaže, vydávanie kníh.

42 - Poradenské služby v ochrane životného prostredia; výskum (biologický).

(540)



(550) obrazová

(732) Lesoochranárske zoskupenie VLK, Tulčík, Tulčík, SK;

(111) 208524

(151) 8.2.2005

(156) 20.10.2023

(180) 20.10.2033

(210) 3038-2003

(220) 20.10.2003

(442) 3.11.2004

(450) 5.5.2005

(511) 16, 35, 41, 42 NCL (8)

(511) 16 - Knihy; tlač letákov.

35 - Reklamné a propagačné služby na podporu humanitárnych cieľov, zdravotníctva, školstva a športu; lepenie plagátov; organizovanie výstav na obchodné a reklamné účely; vydávanie a rozširovanie propagačných materiálov, vydávanie reklamných textov a nápisov.

41 - Organizovanie kultúrnych alebo vzdelávacích výstav; školenie; organizovanie a vedenie kongresov, seminárov, sympózií kultúrnych a športových podujatí, kultúrnych alebo vzdelávacích výstav, organizovanie športových súťaží, vedomostných a zábavných súťaží, organizovanie živých vystúpení, pedagogické informácie, vzdelávanie; služby poskytované prázdninovými tábormi - zábava, vydávanie kníh; vydávanie časopisov, periodík a iných textov s výnimkou reklamných alebo náborových, organizovanie spoločenských akcií, organizovanie

a podpora aktivít humanitárnych, ekologických a sociálnych obsiahnutých v triede 41, organizovanie benefičných podujatí, vydávanie učebných textov, vydávanie zborníkov. Nakladateľská a vydavateľská činnosť. Informácie o výchove a vzdelávaní, klubové služby (výchovno-zábavné), organizácia a vedenie dielní na výučbu, organizovanie a vedenie seminárov, praktický výcvik, prázdninové tábory, semináre, školenia, súťaže, vydávanie kníh.

42 - Poradenské služby v ochrane životného prostredia; výskum (biologický).

(540)



(550) obrazová

(732) Lesoochranárske zoskupenie VLK, Tulčík, Tulčík, SK;

(111) 208944

(151) 4.3.2005

(156) 27.11.2023

(180) 27.11.2033

(210) 3462-2003

(220) 27.11.2003

(442) 1.12.2004

(450) 2.6.2005

(511) 1 NCL (8)

(511) 1 - Priemyselné hnojivá na použitie v poľnohospodárstve.

(540) NUTRIENT EXPRESS

(550) slovná

(732) Miller Chemical & Fertilizer, LLC, 120 Radio Road, Hanover, PA 17331, US;

(740) FAJNOR IP s. r. o., Bratislava, SK;

(111) 209035

(151) 7.4.2005

(156) 20.10.2023

(180) 20.10.2033

(210) 3044-2003

(220) 20.10.2003

(442) 3.1.2005

(450) 1.7.2005

(511) 9, 35, 37, 38 NCL (8)

(511) 9 - Antény; hnače zariadenie fungujúce po pripojení na televízny prijímač; káble (elektrické);

koaxiálne káble; kamery; kondenzátory; konektory, spojky; kontakty elektrické; megafón; mikrofóny; nabíjačky akumulátorov; neónové reklamy; objektívy (optika); odrušovače (elektrotechnika); poistky; reproduktory, amplióny; sirény; spínače; elektrické spojky; zosilňovače.

35 - Sprostredkovanie obchodu s tovarom; reklama, reklamná činnosť.

37 - Inštalovanie opravy elektrických a elektronických zariadení.

38 - Elektronická pošta pomocou internetových sietí, zasielanie obchodných alebo inzertných dát pomocou internetových sietí, zasielanie informácií pomocou elektronických katalógov prostredníctvom internetových sietí, zasielanie informácií pomocou internetových sietí, elektronická pošta.

(540)



(550) obrazová

(591) čierna, modrá, červená

(732) Mravec Ján, Nová 44, Žilina, SK;

(111) 209141

(151) 8.4.2005

(156) 30.10.2023

(180) 30.10.2033

(210) 3198-2003

(220) 30.10.2003

(442) 3.1.2005

(450) 1.7.2005

(511) 9, 16, 18, 24, 25, 28, 32, 33, 34, 35, 36, 38, NCL (8)
39, 41, 42, 45

(511) 9 - Zariadenia na zabezpečenie prevádzky sietí z oblasti výpočtovej techniky a ich jednotlivé časti a náhradné diely, vrátane sietí dátových, informačných a telekomunikačných, prístroje a nástroje optické, prístroje a nástroje na meranie a signalizovanie, prístroje a zariadenia na záznam, prenos, prevod, spracovanie a reprodukciu zvuku, obrazu, textu alebo iných dát či informácií, nosiče záznamov zvuku, obrazu, textu alebo iných dát či informácií, dáta, bázy dát, databázové produkty, databázové systémy, informácie a záznamy v elektronickej podobe, bez ohľadu na to, či sú uložené na samostatných nosičoch a/alebo v rámci dátových, informačných či telekomunikačných sietí, elektronické časopisy, elektronické periodiká a knihy v elektronickej podobe, súvisiaci softvér a hardvér, vrátane elektronických multimediálnych aplikácií, multimediálnych alebo informačných katalógov a aplikácií na prezeranie, spracovávanie alebo uchovávanie dát v elektronickej podobe.

16 - Papier, lepenka a výrobky z týchto materiálov zatriedené v tejto triede, výrobky z papiera, plagáty, kalendáre, pohľadnice, gratulácie, listové papiere, obálky, samolepky, obtačky, poznámkové bloky, obaly a dosky na spisy, zakladače, maľovanky, activity books, baliaci papier, papierové obaly všetkých druhov, listy, vrecká na obalovú techniku patriace do tejto triedy, školské zošity, skicáre, ceruzky, pastelky, tuhy, gumy, strúhadlá, orezávacie strojčky, peračníky, papierové tašky, papierové vreckovky, papierové obrusy a obrúsky, ťažidlá na papier, tlačoviny, tlačivá, časopisy, periodiká, knihy, databázové produkty v papierovej forme, databázy v papierovej forme, tlačoviny z oblasti telekomunikácií, tlačiarenské výrobky, písmená pre tlačiarne, lósy, štočky, potreby na knižné väzby, písacie stroje a kancelárske potreby okrem nábytku, učebné pomôcky s výnimkou prístrojov, umelecké alebo ozdobné predmety z papiera, bublinové obaly (z plastov).

18 - Koža a imitácie kože, ako aj tovary z nich, pokiaľ sú obsiahnuté v tejto triede, najmä príručné tašky, tašky na spisy, sieťové tašky, cestovné neceséry (kožená galantéria), náprsné tašky, peňaženky, puzdrá na kľúče, puzdrá na vodičské preukazy, kožky a kožušiny, cestovné a príručné kufríky, dáždniky, slnečníky, vychádzkové palice.

24 - Posteľné obliečky a materiály na prestieranie stolov, textilný tovar, pokiaľ nie je obsiahnutý v iných triedach, najmä posteľná bielizeň, uteráky, stolná bielizeň, poťahový materiál na nábytok, záclony, závesy.

25 - Odevy, obuv, klobučnícky tovar, odevné súčasti, najmä šaty, košele, nohavice, tréningové obleky, svetre, kúpacie odevy, slipy, spodná bielizeň, spodničky, lyžiarske vetrovky, čapice, dámske kostýmy, obleky, tričká, dámska obuv, pánska obuv, športová obuv, sandále, čižmy, kozačky, výletná obuv, domáca obuv a detská obuv.

28 - Hry, hračky, pretekárske a športové náradie a náčinie (s výnimkou odevných súčastí), ozdoby na vianočné stromčeky s výnimkou osvetlenia a cukrovínek, pexesá, hracie karty, papierové hry, skladačky z papiera, papierové hračky, papierové hlavolamy.

32 - Pivo, minerálne vody a sýtené vody a nápoje a iné nealkoholické nápoje, sirupy a iné prípravky na prípravu nápojov, najmä ovocné sirupy, ovocné koncentráty, nápojové prášky na prípravu nealkoholických nápojov.

33 - Vína, liehoviny a likéry.

34 - Fajčiarske potreby, najmä popolníky (nie z drahých kovov), zapaľovače, horľaviny do zapaľovačov, čističe ľuliek a fajok, napchávače ľuliek a fajok, taštičky na fajky, fajčiarske súpravy, fajčiarsky vreckový nožik, vačky na tabak, tabakové fajky, tabakové dózy, misky na tabak, vodné fajky, zariadenia na odrezávanie cigár, obaly na cigary a cigarety, škatuľky na cigary a cigarety, cigarové a cigaretové špičky, zápalky.

35 - Zhromažďovanie, poskytovanie, triedenie, preklad (informácií do počítačových báz dát) alebo

iné spracovanie obchodných alebo podnikateľských informácií, vrátane vytvárania, spracovania a triedenia dát v rámci báz dát, pomoc pri riadení obchodných činností, prieskum trhu, šírenie propagačných informácií, najmä systematizácia informácií do počítačových báz dát, spracovanie špecializovaných podnikových evidencií, reklamná, inzertná a propagačná činnosť, rozširovanie a poskytovanie reklamných a inzertných materiálov, periodických a neperiodických tlačovín, najmä novín, časopisov určených na reklamu a propagáciu, prospektov, letákov, katalógov, reklamnej literatúry, brožúr v tlačenej podobe, na iných nosných médiách prostredníctvom siete internet alebo inej podobnej verejnej či neverejnej telekomunikačnej siete, poskytovanie informácií týkajúcich sa služieb patriacich do tejto triedy prostredníctvom internetu.

36 - Finančné informácie; poskytovanie informácií týkajúcich sa služieb patriacich do tejto triedy prostredníctvom internetu.

38 - Komunikácia a prenos dát prostredníctvom verejnej alebo neverejnej telekomunikačnej siete vrátane internetu pomocou telefónov, mobilných telefónov, telefaxov, satelitov, počítačov či terminálov alebo akýmkoľvek inými prostriedkami, vrátane prenosu elektronickej pošty a prenosu dát v reálnom čase (prenosu zvuku, obrazu, textu alebo iných dát či informácií) a poskytovanie a sprostredkovanie služieb s tým spojených vrátane poskytovania prístupu a pripojenia k týmto telekomunikačným sieťam vrátane internetu, prevádzkovanie verejnej alebo neverejnej telekomunikačnej siete, šírenie a sprístupňovanie elektronickej tlačovín, časopisov, periodík, kníh a iných dát prostredníctvom verejnej alebo neverejnej telekomunikačnej siete vrátane internetu, poskytovanie informácií týkajúcich sa služieb patriacich do tejto triedy; prevádzkovanie elektronickej nástienky, diskusných skupín a fór na internete; poskytovanie prístupu k on-line informačným službám a bázam dát, tlačové agentúry.

39 - Skladovanie údajov a dokumentov uložených na hmotných nosičoch alebo v elektronickej podobe, poskytovanie informácií týkajúcich sa služieb patriacich do tejto triedy prostredníctvom internetu.

41 - Služby v oblasti vzdelávania, zábavy a športu, elektronickej publikovanie (DTP), služby digitálneho spracovania obrazu, poskytovanie informácií týkajúcich sa služieb patriacich do tejto triedy prostredníctvom internetu.

42 - Návrhy, štrukturovanie a programovanie či iné vytváranie počítačových programov a počítačových systémov, najmä programového vybavenia internetových, intranetových či iných sieťových serverov, serverových staníc a systémov, vrátane ich inštalácie, zavádzania, aktualizácie a údržby, návrhy, štrukturovanie a programovanie či iné vytváranie báz dát, iných dátových systémov a aplikácií na ich spracovanie, vrátane poskytovania prístupu k nim a ich inštalácie, zavádzania, aktualizácie a údržby, návrhy, štrukturovanie a programovanie či iné vytváranie internetových či intranetových

počítačových stránok a nástienok (webpages a websites) a internetových či intranetových aplikácií, vrátane ich inštalácie, zavádzania, aktualizácie a údržby, hostovanie (poskytovanie voľného priestoru) na internetové či intranetové počítačové stránky a nástienky (webpages a websites) alebo hostovanie (poskytovanie voľného priestoru) v rámci týchto stránok či nástienok, hostovanie (poskytovanie voľného priestoru) na internetové či intranetové aplikácie, prevod (konverzia) počítačových programov, dát či iných údajov v elektronickej podobe z rôznych formátov do iných formátov, prevod (konverzia) dokumentov, dát či iných údajov z fyzických médií na elektronickej médiá, poskytovanie informácií týkajúcich sa služieb patriacich do tejto triedy prostredníctvom internetu.

45 - Zoznamovacie služby, poskytovanie informácií týkajúcich sa služieb patriacich do tejto triedy prostredníctvom internetu.

(540)



(550) obrazová

(732) Seznam.cz, a.s., Radlická 3294/10, Praha 5 - Smíchov, CZ;

(740) Kubínyi Peter, Bc., Trenčín, SK;

(111) 209142

(151) 8.4.2005

(156) 30.10.2023

(180) 30.10.2033

(210) 3199-2003

(220) 30.10.2003

(442) 3.1.2005

(450) 1.7.2005

(511) 9, 16, 18, 24, 25, 28, 32, 33, 34, 35, 36, 38, NCL (8) 39, 41, 42, 45

(511) 9 - Zariadenia na zabezpečenie prevádzky sietí z oblasti výpočtovej techniky a ich jednotlivé časti a náhradné diely, vrátane sietí dátových, informačných a telekomunikačných, prístroje a nástroje optické, prístroje a nástroje na meranie a signalizovanie, prístroje a zariadenia na záznam, prenos, prevod, spracovanie a reprodukciu zvuku, obrazu, textu alebo iných dát či informácií, nosiče záznamov zvuku, obrazu, textu alebo iných dát či informácií, dáta, bázy dát, databázové produkty, databázové systémy, informácie a záznamy v elektronickej podobe, bez ohľadu na to, či sú uložené na samostatných nosičoch a/alebo v rámci dátových, informačných či telekomunikačných sietí, elektronickej časopisy, elektronickej periodiká a knihy v elektronickej podobe, súvisiaci softvér a hardvér, vrátane elektronickej multimediálnych aplikácií, multimediálnych alebo informačných katalógov a aplikácií na prezeranie,

spracovávanie alebo uchovávanie dát v elektronickej podobe.

16 - Papier, lepenka a výrobky z týchto materiálov zatriedené v tejto triede, výrobky z papiera, plagáty, kalendáre, pohľadnice, gratulácie, listové papiere, obálky, samolepky, obtlačky, poznámkové bloky, obaly a dosky na spisy, zakladače, maľovanky, activity books, baliaci papier, papierové obaly všetkých druhov, listy, vrecká na obalovú techniku patriace do tejto triedy, školské zošity, skicáre, ceruzky, pastelky, tuhy, gumené, strúhadlá, orezávacie strojčeky, peračníky, papierové tašky, papierové vreckovky, papierové obrusy a obrúsky, ťažidlá na papier, tlačoviny, tlačivá, časopisy, periodiká, knihy, databázové produkty v papierovej forme, databázy v papierovej forme, tlačoviny z oblasti telekomunikácií, tlačiarenské výrobky, písmená pre tlačiarne, lósy, štočky, potreby na knižné väzby, písacie stroje a kancelárske potreby okrem nábytku, učebné pomôcky s výnimkou prístrojov, umelecké alebo ozdobné predmety z papiera, bublinové obaly (z plastov).

18 - Koža a imitácie kože, ako aj tovary z nich, pokiaľ sú obsiahnuté v tejto triede, najmä príručné tašky, tašky na spisy, sieťové tašky, cestovné neceséry (kožená galantéria), náprsné tašky, peňaženky, puzdrá na kľúče, puzdrá na vodičské preukazy, kožky a kožušiny, cestovné a príručné kufriky, dáždnyky, slnečníky, vychádzkové palice.

24 - Postelne obliečky a materiály na prestieranie stolov, textilný tovar, pokiaľ nie je obsiahnutý v iných triedach, najmä postelňa bielizeň, uteráky, stolná bielizeň, poťahový materiál na nábytok, záclony, závesy.

25 - Odevy, obuv, klobučnícky tovar, odevné súčasti, najmä šaty, košele, nohavice, tréningové obleky, svetre, kúpacie odevy, slipy, spodná bielizeň, spodničky, lyžiarske vetrovky, čapice, dámske kostýmy, obleky, tričká, dámska obuv, pánska obuv, športová obuv, sandále, čižmy, kozačky, výletná obuv, domáca obuv a detská obuv.

28 - Hry, hračky, pretekárske a športové náradie a náčinie (s výnimkou odevných súčastí), ozdoby na vianočné stromčeky s výnimkou osvetlenia a cukrovínek, pexasá, hracie karty, papierové hry, skladačky z papiera, papierové hračky, papierové hlavolamy.

32 - Pivo, minerálne vody a sýtené vody a nápoje a iné nealkoholické nápoje, sirupy a iné prípravky na prípravu nápojov, najmä ovocné sirupy, ovocné koncentráty, nápojové prášky na prípravu nealkoholických nápojov.

33 - Vína, liehoviny a likéry.

34 - Fajčiarske potreby, najmä popolníky (nie z drahých kovov), zapaľovače, horľaviny do zapaľovačov, čističe ľuliek a fajok, napchávače ľuliek a fajok, taštičky na fajky, fajčiarske súpravy, fajčiarsky vreckový nožík, vačky na tabak, tabakové fajky, tabakové dózy, misky na tabak, vodné fajky, zariadenia na odrezávanie cigár, obaly na cigary a cigarety, škatuľky na cigary a cigarety, cigarové a cigaretové špičky, zápalky.

35 - Zhromažďovanie, poskytovanie, triedenie, preklad (informácií do počítačových báz dát) alebo iné spracovanie obchodných alebo podnikateľských informácií, vrátane vytvárania, spracovania a triedenia dát v rámci báz dát, pomoc pri riadení obchodných činností, prieskum trhu, šírenie propagačných informácií, najmä systematizácia informácií do počítačových báz dát, spracovanie špecializovaných podnikových evidencií, reklamná, inzertná a propagačná činnosť, rozširovanie a poskytovanie reklamných a inzertných materiálov, periodických a neperiodických tlačovín, najmä novín, časopisov určených na reklamu a propagáciu, prospektov, letákov, katalógov, reklamnej literatúry, brožúr v tlačenej podobe, na iných nosných médiách prostredníctvom siete internet alebo inej podobnej verejnej či neverejnej telekomunikačnej siete, poskytovanie informácií týkajúcich sa služieb patriacich do tejto triedy prostredníctvom internetu.

36 - Finančné informácie; poskytovanie informácií týkajúcich sa služieb patriacich do tejto triedy prostredníctvom internetu.

38 - Komunikácia a prenos dát prostredníctvom verejnej alebo neverejnej telekomunikačnej siete vrátane internetu pomocou telefónov, mobilných telefónov, telefaxov, satelitov, počítačov či terminálov alebo akýmkoľvek inými prostriedkami, vrátane prenosu elektronickej pošty a prenosu dát v reálnom čase (prenosu zvuku, obrazu, textu alebo iných dát či informácií) a poskytovanie a sprostredkovanie služieb s tým spojených vrátane poskytovania prístupu a pripojenia k týmto telekomunikačným sieťam vrátane internetu, prevádzkovanie verejnej alebo neverejnej telekomunikačnej siete, šírenie a sprístupňovanie elektronických tlačovín, časopisov, periodík, kníh a iných dát prostredníctvom verejnej alebo neverejnej telekomunikačnej siete vrátane internetu, poskytovanie informácií týkajúcich sa služieb patriacich do tejto triedy; prevádzkovanie elektronických nástieniek, diskusných skupín a fór na internete; poskytovanie prístupu k on-line informačným službám a bázam dát, tlačové agentúry.

39 - Skladovanie údajov a dokumentov uložených na hmotných nosičoch alebo v elektronickej podobe, poskytovanie informácií týkajúcich sa služieb patriacich do tejto triedy prostredníctvom internetu.

41 - Služby v oblasti vzdelávania, zábavy a športu, elektronické publikovanie (DTP), služby digitálneho spracovania obrazu, poskytovanie informácií týkajúcich sa služieb patriacich do tejto triedy prostredníctvom internetu.

42 - Návrhy, štrukturovanie a programovanie či iné vytváranie počítačových programov a počítačových systémov, najmä programového vybavenia internetových, intranetových či iných sieťových serverov, serverových staníc a systémov, vrátane ich inštalácie, zavádzania, aktualizácie a údržby, návrhy, štrukturovanie a programovanie či iné vytváranie báz dát, iných dátových systémov a aplikácií na ich spracovanie, vrátane poskytovania prístupu k nim a ich inštalácie, zavádzania, aktualizácie

a údržby, návrhy, štrukturovanie a programovanie či iné vytváranie internetových či intranetových počítačových stránok a nástieniek (webpages a websites) a internetových či intranetových aplikácií, vrátane ich inštalácie, zavádzania, aktualizácie a údržby, hostovanie (poskytovanie voľného priestoru) na internetové či intranetové počítačové stránky a nástienky (webpages a websites) alebo hostovanie (poskytovanie voľného priestoru) v rámci týchto stránok či nástieniek, hostovanie (poskytovanie voľného priestoru) na internetové či intranetové aplikácie, prevod (konverzia) počítačových programov, dát či iných údajov v elektronickej podobe z rôznych formátov do iných formátov, prevod (konverzia) dokumentov, dát či iných údajov z fyzických médií na elektronické médiá, poskytovanie informácií týkajúcich sa služieb patriacich do tejto triedy prostredníctvom internetu.

45 - Zoznamovacie služby, poskytovanie informácií týkajúcich sa služieb patriacich do tejto triedy prostredníctvom internetu.

(540) SEZNAM

- (550) slovná
 (732) Seznam.cz, a.s., Radlická 3294/10, Praha 5 - Smíchov, CZ;
 (740) Kubínyi Peter, Bc., Trenčín, SK;

(111) 209166

- (151) 8.4.2005
 (156) 18.11.2023
 (180) 18.11.2033
 (210) 3375-2003
 (220) 18.11.2003
 (442) 3.1.2005
 (450) 1.7.2005
 (511) 35, 36, 38, 39, 40, 41, 42, 44 NCL (8)
 (511) 35 - Prenájom kancelárskeho zariadenia.

36 - Finančné služby v oblasti zúčtovania elektronických platieb, najmä elektronického spracovania a prevodu platobných údajov účtov, kreditné karty, finančné a obchodné úvery, hypotekárne a spotrebiteľské úvery; poisťovacie služby, najmä životné poistenie, poistenie domov a domácností, poistenie nájomcov, poistenie obchodných majetkov, poistenie automobilov a iných motorových vozidiel, poistenie zodpovednosti osôb a podnikateľov, lízing kancelárskeho zariadenia, lízing telekomunikačných zariadení, najmä telefónnych a faxových prístrojov, lízing motorových vozidiel, lodí a lietadiel, lízing továrenského zariadenia, lízing zariadení používaných v zábavných parkoch, lízing audio-videoprístrojov, lízing fotografických prístrojov, lízing počítačového hardvéru a softvéru, lízing lekárenského zariadenia.

38 - Prenájom telekomunikačných zariadení, najmä telefónnych a faxových prístrojov.

39 - Prenájom motorových vozidiel, lodí a lietadiel.

40 - Prenájom továrenského zariadenia

41 - Prenájom zariadení používaných v zábavných parkoch; prenájom audio-videoprístrojov; prenájom fotografických prístrojov.

42 - Prenájom počítačového hardvéru a softvéru.

44 - Prenájom lekárskeho zariadenia.

(540) SONY

- (550) slovná
 (732) Sony Group Corporation, 1-7-1 Konan, Minato-ku, Tokyo, JP;
 (740) Bušová Eva, JUDr., Bratislava, SK;

(111) 209509

- (151) 9.5.2005
 (156) 29.10.2023
 (180) 29.10.2033
 (210) 3175-2003
 (220) 29.10.2003
 (442) 4.2.2005
 (450) 4.8.2005
 (511) 35, 41, 43 NCL (8)
 (511) 35 - Poskytovanie obchodných a podnikateľských informácií, marketingové štúdie, organizovanie komerčných alebo reklamných výstav, podpora predaja pre tretie osoby, poradenstvo pri vedení podnikov, reklama, vydávanie reklamných textov.
 41 - Odborné školenia a vzdelávanie v oblasti prípravy a podávania nápojov, degustácie vín, vydávanie textov s výnimkou reklamných, organizovanie konferencií, seminárov a sympózií, organizovanie tréningov a odborných školení someliérov.
 43 - Poradenstvo v oblasti prípravy a podávania alkoholických a nealkoholických nápojov, poskytovanie odborných informácií z oblasti prípravy a podávania alkoholických a nealkoholických nápojov.

(540)



- (550) obrazová
 (732) Asociácia someliérov Slovenskej republiky, Apollo hotel, Dulovo nám 1, Bratislava, SK;
 (740) LITVÁKOVÁ A SPOL., s. r. o., Bratislava, SK;

(111) 209734

(151) 9.6.2005

(156) 13.2.2024

(180) 13.2.2034

(210) 411-2004

(220) 13.2.2004

(442) 4.3.2005

(450) 8.9.2005

(511) 29 NCL (8)

(511) 29 - Mlieko, syry a mliečne výrobky pochádzajúce zo Slovenska.

(540)

(550) obrazová

(591) červená, modrá, biela, žltá, zelená

(732) SAVENCIA S.A., 42 rue Rieussec, Viroflay, FR;

(740) Holoubková Mária, Ing., Bratislava, SK;

(111) 209735

(151) 9.6.2005

(156) 13.2.2024

(180) 13.2.2034

(210) 412-2004

(220) 13.2.2004

(442) 4.3.2005

(450) 8.9.2005

(511) 29 NCL (8)

(511) 29 - Syry a mliečne výrobky pochádzajúce zo Slovenska.

(540)

(550) obrazová

(591) červená, modrá, biela, žltá, zelená

(732) SAVENCIA S.A., 42 rue Rieussec, Viroflay, FR;

(740) Holoubková Mária, Ing., Bratislava, SK;

(111) 209788

(151) 9.6.2005

(156) 26.3.2024

(180) 26.3.2034

(210) 992-2004

(220) 26.3.2004

(442) 4.3.2005

(450) 8.9.2005

(511) 34 NCL (8)

(511) 34 - Cigary a cigarety obsahujúce tabak a klinčeky ako koreninu.

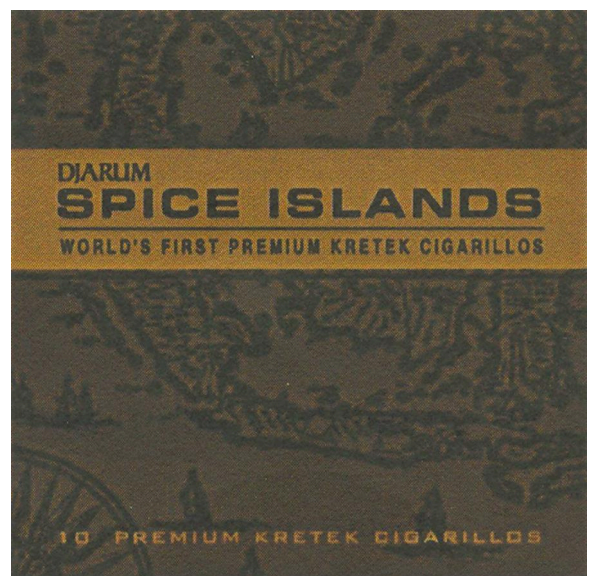
(540)

(550) obrazová

(591) hnedá, čierna, zlatá

- (732) PT. DJARUM, a corporation organized under the laws of Republic of Indonesia, Jalan Jend. A. Yani 28, 59317 Kudus, ID;
 (740) ŽOVICOVÁ - ŽOVIC, Patentová, známková a právna kancelária, Bratislava, SK;

(111) 209794

- (151) 9.6.2005
 (156) 29.3.2024
 (180) 29.3.2034
 (210) 998-2004
 (220) 29.3.2004
 (442) 4.3.2005
 (450) 8.9.2005

(511) 1 NCL (8)

- (511) 1 - Fosforečné hnojivo s obsahom horčíka, síry a vápnika.

(540) FOSMAG

- (550) slovná
 (732) Lovochemie, a.s., Terežínska 57, Lovosice, CZ;
 (740) Čechvalová Dagmar, Bratislava, SK;

(111) 209795

- (151) 9.6.2005
 (156) 29.3.2024
 (180) 29.3.2034
 (210) 999-2004
 (220) 29.3.2004
 (442) 4.3.2005
 (450) 8.9.2005

(511) 1 NCL (8)

- (511) 1 - Liadok amónny so síranom vápenatým.

(540) LAS

- (550) slovná
 (732) Lovochemie, a.s., Terežínska 57, Lovosice, CZ;
 (740) Čechvalová Dagmar, Bratislava, SK;

(111) 209796

- (151) 9.6.2005
 (156) 29.3.2024
 (180) 29.3.2034
 (210) 1000-2004
 (220) 29.3.2004
 (442) 4.3.2005
 (450) 8.9.2005

(511) 1 NCL (8)

- (511) 1 - Kvapalnú hnojivo s obsahom dusičnanu amónneho, močoviny a síranu amónneho.

(540) LOVOSAN

- (550) slovná
 (732) Lovochemie, a.s., Terežínska 57, Lovosice, CZ;
 (740) Čechvalová Dagmar, Bratislava, SK;

(111) 209938

- (151) 9.6.2005
 (156) 23.2.2024
 (180) 23.2.2034
 (210) 539-2004

(220) 23.2.2004

(442) 4.3.2005

(450) 8.9.2005

(511) 29 NCL (8)

- (511) 29 - Mäso, ryby, hydina a divina; mäsové extrakty; konzervované, sušené a varené ovocie a zelenina; želatíny, džemy, kompóty; vajíčka, mlieko, syr a mliečne výrobky; jedlé oleje a tuky.

(540) ZLATÝ KAMZÍK

- (550) slovná
 (732) SAVENCIA S.A., 42 rue Rieussec, Viroflay, FR;
 (740) Holoubková Mária, Ing., Bratislava, SK;

(111) 210098

- (151) 8.7.2005
 (156) 26.1.2024
 (180) 26.1.2034
 (210) 182-2004
 (220) 26.1.2004
 (442) 1.4.2005
 (450) 6.10.2005

(511) 9, 41, 42 NCL (8)

- (511) 9 - Počítačový softvér; počítač, periférne zariadenia k počítaču, počítačový softvér a počítačové siete; programy na vývoj softvéru; počítače; periférne zariadenia pre počítače; počítačové programy; elektrické, elektronické, optické, komunikačné a zábavné zariadenia a prístroje prispôsobené na fungovanie len spolu s televíznym prijímačom, zariadenia a prístroje pre interaktívne multimédiá; vzdelávacie zariadenia.

41 - Školenie, vyučovanie a vzdelávanie, zabezpečovanie výcvikov, kurzov; usporadúvanie rekvalifikačných kurzov; poradenské služby v oblasti poskytovaného softvéru; interaktívne kurzy a semináre a kurzy a semináre na diaľku poskytované on-line prostredníctvom telekomunikačného spoja alebo počítačovej siete alebo internetu; poskytovanie a prevádzka elektronických konferencií, diskusných skupín a besied.

42 - Poradenské služby v oblasti poskytovaného softvéru; počítačové programovanie; výroba softvéru; projektovanie informačných systémov; expertné služby v oblasti informačných systémov; inštalácia, spúšťanie a aktualizácia počítačových programov; prenájom počítačov; servis počítačových programov; prenájom počítačov; servis počítačových programov; vytváranie a vývoj počítačových programov; vytváranie domovských stránok; konzultačné služby týkajúce sa počítačov, softvéru; multimédií.

(540) SOFTIMEX

- (550) slovná
 (732) SOFTIMEX Education, s. r. o., Lubeník 159, Lubeník, SK;
 (740) LITVÁKOVÁ A SPOL., s. r. o., Bratislava, SK;

(111) 210119

- (151) 8.7.2005
 (156) 9.2.2024
 (180) 9.2.2034
 (210) 346-2004

- (220) 9.2.2004
 (442) 1.4.2005
 (450) 6.10.2005
(511) 29, 30 NCL (8)
 (511) 29 - Mlieko, syr, mliečne výrobky, jogurt, mliečne dezerty.
 30 - Zmrzlina.
(540)



- (550) obrazová
 (591) modrá, biela
 (732) SAVENCIA S.A., 42 rue Rieussec, Viroflay, FR;
 (740) ČERNEJOVÁ & HRBEK, advokátska kancelária, Bratislava, SK;

- (111) 210120**
 (151) 8.7.2005
 (156) 9.2.2024
 (180) 9.2.2034
 (210) 348-2004
 (220) 9.2.2004
 (442) 1.4.2005
 (450) 6.10.2005
(511) 29, 30 NCL (8)
 (511) 29 - Mlieko, syr, mliečne výrobky, jogurt, mliečne dezerty.
 30 - Zmrzlina.
(540)



- (550) obrazová
 (591) modrá, žltá, červená, biela, zelená

- (732) SAVENCIA S.A., 42 rue Rieussec, Viroflay, FR;
 (740) ČERNEJOVÁ & HRBEK, s.r.o., Bratislava, SK;

- (111) 210121**
 (151) 8.7.2005
 (156) 9.2.2024
 (180) 9.2.2034
 (210) 349-2004
 (220) 9.2.2004
 (442) 1.4.2005
 (450) 6.10.2005
(511) 29, 30 NCL (8)
 (511) 29 - Mlieko, syr, mliečne výrobky, jogurt, mliečne dezerty.
 30 - Zmrzlina.
(540)



- (550) obrazová
 (591) bledomodrá, tmavomodrá, zelená, červená, žltá, biela
 (732) SAVENCIA S.A., 42 rue Rieussec, Viroflay, FR;
 (740) ČERNEJOVÁ & HRBEK, s.r.o., Bratislava, SK;

- (111) 210138**
 (151) 8.7.2005
 (156) 27.2.2024
 (180) 27.2.2034
 (210) 602-2004
 (220) 27.2.2004
 (442) 1.4.2005
 (450) 6.10.2005
(511) 33 NCL (8)
 (511) 33 - Vína, liehoviny, likéry, koktaily, alkoholické nápoje s výnimkou piva.

- (540) KAHLUA**
 (550) slovná
 (732) THE ABSOLUT COMPANY AKTIEBOLAG, 117 97 Stockholm, SE;
 (740) FAJNOR IP s. r. o., Bratislava, SK;

- (111) 210180**
 (151) 8.7.2005
 (156) 6.4.2024
 (180) 6.4.2034
 (210) 1119-2004

- (220) 6.4.2004
 (442) 1.4.2005
 (450) 6.10.2005
 (511) **12, 25, 35** NCL (8)
 (511) 12 - Bicykle, náhradné diely, príslušenstvá patriace do tejto triedy.
 25 - Odevy, obuv, pokrývky hlavy vrátane športových.
 35 - Maloobchodná činnosť s bicyklami, cyklistickými potrebami a doplnkami.
 (540) **PROGRESS CYCLE**
 (550) slovná
 (732) PROGRESS CYCLE, a. s., Kovářova 39/23, Praha 5 - Stodůlky, CZ;
 (740) ROTT & RŮŽIČKA, Patentová, známková a právna kancelária, verejná obchodná spoločnosť, Bratislava, SK;

- (111) **210301**
 (151) 11.7.2005
 (156) 17.2.2024
 (180) 17.2.2034
 (210) 432-2004
 (220) 17.2.2004
 (442) 1.4.2005
 (450) 6.10.2005
 (511) **3, 5** NCL (8)
 (511) 3 - Kozmetické prípravky, roztoky, gély, masti, krémy; mydlá, medicínálne mydlá.
 5 - Kozmetické prípravky na lekárske použitie.

- (540) **DOREA**
 (550) slovná
 (732) DOREA, s. r. o., Krompecherova 3934/9, Poprad, SK;
 (740) Bachratá Magdaléna, Mgr., Bratislava, SK;

- (111) **210506**
 (151) 9.8.2005
 (156) 4.2.2024
 (180) 4.2.2034
 (210) 280-2004
 (220) 4.2.2004
 (442) 5.5.2005
 (450) 3.11.2005
 (511) **3, 5** NCL (8)
 (511) 3 - Kozmetické prípravky, roztoky, gély, masti, krémy; mydlá, medicínálne mydlá.
 5 - Kozmetické prípravky na lekárske použitie.

(540)



- (550) obrazová
 (732) DOREA, s. r. o., Krompecherova 3934/9, Poprad, SK;
 (740) Bachratá Magdaléna, Mgr., Bratislava, SK;

- (111) **211110**
 (151) 9.9.2005
 (156) 9.8.2024
 (180) 9.8.2034
 (210) 2477-2004
 (220) 9.8.2004
 (442) 2.6.2005
 (450) 1.12.2005
 (511) **32** NCL (8)
 (511) 32 - Nealkoholické nápoje, minerálne vody, stolové vody, sytené vody, sóda, citrónády, džúsy, mušty, kokteily, likéry, aperitívy, ovocné a zeleninové šťavy, šumivé nápoje, príchuti na výrobu nealkoholických nápojov.

(540)



- (550) obrazová
 (591) čierna, hnedočervená, žltá, zelená, modrá
 (732) Štefan Kunderát - KARGO, Havaj č. 72, Havaj, SK;

- (111) **211111**
 (151) 9.9.2005
 (156) 9.8.2024
 (180) 9.8.2034
 (210) 2478-2004
 (220) 9.8.2004
 (442) 2.6.2005
 (450) 1.12.2005
 (511) **32** NCL (8)
 (511) 32 - Nealkoholické nápoje, minerálne vody, stolové vody, sóda, citrónády, limonády, džúsy, mušty, kokteily, likéry, aperitívy, ovocné a zeleninové šťavy, šumivé nápoje, príchuti na výrobu nealkoholických nápojov.

(540)



- (550) obrazová
 (591) modrá
 (732) Štefan Kunderát - KARGO, Havaj č. 72, Havaj, SK;

- (111) **211325**
 (151) 9.9.2005
 (156) 9.8.2024

- (180) 9.8.2034
 (210) 2479-2004
 (220) 9.8.2004
 (442) 2.6.2005
 (450) 1.12.2005
(511) 32 NCL (8)
 (511) 32 - Nealkoholické nápoje, minerálne vody, stolové vody, prírodné sytené vody, sóda.
(540)

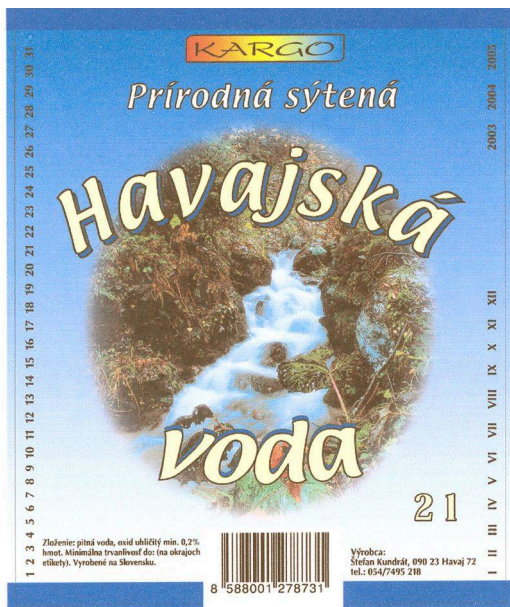

- (550) obrazová
 (591) odtiene modrej, žltá, zelená, hnedá, sivá, čierna, červená
 (732) Štefan Kundrát - KARGO, Havaj č. 72, Havaj, SK;

(111) 212240

- (151) 13.12.2005
 (156) 26.1.2024
 (180) 26.1.2034
 (210) 180-2004
 (220) 26.1.2004
 (442) 8.9.2005
 (450) 2.3.2006
(511) 41 NCL (8)
 (511) 41 - Školenie, vyučovanie, vzdelávanie, zabezpečovanie výcvikov, kurzov, organizovanie rekvalifikačných kurzov, interaktívne kurzy a semináre a kurzy a semináre na diaľku poskytované on-line prostredníctvom telekomunikačného spoja alebo počítačovej siete, alebo internetu; korešpondenčné kurzy.

(540) MULTIMEDIA a INTERNET

- (550) slovná
 (732) SOFTIMEX Education, s. r. o., Lubeník 159, Lubeník, SK;
 (740) LITVÁKOVÁ A SPOL., s. r. o., Bratislava, SK;

(111) 212506

- (151) 13.1.2006
 (156) 9.2.2024
 (180) 9.2.2034

- (210) 347-2004
 (220) 9.2.2004
 (442) 6.10.2005
 (450) 6.4.2006
(511) 29, 30 NCL (8)
 (511) 29 - Mlieko, syr, mliečne výrobky, jogurt, mliečne dezerty.
 30 - Zmrzlina.
(540)

Pramen zdravia z Posázavi

- (550) obrazová
 (591) modrá
 (732) SAVENCIA S.A., 42 rue Rieussec, Viroflay, FR;
 (740) ČERNEJOVÁ & HRBEK, advokátska kancelária, Bratislava, SK;

(111) 214446

- (151) 14.7.2006
 (156) 23.12.2023
 (180) 23.12.2033
 (210) 3753-2003
 (220) 23.12.2003
 (300) 193171, 25.6.2003, CZ
 (442) 6.4.2006
 (450) 7.9.2006
(511) 6, 20 NCL (8)
 (511) 6 - Kovové uzávery, vrchnáky a viečka patriace do tejto triedy.
 20 - Plastové uzávery, vrchnáky a viečka na fľaše a poháre, uzávery, vrchnáky a viečka na priemyselné tekutiny, potraviny s výnimkou kovových.

(540) Omnia

- (550) slovná
 (732) TECNOCAP s. r. o., Střížovice 67, Strmilov, CZ;
 (740) LITVÁKOVÁ A SPOL., s. r. o., Bratislava, SK;

(111) 219065

- (151) 17.9.2007
 (156) 31.12.2023
 (180) 31.12.2033
 (210) 3761-2003
 (220) 31.12.2003
 (442) 7.6.2007
 (450) 2.11.2007
(511) 1, 2 NCL (9)
 (511) 1 - Nespracované umelé a syntetické živice (v surovom stave).
 2 - Riedidlá do farieb; emaily, ochranné emaily, emaily (ako krytina, povrchová úprava), emaily (laky, nátery), emailové farby, práškové nátery a ochranné vrstvy ako farby, náterové tmely, sklárske tmely, farby, fermeže, laky, nátery, moridlá, surové prírodné živice.

(540) INVER

- (550) slovná

(732) INVER S.P.A., Via di Corticella 205, Bologna, IT;
 (740) PATENTSERVIS Bratislava, a. s., Bratislava, SK;

(111) 236516

(151) 20.1.2014
 (156) 14.3.2023
 (180) 14.3.2033
 (210) 398-2013
 (220) 14.3.2013
 (442) 2.10.2013
 (450) 4.3.2014

(511) 1, 7, 11, 24, 37 NCL (10)

(511) 1 - Fluorescenčné a kontrastné prášky na testovanie tesnosti filtračného zariadenia (chemické prípravky); syntetické filtračné materiály.
 7 - Vložky do filtračných zariadení.
 11 - Filtre pre priemyselné a vzduchotechnické zariadenia; filtračná hadica (časti zariadení pre priemysel a domácnosť); vrecká pre priemyselné, vzduchotechnické a filtračné zariadenia; filtračná plachietka (časti zariadení pre priemysel a domácnosť).
 24 - Textilné filtračné materiály.
 37 - Opravy, údržba a výmena vložiek filtračných zariadení.

(540) HYTEX

(550) slovná
 (732) HYTEX s.r.o., Sládkovičova 8, Žiar nad Hronom, SK;
 (740) Holakovský Štefan, Ing., Bratislava, SK;

(111) 236517

(151) 20.1.2014
 (156) 14.3.2023
 (180) 14.3.2033
 (210) 399-2013
 (220) 14.3.2013
 (442) 2.10.2013
 (450) 4.3.2014

(511) 1, 7, 11, 24, 37 NCL (10)

(511) 1 - Fluorescenčné a kontrastné prášky na testovanie tesnosti filtračného zariadenia (chemické prípravky); syntetické filtračné materiály.
 7 - Vložky do filtračných zariadení.
 11 - Filtre pre priemyselné a vzduchotechnické zariadenia; filtračná hadica (časti zariadení pre priemysel a domácnosť); vrecká pre priemyselné, vzduchotechnické a filtračné zariadenia; filtračná plachietka (časti zariadení pre priemysel a domácnosť).
 24 - Textilné filtračné materiály.
 37 - Opravy, údržba a výmena vložiek filtračných zariadení.

(540)

hytex
 Filtration Solution

(550) obrazová
 (732) HYTEX s.r.o., Sládkovičova 8, Žiar nad Hronom, SK;
 (740) Holakovský Štefan, Ing., Bratislava, SK;

(111) 237058

(151) 15.4.2014
 (156) 17.10.2023
 (180) 17.10.2033
 (210) 1938-2013
 (220) 17.10.2013
 (442) 8.1.2014
 (450) 3.6.2014

(511) 30, 35, 39 NCL (10)

(511) 30 - Káva, kávové výťažky, náhradky kávy, kávové príchuťe, instantná káva.
 35 - Reklama.
 39 - Balenie tovaru.

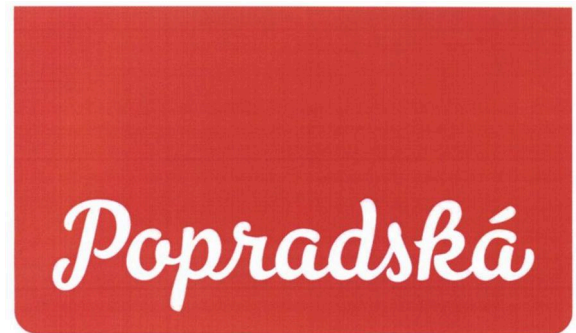
(540)

(550) obrazová
 (591) červená, biela
 (732) BALIARNE OBCHODU, a. s. POPRAD, Hraničná 664/16, Poprad, SK;
 (740) Žuffa Ladislav, Ing., Poprad, SK;

(111) 237222

(151) 15.5.2014
 (156) 15.10.2023
 (180) 15.10.2033
 (210) 1904-2013
 (220) 15.10.2013
 (442) 4.2.2014
 (450) 2.7.2014

(511) 30, 35, 39 NCL (10)

(511) 30 - Čaj, čajové výťažky, náhradky čaju, čajové príchuťe, ochutený čaj.
 35 - Reklama.
 39 - Balenie čajov.

(540)



- (550) obrazová
 (591) hnedá, červená, čierna, biela, zelená
 (732) BALIARNE OBCHODU, a. s. POPRAD, Hraničná 664/16, Poprad, SK;
 (740) Žuffa Ladislav, Ing., Poprad, SK;

(111) 237226

- (151) 15.5.2014
 (156) 16.10.2023
 (180) 16.10.2033
 (210) 1939-2013
 (220) 16.10.2013
 (442) 4.2.2014
 (450) 2.7.2014
 (511) 1, 2, 19 NCL (10)

(511) 1 - Priemyselné chemikálie; lepidlá na priemyselné účely; lepidlá na priemyselné účely vo forme náterov; cementové lepidlo; kontaktné cementy; kontaktný cement pre zatepľovacie systémy; kontaktný cement pre drevo; kontaktný cement pre lamináty; lepidlá pre výrobky z cementu; miešané lepiace penové cementy; cement na pripevňovanie nástenných, stropných a podlahových obkladačiek a dlaždíc; cementové prášky pre nátery; chemická tesniaca cementová malta pre stavebný priemysel; chemické prípravky do cementu odolné proti vode s výnimkou farieb; polyméry na prípravu cementových zlúčenín; konzervačné prípravky do cementu s výnimkou farieb a olejov; epoxidové lepidlá na použitie s betónom; lepidlá na báze vody (na iné ako kancelárske alebo domáce použitie); lepidlá na báze gúmy (iné ako na domáce alebo kancelárske účely); lepidlá na báze kaučuku (adhezíva), na priemyselné použitie; konštrukčné lepidlá na stavebné účely; chemické zlúčeniny používané pri výrobe lepidiel; konzervačné zložky pre lepidlá (s výnimkou náterov, alebo mazadiel); lepiace zmesi na priemyselné účely; lepidlá na priemyselné účely v podobe vločiek; lepidlá na priemyselné účely v podobe šupín; lepidlá na priemyselné účely v podobe tabuliek; lepidlá na priemyselné účely v podobe granúl; lepiace výplne na vyplňanie povrchových kazov; látky na

odstraňovanie lepidiel; adhezíva (lepiace materiály) na priemyselné účely; gleje (lepidlá) s výnimkou glejov na kancelárske použitie a pre domácnosť; prípravky na glejenie; škrobové lepidlá s výnimkou kancelárskych lepidiel a lepidiel pre domácnosť; glutén (lepidlo) okrem kancelárskych lepidiel a lepidiel pre domácnosť; glutén na priemyselné účely; lepidlá, spojivá na obkladačky; lepidlá na kožu; lepidlá na tapety; lepidlá a gleje na lepenie plagátov; lepidlá používané pri spájaní materiálov (priemyselné); lepidlá na drevo na priemyselné účely; epoxidové lepidlá na univerzálne spájanie a opravy; gumené lepidlá na priemyselné účely; latexové lepidlá (nie na kancelárske alebo domáce účely); latexové prísady do lepidiel; lepidlá do malty; lepidlá do omietok; lepidlá na podlahové krytiny; lepidlá na nástenné krytiny; lepidlá na pokrývanie stropov; lepidlá na pripevňovanie izolačných dosiek; lepidlá na pripevňovanie sadry; lepidlá na opravu pneumatík; chemické ochranné nátery na odpudzovanie vody; prípravky izolujúce proti vlhkosti muriva s výnimkou farieb; surové akrylové živice; umelé živice v surovom stave; epoxidové živice v surovom stave; chemikálie zabraňujúce kondenzácii; detergenty na použitie vo výrobnom procese; disperzia plastov; plasty (suroviny); plastifikátory; plastisóly; oxid titaničitý na priemyselné účely; acetylén; acetáty, octany (chemikálie); aldehydy; alkalické kovy; soli alkalických kovov; soli drahých kovov na priemyselné účely; alkaloidy; alkohol patriaci do tejto triedy; amoniak na priemyselné účely; arabská guma na priemyselné účely; chemické látky na prevzdušnenie betónu; celulóza, buničina; acetát celulózy (surovina); dextrín (apretúra); hydroxid sodný na priemyselné účely; emulgátory; rozjasňovače (chemické prípravky na zjasňovanie farieb) na priemyselné účely; ropné dispergačné činidlá; povrchovo aktívne chemické činidlá; chemikálie pre priemysel, vedu, fotografiu, poľnohospodárstvo, záhradníctvo, lesníctvo; nespracované umelé živice, nespracované plasty; pôdne hnojivá; zmesi do hasiacich prístrojov; prípravky na kalenie a zváranie kovov; chemické látky na konzervovanie potravín; triesloviny; lepidlá a spojivá pre priemysel.

2 - Farby, fermeže, laky; nátery (farby); ochranné nátery, ako farby, na stavebné účely; farbivá; pigmenty; základné náterové farby; vodové náterové farby; ohňovzdorné farby; glazúry (farby, laky); glejové živice; glejová farba; emaily (laky); živičné (bitúmenové) laky; nátery na strešné krytiny; náterový tmel; výplne vo forme náterových farieb; skvapalnené plasty vo forme náterových farieb, používané ako povrchové nátery; konzervačné prípravky do cementu (farby); nátery zabraňujúce nánosom a usadeninám; ochranné prípravky na kovy; ochranné nátery na podvozky automobilov; ochranné protikorózne prípravky; práškový hliník do náterových hmôt; keramické farby; protikorózne pásky; protikorózne oleje; antikorózne mazivá; ochranné protikorózne prípravky; spojivá do farieb; zahusťovače do farieb; riedidlá na farby; riedidlá na laky; sikaťivý na vysušenie farieb; ustaľovacie prípravky na vodové farby; prísady

do farieb vo forme základných činidiel; prísady do farieb vo forme vyvažovacích činidiel; stabilizačné činidlá do farieb; ochranné prostriedky proti hrdzi a poškodeniu dreva; moridlá; surové prírodné živice.

19 - Stavebné výrobky s izolačnými vlastnosťami; stavebné podkladové omietkové zmesi; cementové ochranné povrchové vrstvy; cementové povrchové vrstvy odolné proti vode; hydraulický cement; výplňový cement; cementové zátky slúžiace ako výplne; cement; vláknitý cement; zmesi cementov; silikátový cement (puzolánový cement); Sorelov cement; cementové alebo maltové vyrovnávacie potery; cementové textúrované povlaky; cementové platne; omietky (stavebný materiál); ohňovzdorné cementové omietky; omietková malta; suchá krycia omietka; omietkové zmesi pre stavebníctvo; sadrová omietka; sadrová omietka z farebnej umelej živice; bitúmen, asfalt, smola, živice, decht; materiály na stavbu a pokryv ciest; asfaltové (bitúmenové) výrobky pre stavebníctvo; bitúmenové pásy, platne, povlaky, fólie; asfaltová lepenka bitúmenová; asfaltové (bitúmenové) potery, povlaky, pokryvy na strechy; asfaltové dlažby; pokrývačská dechtová lepenka; nekovové vystužovacie materiály pre stavebníctvo; hydroizolačné lepenky; lepenky určené na stavebné účely; lepenkové platne pre stavebníctvo; obkladový materiál na budovy s výnimkou kovového; geotextílie; stavebný papier; stavebný materiál s výnimkou kovového; nekovové rúry pre stavebníctvo; nekovové prenosné stavby; betón; dielce, výrobky, prefabrikáty z betónu; nekovové stavebné dlaždice a obkladačky; stavebné konštrukcie s výnimkou kovových; konštrukčné materiály s výnimkou kovových; lišty s výnimkou kovových; uhoľný decht.

(540) ESMALFIX

(550) slovná

(732) 3U s.r.o., Ružová dolina 25, Bratislava, SK;

(740) Porubčan Róbert, Ing., Ivanka pri Dunaji, SK;

(111) 237245

(151) 15.5.2014

(156) 8.11.2023

(180) 8.11.2033

(210) 2106-2013

(220) 8.11.2013

(442) 4.2.2014

(450) 2.7.2014

(511) 29, 30, 31 NCL (10)

(511) 29 - Konzervované, sušené a varené ovocie a zelenina; zeleninové a/alebo ovocné zaváraniny a kompóty, zaváraniny a kompóty zo zeleninových a/alebo ovocných zmesí, zaváraniny a kompóty na báze zeleniny a/alebo ovocia, zaváraniny a kompóty záhradných bylín alebo zaváraniny a kompóty na báze záhradných bylín, šampiňónové a hubové zaváraniny a kompóty alebo zaváraniny a kompóty na báze šampiňónov a húb; konzervované olivy; konzervované fazule; hlboko zmrazená zelenina, hlboko zmrazené ovocie, hlboko zmrazené fazule, hlboko zmrazené zeleninové zmesi, hlboko zmrazené ovocné zmesi,

hlboko zmrazené záhradné bylinky, hlboko zmrazené šampiňóny a huby; hlboko zmrazené pyrre, pretlaky, kompóty a kaše na báze zeleniny a/alebo záhradných bylín, a/alebo šampiňónov a húb; hlboko zmrazené zákusky, torty, koláče, sušienky na báze zeleniny a/alebo záhradných bylín, a/alebo šampiňónov a húb; hlboko zmrazené krokety na vyprážanie na báze zeleniny a/alebo záhradných bylín; zemiakové fritters, zeleninové fritters; varená zelenina, záhradné bylinky a šampiňóny a huby; vyprážaná a opekaná zelenina; varené šaláty na báze zeleniny, varené šaláty na báze crudité; sušená zelenina; sušené a/alebo varené ovocie; jedlé fazule a semená; sušené záhradné bylinky; vajcia, mlieko a mliečne produkty; mäso a mäsové výťažky; hydina a divina; bravčové mäso; kúsok slaniny nakrájanej na kocky; krvavé jaternice; ryby; haringy; sardely; sardinky; losos a údený losos; plody mora; syry; ryby, syry alebo mäso vo forme kociek alebo tyčienok; jedlé rybie alebo slimačie vajčička; šaláty na báze bravčového mäsa alebo mäsa; šaláty čerstvého ovocia; šaláty na báze rýb; šaláty na báze syra; zeleninové šťavy na varenie; zeleninové polievky; polievky; vývary, bujóny a prípravky na výrobu vývarov; koncentrované vývary; jedlé oleje a tuky; picallili; nakladaná zelenina; krémy a ochutené krémy; špik (potravina); pektín (potravina); jedlé želatíny; ovocné rôsoly; ovocné kôry a šupky; datle; spracované mandle; nakladané uhorky; arašidy, sušené hrozienka; zemiakové a zeleninové vločky; čipsy a lupienky; slimáky; zmesi čerstvej zeleniny; zmesi čerstvého ovocia; crudités (kúsky surovej zeleniny s omáčkou na namáčanie); čerstvá zelenina pripravená na použitie (umytá a/alebo ošúpaná, a/alebo pokrúpaná, a/alebo narezaná (émincé), a/alebo nastrúhaná, a/alebo nakrájaná na kusy); čerstvé ovocie pripravené na použitie (umyté a/alebo ošúpané, a/alebo pokrúpané, a/alebo narezané (émincé), a/alebo nastrúhané, a/alebo nakrájané na kusy); ovocná dreň a kaša; ovocné plátky; ovocie konzervované v alkohole; džemy a lekváry; kompóty.

30 - Omáčky, chuťové prísady, korenie, sušené a konzervované záhradné bylinky; ocot, ovocné zálievky, majonéza, horčica, kapary, kuchynská soľ, soľ s prídavkom mletých semien zeleru, korenie (čierne, biele), paprika, aromatické látky s výnimkou esenciálnych olejov, aromatické prípravky do potravín; koreniny; zahusťovacie prostriedky na varenie; mäsové šťavy, šťavy na báze mäsa (omáčky); ovsené vločky, sušené cereálne vločky; varená ryža; kukurica (čerstvá alebo varená zelenina); šaláty na báze ryže; varená semolina; šaláty na báze semoliny (tabbouleh); varená pšenica; šaláty na báze pšenice; šaláty na báze cestovín, varené cestoviny; krutóny; sucháre; sušená strúhanka; droždie, vločky z droždia na šaláty; múka a prípravky z obilnín; chlieb; sendviče.

31 - Čerstvé ovocie a zelenina; čerstvé šampiňóny a huby; mandle, orechy, lieskové oriešky, arašidy, babule a plody (ovocie); čerstvé fazule; čerstvé záhradné bylinky; čerstvé olivy; poľnohospodárske a záhradnícke produkty (neupravené a nespracované), pšenica; prírodné rastliny a kvety.

(540)

- (550) obrazová
 (591) zelená, žltá, červená, biela, oranžová
 (732) BONDUELLE (société par Actions Simplifiée), LA WOESTYNE, RENESCURE, FR;
 (740) MAJLINGOVÁ & PARTNERS, s.r.o., Bratislava, SK;

(111) 237354

- (151) 15.5.2014
 (156) 13.11.2023
 (180) 13.11.2033
 (210) 5606-2013
 (220) 13.11.2013
 (442) 4.2.2014
 (450) 2.7.2014
(511) 5, 31 NCL (10)
 (511) 5 - Veterinárne liečivé prípravky.
 31 - Krmivá, minerálne prísady do krmív.

(540) IBEMIN

- (550) slovná
 (732) ALFAMIN s.r.o., Nivky 630, Blučina, CZ;
 (740) Zathurecka INPARTNERS GROUP s.r.o., Banská Bystrica, SK;

(111) 237479

- (151) 17.6.2014
 (156) 6.12.2023
 (180) 6.12.2033
 (210) 2298-2013
 (220) 6.12.2013
 (442) 4.3.2014
 (450) 5.8.2014
(511) 3, 5 NCL (10)
 (511) 3 - Kozmetika, nosové spreje a nosové kvapky nie na lekárske účely.
 5 - Farmaceutické prípravky, nosové spreje a nosové kvapky.

(540) XYLAQUA

- (550) slovná
 (732) BGP Products Operations GmbH,
 Hegenheimermattweg 127, Allschwil, CH;

(111) 237480

- (151) 17.6.2014
 (156) 6.12.2023
 (180) 6.12.2033
 (210) 2299-2013
 (220) 6.12.2013
 (442) 4.3.2014

(450) 5.8.2014

(511) 3, 5 NCL (10)

- (511) 3 - Kozmetika, nosové spreje a nosové kvapky nie na lekárske účely.
 5 - Farmaceutické prípravky, nosové spreje a nosové kvapky.

(540) ADRIAXYL

- (550) slovná
 (732) BGP Products Operations GmbH,
 Hegenheimermattweg 127, Allschwil, CH;

(111) 237546

- (151) 24.6.2014
 (156) 2.12.2023
 (180) 2.12.2033
 (210) 2251-2013
 (220) 2.12.2013
 (442) 4.3.2014
 (450) 5.8.2014
(511) 18, 25, 35 NCL (10)
 (511) 18 - Koža, koženka; surové kože; zvieracie kože; tefacia koža; vypracované kože; koža jatočných zvierat; imitácie kože; moleskin (imitácia kože); kožené šnúrkky; aktovky (kožený tovar); školské tašky (aktovky); batohy; plecniaky; kufre; cestovné kufre; diplomatické kufríky; kufrík na toaletné potreby; držiaky na kufre; kabelky; kabelkové rámy; náprsné tašky; turistické plecniaky; kožené tašky na náradie; peňaženky; športové tašky; tašky na kolieskach; cestovné tašky; kožené cestovné tašky; plážové tašky; cestovné obaly na odevy; kožené puzdrá na kľúče; puzdrá na kľúče; puzdrá na navštívenky; poľovnícke tašky (torby); kožené remene; kožené remienky; dáždnyky; slnečníky; jelenica s výnimkou jelenice na čistenie; kožušiny; kožušinové pokrývky; kožené ozdoby na nábytok; náhubky a obojky pre zvieratá; postroje pre zvieratá; kožené náramenné pásy; usne (surovina alebo polotovary); kožené vrecká a tašky na balenie; vulkanfíbrové škatule a obaly; kožené alebo kožou potiahnuté škatule; kožené lepenky; postroje a sedlárske výrobky; vychádzkové palice.
 25 - Obuv; topánky; tenisky (športová obuv); športová obuv; vysoká obuv; šnurovacie topánky; celé topánky; topánky na šport; detská obuv; obuv na voľný čas; pracovná obuv; atletická obuv; bežecká obuv; futbalová obuv (kopačky); štuple na kopačky; gymnastické cvičky; papuče; sandále; dreváky; plážová obuv; plátenná obuv; galoše; lyžiarske topánky; podpätky na obuv; podošvy na obuv; vnútorné podošvy; sáry čižiem; zvršky topánok; kovanie na obuv; rámy na obuv; lemy na obuv; prešívacie remienky na obuv (na spájanie zvrškov a podošiev šitej obuvi); protišmykové pomôcky na obuv; špičky na obuv; pančuchy; pančuškované nohavice; ponožky; pokrývky hlavy; opasky (časti odevov); opasky na doklady a peniaze (časti odevov); kožušiny (oblečenie); čelenky (oblečenie); čiapky; priliehavé čiapky; čiapkové šilty; chrániče uší proti chladu (pokrývka hlavy); športové tričká, dresy; telocvičné úbory; plavky; oblečenie z kože; oblečenie z imitácie kože; oblečenie pre

motoristov; šatky, šály; vrecká na odevy; rukavice (časť oblečenia); lyžiarske rukavice; palčiaky.

35 - Veľkoobchodné a maloobchodné služby s obuvou, koženou galantériou, kožušinami, módnymi doplnkami, odevmi, darčkovými a reklamnými predmetmi a s ostatnými tovarmi uvedenými v triedach 18 a 25 tohto zoznamu; zhromažďovanie rozličných výrobkov (okrem dopravy), najmä uvedených tovarov s cieľom umožniť zákazníkovi, aby si mohli tieto výrobky pohodlne prehliadať a nakupovať, a to prostredníctvom maloobchodných predajní, veľkoobchodných predajní, prostredníctvom katalógového predaja alebo elektronickými prostriedkami, prostredníctvom webových stránok alebo prostredníctvom telenákupu; kancelárie zaoberajúce sa dovozom a vývozom; analýzy nákupných cien, veľkoobchodných cien; obchodné odhady; služby porovnávania cien; obchodná správa licencií výrobkov a služieb pre tretie osoby; zásobovacie služby pre tretie osoby (nákup tovarov a služieb pre iné podniky); podpora predaja pre tretie osoby; rozširovanie reklamných materiálov zákazníkovi (letáky, prospekty, tlačoviny, vzorky); reklama; rozširovanie reklamných alebo inzertných oznamov; priama (on line) reklama na počítačovej komunikačnej sieti; grafická úprava tlačovín na reklamné účely; vydávanie reklamných alebo náborových textov; nábor zamestnancov; marketingové štúdie; obchodný alebo podnikateľský prieskum; predvádzanie tovaru; predvádzanie (služby modeliek) na reklamné účely a podporu predaja; organizovanie módných prehliadok na účely podpory predaja; organizovanie komerčných alebo reklamných výstav; organizovanie komerčných alebo reklamných veľtrhov; prezentácia výrobkov v komunikačných médiách pre maloobchod; vylepovanie plagátov; prenájom reklamných plôch; prenájom reklamných materiálov; rozhlasová reklama; televízna reklama; fotokopírovacie služby; vyhľadávanie informácií v počítačových súboroch (pre zákazníkov); obchodné informácie a rady spotrebiteľom; odborné obchodné poradenstvo; správa počítačových súborov; administratívne spracovanie obchodných objednávok; zbieranie údajov do počítačových databáz; zoraďovanie údajov v počítačových databázach; obchodné alebo podnikateľské informácie; aranžovanie výkladov; poskytovanie rád a informácií o uvedených službách prostredníctvom komunikačných médií, elektronickej pošty, SMS správ, počítačových sietí a internetu alebo verbálne.

(540)



(550) obrazová

(732) IMBIZ s.r.o., Mlynská 39, Spišská Nová Ves, SK;

(740) Porubčan Róbert, Ing., Ivanka pri Dunaji, SK;

(111) 237616

(151) 8.7.2014

(156) 11.12.2023

(180) 11.12.2033

(210) 2344-2013

(220) 11.12.2013

(442) 2.4.2014

(450) 4.9.2014

(511) 19 NCL (10)

(511) 19 - Dlažobné kocky s výnimkou kovových; bloky z prírodného kameňa; obklady stien a priečok (nekovové).

(540)



(550) obrazová

(591) svetlohnedá, čierna, biela

(732) TRAVERT s. r. o., Bancíkovej 1/A, Bratislava, SK;

(111) 237694

(151) 8.7.2014

(156) 13.11.2023

(180) 13.11.2033

(210) 5605-2013

(220) 13.11.2013

(442) 2.4.2014

(450) 4.9.2014

(511) 9, 16, 35, 41, 42 NCL (10)

(511) 9 - Počítače a ich príslušenstvo; periférne zariadenia počítačov; počítačový softvér; počítačové hry (softvér); nahrané počítačové programy; počítačové programy stiahnuté z telekomunikačnej siete; monitorovacie počítačové programy; počítačové programy pre informačné technológie a komunikácie; nosiče s informáciami a záznamami v elektronickej podobe; USB kľúče; elektronické databázy; elektrické a elektronické prístroje a zariadenia patriace do tejto triedy; kancelárske stroje na dierne štítky; prístroje na meranie a váženie; vedecké a vzdelávacie prístroje a nástroje; detektory; fyzikálne a chemické prístroje a nástroje; pozorovacie prístroje; teleskopy; mikroskopy; lasery s výnimkou laserov na lekárske účely; zabezpečovacie zariadenia proti odcudzeniu; príslušenstvo zabezpečovacích zariadení proti odcudzeniu; držiaky na elektronické zariadenia (najmä počítače, notebooky, organizéry, telefóny); telefóny, prenosné telefóny; telefonické a telegrafické zariadenia; rádiá; zariadenia globálneho polohového systému (GPS); fotoaparáty a fotografické príslušenstvo; kamery a ich príslušenstvo; videorekordéry a videokamery; optické prístroje a nástroje; optické výrobky; optické čítačky; diaprojektory; elektronické perá na vizuálne zobrazovacie zariadenia; elektronické svetelné ukazovadlo (pomôcka pri vyučovaní a prednáškach); špeciálne puzdrá na fotoaparáty; statívy na fotoaparáty; tašky, kufríky a puzdrá na notebooky a prenosné elektronické zariadenia; tašky na elektronické a počítačové prístroje; puzdrá na kalkulačky; puzdrá na počítače; hologramy; prístroje a zariadenia na zaznamenávanie, prenos alebo reprodukciu zvuku; prístroje a zariadenia na zaznamenávanie, prenos alebo reprodukciu obrazu; elektrické batérie; elektrické akumulátory; nosiče zvukových, dátových a/alebo obrazových informácií; magnetické záznamové médiá; optické a kompaktné disky; mikroprocesory; registračné pokladnice; počítacie stroje; číslícové súradnicové zapisovače; diaľkové ovládače; hasiace prístroje; hlasovacie zariadenia; kalkulačky; elektronické informačné tabule; automaty na vydávanie lístkov; požiarnické hadice; azbestové požiarnické ochranné štíty; požiarnické autá; požiarnické čerpadlá; dýzy požiarných hadíc; požiarné rebríky; záchranné prístroje a zariadenia; špeciálny laboratórny nábytok; osobné ochranné prostriedky proti nehodám; otáčkomery; stroje na počítanie a triedenie peňazí; premietacie plátna; slúchadlá; navigačné prístroje a nástroje; zástrčky, zásuvky (elektrické kontakty); okuliare a snečné okuliare; kontaktné šošovky; puzdrá na kontaktné šošovky; puzdrá na okuliare; šnúrky na okuliare; zariadenia na spracovanie údajov; informačné materiály, periodiká, časopisy, knihy, obchodné a odborné publikácie v elektronickej podobe; zoznamy a adresáre v elektronickej podobe; audiovizuálna technika na výučbu; sťahovateľné hudobné a obrazové súbory; sťahovateľné zvonenia do mobilných telefónov.

16 - Tlačoviny a polygrafické výrobky; periodická a neperiodická tlač, a to časopisy, noviny, tlačené prílohy novin, knihy, prospekty, ročenky, príručky, letáky, brožúry, katalógy, zoznamy, adresáre, programy, plagáty, pútače, fotografie, pohľadnice, oznámenia, kalendáre, komiksy; formuláre a obežníky (tlačoviny); nákresy; pečiatky; obrazy (maľby) zarámované alebo nezarámované; grafické zobrazenia a grafiky; rytiny; litografie; olejotlače; grafické reprodukcie; knihárske potreby a knihárske výrobky; etikety s výnimkou textilných; papierové propagačné materiály; papierové propagačné predmety; papierové ozdobné predmety; papierové obrusy a papierové obrúsky; toaletný papier; filtračný materiál (papier); baliaci papier; plastové obaly; papiernický tovar; kancelárske potreby s výnimkou nábytku; potreby pre umelcov a písacie potreby, a to maliarske plátna, štetce, vodové farby, palety pre maliarov, ceruzky, perá, pastelky, tuš, maliarske stojany, modelovacia hlina a modelovacie potreby; papier; drevitý papier; lepenka; tlačiarenské typy a štočky; učebné a vyučovacie pomôcky okrem prístrojov; histologické rezy (učebné pomôcky); biologické vzorky na mikroskopické pozorovanie (učebné pomôcky); glóbusy, mapy; školské tabule; tabule na zapichovanie oznamov; reklamné a vývesné tabule z papiera, kartónu alebo lepenky.

35 - Obchodný manažment; obchodná správa; obchodná administratíva; kancelárske práce; účtovníctvo a vedenie účtovných kníh; príprava a vyhotovovanie daňových priznaní; fakturácia; pomoc pri riadení obchodnej činnosti; personálne poradenstvo; výber osôb pomocou psychologických testov; obchodný manažment v oblasti umenia; vyhľadávanie sponzorov; hospodárske, ekonomické analýzy a predpovede; analýzy nákladov; komerčné informačné služby v oblasti reklamy, inzercie a marketingu; marketingové štúdie; prieskum verejnej mienky; prieskum trhu; obchodné a podnikateľské informácie; komerčné informačné kancelárie; obchodný alebo podnikateľský prieskum; obchodný alebo podnikateľský výskum; zbieranie a zoraďovanie údajov v počítačových databázach; vyhľadávanie informácií v počítačových súboroch pre zákazníkov; správa počítačových súborov; vzťahy s verejnosťou (public relations); prieskum vzťahov medzi podnikmi, inštitúciami a spoločenským prostredím; reklama; reklamné služby; inzertné služby; online reklama na počítačovej komunikačnej sieti; vydávanie a aktualizovanie reklamných alebo náborových materiálov; prezentácia výrobkov v komunikačných médiách pre maloobchod; uverejňovanie reklamných textov; rozhlasová reklama; televízna reklama; multimediálna reklama na počítačovej komunikačnej sieti; tvorba reklamných filmov; prenájom reklamného času vo všetkých komunikačných prostriedkoch; rozširovanie reklamných alebo inzertných oznamov; rozširovanie reklamných materiálov zákazníkom (letáky, prospekty, tlačivá, vzorky); predvádzanie tovaru; vylepovanie plagátov; prenájom reklamných priestorov a plôch; zásielkové reklamné služby; organizovanie podujatí na podporu predaja;

organizovanie výstav na obchodné a reklamné účely; organizovanie komerčných alebo reklamných veľtrhov; kopírovanie a rozmnožovanie dokumentov; polygrafické rozmnožovacie služby v oblasti reklamy a marketingu; spracovanie textu a grafická úprava tlačovín na reklamné účely; prenájom kancelárskych strojov a zariadení; sprostredkovanie obchodu s tovarom uvedeným v triedach 9 a 16 tohto zoznamu; podnikateľské poradenstvo v oblasti obchodu a obchodnej činnosti; poskytovanie poradenských služieb v oblasti podnikania a riadenia (manažmentu) podnikov; poradenstvo v oblasti akvizícií, spájania a predaja podnikov; riadenie elektronického obchodu prostredníctvom komunikačných médií; maloobchodné a veľkoobchodné služby s tovarmi uvedenými v triedach 9 a 16 tohto zoznamu prostredníctvom internetu; poskytovanie a obchodné sprostredkovanie vyššie uvedených služieb prostredníctvom komunikačných médií, telekomunikačných prostriedkov, elektronických médií, elektronickej pošty a internetu; obchodné sprostredkovanie služieb uvedených v triedach 35, 41 a 42 tohto zoznamu; poradenstvo v oblasti uvedených služieb.

41 - Vydávanie zábavných, odborných, spravodajských a vzdelávacích tlačovín a publikácií (okrem reklamných); publikačné služby s výnimkou vydávania a publikovania reklamných alebo náborových textov; vydávanie kníh, periodických a neperiodických publikácií (okrem reklamných); vydávanie publikácií na CD a DVD nosičoch, magnetických kazetách a videokazetách (okrem reklamných); vydávanie a poskytovanie elektronických publikácií online (bez možnosti kopírovania); elektronická edičná činnosť v malom (DTP služby); zverejňovanie textov (okrem reklamných); produkcia filmov (okrem reklamných); hudobná tvorba; tvorba rozhlasových a televíznych programov; filmové štúdiá; prevádzkovanie kinosál; organizovanie a tvorba divadelných alebo iných predstavení; informácie o možnostiach rozptýlenia; hazardné hry; fitness kluby; kurzy telesného cvičenia; informácie o výchove a vzdelávaní; výchovno-zábavné klubové služby; organizovanie a vedenie konferencií, kolokvií, kongresov, seminárov a sympózií; korešpondenčné kurzy; organizovanie kultúrnych alebo vzdelávacích výstav; organizovanie spoločenských, kultúrnych a športových podujatí (nie na reklamné a propagačné účely); organizovanie športových súťaží; organizovanie vedomostných alebo zábavných súťaží; organizovanie súťaží krásy; produkčná a agentúrna činnosť v oblasti zábavy, výchovy a kultúry; organizovanie živých vystúpení a predstavení; služby diskoték; plánovanie a organizovanie večierkov; služby na oddych a rekreáciu; fotografická reportáž; fotografovanie; reportárske služby; informácie o možnostiach rekreácie; informácie o možnostiach zábavy; diaľkové štúdium; akadémie (vzdelávanie); služby múzeí (prehliadky, výstavy); internátne školy; knižnice (požičiavanie kníh); organizácia a vedenie dielní na výučbu; pedagogické informácie; pomoc

pri výbere povolania (poradenstvo v oblasti výchovy a vzdelávania); praktický výcvik (ukážky); skúšanie, preskúšavanie (pedagogická činnosť); školenie, vyučovanie a vzdelávanie; organizovanie podujatí na účely popularizácie vedy a techniky; tvorba rozhlasových a televíznych programov na účely popularizácie vedy a techniky; vydávanie a publikovanie textov na účely popularizácie vedy a techniky; tvorba rozhlasových a televíznych programov z oblasti vedy a techniky; vydávanie a publikovanie textov z oblasti vedy a techniky; prekladateľské a tlmočnicke služby; prenájom audioprístrojov, rozhlasových a televíznych prijímačov, videotechniky, dekorácií, audionahrávok, športových plôch; zábavné parky; služby zoologických záhrad; poradenstvo v oblasti uvedených služieb.

42 - Navrhovanie a vývoj počítačového hardvéru a softvéru; navrhovanie a analýzy počítačových systémov; poradenstvo v oblasti návrhu a vývoja počítačového hardvéru; počítačové programovanie; tvorba, prenájom, inštalácia, aktualizácia a údržba počítačových programov; zhotovovanie kópií počítačových programov; vývoj, údržba a obnovovanie počítačových databáz; poskytovanie internetových vyhľadávačov; prenájom počítačov; prenájom počítačového softvéru; prenájom webových serverov; prenájom diskového priestoru serverov; prevod a konverzia počítačových programov a údajov (okrem fyzickej konverzie); prevod a konverzia údajov a dokumentov z fyzických médií na elektronické médiá; digitalizácia dokumentov (skenovanie); hostovanie na počítačových (webových) stránkach; tvorba a udržiavanie webových stránok, interaktívnych a grafických programov; grafické dizajnérstvo; interiérová výzdoba; módné návrhárstvo; priemyselné dizajnérstvo; dizajn umeleckých diel; vypracovanie stavebných výkresov; štúdie technických projektov, projektová činnosť; vedecké a technologické služby; výskum a vývoj v oblasti prírodných, technických, lekárskech, pôdohospodárskych, spoločenských a humanitných vied; výskum v oblasti ochrany životného prostredia; prieskumy (inžinierske práce); geologický prieskum; podmorský výskum; rozbor vody; priemyselné analýzy; priemyselný výskum a vývoj; klinické skúšky; kontrola kvality; poskytovanie rád a informácií o uvedených službách prostredníctvom komunikačných médií, elektronickej pošty, SMS správ, počítačových sietí a internetu alebo verbálne; poradenstvo v oblasti počítačových programov; poradenstvo v oblasti úspory energie; architektonické poradenstvo; urbanistické plánovanie; energetické audity; určovanie kvality nezoťatého dreva; predpovede počasia; vytváranie oblakov; služby počítačovej grafiky; poradenstvo v oblasti uvedených služieb.

(540) OGMIIUM

(550) slovná

(732) Ogmium s.r.o., Blagoevova 16, Bratislava, SK;

(111) 237791

(151) 13.8.2014
 (156) 15.1.2024
 (180) 15.1.2034
 (210) 61-2014
 (220) 15.1.2014
 (442) 6.5.2014
 (450) 3.10.2014

(511) 1, 5, 42 NCL (10)

(511) 1 - Chemické výrobky pre priemysel, hnojivá.
 5 - Dezinfekčné prostriedky, prípravky na ničenie škodlivých živočíchov, fungicídy, herbicídy.
 42 - Vedecké a technologické služby a s nimi spojený výskum a návrhy, priemyselné analýzy a výskum, služby technikov, ktorí vykonávajú vyhodnotenia, odhady, výskum a pokusy v oblasti vedy a techniky, najmä pri aplikácii chemických výrobkov v poľnohospodárstve.

(540) Fertigreen

(550) slovná
 (732) Lovochemie, a. s., Terezińska 57, Lovosice, CZ;
 (740) ŽOVICOVÁ & ŽOVIC IP, s.r.o., Bratislava, SK;

(111) 237936

(151) 10.9.2014
 (156) 21.10.2023
 (180) 21.10.2033
 (210) 5566-2013
 (220) 21.10.2013
 (442) 3.6.2014
 (450) 4.11.2014

(511) 16, 35, 36, 41 NCL (10)

(511) 16 - Papierové propagačné materiály; letáky; prospekty; brožúry; fotografie; kalendáre; katalógy; knihy; plagáty; obrazy; zarámované a nezarámované obrazy (maľby).
 35 - Propagácia darcovstva a kultúrnych činností; administratíva verejnoprospešných programov; rozširovanie reklamných materiálov (letáky, prospekty, tlačivá); propagácia tretieho sektora, neziskových organizácií a darcovstva; propagácia kultúrnych činností.
 36 - Zhromažďovanie finančných prostriedkov; organizovanie verejných zbierok; finančné zabezpečovanie aktivít zameraných na podporu kultúry; podpora kultúrnych aktivít mládeže (finančné sponzorstvo).
 41 - Organizovanie kultúrnych súťaží a kultúrnych podujatí; organizovanie kultúrnych aktivít; organizovanie výstav na kultúrne účely; organizovanie výstav obrazov a malieb; poskytovanie informácií z oblasti kultúry; organizovanie spoločenských akcií; organizovanie a vedenie konferencií, kongresov, seminárov, sympózií, kolokvií; informácie o kultúre.

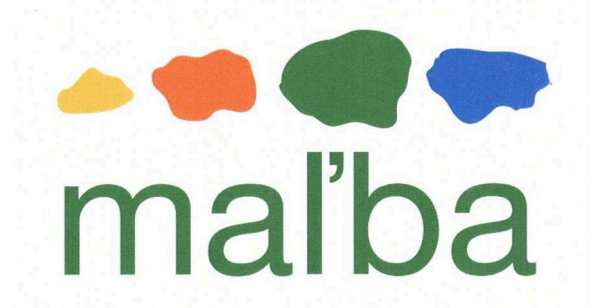
(540)

(550) obrazová
 (591) oranžová, zelená, modrá, žltá
 (732) Všeobecná úverová banka, a. s., Mlynské nivy 1, Bratislava, SK;
 (740) Hojčuš Peter, Ing., Bratislava, SK;

(111) 238002

(151) 10.9.2014
 (156) 27.2.2024
 (180) 27.2.2034
 (210) 5166-2014
 (220) 27.2.2014
 (442) 3.6.2014
 (450) 4.11.2014

(511) 33 NCL (10)

(511) 33 - Alkoholické nápoje s výnimkou piva.

(540) OLD HEROLD

(550) slovná
 (732) OLD HEROLD, s.r.o., Bratislavská 36, Trenčín, SK;

(111) 238135

(151) 13.10.2014
 (156) 20.10.2023
 (180) 20.10.2033
 (210) 1950-2013
 (220) 20.10.2013
 (442) 2.7.2014
 (450) 4.12.2014

(511) 18, 25, 35 NCL (10)

(511) 18 - Koža a imitácia kože, kabelky, tašky, aktovky, kufre.
 25 - Obuv.
 35 - Maloobchodné veľkoobchodné služby s kožou, s imitáciou kože, s kabelkami, s taškami, s aktovkami, s kuframi a s obuvou; prezentácia výrobkov v komunikačných médiách na účely maloobchodu; on line inzercia; prostredníctvom internetu poskytované maloobchodné a veľkoobchodné služby s kožou, s imitáciou kože, s kabelkami, s taškami, s aktovkami, s kuframi a s obuvou; prostredníctvom internetu poskytované sprostredkovanie obchodu s tovarom.

(540) GROSSO

(550) slovná
 (732) Zachar Marián, Jánskeho 13, Nitra, SK;

(111) 238214

(151) 13.10.2014
 (156) 31.3.2024
 (180) 31.3.2034
 (210) 572-2014
 (220) 31.3.2014
 (442) 2.7.2014
 (450) 4.12.2014

(511) 30, 36, 39 NCL (10)

(511) 30 - Trvanlivé pečivo; jemné pečivo; sušienky; sucháre; keksy; biskvity; vafle; tyčinky; piškóty; cukrovinky; cukríky; karamelky; pralinky; oblátky; perníky; medovníky; zákusky; koláče; čokoládové a nečokoládové polevy; kakaové, čokoládové, kávové a ovocné príchuť; náplne a krémy, zmrzliny; prísady do zmrzliny.

36 - Prenájom bytov; prenájom kancelárskych priestorov; prenájom nehnuteľností.

39 - Automobilová preprava; nákladná doprava kamiónová; prenájom dopravných prostriedkov; prenájom garáží; prenájom miesta na parkovanie; prenájom skladovacích kontajnerov; skladovanie; prenájom skladov; služby v doprave a preprave; sprostredkovanie prepravy; uskladnenie tovaru.

(540)

(550) obrazová
 (732) Anton Toma TOMA s.r.o., Veľké Uherce 630, Veľké Uherce, SK;
 (740) BELEŠČÁK & PARTNERS, s.r.o., Piešťany, SK;

(111) 238390

(151) 14.10.2014
 (156) 7.5.2024
 (180) 7.5.2034
 (210) 5298-2014
 (220) 7.5.2014
 (442) 2.7.2014
 (450) 4.12.2014

(511) 34 NCL (10)

(511) 34 - Spracovaný aj nespracovaný tabak; tabakové výrobky vrátane cigár, cigariet, krátkych cigár (cigarillos), tabaku na balenie vlastných cigariet, fajkového tabaku, žuvacieho tabaku, šnupavého tabaku, ochutených cigariet (krettek); snus (zvlhčený tabak); tabakové náhradky (nie na liečebné účely); potreby pre fajčiarov vrátane cigaretových papierikov

a trubičiek, cigaretových filtrov, plechoviek na tabak, cigaretových puzdiel a popolníkov, fajky, vreckové prístroje na balenie cigariet, zapaľovače; zápalky.

(540) PEARL

(550) slovná
 (732) Philip Morris Brands Sárll, Quai Jeanrenaud 3, Neuchâtel, CH;
 (740) FAJNOR IP s.r.o., Bratislava, SK;

(111) 238503

(151) 12.11.2014
 (156) 21.5.2024
 (180) 21.5.2034
 (210) 925-2014
 (220) 21.5.2014
 (442) 5.8.2014
 (450) 7.1.2015

(511) 11, 35, 37 NCL (10)

(511) 11 - Kotly pre systémy centrálného kúrenia; domáce vykurovacie zariadenia; zariadenia na spaľovanie fosílnych palív; spaľovacie komory; teplovzdušné vykurovacie zariadenia; interiérové kotly; zariadenia na kúrenie; kotly na tekuté palivá; výhrevné kotly; domové kozuby; liatinové kozuby; bojler pre vykurovacie zariadenia; elektrické kotly; elektrické vykurovacie zariadenia; kachle na kúrenie; komínové rúry a dymovody; kotly a pece na pevné palivá; teplovodné vykurovacie zariadenia; kotly na pelety; automatické kotly na biomasu; kombinované kotly na vykurovanie interiérov; tvarovky pre pece; vykurovacie telesá; regulačné zariadenia ako časti kotlov; radiátory na kúrenie; regulátory ťahu pre kotly a pece.

35 - Obchodný manažment; odborné obchodné poradenstvo; obchodné informácie a rady spotrebiteľom; prieskum trhu a obchodné analýzy.

37 - Servis, oprava a údržba kotlov; servis a oprava vykurovacích zariadení; oprava a údržba bojlerov.

(540) VERNER

(550) slovná
 (732) VERNER SK, s.r.o, Klincová 37/B, Bratislava, SK;
 (740) Cicholes Štefan, Ing., Košice, SK;

(111) 238518

(151) 12.11.2014
 (156) 21.2.2024
 (180) 21.2.2034
 (210) 5136-2014
 (220) 21.2.2014
 (300) 510369, 6.1.2014, CZ
 (442) 5.8.2014
 (450) 7.1.2015

(511) 3, 9, 14, 16, 32, 33, 35, 38, 41 NCL (10)

(511) 3 - Dekoratívna kozmetika; kozmetické a voňavkárské výrobky vrátane éterických olejov; aromatické látky (esenciálne oleje); dezodoranty na osobnú potrebu; éterické esencie; kolínske vody; kozmetické prípravky; kúpeľové soli nie na lekárske použitie; výťažky z kvetov (parfuméria); parfumy; kvetinové parfumy; vonné vrecúška do bielizne; ružový olej.

9 - Magnetické alebo optické zvukové alebo zvukovo-obrazové nosiče záznamov; svetelné reklamy; nosiče záznamov nahrané aj nenahrané; videokazety nahrané aj nenahrané; audiokazety nahrané aj nenahrané; audiovizuálne programy; audiovizuálne diela na nosičoch; audiovizuálne diela v digitálnej podobe na nosičoch; exponované filmy; hudobné diela na nosičoch; CD; programové vybavenie pre počítače; softvér; elektronické databázy, databázové produkty, informácie a záznamy v elektronickej podobe na nosičoch; hardvér; multimediálne aplikácie, elektronické multimediálne alebo elektronické informačné katalógy, elektronické časopisy, elektronické periodiká a knihy v elektronickej podobe a pohľadnice ilustrované zvukovou nahrávkou (stiahnuté z telekomunikačnej siete).

14 - Šperky; drahé kamene; figúrky z drahých kovov; hodinky; hodiny; klenoty; medaily; nádoby z drahých kovov.

16 - Albumy; brožúry; časopisy; fotografie; grafiky; kalendáre; katalógy; knihy; noviny; obrazy; papierenské výrobky; plagáty; pohľadnice; tlačoviny; spevníky; papierové hračky a hlavolamy; papierové tašky (na balenie); umelecké a ozdobné predmety z papiera.

32 - Minerálne vody; šumivé nápoje a iné nealkoholické nápoje; ovocné šťavy a nápoje z ovocných štiav; sirupy a iné prípravky na výrobu nealkoholických nápojov; limonády.

33 - Alkoholické nápoje (s výnimkou piva), najmä likéry, destiláty, liehoviny, víno všetkých druhov, predovšetkým akostné víno, prívlastkové víno, archívne víno, šumivé víno, sekty, tiež stolové víno; alkoholické výťažky; extrakty a esencie z ovocia a hrozna; mušty s alkoholom; koktaily s alkoholom; alkoholické nápoje obsahujúce ovocie.

35 - Reklamná, inzertná a propagačná činnosť; marketing; reklamná, inzertná a propagačná činnosť prostredníctvom akéhokoľvek média, prostredníctvom telefónnej siete alebo dátovej siete alebo informačnej siete, alebo elektronickej siete, alebo komunikačnej siete, alebo počítačovej siete; poskytovanie informácií a iných informačných produktov komerčného alebo reklamného charakteru, multimediálnych informácií komerčného charakteru; vyhľadávanie informácií v počítačových súboroch (pre tretie osoby); online inzercia; poskytovanie obchodných informácií prostredníctvom webových stránok; činnosť reklamnej agentúry; sprostredkovateľská činnosť v obchode s tovarom; merchandising; franchising.

38 - Telekomunikácie; služby umožňujúce komunikáciu jednej osoby s druhou; televízne vysielanie; televízne vysielanie programov; televízne vysielanie zábavných, vzdelávacích, výchovných, súťažných, diskusných a informačných programov; telematika; posielanie správ; prenos správ a informácií; prenos elektronických časopisov, informácií, elektronických periodík, kníh v elektronickej podobe, audio alebo audiovizuálnych diel prostredníctvom informačnej alebo dátovej, alebo elektronickej, alebo komunikačnej, alebo telekomunikačnej, alebo

počítačovej siete, najmä internetu, pomocou satelitov; informačné služby na internete v oblasti televízneho vysielania; telefonická komunikácia; poradenská činnosť v oblasti telekomunikácií; informačné služby v oblasti telekomunikácií; spravodajské kancelárie; poskytovanie informačných služieb prostredníctvom počítačov; prenájom komunikačných miest.

41 - Vydavateľská činnosť; nahrávanie nosičov zvukových alebo obrazovo-zvukových; požičiavanie nahraných zvukových a zvukovo-obrazových záznamov; tvorba audiovizuálnych diel; tvorba spravodajských programov; tvorba televíznych programov; produkcia filmov (nie reklamných); tvorba audiovizuálnych programov; služby agentúr ponúkajúcich vstupenky na zábavné podujatia; výchovná, vzdelávacia, súťažná a zábavná činnosť; zábavné, kultúrne alebo vzdelávacie predstavenia; organizácia spoločenských a kultúrnych podujatí; organizácia, prevádzkovanie a realizácia hier a súťaží aj verejných; výstavná činnosť v oblasti kultúry alebo zábavy, alebo výchovy, alebo vzdelávania.

(540) Lucie Bílá

(550) slovná

(732) Zaňáková Hana, Otovice 44, Otovice, CZ;

(740) LITVÁKOVÁ A SPOL., s. r. o., Bratislava, SK;

(111) 238672

(151) 11.12.2014

(156) 7.11.2023

(180) 7.11.2033

(210) 2099-2013

(220) 7.11.2013

(442) 4.9.2014

(450) 3.2.2015

(511) 11, 19, 20, 35 NCL (10)

(511) 11 - Vykurovacia technika; plynové sporáky a bojler; vodárenské zariadenia; odsávače pár; svietidlá; acetylénové horáky; bidety; bojler, ohrievače vody; chladiace prístroje a zariadenia; fontány; klimatizačné prístroje; klimatizačné zariadenia; komínové dúchadlo, ventilátor; komínové rúry, dymovody; kúpeľové vane; kúpeľňové armatúry; lustre; odparovače; ohrievadlá; pisoáre; filtre na vodu; plynové bojler; plynové horáky; ponorné ohrievače; potrubné kohútiky a kohúty; prístroje na chladenie vzduchu; radiátorové uzávery; elektrické radiátory; radiátory ústredného kúrenia; saunovacie zariadenia; soláriá ako prístroje; solárne kolektory; splachovače, splachovacie zariadenia; teplovodné vykurovacie zariadenia; tlakové zásobníky vody; toaletné (záchodové) misy; sušiče na ruky pre umývárne; umývadlá; kúpacie vane; vaňové príslušenstvo (armatúry); vaňové zariadenie; vetracie zariadenia; vykurovacie telesá; zariadenia na dezinfikovanie; zariadenia na sušenie; zariadenia na zmäkčovanie vody; záchody; žiarivky; žiariče; žiarovky.

19 - Nekovové stavebné materiály; asfaltové (bitúmenové) potery, povlaky, pokryvy na strechy; asfaltové (bitúmenové) výrobky pre stavebníctvo; asfaltové dlažby; bazény (nekovové konštrukcie); betón (dielce); prefabrikáty z bitúmenu, asfaltu

a živice; bridlica (strešná krytina); bridlice; dlažba (osvetľovacia); dlažba (svetelná); dlažby s výnimkou kovových; dlaždice; obkladačky stavebné (nekovové); dlaždicová podlaha s výnimkou kovovej; dlaždicové podlahy s výnimkou kovových; dlážka (parketová); dlážky s výnimkou kovových; drevené dlážky; drevené dyhy; drevené podlahové dosky; drevené stenové obloženia; drevo (polotovár); drevo (spracované); dvere s výnimkou kovových; dverové prahy s výnimkou kovových; dverové rámy s výnimkou kovových; granit; granuly na značkovanie ciest (sklenené); kameň; kameň (žiaruvzdorný); kamenárske výrobky; kameninové rúry; kameniny pre stavebníctvo; klapky, ventily drenážnych rúrok (s výnimkou kovových a plastových); nekovové komíny; dymovody s výnimkou kovových; konštrukcie (stavebné) s výnimkou kovových; konštrukcie s výnimkou kovových; konštrukčné materiály s výnimkou kovových; korok (lisovaný); krištál; mozaiky (stavebníctvo); mramor; mriežky s výnimkou kovových; nárožia (strešné); nárožia striech; nekovové schodiskové stupne (časti schodísk); nekovové obkladačky; dlaždice stavebné (nekovové); obkladový materiál na budovy s výnimkou kovového; obklady (nekovové – stavebné konštrukcie); obklady (nekovové - stavebné konštrukcie); obklady stien a priečok s výnimkou kovových; obloženia s výnimkou kovového (stavebné, konštrukcie); obloženie (drevené); obloženie (lamelové) s výnimkou kovového; parketová dlážka; parketové výlisky; parkety (parketové podlahy) s výnimkou kovových; sklo (alabastrové); sklo (izolačné stavebné); sklo (stavebné); spojivá do muriva; stavebné sklo; stavebný kameň; stavebný materiál s výnimkou kovového.

20 - Nábytok; busty z dreva, vosku, sadry alebo plastických hmôt; drevené alebo plastové nádoby; drobný nekovový materiál na dvere; dvierka na nábytok; háčiky na záclony; interiérové žalúzie a rolety lamelové; kolieska na nábytok s výnimkou kovových; zásuvkové kontajnery, bielizníky; kovanie na okná s výnimkou kovového; koše s výnimkou kovových; koľajnice na záclony a závesy; kreslá; lavice, pulty; masážne stoly; nekovové skrutky; novinové stojany; podstavce na kvety; podstavce, kostry, stojany pre počítače; príslušenstvo k nábytku s výnimkou kovového; príslušenstvo postelí s výnimkou kovového; prútený tovar, košíkársky tovar; pulty; rámy na obrazy; servírovacie stolíky; stojany na dáždnyky; stojany na kabáty; stojany na klobúky; stojany na kvety; taburetky; toaletné stolíky; skrinky pre umývadlá (nábytok); vešiaky na kľúče; vešiaky na odevy; vitríny; zrkadlá.

35 - Obchodná sprostredkovateľská činnosť s uvedenými výrobkami; informačné komerčné kancelárie; kancelárie zaoberajúce sa dovozom a vývozom; kopírovanie dokumentov pre tretie osoby; obchodný alebo podnikateľský prieskum; organizovanie výstav na komerčné alebo reklamné účely; pomoc pri riadení obchodnej činnosti; predvádzanie tovaru; prenájom reklamných

materiálov; prieskum trhu; reklamné agentúry; účtovníctvo.

(540)



- (550) obrazová
 (732) DOMOSS TECHNIKA, a.s., Bratislavská 11/a, Piešťany, SK;
 (740) BELEŠČÁK & PARTNERS, s.r.o., Piešťany, SK;

(111) 238852

- (151) 11.12.2014
 (156) 3.6.2024
 (180) 3.6.2034
 (210) 1014-2014
 (220) 3.6.2014
 (442) 4.9.2014
 (450) 3.2.2015

(511) 3 NCL (10)

- (511) 3 - Kozmetické prípravky.

(540) **Dermacol Hyaluron Therapy 3D**

- (550) slovná
 (732) Dermacol, a.s., Výtvarná 1023/4, Praha 6, CZ;
 (740) BELEŠČÁK & PARTNERS, s.r.o., Piešťany, SK;

(111) 239103

- (151) 16.1.2015
 (156) 23.6.2024
 (180) 23.6.2034
 (210) 1131-2014
 (220) 23.6.2014
 (442) 3.10.2014
 (450) 3.3.2015

(511) 3 NCL (10)

- (511) 3 - Kozmetika.

(540) **BT CELL**

- (550) slovná
 (732) Dermacol, a.s., Výtvarná 1023/4, Praha 6, CZ;
 (740) BELEŠČÁK & PARTNERS, s.r.o., Piešťany, SK;

(111) 240570

- (151) 17.8.2015
 (156) 10.1.2024
 (180) 10.1.2034
 (210) 27-2014
 (220) 10.1.2014
 (442) 2.4.2014
 (450) 2.10.2015

(511) 9, 42 NCL (10)

- (511) 9 - Počítačové programy a softvér všetkých druhov bez ohľadu na typ záznamového média a spôsob rozširovania, počítačový softvér zapísaný

na magnetických nosičoch alebo stiahnutý z externej počítačovej siete.

42 - Navrhovanie a vývoj počítačového hardvéru a softvéru.

(540) eboz

(550) slovná

(732) BOZPO, s.r.o., Ciglianska cesta 2767/3C, Prievidza-Prievidza I Staré Mesto, SK;

(740) Zathurecka INPARTNERS GROUP s.r.o., Banská Bystrica, SK;

(111) 240696

(151) 18.8.2015

(156) 13.12.2023

(180) 13.12.2033

(210) 2351-2013

(220) 13.12.2013

(442) 2.4.2014

(450) 2.10.2015

(511) 9, 42 NCL (10)

(511) 9 - Počítačové programy a softvér všetkých druhov bez ohľadu na typ záznamového média a spôsob rozširovania, počítačový softvér zapísaný

na magnetických nosičoch alebo stiahnutý z externej počítačovej siete.

42 - Navrhovanie a vývoj počítačového hardvéru a softvéru.

(540)



(550) obrazová

(591) červená, oranžová, čierna, sivá

(732) BOZPO, s.r.o., Ciglianska cesta 2767/3C, Prievidza-Prievidza I Staré Mesto, SK;

(740) Zathurecka INPARTNERS GROUP s.r.o., Banská Bystrica, SK;

PC3M

Prevody a prechody práv na ochranné známky

(111) 210098

(210) 182-2004

(732) SOFTIMEX Education, s. r. o., Lubeník 159, Lubeník, SK;

(770) SOFTIMEX Academy, s. r. o., Lubeník 159, Lubeník, SK;

(580) 16.11.2023

(111) 212240

(210) 180-2004

(732) SOFTIMEX Education, s. r. o., Lubeník 159, Lubeník, SK;

(770) SOFTIMEX Academy, s. r. o., Lubeník 159, Lubeník, SK;

(580) 16.11.2023

(111) 252665

(210) 2890-2019

(732) Vojtaššáková Zuzana, Mgr., Nezábudková 812/46, Bratislava-Ružinov, SK;

(770) CO DE Bratislava, s.r.o., Súľovská 19, Bratislava-Ružinov, SK;

(580) 21.11.2023

(111) 259422

(210) 2070-2022

(732) 2001 s.r.o., Opletalova 55, Praha 1, CZ;

(770) Drobný Dušan, Pod Párovcami 4757/25, Piešťany, SK;

(580) 9.11.2023

(111) 259423

(210) 2072-2022

(732) 2001 s.r.o., Opletalova 55, Praha 1, CZ;

(770) Drobný Dušan, Pod Párovcami 4757/25, Piešťany, SK;

(580) 9.11.2023

(111) 260306

(210) 1484-2020

(732) Fit active s. r. o., Pribinova 17954/10, Bratislava-Staré Mesto, SK;

(770) United Fashion Group s. r. o., Sliačska 1/D, Bratislava-Nové Mesto, SK;

(580) 15.11.2023

TC3M

Zmeny v údajoch o majiteľoch ochranných znáмок

(111) 152134

(210) 4994
(732) Colt CZ Group SE, náměstí Republiky 2090/3a, Nové Město, Praha 1, CZ;
(771) Colt CZ Group SE, Opletalova 1284/37, Nové Město, Praha 1, CZ;
(580) 10.11.2023

(111) 156159

(210) 32399
(732) Turtle Wax, Inc., 2250 West Pinehurst Boulevard, Suite 150, Addison, Illinois 60101, US;
(771) Turtle Wax, Inc., 625 Willowbrook Centre Parkway, Willowbrook, Illinois 60527, US;
(580) 21.11.2023

(111) 162742

(210) 48488
(732) Wyeth LLC, 66 Hudson Boulevard East, New York, NY 10001-2192, US;
(771) Wyeth LLC, Five Giralda Farms, Madison, New Jersey 07940, US;
(580) 13.11.2023

(111) 163255

(210) 49536
(732) Wyeth LLC, 66 Hudson Boulevard East, New York, NY 10001-2192, US;
(771) Wyeth LLC, 235 East 42nd Street, New York, NY 10017, US;
(580) 13.11.2023

(111) 170332

(210) 61092
(732) Colt CZ Group SE, náměstí Republiky 2090/3a, Nové Město, Praha 1, CZ;
(771) Colt CZ Group SE, Opletalova 1284/37, Nové Město, Praha 1, CZ;
(580) 10.11.2023

(111) 171734

(210) 71952
(732) Colt CZ Group SE, náměstí Republiky 2090/3a, Nové Město, Praha 1, CZ;
(771) Colt CZ Group SE, Opletalova 1284/37, Nové Město, Praha 1, CZ;
(580) 10.11.2023

(111) 171966

(210) 62088
(732) Wyeth Holdings LLC, 66 Hudson Boulevard East, New York, NY 10001-2192, US;
(771) Wyeth Holdings LLC, 235 East 42nd Street, NY 10017-5755 New York, US;
(580) 13.11.2023

(111) 179512

(210) 2303-93
(732) Carlsberg Breweries A/S, J.C. Jacobsens Gade 1, Copenhagen V, DK;
(771) Carlsberg Breweries A/S, Ny Carlsberg Vej 100, Copenhagen V, DK;
(580) 21.11.2023

(111) 179671

(210) 236-94
(732) Syngenta Limited, Jealott's Hill International Research Centre, Bracknell, Berkshire RG42 6EY, GB;
(771) Syngenta Limited, Syngenta European Regional Centre, Priestley Road, Surrey Research Park, Guildford, Surrey GU2 7YH, GB;
(580) 9.11.2023

(111) 182552

(210) 2295-95
(732) Wyeth LLC, 66 Hudson Boulevard East, New York, NY 10001-2192, US;
(771) Wyeth LLC, 235 East 42nd Street, New York, NY 10017, US;
(580) 10.11.2023

(111) 182904

(210) 2285-95
(732) Wyeth Holdings LLC, 66 Hudson Boulevard East, New York, NY 10001-2192, US;
(771) Wyeth Holdings LLC, 235 East 42nd Street, New York, N.Y. 10017, US;
(580) 13.11.2023

(111) 189201

(210) 281-98
(732) Wyeth LLC, 66 Hudson Boulevard East, New York, NY 10001-2192, US;
(771) Wyeth LLC, 235 East 42nd Street, New York, NY 10017, US;
(580) 13.11.2023

(111) 191927

(210) 2405-98
(732) Wyeth LLC, 66 Hudson Boulevard East, New York, NY 10001-2192, US;
(771) Wyeth LLC, 235 East 42nd Street, New York, NY 10017, US;
(580) 10.11.2023

(111) 194332

(210) 2612-99
(732) Wyeth LLC, 66 Hudson Boulevard East, New York, NY 10001-2192, US;

(771) Wyeth LLC, 235 East 42nd Street, New York, NY 10017, US;
(580) 13.11.2023

(111) 207569

(210) 1547-2003
(732) ENERGOTEAM, s.r.o., M. R. Štefánika 3560/109, Žilina, SK;
(771) ENERGOTEAM, s. r. o., P. Mudroňa 5, Žilina, SK;
(580) 21.11.2023

(111) 208206

(210) 1789-2003
(732) A-JORVIK s.r.o., Bratislavská 1184, Šamorín, SK;
(771) Jorvik, s. r. o., Nová 19, Šamorín, SK;
(580) 16.11.2023

(111) 208780

(210) 2632-2003
(732) KK 21 k.s., Hradecká 569, Polabiny, Pardubice, CZ;
(771) KK 21 s.r.o., Hradecká 569, Polabiny, Pardubice, CZ;
(580) 15.11.2023

(111) 208781

(210) 2633-2003
(732) KK 21 k.s., Hradecká 569, Polabiny, Pardubice, CZ;
(771) KK 21 s.r.o., Hradecká 569, Polabiny, Pardubice, CZ;
(580) 15.11.2023

(111) 208932

(210) 3406-2003
(732) KK 21 k.s., Hradecká 569, Polabiny, Pardubice, CZ;
(771) KK 21 s.r.o., Hradecká 569, Polabiny, Pardubice, CZ;
(580) 14.11.2023

(111) 210197

(210) 1276-2004
(732) de Dobree Invest s.r.o., Krakovská 583/9, Nové Město, Praha 1, CZ;
(771) de Dobree Invest s.r.o., Bolzanova 1679/3, Praha, CZ;
(580) 21.11.2023

(111) 211096

(210) 2336-2004
(732) Wyeth LLC, 66 Hudson Boulevard East, New York, NY 10001-2192, US;
(771) Wyeth LLC, 235 East 42nd Street, New York, NY 10017, US;
(580) 10.11.2023

(111) 211097

(210) 2337-2004
(732) Wyeth LLC, 66 Hudson Boulevard East, New York, NY 10001-2192, US;

(771) Wyeth LLC, 235 East 42nd Street, New York, NY 10017, US;
(580) 10.11.2023

(111) 212906

(210) 691-2005
(732) Wyeth LLC, 66 Hudson Boulevard East, New York, NY 10001-2192, US;
(771) Wyeth LLC, 235 East 42nd Street, New York, NY 10017, US;
(580) 13.11.2023

(111) 215387

(210) 6247-2005
(732) Wyeth LLC, 66 Hudson Boulevard East, New York, NY 10001-2192, US;
(771) Wyeth LLC, 235 East 42nd Street, New York, New York 10017, US;
(580) 13.11.2023

(111) 217497

(210) 1170-2006
(732) Wyeth LLC, 66 Hudson Boulevard East, New York, NY 10001-2192, US;
(771) Wyeth LLC, 235 East 42nd Street, New York, NY 10017, US;
(580) 10.11.2023

(111) 219340

(210) 6521-2006
(732) Wyeth LLC, 66 Hudson Boulevard East, New York, NY 10001-2192, US;
(771) Wyeth LLC, 235 East 42nd Street, New York, NY 10017, US;
(580) 13.11.2023

(111) 221096

(210) 5608-2005
(732) Wyeth LLC, 66 Hudson Boulevard East, New York, NY 10001-2192, US;
(771) Wyeth LLC, 235 East 42nd Street, New York, NY 10017, US;
(580) 13.11.2023

(111) 222970

(210) 6527-2007
(732) AQUAIZOLING SLOVAKIA s.r.o., Kúpeľná 562/17, Bojnice, SK;
(771) AQUAIZOLING SLOVAKIA s.r.o., Tenisová 11, Prievidza, SK;
(580) 20.11.2023

(111) 235924

(210) 567-2013
(732) KK 21 k.s., Hradecká 569, Polabiny, Pardubice, CZ;
(771) KK 21 s.r.o., Hradecká 569, Polabiny, Pardubice, CZ;
(580) 15.11.2023

(111) 238005 (210) 5195-2014 (732) Colt CZ Group SE, náměstí Republiky 2090/3a, Nové Město, Praha 1, CZ; (771) Colt CZ Group SE, Opletalova 1284/37, Nové Město, Praha 1, CZ; (580) 10.11.2023	(771) Savory World Ltd., Sotiriou Tofini, 4, AUDEH QUARTERS, 1st floor, Flat/Office 101, Limassol, CY; (580) 16.11.2023
(111) 240180 (210) 2244-2013 (732) Kjellberg Stiftung, Geschwister - Scholl - Strasse 1, 032 38 Finsterwalde, DE; (771) Kjellberg Stiftung, Schlosstrasse 6C, Finsterwalde, DE; (580) 9.11.2023	(111) 242005 (210) 1819-2015 (732) Savory World Ltd., Steliou Mavrommati, 55 "Agios Dometios", Nicosia, CY; (771) Savory World Ltd., Sotiriou Tofini, 4, AUDEH QUARTERS, 1st floor, Flat/Office 101, Limassol, CY; (580) 16.11.2023
(111) 240716 (210) 1912-2014 (732) Savory World Ltd., Steliou Mavrommati, 55 "Agios Dometios", Nicosia, CY; (771) Savory World Ltd., Sotiriou Tofini, 4, AUDEH QUARTERS, 1st floor, Flat/Office 101, Limassol, CY; (580) 16.11.2023	(111) 242006 (210) 1820-2015 (732) Savory World Ltd., Steliou Mavrommati, 55 "Agios Dometios", Nicosia, CY; (771) Savory World Ltd., Sotiriou Tofini, 4, AUDEH QUARTERS, 1st floor, Flat/Office 101, Limassol, CY; (580) 16.11.2023
(111) 240717 (210) 1913-2014 (732) Savory World Ltd., Steliou Mavrommati, 55 "Agios Dometios", Nicosia, CY;	(111) 249232 (210) 1786-2018 (732) TSÜ, a.s., Royova 773, Púchov, SK; (771) TSÜ, a.s., Legionárska 1, Žilina 1, SK; (580) 9.11.2023

FB3M**Zastavené konanie o prihláškach ochranných známk**

(210)

1307-2022

1255-2023

2129-2023

FC3M**Zamietnuté prihlášky ochranných známok**

(210)

1575-2020

MA3M**Zaniknuté ochranné známky**

(111)	(141)	(111)	(141)	(111)	(141)	(111)	(141)
172348	23.04.2023	206322	17.04.2023	235891	15.04.2023	236178	12.04.2023
172363	22.04.2023	206335	25.04.2023	235893	16.04.2023	236179	15.04.2023
172370	20.04.2023	206403	22.04.2023	235897	18.04.2023	236181	15.04.2023
172376	23.04.2023	206404	22.04.2023	235898	18.04.2023	236318	22.04.2023
172704	21.04.2023	206409	24.04.2023	235899	18.04.2023	236319	25.04.2023
172758	22.04.2023	206415	25.04.2023	235901	25.04.2023	236347	23.04.2023
174057	23.04.2023	206416	25.04.2023	235975	22.04.2023	236350	12.04.2023
174061	13.04.2023	206554	16.04.2023	235977	22.04.2023	236351	12.04.2023
174088	16.04.2023	206555	16.04.2023	235978	22.04.2023	236352	12.04.2023
175935	15.04.2023	206562	17.04.2023	235979	23.04.2023	236353	19.04.2023
175936	15.04.2023	206563	22.04.2023	235981	23.04.2023	236413	17.04.2023
176076	13.04.2023	206704	17.04.2023	235982	23.04.2023	236519	18.04.2023
203784	23.04.2023	208104	16.04.2023	235983	24.04.2023	236520	23.04.2023
205203	22.04.2023	235738	12.04.2023	236059	17.04.2023	236522	24.04.2023
206088	16.04.2023	235739	12.04.2023	236142	15.04.2023	236633	25.04.2023
206090	16.04.2023	235740	15.04.2023	236144	17.04.2023	236878	18.04.2023
206091	16.04.2023	235744	25.04.2023	236145	18.04.2023	237735	24.04.2023
206092	16.04.2023	235779	18.04.2023	236147	18.04.2023	238558	15.04.2023
206097	16.04.2023	235780	18.04.2023	236151	22.04.2023	258979	07.07.2013
206316	17.04.2023	235781	18.04.2023	236152	25.04.2023	258980	07.07.2013
206317	17.04.2023	235782	18.04.2023				

MG3M**Ochranné známky zrušené pre určité tovary a služby****(111) 231541**

(210) 1577-2010

(220) 27.9.2010

(511) 11 NCL (9)

(511) 11 - Tepelné čerpadlá; zariadenia na teplovodné kúrenie; teplovodné vykurovacie zariadenia; vykurovacie telesá na kúrenie tuhými, tekutými, plynými palivami; vykurovacie články; vykurovacie telesá; vykurovacie zariadenia, vyhrievacie zariadenia.

(580) 18.10.2021

PD3M**Zmeny dispozičných práv na ochranné známky (zálohy)****(111) 234870**

(210) 1095-2012

(732) FPD Media, a.s., Digital Park II, Einsteinova 25, Bratislava-Petržalka, SK;

Záložný veriteľ:

Prima banka Slovensko, a.s., Hodžova 219/11, Žilina, SK;

Dátum zriadenia záložného práva: 20.11.2019

(580) 21.11.2023

QB3M**Licenčné zmluvy registrované na ochranné známky****(111) 243759**

(210) 5127-2016

(732) UNILEVER ČR, spol. s r.o., Voctářova 2497/18, Praha 8, CZ;

(791) OLMA, a.s., Pavelkova 597/18, Holice, Olomouc, CZ;

(793) Typ licencie: výlučná

Dátum uzavretia licenčnej zmluvy: 23.3.2021

(580) 14.11.2023

(793) Typ licencie: výlučná

Dátum uzavretia licenčnej zmluvy: 23.3.2021

(580) 14.11.2023

(111) 254744

(210) 2470-2020

(732) UNILEVER ČR, spol. s r.o., Voctářova 2497/18, Praha 8 - Libeň, CZ;

(791) OLMA, a.s., Pavelkova 597/18, Holice, Olomouc, CZ;

(793) Typ licencie: výlučná

Dátum uzavretia licenčnej zmluvy: 1.9.2022

(580) 10.11.2023

(111) 244043

(210) 5172-2016

(732) UNILEVER ČR, spol. s r.o., Voctářova 2497/18, Praha 8, CZ;

(791) OLMA, a.s., Pavelkova 597/18, Holice, Olomouc, CZ;

XD3M**Zmeny v zozname tovarov a služieb****(210) 1584-2022****(511) 5, 35** NCL (11)

(511) 5 - Vitamínové výživové doplnky; potravinové doplnky; výživové doplnky; vitamíny a vitamínové prípravky; bylinné výživové doplnky; liečivé masti; farmaceutické prípravky a prírodné liečivá; minerálne výživové doplnky; liečivé potravinové doplnky; všetky výrobky sa vzťahujú ku kľbovej výžive.

35 - Reklama; marketing; podpora predaja (pre tretie osoby); poskytovanie obchodných marketingových informácií; písanie reklamných textov; organizovanie obchodných výstav a veľtrhov; predvádzanie tovaru; rozširovanie reklamných materiálov zákazníkom (letáky, prospekty, tlačoviny, vzorky); konzultačné a poradenské služby a pomoc v oblasti reklamy, marketingu a podpory predaja (pre tretie osoby); všetky služby sa vzťahujú k diétnym doplnkom a dietetickým prípravkom ku kľbovej výžive.

(580) 20.11.2023

(210) 1585-2022**(511) 5, 35** NCL (11)

(511) 5 - Vitamínové výživové doplnky; potravinové doplnky; výživové doplnky; vitamíny a vitamínové prípravky; bylinné výživové doplnky; liečivé masti; farmaceutické prípravky a prírodné liečivá; minerálne výživové doplnky; liečivé potravinové doplnky; všetky výrobky sa vzťahujú ku kľbovej výžive.

35 - Reklama; marketing; podpora predaja (pre tretie osoby); poskytovanie obchodných marketingových informácií; písanie reklamných textov; organizovanie obchodných výstav a veľtrhov; predvádzanie tovaru; rozširovanie reklamných materiálov zákazníkom (letáky, prospekty, tlačoviny, vzorky); konzultačné a poradenské služby a pomoc v oblasti reklamy, marketingu a podpory predaja (pre tretie osoby); všetky služby sa vzťahujú k diétnym doplnkom a dietetickým prípravkom ku kľbovej výžive.

(580) 20.11.2023

(210) 2114-2022**(511) 29, 30, 31, 32, 35, 41, 44** NCL (11)

(511) 29 - Ryby; mäsové výťažky; konzervované, mrazené, sušené a varené ovocie a zelenina; ovocné rôsoly, kompóty; vajcia; mlieko; mliečne výrobky; potravinárske oleje a tuky; džemy; marmelády; konzervované ovocie; paradajkový pretlak; ovocné pretlaky; vývary (bujóny); konzervovaná cibuľa; konzervovaná šošovica; datle; konzervovaná fazuľa; konzervovaný hrach; sušené hrozienka; huspenina; pečeň; potravinársky olivový olej; potravinársky ľanový olej; potravinársky kukuričný olej; potravinársky kostný olej; potravinársky kokosový olej; jogurt; kandizované ovocie; klobásy, salámy, párky; mäsové konzervy; konzervy s rybami; konzervovaná zelenina; kôrovce (neživé); kyslá kapusta; langusty (neživé); konzervované hluzovky; lososy (neživé); spracované mandle; margarín; maslo; mäso; mäkkýše

(neživé); mliečne nápoje (s vysokým obsahom mlieka); mliečne koktaily; sry; tukové nátierky na chlieb; tavené syrové výrobky (mliečne výrobky); syrové korbáčiky (mliečne výrobky); solené potraviny; konzervované olivy; spracované lieskové orechy; spracované arašidy; spracované škrupinové ovocie; pečevňová paštéta; morské raky (neživé); ryby (neživé); ovocné šaláty; zeleninové šaláty; sardinky (neživé); slede (neživé); slanina; smotana (mliečne výrobky); sušené vajcia; šľahačka; šunka; údeniny; konzervované šampiňóny; konzervované hríby; sušené hríby; potravinárska želatína; zemiakové placky.

30 - Cestoviny; bylinkové čaje (nie na lekárske použitie) vo forme kapsúl; bylinkové čaje (nie na lekárske použitie) vo forme čajových vrecúšok; kávové príchute; aromatické prípravky do potravín; koreniny; nekysnutý chlieb; sucháre; sušienky, keksy; cukríky; oblátky; sladké žemle; kakao; káva; nepražená káva; rastlinné prípravky (kávové náhradky); zákusky, koláče; prípravky z obilnín; cigória (kávová náhradka); čokoláda; marcipán; chuťové prísady; cukrovinky; cukrárske výrobky; palacinky; kuchynská soľ; prírodné sladidlá; korenie; pšeničná múka (výrazková); škrob (potraviny); keksy; ľad (prírodný alebo umelý); ocot; kečup; mliečne kakaové nápoje; mliečne kávové nápoje; mliečne čokoládové nápoje; kvásky; makaróny; chlieb; med; horčica; rezance; plnené koláče; sendviče; pizza; pudinky; pralinky; ryža; špagety; torty; zmrzliny; potravinárske príchute okrem esenciálnych olejov; aromatické prísady do nápojov (okrem esenciálnych olejov); ovsené vločky; kávové nápoje; kakaové nápoje; čokoládové nápoje; müsli; ľadový čaj; čajové nápoje; zálievky na šaláty; obilninové chuťovky; ryžové chuťovky; ovocné omáčky; cereálne tyčinky s vysokým obsahom proteínov; cereálne tyčinky; palmový cukor; kvety a listy rastlín (náhradky čaju); cestá na zákusky; mliečna ryžová kaša.

31 - Čerstvé ovocie; čerstvá zelenina; rastliny; živé kvety; čerstvé arašidy; čerstvé zemiaky; čerstvé záhradné bylinky; čerstvá cibuľa; citrusové ovocie; čakanka; čerstvá fazuľa; čerstvý hlávkový šalát; čerstvé hríby; čerstvý hrach; čerstvé hrozno; nápoje pre zvieratá chované v domácnosti; čerstvé gaštany; sušené kvety (na dekoráciu); čerstvé uhorky; nespracované škrupinové ovocie; čerstvý pór; živé ryby; semená na siatie; nespracovaný konzumný sezam; čerstvá tekvica; vianočné stromčeky.

32 - Nealkoholické ovocné výťažky; nealkoholické ovocné nápoje; príchute na výrobu nealkoholických nápojov; ovocné džúsy; sirupy na výrobu nápojov; vody (nápoje); minerálne vody (nápoje); stolové vody; limonády; sóda; nealkoholické nápoje; sytené vody; nealkoholické kokteily; ovocné nektáre; kokosová voda (nealkoholické nápoje); nealkoholické nápoje na báze kokosovej vody; nealkoholické nápoje na báze kokosu; energetické nápoje; proteínové nápoje pre športovcov.

35 - Maloobchodné služby s výživovými doplnkami, s vitamínovými prípravkami, s minerálnymi výživovými

doplňkami, s výživovými vlákninami, s liečivými čajmi, s potravinárskymi výrobkami, s farmaceutickými prípravkami, s biopotravinami, s ovocím, so zeleninou, s nápojmi, s lieskovými orieškami, s čerstvými arašidmi; odborné obchodné poradenstvo v oblasti výživových doplnkov a bioproduktov; reklama; online reklama na počítačovej komunikačnej sieti; rozhlasová reklama; televízna reklama; organizovanie obchodných alebo reklamných výstav a veľtrhov; predvádzanie tovaru; podpora predaja pre tretie osoby; zásielkové reklamné služby; rozširovanie reklamných materiálov zákazníkom (letáky, prospekty, tlačoviny, vzorky); rozširovanie reklamných oznamov; rozširovanie vzoriek tovarov; vydávanie reklamných textov; aktualizovanie reklamných materiálov; reklamné plagátovanie; prenájom reklamných materiálov; marketing.

41 - Vzdelávacie kurzy v oblasti ošetrovateľstva a pedagogiky; školenia v oblasti zdravotnej starostlivosti a výživy; lekárske vzdelávacie služby; organizovanie a vedenie workshopov, školení, seminárov, konferencií, kolokvií a sympózií v oblasti poskytovania zdravotnej starostlivosti, fyzického a duševného zdravia, zdravej výživy, ošetrovateľstva a pedagogiky; koučovanie (školenie); organizovanie kultúrnych výstav; organizovanie živých vystúpení; organizovanie predstavení (manažérske služby); vzdelávacie kurzy v oblasti poskytovania zdravotnej starostlivosti, fyzického a duševného zdravia, zdravej výživy, ošetrovateľstva a pedagogiky; skúšanie, preskúšavanie (pedagogická činnosť) v oblasti poskytovania zdravotnej starostlivosti, fyzického a duševného zdravia, zdravej výživy, ošetrovateľstva a pedagogiky; vydávanie textov (okrem reklamných) v oblasti poskytovania zdravotnej starostlivosti, fyzického a duševného zdravia, zdravej výživy, ošetrovateľstva a pedagogiky; písanie textov (okrem reklamných); elektronická edičná činnosť v malom (DTP služby); online poskytovanie elektronických publikácií (bez možnosti kopírovania); online vydávanie elektronických kníh a časopisov v oblasti poskytovania zdravotnej starostlivosti, fyzického a duševného zdravia, zdravej výživy, ošetrovateľstva a pedagogiky; požičiavanie kníh a periodík; hudobná tvorba; tvorba digitálnych nahrávok (podcastov); tvorba videozáznamov na podujatiach; tvorba rozhlasových a televíznych programov; produkcia filmov (nie reklamných); fotografovanie; reportérske služby; tlmočenie posunkovej reči; fitness kluby (zdravotné a kondičné cvičenia); praktický výcvik (ukážky); informácie o možnostiach zábavy.

44 - Zdravotnícka starostlivosť; služby zdravotnej starostlivosti o seniorov; terapeutické služby; akupunktúra; akupresúra; homeopatia; hydroterapia; terapeutické masáže; alternatívna medicína; služby chiropraktikov; aromaterapeutické služby; masáže; fyzioterapia; paliatívna starostlivosť; pediatrické ošetrovateľské služby; logopedické služby; ošetrovateľské služby; lekárske služby; služby pôrodných asistentiek; zdravotné poradenstvo; farmaceutické poradenstvo; zdravotné poradenstvo

v oblasti diéty a výživy; behaviorálna analýza na lekárske účely; služby lekárskej analýzy týkajúce sa ošetrovania a liečenia osôb s ťažkým zdravotným alebo mentálnym postihnutím; lekárske služby v oblasti liečby chronickej bolesti; psychologické služby; poskytovanie informácií týkajúcich sa ošetrovateľských služieb; poskytovanie informácií týkajúcich sa zdravotnej starostlivosti a služieb uvedených v triede 44 tohto zoznamu prostredníctvom komunikačných médií, internetu a SMS správ; informačné služby týkajúce sa zdravotnej starostlivosti; poskytovanie priestorov na zdravotné rehabilitačné cvičenia; prenájom zdravotníckeho vybavenia; prenájom lekárskeho vybavenia; telemedicínske služby; zotavovne; sanatóriá; opatrovateľské ústavy; sociálne útulky (hospice).

(580) 13.11.2023

(210) 1221-2023

(511) 9, 16, 35, 38, 41 NCL (12)

(511) 9 - Zvukové, obrazové a zvukovo-obrazové nahrávky zaznamenané na nosičoch údajov, ako aj v elektronickej podobe; informácie, dáta, databázy, katalógy a programy zaznamenané v elektronickej podobe; elektronické publikácie (sťahovateľné); žiadny z tovarov uvedených v triede 9 tohto zoznamu sa netýka počítačových hier, PC, notebookov a ich príslušenstva.

16 - Noviny; časopisy (periodiká); knihy; tlačoviny; tlačené reklamné materiály z papiera; tlačené reklamné materiály; letáky; prospekty; pohľadnice; fotografie; obálky (papiernický tovar); obaly (papiernický tovar); samolepky (papiernický tovar); vyučovacie pomôcky vo forme hier (okrem prístrojov a zariadení); kalendáre; príručky; plagáty; žiadny z tovarov uvedených v triede 16 tohto zoznamu sa netýka počítačových hier, PC, notebookov a ich príslušenstva.

35 - Reklama; prenájom reklamného času v komunikačných médiách vrátane počítačovej komunikačnej siete; prenájom reklamných materiálov; prenájom reklamných plôch; televízna a rozhlasová reklama; rozširovanie reklamných oznamov; organizovanie obchodných alebo reklamných výstav; vydávanie reklamných textov; rozširovanie reklamných materiálov zákazníkom (letáky, prospekty, tlačoviny, vzorky); obchodný manažment; odborné obchodné poradenstvo; prezentácia výrobkov a služieb v komunikačných médiách pre maloobchod; organizovanie ochutnávok vín na podporu predaja; organizovanie reklamných hier na podporu predaja; služby modeliek na reklamné účely a podporu predaja výrobkov a služieb; poradenské a informačné služby v oblasti služieb uvedených v triede 35 tohto zoznamu; produkcia reklamných filmov; žiadna zo služieb uvedených v triede 35 tohto zoznamu sa netýka počítačových hier, PC, notebookov a ich príslušenstva.

38 - Televízne a rozhlasové vysielanie programov; internetové vysielanie programov; interaktívne televízne a rozhlasové vysielanie;

interaktívne vysielacie a komunikačné služby; prenos správ, informácií, publikácií, filmov, audiovizuálnych diel, televíznych a rozhlasových programov prostredníctvom komunikačných sietí vrátane internetu; poskytovanie on-line prístupu k multimedialnému obsahu; vysielanie audiovizuálnych programov prostredníctvom programovej služby timeshift; vysielanie zvukového alebo obrazového obsahu prostredníctvom internetu alebo mobilných bezdrôtových sietí; poradenské a informačné služby v oblasti služieb uvedených v triede 38 tohto zoznamu; žiadna zo služieb uvedených v triede 38 tohto zoznamu sa netýka počítačových hier, PC, notebookov a ich príslušenstva.

41 - Produkcia televíznych a rozhlasových programov; produkcia on-line vysielaných programov a relácií; produkcia publicistických, spravodajských, zábavných, vzdelávacích, kultúrnych a športových programov; produkcia hudobných programov; produkcia interaktívnych televíznych programov a hier; zábava; interaktívna zábava; hudobné skladateľské služby; organizovanie zábavných, kultúrnych, športových a vzdelávacích podujatí; vzdelávanie; organizovanie vedomostných, zábavných, hudobných a športových súťaží; organizovanie kvízov, hier a súťaží (okrem reklamných); organizovanie súťaží prostredníctvom telefónu (okrem reklamných); organizovanie zábav, karnevalov, plesov; plánovanie a organizovanie večierkov; moderovanie relácií, programov a podujatí; zábavné parky; zábavné služby poskytované prázdninovými tábormi; služby klubov zdravia (zdravotné a kondičné cvičenia); výchovno-zábavné klubové služby; organizovanie a vedenie seminárov; organizovanie a vedenie kongresov; organizovanie a vedenie školení; organizovanie a vedenie konferencií; organizovanie živých vystúpení; živé predstavenia; produkcia filmov (okrem reklamných); hudobná tvorba; služby filmových, divadelných a nahrávacích štúdií; dabingové služby; požičiavanie filmov; prenájom kinematografických prístrojov; divadelné predstavenia; tvorba divadelných alebo iných predstavení; služby divadelných, koncertných a varietných umelcov; rezervácia vstupeniek na zábavné, kultúrne a športové podujatia; produkcia a prenájom zvukových a zvukovo-obrazových nahrávok (okrem reklamných); vydavateľské služby (okrem vydávania reklamných materiálov); vydávanie kníh, časopisov a iných tlačovín (okrem reklamných textov); on-line poskytovanie elektronických publikácií (bez možnosti kopírovania); vydávanie elektronických publikácií (okrem reklamných); elektronická edičná činnosť v malom (DTP služby); organizovanie kultúrnych alebo vzdelávacích výstav; informácie o výchove, vzdelávaní; informácie o možnostiach rozptýlenia; informácie o možnostiach zábavy a rekreácie; informácie, správy, novinky z oblasti šou biznisu; prekladateľské služby; prenájom dekorácií na predstavenia; poskytovanie služieb na oddych a rekreáciu; prenájom audio prístrojov, video prístrojov, videorekordérov, premietačiek, televíznych prijímačov, kultúrnych a vzdelávacích

potrieb a prístrojov; reportárske služby; pomoc pri výbere povolania (poradenstvo v oblasti výchovy a vzdelávania); organizovanie lotérií a stávkových hier; organizovanie módnych prehliadok na zábavné účely; on-line poskytovanie videozáznamov (bez možnosti kopírovania); on-line poskytovanie elektronického archívu s prístupom k elektronickým textom, audiovizuálnym programom a údajom (bez možnosti kopírovania), hrám a zábave; poradenské a informačné služby v oblasti služieb uvedených v triede 41 tohto zoznamu; poskytovanie služieb uvedených v triede 41 tohto zoznamu aj prostredníctvom internetu, on-line a interaktívnymi počítačovými službami; žiadna zo služieb uvedených v triede 41 tohto zoznamu sa netýka počítačových hier, PC, notebookov a ich príslušenstva.

(580) 16.11.2023

(210) 1223-2023

(511) 9, 16, 35, 38, 41 NCL (12)

(511) 9 - Zvukové, obrazové a zvukovo-obrazové nahrávky zaznamenané na nosičoch údajov, ako aj v elektronickej podobe; informácie, dáta, databázy, katalógy a programy zaznamenané v elektronickej podobe; elektronické publikácie (sťahovateľné); žiadny z tovarov uvedených v triede 9 tohto zoznamu sa netýka počítačových hier, PC, notebookov a ich príslušenstva.

16 - Noviny; časopisy (periodiká); knihy; tlačoviny; tlačené reklamné materiály z papiera; tlačené reklamné materiály; letáky; prospekty; pohľadnice; fotografie; obálky (papiernický tovar); obaly (papiernický tovar); samolepky (papiernický tovar); vyučovacie pomôcky vo forme hier (okrem prístrojov a zariadení); kalendáre; príručky; plagáty; žiadny z tovarov uvedených v triede 16 tohto zoznamu sa netýka počítačových hier, PC, notebookov a ich príslušenstva.

35 - Reklama; prenájom reklamného času v komunikačných médiách vrátane počítačovej komunikačnej siete; prenájom reklamných materiálov; prenájom reklamných plôch; televízna a rozhlasová reklama; rozširovanie reklamných oznamov; organizovanie obchodných alebo reklamných výstav; vydávanie reklamných textov; rozširovanie reklamných materiálov zákazníkom (letáky, prospekty, tlačoviny, vzorky); obchodný manažment; odborné obchodné poradenstvo; prezentácia výrobkov a služieb v komunikačných médiách pre maloobchod; organizovanie ochutnávok vín na podporu predaja; organizovanie reklamných hier na podporu predaja; služby modeliek na reklamné účely a podporu predaja výrobkov a služieb; poradenské a informačné služby v oblasti služieb uvedených v triede 35 tohto zoznamu; produkcia reklamných filmov; žiadna zo služieb uvedených v triede 35 tohto zoznamu sa netýka počítačových hier, PC, notebookov a ich príslušenstva.

38 - Televízne a rozhlasové vysielanie programov; internetové vysielanie programov; interaktívne televízne a rozhlasové vysielanie; interaktívne vysielacie a komunikačné služby; prenos správ, informácií, publikácií, filmov,

audiovizuálnych diel, televíznych a rozhlasových programov prostredníctvom komunikačných sietí vrátane internetu; poskytovanie on-line prístupu k multimedialnému obsahu; vysielanie audiovizuálnych programov prostredníctvom programovej služby timeshift; vysielanie zvukového alebo obrazového obsahu prostredníctvom internetu alebo mobilných bezdrôtových sietí; poradenské a informačné služby v oblasti služieb uvedených v triede 38 tohto zoznamu; žiadna zo služieb uvedených v triede 38 tohto zoznamu sa netýka počítačových hier, PC, notebookov a ich príslušenstva. 41 - Produkcia televíznych a rozhlasových programov; produkcia on-line vysielaných programov a relácií; produkcia publicistických, spravodajských, zábavných, vzdelávacích, kultúrnych a športových programov; produkcia hudobných programov; produkcia interaktívnych televíznych programov a hier; zábava; interaktívna zábava; hudobné skladateľské služby; organizovanie zábavných, kultúrnych, športových a vzdelávacích podujatí; vzdelávanie; organizovanie vedomostných, zábavných, hudobných a športových súťaží; organizovanie kvízov, hier a súťaží (okrem reklamných); organizovanie súťaží prostredníctvom telefónu (okrem reklamných); organizovanie zábav, karnevalov, plesov; plánovanie a organizovanie večierkov; moderovanie relácií, programov a podujatí; zábavné parky; zábavné služby poskytované prázdninovými tábormi; služby klubov zdravia (zdravotné a kondičné cvičenia); výchovno-zábavné klubové služby; organizovanie a vedenie seminárov; organizovanie a vedenie kongresov; organizovanie a vedenie školení; organizovanie a vedenie konferencií; organizovanie živých vystúpení; živé predstavenia; produkcia filmov (okrem reklamných); hudobná tvorba; služby filmových, divadelných a nahrávacích štúdií; dabingové služby; požičovanie filmov; prenájom kinematografických prístrojov; divadelné predstavenia; tvorba divadelných alebo iných predstavení; služby divadelných, koncertných a varietných umelcov; rezervácia vstupeniek na zábavné, kultúrne a športové podujatia; produkcia a prenájom zvukových a zvukovo-obrazových nahrávok (okrem reklamných); vydavateľské služby (okrem vydávania reklamných materiálov); vydávanie kníh, časopisov a iných tlačovín (okrem reklamných textov); on-line poskytovanie elektronických publikácií (bez možnosti kopírovania); vydávanie elektronických publikácií (okrem reklamných); elektronická edičná činnosť v malom (DTP služby); organizovanie kultúrnych alebo vzdelávacích výstav; informácie o výchove, vzdelávaní; informácie o možnostiach rozptýlenia; informácie o možnostiach zábavy a rekreácie; informácie, správy, novinky z oblasti šou biznisu; prekladateľské služby; prenájom dekorácií na predstavenia; poskytovanie služieb na oddych a rekreáciu; prenájom audio prístrojov, video prístrojov, videorekordérov, premietačiek, televíznych prijímačov, kultúrnych a vzdelávacích potrieb a prístrojov; reportárske služby; pomoc pri výbere povolania (poradenstvo v oblasti výchovy

a vzdelávania); organizovanie lotérií a stávkových hier; organizovanie módnych prehliadok na zábavné účely; on-line poskytovanie videozáznamov (bez možnosti kopírovania); on-line poskytovanie elektronického archívu s prístupom k elektronickým textom, audiovizuálnym programom a údajom (bez možnosti kopírovania), hrám a zábave; poradenské a informačné služby v oblasti služieb uvedených v triede 41 tohto zoznamu; poskytovanie služieb uvedených v triede 41 tohto zoznamu aj prostredníctvom internetu, on-line a interaktívnymi počítačovými službami; žiadna zo služieb uvedených v triede 41 tohto zoznamu sa netýka počítačových hier, PC, notebookov a ich príslušenstva.

(580) 15.11.2023

(210) 1269-2023

(511) 19, 35, 40 NCL (12)

(511) 19 - Ne kovové prenosné stavby; ne kovové záhradné domčeky (okrem detských domčekov na hranie); ne kovové stavebné dielce; ne kovové prefabrikované domy; konštrukcie (ne kovové); ne kovové prístrešky; ne kovové stavebné materiály; drevené obloženie; strešné šindle; betón; dielce, výrobky alebo prefabrikáty z betónu; drevo (polotovar); stavebné drevo; drevené stenové obloženia; tehly; priečky (ne kovové); stavebné sklo; okná (ne kovové); dvere (ne kovové); strešné krytiny (ne kovové); nosníky (ne kovové); podpery (ne kovové); kameň; tabuľové sklo (stavebný materiál); žalúzie (ne kovové); mramor; omietky (stavebný materiál); okenice (ne kovové); dlážky (ne kovové); stropy, stropné dosky (ne kovové); drevené dosky pre stavebníctvo; stavebné obkladové materiály (ne kovové); trámy (ne kovové); strechy (ne kovové); okenné sklo (nie na okná automobilov); dosky, latky; konštrukčné materiály (ne kovové); stavebné materiály (ne kovové); dlažby (ne kovové); zárubne (ne kovové); dlaždice (ne kovové); schodiská (ne kovové); ne kovové obkladačky; ne kovové krídlové okná.

35 - Maloobchodné služby s tovarmi uvedenými v triede 19 tohto zoznamu; veľkoobchodné služby s tovarmi uvedenými v triede 19 tohto zoznamu; reklama; predvádzanie tovaru; prieskum trhu; vzťahy s verejnosťou (public relations); marketingový prieskum; odborné obchodné alebo podnikateľské poradenstvo; podpora predaja pre tretie osoby; online reklama na počítačovej komunikačnej sieti; obchodné informácie a rady spotrebiteľom pri výbere tovarov a služieb; obchodná správa licencií výrobkov a služieb pre tretie osoby; marketing; poskytovanie obchodných alebo podnikateľských kontaktných informácií; optimalizácia internetových vyhľadávačov na podporu predaja; obchodné sprostredkovateľské služby; vyjednávanie a uzatváranie obchodných transakcií pre tretie osoby; poskytovanie obchodných informácií prostredníctvom webových stránok; dohodovanie obchodných zmlúv pre tretie osoby; vyhľadávanie potenciálnych zákazníkov; vyhľadávanie potenciálnych zákazníkov pre tretie osoby.

40 - Stolárske práce (zhotovovanie drevených výrobkov na objednávku); opracovávanie dreva; obrábanie

kovov; konečná úprava povrchov (mechanická alebo chemická).

(580) 9.11.2023

(210) 1485-2023

(511) 9, 16, 35, 38, 41 NCL (12)

(511) 9 - Nahraté alebo sťahovateľné súbory údajov; elektronické publikácie (sťahovateľné); elektronické diáre; mediálny a publikačný softvér; sťahovateľné počítačové programy; počítačový softvér (nahraté počítačové programy); počítačový softvér na účely reklamy; softvér; softvér na spracovanie obrazu, grafiky, audia, videa a textu; softvér na vkladanie on-line reklamy na webové stránky; všetko vyššie uvedené len na použitie v oblasti vzdelávania v ranom detstve.

16 - Útržkové bloky; brožúry; brožúry zamerané na počítačový softvér; tlačivá (formuláre); cenníky (tlačoviny); darčekové poukážky (tlačoviny); kalendáre; poznámkové zošity; spisové obaly (papiernický tovar); diáre (tlačoviny); fotografie (tlačoviny); grafické kresby (tlačoviny); grafické reprodukcie; grafické zobrazenia; informačné brožúry; katalógy; koláže; nákresy; letáky; oznámenia (papiernický tovar); oznámenia o spoločenských udalostiach (tlačoviny); plagáty; pozvánky (tlačoviny); reklamné letáky; reklamné plagáty; všetko vyššie uvedené len na použitie v oblasti vzdelávania v ranom detstve.

35 - Reklama; prenájom reklamného času v komunikačných médiách vrátane počítačovej komunikačnej siete; prenájom reklamných materiálov; prenájom reklamných plôch; televízna a rozhlasová reklama; rozširovanie reklamných oznamov; organizovanie obchodných alebo reklamných výstav; vydávanie reklamných textov; rozširovanie reklamných materiálov zákazníkom (letáky, prospekty, tlačoviny, vzorky); obchodný manažment; odborné obchodné poradenstvo; prezentácia výrobkov a služieb v komunikačných médiách pre maloobchod; organizovanie ochutnávok vín na podporu predaja; organizovanie reklamných hier na podporu predaja; poradenské a informačné služby v oblasti služieb uvedených v triede 35 tohto zoznamu; tvorba reklamných filmov; všetko vyššie uvedené len na použitie v oblasti vzdelávania v ranom detstve.

38 - Televízne a rozhlasové vysielanie programov; internetové vysielanie programov;

interaktívne televízne a rozhlasové vysielanie; interaktívne vysielacie a komunikačné služby; prenos správ, informácií, publikácií, filmov, audiovizuálnych diel, televíznych a rozhlasových programov prostredníctvom komunikačných sietí vrátane internetu; poskytovanie on-line prístupu k multimediálnemu obsahu; vysielanie zvukového alebo obrazového obsahu prostredníctvom internetu alebo mobilných bezdrôtových sietí; poradenské a informačné služby v oblasti služieb uvedených v triede 38 tohto zoznamu; všetko vyššie uvedené len na použitie v oblasti vzdelávania v ranom detstve.

41 - Akadémie (vzdelávanie); služby poskytované prázdninovými tábormi (zábava); vzdelávacie služby poskytované klubmi; zábavné služby poskytované klubmi; poradenstvo pri voľbe povolania (v oblasti výchovy a vzdelávania); detské škôlky (vzdelávanie); internátne školy; školské služby (vzdelávanie); koučovanie (školenie); vzdelávanie; praktický výcvik (ukážky); vydávanie kníh; vydávanie časopisov (okrem reklamných); vydávanie textov (okrem reklamných); poskytovanie informácií o možnostiach zábavy prostredníctvom internetu; poskytovanie informácií o výchove a vzdelávaní prostredníctvom internetu; vyučovanie; organizovanie vzdelávacích kurzov; školenia; organizovanie a vedenie konferencií; organizovanie a vedenie kongresov; organizovanie a vedenie seminárov; organizovanie a vedenie sympózií; organizovanie a vedenie koncertov; organizovanie a vedenie kolokvií; informácie o výchove a vzdelávaní; informácie o možnostiach rekreácie; informácie o možnostiach zábavy; zábava; kurzy telesného cvičenia; športová a kultúrna činnosť; organizovanie a vedenie tvorivých dielní (výučba); organizovanie predstavení (manažérske služby); organizovanie plesov; organizovanie a vedenie kultúrnych alebo vzdelávacích výstav; organizovanie vedomostných a zábavných súťaží; organizovanie športových súťaží; organizovanie živých vystúpení; fotografovanie; požičiavanie zvukových nahrávok; všetky služby uvedené v triede 41 tohto zoznamu poskytované aj prostredníctvom internetu; konzultačné služby v oblasti služieb uvedených v triede 41 tohto zoznamu; všetko vyššie uvedené len na použitie v oblasti vzdelávania v ranom detstve.

(580) 10.11.2023

ČASŤ

ÚRADNÉ OZNAMY

OZNAM

Oznámenie o zániku európskeho patentu s účinkami pre SR č. E 41139 (EP 3380628) pre nezaplatenie udržiavacích poplatkov zverejnené vo Vestníku ÚPV SR č. 16/2023 pod kódom MM4A (str. 29) je neplatné. **Európsky patent s účinkami pre SR č. E 41139 je platný.**
