

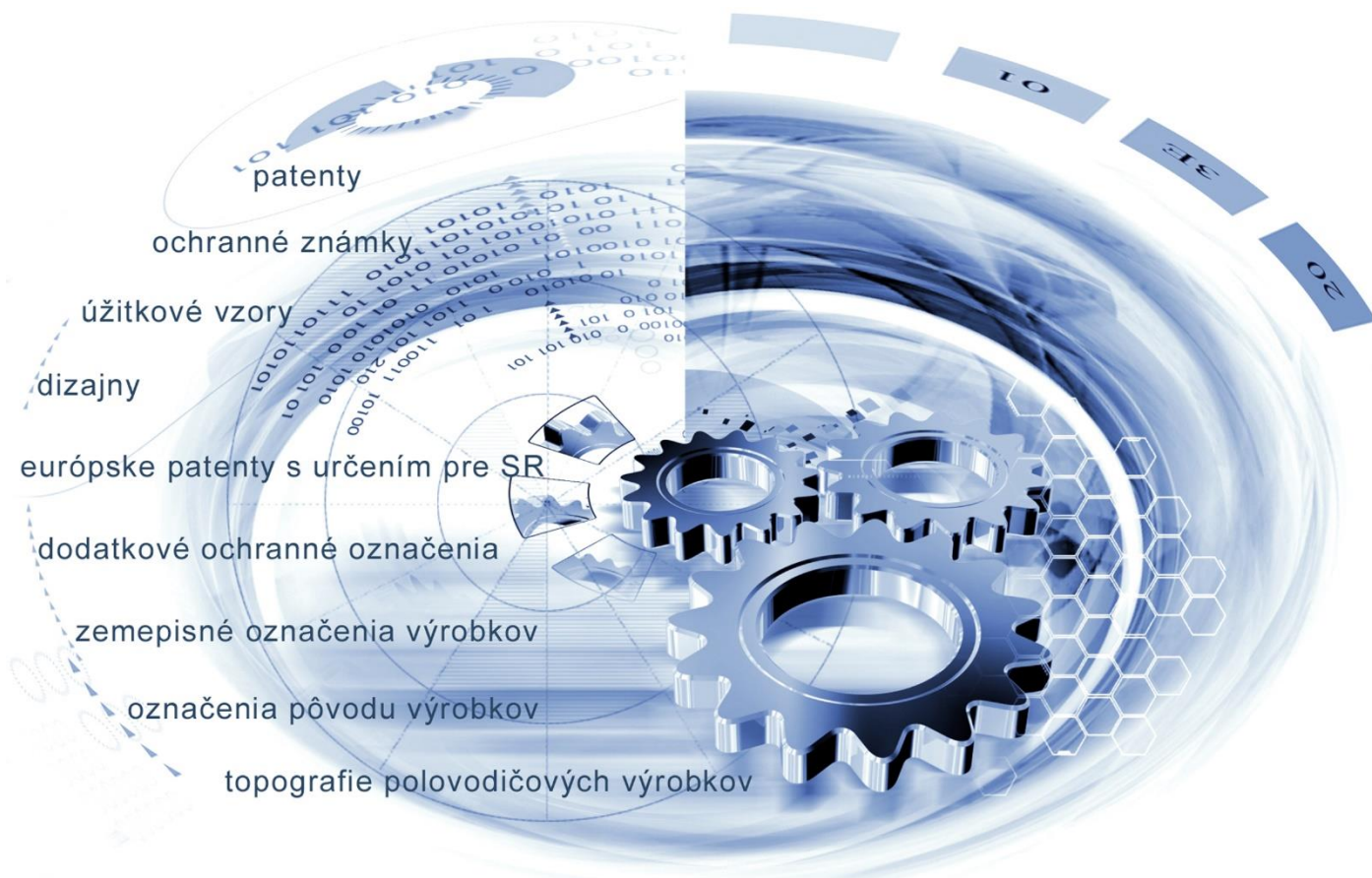

ÚRAD
PRIEMYSELNÉHO VLASTNÍCTVA
SLOVENSKEJ REPUBLIKY



VESTNÍK

Úradu priemyselného vlastníctva Slovenskej republiky

ISSN 2453-7551

17/2021

16. september 2021

OBSAH

Patenty	5
Európske patenty s určením pre Slovenskú republiku	13
Dodatkové ochranné osvedčenia	42
Úžitkové vzory	45
Dizajny	54
Ochranné známky	82
Úradné oznamy	161

CONTENTS

Patents	5
European Patents with Designation for the Slovak Republic	13
Supplementary Protection Certificates	42
Utility Models	45
Designs	54
Trade Marks	82
Official Announcements	161

**Dvojpísmenové kódové označenia krajín a medzinárodných organizácií
(Štandard WIPO ST. 3)**

AD Andorra	EA Eurázijská patentová organizácia (EAPO)	KE Keňa
AE Spojené arabské emiráty	EC Ekvádor	KG Kirgizsko
AF Afganistan	EE Estónsko	KH Kambodža
AG Antigua a Barbuda	EG Egypt	KI Kiribati
AI Anguilla	EH Západná Sahara	KM Komory
AL Albánsko	EM Úrad Európskej únie pre duševné vlastníctvo (EUIPO) ²	KN Svätý Krištof a Nevis
AM Arménsko	EP Európsky patentový úrad	KP Kórejská ľudovodemokratická republika (KĽDR)
AO Angola	ER Eritrea	KR Kórejská republika
AP Africká regionálna organizácia duševného vlastníctva (ARIPO)	ES Španielsko	KW Kuvajt
AR Argentína	ET Etiópia	KY Kajmanie ostrovy
AT Rakúsko	EU Európska únia	KZ Kazachstan
AU Austrália		
AW Aruba		LA Laos
AZ Azerbajdžan	FI Fínsko	LB Libanon
	FJ Fidži	LC Svätá Lucia
BA Bosna a Hercegovina	FK Falklandy	LI Lichtenštajnsko
BB Barbados	FO Faerské ostrovy	LK Srí Lanka
BD Bangladéš	FR Francúzsko	LR Libéria
BE Belgicko		LS Lesotho
BF Burkina	GA Gabon	LT Litva
BG Bulharsko	GB Spojené kráľovstvo	LU Luxembursko
BH Bahrajn	GC Patentový úrad Rady pre spoluprácu arabských štátov Perzského zálivu (GCC)	LV Lotyšsko
BI Burundi		LY Líbya
BJ Benin	GD Grenada	MA Maroko
BM Bermudy	GE Gruzínsko	MC Monako
BN Brunej	GG Guernsey	MD Moldavsko
BO Bolívia	GH Ghana	ME Čierna Hora
BQ Bonaire, Svätý Eustach a Saba	GI Gibraltár	MG Madagaskar
BR Brazília	GL Grónsko	MK Severné Macedónsko
BS Bahamy	GM Gambia	ML Mali
BT Bhután	GN Guinea	MM Mjanmarsko
BV Bouvetov ostrov	GQ Rovníková Guinea	MN Mongolsko
BW Botswana	GR Grécko	MO Macao, Čína
BX Úrad Beneluxu pre duševné vlastníctvo (BOIP) ¹	GS Južná Georgia a Južné Sandwichove ostrovy	MP Severné Mariány
BY Bielorusko	GT Guatemala	MR Mauritánia
BZ Belize	GW Guinea-Bissau	MS Montserrat
	GY Guyana	MT Malta
CA Kanada		MU Maurícius
CD Kongo (býv. Zair)	HK Hongkong, Čína	MV Maldivy
CF Stredoafriická republika	HN Honduras	MW Malawi
CG Kongo	HR Chorvátsko	MX Mexiko
CI Pobrežie Slonoviny	HT Haiti	MY Malajzia
CK Cookove ostrovy	HU Maďarsko	MZ Mozambik
CL Čile		
CM Kamerun	CH Švajčiarsko	NA Namíbia
CN Čína		NE Niger
CO Kolumbia	IB Medzinárodný úrad Svetovej organizácie duševného vlastníctva (WIPO)	NG Nigéria
CR Kostarika		NI Nikaragua
CU Kuba	ID Indonézia	NL Holandsko
CV Kapverdy	IE Írsko	NO Nórsko
CW Curacao	IL Izrael	NP Nepál
CY Cyprus	IM Man	NR Nauru
CZ Česko	IN India	NZ Nový Zéland
	IQ Irak	
DE Nemecko	IR Irán	OA Africká organizácia duševného vlastníctva (OAPI)
DJ Džibutsko	IS Island	OM Omán
DK Dánsko	IT Taliansko	
DM Dominika		
DO Dominikánska republika	JE Jersey	
DZ Alžírsko	JM Jamajka	
	JO Jordánsko	
	JP Japonsko	

PA	Panama	TC	Turks a Caicos	XN	Nordický patentový inštitút (NPI)
PE	Peru	TD	Čad	XU	Medzinárodná únia pre ochranu nových odrôd rastlín (UPOV)
PG	Papua-Nová Guinea	TG	Togo	XV	Vyšehradský patentový inštitút (VPI)
PH	Filipíny	TH	Thajsko	XX	Neznáme štáty, iné subjekty alebo organizácie
PK	Pakistan	TJ	Tadžikistan	YE	Jemen
PL	Poľsko	TL	Východný Timor	ZA	Južná Afrika
PT	Portugalsko	TM	Turkménsko	ZM	Zambia
PW	Palau	TN	Tunisko	ZW	Zimbabwe
PY	Paraguaj	TO	Tonga		
QA	Katar	TR	Turecko		
OZ	Úrad Spoločenstva pre odrody rastlín (CPVO)	TT	Trinidad a Tobago		
		TV	Tuvalu		
		TW	Taiwan		
		TZ	Tanzánia		
RO	Rumunsko	UA	Ukrajina		
RS	Srbsko	UG	Uganda		
RU	Ruská federácia	US	Spojené štáty, USA		
RW	Rwanda	UY	Uruguaj		
		UZ	Uzbekistan		
SA	Saudská Arábia	VA	Vatikán		
SB	Šalamúnove ostrovy	VC	Svätý Vincent a Grenadíny		
SC	Seychely	VE	Venezuela		
SD	Sudán	VG	Britské Panenské ostrovy		
SE	Švédsko	VN	Vietnam		
SG	Singapur	VU	Vanuatu		
SH	Svätá Helena	WO	Svetová organizácia duševného vlastníctva (WIPO)		
SI	Slovinsko	WS	Samoa		
SK	Slovenská republika				
SL	Sierra Leone				
SM	San Maríno				
SN	Senegal				
SO	Somálsko				
SR	Surinam				
SS	Južný Sudán				
ST	Svätý Tomáš a Princov ostrov				
SV	Salvádor				
SX	Svätý Martin				
SY	Sýria				
SZ	Eswatini				

Poznámky:

¹ Zahŕňa Belgicko, Holandsko a Luxembursko, v niektorých výstupoch úradu sa môže vyskytovať názov Benelux, napr. v súvislosti s uvádzaním údajov alebo informácií o ochranných známkach alebo dizajnoch určených pre krajiny Beneluxu (medzinárodné zápisy podľa Madridského alebo Haagskeho systému).

² V niektorých výstupoch úradu sa môže vyskytovať názov Európska únia, napr. v súvislosti s uvádzaním údajov alebo informácií o ochranných známkach alebo dizajnoch určených pre územie Európskej únie (medzinárodné zápisy podľa Madridského alebo Haagskeho systému).

ČASŤ

PATENTY

Kódy na označovanie jednotlivých druhov dokumentov (Štandard WIPO ST. 16)

- | | |
|---|--|
| <p>A3 Zverejnené patentové prihlášky podľa zákona č. 435/2001 Z. z. o patentoch, dodatkových ochranných osvedčeniach a o zmene a doplnení niektorých zákonov (patentový zákon) v znení neskorších predpisov</p> | <p>B6 Udelené patenty podľa zákona č. 435/2001 Z. z. o patentoch, dodatkových ochranných osvedčeniach a o zmene a doplnení niektorých zákonov (patentový zákon) v znení neskorších predpisov</p> |
| | <p>B7 Zmenené znenia patentových spisov podľa zákona č. 435/2001 Z. z. o patentoch, dodatkových ochranných osvedčeniach a o zmene a doplnení niektorých zákonov (patentový zákon) v znení neskorších predpisov</p> |

Číselné kódy na označovanie bibliografických údajov (Štandard WIPO ST. 9)

- | | |
|--|---|
| <p>(11) Číslo dokumentu
(21) Číslo prihlášky
(22) Dátum podania prihlášky
(31) Číslo prioritnej prihlášky
(32) Dátum podania prioritnej prihlášky
(33) Krajina alebo regionálna organizácia priority
(40) Dátum zverejnenia prihlášky
(47) Dátum sprístupnenia patentu verejnosti
(51) Medzinárodné patentové triedenie
(54) Názov
(57) Anotácia</p> | <p>(62) Číslo pôvodnej prihlášky v prípade vylúčenej prihlášky
(67) Číslo pôvodnej prihlášky úžitkového vzoru v prípade odbočenia
(71) Meno (názov) prihlasovateľa (-ov)
(72) Meno pôvodcu (-ov)
(73) Meno (názov) majiteľa (-ov)
(74) Meno (názov) zástupcu (-ov)
(86) Číslo podania medzinárodnej prihlášky podľa PCT
(87) Číslo zverejnenia medzinárodnej prihlášky podľa PCT
(96) Číslo podania európskej patentovej prihlášky
(97) Číslo zverejnenia európskej patentovej prihlášky alebo vydania európskeho patentového spisu</p> |
|--|---|

Poznámka:

Symbyoly medzinárodného patentového triedenia uvedené v tomto vestníku zodpovedajú vydaniu 2021.01 Medzinárodného patentového triedenia s platnosťou od 1. januára 2021. Na patentových dokumentoch zverejňovaných úradom a vo vestníku úradu budú v roku 2021 uvádzané iba symbyoly hlavných skupín MPT 2021.01. V databázach úradu, vo webregistroch na internete a v ostatných výstupoch úradu budú zverejňované údaje týkajúce sa patentov a úžitkových vzorov vrátane ich prihlášok so symbolmi úplnej verzie MPT 2021.01.

Kódy na označovanie záhlaví oznámení publikovaných vo Vestníku ÚPV SR (Štandard WIPO ST. 17)

Zverejnené patentové prihlášky

- BA9A** Zverejnené patentové prihlášky
FA9A Zastavené konania o patentových prihláškach na žiadosť prihlasovateľa
FB9A Zastavené konania o patentových prihláškach
FC9A Zamietnuté patentové prihlášky
FD9A Zastavené konania pre nezaplatenie poplatku
GB9A Prevody a prechody práv na patentové prihlášky
GD9A Licenčné zmluvy registrované alebo udelené na patentové prihlášky
GD9A Ukončenie platnosti licenčných zmlúv na patentové prihlášky
PD9A Zmeny dispozičných práv na patentové prihlášky (zálohov)
PD9A Zmeny dispozičných práv na patentové prihlášky (ukončenie zálohov)
QA9A Ponuky licencií na patentové prihlášky
QA9A Späťvzatia ponúk licencií na patentové prihlášky
RD9A Exekúcie na patentové prihlášky
RF9A Ukončenie exekúcií na patentové prihlášky
RL9A Prepis prihlasovateľa patentovej prihlášky (na základe rozhodnutia súdu)
RL9A Súdne spory o právo na patentové prihlášky
RL9A Ukončenie súdnych sporov o právo na patentové prihlášky

Udelené patenty

- FG4A** Udelené patenty
DC4A Zmenené znenia patentových spisov
MA4A Zaniknuté patenty vzdáním sa
MC4A Zrušené patenty
MG4A Čiastočne zrušené patenty
MK4A Zaniknuté patenty uplynutím doby platnosti
MM4A Zaniknuté patenty pre nezaplatenie udržiavacích poplatkov
PC4A Prevody a prechody práv na patenty
PD4A Zmeny dispozičných práv na patenty (zálohov)
PD4A Zmeny dispozičných práv na patenty (ukončenie zálohov)
QA4A Ponuky licencií na patenty
QA4A Späťvzatia ponúk licencií na patenty
QB4A Licenčné zmluvy registrované alebo udelené na patenty
QC4A Ukončenie platnosti licenčných zmlúv na patenty
RD4A Exekúcie na patenty
RF4A Ukončenie exekúcií na patenty
RL4A Prepis majiteľa patentu (na základe rozhodnutia súdu)
RL4A Súdne spory o právo na patenty
RL4A Ukončenie súdnych sporov o právo na patenty
SB4A Patenty zapísané do registra po odtajnení

Opravy a zmeny

Opravy v patentových prihláškach

HA9A Doplnenie pôvodcu (-ov)
HB9A Opravy mien
HC9A Zmeny mien
HD9A Opravy adries
HE9A Zmeny adries
HF9A Opravy dátumov
HG9A Opravy zatriedenia podľa MPT
HH9A Opravy chýb alebo zmeny všeobecne

Opravy v udelených ochranných dokumentoch

TA4A Doplnenie pôvodcu (-ov)
TB4A Opravy mien
TC4A Zmeny mien
TD4A Opravy adries
TE4A Zmeny adries
TF4A Opravy dátumov
TG4A Opravy zatriedenia podľa MPT
TH4A Opravy chýb alebo zmeny všeobecne

BA9A

Zverejnené patentové prihlášky

(21) (51)
 14-2020 E03D 9/00
 15-2020 E04F 21/00
 16-2020 B23K 26/00
 18-2020 F02B 75/00

(21) (51)
 19-2020 F02B 75/00
 50010-2020 C12Q 1/00
 50058-2020 F24S 20/00

(51) B23K 26/00**(21) 16-2020**

(22) 28.2.2020

(71) Slovenská technická univerzita v Bratislave, Bratislava, SK;

(72) Bárta Jozef, Ing., PhD., Trnava, SK;

(54) Modulárny prípravok na vedenie ochrannej atmosféry pri laserovom zváraní kútových zvarov

(57) Modulárny prípravok na vedenie ochrannej atmosféry pri laserovom zváraní kútových zvarov pozostáva aspoň z jedného telesa (6) modulu so skoseným čelom, ktoré má sústavu dýz (5) napojených s plynovým rozvodným kanálom (4) a ktorý má otvory (1) na prívod plynu ústiace na zadnú stranu telesa (6) modulu. Otvory (1) na prívod plynu sú ukončené rýchlospojku (7) a plynový rozvodný kanál (4) je ukončený aspoň jednou záslepkou (8). Teleso (6) modulu má z jedného boka až po druhý bok priebežný montážny otvor (3). Ak sú vedľa seba radené aspoň dve telesá (6) modulov, tak do ich priebežných montážnych otvorov (3) je zasunutá spojovacia tyč (9) zaistená maticami. Teleso (6) modulu má zaist'ovacie otvory (2) so skrutkami (10) na istenie záslepiek (8).

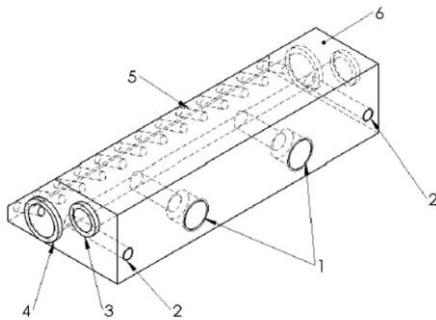
**(51) C12Q 1/00, G01N 33/00****(21) 50010-2020**

(22) 2.3.2020

(71) Univerzita Pavla Jozefa Šafárika v Košiciach, Košice, SK; Masarykova univerzita, Brno, CZ; Univerzita Komenského v Bratislave, Bratislava, SK;

(72) Rabajdová Miroslava, doc., RNDr., PhD., Košice, SK; Slabý Ondřej, prof., RNDr., PhD., Brno, CZ; Šoltys Katarína, RNDr., PhD., Bratislava, SK; Mareková Maria, prof., Ing., CSc., Košice, SK; Toporcerová Silvia, doc., MUDr., PhD., Košice, SK;

(74) MAJLINGOVA & PARTNERS, s.r.o., Bratislava, SK;

(54) Spôsob neinvazívneho testovania úspešnosti in vitro fertilizačného procesu

(57) Spôsob neinvazívneho testovania úspešnosti in vitro fertilizačného procesu zahŕňa dva nezávislé kroky: test identifikácie a analýzy prognostických kanonických miRNA a iso-miRNA biomarkerov z plazmy periférnej krvi žien v deň in vitro fertilizačného procesu a test prognostických kanonických miRNA a iso-miRNA biomarkerov z kultivačného média embrya odobraného na 4. až 6. deň kultivácie embrya.

Úspešný test identifikácie a analýzy prognostických kanonických miRNA a iso-miRNA biomarkerov z plazmy periférnej krvi žien v deň in vitro fertilizačného procesu vykazuje hraničné („cut off“) hodnoty vybraných miRNA biomarkerov pri počte čítaní 1, ktoré sú ≥ 1 , a hraničnú hodnotu miRNA iso-hsa-let-7b- 5p TGAGGTAGTATGTTGTGTGG pri počte čítaní 5, ktorá je ≥ 5 . Úspešný test prognostických kanonických miRNA a iso-miRNA biomarkerov z kultivačného média embrya vykazuje hraničnú hodnotu vybraných miRNA biomarkerov pri počte čítaní 1, ktorá je ≥ 1 . Tieto hodnoty oboch testov predikujú úspešný in vitro fertilizačný proces.

(51) E03D 9/00**(21) 14-2020**

(22) 26.2.2020

(71) Frajka Jozef, Šaľa, SK;

(72) Frajka Jozef, Šaľa, SK;

(74) Ďurica Ján, Ing., Považská Bystrica, SK;

(54) Samočinný dávkovač

(57) Samočinný dávkovač vhodný na dávkovanie dezinfekčných kvapalín alebo gélov do WC splachovača obsahuje hrcovité teleso (12), v ktorého stene je vytvorený bočný plniaci otvor (27) a veko (32), v ktorom je vytvorený horný plniaci otvor (16). Na dne hrcovitého telesa (12) je upevnená pumpa, ktorej valec (14) je vybavený nasávacím otvorom (17). Piest (13) pumpy je prostredníctvom pákového mechanizmu kinematicky prepojený s plavákom (8), neotočne uloženým na konci hriadeľa (19) vyčnievajúceho zo steny hrcovitého telesa (12). Hriadeľ (19) je uložený otočne v protíľahlých stenách hrcovitého telesa (12) a v dne hrcovitého telesa (12) je oproti valcu (14) pumpy vytvorený výtokový otvor (20), ku ktorému je pripojená výtaková rúrka (11) vybavená výtokovým spätným ventilom (9). Samočinný dávkovač je umiestnený vnútri nádržky (6) WC splachovača. Piest (13) pumpy je vybavený nasávacím spätným ventilom (33) a valec (14) pumpy je vybavený prepádovým otvorom (24). Plavák (8) je vybavený závažím (28).

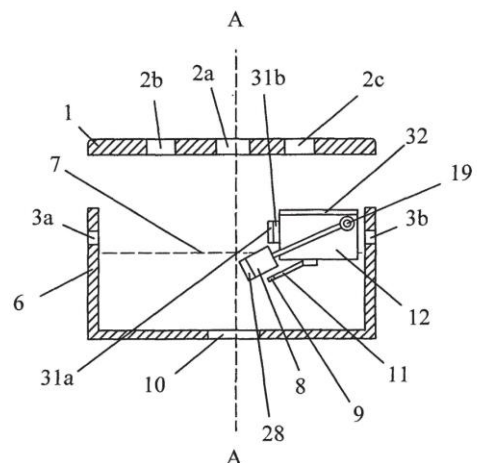

(51) E04F 21/00**(21) 15-2020**

(22) 27.2.2020

(71) Husovič Rudolf, Ing., Báhoň, SK;

(72) Husovič Rudolf, Ing., Báhoň, SK;

(54) Samonivelizačná dištančná spona

(57) Samonivelizačná dištančná spona je predmet, ktorý tvorí jeden diel a skladá sa z dištančného kolíka (1) s pätkou (2), prítlačných nožičiek (3) a krídel (5). Samonivelizačná dištančná spona je nástroj na zabezpečenie jednotnej škáry (8) a stálosti výšky medzi naväzujúcimi dielmi podlahovej, prípadne obkladovej krytiny (6) pri procese ich lepenia.

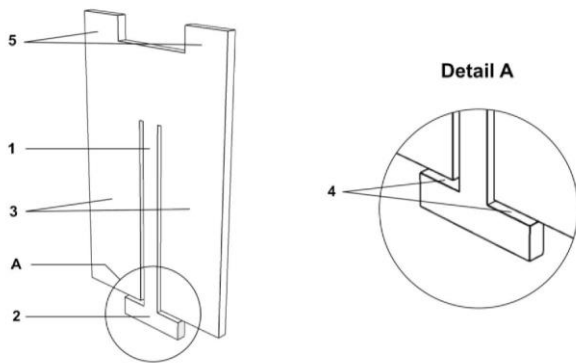
**(51) F02B 75/00, F02B 41/00****(21) 19-2020**

(22) 3.3.2020

(71) Mika Stanislav, Ing. arch., Banská Bystrica, SK;

(72) Mika Stanislav, Ing. arch., Banská Bystrica, SK;

(54) Pasívny valec štvortaktného spaľovacieho motora

(57) Medzi dva klasické štvortaktné valce (1) a (3) so vzájomným posunom o 360° na kľukovom hriadeľi (10) je umiestnený dvojtaktný pasívny valec (2) s posunom o 90° dozadu oproti pracovnému valcu (1), striedavo poháňaný tlakom plynov z konca pracovného taktu pracovných valcov (1) a (3).

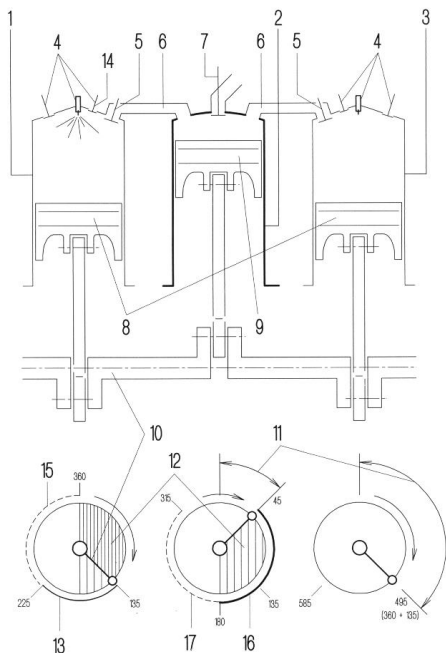
**(51) F02B 75/00, F02F 1/00****(21) 18-2020**

(22) 3.3.2020

(71) Mika Stanislav, Ing. arch., Banská Bystrica, SK;

(72) Mika Stanislav, Ing. arch., Banská Bystrica, SK;

(54) Integrovaný pasívny valec štvortaktného spaľovacieho motora

(57) V integrovanom motore, v ktorom valce majú navzájom posun o 90° a piest (7) rozdeľuje valec (8) na pracovnú časť (1) valca a pasívnu časť (2) valca, sa v závere pracovného taktu z pracovnej časti (1) valca prevedie prechodom (5) ešte stále vysoký tlak plynov do pasívnej časti (2) druhého valca. V závere tohto pracovného taktu sa tlak plynov prevedie prechodom (13) ku konečnému zhodnoteniu v pasívnej časti iného valca.

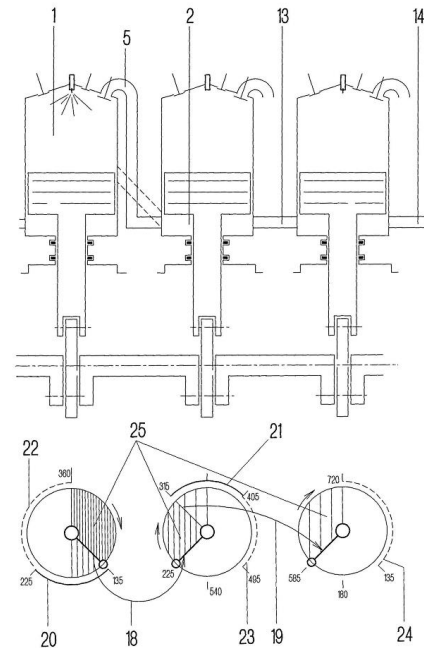
**(51) E06B 9/00, F24S 20/00, F24S 30/00****(21) 50058-2020**

(22) 28.2.2020

(67) 50019-2020

(71) Technická univerzita v Košiciach, Košice, SK;

(72) Flimel Marián, doc. Ing., CSc., Prešov, SK; Rimár Miroslav, prof. Ing., CSc., Prešov, SK; Fedák Marcel, Ing., PhD., Ladomirov, SK;

(54) Konštrukcia posuvnej vertikálnej clony na fasáde budovy s fotovoltaickými článkami

(57) Konštrukcia posuvnej vertikálnej clony na fasáde budovy s fotovoltaickými článkami je využiteľná v stavebníctve a v energetike a vyznačuje sa tým, že pred transparentnou plochou (1) je na konzolovitých nosníkoch (2) osadený horný vodorovný vodiaci nosník (3) a dolný vodorovný vodiaci nosník (4), do ktorých je vložený samonosný oceľový rám (5) obdĺžnikového tvaru stužený natočenými vodorovnými lamelami (6), na ktorých sú pevne fixované solárne články (7) vzájomne spojené elektrickými vodičmi (8), pričom k oceľovému rámu (5) sú kotvené kolieska s úchytnými (9) do horného vodorovného vodiaceho nosníka (3) a dolného vodorovného vodiaceho nosníka (4) a súčasne kompletne zatienenie zabezpečuje ešte prídavná roleta (10) s bočnými vodiacimi lištami.

FG4A

Udelené patenty

(11)	(51)	(11)	(51)
288893	B23K 9/00	288895	D21H 17/00
288894	B23K 37/00	288896	A23K 50/00
(51) A23K 50/00, A23K 10/00, A01N 63/00, A01P 1/00, C12N 1/00, C12R 1/00		(51) B23K 37/00	
(11) 288896		(11) 288894	
(21) 50081-2016		(21) 50060-2015	
(22) 23.11.2016		(22) 28.9.2015	
(40) 1.6.2018		(31) A 50709/2014	
(73) Univerzita veterinárskeho lekárstva a farmácie v Košiciach, Košice, SK;		(32) 3.10.2014	
(72) Mudroňová Dagmar, doc. MVDr., PhD., Košice, SK; Toporčák Juraj, doc. MVDr., PhD., Košice, SK; Kuzyšinová Katarína, MVDr., PhD., Prešov, SK;		(33) AT	
(74) Porubčan Róbert, Ing., Ivanka pri Dunaji, SK;		(40) 1.7.2016	
(54) Probiotický prípravok pre včely a jeho použitie		(73) Berndorf Band GmbH, Berndorf, AT;	
		(72) Schuster Roland, Berndorf, AT;	
		(74) HÖRMANN & PARTNERS s.r.o., Bratislava, SK;	
		(54) Zváracie zariadenie a spôsob zvárania	
(51) B23K 9/00		(51) D21H 17/00, D21H 21/00	
(11) 288893		(11) 288895	
(21) 50064-2015		(21) 50015-2017	
(22) 13.10.2015		(22) 28.2.2017	
(31) A 50734/2014		(40) 4.2.2019	
(32) 14.10.2014		(73) Výskumný ústav papiera a celulózy, a.s., Bratislava, SK;	
(33) AT		(72) Kuňa Vladimír, Ing., Bratislava, SK; Balberčák Jozef, Ing., Bratislava, SK; Pažitný Andrej, Ing., Bratislava, SK; Russ Albert, Mgr., Bratislava, SK; Schwartz Jiří, Ing., Bratislava, SK; Boháček Štefan, Ing., PhD., Bratislava, SK; Ihnát Vladimír, Ing., PhD., Bratislava, SK;	
(40) 1.7.2016		(54) Spôsob zvyšovania pevnostných parametrov hygienického papiera aplikáciou viacložkových retenčných prostriedkov	
(73) Berndorf Band GmbH, Berndorf, AT;			
(72) Schuster Roland, Berndorf, AT;			
(74) HÖRMANN & PARTNERS s.r.o., Bratislava, SK;			
(54) Spôsob a zariadenie na zváranie aspoň dvoch kovových pásov			
(51)	(11)	(51)	(11)
A23K 50/00	288896	B23K 37/00	288894
B23K 9/00	288893	D21H 17/00	288895

FB9A Zastavené konania o patentových prihláškach

(21)	(21)
11-2018	41-2018
19-2018	52-2018
21-2018	50023-2018
35-2018	50049-2018

FC9A Zamietnuté patentové prihlášky

(21)
5037-2015
99-2017
50068-2018

GB9A Prevody a prechody práv na patentové prihlášky

(21) **92-2017**
(71) PANARA, a.s., Nitra, SK;
Predchádzajúci prihlasovateľ:
ENVIROCARE, s.r.o., Nitra, SK; PANARA, a.s., Nitra, SK;
Dátum zápisu do registra: 3.9.2021

QA4A Ponuky licencií na patenty

(11) **288762**
(21) 50045-2014
(54) **Viacvrstvé pásy na báze zliatin kovov a spôsob ich výroby**
(73) Fyzikálny ústav SAV, Bratislava, SK; Centrum vedecko-technických informácií SR, Bratislava, SK;
Dátum zápisu do registra: 31.8.2021

ČASŤ

EURÓPSKE PATENTY
S URČENÍM PRE SLOVENSKÚ REPUBLIKU

Kódy na označovanie jednotlivých druhov dokumentov (Štandard WIPO ST. 16)

T1	Preklad patentových nárokov európskej patentovej prihlášky	T3	Preklad európskeho patentového spisu
T2	Opravený preklad patentových nárokov európskej patentovej prihlášky	T4	Opravený preklad európskeho patentového spisu
		T5	Preklad zmeneného znenia európskeho patentového spisu

Číselné kódy na označovanie bibliografických údajov (Štandard WIPO ST. 9)

(11)	Číslo dokumentu	(62)	Číslo pôvodnej prihlášky v prípade vylúčenej prihlášky
(21)	Číslo prihlášky	(71)	Meno (názov) prihlasovateľa (-ov)
(31)	Číslo prioritnej prihlášky	(72)	Meno pôvodcu (-ov)
(32)	Dátum podania prioritnej prihlášky	(73)	Meno (názov) majiteľa (-ov)
(33)	Krajina alebo regionálna organizácia priority	(74)	Meno (názov) zástupcu (-ov)
(45)	Dátum sprístupnenia prekladu, opraveného prekladu európskeho patentového spisu alebo zmeneného znenia európskeho patentového spisu	(86)	Číslo podania medzinárodnej prihlášky podľa PCT
(46)	Dátum sprístupnenia prekladu a opraveného prekladu patentových nárokov európskej patentovej prihlášky	(87)	Číslo zverejnenia medzinárodnej prihlášky podľa PCT
(51)	Medzinárodné patentové triedenie	(96)	Číslo a dátum podania európskej patentovej prihlášky
(54)	Názov	(97)	Číslo a dátum zverejnenia európskej patentovej prihlášky alebo vydania európskeho patentového spisu alebo vydania zmeneného znenia európskeho patentového spisu

Poznámka:

Symboly medzinárodného patentového triedenia uvedené v tomto vestníku zodpovedajú vydaniu 2021.01 Medzinárodného patentového triedenia s platnosťou od 1. januára 2021. Na patentových dokumentoch zverejňovaných úradom a vo vestníku úradu budú v roku 2021 uvádzané iba symboly hlavných skupín MPT 2021.01. V databázach úradu, vo webregistroch na internete a v ostatných výstupoch úradu budú zverejňované údaje týkajúce sa patentov a úžitkových vzorov vrátane ich prihlášok so symbolmi úplnej verzie MPT 2021.01.

Kódy na označovanie záhlaví oznámení publikovaných vo Vestníku ÚPV SR (Štandard WIPO ST. 17)

Európske patentové prihlášky

BA9A	Sprístupnené preklady a opravené preklady patentových nárokov európskych patentových prihlášok
FA9A	Zastavené konania o európskych patentových prihláškach z dôvodu späťvzatia
GA9A	Zmeny európskych patentových prihlášok na národné prihlášky
GB9A	Prevody a prechody práv na európske patentové prihlášky
GD9A	Licenčné zmluvy registrované alebo udelené na európske patentové prihlášky
GD9A	Ukončenie platnosti licenčných zmlúv na európske patentové prihlášky
PD9A	Zmeny dispozičných práv na európske patentové prihlášky (zálohy)
PD9A	Zmeny dispozičných práv na európske patentové prihlášky (ukončenie zálohov)
QA9A	Ponuky licencií na európske patentové prihlášky
QA9A	Späťvzatia ponúk licencií na európske patentové prihlášky
RD9A	Exekúcie na európske patentové prihlášky
RF9A	Ukončenie exekúcií na európske patentové prihlášky
RL9A	Prepis prihlasovateľa európskej patentovej prihlášky (na základe rozhodnutia súdu)
RL9A	Súdne spory o právo na európske patentové prihlášky
RL9A	Ukončenie súdnych sporov o právo na európske patentové prihlášky

Európske patenty

MA4A	Zaniknuté európske patenty vzdaním sa patentu
MC4A	Zrušené európske patenty po námietkovom konaní pred EPÚ
MC4A	Zrušené európske patenty
MG4A	Čiastočne zrušené európske patenty
MK4A	Zaniknuté európske patenty uplynutím doby platnosti
MM4A	Zaniknuté európske patenty pre nezaplatenie udržiavacích poplatkov
NG4A	Európske patenty zachované v zmenenom znení po námietkovom konaní pred EPÚ
PC4A	Prevody a prechody práv na európske patenty
PD4A	Zmeny dispozičných práv na európske patenty (zálohy)
PD4A	Zmeny dispozičných práv na európske patenty (ukončenie zálohov)
QA4A	Ponuky licencií na európske patenty
QA4A	Späťvzatia ponúk licencií na európske patenty
QB4A	Licenčné zmluvy registrované alebo udelené na európske patenty
QC4A	Ukončenie platnosti licenčných zmlúv na európske patenty
RD4A	Exekúcie na európske patenty
RF4A	Ukončenie exekúcií na európske patenty
RL4A	Prepis majiteľa európskeho patentu (na základe rozhodnutia súdu)
RL4A	Súdne spory o právo na európske patenty
RL4A	Ukončenie súdnych sporov o právo na európske patenty

- SB4A** Európske patenty zapísané do registra po odtajnení
SC4A Sprístupnené preklady a opravené preklady európskych patentových spisov
SC4A Sprístupnené preklady zmenených znení európskych patentových spisov

Opravy a zmeny

Opravy v európskych patentových prihláškach

- HA9A** Doplnenie pôvodcu (-ov)
HB9A Opravy mien
HC9A Zmeny mien
HD9A Opravy adries
HE9A Zmeny adries
HF9A Opravy dátumov
HG9A Opravy zatriedenia podľa MPT
HH9A Opravy chýb alebo zmeny všeobecne

Opravy v európskych patentoch

- TA4A** Doplnenie pôvodcu (-ov)
TB4A Opravy mien
TC4A Zmeny mien
TD4A Opravy adries
TE4A Zmeny adries
TF4A Opravy dátumov
TG4A Opravy zatriedenia podľa MPT
TH4A Opravy chýb alebo zmeny všeobecne

SC4A

Sprístupnené preklady európskych patentových spisov

(11)	(51)	(11)	(51)	(11)	(51)	(11)	(51)
E 37584	B29C 45/00	E 37624	F04B 9/00	E 37664	C12P 7/00	E 37704	H04N 19/00
E 37585	E21C 35/00	E 37625	A61K 33/00	E 37665	A61K 38/00	E 37705	A21B 1/00
E 37586	B60J 1/00	E 37626	H02G 3/00	E 37666	C07D 471/00	E 37706	A01N 43/00
E 37587	B05C 5/00	E 37627	A61K 45/00	E 37667	C07K 16/00	E 37707	C01B 33/00
E 37588	B29C 55/00	E 37628	C07D 487/00	E 37668	G05B 13/00	E 37708	F16B 1/00
E 37589	B29C 70/00	E 37629	A61B 1/00	E 37669	F03D 3/00	E 37709	A61K 36/00
E 37590	C07K 16/00	E 37630	A61K 31/00	E 37670	C07D 498/00	E 37710	A47J 31/00
E 37591	F25D 3/00	E 37631	A61K 31/00	E 37671	A61M 11/00	E 37711	C25B 13/00
E 37592	C07D 473/00	E 37632	A61J 7/00	E 37672	C25C 1/00	E 37712	E04H 1/00
E 37593	G01B 11/00	E 37633	A61F 5/00	E 37673	C07D 401/00	E 37713	C07D 473/00
E 37594	B22D 11/00	E 37634	A61K 47/00	E 37674	A61K 9/00	E 37714	F24D 3/00
E 37595	B01D 35/00	E 37635	A61K 31/00	E 37675	C07D 401/00	E 37715	F25B 49/00
E 37596	B65G 47/00	E 37636	B65G 49/00	E 37676	A61K 31/00	E 37716	D21H 27/00
E 37597	C10L 5/00	E 37637	F16D 3/00	E 37677	C07D 401/00	E 37717	B32B 17/00
E 37598	C12N 1/00	E 37638	C07K 16/00	E 37678	C07D 417/00	E 37718	C07D 471/00
E 37599	H04N 19/00	E 37639	G06F 21/00	E 37679	C07K 16/00	E 37719	B05B 14/00
E 37600	A61K 31/00	E 37640	B21D 51/00	E 37680	B29C 48/00	E 37720	B29C 64/00
E 37601	A61K 47/00	E 37641	C07D 471/00	E 37681	F16K 31/00	E 37721	A61K 31/00
E 37602	B01D 53/00	E 37642	C07D 309/00	E 37682	B29C 48/00	E 37722	C07D 471/00
E 37603	A61N 2/00	E 37643	A61K 9/00	E 37683	F24H 4/00	E 37723	A47B 49/00
E 37604	C07D 487/00	E 37644	A61K 9/00	E 37684	E04F 11/00	E 37724	B32B 17/00
E 37605	C08G 69/00	E 37645	B65G 17/00	E 37685	C12M 1/00	E 37725	B66C 23/00
E 37606	C07C 231/00	E 37646	C08K 7/00	E 37686	C07K 16/00	E 37726	G01N 33/00
E 37607	H05B 45/00	E 37647	B29C 48/00	E 37687	C04B 28/00	E 37727	B29C 45/00
E 37608	A61F 13/00	E 37648	C07D 487/00	E 37688	B29C 65/00	E 37728	A23L 33/00
E 37609	F04B 39/00	E 37649	F16F 9/00	E 37689	C12R 1/00	E 37729	E03F 1/00
E 37610	C07D 271/00	E 37650	A61K 38/00	E 37690	G21C 7/00	E 37730	A61K 9/00
E 37611	B23K 10/00	E 37651	C08L 67/00	E 37691	H01H 13/00	E 37731	C25C 3/00
E 37612	C07D 403/00	E 37652	A01N 43/00	E 37692	B23K 9/00	E 37732	A61K 47/00
E 37613	G06F 9/00	E 37653	A61K 9/00	E 37693	D21H 27/00	E 37733	A61K 35/00
E 37614	H01L 21/00	E 37654	F26B 5/00	E 37694	C07D 487/00	E 37734	A61K 38/00
E 37615	C04B 7/00	E 37655	C07D 231/00	E 37695	C03B 5/00	E 37735	C25C 3/00
E 37616	A47J 43/00	E 37656	E04B 7/00	E 37696	F24C 15/00	E 37736	C12N 15/00
E 37617	C07J 41/00	E 37657	G06F 9/00	E 37697	A01G 24/00	E 37737	G02C 1/00
E 37618	C12N 5/00	E 37658	C01F 11/00	E 37698	B60M 5/00	E 37738	C07K 16/00
E 37619	A61K 31/00	E 37659	B30B 9/00	E 37699	G05D 23/00	E 37739	C12N 15/00
E 37620	C07D 487/00	E 37660	H04L 29/00	E 37700	B60C 9/00	E 37740	C07D 493/00
E 37621	B32B 7/00	E 37661	A23L 33/00	E 37701	G01F 1/00	E 37741	E04D 12/00
E 37622	A61K 31/00	E 37662	C07D 241/00	E 37702	A61F 6/00	E 37742	C07D 309/00
E 37623	B60W 60/00	E 37663	A24F 40/00	E 37703	A61F 2/00		

(51) A01G 24/00, A01C 1/00**(11) E 37697**

(96) 18700281.1, 10.1.2018

(97) 3570662, 9.6.2021

(31) 102017101031, 102017102081

(32) 19.1.2017, 2.2.2017

(33) DE, DE

(73) SUET Saat- und Erntetechnik GmbH, Eschwege, DE;

(72) BECKER, Claudia, Meinhard Jestädt, DE;

(74) TOMĚŠ - Patentová a známková kancelária, s.r.o., Bratislava, SK;

(86) PCT/EP2018/050528

(87) WO 2018/134094

(54) Spôsob výroby osivovej jednotky**(51) A01N 43/00, A61K 31/00, C07D 233/00, C07D 235/00, C07C 231/00, A61P 35/00, C07C 237/00****(11) E 37706**

(96) 18153287.0, 24.2.2011

(97) 3329775, 21.4.2021

(31) 307796 P

(32) 24.2.2010

(33) US

(62) 11748095.4

(73) Medivation Prostate Therapeutics LLC, New York, NY, US;

(72) THOMPSON, Andrew, Mountainside, NJ New Jersey, US;

LAMBERSON, Carol, Ringoes, NJ New Jersey, US; GREEN-

FIELD, Scott, Delmar, NY New York, US; JAIN, Rajendra

Parasmal, Wakad Pune, IN; ANGELAUD, Remy, Union,

NJ New Jersey, US;

(74) MAJLINGOVÁ & PARTNERS, s. r. o., Bratislava, SK;

(54) Spôsob syntézy diaryltiohydantoínových a diarylhydantoínových zlúčenín

- (51) **A01N 43/00, C07D 261/00, A01P 7/00, A01P 3/00, A61K 9/00, A61K 47/00, A61K 31/00**
(11) E 37652
 (96) 17709300.2, 24.2.2017
 (97) 3419424, 28.4.2021
 (31) 201662299333 P, 201662379348 P
 (32) 24.2.2016, 25.8.2016
 (33) US, US
 (73) Boehringer Ingelheim Animal Health USA Inc., Duluth, GA, US;
 (72) LE HIR DE FALLOIS, Loic, Patrick, Hopewell, New Jersey, US; MENG, Charles, Q., Grayson, GA, US; CADY, Susan, Mancini, Yardley, PA, US; CHEIFETZ, Peter, East Windsor, NJ, US; GALESKA, Izabela, Newtown, PA, US;
 (74) inventa Patentová a známková kancelária s.r.o., Bratislava, SK;
 (86) PCT/US2017/019239
 (87) WO 2017/147352
(54) Dlhodobé pôsobiace injekčne aplikovateľné formulácie obsahujúce antiparazitické izoxazolínové zlúčeniny a ich použitie

- (51) **A21B 1/00**
(11) E 37705
 (96) 15182324.2, 19.6.2008
 (97) 2987410, 28.4.2021
 (62) 08011161.0
 (73) GEA Food Solutions Bakel B.V., Bakel, NL;
 (72) KUENEN, Hendrikus Antonius Jacobus, DA Overloon, NL;
 (74) inventa Patentová a známková kancelária s.r.o., Bratislava, SK;
(54) Špirálová pec s regulovaným prietokom vzduchu cez šírku pásu

- (51) **A23L 33/00, A61K 31/00**
(11) E 37728
 (96) 18186513.0, 31.7.2018
 (97) 3603419, 16.6.2021
 (73) Evonik Operations GmbH, Essen, DE;
 (72) JARECKI, Christine, Hemlington, Middlesbrough, GB; FEIT, Dieter, Rodenbach, DE;
 (74) inventa Patentová a známková kancelária s.r.o., Bratislava, SK;
(54) Zmesi ketokyselín s rozvetveným reťazcom (BCKA) a spôsob výroby takejto zmesi

- (51) **A23L 33/00, A61K 31/00, C07H 21/00, C12N 15/00, C12P 19/00**
(11) E 37661
 (96) 16849423.5, 20.9.2016
 (97) 3352584, 12.5.2021
 (31) 201562221248 P
 (32) 21.9.2015
 (33) US
 (73) TriLink BioTechnologies, LLC, San Diego, CA, US;
 (72) HOGREFE, Richard I., San Diego, California, US; LEBEDEV, Alexandre, San Diego, California, US; MCCAFFREY, Anton P., San Diego, California, US; SHIN, Dongwon, San Diego, California, US;
 (74) ŽOVICOVÁ & ŽOVIC IP, s.r.o., Bratislava, SK;
 (86) PCT/US2016/052670
 (87) WO 2017/053297
(54) Kompozície a spôsoby syntézy RNA ukončených 5'-čiapkou

- (51) **A24F 40/00**
(11) E 37663
 (96) 13194529.7, 22.4.2009
 (97) 2712511, 9.6.2021
 (31) 08251579
 (32) 30.4.2008
 (33) EP
 (62) 09737837.6
 (73) Philip Morris Products S.A., Neuchâtel, CH;
 (72) THORENS, Michel, Moudon, CH; FLICK, Jean-Marc, Pomy, CH; COCHAND, Olivier-Yves, Dombresson, CH;
 (74) Zathurecka INPARTNERS GROUP s.r.o., Banská Bystrica, SK;
(54) Elektricky ohrievaný fajčiarsky systém so skladovacou časťou pre kvapalinu

- (51) **A47B 49/00, A47B 77/00, A47B 81/00**
(11) E 37723
 (96) 18739961.3, 18.6.2018
 (97) 3641593, 28.4.2021
 (31) 201700069780
 (32) 22.6.2017
 (33) IT
 (73) INOXA SRL, Polverigi (AN), IT;
 (72) TROMBETTONI, Roberto, Polverigi (AN), IT; SILVI, Emanuele, Chiaravalle (AN), IT;
 (74) PATENTSERVIS Bratislava, a.s., Bratislava, SK;
 (86) PCT/IT2018/050108
 (87) WO 2018/235116
(54) Skrinka s von vysúvateľnými poličkami a vysúvací mechanizmus

- (51) **A47J 31/00**
(11) E 37710
 (96) 18176296.4, 6.6.2018
 (97) 3424376, 5.5.2021
 (31) 8762017
 (32) 6.7.2017
 (33) CH
 (73) Steiner AG Weggis, Weggis, CH;
 (72) STEINER, Adrian, Weggis, CH;
 (74) TOMESŠ - Patentová a známková kancelária, s.r.o., Bratislava, SK;
(54) Zariadenie s vývodom najmä na mliečnu penu a stroj na prípravu kávy

- (51) **A47J 43/00, B01F 7/00, B23Q 11/00, F16P 3/00**
(11) E 37616
 (96) 18823686.3, 15.3.2018
 (97) 3644813, 14.4.2021
 (31) 201762527945 P
 (32) 30.6.2017
 (33) US
 (73) Capbran Holdings, LLC, Los Angeles, California, US;
 (72) SAPIRE, Colin, Los Angeles, CA, US;
 (74) Belička Ivan, Ing., Banská Bystrica, SK;
 (86) PCT/US2018/022620
 (87) WO 2019/005231
(54) Mixér s bezpečnostnými mechanizmami

- (51) **A61B 1/00**
(11) E 37629
(96) 17724881.2, 12.5.2017
(97) 3454717, 21.4.2021
(31) 201608380
(32) 12.5.2016
(33) GB
(73) Arc Medical Design Limited, Leeds, Yorkshire, GB;
(72) AXON, Patrick, Leeds, Yorkshire, GB;
(74) FAJNOR IP s.r.o., Bratislava, SK;
(86) PCT/GB2017/051341
(87) WO 2017/194970
(54) Príslušenstvo pre lekárske endoskopické zariadenia, lekárske endoskopické zariadenia obsahujúce toto príslušenstvo a ich použitie
-
- (51) **A61F 2/00, A61M 1/00, A61M 27/00**
(11) E 37703
(96) 09819502.7, 9.10.2009
(97) 2349082, 7.4.2021
(31) 0802154, 227831 P
(32) 10.10.2008, 23.7.2009
(33) SE, US
(73) Implantica Patent Ltd., Lund, SE;
(72) FORSELL, Peter, Bouveret, CH;
(74) MAJLINGOVÁ & PARTNERS, s. r. o., Bratislava, SK;
(86) PCT/SE2009/051132
(87) WO 2010/042048
(54) Implantovateľné zariadenie na vnútornú kontrolu moču
-
- (51) **A61F 5/00, A61H 19/00, A61H 23/00**
(11) E 37633
(96) 16168927.8, 3.9.2009
(97) 3150178, 14.4.2021
(31) 0816448
(32) 9.9.2008
(33) GB
(62) 09785576.1
(73) Auris Medical Limited, East Sussex, Sussex, GB;
(72) ZAMAR, Antonios Camille, Eastbourne, GB;
(74) inventa Patentová a známková kancelária s.r.o., Bratislava, SK;
(54) Stimulačné zariadenie
-
- (51) **A61F 6/00, A61B 17/00, A61N 1/00**
(11) E 37702
(96) 09822269.8, 9.10.2009
(97) 2346456, 7.4.2021
(31) 0802137, 227810 P
(32) 10.10.2008, 23.7.2009
(33) SE, US
(73) Implantica Patent Ltd., Lund, SE;
(72) FORSELL, Peter, Zug, CH;
(74) MAJLINGOVÁ & PARTNERS, s. r. o., Bratislava, SK;
(86) PCT/SE2009/051130
(87) WO 2010/047644
(54) Prístroj na dočasnú mužskú antikoncepciu
-
- (51) **A61F 13/00, B32B 5/00, B32B 38/00, B32B 7/00**
(11) E 37608
(96) 18801063.1, 6.11.2018
(97) 3706694, 5.5.2021
(31) 201700127010
(32) 8.11.2017
(33) IT
(73) Texol S.R.L., Alanno (PE), IT;
(72) DI BERARDINO, Marino, Roccamontepiano (CH), IT; DI BERARDINO, Fabio, Roccamontepiano (CH), IT;
(74) HÖRMANN & PARTNERS s.r.o., Bratislava, SK;
(86) PCT/IB2018/058706
(87) WO 2019/092594
(54) Spôsob a prístroj na výrobu viacvrstvého absorpčného prvku pre hygienické výrobky
-
- (51) **A61J 7/00**
(11) E 37632
(96) 17791579.0, 9.10.2017
(97) 3522851, 14.4.2021
(31) 16002167, 16020462, 17000514, 17020243
(32) 7.10.2016, 23.11.2016, 29.3.2017, 7.6.2017
(33) EP, EP, EP, EP
(73) Boehringer Ingelheim International GmbH, Ingelheim am Rhein, DE;
(72) BARTOS, Holger, Ingelheim am Rhein, DE;
(74) inventa Patentová a známková kancelária s.r.o., Bratislava, SK;
(86) PCT/EP2017/025303
(87) WO 2018/065122
(54) Systém riadenia dodržiavania medikácie
-
- (51) **A61K 9/00, A61M 5/00**
(11) E 37643
(96) 19161189.6, 30.5.2013
(97) 3536310, 28.4.2021
(31) 12170628
(32) 1.6.2012
(33) EP
(62) 13727570.7
(73) Novartis AG, Basel, CH;
(72) BRYANT, Andrew, Basel, CH; BUETTGEN, Heinrich, Basel, CH; PAPST, Wolfgang, Basel, CH; PICCI, Marie, Basel, CH;
(74) inventa Patentová a známková kancelária s.r.o., Bratislava, SK;
(54) Injekčná striekačka
-
- (51) **A61K 9/00, A61K 47/00, A61K 31/00, A61P 17/00, A61K 8/00**
(11) E 37653
(96) 16733592.6, 30.6.2016
(97) 3316856, 7.4.2021
(31) 201511478, 201511469
(32) 30.6.2015, 30.6.2015
(33) GB, GB
(73) Sequessome Technology Holdings Limited, Valletta, MT;
(72) HENRY, William, London, Greater London, GB; GARRAWAY, Richard Wolf, London, Greater London, GB;
(74) inventa Patentová a známková kancelária s.r.o., Bratislava, SK;
(86) PCT/EP2016/065415
(87) WO 2017/001617
(54) Zmesné formulácie
-
- (51) **A61K 9/00, A61K 31/00**
(11) E 37644
(96) 17794060.8, 29.9.2017
(97) 3518905, 28.4.2021
(31) 201641033741
(32) 3.10.2016
(33) IN

- (73) Suven Life Sciences Limited, Hyderabad, Telangana, IN;
 (72) NIROGI, Ramakrishna, Hyderabad, Telangana, IN; MUDIGONDA, Koteswara, Hyderabad, Telangana, IN; DOGPARTI, Dhanunjay Kumar, Hyderabad, Telangana, IN; JASTI, Venkateswarlu, Hyderabad, Telangana, IN;
 (74) ŽOVICOVÁ & ŽOVIC IP, s. r. o., Bratislava, SK;
 (86) PCT/IB2017/056009
 (87) WO 2018/065869
(54) Farmaceutické kompozície antagonistu 5-HT6

- (51) A61K 9/00, A61P 35/00, A61K 31/00**
(11) E 37674
 (96) 15820351.3, 3.12.2015
 (97) 3226843, 26.5.2021
 (31) 14196605
 (32) 5.12.2014
 (33) EP
 (73) Aragon Pharmaceuticals, Inc., Los Angeles, CA, US;
 (72) VERRECK, Geert, Beerse, BE;
 (74) inventa Patentová a známková kancelária s.r.o., Bratislava, SK;
 (86) PCT/US2015/063671
 (87) WO 2016/090105
(54) Protirakovinové kompozície

- (51) A61K 9/00, A61K 31/00, A61P 1/00, A61P 17/00, A61P 37/00, A61P 9/00, A61P 21/00, A61P 25/00**
(11) E 37730
 (96) 15760508.0, 10.3.2015
 (97) 3253377, 12.5.2021
 (31) 201562113496 P
 (32) 8.2.2015
 (33) US
 (73) Alkermes Pharma Ireland Limited, Dublin 4, IE;
 (72) MANSER, David, S., Keenagh, County Longford, IE; SHAH, Hardik, Kirtikumar, Lucan, Dublin, IE; PERKIN, Christopher, K., Athlone, County Roscommon, IE; BROWNING, Ivan, Athlone, County Westmeath, IE;
 (74) inventa Patentová a známková kancelária s.r.o., Bratislava, SK;
 (86) PCT/IB2015/000731
 (87) WO 2016/124960
(54) Kompozície obsahujúce proliečivo monometyl-fumarátu

- (51) A61K 31/00, A61P 27/00, A61K 9/00, A61P 29/00, A61P 41/00**
(11) E 37631
 (96) 13848382.1, 23.10.2013
 (97) 2911511, 14.4.2021
 (31) 201261718026 P, 201261736179 P
 (32) 24.10.2012, 12.12.2012
 (33) US, US
 (73) Omeros Corporation, Seattle, WA, US;
 (72) DEMOPULOS, Gregory, A., Mercer Island, Washington, US; SHEN, Hui-Rong, Bothell, Washington, US; TEDFORD, Clark, E., Poulsbo, Washington, US;
 (74) Bachratá Magdaléna, Mgr., Bratislava, SK;
 (86) PCT/US2013/066349
 (87) WO 2014/066485
(54) Stabilné, mydriatické a protizápalové injekčné roztoky bez konzervačných látok

- (51) A61K 31/00, A61K 9/00, A61P 1/00**
(11) E 37721
 (96) 16807788.1, 8.6.2016
 (97) 3305291, 19.5.2021
 (31) 201562172680 P
 (32) 8.6.2015
 (33) US
 (73) HK inno.N Corporation, Seoul, KR;
 (72) LEE, Ha Jin, Seoul, KR; KIM, Bong Tae, Anyang-si, Gyeonggi-do, KR; KIM, Hyun, Seongnam-si, Gyeonggi-do, KR; NAM, Ji Yeon, Seoul, KR; PARK, Jie Eun, Anyang-si, Gyeonggi-do, KR; SONG, Geun Seog, Seoul, KR; RYU, Shin Young, Namyangju-si, Gyeonggi-do, KR; KOIZUMI, Shinichi, Nagoya-shi, Aichi, JP; TAKAHASHI, Nobuyuki, Nagoya-shi, Aichi, JP; TAJIMI, Masaomi, Nagoya-shi, Aichi, JP;
 (74) inventa Patentová a známková kancelária s.r.o., Bratislava, SK;
 (86) PCT/KR2016/006072
 (87) WO 2016/200148
(54) Použitie derivátu benzimidazolu na liečbu nočného prielomu acidity

- (51) A61K 31/00, A61P 1/00**
(11) E 37622
 (96) 17709189.9, 20.2.2017
 (97) 3419625, 7.4.2021
 (31) 201662298121 P, 201662420661 P
 (32) 22.2.2016, 12.12.2016
 (33) US, US
 (73) Novartis AG, Basel, CH;
 (72) LAFFITTE, Bryan, San Diego, California, US; BADMAN, Michael, Cambridge, Massachusetts, US; CHEN, Jin, East Hanover, New Jersey, US; LINDGREN, Sam, Basel, CH;
 (74) inventa Patentová a známková kancelária s.r.o., Bratislava, SK;
 (86) PCT/IB2017/050963
 (87) WO 2017/145041
(54) Spôsoby použitia agonistov FXR

- (51) A61K 31/00, A61P 35/00**
(11) E 37619
 (96) 17804304.8, 14.11.2017
 (97) 3541387, 21.4.2021
 (31) 201662422144 P, 201762479391 P
 (32) 15.11.2016, 31.3.2017
 (33) US, US
 (73) Novartis AG, Basel, CH;
 (72) FERRETTI, Stephane, Basel, CH; GUERREIRO, Nelson, Basel, CH; JEAY, Sebastien, Basel, CH; JULLION, Astrid, Basel, CH; MEILLE, Christophe, Basel, CH; WUERTHNER, Jens, Basel, CH;
 (74) inventa Patentová a známková kancelária s.r.o., Bratislava, SK;
 (86) PCT/IB2017/057097
 (87) WO 2018/092020
(54) Dávka a režim pre inhibitory interakcie HDM2-p53

- (51) A61K 31/00, A61P 25/00, A61K 45/00**
(11) E 37630
 (96) 16781816.0, 17.10.2016
 (97) 3364975, 7.4.2021
 (31) 15191024
 (32) 22.10.2015
 (33) EP

- (73) Aziende Chimiche Riunite Angelini Francesco A.C.R.A.F. S.p.A., Roma, IT;
 (72) GARRONE, Beatrice, Roma, IT; DURANDO, Lucia, Roma, IT; CALISTI, Fabrizio, Roma, IT;
 (74) Bušová Eva, JUDr., Bratislava, SK;
 (86) PCT/EP2016/074835
 (87) WO 2017/067870
(54) Kombinácia trazodónu a gabapentínu na liečenie bolesti

(51) A61K 31/00, A61P 35/00, G01N 33/00, C07K 16/00, C12Q 1/00

(11) E 37676

(96) 17777211.8, 21.9.2017

(97) 3515418, 14.4.2021

(31) 201616116

(32) 22.9.2016

(33) GB

(73) Astrazeneca AB, Södertälje, SE;

(72) FRIGAULT, Melanie Mae, Waltham, MA, US;

(74) inventa Patentová a známková kancelária s.r.o., Bratislava, SK;

(86) PCT/EP2017/073894

(87) WO 2018/055029

(54) Použitie inhibítorov c-Met na liečbu rakovín zahrňujúcich mutácie MET

(51) A61K 31/00, C07J 5/00, A61P 35/00, A61P 5/00, A61P 43/00

(11) E 37600

(96) 18198653.0, 7.10.2015

(97) 3456330, 19.5.2021

(31) 14188063

(32) 8.10.2014

(33) EP

(62) 15778634.4

(73) Cosmo Technologies Ltd, Dublin, IE;

(72) Gerloni, Mara, San Diego, CA, US;

(74) Zathurecka INPARTNERS GROUP s.r.o., Banská Bystrica, SK;

(54) Kortexolón 17alfa-valerát na použitie v liečbe nádorov

(51) A61K 31/00, A61K 45/00, A61P 35/00

(11) E 37635

(96) 18719029.3, 29.3.2018

(97) 3606534, 12.5.2021

(31) 20170190

(32) 3.4.2017

(33) CZ

(73) Ustav molekularni genetiky AV CR, v.v.i., Praha, CZ; Smart Brain s.r.o., Praha, CZ;

(72) DVORAK, Michal, Praha, CZ; DVORAKOVA, Marta, Praha, CZ; KARAFIAT, Vit, Praha, CZ; STURSA, Jan, Praha, CZ; WERNER, Lukas, Velke Popovice - Brtnice, CZ; JANECKOVA, Lucie, Praha, CZ;

(74) Bachratá Magdaléna, Mgr., Bratislava, SK;

(86) PCT/CZ2018/050015

(87) WO 2018/184604

(54) Fosfolipidové deriváty a ich použitie ako lieky

(51) A61K 33/00, A61K 45/00, A23L 29/00, A23L 33/00, A61K 9/00, C01B 33/00, A61P 3/00

(11) E 37625

(96) 13795191.9, 6.11.2013

(97) 2916852, 14.4.2021

(31) 201261723019 P

(32) 6.11.2012

(33) US

- (73) Sigrid Therapeutics AB, Stockholm, SE;
 (72) CSIKASZ, Robert, Stockholm, SE; BENGTSSON, Tore, Vaxholm, SE; KUPFERSCHMIDT, Natalia, Järfälla, SE; GARCIA-BENNETT, Alfonso E, Stockholm, SE;
 (74) Zathurecka INPARTNERS GROUP s.r.o., Banská Bystrica, SK;
 (86) PCT/EP2013/073200
 (87) WO 2014/072363
(54) Porézny kremičitý materiál na použitie ako farmaceutická alebo dietetická účinná zložka

(51) A61K 35/00, A23L 33/00, A61P 17/00

(11) E 37733

(96) 17722689.1, 21.3.2017

(97) 3432899, 28.4.2021

(31) 16382122

(32) 21.3.2016

(33) EP

(73) Bionou Research, S.L., Sant Joan d'Alacant (Alicante), ES; Biopolis, S.L., Paterna (Valencia), ES;

(72) NAVARRO LÓPEZ, Vicente Manuel, Onil (Alicante), ES; RAMÍREZ BOSCA, Ana Adela, Alicante, ES; PÉREZ ORQUÍN, José Manuel, Alcoy (Alicante), ES; RAMÓN VIDAL, Daniel, La Eliana (Valencia), ES; GENOVÉS MARTÍNEZ, Salvador, Aldaia (Valencia), ES; CHENOLL CUADROS, María Empar, La Pobra de Vallbona (Valencia), ES; CODOÑER CORTÉS, Francisco Manuel, Catarroja (Valencia), ES;

(74) Zathurecka INPARTNERS GROUP s.r.o., Banská Bystrica, SK;

(86) PCT/EP2017/056719

(87) WO 2017/162683

(54) Použitie probiotík na liečbu a/alebo prevenciu psoriázy

(51) A61K 36/00, A61P 1/00, A61K 31/00

(11) E 37709

(96) 16171535.4, 26.5.2016

(97) 3097921, 23.6.2021

(31) UB20151212

(32) 27.5.2015

(33) IT

(73) Targeting Gut Disease S.r.l., Bologna, IT;

(72) VALERII, Maria Chiara, Bologna, IT;

(74) ŽOVICOVÁ & ŽOVIC IP, s. r. o., Bratislava, SK;

(54) Kompozície obsahujúce geraniol a sušený zázvor na použitie pri liečbe syndrómu dráždivého čreva

(51) A61K 38/00, C07K 7/00, C07K 14/00

(11) E 37734

(96) 13729753.7, 19.6.2013

(97) 2861241, 28.4.2021

(31) 12305697

(32) 19.6.2012

(33) EP

(73) Institut National de la Santé et de la Recherche Médicale (INSERM), Paris, FR; Université de Paris, Paris, FR; ASSISTANCE PUBLIQUE - HÔPITAUX DE PARIS, Paris, FR; UNIVERSITE PARIS 13 - PARIS NORD, Villetaneuse, FR;

(72) CALIGIURI, Giuseppina, Paris, FR; NICOLETTI, Antonino, Paris, FR;

(74) ŽOVICOVÁ & ŽOVIC IP, s.r.o., Bratislava, SK;

(86) PCT/EP2013/062806

(87) WO 2013/190014

(54) Vylepšené peptidy CD31

(51) **A61K 38/00, A61K 31/00, A61K 47/00, A61K 9/00, A61P 31/00, A61P 37/00, A61P 43/00**

(11) **E 37665**

(96) 13791618.5, 17.5.2013

(97) 2849798, 7.4.2021

(31) 201261648711 P, 201261695035 P

(32) 18.5.2012, 30.8.2012

(33) US, US

(73) Replicor Inc., Montréal, Québec, CA;

(72) BAZINET, Michel, Montréal, Québec, CA; VAILLANT, Andrew, Roxboro, Québec, CA;

(74) HÖRMANN & PARTNERS s.r.o., Bratislava, SK;

(86) PCT/CA2013/050379

(87) WO 2013/170386

(54) **Kompozícia oligonukleotidových chelátových komplexov a polypeptidov a spôsoby**

(51) **A61K 38/00, A61K 31/00, A61P 41/00, A61P 7/00, A61K 9/00, A61K 47/00**

(11) **E 37650**

(96) 17837979.8, 22.12.2017

(97) 3558381, 7.4.2021

(31) 1663181

(32) 22.12.2016

(33) FR

(73) Laboratoire Français du Fractionnement et des Biotechnologies, Les Ulis, FR;

(72) DEBRAIZE, Clémence, Les Ulis, FR;

(74) inventa Patentová a známková kancelária s.r.o., Bratislava, SK;

(86) PCT/FR2017/053839

(87) WO 2018/115800

(54) **Kvapalná kompozícia ľudského fibrinogénu**

(51) **A61K 45/00, A61K 31/00, A61P 9/00, A61P 43/00, A61P 7/00**

(11) **E 37627**

(96) 13750725.7, 22.8.2013

(97) 2887961, 28.4.2021

(31) 201261692911 P

(32) 24.8.2012

(33) US

(73) Novartis AG, Basel, CH;

(72) SCHUMACHER, Christoph, Basel, CH; HOLBRO, Thomas, Basel, CH;

(74) inventa Patentová a známková kancelária s.r.o., Bratislava, SK;

(86) PCT/EP2013/067472

(87) WO 2014/029848

(54) **Inhibitory NEP na liečbu ochorení charakterizovaných zväčšením alebo prestavbou predsiení**

(51) **A61K 47/00, A61P 35/00**

(11) **E 37601**

(96) 17706673.5, 3.2.2017

(97) 3411076, 28.4.2021

(31) 201670063, 201670834

(32) 5.2.2016, 24.10.2016

(33) DK, DK

(73) Rigshospitalet, Copenhagen Ø, DK; University of Copenhagen, Copenhagen K, DK;

(72) NIELSEN, Christoffer, Hillerød, DK; BEHRENDT, Niels, Værløse, DK; ENGELHOLM, Lars Henning, Bagsværd, DK;

(74) Zathurecka INPARTNERS GROUP s.r.o., Banská Bystrica, SK;

(86) PCT/DK2017/050024

(87) WO 2017/133745

(54) **Konjugáty protilátka-liečivo cieľiace na UPARAP**

(51) **A61K 47/00**

(11) **E 37732**

(96) 17711475.8, 2.3.2017

(97) 3423105, 5.5.2021

(31) 201662302562 P

(32) 2.3.2016

(33) US

(73) Eisai R&D Management Co., Ltd., Tokyo, JP;

(72) ALBONE, Earl, F., Blue Bell, PA, US; CHENG, Xin, Wallingford, PA, US; CUSTAR, Daniel, W., North Andover, MA, US; FURUUCHI, Keiji, Wynnewood, PA, US; LI, Jing, Andover, MA, US; MAJUMDER, Utpal, Tewksbury, MA, US; UENAKA, Toshimitsu, West Chester, PA, US;

(74) inventa Patentová a známková kancelária s.r.o., Bratislava, SK;

(86) PCT/US2017/020529

(87) WO 2017/151979

(54) **Konjugáty protilátka-liečivo na báze eribulínu a spôsoby ich použitia**

(51) **A61K 47/00, A61K 45/00, A61K 9/00, A61K 31/00, C12N 9/00, C08L 5/00, C08B 37/00, A61P 1/00, A61P 3/00, A61P 25/00, A61P 29/00, A61P 43/00**

(11) **E 37634**

(96) 17748308.8, 3.2.2017

(97) 3411047, 14.4.2021

(31) 201662291202 P, 201615232647, 201615285264, 201762444036 P

(32) 4.2.2016, 9.8.2016, 4.10.2016, 9.1.2017

(33) US, US, US, US

(73) Czap Research And Development, LLC, Napa, California, US;

(72) CZAP, Al, Napa, California, US;

(74) Bachratá Magdaléna, Mgr., Bratislava, SK;

(86) PCT/US2017/016583

(87) WO 2017/136775

(54) **Vehikulá stratifikovaného inklúzneho komplexu cyklo-dextrínu s riadeným uvoľňovaním**

(51) **A61M 11/00, A61M 15/00, B05B 11/00**

(11) **E 37671**

(96) 15727873.0, 4.5.2015

(97) 3139984, 28.4.2021

(31) 14001603, 15020044

(32) 7.5.2014, 25.3.2015

(33) EP, EP

(73) Boehringer Ingelheim International GmbH, Ingelheim am Rhein, DE;

(72) EICHER, Joachim, Ingelheim am Rhein, DE; MUELLER, Markus, Cham, DE; WINKLER, Robert Gerhard, Ingelheim am Rhein, DE;

(74) inventa Patentová a známková kancelária s.r.o., Bratislava, SK;

(86) PCT/EP2015/000902

(87) WO 2015/169430

(54) **Rozprašovač**

(51) A61N 2/00, G01R 33/00**(11) E 37603**

(96) 17723329.3, 9.5.2017

(97) 3454942, 28.4.2021

(31) 102016108601

(32) 10.5.2016

(33) DE

(73) Muntermann, Axel, Wetzlar, DE;

(72) Muntermann, Axel, Wetzlar, DE;

(74) HÖRMANN & PARTNERS s.r.o., Bratislava, SK;

(86) PCT/EP2017/061037

(87) WO 2017/194530

(54) Zariadenie na terapiu rezonanciou nukleárneho spinu**(51) B01D 35/00, B01D 29/00****(11) E 37595**

(96) 16181725.9, 28.7.2016

(97) 3124092, 12.5.2021

(31) UB20152615

(32) 30.7.2015

(33) IT

(73) Mp Filtri S.p.A., Pessano con Bornago (MI), IT;

(72) PASTORI, Claudio, Lesmo (MB), IT;

(74) HÖRMANN & PARTNERS s.r.o., Bratislava, SK;

(54) Filter pre hydraulické kvapaliny pre hydraulické okruhy a spôsob jeho výroby**(51) B01D 53/00, H01T 19/00, H01T 23/00, A61L 9/00, F24F 3/00****(11) E 37602**

(96) 19794705.4, 25.9.2019

(97) 3743196, 31.3.2021

(31) 26202218

(32) 27.9.2018

(33) IL

(73) Tadiran Consumer and Technology Products Ltd., Petah Tikva, IL;

(72) RISKIN, Yefim, Katzrin, IL;

(74) HÖRMANN & PARTNERS s.r.o., Bratislava, SK;

(86) PCT/IL2019/051058

(87) WO 2020/065648

(54) Spôsob dezinfekcie vzduchu a zariadenie na dezinfekciu vzduchu obsahujúce zónu unipolárneho koronového výboja a elektrické pole**(51) B05B 14/00****(11) E 37719**

(96) 14701467.4, 15.1.2014

(97) 2953728, 31.3.2021

(31) 102013002041

(32) 7.2.2013

(33) DE

(73) Eisenmann SE, Böblingen, DE;

(72) RÖCKLE, Jürgen, Magstadt, DE;

(74) PATENTSERVIS Bratislava, a.s., Bratislava, SK;

(86) PCT/EP2014/000083

(87) WO 2014/121882

(54) Spôsob prevádzkovania systému povrchovej úpravy**(51) B05C 5/00, B01F 3/00, B01F 5/00, B01F 15/00, B01J 4/00, B05C 11/00, B05D 1/00, B01F 11/00****(11) E 37587**

(96) 17756416.8, 20.2.2017

(97) 3421141, 7.4.2021

(31) 2016033682

(32) 24.2.2016

(33) JP

(73) Musashi Engineering, Inc., Mitaka-shi, Tokyo, JP;

(72) IKUSHIMA, Kazumasa, Mitaka-shi, Tokyo, JP;

(74) ROTT, RŮŽIČKA & GUTTMANN, v. o. s., Bratislava, SK;

(86) PCT/JP2017/006090

(87) WO 2017/145978

(54) Vypúšťacie zariadenie pre kvapalnú materiál obsahujúci pevné častice, spôsob vypúšťania a nanášacie zariadenie**(51) B21D 51/00****(11) E 37640**

(96) 11751757.3, 22.8.2011

(97) 2605873, 14.4.2021

(31) 375746 P

(32) 20.8.2010

(33) US

(73) Kaiser Aluminum Warrick, LLC, Newburgh, IN, US;

(72) DICK, Robert E., Cheswick, Pennsylvania, US; FEDUSA, Anthony J., Lower Burrell, Pennsylvania, US; MYERS, Gary L., Sarver, Pennsylvania, US;

(74) inventa Patentová a známková kancelária s.r.o., Bratislava, SK;

(86) PCT/US2011/048603

(87) WO 2012/024671

(54) Tvarovaná kovová nádoba a spôsob jej výroby**(51) B22D 11/00****(11) E 37594**

(96) 19156792.4, 12.2.2019

(97) 3530374, 31.3.2021

(31) 102018202651

(32) 21.2.2018

(33) DE

(73) thyssenkrupp Hohenlimburg GmbH, Hagen, DE; thyssenkrupp AG, Essen, DE;

(72) HÖVELMANN, Friedrich, Schwerte, DE; MARKOWITSCH, Raphael, Dortmund, DE; MANTHEY, Peter, Fröndenber, DE;

(74) HÖRMANN & PARTNERS s.r.o., Bratislava, SK;

(54) Spôsob riadenia zariadenia na kontinuálne odlievanie**(51) B23K 9/00, B23K 101/00, B23K 103/00****(11) E 37692**

(96) 17155217.7, 8.2.2017

(97) 3205435, 14.4.2021

(31) 102016102459

(32) 12.2.2016

(33) DE

(73) Fachhochschule Brandenburg, Brandenburg an der Havel, DE;

(72) EBERT-SPIEGEL, Michael, Lager Lechfeld, DE; SCHWECHHEIMER, Christian, Görzke, DE;

(74) HÖRMANN & PARTNERS s.r.o., Bratislava, SK;

(54) Spôsob zvarovania a zariadenie na spájanie prekrývajúcich sa plechov**(51) B23K 10/00, B23K 26/00****(11) E 37611**

(96) 18197320.7, 27.9.2018

(97) 3466593, 5.5.2021

(31) 201700111570

(32) 5.10.2017

(33) IT

- (73) Dallan S.p.A., Castelfranco Veneto (Treviso), IT;
 (72) DALLAN, Andrea, Castelfranco Veneto, Treviso, IT;
 (74) HÖRMANN & PARTNERS s.r.o., Bratislava, SK;
**(54) Zariadenie a spôsob laserového alebo plazmového reza-
 nia kusov z laminárneho materiálu navinutého na cievke**

- (51) B29C 45/00, F16H 19/00, F16G 13/00, B29L 31/00**
(11) E 37584
 (96) 18199720.6, 10.10.2018
 (97) 3636407, 31.3.2021
 (73) Stefan Pfaff Werkzeug- und Formenbau GmbH & Co. KG, Röthenbach, DE;
 (72) SUTTER, Anton, Weiler-Simmerberg, DE; BRAUN, Simon, Grünenbach, DE;
 (74) PATENTSERVIS Bratislava, a. s., Bratislava, SK;
**(54) Upínací prípravok na upínanie tesniaceho profilu a jed-
 nou prvou a jednou druhou pridržiavacou jednotkou**

- (51) B29C 45/00, B29C 44/00, B29K 75/00, B29L 31/00, B60J 5/00**
(11) E 37727
 (96) 19167662.6, 5.4.2019
 (97) 3556531, 9.6.2021
 (31) 102018205733
 (32) 16.4.2018
 (33) DE
 (73) Magna Exteriors (Bohemia) s.r.o., Liberec, CZ;
 (72) PUTA, Josef, Jablonec nad Nisou, CZ; ZDÁRSKÝ, Radim, Liberec, CZ;
 (74) inventa Patentová a známková kancelária s.r.o., Bratislava, SK;
(54) Spôsob výroby zosilňujúceho konštrukčného dielu

- (51) B29C 48/00**
(11) E 37647
 (96) 18712633.9, 28.3.2018
 (97) 3606722, 26.5.2021
 (31) 2018638, 2020186
 (32) 3.4.2017, 27.12.2017
 (33) NL, NL
 (73) VMI Holland B.V., Epe, NL;
 (72) MULDER, Gerben, RK Epe, NL; WACHTER, Simon Benedikt, RK Epe, NL;
 (74) LITVÁKOVÁ A SPOL., s. r. o., Bratislava, SK;
 (86) PCT/EP2018/057991
 (87) WO 2018/184955
**(54) Systém extrudéra a spôsob extrúzie komponentov pláš-
 ťov pneumatík vystužených kordom**

- (51) B29C 48/00**
(11) E 37680
 (96) 16724618.0, 18.5.2016
 (97) 3288741, 28.4.2021
 (31) 102015108707
 (32) 2.6.2015
 (33) DE
 (73) KraussMaffei Extrusion GmbH, Hannover, DE;
 (72) REINEKE, Frank, Ronnenberg, DE;
 (74) ROTT, RŮŽIČKA & GUTTMANN, v. o. s., Bratislava, SK;
 (86) PCT/EP2016/061070
 (87) WO 2016/192988
**(54) Extrúzne zariadenie pre pásy pneumatík na výrobu be-
 húnov a/alebo bočnic pre pneumatiky a spôsob výroby
 behúňa alebo bočnice pneumatiky**

- (51) B29C 48/00, B60C 19/00, B29D 30/00, G01N 27/00, B29K 105/00**
(11) E 37682
 (96) 17800474.3, 8.11.2017
 (97) 3548254, 28.4.2021
 (31) 102016123339, 102017108943
 (32) 2.12.2016, 26.4.2017
 (33) DE, DE
 (73) KraussMaffei Extrusion GmbH, Hannover, DE;
 (72) RUPPRECHT, Marko, Algermissen, DE; REINEFAHL, Jörg, Isernhagen, DE;
 (74) ROTT, RŮŽIČKA & GUTTMANN, v. o. s., Bratislava, SK;
 (86) PCT/EP2017/078639
 (87) WO 2018/099704
**(54) Spôsob výroby behúňa pneumatiky a výrobné zariade-
 nie na výrobu behúňa pneumatiky**

- (51) B29C 55/00, B29K 105/00, B29L 31/00, B29L 11/00**
(11) E 37588
 (96) 18722586.7, 14.5.2018
 (97) 3625027, 7.4.2021
 (31) 1754255
 (32) 15.5.2017
 (33) FR
 (73) Darlet, Jean-Pierre, Shanghai, CN;
 (72) Darlet, Jean-Pierre, Shanghai, CN;
 (74) ROTT, RŮŽIČKA & GUTTMANN, v. o. s., Bratislava, SK;
 (86) PCT/EP2018/062353
 (87) WO 2018/210737
**(54) Zariadenie na preťahovanie termoplastickej fólie súčas-
 ne v pozdĺžnom a priečnom smere**

- (51) B29C 64/00, G21C 1/00, G21C 3/00, G21C 21/00**
(11) E 37720
 (96) 16715369.1, 18.2.2016
 (97) 3259759, 14.4.2021
 (31) 201562118119 P, 201562249579 P, 201615044706, 201615044747
 (32) 19.2.2015, 2.11.2015, 16.2.2016, 16.2.2016
 (33) US, US, US, US
 (73) X-Energy, LLC, Rockville, MD, US;
 (72) PAPPANO, Peter, Greenbelt, MD, US; VAN STADEN, Martin Peter, Greenbelt, MD, US;
 (74) inventa Patentová a známková kancelária s.r.o., Bratislava, SK;
 (86) PCT/US2016/018500
 (87) WO 2016/134163
(54) Guľové jadrové palivo a spôsob jeho výroby

- (51) B29C 65/00, A61M 39/00**
(11) E 37688
 (96) 16804752.0, 29.11.2016
 (97) 3383620, 28.4.2021
 (31) 17512015
 (32) 30.11.2015
 (33) CH
 (73) Reed Electronics AG, Schachen, CH;
 (72) BÜHLER, Peter, Schwarzenberg, CH; FLUDER, Willy, Mal- ters, CH; WYSS, Markus, Schwarzenberg, CH;
 (74) inventa Patentová a známková kancelária s.r.o., Bratislava, SK;
 (86) PCT/EP2016/079073
 (87) WO 2017/093216
(54) Zariadenie na zváranie hadíc

(51) B29C 70/00, C08J 5/00**(11) E 37589**

(96) 12008484.3, 20.12.2012

(97) 2607061, 12.5.2021

(31) 201113335690

(32) 22.12.2011

(33) US

(73) Johns Manville, Denver, CO, US;

(72) Tadepalli, Rajappa, Highlands Ranch, CO, US; Asrar, Jawed, Englewood, CO, US; Gleich, Klaus Friedrich, Highlands Ranch, CO, US; Shooshtari, Kiarash Alavi, Littleton, CO, US;

(74) ŽOVICOVÁ & ŽOVIC IP, s. r. o., Bratislava, SK;

(54) Spôsoby výroby prepregov**(51) B30B 9/00****(11) E 37659**

(96) 15700220.5, 12.1.2015

(97) 3094479, 14.4.2021

(31) 102014200577

(32) 15.1.2014

(33) DE

(73) Röhren- und Pumpenwerk Bauer Ges.mbH, Voitsberg, AT;

(72) ROISS, DI Otto, Graz, AT; EICHLER, Dietrich, Königstein, DE;

(74) HÖRMANN & PARTNERS s.r.o., Bratislava, SK;

(86) PCT/EP2015/050395

(87) WO 2015/107018

(54) Lisovacia závitovka pre lisovací závitovkový separátor**(51) B32B 7/00, B32B 21/00, B32B 27/00****(11) E 37621**

(96) 17726340.7, 24.3.2017

(97) 3433097, 5.5.2021

(31) 20165249

(32) 24.3.2016

(33) FI

(73) Metsäliitto Osuuskunta, Espoo, FI;

(72) SOKKA, Kasper, Suolahti, FI;

(74) HÖRMANN & PARTNERS s.r.o., Bratislava, SK;

(86) PCT/FI2017/050209

(87) WO 2017/162926

(54) Spôsoby výroby a získanie produktu z drevenej dyhy**(51) B32B 17/00****(11) E 37717**

(96) 18740234.2, 17.7.2018

(97) 3658371, 14.7.2021

(31) 17183444

(32) 27.7.2017

(33) EP

(73) SAINT-GOBAIN GLASS FRANCE, Courbevoie, FR;

(72) ARNDT, Martin, Aachen, DE; CAPPUCILLI, Michele, Aachen, DE; VON AVENARIUS, Wolfgang, Herzogenrath, DE; YEH, Li-Ya, Geilenkirchen, DE;

(74) HÖRMANN & PARTNERS s.r.o., Bratislava, SK;

(86) PCT/EP2018/069372

(87) WO 2019/020432

(54) Termoplastická plastová fólia pre vrstvenú sklenenú tabuľu**(51) B32B 17/00, B65G 47/00, B65G 49/00, B25J 15/00, C03B 23/00, B25B 11/00****(11) E 37724**

(96) 18706284.9, 27.2.2018

(97) 3600882, 19.5.2021

(31) 17162208

(32) 22.3.2017

(33) EP

(73) SAINT-GOBAIN GLASS FRANCE, Courbevoie, FR;

(72) GIER, Stephan, Bous, DE; BORCHMANN, Nikolai, Herzogenrath, DE; LÜCKE, Stefan, Spenge, DE;

(74) HÖRMANN & PARTNERS s.r.o., Bratislava, SK;

(86) PCT/EP2018/054783

(87) WO 2018/172022

(54) Zariadenie a spôsob uchopenia, vytvarovania a položenia tenkej sklenenej tabule**(51) B60C 9/00, B60C 15/00****(11) E 37700**

(96) 19832146.5, 24.12.2019

(97) 3700762, 12.5.2021

(31) PCT/EP2018/086896

(32) 31.12.2018

(33) WO

(73) Goldhofer AG, Memmingen, DE;

(72) KOSTER, Johan, holen, NL; HÄFELE, Horst, Babenhau- sen, DE;

(74) HÖRMANN & PARTNERS s.r.o., Bratislava, SK;

(86) PCT/EP2019/087007

(87) WO 2020/141138

(54) Ťažké nákladné vozidlo**(51) B60J 1/00, H03K 17/00, B32B 17/00****(11) E 37586**

(96) 17723675.9, 12.5.2017

(97) 3487720, 5.5.2021

(31) 16180280

(32) 20.7.2016

(33) EP

(73) SAINT-GOBAIN GLASS FRANCE, Courbevoie, FR;

(72) WEBER, Patrick, Alsdorf, DE;

(74) HÖRMANN & PARTNERS s.r.o., Bratislava, SK;

(86) PCT/EP2017/061430

(87) WO 2018/015040

(54) Okenné tabule s kapacitnou spínacou oblasťou na bezdotykové ovládanie funkcie**(51) B60M 5/00, H01C 7/00, H01L 23/00, H01L 25/00, H02H 9/00, H01L 21/00****(11) E 37698**

(96) 18768729.8, 15.3.2018

(97) 3582997, 5.5.2021

(31) 20170143

(32) 15.3.2017

(33) CZ

(73) SALTEK s.r.o., Usti nad Labem, CZ;

(72) SUCHY, Jaromir, Usti Nad Labem - Skorotice, CZ; RUZICKA, Jaroslav, Usti Nad Labem, CZ; BOCHEZA, Pavel, Usti Nad Labem, CZ;

(74) ŽOVICOVÁ & ŽOVIC IP, s. r. o., Bratislava, SK;

(86) PCT/IB2018/051751

(87) WO 2018/167716

(54) Obmedzovač napätia s prepät'ovou ochranou

- (51) **B60W 60/00, B60W 50/00, B60W 30/00**
 (11) **E 37623**
 (96) 19167270.8, 4.4.2019
 (97) 3552911, 9.6.2021
 (31) 201862655831 P, 20180151079
 (32) 11.4.2018, 29.11.2018
 (33) US, KR
 (73) Hyundai Motor Company, Seoul, KR; Kia Motors Corporation, Seoul, KR;
 (72) Choi, Tae Sung, Gyeonggi-do, KR; Jeong, Jin Su, Gyeonggi-do, KR; Lee, Seung Yong, Gyeonggi-do, KR; Yang, Na Eun, Gyeonggi-do, KR; Chae, Su Hong, Gyeonggi-do, KR; Jeon, Jae Yong, Gyeonggi-do, KR;
 (74) HÖRMANN & PARTNERS s.r.o., Bratislava, SK;
 (54) **Zariadenie a spôsob poskytovania bezpečnostnej stratégie vo vozidle**

- (51) **B65G 17/00, B65G 35/00**
 (11) **E 37645**
 (96) 15726029.0, 15.5.2015
 (97) 3142947, 14.4.2021
 (31) 102014106956
 (32) 16.5.2014
 (33) DE
 (73) Bleichert Automation GmbH&Co. KG, Osterburken, DE;
 (72) SCHIRLE, Anton, Stimpfach, DE; GRAAF, Wolfgang, Osterburken, DE;
 (74) ŽOVICOVÁ & ŽOVIC IP, s. r. o., Bratislava, SK;
 (86) PCT/EP2015/060782
 (87) WO 2015/173406
 (54) **Obežný dopravník**

- (51) **B65G 47/00, B65G 65/00, B66C 11/00, B66C 19/00, B62D 65/00**
 (11) **E 37596**
 (96) 18711502.7, 5.3.2018
 (97) 3592677, 5.5.2021
 (31) 501802017
 (32) 8.3.2017
 (33) AT
 (73) TMS Turnkey Manufacturing Solutions GmbH, Linz, AT;
 (72) SCHNITZHOFER, Nikolaus, Linz, AT; ROTH, Dominik, Ulrichsberg, AT; HOLZER, Erwin, Schwertberg, AT;
 (74) HÖRMANN & PARTNERS s.r.o., Bratislava, SK;
 (86) PCT/EP2018/055372
 (87) WO 2018/162425
 (54) **Stanica na výmenu zásobníkov**

- (51) **B65G 49/00, B05C 3/00**
 (11) **E 37636**
 (96) 13708668.2, 12.2.2013
 (97) 2817250, 7.4.2021
 (31) 102012003271
 (32) 21.2.2012
 (33) DE
 (73) Eisenmann SE, Böblingen, DE;
 (72) ROBBIN, Jörg, Ammerbuch-Pfäffingen, DE;
 (74) PATENTSERVIS Bratislava, a. s., Bratislava, SK;
 (86) PCT/EP2013/000401
 (87) WO 2013/124039
 (54) **Zariadenie na ošetrovanie ponorením**

- (51) **B66C 23/00, E04G 21/00**
 (11) **E 37725**
 (96) 18762409.3, 29.6.2018
 (97) 3649074, 19.5.2021
 (31) 201700197
 (32) 3.7.2017
 (33) SI
 (73) Tajfun Liv, Proizvodnja In Razvoj, d.o.o., Postojna, SI;
 (72) GRIL, Branko, Prestranek, SI; SPAN, Iztok, Ljubljana, SI;
 (74) MAJLINGOVÁ & PARTNERS, s. r. o., Bratislava, SK;
 (86) PCT/SI2018/000017
 (87) WO 2019/009818
 (54) **Žeriav alebo podobné manipulačné zariadenie s integrovanou zostavou na prekonanie každej slepej polohy medzi primárnou a sekundárnou časťou jeho operačného ramena**

- (51) **C01B 33/00, A61Q 11/00**
 (11) **E 37707**
 (96) 17818445.3, 1.12.2017
 (97) 3555000, 14.4.2021
 (31) 201662435921 P, 201762509276 P
 (32) 19.12.2016, 22.5.2017
 (33) US, US
 (73) Evonik Operations GmbH, Essen, DE;
 (72) GALLIS, Karl W., Perryville, Maryland, US; HAGAR, William J., Perryville, Maryland, US; NASSIVERA, Terry W., Gambrills, Maryland, US; DOLAN, Lawrence Edward, Cincinnati, Ohio, US; MIDHA, Sanjeev, Mason, Ohio, US; SCHNEIDERMAN, Eva, Mason, Ohio, US;
 (74) inventa Patentová a známková kancelária s.r.o., Bratislava, SK;
 (86) PCT/EP2017/081091
 (87) WO 2018/114280
 (54) **Častice oxidu kremičitého kompatibilné s cínom**

- (51) **C01F 11/00, C04B 2/00**
 (11) **E 37658**
 (96) 16750845.6, 12.8.2016
 (97) 3334690, 5.5.2021
 (31) 15181104
 (32) 14.8.2015
 (33) EP
 (73) S.A. Lhoist Recherche et Développement, Ottignies-Louvain-la-Neuve, BE;
 (72) CHINI, Stephan, Wülfrath, DE; LORGUILLOUX, Marion, Strépy Bracquegnies, BE; NYSSSEN, Olivier, Ghlin, BE; FRANCOISSE, Olivier, Céroux-Mousty, BE;
 (74) HÖRMANN & PARTNERS s.r.o., Bratislava, SK;
 (86) PCT/EP2016/069211
 (87) WO 2017/029209
 (54) **Spôsob výroby haseného vápna s vysokou pórovitosťou**

- (51) **C03B 5/00**
 (11) **E 37695**
 (96) 16900080.9, 24.8.2016
 (97) 3441370, 14.4.2021
 (31) 201610272378
 (32) 27.4.2016
 (33) CN
 (73) Jushi Group Co., Ltd., Tongxiang, Zhejiang, CN;
 (72) ZHANG, Yuqiang, Tongxiang, Zhejiang, CN; CAO, Guorong, Tongxiang, Zhejiang, CN; FANG, Changying, Tongxiang, Zhejiang, CN; YU, Lifeng, Tongxiang, Zhejiang, CN; SHEN, Peijun, Tongxiang, Zhejiang, CN; ZHAO, Xianliang, Tongxiang, Zhejiang, CN; YAN, Yucang, Tongxiang, Zhejiang, CN; WENG, Xiaodong, Tongxiang, Zhejiang, CN;
 (74) HÖRMANN & PARTNERS s.r.o., Bratislava, SK;

(86) PCT/CN2016/096473

(87) WO 2017/185571

(54) Sklárška vaňová pec s vysokým tavným výkonom**(51) C04B 7/00****(11) E 37615**

(96) 15708913.7, 19.1.2015

(97) 3247684, 28.4.2021

(73) Cimpor Portugal, SGPS, SA, Lisboa, PT; Instituto Superior Técnico, Lisboa, PT;

(72) HORTA, Ricardo Simões Bayão, Lisboa, PT; COLAÇO, Rogério Anacleto Cordeiro, Lisboa, PT; LOPES, José Nuno Aguiar Canongia, Lisboa, PT; SANTOS, Rodrigo Lino Dos, Ramada, PT; PEREIRA, João Chaves, Linda-a-Velha, PT; SILVA, Paulo José Pires da Rocha E, Lisboa, PT; LEBREIRO, Sandra, Maria Martín, Lisboa, PT;

(74) HÖRMANN & PARTNERS s.r.o., Bratislava, SK;

(86) PCT/PT2015/000006

(87) WO 2016/118030

(54) Spôsoby výroby amorfných silikátových hydraulických spojív s nízkym obsahom vápnika**(51) C04B 28/00, C04B 40/00, C04B 111/00****(11) E 37687**

(96) 13173658.9, 25.6.2013

(97) 2679560, 9.6.2021

(31) 102012012932

(32) 29.6.2012

(33) DE

(73) Brillux GmbH & Co. KG, Münster, DE;

(72) Kugel, Manfred, Coesfeld, DE; Höwische, Thorsten, Münster, DE; Loerke, Steffen, Münster, DE;

(74) Bušová Eva, JUDr., Bratislava, SK;

(54) Dvojjložkový podlahový stierkový tmel**(51) C07C 231/00, C07C 237/00****(11) E 37606**

(96) 16798573.8, 2.11.2016

(97) 3371147, 7.4.2021

(31) 201562250720 P

(32) 4.11.2015

(33) US

(73) Otsuka Pharmaceutical Co., Ltd., Tokyo, JP;

(72) MALINAK, Jiri, Jesenice, CZ; HLAVACEK, Ivan, Praha, CZ; PROKOP, Jiri, Praha, CZ; MASUDA, Yoshito, Osaka-shi, Osaka, JP;

(74) HÖRMANN & PARTNERS s.r.o., Bratislava, SK;

(86) PCT/JP2016/004798

(87) WO 2017/077710

(54) Inovatívna príprava a kryštalizácia iosimenolu**(51) C07D 231/00, A61K 31/00, A61P 19/00, A61P 21/00, A61P 43/00, C07D 403/00, C07D 405/00, C07D 401/00****(11) E 37655**

(96) 17784404.0, 21.9.2017

(97) 3515894, 7.4.2021

(31) 201662398869 P

(32) 23.9.2016

(33) US

(73) Novartis AG, Basel, CH;

(72) BURSULAYA, Badry, San Diego, California, US; FISCH, Andreas, Basel, CH; LAJINESS, James Paul, San Diego, California, US; MACHAUER, Rainer, Basel, CH; MALEKAR, Swapnil, Emeryville, California, US; PETRASSI,

Hank Michael James, San Diego, California, US; RAMAZANI, Farshad, Basel, CH; REMOND, Anne-Catherine, Basel, CH; ULLRICH, Thomas, Basel, CH; USSELMANN, Peggy, Basel, CH; VANGREVELINGHE, Eric, Basel, CH;

(74) inventa Patentová a známková kancelária s.r.o., Bratislava, SK;

(86) PCT/IB2017/055735

(87) WO 2018/055550

(54) Indazolové zlúčeniny na použitie pri poraneniach šliach a/alebo väzov**(51) C07D 241/00****(11) E 37662**

(96) 16807530.7, 8.6.2016

(97) 3309149, 7.4.2021

(31) 201562172958 P

(32) 9.6.2015

(33) US

(73) FUJIFILM Toyama Chemical Co., Ltd., Tokyo, JP;

(72) UCHIDA, Tetsuro, Toyama-shi, Toyama, JP; UEHARA, Sa-yuri, Toyama-shi, Toyama, JP; TSUZUKI, Takayoshi, Toyama-shi, Toyama, JP; OKUBO, Yusuke, Toyama-shi, Toyama, JP; KOBAYASHI, Yuta, Toyama-shi, Toyama, JP; KOSEKI, Yu, Toyama-shi, Toyama, JP;

(74) Bušová Eva, JUDr., Bratislava, SK;

(86) PCT/JP2016/067114

(87) WO 2016/199824

(54) Kryštál 6-bróm-3-hydroxy-2-pyrazínkarboxamidu a spôsob jeho výroby**(51) C07D 271/00, A61P 35/00, A61K 31/00****(11) E 37610**

(96) 19174887.0, 9.4.2004

(97) 3549936, 2.6.2021

(31) 461988 P

(32) 11.4.2003

(33) US

(62) 04759404.9

(73) PTC Therapeutics, Inc., South Plainfield, NJ, US;

(72) Karp, Gary Mitchell, Princeton Junction, NJ, US; Hwang, Seongwoo, Edison, NJ, US; Chen, Guangming, Bridgewater, NJ, US; Almstead, Neil Gregory, Princeton, NJ, US; Moon, Young-Choon, Belle Meade, NJ, US;

(74) HÖRMANN & PARTNERS s.r.o., Bratislava, SK;

(54) Zlúčenina 1,2,4-oxadiazolbenzoovej kyseliny a jej použitie na nonsense supresiu a liečenie ochorenia**(51) C07D 309/00, A61K 31/00****(11) E 37642**

(96) 15756772.8, 20.8.2015

(97) 3183242, 19.5.2021

(31) 201462039622 P

(32) 20.8.2014

(33) US

(73) Bristol-Myers Squibb Company, Princeton, NJ, US;

(72) XIAO, Hai-Yun, Princeton, New Jersey, US; DYCKMAN, Alaric J., Princeton, New Jersey, US; XIAO, Zili, Princeton, New Jersey, US; YANG, Michael G., Princeton, New Jersey, US; DHAR, T.G. Murali, Princeton, New Jersey, US; GILMORE, John L., Princeton, New Jersey, US; MARCOUX, David, Princeton, New Jersey, US;

(74) PATENTSERVIS Bratislava, a. s., Bratislava, SK;

(86) PCT/US2015/046005

(87) WO 2016/028959

(54) Substituované bicycklické zlúčeniny

(51) C07D 309/00**(11) E 37742**

(96) 17777935.2, 9.10.2017

(97) 3526229, 28.4.2021

(31) 16193735

(32) 13.10.2016

(33) EP

(73) Boehringer Ingelheim International GmbH, Ingelheim am Rhein, DE;

(72) WIRTH, Thomas, Ingelheim Am Rhein, DE; BERG, Alexander, Ingelheim Am Rhein, DE; MEYNHARDT, Bernd, Ingelheim Am Rhein, DE; WEBER, Dirk, Ingelheim Am Rhein, DE;

(74) inventa Patentová a známková kancelária s.r.o., Bratislava, SK;

(86) PCT/EP2017/075664

(87) WO 2018/069243

(54) Spôsob prípravy glukopyranozylom substituovaných benzyl-benzénových derivátov**(51) C07D 401/00, A61K 31/00, A61P 25/00****(11) E 37673**

(96) 16751123.7, 5.8.2016

(97) 3334721, 28.4.2021

(31) 201562203996 P, 201562266867 P

(32) 12.8.2015, 14.12.2015

(33) US, US

(73) Eli Lilly and Company, Indianapolis, IN, US;

(72) COATES, David Andrew, Indianapolis, IN, US; FORTNER, Kevin Charles, Indianapolis, IN, US; MASSEY, Steven Marc, Indianapolis, IN, US; MYERS, Jason Kenneth, Indianapolis, IN, US; NAVARRO, Antonio, Indianapolis, IN, US; SIEGEL, Miles Goodman, Indianapolis, IN, US; STUCKY, Russell Dean, Indianapolis, IN, US;

(74) TOMĚŠ - Patentová a známková kancelária, s.r.o., Bratislava, SK;

(86) PCT/US2016/045698

(87) WO 2017/027345

(54) Antagonisty CGRP receptora**(51) C07D 401/00, A61K 31/00, A61P 35/00, A61P 37/00, A61P 9/00, A61P 27/00****(11) E 37675**

(96) 17718558.4, 25.4.2017

(97) 3448846, 26.5.2021

(31) 16167652

(32) 29.4.2016

(33) EP

(73) Bayer Pharma Aktiengesellschaft, Berlin, DE;

(72) THALER, Tobias, Köln, DE; PLATZEK, Johannes, Berlin, DE; GUIMOND, Nicolas, Wuppertal, DE;

(74) inventa Patentová a známková kancelária s.r.o., Bratislava, SK;

(86) PCT/EP2017/059744

(87) WO 2017/186689

(54) Syntéza indazolov**(51) C07D 401/00, C07D 403/00, A61K 31/00, A61P 3/00, A61P 25/00, A61P 35/00, A61P 9/00, A61P 37/00, A61P 7/00****(11) E 37677**

(96) 16823054.8, 16.12.2016

(97) 3397631, 7.4.2021

(31) 201562272598 P, 201662423549 P

(32) 29.12.2015, 17.11.2016

(33) US, US

(73) Pfizer Inc., New York, NY, US;

(72) DOWLING, Matthew, Old Lyme, Connecticut, US; FERNANDO, Dilinie, Niantic, Connecticut, US; FUTATSUGI, Kentaro, Sharon, MA, US; HUARD, Kim, Medford, Massachusetts, US; MAGEE, Thomas Victor, Winchester, Massachusetts, US; RAYMER, Brian, Holliston, Massachusetts, US; SHAVNYA, Andre, East Lyme, Connecticut, US; SMITH, Aaron, North Providence, Rhode Island, US; THUMA, Benjamin, Old Lyme, Connecticut, US; TSAI, Andy, Mystic, Connecticut, US; TU, Meihua, Acton, Massachusetts, US;

(74) TOMĚŠ - Patentová a známková kancelária, s.r.o., Bratislava, SK;

(86) PCT/IB2016/057728

(87) WO 2017/115205

(54) Substituované 3-azabicyklo[3.1.0]hexány ako inhibitory ketoheksokináz**(51) C07D 403/00, C07D 401/00, C07D 413/00, A61K 31/00, C07D 237/00, C07D 405/00, C07D 417/00, C07D 471/00, C07D 487/00****(11) E 37612**

(96) 16874024.9, 11.12.2016

(97) 3386511, 12.5.2021

(31) 201562265652 P

(32) 10.12.2015

(33) US

(73) PTC Therapeutics, Inc., South Plainfield, NJ, US;

(72) BABU, Suresh, Pennington, NJ, US; BHATTACHARYYA, Anuradha, Edison, NJ, US; HWANG, Seongwoo, Edison, NJ, US; JANI, Minakshi, Iselin, NJ, US; MOON, Youngchoon, Belle Mead, NJ, US; SYDORENKO, Nadiya, Princeton, NJ, US;

(74) HÖRMANN & PARTNERS s.r.o., Bratislava, SK;

(86) PCT/US2016/066042

(87) WO 2017/100726

(54) Spôsoby liečenia Huntingtonovej choroby**(51) C07D 417/00, A61P 25/00, A61K 31/00****(11) E 37678**

(96) 18703154.7, 19.1.2018

(97) 3573983, 21.4.2021

(31) 201762451137 P

(32) 27.1.2017

(33) US

(73) Eli Lilly and Company, Indianapolis, IN, US;

(72) DREYFUS, Nicolas Jacques Francois, Indianapolis, Indiana, US; LINDSAY-SCOTT, Peter James, Indianapolis, Indiana, US;

(74) TOMĚŠ - Patentová a známková kancelária, s.r.o., Bratislava, SK;

(86) PCT/US2018/014331

(87) WO 2018/140299

(54) N-[4-fluór-5-[[[(2S,4S)-2-metyl-4-[(5-metyl-1,2,4-oxadiazol-3-yl)metoxy]-1-piperidyl]metyl]tiazol-2-yl]acetamid ako gá inhibítor**(51) C07D 471/00, C07D 487/00, A61K 31/00, A61P 35/00****(11) E 37641**

(96) 17200940.9, 20.11.2014

(97) 3318565, 14.4.2021

(31) 201361912074 P

(32) 5.12.2013

(33) US

(62) 14816404.9

- (73) Pfizer Inc., New York, NY, US;
 (72) BROWN, Matthew Frank, Stonington, CT Connecticut, US; CASIMIRO-GARCIA, Agustin, Concord, MA Massachusetts, US; CHE, Ye, Groton, CT Connecticut, US; COE, Jotham Wadsworth, Niantic, CT Connecticut, US; FLANAGAN, Mark Edward, Gales Ferry, CT Connecticut, US; GILBERT, Adam Matthew, Guilford, CT Connecticut, US; HAYWARD, Matthew Merrill, Old Lyme, CT Connecticut, US; LANGILLE, Jonathan David, Quaker Hill, CT Connecticut, US; MONTGOMERY, Justin Ian, Ledyard, CT Connecticut, US; TELLIEZ, Jean-Baptiste, Lexington, MA Massachusetts, US; THORARENSEN, Atli, Stow, MA Massachusetts, US; UNWALLA, Rayomand Jal, Bedford, MA Massachusetts, US; TRUJILLO, John I, Ledyard, CT Connecticut, US;
 (74) TOMES - Patentová a známková kancelária, s.r.o., Bratislava, SK;
(54) Pyrolo[2,3-d]pyrimidinyl, pyrolo[2,3-b]pyrazinyl a pyrolo[2,3-d]pyridinylakrylamidy

- (51) C07D 471/00, A61K 31/00, A61P 35/00**
(11) E 37666
 (96) 16859141.0, 26.10.2016
 (97) 3368527, 28.4.2021
 (31) 1500506
 (32) 28.10.2015
 (33) HU
 (73) Egis Gyógyszergyár Zrt., Budapest, HU;
 (72) LUKÁCS, Gyula, Budapest, HU; MÁRVÁNYOS, Ede László, Budapest, HU; BEREZ, Gábor, Budapest, HU; HÉDER, János Levente, Máriahalom, HU; MILEN, Mátyás, Budapest, HU; PEREGI, Balázs, Pomáz, HU; GUDOR, Róbert, Marcali, HU; VOLK, Balázs, Budapest, HU; TÓTHNÉ LAURITZ, Mária, Budapest, HU;
 (74) HÖRMANN & PARTNERS s.r.o., Bratislava, SK;
 (86) PCT/HU2016/050050
 (87) WO 2017/072543
(54) Palbociklib tosylát

- (51) C07D 471/00, A61P 35/00**
(11) E 37718
 (96) 17752493.1, 31.7.2017
 (97) 3497103, 5.5.2021
 (31) 201662371602, 201762533347 P
 (32) 15.8.2016, 17.7.2017
 (33) US, US
 (73) Pfizer Inc., New York, NY, US;
 (72) BEHENNA, Douglas Carl, San Juan Capistrano, CA, US; CHEN, Ping, San Diego, CA, US; FREEMAN-COOK, Kevin Daniel, Carlsbad, CA, US; HOFFMAN, Robert Louis, San Diego, CA, US; JALAIE, Mehran, San Diego, CA, US; NAGATA, Asako, San Diego, CA, US; NAIR, Sajiv Krishnan, Vista, CA, US; NINKOVIC, Sacha, La Jolla, CA, US; ORNELAS, Martha Alicia, San Diego, CA, US; PALMER, Cynthia Louise, La Mesa, CA, US; RUI, Eugene Yuanjin, San Diego, CA, US;
 (74) TOMES - Patentová a známková kancelária, s.r.o., Bratislava, SK;
 (86) PCT/IB2017/054655
 (87) WO 2018/033815
(54) Pyridopyrimidinónové inhibitory CDK2/4/6

- (51) C07D 471/00, C07D 473/00, A61K 31/00, A61P 35/00, A61P 37/00**
(11) E 37722
 (96) 16728566.7, 2.6.2016
 (97) 3303334, 2.6.2021
 (31) 201562170547 P, 201562271689 P
 (32) 3.6.2015, 28.12.2015
 (33) US, US
 (73) Principia Biopharma Inc., South San Francisco, CA, US;
 (72) GOLDSTEIN, David, Redwood City, California, US; OWENS, Timothy D., Redwood City, California, US;
 (74) MAJLINGOVÁ & PARTNERS, s.r.o., Bratislava, SK;
 (86) PCT/US2016/035588
 (87) WO 2016/196840
(54) Inhibitory tyrozínkinázy

- (51) C07D 473/00, A61K 31/00, A61P 13/00, A61P 19/00, A61P 29/00**
(11) E 37713
 (96) 16742632.9, 28.1.2016
 (97) 3251675, 21.4.2021
 (31) 201510048096, 201510079809, 201510080714, 201510216089
 (32) 30.1.2015, 13.2.2015, 13.2.2015, 30.4.2015
 (33) CN, CN, CN, CN
 (73) Shanton Pharma Pte. Ltd., Singapore, SG;
 (72) ZHANG, Qian, Jinan, Shandong, CN; HUANG, Zhenhua, Jinan, Shandong, CN; LIU, Jinrong, Jinan, Shandong, CN; CHI, Shuangshuang, Jinan, Shandong, CN;
 (74) Bušová Eva, JUDr., Bratislava, SK;
 (86) PCT/CN2016/000061
 (87) WO 2016/119570
(54) Prevencia alebo liečenie uratických alebo dnových ochorení

- (51) C07D 473/00, A61P 35/00, A61K 31/00**
(11) E 37592
 (96) 15848476.6, 5.10.2015
 (97) 3204386, 3.3.2021
 (31) 201462060339 P
 (32) 6.10.2014
 (33) US
 (73) Signal Pharmaceuticals, LLC, San Diego, CA, US;
 (72) ALEXANDER, Matthew, San Diego, CA, US; BAHMANYAR, Sogole, Rancho Santa Fe, CA, US; BOYLAN, John Fredrick, San Diego, CA, US; HANSEN, Joshua, La Jolla, CA, US; HUANG, Dehua, San Diego, CA, US; HUBBARD, Robert, San Diego, CA, US; JEFFY, Brandon, San Diego, CA, US; LEISTEN, Jim, San Marcos, CA, US; MOGHADDAM, Mehran, San Diego, CA, US; RAHEJA, Raj K., Poway, CA, US; RAYMON, Heather, San Diego, CA, US; SCHWARZ, Kimberly, San Diego, CA, US; SLOSS, Marianne, San Diego, CA, US; TORRES, Eduardo, San Diego, CA, US; TRAN, Tam Minh, San Diego, CA, US; XU, Shuichan, San Diego, CA, US; ZHAO, Jingjing, San Diego, CA, US;
 (74) HÖRMANN & PARTNERS s.r.o., Bratislava, SK;
 (86) PCT/US2015/053941
 (87) WO 2016/057370
(54) Substituované aminopurinové zlúčeniny, ich kompozície a spôsoby liečby s ich použitím

(51) C07D 487/00, C07D 513/00, A61P 1/00, A61K 31/00**(11) E 37620**

(96) 18757445.4, 9.2.2018

(97) 3587420, 31.3.2021

(31) 201710100309, 201710648155, 201810008592

(32) 23.2.2017, 1.8.2017, 4.1.2018

(33) CN, CN, CN

(73) Fujian Cosunter Pharmaceutical Co., Ltd., Ningde, Fujian, CN;

(72) HE, Haiying, Pudong New Area, Shanghai, CN; WANG, Jing, Pudong New Area, Shanghai, CN; JIANG, Zhigan, Pudong New Area, Shanghai, CN; YANG, Yaxun, Pudong New Area, Shanghai, CN; SHAO, Peng, Pudong New Area, Shanghai, CN; ZHANG, Chen, Pudong New Area, Shanghai, CN; LI, Jian, Pudong New Area, Shanghai, CN; CHEN, Shuhui, Pudong New Area, Shanghai, CN;

(74) inventa Patentová a známková kancelária s.r.o., Bratislava, SK;

(86) PCT/CN2018/075995

(87) WO 2018/153285

(54) Zlúčenina s tromi cyklami a jej aplikácia**(51) C07D 487/00, A61K 31/00, A61P 37/00, A61P 29/00****(11) E 37604**

(96) 16185213.2, 12.5.2005

(97) 3153514, 21.4.2021

(31) 570784 P

(32) 13.5.2004

(33) US

(62) 05752122.1

(73) ICOS CORPORATION, Bothell, WA, US;

(72) FOWLER, Kerry W., Seattle, WA Washington, US; HUANG, Danwen, Sammamish, WA Washington, US; KESICKI, Edward A., Bothell, WA Washington, US; OOI, Hua Chee, Kirkland, WA, US; OLIVER, Amy R., Bothell, WA Washington, US; RUAN, Fuqiang, Bellevue, WA Washington, US; TREIBERG, Jennifer, Bothell, WA Washington, US; PURI, Kamal Deep, Lynnwood, WA Washington, US;

(74) HÖRMANN & PARTNERS s.r.o., Bratislava, SK;

(54) Chinazolíny ako inhibitory ľudskej fosfatidylinozitol 3-kinázy delta**(51) C07D 487/00, A61K 31/00, A61P 11/00, A61P 29/00****(11) E 37628**

(96) 15726064.7, 22.5.2015

(97) 3145929, 13.1.2021

(31) 201462002547 P, 201562101234 P, 201562130098 P, PCT/CN2015/077176

(32) 23.5.2014, 8.1.2015, 9.3.2015, 22.4.2015

(33) US, US, US, WO

(73) F. HOFFMANN-LA ROCHE AG, Basel, CH;

(72) ZAK, Mark Edward, South San Francisco, California, US; RAY, Nicholas Charles, Harlow, Essex, GB; GOODACRE, Simon Charles, Harlow, Essex, GB; MENDONCA, Rohan, South San Francisco, California, US; KELLAR, Terry, South San Francisco, California, US; CHENG, Yun-Xing, Beijing, CN; LI, Wei, Beijing, CN; YUEN, Po-wai, Beijing, CN;

(74) KOREJZOVÁ LEGAL, v. o. s., Bratislava, SK;

(86) PCT/EP2015/061350

(87) WO 2015/177326

(54) Zlúčeniny 5-chlór-2-difluórometoxylpyrazolopyrimidínu, ktoré sú inhibítormi JAK**(51) C07D 487/00, A61K 31/00, A61P 35/00, C07D 453/00,****C07D 471/00, C07D 491/00, C07D 498/00****(11) E 37648**

(96) 18212042.8, 6.12.2013

(97) 3486245, 28.4.2021

(31) 201261734726 P, 201361787568 P, 201361868132 P

(32) 7.12.2012, 15.3.2013, 21.8.2013

(33) US, US, US

(62) 13811716.3

(73) Vertex Pharmaceuticals Incorporated, Boston, MA, US;

(72) AHMAD, Nadia, Abingdon, Oxfordshire, GB; BOYALL, Dean, Abingdon, Oxfordshire, GB; CHARRIER, Jean-Damien, Abingdon, Oxfordshire, GB; DAVIS, Chris, Abingdon, Oxfordshire, GB; DAVIS, Rebecca, Abingdon, Oxfordshire, GB; DURRANT, Steven, Abingdon, Oxfordshire, GB; ETXEBARRIA I JARDI, Gorka, Abingdon, Oxfordshire, GB; FRAYSSE, Damien, Abingdon, Oxfordshire, GB; JIMENEZ, Juan-Miguel, Abingdon, Oxfordshire, GB; KAY, David, Abingdon, Oxfordshire, GB; KNEGTEL, Ronald, Abingdon, Oxfordshire, GB; MIDDELTON, Donald, Abingdon, Oxfordshire, GB; ODonnell, Michael, Abingdon, Oxfordshire, GB; PANESAR, Maninder, Abingdon, Oxfordshire, GB; PIERRARD, Françoise, Abingdon, Oxfordshire, GB; PINDER, Joanne, Abingdon, Oxfordshire, GB; SHAW, David, Abingdon, Oxfordshire, GB; STORCK, Pierre-Henri, Abingdon, Oxfordshire, GB; STUDLEY, John, Abingdon, Oxfordshire, GB; TWIN, Heather, Abingdon, Oxfordshire, GB;

(74) ROTT, RŮŽIČKA & GUTTMANN, v. o. s., Bratislava, SK;

(54) 2-amino-N-(piperidín-1-yl-pyridín-3-yl)pyrazolo[1,5-al-fa]pyrimidín-3-karboxamid ako inhibítor ATR kinázy**(51) C07D 487/00, C07D 519/00, A61K 31/00****(11) E 37694**

(96) 17761755.2, 25.8.2017

(97) 3504212, 19.5.2021

(31) 201662380063 P, 201662416020 P

(32) 26.8.2016, 1.11.2016

(33) US, US

(73) Gilead Sciences, Inc., Foster City, CA, US;

(72) DU, Jinfu, Redwood City, CA, US; KAPLAN, Joshua A., Foster City, CA, US; KIRSCHBERG, Thorsten A., San Carlos, CA, US; KOBAYASHI, Tetsuya, Foster City, CA, US; LAZERWITH, Scott E., Foster City, CA, US; LEE, Rick Andrew, Livermore, CA, US; MEDLEY, Jonathan William, Foster City, CA, US; MITCHELL, Michael L., Foster City, CA, US; MORGANELLI, Philip Anthony, Foster City, CA, US; PYUN, Hyung-Jung, Foster City, CA, US; SHEVICK, Sophia L., San Diego, CA, US; SQUIRES, Neil H., Foster City, CA, US; WATKINS, William J., Foster City, CA, US;

(74) HÖRMANN & PARTNERS s.r.o., Bratislava, SK;

(86) PCT/US2017/048565

(87) WO 2018/039531

(54) Zlúčeniny substituovaného pyrolizínu a ich použitia**(51) C07D 493/00****(11) E 37740**

(96) 17764559.5, 7.9.2017

(97) 3515918, 21.4.2021

(31) 16189463

(32) 19.9.2016

(33) EP

(73) BASF Agro B.V., EA Arnhem, NL;

(72) BENSON, Stefan, Ludwigshafen, DE; RACK, Michael, Ludwigshafen, DE; WOLF, Bernd, Ludwigshafen, DE; GOETZ, Roland, Ludwigshafen, DE; GEBHARDT, Joachim, Ludwigshafen, DE; KRAUS, Helmut, Research Triangle Park, US;

- (74) ŽOVICOVÁ & ŽOVIC IP, s. r. o., Bratislava, SK;
 (86) PCT/EP2017/072398
 (87) WO 2018/050518
(54) Postup prípravy 2-exo-(2-metylbenzyloxy)-1-metyl-4-izopropyl-7-oxabicyklo[2.2.1]heptánu

- (51) C07D 498/00, A61P 35/00**
(11) E 37670
 (96) 18213678.8, 26.9.2013
 (97) 3486248, 7.4.2021
 (31) 201261705731 P
 (32) 26.9.2012
 (33) US
 (62) 13774881.0
 (73) ImmunoGen, Inc., Waltham, MA, US;
 (72) Widdison, Wayne C, Belmont, MA, US; Zhao, Robert Yongxin, Lexington, MA, US;
 (74) Živko Mijatovic and Partners s. r. o., Bratislava, SK;
(54) Vylepšené spôsoby acylácie maytanzinolu

- (51) C07J 41/00, C07J 43/00, A61K 31/00, A61P 1/00, C07J 9/00, C07J 51/00**
(11) E 37617
 (96) 16774118.0, 30.3.2016
 (97) 3277286, 21.4.2021
 (31) 201562140927 P, 201662287267 P
 (32) 31.3.2015, 26.1.2016
 (33) US, US
 (73) Enanta Pharmaceuticals, Inc., Watertown, MA, US;
 (72) WANG, Guoqiang, Belmont, MA, US; OR, Yat Sun, Watertown, MA, US; SHEN, Ruichao, Belmont, MA, US; XING, Xuechao, Wilmington, MA, US; LONG, Jiang, Wayland, MA, US; DAI, Peng, Auburndale, MA, US; GRANGER, Brett, Sudbury, MA, US; HE, Jing, Somerville, MA, US;
 (74) LITVÁKOVÁ A SPOL., s. r. o., Patentová a známková kancelária, Bratislava, SK;
 (86) PCT/US2016/025035
 (87) WO 2016/161003
(54) Deriváty žľových kyselín ako agonisty FXR/TGR5 a spôsoby ich použitia

- (51) C07K 16/00, G01N 33/00, C12N 5/00**
(11) E 37590
 (96) 17771536.4, 14.9.2017
 (97) 3513191, 28.4.2021
 (31) 201615714
 (32) 15.9.2016
 (33) GB
 (73) The University Of Sheffield, Sheffield, GB;
 (72) RIVOLTA, Carlos Marcelo Nicolas, Sheffield, South Yorkshire, GB; BODDY, Sarah Louise, Sheffield, South Yorkshire, GB;
 (74) ŽOVICOVÁ & ŽOVIC IP, s. r. o., Bratislava, SK;
 (86) PCT/GB2017/052707
 (87) WO 2018/051092
(54) Identifikácia a izolácia ľudských ušných prekursorových buniek

- (51) C07K 16/00, A61K 39/00**
(11) E 37638
 (96) 16774748.4, 15.9.2016
 (97) 3350220, 19.5.2021
 (31) 201562219094 P
 (32) 15.9.2015
 (33) US

- (73) Scholar Rock, Inc., Cambridge, MA, US;
 (72) CARVEN, Gregory, J., Maynard, MA, US; STRAUB, Michelle, Yarmouth, ME, US; DONOVAN, Adriana, West Roxbury, MA, US; TURNER, Katherine, Jane, Acton, MA, US;
 (74) HÖRMANN & PARTNERS s.r.o., Bratislava, SK;
 (86) PCT/US2016/052014
 (87) WO 2017/049011
(54) Anti-pro/latent-Myostatínové protilátky a ich použitia

- (51) C07K 16/00, C12N 15/00**
(11) E 37738
 (96) 14717945.1, 14.3.2014
 (97) 2970456, 19.5.2021
 (31) 201361784903 P, 201361920165 P
 (32) 14.3.2013, 23.12.2013
 (33) US, US
 (73) Translate Bio, Inc., Lexington, MA, US;
 (72) HEARTLEIN, Michael, Lexington, Massachusetts, US; DE-ROSA, Frank, Lexington, Massachusetts, US; GUILD, Braydon Charles, Concord, Massachusetts, US; DIAS, Anusha, Lexington, Massachusetts, US;
 (74) HÖRMANN & PARTNERS s.r.o., Bratislava, SK;
 (86) PCT/US2014/027717
 (87) WO 2014/152774
(54) Spôsoby a kompozície na dodávanie mrna kódovaných protilátok

- (51) C07K 16/00, A61K 39/00, A61P 35/00**
(11) E 37679
 (96) 17760377.6, 2.3.2017
 (97) 3423497, 14.4.2021
 (31) 41635916
 (32) 2.3.2016
 (33) PL
 (73) Instytut Immunologii i Terapii Doświadczalnej, Polskiej Akademii Nauk, Wrocław, PL;
 (72) MIAZEK, Arkadiusz, Pegów, PL; LISOWSKA, Marta, Wrocław, PL; RAPAK, Andrzej, Brzeg, PL;
 (74) inventa Patentová a známková kancelária s.r.o., Bratislava, SK;
 (86) PCT/PL2017/050014
 (87) WO 2017/151000
(54) Monoklonálne protilátky, ktoré špecificky rozpoznávajú psí DLA-DR antigén a ich použitie

- (51) C07K 16/00, A61P 35/00**
(11) E 37686
 (96) 16757391.4, 28.7.2016
 (97) 3317301, 7.4.2021
 (31) 201562198492 P
 (32) 29.7.2015
 (33) US
 (73) Novartis AG, Basel, CH; Immutep S.A.S., Orsay Cedex, FR;
 (72) DRANOFF, Glenn, Sudbury, MA, US; TRIEBEL, Frédéric, Versailles, FR; BRIGNONE, Chrystlle, Chatenay-Malabry, FR; BLATTLER, Walter, A., Brookline, MA, US; MATARAZA, Jennifer, Marie, Cambridge, MA, US; SABATOSPEYTON, Catherine, Anne, Cambridge, MA, US; CHANG, Hwai, Wen, San Marcos, CA, US; GERHARD, Johann, San Diego, CA, US;
 (74) ŽOVICOVÁ & ŽOVIC IP, s. r. o., Bratislava, SK;
 (86) PCT/US2016/044545
 (87) WO 2017/019894
(54) Kombinované liečby zahŕňajúce molekuly protilátky proti LAG-3

(51) C07K 16/00, G01N 33/00**(11) E 37667**

(96) 18211762.2, 3.3.2003

(97) 3483183, 21.4.2021

(31) 36022902 P

(32) 1.3.2002

(33) US

(62) 03743420.6

(73) Immunomedics, Inc., Morris Plains, New Jersey, US;

(72) Govindan, Serengulam, V., Morris Plains, NJ, US; Goldenberg, David M., Morris Plains, NJ, US; Qu, Zhengxing, Morris Plains, NJ, US; Hansen, Hans J., Morris Plains, NJ, US;

(74) HÖRMANN & PARTNERS s.r.o., Bratislava, SK;

(54) Imunokonjugát obsahujúci humanizované protilátky RS7**(51) C08G 69/00****(11) E 37605**

(96) 16802211.9, 11.11.2016

(97) 3383937, 9.6.2021

(31) 201562261942 P

(32) 2.12.2015

(33) US

(73) INVISTA Textiles (U.K.) Limited, Manchester, GB;

(72) LANGRICK, Charles Richard, Middlesbrough, Cleveland, GB; HUNT, Garry S., Yearby, Cleveland, GB;

(74) HÖRMANN & PARTNERS s.r.o., Bratislava, SK;

(86) PCT/US2016/061604

(87) WO 2017/095608

(54) Zlepšená príprava polymérov**(51) C08K 7/00, B29L 31/00, C08K 3/00, C08J 9/00, C08K 5/00, B60R 21/00, C08J 5/00, B29C 41/00, C08L 27/00****(11) E 37646**

(96) 16767219.5, 14.9.2016

(97) 3350255, 5.5.2021

(31) 15185072

(32) 14.9.2015

(33) EP

(73) MCPP Innovation LLC, Tokyo, JP; MCPP Netherlands B.V., DE Helmond, NL;

(72) BUSSELS, Raf, Hasselt, BE; BOUWMAN, Ben, Hasselt, BE; TREKELS, Benny, Hasselt, BE; BEMELMANS, Stefan, Hasselt, BE;

(74) ŽOVICOVÁ & ŽOVIC IP, s. r. o., Bratislava, SK;

(86) PCT/EP2016/071698

(87) WO 2017/046166

(54) Pružná tvarovaná koža**(51) C08L 67/00, B29C 65/00****(11) E 37651**

(96) 17183658.8, 28.7.2017

(97) 3287494, 28.4.2021

(31) 16185856

(32) 26.8.2016

(33) EP

(73) LANXESS Deutschland GmbH, Köln, DE;

(72) BIENMÜLLER, Matthias, Krefeld, DE; NEUWALD, Boris, Köln, DE; Morick, Joachim, Leverkusen, DE;

(74) inventa Patentová a známková kancelária s.r.o., Bratislava, SK;

(54) Polyesterové kompozície**(51) C10L 5/00****(11) E 37597**

(96) 16425008.6, 12.2.2016

(97) 3205707, 31.3.2021

(73) versalis S.p.A., San Donato Milanese (MI), IT;

(72) BONALDI, Ettore, Commugny, CH; GIUSTI, Alessandra, Corbetta (Milano), IT;

(74) HÖRMANN & PARTNERS s.r.o., Bratislava, SK;

(54) Spáľiteľný výrobok obsahujúci lignín**(51) C12M 1/00****(11) E 37685**

(96) 18826998.9, 13.12.2018

(97) 3684909, 7.4.2021

(31) 102017131089

(32) 22.12.2017

(33) DE

(73) Jassen - Kunststoffzentrum GmbH - Apparatebau, Zuschnitte und Formung, Steinen, DE;

(72) ILLENBERGER, Bernhard, Steinen, DE; JASSEN, Hartmut, Steinen, DE;

(74) Zathurecka INPARTNERS GROUP s.r.o., Banská Bystrica, SK;

(86) PCT/EP2018/084682

(87) WO 2019/121285

(54) Bioreaktor a jeho použitie, spôsob výroby roztoku organických živín, roztok organických živín, substrátový materiál a jeho použitie na pestovanie rastlín**(51) C12N 1/00, C12P 7/00****(11) E 37598**

(96) 16757968.9, 5.8.2016

(97) 3331985, 28.4.2021

(31) UB20152958

(32) 6.8.2015

(33) IT

(73) Eni S.p.A., Roma, IT;

(72) BORTOLO, Rossella, Novara, IT; BIANCHI, Daniele, Arese (MI), IT; BALDASSARRE, Mario, Novara, IT;

(74) HÖRMANN & PARTNERS s.r.o., Bratislava, SK;

(86) PCT/IB2016/054734

(87) WO 2017/021931

(54) Spôsob koncentrovania suspenzie buniek obsahujúcej slizovitú biomasu olejnatých kvasiniek**(51) C12N 5/00, A61K 35/00, A61K 31/00, A61P 35/00****(11) E 37618**

(96) 15719043.0, 7.4.2015

(97) 3129470, 7.4.2021

(31) 201461976396 P, 201462007309 P, 201462036493 P,

201462076238 P, 201462087888 P, 201462097278 P

(32) 7.4.2014, 3.6.2014, 12.8.2014, 6.11.2014, 5.12.2014, 29.12.2014

(33) US, US, US, US, US, US

(73) NOVARTIS AG, Basel, CH; The Trustees Of The University Of Pennsylvania, Philadelphia, PA, US;

(72) BYRD, John, Columbus, OH, US; DUBOVSKY, Jason, Columbus, OH, US; FRAIETTA, Joseph, Cherry Hill, NJ, US; GILL, Saar, Philadelphia, PA, US; GLASS, David, Cambridge, MA, US; JOHNSON, Amy, Dublin, OH, US; JUNE, Carl, H., Merion Station, PA, US; KENDERIAN, Saad, Philadelphia, PA, US; MANNICK, Joan, Cambridge, MA, US; MAUS, Marcela, Bryn Mawr, PA, US; MURPHY, Leon, Cambridge, MA, US; MUTHUSAMY, Natarajan, Galloway, OH, US; PORTER, David, L., Springfield, PA, US; RUELLA, Marco, Philadelphia, PA, US; SELLERS, William, Raj, Cambridge, MA, US; WASIK, Mariusz, Ardmore, PA, US; BROGDON, Jennifer, Cambridge, MA, US;

(74) FAJNOR IP s. r. o., Bratislava, SK;

(86) PCT/US2015/024671

(87) WO 2015/157252

(54) Liečenie rakoviny pomocou anti-CD19 chimérického antigénneho receptora

(51) C12N 15/00, A61K 35/00, A61P 35/00, A61P 37/00, C12N 7/00

(11) E 37739

(96) 17806608.0, 29.5.2017

(97) 3480307, 23.6.2021

(31) 2016107481

(32) 30.5.2016

(33) JP

(73) Astellas Pharma Inc., Tokyo, JP; National University Corporation Tottori University, Tottori-shi Tottori, JP;

(72) NAKAO, Shinsuke, Tokyo, JP; KAWASE, Tatsuya, Tokyo, JP; NAKAMURA, Takafumi, Yonago-shi Tottori, JP;

(74) HÖRMANN & PARTNERS s.r.o., Bratislava, SK;

(86) PCT/JP2017/019921

(87) WO 2017/209053

(54) Nový geneticky modifikovaný vírus vakcínie

(51) C12N 15/00

(11) E 37736

(96) 15732868.3, 12.6.2015

(97) 3158071, 19.5.2021

(31) 1455700

(32) 20.6.2014

(33) FR

(73) IFP Energies nouvelles, Rueil-Malmaison, FR; Protéus, Longjumeau, FR; CENTRE NATIONAL DE LA RECHERCHE SCIENTIFIQUE (CNRS), Paris, FR;

(72) PERSILLON, Cécile, Nîmes, FR; ULLMANN, Christophe, Nîmes, FR; AYRINHAC, Céline, Domessargues, FR; BONZOM, Olivier, Nîmes, FR; FORT, Sébastien, Vaulnaves-le-Haut, FR; ARMAND, Sylvie, Grenoble, FR; PRADEAU, Stéphanie, Saint-Honoré, FR; MARGEOT, Antoine, Paris, FR; ROUSSEAU, Lionel, Issou, FR; LE ROUX, Françoise, Rueil Malmaison, FR;

(74) KOREJZOVÁ LEGAL, v.o.s., Bratislava, SK;

(86) PCT/FR2015/051556

(87) WO 2015/193587

(54) Varianty exoglykanáz so zlepšenou aktivitou a ich použitie

(51) C12P 7/00, A01N 59/00, A01N 31/00, B01D 3/00, A23K 10/00, A01N 63/00

(11) E 37664

(96) 15170023.4, 16.3.2011

(97) 2955231, 5.5.2021

(31) 315607 P, 352521 P, 365658 P

(32) 19.3.2010, 8.6.2010, 19.7.2010

(33) US, US, US

(62) 11756892.3

(73) Buckman Laboratories International, Inc, Memphis, TN, US;

(72) Wiatr, Christopher, L., Memphis, TN Tennessee, US; Corcoran, Michael, L., Memphis, TN Tennessee, US; Meneel, Thomas, E., Memphis, TN Tennessee, US; Clark, Richard, A., Memphis, TN Tennessee, US; Porto, Rita De Cassia, Bortoto, Memphis, TN Tennessee, US; Oppong, David, Memphis, TN Tennessee, US; Hoekstra, Philip, Memphis, TN Tennessee, US;

(74) HÖRMANN & PARTNERS s.r.o., Bratislava, SK;

(54) Spôsoby využívania antibiotických alternatív vo výrobe bioetanolu

(51) C12R 1/00, C12P 5/00

(11) E 37689

(96) 16156757.3, 5.1.2012

(97) 3072979, 24.2.2021

(31) 201161430071 P

(32) 5.1.2011

(33) US

(62) 12701286.2

(73) The University of Chicago, Chicago, IL, US;

(72) METS, Laurens, Chicago, IL, US;

(74) inventa Patentová a známková kancelária s.r.o., Bratislava, SK;

(54) Kmeň Methanothermobacter thermautotrophicus a jeho varianty

(51) C25B 13/00

(11) E 37711

(96) 17793299.3, 3.5.2017

(97) 3453064, 7.7.2021

(31) 201662331387 P

(32) 3.5.2016

(33) US

(73) Opus 12 Incorporated, Berkeley, CA, US; The Regents of the University of California, Oakland, CA, US;

(72) KUHL, Kendra, P., Berkeley, CA, US; CAVE, Etosha, R., Berkeley, CA, US; LEONARD, George, Berkeley, CA, US;

(74) ŽOVICOVÁ & ŽOVIC IP, s. r. o., Bratislava, SK;

(86) PCT/US2017/030935

(87) WO 2017/192787

(54) Reaktor s pokročilou architektúrou na elektrochemickú reakciu CO₂, CO a ďalších chemických zlúčenín

(51) C25C 1/00, C25C 7/00, H01M 10/00

(11) E 37672

(96) 16793600.4, 13.5.2016

(97) 3294929, 14.4.2021

(31) 201562161068 P, 201562161062 P, 201562160849 P

(32) 13.5.2015, 13.5.2015, 13.5.2015

(33) US, US, US

(73) Aqua Metals Inc., Alameda, California, US;

(72) CLARKE, Stephen R., Orinda, California, US; CLARKE, Robert Lewis, Orinda, California, US; DOUGHERTY, Brian, Emeryville, California, US;

(74) Zathurecka INPARTNERS GROUP s.r.o., Banská Bystrica, SK;

(86) PCT/US2016/032334

(87) WO 2016/183429

(54) Systémy s uzavretou slučkou a spôsoby recyklácie olovených batérií

(51) C25C 3/00

(11) E 37735

(96) 17771281.7, 24.3.2017

(97) 3433397, 26.5.2021

(31) 201662313266 P

(32) 25.3.2016

(33) US

(73) Elysis Limited Partnership, Montreal, CA;

(72) LIU, Xinghua, Murrysville, PA, US;

(74) HÖRMANN & PARTNERS s.r.o., Bratislava, SK;

(86) PCT/US2017/024129

(87) WO 2017/165838

(54) Konfigurácie elektród pre elektrolytické články a súvisiace spôsoby

- (51) **C25C 3/00**
 (11) **E 37731**
 (96) 16866723.6, 4.10.2016
 (97) 3377678, 2.6.2021
 (31) 20151597
 (32) 20.11.2015
 (33) NO
 (73) Norsk Hydro ASA, Oslo, NO;
 (72) MAGNESEN, Jostein, Årdalstangen, NO; TEIGEN, Per Johnny, Øvre Årdal, NO; HØINES, Jan Frode, Sævelandsvik, NO; JACOBSEN, Odd Erik, Sandefjord, NO; DY-RØY, Are, Porsgrunn, NO; KARLSEN, Morten, Øvre Årdal, NO; CHMELAR, Juraj, Årdalstangen, NO;
 (74) MAJLINGOVÁ & PARTNERS, s. r. o., Bratislava, SK;
 (86) PCT/NO2016/000027
 (87) WO 2017/086799
 (54) **Spôsob a prostriedky na aplikáciu anódového krycieho materiálu (ACM) v elektrolýznom článku Hall-Héroultovho typu na výrobu hliníka**

- (51) **D21H 27/00, B65D 65/00, D21H 19/00, D21H 21/00**
 (11) **E 37693**
 (96) 17829298.3, 18.12.2017
 (97) 3559344, 21.4.2021
 (31) 1651732
 (32) 22.12.2016
 (33) SE
 (73) Stora Enso Oyj, Helsinki, FI;
 (72) BACKFOLK, Kaj, Lappeenranta, FI; BONNERUP, Chris, Floda, SE;
 (74) HÖRMANN & PARTNERS s.r.o., Bratislava, SK;
 (86) PCT/IB2017/058047
 (87) WO 2018/116118
 (54) **Spôsob výroby obalového materiálu a obalový materiál vyrobený týmto spôsobom**

- (51) **D21H 27/00, D21H 11/00**
 (11) **E 37716**
 (96) 19151777.0, 15.1.2019
 (97) 3683357, 21.4.2021
 (73) Papierfabrik Meldorf GmbH & Co., Kommanditgesellschaft, Tornesch, DE; Wehrmann, Hans, Grünwald, DE;
 (72) PFLUG, Martin, Haselau, DE; WEHRMANN, Hans, Grünwald, DE;
 (74) HÖRMANN & PARTNERS s.r.o., Bratislava, SK;
 (54) **Viacvrstvý papier obsahujúci vlákna odpadového papiera a trávové vlákna**

- (51) **E03F 1/00**
 (11) **E 37729**
 (96) 17177818.6, 26.6.2017
 (97) 3263786, 14.4.2021
 (31) 20160383
 (32) 28.6.2016
 (33) CZ
 (73) Vysoké učení Technické v Brně, Brno, CZ;
 (72) RUČKA, Jan, Kuřim, CZ; ANDRŠ, Ondřej, Křmov, CZ; KOVÁŘ, Jiří, Novosedly, CZ;
 (74) Kubinyi Peter, Bc., Trenčín, SK;
 (54) **Systém tlakovej kanalizácie a spôsob pre tento systém**

- (51) **E04B 7/00, E04D 3/00, E04B 1/00**
 (11) **E 37656**
 (96) 17209293.4, 21.12.2017
 (97) 3342949, 26.5.2021
 (31) U20164246 U
 (32) 27.12.2016
 (33) FI
 (73) FF-Future Oy, Salo, FI;
 (72) NIEMINEN, Henri, Salo, FI;
 (74) HÖRMANN & PARTNERS s.r.o., Bratislava, SK;
 (54) **Strešná konštrukcia**

- (51) **E04D 12/00**
 (11) **E 37741**
 (96) 19186254.9, 15.7.2019
 (97) 3767048, 16.6.2021
 (73) Caplast Kunststoffverarbeitungs GmbH, Nordkirchen, DE;
 (72) Mones, Roland, Bedburg, DE;
 (74) HÖRMANN & PARTNERS s.r.o., Bratislava, SK;
 (54) **Voči klincovým spojom utesnená podstrešná fólia na tuhý podklad alebo voľne zavesená podstrešná fólia pre šikmú strechu**

- (51) **E04F 11/00**
 (11) **E 37684**
 (96) 18191200.7, 28.8.2018
 (97) 3617419, 23.6.2021
 (73) Bangratz, Pablo, Neudenu, DE;
 (72) Bangratz, René, Heilbronn, DE;
 (74) Zathurecka INPARTNERS GROUP s.r.o., Banská Bystrica, SK;
 (54) **Nosný profil s nastavovacím prvkom**

- (51) **E04H 1/00, E04B 1/00**
 (11) **E 37712**
 (96) 18716339.9, 9.3.2018
 (97) 3592923, 12.5.2021
 (31) 201705154
 (32) 10.3.2017
 (33) BE
 (73) ARK SHELTER BVBA, Lichtervelde, BE;
 (72) MIKOVČAK, Martin, Cadca, SK; DE BACKER, Michiel, Lichtervelde, BE;
 (74) ŽOVICOVÁ & ŽOVIC IP, s. r. o., Bratislava, SK;
 (86) PCT/IB2018/051542
 (87) WO 2018/163113
 (54) **Drevená stavba vhodná ako obytný alebo kancelársky priestor a spôsob jej výroby a jej umiestnenia**

- (51) **E21C 35/00**
 (11) **E 37585**
 (96) 11788889.1, 2.12.2011
 (97) 2646653, 28.4.2021
 (31) 102010061019, 102011051521
 (32) 3.12.2010, 4.7.2011
 (33) DE, DE
 (73) Wirtgen GmbH, Windhagen, DE;
 (72) BARIMANI, Cyrus, Koenigswinter, DE; BUHR, Karsten, Willroth, DE; HAEHN, Guenter, Koenigswinter, DE; LEHNERT, Thomas, Oberraden, DE;
 (74) PATENTSERVIS Bratislava, a. s., Bratislava, SK;
 (86) PCT/EP2011/071588
 (87) WO 2012/072786
 (54) **Nožový držiak**

(51) **F03D 3/00**
 (11) **E 37669**
 (96) 17758835.7, 18.8.2017
 (97) 3500750, 5.5.2021
 (31) 202016104589 U
 (32) 22.8.2016
 (33) DE
 (73) VDX Germany GmbH, Wuppertal, DE;
 (72) WAGENKNECHT, Markus, Dersekow, DE;
 (74) ROTT, RŮŽIČKA & GUTTMANN, v. o. s., Bratislava, SK;
 (86) PCT/EP2017/070952
 (87) WO 2018/036926
 (54) **Veterná elektrárň s vertikálnym rotorom a konštrukciou vstupných plôch**

(51) **F16D 3/00**
 (11) **E 37637**
 (96) 16816217.0, 1.12.2016
 (97) 3384172, 5.5.2021
 (31) 202015008453 U
 (32) 4.12.2015
 (33) DE
 (73) KWD Kupplungswerk Dresden GmbH, Dresden, DE;
 (72) HÄHNEL, Thomas, Wilsdruff, DE; KLITZSCH, Thomas, Dresden, DE;
 (74) inventa Patentová a známková kancelária s.r.o., Bratislava, SK;
 (86) PCT/EP2016/079372
 (87) WO 2017/093372
 (54) **Spojkový krúžok**

(51) **F04B 9/00, F04B 39/00, F04B 41/00, F04B 53/00**
 (11) **E 37624**
 (96) 19700822.0, 23.1.2019
 (97) 3728846, 2.6.2021
 (31) 18152933
 (32) 23.1.2018
 (33) EP
 (73) Maximator GmbH, Nordhausen, DE;
 (72) ADLER, Robert, Wien, AT; FAHRTHOFER, Georg, Wien, AT; GRUBER, Sarah, Wien, AT; NAGL, Christoph, Wien, AT; RASCH, Markus, Wien, AT; STEPHAN, Markus, Wien, AT; WILLIG, Henning, Bad Lauterberg, DE; HIMMELSTEIN, Rene, Sinsheim, DE;
 (74) Zathurecka INPARTNERS GROUP s.r.o., Banská Bystrica, SK;
 (86) PCT/EP2019/051537
 (87) WO 2019/145314
 (54) **Zariadenie a spôsob na zhutňovanie pracovného média**

(51) **F16F 9/00**
 (11) **E 37649**
 (96) 14752551.3, 11.7.2014
 (97) 3025069, 7.4.2021
 (31) 202013006582 U
 (32) 23.7.2013
 (33) DE
 (73) Wandschneider, Guido, Eschelbronn, DE;
 (72) Wandschneider, Guido, Eschelbronn, DE;
 (74) ROTT, RŮŽIČKA & GUTTMANN, v. o. s., Bratislava, SK;
 (86) PCT/DE2014/000350
 (87) WO 2015/010672
 (54) **Zariadenie na spustenie plynovej pružiny**

(51) **F04B 39/00**
 (11) **E 37609**
 (96) 17801682.0, 16.11.2017
 (97) 3542062, 19.5.2021
 (31) 5024316 U
 (32) 18.11.2016
 (33) AT
 (73) Secop GmbH, Flensburg, DE;
 (72) STEEN, Helge, Büdelsdorf, DE; BRUNE, Fabian, Flensburg, DE; NIELSEN, Sven-Eric, Flensburg, DE;
 (74) HÖRMANN & PARTNERS s.r.o., Bratislava, SK;
 (86) PCT/EP2017/079488
 (87) WO 2018/091596
 (54) **Kompresor chladiaceho prostriedku**

(51) **F16K 31/00**
 (11) **E 37681**
 (96) 18202410.9, 24.10.2018
 (97) 3477172, 28.4.2021
 (31) 201762576257 P, 201816164907
 (32) 24.10.2017, 19.10.2018
 (33) US, US
 (73) MAC Valves, Inc., Wixom, Michigan, US;
 (72) JAMISON, Michael, Fenton, MI Michigan, US; JANSSEN, Eric P., Howell, MI Michigan, US; WILLIAMS, Kevin C., Wixom, MI Michigan, US;
 (74) ROTT, RŮŽIČKA & GUTTMANN, v. o. s., Bratislava, SK;
 (54) **Bistabilný pneumatický riadiaci ventil**

(51) **F16B 1/00, F16B 19/00, B66C 1/00**
 (11) **E 37708**
 (96) 18715696.3, 4.4.2018
 (97) 3606858, 9.6.2021
 (31) 502772017
 (32) 5.4.2017
 (33) AT
 (73) TMS Turnkey Manufacturing Solutions GmbH, Linz, AT;
 (72) HOLZER, Erwin, Schwertberg, AT; MAYRHOFER, Christoph, Pfarrkirchen, AT;
 (74) HÖRMANN & PARTNERS s.r.o., Bratislava, SK;
 (86) PCT/EP2018/058624
 (87) WO 2018/185172
 (54) **Spojovacie zariadenie, zdvíhacie zariadenie a spôsob nastavovania spojovacieho zariadenia**

(51) **F24C 15/00, F28D 21/00**
 (11) **E 37696**
 (96) 16791318.5, 11.10.2016
 (97) 3362741, 14.4.2021
 (31) 102015220221
 (32) 16.10.2015
 (33) DE
 (73) Kuchenmeister GmbH, Soest, DE;
 (72) JANK, Rüdiger, Glienicke, DE; SCHULTE, Stephen, Bucken-
 hof, DE;
 (74) HÖRMANN & PARTNERS s.r.o., Bratislava, SK;
 (86) PCT/EP2016/074295
 (87) WO 2017/064036
 (54) **Spôsob získavania energie z výparov obsahujúcich vodnú paru a zariadenie na vykonávanie tohto spôsobu**

(51) F24D 3/00, F24H 9/00**(11) E 37714**

(96) 19206154.7, 30.10.2019

(97) 3650759, 28.4.2021

(31) 1952018

(32) 9.11.2018

(33) SK

(73) Vaillant GmbH, Remscheid, DE; Protherm Production s.r.o., Skalica, SK;

(72) Pecha, Jozef, Unín, SK;

(54) Montážne usporiadanie na upevnenie expanznej nádobky**(51) F24H 4/00, F24H 9/00****(11) E 37683**

(96) 18713567.8, 27.2.2018

(97) 3593063, 28.4.2021

(31) 102017203626

(32) 6.3.2017

(33) DE

(73) Glen Dimplex Deutschland GmbH, Kulmbach, DE;

(72) RAMMENSEE, Jens, Hof, DE; SHIRKHANI, Ghanbar, Naila, DE;

(74) Zathurecka INPARTNERS GROUP s.r.o., Banská Bystrica, SK;

(86) PCT/EP2018/054842

(87) WO 2018/162287

(54) Modulárny systém tepelných čerpadiel**(51) F25B 49/00, F25B 25/00, F25B 45/00****(11) E 37715**

(96) 19167250.0, 4.4.2019

(97) 3581861, 28.4.2021

(31) 102018109646

(32) 23.4.2018

(33) DE

(73) Vaillant GmbH, Remscheid, DE;

(72) Lingk, Tobias, Leichlingen, DE; Spahn, Hans-Josef, Erkrath, DE; Krampe-Zadler, Christof, Herne, DE; Szuder, Thomas-Friedrich, Leverkusen, DE;

(54) Absorpcia tekutín**(51) F25D 3/00****(11) E 37591**

(96) 19157971.3, 19.2.2019

(97) 3550225, 26.5.2021

(31) 102018002750

(32) 6.4.2018

(33) DE

(73) Messer France S.A.S., Suresnes Cedex, FR;

(72) Castel, Jean Michel, Bois-d'Arcy, FR; Follut, Florian, Meyzieu, FR; Tebib, Emir, Le Plessis Belleville, FR;

(74) inventa Patentová a známková kancelária s.r.o., Bratislava, SK;

(54) Zariadenie na chladenie výrobkov**(51) F26B 5/00, A61J 1/00****(11) E 37654**

(96) 18755314.4, 16.7.2018

(97) 3652491, 12.5.2021

(31) 201711359

(32) 14.7.2017

(33) GB

(73) 4D PHARMA LEÓN, S.L.U., León, ES;

(72) CARITE, Christophe, Leeds, GB; DECLOMESNIL, Sophie, Leeds, GB;

(74) Zivko Mijatovic and Partners s.r.o., Bratislava, SK;

(86) PCT/IB2018/055246

(87) WO 2019/012512

(54) Spôsob lyofilizácie produktu**(51) G01B 11/00, G01B 9/00, B23K 26/00****(11) E 37593**

(96) 18740759.8, 5.7.2018

(97) 3469302, 19.5.2021

(31) 102017117413

(32) 1.8.2017

(33) DE

(73) Precitec GmbH & Co. KG, Gaggenau, DE;

(72) STREBEL, Matthias, Gaggenau, DE;

(74) Bušová Eva, JUDr., Bratislava, SK;

(86) PCT/EP2018/068277

(87) WO 2019/025118

(54) Spôsob optického merania hĺbky prevarenia**(51) G01F 1/00, G01F 3/00, G01F 15/00****(11) E 37701**

(96) 09761999.3, 8.6.2009

(97) 2286186, 7.4.2021

(31) 08104321

(32) 9.6.2008

(33) EP

(73) George Wilson Industries Limited, Aldermans Green Industrial Estate

Aldermans Green, Coventry, Warwickshire, GB;

(72) WURTZLER, David, Coventry Warwickshire, GB;

(74) inventa Patentová a známková kancelária s.r.o., Bratislava, SK;

(86) PCT/GB2009/050635

(87) WO 2009/150450

(54) Membránový prietokomer s rotujúcimi magnetmi**(51) G01N 33/00****(11) E 37726**

(96) 17794809.8, 2.10.2017

(97) 3519814, 2.6.2021

(31) 201662402534 P

(32) 30.9.2016

(33) US

(73) Novira Therapeutics, Inc., Doylestown PA, US;

(72) LAM, Man Iu, Spring House, PA, US; ESPIRITU, Christine Lisa, Spring House, PA, US; KUDUK, Scott, Spring House, PA, US; HARTMAN, George D., Lansdale, PA, US;

(74) inventa Patentová a známková kancelária s.r.o., Bratislava, SK;

(86) PCT/US2017/054782

(87) WO 2018/064675

(54) Obmedzenia metabolizmu v bunkových testoch**(51) G02C 1/00****(11) E 37737**

(96) 17850332.2, 12.9.2017

(97) 3513245, 21.4.2021

(31) PA201670719

(32) 16.9.2016

(33) DK

(73) Lindberg A/S, Aabyhøj, DK;

(72) LINDBERG, Henrik, Risskov, DK; BOYE-NIELSEN, Hans, Hinnerup, DK; MACH, Thomas, Skødstrup, DK; BØJVAD, Lars, Højbjerg, DK; CASPERSEN, Ulrik, Viby J, DK;

(74) inventa Patentová a známková kancelária s.r.o., Bratislava, SK;

(86) PCT/DK2017/050287

(87) WO 2018/050188

(54) Okuliare s vymeniteľnými šošovkami**(51) G05B 13/00****(11) E 37668**

(96) 18712204.9, 20.3.2018

(97) 3602210, 19.5.2021

(31) 502232017

(32) 20.3.2017

(33) AT

(73) B&R Industrial Automation GmbH, Eggelsberg, AT;

(72) ZEHETLEITNER, Kurt, Engerwitzdorf, AT; WICK, Lukas, Obergrafendorf, AT; GRIESSLER, Leopold, Linz, AT;

(74) HÖRMANN & PARTNERS s.r.o., Bratislava, SK;

(86) PCT/EP2018/056996

(87) WO 2018/172341

(54) Spôsob stanovenia parametrov regulácie hydraulického systému**(51) G05D 23/00, F24D 3/00, F24D 19/00****(11) E 37699**

(96) 19218769.8, 8.1.2018

(97) 3654132, 14.4.2021

(62) 18150603.1

(73) Danfoss A/S, Nordborg, DK;

(72) HESSELD AHL, Søren, Nordborg, DK; GAMMELJORD, Peter, Nordborg, DK; JENSEN, Jes Vestervang, Nordborg, DK;

(74) inventa Patentová a známková kancelária s.r.o., Bratislava, SK;

(54) Systém regulácie teploty**(51) G06F 9/00****(11) E 37613**

(96) 13707883.8, 7.3.2013

(97) 2825954, 2.6.2021

(31) 201213421560

(32) 15.3.2012

(33) US

(73) International Business Machines Corporation, Armonk, New York, US;

(72) BRADBURY, Jonathan, David, Poughkeepsie, New York, US; SCHWARZ, Eric, Mark, Poughkeepsie, New York, US; SLEGEL, Timothy, Poughkeepsie, New York, US;

(74) HÖRMANN & PARTNERS s.r.o., Bratislava, SK;

(86) PCT/EP2013/054614

(87) WO 2013/135558

(54) Porovnanie rozsahu vektorového reťazca**(51) G06F 9/00****(11) E 37657**

(96) 15708240.5, 9.3.2015

(97) 3117310, 9.6.2021

(31) 201414217824, 201414554675

(32) 18.3.2014, 26.11.2014

(33) US, US

(73) International Business Machines Corporation, Armonk, New York, US;

(72) GSCHWIND, Michael Karl, Poughkeepsie, New York, US;

(74) HÖRMANN & PARTNERS s.r.o., Bratislava, SK;

(86) PCT/EP2015/054841

(87) WO 2015/139988

(54) Správa spracovania súvisiaceho s vybranými architekturnými funkcionalitami**(51) G06F 21/00, G07F 7/00, G06Q 20/00****(11) E 37639**

(96) 16726399.5, 27.5.2016

(97) 3304394, 21.4.2021

(31) 201509031, 201509030, 201520760, 201520741

(32) 27.5.2015, 27.5.2015, 24.11.2015, 24.11.2015

(33) GB, GB, GB, GB

(73) Licentia Group Limited, Cardiff South Glamorgan, GB; MyPinPad Limited, Cardiff South Glamorgan, GB;

(72) PIKE, Justin, Cardiff, South Glamorgan, GB;

(74) PATENTSERVIS Bratislava, a. s., Bratislava, SK;

(86) PCT/GB2016/051549

(87) WO 2016/189323

(54) Spôsoby a systémy autentifikácie**(51) G21C 7/00****(11) E 37690**

(96) 16816647.8, 15.12.2016

(97) 3391378, 26.5.2021

(31) 1562437

(32) 15.12.2015

(33) FR

(73) FRAMATOME, Courbevoie, FR;

(72) HERTZ, Dominique, Sainte-Foy-les-Lyon, FR; BOUFFIER, Marcel, Chaponnay, FR; GAUTHIER, Laurent, Oullins, FR;

(74) MAJLINGOVÁ & PARTNERS, s. r. o., Bratislava, SK;

(86) PCT/EP2016/081158

(87) WO 2017/102928

(54) Absorpčný klaster a absorpčná tyč pre jadrový reaktor**(51) H01H 13/00, G01L 1/00****(11) E 37691**

(96) 17191748.7, 19.9.2017

(97) 3301696, 16.6.2021

(31) 102016118430

(32) 29.9.2016

(33) DE

(73) Schaefer GmbH, Sigmaringen, DE;

(72) SOMMER, Lutz, Albstadt, DE; GEISER, Florian, Albstadt, DE;

(74) HÖRMANN & PARTNERS s.r.o., Bratislava, SK;

(54) Spínacia jednotka a kryt**(51) H01L 21/00****(11) E 37614**

(96) 19189179.5, 30.7.2019

(97) 3772089, 26.5.2021

(73) Semsysco GmbH, 5020 Salzburg, AT;

(72) GLEISSNER, Andreas, Döbriach, AT; EIBL, Manuel, Krispl, AT;

(74) HÖRMANN & PARTNERS s.r.o., Bratislava, SK;

(54) Zariadenie na manipuláciu so substrátom pre wafer**(51) H02G 3/00****(11) E 37626**

(96) 16164683.1, 11.4.2016

(97) 3086425, 23.6.2021

(31) 201505258

(32) 21.4.2015

(33) BE

(73) Niko NV, Sint-Niklaas, BE;

(72) Totté, Lieven, Elversele, BE; Verheule, Gert Marcel, Schelle, BE; Van Parijs, Frank, Lier - Koningshooikt, BE; Tiels, Koen Reinout Roeland, Sint-Niklaas, BE; Devenyn, Diederik Jozef Luc, Merelbeke, BE; Heyndrickx, Wim Ferdinand Madeleine, Zwijndrecht, BE;

(74) ŽOVICOVÁ & ŽOVIC IP, s.r.o., Bratislava, SK;

(54) Elektrický blok na podmietskú inštaláciu do steny

(51) H04L 29/00, H04N 21/00, H04L 12/00
(11) E 37660
(96) 19191882.0, 4.11.2015
(97) 3588909, 7.4.2021
(31) 201462074759 P, 201462083971 P, 20150114331
(32) 4.11.2014, 25.11.2014, 13.8.2015
(33) US, US, KR
(62) 15857025.9
(73) Samsung Electronics Co., Ltd., Gyeonggi-do, KR;
(72) YANG, Hyun-Koo, Seoul, KR; HWANG, Sung-Hee, Suwon, KR;
(74) PATENTSERVIS Bratislava, a. s., Bratislava, SK;
(54) Prenosové zariadenie, prijímacie zariadenie a spôsob jeho prijímania

(51) H04N 19/00
(11) E 37704
(96) 12840984.4, 16.10.2012
(97) 2770739, 7.4.2021
(31) 201161548706 P, 201161557385 P
(32) 18.10.2011, 8.11.2011
(33) US, US
(73) LG Electronics Inc., Seoul-si, KR;
(72) LIM, Jaehyun, Seoul, KR; PARK, Seungwook, Seoul, KR; JEON, Yongjoon, Seoul, KR; KIM, Jungsun, Seoul, KR; HENDRY, Hendry, Seoul, KR; JEON, Byeongmoon, Seoul, KR; PARK, Joonyoung, Seoul, KR; KIM, Chulkeun, Seoul, KR; PARK, Naeri, Seoul, KR;
(74) MAJLINGOVÁ & PARTNERS, s.r.o., Bratislava, SK;
(86) PCT/KR2012/008442
(87) WO 2013/058520
(54) Spôsob a zariadenie na kódovanie a dekódovanie obrazu a počítačovo čitateľné médium

(51) H04N 19/00
(11) E 37599
(96) 19183613.9, 14.7.2011
(97) 3570545, 19.5.2021
(31) 36432210 P, 38854110 P
(32) 14.7.2010, 30.9.2010
(33) US, US
(62) 11807512.6
(73) NTT DoCoMo, Inc., Tokyo, JP;
(72) BOSSEN, Frank Jan, Palo Alto, CA California, US; TAN, Thiow Keng, Singapore, SG;
(74) HÖRMANN & PARTNERS s.r.o., Bratislava, SK;
(54) Intra predpovedanie na kódovanie videa s nízkou komplexnosťou

(51) H05B 45/00
(11) E 37607
(96) 16711830.6, 24.3.2016
(97) 3275288, 5.5.2021
(31) 2014525, 2014530
(32) 26.3.2015, 26.3.2015
(33) NL, NL
(73) Silicon Hill B.V., XG Amsterdam, NL;
(72) SEGERS, Maarten Willem, Lochem, NL; ROY, Shounak, Koog aan de Zaan, NL; STEFFENS, Paul, Wermelskirchen, DE; GROENENDAAL, Toon, Son, NL; HONOLD, Jürgen, Amsterdam, NL;
(74) HÖRMANN & PARTNERS s.r.o., Bratislava, SK;
(86) PCT/EP2016/056682
(87) WO 2016/151125
(54) Systém LED osvetlenia

(51)	(11)	(51)	(11)	(51)	(11)	(51)	(11)
A01G 24/00	E 37697	A61N 2/00	E 37603	C07D 309/00	E 37742	C25C 3/00	E 37731
A01N 43/00	E 37706	B01D 35/00	E 37595	C07D 401/00	E 37673	D21H 27/00	E 37716
A01N 43/00	E 37652	B01D 53/00	E 37602	C07D 401/00	E 37675	D21H 27/00	E 37693
A21B 1/00	E 37705	B05B 14/00	E 37719	C07D 401/00	E 37677	E03F 1/00	E 37729
A23L 33/00	E 37728	B05C 5/00	E 37587	C07D 403/00	E 37612	E04B 7/00	E 37656
A23L 33/00	E 37661	B21D 51/00	E 37640	C07D 417/00	E 37678	E04D 12/00	E 37741
A24F 40/00	E 37663	B22D 11/00	E 37594	C07D 471/00	E 37666	E04F 11/00	E 37684
A47B 49/00	E 37723	B23K 9/00	E 37692	C07D 471/00	E 37722	E04H 1/00	E 37712
A47J 31/00	E 37710	B23K 10/00	E 37611	C07D 471/00	E 37718	E21C 35/00	E 37585
A47J 43/00	E 37616	B29C 45/00	E 37584	C07D 471/00	E 37641	F03D 3/00	E 37669
A61B 1/00	E 37629	B29C 45/00	E 37727	C07D 473/00	E 37713	F04B 9/00	E 37624
A61F 2/00	E 37703	B29C 48/00	E 37647	C07D 473/00	E 37592	F04B 39/00	E 37609
A61F 5/00	E 37633	B29C 48/00	E 37680	C07D 487/00	E 37620	F16B 1/00	E 37708
A61F 6/00	E 37702	B29C 48/00	E 37682	C07D 487/00	E 37604	F16D 3/00	E 37637
A61F 13/00	E 37608	B29C 55/00	E 37588	C07D 487/00	E 37648	F16F 9/00	E 37649
A61J 7/00	E 37632	B29C 64/00	E 37720	C07D 487/00	E 37628	F16K 31/00	E 37681
A61K 9/00	E 37643	B29C 65/00	E 37688	C07D 487/00	E 37694	F24C 15/00	E 37696
A61K 9/00	E 37653	B29C 70/00	E 37589	C07D 493/00	E 37740	F24D 3/00	E 37714
A61K 9/00	E 37644	B30B 9/00	E 37659	C07D 498/00	E 37670	F24H 4/00	E 37683
A61K 9/00	E 37674	B32B 7/00	E 37621	C07J 41/00	E 37617	F25B 49/00	E 37715
A61K 9/00	E 37730	B32B 17/00	E 37724	C07K 16/00	E 37590	F25D 3/00	E 37591
A61K 31/00	E 37631	B32B 17/00	E 37717	C07K 16/00	E 37638	F26B 5/00	E 37654
A61K 31/00	E 37721	B60C 9/00	E 37700	C07K 16/00	E 37738	G01B 11/00	E 37593
A61K 31/00	E 37622	B60J 1/00	E 37586	C07K 16/00	E 37679	G01F 1/00	E 37701
A61K 31/00	E 37630	B60M 5/00	E 37698	C07K 16/00	E 37686	G01N 33/00	E 37726
A61K 31/00	E 37619	B60W 60/00	E 37623	C07K 16/00	E 37667	G02C 1/00	E 37737
A61K 31/00	E 37676	B65G 17/00	E 37645	C08G 69/00	E 37605	G05B 13/00	E 37668
A61K 31/00	E 37600	B65G 47/00	E 37596	C08K 7/00	E 37646	G05D 23/00	E 37699
A61K 31/00	E 37635	B65G 49/00	E 37636	C08L 67/00	E 37651	G06F 9/00	E 37613
A61K 33/00	E 37625	B66C 23/00	E 37725	C10L 5/00	E 37597	G06F 9/00	E 37657
A61K 35/00	E 37733	C01B 33/00	E 37707	C12M 1/00	E 37685	G06F 21/00	E 37639
A61K 36/00	E 37709	C01F 11/00	E 37658	C12N 1/00	E 37598	G21C 7/00	E 37690
A61K 38/00	E 37734	C03B 5/00	E 37695	C12N 5/00	E 37618	H01H 13/00	E 37691
A61K 38/00	E 37665	C04B 7/00	E 37615	C12N 15/00	E 37739	H01L 21/00	E 37614
A61K 38/00	E 37650	C04B 28/00	E 37687	C12N 15/00	E 37736	H02G 3/00	E 37626
A61K 45/00	E 37627	C07C 231/00	E 37606	C12P 7/00	E 37664	H04L 29/00	E 37660
A61K 47/00	E 37601	C07D 231/00	E 37655	C12R 1/00	E 37689	H04N 19/00	E 37704
A61K 47/00	E 37732	C07D 241/00	E 37662	C25B 13/00	E 37711	H04N 19/00	E 37599
A61K 47/00	E 37634	C07D 271/00	E 37610	C25C 1/00	E 37672	H05B 45/00	E 37607
A61M 11/00	E 37671	C07D 309/00	E 37642	C25C 3/00	E 37735		

SC4A**Sprístupnené opravené preklady európskych patentových spisov****(11) E 37561**

(97) 3211085, 31.3.2021

(45) 25.8.2021

**(54) Vývojovo príbuzné línie adeno-asociovaných vírusov (AAV),
ich sekvencie, vektory ich obsahujúce a ich použitie**

SC4A Sprístupnené preklady zmenených znení európskych patentových spisov

(11) E 14252
 (97) 2379063, 13.3.2013
 (45) 3.9.2013
 (54) Farmaceutický prípravok obsahujúci v eróznej matrici jeden alebo viac esterov fumarovej kyseliny

(11) E 22179
 (97) 2324871, 22.6.2016
 (45) 2.2.2017
 (54) Antikoagulačné liečenia citrátom pre mimotelový systém liečenia krvi

(11) E 19063
 (97) 2398817, 29.4.2015
 (45) 3.11.2015
 (54) Postup na čistenie lipopeptidov

(11) E 28219
 (97) 1942939, 30.5.2018
 (45) 3.12.2018
 (54) Kompozícia s protilátkou proti interleukínu-13

(11) E 21185
 (97) 2376121, 9.3.2016
 (45) 3.10.2016
 (54) Liečba osteoartritídy

(11) E 30209
 (97) 2673373, 29.8.2018
 (45) 4.6.2019
 (54) Protilátky špecificky sa viažuce na alfa toxín baktérie *Staphylococcus aureus* a spôsoby ich použitia

MC4A Zrušené európske patenty po námietkovom konaní pred EPÚ

(11) E 14584
 (97) 2262716
 Dátum zrušenia: 24.4.2021

(11) E 22552
 (97) 2552415
 Dátum zrušenia: 6.7.2021

(11) E 18988
 (97) 2511297
 Dátum zrušenia: 19.7.2021

(11) E 26711
 (97) 2697025
 Dátum zrušenia: 14.1.2021

(11) E 21049
 (97) 2010158
 Dátum zrušenia: 2.8.2021

(11) E 30561
 (97) 3152317
 Dátum zrušenia: 29.6.2021

PC4A Prevody a prechody práv na európske patenty

(11) E 14252
 (97) 2379063, 13.3.2013
 (73) FORWARD PHARMA OPERATIONS APS, København K, DK;
 Predchádzajúci majiteľ:
 Forward Pharma A/S, København K, DK;
 Dátum zápisu do registra: 20.8.2021

(11) E 14252
 (97) 2379063, 13.3.2013
 (73) FWP IP APS, København K, DK;
 Predchádzajúci majiteľ:
 FORWARD PHARMA OPERATIONS APS, København K, DK;
 Dátum zápisu do registra: 20.8.2021

(11) **E 14407**
(97) 2379625, 20.2.2013
(73) BuergoFol GmbH, Siegenburg, DE;
Predchádzajúci majiteľ:
Loparex Germany GmbH & Co. KG, Forchheim, DE;
Dátum zápisu do registra: 3.9.2021

(11) **E 15806**
(97) 1750733, 11.12.2013
(73) Emory University, Atlanta, GA, US; Takeda Pharmaceutical Company Limited, Chuo-ku, Osaka-shi, Osaka, JP;
Predchádzajúci majiteľ:
Emory University, Atlanta, GA, US; Baxalta Incorporated, Bannockburn, IL, US; Baxalta GmbH, Glattpark, Opfikon, CH;
Dátum zápisu do registra: 23.8.2021

(11) **E 19648**
(97) 2608758, 22.7.2015
(73) Takeda Pharmaceutical Company Limited, Chuo-ku, Osaka-shi, Osaka, JP;
Predchádzajúci majiteľ:
Baxalta Incorporated, Bannockburn, IL, US; Baxalta GmbH, Glattpark (Opfikon), CH;
Dátum zápisu do registra: 23.8.2021

(11) **E 22335**
(97) 1744730, 3.8.2016
(73) Takeda Pharmaceutical Company Limited, Osaka, JP;
Predchádzajúci majiteľ:
SHIRE VIROPHARMA LLC, Lexington MA, US;
Dátum zápisu do registra: 30.8.2021

(11) **E 22361**
(97) 2862688, 20.7.2016
(73) Re-Match Holding A/S, Herning, DK;
Predchádzajúci majiteľ:
Re-Match (UK) Limited, London, GB;
Dátum zápisu do registra: 7.9.2021

(11) **E 23681**
(97) 2825699, 7.12.2016
(73) creapaper GmbH, Hennef, DE;
Predchádzajúci majiteľ:
D'Agnone Uwe, Hennef, DE;
Dátum zápisu do registra: 31.8.2021

(11) **E 24344**
(97) 2646466, 29.3.2017
(73) Kling Biotherapeutics B.V., Amsterdam, NL;
Predchádzajúci majiteľ:
AIMM Therapeutics B.V., Amsterdam Zuidoost, NL;
Dátum zápisu do registra: 3.9.2021

(11) **E 24776**
(97) 2771003, 19.4.2017
(73) Shire Human Genetic Therapies, Inc., Lexington, MA, US;
Predchádzajúci majiteľ:
Lumena Pharmaceuticals LLC, San Diego, CA, US;
Dátum zápisu do registra: 3.9.2021

(11) **E 25597**
(97) 2639312, 2.8.2017
(73) Siemens Healthcare GmbH, Erlangen, DE; Siemens Healthcare Diagnostics Inc., Tarrytown, NY, US; Siemens Healthcare Diagnostics Products GmbH, Marburg, DE;
Predchádzajúci majiteľ:
Siemens Healthcare GmbH, Erlangen, DE; Siemens Healthcare Diagnostics Holding GmbH, Eschborn, DE; Siemens Healthcare Diagnostics Inc., Tarrytown, NY, US; Siemens Healthcare Diagnostics Products GmbH, Marburg, DE;
Dátum zápisu do registra: 7.9.2021

(11) **E 26772**
(97) 3019717, 13.9.2017
(73) Duynie Sustainable Energy B.V., Alphen aan den Rijn, NL;
Predchádzajúci majiteľ:
P.T.I. B.V., Hoogerheide, NL; Van Beveren Petrus Carolus, Hoogerheide, NL;
Dátum zápisu do registra: 25.8.2021

(11) **E 27724**
(97) 3033498, 4.4.2018
(73) Duynie Sustainable Energy B.V., Alphen aan den Rijn, NL;
Predchádzajúci majiteľ:
P.T.I. B.V., Hoogerheide, NL; Van Beveren Petrus Carolus, Hoogerheide, NL;
Dátum zápisu do registra: 25.8.2021

(11) **E 27878**
(97) 3045650, 18.4.2018
(73) AMCovering, naamloze vennootschap, Wielsbeke, BE;
Predchádzajúci majiteľ:
HARINCK, naamloze vennootschap, Wielsbeke, BE;
Dátum zápisu do registra: 20.8.2021

(11) **E 29867**
(97) 3071219, 14.11.2018
(73) Takeda Pharmaceutical Company Limited, Osaka, JP;
Predchádzajúci majiteľ:
SHIRE VIROPHARMA LLC, Lexington MA, US;
Dátum zápisu do registra: 30.8.2021

(11) **E 31558**
(97) 3310321, 17.4.2019
(73) Takeda Pharmaceutical Company Limited, Chuo-ku, Osaka-shi, Osaka, JP;
Predchádzajúci majiteľ:
Baxalta Incorporated, Bannockburn, IL, US; Baxalta GmbH, Zug, CH;
Dátum zápisu do registra: 23.8.2021

(11) **E 34324**
(97) 3138677, 18.3.2020
(73) Re-Match Holding A/S, Herning, DK;
Predchádzajúci majiteľ:
Re-match (UK) Limited, London, GB;
Dátum zápisu do registra: 7.9.2021

(11) **E 34991**
(97) 2834594, 3.6.2020
(73) Primetals Technologies France S.A.S., Savigneux, FR;
Predchádzajúci majiteľ:
Primetals Technologies Austria GmbH, Linz, AT;
Dátum zápisu do registra: 31.8.2021

(11) **E 36931**
(97) 3072507, 23.12.2020
(73) Takeda Pharmaceutical Company Limited, Osaka, JP;
Predchádzajúci majiteľ:
Shire ViroPharma LLC, Lexington, MA, US;
Dátum zápisu do registra: 30.8.2021

TC4A**Zmeny mien**

(11) **E 26772**
(97) 3019717, 13.9.2017
(73) P.T.I. B.V., BB Hoogerheide, NL; Van Beveren Petrus Carolus, Hoogerheide, NL;
Dátum zápisu do registra: 25.8.2021

(11) **E 31701**
(97) 3293308, 1.5.2019
(73) Leube Betonschwellen GmbH, Linz, AT;
Dátum zápisu do registra: 26.8.2021

(11) **E 27724**
(97) 3033498, 4.4.2018
(73) P.T.I. B.V., BB Hoogerheide, NL; Van Beveren Petrus Carolus, Hoogerheide, NL;
Dátum zápisu do registra: 25.8.2021

(11) **E 37072**
(97) 3063159, 7.4.2021
(73) Chr. Hansen HMO GmbH, Rheinbreitbach, DE;
Dátum zápisu do registra: 31.8.2021

TE4A**Zmeny adries**

(11) **E 34335**
(97) 3267535, 11.3.2020
(73) Sullstar Technologies, Inc., Newbury Park, CA, US;
Dátum zápisu do registra: 31.8.2021

ČASŤ

DODATKOVÉ OCHRANNÉ OSVEDČENIA

Číselné kódy na označovanie bibliografických údajov (Štandard WIPO ST. 9)

- | | | | |
|------|--|------|--|
| (11) | Číslo dokumentu | (92) | Číslo a dátum prvého povolenia uviesť liečivo alebo výrobok na ochranu rastlín na trh v Slovenskej republike |
| (21) | Číslo žiadosti | (93) | Číslo, dátum a štát prvého povolenia uviesť liečivo alebo výrobok na ochranu rastlín na trh v Spoločenstve |
| (22) | Dátum podania žiadosti | (94) | Predpokladaný dátum uplynutia platnosti osvedčenia/
Predpokladaný dátum uplynutia predĺženej doby platnosti osvedčenia/Opravený predpokladaný dátum uplynutia doby platnosti osvedčenia/Opravený predpokladaný dátum uplynutia predĺženej doby platnosti osvedčenia |
| (23) | Dátum podania žiadosti o predĺženie doby platnosti | (95) | Výrobok chránený základným patentom, pre ktorý bolo požiadané o udelenie alebo predĺženie doby platnosti osvedčenia alebo na ktorý bolo udelené osvedčenie, alebo vo vzťahu ku ktorému bola predĺžená platnosť osvedčenia
Typ: (liečivo/výrobok na ochranu rastlín) |
| (54) | Názov vynálezu základného patentu | | |
| (68) | Číslo základného patentu | | |
| (71) | Meno (názov) žiadateľa (-ov) | | |
| (73) | Meno (názov) majiteľa (-ov) | | |
| (74) | Meno (názov) zástupcu (-ov) | | |

Zverejnené žiadosti o udelenie dodatkového ochranného osvedčenia

- (21) **4-2021**
(22) 25.6.2021
(68) EP 1 951 684
(54) BI-aryl meta-pyrimidínové inhibítory kináz
(71) IMPACT BIOMEDICINES, INC., Summit, New Jersey, US;
(74) Bušová Eva, JUDr., Bratislava, SK;
(92) EU/1/20/1514, 9.2.2021
(93) EU/1/20/1514, 9.2.2021, EU
(95) **Fedratinib vo všetkých formách chránených základným patentom**
Typ: liečivo
-

Udelené dodatkové ochranné osvedčenia

- (11) **393**
(21) 30-2017
(22) 21.12.2017
(68) EP 1 504 035
(54) Špecifická protilátka pre ľudský CD22 a jej terapeutické a diagnostické použitie
(73) UCB Pharma, S.A., Brussels, BE;
(74) Bušová Eva, JUDr., Bratislava, SK;
(92) EU/1/17/1200, 3.7.2017
(93) EU/1/17/1200, 3.7.2017, EU
(95) **Inotuzumab ozogamicín vo všetkých formách chránených základným patentom**
Typ: liečivo
(94) 3.5.2028
-

- (11) **394**
(21) 50009-2018
(22) 7.6.2018
(68) EP 2 506 844
(54) Kombinácia antagonistu muskarínového receptora a agonistu beta-2 adrenoreceptora
(73) Glaxo Group Limited, Brentford, Middlesex, GB;
(74) MAJLINGOVA & PARTNERS, s.r.o., Bratislava, SK;
(92) EU/1/17/1236/001, EU/1/17/1236/002, EU/1/17/1236/003, 17.11.2017
(93) EU/1/17/1236/001, EU/1/17/1236/002, EU/1/17/1236/003, 17.11.2017, EU
(95) **Flutikazónfuroát / umeklidínium / vilanterol vo všetkých formách chránených základným patentom**
Typ: liečivo
(94) 17.11.2032
-

ČASŤ

ÚŽITKOVÉ VZORY

Kódy na označovanie jednotlivých druhov dokumentov (Štandard WIPO ST. 16)

<p>U1 Zverejnené prihlášky úžitkových vzorov podľa zákona č. 517/2007 Z. z. o úžitkových vzoroch a o zmene a doplnení niektorých zákonov v znení neskorších predpisov</p>	<p>Y1 Zapísané úžitkové vzory podľa zákona č. 517/2007 Z. z. o úžitkových vzoroch a o zmene a doplnení niektorých zákonov v znení neskorších predpisov bez zmeny v porovnaní s príslušnou zverejnenou prihláškou</p>
	<p>Y2 Zapisané úžitkové vzory podľa zákona č. 517/2007 Z. z. o úžitkových vzoroch a o zmene a doplnení niektorých zákonov v znení neskorších predpisov so zmenou v porovnaní s príslušnou zverejnenou prihláškou</p>
	<p>Y3 Zmenené znenia úžitkových vzorov podľa zákona č. 517/2007 Z. z. o úžitkových vzoroch a o zmene a doplnení niektorých zákonov v znení neskorších predpisov</p>

Číselné kódy na označovanie bibliografických údajov (Štandard WIPO ST. 9)

<p>(11) Číslo dokumentu</p> <p>(21) Číslo prihlášky</p> <p>(22) Dátum podania prihlášky</p> <p>(31) Číslo prioritnej prihlášky</p> <p>(32) Dátum podania prioritnej prihlášky</p> <p>(33) Krajina alebo regionálna organizácia priority</p> <p>(43) Dátum zverejnenia prihlášky</p> <p>(45) Dátum oznámenia o zápise úžitkového vzoru</p> <p>(47) Dátum zápisu a sprístupnenia úžitkového vzoru verejnosti</p> <p>(51) Medzinárodné patentové triedenie</p> <p>(54) Názov</p> <p>(57) Anotácia</p>	<p>(62) Číslo pôvodnej prihlášky v prípade vylúčenej prihlášky</p> <p>(67) Číslo pôvodnej patentovej prihlášky v prípade odbočenia</p> <p>(71) Meno (názov) prihlasovateľa (-ov)</p> <p>(72) Meno pôvodcu (-ov)</p> <p>(73) Meno (názov) majiteľa (-ov)</p> <p>(74) Meno (názov) zástupcu (-ov)</p> <p>(86) Číslo podania medzinárodnej prihlášky podľa PCT</p> <p>(87) Číslo zverejnenia medzinárodnej prihlášky podľa PCT</p> <p>(96) Číslo podania európskej patentovej prihlášky</p> <p>(97) Číslo zverejnenia európskej patentovej prihlášky alebo vydania európskeho patentového spisu</p>
--	--

Poznámka:

Symbody medzinárodného patentového triedenia uvedené v tomto vestníku zodpovedajú vydaniu 2021.01 Medzinárodného patentového triedenia s platnosťou od 1. januára 2021. Na patentových dokumentoch zverejňovaných úradom a vo vestníku úradu budú v roku 2021 uvádzané iba symboly hlavných skupín MPT 2021.01. V databázach úradu, vo webregistroch na internete a v ostatných výstupoch úradu budú zverejňované údaje týkajúce sa patentov a úžitkových vzorov vrátane ich prihlášok so symbolmi úplnej verzie MPT 2021.01.

Kódy na označovanie záhlaví oznámení publikovaných vo Vestníku ÚPV SR (Štandard WIPO ST. 17)

Prihlášky úžitkových vzorov

<p>BA2K Zverejnené prihlášky úžitkových vzorov</p> <p>FA2K Zastavené konania o prihláškach úžitkových vzorov na žiadosť prihlasovateľa</p> <p>FB2K Zastavené konania o prihláškach úžitkových vzorov</p> <p>FC2K Zamietnuté prihlášky úžitkových vzorov</p> <p>GB2K Prevody a prechody práv na prihlášky úžitkových vzorov</p> <p>GD2K Licenčné zmluvy na prihlášky úžitkových vzorov</p> <p>GD2K Ukončenie platnosti licenčných zmlúv na prihlášky úžitkových vzorov</p> <p>PD2K Zmeny dispozičných práv na prihlášky úžitkových vzorov (zálohy)</p> <p>PD2K Zmeny dispozičných práv na prihlášky úžitkových vzorov (ukončenie zálohov)</p> <p>RD2K Exekúcie na prihlášky úžitkových vzorov</p> <p>RF2K Ukončenie exekúcií na prihlášky úžitkových vzorov</p> <p>RL2K Prepis prihlasovateľa prihlášky úžitkového vzoru (na základe rozhodnutia súdu)</p> <p>RL2K Súdne spory o právo na prihlášky úžitkových vzorov</p> <p>RL2K Ukončenie súdnych sporov o právo na prihlášky úžitkových vzorov</p>
--

Zapísané úžitkové vzory

<p>FG2K Zapisané úžitkové vzory</p> <p>DC2K Zmenené znenia úžitkových vzorov</p> <p>MA2K Zaniknuté úžitkové vzory vzdáním sa</p> <p>MC2K Vymazané úžitkové vzory</p> <p>MG2K Čiastočne vymazané úžitkové vzory</p> <p>MK2K Zaniknuté úžitkové vzory uplynutím doby platnosti</p> <p>ND2K Predĺženie platnosti úžitkových vzorov</p> <p>PC2K Prevody a prechody práv na úžitkové vzory</p> <p>PD2K Zmeny dispozičných práv na úžitkové vzory (zálohy)</p> <p>PD2K Zmeny dispozičných práv na úžitkové vzory (ukončenie zálohov)</p> <p>QB2K Licenčné zmluvy</p> <p>QC2K Ukončenie platnosti licenčných zmlúv</p> <p>RD2K Exekúcie na úžitkové vzory</p> <p>RF2K Ukončenie exekúcií na úžitkové vzory</p> <p>RL2K Prepis majiteľa úžitkového vzoru (na základe rozhodnutia súdu)</p> <p>RL2K Súdne spory o právo na úžitkové vzory</p> <p>RL2K Ukončenie súdnych sporov o právo na úžitkové vzory</p>
--

Opravy a zmeny

Opravy v prihláškach úžitkových vzorov

HA2K Doplnenie pôvodcu (-ov)
HB2K Opravy mien
HC2K Zmeny mien
HD2K Opravy adries
HE2K Zmeny adries
HF2K Opravy dátumov
HG2K Opravy zatriedenia podľa MPT
HH2K Opravy chýb alebo zmeny všeobecne

Opravy v úžitkových vzoroch

TA2K Doplnenie pôvodcu (-ov)
TB2K Opravy mien
TC2K Zmeny mien
TD2K Opravy adries
TE2K Zmeny adries
TF2K Opravy dátumov
TG2K Opravy zatriedenia podľa MPT
TH2K Opravy chýb alebo zmeny všeobecne

BA2K

Zverejnené prihlášky úžitkových vzorov

(21) (51)
127-2020 G01N 27/00
61-2021 F24H 1/00
79-2021 A23L 2/00

(51) A23L 2/00

(21) 79-2021

(22) 2.6.2021

(71) HURICANE foods s.r.o., Nitra, SK;

(72) Gergely Filip, Nitra, SK;

(74) BRICHTA & PARTNERS s. r. o., Bratislava, SK;

(54) **Osviežujúci nápojový produkt**

(57) Osviežujúci nápojový produkt obsahuje trstinovú šťavu v množstve 41 % obj. až 45 % obj., citrusovú šťavu (citrónovú alebo limetkovú) v množstve 5,7 % obj. až 7,7 % obj., vodu v množstve 48,3 % obj. až 51,3 % obj., výťažok z bambusových listov a aceroly v množstve 0,02 g/liter až 0,04 g/liter celkového objemu nápojového produktu, pričom výťažok bambusových listov a aceroly je vo vzájomnom pomere 1 : 1 a celkový objem nápojového produktu má cukrnatosť 80 g/liter až 140 g/liter a pH < 4.

(51) B64C 23/00, B64C 9/00

(21) 50037-2021

(22) 6.5.2021

(71) Technická univerzita v Košiciach, Košice-Sever, SK;

(72) Szabo Stanislav, Dr. h. c. prof. h. c. doc. Ing., PhD., MBA, LL.M., Košice, SK; Matisková Darina, Ing., PhD., MBA, Prešov, SK; Szabo Stanislav, Ing. et Ing., MBA, Sady nad Torysou, SK; Balara Milan, doc. Ing., PhD., Prešov, SK;

(54) **Dvojrozmerné zahnuté aerodynamické krídelká**

(57) Dvojrozmerné zahnuté aerodynamické krídelká možno zaradiť do oblasti lietadiel a letectva a je ich možno využiť v civilnom a vojenskom letectve. Dvojrozmerné zahnuté aerodynamické krídelká sú umiestnené na lietadle (1) s krídlami (2), ktoré sú vybavené aerodynamickými krídelkami (3) a ktoré majú pôdorys vo forme oblúkovito zahnutej trojuholníkovej plochy smerom dozadu, pričom táto plocha je súčasne zahnutá nahor vo forme spojitého oblúka.

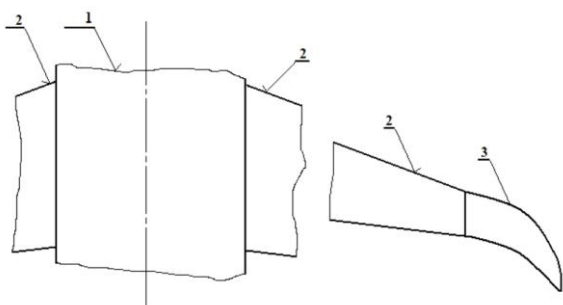

(51) B65D 65/00, C08L 1/00

(21) 50030-2021

(22) 8.4.2021

(71) Titan Construct engineering s.r.o., Šaľa, SK;

(72) Sedlár Andrej, Šaľa, SK;

(74) Porubčan Róbert, Ing., Ivanka pri Dunaji, SK;

(21) (51)
50030-2021 B65D 65/00
50037-2021 B64C 23/00
50038-2021 F24D 3/00

(54) **Biodegradovateľný jednorazový obal, najmä na potraviny, spôsob jeho výroby a forma na výrobu biodegradovateľného jednorazového obalu**

(57) Opísaný biodegradovateľný jednorazový obal (1), výhodne na mäso, mäsové výrobky alebo mliečne výrobky, je z obilninovej múky a celulózy. Spôsob jeho výroby je založený na zmiešaní obilninovej múky, celulózy a voda do cesta (3), následne sa z cesta (3) pomocou formy (2) vyformuje požadovaný tvar obalu (1).

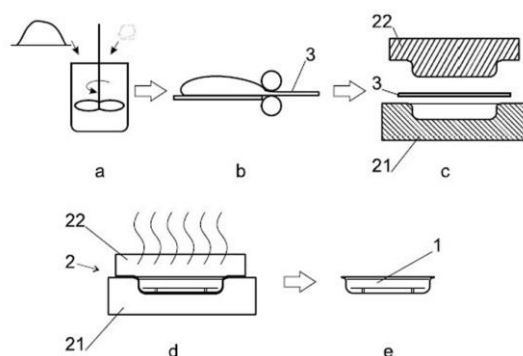

(51) F24D 3/00, F24D 19/00, F24D 12/00, F25B 29/00

(21) 50038-2021

(22) 24.9.2019

(31) PUV 2018-35525

(32) 25.10.2018

(33) CZ

(86) PCT/CZ2019/000049

(87) WO2020/083409

(71) ALMEVA AG, Bischofszell, CH; ALMEVA EAST EUROPE s.r.o., Želešice, CZ;

(72) Wascher Marko, Feldkirch, AT; Liebau Erik, Braz, AT;

(74) Holoubková Mária, Ing., Bratislava, SK;

(54) **Združený systém na ohrev úžitkovej vody a vykurovacieho média na domové vykurovanie a/alebo na chladienie vykurovacieho média na domové chladenie**

(57) Združený systém na ohrev úžitkovej vody a vykurovacieho média na domové vykurovanie a/alebo na chladienie vykurovacieho média na domové chladenie zahŕňa aspoň dva paralelne pripojené nezávislé zdroje vykurovacieho média, ako napríklad kotol (K) a tepelné čerpadlo (P) so spoločným okruhom (B) na rozvod a vracanie teplotného média, ako aj zdroj (F) chladu s chladiacim okruhom (C) na rozvod a vracanie chladiaceho média, okruh (D) domáceho vykurovania a doskový výmenník (8) s pripojeným otvoreným okruhom (W) na ohrev a dodávku teplej úžitkovej vody, pričom paralelné okruhy (B, C) združeného systému (A) osadené ventilmi (4, 5, 7) a doskový výmenník (8) s nadväzujúcim otvoreným okruhom (W) sú vzájomne prepojené a/alebo oddelené cez hydraulický vyrovnávač (H) dynamických tlakov.

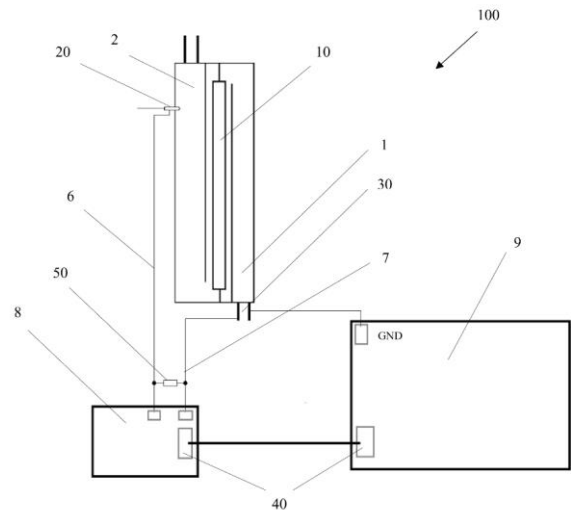
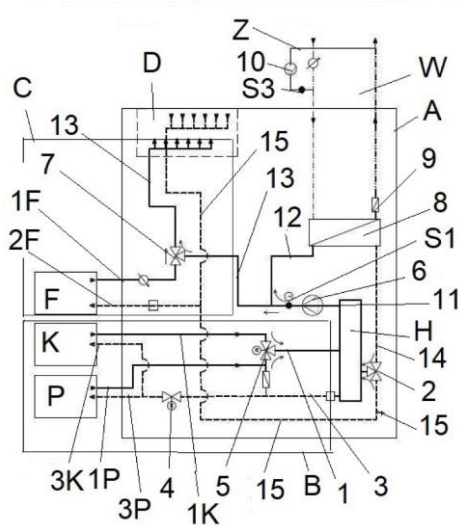

(51) F24H 1/00, F24H 9/00, H05B 1/00

(21) 61-2021

(22) 7.5.2021

(71) Protherm Production s.r.o., Skalica, SK; VAILLANT GmbH, Remscheid, DE;

(72) Hrica Dávid, Bc., Gbely, SK; Nemčovský Jakub, Ing., Skalica, SK; Spáčil Miroslav, Petrova Ves, SK;

(54) **Elektrický prietokový ohrievač a spôsob riadenia elektrického prietokového ohrievača**

(57) Elektrický prietokový ohrievač (100) na ohrev vody pomocou holých drôtov ponorených vo vode zahŕňa vstupný kanál (1) na privod studenej vody, výstupný kanál (2) na odvod ohriatej vody a oblasť na ohrev vody (3) usporiadanú medzi vstupným kanálom (1) a výstupným kanálom (2), pričom vstupný kanál (1), výstupný kanál (2) a oblasť na ohrev vody (3) tvoria prietokový kanál (4), aspoň jeden vykurovací element (10) usporiadaný v oblasti na ohrev vody (3), aspoň jeden snímač (5) na meranie teploty ohriatej vody, riadiacu jednotku (9) na riadenie vykurovacieho výkonu vykurovacích elementov (10), dve od seba vzdialené meracie elektródy (20, 30) zasahujúce do prietokového kanála (4) a majúce priamy kontakt s vodou v prietokovom kanáli (4) a meracie zariadenie (8) na kontinuálne meranie odporu vody pretekajúcej prietokovým kanálom (4).

(51) G01N 27/00, G16Y 20/00, G16Y 40/00, G08B 21/00, A44C 9/00

(21) 127-2020

(22) 2.7.2020

(71) ENACON s.r.o., Bytča, SK;

(72) Šedivý Štefan, Ing., PhD., Bytča, SK;

(54) **Prsteň na detekciu a signalizáciu miery znečistenia povrchu integrovaného senzora**

(57) Prsteň na detekciu a signalizáciu miery znečistenia povrchu integrovaného senzora pozostáva zo signalizačnej jednotky (1), detekčnej jednotky (2), zdroja (3) energie, modulu (4) komunikácie s externým prostredím a konštrukčného elementu (5) v podobe prsteňa. Prsteň je konštruovaný na použitie na prste ruky človeka a kvôli ochrane pred vlhkosťou je vo vodotesnom vyhotovení. Znečisťujúcou látkou môže byť ľubovoľný fyzikálny alebo chemický činiteľ, a to v závislosti od zvoleného typu senzora integrovaného do detekčnej jednotky (2). Po dosiahnutí zvolenej medznej úrovne znečistenia senzora integrovaného do detekčnej jednotky (2) znečisťujúcou látkou signalizačná jednotka (1) informuje o tomto stave.

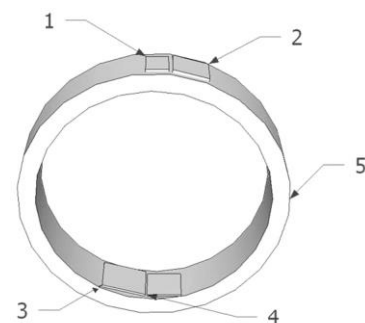

(51) (21)

A23L 2/00 79-2021
B64C 23/00 50037-2021
B65D 65/00 50030-2021

(51) (21)

F24D 3/00 50038-2021
F24H 1/00 61-2021
G01N 27/00 127-2020

FG2K

Zapísané úžitkové vzory

(11)	(51)	(11)	(51)	(11)	(51)	(11)	(51)
9297	A01N 59/00	9300	A21C 13/00	9303	A62C 2/00	9306	A61L 2/00
9298	F24F 13/00	9301	A23K 50/00	9304	A61C 7/00	9307	B01D 24/00
9299	A01K 5/00	9302	A61F 9/00	9305	A61F 5/00	9308	A61F 9/00
<p>(51) A01K 5/00, B02C 18/00, B01F 7/00, B01F 15/00 (11) 9299 (21) 50142-2020 (22) 15.12.2020 (45) 16.9.2021 (47) 13.8.2021 (73) FONTANA, a.s., Dolný Kubín, SK; (72) Gočál Juraj, Ing., Veličná, SK; Lorinc Martin, Ing., Dolný Kubín, SK; (74) Belička Ivan, Ing., Banská Bystrica, SK; (54) Ozubený nôž pre závitovku vertikálneho kŕmneho voza</p>				<p>(51) A61C 7/00, A61F 2/00, A61L 27/00, G16H 30/00 (11) 9304 (21) 17-2020 (22) 17.2.2020 (45) 16.9.2021 (47) 24.8.2021 (73) Technická univerzita v Košiciach, Košice, SK; JUHAMED s.r.o., Košice, SK; (72) Juhás Martin, MUDr., Baška, SK; Živčák Jozef, Dr. h. c. prof. Ing., PhD., MPH, Prešov, SK; Hudák Radovan, doc. Ing., PhD., Košice-Západ, SK; Schnitzer Marek, Ing., PhD., Rozhanovce, SK; Štefanovič Branko, Ing., Košice, SK; (74) LITVÁKOVÁ A SPOL., s. r. o., Patentová a známková kancelária, Bratislava, SK; (54) Personalizovaná zdravotnícka pomôcka a spôsob jej prípravy</p>			
<p>(51) A01N 59/00, A01N 25/00, A61L 2/00 (11) 9297 (21) 50129-2020 (22) 30.11.2020 (45) 16.9.2021 (47) 12.8.2021 (73) Certex a.s., Bratislava, SK; (72) Veverka Miroslav, Ing., CSc., Bratislava, SK; Vodný Štefan, Ing., CSc., Bratislava, SK; Veverková Eva, Ing., CSc., Bratislava, SK; (74) ROTT, RŮŽIČKA & GUTTMANN, v. o. s., Bratislava, SK; (54) Dezinfekčný prostriedok a jeho použitie</p>				<p>(51) A61F 5/00, B29C 64/00, B33Y 80/00, A61L 15/00 (11) 9305 (21) 72-2020 (22) 3.5.2020 (45) 16.9.2021 (47) 24.8.2021 (73) Molnár Ivan, Ing., Dedinka, SK; Michal Dávid, Ing., Trnava, SK; (72) Molnár Ivan, Ing., Dedinka, SK; Michal Dávid, Ing., Trnava, SK; (74) AKWH Legal, s. r. o., Bratislava-Ružinov, SK; (54) 3D tlačná tvarovateľná fixačná pomôcka na hornú končatinu a spôsob jej výroby</p>			
<p>(51) A21C 13/00, A21D 8/00 (11) 9300 (21) 236-2020 (22) 21.12.2020 (45) 16.9.2021 (47) 17.8.2021 (73) Šabík Michal, Ing., Vráble, SK; Elek Erik, Ing., Šaľa, SK; (72) Šabík Michal, Ing., Vráble, SK; Elek Erik, Ing., Šaľa, SK; (54) Inkubátorové vyhrievacie zariadenie</p>				<p>(51) A61F 9/00, A41D 13/00 (11) 9302 (21) 95-2020 (22) 2.6.2020 (45) 16.9.2021 (47) 18.8.2021 (73) Žilinská univerzita v Žiline, Žilina, SK; (72) Czán Andrej, prof. Ing., PhD., Rajecké Teplice, SK; Czán Andrej, Rajecké Teplice, SK; Czán Tomáš, Rajecké Teplice, SK; Czánová Tatiana, Ing., PhD., Rajecké Teplice, SK; Raffaj Ján, Ing., Sučany, SK; Koyš Richard, MUDr., Sučany, SK; (54) Medicínska ochranná tvárová pomôcka na použitie v interiéri</p>			
<p>(51) A23K 50/00, A23K 20/00 (11) 9301 (21) 21-2021 (22) 16.2.2021 (31) CZ2020-37235 U (32) 10.2.2020 (33) CZ (45) 16.9.2021 (47) 17.8.2021 (73) Krása Lukáš, Pardubice, Bílé Předměstí, CZ; (72) Krása Lukáš, Pardubice, Bílé Předměstí, CZ; (74) Advokátska kancelária Balázs Fábián, s.r.o., Nové Zámky, SK; (54) Rybárske krmivo, nástraha alebo návnada, s tekutou náplňou</p>							

- (51) **A61F 9/00, A42B 1/00, A42B 3/00, A41D 13/00**
(11) 9308
 (21) 94-2020
 (22) 2.6.2020
 (45) 16.9.2021
 (47) 25.8.2021
 (73) Žilinská univerzita v Žiline, Žilina, SK;
 (72) Czán Andrej, prof. Ing., PhD., Ražeckej Teplice, SK; Czán Andrej, Ražeckej Teplice, SK; Czán Tomáš, Ražeckej Teplice, SK; Czánová Tatiana, Ing., PhD., Ražeckej Teplice, SK; Kameníková Zuzana, Ing., Ražeckej Teplice, SK; Šajgalík Michal, doc. Ing., PhD., Žilina, SK; Joch Richard, Ing., PhD., Kežmarok, SK;
- (54) Medicínska ochranná tvárová pomôcka na použitie v exteriéri**

- (51) A61L 2/00**
(11) 9306
 (21) 242-2020
 (22) 28.12.2020
 (45) 16.9.2021
 (47) 25.8.2021
 (73) Slovenská technická univerzita v Bratislave, Bratislava, SK;
 (72) Meško Marcel, Ing., PhD., Dolný Hričov, SK; Bohovičová Jana, Ing., PhD., Zavar, SK; Sýkora Roman, Ing., Trnava, SK; Sýkora Ján, Trnava, SK; Čaplovič Lubomír, prof. Ing., PhD., Bratislava, SK;
- (54) Zariadenie na dezinfekciu a sterilizáciu masiek na tvár plazmou aktivovaným aerosólom**

- (51) A62C 2/00, A62C 99/00, A62C 35/00**
(11) 9303
 (21) 50023-2021
 (22) 22.3.2021
 (31) CZ2020-37392 U
 (32) 31.3.2020
 (33) CZ
 (45) 16.9.2021
 (47) 19.8.2021
 (73) ASES GROUP RESEARCH, SE, Praha, Krč, CZ;
 (72) Duda Marek, Bohumín-Nový Bohumín, CZ; Rončák Peter, Rožnov pod Radhoštem, CZ;
 (74) Bachratá Magdaléna, Mgr., Bratislava, SK;
- (54) Automatický ochladzovací a hasiaci systém**

- (51) B01D 24/00, B01D 29/00, E04H 4/00**
(11) 9307
 (21) 219-2020
 (22) 3.12.2020
 (45) 16.9.2021
 (47) 25.8.2021
 (73) ALBA bazénová technika, s.r.o., Prešov, SK;
 (72) Bača Alexander, Ing., Prešov, SK; Hatala Michal, prof. Ing., PhD., Prešov, SK; Bača Ján, Prešov, SK;
- (54) Zariadenie na filtráciu vody so zásobníkom**

- (51) F24F 13/00, A62C 2/00, F16L 5/00**
(11) 9298
 (21) 50136-2020
 (22) 9.12.2020
 (45) 16.9.2021
 (47) 13.8.2021
 (73) Systemair Production a.s., Kalinkovo, SK;
 (72) Repovský Michal, Ing., Hul, SK; Bobor Ján, Hamuliakovo, SK;
 (74) Porubčan Róbert, Ing., Ivanka pri Dunaji, SK;
- (54) Požiarna a/alebo dymová klapka**

(51)	(11)	(51)	(11)	(51)	(11)	(51)	(11)
A01K 5/00	9299	A23K 50/00	9301	A61F 9/00	9308	A62C 2/00	9303
A01N 59/00	9297	A61C 7/00	9304	A61F 9/00	9302	B01D 24/00	9307
A21C 13/00	9300	A61F 5/00	9305	A61L 2/00	9306	F24F 13/00	9298

MK2K**Zaniknuté úžitkové vzory uplynutím doby platnosti**

(11)	Dátum zániku	(11)	Dátum zániku	(11)	Dátum zániku	(11)	Dátum zániku
6146	26.08.2021	6911	08.01.2021	7945	12.01.2021	8182	23.01.2021
6165	08.08.2021	6949	08.01.2021	7959	12.01.2021	8192	17.01.2021
6185	31.08.2021	7048	02.01.2021	7960	12.01.2021	8204	23.01.2021
6198	31.08.2021	7098	09.01.2021	7996	09.01.2021	8223	30.01.2021
6347	30.08.2021	7114	13.01.2021	8052	31.01.2021		
6741	26.08.2021	7933	24.01.2021	8095	19.01.2021		

ND2K**Predĺženie platnosti úžitkových vzorov**

(11)	(51)	(11)	(51)
7201	G21C 19/00	8343	H01F 30/00
8167	B64C 27/00	8504	E04H 4/00
8258	G05G 1/00	8563	B62D 37/00
8274	B61L 27/00	9116	A61H 99/00
<p>(51) A61H 99/00, A61M 21/00, E04H 1/00 (11) 9116 (21) 152-2017 (22) 23.6.2017 (73) Zach Jan, Ing., Hodonín, CZ; (54) Relaxačná pyramída</p>		<p>(51) E04H 4/00 (11) 8504 (21) 50085-2017 (22) 21.8.2017 (73) WINCHESTER SE, Praha - Smíchov, CZ; (54) Bazén z polypropylénu obsahujúci dno, steny a lem</p>	
<p>(51) B61L 27/00, B61L 15/00, B61L 1/00 (11) 8274 (21) 50133-2017 (22) 31.12.2017 (73) AŽD Praha s.r.o., Praha, CZ; (54) Vlakový zabezpečovač</p>		<p>(51) G05G 1/00 (11) 8258 (21) 190-2017 (22) 17.8.2017 (73) Maťo Ambróz, Ing., Vyškovce nad Ipľom, SK; (54) Zariadenie na vizuálnu kontrolu polohy spojového pedála</p>	
<p>(51) B62D 37/00, G01C 19/00 (11) 8563 (21) 244-2017 (22) 9.11.2017 (73) Figura Pavol, Ing., Piešťany, SK; (54) Koleso alebo rotačné hmotné teleso s korekciou precených silových účinkov v dopravných prostriedkoch, pracovných strojoch alebo iných technických zariadeniach</p>		<p>(51) G21C 19/00 (11) 7201 (21) 50133-2014 (22) 28.10.2014 (73) ŠKODA JS a.s., Plzeň, CZ; (54) Vyberateľná ukladacia mreža na použité jadrové palivo</p>	
<p>(51) B64C 27/00, B64C 29/00, B64C 39/00, G05D 1/00 (11) 8167 (21) 50086-2017 (22) 24.8.2017 (73) INTENSA, s. r. o., Považská Bystrica, SK; (54) Technologické zariadenie na výškové práce</p>		<p>(51) H01F 30/00 (11) 8343 (21) 226-2017 (22) 20.10.2017 (73) EVPÚ, a. s., Nová Dubnica, SK; (54) Kvapalinou chladený oddeľovací stredofrekvenčný výkonový transformátor toroidného vyhotovenia</p>	
(51)	(11)	(51)	(11)
A61H 99/00	9116	E04H 4/00	8504
B61L 27/00	8274	G05G 1/00	8258
B62D 37/00	8563	G21C 19/00	7201
B64C 27/00	8167	H01F 30/00	8343

PC2K**Prevody a prechody práv na úžitkové vzory**

(11) **7861**
(21) 50076-2016
(73) M41B a.s., Praha, CZ; SCOOPY, a.s., Praha, CZ;
Predchádzajúci majiteľ:
Lučanský Ján, Trenčín, SK; SCOOPY, a.s., Praha, CZ;
Dátum zápisu do registra: 3.9.2021

(11) **8663**
(21) 215-2018
(73) PANARA, a.s., Nitra, SK;
Predchádzajúci majiteľ:
ENVIROCARE, s.r.o., Nitra, SK; PANARA, a.s., Nitra, SK;
Dátum zápisu do registra: 24.8.2021

HH2K**Opravy chýb alebo zmeny všeobecne**

(21) **50007-2021**
(31) FR1350617, FR1363444
(32) 24.1.2013, 23.12.2013
(33) FR, FR
Vestník č. 10/2021 - BA2K, str. 50

ČASŤ

DIZAJNY

Číselné INID - kódy na označovanie bibliografických údajov (Štandard WIPO ST. 80)

(11)	Číslo zapísaného dizajnu	(51)	Medzinárodné triedenie dizajnov
(15)	Dátum zápisu/predĺženia platnosti	(54)	Názov dizajnu
(18)	Predpokladaný dátum uplynutia platnosti zápisu/predĺženia platnosti	(55)	Vyobrazenie dizajnu/vyobrazenie dizajnu po čiastočnom výmaze
(21)	Číslo prihlášky	(58)	Dátum záznamu v registri, napr. zmeny mena, zániku, výmazu a pod.
(22)	Dátum podania prihlášky	(62)	Číslo pôvodnej prihlášky v prípade vylúčenej prihlášky
(28)	Počet dizajnov	(72)	Meno pôvodcu (-ov)
(31)	Číslo prioritnej prihlášky	(73)	Meno (názov) majiteľa (-ov)
(32)	Dátum podania prioritnej prihlášky	(74)	Meno (názov) zástupcu (-ov)
(33)	Krajina alebo regionálna organizácia priority	(78)	Meno (názov) nového majiteľa (-ov) po prevode alebo prechode
(45)	Dátum sprístupnenia zapísaného dizajnu		
(46)	Dátum uplynutia odkladu zverejnenia		

Poznámka:

Číslo uvádzané pred kódom (51) znamená verziu Medzinárodného triedenia dizajnov.

Kódy na označovanie záhlaví oznámení publikovaných vo Vestníku ÚPV SR (Štandard WIPO ST. 17)

Prihlášky dizajnov

RD9Q	Exekúcie na prihlášky dizajnov
RF9Q	Ukončenie exekúcií na prihlášky dizajnov
RL9Q	Súdne spory o právo na prihlášky dizajnov
RL9Q	Ukončenie súdnych sporov o právo na prihlášky dizajnov

Zapísané dizajny

FG4Q	Zapísané dizajny
FG4Q	Zapísané dizajny s odloženým zverejnením
FG4Q	Zverejnené zapísané dizajny po uplynutí doby odkladu zverejnenia
MA4Q	Zaniknuté zapísané dizajny vzdaním sa
MA4Q	Čiastočne zaniknuté zapísané dizajny vzdaním sa
MC4Q	Vymazané zapísané dizajny
MG4Q	Čiastočne vymazané zapísané dizajny
MK4Q	Zaniknuté zapísané dizajny uplynutím doby platnosti
ND4Q	Predĺženie platnosti zapísaných dizajnov
PC4Q	Prevody a prechody práv
PD4Q	Zmeny dispozičných práv na zapísané dizajny (zálohy)
PD4Q	Zmeny dispozičných práv na zapísané dizajny (ukončenie zálohov)
QB4Q	Licenčné zmluvy registrované
QC4Q	Ukončenie platnosti licenčných zmlúv
RD4Q	Exekúcie na dizajny
RD4Q	Ukončenie exekúcií na dizajny
RL4Q	Prepis majiteľa dizajnu (na základe rozhodnutia súdu)
RL4Q	Súdne spory o právo na dizajny
RL4Q	Ukončenie súdnych sporov o právo na dizajny
TA4Q	Doplnenie pôvodcu (-ov)
TB4Q	Opravy mien
TC4Q	Zmeny mien
TD4Q	Opravy adries
TE4Q	Zmeny adries
TF4Q	Opravy dátumov
TG4Q	Opravy zatriedenia podľa Medzinárodného triedenia dizajnov
TH4Q	Opravy chýb alebo zmeny všeobecne

FG4Q

Zapísané dizajny

(11)	(51)	(11)	(51)	(11)	(51)	(11)	(51)
28916	06/01.01	28918	19/06.07	28920	06/03.06	28922	26/06.00
28917	15/09.16	28919	07/06.02	28921	02/99.00	28923	12/16.13

13(51) 02/99.00

(11) 28921

(15) 31.8.2021

(18) 10.6.2026

(21) 60-2021

(22) 10.6.2021

(73) Mešťanová Eubomíra, Mgr., Žilina, SK;

(72) Mešťanová Eubomíra, Mgr., Žilina, SK;

(74) MG LEGAL s.r.o., Košice, SK;

(54) Ozdoba do vlasov s osobitným motívom

Určenie výrobku:

Výrobky, v ktorých sú dizajny stelesnené, sú ozdoby do vlasov s osobitným motívom.

(28) 12

(55)



3.1



1.1



4.1



2.1



5.1



6.1



7.1



11.1



8.1



12.1



9.1



10.1

13(51) 06/01.01**(11) 28916**

(15) 20.8.2021

(18) 28.7.2026

(21) 73-2021

(22) 28.7.2021

(73) Wohlfahrt Peter, doc. Ing., ArtD., Košice, SK;

(72) Wohlfahrt Peter, doc. Ing., ArtD., Košice, SK;

(54) Svetiaca stolička

Určenie výrobku:

Výrobok, v ktorom je stelesnený dizajn, je určený na príležitostné sedenie v interiéri so zámerom umocnenia originálnej svetelnej vizuálnej atmosféry.

(28) 1

(55)

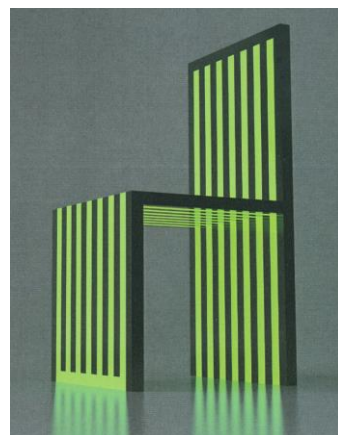

1.1

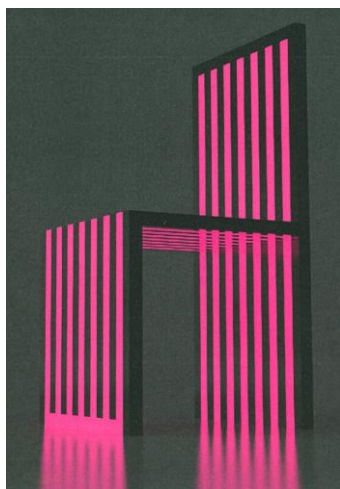

1.2

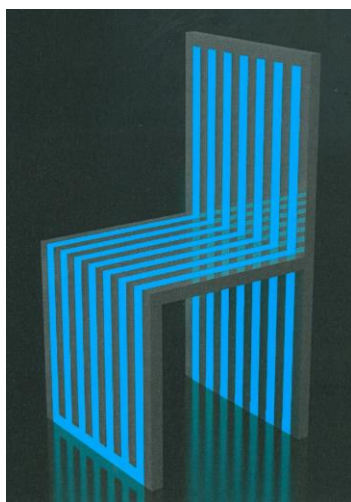

1.3



1.4

(54) Zásuvkový výsuv so sklopným čelom na rozhranie PC

Určenie výrobku:

Výrobok, v ktorom je dizajn stelesnený, je zásuvkový výsuv so sklopným čelom na počítačové rozhranie.

(28) 1

(55)



1.1



1.2

13(51) 07/06.02**(11) 28919**

(15) 25.8.2021

(18) 23.6.2026

(21) 66-2021

(22) 23.6.2021

(73) Mészáros Marcel, Ing. arch., Šaľa, SK;

(72) Mészáros Marcel, Ing. arch., Šaľa, SK;

(54) Podložky pod poháre s príbehom

Určenie výrobku:

Podložky pod poháre

(28) 1

(55)



1.1

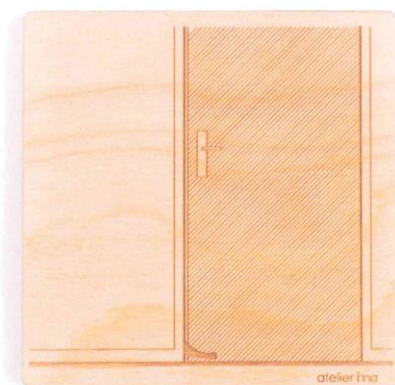

1.2

12(51) 06/03.06**(11) 28920**

(15) 31.8.2021

(18) 12.11.2025

(21) 135-2020

(22) 12.11.2020

(73) Technická univerzita vo Zvolene, Zvolen, SK;

(72) Stolár Anton, doc. Ing., ArtD., Sliač, SK;



1.3

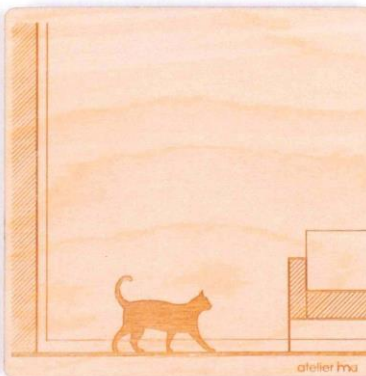

1.4



1.5

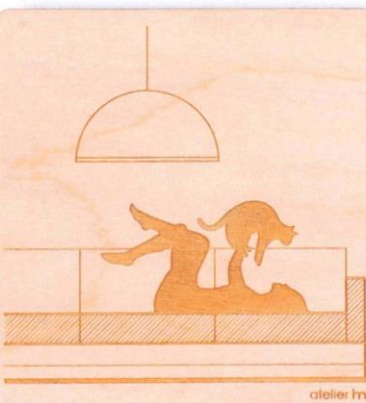

1.6

13(51) 12/16.13**(11) 28923**

(15) 2.9.2021

(18) 9.7.2026

(21) 72-2021

(22) 9.7.2021

(31) PVZ 2021-41883

(32) 29.1.2021

(33) CZ

(73) ŠKODA AUTO a.s., Mladá Boleslav II, CZ;

(72) Stefani Oliver Heinrich, Dipl. Designer, Mladá Boleslav, CZ; Neuhold Karl, Mgr., Mladá Boleslav, CZ; Pantůček Dalibor, Mladá Boleslav, CZ;

(74) ROTT, RŮŽIČKA & GUTTMANN, v. o. s., Bratislava, SK;

(54) Súčasti automobilu

Určenie výrobku:

Výrobky, v ktorých budú dizajny stelesnené, sú vybrané súčasti karosérie automobilu.

(28) 19

(55)



1.1



1.2

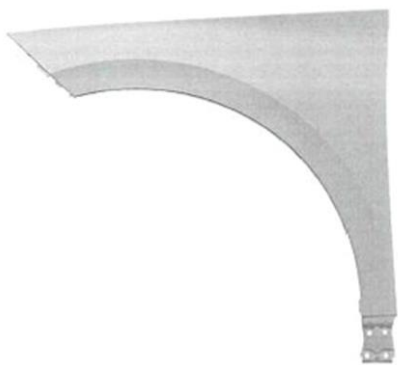

1.3



1.6



1.4



2.1



1.5

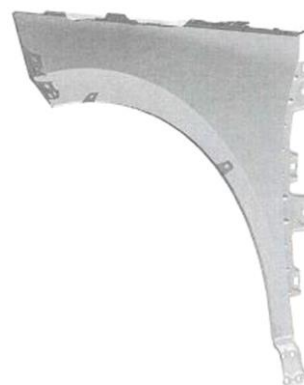

2.2



2.3



2.6



2.4



3.1



3.2



3.3



3.4



3.5



2.5



3.6



4.1



4.5



4.2



4.6



4.3



5.1

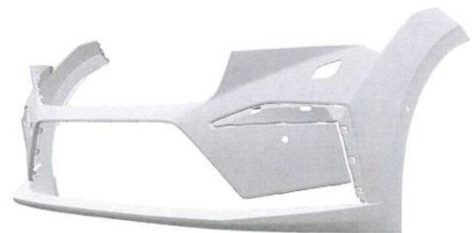

5.2



4.4



5.3



5.4



6.3



5.5



6.4



5.6



6.5



6.1



6.6

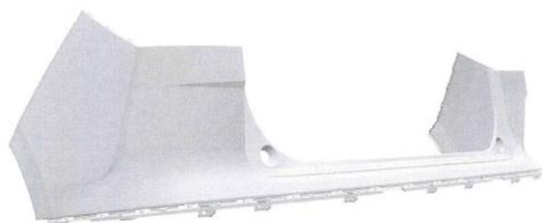

6.2

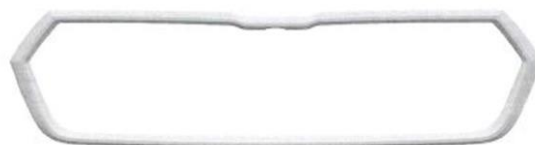

7.1



7.2



7.3



7.4



7.5



7.6



8.1



8.2



8.3



8.4



8.5



8.6



9.1



9.2



9.3



10.3



9.4

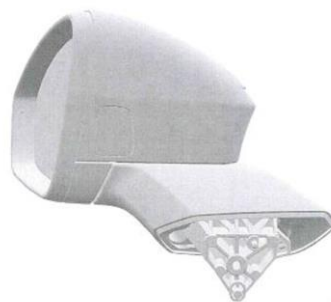

10.4



9.5



10.5



9.6



10.1



10.6



10.2



11.1



11.6

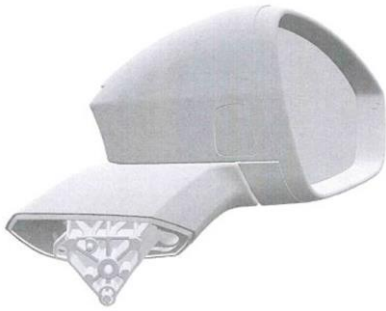

11.2



12.1



11.3



12.2



11.4



12.3



11.5



12.4



12.5



12.6



13.5



13.1



13.6

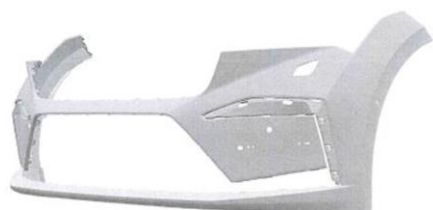

13.2

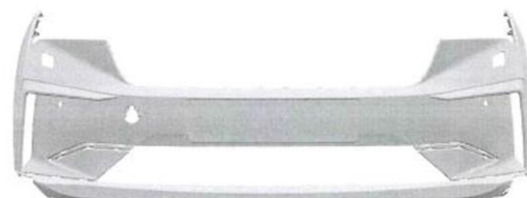

14.1



13.3

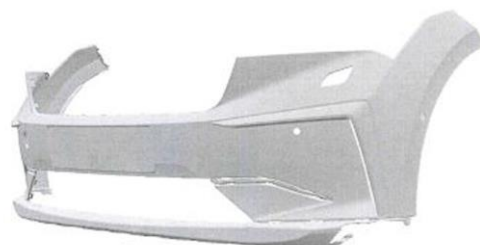

14.2

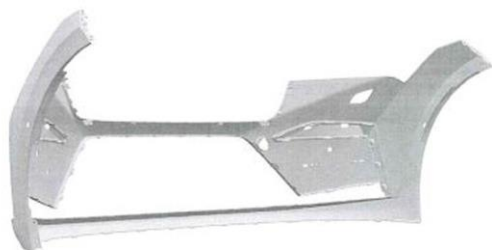

13.4



14.3



14.4



14.5



14.6



15.1



15.2



15.3



15.4



15.5



15.6



16.1



16.2



16.3



16.4



16.5



16.6



17.1



17.2



17.3



17.4



17.5



17.6



18.1



18.2



18.3



18.4



18.5



18.6

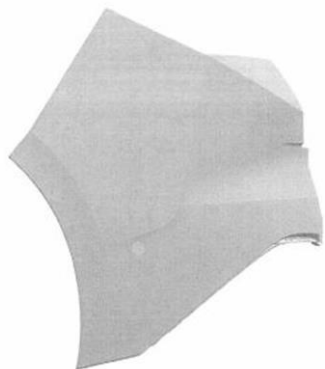

19.1

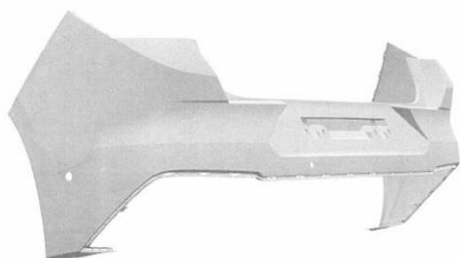

19.2



19.3

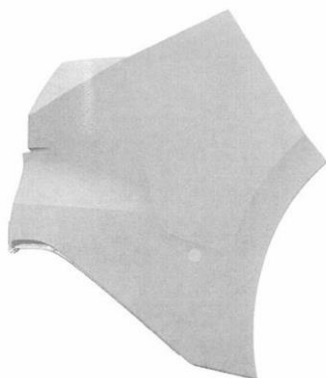

19.4



19.5



19.6

13(51) 15/09.16

(11) 28917

(15) 20.8.2021

(18) 28.7.2026

(21) 74-2021

(22) 28.7.2021

(73) Wohlfahrt Peter, doc. Ing., ArtD., Košice, SK;

(72) Wohlfahrt Peter, doc. Ing., ArtD., Košice, SK;

(54) Univerzálny kovoobrábací stroj CNC

Určenie výrobku:

Výrobok, v ktorom je stelesnený dizajn, je určený na univerzálne obrábanie kovových súčiastok, ako vŕtanie, frézovanie, brúsenie a sústruženie, pomocou CNC systému.

(28) 1

(55)

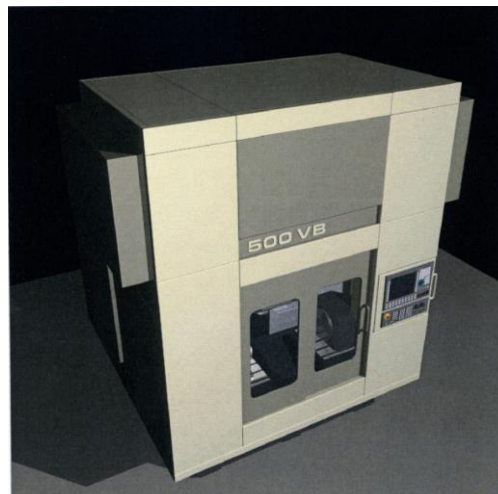

1.1

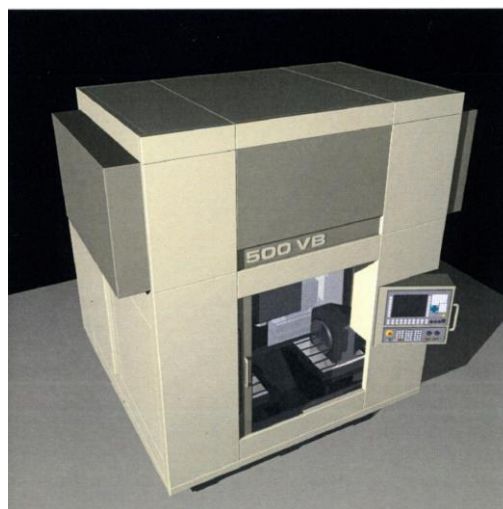

1.2

13(51) 19/06.07**(11) 28918**

(15) 24.8.2021

(18) 23.6.2026

(21) 67-2021

(22) 23.6.2021

(73) Mészáros Marcel, Ing. arch., Šaľa, SK;

(72) Mészáros Marcel, Ing. arch., Šaľa, SK;

(54) Stojany na perá, ceruzky a vizitky

Určenie výrobku:

Stojany na perá, ceruzky a vizitky

(28) 5

(55)



1.1



2.1



3.1



4.1



5.1

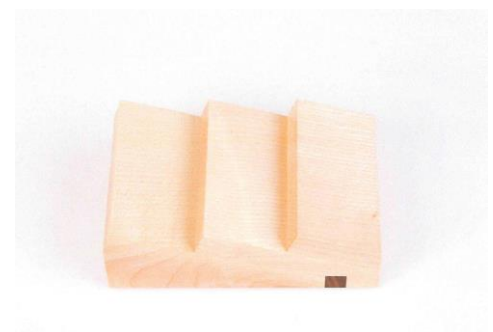

5.2

13(51) 26/06.00**(11) 28922**

(15) 2.9.2021

(18) 9.7.2026

(21) 71-2021

(22) 9.7.2021

(31) PVZ 2021-41884, PVZ 2021-41938

(32) 29.1.2021, 11.5.2021

(33) CZ, CZ

(73) ŠKODA AUTO a.s., Mladá Boleslav II, CZ;

(72) Stefani Oliver Heinrich, Dipl. Designer, Mladá Boleslav, CZ;

Neuhold Karl, Mgr., Mladá Boleslav, CZ; Pantůček Dalibor,

Mladá Boleslav, CZ;

(74) ROTT, RŮŽIČKA & GUTTMANN, v. o. s., Bratislava,

SK;

(54) Svetelné vybavenie vozidla

Určenie výrobku:

Výrobky, v ktorých budú dizajny stelesnené, sú svetlomety a svetidlá vozidla.

(28) 18

(55)



1.1



2.1

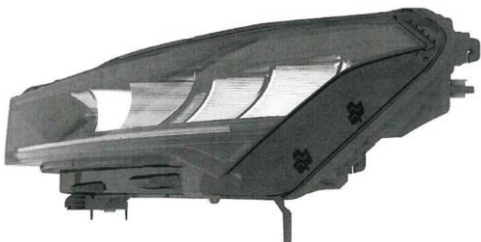

1.2

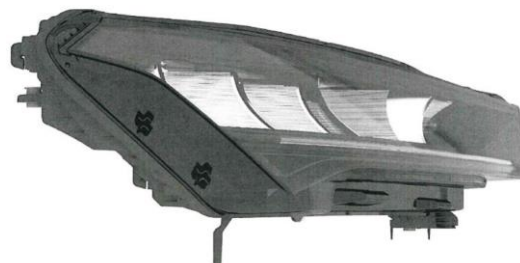

2.2

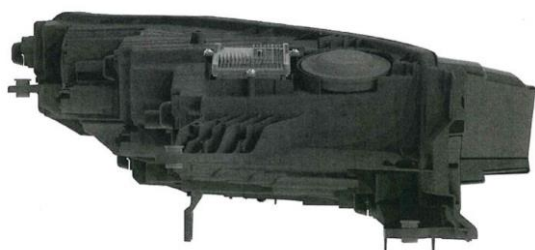

1.3

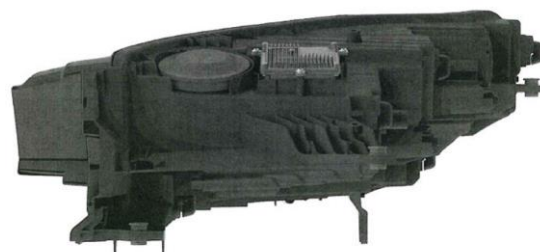

2.3

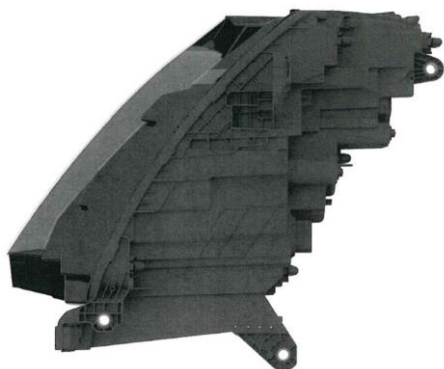

1.4

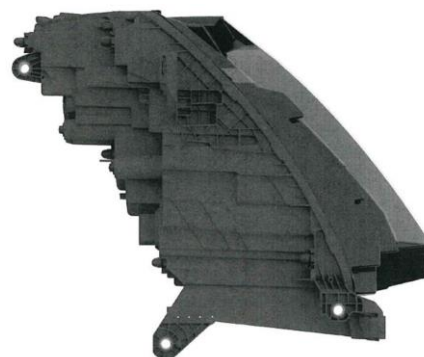

2.4

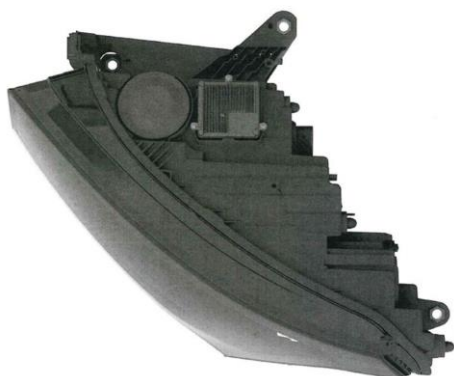

1.5

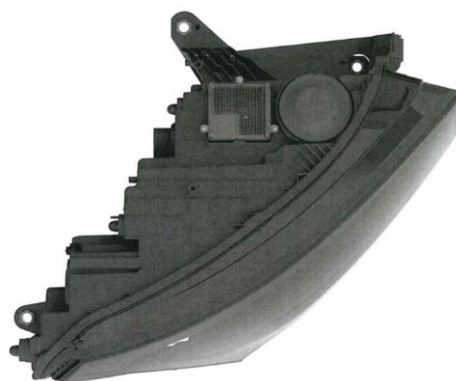

2.5



3.1



4.1

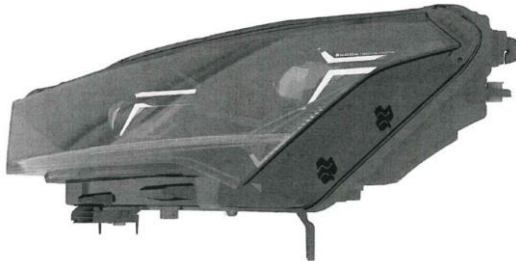

3.2

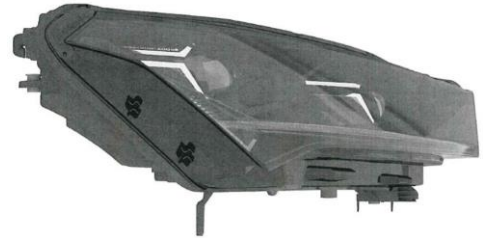

4.2

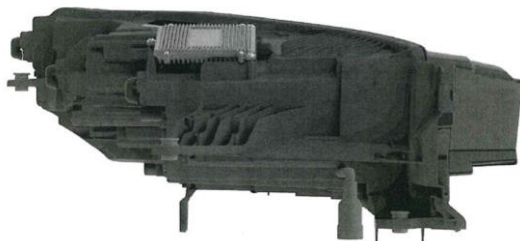

3.3

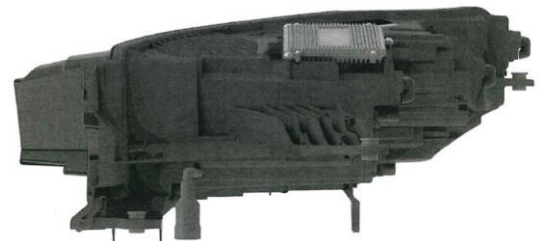

4.3



3.4

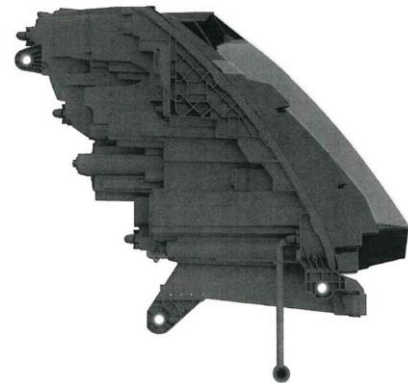

4.4



3.5



4.5



5.1



6.3

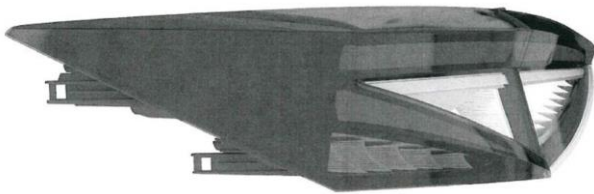

5.2

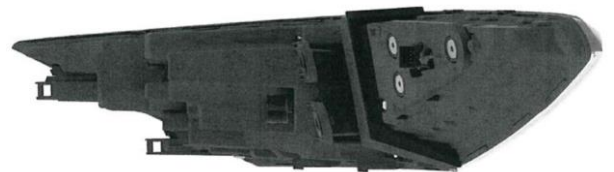

6.4

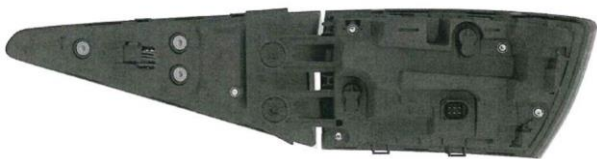

5.3



6.5

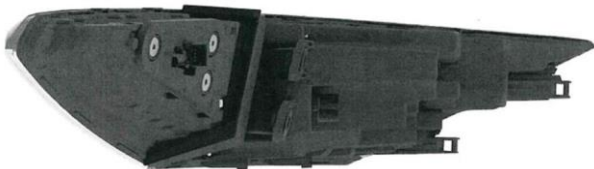

5.4



5.5

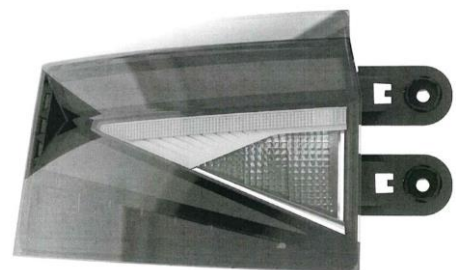

7.1



6.1

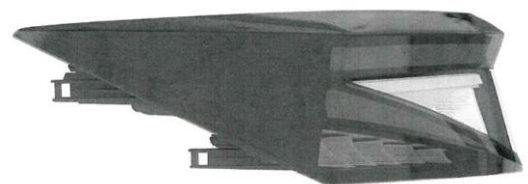

7.2

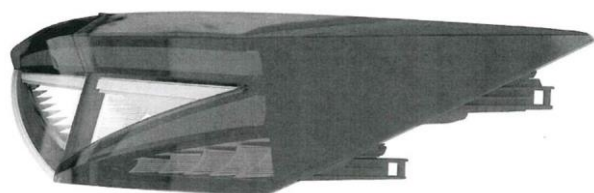

6.2

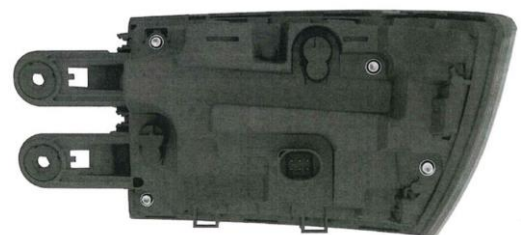

7.3

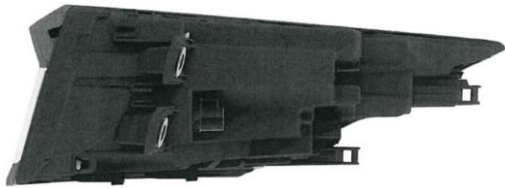

7.4

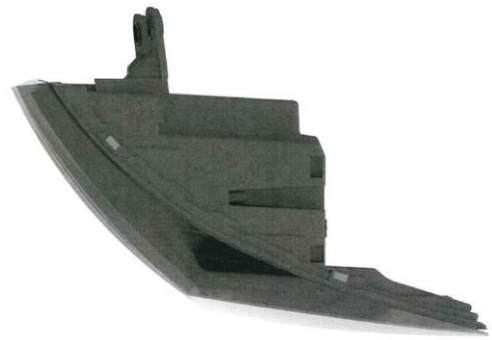

8.5

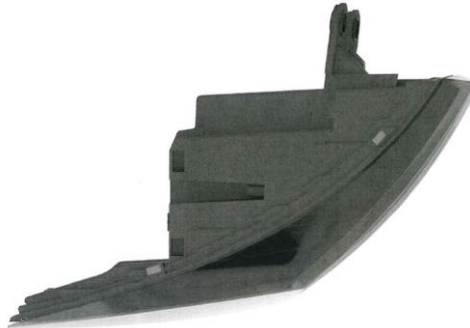

7.5

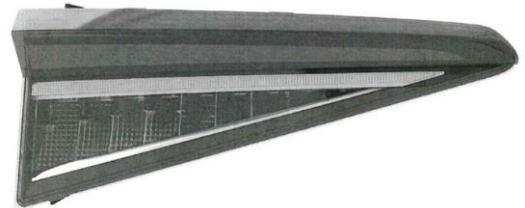

9.1

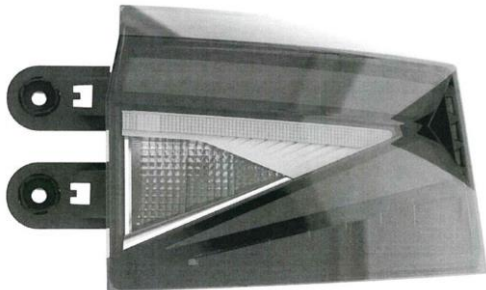

8.1

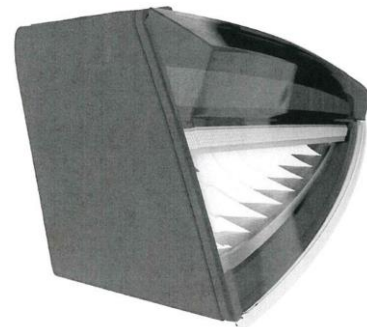

9.2

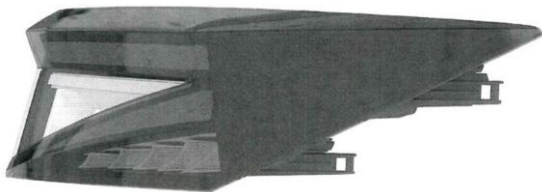

8.2

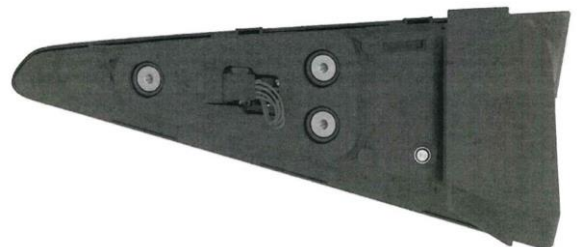

9.3

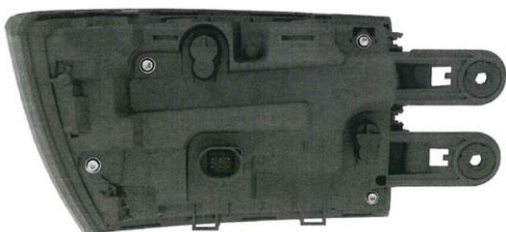

8.3

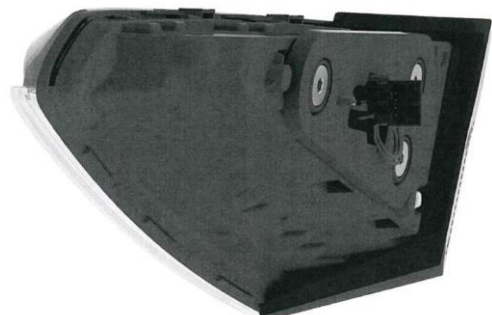

9.4

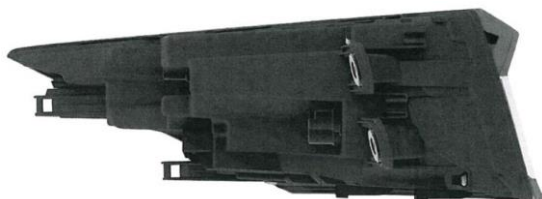

8.4



9.5



10.5

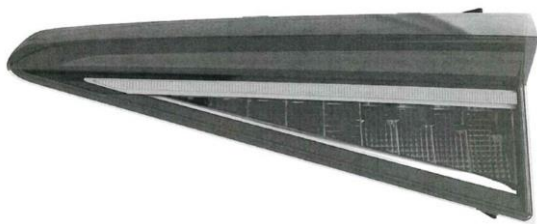

10.1

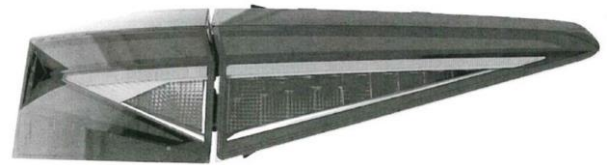

11.1



10.2

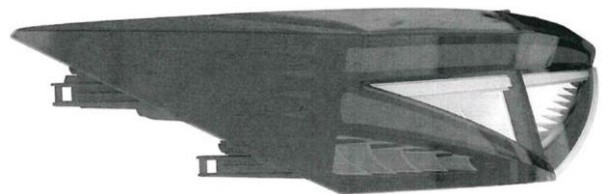

11.2



10.3



11.3

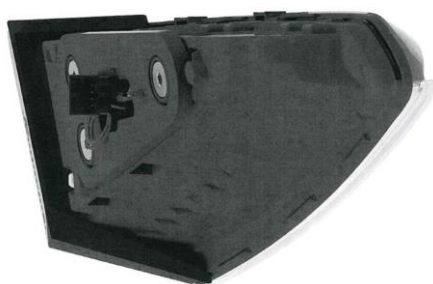

10.4

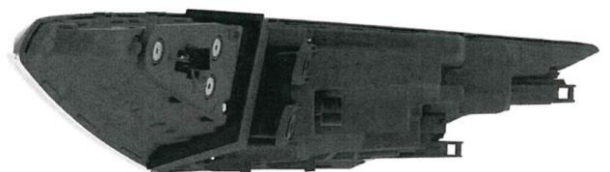

11.4



11.5

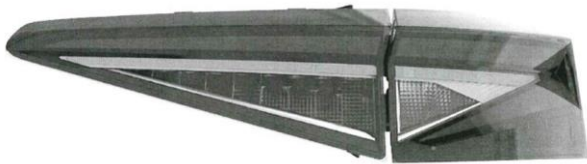

12.1

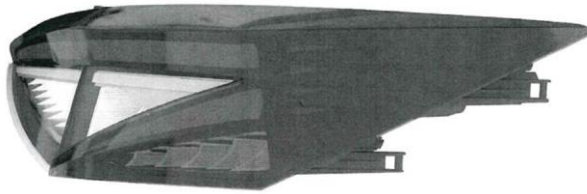

12.2

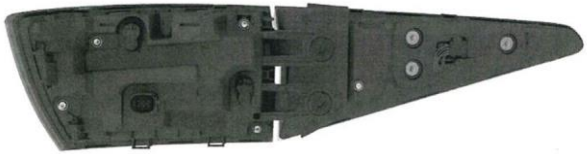

12.3

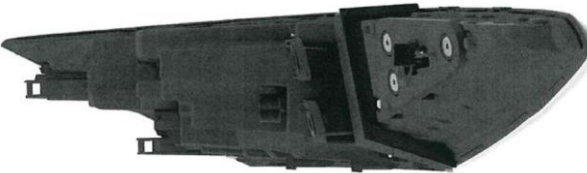

12.4



12.5

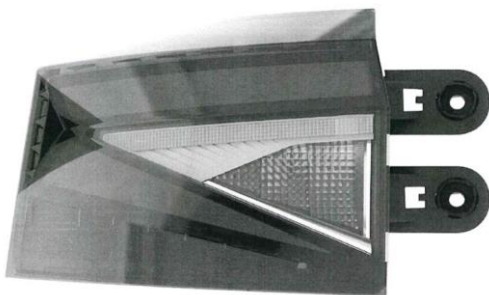

13.1

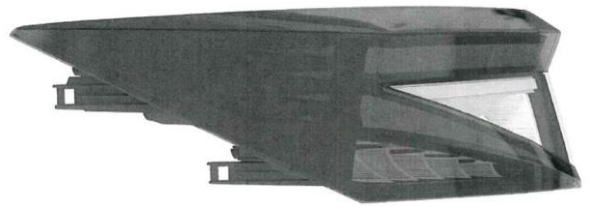

13.2

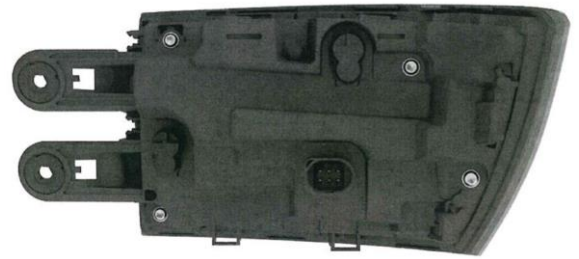

13.3

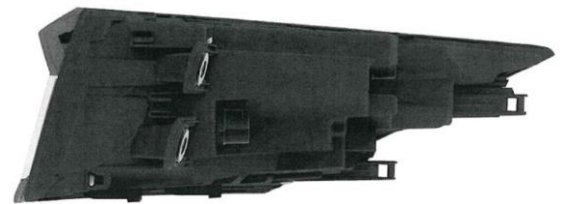

13.4



13.5

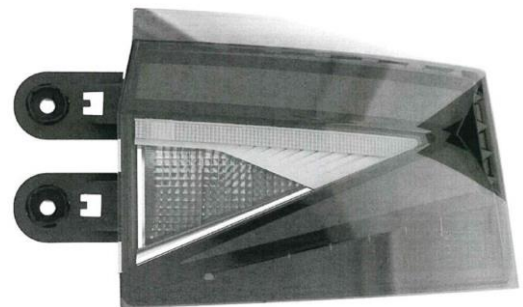

14.1

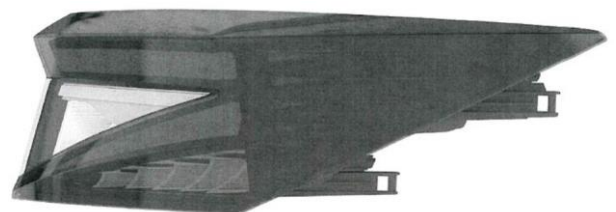

14.2

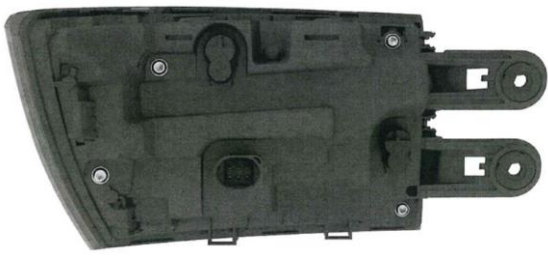

14.3



15.3

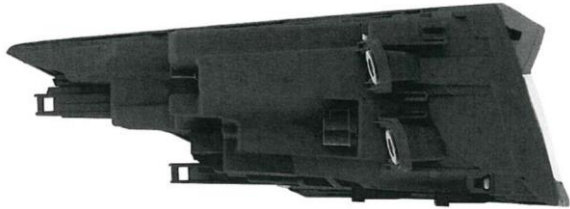

14.4

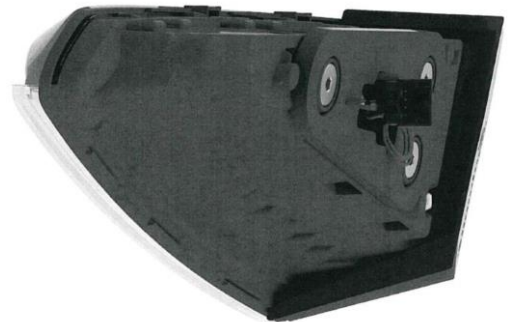

15.4

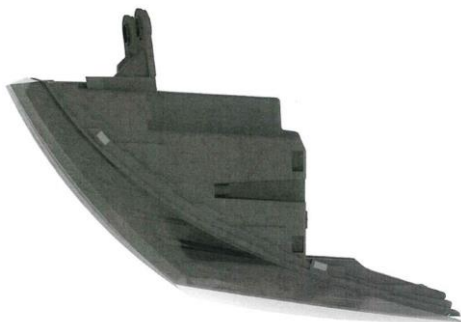

14.5

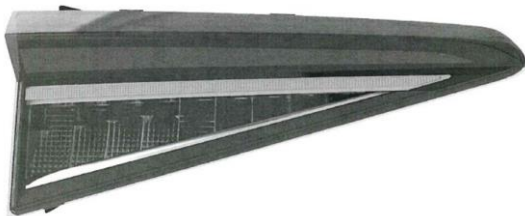

15.1

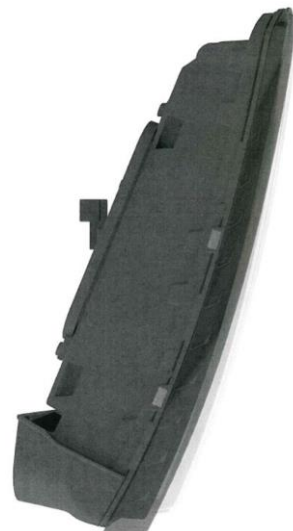

15.5



15.2

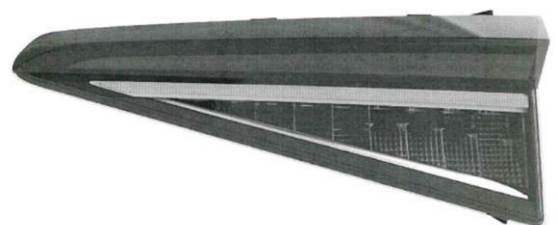

16.1



16.2



16.3

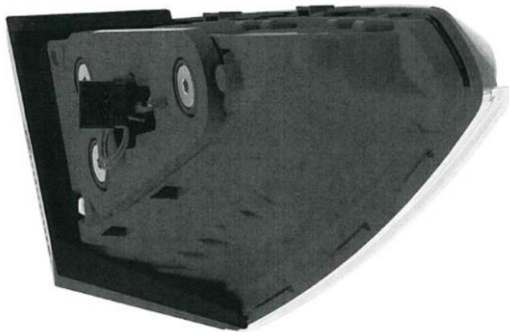

16.4



16.5

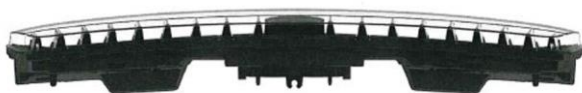

17.1



17.2



17.3



17.4



17.5



18.1



18.2



18.3

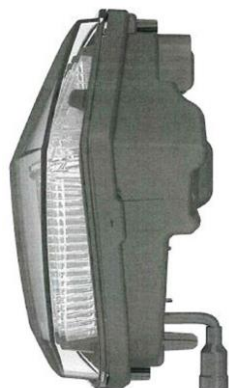

18.4

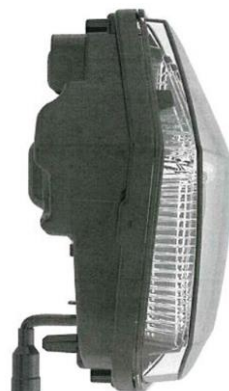

18.5

(51)	(11)	(51)	(11)	(51)	(11)	(51)	(11)
02/99.00	28921	06/03.06	28920	12/16.13	28923	19/06.07	28918
06/01.01	28916	07/06.02	28919	15/09.16	28917	26/06.00	28922

MK4Q**Zaniknuté zapísané dizajny uplynutím doby platnosti**

(11)	(58)
27259	23.01.2021
27728	31.01.2021
28294	20.01.2021

ND4Q**Predĺženie platnosti zapísaných dizajnov**

(11)	(51)
28365	19/08.01
28369	12/16.04

10(51) 12/16.04, 12/16.06, 12/16.11

- (11) 28369**
 (15) 21.3.2017
 (18) 25.8.2026
 (21) 5008-2016
 (22) 25.8.2016
 (73) MAN Truck & Bus AG, München, DE;
(54) Časti autobusov

Určenie výrobku:
 Výrobok, v ktorom bude dizajn stelesnený alebo na ktorom bude aplikovaný, je určený ako časti autobusov.

10(51) 19/08.01

- (11) 28365**
 (15) 20.3.2017
 (18) 10.10.2026
 (21) 127-2016
 (22) 10.10.2016
 (73) Potraviny FRESH s.r.o., Košice, SK;
(54) Titulná strana časopisu

Určenie výrobku:
 Výrobok, v ktorom je dizajn stelesnený, je určený ako titulná strana časopisu.

(51)	(11)
12/16.04	28369
19/08.01	28365

ČASŤ

OCHRANNÉ ZNÁMKY

Číselné kódy na označovanie bibliografických údajov (Štandard WIPO ST. 60)

- | | |
|---|--|
| (111) Číslo zápisu | (551) Údaje o kolektívnej ochrannej známke |
| (141) Dátum zániku | (571) Opis ochrannej známky |
| (151) Dátum zápisu | (580) Dátum zápisu akejkoľvek transakcie v súvislosti s prihláškou alebo zápisom ochrannej známky do registra, napr. zmena majiteľa, zmena mena alebo adresy, zrieknutie sa známky atď. (účinnosť) |
| (156) Dátum obnovy | (591) Údaje o uplatňovaných farbách |
| (180) Predpokladaný dátum uplynutia platnosti zápisu/obnovy | (641) Číslo a dátum podania prihlášky ochrannej známky Európskej únie, premenou ktorej vznikla prihláška národnej ochrannej známky |
| (210) Číslo prihlášky | (646) Číslo a dátum podania ochrannej známky Európskej únie, premenou ktorej vznikla prihláška národnej ochrannej známky |
| (220) Dátum podania prihlášky | (731) Meno a adresa prihlasovateľa (-ov) |
| (310) Číslo prioritnej prihlášky | (732) Meno a adresa majiteľa (-ov) |
| (320) Dátum podania prioritnej prihlášky | (740) Meno a adresa zástupcu (-ov) |
| (330) Krajina alebo regionálna organizácia priority | (770) Meno a adresa predchádzajúceho prihlasovateľa (-ov) alebo majiteľa (-ov) (v prípade zmeny vlastníctva) |
| (340) Údaje o čiastočnej prioritě | (771) Predchádzajúce meno alebo adresa prihlasovateľa (-ov) alebo majiteľa (-ov) (v prípade zmeny údajov) |
| (350) Dátum práva z prihlášky, z ktorej sa uplatňuje seniorita | (791) Meno a adresa držiteľa (-ov) licencie |
| (360) Zoznam tovarov a služieb, na ktoré sa vzťahuje čiastočná seniorita | (793) Podmienky a obmedzenia licencie |
| (442) Dátum zverejnenia prihlášky po prieskume | (800) Číslo a dátum medzinárodného zápisu |
| (450) Dátum oznámenia o zápise ochrannej známky | (881) Číslo a dátum zápisu ochrannej známky nahradenej medzinárodným zápisom |
| (510) Zoznam tovarov a/alebo služieb, ak neboli zatriedené/bez použitia triedenia | |
| (511) Medzinárodné triedenie tovarov a/alebo služieb, a/alebo zoznam zatriedených tovarov a/alebo služieb | |
| (540) Vyjadrenie ochrannej známky | |
| (550) Druh ochrannej známky | |

Poznámka:

Číslo uvádzané pred kódom (511) znamená verziu Medzinárodného triedenia tovarov a služieb na zápis ochranných známk (Niceské triedenie), podľa ktorej bola prihláška ochrannej známky zatriedená v deň jej podania na úrade. Od roku 2013 sa Niceské triedenie aktualizuje každý rok a vstupuje do platnosti vždy 1. januára prísľušného roka. Prihlášky podané v roku 2021 sa zatriedujú podľa verzie 11. vydania triedenia NCL (11-2021) platnej od 1. januára 2021.

Zverejnené prihlášky ochranných známk

(210)	(210)	(210)	(210)
132-2020	1863-2021	1993-2021	2034-2021
2699-2020	1864-2021	1995-2021	2036-2021
2744-2020	1868-2021	1996-2021	2038-2021
2986-2020	1881-2021	1998-2021	2039-2021
514-2021	1884-2021	1999-2021	2045-2021
1036-2021	1894-2021	2000-2021	2047-2021
1130-2021	1896-2021	2001-2021	2066-2021
1275-2021	1897-2021	2002-2021	2068-2021
1368-2021	1915-2021	2006-2021	2070-2021
1402-2021	1924-2021	2007-2021	2075-2021
1607-2021	1925-2021	2009-2021	2080-2021
1655-2021	1926-2021	2010-2021	2081-2021
1657-2021	1933-2021	2011-2021	2084-2021
1660-2021	1942-2021	2012-2021	2085-2021
1699-2021	1943-2021	2014-2021	2087-2021
1732-2021	1948-2021	2016-2021	2088-2021
1754-2021	1950-2021	2018-2021	2093-2021
1817-2021	1953-2021	2019-2021	2099-2021
1818-2021	1958-2021	2023-2021	2102-2021
1855-2021	1963-2021	2026-2021	2132-2021
1857-2021	1969-2021	2029-2021	2136-2021
1858-2021	1971-2021	2030-2021	2139-2021
1859-2021	1980-2021	2031-2021	2141-2021
1860-2021	1987-2021	2032-2021	2142-2021

(210) 132-2020

(220) 23.1.2020

11(511) 9, 16, 35, 38, 41

(511) 9 - Elektronické, optické a meracie prístroje a zariadenia; prístroje na záznam, prenos, spracovanie a reprodukciu zvuku, obrazu alebo údajov; telekomunikačné prístroje a zariadenia; vysielacie zariadenia; prepájacie alebo smerovacie zariadenia; prístroje na prenos údajov; magnetické nosiče údajov; počítače; periférne zariadenia počítačov; elektronické obvody na prenos programových údajov; počítačový softvér (nahraté počítačové programy); počítačový softvér (sťahovateľný); elektronické publikácie (sťahovateľné); digitálna hudba (sťahovateľná); MP3 prehrávače; videofilm; mikroprocesory; počítačové klávesnice; modemy; čipové telefónne karty; exponované filmy; kreslené filmy; fotoaparáty; gramofónové platne; gramofóny; hudobné mincové automaty; kamery; magnetofóny; mobilné telefóny.

16 - Papier; kartón; lepenka; tlačoviny; tlačené publikácie; časopisy (periodiká); noviny; knihy; prospekty; brožúry; plagáty; fotografie (tlačoviny); pohľadnice; kalendáre; katalógy; príručky; sprievodcovia (tlačené publikácie); ročenky; tlačené reklamné materiály; letáky; kancelárske potreby okrem nábytku.

35 - Poradenské a konzultačné služby v oblasti reklamy; poradenské a konzultačné služby v oblasti obchodnej administratívy; poradenské a konzultačné služby v oblasti služieb uvedených v triede 35 tohto zoznamu; poskytovanie obchodných alebo podnikateľských informácií; marketing; obchodný alebo podnikateľský prieskum; prieskum verejnej mienky; prieskum trhu; analýzy nákladov; hospodárske (ekonomické) predpovede; správa počítačových súborov; zbieranie údajov do počítačových databáz; zoraďovanie údajov v počítačových databázach; vzťahy s verejnosťou (public relations); organizovanie obchodných alebo reklamných výstav; personálne poradenstvo; predvádzanie tovaru; reklamné plagátovanie; obchodná správa licencií výrobkov a služieb (pre tretie osoby); prezentácia výrobkov v komunikačných médiách pre maloobchod; rozširovanie reklamných

alebo inzertných oznamov; rozširovanie reklamných materiálov zákazníkom (letáky, prospekty, tlačoviny, vzorky); vydávanie reklamných textov; aktualizovanie reklamných materiálov; prenájom reklamných plôch; rozhlasová reklama; reklama; online reklama na počítačovej komunikačnej sieti; reklama prostredníctvom mobilných telefónov; reklamné agentúry; televízna reklama; reklamné služby prostredníctvom akéhokoľvek média, prostredníctvom telefónnej siete, dátovej siete, informačnej siete, elektronickej siete, komunikačnej siete alebo počítačovej siete; poskytovanie informácií obchodného alebo reklamného charakteru; poskytovanie multimediálnych informácií obchodného alebo reklamného charakteru; vyhľadávanie informácií v počítačových súboroch (pre tretie osoby); prenájom reklamných materiálov; obchodné sprostredkovateľské služby; spracovanie textov; vyhľadávanie sponzorov; komerčné informačné kancelárie.

38 - Elektronická pošta; vysielanie káblovej televízie; vysielacie služby; telekomunikačné služby; televízne vysielanie; rozhlasové vysielanie; spravodajské kancelárie; prenájom prístrojov na prenos správ.

41 - Vzdelávanie; zábava; zábavné parky; informácie o možnostiach zábavy; poskytovanie športovísk; tvorba televíznych programov; tvorba publicistických, spravodajských, zábavných a vzdelávacích programov; nahrávanie videofilmov; televízna zábava; divadelné predstavenia; tvorba divadelných alebo iných predstavení; prenájom kinematografických prístrojov; prenájom osvetľovacích prístrojov do divadelných sál a televíznych štúdií; prenájom dekorácií na predstavenia; požičiavanie kinematografických filmov; požičiavanie videopások; produkcia filmov (nie reklamných); filmové štúdiá; poskytovanie informácií v oblasti kultúry, športu, zábavy a vzdelávania; výchovno-zábavné klubové služby; organizovanie a vedenie koncertov; organizovanie plesov; organizovanie kultúrnych alebo vzdelávacích výstav; organizovanie a vedenie konferencií; organizovanie a vedenie školení; organizovanie živých vystúpení; plánovanie a organizovanie večierok; nahrávacie štúdiá (služby); reportérske služby; vydávanie textov (okrem reklamných);

elektronická edičná činnosť v malom (DTP služby); on-line poskytovanie elektronických publikácií (bez možnosti kopírovania); on-line vydávanie elektronických kníh, novín a časopisov; prenájom videorekordérov; požičiavanie audiopriestrojov; organizovanie a vedenie konferencií poskytované on-line prostredníctvom telekomunikačného spojenia alebo počítačovej siete; organizovanie a vedenie seminárov poskytované on-line prostredníctvom telekomunikačného spojenia alebo počítačovej siete; organizovanie a vedenie tvorivých dielní (výučba) poskytované on-line prostredníctvom telekomunikačného spojenia alebo počítačovej siete; on-line poskytovanie digitálnej hudby (bez možnosti kopírovania); informácie o možnostiach rekreácie, zábavy, výchove a vzdelávaní poskytované on-line z počítačových databáz alebo internetu; tvorba rozhlasových programov; fotografické reportáže; nahrávanie videopások; vydávanie kníh; rozhlasová zábava; prekladateľské služby; interaktívne zábavné služby s použitím mobilných telefónov; rezervácie vstupeniek na zábavné predstavenia.

(540)

(550) obrazová

(591) biela, čierna, modrá, šedá

(731) N I K É, spol. s r.o., Ilkovičova 34, 812 30 Bratislava, SK;

(740) TM & PATENT ATTORNEY NEUSCHL s.r.o., Bratislava, SK;

(210) 2699-2020

(220) 25.11.2020

11(511) 21

(511) 21 - Napájadlá; žľaby, válovy; kefy na zvieratá; krúžky na hydinu; krúžky na vtáky; vaničky pre vtáky; kade, putne; výtokové hubice; česadlá na zvieratá; poháre, šálky, hrnčeky na pitie; misy; kovové ražne na prípravu jedál; vtáčie klietky, voliéry; formy na pečenie (kuchynské náradie); pokrievky na hrnce; kuchynské hrnce; formy na prípravu jedál; kuchynské dosky na krájanie; panvice na vyprážanie; grily, rošty (potreby na opekanie); stojany na grily; hrnce, hrnčeky; potreby pre domácnosť; stojany na vajička; keramické pekáče, panvice; porcelán; kuchynský stolový riad (okrem príborov); porcelánové, keramické, kameninové, terakotové alebo sklenené umelecké predmety; tanieri; nízkotlakové hrnce (nie elektrické); fritézy (nie elektrické); podnosy pre domácnosť; príklopky na jedlo; trojnožky (kuchynské náradie); kuchynský riad a náradie.

(540) SLOVENSKÉ FARMÁRSKE KURACIE DIELY

(550) slovná

(731) HYDINA SLOVENSKO s.r.o., Lieskovská cesta 23/640, 962 21 Lieskovec, SK;

(740) KVASŇOVSKÝ & PARTNERS | ADVOKÁTI s.r.o., Bratislava, SK;

(210) 2744-2020

(220) 30.11.2020

11(511) 30, 35, 43

(511) 30 - Jedlá s prevažným obsahom múky; jedlá z rezancov; jedlá s prevažným obsahom múky s prídavkom zemiakov; cestá; cestá na koláče; cestoviny; cesto na pečivo; čerstvé pečivo;

mrazené pečivo; slané pečivo; pečivo s mäsom; pečivo s mäsovou náplňou; pečivo so zeleninovou náplňou; pečivo so syrovou náplňou; pečivo so smotanou; pečivo so sladkou náplňou; pekárenské výrobky; potravinové výrobky s prevažným obsahom múky.

35 - Marketing; reklama; inzertné služby; rozširovanie reklamných oznamov prostredníctvom elektronických médií; inzertné služby prostredníctvom elektronických médií; zásobovacie služby pre tretie osoby (nákup tovarov a služieb pre iné podniky); maloobchodné a veľkoobchodné služby s tovarmi uvedenými v triede 30 tohto zoznamu; obchodné sprostredkovanie služieb v triede 35 tohto zoznamu; maloobchodné a veľkoobchodné služby s tovarmi uvedenými v triede 30 tohto zoznamu prostredníctvom internetu; maloobchodné služby s pekárskymi výrobkami; kancelárie zaoberajúce sa dovozom a vývozom; rozširovanie reklamných materiálov zákazníkom (letáky, prospekty, tlačoviny, vzorky); online reklama na počítačovej komunikačnej sieti; vydávanie reklamných textov; poskytovanie a sprostredkovanie uvedených služieb prostredníctvom komunikačných médií, elektronickej pošty SMS správ, počítačových sietí a internetu.

43 - Rýchle občerstvenie (snackbary); reštauračné (stravovacie) služby; samoobslužné reštaurácie; kaviarne; ubytovacie kancelárie (hotely, penzióny); penzióny.

(540)

(550) obrazová

(731) Lacová Lívia, Golianovo 209, 951 08 Golianovo, SK;

(740) GIRMAN IP Management, Nitra, SK;

(210) 2986-2020

(220) 30.12.2020

11(511) 16, 25, 35, 38, 41, 45

(511) 16 - Periodiká; časopisy (periodiká); ročenky; tlačoviny; katalógy; knihy; záložky do kníh; plagáty; pohľadnice; portréty; obrazy; fotografie (tlačoviny); prospekty; tlačené publikácie; papierové alebo lepenkové pútače; poznámkové zošity; príručky; kancelárske potreby okrem nábytku; kancelárske potreby okrem nábytku (na reklamné použitie); kalendáre; diáre (neelektronické); papierové vľajky; brožúry; mapy; noviny; obežníky; papiernický tovar; paragóny; pečate; pečatné vosky; pečiatky; perá (kancelárske potreby); pergamenový papier; listový papier; baliaci papier; albumy; písacie potreby; obálky (papiernický tovar); poštové známky; reklamné tabule z papiera, kartónu alebo lepenky; grafické reprodukcie; rytiny; tlačivá; papierové alebo plastové vrecia, vrecká a puzdrá na balenie; krajčírské strihy (tlačené vzory); stolové prestieranie z papiera; papierové servítky; papierové utierky; baliace plastové fólie.

25 - Odevy, oblečenie, obuv a pokrývky hlavy; odevy, oblečenie, obuv a pokrývky hlavy ako nosiče reklamných a propagačných textov a označení.

35 - Reklama; inzertné služby; podpora predaja (pre tretie osoby); online reklama na počítačovej komunikačnej sieti; podpora predaja (pre tretie osoby) prostredníctvom počítačovej komunikačnej siete a internetu; reklamné plagátovanie; aktualizovanie reklamných materiálov; vydávanie reklamných textov; rozširovanie reklamných materiálov zákazníkom (letáky, prospekty, tlačoviny, vzorky); vzťahy s verejnou (public relations - prieskum vzťahov medzi občanmi, podnikmi, inštitúciami a spoločenským prostredím); hospodárske (ekonomické) predpovede; odborne obchodné poradenstvo; lobistické služby zamerané na rozvoj podnikania a obchodu; zostavovanie štatistík; prehľad tlačé (výstrižkové služby); zbieranie údajov do počítačových databáz; správa

počítačových súborov; organizovanie obchodných alebo reklamných výstav a veľtrhov; obchodné sprostredkovateľské služby s tovarmi; obchodné sprostredkovateľské služby s tovarmi uvedenými v triedach 16 a 25 tohto zoznamu; obchodné sprostredkovateľské služby v oblasti služieb uvedených v triedach 41 a 45 tohto zoznamu; obchodné sprostredkovateľské služby s tovarmi prostredníctvom internetu; obchodné sprostredkovateľské služby s tovarmi uvedenými v triedach 16 a 25 tohto zoznamu prostredníctvom internetu; obchodné sprostredkovateľské služby v oblasti služieb uvedených v triedach 41 a 45 tohto zoznamu prostredníctvom internetu.

38 - Telekomunikačné služby; prenos elektronickej pošty; spravodajské kancelárie; komunikácia prostredníctvom počítačových terminálov; poskytovanie priestoru na diskusiu na internete; poskytovanie prístupu do databáz; prenos správ a obrazových informácií prostredníctvom počítačov; poskytovanie prístupu do databáz; poskytovanie priestoru na diskusiu na internete; prenájom prístupového času do svetových počítačových sietí.

41 - Vzdelávanie; praktický výcvik (ukážky); vzdelávacie kurzy; školenia; zábava; športová a kultúrna činnosť; organizovanie spoločenských podujatí, večierkov (eventov) a plesov; fotografické reportáže; fotografovanie; informácie o možnostiach zábavy; organizovanie a vedenie seminárov, konferencií, kongresov; organizovanie a vedenie koncertov; organizovanie lotérií; organizovanie plesov; organizovanie športových podujatí; organizovanie živých vystúpení; organizovanie vedomostných, zábavných alebo športových súťaží; nahrávanie videopások; nočné kluby (zábava); organizovanie kultúrnych alebo vzdelávacích výstav, veľtrhov; písanie textov (okrem reklamných); plánovanie a organizovanie večierkov; vydávanie periodickej a neperiodickej tlače (okrem reklamnej); online vydávanie elektronických tlačovín, elektronických textov, obrazových súborov a audio súborov (všetky okrem reklamných); vydávanie kníh; vydávanie časopisov, periodík a ročníkov (všetky okrem reklamných); online vydávanie elektronických kníh, elektronických časopisov (okrem reklamných) a elektronických publikácií (okrem reklamných); knižnice požičovne kníh (knižnice); reportérské služby; online poskytovanie informácií týkajúcich sa kultúrnych a spoločenských podujatí; poskytovanie informácií týkajúcich sa spoločenských a kultúrnych podujatí; tvorba rozhlasových alebo televíznych programov; zhotovovanie audio a audiovizuálnych nahrávok; požičiavanie kinematografických filmov; požičiavanie videopások; požičiavanie audionahrávok; organizovanie kultúrnych, spoločenských, športových predstavení (manažérske služby); vydávanie textov (okrem reklamných).

45 - Poradenstvo v oblasti ľudských práv; právne poradenstvo a právny výskum; právne služby; lobistické služby na politické účely; organizovanie politických zhromaždení, mítingov a manifestácií; organizovanie politických ankiet; online poskytovanie informácií týkajúcich sa politických podujatí; poskytovanie informácií týkajúcich sa politických podujatí; organizovanie predvolebných kampaní.

(540)

ŽIVOT
— † —
**NÁRODNÁ
STRANA**

(550) obrazová

(591) modrá, červená

(731) Taraba Tomáš, Ing. Mgr., Sládkovičova 54, 900 01 Modra, SK;

(210) 514-2021

(220) 24.2.2021

11(511) 3, 5, 25, 30

(511) 3 - Kozmetické prípravky; voňavkárské výrobky; neliečivé umývacie prípravky na osobnú hygienu; kozmetické prípravky na starostlivosť o pleť; oleje na kozmetické použitie; masti na kozmetické použitie.

5 - Výživové doplnky; vitamínové prípravky; minerálne výživové doplnky; proteínové výživové doplnky; aminokyseliny na lekárske použitie.

25 - Obuv; odevy; pánska spodná bielizeň; dámska spodná bielizeň; pánske plavky; dámske plavky; opasky (časti odevov); košele; pančuchy; ponožky.

30 - Čaj; čajové zmesi; káva; kávové nápoje; kakao; kávové nápoje; obľátky; sušienky.

(540)



(550) obrazová

(731) Kotvan Partners s.r.o., Špačinská cesta 633/13, 917 01 Trnava, SK;

(210) 1036-2021

(220) 15.4.2021

(310) 570680

(320) 19.3.2021

(330) CZ

11(511) 25, 28, 35

(511) 25 - Odevy, obuv, pokrývky hlavy; športové oblečenie; pánske, dámske a detské odevy; nohavice; plavky; spodná bielizeň; košele; pulóvre; kabáty; detské a dojčenské oblečenie; plášte (odevy); kostýmy; kožené odevy; kožené, koženkové a textilné opasky; športová obuv.

28 - Hry; stolové hry; spoločenské hry; stavebnice; hračky pre deti; hračky; plyšové hračky; bábky; bábiky.

35 - Podpora predaja pre tretie osoby; reklama; online reklama a inzercia na počítačovej komunikačnej sieti; organizovanie obchodných výstav, prehliadok a veľtrhov; pomoc pri riadení obchodnej činnosti; obchodná administratíva; poradenstvo pri riadení podnikov; poradenstvo pri organizovaní a riadení obchodnej činnosti; maloobchodné služby prostredníctvom internetu s tovarmi: odevy, obuv, pokrývky hlavy, športové oblečenie, pánske, dámske a detské odevy, nohavice, plavky, spodná bielizeň, košele, pulóvre, kabáty, detské a dojčenské oblečenie, plášte, kostýmy, zákazkové odevy, kožené odevy, kožené, koženkové a textilné opasky, športová obuv, hry, stolové hry, spoločenské hry, stavebnice, hračky pre deti, hračky z ľubovoľných materiálov, hračky plyšové, autička na hranie, bábky, bábiky, všetky vyššie uvedené výrobky taktiež v umeleckom, darčekovom, spomienkovom a reklamnom balení.

(540)



(550) obrazová

(591) červená, žltá, biela

(731) RAPPa s.r.o., Polanka nad Odrou, Za Humny 1082/1b, 725 25 Ostrava, CZ;

(210) 1130-2021

(220) 21.4.2021

11(511) 33

(511) 33 - Víno.

(540) St. Peter's Fabulous

(550) slovná

(731) Kamočaiová Karin, Ing., Víťazstva 18, 945 01 Komárno, SK;

(740) Fabula Jaroslav, Ing., Komárno, SK;

(210) 1275-2021

(220) 4.5.2021

11(511) 16, 25, 35, 41, 42, 45

(511) 16 - Plagáty; reklamné tabule z papiera, kartónu alebo lepenky; noviny; periodiká; brožúry; písacie potreby; tlačivá (formuláre); tlačoviny; tlačené publikácie; príručky; prospekty; kalendáre; papierové alebo lepenkové pútače; letáky. 25 - Obuv; odevy; pokrývky hlavy.

35 - Reklama; vzťahy s verejnosťou (public relations); marketingový prieskum; prieskum verejnej mienky; zostavovanie štatistik; marketing; komerčné lobistické služby; rozširovanie reklamných oznamov; vyhľadávanie sponzorov; rozširovanie reklamných materiálov zákazníkom (letáky, prospekty, tlačoviny, vzorky).

41 - Akadémie (vzdelávanie); vydávanie textov (okrem reklamných); vzdelávanie; školenia; organizovanie a vedenie kolokvií; organizovanie a vedenie konferencií; organizovanie a vedenie kongresov; organizovanie a vedenie seminárov; organizovanie a vedenie sympózií; online vydávanie elektronických kníh a časopisov; online poskytovanie elektronických publikácií (bez možnosti kopírovania); písanie textov; organizovanie a vedenie vzdelávacích fór s osobnou účasťou.

42 - Expertné služby v oblasti politického manažmentu; spoločenské analýzy a predpovede.

45 - Vypracovávanie právnych dokumentov; organizovanie politických zhromaždení; poradenstvo v oblasti ľudských práv; právne poradenstvo a právny výskum; advokátske právne služby; lobistické služby na politické účely; politické alebo politologické analýzy a predpovede.

(540)

(550) obrazová

(591) modrá, červená

(731) Kresťanskodemokratické hnutie, Šafárikovo nám. 4, 811 02 Bratislava, SK;

(740) BRICHTA & PARTNERS s.r.o., Bratislava, SK;

(210) 1368-2021

(220) 14.5.2021

11(511) 30

(511) 30 - Čokoláda.

(540)

(550) obrazová

(591) zlatá

(731) NATUR CHOCOLATE s.r.o., Fraňa Mojtu 14, 949 01 Nitra, SK;

(210) 1402-2021

(220) 19.5.2021

11(511) 37

(511) 37 - Stavebníctvo; banské dobývanie, hlbinné vrtanie ropy a plynu; údržba a opravy motorových vozidiel.

(540)

(550) obrazová

(591) červená, čierna, biela

(731) Autocentrum ZACHAR, s. r.o., Malženice 494, 919 29 Malženice, SK;

(740) Advokátska kancelária M Kojtalová, s.r.o., Žilina, SK;

(210) 1607-2021

(220) 8.6.2021

11(511) 16, 35, 40, 41, 42

(511) 16 - Papier; knihárska lepenka; papierové vzduchotesné obaly; plastifikované obaly „tetrapak“; papierové alebo lepenkové baliace materiály (výplňové, tlmiace); recyklovaný papier; obalové materiály z recyklovaného papiera; toaletný papier; recyklovaný toaletný papier; hygienický papier; papierové vreckovky; papierové podbradníky; papierové servítiky; stolové prestieranie z papiera; papierové obrusy; papierové obrúsky (prestieranie); baliaci papier; papierové kornúty; papierové ozdobné stuhy, mašle iné ako do vlasov alebo stužkárska galantéria; papier do skrií (parfumovaný alebo neparfumovaný); papierové podložky pod poháre; kartónové nádoby; papierové obrusy na stôl; papierové alebo plastové vrecká a tašky na balenie; papierové alebo plastové vrecká na odpadky; papierové alebo plastové biologicky rozložiteľné vrecia na odpadky.

35 - Komerčné lobistické služby; reklama; obchodný manažment; obchodná administratíva; vytvorenie, riadenie, správa a reklama obchodného modelu (služby obchodného manažmentu); predvádzanie tovarov na propagačné účely; podpora podnikania (reklama); služby prezentovania spoločností na internete a v iných médiách na reklamné účely a podporu predaja; on-line reklama na počítačovej komunikačnej sieti; rozvíjanie reklamných nápadov; určovanie modelov nákupného alebo spotrebného správania sa zákazníkov na obchodné alebo marketingové účely; tvorba obchodných prezentácií na internetových stránkach pre distribučné spoločnosti, pre projekty týchto spoločností na obchodné alebo reklamné účely; poradenské služby v oblasti reklamy a marketingu; predvádzanie (služby modeliek) na reklamné účely a podporu predaja; reklamné služby v oblasti databáz; reklamné služby v oblasti poskytovania obchodu; reklamné služby na podporu informovanosti verejnosti o otázkach a iniciatívach v oblasti životného prostredia; grafická úprava tlačovín na reklamné účely; vydávanie, aktualizovanie a rozširovanie reklamných materiálov zákazníkom (letáky, prospekty, tlačoviny, vzorky); rozširovanie reklamných, marketingových a propagačných materiálov; informačné služby v oblasti reklamy; vydávanie a aktualizovanie reklamných textov; sprostredkovateľské služby v oblasti reklamy; príprava materiálov na podporu predaja a obchodných materiálov pre tretie osoby; organizovanie a vedenie podujatí na podporu predaja; organizovanie prezentácií na reklamné účely; organizovanie súťaží na reklamné účely; obchodná

reklama; produktový marketing; propagačný marketing; odporúčací marketing; poskytovanie informácií v oblasti marketingu; marketingová stratégia push-pull (push-pull marketing); usporadúvanie súťažných podujatí na reklamné účely; dohodovanie reklamných a propagačných zmlúv pre klientov (reklamné služby a služby podpory predaja); prezentácia výrobkov v komunikačných médiách pre maloobchod; služby reklamy a podpory predaja pre tretie osoby; poskytovanie na zákazku vyhotovených marketingových materiálov, komunikačných materiálov a predajných nástrojov (služby rozvíjania reklamných nápadov); prenájom reklamných materiálov; organizovanie obchodných výstav a veľtrhov; dojednanie obchodných a podnikateľských kontaktov; pomoc pri vybudovaní obchodných kontaktov medzi distribútorom a ostatnými obchodnými subjektmi; dohodovanie obchodných zmlúv pre tretie osoby; sprostredkovanie obchodných zmlúv v oblasti predaja a nákupu tovarov; odborné obchodné alebo podnikateľské poradenstvo; obchodné poradenstvo pri podnikaní v oblasti franchisingu; obchodná pomoc pri uzatváraní dohôd s obchodnými partnermi; obchodná pomoc pri uzatváraní dohôd so spoločnosťami, ktoré legálne zbierajú a upravujú frakcie obalov z komunálneho odpadu a predávajú ich na trhu s druhotnými surovinami; obchodná pomoc pri uzatváraní dohôd so spoločnosťami, ktoré zbierajú a recyklujú frakcie obalov z komunálneho odpadu a vyrábajú z nich hygienický papier; sprostredkovanie pri obchodných dohodách medzi spoločnosťami a organizáciami, ktoré sa zaoberajú zberom, nakladaním a predajom kompozitných obalov komunálneho odpadu; sprostredkovanie pri obchodných dohodách medzi spoločnosťami a organizáciami, ktoré sa zaoberajú recyklovaním kompozitných obalov komunálneho odpadu a výrobou hygienického papiera; obchodná pomoc pri získavaní nových zákazníkov; obchodné sprostredkovateľské služby; sprostredkovanie a uzavieranie komerčných transakcií pre tretie osoby; služby outsourcingu v podobe sprostredkovania zmlúv o poskytovaní služieb pre druhých; sprostredkovanie zmlúv a dohôd v oblasti predaja a nákupu tovarov; obchodné sprostredkovanie a sprostredkovanie kontaktov v jednotlivých krajinách pre spoločnosti zaoberajúce sa odpadovými obalmi, výrobou hygienického papiera z recyklovaných obalov „tetrapak“ a pre distribučné spoločnosti, ktoré zákazníkom dodávajú profesionálne výrobky pre hygienu zariadení za účelom uzatvorenia zmluvy o vzájomnej spolupráci; zabezpečovanie zmluvných obchodných služieb s tretími stranami; sprostredkovateľské a poradenské obchodné služby v oblasti predaja tovarov a poskytovania služieb; služby v oblasti obchodných sietí; služby obchodného plánovania pre podniky a inštitúcie; služby obchodného manažmentu v oblasti akvizície podnikov; služby v oblasti spájania podnikov; externé administratívne riadenie podnikov; plánovanie obchodných stretnutí; dohľad nad riadením podnikov pre tretie osoby; administratívna pomoc pri reakcii na výzvy na predkladanie ponúk; poskytovanie pomoci v oblasti podnikového riadenia a plánovania; pomoc pri predaji pre tretie osoby (obchodné poradenstvo); organizovanie obchodnej činnosti alebo podnikania pre tretie osoby; obchodné akvizície; poskytovanie obchodných alebo podnikateľských informácií; podnikateľské konzultačné a poradenské služby; obchodný manažment; rozvoj podnikateľských stratégií; služby administratívnej podpory a spracovania údajov pre tretie osoby; služby manažmentu skladu; odborné posudky efektívnosti podnikov; veľkoobchodné objednávkové služby; subdodávateľské služby (obchodné služby); analýzy nákladov; obchodné informácie o metódach predaja; hodnotenie a zhromažďovanie obchodných ponúk (administratívne služby); obchodná správa licencií výrobkov a služieb pre tretie osoby; zásobovacie služby pre tretie osoby (nákup tovarov a služieb pre iné podniky); obchodné informácie a rady spotrebiteľom pri výbere tovarov a služieb; or-

ganizovanie obchodných prezentácií spojených s nákupom a predajom výrobkov; obchodné alebo podnikateľské informácie; obchodné informovanie o fungovaní obchodného modelu; prieskum verejnej mienky; vzťahy s verejnosťou (public relations); poradenské služby v oblasti vzťahov s verejnosťou; príprava inzertných stĺpcov; spracovanie výsledkov obchodných prieskumov; organizovanie marketingových kampaní; zverejňovanie obchodných výsledkov na reklamné; správa obchodných záznamov; evidencia podnikových záznamov pre tretie osoby; administratívna správa hromadnej evidencie spotreby papiera a dodávok opakovane použiteľného „tetrapaku“; podnikateľský dozor; obchodné alebo podnikové audity (revízia účtov); analýza nákladov v oblasti, likvidácie, odstraňovania, recyklovania a manipulácie s odpadom; obchodné poradenské služby v oblasti riadenia podnikania vo verejnom sektore; poradenské služby v oblasti obchodného manažmentu a obchodnej prevádzky; podnikateľské konzultačné a poradenské služby; poradenské služby pri riadení obchodnej činnosti; obchodné poradenské služby v oblasti vývoja produktov; obchodné poradenské služby vo výrobných odvetviach; marketingové poradenstvo; poradenské služby v oblasti partnerského marketingu; poradenské služby v oblasti obchodného plánovania; poradenstvo v obchodnej činnosti; obchodné sprostredkovateľské služby pri získavaní používateľov; pomoc distribútorom pri získavaní zákazníkov (obchodné sprostredkovateľské služby); obchodné sprostredkovateľské služby v súvislosti s prepájaním používateľov; obchodné projektové prieskumy zamerané na zapájanie distribútorov do projektov; služby obchodného manažmentu zamerané na testovanie, analyzovanie a pozorovanie obchodných modelov; služby obchodného manažmentu zamerané na vyhľadanie partnerov na podporu používania produktov medzi používateľmi; plánovanie obchodného manažmentu; vyhľadávanie informácií v počítačových súboroch (pre tretie osoby); zbieranie údajov do počítačových databáz; prenájom reklamných plôch; zostavovanie štatistík; zoraďovanie údajov v počítačových databázach; služby porovnávania cien; analýzy nákladov; správa počítačových súborov; organizovanie reklamných a obchodných podujatí; kompilovanie informácií o životnom prostredí.

40 - Zhodnocovanie odpadu (recyklovanie odpadu); spracovanie (recyklovanie) odpadu; úprava a spracovanie papiera; úprava a spracovanie kartónu; úprava a spracovanie „tetrapak“ obalov; úprava (rekultivácia) odpadového materiálu; zhodnocovanie recyklovaného odpadu z papiera zhodnocovanie recyklovaných obalov „tetrapak“; poskytovanie informácií v oblasti recyklácie odpadu; poradenstvo v súvislosti s recyklovaním odpadov.

41 - Služby vzdelávania a vyučovania; školiace služby v oblasti podnikania a obchodu; praktický výcvik (ukážky); vzdelávanie a školenie v oblasti ochrany prírody a životného prostredia; vzdelávanie o správnom a limitovanom použití marketingových materiálov; odovzdávanie know-how (odborné školenie); vzdelávanie na pracovisku pomocou trvalej prítomnosti pri práci iných zamestnancov (shadowing); služby vzdelávania a informovania zamestnancov pred začiatkom obchodných projektov; usporadúvanie workshopov za účelom vyučovania; doučovacie (vzdelávanie); vedenie kurzov telesného cvičenia; organizovanie a vedenie vzdelávacích konferencií, podujatí, výstav, prezentácií, festivalov, stretnutí a súťaží; organizovanie vzdelávacích prednášok; organizácia a vedenie kolokvií, sympózií, seminárov a kongresov; organizovanie školení; školiace služby v oblasti podnikania a obchodu; organizovanie a vedenie workshopov (výučba); organizovanie a vedenie vzdelávacích fór s osobnou účasťou; organizovanie a vedenie výučbových programov; organizovanie a vedenie vzdelávacích kampaní; organizovanie a vedenie vzdelávacích kampaní v oblasti zberu a spracovania odpa-

dových obalov; organizovanie prehliadok so sprievodcom na kultúrne alebo vzdelávacie účely; školenia v oblasti public relations (vzťahy s verejnosťou); konzultačné a informačné služby v oblasti vedenia a organizovania pracovných workshopov; vzdelávanie v oblasti ekológie a nakladania s odpadmi; koučovanie (školenie); vydávanie elektronických textov nie na reklamné účely; vydávanie a písanie textov nie na reklamné účely; organizovanie kultúrnych, vzdelávacích, športových a zábavných podujatí; informácie o výchove a vzdelávaní.

42 - Vedecké a technologické služby a s tým súvisiaci výskum a dizajn; priemyselné analýzy a priemyselný výskum; navrhovanie a vývoj softvéru; tvorba a udržiavanie webových stránok (pre zákazníkov); vývoj počítačového aplikačného softvéru na automatický zber a poskytovanie údajov o dodanom tovare z elektronického výpisu, na účely merania úspešnosti pokrytia obchodu a zverejnenia výsledkov; výskum v oblasti ochrany životného prostredia; poradenstvo v oblasti ochrany životného prostredia; poradenstvo v oblasti úspory energie; kontrola kvality surovín; kontrola kvality služieb; priemyselné dizajnérstvo; navrhovanie obalov, obalové dizajnérstvo; technický výskum; expertízy (inžinierske práce).

(540)



(550) obrazová

(591) zelená.

(731) Circular Shield d.o.o., Vodovodna cesta 101, 1000 Ljubljana, SI;

(740) ROTT, RŮŽIČKA & GUTTMANN, v. o. s., Bratislava, SK;

(210) 1655-2021

(220) 15.6.2021

11(511) 25, 35, 40

(511) 25 - Odevy na voľný čas; športové odevy.

35 - Sprostredkovanie nákupu a predaja tovarov.

40 - Zákazkové šitie odevov.

(540)



(550) obrazová

(591) modrá, červená, zelená

(731) Ján Bendík Benesport, Štúrova 28, 053 11 Smižany, SK;

(210) 1657-2021

(220) 15.6.2021

11(511) 32, 33

(511) 32 - Pivo; chmelové výťažky na výrobu piva; koktaily na báze piva; limonády; minerálne vody (nápoje); mušt; nealkoholické koktaily; nealkoholický cider; nekvasený hrozňový mušt; ovocné šťavy; perlivé vody; pivná mladina; sirupy na prípravu limonád; sirupy na prípravu nápojov; sladina (výluh sladu); sladové pivo; vody (nápoje); zázvorové pivo; zeleninové šťavy (nápoje); nealkoholické nápoje.

33 - Cider; koktaily; vopred pripravené miešané alkoholické nápoje (nie s pivom); alkoholické nápoje okrem piva.

(540)



(550) obrazová

(591) zelená, červená, hnedá, biela

(731) Plzeňský Prazdroj, a. s., U Prazdroje 64/7, 301 00 Plzeň, Východní Předměstí, CZ;

(740) BELEŠČÁK & PARTNERS, s.r.o., Piešťany, SK;

(210) 1660-2021

(220) 15.6.2021

11(511) 32, 33

(511) 32 - Pivo; chmelové výťažky na výrobu piva; koktaily na báze piva; limonády; minerálne vody (nápoje); mušt; nealkoholické koktaily; nealkoholický cider; nekvasený hrozňový mušt; ovocné šťavy; perlivé vody; pivná mladina; sirupy na prípravu limonád; sirupy na prípravu nápojov; sladina (výluh sladu); sladové pivo; vody (nápoje); zázvorové pivo; zeleninové šťavy (nápoje); nealkoholické nápoje.

33 - Cider; koktaily; vopred pripravené miešané alkoholické nápoje (nie s pivom); alkoholické nápoje okrem piva.

(540) Život je horký. Bohudík!

(550) slovná

(731) Plzeňský Prazdroj, a. s., U Prazdroje 64/7, 301 00 Plzeň, Východní Předměstí, CZ;

(740) BELEŠČÁK & PARTNERS, s.r.o., Piešťany, SK;

(210) 1699-2021

(220) 20.6.2021

(310) 572094

(320) 18.5.2021

(330) CZ

11(511) 16, 21, 32, 43

(511) 16 - Reklamné, propagačné a informačné materiály z papiera; tlačoviny; prezentačné a firemné tlačené publikácie; periodiká; knihy; letáky; plagáty; reklamné tabule z papiera a lepenky; tlačené reklamné katalógy; tlačené pozvánky; tlačené jedálne lístky; vývesky z papiera, kartónu alebo lepenky; účtenky (útržkové bloky); klubové alebo prezentačné karty (nie magnetické alebo elektronické); papierové visačky; papierové etikety; papierové vlajky; pohľadnice; fotografie (tlačoviny); tlačené blahoželanía; obálky (papiernický tovar); kalendáre; inzertné noviny; papierové obaly; plastové obaly; papierové alebo plastové tašky na balenie; samolepky pre domácnosť a na kancelárske použitie; samolepky (papiernický tovar); obtačky; papierové obrusy; papierové servítky; papier; papierové ozdobné výrobky; papierové umelecké výrobky; papierové podložky pod fľaše; papierové podložky pod pivné poháre; ceruzky.

21 - Poháre; poháriky; džbány; krčahy; fľaše; pollitrové poháre; korbele (nádoby na pitie piva); sklenené a keramické nádoby; sklenený a keramický riad; sklenené výrobky pre domácnosť; keramické výrobky pre domácnosť; porcelán; papierové podnosy pre domácnosť; papierové téglíky na potravinárske výrobky; plastové téglíky na potravinárske výrobky; plastové fľaše.

32 - Pivo; sladina (výluh sladu); sladové nápoje (okrem liehovín a destilovaných nápojov); nealkoholické kvasené nápoje; chmeľové výťažky na výrobu piva; nealkoholické prípravky na prípravu nápojov; nealkoholické nápoje; nealkoholické nápoje obohatené vitamínmi alebo minerálmi (nie na lekárske účely); nealkoholické energetické nápoje; miešané nealkoholické nápoje; miešané pívové nápoje; pívové koktaily; radlery (miešané pívové nápoje); nealkoholické aperitívy.

43 - Pohostinstvá (služby); reštauračné (stravovacie) služby; samoobslužné reštaurácie; bary (služby); kaviarne; vinárne; cukrárne; rezervácie reštaurácií; rýchle občerstvenie (snackbary); jedálne; dodávanie hotových jedál a nápojov na objednávku (katering); prenájom prechodného ubytovania; rezervácie prechodného ubytovania; hotelierske služby; rezervácie ubytovania v hoteloch; penzióny; rezervácie ubytovania v penziónoch; služby stravovania zvierat; poradenské a informačné služby v oblasti stravovania a ubytovania.

(540) ŠLIK

(550) slovná

(731) PIVOVAR SVIJANY, a. s., Svijany 25, 463 46 Svijany, CZ;

(740) Holoubková Mária, Ing., Bratislava, SK;

(210) 1732-2021

(220) 25.6.2021

11(511) 19

(511) 19 - Nekovové vystužovacie materiály pre stavebníctvo.

(540)

(550) obrazová

(591) čierna, žltá

(731) Guman Ľubomír, Ing., Hrnčiariska 1566/8, 091 01 Stropkov, SK;

(210) 1754-2021

(220) 30.6.2021

11(511) 29, 30, 32

(511) 29 - Mäso; ryby (neživé); hydina (mäso); mäsové nátierky; divina; morské plody; vývary (bujóny); mäsové výťažky; syry; mliečne výrobky; mliečne nátierky; zeleninové nátierky; orechové nátierky; nátierky obsahujúce predovšetkým vajcia; ovocné nátierky; vegetariánske údeniny a párky; potravinárske výrobky s rastlinnými tukmi; konzervované, sušené a zavárané ovocie a zelenina; potravinárska želatína; džemy a marmelády; kompóty; mlieko; vajcia; jedlé oleje a tuky; spracovaná sója; sójové výrobky ako alternatíva mäsa a syrov; seitan (náhradka mäsa); tempeh; tofu a výrobky obsahujúce tofu; rastlinné mlieka; nápoje vyrobené z mliečnych produktov; rastlinné náhradky mlieka a výrobky z nich; tofu tyčinky; rybie tyčinky.

30 - Káva; čaj; kakao; kávové náhradky; med; cukor; melasový sirup; ryža; tapioka; ságo; droždie do cesta; práškové droždie; pečivo; cukrovinky; instantná ovsená kaša; mliečna ovsená kaša; kukuričné a obilninové vločky; nátierky na báze obilnín; lupienky na báze obilnín; müsli; oblátky; sušienky; čokoládové výrobky; múka a prípravky z obilnín; chlieb; zmrzliny; droždie; prášok do pečiva; spracované obilniny určené na ľudskú konzumáciu; raňajkové obilniny a ochutené obilniny, pripravené z pšenice, raže, jačmeňa, ovsu, kukurice a ryže; obilniny ochutené medom, kakaom, orieškami, cukrom, ovocím a čokoládou; soľ; horčica; ocot; omáčky (na

ochutenie); octové a korenené nálevy; koreniny; ľad na osvieženie; chuťovky vyrobené z müsli; müsli tyčinky; cereálne a energetické tyčinky; pekárenské výrobky; čokoládové, kakaové a kávové nápoje; slané kreky; slané pečivo; slané chuťovky na báze obilnín; tyčinky ako cukrovinky; seitan (sušený pšeničný lepok); čokoládové nátierky.

32 - Ovocné džúsy; koncentráty ovocných štiav; ovocné nápoje a nektáre (nealkoholické nápoje); nápojové zmesi a prášky na prípravu nealkoholických nápojov v rámci tejto triedy; nealkoholické nápoje; nealkoholické šumivé nápoje; stolové vody, vrátane vôd ochutených; pramenité a minerálne vody, vrátane vôd ochutených; pitná voda.

(540)

(550) obrazová

(731) FRUJO, a. s., č.p. 710, 691 53 Tvrdonice, CZ;

(740) LITVÁKOVÁ A SPOL., s. r. o., Bratislava, SK;

(210) 1817-2021

(220) 8.7.2021

11(511) 16, 35, 42

(511) 16 - Prospekty.

35 - Obchodné alebo podnikové audity (revízia účtov).

42 - Expertízy (inžinierske práce).

(540)

(550) obrazová

(591) červená

(731) Prvá certifikačná s. r. o., Karpatské námestie 7770/10A, 831 06 Bratislava, SK;

(740) WITT&KLEIM ADVOKÁTSKA KANCELÁRIA S.R.O., Banská Bystrica, SK;

(210) 1818-2021

(220) 8.7.2021

11(511) 1, 30, 35, 43

(511) 1 - Čajové výťažky na výrobu farmaceutických prípravkov; čajové výťažky pre potravinársky priemysel; čajové výťažky na výrobu kozmetických prípravkov.

30 - Káva, čaj, kakao a kávové náhradky; bylinkové čaje (nie na lekárske použitie); káva; nepražená káva; cigória (kávová náhradka); čaj; mliečne kávové nápoje; kávové nápoje; kávové náhradky; ľadový čaj; čajové nápoje; kvety a listy rastlín (náhradky čaju); čajové nápoje s mliekom.

35 - Maloobchodné služby s výrobkami uvedenými v triede 30 tohto zoznamu.

43 - Stravovacie služby; kaviarne; samoobslužné jedálne; závodné jedálne; reštauračné (stravovacie) služby; samoobslužné reštaurácie; rýchle občerstvenie (snackbary); bary (služby); informácie a poradenstvo pri príprave jedál; služby osobných kuchárov; služby barov s vodnými fajkami.

(540) Aurelica

(550) slovná

(731) Elcoffee s.r.o., Kemi 627/5, 031 04 Liptovský Mikuláš, SK;

(740) MG LEGAL s.r.o., Košice, SK;

(210) 1855-2021

(220) 14.7.2021

11(511) 29, 30, 32

(511) 29 - Mlieko, mlieko v prášku, kryštalizované; ochutené a šľahané mlieko; mliečne výrobky; mliečne dezerty (mliečne výrobky); jogurtové nápoje (jogurty v tekutom stave); mliečne peny; maslové krémy; šľahačka; maslové krémy na dezerty; sladká smotana (mliečne výrobky); čerstvá šľahačka; maslo; prírodné alebo ochutené nápoje s vysokým obsahom mlieka alebo mliečnych výrobkov; mliečne nápoje (s vysokým obsahom mlieka) obsahujúce ovocie; kvasené prírodné či ochutené mliečne výrobky; desiaty s vysokým obsahom mlieka (okrem zmrzliny, ľadového mlieka a mrazených jogurtov); desiaty s vysokým obsahom syrov; syry; syrové nátiery; zrejúce syry; zrejúce syry s plesňou; nezrelé čerstvé syry a syry naložené v soľnom rôsole; tvarohové syry; čerstvé syry v tekutom alebo pastovanom stave; jogurtové syry; jogurty.

30 - Káva; čaj; kakao; čokoláda; kávové nápoje; kakaové nápoje; čokoládové nápoje; cukor; ryža; burizony; tapioka; múka; torty; sladké alebo slané koláče; pizza; prírodné, ochutené alebo plnené cestá; prípravky vyrobené z obilnín; raňajkové cereálie; hotové jedlá obsahujúce prevažne cesto; jedlá vyrobené prevažne z tortového cesta; chlieb; sucháre; sladké alebo korenené sušienky; oplátky; vafle; koláče; cukrárske výrobky; sladké alebo slané predjedlá z prevažným obsahom chleba, sušienok alebo cukrárskeho cesta; cukrovinky; jedlé cukrové polevy; cukrové polevy vyrobené prevažne z jogurtu, zmrzliny, ľadu do potravín, mrazených jogurtov (jedlé cukrové polevy); konzumný ľad (ochutený); med; soľ; horčica; ocot; omáčky (chuťové prísady); sladké omáčky; omáčky na cestoviny.

32 - Minerálne vody (nápoje); pramenité vody; stolové vody; limonády; pivo; nealkoholické šumivé nápoje; ovocné džúsy; sirupy na výrobu nápojov; sirupy na výrobu limonád; ochutené minerálne vody; nealkoholické nápoje prípravky na výrobu sýtenej vody; prírodné či perlivé vody (minerálne alebo neminerálne); zeleninové džúsy; ovocné alebo zeleninové nealkoholické nápoje; sódová voda (sifón); zázvorové limonády; šerbety (nápoje); nealkoholické prípravky na výrobu nápojov; nealkoholické ovocné alebo zeleninové výťažky používané pri príprave nápojov; nealkoholické nápoje obsahujúce číničlá pre mliečne kvasenie.

(540)

(550) obrazová

(591) biela, červená

(731) Mattoni 1873 a.s., Horova 1361/3, 360 01 Karlovy Vary, CZ;

(740) TM & PATENT ATTORNEY NEUSCHL s.r.o., Bratislava, SK;

(210) 1857-2021

(220) 14.7.2021

11(511) 29, 30, 32

(511) 29 - Mlieko, mlieko v prášku, kryštalizované; ochutené a šľahané mlieko; mliečne výrobky; mliečne dezerty (mliečne výrobky); jogurtové nápoje (jogurty v tekutom stave); mliečne peny; maslové krémy; šľahačka; maslové krémy na dezerty; sladká smotana (mliečne výrobky); čerstvá šľahačka; maslo; prírodné alebo ochutené nápoje s vysokým obsahom mlieka alebo mliečnych výrobkov; mliečne nápoje (s vysokým obsahom mlieka) obsahujúce ovocie; kvasené prírodné či ochutené mliečne výrobky; desiaty s vysokým obsahom mlieka (okrem zmrzliny, ľadového mlieka a mrazených jogurtov); desiaty s vysokým obsahom syrov; syry; syrové nátiery; zrejúce syry; zrejúce syry s plesňou; nezrelé čerstvé syry a syry naložené v soľnom rôsole; tvarohové syry; čerstvé syry v tekutom alebo pastovanom stave; jogurtové syry; jogurty.

30 - Káva; čaj; kakao; čokoláda; kávové nápoje; kakaové nápoje; čokoládové nápoje; cukor; ryža; burizony; tapioka; múka; torty; sladké alebo slané koláče; pizza; prírodné, ochutené alebo plnené cestá; prípravky vyrobené z obilnín; raňajkové cereálie; hotové jedlá obsahujúce prevažne cesto; jedlá vyrobené prevažne z tortového cesta; chlieb; sucháre; sladké alebo korenené sušienky; oplátky; vafle; koláče; cukrárske výrobky; sladké alebo slané predjedlá z prevažným obsahom chleba, sušienok alebo cukrárskeho cesta; cukrovinky; jedlé cukrové polevy; cukrové polevy vyrobené prevažne z jogurtu, zmrzliny, ľadu do potravín, mrazených jogurtov (jedlé cukrové polevy); konzumný ľad (ochutený); med; soľ; horčica; ocot; omáčky (chuťové prísady); sladké omáčky; omáčky na cestoviny.

32 - Minerálne vody (nápoje); pramenité vody; stolové vody; limonády; pivo; nealkoholické šumivé nápoje; ovocné džúsy; sirupy na výrobu nápojov; sirupy na výrobu limonád; ochutené minerálne vody; nealkoholické nápoje prípravky na výrobu sýtenej vody; prírodné či perlivé vody (minerálne alebo neminerálne); zeleninové džúsy; ovocné alebo zeleninové nealkoholické nápoje; sódová voda (sifón); zázvorové limonády; šerbety (nápoje); nealkoholické prípravky na výrobu nápojov; nealkoholické ovocné alebo zeleninové výťažky používané pri príprave nápojov; nealkoholické nápoje obsahujúce číničlá pre mliečne kvasenie.

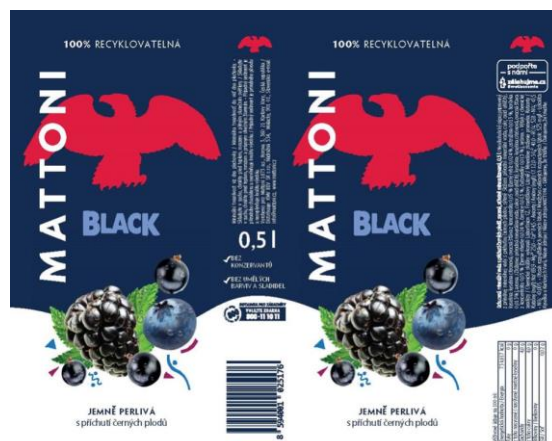
(540)

(550) obrazová

(591) čierna, biela, červená, zelená, modrá, fialová

(731) Mattoni 1873 a.s., Horova 1361/3, 360 01 Karlovy Vary, CZ;

(740) TM & PATENT ATTORNEY NEUSCHL s.r.o., Bratislava, SK;

(210) 1858-2021

(220) 14.7.2021

11(511) 29, 30, 32

(511) 29 - Mlieko, mlieko v prášku, kryštalizované; ochutené a šľahané mlieko; mliečne výrobky; mliečne dezerty (mliečne výrobky); jogurtové nápoje (jogurty v tekutom stave); mliečne peny; maslové krémy; šľahačka; maslové krémy na dezerty; sladká smotana (mliečne výrobky); čerstvá šľahačka; maslo; prírodné alebo ochutené nápoje s vysokým obsahom mlieka alebo mliečnych výrobkov; mliečne nápoje (s vysokým obsahom mlieka) obsahujúce ovocie; kvasené prírodné či ochutené mliečne výrobky; desiaty s vysokým obsahom mlieka (okrem zmrzliny, ľadového mlieka a mrazených jogurtov); desiaty s vysokým obsahom syrov; syry; syrové nátierky; zrejúce syry; zrejúce syry s plesňou; nezrelé čerstvé syry a syry naložené v soľnom rôsole; tvarohové syry; čerstvé syry v tekutom alebo pastovanom stave; jogurtové syry; jogurty.

30 - Káva; čaj; kakao; čokoláda; kávové nápoje; kakaové nápoje; čokoládové nápoje; cukor; ryža; burizony; tapioka; múka; torty; sladké alebo slané koláče; pizza; prírodné, ochutené alebo plnené cestá; prípravky vyrobené z obilnín; raňajkové cereálie; hotové jedlá obsahujúce prevažne cesto; jedlá vyrobené prevažne z tortového cesta; chlieb; sucháre; sladké alebo korenené sušienky; oplátky; vafle; koláče; cukrárske výrobky; sladké alebo slané predjedlá z prevažným obsahom chleba, sušienok alebo cukrárskeho cesta; cukrovinky; jedlé cukrové polevy; cukrové polevy vyrobené prevažne z jogurtu, zmrzliny, ľadu do potravín, mrazených jogurtov (jedlé cukrové polevy); konzumný ľad (ochutený); med; soľ; horčica; ocot; omáčky (chuťové prísady); sladké omáčky; omáčky na cestoviny.

32 - Minerálne vody (nápoje); pramenité vody; stolové vody; limonády; pivo; nealkoholické šumivé nápoje; ovocné džúsy; sirupy na výrobu nápojov; sirupy na výrobu limonád; ochutené minerálne vody; nealkoholické nápoje prípravky na výrobu sýtenej vody; prírodné či perlivé vody (minerálne alebo neminerálne); zeleninové džúsy; ovocné alebo zeleninové nealkoholické nápoje; sódová voda (sifón); zázvorové limonády; šerbety (nápoje); nealkoholické prípravky na výrobu nápojov; nealkoholické ovocné alebo zeleninové výťažky používané pri príprave nápojov; nealkoholické nápoje obsahujúce číniďlá pre mliečne kvasenie.

(540)

(550) obrazová

(591) čierna, biela, červená, fialová

(731) Mattoni 1873 a.s., Horova 1361/3, 360 01 Karlovy Vary, CZ;

(740) TM & PATENT ATTORNEY NEUSCHL s.r.o., Bratislava, SK;

(210) 1859-2021

(220) 14.7.2021

11(511) 29, 30, 32

(511) 29 - Mlieko, mlieko v prášku, kryštalizované; ochutené a šľahané mlieko; mliečne výrobky; mliečne dezerty (mliečne výrobky); jogurtové nápoje (jogurty v tekutom stave); mliečne peny; maslové krémy; šľahačka; maslové krémy na dezerty; sladká smotana (mliečne výrobky); čerstvá šľahačka; maslo; prírodné alebo ochutené nápoje s vysokým obsahom mlieka alebo mliečnych výrobkov; mliečne nápoje (s vysokým obsahom mlieka) obsahujúce ovocie; kvasené prírodné či ochutené mliečne výrobky; desiaty s vysokým obsahom mlieka (okrem zmrzliny, ľadového mlieka a mrazených jogurtov); desiaty s vysokým obsahom syrov; syry; syrové nátierky; zrejúce syry; zrejúce syry s plesňou; nezrelé čerstvé syry a syry naložené v soľnom rôsole; tvarohové syry; čerstvé syry v tekutom alebo pastovanom stave; jogurtové syry; jogurty.

30 - Káva; čaj; kakao; čokoláda; kávové nápoje; kakaové nápoje; čokoládové nápoje; cukor; ryža; burizony; tapioka; múka; torty; sladké alebo slané koláče; pizza; prírodné, ochutené alebo plnené cestá; prípravky vyrobené z obilnín; raňajkové cereálie; hotové jedlá obsahujúce prevažne cesto; jedlá vyrobené prevažne z tortového cesta; chlieb; sucháre; sladké alebo korenené sušienky; oplátky; vafle; koláče; cukrárske výrobky; sladké alebo slané predjedlá z prevažným obsahom chleba, sušienok alebo cukrárskeho cesta; cukrovinky; jedlé cukrové polevy; cukrové polevy vyrobené prevažne z jogurtu, zmrzliny, ľadu do potravín, mrazených jogurtov (jedlé cukrové polevy); konzumný ľad (ochutený); med; soľ; horčica; ocot; omáčky (chuťové prísady); sladké omáčky; omáčky na cestoviny.

32 - Minerálne vody (nápoje); pramenité vody; stolové vody; limonády; pivo; nealkoholické šumivé nápoje; ovocné džúsy; sirupy na výrobu nápojov; sirupy na výrobu limonád; ochutené minerálne vody; nealkoholické nápoje prípravky na výrobu sýtenej vody; prírodné či perlivé vody (minerálne alebo neminerálne); zeleninové džúsy; ovocné alebo zeleninové nealkoholické nápoje; sódová voda (sifón); zázvorové limonády; šerbety (nápoje); nealkoholické prípravky na výrobu nápojov; nealkoholické ovocné alebo zeleninové výťažky používané pri príprave nápojov; nealkoholické nápoje obsahujúce číniďlá pre mliečne kvasenie.

(540) Mattoni je život

(550) slovná

(731) Mattoni 1873 a.s., Horova 1361/3, 360 01 Karlovy Vary, CZ;

(740) TM & PATENT ATTORNEY NEUSCHL s.r.o., Bratislava, SK;

(210) 1860-2021

(220) 14.7.2021

11(511) 29, 30, 32

(511) 29 - Mlieko, mlieko v prášku, kryštalizované; ochutené a šľahané mlieko; mliečne výrobky; mliečne dezerty (mliečne výrobky); jogurtové nápoje (jogurty v tekutom stave); mliečne peny; maslové krémy; šľahačka; maslové krémy na dezerty; sladká smotana (mliečne výrobky); čerstvá šľahačka; maslo; prírodné alebo ochutené nápoje s vysokým obsahom mlieka alebo mliečnych výrobkov; mliečne nápoje (s vysokým obsahom mlieka) obsahujúce ovocie; kvasené prírodné či ochutené mliečne výrobky; desiaty s vysokým obsahom mlieka (okrem zmrzliny, ľadového mlieka a mrazených jogurtov); desiaty s vysokým obsahom syrov; syry; syrové nátierky; zrejúce syry; zrejúce syry s plesňou; nezrelé čerstvé syry a syry naložené v soľnom rôsole; tvarohové syry; čerstvé syry v tekutom alebo pastovanom stave; jogurtové syry; jogurty.

30 - Káva; čaj; kakao; čokoláda; kávové nápoje; kakaové nápoje; čokoládové nápoje; cukor; ryža; burizony; tapioka; múka; torty; sladké alebo slané koláče; pizza; prírodné, ochutené alebo plnené cestá; prípravky vyrobené z obilnín; raňajkové cereálie; hotové jedlá obsahujúce prevažne cesto; jedlá vyrobené prevažne z tortového cesta; chlieb; sucháre; sladké alebo korenéné sušienky; oplátky; vafle; koláče; cukrárske výrobky; sladké alebo slané predjedlá z prevažným obsahom chleba, sušienok alebo cukrárskeho cesta; cukrovinky; jedlé cukrové polevy; cukrové polevy vyrobené prevažne z jogurtu, zmrzliny, ľadu do potravín, mrazených jogurtov (jedlé cukrové polevy); konzumný ľad (ochutený); med; soľ; horčica; ocot; omáčky (chuťové prísady); sladké omáčky; omáčky na cestoviny.

32 - Minerálne vody (nápoje); pramenité vody; stolové vody; limonády; pivo; nealkoholické šumivé nápoje; ovocné džúsy; sirupy na výrobu nápojov; sirupy na výrobu limonád; ochutené minerálne vody; nealkoholické nápoje prípravky na výrobu sýtenej vody; prírodné či perlivé vody (minerálne alebo neminerálne); zeleninové džúsy; ovocné alebo zeleninové nealkoholické nápoje; sódová voda (sifón); zázvorové limonády; šerbety (nápoje); nealkoholické prípravky na výrobu nápojov; nealkoholické ovocné alebo zeleninové výťažky používané pri príprave nápojov; nealkoholické nápoje obsahujúce činiteľ pre mliečne kvasenie.

(540) Magnesia – sila prírodného horčička

(550) slovná

(731) Mattoni 1873 a.s., Horova 1361/3, 360 01 Karlovy Vary, CZ;

(740) TM & PATENT ATTORNEY NEUSCHL s.r.o., Bratislava, SK;

alebo neminerálne); zeleninové džúsy; ovocné alebo zeleninové nealkoholické nápoje; sódová voda (sifón); zázvorové limonády; šerbety (nápoje); nealkoholické prípravky na výrobu nápojov; nealkoholické ovocné alebo zeleninové výťažky používané pri príprave nápojov; nealkoholické nápoje obsahujúce činiteľ pre mliečne kvasenie.

(540)



(550) obrazová

(591) čierna, biela, červená, zelená, modrá, žltá, oranžová, hnedá, fialová

(731) Mattoni 1873 a.s., Horova 1361/3, 360 01 Karlovy Vary, CZ;

(740) TM & PATENT ATTORNEY NEUSCHL s.r.o., Bratislava, SK;

(210) 1863-2021

(220) 14.7.2021

11(511) 29, 30, 32

(511) 29 - Mlieko, mlieko v prášku, kryštalizované; ochutené a šľahané mlieko; mliečne výrobky; mliečne dezerty (mliečne výrobky); jogurtové nápoje (jogurty v tekutom stave); mliečne peny; maslové krémy; šľahačka; maslové krémy na dezerty; sladká smotana (mliečne výrobky); čerstvá šľahačka; maslo; prírodné alebo ochutené nápoje s vysokým obsahom mlieka alebo mliečnych výrobkov; mliečne nápoje (s vysokým obsahom mlieka) obsahujúce ovocie; kvasené prírodné či ochutené mliečne výrobky; desiaty s vysokým obsahom mlieka (okrem zmrzliny, ľadového mlieka a mrazených jogurtov); desiaty s vysokým obsahom syrov; syry; syrové nátierky; zrejúce syry; zrejúce syry s plesňou; nezrelé čerstvé syry a syry naložené v soľnom rôsole; tvarohové syry; čerstvé syry v tekutom alebo pastovanom stave; jogurtové syry; jogurty.

30 - Káva; čaj; kakao; čokoláda; kávové nápoje; kakaové nápoje; čokoládové nápoje; cukor; ryža; burizony; tapioka; múka; torty; sladké alebo slané koláče; pizza; prírodné, ochutené alebo plnené cestá; prípravky vyrobené z obilnín; raňajkové cereálie; hotové jedlá obsahujúce prevažne cesto; jedlá vyrobené prevažne z tortového cesta; chlieb; sucháre; sladké alebo korenéné sušienky; oplátky; vafle; koláče; cukrárske výrobky; sladké alebo slané predjedlá z prevažným obsahom chleba, sušienok alebo cukrárskeho cesta; cukrovinky; jedlé cukrové polevy; cukrové polevy vyrobené prevažne z jogurtu, zmrzliny, ľadu do potravín, mrazených jogurtov (jedlé cukrové polevy); konzumný ľad (ochutený); med; soľ; horčica; ocot; omáčky (chuťové prísady); sladké omáčky; omáčky na cestoviny.

32 - Minerálne vody (nápoje); pramenité vody; stolové vody; limonády; pivo; nealkoholické šumivé nápoje; ovocné džúsy; sirupy na výrobu nápojov; sirupy na výrobu limonád; ochutené minerálne vody; nealkoholické nápoje prípravky na výrobu sýtenej vody; prírodné či perlivé vody (minerálne alebo neminerálne); zeleninové džúsy; ovocné alebo zeleninové nealkoholické nápoje; sódová voda (sifón); zázvorové

(210) 1864-2021

(220) 14.7.2021

11(511) 29, 30, 32

(511) 29 - Mlieko, mlieko v prášku, kryštalizované; ochutené a šľahané mlieko; mliečne výrobky; mliečne dezerty (mliečne výrobky); jogurtové nápoje (jogurty v tekutom stave); mliečne peny; maslové krémy; šľahačka; maslové krémy na dezerty; sladká smotana (mliečne výrobky); čerstvá šľahačka; maslo; prírodné alebo ochutené nápoje s vysokým obsahom mlieka alebo mliečnych výrobkov; mliečne nápoje (s vysokým obsahom mlieka) obsahujúce ovocie; kvasené prírodné či ochutené mliečne výrobky; desiaty s vysokým obsahom mlieka (okrem zmrzliny, ľadového mlieka a mrazených jogurtov); desiaty s vysokým obsahom syrov; syry; syrové nátierky; zrejúce syry; zrejúce syry s plesňou; nezrelé čerstvé syry a syry naložené v soľnom rôsole; tvarohové syry; čerstvé syry v tekutom alebo pastovanom stave; jogurtové syry; jogurty.

30 - Káva; čaj; kakao; čokoláda; kávové nápoje; kakaové nápoje; čokoládové nápoje; cukor; ryža; burizony; tapioka; múka; torty; sladké alebo slané koláče; pizza; prírodné, ochutené alebo plnené cestá; prípravky vyrobené z obilnín; raňajkové cereálie; hotové jedlá obsahujúce prevažne cesto; jedlá vyrobené prevažne z tortového cesta; chlieb; sucháre; sladké alebo korenéné sušienky; oplátky; vafle; koláče; cukrárske výrobky; sladké alebo slané predjedlá z prevažným obsahom chleba, sušienok alebo cukrárskeho cesta; cukrovinky; jedlé cukrové polevy; cukrové polevy vyrobené prevažne z jogurtu, zmrzliny, ľadu do potravín, mrazených jogurtov (jedlé cukrové polevy); konzumný ľad (ochutený); med; soľ; horčica; ocot; omáčky (chuťové prísady); sladké omáčky; omáčky na cestoviny.

32 - Minerálne vody (nápoje); pramenité vody; stolové vody; limonády; pivo; nealkoholické šumivé nápoje; ovocné džúsy; sirupy na výrobu nápojov; sirupy na výrobu limonád; ochutené minerálne vody; nealkoholické nápoje prípravky na výrobu sýtenej vody; prírodné či perlivé vody (minerálne alebo neminerálne); zeleninové džúsy; ovocné alebo zeleninové nealkoholické nápoje; sódová voda (sifón); zázvorové

limonády; šerbety (nápoje); nealkoholické prípravky na výrobu nápojov; nealkoholické ovocné alebo zeleninové výťažky používané pri príprave nápojov; nealkoholické nápoje obsahujúce činiteľ pre mliečne kvasenie.

(540)



(550) obrazová

(591) čierna, biela, červená, ružová, zelená, žltá

(731) Mattoni 1873 a.s., Horova 1361/3, 360 01 Karlovy Vary, CZ;

(740) TM & PATENT ATTORNEY NEUSCHL s.r.o., Bratislava, SK;

(210) 1868-2021

(220) 14.7.2021

11(511) 29, 30, 32

(511) 29 - Mlieko, mlieko v prášku, kryštalizované; ochutené a šľahané mlieko; mliečne výrobky; mliečne dezerty (mliečne výrobky); jogurtové nápoje (jogurty v tekutom stave); mliečne peny; maslové krémy; šľahačka; maslové krémy na dezerty; sladká smotana (mliečne výrobky); čerstvá šľahačka; maslo; prírodné alebo ochutené nápoje s vysokým obsahom mlieka alebo mliečnych výrobkov; mliečne nápoje (s vysokým obsahom mlieka) obsahujúce ovocie; kvasené prírodné či ochutené mliečne výrobky; desiaty s vysokým obsahom mlieka (okrem zmrzliny, ľadového mlieka a mrazených jogurtov); desiaty s vysokým obsahom syrov; syry; syrové nátierky; zrejúce syry; zrejúce syry s plesňou; nezrelé čerstvé syry a syry naložené v soľnom rôsole; tvarohové syry; čerstvé syry v tekutom alebo pastovanom stave; jogurtové syry; jogurty.

30 - Káva; čaj; kakao; čokoláda; kávové nápoje; kakaové nápoje; čokoládové nápoje; cukor; ryža; burizony; tapioka; múka; torty; sladké alebo slané koláče; pizza; prírodné, ochutené alebo plnené cestá; prípravky vyrobené z obilnín; raňajkové cereálie; hotové jedlá obsahujúce prevažne cesto; jedlá vyrobené prevažne z tortového cesta; chlieb; sucháre; sladké alebo korenené sušienky; oplátky; vafle; koláče; cukrárske výrobky; sladké alebo slané predjedlá z prevažným obsahom chleba, sušienok alebo cukrárskeho cesta; cukrovinky; jedlé cukrové polevy; cukrové polevy vyrobené prevažne z jogurtu, zmrzliny, ľadu do potravín, mrazených jogurtov (jedlé cukrové polevy); konzumný ľad (ochutený); med; soľ; horčica; ocot; omáčky (chuťové prísady); sladké omáčky; omáčky na cestoviny.

32 - Minerálne vody (nápoje); pramenité vody; stolové vody; limonády; pivo; nealkoholické šumivé nápoje; ovocné džúsy; sirupy na výrobu nápojov; sirupy na výrobu limonád; ochutené minerálne vody; nealkoholické nápoje prípravky na výrobu sýtenej vody; prírodné či perlivé vody (minerálne alebo neminerálne); zeleninové džúsy; ovocné alebo zeleninové nealkoholické nápoje; sódová voda (sifón); zázvorové limonády; šerbety (nápoje); nealkoholické prípravky na výrobu nápojov; nealkoholické ovocné alebo zeleninové výťažky používané pri príprave nápojov; nealkoholické nápoje obsahujúce činiteľ pre mliečne kvasenie.

(540)



(550) obrazová

(591) čierna, biela, červená, zelená, žltá, fialová

(731) Mattoni 1873 a.s., Horova 1361/3, 360 01 Karlovy Vary, CZ;

(740) TM & PATENT ATTORNEY NEUSCHL s.r.o., Bratislava, SK;

(210) 1881-2021

(220) 16.7.2021

11(511) 9, 16, 35, 38, 41

(511) 9 - Zvukové; obrazové a zvukovo-obrazové nahrávky zaznamenané na nosičoch údajov; ako aj v elektronickej podobe; informácie; dáta; databázy; katalógy a programy zaznamenané v elektronickej podobe; elektronické publikácie (sťahovateľné).

16 - Brožované knihy; brožúry; časopisy (periodiká); fotografie (tlačoviny); kalendáre; knihy; noviny; pečate; perá (kancelárske potreby); plagáty; pohľadnice; prospekty; papierové alebo lepenkové pútače; reklamné tabule z papiera, kartónu alebo lepenky; samolepky (papiernický tovar).

35 - Reklama; prenájom reklamného času v komunikačných médiách vrátane počítačovej komunikačnej siete; prenájom reklamných materiálov; prenájom reklamných plôch; televízna a rozhlasová reklama; rozširovanie reklamných oznamov; grafická úprava tlačovín na reklamné účely; reklamné plagátovanie; obchodné informácie a rady spotrebiteľom pri výbere tovarov a služieb; obchodný alebo podnikateľský prieskum; organizovanie obchodných alebo reklamných výstav; personálne poradenstvo; prieskum trhu; prieskum verejnej mienky; online reklama na počítačovej komunikačnej sieti; reklamné agentúry; rozširovanie reklamných materiálov zákazníkom (letáky, prospekty, tlačoviny, vzorky); vydávanie reklamných alebo náborových textov; zbieranie údajov do počítačových databáz.

38 - Televízne a rozhlasové vysielanie programov; internetové vysielanie programov; interaktívne televízne a rozhlasové vysielanie; interaktívne vysielacie a komunikačné služby; prenos správ, informácií, publikácií, filmov, audiovizuálnych diel, televíznych a rozhlasových programov prostredníctvom komunikačných sietí vrátane internetu; poskytovanie on-line prístupu k multimediálnemu obsahu; vysielanie zvukového alebo obrazového obsahu prostredníctvom internetu alebo mobilných bezdrôtových sietí; poradenské a informačné služby v oblasti služieb uvedených v triede 38 tohto zoznamu.

41 - Akadémie (vzdelávanie); organizovanie a vedenie konferencií; organizovanie a vedenie kongresov; organizovanie a vedenie koncertov; organizovanie a vedenie seminárov; organizovanie kultúrnych alebo vzdelávacích výstav; organizovanie plesov; organizovanie športových súťaží; reportérské služby; tvorba rozhlasových a televíznych programov; online vydávanie elektronických kníh a časopisov vydávanie kníh; vzdelávanie.

(540)



- (550) obrazová
 (591) tyrkysovo-modrá, sivá
 (731) Farkas Csaba, Šamorínska 884/4, 903 01 Senec, SK;

(210) 1884-2021

(220) 16.7.2021

11(511) 9, 16, 35, 38, 41

(511) 9 - Zvukové; obrazové a zvukovo-obrazové nahrávky zaznamenané na nosičoch údajov; ako aj v elektronickej podobe; informácie; dáta; databázy; katalógy a programy zaznamenané v elektronickej podobe; elektronické publikácie (sťahovateľné).

16 - Brožované knihy; brožúry; časopisy (periodiká); fotografie (tlačoviny); kalendáre; knihy; noviny; pečate; perá (kancelárske potreby); plagáty; pohľadnice; prospekty; papierové alebo lepenkové pútače; reklamné tabule z papiera, kartónu alebo lepenky; samolepky (papiernický tovar).

35 - Reklama; prenájom reklamného času v komunikačných médiách vrátane počítačovej komunikačnej siete; prenájom reklamných materiálov; prenájom reklamných plôch; televízna a rozhlasová reklama; rozširovanie reklamných oznamov; grafická úprava tlačovín na reklamné účely; reklamné plagátovanie; obchodné informácie a rady spotrebiteľom pri výbere tovarov a služieb; obchodný alebo podnikateľský prieskum; organizovanie obchodných alebo reklamných výstav; personálne poradenstvo; prieskum trhu; prieskum verejnej mienky; online reklama na počítačovej komunikačnej sieti; reklamné agentúry; rozširovanie reklamných materiálov zákazníkom (letáky, prospekty, tlačoviny, vzorky); vydávanie reklamných alebo náborových textov; zbieranie údajov do počítačových databáz.

38 - Televízne a rozhlasové vysielanie programov; internetové vysielanie programov; interaktívne televízne a rozhlasové vysielanie; interaktívne vysielacie a komunikačné služby; prenos správ, informácií, publikácií, filmov, audiovizuálnych diel, televíznych a rozhlasových programov prostredníctvom komunikačných sietí vrátane internetu; poskytovanie on-line prístupu k multimedialnému obsahu; vysielanie zvukového alebo obrazového obsahu prostredníctvom internetu alebo mobilných bezdrôtových sietí; poradenské a informačné služby v oblasti služieb uvedených v triede 38 tohto zoznamu.

41 - Akadémie (vzdelávanie); organizovanie a vedenie konferencií; organizovanie a vedenie kongresov; organizovanie a vedenie koncertov; organizovanie a vedenie seminárov; organizovanie kultúrnych alebo vzdelávacích výstav; organizovanie plesov; organizovanie športových súťaží; reportérske služby; tvorba rozhlasových a televíznych programov; online vydávanie elektronických kníh a časopisov vydávanie kníh; vzdelávanie.

(540)



- (550) obrazová
 (731) Farkas Csaba, Šamorínska 884/4, 903 01 Senec, SK;

(210) 1894-2021

(220) 19.7.2021

11(511) 35, 38

(511) 35 - Reklama; rozhlasová reklama.
 38 - Rozhlasové vysielanie.

(540)



- (550) obrazová
 (591) žltá, fialová, biela
 (731) Rádio LUMEN, spol. s r.o., Kapitulská 2, 974 01 Banská Bystrica, SK;

(210) 1896-2021

(220) 19.7.2021

11(511) 35, 38

(511) 35 - Reklama; rozhlasová reklama.
 38 - Rozhlasové vysielanie.

(540)



- (550) obrazová
 (591) žltá, fialová a biela
 (731) Rádio LUMEN, spol. s r.o., Kapitulská 2, 974 01 Banská Bystrica, SK;

- (210) **1897-2021**
 (220) 19.7.2021
11(511) 35, 38
 (511) 35 - Reklama; rozhlasová reklama.
 38 - Rozhlasové vysielanie.
 (540)



- (550) obrazová
 (591) žltá, fialová a biela
 (731) Rádio LUMEN, spol. s r.o., Kapitulska 2, 974 01 Banská Bystrica, SK;

- (210) **1915-2021**
 (220) 21.7.2021
11(511) 9
 (511) 9 - Softvér na počítačom podporovanú výrobu (CAM).
 (540) **Asper**
 (550) slovná
 (731) MicroStep, spol. s r.o., Vajnorská 158, 831 04 Bratislava, SK;

- (210) **1924-2021**
 (220) 22.7.2021
11(511) 35, 39, 41, 43
 (511) 35 - Pomoc pri riadení obchodnej činnosti; poskytovanie obchodných alebo podnikateľských informácií; reklamné plagátovanie; komerčné informačné kancelárie; rozširovanie reklamných oznamov; fotokopirovacie služby; poradenstvo pri organizovaní a riadení obchodnej činnosti; rozširovanie reklamných materiálov zákazníkom (letáky, prospekty, tlačoviny, vzorky); aktualizovanie reklamných materiálov; prieskum trhu; obchodný alebo podnikateľský prieskum; prenájom reklamných materiálov; poradenstvo pri organizovaní obchodnej činnosti; vydávanie reklamných textov; reklama; rozhlasová reklama; obchodný alebo podnikateľský výskum; vzťahy s verejnosťou (public relations); televízna reklama; reklamné agentúry; poradenské služby pri riadení obchodnej činnosti; marketingový prieskum; odborné obchodné alebo podnikateľské poradenstvo; organizovanie obchodných alebo reklamných výstav; obchodné alebo podnikateľské informácie; prieskum verejnej mienky; prenájom reklamných plôch; podpora predaja pre tretie osoby; spracovanie textov; zásielkové reklamné služby; administratívna správa hotelov; zbieranie údajov do počítačových databáz; zoraďovanie údajov v počítačových databázach; organizovanie veľtrhov; prenájom fotokopirovacích strojov; reklama na počítačovej komunikačnej sieti; zásobovacie služby pre tretie osoby (nákup tovarov a služieb pre iné podniky); vyhľadávanie informácií v počítačových súboroch pre tretie osoby; prenájom reklamného času v komunikačných médiách; prehľad tlače (výstrižkové služby); obchodné informácie a rady spotrebiteľom pri výbere tovarov a služieb; predplatné telekomunikačných služieb pre tretie osoby; administratívne spracovanie obchodných objednávok; obchodná správa licencií výrobcov a služieb pre tretie osoby; subdodávateľské služby (obchodné služby); písanie reklamných textov; grafická úprava tlačovín na reklamné účely; vyhľadávanie sponzorov;

tvorba reklamných filmov; marketing; telemarketingové služby; prenájom predajných stánkov; poskytovanie obchodných alebo podnikateľských kontaktných informácií; obchodné sprostredkovateľské služby; vyjednávanie a uzatváranie obchodných transakcií pre tretie osoby; aktualizácia a údržba údajov v počítačových databázach; poskytovanie obchodných informácií prostredníctvom webových stránok; rozvíjanie reklamných nápadov; prenájom billboardov; plánovanie stretnutí (kancelárske práce); pripomínanie stretnutí (kancelárske práce); správa spotrebiteľských vernostných programov; písanie textov scenárov na reklamné účely; záznamy písomnej komunikácie a údajov; aktualizácia a údržba informácií v registroch; zostavovanie zoznamov informácií na obchodné alebo reklamné účely; výroba telesopingových programov; poradenstvo v oblasti komunikácie (reklama); podpora predaja tovarov a služieb sponzorovaním športových podujatí; online maloobchodné služby s digitálnou sťahovateľnou hudbou; online maloobchodné služby so sťahovateľnými vyzváňacími tónmi; online maloobchodné služby so sťahovateľnou nahratou hudbou alebo nahratými filmami; služby darčekových zoznamov; cielený marketing; vonkajšia reklama; služby v oblasti vzťahov s médiami; podnikové komunikačné služby.

39 - Spreádzanie turistov; letecká doprava; prenájom automobilov; automobilová doprava; autobusová doprava; výletné lode (služby); prenajímanie plavidiel (člnov, lodí); dovoz, doprava; železničná doprava; prenájom koní; organizovanie turistických plavieb; turistické prehliadky (doprava); parkovanie automobilov (služby); riečna doprava; prenájom dopravných prostriedkov; prenájom miest na parkovanie; prenájom vozidiel; doprava, preprava; organizovanie turistickej dopravy; osobná doprava; rezervácie miesteniek na cestovanie; taxislužba; doprava cestujúcich; sprostredkovanie dopravy; služby vodičov; informácie o možnostiach dopravy; rezervácie dopravy; rezervácie zájazdov; skladovanie elektronicky uložených údajov a dokumentov; logistické služby v doprave; prenájom autokarov; poskytovanie informácií o cestovných trasách; balenie darčiekov; zdieľanie automobilov; úschovne batožiny; sprostredkovanie osobnej dopravy pomocou online aplikácií pre tretie osoby; vybavovanie cestovných dokladov a víz na cesty do zahraničia; služby spolujazdy (doprava).

41 - Akadémie (vzdelávanie); zábavné parky; zábava; prenájom kinematografických prístrojov; služby estrádných umelcov; organizovanie vedomostných alebo zábavných súťaží; korešpondenčné vzdelávacie kurzy; poskytovanie zariadení na oddych a rekreáciu; vydávanie textov (okrem reklamných); vyučovanie; vzdelávanie; školenia; požičiavanie zvukových nahrávok; požičiavanie kinematografických filmov; produkcia filmov (nie reklamných); požičovne kníh (knížnice); vydávanie kníh; požičiavanie rozhlasových a televíznych prijímačov; tvorba rozhlasových a televíznych programov; poskytovanie športovísk; výchovnozábavné klubové služby; organizovanie a vedenie kolokvií; organizovanie a vedenie konferencií; organizovanie a vedenie kongresov; diskotéky (služby); informácie o výchove a vzdelávaní; skúšanie, preskúšavanie (pedagogická činnosť); informácie o možnostiach zábavy; organizovanie kultúrnych alebo vzdelávacích výstav; fitness kluby (zdravotné a kondičné cvičenia); služby poskytované prázdninovými tábormi (zábava); organizovanie živých vystúpení; premietanie kinematografických filmov; detské škôlky (vzdelávanie); organizovanie športových súťaží; plánovanie a organizovanie večierok; praktický výcvik (ukážky); služby múzeí (prehliadky, výstavy); nahrávacie štúdiá (služby); poskytovanie informácií o možnostiach rekreácie; požičiavanie športového výstroja (okrem dopravných prostriedkov); prenájom videorekordérov; požičiavanie videopások; organizovanie a vedenie seminárov; tábory na športové sústreďenia; organizovanie a vedenie sympózií; meranie času na športových podujatiach; internátne školy; rezervácie vstupeniek na zábavné predstavenia; orga-

nizovanie plesov; organizovanie predstavení (manažérske služby); požičiavanie audiopriestrojov; prenájom tenisových kurtov; požičiavanie videokamier; písanie textov scenárov nie na reklamné účely; strihanie videopások; online vydávanie elektronických kníh a časopisov; elektronická edičná činnosť v malom (DTP služby); online poskytovanie elektronických publikácií (bez možnosti kopírovania); fotografické reportáže; fotografovanie; poradenstvo pri voľbe povolania (v oblasti výchovy a vzdelávania); nahrávanie videopások; fotografovanie na mikrofilm; služby agentúr ponúkajúcich vstupenky na zábavné podujatia; písanie textov; organizovanie a vedenie koncertov; kaligrafické služby; zalamovanie textov (nie na reklamné účely); koučovanie (školenie); prenájom športových plôch; odborné preškolenie; školské služby (vzdelávanie); individuálne vyučovanie; organizovanie a vedenie vzdelávacích fór s osobnou účasťou; turistické prehliadky so sprievodcom; vyučovanie pomocou simulátorov; organizovanie zábavných podujatí, na ktorých sú účastníci oblečení v divadelných kostýmoch (cosplay); kultúrne, vzdelávacie alebo zábavné služby poskytované galériami umenia; distribúcia filmov; odborné školenia zamerané na odovzdávanie know-how; vzdelávacie služby poskytované špeciálnymi výchovnými asistentami; tvorba videozáznamov na podujatiach.

43 - Ubytovacie kancelárie (hotely, penzióny); dodávanie hotových jedál a nápojov na objednávku (katering); kaviarne; samoobslužné jedálne; závodné jedálne; prenájom prechodného ubytovania; penzióny; turistické ubytovne; hotelierske služby; reštauračné (stravovacie) služby; rezervácie ubytovania v penziónoch; rezervácie ubytovania v hoteloch; samoobslužné reštaurácie; rýchle občerstvenie (snackbary); bary (služby); prázdninové tábory (ubytovacie služby); rezervácie prechodného ubytovania; motely (služby); prenájom prednáškových sál; požičiavanie turistických stanov; recepcné služby pre dočasné ubytovanie (správa príchodov a odchodov); organizovanie dovolenkového ubytovania.

(540)



(550) obrazová

(591) zelená, čierna, okrovo zlatá

(731) Združenie baníckych spolkov a cechov Slovenska, Kammerhofská 195/20, 969 01 Banská Štiavnica, SK;

(740) Lobodová Dagmar, Ing., Košice, SK;

(210) 1925-2021

(220) 21.7.2021

11(511) 30

(511) 30 - Sušienky; cukríky; kakao; káva; čokoláda; marcipán; chuťové prísady; cukrovinky; smotanové zmrzliny; cukor; mliečne kakaové nápoje; mliečne čokoládové nápoje; makaróny; pastilky (cukrovinky); pralinky; kakaové nápoje; čokoládové nápoje; čokoládové peny; orechy v čokoláde; čokoládové nátierky; čokoládovo-orieškové nátierky.

(540) LYRA oné

(550) slovná

(731) LYRA GROUP s.r.o., Konečná 1077, 951 12 Ivanka pri Nitre, SK;

(740) Biksadský & Partners, s.r.o., Bratislava, SK;

(210) 1926-2021

(220) 22.7.2021

11(511) 4, 28, 30, 33, 35

(511) 4 - Sviečky a knôty na svietenie; sviečky na vianočné stromčeky; parfumované sviečky; včelí vosk.

28 - Ozdoby na vianočné stromčeky (okrem osvetľovacích telies a cukrovínok); drobné darčeky alebo žartovné predmety rozdávané hosťom na večierkoch.

30 - Med; perníky, medovníky; včelia kašička.

33 - Medovina.

35 - Maloobchodné služby s tovarmi uvedenými v triedach 4, 28, 30 a 33 tohto zoznamu.

(540)



(550) obrazová

(591) modrá, zelená, žltá, hnedá, biela, čierna, červená

(731) Mesiariková Veronika, Ing., Námestie Slobody 1903/11, 960 01 Zvolen, SK;

(210) 1933-2021

(220) 22.7.2021

11(511) 3, 5

(511) 3 - Mydlá; leštiace a hľadacie prípravky; prípravky na dosiahnutie vysokého lesku; prípravky na odstraňovanie škvŕn; detergenty (nie na použitie vo výrobnom procese a na lekárske použitie); prípravky na čistenie povrchov; prípravky na odstraňovanie vodného kameňa (pre domácnosť); odmasťovacie prípravky (nie na použitie vo výrobnom procese); čistiace prípravky; čistiace oleje; chemické čistiace prípravky na domáce použitie.

5 - Chemické dezinfekčné prostriedky na WC; dezinfekčné prípravky; antibakteriálne mydlá; antibakteriálne tekuté mydlá; dezinfekčné mydlá.

(540) DEOTALC

(550) slovná

(731) KLEEN spol. s r.o., Šumavská 1, 821 08 Bratislava, SK;

(740) Kružliak Peter, Mgr., Bratislava, SK;

(210) 1942-2021

(220) 22.7.2021

11(511) 3, 5

(511) 3 - Mydlá; leštiace a hľadacie prípravky; prípravky na dosiahnutie vysokého lesku; prípravky na odstraňovanie škvŕn; detergenty (nie na použitie vo výrobnom procese a na lekárske použitie); prípravky na čistenie povrchov; prípravky na odstraňovanie vodného kameňa (pre domácnosť); odmasťovacie prípravky (nie na použitie vo výrobnom procese); čistiace prípravky; čistiace oleje; chemické čistiace prípravky na domáce použitie.

5 - Chemické dezinfekčné prostriedky na WC; dezinfekčné prípravky; antibakteriálne mydlá; antibakteriálne tekuté mydlá; dezinfekčné mydlá.

(540) UNIKLEEN

(550) slovná

(731) KLEEN spol. s r.o., Šumavská 1, 821 08 Bratislava, SK;

(740) Kružliak Peter, Mgr., Bratislava, SK;

(210) 1943-2021

(220) 22.7.2021

11(511) 3, 5

(511) 3 - Mydlá; leštiace a hľadacie prípravky; prípravky na dosiahnutie vysokého lesku; prípravky na odstraňovanie škvŕn; detergenty (nie na použitie vo výrobnom procese a na lekárske použitie); prípravky na čistenie povrchov; prípravky na odstraňovanie vodného kameňa (pre domácnosť); odmasťovacie prípravky (nie na použitie vo výrobnom procese); čistiace prípravky; čistiacie oleje; chemické čistiace prípravky na domáce použitie.

5 - Chemické dezinfekčné prostriedky na WC; dezinfekčné prípravky; antibakteriálne mydlá; antibakteriálne tekuté mydlá; dezinfekčné mydlá.

(540) UNIMAX

(550) slovná

(731) KLEEN spol. s r.o., Šumavská 1, 821 08 Bratislava, SK;

(740) Kružliak Peter, Mgr., Bratislava, SK;

(210) 1948-2021

(220) 22.7.2021

11(511) 3, 5

(511) 3 - Mydlá; leštiace a hľadacie prípravky; prípravky na dosiahnutie vysokého lesku; prípravky na odstraňovanie škvŕn; detergenty (nie na použitie vo výrobnom procese a na lekárske použitie); prípravky na čistenie povrchov; prípravky na odstraňovanie vodného kameňa (pre domácnosť); odmasťovacie prípravky (nie na použitie vo výrobnom procese); čistiace prípravky; čistiacie oleje; chemické čistiace prípravky na domáce použitie.

5 - Chemické dezinfekčné prostriedky na WC; dezinfekčné prípravky; antibakteriálne mydlá; antibakteriálne tekuté mydlá; dezinfekčné mydlá.

(540) DEZICOR

(550) slovná

(731) KLEEN spol. s r.o., Šumavská 1, 821 08 Bratislava, SK;

(740) Kružliak Peter, Mgr., Bratislava, SK;

(210) 1950-2021

(220) 22.7.2021

11(511) 3, 5

(511) 3 - Mydlá; leštiace a hľadacie prípravky; prípravky na dosiahnutie vysokého lesku; prípravky na odstraňovanie škvŕn; detergenty (nie na použitie vo výrobnom procese a na lekárske použitie); prípravky na čistenie povrchov; prípravky na odstraňovanie vodného kameňa (pre domácnosť); odmasťovacie prípravky (nie na použitie vo výrobnom procese); čistiace prípravky; čistiacie oleje; chemické čistiace prípravky na domáce použitie.

5 - Chemické dezinfekčné prostriedky na WC; dezinfekčné prípravky; antibakteriálne mydlá; antibakteriálne tekuté mydlá; dezinfekčné mydlá.

(540) KLEENDISH

(550) slovná

(731) KLEEN spol. s r.o., Šumavská 1, 821 08 Bratislava, SK;

(740) Kružliak Peter, Mgr., Bratislava, SK;

(210) 1953-2021

(220) 23.7.2021

11(511) 37, 42

(511) 37 - Inštaláčn a opravárske služby; opravy fotografických prístrojov; inštalovanie a opravy elektrických spotrebičov; inštalácie, údržba a opravy kancelárskych strojov a zariadení; údržba a opravy bezpečnostných schránok; inštalácie a opravy klimatizačných zariadení; dezinfekcia; maľovanie a opravy reklamných tabúl; čistenie okien; opravy a údržba filmových premietaciek; inštalácie, údržba a opravy strojov; inštalácie a opravy chladiacich zariadení; inštalácie a opravy telefónov; informácie o opravách; inštalácie, údržba a opravy počítačového hardvéru; odrušovanie elektrických prístrojov a zariadení; opravy opotrebovaných alebo poškodených motorov; opravy opotrebovaných alebo poškodených strojov; dopĺňovanie tonerov; elektroinštaláčn služby.

42 - Požičiavanie počítačov; počítačové programovanie; tvorba počítačového softvéru; aktualizovanie počítačového softvéru; poradenstvo v oblasti návrhu a vývoja počítačového hardvéru; grafické dizajnérstvo; kontroly kvality; požičiavanie počítačového softvéru; výskum a vývoj nových výrobkov (pre zákazníkov); obnovenie počítačových databáz; údržba počítačového softvéru; analýzy počítačových systémov; návrh počítačových systémov; zhotovovanie kópií počítačových programov; prevod údajov alebo dokumentov z fyzických médií na elektronické médiá; tvorba a udržiavanie webových stránok (pre tretie osoby); hosťovanie na počítačových stránkach (webových stránkach); inštalácie počítačového softvéru; prevod (konverzia) počítačových programov alebo údajov (nie fyzický); poradenstvo v oblasti počítačových programov; prenájom webových serverov; ochrana počítačov proti počítačovým vírusom; poskytovanie internetových vyhľadávačov; digitalizácia dokumentov (skenovanie); poradenstvo pri tvorbe webových stránok; poskytovanie softvéru prostredníctvom internetu (SaaS); poradenstvo v oblasti informačných technológií; prenájom počítačových serverov (serverhosting); zálohovanie údajov mimo pracoviska; uchovávanie elektronických údajov; poskytovanie informácií o počítačových technológiách a programovaní prostredníctvom webových stránok; poskytovanie počítačových technológií prostredníctvom internetu (cloud computing); externé poskytovanie služieb v oblasti informačných technológií; technologické poradenstvo; poradenstvo v oblasti počítačových technológií; poradenstvo v oblasti telekomunikačných technológií; poradenstvo v oblasti počítačovej bezpečnosti; odblokovanie mobilných telefónov; monitorovanie počítačových systémov na zisťovanie porúch; tvorba a navrhovanie zoznamov informácií z webových stránok pre tretie osoby (informačnotechnologické služby); poradenstvo v oblasti internetovej bezpečnosti; poradenstvo v oblasti ochrany údajov; kódovanie údajov; monitorovanie počítačových systémov na zistenie neoprávneného vstupu alebo zneužitia dát; elektronické monitorovanie osobných identifikačných údajov na zistenie krádeže identity prostredníctvom internetu; elektronické monitorovanie činnosti kreditných kariet na zistenie podvodov prostredníctvom internetu; vývoj softvéru na softvérové publikácie; poskytovanie počítačovej platformy prostredníctvom internetu (PaaS); vývoj počítačových platforiem; navrhovanie vizitiek; navrhovanie grafickej úpravy reklamných materiálov.

(540)**STAČÍZAVOLAŤ.SK**

(550) obrazová

(591) zelená

(731) StačíZavolať.sk s. r. o., Ul. 29.augusta 2281/32, 811 09 Bratislava, SK;

(740) Halahijová Ivana, JUDr., Bratislava, SK;

(210) 1958-2021

(220) 26.7.2021

11(511) 4, 34, 39, 40

(511) 4 - Drevené zapaľovacie triesky; palivové drevo; drevené brikety; palivá; palivá z biomasy.

34 - Zápalky.

39 - Balenie a skladovanie tovarov; balenie tovarov.

40 - Recyklácia odpadu; zhodnocovanie odpadu.

(540)

(550) obrazová

(591) zelená, hnedá

(731) Zelina Peter, Ing., Pltnícka 316/18, 013 03 Varín, SK;

(210) 1963-2021

(220) 27.7.2021

11(511) 31, 32, 33

(511) 31 - Vinič (rastlina); čerstvé hrozno.

32 - Nealkoholické ovocné nápoje; mušty; hroznový mušt (nekvasený).

33 - Hroznové víno; hroznové víno sýtené; hroznové víno šumivé.

(540)

(550) obrazová

(731) ViPeF spol. s.r.o., Bratislavská 56, 900 24 Veľký Biel, SK;

(740) Juran Svetozár, JUDr., Bratislava, SK;

(210) 1969-2021

(220) 27.7.2021

11(511) 35, 36, 37, 42, 45

(511) 35 - Poradenstvo pri organizovaní a riadení obchodnej činnosti; obchodné sprostredkovateľské služby; riadenie obchodnej činnosti v stavebníctve; administratívna asistancia pri odpovediach na verejné súťaže.

36 - Prenájom nehnuteľností; správa nehnuteľností; organizovanie financovania stavebných projektov; finančné odhady pri odpovediach na verejné súťaže.

37 - Stavebníctvo (stavebná činnosť); stavebné poradenstvo.

42 - Inžinierska činnosť.

45 - Právny výskum; vypracovávanie právnych dokumentov.

(540)

(550) obrazová

(591) oranžová, čierna

(731) Antwork s.r.o., Ondavská 910/57, 093 01 Vranov nad Topľou, SK;

(740) Bratinová Martina, Mgr., Ilava, SK;

(210) 1971-2021

(220) 28.7.2021

11(511) 36, 37, 41

(511) 36 - Služby sporiteľní; finančné služby v oblasti stavebného sporenia; organizovanie financovania stavebných projektov; bankové hypotéky; sprostredkovanie hypoték; refinancovanie hypoték; hypotekárne poistenie; úverové agentúry; pôžičky (finančné úvery); finančná správa pôžičiek; sprostredkovanie pôžičiek; záložné pôžičky; platenie splátok; finančné záručné služby; finančné záruky; finančný lízing; sprostredkovanie (maklérstvo); financovanie (služby); finančné poradenstvo; finančné informácie; poskytovanie finančných informácií prostredníctvom webových stránok; finančné riadenie; finančné analýzy; finančné odhady a oceňovanie (poisťovníctvo, bankovníctvo, nehnuteľnosti); bankovníctvo; kapitálové investície; zriaďovanie fondov; investovanie do fondov; konzervatívne fondy (služby); peňažníctvo; peňažné transakcie; finančné transakcie; poisťovníctvo; sprostredkovanie poistenia; informácie o poistení; životné poistenie; aktuárske služby (poistno-matematické); nehnuteľnosti (služby); oceňovanie nehnuteľností; sprostredkovanie nehnuteľností; prenájom nehnuteľností; správa nehnuteľností; správcovstvo majetku (pre tretie osoby); finančné sponzorstvo; organizovanie zbierok; faktoring; služby vymáhania a inkasovania pohľadávok; poradenské a konzultačné služby v oblasti bankových hypoték, sprostredkovania hypoték, pôžičiek (finančných úverov), finančnej spravy pôžičiek, sprostredkovania pôžičiek, stavebného sporenia, služieb sporiteľní, finančných služieb v oblasti stavebného sporenia, organizovania financovania stavebných projektov, poisťovníctva.

37 - Stavebníctvo (stavebná činnosť); stavebné poradenstvo; stavebné informácie; stavebný dozor; prenájom stavebných strojov a zariadení; opravy budov; renovácia budov; údržba budov; inštalácia, údržba a opravy strojov; informácie o opravách; poradenské a konzultačné služby v oblasti stavebníctva (stavebná činnosť), opráv budov, renovácií budov a údržby budov.

41 - Vzdelávanie; informácie o vzdelávaní; akadémie (vzdelávanie); organizovanie vzdelávacích kurzov a školení; školenia; koučovanie (školenie); odborné preškolenie; praktický výcvik (ukážky); zábava; organizovanie kultúrnych alebo vzdelávacích výstav; organizovanie a vedenie vzdelávacích fór s osobnou účasťou; organizovanie a vedenie seminárov; organizovanie a vedenie konferencií; organizovanie a vedenie kongresov; organizovanie a vedenie sympózií; organizovanie a vedenie kolokvií; organizovanie a vedenie tvorivých dielní (výučba); organizovanie živých vystúpení; plánovanie a organizovanie večierok; organizovanie vedomostných alebo zábavných súťaží; písanie textov; vydávanie textov (okrem reklamných); vydávanie kníh; online vydávanie elektronických kníh a časopisov; elektronická edičná činnosť v malom (DTP služby); online poskytovanie elektronických publikácií (bez možnosti kopírovania); poraden-

ské a konzultačné služby v oblasti vzdelávania, školení, zá-
bavy, online vydávanie elektronických kníh a časopisov, elek-
tronickej edičnej činnosti v malom (DTP služby).

(540) moja hypotéka PSS

(550) slovná

(731) Prvá stavebná sporiteľňa, a. s., Bajkalská 30, 829 48 Brati-
slava, SK;

(740) LITVÁKOVÁ A SPOL., s. r. o., Bratislava, SK;

(210) 1980-2021

(220) 28.7.2021

11(511) 36

(511) 36 - Prenájom nehnuteľností; sprostredkovanie (maklérstvo);
realitné kancelárie; sprostredkovanie nehnuteľností; prená-
jom bytov; prenájom kancelárskych priestorov; organizova-
nie financovania stavebných projektov; prenájom zdieľa-
ných kancelárskych priestorov.

(540)

(550) obrazová

(591) tmavo modrá farba (strecha a okienko), tmavo zelená, ble-
do zelená (písmená a dvojlístie)

(731) YNI s. r. o., Osiková 9, 010 07 Žilina, SK;

(210) 1987-2021

(220) 29.7.2021

11(511) 9, 11, 37, 40, 42

(511) 9 - Meracie prístroje; meradlá; prístroje na reguláciu tepla;
elektrické meracie zariadenia; termostaty; plynomery (mera-
cie prístroje); klimatizačné digitálne termostaty; presné me-
racie prístroje; solárne články; solárne panely na výrobu
elektrickej energie.

11 - Prístroje na chladenie vzduchu; teplovzdušné zaria-
denia; klimatizačné zariadenia; ventilátory (klimatizácia); vy-
kurovacie telesá; vykurovacie zariadenia, vyhrievacie zaria-
denia; teplovodné vykurovacie zariadenia; vykurovacie te-
sá na kúrenie tuhými, tekutými alebo plynými palivami;
elektrické vykurovacie telesá; výhrevné kotly; vyhrievacie
telesá; radiátory ústredného kúrenia; vodovodné zariadenia;
klimatizačné prístroje; chladiace zariadenia a stroje; plynové
bojlery; ionizátory na úpravu vzduchu a vody; stroje a prí-
stroje na čistenie vzduchu; chladiace prístroje a zariadenia;
príslušenstvo na reguláciu vodných alebo plynových zaria-
dení a na vodovodné alebo plynové potrubia; bezpečnostné
zariadenia na vodné alebo plynové zariadenia a na vodovod-
né alebo plynové potrubia; regulačné a bezpečnostné zaria-
denia na plynové potrubia; regulačné a bezpečnostné zaria-
denia na plynové prístroje; tepelné čerpadlá; solárne kolekto-
ry na ohrev vody a vykurovanie; zariadenia na privod vody;
vodovody; potrubia (časti sanitnej inštalácie); ohrievače vo-
dy; zariadenia na úpravu vody.

37 - Murárske práce; stavebné informácie; stavebné pora-
denstvo; čistenie a opravy kotlov; inštalácie a opravy vykuro-
vacích zariadení; inštalácie a opravy klimatizačných zaria-
dení; elektroinštalácie služby.

40 - Úprava vody; čistenie vzduchu; prenájom klimatizač-
ných zariadení; prenájom vykurovacích kotlov; prenájom
vykurovacích zariadení.

42 - Inžinierska činnosť; poradenstvo v oblasti úspory ener-
gie; technologické poradenstvo; energetické audity.

(540)

(550) obrazová

(591) modrá CMYK 100/50/0/0, žltá CMYK 0/20/100/0

(731) alterna, spol. s r.o., Lisková 648, 034 81 Lisková, SK;

(740) Advokátska kancelária LAWYALTIE, s.r.o., Bratislava,
SK;**(210) 1993-2021**

(220) 2.8.2021

11(511) 20, 28, 35

(511) 20 - Drevené, voskové, sadrové alebo plastové umelecké
predmety; dekoratívne zvonkohry; stolárske umelecké vý-
robky.

28 - Ozdoby na vianočné stromčeky; drobné darčeky alebo
žartovné predmety rozdávané hosťom na večierkoch; hry,
hračky; figúrky (hračky).

35 - Maloobchodné služby s darčkovými a reklamnými
predmetmi z dreva, výrobkami ľudového a užitočného ume-
nia; odborné obchodné poradenstvo; sprostredkovanie ob-
chodu s tovarmi; reklama; prezentácia výrobkov v komuni-
kačných médiách; marketing.

(540)

(550) obrazová

(731) Súčasť života s. r. o., Telgárt 82, 976 73 Telgárt, SK;

(210) 1995-2021

(220) 2.8.2021

11(511) 32

(511) 32 - Nealkoholické nápoje; vody (nápoje); sýtené vody.

(540)

(550) obrazová

(591) zelená, tyrkysová, biela

(731) Kofola ČeskoSlovensko a.s., Nad Porubkou 2278/31a, 708 00
Ostrava, CZ;

(740) Zathurecky InPaRtners, s.r.o., Banská Bystrica, SK;

- (210) 1996-2021
(220) 30.7.2021
11(511) 8, 25, 35
(511) 8 - Ručné nástroje a ručné náradie (na ručný pohon); nožiarsky tovar a príbory; bodné a sečné zbrane; holiace nástroje.
25 - Odevy, obuv a pokrývky hlavy.
35 - Reklama; obchodný manažment; obchodná administratíva; kancelárske práce.
(540)



- (550) obrazová
(731) Samurai.sk s. r. o., Lanová 31, 900 25 Chorvátsky Grob, SK;
(740) Linden law s.r.o., Bratislava, SK;

- (210) 1998-2021
(220) 2.8.2021
11(511) 32
(511) 32 - Nealkoholické nápoje; vody (nápoje); sytené vody.
(540)



- (550) obrazová
(591) zelená, žltá, biela
(731) Kofola ČeskoSlovensko a. s., Nad Porubkou 2278/31a, 708 00 Ostrava, CZ;
(740) Zathurecky InPaRtners, s.r.o., Banská Bystrica, SK;

- (210) 1999-2021
(220) 2.8.2021
11(511) 32
(511) 32 - Nealkoholické nápoje; vody (nápoje); sytené vody.
(540)



- (550) obrazová
(591) zelená, tyrkysová, biela
(731) Kofola ČeskoSlovensko a. s., Nad Porubkou 2278/31a, 708 00 Ostrava, CZ;
(740) Zathurecky InPaRtners, s.r.o., Banská Bystrica, SK;

- (210) 2000-2021
(220) 2.8.2021
11(511) 32
(511) 32 - Nealkoholické nápoje; vody (nápoje); sytené vody.
(540)



- (550) obrazová
(591) zelená, okrová, biela
(731) Kofola ČeskoSlovensko a. s., Nad Porubkou 2278/31a, 708 00 Ostrava, CZ;
(740) Zathurecky InPaRtners, s.r.o., Banská Bystrica, SK;

- (210) 2001-2021
(220) 2.8.2021
11(511) 32
(511) 32 - Nealkoholické nápoje; vody (nápoje); sytené vody.
(540)



- (550) obrazová
(591) zelená, žltá, biela
(731) Kofola ČeskoSlovensko a. s., Nad Porubkou 2278/31a, 708 00 Ostrava, CZ;
(740) Zathurecky InPaRtners, s. r. o., Banská Bystrica, SK;

- (210) 2002-2021
(220) 2.8.2021
11(511) 32
(511) 32 - Nealkoholické nápoje; vody (nápoje); sytené vody.
(540)



- (550) obrazová
(591) zelená, okrová, biela
(731) Kofola ČeskoSlovensko a. s., Nad Porubkou 2278/31a, 708 00 Ostrava, CZ;
(740) Zathurecky InPaRtners, s. r. o., Banská Bystrica, SK;

- (210) **2006-2021**
 (220) 3.8.2021
11(511) 19, 37, 40
 (511) 19 - Asfalt; smola, živica; bitúmeny; asfaltové (bitúmenové) výrobky pre stavebníctvo; materiály na stavbu a povrchy ciest.
 37 - Stavebníctvo (stavebná činnosť); asfaltovanie.
 40 - Recyklácia odpadu.
- (540) **EUROVIA**
 (550) slovná
 (731) EUROVIA SK, a.s., Osloboditeľov 66, 040 17 Košice, SK;
 (740) LALINSKÝ ADVOKÁT s.r.o., Advokátska kancelária, JUDr. Andrej Lalinský, advokát a konateľ, Žilina, SK;

- (210) **2007-2021**
 (220) 2.8.2021
11(511) 36, 37, 42
 (511) 36 - Manažment pozemkov; služby nadobúdania pozemkov; služby získavania pozemkov (pre klientov); služby realitných kancelárií v oblasti nákupu a predaja pozemkov; bytový manažment.
 37 - Stavebníctvo; stavebníctvo (stavebná činnosť); výstavba budov; výstavba domov; zákazková výstavba budov; výstavba obytných zón; výstavba apartmánových budov; výstavba častí budov; výstavba obytných a obchodných budov; výstavba budov na súkromné bývanie; rozvoj stavebných pozemkov; konzultačné služby vzťahujúce sa k výstavbe bytových a ďalších budov; výstavba nehnuteľností; riadenie výstavby; stavebný projektový manažment; projektový manažment stavby priamo na mieste.
 42 - Architektúra; architektonické služby (architektúra); architektonické plánovanie; plánovanie v oblasti výstavby.
- (540)

ODEKO

- (550) obrazová
 (731) ODEKO a. s., M. R. Štefánika 887/40, 010 01 Žilina, SK;
 (740) JANČI & Partners s.r.o., Liptovský Mikuláš, SK;

- (210) **2009-2021**
 (220) 3.8.2021
11(511) 19, 37, 40
 (511) 19 - Asfalt; smola, živica; bitúmeny; asfaltové (bitúmenové) výrobky pre stavebníctvo; materiály na stavbu a povrchy ciest.
 37 - Stavebníctvo (stavebná činnosť); asfaltovanie.
 40 - Recyklácia odpadu.
- (540) **VINCI**
 (550) slovná
 (731) EUROVIA SK, a.s., Osloboditeľov 66, 040 17 Košice, SK;
 (740) LALINSKÝ ADVOKÁT s.r.o., Advokátska kancelária, JUDr. Andrej Lalinský, advokát a konateľ, Žilina, SK;

- (210) **2010-2021**
 (220) 3.8.2021
11(511) 19, 37, 40
 (511) 19 - Asfalt; smola, živica; bitúmeny; asfaltové (bitúmenové) výrobky pre stavebníctvo; materiály na stavbu a povrchy ciest.
 37 - Stavebníctvo (stavebná činnosť); asfaltovanie.
 40 - Recyklácia odpadu.
- (540) **EUROVIA SK**
 (550) slovná
 (731) EUROVIA SK, a.s., Osloboditeľov 66, 040 17 Košice, SK;
 (740) LALINSKÝ ADVOKÁT s.r.o., Advokátska kancelária, JUDr. Andrej Lalinský, advokát a konateľ, Žilina, SK;

- (210) **2011-2021**
 (220) 3.8.2021
11(511) 42
 (511) 42 - Kontroly kvality; priemyselné dizajnérstvo.
- (540) **VIALAB SK**
 (550) slovná
 (731) VIALAB SK s.r.o., Osloboditeľov 66, 040 17 Košice, SK;
 (740) LALINSKÝ ADVOKÁT s.r.o., Advokátska kancelária, JUDr. Andrej Lalinský, advokát a konateľ, Žilina, SK;

- (210) **2012-2021**
 (220) 3.8.2021
11(511) 19, 37, 40
 (511) 19 - Asfalt; smola, živica; bitúmeny; asfaltové (bitúmenové) výrobky pre stavebníctvo; materiály na stavbu a povrchy ciest.
 37 - Stavebníctvo (stavebná činnosť); asfaltovanie.
 40 - Recyklácia odpadu.
- (540) **VINCI CONSTRUCTION**
 (550) slovná
 (731) EUROVIA SK, a.s., Osloboditeľov 66, 040 17 Košice, SK;
 (740) LALINSKÝ ADVOKÁT s.r.o., Advokátska kancelária, JUDr. Andrej Lalinský, advokát a konateľ, Žilina, SK;

- (210) **2014-2021**
 (220) 3.8.2021
11(511) 19, 37
 (511) 19 - Materiály na stavbu a povrchy ciest; kameniny pre stavebníctvo; stavebný kameň.
 37 - Banské dobývanie; stavebníctvo (stavebná činnosť); povrchové dobývanie.
- (540) **EUROVIA - Kameňolomy**
 (550) slovná
 (731) EUROVIA - Kameňolomy, s.r.o., Osloboditeľov 66, 040 17 Košice 17, SK;
 (740) LALINSKÝ ADVOKÁT s.r.o., Advokátska kancelária, JUDr. Andrej Lalinský, advokát a konateľ, Žilina, SK;

- (210) **2016-2021**
 (220) 3.8.2021
11(511) 42
 (511) 42 - Kontroly kvality; priemyselné dizajnérstvo.
- (540) **VIALAB**
 (550) slovná
 (731) VIALAB SK s.r.o., Osloboditeľov 66, 040 17 Košice, SK;
 (740) LALINSKÝ ADVOKÁT s.r.o., Advokátska kancelária, JUDr. Andrej Lalinský, advokát a konateľ, Žilina, SK;

(540)



(550) obrazová
 (591) modrá, zelená, biela
 (731) mobil online, s.r.o., M.Rázusa 13, 984 01 Lučenec, SK;
 (740) Szilágyi Ondrej, JUDr., Lučenec, SK;

(210) 2030-2021

(220) 3.8.2021

11(511) 9, 16, 35, 41

(511) 9 - Nahraté nosiče záznamov; počítačový softvér; nenahraté nosiče digitálnych alebo analógových záznamov a pamäťové médiá.
 16 - Učebné a vyučovacie pomôcky.
 35 - Reklama; obchodný manažment, obchodná organizácia a obchodná administratíva; kancelárske práce.
 41 - Výchova; vzdelávanie.

(540)

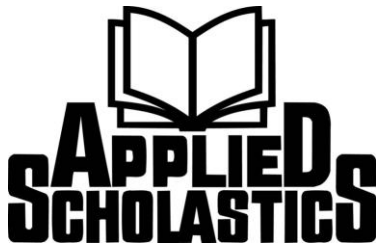

(550) obrazová
 (731) Bestka, Silvánska 459/9, 841 04 Bratislava, SK;
 (740) Právne centrum s.r.o., Bratislava, SK;

(210) 2031-2021

(220) 3.8.2021

11(511) 19, 37

(511) 19 - Okná (nekovové); krídlové okná (nekovové); dvere (nekovové); nekovové protipožiarné dvere.
 37 - Inštalácie okien a dverí.

(540)



(550) obrazová
 (591) zelená, modrá

(731) Michal Garaj - OK servis, Cinobaňa 406, 985 22 Cinobaňa, SK;

(740) Szilágyi Ondrej, JUDr., Lučenec, SK;

(210) 2032-2021

(220) 3.8.2021

11(511) 5

(511) 5 - Výživové doplnky.

(540) TriZin

(550) slovná

(731) EmergoPharm Sp. z o.o. Sp.K., Józefa Piłsudskiego 11, 05-510 Konstancin-Jeziorna, PL;

(740) Hörmann & Partners s.r.o., Bratislava, SK;

(210) 2034-2021

(220) 4.8.2021

11(511) 35, 41, 43

(511) 35 - Maloobchodné služby s pekáorskými výrobkami.
 41 - Zábava; služby kasín (hazardné hry); diskotéky (služby); hazardné hry (herne).
 43 - Ubytovacie kancelárie (hotely, penzióny); dodávanie hotových jedál a nápojov na objednávku (katering); kaviarne; samoobslužné jedálne; závodné jedálne; prenájom prechodného ubytovania; penzióny; turistické ubytovne; hotelierske služby; reštauračné (stravovacie) služby; samoobslužné reštaurácie; rýchle občerstvenie (snackbary); bary (služby); motely (služby); požičiavanie prístrojov na prípravu jedál; služby barov s vodnými fajkami.

(540)

Le Mousse

(550) obrazová

(591) CMYK 38/51/61/12, CMYK 24/41/53/1

(731) Blancor, s.r.o., Staré Grunty 3643/326A, 841 04 Bratislava, SK;

(210) 2036-2021

(220) 4.8.2021

11(511) 41

(511) 41 - Produkcia filmov (nie reklamných); divadelné predstavenia; tvorba divadelných alebo iných predstavení; organizovanie živých vystúpení; organizovanie a vedenie tvorivých dielní (výučba); organizovanie predstavení (manažérske služby); služby agentúr ponúkajúcich vstupenky na závažné podujatia; organizovanie a vedenie koncertov.

(540) Dračie dni

(550) slovná

(731) Smoleničan Občianske združenie, Komenského 53, 919 04 Smolenice, SK;

(210) 2038-2021

(220) 4.8.2021

11(511) 44

(511) 44 - Terapeutické služby; zdravotné strediská (služby); nemocnice (služby); zdravotnícka starostlivosť; lekárske služby; fyzioterapia; ošetrovateľské služby; farmaceutické poradenstvo; prenájom zdravotníckeho vybavenia; aromaterapeutické služby; prenájom lekárskeho vybavenia; zdravotné strediská; zdravotné poradenstvo.

(540)



- (550) obrazová
 (591) bledomodrá
 (731) Dolinajová Beáta, Agátová 1467/44, 951 35 Veľké Zálužie, SK; Woldarczyk Dariusz Zygmunt, Partizánska 109/2, 972 51 Handlová, SK;
 (740) Advokátska kancelária Marônek & Partners s. r. o., Bratislava, SK;

(210) 2039-2021

(220) 5.8.2021

11(511) 35, 36, 43

- (511) 35 - Reklama; obchodný manažment, obchodná organizácia a obchodná administratíva; kancelárske práce.
 36 - Finančné, peňažné a bankové služby; poisťovacie služby; nehnuteľnosti (služby).
 43 - Stravovacie služby; prechodné ubytovanie.

(540)



- (550) obrazová
 (591) čierna, ružová
 (731) CESSCO Executive Office s.r.o., Tržiště 366/13, 118 00 Praha, CZ;
 (740) TAUBEL LEGAL, advokátni kancelář, s.r.o., Praha 8 - Karlín, CZ;

(210) 2045-2021

(220) 5.8.2021

11(511) 3, 4, 5, 7, 11, 16, 21, 29, 30, 31, 32, 33, 34

- (511) 3 - Bieliace prípravky a pracie prostriedky; neliečivé kozmetické a toaletné prípravky; neliečivé prípravky na čistenie zubov; prípravky na čistenie, leštenie, odmasťovanie a brúsenie; voňavkárské výrobky, esenciálne oleje; lepidlá na lepenie umelých vlasov; leštiaci kameň; brúsivá (prípravky); prípravky na ostrenie; kamenec po holení (s adstringentným účinkom); mandľový olej; mandľové mydlo; ambra (parfuméria); škrob na bielizeň s leskom; škrob na bielizeň (apretačný prípravok); leštiaca červeň; mydlá; avivážne prípravky; modridlo na bielizeň, svetlička; badiánová esencia; kozmetické prípravky do kúpeľa; mydlá na holenie; rúže; vatové tyčinky na kozmetické použitie; bieliace prípravky na kožu; bieliace soli; bieliaca sóda; bieliace pracie prostriedky; glazovacie prípravky na bielizeň; vonné drevo; ústne vody (nie na lekárske použitie); karbidy kremíka (brúsivá); esenciálne oleje z cédrového dreva; vulkanický popol na čistenie; krémy na obuv; farby na vlasy; farebné tónovače na vlasy; prípravky na vlasovú onduláciu; leštiace prípravky na nábytok a dlážku; prípravky na dosiahnutie vysokého lesku; obuvnícke vosky; obuvnícka smola; éterické esencie; esenciálne (éterické) oleje; esenciálne oleje; výťažky z kvetov

(parfuméria); líčidlá; čistiace prípravky; základné zložky kvetinových parfumov; vydymovacie prípravky (parfums); cukrárske aromatické prísady (esenciálne oleje); gaultierový olej; vazelína na kozmetické použitie; tuky na kozmetické použitie; peroxid vodíka na kozmetické použitie; heliotropin; oleje na kozmetické použitie; jazmínový olej; levanduľový olej; čistiace oleje; voňavkárské oleje; ružový olej; oleje na toaletné použitie.

4 - Palivá a materiály na svietenie; priemyselné oleje a tuky, vosky; prostriedky na pohlčovanie, zvlhčovanie a viazanie prachu; sviečky a knôty na svietenie; včelí vosk; alkohol (palivo); alkoholové palivá; papierové zapaľovacie zvitky; drevené zapaľovacie triesky; sviečky na vianočné stromčeky; sviečky (na svietenie); vosky (surovina); vosky na remeň; vosky na svietenie; sviečkové knôty; vazelína na priemyselné použitie; priemyselný snečnicový olej; ricínový olej na priemyselné použitie.

5 - Diétne potraviny a diétne látky na lekárske alebo zverolekárske použitie, potraviny pre dojčatá; prípravky na ničenie škodcov; výživové doplnky pre ľudí a zvieratá; zubné abrazíva; bielkovinové potraviny na lekárske použitie; bielkovinové prípravky na lekárske použitie; alkoholy na lekárske použitie; čaj proti astme; vitamínové prípravky; chlieb pre diabetikov na lekárske použitie; múka na farmaceutické použitie; múka s prídavkom mlieka pre dojčatá; fenikel na lekárske použitie; liečivé infúzie; liečivé čaje; mliečny tuk; diétne nápoje na lekárske použitie; gáľový olej na lekárske použitie; gáľor na lekárske použitie; bielkovinové výživové doplnky; výživové doplnky z ľanových semien; výživové doplnky z ľanového oleja; výživové doplnky z obilných klíčkov; výživové doplnky z kvasníc.

7 - Kávové mlynčeky okrem ručných.

11 - Zariadenia na praženie kávy; elektrické filtračné alebo extrakčné kávovary; elektrické kávovary; kávové kapsuly do elektrických kávovarov (prázdne).

16 - Papierové filtre na kávu.

21 - Ručné kávové mlynčeky; kávové súpravy (stolový riad); kávové filtre (nie elektrické); kávovary (nie elektrické); kanvice na kávu (nie elektrické).

29 - Konzervované, mrazené, sušené a varené ovocie a zelenina; mlieko, syry, maslo, jogurty a iné mliečne výrobky; ovocné rôsoly, džemy, kompóty; potravinárske oleje a tuky; želatína; pokrmové tuky; arašidové maslo; kokosové maslo; maslové krémy; potravinársky repkový olej; džemy; mrazené ovocie; potravinársky kokosový olej; ovocie naložené v alkohole; jablkový kompót; brusnicový kompót; ovsené mlieko; rastlinná smotana; potravinársky extra panenský olivový olej.

30 - Kávové príchute; káva; nepražaná káva; rastlinné prípravky (kávové náhradky); mliečne kávové nápoje; kávové nápoje; kávové náhradky.

31 - Čerstvé ovocie a zelenina čerstvé bylinky; čerstvá zelenina; sušené kvety (na dekoráciu); čerstvé ovocie; borievky (plody); pomaranče; žihľava.

32 - Nealkoholické nápoje s kávovou príchuťou.

33 - Alkoholické nápoje okrem piva; alkoholizované prípravky na výrobu nápojov; mäťový likér; alkoholické výťažky z ovocia; horké likéry; jablčné mušty (alkoholické); koktaily; Curaçao (pomarančový likér); digestíva (likéry a liehoviny); víno; džin; likéry; liehoviny; hruškový mušt (alkoholický); alkoholové extrakty (tinktúry); alkoholické nápoje s ovocím; vopred pripravené miešané alkoholické nápoje (nie s pivom); alkoholický nápoj z cukrovej trstiny (nira); obilninové destilované alkoholické nápoje.

34 - Cigarety a cigary; fajčiarske potreby; tabak a tabakové náhradky; zápalky; jantárové špičky na cigarové a cigaretové náustky; tabak; fajky; žuvací tabak; cigary; odrezávače na cigarové špičky (kutery); elektronické cigarety; ústne vaporety pre fajčiarov; aromatické prísady do tabaku (okrem esenciálnych olejov); vodné fajky.

(540)



(550) obrazová
 (591) červená, čierna
 (731) Delia coffee, s.r.o., Švabinského 13, 851 01 Bratislava, SK;
 (740) Šiška & advokáti s.r.o., Bratislava, SK;

(210) 2047-2021

(220) 5.8.2021

11(511) 25, 28

(511) 25 - Obuv; baretky; oblečenie pre bábätká; opasky na doklady a peniaze (časti odevov); pletené svetre; čiapky; čiapky so šiltom; kapucne; košele; košele s krátkym rukávom; spodná bielizeň; opasky (časti odevov); svetre; pulóvre; ponožky; spodná bielizeň pohlcujúca pot; nohavice; rukavice; šatky; šály; plátenná obuv; tielka; nepremokavé odevy; legíny; sukne; športové tričká, dresy; pyžamá; šaty; sandále; pánske spodky; podprsenky; bundy; plavky (pánske); plavky; topánky na šport; športová obuv; čelenky (oblečenie); šatky na krk; telocvičné úbory; tričká; šilty (pokrývky hlavy); dámske nohavičky; športové tielka.

28 - Cvičebné náradie na posilňovanie hrudníka; cvičebné náradie na posilňovanie svalov; vzpieracké činky; gymnastické zariadenia; opasky pre vzpieračov (športové potreby); posilňovacie stroje; vzpieracké činky; zariadenia na kultúristiku; zariadenia na telesné cvičenia; lietajúce taniere (hračky); posilňovacie stroje.

(540) APE

(550) slovná
 (731) Miklo Patrik, Ing., Miloša Krna 205/16, 979 01 Čerenčany, SK;

(210) 2066-2021

(220) 10.8.2021

11(511) 35, 36, 41, 42, 45

(511) 35 - Účtovníctvo; vedenie účtovných kníh; obchodné alebo podnikové audity (revízia účtov); poradenstvo pri organizovaní a riadení obchodnej činnosti; personálne poradenstvo; odborné posudky efektívnosti podnikov; obchodný alebo podnikateľský prieskum; príprava miezd a výplatných listín; nábor zamestnancov; vypracovávanie daňových priznaní; podávanie daňových priznaní; finančné a účtovné audity.

36 - Daňové odhady (služby); nehnuteľnosti (služby).

41 - Školenia; odborné preškolenie.

42 - Chemické analýzy; počítačové programovanie; tvorba počítačového softvéru; aktualizovanie počítačového softvéru; údržba počítačového softvéru; analýzy počítačových systémov; návrh počítačových systémov; tvorba a udržiavanie webových stránok (pre tretie osoby); inštalácie počítačového softvéru; rozbor vody; vedecké laboratórne služby; poradenstvo v oblasti informačných technológií; externé poskytovanie služieb v oblasti informačných technológií; poradenstvo v oblasti počítačových technológií; poradenstvo v oblasti počítačovej bezpečnosti; kódovanie údajov; monitorovanie počítačových systémov na zistenie neoprávneného vstupu alebo zneužitia dát.

45 - Audity dodržiavania predpisov; audity dodržiavania právnych predpisov.

(540)



(550) obrazová
 (591) modrá, červeno-oranžová, čierna
 (731) CHEMOSVIT, a.s., Štúrova 101, 059 21 Svit, SK;
 (740) BERNÍK & partneri, s.r.o., Svit, SK;

(210) 2068-2021

(220) 11.8.2021

11(511) 9, 35, 40, 41, 42

(511) 9 - Počítačové operačné programy (nahraté); počítačový softvér (nahraté počítačové programy); skenery (zariadenia na spracovanie údajov); elektronické publikácie (sťahovateľné); sťahovateľné počítačové programy.

35 - Kancelárske práce; obchodný manažment, obchodná organizácia a obchodná administratíva; reklama; pomoc pri riadení obchodnej činnosti; poskytovanie obchodných alebo podnikateľských informácií; reklamné plagátovanie; komerčné informačné kancelárie; rozširovanie reklamných oznámení; rozširovanie reklamných materiálov zákazníkom (letáky, prospekty, tlačoviny, vzorky); aktualizovanie reklamných materiálov; prieskum trhu; obchodné odhady; obchodný alebo podnikateľský prieskum; prenájom reklamných materiálov; poradenstvo pri organizovaní obchodnej činnosti; vydávanie reklamných textov; obchodný alebo podnikateľský výskum; vzťahy s verejnosťou (public relations); reklamné agentúry; poradenské služby pri riadení obchodnej činnosti; marketingový prieskum; správa počítačových súborov; prieskum verejnej mienky; podpora predaja pre tretie osoby; spracovanie textov; zbieranie údajov do počítačových databáz; online reklama na počítačovej komunikačnej sieti; obchodné informácie a rady spotrebiteľom pri výbere tovarov a služieb; subdodávateľské služby (obchodné služby); zostavovanie štatistík; vyhľadávanie sponzorov; marketing; platebné reklamné služby typu „klikni sem“; obchodné sprostredkovateľské služby; poskytovanie obchodných informácií prostredníctvom webových stránok; online poskytovanie obchodného priestoru pre nákupcov a predajcov tovarov a služieb; rozvíjanie reklamných nápadov; zostavovanie zoznamov informácií na obchodné alebo reklamné účely; obchodné sprostredkovateľské služby v oblasti priradovania potenciálnych súkromných investorov k podnikateľom, ktorí žiadajú o financovanie; poradenstvo v oblasti komunikácie (reklama); obchodné spravodajské služby; cielený marketing; vonkajšia reklama; marketing v rámci vydávania softvéru; zoraďovanie údajov v počítačových databázach; riadenie obchodnej činnosti v stavebníctve; aktualizácia a údržba informácií v registroch.

40 - Recyklácia odpadu; triedenie odpadu a recyklovateľného materiálu (transformácia).

41 - Vydávanie textov (okrem reklamných); školenia; vyučovanie; vzdelávanie; produkcia filmov (nie reklamných); vydávanie kníh; organizovanie a vedenie konferencií; organizovanie a vedenie kongresov; organizovanie kultúrnych alebo vzdelávacích výstav; organizovanie živých vystúpení; organizovanie športových súťaží; plánovanie a organizovanie večierkov; organizovanie a vedenie koncertov; organizovanie a vedenie vzdelávacích fór s osobnou účasťou.

42 - Počítačové programovanie; tvorba počítačového softvéru; aktualizovanie počítačového softvéru; požičovanie počítačového softvéru; obnovovanie počítačových databáz; údržba počítačového softvéru; analýzy počítačových systémov; zhotovovanie kópií počítačových programov; tvorba a udržiavanie webových stránok (pre tretie osoby); hostovanie na počítačových stránkach (webových stránkach); inštalácie počítačového softvéru; prevod (konverzia) počítačových programov alebo údajov (nie fyzický); poradenstvo v oblasti počítačových programov; poradenstvo pri tvorbe webových stránok; poskytovanie softvéru prostredníctvom internetu (SaaS); zálohovanie údajov mimo pracoviska; uchovávanie elektronických údajov; poskytovanie informácií o počítačových technológiách a programovaní prostredníctvom webových stránok; externé poskytovanie služieb v oblasti informačných technológií; technologické poradenstvo; poradenstvo v oblasti počítačových technológií; tvorba a navrhovanie zoznamov informácií z webových stránok pre tretie osoby (informačnotechnologické služby); poradenstvo v oblasti internetovej bezpečnosti; poradenstvo v oblasti ochrany údajov; kódovanie údajov; autentifikácia používateľov technológiami jednotného prihlasovania do viacerých online softvérových aplikácií súčasne.

(540)



(550) obrazová

(591) biela, modrá, žltá

(731) Reclay Slovensko, s.r.o., Bohrova 1, 851 01 Bratislava, SK;

(740) MG LEGAL s.r.o., Košice, SK;

(210) 2070-2021

(220) 11.8.2021

11(511) 20, 27, 42

(511) 20 - Nábytok, zrkadlá, rámy na obrazy; budy pre zvieratá chované v domácnosti; striebrené sklo (zrkadlové); príborníky; skrinky na lieky; lavičky (nábytok); ohrádky pre dočkatá; kolísky; police na knihy; drevené kostry postelí; servírovacie stoly a pulty; písacie stoly; kancelársky nábytok; nábytok; kartotékové skrinky (nábytok); priehradkové skrine; kozubové zásteny (nábytok); stoličky; chaise longue (typ čalúneného kresla); hlavové opierky (časti nábytku); stojany na klobúky; vystavovacie stojany; psie budy; vešiaky na odevy; police do registračných skriň (nábytok); kreslá; komody, zásuvkové kontajnery, bielizníky; pulty; stoly; podušky; nekovové háčiky na vešiaky; nekovové kade; servírovacie stoličky; rysovacie stoly; divány; stolárske umelecké výrobky; drevené alebo plastové rebriky; školský nábytok; stoly pod písacie stroje; drevené alebo plastové pútače; posteľe; pracovné stoly, hoblice; police (samostatne stojaci nábytok); vtáčie kliečky, budy; vejare; nekovové obloženie alebo ozdoby na nábytok; stojany na kvety (nábytok); podstavce na kvety; nekovové posteľové vybavenie; nekovové dverové vybavenie; kovový nábytok; ratan; novinové stojany; stojany na časopisy; interiérové lamelové žalúzie alebo rolety; skrinky s umývadlom (nábytok); nemocničné posteľe; stojany na knihy; prepravné prútené koše; stojany na vešanie kabátov; drevené časti nábytku; bytové zariadenie (dekoračné predmety); pracovné stoly; domové čísla (nie kovové, nie svietiace); vankúše; stojany na daždníky; paravány, zásteny (nábytok); nekovové háčiky na odevy; stolové dosky; dvierka na nábytok; nábytkové police; sofý; pohovky; rámy postelí; sochy z dreva, vosku, sadry alebo plastov; kovové stoly;

toaletné stolíky; profily na obrazové rámy; police; zrkadlá; rozkladacie ležadlá; podhlavníky; trojnožky (nábytok); panely na vešanie kľúčov; stojany na tanieri; prútený alebo košíkarský tovar; vitríny (nábytok); drevené, voskové, sadrové alebo plastové umelecké predmety; pojazdné servírovacie stolíky; busty z dreva, vosku, sadry alebo plastov; rámy na obrazy; uhlové podpery na obrazové rámy; masážne stoly; vodné posteľe (nie na lekárske použitie); taburetky; drevené, voskové, sadrové alebo plastové figuríny; drevené, voskové, sadrové alebo plastové sošky; vývesné štíty z dreva alebo plastov; vozíky (nábytok); skrinky na hračky; detské vysoké stoličky; detské chodúľky; preliezačky pre mačky; stolíky pod počítače; opierky na knihy; podušky pre domáce zvieratá; interiérové rolety (nábytok); príručné toaletné zrkadielka; stojany na uteráky (nábytok); nástenné prebaloňovacie pulty; interiérové papierové žalúzie; interiérové textilné rolety; samostatne stojace deliace priečky (nábytok); vitríny na vystavovanie šperkov; police (nábytok); pultové stoly; knižnice (nábytok); stojany na oblečenie; vtáčie budy; textilné chrániče do detských postieľok (nie posteľná bielizeň); drevené alebo plastové krabice; detské postieľky; novorodenecké koše; nohy na nábytok; nožičky na nábytok; šatníky; taburetky; pracovné dosky na použitie na kolenách; prenosné písacie stoly; skrinky pod umývadlo (prázdne); zásuvky (časti nábytku).

27 - Koberce, rohožky, rohože, linoleum a iné podlahové krytiny; závesné nástenné dekorácie okrem textilných; kúpeľňové koberčeky (rohožky); podlahové krytiny; umelé trávniky; rohožky; papierové tapety; koberce; linoleum; kobercové podložky; vinylové podlahové krytiny; textilné tapety; ohňovzdorné predložky ku kozubom a grilom; podložky na jogu; japonské podlahové krytiny tatami.

42 - Kontroly kvality a overovanie; navrhovanie a vývoj počítačového hardvéru a softvéru; priemyselné analýzy, priemyselný výskum a priemyselné dizajnérstvo; vedecké a technologické služby a s nimi súvisiaci výskum a projektovanie; architektonické služby; architektonické poradenstvo; vypracovanie stavebných výkresov; technologický výskum; výzdoba interiérov; priemyselné dizajnérstvo; navrhovanie obalov, obalové dizajnérstvo; skúšky materiálov; štúdie technických projektov; inžinierska činnosť; grafické dizajnérstvo; výskum a vývoj nových výrobkov (pre zákazníkov); navrhovanie vzhľadu výrobkov (priemyselné dizajnérstvo); urbanistické plánovanie; expertízy (inžinierske práce); tvorba a udržiavanie webových stránok (pre tretie osoby); externé poskytovanie služieb v oblasti informačných technológií; technické písanie; navrhovanie interiérov; navrhovanie vizitiek; navrhovanie grafickej úpravy reklamných materiálov.

(540)



(550) obrazová

(731) Košutová Petra, Ing., 28. októbra 1174/25, 911 01 Trenčín, SK;

(210) 2075-2021
(220) 11.8.2021

11(511) 36, 41, 43, 44

- (511) 36 - Prenájom nehnuteľností; správa nehnuteľností.
41 - Poskytovanie športovísk; poskytovanie informácií o možnostiach rekreácie; prenájom tenisových kurtov; prenájom športových plôch.
43 - Ubytovacie kancelárie (hotely, penzióny); dodávanie hotových jedál a nápojov na objednávku (katering); hotelierske služby; reštauračné (stravovacie) služby; rezervácie ubytovania v hoteloch; prenájom prednáškových sál.
44 - Masáže; sauny (služby); soláriá (služby).

(540)



- (550) obrazová
(591) Fialová, modrá
(731) CHEMOSVIT, a.s., Štúrova 101, 059 21 Svit, SK;
(740) BERNÍK & partneri, s.r.o., Svit, SK;

(210) 2080-2021
(220) 11.8.2021

11(511) 7, 21, 32

- (511) 7 - Elektrické kuchynské drviče; mixéry (stroje); ručné nástroje a náradie (nie na ručný pohon); elektrické šľahače; elektrické mixéry pre domácnosť; elektrické kuchynské stroje; elektrické šľahače pre domácnosť; elektrické kuchynské roboty; elektrické odšťavovače.
21 - Fľaše; Šejkre.
32 - Ovocné nápoje a ovocné džúsy; nealkoholické ovocné nápoje; príchute na výrobu nealkoholických nápojov; ovocné džúsy; prášky na prípravu šumivých nápojov; proteínové nápoje pre športovcov; energetické nápoje.

(540)

- (550) obrazová
(731) Zvolenec Viktor, Federatov 16, 080 01 Prešov, SK;

(210) 2081-2021
(220) 11.8.2021

11(511) 6, 7, 9, 37, 40, 41, 42

- (511) 6 - Oceľové stavebné konštrukcie.
7 - Baliace stroje; riadiace mechanizmy strojov a motorov; ozubené prevody (nie do pozemných vozidiel).
9 - Skriňové rozvádzače (elektrotechnika); požiarne hlásiče; rozvodné panely (elektrina); rozvodné pulty (elektrina); rozvodové systémy elektrického vedenia; taxametre; bleskozvody.
37 - Inštalácie, údržba a opravy strojov; opravy opotrebovaných alebo poškodených motorov; opravy opotrebovaných alebo poškodených strojov.
40 - Obrusovanie; frézovanie; obrábanie kovov; informácie o úprave a spracovaní materiálov; zváranie.
41 - Školenia.
42 - Štúdie technických projektov; energetické audity.

(540)



- (550) obrazová
(591) Zelená, modrá, čierna
(731) CHEMOSVIT, a.s., Štúrova 101, 059 21 Svit, SK;
(740) BERNÍK & partneri, s.r.o., Svit, SK;

(210) 2084-2021
(220) 12.8.2021

11(511) 20, 27, 42

- (511) 20 - Nábytok, zrkadlá, rámy na obrazy; búdy pre zvieratá chované v domácnosti; striebrené sklo (zrkadlové); príborníky; skrinky na lieky; lavičky (nábytok); ohrádky pre dojčatá; kolisky; police na knihy; drevené kostry postelí; servírovacie stoly a pulty; písacie stoly; kancelársky nábytok; nábytok; kartotékové skrinky (nábytok); priehradkové skrine; kozubové zásteny (nábytok); stoličky; chaise longue (typ čalúneného kresla); hlavové opierky (časti nábytku); stojany na klobúky; vystavovacie stojany; psie búdy; vešiaky na odevy; police do registračných skriň (nábytok); kreslá; komody, zásuvkové kontajnery, bielizníky; pulty; stoly; podušky; nekovové háčiky na vešiaky; nekovové kade; servírovacie stoličky; rysovacie stoly; divány; stolárske umelecké výrobky; drevené alebo plastové rebriky; školský nábytok; stoly pod písacie stroje; drevené alebo plastové pútače; posteľe; pracovné stoly, hoblice; police (samostatne stojaci nábytok); vtáčie kliečky, búdky; vejare; nekovové obloženie alebo ozdoby na nábytok; stojany na kvety (nábytok); podstavce na kvety; nekovové posteľové vybavenie; nekovové dverové vybavenie; kovový nábytok; ratan; novinové stojany; stojany na časopisy; interiérové lamelové žalúzie alebo rolety; skrinky s umývadlom (nábytok); nemocničné posteľe; stojany na knihy; prepravné prútené koše; stojany na vešanie kabátov; drevené časti nábytku; bytové zariadenie (dekoračné predmety); pracovné stoly; domové čísla (nie kovové, nie svietiace); vankúše; stojany na dáždňiky; paravány, zásteny (nábytok); nekovové háčiky na odevy; stolové dosky; dvierka na nábytok; nábytkové police; sofy; pohovky; rámy postelí; sochy z dreva, vosku, sadry alebo plastov; kovové stoly; toaletné stolíky; profily na obrazové rámy; police; zrkadlá; rozkladacie ležadlá; podhlavníky; trojnožky (nábytok); panely na vešanie kľúčov; stojany na tanieru; prútený alebo košíkársky tovar; vitríny (nábytok); drevené, voskové, sadrové alebo plastové umelecké predmety; pojazdné servírovacie stolíky; busty z dreva, vosku, sadry alebo plastov; rámy na obrazy; uhlové podpery na obrazové rámy; masážne stoly; vodné posteľe (nie na lekárske použitie); taburetky; drevené, voskové, sadrové alebo plastové figúriny; drevené, voskové, sadrové alebo plastové sošky; vývesné štíty z dreva alebo plastov; vozíky (nábytok); skrinky na hračky; detské vysoké stoličky; detské chodúľky; preliezačky pre mačky; stoličky pod počítače; opierky na knihy; podušky pre domáce zvieratá; interiérové rolety (nábytok); príručné toaletné zrkadielka; stojany na uteráky (nábytok); nástenné prebaľovacie pulty; interiérové papierové žalúzie; interiérové textilné rolety; samostatne stojace deliace priečky (nábytok); vitríny na vystavovanie šperkov; police (nábytok); pultové stoly; knižnice (nábytok); stojany na oblečenie; vtáčie búdky; textilné chrániče do detských postieľok (nie postelňa bielizeň); drevené alebo plastové krabice; detské postieľky; novorodenecké ko-

še; nohy na nábytok; nožičky na nábytok; šatníky; taburety; pracovné dosky na použitie na kolenách; prenosné písacie stoly; skrinky pod umývadlo (prázdne); zásuvky (časti nábytku).
27 - Koberce, rohožky, rohože, linoleum a iné podlahové krytiny; závesné nástenné dekorácie okrem textilných; kúpeľňové koberčeky (rohožky); podlahové krytiny; umelé trávniky; rohožky; papierové tapety; koberce; linoleum; kobercové podložky; vinylové podlahové krytiny; textilné tapety; ohňovzdorné predložky ku kozubom a grilom; podložky na jogu; japonské podlahové krytiny tatami.

42 - Kontroly kvality a overovanie; navrhovanie a vývoj počítačového hardvéru a softvéru; priemyselné analýzy, priemyselný výskum a priemyselné dizajnérstvo; vedecké a technologické služby a s nimi súvisiaci výskum a projektovanie; architektonické služby; architektonické poradenstvo; vypracovanie stavebných výkresov; technologický výskum; výzdoba interiérov; priemyselné dizajnérstvo; navrhovanie obalov, obalové dizajnérstvo; skúšky materiálov; štúdie technických projektov; inžinierska činnosť; grafické dizajnérstvo; výskum a vývoj nových výrobkov (pre zákazníkov); navrhovanie vzhľadu výrobkov (priemyselné dizajnérstvo); urbanistické plánovanie; expertízy (inžinierske práce); tvorba a udržiavanie webových stránok (pre tretie osoby); externé poskytovanie služieb v oblasti informačných technológií; technické písanie; navrhovanie interiérov; navrhovanie vizií; navrhovanie grafickej úpravy reklamných materiálov.

(540) INTERIO

(550) slovná

(731) Košutová Petra, Ing., 28. októbra 1174/25, 911 01 Trenčín, SK;

(210) 2085-2021

(220) 12.8.2021

11(511) 35, 36, 38, 39, 41, 42, 43

(511) 35 - Administratívna správa hotelov; administratívne spracovanie obchodných objednávok; reklamné agentúry; marketing; marketingový prieskum; odborné obchodné alebo podnikateľské poradenstvo; pomoc pri riadení obchodných alebo priemyselných podnikov; obchodné odhady; obchodné informácie a rady spotrebiteľom pri výbere tovarov a služieb; organizovanie obchodných alebo reklamných výstav; reklama; vzťahy s verejnosťou (public relations); online reklama na počítačovej komunikačnej sieti; prenájom kancelárskych strojov a zariadení.

36 - Bankové hypotéky; prenájom bytov; finančné poradenstvo; finančné analýzy; klíring (bezhotovostné zúčtovávanie vzájomných pohľadávok a záväzkov); oceňovanie nehnuteľností; vyberanie nájomného; prenájom nehnuteľností; správa nehnuteľností; prenájom kancelárskych priestorov; realitné kancelárie; správcovstvo majetku (pre tretie osoby); sprostredkovanie nehnuteľností.

38 - Rozhlasové vysielanie; televízne vysielanie.

39 - Prenájom garáží; prenájom miest na parkovanie; prenájom skladísk.

41 - Organizovanie a vedenie konferencií; organizovanie kultúrnych alebo vzdelávacích výstav; organizovanie a vedenie seminárov; telesná výchova; poskytovanie zariadení na oddych a rekreáciu; tvorba rozhlasových a televíznych programov; prenájom športových plôch; zábavné parky.

42 - Architektonické poradenstvo; vypracovanie stavebných výkresov.

43 - Bary (služby); kaviarne; motely (služby); penzióny; hotelierske služby; prázdninové tábory (ubytovacie služby); prenájom prechodného ubytovania; reštauračné (stravovacie) služby; samoobslužné jedálne; závodné jedálne.

(540) ELYSIUM

(550) slovná

(731) J & T REAL ESTATE, a.s., Dvořákovo nábřeží 10, 811 02 Bratislava, SK;

(210) 2087-2021

(220) 12.8.2021

11(511) 35, 36, 41

(511) 35 - Pomoc pri riadení obchodnej činnosti; poskytovanie obchodných alebo podnikateľských informácií; analýzy nákladov; fotokopirovacie služby; obchodné alebo podnikové audity (revízia účtov); poradenstvo pri organizovaní a riadení obchodnej činnosti; personálne poradenstvo; poradenstvo pri riadení podnikov; pomoc pri riadení obchodných alebo priemyselných podnikov; fotokopirovacie služby; odborné posudky efektívnosti podnikov; prieskum trhu; obchodné odhady; obchodný alebo podnikateľský prieskum; poradenstvo pri organizovaní obchodnej činnosti; reklama; obchodný alebo podnikateľský výskum; vzťahy s verejnosťou (public relations); prepisovanie správ (kancelárske práce); poradenské služby pri riadení obchodnej činnosti; marketingový prieskum; odborné obchodné alebo podnikateľské poradenstvo; hospodárske (ekonomické) predpovede; obchodné alebo podnikateľské informácie; prieskum verejnej mienky; administratívne služby poskytované pri premiestňovaní podnikov; podpora predaja (pre tretie osoby); sekretárske služby; spracovanie textov; zásobovacie služby pre tretie osoby (nákup tovarov a služieb pre iné podniky); vyhľadávanie informácií v počítačových súboroch (pre tretie osoby); služby porovnávania cien; administratívne spracovanie obchodných objednávok; subdodávateľské služby (obchodné služby); písanie reklamných textov; zostavovanie štatistík; vyhľadávanie sponzorov; marketing; poskytovanie obchodných alebo podnikateľských kontaktných informácií; obchodné sprostredkovateľské služby; obchodný manažment pre poskytovateľov služieb na voľnej nohe; vyjednávanie a uzatváranie obchodných transakcií pre tretie osoby; riadenie obchodnej činnosti v stavebníctve; externé administratívne riadenie podnikov; podnikové riadenie refundovaných programov (pre tretie osoby); písanie životopisov (pre tretie osoby); plánovanie stretnutí (kancelárske práce); pripomínanie stretnutí (kancelárske práce).

36 - Prenájom nehnuteľností; finančné riadenie; finančné analýzy; finančné poradenstvo; finančné informácie; likvidácia podnikov (finančné služby); odhadovanie nákladov na opravy (finančné odhadovanie); poradenstvo v oblasti splácania dlhov; organizovanie financovania stavebných projektov; finančné riadenie refundovaných platieb (pre tretie osoby).

41 - Akadémie (vzdelávanie); korešpondenčné vzdelávacie kurzy; vyučovanie; vzdelávanie; školenia; organizovanie a vedenie konferencií; organizovanie a vedenie kongresov; informácie o výchove a vzdelávaní; organizovanie a vedenie seminárov; organizovanie a vedenie sympózií; organizovanie predstavení (manažérske služby); zalamovanie textov (nie na reklamné účely); koučovanie (školenie); odborné preškolenie; organizovanie a vedenie vzdelávacích fór s osobnou účasťou.

(540)

CRATUS ADVISOR

(550) obrazová

(731) CRATUS SK, s. r. o., Gorkého 5, 811 01 Bratislava, SK;

(210) 2088-2021

(220) 12.8.2021

11(511) 35, 36, 45

(511) 35 - Pomoc pri riadení obchodnej činnosti; poskytovanie obchodných alebo podnikateľských informácií; analýzy nákladov; poradenstvo pri organizovaní a riadení obchodnej činnosti; personálne poradenstvo; poradenstvo pri riadení podnikov; pomoc pri riadení obchodných alebo priemyselných podnikov; odborné posudky efektívnosti podnikov; prieskum trhu; obchodný alebo podnikateľský prieskum; pora-

denstvo pri organizovaní obchodnej činnosti; obchodný alebo podnikateľský výskum; poradenské služby pri riadení obchodnej činnosti; odborné obchodné alebo podnikateľské poradenstvo; sekretárske služby; vyjednávanie a uzatváranie obchodných transakcií pre tretie osoby; externé administratívne riadenie podnikov.

36 - Správcovstvo majetku (pre tretie osoby); finančné riadenie; finančné analýzy; finančné poradenstvo; úschova cenností; likvidácia podnikov (finančné služby); poradenstvo v oblasti splácania dlhov.

45 - Poradenstvo v oblasti práv duševného vlastníctva; spravovanie autorských práv; monitorovacie služby v oblasti práv na duševné vlastníctvo s cieľom poskytnúť právne poradenstvo; právny výskum; advokátske služby; vypracovávanie právnych dokumentov.

(540)



(550) obrazová

(591) Bronzová

(731) Šišmič, advokátska kancelária, s. r. o., Gorkého 5, 811 01 Bratislava, SK;

(210) 2093-2021

(220) 12.8.2021

11(511) 1, 8, 9, 13, 16, 18, 25, 35, 41

(511) 1 - Záhradnícke chemikálie okrem fungicídov, herbicídov, insekticídov a prípravkov proti parazitom; chemické impregnačné prípravky na kožu; chemikálie pre lesníctvo okrem fungicídov, herbicídov, insekticídov a prípravkov na ničenie parazitov.

8 - Sekery; čepele, nože (zbrane); nástroje na rezanie, sekanie, krájanie (ručné náradie); dýky.

9 - Posuvné meradlá; telemetre, optické diaľkomery; meračie prístroje; optické prístroje a nástroje; zameriavacie ďalekohľady na strelné zbrane; elektronické obojky na výcvik zvierat.

13 - Strelné zbrane; hlavne pušiek; náboje; lovecké strelné zbrane; munícia, strelivo; pažby; zameriavacie zariadenia na strelné zbrane okrem ďalekohľadov; vzduchové pištole (zbrane); spreje na osobnú obranu.

16 - Tlačivá (formuláre); tlačoviny; grafické znaky.

18 - Plecniaky; kožené vôdzky; poľovnícke tašky (torby).

25 - Obuv; vysoká obuv; odevy; nepremokavé odevy.

35 - Správa počítačových súborov; spracovanie textov; zberanie údajov do počítačových databáz; online reklama na počítačovej komunikačnej sieti; prezentácia výrobkov v komunikačných médiách pre maloobchod; obchodné informácie a rady spotrebiteľom pri výbere tovarov a služieb; poskytovanie obchodných informácií prostredníctvom webových stránok.

41 - Vydávanie textov (okrem reklamných); elektronická edičná činnosť v malom (DTP služby); písanie textov.

(540)



(550) obrazová

(591) zelená a čierna

(731) WILDE s.r.o., Vrátocná 326/5, 034 91 Lubochňa, SK;

(740) Advokátska kancelária VIS LEGIS s. r. o., Bratislava, SK;

(210) 2099-2021

(220) 15.8.2021

11(511) 5, 29, 30, 31, 35

(511) 5 - Výživové doplnky pre ľudí a zvieratá; výživové vlákniny; minerálne výživové doplnky; výživové doplnky; výživové doplnky z ľanových semien; výživové doplnky z ľanového oleja; výživové doplnky z obilných klíčkov; výživové doplnky z kvasníc; včelia materská kašička (výživový doplnok); peľové výživové doplnky; alginátové výživové doplnky; kazeínové výživové doplnky; proteínové výživové doplnky; výživové prípravky s liečivými účinkami na terapeutické a lekárske použitie.

29 - Konzervované, mrazené, sušené a varené ovocie a zelenina; mäso, ryby, hydina a zverina; mäsové výťažky; maslo; konzervované ovocie; mrazené ovocie; polievky; sušené hrozienka; konzervovaná zelenina; sušená zelenina; potravinárske oleje; syry; kandizované ovocie; mlieko; mäso; ryby (neživé); šunka; jogurt; ovocné šaláty; sardinky (neživé); lososy (neživé); tuniaky (neživé); hydina (mäso); potraviny z rýb; plátky sušeného ovocia; konzervované mäso; kompóty; kandizované orechy; ochutené orechy; spracované lieskové orechy; konzervované bobuľové ovocie.

30 - Cukor, med, melasový sirup; čokoláda; chlieb, pekárske a cukrárske výrobky; káva, čaj, kakao a kávové náhradky; múka a obilninové výrobky; ryža, cestoviny a rezance; soľ; koreniny, korenie, konzervované bylinky; riasy (chuťové prísady); cestoviny; bylinkové čaje (nie na lekárske použitie); kávové príchute; koreniny; sucháre; sušienky, keksy; cukríky; oblátky; sladké zemele; kakao; káva; zákusky, koláče; čaj; čokoláda; cukrovinky; korenie; múka; keksy, zákusky; mliečne kakaové nápoje; mliečne kávové nápoje; mliečne čokoládové nápoje; chlieb; med; muškátové orechy; rezance; mletý jačmeň; sendviče; jemné pečivárske výrobky; sušienky; pečivo (rožky); ryža; zmrzliny; ovsené potraviny; ovsené vločky; kávové nápoje; kakaové nápoje; čokoládové nápoje; kuskus; müsli; ovocné omáčky; obilné klíčky (potraviny); cereálne tyčinky s vysokým obsahom proteínov; cereálne tyčinky; spracovaná pohánka; pohánková múka; bezlepkový chlieb; mleté orechy; orechy v čokoláde.

31 - Čerstvé ovocie a zelenina čerstvé bylinky; osivá, sadenice a hľuzy plodín; zrná a semená (surové, nespracované); citrusové ovocie; nespracované riasy (potraviny alebo krmivo); nespracované škrupinové ovocie; čerstvé citróny; čerstvé ovocie; borievky (plody); zrna (obilie); zrna (osivo); rastliny; sadenice; aloa pravá (rastlina).

35 - Veľkoobchodné služby s tovarmi uvedenými v triede 5, 29, 30, 31 tohto zoznamu; maloobchodné služby s tovarmi uvedenými v triede 5, 29, 30, 31 tohto zoznamu.

(540)



(550) obrazová

(591) biela, zelená, oranžová

(731) Wellnealife s.r.o., Š. Kráľika 439/15, 971 01 Prievidza, SK;
(740) MG LEGAL s.r.o., Košice, SK;

(210) 2102-2021

(220) 15.8.2021

11(511) 3, 16, 25, 29, 30, 32, 33, 41, 43

(511) 3 - Neličivé kozmetické a toaletné prípravky; neličivé prípravky na čistenie zubov; voňavkárske výrobky, esenciálne oleje; bieliace prípravky a pracie prostriedky; prípravky na čistenie, leštenie, odmasťovanie a brúsenie.

16 - Papier a lepenka; tlačoviny; knihárske potreby; fotografie; papiernický tovar, písacie a kancelárske potreby (okrem nábytku); lepidlá na kancelárske použitie alebo pre domácnosť; kresliarske potreby a potreby pre výtvarných umelcov; štetce; učebné a vyučovacie pomôcky; plastové fólie a vrecká na balenie; typy (tlačové písmo), štočky.

25 - Odevy, obuv a pokrývky hlavy.

29 - Mäso, ryby, hydina a zverina; mäsové výťažky; konzervované, mrazené, sušené a varené ovocie a zelenina; ovocné rôsoly, džemy, kompóty; vajcia; mlieko, syry, maslo, jogurty a iné mliečne výrobky; potravinárske oleje a tuky.

30 - Káva, čaj, kakao a kávové náhradky; ryža, cestoviny a rezance; tapioka a ságo; múka a obilninové výrobky; chlieb, pekárské a cukrárske výrobky; čokoláda; smotanové zmrzliny, šerbety a ostatné zmrzliny; cukor, med, melasový sirup; droždie, prášky do pečiva; soľ, koreniny, korenie, konzervované bylinky; ocot, omáčky a iné chuťové prísady; konzumný ľad.

32 - Pivo; nealkoholické nápoje; minerálne a sýtené vody; ovocné nápoje a džúsy; sirupy a iné nealkoholické prípravky na výrobu nápojov.

33 - Alkoholické nápoje okrem piva; alkoholizované prípravky na výrobu nápojov.

41 - Výchova; vzdelávanie; zábava; športová a kultúrna činnosť.

43 - Stravovacie služby; prechodné ubytovanie.

(540) **Gróf ESTERHÁZY de Galantha et Frakno**

(550) slovná

(731) Esterházy Nikolaus Paul, Zelinárska 2, 821 08 Bratislava, SK;

(210) 2132-2021

(220) 18.8.2021

11(511) 29, 30, 31, 32

(511) 29 - Konzervované ovocie; kyslá kapusta; mrazené ovocie; sušené hrozienka; nakladané uhorky; konzervovaná zelenina; varená zelenina; sušená zelenina; potravinárske oleje; kandizované ovocie; dusené ovocie; ovocné rôsoly; ovocná dreň; prípravky na zeleninové polievky; zeleninové šťavy na prípravu jedál; spracované škrupinové ovocie; konzervovaná cibuľa; nakladaná zelenina; konzervovaný hrach; prípravky na výrobu polievok; paradajkový pretlak; zeleninové šaláty; ovocné šaláty; paradajková šťava na prípravu jedál; konzervované šampiňóny; konzervovaná fazuľa; plátky sušeného ovocia; konzervy s ovocím; konzervy so zeleninou; jablkový kompót; brusnicový kompót; konzervovaná paprika; zeleninová pena; kompóty; paradajková pasta; pasta z tekvicovej dužiny; baklažánová pasta; konzervované bobuľové ovocie; mrazom sušená zelenina; spracovaná sladká kukurica; lisovaná ovocná pasta; spracovaná zelenina; spracované ovocie; zeleninové koncentráty na prípravu jedál; ovocné koncentráty na prípravu jedál; zeleninové nátierky.

30 - Paprika (koreniny); omáčky (chuťové prísady); marináda (chuťové prísady); pikantné zeleninové omáčky (chuťové prísady); paradajková omáčka; ovocné omáčky; zelenina v štipľavom náleve.

31 - Citrusové ovocie; nespracované škrupinové ovocie; čerstvé bobuľové ovocie; čerstvá cvikla; čerstvé šampiňóny; čerstvé gaštany; čakanka; čerstvé citróny; čerstvé uhorky; čerstvá zelenina; čerstvá tekvica veľkoplodá; čerstvá fazuľa; čerstvé ovocie; borievky (plody); čerstvý hlávkový šalát; čerstvá šošovica; kukurica; čerstvá cibuľa; čerstvé olivy; pomaranče; paprika (rastlina); čerstvý pór; čerstvý hrach; čerstvé zemiaky; čerstvé hrozno; rebarbora; čerstvý špenát; čerstvé artičoky; čerstvý cesnak; čerstvá tekvica kričková; čerstvé sójové bôby.

32 - Nealkoholické ovocné výťažky; nealkoholické ovocné nápoje; príchute na výrobu nealkoholických nápojov; ovocné džúsy; zeleninové džúsy (nápoje); paradajkový džús (nápoj); nealkoholické aperitívy; nealkoholické koktaily; ovocné nektáre; nealkoholický jablkový mušt; mixované ovocné alebo zeleninové nápoje; nealkoholické nápoje zo sušeného ovocia.

(540)



(550) obrazová

(731) ČEROZ SLOVENSKO s.r.o., Záhradnícka 4/3000, 945 01 Komárno, SK;

(740) Okenica Šula & Co. s. r. o., Bratislava, SK;

(210) 2136-2021

(220) 18.8.2021

11(511) 29, 30, 31, 32

(511) 29 - Konzervované ovocie; kyslá kapusta; mrazené ovocie; sušené hrozienka; nakladané uhorky; konzervovaná zelenina; varená zelenina; sušená zelenina; potravinárske oleje; kandizované ovocie; dusené ovocie; ovocné rôsoly; ovocná dreň; prípravky na zeleninové polievky; zeleninové šťavy na prípravu jedál; spracované škrupinové ovocie; konzervovaná cibuľa; nakladaná zelenina; konzervovaný hrach; prípravky na výrobu polievok; paradajkový pretlak; zeleninové šaláty; ovocné šaláty; paradajková šťava na prípravu jedál; konzervované šampiňóny; konzervovaná fazuľa; plátky sušeného ovocia; konzervy s ovocím; konzervy so zeleninou; jablkový kompót; brusnicový kompót; konzervovaná paprika; zeleninová pena; kompóty; paradajková pasta; pasta z tekvicovej dužiny; baklažánová pasta; konzervované bobuľové ovocie; mrazom sušená zelenina; spracovaná sladká kukurica; lisovaná ovocná pasta; spracovaná zelenina; spracované ovocie; zeleninové koncentráty na prípravu jedál; ovocné koncentráty na prípravu jedál; zeleninové nátierky.

30 - Paprika (koreniny); omáčky (chuťové prísady); marináda (chuťové prísady); pikantné zeleninové omáčky (chuťové prísady); paradajková omáčka; ovocné omáčky; zelenina v štipľavom náleve.

31 - Citrusové ovocie; nespracované škrupinové ovocie; čerstvé bobuľové ovocie; čerstvá cvikla; čerstvé šampiňóny; čerstvé gaštany; čakanka; čerstvé citróny; čerstvé uhorky; čerstvá zelenina; čerstvá tekvica veľkoplodá; čerstvá fazuľa; čerstvé ovocie; borievky (plody); čerstvý hlávkový šalát; čerstvá šošovica; kukurica; čerstvá cibuľa; čerstvé olivy; pomaranče; paprika (rastlina); čerstvý pór; čerstvý hrach; čerstvé zemiaky; čerstvé hrozno; rebarbora; čerstvý špenát; čerstvé artičoky; čerstvý cesnak; čerstvá tekvica kričková; čerstvé sójové bôby.

32 - Nealkoholické ovocné výťažky; nealkoholické ovocné nápoje; príchuť na výrobu nealkoholických nápojov; ovocné džúsy; zeleninové džúsy (nápoje); paradajkový džús (nápoj); nealkoholické aperitívy; nealkoholické koktaily; ovocné nektáre; nealkoholický jablkový mušt; mixované ovocné alebo zeleninové nápoje; nealkoholické nápoje zo sušeného ovocia.

(540)



(550) obrazová

(591) červená, zelená, biela

(731) ČEROZ SLOVENSKO s.r.o., Záhradnícka 4/3000, 945 01 Komárno, SK;

(740) Okenica Šula & Co. s. r. o., Bratislava, SK;

(210) 2139-2021

(220) 19.8.2021

11(511) 16, 24, 27, 42

(511) 16 - Architektonické modely; grafické reprodukcie; grafické zobrazenia; fotografie (tlačoviny); portréty; tlačoviny; tlačené publikácie.

24 - Textilné uteráky; textilie.

27 - Rohožky.

42 - Grafické dizajnérstvo; navrhovanie obalov, obalové dizajnérstvo.

(540) **Bratiska**

(550) slovná

(731) Bratiska, s.r.o., Klemensova 17, 811 09 Bratislava, SK;

(740) Advokátska kancelária SOWA s. r. o., Bratislava, SK;

(210) 2141-2021

(220) 19.8.2021

11(511) 35, 36, 37, 41, 43

(511) 35 - Poskytovanie obchodných alebo podnikateľských informácií; kancelárie zaoberajúce sa dovozom a vývozom; komerčné informačné kancelárie; analýzy nákladov; rozširovanie reklamných oznamov; fotokopirovacie služby; sprostredkovateľne práce; prenájom kancelárskych strojov a zariadení; poradenstvo pri organizovaní a riadení obchodnej činnosti; personálne poradenstvo; poradenstvo pri riadení podnikov; predvádzanie tovaru; rozširovanie reklamných materiálov zákazníkom (letáky, prospekty, tlačoviny, vzorky); rozširovanie dokumentov; aktualizovanie reklamných materiálov; rozširovanie vzoriek tovarov; prieskum trhu; obchodný alebo podnikateľský prieskum; prenájom reklamných materiálov; vydávanie reklamných textov; reklama; vzťahy s verejnosťou (public relations); stenografické služby; televízna reklama; prepisovanie správ (kancelárske práce); aranžovanie výkladov; reklamné agentúry; marketingový prieskum; odborné obchodné alebo podnikateľské poradenstvo; prieskum verejnej mienky; príprava miedz a výplatných listín; nábor zamestnancov; administratívne služby poskytované pri premiestňovaní podnikov; prenájom reklamných plôch; podpora predaja pre tretie osoby; sekretárske služby; vypracovávanie daňových priznaní; odkazovacie telefónne služby (pre neprítomných predplátciteľov); spracovanie textov; služby predplácania novín a časopisov pre tre-

tie osoby; zásielkové reklamné služby; administratívna správa hotelov; odborné obchodné riadenie umeleckých činností; prenájom fotokopirovacích strojov; zásobovacie služby pre tretie osoby (nákup tovarov a služieb pre iné podniky); prenájom predajných automatov; výber zamestnancov pomocou psychologických testov; služby porovnávania cien; prezentácia výrobkov v komunikačných médiách pre maloobchod; obchodné informácie a rady spotrebiteľom pri výbere tovarov a služieb; predplatné telekomunikačných služieb pre tretie osoby; administratívne spracovanie obchodných objednávok; obchodná správa licencií výrobkov a služieb pre tretie osoby; grafická úprava tlačovín na reklamné účely; vyhľadávanie sponzorov; tvorba reklamných filmov; obchodný manažment pre športovcov; marketing; telemarketingové služby; maloobchodné služby s farmaceutickými, zverolekářskými a hygienickými prípravkami a so zdravotníckymi potrebami; prenájom predajných stánkov; riadenie obchodnej činnosti v stavebníctve; online poskytovanie obchodného priestoru pre nákupcov a predajcov tovarov a služieb; rozvíjanie reklamných nápadov; podávanie daňových priznaní; prenájom bilbordov; písanie životopisov pre tretie osoby; indexovanie webových stránok na obchodné alebo reklamné účely; správa programov pre pravidelných cestujúcich v leteckej doprave; plánovanie stretnutí (kancelárske práce); pripomínanie stretnutí (kancelárske práce); písanie textov scenárov na reklamné účely; záznamy písomnej komunikácie a údajov.

36 - Aktuárske služby (poistno-matematické); prenájom nehnuteľností; sprostredkovanie (maklérstvo); realitné kancelárie; sprostredkovanie nehnuteľností; oceňovanie nehnuteľností; organizovanie dobročinných zbierok; kapitálové investície; organizovanie peňažných zbierok; správa nehnuteľností; správa nájomných domov; uzatváranie poisťiek proti požiaru; prenájom bytov; prenájom poľnohospodárskych fariem; ubytovacie kancelárie (prenájom bývania); oceňovanie starožitností; oceňovanie umeleckých diel; overovanie šekov; oceňovanie šperkov; vyberanie nájomného; oceňovanie známkov; prenájom kancelárskych priestorov; nehnuteľností (služby); finančné ohodnocovanie nezoľatého dreva; finančné ohodnocovanie vlny; prenájom zdieľaných kancelárskych priestorov.

37 - Údržba nábytku; opravy fotografických prístrojov; inštalovanie a opravy elektrických spotrebičov; inštalácie a opravy výťahov; asfaltovanie; údržba a opravy motorových vozidiel; údržba a opravy lietadiel; čistenie interiérov budov; bielenie bielizne; čistenie a opravy kotlov; údržba a opravy horákov; prenájom buldozérov; inštalácie, údržba a opravy kancelárskych strojov a zariadení; inštalácie a opravy požiarnych hlásičov; inštalácie a opravy poplašných systémov proti vlámaniu; čalúnické opravy; údržba a opravy trezorov; prenájom stavebných strojov a zariadení; stavba lodí; opravy šatstva; inštalácie a opravy vykurovacích zariadení; opravy obuvi; čistenie komínov; údržba a opravy bezpečnostných schránok; inštalácie a opravy klimatizačných zariadení; stavebníctvo (stavebná činnosť); podmorské staviiteľstvo; stavebný dozor; opravy odevov; údržba, čistenie a opravy kože; inštalácie kuchynských zariadení; demolácie budov; antikorózne úpravy; dezinfekcia; maľovanie a opravy reklamných tabúl; stavba a opravy skladov; izolovanie proti vlhkosti (stavebníctvo); prenájom bagrov a rýpadiel; čistenie okien; opravy a údržba filmových premietačiek; inštalácie a opravy pecí; údržba, čistenie a opravy kožušín; mazanie vozidiel; čistenie odevov; opravy hodín a hodínok; výstavba tovární; inštalácie a opravy zavlažovacích zariadení; izolovanie stavieb; umývanie dopravných prostriedkov; pranie bielizne; pranie; inštalácie, údržba a opravy strojov; murárske práce; reštaurovanie nábytku; budovanie prístavných hrádzí; žehlenie odevov; výstavba a údržba ropovodov; tapetovanie (papierové tapety); tapetovanie; opravy dáždnikov; opravy snečníc; čalúnenie nábytku; interiérové a exteriérové maľovanie a natieranie; hladenie alebo brúsenie pemzou; sadrovanie, štukovanie; klampiárstvo a inštalatérstvo;

leštenie vozidiel; opravy púmp a čerpadiel; budovanie prístavov; protektorovanie pneumatík; inštalácie a opravy chladiacich zariadení; žehlenie bielizne; precínovanie (opravy); nitovanie; ošetrovanie vozidiel protikoróznymi nátermi; autoservisy (údržba a tankovanie); inštalácie a opravy telefónov; údržba vozidiel; lakovanie, glazovanie; čistenie vozidiel; opravy vozidiel pri dopravných nehodách; prenájom čistiacich strojov; ničenie škodcov (nie v poľnohospodárstve, rybnom hospodárstve, záhradníctve a lesníctve); montovanie lešení; murovanie, murárske práce; pranie textilných plienok; chemické čistenie; stavebné informácie; informácie o opravách; ostrenie a brúsenie nožov; banské dobývanie; povrchové dobývanie; kladenie povrchov komunikácií; šmirgľovanie; podmorské opravy; čistenie exteriérov budov; vulkanizovanie pneumatík (opravy); vrtanie studní; výstavba obchodov a obchodných stánkov; inštalácie, údržba a opravy počítačového hardvéru; odrušovanie elektrických prístrojov a zariadení; opravy opotrebovaných alebo poškodených motorov; opravy opotrebovaných alebo poškodených strojov; prenájom stavebných zariadení; prenájom zametacích vozidiel; pokrývačské práce; umelé zasnežovanie; čistenie ciest; opravy zámkov; reštaurovanie umeleckých diel; reštaurovanie hudobných nástrojov; inštalácie okien a dverí; údržba bazénov; dopĺňovanie tonerov; stavebné poradenstvo; tesárske práce; hĺbkové vrtanie ropných ložísk a ložísk plynu; prenájom odvodňovacích čerpadiel; požičiavanie práčok; opravy elektrických vedení; nabíjanie batérií vozidiel; vyvažovanie pneumatík; ladenie hudobných nástrojov; kladenie káblov; inštalácie inžinierskych sietí na stavenisku; elektroinštalácie služby.

41 - Zábava; poskytovanie zariadení na oddych a rekreáciu; vydávanie textov (okrem reklamných); poskytovanie športovísk; organizovanie a vedenie konferencií; organizovanie a vedenie kongresov; diskotéky (služby); informácie o možnostiach zábavy; organizovanie kultúrnych alebo vzdelávacích výstav; fitness kluby (zdravotné a kondičné cvičenia); organizovanie živých vystúpení; detské škôlky (vzdelávanie); organizovanie športových súťaží; plánovanie a organizovanie večierkov; služby múzeí (prehliadky, výstavy); poskytovanie informácií o možnostiach rekreácie; prenájom štadiónov; organizovanie a vedenie seminárov; tábory na športové sústreďenia; organizovanie a vedenie tvorivých dielní (výučba); organizovanie plesov; organizovanie predstavení (manažérske služby); online vydávanie elektronických kníh a časopisov; online poskytovanie elektronických publikácií (bez možnosti kopírovania); fotografické reportáže; fotografovanie; písanie textov; organizovanie a vedenie koncertov; prenájom športových plôch; služby osobných trénerov (fitness cvičenia); odborné školenia zamerané na odovzdávanie know-how.

43 - Ubytovacie kancelárie (hotely, penzióny); dodávanie hotových jedál a nápojov na objednávku (katering); domovy dôchodcov; kaviarne; samoobslužné jedálne; prenájom prechodného ubytovania; penzióny; turistické ubytovne; hotelierske služby; detské jasle; reštauračné (stravovacie) služby; rezervácie ubytovania v penziónoch; rezervácie ubytovania v hoteloch; samoobslužné reštaurácie; rýchle občerstvenie (snackbary); ubytovanie pre zvieratá; bary (služby); rezervácie prechodného ubytovania; motely (služby); prenájom prednáškových sál; prenájom automatov na pitnú vodu; recepcčné služby pre dočasné ubytovanie (správa príchodov a odchodov); reštaurácie s japonskou kuchyňou (washoku); reštaurácie s japonskou kuchyňou (udon a soba).

(540)



(550) obrazová

(591) tmavo modrá, zelená

(731) Lucron Group, a. s., Legionárska 10, 811 07 Bratislava, SK;

(210) 2142-2021

(220) 19.8.2021

11(511) 35, 36, 37, 41, 43

(511) 35 - Poskytovanie obchodných alebo podnikateľských informácií; kancelárie zaoberajúce sa dovozom a vývozom; komerčné informačné kancelárie; analýzy nákladov; rozširovanie reklamných oznamov; fotokopirovacie služby; sprostredkovateľne práce; prenájom kancelárskych strojov a zariadení; poradenstvo pri organizovaní a riadení obchodnej činnosti; personálne poradenstvo; poradenstvo pri riadení podnikov; predvádzanie tovaru; rozširovanie reklamných materiálov zákazníkom (letáky, prospekty, tlačoviny, vzorky); rozmnožovanie dokumentov; aktualizovanie reklamných materiálov; rozširovanie vzoriek tovarov; prieskum trhu; obchodný alebo podnikateľský prieskum; prenájom reklamných materiálov; vydávanie reklamných textov; reklama; vzťahy s verejnosťou (public relations); stenografické služby; televízna reklama; prepisovanie správ (kancelárske práce); aranžovanie výkladov; reklamné agentúry; marketingový prieskum; odborné obchodné alebo podnikateľské poradenstvo; prieskum verejnej mienky; príprava miezd a výplatných listín; nábor zamestnancov; administratívne služby poskytované pri premiestňovaní podnikov; prenájom reklamných plôch; podpora predaja pre tretie osoby; sekretárske služby; vypracovávanie daňových priznaní; odkazovacie telefonné služby (pre neprítomných predplatiteľov); spracovanie textov; služby predplácania novín a časopisov pre tretie osoby; zásielkové reklamné služby; administratívna správa hotelov; odborné obchodné riadenie umeleckých činností; prenájom fotokopirovacích strojov; zásobovacie služby pre tretie osoby (nákup tovarov a služieb pre iné podniky); prenájom predajných automatov; výber zamestnancov pomocou psychologických testov; služby porovnávania cien; prezentácia výrobkov v komunikačných médiách pre maloobchod; obchodné informácie a rady spotrebiteľom pri výbere tovarov a služieb; predplatné telekomunikačných služieb pre tretie osoby; administratívne spracovanie obchodných objednávok; obchodná správa licencií výrobkov a služieb pre tretie osoby; grafická úprava tlačovín na reklamné účely; vyhládávanie sponzorov; tvorba reklamných filmov; obchodný manažment pre športovcov; marketing; telemarketingové služby; maloobchodné služby s farmaceutickými, zverolekárkymi a hygienickými prípravkami a so zdravotníckymi potrebami; prenájom predajných stánkov; riadenie obchodnej činnosti v stavebníctve; online poskytovanie obchodného priestoru pre nákupcov a predajcov tovarov a služieb; rozvíjanie reklamných nápadov; podávanie daňových priznaní; prenájom billboardov; písanie životopisov pre tretie osoby; indexovanie webových stránok na obchodné alebo reklamné účely; správa programov pre pravidelných cestujúcich v leteckej doprave; plánovanie stretnutí (kancelárske práce); pripomínanie stretnutí (kancelárske práce); písanie textov scenárov na reklamné účely; záznamy písomnej komunikácie a údajov.

36 - Aktuárske služby (poistno-matematické); prenájom nehnuteľností; sprostredkovanie (maklérstvo); realitné kancelárie; sprostredkovanie nehnuteľností; oceňovanie nehnuteľností; organizovanie dobročinných zbierok; kapitálové investície; organizovanie peňažných zbierok; správa nehnuteľností; správa nájomných domov; uzatváranie poisťiek proti požiaru; prenájom bytov; prenájom poľnohospodárskych fariem; ubytovacie kancelárie (prenájom bývania); oceňovanie starožitností; oceňovanie umeleckých diel; overovanie šekov; oceňovanie šperkov; vyberanie nájomného; oceňovanie známkov; prenájom kancelárskych priestorov; nehnuteľností (služby); finančné ohodnocovanie nezoťatého dreva; finančné ohodnocovanie vlny; prenájom zdieľaných kancelárskych priestorov.

37 - Údržba nábytku; opravy fotografických prístrojov; inštalovanie a opravy elektrických spotrebičov; inštalácie a opravy výťahov; asfaltovanie; údržba a opravy motorových vozidiel; údržba a opravy lietadiel; čistenie interiérov budov; bielenie bielizne; čistenie a opravy kotlov; údržba a opravy horákov; prenájom buldozéro; inštalácie, údržba a opravy kancelárskych strojov a zariadení; inštalácie a opravy požiarnych hlásičov; inštalácie a opravy poplašných systémov proti vlámaniu; čalúnické opravy; údržba a opravy trezorov; prenájom stavebných strojov a zariadení; stavba lodí; opravy šatstva; inštalácie a opravy vykurovacích zariadení; opravy obuvi; čistenie kominov; údržba a opravy bezpečnostných schránok; inštalácie a opravy klimatizačných zariadení; stavebníctvo (stavebná činnosť); podmorské staviteľstvo; stavebný dozor; opravy odevov; údržba, čistenie a opravy kože; inštalácie kuchynských zariadení; demolácie budov; antikoročné úpravy; dezinfekcia; maľovanie a opravy reklamných tabúl; stavba a opravy skladov; izolovanie proti vlhkosti (stavebníctvo); prenájom bagrov a rýpadiel; čistenie okien; opravy a údržba filmových premietačiek; inštalácie a opravy pecí; údržba, čistenie a opravy kožušín; mazanie vozidiel; čistenie odevov; opravy hodín a hodínok; výstavba tovární; inštalácie a opravy zavlazovacích zariadení; izolovanie stavieb; umývanie dopravných prostriedkov; pranie bielizne; pranie; inštalácie, údržba a opravy strojov; murárske práce; reštaurovanie nábytku; budovanie prístavných hrádzí; žehlenie odevov; výstavba a údržba ropovodov; tapetovanie (papierové tapety); tapetovanie; opravy dáždnikov; opravy snečnikov; čalúnenie nábytku; interiérové a exteriérové maľovanie a natieranie; hladenie alebo brúsenie pemzou; sadrovanie, štukovanie; klampiarstvo a inštalatérstvo; leštenie vozidiel; opravy púmp a čerpadiel; budovanie prístavov; protektorovanie pneumatík; inštalácie a opravy chladiacich zariadení; žehlenie bielizne; precínovanie (opravy); nitovanie; ošetrovanie vozidiel protikoroznými nátermi; autoservisy (údržba a tankovanie); inštalácie a opravy telefónov; údržba vozidiel; lakovanie, glazovanie; čistenie vozidiel; opravy vozidiel pri dopravných nehodách; prenájom čistiacich strojov; ničenie škodcov (nie v poľnohospodárstve, rybom hospodárstve, záhradníctve a lesníctve); montovanie lešení; murovanie, murárske práce; pranie textilných plienok; chemické čistenie; stavebné informácie; informácie o opravách; ostrenie a brúsenie nožov; banské dobývanie; povrchové dobývanie; kladenie povrchov komunikácií; šmirgľovanie; podmorské opravy; čistenie exteriérov budov; vulkanizovanie pneumatík (opravy); vrtanie studní; výstavba obchodov a obchodných stánkov; inštalácie, údržba a opravy počítačového hardvéru; odrušovanie elektrických prístrojov a zariadení; opravy opotrebovaných alebo poškodených motorov; opravy opotrebovaných alebo poškodených strojov; prenájom stavebných žeriavov; prenájom zametacích vozidiel; pokrývačské práce; umelé zasnežovanie; čistenie ciest; opravy zámok; reštaurovanie umeleckých diel; reštaurovanie hudobných nástrojov; inštalácie okien a dverí; údržba bazénov; dopĺňovanie tonerov; stavebné poradenstvo; tesárske práce; hĺbkové vrtanie ropných ložísk a ložísk plynu; prenájom odvodňovacích čerpadiel; požičiavanie práčok; opravy elektrických vedení; nabíjanie batérií vozidiel; vyvažovanie pneumatík; ladenie hudobných nástrojov; kladenie káblov; inštalácie inžinierskych sietí na stavenisku; elektroinštalčné služby.

41 - Zábava; poskytovanie zariadení na oddych a rekreáciu; vydávanie textov (okrem reklamných); poskytovanie športovísk; organizovanie a vedenie konferencií; organizovanie a vedenie kongresov; diskotéky (služby); informácie o možnostiach zábavy; organizovanie kultúrnych alebo vzdelávacích výstav; fitness kluby (zdravotné a kondičné cvičenia); organizovanie živých vystúpení; detské škôlky (vzdelávanie); organizovanie športových súťaží; plánovanie a organizovanie večierkov; služby múzeí (prehliadky, výstavy); poskytovanie informácií o možnostiach rekreácie; prenájom

štadiónov; organizovanie a vedenie seminárov; tábory na športové sústredenia; organizovanie a vedenie tvorivých dielní (výučba); organizovanie plesov; organizovanie predstavení (manažérske služby); online vydávanie elektronických kníh a časopisov; online poskytovanie elektronických publikácií (bez možnosti kopírovania); fotografické reportáže; fotografovanie; písanie textov; organizovanie a vedenie koncertov; prenájom športových plôch; služby osobných trénerov (fitness cvičenia); odborné školenia zamerané na odovzdávanie know-how.

43 - Ubytovacie kancelárie (hotely, penzióny); dodávanie hotových jedál a nápojov na objednávku (katering); domovy dôchodcov; kaviarne; samoobslužné jedálne; prenájom prechodného ubytovania; penzióny; turistické ubytovne; hotelierske služby; detské jasle; reštauračné (stravovacie) služby; rezervácie ubytovania v penziónoch; rezervácie ubytovania v hoteloch; samoobslužné reštaurácie; rýchle občerstvenie (snackbary); ubytovanie pre zvieratá; bary (služby); rezervácie prechodného ubytovania; motely (služby); prenájom prednáškových sál; prenájom automatov na pitnú vodu; recepčné služby pre dočasné ubytovanie (správa príchodov a odchodov); reštaurácie s japonskou kuchyňou (washoku); reštaurácie s japonskou kuchyňou (udon a soba).

(540) Livi

(550) slovná

(731) Lucron Group, a. s., Legionárska 10, 811 07 Bratislava, SK;

Zapísané ochranné známky bez zmeny po zverejnení prihlášky

(210)	(111)	(210)	(111)	(210)	(111)	(210)	(111)
2846-2019	255770	796-2021	255837	925-2021	255838	1000-2021	255773
2847-2019	255771	797-2021	255872	927-2021	255839	1001-2021	255774
846-2020	255768	798-2021	255873	928-2021	255840	1004-2021	255775
2044-2020	255807	812-2021	255874	933-2021	255841	1005-2021	255777
2376-2020	255808	818-2021	255875	934-2021	255842	1006-2021	255779
2482-2020	255809	820-2021	255876	935-2021	255843	1007-2021	255780
2535-2020	255810	835-2021	255877	936-2021	255844	1008-2021	255778
2581-2020	255811	836-2021	255878	937-2021	255845	1010-2021	255776
2614-2020	255812	841-2021	255879	940-2021	255846	1011-2021	255781
2791-2020	255813	843-2021	255880	941-2021	255847	1022-2021	255782
2799-2020	255814	846-2021	255881	942-2021	255853	1028-2021	255783
2944-2020	255815	850-2021	255882	944-2021	255848	1034-2021	255784
2978-2020	255816	863-2021	255883	946-2021	255854	1035-2021	255785
227-2021	255817	866-2021	255884	947-2021	255855	1039-2021	255786
382-2021	255818	868-2021	255885	949-2021	255856	1040-2021	255787
383-2021	255819	870-2021	255886	950-2021	255849	1044-2021	255788
386-2021	255820	871-2021	255887	952-2021	255850	1050-2021	255789
390-2021	255821	872-2021	255888	953-2021	255851	1054-2021	255790
497-2021	255806	873-2021	255889	960-2021	255852	1056-2021	255791
511-2021	255822	874-2021	255890	962-2021	255857	1062-2021	255792
630-2021	255823	875-2021	255891	965-2021	255858	1067-2021	255794
698-2021	255824	882-2021	255892	969-2021	255860	1070-2021	255795
699-2021	255825	884-2021	255893	972-2021	255865	1071-2021	255796
717-2021	255826	886-2021	255894	975-2021	255859	1074-2021	255797
720-2021	255827	895-2021	255895	977-2021	255861	1076-2021	255798
773-2021	255828	896-2021	255896	978-2021	255863	1079-2021	255799
774-2021	255829	898-2021	255897	980-2021	255864	1112-2021	255793
775-2021	255830	899-2021	255898	981-2021	255866	1121-2021	255800
780-2021	255831	901-2021	255899	982-2021	255862	1122-2021	255801
785-2021	255832	908-2021	255900	986-2021	255868	1123-2021	255802
786-2021	255833	909-2021	255901	988-2021	255867	1129-2021	255803
789-2021	255834	910-2021	255902	993-2021	255869	1139-2021	255804
792-2021	255836	920-2021	255903	994-2021	255870		
793-2021	255835	924-2021	255904	997-2021	255772		

(111) 255768

(151) 13.8.2021
 (180) 20.4.2030
 (210) 846-2020
 (220) 20.4.2020
 (442) 2.6.2020
 (732) EURO-VAT, spol. s r.o., 231, 951 22 Alekšince, SK;
 Dátum začatia plynutia obdobia rozhodného pre používanie ochrannej známky: 13.8.2021

(111) 255771

(151) 13.8.2021
 (180) 20.12.2029
 (210) 2847-2019
 (220) 20.12.2019
 (442) 4.2.2020
 (732) PPG Group s.r.o., Opatovská cesta 14, 040 01 Košice, SK;
 (740) IURISTICO s. r. o., Košice, SK;
 Dátum začatia plynutia obdobia rozhodného pre používanie ochrannej známky: 13.8.2021

(111) 255770

(151) 13.8.2021
 (180) 20.12.2029
 (210) 2846-2019
 (220) 20.12.2019
 (442) 4.2.2020
 (732) PPG Group s.r.o., Opatovská cesta 14, 040 01 Košice, SK;
 (740) IURISTICO s. r. o., Košice, SK;
 Dátum začatia plynutia obdobia rozhodného pre používanie ochrannej známky: 13.8.2021

(111) 255772

(151) 17.8.2021
 (180) 11.4.2031
 (210) 997-2021
 (220) 11.4.2021
 (442) 12.5.2021
 (732) PROFÍ CREDIT Slovakia, s.r.o., Pribinova 25, 824 96 Bratislava, SK;
 (740) Advokátska kancelária JUDr. Andrea Cviková, s.r.o., Bratislava, SK;
 Dátum začatia plynutia obdobia rozhodného pre používanie ochrannej známky: 17.8.2021

(111) 255773

(151) 17.8.2021
(180) 12.4.2031
(210) 1000-2021
(220) 12.4.2021
(442) 12.5.2021

(732) vortex worx s. r. o., Agátová 3392/5C, 841 01 Bratislava, SK;
Dátum začatia plynutia obdobia rozhodného pre používanie ochrannej známky: 17.8.2021

(111) 255774

(151) 17.8.2021
(180) 12.4.2031
(210) 1001-2021
(220) 12.4.2021
(442) 12.5.2021

(732) vortex worx s. r. o., Agátová 3392/5C, 841 01 Bratislava, SK;
Dátum začatia plynutia obdobia rozhodného pre používanie ochrannej známky: 17.8.2021

(111) 255775

(151) 17.8.2021
(180) 12.4.2031
(210) 1004-2021
(220) 12.4.2021
(442) 12.5.2021

(732) Novartis AG, 4002 Basel, CH;
(740) HÖRMANN & PARTNERS s.r.o., Bratislava, SK;
Dátum začatia plynutia obdobia rozhodného pre používanie ochrannej známky: 17.8.2021

(111) 255776

(151) 17.8.2021
(180) 12.4.2031
(210) 1010-2021
(220) 12.4.2021
(442) 12.5.2021

(732) Novartis AG, 4002 Basel, CH;
(740) HÖRMANN & PARTNERS s.r.o., Bratislava, SK;
Dátum začatia plynutia obdobia rozhodného pre používanie ochrannej známky: 17.8.2021

(111) 255777

(151) 17.8.2021
(180) 12.4.2031
(210) 1005-2021
(220) 12.4.2021
(442) 12.5.2021

(732) 3Dent medical s. r. o., Dvořákovo nábrežie 4, 811 02 Bratislava, SK;
(740) LITVÁKOVÁ A SPOL., s. r. o., Patentová a známková kancelária, Bratislava, SK;
Dátum začatia plynutia obdobia rozhodného pre používanie ochrannej známky: 17.8.2021

(111) 255778

(151) 17.8.2021
(180) 12.4.2031
(210) 1008-2021
(220) 12.4.2021
(442) 12.5.2021

(732) 3Dent medical s. r. o., Dvořákovo nábrežie 4, 811 02 Bratislava, SK;

(740) LITVÁKOVÁ A SPOL., s. r. o., Patentová a známková kancelária, Bratislava, SK;
Dátum začatia plynutia obdobia rozhodného pre používanie ochrannej známky: 17.8.2021

(111) 255779

(151) 17.8.2021
(180) 12.4.2031
(210) 1006-2021
(220) 12.4.2021
(442) 12.5.2021

(732) UNIMED PHARMA, spol. s r.o., Oriškova 11, 821 05 Bratislava, SK;
(740) Tencerová Miroslava, JUDr., Bratislava, SK;
Dátum začatia plynutia obdobia rozhodného pre používanie ochrannej známky: 17.8.2021

(111) 255780

(151) 17.8.2021
(180) 12.4.2031
(210) 1007-2021
(220) 12.4.2021
(442) 12.5.2021

(732) Libhof Electronics s.r.o., Vágašská 629/32, 951 45 Dolné Lefantovce, SK;
Dátum začatia plynutia obdobia rozhodného pre používanie ochrannej známky: 17.8.2021

(111) 255781

(151) 17.8.2021
(180) 13.4.2031
(210) 1011-2021
(220) 13.4.2021
(442) 12.5.2021

(732) Bisaki Erik, Mraziarenská 19, 821 08 Bratislava, SK;
(740) Gajer Martin, JUDr., Bratislava, SK;
Dátum začatia plynutia obdobia rozhodného pre používanie ochrannej známky: 17.8.2021

(111) 255782

(151) 17.8.2021
(180) 14.4.2031
(210) 1022-2021
(220) 14.4.2021
(442) 12.5.2021

(732) Stredoslovenská energetika, a. s., Pri Rajčianke 8591/4B, 010 47 Žilina, SK;
Dátum začatia plynutia obdobia rozhodného pre používanie ochrannej známky: 17.8.2021

(111) 255783

(151) 17.8.2021
(180) 14.4.2031
(210) 1028-2021
(220) 14.4.2021
(442) 12.5.2021

(732) HEALVIA, s.r.o., Krmanova 14, 040 01 Košice, SK;
(740) Schäffer Marek, Ing., Košice, SK;
Dátum začatia plynutia obdobia rozhodného pre používanie ochrannej známky: 17.8.2021

(111) 255784

(151) 17.8.2021
(180) 15.4.2031
(210) 1034-2021
(220) 15.4.2021
(442) 12.5.2021
(732) MÁNYA, spol. s r.o., Svodín 1299, 943 54 Svodín, SK;
Dátum začatia plynutia obdobia rozhodného pre používanie ochrannej známky: 17.8.2021

(111) 255785

(151) 17.8.2021
(180) 15.4.2031
(210) 1035-2021
(220) 15.4.2021
(442) 12.5.2021
(732) MÁNYA, spol. s r.o., Svodín 1299, 943 54 Svodín, SK;
Dátum začatia plynutia obdobia rozhodného pre používanie ochrannej známky: 17.8.2021

(111) 255786

(151) 17.8.2021
(180) 15.4.2031
(210) 1039-2021
(220) 15.4.2021
(442) 12.5.2021
(732) MÁNYA, spol. s r.o., Svodín 1299, 943 54 Svodín, SK;
Dátum začatia plynutia obdobia rozhodného pre používanie ochrannej známky: 17.8.2021

(111) 255787

(151) 17.8.2021
(180) 15.4.2031
(210) 1040-2021
(220) 15.4.2021
(442) 12.5.2021
(732) MÁNYA, spol. s r.o., Svodín 1299, 943 54 Svodín, SK;
Dátum začatia plynutia obdobia rozhodného pre používanie ochrannej známky: 17.8.2021

(111) 255788

(151) 17.8.2021
(180) 15.4.2031
(210) 1044-2021
(220) 15.4.2021
(442) 12.5.2021
(732) MÁNYA, spol. s r.o., Svodín 1299, 943 54 Svodín, SK;
Dátum začatia plynutia obdobia rozhodného pre používanie ochrannej známky: 17.8.2021

(111) 255789

(151) 17.8.2021
(180) 15.4.2031
(210) 1050-2021
(220) 15.4.2021
(442) 12.5.2021
(732) Čvirík Adam, Bc., Mojš 290, 010 01 Žilina, SK;
Dátum začatia plynutia obdobia rozhodného pre používanie ochrannej známky: 17.8.2021

(111) 255790

(151) 17.8.2021
(180) 15.4.2031
(210) 1054-2021

(220) 15.4.2021

(442) 12.5.2021

(732) DB Production s. r. o., Veľká okružná 17, 010 01 Žilina, SK;
Dátum začatia plynutia obdobia rozhodného pre používanie ochrannej známky: 17.8.2021

(111) 255791

(151) 17.8.2021
(180) 16.4.2031
(210) 1056-2021
(220) 16.4.2021
(442) 12.5.2021
(732) TRADE CORP, s.r.o., Kapitulska 1, 974 01 Banská Bystrica, SK;
(740) Staroň Andrej, JUDr., Banská Bystrica, SK;
Dátum začatia plynutia obdobia rozhodného pre používanie ochrannej známky: 17.8.2021

(111) 255792

(151) 17.8.2021
(180) 16.4.2031
(210) 1062-2021
(220) 16.4.2021
(442) 12.5.2021
(732) Kováčik Miroslav, Kriváň 428, 962 04 Kriváň, SK;
(740) MG LEGAL s.r.o., Košice, SK;
Dátum začatia plynutia obdobia rozhodného pre používanie ochrannej známky: 17.8.2021

(111) 255793

(151) 17.8.2021
(180) 19.4.2031
(210) 1112-2021
(220) 19.4.2021
(442) 12.5.2021
(732) Dianiška Roman, Pod hôrkou 1080/3, 976 13 Slovenská Ľupča, SK;
(740) MG LEGAL s.r.o., Košice, SK;
Dátum začatia plynutia obdobia rozhodného pre používanie ochrannej známky: 17.8.2021

(111) 255794

(151) 17.8.2021
(180) 16.4.2031
(210) 1067-2021
(220) 16.4.2021
(442) 12.5.2021
(732) N I K Ě, spol. s r. o., Ilkovičova 34, 812 30 Bratislava, SK;
(740) TM & PATENT ATTORNEY NEUSCHL s. r. o., Bratislava, SK;
Dátum začatia plynutia obdobia rozhodného pre používanie ochrannej známky: 17.8.2021

(111) 255795

(151) 17.8.2021
(180) 16.4.2031
(210) 1070-2021
(220) 16.4.2021
(442) 12.5.2021
(732) N I K Ě, spol. s r. o., Ilkovičova 34, 812 30 Bratislava, SK;
(740) TM & PATENT ATTORNEY NEUSCHL s. r. o., Bratislava, SK;
Dátum začatia plynutia obdobia rozhodného pre používanie ochrannej známky: 17.8.2021

(111) 255796

(151) 17.8.2021
(180) 16.4.2031
(210) 1071-2021
(220) 16.4.2021
(442) 12.5.2021
(732) N I K É, spol. s r. o., Ilkovičova 34, 812 30 Bratislava, SK;
(740) TM & PATENT ATTORNEY NEUSCHL s. r. o., Bratislava, SK;
Dátum začatia plynutia obdobia rozhodného pre používanie ochrannej známky: 17.8.2021

(111) 255797

(151) 17.8.2021
(180) 16.4.2031
(210) 1074-2021
(220) 16.4.2021
(442) 12.5.2021
(732) N I K É, spol. s r. o., Ilkovičova 34, 812 30 Bratislava, SK;
(740) TM & PATENT ATTORNEY NEUSCHL s. r. o., Bratislava, SK;
Dátum začatia plynutia obdobia rozhodného pre používanie ochrannej známky: 17.8.2021

(111) 255798

(151) 17.8.2021
(180) 16.4.2031
(210) 1076-2021
(220) 16.4.2021
(442) 12.5.2021
(732) N I K É, spol. s r. o., Ilkovičova 34, 812 30 Bratislava, SK;
(740) TM & PATENT ATTORNEY NEUSCHL s. r. o., Bratislava, SK;
Dátum začatia plynutia obdobia rozhodného pre používanie ochrannej známky: 17.8.2021

(111) 255799

(151) 17.8.2021
(180) 16.4.2031
(210) 1079-2021
(220) 16.4.2021
(442) 12.5.2021
(732) N I K É, spol. s r. o., Ilkovičova 34, 812 30 Bratislava, SK;
(740) TM & PATENT ATTORNEY NEUSCHL s. r. o., Bratislava, SK;
Dátum začatia plynutia obdobia rozhodného pre používanie ochrannej známky: 17.8.2021

(111) 255800

(151) 17.8.2021
(180) 19.4.2031
(210) 1121-2021
(220) 19.4.2021
(442) 12.5.2021
(732) PERIUM, s.r.o., Andreja Žarnova 1, 917 02 Trnava, SK;
(740) GMITERKO & PARTNERS advokátska kancelária s.r.o., Bratislava, SK;
Dátum začatia plynutia obdobia rozhodného pre používanie ochrannej známky: 17.8.2021

(111) 255801

(151) 17.8.2021
(180) 20.4.2031
(210) 1122-2021
(220) 20.4.2021

(442) 12.5.2021

(732) MŠ Consulting, s.r.o., Budovateľská 27, 821 08 Bratislava, SK;
(740) Tomášek & partners, s. r. o., Bratislava, SK;
Dátum začatia plynutia obdobia rozhodného pre používanie ochrannej známky: 17.8.2021

(111) 255802

(151) 17.8.2021
(180) 20.4.2031
(210) 1123-2021
(220) 20.4.2021
(442) 12.5.2021
(732) LASER TAG s.r.o., Dolné Rudiny 1, 010 01 Žilina, SK;
Dátum začatia plynutia obdobia rozhodného pre používanie ochrannej známky: 17.8.2021

(111) 255803

(151) 17.8.2021
(180) 21.4.2031
(210) 1129-2021
(220) 21.4.2021
(442) 12.5.2021
(732) MITIFORT družstvo, M.Sch. Trnavského 2/B, 841 01 Bratislava, SK;
(740) Budaj Miroslav, JUDr., Bratislava, SK;
Dátum začatia plynutia obdobia rozhodného pre používanie ochrannej známky: 17.8.2021

(111) 255804

(151) 17.8.2021
(180) 21.4.2031
(210) 1139-2021
(220) 21.4.2021
(442) 12.5.2021
(732) PICHANDOVCI s.r.o., Hlavná 519/29, 976 96 Medzibrod, SK;
Dátum začatia plynutia obdobia rozhodného pre používanie ochrannej známky: 17.8.2021

(111) 255806

(151) 18.8.2021
(180) 22.2.2031
(210) 497-2021
(220) 22.2.2021
(442) 12.5.2021
(732) Bauer Radio Limited, Media House Peterborough Business Park, Lynch Wood, PE2 6EA Peterborough, GB;
(740) ROTT, RŮŽIČKA & GUTTMANN, v. o. s., Bratislava, SK;
Dátum začatia plynutia obdobia rozhodného pre používanie ochrannej známky: 18.8.2021

(111) 255807

(151) 18.8.2021
(180) 21.9.2030
(210) 2044-2020
(220) 21.9.2020
(442) 12.5.2021
(732) Prandorfý Karol, Mgr., č.d. 116, 038 46 Horná Štubňa, SK;
Dátum začatia plynutia obdobia rozhodného pre používanie ochrannej známky: 18.8.2021

(111) 255808

(151) 18.8.2021
 (180) 26.10.2030
 (210) 2376-2020
 (220) 26.10.2020
 (442) 12.5.2021
 (732) Pohodová Barbora, BSBA, Albánska 3, 831 06 Bratislava, SK;
 Dátum začatia plynutia obdobia rozhodného pre používanie ochrannej známky: 18.8.2021

(111) 255809

(151) 18.8.2021
 (180) 3.11.2030
 (210) 2482-2020
 (220) 3.11.2020
 (442) 12.5.2021
 (732) Diškant Michal, Ing., Bukureštská 2510/7, 040 13 Košice, SK;
 (740) Marják, Ferenci & Partners s.r.o., Košice, SK;
 Dátum začatia plynutia obdobia rozhodného pre používanie ochrannej známky: 18.8.2021

(111) 255810

(151) 18.8.2021
 (180) 6.11.2030
 (210) 2535-2020
 (220) 6.11.2020
 (442) 12.5.2021
 (732) Phoenix Corporation, s. r. o., Kalinkovo 578, 900 43 Kalinkovo, SK;
 (740) Paliesková Alžbeta, Púchov, SK;
 Dátum začatia plynutia obdobia rozhodného pre používanie ochrannej známky: 18.8.2021

(111) 255811

(151) 18.8.2021
 (180) 11.11.2030
 (210) 2581-2020
 (220) 11.11.2020
 (442) 12.5.2021
 (732) Kvetinová farma, s.r.o., Bajkalská 5, 831 04 Bratislava, SK;
 Dátum začatia plynutia obdobia rozhodného pre používanie ochrannej známky: 18.8.2021

(111) 255812

(151) 18.8.2021
 (180) 16.11.2030
 (210) 2614-2020
 (220) 16.11.2020
 (442) 12.5.2021
 (732) Crowdberry a.s., Staromestská 3, 811 03 Bratislava, SK;
 (740) LITVÁKOVÁ A SPOL., s. r. o., Bratislava, SK;
 Dátum začatia plynutia obdobia rozhodného pre používanie ochrannej známky: 18.8.2021

(111) 255813

(151) 18.8.2021
 (180) 5.2.2031
 (210) 2791-2020
 (220) 5.2.2021
 (442) 12.5.2021
 (732) OBEC DEMÄNOVSKÁ DOLINA, Demänovská Dolina 258, 031 01 Liptovský Mikuláš, SK;

Dátum začatia plynutia obdobia rozhodného pre používanie ochrannej známky: 18.8.2021

(111) 255814

(151) 18.8.2021
 (180) 8.12.2030
 (210) 2799-2020
 (220) 8.12.2020
 (442) 12.5.2021
 (732) ZOTEKS s. r. o., Hlaváčikova 3240/35, 841 05 Bratislava, SK;
 (740) Hláčik Tomáš, JUDr., Brusno, SK;
 Dátum začatia plynutia obdobia rozhodného pre používanie ochrannej známky: 18.8.2021

(111) 255815

(151) 18.8.2021
 (180) 21.12.2030
 (210) 2944-2020
 (220) 21.12.2020
 (442) 12.5.2021
 (732) Mast-Jaegermeister SK s.r.o., Košická 56, 821 08 Bratislava, SK;
 (740) Barger Prekop s.r.o., Bratislava, SK;
 Dátum začatia plynutia obdobia rozhodného pre používanie ochrannej známky: 18.8.2021

(111) 255816

(151) 18.8.2021
 (180) 23.12.2030
 (210) 2978-2020
 (220) 23.12.2020
 (442) 12.5.2021
 (732) MojeSidlo s. r. o., Karpatské námestie 7770/10A, 831 06 Bratislava, SK;
 (740) Law & Tech s.r.o., advokátska kancelária, Košice, SK;
 Dátum začatia plynutia obdobia rozhodného pre používanie ochrannej známky: 18.8.2021

(111) 255817

(151) 18.8.2021
 (180) 25.1.2031
 (210) 227-2021
 (220) 25.1.2021
 (442) 12.5.2021
 (732) Bundala Patrik, Mgr., Černochovej vrch 1276, 916 01 Stará Turá, SK;
 (740) Gondek Maroš, JUDr., Košice, SK;
 Dátum začatia plynutia obdobia rozhodného pre používanie ochrannej známky: 18.8.2021

(111) 255818

(151) 18.8.2021
 (180) 8.2.2031
 (210) 382-2021
 (220) 8.2.2021
 (442) 12.5.2021
 (732) ISLAND, s.r.o., Strojárska 1C, 917 02 Trnava, SK;
 (740) Belička Ivan, Ing., Banská Bystrica, SK;
 Dátum začatia plynutia obdobia rozhodného pre používanie ochrannej známky: 18.8.2021

(111) 255819

(151) 18.8.2021
(180) 8.2.2031
(210) 383-2021
(220) 8.2.2021
(442) 12.5.2021

(732) MOTI s.r.o., Štefunkova 3143/17, 821 03 Bratislava, SK;
(740) Žižka Petr Mgr., Plzeň, CZ;
Dátum začatia plynutia obdobia rozhodného pre používanie ochrannej známky: 18.8.2021

(111) 255820

(151) 18.8.2021
(180) 8.2.2031
(210) 386-2021
(220) 8.2.2021
(442) 12.5.2021

(732) SUCHÝ & PARTNERS s.r.o., Horná 13, 974 01 Banská Bystrica, SK;
Dátum začatia plynutia obdobia rozhodného pre používanie ochrannej známky: 18.8.2021

(111) 255821

(151) 18.8.2021
(180) 9.2.2031
(210) 390-2021
(220) 9.2.2021
(442) 12.5.2021

(732) express24, spol. s r.o., Agátová 183/14, 010 01 Žilina, SK;
(740) JUDr. Alexander Kasatkin, LL.M., advokát, s.r.o., Bratislava, SK;
Dátum začatia plynutia obdobia rozhodného pre používanie ochrannej známky: 18.8.2021

(111) 255822

(151) 18.8.2021
(180) 23.2.2031
(210) 511-2021
(220) 23.2.2021
(442) 12.5.2021

(732) CJ Corporation, 12, Sowol-ro 2-gil, Jung-gu, Seoul, KR;
(740) Zivko Mijatovic and Partners s. r. o., Bratislava, SK;
Dátum začatia plynutia obdobia rozhodného pre používanie ochrannej známky: 18.8.2021

(111) 255823

(151) 18.8.2021
(180) 3.3.2031
(210) 630-2021
(220) 3.3.2021
(442) 12.5.2021

(732) insuria consulting, spol. s r.o., Slowackého 5494/5A, 821 04 Bratislava, SK;
Dátum začatia plynutia obdobia rozhodného pre používanie ochrannej známky: 18.8.2021

(111) 255824

(151) 18.8.2021
(180) 8.3.2031
(210) 698-2021
(220) 8.3.2021
(442) 12.5.2021

(732) Bzovská s.r.o., Bzovská Lehôtka 63, 962 62 Sása, SK;
Dátum začatia plynutia obdobia rozhodného pre používanie ochrannej známky: 18.8.2021

(111) 255825

(151) 18.8.2021
(180) 8.3.2031
(210) 699-2021
(220) 8.3.2021
(442) 12.5.2021

(732) sladkosti pre hostí, s.r.o., Republiky 1041/30, 010 01 Žilina, SK;
(740) Žižka Petr Mgr., Plzeň, CZ;
Dátum začatia plynutia obdobia rozhodného pre používanie ochrannej známky: 18.8.2021

(111) 255826

(151) 18.8.2021
(180) 10.3.2031
(210) 717-2021
(220) 10.3.2021
(442) 12.5.2021

(732) Domkov, s.r.o., Stummerova 1941/6, 955 01 Topoľčany, SK;
(740) Zathurecka INPARTNERS GROUP s.r.o., Banská Bystrica, SK;
Dátum začatia plynutia obdobia rozhodného pre používanie ochrannej známky: 18.8.2021

(111) 255827

(151) 18.8.2021
(180) 10.3.2031
(210) 720-2021
(220) 10.3.2021
(442) 12.5.2021

(732) Domkov, s.r.o., Stummerova 1941/6, 955 01 Topoľčany, SK;
(740) Zathurecka INPARTNERS GROUP s.r.o., Banská Bystrica, SK;
Dátum začatia plynutia obdobia rozhodného pre používanie ochrannej známky: 18.8.2021

(111) 255828

(151) 18.8.2021
(180) 18.3.2031
(210) 773-2021
(220) 18.3.2021
(442) 12.5.2021

(732) Medusa Group Holding Ltd, 103, Archbishop Street, Valletta, MT;
Dátum začatia plynutia obdobia rozhodného pre používanie ochrannej známky: 18.8.2021

(111) 255829

(151) 18.8.2021
(180) 18.3.2031
(210) 774-2021
(220) 18.3.2021
(442) 12.5.2021

(732) Medusa Group Holding Ltd, 103, Archbishop Street, Valletta, MT;
Dátum začatia plynutia obdobia rozhodného pre používanie ochrannej známky: 18.8.2021

(111) 255830

(151) 18.8.2021
(180) 18.3.2031
(210) 775-2021
(220) 18.3.2021
(442) 12.5.2021

(732) Medusa Group Holding Ltd, 103, Archbishop Street, Valletta, MT;
Dátum začatia plynutia obdobia rozhodného pre používanie ochrannej známky: 18.8.2021

(111) 255831

(151) 18.8.2021
(180) 18.3.2031
(210) 780-2021
(220) 18.3.2021
(442) 12.5.2021
(732) Mitter Michal, M. A. Bazovského 35, 900 26 Slovenský Grob, SK;
(740) Law & Tech s.r.o., Košice, SK;
Dátum začatia plynutia obdobia rozhodného pre používanie ochrannej známky: 18.8.2021

(111) 255832

(151) 18.8.2021
(180) 19.3.2031
(210) 785-2021
(220) 19.3.2021
(442) 12.5.2021
(732) JmT company, s.r.o., Sasinkova 2575/4, 909 01 Skalica, SK;
Dátum začatia plynutia obdobia rozhodného pre používanie ochrannej známky: 18.8.2021

(111) 255833

(151) 18.8.2021
(180) 19.3.2031
(210) 786-2021
(220) 19.3.2021
(442) 12.5.2021
(732) Queenvest, s. r. o., Mostná 13, 949 01 Nitra, SK;
Dátum začatia plynutia obdobia rozhodného pre používanie ochrannej známky: 18.8.2021

(111) 255834

(151) 18.8.2021
(180) 21.3.2031
(210) 789-2021
(220) 21.3.2021
(442) 12.5.2021
(732) VÍNO MATYŠÁK, s.r.o., Holubyho 85, 902 01 Pezinok, SK;
(740) Law & Tech s.r.o., Košice-Staré Mesto, SK;
Dátum začatia plynutia obdobia rozhodného pre používanie ochrannej známky: 18.8.2021

(111) 255835

(151) 18.8.2021
(180) 21.3.2031
(210) 793-2021
(220) 21.3.2021
(442) 12.5.2021
(732) VÍNO MATYŠÁK, s.r.o., Holubyho 85, 902 01 Pezinok, SK;
(740) Law & Tech s.r.o., Košice, SK;
Dátum začatia plynutia obdobia rozhodného pre používanie ochrannej známky: 18.8.2021

(111) 255836

(151) 18.8.2021
(180) 19.3.2031
(210) 792-2021
(220) 19.3.2021

(442) 12.5.2021

(732) Plančík Dan, Družstevní 918, 517 21 Týniště nad Orlicí, CZ;
(740) ŽOVICOVÁ & ŽOVIC IP, s.r.o., Bratislava, SK;
Dátum začatia plynutia obdobia rozhodného pre používanie ochrannej známky: 18.8.2021

(111) 255837

(151) 18.8.2021
(180) 19.3.2031
(210) 796-2021
(220) 19.3.2021
(442) 12.5.2021
(732) Plančík Dan, Družstevní 918, 517 21 Týniště nad Orlicí, CZ;
(740) ŽOVICOVÁ & ŽOVIC IP, s.r.o., Bratislava, SK;
Dátum začatia plynutia obdobia rozhodného pre používanie ochrannej známky: 18.8.2021

(111) 255838

(151) 23.8.2021
(180) 1.4.2031
(210) 925-2021
(220) 1.4.2021
(442) 12.5.2021
(732) Občianske združenie TRETON, Letná 2392, 069 01 Snina, SK;
(740) AK Peter Čabák, s.r.o., Košice, SK;
Dátum začatia plynutia obdobia rozhodného pre používanie ochrannej známky: 23.8.2021

(111) 255839

(151) 23.8.2021
(180) 3.4.2031
(210) 927-2021
(220) 3.4.2021
(442) 12.5.2021
(732) Atila Béreš, Robotnícka 11, 974 01 Banská Bystrica, SK;
(740) Belička Ivan, Ing., Banská Bystrica, SK;
Dátum začatia plynutia obdobia rozhodného pre používanie ochrannej známky: 23.8.2021

(111) 255840

(151) 23.8.2021
(180) 3.4.2031
(210) 928-2021
(220) 3.4.2021
(442) 12.5.2021
(732) S. C. Johnson & Son, Inc., 1525 Howe Street, 53403-2236 Racine, Wisconsin, US;
(740) ŽOVICOVÁ & ŽOVIC IP, s.r.o., Bratislava, SK;
Dátum začatia plynutia obdobia rozhodného pre používanie ochrannej známky: 23.8.2021

(111) 255841

(151) 23.8.2021
(180) 6.4.2031
(210) 933-2021
(220) 6.4.2021
(442) 12.5.2021
(732) OZ Best Friends nursery, Okulka 7/1, 093 01 Vranov nad Topľou, SK;
Dátum začatia plynutia obdobia rozhodného pre používanie ochrannej známky: 23.8.2021

(111) 255842

(151) 23.8.2021
(180) 6.4.2031
(210) 934-2021
(220) 6.4.2021
(442) 12.5.2021
(732) SAVENCIA S.A., rue Rieussec 42, 782 20 Viroflay, FR;
(740) ČERNEJOVÁ & HRBEK, s.r.o., Bratislava, SK;
Dátum začatia plynutia obdobia rozhodného pre používanie ochrannej známky: 23.8.2021

(111) 255843

(151) 23.8.2021
(180) 6.4.2031
(210) 935-2021
(220) 6.4.2021
(442) 12.5.2021
(732) SAVENCIA S.A., rue Rieussec 42, 782 20 Viroflay, FR;
(740) ČERNEJOVÁ & HRBEK, s.r.o., Bratislava, SK;
Dátum začatia plynutia obdobia rozhodného pre používanie ochrannej známky: 23.8.2021

(111) 255844

(151) 23.8.2021
(180) 6.4.2031
(210) 936-2021
(220) 6.4.2021
(442) 12.5.2021
(732) SAVENCIA S.A., rue Rieussec 42, 782 20 Viroflay, FR;
(740) ČERNEJOVÁ & HRBEK, s.r.o., Bratislava, SK;
Dátum začatia plynutia obdobia rozhodného pre používanie ochrannej známky: 23.8.2021

(111) 255845

(151) 23.8.2021
(180) 6.4.2031
(210) 937-2021
(220) 6.4.2021
(442) 12.5.2021
(732) SAVENCIA S.A., rue Rieussec 42, 782 20 Viroflay, FR;
(740) ČERNEJOVÁ & HRBEK, s.r.o., Bratislava, SK;
Dátum začatia plynutia obdobia rozhodného pre používanie ochrannej známky: 23.8.2021

(111) 255846

(151) 23.8.2021
(180) 6.4.2031
(210) 940-2021
(220) 6.4.2021
(442) 12.5.2021
(732) SAVENCIA S.A., rue Rieussec 42, 782 20 Viroflay, FR;
(740) ČERNEJOVÁ & HRBEK, s.r.o., Bratislava, SK;
Dátum začatia plynutia obdobia rozhodného pre používanie ochrannej známky: 23.8.2021

(111) 255847

(151) 23.8.2021
(180) 6.4.2031
(210) 941-2021
(220) 6.4.2021
(442) 12.5.2021
(732) SAVENCIA S.A., rue Rieussec 42, 782 20 Viroflay, FR;
(740) ČERNEJOVÁ & HRBEK, s.r.o., Bratislava, SK;
Dátum začatia plynutia obdobia rozhodného pre používanie ochrannej známky: 23.8.2021

(111) 255848

(151) 23.8.2021
(180) 6.4.2031
(210) 944-2021
(220) 6.4.2021
(442) 12.5.2021
(732) SAVENCIA S.A., rue Rieussec 42, 782 20 Viroflay, FR;
(740) ČERNEJOVÁ & HRBEK, s.r.o., Bratislava, SK;
Dátum začatia plynutia obdobia rozhodného pre používanie ochrannej známky: 23.8.2021

(111) 255849

(151) 23.8.2021
(180) 6.4.2031
(210) 950-2021
(220) 6.4.2021
(442) 12.5.2021
(732) SAVENCIA S.A., rue Rieussec 42, 782 20 Viroflay, FR;
(740) ČERNEJOVÁ & HRBEK, s.r.o., Bratislava, SK;
Dátum začatia plynutia obdobia rozhodného pre používanie ochrannej známky: 23.8.2021

(111) 255850

(151) 23.8.2021
(180) 6.4.2031
(210) 952-2021
(220) 6.4.2021
(442) 12.5.2021
(732) SAVENCIA S.A., rue Rieussec 42, 782 20 Viroflay, FR;
(740) ČERNEJOVÁ & HRBEK, s.r.o., Bratislava, SK;
Dátum začatia plynutia obdobia rozhodného pre používanie ochrannej známky: 23.8.2021

(111) 255851

(151) 23.8.2021
(180) 6.4.2031
(210) 953-2021
(220) 6.4.2021
(442) 12.5.2021
(732) SAVENCIA S.A., rue Rieussec 42, 782 20 Viroflay, FR;
(740) ČERNEJOVÁ & HRBEK, s.r.o., Bratislava, SK;
Dátum začatia plynutia obdobia rozhodného pre používanie ochrannej známky: 23.8.2021

(111) 255852

(151) 23.8.2021
(180) 7.4.2031
(210) 960-2021
(220) 7.4.2021
(442) 12.5.2021
(732) SAVENCIA S.A., rue Rieussec 42, 782 20 Viroflay, FR;
(740) ČERNEJOVÁ & HRBEK, s.r.o., Bratislava, SK;
Dátum začatia plynutia obdobia rozhodného pre používanie ochrannej známky: 23.8.2021

(111) 255853

(151) 23.8.2021
(180) 6.4.2031
(210) 942-2021
(220) 6.4.2021
(442) 12.5.2021
(732) Villa Vino Rača a.s., Pri vinohradoch 2, 831 06 Bratislava, SK;
(740) BRICHTA & PARTNERS s.r.o., Bratislava, SK;
Dátum začatia plynutia obdobia rozhodného pre používanie ochrannej známky: 23.8.2021

(111) 255854

(151) 23.8.2021
(180) 6.4.2031
(210) 946-2021
(220) 6.4.2021
(442) 12.5.2021

(732) Helena Antalová, Za sedriou 1274/38, 054 01 Levoča, SK;
Dátum začatia plynutia obdobia rozhodného pre používanie ochrannej známky: 23.8.2021

(111) 255855

(151) 23.8.2021
(180) 6.4.2031
(210) 947-2021
(220) 6.4.2021
(442) 12.5.2021

(732) PPA Invest s.r.o., Vihorlatská 3122/40, 040 01 Košice, SK;
(740) Advokátska kancelária JUDr. Daniel Blyšťan s.r.o., Košice, SK;
Dátum začatia plynutia obdobia rozhodného pre používanie ochrannej známky: 23.8.2021

(111) 255856

(151) 23.8.2021
(180) 6.4.2031
(210) 949-2021
(220) 6.4.2021
(442) 12.5.2021

(732) Cheveki-Grus s.r.o., Skokanská 2479/7, 169 00 Břevnov, Praha, CZ;
(740) Mešková Viera, Ing., Bratislava, SK;
Dátum začatia plynutia obdobia rozhodného pre používanie ochrannej známky: 23.8.2021

(111) 255857

(151) 23.8.2021
(180) 7.4.2031
(210) 962-2021
(220) 7.4.2021
(442) 12.5.2021

(732) P&P Solution s.r.o., Maurerova 16, 040 22 Košice, SK;
(740) MG LEGAL s.r.o., Košice, SK;
Dátum začatia plynutia obdobia rozhodného pre používanie ochrannej známky: 23.8.2021

(111) 255858

(151) 23.8.2021
(180) 8.4.2031
(210) 965-2021
(220) 8.4.2021
(442) 12.5.2021

(732) LEROS, s. r. o., U Národní galerie 470, 156 00 Praha 5 - Zbraslav, CZ;
(740) Zathurecky InPaRtners, s. r. o., Banská Bystrica, SK;
Dátum začatia plynutia obdobia rozhodného pre používanie ochrannej známky: 23.8.2021

(111) 255859

(151) 23.8.2021
(180) 8.4.2031
(210) 975-2021
(220) 8.4.2021
(442) 12.5.2021

(732) LEROS, s. r. o., U Národní galerie 470, 156 00 Praha 5 - Zbraslav, CZ;

(740) Zathurecky InPaRtners, s.r.o., Banská Bystrica, SK;
Dátum začatia plynutia obdobia rozhodného pre používanie ochrannej známky: 23.8.2021

(111) 255860

(151) 23.8.2021
(180) 7.4.2031
(210) 969-2021
(220) 7.4.2021
(442) 12.5.2021

(732) Morrel, s. r. o., Šafárikovo námestie 7, 811 02 Bratislava, SK;
(740) TaylorWessing e/n/w/c advokáti s. r. o., Bratislava, SK;
Dátum začatia plynutia obdobia rozhodného pre používanie ochrannej známky: 23.8.2021

(111) 255861

(151) 23.8.2021
(180) 8.4.2031
(210) 977-2021
(220) 8.4.2021
(442) 12.5.2021

(732) Bactor & Wirney, s.r.o., Grösslingova 35, 811 09 Bratislava, SK;
(740) Advokátska kancelária SOWA s. r. o., Bratislava, SK;
Dátum začatia plynutia obdobia rozhodného pre používanie ochrannej známky: 23.8.2021

(111) 255862

(151) 23.8.2021
(180) 8.4.2031
(210) 982-2021
(220) 8.4.2021
(442) 12.5.2021

(732) Bactor & Wirney, s.r.o., Grösslingova 35, 811 09 Bratislava, SK;
(740) Advokátska kancelária SOWA s. r. o., Bratislava, SK;
Dátum začatia plynutia obdobia rozhodného pre používanie ochrannej známky: 23.8.2021

(111) 255863

(151) 23.8.2021
(180) 8.4.2031
(210) 978-2021
(220) 8.4.2021
(442) 12.5.2021

(732) DATALAN, a.s., Krasovského 14, 851 01 Bratislava, SK;
(740) Hojčuš Peter, Ing., Bratislava, SK;
Dátum začatia plynutia obdobia rozhodného pre používanie ochrannej známky: 23.8.2021

(111) 255864

(151) 23.8.2021
(180) 8.4.2031
(210) 980-2021
(220) 8.4.2021
(442) 12.5.2021

(732) DATALAN, a.s., Krasovského 14, 851 01 Bratislava, SK;
(740) Hojčuš Peter, Ing., Bratislava, SK;
Dátum začatia plynutia obdobia rozhodného pre používanie ochrannej známky: 23.8.2021

(111) 255865

(151) 23.8.2021
(180) 8.4.2031
(210) 972-2021
(220) 8.4.2021
(442) 12.5.2021

(732) HC '05 BANSKÁ BYSTRICA, a.s., Hronské predmestie 4,
974 01 Banská Bystrica, SK;

(740) Staroň Andrej, JUDr., Banská Bystrica, SK;
Dátum začatia plynutia obdobia rozhodného pre používanie ochrannej známky: 23.8.2021

(111) 255866

(151) 23.8.2021
(180) 8.4.2031
(210) 981-2021
(220) 8.4.2021
(442) 12.5.2021

(732) Novartis AG, 4002 Basel, CH;

(740) HÖRMANN & PARTNERS s.r.o., Bratislava, SK;
Dátum začatia plynutia obdobia rozhodného pre používanie ochrannej známky: 23.8.2021

(111) 255867

(151) 23.8.2021
(180) 9.4.2031
(210) 988-2021
(220) 9.4.2021
(442) 12.5.2021

(732) Novartis AG, 4002 Basel, CH;

(740) HÖRMANN & PARTNERS s.r.o., Bratislava, SK;
Dátum začatia plynutia obdobia rozhodného pre používanie ochrannej známky: 23.8.2021

(111) 255868

(151) 23.8.2021
(180) 9.4.2031
(210) 986-2021
(220) 9.4.2021
(442) 12.5.2021

(732) FreshBox HOLDING družstvo, Ferienčíkova 7, 811 08 Bratislava, SK;

(740) Marják, Ferenci & Partners s.r.o., Košice, SK;
Dátum začatia plynutia obdobia rozhodného pre používanie ochrannej známky: 23.8.2021

(111) 255869

(151) 23.8.2021
(180) 9.4.2031
(210) 993-2021
(220) 9.4.2021
(442) 12.5.2021

(732) Puzzler s. r. o., Plynárenská 3A, 821 09 Bratislava, SK;
Dátum začatia plynutia obdobia rozhodného pre používanie ochrannej známky: 23.8.2021

(111) 255870

(151) 23.8.2021
(180) 11.4.2031
(210) 994-2021
(220) 11.4.2021
(442) 12.5.2021

(732) PROFICREDIT Slovakia, s.r.o., Pribinova 25, 824 96 Bratislava, SK;

(740) Advokátska kancelária JUDr. Andrea Cviková, s.r.o., Bratislava, SK;
Dátum začatia plynutia obdobia rozhodného pre používanie ochrannej známky: 23.8.2021

(111) 255872

(151) 24.8.2021
(180) 21.3.2031
(210) 797-2021
(220) 21.3.2021
(442) 12.5.2021

(732) Slovenský spolok študentov farmácie, Odbojárrov 10, 832 32 Bratislava, SK;

Dátum začatia plynutia obdobia rozhodného pre používanie ochrannej známky: 24.8.2021

(111) 255873

(151) 24.8.2021
(180) 22.3.2031
(210) 798-2021
(220) 22.3.2021
(442) 12.5.2021

(732) Kingray, s.r.o., Ružová 728/2, 050 01 Revúca, SK;

(740) Lobodová Dagmar, Ing., Košice, SK;
Dátum začatia plynutia obdobia rozhodného pre používanie ochrannej známky: 24.8.2021

(111) 255874

(151) 24.8.2021
(180) 23.3.2031
(210) 812-2021
(220) 23.3.2021
(442) 12.5.2021

(732) Akacia Group, s.r.o., Na Farkáně I 136/17, 150 00 Praha 5 – Radlice, CZ;

(740) ŽOVICOVÁ & ŽOVIC IP, s.r.o., Bratislava, SK;
Dátum začatia plynutia obdobia rozhodného pre používanie ochrannej známky: 24.8.2021

(111) 255875

(151) 24.8.2021
(180) 23.3.2031
(210) 818-2021
(220) 23.3.2021
(442) 12.5.2021

(732) Ferik Samuel, Ing., Piešťanská 1209/54, 915 01 Nové Mesto nad Váhom, SK;

(740) Švec Milan, JUDr., Bratislava, SK;
Dátum začatia plynutia obdobia rozhodného pre používanie ochrannej známky: 24.8.2021

(111) 255876

(151) 24.8.2021
(180) 24.3.2031
(210) 820-2021
(220) 24.3.2021
(442) 12.5.2021

(732) KEREX s.r.o., Stavbárov 5845, 071 01 Michalovce, SK;

(740) Ing. Peter Kohut PK consulting, Michalovce, SK;
Dátum začatia plynutia obdobia rozhodného pre používanie ochrannej známky: 24.8.2021

(111) 255877
 (151) 24.8.2021
 (180) 24.3.2031
 (210) 835-2021
 (220) 24.3.2021
 (442) 12.5.2021
 (732) Technická univerzita v Košiciach, Letná 1/9, 042 00 Košice, SK;
 Dátum začatia plynutia obdobia rozhodného pre používanie ochrannej známky: 24.8.2021

(111) 255878
 (151) 24.8.2021
 (180) 24.3.2031
 (210) 836-2021
 (220) 24.3.2021
 (442) 12.5.2021
 (732) J.A.P. Slovakia, s.r.o., Zadunajská cesta 12, 851 01 Bratislava, SK;
 (740) Labudík Miroslav, Ing., Kysucké Nové Mesto, SK;
 Dátum začatia plynutia obdobia rozhodného pre používanie ochrannej známky: 24.8.2021

(111) 255879
 (151) 24.8.2021
 (180) 24.3.2031
 (210) 841-2021
 (220) 24.3.2021
 (442) 12.5.2021
 (732) J.A.P. Slovakia, s.r.o., Zadunajská cesta 12, 851 01 Bratislava, SK;
 (740) Labudík Miroslav, Ing., Kysucké Nové Mesto, SK;
 Dátum začatia plynutia obdobia rozhodného pre používanie ochrannej známky: 24.8.2021

(111) 255880
 (151) 24.8.2021
 (180) 25.3.2031
 (210) 843-2021
 (220) 25.3.2021
 (442) 12.5.2021
 (732) NFA Group, s.r.o., Námestie Matice slovenskej 8, 965 01 Žiar nad Hronom I, SK;
 (740) Žižka Petr Mgr., Plzeň, CZ;
 Dátum začatia plynutia obdobia rozhodného pre používanie ochrannej známky: 24.8.2021

(111) 255881
 (151) 24.8.2021
 (180) 24.3.2031
 (210) 846-2021
 (220) 24.3.2021
 (442) 12.5.2021
 (732) SALINEN AUSTRIA AKTIENGESELLSCHAFT, Steinkogelstraße 30, 4802 Ebensee, AT;
 (740) HÖRMANN & PARTNERS s.r.o., Bratislava, SK;
 Dátum začatia plynutia obdobia rozhodného pre používanie ochrannej známky: 24.8.2021

(111) 255882
 (151) 24.8.2021
 (180) 26.3.2031
 (210) 850-2021
 (220) 26.3.2021
 (442) 12.5.2021
 (732) Slovenský zväz vojakov v zálohe a športovo-branných aktivít, Hradská 79, 821 07 Bratislava, SK;
 Dátum začatia plynutia obdobia rozhodného pre používanie ochrannej známky: 24.8.2021

(111) 255883
 (151) 24.8.2021
 (180) 29.3.2031
 (210) 863-2021
 (220) 29.3.2021
 (442) 12.5.2021
 (732) Automobilová orientačná súťaž klub Poprad, Šrobárova 5301/47, 058 01 Poprad, SK;
 (740) BUKNA, advokátska kancelária, s.r.o., Dolný Kubín, SK;
 Dátum začatia plynutia obdobia rozhodného pre používanie ochrannej známky: 24.8.2021

(111) 255884
 (151) 24.8.2021
 (180) 29.3.2031
 (210) 866-2021
 (220) 29.3.2021
 (442) 12.5.2021
 (732) Petrik Marián, Laborecká 1886/35, 066 01 Humenné, SK;
 Dátum začatia plynutia obdobia rozhodného pre používanie ochrannej známky: 24.8.2021

(111) 255885
 (151) 24.8.2021
 (180) 29.3.2031
 (210) 868-2021
 (220) 29.3.2021
 (442) 12.5.2021
 (732) MDclinic a.s., Radlinského 27, 811 07 Bratislava, SK;
 (740) Lobodová Dagmar, Ing., Košice, SK;
 Dátum začatia plynutia obdobia rozhodného pre používanie ochrannej známky: 24.8.2021

(111) 255886
 (151) 24.8.2021
 (180) 29.3.2031
 (210) 870-2021
 (220) 29.3.2021
 (442) 12.5.2021
 (732) MDclinic a.s., Radlinského 27, 811 07 Bratislava, SK;
 (740) Lobodová Dagmar, Ing., Košice, SK;
 Dátum začatia plynutia obdobia rozhodného pre používanie ochrannej známky: 24.8.2021

(111) 255887
 (151) 24.8.2021
 (180) 29.3.2031
 (210) 871-2021
 (220) 29.3.2021
 (442) 12.5.2021
 (732) MDclinic a.s., Radlinského 27, 811 07 Bratislava, SK;
 (740) Lobodová Dagmar, Ing., Košice, SK;
 Dátum začatia plynutia obdobia rozhodného pre používanie ochrannej známky: 24.8.2021

(111) 255888

(151) 24.8.2021
(180) 29.3.2031
(210) 872-2021
(220) 29.3.2021
(442) 12.5.2021
(732) TERNO real estate s.r.o., Bratská 3, 851 01 Bratislava, SK;
Dátum začatia plynutia obdobia rozhodného pre používanie ochrannej známky: 24.8.2021

(111) 255889

(151) 24.8.2021
(180) 29.3.2031
(210) 873-2021
(220) 29.3.2021
(442) 12.5.2021
(732) TERNO real estate s.r.o., Bratská 3, 851 01 Bratislava, SK;
Dátum začatia plynutia obdobia rozhodného pre používanie ochrannej známky: 24.8.2021

(111) 255890

(151) 24.8.2021
(180) 29.3.2031
(210) 874-2021
(220) 29.3.2021
(442) 12.5.2021
(732) TERNO real estate s.r.o., Bratská 3, 851 01 Bratislava, SK;
Dátum začatia plynutia obdobia rozhodného pre používanie ochrannej známky: 24.8.2021

(111) 255891

(151) 24.8.2021
(180) 29.3.2031
(210) 875-2021
(220) 29.3.2021
(442) 12.5.2021
(732) UNILEVER ČR, spol. s r.o., Voctářova 2497/18, 180 00 Praha 8 - Libeň, CZ;
(740) Čermák Jiří, JUDr., Bratislava, SK;
Dátum začatia plynutia obdobia rozhodného pre používanie ochrannej známky: 24.8.2021

(111) 255892

(151) 24.8.2021
(180) 29.3.2031
(210) 882-2021
(220) 29.3.2021
(442) 12.5.2021
(732) Hobby media, s. r. o., Na Hrebienku 35, 811 02 Bratislava, SK;
(740) Maruniaková Ingrid, JUDr., Banská Bystrica, SK;
Dátum začatia plynutia obdobia rozhodného pre používanie ochrannej známky: 24.8.2021

(111) 255893

(151) 24.8.2021
(180) 30.3.2031
(210) 884-2021
(220) 30.3.2021
(442) 12.5.2021
(732) Bačovská Nikola, SNP 514/90, 956 11 Ludanice, SK;
(740) MG LEGAL s.r.o., Košice, SK;
Dátum začatia plynutia obdobia rozhodného pre používanie ochrannej známky: 24.8.2021

(111) 255894

(151) 24.8.2021
(180) 30.3.2031
(210) 886-2021
(220) 30.3.2021
(442) 12.5.2021
(732) Kavaleria s.r.o., Solčianky 118, 956 38 Solčianky, SK;
Dátum začatia plynutia obdobia rozhodného pre používanie ochrannej známky: 24.8.2021

(111) 255895

(151) 24.8.2021
(180) 30.3.2031
(210) 895-2021
(220) 30.3.2021
(442) 12.5.2021
(732) SEPRON BB s.r.o., Zvolenská cesta 4241/37, 974 05 Banská Bystrica, SK;
(740) MG LEGAL s.r.o., Košice, SK;
Dátum začatia plynutia obdobia rozhodného pre používanie ochrannej známky: 24.8.2021

(111) 255896

(151) 24.8.2021
(180) 30.3.2031
(210) 896-2021
(220) 30.3.2021
(442) 12.5.2021
(732) Rarog Group, s.r.o., Kominárska 2,4, 832 03 Bratislava, SK;
(740) Advokátska kancelária JUDr. Katarína Cibulková, Piešťany, SK;
Dátum začatia plynutia obdobia rozhodného pre používanie ochrannej známky: 24.8.2021

(111) 255897

(151) 24.8.2021
(180) 1.4.2031
(210) 898-2021
(220) 1.4.2021
(442) 12.5.2021
(732) ViaJur, s. r. o., Prostredná 49/13, 900 21 Svätý Jur, SK;
(740) Slezák Dominik, Mgr., Pezinok, SK;
Dátum začatia plynutia obdobia rozhodného pre používanie ochrannej známky: 24.8.2021

(111) 255898

(151) 24.8.2021
(180) 30.3.2031
(210) 899-2021
(220) 30.3.2021
(442) 12.5.2021
(732) Lukáš Fiľo, Breznička 125, 985 02 Breznička, SK;
(740) Law & Tech s.r.o., Košice, SK;
Dátum začatia plynutia obdobia rozhodného pre používanie ochrannej známky: 24.8.2021

(111) 255899

(151) 24.8.2021

(180) 31.3.2031

(210) 901-2021

(220) 31.3.2021

(442) 12.5.2021

(732) Zentiva, k.s., U Kabelovny 130, 102 37 Praha 10 - Dolní Měcholupy, CZ;

(740) Bachratá Magdaléna, Mgr., Bratislava, SK;

Dátum začatia plynutia obdobia rozhodného pre používanie ochrannej známky: 24.8.2021

(111) 255902

(151) 24.8.2021

(180) 1.4.2031

(210) 910-2021

(220) 1.4.2021

(442) 12.5.2021

(732) cannachill s.r.o., Košická 32/A, 080 01 Prešov, SK;

(740) PETRÁN A PARTNERI ADVOKÁTSKA KANCELÁRIA s.r.o., Prešov, SK;

Dátum začatia plynutia obdobia rozhodného pre používanie ochrannej známky: 24.8.2021

(111) 255900

(151) 24.8.2021

(180) 1.4.2031

(210) 908-2021

(220) 1.4.2021

(442) 12.5.2021

(732) ViaJur brewery, s.r.o., Prostredná 49/13, 900 21 Svätý Jur, SK;

(740) Slezák Dominik, Mgr., Pezinok, SK;

Dátum začatia plynutia obdobia rozhodného pre používanie ochrannej známky: 24.8.2021

(111) 255903

(151) 24.8.2021

(180) 3.4.2031

(210) 920-2021

(220) 3.4.2021

(442) 12.5.2021

(732) S. C. Johnson & Son, Inc., 1525 Howe Street, 53403-2236 Racine, Wisconsin, US;

(740) ŽOVICOVÁ & ŽOVIC IP, s.r.o., Bratislava, SK;

Dátum začatia plynutia obdobia rozhodného pre používanie ochrannej známky: 24.8.2021

(111) 255901

(151) 24.8.2021

(180) 1.4.2031

(210) 909-2021

(220) 1.4.2021

(442) 12.5.2021

(732) TORA TECHNOLOGY s. r. o., Farebná 15-17, 821 05 Bratislava, SK;

(740) LITVÁKOVÁ A SPOL., s. r. o., Patentová a známková kancelária, Bratislava, SK;

Dátum začatia plynutia obdobia rozhodného pre používanie ochrannej známky: 24.8.2021

(111) 255904

(151) 24.8.2021

(180) 4.4.2031

(210) 924-2021

(220) 4.4.2021

(442) 12.5.2021

(732) HUBERT J.E., s.r.o., Vinárska 137, 926 01 Sereď, SK;

(740) Budaj Miroslav, JUDr., Bratislava, SK;

Dátum začatia plynutia obdobia rozhodného pre používanie ochrannej známky: 24.8.2021

Zapísané ochranné známky so zmenou po zverejnení prihlášky

(210) (111)
 1809-2020 255769
 479-2021 255805
 772-2021 255871

(111) 255769
 (151) 13.8.2021
 (180) 19.8.2030
 (210) 1809-2020
 (220) 19.8.2020
 (442) 2.10.2020
11(511) 35, 36, 37
 (511) 35 - Reklama; obchodné sprostredkovateľské služby; obchodný manažment; obchodná administratíva; kancelárske práce.
 36 - Prenájom nehnuteľností; sprostredkovanie nehnuteľností; správcovstvo majetku (pre tretie osoby); správa nehnuteľností; finančné poradenstvo; finančné informácie; poskytovanie finančných informácií prostredníctvom webových stránok; nehnuteľnosti (služby).
 37 - Stavebníctvo.
(540) lam4u
 (550) slovná
 (732) Trajter Matúš, Fándlyho 8, 811 02 Bratislava, SK;
 (740) Law & Tech s.r.o., Košice, SK;
 Dátum začatia plynutia obdobia rozhodného pre používanie ochrannej známky: 13.8.2021

(111) 255805
 (151) 18.8.2021
 (180) 18.2.2031
 (210) 479-2021
 (220) 18.2.2021
 (442) 12.5.2021
11(511) 11, 21
 (511) 11 - Sklenené časti osvetľovacích telies.
 21 - Sklenené nádoby; sklenené poháre; karafy; krčahy; kanvice (nie elektrické); sklenené dózy; čaše; nádoby na ľad, na domáce použitie; misy; vázy; sklenené svietniky.
(540)



2serve

(550) obrazová
 (732) RONA, a.s., Schreiberova 365, 020 61 Lednické Rovne, SK;
 (740) ROTT, RŮŽIČKA & GUTTMANN, v. o. s., Bratislava, SK;
 Dátum začatia plynutia obdobia rozhodného pre používanie ochrannej známky: 18.8.2021

(111) 255871
 (151) 24.8.2021
 (180) 17.3.2031
 (210) 772-2021
 (220) 17.3.2021
 (442) 12.5.2021
11(511) 36, 41, 45
 (511) 36 - Prenájom nehnuteľností; sprostredkovanie (maklérstvo); realitné kancelárie; sprostredkovanie nehnuteľností; daňové odhady (služby); správa nehnuteľností; organizovanie financovania stavebných projektov; nehnuteľnosti (služby); finančné ohodnocovanie aktív duševného vlastníctva.
 41 - Vzdelávanie; akadémia (vzdelávanie); vydávanie textov (okrem reklamných); organizovanie kultúrnych alebo vzdelávacích výstav; organizovanie a vedenie sympózií; online vydávanie elektronických kníh a časopisov; prekladateľské služby; písanie textov; koučovanie (školenie); odborné preškolenie; organizovanie a vedenie vzdelávacích fór s osobnou účasťou; odborné školenia zamerané na odovzdávanie know-how.
 45 - Právne služby; vypracovávanie právnych dokumentov; právny výskum; advokátske právne služby; advokátske služby; arbitrážne služby; služby rozhodcovských súdov; mediálne služby; poradenstvo v oblasti práv duševného vlastníctva; spravovanie autorských práv; udeľovanie licencií na práva duševného vlastníctva; monitorovacie služby v oblasti práv na duševné vlastníctvo s cieľom poskytnúť právne poradenstvo; udeľovanie licencií na počítačové programy (právne služby); registrácia doménových mien (právne služby); udeľovanie licencií (právne služby) na vydávanie softvéru; právny dohľad; právne poradenstvo pri prieskume patentov; správa licencií (právne služby); dohadovanie zmlúv pre tretie osoby (právne služby); právne služby pre prísťahovalcov; právne poradenstvo pri odpovediach na verejné súťaž.

(540) VERITAS
 (550) slovná
 (732) Maut Consult s. r. o., Trebišovská 148/13, 821 02 Bratislava, SK;
 Dátum začatia plynutia obdobia rozhodného pre používanie ochrannej známky: 24.8.2021

Obnovené ochranné známky

(210)	(111)	(210)	(111)	(210)	(111)	(210)	(111)
24291	154739	64212	172553	2360-2001	200831	1253-2011	231995
45480	160649	64214	172582	2419-2001	201101	1280-2011	231595
45515	160712	64219	172550	2420-2001	201102	1307-2011	232105
45540	160656	64567	175674	2516-2001	200874	1315-2011	231598
45641	162043	64931	172388	2517-2001	200875	1323-2011	231605
45756	160660	65072	173657	2573-2001	243021	1527-2011	232205
52332	164960	65260	172871	2587-2001	201379	1573-2011	239585
52400	165313	65882	173192	2799-2001	201643	1763-2011	232272
52550	165528	65947	175666	3207-2001	201677	1872-2011	232355
61873	175330	66635	178467	3299-2001	203918	1873-2011	232348
62498	172037	67258	176656	3395-2001	202185	1981-2011	232437
62557	171945	67634	170838	3901-2001	202047	2083-2011	232573
62967	173072	69060	174900	3927-2001	203368	5423-2011	231528
63297	173875	268-2001	198955	709-2002	199759	5429-2011	231183
63301	172463	1742-2001	200558	733-2002	203025	5517-2011	233806
63302	172464	1743-2001	200421	532-2011	231235	5518-2011	233713
63611	178251	2002-2001	197471	949-2011	231104	5519-2011	233714
63872	173393	2180-2001	201336	1018-2011	231395	357-2012	233162
63944	174746	2259-2001	202069	1028-2011	231316	573-2012	234127
64196	174644	2278-2001	197740	1029-2011	231317	5237-2012	235395
64203	172611	2314-2001	201837	1081-2011	231397	5245-2012	233382
64207	172917	2346-2001	200822	1153-2011	237556	151-2013	235595
64210	172554	2359-2001	200830	1221-2011	231407	385-2013	235835

(111) 154739

(151) 21.6.1961
 (156) 28.3.2021
 (180) 28.3.2031
 (210) 24291
 (220) 28.3.1961

7 (511) 12, 20

(510) Karosérie na osobné automobily karosérie na hromadnú dopravu osôb, osobné prívesy a návesy, obytné prívesy a návesy, skriňové prívesy a návesy, valníkové prívesy a návesy, špeciálne karosérie všetkých druhov, špeciálne vlečné vozidlá, pojazdné dielne, príslušenstvo a náhradné diely na uvedené výrobky, autovankúše autosedačky.

(550) obrazová

(732) Iveco Czech Republic a. s., Dobrovského 74, Pražské Předměstí, 566 01 Vysoké Mýto, CZ;

(740) ROTT, RŮŽIČKA & GUTTMANN, v. o. s., Bratislava, SK;

(111) 160649

(151) 10.1.1972
 (156) 13.8.2021
 (180) 13.8.2031
 (210) 45480
 (220) 13.8.1971

7 (511) 25

(511) 25 - Dámska bielizeň, bielizeň na spanie, vychádzkové dámske šaty, pracovné obleky, domáce papuče.

(540) VASSARETTE

(550) slovná

(732) Vanity Fair, Inc., One Fruit of the Loom Drive, Bowling Green, Kentucky 42103, US;

(740) TaylorWessing e/n/w/c advokáti s. r. o., Bratislava, SK;

(111) 160656

(151) 11.1.1972
 (156) 1.9.2021
 (180) 1.9.2031
 (210) 45540
 (220) 1.9.1971

7 (511) 5

(511) 5 - Náplasti, pohotovostné obvazy na rany, obvazový materiál.

(540) HANSAPOR

(550) slovná

(732) Beiersdorf Aktiengesellschaft, Hamburg, DE;

(740) Čechvalová Dagmar, Bratislava, SK;

(111) 160660

(151) 14.1.1972
 (156) 25.11.2021
 (180) 25.11.2031
 (210) 45756
 (220) 25.11.1971

7 (511) 3, 5, 25

(510) Mydlá, voňavkárske výrobky, éterické oleje, kozmetické prípravky, vlasové lotiony, dezodoračné prípravky na osobné použitie, liečivé kozmetické prípravky, šatky.

(540) BRUT

(550) slovná

(732) Unilever IP Holdings B.V., Weena 455, 3013 AL Rotterdam, NL;

(740) Čermák Jiří, JUDr., Bratislava, SK;

- (111) 160712
 (151) 15.2.1972
 (156) 25.8.2021
 (180) 25.8.2031
 (210) 45515
 (220) 25.8.1971

7 (511) 1, 17

- (510) Plastické hmoty vo forme listov, filmov, fólií, tyčí, rúr, práškovitých a trieslovitých hmôt, dosiek, všetko spôsobilé na tvarovanie za tepla alebo pod tlakom alebo inak vyrobené.

(540) CELCON

- (550) slovná
 (732) CNA Holdings LLC, 1601 West LBJ Freeway, Dallas, TX 75234, US;
 (740) ROTT, RŮŽIČKA & GUTTMANN, v. o. s., Bratislava, SK;

(111) 162043

- (151) 26.8.1974
 (156) 14.10.2021
 (180) 14.10.2031
 (210) 45641
 (220) 14.10.1971

7 (511) 7, 8, 9, 10, 11, 12, 14, 16

- (510) Dynamá, indukčné motory, elektrické práčky, odstredivé sušičky, súpravy elektrických strojčekov pre domácnosť, elektrické otváratele konzerv, kompresory. Elektrické holiace strojčeky. Fázové kompenzátory, rotačné meniče, usmerňovače, transformátory, ovládacie panely, relé, rozpojovače a spojovače, odpory, kondenzátory, bleskoistky, klapky, konektory, poistky; elektrické drôty a káble, zariadenie na inštaláciu vedenia; suché články; tranzistory, diódy, usmerňovače, integrované obvody, elektrónky, obrazovky; telefónne slúchadlá, telegrafné prístroje a inštalácie, prístroje na diaľkový prenos obrazu, prístroje na diaľkový prenos obrazu tónovou frekvenciou, vysielacie a prijímače na rozhlasové vyhľadávanie osôb, radarové poplašné prístroje, občianske rádiodiostanice - vysielacie - prijímače, kamery a monitory priemyselnej televízie s uzavretým obvodom, mikrofóny na nízko-frekvenčné zosilňovače, elektrické megafóny, relé na prenos nosnými prúdmi, rozhlasové vysielacie a prijímače, televízne vysielacie a prijímače a ich príslušenstvo; stroje na záznam zvuku, elektrické fonografy, prehrávače fonografických záznamov, páskové nahrávače, magnetofóny, kazetové magnetofóny, kmitacie cievky na reproduktory, zosilňovače, stroje na káblové diaľkové spojenie a príslušenstvá; 8-stopové kazetové magnetofóny, magnetické pásky, kryty na patróny a kazety, reproduktorové sústavy, ladiace ústrojenstvá na prijímače, patrónové a kazetové magnetofónové reproduktory do automobilov, bezdrôtové mikrofóny; elektrooptické zariadenie na čítanie znakov, elektrooptické zariadenie na čítanie písmen.

(540) TOSHIBA

- (550) slovná
 (732) Kabushiki Kaisha Toshiba, also trading as Toshiba Corporation, 1-1, Shibaura 1-chome, Minato-ku, Tokyo, JP;
 (740) Bušová Eva, JUDr., Bratislava, SK;

(111) 164960

- (151) 21.10.1981
 (156) 6.8.2021
 (180) 6.8.2031
 (210) 52332
 (220) 6.8.1981

7 (511) 4

- (511) 4 - Motorové oleje.

(540) MADIT

- (550) slovná
 (732) SLOVNAFT, a.s., Vlčie hrdlo 1, 824 12 Bratislava, SK;
 (740) Hojčuš Peter, Ing., Bratislava, SK;

(111) 165313

- (151) 8.3.1983
 (156) 24.9.2021
 (180) 24.9.2031
 (210) 52400
 (220) 24.9.1981

7 (511) 10

- (511) 10 - Prístroje a nástroje chirurgické, lekárske, zubolekárske a zverolekárske vrátane špeciálneho nábytku pre tieto odbory a vrátane prístrojov a zdravotníckych pomôcok ako: ortopedické bandáže, zdravotnícke výrobky z gumy, protézy a podobne.

(540)

TOSHIBA

- (550) obrazová
 (732) Kabushiki Kaisha Toshiba, also trading as Toshiba Corporation, 1-1, Shibaura 1-chome, Minato-ku, Tokyo, JP;
 (740) Bušová Eva, JUDr., Bratislava, SK;

(111) 165528

- (151) 2.12.1983
 (156) 27.1.2022
 (180) 27.1.2032
 (210) 52550
 (220) 27.1.1982

7 (511) 1, 2, 3, 4, 5, 21

- (510) Chemické výrobky používané v priemysle, vede, fotografii, poľnohospodárstve, záhradníctve a lesníctve, prírodné a umele hnojivá, hasiace prostriedky, prostriedky na kalenie, chemické prípravky na zváranie, chemické prípravky na konzervovanie potravín, syntetické živice, emulzie, nemrznúce prípravky a prípravky rozmrazovacie, prostriedky na ošetrovanie poľnohospodárskych výrobkov na zaistenie ich trvanlivosti, priemyselné chemické medziprodukty, porézne plastické hmoty, triesloviny, prípravky zabraňujúce zahmleniu a prípravky odstraňujúce zahmlenie; nátery, lakové nátery, farby, emaily, laky, ochranné prostriedky proti hrdzi a proti kazeniu dreva, farbivé látky, farbivá, pigmenty, moridlá, napúšťadlá, zatavovacie prípravky, prírodné živice, ochranné povlakové prípravky; bieliace prípravky a iné látky na pracie účely, prípravky čistiace, leštiace, drhúce a brúsne, prípravky na odstraňovanie škvrín, prípravky na odstraňovanie náterov a lakov, mydlá iné ako na osobné použitie, čistiace prostriedky iné ako na osobné použitie, vosky, voskové prípravky na použitie na spracovaných alebo nesppracovaných povrchoch, prípravky na odstraňovanie vosku, prípravky na leštenie obuvi, krémy na obuv, prípravky na impregnáciu a čistenie; priemyselné oleje a tuky (iné ako jedlé oleje, tuky a éterické oleje), mazadlá, prípravky na odstraňovanie a absorbovanie prachu, sviečky a sviečočky, nočné lampičky, knôty, chladiace prípravky na rezanie a/alebo brúsenie a prípravky do rezných olejov na priemyselné účely, vosky na účely priemyselné a výrobné; prípravky na ničenie zárodokov iné ako na osobné použitie, prípravky dezinfekčné, prípravky na ničenie buriny a hubenie škodcov, prípravky insekticídne, prípravky odpudzujúce hmyz, prípravky fungicídne, prípravky na osvieženie vzduchu, prípravky na hubenie molí, prípravky odstraňujúce množenie zárodokov spôsobujúce choroby a infekcie zo vzduchu; drobné domáce náradie

a nádoby (nie z drahých kovov alebo nimi potiahnuté), hrebene a huby, kefy (nie pre maliarstvo), materiály na výrobu kief, nástroje, náčinie a materiály na čistenie, leštenie, brúsenie a voskovanie, oceľová vlna.

(540)



(550) obrazová

(732) S. C. JOHNSON & SON, INC., 1525 Howe Street, Racine, Wisconsin 53403-2236, US;

(740) ŽOVICOVÁ & ŽOVIC IP, s.r.o., Bratislava, SK;

(111) 170838

(151) 30.7.1992

(156) 31.3.2022

(180) 31.3.2032

(210) 67634

(220) 31.3.1992

7 (511) 26

(511) 26 - Zipsy z kovu a z iných hmôt.

(540) WICO

(550) slovná

(732) WICO B.G.M., a.s., Rudolfova 1, 405 05 Děčín IX, CZ;

(740) LITVÁKOVÁ A SPOL., s. r. o., Bratislava, SK;

(111) 171945

(151) 30.12.1992

(156) 8.7.2021

(180) 8.7.2031

(210) 62557

(220) 8.7.1991

7 (511) 30

(511) 30 - Trvanlivé pečivo.

(540)



(550) obrazová

(732) I.D.C. Holding, a.s., Bajkalská 19B, 821 01 Bratislava, SK;

(111) 172037

(151) 17.8.1993

(156) 2.7.2021

(180) 2.7.2031

(210) 62498

(220) 2.7.1991

(450) 8.12.1993

7 (511) 3

(511) 3 - Bieliace prípravky a iné pracie substancie, čistiace, zjemňovacie, umývacie a brúsne prípravky, mydlá, parfuméria, výťažkové oleje, kozmetika, vlasové vymývacie prostriedky, ústne vody.

(540) ARKO

(550) slovná

(732) EVYAP SABUN, Yag, Gliserin Sanayi ve Ticaret Anonim Sirketi, Istanbul Deri Organize Sanayi Bölgesi, Güderi Cad-desi, N:1, X-1, Özel Parsel Tuzla Istanbul, TR;

(740) PATENTSERVIS Bratislava, a. s., Bratislava, SK;

(111) 172388

(151) 10.3.1994

(156) 22.11.2021

(180) 22.11.2031

(210) 64931

(220) 22.11.1991

(450) 8.6.1994

7 (511) 12

(511) 12 - Motorové vozidlá a ich časti a vybavenie.

(540) DEFENDER

(550) slovná

(732) Jaguar Land Rover Limited, Abbey Road, Whitley, Coventry CV3 4LF, GB;

(740) Bušová Eva, JUDr., Bratislava, SK;

(111) 172463

(151) 24.5.1994

(156) 19.8.2021

(180) 19.8.2031

(210) 63301

(220) 19.8.1991

(450) 10.8.1994

7 (511) 25

(511) 25 - Ochranné odevné súčasti na jednorazové použitie, najmä laboratórne plášte, saká a bundy, zástery, pláštenky, kapucne, návleky na obuv a pokrývky hlavy.

(540) KLEENGUARD

(550) slovná

(732) Kimberly - Clark Worldwide, Inc., Neenah, Wisconsin 54956, US;

(740) ROTT, RŮŽIČKA & GUTTMANN, v. o. s., Bratislava, SK;

(111) 172464

(151) 24.5.1994

(156) 19.8.2021

(180) 19.8.2031

(210) 63302

(220) 19.8.1991

(450) 10.8.1994

7 (511) 16, 21, 24, 25

(510) Výrobky z absorpčného papiera, najmä obrúsky na tvár, toaletné obrúsky, papierové uteráky a papierové obrúsky; utierky na jednorazové použitie z netkaných materiálov; posteľná bielizeň a lôžkoviny na jednorazové použitie; ochranné odevné súčasti na jednorazové použitie, najmä laboratórne plášte, saká a bundy, zástery, pláštenky, kapucne, návleky na obuv a pokrývky hlavy.

(540)



(550) obrazová

(732) Kimberly - Clark Worldwide, Inc., Neenah, Wisconsin 54956, US;

(740) ROTT, RŮŽIČKA & GUTTMANN, v. o. s., Bratislava, SK;

- (111) **172550**
 (151) 11.7.1994
 (156) 16.10.2021
 (180) 16.10.2031
 (210) 64219
 (220) 16.10.1991
 (450) 7.9.1994
- 7 (511) 4
 (511) 4 - Priemyselné oleje a tuky, mazadlá, prostriedky na viazanie prachu, palivá (čierne a hnedé uhlie), palivové drevo, oleje a pohonné látky, prostriedky na svietenie, sviečky, sviece, nočné lampičky a knôty.
- (540) **SYN-STAR**
 (550) slovná
 (732) Chevron Intellectual Property LLC, spoločnosť zriadená podľa zákonov štátu Delaware, 6001 Bollinger Canyon Road, San Ramon, California 94583, US;
 (740) Tomeš Pavol, Ing., Bratislava, SK;

- (111) **172553**
 (151) 11.7.1994
 (156) 16.10.2021
 (180) 16.10.2031
 (210) 64212
 (220) 16.10.1991
 (450) 7.9.1994
- 7 (511) 4
 (511) 4 - Priemyselné oleje a tuky, mazadlá, prostriedky na viazanie prachu, palivá (čierne a hnedé uhlie), palivové drevo, oleje a pohonné látky, prostriedky na svietenie, sviečky, sviece, nočné lampičky a knôty.
- (540) **DORO**
 (550) slovná
 (732) Chevron Intellectual Property LLC, spoločnosť zriadená podľa zákonov štátu Delaware, 6001 Bollinger Canyon Road, San Ramon, California 94583, US;
 (740) Tomeš Pavol, Ing., Bratislava, SK;

- (111) **172554**
 (151) 11.7.1994
 (156) 16.10.2021
 (180) 16.10.2031
 (210) 64210
 (220) 16.10.1991
 (450) 7.9.1994
- 7 (511) 4
 (511) 4 - Priemyselné oleje a tuky, mazadlá, prostriedky na viazanie prachu, palivá (čierne a hnedé uhlie), palivové drevo, oleje a pohonné látky, prostriedky na svietenie, sviečky, sviece, nočné lampičky a knôty.
- (540) **MOLYTEX**
 (550) slovná
 (732) Chevron Intellectual Property LLC, spoločnosť zriadená podľa zákonov štátu Delaware, 6001 Bollinger Canyon Road, San Ramon, California 94583, US;
 (740) Tomeš Pavol, Ing., Bratislava, SK;

- (111) **172582**
 (151) 7.7.1994
 (156) 16.10.2021
 (180) 16.10.2031
 (210) 64214
 (220) 16.10.1991
 (450) 5.10.1994
- 7 (511) 4

- (511) 4 - Priemyselné oleje a tuky, mazadlá, prostriedky na viazanie prachu, palivá (čierne a hnedé uhlie), palivové drevo, oleje a pohonné látky, prostriedky na svietenie, sviečky, sviece, nočné lampičky a knôty.
- (540)

TEXACO System³

- (550) obrazová
 (732) Chevron Intellectual Property LLC, spoločnosť zriadená podľa zákonov štátu Delaware, 6001 Bollinger Canyon Road, San Ramon, California 94583, US;
 (740) Tomeš Pavol, Ing., Bratislava, SK;

- (111) **172611**
 (151) 12.7.1994
 (156) 16.10.2021
 (180) 16.10.2031
 (210) 64203
 (220) 16.10.1991
 (450) 7.9.1994
- 7 (511) 4
 (511) 4 - Priemyselné oleje a tuky, mazadlá, prostriedky na viazanie prachu, palivá (čierne a hnedé uhlie), palivové drevo, oleje a pohonné látky, prostriedky na svietenie, sviečky, sviece, nočné lampičky a knôty.
- (540) **TARO**
 (550) slovná
 (732) Chevron Intellectual Property LLC, spoločnosť zriadená podľa zákonov štátu Delaware, 6001 Bollinger Canyon Road, San Ramon, California 94583, US;
 (740) Tomeš Pavol, Ing., Bratislava, SK;

- (111) **172871**
 (151) 3.11.1994
 (156) 6.12.2021
 (180) 6.12.2031
 (210) 65260
 (220) 6.12.1991
 (450) 12.1.1995
- 7 (511) 9, 16, 35, 41, 42
 (510) Vývoj a predaj softvéru, programových produktov, služby spojené s vývojom a predajom softvéru a programových produktov, sprostredkovanie, kúpa, predaj a prenájom výpočtovej techniky, elektroniky, techniky na prenos dát, automatizačnej, meracej a vyhodnocovacej techniky, nákup a predaj elektrotechniky, elektroniky, hardvéru, optoelektroniky a fotoprístrojov, práce a služby spojené s vizuálnym (grafickým) rozlišovaním odolnosti proti poruchám, deformáciám, zabezpečenie prác a služieb v oblasti dizajnu, reklamná činnosť a obchodné činnosti.
- (540)

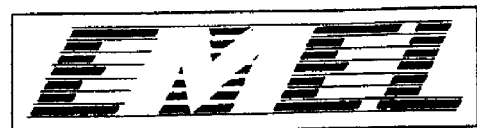

- (550) obrazová
 (732) EMEL BRATISLAVA, s. r. o., Švabinského 21, 851 01 Bratislava, SK;

- (111) 172917
 (151) 14.11.1994
 (156) 16.10.2021
 (180) 16.10.2031
 (210) 64207
 (220) 16.10.1991
 (450) 8.2.1995
- 7 (511) 4
 (511) 4 - Priemyselné oleje a tuky, mazadlá, prostriedky na viazanie prachu, palivá (čierné a hnedé uhlie), palivové drevo, oleje a pohonné látky, prostriedky na svietenie, sviečky, sviece, nočné lampičky a knôty.
- (540) **GEARTEX**
 (550) slovná
 (732) Chevron Intellectual Property LLC, spoločnosť zriadená podľa zákonov štátu Delaware, 6001 Bollinger Canyon Road, San Ramon, California 94583, US;
 (740) Tomeš Pavol, Ing., Bratislava, SK;

- (111) 173072
 (151) 6.12.1994
 (156) 29.7.2021
 (180) 29.7.2031
 (210) 62967
 (220) 29.7.1991
 (450) 8.3.1995
- 7 (511) 9
 (511) 9 - Batériové výrobky, video-audiozariadenia.
- (540)



- (550) obrazová
 (732) Gold Peak Industries (Holdings) Ltd., New Territories, HK;
 (740) Bušová Eva, JUDr., Bratislava, SK;

- (111) 173192
 (151) 15.12.1994
 (156) 14.1.2022
 (180) 14.1.2032
 (210) 65882
 (220) 14.1.1992
 (450) 8.3.1995
- 7 (511) 30
 (511) 30 - Čaj.
- (540)



- (550) obrazová
 (732) FUJIAN TEA IMPORT & EXPORT CO., LTD., No.23 Fuxing Road, Fuxing Investment Zone, Gushan Town, Jin'an District, Fuzhou, CN;
 (740) PATENTSERVIS Bratislava, a. s., Bratislava, SK;

- (111) 173393
 (151) 5.1.1995
 (156) 26.9.2021
 (180) 26.9.2031
 (210) 63872
 (220) 26.9.1991
 (450) 12.4.1995
- 7 (511) 10, 11
 (510) Osvetľovacie a vykurovacie zariadenia na výrobu pary; zariadenia na varenie, chladenie, vetranie vrátane klimatizačných zariadení alebo zariadení na úpravu vzduchu, zariadenia na rozvod vody a zariadenia zdravotníckej.
- (540)

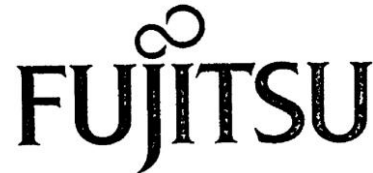

- (550) obrazová
 (732) FUJITSU LIMITED, 1-1, Kamikodanaka 4-chome, Nakahara-ku, Kawasaki-shi, Kanagawa 211-8588, JP;
 (740) Bušová Eva, JUDr., Bratislava, SK;

- (111) 173657
 (151) 9.2.1995
 (156) 28.11.2021
 (180) 28.11.2031
 (210) 65072
 (220) 28.11.1991
 (450) 10.5.1995
- 7 (511) 7
 (511) 7 - Práčky a odstredivé extraktory na priemyselné a obchodné využitie, ako sú práčovne, nemocnice, zariadenia na farbenie, bubnové sušiacie zariadenia v práčovniach a extrakčné lisy na kvapaliny.
- (540) **MILNOR**
 (550) slovná
 (732) Pellerin Milnor Corporation, spoločnosť zriadená podľa zákonov štátu Louisiana, 700 Jackson Street, Kenner, Louisiana 70062, US;
 (740) Tomeš Pavol, Ing., Bratislava, SK;

- (111) 173875
 (151) 20.2.1995
 (156) 19.8.2021
 (180) 19.8.2031
 (210) 63297
 (220) 19.8.1991
 (450) 10.5.1995
- 7 (511) 5
 (511) 5 - Fungicidy na použitie v poľnohospodárstve a záhradníctve.
- (540) **ALERT**
 (550) slovná
 (732) E. I. du Pont de Nemours & Company, 1007 Market Street, Wilmington, Delaware 19898, US;
 (740) Bušová Eva, JUDr., Bratislava, SK;

- (111) 174644
 (151) 24.5.1995
 (156) 16.10.2021
 (180) 16.10.2031
 (210) 64196
 (220) 16.10.1991
 (450) 9.8.1995
- 7 (511) 33
 (511) 33 - Vína, liehoviny, likéry.
- (540) **JAMESON**
 (550) slovná
 (732) IRISH DISTILLERS INTERNATIONAL LIMITED, Simonscourt House, Simonscourt Road, Ballsbridge, Dublin 4, IE;
 (740) FAJNOR IP s.r.o., Bratislava, SK;

- (111) 174746
 (151) 6.6.1995
 (156) 2.10.2021
 (180) 2.10.2031
 (210) 63944
 (220) 2.10.1991
 (310) 57740/1991
 (320) 4.6.1991
 (330) JP
 (450) 14.9.1995
- 7 (511) 1, 2, 4
 (510) Chemikálie (chemikálie používané na záznamové materiály, ako sú záznamové materiály citlivé na teplo, citlivé na tlak, optické a magnetické záznamové materiály); vývojky, senzibilizátory, stabilizátory obrazu, stabilizátory achromatizéry, mazadlá, pigmenty, farbivá, spojivá, plnivá, protipenové činidlá, dispergátory, emulgátory a antistatické príslušenstvo.

(540)

ADEKA ARKLS

- (550) obrazová
 (732) ADEKA CORPORATION, 2-35, Higashiogu 7-chome, Arakawa-ku, Tokyo, JP;
 (740) Bušová Eva, JUDr., Bratislava, SK;

- (111) 174900
 (151) 13.6.1995
 (156) 4.6.2022
 (180) 4.6.2032
 (210) 69060
 (220) 4.6.1992
 (450) 14.9.1995
- 7 (511) 33
 (511) 33 - Vína všetkých druhov.
- (540)

*Bohemia Sekt*

- (550) obrazová
 (732) BOHEMIA SEKT, s.r.o., Smetanova 220, 332 02 Starý Pízenec, CZ;
 (740) Advokátní kancelář Kříž a partneři s.r.o., CZ-110 00 Praha, CZ;

- (111) 175330
 (151) 31.7.1995
 (156) 23.5.2021
 (180) 23.5.2031
 (210) 61873
 (220) 23.5.1991
 (450) 11.10.1995
- 7 (511) 35, 37, 42
 (511) 35 - Inzerčná a reklamná činnosť a poskytovanie pomoci v prevádzke obchodu.
 37 - Stavby a opravy.
 42 - Konzultačná a poradenská činnosť.
- (540)



- (550) obrazová
 (732) CIMEX INVEST s.r.o., Na Pankráci 1062/58, 140 00 Praha, CZ;
 (740) Bušová Eva, JUDr., Bratislava, SK;

- (111) 175666
 (151) 14.9.1995
 (156) 16.1.2022
 (180) 16.1.2032
 (210) 65947
 (220) 16.1.1992
 (450) 6.12.1995
- 7 (511) 3
 (511) 3 - Kozmetické a toaletné prípravky.
- (540)



- (550) obrazová
 (732) Origins Natural Resources Inc., 767 Fifth Avenue, New York, N.Y. 10153, US;
 (740) Brichtová Tatiana, JUDr., Bratislava, SK;

- (111) 175674
 (151) 14.9.1995
 (156) 6.11.2021
 (180) 6.11.2031
 (210) 64567
 (220) 6.11.1991
 (450) 6.12.1995
- 7 (511) 29, 30
 (510) Konzervovaná, sušená a zaváraná zelenina a ovocie; konzervované potraviny, potravinárske koncentráty, majonézy, cestovinové výrobky, pochutiny, prísady a aromatické látky, najmä horčica, ocot a omáčky.

(540) DEKO

(550) slovná
 (732) ALIBONA, a. s., Svatoplukova 909, 784 01 Litovel, CZ;
 (740) Žovicová Viera, Mgr., Bratislava, SK;

(111) 176656

(151) 6.3.1996
 (156) 13.3.2022
 (180) 13.3.2032
 (210) 67258
 (220) 13.3.1992
 (450) 5.6.1996

7 (511) 14, 21, 26, 28, 34

(511) Bižutéria - náušnice, náhrdelníky, brošne, prstene, náramky, sklenené perly a perličky, sklenené kamene a ostatné bižutérne polotovary; sklo, keramika a porcelán pre domácnosť, ako sú vázy, misy, misky, odlievky, džbány, krčahy, popolíky, tanierne, dózy, svietniky, poháriky, fľaše, hrnčeky, cukorničky, flakóny, soľničky; figúrky a sošky zo skla a keramiky; drobné drevené výrobky do domácnosti; vianočné ozdoby; umelé kvety; gombíky zo skla a z plastických materiálov.

(540)

(550) obrazová
 (732) LIVO, spol. s r. o., V aleji 33, 466 01 Jablonec nad Nisou, CZ;

(111) 178251

(151) 22.10.1997
 (156) 10.9.2021
 (180) 10.9.2031
 (210) 63611
 (220) 10.9.1991
 (442) 9.7.1997
 (450) 14.1.1998

7 (511) 12, 42

(511) 12 - Jednostopové motorové vozidlá, ich diely a príslušenstvo, motorové vozidlá všetkých druhov, ich súčasti a výstroj, bicykle a ich súčasti.
 42 - Výskum a vývoj uvedených výrobkov.

(540) LAURIN & KLEMENT

(550) slovná
 (732) ŠKODA AUTO, a. s., Tř. Václava Klementa 869, 293 60 Mladá Boleslav, CZ;
 (740) PATENTSERVIS Bratislava, a. s., Bratislava, SK;

(111) 178467

(151) 20.11.1997
 (156) 20.2.2022
 (180) 20.2.2032
 (210) 66635
 (220) 20.2.1992
 (442) 6.8.1997
 (450) 4.2.1998

7 (511) 3

(511) 3 - Aromatické látky a kozmetické prípravky.

(540) LAB SERIES

(550) slovná
 (732) ARAMIS INC., 767 Fifth Avenue, New York, New York 10153, US;
 (740) Brichtová Tatiana, JUDr., Bratislava, SK;

(111) 197471

(151) 13.12.2001
 (156) 2.7.2021
 (180) 2.7.2031
 (210) 2002-2001
 (220) 2.7.2001
 (442) 11.9.2001
 (450) 5.3.2002

7 (511) 5, 29, 30

(511) 5 - Cukrovinkárske a pečivárske výrobky s posilňujúcim a podporným liečivým účinkom, cukrovinkárske a pečivárske výrobky pre diabetikov upravené na lekárske účely.
 29 - Konzervované, sušené a varené ovocie, rösoly, zaváraniny, ovocné želé, želatína, spracované orechy, arašidy, sušené a varené ovocie.
 30 - Trvanlivé, polotrvanlivé a jemné pečivo, čokoládové a nečokoládové cukrovinky, bonbóny a cukríky, čokoláda, fondán, karamelky, keksy, koláče, kretery, lízanky, oplátky, perníky, medovníky, biskvity, sucháre, sušienky, piškóty, vianočné kolekcie, a iné cukrovinky na ozdobovanie vianočných stromčekov, vafle, trubičky, dezerty, komprimáty, želé, napolitánky, pastilky, tyčinky, žuvačky, obilné prípravky, mandľové cukrovinky, marcipán, mentolové cukríky, pralinky, biskvity, výrobky z obilnín, zákusky, müsli, ovocné želé, kakao, káva, čaj, cukor, med, kávové náhradky.

(540) GRADIMENTO

(550) slovná
 (732) I.D.C. Holding, a.s., Bajkalská 19B, 821 01 Bratislava, SK;

(111) 197740

(151) 11.1.2002
 (156) 30.7.2021
 (180) 30.7.2031
 (210) 2278-2001
 (220) 30.7.2001
 (442) 8.10.2001
 (450) 4.4.2002

7 (511) 9, 16, 35, 37, 38, 41, 42

(511) 9 - Telefónne prístroje a príslušenstvá, telefónne automaty, telefónne ústredne, mobilné telefóny, všetky telekomunikačné prístroje a zariadenia zatriedené v triede 9, softvér, hardvér, najmä na počítače, monitory, klávesnice, terminály a všetky ďalšie jednotlivé časti, súčasti a náhradné diely zatriedené v triede 9, všetky siete z oblasti výpočtovej techniky, ich jednotlivé časti i náhradné diely zatriedené v triede 9, stroje na záznam, prenos a reprodukciu zvuku alebo obrazu, nosiče magnetických záznamov (nahrané i nenahrané), zvukov, disky, vybavenie na spracovanie informácií a pre počítače, prístroje a nástroje elektrické, optické, prístroje a nástroje na meranie, signalizovanie.
 16 - Tlačoviny, časopisy, periodiká, knihy, fotografie, učebné pomôcky s výnimkou prístrojov a zariadení.
 35 - Sprostredkovateľská činnosť v oblasti nákupu a predaja telekomunikačnej a výpočtovej techniky; vydávanie reklamných alebo náborových textov; automatizované spracovanie dát; činnosť organizačných a ekonomických poradcov; činnosť účtovných poradcov; vedenie účtovníctva; reklamná a propagačná činnosť; prieskum trhu, obchodný a podnikateľský prieskum, prieskum verejnej mienky.
 37 - Montážne služby a opravy telekomunikačných zariadení, zriaďovanie a prevádzkovanie pevnej verejnej telekomunikačnej siete na poskytovanie verejnej telekomunikačnej služby.
 38 - Poskytovanie neverejnej telekomunikačnej služby prenosu dát a ďalších informácií, prevádzkovanie verejnej mobilnej rádiatelefónnej siete, sprostredkovateľská činnosť v oblasti telekomunikačnej techniky; telekomunikačné služby v rozsahu zriaďovania a prevádzkovania celoštátnej verejnej bunkovej mobilnej siete v systéme GSM a poskytovania

nie súvisiacich telekomunikačných služieb v rozsahu: odvrátenie hovoru, identifikácia volajúceho účastníka, obmedzenie identifikácie volajúceho účastníka, identifikácia prihláseného účastníka, obmedzenie identifikácie prihláseného účastníka, nepodmienečné presmerovanie hovoru, presmerovanie hovoru pri obsadenej linke, presmerovanie hovoru, ak účastník neodpovedá, presmerovanie hovoru, ak účastník je mimo dosahu, signalizácia prichádzajúceho hovoru, podržanie hovoru, konferenčný hovor, uzavretá skupina používateľov, informácia o poplatkoch - informačná, informácia o poplatkoch - účtujúca, medzivoľná signalizácia, blokovanie všetkých odchádzajúcich hovorov, blokovanie odchádzajúcich medzinárodných hovorov, blokovanie odchádzajúcich medzinárodných hovorov okrem hovorov smerujúcich do domovskej krajiny, blokovanie všetkých prichádzajúcich hovorov, blokovanie prichádzajúcich hovorov v roamingu, explicitné uskutočnenie hovoru, presmerovanie a podržanie hovoru s notifikáciou, podpora vlastného číselného plánu na území SR; telekomunikačné služby v rozsahu zriaďovania a prevádzkovania verejných mobilných telekomunikačných sietí na pridelených frekvenciách; telekomunikačné služby v rozsahu poskytovania verejnej telefónnej služby prostredníctvom mobilných verejných telekomunikačných sietí; poskytovanie verejnej dátovej služby prostredníctvom verejných telekomunikačných sietí (poskytovanie a prenos dát); poskytovanie telekomunikačných verejných dátových služieb prostredníctvom siete internet; prenájom telekomunikačných prístrojov.

41 - Vydavateľská a nakladateľská činnosť okrem reklamných materiálov, vzdelávanie, zabezpečovanie výcviku, kurzov a školení v oblasti telekomunikačnej a výpočtovej techniky; školiaca činnosť v oblasti telekomunikačnej a výpočtovej techniky.

42 - Poradenská služba v oblasti telekomunikácií a výpočtovej techniky, konzultačná činnosť v oblasti telekomunikačnej a výpočtovej techniky.

(540) prima

(550) slovná

(732) Orange Slovensko, a.s., Metodova 8, 821 08 Bratislava, SK;

(740) Csekes Erika, JUDr., Bratislava, SK;

(111) 198955

(151) 15.4.2002

(156) 2.2.2021

(180) 2.2.2031

(210) 268-2001

(220) 2.2.2001

(442) 7.1.2002

(450) 2.7.2002

7 (511) 16, 41

(511) 16 - Albumy, atlasy, karty, brožúry, formuláre, kancelárske potreby, listový papier, mapy, tlačoviny, propagačné materiály, kalendáre, plagáty, časopisy, pečiatky, označenie budovy.

41 - Klubové služby.

(540)



(550) obrazová

(591) modrá, biela, žltá

(732) Mesto Piešťany, Nám. SNP 1475/3, 921 45 Piešťany, SK;

(111) 199759

(151) 14.8.2002

(156) 11.3.2022

(180) 11.3.2032

(210) 709-2002

(220) 11.3.2002

(442) 9.5.2002

(450) 6.11.2002

8 (511) 35, 37

(511) 35 - Reklama; reklamné agentúry; rozširovanie reklamných materiálov (letáky, prospekty, tlačivá) zákazníkom; vydávanie a aktualizovanie reklamných materiálov; rozširovanie reklamných oznamov; prenájom reklamných plôch; uverejňovanie reklamných textov.

37 - Maľovanie a opravy reklamných tabúl.

(540)



(550) obrazová

(591) žltá, čierna, biela

(732) REEST, s.r.o., Rampová 5, 040 01 Košice, SK;

(111) 200421

(151) 7.10.2002

(156) 6.6.2021

(180) 6.6.2031

(210) 1743-2001

(220) 6.6.2001

(442) 2.7.2002

(450) 9.1.2003

7 (511) 30, 32, 42

(511) 30 - Arašidy, cukor, cukrovinky, čaj, čokoláda, hotové jedlá, predjedlá z produktov patriacich do triedy 30, kakao, kakaové nápoje, káva, kávové nápoje, koláče s plnkou, mliečne kávové nápoje, nápoje čokoládové, obložené chlebičky, sendviče, sušienky, sucháre, keksy, biskvity, zmrzlinové poháre, zmrzlina, zrnková káva, žuvačky.

32 - Minerálne vody (nápoje), nealkoholické nápoje, ovocné šťavy, pivo, sóda, stolové vody.

42 - Bary (služby), pohostinské služby, prevádzkovanie kaviarne.

(540)



(550) obrazová

(591) hnedá, oranžová, béžová, červená

(732) Versatility s. r. o., Ferienčíkova 18, 811 08 Bratislava, SK;

(111) 200558

(151) 7.10.2002

(156) 6.6.2021

(180) 6.6.2031

(210) 1742-2001

(220) 6.6.2001

(442) 2.7.2002

(450) 9.1.2003

7 (511) 30, 32, 42

(511) 30 - Arašidy, cukor, cukrovinky, čaj, čokoláda, hotové jedlá, predjedlá z produktov patriacich do triedy 30, kakao, kakaové nápoje, káva, kávové nápoje, koláče s plnkou, mliečne kávové nápoje, nápoje čokoládové, obložené chlebičky, sendviče, sušienky, sucháre, keksy, biskvity, zmrzlinové poháre, zmrzlina, zrnková káva, žuvačky.

32 - Minerálne vody (nápoje), nealkoholické nápoje, ovocné šťavy, pivo, sóda, stolové vody.

42 - Bary (služby), pohostinské služby, prevádzkovanie kaviarne.

(540)

(550) obrazová

(591) čierna, červená

(732) Versatility s. r. o., Ferienčíkova 18, 811 08 Bratislava, SK;

(111) 200822

(151) 11.11.2002

(156) 6.8.2021

(180) 6.8.2031

(210) 2346-2001

(220) 6.8.2001

(442) 6.8.2002

(450) 4.2.2003

7 (511) 35, 39, 41, 42

(511) 35 - Sprostredkovanie obchodu s tovarom.

39 - Nepravidelná verejná cestná osobná doprava.

41 - Organizovanie kurzov a školení.

42 - Ubytovacie služby v ubytovacích zariadeniach s prevádzkovaním pohostinských činností v týchto zariadeniach.

(540)

(550) obrazová

(591) červená, čierna

(732) Welcome, spol. s r. o., Karpatská 7, 058 01 Poprad, SK;

(111) 200830

(151) 11.11.2002

(156) 6.8.2021

(180) 6.8.2031

(210) 2359-2001

(220) 6.8.2001

(442) 6.8.2002

(450) 4.2.2003

7 (511) 28

(511) 28 - Nariadenie na cvičenie.

(540) TOTAL GYM

(550) slovná

(732) Total Gym Fitness, LLC, 835 Springdale Drive, 206, Exton, Pennsylvania 19341, US;

(740) AK SUCHOŇOVÁ & PARTNERS, s.r.o., Banská Bystrica, SK;

(111) 200831

(151) 11.11.2002

(156) 6.8.2021

(180) 6.8.2031

(210) 2360-2001

(220) 6.8.2001

(442) 6.8.2002

(450) 4.2.2003

7 (511) 28

(511) 28 - Nariadenie na cvičenie.

(540)

(550) obrazová

(732) Total Gym Fitness, LLC, 835 Springdale Drive, 206, Exton, Pennsylvania 19341, US;

(740) AK SUCHOŇOVÁ & PARTNERS, s.r.o., Banská Bystrica, SK;

(111) 200874

(151) 11.11.2002

(156) 22.8.2021

(180) 22.8.2031

(210) 2516-2001

(220) 22.8.2001

(442) 6.8.2002

(450) 4.2.2003

7 (511) 36

(511) 36 - Služby v oblasti financovania, služby v oblasti poisťovníctva a služby v oblasti zaistenia (záruk).

(540) RBC INSURANCE

(550) slovná

(732) Royal Bank of Canada, 1, Place Ville-Marie, Montreal, Quebec H3C 3A9, CA;

(740) FAJNOR IP s.r.o., Bratislava, SK;

(111) 200875

(151) 11.11.2002

(156) 22.8.2021

(180) 22.8.2031

(210) 2517-2001

(220) 22.8.2001

(442) 6.8.2002

(450) 4.2.2003

7 (511) 21

(511) 21 - Zubné kefkы.

(540) COLGATE TRIPLE ACTION

(550) slovná

(732) COLGATE-PALMOLIVE COMPANY, a Delaware Corporation, 300 Park Avenue, New York, N.Y. 10022, US;

(740) Čechvalová Dagmar, Bratislava, SK;

(111) 201101

(151) 11.11.2002

(156) 13.8.2021

(180) 13.8.2031

(210) 2419-2001

(220) 13.8.2001

(442) 6.8.2002

(450) 4.2.2003

7 (511) 33

(511) 33 - Alkoholické nápoje s výnimkou piva.

(540)

(550) obrazová

(591) zlatožltá, bronzová, čierna

(732) GAS - Familia, s. r. o., Prešovská 8, 064 01 Stará Ľubovňa, SK;

(740) Belička Ivan, Ing., Banská Bystrica, SK;

(111) 201102

(151) 11.11.2002

(156) 13.8.2021

(180) 13.8.2031

(210) 2420-2001

(220) 13.8.2001

(442) 6.8.2002

(450) 4.2.2003

7 (511) 33

(511) 33 - Alkoholické nápoje s výnimkou piva.

(540)

(550) obrazová

(591) zlatožltá, bronzová, hnedá, čierna

(732) GAS - Familia, s. r. o., Prešovská 8, 064 01 Stará Ľubovňa, SK;

(740) Belička Ivan, Ing., Banská Bystrica, SK;

(111) 201336

(151) 16.12.2002

(156) 18.7.2021

(180) 18.7.2031

(210) 2180-2001

(220) 18.7.2001

(442) 10.9.2002

(450) 4.3.2003

7 (511) 8, 9, 11, 12, 22, 27

(511) 8 - Ručné náradie a zdvíhaky na automobily.

9 - Elektrické akumulátory, automobilové elektrické poistky, elektrické alebo mechanické meracie prístroje pre automobily, výstražné zariadenia.

11 - Klimatizačné a ventilačné zariadenia, osviežovače vzduchu, osvetľovacie prístroje, doplnkové svetlá.

12 - Ochranné kryty na kolesá, volanty, stierače, potahy na sedadlá vozidiel textilné, kožené alebo z plastickej hmoty, zariadenia na plnenie pneumatík vzduchom, najmä mechanické a elektrické hustilky na pneumatiky vozidiel, klinové remene na motory automobilov, elektrické a mechanické zabezpečovacie zariadenia na automobily.

22 - Autolaná.

27 - Autokoberce.

(540)

(550) obrazová

(732) MTS MarkenTechnikService GmbH & Co. KG, Carl-Benz-Straße 2, 76761 Rülzheim, DE;

(740) FAJNOR IP s.r.o., Bratislava, SK;

(111) 201379

(151) 16.12.2002

(156) 30.8.2021

(180) 30.8.2031

(210) 2587-2001

(220) 30.8.2001

(442) 10.9.2002

(450) 4.3.2003

7 (511) 17, 35, 42

(511) 17 - Samolepky s výnimkou samolepiek na lekárske, kancelárske účely a pre domácnosť.

35 - Obchodné alebo podnikateľské poradenstvo (profesionálne-).

42 - Profesionálne poradenstvo s výnimkou obchodného alebo podnikateľského.

(540) 3PLUS

(550) slovná

(732) 3PLUS, s. r. o., Švabinského 20, 851 01 Bratislava, SK;

(111) 201643

(151) 16.1.2003

(156) 21.9.2021

(180) 21.9.2031

(210) 2799-2001

(220) 21.9.2001

(442) 8.10.2002

(450) 1.4.2003

7 (511) 5

(511) 5 - Farmaceutické, veterinárske a hygienické výrobky; diietické a potravinové doplnky prispôbené na lekárske použitie, potraviny pre deti; nutraceutiká.

(540) VSL#3

(550) slovná

(732) Actial Farmaceutica Srl, Viale Shakespeare 47, Rome 00144, IT;

(740) HÖRMANN & PARTNERS s.r.o., Bratislava, SK;

(111) 201677

(151) 16.1.2003

(156) 29.10.2021

(180) 29.10.2031

(210) 3207-2001

(220) 29.10.2001

(442) 8.10.2002

(450) 1.4.2003

7 (511) 12

(511) 12 - Osobné automobily, nákladné automobily, mikrobuses, autobusy, dodávky, minidodávky.

(540) SORENTO

(550) slovná

(732) KIA MOTORS CORPORATION, 231 Yangjae-dong, Seocho-gu, Seoul 137-938, KR;

(740) PATENTSERVIS Bratislava, a. s., Bratislava, SK;

(111) 201837

(151) 10.2.2003

(156) 2.8.2021

(180) 2.8.2031

(210) 2314-2001

(220) 2.8.2001

(442) 6.11.2002

(450) 2.5.2003

7 (511) 16, 35, 39, 41

(511) 16 - Tlačoviny, periodická tlač, neperiodická tlač, knihy.
 35 - Sprostredkovanie v oblasti reklamy a inzercie, reklamná a propagačná činnosť, vydavateľská a nakladateľská činnosť v oblasti reklamy.
 39 - Rozširovanie tlačovín, periodickej a neperiodickej tlače.
 41 - Vydavateľská a nakladateľská činnosť okrem reklamnej, vydávanie tlačovín, periodickej, neperiodickej tlače okrem reklamných tlačovín a tlače.

(540)

 The logo for 'Benefit' features the word 'Benefit' in a bold, black, sans-serif font. To the left of the text is a stylized graphic element consisting of several curved lines that suggest a wave or a fan-like shape.

(550) obrazová

(732) Petit Press, a. s., Lazaretská 12, 811 08 Bratislava, SK;

(740) Hojčuš Peter, Ing., Bratislava, SK;

(111) 202047

(151) 11.2.2003

(156) 21.12.2021

(180) 21.12.2031

(210) 3901-2001

(220) 21.12.2001

(442) 6.11.2002

(450) 2.5.2003

7 (511) 9

(511) 9 - Monitory; LCD obrazovky (liquid crystal display); projektory; výrobky s plazmovou obrazovkou; počítačový softvér zahrňujúci operačno-systémové programy, BIOS (basic input-output system) programy na uľahčenie prenosu dát a kontrolné príkazy medzi počítačovými periférnymi

zariadeniami; CD-ROM (compact disc read only memory); DVD-ROM (digital video disk read only memory); CD-RW (compact disc read/write); farebné laserové tlačiarne; skenery; digitálne kamery; celulárne telefóny; privátne automatické telefónne ústredne (PABX); modemy; prepínače; počítače; kompaktné disky (audio-video); kompaktné disky (read-only memory); disky; počítačové klávesnice; myši; guľové ovládače; dosky počítačových rozhraní; čipy integrovaných obvodov; procesory (CPU); diskety; kalkulačky; disketové mechaniky; dosky tlačných spojov; hard disky; zariadenia na videohry; páskové videorekordéry; kazetové videorekordéry; rádiá; magnetofóny; elektronické perá; faxové zariadenia; telefóny; domáce/palubné telefóny; bezdrôtové telefóny; pagery; spätný transformátor; snímače čiarových kódov; digitalizéry; snímače optických znakov; personálny digitálny asistent.

(540)

 The BenQ logo consists of the letters 'BenQ' in a bold, black, sans-serif font. The letter 'Q' is stylized with a thick, rounded bottom and a small tail.

(550) obrazová

(732) BENQ CORPORATION, 16, Jihu Road, Neihu Dist., Taipei 114, TW;

(740) PATENTSERVIS Bratislava, a. s., Bratislava, SK;

(111) 202069

(151) 11.2.2003

(156) 27.7.2021

(180) 27.7.2031

(210) 2259-2001

(220) 27.7.2001

(310) 301 10 697.5

(320) 16.2.2001

(330) DE

(442) 6.8.2002

(450) 2.5.2003

7 (511) 5

(511) 5 - Farmaceutické výrobky.

(540)
Ganaton

(550) obrazová

(591) biela, červená, zelená, šedá, čierna

(732) Mylan Healthcare GmbH, Freundallee 9A, 30173 Hanover, DE;

(111) 202185

(151) 5.3.2003
 (156) 16.11.2021
 (180) 16.11.2031
 (210) 3395-2001
 (220) 16.11.2001
 (442) 3.12.2002
 (450) 3.6.2003

7 (511) 33

(511) 33 - Vína, liehoviny (nápoje), likéry, koktaily; alkoholické nápoje s výnimkou piva.

(540)

(550) priestorová

(732) Allied Domecq Spirits & Wine Limited, Chivas House, 72 Chancellors Road, London W6 9RS, GB;

(740) FAJNOR IP s.r.o., Bratislava, SK;

(111) 203025

(151) 9.6.2003
 (156) 13.3.2022
 (180) 13.3.2032
 (210) 733-2002
 (220) 13.3.2002
 (442) 4.3.2003
 (450) 11.9.2003

8 (511) 29, 30

(511) 29 - Mliečne výrobky.
 30 - Kávovinové výrobky.

(540) CREAMER

(550) slovná

(732) LEVICKÉ MLIEKÁRNE a. s., Júrska cesta 2, 934 01 Levice, SK;

(111) 203368

(151) 3.7.2003
 (156) 28.12.2021
 (180) 28.12.2031
 (210) 3927-2001
 (220) 28.12.2001
 (442) 1.4.2003
 (450) 7.10.2003

7 (511) 28

(511) 28 - Hokejové palice.

(540) BAUER

(550) slovná

(732) Bauer Hockey Ltd., 60 Jean-Paul-Cayer Street, Blainville, Quebec J7C 0N9, CA;

(740) FAJNOR IP, s. r. o., Bratislava, SK;

(111) 203918

(151) 8.9.2003
 (156) 9.11.2021
 (180) 9.11.2031
 (210) 3299-2001
 (220) 9.11.2001
 (442) 3.6.2003
 (450) 2.12.2003

8 (511) 9, 16, 38, 42

(511) 9 - Počítačový softvér; počítačový hardvér; sieťové dosky; počítačové programy; médiá obsahujúce počítačový softvér a počítačové databázy; zariadenia na spracovanie dát a počítače; klávesnice; vizuálne zobrazovacie (displej) jednotky; tlačiarne k počítačom; čítacie zariadenia; nosiče dát vrátane optických a magnetických diskov a optických a magnetických kariet; pružné (flopy) disky; magnetické pásky.

16 - Tlačoviny; tlačené publikácie; inštrukčné a vyučovacie materiály zahrnuté v tejto triede; papiernický tovar; kancelárske potreby s výnimkou nábytku; tlačivá; dokumenty obsahujúce príručky k počítačovým programom v papierovej forme.

38 - Prenos správ pomocou počítačov; komunikácia prostredníctvom počítačov; poskytovanie užívateľského prístupu (internetové služby) do svetovej počítačovej siete vrátane telekomunikačného pripojenia.

42 - Počítačové programovanie; konzultačné služby v oblasti počítačových systémov, návrhy počítačových systémov; poradenstvo a konzultačné služby vzťahujúce sa na všetky uvedené služby alebo na zabezpečovanie internetových služieb.

(540) SAGE

(550) slovná

(732) THE SAGE GROUP PLC, Sage House, Benton Park Road, Newcastle-upon-Tyne NE7 7NZ, GB;

(740) PATENTSERVIS Bratislava, a. s., Bratislava, SK;

(111) 231104

(151) 12.12.2011
 (156) 1.6.2021
 (180) 1.6.2031
 (210) 949-2011
 (220) 1.6.2011
 (442) 5.9.2011
 (450) 3.2.2012

9 (511) 9, 11, 42

(511) 9 - Zariadenia na výrobu elektriny, najmä palivové články; fyzikálne, elektrické a elektronické meracie, kontrolné a regulačné prístroje zahrnuté do triedy 9, najmä pre zariadenia so spaľovaním oleja alebo zariadenia poháňané plynom určené na vykurovanie, varenie, chladenie, sušenie, ventiláciu, dodávku vody, pre ohrievače vody, najmä pre prietokové ohrievače vody, zásobníkové ohrievače vody, kombinované centrálné vykurovanie alebo ohrievače úžitkovej vody, bojler, horáky a zariadenia na akumuláciu tepla; zariadenia a prístroje na vedenie, spínanie, premenu, akumuláciu, reguláciu alebo riadenie elektrickej energie, meniče, súčasti na výrobu kombinovaných tepelných a motorom poháňaných zariadení, najmä palivových článkov.

11 - Zariadenie na osvetlenie, kúrenie, výrobu pary, varenie, chladenie, sušenie, ventiláciu a dodávku vody; ohrievače vody; solárne zariadenia (ohrievacie zariadenia), bojler a horáky, zariadenia a inštalácie na výrobu elektrickej energie, najmä kombinované a motorové stanice, súčasti na výrobu kombinovaných staníc tepelných a poháňaných motorom, najmä tepelných čerpadiel, zariadení s vykurovacími palivovými článkami.

42 - Inžinierske služby, najmä vývoj, plánovanie, konštrukcia a monitorovanie výroby a montáže, technické konzultácie v oblasti tepelných technologických zariadení.

(540)



(550) obrazová
 (591) červená, čierna, biela
 (732) Vaillant GmbH, Berghauser Str. 40, 42859 Remscheid, DE;
 (740) Bačík Kvetoslav, Ing., Nová Dubnica, SK;

(111) 231183

(151) 12.12.2011
 (156) 16.6.2021
 (180) 16.6.2031
 (210) 5429-2011
 (220) 16.6.2011
 (442) 5.9.2011
 (450) 3.2.2012

9 (511) 5

(511) 5 - Farmaceutické produkty.

(540) SPIRABEL

(550) slovná
 (732) BELUPO - Lijekovi i kozmetika d. d., Danica 5, 48000 Koprivnica, HR;

(111) 231235

(151) 12.12.2011
 (156) 28.3.2021
 (180) 28.3.2031
 (210) 532-2011
 (220) 28.3.2011
 (442) 5.9.2011
 (450) 3.2.2012

9 (511) 20

(511) 20 - Nábytok.

(540)

tintinhal

(550) obrazová
 (591) fialová
 (732) Bázliková Ivana, Ing., Na Hrebienku 34, 811 02 Bratislava, SK;

(111) 231316

(151) 13.12.2011
 (156) 17.6.2021
 (180) 17.6.2031
 (210) 1028-2011
 (220) 17.6.2011
 (442) 5.9.2011
 (450) 3.2.2012

9 (511) 7, 35, 37

(511) 7 - Stroje a zariadenia pre gumársky priemysel; výrobné linky na výrobu pneumatík.
 35 - Maloobchodné a veľkoobchodné služby s výrobnými linkami na výrobu pneumatík; reklama.
 37 - Inštalácia, údržba a opravy výrobných liniek na výrobu pneumatík.

(540) Twin-PRO

(550) slovná
 (732) Mesnac European Research and Technical Centre s.r.o., Továrenská 924/1, 018 41 Dubnica nad Váhom, SK;
 (740) ŽOVICOVÁ & ŽOVIC IP, s.r.o., Bratislava, SK;

(111) 231317

(151) 13.12.2011
 (156) 17.6.2021
 (180) 17.6.2031
 (210) 1029-2011
 (220) 17.6.2011
 (442) 5.9.2011
 (450) 3.2.2012

9 (511) 7, 35, 37

(511) 7 - Stroje a zariadenia pre gumársky priemysel; výrobné linky na výrobu pneumatík.
 35 - Maloobchodné a veľkoobchodné služby s výrobnými linkami na výrobu pneumatík; reklama.
 37 - Inštalácia, údržba a opravy výrobných liniek na výrobu pneumatík.

(540) T-PRO

(550) slovná
 (732) Mesnac European Research and Technical Centre s.r.o., Továrenská 924/1, 018 41 Dubnica nad Váhom, SK;
 (740) ŽOVICOVÁ & ŽOVIC IP, s.r.o., Bratislava, SK;

(111) 231395

(151) 13.1.2012
 (156) 14.6.2021
 (180) 14.6.2031
 (210) 1018-2011
 (220) 14.6.2011
 (442) 4.10.2011
 (450) 2.3.2012

9 (511) 16, 20, 24

(511) 16 - Papier; lepenka a výrobky z týchto materiálov nezaraďované do iných tried; papiernický tovar; kancelárske potreby; obaly z plastov pre obalovú techniku; obaly z plastov a papiera; fólie z umelých hmôt na balenie; papierové škatule; lepenkové škatule; publikácie; brožúry; tlačoviny periodické a neperiodické; tlačivá; prospekty; etikety; katalógy; kalendáre; pohľadnice; grafické reprodukcie; mapy; informačné produkty na papierových nosičoch; letáky; plagáty; dáta a databázy na papierových nosičoch; tlačené manuály; reklamné, propagačné, úžitkové, umelecké alebo ozdobné predmety z papiera.

20 - Nábytok a jeho časti vrátane nábytku kovového a pre kemping; výrobky z plastických hmôt patriace do tejto triedy; posteľné potreby ako napr. matrace, podhlavníky; drevené rolety; zrkadlá; poštové schránky nekovové a nemurované; výrobky z dreva, korku, trstiny, víbového prútia; z rohoviny, z kostíc, z korytnačiny, jantáru, perlete, morskej peny a výrobky z náhrad týchto materiálov patriace do tejto triedy.
 24 - Tkaniny a textilné výrobky patriace do tejto triedy; tkaniny a textílie na výrobu kusového textilu, bytového textilu, posteľnej bielizne; nábytkové a stolné tkaniny ako napr. posteľné pokrývky, obrusy, uteráky, utierky, obliečky, prestieradlá, prikrývky, poťahy; závesy; záclony; predložky; prestierania; vreckovky; textílie zo syntetických materiálov; elastické tkaniny; pogumované textílie nie na papiernické potreby.

(540)



(550) obrazová

(732) KASVO spol. s r.o., Mariánské náměstí 63, 688 01 Uherský Brod, CZ;

(740) Zathurecka INPARTNERS GROUP s.r.o., Banská Bystrica, SK;

(111) 231397

(151) 13.1.2012

(156) 28.6.2021

(180) 28.6.2031

(210) 1081-2011

(220) 28.6.2011

(442) 4.10.2011

(450) 2.3.2012

9 (511) 25

(511) 25 - Župany.

(540)



(550) obrazová

(591) zelená, modrá

(732) FASHIONET HOLDING s. r. o., Novozámocká 47, 942 01 Šurany, SK;

(740) Starzyková Ivana, JUDr., Šurany, SK;

(111) 231407

(151) 13.1.2012

(156) 20.7.2021

(180) 20.7.2031

(210) 1221-2011

(220) 20.7.2011

(442) 4.10.2011

(450) 2.3.2012

9 (511) 35

(511) 35 - Uplatňovanie systému na podporu maloobchodného predaja založeného na zvyhodňovaní stálych zákazníkov, obchodné služby nadstavbového vernostného zákazníkoveho programu.

(540)



(550) obrazová

(591) červená, biela

(732) Baťa Slovensko, a.s., SNP 16, 811 06 Bratislava, SK;

(740) Gajdošiková Zuzana, Ing., Bratislava, SK;

(111) 231528

(151) 13.1.2012

(156) 14.6.2021

(180) 14.6.2031

(210) 5423-2011

(220) 14.6.2011

(442) 4.10.2011

(450) 2.3.2012

9 (511) 1, 31, 35, 42, 44

(511) 1 - Chemikálie pre poľnohospodárstvo, záhradníctvo, lesníctvo; pôdne hnojivá; bioorganické hnojivá; hnojivá, priemyselne hnojivá, rašelina, substráty, kompost a zemina; chemické prípravky na skvalitnenie pôdy; chemické produkty pre poľnohospodárske, záhradnícke a lesnícke služby a kvetinárstvo; chemikálie používané v poľnohospodárstve, záhradníctve a lesníctve; prípravky na hnojenie; prípravky na výživu rastlín; kompost na presádzanie, kompost a konzervačné prostriedky pre kvety a rastliny; kultúrna pôda v rôznych formách úpravy; organické a anorganické chemické prípravky pre poľnohospodárstvo, pre lesníctvo, pre sadovníctvo a pre drobných pestovateľov; hnojivá pre poľnohospodárstvo, pre lesníctvo a pre záhradníctvo; čisté chemikálie uvedené v tejto triede; poľnohospodárske hnojivá; prírodné hnojivá a prípravky na hnojenie vrátane tých, ktoré sú v tekutej forme; produkty na hojenie a obohacovanie, ktoré sa pridávajú do kompostu; zemina na pestovanie; výrobky na poľnohospodárske, záhradnícke a lesnícke účely, najmä na použitie ako substráty pri sadení rastlín, najmä kôra, kultúrne substráty, pôda pre kvety, substrátové výstupové látky a strešné substráty.

31 - Poľnohospodárske, záhradkárске a lesné produkty a obilniny, ktoré nie sú zahrnuté v iných triedach; semená, prirodzené rastliny a kvetiny; kôra stromu, mulč (slama, ako materiál na prikrytie pôdy), humusové pokrytie; poľnohospodárske, záhradnícke a lesné výrobky a obilniny nezahrnuté v iných triedach.

35 - Reklamné a propagačné služby; obchodný manažment, obchodná správa; obchodná administratíva; administratívne spracovanie obchodných objednávok; komerčno-obchodné sprostredkovanie pri nákupe a predaji, ako aj dovoze a vývoze chemických produktov na poľnohospodárske, záhradnícke a lesnícke účely, prírodné hnojivá a prípravky na hnojenie, tekuté hnojivá a potrava (živiny) pre baktérie a rastliny; komerčno-obchodné sprostredkovanie pri nákupe a predaji, dovoze a vývoze chemických produktov pre poľnohospodárske, záhradnícke a lesnícke služby a kvetinárstvo; maloobchodná a veľkoobchodná činnosť s tovarmi uvedenými v triedach 1 a 31, poľnohospodárskymi hnojivami, hotovými trávnikmi, zavlažovacími systémami, stromami, plodinami, kríkmi, prípravkami na ochranu rastlín proti ich škodcom a stavebným materiálom; katalógový predaj a/alebo predaj elektronickými prostriedkami tovaru uvedeného v triedach 1 a 31, predaj a propagácia tovarov uvedených v triedach 1 a 31 prostredníctvom webových stránok alebo prostredníctvom telenákupu; marketing; marketingové štúdie; obchodné rady a informácie spotrebiteľom; obchodné a podnikateľské informácie; obchodný alebo podnikateľský prieskum; prieskum trhu; vydávanie a aktualizovanie reklamných alebo náborových materiálov; vyhľadávanie informácií v počítačových súboroch pre zákazníkov; reklama; online reklama na počítačovej komunikačnej sieti; organizovanie komerčných alebo reklamných výstav a veľtrhov; organizovanie výstav na obchodné a reklamné účely; organizovanie podujatí na propagačné a/alebo komerčné účely; pomoc pri riadení obchodnej činnosti; poskytovanie informácií o uvedených tovaroch a službách prostredníctvom komunikačných médií, elektronickej pošty, počítačových sietí a internetu, obchodné sprostredkovanie služieb v triedach 35, 42 a 44; predvädzanie tovaru; služby porovnávania cien; sprostredkovateľská činnosť v oblasti obchodu s výrobkami uvedenými v triedach 1 a 31 službami v triedach 42 a 44.

42 - Služby vedecké a technologické, ako aj výskum v oblasti vedy a priemyslu; priemyselné analýzy a priemyselný výskum; dizajnové služby, vývoj, testovanie a skúšanie chemických produktov pre poľnohospodárske, záhradnícke a lesnícke prípravky, prírodné hnojivá a prípravky na hnojenie, tekuté hnojivá a potrava (živiny) pre baktérie a rastliny; chemickobiologický výskum; chemický výskum; konzultácie, informácie a poradenstvo súvisiace s uvedenými službami; poradenstvo, poučenie a informácie súvisiace s uvedenými službami, aj vtedy, keď sa majú poskytovať prostredníctvom elektronických sietí, ako je internet; výskum a vývoj v oblasti poľnohospodárstva, lesníctva, záhradníctva a sadovníctva; výskum v oblasti hnojív; vývoj produktov, navrhovanie, vývoj, testovanie a skúšanie chemických produktov pre poľnohospodárske, záhradnícke a lesnícke služby a kvetinárstvo, prírodné hnojivá a prípravky na hnojenie, kompost na presádzanie, kompost a konzervačné prostriedky pre kvety a rastliny, prostriedky zabezpečujúce lesk listov; uvedené služby, poskytované aj prostredníctvom elektronických sietí, ako je internet.

44 - Poľnohospodárske, záhradnícke a lesnícke služby; aranžovanie kvetov; kosenie trávnikov a zelených plôch; letecké a povrchové rozmetávanie hnojív a iných poľnohospodárskych chemikálií; liečenie stromov; návrh a realizácia strešných záhrad; navrhovanie úprav krajiny; ničenie buriny; ničenie škodcov v poľnohospodárstve, záhradníctve a lesníctve; odborné poradenstvo v oblasti hnojív a iných poľnohospodárskych prípravkov; odborné poradenstvo v oblasti poľnohospodárstva, lesníctva, sadovníctva, drobného pestovateľstva a záhradníctva; poradenstvo v oblasti prípravkov na hnojenie a prípravkov na výživu rastlín a ich aplikácii; pestovanie rastlín a stromov; poradenské služby v oblasti záhradníctva; poradenské služby v oblasti zakladania, údržby, regenerácie trávnikov; poskytovanie informácií o uvedených službách prostredníctvom komunikačných médií, elektronickej pošty, počítačových sietí a internetu; prenájom poľnohospodárskych nástrojov a zariadení; služby týkajúce sa pestovania a ošetrovania rastlín a trávnikov; služby v oblasti aplikácie hnojív a chemických ochranných prostriedkov v poľnohospodárstve, v lesníctve, v sadovníctve, v drobnom pestovateľstve a v záhradníctve; služby v oblasti okrasného záhradníctva; služby záhradného architekta; údržba trávnikov; výsadba parkov, kvetinových záhonov, zelených striech, okrasných záhrad; vzdušné a pozemné rozptyľovanie hnojív a iných poľnohospodárskych chemických látok; záhradkárске služby; záhradnícke návrhárstvo a realizácia záhrad, parkov; záhradníctvo; záhradkárске služby; zakladanie záhrad, trávnikov a zelených striech.

(540)



- (550) obrazová
 (591) zelená, biela
 (732) Strešné substráty, spol. s r. o., Na vrátkach 15, 841 01 Bratislava, SK;
 (740) BRICHTA & PARTNERS s. r. o., Bratislava, SK;

(111) 231595

- (151) 13.2.2012
 (156) 29.7.2021
 (180) 29.7.2031
 (210) 1280-2011
 (220) 29.7.2011
 (442) 4.11.2011
 (450) 3.4.2012

9 (511) 21, 30, 35

- (511) 21 - Hrnce, hrnceky, nádoby na pitie, porcelán.
 30 - Čaj, čajové výtlačky, náhradky čaju, čajové príchute, čaj ochutený.
 35 - Reklama.

(540)



- (550) priestorová
 (591) červená, biela
 (732) BALIARNE OBCHODU, a. s. POPRAD, Hraničná 664/16, 058 01 Poprad, SK;
 (740) Žuffa Ladislav, Ing., Poprad, SK;

(111) 231598

- (151) 13.2.2012
 (156) 9.8.2021
 (180) 9.8.2031
 (210) 1315-2011
 (220) 9.8.2011
 (442) 4.11.2011
 (450) 3.4.2012

9 (511) 43

- (511) 43 - Poskytovanie prechodného ubytovania, turistické ubytovanie.

(540)



- (550) obrazová
 (591) hnedá, čierna, biela
 (732) Bobáň Karol, Ing., A.F.Kollára 213/12, 013 06 Terchová, SK;

(111) 231605

- (151) 13.2.2012
 (156) 10.8.2021
 (180) 10.8.2031
 (210) 1323-2011
 (220) 10.8.2011
 (442) 4.11.2011
 (450) 3.4.2012

9 (511) 35, 36, 45

(511) 35 - Marketingové štúdie, obchodný alebo podnikateľský prieskum, obchodný manažment a podnikové poradenstvo, organizovanie audiovizuálnych predstavení na komerčné a reklamné účely, organizovanie výstav na komerčné alebo reklamné účely, personálne poradenstvo, pomoc pri riadení obchodnej činnosti, poradenstvo v obchodnej činnosti, poskytovanie obchodných alebo podnikateľských informácií, predvádzanie (služby modeliek) na reklamné účely a podporu predaja, predvádzanie tovaru, prenájom reklamných materiálov, prieskum trhu, prieskum verejnej mienky, reklama, reklamná a propagačná činnosť, reklamné agentúry, rozhlasová reklama, rozširovanie reklamných oznamov, rozširovanie reklamných materiálov zákazníkom (letáky, prospekty, tlačivá, vzorky), spracovanie textov, sprostredkovanie obchodu s tovarom, sprostredkovanie obchodu s umeleckými dielami a starožitnosťami, sprostredkovanie uvedených služieb, televízna reklama, vydávanie a aktualizovanie reklamných materiálov a zvukovo-obrazových záznamov a periodických a neperiodických publikácií, vydávanie a rozširovanie reklamných textov, vydávanie reklamných alebo náboorových textov, vzťahy s verejnosťou (prieskum vzťahov medzi podnikmi, inštitúciami a spoločenským prostredím), zásielkové reklamné služby, zbieranie údajov do počítačových databáz, zoraďovanie údajov v počítačových databázach, činnosť účtovných poradcov, vedenie účtovnej evidencie, obchodné sprostredkovanie služieb uvedených v triedach 35, 36 a 45.

36 - Správcovstvo, správa nehnuteľností, spravovanie financií, likvidácia podnikov (finančné služby), reštrukturalizácie podnikov, finančné analýzy, bankovníctvo, burzové makléristvo, klíring (zúčtovávanie vzájomných pohľadávok a záväzkov - bezhotovostné platenie), služby na využívanie dôchodkových fondov, faktoring, finančné informácie, finančné odhady a oceňovanie (poisťovníctvo, bankovníctvo, nehnuteľnosti), finančné poradenstvo, finančné služby, finančný lízing, garancie, záruky, kaucie, hypotéky (poskytovanie pôžičiek), informácie o poistení, investovanie kapitálu, kapitálové investície, klíring (bezhotovostné zúčtovávanie vzájomných pohľadávok a záväzkov), konzultačné služby v oblasti poisťovníctva, oceňovanie a odhady nehnuteľností, poistenie proti nehodám, daňové oceňovanie a odhady, platenie splátok, zdravotné poistenie, uzatváranie poisťiek, poisťky životné, poradenstvo v oblasti poistenia, pôžičky (finančné), sporiteľne, sprostredkovanie poistenia, sprostredkovanie (makléristvo), úverové banky, uzatváranie poisťiek proti požiaru, vydávanie cenných papierov, vydávanie cestovných šekov, vydávanie kreditných kariet, poskytovanie konzultačných a poradenských služieb týkajúcich sa oceňovania priemyselného vlastníctva; poskytovanie informácií pomocou globálnej počítačovej siete v uvedených oblastiach; služby finančného oceňovania v oblasti priemyselného vlastníctva, najmä ochranných známk a značiek, dizajnov, úžitkových vzorov a patentov; súdnoznalecké posudky odboru priemyselné vlastníctvo týkajúce sa oceňovania priemyselných práv.

45 - Služby správcov konkurznej podstaty, registrácia doménových mien, licencie na počítačové programy (právne služby), licencie práv duševného vlastníctva, mediálne služby, poradenstvo v oblasti práv duševného vlastníctva, právny výskum, spravovanie autorských práv, služby komerčných právnikov, služby advokátov.

(540)

(550) obrazová

(591) biela, žltá, sivá

(732) Slovenská správcovská a reštrukturalizačná, k.s., Horná 23, 974 01 Banská Bystrica, SK;

(740) Belička Ivan, Ing., Banská Bystrica, SK;

(111) 231995

(151) 13.4.2012

(156) 27.7.2021

(180) 27.7.2031

(210) 1253-2011

(220) 27.7.2011

(442) 4.1.2012

(450) 4.6.2012

9 (511) 35, 36, 39, 41, 43

(511) 35 - Reklamná a propagačná činnosť; reklamná činnosť prostredníctvom internetu; rozširovanie reklamných materiálov zákazníkom; organizovanie komerčných alebo reklamných výstav a veľtrhov; zbieranie údajov do počítačových databáz; zoraďovanie údajov v počítačových databázach; vyhľadávanie informácií v počítačových súboroch (pre zákazníkov); automatizované spracovanie dát.

36 - Zmenárenská činnosť (zmenárenské služby); informácie o poistení; uzatváranie poisťiek; sprostredkovanie poistenia.

39 - Doprava, najmä letecká, autobusová, osobná; preprava, najmä letecká, autobusová; sprostredkovanie automobilovej, autobusovej, lodnej, vzdušnej a železničnej dopravy; sprostredkovanie predaja leteckých prepravných služieb; sprostredkovanie prenájmu lodí, vozidiel a iných dopravných prostriedkov; informácie o doprave a preprave; rezervácia dopravy; rezervácia miesteniek; rezervácia zájazdov; organizovanie exkurzií, ciest a výletov; poskytovanie pomoci pri doprave; služby v doprave a v preprave; sprevádzanie turistov; turistické prehliadky; služby pri zaobstarávaní víz; služby poskytované výletnými loďami; služby cestovnej a turistickej kancelárie patriace do tejto triedy.

41 - Informácie o možnostiach rekreácie, rozptýlenia a zábavy; organizovanie a vedenie konferencií, kongresov, seminárov, sympózií, školení, kultúrnych alebo vzdelávacích výstav, kultúrnych, spoločenských a športových podujatí; služby na oddych a rekreáciu; rezervácia vstupeniek; výchovné a zábavné klubové služby.

43 - Rezervácia ubytovania.

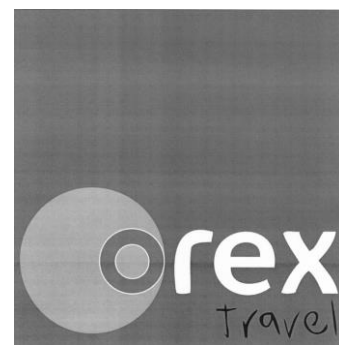
(540)

(550) obrazová

(732) orex travel s. r. o., Dunajská 8, 811 08 Bratislava, SK;

(740) Gajdošíková Zuzana, Ing., Bratislava, SK;

(111) 232105

(151) 16.4.2012

(156) 4.8.2021

(180) 4.8.2031

(210) 1307-2011

(220) 4.8.2011

(442) 4.1.2012

(450) 4.6.2012

9 (511) 7, 12, 13, 16, 35, 37, 40, 41, 42

(511) 7 - Stroje a zariadenia pre poľnohospodárske a lesné hospodárstvo; stroje na opracovanie kameňa; stroje na opracovanie betónovej, kamennej a keramickej dlažby, najmä štiepačky kameňa; prevodové mechanizmy stacionárnych a mobilných strojov; stroje a zariadenia pre chemický, drevársky a potravinársky priemysel; spracovateľský priemysel stavebných hmôt; agregáty pozemných vozidiel ako stroje; stroje a obrábacie stroje; motory a hnacie stroje okrem motorov pre pozemné vozidlá; súkolesia, prevody a ich časti okrem súkolesí a prevodov do pozemných vozidiel; poľnohospodárske náradie okrem náradia na ručný pohon; liahne; axiálne ložiská; banské rezacie stroje; banské vrtáky; baranidlá (stroje); brány (poľnohospodárske náradie); brúsne stroje; brzdové čeluste s výnimkou brzdových čelustí na vozidlá; brzdové diely s výnimkou brzdových dielov do vozidiel; centrifúgy, odstredivky (stroje); cestné stroje; cestné valce; čepele (časti strojov); čerpadlá (ako časti strojov, motorov a hnacích strojov); stroje a prístroje na čistenie (elektrické); parné čistiace stroje; dávkovače (časti strojov); dezintegrátory; dlabačky (stroje); potrubné pneumatikové zariadenia na dopravu; dopravníky ako stroje; drviace stroje; drviče; drviče odpadu (ako stroje); držiaky (ako časti strojov); dúchadlá, výtláčne ventilátory; hydraulické zariadenia na otváranie alebo zatváranie dverí (časti strojov); pneumatikové zariadenia na otváranie alebo zatváranie dverí (časti strojov); dvíhacie vozne; dynamá; ejektory, prúdové čerpadlá; elektrické kladivá; elektromechanické stroje pre chemický priemysel; eskalátory (pohyblivé schodiská); expanzné nádoby (časti strojov); banské extraktory; farbivacie stroje; vzduchové kefy (stroje) na farby; filtre (časti strojov alebo motorov); filtre na čistenie a chladenie vzduchu (do motorov); filtrovacie stroje; formovacie stroje, profilovacie stroje; frézovačky (stroje); guľkové ložiská; hlavy valcov do motorov; hnacie remene dopravníkov; hnacie reťaze s výnimkou reťazí do pozemných vozidiel; kyslíkové rezacie horáky (stroje); autogénne horáky na rezanie; prevodové hriadele - nie do pozemných vozidiel; hriadele strojov; hrotovačky; hydraulické motory; hydraulické turbíny; chladiče do motorov a hnacích strojov; ihličkové ložiská; karburátory; prívody do karburátorov; katalytické konvertory; katalyzátory do motorov; pneumatikové kladivá; kladivá (ako časti strojov); kladkostroje; klapky (ako časti strojov); kĺby, spojky, spojenia, styky (časti motorov); kľukové hriadele; kľukové skrine strojov, motorov a hnacích strojov; kolesá (ako časti strojov); kompresory (ako stroje); konvertory do oceliarní; nosné konzoly na stroje; kotúčové spojky (stroje); kovoobrábacie stroje; kovové tyče na zváranie plynom; kryty (ako časti strojov); krúžky piestne, krúžky ložiskové; stroje a prístroje na leštenie (elektrické); lisovacie stroje; ložiská ako časti strojov; antifrikačné ložiská do strojov; maticorezy ako stroje; maticové závitníky ako stroje; mažiare ako stroje; mlyny (stroje); mlyny a mažiare na výrobu posýpacích materiálov pre zimnú údržbu ciest najmä soľanky; motory s výnimkou motorov do pozemných vozidiel; nakladacie výložníky; nakladacie rampy; regulátory na napájače vody; nástroje a ručné náradie na iný než ručný pohon; mechanické navijacie zariadenia; navijaky (ako časti strojov); odlievacie formy (časti strojov); odprašovací zariadenia na čistenie; odsávacie stroje na priemyselné účely; odsávače prachu a podobných nečistôt; odstredivé čerpadlá; pákové buchary; palivové konvertory do zážihových motorov; pásové dopravníky; piesty ako časti strojov; pneumatikové dopravníky; poľnohospodárske dopravníky; prevody strojov; prevodové skrine s výnimkou prevodoviek do pozemných vozidiel; pružiny ako časti strojov; reaktívne (propulzné) mechanizmy s výnimkou mechanizmov do pozemných vozidiel; reaktívne motory s výnimkou motorov do pozemných vozidiel; redukčné súkolesia nie do pozemných vozidiel; redukčné ventily (ako časti strojov); regulátory otáčok strojov, motorov a hnacích strojov; remene do motorov a hnacích strojov; rezacie stroje; riadiace mechanizmy stro-

jov, motorov a hnacích strojov; stroje na spracovanie rudy; separátory, odlučovače; sitá (ako stroje alebo ich časti); snehové pluhy; spojky s výnimkou spojok do pozemných vozidiel; spojky, spojenia, styky, kĺby (časti motorov); statory (ako časti strojov); stavidlá (ako časti strojov); stojany, podstavce na ložiskové čapy (časť stroja); stroje pre textilný priemysel; súkolesia strojov; sústruhy (obrábacie stroje); štartéry motorov a hnacích strojov; ťahadlá (spojovacie tyče) na stroje, motory a hnacie stroje; taviace stroje; tlmiče motorov; transmisné reťaze s výnimkou reťazí do pozemných vozidiel; triediace stroje; turbíny s výnimkou turbín do pozemných vozidiel; turbokompresory; umývacie linky na umývanie automobilov; valce ako časti strojov; valce motorov a hnacích strojov; ventilátory motorov a hnacích strojov; ventily (ako časti strojov); vodiace zariadenia ako časti strojov; vodovodné vyukurovacie zariadenia (ako časti strojov); zdvíhacie vozne; vrtacie korunky ako časti strojov; vrtacie hlavy ako časti strojov; vrtacie stroje; vstrekovania do motorov; výfukové potrubia motorov; vulkanizačné prístroje; výtláčne ventily (ako časti strojov); vývevy (stroje); vzduchové chladiče; zametacie autá; zapaľovacie sviečky do spaľovacích motorov; zapaľovacie induktry; zariadenia na odstraňovanie odpadu; závesné a zdvižné háky; zdvíhacie zariadenia; zdviháky (stroje); zotrvačníky; žeraviace sviečky do dieselových motorov; žeriavy; stroje na výstavbu železnice.

12 - Dopravné prostriedky na pohyb po zemi, vode, vo vzduchu a po koľajniciach; vojenské vozidlá na dopravu; pancierované vozidlá; obrnené kolesové alebo pásové dopravné prostriedky; pancierové transportéry ako dopravné prostriedky; podvozky dopravných prostriedkov; podvozky s pancierovou kabinou; podvozky s protimínovou ochranou; nosiče kontajnerov ako dopravné prostriedky; nosiče kontajnerov ako dopravné prostriedky s pancierovanou kabinou; dopravné prostriedky, najmä podvozky ako nosiče špeciálnych nadstavieb najmä s elektronickou, rádiovou alebo inou účelovou výzbrojou; pancierové vozne a vlaky; autá; automobily; diaľkovo ovládané vozidlá (iné než hračky); dreziны, vozíky; elektromobily; hydroplány; kamióny, nákladné vozidlá; kapoty na vozidlá; karavany; letecké prístroje, stroje a zariadenia; nákladné autá; časti, súčasti, náhradné dielce a príslušenstvo dopravných prostriedkov a vojenských vozidiel patriace do tejto triedy; elektronické a rádiové súčasti a vybavenie dopravných prostriedkov patriace do tejto triedy; zdvižné zadnice (časti pozemných vozidiel); zdvíhadlá kontajnerov ako súčasti pozemných vozidiel; súčiastky a dielce pre všetky typy dopravných prostriedkov patriace do tejto triedy, najmä pre nákladné, osobné automobily a motocykle; dielce automobilových subsystémov patriace do tejto triedy; dielce a súčasti motorov, bŕzd, podvozkov, prevodov, riadenia, pohonov, náprav, karosérií, kolies a interierov vozidiel patriace do tejto triedy; ťažné zariadenia automobilov; elektrická výzbroj vozidiel patriaca do triedy 12.

13 - Strelné zbrane; strelivo a náboje; výbušniny; bojové vozidlá; motorizované strelné zbrane; ozbrojené bojové transportéry; delá, kanóny; delové lafety; samohybné húfnice; samohybné delá; vojenské nosiče kontajnerov ozbrojené strelnými zbraňami; tanky; obrnené samohybné prostriedky so strelnými zbraňami; bojové vozidlá so špeciálnymi vojenskými nadstavbami, najmä s elektronickou, rádiovou, rádiovolo-kačnou výzbrojou; pyrotechnika; balistické strely; balistické zbrane; detonačné kapsle s výnimkou kapslí ako hračiek; detonátory; granáty, guľomety; hlavne strelných zbraní; zariadenie na plnenie nábojnicových pásov; zameriavacie zrkadlá pušiek; puzdrá na pušky; puzdrá na strelné zbrane; puzdro na náboje; pyrotechnické výrobky; raketomety; rakety; signálne rakety; zameriavacie zariadenia na strelné zbrane s výnimkou ďalekohľadov; zameriavacie zrkadlá; tlmiče zbraní; elektronické a rádiové súčasti a vybavenie bojových vozidiel a zbraňových systémov patriace do tejto triedy; kontajnery ako obaly a puzdrá na zbrane a zbraňové systémy.

16 - Tlačoviny; tlačivá; formuláre; katalógy; tlačené manuály; strojárské výkresy a manuály; databázy na papierových nosičoch; servisné príručky; firemné listiny; periodická a neproductická tlač a publikácie; zborníky; knihy; brožúry; časopisy; periodiká; noviny; prospekty; papierové propagačné materiály; papierové obaly; kartónové škatule, lepiace štítky; pečiatky; grafické reprodukcie; kancelárske potreby s výnimkou nábytku, predovšetkým kancelárske potreby použité ako reklamné alebo darčkové predmety; darčkové predmety z papiera, kartónu a lepenky patriace do tejto triedy; papier, kartón, lepenka a výrobky z týchto materiálov, ktoré nie sú zahrnuté v iných triedach; knižárske výrobky; fotografie; papiernický tovar a písacie potreby; lepidlá na papier a na použitie v domácnosti; písacie stroje a kancelárske potreby okrem nábytku; vzdelávacie a učebné potreby okrem prístrojov; obalové materiály z plastických hmôt, ktoré nie sú zahrnuté v iných triedach; tlačiarenské písmo; tlačené reklamné a úžitkové manuály; papierové vľajky; pútače z papiera alebo z lepenky.

35 - Maloobchodné a veľkoobchodné služby predovšetkým s dopravnými prostriedkami najmä bojovými vozidlami, bojovými transportérmi, obrnenými vozidlami, tankami, vojenskými vozidlami a nosičmi zbraní, motorizovanými strelnými zbraňami, samohybnými húfnicami a delami, ako aj s technikou civilného sektora najmä s lesnou a poľnohospodárskou technikou, vozidlami na zimnú a letnú údržbu ciest, operačnými manipulátormi, skúšobnými zariadeniami, pohonnými, prevodovkami a zhromažďovanie týchto výrobkov s cieľom umožniť zákazníkovi, aby si mohli tieto výrobky pohodlne prehliadať a nakupovať, a to prostredníctvom maloobchodných predajní, veľkoobchodných predajní, prostredníctvom katalógového predaja alebo elektronickými prostriedkami, prostredníctvom webových stránok alebo prostredníctvom telenákpu; obchodná administratíva; odborné obchodné poradenstvo; maloobchodné a veľkoobchodné služby s tovarmi v triede 7, 12, 13 a 16; reklamné služby; online reklama na počítačovej komunikačnej sieti; organizovanie komerčných alebo reklamných výstav a veľtrhov; prenájom reklamných priestorov; analýzy nákladov; fakturácia; obchodné alebo podnikateľské informácie; zasielanie reklamných materiálov, reklamných časopisov zákazníkovi; obchodné informácie a rady spotrebiteľom; administratívne spracovanie obchodných objednávok; obchodný alebo podnikateľský prieskum; vydávanie a aktualizovanie reklamných alebo náborových materiálov; organizovanie výstav a verejných prezentácií na obchodné alebo reklamné účely, predovšetkým v súvislosti s uvedenými tovarmi; predváždzanie na reklamné účely a podporu predaja; vzťahy s verejnosťou; marketingové štúdie; kancelárie zaoberajúce sa dovozom, vývozom alebo reexportom; podpora predaja pre tretie osoby; účtovníctvo; vedenie kartoték v počítači; sekretárske služby; sprostredkovanie obchodu s tovarmi uvedenými v triedach 7, 12, 13 a 16; obchodné sprostredkovanie služieb v triede 37, 40, 41 a 42; poskytovanie informácií o uvedených službách prostredníctvom komunikačných médií, elektronickej pošty, SMS správ, počítačových sietí a internetu.

37 - Údržba a opravy karosérií a nadstavieb dopravných prostriedkov, montáž, údržba a opravy skriň, ložných a nákladových plôch a plošín dopravných prostriedkov; autoopravné (údržba, opravy a tankovanie); údržba a opravy vozidiel, najmä vojenských vozidiel, vozidiel zimnej a letnej údržby ciest, ako sú posýpacie stroje, radlice a snežné pluhy; preventívna údržba; údržba a opravy bojových vozidiel, vojenských vozidiel, nosičov zbraní a nosičov kontajnerov; údržba a opravy strelných zbraní; opravy a údržba prepravných kontajnerov; údržba a opravy zbraňových systémov, elektronických zariadení, prístrojov a strojov; umývanie dopravných prostriedkov; opravy; informácie o opravách; lakovanie, glazovanie; leštenie vozidiel; oprava opotrebovaných alebo poškodených strojov; služby klampiarov; opravy karosérií; autoservisy; ošetrovanie vozidiel protikoróznymi

nátermi; informácie o opravách vozidiel; montáž a demontáž autopriľušenstva, inštalácia a opravy poplašných systémov proti krádeži a vlámaniu; stavebné činnosti na vojenské a armádne účely; poskytovanie informácií o uvedených službách prostredníctvom komunikačných médií, elektronickej pošty, SMS správ, počítačových sietí a internetu.

40 - Spracovanie a úprava materiálov; otrýskávanie oceľových konštrukcií, strojov, zariadení a ich častí, najmä častí bojových a vojenských vozidiel, podvozkov, karosérií; povrchová úprava metalizáciou; pozinkovanie; frézovanie; chrómovanie; ohňovzdorná impregnácia látok; kalenie kovov; pokovovanie kovových materiálov; leštenie trením; obrábanie kovov; obrusovanie; odstraňovanie, stieranie povrchov; pokovovanie; plátovanie; poniklovanie, plátovanie niklom; popúšťanie kovov; tvarovanie materiálov a výrobkov za studena; delenie kovových a nekovových materiálov; zváranie; zvaračské práce; spracovanie plastov a plastových výrobkov; spracovanie a úprava kovových aj nekovových materiálov najmä brúsenie, sústruženie, frézovanie, vrtanie, lisovanie, skružovanie, striekanie a zváranie; informácie o úprave a spracovaní materiálov; služby týkajúce sa mechanického alebo chemického spracovania predmetov alebo anorganických a organických látok; služby spojené s rezaním, formovaním alebo leštením pomocou brúsenia alebo pokovovania; galvanizácia; spájanie materiálov na objednávku (pre tretie osoby); poskytovanie informácií o uvedených službách prostredníctvom komunikačných médií, elektronickej pošty, SMS správ, počítačových sietí a internetu.

41 - Školenia mechanikov, zvaračov, montérov, údržbárov; praktický výcvik (ukážky); zabezpečovanie výcvikov, kurzov a školení predovšetkým v oblasti opracovania kovov, zvárania; vzdelávanie; športová a kultúrna činnosť; online vydávanie kníh a časopisov v elektronickej forme; vydávanie časopisov, novín a iných periodických publikácií s výnimkou vydávania reklamných a náborových textov; vydávanie kníh, príručiek, časopisov, periodík v oblasti automobilov a autoservisov; vyučovanie; zabezpečovanie výcvikov, kurzov a školení; informácie o výcvikoch, kurzoch a školeniach; pedagogické informácie; skúšanie a preskúšavanie ako pedagogická činnosť; ukážky praktických cvičení; organizácia a vedenie dielní na výučbu; organizovanie a vedenie konferencií, seminárov, kolokvií a kongresov; organizovanie kultúrnych alebo vzdelávacích výstav; organizovanie lotérií, plesov, športových súťaží, živých vystúpení; organizovanie zábavných súťaží; služby zamerané na rekreáciu osôb (rekreačné služby); výchovno-zábavné klubové služby; elektronická edičná činnosť v malom (DTP služby); poskytovanie informácií o uvedených službách prostredníctvom komunikačných médií, elektronickej pošty, SMS správ, počítačových sietí a internetu.

42 - Služby vedecké a technologické vrátane výskumu v oblasti vedy a priemyslu; priemyselné analýzy a priemyselný výskum; návrh a vývoj počítačového hardvéru a softvéru; výskum a vývoj nových výrobkov a technológií (pre zákazníkov) najmä vývoj bojových a vojenských vozidiel, priemyselných polohovadiel, špeciálnych prevodoviek pre papierenský a chemický priemysel, špeciálnych kontajnerov pre nákladnú dopravu, autonómnych kontajnerových pracovísk, triedičiek, pásových podvozkov, strojov a zariadení pre zimnú a letnú údržbu ciest a diaľnic; priemyselný výskum a vývoj najmä v oblasti obrannej techniky, lesnej a poľnohospodárskej techniky; priemyselný výskum a vývoj ustavovacích, zvaracích, opracovacích a univerzálnych prípravkov; služby metrologické; expertízy (inžinierske práce); strojársky výskum; výskum v oblasti fyziky; štúdie technických projektov, projektová činnosť; technická kontrola automobilov; technický prieskum; skúšky materiálov; aktualizovanie počítačových programov; prevod a konverzia počítačových programov a údajov (okrem fyzickej konverzie); kalibrácia; kontrola kvality; návrh počítačových systémov; prevod údajov alebo dokumentov z fyzických médií na elektronické

médiá; prieskumy (inžinierske práce); poskytovanie informácií o uvedených službách prostredníctvom komunikačných médií, elektronickej pošty, SMS správ, počítačových sietí a internetu.

(540)



(550) obrazová
(591) zelená, sivá, biela
(732) VÝVOJ Martin, a. s., Komenského 19, 036 01 Martin, SK;
(740) Porubčan Róbert, Ing., Ivanka pri Dunaji, SK;

(111) 232205

(151) 11.5.2012
(156) 7.9.2021
(180) 7.9.2031
(210) 1527-2011
(220) 7.9.2011
(442) 3.2.2012
(450) 3.7.2012

9 (511) 11, 41, 42

(511) 11 - Elektrické svietidlá; zariadenia na osvetľovanie; príslušenstvo elektrických svietidiel a zariadení na osvetľovanie; časti svietidiel a zariadení na osvetľovanie.
41 - Vzdelávanie; zabezpečovanie výcvikov, kurzov a školení.
42 - Služby vedecké a technologické, ako aj výskum v oblasti vedy a priemyslu; priemyselné analýzy a priemyselný výskum; poradenská a konzultačná činnosť týkajúca sa služieb v triede 42.

(540) ENLIT enlighten your world

(550) slovná
(732) ENLIT spol. s r.o., Priemyselná 1497/18b, 905 01 Senica, SK;

(111) 232272

(151) 11.5.2012
(156) 21.10.2021
(180) 21.10.2031
(210) 1763-2011
(220) 21.10.2011
(442) 3.2.2012
(450) 3.7.2012

9 (511) 25

(511) 25 - Dámske a pánske konfekčné odevy a obuv.

(540) NEW WAVE

(550) slovná
(732) New Wave Mode AB, Åkarevägen 18, SE-455 83 Dingle, SE;
(740) Hörmann Tomáš, Ing., Bratislava, SK;

(111) 232348

(151) 15.5.2012
(156) 8.11.2021
(180) 8.11.2031
(210) 1873-2011
(220) 8.11.2011
(442) 3.2.2012
(450) 3.7.2012

9 (511) 5

(511) 5 - Liečivá, farmaceutické prípravky humánne.

(540)



(550) obrazová
(591) zelená, červená, modrá
(732) Sanofi, 54 rue La Boétie, 75008 Paris, FR;
(740) ŽOVICOVÁ & ŽOVIC IP, s. r. o., Bratislava, SK;

(111) 232355

(151) 15.5.2012
(156) 8.11.2021
(180) 8.11.2031
(210) 1872-2011
(220) 8.11.2011
(442) 3.2.2012
(450) 3.7.2012

9 (511) 5

(511) 5 - Liečivá, farmaceutické prípravky humánne.

(540)



(550) obrazová
(591) zelená, červená, modrá, žltá
(732) Sanofi, 54 rue La Boétie, 75008 Paris, FR;
(740) ŽOVICOVÁ & ŽOVIC IP, s. r. o., Bratislava, SK;

(111) 232437

(151) 12.6.2012
(156) 24.11.2021
(180) 24.11.2031
(210) 1981-2011
(220) 24.11.2011
(442) 2.3.2012
(450) 6.8.2012

9 (511) 21, 26, 31, 39, 41, 42, 44

(511) 21 - Kvetináče, kvetníky.
26 - Umelé kvety, vence z umelých kvetov.
31 - Prírodné kvety, sušené kvety na ozdobu, vence z prírodných kvetov, palmy, rastliny sušené na dekoráciu.
39 - Doručovanie kvetov, dovoz.
41 - Školenie.
42 - Výzdoba interiérov.
44 - Aranžovanie kvetov.

(540)

VICTOR
DISTRIBÚCIA KVETOV

(550) obrazová
(591) zelená, červená
(732) VICTOR, s.r.o., Teplická cesta 5251, 058 01 Poprad, SK;

(111) 232573

(151) 12.6.2012
(156) 7.12.2021
(180) 7.12.2031
(210) 2083-2011
(220) 7.12.2011
(442) 2.3.2012
(450) 6.8.2012

9 (511) 5, 35

(511) 5 - Farmaceutické prípravky, humánne a veterinárne a ich substancie, farmaceutické drogy, liečivá, liečebné výrobky na účely liečenia a zdravotníckej starostlivosti patriace do triedy 5, chemické výrobky pre lekárstvo, hygienu a farmáciu, fungicídne, insekticídne a dezinfekčné prípravky, baktericídne prípravky určené na vnútorné použitie ako lieky patriace do triedy 5, prípravky posilňujúce a dietetické, výživové doplnky na lekárske účely.
35 - Reklamná činnosť, marketing, manažérska činnosť, poradenstvo v obchodnej činnosti a sprostredkovanie obchodu s tovarmi.

(540) ARCHIFAR

(550) slovná
(732) MEDOCHEMIE LTD., Constantinoupoleos Str., P.O.Box 51409, CY-3505 Limassol, CY;
(740) Mgr. Janka Šeböková, MEDOCHEMIE LTD., organizačná zložka zahraničnej osoby, Bratislava, SK;

(111) 233162

(151) 13.9.2012
(156) 5.3.2022
(180) 5.3.2032
(210) 357-2012
(220) 5.3.2012
(442) 4.6.2012
(450) 5.11.2012

10(511) 35, 36, 37, 38, 39, 41, 44, 45

(511) 35 - Organizovanie reklamných a komerčných výstav, vzťahy s verejnosťou, komerčné informačné kancelárie.
36 - Kúpa, predaj a správa nehnuteľností, poradenská a konzultačná činnosť v oblasti nehnuteľností.
37 - Údržba a čistenie komunikácií.
38 - Televízne vysielanie, tlačové kancelárie.
39 - Odvoz odpadu.
41 - Organizovanie športových a kultúrnych podujatí, prenájom športových zariadení, služby knižníc; informácie o možnostiach zábavy, informácie o výchove a vzdelávaní.
44 - Údržba zelene, veterinárne služby.
45 - Požiarna ochrana, služby sociálnych zariadení pre sociálne slabšie vrstvy obyvateľstva, sociálne služby pre starších občanov.

(540)

Ružomberok

(550) obrazová
(591) červená, čierna, žltá, zelená
(732) Mesto Ružomberok, Nám. A. Hlinku 1, 034 01 Ružomberok, SK;

(111) 233382

(151) 11.10.2012
(156) 30.3.2022
(180) 30.3.2032
(210) 5245-2012
(220) 30.3.2012
(442) 3.7.2012
(450) 3.12.2012

10(511) 1, 3, 5

(511) 1 - Chemické prípravky pre priemysel; bieliace (odfarbovacie) prípravky na priemyselné účely; prípravky na odstraňovanie vodného kameňa na použitie v priemysle; chemické prípravky na čistenie kože; chemické prípravky na vodovzdornú úpravu kože; prípravky na odstraňovanie leštiadiel; chemické zjasňovacie prípravky pre textil; detergenty (čistiace prostriedky) pre priemyselné použitie; odstraňovače sadzí; odstraňovače disperzií; prípravky proti roseniu skla; látky proti vytváraniu alebo na odstraňovanie usadenín.
3 - Čistiace prípravky; leštiace prípravky; umývacie prípravky; antistatické prípravky na použitie v domácnosti; prípravky na odstraňovanie vodného kameňa pre domácnosť; leštiace prípravky na nábytok a dlážku; leštiace kamene; leštiace vosky; mydlové prípravky na oživenie alebo zjasnenie tkanín; prípravky na namáčanie bielizne; univerzálne čistiace prípravky, prípravky na umývanie skla, čistiace prípravky na čalúnenie, ochranné lesky na podlahy; čistiace prípravky na koberce; osviežovače vzduchu; neklzavé tekutiny a neklzavé vosky na podlahy; pracie prostriedky; prípravky na chemické čistenie; prípravky na odstránenie vosku na podlahy (na drhnutie); prostriedky na odstraňovanie hrdze; odstraňovače škvŕn; utierky napustené čistiacimi prípravkami na čistenie; čistiace prípravky pre WC.
5 - Dezinfekčné prípravky na hygienické účely; prípravky na dezinfekciu predmetov; biocídne prípravky; detergenty (čistiace prostriedky, okrem detergentov na priemyselné alebo lekárske použitie).

(540)**PROFIMAX**

(550) obrazová
(591) modrá, čierna
(732) LAKMA ČESKÁ REPUBLIKA s.r.o., Malé náměstí 14/30, 500 03 Hradec Králové, CZ;
(740) LITVÁKOVÁ A SPOL., s. r. o., Bratislava, SK;

(111) 233713

(151) 12.12.2012
(156) 11.8.2021
(180) 11.8.2031
(210) 5518-2011
(220) 11.8.2011
(442) 3.9.2012
(450) 4.2.2013

9 (511) 19

(511) 19 - Stavebné sklo; ploché sklo (okná) pre stavebníctvo; okenné sklo pre stavebníctvo; izolačné sklo (stavebníctvo); sklo absorbujúce UV, infračervené lúče pre stavebníctvo; sklo prepúšťajúce ultrafialové lúče (pre stavebníctvo); sklo absorbujúce infračervené lúče (pre stavebníctvo); tepelne tvrdené bezpečnostné sklo (pre stavebníctvo); modifikované tabuľové sklo (pre stavebníctvo); osvetľovacie sklo (pre stavebníctvo); bežné tabuľové sklo (pre stavebníctvo); duplex sklo pre stavebníctvo; farebné tabuľové sklo (pre stavebníctvo); sklenené vlákno pre stavebníctvo; adhezívne sklo pre stavebníctvo; farebné sklo pre stavebníctvo; vrstvené ploché sklo (pre stavebníctvo); vzorované ploché sklo (pre stavebníctvo); okná z farebného skla; sklenené dlaždice; okenné sklo s výnimkou okenného skla pre okná automobilov; bezpečnostné sklo; stavebné materiály, nie z kovu; nekovové materiály na výhradné použitie v stavebníctve alebo pre konštrukcie; ohňovzdorné stavebné materiály, nie z kovu; nehorľavé dosky s výnimkou kovových; výstužné materiály, nie z kovu, pre stavebníctvo; fasádne obklady, nie z kovu, pre stavebníctvo; obklady pre stavebníctvo, nie z kovu; dlaždice pre stavebníctvo, nie z kovu; podhlľady, nie z kovu; priečky, nie z kovu; stavebné diely, nie z kovu; sadrové materiály na výhradné použitie v stavebníctve alebo pre konštrukcie; vápenné stavebné alebo konštrukčné materiály; dverové výplne, nie z kovu; dverové zárubne, nie z kovu; stenové obkladové panely, nie z kovu; nástenné dosky, nie z kovu; stavebná lepenka; lepenky, nie z kovu pre stavebníctvo; rámové konštrukcie, mrežoviny nie z kovu; plst' pre stavebníctvo; sadra na stavebné účely; sadrové dosky; malta; žiaruvzdorné cementové obklady; podlahy, nie z kovu; podlahové dosky; parketové podlahové dosky; syntetickou živou lepené dosky; parketová podlaha z dreva; parketová podlaha a parketové dosky; plastové podlahové dosky; okná, nie z kovu; okenné rámy, nie z kovu; krídlkové okná, nie z kovu; okenné madlá, držadlá z kovu nie z kovu; okenné kľučky, nie z kovu; kladky okenných rámov, nie z kovu; jednotky systémov okenných rámov, nie z kovu; keramické dlaždice pre podlahové krytiny a obloženia; keramické dlaždice pre podlahové krytiny a fasády; keramické dlaždice pre dlaždicové podlahy a krytiny; dlaždice, nie z kovu; žiaruvzdorné dlaždice s výnimkou kovových; živicové dlaždice; dlaždicové podlahové krytiny, nie z kovu; podlahové dlaždice, nie z kovu; podlahové dlaždice z dreva; plastové dlaždice; obkladačky, nie z kovu, pre stavebníctvo; vinylové dlaždice pre podlahové krytiny; plastové dlaždice pre podlahové krytiny; drevené dlaždice; priemyselne vyrábané stavebné drevo; stavebné drevo pre stavebníctvo; drevo, polospracované; čiastočne spracované stavebné drevo; tvarovateľné drevo; umelé stavebné drevo; lepené vrstvené drevo; jemná štukatárska sadra.

(540)**(550)** obrazová**(732)** KCC CORPORATION, 1301-4, Seocho-Dong, Seocho-Gu, Seoul, KR;**(740)** PATENTSERVIS Bratislava, a. s., Bratislava, SK;**(111) 233714**

(151) 12.12.2012
 (156) 11.8.2021
 (180) 11.8.2031
 (210) 5519-2011
 (220) 11.8.2011
 (442) 3.9.2012
 (450) 4.2.2013

9 (511) 27

(511) 27 - Podlahové krytiny; vinylové podlahové krytiny; rohože; umelý trávnik; linoleum; kobercové štvorce; kobercové predložky; podložky pod koberce; koberce; papierové tapety; geoeok (slamené rohože); rohože tatami (japonské podlahové rohože); kúpeľňové predložky.

(540)**(550)** obrazová**(732)** KCC CORPORATION, 1301-4, Seocho-Dong, Seocho-Gu, Seoul, KR;**(740)** PATENTSERVIS Bratislava, a. s., Bratislava, SK;**(111) 233806**

(151) 12.12.2012
 (156) 11.8.2021
 (180) 11.8.2031
 (210) 5517-2011
 (220) 11.8.2011
 (442) 3.9.2012
 (450) 4.2.2013

9 (511) 9

(511) 9 - Keramické trubice pre vákuové prerušovače; keramické materiály pre usmerňovače prúdu; magnetronová katóda a magnetronová anténa; keramické materiály pre zosilňovacie elektrónky; komponenty vysokovýkonných keramických materiálov na elektronické a elektrické použitie patriace do triedy 9; elektrické odporové materiály a prvky, najmä kovové a keramické prvky; keramické diely pre polovodiče, odpory, kondenzátory, hybridné elektronické obvody a senzory, najmä podložky pre obvody; keramické diely pre polovodiče, odpory, kondenzátory, hybridné elektronické obvody a senzory, najmä polovodičové moduly; elektrické riadiace jednotky; elektrické riadiace prístroje; elektrické ovládacie pulty; elektrické odpory; kremíkové doštičky (procesory); kremíkové polovodiče; kremíkové karbidové diódy.

(540)**(550)** obrazová**(732)** KCC CORPORATION, 1301-4, Seocho-Dong, Seocho-Gu, Seoul, KR;**(740)** PATENTSERVIS Bratislava, a. s., Bratislava, SK;

- (111) 234127
 (151) 13.2.2013
 (156) 5.4.2022
 (180) 5.4.2032
 (210) 573-2012
 (220) 5.4.2012
 (442) 5.11.2012
 (450) 3.4.2013
- 10(511) 35, 37, 39, 42**
 (511) 35 - Administratívne spracovanie obchodných objednávok; vyhľadávanie informácií v počítačových súboroch (pre zákazníkov); kancelárie zaoberajúce sa dovozom a vývozom; komerčné informačné kancelárie; prezentácia výrobkov v komunikačných médiách pre maloobchod; obchodná správa licencií výrobkov a služieb pre tretie osoby; poskytovanie obchodných alebo podnikateľských informácií; obchodné informácie a rady spotrebiteľom; on line reklama na počítačovej komunikačnej sieti; organizovanie komerčných alebo reklamných výstav a veľtrhov; písanie na stroji; podpora predaja (pre tretie osoby); predvádzanie tovaru; predvádzanie (služby modeliek) na reklamné účely a podporu predaja; prenájom reklamného času vo všetkých komunikačných médiách; prenájom reklamných materiálov; public relations; reklama; rozširovanie reklamných materiálov zákazníkom (letáky, prospekty, tlačoviny, vzorky); prenájom reklamných plôch; zásielkové reklamné služby; služby outsourcingu; služby porovnávania cien; vydávanie a aktualizovanie reklamných materiálov; zbieranie údajov do počítačových databáz; zoraďovanie údajov v počítačových databázach.
- 37 - Údržba automobilov; autoopravné (údržba, opravy a tankovanie); autoservisy (údržba, opravy a tankovanie); informácie o opravách; inštalácia a opravy klimatizačných zariadení; klampiarstvo a inštalatérstvo; mazanie vozidiel; údržba a opravy motorových vozidiel; oprava opotrebovaných alebo poškodených motorov; prenájom bagrov a rýpadiel; prenájom stavebných strojov a zariadení; protektorovanie pneumatík; umývanie dopravných prostriedkov; opravy havarovaných vozidiel; vulkanizovanie pneumatík (oprava).
- 39 - Automobilová preprava; balenie tovaru; distribúcia tovaru na dobierku; doručovacie služby, kuriérske služby; informácie o doprave; kamiónová nákladná doprava; osobná doprava; prenájom automobilov; prenájom garáží; prepravné služby; poskytovanie pomoci pri doprave; požičiavanie nosičov na autá; rezervácia (v doprave); sprostredkovanie prepravy; taxislužba; ťahanie alebo vlečenie dopravných prostriedkov pri poruchách.
- 42 - Grafické dizajnérstvo; hosťovanie na počítačových stránkach (webových stránkach); kalibrácia; poradenstvo v oblasti počítačových programov; priemyselné dizajnérstvo; servis počítačových programov; technická kontrola automobilov; tvorba softvéru.

(540)



- (550) obrazová
 (591) modrá, žltá
 (732) Pst service, s.r.o., Jesenná 1, 080 05 Prešov, SK;

- (111) 235395
 (151) 14.8.2013
 (156) 28.3.2022
 (180) 28.3.2032
 (210) 5237-2012
 (220) 28.3.2012
 (442) 3.5.2013
 (450) 2.10.2013
- 10(511) 4, 6, 16, 21, 24**
 (511) 4 - Parfumované sviečky; sviečky (na svietenie); parafín.
 6 - Alobal (hliníková fólia); baliace fólie kovové; hliníkové fólie na balenie potravín; kovové koše; kovové ruky na metly.
 16 - Vrecká na odpadky z plastických materiálov; vrecká ako obaly z plastických materiálov; papierové utierky; vrecká do mikrovlnných rúr; fólie z regenerovanej celulózy na balenie; umelohmotné fólie na balenie; papier na pečenie.
 21 - Čistiace nástroje; utierky na čistenie; dávkovače mydla; drôtenky na čistenie; drôtenky na použitie v kuchyni; držiaky na mydlo; držiaky na sviece, s výnimkou držiakov z drahých kovov; svietniky, okrem svietnikov z drahých kovov; handry na čistenie; handry na umývanie dlážky; handry na prach; špongie na použitie v domácnosti; hubky na čistenie; špongie na umývanie; toaletné huby; vedrá; jelenica na čistenie; kefy na čistenie nádrží a nádob; kefy na umývanie riadu; štipce na bielizeň; koše na odpadky; škatuľky na mydlo; krúžky (vešiaky) na uteráky; lopatka a zmetáčik na omrvinky; mopy; nástroje na čistenie na ručný pohon; klepáče na koberce (ručné nástroje); kuchynské potreby neelektrické; prachovky na nábytok; rukavice pre domácnosť; rukavice záhradnícke; izotermické vrecká; metly; sušiaci na bielizeň; tampóny na čistenie; handry na upratovanie; handry napustené čistiacimi prípravkami na čistenie.
 24 - Utierky na sklo; hygienické rukavice na umývanie; textilné obrúsky; kúpeľňové textilie (s výnimkou oblečenia); textilné utierky na riad.

(540)



- (550) obrazová
 (732) LAKMA ČESKÁ REPUBLIKA s.r.o., Malé náměstí 14/30, 500 03 Hradec Králové, CZ;
 (740) LITVÁKOVÁ A SPOL., s. r. o., Bratislava, SK;

- (111) 235595
 (151) 10.9.2013
 (156) 15.9.2021
 (180) 15.9.2031
 (210) 151-2013
 (220) 15.9.2011
 (442) 3.6.2013
 (450) 4.11.2013
- 10(511) 36**
 (511) 36 - Poisťovníctvo; finančné služby; peňažníctvo; služby v oblasti nehnuteľností.
- (540) MAGNIFICA**
 (550) slovná
 (732) INTESA SANPAOLO S. P. A., Piazza San Carlo 156, Torino, IT;
 (740) PATENTSERVIS Bratislava a. s., Bratislava, SK;

(111) 235835

(151) 10.10.2013

(156) 21.12.2021

(180) 21.12.2031

(210) 385-2013

(220) 21.12.2011

(442) 2.7.2013

(450) 2.12.2013

10(511) 3

(511) 3 - Bieliace prípravky a iné látky na pranie, čistenie, leštenie, odmasťovanie a brúsenie, mydlá.

(540)

(550) obrazová

(591) zelená, modrá, fialová, červená, oranžová, biela, tyrkysová

(732) Fater S.p.A., Via Mare Adriatico, 122, 65010 Spoltore, Pescara, IT;

(740) ROTT, RŮŽIČKA & GUTTMANN, v. o. s., Bratislava, SK;

(111) 237556

(151) 2.7.2014

(156) 8.7.2021

(180) 8.7.2031

(210) 1153-2011

(220) 8.7.2011

(442) 4.11.2011

(450) 5.8.2014

9 (511) 16, 35, 38, 39, 41, 42, 43

(511) 16 - Brožúry; knihy; prospekty, predovšetkým prospekty cestovných kancelárií; príručky; plagáty; katalógy, predovšetkým katalógy cestovných kancelárií; tlačené manuály; časopisy; noviny; periodická a neperiodická tlač, predovšetkým z oblasti cestovného ruchu a zábavy; tlačoviny; kalendáre; papier, kartón, papierové formuláre; papierové osvedčenia; lepenka a výrobky z týchto materiálov, ktoré nie sú zahrnuté v iných triedach; informácie, údaje a databázy na papierových nosičoch; papiernický tovar; predmety z kartónu; albumy; atlasy; fotografie; tlačivá; formuláre; grafické reprodukcie; grafiky; spisové obaly (zaradovače); papierové vlajky; pútače z papiera alebo lepenky; netextilné etikety; pečiatky; pečate; pečatné vosky; písacie potreby; školské potreby; písacie stroje a kancelárske potreby s výnimkou nábytku; lepiace štítky; lepidlá a lepiace pásy na kancelárske účely a použitie v domácnosti; vrecia a vrecká z papiera alebo plastických materiálov.

35 - Online reklama na počítačovej komunikačnej sieti; reklama; reklamné služby; vyhľadávanie informácií v počítačových súboroch (pre zákazníkov); zbieranie údajov do počítačových databáz; komerčné informačné kancelárie; obchodný manažment; obchodná administratíva; administratívne spracovanie obchodných objednávok; obchodné alebo podnikateľské informácie; obchodné informácie a rady spotrebiteľom; obchodný alebo podnikateľský prieskum; organizovanie komerčných alebo reklamných výstav a veľtrhov; propagácia a reklama spojená so systémami pay-per-click (PPC); podpora predaja (pre tretie osoby); služby porovná-

vania cien; predvádzanie tovaru; prenájom reklamného času vo všetkých komunikačných médiách; public relations; reklamné agentúry; vedenie kartoték v počítači; obchodné sprostredkovanie služieb v cestovnom ruchu, najmä služieb cestovnej a/alebo ubytovacej kancelárie; zhromažďovanie rozličných ponúk cestovných kancelárií s cieľom umožniť zákazníkovi, aby si mohli tieto ponuky pohodlne prehliadať a nakupovať, a to prostredníctvom cestovných kancelárií a agentúr, prostredníctvom katalógového predaja alebo elektronickými prostriedkami, prostredníctvom webových stránok alebo prostredníctvom telenákupu; obchodné sprostredkovanie služieb uvedených v triedach 35, 38, 39, 41, 42 a 43; poskytovanie informácií o uvedených službách prostredníctvom komunikačných médií, elektronickej pošty, SMS správ, počítačových sietí a internetu.

38 - Telekomunikačný prenos elektronických tlačovín, časopisov, periodík, kníh a iných dát prostredníctvom telekomunikačnej siete vrátane internetu a/alebo intranetu; telekomunikačný prenos informácií na internete vrátane prevádzkovania elektronických nástienok, chatov, blogov, diskusných skupín; poskytovanie prístupu k online informačným dátovým službám; telekomunikačné služby; poskytovanie telekomunikačného pripojenia do svetovej počítačovej siete; poskytovanie telekomunikačných kanálov na telenákupy; elektronická pošta; komunikácia prostredníctvom optických káblov; počítačová komunikácia; komunikácia pomocou počítačových terminálov; posielanie správ; poskytovanie priestoru na diskusiu na internete; poskytovanie používateľského prístupu do svetovej počítačovej siete; prenájom prístupového času do svetových počítačových sietí; prenájom zariadení na prenos informácií; prenos signálu pomocou satelitu; prenos správ a obrazových informácií pomocou počítača; spravodajské agentúry; rozhlasové vysielanie; televízne vysielanie; teletextové služby; tlačové kancelárie; výzvy (rádiom, telefónom alebo inými elektronickými komunikačnými prostriedkami); poskytovanie informácií o uvedených službách prostredníctvom komunikačných médií, elektronickej pošty, SMS správ, počítačových sietí a internetu.

39 - Služby cestovnej kancelárie v oblasti dopravy a prepravy; dovoz; osobná doprava; automobilová, autobusová, lodná, vzdušná doprava; sprostredkovanie automobilovej, autobusovej, lodnej, vzdušnej a železničnej dopravy; informácie o doprave a preprave; rezervácia dopravy; organizovanie exkurzií, ciest a výletov; poskytovanie pomoci pri doprave; rezervácia miestienok; služby v doprave a v preprave; sprevádzanie turistov; sprostredkovanie prenájmu lodí, vozidiel a iných dopravných prostriedkov; turistické prehliadky; služby pri zaobstarávaní víz; služby poskytované výletnými loďami; poskytovanie informácií o uvedených službách prostredníctvom komunikačných médií, elektronickej pošty, SMS správ, počítačových sietí a internetu.

41 - Informácie o možnostiach zábavy; informácie o možnostiach rekreácie, dovoleniek, výletov, športových akciách a rôznych súťažiach najmä prostredníctvom internetu; audio-textu a telekomunikačnej siete; informácie o možnostiach rozptýlenia v športovej, kultúrnej, výchovno-vzdelávacej oblasti; informácie o výchove a vzdelávaní; informácie o športových, kultúrnych akciách; online vydávanie kníh a časopisov v elektronickej forme; elektronická edičná činnosť v malom; organizované súťaže (vedomostných alebo zábavných); vydávanie elektronických publikácií, najmä publikácií tvorených používateľmi internetu vrátane zobrazovania textov, blogov, obrázkov, fotografií, diskusných príspevkov, videí; elektronické hry a súťaže poskytnuté internetom; poskytovanie digitálnej hudby (nenahrateľnej) z miest webových stránok MP3 internetu; poskytovanie interaktívnych počítačových hier pre viacerých hráčov cez internet a elektronické komunikačné siete; vydávanie časopisov, novín, periodík; vydávanie online časopisov s obsahom tvoreným používateľmi; zábava prostredníctvom prezerania videí a fotografií; filmová tvorba; fotografická reportáž; fotografovanie; na-

hrávanie videopások; organizovanie kultúrnych alebo vzdelávacích výstav; organizovanie detskej zábavy, detských osláv, táborov, školských výletov a škôl v prírode; organizovanie predstavení, organizovanie súťaží krásy, organizovanie súťaží; organizovanie živých vystúpení; písanie textov okrem reklamných; plánovanie a organizovanie večierok; poskytovanie elektronických publikácií online; praktický výcvik; reportážne služby; školenia; vydávanie kníh; vydávanie textov s výnimkou reklamných alebo náborových; vydávanie kníh a časopisov v elektronickej forme; vyučovanie; vzdelávanie; zábava; pobavenie; poskytovanie informácií o uvedených službách prostredníctvom komunikačných médií, elektronickej pošty, SMS správ, počítačových sietí a internetu.

42 - Dizajn miest webových stránok na internete (služby-); poskytovanie internetových vyhľadávačov; návrh, vytváranie, úprava, implementácia a udržiavanie internetových stránok pre zákazníkov; tvorba internetových miest webových stránok; uvádzanie internetových miest; zriaďovanie internetového priestoru pre elektronický obchod; poskytovanie internetových vyhľadávačov a online adresárov na vyhľadávanie a zobrazovanie informácií, blogov, diskusií, videí a fotografií z oblasti cestovného ruchu, virtuálnych spoločenstiev, sociálnych sietí, rodinných udalostí, zábavy, využitia voľného času a športu; vývoj a tvorba softvéru; počítačové programovanie; odborné poradenstvo v oblasti internetových vyhľadávačov; návrh a analýzy počítačových systémov; zhotovovanie kópií počítačových programov; servis a aktualizovanie počítačových programov, obnovenie počítačových programov; vytváranie a udržiavanie počítačových stránok pre zákazníkov; hostovanie na počítačových stránkach; poskytovanie informácií o uvedených službách prostredníctvom komunikačných médií, elektronickej pošty, SMS správ, počítačových sietí a internetu.

43 - Služby cestovnej kancelárie v oblasti ubytovania a stravovania; reštauračné a kaviarenské služby; prevádzka reštaurácií a kaviarní; služby ponúkané osobami alebo podnikmi, ktorých cieľom je príprava potravín alebo nápojov na konzumáciu, ako aj služby ponúkajúce ubytovanie, nocľah, prístrešok v hoteli; penzióny alebo iné zariadenia zabezpečujúce dočasné ubytovanie; prechodné ubytovanie; bufety (rýchle občerstvenie); jedálne a závodné jedálne; hotelierske služby; služby barov; poskytovanie hotelového ubytovania; služby motelov, penziónov; prenájom prechodného ubytovania; rezervácia penziónov a hotelov; poskytovanie informácií o uvedených službách prostredníctvom komunikačných médií, elektronickej pošty, SMS správ, počítačových sietí a internetu.

(540)

KudyZNudy.sk

(550) obrazová

(591) modrá, biela

(732) Ondrejka Pavel, Balkánska 160, 851 10 Bratislava, SK;

(740) Porubčan Róbert, Ing., Ivanka pri Dunaji, SK;

(111) 239585

(151) 17.3.2015

(156) 21.9.2021

(180) 21.9.2031

(210) 1573-2011

(220) 21.9.2011

(442) 4.1.2012

(450) 5.5.2015

9 (511) 16, 33, 35

(511) 16 - Baliaci papier, blahoprajné pohľadnice, brožované knihy, brožúry, bublinové obaly z plastických materiálov (na balenie), časopisy, etikety s výnimkou textilných, fotografie, grafické zobrazenia, grafiky, kalendáre, kartón, lepenka, katalógy, papierové darčeky, knihy, lepenkové alebo papierové škatule, lepenkové alebo papierové obaly na fľaše, lepenkové platne (papiernický tovar), lepiace pásy na kancelárske účely a na použitie v domácnosti, lepoprelá, mapy, obálky (papiernický tovar), obaly (papiernický tovar), obrazy, papiernický tovar, periodické a neperiodické publikácie, plagáty, predmety z kartónu, prospekty, pútače z papiera alebo z lepenky, reklamné tabule z papiera, kartónu alebo lepenky, grafické reprodukcie, tlačené reklamné materiály, umelecké litografie, umelohmotné fólie na balenie, vrecia z papiera alebo z plastických materiálov.

33 - Borovička.

35 - Sprostredkovanie obchodu s tovarom, odborné obchodné poradenstvo týkajúce sa alkoholu a alkoholických nápojov, reklamná činnosť, maloobchodná činnosť s alkoholickými nápojmi a nealkoholickými nápojmi, veľkoobchodná činnosť s alkoholickými nápojmi a nealkoholickými nápojmi, organizovanie audiovizuálnych predstavení na komerčné a reklamné účely, organizovanie výstav na komerčné alebo reklamné účely, personálne poradenstvo, pomoc pri riadení obchodnej činnosti, poradenstvo v obchodnej činnosti, poskytovanie obchodných alebo podnikateľských informácií, rozširovanie reklamných oznamov, rozširovanie reklamných materiálov zákazníkom (letáky, prospekty, tlačivá, vzorky), spracovanie textov, vydávanie a aktualizovanie reklamných materiálov a zvukovo-obrazových záznamov a periodických a neperiodických publikácií, vydávanie a rozširovanie reklamných textov, vydávanie reklamných alebo náborových textov, obchodné alebo podnikateľské informácie, komerčné informačné kancelárie, prenájom kancelárskych strojov a zariadení, marketingové štúdiá, nábor zamestnancov, obchodný alebo podnikateľský prieskum, obchodný manažment a podnikové poradenstvo, prenájom predajných automatov, predvádzanie (služby modeliek) na reklamné účely a na podporu predaja, predvádzanie tovaru.

(540)



(550) obrazová

(591) modrá, biela, červená, zelená, fialová

(732) GAS Familia, s.r.o. Stará Ľubovňa, Prešovská 8, 064 01 Stará Ľubovňa, SK;

(740) Belička Ivan, Ing., Banská Bystrica, SK;

(111) 243021

(151) 19.7.2016

(156) 27.8.2021

(180) 27.8.2031

(210) 2573-2001

(220) 27.8.2001

(442) 6.8.2002

(450) 5.9.2016

7 (511) 41

(511) 41 - Organizovanie voľného času detí a mládeže, vyučovanie ľudového tanca, výchovno-zábavné klubové služby, obveselenie, zábava, pobavenie, živé predstavenia, organizovanie živých predstavení, organizovanie rôznych kultúrno-spoločenských podujatí v oblasti tradičnej ľudovej kultúry.

(540)



(550) obrazová

(732) Detský folklórny súbor Turiec, občianske združenie, Malinovského 5/25, 036 01 Martin, SK;

(740) Ďurica Ján, Ing., Považská Bystrica, SK;

Prevody a prechody práv na ochranné známky**(111) 158119**

(210) 41078
(732) Lotte Holdings Co., Ltd., 20-1, Nishi-Shinjuku 3-chome, Shinjuku-ku, Tokyo, JP;
(770) Lotte Co., Ltd., 20-1, 3-chome, Nishi-Shinjuku, Shinjuku-ku, Tokyo, JP;
(580) 16.8.2021

(111) 164493

(210) 51446
(732) Trinseo Europe GmbH, Zugerstrasse 231, 8810 Horgen, CH;
(770) ARKEMA FRANCE, 420 RUE D'ESTIENNE D'ORVES, 92700 Colombes, FR;
(580) 17.8.2021

(111) 169969

(210) 57868
(732) Perrigo Pharma International DAC, The Sharp Building, Hogan Place, D02 TY74 Dublin 2, IE;
(770) GlaxoSmithKline Consumer Healthcare Investments (Ireland) (No 3) Limited, Knockbrack, Dungarvan, Co. Waterford, IE;
(580) 13.8.2021

(111) 182074

(210) 1086-95
(732) Verizon Media Inc., 22000 AOL Way, Dulles VA 20166, US;
(770) OATH Inc., 22000 AOL Way, Dulles, VA 20166, US;
(580) 12.8.2021

(111) 184351

(210) 233-96
(732) Verizon Media Inc., 22000 AOL Way, Dulles VA 20166, US;
(770) OATH Inc., 22000 AOL Way, Dulles, VA 20166, US;
(580) 12.8.2021

(111) 186819

(210) 1008-97
(732) Kindeva Drug Delivery L.P., 42 Water Street, Building 75, St. Paul, MN 55170, US;
(770) 3M Company, 3M Center, 2501 Hudson Road, St. Paul, Minnesota 55144, US;
(580) 26.8.2021

(111) 187087

(210) 483-97
(732) Perrigo Pharma International DAC, The Sharp Building, Hogan Place, D02 TY74 Dublin 2, IE;
(770) GlaxoSmithKline Consumer Healthcare Investments (Ireland) (No 3) Limited, Knockbrack, Dungarvan, Co. Waterford, IE;
(580) 13.8.2021

(111) 187697

(210) 1016-96
(732) Perrigo Pharma International DAC, The Sharp Building, Hogan Place, D02 TY74 Dublin 2, IE;
(770) GlaxoSmithKline Consumer Healthcare Investments (Ireland) (No 3) Limited, Knockbrack, Dungarvan, Co. Waterford, IE;
(580) 13.8.2021

(111) 191532

(210) 1685-98
(732) Perrigo Pharma International DAC, The Sharp Building, Hogan Place, D02 TY74 Dublin 2, IE;
(770) GlaxoSmithKline Consumer Healthcare Investments (Ireland) (No 3) Limited, Knockbrack, Dungarvan, Co. Waterford, IE;
(580) 13.8.2021

(111) 204006

(210) 2022-2002
(732) Perrigo Pharma International DAC, The Sharp Building, Hogan Place, D02 TY74 Dublin 2, IE;
(770) GlaxoSmithKline Consumer Healthcare Investments (Ireland) (No 3) Limited, Knockbrack, Dungarvan, Co. Waterford, IE;
(580) 13.8.2021

(111) 221175

(210) 5406-2007
(732) Verizon Media Inc., 22000 AOL Way, Dulles VA 20166, US;
(770) OATH Inc., 22000 AOL Way, Dulles, VA 20166, US;
(580) 12.8.2021

(111) 223929

(210) 727-2008
(732) DIPLOMATICO BRANDING, UNIPESSOAL LDA, Rua do Esmeraldo, n° 47, 3° andar, 9000-051 Funchal, Madeira, PT;
(770) BARBERTON - CONSULTORES E SERVIÇOS LDA, Zona Franca de Madeira, Avenida do Infante N° 50, Funchal, Madeira, PT;
(580) 19.8.2021

(111) 228338

(210) 466-2010
(732) AUTOCENTRUM AAA AUTO a.s., Panónska cesta 39, 851 04 Bratislava, SK;
(770) AUTOCENTRUM AAA AUTO, a. s., Panónska cesta 39, 851 04 Bratislava, SK;
(580) 12.8.2021

(111) 228339

(210) 467-2010
(732) AUTOCENTRUM AAA AUTO a.s., Panónska cesta 39, 851 04 Bratislava, SK;
(770) AUTOCENTRUM AAA AUTO, a. s., Panónska cesta 39, 851 04 Bratislava, SK;
(580) 12.8.2021

(111) 228340
(210) 468-2010
(732) AUTOCENTRUM AAA AUTO a.s., Panónska cesta 39,
851 04 Bratislava, SK;
(770) AUTOCENTRUM AAA AUTO, a. s., Panónska cesta 39,
851 04 Bratislava, SK;
(580) 12.8.2021

(111) 228341
(210) 469-2010
(732) AUTOCENTRUM AAA AUTO a.s., Panónska cesta 39,
851 04 Bratislava, SK;
(770) AUTOCENTRUM AAA AUTO, a. s., Panónska cesta 39,
851 04 Bratislava, SK;
(580) 12.8.2021

(111) 228342
(210) 470-2010
(732) AUTOCENTRUM AAA AUTO a.s., Panónska cesta 39,
851 04 Bratislava, SK;
(770) AUTOCENTRUM AAA AUTO, a. s., Panónska cesta 39,
851 04 Bratislava, SK;
(580) 12.8.2021

(111) 228462
(210) 464-2010
(732) AUTOCENTRUM AAA AUTO a.s., Panónska cesta 39,
851 04 Bratislava, SK;
(770) AUTOCENTRUM AAA AUTO, a. s., Panónska cesta 39,
851 04 Bratislava, SK;
(580) 12.8.2021

(111) 228463
(210) 465-2010
(732) AUTOCENTRUM AAA AUTO a.s., Panónska cesta 39,
851 04 Bratislava, SK;
(770) AUTOCENTRUM AAA AUTO, a. s., Panónska cesta 39,
851 04 Bratislava, SK;
(580) 12.8.2021

(111) 228590
(210) 471-2010
(732) AUTOCENTRUM AAA AUTO a.s., Panónska cesta 39,
851 04 Bratislava, SK;
(770) AUTOCENTRUM AAA AUTO, a. s., Panónska cesta 39,
851 04 Bratislava, SK;
(580) 12.8.2021

(111) 228591
(210) 472-2010
(732) AUTOCENTRUM AAA AUTO a.s., Panónska cesta 39,
851 04 Bratislava, SK;
(770) AUTOCENTRUM AAA AUTO, a. s., Panónska cesta 39,
851 04 Bratislava, SK;
(580) 12.8.2021

(111) 228682
(210) 340-2010
(732) DIPLOMATICO BRANDING, UNIPESOAL LDA, Rua
do Esmeraldo, n° 47, 3° andar, 9000-051 Funchal, Madeira,
PT;
(770) BARBERTON - CONSULTORES E SERVIÇOS LDA,
Zona Franca de Madeira, Avenida do Infante N° 50, Funchal,
Madeira, PT;
(580) 19.8.2021

(111) 229469
(210) 941-2010
(732) AUTOCENTRUM AAA AUTO a.s., Panónska cesta 39,
851 04 Bratislava, SK;
(770) AUTOCENTRUM AAA AUTO, a. s., Panónska cesta 39,
851 04 Bratislava, SK;
(580) 12.8.2021

(111) 233088
(210) 372-2005
(732) AUTOCENTRUM AAA AUTO a.s., Panónska cesta 39,
851 04 Bratislava, SK;
(770) AUTOCENTRUM AAA AUTO, a. s., Panónska cesta 39,
851 04 Bratislava, SK;
(580) 12.8.2021

(111) 233091
(210) 746-2004
(732) AUTOCENTRUM AAA AUTO a.s., Panónska cesta 39,
851 04 Bratislava, SK;
(770) AUTOCENTRUM AAA AUTO, a. s., Panónska cesta 39,
851 04 Bratislava, SK;
(580) 12.8.2021

(111) 233095
(210) 373-2005
(732) AUTOCENTRUM AAA AUTO a.s., Panónska cesta 39,
851 04 Bratislava, SK;
(770) AUTOCENTRUM AAA AUTO, a. s., Panónska cesta 39,
851 04 Bratislava, SK;
(580) 12.8.2021

(111) 241714
(210) 1147-2014
(732) JELENČÍK A PARTNERI advokátska kancelária, s. r. o.,
Tatranská 49, 841 06 Bratislava - mestská časť Záhorská
Bystrica, SK;
(770) Bardáč s. r. o., Lovinského 22, 811 04 Bratislava, SK;
(580) 17.8.2021

(111) 242175
(210) 1886-2015
(732) Liptovská potravinárska spoločnosť, s. r. o, Kosovo 1553,
034 01 Ružomberok, SK;
(770) European Project Consulting, s.r.o., Tallerova 4, 811 02
Bratislava - Staré Mesto, SK;
(580) 16.8.2021

(111) 246125
(210) 2345-2016
(732) DIPLOMATICO BRANDING, UNIPESOAL LDA, Rua
do Esmeraldo, n° 47, 3° andar, 9000-051 Funchal, Madeira,
PT;
(770) BARBERTON - CONSULTORES E SERVIÇOS LDA.,
Zona Franca de Madeira Rua do Esmeraldo,47, Piso 3, Fun-
chal-Madeira, PT;
(580) 19.8.2021

Zmeny v údajoch o majiteľoch/prihlasovateľoch**(111) 170838**

(210) 67634

(732) WICO B.G.M., a.s., Rudolfova 1, 405 05 Děčín IX, CZ;

(580) 27.8.2021

(111) 172037

(210) 62498

(732) EVYAP SABUN, Yag, Gliserin Sanayi ve Ticaret Anonim Sikreti, Istanbul Deri Organize Sanayi Bölgesi, Güderi Caddesi, N:1, X-1, Özel Parsel Tuzla Istanbul, TR;

(580) 26.8.2021

(111) 173192

(210) 65882

(732) FUJIAN TEA IMPORT & EXPORT CO., LTD., No.23 Fuxing Road, Fuxing Investment Zone, Gushan Town, Jin'an District, Fuzhou, CN;

(580) 18.8.2021

(111) 173393

(210) 63872

(732) FUJITSU LIMITED, 1-1, Kamikodanaka 4-chome, Nakahara-ku, Kawasaki-shi, Kanagawa 211-8588, JP;

(580) 26.8.2021

(111) 190029

(210) 1008-98

(732) THERAMEX HQ UK LIMITED, Sloane Square House, 1 Holbein Place, Belgravia, London SW1W 8NS, GB;

(580) 18.8.2021

(111) 193222

(210) 1231-99

(732) OVB Holding AG, Heumarkt 1, 50667 Köln 5, DE;

(580) 18.8.2021

(111) 200830

(210) 2359-2001

(732) Total Gym Fitness, LLC, 835 Springdale Drive, 206, Exton, Pennsylvania 19341, US;

(580) 18.8.2021

(111) 200831

(210) 2360-2001

(732) Total Gym Fitness, LLC, 835 Springdale Drive, 206, Exton, Pennsylvania 19341, US;

(580) 18.8.2021

(111) 202499

(210) 3365-2001

(732) "MODRÝ STROM", s.r.o., Záhradnícka 93, 821 08 Bratislava, SK;

(580) 18.8.2021

(111) 202500

(210) 3366-2001

(732) "MODRÝ STROM", s.r.o., Záhradnícka 93, 821 08 Bratislava, SK;

(580) 18.8.2021

(111) 202501

(210) 3367-2001

(732) "MODRÝ STROM", s.r.o., Záhradnícka 93, 821 08 Bratislava, SK;

(580) 18.8.2021

(111) 202502

(210) 3368-2001

(732) "MODRÝ STROM", s.r.o., Záhradnícka 93, 821 08 Bratislava, SK;

(580) 18.8.2021

(111) 202503

(210) 3369-2001

(732) "MODRÝ STROM", s.r.o., Záhradnícka 93, 821 08 Bratislava, SK;

(580) 18.8.2021

(111) 218969

(210) 6249-2006

(732) O2 Worldwide Limited, C/O Stobbs Building 1000, Cambridge Research Park, Cambridge CB25 9PD, GB;

(580) 26.8.2021

(111) 219161

(210) 6254-2006

(732) O2 Worldwide Limited, C/O Stobbs Building 1000, Cambridge Research Park, Cambridge CB25 9PD, GB;

(580) 26.8.2021

(111) 219274

(210) 6226-2006

(732) O2 Worldwide Limited, C/O Stobbs Building 1000, Cambridge Research Park, Cambridge CB25 9PD, GB;

(580) 26.8.2021

(111) 219275

(210) 6227-2006

(732) O2 Worldwide Limited, C/O Stobbs Building 1000, Cambridge Research Park, Cambridge CB25 9PD, GB;

(580) 26.8.2021

(111) 219276

(210) 6228-2006

(732) O2 Worldwide Limited, C/O Stobbs Building 1000, Cambridge Research Park, Cambridge CB25 9PD, GB;

(580) 26.8.2021

(111) 219278
(210) 6230-2006
(732) O2 Worldwide Limited, C/O Stobbs Building 1000, Cambridge Research Park, Cambridge CB25 9PD, GB;
(580) 26.8.2021

(111) 219279
(210) 6231-2006
(732) O2 Worldwide Limited, C/O Stobbs Building 1000, Cambridge Research Park, Cambridge CB25 9PD, GB;
(580) 26.8.2021

(111) 219280
(210) 6232-2006
(732) O2 Worldwide Limited, C/O Stobbs Building 1000, Cambridge Research Park, Cambridge CB25 9PD, GB;
(580) 26.8.2021

(111) 219282
(210) 6234-2006
(732) O2 Worldwide Limited, C/O Stobbs Building 1000, Cambridge Research Park, Cambridge CB25 9PD, GB;
(580) 26.8.2021

(111) 219290
(210) 6242-2006
(732) O2 Worldwide Limited, C/O Stobbs Building 1000, Cambridge Research Park, Cambridge CB25 9PD, GB;
(580) 26.8.2021

(111) 219291
(210) 6244-2006
(732) O2 Worldwide Limited, C/O Stobbs Building 1000, Cambridge Research Park, Cambridge CB25 9PD, GB;
(580) 26.8.2021

(111) 219292
(210) 6245-2006
(732) O2 Worldwide Limited, C/O Stobbs Building 1000, Cambridge Research Park, Cambridge CB25 9PD, GB;
(580) 26.8.2021

(111) 219293
(210) 6246-2006
(732) O2 Worldwide Limited, C/O Stobbs Building 1000, Cambridge Research Park, Cambridge CB25 9PD, GB;
(580) 26.8.2021

(111) 219296
(210) 6252-2006
(732) O2 Worldwide Limited, C/O Stobbs Building 1000, Cambridge Research Park, Cambridge CB25 9PD, GB;
(580) 26.8.2021

(111) 219297
(210) 6266-2006
(732) O2 Worldwide Limited, C/O Stobbs Building 1000, Cambridge Research Park, Cambridge CB25 9PD, GB;
(580) 26.8.2021

(111) 219299
(210) 6268-2006
(732) O2 Worldwide Limited, C/O Stobbs Building 1000, Cambridge Research Park, Cambridge CB25 9PD, GB;
(580) 26.8.2021

(111) 219308
(210) 6282-2006
(732) O2 Worldwide Limited, C/O Stobbs Building 1000, Cambridge Research Park, Cambridge CB25 9PD, GB;
(580) 26.8.2021

(111) 219451
(210) 62-2007
(732) O2 Worldwide Limited, C/O Stobbs Building 1000, Cambridge Research Park, Cambridge CB25 9PD, GB;
(580) 26.8.2021

(111) 219452
(210) 63-2007
(732) O2 Worldwide Limited, C/O Stobbs Building 1000, Cambridge Research Park, Cambridge CB25 9PD, GB;
(580) 26.8.2021

(111) 219456
(210) 75-2007
(732) O2 Worldwide Limited, C/O Stobbs Building 1000, Cambridge Research Park, Cambridge CB25 9PD, GB;
(580) 26.8.2021

(111) 231995
(210) 1253-2011
(732) orex travel s. r. o., Dunajská 8, 811 08 Bratislava, SK;
(580) 16.8.2021

(111) 235395
(210) 5237-2012
(732) LAKMA ČESKÁ REPUBLIKA s.r.o., Malé náměstí 14/30, 500 03 Hradec Králové, CZ;
(580) 26.8.2021

Licenčné zmluvy registrované na ochranné známky

(111) 255306
(210) 357-2021
(732) RUMED s. r. o., Bakossova 14464/3/C, 974 01 Banská Bystrica, SK;
(791) RUMED SK s. r. o., Varšavská 22, 831 03 Bratislava, SK;
(793) Typ licencie: výlučná
Dátum uzavretia licenčnej zmluvy: 19.5.2021
(580) 25.8.2021

Zmeny dispozičných práv na ochranné známky (ukončenie zálohov)

(111) 214755
(210) 374-2005
(732) AUTO DISKONT s.r.o., Šenkvičná cesta 14/F, 902 01 Pezinok, SK;
Záložný veriteľ:
Československá obchodní banka, a. s., Radlická 333/150, 150 57 Praha 5, CZ;
Dátum zániku záložného práva: 19.5.2021
(580) 12.9.2017

(111) 228339
(210) 467-2010
(732) AUTOCENTRUM AAA AUTO a.s., Panónska cesta 39, 851 04 Bratislava, SK;
Záložný veriteľ:
Československá obchodní banka, a. s., Radlická 333/150, 150 57 Praha 5, CZ;
Dátum zániku záložného práva: 19.5.2021
(580) 13.9.2017

(111) 214905
(210) 1580-2005
(732) AUTO DISKONT s.r.o., Šenkvičná cesta 14/F, 902 01 Pezinok, SK;
Záložný veriteľ:
Československá obchodní banka, a. s., Radlická 333/150, 150 57 Praha 5, CZ;
Dátum zániku záložného práva: 19.5.2021
(580) 12.9.2017

(111) 228340
(210) 468-2010
(732) AUTOCENTRUM AAA AUTO a.s., Panónska cesta 39, 851 04 Bratislava, SK;
Záložný veriteľ:
Československá obchodní banka, a. s., Radlická 333/150, 150 57 Praha 5, CZ;
Dátum zániku záložného práva: 19.5.2021
(580) 13.9.2017

(111) 214906
(210) 1581-2005
(732) AUTO DISKONT s.r.o., Šenkvičná cesta 14/F, 902 01 Pezinok, SK;
Záložný veriteľ:
Československá obchodní banka, a. s., Radlická 333/150, 150 57 Praha 5, CZ;
Dátum zániku záložného práva: 19.5.2021
(580) 12.9.2017

(111) 228341
(210) 469-2010
(732) AUTOCENTRUM AAA AUTO a.s., Panónska cesta 39, 851 04 Bratislava, SK;
Záložný veriteľ:
Československá obchodní banka, a. s., Radlická 333/150, 150 57 Praha 5, CZ;
Dátum zániku záložného práva: 19.5.2021
(580) 13.9.2017

(111) 228338
(210) 466-2010
(732) AUTOCENTRUM AAA AUTO a.s., Panónska cesta 39, 851 04 Bratislava - mestská časť Petržalka, SK;
Záložný veriteľ:
Československá obchodní banka, a. s., Radlická 333/150, 150 57 Praha 5, CZ;
Dátum zániku záložného práva: 19.5.2021
(580) 13.9.2017

(111) 228342
(210) 470-2010
(732) AUTOCENTRUM AAA AUTO a.s., Panónska cesta 39, 851 04 Bratislava, SK;
Záložný veriteľ:
Československá obchodní banka, a. s., Radlická 333/150, 150 57 Praha 5, CZ;
Dátum zániku záložného práva: 19.5.2021
(580) 13.9.2017

(111) 228462
(210) 464-2010
(732) AUTOCENTRUM AAA AUTO a.s., Panónska cesta 39,
851 04 Bratislava, SK;
Záložný veriteľ:
Československá obchodní banka, a. s., Radlická 333/150,
150 57 Praha 5, CZ;
Dátum zániku záložného práva: 19.5.2021
(580) 13.9.2017

(111) 229469
(210) 941-2010
(732) AUTOCENTRUM AAA AUTO a.s., Panónska cesta 39,
851 04 Bratislava, SK;
Záložný veriteľ:
Československá obchodní banka, a. s., Radlická 333/150,
150 57 Praha 5, CZ;
Dátum zániku záložného práva: 19.5.2021
(580) 13.9.2017

(111) 228463
(210) 465-2010
(732) AUTOCENTRUM AAA AUTO a.s., Panónska cesta 39,
851 04 Bratislava, SK;
Záložný veriteľ:
Československá obchodní banka, a. s., Radlická 333/150,
150 57 Praha 5, CZ;
Dátum zániku záložného práva: 19.5.2021
(580) 13.9.2017

(111) 233088
(210) 372-2005
(732) AUTOCENTRUM AAA AUTO a.s., Panónska cesta 39,
851 04 Bratislava, SK;
Záložný veriteľ:
Československá obchodní banka, a. s., Radlická 333/150,
150 57 Praha 5, CZ;
Dátum zániku záložného práva: 19.5.2021
(580) 12.9.2017

(111) 228590
(210) 471-2010
(732) AUTOCENTRUM AAA AUTO a.s., Panónska cesta 39,
851 04 Bratislava, SK;
Záložný veriteľ:
Československá obchodní banka, a. s., Radlická 333/150,
150 57 Praha 5, CZ;
Dátum zániku záložného práva: 19.5.2021
(580) 13.9.2017

(111) 233091
(210) 746-2004
(732) AUTOCENTRUM AAA AUTO a.s., Panónska cesta 39,
851 04 Bratislava, SK;
Záložný veriteľ:
Československá obchodní banka, a. s., Radlická 333/150,
150 57 Praha 5, CZ;
Dátum zániku záložného práva: 19.5.2021
(580) 12.9.2017

(111) 228591
(210) 472-2010
(732) AUTOCENTRUM AAA AUTO a.s., Panónska cesta 39,
851 04 Bratislava, SK;
Záložný veriteľ:
Československá obchodní banka, a. s., Radlická 333/150,
150 57 Praha 5, CZ;
Dátum zániku záložného práva: 19.5.2021
(580) 13.9.2017

(111) 233095
(210) 373-2005
(732) AUTOCENTRUM AAA AUTO a.s., Panónska cesta 39,
851 04 Bratislava, SK;
Záložný veriteľ:
Československá obchodní banka, a. s., Radlická 333/150,
150 57 Praha 5, CZ;
Dátum zániku záložného práva: 19.5.2021
(580) 12.9.2017

Zastavené konania o prihláškach ochranných známok

(210)

998-2021
999-2021

Zamietnuté prihlášky ochranných známok

(210)

4-2017
1132-2020

Zaniknuté ochranné známky

(111)	(141)	(111)	(141)	(111)	(141)	(111)	(141)
91004	28.02.2021	199679	29.01.2021	230484	31.01.2021	230815	25.01.2021
154563	07.02.2021	228442	16.03.2020	230493	04.01.2021	230816	25.01.2021
160348	26.02.2021	230244	03.01.2021	230547	07.01.2021	230817	25.01.2021
160391	24.02.2021	230245	03.01.2021	230548	10.01.2021	230818	25.01.2021
160406	22.02.2021	230246	04.01.2021	230553	11.01.2021	230819	25.01.2021
164948	26.02.2021	230247	04.01.2021	230554	11.01.2021	230839	05.01.2021
169777	06.02.2021	230248	05.01.2021	230555	17.01.2021	230840	05.01.2021
170313	04.02.2021	230249	05.01.2021	230556	24.01.2021	230903	27.01.2021
170316	05.02.2021	230253	14.01.2021	230557	24.01.2021	230968	05.01.2021
170403	12.02.2021	230254	14.01.2021	230558	24.01.2021	230970	14.01.2021
170460	12.02.2021	230255	17.01.2021	230559	24.01.2021	230973	20.01.2021
170461	12.02.2021	230256	18.01.2021	230560	24.01.2021	231047	19.01.2021
170494	11.02.2021	230257	18.01.2021	230562	31.01.2021	231048	19.01.2021
170572	05.02.2021	230259	26.01.2021	230617	04.01.2021	231121	07.01.2021
170699	08.02.2021	230260	26.01.2021	230619	04.01.2021	231202	07.01.2021
170971	12.02.2021	230262	27.01.2021	230621	20.01.2021	231203	07.01.2021
171465	11.02.2021	230270	04.01.2021	230622	20.01.2021	231204	20.01.2021
171539	11.02.2021	230271	05.01.2021	230623	24.01.2021	231205	21.01.2021
176835	12.02.2021	230272	07.01.2021	230625	24.01.2021	231206	24.01.2021
176895	12.02.2021	230273	07.01.2021	230710	07.01.2021	231552	19.01.2021
197066	31.01.2021	230274	28.01.2021	230713	24.01.2021	231679	27.01.2021
198803	26.01.2021	230275	28.01.2021	230716	31.01.2021	232177	05.01.2021
198899	29.12.2020	230374	11.01.2021	230717	31.01.2021	232178	05.01.2021
198900	29.12.2020	230377	19.01.2021	230780	07.01.2021	232179	13.01.2021
198930	25.01.2021	230395	26.01.2021	230781	24.01.2021	232499	11.01.2021
198937	26.01.2021	230396	28.01.2021	230807	13.01.2021	232734	14.01.2021
199205	30.01.2021	230399	31.01.2021	230811	20.01.2021	232735	14.01.2021
199307	31.01.2021	230479	25.01.2021	230812	25.01.2021	235056	07.01.2021
199308	31.01.2021	230481	26.01.2021	230813	25.01.2021	235057	07.01.2021
199555	31.01.2021	230482	26.01.2021	230814	25.01.2021		

Zmeny v zozname tovarov a služieb**(111) 200421**

(210) 1743-2001

7 (511) 30, 32, 42

(511) 30 - Arašidy, cukor, cukrovinky, čaj, čokoláda, hotové jedlá, predjedlá z produktov patriacich do triedy 30, kakao, kakaové nápoje, káva, kávové nápoje, koláče s plnkou, mliečne kávové nápoje, nápoje čokoládové, obložené chlebičky, sendviče, sušienky, sucháre, keksy, biskvity, zmrzlinové poháre, zmrzlina, zrnková káva, žuvačky.

32 - Minerálne vody (nápoje), nealkoholické nápoje, ovocné šťavy, pivo, sóda, stolové vody.

42 - Bary (služby), pohostinské služby, prevádzkovanie kaviarne.

(580) 23.8.2021

(111) 200558

(210) 1742-2001

7 (511) 30, 32, 42

(511) 30 - Arašidy, cukor, cukrovinky, čaj, čokoláda, hotové jedlá, predjedlá z produktov patriacich do triedy 30, kakao, kakaové nápoje, káva, kávové nápoje, koláče s plnkou, mliečne kávové nápoje, nápoje čokoládové, obložené chlebičky, sendviče, sušienky, sucháre, keksy, biskvity, zmrzlinové poháre, zmrzlina, zrnková káva, žuvačky.

32 - Minerálne vody (nápoje), nealkoholické nápoje, ovocné šťavy, pivo, sóda, stolové vody.

42 - Bary (služby), pohostinské služby, prevádzkovanie kaviarne.

(580) 23.8.2021

ČASŤ

ÚRADNÉ OZNAMY

OZNAM

Termín konania odborných skúšok

Úrad priemyselného vlastníctva Slovenskej republiky (ďalej úrad) oznamuje, že termín odborných skúšok na výkon činnosti patentového zástupcu (§ 6 zákona č. 344/2004 Z. z.) a skúšok spôsobilosti na posúdenie právnych vedomostí patentového zástupcu Európskeho spoločenstva (§ 7 zákona č. 344/2004 Z. z.) stanovil na **25. a 26. november 2021**.

Žiadosť o odborné skúšky sa podáva úradu písomne spolu s overeným dokladom o vysokoškolskom vzdelaní, potvrdením o nadobudnutej praxi (§ 4 zákona č. 344/2004 Z. z.) a dokladom o zaplatení správneho poplatku za odbornú skúšku (§ 6 ods. 5 zákona č. 344/2004 Z. z.).

Žiadosti o vykonanie odbornej skúšky sa podávajú najneskôr **do 15. októbra 2021** na adresu:

Úrad priemyselného vlastníctva Slovenskej republiky, Švermova 43, 974 04 Banská Bystrica
