



VESTNÍK

ÚRADU
PRIEMYSELNÉHO
VLASTNÍCTVA
SLOVENSKEJ
REPUBLIKY

8

5. august 2019

OBSAH

Zverejnené patentové prihlášky.....	9
Udelené patenty.....	13
Európske patenty.....	23
Dodatkové ochranné osvedčenia	82
Zverejnené prihlášky úžitkových vzorov.....	89
Zapísané úžitkové vzory.....	97
Zapísané dizajny.....	108
Zverejnené prihlášky ochranných znáмок	130
Zapísané ochranné známky bez zmeny po zverejnení prihlášky	286
Zapísané ochranné známky so zmenou po zverejnení prihlášky	306
Obnovené ochranné známky	318
Prevody ochranných znáмок	396
Zmeny v údajoch o majiteľoch ochranných znáмок	406
Úradné oznamy	431

INHALT

Veröffentlichung der Patentanmeldungen	9
Erteilte Patente	13
Europäische Patente	23
Ergänzende Schutzzertifikate	82
Veröffentlichte Gebrauchsmuster.....	89
Eingetragene Gebrauchsmuster	97
Eingetragene Designs	108
Veröffentlichte Markenmeldung.....	130
Eingetragene Marken ohne Änderung nach der Veröffentlichung der Anmeldung.....	286
Eingetragene Marken mit Änderung nach der Veröffentlichung der Anmeldung	306
Erneuerte Marken.....	318
Markenübertragungen	396
Änderungen in Angaben über die Markeninhaber.....	406
Amtliche Mitteilungen	431

CONTENTS

Publication of Patent Applications	9
Granted Patents	13
European Patents.....	23
Supplementary Protection Certificates	82
Publication of Utility Model Applications	89
Registered Utility Models	97
Registered Designs.....	108
Published Trademark Applications	130
Registered Trademarks without Modification after Publishing of the Application	286
Registered Trademarks with Modification after Publishing of the Application	306
Renewal Trademarks.....	318
Transfers of Trademarks	396
Modification of Data of Trademark Holders	406
Official Announcements.....	431

**Dvojpísmenové kódové označenia krajín a medzinárodných organizácií
(Štandard WIPO ST. 3)**

AD Andorra	EA Eurázijská patentová organizácia (EAPO)	JE Jersey
AE Spojené arabské emiráty	EC Ekvádor	JM Jamajka
AF Afganistan	EE Estónsko	JO Jordánsko
AG Antigua a Barbuda	EG Egypt	JP Japonsko
AI Anguilla	EH Západná Sahara	KE Keňa
AL Albánsko	EM Úrad Európskej únie pre duševné vlastníctvo (EUIPO) ²	KG Kirgizsko
AM Arménsko	EP Európsky patentový úrad	KH Kambodža
AO Angola	ER Eritrea	KI Kiribati
AP Africká regionálna organizácia duševného vlastníctva (ARIPO)	ES Španielsko	KM Komory
AR Argentína	ET Etiópia	KN Svätý Krištof a Nevis
AT Rakúsko	FI Fínsko	KP Kórejská ľudovodemokratická republika (KĽDR)
AU Austrália	FJ Fidži	KR Kórejská republika
AW Aruba	FK Falklandy	KW Kuvajt
AZ Azerbajdžan	FO Faerské ostrovy	KY Kajmanie ostrovy
	FR Francúzsko	KZ Kazachstan
BA Bosna a Hercegovina		LA Laos
BB Barbados	GA Gabon	LB Libanon
BD Bangladéš	GB Spojené kráľovstvo	LC Svätá Lucia
BE Belgicko	GC Patentový úrad Rady pre spoluprácu arabských štátov Perzského zálivu (GCC)	LI Lichtenštajnsko
BF Burkina	GD Grenada	LK Srí Lanka
BG Bulharsko	GE Gruzínsko	LR Libéria
BH Bahrajn	GG Guernsey	LS Lesotho
BI Burundi	GH Ghana	LT Litva
BJ Benin	GI Gibraltár	LU Luxembursko
BM Bermudy	GL Grónsko	LV Lotyšsko
BN Brunej	GM Gambia	LY Líbya
BO Bolívia	GN Guinea	MA Maroko
BQ Bonaire, Svätý Eustach a Saba	GQ Rovníková Guinea	MC Monako
BR Brazília	GR Grécko	MD Moldavsko
BS Bahamy	GS Južná Georgia a Južné Sandwichove ostrovy	ME Čierna Hora
BT Bhután	GT Guatemala	MG Madagaskar
BV Bouvetov ostrov	GW Guinea-Bissau	MK Macedónsko
BW Botswana	GY Guyana	ML Mali
BX Úrad Beneluxu pre duševné vlastníctvo (BOIP) ¹		MM Mjanmarsko
BY Bielorusko	HK Hongkong	MN Mongolsko
BZ Belize	HN Honduras	MO Macao
	HR Chorvátsko	MP Severné Mariány
CA Kanada	HT Haiti	MR Mauritánia
CD Kongo (býv. Zair)	HU Maďarsko	MS Montserrat
CF Stredoafrická republika	CH Švajčiarsko	MT Malta
CG Kongo		MU Maurícius
CI Pobrežie Slonoviny	IB Medzinárodný úrad Svetovej organizácie duševného vlastníctva (WIPO)	MV Maldivy
CK Cookove ostrovy	ID Indonézia	MW Malawi
CL Čile	IE Írsko	MX Mexiko
CM Kamerun	IL Izrael	MY Malajzia
CN Čína	IM Man	MZ Mozambik
CO Kolumbia	IN India	NA Namíbia
CR Kostarika	IQ Irak	NE Niger
CU Kuba	IR Irán	NG Nigéria
CV Kapverdy	IS Island	NI Nikaragua
CW Curacao	IT Taliansko	NL Holandsko
CY Cyprus		NO Nórsko
CZ Česká republika		NP Nepál
		NR Nauru
DE Nemecko		NZ Nový Zéland
DJ Džibutsko		OA Africká organizácia duševného vlastníctva (OAPI)
DK Dánsko		OM Omán
DM Dominika		
DO Dominikánska republika		
DZ Alžírsko		

PA	Panama	US	Spojené štáty, USA
PE	Peru	UY	Uruguaj
PG	Papua-Nová Guinea	UZ	Uzbekistan
PH	Filipíny		
PK	Pakistan	VA	Vatikán
PL	Poľsko	VC	Svätý Vincent a Grenadíny
PT	Portugalsko	VE	Venezuela
PW	Palau	VG	Britské Panenské ostrovy
PY	Paraguaj	VN	Vietnam
		VU	Vanuatu
QA	Katar		
OZ	Úrad Spoločenstva pre odrody rastlín (CPVO)	WO	Svetová organizácia duševného vlastníctva (WIPO)
		WS	Samoa
RO	Rumunsko		
RS	Srbsko		
RU	Ruská federácia		
RW	Rwanda	XN	Nordický patentový inštitút (NPI)
		XU	Medzinárodná únia pre ochranu nových odrôd rastlín (UPOV)
SA	Saudská Arábia		
SB	Šalamúnove ostrovy		
SC	Seychely		
SD	Sudán	XV	Vyšehradský patentový inštitút (VPI)
SE	Švédsko		
SG	Singapur	XX	Neznáme štáty, iné subjekty alebo organizácie
SH	Svätá Helena		
SI	Slovinsko		
SK	Slovenská republika	YE	Jemen
SL	Sierra Leone		
SM	San Maríno	ZA	Južná Afrika
SN	Senegal	ZM	Zambia
SO	Somálsko	ZW	Zimbabwe
SR	Surinam		
SS	Južný Sudán		
ST	Svätý Tomáš a Princov ostrov		
SV	Salvádor		
SX	Svätý Martin		
SY	Sýria		
SZ	Svazijsko		
TC	Turks a Caicos		
TD	Čad		
TG	Togo		
TH	Thajsko		
TJ	Tadžikistan		
TL	Východný Timor		
TM	Turkménsko		
TN	Tunisko		
TO	Tonga		
TR	Turecko		
TT	Trinidad a Tobago		
TV	Tuvalu		
TW	Taiwan		
TZ	Tanzánia		
UA	Ukrajina		
UG	Uganda		

Poznámky:

¹ Zahŕňa Belgicko, Holandsko a Luxembursko, v niektorých výstupoch úradu sa môže vyskytovať názov Benelux, napr. v súvislosti s uvádzaním údajov alebo informácií o ochranných známkach alebo dizajnoch určených pre krajiny Beneluxu (medzinárodné zápisy podľa Madridského alebo Haagskeho systému).

² V niektorých výstupoch úradu sa môže vyskytovať názov Európska únia, napr. v súvislosti s uvádzaním údajov alebo informácií o ochranných známkach alebo dizajnoch určených pre územie Európskej únie (medzinárodné zápisy podľa Madridského alebo Haagskeho systému).

ČASŤ

PATENTY

Kódy na označovanie jednotlivých druhov dokumentov (Štandard WIPO ST. 16)

- | | |
|---|---|
| <p>A3 Zverejnené patentové prihlášky podľa zákona č. 435/2001 Z. z. o patentoch, dodatkových ochranných osvedčeniach a o zmene a doplnení niektorých zákonov (patentový zákon) v znení neskorších predpisov</p> | <p>B6 Udelené patenty podľa zákona č. 435/2001 Z. z. o patentoch, dodatkových ochranných osvedčeniach a o zmene a doplnení niektorých zákonov (patentový zákon) v znení neskorších predpisov</p> <p>B7 Zmenené znenia patentových spisov podľa zákona č. 435/2001 Z. z. o patentoch, dodatkových ochranných osvedčeniach a o zmene a doplnení niektorých zákonov (patentový zákon) v znení neskorších predpisov</p> |
|---|---|

Číselné kódy na označovanie bibliografických údajov (Štandard WIPO ST. 9)

- | | |
|--|--|
| <p>(11) Číslo dokumentu</p> <p>(21) Číslo prihlášky</p> <p>(22) Dátum podania prihlášky</p> <p>(31) Číslo prioritnej prihlášky</p> <p>(32) Dátum podania prioritnej prihlášky</p> <p>(33) Krajina alebo regionálna organizácia priority</p> <p>(40) Dátum zverejnenia prihlášky</p> <p>(47) Dátum sprístupnenia patentu verejnosti</p> <p>(51) Medzinárodné patentové triedenie</p> <p>(54) Názov</p> <p>(57) Anotácia</p> | <p>(62) Číslo pôvodnej prihlášky v prípade vylúčenej prihlášky</p> <p>(67) Číslo pôvodnej prihlášky úžitkového vzoru v prípade odbočenia</p> <p>(71) Meno (názov) prihlasovateľa (-ov)</p> <p>(72) Meno pôvodcu (-ov)</p> <p>(73) Meno (názov) majiteľa (-ov)</p> <p>(74) Meno (názov) zástupcu (-ov)</p> <p>(86) Číslo podania medzinárodnej prihlášky podľa PCT</p> <p>(87) Číslo zverejnenia medzinárodnej prihlášky podľa PCT</p> <p>(96) Číslo podania európskej patentovej prihlášky</p> <p>(97) Číslo zverejnenia európskej patentovej prihlášky alebo vydania európskeho patentového spisu</p> |
|--|--|

Poznámka:

Symbole medzinárodného patentového triedenia uvedené v tomto vestníku zodpovedajú vydaniu 2019.01 Medzinárodného patentového triedenia s platnosťou od 1. januára 2019. Na patentových dokumentoch zverejňovaných úradom a vo vestníku úradu budú v roku 2019 uvádzané iba symboly hlavných skupín MPT 2019.01. V databázach úradu, vo webregistroch na internete a v ostatných výstupoch úradu budú zverejňované údaje týkajúce sa patentov a úžitkových vzorov vrátane ich prihlášok so symbolmi úplnej verzie MPT 2019.01.

Kódy na označovanie záhlaví oznámení publikovaných vo Vestníku ÚPV SR (Štandard WIPO ST. 17)

Zverejnené patentové prihlášky

- BA9A** Zverejnené patentové prihlášky
- FA9A** Zastavené konania o patentových prihláškach na žiadosť prihlasovateľa
- FB9A** Zastavené konania o patentových prihláškach
- FC9A** Zamietnuté patentové prihlášky
- FD9A** Zastavené konania pre nezaplatenie poplatku
- GB9A** Prevody a prechody práv na patentové prihlášky
- GD9A** Licenčné zmluvy registrované alebo udelené na patentové prihlášky
- GD9A** Ukončenie platnosti licenčných zmlúv na patentové prihlášky
- PD9A** Zmeny dispozičných práv na patentové prihlášky (zálohy)
- PD9A** Zmeny dispozičných práv na patentové prihlášky (ukončenie zálohov)
- QA9A** Ponuky licencií na patentové prihlášky
- QA9A** Spät'vzatia ponúk licencií na patentové prihlášky
- RD9A** Exekúcie na patentové prihlášky
- RF9A** Ukončenie exekúcií na patentové prihlášky
- RL9A** Prepis prihlasovateľa patentovej prihlášky (na základe rozhodnutia súdu)
- RL9A** Súdne spory o právo na patentové prihlášky
- RL9A** Ukončenie súdnych sporov o právo na patentové prihlášky

Udelené patenty

- FG4A** Udelené patenty
- DC4A** Zmenené znenia patentových spisov
- MA4A** Zaniknuté patenty vzdaním sa
- MC4A** Zrušené patenty
- MG4A** Čiastočne zrušené patenty
- MK4A** Zaniknuté patenty uplynutím doby platnosti
- MM4A** Zaniknuté patenty pre nezaplatenie udržiavacích poplatkov
- PC4A** Prevody a prechody práv na patenty
- PD4A** Zmeny dispozičných práv na patenty (zálohy)
- PD4A** Zmeny dispozičných práv na patenty (ukončenie zálohov)
- QA4A** Ponuky licencií na patenty
- QA4A** Spät'vzatia ponúk licencií na patenty
- QB4A** Licenčné zmluvy registrované alebo udelené na patenty
- QC4A** Ukončenie platnosti licenčných zmlúv na patenty
- RD4A** Exekúcie na patenty
- RF4A** Ukončenie exekúcií na patenty
- RL4A** Prepis majiteľa patentu (na základe rozhodnutia súdu)
- RL4A** Súdne spory o právo na patenty
- RL4A** Ukončenie súdnych sporov o právo na patenty
- SB4A** Patenty zapísané do registra po odtajnení

Opravy a zmeny

Opravy v patentových prihláškach

HA9A Doplnenie pôvodcu (-ov)
HB9A Opravy mien
HC9A Zmeny mien
HD9A Opravy adries
HE9A Zmeny adries
HF9A Opravy dátumov
HG9A Opravy zatriedenia podľa MPT
HH9A Opravy chýb alebo zmeny všeobecne
HK9A Opravy tlačových chýb vo Vestníku ÚPV SR

Opravy v udelených ochranných dokumentoch

TA4A Doplnenie pôvodcu (-ov)
TB4A Opravy mien
TC4A Zmeny mien
TD4A Opravy adries
TE4A Zmeny adries
TF4A Opravy dátumov
TG4A Opravy zatriedenia podľa MPT
TH4A Opravy chýb alebo zmeny všeobecne
TK4A Opravy tlačových chýb vo Vestníku ÚPV SR

TA4F Doplnenie pôvodcu (-ov)
TB4F Opravy mien
TC4F Zmeny mien
TD4F Opravy adries
TE4F Zmeny adries
TF4F Opravy dátumov
TG4F Opravy zatriedenia podľa MPT
TH4F Opravy chýb alebo zmeny všeobecne
TK4F Opravy tlačových chýb vo Vestníku ÚPV SR

BA9A

Zverejnené patentové prihlášky

(21)	(51)	(21)	(51)	(21)	(51)	(21)	(51)
4-2018	B60L 50/00	9-2018	B62M 1/00	50001-2018	D21H 17/00	50004-2018	F03D 9/00
5-2018	G06K 19/00	10-2018	E03F 1/00	50002-2018	B25J 1/00	50021-2019	B66B 9/00
7-2018	H02M 3/00	147-2018	C22C 5/00	50003-2018	E02F 3/00		

(51) **B25J 1/00, B25J 18/00**

(21) **50002-2018**

(22) 10.1.2018

(71) Technická univerzita v Košiciach, Košice, SK;

(72) Kelemen Michal, prof. Ing., PhD., Košická Polianka, SK; Virgala Ivan, doc. Ing., PhD., Košice, SK; Gmitterko Alexander, prof. Ing., PhD., Košice, SK; Lipták Tomáš, Ing., PhD., Revúca, SK;

(54) **Hybridné pneumatické manipulačné rameno**

(57) Manipulačné rameno je určené na manipuláciu s objektmi v členitom teréne, pričom obsahuje ľubovoľný počet segmentov. Každý segment pozostáva z vrchnej platformy (5) a spodnej platformy (4), medzi ktorými sú umiestnené tri pneumatické mechy (1) a jeden univerzálny kĺb (7). Na poslednom segmente sa nachádza chápadlo (3) a fixná platforma (2) je pevne spojená s pevným rámom (6).

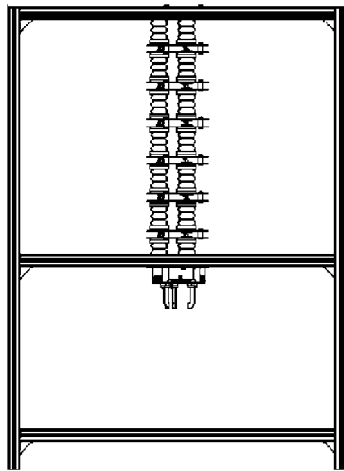

striedavého trakčného meniča (3). Striedavý trakčný menič (3) je napájaný z dvoch zdrojov. Jedným zdrojom je elektrický generátor (2), druhým zdrojom je pomocný trakčný menič (6), ktorý je napájaný z trakčnej batérie (7). Riadenie celého systému zabezpečuje riadiaci systém (8), ktorý sníma parametre elektrického generátora (2), striedavého trakčného meniča (3), ľavého trakčného elektromotora (4), pravého trakčného elektromotora (5), pomocného trakčného meniča (6) a trakčnej batérie (7) a na základe požiadaviek riadi spaľovací motor (1), striedavý trakčný menič (3) a pomocný trakčný menič (6).

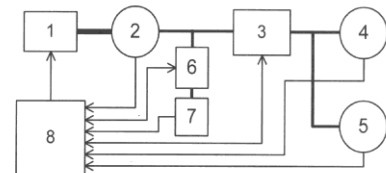

(51) **B62M 1/00**

(21) **9-2018**

(22) 25.1.2018

(71) Divulit Dušan, MUDr., Bardejov, SK;

(72) Divulit Dušan, MUDr., Bardejov, SK;

(74) Regina Ivan, Ing., Košice, SK;

(54) **Rotačný prevod na transformáciu pohybovej energie ľudí na mechanický pohyb**

(57) Rotačný prevod na transformáciu pohybovej energie ľudí na mechanický pohyb pozostáva z rámu (1), v ktorom je otočne uložená v ložiskách (41) a (44) oska (72) a v ložiskách (42) a (43) oska (71). Na koncoch osky (72) sú upevnené kryty (61) a (62) s upevnenými hnacími ozubenými kolieskami (21) a (22) s vnútorným ozubením, do ktorých zapadajú hnané ozubené kolieska (31) a (32) upevnené na koncoch osky (71), na ktorej je tiež upevnené hnacie koliesko (8) rotačného pohonu. Kryty (61) a (62) sú osadené šliapacími pedálmi (51) a (52).

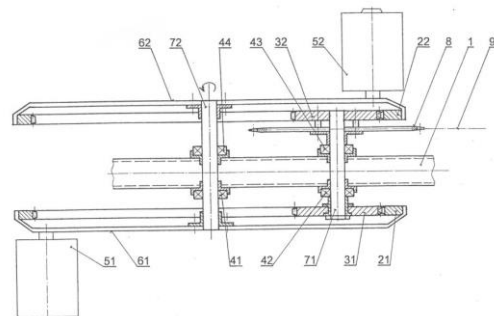

(51) **B60L 50/00, B60K 6/00, B60L 53/00, B60W 20/00**

(21) **4-2018**

(22) 12.1.2018

(71) Žilinská univerzita v Žiline, Žilina, SK;

(72) Praženica Michal, Ing., PhD., Plevník, SK; Dobrucký Branislav, prof. Ing., PhD., Žilina, SK; Kaščák Slavomír, Ing., PhD., Krompachy, SK;

(54) **Zapojenie na striedavý prenos výkonu hybridného elektrického vozidla**

(57) Zapojenie na striedavý prenos výkonu hybridného elektrického vozidla pozostáva zo skupiny zariadení, ktorá je tvorená jedným spaľovacím motorom (1), ktorý poháňa elektrický generátor (2) a dvomi trakčnými elektromotormi – ľavým trakčným elektromotorom (4) a pravým trakčným elektromotorom (5), ktoré sú paralelne napájané zo

- (51) **B66B 9/00, B66B 11/00, E04B 1/00**
 (21) **50021-2019**
 (22) 17.4.2019
 (31) 2018-278
 (32) 8.6.2018
 (33) CZ
 (71) Smrček Martin, Kyjov, CZ; Sojka René, Brno, Žebětín, CZ;
 (72) Smrček Martin, Kyjov, CZ; Sojka René, Brno, Žebětín, CZ;
 (74) Zathurecka INPARTNERS GROUP s.r.o., Banská Bystrica, SK;
- (54) **Modulová samonosná konštrukcia výťahovej šachty**
 (57) Modulová samonosná konštrukcia výťahovej šachty zahŕňajúca stojiny (1) a priečniky (2) vzájomne upevnené zasúvacími spojovacími dielmi (4), pričom zahŕňa horizontálne prvky (41) s otvormi a spojovací prvok (43) vybavený aspoň jedným otvorom, kde je v spojovacom prvku (43) usporiadaný vertikálny prvok (42) s otvormi (14), ktorý je vybavený zosilnenou časťou (13) s otvormi (14), pričom vonkajší povrch (431) spojovacieho prvku (43) je v spojení s horizontálnymi prvkami (41), zatiaľ čo vnútorný povrch (432) spojovacieho prvku (43) je v spojení s vonkajším povrchom (421) vertikálneho prvku (42), ktorého vnútorný povrch (422) je v spojení so zosilnenou časťou (13) s otvormi (14).

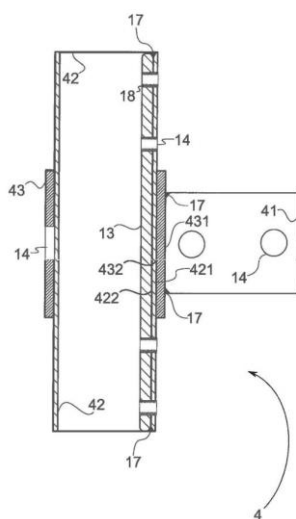

- (51) **C22C 5/00, C22C 13/00, B23K 35/00**
 (21) **147-2018**
 (22) 14.12.2018
 (71) Slovenská technická univerzita v Bratislave, Bratislava, SK;
 (72) Kostolný Igor, Ing., PhD., Jasenie, SK; Koleňák Roman, prof. Ing., PhD., Boleráz, SK; Urminský Ján, Ing., PhD., Trnava, SK;
 (74) Kováčik Štefan, Ing., Bratislava, SK;
- (54) **Spájkovacia zliatina pre vyššie prevádzkové teploty v aplikáciách kozmického priemyslu**
 (57) Spájkovacia zliatina pre vyššie prevádzkové teploty v aplikáciách kozmického priemyslu obsahuje Au v množstve 35 % až 48 % hmotn., Sn v množstve 35 % až 48 % hmotn. a In v množstve 4 % až 30 % hmotn.

- (51) **D21H 17/00, D21H 19/00, D21H 21/00**
 (21) **50001-2018**
 (22) 10.1.2018
 (71) Výskumný ústav papiera a celulózy, a.s., Bratislava, SK;
 (72) Gigac Juraj, Ing., PhD., Bratislava, SK; Stankovská Monika, Ing., PhD., Bratislava, SK; Fišerová Mária, Ing., PhD., Bratislava, SK; Pažitný Andrej, Ing., Bratislava, SK; Linkesch Walter, Prešov, SK;
- (54) **Spôsob zvýšenia odolnosti celulózových poréznych materiálov proti tukom a olejom**
 (57) Opísaný je spôsob zvýšenia odolnosti celulózových poréznych materiálov proti tukom a olejom nanášaním vodných disperzií s obsahom fluorovaných zlúčenín, filmtvorných polymérov, koloidných oxidov kremičitých a nanočastíc striebra na ich povrch. Zmenou koncentrácie a pomeru fluorovaných zlúčenín a filmtvorných polymérov vo vodných disperziách sa dosiahne zvýšenie kontaktného uhla kvapky oleja na povrchu a obsahu malých povrchových pórov celulózových poréznych materiálov. Vodná disperzia sa nanáša na povrch celulózového porézneho materiálu v glejacom lise, valcovom a stieracom natieracom systéme, postrekom alebo hĺbkotlačovou technikou.

- (51) **E02F 3/00, E02F 9/00**
 (21) **50003-2018**
 (22) 12.1.2018
 (71) KOVACO spol. s r. o., Veľká Lehota, SK;
 (72) Kovačič Igor, Ing., Veľká Lehota, SK;
 (74) Belička Ivan, Ing., Banská Bystrica, SK;
- (54) **Zariadenie na automatické udržiavanie upínacej dosky v požadovanej rovine počas jazdy najmä kĺbového alebo čelného nakladača**
 (57) Zariadenie na automatické udržiavanie upínacej dosky (2) v požadovanej rovine počas jazdy najmä kĺbového alebo čelného nakladača pomocou sledovania uhla akcelerometrom (1) obsahuje akcelerometer (1), ktorý je upevnený na upínacej doske (2) nakladača, pričom akcelerometer (1) je prepojený s centrálnou riadiacou jednotkou (3) riadenia hydraulického systému nakladača, ktorá je prepojená s elektrohydraulickým rozvádzačom (4).

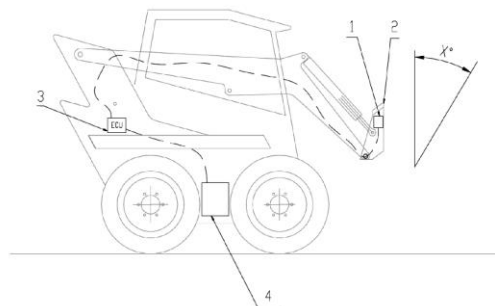

(51) E03F 1/00, E03F 7/00, E02B 15/00, F04F 1/00, B67D 7/00

(21) 10-2018

(22) 2.2.2018

(71) Molnár Štefan, Ing., Modrany, SK;

(72) Molnár Štefan, Ing., Modrany, SK;

(74) Kováčik Štefan, Ing., Bratislava, SK;

(54) **Podporný systém vákuového odsávania kvapalín pri likvidácii požiarov/únikov horľavých/nebezpečných kvapalín**

(57) Podporný systém vákuového odsávania kvapalín pri likvidácii požiarov/únikov horľavých/nebezpečných kvapalín je riešený tak, že pozostáva aspoň z jednej centrálnej veľkoobjemovej vákuovej nádoby (1) s podtlakom < 40 kPa abs. umiestnenej v bezpečnostnom pásme (7), na ktorú je pripojená výveva (4). Do centrálnej veľkoobjemovej vákuovej nádoby (1) ústi aspoň jeden nasávací vákuový rozvod (2) ukončený nasávacím vstupom (9) zasahujúcim do záchytnej/havarijnej nádrže a/alebo do prevádzkovej/skladovej nádoby v ohrozenej/zabezpečovanej oblasti (8). Nasávací vákuový rozvod (2) obsahuje aspoň jeden manuálny otvárací/zatvárací prvok (3) alebo automaticky otvárací/zatvárací prvok (6). Z centrálnej maloobjemovej/veľkoobjemovej vákuovej nádoby (1) vyúsťuje odčerpávacie potrubie (11), ktoré je cez čerpadlo (12) pripojené k atmosférickému zásobníku (14). Ďalej obsahuje aj centrálny riadiaci systém (5) s prepojením do iných prevádzkových a bezpečnostných systémov. Na nasávací vstup (9) zasahujúci do ohrozenej/zabezpečovanej oblasti (8) môže byť pripojená chladená smerovo riadená nadstavba (13).

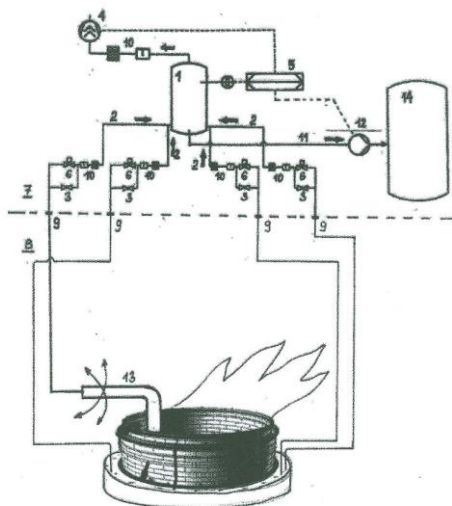

(51) F03D 9/00

(21) 50004-2018

(22) 19.1.2018

(71) Kostka Ľuboš, Pezinok, SK;

(72) Kostka Ľuboš, Pezinok, SK;

(74) LITVÁKOVÁ A SPOL., s. r. o., Bratislava, SK;

(54) **Zariadenie na výrobu a dodávanie elektrickej energie do batérií elektromotorov dopravných prostriedkov**

(57) Zariadenie na výrobu a dodávanie elektrickej energie do batérií elektromotorov dopravných prostriedkov, najmä automobilov, vlakov, rušňov a pod., využívajúce veternú energiu, obsahuje najmenej jeden vzduchovod (1) so vstupným otvorom (2) a výstupným otvorom (5), najmenej jedno veterné koleso (3) umiestnené vo vzduchovode (1) a spojené s generátorom, regulačné klapky riadené mechanicky a/alebo elektricky umiestnené vo vzduchovode (1) a riadiacu jednotku na mechanické a/alebo elektronické riadenie regulačných klapiek, pričom riadiaca jednotka na elektronické riadenie regulačných klapiek je vybavená softvérom na elektronické riadenie regulačných klapiek, veterné koleso (3) je umiestnené vo vzduchovode (1) tak, aby prúd vzduchu smeroval na lopatky veterného kolesa (3) a vzduchovod (1) je svojím tvarom a rozmermi prispôsobený na umiestnenie v dopravnom prostriedku v smere spredu dozadu.

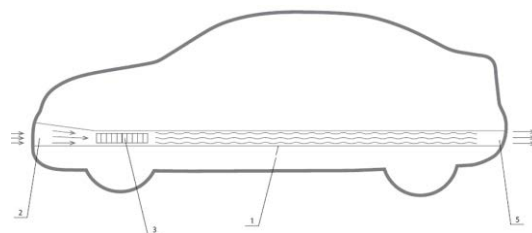

(51) G06K 19/00

(21) 5-2018

(22) 16.1.2018

(71) Černák Jozef, Ing., PhD., Košice, SK;

(72) Černák Jozef, Ing., PhD., Košice, SK;

(54) **Prenosné pamäťové médium štruktúrovaných údajov**

(57) Prenosné pamäťové médium štruktúrovaných údajov, ktoré obsahuje pamäťové médium údajov (1), pamäťové médium sieťovej štruktúry údajov (2), mikroprocesor (3), zbernicu (4) a dočasný komunikačný kanál (5), sa vyznačuje tým, že pamäťové médium údajov (1) a pamäťové médium sieťovej štruktúry údajov (2) sú pomocou zbernice (4) prepojené s mikroprocesorom (3), ktorý je prepojený s dočasným komunikačným kanálom (5).

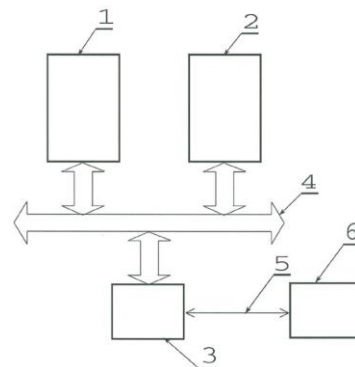

(51) H02M 3/00**(21) 7-2018**

(22) 22.1.2018

(71) Kováč Dobroslav, prof. Ing., CSc., Košice, SK;
Kováčová Irena, prof. Ing., CSc., Košice, SK; Be-
reš Matej, Ing., Staré, SK;(72) Kováč Dobroslav, prof. Ing., CSc., Košice, SK;
Kováčová Irena, prof. Ing., CSc., Košice, SK; Be-
reš Matej, Ing., Staré, SK;**(54) Modifikované paralelné zapojenie impulzo-
vých DC/DC meničov**

(57) Modifikované paralelné zapojenie impulzových DC/DC meničov pozostáva z toho, že vstupná svorka (IN+) je pripojená na vstup (IN1+) prvého bloku DC/DC meniča (DCDC1). Vstupná svorka (IN-) je pripojená na vstup (IN1-) prvého bloku DC/DC meniča (DCDC1), vstup (G1) prvého bloku nelineárneho obmedzovača prúdu (NOP1), druhý koniec rezistora (R2) a výstupnú svorku (OUT-). Vstup (C1) prvého bloku DC/DC meniča (DCDC1) je prepojený s druhým koncom rezistora (R1) a prvým koncom rezistora (R2). Výstup (O1+) prvého bloku DC/DC meniča (DCDC1) je prepojený so vstupom (I1+) prvého bloku nelineárneho obmedzovača prúdu (NOP1), ktorého výstup (OI1+) je spojený s anódou diódy (D1). Katóda diódy (D1) je prepojená s prvým koncom rezistora (R1) a výstupnou svorkou (OUT+). Zároveň podobné zapojenie platí pre každý ďalší, až n-tý, impulzový DC/DC menič.

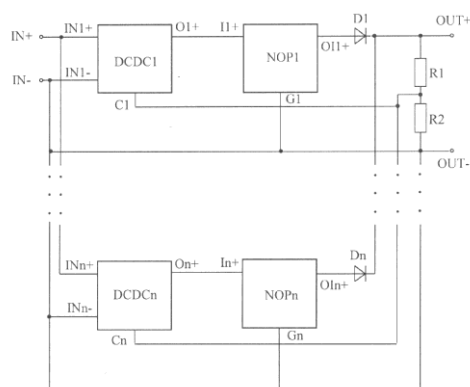

(51)	(21)	(51)	(21)	(51)	(21)	(51)	(21)
B25J 1/00	50002-2018	B66B 9/00	50021-2019	E02F 3/00	50003-2018	G06K 19/00	5-2018
B60L 50/00	4-2018	C22C 5/00	147-2018	E03F 1/00	10-2018	H02M 3/00	7-2018
B62M 1/00	9-2018	D21H 17/00	50001-2018	F03D 9/00	50004-2018		

FG4A

Udelené patenty

(11)	(51)	(11)	(51)	(11)	(51)	(11)	(51)
288684	B23Q 3/00	288687	A01K 29/00	288689	G06Q 20/00	288691	B25J 1/00
288685	B23Q 1/00	288688	H02M 7/00	288690	B32B 15/00	288692	B09B 3/00
288686	C22C 33/00						

(51) A01K 29/00, A01K 1/00

(11) 288687

(21) 50009-2016

(22) 19.7.2014

(31) 132-2013

(32) 19.7.2013

(33) SK

(40) 3.10.2016

(73) Slovenská poľnohospodárska univerzita v Nitre, Nitra, SK; Centrum vedecko-technických informácií SR, Bratislava, SK;

(72) Lendelová Jana, Ing., PhD., Nitra, SK; Cviklovič Vladimír, Ing., PhD., Žikava, p. Lovce, SK; Olejár Martin, Ing., PhD., Nové Sady, SK; Pogran Štefan, doc. Ing., CSc., Nitra, SK;

(74) Porubčan Róbert, Ing., Ivanka pri Dunaji, SK;

(86) PCT/IB2014/063243

(87) WO2015/008267

(54) Záznamový systém a spôsob polohovej identifikácie zvierat

(51) B09B 3/00, B09B 5/00, F23G 5/00, F23G 7/00, C05F 9/00, C05F 17/00, C12P 5/00, C12M 1/00

(11) 288692

(21) 54-2017

(22) 16.6.2017

(40) 8.1.2019

(73) Zdroje Zeme a.s., Bernolákovo, SK;

(72) Marynčák Miroslav, Ing. arch., Chorvátsky Grob, SK;

(74) Brichtová Tatiana, JUDr., Bratislava, SK;

(54) Komplex zariadení a spôsob bezodpadového spracovania biologicky rozložiteľných komunálnych odpadov

(51) B23Q 1/00, B25J 9/00, B25J 11/00

(11) 288685

(21) 50056-2015

(22) 16.9.2015

(40) 3.4.2017

(73) Welding, s.r.o., Topoľčany, SK;

(72) Grman Martin, Ing., Kuzmice, SK; Macejka Martin, Ing., Piešťany, SK; Kabát Vojtech, Ing., CSc., Piešťany, SK;

(74) Ďurica Ján, Ing., Považská Bystrica, SK;

(54) Plynu nastavitel'né polohovacie zariadenie

(51) B23Q 3/00, B23K 37/00, B25J 9/00

(11) 288684

(21) 50052-2015

(22) 16.9.2015

(40) 2.6.2017

(73) Welding, s.r.o., Topoľčany, SK;

(72) Grman Martin, Ing., Kuzmice, SK; Kabát Matej, Ing., Piešťany, SK;

(74) Ďurica Ján, Ing., Považská Bystrica, SK;

(54) Motorická polohovacia sústava

(51) B25J 1/00, B25J 9/00

(11) 288691

(21) 80-2015

(22) 21.10.2015

(40) 3.5.2017

(73) Technická univerzita v Košiciach, Košice, SK;

(72) Virgala Ivan, doc. Ing., PhD., Košice, SK; Prada Erik, Ing., PhD., Košice, SK; Gmiterko Alexander, prof. Ing., CSc., Košice, SK; Kelemen Michal, prof. Ing., PhD., Košická Polianka, SK; Lipťák Tomáš, Ing., Revúca, SK; Mrkva Štefan, Ing., Košice, SK; Božek Pavol, Dr.h.c. prof. Ing., CSc., Voderady, SK;

(54) Pneumatický zápästný kĺb manipulačného zariadenia

(51) B32B 15/00, B32B 5/00, C22C 27/00, C22C 29/00, G21B 1/00, G21C 1/00

(11) 288690

(21) 50091-2015

(22) 28.12.2015

(40) 3.7.2017

(73) Ústav materiálov a mechaniky strojov SAV, Bratislava, SK;

(72) Kavecký Štefan, Ing., CSc., Bratislava, SK; Štefánik Pavol, Ing., CSc., Bratislava, SK; Izdinský Karol, Ing., PhD., Bratislava, SK; Simančík František, Dr. Ing., Bratislava, SK;

(74) Porubčan Róbert, Ing., Ivanka pri Dunaji, SK;

(54) Kompozit na vedenie tepla s vysokoteplotnou odolnosťou

(51) C22C 33/00

(11) 288686

(21) 57-2016

(22) 26.5.2016

(40) 4.12.2017

(73) Ústav materiálového výskumu SAV, Košice, SK;

(72) Bureš Radovan, Ing., CSc., Košice, SK; Fáberová Mária, Ing., Košice, SK;

(54) Metóda mikrovlňného žiarenia magneticky mäkkých práškov

(51) **G06Q 20/00**
 (11) **288689**
 (21) 50017-2011
 (22) 13.4.2011
 (40) 1.3.2013
 (73) SMK CORPORATION, Tokyo, JP;
 (72) Hubinák Emil, JUDr., Piešťany, SK; Florek Miroslav, Ing., Bratislava, SK; Masaryk Michal, Ing., PhD., Bratislava, SK;
 (74) Porubčan Róbert, Ing., Ivanka pri Dunaji, SK;
 (54) **Platobná karta, čítačka platobných kariet, spôsob bezhotovostnej platby**

(51) **H02M 7/00, B60M 3/00, B60L 1/00**
 (11) **288688**
 (21) 19-2013
 (22) 25.2.2013
 (40) 2.10.2015
 (73) EVPÚ, a. s., Nová Dubnica, SK;
 (72) Kácsor Gabriel, Ing., PhD., Považská Bystrica, SK; Buday Jozef, doc. Ing., CSc., Nová Dubnica, SK; Havrila Rastislav, Ing., PhD., Strážske, SK;
 (74) Mrenica Jaroslav, Ing., Púchov, SK;
 (54) **Spôsob riadenia modulov vysokonapäťového meniča pri kaskádovej konfigurácii**

(51)	(11)	(51)	(11)	(51)	(11)	(51)	(11)
A01K 29/00	288687	B23Q 3/00	288684	B32B 15/00	288690	G06Q 20/00	288689
B09B 3/00	288692	B25J 1/00	288691	C22C 33/00	288686	H02M 7/00	288688
B23Q 1/00	288685						

FC9A**Zamietnuté patentové prihlášky**

(21)

50045-2015

GB9A**Prevody a prechody práv na patentové prihlášky****(21) 50053-2017**

(71) NOVARTIS PHARMA AG, Basel, CH; NOVARTIS INTERNATIONAL PHARMACEUTICAL AG, Basel, CH;

Predchádzajúci prihlasovateľ:

NOVARTIS AG, Basel, CH;

Dátum zápisu do registra: 25.6.2019

PC4A**Prevody a prechody práv na patenty****(11) 288545**

(21) 5011-2005

(73) NOVARTIS PHARMA AG, Basel, CH; NOVARTIS INTERNATIONAL PHARMACEUTICAL AG, Basel, CH;

Predchádzajúci majiteľ:

NOVARTIS AG, Basel, CH;

Dátum zápisu do registra: 25.6.2019

GD9A**Licenčné zmluvy registrované alebo udelené na patentové prihlášky****(21) 50053-2017**

(71) NOVARTIS PHARMA AG, Basel, CH; NOVARTIS INTERNATIONAL PHARMACEUTICAL AG, Basel, CH;

Nadobúdateľ:

Novartis Slovakia s.r.o., Bratislava, SK;

Typ licencie: nevýlučná

Dátum uzavretia licenčnej zmluvy: 13.5.2019

Dátum zápisu do registra: 25.6.2019

(21) 50089-2016

(71) Michút Viktor, Štiavnik, SK;

Nadobúdateľ:

Technopol International, a.s., Bratislava, SK;

Typ licencie: výlučná

Dátum uzavretia licenčnej zmluvy: 29.5.2019

Dátum zápisu do registra: 25.6.2019

(21) 50088-2016

(71) Michút Viktor, Štiavnik, SK;
Nadobúdateľ:
Technopol International, a.s., Bratislava, SK;
Typ licencie: výlučná
Dátum uzavretia licenčnej zmluvy: 29.5.2019
Dátum zápisu do registra: 25.6.2019

(21) 50087-2016

(71) Michút Viktor, Štiavnik, SK;
Nadobúdateľ:
Technopol International, a.s., Bratislava, SK;
Typ licencie: výlučná
Dátum uzavretia licenčnej zmluvy: 29.5.2019
Dátum zápisu do registra: 26.6.2019

QB4A Licenčné zmluvy registrované alebo udelené na patenty**(11) 288545**

(21) 5011-2005
(73) NOVARTIS PHARMA AG, Basel, CH; NO-
VARTIS INTERNATIONAL PHARMACEUTI-
CAL AG, Basel, CH;
Nadobúdateľ:
Novartis Slovakia s.r.o., Bratislava, SK;
Typ licencie: nevýlučná
Dátum uzavretia licenčnej zmluvy: 13.5.2019
Dátum zápisu do registra: 25.6.2019

MK4A Zaniknuté patenty uplynutím doby platnosti

(11)	Dátum zániku	(11)	Dátum zániku	(11)	Dátum zániku	(11)	Dátum zániku
282691	29.06.2019	285083	29.06.2019	286404	25.06.2019	288200	11.06.2019
284353	18.06.2019	285084	29.06.2019	287928	18.06.2019	288544	11.06.2019
284723	30.06.2019	285231	30.06.2019	287946	18.06.2019	288567	11.06.2019
285058	12.06.2019	286340	10.06.2019	288128	09.06.2019		

MM4A Zaniknuté patenty pre nezaplatenie udržiavacích poplatkov

(11)	Dátum zániku	(11)	Dátum zániku	(11)	Dátum zániku	(11)	Dátum zániku
285529	23.11.2018	287082	23.11.2018	288105	19.11.2018	288609	25.07.2018
285828	16.11.2018	287752	01.11.2018	288132	23.11.2018		
286147	14.11.2018	288095	30.11.2018	288549	30.11.2018		
286241	10.11.2018	288102	28.11.2018	288607	18.07.2018		

TC4A**Zmeny mien**

- (11) **288335**
(21) 160-2004
(73) Leadiant Biosciences S.A. in liquidazione, Mendrisio, CH;
Dátum zápisu do registra: 26.6.2019
-

ČASŤ

EURÓPSKE PATENTY
S URČENÍM PRE SLOVENSKÚ REPUBLIKU

Kódy na označovanie jednotlivých druhov dokumentov (Štandard WIPO ST. 16)

T1	Preklad patentových nárokov európskej patentevej prihlášky	T3	Preklad európskeho patentového spisu
T2	Opravený preklad patentových nárokov európskej patentevej prihlášky	T4	Opravený preklad európskeho patentového spisu
		T5	Preklad zmeneného znenia európskeho patentového spisu

Číselné kódy na označovanie bibliografických údajov (Štandard WIPO ST. 9)

(11)	Číslo dokumentu	(62)	Číslo pôvodnej prihlášky v prípade vylúčenej prihlášky
(21)	Číslo prihlášky	(71)	Meno (názov) prihlasovateľa (-ov)
(31)	Číslo prioritnej prihlášky	(72)	Meno pôvodcu (-ov)
(32)	Dátum podania prioritnej prihlášky	(73)	Meno (názov) majiteľa (-ov)
(33)	Krajina alebo regionálna organizácia priority	(74)	Meno (názov) zástupcu (-ov)
(45)	Dátum sprístupnenia prekladu, opraveného prekladu európskeho patentového spisu alebo zmeneného znenia európskeho patentového spisu	(86)	Číslo podania medzinárodnej prihlášky podľa PCT
(46)	Dátum sprístupnenia prekladu a opraveného prekladu patentových nárokov európskej patentevej prihlášky	(87)	Číslo zverejnenia medzinárodnej prihlášky podľa PCT
(51)	Medzinárodné patentové triedenie	(96)	Číslo a dátum podania európskej patentevej prihlášky
(54)	Názov	(97)	Číslo a dátum zverejnenia európskej patentevej prihlášky alebo vydania európskeho patentového spisu alebo vydania zmeneného znenia európskeho patentového spisu

Poznámka:

Symbole medzinárodného patentového triedenia uvedené v tomto vestníku zodpovedajú vydaniu 2019.01 Medzinárodného patentového triedenia s platnosťou od 1. januára 2019. Na patentových dokumentoch zverejňovaných úradom a vo vestníku úradu budú v roku 2019 uvádzané iba symboly hlavných skupín MPT 2019.01. V databázach úradu, vo webregistroch na internete a v ostatných výstupoch úradu budú zverejňované údaje týkajúce sa patentov a úžitkových vzorov vrátane ich prihlášok so symbolmi úplnej verzie MPT 2019.01.

Kódy na označovanie záhlaví oznámení publikovaných vo Vestníku ÚPV SR (Štandard WIPO ST. 17)

Európske patentové prihlášky

BA9A	Sprístupnené preklady a opravené preklady patentových nárokov európskych patentových prihlášok	QA9A	Ponuky licencií na európske patentové prihlášky
FA9A	Zastavené konania o európskych patentových prihláškach z dôvodu späťvzatia	QA9A	Späťvzatia ponúk licencií na európske patentové prihlášky
GA9A	Zmeny európskych patentových prihlášok na národné prihlášky	RD9A	Exekúcie na európske patentové prihlášky
GB9A	Prevody a prechody práv na európske patentové prihlášky	RF9A	Ukončenie exekúcií na európske patentové prihlášky
GD9A	Licenčné zmluvy registrované alebo udelené na európske patentové prihlášky	RL9A	Prepis prihlasovateľa európskej patentevej prihlášky (na základe rozhodnutia súdu)
GD9A	Ukončenie platnosti licenčných zmlúv na európske patentové prihlášky	RL9A	Súdne spory o právo na európske patentové prihlášky
PD9A	Zmeny dispozičných práv na európske patentové prihlášky (zálohy)	RL9A	Ukončenie súdnych sporov o právo na európske patentové prihlášky
PD9A	Zmeny dispozičných práv na európske patentové prihlášky (ukončenie zálohov)		

Európske patenty

MA4A	Zaniknuté európske patenty vzdáním sa patentu
MC4A	Zrušené európske patenty po námietkovom konaní pred EPÚ
MC4A	Zrušené európske patenty
MG4A	Čiastočne zrušené európske patenty

MK4A	Zaniknuté európske patenty uplynutím doby platnosti	RD4A	Exekúcie na európske patenty
MM4A	Zaniknuté európske patenty pre nezaplatenie udržiavacích poplatkov	RF4A	Ukončenie exekúcií na európske patenty
NG4A	Európske patenty zachované v zmenenom znení po námietkovom konaní pred EPÚ	RL4A	Prepis majiteľa európskeho patentu (na základe rozhodnutia súdu)
PC4A	Prevody a prechody práv na európske patenty	RL4A	Súdne spory o právo na európske patenty
PD4A	Zmeny dispozičných práv na európske patenty (zálohy)	RL4A	Ukončenie súdnych sporov o právo na európske patenty
PD4A	Zmeny dispozičných práv na európske patenty (ukončenie zálohov)	SB4A	Európske patenty zapísané do registra po odtajnení
QA4A	Ponuky licencií na európske patenty	SC4A	Sprístupnené preklady a opravené preklady európskych patentových spisov
QA4A	Spät'vzatie ponúk licencií na európske patenty	SC4A	Sprístupnené preklady zmenených znení európskych patentových spisov
QB4A	Licenčné zmluvy registrované alebo udelené na európske patenty		
QC4A	Ukončenie platnosti licenčných zmlúv na európske patenty		

Opravy a zmeny

Opravy v európskych patentových prihláškach

HA9A	Doplnenie pôvodcu (-ov)
HB9A	Opravy mien
HC9A	Zmeny mien
HD9A	Opravy adries
HE9A	Zmeny adries
HF9A	Opravy dátumov
HG9A	Opravy zatriedenia podľa MPT
HH9A	Opravy chýb alebo zmeny všeobecne
HK9A	Opravy tlačových chýb vo Vestníku ÚPV SR

Opravy v európskych patentoch

TA4A	Doplnenie pôvodcu (-ov)
TB4A	Opravy mien
TC4A	Zmeny mien
TD4A	Opravy adries
TE4A	Zmeny adries
TF4A	Opravy dátumov
TG4A	Opravy zatriedenia podľa MPT
TH4A	Opravy chýb alebo zmeny všeobecne
TK4A	Opravy tlačových chýb vo Vestníku ÚPV SR

SC4A Sprístupnené preklady európskych patentových spisov

(11)	(51)	(11)	(51)	(11)	(51)	(11)	(51)
E 30694	H02K 3/00	E 30758	B01F 13/00	E 30822	F16F 13/00	E 30886	C22C 9/00
E 30695	A61M 25/00	E 30759	A61K 9/00	E 30823	B01D 33/00	E 30887	C07K 5/00
E 30696	C10M 105/00	E 30760	C09J 201/00	E 30824	G06F 9/00	E 30888	H04L 1/00
E 30697	C07D 249/00	E 30761	H04W 88/00	E 30825	C12Q 1/00	E 30889	A61K 47/00
E 30698	C07D 233/00	E 30762	A01P 13/00	E 30826	B07C 5/00	E 30890	C07D 495/00
E 30699	C08B 15/00	E 30763	A61K 9/00	E 30827	B29D 30/00	E 30891	H03M 7/00
E 30700	C07F 9/00	E 30764	A63B 69/00	E 30828	A23K 20/00	E 30892	C07D 471/00
E 30701	B32B 17/00	E 30765	B23K 37/00	E 30829	B01D 53/00	E 30893	B01D 50/00
E 30702	C04B 35/00	E 30766	H03M 1/00	E 30830	G02F 1/00	E 30894	C07K 16/00
E 30703	C07K 14/00	E 30767	G01B 11/00	E 30831	B01J 3/00	E 30895	C23C 22/00
E 30704	C07D 487/00	E 30768	C07D 471/00	E 30832	H04N 19/00	E 30896	A61K 31/00
E 30705	A61K 39/00	E 30769	C07C 219/00	E 30833	H04L 5/00	E 30897	B61D 7/00
E 30706	A24F 47/00	E 30770	H04N 19/00	E 30834	C07K 16/00	E 30898	C22B 3/00
E 30707	A61K 39/00	E 30771	A61K 39/00	E 30835	B29C 65/00	E 30899	B21B 37/00
E 30708	C07K 16/00	E 30772	A61L 15/00	E 30836	C07K 7/00	E 30900	C04B 28/00
E 30709	B29C 65/00	E 30773	H04N 19/00	E 30837	B25B 25/00	E 30901	C07D 491/00
E 30710	C07K 16/00	E 30774	C23C 22/00	E 30838	C12P 19/00	E 30902	A23K 10/00
E 30711	A61K 9/00	E 30775	C07D 401/00	E 30839	H02P 6/00	E 30903	C07D 417/00
E 30712	C23C 14/00	E 30776	A47C 7/00	E 30840	G08G 1/00	E 30904	A61K 31/00
E 30713	C07D 401/00	E 30777	B41M 1/00	E 30841	C08F 4/00	E 30905	B65D 83/00
E 30714	F16G 1/00	E 30778	B23H 1/00	E 30842	F01N 11/00	E 30906	H04N 19/00
E 30715	C12P 7/00	E 30779	B42B 5/00	E 30843	A61K 38/00	E 30907	B65D 85/00
E 30716	A61K 38/00	E 30780	A61K 9/00	E 30844	G21B 1/00	E 30908	A01N 43/00
E 30717	C23C 2/00	E 30781	D05B 23/00	E 30845	B31B 50/00	E 30909	A61K 31/00
E 30718	B29C 65/00	E 30782	H01Q 13/00	E 30846	H04N 19/00	E 30910	C04B 35/00
E 30719	H04N 19/00	E 30783	F16L 33/00	E 30847	A61M 5/00	E 30911	C07D 211/00
E 30720	C11D 3/00	E 30784	F16L 3/00	E 30848	C23C 2/00	E 30912	H04N 7/00
E 30721	E02F 9/00	E 30785	H04W 40/00	E 30849	C07D 403/00	E 30913	B66C 23/00
E 30722	G01M 3/00	E 30786	F17C 13/00	E 30850	A61K 9/00	E 30914	A61K 31/00
E 30723	C07D 213/00	E 30787	D04H 1/00	E 30851	E01F 8/00	E 30915	C08J 9/00
E 30724	G03B 35/00	E 30788	C07D 401/00	E 30852	H04J 11/00	E 30916	B07C 5/00
E 30725	E02F 9/00	E 30789	A61K 31/00	E 30853	C07D 401/00	E 30917	C08L 21/00
E 30726	A61K 9/00	E 30790	B24C 1/00	E 30854	B44C 1/00	E 30918	E06B 3/00
E 30727	F16D 55/00	E 30791	H05H 1/00	E 30855	B66C 13/00	E 30919	A01N 43/00
E 30728	A61K 31/00	E 30792	A23J 3/00	E 30856	B01J 21/00	E 30920	C07D 498/00
E 30729	A61K 39/00	E 30793	C07D 265/00	E 30857	H04B 7/00	E 30921	F24H 1/00
E 30730	B65D 33/00	E 30794	H04W 56/00	E 30858	F16M 5/00	E 30922	H04L 12/00
E 30731	A61K 38/00	E 30795	C07D 491/00	E 30859	A61K 31/00	E 30923	B23K 26/00
E 30732	C09D 5/00	E 30796	F16K 15/00	E 30860	H04N 19/00	E 30924	A61K 47/00
E 30733	C07K 16/00	E 30797	F04B 35/00	E 30861	A61K 38/00	E 30925	C07K 16/00
E 30734	E05B 19/00	E 30798	B29C 70/00	E 30862	H04N 19/00	E 30926	A61K 35/00
E 30735	B61B 12/00	E 30799	C07D 471/00	E 30863	H04N 19/00	E 30927	B60Q 1/00
E 30736	A61K 31/00	E 30800	G21C 13/00	E 30864	H04W 48/00	E 30928	A61F 9/00
E 30737	A61K 9/00	E 30801	B23K 11/00	E 30865	C12N 15/00	E 30929	C07D 499/00
E 30738	A61K 39/00	E 30802	H04L 29/00	E 30866	B01F 7/00	E 30930	H05B 7/00
E 30739	E06B 3/00	E 30803	A61K 9/00	E 30867	B60J 10/00	E 30931	H04W 72/00
E 30740	F24F 13/00	E 30804	B01D 53/00	E 30868	H04N 19/00	E 30932	B22F 3/00
E 30741	B29C 33/00	E 30805	C23C 2/00	E 30869	H04L 29/00	E 30933	C07C 69/00
E 30742	A61K 9/00	E 30806	A61K 31/00	E 30870	A41D 13/00	E 30934	C07C 2/00
E 30743	C03B 5/00	E 30807	E04F 13/00	E 30871	F26B 15/00	E 30935	A01P 13/00
E 30744	A61K 48/00	E 30808	C07D 487/00	E 30872	B32B 38/00	E 30936	C23C 2/00
E 30745	H02J 7/00	E 30809	B65G 21/00	E 30873	C07D 401/00	E 30937	F28D 9/00
E 30746	H02K 15/00	E 30810	B60S 1/00	E 30874	B27N 3/00	E 30938	C07H 1/00
E 30747	C10G 1/00	E 30811	B01J 8/00	E 30875	H04N 19/00	E 30939	F23D 14/00
E 30748	G02B 5/00	E 30812	C07D 213/00	E 30876	A61K 39/00	E 30940	A61K 39/00
E 30749	C07D 401/00	E 30813	C23C 16/00	E 30877	C07D 487/00	E 30941	F23D 14/00
E 30750	A61K 9/00	E 30814	C08G 18/00	E 30878	A61K 31/00	E 30942	A61J 3/00
E 30751	B22D 17/00	E 30815	A61K 8/00	E 30879	C07K 14/00	E 30943	E04D 3/00
E 30752	A61K 31/00	E 30816	C12P 7/00	E 30880	H01T 4/00	E 30944	B65D 25/00
E 30753	C08L 51/00	E 30817	F16B 25/00	E 30881	H04W 72/00	E 30945	A61K 9/00
E 30754	E05D 3/00	E 30818	A61K 39/00	E 30882	C07D 307/00	E 30946	G02B 5/00
E 30755	A01N 55/00	E 30819	F28F 3/00	E 30883	B26F 3/00	E 30947	A23C 19/00
E 30756	E03F 5/00	E 30820	C10M 105/00	E 30884	C07D 487/00	E 30948	G01N 33/00
E 30757	C07H 21/00	E 30821	A61K 31/00	E 30885	H04W 36/00	E 30949	B32B 5/00

(11)	(51)	(11)	(51)	(11)	(51)	(11)	(51)
E 30950	B65D 8/00	E 30967	A61K 39/00	E 30984	C08F 295/00	E 31001	H02G 1/00
E 30951	F04C 27/00	E 30968	C07D 471/00	E 30985	H04L 29/00	E 31002	C12N 15/00
E 30952	A61M 3/00	E 30969	C03C 27/00	E 30986	C07D 213/00	E 31003	B23B 31/00
E 30953	A61P 25/00	E 30970	C12Q 1/00	E 30987	C04B 35/00	E 31004	G01S 13/00
E 30954	A24B 13/00	E 30971	A61M 25/00	E 30988	A41D 13/00	E 31005	B01J 20/00
E 30955	A61K 31/00	E 30972	F04D 29/00	E 30989	C07D 295/00	E 31006	A61P 3/00
E 30956	A63G 21/00	E 30973	A24F 47/00	E 30990	B05D 1/00	E 31007	F17C 13/00
E 30957	A61G 1/00	E 30974	C25D 5/00	E 30991	G01N 33/00	E 31008	C05C 3/00
E 30958	B05D 7/00	E 30975	F23D 14/00	E 30992	A01K 13/00	E 31009	B01F 3/00
E 30959	B22D 11/00	E 30976	C07D 471/00	E 30993	B31B 50/00	E 31010	C07K 14/00
E 30960	A62B 1/00	E 30977	C23C 2/00	E 30994	A61K 9/00	E 31011	C02F 3/00
E 30961	C12N 9/00	E 30978	C08G 18/00	E 30995	C07K 16/00	E 31012	C07D 401/00
E 30962	H04B 10/00	E 30979	H04L 12/00	E 30996	C02F 9/00	E 31013	C03C 17/00
E 30963	C08L 23/00	E 30980	H04B 5/00	E 30997	C08J 5/00		
E 30964	A24F 47/00	E 30981	C10G 1/00	E 30998	A61L 29/00		
E 30965	A01B 33/00	E 30982	C12N 15/00	E 30999	B60W 50/00		
E 30966	A01K 67/00	E 30983	B26D 7/00	E 31000	E04F 19/00		

(51) A01B 33/00**(11) E 30965**

(96) 17169198.3, 3.5.2017

(97) 3251479, 6.3.2019

(31) 202016003123 U

(32) 17.5.2016

(33) DE

(73) Craco GmbH, Atzeldorf, DE;

(72) Schönenberg, Erich, Limbach, DE;

(74) Bušová Eva, JUDr., Bratislava, SK;

(54) Stroj na spracovanie pôdy**(51) A01K 13/00, A45D 24/00****(11) E 30992**

(96) 15738327.4, 15.7.2015

(97) 3177135, 30.1.2019

(31) 1457732

(32) 9.8.2014

(33) FR

(73) SSERTSON GROUP, Saint-Romain Le Puy, FR;

(72) BERGER, Jacqueline Jeanne Clémence, Veauche,

FR; DEBIAUNE, Xavier, Saint Just Saint Rambert,

FR; CATHAUD, Eddy, L'Hôpital le Grand, FR;

(74) HÖRMANN & PARTNERS s.r.o., Bratislava, SK;

(86) PCT/EP2015/066116

(87) WO 2016/023699

(54) Česadlo na kefu na ošetrovanie srsti zvierat**(51) A01K 67/00, C12N 9/00, C07K 16/00****(11) E 30966**

(96) 12809955.3, 17.12.2012

(97) 2793567, 27.2.2019

(31) 201161578097 P

(32) 20.12.2011

(33) US

(73) Regeneron Pharmaceuticals, Inc., Tarrytown, NY, US;

MACDONALD, Lynn, White Plains, NY, US;

GURER, Cagan, Valhalla, NY, US; HOSIAWA,

Karolina, A., Tarrytown, NY, US; STEVENS, Sean,

San Francisco, CA, US; MURPHY, Andrew, J., Cro-

ton-on-Hudson, NY, US;

(74) MAJLINGOVÁ & PARTNERS, s.r.o., Bratislava,

SK;

(86) PCT/US2012/069981

(87) WO 2013/096142

(54) Myši s humanizovaným Fáhkým reťazcom**(51) A01N 43/00, A01N 25/00, A01P 7/00****(11) E 30919**

(96) 13812184.3, 5.12.2013

(97) 2928298, 13.2.2019

(31) 2012267685

(32) 6.12.2012

(33) JP

(73) Ishihara Sangyo Kaisha, Ltd., Osaka-shi, Osaka, JP;

SANO, Mitsuo, Kusatsu-shi, Shiga, JP; OKADA,

Takashi, Kusatsu-shi, Shiga, JP; OKUMURA, Yasu-

hiro, Kusatsu-shi, Shiga, JP; IWASA, Mitsugu, Ku-

satsu-shi, Shiga, JP; KOBAYASHI, Yusuke, Kusa-

tsu-shi, Shiga, JP;

(74) ROTT, RŮŽIČKA & GUTTMANN, v. o. s., Brati-

slava, SK;

(86) PCT/JP2013/083276

(87) WO 2014/088121

(54) Pesticídna suspenzia na olejovej báze**(51) A01N 43/00****(11) E 30908**

(96) 13779565.4, 17.10.2013

(97) 2908643, 20.3.2019

(31) 12356023, 201261730289 P

(32) 19.10.2012, 27.11.2012

(33) EP, US

(73) Bayer Cropscience AG, Monheim, DE;

(72) CRISTAU, Pierre, Lyon, FR; DAHMEN, Peter, Neuss,

DE;

(74) inventa Patentová a známková kancelária s.r.o., Bra-

tislava, SK;

(86) PCT/EP2013/071735

(87) WO 2014/060521

(54) Kombinácie aktívnych zlúčenín obsahujúce kar-**boxamidové deriváty a biologicky aktívne čidlo****(51) A01N 55/00, A61K 31/00, A61P 39/00****(11) E 30755**

(96) 07839531.6, 12.10.2007

(97) 2056675, 9.1.2019

(31) 829291 P, 871848

(32) 12.10.2006, 12.10.2007

(33) US, US

(73) Galera Labs, LLC, Creve Coeur, Missouri, US;

- (72) ROTHSTEIN, David M., Lexington, MA, US; MURPHY, Chris, Upton, MA, US; WONG, Vivian, Scarsdale, NY, US; KAZO, Glen, Lexington, MA, US;
 (74) PATENTSERVIS Bratislava, a. s., Bratislava, SK;
 (86) PCT/US2007/021897
 (87) WO 2008/045559
(54) Spôsoby liečenia orálnej mukozitídy

- (51) A01P 13/00, A01N 47/00**
(11) E 30762
 (96) 13805393.9, 16.12.2013
 (97) 2934150, 23.1.2019
 (31) 102012223529
 (32) 18.12.2012
 (33) DE
 (73) Bayer CropScience AG, Monheim am Rhein, DE;
 (72) SCHREIBER, Dominique, Anchè, FR; WILDE, Thomas, Weilrod-Hasselbach, DE; BRÜGGEMANN, Dirk, Osten, DE;
 (74) inventa Patentová a známková kancelária s.r.o., Bratislava, SK;
 (86) PCT/EP2013/076674
 (87) WO 2014/095702
(54) Herbicídne prostriedky obsahujúce tri-allát

- (51) A01P 13/00, A01H 5/00, A01N 43/00**
(11) E 30935
 (96) 14743465.8, 24.1.2014
 (97) 2947991, 20.3.2019
 (31) 201361756920 P
 (32) 25.1.2013
 (33) US
 (73) Dow AgroSciences LLC, Indianapolis, IN, US;
 (72) DEGENHARDT, Rory, Edmonton, CA; JURAS, Len, Saskatoon, CA; MCGREGOR, Bill, Beaumont, CA; NOTT, Peter, Huntly, Victoria, AU; SATCHIVI, Norbert M., Carmel, IN, US; WEIMER, Monte R., Pittsboro, IN, US;
 (74) PATENTSERVIS Bratislava, a.s., Bratislava, SK;
 (86) PCT/US2014/012859
 (87) WO 2014/116894
(54) Selektívne spôsoby potláčania buriny

- (51) A23C 19/00, A01J 25/00**
(11) E 30947
 (96) 16175106.0, 17.6.2016
 (97) 3061350, 23.1.2019
 (31) 1653137
 (32) 8.4.2016
 (33) FR
 (73) SAVENCIA SA, Viroflay, FR;
 (72) De Praeter, Hans, Geluwe, BE;
 (74) HÖRMANN & PARTNERS s.r.o., Bratislava, SK;
(54) Spôsob výroby ochuteného syra

- (51) A23J 3/00, A23L 15/00**
(11) E 30792
 (96) 15732017.7, 1.6.2015
 (97) 3166418, 27.2.2019
 (31) 201409881
 (32) 3.6.2014
 (33) GB
 (73) Verso Food Oy, Vantaa, FI;
 (72) OLLILA, Tarja, Helsinki, FI;
 (74) Kapa Beta, s.r.o., Nová Dubnica, SK;

- (86) PCT/FI2015/050379
 (87) WO 2015/185800
(54) Potravinárske výrobky z proteínu bôbu záhradného

- (51) A23K 10/00, A23K 20/00, A23K 50/00**
(11) E 30902
 (96) 11170890.5, 22.6.2011
 (97) 2520176, 20.2.2019
 (31) 1100226
 (32) 2.5.2011
 (33) HU
 (73) ROP Repce-olaj-pellet Kft., Szazhalombatta, HU;
 (72) Pandur, József, Érd, HU; Fekete, Imre, Szazhalombatta, HU; Bakos, Zoltán, Szada, HU;
 (74) HÖRMANN & PARTNERS s.r.o., Bratislava, SK;
(54) Spôsob zvýšenia výživovej hodnoty repkových semien a repkových produktov so zníženým obsahom oleja

- (51) A23K 20/00, A23K 50/00, A23J 3/00**
(11) E 30828
 (96) 07100893.2, 14.7.2005
 (97) 1782696, 23.1.2019
 (62) 05015356.8
 (73) Tereos Starch & Sweeteners Belgium, Aalst, BE;
 (72) Pibarot, Patrick, Guillaucourt, FR; Redl, Andres, Zevergem, BE; Reynes, Pierre, Amiens, FR; Maesmans, Geert, Herent, BE; Scheerlinck, Wim, Denderleeuw, BE;
 (74) Zathurecka INPARTNERS GROUP s.r.o., Banská Bystrica, SK;
(54) Spôsob výroby potravinárskych produktov pre ľudí alebo polotovarov pre nepotravinárske produkty a potravinárskeho produktu pre ľudí alebo polotovaru pre nepotravinársky produkt

- (51) A24B 13/00**
(11) E 30954
 (96) 13177887.0, 24.7.2013
 (97) 2692254, 6.3.2019
 (31) 201213544
 (32) 30.7.2012
 (33) GB
 (73) British American Tobacco (Investments) Limited, London, GB;
 (72) Rushforth, David, London, GB; Sommarstrom, Eva, London, GB; Wormald, Paul, Leeds, West Yorkshire, GB;
 (74) inventa Patentová a známková kancelária s.r.o., Bratislava, SK;
(54) Rúno pre bezdymový tabak

- (51) A24F 47/00**
(11) E 30706
 (96) 11802867.9, 2.12.2011
 (97) 2645892, 27.3.2019
 (31) 10252049
 (32) 3.12.2010
 (33) EP
 (73) Philip Morris Products S.A., Neuchâtel, CH;
 (72) THORENS, Michel, Moudon, CH; FLICK, Jean-Marc, Pomy, CH; COCHAND, Oliver Yves, Dombrésson, CH; DUBIEF, Flavien, Neuchâtel, CH;

- (74) Zathurecka INPARTNERS GROUP s.r.o., Banská Bystrica, SK;
 (86) PCT/EP2011/071608
 (87) WO 2012/072790
(54) Elektrický ohrievaný systém generujúci aerosól s vylepšeným ovládaním ohrievača

- (51) A24F 47/00**
(11) E 30964
 (96) 15724573.9, 14.5.2015
 (97) 3145344, 24.4.2019
 (31) 14169244
 (32) 21.5.2014
 (33) EP
 (73) Philip Morris Products S.A., Neuchâtel, CH;
 (72) MIRONOV, Oleg, Neuchâtel, CH; THORENS, Michel, Moudon, CH; ZINOVIK, Ihar Nikolaevich, Peseux, CH;
 (74) Zathurecka INPARTNERS GROUP s.r.o., Banská Bystrica, SK;
 (86) PCT/EP2015/060728
 (87) WO 2015/177044
(54) Systém generujúci aerosól obsahujúci kartridž s vnútorným priechodom prúdenia vzduchu

- (51) A24F 47/00**
(11) E 30973
 (96) 15724574.7, 14.5.2015
 (97) 3145345, 24.4.2019
 (31) 14169249
 (32) 21.5.2014
 (33) EP
 (73) Philip Morris Products S.A., Neuchâtel, CH;
 (72) MIRONOV, Oleg, Neuchâtel, CH; THORENS, Michel, Moudon, CH; ZINOVIK, Ihar Nikolaevich, Peseux, CH;
 (74) Zathurecka INPARTNERS GROUP s.r.o., Banská Bystrica, SK;
 (86) PCT/EP2015/060730
 (87) WO 2015/177045
(54) Systém generujúci aerosól obsahujúci prvok susceptoru priepustný pre tekutinu

- (51) A41D 13/00**
(11) E 30870
 (96) 17175200.9, 12.9.2013
 (97) 3243396, 27.3.2019
 (31) 102012216180
 (32) 12.9.2012
 (33) DE
 (62) 13762120.7
 (73) FALKE KGaA, Schmallingenberg, DE;
 (72) Langer, Angela, Schmallingenberg, DE; Brinkmann, Claudius, Lörrach, DE; Wüllner, Georg, Schmallingenberg-Bödefeld, DE;
 (74) Bušová Eva, JUDr., Bratislava, SK;
(54) Oblečenie pre hornú časť tela

- (51) A41D 13/00, A41B 11/00**
(11) E 30988
 (96) 17175094.6, 12.9.2013
 (97) 3248490, 27.3.2019
 (31) 102012216180
 (32) 12.9.2012
 (33) DE

- (62) 13762119.9
 (73) FALKE KGaA, Schmallingenberg, DE;
 (72) Langer, Angela, Schmallingenberg, DE; Brinkmann, Claudius, Lörrach, DE; Wüllner, Georg, Schmallingenberg-Bödefeld, DE;
 (74) Bušová Eva, JUDr., Bratislava, SK;
(54) Oblečenie pre dolné končatiny

- (51) A47C 7/00, A61G 5/00**
(11) E 30776
 (96) 17757873.9, 11.7.2017
 (97) 3294096, 31.10.2018
 (31) 201632554 U
 (32) 12.7.2016
 (33) CZ
 (73) Trenčanský Martin, Handlová, SK;
 (72) Trenčanský Martin, Handlová, SK;
 (74) LITVÁKOVÁ A SPOL., s. r. o., Bratislava, SK;
 (86) PCT/IB2017/054167
 (87) WO 2018/011707
(54) Podložka na dynamicko-smerové sedenie

- (51) A61F 9/00**
(11) E 30928
 (96) 11841296.4, 15.11.2011
 (97) 2640455, 20.2.2019
 (31) 946645
 (32) 15.11.2010
 (33) US
 (73) Aquesys, Inc., Irvine, CA, US;
 (72) ROMODA, Laszlo, O., San Clemente, CA, US; HORTHATH, Christopher, Desert Hot Springs, CA, US;
 (74) HÖRMANN & PARTNERS s.r.o., Bratislava, SK;
 (86) PCT/US2011/060817
 (87) WO 2012/068130
(54) Zariadenia na nasadzovanie vnútroočného shuntu

- (51) A61G 1/00, A61G 5/00, A61G 7/00**
(11) E 30957
 (96) 13860406.1, 4.12.2013
 (97) 2928436, 20.2.2019
 (31) 201261733072 P
 (32) 4.12.2012
 (33) US
 (73) Ferno-Washington, Inc., Wilmington, OH, US;
 (72) VALENTINO, Nicholas, V., Springboro, OH, US; MAGILL, Brian, Morrow, OH, US; DIETZ, Timothy, Springboro, OH, US;
 (74) ŽOVICOVÁ & ŽOVIC IP, s. r. o., Bratislava, SK;
 (86) PCT/US2013/073005
 (87) WO 2014/089153
(54) Nadstavce bočného ramena a komponenty pre pripojenie matraca pre zariadenie na prepravu pacienta

- (51) A61J 3/00, B01J 2/00**
(11) E 30942
 (96) 14895639.4, 26.6.2014
 (97) 3160420, 3.4.2019
 (73) R.P. Scherer Technologies, LLC, Las Vegas, Nevada, US;
 (72) SAWAGUCHI, Naoji, Kakegawa City, Shizuoka, JP; AMANO, Yuji, Kakegawa City, Shizuoka, JP; SAKURAI, Yuichiro, Kakegawa City, Shizuoka, JP;

- (74) Zathurecka INPARTNERS GROUP s.r.o., Banská Bystrica, SK;
 (86) PCT/US2014/044319
 (87) WO 2015/199696
(54) Spôsoby výroby zapuzdreného granulárneho materiálu, spôsoby sušenia poťahových materiálov a sušičky s fluidným lôžkom

- (51) A61K 8/00, A61Q 11/00, C01B 33/00, B01J 19/00**
(11) E 30815
 (96) 11718532.2, 21.2.2011
 (97) 2538915, 21.11.2018
 (31) 711321
 (32) 24.2.2010
 (33) US
 (73) Evonik Degussa GmbH, Essen, DE;
 (72) HAGAR, William, J., Perryville, MD, US; GALLIS, Karl, W., Perryville, MD, US;
 (74) inventa Patentová a známková kancelária s.r.o., Bratislava, SK;
 (86) PCT/US2011/025626
 (87) WO 2011/106289
(54) Kontinuálny spôsob výroby oxidu kremičitého a z neho pripravený kremičitý výrobok

- (51) A61K 9/00, A61K 31/00, A61K 47/00**
(11) E 30711
 (96) 17188821.7, 29.4.2013
 (97) 3278792, 20.2.2019
 (31) 12166110, 201261640217 P
 (32) 30.4.2012, 30.4.2012
 (33) EP, US
 (62) 13723033.0
 (73) Tillotts Pharma AG, Rheinfelden, CH;
 (72) BRAVO GONZÁLEZ, Roberto Carlos, Binningen, CH; BUSER, Thomas, Nuglar, CH; GOUTTE, Frédéric Jean-Claude, Schwoben, FR; BASIT, Abdul, Waseh, Harrow, Middlesex, GB; VARUM, Felipe, José, Oliveria, Basel, CH; FREIRE, Ana, Cristina, Riverside Wharf, Northampton, GB;
 (74) Zathurecka INPARTNERS GROUP s.r.o., Banská Bystrica, SK;
(54) Lieková formulácia s predĺženým uvoľňovaním

- (51) A61K 9/00, A61K 31/00, A61P 25/00, A61K 47/00**
(11) E 30726
 (96) 04704787.3, 23.1.2004
 (97) 1617823, 9.1.2019
 (31) 0300187, 456474 P, 0302947
 (32) 24.1.2003, 24.3.2003, 7.11.2003
 (33) SE, US, SE
 (73) Nicachet AB, Lund, SE;
 (72) JONSSON, Ingemar, Helsingborg, SE; LIDGARD, Hans, Henrik, Lund, SE; PLYM FORSHELL, Gustaf, Helsingborg, SE;
 (74) HÖRMANN & PARTNERS s.r.o., Bratislava, SK;
 (86) PCT/SE2004/000091
 (87) WO 2004/064811
(54) Vrečko obsahujúce nikotínovú kompozíciu na trans-mukozálne podávanie

- (51) A61K 9/00, A61K 31/00, A61P 9/00**
(11) E 30759
 (96) 14155218.2, 14.2.2014
 (97) 2774606, 30.1.2019

- (73) Synthon B.V., Nijmegen, NL;
 (72) Bakker-Holmdahl, Lisa, Nijmegen, NL; Murpani, Deepak, Nijmegen, NL;
 (74) MAJLINGOVÁ & PARTNERS, s. r. o., Bratislava, SK;
(54) Farmaceutická kompozícia obsahujúca polymorf IV hydrochloridu ivabradínu

- (51) A61K 9/00, A61K 47/00, A61K 31/00, A61P 15/00, A61F 6/00**
(11) E 30945
 (96) 13705955.6, 13.2.2013
 (97) 2814458, 10.4.2019
 (31) 201261598642 P
 (32) 14.2.2012
 (33) US
 (73) Chemo Research, S.L., Madrid, ES;
 (72) LOXLEY, Andrew, Philadelphia, Pennsylvania, US; MITCHNICK, Mark, East Hampton, New York, US; HERNÁNDEZ HERRERO, Gonzalo, Madrid, ES; RONCHI, Celestino, Milano, IT;
 (74) HÖRMANN & PARTNERS s.r.o., Bratislava, SK;
 (86) PCT/EP2013/052855
 (87) WO 2013/120888
(54) Systémy podávania liekov obsahujúce jadro a puzdro na použitie v antikoncepcii

- (51) A61K 9/00, A61K 47/00, A61K 45/00, A61K 31/00**
(11) E 30994
 (96) 08850126.7, 12.11.2008
 (97) 2214679, 27.3.2019
 (31) 987720 P, 12012 P, 15998 P, 19818 P, 34941 P, 35348 P, 54103 P, 54104 P, 54105 P, 54106 P, 54107 P, 90568 P
 (32) 13.11.2007, 6.12.2007, 21.12.2007, 8.1.2008, 7.3.2008, 10.3.2008, 16.5.2008, 16.5.2008, 16.5.2008, 16.5.2008, 16.5.2008, 20.8.2008
 (33) US, US, US, US, US, US, US, US, US, US, US, US
 (73) Meritage Pharma, Inc., Lexington, MA, US;
 (72) LICALSI, Cynthia, San Diego, California, US; PHILLIPS, Elaine, San Diego, California, US; HILL, Malcolm, San Diego, California, US; DESHMUKH, Hemant, San Diego, California, US; JOHNSON, Keith, San Diego, California, US;
 (74) HÖRMANN & PARTNERS s.r.o., Bratislava, SK;
 (86) PCT/US2008/012780
 (87) WO 2009/064457
(54) Kompozície kortikosteroidov

- (51) A61K 9/00, A61K 31/00, A61P 19/00, A61P 43/00, A61K 45/00**
(11) E 30803
 (96) 10708442.8, 18.2.2010
 (97) 2464337, 9.1.2019
 (31) PCT/US2009/000462, 583066
 (32) 13.8.2009, 13.8.2009
 (33) WO, US
 (73) Vertex Pharmaceuticals Incorporated, Boston, MA, US;
 (72) ROWE, William, Medford, MA, US; HURTER, Patricia, Harvard, MA, US; YOUNG, Christopher, R., Waltham, MA, US; DINEHART, Kirk, Holliston, MA, US; VERWIJS, Marinus, Jacobus, Framingham, MA, US; OVERHOFF, Kirk, Waltham, MA, US; GROOTENHUIS, Peter, D. J., San Diego, CA, US; BOTFIELD, Martyn, Concord, MA, US; GROS-

- SI, Alfredo, Somerville, MA, US; ZLOKARNIK, Gregor, La Jolla, CA, US; VAN GOOR, Fredrick F., San Diego, CA, US;
- (74) HÖRMANN & PARTNERS s.r.o., Bratislava, SK;
- (86) PCT/US2010/024609
- (87) WO 2011/019413
- (54) Tabletová formulácia N-[2,4-bis(1,1-dimetyletyl)-5-hydroxyfenyl]-1,4-dihydro-4-oxochinolín-3-karboxamidu na použitie na liečbu cystickej fibrózy**
-
- (51) A61K 9/00, A61K 31/00**
(11) E 30763
 (96) 09741235.7, 22.10.2009
 (97) 2490675, 23.1.2019
 (73) Syntho B.V., Nijmegen, NL;
 (72) OSINGA, Niels, Jaap, Nijmegen, NL;
 (74) MAJLINGOVÁ & PARTNERS, s. r. o., Bratislava, SK;
 (86) PCT/EP2009/007586
 (87) WO 2011/047700
- (54) Farmaceutické kompozície sevelameru**
-
- (51) A61K 9/00, A61K 47/00, A61P 3/00, A61K 31/00**
(11) E 30850
 (96) 16718474.6, 5.4.2016
 (97) 3280447, 27.2.2019
 (31) 1475MU2015
 (32) 8.4.2015
 (33) IN
 (73) Torrent Pharmaceuticals Limited, Gujarat, IN;
 (72) DUTT, Chaitanya, Gujarat Bhat, IN; ABRAHAM, Jaya, Gujarat Bhat, IN; MISHRA, Vivek, Gujarat Bhat, IN; KESARWANI, Amit, Gujarat Bhat, IN; GUPTA, Ramesh, Chandra, Gujarat Bhat, IN; DESHPANDE, Shailesh, Gujarat Bhat, IN; ZAMBAD, Shital, Kumar, Gujarat Bhat, IN; MATHUR, Anoop, Gujarat Bhat, IN; KOTECHA, Jignesh, Gujarat Bhat, IN; LATAD, Sachin, Gujarat Bhat, IN; PATEL, Manish, Gujarat Bhat, IN; CHAUDHARI, Anita, Gujarat Bhat, IN;
 (74) ŽOVICOVÁ & ŽOVIC IP, s. r. o., Bratislava, SK;
 (86) PCT/IB2016/051920
 (87) WO 2016/162787
- (54) Farmaceutické prípravky**
-
- (51) A61K 9/00, A61K 31/00, A61P 23/00**
(11) E 30742
 (96) 16154811.0, 28.3.2008
 (97) 3085363, 20.3.2019
 (31) 20070220, 692337
 (32) 28.3.2007, 28.3.2007
 (33) IE, US
 (62) 08719893.3
 (73) Innocoll Pharmaceuticals Limited, Co. Roscommon, IE;
 (72) MYERS, Michael, Ashburn, VA Virginia, US; REGINALD, Philip, Wallace, Farnham Common, Buckinghamshire, GB;
 (74) HÖRMANN & PARTNERS s.r.o., Bratislava, SK;
- (54) Zariadenie na aplikáciu liekov na podávanie miestnej analgézie, miestnej anestézie alebo nervovej blokády**
-
- (51) A61K 9/00, A61K 31/00**
(11) E 30737
 (96) 13199278.6, 23.12.2013
 (97) 2886108, 6.2.2019
 (73) Dr. Falk Pharma GmbH, Freiburg, DE;
 (72) Greinwald, Roland, Kenzingen, DE; Müller, Ralph, Freiburg, DE; Pröls, Markus, Freiburg/Breisgau, DE; Wilhelm, Rudolf, Bischweier, DE;
 (74) inventa Patentová a známková kancelária s.r.o., Bratislava, SK;
- (54) Optimalizovaná farmaceutická formulácia na liečenie zápalových stavov pažeráka**
-
- (51) A61K 9/00**
(11) E 30750
 (96) 14786429.2, 7.10.2014
 (97) 3054927, 20.2.2019
 (31) 201361888419 P
 (32) 8.10.2013
 (33) US
 (73) Celgene Corporation, Summit, NJ, US;
 (72) PARIKH, Darshan, Bridgewater, NJ, US; MENON, Anil, Martinsville, NJ, US;
 (74) HÖRMANN & PARTNERS s.r.o., Bratislava, SK;
 (86) PCT/US2014/059424
 (87) WO 2015/054199
- (54) Formulácie (S)-3-(4-((4-(morfolinometyl)benzyl)-oxy)-1-oxoizindolín-2-yl)piperidín-2,6-diónu**
-
- (51) A61K 9/00, A61K 31/00**
(11) E 30780
 (96) 15754023.8, 31.7.2015
 (97) 3174535, 27.2.2019
 (31) 2472MU2014
 (32) 1.8.2014
 (33) IN
 (73) Glenmark Pharmaceuticals S.A., La Chaux-de-Fonds, CH;
 (72) Dhuppad, Ulhas, Nashik, Maharashtra, In; Chaudhari, Sunil, Nashik, Maharashtra, In; Rajurkar, Suresh, Nashik, Maharashtra, In; Jain, Niles, Nashik, Maharashtra, In; Dhattrak, Chandrakant, Nashik, Maharashtra, In; Kasliwal, Alkesh, Nanded, Maharashtra, In;
 (74) ŽOVICOVÁ & ŽOVIC IP, s. r. o., Bratislava, SK;
 (86) PCT/IB2015/055821
 (87) WO 2016/016861
- (54) Nanočasticový prípravok obsahujúci inhibitor enzýmu mPGES-1**
-
- (51) A61K 31/00, A61P 43/00, A61K 9/00**
(11) E 30955
 (96) 14719486.4, 17.3.2014
 (97) 2968225, 20.2.2019
 (31) 201361789054 P
 (32) 15.3.2013
 (33) US
 (73) The Children's Medical Center Corporation, Boston, Massachusetts, US;
 (72) BERDE, Charles, Bookline, MA, US; KOHANE, Daniel S., Newton, MA, US;
 (74) TOMES - Patentová a známková kancelária, s.r.o., Bratislava, SK;

- (86) PCT/US2014/030372
(87) WO 2014/145580
(54) **Neosaxitoxinové kombinačné prípravky na predĺženú lokálnu anestéziu**

-
- (51) **A61K 31/00, A61P 19/00, A61P 29/00**
(11) **E 30736**
(96) 09820803.6, 12.10.2009
(97) 2341900, 20.2.2019
(31) 56961208
(32) 14.10.2008
(33) NZ
(73) AFT Pharmaceuticals Limited, Auckland, NZ;
(72) Atkinson, Hartley Campbell, Auckland, NZ;
(74) PATENTSERVIS Bratislava, a. s., Bratislava, SK;
(86) PCT/NZ2009/000220
(87) WO 2010/044681
(54) **Medicínsky produkt a liečenie**

-
- (51) **A61K 31/00, A61P 29/00, A61P 27/00**
(11) **E 30821**
(96) 11843788.8, 10.11.2011
(97) 2642989, 2.1.2019
(31) 2010905197
(32) 24.11.2010
(33) AU
(73) OccuRx Pty Ltd, Melbourne, VIC, AU;
(72) KELLY, Darren James, Wonga Park, Victoria, AU;
STAPLETON, David, Warrandyte, AU;
(74) HÖRMANN & PARTNERS s.r.o., Bratislava, SK;
(86) PCT/AU2011/001455
(87) WO 2012/068612
(54) **Spôsoby liečenia očných ochorení spojených so zápalom a vaskulárnou proliferáciou**

-
- (51) **A61K 31/00, A61K 45/00, A61K 38/00, A61P 35/00**
(11) **E 30859**
(96) 13738179.4, 16.1.2013
(97) 2804599, 17.10.2018
(31) 201261587420 P, 201213371076, 201261702994 P
(32) 17.1.2012, 10.2.2012, 19.9.2012
(33) US, US, US
(73) Tyme, Inc., Wilmington, DE, US;
(72) HOFFMAN, Steven, Mahwah, NJ, US;
(74) HÖRMANN & PARTNERS s.r.o., Bratislava, SK;
(86) PCT/US2013/021714
(87) WO 2013/109610
(54) **Kombinovaná terapia na liečbu rakoviny**

-
- (51) **A61K 31/00, A61K 33/00, A61P 35/00**
(11) **E 30896**
(96) 10816100.1, 9.9.2010
(97) 2475362, 27.3.2019
(31) 241180 P
(32) 10.9.2009
(33) US
(73) Kominox, Inc., George Town, Grand Cayman, KY;
(72) BURGER, Angelika, Detroit, MI, US;
(74) Zathurecka INPARTNERS GROUP s.r.o., Banská Bystrica, SK;
(86) PCT/US2010/048308
(87) WO 2011/031890
(54) **Terapia cieleňá na rakovinové kmeňové bunky a rakovinu rezistentnú voči liekom**

- (51) **A61K 31/00, A61P 31/00, C07H 19/00, C07F 9/00**
(11) **E 30904**
(96) 10178348.8, 26.7.2005
(97) 2258376, 27.2.2019
(31) 591811 P
(32) 27.7.2004
(33) US
(62) 05857701.6
(73) GILEAD SCIENCES, INC., California, US;
(72) Markevitch, David, Y., Los Angeles, California, US;
Boojamra, Constantine, G., San Francisco, California, US; Lin, Kuei-Ying, Sunnyvale, California, US; Zhang, Lijun, Palo Alto, California, US; Mackman, Richard, L., Millbrae, California, US; Petrakovsky, Oleg, V., San Mateo, California, US; Ray, Adrian, S., Redwood City, California, US;
(74) HÖRMANN & PARTNERS s.r.o., Bratislava, SK;
(54) **Fosfonátové analógy hiv inhibičných zlúčenín**

-
- (51) **A61K 31/00, C07D 487/00, C07D 471/00**
(11) **E 30914**
(96) 11817649.4, 18.8.2011
(97) 2607363, 27.2.2019
(31) 201110109741, 201010558523, 201010256529
(32) 15.4.2011, 18.11.2010, 18.8.2010
(33) CN, CN, CN
(73) KBP Biosciences Co., Ltd., Jinan, Shandong, CN;
(72) HUANG, Zhenhua, Shandong, CN; WANG, Jinyuan, Shandong, CN; ZHANG, Dedong, Shandong, CN;
(74) HÖRMANN & PARTNERS s.r.o., Bratislava, SK;
(86) PCT/CN2011/001379
(87) WO 2012/022121
(54) **Zlúčeniny s kondenzovanými kruhmi na použitie ako antagonisty mineralokortikoidného receptora**

-
- (51) **A61K 31/00, A61K 47/00, A61K 9/00**
(11) **E 30752**
(96) 13765020.6, 15.3.2013
(97) 2827863, 16.1.2019
(31) 201261613173 P, 201261669889 P, 201261678715 P
(32) 20.3.2012, 10.7.2012, 2.8.2012
(33) US, US, US
(73) Eagle Pharmaceuticals, Inc., Woodcliff Lake, NJ, US;
(72) SUNDARAM, Srikanth, Somerset, New Jersey, US;
TARRIFF, Scott, L., Mahwah, New Jersey, US;
(74) HÖRMANN & PARTNERS s.r.o., Bratislava, SK;
(86) PCT/US2013/032295
(87) WO 2013/142359
(54) **Kvapalná kompozícia na použitie v spôsobe liečby stavov rezpozívnych na bendamustín u pacientov vyžadujúcich podávanie znížených objemov**

-
- (51) **A61K 31/00, C07C 45/00, C07D 295/00, C07B 59/00, C07D 241/00**
(11) **E 30789**
(96) 16179882.2, 19.6.2012
(97) 3135656, 27.2.2019
(31) 201161498651 P, 201161537103 P
(32) 20.6.2011, 21.9.2011
(33) US, US
(62) 12748046.5
(73) H. LUNDBECK A/S, Valby, DK;

- (72) JØRGENSEN, Morten, Bagsværd, DK; ANDERSEN, Peter, Høngaard, Farum, DK; JENSEN, Klaus, Gjer-vig, København K, DK; HVENEGAARD, Mette, Graulund, Solrød Strand, DK; BADOLO, Lassina, København NV, DK; JACOBSEN, Mikkel, Fog, Frederiksberg, DK;
- (74) HÖRMANN & PARTNERS s.r.o., Bratislava, SK;
- (54) Deuterované 1-piperazín-3-fenylindány na liečbu schizofrénie**

- (51) A61K 31/00, A61K 9/00, A61K 47/00, A61P 27/00**
(11) E 30806
 (96) 13770386.4, 25.3.2013
 (97) 2832359, 14.11.2018
 (31) 2012069157
 (32) 26.3.2012
 (33) JP
 (73) Santen Pharmaceutical Co., Ltd., Higashiyodogawa-ku, Osaka-shi, Osaka, JP;
- (72) SAKATANI, Akiko, Ikoma-shi, Nara, JP; IKEL, Tatsuo, Ikoma-shi, Nara, JP; INAGAKI, Koji, Ikoma-shi, Nara, JP; NAKAMURA, Masatsugu, Ikoma-shi, Nara, JP; HOSOI, Kazuhiro, Ikoma-shi, Nara, JP; SAITO, Mikiko, Ikoma-shi, Nara, JP; SONODA, Masaki, Osaka-shi, Osaka, JP; FUKUI, Yoko, Osaka-shi, Osaka, JP; KUWANO, Mitsuaki, Osaka-shi, Osaka, JP;
- (74) PATENTSERVIS Bratislava, a. s., Bratislava, SK;
 (86) PCT/JP2013/058519
 (87) WO 2013/146649
- (54) Vodný očný roztok obsahujúci dikvasofol**

- (51) A61K 31/00, A61K 38/00, C07K 14/00, C07K 16/00, G01N 33/00, A61K 39/00, A61N 5/00, A61K 45/00**
(11) E 30909
 (96) 14162019.5, 3.9.2008
 (97) 2769729, 9.1.2019
 (31) 969865 P, 969799 P, 969780 P, 969806 P, 969769 P, 969788 P
 (32) 4.9.2007, 4.9.2007, 4.9.2007, 4.9.2007, 4.9.2007, 4.9.2007
 (33) US, US, US, US, US, US
 (62) 08829443.4
 (73) Compugen Ltd., Holon, IL;
- (72) Levine, Zurit, Herzliya, IL; Rosenberg, Avi, Kfar Saba, IL; Rotman, Galit, Ramat HaSharon, IL; Novik, Amit, Binyamina, IL; Toporik, Amir, Karkur, IL; Kinar, Yaron, Tel Aviv, IL; Nemzer, Sergey, Ranaana, IL; Koifman, Cynthia, Kfar Saba, IL; Beiman, Merav, Nes Ziona, IL; Dassa, Liat, Tel Aviv, IL; Walach, Shira, Hod Hasharon, IL; Montia, Eve, Rehovot, IL; Sameach-Greenwald, Shirley, Kfar Saba, IL; Pergam, Tania, Rishon Lezion, IL; Milo, Dalit, Ramat Gan, IL; Cohen-Dayag, Anat, Rehovot, IL; Levy, Ofer, Doar Na Shimson, IL; Bubis, Marina, Rehovot, IL;
- (74) inventa Patentová a známková kancelária s.r.o., Bratislava, SK;
- (54) Polypeptidy a polynukleotidy a ich použitie ako liečebný cieľ na prípravu liekov a biologik**

- (51) A61K 31/00, A61P 35/00, C12Q 1/00, A61K 47/00**
(11) E 30728
 (96) 14860231.1, 5.11.2014
 (97) 3065828, 9.1.2019

- (31) 201361900854 P, 201361904195 P
 (32) 6.11.2013, 14.11.2013
 (33) US, US
 (73) Mayo Foundation for Medical Education and Research, Rochester, MN, US;
- (72) Tefferi, Ayalew, Rochester, MN, US;
- (74) inventa Patentová a známková kancelária s.r.o., Bratislava, SK;
- (86) PCT/US2014/064112
 (87) WO 2015/069758
- (54) Spôsoby a materiály na liečenie hematologických malignít**

- (51) A61K 31/00, A61P 31/00**
(11) E 30878
 (96) 16178622.3, 11.5.2010
 (97) 3103459, 27.2.2019
 (31) PD20090135
 (32) 14.5.2009
 (33) IT
 (62) 10721125.2
 (73) FIDIA FARMACEUTICI S.p.A., Abano Terme (PD), IT;
- (72) GALESSO, Devis, Abano Terme (PD), IT; ZANEL-LATO, Anna Maria, Abano Terme (PD), IT;
- (74) FAJNOR IP s.r.o., Bratislava, SK;
- (54) Sulfátované kyseliny hyalurónové ako antivírusové činidlá**

- (51) A61K 35/00, A61K 9/00, A23L 33/00, A61P 1/00, A61P 31/00**
(11) E 30926
 (96) 17742523.8, 13.7.2017
 (97) 3313421, 6.3.2019
 (31) 201612190, 201616018, 201616016, 201703548, 201703552
 (32) 13.7.2016, 20.9.2016, 20.9.2016, 6.3.2017, 6.3.2017
 (33) GB, GB, GB, GB, GB
 (73) 4D PHARMA PLC, Leeds, GB;
- (72) CROUZET, Laureen, Leeds GB; HABOUZIT, Chloe, Chamaliere, FR; BERNALIER-DONADILLE, Annick, La Roche Blanc, FR;
- (74) HÖRMANN & PARTNERS s.r.o., Bratislava, SK;
 (86) PCT/GB2017/052076
 (87) WO 2018/011593
- (54) Prípravky obsahujúce bakteriálny kmeň blautia hydrogenotrophica na použitie na liečbu bakteriálnych infekcií gastrointestinálneho traktu**

- (51) A61K 38/00, G01N 33/00, A61P 3/00**
(11) E 30716
 (96) 12829142.4, 14.12.2012
 (97) 2790721, 17.10.2018
 (31) 201161576217 P
 (32) 15.12.2011
 (33) US
 (73) Millendo Therapeutics SAS, Ecully, FR;
- (72) VAN DER LELY, Aart Jan, Bergschenhoek, NL; ABRIBAT, Thierry, Sainte Foy Les Lyon, FR;
- (74) HÖRMANN & PARTNERS s.r.o., Bratislava, SK;
 (86) PCT/IB2012/002867
 (87) WO 2013/088241
- (54) Fragmenty neacylovaného grelinu na použitie na liečenie prader-willihho syndrómu**

- (51) **A61K 38/00, A61P 3/00**
(11) E 30843
 (96) 14729687.5, 13.6.2014
 (97) 3010530, 26.12.2018
 (31) 13172341, 13192556
 (32) 17.6.2013, 12.11.2013
 (33) EP, EP
 (73) Sanofi-Aventis Deutschland GmbH, Frankfurt am Main, DE;
 (72) SOUHAMI, Elisabeth, Paris, FR; SILVESTRE, Louise, Paris, FR;
 (74) inventa Patentová a známková kancelária s.r.o., Bratislava, SK;
 (86) PCT/EP2014/062418
 (87) WO 2014/202483
(54) Formulácia obsahujúca fixný pomer inzulínu glargin/lixisenatid

- (51) **A61K 38/00, C07K 14/00, A61P 7/00, A61K 47/00**
(11) E 30861
 (96) 12811808.0, 6.7.2012
 (97) 2729161, 19.12.2018
 (31) 201161506015 P, 201161522647 P, 201161541561 P, 201161569158 P, 201261586443 P, 201261622789 P, 201261657641 P
 (32) 8.7.2011, 11.8.2011, 30.9.2011, 9.12.2011, 13.1.2012, 11.4.2012, 8.6.2012
 (33) US, US, US, US, US, US, US
 (73) Bioerativ Therapeutics Inc., Waltham MA, US;
 (72) DUMONT, Jennifer A., Groton, Massachusetts, US; LOW, Susan, Pepperill, Massachusetts, US; BILTONI, Alan, J., Acton, Massachusetts, US; PIERCE, Glenn, Rancho Santa Fe, California, US; LUK, Alvin, Boston, Massachusetts, US; JIANG, Haiyan, Belmont, Massachusetts, US; MCKINNEY, Byron, San Diego, California, US; OTTMER, Matt, Newton, Massachusetts, US; SOMMER, Jurg, Wayland, Massachusetts, US; NUGENT, Karen, Buckinghamshire Owlswick, Princes Risborough, GB; LI, Lian, Lexington, Massachusetts, US; PETERS, Robert, West Roxbury, Massachusetts, US;
 (74) inventa Patentová a známková kancelária s.r.o., Bratislava, SK;
 (86) PCT/US2012/045784
 (87) WO 2013/009627
(54) Chimerické a hybridné polypeptidy na báze faktora VIII a spôsoby ich použitia

- (51) **A61K 38/00**
(11) E 30731
 (96) 13173895.7, 22.1.2007
 (97) 2666476, 19.12.2018
 (31) 760378 P
 (32) 20.1.2006
 (33) US
 (62) 07716858.1
 (73) Genzyme Corporation, Cambridge, MA, US;
 (72) Dodge, James, Framingham, MA, US; Passini, Marco, Framingham, MA, US; Shihabuddin, Lamya, Framingham, MA, US; Cheng, Seng, Framingham, MA, US;
 (74) inventa Patentová a známková kancelária s.r.o., Bratislava, SK;
(54) Intraventrikulárne podanie enzýmu pre lyzozomálne akumulčné ochorenia

- (51) **A61K 39/00, G01N 33/00, C07K 16/00**
(11) E 30738
 (96) 14835826.0, 7.8.2014
 (97) 3033101, 19.12.2018
 (31) 201361864944 P
 (32) 12.8.2013
 (33) US
 (73) AstraZeneca AB, Södertälje, SE;
 (72) WARD, Christine, Gaithersburg, MD, US; ROSKOS, Lorin, Gaithersburg, MD, US; WANG, Bing, Gaithersburg, MD, US; RAIBLE, Donald, Berwyn, PA, US;
 (74) inventa Patentová a známková kancelária s.r.o., Bratislava, SK;
 (86) PCT/US2014/050080
 (87) WO 2015/023504
(54) Spôsoby znižovania miery exacerbácie astmy použitím benralizumabu

- (51) **A61K 39/00**
(11) E 30818
 (96) 14802175.1, 17.10.2014
 (97) 3062815, 16.1.2019
 (31) 201361898966 P
 (32) 1.11.2013
 (33) US
 (73) Pfizer Inc, New York, NY 10017, US;
 (72) BINDER, Joseph John, San Diego, CA, US; CHO, Helen Kim, San Diego, CA, US;
 (74) TOMĚŠ - Patentová a známková kancelária, s.r.o., Bratislava, SK;
 (86) PCT/IB2014/065419
 (87) WO 2015/063647
(54) Vektory na expresiu antigénov spojených s prostatou

- (51) **A61K 39/00**
(11) E 30707
 (96) 13718432.1, 3.4.2013
 (97) 2833910, 13.2.2019
 (31) 201261620175 P
 (32) 4.4.2012
 (33) US
 (73) Zoetis Services LLC, Parsippany, NJ, US;
 (72) NITZEL, Gregory P., Paw Paw, MI, US; GALVIN, Jeffrey E., Lincoln, Nebraska, US; GARRETT, John Keith, Lincoln, Nebraska, US; KULAWIK, James R. II, Lincoln, Nebraska, US; RICKER, Tracy L., Portage, Michigan, US; SMUTZER, Megan Marie, Kalamazoo, Michigan, US;
 (74) Bušová Eva, JUDr., Bratislava, SK;
 (86) PCT/US2013/035088
 (87) WO 2013/152083
(54) Kombinačná vakcína PCV/Mycoplasma hyopneumoniae

- (51) **A61K 39/00, C07K 14/00**
(11) E 30876
 (96) 13801540.9, 3.12.2013
 (97) 2928489, 27.2.2019
 (31) 201221875
 (32) 5.12.2012
 (33) GB
 (73) GlaxoSmithKline Biologicals S.A., Rixensart, BE;

- (72) BOUTRIAU, Dominique, Rixensart, BE; GERMAIN, Sophie Marie Jeanne Valentine, Rixensart, BE; WALLEMACQ, Hugues, Rixensart, BE;
 (74) MAJLINGOVÁ & PARTNERS, s.r.o., Bratislava, SK;
 (86) PCT/EP2013/075405
 (87) WO 2014/086787
(54) Imunogénna kompozícia

- (51) A61K 39/00**
(11) E 30729
 (96) 12805843.5, 29.11.2012
 (97) 2785374, 9.1.2019
 (31) 201161564877 P, 201261694957 P
 (32) 30.11.2011, 30.8.2012
 (33) US, US
 (73) Merial, Inc., Duluth, GA, US;
 (72) BUBLOT, Michel, Chaponost, FR; MEBATION, Teshome, Watkinsville, GA, US; PRITCHARD, Joyce, Gainesville, GA, US; LINZ, Perry, Jefferson, GA, US;
 (74) inventa Patentová a známková kancelária s.r.o., Bratislava, SK;
 (86) PCT/US2012/067123
 (87) WO 2013/082317
(54) Rekombinantné vektory Gallid herpesvírusu 3 (MDV sérotyp 2) exprimujúce antigény vtáčích patogénov a ich použitie

- (51) A61K 39/00, C07K 1/00, A61K 36/00**
(11) E 30771
 (96) 16184996.3, 7.6.2010
 (97) 3141262, 23.1.2019
 (31) 09305517, 09174479
 (32) 5.6.2009, 29.10.2009
 (33) EP, EP
 (62) 10724799.1
 (73) STALLERGENES, Antony, FR;
 (72) MOINGEON, Philippe, Verriers Le Buisson, FR; BATARD, Thierry, Versailles, FR; VILLET, Bertrand, Chatenay Malabry, FR;
 (74) MAJLINGOVÁ & PARTNERS, s.r.o., Bratislava, SK;
(54) Redukcia in vitro genotoxicity peľových extraktov odstránením flavonoidov

- (51) A61K 39/00, A61K 45/00, A61K 31/00, A61K 33/00, C07K 16/00**
(11) E 30705
 (96) 14752705.5, 31.7.2014
 (97) 3027651, 27.2.2019
 (31) 201361861198 P, 201361901732 P, 201461933632 P
 (32) 1.8.2013, 8.11.2013, 30.1.2014
 (33) US, US, US
 (73) Five Prime Therapeutics, Inc., South San Francisco, CA, US;
 (72) HARDING, Thomas, South San Francisco, California, US; PIERCE, Kristen, South San Francisco, California, US; PATIL, Namrata, South San Francisco, California, US; BRENNAN, Thomas, South San Francisco, California, US; HAMBLETTON, Julie, South San Francisco, California, US;
 (74) Zathurecka INPARTNERS GROUP s.r.o., Banská Bystrica, SK;
 (86) PCT/US2014/049008
 (87) WO 2015/017600
(54) Afukozylované protilátky anti-FGFR2IIIb

- (51) A61K 39/00**
(11) E 30940
 (96) 10822810.7, 8.10.2010
 (97) 2485761, 27.2.2019
 (31) 256049 P, 250378 P
 (32) 29.10.2009, 9.10.2009
 (33) US, US
 (73) Armagen, Inc., Agoura Hills, CA, US;
 (72) PARDRIDGE, William, M., Pacific Palisades, CA, US; BOADO, Ruben, J., Agoura Hills, CA, US;
 (74) MAJLINGOVÁ & PARTNERS, s.r.o., Bratislava, SK;
 (86) PCT/US2010/052113
 (87) WO 2011/044542
(54) Spôsoby a kompozície na zvýšenie aktivity iduronát-2-sulfatázy v CNS

- (51) A61K 39/00, A61K 51/00, A61K 47/00**
(11) E 30967
 (96) 10783998.7, 2.6.2010
 (97) 2437790, 20.2.2019
 (31) 183774 P
 (32) 3.6.2009
 (33) US
 (73) Immunogen, Inc., Waltham, MA, US;
 (72) KELLOGG, Brenda A., Medford, Massachusetts, US; SINGH, Rajeeva, Framingham, Massachusetts, US; CHARI, Ravi V.J., Newton, Massachusetts, US;
 (74) FAJNOR IP s.r.o., Bratislava, SK;
 (86) PCT/US2010/037046
 (87) WO 2010/141566
(54) Spôsoby konjugácie

- (51) A61K 47/00, A61P 39/00, C07D 233/00, C08B 37/00**
(11) E 30889
 (96) 15767274.2, 30.7.2015
 (97) 3174555, 27.2.2019
 (31) MI20141395
 (32) 31.7.2014
 (33) IT
 (73) Sciuto, Sebastiano, Pedara (CT), IT; Consiglio Nazionale delle Ricerche, Roma, IT; Fidia Farmaceutici S.p.A., Abano Terme (PD), IT;
 (72) GRECO, Valentina, Priolo Gargallo (SR), IT; RIZZARELLI, Enrico, Catania (CT), IT; BELLIA, Francesco, Belpasso (CT), IT; LANZA, Valeria, Catania (CT), IT; VACCARO, Susanna, Siracusa (CT), IT; MESSINA, Luciano, Siracusa (CT), IT; SCIUTO, Sebastiano, Pedara (CT), IT;
 (74) HÖRMANN & PARTNERS s.r.o., Bratislava, SK;
 (86) PCT/IB2015/055782
 (87) WO 2016/016847
(54) Deriváty získané z kyseliny hyalurónovej a karnozínu

- (51) A61K 47/00, C07D 487/00, C07D 519/00, A61P 35/00**
(11) E 30924
 (96) 12705761.0, 15.2.2012
 (97) 2675480, 26.12.2018
 (31) 201161443062 P, 201161443092 P, 201161483499 P
 (32) 15.2.2011, 15.2.2011, 6.5.2011
 (33) US, US, US
 (73) ImmunoGen, Inc., Waltham, MA, US;

- (72) FISHKIN, Nathan, Weymouth, MA, US; MILLER, Michael, Framingham, MA, US; LI, Wei, Acton, MA, US; SINGH, Rajeeva, Framingham, MA, US;
 (74) Zivko Mijatovic and Partners s.r.o., Bratislava, SK;
 (86) PCT/US2012/025257
 (87) WO 2012/112687
(54) Spôsoby prípravy konjugátov

- (51) A61K 48/00, C12N 5/00, C12N 7/00, C12N 15/00, C07H 21/00, C07K 14/00, C07K 7/00**
(11) E 30744
 (96) 10189725.4, 12.11.2002
 (97) 2359869, 26.12.2018
 (31) 341151 P, 377133 P, 386122 P
 (32) 17.12.2001, 1.5.2002, 5.6.2002
 (33) US, US, US
 (62) 02795539.2
 (73) The Trustees Of The University Of Pennsylvania, Philadelphia, PA, US;
 (72) Gao, Guangping, Westborough, Massachusetts, US; Wilson, James M., Philadelphia, PA, US; Alvira, Mauricio, Philadelphia, PA, US;
 (74) HÖRMANN & PARTNERS s.r.o., Bratislava, SK;
(54) Sekvencie adenoasociovaného vírusu (AAV) sérotypu 8, vektory obsahujúce tieto sekvencie a ich použitie

- (51) A61L 15/00**
(11) E 30772
 (96) 13883548.3, 19.12.2013
 (97) 2992907, 7.11.2018
 (31) 2013004986
 (32) 2.5.2013
 (33) MX
 (73) Zavala, José, Morelia - Michoacan, MX; Damian, Gabriel C., Morelia - Michoacan, MX;
 (72) Zavala, José, Morelia - Michoacan, MX; Damian, Gabriel C., Morelia - Michoacan, MX;
 (74) MAJLINGOVÁ & PARTNERS, s.r.o., Bratislava, SK;
 (86) PCT/MX2013/000194
 (87) WO 2014/178700
(54) Dámske hygienické vložky a vložky pre močovú inkontinenciu, gáza/ovínadlá a chirurgické obvazy na ošetrovanie rán na báze turmalínu

- (51) A61L 29/00, A61L 31/00**
(11) E 30998
 (96) 11186302.3, 17.4.2008
 (97) 2441478, 3.4.2019
 (62) 08154718.4
 (73) Dentsply IH AB, Mölndal, SE;
 (72) Schmid, Andrea, Mölnlycke, SE; Svensson, Marie, Mölndal, SE;
 (74) Kapa Beta, s.r.o., Nová Dubnica, SK;
(54) Vylepšený zdravotnícky prostriedok s hydrofilným povlakom

- (51) A61M 3/00, A61M 25/00, A61M 31/00**
(11) E 30952
 (96) 13163509.6, 12.4.2013
 (97) 2687250, 20.2.2019
 (31) 101125880
 (32) 18.7.2012

- (33) TW
 (73) Wu, Lih-Chiu, Kaohsiung City, TW; Lee, Hui-Shuan, Kaohsiung City, TW;
 (72) WU, Lih-Chiu, Kachsiung City, TW; LEE, Hui-Shuan, Kachsiung City, TW; LEE, Tze-Yu, Kaohsiung City, TW;
 (74) Kapa Beta, s.r.o., Nová Dubnica, SK;
(54) Zariadenie na vyplachovanie nosných dutín

- (51) A61M 5/00**
(11) E 30847
 (96) 12774589.1, 20.4.2012
 (97) 2699293, 20.3.2019
 (31) 201161477553 P
 (32) 20.4.2011
 (33) US
 (73) Amgen Inc., Thousand Oaks, CA, US;
 (72) DENZER, Michael, Ringoes, NJ, US; SWIFT, Robert, Fillmore, CA, US; JOHNSON, Neal, Irving, TX, US; GANZITTI, Gabriele, Milan, IT; EWING, Ken, Fremont, CA, US; SUHAS, Krishna, Simi Valley, CA, US;
 (74) Zathurecka INPARTNERS GROUP s.r.o., Banská Bystrica, SK;
 (86) PCT/US2012/034535
 (87) WO 2012/145685
(54) Zariadenie autoinjektora

- (51) A61M 25/00**
(11) E 30695
 (96) 12168159.7, 15.7.2005
 (97) 2517750, 6.3.2019
 (31) 0401879
 (32) 16.7.2004
 (33) SE
 (62) 05758926.9
 (73) Dentsply IH AB, Mölndal, SE;
 (72) NESTENBORG, Daniel, Västra Frölunda, SE;
 (74) Kapa Beta, s.r.o., Nová Dubnica, SK;
(54) Skladací komplet katétra s nalepovacím držadlom a spôsob jeho výroby

- (51) A61M 25/00**
(11) E 30971
 (96) 11195739.5, 27.12.2011
 (97) 2609956, 20.3.2019
 (73) Dentsply IH AB, Mölndal, SE;
 (72) Gustavsson, Evelina, Öjersjö, SE;
 (74) Kapa Beta, s.r.o., Nová Dubnica, SK;
(54) Prechodne zložiteľná katetrizačná súprava a súvisiaci spôsob

- (51) A61P 3/00, A61K 36/00, A61K 35/00, A61K 9/00, A61K 31/00**
(11) E 31006
 (96) 13818834.7, 24.12.2013
 (97) 2938350, 3.4.2019
 (31) 2010065
 (32) 27.12.2012
 (33) NL
 (73) Taal-Vlas, Anita Monique, Hengelo (Gld), NL;
 (72) TAAL Leendert, Hengelo (Gld), NL; TAI-VLAS, Anita Monique, Hengelo (Gld), NL;

- (74) PATENTSERVIS Bratislava, a. s., Bratislava, SK;
 (86) PCT/NL2013/050951
 (87) WO 2014/104884
(54) Liečivý prípravok na liečbu hypercholesterolémie

- (51) A61P 25/00**
(11) E 30953
 (96) 12781736.9, 10.5.2012
 (97) 2707101, 13.2.2019
 (31) 201161485421 P
 (32) 12.5.2011
 (33) US
 (73) Proteostasis Therapeutics, Inc., Boston, MA, US;
 (72) FOLEY, Megan, Cambridge, MA, US; TAIT, Bradley, Malden, MA, US; CULLEN, Matthew, Braintree, MA, US;
 (74) inventa Patentová a známková kancelária s.r.o., Bratislava, SK;
 (86) PCT/US2012/037340
 (87) WO 2012/154967
(54) Regulátory proteostázy

- (51) A62B 1/00, A62B 35/00, B65H 75/00**
(11) E 30960
 (96) 10706030.3, 18.2.2010
 (97) 2398562, 27.3.2019
 (31) 0902957
 (32) 20.2.2009
 (33) GB
 (73) Latchways PLC, Devizes, Wiltshire, GB;
 (72) JONES, Owain, Wiltshire, GB;
 (74) PATENTSERVIS Bratislava, a.s., Bratislava, SK;
 (86) PCT/GB2010/000288
 (87) WO 2010/094921
(54) Bezpečnostné zariadenie na zabránenie pádu

- (51) A63B 69/00, A63B 71/00, A63C 19/00, B21F 29/00, E01F 15/00, A63B 102/00**
(11) E 30764
 (96) 16707960.7, 8.2.2016
 (97) 3271035, 23.1.2019
 (31) 150011
 (32) 9.2.2015
 (33) LV
 (73) Sutta, Peters, Riga, LV; Leitans, Janis, Riga, LV;
 (72) Sutta, Peters, Riga, LV; Leitans, Janis, Riga, LV;
 (74) MAJLINGOVÁ & PARTNERS, s. r. o., Bratislava, SK;
 (86) PCT/IB2016/050635
 (87) WO 2016/128874
(54) Konštrukcia doplnkového prvku na vybavenie floorballového tréningového ihriska a jeho použitie na vytvorenie floorballového simulátora

- (51) A63G 21/00, A63G 7/00**
(11) E 30956
 (96) 14771571.8, 19.9.2014
 (97) 3055039, 20.2.2019
 (31) 13185304
 (32) 20.9.2013
 (33) EP
 (73) Antonio Zamperla S.p.A., Altavilla Vicentina (VI), IT;
 (72) ZAMPERLA, Alberto, Altavilla Vicentina (VI), IT;

- (74) PATENTSERVIS Bratislava, a.s., Bratislava, SK;
 (86) PCT/EP2014/070058
 (87) WO 2015/040195
(54) Zábavná atrakcia

- (51) B01D 33/00**
(11) E 30823
 (96) 11841576.9, 16.11.2011
 (97) 2640485, 2.1.2019
 (31) 1001115
 (32) 17.11.2010
 (33) SE
 (73) Rasmussen, Johan, Vallentuna, SE;
 (72) Rasmussen, Johan, Vallentuna, SE;
 (74) PATENTSERVIS Bratislava, a.s., Bratislava, SK;
 (86) PCT/SE2011/000207
 (87) WO 2012/067561
(54) Segment filtračného disku, výhodne rotačného disku

- (51) B01D 50/00, B01D 45/00, B01D 46/00, B04C 5/00, B04C 11/00, B04C 9/00**
(11) E 30893
 (96) 08800180.5, 21.8.2008
 (97) 2183042, 27.2.2019
 (31) 200700414
 (32) 29.8.2007
 (33) BE
 (73) Atlas Copco Airpower, Naamloze Venootschap, Wilrijk, BE;
 (72) MARTENS, Kristof, Adrien, Laura, Grimbergen, BE;
 (74) ŽOVICOVÁ & ŽOVIC IP, s. r. o., Bratislava, SK;
 (86) PCT/BE2008/000068
 (87) WO 2009/026662
(54) Odlučovač kvapalín

- (51) B01D 53/00, B01J 8/00**
(11) E 30829
 (96) 12726626.0, 11.6.2012
 (97) 2744589, 23.1.2019
 (31) 102011052788
 (32) 17.8.2011
 (33) DE
 (73) Sauer, Harald, Frankfurt am Main, DE; Fujian Lonjing Environment Technology Co., Ltd., Xiamen, Fujian, CN;
 (72) Sauer, Harald, 60433 Frankfurt am Main, DE;
 (74) Zivko Mijatovic and Partners s. r. o., Bratislava, SK;
 (86) PCT/EP2012/061001
 (87) WO 2013/023800
(54) Spôsob a zariadenie na čistenie plynných spalín prostredníctvom reaktora s fluidným lôžkom

- (51) B01D 53/00, C01B 17/00**
(11) E 30804
 (96) 14749699.6, 13.6.2014
 (97) 3010624, 13.2.2019
 (31) 5052013
 (32) 20.6.2013
 (33) AT
 (73) Technische Universität Wien, Wien, AT;
 (72) HARASEK, Michael, Wien, AT; MAKARUK, Alexander, Wien, AT;

- (74) Zathurecka INPARTNERS GROUP s.r.o., Banská Bystrica, SK;
 (86) PCT/AT2014/050132
 (87) WO 2014/201487
(54) Spôsob a zariadenie na odsírenie zmesí plynov

- (51) B01F 3/00, B01F 15/00**
(11) E 31009
 (96) 16152030.9, 9.8.2012
 (97) 3040114, 13.3.2019
 (31) 201161521794 P, 201261624306 P
 (32) 10.8.2011, 15.4.2012
 (33) US, US
 (62) 12821883.1
 (73) SodaStream Industries Ltd., Ben-Gurion Airport, IL; RING, Allan, Mercaz Shapira, IL; COHEN, Avi, Jerusalem, IL; KROM, Doron, Zikhron Yaacov, IL; HARDUFF, Hagai, Binyamina, IL; AVIGDOR, Amit, Moshav Nizaney Oz, IL;
 (74) HÖRMANN & PARTNERS s.r.o., Bratislava, SK;
(54) Stroj na sýtenie oxidom uhličitým na domáce použitie

- (51) B01F 7/00, B01F 15/00, B08B 7/00, A01K 5/00, B08B 9/00, B08B 17/00**
(11) E 30866
 (96) 14799210.1, 30.9.2014
 (97) 3200906, 30.1.2019
 (73) Andritz Feed & Biofuel A/S, Esbjerg Ř, DK;
 (72) NIELSEN, Kenneth, Esbjerg, DK; BLOK, Jesper, Bramming, DK; PEDERSEN, Christian Gejl, Esbjerg, DK;
 (74) inventa Patentová a známková kancelária s.r.o., Bratislava, SK;
 (86) PCT/IB2014/064960
 (87) WO 2016/051232
(54) Spôsob prevádzkovania dávkového miešadla a dávkové miešadlo na uskutočňovanie spôsobu

- (51) B01F 13/00, B01F 5/00**
(11) E 30758
 (96) 10759081.2, 26.3.2010
 (97) 2414093, 30.1.2019
 (31) 20091342
 (32) 31.3.2009
 (33) NO
 (73) Norsk Hydro ASA, Oslo, NO;
 (72) KARLSEN, Morten, Øvre Årdal, NO; DYRØY, Are, Porsgrunn, NO; HJELLE, Vidar, Øvre Årdal, NO;
 (74) MAJLINGOVÁ & PARTNERS, s. r. o., Bratislava, SK;
 (86) PCT/NO2010/000113
 (87) WO 2010/114381
(54) Spôsob a miešacia stanica na miešanie objemových tuhých materiálov so širokou distribúciou častíc

- (51) B01J 3/00, B01J 4/00, C01B 11/00**
(11) E 30831
 (96) 11805787.6, 22.12.2011
 (97) 2654940, 13.2.2019
 (31) 102010055982
 (32) 23.12.2010
 (33) DE
 (73) A.P.F. Aqua System AG, Wuppertal, DE;

- (72) UHLMANN, Helmut, Wuppertal, DE;
 (74) PATENTSERVIS Bratislava, a.s., Bratislava, SK;
 (86) PCT/EP2011/006510
 (87) WO 2012/084247
(54) Spôsob výroby stabilného vodného roztoku oxidu chloričitého

- (51) B01J 8/00, F23C 10/00**
(11) E 30811
 (96) 13847595.9, 27.8.2013
 (97) 2908936, 31.10.2018
 (31) 201213653636
 (32) 17.10.2012
 (33) US
 (73) The Babcock & Wilcox Company, Barberton, OH, US;
 (72) MARYAMCHIK, Mikhail, Fairlawn, OH, US; KRAFT, David, L, Massillon, OH, US; ALEXANDER, Kip- lin, C, Wadsworth, OH, US; FLYNN, Thomas, J, North Canton, OH, US; HU, Sheng- teng, Copley, OH, US;
 (74) inventa Patentová a známková kancelária s.r.o., Bratislava, SK;
 (86) PCT/US2013/056724
 (87) WO 2014/062297
(54) Ventil na reguláciu pevných látok na lôžku so zlepšenou spoľahlivosťou

- (51) B01J 20/00, B01D 53/00, F25J 3/00**
(11) E 31005
 (96) 13785210.9, 3.5.2013
 (97) 2867600, 27.2.2019
 (31) 201261643103 P, 201313886207
 (32) 4.5.2012, 2.5.2013
 (33) US, US
 (73) Eisenberger, Peter, Princeton, NJ, US;
 (72) Eisenberger, Peter, Princeton, NJ, US;
 (74) PATENTSERVIS Bratislava, a. s., Bratislava, SK;
 (86) PCT/US2013/039534
 (87) WO 2013/166432
(54) Spôsob a postup na zachytávanie a sekvenovanie oxidu uhličitého

- (51) B01J 21/00, B01J 23/00, B01J 35/00, B01J 37/00, B01D 53/00, C23C 8/00**
(11) E 30856
 (96) 14745245.2, 5.6.2014
 (97) 2986374, 6.2.2019
 (31) 40414613
 (32) 5.6.2013
 (33) PL
 (73) Uniwersytet Jagiellonski, Krakow, PL;
 (72) NAJBAR, Mieczysława, Krakow, PL; DUTKIEWICZ, Jaroslaw, Krakow, PL; WILKOSZ, Tomasz, Krakow, PL; BIELANSKA, Elzbieta, Krakow, PL; WESELUCHA-BIRCZYNSKA, Aleksandra, Krakow, PL; CAMRA, Jozef, Krakow, PL; DANKO, Janusz, PLKrakow, PL; BARTYZEL, Jakub, Krakow, PL;
 (74) inventa Patentová a známková kancelária s.r.o., Bratislava, SK;
 (86) PCT/PL2014/050035
 (87) WO 2014/196883
(54) Spôsob výroby monolitického katalyzátora na súčasné odstraňovanie NOx a uhlíkových častíc, konkrétne z odpadového plynu uhoľných elektrární

(51) **B05D 1/00, B05B 13/00, B05D 7/00, B05B 5/00**
 (11) **E 30990**
 (96) 14716244.0, 7.4.2014
 (97) 2986395, 20.2.2019
 (31) 102013006868
 (32) 19.4.2013
 (33) DE
 (73) Dürr Systems AG, Bietigheim-Bissingen, DE;
 (72) WOLF, Udo, Lauffen, DE;
 (74) Bušová Eva, JUDr., Bratislava, SK;
 (86) PCT/EP2014/000924
 (87) WO 2014/169993
 (54) **Spôsob lakovania a lakovacie zariadenie pre lakovanie dielu s charakteristickou hranou**

(51) **B05D 7/00**
 (11) **E 30958**
 (96) 14800038.3, 18.11.2014
 (97) 3083078, 27.2.2019
 (31) 13198119
 (32) 18.12.2013
 (33) EP
 (73) BASF Coatings GmbH, Münster, DE;
 (72) STEINMETZ, Bernhard, Rütchenhausen, DE; KRUMM, Holger, Krefeld, DE; GOH, Stephanie Pei Yii, Münster, DE; HOFFMANN, Peter, Senden, DE; REUTER, Hardy, Münster, DE; JANKOWSKI, Peggy, Güntersleben, DE; LUHMANN, Nadia, Karstadt-Stetten, DE;
 (74) ŽOVICOVÁ & ŽOVIC IP, s. r. o., Bratislava, SK;
 (86) PCT/EP2014/074912
 (87) WO 2015/090801
 (54) **Spôsob zhotovenia viacvrstvého lakovania**

(51) **B07C 5/00, A22C 17/00, G01G 19/00**
 (11) **E 30826**
 (96) 16168884.1, 7.2.2008
 (97) 3081315, 27.3.2019
 (31) 200700210, 200700851
 (32) 7.2.2007, 12.6.2007
 (33) DK, DK
 (62) 08700935.3
 (73) Marel A/S, Arhus N, DK;
 (72) Jensen, Svend Bækhoj, Egå, DK; Skyum, Henrik F., Hadsten, DK; Knudsen, René, Langå, DK;
 (74) ŽOVICOVÁ & ŽOVIC IP, s. r. o., Bratislava, SK;
 (54) **Metóda a systém triedenia potravín**

(51) **B07C 5/00, B65G 47/00**
 (11) **E 30916**
 (96) 17168647.0, 28.4.2017
 (97) 3241621, 27.3.2019
 (31) 102016108419
 (32) 6.5.2016
 (33) DE
 (73) Manz AG, Reutlingen, DE;
 (72) FREUNDT, Dr. Martin, Esslingen, DE; MAURER, Martin, Wannweil, DE;
 (74) ŽOVICOVÁ & ŽOVIC IP, s. r. o., Bratislava, SK;
 (54) **Spôsob druhovo nemiešaného ukladania konštrukčných dielov ako aj triediace zariadenie**

(51) **B21B 37/00**
 (11) **E 30899**
 (96) 13824153.4, 24.12.2013
 (97) 3086889, 6.2.2019
 (73) ArcelorMittal, Luxembourg, LU;
 (72) MORETTO, Christian, Saint Nicolas En Foret, FR; PETHE, Nicolas, Liverdun, FR; COUTURIER, Andrey, Granges, FR;
 (74) MAJLINGOVÁ & PARTNERS, s.r.o., Bratislava, SK;
 (86) PCT/IB2013/002865
 (87) WO 2015/097488
 (54) **Spôsob valcovania za tepla, valcovacia trať na valcovanie za tepla a počítačový programový produkt na implementáciu takéhoto spôsobu**

(51) **B22D 11/00, B22D 41/00**
 (11) **E 30959**
 (96) 12719051.0, 28.3.2012
 (97) 2830792, 20.2.2019
 (73) ArcelorMittal, Luxembourg, LU;
 (72) BRANDT, Mathieu, Liege, BE; FISCHBACH, Jean-Paul, Neupre, BE; NAVEAU, Paul, Alleur, BE;
 (74) MAJLINGOVA & PARTNERS, s.r.o., Bratislava, SK;
 (86) PCT/IB2012/000628
 (87) WO 2013/144668
 (54) **Spôsob kontinuálneho odlievania kovu**

(51) **B22D 17/00**
 (11) **E 30751**
 (96) 15159278.9, 16.3.2015
 (97) 2942127, 20.2.2019
 (31) BS20140069
 (32) 21.3.2014
 (33) IT
 (73) ITALPRESSE INDUSTRIE S.p.A., Capriano Del Colle (BS), IT;
 (72) GNALI, Alessandro, Lumezzane, BRESCIA, IT;
 (74) HÖRMANN & PARTNERS s.r.o., Bratislava, SK;
 (54) **Stroj na tlakové litie s plniacou zostavou s uzavieracím ventilom**

(51) **B22F 3/00, C22C 30/00, C22C 33/00, C22C 38/00, H01F 1/00, H01F 41/00, B22F 1/00, B22F 9/00**
 (11) **E 30932**
 (96) 14836886.3, 11.8.2014
 (97) 3035346, 13.3.2019
 (31) 2013167333, 2013243497, 2014037836
 (32) 12.8.2013, 26.11.2013, 28.2.2014
 (33) JP, JP, JP
 (73) Hitachi Metals, Ltd., Tokyo, JP;
 (72) ISHII, Rintaro, Mishima-gun, Osaka, JP; KUNIYOSHII, Futoshi, Mishima-gun, Osaka, JP; SATOH, Teppei, Mishima-gun, Osaka, JP;
 (74) PATENTSERVIS Bratislava, a.s., Bratislava, SK;
 (86) PCT/JP2014/071229
 (87) WO 2015/022946
 (54) **Sintrovaný magnet na báze R-T-B a spôsob výroby sintrovaného magnetu na báze R-T-B**

(51) **B23B 31/00, B23Q 1/00, B23Q 3/00**

(11) **E 31003**

(96) 08405002.0, 4.1.2008

(97) 1952922, 6.3.2019

(31) 1542007

(32) 30.1.2007

(33) CH

(73) Erowa AG, Reinach, CH;

(72) Sandmeier, Bruno, Seengen, CH;

(74) Bušová Eva, JUDr., Bratislava, SK;

(54) **Upínacie zariadenie s upínacím skľučovadlom a s na ňom rozoberateľne zafixovateľným nosičom obrobru**

(51) **B23H 1/00, F23C 3/00, F23D 11/00, F23D 14/00, C03B 5/00**

(11) **E 30778**

(96) 16185993.9, 26.8.2016

(97) 3135639, 30.1.2019

(31) 201514838148

(32) 27.8.2015

(33) US

(73) Johns Manville, Denver, CO, US;

(72) Baker, John Wayne, Golden, CO Colorado, US; Michael William, Luka, Littleton, CO Colorado, US; McCann, Jonathan, Orchard Park, CO Colorado, US; Huber, Aaron Morgan, Castle Rock, CO Colorado, US; Charbonneau, Mark William, Highlands Ranch, CO Colorado, US; Segar, Paul Oscar, Tucson, CO Colorado, US; Graf, James E., Littleton, CO Colorado, US;

(74) ŽOVICOVÁ & ŽOVIC IP, s. r. o., Bratislava, SK;

(54) **Panely horáka, taviace vane s ponorným spaľovaním a metódy**

(51) **B23K 11/00, G01N 29/00, B23K 101/00**

(11) **E 30801**

(96) 15185470.0, 16.9.2015

(97) 3144093, 8.8.2018

(73) Dr. Ing. h.c. F. Porsche AG, Stuttgart, DE; Tessonics Inc., Windsor, Ontario, CA;

(72) TEGTMEIER, Andre, Dr., Machern, DE; GEßLER, Robert, Leipzig, DE; LEHMANN, Nico, Lübs, DE; STERZIK, Tim, Leipzig, DE; MAEV, Roman Gr., Prof. Dr., Windsor, Ontario, CA; CHERTOV, Andriy M., Dr., Windsor, Ontario, CA;

(74) inventa Patentová a známková kancelária s.r.o., Bratislava, SK;

(54) **Zváracia elektróda so zabudovanou ultrazvukovou sondou pre kondenzátorové výbojové zväracie zariadenie a kondenzátorové výbojové zväracie zariadenie**

(51) **B23K 26/00**

(11) **E 30923**

(96) 15722763.8, 17.4.2015

(97) 3134225, 13.2.2019

(31) PCT/IB2014/000612

(32) 25.4.2014

(33) WO

(73) ArcelorMittal, Luxembourg, LU;

(72) SCHMIT, Francis, Clermont, FR; VIERSTRAETE, René, Maisons-Lafitte, FR; YIN, Qingdong, Montataire, FR; EHLING, Wolfram, Gent, BE;

(74) MAJLINGOVÁ & PARTNERS, s.r.o., Bratislava, SK;

(86) PCT/IB2015/000508

(87) WO 2015/162478

(54) **Spôsob a zariadenie na prípravu hliníkových oceľových plechov určených na zváranie a potom na vytvrdzovanie v lise, zodpovedajúci zváraný polotovár**

(51) **B23K 37/00, B23Q 1/00**

(11) **E 30765**

(96) 17187868.9, 25.8.2017

(97) 3292944, 23.1.2019

(31) 201600092105

(32) 13.9.2016

(33) IT

(73) Adige S.p.A., Levico Terme (TN), IT;

(72) RIOLFATTI, Riccardo, Besenello (Trento), IT;

(74) NIATO, Carlo, Caldonazzo (Trento), IT;

(74) inventa Patentová a známková kancelária s.r.o., Bratislava, SK;

(54) **Podperné zariadenie na podopieranie rúrky na stroji na spracovanie rúrky, najmä na stroji na rezanie rúrky laserom a stroj na spracovanie rúrky obsahujúci takéto podperné zariadenie**

(51) **B24C 1/00**

(11) **E 30790**

(96) 13712614.0, 1.2.2013

(97) 2809479, 16.1.2019

(31) 201261594347 P, 201261608639 P

(32) 2.2.2012, 8.3.2012

(33) US, US

(73) Cold Jet LLC, Loveland, OH, US;

(72) LEHNIG, Tony, R., Loveland, OH, US; HARDORFER, Scott, T., Loveland, OH, US; BROECKER, Richard, J., Loveland, OH, US; BISCHOFF, William, I., Loveland, OH, US;

(74) Bušová Eva, JUDr., Bratislava, SK;

(86) PCT/US2013/024425

(87) WO 2013/116710

(54) **Zariadenie a spôsob pre otryskávanie vysokým prúdom častíc bez ukladania častíc**

(51) **B25B 25/00, B65D 63/00, B65B 13/00, B21D 39/00**

(11) **E 30837**

(96) 15828490.1, 16.12.2015

(97) 3233377, 20.2.2019

(31) PCT/EP2014/078344

(32) 17.12.2014

(33) WO

(73) Oetiker Schweiz AG, Horgen, CH;

(72) SEELOS, Robert, Rüschnikon, CH; DE VITTORI, Nelson, Richterswil, CH; STEINER, Peter, Alpthal, CH;

(74) ROTT, RŮŽIČKA & GUTTMANN, v. o. s., Bratislava, SK;

(86) PCT/EP2015/079988

(87) WO 2016/096983

(54) **Nástroj na pripevnenie upínacej svorky**

(51) **B26D 7/00**

(11) **E 30983**

(96) 15710420.9, 28.1.2015

(97) 3102376, 27.2.2019

(31) 102014001511

(32) 6.2.2014

- (33) DE
 (73) SILLER, Rudi, Abstatt, DE;
 (72) SILLER, Rudi, Abstatt, DE;
 (74) ROTT, RŮŽIČKA & GUTTMANN, v. o. s., Bratislava, SK;
 (86) PCT/DE2015/000030
 (87) WO 2015/117588
(54) Spôsob rezania a rezací stroj na potraviny v tvare dlhého pásu

- (51) B26F 3/00**
(11) E 30883
 (96) 16701462.0, 22.1.2016
 (97) 3271121, 9.1.2019
 (31) 102015104245
 (32) 20.3.2015
 (33) DE
 (73) Uhde High Pressure Technologies GmbH, Hagen, DE; thyssenkrupp AG, Essen, DE;
 (72) BILKE, Volker, Bochum, DE; KARPINSKI, Andrzej, Hagen, DE; OPFERMANN, Thomas, Dortmund, DE; WERTH, Holger, Unna, DE; ELSIGAN, Günther, Schlüsslberg, AT;
 (74) HÖRMANN & PARTNERS s.r.o., Bratislava, SK;
 (86) PCT/EP2016/051351
 (87) WO 2016/150588
(54) Zariadenie a spôsob rezania materiálu na rezanie pomocou média

- (51) B27N 3/00**
(11) E 30874
 (96) 11000068.4, 6.1.2011
 (97) 2474399, 20.2.2019
 (73) Flooring Technologies Ltd., Kalkara SCM, MT; Cefla Deutschland GmbH, Meckenheim, DE;
 (72) Kalwa, Norbert, Horn-Bad Meinberg, DE; Stahl, Gerhard, Bad Neuenarh-Ahrweiler, DE;
 (74) Magdaléna Bachratá, Mgr., Bratislava, SK;
(54) Spôsob a zariadenie na cielené ovplyvňovanie technologických vlastností jednotlivých oblastí dosky z materiálu na báze dreva, predbežne komprimovaného rúna z materiálu na báze dreva alebo koláča drevných vlákien

- (51) B29C 33/00, B29D 30/00, B08B 3/00**
(11) E 30741
 (96) 15851652.6, 25.12.2015
 (97) 3291955, 13.2.2019
 (31) 201415810
 (32) 25.12.2014
 (33) TR
 (73) Lang Yuzer Otomotiv Yan Sanayi ve Ticaret Anonim Sirketi, Cerkezkoy/Tekirdag, TR;
 (72) YUSER, Ismet, Çerkezkoy/Tekirdag, TR; KOSE, Mustafa, Çerkezkoy/Tekirdag, TR; AL, Görkem Anil, Çerkezkoy/Tekirdag, TR; TURKOGLU, Ismail, Cerkezkoy/Tekirdag, TR; YUZER, Mehmet, Çerkezkoy/Tekirdag, TR;
 (74) HÖRMANN & PARTNERS s.r.o., Bratislava, SK;
 (86) PCT/TR2015/000388
 (87) WO 2016/105306
(54) Spôsob čistenia plnej formy pneumatík vozidiel

- (51) B29C 65/00**
(11) E 30835
 (96) 16186856.7, 6.12.2007
 (97) 3120992, 13.2.2019
 (31) 882248 P
 (32) 28.12.2006
 (33) US
 (62) 07845617.5
 (73) Woodwelding AG, Stansstad, CH;
 (72) CLINCH, Colin, Basingstoke, , GB; Aeschlimann, Marcel, Ligerz, CH; Lehmann, Mario, Les Pommerats, CH; Torriani, Laurent, Lamboing, CH;
 (74) PATENTSERVIS Bratislava, a.s., Bratislava, SK;
(54) Spôsob kotvenia spojovacieho prvku do objektu a spojovací prvok, ktorý sa má použiť pri tomto spôsobe

- (51) B29C 65/00, B65B 31/00, B65B 51/00**
(11) E 30709
 (96) 16181166.6, 26.7.2016
 (97) 3130447, 6.2.2019
 (31) 102015010432
 (32) 11.8.2015
 (33) DE
 (73) MICHATEK, k.s., Michalovce, SK;
 (72) Bocks, Stefan, Frasdorf, DE; Harlander, Florian, Niederdorf, AT; Kopfensteiner, Peter, Ebbs, AT;
 (74) ROTT, RŮŽIČKA & GUTTMANN, v. o. s., Bratislava, SK;
(54) Vákuová zásuvka so zvráćacím ramenom

- (51) B29C 65/00, B29C 63/00**
(11) E 30718
 (96) 15727455.6, 15.4.2015
 (97) 3131738, 13.3.2019
 (31) 14165267, PCT/IB2014/062119
 (32) 17.4.2014, 11.6.2014
 (33) EP, WO
 (73) Aisapack Holding SA, Vouvry, CH;
 (72) KELLER, Gerhard, Vouvry, CH; THOMASSET, Jacques, Vouvry, CH;
 (74) HÖRMANN & PARTNERS s.r.o., Bratislava, SK;
 (86) PCT/IB2015/052746
 (87) WO 2015/159234
(54) Spôsob a zariadenie na výrobu a etiketovanie túb

- (51) B29C 70/00, B29C 35/00, C08G 18/00, C08J 5/00, C08G 59/00, C08L 75/00, B29L 31/00, B29C 65/00, B29K 105/00**
(11) E 30798
 (96) 16184318.0, 16.8.2016
 (97) 3138685, 27.2.2019
 (31) 15183660
 (32) 3.9.2015
 (33) EP
 (73) Evonik Degussa GmbH, Essen, DE;
 (72) Diehl, Christina, Velbert, DE; Schmidt, Marina-Elena, Gelsenkirchen, DE; Gutmann, Tobias, Dorsten, DE; Stapperferne, Uwe, Wülfrath, DE; Reemers, Sandra, Münster, DE; Ickert, Leif, Düsseldorf, DE;
 (74) inventa Patentová a známková kancelária s.r.o., Bratislava, SK;
(54) Hybridný konštrukčný diel s lokálnym vystužením z dvojstupňovo zosieťovaného vlákňitého kompozitného materiálu na báze polyuretánu

- (51) **B29D 30/00**
 (11) **E 30827**
 (96) 15746782.0, 9.2.2015
 (97) 3102399, 19.12.2018
 (31) 201461937105 P
 (32) 7.2.2014
 (33) US
 (73) Davian Enterprises, LLC, Greenback, Tennessee, US;
 (72) JONES, William, Wall Heath, West Midlands, GB;
 HASSELL, Stuart J., Gornal Wood, West Midlands, GB;
 MARCUS, Robert L., Jr., Knoxville, Tennessee, US;
 (74) ROTT, RŮŽIČKA & GUTTMANN, v. o. s., Bratislava, SK;
 (86) PCT/US2015/015011
 (87) WO 2015/120379
 (54) **Rozťahateľný bubon na pás a behúň so segmentami s premenlivým zakrivením**

- (51) **B31B 50/00**
 (11) **E 30993**
 (96) 17020423.4, 17.9.2009
 (97) 3326794, 24.4.2019
 (31) 08017185
 (32) 30.9.2008
 (33) EP
 (62) 09778573.7
 (73) BOBST MEX SA, Mex, CH;
 (72) Favre, Olivier, Bussigny, CH; Criblez, Pascal, Sulz, CH;
 (74) HÖRMANN & PARTNERS s.r.o., Bratislava, SK;
 (54) **Zariadenie na prepravu a ohýbanie výsekov**

- (51) **B31B 50/00**
 (11) **E 30845**
 (96) 13195497.6, 3.12.2013
 (97) 2881248, 6.2.2019
 (73) Mayr-Melnhof Karton AG, Wien, AT;
 (72) Theis, Uwe, Riveris, DE; Anderl, Jürgen, Heilbronn, DE;
 (74) HÖRMANN & PARTNERS s.r.o., Bratislava, SK;
 (54) **Spôsob vsadenia aspoň jednej reznej, tržnej a/alebo ryhovacej línie do nosnej dosky rezného, raziaceho a/alebo ryhovacieho nástroja**

- (51) **B32B 5/00, B32B 7/00, B32B 27/00, D06N 3/00, E04B 1/00**
 (11) **E 30949**
 (96) 16001522.8, 8.7.2016
 (97) 3127693, 27.2.2019
 (31) 102015009956, 102015012015
 (32) 5.8.2015, 21.9.2015
 (33) DE, DE
 (73) Ewald Dörken AG, Herdecke, DE;
 (72) Harfmann, Carsten, Frankfurt, DE; Laur, Rüdiger, Dortmund, DE;
 (74) Kapa Beta, s.r.o., Nová Dubnica, SK;
 (54) **Viacvrstvá spojovaná fólia pre oblasť stavebníctva**

- (51) **B32B 17/00, C03C 17/00, H05B 3/00**
 (11) **E 30701**
 (96) 15821123.5, 15.12.2015
 (97) 3233480, 20.2.2019
 (31) 1462758

- (32) 18.12.2014
 (33) FR
 (73) Saint-Gobain Glass France, Courbevoie, FR;
 (72) RANO, Simon, Courdimanche, FR; BRIQUET, Clément, Elincourt Sainte Marguerite, FR; BEYRLE, André, Tracy Le Val, FR;
 (74) PATENTSERVIS Bratislava, a.s., Bratislava, SK;
 (86) PCT/FR2015/053508
 (87) WO 2016/097579
 (54) **Sklený substrát obsahujúci vodivé pásy na báze medi**

- (51) **B32B 38/00, B29C 65/00, H01M 10/00**
 (11) **E 30872**
 (96) 15749833.8, 14.8.2015
 (97) 3194168, 6.3.2019
 (31) 102014113588
 (32) 19.9.2014
 (33) DE
 (73) Manz AG, Reutlingen, DE;
 (72) ENZ, Bernd, Deizisau, DE; LEGNER, Steffen, Ellwangen, DE; SCHMIEDER, Benjamin, Stuttgart, DE; SCHAUPP, Martin, Eningen, DE;
 (74) ŽOVICOVÁ & ŽOVIC IP, s.r.o., Bratislava, SK;
 (86) PCT/EP2015/068738
 (87) WO 2016/041713
 (54) **Zariadenie na výrobu akumulátorového článku**

- (51) **B41M 1/00, B41M 5/00, E04F 15/00, B41C 1/00**
 (11) **E 30777**
 (96) 16188107.3, 14.3.2013
 (97) 3130473, 27.2.2019
 (62) 13159174.5
 (73) Flooring Technologies Ltd., Kalkara, MT;
 (72) LEHNHOFF, Ingo, Dierhagen, DE;
 (74) BELEŠČÁK & PARTNERS, s.r.o., Piešťany, SK;
 (54) **Postup na zhotovovanie dekoratívnych podlaží v rovnakej kvalite nezávisle od aplikovaných tlačiarenských postupov a zariadenie na vykonávanie tohto postupu**

- (51) **B42B 5/00**
 (11) **E 30779**
 (96) 17150988.8, 11.1.2017
 (97) 3199368, 13.3.2019
 (31) 41596616
 (32) 29.1.2016
 (33) PL
 (73) OPUS Spolka z ograniczona odpowiedzialnoscia, Gliwice, PL;
 (72) Macha, Aleksander, Gliwice, PL; Nawrat, Krystian, Gliwice, PL; Korczyk, Klaudiusz, Gliwice, PL; Pachla, Henryk, Zabrze, PL;
 (74) Holoubková Mária, Ing., Bratislava, SK;
 (54) **Spôsob viazania strán**

- (51) **B44C 1/00**
 (11) **E 30854**
 (96) 13818409.8, 23.10.2013
 (97) 2911890, 30.1.2019
 (31) FI20120232, FI20120233, FI20120234
 (32) 29.10.2012, 29.10.2012, 29.10.2012
 (33) IT, IT, IT
 (73) Esanastri S.r.l., Calcinaia (Pisa), IT;

- (72) POSARELLI, Roberto, Calcinai (Pisa), IT; VEGNI, Giuliano, Calci (Pisa), IT; STEFANINI, Cesare, Vicopisano (Pisa), IT; CARNASCIALI, Federico, Pisa, IT; DINELLI, Giorgio, Viareggio (Lucca), IT; DI LUPO, Andrea, Vicopisano (Pisa), IT;
- (74) HÖRMANN & PARTNERS s.r.o., Bratislava, SK;
- (86) PCT/IB2013/059576
- (87) WO 2014/068450
- (54) Zariadenie a spôsob odstraňovania zvyškov strihania viacvrstvého hárka, obsahujúceho nosný liner a aspoň jeden lepiaci film spojený s linerom**

(51) B60J 10/00

(11) E 30867

(96) 15727431.7, 28.4.2015

(97) 3102448, 9.1.2019

(73) HUTCHINSON, Paris, FR;

(72) BLOTTIAU, Olivier, Cepoy, FR;

(74) HÖRMANN & PARTNERS s.r.o., Bratislava, SK;

(86) PCT/FR2015/051147

(87) WO 2016/174315

(54) Tesnenie vodiacej drážky pre okennú tabuľu vozidla a tesniaci modul obsahujúci prostriedky na vedenie okennej tabule v tesnení a prvok rámu dverí

(51) B60Q 1/00, B32B 17/00, F21V 29/00, E06B 7/00, B60J 1/00, F21V 8/00, B60Q 3/00, F21W 107/00, F21Y 115/00, F21Y 101/00

(11) E 30927

(96) 12816724.4, 12.12.2012

(97) 2794350, 27.2.2019

(31) 1161885

(32) 19.12.2011

(33) FR

(73) Saint-Gobain Glass France, Courbevoie, FR;

(72) VERRAT-DEBAILLEUL, Adèle, Villers-sur-Coudun, FR; BAUERLE, Pascal, Roye, FR; LAUREN-COT, Laetitia, Margny Les Compiègne, FR; KLEO, Christophe, Attichy, FR;

(74) PATENTSERVIS Bratislava, a.s., Bratislava, SK;

(86) PCT/FR2012/052900

(87) WO 2013/093301

(54) Osvetlené zasklenie pre vozidlá

(51) B60S 1/00

(11) E 30810

(96) 16206992.6, 27.12.2016

(97) 3293061, 26.12.2018

(31) 201600225

(32) 8.9.2016

(33) SI

(73) S.E.P. d.o.o., Mokronog, SI;

(72) PAL, Edmund, Sentrupert, SI; KASTELEC, Luka, Stopice, SI;

(74) Guniš Jaroslav, Mgr., Bratislava, SK;

(54) Nastaviteľná kvapalinová dýza umývacieho systému na vozidlách

(51) B60W 50/00, B60W 30/00, G08G 1/00

(11) E 30999

(96) 13380018.5, 26.4.2013

(97) 2796333, 20.2.2019

(73) ITCiCo Spain, S.L., Palma de Mallorca, ES;

(72) Braden, Jude, Santa Maria del Cami, Mallorca, ES;

(74) inventa Patentová a známková kancelária s.r.o., Bratislava, SK;

(54) Systém detekcie rýchlosti a monitorovanie zhody

(51) B61B 12/00

(11) E 30735

(96) 14830782.0, 4.12.2014

(97) 3129268, 6.2.2019

(31) 2692014

(32) 10.4.2014

(33) AT

(73) Innova Patent GmbH, Wolfurt, AT;

(72) DÜR, Gerd, Bildstein, AT;

(74) PATENTSERVIS Bratislava, a. s., Bratislava, SK;

(86) PCT/AT2014/000217

(87) WO 2015/154106

(54) Zariadenie lanovkovej dráhy

(51) B61D 7/00

(11) E 30897

(96) 12756564.6, 22.8.2012

(97) 2760721, 6.2.2019

(31) 20110609

(32) 29.9.2011

(33) CZ

(73) Legios Europe AG, Zürich, CH;

(72) DONNER, Miroslav, Louny, CZ;

(74) Kubinyi Peter, Trenčín, SK;

(86) PCT/IB2012/054243

(87) WO 2013/046072

(54) Samovýspný železničný vozeň

(51) B65D 8/00, B65D 77/00

(11) E 30950

(96) 14759129.1, 28.8.2014

(97) 3038935, 27.3.2019

(31) 13182063

(32) 28.8.2013

(33) EP

(73) Eurokeg B.V., Den Helder, NL;

(72) HANSEN, Hubert Joseph Frans, MN Amsterdam, NL; VEENENDAAL, Jan Dirk, Den Helder, NL;

(74) FAJNOR IP s.r.o., Bratislava, SK;

(86) PCT/EP2014/068292

(87) WO 2015/028564

(54) Nádoba na kvapaliny

(51) B65D 25/00

(11) E 30944

(96) 16701316.8, 22.1.2016

(97) 3247648, 27.2.2019

(31) 102015100886

(32) 22.1.2015

(33) DE

(73) IFCO Systems GmbH, Pullach, DE;

(72) HUIZINGH, John, Vlagtwedde, NL; KELLERER, Richard, Feldkirchen, DE;

(74) HÖRMANN & PARTNERS s.r.o., Bratislava, SK;

(86) PCT/EP2016/051277

(87) WO 2016/116581

(54) Vystavovacia nádoba

(51) **B65D 33/00**
 (11) **E 30730**
 (96) 17166873.4, 18.4.2017
 (97) 3235751, 9.1.2019
 (31) 202016102077 U
 (32) 20.4.2016
 (33) DE
 (73) Emil Deiss KG (GmbH + Co.), Hamburg, DE;
 (72) Klostermann, Martin, Hamburg, DE;
 (74) ŽOVICOVÁ & ŽOVIC IP, s. r. o., Bratislava, SK;
 (54) **Plastové vrece na odtrhávanie jednotlivých vriec**

(51) **B65D 83/00, A61J 1/00, B65D 75/00**
 (11) **E 30905**
 (96) 15796874.4, 11.5.2015
 (97) 3145836, 27.2.2019
 (31) 201462000615 P
 (32) 20.5.2014
 (33) US
 (73) R.P. Scherer Technologies, LLC, Las Vegas, Nevada, US;
 (72) BARUZZI, Laura, Milano, IT; WILLIAMS, David Griffith Sr., Palm Harbor, Florida, US; PROVENZA, Arianna, Pomezia (Roma), IT; PYTEL, Rodrigo Fuscilli, Sao Paulo, BR;
 (74) Zathurecka INPARTNERS GROUP s.r.o., Banská Bystrica, SK;
 (86) PCT/US2015/030126
 (87) WO 2015/179159
 (54) **Dávkovacia kapsula**

(51) **B65D 85/00, B65D 5/00**
 (11) **E 30907**
 (96) 15176447.9, 13.7.2015
 (97) 3118138, 27.2.2019
 (73) Mayr-Melnhof Karton AG, Wien, AT;
 (72) THEIS, Uwe, Riveris, DE; VORENKAMP, Harman, Auenwald, DE;
 (74) HÖRMANN & PARTNERS s.r.o., Bratislava, SK;
 (54) **Balenie a prírez na výrobu balenia**

(51) **B65G 21/00, B65G 43/00, B65G 47/00**
 (11) **E 30809**
 (96) 16178962.3, 12.7.2016
 (97) 3121136, 30.1.2019
 (31) 102015111577
 (32) 16.7.2015
 (33) DE
 (73) EWAB Engineering AB, Vadstena, SE;
 (72) Almberg, Patrik, Motala, SE; Lundin, Roland, Vadstena, SE; Axman, Anders, Vadstena, SE;
 (74) ŽOVICOVÁ & ŽOVIC IP, s. r. o., Bratislava, SK;
 (54) **Elektrické výhybkové zariadenie pre automatické dopravníkové zariadenia**

(51) **B66C 13/00, B66C 19/00**
 (11) **E 30855**
 (96) 15382550.0, 6.11.2015
 (97) 3165493, 30.1.2019
 (73) FUNDACIÓN TECNALIA RESEARCH & INNOVATION, San Sebastián (Guipúzcoa), ES;
 (72) RODRÍGUEZ MIJANGOS, María de la O, San Sebastián (Guipúzcoa), ES; BARADAT, Cédric, Montpellier, FR; IZARD, Jean-Baptiste, Montpellier, FR; MICHELIN, Micaël, Montpellier, FR; YANG, Hai,

Montpellier, FR; SALLÉ, Damien, San Sebastián (Guipúzcoa), ES;
 (74) ROTT, RŮŽIČKA & GUTTMANN, v. o. s., Bratislava, SK

(54) **Zariadenie a spôsob polohovania a orientácie bremena**

(51) **B66C 23/00, B66F 11/00, B66F 9/00, F15B 15/00**
 (11) **E 30913**
 (96) 16201500.2, 30.11.2016
 (97) 3199485, 13.3.2019
 (31) UB20160363
 (32) 29.1.2016
 (33) IT
 (73) Manitou Italia S.r.l., Castelfranco Emilia (Modena), IT;
 (72) IOTTI, Marco, Reggio Emilia, IT;
 (74) PATENTSERVIS Bratislava, a.s., Bratislava, SK;
 (54) **Výsuvné rameno pre manipulačné stroje poháňané vlastnou silou**

(51) **C02F 3/00, B01D 39/00**
 (11) **E 31011**
 (96) 14731736.6, 27.5.2014
 (97) 3008018, 20.2.2019
 (31) 1355484
 (32) 13.6.2013
 (33) FR
 (73) F2F, 50480 Sainte Mère Eglise, FR;
 (72) SIG, Adrien, Barneville-Carteret, FR;
 (74) Kubinyi Peter, Trenčín, SK;
 (86) PCT/FR2014/051243
 (87) WO 2014/199038
 (54) **Kompaktný filter pre systém individuálneho čistenia odpadových vôd**

(51) **C02F 9/00, E04H 4/00, E02B 15/00, B01D 21/00, C02F 1/00, C02F 103/00**
 (11) **E 30996**
 (96) 14841384.2, 4.11.2014
 (97) 3066056, 27.2.2019
 (31) 201361900308 P, 201414531395
 (32) 5.11.2013, 3.11.2014
 (33) US, US
 (73) Crystal Lagoons (Curaçao) B.V., Mensing, CW;
 (72) FISCHMANN, Fernando Benjamin, Santiago, CL;
 (74) inventa Patentová a známková kancelária s.r.o., Bratislava, SK;
 (86) PCT/IB2014/002991
 (87) WO 2015/068042
 (54) **Plávajúce jazero a spôsoby úpravy vody v plávajúcom jazere**

(51) **C03B 5/00, F27B 3/00, F23C 3/00, F23D 14/00**
 (11) **E 30743**
 (96) 14744606.6, 30.7.2014
 (97) 3027563, 20.2.2019
 (31) 201313651
 (32) 31.7.2013
 (33) GB
 (73) Knauf Insulation, Visé, BE;
 (72) DEMOTT, Jerry, Mont Saint Guibert, BE; MAROLT, Bostjan, Mont Saint Guibert, BE; ETZKORN, Randy, Mont Saint Guibert, BE; DUCARME, David, Mont Saint Guibert, BE;

- (74) HÖRMANN & PARTNERS s.r.o., Bratislava, SK;
 (86) PCT/EP2014/066444
 (87) WO 2015/014921
(54) Spôsob a zariadenie na tavenie pevného surového materiálu pre sklársky kmeň s použitím horákov na submerzné horenie

- (51) C03C 17/00**
(11) E 31013
 (96) 10762736.6, 18.8.2010
 (97) 2470483, 13.3.2019
 (31) 0955744
 (32) 21.8.2009
 (33) FR
 (73) Saint-Gobain Glass France, Courbevoie, FR;
 (72) LAURENT, Stéphane, Clichy, FR; DRESE, Robert, Aachen, DE; BILLERT, Ulrich, La Celle Saint-cloud, FR;
 (74) PATENTSERVIS Bratislava, a. s., Bratislava, SK;
 (86) PCT/FR2010/051732
 (87) WO 2011/020974
(54) Substrát s viacvrstvovou štruktúrou s tepelnými vlastnosťami, najmä na výrobu vyhrievaného zasklenia

- (51) C03C 27/00, E06B 3/00**
(11) E 30969
 (96) 17168000.2, 16.5.2013
 (97) 3225604, 13.3.2019
 (31) 2012114979
 (32) 18.5.2012
 (33) JP
 (62) 13791335.6
 (73) Panasonic Intellectual Property Management Co., Ltd., Osaka-shi, Osaka, JP;
 (72) ABE, Hiroyuki, Osaka-shi, Osaka, JP; NONAKA, Masataka, Osaka-shi, Osaka, JP; URIU, Eiichi, Osaka-shi, Osaka, JP; HASEGAWA, Kenji, Osaka-shi, Osaka, JP;
 (74) Kapa Beta, s.r.o., Nová Dubnica, SK;
(54) Spôsob výroby viacnásobných tabúl'

- (51) C04B 28/00, B22C 1/00**
(11) E 30900
 (96) 13728500.3, 27.5.2013
 (97) 2855395, 6.3.2019
 (31) 1254957
 (32) 30.5.2012
 (33) FR
 (73) Saint-Gobain Placo, Suresnes, FR;
 (72) RETOT, Hélène, Avignon, FR; PETIGNY, Nathalie, Velleron, FR; FOURDRIN, Emmanuel, Velleron, FR; THIOLIERE, Stéphane, Gif Sur Yvette, FR;
 (74) PATENTSERVIS Bratislava, a. s., Bratislava, SK;
 (86) PCT/FR2013/051169
 (87) WO 2013/178923
(54) Sadrová kompozícia pre žiaruvzdorné formy

- (51) C04B 35/00**
(11) E 30987
 (96) 14722161.8, 30.4.2014
 (97) 3013769, 20.3.2019
 (31) 102013010854
 (32) 28.6.2013
 (33) DE

- (73) Refratechnik Holding GmbH, Ismaning, DE;
 (72) JANSEN, Helge, Friedland, DE; STEIN, Volker, Göttingen, DE; SCHEMMELE, Thomas, Meerbusch, DE;
 (74) ROTT, RŮŽIČKA & GUTTMANN, v. o. s., Bratislava, SK
 (86) PCT/EP2014/058851
 (87) WO 2014/206602
(54) Žiaruvzdorná formulácia a jej použitie

- (51) C04B 35/00**
(11) E 30702
 (96) 16191343.9, 29.9.2016
 (97) 3301079, 20.2.2019
 (73) Refractory Intellectual Property GmbH & Co. KG, Wien, AT;
 (72) Reif, Gerald, Pöstal, AT; Blajs, Milos, Kapfenberg, AT; Ullly, Stephan, Graz, AT;
 (74) HÖRMANN & PARTNERS s.r.o., Bratislava, SK;
(54) Žiaruvzdorná keramická hmota, ako aj spôsob výroby žiaruvzdorného keramického výrobku

- (51) C04B 35/00, C04B 38/00**
(11) E 30910
 (96) 14196058.3, 23.8.2012
 (97) 2845843, 6.3.2019
 (31) 10201113696
 (32) 20.9.2011
 (33) DE
 (62) 12756674.3
 (73) Evonik Röhm GmbH, Darmstadt, DE;
 (72) von Rymon Lipinski, Tadeusz, Bonn, DE; Keller, Bruno, Wackemheim, DE; Beißmann, Frank, Babenhäusen, DE; Neugebauer, Peter, Limburg, DE; Kernke, Ruth, Darmstadt, DE; Poppe, Dirk, Frankfurt am Main, DE;
 (74) inventa Patentová a známková kancelária s.r.o., Bratislava, SK;
(54) Spôsob výroby ľahkých keramických materiálov

- (51) C05C 3/00, C05C 1/00, C05G 3/00, C07D 231/00, C07B 41/00**
(11) E 31008
 (96) 14821540.3, 12.12.2014
 (97) 3080057, 20.3.2019
 (31) 102013020588
 (32) 13.12.2013
 (33) DE
 (73) EuroChem Agro GmbH, Mannheim, DE;
 (72) PETERS, Nils, Frankenthal, DE; HÄHNDEL, Reinhardt, Limburgerhof, DE;
 (74) HÖRMANN & PARTNERS s.r.o., Bratislava, SK;
 (86) PCT/EP2014/077570
 (87) WO 2015/086823
(54) Zmes hnojiva obsahujúca nitrifikačný inhibítor

- (51) C07C 2/00**
(11) E 30934
 (96) 10813005.5, 23.12.2010
 (97) 2516359, 13.2.2019
 (31) MI20092289
 (32) 23.12.2009
 (33) IT
 (73) versalis S.p.A., San Donato Milanese (MI), IT;

- (72) MANTEGAZZA, Maria, Angela, Cambiago (MI), IT; BORDES, Fabrizio, Pettenasco (NO), IT; BUZZONI, Roberto, Chivasso (TO), IT;
 (74) HÖRMANN & PARTNERS s.r.o., Bratislava, SK;
 (86) PCT/IB2010/003372
 (87) WO 2011/077240
(54) Spôsob prípravy etylbenzenu

(51) C07C 69/00, A61K 31/00, C07C 67/00, C07C 68/00, C07C 303/00, C07D 333/00, C07C 45/00, C07B 53/00, C07C 309/00, C07H 13/00, C07H 15/00, C07H 17/00

(11) E 30933

(96) 13879640.4, 13.8.2013

(97) 2883866, 27.2.2019

(31) 2012179380, 2013012693

(32) 13.8.2012, 25.1.2013

(33) JP, JP

(73) FUJIFILM Corporation, Minato-ku Tokyo, JP;

(72) NAKAMURA, Kouki, Ashigarakami-gun, Kanagawa, JP; SHIMAMURA, Satoshi, Ashigarakami-gun, Kanagawa, JP; IMOTO, Junichi, Ashigarakami-gun, Kanagawa, JP; TAKAHASHI, Motomasa, Ashigarakami-gun, Kanagawa, JP; WATANABE, Katsuyuki, Ashigarakami-gun, Kanagawa, JP; WADA, Kenji, Ashigarakami-gun, Kanagawa, JP; FUJINO, Yuuta, Ashigarakami-gun, Kanagawa, JP; MATSUMOTO, Takuya, Ashigarakami-gun, Kanagawa, JP; TAKAHASHI, Makoto, Ashigarakami-gun, Kanagawa, JP; OKADA, Hideki, Ashigarakami-gun, Kanagawa, JP; YAMANE, Takehiro, Ashigarakami-gun, Kanagawa, JP; ITO, Takayuki, Ashigarakami-gun, Kanagawa, JP;

(74) Zivko Mijatovic and Partners s.r.o., Bratislava, SK;

(86) PCT/JP2013/071871

(87) WO 2014/027658

(54) Medziprodukt na syntézu 1-(2-deoxy-2-fluór-4-tio-beta-D-arabinofuranozyl)cytozínu, medziprodukt na syntézu tionukleozidu a spôsoby prípravy týchto medziproduktov

(51) C07C 219/00

(11) E 30769

(96) 12719274.8, 2.5.2012

(97) 2709981, 13.2.2019

(31) 201161488428 P

(32) 20.5.2011

(33) US

(73) Merck Patent GmbH, Darmstadt, DE;

(72) PLATSCHER, Michael Wilhelm, Schlatt, CH; HEDINGER, Alfred, Thayngen, CH;

(74) Bušová Eva, JUDr., Bratislava, SK;

(86) PCT/EP2012/001882

(87) WO 2012/159704

(54) Príprava stabilných kryštalických modifikácií DOTAP chloridu

(51) C07D 211/00

(11) E 30911

(96) 14799928.8, 29.10.2014

(97) 3066076, 27.3.2019

(31) 201361901674 P, 201462023340 P

(32) 8.11.2013, 11.7.2014

(33) US, US

(73) Noramco, Inc., Athens, GA, US;

(72) BARR, Charla, Monroe, Georgia, US; DOBISH, Mark C., Bogart, Georgia, US; SMITH, Brian J., Wilmington, Delaware, US; STEFANICK, Stephen M., Phillipsburg, New Jersey, US;

(74) Zathurecka INPARTNERS GROUP s.r.o., Banská Bystrica, SK;

(86) PCT/US2014/062800

(87) WO 2015/069507

(54) Spôsob prípravy metylfenidátu a jeho farmaceutických soli

(51) C07D 213/00, C07D 401/00, C07D 405/00, C07D 409/00, C07D 413/00, C07D 417/00, C07D 491/00, A61K 31/00, A61P 35/00

(11) E 30812

(96) 16172386.1, 13.4.2012

(97) 3150580, 17.10.2018

(31) 201161474821 P, 201161499595 P

(32) 13.4.2011, 21.6.2011

(33) US, US

(62) 12719529.5

(73) Epizyme, Inc., Cambridge, MA, US;

(72) KUNTZ, Kevin Wayne, Woburn, MA, US; CHESWORTH, Richard, Concord, MA, US; DUNCAN, Kenneth William, Norwood, MA, US; KEILHACK, Heike, Belmont, MA, US; WARHOLIC, Natalie, Brighton, MA, US; KLAUS, Christine, Weymouth, MA, US; SEKI, Masashi, Tsukubashi, Ibaraki, JP; SHIROTORI, Syuji, Tsukubashi, Ibaraki, JP; KAWANO, Satoshi, Tsukubashi, Ibaraki, JP; WIGLE, Timothy James Nelson, Waltham, MA, US; KNUTSON, Sarah Kathleen, Cambridge, MA, US;

(74) inventa Patentová a známková kancelária s.r.o., Bratislava, SK;

(54) Benzénové zlúčeniny substituované arylom alebo heteroarylom

(51) C07D 213/00, A61K 31/00, A61P 35/00

(11) E 30986

(96) 15767599.2, 9.9.2015

(97) 3191450, 10.4.2019

(31) PCT/CN2014/086197, PCT/CN2015/086995

(32) 10.9.2014, 14.8.2015

(33) WO, WO

(73) GlaxoSmithKline Intellectual Property Development Limited, Brentford Middlesex, GB;

(72) DEMARTINO, Michael P., King of Prussia, Pennsylvania, US; GUAN, Huiping Amy, Shanghai, CN;

(74) ŽOVICOVÁ & ŽOVIC IP, s. r. o., Bratislava, SK;

(86) PCT/IB2015/056905

(87) WO 2016/038552

(54) Pyridónové deriváty ako inhibitory kinázy RET (rearranged during transfection)

(51) C07D 213/00, A61K 31/00, A61P 11/00, A61P 43/00, C07D 401/00, C07D 405/00, C07D 409/00, C07D 417/00, A61P 19/00

(11) E 30723

(96) 09721163.5, 12.3.2009

(97) 2264009, 6.3.2019

(31) 2008062926

(32) 12.3.2008

(33) JP

(73) Ube Industries, Ltd., Ube-shi, Yamaguchi, JP;

(72) IWAMURA, Ryo, Yamaguchi, JP; TANAKA, Masayuki, Yamaguchi, JP; KATSUBE, Tetsushi, Yama-

- guchi, JP; SHIGETOMI, Manabu, Yamaguchi, JP; OKANARI, Eiji, Yamaguchi, JP; TOKUNAGA, Yasunori, Yamaguchi, JP; FUJIWARA, Hiroshi, Yamaguchi, JP;
- (74) HÖRMANN & PARTNERS s.r.o., Bratislava, SK;
- (86) PCT/JP2009/054713
- (87) WO 2009/113600
- (54) Zlúčenina kyseliny pyridyl-aminooctovej**
-
- (51) C07D 233/00, C07D 487/00**
- (11) E 30698**
- (96) 15790150.5, 5.11.2015
- (97) 3215493, 23.1.2019
- (31) 14192203
- (32) 7.11.2014
- (33) EP
- (73) Bayer Pharma Aktiengesellschaft, Berlin, DE;
- (72) PETERS, Jan-Georg, Solingen, DE; RUBENBAUER, Philipp, Düsseldorf, DE; GÖTZ, Daniel, Düsseldorf, DE; GROBBACH, Danja, Wuppertal, DE; MAIS, Franz-Josef, Düsseldorf, DE; SCHIRMER, Heiko, Solingen, DE; STIEHL, Juergen, Sprockhövel, DE; LOVIS, Kai, Düsseldorf, DE; LENDER, Andreas, Wuppertal, DE; SEYFRIED, Martin, Meilen, CH; ZWEIFEL, Theodor, Zug, CH; MARTY, Maurus, Seon, CH; WEINGÄRTNER, Günter, Seengen, CH;
- (74) inventa Patentová a známková kancelária s.r.o., Bratislava, SK;
- (86) PCT/EP2015/075789
- (87) WO 2016/071435
- (54) Syntéza kopolisibu a jeho dihydrochloridovej soli**
-
- (51) C07D 249/00, A61K 31/00, A61P 35/00**
- (11) E 30697**
- (96) 14738998.5, 20.6.2014
- (97) 3010892, 26.12.2018
- (31) 201361838172 P
- (32) 21.6.2013
- (33) US
- (73) Karyopharm Therapeutics, Inc., Newton, MA, US;
- (72) BALOGLU, Erkan, Stoneham, MA, US; SHACHAM, Sharon, Newton, MA, US; MCCAULEY, Dilara, Arlington, MA, US; KASHYAP, Trinayan, Framingham, MA, US; SENAPEDIS, William, Millis, MA, US; LANDESMAN, Yosef, Brookline, MA, US; GOLAN, Gali, Mesilat Zion, IL; KALID, Ori, Pardes Hanna, IL; SHECHTER, Sharon, Andover, MA, US;
- (74) inventa Patentová a známková kancelária s.r.o., Bratislava, SK;
- (86) PCT/US2014/043479
- (87) WO 2014/205389
- (54) 1,2,4-triazoly ako modulátory jadrového transportu a ich použitie**
-
- (51) C07D 265/00, A61K 31/00, A61P 9/00**
- (11) E 30793**
- (96) 15736015.7, 26.6.2015
- (97) 3160948, 24.10.2018
- (31) 201462018790 P
- (32) 30.6.2014
- (33) US
- (73) Astrazeneca AB, Södertälje, SE;
- (72) OMAHONY, Gavin, Mölndal, SE; KOSSENJANS, Michael, Mölndal, SE; EDMAN, Karl, Mölndal, SE; KAJANUS, Johan, Mölndal, SE; HOGNER, Carl
- Anders, Mölndal, SE; CORNWALL, Philip, Macclesfield, Cheshire, GB; TURNER, Andrew, Macclesfield, Cheshire, GB;
- (74) inventa Patentová a známková kancelária s.r.o., Bratislava, SK;
- (86) PCT/GB2015/051860
- (87) WO 2016/001631
- (54) Benzoxazinón amidy ako modulátory receptorov mineralokortikoidov**
-
- (51) C07D 295/00**
- (11) E 30989**
- (96) 12815676.7, 20.12.2012
- (97) 2800746, 17.4.2019
- (31) 201200006, 201261582527 P
- (32) 3.1.2012, 3.1.2012
- (33) DK, US
- (73) H. Lundbeck A/S, Valby, DK;
- (72) CHRISTENSEN, Kim Lasse, Slagelse, DK;
- (74) HÖRMANN & PARTNERS s.r.o., Bratislava, SK;
- (86) PCT/EP2012/076377
- (87) WO 2013/102573
- (54) Spôsob výroby 1-[2-(2,4-dimetyl-fenylsulfanyl)fenyl]piperazínu**
-
- (51) C07D 307/00, C07D 405/00, C07D 411/00, C07D 487/00, C07C 217/00, A61K 31/00, A61P 25/00**
- (11) E 30882**
- (96) 12766735.0, 20.7.2012
- (97) 2734510, 7.11.2018
- (31) 201161510885 P
- (32) 22.7.2011
- (33) US
- (73) Massachusetts Institute of Technology, Cambridge, MA, US; The General Hospital Corporation d/b/a Massachusetts General Hospital, Boston, MA, US;
- (72) TSAI, Li-Huei, Cambridge, MA, US; PAN, Ling, Charlestown, MA, US; HAGGARTY, Stephen, J., Dorchester, MA, US; PATNAIK, Debasis, Quincy, MA, US;
- (74) inventa Patentová a známková kancelária s.r.o., Bratislava, SK;
- (86) PCT/US2012/047609
- (87) WO 2013/016193
- (54) Aktívatory histón-deacetyláz (HDAC) triedy I a ich použitie**
-
- (51) C07D 401/00**
- (11) E 30713**
- (96) 15828426.5, 17.12.2015
- (97) 3233823, 30.1.2019
- (31) 201462094425 P
- (32) 19.12.2014
- (33) US
- (73) Aragon Pharmaceuticals, Inc., San Diego, CA, US;
- (72) HAIM, Cyril Ben, Beerse, BE; HORVATH, Andras, Turnhout, BE; WEERTS, Johan Erwin Edmond, Beerse, BE; ALBANEZE-WALKER, Jennifer, Mol, BE;
- (74) HÖRMANN & PARTNERS s.r.o., Bratislava, SK;
- (86) PCT/US2015/066345
- (87) WO 2016/100645
- (54) Spôsob prípravy diaryltiohydantoínovej zlúčeniny**

- (51) C07D 401/00
 (11) E 30775
 (96) 13753455.8, 8.8.2013
 (97) 2882737, 20.2.2019
 (31) 201261681484 P
 (32) 9.8.2012
 (33) US
 (73) Celgene Corporation, Summit, NJ, US;
 (72) COHEN, Benjamin, M., Cranford, NJ, US; TRAVERSE, John, F., Roselle Park, NJ, US; XU, Jean, Warren, NJ, US; LI, Ying, Millburn, New Jersey, US;
 (74) HÖRMANN & PARTNERS s.r.o., Bratislava, SK;
 (86) PCT/US2013/054064
 (87) WO 2014/025964
 (54) **Pevná forma (s)-3-(4-((4-morfolinometyl)benzyl)oxy)-1-oxisoindolín-2-yl)piperidín-2,6-dión hydrochloridu**

- (51) C07D 401/00, C07D 471/00, A61K 31/00, A61P 31/00
 (11) E 30873
 (96) 15782033.3, 6.10.2015
 (97) 3204375, 13.2.2019
 (31) 201417707
 (32) 7.10.2014
 (33) GB
 (73) Reviral Limited, Stevenage Hertfordshire SG1 2FX, GB;
 (72) COCKERILL, Stuart, Stevenage, GB; MATHEWS, Neil, Stevenage, GB; WARD, Simon, Cardiff, GB; LUNN, Graham, Brighton, East Sussex, GB; PARADOWSKI, Michael, Brighton, East Sussex, GB; GASCON SIMORTE, Jose Miguel, Brighton, East Sussex, GB;
 (74) MAJLINGOVA & PARTNERS, s.r.o., Bratislava, SK;
 (86) PCT/GB2015/052920
 (87) WO 2016/055780
 (54) **Spiro-indolíny na liečenie a profylaxiu infekcie respiračným syncyciálnym vírusom (RSV)**

- (51) C07D 401/00, A61K 31/00, A61P 3/00, A61P 43/00, C07D 403/00, C07D 405/00
 (11) E 30749
 (96) 17157922.0, 30.8.2012
 (97) 3199533, 27.2.2019
 (31) 2011188121, 201161573433 P
 (32) 31.8.2011, 6.9.2011
 (33) JP, US
 (62) 12827193.9
 (73) Japan Tobacco Inc., Tokyo, JP;
 (72) MIURA, Tomoya, Osaka, JP; OGOSHI, Yosuke, Osaka, JP; UEYAMA, Kazuhito, Osaka, JP; MOTODA, Dai, Osaka, JP; IWAYAMA, Toshihiko, Osaka, JP; SUZAWA, Koichi, Osaka, JP; NAGAMORI, Hironobu, Osaka, JP; UENO, Hiroshi, Osaka, JP; TAKAHASHI, Akihiko, Osaka, JP; SUGIMOTO, Kazuyuki, Osaka, JP;
 (74) HÖRMANN & PARTNERS s.r.o., Bratislava, SK;
 (54) **Pyrazolová zlúčenina a jej farmaceutické použitie**

- (51) C07D 401/00, C07D 239/00, A61K 31/00, A61P 31/00
 (11) E 31012
 (96) 15832711.4, 23.12.2015
 (97) 3237398, 19.12.2018
 (31) 201462096748 P
 (32) 24.12.2014
 (33) US
 (73) Gilead Sciences, Inc., Foster City, CA, US; Institute of Organic Chemistry and Biochemistry AS CR, V.V.I., Praha, CZ;
 (72) JANSÁ, Petr, Foster City, CA, US; SIMON, Petr, Praha, CZ; LANSDON, Eric, Foster City, CA, US; HU, Yunfeng, Eric, CA, US; BASZCZYNSKI, Ondrej, Praha, CZ; DEJMEK, Milan, Praha, CZ; MACKMAN, Richard, L., Foster City, CA, US;
 (74) HÖRMANN & PARTNERS s.r.o., Bratislava, SK;
 (86) PCT/US2015/000460
 (87) WO 2016/105564
 (54) **Deriváty chinazolínu používané na liečbu HIV**

- (51) C07D 401/00, C07D 413/00, C07D 417/00, C07D 487/00, C07D 498/00, A61K 31/00, A61P 25/00, A61P 17/00, A61P 37/00, A61P 35/00
 (11) E 30788
 (96) 16767368.0, 2.9.2016
 (97) 3344616, 9.1.2019
 (31) 201562214299 P, 41507815
 (32) 4.9.2015, 4.12.2015
 (33) US, PL
 (73) ONCOARENDI THERAPEUTICS S.A., Warszawa, PL;
 (72) MAZUR, Marzena, Lodz, PL; KORALEWSKI, Robert, Lodz, PL; BOREK, Bartłomiej, Lodz, PL; OLEJNICZAK, Sylwia, Lodz, PL; CZESTKOWSKI, Wojciech J., Pabianice, PL; PIOTROWICZ, Michal C., Lodz, PL; OLCZAK, Jacek P., Lodz, PL; GOLEBIOWSKI, Adam A., Warszawa, PL; BARTOSZEWICZ, Agnieszka, Warsaw, PL; PLUTA, Elzbieta, Siedlce, PL; KOWALSKI, Michal L., Godziszka, PL;
 (74) Zathurecka INPARTNERS GROUP s.r.o., Banská Bystrica, SK;
 (86) PCT/IB2016/055269
 (87) WO 2017/037670
 (54) **Substituované amino triazoly užitočné ako inhibítory ľudskej chitinázy**

- (51) C07D 401/00, C07D 413/00, C07D 417/00, C07D 471/00, A61K 31/00, A61P 1/00, A61P 3/00, A61P 9/00, A61P 29/00, A61P 35/00
 (11) E 30853
 (96) 15816666.0, 14.12.2015
 (97) 3233831, 20.2.2019
 (31) 14004260
 (32) 17.12.2014
 (33) EP
 (73) Gilead Sciences, Inc., Foster City, CA, US;
 (72) KINZEL, Olaf, Heidelberg, DE; KREMOSER, Claus, Heidelberg, DE; BLOMGREN, Peter, A., Foster City, CA, US; CURRIE, Kevin, S., Foster City, CA, US; KROPF, Jeffrey, E., Foster City, CA, US; SCHMITT, Aaron, Hamden, Connecticut, US; WATKINS, William, J., Foster City, CA, US; XU, Jianjun, Foster City, CA, US; GEGE, Christian, Ehingen, DE;

- (74) PATENTSERVIS Bratislava, a. s., Bratislava, SK;
 (86) PCT/EP2015/002512
 (87) WO 2016/096116
(54) Nové zlúčeniny modulujúce FXR (NR1H4)

- (51) C07D 403/00, A61K 31/00, A61P 19/00**
(11) E 30849
 (96) 15813831.3, 18.12.2015
 (97) 3237406, 6.2.2019
 (31) 14307129
 (32) 22.12.2014
 (33) EP
 (73) Galapagos NV, Mechelen, BE; Les Laboratoires Servier, Suresnes, FR;
 (72) BREBION, Franck, Laurent, Romainville, FR; ALVEY, Luke, Jonathan, Romainville, FR; AMANTINI, David, Romainville, FR; DEPREZ, Pierre, Marc, Marie, Joseph, Romainville, FR; GOSMINI, Romain, Luc, Marie, Romainville, FR; JARY, Hélène, Marie, Romainville, FR; PEIXOTO, Christophe, Romainville, FR; VARIN, Marie, Laurence, Claire, Romainville, FR; DE CEUNINCK, Frédéric, André, Paris, FR; POP-BOTEZ, Iuliana, Ecaterina, Houilles, FR;
 (74) ROTT, RŮŽIČKA & GUTTMANN, v. o. s., Bratislava, SK;
 (86) PCT/EP2015/080430
 (87) WO 2016/102347
(54) Deriváty 5-[(piperazín-1-yl)-3-oxo-propyl]-imidazolidín-2,4-diónu ako inhibítory ADAMTS na liečbu osteoartritídy

- (51) C07D 417/00, C07D 263/00, A61K 31/00, A61P 29/00**
(11) E 30903
 (96) 15730801.6, 23.6.2015
 (97) 3157918, 27.3.2019
 (31) 14173502
 (32) 23.6.2014
 (33) EP
 (73) Dompé farmaceutici S.p.A., Milan, IT;
 (72) ARAMINI, Andrea, Milano, IT; BIANCHINI, Gianluca, Milano, IT; BRANDOLINI, Laura, Milano, IT; BECCARI, Andrea, Milano, IT; LILLINI, Samuele, Milano, IT; NANO, Giuseppe, Milano, IT;
 (74) Zivko Mijatovic and Partners s. r. o., Bratislava, SK;
 (86) PCT/EP2015/064146
 (87) WO 2015/197640
(54) Deriváty 2-aryl-4-hydroxy-1,3-tiazolu užitočné ako TRPM8-inhibítory na liečbu neuralgie, bolesti, COPD a astmy

- (51) C07D 471/00, A61K 31/00, A61P 3/00, A61P 29/00, A61P 37/00**
(11) E 30799
 (96) 15785013.2, 14.10.2015
 (97) 3207043, 12.12.2018
 (31) 201462063912 P, 201462074406 P
 (32) 14.10.2014, 3.11.2014
 (33) US, US
 (73) Vitae Pharmaceuticals, LLC, Madison, NJ, US;
 (72) CLAREMON, David, A., Maple Glen, PA, US; DILLARD, Lawrence, Wayne, Yardley, PA, US; DONG, Chengguo, Staten Island, NY, US; FAN, Yi, Doylestown, PA, US; JIA, Lanqi, Horsham, PA, US; LO-

TESTA, Stephen, D., Burlington, NJ, US; MARCUS, Andrew, Media, PA, US; SINGH, Suresh, B., Kendall Park, NJ, US; TICE, Colin, M., Maple Glen, PA, US; YUAN, Jing, Lansdale, PA, US; ZHAO, Wei, North Potomac, MD, US; ZHENG, Yajun, Hockessin, DE, US; ZHUANG, Linghang, Chalfont, PA, US;

- (74) Zathurecka INPARTNERS GROUP s.r.o., Banská Bystrica, SK;
 (86) PCT/US2015/055420
 (87) WO 2016/061160
(54) Dihydropyrolpyridínové inhibítory ROR-GAMA

- (51) C07D 471/00, A61K 31/00, A61P 3/00, A61P 25/00, A61P 35/00**
(11) E 30892
 (96) 13780300.3, 11.10.2013
 (97) 2909204, 5.12.2018
 (31) 201261713314 P, 201361779394 P
 (32) 12.10.2012, 13.3.2013
 (33) US, US
 (73) The Broad Institute, Inc., Cambridge, MA, US; Dana-Farber Cancer Institute, Inc., Boston, MA, US; The General Hospital Corporation, Boston MA, US;
 (72) WAGNER, Florence, Fevrier, Ashland, MA, US; PAN, Jennifer, Q., Acton, MA, US; DANDAPANI, Sivaraman, Wakefield, MA, US; GERMAIN, Andrew, Somerville, MA, US; HOLSON, Edward, Newton, MA, US; MUNOZ, Benito, Newtonville, MA, US; NAG, Partha, P., Somerville, MA, US; WEIWER, Michel, Cambridge, MA, US; LEWIS, Michael, C., Boston, MA, US; HAGGARTY, Stephen, J., Gloucester, Massachusetts, US; BISHOP, Joshua, A., Southborough, MA, US; STEGMAIER, Kimberly, Jamaica, MA, US; BANERJI, Versha, Winnipeg, Manitoba, CA;
 (74) inventa Patentová a známková kancelária s.r.o., Bratislava, SK;
 (86) PCT/US2013/064716
 (87) WO 2014/059383
(54) Inhibítory GSK3 a spôsoby ich použitia

- (51) C07D 471/00, C12Q 1/00**
(11) E 30968
 (96) 14724185.5, 10.3.2014
 (97) 2970272, 27.2.2019
 (31) 201361782353 P, 201361817493 P
 (32) 14.3.2013, 30.4.2013
 (33) US, US
 (73) Merck Patent GmbH, Darmstadt, DE;
 (72) YU, Henry, Wellesley, Massachusetts, US; LIUBUJALSKI, Lesley, Bedford, Massachusetts, US; JOHNSON, Theresa L., Salem, Massachusetts, US;
 (74) Bušová Eva, JUDr., Bratislava, SK;
 (86) PCT/US2014/022630
 (87) WO 2014/159234
(54) Inhibítory glykosidázy

- (51) C07D 471/00, A01N 43/00, A61K 31/00, A01P 5/00, A01P 7/00, A61P 33/00, A61K 45/00, A61K 38/00**
(11) E 30976
 (96) 15200600.3, 16.12.2010
 (97) 3078664, 20.2.2019
 (31) 287545 P
 (32) 17.12.2009

- (33) US
 (62) 10796566.7
 (73) Meril Inc., Duluth GA, US;
 (72) LE HIR DE FALLOIS, Loic, Patrick, Atlanta, Georgia, US; LEE, Hyoung Lk, Cary, NC, US; WILKINSON, Douglas Edward, Wake Forest, NC, US; BECK, Brent Christopher, Apex, NC, US;
 (74) inventa Patentová a známková kancelária s.r.o., Bratislava, SK;
(54) Antiparazitné dihydroazolové kompozície

- (51) C07D 471/00, A61K 31/00, A61P 31/00**
(11) E 30768
 (96) 17182561.5, 8.10.2010
 (97) 3269717, 27.2.2019
 (31) 0904864, 263663 P
 (32) 9.10.2009, 23.11.2009
 (33) FR, US
 (62) 10762934.7
 (73) PFIZER IRELAND PHARMACEUTICALS, Ringaskiddy, Cork, IE;
 (72) BHATTACHARYA, Sisir, Hauppauge, NY New York, US; BONNET, Alain, Chateau-Thierry, FR; DEDHIYA, Mahendra G., Pomona, NY New York, US; DUCANDAS, Véronique, Vitry Sur Seine, FR; GIULIANI, Alexandre, Villecresnes, FR; PRIOUR, Alain, Paris, FR; RAVAUX, Valérie, Reyrieux, FR; SPARGO, Peter, Deal, Kent, GB;
 (74) Bušová Eva, JUDr., Bratislava, SK;
(54) Polymorfne a pseudopolymorfne formy farmaceutickej zlúčeniny NXL104

- (51) C07D 487/00, A61K 31/00, A61P 31/00**
(11) E 30704
 (96) 16700562.8, 13.1.2016
 (97) 3245206, 27.2.2019
 (31) PCT/CN2015/070896, PCT/CN2015/077356, PCT/CN2015/097403
 (32) 16.1.2015, 24.4.2015, 15.12.2015
 (33) WO, WO, WO
 (73) F. HOFFMANN-LA ROCHE AG, Basel, CH;
 (72) HU, Taishan, Shanghai, CN; HAN, Xingchun, Shanghai, CN; KOU, Buyu, Shanghai, CN; SHEN, Hong, Shanghai, CN; YAN, Shixiang, Shanghai, CN; ZHANG, Zhisen, Shanghai, CN;
 (74) KOREJZOVÁ LEGAL, v. o. s., Bratislava, SK;
 (86) PCT/EP2016/050504
 (87) WO 2016/113273
(54) Pyrazínové zlúčeniny na liečbu infekčných ochorení

- (51) C07D 487/00, A61K 31/00, A61P 25/00**
(11) E 30808
 (96) 15750666.8, 30.7.2015
 (97) 3177623, 7.11.2018
 (31) 14179598
 (32) 1.8.2014
 (33) EP
 (73) Janssen Pharmaceutica N.V., Beerse, BE;
 (72) ALONSO-DE DIEGO, Sergio-Alvar, Toledo, ES; VAN GOOL, Michiel, Luc, Maria, Toledo, ES; DELGADO-GONZÁLEZ, Óscar, Toledo, ES; ANDRÉS-GIL, José, Ignacio, Toledo, ES; TRABANCO-SUÁREZ, Andrés, Avelino, Toledo, ES;
 (74) inventa Patentová a známková kancelária s.r.o., Bratislava, SK;

- (86) PCT/EP2015/067530
 (87) WO 2016/016380
(54) 6,7-dihydropyrazolo[1,5-a]pyrazín-4(5H)-ónové zlúčeniny a ich použitie ako negatívnych alosterických modulátorov mGlu2 receptorov

- (51) C07D 487/00, A61K 31/00, A61P 35/00, A61P 29/00, A61P 27/00, A61P 19/00, A61P 1/00, A61P 17/00**
(11) E 30877
 (96) 16199883.6, 31.8.2012
 (97) 3196202, 27.2.2019
 (31) 201161530866 P, 201261594882 P, 201261677445 P
 (32) 2.9.2011, 3.2.2012, 30.7.2012
 (33) US, US, US
 (62) 12775861.3
 (73) Incyte Holdings Corporation, Wilmington, DE, US; LI, Yun-Long, Chadds Ford, PA Pennsylvania, US; YAO, Wenqing, Kennett Square, PA Pennsylvania, US; COMBS, Andrew, P., Kennett Square, PA Pennsylvania, US; YUE, Eddy, W., Landenberg, PA Pennsylvania, US; MEI, Song, Wilmington, DE Delaware, US; ZHU, Wenyu, Media, PA, US; GLENN, Joseph, Mount Royal, NJ New Jersey, US; MADUSKUIE, Thomas, P., Jr., Wilmington, DE Delaware, US; SPARKS, Richard, B., Wilmington, DE Delaware, US; DOUTY, Brent, Fallowfield, PA Pennsylvania, US; HE, Chunhong, Chadds Ford, PA Pennsylvania, US;
 (74) PATENTSERVIS Bratislava, a. s., Bratislava, SK;
(54) Heterocyklylamíny ako inhibitory PI3K

- (51) C07D 487/00, A61K 31/00, A61P 35/00, A61K 45/00**
(11) E 30884
 (96) 15820637.5, 21.12.2015
 (97) 3237418, 30.1.2019
 (31) PCT/CN2014/094644, PCT/CN2015/095320
 (32) 23.12.2014, 23.11.2015
 (33) WO, WO
 (73) Novartis AG, Basel, CH;
 (72) CHAN, Ho Man, Cambridge, Massachusetts, US; GU, Xiang-Ju Justin, Shanghai, CN; HUANG, Ying, Shanghai, CN; LI, Ling, Shanghai, CN; MI, Yuan, Shanghai, CN; QI, Wei, Shanghai, CN; SENDZIK, Martin, Cambridge, Massachusetts, US; SUN, Yongfeng, Shanghai, CN; WANG, Long, Shanghai, CN; YU, Zhengtian, Shanghai, CN; ZHANG, Hailong, Shanghai, CN; ZHANG, Ji Yue (jeff), Shanghai, CN; ZHANG, Man, Shanghai, CN; ZHANG, Qiong, Shanghai, CN; ZHAO, Kehao, Shanghai, CN;
 (74) inventa Patentová a známková kancelária s.r.o., Bratislava, SK;
 (86) PCT/IB2015/059843
 (87) WO 2016/103155
(54) Triazolopyrimidínové zlúčeniny a ich použitie

- (51) C07D 491/00**
(11) E 30901
 (96) 15733597.7, 18.6.2015
 (97) 3157928, 13.2.2019
 (31) 201462014782 P
 (32) 20.6.2014
 (33) US
 (73) Constellation Pharmaceuticals, Inc., Cambridge, MA, US;

- (72) HALL, Michael L., Albany, NY, US;
 (74) Bušová Eva, JUDr., Bratislava, SK;
 (86) PCT/US2015/036347
 (87) WO 2015/195862
(54) Kryštalické formy 2-((4S)-6-(4-chlórfenyl)-1-metyl-4H-benzo[c]izoxazolo[4,5-e]azepín-4-yl)acetamidu

- (51) C07D 491/00, C07D 498/00, C07D 513/00, A61K 31/00, A61P 31/00**
(11) E 30795
 (96) 16716776.6, 1.4.2016
 (97) 3277691, 30.1.2019
 (31) 201562142338 P
 (32) 2.4.2015
 (33) US
 (73) Gilead Sciences, Inc., Foster City, CA, US;
 (72) CAI, Zhenhong, R., Foster City, CA, US; JIN, Hao-lun, Foster City, CA, US; LAZERWITH, Scott, E., Foster City, CA, US; PYUN, Hyung-Jung, Foster City, CA, US;
 (74) HÖRMANN & PARTNERS s.r.o., Bratislava, SK;
 (86) PCT/US2016/025740
 (87) WO 2016/161382
(54) Polycyklické karbamoylpyridónové zlúčeniny a ich farmaceutické použite

- (51) C07D 495/00, C07D 333/00, C07D 409/00**
(11) E 30890
 (96) 13779938.3, 27.9.2013
 (97) 2900675, 6.3.2019
 (31) 2012217679
 (32) 28.9.2012
 (33) JP
 (73) Takeda Pharmaceutical Company Limited, Osaka-shi, Osaka, JP;
 (72) FUKUOKA, Koichiro, Osaka-shi, Osaka, JP; MIWA, Kazuhiro, Osaka-shi, Osaka, JP; SASAKI, Tsuyoshi, Osaka-shi, Osaka, JP; KOMURA, Fumiya, Osaka-shi, Osaka, JP;
 (74) Zivko Mijatovic and Partners s.r.o., Bratislava, SK;
 (86) PCT/JP2013/077013
 (87) WO 2014/051164
(54) Spôsob výroby derivátu tienopyrimidínu

- (51) C07D 498/00, C07C 213/00, C07C 235/00, C07C 237/00, C07C 269/00, C07D 213/00, C07D 309/00, C07D 319/00**
(11) E 30920
 (96) 15739049.3, 16.6.2015
 (97) 3157933, 27.2.2019
 (31) 201462015081 P
 (32) 20.6.2014
 (33) US
 (73) Gilead Sciences, Inc., Foster City, CA, US;
 (72) CHIU, Anna, Foster City, CA, US; ENQUIST, John, CA, US; GRIGGS, Nolan, CA, US; HALE, Christopher, CA, US; IKEMOTO, Norihiro, South Plainfield, NJ, US; KEATON, Katie, Ann, Foster City, CA, US; KRAFT, Matt, Foster City, CA, US; LAZERWITH, Scott, E., Foster City, CA, US; LEE-MAN, Michel, Groningen, NL; PENG, Zhihui, Foster City, CA, US; SCHRIER, Kate, Foster City, CA, US; TRINIDAD, Jonathan, Foster City, CA, US; HERPT, Jochem, Van, Groningen, NL; WALTERMAN, Andrew, W., Foster City, CA, US;

- (74) HÖRMANN & PARTNERS s.r.o., Bratislava, SK;
 (86) PCT/US2015/036017
 (87) WO 2015/195656
(54) Syntéza polycyklických karbamoylpyridónových zlúčenín

- (51) C07D 499/00**
(11) E 30929
 (96) 17168966.4, 14.5.2015
 (97) 3231806, 13.2.2019
 (31) 201408649
 (32) 15.5.2014
 (33) GB
 (62) 15726552.1
 (73) Allegra Therapeutics SAS, Saint-Louis, FR;
 (72) FAINI, Andrea, Milano, IT; FORZATTI, Marco, Monza, IT; FOGLIATO, Giovanni, Barzana (BG), IT; BIONDI, Stefano, Pero (MI), IT;
 (74) ŽOVICOVÁ & ŽOVIC IP, s. r. o., Bratislava, SK;
(54) Metódy na prípravu penamov

- (51) C07F 9/00**
(11) E 30700
 (96) 15729105.5, 2.6.2015
 (97) 3149014, 30.1.2019
 (31) 102014210377
 (32) 2.6.2014
 (33) DE
 (73) Zschimmer & Schwarz Mohsdorf GmbH & Co. KG, Burgstädt, DE;
 (72) KREHER, Thomas, Gröblitz, DE; LIEBSCH, Stephan, Altenburg, DE; RUDOLPH, Carsten, Franckenberg, DE;
 (74) HÖRMANN & PARTNERS s.r.o., Bratislava, SK;
 (86) PCT/EP2015/062252
 (87) WO 2015/185548
(54) Spôsob výroby kryštalickej DTPMP

- (51) C07H 1/00, C07H 19/00**
(11) E 30938
 (96) 17169878.0, 15.11.2013
 (97) 3235824, 27.3.2019
 (31) 201220666, 201307314
 (32) 16.11.2012, 23.4.2013
 (33) GB, GB
 (62) 13792965.9
 (73) University College Cardiff Consultants Limited, Cardiff, GB;
 (72) McGUIGAN, Christopher, deceased, GB; PERTUSATI, Fabrizio, Cardiff, GB;
 (74) ŽOVICOVÁ & ŽOVIC IP, s. r. o., Bratislava, SK;
(54) Zmes Rp/Sp gemcitabín[fenyl(benzylloxy-L-alaninyl)]fosfátu

- (51) C07H 21/00, A61P 37/00**
(11) E 30757
 (96) 13863379.7, 13.12.2013
 (97) 2931738, 6.2.2019
 (31) 201261737006 P, 201361790514 P
 (32) 13.12.2012, 15.3.2013
 (33) US, US
 (73) Aduro Biotech, Inc., Berkeley, CA, US;
 (72) DUBENSKY, Jr., Thomas, W., Berkeley, California, US; KANNE, David, B., Corte Madera, CA, US; LEM-ONG, Meredith, Lai Ling, Oakland, CA, US; LEM-

- MENS, Edward, Emile, Walnut Creek, California, US; GLICKMAN, Laura, Hix, Oakland, California, US;
- (74) MAJLINGOVÁ & PARTNERS, s.r.o., Bratislava, SK;
- (86) PCT/US2013/075189
- (87) WO 2014/093936
- (54) Kompozície obsahujúce cyklické purínové dinukleotidy majúce definovanú stereochemiu a spôsoby na ich prípravu a použitie**

- (51) C07K 5/00**
(11) E 30887
(96) 14822040.3, 18.12.2014
(97) 3087085, 20.2.2019
(31) 201361920446 P
(32) 23.12.2013
(33) US
(73) Gilead Sciences, Inc., Foster City, CA, US;
- (72) CAGULADA, Amy, Foster City, California, US; CHAN, Johann, Foster City, California, US; CHAN, Lina, Foster City, California, US; COLBY, Denise A., Foster City, California, US; KARKI, Kapil Kumar, Foster City, California, US; KATO, Darryl, Foster City, California, US; KEATON, Katie Ann, Foster City, California, US; KONDAPALLY, Sudha, Foster City, California, US; LEVINS, Chris, Foster City, California, US; LITTKE, Adam, Foster City, California, US; MARTINEZ, Ruben, Foster City, California, US; PCION, Dominika, Foster City, California, US; REYNOLDS, Troy, Foster City, California, US; ROSS, Bruce, Foster City, California, US; SANGI, Michael, Foster City, California, US; SCHRIER, Adam J., Foster City, California, US; SENG, Pamela, Foster City, California, US; SIEGEL, Dustin, Foster City, California, US; SHAPIRO, Nathan, Foster City, California, US; TANG, Donald, Foster City, California, US; TAYLOR, James G., Foster City, California, US; TRIPP, Jonathan, Foster City, California, US; YU, Lawrence, Foster City, California, US; WALTMAN, Andrew W., Foster City, California, US;
- (74) HÖRMANN & PARTNERS s.r.o., Bratislava, SK;
- (86) PCT/US2014/071319
- (87) WO 2015/100145
- (54) Syntéza makrocyclického HCV NS3 inhibujúceho tripeptid**

- (51) C07K 7/00, A61P 37/00, A61K 38/00, A61K 45/00, C07K 14/00**
(11) E 30836
(96) 15820775.3, 17.12.2015
(97) 3233887, 6.2.2019
(31) 201462094281 P
(32) 19.12.2014
(33) US
(73) Bristol-Myers Squibb Company, Princeton, NJ, US; SUN, Li-Qiang, Wallingford, Connecticut, US; ZHAO, Qian, Wallingford, Connecticut, US; GILLIS, Eric P., Wallingford, Connecticut, US; MILLER, Michael Matthew, Princeton, New Jersey, US; ALLEN, Martin Patrick, Princeton, New Jersey, US; MULL, Eric, Wallingford, Connecticut, US; SCOLA, Paul Michael, Wallingford, Connecticut, US;

- (74) PATENTSERVIS Bratislava, a.s., Bratislava, SK;
- (86) PCT/US2015/066272
- (87) WO 2016/100608
- (54) Imunomodulátory**

- (51) C07K 14/00, A61K 39/00, C12N 15/00**
(11) E 30879
(96) 15168932.0, 22.6.2009
(97) 2942355, 19.12.2018
(31) 21369608
(32) 23.6.2008
(33) US
(62) 09798450.4
(73) The Trustees Of The University Of Pennsylvania, Philadelphia, PA, US;
- (72) PATERSON, Yvonne, Philadelphia, PA Pennsylvania, US; MACIAG, Paulo, Long Grove, IL Illinois, US;
- (74) Zathurecka INPARTNERS GROUP s.r.o., Banská Bystrica, SK;
- (54) Nehemolytické LLO fúzne proteíny a ich použitie**

- (51) C07K 14/00**
(11) E 31010
(96) 14766508.7, 17.9.2014
(97) 3046933, 27.2.2019
(31) 13382361
(32) 18.9.2013
(33) EP
(73) BCN Peptides, S.A., Sant Quintí de Mediona, ES;
- (72) PONSATI OBIOLS, Berta, Barcelona, ES; FERNÁNDEZ CARNEADO, Jimena, Villaviciosa, ES; FARRERA-SINFREU, Josep, Sitges, ES; PARENTE DUEÑA, Antonio, Esplugues de Llobregat (Barcelona), ES;
- (74) inventa Patentová a známková kancelária s.r.o., Bratislava, SK;
- (86) PCT/EP2014/069842
- (87) WO 2015/040089
- (54) Analógy korstikostatínu na liečenie zápalových a/alebo imunitných ochorení**

- (51) C07K 14/00, C12N 15/00, A61K 38/00**
(11) E 30703
(96) 16176246.3, 19.5.2010
(97) 3112376, 23.1.2019
(31) 0908613
(32) 20.5.2009
(33) GB
(62) 10720803.5
(73) Immunocore Ltd., Milton Park, Abingdon O Oxfordshire, GB;
- (72) JAKOBSEN, Bent Karsten, Abingdon, Oxfordshire, GB; VUIDEPOT, Annelise Brigitte, Abingdon, Oxfordshire, GB; LI, Yi, Abingdon, Oxfordshire, GB;
- (74) inventa Patentová a známková kancelária s.r.o., Bratislava, SK;
- (54) Bifunkčné polypeptidy**

- (51) C07K 16/00, A61K 39/00**
(11) E 30710
(96) 16159748.9, 10.3.2016
(97) 3135687, 10.4.2019
(31) 201531243

- (32) 31.8.2015
 (33) ES
 (73) Instituto Grifols, S.A., Parets del Valles (Barcelona), ES;
 (72) RISTOL DEBART, Pere, Parets del Valles (Barcelona), ES; GRANCHÀ GAMON, Salvador, Parets del Valles (Barcelona), ES; JORQUERA NIETO, Juan Ignacio, Parets del Valles (Barcelona), ES; FARO TOMAS, Maria Mercedes, Parets del Valles (Barcelona), ES; JORBA GRIFOLS, Nuria, Parets del Valles (Barcelona), ES;
 (74) ROTT, RŮŽIČKA & GUTTMANN, v. o. s., Bratislava, SK;

(54) Spôsob prípravy imunoglobulínov

(51) C07K 16/00

(11) E 30894

- (96) 05783732.0, 9.8.2005
 (97) 1793855, 14.11.2018
 (31) 915214, 185907
 (32) 9.8.2004, 19.7.2005
 (33) US, US
 (73) Prothena Biosciences Limited, Dun Laoghaire Co., IE; The Regents of the University of California, Oakland, CA, US;
 (72) SCHENK, Dale, B., Burlingame, CA, US; MASLIAH, Eliezer, San Diego, CA, US; BUTTINI, Manuel, J., Emeryville, CA, US; CHILCOTE, Tamie, J., South San Francisco, CA, US; ROCKENSTEIN, Edward, Chula Vista, CA, US; GAMES, Kate, Dora, Belmont, CA, US;
 (74) PATENTSERVIS Bratislava, a. s., Bratislava, SK;
 (86) PCT/US2005/028166
 (87) WO 2006/020581
(54) Prevencia a liečba synukleinopatických a amyloidogénnych ochorení

(51) C07K 16/00, A61P 35/00, A61P 37/00, A61K 39/00

(11) E 30708

- (96) 15168902.3, 7.12.2010
 (97) 2949670, 27.2.2019
 (31) 09015310, 10173407
 (32) 10.12.2009, 19.8.2010
 (33) EP, EP
 (62) 10794936.4
 (73) F. Hoffmann-La Roche AG, Basel, CH;
 (72) Dimoudis, Nikolaos, Wielenbach, DE; Kaluza, Klaus, Weilheim, DE; Seeber, Stefan, Sindelsdorf, DE; Fertig, Georg, Penzberg, DE; Lanzendoerfer, Martin, zomrel, DE; Ries, Carola, Penzberg, DE; Thomas, Marlene, Rheinfelden, DE; Fidler, Alexander, Penzberg, DE;
 (74) KOREJZOVÁ LEGAL v. o. s., Bratislava, SK;
(54) Protilátky s výhodným viazaním na extracelulárnu doménu 4 ľudského CSF1R a ich použitie

(51) C07K 16/00, A61K 39/00, A61P 35/00, A61K 45/00

(11) E 30733

- (96) 15703380.4, 23.1.2015
 (97) 3097120, 23.1.2019
 (31) 201461930582 P, 201462089549 P
 (32) 23.1.2014, 9.12.2014
 (33) US, US
 (73) Regeneron Pharmaceuticals, Inc., Tarrytown, NY, US;

- (72) PAPADOPOULOS, Nicholas, J., Tarrytown, NY, US; MURPHY, Andrew, J., Tarrytown, NY, US; THURSTON, Gavin, Tarrytown, NY, US; IOFFE, Ella, Tarrytown, NY 10591, US; BUROVA, Elena, Tarrytown, NY, US;

- (74) MAJLINGOVÁ & PARTNERS, s. r. o., Bratislava, SK;

- (86) PCT/US2015/012595

- (87) WO 2015/112805

(54) Humánne protilátky proti PD-L1

(51) C07K 16/00, A61K 39/00, C12P 21/00, A61K 35/00

(11) E 30834

- (96) 16200557.3, 6.12.2011
 (97) 3156420, 20.2.2019
 (31) 420291 P, 201161446990 P
 (32) 6.12.2010, 25.2.2011
 (33) US, US
 (62) 18204152.5
 (73) Seattle Genetics, Inc., Bothell, WA, US;
 (72) SMITH, Maria Leia, Bothell, WA Washington, US; SUSSMAN, Django, Bothell, WA Washington, US; ARTHUR, William, Bothell, WA Washington, US; NESTEROVA, Albina, Bothell, WA Washington, US;
 (74) Zathurecka INPARTNERS GROUP s.r.o., Banská Bystrica, SK;
(54) Humanizované protilátky na LIV-1 a ich použitie na liečbu rakoviny

(51) C07K 16/00, A61K 39/00, A61K 45/00, C07K 14/00, A61K 31/00

(11) E 30925

- (96) 11813204.2, 28.7.2011
 (97) 2598533, 20.2.2019
 (31) 368465 P
 (32) 28.7.2010
 (33) US
 (73) Gliknik Inc., Baltimore, MD, US;
 (72) BLOCK, David S., Baltimore, Maryland, US; OLSEN, Henrik, Baltimore, Maryland, US;
 (74) MAJLINGOVÁ & PARTNERS, s.r.o., Bratislava, SK;
 (86) PCT/US2011/045768
 (87) WO 2012/016073
(54) Fúzne proteíny prírodných ľudských proteínových fragmentov na vytvorenie usporiadaných multimerizovaných imunoglobulínových Fc kompozícií

(51) C07K 16/00, A61P 35/00

(11) E 30995

- (96) 15185767.9, 6.11.2009
 (97) 2982696, 27.3.2019
 (31) 112323 P, 183291 P
 (32) 7.11.2008, 2.6.2009
 (33) US, US
 (62) 09760483.9
 (73) Amgen Research (Munich) GmbH, München, DE;
 (72) ZUGMAIER, Gerhard, Munich, DE; DEGENHARD, Evelyn, Munich, DE;
 (74) inventa Patentová a známková kancelária s.r.o., Bratislava, SK;
(54) Liečba akútnej lymfoblastickej leukémie

(51) **C08B 15/00**
 (11) **E 30699**
 (96) 11729642.6, 7.6.2011
 (97) 2576630, 23.1.2019
 (31) 20105641
 (32) 7.6.2010
 (33) FI
 (73) Aalto University Foundation sr, Aalto, FI;
 (72) DAHL, Olli, Tervakoski, FI; VANHATALO, Kari, Espoo, FI; PARVIAINEN, Kari, Espoo, FI; SVED-MAN, Mikael, Vaasa, FI;
 (74) ROTT, RŮŽIČKA & GUTTMANN, v. o. s., Bratislava, SK;
 (86) PCT/FI2011/050527
 (87) WO 2011/154601
 (54) **Nový spôsob výroby mikrocelulózy**

(51) **C08F 4/00, C08F 36/00, C08F 136/00**
 (11) **E 30841**
 (96) 12759125.3, 13.9.2012
 (97) 2756011, 13.2.2019
 (31) MI20111651
 (32) 14.9.2011
 (33) IT
 (73) versalis S.p.A., San Donato Milanese (MI), IT;
 (72) RICCI, Giovanni, Parma, IT; SOMMAZZI, Anna, Novara, IT; LEONE, Giuseppe, Milano, IT; BOGLIA, Aldo, Novate Milanese (MI), IT; MASI, Francesco, Sant Angelo Lodigiano (LO), IT; CALDARARO, Maria, Trecate (Novara), IT;
 (74) inventa Patentová a známková kancelária s.r.o., Bratislava, SK;
 (86) PCT/EP2012/067992
 (87) WO 2013/037913
 (54) **Bis-imín pyridínový komplex lantanoidov, katalytický systém obsahujúci uvedený bis-imín pyridínový komplex a spôsob ko(polymerizácie) konjugovaných diénov**

(51) **C08F 295/00, C08F 4/00, C08F 36/00**
 (11) **E 30984**
 (96) 14812612.1, 3.11.2014
 (97) 3066139, 20.2.2019
 (31) MI20131828
 (32) 5.11.2013
 (33) IT
 (73) Versalis S.p.A., San Donato Milanese (MI), IT;
 (72) RICCI, Giovanni, Parma, IT; LEONE, Giuseppe, Milano, IT; SOMMAZZI, Anna, Santa Margherita Ligure (GE), IT; MASI, Francesco, Sant'Angelo Lodigiano (LO), IT; PIRINI, Maria Francesca, Ravenna, IT;
 (74) HÖRMANN & PARTNERS s.r.o., Bratislava, SK;
 (86) PCT/IB2014/065764
 (87) WO 2015/068094
 (54) **Stereoregulárne diblokové polybutadiény majúce 1,4-cis/syndiotaktickú 1,2 štruktúru zo stereošpecifickej polymerizácie**

(51) **C08G 18/00, C09D 175/00**
 (11) **E 30814**
 (96) 15820056.8, 30.11.2015
 (97) 3230335, 30.1.2019
 (31) 14196791
 (32) 8.12.2014
 (33) EP

(73) BASF Coatings GmbH, Münster, DE;
 (72) KLEIN, Guenter, Muenster, DE; FEIGL, Andreas, Drensteinfurt, DE; ARENS, Christian, Muenster, DE; STUEBBE, Wilfried, Greven, DE; WENKING, Ulrike, Steinfurt-Borghorst, DE; LAERBUSCH, Marlene, Duermen, DE; MATHIEU, Mareike, Haltern, DE;
 (74) ŽOVICOVÁ & ŽOVIC IP, s. r. o., Bratislava, SK;
 (86) PCT/EP2015/078035
 (87) WO 2016/091633
 (54) **Zmesi pot'ahovacích prostriedkov a z nich vyrobené povlaky a ako aj ich použitie**

(51) **C08G 18/00, C08K 5/00**
 (11) **E 30978**
 (96) 15702660.0, 21.1.2015
 (97) 3099725, 6.3.2019
 (31) 14153255
 (32) 30.1.2014
 (33) EP
 (73) BASF SE, Ludwigshafen am Rhein, DE;
 (72) SCHAEFER, Frank, Stemwede Haldem, DE; WETTACH, Henning, Osnabrück, DE;
 (74) ŽOVICOVÁ & ŽOVIC IP, s. r. o., Bratislava, SK;
 (86) PCT/EP2015/051067
 (87) WO 2015/113874
 (54) **Stabilizované zmäkčovadlá pre termoplastický polyuretán**

(51) **C08J 5/00, C08K 5/00, C08K 3/00, C09D 129/00, B32B 27/00**
 (11) **E 30997**
 (96) 13870635.3, 27.12.2013
 (97) 2944668, 13.3.2019
 (31) 2013003619
 (32) 11.1.2013
 (33) JP
 (73) TBM Co., Ltd., Tokyo, JP;
 (72) SUMI, Yuichiro, Tokyo, JP;
 (74) inventa Patentová a známková kancelária s.r.o., Bratislava, SK;
 (86) PCT/JP2013/085225
 (87) WO 2014/109267
 (54) **Tenkovrstvový materiál na použitie pri spracovaní**

(51) **C08J 9/00, B29B 17/00, C08J 11/00**
 (11) **E 30915**
 (96) 16460003.3, 15.1.2016
 (97) 3045491, 3.4.2019
 (31) 41096815
 (32) 16.1.2015
 (33) PL
 (73) Termo Organika SP. Z O.O., Kraków, PL;
 (72) Zadecki, Wiesław, Zabrze, PL; Stachura, Dariusz, Krakow, PL; Rams, Witold, Oswiecim-Brzezinka, PL;
 (74) Holoubková Mária, Ing., Bratislava, SK;
 (54) **Spôsob získavania kompaktných expandovaných polystyrénových plastov obsahujúcich polystyrénový odpad**

- (51) **C08L 21/00, D04H 1/00, D21H 23/00, D21H 19/00, C08L 1/00, C09J 189/00, D21H 13/00, C08L 89/00, C08L 3/00, C08L 5/00**
 (11) **E 30917**
 (96) 13005302.8, 11.11.2013
 (97) 2730631, 27.3.2019
 (31) 201213675548
 (32) 13.11.2012
 (33) US
 (73) Johns Manville, Denver, CO, US;
 (72) Lester, Uranchimeg, Littleton, CO, US; Shoostari, Kiarash Alavi, Littleton, CO, US; Asrar, Jawed, Englewood, CO, US; Guo, Zhihua, Centennial, CO, US; Zhang, Mingfu, Highlands Ranch, CO, US;
 (74) ŽOVICOVÁ & ŽOVIC IP, s. r. o., Bratislava, SK;
 (54) **Spojivové kompozície obsahujúce sójový proteín a sacharidy**

- (51) **C08L 23/00, C08L 67/00, C08L 97/00, C08L 101/00**
 (11) **E 30963**
 (96) 13777163.0, 9.10.2013
 (97) 2906630, 16.1.2019
 (31) 2009601
 (32) 9.10.2012
 (33) NL
 (73) Hemcell B.V., Heinkenszand, NL;
 (72) OSSE, Nicolaas Wilhelmus Ladislaus, Heinkenszand, NL;
 (74) ROTT, RŮŽIČKA & GUTTMANN, v. o. s., Bratislava, SK;
 (86) PCT/NL2013/050719
 (87) WO 2014/084724
 (54) **Tavavením spracovaný polymérny kompozit získaný z listových pošiev stromov rodu arecaceae**

- (51) **C08L 51/00, C08K 3/00, C08L 77/00, C08K 7/00**
 (11) **E 30753**
 (96) 08856402.6, 1.12.2008
 (97) 2217659, 21.11.2018
 (31) 0708445
 (32) 4.12.2007
 (33) FR
 (73) RHODIA OPERATIONS, Aubervilliers, FR;
 (72) PEDUTO, Nicolangelo, Milano, IT;
 (74) inventa Patentová a známková kancelária s.r.o., Bratislava, SK;
 (86) PCT/EP2008/066528
 (87) WO 2009/071507
 (54) **Polyamidová kompozícia stabilná voči teplu a svetlu**

- (51) **C09D 5/00, C09D 179/00, C09D 139/00, C23F 11/00, C23C 28/00**
 (11) **E 30732**
 (96) 10778196.5, 17.5.2010
 (97) 2432837, 23.1.2019
 (31) 467537
 (32) 18.5.2009
 (33) US
 (73) Henkel AG & Co. KGaA, Düsseldorf, DE;
 (72) MCGEE, John, D., Troy, Michigan, US; SMITH II, Thomas, S., Novi, Michigan, US; BMMEL, Brian, D., Rochester Hill, Michigan, US; BRYDEN, Todd, R., Midland, Michigan, US;

- (74) MAJLINGOVÁ & PARTNERS, s. r. o., Bratislava, SK;
 (86) PCT/US2010/035087
 (87) WO 2010/135229
 (54) **Kompozícia inhibítora korózie s uvoľňovaním podľa potreby**

- (51) **C09J 201/00, C09J 11/00, C09J 123/00, C09J 167/00**
 (11) **E 30760**
 (96) 14804523.0, 29.5.2014
 (97) 3004276, 30.1.2019
 (31) 2013114704
 (32) 30.5.2013
 (33) JP
 (73) Henkel AG & Co. KGaA, Düsseldorf, DE;
 (72) TAKENAKA, Makoto, Minoo-shi, Osaka, JP; TAKAMORI, Ai, Minoo-shi, Osaka, JP; HAYAKAWA, Tadashi, Minoo-shi, Osaka, JP;
 (74) MAJLINGOVÁ & PARTNERS, s. r. o., Bratislava, SK;
 (86) PCT/JP2014/064896
 (87) WO 2014/192970
 (54) **Tavné lepidlo**

- (51) **C10G 1/00, C10G 31/00**
 (11) **E 30747**
 (96) 14831091.5, 22.12.2014
 (97) 3083888, 30.1.2019
 (31) 201300715
 (32) 21.12.2013
 (33) DK
 (73) Steeper Energy ApS, Hørsholm, DK;
 (72) IVERSEN, Steen Brummerstedt, Vedbæk, DK;
 (74) HÖRMANN & PARTNERS s.r.o., Bratislava, SK;
 (86) PCT/IB2014/067212
 (87) WO 2015/092773
 (54) **Spôsob a zariadenie na výrobu uhľovodíka**

- (51) **C10G 1/00, C08L 19/00, C09C 1/00**
 (11) **E 30981**
 (96) 15199492.8, 11.12.2015
 (97) 3178906, 20.2.2019
 (73) Continental Reifen Deutschland GmbH, Hannover, DE;
 (72) Naik, Shreyas, Hannover, DE; Efimov, Konstantin, Hannover, DE; Brem, Gerrit, Wapenveld, NL; Braemer, Eduard A., Alberger, NL;
 (74) inventa Patentová a známková kancelária s.r.o., Bratislava, SK;
 (54) **Spôsob opätovného získavania sadzí pochádzajúcich z elastomérov**

- (51) **C10M 105/00, C10M 109/00, C10M 177/00, C10G 3/00, C07C 1/00, C10N 20/00, C10N 70/00**
 (11) **E 30696**
 (96) 06820129.2, 12.12.2006
 (97) 1966356, 20.2.2019
 (31) 20055665, 749035 P
 (32) 12.12.2005, 12.12.2005
 (33) FI, US
 (73) Neste Oyj, Espoo, FI;
 (72) KOIVUSALMI, Eija, Kulloonkylä, FI; KILPELÄINEN, Ilkka, Kulloonkylä, FI; KARHUNEN, Pirkko, Espoo, FI; MATIKAINEN, Jorma, Helsinki, FI;

- (74) ROTT, RŮŽIČKA & GUTTMANN, v. o. s., Bratislava, SK
 (86) PCT/FI2006/050550
 (87) WO 2007/068797
 (54) **Spôsob výroby rozvetvenej uhl'ovodíkovej zložky**

- (51) **C10M 105/00, C10M 109/00, C10M 177/00, C10G 3/00, C07C 1/00, C10N 20/00, C10N 70/00**
 (11) **E 30820**
 (96) 06820128.4, 12.12.2006
 (97) 1969100, 27.2.2019
 (31) 20055663, 749034 P
 (32) 12.12.2005, 12.12.2005
 (33) FI, US
 (73) Neste Oyj, Espoo, FI;
 (72) KOIVUSALMI, Eija, Kulloonkylä, FI; MOILANEN, Juha, Porvoo, FI;
 (74) ROTT, RŮŽIČKA & GUTTMANN, v. o. s., Bratislava, SK;
 (86) PCT/FI2006/050549
 (87) WO 2007/068796
 (54) **Spôsob výroby rozvetvenej uhl'ovodíkovej zložky**

- (51) **C11D 3/00, C11D 7/00, C11D 17/00**
 (11) **E 30720**
 (96) 16187752.7, 8.9.2016
 (97) 3293249, 6.3.2019
 (73) Chemische Fabrik Dr. Weigert GmbH & Co KG, Hamburg, DE;
 (72) Zwingenberger, Marion, Hamburg, DE; Reeßing, Petra, Hamburg, DE;
 (74) HÖRMANN & PARTNERS s.r.o., Bratislava, SK;
 (54) **Čistič prístroja na prípravu horúcich nápojov**

- (51) **C12N 9/00, A61K 47/00, A61K 38/00**
 (11) **E 30961**
 (96) 15200797.7, 9.12.2009
 (97) 3037529, 27.3.2019
 (31) 201384 P, 281240 P
 (32) 9.12.2008, 13.11.2009
 (33) US, US
 (62) 09804345.8
 (73) Halozyme, Inc., San Diego, CA, US;
 (72) Wei, Ge, San Diego, CA, US; Panneerselvam, Krishnasamy, Poway, CA, US; Frost, Gregory I., Palm Beach, FL, US; Bookbinder, Louis, San Diego, CA, US;
 (74) HÖRMANN & PARTNERS s.r.o., Bratislava, SK;
 (54) **Predĺžené rozpustné polypeptidy PH20 a ich použitie**

- (51) **C12N 15/00, A01K 67/00, A61K 48/00**
 (11) **E 30865**
 (96) 12152550.5, 7.6.2007
 (97) 2489733, 13.2.2019
 (31) 811419 P
 (32) 7.6.2006
 (33) US
 (62) 07795835.3
 (73) Genzyme Corporation, Cambridge, MA, US;
 (72) Dodge, James, Shrewsbury, MA, US; Shihabuddin, Lamya, Brighton, MA, US; O'Riordan, Catherine R., Waban, MA, US;

- (74) inventa Patentová a známková kancelária s.r.o., Bratislava, SK;
 (54) **Génová terapia amyotrofickej laterálnej sklerózy a porúch miechy**

- (51) **C12N 15/00, A61K 39/00, A61P 11/00, C07K 16/00, C12N 5/00, C12P 21/00**
 (11) **E 30982**
 (96) 14833804.9, 8.8.2014
 (97) 3031913, 17.4.2019
 (31) 2013165676
 (32) 9.8.2013
 (33) JP
 (73) Astellas Pharma Inc., Tokyo, JP;
 (72) SATO, Hiromu, Tokyo, JP; YAMAJUKU, Daisuke, Tokyo, JP; ARAI, Kazunori, Tokyo, JP; OGINO, Mako, Tokyo, JP;
 (74) HÖRMANN & PARTNERS s.r.o., Bratislava, SK;
 (86) PCT/JP2014/071008
 (87) WO 2015/020193
 (54) **Nová protilátka proti ľudskému TSLP receptoru**

- (51) **C12N 15/00, C07K 16/00, C12N 5/00, C12P 21/00, C12Q 1/00**
 (11) **E 31002**
 (96) 11178191.0, 2.5.2006
 (97) 2439273, 27.2.2019
 (31) 679466 P, 738434 P, 748919 P
 (32) 9.5.2005, 21.11.2005, 8.12.2005
 (33) US, US, US
 (62) 06746353.9
 (73) ONO PHARMACEUTICAL CO., LTD., Osaka-shi, Osaka, JP; E. R. Squibb & Sons, L.L.C., Princeton, NJ, US;
 (72) Srinivasan, Mohan, Redwood City, CA, US; Wang, Changyu, Redwood City, CA, US; Selby, Mark, J., Redwood City, CA, US; Chen, Bing, Redwood City, CA, US; Cardarelli, Josephine, M., Redwood City, CA, US; Korman, Alan, J., Redwood City, CA, US; Huang, Haichun, Redwood City, CA, US;
 (74) PATENTSERVIS Bratislava, a.s., Bratislava, SK;
 (54) **Ľudské monoklonálne protilátky proti programovanej smrti 1 (PD-1) a spôsoby liečby rakoviny použitím samotných anti-PD-1 protilátok alebo v kombinácii s inými imunoterapeutikami**

- (51) **C12P 7/00**
 (11) **E 30715**
 (96) 16425017.7, 22.2.2016
 (97) 3208341, 28.11.2018
 (73) versalis S.p.A., San Donato Milanese (MI), IT;
 (72) SABBATINI, Fabio, Siena, IT;
 (74) HÖRMANN & PARTNERS s.r.o., Bratislava, SK;
 (54) **Spôsob propagácie kvasiniek schopných fermentovať glukózu a xylózu**

- (51) **C12P 7/00, C12P 19/00**
 (11) **E 30816**
 (96) 14305162.1, 6.2.2014
 (97) 2774992, 19.12.2018
 (31) 1351992
 (32) 6.3.2013
 (33) FR
 (73) IFP Energies nouvelles, Rueil-Malmaison, FR;

- (72) Aymard, Caroline, Lyon, FR; Bouillon, Pierre-Antoine, Lyon, FR; Fleurier, Stéphanie, Lyon, FR; Louret, Sylvain, Lyon, FR; Perotta, Larissa, Lyon, FR; Toth, Eszter, Lyon, FR;
- (74) inventa Patentová a známková kancelária s.r.o., Bratislava, SK;
- (54) Spôsob výroby alkoholov a/alebo rozpúšťadiel z lignocelulózovej biomasy s premytím pevného zvyšku získaného po hydrolyze**

(51) C12P 19/00, C13K 1/00, D21C 5/00

(11) E 30838

(96) 16425038.3, 3.5.2016

(97) 3241907, 26.12.2018

(73) versalis S.p.A., San Donato Milanese (MI), IT;

(72) RIVA, Daniele, Prelà (Imperia), IT; GIORDANO,

Dario, Tortona (AL), IT;

(74) HÖRMANN & PARTNERS s.r.o., Bratislava, SK;

(54) Spôsob výroby bioproduktu

(51) C12Q 1/00

(11) E 30825

(96) 14739000.9, 20.6.2014

(97) 3011051, 30.1.2019

(31) 201361838048 P

(32) 21.6.2013

(33) US

(73) Sequenom, Inc., San Diego, CA, US;

(72) KIM, Sung, K., Glendale, CA, US; HANNUM, Gregory,

San Diego, CA, US; GEIS, Jennifer, San Diego,

CA, US; DECIU, Cosmin, San Diego, CA, US;

(74) LITVÁKOVÁ A SPOL., s. r. o., Bratislava, SK;

(86) PCT/US2014/043497

(87) WO 2014/205401

(54) Spôsob neinvazívneho hodnotenia genetických odchýlok

(51) C12Q 1/00

(11) E 30970

(96) 15761889.3, 13.3.2015

(97) 3117012, 20.2.2019

(31) 201461953582 P

(32) 14.3.2014

(33) US

(73) CareDx, Inc., Brisbane CA, US;

(72) WOODWARD, Robert, Brisbane, CA, US; GRS-

KOVIC, Marica, Brisbane, CA, US; YEE, Jim, Bris-

bane, CA, US; NELLES, Mitch, Brisbane, CA, US;

HILLER, David, Brisbane, CA, US;

(74) ROTT, RŮŽIČKA & GUTTMANN, v. o. s., Brati-

slava, SK

(86) PCT/US2015/020603

(87) WO 2015/138997

(54) Spôsoby monitorovania imunosupresívnych terapií u príjemcu transplantátu

(51) C22B 3/00, C22B 11/00

(11) E 30898

(96) 15196464.0, 26.11.2015

(97) 3026130, 6.3.2019

(31) 201408682

(32) 26.11.2014

(33) ZA

(73) Lifezone Limited, Ebene, MU;

(72) LIDDELL, Keith Stuart, Normandy, Surrey, GB; SMITH, Lisa Anne, Perth, Western Australia, AU;

ADAMS, Michael David, Phuket, TH;

(74) Zathurecka INPARTNERS GROUP s.r.o., Banská Bystrica, SK;

(54) Spôsob ošetrovania na extrakciu drahých, základných a vzácnych prvkov

(51) C22C 9/00, F16C 33/00

(11) E 30886

(96) 17726572.5, 17.5.2017

(97) 3374533, 17.4.2019

(31) 202016102693 U

(32) 20.5.2016

(33) DE

(73) Otto Fuchs - Kommanditgesellschaft -, Meinerzhagen, DE;

(72) PLETT, Thomas, Schmallenberg, DE; REETZ, Björn,

Krefeld, DE; GUMMERT, Hermann, Viersen, DE;

(74) Zathurecka INPARTNERS GROUP s.r.o., Banská Bystrica, SK;

(86) PCT/EP2017/061803

(87) WO 2017/198691

(54) Zliatina špeciálnej mosadze a výrobok zo zliatiny špeciálnej mosadze

(51) C23C 2/00, C21D 8/00, C21D 9/00, C21D 1/00, C22C 38/00, B32B 15/00, C25D 3/00, C23F 17/00

(11) E 30717

(96) 15777734.3, 7.8.2015

(97) 3177749, 17.10.2018

(31) PCT/IB2014/001492

(32) 7.8.2014

(33) WO

(73) ArcelorMittal, Luxembourg, LU;

(72) MASSE, Jean-Philippe, Grenoble, FR; HELL, Jean-Christophe, Maizieres-les-metz Cedex, FR;

(74) MAJLINGOVÁ & PARTNERS, s. r. o., Bratislava, SK;

(86) PCT/IB2015/056029

(87) WO 2016/020899

(54) Spôsob výroby ocelového plechu, ktorý má vylepšenú pevnosť, ťažnosť a tvarovateľnosť

(51) C23C 2/00, C21D 8/00, C21D 9/00, C22C 38/00

(11) E 30805

(96) 15762569.0, 9.9.2015

(97) 3204530, 9.1.2019

(31) 14188314

(32) 9.10.2014

(33) EP

(73) ThyssenKrupp Steel Europe AG, Duisburg, DE; thyssenkrupp AG, Essen, DE;

(72) BLUMENAU, Marc, Dortmund, DE; STEINEBRUN-

NER, Jörg, Duisburg, DE; ZOCHER, Udo, Selm, DE;

(74) HÖRMANN & PARTNERS s.r.o., Bratislava, SK;

(86) PCT/EP2015/070577

(87) WO 2016/055227

(54) Za studena valcovaný a rekryštalizačne žiháný oceľový plochý výrobok a spôsob jeho výroby

(51) C23C 2/00

(11) E 30977

(96) 10717595.2, 22.4.2010

(97) 2432910, 13.2.2019

- (31) 102009018577
 (32) 23.4.2009
 (33) DE
 (73) ThyssenKrupp Steel Europe AG, Duisburg, DE;
 (72) MEURER, Manfred, Rheinberg, DE; NORDEN, Martin, Essen, DE; WARNECKE, Wilhelm, Hamminkeln, DE; BLUMENAU, Marc, Hagen, DE; DAHLEM, Matthias, Duisburg, DE; SCHULZ, Jennifer, Unna, DE; PETERS, Klaus, Josef, Krefeld, DE;
 (74) HÖRMANN & PARTNERS s.r.o., Bratislava, SK;
 (86) PCT/EP2010/055334
 (87) WO 2010/122097
(54) Spôsob povrstvovania ocelového plochého produktu obsahujúceho 2 – 35 % hmotn. Mn ponorom v tavenine a ocelový plochý produkt

- (51) C23C 2/00, B32B 15/00**
(11) E 30848
 (96) 13727381.9, 25.4.2013
 (97) 2841614, 6.2.2019
 (31) PCT/FR2012/050914
 (32) 25.4.2012
 (33) WO
 (73) ArcelorMittal, Luxembourg, LU;
 (72) RICHARD, Joëlle, Chantilly, FR; JACQUESON, Eric, Longeville Les Metz, FR; LHERMEROULT, Audrey, Metz, FR; FELTIN, Pascale, Saint Privat La Montagne, FR; LEMAIRE, Jean-Michel, Villers Saint Paul, FR; MATAIGNE, Jean-Michel, Senlis, FR;
 (74) MAJLINGOVÁ & PARTNERS, s.r.o., Bratislava, SK;
 (86) PCT/IB2013/053283
 (87) WO 2013/160868
(54) Spôsob výroby plechu s povlakmi ZnAlMg zahŕňajúci aplikáciu mechanických síl a lepidla na povlaky, plech a zodpovedajúce spojenie

- (51) C23C 2/00, C21D 9/00, C22C 38/00, B32B 15/00, B21D 22/00, C21D 8/00, C22C 18/00**
(11) E 30936
 (96) 14788810.1, 22.4.2014
 (97) 2990501, 27.2.2019
 (31) 2013094129
 (32) 26.4.2013
 (33) JP
 (73) Kabushiki Kaisha Kobe Seiko Sho (Kobe Steel, Ltd.), Kobe-shi, Hyogo, JP;
 (72) MINOWA, Takeshi, Kakogawa-shi, Hyogo, JP; KOJIMA, Takeshi, Kakogawa-shi, Hyogo, JP; IRIE, Hiroshi, Kakogawa-shi, Hyogo, JP;
 (74) PATENTSERVIS Bratislava, a.s., Bratislava, SK;
 (86) PCT/JP2014/061269
 (87) WO 2014/175256
(54) Plech z legovanej ocele zinkovaný ponorom na použitie na lisovanie za tepla a spôsob výroby ocelovej časti

- (51) C23C 14/00, C23C 28/00**
(11) E 30712
 (96) 14866904.7, 3.2.2014
 (97) 2920337, 16.1.2019
 (31) 201314096141
 (32) 4.12.2013
 (33) US
 (73) Vergason Technology Inc., Van Etten, New York, US;

- (72) SMITH, Ricky L., Van Etten, New York, US; FITCH, Mark A., Horseheads, New York, US; VERGASON, Gary E., Athens, Pennsylvania, US;
 (74) HÖRMANN & PARTNERS s.r.o., Bratislava, SK;
 (86) PCT/US2014/014421
 (87) WO 2015/084419
(54) Výrobky potiahnuté dvoma vrstvami nitrídu chrómu a súvisiace spôsoby

- (51) C23C 16/00, C03C 17/00**
(11) E 30813
 (96) 12723492.0, 24.5.2012
 (97) 2714961, 2.1.2019
 (31) 201100322
 (32) 25.5.2011
 (33) BE
 (73) AGC Glass Europe, Louvain-la-Neuve, BE;
 (72) MAHIEU, Stijn, Jumet, BE; TIXHON, Eric, Jumet, BE; VAN STUYVENBERG, Martin, Jumet, BE; WIAME, Hugues, Jumet, BE;
 (74) inventa Patentová a známková kancelária s.r.o., Bratislava, SK;
 (86) PCT/EP2012/059734
 (87) WO 2012/160145
(54) Spôsob nanášania vrstiev na sklenený substrát nízkotlakovou PECVD

- (51) C23C 22/00, B05D 7/00, B05D 1/00, G01B 7/00, G01B 11/00, B41F 19/00, B41F 21/00, B21B 38/00, B21B 39/00, B05C 1/00**
(11) E 30895
 (96) 14733688.7, 16.5.2014
 (97) 3143179, 6.2.2019
 (73) ArcelorMittal, Luxembourg, LU;
 (72) STOUFF, Mathias, Saint-Ferréol-d'Auroure, FR; GLIJER, David, Metz, FR; MARQUAIS, Thierry, Gouvioux, FR; LEQUIPPE, Guillaume, Compiègne, FR; LECLERC, Thibault, Metz, FR; FRIEDRICH, Marc, Lorry les Metz, FR;
 (74) MAJLINGOVA & PARTNERS, s.r.o., Bratislava, SK;
 (86) PCT/IB2014/000745
 (87) WO 2015/173600
(54) Spôsob výroby obalového ocelového pásika a súvisiace zariadenie

- (51) C23C 22/00, C25D 11/00**
(11) E 30774
 (96) 16179382.3, 14.7.2016
 (97) 3133187, 6.3.2019
 (31) 102015113878
 (32) 21.8.2015
 (33) DE
 (73) ThyssenKrupp Rasselstein GmbH, Andernach, DE; thyssenkrupp AG, Essen, DE;
 (72) Marmann, Andrea, Piesport, DE; Lommel, Tanja, Neuwied, DE; Sauer, Reiner, Heimbach-Weis, DE; Kasdorf, Tatjana, Andernach, DE; Schleich, Martin, Saffing, DE; Malejczyk, Monika, Rheinbrohl, DE; Rink, Hans-Peter, Kaifenheim, DE;
 (74) ROTT, RŮŽIČKA & GUTTMANN, v. o. s., Bratislava, SK
(54) Spôsob tepelného spracovania čierneho plechu potiahnutého konverznou vrstvou

(51) C25D 5/00, C25D 21/00, C23C 16/00, C25B 3/00, C02F 1/00, C25B 1/00, H01F 3/00, H01M 6/00, C07C 303/00, H01M 10/00, C25F 1/00, C25D 3/00

(11) E 30974

(96) 04760840.1, 27.4.2004

(97) 1644558, 3.4.2019

(31) 469764 P

(32) 12.5.2003

(33) US

(73) Arkema Inc., King Of Prussia, PA, US;

(72) MARTYAK, Nicholas, Michael, Doylestown, PA, US; NOSOWITZ, Martin, Paoli, PA, US; SMITH, Gary, S., Collegeville, PA, US; JANNEY, Patrick, Kendall, Ridley Park, PA, US; OLLIVIER, Jean-Marie, Buzy, FR;

(74) HÖRMANN & PARTNERS s.r.o., Bratislava, SK;

(86) PCT/US2004/012887

(87) WO 2004/101860

(54) Elektrolytické roztoky kyseliny sulfónovej s vysokou čistotou

(51) D04H 1/00, D04H 3/00

(11) E 30787

(96) 15700856.6, 15.1.2015

(97) 3108051, 31.10.2018

(31) 102014002232

(32) 21.2.2014

(33) DE

(73) Carl Freudenberg KG, Weinheim, DE;

(72) GROTEN, Robert, Wegberg, DE; EISENHUT, Andreas, Pullach, DE; RIBOULET, Georges, Colmar, FR; NEITHARDT, Wolfgang, Kronau, DE; DENGEL, Peter, Kaiserslautern, DE;

(74) inventa Patentová a známková kancelária s.r.o., Bratislava, SK;

(86) PCT/EP2015/050654

(87) WO 2015/124334

(54) Mikrovláknová kompozitná netkaná rúnová textilná

(51) D05B 23/00, D05B 33/00, D05B 35/00

(11) E 30781

(96) 16724110.8, 25.3.2016

(97) 3277874, 9.1.2019

(31) BS20150055

(32) 3.4.2015

(33) IT

(73) SANTONI S.p.A., Brescia, IT;

(72) LONATI, Ettore, Botticino (BS), IT; LONATI, Fausto, Brescia, IT; LONATI, Andrea, Brescia, IT;

(74) HÖRMANN & PARTNERS s.r.o., Bratislava, SK;

(86) PCT/IB2016/051713

(87) WO 2016/157055

(54) Spôsob a zariadenie na pripájanie textilného pásika k pletenému výrobku

(51) E01F 8/00, E04B 1/00

(11) E 30851

(96) 16002682.9, 19.12.2016

(97) 3225739, 13.2.2019

(31) 102016003655

(32) 30.3.2016

(33) DE

(73) Wegenast, Klaus, Freiburg, DE;

(72) Wegenast, Klaus, Freiburg, DE;

(74) PATENTSERVIS Bratislava, a.s., Bratislava, SK;

(54) Stenový prvok

(51) E02F 9/00

(11) E 30721

(96) 10827417.6, 27.10.2010

(97) 2494113, 6.3.2019

(31) 256561 P

(32) 30.10.2009

(33) US

(73) ESCO Group LLC, Portland, OR, US;

(72) SNYDER, Christopher, D., Portland, OR, US;

(74) HÖRMANN & PARTNERS s.r.o., Bratislava, SK;

(86) PCT/US2010/054218

(87) WO 2011/053624

(54) Abrazívna zostava pre hĺbiace zariadenie

(51) E02F 9/00

(11) E 30725

(96) 15151786.9, 6.5.2008

(97) 2889434, 6.3.2019

(31) 928780 P, 928821 P, 930483 P

(32) 10.5.2007, 10.5.2007, 15.5.2007

(33) US, US, US

(62) 08747674.3

(73) ESCO Group LLC, Portland, OR, US;

(72) Ollinger VI., Charles G., Portland, OR Oregon, US; Snyder, Chris D., Portland, OR Oregon, US; Kreitzberg, John S., Portland, OR Oregon, US;

(74) HÖRMANN & PARTNERS s.r.o., Bratislava, SK;

(54) Abrazívny prvok a abrazívna zostava pre hĺbiace vybavenie

(51) E03F 5/00, E03F 7/00, E03F 1/00

(11) E 30756

(96) 15817579.4, 6.11.2015

(97) 3215683, 9.1.2019

(31) RM20140648

(32) 6.11.2014

(33) IT

(73) Nitti, Sergio, Zagarolo (RM), IT;

(72) Nitti, Sergio, Zagarolo (RM), IT;

(74) LITVÁKOVÁ A SPOL., s. r. o., Bratislava, SK;

(86) PCT/IT2015/000270

(87) WO 2016/071940

(54) Automatizovaný systém na vypúšťanie, čistenie a dezinfekciu zádržných nádrží prenosných toaliet pre odpadové vody používaných v rekreačných vozidlách, ako sú obytné dodávky, karavany, obytné automobily a lode

(51) E04D 3/00, E04D 1/00

(11) E 30943

(96) 13722868.0, 12.4.2013

(97) 2839090, 13.3.2019

(31) 39885712

(32) 17.4.2012

(33) PL

(73) BudMat Bogdan Wiecek, Plock, PL;

(72) CHABOWSKI, Andrzej, Plock, PL;

(74) ŽOVICOVÁ & ŽOVIC IP, s. r. o., Bratislava, SK;

(86) PCT/PL2013/000050

- (87) WO 2013/157968
(54) Prvok strešnej krytiny (tabuľa podobná škridlovej krytine) s reliéfmi

(51) E04F 13/00, E04B 1/00

(11) E 30807

(96) 15466005.4, 4.5.2015

(97) 2942452, 19.9.2018

(31) 20140313

(32) 7.5.2014

(33) CZ

(73) Luginflex s.r.o., Přerov, CZ;

(72) Grigárek, Lubomír, Přerov, CZ;

- (54) Systém oddeliteľného uchytenia výrobkov na povrchy obsahujúce komponenty z vlnca (suchého zipsu), určené najmä pre stavebný priemysel**

(51) E04F 19/00, E04D 13/00

(11) E 31000

(96) 15196174.5, 25.11.2015

(97) 3173544, 20.2.2019

(73) Malcher, Richard, Oberasbach, DE;

(72) Malcher, Richard, Oberasbach, DE;

(74) Holoubková Mária, Ing., Bratislava, SK;

- (54) Ukončovací profil pre terasu a balkón**

(51) E05B 19/00

(11) E 30734

(96) 12168050.8, 15.5.2012

(97) 2530225, 6.2.2019

(31) 102011076778

(32) 31.5.2011

(33) DE

(73) Aug. Winkhaus GmbH & Co. KG, Telgte, DE;

(72) Reckmann, Karin, Münster, DE; Spahn, Karl-Heinz, Ostbevern, DE;

(74) PATENTSERVIS Bratislava, a. s., Bratislava, SK;

- (54) Kľúč pre cylindrickú vložku zámky**

(51) E05D 3/00, E05F 5/00, E05F 1/00

(11) E 30754

(96) 17204150.1, 15.10.2012

(97) 3309336, 9.1.2019

(62) 12818635.0

(73) D.G.N. S.R.L., Modena, IT;

(72) ZETTI, Daniele, Modena, IT;

(74) ROTT, RŮŽIČKA & GUTTMANN, v. o. s., Bratislava, SK

- (54) Zaklápací pánt s tlmeným zatváraním**

(51) E06B 3/00, E06B 7/00

(11) E 30918

(96) 17151362.5, 13.1.2017

(97) 3348768, 6.2.2019

(73) SIEGENIA-AUBI KG, Wilnsdorf, DE;

(72) Mencher, Werner, Mandern, DE;

(74) TOMESŠ - Patentová a známková kancelária, s.r.o., Bratislava, SK;

- (54) Zariadenie na utesňovanie pre posúvateľné krídlo ako posuvné krídlo alebo zdvíhacie a posuvné krídlo okna alebo dverí**

(51) E06B 3/00, E06B 7/00

(11) E 30739

(96) 15771637.4, 1.10.2015

(97) 3201415, 12.12.2018

(31) 1459396

(32) 2.10.2014

(33) FR

(73) Aluk Societe Anonyme, Luxembourg, LU;

(72) RONDELLI, Patrick, Tanneron, FR;

(74) Zathurecka INPARTNERS GROUP s.r.o., Banská Bystrica, SK;

(86) PCT/EP2015/072759

(87) WO 2016/050943

- (54) Posuvný rám s aspoň jednou rohovou časťou**

(51) F01N 11/00, F02D 41/00, G01N 21/00

(11) E 30842

(96) 06127029.4, 22.12.2006

(97) 1813787, 3.4.2019

(31) 89905 U

(32) 29.12.2005

(33) AT

(73) AVL DiTest GmbH, Graz, AT;

(72) Kohl, Anton, Großwilfersdorf, AT; Lackner, Gerald, Graz, AT; Simbürger, Karl, Lebring, AT;

(74) HÖRMANN & PARTNERS s.r.o., Bratislava, SK;

- (54) Spôsob a zariadenie na emisnú kontrolu pri vznetrových motoroch**

(51) F04B 35/00, F04B 49/00, F25B 31/00, H02P 25/00

(11) E 30797

(96) 11738585.6, 14.7.2011

(97) 2593677, 14.11.2018

(31) P11013472

(32) 14.7.2010

(33) BR

(73) Embraco Indústria de Compressores e Soluções em Refrigeração Ltda., Joinville SC, BR;

(72) DAINEZ, Paulo Sérgio, Joinville, BR; LILIE, Dietmar Erich Bernhard, Joinville, BR; THIESEN, Marcio Roberto, Joinville, BR;

(74) Holoubková Mária, Ing., Bratislava, SK;

(86) PCT/BR2011/000223

(87) WO 2012/006701

- (54) Spôsob riadenia rezonantného lineárneho kompresora a elektronický riadiaci systém pre rezonantný lineárny kompresor v chladiacej sústave**

(51) F04C 27/00, F04C 18/00, F04C 29/00, F16J 15/00, F01C 21/00

(11) E 30951

(96) 14885466.4, 11.12.2014

(97) 3118457, 20.2.2019

(31) 2014046598

(32) 10.3.2014

(33) JP

(73) Kabushiki Kaisha Kobe Seiko Sho (Kobe Steel, Ltd.), Kobe-shi, Hyogo, JP;

(72) YANO, Yoshio, Hyogo, JP; MIYATAKE, Toshiyuki, Hyogo, JP;

(74) PATENTSERVIS Bratislava, a.s., Bratislava, SK;

(86) PCT/JP2014/082812

(87) WO 2015/136803

- (54) Bezolejový skrutkový kompresor**

(51) **F04D 29/00**
 (11) **E 30972**
 (96) 10724699.3, 19.5.2010
 (97) 2433014, 1.5.2019
 (31) 102009022181
 (32) 20.5.2009
 (33) DE
 (73) W & S Management GmbH & Co. KG, Pinneberg, DE;
 (72) WITT, Henrik, Hamburg, DE;
 (74) Holoubková Mária, Ing., Bratislava, SK;
 (86) PCT/EP2010/003082
 (87) WO 2010/133354
 (54) **Lopatka ventilátora**

(51) **F16B 25/00, F16B 5/00**
 (11) **E 30817**
 (96) 14164469.0, 11.4.2014
 (97) 2930378, 26.12.2018
 (73) EJOT Baubefestigungen GmbH, Bad Laasphe, DE;
 (72) Heinrich, Kostja, Bad Berleburg-Weidenhausen, DE;
 (74) FAJNOR IP, s. r. o., Bratislava, SK;
 (54) **Dištančný upevňovací prvok**

(51) **F16D 55/00**
 (11) **E 30727**
 (96) 13786268.6, 5.11.2013
 (97) 2917603, 9.1.2019
 (31) 102012021690
 (32) 7.11.2012
 (33) DE
 (73) KNORR-BREMSE Systeme für Nutzfahrzeuge GmbH, München, DE;
 (72) FISCHER, Rudolf, Erding, DE; KIELBASA, Rudolf, Karlsfeld, DE; BALINT, Peter, Sindelfingen, DE;
 (74) HÖRMANN & PARTNERS s.r.o., Bratislava, SK;
 (86) PCT/EP2013/073087
 (87) WO 2014/072301
 (54) **Kotúčová brzda pre úžitkové vozidlo**

(51) **F16F 13/00**
 (11) **E 30822**
 (96) 17710527.7, 13.3.2017
 (97) 3380747, 9.1.2019
 (31) 102016105633
 (32) 24.3.2016
 (33) DE
 (73) Vibracoustic AG, Darmstadt, DE;
 (72) WERNER, Philipp, Lüneburg, DE; KARDOES, Hilrich, Winsen, DE;
 (74) Bušová Eva, JUDr., Bratislava, SK;
 (86) PCT/EP2017/055804
 (87) WO 2017/162459
 (54) **Hydraulicky tlmiace ložisko**

(51) **F16G 1/00**
 (11) **E 30714**
 (96) 17150510.0, 6.1.2017
 (97) 3346160, 20.3.2019
 (73) BRECO Antriebstechnik Breher GmbH & Co. KG, Porta Westfalica, DE;
 (72) STEINERT, Thomas, Dr., Bad Oeynhausen, DE;

(74) HÖRMANN & PARTNERS s.r.o., Bratislava, SK;
 (54) **Výrobný spôsob upevnenia profilu na ozubený re-
meň**

(51) **F16K 15/00, B05B 1/00, F25D 3/00**
 (11) **E 30796**
 (96) 10178929.5, 23.9.2010
 (97) 2309160, 14.11.2018
 (31) 102009048329
 (32) 6.10.2009
 (33) DE
 (73) Messer France S.A.S., Puteaux Cedex, FR; Messer Group GmbH, Bad Soden, DE;
 (72) Beaugé, Claude, Eragny-Sur-Oise, FR; Gockel, Frank, Charny, FR;
 (74) inventa Patentová a známková kancelária s.r.o., Bratislava, SK;
 (54) **Zariadenie na dávkovanie kryogénneho média**

(51) **F16L 3/00, F16L 55/00, F16B 2/00**
 (11) **E 30784**
 (96) 15724326.2, 27.5.2015
 (97) 3149375, 5.12.2018
 (31) 102014107442
 (32) 27.5.2014
 (33) DE
 (73) NORMA Germany GmbH, Maintal, DE;
 (72) GEPPERT, Helmut, Karlstein, DE; SCHMIDT, Frank, Langenselbold, DE; SOMMER, Michael, Büdingen, DE;
 (74) HÖRMANN & PARTNERS s.r.o., Bratislava, SK;
 (86) PCT/EP2015/061706
 (87) WO 2015/181236
 (54) **Objímka**

(51) **F16L 33/00**
 (11) **E 30783**
 (96) 08018461.7, 22.10.2008
 (97) 2068064, 19.12.2018
 (31) 102007058319
 (32) 4.12.2007
 (33) DE
 (73) NORMA Germany GmbH, Maintal, DE;
 (72) Walker, Jason, Hanau, DE; Krauß, Mathias, Nidderau, DE;
 (74) HÖRMANN & PARTNERS s.r.o., Bratislava, SK;
 (54) **Hadicová spona so závitkovým pohonom**

(51) **F16M 5/00, F16M 1/00**
 (11) **E 30858**
 (96) 16707387.3, 18.2.2016
 (97) 3268656, 23.1.2019
 (31) 102015003144
 (32) 13.3.2015
 (33) DE
 (73) SEW-EURODRIVE GmbH & Co. KG, Bruchsal, DE;
 (72) LAUER, Christian, Zeiskam, DE; BARTON, Peter, Bretten, DE;
 (74) ROTT, RŮŽIČKA & GUTTMANN, v. o. s., Bratislava, SK;
 (86) PCT/EP2016/000274
 (87) WO 2016/146234
 (54) **Hnacia súprava**

- (51) **F17C 13/00, F16K 1/00**
 (11) **E 30786**
 (96) 15187639.8, 30.9.2015
 (97) 3059488, 5.12.2018
 (31) MI20150258
 (32) 23.2.2015
 (33) IT
 (73) Gas Tec S.r.l., Napoli (NA), IT;
 (72) MIGLIACCIO, Marco, Vibonati SA, IT; MAROTTA, Carmine, Napoli NA, IT; GENTA, Corrado, San Nicola la Strada CE, IT;
 (74) HÖRMANN & PARTNERS s.r.o., Bratislava, SK;
 (54) **Ventil so zariadením na zabránenie opätovnému plneniu na jednorazové nádoby plynu pod tlakom**

- (51) **F17C 13/00, F16K 1/00**
 (11) **E 31007**
 (96) 03740297.1, 20.6.2003
 (97) 1523638, 10.4.2019
 (31) 02015978
 (32) 18.7.2002
 (33) EP
 (73) Soda-Club (CO2) AG, Hünenberg, CH;
 (72) FUNT, Mark, Kfar Saba, IL; BEN-SIMON, Michel, Beer Sheva, IL; LEVED, Gregory, Rehovot, IL; COHEN, Avi, Jerusalem, IL;
 (74) HÖRMANN & PARTNERS s.r.o., Bratislava, SK;
 (86) PCT/EP2003/006526
 (87) WO 2004/010046
 (54) **Ventil na uzatvorenie nádoby, nádoba a systém a spôsob plnenia nádoby**

- (51) **F23D 14/00, F23C 5/00, F23C 6/00, C03B 5/00**
 (11) **E 30975**
 (96) 09180350.2, 22.12.2009
 (97) 2202460, 20.2.2019
 (31) 102008063101
 (32) 24.12.2008
 (33) DE
 (73) Messer Austria GmbH, Gumpoldskirchen, AT;
 (72) Potesser, Michael, Wien, AT; Holleis, Burkhardt, Oberwaltersdorf, AT;
 (74) inventa Patentová a známková kancelária s.r.o., Bratislava, SK;
 (54) **Horák s plochým plameňom a spôsob prevádzkovania horáku s plochým plameňom**

- (51) **F23D 14/00**
 (11) **E 30939**
 (96) 11817426.7, 19.12.2011
 (97) 2652399, 20.2.2019
 (31) 2005880
 (32) 17.12.2010
 (33) NL
 (73) Intergas Heating Assets B.V., Coevorden, NL;
 (72) COOL, Peter Jan, Lochem, NL;
 (74) PATENTSERVIS Bratislava, a.s., Bratislava, SK;
 (86) PCT/NL2011/050860
 (87) WO 2012/081984
 (54) **Systém dávkovania zmesi pre teplovodné zariadenie, teplovodné zariadenie obsahujúce taký systém dávkovania zmesi a spôsob na zmiešavanie paliva a oxidačného činidla**

- (51) **F23D 14/00, C03B 5/00, F23C 3/00**
 (11) **E 30941**
 (96) 16702513.9, 27.1.2016
 (97) 3250853, 6.3.2019
 (31) 201501305
 (32) 27.1.2015
 (33) GB
 (73) Knauf Insulation, Visé, BE;
 (72) DEMOTT, Gerard, Mont-Saint-Guibert, BE; MAROLT, Bostjan, Mont-Saint-Guibert, BE; DUCARME, David, Mont-Saint-Guibert, BE;
 (74) HÖRMANN & PARTNERS s.r.o., Bratislava, SK;
 (86) PCT/EP2016/051730
 (87) WO 2016/120346
 (54) **Taviace zariadenie s ponorným spaľovaním**

- (51) **F24F 13/00, F16L 23/00, E04F 17/00**
 (11) **E 30740**
 (96) 11729248.2, 20.4.2011
 (97) 2561284, 9.1.2019
 (31) 202010011065 U, 202010006075 U
 (32) 5.8.2010, 23.4.2010
 (33) DE, DE
 (73) Hermanussen Metallverarbeitung GmbH, Werl, DE;
 (72) DRAVENAU, Paul, Berlin, DE;
 (74) inventa Patentová a známková kancelária s.r.o., Bratislava, SK;
 (86) PCT/EP2011/002003
 (87) WO 2011/131356
 (54) **Profil príruby pre vzduchotesné spojenie úsekov vzduchovodu**

- (51) **F24H 1/00, F24H 9/00, F16L 53/00**
 (11) **E 30921**
 (96) 14171235.6, 5.6.2014
 (97) 2821728, 13.3.2019
 (31) 4922013
 (32) 19.6.2013
 (33) AT
 (73) Vaillant GmbH, Remscheid, DE;
 (72) Goldberg, Jens-Ole, Velbert, DE; Mayer, André, Hagen, DE; Puziak, Frank-Josef, Wermelskirchen, DE;
 (74) HÖRMANN & PARTNERS s.r.o., Bratislava, SK;
 (54) **Elektrický prietokový ohrievač s modulárnou konštrukciou**

- (51) **F26B 15/00**
 (11) **E 30871**
 (96) 12717613.9, 28.4.2012
 (97) 2707664, 6.2.2019
 (31) 102011101277
 (32) 12.5.2011
 (33) DE
 (73) Eisenmann SE, Böblingen, DE;
 (72) BINDER, Dietmar, Holzgerlingen, DE; HOFBAUER, Ulrich, Gäufelden, DE;
 (74) Buřová Eva, JUDr., Bratislava, SK;
 (86) PCT/EP2012/001844
 (87) WO 2012/152391
 (54) **Zariadenie a postup pre sušenie obrobkov**

- (51) **F28D 9/00, B23K 1/00**
 (11) **E 30937**
 (96) 09741040.1, 5.10.2009
 (97) 2342521, 27.2.2019

- (31) 0802203
 (32) 16.10.2008
 (33) SE
 (73) Alfa Laval Corporate AB, Lund, SE;
 (72) MUNARI, Matteo, Padova, IT;
 (74) PATENTSERVIS Bratislava, a.s., Bratislava, SK;
 (86) PCT/SE2009/051101
 (87) WO 2010/044726
(54) Výmenník tepla

- (51) F28F 3/00, F28D 9/00**
(11) E 30819
 (96) 13895520.8, 14.10.2013
 (97) 3058304, 5.12.2018
 (73) Alfa Laval Corporate AB, Lund, SE;
 (72) MASGRAU, Marcello, Copenhagen, DK;
 (74) PATENTSERVIS BRATISLAVA, a. s., Bratislava, SK;
 (86) PCT/SE2013/051202
 (87) WO 2015/057115
(54) Doska pre tepelný výmenník a výmenník tepla

- (51) G01B 11/00, B21D 5/00**
(11) E 30767
 (96) 16728599.8, 25.5.2016
 (97) 3303988, 23.1.2019
 (31) 3342015
 (32) 28.5.2015
 (33) AT
 (73) KEBA AG, 4041 Linz, AT;
 (72) WÖGERBAUER, Johann, Linz, AT; WÖGERBAUER, Andreas, Linz, AT;
 (74) HÖRMANN & PARTNERS s.r.o., Bratislava, SK;
 (86) PCT/AT2016/050164
 (87) WO 2016/187639
(54) Elektronické uhlomerné zariadenie pre ohýbací stroj na meranie ohybového uhla medzi ramenami plechu

- (51) G01M 3/00**
(11) E 30722
 (96) 09795492.9, 23.11.2009
 (97) 2350601, 9.1.2019
 (31) 0858105
 (32) 28.11.2008
 (33) FR
 (73) Bernard Controls, Gonesse, FR;
 (72) BERNARD, Etienne, Paris, FR; AUBERT MAGUIERO, Gilles, Paris, FR;
 (74) HÖRMANN & PARTNERS s.r.o., Bratislava, SK;
 (86) PCT/FR2009/052256
 (87) WO 2010/061109
(54) Spôsob hodnotenia tesností uzatvoreného priestoru servomotora

- (51) G01N 33/00**
(11) E 30948
 (96) 14728216.4, 6.6.2014
 (97) 3004891, 20.2.2019
 (31) 13305760
 (32) 6.6.2013
 (33) EP

- (73) INSERM (Institut National de la Santé et de la Recherche Médicale), Paris, FR; Université Paul Sabatier Toulouse III, Toulouse, FR; Centre Hospitalier Universitaire De Toulouse, Toulouse, FR;
 (72) ROUET, Philippe, Toulouse, FR; SMITH-ROUET, Fatima, Toulouse, FR; DESMOULIN, Franck, Toulouse, FR; GALINIER, Michel, Toulouse, FR;
 (74) KOREJZOVÁ LEGAL, v.o.s., Bratislava, SK;
 (86) PCT/EP2014/061819
 (87) WO 2014/195456
(54) Biomarker rehospitalizácie po zlyhávani srdca

- (51) G01N 33/00, C12Q 1/00**
(11) E 30991
 (96) 13722278.2, 17.4.2013
 (97) 2839290, 6.3.2019
 (31) 102012007510, 102012007508
 (32) 17.4.2012, 17.4.2012
 (33) DE, DE
 (73) Aeneas GmbH & Co. KG, Wendelsheim, DE;
 (72) MATTHIAS, Torsten, Wendelsheim, DE; PFEIFFER, Sascha, Bad Kreuznach, DE; PRAGER, Kai, Bad Kreuznach, DE; MEESTERS, Christian, Heidesheim am Rhein, DE; JEREMIAS, Patricia, Woellstein, DE;
 (74) Bachratá Magdaléna, Mgr., Bratislava, SK;
 (86) PCT/EP2013/001140
 (87) WO 2013/156156
(54) Spôsob presymptomatickej diagnostiky celiakie a citlivosti na glutén

- (51) G01S 13/00, G08G 1/00**
(11) E 31004
 (96) 05077044.5, 7.9.2005
 (97) 1662272, 7.11.2018
 (31) 1027018
 (32) 10.9.2004
 (33) NL
 (73) Sensys Gatso Netherlands B.V., CW Haarlem, NL;
 (72) Janssen, Theodorus Maria, Spaarndam, NL;
 (74) PATENTSERVIS Bratislava, a. s., Bratislava, SK;
(54) Spôsob a systém na detekciu prejazdu vozidla určeným monitorovacím bodom na cestnej komunikácii

- (51) G02B 5/00, G09F 13/00, G09F 3/00, G09F 7/00**
(11) E 30946
 (96) 10799945.0, 16.7.2010
 (97) 2455785, 10.4.2019
 (31) 2009169430
 (32) 17.7.2009
 (33) JP
 (73) Nippon Carbide Industries Co., Inc., Minato-ku, Tokyo, JP;
 (72) MIMURA, Ikuo, Uozu-shi, Toyama, JP; TAKAMATSU, Takeo, Toyama-shi, Toyama, JP;
 (74) HÖRMANN & PARTNERS s.r.o., Bratislava, SK;
 (86) PCT/JP2010/062127
 (87) WO 2011/007887
(54) Retroreflexná fólia so sklenenými mikrogulôčkami vybavená s obrazmi majúcimi smerovosť vizuálneho rozpoznávania

- (51) **G02B 5/00, G02F 1/00, B29D 11/00, G02B 27/00**
(11) E 30748
 (96) 14877113.2, 30.12.2014
 (97) 3091378, 27.2.2019
 (31) 20130169215, 20130169217
 (32) 31.12.2013, 31.12.2013
 (33) KR, KR
 (73) Toray Chemical Korea Inc., Gumi-si, Gyeongsangbuk-do, KR;
 (72) KO, Seung Jin, Gumi-si, Gyeongsangbuk-do, KR; CHO, Duk Jae, Gumi-si, Gyeongsangbuk-do, KR; LEE, Hwang Kyu, Gumi-si, Gyeongsangbuk-do, KR;
 (74) HÖRMANN & PARTNERS s.r.o., Bratislava, SK;
 (86) PCT/KR2014/013030
 (87) WO 2015/102364
(54) Reflexný polarizátor s náhodnou disperziou

- (51) **G02F 1/00, B32B 17/00**
(11) E 30830
 (96) 12769407.3, 1.10.2012
 (97) 2766774, 16.1.2019
 (31) 11184475
 (32) 10.10.2011
 (33) EP
 (73) Saint-Gobain Glass France, Courbevoie, FR;
 (72) YEH, Li-Ya, Geilenkirchen, DE; DROSTE, Stefan, Herzogenrath, DE; ORILLARD, Julien, Paris, FR; WEBER, Patrick, Alsdorf, DE;
 (74) HÖRMANN & PARTNERS s.r.o., Bratislava, SK;
 (86) PCT/EP2012/069324
 (87) WO 2013/053611
(54) Elektrochrómné izolačné zasklenie s kapacitnou senzorovou spínacou plôškou

- (51) **G03B 35/00, G02B 27/00, A63J 5/00, G03B 37/00, H04N 9/00**
(11) E 30724
 (96) 13855879.6, 25.10.2013
 (97) 2920647, 2.1.2019
 (31) 20120130822
 (32) 19.11.2012
 (33) KR
 (73) CJ CGV Co., Ltd., Seoul, KR;
 (72) KIM, Hwan Chul, Seoul, KR; KANG, Su Ryeon, Goyang-si, Gyeonggi-do, KR;
 (74) ROTT, RUŽIČKA & GUTTMANN, v. o. s., Bratislava, SK
 (86) PCT/KR2013/009549
 (87) WO 2014/077524
(54) Systém a spôsob prídavných efektov pre multi-projekciu

- (51) **G06F 9/00**
(11) E 30824
 (96) 12878930.2, 26.11.2012
 (97) 2862092, 13.3.2019
 (31) 201213524882
 (32) 15.6.2012
 (33) US
 (73) International Business Machines Corporation, Armonk, New York, US;
 (72) GREINER, Dan, San Jose, California, US; JACOBI, Christian, Poughkeepsie, New York, US; SLEGEL, Timothy, Poughkeepsie, New York, US;

- (74) HÖRMANN & PARTNERS s.r.o., Bratislava, SK;
 (86) PCT/IB2012/056733
 (87) WO 2013/186603
(54) Ukladanie/obnovovanie vybraných registrov pri transakčnom spracovaní

- (51) **G08G 1/00, G07C 5/00**
(11) E 30840
 (96) 08779728.8, 24.6.2008
 (97) 2165321, 19.12.2018
 (31) 768056
 (32) 25.6.2007
 (33) US
 (73) ORBCOMM LLC, Rochelle Park NJ, US;
 (72) MCCLELLAN, Scott, Heber City, UT, US; CAT-TEN, Jonathan, C., Salt Lake City, UT, US; FOLL-MER, Todd, Coto de Caza, CA, US;
 (74) inventa Patentová a známková kancelária s.r.o., Bratislava, SK;
 (86) PCT/US2008/007820
 (87) WO 2009/002483
(54) Systém a spôsob monitorovania a zlepšovania správania vodiča

- (51) **G21B 1/00**
(11) E 30844
 (96) 13765855.5, 4.9.2013
 (97) 2893536, 20.2.2019
 (31) 2012137795, 201361775444 P
 (32) 4.9.2012, 8.3.2013
 (33) RU, US
 (73) TAE Technologies, Inc., Foothill Ranch, CA, US;
 (72) BELCHENKO, Yuri I., Novosibirsk, RU; BURDAKOV, Alexander V., Novosibirsk, RU; DAVYDENKO, Vladimir I., Novosibirsk, RU; DIMOV, Gennady I., Novosibirsk, RU; IVANOV, Alexander A., Novosibirsk, RU; KOBETS, Valeery V., Novosibirsk, RU; SMIRNOV, Artem N., Foothill Ranch, California, US; BINDERBAUER, Michl W., Ladera Ranch, California, US; SEVIER, Donald L., Fallbrook, California, US; RICHARDSON, Terrence E., Encinitas, California, US;
 (74) PATENTSERVIS Bratislava, a.s., Bratislava, SK;
 (86) PCT/US2013/058093
 (87) WO 2014/039579
(54) Neutrálny lúčový vstrekočiaci na báze negatívnych iónov

- (51) **G21C 13/00, G21C 17/00, G21C 1/00, H01B 17/00, G01R 31/00**
(11) E 30800
 (96) 16733483.8, 28.6.2016
 (97) 3317883, 27.2.2019
 (31) 1556144
 (32) 30.6.2015
 (33) FR
 (73) Société Technique pour l'Energie Atomique, Villiers Le Bacle, FR;
 (72) BRUN, Michel, Simiane-Collongue, FR;
 (74) HÖRMANN & PARTNERS s.r.o., Bratislava, SK;
 (86) PCT/EP2016/065021
 (87) WO 2017/001409
(54) Elektrická penetračná zostava nádrže jadrového reaktora

(51) H01Q 13/00, H01P 3/00, H01P 5/00, H01Q 1/00, H04B 5/00, E01B 25/00

(11) E 30782

(96) 12738396.6, 4.7.2012

(97) 2737576, 27.2.2019

(31) 102011108584

(32) 27.7.2011

(33) DE

(73) Sew-Eurodrive GmbH & Co. KG, Bruchsal, DE;

(72) SCHÄFER, Thomas, Neuthard, DE; SCHMIDT, Josef, Graben-Neudorf, DE;

(74) ROTT, RŮŽIČKA & GUTTMANN, v. o. s., Bratislava, SK;

(86) PCT/EP2012/002809

(87) WO 2013/013761

(54) Usporiadanie na prenos dát medzi prvou súčasťou zariadenia, najmä stacionárnou súčasťou zariadenia a druhou mobilnou súčasťou zariadenia, ktorá je pojazdná vzhľadom na prvú súčasť zariadenia

(51) H01T 4/00, H02H 9/00, H02G 13/00

(11) E 30880

(96) 09838475.3, 19.1.2009

(97) 2388873, 12.12.2018

(73) AKTSIONERNOE OBSCHESTVO "NPO "Streamer", St Petersburg, , RU;

(72) PODPORKIN, Georgy Viktorovich, St.Petersburg, RU; KALAKUTSKY, Evgeny Sergeevich, St.Petersburg, RU;

(74) ROTT, RŮŽIČKA & GUTTMANN, v. o. s., Bratislava, SK;

(86) PCT/RU2009/000006

(87) WO 2010/082861

(54) Bleskoistka a elektrické prenosové vedenie vybavené takouto bleskoistkou

(51) H02G 1/00, E02F 5/00, F16L 1/00, G02B 6/00, E02F 9/00, H02G 9/00, B23D 59/00, B23D 61/00, G05D 3/00

(11) E 31001

(96) 11840667.7, 10.11.2011

(97) 2659558, 27.2.2019

(31) 1100598, 1150732, 1051177

(32) 19.8.2011, 5.8.2011, 10.11.2010

(33) SE, SE, SE

(73) DellCron Innovation AB, Stockholm, SE;

(72) GUSTAVSSON, Conny, Hägersten, SE; HULTMAN, Hasse, Handen, SE;

(74) PATENTSERVIS Bratislava, a.s., Bratislava, SK;

(86) PCT/SE2011/051345

(87) WO 2012/064271

(54) Spôsob umiestnenia aspoň jedného vedenia/komunikačného kábla pod povrch vozovky v oblasti

(51) H02J 7/00, H02J 50/00

(11) E 30745

(96) 17181040.1, 12.7.2017

(97) 3291408, 6.3.2019

(31) 201620965343 U

(32) 29.8.2016

(33) CN

(73) King-Meter Technology Co., Ltd, Beichen District Tianjin, CN;

(72) TONG, Deyuan, Tianjin, CN;

(74) HÖRMANN & PARTNERS s.r.o., Bratislava, SK;

(54) Bezdrôtový nabíjací obvod

(51) H02K 3/00, H02K 15/00, F16J 15/00, H02K 5/00

(11) E 30694

(96) 16734533.9, 22.6.2016

(97) 3323191, 23.1.2019

(31) 201514799985

(32) 15.7.2015

(33) US

(73) Siemens Energy, Inc., Orlando FL, US;

(72) GORE, Robert, Sorrento, Florida, US; RASINSKI, Michael J., Winter Springs, Florida, US; WHITE-
NER, Randy Edward, Oviedo, Florida, US;

(74) Bušová Eva, JUDr., Bratislava, SK;

(86) PCT/US2016/038693

(87) WO 2017/011161

(54) Zostava tesnenia radiálneho vedenia generátora

(51) H02K 15/00

(11) E 30746

(96) 13250082.8, 28.6.2013

(97) 2675049, 9.1.2019

(31) 201220611

(32) 15.11.2012

(33) GB

(73) Trancerie Emiliane S.p.A., Parma, IT;

(72) Felisa, Franco, Parma, IT; Bovaia, Orazio, Parma, IT;

(74) HÖRMANN & PARTNERS s.r.o., Bratislava, SK;

(54) Spôsob a prístroj na výrobu laminovaných jadier pre elektrické stroje

(51) H02P 6/00

(11) E 30839

(96) 11773659.5, 27.9.2011

(97) 2622731, 14.11.2018

(31) P11003901

(32) 27.9.2010

(33) BR

(73) Embraco Indústria de Compressores e Soluções em Refrigeração Ltda., Joinville, BR;

(72) JESKE, Edson, Joinville, BR;

(74) Holoubková Mária, Ing., Bratislava, SK;

(86) PCT/BR2011/000347

(87) WO 2012/040805

(54) Systém a spôsob monitorovania a ovládania bezkomutátorového elektromotora

(51) H03M 1/00, G05F 1/00, H02M 3/00

(11) E 30766

(96) 08728173.9, 24.1.2008

(97) 2122831, 16.1.2019

(31) 671889

(32) 6.2.2007

(33) US

(73) Bel Power Solutions Inc., San Jose, CA, US;

(72) CHAPUIS, Alain, Riedikon, CH; ROARK, Dennis R., Agoura, California, US;

(74) ROTT, RŮŽIČKA & GUTTMANN, v. o. s., Bratislava, SK

(86) PCT/US2008/051871

(87) WO 2008/097720

(54) Digitálna dvojslučková regulácia výstupného napätia

- (51) **H03M 7/00, H04N 19/00**
 (11) **E 30891**
 (96) 16171139.5, 13.3.2003
 (97) 3098969, 20.2.2019
 (31) 2002088345
 (32) 27.3.2002
 (33) JP
 (62) 03710347.0
 (73) Panasonic Intellectual Property Corporation of America, Torrance, CA, US;
 (72) KADONO, Shinya, Osaka, JP; MATSUI, Yoshinori, Osaka, JP; KONDO, Satoshi, Osaka, JP;
 (74) Kapa Beta, s.r.o., Nová Dubnica, SK;
 (54) **Spôsob a zariadenie na kódovanie s premenlivou dĺžkou**

- (51) **H04B 5/00, H04B 17/00, H04W 4/00, H04W 8/00, H04W 24/00, H04W 28/00, H04W 36/00, H04W 40/00, H04W 48/00, H04W 52/00, H04W 72/00, H04W 74/00, H04W 80/00, H04W 88/00**
 (11) **E 30980**
 (96) 13841797.7, 24.9.2013
 (97) 2901748, 27.3.2019
 (31) 201261707784 P, 201313928649
 (32) 28.9.2012, 27.6.2013
 (33) US, US
 (73) Intel Corporation, Santa Clara CA, US;
 (72) HEO, Youn Hyoung, Santa Clara, CA, US; CHOI, Hyung-Nam, Hamburg, DE; BIENAS, Maik, Braunschweig, DE; PHUYAL, Umesh, Hillsboro, Oregon, US;
 (74) inventa Patentová a známková kancelária s.r.o., Bratislava, SK;
 (86) PCT/US2013/061283
 (87) WO 2014/052258
 (54) **Systémy a metódy na meranie a hlásenie bezdrôtového signálu pre komunikáciu medzi zariadeniami (D2D)**

- (51) **H04B 7/00**
 (11) **E 30857**
 (96) 14845174.3, 16.9.2014
 (97) 3047579, 13.3.2019
 (31) 201361879014 P, 201361883127 P, 201461933869, 201414479825
 (32) 17.9.2013, 26.9.2013, 30.1.2014, 8.9.2014
 (33) US, US, US, US
 (73) Intel IP Corporation, Santa Clara, CA, US;
 (72) XIONG, Gang, Beaverton, Oregon, US; HAN, Seung-hee, Cupertino, California, US; FWU, Jong-Kae, Sunnyvale, California, US;
 (74) inventa Patentová a známková kancelária s.r.o., Bratislava, SK;
 (86) PCT/US2014/055848
 (87) WO 2015/042038
 (54) **Technológia a konfigurácie súvisiace s komunikáciou strojového typu vo vylepšenom móde pokrytia**

- (51) **H04B 10/00, G01M 11/00**
 (11) **E 30962**
 (96) 11785951.2, 26.5.2011
 (97) 2577890, 20.2.2019
 (31) 201161482234 P, 349013 P
 (32) 4.5.2011, 27.5.2010
 (33) US, US

- (73) EXFO Inc., Québec, QC, CA;
 (72) PERRON, Stéphane, Sainte-Hélène-de-Breakeyville, Québec, CA; LEBLANC, Michel, Québec, Québec, CA;
 (74) KOREJZOVÁ LEGAL v. o. s., Bratislava, SK;
 (86) PCT/CA2011/000625
 (87) WO 2011/147030
 (54) **Spôsob a zariadenie OTDR s viacnásobným zberom dát**

- (51) **H04J 11/00, H04B 7/00, H04L 5/00, H04W 24/00, H04W 36/00, H04W 52/00, H04W 56/00, H04W 72/00, H04W 74/00**
 (11) **E 30852**
 (96) 14834776.8, 7.8.2014
 (97) 3031152, 13.3.2019
 (31) 201361863902 P
 (32) 8.8.2013
 (33) US
 (73) Intel IP Corporation, Santa Clara, CA, US;
 (72) DAVYDOV, Alexei, Nizhny Novgorod, NIZ, RU; HAN, Seunghee, San Jose, CA, US; MOROZOV, Gregory, Nizhny Novgorod, NIZ, RU;
 (74) inventa Patentová a známková kancelária s.r.o., Bratislava, SK;
 (86) PCT/US2014/050056
 (87) WO 2015/021229
 (54) **Metóda a systém rozšíreného zrušenia interferencie na PDSCH v užívateľskom zariadení (UE)**

- (51) **H04L 1/00, H04L 27/00**
 (11) **E 30888**
 (96) 15765299.1, 19.2.2015
 (97) 3120477, 27.3.2019
 (31) 201461968283 P, 201414581619
 (32) 20.3.2014, 23.12.2014
 (33) US, US
 (73) Intel IP Corporation, Santa Clara, CA, US;
 (72) HAN, Seunghee, Cupertino, CA, US; KWON, Hwan-Joon, Santa Clara, CA, US; DAVYDOV, Alexei, Nizhny Novgorod, RU;
 (74) inventa Patentová a známková kancelária s.r.o., Bratislava, SK;
 (86) PCT/US2015/016643
 (87) WO 2015/142469
 (54) **Metódy, systémy a zariadenia na signalizáciu modulácie a kódovania pre spoločný riadiaci kanál**

- (51) **H04L 5/00, H04W 72/00**
 (11) **E 30833**
 (96) 15748366.0, 23.7.2015
 (97) 3202073, 27.2.2019
 (31) 201462059749 P, 201514723284
 (32) 3.10.2014, 27.5.2015
 (33) US, US
 (73) Intel IP Corporation, Santa Clara, CA, US;
 (72) HE, Hong, Beijing, CN; FWU, Jong-kae, Sunnyvale, California, US; HAN, Seunghee, Cupertino, California, US; KWON, Hwan-joon, Santa Clara, California, US;
 (74) inventa Patentová a známková kancelária s.r.o., Bratislava, SK;
 (86) PCT/US2015/041800
 (87) WO 2016/053450
 (54) **Návrh downlinkových riadiacich informácií pre zariadenia LTE**

(51) H04L 12/00, H04L 29/00**(11) E 30922**

(96) 15830463.4, 5.8.2015

(97) 3178199, 20.3.2019

(31) 201462034707 P, 201462037998 P

(32) 7.8.2014, 15.8.2014

(33) US, US

(73) Intel IP Corporation, Santa Clara, CA, US;

(72) KEDALAGUDDE, Meghashree Dattatri, Hillsboro, OR, US; CHOU, Joey, Scottsdale, Arizona, US; VENKATACHALAM, Muthaiah, Beaverton, Oregon, US;

(74) inventa Patentová a známková kancelária s.r.o., Bratislava, SK;

(86) PCT/US2015/043826

(87) WO 2016/022698

(54) Riadenie virtualizovaných sieťových funkcií**(51) H04L 12/00, H04W 28/00, H04B 7/00, H04L 5/00, H04W 4/00, H04W 72/00, H04W 52/00, H04W 8/00, H04W 88/00****(11) E 30979**

(96) 11860277.0, 27.12.2011

(97) 2684322, 20.3.2019

(31) 201161450070 P

(32) 7.3.2011

(33) US

(73) Intel Corporation, Santa Clara CA, US;

(72) WANG, Shao-cheng, Santa Clara, California, US; VENKATACHALAM, Muthaiah, Beaverton, Oregon, US; YANG, Xiangying, Portland, Oregon, US;

(74) inventa Patentová a známková kancelária s.r.o., Bratislava, SK;

(86) PCT/US2011/067408

(87) WO 2012/121784

(54) Techniky na riadenie stavu nečinnosti (aktivity) v mobilných zariadeniach**(51) H04L 29/00****(11) E 30985**

(96) 13880537.9, 20.12.2013

(97) 2979414, 10.4.2019

(31) 201361806821 P

(32) 29.3.2013

(33) US

(73) Intel IP Corporation, Santa Clara, CA, US;

(72) LIAO, Yiting, Santa Clara, CA, US; OYMAN, Ozgur, San Jose, CA, US; FOERSTER, Jeffrey, R., Portland, OR, US; REHAN, Mohamed, M., Cairo, EG; HASSAN, Yomna, Cairo, EG;

(74) inventa Patentová a známková kancelária s.r.o., Bratislava, SK;

(86) PCT/US2013/077142

(87) WO 2014/158264

(54) Spôsoby prispôsobenia kvality rýchlosti prenosu údajov DASH**(51) H04L 29/00, H04L 12/00****(11) E 30802**

(96) 15756668.8, 2.9.2015

(97) 3192226, 27.2.2019

(31) 102014217944, 102015107073

(32) 8.9.2014, 6.5.2015

(33) DE, DE

(73) Rheinmetall Defence Electronics GmbH, Bremen, DE;

(72) STEHMEIER, Henrich, Bremen, DE;

(74) HÖRMANN & PARTNERS s.r.o., Bratislava, SK;

(86) PCT/EP2015/070057

(87) WO 2016/037917

(54) Zariadenie a spôsob riadenia komunikačnej siete**(51) H04L 29/00****(11) E 30869**

(96) 07873370.6, 26.10.2007

(97) 2210366, 13.2.2019

(73) Chouraqui, Jean, Aix-en-Provence, FR; Nguyen, Hung, Quebec, CA;

(72) Chouraqui, Jean, Aix-en-Provence, FR; Nguyen, Hung, Quebec, CA;

(74) Dolanská Elena, RNDr., Bratislava, SK;

(86) PCT/IB2007/004607

(87) WO 2009/053772

(54) Metódy a systémy pre prenos multimediálneho obsahu pomocou existujúceho protokolu prenosu digitálneho zvuku**(51) H04N 7/00****(11) E 30912**

(96) 17199599.6, 6.11.2002

(97) 3310045, 20.2.2019

(31) 2001340698, 2001373311, 2001388466, 2002012117, 2002118598

(32) 6.11.2001, 6.12.2001, 20.12.2001, 21.1.2002, 19.4.2002

(33) JP, JP, JP, JP, JP

(62) 02780004.4

(73) Panasonic Intellectual Property Corporation of America, Torrance, CA, US;

(72) KONDO, Satoshi, Osaka, JP; KADONO, Shinya, Osaka, JP; HAGAI, Makoto, Osaka, JP;

(74) Kapa Beta, s.r.o., Nová Dubnica, SK;

(54) Spôsob kódovania pohyblivého obrazu a spôsob dekódovania pohyblivého obrazu**(51) H04N 19/00****(11) E 30770**

(96) 17199503.8, 6.11.2002

(97) 3310049, 30.1.2019

(31) 2001340698, 2001373311, 2001388466, 2002012117, 2002118598

(32) 6.11.2001, 6.12.2001, 20.12.2001, 21.1.2002, 19.4.2002

(33) JP, JP, JP, JP, JP

(62) 02780003.6

(73) Panasonic Intellectual Property Corporation of America, Torrance, CA, US;

(72) KONDO, Satoshi, Osaka, JP; KADONO, Shinya, Osaka, JP; HAGAI, Makoto, Osaka, JP;

(74) Kapa Beta, s.r.o., Nová Dubnica, SK;

(54) Spôsob kódovania pohyblivého obrazu a spôsob dekódovania pohyblivého obrazu**(51) H04N 19/00****(11) E 30906**

(96) 12775964.5, 20.4.2012

(97) 2704435, 20.2.2019

(31) 201161478912 P

(32) 25.4.2011

(33) US

(73) LG Electronics Inc., Yeongdeungpo-gu, Seoul, KR;

- (72) PARK, Joonyoung, Seoul, KR; PARK, Seungwook, Seoul, KR; LIM, Jaehyun, Seoul, KR; KIM, Jung-sun, Seoul, KR; CHOI, Younghee, Seoul, KR; JEON, Byeongmoon, Seoul, KR; JEON, Yongjoon, Seoul, KR;
 (74) ROTT, RŮŽIČKA & GUTTMANN, v. o. s., Bratislava, SK
 (86) PCT/KR2012/003093
 (87) WO 2012/148138
(54) Intra-predikčný spôsob a jeho použitie v enkodéri a dekodéri

- (51) H04N 19/00**
(11) E 30846
 (96) 17207504.6, 27.6.2012
 (97) 3313076, 24.4.2019
 (31) 201161501974 P
 (32) 28.6.2011
 (33) US
 (62) 12804810.5
 (73) Samsung Electronics Co., Ltd., Gyeonggi-do, KR;
 (72) SEREGIN, Vadim, Gyeonggi-do, KR; KIM, Il-koo, Gyeonggi-do, KR;
 (74) PATENTSERVIS Bratislava, a. s., Bratislava, SK;
(54) Spôsob a zariadenie na kódovanie videa intra predikciou

- (51) H04N 19/00**
(11) E 30875
 (96) 13738349.3, 18.1.2013
 (97) 2805485, 13.3.2019
 (31) 2012200345
 (32) 20.1.2012
 (33) AU
 (73) Canon Kabushiki Kaisha, Tokyo, JP;
 (72) ROSEWARNE, Christopher James, Gosford NSW, AU;
 (74) Zivko Mijatovic and Partners s.r.o., Bratislava, SK;
 (86) PCT/AU2013/000036
 (87) WO 2013/106888
(54) Spôsob, zariadenie a systém na kódovanie a dekódovanie intrapredikčných módov

- (51) H04N 19/00**
(11) E 30832
 (96) 16160964.9, 29.7.2011
 (97) 3051815, 30.1.2019
 (31) 20100074460, 20110063288
 (32) 31.7.2010, 28.6.2011
 (33) KR, KR
 (62) 11814797.4
 (73) M&K Holdings Inc., Seoul, KR;
 (72) Oh, Soo Mi, Gyeonggi-do, KR; Yang, Moonock, Singapore, SG;
 (74) Guniš Jaroslav, Mgr., Bratislava, SK;
(54) Zariadenie na dekódovanie obrazu

- (51) H04N 19/00**
(11) E 30862
 (96) 16161927.5, 29.7.2011
 (97) 3059953, 20.2.2019
 (31) 20100074460, 20110063288
 (32) 31.7.2010, 28.6.2011
 (33) KR, KR

- (62) 11814797.4
 (73) M&K Holdings Inc., Seoul, KR;
 (72) Oh, Soo Mi, Gyeonggi-do, KR; Yang, Moonock, Singapore, SG;
 (74) Guniš Jaroslav, Mgr., Bratislava, SK;
(54) Zariadenie na kódovanie obrazu

- (51) H04N 19/00**
(11) E 30868
 (96) 17160956.3, 29.7.2011
 (97) 3214838, 27.2.2019
 (31) 20100074462, 20110062603
 (32) 31.7.2010, 28.6.2011
 (33) KR, KR
 (62) 11814798.2
 (73) M&K Holdings Inc., Seoul, KR;
 (72) OH, Soo Mi, Seongnam-si Gyeonggi-do, KR; YANG, Moonock, 460405 Singapore, SG;
 (74) Guniš Jaroslav, Mgr., Bratislava, SK;
(54) Zariadenie na kódovanie obrazu

- (51) H04N 19/00**
(11) E 30863
 (96) 17160963.9, 29.7.2011
 (97) 3211899, 20.2.2019
 (31) 20100074462, 20110062603
 (32) 31.7.2010, 28.6.2011
 (33) KR, KR
 (62) 11814798.2
 (73) M&K Holdings Inc., Seoul, KR;
 (72) Oh, Soo Mi, Seongnam-si Gyeonggi-do, KR; Yang, Moonock, Singapore, SG;
 (74) Guniš Jaroslav, Mgr., Bratislava, SK;
(54) Zariadenie na kódovanie obrazu

- (51) H04N 19/00**
(11) E 30773
 (96) 10760462.1, 11.8.2010
 (97) 2465265, 28.11.2018
 (31) 233310 P
 (32) 12.8.2009
 (33) US
 (73) InterDigital VC Holdings, Inc., Wilmington, Delaware, US;
 (72) XU, Qian, Folsom, California, US; ZHENG, Yunfei, San Diego, California, US; LU, Xiaolan, Princeton, New Jersey, US; YIN, Peng, Ithaca, New York, US; SOLE, Joel, La Jolla, California, US;
 (74) HÖRMANN & PARTNERS s.r.o., Bratislava, SK;
 (86) PCT/US2010/002203
 (87) WO 2011/019383
(54) Spôsoby a prístroj na vylepšené intra chromatické kódovanie a dekódovanie

- (51) H04N 19/00**
(11) E 30860
 (96) 12801780.3, 5.11.2012
 (97) 2777275, 13.3.2019
 (31) 2011243940
 (32) 7.11.2011
 (33) JP
 (73) Canon Kabushiki Kaisha, Tokyo, JP;
 (72) OKAWA, Koji, Tokyo, JP;
 (74) Zivko Mijatovic and Partners s.r.o., Bratislava, SK;

- (86) PCT/JP2012/007065
 (87) WO 2013/069245
(54) Zariadenie kódujúce obraz, spôsob kódovania obrazu, zariadenie dekódujúce obraz, spôsob dekódovania obrazu a program

- (51) H04N 19/00**
(11) E 30719
 (96) 11868701.1, 23.11.2011
 (97) 2728875, 9.1.2019
 (31) 201161501772 P, 201161502833 P, 201161502829 P
 (32) 28.6.2011, 29.6.2011, 29.6.2011
 (33) US, US, US
 (73) LG Electronics Inc., Yeongdeungpo-gu, Seoul, KR; PARK, Seung Wook, Seoul, KR; LIM, Jae Hyun, Seoul, KR; KIM, Jung Sun, Seoul, KR; PARK, Joon Young, Seoul, KR; CHOI, Young Hee, Seoul, KR; JEON, Byeong Moon, Seoul, KR; JEON, Yong Joon, Seoul, KR;
 (74) ROTT, RŮŽIČKA & GUTTMANN, v. o. s., Bratislava, SK
 (86) PCT/KR2011/009000
 (87) WO 2013/002461
(54) Spôsob na zostavenie zoznamu pohybového vektora

- (51) H04W 36/00, H04W 88/00, H04W 76/00**
(11) E 30885
 (96) 15762865.2, 27.8.2015
 (97) 3198941, 27.3.2019
 (31) 201462055593 P, 201462060951 P, 201514671829
 (32) 25.9.2014, 7.10.2014, 27.3.2015
 (33) US, US, US
 (73) Intel IP Corporation, Santa Clara, CA, US;
 (72) STOJANOVSKI, Alexandre, Paris, FR; JAIN, Puneet, Hillsboro, Oregon, US; VENKATACHALAM, Muthaiah, Beaverton, Oregon, US;
 (74) inventa Patentová a známková kancelária s.r.o., Bratislava, SK;
 (86) PCT/US2015/047222
 (87) WO 2016/048573
(54) Hladký prenos UE v rámci rozvinutého paketového jadra

- (51) H04W 40/00, H04L 12/00, H04W 84/00**
(11) E 30785
 (96) 12002856.8, 3.12.2008
 (97) 2482589, 13.2.2019
 (31) 18786107
 (32) 3.12.2007
 (33) IL
 (62) 08170614.5
 (73) Elbit Systems Ltd., Haifa, IL;
 (72) Temelman, Aviv, Moshav Tsofit, IL; Kodel, Oleg, Ashdod, IL;
 (74) PATENTSERVIS Bratislava, a. s., Bratislava, SK;
(54) Spôsob a systém na multikastový prenos v Ad-hoc telekomunikačnej sieti

- (51) H04W 48/00**
(11) E 30864
 (96) 14194542.8, 24.11.2014
 (97) 2903350, 13.3.2019

- (31) 201314144856
 (32) 31.12.2013
 (33) US
 (73) Intel Corporation, Santa Clara CA, US;
 (72) Arora, Amit, Gurgaon, IN;
 (74) inventa Patentová a známková kancelária s.r.o., Bratislava, SK;
(54) Zariadenie a spôsob vyhľadávania verejnej pozemnej mobilnej siete

- (51) H04W 56/00**
(11) E 30794
 (96) 08747127.2, 30.4.2008
 (97) 2153571, 3.4.2019
 (31) 07290536
 (32) 30.4.2007
 (33) EP
 (73) Intel Corporation, Santa Clara CA, US;
 (72) BERTRAND, Pierre, Antibes, FR; MUHAREMOVIC, Tarik, Dallas, TX, US; SHEN, Zukang, Richardson, TX, US;
 (74) inventa Patentová a známková kancelária s.r.o., Bratislava, SK;
 (86) PCT/US2008/061926
 (87) WO 2008/134682
(54) Zásady údržby synchronizácie vzostupného prenosu v bezdrôtových sieťach

- (51) H04W 72/00, H04W 24/00, H04L 5/00, H04W 4/00, H04W 76/00, H04W 36/00**
(11) E 30931
 (96) 13776010.4, 12.4.2013
 (97) 2837110, 27.2.2019
 (31) 201261624185 P, 201313734355
 (32) 13.4.2012, 4.1.2013
 (33) US, US
 (73) Intel Corporation, Santa Clara CA, US;
 (72) CHATTERJEE, Debdeep, Santa Clara, California, US; FWU, Jong-Kae, Sunnyvale, California, US; KHORYAEV, Alexey, Dzerzhinsk, NIZ, RU; HE, Hong, Beijing, CN; SHILOV, Mikhail A., Nizhny Novgorod, NIZ, RU; CHERVYAKOV, Andrey, Nizhny Novgorod, NIZ, RU; PANTELEEV, Sergey, Nizhny Novgorod, NIZ, RU;
 (74) inventa Patentová a známková kancelária s.r.o., Bratislava, SK;
 (86) PCT/US2013/036305
 (87) WO 2013/155373
(54) Adaptívne UL-DL TDD konfigurácie v heterogénnej sieti

- (51) H04W 72/00, H04B 7/00, H04W 56/00, H04W 88/00**
(11) E 30881
 (96) 15771471.8, 21.9.2015
 (97) 3262887, 27.3.2019
 (31) 201562121118 P
 (32) 26.2.2015
 (33) US
 (73) Intel IP Corporation, Santa Clara, CA, US;
 (72) XIONG, Gang, Portland, Oregon, US; FWU, Jong-Kae, Sunnyvale, California, US; HE, Hong, Sunnyvale, CA, US;
 (74) inventa Patentová a známková kancelária s.r.o., Bratislava, SK;

(86) PCT/US2015/051171
 (87) WO 2016/137532
(54) Systémy, metódy a zariadenia na koordináciu technológie s rádiovým prístupom

(51) H04W 88/00, H04W 24/00, H04W 16/00
(11) E 30761
 (96) 14835421.0, 8.8.2014
 (97) 3031295, 20.2.2019
 (31) 201361863902 P
 (32) 8.8.2013
 (33) US
 (73) Intel IP Corporation, Santa Clara, CA, US;
 (72) SERGEYEV, Vadim, Nizhny Novgorod, Niz, RU;
 MALTSEV, Alexander, Nizhny Novgorod, Niz, RU;
 DAVYDOV, Alexei, Nizhny Novgorod, Niz, RU;
 FWU, Jong-Kae, Sunnyvale, California, US;
 (74) inventa Patentová a známková kancelária s.r.o., Bratislava, SK;
 (86) PCT/US2014/050289
 (87) WO 2015/021357
(54) Riadenie siete

(51) H05B 7/00, F27B 3/00, F27D 11/00, F27D 99/00
(11) E 30930
 (96) 15185758.8, 17.9.2015
 (97) 3124903, 13.2.2019
 (31) UB20152674
 (32) 30.7.2015
 (33) IT
 (73) Danieli Automation SPA, Buttrio, IT;
 (72) Mordegli, Antonello, Bangkok, TH; Gigante, Enzo, Porpetto (UD), IT;
 (74) Juran Svetozár, JUDr., Bratislava, SK;
(54) Zariadenie a spôsob prevádzkovania oblúkovej pece

(51) H05H 1/00, B23K 10/00
(11) E 30791
 (96) 15153044.1, 29.1.2015
 (97) 3051928, 16.1.2019
 (73) Kjellberg-Stiftung, Finsterwalde, DE;
 (72) Laurisch, Frank, Finsterwalde, DE; Grundke, Timo, Finsterwalde, DE; Nogowski, Réne, Dresden, DE; Krink, Volker, Finsterwalde, DE;
 (74) Kapa Beta, s.r.o., Nová Dubnica, SK;
(54) Plazmový horák

(51)	(11)	(51)	(11)	(51)	(11)	(51)	(11)
A01B 33/00	E 30965	A61K 31/00	E 30859	B01D 33/00	E 30823	B32B 17/00	E 30701
A01K 13/00	E 30992	A61K 31/00	E 30896	B01D 50/00	E 30893	B32B 38/00	E 30872
A01K 67/00	E 30966	A61K 31/00	E 30904	B01D 53/00	E 30829	B41M 1/00	E 30777
A01N 43/00	E 30919	A61K 31/00	E 30914	B01D 53/00	E 30804	B42B 5/00	E 30779
A01N 43/00	E 30908	A61K 31/00	E 30752	B01F 3/00	E 31009	B44C 1/00	E 30854
A01N 55/00	E 30755	A61K 31/00	E 30789	B01F 7/00	E 30866	B60J 10/00	E 30867
A01P 13/00	E 30762	A61K 31/00	E 30806	B01F 13/00	E 30758	B60Q 1/00	E 30927
A01P 13/00	E 30935	A61K 31/00	E 30909	B01J 3/00	E 30831	B60S 1/00	E 30810
A23C 19/00	E 30947	A61K 31/00	E 30728	B01J 8/00	E 30811	B60W 50/00	E 30999
A23J 3/00	E 30792	A61K 31/00	E 30878	B01J 20/00	E 31005	B61B 12/00	E 30735
A23K 10/00	E 30902	A61K 35/00	E 30926	B01J 21/00	E 30856	B61D 7/00	E 30897
A23K 20/00	E 30828	A61K 38/00	E 30716	B05D 1/00	E 30990	B65D 8/00	E 30950
A24B 13/00	E 30954	A61K 38/00	E 30843	B05D 7/00	E 30958	B65D 25/00	E 30944
A24F 47/00	E 30973	A61K 38/00	E 30861	B07C 5/00	E 30916	B65D 33/00	E 30730
A24F 47/00	E 30964	A61K 38/00	E 30731	B07C 5/00	E 30826	B65D 83/00	E 30905
A24F 47/00	E 30706	A61K 39/00	E 30738	B21B 37/00	E 30899	B65D 85/00	E 30907
A41D 13/00	E 30870	A61K 39/00	E 30818	B22D 11/00	E 30959	B65G 21/00	E 30809
A41D 13/00	E 30988	A61K 39/00	E 30707	B22D 17/00	E 30751	B66C 13/00	E 30855
A47C 7/00	E 30776	A61K 39/00	E 30876	B22F 3/00	E 30932	B66C 23/00	E 30913
A61F 9/00	E 30928	A61K 39/00	E 30729	B23B 31/00	E 31003	C02F 3/00	E 31011
A61G 1/00	E 30957	A61K 39/00	E 30771	B23H 1/00	E 30778	C02F 9/00	E 30996
A61J 3/00	E 30942	A61K 39/00	E 30705	B23K 11/00	E 30801	C03B 5/00	E 30743
A61K 8/00	E 30815	A61K 39/00	E 30940	B23K 26/00	E 30923	C03C 17/00	E 31013
A61K 9/00	E 30711	A61K 39/00	E 30967	B23K 37/00	E 30765	C03C 27/00	E 30969
A61K 9/00	E 30726	A61K 47/00	E 30889	B24C 1/00	E 30790	C04B 28/00	E 30900
A61K 9/00	E 30759	A61K 47/00	E 30924	B25B 25/00	E 30837	C04B 35/00	E 30987
A61K 9/00	E 30945	A61K 48/00	E 30744	B26D 7/00	E 30983	C04B 35/00	E 30702
A61K 9/00	E 30994	A61L 15/00	E 30772	B26F 3/00	E 30883	C04B 35/00	E 30910
A61K 9/00	E 30803	A61L 29/00	E 30998	B27N 3/00	E 30874	C05C 3/00	E 31008
A61K 9/00	E 30763	A61M 3/00	E 30952	B29C 33/00	E 30741	C07C 2/00	E 30934
A61K 9/00	E 30850	A61M 5/00	E 30847	B29C 65/00	E 30835	C07C 69/00	E 30933
A61K 9/00	E 30742	A61M 25/00	E 30971	B29C 65/00	E 30709	C07C 219/00	E 30769
A61K 9/00	E 30737	A61M 25/00	E 30695	B29C 65/00	E 30718	C07D 211/00	E 30911
A61K 9/00	E 30750	A61P 3/00	E 31006	B29C 70/00	E 30798	C07D 213/00	E 30812
A61K 9/00	E 30780	A61P 25/00	E 30953	B29D 30/00	E 30827	C07D 213/00	E 30986
A61K 31/00	E 30955	A62B 1/00	E 30960	B31B 50/00	E 30993	C07D 213/00	E 30723
A61K 31/00	E 30821	A63B 69/00	E 30764	B31B 50/00	E 30845	C07D 233/00	E 30698
A61K 31/00	E 30736	A63G 21/00	E 30956	B32B 5/00	E 30949	C07D 249/00	E 30697

(51)	(11)	(51)	(11)	(51)	(11)	(51)	(11)
C07D 265/00	E 30793	C08F 4/00	E 30841	E03F 5/00	E 30756	G21C 13/00	E 30800
C07D 295/00	E 30989	C08F 295/00	E 30984	E04D 3/00	E 30943	H01Q 13/00	E 30782
C07D 307/00	E 30882	C08G 18/00	E 30814	E04F 13/00	E 30807	H01T 4/00	E 30880
C07D 401/00	E 30775	C08G 18/00	E 30978	E04F 19/00	E 31000	H02G 1/00	E 31001
C07D 401/00	E 30713	C08J 5/00	E 30997	E05B 19/00	E 30734	H02J 7/00	E 30745
C07D 401/00	E 30873	C08J 9/00	E 30915	E05D 3/00	E 30754	H02K 3/00	E 30694
C07D 401/00	E 30749	C08L 21/00	E 30917	E06B 3/00	E 30918	H02K 15/00	E 30746
C07D 401/00	E 31012	C08L 23/00	E 30963	E06B 3/00	E 30739	H02P 6/00	E 30839
C07D 401/00	E 30788	C08L 51/00	E 30753	F01N 11/00	E 30842	H03M 1/00	E 30766
C07D 401/00	E 30853	C09D 5/00	E 30732	F04B 35/00	E 30797	H03M 7/00	E 30891
C07D 403/00	E 30849	C09J 201/00	E 30760	F04C 27/00	E 30951	H04B 5/00	E 30980
C07D 417/00	E 30903	C10G 1/00	E 30747	F04D 29/00	E 30972	H04B 7/00	E 30857
C07D 471/00	E 30892	C10G 1/00	E 30981	F16B 25/00	E 30817	H04B 10/00	E 30962
C07D 471/00	E 30976	C10M 105/00	E 30696	F16D 55/00	E 30727	H04J 11/00	E 30852
C07D 471/00	E 30968	C10M 105/00	E 30820	F16F 13/00	E 30822	H04L 1/00	E 30888
C07D 471/00	E 30799	C11D 3/00	E 30720	F16G 1/00	E 30714	H04L 5/00	E 30833
C07D 471/00	E 30768	C12N 9/00	E 30961	F16K 15/00	E 30796	H04L 12/00	E 30922
C07D 487/00	E 30808	C12N 15/00	E 30982	F16L 3/00	E 30784	H04L 12/00	E 30979
C07D 487/00	E 30704	C12N 15/00	E 30865	F16L 33/00	E 30783	H04L 29/00	E 30985
C07D 487/00	E 30884	C12N 15/00	E 31002	F16M 5/00	E 30858	H04L 29/00	E 30869
C07D 487/00	E 30877	C12P 7/00	E 30715	F17C 13/00	E 30786	H04L 29/00	E 30802
C07D 491/00	E 30901	C12P 7/00	E 30816	F17C 13/00	E 31007	H04N 7/00	E 30912
C07D 491/00	E 30795	C12P 19/00	E 30838	F23D 14/00	E 30975	H04N 19/00	E 30906
C07D 495/00	E 30890	C12Q 1/00	E 30825	F23D 14/00	E 30939	H04N 19/00	E 30770
C07D 498/00	E 30920	C12Q 1/00	E 30970	F23D 14/00	E 30941	H04N 19/00	E 30875
C07D 499/00	E 30929	C22B 3/00	E 30898	F24F 13/00	E 30740	H04N 19/00	E 30846
C07F 9/00	E 30700	C22C 9/00	E 30886	F24H 1/00	E 30921	H04N 19/00	E 30868
C07H 1/00	E 30938	C23C 2/00	E 30977	F26B 15/00	E 30871	H04N 19/00	E 30862
C07H 21/00	E 30757	C23C 2/00	E 30805	F28D 9/00	E 30937	H04N 19/00	E 30832
C07K 5/00	E 30887	C23C 2/00	E 30717	F28F 3/00	E 30819	H04N 19/00	E 30863
C07K 7/00	E 30836	C23C 2/00	E 30936	G01B 11/00	E 30767	H04N 19/00	E 30773
C07K 14/00	E 30879	C23C 2/00	E 30848	G01M 3/00	E 30722	H04N 19/00	E 30860
C07K 14/00	E 31010	C23C 14/00	E 30712	G01N 33/00	E 30948	H04N 19/00	E 30719
C07K 14/00	E 30703	C23C 16/00	E 30813	G01N 33/00	E 30991	H04W 36/00	E 30885
C07K 16/00	E 30710	C23C 22/00	E 30895	G01S 13/00	E 31004	H04W 40/00	E 30785
C07K 16/00	E 30894	C23C 22/00	E 30774	G02B 5/00	E 30946	H04W 48/00	E 30864
C07K 16/00	E 30925	C25D 5/00	E 30974	G02B 5/00	E 30748	H04W 56/00	E 30794
C07K 16/00	E 30708	D04H 1/00	E 30787	G02F 1/00	E 30830	H04W 72/00	E 30931
C07K 16/00	E 30733	D05B 23/00	E 30781	G03B 35/00	E 30724	H04W 72/00	E 30881
C07K 16/00	E 30834	E01F 8/00	E 30851	G06F 9/00	E 30824	H04W 88/00	E 30761
C07K 16/00	E 30995	E02F 9/00	E 30721	G08G 1/00	E 30840	H05B 7/00	E 30930
C08B 15/00	E 30699	E02F 9/00	E 30725	G21B 1/00	E 30844	H05H 1/00	E 30791

SC4A Sprístupnené preklady zmenených znení európskych patentových spisov

(11) **E 19125**
(97) 1526167, 20.5.2015
(45) 3.12.2015
(54) **Látka zlepšujúca tekutosť za studena pre palivové oleje rastlinného alebo živočíšneho pôvodu**

(11) **E 20142**
(97) 2641628, 29.7.2015
(45) 1.6.2016
(54) **Dvojkomorová dopredu naplniteľná injekčná striekačka**

(11) **E 21323**
(97) 2797863, 9.3.2016
(45) 2.11.2016
(54) **Spôsob výroby 1,3-butadiénu**

(11) **E 22141**
(97) 2298288, 22.6.2016
(45) 2.2.2017
(54) **Potiahnutá tabletová formulácia a spôsob**

(11) **E 22915**
(97) 2442799, 7.9.2016
(45) 2.6.2017
(54) **Pevná farmaceutická kompozícia obsahujúca rivaroxabán**

SC4A Sprístupnené opravené preklady európskych patentových spisov

(11) **E 29921**
(97) 3122294, 12.12.2018
(45) 4.6.2019
(54) **Zostava oklúznej dlahy**

(11) **E 30418**
(97) 3253057, 30.1.2019
(45) 2.7.2019
(54) **Spôsob kódovania pohyblivého obrazu a spôsob dekódovania pohyblivého obrazu**

(11) **E 30639**
(97) 3280551, 9.1.2019
(45) 2.7.2019
(54) **Strojné zariadenie na výrobu zostavených hydraulických hlavíc**

(11) **E 30643**
(97) 3310050, 30.1.2019
(45) 2.7.2019
(54) **Spôsob kódovania pohyblivého obrazu a spôsob dekódovania pohyblivého obrazu**

GB9A Prevody a prechody práv na európske patentové prihlášky**(11) 2142821**

- (71) BOGE Elastmetall GmbH, Damme, DE;
Predchádzajúci prihlasovateľ:
BOGE Elastmetall GmbH, Damme, DE; AUDI AG,
Ingolstadt, DE;
Dátum zápisu do registra: 3.7.2019
-

PC4A Prevody a prechody práv na európske patenty**(11) E 11691**

- (97) 1784169, 21.3.2012
(73) IBSA FARMACEUTICI ITALIA S.r.l., Lodi, IT;
Predchádzajúci majiteľ:
Bouty S.P.A., Milano, IT;
Dátum zápisu do registra: 25.6.2019
-

(11) E 26358

- (97) 3144306, 15.11.2017
(73) Teijin Limited, Osaka-shi, Osaka, JP;
Predchádzajúci majiteľ:
Teijin Pharma Limited, Tokyo, JP;
Dátum zápisu do registra: 22.7.2019
-

(11) E 11800

- (97) 2234985, 7.3.2012
(73) pH Pharma Co., Ltd., Jongno-Gu, Seoul, KR;
Predchádzajúci majiteľ:
Bayer Intellectual Property GmbH, Monheim, DE;
Dátum zápisu do registra: 1.8.2019
-

(11) E 26815

- (97) 2356188, 24.1.2018
(73) IBSA FARMACEUTICI ITALIA S.r.l., Lodi, IT;
Predchádzajúci majiteľ:
Bouty S.p.A., Milano, IT;
Dátum zápisu do registra: 25.6.2019
-

(11) E 22330

- (97) 1951684, 13.7.2016
(73) IMPACT Therapeutics, Inc., San Diego, California, US;
Predchádzajúci majiteľ:
TargeGen, Inc., New Jersey, US;
Dátum zápisu do registra: 22.7.2019
-

(11) E 27203

- (97) 3184494, 7.2.2018
(73) Omya International AG, Oftringen, CH;
Predchádzajúci majiteľ:
ADF Materials GmbH, Wien, AT;
Dátum zápisu do registra: 31.7.2019
-

(11) E 26258

- (97) 2772261, 22.11.2017
(73) Teijin Limited, Osaka-shi, Osaka, JP;
Predchádzajúci majiteľ:
Teijin Pharma Limited, Chiyoda-ku, Tokyo, JP;
Dátum zápisu do registra: 22.7.2019
-

(11) E 28081

- (97) 3158987, 9.5.2018
(73) ADIENNE Pharma & Biotech SA, Lugano, CH;
Predchádzajúci majiteľ:
Paolo Gobbi Frattini S.r.l., Milano, IT;
Dátum zápisu do registra: 28.6.2019
-

QB4A Licenčné zmluvy registrované alebo udelené na európske patenty

(11) **E 21565**
 (97) 2400857
 (73) SVUS Pharma A.S., Hradec Králové, CZ;
 Nadobúdateľ:
 Neuraxpharm Bohemia s.r.o., Nové Město, Praha,
 CZ;
 Typ licencie: výlučná
 Dátum uzavretia licenčnej zmluvy: 31.1.2019
 Dátum zápisu do registra: 23.7.2019

MC4A Zrušené európske patenty po námietkovom konaní pred EPÚ

(11) **E 677**
 (97) 1441959
 Dátum účinnosti rozhodnutia o zrušení: 19.3.2019

(11) **E 3293**
 (97) 1547705
 Dátum účinnosti rozhodnutia o zrušení: 22.1.2019

(11) **E 5178**
 (97) 1887581
 Dátum účinnosti rozhodnutia o zrušení: 28.1.2019

(11) **E 12822**
 (97) 1843670
 Dátum účinnosti rozhodnutia o zrušení: 4.3.2019

(11) **E 13577**
 (97) 2306988
 Dátum účinnosti rozhodnutia o zrušení: 19.2.2019

(11) **E 15604**
 (97) 2288643
 Dátum účinnosti rozhodnutia o zrušení: 20.3.2019

(11) **E 23264**
 (97) 2673282
 Dátum účinnosti rozhodnutia o zrušení:
 18.12.2018

(11) **E 23719**
 (97) 2127964
 Dátum účinnosti rozhodnutia o zrušení: 16.1.2019

(11) **E 25362**
 (97) 3000810
 Dátum účinnosti rozhodnutia o zrušení: 22.2.2019

(11) **E 27798**
 (97) 2529622
 Dátum účinnosti rozhodnutia o zrušení: 17.2.2019

MM4A Zaniknuté európske patenty pre nezaplatenie udržiavacích poplatkov**(11) E 520**

(97) 1467762

Dátum zániku: 18.11.2018

(11) E 3403

(97) 1699718

Dátum zániku: 4.11.2018

(11) E 662

(97) 1433687

Dátum zániku: 21.11.2018

(11) E 3978

(97) 1685243

Dátum zániku: 3.11.2018

(11) E 1098

(97) 1448937

Dátum zániku: 26.11.2018

(11) E 4090

(97) 1560823

Dátum zániku: 5.11.2018

(11) E 1168

(97) 1565481

Dátum zániku: 14.11.2018

(11) E 4232

(97) 1824426

Dátum zániku: 8.11.2018

(11) E 1225

(97) 1565471

Dátum zániku: 10.11.2018

(11) E 4510

(97) 1685471

Dátum zániku: 12.11.2018

(11) E 1317

(97) 1544082

Dátum zániku: 9.11.2018

(11) E 5164

(97) 1954944

Dátum zániku: 29.11.2018

(11) E 1427

(97) 1572175

Dátum zániku: 13.11.2018

(11) E 5529

(97) 1832287

Dátum zániku: 22.11.2018

(11) E 1956

(97) 1312861

Dátum zániku: 14.11.2018

(11) E 5849

(97) 1686997

Dátum zániku: 17.11.2018

(11) E 2117

(97) 1454058

Dátum zániku: 14.11.2018

(11) E 5905

(97) 1565630

Dátum zániku: 24.11.2018

(11) E 2144

(97) 1592882

Dátum zániku: 7.11.2018

(11) E 6836

(97) 1562941

Dátum zániku: 7.11.2018

(11) E 2523

(97) 1451196

Dátum zániku: 22.11.2018

(11) E 7076

(97) 1689425

Dátum zániku: 19.11.2018

(11) E 2711

(97) 1446979

Dátum zániku: 13.11.2018

(11) E 7096

(97) 1767219

Dátum zániku: 30.11.2018

(11) E 7624
 (97) 1925871
 Dátum zániku: 19.11.2018

(11) E 10532
 (97) 2193943
 Dátum zániku: 5.11.2018

(11) E 7990
 (97) 1948459
 Dátum zániku: 9.11.2018

(11) E 10568
 (97) 2142394
 Dátum zániku: 9.11.2018

(11) E 8004
 (97) 1943005
 Dátum zániku: 3.11.2018

(11) E 10675
 (97) 2208234
 Dátum zániku: 5.11.2018

(11) E 8056
 (97) 1751161
 Dátum zániku: 4.11.2018

(11) E 10720
 (97) 2311785
 Dátum zániku: 11.11.2018

(11) E 8469
 (97) 1700079
 Dátum zániku: 24.11.2018

(11) E 10908
 (97) 2181783
 Dátum zániku: 2.11.2018

(11) E 8660
 (97) 1689751
 Dátum zániku: 12.11.2018

(11) E 11195
 (97) 2209789
 Dátum zániku: 20.11.2018

(11) E 8769
 (97) 1316771
 Dátum zániku: 27.11.2018

(11) E 11630
 (97) 1945760
 Dátum zániku: 8.11.2018

(11) E 9264
 (97) 1965797
 Dátum zániku: 29.11.2018

(11) E 11910
 (97) 2214980
 Dátum zániku: 19.11.2018

(11) E 9517
 (97) 1748789
 Dátum zániku: 5.11.2018

(11) E 12221
 (97) 2089595
 Dátum zániku: 19.11.2018

(11) E 9884
 (97) 1788391
 Dátum zániku: 21.11.2018

(11) E 12307
 (97) 1689625
 Dátum zániku: 25.11.2018

(11) E 9909
 (97) 2058237
 Dátum zániku: 3.11.2018

(11) E 12432
 (97) 1595076
 Dátum zániku: 7.11.2018

(11) E 10288
 (97) 2184065
 Dátum zániku: 6.11.2018

(11) E 12458
 (97) 1963699
 Dátum zániku: 21.11.2018

(11) E 10433
 (97) 1819686
 Dátum zániku: 28.11.2018

(11) E 12502
 (97) 2285784
 Dátum zániku: 10.11.2018

(11) **E 12850**
(97) 2214929
Dátum zániku: 13.11.2018

(11) **E 12899**
(97) 2367647
Dátum zániku: 19.11.2018

(11) **E 12905**
(97) 2162617
Dátum zániku: 28.11.2018

(11) **E 12990**
(97) 2216039
Dátum zániku: 30.11.2018

(11) **E 13077**
(97) 2189691
Dátum zániku: 6.11.2018

(11) **E 13140**
(97) 2350325
Dátum zániku: 3.11.2018

(11) **E 13257**
(97) 2225198
Dátum zániku: 25.11.2018

(11) **E 13316**
(97) 2096167
Dátum zániku: 14.11.2018

(11) **E 13595**
(97) 1953311
Dátum zániku: 23.11.2018

(11) **E 13609**
(97) 2367649
Dátum zániku: 19.11.2018

(11) **E 13620**
(97) 2367648
Dátum zániku: 19.11.2018

(11) **E 13706**
(97) 2154039
Dátum zániku: 25.11.2018

(11) **E 13832**
(97) 2220384
Dátum zániku: 21.11.2018

(11) **E 13870**
(97) 2089247
Dátum zániku: 29.11.2018

(11) **E 13952**
(97) 2097080
Dátum zániku: 13.11.2018

(11) **E 14018**
(97) 2222314
Dátum zániku: 18.11.2018

(11) **E 14036**
(97) 2097142
Dátum zániku: 22.11.2018

(11) **E 14457**
(97) 1534672
Dátum zániku: 15.11.2018

(11) **E 14521**
(97) 2370327
Dátum zániku: 14.11.2018

(11) **E 14680**
(97) 2221058
Dátum zániku: 30.11.2018

(11) **E 14706**
(97) 2316831
Dátum zániku: 21.11.2018

(11) **E 15049**
(97) 1948501
Dátum zániku: 20.11.2018

(11) **E 15067**
(97) 2275462
Dátum zániku: 7.11.2018

(11) **E 15117**
(97) 1567152
Dátum zániku: 13.11.2018

(11) **E 15123**
(97) 2358717
Dátum zániku: 11.11.2018

(11) **E 15325**
(97) 2093261
Dátum zániku: 2.11.2018

(11) **E 15326**
 (97) 2455429
 Dátum zániku: 19.11.2018

(11) **E 17560**
 (97) 2501362
 Dátum zániku: 12.11.2018

(11) **E 15341**
 (97) 2509820
 Dátum zániku: 25.11.2018

(11) **E 17611**
 (97) 2298314
 Dátum zániku: 14.11.2018

(11) **E 15482**
 (97) 1562983
 Dátum zániku: 21.11.2018

(11) **E 17645**
 (97) 2507235
 Dátum zániku: 17.11.2018

(11) **E 15678**
 (97) 2355648
 Dátum zániku: 12.11.2018

(11) **E 17671**
 (97) 1819358
 Dátum zániku: 18.11.2018

(11) **E 15735**
 (97) 2209900
 Dátum zániku: 14.11.2018

(11) **E 17801**
 (97) 2352607
 Dátum zániku: 17.11.2018

(11) **E 15876**
 (97) 2498771
 Dátum zániku: 11.11.2018

(11) **E 18297**
 (97) 1824460
 Dátum zániku: 10.11.2018

(11) **E 15925**
 (97) 2361013
 Dátum zániku: 18.11.2018

(11) **E 18321**
 (97) 2733384
 Dátum zániku: 20.11.2018

(11) **E 16072**
 (97) 1955056
 Dátum zániku: 3.11.2018

(11) **E 18362**
 (97) 2733092
 Dátum zániku: 20.11.2018

(11) **E 16100**
 (97) 2222885
 Dátum zániku: 27.11.2018

(11) **E 18364**
 (97) 2637866
 Dátum zániku: 9.11.2018

(11) **E 16212**
 (97) 2370045
 Dátum zániku: 14.11.2018

(11) **E 18435**
 (97) 2409698
 Dátum zániku: 13.11.2018

(11) **E 17314**
 (97) 2370046
 Dátum zániku: 14.11.2018

(11) **E 18451**
 (97) 2085543
 Dátum zániku: 7.11.2018

(11) **E 17327**
 (97) 2643485
 Dátum zániku: 22.11.2018

(11) **E 18596**
 (97) 2097782
 Dátum zániku: 20.11.2018

(11) **E 17439**
 (97) 1441705
 Dátum zániku: 6.11.2018

(11) **E 18710**
 (97) 2504001
 Dátum zániku: 25.11.2018

(11) **E 18809**
(97) 2637704
Dátum zániku: 10.11.2018

(11) **E 19038**
(97) 2492355
Dátum zániku: 28.11.2018

(11) **E 19733**
(97) 2072726
Dátum zániku: 5.11.2018

(11) **E 19742**
(97) 2730156
Dátum zániku: 12.11.2018

(11) **E 19822**
(97) 2776551
Dátum zániku: 9.11.2018

(11) **E 19867**
(97) 2081699
Dátum zániku: 12.11.2018

(11) **E 19991**
(97) 2322581
Dátum zániku: 3.11.2018

(11) **E 20191**
(97) 2782915
Dátum zániku: 22.11.2018

(11) **E 20865**
(97) 2184089
Dátum zániku: 7.11.2018

(11) **E 20892**
(97) 2779964
Dátum zániku: 1.11.2018

(11) **E 20947**
(97) 2780270
Dátum zániku: 16.11.2018

(11) **E 21294**
(97) 2917199
Dátum zániku: 8.11.2018

(11) **E 21346**
(97) 2655127
Dátum zániku: 25.11.2018

(11) **E 21508**
(97) 2637493
Dátum zániku: 14.11.2018

(11) **E 21530**
(97) 2496648
Dátum zániku: 2.11.2018

(11) **E 21620**
(97) 2797423
Dátum zániku: 15.11.2018

(11) **E 21664**
(97) 2635313
Dátum zániku: 4.11.2018

(11) **E 21746**
(97) 2733094
Dátum zániku: 20.11.2018

(11) **E 21750**
(97) 2591908
Dátum zániku: 6.11.2018

(11) **E 22292**
(97) 2925520
Dátum zániku: 28.11.2018

(11) **E 22523**
(97) 2216038
Dátum zániku: 30.11.2018

(11) **E 22667**
(97) 2635850
Dátum zániku: 2.11.2018

(11) **E 22711**
(97) 2727720
Dátum zániku: 6.11.2018

(11) **E 23378**
(97) 2220241
Dátum zániku: 24.11.2018

(11) **E 23682**
(97) 2695313
Dátum zániku: 14.11.2018

(11) **E 23774**
(97) 1459325
Dátum zániku: 4.11.2018

(11) **E 23783**
 (97) 2476811
 Dátum zániku: 23.11.2018

(11) **E 25579**
 (97) 2920088
 Dátum zániku: 4.11.2018

(11) **E 23794**
 (97) 1685078
 Dátum zániku: 17.11.2018

(11) **E 25628**
 (97) 2457957
 Dátum zániku: 30.11.2018

(11) **E 23805**
 (97) 2635586
 Dátum zániku: 4.11.2018

(11) **E 25646**
 (97) 2457955
 Dátum zániku: 30.11.2018

(11) **E 23842**
 (97) 2352488
 Dátum zániku: 6.11.2018

(11) **E 25841**
 (97) 1833810
 Dátum zániku: 24.11.2018

(11) **E 23881**
 (97) 2868716
 Dátum zániku: 4.11.2018

(11) **E 25899**
 (97) 3025781
 Dátum zániku: 28.11.2018

(11) **E 24015**
 (97) 2730168
 Dátum zániku: 7.11.2018

(11) **E 26004**
 (97) 2224917
 Dátum zániku: 26.11.2018

(11) **E 24142**
 (97) 2655676
 Dátum zániku: 28.11.2018

(11) **E 26458**
 (97) 3171174
 Dátum zániku: 20.11.2018

(11) **E 24281**
 (97) 2640422
 Dátum zániku: 18.11.2018

(11) **E 26640**
 (97) 2785867
 Dátum zániku: 27.11.2018

(11) **E 24403**
 (97) 1579288
 Dátum zániku: 3.11.2018

(11) **E 27106**
 (97) 3077320
 Dátum zániku: 18.11.2018

(11) **E 24940**
 (97) 2645867
 Dátum zániku: 29.11.2018

(11) **E 27326**
 (97) 2785206
 Dátum zániku: 30.11.2018

(11) **E 24983**
 (97) 2220242
 Dátum zániku: 24.11.2018

(11) **E 27335**
 (97) 3065905
 Dátum zániku: 3.11.2018

(11) **E 25103**
 (97) 2774423
 Dátum zániku: 3.11.2018

(11) **E 27588**
 (97) 2640370
 Dátum zániku: 15.11.2018

(11) **E 25341**
 (97) 2202940
 Dátum zániku: 16.11.2018

(11) **E 28260**
 (97) 2640842
 Dátum zániku: 17.11.2018

(11) **E 28449**
(97) 2778548
Dátum zániku: 7.11.2018

(11) **E 28586**
(97) 2735810
Dátum zániku: 15.11.2018

TC4A**Zmeny mien**

(11) **E 14138**
(97) 2488169, 23.1.2013
(73) ESTEVE PHARMACEUTICALS, S.A., Barcelona, ES;
Dátum zápisu do registra: 1.8.2019

(11) **E 23148**
(97) 2349238, 24.8.2016
(73) ESTEVE PHARMACEUTICALS, S.A., Barcelona, ES;
Dátum zápisu do registra: 1.8.2019

(11) **E 16083**
(97) 2488170, 22.1.2014
(73) ESTEVE PHARMACEUTICALS, S.A., Barcelona, ES;
Dátum zápisu do registra: 1.8.2019

(11) **E 23212**
(97) 2393828, 12.10.2016
(73) Amunix Pharmaceuticals, Inc., Mountain View, CA, US;
Dátum zápisu do registra: 28.6.2019

(11) **E 21648**
(97) 2720617, 27.4.2016
(73) Biopsafe ApS, Vedbæk, DK;
Dátum zápisu do registra: 16.7.2019

(11) **E 23927**
(97) 2575778, 18.1.2017
(73) ESTEVE PHARMACEUTICALS, S.A., Barcelona, ES;
Dátum zápisu do registra: 1.8.2019

(11) **E 22330**
(97) 1951684, 13.7.2016
(73) IMPACT BIOMEDICINES, INC., Summit, New Jersey, US;
Dátum zápisu do registra: 22.7.2019

(11) **E 29399**
(97) 3139789, 11.7.2018
(73) andmetics GmbH, Traun, AT;
Dátum zápisu do registra: 23.7.2019

TE4A**Zmeny adries**

(11) **E 25984**
(97) 2413933, 1.11.2017
(73) Colucid Pharmaceuticals, Inc., Indianapolis, Indiana, US;
Dátum zápisu do registra: 23.7.2019

ČASŤ

DODATKOVÉ OCHRANNÉ OSVEDČENIA

Číselné kódy na označovanie bibliografických údajov (Štandard WIPO ST. 9)

- | | |
|--|--|
| <p>(11) Číslo dokumentu</p> <p>(21) Číslo žiadosti</p> <p>(22) Dátum podania žiadosti</p> <p>(23) Dátum podania žiadosti o predĺženie doby platnosti</p> <p>(54) Názov vynálezu základného patentu</p> <p>(68) Číslo základného patentu</p> <p>(71) Meno (názov) žiadateľa (-ov)</p> <p>(73) Meno (názov) majiteľa (-ov)</p> <p>(74) Meno (názov) zástupcu (-ov)</p> | <p>(92) Číslo a dátum prvého povolenia uviesť liečivo alebo výrobok na ochranu rastlín na trh v Slovenskej republike</p> <p>(93) Číslo, dátum a štát prvého povolenia uviesť liečivo alebo výrobok na ochranu rastlín na trh v Spoločenstve</p> <p>(94) Predpokladaný dátum uplynutia platnosti osvedčenia/Predpokladaný dátum uplynutia predĺženej doby platnosti osvedčenia/Opravený predpokladaný dátum uplynutia doby platnosti osvedčenia/Opravený predpokladaný dátum uplynutia predĺženej doby platnosti osvedčenia</p> <p>(95) Výrobok chránený základným patentom, pre ktorý bolo požiadané o udelenie alebo predĺženie doby platnosti osvedčenia alebo na ktorý bolo udelené osvedčenie, alebo vo vzťahu ku ktorému bola predĺžená platnosť osvedčenia
Typ: (liečivo/výrobok na ochranu rastlín)</p> |
|--|--|

Zverejnené žiadosti o udelenie dodatkového ochranného osvedčenia**(21) 13-2019**

(22) 13.5.2019

(68) EP 1 957 106

(54) Antagonistické protilátky proti peptidu súvisiacemu s génom pre kalcitonín a spôsoby ich použitia

(71) Teva Pharmaceuticals International GmbH, Jona, CH;

(74) Bušová Eva, JUDr., Bratislava, SK;

(92) EU/1/18/1330, 16.11.2018

(93) EU/1/18/1330, 16.11.2018, EU

(95) Galkanezumab

Typ: liečivo

(21) 14-2019

(22) 19.6.2019

(68) EP 2 962 690

(54) (+)-2-[1-(3-etoxy-4-metoxyfenyl)-2-metylsulfonyletyl]-4-acetylaminoizoindolín-1,3-dión: spôsoby používania a jeho kompozície

(71) Celgene Corporation, Summit, NJ, US;

(74) Bušová Eva, JUDr., Bratislava, SK;

(92) EU/1/14/981, 16.1.2015

(93) EU/1/14/981, 16.1.2015, EU

(95) Apremilast vo všetkých formách chránených základným patentom

Typ: liečivo

(21) 50012-2019

(22) 7.5.2019

(68) EP 2 924 034

(54) Farmaceutická kompozícia obsahujúca nenukleozidový inhibítor reverznej transkriptázy

(71) Merck Canada Inc., Kirkland, CA;

(74) MAJLINGOVA & PARTNERS, s.r.o., Bratislava, SK;

(92) EU/1/18/1333/001, EU/1/18/1333/002, 26.11.2018

(93) EU/1/18/1333/001, EU/1/18/1333/002, 26.11.2018, EU

(95) Doravirín/lamivudín/tenofoviridizoproxil v akejkoľvek forme chránenej základným patentom

Typ: liečivo

(21) 50015-2019

(22) 10.6.2019

(68) EP 2 368 550

(54) Modulátory androgénneho receptora na liečenie rakoviny prostaty a ochorení spojených s androgénnym receptorom

(71) The Regents of the University of California, Oakland, US;

(74) MAJLINGOVA & PARTNERS, s.r.o., Bratislava, SK;

(92) EU/1/18/1342/001, EU/1/18/1342/002, EU/1/18/1342/003, 16.1.2019

(93) EU/1/18/1342/001, EU/1/18/1342/002, EU/1/18/1342/003, 16.1.2019, EU

(95) Apalutamid v akejkoľvek forme chránenej základným patentom

Typ: liečivo

Udelené dodatkové ochranné osvedčenia

(11) 311

- (21) 50005-2017
 (22) 13.4.2017
 (68) EP 2 100 614
 (54) Protilátky proti PDGFR-alfa na použitie pri liečbe nádorov
 (73) ImClone LLC., New York, NY, US;
 (74) Hörmannová Zuzana, Ing., Bratislava, SK;
 (92) EU/1/16/1143, 11.11.2016
 (93) EU/1/16/1143, 11.11.2016, EU
(95) Olaratumab
 Typ: liečivo
 (94) 20.6.2031

(11) 312

- (21) 50010-2017
 (22) 15.6.2017
 (68) EP 1 656 021
 (54) Herbicídne zmesi obsahujúce metazachlór so stabilitou počas skladovania
 (73) BASF SE, Ludwigshafen, DE;
 (74) ŽOVICOVÁ & ŽOVIC IP, s.r.o., Bratislava, SK;
 (92) 16-11-1867, 28.12.2016
 (93) AS2-39H2015, 1.7.2015, LT
(95) Metazachlor/dimethenamid-P/clomazone
 Typ: výrobok na ochranu rastlín
 (94) 16.7.2029

(11) 313

- (21) 5027-2016
 (22) 6.12.2016
 (68) EP 1 539 200
 (54) Spôsob liečby roztrúsenej sklerózy
 (73) The Government of the United States of America, represented by The Secretary, Dept. of Health and Human Services, National Institutes of Health, Office of Technology Transfer, Rockville, MD, US;
 (74) Bušová Eva, JUDr., Bratislava, SK;
 (92) EU/1/16/1107, 5.7.2016
 (93) EU/1/16/1107, 5.7.2016, EU
(95) Daklizumab
 Typ: liečivo
 (94) 28.6.2028

(11) 314

- (21) 50020-2017
 (22) 22.12.2017
 (68) EP 2 515 855
 (54) Kombinačná liečba COPD
 (73) Chiesi Farmaceutici S.p.A., Parma, IT;
 (74) FAJNOR IP s.r.o., Bratislava, SK;
 (92) EU/1/17/1208, 17.7.2017
 (93) EU/1/17/1208, 17.7.2017, EU
(95) Glykopyróniumbromid/formoterol vo všetkých formách chránených základným patentom/-beklometazóndipropionát
 Typ: liečivo
 (94) 17.7.2032

Zmena doby platnosti dodatkového ochranného osvedčenia na liečivá alebo dodatkového ochranného osvedčenia na výrobky na ochranu rastlín

- (11) 170
 - (21) 12-2013
 - (22) 4.11.2013
 - (54) Pyridylové inhibítory hedgehog signalizácie
 - (93) EU/1/13/848/001, 12.7.2013, EU
 - (94) 17.7.2028
 - (95) **Vismodegib**
Typ: liečivo
-

Zaniknuté dodatkové ochranné osvedčenia vzdáním sa

- (11) Dátum zániku
- 197 24.06.2019

Zmeny adries majiteľov dodatkových ochranných osvedčení

- (11) 302
 - (21) 50003-2014
 - (73) H. LUNDBECK A/S, Valby, DK;
Dátum zápisu do registra: 23.7.2019
-

ČASŤ

ÚŽITKOVÉ VZORY

Kódy na označovanie jednotlivých druhov dokumentov (Štandard WIPO ST. 16)

U1	Zverejnené prihlášky úžitkových vzorov podľa zákona č. 517/2007 Z. z. o úžitkových vzoroch a o zmene a doplnení niektorých zákonov v znení neskorších predpisov	Y1	Zapísané úžitkové vzory podľa zákona č. 517/2007 Z. z. o úžitkových vzoroch a o zmene a doplnení niektorých zákonov v znení neskorších predpisov bez zmeny v porovnaní s príslušnou zverejnenou prihláškou
		Y2	Zapísané úžitkové vzory podľa zákona č. 517/2007 Z. z. o úžitkových vzoroch a o zmene a doplnení niektorých zákonov v znení neskorších predpisov so zmenou v porovnaní s príslušnou zverejnenou prihláškou
		Y3	Zmenené znenia úžitkových vzorov podľa zákona č. 517/2007 Z. z. o úžitkových vzoroch a o zmene a doplnení niektorých zákonov v znení neskorších predpisov

Číselné kódy na označovanie bibliografických údajov (Štandard WIPO ST. 9)

(11)	Číslo dokumentu	(62)	Číslo pôvodnej prihlášky v prípade vylúčenej prihlášky
(21)	Číslo prihlášky	(67)	Číslo pôvodnej patentovej prihlášky v prípade odbočenia
(22)	Dátum podania prihlášky	(71)	Meno (názov) prihlasovateľa (-ov)
(31)	Číslo prioritnej prihlášky	(72)	Meno pôvodcu (-ov)
(32)	Dátum podania prioritnej prihlášky	(73)	Meno (názov) majiteľa (-ov)
(33)	Krajina alebo regionálna organizácia priority	(74)	Meno (názov) zástupcu (-ov)
(43)	Dátum zverejnenia prihlášky	(86)	Číslo podania medzinárodnej prihlášky podľa PCT
(45)	Dátum oznámenia o zápise úžitkového vzoru	(87)	Číslo zverejnenia medzinárodnej prihlášky podľa PCT
(47)	Dátum zápisu a sprístupnenia úžitkového vzoru verejnosti	(96)	Číslo podania európskej patentovej prihlášky
(51)	Medzinárodné patentové triedenie	(97)	Číslo zverejnenia európskej patentovej prihlášky alebo vydania európskeho patentového spisu
(54)	Názov		
(57)	Anotácia		

Poznámka:

Symbody medzinárodného patentového triedenia uvedené v tomto vestníku zodpovedajú vydaniu 2019.01 Medzinárodného patentového triedenia s platnosťou od 1. januára 2019. Na patentových dokumentoch zverejňovaných úradom a vo vestníku úradu budú v roku 2019 uvádzané iba symbody hlavných skupín MPT 2019.01. V databázach úradu, vo webregistroch na internete a v ostatných výstupoch úradu budú zverejňované údaje týkajúce sa patentov a úžitkových vzorov vrátane ich prihlášok so symbolmi úplnej verzie MPT 2019.01.

Kódy na označovanie záhlaví oznámení publikovaných vo Vestníku ÚPV SR (Štandard WIPO ST. 17)

Prihlášky úžitkových vzorov

BA2K	Zverejnené prihlášky úžitkových vzorov
FA2K	Zastavené konania o prihláškach úžitkových vzorov na žiadosť prihlasovateľa
FB2K	Zastavené konania o prihláškach úžitkových vzorov
FC2K	Zamietnuté prihlášky úžitkových vzorov
GB2K	Prevody a prechody práv na prihlášky úžitkových vzorov
GD2K	Licenčné zmluvy na prihlášky úžitkových vzorov
GD2K	Ukončenie platnosti licenčných zmlúv na prihlášky úžitkových vzorov
PD2K	Zmeny dispozičných práv na prihlášky úžitkových vzorov (zálohov)
PD2K	Zmeny dispozičných práv na prihlášky úžitkových vzorov (ukončenie zálohov)

RD2K	Exekúcie na prihlášky úžitkových vzorov
RF2K	Ukončenie exekúcií na prihlášky úžitkových vzorov
RL2K	Prepis prihlasovateľa prihlášky úžitkového vzoru (na základe rozhodnutia súdu)
RL2K	Súdne spory o právo na prihlášky úžitkových vzorov
RL2K	Ukončenie súdnych sporov o právo na prihlášky úžitkových vzorov

Zapísané úžitkové vzory

FG2K	Zapísané úžitkové vzory
DC2K	Zmenené znenia úžitkových vzorov
MA2K	Zaniknuté úžitkové vzory vzdaním sa
MC2K	Vymazané úžitkové vzory
MG2K	Čiastočne vymazané úžitkové vzory

MK2K	Zaniknuté úžitkové vzory uplynutím doby platnosti	QB2K	Licenčné zmluvy
ND2K	Predĺženie platnosti úžitkových vzorov	QC2K	Ukončenie platnosti licenčných zmlúv
PC2K	Prevody a prechody práv na úžitkové vzory	RD2K	Exekúcie na úžitkové vzory
PD2K	Zmeny dispozičných práv na úžitkové vzory (zálohy)	RF2K	Ukončenie exekúcií na úžitkové vzory
PD2K	Zmeny dispozičných práv na úžitkové vzory (ukončenie zálohov)	RL2K	Prepis majiteľa úžitkového vzoru (na základe rozhodnutia súdu)
		RL2K	Súdne spory o právo na úžitkové vzory
		RL2K	Ukončenie súdnych sporov o právo na úžitkové vzory

Opravy a zmeny

Opravy v prihláškach úžitkových vzorov

HA2K	Doplnenie pôvodcu (-ov)
HB2K	Opravy mien
HC2K	Zmeny mien
HD2K	Opravy adries
HE2K	Zmeny adries
HF2K	Opravy dátumov
HG2K	Opravy zatriedenia podľa MPT
HH2K	Opravy chýb alebo zmeny všeobecne
HK2K	Opravy tlačových chýb vo Vestníku ÚPV SR

Opravy v úžitkových vzoroch

TA2K	Doplnenie pôvodcu (-ov)
TB2K	Opravy mien
TC2K	Zmeny mien
TD2K	Opravy adries
TE2K	Zmeny adries
TF2K	Opravy dátumov
TG2K	Opravy zatriedenia podľa MPT
TH2K	Opravy chýb alebo zmeny všeobecne
TK2K	Opravy tlačových chýb vo Vestníku ÚPV SR

BA2K

Zverejnené prihlášky úžitkových vzorov

Podľa § 40 ods. 1 zákona č. 517/2007 Z. z. o úžitkových vzoroch a o zmene a doplnení niektorých zákonov, po zverejnení prihlášky úžitkového vzoru môže ktokoľvek podať v lehote troch mesiacov od tohto zverejnenia úradu námietky proti zápisu úžitkového vzoru do registra.

Obsah prihlášok úžitkových vzorov sa zverejňuje v rozsahu opisu technického riešenia, nárokov na ochranu, výkresov s obrázkami a ďalšími podkladmi, spolu s výsledkom rešerše na stav techniky, ktorú vykonal úrad podľa § 38 ods. 4 uvedeného zákona.

Zverejnené prihlášky sú dostupné prostredníctvom internetovej databázy s vybranými údajmi z registra úžitkových vzorov na stránke www.upv.sk alebo v študovni úradu, alebo môžu byť doručené v papierovej alebo elektronickej forme na základe objednávky, doručenej úradu v písomnej forme.

(21)	(51)	(21)	(51)	(21)	(51)	(21)	(51)
128-2017	B43L 7/00	209-2018	H04N 5/00	50128-2018	E21B 7/00	50002-2019	G01L 1/00
129-2018	A63B 21/00	215-2018	C08L 3/00	50132-2018	B01D 29/00	50004-2019	A61B 17/00
143-2018	G06T 7/00	225-2018	C02F 3/00	50138-2018	E01F 9/00	50017-2019	A21D 13/00
144-2018	G06T 7/00	233-2018	F24H 9/00	26-2019	A01M 31/00	50021-2019	E01F 9/00
185-2018	G01L 1/00	50074-2018	B65F 1/00	30-2019	F24D 11/00	50022-2019	F24S 10/00
207-2018	H04N 5/00	50125-2018	C12P 19/00	31-2019	A47G 33/00		

(51) A01M 31/00, E04H 15/00

(21) 26-2019

(22) 27.2.2019

(71) Frimmer Juraj, Prešov, SK;

(72) Frimmer Juraj, Prešov, SK;

(74) Žuffa Ladislav, Ing., Poprad, SK;

(54) Univerzálna adaptabilná plošina

(57) Univerzálna adaptabilná plošina je tvorená podlahou (1), ktorá je upevnená k nosnej objímke (2), pričom nosná objímka (2) je vybavená najmenej tromi radiálne posuvnými upevňovacími prvkami (3) v každej z najmenej dvoch horizontálnych rovín nad sebou a podlaha (1) je poistená pomocou najmenej troch teleskopických tyčí (5) pripevnených k podlahe (1) a k istiacej objímke (4), pričom istiacia objímka (4) je vybavená najmenej tromi radiálne posuvnými upevňovacími prvkami (3) v každej z najmenej dvoch horizontálnych rovín nad sebou. Univerzálna adaptabilná plošina je vybavená celostenovými panelmi (1c), strieškou (1d) a rebrikom (1e).

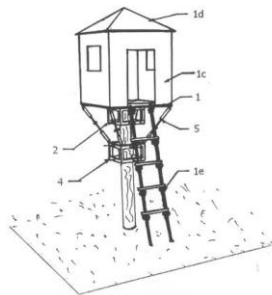
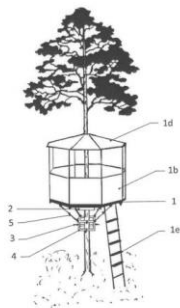

(51) A21D 13/00, A21D 2/00, A23L 13/00

(21) 50017-2019

(22) 5.3.2019

(71) JUMP STREET s.r.o., Bratislava, SK;

(72) Fabián Patrik, Bratislava, SK;

(74) Holoubková Mária, Ing., Bratislava, SK;

(54) Čierny zlatý burger a spôsob jeho prípravy

(57) Čierny zlatý burger podľa technického riešenia tvorí žemľa, ktorá okrem bežných surovín obsahuje najmenej 13 % hmotn. masla a smotany a 1,5 % hmotn. sépiového farbiva. Žemľa obsahuje náplň, ktorej hlavnými zložkami sú mäso a majonéza. Ďalej obsahuje zeleninu, syr, slaninu a cibuľový džem. Majonéza pozostáva z domácej majonézy a BBQ omáčky. Takto pripravená a naplnená žemľa je na svojom povrchu opatrená jedným 23 k zlatom.

(51) A47G 33/00

(21) 31-2019

(22) 14.3.2019

(71) Šálek Tibor, Ing., Banská Bystrica, SK;

(72) Šálek Tibor, Ing., Banská Bystrica, SK;

(54) Zapuzdrený vianočný stromček

(57) Zapuzdrený vianočný stromček pozostáva z dvanástich na sebe jednotlivo súosovo súbežne upevnených článkov (1), z vrcholca (2) upevneného súosovo súbežne na najvyššom z nich, zo súčastí upevnených k článkom (1), ktorými sú kockové a ležaté valcové zúbky (3) a kockové a ležaté valcové premostenia (4) a zo súčastí upevnených k vrcholcu (2), ako sú guľové okrasy (5) a ováloidi-dové šišky (6). Všetky nepáre články (1) odspodu sú rovnaké a každý z nich pozostáva zo základu (7) a z na ňom upevnenej gigantickej zostavy (8) a každý z ostatných článkov (1) pozostáva zo základu (7) a z na ňom upevnenej gigantickej výplne (9). Základ (7) je tvorený vodorovnou štvorcovou doskou (10) a štyrmi rovnakými rohovými zostavami (11).

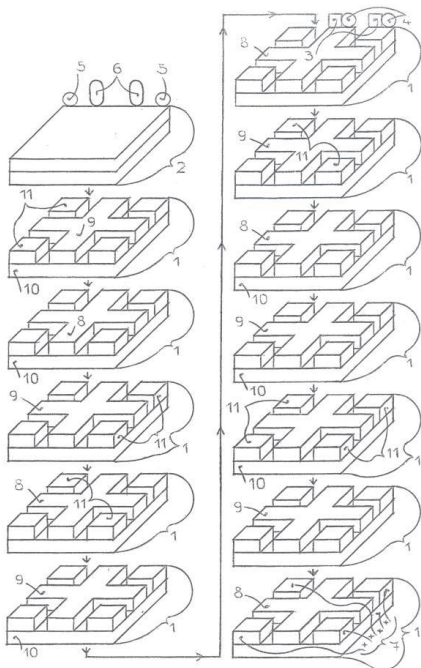

(51) **A61B 17/00, A61B 90/00**

(21) **50004-2019**

(22) 24.1.2019

(71) Slovenská technická univerzita v Bratislave, Bratislava, SK;

(72) Horvát František, Ing., PhD., Kysucké Nové Mesto, SK; Chlebo Ondrej, Ing., PhD., Bratislava, SK; Čekan Michal, Ing., PhD., Stupava, SK; Hučko Branislav, doc. Ing., PhD., Svätý Jur, SK; Bachratý Michal, Ing., CSc., Bratislava, SK;

(74) Holoubková Mária, Ing., Bratislava, SK;

(54) **Viacúčelový uchopovač chirurgických nástrojov**

(57) Uchopovač pozostáva z excentra s pákou (1) otočne prepojeného s nosným prvkom (3) pomocou kolíka (2). Na nosnom prvku (3) je uložený tvarový kameň (4) s nadstavbou (5), ktorá je fixovaná fixačnou skrutkou (6).

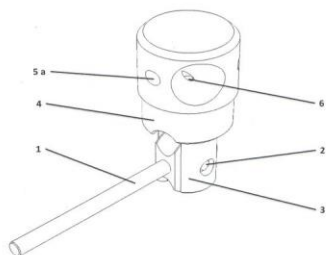
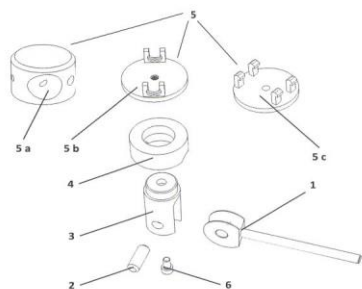

(51) **A63B 21/00, A63B 5/00, A63B 23/00**

(21) **129-2018**

(22) 14.8.2018

(71) Gálik Jozef, Ing., Bratislava, SK;

(72) Gálik Jozef, Ing., Bratislava, SK;

(54) **Súprava na cvičenie**

(57) Súprava na cvičenie pozostáva zo základného silového člena tvoreného pružným lanom (1) ukončeným uzlom (2) a uloženým v koncovke (3).

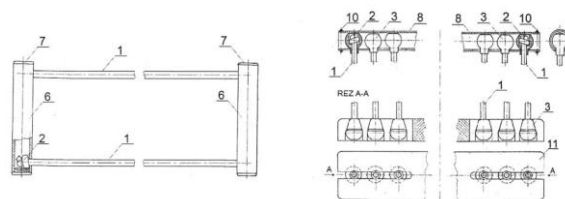

(51) **B01D 29/00, B01D 25/00, C02F 1/00, C02F 9/00, E03F 5/00**

(21) **50132-2018**

(22) 6.12.2018

(31) PUV 2017-34434

(32) 8.12.2017

(33) CZ

(71) IN - EKO TEAM s.r.o, Brno, Ivanovice, CZ;

(72) Strnad Josef, Ing., Brno, Ivanovice, CZ; Halouzka Ludvík, Kuřim, CZ;

(74) Kubinyi Peter, Bc., Trenčín, SK;

(54) **Zariadenie na čistenie odpadovej vody**

(57) Zariadenie na čistenie odpadovej vody obsahuje gravitačný filter (1), ktorý obsahuje nosný rám, v ktorom je vytvorená rozdeľovacia komora (10) odpadovej vody, do ktorej ústi prívod odpadovej vody, a v ktorej je vo vodorovnom smere usporiadaná filtračná plocha (12) tvorená sústavou vedľa seba usporiadaných tyčí (120), ktoré sú situované svojou dĺžkou v hlavnom smere prúdenia odpadovej vody. Pod úrovňou filtračnej plochy (12) je usporiadaná odvádzacia komora (13) prefiltrovanej vody, z ktorej ústi odvádzacie potrubie prefiltrovanej vody. Nad filtračnou plochou (12) je v ráme filtra (1) uložené čistiace zariadenie (14) so stieracími elementmi (140) a spriahnuté s pohonom (3). Koncu filtračnej plochy (12) je priradená sklzová plocha (19) na odvod odpadu z filtra (1) do dopravníka odpadu. Dopravník odpadu je tvorený skrutkovým dopravníkom (2), ktorého vstupný otvor (20) je priradený sklzovej ploche (19) filtra (1), pričom sklzová plocha (19) tvorí šikmé dno prechodovej časti (18) medzi filtrom (1) a skrutkovým dopravníkom (2).

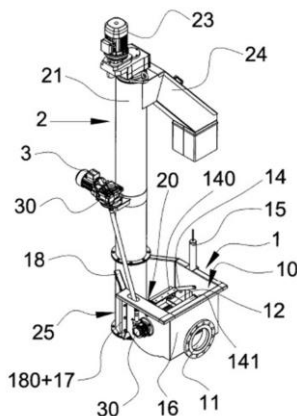

(51) B43L 7/00, G01B 3/00

(21) 128-2017

(22) 16.5.2017

(71) Smolák Miroslav, Prešov, SK;

(72) Smolák Miroslav, Prešov, SK;

(74) Gruber Dalibor, Ing., Košice, SK;

(54) **Kombinované meradlo**

(57) Opísané je kombinované meradlo, kde na príložník (2) s osadeným magnetom (2.2) je z jednej strany pripevnená feromagnetická lišta (3.1) a z druhej strany pripevnené meradlové teleso (1) s kompasom (4.5), lupou (4.6), priebežnými otvormi (12.1) a osovými otvormi (12.2), pričom na jednej odvesne meradlového telesa (1) je vytvorená lineárna meracia stupnica (10), na prepone meradlového telesa (1) je vytvorená uhlová meracia stupnica (12) a na strednú časť meradlového telesa (1) je rozoberateľne do otvoru pripevnený alebo strelkový gravitačný merací uzol (42) s čapom (42.1) a otočnou strelkou (42.2), alebo guľôčkový gravitačný merací uzol (4), na obvode ktorého je vytvorená obvodová uhlová stupnica (4.4) s kruhovým telesom (4.3), ktoré je tvorené tromi kruhovými dráhami (4.2), v ktorých je voľne uložená jedna meracia guľôčka (4.1).

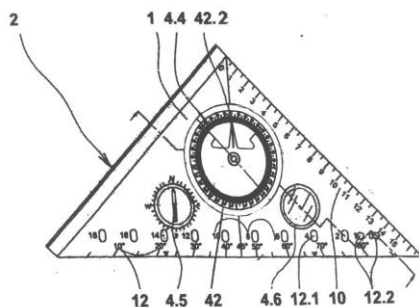

(51) B65F 1/00, B65F 9/00

(21) 50074-2018

(22) 6.8.2018

(31) PUV 2017-34010

(32) 10.8.2017

(33) CZ

(71) CleverPower a.s., Praha - Holešovice, CZ;

(72) Chlístovský Jan, Václavice, CZ; Fleisner Marek, Praha - Hlubočepy, CZ; Jiříkovský Petr, Praha - Vinohrady, CZ;

(74) ŽOVICOVÁ & ŽOVIC IP, s.r.o., Bratislava, SK;

(54) **Kôš na lisovanie odpadkov**

(57) Je opísaný kôš na lisovanie odpadkov tvorený nádobou (1), ktorej zadná stena je v hornej časti zároveň tvorená lisovacou plochou (3) sklopnou do vnútorného priestoru koša, ktorá je prepojená s pohonnou jednotkou (2).

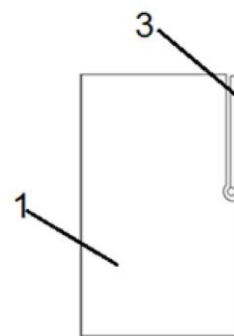

(51) C02F 3/00

(21) 225-2018

(22) 12.12.2018

(71) ASIO-SK, s.r.o., Bytča, SK;

(72) Kratochvíl Karol, Dr. Ing., Bytča, SK;

(54) **Metóda čistenia odpadových vôd v reaktore s tvorbou granulovanej biomasy**

(57) Opísaný je spôsob čistenia odpadových vôd v zmiešavacom reaktore, ktorý sa cyklicky prevádzkuje ako reaktor s postupným tokom, a kde je zaradená fáza granulácie aktivovaného kalu. Pomocou tohto spôsobu je v biologickom reaktore vytváraná granulovaná biomasa s rôznym vekom kalu, a tým je možné dosahovať vysoké špecifické účinnosti pri odstraňovaní organických látok a nutrientov z odpadových vôd.

(51) C08L 3/00, C08L 67/00, C08K 5/00, C08L 101/00

(21) 215-2018

(22) 13.9.2017

(67) 92-2017

(71) ENVIROCARE, s.r.o., Nitra, SK; PANARA, s.r.o., Nitra, SK;

(72) Alexy Pavel, prof. Ing., PhD., Pezinok, SK; Tomanová Katarína, Ing., PhD., Púchov, SK; Vanovčanová Zuzana, Ing., PhD., Bratislava, SK; Plavec Roderik, Ing., PhD., Kolárovo, SK; Feranc Jozef, Ing., PhD., Cífer, SK; Bočkaj Ján, Ing., PhD., Dlhá nad Oravou, SK; Omaniková Leona, Ing., Bratislava, SK; Bakoš Dušan, Dr.h.c. prof. Ing., DrSc., Bratislava, SK; Hudec Ivan, prof. Ing., PhD., Bratislava, SK; Galamboš Miroslav, Ing., Nitra, SK; Galamboš Miroslav, Dr., Nitra, SK; Gálisová Ivana, Ing., Nadlice, SK; Perďochová Dagmara, Ing., Bratislava, SK; Jurkovič Patrik, Ing., Pezinok, SK; Příklad Radek, Mgr., PhD., Brno, CZ; Medlenová Elena, Ing., Bratislava, SK; Danišová Lucia, Ing., Levice, SK;

(74) Girmanová Zuzana, Ing., Nitra, SK;

(54) Biodegradovateľná polymérna zmes

(57) Biodegradovateľná polymérna zmes obsahuje minimálne jeden komponent (A), minimálne jeden komponent (B) a minimálne jeden komponent (D), pričom komponent (A) zahŕňa polyméry na báze kyseliny mliečnej, komponent (B) zahŕňa termoplastický škrob TPS a komponent (D) zahŕňa homopolyméry alebo kopolyméry polyhydroxyalkanoátov PHA, a/alebo ich zmesi. Biodegradovateľná polymérna zmes môže voliteľne obsahovať komponent (F), ktorý zahŕňa plastifikátory pre kyselinu polymliečnu PLA a/alebo pre polyhydroxyalkanoát PHA.

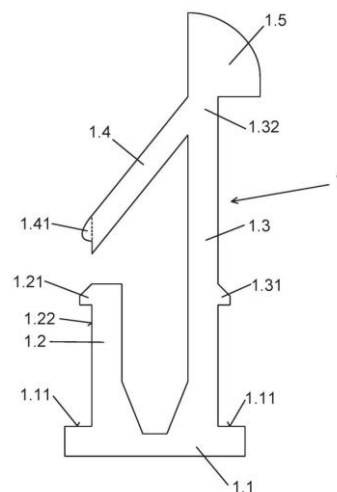
**(51) C12P 19/00****(21) 50125-2018**

(22) 28.11.2018

(71) Slovenská technická univerzita v Bratislave, Bratislava, SK;

(72) Rosenberg Michal, prof. Ing., PhD., Bratislava, SK; Hronská Helena, Ing., PhD., Bratislava, SK; Pokorná Ema, Ing., Bratislava, SK; Višňovský Jozef, RNDr., Modra, SK;

(74) Holoubková Mária, Ing., Bratislava, SK;

(54) Spôsob purifikácie kryštálov alfa-anomérov z kryštalických zmesí alfa/beta-aromatických glykozidov

(57) Kryštály alfa-anoméru aromatického glykozidu sa zo zmesi kryštálov alfa-anoméru a beta-anoméru aromatického glykozidu získajú selektívnu enzymatickou hydrolyzou beta-anoméru pomocou fungálnych beta-N-acetyl-hexózáminidáz. Týmto spôsobom možno purifikovať napríklad kryštály alfa-anoméru 4-nitrofenyl-2-acetamido-2-deoxy-D-galaktopyranozidu a 4-metylmethylbeliferyl-2-acetamido-2-deoxy-D-galaktopyranozidu.

(51) E01F 9/00, F16B 7/00**(21) 50138-2018**

(22) 17.12.2018

(71) Plastika SV s.r.o., Zdounky, CZ;

(72) Hodaň Roman, Ing., Brno, Komín, CZ;

(74) BELEŠČÁK & PARTNERS, s.r.o., Piešťany, SK;

(54) Zaisťovací prvok na polohovanie snehovej tyče v smerovom stĺpiku

(57) Zaisťovací prvok na polohovanie snehovej tyče v smerovom stĺpiku obsahuje horizontálne vedenú spodnú časť (1.1), z ktorej vystupujú prvá zvislá časť (1.2) a druhá zvislá časť (1.3), pričom na spodnej časti (1.1) sú po stranách prvej zvislej časti (1.2) a druhej zvislej časti (1.3) vytvorené plošky (1.11), na prvej zvislej časti (1.2) je vytvorený prvý fixačný prvok (1.21), na druhej zvislej časti (1.3) je vytvorený druhý fixačný prvok (1.31), pričom prvý fixačný prvok (1.21) a druhý fixačný prvok (1.31) sú vedené zvonka zvislých častí (1.2 a 1.3), ku koncovej časti (1.32) druhej zvislej časti (1.3) je smerom k prvej zvislej časti (1.2) vytvorená pružná časť (1.4), pričom nad koncovou časťou (1.32) druhej zvislej časti (1.3) je vytvorená pružná západka (1.5). Koncová časť (1.41) pružnej časti (1.4) presahuje vonkajšiu zvislú stranu (1.22) prvej zvislej časti (1.2). Pružná časť (1.4) zvierá s druhou zvislou časťou (1.3) uhol 35 až 55°.

(51) E01F 9/00, E01F 15/00, E01F 13/00, B60Q 1/00**(21) 50021-2019**

(22) 13.3.2019

(31) 2018-35012

(32) 28.5.2018

(33) CZ

(71) Cirmon s.r.o., Praha, CZ;

(72) Cirmon Eduard, Ing., Praha, CZ;

(74) KOREJZOVÁ LEGAL v. o. s., Bratislava, SK;

(54) Optická clona a montážna zostava na použitie pri montáži optickej clony

(57) Technické riešenie sa týka optických clôn, ktoré slúžia na vizuálne upozornenie vodičov pred vjazdom do priestoru so zníženou výškou prejazdu. Optická clona je tvorená radom nad vozovkou vedľa seba zavesených pásov, pričom sa striedajú pás svetlej farby a pás tmavej farby na vytvorenie optického vnemu masívneho, kontrastne pruhovaného pásu nad vozovkou.

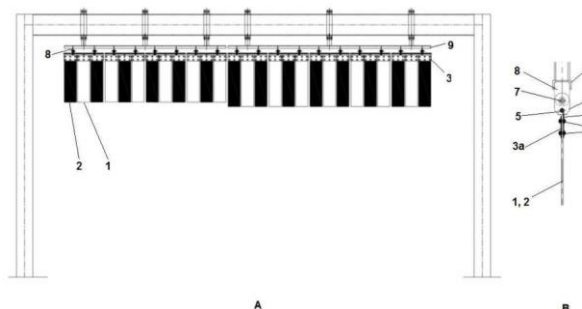
**(51) E21B 7/00, E21B 47/00, E21B 19/00, H01B 7/00, H01B 9/00, G02B 6/00, F16L 11/00****(21) 50128-2018**

(22) 4.12.2018

(71) GA Drilling, a. s., Trnava, SK;

(72) Sitar Jan, Ing., PhD., Hviezdoslavov, SK; Halgos Jan, Ing., PhD., Soblahov, SK;

(74) MAJLINGOVA & PARTNERS, s.r.o., Bratislava, SK;

(54) Hybridné prenosové vedenie pre plazmové zariadenie

- (57) Technické riešenie sa týka hybridného prenosového vedenia pre plazmové zariadenie, ktoré obsahuje v radiálnom smere, smerom von, nasledujúce vrstvy/komponenty v uvedenom poradí: rúrku (5) obalenú elektroizolačnou vrstvou (9), ktoré spolu tvoria hydraulické vedenie (21), doplnkovú elektroizolačnú vrstvu (10), aspoň jeden elektrický kábel (7), ktorý pozostáva v radiálnom smere smerom von z: elektrického vodiča (4a) vo forme opletu, doplnkovej elektroizolačnej vrstvy (10), elektroizolačnej vrstvy (9); doplnkovú elektroizolačnú vrstvu (10); vnútorný nosný a ochranný plášť (3) zložený z nosných elementov (22) vnútorného nosného a ochranného plášťa s mechanickou pevnosťou viac ako $1,0 \times 10^6$ N-m/kg, vonkajší nosný a ochranný plášť (2) zložený z nosných elementov (24) vonkajšieho nosného a ochranného plášťa s mechanickou pevnosťou viac ako $1,0 \times 10^6$ N-m/kg, doplnkovú elektroizolačnú vrstvu (10), vonkajšiu elektro-izolačnú ochrannú vrstvu (1); kde prenosové vedenie ďalej obsahuje minimálne jedno optické dátové vedenie (8) a minimálne jeden ďalší elektrický kábel, pričom nosné elementy (22) vnútorného nosného a ochranného plášťa sú skrútené v jednom smere; a nosné elementy (24) vonkajšieho nosného a ochranného plášťa sú skrútené v opačnom smere, a kde doplnková elektroizolačná vrstva (10) má dielektrickú pevnosť viac ako 5 kV.

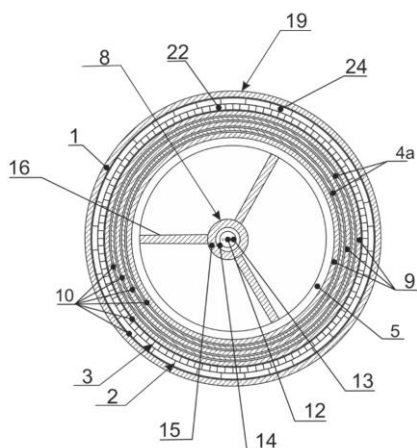

dĺž toku teplovýmennej tekutiny umiestnené druhé virotvorné prvky (16). Prívodná časť centrálnej rúry (7) nadväzuje na priamy úsek rúry (5) na prívod tekutiny axiálne vedenej osou rúrkového zvitku tak, že v hornej začiatkovej časti rúrkového zvitku sa rúra (5) na prívod tekutiny zakrivuje a vytvára prechod do centrálnej rúry (7). Do vstupnej oblasti medzikružného priestoru (22) v spodnej časti rúrového zvitku k vonkajšej rúre (6) rúrového zvitku je pripojená axiálne vedená vstupná rúra (9) na prívod teplovýmennej tekutiny a do výstupnej oblasti medzikružného priestoru (22) v hornej časti rúrového zvitku k vonkajšej rúre (6) rúrového zvitku je pripojená axiálne vedená výstupná rúra (10) na odvod teplovýmennej tekutiny. Výstup centrálnej rúry (7) rúrového zvitku je ukončený difúzorom (8) a/alebo výstupnou rúrou (4) na odvod tekutiny.

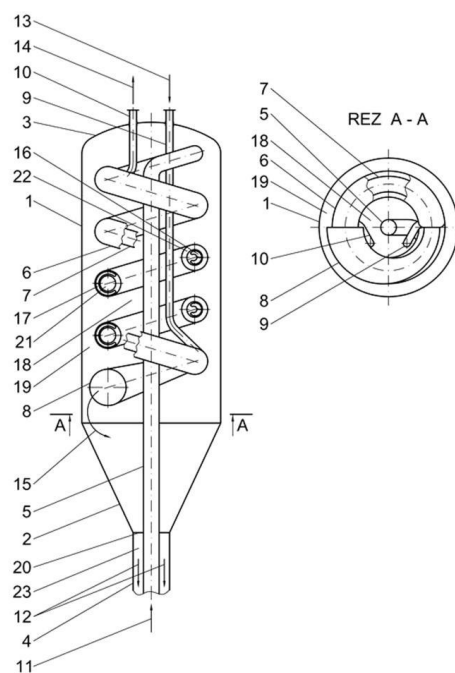

- (51) F24D 11/00, F24F 5/00, F24H 1/00, F28D 7/00
 (21) 30-2019
 (22) 12.3.2019
 (71) Slovenská technická univerzita v Bratislave, Bratislava-Staré Mesto, SK;
 (72) Dzianik František, Ing., PhD., Zálesie, SK; Gužela Štefan, doc. Ing., PhD., Senec, SK;
 (74) Kováčik Štefan, Ing., Bratislava, SK;
 (54) **Výmenník tepla s koaxiálnymi skrutkovito stočenými rúrami**
 (57) Výmenník tepla s koaxiálnymi skrutkovito stočenými rúrami je tvorený koaxiálnym rúrkovým zvitkom so skrutkovicovým usporiadaním centrálnej rúry (7) a vonkajšej rúry (6) tak, že v medzikružnom priestore (22) rúrového zvitku sú pozdĺž toku teplovýmennej tekutiny umiestnené prvé virotvorné prvky (17) a/alebo vo vnútornom priestore (21) centrálnej rúry (7) rúrového zvitku sú poz-

(51) F24H 9/00

(21) 233-2018

(22) 19.12.2018

(71) Protherm Production, s.r.o., Skalica, SK; VAILLANT GmbH, Remscheid, DE;

(72) Pecha Jozef, Unín, SK;

(54) **Ovládací panel**

(57) Ovládací panel, najmä pre vyhrievacie zariadenie, funkčne pripojiteľný k zariadeniu pomocou káblov alebo bezdrôtovo a mechanicky odnímateľne upevniteľný k oplášteniu zariadenia, je tvorený telesom (20), na ktorom sú usporiadané upevňovacie prostriedky zahŕňajúce aspoň dva úchyty (4) vybavené pružnými elementmi (5), aspoň dva úchyty (6) vybavené náliatkami (7), priehradkami (10) a štrbinovými otvormi (11) a aspoň dva náliatky (9) vybavené otvormi na zavesenie.

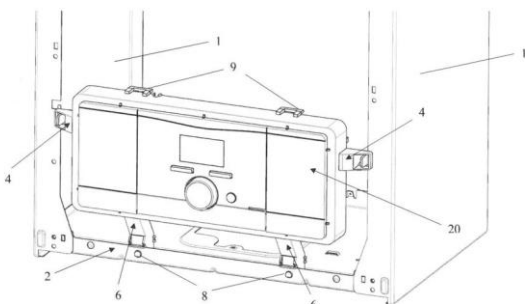

(51) F24S 10/00, F24S 80/00, F24S 20/00

(21) 50022-2019

(22) 19.3.2019

(71) Technická univerzita v Košiciach, Košice, SK;

(72) Rybár Radim, doc. Ing., PhD., Košice, SK; Beer Martin, Ing., PhD., Košice, SK; Rybárová Jana, Ing., PhD., Košice, SK;

(54) Artikulovaný paralelný zberač

(57) Artikulovaný paralelný zberač možno zaradiť do oblasti solárnych kolektorov a solárnych tepelných systémov. Pozostáva z rozdeľovacieho kanála (1) a zberného kanála (2), medzi ktorými sa nachádzajú teplovýmenné komory (3) ohraničené vzájomne koaxiálne uloženým plášťom (4) komory a puzdrom (5) kondenzátora. Rozdeľovací kanál (1) a zberný kanál (2) sú v jednom, vzájomne opačne orientovanom, alebo na oboch koncoch vybavené pripojovacou armatúrou (6) a rozdeľovací kanál (1) alebo zberný kanál (2) môže byť vybavený odvzdušňovacím ventilom. Technické riešenie je využiteľné pri zostavovaní vákuových trubicových kolektorov pracujúcich na princípe tepelných trubíc.

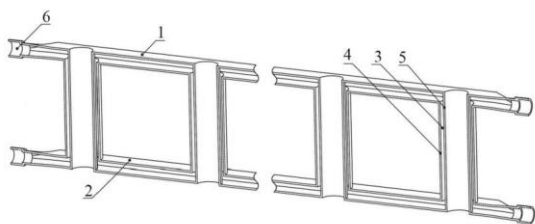

(51) G01L 1/00, A61B 17/00, A61B 1/00, A61M 29/00, A61B 5/00

(21) 50002-2019

(22) 15.1.2019

(71) Slovenská technická univerzita v Bratislave, Bratislava, SK;

(72) Hučko Branislav, doc. Ing., PhD., Svätý Jur, SK; Horvát František, Ing., PhD., Kysucké Nové Mesto, SK; Chlebo Ondrej, Ing., PhD., Bratislava, SK; Čekan Michal, Ing., PhD., Stupava, SK; Bachratý Michal, Ing., CSc., Bratislava, SK;

(74) Holoubková Mária, Ing., Bratislava, SK;

(54) Zariadenie na meranie síl pri operačných zá-krokoch

(57) Zariadenie na meranie síl pri operačných zákrokoch tvorí mechanická časť (1) a meracia jednotka (2). Mechanická časť (1) pozostáva zo segmentu (4) s meracím členom (6), prítlačného krúžku (5), fixačnej platničky (8) so skrutkami a spojovacieho kameňa (7). Mechanická časť (1) je vložená medzi operačný hák (3) a rukoväť s očkom (9). Segment (4) s meracím členom (6) je z jednej strany uchytený na operačný hák (3) pomocou prítlačného krúžku (5) so skrutkou a z druhej strany je na segment (4) s meracím členom (6) uchytená rukoväť s očkom (9) pomocou spojovacieho kameňa (7). Poloha meracieho člena (6) v segmente (4) je zafixovaná fixačnou platničkou (8) so skrutkami a spojovacím kameňom (7). Signál z meracieho člena (6) je vedený prostredníctvom vodiča prechádzajúceho spojovacím kameňom (7) do meracej jednotky (2). Zariadenie podľa technického riešenia možno využívať v medicíne, a to počas výkonu operačných zákrokov, najmä v dutine brušnej, resp. pri všetkých zákrokoch, ktoré vyžadujú použitie retraktorov na účely udržania roztvorenia.

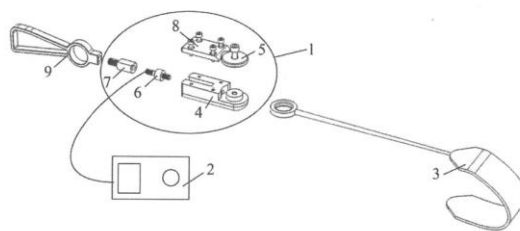

(51) G01L 1/00, G01H 13/00

(21) 185-2018

(22) 26.10.2018

(71) Slovenská technická univerzita v Bratislave, Bratislava, SK; Ústav informatiky SAV, Bratislava, SK; RMC s.r.o., Nová Dubnica, SK;

(72) Hart'anský René, prof. Ing., PhD., Trenčianska Teplá, SK; Halgoš Ján, Ing., PhD., Soblahov, SK; Hricko Jaroslav, Ing., PhD., Dobšiná, SK; Rafaj Michal, Ing., Nová Dubnica, SK;

(74) Kováčik Štefan, Ing., Bratislava, SK;

(54) Spôsob a zariadenie na bezkontaktné snímanie mechanických veličín

(57) Spôsob bezkontaktného snímania mechanických veličín, najmä sily alebo tlaku, je založený na tom, že vysokofrekvenčným elektrickým signálom privedaným cez smerový člen (4) do žiariča (5) sa vybudí elektromagnetické pole v okolí pružného telesa (1) mechanického člena s rezonančným elektrickým obvodom (2). Pružné teleso (1) mechanického člena s rezonančným elektrickým obvodom (2) je vystavené mechanickému pôsobeniu, pričom elektromagnetické pole vybudené žiaričom (5) je ovplyvňované rezonančným elektrickým obvodom (2), pri ktorom sa vplyvom mechanickej veličiny na pružné teleso (1) mechanického člena mení jeho rezonančná frekvencia, čo spôsobuje spôsobený odraz elektromagnetickej vlny postupujúcej späť-

ne do žiariča (5). Na základe vypočítanej rezonančnej frekvencie rezonančného elektrického obvodu (2) sa stanovuje vo vyhodnocovacom/radiacom obvodu (6) hodnota neelektrickej fyzikálnej veličiny pôsobiacej na mechanický člen. Zariadenie na bezkontaktné snímanie mechanických veličín, najmä sily alebo tlaku, pozostáva z vysokofrekvenčného generátora (3) prepojeného cez smerový člen (4) so žiaričom (5) elektromagnetického poľa umiestneného v okolí pružného telesa (1) mechanického člena snímača (1) s uzatvoreným rezonančným elektrickým obvodom (2). Žiarič (5) elektromagnetického poľa je pripojený cez smerový člen (4) k riadiacemu/vyhodnocovaciemu obvodu (6), ktorý je prepojený s vysokofrekvenčným generátorom (3).

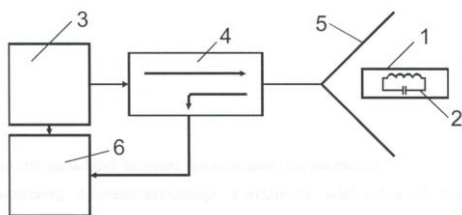

(51) G06T 7/00, G06T 11/00

(21) 143-2018

(22) 4.9.2018

(71) Kišš Viliam, Ing., Bratislava, SK;

(72) Kišš Viliam, Ing., Bratislava, SK;

(74) Kováčik Štefan, Ing., Bratislava, SK;

(54) Spôsob vytvárania digitálnej vektorovej mapy/digitálneho modelu poľahnutých oblastí obilných polí pre voliteľné stupne poľahnutia

(57) V spôsobe vytvárania digitálnej vektorovej mapy/digitálneho modelu poľahnutých oblastí obilných polí pre voliteľné stupne poľahnutia obilnín sa vytvára referenčný digitálny model (DTM1) terénu leteckým snímkovaním plochy geodetickej lokality pred sejbou obilnín alebo sa vytvára referenčný digitálny model (DTM2) terénu leteckým snímkovaním plochy geodetickej lokality po škodovej udalosti, alebo sa vypočíta skorigovaný digitálny model (OFFSET DTM2) terénu, ktorý vychádza z referenčného digitálneho modelu (DTM2) terénu s použitým parametrom (m) hĺbky offsetu. Vykonáva sa letecké snímkovanie plochy povrchov obilnín v geodetickej lokalite po škodovej udalosti a výsledkom je digitálny model (DSM2) povrchu obilnín. Leteckým snímkovaním plochy povrchov obilnín v geodetickej lokalite alebo manuálne v teréne sa meria štandardná výška klasov obilnín.



DSM1 = DTM1

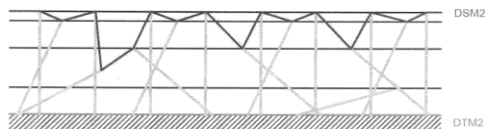

DSM2

DTM2

(51) G06T 7/00, G06T 11/00

(21) 144-2018

(22) 4.9.2018

(71) Kišš Viliam, Ing., Bratislava, SK;

(72) Kišš Viliam, Ing., Bratislava, SK;

(74) Kováčik Štefan, Ing., Bratislava, SK;

(54) Spôsob vytvárania digitálnej vektorovej mapy/digitálneho modelu výškovej zmeny/sklonu entít pre voliteľné stupne zmien stavu entít

(57) V spôsobe vytvárania digitálnej vektorovej mapy/digitálneho modelu výškovej zmeny/sklonu entít pre voliteľné stupne zmien stavu entít sa vytvára referenčný digitálny model (DTM1) terénu leteckým snímkovaním plochy geodetickej lokality pred udalosťou v čase bez prítomnosti entít alebo sa vytvára referenčný digitálny model (DTM2) terénu leteckým snímkovaním plochy geodetickej lokality po udalosti, alebo sa potom vypočíta skorigovaný digitálny model (OFFSET DTM2) terénu, ktorý vychádza z referenčného digitálneho modelu (DTM2) terénu s použitým parametrom (m) hĺbky offsetu. Vykonáva sa letecké snímkovanie plochy povrchov entít v geodetickej lokalite po udalosti a výsledkom je digitálny model (DSM2) povrchu entít. Leteckým snímkovaním plochy povrchov entít v geodetickej lokalite alebo manuálne v teréne sa meria štandardná výška entít. Hardvérovými výpočtovými prostriedkami sa fotogrametrickou metódou z digitálneho modelu (DSM2) povrchu entít vytvára dátová matica (DSM) povrchov entít a z referenčného digitálneho modelu (DTM1) alebo (DTM2) terénu alebo skorigovaného referenčného digitálneho modelu (OFFSET DTM2) terénu sa vytvára referenčná dátová matica (DTM) terénu.



DSM1 = DTM1

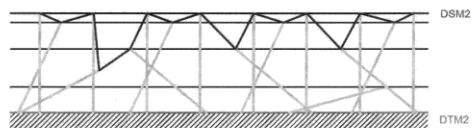

DSM2

DTM2

(51) H04N 5/00, H04N 13/00, G03B 37/00

(21) 207-2018

(22) 22.11.2018

(71) Slovenská technická univerzita v Bratislave, Bratislava, SK;

(72) Rozinaj Gregor, prof. Ing., PhD., Bratislava, SK;

(74) Kováčik Štefan, Ing., Bratislava, SK;

(54) Multismerový stereo kamerový systém na báze priestorového usporiadania kamier

(57) Multismerový stereo kamerový systém na báze priestorového usporiadania kamier pozostáva z novej konštrukcie pravidelného mnohostena (1), pričom vo vrcholoch pravidelného mnohostena (1) je umiestnené 360° kamerové hniezdo (2), ktorého počet kamier (3) je násobkom počtu hrán vrcholu mnohostena (1). Os otáčania pohľadu 360° kamerového hniezda (2) prechádza stredom pravidelného mnohostena (1).

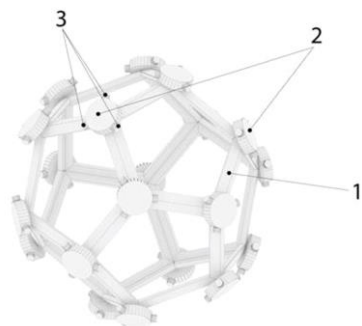

(51) H04N 5/00, H04N 13/00, G03B 37/00

(21) 209-2018

(22) 22.11.2018

(71) Slovenská technická univerzita v Bratislave, Bratislava, SK;

(72) Rozinaj Gregor, prof. Ing., PhD., Bratislava, SK;

(74) Kováčik Štefan, Ing., Bratislava, SK;

(54) **Multimerový stereo kamerový systém na báze horizontálneho usporiadania kamier**

(57) Multimerový stereo kamerový systém na báze rovinného usporiadania kamier pozostáva z nosnej konštrukcie pravidelného horizontálneho mnoho-uholníka (1), pričom v každom vrchole pravidelného horizontálneho mnoho-uholníka (1) je umiestnené 360° kamerové hniezdo (2), ktorého počet kamier (3) sa volí tak, aby kamerové hniezdo (2) poskytovalo kvalitný 360° pohľad vo vertikálnom smere. Os otáčania pohľadu 360° kamerového hniezda (2) prechádza stredom pravidelného horizontálneho mnoho-uholníka (1). Výstupy kamier (3) z 360° kamerových hniezd (2) sú pripojené na komunikačný kanál. Pravidelným horizontálnym mnoho-uholníkom (1) je napríklad šesťuholník so šiestimi kamerami (3) v každom 360° kamerovom hniezde (2).

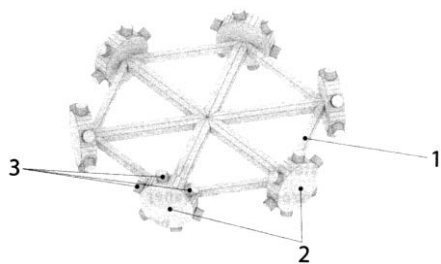

(51)	(21)	(51)	(21)	(51)	(21)	(51)	(21)
A01M 31/00	26-2019	B43L 7/00	128-2017	E01F 9/00	50021-2019	G01L 1/00	185-2018
A21D 13/00	50017-2019	B65F 1/00	50074-2018	E21B 7/00	50128-2018	G06T 7/00	143-2018
A47G 33/00	31-2019	C02F 3/00	225-2018	F24D 11/00	30-2019	G06T 7/00	144-2018
A61B 17/00	50004-2019	C08L 3/00	215-2018	F24H 9/00	233-2018	H04N 5/00	207-2018
A63B 21/00	129-2018	C12P 19/00	50125-2018	F24S 10/00	50022-2019	H04N 5/00	209-2018
B01D 29/00	50132-2018	E01F 9/00	50138-2018	G01L 1/00	50002-2019		

FG2K

Zapísané úžitkové vzory

(11)	(51)	(11)	(51)	(11)	(51)	(11)	(51)
8501	E04H 15/00	8508	F01C 1/00	8515	B65D 5/00	8522	A01G 9/00
8502	C08L 95/00	8509	D01F 8/00	8516	G08B 1/00	8523	C23C 30/00
8503	E04B 1/00	8510	B60B 15/00	8517	G02B 6/00	8524	A61G 7/00
8504	E04H 4/00	8511	B60B 15/00	8518	C09K 17/00	8525	A61M 5/00
8505	E01D 2/00	8512	F16F 15/00	8519	B09B 3/00		
8506	H04L 29/00	8513	B65D 5/00	8520	B01D 3/00		
8507	B23F 23/00	8514	B60P 3/00	8521	A23C 19/00		

(51) A01G 9/00, A01G 17/00**(11) 8522**

(21) 50112-2018

(22) 6.11.2018

(45) 5.8.2019

(47) 26.6.2019

(73) Kóšová Andrea, Hronovce - Čajakovo, SK;

(72) Kóšová Andrea, Hronovce - Čajakovo, SK;

(74) Belička Ivan, Ing., Banská Bystrica, SK;

(54) Kvetináč na popínavé rastliny**(51) A61M 5/00****(11) 8525**

(21) 14-2018

(22) 26.1.2018

(45) 5.8.2019

(47) 1.7.2019

(73) Buday Marián, Ing., Výčapy - Opatovce, SK;

(72) Buday Marián, Ing., Výčapy - Opatovce, SK;

(54) Značkovač na niektoré inzulínové aplikátory**(51) A23C 19/00, A01J 25/00****(11) 8521**

(21) 50135-2018

(22) 14.12.2018

(31) PUV 2018-34656

(32) 29.1.2018

(33) CZ

(45) 5.8.2019

(47) 26.6.2019

(73) Polabské mlékárny a.s., Poděbrady, CZ;

(72) Vybíral Pavel, Ing., Poděbrady, CZ;

(74) Kapa Beta, s.r.o., Nová Dubnica, SK;

(54) Zariadenie na solenie čerstvého syra**(51) B01D 3/00, B01D 5/00, B01J 23/00, C12H 6/00****(11) 8520**

(21) 178-2018

(22) 16.10.2018

(45) 5.8.2019

(47) 26.6.2019

(73) Slovenská technická univerzita v Bratislave, Bratislava, SK; Roman Kabát, Jelenec, SK;

(72) Kabát Juraj, Ing., Jelenec, SK; Peciar Peter, doc. Ing., PhD., Bratislava, SK; Kabát Roman, Jelenec, SK;

(74) Kováčik Štefan, Ing., Bratislava, SK;

(54) Katalyzačný parciálny kondenzátor**(51) A61G 7/00, A61M 5/00****(11) 8524**

(21) 50114-2018

(22) 10.5.2017

(31) PV 2016-274

(32) 10.5.2016

(33) CZ

(45) 5.8.2019

(47) 28.6.2019

(86) PCT/CZ2017/000038

(87) WO2017/194038

(73) LINET spol. s r.o., CZ-274 01 Slaný, CZ;

(72) Fejt Miroslav, Ing., Kladno, CZ; Sálus Michal, Ing., Roudnice nad Labem, CZ;

(74) inventa Patentová a známková kancelária s.r.o., Bratislava, SK;

(54) Držadlo na tlačenie transportného lôžka a na pripojenie nádoby s infúznou tekutinou a transportné lôžko s týmto držadlom**(51) B09B 3/00, B09B 5/00, C02F 1/00****(11) 8519**

(21) 50080-2018

(22) 13.8.2018

(45) 5.8.2019

(47) 26.6.2019

(73) APLIKAL, družstvo, Žilina, SK;

(72) Machová Dagmar, Bratislava, SK; Jurík Ľuboš, doc. Ing., PhD., Nitra, SK; Gašperek Ľubomír, Ing., Žilina, SK; Slašťan Ján, doc. Ing., CSc., Bratislava, SK;

(74) Kubínyi Peter, Bc., Trenčín, SK;

(54) Spôsob spracovania biologicky rozložiteľných odpadov a/alebo zmesových odpadov s obsahom biologicky rozložiteľných látok, najmä priemyselných a komunálnych biologicky rozložiteľných odpadov a zmesových komunálnych odpadov

(51) B23F 23/00, B23Q 3/00**(11) 8507**

(21) 106-2018

(22) 18.6.2018

(45) 5.8.2019

(47) 11.6.2019

(73) Žilinská univerzita v Žiline, Žilina, SK;

(72) Drbúl Mário, Ing., PhD., Žilina, SK; Czán Andrej, prof. Ing., PhD., Ražejcké Teplice, SK; Šajgalík Michal, Ing., PhD., Žilina, SK; Daniš Igor, Ing., PhD., Čadca, SK; Holubják Jozef, Ing., PhD., Mútne, SK; Czánová Tatiana, Ing., PhD., Ražejcké Teplice, SK; Pobjak Jozef, Ing., Štiavnik, SK;

(74) Kováčik Štefan, Ing., Bratislava, SK;

(54) Upínací prípravok na brúsenie ozubenia hriadeľových súčiastok**(51) B60B 15/00, B62D 63/00, B60C 11/00****(11) 8510**

(21) 157-2018

(22) 1.10.2018

(45) 5.8.2019

(47) 14.6.2019

(73) Žilinská univerzita v Žiline, Žilina, SK;

(72) Sága Milan, prof. Dr. Ing., Žilina, SK; Kuric Ivan, prof. Dr. Ing., Martin, SK; Božek Pavol, Dr.h.c. prof. Ing., CSc., Voderady, SK;

(54) Špeciálne záchranárske motorové vozidlo**(51) B60B 15/00, B62D 63/00, B60C 11/00****(11) 8511**

(21) 163-2018

(22) 2.10.2018

(45) 5.8.2019

(47) 14.6.2019

(73) Slovenská technická univerzita v Bratislave, Bratislava, SK;

(72) Božek Pavol, Dr.h.c. prof. Ing., CSc., Voderady, SK; Abramov Ivan Vasilievič, prof., DrSc., Izhevsk, RU; Pivarčiová Elena, doc. Mgr., PhD., Zvolen, SK; Abramov Andrej Ivanovič, doc., Izhevsk, RU;

(54) Špeciálne motorové vozidlo pre záchranárske práce**(51) B60P 3/00, B61D 3/00****(11) 8514**

(21) 50095-2018

(22) 4.10.2018

(45) 5.8.2019

(47) 18.6.2019

(73) Tatravagónka a.s., Poprad, SK;

(72) Moravčík Marián, Ing., Ph.D., Poprad, SK; Valigurský Ján, Ing., Poprad, SK;

(74) Belička Ivan, Ing., Banská Bystrica, SK;

(54) Sústava otvorených a/alebo krytých vozňov na dvojpodlažnú prepravu automobilov**(51) B65D 5/00****(11) 8513**

(21) 126-2018

(22) 7.8.2018

(45) 5.8.2019

(47) 18.6.2019

(73) Guláš Pavel, Ing., Pezinok, SK;

(72) Guláš Pavel, Ing., Pezinok, SK;

(54) Gastroobal s priehradkou**(51) B65D 5/00****(11) 8515**

(21) 138-2018

(22) 23.8.2018

(45) 5.8.2019

(47) 18.6.2019

(73) Guláš Pavel, Ing., Pezinok, SK;

(72) Guláš Pavel, Ing., Pezinok, SK;

(54) Gastroobal/podložka pod jedlo**(51) C08L 95/00, C08K 3/00, E01C 7/00****(11) 8502**

(21) 145-2018

(22) 7.9.2018

(31) PUV 2017-34142

(32) 25.9.2017

(33) CZ

(45) 5.8.2019

(47) 6.6.2019

(73) Lukáš Josef, Ing., Ph.D., Ostrava, Moravská Ostrava, CZ; MEREX, s.r.o., Ostrava, Moravská Ostrava, CZ;

(72) Lukáš Josef, Ing., Ph.D., Ostrava, Moravská Ostrava, CZ;

(74) Guniš Jaroslav, Mgr., Bratislava, SK;

(54) Asfaltová stavebná kompozícia**(51) C09K 17/00, C09K 101/00, C02F 11/00****(11) 8518**

(21) 227-2018

(22) 17.12.2018

(31) CZ2017-34534 U

(32) 29.12.2017

(33) CZ

(45) 5.8.2019

(47) 26.6.2019

(73) AIVOTEC s.r.o., Kroměříž, CZ;

(72) Káňa Ján, Kroměříž, CZ;

(74) Kováčik Štefan, Ing., Bratislava, SK;

(54) Vsádzka pyrolytického zariadenia**(51) C23C 30/00, C25D 3/00, C25D 7/00****(11) 8523**

(21) 238-2017

(22) 31.10.2017

(31) PUV 2017-34019

(32) 14.8.2017

(33) CZ

(45) 5.8.2019

(47) 26.6.2019

(73) ALGON, a.s., Praha, CZ;

(72) Nohejl Jan, Františkovy Lázně, SK;

(74) ROTT, RŮŽIČKA & GUTTMANN, v. o. s., Bratislava, SK;

(54) Ocelový materiál určený na extrémne zaťaženie vzhľadom na vonkajšie prostredie

- (51) **D01F 8/00, D01F 6/00, D02G 3/00, D01F 1/00, C08L 1/00, C08L 3/00, C08L 23/00, C08K 7/00**
(11) 8509
 (21) 50034-2018
 (22) 6.4.2018
 (45) 5.8.2019
 (47) 6.6.2019
 (73) BJV Research, s. r. o., Bratislava, SK;
 (72) Jašš Branko, Ing., Podhradie, SK; Tomáš Ján, Ing., Bratislava, SK; Kokoš Valér, Mgr., Bratislava, SK;
 (74) Porubčan Róbert, Ing., Ivanka pri Dunaji, SK;
(54) Syntetické vlákno s prímiesou prírodného materiálu a spôsob jeho výroby

- (51) **E01D 2/00, E04C 3/00**
(11) 8505
 (21) 50055-2017
 (22) 7.6.2017
 (31) PUV 2017-33766
 (32) 31.5.2017
 (33) CZ
 (45) 5.8.2019
 (47) 10.6.2019
 (73) LKM Consult s.r.o., Brno, Štýrice, CZ;
 (72) Konečný Libor, Siluvky, CZ;
 (74) Záthurecká Romana, JUDr., Banská Bystrica, SK;
(54) Vyľahčená trámová čiastočne prefabrikovaná nosná konštrukcia mosta

- (51) **E04B 1/00, E01F 8/00**
(11) 8503
 (21) 50055-2018
 (22) 21.5.2018
 (31) PUV 2017-33737
 (32) 26.5.2017
 (33) CZ
 (45) 5.8.2019
 (47) 7.6.2019
 (73) INTERTECH PLUS s.r.o., Kuřim, CZ;
 (72) Czepa Jiří, Vohančice, CZ;
 (74) Kubínyi Peter, Bc., Trenčín, SK;
(54) Panel na tlmenie hluku

- (51) **E04H 4/00**
(11) 8504
 (21) 50085-2017
 (22) 21.8.2017
 (31) 2016-32722
 (32) 22.8.2016
 (33) CZ
 (45) 5.8.2019
 (47) 7.6.2019
 (73) WINCHESTER SE, Praha - Smíchov, CZ;
 (72) Smetana Jaroslav, Ing., Praha - Smíchov, CZ;
 (74) ŽOVICOVÁ & ŽOVIC IP, s.r.o., Bratislava, SK;
(54) Bazén z polypropylénu obsahujúci dno, steny a lem

- (51) **E04H 15/00**
(11) 8501
 (21) 50015-2017
 (22) 14.2.2017
 (45) 5.8.2019
 (47) 6.6.2019
 (73) Zepelin, s.r.o., Trenčín, SK;
 (72) Brezan Juraj, Trenčín, SK; Hodák Henrich, Trenčín, SK; Ochodnický Pavol, Trenčín, SK;
 (74) Peter Kubínyi, Trenčín 1, SK;
(54) Nafukovací nosník a použitie tohto nafukovacieho nosníka

- (51) **F01C 1/00, F01C 21/00, F02B 55/00**
(11) 8508
 (21) 99-2018
 (22) 8.6.2018
 (45) 5.8.2019
 (47) 11.6.2019
 (73) Helcmanovský Viliam, Mgr., Košice, SK;
 (72) Helcmanovský Viliam, Mgr., Košice, SK;
(54) Spaľovací motor s rotačným piestom

- (51) **F16F 15/00**
(11) 8512
 (21) 151-2018
 (22) 20.9.2018
 (45) 5.8.2019
 (47) 14.6.2019
 (73) Dendis Ivan, Tlmače, SK;
 (72) Dendis Ivan, Tlmače, SK;
(54) Zotrvačník v spaľovacom piestovom motore

- (51) **G02B 6/00**
(11) 8517
 (21) 50089-2018
 (22) 28.3.2017
 (31) PV 2016-185
 (32) 31.3.2016
 (33) CZ
 (45) 5.8.2019
 (47) 24.6.2019
 (86) PCT/CZ2017/000018
 (87) WO2017/167319
 (73) PREdistribuce a.s., Praha, Smíchov, CZ;
 (72) Trojan Jaroslav, Nové Město nad Metují, CZ;
 (74) Bachratá Magdaléna, Mgr., Bratislava, SK;
(54) Kombinovaný silový kábel

- (51) **G08B 1/00**
(11) 8516
 (21) 71-2018
 (22) 18.4.2018
 (45) 5.8.2019
 (47) 24.6.2019
 (73) Spodniak Jozef, Košice, SK;
 (72) Spodniak Jozef, Košice, SK;
(54) Zapojenie protipožiarnej ochrany

(51) **H04L 29/00**

(11) **8506**

(21) 95-2018

(22) 1.6.2018

(45) 5.8.2019

(47) 11.6.2019

(73) Suder Peter, Ing., Prievidza, SK;

(72) Suder Peter, Ing., Prievidza, SK;

(54) **Zapojenie systému eDomovej informačnej Služby občana**

(51)	(11)	(51)	(11)	(51)	(11)	(51)	(11)
A01G 9/00	8522	B60B 15/00	8510	C23C 30/00	8523	F16F 15/00	8512
A23C 19/00	8521	B60B 15/00	8511	D01F 8/00	8509	G02B 6/00	8517
A61G 7/00	8524	B60P 3/00	8514	E01D 2/00	8505	G08B 1/00	8516
A61M 5/00	8525	B65D 5/00	8515	E04B 1/00	8503	H04L 29/00	8506
B01D 3/00	8520	B65D 5/00	8513	E04H 4/00	8504		
B09B 3/00	8519	C08L 95/00	8502	E04H 15/00	8501		
B23F 23/00	8507	C09K 17/00	8518	F01C 1/00	8508		

GB2K Prevedy a prechody práv na prihlášky úžitkových vzorov

- (21) **50133-2018**
 (22) 7.12.2018
 (71) eROBOT, j.s.a., Svidník, SK;
 Predchádzajúci prihlasovateľ:
 Histogram, s.r.o., Svidník, SK;
 Dátum zápisu do registra: 18.7.2019

PC2K Prevedy a prechody práv na úžitkové vzory

- (11) **8191**
 (21) 269-2017
 (73) eROBOT, j.s.a., Svidník, SK;
 Predchádzajúci majiteľ:
 Histogram, s.r.o., Svidník, SK;
 Dátum zápisu do registra: 18.7.2019

ND2K Predĺženie platnosti úžitkových vzorov

(11)	(51)	(11)	(51)	(11)	(51)	(11)	(51)
6423	G21C 19/00	7510	G01L 5/00	7555	B27B 25/00	7679	E04F 19/00
6495	E05B 27/00	7515	B23K 37/00	7581	A61F 7/00	7698	H04N 21/00
7174	C10K 1/00	7518	B60R 1/00	7585	F16L 59/00	7850	E21B 4/00
7435	A45C 13/00	7532	E02F 3/00	7595	A23K 10/00	7898	E06B 9/00
7473	B63B 25/00	7534	E04G 23/00	7599	B60L 15/00		
7479	G01L 1/00	7542	B23K 37/00	7636	A45F 5/00		
7489	G06F 17/00	7549	E02F 9/00	7645	F21K 9/00		

- (51) **A23K 10/00**
 (11) **7595**
 (21) 118-2015
 (22) 21.6.2015
 (73) Janech Ladislav, Dubové, SK;
 (54) **Krmivo pre zvieratá**

- (51) **A45F 5/00, A45F 3/00, A41D 1/00**
 (11) **7636**
 (21) 129-2015
 (22) 14.7.2015
 (73) Císař Zdeněk, Prostějov, CZ;
 (54) **Popruhový systém na prichytenie predmetov na nosnú plochu**

- (51) **A45C 13/00**
 (11) **7435**
 (21) 149-2015
 (22) 28.8.2015
 (73) Al Kassiri Mário, Ing., Gbeľany, SK; Al Kassiri Amir, Bc., Gbeľany, SK;
 (54) **Bezpečnostná taška s ovládaním elektronického zariadenia**

- (51) **A61F 7/00, A47G 9/00**
 (11) **7581**
 (21) 5019-2015
 (22) 24.6.2015
 (73) Killarová Zdeňka, Trutnov, CZ;
 (54) **Nahrievací vankúšový výrobok**

- (51) **B23K 37/00**
 (11) **7515**
 (21) 139-2015
 (22) 29.7.2015
 (73) Slovenská technická univerzita v Bratislave, Bratislava, SK;
 (54) **Zariadenie na výrobu vzoriek spájkovaných spojov**

- (51) **C10K 1/00**
 (11) **7174**
 (21) 5040-2013
 (22) 20.4.2012
 (73) Primetals Technologies Austria GmbH, Linz, AT;
 (54) **Spôsob spätného získavania konvertorového plynu a zariadenie na uskutočňovanie tohto spôsobu**

- (51) **B23K 37/00, B23K 1/00, B23K 31/00**
 (11) **7542**
 (21) 137-2015
 (22) 28.7.2015
 (73) Slovenská technická univerzita v Bratislave, Bratislava, SK;
 (54) **Zariadenie na spájanie supravodivých pásov**

- (51) **E02F 3/00**
 (11) **7532**
 (21) 5015-2015
 (22) 24.6.2015
 (73) Slovenská technická univerzita v Bratislave, Bratislava, SK;
 (54) **Mechanizmus preklápania nástroja pracovného zariadenia nakladača**

- (51) **B27B 25/00**
 (11) **7555**
 (21) 171-2015
 (22) 9.10.2015
 (73) TECHNICKÁ UNIVERZITA VO ZVOLENE, Zvolen, SK;
 (54) **Manipulátor výrezov**

- (51) **E02F 9/00, E02F 3/00, B60T 17/00, B66C 23/00**
 (11) **7549**
 (21) 5016-2015
 (22) 24.6.2015
 (73) Slovenská technická univerzita v Bratislave, Bratislava, SK;
 (54) **Zapojenie na reguláciu plávania nástroja pracovného zariadenia nakladača**

- (51) **B60L 15/00, B60L 50/00**
 (11) **7599**
 (21) 5027-2015
 (22) 13.8.2015
 (73) Slovenská technická univerzita v Bratislave, Bratislava, SK;
 (54) **Elektronický diferenciál hnacích kolies elektromobilu**

- (51) **E04F 19/00**
 (11) **7679**
 (21) 50087-2015
 (22) 16.9.2015
 (73) ROMBA DRYWALL CZ s.r.o., Chudobín, CZ;
 (54) **Kryt revízneho otvoru**

- (51) **B60R 1/00**
 (11) **7518**
 (21) 5038-2015
 (22) 28.9.2015
 (73) Dobrodenka Pavel, Dulov, SK; Dobrodenka Anton, Dulov, SK; Gerlici Juraj, prof. Dr. Ing., Žilina, SK; Lack Tomáš, doc. Ing., PhD., Žilina, SK; Blatnický Miroslav, Ing., PhD., Vrbové, SK; Dižo Ján, Ing., PhD., Kolárovice, SK; Harušinec Jozef, Ing., PhD., Slopná, SK;
 (54) **Bočné spätné zrkadlo**

- (51) **E04G 23/00, E04B 2/00, E04F 13/00, A01G 9/00**
 (11) **7534**
 (21) 5026-2015
 (22) 10.8.2015
 (73) ITB Development a.s., Bratislava, SK;
 (54) **Zasklený fasádny systém s biomikroklimom**

- (51) **B63B 25/00, B66F 7/00, B63B 27/00**
 (11) **7473**
 (21) 161-2015
 (22) 21.9.2015
 (73) Vaňo Pavol, Ing., Bretejovce, SK;
 (54) **Zariadenie na vykonávanie vertikálnej a horizontálnej prepravy veľmi ťažkých telies a spôsob vertikálnej a horizontálnej prepravy**

- (51) **E05B 27/00, E05B 9/00, E05B 35/00, E05B 19/00**
 (11) **6495**
 (21) 50069-2012
 (22) 31.7.2012
 (73) ASSA ABLOY Czech & Slovakia s.r.o., Rychnov nad Kněžnou, CZ;
 (54) **Systém zámky a kľúča a kľúč**

- (51) **E06B 9/00, E02B 7/00, E05C 1/00**
 (11) **7898**
 (21) 50034-2015
 (22) 20.4.2015
 (73) PROFITOP INTERNATIONAL Handelsgesellschaft mbH, Mannersdorf am Leithagebirge, AT;
 (54) **Zaisťovací mechanizmus protipovodňovej zábrany a protipovodňová zábrana**

- (51) **E21B 4/00, E21B 7/00, E21B 10/00, E21B 17/00, E21B 36/00, E21B 44/00**
 (11) **7850**
 (21) 150-2015
 (22) 31.8.2015
 (73) Hoffmann Edgar, Ing., Bratislava, SK;
 (54) **Zariadenie na hĺbenie šachty do horniny a spôsob vytvárania takejto šachty do veľkej hĺbky**

- (51) **F16L 59/00, F16L 39/00, F17C 3/00, F16L 53/00**
 (11) **7585**
 (21) 173-2015
 (22) 20.10.2015
 (73) Hoffmann Edgar, Ing., Bratislava, SK;
 (54) **Zariadenie na bezpečnú diaľkovú dopravu kvapalných plynov**

- (51) **F21K 9/00, F21Y 105/00, F21Y 101/00, F21S 8/00, G09F 13/00, F21W 121/00**
 (11) **7645**
 (21) 5047-2015
 (22) 26.11.2015
 (73) LEDCO s.r.o., Trnava, SK;
 (54) **Maticový LED osvetľovací systém**

- (51) **G01L 1/00**
 (11) **7479**
 (21) 5017-2015
 (22) 24.6.2015
 (73) Slovenská technická univerzita v Bratislave, Bratislava, SK;
 (54) **Zapojenie na kompenzáciu nežiaduceho offsetu meracieho reťazca pri nepretržitých dlhodobých meraniach deformácie**

- (51) **G01L 5/00, G01M 17/00**
 (11) **7510**
 (21) 136-2015
 (22) 28.7.2015
 (73) Slovenská technická univerzita v Bratislave, Bratislava, SK;
 (54) **Experimentálne testovacie zariadenie na dynamické, termálne a tribologické analýzy komponentov kotúčových brzd**

- (51) **G06F 17/00, G06T 19/00**
 (11) **7489**
 (21) 5021-2015
 (22) 2.7.2015
 (73) Slovenská technická univerzita v Bratislave, Bratislava, SK;
 (54) **Zapojenie generatívneho konštrukčného systému tvarových dielov**

- (51) **G21C 19/00, G21C 3/00**
 (11) **6423**
 (21) 50067-2012
 (22) 27.7.2012
 (73) ŠKODA JS a.s., Plzeň, CZ;
 (54) **Spodná koncovka vloženej tyče jadrového reaktora VVER-440**

- (51) **H04N 21/00, H04H 60/00, G06Q 30/00**
 (11) **7698**
 (21) 50140-2015
 (22) 21.12.2015
 (73) České Radiokomunikace a.s., Praha 6 - Břevnov, CZ;
 (54) **Systém na meranie sledovanosti televíznych kanálov v reálnom čase**

(51)	(11)	(51)	(11)	(51)	(11)	(51)	(11)
A23K 10/00	7595	B60L 15/00	7599	E04G 23/00	7534	G01L 5/00	7510
A45C 13/00	7435	B60R 1/00	7518	E05B 27/00	6495	G06F 17/00	7489
A45F 5/00	7636	B63B 25/00	7473	E06B 9/00	7898	G21C 19/00	6423
A61F 7/00	7581	C10K 1/00	7174	E21B 4/00	7850	H04N 21/00	7698
B23K 37/00	7515	E02F 3/00	7532	F16L 59/00	7585		
B23K 37/00	7542	E02F 9/00	7549	F21K 9/00	7645		
B27B 25/00	7555	E04F 19/00	7679	G01L 1/00	7479		

MK2K Zaniknuté úžitkové vzory uplynutím doby platnosti

(11)	Dátum zániku	(11)	Dátum zániku	(11)	Dátum zániku	(11)	Dátum zániku
5403	18.06.2019	5556	16.06.2019	6446	30.11.2018	7327	14.11.2018
5404	18.06.2019	5648	15.06.2019	7248	26.11.2018	7328	19.11.2018
5419	18.06.2019	5894	04.06.2019	7253	04.11.2018	7388	05.11.2018
5420	03.06.2019	6208	04.11.2018	7257	05.11.2018	7568	13.11.2018
5426	03.06.2019	6240	09.11.2018	7291	12.11.2018	8002	14.11.2018
5513	22.06.2019	6295	25.11.2018	7318	10.11.2018	8097	27.11.2018

TC2K Zmeny mien

- (11) **8032**
(21) 50086-2015
(73) NEOTECHNOLOGY, s.r.o., Bratislava, SK;
Dátum zápisu do registra: 1.7.2019
-

HE2K Zmeny adries

- (11) **7435**
(21) 149-2015
(72) Al Kassiri Mário, Ing., Gbeľany, SK; Al Kassiri
Amir, Bc., Gbeľany, SK;
Dátum zápisu do registra: 22.7.2019
-

TE2K Zmeny adries

- (11) **7435**
(21) 149-2015
(73) Al Kassiri Mário, Ing., Gbeľany, SK; Al Kassiri
Amir, Bc., Gbeľany, SK;
Dátum zápisu do registra: 22.7.2019
-

ČAŠŤ

DIZAJNY

Číselné INID - kódy na označovanie bibliografických údajov (Standard WIPO ST. 80)

(11)	Číslo zapísaného dizajnu	(51)	Medzinárodné triedenie dizajnov
(15)	Dátum zápisu/predĺženia platnosti	(54)	Názov dizajnu
(18)	Predpokladaný dátum uplynutia platnosti zápisu/ predĺženia platnosti	(55)	Vyobrazenie dizajnu/vyobrazenie dizajnu po čiasťočnom výmaze
(21)	Číslo prihlášky	(58)	Dátum záznamu v registri, napr. zmeny mena, zániku, výmazu a pod.
(22)	Dátum podania prihlášky	(62)	Číslo pôvodnej prihlášky v prípade vylúčenej prihlášky
(28)	Počet dizajnov	(72)	Meno pôvodcu (-ov)
(31)	Číslo prioritnej prihlášky	(73)	Meno (názov) majiteľa (-ov)
(32)	Dátum podania prioritnej prihlášky	(74)	Meno (názov) zástupcu (-ov)
(33)	Krajina alebo regionálna organizácia priority	(78)	Meno (názov) nového majiteľa (-ov) po prevode alebo prechode
(45)	Dátum sprístupnenia zapísaného dizajnu		
(46)	Dátum uplynutia odkladu zverejnenia		

Poznámka:

Číslo uvádzané pred kódom (51) znamená verziu Medzinárodného triedenia dizajnov.

Kódy na označovanie záhlaví oznámení publikovaných vo Vestníku ÚPV SR (Standard WIPO ST. 17)

RD9Q	Exekúcie na prihlášky dizajnov	FG4Q	Zapísané dizajny
RF9Q	Ukončenie exekúcií na prihlášky dizajnov	FG4Q	Zapísané dizajny s odloženým zverejnením
RL9Q	Súdne spory o právo na prihlášky dizajnov	FG4Q	Zverejnené zapísané dizajny po uplynutí doby odkladu zverejnenia
RL9Q	Ukončenie súdnych sporov o právo na prihláš- ky dizajnov	MA4Q	Zaniknuté zapísané dizajny vzdáním sa
		MA4Q	Čiasťočne zaniknuté zapísané dizajny vzdáním sa
		MC4Q	Vymazané zapísané dizajny
		MG4Q	Čiasťočne vymazané zapísané dizajny
		MK4Q	Zaniknuté zapísané dizajny uplynutím doby plat- nosti
		ND4Q	Predĺženie platnosti zapísaných dizajnov
		PC4Q	Prevody a prechody práv
		PD4Q	Zmeny dispozičných práv na zapísané dizajny (zá- lohy)
		PD4Q	Zmeny dispozičných práv na zapísané dizajny (ukončenie zálohov)
		QB4Q	Licenčné zmluvy registrované
		QC4Q	Ukončenie platnosti licenčných zmlúv
		RD4Q	Exekúcie na dizajny
		RD4Q	Ukončenie exekúcií na dizajny
		RL4Q	Prepis majiteľa dizajnu (na základe rozhodnutia súdu)
		RL4Q	Súdne spory o právo na dizajny
		RL4Q	Ukončenie súdnych sporov o právo na dizajny
		TA4Q	Doplnenie pôvodcu (-ov)
		TB4Q	Opravy mien
		TC4Q	Zmeny mien
		TD4Q	Opravy adries
		TE4Q	Zmeny adries
		TF4Q	Opravy dátumov
		TG4Q	Opravy zatriedenia podľa Medzinárodného trie- denia dizajnov
		TH4Q	Opravy chýb alebo zmeny všeobecne
		TK4Q	Opravy tlačových chýb vo Vestníku ÚPV SR

FG4Q

Zapísané dizajny

(11)	(51)	(11)	(51)	(11)	(51)	(11)	(51)
28652	19/08.01	28655	13/03.02	28658	15/09.08	28661	12/08.03
28653	02/02.05	28656	32/01.00	28659	03/01.05		
28654	02/02.05	28657	06/01.11	28660	10/06.00		

12(51) 02/02.05**(11) 28653**

(15) 25.6.2019

(18) 11.1.2024

(21) 2-2019

(22) 11.1.2019

(72) Nádaždy Vladimír, Bratislava, SK; Kačmarik Mário, Mgr. art., Spišská Nová Ves, SK;

(73) Maskbusters s.r.o., Bratislava, SK;

(54) Kostým so zvieracím motívom

Určenie výrobku:

Výrobok, v ktorom je dizajn stelesnený, je kostým so zvieracím motívom.

(28) 6

(55)



1.1



2.1



3.1



4.1

(55)



5.1



1.1



6.1



2.1

12(51) 02/02.05

(11) 28654

(15) 26.6.2019

(18) 11.1.2024

(21) 3-2019

(22) 11.1.2019

(72) Nádaždy Vladimír, Bratislava, SK; Kačmarik Mário, Mgr. art., Spišská Nová Ves, SK;

(73) Maskbusters s.r.o., Bratislava, SK;

(54) **Kostým závodného pretekára**

Určenie výrobku:

Výrobok, v ktorom je dizajn stelesnený, je kostým závodného pretekára.

(28) 3



3.1

12(51) 03/01.05

(11) 28659

(15) 8.7.2019

(18) 25.4.2024

(21) 38-2019

(22) 25.4.2019

(72) Rybanský Erik, Mgr., Trenčianske Teplice, SK;

(73) Rybanský Erik, Mgr., Trenčianske Teplice, SK;

(54) Dreveno-kožená kabelka

Určenie výrobku:

Výrobok, v ktorom je dizajn stelesnený, je určený ako kabelka.

(28) 1

(55)



1.1



1.2



1.3

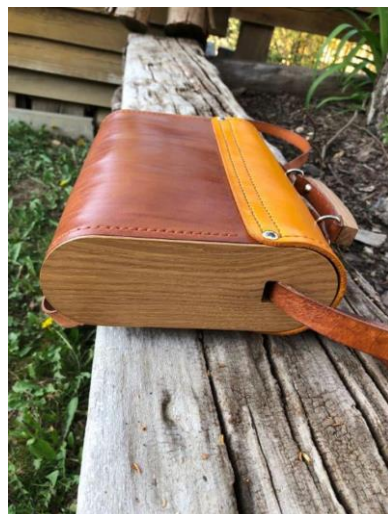

1.4



1.5



1.6

12(51) 06/01.11

(11) 28657

(15) 8.7.2019

(18) 28.4.2024

(21) 40-2019

(22) 28.4.2019

(72) Brogyanyi Milan, Mgr. art., Handlová, SK;

(73) Brogyanyi Milan, Mgr. art., Handlová, SK;

(74) Gažík Igor, JUDr., Prievidza, SK;

(54) Taburetka

Určenie výrobku:

Dizajn, je stelesnený vo výrobku, ktorým je taburetka (sedací nábytok) v príslušných verziách.

(28) 3

(55)

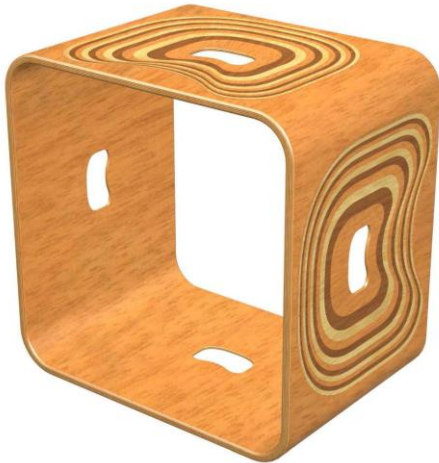

1.1



2.1



2.2



3.1

12(51) 10/06.00

(11) 28660

(15) 10.7.2019

(18) 16.4.2024

(21) 33-2019

(22) 16.4.2019

(72) Bodnár Matej, Prešov, SK;

(73) Bodnár Matej, Prešov, SK;

(74) Eva Petránová Advokátska kancelária s.r.o., Prešov, SK;

(54) Zvonček RE-BELLS

Určenie výrobku:

Výrobok, v ktorom je dizajn stelesnený, predstavuje gastrozvonček určený na privolanie obsluhy.

(28) 1

(55)

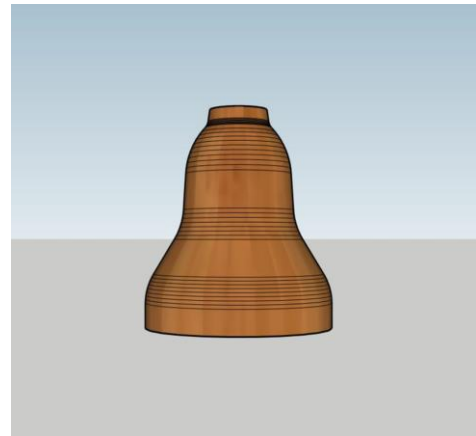

1.1



1.2

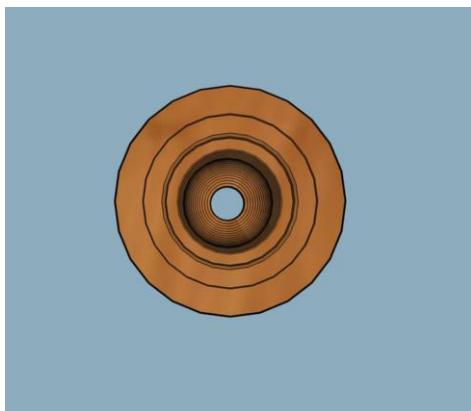

1.3



1.4

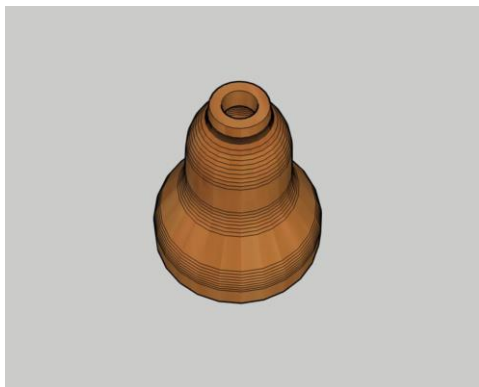

1.5

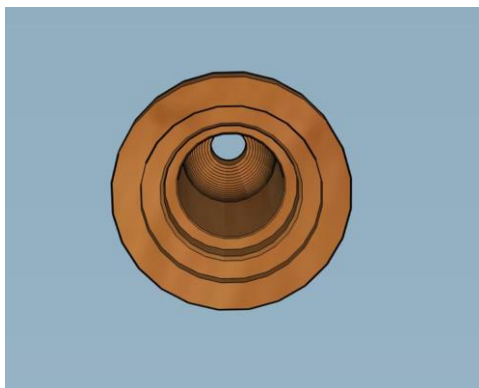

1.6

12(51) 12/08.03**(11) 28661**

(15) 10.7.2019

(18) 26.4.2024

(21) 39-2019

(22) 26.4.2019

(72) Pavlanský Ladislav, JUDr., Spišská Nová Ves, SK;

(73) ROŠERO - P, s. r. o., Spišská Nová Ves, SK;

(54) Autobus FIRST

Určenie výrobku:

Výrobok, v ktorom je dizajn stelesnený, je autobus určený na prepravu osôb.

(28) 1

(55)



1.1



1.2



1.3



1.4



1.5



1.6

(11) 28655

(15) 8.7.2019

(18) 12.4.2024

(21) 30-2019

(22) 12.4.2019

(72) Wohlfahrt Peter, doc. Ing., ArtD., Košice, SK;

(73) Wohlfahrt Peter, doc. Ing., ArtD., Košice, SK;

(54) Ovládací panel na obojručné ovládanie

Určenie výrobku:

Ovládací panel na obojručné ovládanie je určený na uvádzanie strojového zariadenia do chodu, kde sa vyžaduje zvýšená bezpečnosť, pri eliminácii možného zranenia spôsobeného nežiaducim vniknutím horných končatín do zóny vykonávaného procesu.

(28) 1

(55)



1.1



1.2



1.3

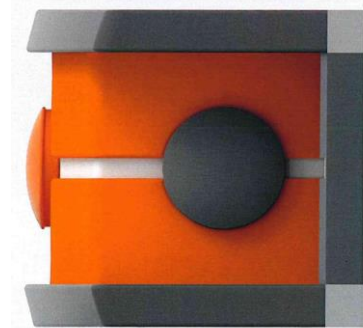

1.4

(11) 28658

(15) 8.7.2019

(18) 12.4.2024

(21) 32-2019

(22) 12.4.2019

(72) Wohlfahrt Peter, doc. Ing., ArtD., Košice, SK;

(73) Wohlfahrt Peter, doc. Ing., ArtD., Košice, SK;

(54) Výstredníkový lis

Určenie výrobku:

Výstredníkový lis je určený na strihanie, dierovanie, ohýbanie, pretláčanie, kalibrovanie a plytké ťahanie, ako aj ostrihovanie výkovkov vo všetkých odvetviach priemyselnej výroby.

(28) 1

(55)

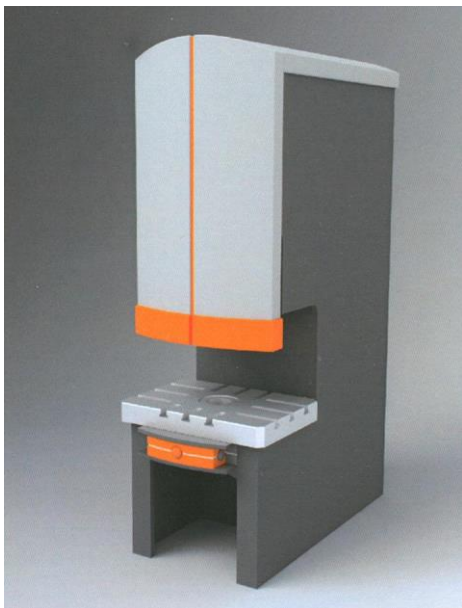

1.1



1.2

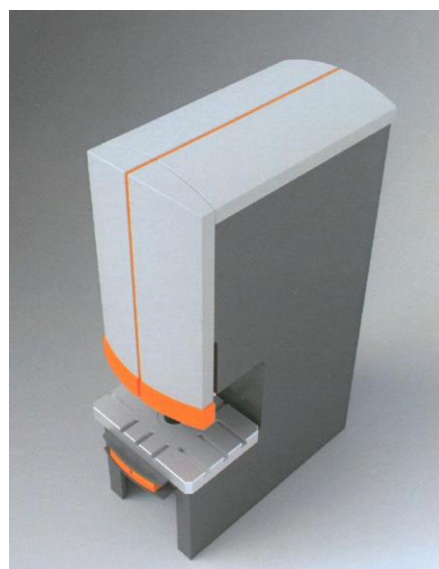

1.3

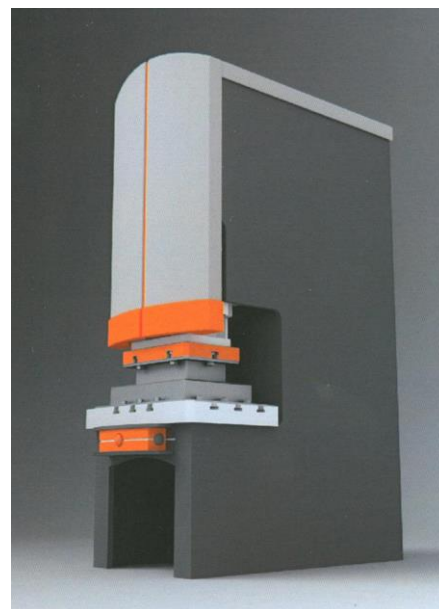

1.4

11(51) 19/08.01**(11) 28652**

(15) 24.6.2019

(18) 22.10.2023

(21) 97-2018

(22) 22.10.2018

(72) Krištofik Peter, Dunajská Lužná, SK;

(73) Krištofik Peter, Dunajská Lužná, SK;

(54) Nákladný list CMR (tlačivo)

Určenie výrobku:

Výrobok, v ktorom je dizajn stelesnený, je určený ako tlačivo – nákladný list CMR.

(28) 1

(55)

1.1



Copyright © 18.06.2015 D.L.B. All rights reserved.

MECHANISMUS LIST VÝHRADY (SK)	DMR CHECKLIST	DMR CHECKLIST	DMR CHECKLIST
1. Príloha k prepravnej listine... 2. Príloha k prepravnej listine... 3. Príloha k prepravnej listine... 4. Príloha k prepravnej listine... 5. Príloha k prepravnej listine... 6. Príloha k prepravnej listine... 7. Príloha k prepravnej listine... 8. Príloha k prepravnej listine... 9. Príloha k prepravnej listine... 10. Príloha k prepravnej listine... 11. Príloha k prepravnej listine... 12. Príloha k prepravnej listine... 13. Príloha k prepravnej listine... 14. Príloha k prepravnej listine... 15. Príloha k prepravnej listine... 16. Príloha k prepravnej listine... 17. Príloha k prepravnej listine... 18. Príloha k prepravnej listine... 19. Príloha k prepravnej listine... 20. Príloha k prepravnej listine...	1. Príloha k prepravnej listine... 2. Príloha k prepravnej listine... 3. Príloha k prepravnej listine... 4. Príloha k prepravnej listine... 5. Príloha k prepravnej listine... 6. Príloha k prepravnej listine... 7. Príloha k prepravnej listine... 8. Príloha k prepravnej listine... 9. Príloha k prepravnej listine... 10. Príloha k prepravnej listine... 11. Príloha k prepravnej listine... 12. Príloha k prepravnej listine... 13. Príloha k prepravnej listine... 14. Príloha k prepravnej listine... 15. Príloha k prepravnej listine... 16. Príloha k prepravnej listine... 17. Príloha k prepravnej listine... 18. Príloha k prepravnej listine... 19. Príloha k prepravnej listine... 20. Príloha k prepravnej listine...	1. Príloha k prepravnej listine... 2. Príloha k prepravnej listine... 3. Príloha k prepravnej listine... 4. Príloha k prepravnej listine... 5. Príloha k prepravnej listine... 6. Príloha k prepravnej listine... 7. Príloha k prepravnej listine... 8. Príloha k prepravnej listine... 9. Príloha k prepravnej listine... 10. Príloha k prepravnej listine... 11. Príloha k prepravnej listine... 12. Príloha k prepravnej listine... 13. Príloha k prepravnej listine... 14. Príloha k prepravnej listine... 15. Príloha k prepravnej listine... 16. Príloha k prepravnej listine... 17. Príloha k prepravnej listine... 18. Príloha k prepravnej listine... 19. Príloha k prepravnej listine... 20. Príloha k prepravnej listine...	1. Príloha k prepravnej listine... 2. Príloha k prepravnej listine... 3. Príloha k prepravnej listine... 4. Príloha k prepravnej listine... 5. Príloha k prepravnej listine... 6. Príloha k prepravnej listine... 7. Príloha k prepravnej listine... 8. Príloha k prepravnej listine... 9. Príloha k prepravnej listine... 10. Príloha k prepravnej listine... 11. Príloha k prepravnej listine... 12. Príloha k prepravnej listine... 13. Príloha k prepravnej listine... 14. Príloha k prepravnej listine... 15. Príloha k prepravnej listine... 16. Príloha k prepravnej listine... 17. Príloha k prepravnej listine... 18. Príloha k prepravnej listine... 19. Príloha k prepravnej listine... 20. Príloha k prepravnej listine...

1.2

12(51) 32/01.00

(11) 28656

(15) 8.7.2019

(18) 12.4.2024

(21) 31-2019

(22) 12.4.2019

(72) Wohlfahrt Peter, doc. Ing., ArtD., Košice, SK;

(73) Wohlfahrt Peter, doc. Ing., ArtD., Košice, SK;

(54) Logo – Masmediálne centrum Košickej arcidiecézy

Určenie výrobku:

Logo slúži na identifikáciu Masmediálneho centra Košickej arcidiecézy.

(28) 1

(55)

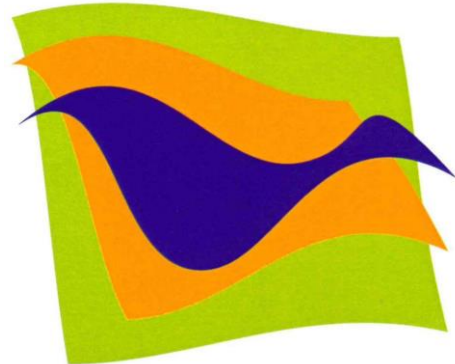

1.1

(51)

(11)

02/02.05

28653

02/02.05

28654

03/01.05

28659

(51)

(11)

06/01.11

28657

10/06.00

28660

12/08.03

28661

(51)

(11)

13/03.02

28655

15/09.08

28658

19/08.01

28652

(51)

(11)

32/01.00

28656

FG4Q Zverejnené zapísané dizajny po uplynutí doby odkladu zverejnenia

(11) (51)

28425 12/08.07
 28426 12/08.07
 28427 12/08.07

(11) (51)

28428 12/08.07
 28432 12/16.00
 28448 26/06.00

11(51) 12/08.07**(11) 28425**

(21) 147-2016

(45) 3.10.2017

(73) PEUGEOT CITROËN AUTOMOBILES SA, VILLAZOUILLY, FR;

(54) VOZIDLO

Určenie výrobku:

Výrobok, v ktorom je dizajn stelesnený, je automobil.

(28) 1

Oznámenie o zápise dizajnu do registra vo Vestníku ÚPV SR č. 10/2017

(55)



1.3



1.1



1.4



1.2



1.5



1.6



1.3

- 11(51) 12/08.07
 (11) 28428
 (21) 149-2016
 (45) 3.10.2017
 (73) PEUGEOT CITROËN AUTOMOBILES SA, VILLIZY VILLACOUBLAY, FR;
 (54) **Vozidlo**
 Určenie výrobku:
 Výrobok, v ktorom je dizajn stelesnený, je automobil.
 (28) 1
 Oznámenie o zápise dizajnu do registra vo Vestníku ÚPV SR č. 10/2017
 (55)



1.4



1.1



1.5



1.2

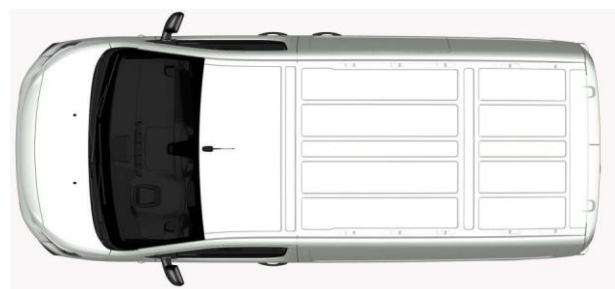

1.6

11(51) 12/08.07**(11) 28427**

(21) 145-2016

(45) 3.10.2017

(73) PEUGEOT CITROËN AUTOMOBILES SA, VE-LIZY VILLACOUBLAY, FR;

(54) Vozidlo

Určenie výrobku:

Výrobok, v ktorom je dizajn stelesnený, je auto-mobil.

(28) 1

Oznámenie o zápise dizajnu do registra vo Ves-tníku ÚPV SR č. 10/2017

(55)



1.1



1.4



1.5



1.2

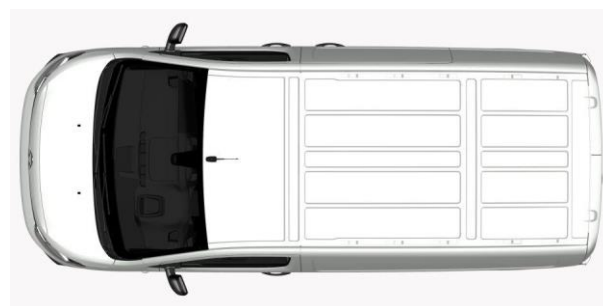

1.6



1.3

10(51) 12/08.07**(11) 28426**

(21) 146-2016

(45) 3.10.2017

(73) PEUGEOT CITROËN AUTOMOBILES SA, VE-LIZY VILLACOUBLAY, FR;

(54) Vozidlo

Určenie výrobku:

Výrobok, v ktorom je dizajn stelesnený, je auto-mobil.

(28) 1

Oznámenie o zápise dizajnu do registra vo Ves-tníku ÚPV SR č. 10/2017

(55)



1.1



1.5



1.2

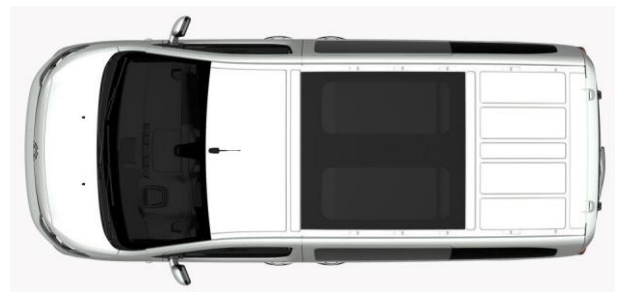

1.6



1.3

10(51) 12/16.00, 12/16.06, 12/16.08

(11) 28432

(21) 148-2016

(45) 3.10.2017

(73) PEUGEOT CITROËN AUTOMOBILES SA, VILLAZOY, FR;

(54) Časti a príslušenstvo vozidiel

Určenie výrobku:

Výrobky, v ktorých sú dizajny stelesnené, sú časti a príslušenstvo vozidiel.

(28) 12

Oznámenie o zápise dizajnu do registra vo Vestníku ÚPV SR č. 10/2017

(55)



1.4



1.1



1.2



2.1



2.2



3.1



3.2



4.1



5.1

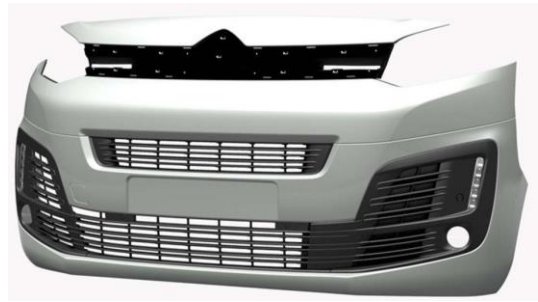

5.2

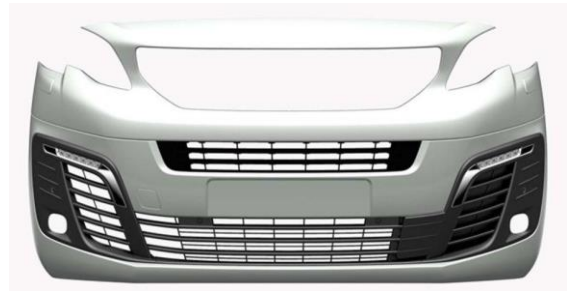

6.1

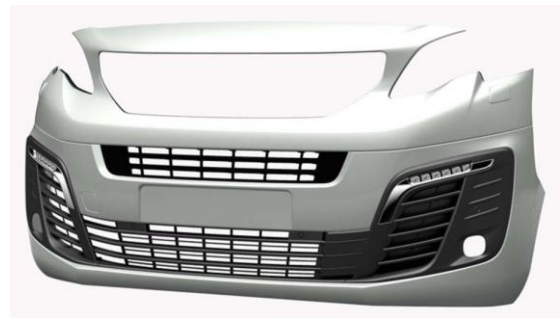

6.2



7.1



7.2



8.1



8.2



9.1



9.2



10.1



10.2



11.1



11.2



12.1



12.2

(54) Svetelné vybavenie vozidiel

Určenie výrobku:

Svetelné vybavenie vozidiel je určené na doplnenie výbavy vozidla alebo na nahradenie poškodených alebo pokazených častí vozidiel.

(28) 5

Oznámenie o zápise dizajnu do registra vo Vestníku ÚPV SR č. 11/2017

(55)



1.1



1.2



2.1

11(51) 26/06.00**(11) 28448**

(21) 75-2017

(45) 3.11.2017

(73) PEUGEOT CITROËN AUTOMOBILES SA, VILLIZY VILLACOUBLAY, FR;

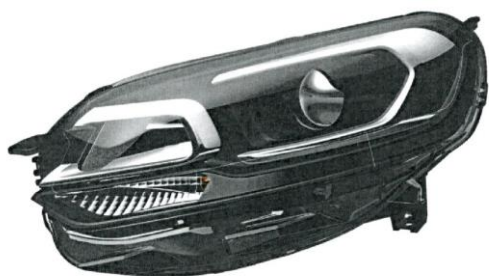

2.2



4.2

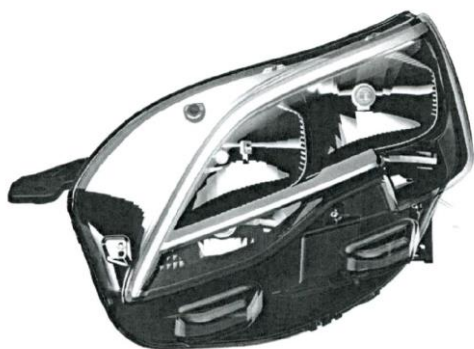

3.1

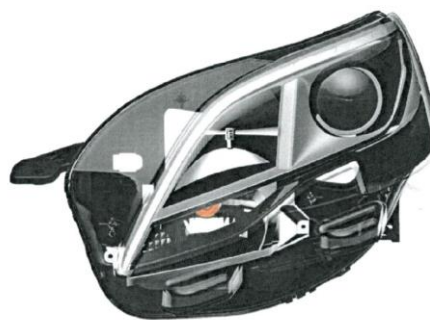

5.1

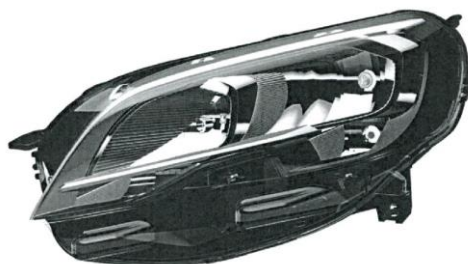

3.2

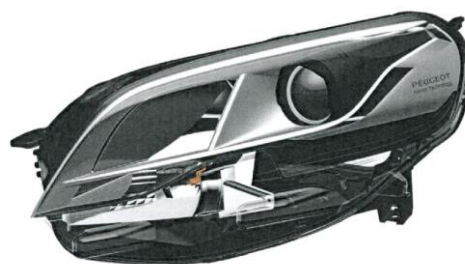

5.2



4.1

(51)	(11)
12/08.07	28425
12/08.07	28427
12/08.07	28428

(51)	(11)
12/08.07	28426
12/16.00	28432
26/06.00	28448

FG4Q**Zapísané dizajny s odloženým zverejnením**

(11) (51)

28662 08/08.01

12(51) 08/08.01**(11) 28662**

(15) 10.7.2019

(18) 23.4.2024

(21) 37-2019

(22) 23.4.2019

(46) 30.5.2020

(72) Kovár Stanislav, Ing., Hlboké, SK; Vyskočilová Martina, Ing., Holič, SK;

(73) Protherm Production, s.r.o., Skalica, SK; VAIL-LANT GmbH, Remscheid, DE;

(54) Dvojdielna bajonetová matica

Určenie výrobku:

Výrobok, v ktorom je dizajn stelesnený alebo na ktorom je použitý, je bajonetová matica zostavená z dvoch identických segmentov. Matica je určená na spájanie rúrkových komponentov.

(51) (11)

08/08.01 28662

MK4Q Zaniknuté zapísané dizajny uplynutím doby platnosti

(11)	(58)	(11)	(58)
27550	19.11.2018	28035	12.11.2018
27656	25.11.2018	28036	14.11.2018
28034	11.11.2018	28041	12.11.2018

ND4Q Predĺženie platnosti zapísaných dizajnov

(11)	(51)
27024	24/04.02
28117	23/02.11

9 (51) 23/02.11**(11) 28117**

(15) 20.1.2015

(18) 17.9.2024

(21) 52-2014

(22) 17.9.2014

(73) Liubchenko Sergii, Kherson, UA;

(54) Kryosauna

Určenie výrobku:

Výrobok, v ktorom je dizajn stelesnený, je určený ako sauna, pôsobiaca terapeuticky na organizmus človeka nízkymi teplotami.

8 (51) 24/04.02**(11) 27024**

(15) 7.12.2004

(18) 27.5.2024

(21) 110-2004

(22) 27.5.2004

(73) Marwell Medic s.r.o., Planá, CZ;

(54) Korekčná abdukčná bandáž

Určenie výrobku:

Výrobkom, v ktorom je dizajn stelesnený, je korekčná abdukčná bandáž, ktorá je určená na liečenie dysplázie bedrových kĺbov novorodencov.

(51)	(11)
23/02.11	28117
24/04.02	27024

TC4Q Zmeny mien**(11) 28221**

(21) 59-2015

(73) BOOS - TRADE s.r.o., Košice, SK;

(58) 1.7.2019

TE4Q Zmeny adries**(11) 27024**

(21) 110-2004

(73) Marwell Medic s.r.o., Planá, CZ;

(58) 1.7.2019

ČASŤ

OCHRANNÉ ZNÁMKY

Číselné kódy na označovanie bibliografických údajov (Štandard WIPO ST. 60)

- | | |
|---|--|
| (111) Číslo zápisu | (551) Údaje o kolektívnej ochrannej známke |
| (141) Dátum zániku | (571) Opis ochrannej známky |
| (151) Dátum zápisu | (580) Dátum zápisu akejkoľvek transakcie v súvislosti s prihláškou alebo zápisom ochrannej známky do registra, napr. zmena majiteľa, zmena mena alebo adresy, zrieknutie sa známky atď. (účinnosť) |
| (156) Dátum obnovy | (591) Údaje o uplatňovaných farbách |
| (180) Predpokladaný dátum uplynutia platnosti zápisu/-obnovy | (641) Číslo a dátum podania prihlášky ochrannej známky Európskej únie, premenou ktorej vznikla prihláška národnej ochrannej známky |
| (210) Číslo prihlášky | (646) Číslo a dátum podania ochrannej známky Európskej únie, premenou ktorej vznikla prihláška národnej ochrannej známky |
| (220) Dátum podania prihlášky | (731) Meno a adresa prihlasovateľa (-ov) |
| (310) Číslo prioritnej prihlášky | (732) Meno a adresa majiteľa (-ov) |
| (320) Dátum podania prioritnej prihlášky | (740) Meno a adresa zástupcu (-ov) |
| (330) Krajina alebo regionálna organizácia priority | (770) Meno a adresa predchádzajúceho prihlasovateľa (-ov) alebo majiteľa (-ov) (v prípade zmeny vlastníctva) |
| (340) Údaje o čiastočnej prioritě | (771) Predchádzajúce meno alebo adresa prihlasovateľa (-ov) alebo majiteľa (-ov) (v prípade zmeny údajov) |
| (350) Dátum práva z prihlášky, z ktorej sa uplatňuje seniorita | (791) Meno a adresa držiteľa (-ov) licencie |
| (360) Zoznam tovarov a služieb, na ktoré sa vzťahuje čiastočná seniorita | (793) Podmienky a obmedzenia licencie |
| (442) Dátum zverejnenia prihlášky po prieskume | (800) Číslo a dátum medzinárodného zápisu |
| (450) Dátum oznámenia o zápise ochrannej známky | (881) Číslo a dátum zápisu ochrannej známky nahradenej medzinárodným zápisom |
| (510) Zoznam tovarov a/alebo služieb, ak neboli zatriedené/bez použitia triedenia | |
| (511) Medzinárodné triedenie tovarov a/alebo služieb, a/alebo zoznam zatriedených tovarov a/alebo služieb | |
| (540) Vyjadrenie ochrannej známky | |
| (550) Druh ochrannej známky | |

Poznámka:

Číslo uvádzané pred kódom (511) znamená verziu Medzinárodného triedenia tovarov a služieb na zápis ochranných známk (Niceské triedenie), podľa ktorej bola prihláška ochrannej známky zatriedená v deň jej podania na úrade. Od roku 2013 sa Niceské triedenie aktualizuje každý rok a vstupuje do platnosti vždy 1. januára príslušného roka. Prihlášky podané v roku 2019 sa zatriedujú podľa verzie 11. vydania triedenia NCL (11-2019) platnej od 1. januára 2019.

Zverejnené prihlášky ochranných znáмок

(210)	(210)	(210)	(210)
2092-2015	447-2019	1091-2019	1225-2019
180-2017	449-2019	1095-2019	1226-2019
2937-2017	466-2019	1096-2019	1227-2019
243-2018	477-2019	1097-2019	1229-2019
244-2018	537-2019	1098-2019	1230-2019
257-2018	573-2019	1100-2019	1231-2019
258-2018	607-2019	1101-2019	1236-2019
262-2018	609-2019	1103-2019	1237-2019
452-2018	622-2019	1105-2019	1238-2019
456-2018	635-2019	1106-2019	1239-2019
802-2018	666-2019	1107-2019	1241-2019
829-2018	695-2019	1108-2019	1242-2019
1442-2018	714-2019	1109-2019	1244-2019
1443-2018	718-2019	1110-2019	1245-2019
1522-2018	728-2019	1111-2019	1246-2019
1708-2018	730-2019	1112-2019	1251-2019
1713-2018	750-2019	1117-2019	1252-2019
1770-2018	759-2019	1119-2019	1256-2019
1771-2018	782-2019	1120-2019	1259-2019
1896-2018	803-2019	1122-2019	1261-2019
2001-2018	824-2019	1123-2019	1270-2019
2005-2018	892-2019	1125-2019	1276-2019
2049-2018	893-2019	1143-2019	1282-2019
2063-2018	897-2019	1144-2019	1284-2019
2086-2018	908-2019	1147-2019	1286-2019
2089-2018	949-2019	1153-2019	1287-2019
2090-2018	950-2019	1154-2019	1288-2019
2137-2018	961-2019	1157-2019	1290-2019
2169-2018	965-2019	1158-2019	1294-2019
2171-2018	966-2019	1159-2019	1295-2019
2206-2018	967-2019	1163-2019	1296-2019
2224-2018	970-2019	1165-2019	1298-2019
2403-2018	974-2019	1171-2019	1299-2019
2481-2018	975-2019	1173-2019	1300-2019
2482-2018	977-2019	1180-2019	1301-2019
2484-2018	988-2019	1181-2019	1302-2019
2546-2018	999-2019	1183-2019	1303-2019
2591-2018	1003-2019	1184-2019	1304-2019
2608-2018	1007-2019	1185-2019	1306-2019
2609-2018	1009-2019	1187-2019	1308-2019
2626-2018	1010-2019	1188-2019	1309-2019
2630-2018	1011-2019	1190-2019	1310-2019
2633-2018	1013-2019	1191-2019	1312-2019
2638-2018	1014-2019	1193-2019	1314-2019
2762-2018	1017-2019	1194-2019	1315-2019
2769-2018	1029-2019	1196-2019	1316-2019
8-2019	1039-2019	1197-2019	1318-2019
9-2019	1046-2019	1198-2019	1319-2019
12-2019	1049-2019	1199-2019	1320-2019
15-2019	1051-2019	1200-2019	1322-2019
28-2019	1058-2019	1201-2019	1323-2019
46-2019	1061-2019	1203-2019	1325-2019
50-2019	1062-2019	1205-2019	1327-2019
91-2019	1066-2019	1206-2019	1333-2019
102-2019	1070-2019	1207-2019	1334-2019
124-2019	1071-2019	1209-2019	1336-2019
125-2019	1075-2019	1210-2019	1337-2019
126-2019	1080-2019	1212-2019	1341-2019
246-2019	1082-2019	1214-2019	1342-2019
270-2019	1083-2019	1217-2019	1355-2019
275-2019	1084-2019	1219-2019	1361-2019
278-2019	1085-2019	1220-2019	1363-2019
354-2019	1089-2019	1223-2019	1369-2019

(210)	(210)	(210)	(210)
1374-2019	1395-2019	1435-2019	1469-2019
1375-2019	1398-2019	1441-2019	1470-2019
1376-2019	1399-2019	1444-2019	1471-2019
1377-2019	1400-2019	1446-2019	1472-2019
1379-2019	1401-2019	1451-2019	1474-2019
1382-2019	1404-2019	1452-2019	1475-2019
1384-2019	1409-2019	1453-2019	1480-2019
1385-2019	1410-2019	1454-2019	1486-2019
1387-2019	1415-2019	1456-2019	1499-2019
1388-2019	1417-2019	1457-2019	1501-2019
1390-2019	1420-2019	1458-2019	1503-2019
1391-2019	1422-2019	1464-2019	1504-2019
1393-2019	1424-2019	1465-2019	1506-2019
1394-2019	1429-2019	1467-2019	

(210) 2092-2015

(220) 9.10.2015

10(511) 12, 35, 37, 39

(511) 12 - Bicykle; cestné bicykle; horské bicykle; krosťové bicykle; trekkingové bicykle; pretekárske bicykle; športové bicykle; freestylové bicykle; detské bicykle; konštrukčné, elektrické bicykle; časti a súčasti bicyklov; bicyklové rámy; bicyklové ráfy; bicyklové kolesá; bicyklové vidlice; bicyklové riadidlá; bicyklové blatníky; bicyklové nosiče; bicyklové sedadlá; bicyklové sedlovy; ťahadlá riadenia na bicykle; bicyklové prevodové kolesá, bicyklové prehadzovačky (riadiace ústrojenstvá bicykla); bicyklové pedále; bicyklové drôty; bicyklové zrkadlá; bicyklové špice; nástavce na riadidlá na bicykle; bicyklové brzdy; bicyklové zvončeky; bicyklové klaksóny; kľuky na bicykle; bicyklové pneumatiky; bicyklové plášte; bicyklové duše; bicyklové galusky; príslušenstvo na opravu duší bicyklov (okrem náradia a nástrojov); košíky na bicykle; cyklistické nosiče; cyklistické rukoväte na bicyklové riadidlá; nosiče na cyklistické fľaše; stojany na bicykle (súčasť bicyklov); bicyklové pumpy.

35 - Obchodné sprostredkovateľské služby v oblasti služieb uvedených v triede 37 tohto zoznamu; obchodné sprostredkovateľské služby v oblasti požičiavania a prenájmania bicyklov a príslušenstva k bicyklom uvedeného v triede 12 tohto zoznamu.

37 - Opravy, servis a údržba bicyklov uvedených v triede 12 tohto zoznamu; inštalácie častí a súčastí bicyklov; opravy všetkých druhov pneumatík, plášťov, duší a galusiek.

39 - Požičiavanie a prenájom bicyklov a príslušenstva k bicyklom uvedeného v triede 12 tohto zoznamu.

(540) FAVORIT

(550) slovná

(731) FAVORIT 1951 s.r.o., námestí 14. října 1307/2, 150 00 Praha 5 - Smíchov, CZ;

(740) Zathurecka INPARTNERS GROUP s.r.o., Banská Bystrica, SK;

(210) 180-2017

(220) 27.1.2017

11(511) 35, 39, 41, 43

(511) 35 - Reklama; reklamné agentúry; grafická úprava tlačovín na reklamné účely; organizovanie obchodných výstav; organizovanie obchodných veľtrhov; prezentácia výrobkov v komunikačných médiách pre maloobchod; maloobchodné a veľkoobchodné služby so športovým vybavením a športovými potrebami; maloobchodné služby s nealkoholickými nápojmi; maloobchodné zásielkové služby potravín; veľkoobchodné zásielkové služby s potravinami.

39 - Vyhliadkové výlety; poskytovanie informácií pre turistov v oblasti exkurzií a vyhliadkových výletov; turistické prehliadky (doprava); zájazdy; služby turistických sprievodcov; služby týkajúce sa rezervácií turistických ciest.

41 - Organizovanie spoločenských podujatí (gala slávností); organizovanie športových podujatí a súťaží; organizovanie športových turnajov; organizovanie športových aktivít; organizovanie športových táborov; poskytovanie športových informácií; športové rozhodcovské služby; požičiavanie športového výstroja (okrem dopravných prostriedkov); prenájom športového vybavenia na použitie pri športových podujatiach; celebrowanie športových súťaží; organizovanie športového výcviku; vzdelávanie v oblasti športu; tréňovanie v oblasti športu; športové a kultúrne činnosti; športové a oddychové činnosti; poskytovanie informácií o športovom vzdelávaní; zábava; výcvik v oblasti zimných športov; poskytovanie zariadení na zimné športy (okrem ubytovania a stravovania); poskytovanie inštruktážnych kurzov v oblasti športu; trénerské služby v oblasti športových činností; poradenské služby v oblasti organizovania športových podujatí; rezervácie vstupeniek na zábavné a športové podujatia; organizovanie a vedenie kolokvií; organizovanie a vedenie koncertov; vzdelávacie akadémie; organizovanie a vedenie konferencií na zostavovanie a rozvíjanie pracovného a športového tímu; organizovanie a vedenie kongresov na zostavovanie a rozvíjanie pracovného a športového tímu; organizovanie a vedenie seminárov na zostavovanie a rozvíjanie pracovného a športového tímu; organizovanie a vedenie školení a kurzov na zostavovanie a rozvíjanie pracov-

ného a športového tímu; organizovanie a vedenie spoločenských podujatí formou firemných dní; organizovanie a vedenie vzdelávacích prezentácií a programov na zostavovanie a rozvíjanie pracovného a športového tímu; organizovanie kultúrnych alebo vzdelávacích výstav; organizovanie lotérií; organizovanie plesov; organizovanie predstavení (manažérske služby); divadelné predstavenia; organizovanie vedomostných alebo zábavných súťaží; organizovanie živých vystúpení; plánovanie a organizovanie večierkov; plánovanie a organizovanie banketov a recepcií (zábava); zábava v podobe divadelnej produkcie počas slávnostných posedení s jedlom; poskytovanie informácií o možnostiach vzdelávania; poskytovanie informácií o možnostiach rekreácie; poskytovanie informácií o možnostiach zábavy; vyučovanie a vzdelávanie; on-line vydavateľské služby okrem vydávania reklamných textov; vydávanie online multimediálnych materiálov (okrem reklamných); poskytovanie online elektronických publikácií (bez možnosti kopírovania).

43 - Hoteliárske služby; turistické ubytovne, penzióny; rezervácie prechodného dovolenkového a turistického ubytovania; podávanie jedál a nápojov; rezervačné služby na objednanie jedál; organizovanie slávnostných hostín (banketov); stravovacie služby; služby turistických reštaurácií; príprava jedál studenej kuchyne; kaviarne; reštauračné (stravovacie) služby; samoobslužné jedálne; závodné jedálne; rýchle občerstvenie (snackbary); bary (služby); turistické ubytovne; motely (služby); internetové kaviarne; dodávanie hotových jedál a nápojov na objednávku (katering); príprava jedál rýchleho občerstvenia; príprava jedál podávaných v pouličnom predaji; rezervácie hotelového ubytovania.

(540) **Tatranská večera zážitkov**

(550) slovná

(731) Tatra mountain resorts, a.s., Demänovská Dolina 72, 031 01 Liptovský Mikuláš, SK;

(740) Labudík Miroslav, Ing., Kysucké Nové Mesto, SK;

(210) **2937-2017**

(220) 14.12.2017

11(511) **9, 36, 38**

(511) 9 - Počítačový softvér na zaznamenávanie, uchovávanie a prístupňovanie údajov v súvislosti s technológiou blockchain; počítačový softvér na dolovanie virtuálnych kryptomien; optické vlákna; údaje nahrané na elektronických nosičoch; údaje súvisiace s technológiou blockchain nahrané na elektronických nosičoch; údaje o kryptomenách nahrané na elektronických nosičoch; čítačky čiarových kódov; optické kompaktné disky; počítačový softvér (nahraté počítačové programy); periférne zariadenia počítačov; kódované magnetické karty; magnetické nosiče údajov; optické nosiče údajov; mikroprocesory; procesory (centrálne procesorové jednotky); elektronické publikácie (sťahovateľné); počítačové programy (sťahovateľné); bankomaty; USB kľúče; počítačový hardvér; počítačový firewall softvér.

36 - Finančné služby súvisiace s využívaním technológie blockchain; finančné služby súvisiace s dolovaním a využívaním virtuálnych krypto-

mien; obchodovanie s menou; hotovostné transakcie a transakcie výmeny cudzej meny; sprostredkovanie (maklérstvo); sprostredkovanie poisťenia; poisťovníctvo; bankovníctvo; zriaďovanie fondov; kapitálové investície; financovanie (služby); finančné riadenie; finančné poradenstvo; elektronický prevod kapitálu; finančné informácie; poskytovanie finančných informácií v oblasti cudzích mien; bankové služby priamo k zákazníkom (homebanking); poskytovanie finančných informácií prostredníctvom webových stránok.

38 - Telekomunikačné služby; informácie v oblasti telekomunikácií; komunikácia prostredníctvom optických sietí; poskytovanie užívateľského prístupu do svetovej počítačovej siete; poskytovanie priestoru na diskusiu na internete; poskytovanie prístupu do databáz; prenos digitálnych súborov; poskytovanie diskusných fór online; kontinuálny prenos dát (streaming).

(540) **ROCKET MINERS**

(550) slovná

(731) Coinsulting, s.r.o., Ulica 29. augusta 38, 811 09 Bratislava, SK;

(740) Porubčan Róbert, Ing., Ivanka pri Dunaji, SK;

(210) **243-2018**

(220) 30.1.2018

11(511) **9, 12, 35, 36, 37, 39, 42**

(511) 9 - Sťahovateľné obrazové súbory; elektronické publikácie (sťahovateľné); počítačové softvérové aplikácie (sťahovateľné); počítačové programy (sťahovateľné); počítačový softvér (nahraté počítačové programy); nahraté počítačové programy pre internetové vyhľadávače a portály; nabíjacie agregáty elektrických batérií; platne akumulátorov; akumulátorové nádoby; elektrické akumulátory; akumulátory pre elektrické vozidlá; elektrické batérie do automobilov; nabíjacie agregáty elektrických batérií; nabíjačky batérií; skúšobné prístroje (nie na lekárske použitie); prístroje na rozbor plynov; antény; automatické ovládacie zariadenia vozidiel; automatické hlásiče nízkeho tlaku v automobilových pneumatikách; autorádiá; zabezpečovacie zariadenia proti odcudzeniu; rýchlomery, tachometre; tachografy vozidiel; meradlá; zariadenia na zaznamenávanie vzdialenosti; materiály na elektrické vedenie (drôty, káble); elektrické drôty; elektrické káble; elektrické adaptéry; elektrické kondenzátory; indikátory strát elektrickej energie; ampérmetre; elektrické meracie zariadenia; meracie prístroje; nástroje a stroje na skúšanie materiálov; elektrické obvody (elektrotechnika); motorové štartovacie káble; svorky (elektrotechnika); konektory (elektrotechnika); odbočnice, odbočné krabice (elektrotechnika); obmedzovače (elektrotechnika); rozvodové systémy elektrického vedenia; rozvodné panely (elektrina); elektrické relé; rozvodné skrine, spínacie skrine (elektrotechnika); spínače; spojovacie skrinky (elektrotechnika); poistky; termostaty; termostaty do vozidiel; svetelné alebo mechanické signalizačné panely; spojky elektrického vedenia; polovodiče; transformátory na zvýšenie napätia; zachytávače iskier; detektory dymu; značkovacie vlákna na elektrické drôty; identifikačné puzdrá na elektrické drôty; poistkový drôt z kovových zliatin; elektrické odpory; videokamery; re-

gistračné pokladnice; výstražné trojuholníky do vozidiel; ochranná obuv proti úrazom, proti ožiareniu a proti ohňu; navigačné nástroje; navigačné prístroje vozidiel (palubné počítače); satelitné navigačné prístroje; zariadenia globálneho polohového systému (GPS); zariadenia na spracovanie údajov; simulátory vedenia a riadenia dopravných prostriedkov; magnetické nosiče údajov; optické nosiče údajov; audiovizuálne kompaktné disky; optické kompaktné disky; disky DVD; spojovacie prvky (vybavenie zariadení na spracovanie údajov); elektronické diáre; neónové reklamy; elektronické informačné tabule; digitálne tabule; telefónne záznamníky; počítačové tlačiarne; zobrazovacie dosky (fotografia); elektronické perá (vizuálne zobrazovacie zariadenia); karty s integrovanými obvody (pamäťové alebo mikroprocesorové); počítačové operačné programy (nahraté); monitorovacie počítačové programy; periférne zariadenia počítačov; počítačový hardvér; USB kľúče; prenosné počítače; tablety (prenosné počítače); magnetické disky; čítacie zariadenia (zariadenia na spracovanie údajov); skenery (zariadenia na spracovanie údajov); vedecké, námorné, geodetické, fotografické, kinematografické, optické, signalizačné, kontrolné, záchranné a vyučovacie prístroje a nástroje; prístroje a nástroje na meranie a váženie; prístroje a nástroje na vedenie, distribúciu, transformáciu, akumuláciu, reguláciu alebo ovládanie elektrického prúdu; prístroje na nahrávanie, prenos a reprodukciu zvuku alebo obrazu; magnetické nosiče údajov; mechanizmy mincových prístrojov; počítačové stroje; hasiace prístroje.

12 - Automobily; autobusy; autokary; pneumatiky; podvozky automobilov; radiace páky vozidiel; automobilové karosérie; autopotáhy; sedadlá automobilov; nosiče batožiny na vozidlá; bezpečnostné pásy na sedadlá automobilov; bezpečnostné sedadlá pre deti do automobilov; brzdy vozidiel; brzdové čeluste na vozidlá; brzdové dielce do vozidiel; brzdové obloženia do dopravných prostriedkov; brzdové platničky na automobily; automobilové brzdové kotúče; čalúnenie automobilov; čapy náprav; nápravy vozidiel; čelné sklá vozidiel; duše pneumatík; plné pneumatiky na kolesá dopravných prostriedkov; kryty na rezervné kolesá; dvere na dopravné prostriedky; obruče hláv kolies; meniče točivých momentov v pozemných vozidlách; spojky pozemných vozidiel; hnacie motory do pozemných vozidiel; hnacie reťaze do pozemných vozidiel; prevodové remene do pozemných vozidiel; prevodové hriadele do pozemných vozidiel; hroty na pneumatiky; hydraulické obvody do vozidiel; kapoty na automobilové motory; uchytenia motorov do pozemných vozidiel; kapoty na vozidlá; karosérie dopravných prostriedkov; torzné tyče vozidiel; klaksóny automobilov; kľukové skrine (časti pozemných vozidiel, okrem motorov); kolesá automobilov; lôžka do dopravných prostriedkov; elektrické motory do pozemných vozidiel; motory do pozemných vozidiel; reaktívne motory do pozemných vozidiel; reaktívne (propulzné) mechanizmy do pozemných vozidiel; náboje kolies automobilov; voľnobežky do pozemných vozidiel; nákladné dodávkové autá; nákladné autá, kamióny; napínače na špice kolies; nárazníky automobilov; nosiče lyží na autá; okenné tabule na okná automobilov; opierky hlavy na sedadlá automobilov;

náradie na opravu duší pneumatík; pásky na protektorovanie pneumatík; pneumatikové plášte; automobilové pneumatiky; protišmykové zariadenia na pneumatiky automobilov; potáhy na sedadlá automobilov; prevodovky do pozemných vozidiel; špice automobilových kolies; protišmykové reťaze; automobilové reťaze; protišmykové zariadenia na pneumatiky automobilov; tlmiace pružiny do dopravných prostriedkov; ventily na automobilové pneumatiky; pružiny závesov do automobilov; vzduchové pumpy (výbava automobilov); ráfy kolies automobilov; ozubené kolesá a ozubené prevody do pozemných vozidiel; súkolesia pozemných vozidiel; reduktory (redukčné ozubené súkolesia do pozemných vozidiel); signalizačné zariadenia pri spätnom chode automobilov; sklápacie zadné steny nákladných vozidiel (časti pozemných vozidiel); smerovky na dopravné prostriedky; spätné zrkadlá; bočné spätné zrkadlá na vozidlá; stúpadlá na vozidlá; športové autá; tienidlá proti slnku do automobilov; tlmiče automobilov; volanty vozidiel; potáhy na volanty vozidiel; závažia na vyváženie kolies vozidiel; závesné tlmiče na dopravné prostriedky; spriahadlá pozemných vozidiel; elektromobily; zabezpečovacie zariadenia proti odcudzeniu vozidiel; zabezpečovacie poplašné zariadenia proti odcudzeniu vozidiel; zapalovače cigariet do automobilov; uzávery palivových nádrží vozidiel; ťažné zariadenia vozidiel; spojery na vozidlá; stierače na svetlomety; motocykle; trojkoľky; štvorkolky (vozidlá); sedadlá na motocykle; bočné privesné vozíky; motocyklové reťaze; motocyklové rámy; riadidlá na motocykle; motocyklové motory; motocyklové stojany (súčasti motocyklov).

35 - Maloobchodné a veľkoobchodné služby s vozidlami, s dopravnými prostriedkami; maloobchodné a veľkoobchodné služby s vozidlami a ich časťami a súčastami; maloobchodné a veľkoobchodné služby s dopravnými prostriedkami a ich časťami a súčastami a s ostatnými tovarmi uvedenými v triedach 9 a 12 tohto zoznamu; maloobchodné a veľkoobchodné služby s vozidlami, s dopravnými prostriedkami prostredníctvom internetu; maloobchodné a veľkoobchodné služby s vozidlami a ich časťami a súčastami prostredníctvom internetu; maloobchodné a veľkoobchodné služby s dopravnými prostriedkami a ich časťami a súčastami a s ostatnými tovarmi uvedenými v triedach 9 a 12 tohto zoznamu aj prostredníctvom internetu; on line poskytovanie obchodného priestoru pre nákupcov a predajcov tovarov a služieb; správa spotrebiteľských vernostných programov; rozširovanie reklamných materiálov zákazníkovi (letáky, prospekty, tlačoviny, vzorky); predvádzanie tovaru; spracovanie textov; vyhľadávanie informácií v počítačových súboroch (pre tretie osoby); odborné obchodné alebo podnikateľské poradenstvo; správa počítačových súborov; administratívne spracovanie obchodných objednávok; obchodné alebo podnikové audity (revízia účtov); fakturácie; zostavovanie štatistík; zásobovacie služby pre tretie osoby (nákup tovarov a služieb pre iné podniky); zasielkové reklamné služby; subdodávateľské služby (obchodné služby); zbieranie údajov do počítačových databáz; zoraďovanie údajov v počítačových databázach; aktualizácia a údržba údajov v počítačových databázach;

poskytovanie obchodných informácií prostredníctvom webových stránok; podpora predaja (pre tretie osoby); služby porovnávania cien; marketing; reklama; vydávanie reklamných textov; prenájom reklamného času v komunikačných médiách; televízna reklama; rozhlasová reklama; grafická úprava tlačovín na reklamné účely; prieskum trhu; podpora predaja (pre tretie osoby); prezentácia výrobkov v komunikačných médiách pre maloobchod; on line reklama na počítačovej komunikačnej sieti; optimalizácia obchodovania na webových stránkach; optimalizácia internetových vyhľadávačov na podporu predaja; platené reklamné služby typu „klikni sem“; rozširovanie reklamných oznamov; aktualizovanie reklamných materiálov; organizovanie obchodných alebo reklamných výstav; organizovanie obchodných alebo reklamných veľtrhov; prenájom reklamných plôch; prenájom reklamných materiálov; obchodné sprostredkovanie služieb uvedených v triedach 35, 36, 37, 39 a 42 tohto zoznamu; kancelárie zaoberajúce sa dovozom a vývozom; poskytovanie rád a informácií o uvedených službách prostredníctvom komunikačných médií, elektronickej pošty, SMS správ, počítačových sietí a internetu alebo verbálne.

36 - Finančný lízing; finančný lízing dopravných prostriedkov; financovanie nákupu vozidiel na lízing; uzatváranie poisťiek; poisťno-technické služby (štatistika); informácie o poistení v oblasti poistenia dopravných prostriedkov; sprostredkovanie poistenia motorových vozidiel; služby v oblasti poistenia vozidiel; poistenie proti nehodám; poistenie pri pozemnej doprave; pôžičky s ručením na financovanie zmluvného prenájmu motorových vozidiel; pôžičky (finančné úvery); služby úverových ústavov, ktoré nie sú bankami, ako napríklad samostatné finančné spoločnosti; finančné informácie; finančné záruky na vozidlá; poskytovanie finančných záruk na ojazdené pozemné motorové vozidlá; finančné záruky; platenie splátok; služby týkajúce sa úverových kariet; zmenárenské služby; organizovanie zbierok; záložne; realitné kancelárie; správa nehnuteľností; poskytovanie rád a informácií o uvedených službách prostredníctvom komunikačných médií, elektronickej pošty, SMS, počítačových sietí a internetu alebo verbálne.

37 - Údržba a opravy motorových vozidiel; údržba vozidiel; inštalácia, údržba a opravy strojov; opravy opotrebovaných alebo poškodených strojov; opravy opotrebovaných alebo poškodených motorov; autoservisy (údržba a tankovanie); inštalácia, údržba a opravy elektronických zariadení; umývanie dopravných prostriedkov; čistenie vozidiel; opravy vozidiel pri dopravných nehodách; informácie o opravách; antikoročné úpravy; lakovanie, glazovanie; leštenie vozidiel; klampiarstvo a inštalatérsstvo; opravy karosérií; nitovanie; precínovanie (opravy); ošetrovanie vozidiel protikoroznymi nátermi; informácie o opravách vozidiel; mazanie vozidiel; nabíjanie batérií vozidiel; vyvažovanie pneumatík; protektorovanie pneumatík; vulkanizovanie pneumatík (opravy); inštalácie a opravy populačných systémov proti vlámaniu; stavebníctvo (stavebná činnosť); prenájom stavebných strojov a zariadení; prenájom odvodňovacích čerpadiel; stavba a opravy skladov; odrušovanie elektrických prístrojov a zariadení; poskytovanie rád a informá-

cií o uvedených službách prostredníctvom komunikačných médií, elektronickej pošty, SMS správ, počítačových sietí a internetu alebo verbálne.

39 - Prenájom automobilov; prenájom automobilov s vodičom; prenájom dopravných prostriedkov; prenájom strešných nosičov na automobily; informácie o dopravnej premávke; odťahová služba; poskytovanie pomoci pri doprave; navigačné služby (určovanie polohy, stanovovanie trás a vedenie po stanovenej trase); odťahovanie vozidiel pri poruchách a nehodách; skladovanie častí motorových vozidiel; automobilová preprava; služby parkovania automobilov; prenájom garáží; prenájom skladov; prenájom miesta na parkovanie; sprostredkovanie prepravy; služby vodičov; poskytovanie informácií o cestovaní alebo o preprave tovaru poskytovaných sprostredkovateľmi alebo turistickými kanceláriami; poskytovanie informácií o tarifách, cestovných poriadkoch; doprava, preprava; nákladná (kamiónová) doprava; lodná preprava tovaru; námorná preprava; železničná preprava; logistické služby v doprave; rezervácie dopravy; skladovanie tovaru; sezónne uskladnenie pneumatík a pneumatík s diskami; poskytovanie rád a informácií o uvedených službách prostredníctvom komunikačných médií, elektronickej pošty, SMS, počítačových sietí a internetu alebo verbálne.

42 - Technické a emisné kontroly automobilov; technický prieskum; kontroly kvality; technický dozor a technická inšpekcia; vypracovanie technických správ; vývoj počítačových programov na analýzu emisií výfukových plynov; meranie stavu emisií výfukových plynov; vedecké a technologické služby a s nimi súvisiaci výskum a projektovanie; priemyselné analýzy a priemyselný výskum; navrhovanie a vývoj počítačového hardvéru a softvéru; poskytovanie rád a informácií o uvedených službách prostredníctvom komunikačných médií, elektronickej pošty, SMS, počítačových sietí a internetu alebo verbálne.

(540) Š - AUTOSERVIS

(550) slovná

(731) Š - AUTOSERVIS Vranov, s.r.o., Požiarnická 5, 091 01 Stropkov, SK;

(740) Porubčan Róbert, Ing., Ivanka pri Dunaji, SK;

(210) 244-2018

(220) 31.1.2018

11(511) 9, 12, 35, 36, 37, 39, 42

(511) 9 - Sťahovateľné obrazové súbory; elektronické publikácie (sťahovateľné); počítačové softvérové aplikácie (sťahovateľné); počítačové programy (sťahovateľné); počítačový softvér (nahraté počítačové programy); nahraté počítačové programy pre internetové vyhľadávače a portály; nabíjacie agregáty elektrických batérií; platne akumulátorov; akumulátorové nádoby; elektrické akumulátory; akumulátory pre elektrické vozidlá; elektrické batérie do automobilov; nabíjacie agregáty elektrických batérií; nabíjačky batérií; skúšobné prístroje (nie na lekárske použitie); prístroje na rozbor plynov; antény; automatické ovládacie zariadenia vozidiel; automatické hlásiče nízkeho tlaku v automobilových pneumatikách; autorádiá; zabezpečovacie zariadenia proti odcudzeniu; rýchlochlomy, tachometre;

tachografy vozidiel; meradlá; zariadenia na zaznamenávanie vzdialenosti; materiály na elektrické vedenie (drôty, káble); elektrické drôty; elektrické káble; elektrické adaptéry; elektrické kondenzátory; indikátory strát elektrickej energie; ampérmetre; elektrické meracie zariadenia; meracie prístroje; nástroje a stroje na skúšanie materiálov; elektrické obvody (elektrotechnika); motorové štartovacie káble; svorky (elektrotechnika); konektory (elektrotechnika); odbočnice, odbočné krabice (elektrotechnika); obmedzovače (elektrotechnika); rozvodové systémy elektrického vedenia; rozvodné panely (elektrina); elektrické relé; rozvodné skrine, spínacie skrine (elektrotechnika); spínače; spojovacie skrinky (elektrotechnika); poistky; termostaty; termostaty do vozidiel; svetelné alebo mechanické signalizačné panely; spojky elektrického vedenia; polovodiče; transformátory na zvýšenie napätia; zachytávače iskier; detektory dymu; značkovacie vlákna na elektrické drôty; identifikačné puzdrá na elektrické drôty; poistkový drôt z kovových zliatin; elektrické odpory; videokamery; registračné pokladnice; výstražné trojuholníky do vozidiel; ochranná obuv proti úrazom, proti ožiareniu a proti ohňu; navigačné nástroje; navigačné prístroje vozidiel (palubné počítače); satelitné navigačné prístroje; zariadenia globálneho polohového systému (GPS); zariadenia na spracovanie údajov; simulátory vedenia a riadenia dopravných prostriedkov; magnetické nosiče údajov; optické nosiče údajov; audiovizuálne kompaktné disky; optické kompaktné disky; disky DVD; spojovacie prvky (vybavenie zariadení na spracovanie údajov); elektronické diódy; neónové reklamy; elektronické informačné tabule; digitálne tabule; telefónne záznamníky; počítačové tlačiarne; zobrazovacie dosky (fotografia); elektronické perá (vizuálne zobrazovacie zariadenia); karty s integrovanými obvody (pamäťové alebo mikroprocesorové); počítačové operačné programy (nahraté); monitorovacie počítačové programy; periférne zariadenia počítačov; počítačový hardvér; USB kľúče; prenosné počítače; tablety (prenosné počítače); magnetické disky; čítacie zariadenia (zariadenia na spracovanie údajov); skenery (zariadenia na spracovanie údajov); vedecké, námorné, geodetické, fotografické, kinematografické, optické, signalizačné, kontrolné, záchranné a vyučovacie prístroje a nástroje; prístroje a nástroje na meranie a váženie; prístroje a nástroje na vedenie, distribúciu, transformáciu, akumuláciu, reguláciu alebo ovládanie elektrického prúdu; prístroje na nahrávanie, prenos a reprodukciu zvuku alebo obrazu; magnetické nosiče údajov; mechanizmy mincových prístrojov; počítačové stroje; hasiace prístroje.

12 - Automobily; autobusy; autokary; pneumatiky; podvozky automobilov; radiace páky vozidiel; automobilové karosérie; autopotáhy; sedadlá automobilov; nosiče batožiny na vozidlá; bezpečnostné pásy na sedadlá automobilov; bezpečnostné sedadlá pre deti do automobilov; brzdy vozidiel; brzdové čeluste na vozidlá; brzdové dielce do vozidiel; brzdové obloženia do dopravných prostriedkov; brzdové platničky na automobily; automobilové brzdové kotúče; čalúnenie automobilov; čapy náprav; nápravy vozidiel; čelné sklá vozidiel; duše pneumatík; plné pneumatiky na kolesá dopravných prostriedkov; kryty na rezervné kolesá; dvere na

dopravné prostriedky; obruče hláv kolies; meniče točivých momentov v pozemných vozidlách; spojky pozemných vozidiel; hnacie motory do pozemných vozidiel; hnacie reťaze do pozemných vozidiel; prevodové remene do pozemných vozidiel; prevodové hriadele do pozemných vozidiel; hroty na pneumatiky; hydraulické obvody do vozidiel; kapoty na automobilové motory; uchytenia motorov do pozemných vozidiel; kapoty na vozidlá; karosérie dopravných prostriedkov; torzné tyče vozidiel; klaksóny automobilov; kľukové skrine (časti pozemných vozidiel, okrem motorov); kolesá automobilov; lôžka do dopravných prostriedkov; elektrické motory do pozemných vozidiel; motory do pozemných vozidiel; reaktívne motory do pozemných vozidiel; reaktívne (propulzné) mechanizmy do pozemných vozidiel; náboje kolies automobilov; voľnobežky do pozemných vozidiel; nákladné dodávkové autá; nákladné autá, kamióny; napínače na špice kolies; nárazníky automobilov; nosiče lyží na autá; okenné tabule na okná automobilov; opierky hlavy na sedadlá automobilov; náradie na opravu duši pneumatík; pásy na protektorovanie pneumatík; pneumatikové plášte; automobilové pneumatiky; protišmykové zariadenia na pneumatiky automobilov; potáhy na sedadlá automobilov; prevodovky do pozemných vozidiel; špice automobilových kolies; protišmykové reťaze; automobilové reťaze; protišmykové zariadenia na pneumatiky automobilov; tlmiace pružiny do dopravných prostriedkov; ventily na automobilové pneumatiky; pružiny závesov do automobilov; vzduchové pumpy (výbava automobilov); ráfy kolies automobilov; ozubené kolesá a ozubené prevody do pozemných vozidiel; súkolesia pozemných vozidiel; reduktory (redukčné ozubené súkolesia do pozemných vozidiel); signalizačné zariadenia pri spätnom chode automobilov; sklápacie zadné steny nákladných vozidiel (časti pozemných vozidiel); smerovky na dopravné prostriedky; spätné zrkadlá; bočné spätné zrkadlá na vozidlá; stúpadlá na vozidlá; športové autá; tienidlá proti slnku do automobilov; tlmiče automobilov; volanty vozidiel; potáhy na volanty vozidiel; závažia na vyváženie kolies vozidiel; závesné tlmiče na dopravné prostriedky; spriahadlá pozemných vozidiel; elektromobily; zabezpečovacie zariadenia proti odcudzeniu vozidiel; zabezpečovacie poplašné zariadenia proti odcudzeniu vozidiel; zapaľovače cigariet do automobilov; uzávery palivových nádrží vozidiel; ťažné zariadenia vozidiel; spojery na vozidlá; stierače na svetlomety; motocykle; trojkolky; štvorkolky (vozidlá); sedadlá na motocykle; bočné privesné vozíky; motocyklové reťaze; motocyklové rámy; riadidlá na motocykle; motocyklové motory; motocyklové stojany (súčasť motocyklov).

35 - Maloobchodné a veľkoobchodné služby s vozidlami, s dopravnými prostriedkami; maloobchodné a veľkoobchodné služby s vozidlami a ich časťami a súčasťami; maloobchodné a veľkoobchodné služby s dopravnými prostriedkami a ich časťami a súčasťami a s ostatnými tovarmi uvedenými v triedach 9 a 12 tohto zoznamu; maloobchodné a veľkoobchodné služby s vozidlami, s dopravnými prostriedkami prostredníctvom internetu; maloobchodné a veľkoobchodné služby s vozidlami a ich časťami a súčasťami prostredníctvom internetu; maloobchodné a veľkoobchodné

služby s dopravnými prostriedkami a ich časťami a súčastami a s ostatnými tovarmi uvedenými v triedach 9 a 12 tohto zoznamu aj prostredníctvom internetu; on line poskytovanie obchodného priestoru pre nákupcov a predajcov tovarov a služieb; správa spotrebiteľských vernostných programov; rozširovanie reklamných materiálov zákazníkom (letáky, prospekty, tlačoviny, vzorky); predvádzanie tovaru; spracovanie textov; vyhľadávanie informácií v počítačových súboroch (pre tretie osoby); odborné obchodné alebo podnikateľské poradenstvo; správa počítačových súborov; administratívne spracovanie obchodných objednávok; obchodné alebo podnikové audity (revízia účtov); fakturácie; zostavovanie štatistík; zásobovacie služby pre tretie osoby (nákup tovarov a služieb pre iné podniky); zásielkové reklamné služby; subdodávateľské služby (obchodné služby); zbieranie údajov do počítačových databáz; zoraďovanie údajov v počítačových databázach; aktualizácia a údržba údajov v počítačových databázach; poskytovanie obchodných informácií prostredníctvom webových stránok; podpora predaja (pre tretie osoby); služby porovnávania cien; marketing; reklama; vydávanie reklamných textov; prenájom reklamného času v komunikačných médiách; televízna reklama; rozhlasová reklama; grafická úprava tlačovín na reklamné účely; prieskum trhu; podpora predaja (pre tretie osoby); prezentácia výrobkov v komunikačných médiách pre maloobchod; on line reklama na počítačovej komunikačnej sieti; optimalizácia obchodovania na webových stránkach; optimalizácia internetových vyhľadávačov na podporu predaja; platené reklamné služby typu „klikni sem“; rozširovanie reklamných oznamov; aktualizovanie reklamných materiálov; organizovanie obchodných alebo reklamných výstav; organizovanie obchodných alebo reklamných veľtrhov; prenájom reklamných plôch; prenájom reklamných materiálov; obchodné sprostredkovanie služieb uvedených v triedach 35, 36, 37, 39 a 42 tohto zoznamu; kancelárie zaoberajúce sa dovozom a vývozom; poskytovanie rád a informácií o uvedených službách prostredníctvom komunikačných médií, elektronickej pošty, SMS správ, počítačových sietí a internetu alebo verbálne.

36 - Finančný lízing; finančný lízing dopravných prostriedkov; financovanie nákupu vozidiel na lízing; uzatváranie poisťiek; poisťno-technické služby (štatistika); informácie o poistení v oblasti poistenia dopravných prostriedkov; sprostredkovanie poistenia motorových vozidiel; služby v oblasti poistenia vozidiel; poistenie proti nehodám; poistenie pri pozemnej doprave; pôžičky s ručením na financovanie zmluvného prenájmu motorových vozidiel; pôžičky (finančné úvery); služby úverových ústavov, ktoré nie sú bankami, ako napríklad samostatné finančné spoločnosti; finančné informácie; finančné záruky na vozidlá; poskytovanie finančných záruk na ojazdené pozemné motorové vozidlá; finančné záruky; platenie splátok; služby týkajúce sa úverových kariet; zmenárenské služby; organizovanie zbierok; záložne; realitné kancelárie; správa nehnuteľností; poskytovanie rád a informácií o uvedených službách prostredníctvom komunikačných médií, elektronickej pošty, SMS správ, počítačových sietí a internetu alebo verbálne.

37 - Údržba a opravy motorových vozidiel; údržba vozidiel; inštalácia, údržba a opravy strojov; opravy opotrebovaných alebo poškodených strojov; opravy opotrebovaných alebo poškodených motorov; autoservisy (údržba a tankovanie); inštalácia, údržba a opravy elektronických zariadení; umývanie dopravných prostriedkov; čistenie vozidiel; opravy vozidiel pri dopravných nehodách; informácie o opravách; antikoročné úpravy; lakovanie, glazovanie; leštenie vozidiel; klampiarstvo a inštalatérsstvo; opravy karosérií; nitovanie; precínovanie (opravy); ošetrovanie vozidiel protikoroznými nátermi; informácie o opravách vozidiel; mazanie vozidiel; nabíjanie batérií vozidiel; vyvažovanie pneumatík; protektorovanie pneumatík; vulkanizovanie pneumatík (opravy); inštalácie a opravy populačných systémov proti vlámaniu; stavebníctvo (stavebná činnosť); prenájom stavebných strojov a zariadení; prenájom odvodňovacích čerpadiel; stavba a opravy skladov; odrušovanie elektrických prístrojov a zariadení; poskytovanie rád a informácií o uvedených službách prostredníctvom komunikačných médií, elektronickej pošty, SMS správ, počítačových sietí a internetu alebo verbálne.

39 - Prenájom automobilov; prenájom automobilov s vodičom; prenájom dopravných prostriedkov; prenájom strešných nosičov na automobily; informácie o dopravnej premávke; odťahová služba; poskytovanie pomoci pri doprave; navigačné služby (určovanie polohy, stanovovanie trás a vedenie po stanovenej trase); odťahovanie vozidiel pri poruchách a nehodách; skladovanie častí motorových vozidiel; automobilová preprava; služby parkovania automobilov; prenájom garáží; prenájom skladov; prenájom miesta na parkovanie; sprostredkovanie prepravy; služby vodičov; poskytovanie informácií o cestovaní alebo o preprave tovaru poskytovaných sprostredkovateľmi alebo turistickými kancelármi; poskytovanie informácií o tarifách, cestovných poriadkoch; doprava, preprava; nákladná (kamiónová) doprava; lodná preprava tovaru; námorná preprava; železničná preprava; logistické služby v doprave; rezervácie dopravy; skladovanie tovaru; sezónne uskladnenie pneumatík a pneumatík s diskami; poskytovanie rád a informácií o uvedených službách prostredníctvom komunikačných médií, elektronickej pošty, SMS, počítačových sietí a internetu alebo verbálne.

42 - Technické a emisné kontroly automobilov; technický prieskum; kontroly kvality; technický dozor a technická inšpekcia; vypracovanie technických správ; vývoj počítačových programov na analýzu emisií výfukových plynov; meranie stavu emisií výfukových plynov; vedecké a technologické služby a s nimi súvisiaci výskum a projektovanie; priemyselné analýzy a priemyselný výskum; navrhovanie a vývoj počítačového hardvéru a softvéru; poskytovanie rád a informácií o uvedených službách prostredníctvom komunikačných médií, elektronickej pošty, SMS, počítačových sietí a internetu alebo verbálne.

(540)



(550) obrazová

(591) červená

(731) Š - AUTOSERVIS Vranov, s.r.o., Požiarnická 5, 091 01 Stropkov, SK;

(740) Porubčan Róbert, Ing., Ivanka pri Dunaji, SK;

(210) 257-2018

(220) 31.1.2018

11(511) 9, 35, 36, 37, 38, 39, 41, 42

(511) 9 - Vedecké, námorné, geodetické, fotografické, kinematografické, optické, signalizačné, kontrolné, záchranné a vyučovacie prístroje a nástroje; prístroje a nástroje na meranie a váženie; prístroje a nástroje na vedenie, distribúciu, transformáciu, akumuláciu, reguláciu alebo ovládanie elektrického prúdu; prístroje na nahrávanie, prenos a reprodukciu zvuku alebo obrazu; počítačové softvérové aplikácie (sťahovateľné); elektronické platobné terminály; zariadenia na bezdrôtovú komunikáciu; čítacie zariadenia (zariadenia na spracovanie údajov); elektronické prístroje na riadenie priemyselných operácií; elektronické a mechanické zariadenia na spracovanie údajov; magnetické nosiče údajov; čipové nosiče údajov; optické nosiče údajov; biometrické identifikačné zariadenia; dátové komunikačné zariadenia; elektronické zariadenia na kontrolu prístupu; nosiče digitálnych záznamov; elektronické a magnetické identifikačné karty používané v rámci platieb za služby; mobilné dátové komunikačné zariadenia; mobilné komunikačné terminály; zariadenia na monitorovanie premávky; elektronické databázy nahraté na nosičoch údajov; interaktívne počítačové zariadenia; softvér pre interaktívne počítačové zariadenia (nahratý alebo sťahovateľný); registračné pokladnice; počítače; časti a súčasti počítačov; počítačové periférne zariadenia; počítačové programy (nahraté alebo sťahovateľné); počítačové operačné programy (nahraté alebo sťahovateľné); počítačové programy na riadenie procesov a vyhodnocovanie informácií v oblasti dopravy (nahraté alebo sťahovateľné); navigačné prístroje; navigačné prístroje vozidiel (palubné počítače); satelitné navigačné prístroje.

35 - Maloobchodné a veľkoobchodné služby s vedeckými, námornými, geodetickými, fotografickými, kinematografickými, optickými, signalizačnými, kontrolnými, záchrannými a vyučovacími prístrojmi a nástrojmi, s prístrojmi a nástrojmi na meranie a váženie, s prístrojmi a nástrojmi na vedenie, distribúciu, transformáciu, akumuláciu, reguláciu alebo ovládanie elektrického prúdu, s prístrojmi na nahrávanie, prenos a reprodukciu zvuku alebo obrazu, s počítačovými softvérovými aplikáciami (sťahovateľné), s elektronickými platobnými terminálmi, so zariadeniami na bezdrôtovú komu-

nikáciu, s čítacími zariadeniami (zariadenia na spracovanie údajov), s elektronickými prístrojmi na riadenie priemyselných operácií, s elektronickými a mechanickými zariadeniami na spracovanie údajov, s magnetickými nosičmi údajov, s čipovými nosičmi údajov, s optickými nosičmi údajov, s biometrickými identifikačnými zariadeniami, s dátovými komunikačnými zariadeniami, s elektronickými zariadeniami na kontrolu prístupu, s nosičmi digitálnych záznamov, s elektronickými a magnetickými identifikačnými kartami používanými v rámci platieb za služby, s mobilnými dátovými komunikačnými zariadeniami, s mobilnými komunikačnými terminálmi, so zariadeniami na monitorovanie premávky, s elektronickými databázami nahratými na nosičoch údajov, s interaktívnymi počítačovými zariadeniami, so softvérom pre interaktívne počítačové zariadenia (nahratý alebo sťahovateľný), s registračnými pokladnicami, s počítačmi, s časťami a súčasťami počítačov, s počítačovými periférnymi zariadeniami, s počítačovými operačnými programami (nahraté alebo sťahovateľné), s počítačovými programami na riadenie procesov a vyhodnocovanie informácií v oblasti dopravy (nahraté alebo sťahovateľné), s navigačnými prístrojmi, s navigačnými prístrojmi vozidiel (palubné počítače), so satelitnými navigačnými prístrojmi, s čipovými kartami, s počítačovými programami; reklama; on-line reklama na počítačovej komunikačnej sieti; marketing; analýza obchodných údajov; elektronické spracovanie údajov; automatizované spracovanie údajov; organizovanie obchodných alebo reklamných výstav; organizovanie obchodných alebo reklamných veľtrhov; predvádzanie tovaru na reklamné účely a podporu predaja; rozširovanie reklamných alebo inzertných oznamov; rozširovanie reklamných materiálov zákazníkom (letáky, prospekty, tlačivá, vzorky); rozširovanie vzoriek tovarov; vydávanie reklamných textov; aktualizovanie reklamných materiálov; poskytovanie poradenských služieb vo veciach podnikania; podpora predaja (pre tretie osoby); prenájom reklamných plôch; komerčné informačné kancelárie; poskytovanie obchodných alebo podnikateľských informácií; zostavovanie štatistik; zbieranie údajov do počítačových databáz; aktualizácia a údržba údajov v počítačových databázach; zoraďovanie údajov v počítačových databázach; vyhľadávanie informácií v počítačových súboroch (pre zákazníkov); vydávanie reklamnej periodickej a neperiodickej tlače; obchodné sprostredkovanie služieb uvedených v triedach 35, 36, 37, 38, 39, 41 a 42 tohto zoznamu.

36 - Finančníctvo; peňažníctvo; elektronické kreditné a debetné transakcie (služby); hotovostné platby (služby); služby autorizácie a vyrovnávania finančných transakcií; zosúladienie finančných transakcií (služby); úverové debetné karty (služby); úverové kreditné karty (služby); služby predplatených kariet ponúkané prostredníctvom kariet s uloženou hodnotou; služby elektronických platobných kariet; služby elektronického spracovania platieb; služby autentifikácie a overovania platcov a platobných transakcií; správa finančných záznamov (služby); služby elektronických platieb; služby elektronických platieb prostredníctvom mobilného telefónu; konzultačné služby v oblasti platobných riešení a služieb platobných kariet; posky-

tovanie finančných informácií prostredníctvom webových stránok; poskytovanie zliav vo vybraných zariadeniach prostredníctvom členskej karty; finančné záruky; poskytovanie poradenstva, konzultácií a informácií v oblasti služieb uvedených v triede 36 tohto zoznamu.

37 - Inštalácie, opravy a údržba tovarov uvedených v triede 9 tohto zoznamu; poskytovanie poradenstva, konzultácií a informácií v oblasti služieb uvedených v triede 37 tohto zoznamu.

38 - Poskytovanie prístupu do databáz (telekomunikačné služby); poskytovanie prístupu k elektronickým komunikačným sieťam a k elektronickým databázam; poskytovanie telekomunikačného pripojenia na internet alebo k databázam; služby elektronickej výmeny dát uložených v databázach prístupných prostredníctvom telekomunikačnej siete; telekomunikačný prenos elektronických poukážok, kupónov, tlačovín, časopisov, periodík, kníh a iných dát prostredníctvom telekomunikačnej siete vrátane internetu a/alebo intranetu; poskytovanie užívateľského prístupu do internetu; telekomunikačný prenos na internete; poskytovanie priestoru na diskusiu na internete; elektronické zobrazovacie tabule (telekomunikačné služby); poskytovanie diskusných fór online; poskytovanie prístupu k on-line informačným dátovým službám; telekomunikačné služby; poskytovanie telekomunikačných kanálov na telenákupy; prenos elektronickej pošty; komunikácie prostredníctvom optických sietí; počítačová komunikácia; komunikácia prostredníctvom počítačových terminálov; posielanie správ; prenájom prístupového času do svetových počítačových sietí; prenájom zariadení na prenos informácií; prenos signálu pomocou satelitu; prenos správ a obrazových informácií pomocou počítača; poskytovanie poradenstva, konzultácií a informácií v oblasti služieb uvedených v triede 38 tohto zoznamu.

39 - Doprava; organizovanie ciest; skladovanie elektronicke uložených údajov a dokumentov; rezervácie dopravy; rezervácie miesteniek na cestovanie; poskytovanie poradenstva, konzultácií a informácií v oblasti služieb uvedených v triede 39 tohto zoznamu; služby sprostredkovania dopravy.

41 - Výchova; vzdelávanie; zábava; športová a kultúrna činnosť; organizovanie a vedenie výcvikov; organizovanie a vedenie vzdelávacích kurzov; organizovanie a vedenie školení; organizovanie a vedenie seminárov; organizovanie a vedenie konferencií; organizovanie kultúrnych a vzdelávacích výstav; vydavateľské služby okrem vydávania reklamných a náborových textov; on-line poskytovanie elektronických publikácií (bez možnosti kopírovania); poskytovanie poradenstva, konzultácií a informácií v oblasti služieb uvedených v triede 41 tohto zoznamu.

42 - Vedecké a technologické služby a s nimi súvisiaci výskum a projektovanie; priemyselné analýzy a priemyselný výskum; navrhovanie a vývoj počítačového hardvéru a softvéru; požičovanie počítačov; požičovanie počítačového softvéru; inštalácia počítačového softvéru; aktualizovanie počítačového softvéru a počítačových programov; údržba počítačového softvéru; poskytovanie softvéru prostredníctvom internetu (SaaS); zhotovenie kópií počítačových programov; vývoj v oblasti elektronických zariadení; obnovovanie počí-

tačových databáz; prevod (konverzia) počítačových programov alebo údajov (nie fyzický); prevod údajov alebo dokumentov z fyzických médií na elektronické médiá; poskytovanie poradenstva, konzultácií a informácií v oblasti služieb uvedených v triede 42 tohto zoznamu.

(540)



(550) obrazová

(591) modrá, červená, biela

(731) TransData s.r.o., Jašíkova 2, 821 03 Bratislava, SK;

(740) MAJLINGOVÁ & PARTNERS, s.r.o., Bratislava, SK;

(210) 258-2018

(220) 31.1.2018

11(511) 25, 32, 43

(511) 25 - Odevy; pokrývky hlavy; obuv.

32 - Pivo; pivná mladinka; d'umbierové pivo (závorové); sladové pivo; nealkoholické ovocné výťažky; nealkoholické ovocné nápoje; prípravky na výrobu nápojov; príchute na výrobu nápojov; ovocné džúsy; sirupy na výrobu nápojov; chmeľové výťažky na výrobu piva; sladina (výluh sladu); nealkoholické nápoje; kvas (nealkoholický nápoj); pivo koktaily.

43 - Dodávanie hotových jedál a nápojov na objednávku (katering); kaviarne; reštauračné (stravovacie) služby; samoobslužné reštaurácie; rýchle občerstvenie (snackbary); prenájom prednáškových sál; bary (služby).

(540)



(550) obrazová

(731) Podpoliansky pivovar s.r.o., Partizánska 54/82, 962 12 Detva, SK;

(740) Belička Ivan, Ing., Banská Bystrica, SK;

(210) 262-2018

(220) 31.1.2018

11(511) 25, 32, 43

(511) 25 - Odevy; pokrývky hlavy; obuv.

32 - Pivo; pivná mladinka; d'umbierové pivo (závorové); sladové pivo; nealkoholické ovocné výťažky; nealkoholické ovocné nápoje; prípravky na výrobu nápojov; príchute na výrobu nápojov; ovocné džúsy; sirupy na výrobu nápojov; chmeľové výťažky na výrobu piva; sladina (výluh sladu); nealkoholické nápoje; kvas (nealkoholický nápoj); pivové koktaily.

43 - Dodávanie hotových jedál a nápojov na objednávku; kaviarne; reštauračné (stravovacie) služby; samoobslužné reštaurácie; rýchle občerstvenie (snackbary); prenájom prednáškových sál; bary (služby).

(540)

(550) obrazová

(591) zlatá, zelená, červená

(731) Podpoliansky pivovar s.r.o., Partizánska 54/82, 962 12 Detva, SK;

(740) Belička Ivan, Ing., Banská Bystrica, SK;

(210) 452-2018

(220) 27.2.2018

11(511) 9, 35, 36, 37, 38, 39, 41, 42

(511) 9 - Vedecké, námorné, geodetické, fotografické, kinematografické, optické, signalizačné, kontrolné, záchranné a vyučovacie prístroje a nástroje; prístroje a nástroje na meranie a váženie; prístroje a nástroje na vedenie, distribúciu, transformáciu, akumuláciu, reguláciu alebo ovládanie elektrického prúdu; prístroje na nahrávanie, prenos a reprodukciu zvuku alebo obrazu; počítačové softvérové aplikácie (sťahovateľné); elektronické platobné terminály; zariadenia na bezdrôtovú komunikáciu; čítacie zariadenia (zariadenia na spracovanie údajov); elektronické prístroje na riadenie priemyselných operácií; elektronické a mechanické zariadenia na spracovanie údajov; magnetické nosiče údajov; čipové nosiče údajov; optické nosiče údajov; biometrické identifikačné zariadenia; dátové komunikačné zariadenia; elektronické zariadenia na kontrolu prístupu; nosiče digitálnych záznamov; elektronické a magnetické identifikačné karty používané v rámci platieb za služby; mobilné dátové komunikačné zariadenia; mobilné komunikačné terminály; zariadenia na monitorovanie premávky; elektronické databázy nahraté na nosičoch údajov; interaktívne počítačové zariadenia; softvér pre interaktívne počítačové zariadenia (nahratý alebo

sťahovateľný); registračné pokladnice; počítače; časti a súčasti počítačov; počítačové periférne zariadenia; počítačové programy (nahraté alebo sťahovateľné); počítačové operačné programy (nahraté alebo sťahovateľné); počítačové programy na riadenie procesov a vyhodnocovanie informácií v oblasti dopravy (nahraté alebo sťahovateľné); navigačné prístroje; navigačné prístroje vozidiel (palubné počítače); satelitné navigačné prístroje.

35 - Maloobchodné a veľkoobchodné služby s vedeckými, námornými, geodetickými, fotografickými, kinematografickými, optickými, signalizačnými, kontrolnými, záchrannými a vyučovacími prístrojmi a nástrojmi, s prístrojmi a nástrojmi na meranie a váženie, s prístrojmi a nástrojmi na vedenie, distribúciu, transformáciu, akumuláciu, reguláciu alebo ovládanie elektrického prúdu, s prístrojmi na nahrávanie, prenos a reprodukciu zvuku alebo obrazu, s počítačovými softvérovými aplikáciami (sťahovateľné), s elektronickými platobnými terminálmi, so zariadeniami na bezdrôtovú komunikáciu, s čítacími zariadeniami (zariadenia na spracovanie údajov), s elektronickými prístrojmi na riadenie priemyselných operácií, s elektronickými a mechanickými zariadeniami na spracovanie údajov, s magnetickými nosičmi údajov, s čipovými nosičmi údajov, s optickými nosičmi údajov, s biometrickými identifikačnými zariadeniami, s dátovými komunikačnými zariadeniami, s elektronickými zariadeniami na kontrolu prístupu, s nosičmi digitálnych záznamov, s elektronickými a magnetickými identifikačnými kartami používanými v rámci platieb za služby, s mobilnými dátovými komunikačnými zariadeniami, s mobilnými komunikačnými terminálmi, so zariadeniami na monitorovanie premávky, s elektronickými databázami nahratými na nosičoch údajov, s interaktívnymi počítačovými zariadeniami, so softvérom pre interaktívne počítačové zariadenia (nahratý alebo sťahovateľný), s registračnými pokladnicami, s počítačmi, s časťami a súčasťami počítačov, s počítačovými periférnymi zariadeniami, s počítačovými operačnými programami (nahraté alebo sťahovateľné), s počítačovými programami na riadenie procesov a vyhodnocovanie informácií v oblasti dopravy (nahraté alebo sťahovateľné), s navigačnými prístrojmi, s navigačnými prístrojmi vozidiel (palubné počítače), so satelitnými navigačnými prístrojmi, s čipovými kartami, s počítačovými programami; reklama; on-line reklama na počítačovej komunikačnej sieti; marketing; analýza obchodných údajov; elektronické spracovanie údajov; automatizované spracovanie údajov; organizovanie obchodných alebo reklamných výstav; organizovanie obchodných alebo reklamných veľtrhov; predvádzanie tovaru na reklamné účely a podporu predaja; rozširovanie reklamných alebo inzertných oznamov; rozširovanie reklamných materiálov zákazníkovi (letáky, prospekty, tlačivá, vzorky); rozširovanie vzoriek tovarov; vydávanie reklamných textov; aktualizovanie reklamných materiálov; poskytovanie poradenských služieb vo veciach podnikania; podpora predaja (pre tretie osoby); prenájom reklamných plôch; komerčné informačné kancelárie; poskytovanie obchodných alebo podnikateľských informácií; zostavovanie štatistik; zbieranie údajov do počítačových databáz; aktualizácia a údržba údajov v počítačových

databázach; zoraďovanie údajov v počítačových databázach; vyhľadavanie informácií v počítačových súboroch (pre zákazníkov); vydávanie reklamnej periodickej a neperiodickej tlače; obchodné sprostredkovanie služieb uvedených v triedach 35, 36, 37, 38, 39, 41 a 42 tohto zoznamu.

36 - Finančníctvo; peňažníctvo; elektronické kreditné a debetné transakcie (služby); hotovostné platby (služby); služby autorizácie a vyrovnávania finančných transakcií; zosúladenie finančných transakcií (služby); úverové debetné karty (služby); úverové kreditné karty (služby); služby predplatených kariet ponúkané prostredníctvom kariet s uloženou hodnotou; služby elektronických platobných kariet; služby elektronického spracovania platieb; služby autentifikácie a overovania platcov a platobných transakcií; správa finančných záznamov (služby); služby elektronických platieb; služby elektronických platieb prostredníctvom mobilného telefónu; konzultačné služby v oblasti platobných riešení a služieb platobných kariet; poskytovanie finančných informácií prostredníctvom webových stránok; poskytovanie zliav vo vybraných zariadeniach prostredníctvom členskej karty; finančné záruky; poskytovanie poradenstva, konzultácií a informácií v oblasti služieb uvedených v triede 36 tohto zoznamu.

37 - Inštalácie, opravy a údržba tovarov uvedených v triede 9 tohto zoznamu; poskytovanie poradenstva, konzultácií a informácií v oblasti služieb uvedených v triede 37 tohto zoznamu.

38 - Poskytovanie prístupu do databáz (telekomunikačné služby); poskytovanie prístupu k elektronickým komunikačným sieťam a k elektronickým databázam; poskytovanie telekomunikačného pripojenia na internet alebo k databázam; služby elektronickej výmeny dát uložených v databázach prístupných prostredníctvom telekomunikačnej siete; telekomunikačný prenos elektronických poukážok, kupónov, tlačovín, časopisov, periodík, kníh a iných dát prostredníctvom telekomunikačnej siete vrátane internetu a/alebo intranetu; poskytovanie užívateľského prístupu do internetu; telekomunikačný prenos na internete; poskytovanie priestoru na diskusiu na internete; elektronické zobrazovacie tabule (telekomunikačné služby); poskytovanie diskusných fór online; poskytovanie prístupu k on-line informačným dátovým službám; telekomunikačné služby; poskytovanie telekomunikačných kanálov na telenákupy; prenos elektronickej pošty; komunikácie prostredníctvom optických sietí; počítačová komunikácia; komunikácia prostredníctvom počítačových terminálov; posielanie správ; prenájom prístupového času do svetových počítačových sietí; prenájom zariadení na prenos informácií; prenos signálu pomocou satelitu; prenos správ a obrazových informácií pomocou počítača; poskytovanie poradenstva, konzultácií a informácií v oblasti služieb uvedených v triede 38 tohto zoznamu.

39 - Doprava; organizovanie ciest; skladovanie elektronicky uložených údajov a dokumentov; rezervácie dopravy; rezervácie miestieniek na cestovanie; poskytovanie poradenstva, konzultácií a informácií v oblasti služieb uvedených v triede 39 tohto zoznamu; služby sprostredkovania dopravy.

41 - Výchova; vzdelávanie; zábava; športová a kultúrna činnosť; organizovanie a vedenie výcvikov; organizovanie a vedenie vzdelávacích kurzov; organizovanie a vedenie školení; organizovanie a vedenie seminárov; organizovanie a vedenie konferencií; organizovanie kultúrnych a vzdelávacích výstav; vydavateľské služby okrem vydávania reklamných a náborových textov; on-line poskytovanie elektronických publikácií (bez možnosti kopírovania); poskytovanie poradenstva, konzultácií a informácií v oblasti služieb uvedených v triede 41 tohto zoznamu.

42 - Vedecké a technologické služby a s nimi súvisiaci výskum a projektovanie; priemyselné analýzy a priemyselný výskum; navrhovanie a vývoj počítačového hardvéru a softvéru; požičiavanie počítačov; požičiavanie počítačového softvéru; inštalácia počítačového softvéru; aktualizovanie počítačového softvéru a počítačových programov; údržba počítačového softvéru; poskytovanie softvéru prostredníctvom internetu (SaaS); zhotovenie kópií počítačových programov; vývoj v oblasti elektronických zariadení; obnovenie počítačových databáz; prevod (konverzia) počítačových programov alebo údajov (nie fyzický); prevod údajov alebo dokumentov z fyzických médií na elektronické médiá; poskytovanie poradenstva, konzultácií a informácií v oblasti služieb uvedených v triede 42 tohto zoznamu.

(540)



Slovenský Dopravný Pas

(550) obrazová

(591) modrá, červená, biela

(731) TransData s.r.o., Jašíkova 2, 821 03 Bratislava, SK;

(740) MAJLINGOVÁ & PARTNERS, s.r.o., Bratislava-Petržalka, SK;

(210) 456-2018

(220) 12.12.2014

11(511) 9, 28, 38, 41, 42

(511) 9 - Elektronické publikácie (sťahovateľné) vrátane elektronických publikácií s možnosťou prevzatia v podobe kníh, časopisov a periodík v oblasti beletrie a literatúry faktu a televíznej zábavy; audio knihy v oblasti beletrie a literatúry faktu a televíznej zábavy; kinematografické a televízne programy nahraté na diskoch, páskach a v elektronickej podobe; zariadenia pre elektronickú distribúciu (informácií); elektrické prístroje pre tvorbu televíznych programov; prenosné elektronické zariadenia pre príjem, prenos a čítanie textu, obrazov a zvuku prostredníctvom bezdrôtového internetového prístupu; audio knihy; elektronické knihy;

MP3 súbory s možnosťou prevzatia, MP3 nahrávky, MP4 súbory, MP4 nahrávky, digitálne audio súbory, digitálne multimediálne súbory a podcasty zamerané na hudbu a audio knihy; elektronické publikácie zamerané na obrazové materiály, fotografie, časopisy, noviny, periodiká, obežníky a ďalšie publikácie v oblasti televíznej zábavy; videokamery; DVD prehrávače; digitálne nahrávacie zariadenia pre DVD; diaľkové ovládače pre DVD rekordéry a prehrávače; diaľkové ovládače pre video diskové rekordéry a prehrávače; diaľkové ovládače pre nahrávacie zariadenia; digitálne audioprehrávače; audio rekordéry; DVD prehrávače; prenosné zariadenia na záznam, prenos a reprodukciu hudby; prenosné zariadenia na záznam, prenos a reprodukciu videa; elektronické zariadenia na záznam, prenos a reprodukciu videa; monitory pre televízne prijímače; televízne prijímače [TV sety] a televízne vysielače; diaľkové ovládače pre televízne prijímače [TV sety]; televízne tune-ry; diaľkové ovládače pre rádiové súpravy; školské a inštruktážne elektronické prístroje a zariadenia; vysielače a prijímače rozhlasových a televíznych signálov; kinematografické prístroje a zariadenia; televízne dekodéry; televízne prijímače a vysielače; elektronické regulátory; elektronické ovládače na poskytovanie zmyslovej odozvy, menovite zvukov a vibrácií, ktoré môže užívateľ vnímať; softvér pre rodičovskú kontrolu; slúchadlá na uši, slúchadlá do uší; diaľkové ovládače pre prenosné a vreckové elektronické zariadenia a počítače; sťahovateľné elektronické audio súbory, obrazové súbory a audiovizuálne súbory, zahŕňajúce knihy, časopisy, noviny, periodiká, informačné letáky, príručky, kvízy, testy, žurnály, návody a televíznu zábavu; magnetické nosiče údajov; telefóny, videotelefóny, fotoaparáty; rádioprijímače; vysielače (telekomunikácie); videokamery; počítačový hardvér okrem mikroprocesorov, centrálnych procesorových jednotiek, obvodových dosiek a integrovaných obvodov; počítačový hardvér pre poskytovanie integrovanej telefonickej komunikácie s počítačovými globálnymi informačnými sieťami; časti a súčasti ručné a mobilné digitálne elektronické zariadenia na posielanie a príjem telefonických hovorov, faxov, elektronickej pošty, digitálnych médií a ručné digitálne elektronické zariadenia na záznam, organizovanie, prenos, manipulovanie a sledovanie textových, dátových, zvukových, obrazových a video súborov; časti a súčasti pre mobilné telefóny, smartfóny a tabletové počítače (kryty, puzdrá, obaly z kože alebo koženky, obaly z látky alebo textílií, slúchadlá, stereo slúchadlá, slúchadlá do uší, stereofónne reproduktory, reproduktory, zvukové reproduktory do domácností, slúchadlá s mikrofónom pre bezdrôtové komunikačné prístroje); zariadenie so stereo reproduktormi pre osobné použitie; mikrofóny; zariadenia na spájanie a nabíjanie mobilných digitálnych elektronických prístrojov; zariadenia na spájanie a nabíjanie prístrojov na posielanie a príjem telefónnych hovorov, faxov, elektronickej pošty, digitálnych médií a ručných prístrojov na nahrávanie, organizovanie, vysielenie, manipulovanie a prehliadanie textových, dátových, zvukových, obrazových a video súborov; užívateľské príručky v elektronickej čitateľnej, strojovo čitateľnej, alebo počítačom čitateľnej forme na využitie s vyššie uvedeným tovarom.

28 - Zariadenia pre počítačové hry; zariadenia pre elektronické hry; zariadenia pre videohry; ovládače hracích konzol; interaktívne video herné diaľkové ovládače, citlivé na pohyb; diaľkové ovládače zariadenia pre interaktívne videohry.

38 - Telekomunikačné služby; elektronický prenos stiahnuteľných a v reálnom čase prenášaných audio a video súborov prostredníctvom počítačov, elektronických a komunikačných sietí (telekomunikačné služby); poskytovanie online elektronických diskusných fór na prenos správ medzi počítačovými užívateľmi v oblasti informácií o spotrebných výrobkoch; služby internetového vysielania; služby prijímania a odosielania elektronických správ; elektronický prenos stiahnuteľných a v reálnom čase prenášaných zvukových, video a multimediálnych súborov a filmov prostredníctvom počítačových, elektronických a komunikačných sietí (telekomunikačné služby); zvukové vysielenie hovoreného slova, hudby, koncertov a rozhlasových programov; služby digitálneho bezdrôtového prenosu textových a číselných správ; komunikácia prostredníctvom bezdrôtovej elektronickej čítačky kníh; zvukové vysielenie a prenos vzdelávacích a zábavných digitálnych médií; komunikačné služby slúžiace na prenos, prístup, príjem, preberanie, prenos v reálnom čase, vysielenie, zdieľanie, zobrazovanie, formátovanie, zrkadlové kopírovanie a prenos textu, obrazu, zvuku, videa a údajov prostredníctvom telekomunikačných sietí; poskytovanie online diskusných fór, on-line miestností pre rozhovor a on-line komunit na prenos správ medzi počítačovými používateľmi; poskytovanie prístupu do elektronických zariadení (k elektronickým čítačkám, mobilným telefónom, mobilným telefónom s otvoreným operačným systémom, prenosným elektronickým prístrojom, prenosným digitálnym prístrojom, tabletom alebo počítačom) v podobe poskytovania telekomunikačných prepojujúcich služieb na prenos obrazov, správ, zvukových, obrazových, audiovizuálnych a multimediálnych diel; prenos zvukového, obrazového a audiovizuálneho materiálu prostredníctvom internetu alebo iných počítačových alebo komunikačných sietí; poskytovanie on-line internetových fór a online komunit na prenos fotografií, videa, textu, údajov, obrazov, elektronických diel; prenos digitálnych nahrávok (podcastov), prenos webového vysielania; poskytovanie prístupu on-line siete, ktorá umožňuje používateľom prístupovať a zdieľať obsah, text, obrazové diela, zvukové diela, audiovizuálne diela, literárne diela, súbory, údaje, dokumenty a elektronické práce; poskytovanie prístupu do on-line siete, ktorá umožňuje používateľom zdieľať obsah, fotografie, videozáznamy, text, údaje, obrazy, elektronické diela v oblasti zábavy vrátane filmov, televíznych programov, audiovizuálnych diel, hudby, zvukových diel, kníh, divadla, literárnych diel, športových podujatí, rekreačných činností, oddychových aktivít, turnajov, umeleckých diel, tancov, muzikálov, výstav, športových výcvikov, klubov, rádii, komédií, súťaží, obrazových diel, hier, hrania, festivalov, múzeí, zábavných parkov, kultúrnych podujatí, koncertov, publikovania, animácie, aktuálnych udalostí, módy, multimediálnych prezentácií, dejín, jazykov, slobodných umení, matematiky, obchodu a podnikania, vedy, technológie, záľub, kul-

túry, športu, umenia, psychológie a filozofie; poskytovanie užívateľského prístupu na internetové stránky, ktoré umožňujú užívateľom prenášať, ukladať do krátkodobej pamäte, prijímať, sťahovať, prenášať v reálnom čase, vysielat', zobrazovať, formátovať a zdieľať obsah, text, literárne diela, zvukové diela, audiovizuálne diela, údaje, súbory, dokumenty a elektronické diela; poskytovanie prístupu na internetové stránky, ktoré umožňujú užívateľom prenášať, ukladať do krátkodobej pamäte, prijímať, sťahovať, prenášať v reálnom čase, vysielat', zobrazovať, formátovať a zdieľať fotografie, videozáznamy, text, údaje, obrázky, elektronické diela; poskytovanie prístupu na internetové stránky zamerané na zábavu, filmy, televízie, audiovizuálne diela, hudbu, zvukové diela, knihy, divadlo, literárne diela, športové činnosti, rekreačné činnosti, rekreačné aktivity, turnaje, umenie, tanec, hudobné predstavenia, výstavy, športový vycvik, kluby, rádiá, komédie, súťaže, vizuálne diela, hry, hranie, festivaly, múzea, zábavné parky, kultúrne podujatia, koncerty, publikovanie, animácia, aktuálne udalosti, módne prehliadky a multimediálne prezentácie; poskytovanie diskusných fór na prenos správ medzi počítačovými užívateľmi v oblasti zábavy (telekomunikačné služby); poskytovanie interaktívnych diskusných fór zameraných na prenos správ medzi počítačovými užívateľmi a predplatiteľmi; elektronický prenos recenzií a informácií v oblasti zábavy prostredníctvom počítačových a komunikačných sietí; poskytovanie elektronickej komunikácie prostredníctvom weblogov; poskytovanie on-line fór a elektronických diskusných panelov; poskytovanie on-line fór na komunikáciu v oblasti elektronických hier; poskytovanie prenosu videa na požiadanie v oblasti počítačových hier; spravodajské kancelárie; poskytovanie zoznamov telefónnych čísel, obchodných adries, adries elektronickej pošty, adries stránok na domácej sieti, adries a telefónnych čísel ľudí, miest a organizácií (telekomunikačné služby); poskytovanie priestoru na diskusiu na internete v oblasti vydávania komiksov, zábavy a zábavného priemyslu; elektronický prenos hlasu, údajov a obrazov prostredníctvom globálnej komunikačnej siete.

41 - Služby v oblasti vzdelávania, odbornej prípravy (školenia) a zábavy, športové a kultúrne aktivity; služby v oblasti zábavy v podobe televíznych seriálov; služby v oblasti zábavy poskytované prostredníctvom televízie, káblovej televízie, internetu a bezdrôtových komunikačných sietí; on-line poskytovanie elektronických obrázkov prostredníctvom internetu (bez možnosti kopírovania); informácie o možnostiach zábavy; vydávanie časopisov; vydávanie elektronických publikácií na internete (bez možnosti stiahnutia); online vydávanie elektronických kníh a žurnálov; vydávanie materiálov na magnetických alebo optických dátových médiách; on-line hudobná tvorba; prenájom videozáznamov, zvukových nahrávok a hier, vrátane kaziet s hrami pre elektronické herné prístroje; distribúcia rozhlasovej a televíznej zábavy, hier, filmov, hudby (okrem prepravy); služby v oblasti video nahrávania; prenájom televíznych prístrojov, televíznych rekordérov alebo rádiových prístrojov, hier, filmov, interaktívnych televíznych programov, zvukových alebo video nahrávok; distribúcia

filmov (okrem prepravy); požičovanie filmov; prenájom prístrojov pre príjem kinematografických filmov, zvuku alebo videa; on-line poskytovanie informácií v oblasti zábavy; organizovanie súťaží; všetky uvedené služby poskytované aj on-line z počítačovej databázy, prostredníctvom internetu alebo prostredníctvom telefónu pripojeného k internetu; informácie v oblasti zábavy alebo vzdelávania vzťahujúce sa k filmom, dokumentárnym filmom, televíznym programom, grafike, animáciám, multimediálnym prezentáciám, videozáznamom, DVD diskom, optickým diskom s vysokou hustotou zápisu, audiovizuálnym dielam, poskytované prostredníctvom on-line počítačových databáz alebo globálnej počítačovej siete; poskytovanie on-line elektronických publikácií (bez možnosti kopírovania) v oblasti filmov, dokumentárnych filmov, televíznych programov, grafiky, animácie, multimediálnych prezentácií, videozáznamov, DVD diskov, optických diskov s vysokou hustotou zápisu, audiovizuálnych diel; online poskytovanie filmov, dokumentárnych filmov, televíznych programov, grafiky, animácií, multimediálnych prezentácií, audiovizuálnych diel bez možnosti kopírovania (služby v oblasti zábavy); poskytovanie informácií o filmoch, dokumentárnych filmoch, televíznych programoch, grafike, animácii, multimediálnych prezentáciách, videozáznamoch, DVD diskoch, optických diskoch s vysokou hustotou zápisu, audiovizuálnych dielach prostredníctvom počítačových sietí a svetových komunikačných sietí; organizovanie a vedenie živých vystúpení, stretnutí, seminárov, vzdelávacích fór, ktoré sú zamerané na výmenu informácií v oblasti zábavy; on-line poskytovanie informácií vzťahujúcich sa k filmom, dokumentárnym filmom, televíznym programom, grafike, animáciám a multimediálnym prezentáciám, videám a DVD diskom, optickým diskom s vysokou hustotou zápisu, audiovizuálnym dielam (služby v oblasti zábavy); správy a informácie z oblasti zábavy a vzdelávania zamerané na filmy, dokumentárne filmy, televízne programy, grafiky, animácie, multimediálne prezentácie videozáznamy, DVD disky, optické disky s vysokou hustotou zápisu a audiovizuálne diela, poskytované on-line z počítačových databáz; poskytovanie nesťahovateľných filmov, televíznych programov, grafických obrazov, scenárov a predbežných kreslených scenárov prostredníctvom webových stránok z online počítačových databáz; blogy a elektronické publikácie bez možnosti prevzatia v oblasti zábavy, komiksov, scenárov, kníh, poviedok poskytované prostredníctvom webovej stránky; poskytovanie informácií, textov, publikácií, audiozáznamov, videozáznamov a súťaží z oblasti zábavy, prostredníctvom internetových stránok (bez možnosti kopírovania); požičovanie filmov pre kiná, dokumentárnych filmov, filmov, zvukových nahrávok, videohier, multimediálnych prezentácií, elektronických kníh a publikácií, video nahrávok, vopred nahraných videopások, digitálnych video diskov, hudobných nahrávok, multimediálnych nahrávok a počítačových hier prostredníctvom globálnej komunikačnej siete; poskytovanie informácií, recenzií a osobných odporúčaní v oblasti zábavy; poskytovanie informácií, recenzií a osobných odporúčaní v oblasti zábavy prostredníctvom svetovej komunikačnej siete; pos-

kytovanie informácií v oblasti súťaží a hier; organizovanie súťaží spojených s udeľovaním ocenení za účelom odmeňovania dosiahnutých úspechov v oblasti zábavy; poskytovanie komiksov a obrázkových románov online (bez možnosti kopírovania); poskytovanie správ a informácií v oblasti zábavy súvisiacej s informáciami, súťažami, textom, videom, zvukom a publikáciami v oblasti zábavy; poskytovanie recenzií pre televíziu, filmy a zábavu; poskytovanie nesťahovateľných filmov prostredníctvom služieb na prenos videí (na požiadanie); konzultácie v oblasti zábavy a zábavného priemyslu; poskytovanie informácií v oblasti zábavy, filmov a televíznych programov prostredníctvom sociálnych sietí; informácie o možnostiach zábavy; vydávanie časopisov; vydávanie elektronických publikácií na internete (bez možnosti kopírovania); online vydávanie elektronických kníh a žurnálov; vydávanie materiálov na magnetických alebo optických dátových médiách; online poskytovanie digitálnej hudby (bez možnosti kopírovania); prenájom videozáznamov, zvukových nahrávok a hier, vrátane kaziet s hrami pre elektronické herné prístroje; distribúcia rozhlasovej a televíznej zábavy, hier, filmov, hudby, videozáznamov (okrem prepravy); prenájom televíznych prístrojov, televíznych rekordérov alebo rádiových prístrojov, hier, filmov, interaktívnych televíznych programov, zvukových alebo video nahrávok; prenájom prístrojov pre príjem kinematografických filmov, zvuku alebo videa; on-line poskytovanie informácií v oblasti zábavy; organizovanie súťaží (okrem reklamných); všetky uvedené služby poskytované aj on-line z počítačovej databázy, prostredníctvom internetu alebo prostredníctvom telefónu pripojeného k internetu; informácie v oblasti zábavy alebo vzdelávania, poskytované prostredníctvom on-line počítačových databáz alebo globálnej počítačovej siete v oblasti filmov, dokumentárnych filmov, televíznych programov, grafiky, animácie, multimediálnych prezentácií, videozáznamov, DVD diskov, audiovizuálnych diel; poskytovanie on-line elektronických publikácií (bez možnosti kopírovania) v oblasti filmov, dokumentárnych filmov, televíznych programov, grafiky, animácie, multimediálnych prezentácií, videozáznamov, DVD diskov, audiovizuálnych diel; poskytovanie informácií o filmoch, dokumentárnych filmoch, televíznych programoch, grafike, animácii, multimediálnych prezentáciách, videozáznamoch, DVD diskoch, audiovizuálnych dielach prostredníctvom počítačových sietí a globálnych komunikačných sietí; informácie v oblasti filmov, dokumentárnych filmov, televíznych programov, grafiky, animácie, multimediálnych prezentácií, videozáznamov, DVD diskov, audiovizuálnych diel, poskytované prostredníctvom on-line počítačovej databázy alebo globálnej počítačovej siete; prenájom filmov, dokumentárnych filmov, filmov, zvukových nahrávok, videohier, multimediálnych prezentácií, elektronických kníh a publikácií, video nahrávok, vopred nahraných videopások, digitálnych video diskov, hudobných nahrávok, multimediálnych nahrávok a počítačových hier prostredníctvom globálnej komunikačnej siete; poskytovanie informácií, recenzií a osobných odporúčaní v oblasti zábavy; poskytovanie informácií, recenzií a osobných odporúčaní v oblasti zábavy prostredníctvom sve-

tovej komunikačnej siete; poskytovanie informácií a komentárov v oblasti zábavy a vzdelávania prostredníctvom globálnej počítačovej siete, zameraných na hudbu, knihy, filmy, televízne programy, hry, hračky, športové výrobky, elektroniku, multimediálne prezentácie, videozáznamy a DVD disky, spotrebné výrobky a výrobkov do domácnosti; on-line poskytovanie nahratých zvukových programov (bez možnosti kopírovania) zameraných na hudbu, knihy, filmy, televízne programy, hry, hračky, športové výrobky, elektroniku, multimediálne prezentácie, videozáznamy a DVD disky, spotrebné výrobky a výrobky do domácnosti (služby v oblasti zábavy); online vydávanie recenzií, hodnotení a odporúčaní v oblasti hudby, kníh, filmov, televíznych programov, hier, hračiek, športových výrobkov, elektroniky, multimediálnych prezentácií, videozáznamov a DVD diskov, spotrebných výrobkov a výrobkov do domácnosti (služby v oblasti zábavy); online poskytovanie častí nahratých zvukových, obrazových a audiovizuálnych diel (bez možnosti kopírovania); vydávanie kníh, časopisov, periodík, literárnych diel, obrazových diel, zvukových diel a audiovizuálnych diel; online poskytovanie nahratých zvukových, obrazových a audiovizuálnych diel (bez možnosti kopírovania); poskytovanie on-line počítačových hier a online interaktívnych príbehov (z počítačových sietí); tvorba on-line informačných letákov a weblogov v oblasti zábavy, filmov, televíznych programov, audiovizuálnych diel, hudby, zvukových diel, kníh, divadla, literárnych diel, športových podujatí, rekreačných činností, oddychových aktivít, turnajov, umeleckých diel, tancov, muzikálov, výstav, športových výcvikov, klubov, rádií, komédií, súťaží, obrazových diel, hier, hrania, festivalov, múzeí, zábavných parkov, kultúrnych podujatí, koncertov, publikovania, animácie, aktuálnych udalostí, módy a multimediálnych prezentácií; vydávanie výťahov z kníh, periodík a literárnych diel; poskytovanie informácií a tvorba správ, článkov a komentárov v oblasti zábavy, filmov, televíznych programov, audiovizuálnych diel, hudby, zvukových diel, kníh, divadla, literárnych diel, športových podujatí, rekreačných činností, oddychových aktivít, turnajov, umeleckých diel, tancov, muzikálov, výstav (okrem reklamných), športových výcvikov, výchovnozábavných klubových služieb, rozhlasových rádií, komédií, drámy, súťaží, obrazových diel, hier, hrania, festivalov, múzeí, zábavných parkov, kultúrnych podujatí, koncertov, vydavateľskej činnosti, animácií, aktuálnych udalostí, módných podujatí a multimediálnych prezentácií; interaktívne vzdelávacie služby zamerané na vzdelávanie, vyhodnocovanie aktuálnych udalostí, dejiny, cudzie jazyky, umenie, matematiku, obchod a podnikanie, záujmovú činnosť, technológie, kultúru, šport, umenie, psychológiu a filozofiu; poskytovanie informácií a tvorba správ, článkov a komentárov v oblasti vzdelávania a vzdelávacích inštitúcií; vzdelávacie služby, koučovanie (školenia) a on-line korešpondenčné vzdelávacie kurzy zamerané na vzdelávanie, vyhodnocovanie aktuálnych udalostí, dejiny, cudzie jazyky, umenie, matematiku, obchod a podnikanie, záujmovú činnosť, technológie, kultúru, šport, umenie, psychológiu a filozofiu; interaktívne vzdelávacie služby v podobe počítačových kurzov zamerané na

vzdelávanie, vyhodnocovanie aktuálnych udalostí, dejiny, cudzie jazyky, umenie, matematiku, obchod a podnikanie, záujmovú činnosť, technológie, kultúru, šport, umenie, psychológiu a filozofiu; vzdelávacie a zábavné služby v podobe rozhlasových a televíznych programov a audiovizuálnych programov šírených internetom v oblasti filmov, televíznych programov, audiovizuálnych diel, hudby, zvukových diel, kníh, divadla, literárnych diel, športových podujatí, rekreačných aktivít, oddychových aktivít, turnajov, umeleckých diel, tancov, muzikálov, výstav, športových výcvikov, výchovno-zábavných klubových služieb, rozhlasových rádii, komédií, súťaží, obrazových diel, hier, hrania, festivalov, múzeí, zábavných parkov, kultúrnych podujatí, koncertov, vydavateľskej činnosti, animácie, aktuálnych udalostí, módy a multimedialných prezentácií, prístupné prostredníctvom internetu alebo iných počítačových alebo komunikačných sietí; online poskytovanie nahratých zvukových, audiovizuálnych a multimedialných diel (bez možnosti kopírovania) prostredníctvom internetu alebo komunikačných sietí v oblastiach zábavy, filmu, televízie, audiovizuálnych diel, hudby, zvukových diel, kníh, divadla, literárnych diel, športových činností, rekreačných činností, rekreačných aktivít, turnajov, umenia, tanca, hudobných predstavení, výstav, športových výcvikov, výchovno-zábavných klubových služieb, rozhlasových rádii, komédií, súťaží, vizuálnych diel, hier, hrania, festivalov, múzeí, zábavných parkov, kultúrnych podujatí, koncertov, vydavateľskej činnosti, animácií, aktuálnych udalostí, módnych prehliadok a multimedialných prezentácií; tvorba kinematografických filmov; filmové štúdiá; tvorba rozhlasových a televíznych programov, tvorba zábavných predstavení; rozhlasová zábava; služby nahrávacích štúdií; divadelné predstavenia; tvorba videofilmov; písanie scenárov; organizovanie a vedenie plesov, súťaží krásy, športových súťaží, vedomostných súťaží, zábavných súťaží; strihanie videopások; organizovanie súťaží (nie na reklamné účely); rozhlasové a televízne programy; služby zábavných klubov; dabing; filmová tvorba; hudobné skladateľské služby; služby nahrávacích štúdií; služby zvukového zápisu [zvukové nahrávanie]; poskytovanie počítačových on-line hier z počítačových sietí (služby zábavy); poskytovanie on-line videohier z počítačových sietí (služby zábavy); poskytovanie online informácií v oblasti počítačových hier a počítačových doplnkov pre hry; online poskytovanie nesťahovateľných počítačových hier, filmov, televíznych programov, audiozáznamov, videozáznamov a záznamov s audiovizuálnym obsahom, elektronických kníh, časopisov, informácií a textov z oblastí zábavy a vzdelávania; informácie a recenzie z oblasti zábavy zamerané na filmy, videozáznamy, audiozáznamy a záznamy s audiovizuálnym obsahom poskytované prostredníctvom webových stránok; online poskytovanie filmov, televíznych programov, videa a hudby obsahujúcich informácie a správy zamerané na zábavu a recenzie produktov (bez možnosti kopírovania); poskytovanie nesťahovateľných filmov, televíznych programov, audiozáznamov, videozáznamov a záznamov s audiovizuálnym obsahom prostredníctvom webových stránok; poskytovanie nesťahovateľných audiozáznamov, videozáznamov a zázna-

mov s audiovizuálnym obsahom v oblasti zábavy prostredníctvom internetu, telekomunikačných sietí, bezdrôtových telekomunikačných sietí a z databáz; poskytovanie zábavných informácií v oblasti zvukového, video a audiovizuálneho obsahu prostredníctvom sociálnych sietí; konzultácie v oblasti zábavy a zábavného priemyslu; poskytovanie informácií v oblasti zábavy, filmov a televíznych programov prostredníctvom sociálnych sietí; poskytovanie informácií, konzultácií a poradenstva s vyššie uvedenými službami.

42 - Vytváranie, údržba a hosťovanie webovej stránky, ktorá umožňuje používateľom hodnotiť scenáre, filmy, televízne programy, grafické obrázky a predbežné kreslené scenáre; poskytovanie virtuálnych počítačových prostredí pre interakciu používateľov zameraných na zábavu a oddych, prostredníctvom cloud computingu.

(540) SPARK

(550) slovná

(641) 013580949, 12.12.2014

(731) Lahners LLC, 103 Foulk Road, Suite 202, Wilmington DE 19803, US;

(740) ROTT, RŮŽIČKA & GUTTMANN, v. o. s., Bratislava, SK;

(210) 802-2018

(220) 13.4.2018

11(511) 16, 35, 41

(511) 16 - Tlačoviny; časopisy (periodiká); noviny; knihy; brožúry; periodiká; tlačené publikácie; tlačivá (formuláre); grafické reprodukcie; fotografie (tlačoviny).

35 - Obchodné sprostredkovateľské služby; reklama; obchodné alebo podnikateľské informácie; podpora predaja (pre tretie osoby); inzercia; marketing; organizovanie obchodných a reklamných výstav; odborné obchodné alebo podnikateľské poradenstvo.

41 - Vydávanie kníh; vydávanie časopisov; vydávanie publikácií; vydávanie textov (okrem reklamných); vzdelávanie; školenia; odborné preškolenie; organizovanie a vedenie vedomostných alebo zábavných súťaží; organizovanie a vedenie vzdelávacích kurzov; organizovanie a vedenie sympózií.

(540) EDUKAFARM - medi News

(550) slovná

(731) EDUKAFARM, s.r.o., V Lipkách 647/31, 154 00 Praha 5, CZ;

(740) Kapa Beta, s.r.o., Nová Dubnica, SK;

(210) 829-2018

(220) 13.4.2018

11(511) 16, 35, 41

(511) 16 - Tlačoviny; časopisy (periodiká); noviny; knihy; brožúry; periodiká; tlačené publikácie; tlačivá (formuláre); grafické reprodukcie; fotografie (tlačoviny).

35 - Obchodné sprostredkovateľské služby; reklama; obchodné alebo podnikateľské informácie; podpora predaja (pre tretie osoby); inzercia; marketing; organizovanie obchodných a reklamných výstav; odborné obchodné alebo podnikateľské poradenstvo.

41 - Vydávanie kníh; vydávanie časopisov; vydávanie publikácií; vydávanie textov (okrem reklamných); vzdelávanie; školenia; odborné preškolenie; organizovanie a vedenie vedomostných alebo zábavných súťaží; organizovanie a vedenie vzdelávacích kurzov; organizovanie a vedenie sympózií.

(540) EDUKAFARM - farmi News

(550) slovná

(731) EDUKAFARM, s.r.o., V Lipkách 647/31, 154 00 Praha 5, CZ;

(740) Kapa Beta, s.r.o., Nová Dubnica, SK;

(210) 1442-2018

(220) 25.6.2018

11(511) 9, 16, 35, 41, 42

(511) 9 - Magnetické nosiče údajov; optické nosiče údajov; nahraté počítačové programy.

16 - Tlačoviny.

35 - Reklama; rozširovanie reklamných oznamov; podpora predaja (pre tretie osoby); marketing; on line reklama na počítačovej komunikačnej sieti; organizovanie veľtrhov práce; organizovanie obchodných alebo reklamných výstav; nábor zamestnancov.

41 - Organizovanie a vedenie sympózií; organizovanie a vedenie konferencií; organizovanie a vedenie kongresov; organizovanie a vedenie odborných seminárov; organizovanie kultúrnych alebo vzdelávacích výstav.

42 - Tvorba počítačového softvéru.

(540)



(550) obrazová

(731) IAESTE Slovakia, Vazovova 5, 812 43 Bratislava, SK;

(740) Dolanská Elena, RNDr., Bratislava, SK;

(210) 1443-2018

(220) 25.6.2018

11(511) 9, 16, 35, 41, 42

(511) 9 - Magnetické nosiče údajov; optické nosiče údajov; nahraté počítačové programy.

16 - Tlačoviny.

35 - Reklama; rozširovanie reklamných oznamov; podpora predaja (pre tretie osoby); marketing; on line reklama na počítačovej komunikačnej sieti; organizovanie veľtrhov práce; organizovanie obchodných alebo reklamných výstav; nábor zamestnancov.

41 - Organizovanie a vedenie sympózií; organizovanie a vedenie konferencií; organizovanie a vedenie kongresov; organizovanie a vedenie odborných seminárov; organizovanie kultúrnych alebo vzdelávacích výstav.

42 - Tvorba počítačového softvéru.

(540)

Dni Príležitostí

(550) obrazová

(731) IAESTE Slovakia, Vazovova 5, 812 43 Bratislava, SK;

(740) Dolanská Elena, RNDr., Bratislava, SK;

(210) 1522-2018

(220) 6.7.2018

11(511) 37, 40, 42

(511) 37 - Stavebníctvo; stavebné opravy budov; stavebné opravy interiérov; stavebné opravy stien; stavebné opravy stropov; stavebné opravy podporných konštrukcií; stavebné opravy sadrokartónov; stavebné opravy tapiet; inštalácie stien; inštalácie stropov z napínaných materiálov; inštalácie podporných konštrukcií.

40 - Úprava textílií; úprava tkanín; tlač, tlačenie.

42 - Technologické služby a s nimi súvisiace projektovanie; navrhovanie interiérov; navrhovanie exteriérov.

(540)

smart walls [®]

(550) obrazová

(731) DEKRE s.r.o., Na Krocince 692/33, 190 00 Praha 9 - Vysočany, CZ;

(740) Hojčuš Peter, Ing., Bratislava, SK;

(210) 1708-2018

(220) 31.7.2018

11(511) 35, 39

(511) 35 - Obchodná administratíva pre letecké spoločnosti, cestovné kancelárie, združenia, podnikateľov a podnikateľské zoskupenia; obchodné poradenské a konzultačné služby; obchodné informačné služby.

39 - Organizovanie ciest; vybavovanie cestovných víz, pasov a cestovných dokladov pre osoby cestujúce do zahraničia; informačné služby týkajúce sa organizovania ciest, vybavovania cestovných víz a cestovných dokladov; konzultačné služby v oblasti organizovania ciest.

(540)



(550) obrazová

(591) odtiene modrej, čierna, biela

(731) Beijing Qian Dai Fu Information & Technology Company, a Chinese Limited Corporation, 31201, F11, Tower 1, No. 2 Nanzhugan Alley Dong Cheng Dist., Beijing 100006, CN;

(740) ROTT, RŮŽIČKA & GUTTMANN, v. o. s., Bratislava, SK;

(210) 1713-2018

(220) 31.7.2018

(310) 549493

(320) 26.7.2018

(330) CZ

11(511) 9, 16, 42

(511) 9 - Magnetické nosiče údajov; optické nosiče údajov; nosiče zvukových nahrávok; audiovizuálne kompaktné disky; pružné disky; optické kompaktné disky (CD-ROM); magnetické pásky; magnetické disky; videokazety; počítačové programy; softvér; kompilujúci softvér; komunikačný softvér; aplikačný softvér; multimediálny softvér; softvér na editovanie obrazov, zvuku a videa; interaktívny softvér; softvér na synchronizáciu databáz; počítačový softvér na vyhľadávanie; počítačový softvér na správu dokumentov; počítačový softvér na správu databáz; počítačový softvér na účely reklamy; počítačový softvér v oblasti publikovania; softvér na prevádzkovanie on-line obchodu; počítačový hardvér; elektronické publikácie (sťahovateľné) v podobe časopisov, periodík a kníh; počítačový softvér (nahraté počítačové programy), vo vzťahu k elektronickým publikáciami (sťahovateľným) v podobe časopisov, periodík a kníh; počítačový hardvér vo vzťahu k elektronickým publikáciami (sťahovateľným) v podobe časopisov, periodík a kníh; elektronické multimediálne aplikácie; multimediálne alebo informačné katalógy a aplikácia na prehliadanie, spracovávanie alebo uchovávanie údajov v elektronickej podobe.

16 - Tlačoviny; periodické publikácie; knihy; učebnice; príručky; vyučovacie pomôcky okrem prístrojov a zariadení; časopisy (periodiká); letáky; prospekty; všetky uvedené tovary vo vzťahu k zaobchádzaniu a používaniu počítačového softvéru (nahratých počítačových programov) a počítačov; brožúry; letáky; plagáty; reklamné tabule z papiera; papierové pútače; tlačené propagačné materiály z papiera; umelecké diela z papiera; dekoračné predmety (ornamenty) z papiera; pohľadnice; listový papier; obálky (papierový tovar); blahoprajné pohľadnice; kalendáre; samolepky (papierový tovar); oblačky; papierové vystrihovacie šablóny; kartičky na poznámky; papierové alebo plastové tašky na balenie; zošity; skicáre; pastelky; puzdrá na perá, perečníky; perá (kancelárske potreby); nože na papier (otvárateľ listov); ťažidlo na papieri.

42 - Počítačové programovanie; tvorba softvéru; návrh softvéru; návrh počítačových systémov; poradenstvo v oblasti návrhu a vývoja počítačového hardvéru; poradenstvo v oblasti počítačového softvéru; výskum a vývoj v oblasti počítačového hardvéru a softvéru; údržba počítačových programov; aktualizovanie počítačových programov; zhotovovanie kópií počítačových programov; inštalácia počítačových programov; testovanie počítačového softvéru; prenájom počítačov a počítačového softvéru; prenájom počítačových periférnych zariadení; hosťovanie na počítačových stránkach (webových stránkach); prenájom počítačových serverov (serverhosting); tvorba a udržiavanie webových stránok (pre tretie osoby); prevod údajov alebo dokumentov z fyzických médií na elektronické médiá; grafické dizajnérstvo; priemyselné dizajnérstvo; navrhovanie obalov, obalové dizajnérstvo; všetky uvedené služby poskytované prostredníctvom komunikačných médií, elektronickej pošty,

SMS správ, počítačových sietí alebo internetu; poskytovanie počítačových technológií prostredníctvom internetu (cloud computing); tvorba informačných databáz pre lekársku verejnosť; tvorba lekárskeho softvéru.

(540) TALKEY

(550) slovná

(731) CompuGroup Medical Česká republika s.r.o., Bucharova 2657/12, Stodůlky, 158 00 Praha 5, CZ;

(740) LITVÁKOVÁ A SPOL., s. r. o., Patentová a známková kancelária, Bratislava, SK;

(210) 1770-2018

(220) 10.8.2018

11(511) 16, 25, 35, 38, 41, 45

(511) 16 - Periodiká; časopisy (periodiká); ročenky; tlačoviny; katalógy; knihy; záložky do kníh; plagáty; pohľadnice; portréty; obrazy; fotografie (tlačoviny); prospekty; tlačené publikácie; papierové alebo lepenkové pútače; poznámkové zošity; príručky; kancelárske potreby s výnimkou nábytku; kalendáre; diáre; papierové vlajky; prospekty; brožúry; mapy; noviny; obežníky; papierový tovar; paragóny; pečate; pečatné vosky; pečiatky; perá (kancelárske potreby); pergamenový papier; listový papier; baliaci papier; albumy; písacie potreby; obálky (papierový tovar); poštové známky; reklamné tabule z papiera, kartónu alebo lepenky; grafické reprodukcie; rytiny; tlačivá (formuláre); vrecká, vrecia a vaky z papiera alebo plastických materiálov na balenie; vzory na výrobu odevov; stolové prestieranie z papiera; papierové servítky; papierové utierky; plastové fólie na balenie.

25 - Odevy; obuv; pokrývky hlavy.

35 - Reklama; on line reklama na počítačovej komunikačnej sieti; podpora predaja (pre tretie osoby); reklamné plagátovanie; aktualizovanie reklamných materiálov; rozširovanie reklamných materiálov zákazníkom (letáky, prospekty, tlačoviny, vzorky); vzťahy s verejnosťou (public relations); prieskum verejnej mienky; hospodárske (ekonomické) predpovede; odborné obchodné poradenstvo; prehľad tlače (výstrižkové služby); zbieranie údajov do počítačových databáz; organizovanie a vedenie obchodných alebo reklamných výstav; organizovanie a vedenie obchodných alebo reklamných veľtrhov; obchodné sprostredkovanie služieb uvedených v triedach 35, 41 a 45 tohto zoznamu; obchodné sprostredkovateľské služby s tovarom uvedeným v triedach 16 a 25 tohto zoznamu; obchodné sprostredkovanie služieb uvedených v triedach 35, 41 a 45 tohto zoznamu prostredníctvom internetu; obchodné sprostredkovateľské služby s tovarom uvedeným v triedach 16 a 25 tohto zoznamu prostredníctvom internetu.

38 - Telekomunikačné služby; prenos elektronickej pošty; spravodajské kancelárie; komunikácia prostredníctvom počítačových terminálov; poskytovanie priestoru na diskusiu na internete; poskytovanie prístupu do databáz; prenos správ a obrazových informácií prostredníctvom počítačov; prenos digitálnych súborov; poskytovanie diskusných fór online; prenájom prístupového času do databáz.

41 - Vzdelávanie; praktický výcvik (ukážky); korešpondenčné vzdelávacie kurzy; školenia; zábava;

športová a kultúrna činnosť; fotografické reportáže; fotografovanie; informácie o možnostiach zábavy; organizovanie a vedenie seminárov, konferencií, kongresov; organizovanie politických stretnutí, mítingov a manifestácií; organizovanie a vedenie koncertov; organizovanie lotérií; organizovanie plesov; organizovanie športových súťaží; organizovanie živých vystúpení; organizovanie vedomostných alebo zábavných súťaží; nahrávanie videopások; nočné kluby (zábava); organizovanie kultúrnych alebo vzdelávacích výstav, veľtrhov; písanie textov (okrem reklamných); plánovanie a organizovanie večierkov; vydávanie kníh, časopisov, periodík, ročeniek; on line vydávanie elektronických kníh, časopisov a publikácií; požičovne kníh (knížnice); reportážne služby; poskytovanie informácií týkajúcich sa politických, spoločenských a kultúrnych podujatí; tvorba rozhlasových alebo televíznych programov; tvorba zvukových a zvukovo-obrazových záznamov; produkcia filmov (nie reklamných); požičiavanie filmov; požičiavanie videopások; požičiavanie zvukových nahrávok; organizovanie kultúrnych, spoločenských, športových predstavení (manažérske služby); vydávanie textov (okrem reklamných).

45 - Poradenstvo v oblasti ľudských práv; právne poradenstvo; právny výskum; právne služby.

(540)



(550) obrazová

(591) modrá, tyrkysová, čierna, biela

(731) Molda Peter, Ing., Štefana Baniča 10, 919 04 Smolenice, SK;

(210) 1771-2018

(220) 7.8.2018

11(511) 32, 33, 35, 41, 43

(511) 32 - Nealkoholické ovocné nápoje; mušty; hroznový mušt (nekvasený); nealkoholické nápoje.

33 - Víno; brandy, vínovica; alkoholické nápoje okrem piva; vopred pripravené miešané alkoholické nápoje (nie s pivom); vodnár (matolinové víno).

35 - Administratívne spracovanie obchodných objednávok; reklama; grafická úprava tlačovín na reklamné účely; prezentácia výrobkov v komunikačných médiách pre maloobchod; obchodné alebo podnikateľské informácie; obchodný alebo podnikateľský prieskum; organizovanie obchodných alebo reklamných veľtrhov; organizovanie obchodných alebo reklamných výstav; odborné obchodné alebo podnikateľské poradenstvo; predvádzanie tovaru; on-line reklama na počítačovej komunikačnej sieti; rozširovanie reklamných materiálov zákazníkom (letáky, prospekty, tlačoviny, vzorky); vydávanie reklamných textov; rozširovanie vzoriek tovarov; aktualizovanie reklamných materiálov; vyhľadávanie informácií v počítačových súboroch (pre tretie osoby); obchodné alebo

podnikateľské informácie; obchodné informácie a rady spotrebiteľom pri výbere tovarov a služieb; podpora predaja (pre tretie osoby); zásielkové reklamné služby; marketing; poskytovanie obchodných informácií prostredníctvom webových stránok; zásobovacie služby pre tretie osoby (nákup tovarov a služieb pre iné podniky); on-line poskytovanie obchodného priestoru pre nákupcov a predajcov tovarov a služieb.

41 - Vzdelávanie; zábava; organizovanie a vedenie vzdelávacích fór s osobnou účasťou; plánovanie a organizovanie večierkov; vydávanie textov (okrem reklamných); vydávanie kníh; organizovanie kultúrnych alebo vzdelávacích výstav; organizovanie a vedenie tvorivých dielní (výučba); organizovanie predstavení (manažérske služby); organizovanie a vedenie seminárov; organizovanie a vedenie konferencií; organizovanie a vedenie kongresov; organizovanie plesov; organizovanie športových súťaží; organizovanie živých vystúpení; písanie textov; on-line vydávanie elektronických kníh a časopisov; koučovanie (školenie); školenia; nočné kluby (zábava); poskytovanie zariadení na oddych a rekreáciu; informácie o výchove a vzdelávaní.

43 - Reštauračné (stravovacie) služby; dodávanie hotových jedál a nápojov na objednávku (katering); kaviarne; samoobslužné reštaurácie; samoobslužné jedálne; závodné jedálne; bary (služby); rýchle občerstvenie (snackbary); požičiavanie stoličiek, stolov, obrusov a nápojového skla; prenájom prednáškových sál; ubytovacie kancelárie (hotely, penzióny); prenájom prechodného ubytovania; penzióny; turistické ubytovne.

(540)

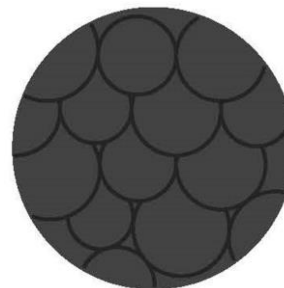

(550) obrazová

(591) odtiene sivej

(731) KARPATSKÁ PERLA, s. r. o., Nádražná 57, 900 81 Šenkvice, SK;

(740) Brichtová Tatiana, JUDr., Bratislava, SK;

(210) 1896-2018

(220) 27.8.2018

11(511) 29, 30, 31, 35

(511) 29 - Bujóny; vývary; prípravky na vývary; držky; klobásky; salámy; párky; mäso; mäsové konzervy; mäsové výťažky; prípravky na výrobu polievok; zeleninové šťavy na varenie; šunka; údeniny; zeleninové šaláty; potravinárska želatína; nakladaná zelenina; nakladané uhorky; konzervovaná, sušená a zaváraná zelenina a ovocie; konzervované potraviny okrem konzervovaných chuťových prísad; arašidy (spracované); bravčová masť; džemy; hrach (konzervovaný); zemiakové hranolky; sušené hrozienka; hydina (mäso); potravinárske oleje a tuky;

jogurt; konzervy s rybami; konzervy s ovocím a zeleninou; kyslá kapusta; zemiakové lupienky; margarín; marmelády; maslo; mäsové konzervy; mlieko; mliečne výrobky; mrazené ovocie a zelenina; paštéty; rybie plátky; konzervované ryby; sardinky (neživé); prípravky na výrobu polievok.

30 - Konzervované záhradné bylinky (chuťové prísady).

31 - Čerstvé ovocie a zelenina; citrusové ovocie; čerstvá cibuľa; čerstvý hrach; čerstvé arašidy; čerstvé madle (ovocie); čerstvé orechy; nespracované konzumné semená; semená na sietie; nespracovaný konzumný sezam; čerstvý hlávkový šalát; čerstvé šampiňóny; čerstvé uhorky; čerstvé zemiaky; živé kvety; rezané kvety; sušené kvety na ozdobu; vence zo živých kvetov; kvetinové cibule; klíčky semien na botanické účely; korok (surový); kôra (surovina); kríky; palmy; palmové listy; sušené rastliny ako dekorácia; rašelina (podstielka); ružové kríky; sadenice; stromy; trávniky (prírodné); vianočné stromčeky; záhradné bylinky (čerstvé).

35 - Obchodné sprostredkovateľské služby s tovarmi uvedenými v triedach 29, 30 a 31 tohto zoznamu; reklama; maloobchodné služby s nealkoholickými nápojmi, potravinami a papiernickým tovarom; organizovanie audiovizuálnych predstavení na komerčné a reklamné účely; organizovanie výstav na komerčné alebo reklamné účely; personálne poradenstvo; pomoc pri riadení obchodnej činnosti; poradenstvo v obchodnej činnosti; poskytovanie obchodných alebo podnikateľských informácií; predvádzanie (služby modeliek) na reklamné účely a podporu predaja; rozširovanie reklamných oznamov; rozširovanie reklamných materiálov zákazníkom (letáky, prospekty, tlačivá, vzorky); spracovanie textov; vydávanie a aktualizovanie reklamných materiálov a zvukovo-obrazových záznamov a periodických a neperiodických publikácií; vydávanie a rozširovanie reklamných textov; obchodné alebo podnikateľské informácie; komerčné informačné kancelárie; prenájom kancelárskych strojov a zariadení; marketingový prieskum; nábor zamestnancov; obchodný alebo podnikateľský prieskum; obchodný manažment a podnikové poradenstvo; prenájom predajných automatov; predvádzanie tovaru; obchodné sprostredkovanie služieb uvedených v triede 35 tohto zoznamu.

(540)



(550) obrazová

(591) okrová, červená, čierna

(731) AGRO-HNIEZDNE, s.r.o., Hniezdne 180, 065 01 Hniezdne, SK;

(740) Belička Ivan, Ing., Banská Bystrica, SK;

(210) 2001-2018

(220) 11.9.2018

11(511) 41

(511) 41 - Výchova; vzdelávanie; zábava; športová a kultúrna činnosť; organizovanie a vedenie konferencií.

(540) **By Design Conference**

(550) slovná

(731) By Design Group s.r.o., Hodálova 471/3, 841 04 Bratislava 4, SK;

(740) Bartošík Šváby s.r.o., Bratislava, SK;

(210) 2005-2018

(220) 12.9.2018

11(511) 9, 11

(511) 9 - Vypínače na fontány na pitnú vodu; vypínače na zariadenia na chladenie vody.

11 - Zariadenia na chladenie balenej vody; dávkovače pitnej vody s elektricky riadeným ohrevom, chladením a karbonizáciou; fontány na pitnú vodu; tlakové zariadenia na chladenie vody; zariadenia s výpustom na dávkovanie, filtráciu a reverznú osmózu vody; elektricky riadené odvlhčovače na odstraňovanie vlhkosti zo vzduchu kondenzáciou; exteriérové skrinky na zariadenia na chladenie balenej vody; exteriérové skrinky na dávkovače pitnej vody; zachytávače kvapiek vody na zariadenia na chladenie balenej vody; zachytávače kvapiek vody na dávkovače pitnej vody; predné, vrchné, spodné a bočné náhradné panely na zariadenia na chladenie balenej vody; predné, vrchné, spodné a bočné náhradné panely na dávkovače pitnej vody; tlakové regulačné ventily na fontány na pitnú vodu; tlakové regulačné ventily na zariadenia na chladenie vody; drenážne zachytávače vody na zariadenia na chladenie vody; potrubné zachytávače vody na zariadenia na chladenie vody; spojky na drenážne potrubia (časti zariadení na chladenie vody); ohyby na drenážne potrubia (časti zariadení na chladenie vody); rúrky na plnenie pohárov na pitie (časti zariadení na chladenie vody a dávkovačov pitnej vody); dýzy na plnenie pohárov na pitie (časti zariadení na chladenie vody a dávkovačov pitnej vody); kohútiky na nástenné fontány na pitnú vodu; odtoky na nástenné fontány na pitnú vodu.

(540) **OASIS**

(550) slovná

(731) LVD Acquisition, LLC, 222 E. Campus View Blvd., 432 35 Columbus, Ohio, US;

(740) inventa Patentová a známková kancelária s.r.o., Bratislava, SK;

(210) 2049-2018

(220) 18.9.2018

11(511) 41

(511) 41 - Meranie času na športových podujatiach; organizovanie športových súťaží; služby osobných trénerov (fitnes cvičenia); výchovno-zábavné klubové služby.

(540)



- (550) obrazová
 (591) modrá
 (731) Krasokorčuliarsky klub Zvolen, Pod Dráhami 2278/2, 960 01 Zvolen, SK;

(210) 2063-2018

(220) 20.9.2018

11(511) 11

- (511) 11 - Výchrevné kotly.

(540) VIGAS

- (550) slovná
 (731) Pavel Vigaš - VIMAR, M. Čulena 25, 974 11 Banská Bystrica, SK;
 (740) Belička Ivan, Ing., Banská Bystrica, SK;

(210) 2086-2018

(220) 26.9.2018

11(511) 16, 29, 35

- (511) 16 - Prospekty; plagáty; brožúry.
 29 - Hydina (mäso); mäso; bravčové mäso; klo-básky.
 35 - Rozhlasová reklama; televízna reklama; reklama; prenájom reklamných plôch.

(540) KRÁĽOVSKÉ ŠPEKAČKY

- (550) slovná
 (731) HSH spoločnosť s ručením obmedzeným, Majer 236, 951 35 Veľké Zálužie, SK;

(210) 2089-2018

(220) 26.9.2018

11(511) 16, 29, 35

- (511) 16 - Prospekty; plagáty; brožúry.
 29 - Hydina (mäso); mäso; bravčové mäso.
 35 - Rozhlasová reklama; televízna reklama; reklama; prenájom reklamných plôch.

(540) ŠLACHTIC ŠUNKA

- (550) slovná
 (731) HSH spoločnosť s ručením obmedzeným, Majer 236, 951 35 Veľké Zálužie, SK;

(210) 2090-2018

(220) 26.9.2018

11(511) 16, 29, 35

- (511) 16 - Prospekty; plagáty; brožúry.
 29 - Hydina (mäso); mäso; bravčové mäso.
 35 - Rozhlasová reklama; televízna reklama; reklama; prenájom reklamných plôch.

(540) KNIEŽACIA ŠUNKA

(550) slovná

- (731) HSH spoločnosť s ručením obmedzeným, Majer 236, 951 35 Veľké Zálužie, SK;

(210) 2137-2018

(220) 1.10.2018

11(511) 16, 35, 36, 41, 44, 45

- (511) 16 - Papier a lepenka; tlačoviny; plagáty; fotografie; piernický tovar, písacie a kancelárske potreby (okrem nábytku); učebné a vyučovacie pomôcky; plastové fólie a vrecká na balenie; reklamné tabule z papiera, kartónu alebo lepenky; albumy; obrazy; ceruzky; noviny; periodiká; atlasy; skicáre; brožúry; zošity; katalógy; obaly na doklady; zoraďovače (kancelárske potreby); knihy; obaly (piernický tovar); obálky (piernický tovar); puzdrá na perá, perečníky; časové rozvrhy (tlačoviny); pohľadnice; tlačené publikácie; príručky; brožované knihy; záložky do kníh; pastelky; perá (kancelárske potreby); časopisy (periodiká); ročenky; kalendáre; samolepky pre domácnosť a na kancelárske použitie; papierové alebo lepenkové krabice; stojany na perá a ceruzky; papierové alebo lepenkové obaly na fľaše; papierové podložky pod poháre; oznámenia (piernický tovar); papierové servítky; papierové obrúsky (prestieranie); písacie súpravy (piernický tovar); papierové alebo lepenkové etikety; papierové alebo kartónové vývesné tabule; samolepky (piernický tovar); komiksy; hudobné blahoželanania (pohľadnice); letáky; tlačené poukážky.

35 - Reklama; reklamné plagátovanie; prieskum trhu; marketing; cielený marketing; vonkajšia reklama; rozširovanie reklamných oznamov; rozmnožovanie dokumentov; aktualizovanie reklamných materiálov; pomoc pri riadení obchodnej činnosti; poskytovanie obchodných alebo podnikateľských informácií; poradenstvo pri organizovaní a riadení obchodnej činnosti; poskytovanie obchodných informácií prostredníctvom webových stránok; obchodný manažment; obchodná administratíva; vydávanie reklamných textov; správa počítačových súborov; spracovanie textov; spracovanie textov online; zbieranie údajov do počítačových databáz; zoraďovanie údajov v počítačových databáz; písanie reklamných textov; tvorba reklamných filmov (videí); personálne poradenstvo; rozširovanie reklamných materiálov záujmom o činnosť neziskovej organizácie (letáky, prospekty, tlačoviny, vzorky, prospekty v elektronickej podobe); písanie textov scenárov na reklamné účely; poskytovanie obchodných alebo podnikateľských kontaktných informácií o neziskovej organizácii; reklama formou ďakovných listov; vzťahy s verejnosťou (public relations); poradenstvo v oblasti komunikácie (vzťahy s verejnosťou); vyhľadávanie sponzorov; vyhľadávanie kvalifikovaných dobrovoľníkov pre neziskové organizácie; vývoj a koordinácia dobrovoľníckych projektov pre charitatívne organizácie; dražby; dražby na internete; reklamné a marketingové služby poskytované prostredníctvom blogov; obchodné sprostredkovateľské služby v oblasti priradovania potenciálnych súkromných investorov podnikateľom, ktorí žiadajú o financovanie; sprostredkovanie obchodovania

pre tretie osoby; sprostredkovanie reklamy; databázový marketing; zostavovanie a riadenie počítačových databáz; systematizácia údajov v počítačovej databáze; poskytovanie obchodných informácií z online databáz; aktualizácia a údržba údajov v počítačových databázach; poskytovanie obchodných alebo podnikateľských informácií prostredníctvom počítačovej databázy; reklamné služby na podporu informovanosti verejnosti o sociálnych otázkach; reklamné služby na podporu informovanosti verejnosti v oblasti sociálneho zabezpečenia; obchodné sprostredkovanie zdravotníckej starostlivosti; obchodné sprostredkovanie logopedických a ortodontických služieb.

36 - Finančné sponzorstvo; charitatívne zbierky; charitatívne služby v oblasti finančných darov; kolektívne financovanie (služby); filantropické služby v oblasti peňažných darov; organizovanie finančných zbierok; poskytovanie informácií v oblasti dobročinných zbierok; poskytovanie peňažných grantov charítam; poskytovanie finančných grantov (služby); financovanie humanitárnych projektov (služby); sprostredkovanie (maklérstvo); správcovstvo majetku (pre tretie osoby); financovanie (služby); finančné riadenie; poskytovanie finančných informácií prostredníctvom webových stránok; financovanie zdravotníctva (služby); financovanie školstva (služby); financovanie športu (služby); financovanie kultúry (služby); organizovanie dobročinných zbierok pre deti z nižších sociálnych vrstiev; elektronické bankovníctvo; elektronický prevod peňažných prostriedkov; finančné služby v oblasti príspevkových programov sociálneho zabezpečenia.

41 - Zábava; športová a kultúrna činnosť; poskytovanie zariadení na oddych a rekreáciu; vzdelávacie kurzy; vydávanie textov (okrem reklamných); vydávanie kníh; vydávanie brožúr (okrem reklamných); online vydávanie blogových príspevkov; vzdelávanie; školenia; online vydávanie elektronických kníh a časopisov; online poskytovanie elektronických publikácií (bez možnosti kopírovania); online poskytovanie videozáznamov (bez možnosti kopírovania); online koučovanie (školenie); organizovanie vedomostných alebo zábavných súťaží; vyučovanie; výchovnozábavné klubové služby; organizovanie a vedenie konferencií; organizovanie a vedenie seminárov; informácie o výchove a vzdelávaní; informácie o možnostiach zábavy; letné tábory (zábava a vzdelávanie); služby poskytované prázdninovými tábormi (zábava); organizovanie vzdelávacích aktivít v letných táboroch; organizovanie športových súťaží; plánovanie a organizovanie večierkov; tábory na športové sústredenia; organizovanie a vedenie tvorivých dielní (výučba); organizovanie a vedenie vzdelávacích fór s osobnou účasťou; organizovanie a vedenie koncertov; písanie blogov; informácie o možnostiach rekreácie; informácie o možnostiach zábavy; hudobné a spevácke predstavenia; organizovanie kultúrnych podujatí; organizovanie podujatí na zábavné účely.

44 - Zdravotnícka starostlivosť; zdravotnícke služby; psychologické služby; alternatívna medicína; zdravotné poradenstvo; lekárske poradenstvo pre zdravotne postihnuté osoby; logopedické služby; ortodontické služby; poskytovanie informácií týkajúcich sa veterinárnych liekov a prípravkov (in-

formácie z oblasti veterinárnej pomoci); poskytovanie informácií o chove zvierat; veterinárne poradenské služby; (veterinárne nemocnice (služby); veterinárna chirurgia; zverolekárske a poľnohospodárske služby; zverolekárske informačné služby poskytované prostredníctvom internetu; poradenské služby v oblasti starostlivosti o zvieratá; masáže; sanatóriá; sociálne útulky (hospice); zotavovne; zotavovne pre rekonvalescentov; lekárske a zdravotnícke služby; reflexná terapia, reflexológia; rehabilitácia tela; rehabilitačné cvičenia (zdravotná starostlivosť); relaxačná terapia (zdravotnícke služby).

45 - Adopčné agentúry; online služby sociálnych sietí; zoznamovacie služby; pestúnska starostlivosť; pestúnska starostlivosť o deti; emocionálna podpora v čase žiaľu; poradenstvo pri úmrtí blízkej osoby (okrem psychologického poradenstva); poradenstvo v oblasti osobných vzťahov (mediačné služby); poskytovanie emocionálnej podpory rodinám; poskytovanie emocionálnej podpory pre pacientov s rakovinou a ich rodiny pomocou online interaktívnych fór; poskytovanie obuvi pre osoby v núdzi (charitatívne služby); poskytovanie odievov pre osoby v núdzi (charitatívne služby); služby v oblasti adopcie zvierat.

(540)



(550) obrazová

(591) čierna, biela, zelená

(731) LUDIA EUĎOM n.o., Borská 6, 841 01 Bratislava, SK;

(740) TM & PATENT ATTORNEY NEUSCHL s r.o., Bratislava, SK;

(210) 2169-2018

(220) 5.10.2018

11(511) 16, 35, 41, 44

(511) 16 - Knihy; vyučovacie pomôcky (okrem prístrojov a zariadení); tlačené publikácie; tlačoviny; plagáty; pohľadnice; katalógy; fotografie (tlačoviny); kalendáre; tlačené informačné letáky; periodické a neperiodické publikácie a tlačené vyučovacie materiály súvisiace s fyzickým a duševným zdravím, zdravou výživou, zdravotnou starostlivosťou a ošetrovatelstvom a pedagogikou.

35 - Administratívne spracovanie údajov v oblasti zdravotnej starostlivosti (kancelárske práce); obchodná administratíva v odbore zdravotnej starostlivosti; maloobchodné a veľkoobchodné služby s farmaceutickými, hygienickými prípravkami a zdravotnými potrebami; maloobchodné a veľkoobchodné služby s prístrojmi a zariadeniami na terapeutickú stimuláciu svalov (tela), s elektronickými svalovými stimulátormi na lekárske účely, so stimulátormi svalov a nervov, s rehabilitačnými prístrojmi na lekárske účely, s fyzioterapeutickými

a masážnymi prístrojmi, s lekáskymi diagnostickými zariadeniami, s prístrojmi na použitie pri lekárske analýzach, s ortopedickými a pohybovými pomôckami, s nafukovacími matracmi, vankúšmi a poduškami na lekárske účely, s elektricky vyhrievanými pokrývkami na lekárske účely, s vyhrievanými vankúšmi a poduškami (podložkami) na liečebné účely, s ohrievacími sáčkami na účely prvej pomoci, s teplotvzdusnými vibrátormi na lekárske účely, s masážnymi rukavicami, s termoelektrickými kompresnými obkladmi na lekárske použitie, s ortopedickými bandážami, pásmi na lekárske účely, s tehotenskými, brušnými, pupočnými, hypogastrickými pásmi, s ortopedickými pásikmi, korzetmi na liečebné účely, s podbrušnými vložkami, s ortopedickými vložkami, s elastickými pančuchami a ponožkami na lekárske účely, s elastickými obvazmi, s pôrodnickými matracmi, s pomôckami na kojenie, s cumlíkmi pre novorodencov a dojčatá, s krúžkami na uľahčenie prerezávania zubov, s inhalátormi na lekárske použitie, s injekčnými ihlami, s drenážami, s katétami, s kanylami, so sondami, s teplomermi, s pumpami, s rozprašovačmi, s aerosólovými dávkovačmi na lekárske účely, s urologickými a chirurgickými nástrojmi, s popruhmi (podpornými obvazmi), s plachtami používaných počas operácie, s ortopedickými a chirurgickými dlahami, s hygienickými misami a miskami, s nádobami na moč, s rúškami a rukavicami na lekárske účely, so špeciálnymi posteľami na lekárske účely, s nábytkom a lôžkovinami na lekárske účely, so zariadeniami na manipuláciu s pacientmi, so špeciálnym nábytkom na lekárske účely, s kreslami na lekárske zákroky, so zubárskymi vyšetrovacími kreslami, s hydrostatickými posteľami na lekárske účely, s pojazdnými lôžkami a nosidlami, so zariadeniami na premiestňovanie invalidných osôb, s akupunktúrnymi pomôckami, s lampami a lasermi na lekárske účely, s elektródami na lekárske použitie, s elektrickými pásmi na lekárske účely, s lekáskymi dýchacími prístrojmi, s resuscitačnými prístrojmi, s prístrojmi na umelé dýchanie, s prístrojmi na meranie krvného tlaku a so stetoskopmi; vydávanie reklamných, inzertných a propagačných textov v oblasti poskytovania zdravotnej starostlivosti, fyzického a duševného zdravia, zdravej výživy, ošetrovateľstva a pedagogiky; predvádzanie tovaru na reklamné účely; prenájom reklamných plôch; prenájom reklamných materiálov; rozhlasová reklama v oblasti poskytovania zdravotnej starostlivosti, fyzického a duševného zdravia, zdravej výživy, ošetrovateľstva a pedagogiky; televízna reklama v oblasti poskytovania zdravotnej starostlivosti, fyzického a duševného zdravia, zdravej výživy, ošetrovateľstva a pedagogiky; on line reklama na počítačovej komunikačnej sieti; reklama; marketing; podpora predaja (pre tretie osoby); prieskum trhu; vyhľadávanie sponzorov; podpora predaja tovarov a služieb sponzorovaním športových a charitatívnych akcií; vyhľadávanie informácií v počítačových súboroch pre tretie osoby; zbieranie údajov do počítačových databáz; vzťahy s verejnosťou (public relations); organizovanie obchodných alebo reklamných výstav v oblasti poskytovania zdravotnej starostlivosti, fyzického a duševného zdravia, zdravej výživy, ošetrovateľstva a pedagogiky.

41 - Vzdelávacie kurzy v oblasti ošetrovateľstva a pedagogiky; školenia v oblasti zdravotnej starostlivosti a výživy; lekárske vzdelávacie služby; organizovanie a vedenie workshopov, školení, seminárov, konferencií, kolokvií a sympózií v oblasti poskytovania zdravotnej starostlivosti, fyzického a duševného zdravia, zdravej výživy, ošetrovateľstva a pedagogiky; koučovanie (školenie); organizovanie kultúrnych výstav; organizovanie živých vystúpení; organizovanie predstavení (manažérske služby); vzdelávacie kurzy v oblasti poskytovania zdravotnej starostlivosti, fyzického a duševného zdravia, zdravej výživy, ošetrovateľstva a pedagogiky; skúšanie, preskúšavanie (pedagogická činnosť) v oblasti poskytovania zdravotnej starostlivosti, fyzického a duševného zdravia, zdravej výživy, ošetrovateľstva a pedagogiky; vydávanie textov (okrem reklamných) v oblasti poskytovania zdravotnej starostlivosti, fyzického a duševného zdravia, zdravej výživy, ošetrovateľstva a pedagogiky; písanie textov (okrem reklamných); elektronická edičná činnosť v malom (DTP služby); on line poskytovanie elektronických publikácií (bez možnosti kopírovania); on line vydávanie elektronických kníh a časopisov v oblasti poskytovania zdravotnej starostlivosti, fyzického a duševného zdravia, zdravej výživy, ošetrovateľstva a pedagogiky; požičiavanie kníh a periodík; zvuková, obrazová a multimediálna produkcia; fotografovanie; reportérske služby; tlmočenie posunkovej reči; služby zdravotného a kondičného cvičenia; praktický výcvik (ukážky); informácie o možnostiach zábavy.

44 - Zdravotnícka starostlivosť; služby starostlivosti o seniorov; terapeutické služby; akupunktúra; akupresúra; homeopatia; hydroterapia; terapeutické masáže; alternatívna medicína; služby chiropraktikov; aromaterapeutické služby; masáže; fyzioterapia; paliatívna starostlivosť; pediatrické služby; logopedické služby; ošetrovateľské služby; lekárske služby; služby pôrodných asistentiek; zdravotné poradenstvo; farmaceutické poradenstvo; zdravotné poradenstvo v oblasti diéty a výživy; behaviorálna analýza na lekárske účely; služby lekárskej analýzy týkajúce sa ošetrovania a liečenia osôb s ťažkým zdravotným alebo mentálnym postihnutím; lekárske služby v oblasti liečby chronickej bolesti; psychologické služby; poskytovanie informácií týkajúcich sa ošetrovateľských služieb; poskytovanie informácií týkajúcich sa zdravotnej starostlivosti a služieb uvedených v triede 44 tohto zoznamu prostredníctvom komunikačných médií, internetu a SMS správ; informačné služby týkajúce sa zdravotnej starostlivosti; poskytovanie cvičebných priestorov na zdravotné rehabilitačné účely; prenájom zdravotníckeho vybavenia; prenájom lekárskeho vybavenia; telemedicínske služby; zotavovne; sanatória; opatrovateľské ústavy; sociálne útulky (hospice).

(540)



(550) obrazová

(591) modrá, žltá, biela

(731) INŠTITUT Bazální stimulace s.r.o., J. Opletala 680, 738 01 Místek, Frýdek-Místek, CZ;

(740) MAJLINGOVÁ & PARTNERS, s.r.o., Bratislava, SK;

(210) 2171-2018

(220) 5.10.2018

11(511) 16, 35, 41, 44

(511) 16 - Knihy; vyučovacie pomôcky (okrem prístrojov a zariadení); tlačené publikácie; tlačoviny; plagáty; pohľadnice; katalógy; fotografie (tlačoviny); kalendáre; tlačené informačné letáky; periodické a neperiodické publikácie a tlačené vyučovacie materiály súvisiace s fyzickým a duševným zdravím, zdravou výživou, zdravotnou starostlivosťou a ošetrovatelstvom a pedagogikou.

35 - Administratívne spracovanie údajov v oblasti zdravotnej starostlivosti (kancelárske práce); obchodná administratíva v odbore zdravotnej starostlivosti; maloobchodné a veľkoobchodné služby s farmaceutickými, hygienickými prípravkami a zdravotnými potrebami; maloobchodné a veľkoobchodné služby s prístrojmi a zariadeniami na terapeutickú stimuláciu svalov (tela), s elektronickými svalovými stimulátormi na lekárske účely, so stimulátormi svalov a nervov, s rehabilitačnými prístrojmi na lekárske účely, s fyzioterapeutickými a masážnymi prístrojmi, s lekáorskými diagnostickými zariadeniami, s prístrojmi na použitie pri lekáorských analýzach, s ortopedickými a pohybovými pomôckami, s nafukovacími matracmi, vankúšmi a poduškami na lekárske účely, s elektricky vyhrievanými pokrývkami na lekárske účely, s vyhrievanými vankúšmi a poduškami (podložkami) na liečebné účely, s ohrievacími sáčkami na účely prvej pomoci, s teplovzdušnými vibrátormi na lekárske účely, s masážnymi rukavicami, s termoelektrickými kompresnými obkladmi na lekárske použitie, s ortopedickými bandážami, pásmi na lekárske účely, s tehotenskými, brušnými, pupočnými, hypogastričnými pásmi, s ortopedickými pásmi, korzetmi na liečebné účely, s podbrušnými vložkami, s ortopedickými vložkami, s elastickými pančuchami a ponožkami na lekárske účely, s elastickými obvazmi, s pôrodnými matracmi, s pomôckami na kojenie, s cumlíkmi pre novorodencov a dojčatá, s krúžkami na uľahčenie prerezávania zubov, s inhalátormi na lekárske použitie, s injekčnými ihlami, s drenážami, s katétami, s kanylami, so sondami, s teplomermi, s pumpami, s roz-

prašovačmi, s aerosólovými dávkovačmi na lekárske účely, s urologickými a chirurgickými nástrojmi, s popruhmi (podpornými obvazmi), s plachtami používaných počas operácie, s ortopedickými a chirurgickými dlahami, s hygienickými miskami a miskami, s nádobami na moč, s rúškami a rukavicami na lekárske účely, so špeciálnymi posteľami na lekárske účely, s nábytkom a lôžkovinami na lekárske účely, so zariadeniami na manipuláciu s pacientmi, so špeciálnym nábytkom na lekárske účely, s kreslami na lekárske zákroky, so zubárskymi vyšetrovacími kreslami, s hydrostatickými posteľami na lekárske účely, s pojazdnými lôžkami a nosidlami, so zariadeniami na premiestňovanie invalidných osôb, s akupunktúrnymi pomôckami, s lampami a lasermi na lekárske účely, s elektródami na lekárske použitie, s elektrickými pásmi na lekárske účely, s lekáorskými dýchacími prístrojmi, s resuscitačnými prístrojmi, s prístrojmi na umelé dýchanie, s prístrojmi na meranie krvného tlaku a so stetoskopmi; vydávanie reklamných, inzertných a propagačných textov v oblasti poskytovania zdravotnej starostlivosti, fyzického a duševného zdravia, zdravej výživy, ošetrovatelstva a pedagogiky; predvádzanie tovaru na reklamné účely; prenájom reklamných plôch; prenájom reklamných materiálov; rozhlasová reklama v oblasti poskytovania zdravotnej starostlivosti, fyzického a duševného zdravia, zdravej výživy, ošetrovatelstva a pedagogiky; televízna reklama v oblasti poskytovania zdravotnej starostlivosti, fyzického a duševného zdravia, zdravej výživy, ošetrovatelstva a pedagogiky; on line reklama na počítačovej komunikačnej sieti; reklama; marketing; podpora predaja (pre tretie osoby); prieskum trhu; vyhľadávanie sponzorov; podpora predaja tovarov a služieb sponzorovaním športových a charitatívnych akcií; vyhľadávanie informácií v počítačových súboroch pre tretie osoby; zbieranie údajov do počítačových databáz; vzťahy s verejnosťou (public relations); organizovanie obchodných alebo reklamných výstav v oblasti poskytovania zdravotnej starostlivosti, fyzického a duševného zdravia, zdravej výživy, ošetrovatelstva a pedagogiky.

41 - Vzdelávacie kurzy v oblasti ošetrovatelstva a pedagogiky; školenia v oblasti zdravotnej starostlivosti a výživy; lekárske vzdelávacie služby; organizovanie a vedenie workshopov, školení, seminárov, konferencií, kolokvií a sympózií v oblasti poskytovania zdravotnej starostlivosti, fyzického a duševného zdravia, zdravej výživy, ošetrovatelstva a pedagogiky; koučovanie (školenie); organizovanie kultúrnych výstav; organizovanie živých vystúpení; organizovanie predstavení (manažérske služby); vzdelávacie kurzy v oblasti poskytovania zdravotnej starostlivosti, fyzického a duševného zdravia, zdravej výživy, ošetrovatelstva a pedagogiky; skúšanie, preskúšavanie (pedagogická činnosť) v oblasti poskytovania zdravotnej starostlivosti, fyzického a duševného zdravia, zdravej výživy, ošetrovatelstva a pedagogiky; vydávanie textov (okrem reklamných) v oblasti poskytovania zdravotnej starostlivosti, fyzického a duševného zdravia, zdravej výživy, ošetrovatelstva a pedagogiky; písanie textov (okrem reklamných); elektronická edičná činnosť v malom (DTP služby); on line poskytovanie elektronických publikácií (bez možnosti kopírovania); on line vydávanie elektro-

nických kníh a časopisov v oblasti poskytovania zdravotnej starostlivosti, fyzického a duševného zdravia, zdravej výživy, ošetrovateľstva a pedagogiky; požičiavanie kníh a periodík; zvuková, obrazová a multimediálna produkcia; fotografovanie; reportérske služby; tlmočenie posunkovej reči; služby zdravotného a kondičného cvičenia; praktický výcvik (ukážky); informácie o možnostiach zábavy.

44 - Zdravotnícka starostlivosť; služby starostlivosti o seniorov; terapeutické služby; akupunktúra; akupresúra; homeopatia; hydroterapia; terapeutické masáže; alternatívna medicína; služby chiropraktikov; aromaterapeutické služby; masáže; fyzioterapia; paliatívna starostlivosť; pediatrické služby; logopedické služby; ošetrovateľské služby; lekárske služby; služby pôrodných asistentiek; zdravotné poradenstvo; farmaceutické poradenstvo; zdravotné poradenstvo v oblasti diéty a výživy; behaviorálna analýza na lekárske účely; služby lekárskej analýzy týkajúce sa ošetrovania a liečenia osôb s ťažkým zdravotným alebo mentálnym postihnutím; lekárske služby v oblasti liečby chronickej bolesti; psychologické služby; poskytovanie informácií týkajúcich sa ošetrovateľských služieb; poskytovanie informácií týkajúcich sa zdravotnej starostlivosti a služieb uvedených v triede 44 tohto zoznamu prostredníctvom komunikačných médií, internetu a SMS správ; informačné služby týkajúce sa zdravotnej starostlivosti; poskytovanie cvičebných priestorov na zdravotné rehabilitačné účely; prenájom zdravotníckeho vybavenia; prenájom lekárskeho vybavenia; telemedicínske služby; zotavovne; sanatóriá; opatrovateľské ústavy; sociálne útulky (hospice).

(540)



(550) obrazová

(591) čierna, šedá, biela

(731) INSTITUT Bazální stimulace s.r.o., J. Opletala 680, 738 01 Místek, Frýdek-Místek, CZ;

(740) MAJLINGOVÁ & PARTNERS, s.r.o., Bratislava, SK;

(210) 2206-2018

(220) 9.10.2018

11(511) 25, 26, 35

(511) 25 - Pokrývky hlavy; korzety (spodná bielizeň); pančuchy; závoje; závoje zakrývajúce hlavu, krk, bradu a strany tváre (časti rehoľných odevov); ži-vôtiky, korzety (spodná bielizeň); župany; zvrchníky; zvršky topánok; spoločenské odevy; obuv k spoločenskému odevu; svadobné šaty; čelenky (oblečenie); čepce (odevné pokrývky hlavy pre ženy);

goliere (časti odevov); šatky a šály; hodvábne via-zanky; večerné oblečenie; kombiné (spodná bieli-zeň); klobúky; nízke topánky (balerínky); manžety (časti odevov); motýliky (časti odevov); neglizé; šnurovačky (korzety); stóly; sandále; dámske od-evy; šaty pre družičky; šerpy okolo pása do smo-kingov; smokingy; šnurovacie čizmy; šnurovačky; večerné oblečenie; odevy; obuv.

26 - Čipky; výšivky (galantéria); stužky; šnúrk; gombíky, háčiky a očka, špendlíky a ihly; umelé kvety; ozdoby do vlasov; brošne (doplňky obleče-nia); čiapky na melirovanie vlasov; ozdobné lemy na oblečenie; ozdoby z čipiek; girlandy (výšivky); háčiky (galantéria); háčiky na korzety; háčiky na obuv; mašle do vlasov; náramenné pásky; opasko-vé spony; ozdobné odznaky (gombíky, nie z dra-hých kovov); ozdoby na klobúky s výnimkou ozdôb z drahých kovov; ozdoby na obuv s výnim-kou ozdôb z drahých kovov; papierové natačky; parochne; stuhy (galantéria); elastické pásky na pridržiavanie rukávov; pozlátené lemky na od-evy; príčesky na predlžovanie vlasov; strieborné výšivky (galantéria); čelenky do vlasov; odevné šnúrk; sponky do vlasov; sponky do vlasov; vo-lániky na odevy; výšivky (galantéria); zlaté výšiv-ky (galantéria); koráliky na ozdobovanie (nie na výrobu šperkov); kytice z umelých kvetov.

35 - Maloobchodné a veľkoobchodné služby s to-varmi uvedenými v triedach 25 a 26 tohto zozna-mu; maloobchodné a veľkoobchodné služby s odev-mi, s obuvou, s pokrývkami hlavy, s galantériou, s ozdobami uvedenými v triede 26 tohto zoznamu, so spoločenskými odevmi, s taškami, s doplnkami pre spoločenské udalosti a s galantérnym tovarom pre spoločenské udalosti; predvádzanie tovaru uvedeného v triedach 25 a 26 tohto zoznamu.

(540)



(550) obrazová

(731) PRIMEstyle, s. r. o., Záhorácka 100, 901 01 Ma-lacky, SK;

(740) Porubčan Róbert, Ing., Ivanka pri Dunaji, SK;

(210) 2224-2018

(220) 15.10.2018

11(511) 30

(511) 30 - Káva; kakao; kávové náhradky; ryža; tapio-ka; ságo; múka; chlieb; melasový sirup; droždie; prášky do pečiva; soľ; horčica; omáčky (chuťové prísady); koreniny.

(540) LAFRUTA

(550) slovná

(731) UNIMAR TRADE s.r.o., Hlavná 340, 900 41 Ro-vinka, SK;

(740) Hojčuš Peter, Ing., Bratislava, SK;

(210) 2403-2018

(220) 1.3.2018

11(511) 5, 10, 27, 28

(511) 5 - Kineziologické lepiace pásky na lekárske použitie.

10 - Chrániče na kolená na lekárske použitie; výstuhy na lakte (zdravotnícke pomôcky); ortézy na členky (zdravotnícke pomôcky).

27 - Podložky na jogu.

28 - Gumené medicíny (športové náradie); odporové pásky (športové náradie); tréningové posilňovacie pásky (športové náradie); tréningové posilňovacie laná (športové náradie); odporové rúry (športové náradie); kladivá na posilňovanie trupu (športové náradie); činky; lopty na precvičovanie pohyblivosti (športové náradie); rebríky na šplhanie (športové náradie); prekážky na nácvik rýchlosti (športové náradie); lopty na tréning; neoprénové vaky na piesok (športové náradie); ručné závažia (športové náradie); kužele na precvičovanie pohyblivosti (športové náradie); tyče na precvičovanie pohyblivosti (športové náradie); stroje na telesné cvičenia; posilňovacie stroje.

(540)

(550) obrazová

(641) 017867138, 01.03.2018

(731) Spartan Race, Inc., 5th Floor, 234 Congress Street, Boston, Massachusetts 02110, US;

(740) Brichtová Tatiana, JUDr., Bratislava, SK;

(210) 2481-2018

(220) 16.11.2018

11(511) 41, 43

(511) 41 - Zábava; služby kasín (hazardné hry); hazardné hry (herne); poskytovanie zábavy v oblasti počítačových hier a hazardných hier prostredníctvom internetovej stránky; televízna zábava; organizovanie hier a súťaží na zábavné účely; poskytovanie hier a súťaží na zábavné účely prostredníctvom internetu; služby v oblasti hier pre virtuálnu realitu poskytované online prostredníctvom počítačovej siete za účelom rekreácie, oddychu alebo zábavy; organizovanie zábavných podujatí pre svadobné hostiny; poskytovanie zariadení na zábavu; nočné kluby (zábava); diskotéky (služby); zábavné kabaretné služby; divadelné zábavné služby zamerané na hudbu, tanec, komédiu, drámu a kúzla; fitness kluby (zdravotné a kondičné cvičenia); rekreačné a športové kluby (služby); služby v oblasti zábavy poskytovanej v plážových kluboch a kluboch s bazénmi; služby golfových klubov; poskytovanie golfových ihrísk; organizovanie golfových turnajov; služby v oblasti zábavy poskytovanej vo vidieckych kluboch; poskytovanie športovísk; zábavné parky; zábavné tematické parky; herne s hracími automatmi (služby); služby zábavných centier; rezervácie vstupeniek na hudobné, komediálne, tanečné, dramatické a kúzelnícke podujatia; poskytovanie zariadení na oddych a rekreáciu; poskytovanie zariadení na hudobné, komediálne, tanečné, dramatické a kúzelnícke predstavenia; ve-

denie športových podujatí a súťaží; organizovanie športových podujatí a súťaží; tvorba rozhlasových a televíznych programov; produkcia videozáznamov; produkcia filmov (nie reklamných); produkcia audiozáznamov; produkcia elektronických hier; online poskytovanie elektronických publikácií (bez možnosti kopírovania); online vydávanie elektronických kníh a časopisov; organizovanie konských dostihov; poskytovanie telovýchovných a telocvičných zariadení; tvorba divadelných alebo iných predstavení; služby agentúr ponúkajúcich vstupenky na zábavné podujatia; organizovanie a vedenie stretnutí v oblasti zábavy; organizovanie a vedenie konferencií; vzdelávanie; praktický výcvik (ukážky) v oblasti hazardných hier, športu a zábavy; školenia v oblasti hazardných hier, športu a zábavy; praktický výcvik (ukážky) v oblasti hotelového manažmentu; školenia v oblasti hotelového manažmentu; služby kasín (hazardné hry) so zľavami a doplnkovými službami pre častých zákazníkov prostredníctvom používania identifikačnej karty; informačné, konzultačné a poradenské služby týkajúce sa vyššie uvedených služieb.

43 - Hotelierske služby; služby motelov a letovískových hotelov; prenájom prechodného ubytovania; recepcné služby pre dočasné ubytovanie (správa príchodov a odchodov); obydlia pod značkou hotela (prechodné ubytovanie); apartmány s obsluhou (prechodné ubytovanie); penzióny; hosťovské domy (prechodné ubytovanie); prenájom a rezervácie prechodného ubytovania v dovolenkových domoch a apartmánoch; ubytovanie v hosteloch a turistických ubytovniach; prázdninové tábory (ubytovacie služby); domovy dôchodcov; rezervácie ubytovania v hoteloch, motelloch a letovískových ubytovacích zariadeniach; rezervácie prechodného ubytovania; rezervácie ubytovania v apartmánoch s obsluhou; ubytovacie kancelárie; služby vidieckych klubov spočívajúce v poskytovaní prechodného ubytovania, jedla a nápojov pre hostí; poskytovanie priestorov a zariadení na stretnutia, konferencie, semináre, svadby, oslavy, bankety; poskytovanie zariadení a priestorov na výstavy; reštauračné (stravovacie) služby; koktailové bary (služby); bary (služby); samoobslužné reštaurácie; kaviarne; rýchle občerstvenie (snackbary); dodávanie hotových jedál a nápojov na objednávku (katering); samoobslužné jedálne; detské jasle; ubytovanie pre zvieratá; prenájom prednáškových sál; poskytovanie kempingových zariadení a prenájom prenosných stavieb.

(540)

(550) obrazová

(731) Caesars License Company, LLC, One Caesars Palace Drive, NV 89109 Las Vegas, US;

(740) LITVÁKOVÁ A SPOL., s. r. o., Patentová a známková kancelária, Bratislava, SK;

(210) 2482-2018

(220) 16.11.2018

11(511) 41, 43

(511) 41 - Zábava; služby kasín (hazardné hry); hazardné hry (herne); poskytovanie zábavy v oblasti počítačových hier a hazardných hier prostredníctvom internetovej stránky; televízna zábava; organizovanie hier a súťaží na zábavné účely; poskytovanie hier a súťaží na zábavné účely prostredníctvom internetu; služby v oblasti hier pre virtuálnu realitu poskytované online prostredníctvom počítačovej siete za účelom rekreácie, oddychu alebo zábavy; organizovanie zábavných podujatí pre svadobné hostiny; poskytovanie zariadení na zábavu; nočné kluby (zábava); diskotéky (služby); zábavné kabaretné služby; divadelné zábavné služby zamerané na hudbu, tanec, komédiu, drámu a kúzla; fitness kluby (zdravotné a kondičné cvičenia); rekreačné a športové kluby (služby); služby v oblasti zábavy poskytované v plážových kluboch a kluboch s bazénmi; služby golfových klubov; poskytovanie golfových ihrísk; organizovanie golfových turnajov; služby v oblasti zábavy poskytované vo vidieckych kluboch; poskytovanie športovísk; zábavné parky; zábavné tematické parky; herne s hracími automatmi (služby); služby zábavných centier; rezervácie vstupeniek na hudobné, komediálne, tanečné, dramatické a kúzelnicke podujatia; poskytovanie zariadení na oddych a rekreáciu; poskytovanie zariadení na hudobné, komediálne, tanečné, dramatické a kúzelnicke predstavenia; vedenie športových podujatí a súťaží; organizovanie športových podujatí a súťaží; tvorba rozhlasových a televíznych programov; produkcia videozáznamov; produkcia filmov (nie reklamných); produkcia audiozáznamov; produkcia elektronických hier; online poskytovanie elektronických publikácií (bez možnosti kopírovania); online vydávanie elektronických kníh a časopisov; organizovanie konských dostihov; poskytovanie telovýchovných a telocvičných zariadení; tvorba divadelných alebo iných predstavení; služby agentúr ponúkajúcich vstupenky na zábavné podujatia; organizovanie a vedenie stretnutí v oblasti zábavy; organizovanie a vedenie konferencií; vzdelávanie; praktický výcvik (ukážky) v oblasti hazardných hier, športu a zábavy; školenia v oblasti hazardných hier, športu a zábavy; praktický výcvik (ukážky) v oblasti hotelového manažmentu; školenia v oblasti hotelového manažmentu; služby kasín (hazardné hry) so zľavami a doplnkovými službami pre častých zákazníkov prostredníctvom používania identifikačnej karty; informačné, konzultačné a poradenské služby týkajúce sa vyššie uvedených služieb.

43 - Hotelierske služby; služby motelov a letovískových hotelov; prenájom prechodného ubytovania; recepcné služby pre dočasné ubytovanie (správa príchodov a odchodov); obydlia pod značkou hotela (prechodné ubytovanie); apartmány s obsluhou (prechodné ubytovanie); penzióny; hosťovské domy (prechodné ubytovanie); prenájom a rezervácie prechodného ubytovania v dovolenkových domoch a apartmánach; ubytovanie v hostelloch a turistických ubytovniach; prázdninové tábory (ubytovacie služby); domovy dôchodcov; rezervácie ubytovania v hoteloch, motelloch a letovískových ubytovacích zariadeniach; rezervácie prechodného ubytovania; rezervácie ubytovania

v apartmánach s obsluhou; ubytovacie kancelárie; služby vidieckych klubov spočívajúce v poskytovaní prechodného ubytovania, jedla a nápojov pre hostí; poskytovanie priestorov a zariadení na stretnutia, konferencie, semináre, svadby, oslavy, bankety; poskytovanie zariadení a priestorov na výstavy; reštauračné (stravovacie) služby; koktailové bary (služby); bary (služby); samoobslužné reštaurácie; kaviarne; rýchle občerstvenie (snackbary); dodávanie hotových jedál a nápojov na objednávku (katering); samoobslužné jedálne; detské jasle; ubytovanie pre zvieratá; prenájom prednáškových sál; poskytovanie kempingových zariadení a prenájom prenosných stavieb.

(540) CAESARS

(550) slovná

(731) Caesars License Company, LLC, One Caesars Palace Drive, NV 89109 Las Vegas, US;

(740) LITVÁKOVÁ A SPOL., s. r. o., Patentová a známková kancelária, Bratislava, SK;

(210) 2484-2018

(220) 16.11.2018

11(511) 41, 43

(511) 41 - Zábava; služby kasín (hazardné hry); hazardné hry (herne); poskytovanie zábavy v oblasti počítačových hier a hazardných hier prostredníctvom internetovej stránky; televízna zábava; organizovanie hier a súťaží na zábavné účely; poskytovanie hier a súťaží na zábavné účely prostredníctvom internetu; služby v oblasti hier pre virtuálnu realitu poskytované online prostredníctvom počítačovej siete za účelom rekreácie, oddychu alebo zábavy; organizovanie zábavných podujatí pre svadobné hostiny; poskytovanie zariadení na zábavu; nočné kluby (zábava); diskotéky (služby); zábavné kabaretné služby; divadelné zábavné služby zamerané na hudbu, tanec, komédiu, drámu a kúzla; fitness kluby (zdravotné a kondičné cvičenia); rekreačné a športové kluby (služby); služby v oblasti zábavy poskytované v plážových kluboch a kluboch s bazénmi; služby golfových klubov; poskytovanie golfových ihrísk; organizovanie golfových turnajov; služby v oblasti zábavy poskytované vo vidieckych kluboch; poskytovanie športovísk; zábavné parky; zábavné tematické parky; herne s hracími automatmi (služby); služby zábavných centier; rezervácie vstupeniek na hudobné, komediálne, tanečné, dramatické a kúzelnicke podujatia; poskytovanie zariadení na oddych a rekreáciu; poskytovanie zariadení na hudobné, komediálne, tanečné, dramatické a kúzelnicke predstavenia; vedenie športových podujatí a súťaží; organizovanie športových podujatí a súťaží; tvorba rozhlasových a televíznych programov; produkcia videozáznamov; produkcia filmov (nie reklamných); produkcia audiozáznamov; produkcia elektronických hier; online poskytovanie elektronických publikácií (bez možnosti kopírovania); online vydávanie elektronických kníh a časopisov; organizovanie konských dostihov; poskytovanie telovýchovných a telocvičných zariadení; tvorba divadelných alebo iných predstavení; služby agentúr ponúkajúcich vstupenky na zábavné podujatia; organizovanie a vedenie stretnutí v oblasti zábavy; organizovanie a vedenie konferencií; vzdelávanie; praktický vý-

cvik (ukážky) v oblasti hazardných hier, športu a zábavy; školenia v oblasti hazardných hier, športu a zábavy; praktický výcvik (ukážky) v oblasti hotelového manažmentu; školenia v oblasti hotelového manažmentu; služby kasín (hazardné hry) so zľavami a doplnkovými službami pre častých zákazníkov prostredníctvom používania identifikačnej karty; informačné, konzultačné a poradenské služby týkajúce sa vyššie uvedených služieb.

43 - Hotelierske služby; služby motelov a letovískových hotelov; prenájom prechodného ubytovania; recepčné služby pre dočasné ubytovanie (správa príchodov a odchodov); obydlia pod značkou hotela (prechodné ubytovanie); apartmány s obsluhou (prechodné ubytovanie); penzióny; hosťovské domy (prechodné ubytovanie); prenájom a rezervácie prechodného ubytovania v dovolenkových domoch a apartmánach; ubytovanie v hosteloch a turistických ubytovniach; prázdninové tábory (ubytovacie služby); domovy dôchodcov; rezervácie ubytovania v hoteloch, motelloch a letovískových ubytovacích zariadeniach; rezervácie prechodného ubytovania; rezervácie ubytovania v apartmánach s obsluhou; ubytovacie kancelárie; služby vidieckych klubov spočívajúce v poskytovaní prechodného ubytovania, jedla a nápojov pre hostí; poskytovanie priestorov a zariadení na stretnutia, konferencie, semináre, svadby, oslavy, bankety; poskytovanie zariadení a priestorov na výstavy; reštauračné (stravovacie) služby; koktailové bary (služby); bary (služby); samoobslužné reštaurácie; kaviarne; rýchle občerstvenie (snackbary); dodávanie hotových jedál a nápojov na objednávku (katering); samoobslužné jedálne; detské jasle; ubytovanie pre zvieratá; prenájom prednáškových sál; poskytovanie kempingových zariadení a prenájom prenosných stavieb.

(540) CAESARS PALACE

(550) slovná

(731) Caesars License Company, LLC, One Caesars Palace Drive, NV 89109 Las Vegas, US;

(740) LITVÁKOVÁ A SPOL., s. r. o., Patentová a známková kancelária, Bratislava, SK;

(210) 2546-2018

(220) 15.3.2017

11(511) 36

(511) 36 - Bankovníctvo; finančné investovanie; investičné fondy; zriaďovanie fondov; poisťovníctvo.

(540)



PHOENIX INVESTOR

(550) obrazová

(641) 016310542, 15.03.2017

(731) Phoenix Investor CZ, s.r.o., Tuřanka 1519/115a, CZ-62700 Brno - Slatina, CZ;

(210) 2591-2018

(220) 3.12.2018

11(511) 9, 35, 36, 38, 41, 42

(511) 9 - Počítačový software (nahraté počítačové programy).

35 - Analýzy nákladov; dobrovoľné dražby; vypracovávanie a podávanie daňových priznaní; obchodné alebo podnikateľské informácie; odborné obchodné alebo podnikateľské poradenstvo; obchodný manažment; poradenstvo pri organizovaní a riadení obchodnej činnosti; personálne poradenstvo; zbieranie a zoraďovanie údajov do počítačových databáz; prieskum trhu; reklama; obchodné alebo podnikové audity (revízia účtov); účtovníctvo; poskytovanie obchodných informácií prostredníctvom telefónu; obchodné sprostredkovateľské služby.

36 - Finančné analýzy; klíring (bezhotovostné zúčtovávanie vzájomných pohľadávok a záväzkov); finančné odhady a oceňovanie (poisťovníctvo, bankovníctvo, nehnuteľnosti); finančné poradenstvo; finančný lízing; kapitálové investície; kancelárie zaoberajúce sa inkasovaním a vymáhaním pohľadávok; správa pohľadávok; nadobúdanie a postupovanie pohľadávok; faktoring a forfaiting; inkasovanie nájomného; finančné oceňovanie; finančné odhady; prenájom a správa nehnuteľností; realitné kancelárie; likvidácia podnikov (finančné služby); pôžičky (finančné úvery); oceňovanie obchodných podnikov (finančné služby); finančné informácie; poradenstvo v oblasti splácania dlhov.

38 - Poskytovanie prístupu do počítačových databáz.

41 - Organizovanie výcvikov, kurzov a školení.

42 - Aktualizovanie počítačových programov; inštalácia počítačových programov; návrh počítačových systémov; počítačové programovanie; prenájom počítačov; prenájom počítačového softvéru; prevod a konverzia počítačových programov a údajov (nie fyzický); obnovovanie počítačových databáz; tvorba počítačových programov; poradenstvo v oblasti počítačových programov.

(540) General Factoring

(550) slovná

(731) GENERAL FACTORING, a.s., Mostová 2, 811 02 Bratislava, SK;

(210) 2608-2018

(220) 3.12.2018

11(511) 9, 35, 36, 38, 41, 42

(511) 9 - Počítačový software (nahraté počítačové programy).

35 - Analýzy nákladov; dobrovoľné dražby; vypracovávanie a podávanie daňových priznaní; obchodné alebo podnikateľské informácie; odborné obchodné alebo podnikateľské poradenstvo; obchodný manažment; poradenstvo pri organizovaní a riadení obchodnej činnosti; personálne poradenstvo; zbieranie a zoraďovanie údajov do počítačových databáz; prieskum trhu; reklama; obchodné alebo podnikové audity (revízia účtov); účtovníctvo.

tvo; poskytovanie obchodných informácií prostredníctvom telefónu; obchodné sprostredkovateľské služby.

36 - Finančné analýzy; klíring (bezhotovostné zúčtovávanie vzájomných pohľadávok a záväzkov); finančné odhady a oceňovanie (poisťovníctvo, bankovníctvo, nehnuteľnosti); finančné poradenstvo; finančný lízing; kapitálové investície; kancelárie zaoberajúce sa inkasovaním a vymáhaním pohľadávok; správa pohľadávok; nadobúdanie a postupovanie pohľadávok; faktoring a forfaiting; inkasovanie nájomného; finančné oceňovanie; finančné odhady; prenájom a správa nehnuteľností; realitné kancelárie; likvidácia podnikov (finančné služby); pôžičky (finančné úvery); oceňovanie obchodných podnikov (finančné služby); finančné informácie; poradenstvo v oblasti splácania dlhov.

38 - Poskytovanie prístupu do počítačových databáz.

41 - Organizovanie výcvikov, kurzov a školení.

42 - Aktualizovanie počítačových programov; inštalácia počítačových programov; návrh počítačových systémov; počítačové programovanie; prenájom počítačov; prenájom počítačového softvéru; prevod a konverzia počítačových programov a údajov (nie fyzický); obnovovanie počítačových databáz; tvorba počítačových programov; poradenstvo v oblasti počítačových programov.

(540)



GENERALFACTORING

(550) obrazová

(591) červená, čierna, biela, sivá

(731) GENERAL FACTORING, a.s., Mostová 2, 811 02 Bratislava, SK;

(210) 2609-2018

(220) 3.12.2018

11(511) 9, 35, 36, 38, 41, 42

(511) 9 - Počítačový software (nahraté počítačové programy).

35 - Analýzy nákladov; dobrovoľné dražby; vypracovávanie a podávanie daňových priznaní; obchodné alebo podnikateľské informácie; odborné obchodné alebo podnikateľské poradenstvo; obchodný manažment; poradenstvo pri organizovaní a riadení obchodnej činnosti; personálne poradenstvo; zbieranie a zoradovanie údajov do počítačových databáz; prieskum trhu; reklama; obchodné alebo podnikové audity (revízia účtov); účtovníctvo; poskytovanie obchodných informácií prostredníctvom telefónu; obchodné sprostredkovateľské služby.

36 - Finančné analýzy; klíring (bezhotovostné zúčtovávanie vzájomných pohľadávok a záväzkov); finančné odhady a oceňovanie (poisťovníctvo, bankovníctvo, nehnuteľnosti); finančné poradenstvo; finančný lízing; kapitálové investície; kancelárie zaoberajúce sa inkasovaním a vymáhaním pohľadávok; správa pohľadávok; nadobúdanie

a postupovanie pohľadávok; faktoring a forfaiting; inkasovanie nájomného; finančné oceňovanie; finančné odhady; prenájom a správa nehnuteľností; realitné kancelárie; likvidácia podnikov (finančné služby); pôžičky (finančné úvery); oceňovanie obchodných podnikov (finančné služby); finančné informácie; poradenstvo v oblasti splácania dlhov.

38 - Poskytovanie prístupu do počítačových databáz.

41 - Organizovanie výcvikov, kurzov a školení.

42 - Aktualizovanie počítačových programov; inštalácia počítačových programov; návrh počítačových systémov; počítačové programovanie; prenájom počítačov; prenájom počítačového softvéru; prevod a konverzia počítačových programov a údajov (nie fyzický); obnovovanie počítačových databáz; tvorba počítačových programov; poradenstvo v oblasti počítačových programov.

(540)



GENERALFACTORING

(550) obrazová

(591) červená, čierna, biela, sivá

(731) GENERAL FACTORING, a.s., Mostová 2, 811 02 Bratislava, SK;

(210) 2626-2018

(220) 5.12.2018

11(511) 6, 37, 39, 40

(511) 6 - Oceľové stavebné konštrukcie; železničné výhybky.

37 - Inštalácie, opravy a údržba železničných výhybiek.

39 - Železničná doprava; nákladná cestná motorová doprava; vykladanie nákladov; skladovanie.

40 - Obrusovanie; frézovanie; obrábanie kovov; kalenie kovov; konečná úprava povrchov (mechanická alebo chemická); zvrátenie.

(540)



(550) obrazová

(591) oranžová (CYMK-C0,M75,Y90,K0; RAL 2001; Pantone 166; Macal 8359_03; Avery 514)

(731) DT - Výhybkárna a strojárna, a.s., Dolní 3137/100, 796 01 Prostějov, CZ;

(740) MAJLINGOVÁ & PARTNERS, s.r.o., Bratislava, SK;

(210) 2630-2018

(220) 5.12.2018

11(511) 6, 37, 39, 40

(511) 6 - Oceľové stavebné konštrukcie; železničné výhybky.

37 - Inštalácie, opravy a údržba železničných výhybiel.

39 - Železničná doprava; nákladná cestná motorová doprava; vykladanie nákladov; skladovanie.

40 - Obrusovanie; frézovanie; obrábanie kovov; kalenie kovov; konečná úprava povrchov (mechanická alebo chemická); zváranie.

(540)

(550) obrazová

(591) oranžová: (CMYK-C0,M75,Y90,K0; RAL 2001; Pantone 166; Macal 8359_03; Avery 514)

(731) DT - Výhybkárna a strojárna, a.s., Dolní 3137/100, 796 01 Prostějov, CZ;

(740) MAJLINGOVÁ & PARTNERS, s.r.o., Bratislava, SK;

(210) 2633-2018

(220) 3.12.2018

11(511) 9, 35, 42

(511) 9 - Elektronické databázy nahraté na počítačových médiách; aplikácie s možnosťou prevzatia pre mobilné zariadenia; bioinformatický softvér (nahratý počítačový program); biometrické identifikačné systémy; biometrický softvér (nahratý počítačový program); cloudové servery; detektory; digitálne senzory (nie na lekárske použitie); elektronické monitorovacie zariadenia, iné než na lekárske použitie; počítačový firmvér; počítačový softvér na integráciu segmentov (nahraté počítačové programy); integrované softvérové balíky na automatizovanie laboratórií; interaktívny počítačový softvér; interaktívny počítačový softvér poskytujúci navigačné a cestovné informácie; interaktívny počítačový softvér umožňujúci výmenu informácií; laserové detektory; laserové senzory (nie na lekárske použitie); sondy na vedecké použitie; magnetické senzory (nie na lekárske použitie); počítačový softvér na vytváranie máp (nahratý alebo sťahovateľný); obslužné programy k vykonávaniu diagnostiky počítačových systémov; návod na obsluhu a používanie počítačového softvéru uložený v digitálnej forme alebo na CD-ROM-och; operačný počítačový softvér pre strediskové počítače; operačný počítačový softvér pre servery so sieťovým prístupom; optické senzory; počítačové programové balíky; počítačové programy; počítačové programy na monitorovanie; počítačové programy na prehľadávanie obsahu počítačov a počítačových sietí, ovládané na diaľku; počítačové programy na spracovanie údajov; počítačové programy na sprístupňovanie, prezeranie a vyhľadávanie on-line databáz; počítačové programy na umožnenie kontroly prístupu alebo vstupu; počítačové programy pre

diaľkové spojenie s počítačmi alebo počítačovými sieťami; počítačové programy pre sieťový manažment; počítačové softvérové platformy; počítačové softvéry umožňujúce hľadanie dát; počítačový aplikačný softvér; počítačový aplikačný softvér na použitie pri implementácii tzv. internetu vecí; počítačový prepojovací softvér; počítačový softvér na automatizáciu skladovania dát; počítačový softvér na čistenie a optimalizovanie systémov; počítačový softvér na detekciu hrozieb pre počítačové siete; počítačový softvér na diaľkové ovládanie bezpečnostných prístrojov; počítačový softvér na integráciu aplikácií a databáz; počítačový softvér na monitorovanie meradiel na diaľku; počítačový softvér na monitorovanie počítačových systémov; počítačový softvér na obchodné účely; počítačový softvér na obnovu údajov; počítačový softvér na obsluhu a prevádzku počítačov; počítačový softvér na odhadovanie nákladov; počítačový softvér na odhadovanie požiadaviek na zdroje; počítačový softvér na prepojenie; počítačový softvér na schvaľovanie prístupu k databázam; počítačový softvér na spracovanie komunikácie; počítačový softvér na spracovanie údajov o polohe; počítačový softvér na spracovávanie informácií o trhu; počítačový softvér na správu lan sietí; počítačový softvér na správu sietí; počítačový softvér na šírenie údajov o polohe; počítačový softvér na testovanie zraniteľnosti počítačov a počítačových sietí; počítačový softvér na umožnenie vyhľadávania a získavania dát; počítačový softvér na vytváranie vyhľadávateľných databáz informácií a dát; počítačový softvér na vytvorenie firewall; počítačový softvér na zhromažďovanie údajov o polohe; počítačový softvér používaný ako aplikačné programovacie rozhranie; počítačový softvér pre biometrické systémy umožňujúci identifikáciu a autentifikáciu osôb; počítačový softvér pre ovládanie a riadenie prístupových serverových aplikácií; počítačový softvér s možnosťou stiahnutia na diaľkové monitorovanie a analýzy; počítačový softvér spojený s riadením finančných transakcií; počítačový softvér sťahovateľný prostredníctvom globálnych počítačových informačných sietí; počítačový softvér umožňujúci komunikáciu medzi počítačmi v miestnej sieti; počítačový softvér umožňujúci vyhľadávanie údajov; počítačový softvér pre použitie pri kontrole počítačového prístupu; počítačový softvér na manažment databáz; počítačový softvér, ktorý umožňuje poskytovanie informácií prostredníctvom komunikačných sietí; pohybové senzory; prístroje na meranie prachu; prístroje na meranie prúdu vzduchu; prístroje na monitorovanie a zaznamenávanie výkonu strojových zariadení; počítačové programy na ukladanie údajov; programy operačných systémov; programy sieťových operačných systémov; radary; senzory s biočipmi; senzory znečistenia; snímače (zariadenia na spracovanie údajov), skenery; počítačový softvér (nahraté počítačové programy); softvérové balíky; spojovacie prvky (vybavenie zariadení na spracovanie údajov); vstavaný operačný softvér; prístroje na monitorovanie spotreby elektrickej energie; zaznamenané počítačové operačné programy.

35 - Pomoc pri riadení obchodnej činnosti; poradenstvo pri obchodnom plánovaní; služby benchmarkingu na účely riadenia podniku; hospodárske (ekonomické) predpovede; manažment a po-

radenstvo v oblasti obchodných procesov; poradenstvo služby súvisiace s podnikovými analýzami; poskytovanie informácií v oblasti podnikového riadenia; poskytovanie obchodných informácií v oblasti spracovania údajov; poskytovanie štatistických informácií na obchodné účely; odborné posudky efektívnosti podnikov; manažment obchodných rizík; strategická obchodná analýza; štatistické, analytické a vykazovacie služby na obchodné účely.

42 - Analýzy počítačových systémov; diagnostikovanie problémov počítačového hardvéru pomocou používania softvéru; diaľkové monitorovanie počítačových systémov; hĺbková analýza dát (data mining); integrácia počítačových systémov a počítačových sietí; navrhovanie a vývoj elektronického databázového softvéru; navrhovanie a vývoj počítačového softvéru na spracovanie údajov; navrhovanie a vývoj počítačového softvéru na zobrazovanie údajov; navrhovanie počítačového softvéru pre obchodné analýzy a výkazy; analýzy počítačových systémov; poradenstvo v oblasti ochrany údajov; poskytovanie informácií v oblasti navrhovania a vývoja počítačového softvéru, systémov a sietí; riadenie počítačových projektov v oblasti spracovania elektronických údajov [EDP]; počítačové programovanie; vývoj zariadení na spracovanie dát.

(540) MIDS

(550) slovná

(731) LYNX - spoločnosť s ručením obmedzeným Košice, Gavlovičova 9, 040 17 Košice, SK;

(740) Čuprík Marián, Mgr., usadený euroadvokát, Košice, SK;

(210) 2638-2018

(220) 3.12.2018

11(511) 9, 35, 42

(511) 9 - Elektronické databázy nahraté na počítačových médiách; aplikácie s možnosťou prevzatia pre mobilné zariadenia; bioinformatický softvér (nahratý počítačový program); biometrické identifikačné systémy; biometrický softvér (nahratý počítačový program); cloudové servery; detektory; digitálne senzory (nie na lekárske použitie); elektronické monitorovacie zariadenia, iné než na lekárske použitie; počítačový firmvér; počítačový softvér na integráciu segmentov (nahraté počítačové programy); integrované softvérové balíky na automatizovanie laboratórií; interaktívny počítačový softvér; interaktívny počítačový softvér poskytujúci navigačné a cestovné informácie; interaktívny počítačový softvér umožňujúci výmenu informácií; laserové detektory; laserové senzory (nie na lekárske použitie); sondy na vedecké použitie; magnetické senzory (nie na lekárske použitie); počítačový softvér na vytváranie máp (nahratý alebo sťahovateľný); obslužné programy k vykonávaniu diagnostiky počítačových systémov; návod na obsluhu a používanie počítačového softvéru uložený v digitálnej forme alebo na CD-ROM-och; operačný počítačový softvér pre strediskové počítače; operačný počítačový softvér pre servery so sieťovým prístupom; optické senzory; počítačové programové balíky; počítačové programy; počítačové programy na monitorovanie; počítačové programy

na prehľadávanie obsahu počítačov a počítačových sietí, ovládané na diaľku; počítačové programy na spracovanie údajov; počítačové programy na prístupňovanie, prezeranie a vyhľadávanie on-line databáz; počítačové programy na umožnenie kontroly prístupu alebo vstupu; počítačové programy pre diaľkové spojenie s počítačmi alebo počítačovými sieťami; počítačové programy pre sieťový manažment; počítačové softvérové platformy; počítačové softvéry umožňujúce hľadanie dát; počítačový aplikačný softvér; počítačový aplikačný softvér na použitie pri implementácii tzv. internetu vecí; počítačový prepojovací softvér; počítačový softvér na automatizáciu skladovania dát; počítačový softvér na čistenie a optimalizovanie systémov; počítačový softvér na detekciu hrozieb pre počítačové siete; počítačový softvér na diaľkové ovládanie bezpečnostných prístrojov; počítačový softvér na integráciu aplikácií a databáz; počítačový softvér na monitorovanie meradiel na diaľku; počítačový softvér na monitorovanie počítačových systémov; počítačový softvér na obchodné účely; počítačový softvér na obnovu údajov; počítačový softvér na obsluhu a prevádzku počítačov; počítačový softvér na odhadovanie nákladov; počítačový softvér na odhadovanie požiadaviek na zdroje; počítačový softvér na prepojenie; počítačový softvér na schvaľovanie prístupu k databázam; počítačový softvér na spracovanie komunikácie; počítačový softvér na spracovanie údajov o polohe; počítačový softvér na spracovanie informácií o trhu; počítačový softvér na správu lan sietí; počítačový softvér na správu sietí; počítačový softvér na šírenie údajov o polohe; počítačový softvér na testovanie zraniteľnosti počítačov a počítačových sietí; počítačový softvér na umožnenie vyhľadávania a získavanie dát; počítačový softvér na vytváranie vyhľadávateľných databáz informácií a dát; počítačový softvér na vytvorenie firewall; počítačový softvér na zhromažďovanie údajov o polohe; počítačový softvér používaný ako aplikačné programovacie rozhranie; počítačový softvér pre biometrické systémy umožňujúci identifikáciu a autentifikáciu osôb; počítačový softvér pre ovládanie a riadenie prístupových serverových aplikácií; počítačový softvér s možnosťou stiahnutia na diaľkové monitorovanie a analýzy; počítačový softvér spojený s riadením finančných transakcií; počítačový softvér sťahovateľný prostredníctvom globálnych počítačových informačných sietí; počítačový softvér umožňujúci komunikáciu medzi počítačmi v miestnej sieti; počítačový softvér umožňujúci vyhľadávanie údajov; počítačový softvér pre použitie pri kontrole počítačového prístupu; počítačový softvér na manažment databáz; počítačový softvér, ktorý umožňuje poskytovanie informácií prostredníctvom komunikačných sietí; pohybové senzory; prístroje na meranie prachu; prístroje na meranie prúdu vzduchu; prístroje na monitorovanie a zaznamenávanie výkonu strojových zariadení; počítačové programy na ukladanie údajov; programy operačných systémov; programy sieťových operačných systémov; radary; senzory s biočipmi; senzory znečistenia; snímače (zariadenia na spracovanie údajov), skenery; počítačový softvér (nahraté počítačové programy); softvérové balíky; spojovacie prvky (vybavenie zariadení na spraco-

vane údajov); vstavaný operačný softvér; prístroje na monitorovanie spotreby elektrickej energie; zamerané počítačové operačné programy.

35 - Pomoc pri riadení obchodnej činnosti; poradenstvo pri obchodnom plánovaní; služby benchmarkingu na účely riadenia podniku; hospodárske (ekonomické) predpovede; manažment a poradenstvo v oblasti obchodných procesov; poradenské služby súvisiace s podnikovými analýzami; poskytovanie informácií v oblasti podnikového riadenia; poskytovanie obchodných informácií v oblasti spracovania údajov; poskytovanie štatistických informácií na obchodné účely; odborné posudky efektívnosti podnikov; manažment obchodných rizík; strategická obchodná analýza; štatistické, analytické a vykazovacie služby na obchodné účely.

42 - Analýzy počítačových systémov; diagnostikovanie problémov počítačového hardvéru pomocou používania softvéru; diaľkové monitorovanie počítačových systémov; hĺbková analýza dát (data mining); integrácia počítačových systémov a počítačových sietí; navrhovanie a vývoj elektronického databázového softvéru; navrhovanie a vývoj počítačového softvéru na spracovanie údajov; navrhovanie a vývoj počítačového softvéru na zobrazovanie údajov; navrhovanie počítačového softvéru pre obchodné analýzy a výkazy; analýzy počítačových systémov; poradenstvo v oblasti ochrany údajov; poskytovanie informácií v oblasti navrhovania a vývoja počítačového softvéru, systémov a sietí; riadenie počítačových projektov v oblasti spracovania elektronických údajov [EDP]; počítačové programovanie; vývoj zariadení na spracovanie dát.

(540)

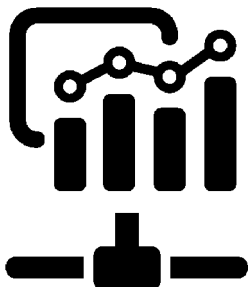

(550) obrazová

(731) LYNX - spoločnosť s ručením obmedzeným Košice, Gavlovičova 9, 040 17 Košice, SK;

(740) Čuprik Marián, Mgr., usadený euroadvokát, Košice, SK;

(210) 2762-2018

(220) 27.12.2018

11(511) 16, 25, 35

(511) 16 - Plagáty; knihy; brožúry; časopisy (periodiká); tlačivá (formuláre); ročenky; katalógy; kalendáre; príručky; prospekty; tlačené publikácie; papierové vlajky; papierové zástavy; pútače z papiera alebo lepenky; pečiatky; pečate; pečatné vosky; písacie potreby; papiernický tovar; obálky (papiernický tovar); obaly (papiernický tovar); samolepky (papier-

nický tovar); papierové alebo lepenkové etikety; kancelárske potreby okrem nábytku; adresné štítky do adresovacích strojov; obežníky; hárkypapiera; listový papier; papierové pásy iné ako do vlasov alebo stužkárska galantéria; papierové utierky; papierové alebo plastové vrecká na balenie.

25 - Odevy, oblečenie; odevy, oblečenie a pokrývky hlavy ako nosiče reklamných a propagačných textov a označení; spodná bielizeň; opasky (časť odevov); nohavice; cylindre (klobúky); čelenky (oblečenie); čiapky; klobúky; šilty (pokrývky hlavy); konfekcia (odevy); obleky; košele; kožušiny (oblečenie); kravaty; manžety (časť odevov); náprsenky; pančuchy; plášte (odevy); ponožky; rukavice; saká; šály, šatky; šerpy; tričká; vesty; uniformy; vrchné ošatenie; zástery; závoje; zvrchníky; župany; papuče; celé topánky; sandále.

35 - Vzťahy s verejnosťou (public relations); prieskum vzťahov medzi občanmi, podnikmi, inštitúciami a spoločenským prostredím; hospodárske (ekonomické) predpovede; reklama; reklamné a inzertné služby prostredníctvom médií, telefónnych sietí a internetu; online reklama na počítačovej komunikačnej sieti; reklamné plagátovanie; prieskum verejnej mienky; aktualizovanie reklamných materiálov; vydávanie reklamných textov; rozširovanie reklamných materiálov zákazníkom (letáky, prospekty, tlačoviny, vzorky).

(540) PIRÁTSKA STRANA

(550) slovná

(731) Pírek Michal, Mgr., PhD., Pri pšeničnej bráne 495/31, 900 43 Hamuliakovo, SK;

(210) 2769-2018

(220) 15.3.2017

11(511) 36

(511) 36 - Bankovníctvo; finančné investovanie; investičné fondy; zriaďovanie fondov; poisťovníctvo.

(540)

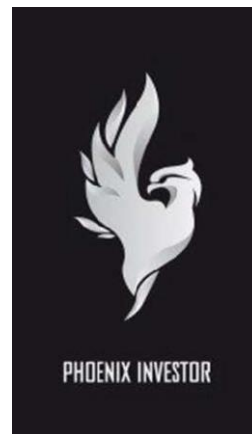

(550) obrazová

(641) 016310633, 15.03.2017

(731) Phoenix Investor CZ, s.r.o., Tuřanka 1519/115a, CZ-62700 Brno - Slatina, CZ;

(210) 8-2019

(220) 3.1.2019

11(511) 16, 35, 41

(511) 16 - Geografické mapy; zemské glóbusy; grafické reprodukcie; grafické zobrazenia; noviny; periodiká; atlasy; albumy; obrazy; rytiny; umelecké litografie; brožúry; papier; plagáty; časopisy (periodiká); periodiká; ročenky; kalendáre; portréty; prospekty; knižárske potreby; knižárske plátno; perá (kancelárske potreby); školské potreby (papiernický tovar); blahoprajné pohľadnice; reklamné tabule z papiera; kartónu alebo lepenky; knižné zarážky; spisové obaly (papiernický tovar); ceruzky; lístky; skicáre; útržkové bloky; pečate; pečatidlá; zošity; poznámkové zošity; katalógy; spevníky; obaly na doklady; chromolitografy; knihy; zásuvky na spisy; papierové kornúty; obaly (papiernický tovar); obtlačky; grafické vzory (tlačoviny); rysovacie dosky; rysovacie potreby; rysovacie nástroje; diagramy; obálky (papiernický tovar); baliaci papier; písacie potreby; fotografie (tlačoviny); zoznamy; tlačivá (formuláre); kancelárske potreby okrem nábytku; rytecké dosky; časové rozvrhy (tlačoviny); pohľadnice; tlačoviny; tlačené publikácie; príručky; listový papier; litografie; litografické dosky; brožované knihy; papierové obrusy; školské tabule; olejotlače; záložky do kníh; papiernický tovar; nákresy; šablóny na kreslenie a maľovanie; podložky na písanie; papierové alebo lepenkové krabice; oznámenia (papiernický tovar); písacie súpravy (papiernický tovar); grafické znaky; samolepky (papiernický tovar); komiksy; hudobné blahoželania (pohľadnice); obežníky; letáky; obálky na dokumenty (papiernický tovar); tlačené poukážky; papierové stolové vlajky; papierové trojcípe vlajočky.

35 - Reklamné plagátovanie; poskytovanie obchodných alebo podnikateľských informácií; komerčné informačné kancelárie; rozširovanie reklamných oznamov; predvádzanie tovaru; rozširovanie reklamných materiálov zákazníkom (letáky, prospekty, tlačoviny, vzorky); prieskum trhu; prenájom reklamných materiálov; vydávanie reklamných textov; reklama; rozhlasová reklama; televízna reklama; marketingový prieskum; organizovanie obchodných alebo reklamných výstav; prieskum verejnej mienky; prenájom reklamných plôch; podpora predaja (pre tretie osoby); spracovanie textov; zásielkové reklamné služby; odborné obchodné riadenie umeleckých činností; zbieranie údajov do počítačových databáz; organizovanie obchodných alebo reklamných veľtrhov; on line reklama na počítačovej komunikačnej sieti; prezentácia výrobkov v komunikačných médiách pre maloobchod; obchodné informácie a rady spotrebiteľom pri výbere tovarov a služieb; obchodná správa licencií výrobkov a služieb (pre tretie osoby); písanie reklamných textov; grafická úprava tlačovín na reklamné účely; vyhľadávanie sponzorov; tvorba reklamných filmov; marketing; telemarketingové služby; optimalizácia obchodovania na webových stránkach; obchodné sprostredkovateľské služby; aktualizácia a údržba údajov v počítačových databázach; poskytovanie obchodných informácií prostredníctvom webových stránok; navrhovanie reklamných materiálov; prenájom billboardov; indexovanie webových stránok na obchodné alebo reklamné účely; písanie textov scenárov na reklamné

účely; zostavovanie zoznamov informácií na obchodné alebo reklamné účely; poradenstvo v oblasti komunikácie (vzťahy s verejnosťou); poradenstvo v oblasti komunikácie (reklama); cieľný marketing; vonkajšia reklama.

41 - Fotografovanie; fotografické reportáže; vydávanie textov (okrem reklamných); vyučovanie; vzdelávanie; produkcia filmov (nie reklamných); vydávanie kníh; online vydávanie elektronických kníh a časopisov; reportérske služby; prekladateľské služby; písanie textov; navrhovanie obalov; obalové dizajnérstvo.

(540)

**CREATIVE
BUSINESS STUDIO**

(550) obrazová

(591) modrá, červená, biela

(731) CBS spol, s.r.o., Kynceľová 54, 974 01 Kynceľová, SK;

(740) KUBINEC & PARTNERS advokátska kancelária, s.r.o., Banská Bystrica, SK;

(210) 9-2019

(220) 3.1.2019

11(511) 16, 35, 41

(511) 16 - Geografické mapy; zemské glóbusy; grafické reprodukcie; grafické zobrazenia; noviny; periodiká; atlasy; albumy; obrazy; rytiny; umelecké litografie; brožúry; papier; plagáty; časopisy (periodiká); periodiká; ročenky; kalendáre; portréty; prospekty; knižárske potreby; knižárske plátno; perá (kancelárske potreby); školské potreby (papiernický tovar); blahoprajné pohľadnice; reklamné tabule z papiera; kartónu alebo lepenky; knižné zarážky; spisové obaly (papiernický tovar); ceruzky; lístky; skicáre; útržkové bloky; pečate; pečatidlá; zošity; poznámkové zošity; katalógy; spevníky; obaly na doklady; chromolitografy; knihy; zásuvky na spisy; papierové kornúty; obaly (papiernický tovar); obtlačky; grafické vzory (tlačoviny); rysovacie dosky; rysovacie potreby; rysovacie nástroje; diagramy; obálky (papiernický tovar); baliaci papier; písacie potreby; fotografie (tlačoviny); zoznamy; tlačivá (formuláre); kancelárske potreby okrem nábytku; rytecké dosky; časové rozvrhy (tlačoviny); pohľadnice; tlačoviny; tlačené publikácie; príručky; listový papier; litografie; litografické dosky; brožované knihy; papierové obrusy; školské tabule; olejotlače; záložky do kníh; papiernický tovar; nákresy; šablóny na kreslenie a maľovanie; podložky na písanie; papierové alebo lepenkové krabice; oznámenia (papiernický tovar); písacie súpravy (papiernický tovar); grafické znaky; samolepky (papiernický tovar); komiksy; hudobné blahoželania (pohľadnice); obežníky; letáky; obálky na dokumenty (papiernický tovar); tlačené poukážky; papierové stolové vlajky; papierové trojcípe vlajočky.

35 - Reklamné plagátovanie; poskytovanie obchodných alebo podnikateľských informácií; komerčné informačné kancelárie; rozširovanie reklamných oznamov; predvádzanie tovaru; rozširovanie reklamných materiálov zákazníkom (letáky, prospekty, tlačoviny, vzorky); prieskum trhu; prenájom reklamných materiálov; vydávanie reklamných textov; reklama; rozhlasová reklama; televízna reklama; marketingový prieskum; organizovanie obchodných alebo reklamných výstav; prieskum verejnej mienky; prenájom reklamných plôch; podpora predaja (pre tretie osoby); spracovanie textov; zásielkové reklamné služby; odborné obchodné riadenie umeleckých činností; zbieranie údajov do počítačových databáz; organizovanie obchodných alebo reklamných veľtrhov; on line reklama na počítačovej komunikačnej sieti; prezentácia výrobkov v komunikačných médiách pre maloobchod; obchodné informácie a rady spotrebiteľom pri výbere tovarov a služieb; obchodná správa licencií výrobkov a služieb (pre tretie osoby); písanie reklamných textov; grafická úprava tlačovín na reklamné účely; vyhľadávanie sponzorov; tvorba reklamných filmov; marketing; telemarketingové služby; optimalizácia obchodovania na webových stránkach; obchodné sprostredkovateľské služby; aktualizácia a údržba údajov v počítačových databázach; poskytovanie obchodných informácií prostredníctvom webových stránok; navrhovanie reklamných materiálov; prenájom billboardov; indexovanie webových stránok na obchodné alebo reklamné účely; písanie textov scenárov na reklamné účely; zostavovanie zoznamov informácií na obchodné alebo reklamné účely; poradenstvo v oblasti komunikácie (vzťahy s verejnosťou); poradenstvo v oblasti komunikácie (reklama); cielený marketing; vonkajšia reklama.

41 - Fotografovanie; fotografické reportáže; vydávanie textov (okrem reklamných); vyučovanie; vzdelávanie; produkcia filmov (nie reklamných); vydávanie kníh; online vydávanie elektronických kníh a časopisov; reportážne služby; prekladateľské služby; písanie textov; navrhovanie obalov; obalové dizajnérstvo.

(540)



(550) obrazová

(591) modrá, čierna, biela

(731) CBS spol. s r.o., Kynceľová 54, 974 01 Kynceľová, SK;

(740) KUBINEC & PARTNERS advokátska kancelária, s.r.o., Banská Bystrica, SK;

(210) 12-2019

(220) 3.1.2019

11(511) 16, 35, 41

(511) 16 - Geografické mapy; zemské glóbusy; grafické reprodukcie; grafické zobrazenia; noviny; periodiká; atlasy; albumy; obrazy; rytiny; umelecké lito-

grafie; brožúry; papier; plagáty; časopisy (periodiká); periodiká; ročenky; kalendáre; portréty; prospekty; knihárske potreby; knihárske plátno; perá (kancelárske potreby); školské potreby (papiernický tovar); blahoprajné pohľadnice; reklamné tabule z papiera; kartónu alebo lepenky; knižné zarážky; spisové obaly (papiernický tovar); ceruzky; lístky; skicáre; útržkové bloky; pečate; pečatidlá; zošity; poznámkové zošity; katalógy; spevníky; obaly na doklady; chromolitografie; knihy; zásuvky na spisy; papierové kornúty; obaly (papiernický tovar); oblačky; grafické vzory (tlačoviny); rysovacie dosky; rysovacie potreby; rysovacie nástroje; diagramy; obálky (papiernický tovar); baliaci papier; písacie potreby; fotografie (tlačoviny); zoznamy; tlačivá (formuláre); kancelárske potreby okrem nábytku; rytecké dosky; časové rozvrhy (tlačoviny); pohľadnice; tlačoviny; tlačené publikácie; príručky; listový papier; litografie; litografické dosky; brožované knihy; papierové obrusy; školské tabule; olejotlače; záložky do kníh; papiernický tovar; nákresy; šablóny na kreslenie a maľovanie; podložky na písanie; papierové alebo lepenkové krabice; oznámenia (papiernický tovar); písacie súpravy (papiernický tovar); grafické značky; samolepky (papiernický tovar); komiksy; hudobné blahoželanania (pohľadnice); obežníky; letáky; obálky na dokumenty (papiernický tovar); tlačené poukážky; papierové stolové vlajky; papierové trojcipe vlajočky.

35 - Reklamné plagátovanie; poskytovanie obchodných alebo podnikateľských informácií; komerčné informačné kancelárie; rozširovanie reklamných oznamov; predvádzanie tovaru; rozširovanie reklamných materiálov zákazníkom (letáky, prospekty, tlačoviny, vzorky); prieskum trhu; prenájom reklamných materiálov; vydávanie reklamných textov; reklama; rozhlasová reklama; televízna reklama; marketingový prieskum; organizovanie obchodných alebo reklamných výstav; prieskum verejnej mienky; prenájom reklamných plôch; podpora predaja (pre tretie osoby); spracovanie textov; zásielkové reklamné služby; odborné obchodné riadenie umeleckých činností; zbieranie údajov do počítačových databáz; organizovanie obchodných alebo reklamných veľtrhov; on line reklama na počítačovej komunikačnej sieti; prezentácia výrobkov v komunikačných médiách pre maloobchod; obchodné informácie a rady spotrebiteľom pri výbere tovarov a služieb; obchodná správa licencií výrobkov a služieb (pre tretie osoby); písanie reklamných textov; grafická úprava tlačovín na reklamné účely; vyhľadávanie sponzorov; tvorba reklamných filmov; marketing; telemarketingové služby; optimalizácia obchodovania na webových stránkach; obchodné sprostredkovateľské služby; aktualizácia a údržba údajov v počítačových databázach; poskytovanie obchodných informácií prostredníctvom webových stránok; navrhovanie reklamných materiálov; prenájom billboardov; indexovanie webových stránok na obchodné alebo reklamné účely; písanie textov scenárov na reklamné účely; zostavovanie zoznamov informácií na obchodné alebo reklamné účely; poradenstvo v oblasti komunikácie (vzťahy s verejnosťou); poradenstvo v oblasti komunikácie (reklama); cielený marketing; vonkajšia reklama.

41 - Fotografovanie; fotografické reportáže; vydávanie textov (okrem reklamných); vyučovanie; vzdelávanie; produkcia filmov (nie reklamných); vydávanie kníh; online vydávanie elektronických kníh a časopisov; reportérske služby; prekladateľské služby; písanie textov; navrhovanie obalov; obalové dizajnérstvo.

(540)



(550) obrazová

(591) oranžová, čierna, biela

(731) CBS, spol. s r.o., Kynceľová 54, 974 01 Kynceľová, SK;

(740) KUBINEC & PARTNERS advokátska kancelária, s.r.o., Banská Bystrica, SK;

(210) 15-2019

(220) 3.1.2019

11(511) 16, 35, 41

(511) 16 - Geografické mapy; zemské glóbusy; grafické reprodukcie; grafické zobrazenia; noviny; periodiká; atlasy; albumy; obrazy; rytiny; umelecké litografie; brožúry; papier; plagáty; časopisy (periodiká); periodiká; ročenky; kalendáre; portréty; prospekty; knihárske potreby; knihárske plátno; perá (kancelárske potreby); školské potreby (papiernický tovar); blahoprajné pohľadnice; reklamné tabule z papiera; kartónu alebo lepenky; knižné zarážky; spisové obaly (papiernický tovar); ceruzky; lístky; skicáre; útržkové bloky; pečate; pečatidlá; zošity; poznámkové zošity; katalógy; spevníky; obaly na doklady; chromolitografie; knihy; zásuvky na spisy; papierové kornúty; obaly (papiernický tovar); obtlačky; grafické vzory (tlačoviny); rysovacie dosky; rysovacie potreby; rysovacie nástroje; diagramy; obálky (papiernický tovar); baliaci papier; písacie potreby; fotografie (tlačoviny); zoznamy; tlačivá (formuláre); kancelárske potreby okrem nábytku; rytecké dosky; časové rozvrhy (tlačoviny); pohľadnice; tlačoviny; tlačené publikácie; príručky; listový papier; litografie; litografické dosky; brožované knihy; papierové obrusy; školské tabule; olejotlače; záložky do kníh; papiernický tovar; nákresy; šablóny na kreslenie a maľovanie; podložky na písanie; papierové alebo lepenkové krabice; oznámenia (papiernický tovar); písacie súpravy (papiernický tovar); grafické značky; samolepky (papiernický tovar); komiksy; hudobné blahoželané (pohľadnice); obežníky; letáky; obálky na dokumenty (papiernický tovar); tlačené poukážky; papierové stolové vlajky; papierové trojcepe vlajočky.

35 - Reklamné plagátovanie; poskytovanie obchodných alebo podnikateľských informácií; komerčné informačné kancelárie; rozširovanie reklamných oznamov; predvádzanie tovaru; rozširovanie reklamných materiálov zákazníkom (letáky, prospekty, tlačoviny, vzorky); prieskum trhu; prenájom reklamných materiálov; vydávanie reklam-

ných textov; reklama; rozhlasová reklama; televízna reklama; marketingový prieskum; organizovanie obchodných alebo reklamných výstav; prieskum verejnej mienky; prenájom reklamných plôch; podpora predaja (pre tretie osoby); spracovanie textov; zásielkové reklamné služby; odborné obchodné riadenie umeleckých činností; zbieranie údajov do počítačových databáz; organizovanie obchodných alebo reklamných veľtrhov; on line reklama na počítačovej komunikačnej sieti; prezentácia výrobkov v komunikačných médiách pre maloobchod; obchodné informácie a rady spotrebiteľom pri výbere tovarov a služieb; obchodná správa licencií výrobkov a služieb (pre tretie osoby); písanie reklamných textov; grafická úprava tlačovín na reklamné účely; vyhľadávanie sponzorov; tvorba reklamných filmov; marketing; telemarketingové služby; optimalizácia obchodovania na webových stránkach; obchodné sprostredkovateľské služby; aktualizácia a údržba údajov v počítačových databázach; poskytovanie obchodných informácií prostredníctvom webových stránok; navrhovanie reklamných materiálov; prenájom billboardov; indexovanie webových stránok na obchodné alebo reklamné účely; písanie textov scenárov na reklamné účely; zostavovanie zoznamov informácií na obchodné alebo reklamné účely; poradenstvo v oblasti komunikácie (vzťahy s verejnosťou); poradenstvo v oblasti komunikácie (reklama); cieľový marketing; vonkajšia reklama.

41 - Fotografovanie; fotografické reportáže; vydávanie textov (okrem reklamných); vyučovanie; vzdelávanie; produkcia filmov (nie reklamných); vydávanie kníh; online vydávanie elektronických kníh a časopisov; reportérske služby; prekladateľské služby; písanie textov; navrhovanie obalov; obalové dizajnérstvo.

(540)



(550) obrazová

(591) zelená, čierna, biela

(731) CBS, spol. s r.o., Kynceľová 54, 974 01 Kynceľová, SK;

(740) KUBINEC & PARTNERS advokátska kancelária, s.r.o., Banská Bystrica, SK;

(210) 28-2019

(220) 9.1.2019

11(511) 35, 39

(511) 35 - Obchodná administratíva, pre letecké spoločnosti, cestovné kancelárie, združenia, podnikateľov a podnikateľské zoskupenia; obchodné poradenské a konzultačné služby; obchodné informačné služby.

39 - Organizovanie ciest; vybavovanie cestovných víz, pasov a cestovných dokladov pre osoby cestujúce do zahraničia; informačné služby týkajúce sa organizovania ciest, vybavovania cestovných víz a cestovných dokladov; konzultačné služby v oblasti organizovania ciest.

(540)



(550) obrazová

(591) odtiene modrej, čierna, biela

(731) Beijing Qian Dai Fu Information & Technology Company, a Chinese Limited Corporation, 31201, F11, Tower 1, No. 2 Nanzhugan Alley Dong Cheng Dist., Beijing 100006, CN;

(740) ROTT, RŮŽIČKA & GUTTMANN, v. o. s., Bratislava, SK;

(210) 46-2019

(220) 11.1.2019

11(511) 6, 19, 37

(511) 6 - Hliníkové konštrukcie; hliník; hliníkové lišty; hliníkové profily; kovové pamätníky; kovové krypty; hliníkové krypty; kovové konštrukcie na urny; kovové náhrobné tabule; kovové pomníky; kovové náhrobné dosky; kovové náhrobné stély; kovové pamätné tabule; kovové písmená a číslice (nie tlačiarenské znaky); kovové uzávery na debny a skrinky; kovové skrutky s maticou; kovové zámky (nie elektrické); kovové lišty; hliníkový drôt; pätky kotiev; kovové dýzové nadstavce; kovové závary; kovové tyče; kovové stojiare; kovové popruhy na manipulovanie s nákladom; postriebrené cinové zliatiny; kovové vystužovacie materiály do betónu; trezory (kovové alebo nekovové); kovové podložky; kovové prstence; biele kovy; pancierové plechy; kovové identifikačné náramky; zliatiny na spájky; bronzové náhrobky; visacie zámky; kovové vyrovnávacie podložky; klince; nákovy; kovové závesné háky; háčiky (železiarsky tovar); drôt; meď (surovina alebo polotovar); kovové rúrkové výstuže; kovové skrutky; železný drôt; kolíky (drobný železiarsky tovar); kovové zámkové zástrčky; západky zámok; pružiny (železiarsky tovar); kovové nity; drobný železiarsky tovar; kovové obalové nádoby; kovové rúrkové spojky; napínadlá drôtov; kovové nádrže; kovové zarážky; kovové hrobky; objímky, prstence; kotevné pilóty; kovové držadlá, kľučky; zväracie a spájkovacie tyče; kovanie na rakvy; kovové pánty, závesy; kovové priečky; kovové rohové lišty; kované dverové súčasti; kovové matice; kovové obruby hrobov; kovové altánky (stavebníctvo); kovové štítiky; kovové uzávery.

19 - Náhrobné kamene; náhrobky; náhrobné pomníky (nekovové); náhrobné stély (nekovové); žiaruvzdorný kameň; ozdobné lišty (nekovové); obruby hrobov (nekovové); nosníky (nekovové); náhrobné dosky (nekovové); náhrobné tabule (nekovové); pamätné tabule (nekovové); kameň; kremeň; tabuľové sklo (stavebný materiál); sadra (stavebný materiál); pomníky (nekovové); mramor; preklady (nekovové); umelý kameň; kamenárske výrobky; sochy z kameňa, betónu a mramoru; hrob-

ky (nekovové); nekovové náhrobné dosky; rámové konštrukcie (nekovové); vitrážové okná; nekovové kotevné pilóty; lamelové obloženie (nekovové); nekovové vystužovacie materiály pre stavebníctvo; netrieštivé sklo; umelecké diela z kameňa, betónu a mramoru; konštrukčné materiály (nekovové); busty z kameňa, betónu alebo mramoru; nekovové krypty; kamenné, betónové alebo mramorové figuríny; kamenné, betónové alebo mramorové sošky.

37 - Stavebníctvo (stavebná činnosť); osadzovanie náhrobných kameňov; stavba kovových konštrukcií na ukladanie urien; údržba hrobov; stavebný dozor; antikorózne úpravy; maľovanie a opravy reklamných tabúľ; murárske práce; sadrovanie; štukovanie; šmirgľovanie; stavebné informácie; informácie o opravách; pokrývačské práce; opravy zámok; stavebné poradenstvo; tesárske práce.

(540)



(550) obrazová

(731) AMV Slovakia s.r.o., Dostojevského 2849, 940 01 Nové Zámky, SK;

(740) Porubčan Róbert, Ing., Ivanka pri Dunaji, SK;

(210) 50-2019

(220) 14.1.2019

11(511) 18, 24, 25, 40, 42

(511) 18 - Koža a koženka; imitácie kože; kufre a cestovné tašky; tašky; plecniaky; kabelky; športové tašky; kožené vrecia, vrecká a puzdrá na balenie; puzdrá na kľúče; náprsné tašky; puzdrá na vizitky; peňaženky; konferenčné obaly na spisy; obaly na hudobné nástroje; oblečenie pre zvieratá chované v domácnosti; vôdzky a obojky pre zvieratá; postroje pre zvieratá.

24 - Textilie a ich náhradky; textilie pre odevný priemysel; textilné materiály.

25 - Odevy, obuv a pokrývky hlavy.

40 - Spracovanie a farbenie kože a imitácií kože; spracovanie a farbenie textílií a ich náhradiek; úprava textílií a tkanín; strihanie látok; tlačenie vzorov; sieťotlač, serigrafia; konečná úprava povrchov (mechanická alebo chemická); zhotovovanie obuvi na objednávku (pre tretie osoby); krajčírstvo; zhotovovanie cestovných tašiek, tašiek, plecniakov a kabeliek na objednávku (pre tretie osoby); zhotovovanie peňaženiek, vreciek a puzdier na balenie na objednávku (pre tretie osoby).

42 - Technologické služby; dizajnérske služby; navrhovanie a vývoj v oblasti odevnej módy; odevné dizajnérstvo; dizajnérstvo v oblasti textílií a textilných materiálov; testovanie textílií a ich náhradiek; módne návrhárstvo; priemyselné dizajnérstvo; grafické dizajnérstvo.

(540) PAKTA STUDIO

(550) slovná

(731) Pakta s.r.o., Donská 24, 841 06 Bratislava, SK;

(740) Girmanová Zuzana, Ing., Nitra, SK;

(210) 91-2019

(220) 17.1.2019

11(511) 16, 35, 41, 44

(511) 16 - Knihy; vyučovacie pomôcky (okrem prístrojov a zariadení); tlačené publikácie; tlačoviny; plagáty; pohľadnice; katalógy; fotografie (tlačoviny); kalendáre; tlačené informačné letáky; periodické a neperiodické publikácie a tlačené vyučovacie materiály súvisiace s fyzickým a duševným zdravím, zdravou výživou, zdravotnou starostlivosťou a ošetrovatelstvom a pedagogikou.

35 - Administratívne spracovanie údajov v oblasti zdravotnej starostlivosti (kancelárske práce); obchodná administratíva v odbore zdravotnej starostlivosti; maloobchodné a veľkoobchodné služby s farmaceutickými, hygienickými prípravkami a zdravotnými potrebami; maloobchodné a veľkoobchodné služby s prístrojmi a zariadeniami na terapeutickú stimuláciu svalov (tela), s elektronickými svalovými stimulátormi na lekárske účely, so stimulátormi svalov a nervov, s rehabilitačnými prístrojmi na lekárske účely, s fyzioterapeutickými a masážnymi prístrojmi, s lekáskymi diagnostickými zariadeniami, s prístrojmi na použitie pri lekárskejších analýzach, s ortopedickými a pohybovými pomôckami, s nafukovacími matracmi, vankúšmi a poduškami na lekárske účely, s elektricky vyhrievanými pokrývkami na lekárske účely, s vyhrievanými vankúšmi a poduškami (podložkami) na liečebné účely, s ohrievacími sáčkami na účely prvej pomoci, s teplovzdušnými vibrátormi na lekárske účely, s masážnymi rukavicami, s termoelektrickými kompresnými obkladmi na lekárske použitie, s ortopedickými bandážami, pásmi na lekárske účely, s tehotenskými, brušnými, pupočnými, hypogastrickými pásmi, s ortopedickými pásmami, korzetmi na liečebné účely, s podbrušnými vložkami, s ortopedickými vložkami, s elastickými pančuchami a ponožkami na lekárske účely, s elastickými obvazmi, s pôrodnými matracmi, s pomôckami na kojenie, s cumlíkmi pre novorodencov a dojčatá, s krúčkami na uľahčenie prerezávania zubov, s inhalátormi na lekárske použitie, s injekčnými ihlami, s drenážami, s katétami, s kanylami, so sondami, s teplomerami, s pumpami, s rozprašovačmi, s aerosólovými dávkovačmi na lekárske účely, s urologickými a chirurgickými nástrojmi, s popruhmi (podpornými obvazmi), s plachtami používaných počas operácie, s ortopedickými a chirurgickými dlahami, s hygienickými miskami a miskami, s nádobami na moč, s rúškami a rukavicami na lekárske účely, so špeciálnymi posteľami na lekárske účely, s nábytkom a lôžkovinami na lekárske účely, so zariadeniami na manipuláciu s pacientmi, so špeciálnym nábytkom na lekárske účely, s kreslami na lekárske zákroky, so zubárskymi vyšetrovacími kreslami, s hydrostatickými posteľami na lekárske účely, s pojazdnými lôžkami a nosidlami, so zariadeniami na premiestňovanie invalidných osôb, s akupunktúrnymi pomôckami, s lampami a lasermi na lekárske účely, s elektródami na lekárske použitie, s elektrickými pásmi na lekárske účely, s lekáskymi dýchacími prístrojmi, s resuscitačnými prístrojmi, s prístrojmi na umelé dýchanie, s prístrojmi na meranie krvného tlaku a so stetoskopmi; vydávanie reklamných, inzertných a propagačných textov v oblasti poskytovania zdravotnej starostlivosti, fyzického a dušev-

ného zdravia, zdravej výživy, ošetrovatelstva a pedagogiky; predvádzanie tovaru na reklamné účely; prenájom reklamných plôch; prenájom reklamných materiálov; rozhlasová reklama v oblasti poskytovania zdravotnej starostlivosti, fyzického a duševného zdravia, zdravej výživy, ošetrovatelstva a pedagogiky; televízna reklama v oblasti poskytovania zdravotnej starostlivosti, fyzického a duševného zdravia, zdravej výživy, ošetrovatelstva a pedagogiky; on line reklama na počítačovej komunikačnej sieti; reklama; marketing; podpora predaja (pre tretie osoby); prieskum trhu; vyhľadávanie sponzorov; podpora predaja tovarov a služieb sponzorovaním športových a charitatívnych akcií; vyhľadávanie informácií v počítačových súboroch pre tretie osoby; zbieranie údajov do počítačových databáz; vzťahy s verejnosťou (public relations); organizovanie obchodných alebo reklamných výstav v oblasti poskytovania zdravotnej starostlivosti, fyzického a duševného zdravia, zdravej výživy, ošetrovatelstva a pedagogiky.

41 - Vzdelávacie kurzy v oblasti ošetrovatelstva a pedagogiky; školenia v oblasti zdravotnej starostlivosti a výživy; lekárske vzdelávacie služby; organizovanie a vedenie workshopov, školení, seminárov, konferencií, kolokvií a sympózií v oblasti poskytovania zdravotnej starostlivosti, fyzického a duševného zdravia, zdravej výživy, ošetrovatelstva a pedagogiky; koučovanie (školenie); organizovanie kultúrnych výstav; organizovanie živých vystúpení; organizovanie predstavení (manažérske služby); vzdelávacie kurzy v oblasti poskytovania zdravotnej starostlivosti, fyzického a duševného zdravia, zdravej výživy, ošetrovatelstva a pedagogiky; skúšanie, preskúšavanie (pedagogická činnosť) v oblasti poskytovania zdravotnej starostlivosti, fyzického a duševného zdravia, zdravej výživy, ošetrovatelstva a pedagogiky; vydávanie textov (okrem reklamných) v oblasti poskytovania zdravotnej starostlivosti, fyzického a duševného zdravia, zdravej výživy, ošetrovatelstva a pedagogiky; písanie textov (okrem reklamných); elektronická edičná činnosť v malom (DTP služby); on line poskytovanie elektronických publikácií (bez možnosti kopírovania); on line vydávanie elektronických kníh a časopisov v oblasti poskytovania zdravotnej starostlivosti, fyzického a duševného zdravia, zdravej výživy, ošetrovatelstva a pedagogiky; požičiavanie kníh a periodík; zvuková, obrazová a multimediálna produkcia; fotografovanie; reportérske služby; tlmočenie posunkovej reči; služby zdravotného a kondičného cvičenia; praktický výcvik (ukážky); informácie o možnostiach zábavy.

44 - Zdravotnícka starostlivosť; služby starostlivosti o seniorov; terapeutické služby; akupunktúra; akupresúra; homeopatia; hydroterapia; terapeutické masáže; alternatívna medicína; služby chiropraktikov; aromaterapeutické služby; masáže; fyzioterapia; paliatívna starostlivosť; pediatrické služby; logopedické služby; ošetrovatel'ské služby; lekárske služby; služby pôrodných asistentiek; zdravotné poradenstvo; farmaceutické poradenstvo; zdravotné poradenstvo v oblasti diéty a výživy; behaviorálna analýza na lekárske účely; služby lekárskej analýzy týkajúce sa ošetrovania a liečenia osôb s ťažkým zdravotným alebo mentálnym postihnutím; lekárske služby v oblasti liečby chronic-

kej bolesti; psychologické služby; poskytovanie informácií týkajúcich sa ošetrovateľských služieb; poskytovanie informácií týkajúcich sa zdravotnej starostlivosti a služieb uvedených v triede 44 tohto zoznamu prostredníctvom komunikačných médií, internetu a SMS správ; informačné služby týkajúce sa zdravotnej starostlivosti; poskytovanie cvičebných priestorov na zdravotné rehabilitačné účely; prenájom zdravotníckeho vybavenia; prenájom lekárskeho vybavenia; telemedicínske služby; zotavovne; sanatóriá; opatrovateľské ústavy; sociálne útulky (hospice).

(540)



(550) obrazová

(731) INŠTITUT Bazální stimulace s.r.o., J. Opletala 680, 738 01 Místek, Frýdek-Místek, CZ;

(740) MAJLINGOVÁ & PARTNERS, s. r. o., Bratislava, SK;

(210) 102-2019

(220) 17.1.2019

11(511) 16, 35, 41, 44

(511) 16 - Knihy; vyučovacie pomôcky (okrem prístrojov a zariadení); tlačené publikácie; tlačoviny; plagáty; pohľadnice; katalógy; fotografie (tlačoviny); kalendáre; tlačené informačné letáky; periodické a neperiodické publikácie a tlačené vyučovacie materiály súvisiace s fyzickým a duševným zdravím, zdravou výživou, zdravotnou starostlivosťou a ošetrovateľstvom a pedagogikou.

35 - Administratívne spracovanie údajov v oblasti zdravotnej starostlivosti (kancelárske práce); obchodná administratíva v odbore zdravotnej starostlivosti; maloobchodné a veľkoobchodné služby s farmaceutickými, hygienickými prípravkami a zdravotnými potrebami; maloobchodné a veľkoobchodné služby s prístrojmi a zariadeniami na terapeutickú stimuláciu svalov (tela), s elektronickými svalovými stimulátormi na lekárske účely, so stimulátormi svalov a nervov, s rehabilitačnými prístrojmi na lekárske účely, s fyzioterapeutickými a masážnymi prístrojmi, s lekáskymi diagnostickými zariadeniami, s prístrojmi na použitie pri lekárskejších analýzach, s ortopedickými a pohybovými pomôckami, s nafukovacími matracmi, vankúšmi a poduškami na lekárske účely, s elektricky vyhrievanými pokrývkami na lekárske účely, s vyhrievanými vankúšmi a poduškami (podložkami) na liečebné účely, s ohrievacími sáčkami na účely prvej pomoci, s teplovzdušnými vibrátormi na lekárske účely, s masážnymi rukavicami, s termoelektrickými kompresnými obkladmi na lekárske použitie, s ortopedickými bandážami, pásmi na le-

kárske účely, s tehotenskými, brušnými, pupočnými, hypogastrickými pásmi, s ortopedickými pásmami, korzetmi na liečebné účely, s podbrušnými vložkami, s ortopedickými vložkami, s elastickými pančuchami a ponožkami na lekárske účely, s elastickými obväzmi, s pôrodnickými matracmi, s pomôckami na kojenie, s cumlíkmi pre novorodencov a dojčatá, s krúžkami na uľahčenie prerezávania zubov, s inhalátormi na lekárske použitie, s injekčnými ihlami, s drenážami, s katétami, s kanylami, so sondami, s teplomermi, s pumpami, s rozprašovačmi, s aerosólovými dávkovačmi na lekárske účely, s urologickými a chirurgickými nástrojmi, s popruhmi (podpornými obväzmi), s plachtami používaných počas operácie, s ortopedickými a chirurgickými dlahami, s hygienickými miskami a miskami, s nádobami na moč, s rúškami a rukavicami na lekárske účely, so špeciálnymi posteľami na lekárske účely, s nábytkom a lôžkovinami na lekárske účely, so zariadeniami na manipuláciu s pacientmi, so špeciálnym nábytkom na lekárske účely, s kreslami na lekárske zákroky, so zubárskymi vyšetřovacími kreslami, s hydrostatickými posteľami na lekárske účely, s pojazdnými lôžkami a nosidlami, so zariadeniami na premiestňovanie invalidných osôb, s akupunktúrnymi pomôckami, s lampami a lasermi na lekárske účely, s elektródami na lekárske použitie, s elektrickými pásmi na lekárske účely, s lekáskymi dýchacími prístrojmi, s resuscitačnými prístrojmi, s prístrojmi na umelé dýchanie, s prístrojmi na meranie krvného tlaku a so stetoskopmi; vydávanie reklamných, inzertných a propagačných textov v oblasti poskytovania zdravotnej starostlivosti, fyzického a duševného zdravia, zdravej výživy, ošetrovateľstva a pedagogiky; predvádzanie tovaru na reklamné účely; prenájom reklamných plôch; prenájom reklamných materiálov; rozhlasová reklama v oblasti poskytovania zdravotnej starostlivosti, fyzického a duševného zdravia, zdravej výživy, ošetrovateľstva a pedagogiky; televízna reklama v oblasti poskytovania zdravotnej starostlivosti, fyzického a duševného zdravia, zdravej výživy, ošetrovateľstva a pedagogiky; on line reklama na počítačovej komunikačnej sieti; reklama; marketing; podpora predaja (pre tretie osoby); prieskum trhu; vyhľadávanie sponzorov; podpora predaja tovarov a služieb sponzorovaním športových a charitatívnych akcií; vyhľadávanie informácií v počítačových súboroch pre tretie osoby; zbieranie údajov do počítačových databáz; vzťahy s verejnosťou (public relations); organizovanie obchodných alebo reklamných výstav v oblasti poskytovania zdravotnej starostlivosti, fyzického a duševného zdravia, zdravej výživy, ošetrovateľstva a pedagogiky.

41 - Vzdelávacie kurzy v oblasti ošetrovateľstva a pedagogiky; školenia v oblasti zdravotnej starostlivosti a výživy; lekárske vzdelávacie služby; organizovanie a vedenie workshopov, školení, seminárov, konferencií, kolokvií a sympózií v oblasti poskytovania zdravotnej starostlivosti, fyzického a duševného zdravia, zdravej výživy, ošetrovateľstva a pedagogiky; koučovanie (školenie); organizovanie kultúrnych výstav; organizovanie živých vystúpení; organizovanie predstavení (manažérske služby); vzdelávacie kurzy v oblasti poskytovania zdravotnej starostlivosti, fyzického a duševného zdravia, zdravej výživy, ošetrovateľstva a pedago-

giky; skúšanie, preskúšavanie (pedagogická činnosť) v oblasti poskytovania zdravotnej starostlivosti, fyzického a duševného zdravia, zdravej výživy, ošetrovateľstva a pedagogiky; vydávanie textov (okrem reklamných) v oblasti poskytovania zdravotnej starostlivosti, fyzického a duševného zdravia, zdravej výživy, ošetrovateľstva a pedagogiky; písanie textov (okrem reklamných); elektronická edičná činnosť v malom (DTP služby); on line poskytovanie elektronických publikácií (bez možnosti kopírovania); on line vydávanie elektronických kníh a časopisov v oblasti poskytovania zdravotnej starostlivosti, fyzického a duševného zdravia, zdravej výživy, ošetrovateľstva a pedagogiky; požičovanie kníh a periodík; zvuková, obrazová a multimediálna produkcia; fotografovanie; reportérske služby; tlmočenie posunkovej reči; služby zdravotného a kondičného cvičenia; praktický výcvik (ukážky); informácie o možnostiach zábavy.

44 - Zdravotnícka starostlivosť; služby starostlivosti o seniorov; terapeutické služby; akupunktúra; akupresúra; homeopatia; hydroterapia; terapeutické masáže; alternatívna medicína; služby chiropraktikov; aromaterapeutické služby; masáže; fyzioterapia; paliatívna starostlivosť; pediatrické služby; logopedické služby; ošetrovateľské služby; lekárske služby; služby pôrodných asistentiek; zdravotné poradenstvo; farmaceutické poradenstvo; zdravotné poradenstvo v oblasti diéty a výživy; behaviorálna analýza na lekárske účely; služby lekárskej analýzy týkajúce sa ošetrovania a liečenia osôb s ťažkým zdravotným alebo mentálnym postihnutím; lekárske služby v oblasti liečby chronickej bolesti; psychologické služby; poskytovanie informácií týkajúcich sa ošetrovateľských služieb; poskytovanie informácií týkajúcich sa zdravotnej starostlivosti a služieb uvedených v triede 44 tohto zoznamu prostredníctvom komunikačných médií, internetu a SMS správ; informačné služby týkajúce sa zdravotnej starostlivosti; poskytovanie cvičebných priestorov na zdravotné rehabilitačné účely; prenájom zdravotníckeho vybavenia; prenájom lekárskeho vybavenia; telemedicínske služby; zotavovne; sanatóriá; ošetrovateľské ústavy; sociálne útulky (hospice).

(540)



(550) obrazová

(591) modrá, žltá, biela

(731) INSTITUT Bazální stimulace s.r.o., J. Opleta-
la 680, 738 01 Místek, Frýdek-Místek, CZ;(740) MAJLINGOVÁ & PARTNERS, s. r. o., Bratislava,
SK;

(210) 124-2019

(220) 21.1.2019

11(511) 16, 35, 37, 41, 42

(511) 16 - Knihy; brožúry; časopisy (periodiká); držiaky na písacie potreby; tlačivá (formuláre); fotografie; hárky papiera; kalendáre; kancelárske potreby s výnimkou nábytku; katalógy; knihy; nálepky na kancelárske použitie alebo pre domácnosť; papierové obaly na spisy; obaly (papiernický tovar); obežníky.

35 - Aktualizácia a údržba informácií v registroch; zbieranie, zoraďovanie, aktualizácia a údržba údajov v počítačových databázach; vzťahy s verejnosťou; služby v oblasti vzťahov s médiami.

37 - Stavebný dozor; stavebné poradenstvo; stavebné informácie; informácie o opravách.

41 - Organizovanie a vedenie kongresov, konferencií, školení a seminárov; vzdelávanie, organizovanie kultúrnych alebo vzdelávacích výstav; organizovanie a vedenie vzdelávacích fór s osobnou účasťou; školenia; online vydávanie elektronických kníh a časopisov; vydávanie kníh; online poskytovanie elektronických publikácií (bez možnosti kopírovania); skúšanie a preskúšavanie pre činnosť stavbyvedúcich a pre oblasť stavebného dozoru a energetickej certifikácie (pedagogická činnosť).

42 - Expertízy (inžinierske práce); inžinierska činnosť; vypracovanie stavebných výkresov; vedecký výskum; štúdie technických projektov.

(540)



(550) obrazová

(591) modrá, zelená, čierna a biela

(731) Slovenská komora stavebných inžinierov, Mýt-
na 29, 811 07 Bratislava, SK;

(740) Vojčík & Partners, s.r.o., Košice, SK;

(210) 125-2019

(220) 21.1.2019

11(511) 16, 35, 37, 41, 42

(511) 16 - Knihy; brožúry; časopisy (periodiká); držiaky na písacie potreby; tlačivá (formuláre); fotografie; hárky papiera; kalendáre; kancelárske potreby s výnimkou nábytku; katalógy; knihy; nálepky na kancelárske použitie alebo pre domácnosť; papierové obaly na spisy; obaly (papiernický tovar); obežníky.

35 - Aktualizácia a údržba informácií v registroch; zbieranie, zoraďovanie, aktualizácia a údržba údajov v počítačových databázach; vzťahy s verejnosťou; služby v oblasti vzťahov s médiami.

37 - Stavebný dozor; stavebné poradenstvo; stavebné informácie; informácie o opravách.

41 - Organizovanie a vedenie kongresov, konferencií, školení a seminárov; vzdelávanie, organizovanie kultúrnych alebo vzdelávacích výstav; organizovanie a vedenie vzdelávacích fór s osobnou účasťou; školenia; online vydávanie elektronických kníh a časopisov; vydávanie kníh; online poskytovanie elektronických publikácií (bez možnosti kopírovania); skúšanie a preskúšavanie pre činnosť stavbyvedúcich a pre oblasť stavebného dozoru a energetickej certifikácie (pedagogická činnosť).
42 - Expertízy (inžinierske práce); inžinierska činnosť; vypracovanie stavebných výkresov; vedecký výskum; štúdie technických projektov.

(540) SKSI

(550) slovná

(731) Slovenská komora stavebných inžinierov, Mýt-
na 29, 811 07 Bratislava, SK;

(740) Vojčík & Partners, s.r.o., Košice, SK;

(210) 126-2019

(220) 21.1.2019

11(511) 16, 35, 37, 41, 42

(511) 16 - Knihy; brožúry; časopisy (periodiká); držiaky na písacie potreby; tlačivá (formuláre); fotografie; hárkypapiera; kalendáre; kancelárske potreby s výnimkou nábytku; katalógy; knihy; nálepky na kancelárske použitie alebo pre domácnosť; papierové obaly na spisy; obaly (papiernický tovar); obežníky.

35 - Aktualizácia a údržba informácií v registroch; zbieranie, zoraďovanie, aktualizácia a údržba údajov v počítačových databázach; vzťahy s verejnosťou; služby v oblasti vzťahov s médiami.

37 - Stavebný dozor; stavebné poradenstvo; stavebné informácie; informácie o opravách.

41 - Organizovanie a vedenie kongresov, konferencií, školení a seminárov; vzdelávanie, organizovanie kultúrnych alebo vzdelávacích výstav; organizovanie a vedenie vzdelávacích fór s osobnou účasťou; školenia; online vydávanie elektronických kníh a časopisov; vydávanie kníh; online poskytovanie elektronických publikácií (bez možnosti kopírovania); skúšanie a preskúšavanie pre činnosť stavbyvedúcich a pre oblasť stavebného dozoru a energetickej certifikácie (pedagogická činnosť).

42 - Expertízy (inžinierske práce); inžinierska činnosť; vypracovanie stavebných výkresov; vedecký výskum; štúdie technických projektov.

(540) Slovenská komora stavebných inžinierov

(550) slovná

(731) Slovenská komora stavebných inžinierov, Mýt-
na 29, 811 07 Bratislava, SK;

(740) Vojčík & Partners, s.r.o., Košice, SK;

(210) 246-2019

(220) 8.2.2019

11(511) 18, 25, 28, 35, 41

(511) 18 - Tašky na športové plavecké potreby.

25 - Odevy a pokrývky hlavy ako nosiče reklamných textov a označení; plavecké odevy; pánske plavky (šortky); neoprénové kombinézy (pre potápačov, plavcov alebo surfistov); neoprénové bikiny (plavky); kúpacie čiapky; ponožky.

28 - Dosky na výučbu plávania; dosky na tréning vo vode; dosky používané na vykonávanie vodných športov (športové potreby); plavecké plutvy; plavecké rukavice; plávacie vesty; plávacie kolesá; plávacie ramenné pásy; rukávniky na plávanie; nafukovacie plávacie pomôcky; zariadenia na označenie plaveckých dráh; štartovacie bloky (športové potreby); odporové padáky na športové účely.

35 - Reklama; maloobchodné služby s košľami, s tričkami, so šortkami, s pletenými košľami, s teplákovými mikinami, s teplákovými nohaviciami, so svetrami, s pulóvrmi, s bundami, s čiapkami, s klobúkmi; maloobchodné služby s plaveckými odevmi, s plaveckými šortkami, s neoprénovými kombinézami, s bikinami pre neoprénové kombinézy, s ponožkami a so športovými taškami.

41 - Vzdelávanie; praktický výcvik (ukážky); školenia v oblasti plávania; poskytovanie kurzov plávania; zábava; športové a kultúrne činnosti; organizovanie plaveckých podujatí; organizovanie plaveckých súťaží; vydávanie vyučovacích materiálov.

(540)



(550) obrazová

(591) modrá, žltá, šedá, biela, čierna

(731) ROYAL Sports Holding, s.r.o., Il'jušínova 6, 851 01 Bratislava, SK;

(210) 270-2019

(220) 11.2.2019

11(511) 32, 33, 41, 43

(511) 32 - Pivo.

33 - Vodka; alkoholické nápoje okrem piva; vopred pripravené miešané alkoholické nápoje (nie s pivom); víno; whisky.

41 - Výchovnozábavné klubové služby; organizovanie a vedenie kolokvií; organizovanie a vedenie konferencií; organizovanie a vedenie kongresov; diskotéky (služby); organizovanie živých vystúpení; plánovanie a organizovanie večierkov.

43 - Dodávanie hotových jedál a nápojov na objednávku (katering); kaviarne; reštauračné (stravovacie) služby; rýchle občerstvenie (snackbary); bary (služby); požíčovanie stoličiek, stolov, obrusov a nápojového skla.

(540) barnebar

(550) slovná

(731) PENSION SECURITY a.s., Michalská 14, 811 01 Bratislava, SK;

(210) 275-2019

(220) 9.2.2019

11(511) 16, 41, 43

(511) 16 - Noviny, časopisy (periodiká); tlačené periodické publikácie; tlačoviny.

41 - Organizovanie športových podujatí; organizovanie športových súťaží; organizovanie športových turnajov; organizovanie a vedenie športových podujatí; športové aktivity; športové tábory; poskytovanie športových informácií; športové rozhodcovské služby; požičiavanie športového výstroja; prenájom športového vybavenia; celebrovanie športových súťaží; organizovanie športového výcviku; vzdelávanie v oblasti športu; tréningovanie v oblasti športu; športové a kultúrne činnosti; športové a oddychové činnosti; poskytovanie informácií o športovom vzdelávaní; zábava; výcvik v oblasti zimných športov; poskytovanie zariadení na zimné športy (okrem ubytovania a stravovania); poskytovanie inštruktážnych kurzov v oblasti športu; trénerské služby v oblasti športových činností; poradenské služby v oblasti organizovania športových podujatí; rezervácie vstupeniek; organizovanie a vedenie kolokvií; organizovanie a vedenie koncertov; vzdelávacie akadémie; organizovanie a vedenie konferencií na zostavovanie a rozvíjanie pracovného a športového tímu; organizovanie a vedenie kongresov na zostavovanie a rozvíjanie pracovného a športového tímu; organizovanie a vedenie seminárov na zostavovanie a rozvíjanie pracovného a športového tímu; organizovanie a vedenie sympózií na zostavovanie a rozvíjanie pracovného a športového tímu; organizovanie a vedenie školení na zostavovanie a rozvíjanie pracovného a športového tímu; organizovanie a vedenie kurzov na zostavovanie a rozvíjanie pracovného a športového tímu; organizovanie a vedenie firemných dní na zostavovanie a rozvíjanie pracovného a športového tímu; organizovanie a vedenie vzdelávacích prezentácií na zostavovanie a rozvíjanie pracovného a športového tímu; organizovanie a vedenie vzdelávacích programov na zostavovanie a rozvíjanie pracovného a športového tímu; organizovanie kultúrnych alebo vzdelávacích výstav; organizovanie lotérií; organizovanie plesov; organizovanie predstavení (manažérske služby); divadelné predstavenia; organizovanie vedomostných alebo zábavných súťaží; organizovanie živých vystúpení; plánovanie a organizovanie večierkov; vydávanie kníh; poskytovanie informácií o možnostiach vzdelávania; poskytovanie informácií o možnostiach rekreácie; poskytovanie informácií o možnostiach zábavy; vyučovanie a vzdelávanie; on-line vydavateľské služby okrem vydávania reklamných textov; vydávanie online multimediálnych materiálov (okrem reklamných); poskytovanie online elektronických publikácií (bez možnosti kopírovania).

43 - Bufety (rýchle občerstvenie); hotelierske služby; jedálne; závodné jedálne; kaviarne; poskytovanie pozemkov pre kempingy; motely (služby); penzióny; poskytovanie prechodného ubytovania; prenájom prenosných stavieb; prenájom turistických stanov; reštaurácie (jedálne); samoobslužné reštaurácie; rezervácie ubytovania v hoteloch; rezervácie ubytovania v penziónoch; rezervácie prechodného ubytovania; turistické ubytovne; ubytovacie kancelárie (hotely, penzióny); prenájom prechodného ubytovania.

(540)

(550) obrazová

(731) MOUNTAIN RESORT, s.r.o., Lesnícka 1311/12, 080 05 Prešov 5, SK;

(740) Labudík Miroslav, Ing., Kysucké Nové Mesto, SK;

(210) 278-2019

(220) 11.2.2019

11(511) 9, 41, 42

(511) 9 - Elektrické a elektronické kontrolné a riadiace prístroje a zariadenia na vykurovanie, ventiláciu, klimatizáciu, chladenie, osvetlenie; požiarne hlásiče; elektronické zariadenia na kontrolu vstupu; konektory (elektrotechnika); skriňové rozvádzače (elektrotechnika); elektrické vodiče; elektrické káble; elektrické spojky; počítačový softvér (nahraté počítačové programy) pre elektrické a elektronické kontrolné a riadiace prístroje a zariadenia na vykurovanie, ventiláciu, klimatizáciu, chladenie, osvetlenie; počítačový softvér (nahraté počítačové programy) pre požiarne hlásiče, elektronické zariadenia na kontrolu vstupu, dochádzkové systémy.

41 - Školenia, vzdelávanie a vyučovanie v oblasti požiarnych hlásičov, elektrických a elektronických kontrolných a riadiacich prístrojov a zariadení na vykurovanie, ventiláciu, klimatizáciu, chladenie, osvetlenie; školenia, vzdelávanie a vyučovanie v oblasti elektronických zariadení na kontrolu vstupu, dochádzkových systémov.

42 - Projektovanie požiarnych hlásičov, elektrických a elektronických kontrolných a riadiacich prístrojov a zariadení na vykurovanie, ventiláciu, klimatizáciu, chladenie, osvetlenie; projektovanie elektronických zariadení na kontrolu vstupu, dochádzkových systémov.

(540)

(550) obrazová

(591) čierna, žltá

(731) FIRE PREVENTION s.r.o., Cesta na Senec 2/A, 821 04 Bratislava, SK;

(210) 354-2019

(220) 19.2.2019

11(511) 35, 39, 41, 42

(511) 35 - Správa registratúry, archívniectvo (administratívne služby); obchodná administratíva; kancelárske práce; rozmnožovanie tlačív a písomností; účtovníctvo; záznam, prepis, zostavovanie, kompilácia alebo systematizácia písomných oznámení a záznamov, ako aj kompilácia matematických alebo štatistických údajov; reklama; obchodný manažment, obchodná správa; maloobchodné a veľkoobchodné služby s papiernickým tovarom, kancelárskymi potrebami okrem nábytku, písacími potrebami; obchodné sprostredkovanie služieb uvedených v triede 35 a 41 tohoto zoznamu; poradenstvo v oblasti služieb uvedených v triede 35 tohoto zoznamu.

39 - Skladovanie; skladovanie elektronicky uložených údajov a dokumentov; skladovanie aktov, dokumentov, spisov a dátových nosičov; informácie o skladovaní; prenájom skladovacích kontajnerov; prenájom skladov; sprostredkovanie prepravy; poradenstvo v oblasti služieb uvedených v triede 39 tohoto zoznamu.

41 - Vzdelávanie; organizovanie a zabezpečovanie výcvikových kurzov a školení; zábava; športová a kultúrna činnosť; poradenstvo v oblasti služieb uvedených v triede 41 tohoto zoznamu.

42 - Vypracovanie projektov a odborné plánovanie spracovania archívnych dokumentov a ich uskladňovania (pre tretie osoby).

(540)

(550) obrazová

(591) červená, biela

(731) AD ACTA SR, s.r.o., Riazanská 48, 831 02 Bratislava, SK;

(210) 447-2019

(220) 22.10.2015

11(511) 1, 3, 4

(511) 1 - Odmasťovacie prípravky na použitie vo výrobnom procese; odmasťovacie prípravky s možnosťou riedenia a rozpustenia vo vode; chemikálie na použitie v priemysle ropy, palív a mazacích tukov; prísady do detergentov; prísady do radiátorov a chladičov; chemické prípravky na úpravu kanalizačného kalu; chemické prípravky na úpravu vody; chemické prípravky na úpravu chladiacej vody; chemické prípravky na testovanie vody; prostriedky na odstraňovanie vodného kameňa; galvanizačné prípravky; lepidlá; prípravky na odstraňovanie dechtu a asfaltu; pôdne retardanty; nemrznúce a chladiace prípravky; priemyselné a inštitucionálne chemikálie; mydlá a detergenty pre priemyselné procesy; rozpúšťadlá; uvoľňovacie činidlá; pohlcovače vlhkosti; prísady proti peneniu a prípravky proti speňovaniu; povrchové činidlá; chladiace prípravky; prísady do palív a chemické

aditíva; tmely, vytvrdzovacie prípravky pre podlahy; kvapaliny do prevodoviek; okrem spájkovacej pasty a tavidiel na tvrdé spájkovanie a spájkovanie; všetky uvedené výrobky sú na základe vody alebo vo vode rozpustnými čistiacimi alebo odmasťovacími kompozíciami na použitie v oblasti prístrojov na umývanie priemyselných a komerčných dielov, ultrazvukových čistiacich kúpeľov, systémov pre recirkuláciu vody, priemyselných / komerčných stien a povrchov, strojov na čistenie podláh, sklenených povrchov a v potravinárskych prostrediach; žiadne z uvedených výrobkov nie sú na použitie s automobilovými motormi alebo vozidlami, a žiadne nie sú určené na použitie pri čistení alebo údržbe exteriérov vozidiel, vrátane automobilov a nákladných vozidiel.

3 - Prípravky na čistenie, leštenie, odmasťovanie a brúsenie; čistiace a odmasťovacie zmesi na priemyselné účely a do domácnosti; čistiace a odmasťovacie prípravky a dekarbonizačné prípravky v tekutej, aerosólovej a granulovanej forme; detergenty na použitie pre betónové alebo asfaltové povrchy; detergenty na odstraňovanie masťoty a oleja z predmetov vytvorených z tvrdých materiálov alebo povrchov; prípravky na zotieranie alebo odstraňovanie lakov a náterov; čistiace zmesi pre kotly a vykurovacie systémy; tekuté zmesi na čistenie kovových častí; prípravky na čistenie rúk; chemické rozpúšťadlá na použitie pri čistení elektrických zariadení, nástrojov, motorov; prípravky na čistenie a úpravu palivových systémov a spaľovacích komôr; prípravky na čistenie karburátora a sytiča; mazivá, prísady do palív, prísady do oleja, odmasťovacie a čistiace prípravky; protišmykové prostriedky pre podlahy; odmasťovače; leštidlá na podlahy, steny, sklo a pracovné dosky; všetky uvedené výrobky sú na základe vody alebo vo vode rozpustnými čistiacimi a odmasťovacími kompozíciami na použitie v oblasti prístrojov na umývanie priemyselných a komerčných dielov, ultrazvukových čistiacich kúpeľov, systémov pre recirkuláciu vody, priemyselných / komerčných stien a povrchov, strojov na čistenie podláh, sklenených povrchov a v potravinárskych prostrediach; žiadne z uvedených výrobkov nie sú na použitie s automobilovými motormi alebo vozidlami, a žiadne nie sú určené na použitie pri čistení alebo údržbe exteriérov vozidiel, vrátane automobilov a nákladných vozidiel.

4 - Priemyselné oleje a tuky; mazacie oleje; palivá; priemyselné tuky; mazivá do domácnosti; prísady do mazacích olejov; chemické prípravky v tekutej alebo aerosólovej forme na odstraňovanie a uvoľňovanie matíc a skrutiek alebo iných častí zablokovaných hrdzou alebo uhlíkom; mazacie tuky pre prevody pre priemyselné stroje; mazacie oleje pre vodné čerpadlá a antikoročné prípravky; penetračné oleje; gumové mazivá; mazacie oleje do domácnosti; oleje alebo ropa; prísady do mazív; všetky uvedené výrobky sú na základe vody alebo vo vode rozpustnými čistiacimi a odmasťovacími kompozíciami na použitie v oblasti prístrojov na umývanie priemyselných a komerčných dielov, ultrazvukových čistiacich kúpeľov, systémov pre recirkuláciu vody, priemyselných / komerčných stien a povrchov a v potravinárskych prostrediach; žiadne z uvedených výrobkov nie sú na použitie s auto-

mobilovými motormi alebo vozidlami, a žiadne sú určené na použitie pri čistení alebo údržbe exteriérov vozidiel, vrátane automobilov a nákladných vozidiel.

(540) AQUA-SOL

(550) slovná

(641) 014709935, 22.10.2015

(731) NCH Corporation, 2727 Chemsearch Blvd., Irving, Texas 75062, US;

(740) inventa Patentová a známková kancelária s. r. o., Bratislava, SK;

(210) 449-2019

(220) 4.3.2019

11(511) 35, 39, 41, 43

(511) 35 - Marketing; podpora predaja (pre tretie osoby); reklamné plagátovanie; rozširovanie reklamných oznamov; rozširovanie reklamných materiálov zákazníkom (letáky, prospekty, tlačoviny, vzorky); aktualizovanie reklamných materiálov; prieskum trhu; podnikateľský prieskum; vydávanie reklamných textov; reklama; podnikateľský výskum; vzťahy s verejnosťou (public relations); reklamné agentúry; marketingový prieskum; odborné obchodné alebo podnikateľské poradenstvo; poradenské služby v oblasti marketingu a reklamy; organizovanie reklamných výstav; prieskum verejnej mienky; podpora predaja (pre tretie osoby); vyjednávanie a uzatváranie obchodných transakcií pre tretie osoby; aktualizácia a údržba údajov v počítačových databázach; poskytovanie obchodných informácií prostredníctvom webových stránok; navrhovanie reklamných materiálov; podnikové riadenie refundovaných programov (pre tretie osoby); plánovanie stretnutí (kancelárske práce); pripomínanie stretnutí (kancelárske práce); aktualizácia a údržba informácií v registroch; zostavovanie zoznamov informácií na obchodné alebo reklamné účely; odborné poradenstvo v oblasti komunikácie (vzťahy s verejnosťou); odborné poradenstvo v oblasti komunikácie (reklama); obchodné a odborné informačné služby pre zákazníkov; dohodovanie obchodných zmlúv pre tretie osoby; podpora predaja tovarov a služieb sponzorovaním športových podujatí; cielený marketing; vonkajšia reklama.

39 - Sprevádzanie turistov; automobilová doprava; autobusová doprava; výletné lode (služby); dovoz, doprava; železničná doprava; organizovanie turistických plavieb; turistické prehliadky (doprava); parkovanie automobilov (služby); prenájom dopravných prostriedkov; prenájom vozidiel; doprava, preprava; lodná doprava; organizovanie turistickej dopravy; osobná doprava; skladovanie elektronicky uložených údajov a dokumentov; poskytovanie informácií o cestovných trasách; sprostredkovanie osobnej dopravy pomocou online aplikácií pre tretie osoby; organizovanie ciest; organizovanie výletov; organizovanie prehliadok pamiatok; organizovanie prehliadkových výletov; organizovanie turistických výletov; organizovanie prehliadok miest; organizovanie a rezervovanie exkurzií; organizovanie a rezervovanie zájazdov.

41 - Akadémie (vzdelávanie); zábava; organizovanie vedomostných alebo zábavných súťaží; fotografické reportáže; fotografovanie; odborné preškolenie; služby v oblasti vzdelávania, zábavy a športu; výchovné a vzdelávacie služby; školské služby (vzdelávanie); individuálne vyučovanie; organizovanie a vedenie vzdelávacích fór s osobnou účasťou; turistické prehliadky so sprievodcom; vyučovanie pomocou simulátorov; organizovanie súťaží; školenia; organizovanie kultúrnych predstavení; organizovanie kultúrnych výstav; organizovanie rekreačných podujatí; organizovanie zábavných podujatí; organizovanie vzdelávacích sympózií; organizovanie športových súťaží; organizovanie vzdelávacích konferencií; organizovanie živých vystúpení; organizovanie vzdelávacích prednášok; organizovanie vzdelávacích slávností; organizovanie festivalov (zábava); organizovanie kultúrnych slávností; organizovanie vzdelávacích výstav; organizovanie rekreačných súťaží; organizovanie kultúrnych festivalov; organizovanie a vedenie kongresov; organizovanie a vedenie konferencií; organizovanie a vedenie kolokvií; organizovanie večierkov a osláv; organizovanie spoločenských zábavných podujatí; organizovanie a vedenie zjazdov; organizovanie a vedenie prednášok; organizovanie a vedenie seminárov; organizovanie vzdelávacích kurzov; organizovanie kultúrnych a umeleckých podujatí; organizovanie prezentácií na kultúrne účely; organizovanie vzdelávacích seminárov na pokračovanie.

43 - Ubytovacie kancelárie (hotely, penzióny); dodávanie hotových jedál a nápojov na objednávku (katering); kaviarne; samoobslužné jedálne; prenájom prechodného ubytovania; penzióny; turistické ubytovne; hotelierske služby; reštauračné (stravovacie) služby; rezervácie ubytovania v penziónoch; rezervácie ubytovania v hoteloch; samoobslužné reštaurácie; rýchle občerstvenie (snackbary); bary (služby); prázdninové tábory (ubytovacie služby); rezervácie prechodného ubytovania; motely (služby); prenájom prednáškových sál; recepcné služby pre dočasné ubytovanie (správa príchodov a odchodov).

(540)



(550) obrazová

(591) tehlovo červená, čierna, biela

(731) Slovenská železná cesta, Hlavná 88, 040 01 Košice, SK;

(740) Lobodová Dagmar, Ing., Košice, SK;

(210) 466-2019

(220) 5.3.2019

11(511) 3, 5

(511) 3 - Kozmetické prípravky do kúpeľa; prípravky na holenie; laky na vlasy; mydlá; pleťové vody na kozmetické použitie; pomády na kozmetické použitie; šampóny; toaletné vody; vody po holení; voňavkárské výrobky; prípravky na čistenie zubov; kozmetické opaľovacie prípravky; kozmetické opaľovacie krémy; vlasové vody; kozmetické prípravky; neliečivé umývacie prípravky na osobnú hygienu; čistiacie toaletné mlieka; vlasové kondicionéry; umývacie prípravky na intímnu hygienu; soli do kúpeľa nie na lekárske použitie; leštiace prípravky na zubné protézy.

5 - Liečivá; výživové doplnky; vitamínové prípravky; antibakteriálne prípravky na lekárske použitie; dezinfekčné prípravky; balzamy na lekárske použitie; dezinfekčné prípravky na hygienické použitie; diétne nápoje na lekárske použitie; enzymatické prípravky na lekárske použitie; enzymatické prípravky na zverolekárske použitie; farmaceutické prípravky; farmaceutické prípravky proti lupinám; soli na lekárske použitie; čuchacie soli; čapíky; chemické prípravky na farmaceutické použitie; chemické prípravky na lekárske použitie; chemické prípravky na zverolekárske použitie; chemikofarmaceutické prípravky; kôry na farmaceutické použitie; liečivé cukríky; liečivé čaje; masti na slnečné popáleniny; masti na farmaceutické použitie; masti na lekárske použitie; chemické prípravky na diagnostikovanie tehotnosti; lubrikačné gély; lubrikačné prípravky vo forme tekutých disperzií na lekárske použitie; lubrikačné prípravky vo forme emulzií na lekárske použitie; lubrikačné prípravky vo forme gélov na lekárske použitie; lubrikačné prípravky vo forme tixotropných gélov na lekárske použitie; lubrikačné prípravky vo forme tekutých disperzií na intímne použitie; lubrikačné prípravky vo forme emulzií na intímne použitie; lubrikačné prípravky vo forme gélov na intímne použitie; lubrikačné prípravky vo forme tixotropných gélov na intímne použitie; hygienické výrobky na lekárske použitie; hygienické tampóny; hygienické nohavčky; hygienické obrúsky; vložky na ochranu bielizne (hygienické potreby); hygienické vložky pre osoby postihnuté inkontinenciou; zverolekárske prípravky; diétne potraviny na lekárske použitie; diétne látky na lekárske použitie; zuboľekárske liečivá; lepidlá na zubné protézy; zubné laky; zubné tmely; medicínálne prípravky na podporu rastu vlasov; menštruačné tampóny; liečivé hygienické tampóny; zubné abrazíva; liečivé prípravky na starostlivosť o ústnu dutinu; čaj proti astme; bylinkové čaje na lekárske použitie; odtuňovacie čaje na lekárske použitie; chemické antikoncepcné prípravky; pastilky na farmaceutické použitie; farmaceutické prípravky na ošetrovanie pokožky; liečivé pleťové vody; liečivé pleťové mlieka; prípravky na ošetrovanie popálenín; hygienické lubrikanty; liečivé lubrikanty; ústne vody na lekárske použitie; prípravky do kúpeľa na lekárske použitie; liečivé kúpeľové soli; liečivá bez predpisu; prípravky proti poteniu; lieky proti poteniu nôh; sušené alebo konzervované liečivé rastliny; želatínové kapsule na farmaceutické použitie; farmaceutické prípravky na ošetrovanie pokožky.

(540) TRIDOLOR

(550) slovná

(731) Dr. Müller Pharma s.r.o., U Mostku 182, Pouchov, 503 41 Hradec Králové, CZ;

(740) Hojčuš Peter, Ing., Bratislava, SK;

(210) 477-2019

(220) 6.3.2019

11(511) 3

(511) 3 - Detergenty; prípravky a látky na pranie, avivážne prípravky; zmäkčovadlá tkanín; bieliace prípravky; prípravky na odstraňovanie škvŕn; mydlá; mydlá na zjasnenie textílií; prípravky na ručné pranie odevov a textílií; škrob na bielizeň; prípravky na čistenie, leštenie, odmasťovanie a brúsenie.

(540)

(550) obrazová

(591) modrá, zelená, modrozelená, žltá, fialová

(731) Unilever N. V., Weena 455, 3013 AL Rotterdam, NL;

(740) Čermák Jiří, JUDr., Bratislava, SK;

(210) 537-2019

(220) 13.3.2019

11(511) 3, 5, 9, 16, 35, 41

(511) 3 - Mydlá; vlasové vody; kozmetické prípravky; kozmetické krémy; krémy na kožu; prípravky na čistenie zubov; esenciálne (éterické) oleje; oleje na kozmetické použitie; kozmetické pleťové vody; šampóny; kozmetické prípravky na starostlivosť o pleť; bylinkové výťažky na kozmetické použitie. 5 - Vitamínové prípravky; minerálne výživové doplnky; výživové doplnky; výživové doplnky pre ľudí a zvieratá; kombinované prípravky vitamínov, minerálov a rastlinných výťažkov.

9 - Nosiče zvukových nahrávok; videopásky; audiovizuálne kompaktné disky; optické kompaktné disky; videokazety; elektronické publikácie (sťahovateľné); prenosné multimediálne prehrávače.

16 - Plagáty; reklamné tabule z papiera, kartónu alebo lepenky; obrazy; brožúry; katalógy; knihy; fotografie (tlačoviny); tlačivá (formuláre); grafické zobrazenia; tlačoviny; tlačené publikácie; príručky; časopisy (periodiká).

35 - Podpora predaja (pre tretie osoby); inzertná činnosť; marketing; rozširovanie reklamných oznámov; rozmnožovanie dokumentov; rozširovanie vzoriek tovarov; vydávanie reklamných textov; reklama; odborné obchodné alebo podnikateľské poradenstvo; prezentácia výrobkov v komunikačných médiách pre maloobchod; obchodné informácie a rady spotrebiteľom; prezentácia výrobkov a služieb na internete; maloobchodné a veľkoobchodné služby s mydlami, s vlasovými vodami,

s kozmetickými prípravkami, s kozmetickými krémami, s krémami na kožu, s prípravkami na čistenie zubov, s esenciálnymi (éterickými) olejmi, s olejmi na kozmetické použitie, s kozmetickými pleťovými vodami, so šampónmi, s kozmetickými prípravkami na starostlivosť o pleť, s bylinkovými výťažkami na kozmetické použitie, s vitamínovými prípravkami, s minerálnymi výživovými doplnkami, s výživovými doplnkami, s výživovými doplnkami pre ľudí a zvieratá, s kombinovanými prípravkami vitamínov, minerálov a rastlinných výťažkov.

41 - Vydávanie textov (okrem reklamných); vzdelávanie; školenia; vydávanie kníh; organizovanie a vedenie konferencií; organizovanie a vedenie kongresov; informácie o výchove a vzdelávaní; organizovanie kultúrnych alebo vzdelávacích výstav; organizovanie a vedenie seminárov; online vydávanie elektronických kníh a časopisov; online poskytovanie elektronických publikácií (bez možnosti kopírovania); písanie textov; online poskytovanie videozáznamov (bez možnosti kopírovania).

(540) Yacca

(550) slovná

(731) EGYM SLOVENSKO, s.r.o., Rožňavská 8, 045 01 Moldava nad Bodvou, SK;

(210) 573-2019

(220) 19.3.2019

11(511) 6, 19, 37

(511) 6 - Kovové stavebné materiály; prenosné kovové stavby.

19 - Nekomové stavebné materiály, nekovové prenosné stavby.

37 - Stavebníctvo (stavebná činnosť).

(540)

(550) obrazová

(591) biela, červená

(731) Thermal+ s.r.o., Februárová 154, 958 01 Partizánske, SK;

(740) Kováč Tomáš, Mgr., Partizánske, SK;

(210) 607-2019

(220) 21.3.2019

11(511) 39, 41, 45

(511) 39 - Preprava; balenie a skladovanie tovaru.

41 - Vzdelávanie; praktický výcvik (ukážky); organizovanie vzdelávacích kurzov; školenia; zábava; športová a kultúrna činnosť.

45 - Fyzická ochrana osôb a hmotného majetku (bezpečnostné služby).

(540) Žilinské blatíčko

(550) slovná

(731) Majtán Robert, Borová 3204/30, 010 07 Žilina, SK;

(210) 609-2019

(220) 21.3.2019

11(511) 9, 16, 35, 38, 41

(511) 9 - Magnetické nosiče údajov; optické nosiče údajov; nahraté nosiče záznamov; nenahraté nosiče digitálnych alebo analógových záznamov; audiovizuálne kompaktné disky; optické disky; magnetické pásky; videopásky; počítačový softvér.

16 - Tlačoviny; časopisy; noviny; knihy; prospekty; plagáty; fotografie (tlačoviny); pohľadnice; listový papier; kalendáre; tlačené reklamné materiály; letáky; brožúry; typy (tlačové písmo), štočky;

35 - Maloobchodné a veľkoobchodné služby s tovarmi uvedenými v triedach 9 a 16 tohto zoznamu.; maloobchodné a veľkoobchodné služby s tovarmi uvedenými v triedach 9 a 16 tohto zoznamu prostredníctvom internetu; maloobchodné a veľkoobchodné služby s CD a DVD nosičmi, s nosičmi optických záznamov, s nosičmi elektronických záznamov, s audiopáskami, s filmami nahratými na nosičoch údajov, s hudobnými nosičmi, s mp3 záznamami nahratými na nosičoch údajov, s videopáskami, s elektronickými knihami, s hračkami, so spoločenskými hrami, detskými hračkami, s hlavolamami, s nahratými počítačovými hrami (softvérom), s nahratými počítačovými programami; maloobchodné a veľkoobchodné služby s CD a DVD nosičmi, s nosičmi optických záznamov, s nosičmi elektronických záznamov, s audiopáskami, s filmami nahratými na nosičoch údajov, s hudobnými nosičmi, s mp3 záznamami nahratými na nosičoch údajov, s videopáskami, s elektronickými knihami, s hračkami, so spoločenskými hrami, detskými hračkami, s hlavolamami, s nahratými počítačovými hrami (softvérom), s nahratými počítačovými programami prostredníctvom internetu; reklama; inzertné služby.

38 - Prenos správ a obrazových informácií prostredníctvom počítačov; faxové prenosy; prenos elektronickej pošty; teletextové služby.

41 - Publikáčne služby; organizovanie zábavných súťaží; organizovanie spoločenských podujatí; organizovanie módnych prehliadok na zábavné účely; informačné a konzultačné služby v oblasti publikačných služieb, v oblasti zábavy, kultúry a výchovy.

(540) Familium

(550) slovná

(731) Koprivová Monika, PharmDr., Boleslavská 2211, 252 28 Černošice, CZ;

(210) 622-2019

(220) 25.3.2019

11(511) 10, 25, 26

(511) 10 - Zdravotná obuv; ortopedická obuv.

25 - Obuv; obuv na kúpanie; vysoká obuv; nízke čičmy; špičky na obuv; plátenná obuv; futbalová obuv (kopačky); plážová obuv; športová obuv.

26 - Ozdoby na obuv (stužkárske tovar).

(540)



(550) obrazová

(591) oranžovo-červená, čierna

(731) Etiquette Services s.r.o., Južná 604, 900 42 Miloslavov, SK;

(210) 635-2019

(220) 25.3.2019

11(511) 35, 36, 42

(511) 35 - Reklama; marketing; podpora predaja (pre tretie osoby); pomoc pri riadení obchodnej a podnikateľskej činnosti; obchodná administratíva; obchodné informácie a rady spotrebiteľom; obchodné analýzy; prieskum trhu; obchodný alebo podnikateľský prieskum; marketingový prieskum; poradenstvo pri organizovaní obchodnej činnosti; poradenské služby pri riadení obchodnej činnosti; obchodné alebo podnikateľské poradenstvo; obchodná pomoc v oblasti reklamy, marketingu a podpory predaja (pre tretie osoby); organizovanie obchodných alebo reklamných predvážacích akcií na tovary alebo služby; organizovanie obchodných alebo reklamných výstav; predvádzanie tovaru; vzťahy s verejnosťou (public relations); administratívna správa zákazníckych vernostných programov; dražby; on-line poskytovanie obchodného priestoru pre nákupcov a predajcov; prenájom predajných automatov; vyjednávanie a uzatváranie obchodných transakcií pre tretie osoby; kancelárie zaoberajúce sa dovozom a vývozom; služby porovnávania cien; telemarketingové služby; administratívne spracovanie nákupných objednávok; zásobovacie služby pre tretie osoby (nákup tovarov a služieb pre iné podniky); zbieranie údajov do počítačových databáz; administratívne spracovanie obchodných objednávok; pomoc pri riadení obchodných alebo priemyselných podnikov; externé zabezpečenie administratívneho riadenia podnikov; kancelárske práce; obchodné konzultačné a poradenské služby; obchodný manažment; poskytovanie obchodných alebo podnikateľských informácií; obchodné sprostredkovateľské služby; odborné poradenské služby v oblasti podnikovej efektivity; pomoc pri riadení obchodnej činnosti; poskytovanie obchodných kontaktných informácií; prenájom kancelárskych strojov; riadenie ľudských zdrojov a náborové služby; subdávateľské služby (obchodné služby); účtovníctvo; vedenie účtovných kníh; vypracovávanie daňových priznaní; obchodné alebo podnikové audity (revízia účtov); zostavovanie účtovných výkazov; analýzy nákladov; ekonomické prognózy; obchodné informačné kancelárie; obchodné alebo podnikateľské informácie; obchodné odhady; poskytovanie obchodných informácií prostredníctvom webových stránok; zbieranie údajov z obchodnej a podnikateľskej činnosti do počítačových databáz.

36 - Finančníctvo; peňažníctvo; bankové služby; finančné odhady a oceňovanie (poisťovníctvo, bankovníctvo, nehnuteľnosti); poisťovacie služby;

poskytovanie predplatených kariet a kupónov; reálné kancelárie; úschovné služby; úschova v bezpečnostných schránkach; získavanie finančných prostriedkov; finančné sponzorovanie; informácie o poistení; sprostredkovanie (maklérstvo); aktuárské služby (poistno-matematické); poradenské služby týkajúce sa poistenia; finančné záručné služby; sprostredkovanie poistenia; uzatváranie poistných zmlúv; finančné oceňovanie a odhady na účely poistenia; vyberanie nájomného; sprostredkovanie nehnuteľností; prenájom bytov; prenájom fariem; prenájom kancelárskych priestorov; správcovstvo nehnuteľného majetku (pre tretie osoby); prenájom nehnuteľností; záložne; vydávanie cenín; vydávanie cestovných šekov; bankovníctvo; domáce bankové služby (homebanking); finančné informácie; poradenské a konzultačné služby v oblasti finančníctva, peňažníctva, bankovníctva a poisťovníctva; finančný manažment; investičné služby; menové prevody; zmenárenské služby; poskytovanie zliav v členských zariadeniach tretích strán prostredníctvom členskej karty; pôžičky (finančné úvery); finančný lízing; služby sporiteľní; likvidácia podnikov (finančné služby); vymáhanie pohľadávok; faktoring; finančné riadenie refundovaných platieb (pre tretie osoby); sprostredkovanie emisných povoleniek; kapitálové investície; zriaďovanie fondov; konzervatívne fondy (služby); investovanie do fondov; vydávanie cenných papierov; elektronický prevod kapitálu; finančné služby týkajúce sa platenia daní a ciel; finančné služby týkajúce sa platieb v hotovosti, šekmi a platobnými príkazmi; finančné služby týkajúce sa platobných kariet; služby v oblasti vyplácania dôchodkov; spracovanie platieb kreditnými kartami; finančné analýzy; finančné poradenstvo; odhadovanie nákladov na opravu (finančné odhadovanie); overovanie šekov; poradenské služby v oblasti pohľadávok; poskytovanie finančných informácií prostredníctvom webových stránok; rating (finančné ohodnotenie) a úverové správy; služby finančného plánovania; finančné služby v oblasti rizikového kapitálu; organizovanie zbierok; zhromažďovanie finančných prostriedkov na dobročinné účely; oceňovanie nehnuteľností; oceňovanie obrazov; oceňovanie šperkov; oceňovanie starožitností; oceňovanie umeleckých diel; oceňovanie známkov; úschova cenných papierov; financovanie nákupov; financovanie krátkodobých pôžičiek; financovanie pôžičiek, hypoték a záruk; hypotéky (poskytovanie pôžičiek); kreditový lízing; splátkové úvery; úverové agentúry; vydávanie kreditných kariet; organizovanie financovania stavebných projektov; kancelárie zaoberajúce sa inkasovaním pohľadávok; služby správy penzijných fondov; služby finančného colného odbavovania; obchodovanie na burze s cennými papiermi; klíring (bezhotovostné zúčtovanie vzájomných pohľadávok a záväzkov).

42 - Kontroly kvality; vedecké a technologické služby; analýzy počítačových systémov; konzultačné, poradenské a informačné služby v oblasti informačných technológií; monitorovanie počítačových systémov na diaľku; prenájom počítačového hardvéru; prevod (konverzia) počítačových programov alebo údajov (nie fyzický); kódovanie údajov; ochrana počítačov proti počítačovým vírusom; technické písanie; vývoj počítačového hardvéru; vývoj počítačového softvéru; počítačové

programovanie; prevádzka webových stránok (web-hosting); údržba počítačového softvéru; obnovenie databáz; analýza počítačového softvéru; požíčovanie počítačového softvéru; aktualizovanie počítačového softvéru; navrhovanie počítačového softvéru; inštalácia počítačového softvéru; tvorba a udržiavanie webových stránok (pre tretie osoby); poradenstvo v oblasti navrhovania a vývoja počítačového hardvéru; poskytovanie počítačových technológií prostredníctvom internetu (cloud computing); poskytovanie internetových vyhľadávčov; prenájom počítačových serverov (serverhosting); prenájom počítačového softvéru; prenájom webových serverov; poskytovanie softvéru prostredníctvom internetu (SaaS); uchovávanie elektronických údajov; zálohovanie údajov mimo vlastný priestor; prenájom zariadení na spracovanie údajov; konzultačné služby v oblasti počítačového softvéru; konzultačné služby zamerané na počítačovú bezpečnosť; poskytovanie informácií o počítačových technológiách a programovanie prostredníctvom webových stránok; obnovenie počítačových údajov; služby v oblasti ochrany proti počítačovým vírusom; digitalizácia dokumentov (skenovanie); kopírovanie počítačových programov; prevod údajov alebo dokumentov z fyzických médií na elektronické médiá; inžinierske služby; poradenstvo v oblasti počítačových technológií; poradenstvo v oblasti telekomunikačných technológií; štúdie technických projektov; technický prieskum; technologické poradenstvo; vedecký výskum; vývoj a výskum nových výrobkov pre tretie osoby; overovanie pravosti umeleckých diel; grafické dizajnérstvo; výzdoba interiérov; módné návrhárstvo; navrhovanie obalov; obalové dizajnérstvo; navrhovanie počítačových systémov; priemyselné dizajnérstvo; poradenstvo v oblasti navrhovania webových stránok; štúdie stavebných projektov.

(540) Šikovník karta Home Credit

(550) slovná

(731) Home Credit International a.s., Evropská 2690/17, 160 00 Praha 6, CZ;

(740) Hojčuš Peter, Ing., Bratislava, SK;

(210) 666-2019

(220) 28.3.2019

11(511) 6, 7, 11, 37

(511) 6 - Kovové armatúry na potrubia (nie časti strojov a sanitárnych zariadení); kovové armatúry na potrubia na rozvod nápojov (nie časti strojov).

7 - Čerpadlá na pivo; výčapné zariadenia; oplachovacie zariadenia na poháre; časti a súčasti výčapových strojov.

11 - Elektrické kávovary; chladiace prístroje a zariadenia; zariadenia na rozvod kvapalín; zariadenia na výrobu ľadu a zmrzliny; chladiace zariadenia na nápoje.

37 - Inštalácia, čistenie a opravy výčapných zariadení, oplachovacích zariadení na poháre, elektrických kávovarov, chladiacich zariadení, zariadení na výrobu ľadu a zmrzliny.

(540)

VARIA+PLUS

(550) obrazová

(731) VARIA - PLUS spol. s r.o., Klatovská 558/181, Litice, 321 00 Plzeň, CZ;

(740) LITVÁKOVÁ A SPOL., s. r. o., Patentová a známková kancelária, Bratislava, SK;

(210) 695-2019

(220) 2.4.2019

11(511) 16, 20, 21

(511) 16 - Pečiatky (s adresnými údajmi); plagáty; reklamné tabule z papiera, kartónu alebo lepenky; noviny; tuby z kartónu; knihy; obaly (papiernický tovar); obálky (papiernický tovar); baliaci papier; pečiatky; papierové alebo lepenkové krabice; letáky.

20 - Bambus; pulty; drevené alebo plastové pútače.

21 - Záchodové kefy; kefy na lampové sklo; kefy na obuv; kefy; zubné kefy; elektrické zubné kefy; kefy na umývanie riadu; kefy na očné riasy; hlavice na elektrické zubné kefy.

(540) Motivačná kefka

(550) slovná

(731) Mobake EcoProducts s.r.o., Nad Medzou 3047/12, 052 01 Spišská Nová Ves, SK;

(210) 714-2019

(220) 4.4.2019

11(511) 28, 31, 35

(511) 28 - Rybárske náradie.

31 - Krmivá pre ryby.

35 - Maloobchodná a veľkoobchodná činnosť s rybárskym náradím a s krmivami pre ryby.

(540)

Delphin

(550) obrazová

(731) MOSS.SK, s.r.o., M.R. Štefánika 297/11, 050 01 Revúca-Tehelňa, SK;

(740) Brichtová Tatiana, JUDr., Bratislava, SK;

(210) 718-2019

(220) 5.4.2019

11(511) 9, 35, 37

(511) 9 - Zvukové signálne zariadenia; mechanické značky; svetelné tabule; svetelné alebo mechanické signalizačné panely; svetelné alebo mechanické návěstidlá; svetelné alebo mechanické dopravné značky; dopravné signalizačné zariadenia (semafor); dopravné kužele.

35 - Maloobchodné služby s kovovými signalizačnými panelmi (nie svetelnými, nie mechanickými), s kovovými míľnikmi (nie svetelnými, nie mechanickými), s kovovými značkami (nie svetelnými,

nie mechanickými), s kovovými cestnými zvodidlami, so zvukovými signálnymi zariadeniami, s mechanickými značkami, so svetelnými tabuľkami, so svetelnými alebo mechanickými signalizačnými panelmi, so svetelnými alebo mechanickými návěstidlami, so svetelnými alebo mechanickými dopravnými značkami, s dopravnými signalizačnými zariadeniami (semaformi), s dopravnými kuželmi, s nekovovými cestnými zvodidlami, s nekovovými míľnikmi (nie svetelnými, nie mechanickými), so stavebným materiálom; rozširovanie reklamných materiálov zákazníkom (letáky, prospekty, tlačoviny, vzorky); vydávanie reklamných textov; reklama; odborné obchodné alebo podnikateľské poradenstvo; organizovanie obchodných alebo reklamných výstav; online reklama na počítačovej komunikačnej sieti; marketing.

37 - Asfaltovanie; prenájom stavebných strojov a zariadení; stavebníctvo (stavebná činnosť); stavebný dozor; demolácie budov; izolovanie stavieb; montovanie lešení; stavebné informácie; kladenie povrchov komunikácií; čistenie ciest; stavebné poradenstvo; inštalácia, údržba a opravy dopravného značenia ciest.

(540)



high technology

(550) obrazová

(731) SAROUTE, s. r. o., Mládežnícka 326, 017 01 Považská Bystrica, SK;

(740) Gruber Dalibor, Ing., Košice, SK;

(210) 728-2019

(220) 5.4.2019

11(511) 5

(511) 5 - Farmaceutické prípravky; liečivá; oftalmologické farmaceutické prípravky a látky; očné kvapky na lekárske použitie.

(540) **Levox**

(550) slovná

(731) Laboratoire Chauvin S.A.S., 416 Rue Samuel Morse, 349 61 Montpellier Cedex 2, FR;

(740) Štros David, JUDr., Bratislava, SK;

(210) 730-2019

(220) 5.4.2019

11(511) 12, 35, 36, 37, 39, 41, 42, 43

(511) 12 - Dopravné prostriedky na pohyb po zemi, vode, vo vzduchu; osobné autá; automobily; autobusy; autokary; automobilové obývacie prívesy (karavany); automobilové pneumatiky; automobilové podvozky; karosérie automobilov; karosérie dopravných prostriedkov; automobilové strechy; plátenné strechy na automobily; autopotáhy; sedadlá automobilov; batožinové nosiče na vozidlá; batožinové kufre na motocykle; bezpečnostné pásy na sedadlá automobilov; bezpečnostné sedačky pre deti do automobilov; bicykle; blatníky; brzdové diely do vozidiel; čalúnenie automobilov; čelné sklá vozidiel; dvere na dopravné prostriedky; elektromobily; motory do pozemných vozidiel; ka-

mióny, nákladné vozidlá; kapoty na vozidlá; karavany (obytné prívesy); kolesá vozidiel; motocykle; náboje kolies automobilov; nafukovacie vankúše (ochranné prostriedky pre vodičov pri nehodách); nápravy vozidiel; nárazníky vozidiel; nosiče lyží na autá; opierky hlavy na sedadlá automobilov; opravárske náradie na opravu pneumatík; zariadenia do automobilov proti oslneniu; ozubené kolesá a ozubené prevody do pozemných vozidiel; pneumatiky; protišmykové zariadenia na pneumatiky automobilov; potáhy na sedadlá vozidiel; potáhy na volanty vozidiel; prevodovky do pozemných vozidiel; protišmykové reťaze, snehové reťaze; pružiny (tlmiace) do dopravných prostriedkov; ráfy kolies auto-mobilov; motocyklové rámy; podvozky automobilov; sedadlá automobilov; sklopné zadné dosky (časti dopravných prostriedkov); smerovky na vozidlá; spätné zrkadlá; stierače; hydraulické obvody pre vozidlá; tlmiče automobilov; ložiskové čapy hriadeľov a náprav; volanty vozidiel; diaľkovo ovládané vozidlá iné než hračky; zabezpečovacie poplašné zariadenia proti odcudzeniu vozidiel; zabezpečovacie zariadenia proti odcudzeniu vozidiel; závažie na vyváženie kolies vozidiel; kryty na automobilové kolesá; disky na kolesá vozidiel; okenné tabule pre okná vozidiel; ťažné zariadenia pre vozidlá; časti a súčasti dopravných prostriedkov patriace do tejto triedy.

35 - Maloobchodné a veľkoobchodné služby s ojazdenými motorovými vozidlami, s vozidlami, s náhradnými dielmi pre vozidlá, so súčasťami vozidiel, s časťami a súčasťami automobilov, s prenosnými lekárničkami, výstražnými trojuholníkmi, zdvihákmi, s nástrojmi a náradím na opravu kolies, s reflexnými vestami, s kanistrami na pohonné hmoty, a to aj prostredníctvom internetu a telekomunikačných prostriedkov; sprostredkovanie obchodu s novými alebo ojazdenými vozidlami; maloobchodné služby so softvérom; kancelárie zaoberajúce sa dovozom a vývozom; reklama; rozhlasová a televízna reklama; online reklama v počítačovej komunikačnej sieti; vydávanie a aktualizovanie reklamných alebo náborových materiálov; reklamné agentúry; obchodný manažment a odborné obchodné riadenie; pomoc pri riadení obchodnej činnosti; marketingové služby; marketingové poradenstvo a marketingové štúdie; poradenstvo pri organizovaní a riadení obchodnej činnosti; prieskum trhu; zbieranie údajov do počítačových databáz; vyhľadávanie informácií v počítačových súboroch pre (pre tretie osoby); služby porovnávanie cien; organizovanie obchodných alebo reklamných výstav a veľtrhov; podpora predaja pre tretie osoby; predvádzanie tovaru; prezentácia výrobkov v komunikačných médiách pre maloobchod; sekretárske služby; externé administratívne riadenie podnikov; administratívne spracovanie obchodných objednávok; administratívna správa hotelov; analýzy nákladov; prepisovanie správ (kancelárske práce); spracovanie textov; príprava miezd a výplatných listín; vypracovávanie daňových priznaní; obchodné rady a informácie spotrebiteľom pri výbere tovarov a služieb; vzťahy s verejnosťou (public relations); dohodovanie obchodných zmlúv pre tretie osoby; účtovníctvo; vedenie účtovných kníh; obchodné alebo podnikové audity (revízia účtov); fakturácia; obchodné sprostredkovateľské služby v oblasti výroby, obchodu, servisu a služieb v auto-

mobilovom priemysle; sprostredkovanie obchodu s tovarom; poskytovanie a sprostredkovanie uvedených služieb prostredníctvom komunikačných médií, elektronickej pošty, SMS správ, počítačových sietí a internetu; obchodné sprostredkovanie služieb uvedených v triedach 35, 36, 37, 39, 41, 42 a 43 tohto zoznamu.

36 - Služby nehnuteľností v rámci developerskej činnosti; organizovanie financovania stavebných projektov; finančný lízing; finančný lízing dopravných prostriedkov; poisťovníctvo; služby týkajúce sa poistenia; informácie o poistení v oblasti poistenia dopravných prostriedkov; uzatváranie a sprostredkovanie poisťiek; poistenie proti nehodám; poistenie pri pozemnej doprave; financovanie (služby); peňažníctvo; finančné služby úverových ústavov, ktoré nie sú bankami, ako napríklad samostatné finančné spoločnosti; finančné služby investičných trustov a holdingových spoločností; finančné informácie; finančné záruky, kaucie a garancie; platenie na splátky; finančné a daňové odhady (služby); služby úverových kariet; zmenárenské služby; finančné služby bankových ústavov alebo im podobných inštitúcií; organizovanie zbierok; záložňa; realitné kancelárie; nehnuteľnosti (služby); finančné služby poskytované správcami nehnuteľného majetku, ako tiché spoločníctvo alebo financovanie; prenájom nehnuteľností; správa nehnuteľností; oceňovanie nehnuteľností; sprostredkovanie nehnuteľností; správa nájomných domov; prenájom kancelárskych priestorov, bytov a fariem; inkasovanie nájomného; oceňovanie vozidiel; poskytovanie uvedených služieb prostredníctvom komunikačných médií, elektronickej pošty, SMS správ, počítačových sietí a internetu.

37 - Inštalácia, údržba a opravy výrobných a opravárenských zariadení v automobilovom priemysle; poradenská činnosť v oblasti inštalácie a opráv v automobilovom priemysle; autoopravnice (údržba, opravy a tankovanie); umývanie dopravných prostriedkov; opravy, údržba a inštalčné služby motorových vozidiel; služby klampiárov; nastavovanie dopravných prostriedkov; informácie o opravách vozidiel; údržba a opravy vozidiel; ošetrovanie vozidiel protikoróznymi nátermi; čalúnenie a čalúnnické opravy interiérov v dopravných prostriedkoch; oprava opotrebovaných alebo poškodených motorov; inštalácia a opravy zabezpečovacích zariadení proti odcudzeniu vozidiel; protektorovanie pneumatík; vulkanizácia pneumatík (oprava); leštenie a mazanie vozidiel; čistenie vozidiel; čistenie interiérov vozidiel; inštalácia častí a súčastí motorových vozidiel; stavebníctvo (stavebná činnosť); inštalácia, údržba a opravy počítačového hardvéru; technické poradenstvo vo vzťahu k inštaláciám, údržbe a opravám počítačového hardvéru; diagnostika v rámci opráv, inštalácie a údržby hardvéru počítačových zostáv, serverov, sieťových systémov, tlačiarí, kopírovacích strojov, elektroniky a multimédií; poskytovanie informácií o uvedených službách prostredníctvom komunikačných médií, elektronickej pošty, SMS správ, počítačových sietí a internetu.

39 - Prenájom automobilov; prenájom dopravných prostriedkov; prenájom nosičov na automobily; informácie o dopravnej premávke; odťahovanie vozidiel pri poruchách a nehodách; ťahanie alebo vlečenie dopravných prostriedkov pri poruchách

alebo nehodách; automobilová preprava; služby parkovania automobilov; poskytovanie pomoci pri doprave; preprava výrobných a opravárenských zariadení v automobilovom priemysle; prenájom garáží; prenájom miesta na parkovanie; skladovanie tovaru; sprostredkovanie prepravy; služby vodičov; poskytovanie informácií o uvedených službách prostredníctvom komunikačných médií, elektronickej pošty, SMS správ, počítačových sietí a internetu.

41 - Vzdelávanie; vyučovanie; organizovanie výcvikov, kurzov a školení; informácie o výcvikoch, kurzoch a školeniach; pedagogické informácie; skúšanie a preskúšavanie ako pedagogická činnosť; ukážky praktických cvičení (vzdelávanie); organizácia a vedenie dielní na výučbu; organizovanie a vedenie konferencií, seminárov, kolokvií a kongresov; organizovanie kultúrnych alebo vzdelávacích výstav; zábava, obveselenie; športová a kultúrna činnosť; poskytovanie zariadení na oddych a rekreáciu; informácie o možnostiach zábavy; služby organizovania estrád, zábavy, hier a kultúrnych podujatí; organizovanie lotérií, plesov, športových súťaží, živých vystúpení; organizovanie zábavných súťaží; výchovno-zábavné klubové služby; elektronická edičná činnosť v malom (DTP služby); online vydávanie kníh a časopisov v elektronickej forme; vydávanie časopisov, novín a periodických publikácií okrem vydávania reklamných a náborových textov; vydávanie kníh; poskytovanie uvedených služieb prostredníctvom komunikačných médií, elektronickej pošty, SMS správ, počítačových sietí a internetu.

42 - Služby vedecké a technologické vrátane výskumu v oblasti vedy a priemyslu; priemyselné analýzy a priemyselný výskum; architektonické služby; vypracovanie stavebných výkresov; návrh a vývoj počítačového hardvéru a softvéru; inžinierska činnosť (odhady, ohodnocovanie, výskum a výstupné správy v oblasti vedy a technológií); priemyselné dizajnérstvo; skúšky materiálov; štúdie technických projektov; projektová činnosť v oblasti vedeckých a technologických služieb; technická kontrola automobilov; vytváranie a udržiavanie počítačových webových stránok pre zákazníkov; hostovanie na počítačových webových stránkach; testovanie (kontrola kvality); vedecký prieskum a analýzy; technická podpora, technické a poradenské služby vo vzťahu k softvéru a k vývoju počítačov a počítačových programov; tvorba softvérového rozhrania cez sieť s umožnením špecifického zákaznickeho prístupu na globálnu, celosvetovú počítačovo-informačnú sieť k prenosu a rozširovaniu informácií; počítačové programovanie; návrh softvéru; návrh počítačových systémov; poradenstvo v oblasti návrhu a vývoja počítačového hardvéru a softvéru; odborné poradenstvo v oblasti návrhu a vývoja počítačových zostáv, serverov, sieťových systémov, tlačiarí, kopírovacích strojov, elektroniky a multimédií; diagnostika v rámci opráv, inštalácie a údržby softvéru počítačových zostáv, serverov, sieťových systémov, tlačiarí, kopírovacích strojov, elektroniky a multimédií; výskum a vývoj softvéru, počítačov a počítačových komponentov; opravy a aktualizovanie počítačových programov; zhotovovanie kópií počítačových programov; inštalácia počítačových programov; analýza softvéru; diagnostikova-

nie a testovanie softvéru; prenájom počítačov a počítačového softvéru; prenájom počítačových periférnych zariadení; prevod a konverzia údajov a dokumentov z fyzických médií na elektronické médiá; vytváranie a udržiavanie počítačových stránok pre zákazníkov; hostovanie na počítačových stránkach; grafický a priemyselný dizajn; navrhovanie obalov; poskytovanie uvedených služieb prostredníctvom komunikačných médií, elektronickej pošty, SMS správ, počítačových sietí alebo internetu.

43 - Reštauračné a kaviarenské služby; dodávanie hotových jedál a nápojov na objednávku (katering); bufety (rýchle občerstvenie); jedálne a závodné jedálne; hotelierske služby; služby barov; poskytovanie hotelového ubytovania; služby motelov, penziónov; prenájom prechodného ubytovania; rezervácia prechodného ubytovania; rezervácia penziónov a hotelov; poskytovanie informácií o uvedených službách prostredníctvom komunikačných médií, elektronickej pošty, SMS správ, počítačových sietí a internetu.

(540)



(550) obrazová

(591) červená, biela

(731) AUTO - DS, s.r.o., Trhovisko 235/7, 929 01 Dunajská Streda, SK;

(740) ius aegis s. r. o., Bratislava, SK;

(210) 750-2019

(220) 8.4.2019

11(511) 1, 19, 39

(511) 1 - Chemické látky na prevzdušnenie betónu; prípravky na konzervovanie betónu okrem farieb a olejov; spojivá do betónu; chemické prípravky na nepriepustnosť cementov s výnimkou farieb; cementy na metalurgické použitie; konzervačné prípravky na murivo okrem farieb a lakov; látky na ochranu muriva s výnimkou farieb a olejov.

19 - Betón; dielce, výrobky, prefabrikáty z betónu; betónové podpery, stĺpy; debnenie pre stavebníctvo (nekovové); svetelná dlažba; dlažby nekovové; dlaždice nekovové; obkladačky pre stavebníctvo (nekovové); dlaždicové podlahy nekovové; kamenné, betónové alebo mramorové figuríny; hrubý štrk (stavebný materiál); kameniny pre stavebníctvo; komínové nadstavce nekovové; komínové rúry (nekovové); komíny, dymovody s výnimkou kovových; stavebné konštrukcie nekovové; stavebná malta; nosníky nekovové; stavebné obkladové materiály na budovy nekovové; stavebné obklady stien a priečok (nekovové); palisády nekovové; nekovové stavebné panely; ploty nekovové; žiaruvzdorné nekovové stavebné materiály; nekovové stavebné panely; nekovový stavebný materiál; stropy, stropné dosky nekovové; úžľabia stávieb (nekovové); nekovové strešné odkvapové žľaby.

39 - Informácie o doprave; rezervácie dopravy; kamiónová nákladná doprava; dovoz, doprava; informácie o preprave; informácie o skladovaní; skladovanie tovaru; prenájom skladov; preprava; sprostredkovanie dopravy.

(540)



(550) obrazová

(591) zelená, sivá

(731) AUSTRIA BETON WERK s.r.o., Tehelňa 817, 900 50 Kráľová pri Senci, SK;

(210) 759-2019

(220) 22.7.2009

11(511) 9, 37

(511) 9 - Zariadenia na zablokovanie vozidla v prípade obsahu alkoholu v krvi vodiča; zariadenia na zablokovanie vozidla v prípade nameraného množstva v krvi vodiča, ktoré prekračuje stanovené limity; zariadenia na testovanie alkoholu v krvi.

37 - Inštalácia a opravy zariadení na zablokovanie vozidla v prípade obsahu alkoholu v krvi vodiča; inštalácia a opravy zariadení na zablokovanie vozidla v prípade nameraného množstva v krvi vodiča, ktoré prekračuje stanovené limity; inštalácia a opravy zariadení na testovanie alkoholu v krvi.

(540) ALCOLOCK

(550) slovná

(646) 008443301, 22.07.2009

(731) Alcohol Countermeasure Systems (International) Inc., 60 International Boulevard, Toronto, ON M9W 6J2, CA;

(740) ROTT, RŮŽIČKA & GUTTMANN, v. o. s., Bratislava, SK;

(210) 782-2019

(220) 11.4.2019

11(511) 20

(511) 20 - Nekovové chrániče na stromy; nekovové chrániče na nábytok; nekovové podložky na ochranu nábytkových nôh.

(540)



(550) obrazová

(591) hnedá, zelená

(731) TreeGuard s. r. o., Prievozská 4D, Blok E, 821 09 Bratislava, SK;

(740) LITVÁKOVÁ A SPOL., s. r. o., Patentová a známková kancelária, Bratislava, SK;

(210) 803-2019

(220) 15.4.2019

11(511) 6, 9, 16, 37, 42

(511) 6 - Kovové stavebné konštrukcie; kovové stožiare; oceľové stožiare; oceľové stavebné konštrukcie; kovové potrubia; drobný železiarsky tovar.

9 - Prístroje a nástroje na vedenie, distribúciu, transformáciu, akumuláciu, reguláciu alebo ovládanie elektrického prúdu; vedecké, fotografické, optické, signalizačné, kontrolné, záchranné a vyučovacie prístroje a nástroje; alarmy; elektrické a elektronické zariadenia na spracovanie údajov a informácií; elektrické zariadenia na diaľkové ovládanie priemyselných operácií; elektrodynamické zariadenia na diaľkové ovládanie návěstídiel; materiály na elektrické vedenie (drôty, káble); elektrické akumulátory; bleskozvody; elektrické káble; elektrické spojky; elektrické svorky; požiarne hlásiče; elektrické kondenzátory; elektrické meniče; držiaky elektrických objímok; odbočnice, odbočné krabice (elektrotechnika); prúdové usmerňovače; elektrické regulátory svetla; rozvodné skrine, spinacie skrine (elektrotechnika); svetelné alebo mechanické signalizačné panely; skriňové rozvádzače (elektrotechnika); transformátory (elektrotechnika); meracie prístroje; elektrické meracie zariadenia; elektrické monitorovacie prístroje (nie na lekárske použitie); počítačový softvér (nahraté počítačové programy); počítačové operačné programy (nahraté).

16 - Tlačené firemné listiny; tlačené publikácie; tlačené reklamné materiály; tlačivá (formuláre); papierové informačné brožúry; plagáty; prospekty; fotografie (tlačoviny).

37 - Inštalácie a opravy elektrických zariadení a prístrojov; údržba elektrických zariadení a prístrojov; inštalácie a opravy plynových technických zariadení; inštalácie a opravy kotlov; inštalácie a opravy horákov; inštalácie a opravy konštrukcií; inštalácie a opravy tlakových nádob; inštalácie a opravy meračov tepla; výstavba energetických a teplárenských diel a zariadení potrebných na ich prevádzku (stavebná činnosť); opravy elektromerov; opravy zväracích transformátorov; opravy rotačných strojov; opravy asynchronných motorov; inštalácie a údržba elektrických rozvodov; murárske práce súvisiace s energetickými zariadeniami; natieračské práce súvisiace s energetickými zariadeniami; opravy a údržba hydraulických strojov; opravy a údržba motorových vozidiel; prenájom stavebných strojov a zariadení.

42 - Projektovanie a inžinierska činnosť v investičnej výstavbe; projektovanie strojárskych výrobkov a vzduchotechnických zariadení; projektovanie elektrorozvodných sietí, transformovni, rozvodní, priemyselných a slaboprúdových elektroinštalácií; inžinierska činnosť v oblasti distribučného systému vysokonapäťovej siete; technický dozor a technická inšpekcia; odborné konzultácie v oblasti techniky; elektrotechnická posudková činnosť; revízne skúšky materiálov prevádzkových kotlov, plynových zariadení a elektrických zariadení; revízne skúšky spôsobilosti zdvíhacích zariadení; ciachovanie elektromerov a meracích súprav; geologický výskum; grafické dizajnérstvo; priemyselné dizajnérstvo; kontroly kvality; obnovovanie počítačových databáz; počítačové programovanie; zhotovovanie kópií počítačových programov; inšta-

lácie počítačového softvéru; aktualizovanie počítačového softvéru; návrh počítačových systémov; poradenstvo v oblasti návrhu a vývoja počítačového hardvéru; požíčovanie počítačového softvéru.

(540)

(550) obrazová

(731) Elektrovod, a.s., Miletičova 1, 821 08 Bratislava, SK;

(740) Gruber Dalibor, Ing., Košice, SK;

(210) 824-2019

(220) 17.4.2019

11(511) 18, 25

(511) 18 - Peňaženky; viacúčelové tašky; tote tašky; cestovné tašky; plecniaky; kabelky do ruky; batohy; športové tašky; náprsné tašky; peňaženky na mince. 25 - Odevy, obuv a pokrývky hlavy; košeľe; tričká; teplákové bundy (mikiny); nohavice: legíny; šortky; sukne; tuniky; vrchná časť odevu bez rukávov nosená na košeli alebo blúzke (tank top); šaty; svetre; pulóvre; športové uniformy; šatky, šály; saká a kabáty; pláštenky; módne čelenky a klobúky; spodná bielizeň; ponožky; rukavice; pleteniny.

(540) MERAKI

(550) slovná

(731) Inherit Sol LLC, 103 Foulk Road, Suite 202, DE 19803 Wilmington, US;

(740) Zivko Mijatovic and Partners s. r. o., Bratislava, SK;

(210) 892-2019

(220) 26.4.2019

11(511) 36

(511) 36 - Bankovníctvo; finančné služby; správcovstvo financií; pôžičky (finančné úvery); záložné pôžičky; bankové hypotéky; bankové služby priamo k zákazníkom (homebanking); elektronický prenos kapitálu; obchodovanie na burze s cennými papiermi; vydávanie cenných papierov; overovanie šekov; služby úverových debetných kariet; služby úverových kreditných kariet; vydávanie kreditných kariet; vydávanie debetných kariet; finančné riadenie; finančný lízing; finančné záručné služby; klíring (bezhotovostné zúčtovávanie vzájomných pohľadávok a záväzkov); faktoring; forfajting; kapitálové investície; zmenárenské služby; úschovné služby; úschova v bezpečnostných schránkach; organizovanie dobročinných zbierok; organizovanie peňažných zbierok; poisťovníctvo; životné poistenie; úrazové poistenie; služby na využívanie dôchodkových fondov; finančné analýzy; finančné odhady a oceňovanie (poisťovníctvo, bankovníctvo, nehnuteľnosti); finančné informácie; finančné poradenstvo; finančné konzultačné služby; informácie o poistení; poradenstvo v oblasti poistenia.

(540) Je prima nechať svoje peniaze rásť. Prima banka.

(550) slovná

(731) Prima banka Slovensko, a.s., Hodžova 11, 010 11 Žilina, SK;

(740) LITVÁKOVÁ A SPOL., s. r. o., Patentová a známková kancelária, Bratislava, SK;

(210) 893-2019

(220) 26.4.2019

11(511) 36

(511) 36 - Bankovníctvo; finančné služby; správcovstvo financií; pôžičky (finančné úvery); záložné pôžičky; bankové hypotéky; bankové služby priamo k zákazníkom (homebanking); elektronický prevod kapitálu; obchodovanie na burze s cennými papiermi; vydávanie cenných papierov; overovanie šekov; služby úverových debetných kariet; služby úverových kreditných kariet; vydávanie kreditných kariet; vydávanie debetných kariet; finančné riadenie; finančný lízing; finančné záručné služby; klíring (bezhotovostné zúčtovávanie vzájomných pohľadávok a záväzkov); faktoring; forfajting; kapitálové investície; zmenárenské služby; úschovné služby, úschova v bezpečnostných schránkach; organizovanie dobročinných zbierok; organizovanie peňažných zbierok; poisťovníctvo; životné poistenie; úrazové poistenie; služby na využívanie dôchodkových fondov; finančné analýzy; finančné odhady a oceňovanie (poisťovníctvo, bankovníctvo, nehnuteľnosti); finančné informácie; finančné poradenstvo; finančné konzultačné služby; informácie o poistení; poradenstvo v oblasti poistenia.

(540) Termínovaný vklad s férovým úrokom pre každého. Prima banka.

(550) slovná

(731) Prima banka Slovensko, a.s., Hodžova 11, 010 11 Žilina, SK;

(740) LITVÁKOVÁ A SPOL., s. r. o., Patentová a známková kancelária, Bratislava, SK;

(210) 897-2019

(220) 24.4.2019

11(511) 35, 36

(511) 35 - Poskytovanie obchodných alebo podnikateľských informácií; analýzy nákladov; poradenstvo pri organizovaní obchodnej činnosti; odborné obchodné alebo podnikateľské poradenstvo; obchodné sprostredkovateľské služby v oblasti priradovania potencionálnych súkromných investorov k podnikateľom ktorí žiadajú o financovanie.

36 - Platenie splátok; úverové agentúry; sprostredkovanie nehnuteľností; pôžičky (finančné úvery); finančný lízing; finančné analýzy; finančné poradenstvo; elektronický prevod kapitálu; finančné informácie; poradenstvo v oblasti splácania dlhov; finančné záručky; finančný výskum.

(540) Gruber Finance

(550) slovná

(731) Ľudovka SK, s. r. o., Lackova 3, 841 04 Bratislava, SK;

(740) Dobrovič Jozef, JUDr., Bratislava, SK;

(210) 908-2019

(220) 29.4.2019

(310) 018052259

(320) 16.4.2019

(330) EU

11(511) 32

(511) 32 - Nápoje pre športovcov; energetické nápoje; izotonické nápoje.

(540) REIGN

(550) slovná

(731) Reign Beverage Company LLC, 1547 N. Knowles Ave., CA 90063 Los Angeles, US;

(740) Bachratá Magdaléna, Mgr., Bratislava, SK;

(210) 949-2019

(220) 6.5.2019

11(511) 11, 16, 36, 37, 39, 40, 41

(511) 11 - Zariadenia na osvieženie vzduchu; prístroje na chladenie vzduchu; filtre do klimatizácií; medziprehrievače vzduchu; ohrievače vzduchu; klimatizačné zariadenia; zariadenia na filtrovanie vzduchu; teplovzdušné zariadenia; chladiarne; horáky; ventilátory (klimatizácia); vykurovacie telesá; vykurovacie zariadenia, vyhrievacie zariadenia; vyhrievacie telesá; klimatizačné prístroje; potrubia (časti sanitnej inštalácie); zariadenia na filtrovanie vody; zariadenia na chladenie vody; tlakové zásobníky vody; výmenníky tepla (nie časti strojov); chladiace zariadenia a stroje; ionizátory na úpravu vzduchu a vody; chladiace zariadenia na kvapaliny; zariadenia a stroje na čistenie alebo úpravu vody; stroje a prístroje na čistenie vzduchu; ochladzovacie zariadenia a stroje; teplovodné vykurovacie prístroje; chladiace prístroje a zariadenia; ochladzovacie prístroje a zariadenia; sanitárne (toaletné) prístroje a zariadenia; ventilátory (časti vetracích zariadení); vetracie zariadenia; sterilizátory vzduchu; tepelné čerpadlá; elektricky vyhrievané koberce; expanzné nádrže na ústredné vykurovanie; kuchynské odsávače.

16 - Pečiatky (s adresnými údajmi); plagáty; reklamné tabule z papiera, kartónu alebo lepenky; obrazy; tlače (rytíny); spisové obaly (papiernický tovar); noviny; zaraďovače, šanóny (na voľné listy); brožúry; pečate; poznámkové zošity; katalógy; zoraďovače (kancelárske potreby); knihy; obaly (papiernický tovar); grafické vzory (tlačoviny); obálky (papiernický tovar); baliaci papier; písacie potreby; fotografie (tlačoviny); pečiatky; tlačivá (formuláre); kancelárske potreby okrem nábytku; šablóny (kancelárske potreby); grafické reprodukcie; grafické zobrazenia; tlačoviny; tlačené publikácie; príručky; listový papier; paragóny; papiernický tovar; pergamenový papier; baliace plastové fólie; portréty; prospekty; perá (kancelárske potreby); časopisy (periodiká); papierové alebo plastové vrecia, vrecká a puzdrá na balenie; lepiace pásy na kancelárske použitie alebo pre domácnosť; adresné štítky do adresovacích strojov; kalendáre; samolepky pre domácnosť a na kancelárske použitie; papierové alebo lepenkové krabice; oznámenia

(papiernický tovar); papierové zástavy; papierové alebo lepenkové pútače; papierové alebo lepenkové etikety; samolepky (papiernický tovar); identifikačné visačky (kancelárske potreby); menovky (kancelárske potreby).

36 - Prenájom nehnuteľností.

37 - Inštalácie a opravy vykurovacích zariadení; inštalácie a opravy klimatizačných zariadení; inštalácie a opravy chladiacich zariadení; elektroinštalácie služby.

39 - Prenájom chladiarenských zariadení.

40 - Prenájom klimatizačných zariadení; prenájom vykurovacích zariadení; prenájom vykurovacích kotlov.

41 - Koučovanie (školenie).

(540)



(550) obrazová

(591) modrá

(731) AIR SYSTEM s.r.o., Slatina nad Bebravou 18, 956 53 Slatina nad Bebravou, SK;

(210) 950-2019

(220) 6.5.2019

11(511) 11, 30

(511) 11 - Zariadenia na praženie kávy.

30 - Káva.

(540)



(550) obrazová

(731) Pražiarňička, s.r.o., Soblahov 731, 913 38 Soblahov, SK;

(740) JURKY, s.r.o., Trenčín, SK;

(210) 961-2019

(220) 7.5.2019

11(511) 16, 25, 35, 36, 41

(511) 16 - Časopisy (periodiká); periodiká; brožúry; fotografie (tlačoviny); tlačoviny; tlačené publikácie; príručky; brožované knihy.

25 - Odevy a pokrývky hlavy.

35 - Vydávanie reklamných textov; reklama; odborné obchodné riadenie umeleckých činností; písanie reklamných textov; marketing; obchodné sprostredkovateľské služby; obchodný manažment pre poskytovateľov služieb na voľnej nohe; vyjednávanie a uzatváranie obchodných transakcií pre tretie osoby; navrhovanie reklamných materiálov; plánovanie stretnutí (kancelárske práce);

písanie textov scenárov na reklamné účely; poradenstvo v oblasti komunikácie (reklama); dohodovanie obchodných zmlúv pre tretie osoby; online maloobchodné služby s digitálnou sťahovateľnou hudbou; online maloobchodné služby so sťahovateľnou nahratou hudbou alebo nahratými filmami; cieľový marketing; služby v oblasti vzťahov s médiami; komerčné lobistické služby.

36 - Prenájom nehnuteľností; sprostredkovanie nehnuteľností; oceňovanie nehnuteľností; organizovanie peňažných zbierok; faktoring; financovanie (služby); finančné informácie; finančné záruky.

41 - Zábava; služby estrádnych umelcov; prenájom dekorácií na predstavenia; rozhlasová zábava; vydávanie textov (okrem reklamných); požíčovanie zvukových nahrávok; vydávanie kníh; tvorba rozhlasových a televíznych programov; služby orchestrov; divadelné predstavenia; tvorba divadelných alebo iných predstavení; televízna zábava; informácie o možnostiach zábavy; organizovanie živých vystúpení; nahrávacie štúdiá (služby); organizovanie predstavení (manažérske služby); písanie textov scenárov nie na reklamné účely; online vydávanie elektronických kníh a časopisov; fotografovanie; hudobná tvorba; hudobné skladateľské služby; nahrávanie videopásov; služby agentúr ponúkajúcich vstupenky na zábavné podujatia; organizovanie a vedenie koncertov; online poskytovanie digitálnej hudby (bez možnosti kopírovania); online poskytovanie videozáznamov (bez možnosti kopírovania); skladanie piesní; písanie televíznych a filmových scenárov (tvorba); organizovanie zábavných podujatí, na ktorých sú účastníci oblečení v divadelných kostýmoch (cosplay); tvorba videozáznamov na podujatiach.

(540) GEDUR

(550) slovná

(731) Rudolf Geri - GEDUR MUSICAL PRODUCTION, Baníkova 473/4, 841 04 Bratislava, SK;

(740) TOMEŠ - Patentová a známková kancelária, s.r.o., Bratislava, SK;

(210) 965-2019

(220) 9.5.2019

11(511) 25, 35, 41, 42

(511) 25 - Obuv; čiapky; pánska spodná bielizeň; priehlavé čiapky; spodná bielizeň; šilty; svetre; pulóvre; odevy; nohavice; športové tričká, dresy; bundy; čelenky (oblečenie); parky (teplé krátke kabáty s kapucňou); tričká; dámske nohavičky.

35 - Reklamné plagátovanie; poradenstvo pri organizovaní a riadení obchodnej činnosti; rozširovanie reklamných materiálov zákazníkom (letáky, prospekty, tlačoviny, vzorky); prieskum trhu; obchodný alebo podnikateľský prieskum; prenájom reklamných materiálov; poradenstvo pri organizovaní obchodnej činnosti; vydávanie reklamných textov; reklama; rozhlasová reklama; televízna reklama; reklamné agentúry; odborné obchodné alebo podnikateľské poradenstvo; obchodné alebo podnikateľské informácie; prenájom reklamných plôch; podpora predaja (pre tretie osoby); spracovanie textov; služby predplácania novín a časopisov (pre tretie osoby); online reklama

na počítačovej komunikačnej sieti; zásobovacie služby pre tretie osoby (nákup tovarov a služieb pre iné podniky); prenájom reklamného času v komunikačných médiách; prezentácia výrobkov v komunikačných médiách pre maloobchod; obchodné informácie a rady spotrebiteľom pri výbere tovarov alebo služieb; predplatné telekomunikačných služieb (pre tretie osoby); administratívne spracovanie obchodných objednávok; písanie reklamných textov; grafická úprava tlačovín na reklamné účely; marketing; poskytovanie obchodných alebo podnikateľských kontaktných informácií; optimalizácia internetových vyhľadávačov na podporu predaja; optimalizácia obchodovania na webových stránkach; platené reklamné služby typu „klikni sem“; vyjednávanie a uzatváranie obchodných transakcií pre tretie osoby; poskytovanie obchodných informácií prostredníctvom webových stránok; online poskytovanie obchodného priestoru pre nákupcov a predajcov tovarov a služieb; navrhovanie reklamných materiálov; prenájom billboardov; vonkajšia reklama.

41 - Zábava; vydávanie textov (okrem reklamných); vydávanie kníh; online vydávanie elektronických kníh a časopisov; elektronická edičná činnosť v malom (DTP služby); online poskytovanie elektronických publikácií (bez možnosti kopírovania); fotografické reportáže; reportérske služby; písanie textov; zalamovanie textov (nie na reklamné účely); online poskytovanie digitálnej hudby (bez možnosti kopírovania); online poskytovanie videozáznamov (bez možnosti kopírovania).

42 - Priemyselné dizajnérstvo; navrhovanie obalo, obalové dizajnérstvo; módné návrhárstvo; grafické dizajnérstvo; navrhovanie vzhľadu výrobkov (priemyselné dizajnérstvo); tvorba a udržiavanie webových stránok (pre tretie osoby); hostovanie na počítačových stránkach (webových stránkach); poradenstvo v oblasti počítačových programov; prenájom webových serverov; poskytovanie internetových vyhľadávačov; poradenstvo pri tvorbe webových stránok; poradenstvo v oblasti informačných technológií; uchovávanie elektronických údajov; poskytovanie informácií o počítačových technológiách a programovaní prostredníctvom webových stránok.

(540) LETEM SVĚTEM APPLE

(550) slovná

(731) Zavřel Roman, č.p. 475, 679 14 Ostrov u Ma-cochy, CZ;

(210) 966-2019

(220) 9.5.2019

11(511) 25, 35, 41, 42

(511) 25 - Obuv; čiapky; pánska spodná bielizeň; pri-liehavé čiapky; spodná bielizeň; šilty; svetre; pu-lóvre; odevy; nohavice; športové tričká, dresy; bundy; čelenky (oblečenie); parky (teplé krátke kabáty s kapucňou); tričká; dámske nohavičky.

35 - Reklamné plagátovanie; poradenstvo pri or-ganizovaní a riadení obchodnej činnosti; rozširo-vanie reklamných materiálov zákazníkom (letá-

ky, prospekty, tlačoviny, vzorky); prieskum trhu; obchodný alebo podnikateľský prieskum; prená-jom reklamných materiálov; poradenstvo pri or-ganizovaní obchodnej činnosti; vydávanie re-klamných textov; reklama; rozhlasová reklama; televízna reklama; reklamné agentúry; odborné obchodné alebo podnikateľské poradenstvo; ob-chodné alebo podnikateľské informácie; prená-jom reklamných plôch; podpora predaja (pre tre-tie osoby); spracovanie textov; služby predpláca-nia novín a časopisov (pre tretie osoby); online reklama na počítačovej komunikačnej sieti; zá-sobovacie služby pre tretie osoby (nákup tovarov a služieb pre iné podniky); prenájom reklamného času v komunikačných médiách; prezentácia vý-robkov v komunikačných médiách pre maloob-chod; obchodné informácie a rady spotrebiteľom pri výbere tovarov alebo služieb; predplatné tele-komunikačných služieb (pre tretie osoby); admi-nistratívne spracovanie obchodných objednávok; písanie reklamných textov; grafická úprava tla-čovín na reklamné účely; marketing; poskyтова-nie obchodných alebo podnikateľských kontak-tných informácií; optimalizácia internetových vy-hľadávačov na podporu predaja; optimalizácia obchodovania na webových stránkach; platené reklamné služby typu „klikni sem“; vyjednávanie a uzatváranie obchodných transakcií pre tretie osoby; poskytovanie obchodných informácií pro-stredníctvom webových stránok; online poskyto-vanie obchodného priestoru pre nákupcov a pre-dajcov tovarov a služieb; navrhovanie reklam-ných materiálov; prenájom billboardov; vonkajšia reklama.

41 - Zábava; vydávanie textov (okrem reklam-ných); vydávanie kníh; online vydávanie elektro-nických kníh a časopisov; elektronická edičná činnosť v malom (DTP služby); online poskyto-vanie elektronických publikácií (bez možnosti kopírovania); fotografické reportáže; reportérske služby; písanie textov; zalamovanie textov (nie na reklamné účely); online poskytovanie digitál-nej hudby (bez možnosti kopírovania); online pos-kytovanie videozáznamov (bez možnosti kopíro-vania).

42 - Priemyselné dizajnérstvo; navrhovanie oba-lo, obalové dizajnérstvo; módné návrhárstvo; grafické dizajnérstvo; navrhovanie vzhľadu vý-robkov (priemyselné dizajnérstvo); tvorba a udr-žiavanie webových stránok (pre tretie osoby); hostovanie na počítačových stránkach (webo-vých stránkach); poradenstvo v oblasti počítačo-vých programov; prenájom webových serverov; poskytovanie internetových vyhľadávačov; pora-denstvo pri tvorbe webových stránok; poraden-stvo v oblasti informačných technológií; uchová-vanie elektronických údajov; poskytovanie in-formácií o počítačových technológiách a pro-gramovaní prostredníctvom webových stránok.

(540) HYPETECH

(550) slovná

(731) Zavřel Roman, č.p. 475, 679 14 Ostrov u Ma-cochy, CZ;

(210) 967-2019

(220) 9.5.2019

11(511) 25, 35, 41, 42

(511) 25 - Obuv; čiapky; pánska spodná bielizeň; priľiehavé čiapky; spodná bielizeň; šilty; svetre; pulóvre; odevy; nohavice; športové tričká, dresy; bundy; členky (oblečenie); parky (teplé krátke kabáty s kapucňou); tričká; dámske nohavičky.

35 - Reklamné plagátovanie; poradenstvo pri organizovaní a riadení obchodnej činnosti; rozširovanie reklamných materiálov zákazníkom (letáky, prospekty, tlačoviny, vzorky); prieskum trhu; obchodný alebo podnikateľský prieskum; prenájom reklamných materiálov; poradenstvo pri organizovaní obchodnej činnosti; vydávanie reklamných textov; reklama; rozhlasová reklama; televízna reklama; reklamné agentúry; odborné obchodné alebo podnikateľské poradenstvo; obchodné alebo podnikateľské informácie; prenájom reklamných plôch; podpora predaja (pre tretie osoby); spracovanie textov; služby predplácania novín a časopisov (pre tretie osoby); online reklama na počítačovej komunikačnej sieti; zásobovacie služby pre tretie osoby (nákup tovarov a služieb pre iné podniky); prenájom reklamného času v komunikačných médiách; prezentácia výrobkov v komunikačných médiách pre maloobchod; obchodné informácie a rady spotrebiteľom pri výbere tovarov alebo služieb; predplatné telekomunikačných služieb (pre tretie osoby); administratívne spracovanie obchodných objednávok; písanie reklamných textov; grafická úprava tlačovín na reklamné účely; marketing; poskytovanie obchodných alebo podnikateľských kontaktných informácií; optimalizácia internetových vyhľadávačov na podporu predaja; optimalizácia obchodovania na webových stránkach; platené reklamné služby typu „klikni sem“; vyjednávanie a uzatváranie obchodných transakcií pre tretie osoby; poskytovanie obchodných informácií prostredníctvom webových stránok; online poskytovanie obchodného priestoru pre nákupcov a predajcov tovarov a služieb; navrhovanie reklamných materiálov; prenájom bilbordov; vonkajšia reklama.

41 - Zábava; vydávanie textov (okrem reklamných); vydávanie kníh; online vydávanie elektronických kníh a časopisov; elektronická edičná činnosť v malom (DTP služby); online poskytovanie elektronických publikácií (bez možnosti kopírovania); fotografické reportáže; reportérske služby; písanie textov; zalamovanie textov (nie na reklamné účely); online poskytovanie digitálnej hudby (bez možnosti kopírovania); online poskytovanie videozáznamov (bez možnosti kopírovania).

42 - Priemyselné dizajnérstvo; navrhovanie obalo, obalové dizajnérstvo; módné návrhárstvo; grafické dizajnérstvo; navrhovanie vzhľadu výrobkov (priemyselné dizajnérstvo); tvorba a udržiavanie webových stránok (pre tretie osoby); hostovanie na počítačových stránkach (webových stránkach); poradenstvo v oblasti počítačových programov; prenájom webových serverov; poskytovanie internetových vyhľadávačov; poradenstvo pri tvorbe webových stránok; poradenstvo v oblasti informačných technológií; uchová-

vanie elektronických údajov; poskytovanie informácií o počítačových technológiách a programovaní prostredníctvom webových stránok.

(540) JABLÍČKÁŘ

(550) slovná

(731) Zavřel Roman, č.p. 475, 679 14 Ostrov u Ma-cochy, CZ;

(210) 970-2019

(220) 9.5.2019

11(511) 8, 22, 25, 28, 43

(511) 8 - Harpúny (rybárske náradie); rybárske lanká (ručné nástroje).

22 - Rybárske siete; záťahové a vlečné rybárske siete; sieťové sádky na chov rýb.

25 - Protišmykové pomôcky na obuv; oblečenie pre motoristov; obuv; sandále na kúpanie; obuv na kúpanie; pančuchy; pančuchy absorbujúce pot; spodné časti pančúch; baretky; pracovné plášte; čiapky; pleteniny; vysoká obuv; nízke čižmy; špičky na obuv; potné vložky; šnurovacie topánky; golieri (časti odevov); pletené šály; krátke kabátiky; ramienka na dámsku bielizeň; pánska spodná bielizeň (trenírky, boxerky); priľiehavé čiapky; spodná bielizeň; kapucne (časti odevov); klobúkové kostry; šilty; opasky (časti odevov); pletené šatky; župan; svetre; pulóvre; rúcha, ornáty; ponožky; pánske podväzky; podväzky; podväzky na pančuchy; sáry čižiem; vložky do topánok; košele; náprsenky; košele s krátkym rukávom; odevy; klobúky; kovové časti na obuv; kožušiny (oblečenie); snímateľné golieri; pančuškové nohavice; kombinézy na vodné lyžovanie; kombinézy (oblečenie); spodná bielizeň pohlcujúca pot; korzety; kostýmy, obleky; konfekcia (odevy); detské nohavičky (bielizeň); chrániče uší proti chladu (pokrývky hlavy); kravaty; zvršky topánok; gamaše; jazdecké krátke nohavice; nohavice; vrchné ošatenie; rukavice; šatky, šály; pleteniny (oblečenie); vesty; kabáty; nepremokavé odevy; legíny; sukne; zástery; športové tričká, dresy; rukavice bez prstov; rukávniky; papuče; pyžamá; šaty; plážové oblečenie; plážová obuv; sandále; dreváky; uniformy; bundy; saká; papierové odevy; plavky; topánky; topánky na šport; kúpacie plášte; kožené odevy; tričká; vesty pre rybárov; opasky na doklady a peniaze (časti odevov); šilty (pokrývky hlavy); športové tielka; členkové topánky; pokrývky hlavy; pal.

28 - Umelé rybárske návnady; rybárske udice; podberáky pre rybárov; rybárske plaváky; rybárske náradie; rybárske vlasce; rybárske navijaky; plutvy na plávanie; koše na rybolov; materiály na rybárske vlasce; plaváky (rybársky výstroj); snímače záberu (rybársky výstroj); poľovnícke alebo rybárske pachové návnady; návnady na lov a rybolov.

43 - Kaviarne; reštauračné (stravovacie) služby; samoobslužné jedálne; závodné jedálne; samoobslužné reštaurácie; rýchle občerstvenie (snackbary); bary (služby); reštaurácie s japonskou kuchyňou (washoku); reštaurácie s japonskou kuchyňou (udon a soba).

(540)



(550) obrazová

(591) biela, čierna, modrá, červená

(731) KALI 2710, s.r.o., SNP 1199/5, 926 01 Sereď, SK;

(740) Lemeš Matúš, JUDr., Košice, SK;

(210) 974-2019

(220) 10.5.2019

11(511) 5, 29, 30, 35

(511) 5 - Liečivé čaje; bylinkové čaje na lekárske použitie; ľanové semená na farmaceutické použitie; tuky na lekárske použitie; mliečny tuk; výživové doplnky z ľanových semien; výživové doplnky z ľanového oleja; výživové doplnky z obilných klíčkov; proteínové výživové doplnky; bielkovinové potraviny na lekárske použitie; liečivé korene; vedľajšie produkty spracovania obilnín na diétne alebo lekárske použitie; potravinové alebo krmivové prípravky so stopovými prvkami; výživové doplnky; bielkovinové výživové doplnky; výživové doplnky z kvasníc.

29 - Tyčinky prevažne z ovocia („raw“ tyčinky); tyčinky prevažne zo sušeného ovocia („raw“ tyčinky); tyčinky prevažne z orechov („raw“ tyčinky).

30 - Čaj; ľadový čaj; čajové nápoje; kvety a listy rastlín (náhradky čaju); bylinkové čaje (nie na lekárske použitie); káva; nepražená káva; cigória (kávová náhradka); kávové príchute; rastlinné prípravky (kávové náhradky); mliečne kávové nápoje; kávové nápoje; kávové náhradky; kakao; kakaové nápoje; cestoviny; ravioly; sucháre; sušienky, keksy; prípravky z obilnín; čokoláda; ovsené potraviny; ovsené vločky; ovsený výrazok (múka); cereálne tyčinky s vysokým obsahom proteínov; cereálne tyčinky; instantná kukuričná kaša (s vodou alebo s mliekom); mliečna ryžová kaša; cereálie pripravené na konzumáciu; raňajkové cereálie; múka; cukrovinky; mandľové cukrovinky; arašidové cukrovinky; tyčinky so sladkým drevkom (cukrovinky); obilninové vločky; müsli; slané pečivo (kekery); ryžové koláče; obilninové chuťovky; ryžové chuťovky; instantné ovsené kaše; obilné klíčky (potraviny); ľanové semená na prípravu jedál (koreniny); orechy v čokoláde; mliečna ryžová kaša; mleté orechy; čokoládové nápoje.

35 - Maloobchodné a veľkoobchodné služby s nápojmi; maloobchodné a veľkoobchodné služby s tovarmi uvedenými v triede 5 a 30 tohto zoznamu; obchodné sprostredkovateľské služby s tovarmi uvedenými v triede 5 a 30 tohto zoznamu; reklama na tovary v triede 5 a 30 tohto zoznamu;

podpora predaja (pre tretie osoby) tovarov v triede 5 a 30 tohto zoznamu; inzertné služby na tovary v triede 5 a 30 tohto zoznamu; poskytovanie obchodných alebo podnikateľských informácií; odborné obchodné alebo podnikateľské poradenstvo; rozširovanie reklamných materiálov zákazníkom (letáky, prospekty, tlačoviny, vzorky); organizovanie obchodných alebo reklamných výstav; organizovanie obchodných alebo reklamných veľtrhov; predvádzanie tovaru; obchodný manažment; prieskum trhu; pomoc pri riadení obchodnej činnosti; kancelárie zaoberajúce sa dovozom alebo vývozom.

(540)



(550) obrazová

(731) KLEMBER a SPOL, s.r.o., Jesenského 1204/2, 929 01 Dunajská Streda, SK;

(740) Advokátska kancelária Patajová Pataj s.r.o., Banská Bystrica, SK;

(210) 975-2019

(220) 10.5.2019

11(511) 3, 5, 10, 16, 21, 35, 41

(511) 3 - Neliečivé kozmetické a toaletné prípravky; neliečivé prípravky na čistenie zubov; voňavkárské výrobky; pracie prostriedky; prípravky na čistenie, leštenie, odmasťovanie a brúsenie.

5 - Hygienické výrobky na lekárske použitie; výživové doplnky pre ľudí; náplasti.

10 - Masážne prístroje.

16 - Tlačoviny; fotografie.

21 - Čistiace potreby.

35 - Reklama; obchodný manažment.

41 - Výchova; vzdelávanie; zábava; kultúrna činnosť.

(540) čauDe

(550) slovná

(731) Diamond Plus s.r.o., Farní 53, 340 12 Měčín, CZ;

(740) Bakešová Monika, JUDr., Litoměřice, CZ;

(210) 977-2019

(220) 10.5.2019

11(511) 5, 29, 30, 35

(511) 5 - Liečivé čaje; bylinkové čaje na lekárske použitie; ľanové semená na farmaceutické použitie; tuky na lekárske použitie; mliečny tuk; výživové doplnky z ľanových semien; výživové doplnky z ľanového oleja; výživové doplnky z obilných klíčkov; proteínové výživové doplnky; bielkovinové potraviny na lekárske použitie; liečivé ko-

rene; vedľajšie produkty spracovania obilnín na diétne alebo lekárske použitie; potravinové alebo krmivové prípravky so stopovými prvkami; výživové doplnky; bielkovinové výživové doplnky; výživové doplnky z kvasnic.

29 - Tyčinky prevažne z ovocia („raw“ tyčinky); tyčinky prevažne zo sušeného ovocia („raw“ tyčinky); tyčinky prevažne z orechov („raw“ tyčinky).

30 - Čaj; ľadový čaj; čajové nápoje; kvety a listy rastlín (náhradky čaju); bylinkové čaje (nie na lekárske použitie); káva; nepražená káva; cigória (kávová náhradka); kávové príchute; rastlinné prípravky (kávové náhradky); mliečne kávové nápoje; kávové nápoje; kávové náhradky; kakao; kakaové nápoje; cestoviny; ravioly; sucháre; sušienky, keksy; prípravky z obilnín; čokoláda; ovsené potraviny; ovsené vločky; ovsený výražok (múka); cereálne tyčinky s vysokým obsahom proteínov; cereálne tyčinky; instantná kukuričná kaša (s vodou alebo s mliekom); mliečna ryžová kaša; cereálie pripravené na konzumáciu; raňajkové cereálie; múka; cukrovinky; mandľové cukrovinky; arašidové cukrovinky; tyčinky so sladkým drevkom (cukrovinky); obilninové vločky; müsli; slané pečivo (krekery); ryžové koláče; obilninové chuťovky; ryžové chuťovky; instantné ovsené kaše; obilné klíčky (potraviny); ľanové semená na prípravu jedál (koreniny); orechy v čokoláde; mliečna ryžová kaša; mleté orechy; čokoládové nápoje.

35 - Maloobchodné a veľkoobchodné služby s nápojmi; maloobchodné a veľkoobchodné služby s tovarmi uvedenými v triede 5 a 30 tohto zoznamu; obchodné sprostredkovateľské služby s tovarmi uvedenými v triede 5 a 30 tohto zoznamu; reklama na tovary v triede 5 a 30 tohto zoznamu; podpora predaja (pre tretie osoby) tovarov v triede 5 a 30 tohto zoznamu; inzertné služby na tovary v triede 5 a 30 tohto zoznamu; poskytovanie obchodných alebo podnikateľských informácií; odborné obchodné alebo podnikateľské poradenstvo; rozširovanie reklamných materiálov zákazníkom (letáky, prospekty, tlačoviny, vzorky); organizovanie obchodných alebo reklamných výstav; organizovanie obchodných alebo reklamných veľtrhov; predvádzanie tovaru; obchodný manažment; prieskum trhu; pomoc pri riadení obchodnej činnosti; kancelárie zaoberajúce sa dovozom alebo vývozom.

(540)



(550) obrazová

(591) čierna, biela, zlatá

(731) KLEMBER a SPOL, s.r.o., Jesenského 1204/2, 929 01 Dunajská Streda, SK;

(740) Advokátska kancelária Patajová Pataj s.r.o., Banská Bystrica, SK;

(210) 988-2019

(220) 13.5.2019

11(511) 43

(511) 43 - Bary (služby); rýchle občerstvenie (snackbary); kaviarne; cukrárne (služby); reštauračné (stravovacie) služby; samoobslužné reštaurácie; služby poskytovania jedál a nápojov s možnosťou odnesenia si ich so sebou (takeaway); dodávanie hotových jedál a nápojov na objednávku (katering).

(540)



(550) obrazová

(591) čierna, červená

(731) Bonsai s.r.o., Námestie osloboditeľov 9, 031 01 Liptovský Mikuláš, SK;

(740) Zathurecka INPARTNERS GROUP s.r.o., Banská Bystrica, SK;

(210) 999-2019

(220) 13.5.2019

11(511) 42, 43

(511) 42 - Kontroly kvality.

43 - Dodávanie hotových jedál a nápojov na objednávku (katering); samoobslužné jedálne; závodné jedálne; reštauračné (stravovacie) služby; samoobslužné reštaurácie; rýchle občerstvenie (snackbary); kaviarne; výdajne a bufety.

(540)



(550) obrazová

(591) sivá

(731) SLOVGAST, a. s., Vlčie hrdlo 2, 820 03 Bratislava, SK;

(210) 1003-2019

(220) 14.5.2019

11(511) 39, 40, 42

(511) 39 - Doprava odpadu a recyklovateľného materiálu; skladovanie odpadu a recyklovateľného materiálu; poradenské a konzultačné služby v oblasti dopravy a skladovania odpadu a recyklovateľného materiálu.

40 - Likvidácia odpadu; spaľovanie odpadu; spracovanie odpadu (transformácia); recyklácia odpadu; zhodnocovanie odpadu; triedenie odpadu a recyklovateľného materiálu; prenájom strojov na drvenie odpadu; poradenské a konzultačné služby v oblasti likvidácie, spaľovania, spracovania, recyklácie, zhodnocovania a triedenia odpadu.

42 - Vedecké a technologické služby a s nimi súvisiaci výskum a projektovanie; priemyselné analýzy a priemyselný výskum; výskum v oblasti ochrany životného prostredia; inžinierske služby v oblasti environmentálnych technológií; environmentálne monitorovacie služby; environmentálne testovanie; chemické analýzy; štúdie technických projektov; inžinierska činnosť; expertízy (inžinierske práce); poradenské a konzultačné služby v oblasti vedeckých a technologických služieb a s nimi súvisiaceho výskumu a projektovania, priemyselných analýz a priemyselného výskumu, štúdií technických projektov, inžinierskej činnosti.

(540) ewia

(550) slovná

(731) ewia a.s., Tomášikova 64, 831 04 Bratislava, SK;

(740) LITVÁKOVÁ A SPOL., s. r. o., Patentová a známková kancelária, Bratislava, SK;

(210) 1007-2019

(220) 14.5.2019

11(511) 35, 37, 42

(511) 35 - Reklama; obchodný manažment; obchodná administratíva; kancelárske práce; pomoc pri riadení obchodnej činnosti; poskytovanie obchodných alebo podnikateľských informácií; reklamné plagátovanie; komerčné informačné kancelárie; analýzy nákladov; rozširovanie reklamných oznamov; sprostredkovateľne práce; prenájom kancelárskych strojov a zariadení; účtovníctvo; vedenie účtovných kníh; zostavovanie výpisov z účtov; obchodné alebo podnikové audity (revízia účtov); poradenstvo pri organizovaní a riadení obchodnej činnosti; personálne poradenstvo; poradenstvo pri riadení podnikov; predvádzanie tovaru; rozširovanie reklamných materiálov zákaznikom (letáky, prospekty, tlačoviny, vzorky); pomoc pri riadení obchodných alebo priemyselných podnikov; rozmnožovanie dokumentov; aktualizovanie reklamných materiálov; odborné posudky efektívnosti podnikov; prieskum trhu; obchodné odhady; obchodný alebo podnikateľský prieskum; prenájom reklamných materiálov; poradenstvo pri organizovaní obchodnej činnosti; vydávanie reklamných textov; reklama; obchodný alebo podnikateľský výskum; vzťahy s verejnosťou (public relations); prepisovanie správ (kancelárske práce); poradenské služby pri riadení obchodnej činnosti; marketingový prieskum; správa počítačových súborov; odborné obchodné alebo podnikateľské poradenstvo; organizovanie obchodných alebo reklamných výstav; obchodné alebo podnikateľské informácie; príprava miezd a výplatných listín; nábor zamestnancov; sekretárske služby; administratívne spracovanie obchodných objednávok; subdodávateľské služby (obchodné služby); písanie reklamných textov; vyhľadávanie sponzorov; marketing; telemarketingové služby; poskytovanie obchodných alebo podnikateľských kontaktných informácií; platené reklamné služby typu „klikni sem“; obchodné sprostredkovateľské služby; vyjednávanie a uzatváranie obchodných transakcií pre tretie osoby; riadenie obchodnej činnosti v stavebníctve; poskytovanie obchodných informácií prostrední-

ctvom webových stránok; online poskytovanie obchodného priestoru pre nákupcov a predajcov tovarov a služieb; navrhovanie reklamných materiálov; externé administratívne riadenie podnikov; podávanie daňových priznaní; podnikové riadenie refundovaných programov (pre tretie osoby); plánovanie stretnutí (kancelárske práce).

37 - Stavebníctvo; opravy stavieb; inštalácie kuchynského nábytku; inštalácie nábytkových zosťáv; inštalácie prístrojov a zariadení pre použitie v budovách; inštalácie plynových a elektrických zariadení; inštalácie zariadení na svietenie; inštalácie vodovodných zariadení; prenájom stavebných strojov a zariadení; stavebníctvo (stavebná činnosť); stavebný dozor; demolácie budov; stavba a opravy skladov; prenájom bagrov a rýpadiel; inštalácie, údržba a opravy strojov; tapetovanie (papierové tapety); interiérové a exteriérové maľovanie a natieranie; sadrovanie, štukovanie; klampiarstvo a inštalatérstvo; murovanie, murárske práce; montovanie lešení; stavebné informácie; výstavba obchodov a obchodných stánkov.

42 - Vedecké a technologické služby a s nimi súvisiaci výskum a projektovanie; priemyselné analýzy a priemyselný výskum; navrhovanie a vývoj počítačového hardvéru a softvéru; architektonické služby; architektonické poradenstvo; vypracovanie stavebných výkresov; technologický výskum; výzdoba interiérov; priemyselné dizajnérstvo; navrhovanie obalov, obalové dizajnérstvo; skúšky materiálov; štúdie technických projektov; inžinierska činnosť; navrhovanie vzhľadu výrobkov (priemyselné dizajnérstvo); expertízy (inžinierske práce); expertízy (inžinierske práce); výskum v oblasti pozemných stavieb.

(540) PLAAN ARCHITEKTI

(550) slovná

(731) PLAAN ARCHITEKTI, s.r.o., Mýtna 7643/44, 811 05 Bratislava, SK;

(740) Konečná & Zacha, s.r.o., Bratislava, SK;

(210) 1009-2019

(220) 14.5.2019

11(511) 25

(511) 25 - Odevy; športové oblečenie; športové tričká, dresy; klobúky; čiapky; svetre; bundy; šatky, šály; spodná bielizeň; vesty; športové nohavičky; športové košeľe; tričká; plavky; topánky na šport; obuv; pokrývky hlavy.

(540)



(550) obrazová

(731) Spartan Race, Inc., 5th Floor, 234 Congress Street, Boston, Massachusetts 02110, US;

(740) Brichtová Tatiana, JUDr., Bratislava, SK;

(210) 1010-2019

(220) 14.5.2019

11(511) 35, 37, 39, 40, 41, 42

(511) 35 - Odborné obchodné alebo podnikateľské poradenstvo v oblasti odpadového hospodárstva, energetického využitia odpadu a cirkulárnej ekonomiky; pomoc pri riadení obchodnej činnosti v oblasti odpadového hospodárstva, energetického využitia odpadu a cirkulárnej ekonomiky; poradenstvo pri riadení podnikov v oblasti odpadového hospodárstva, energetického využitia odpadu a cirkulárnej ekonomiky; poskytovanie obchodných alebo podnikateľských informácií; obchodný alebo podnikateľský prieskum; analýzy nákladov v oblasti likvidácie, recyklovania a manipulácie s odpadom; obchodné odhady; hospodárske (ekonomické) predpovede; obchodné sprostredkovateľské služby; reklama; marketing; organizovanie podujatí, výstav a veľtrhov na obchodné alebo reklamné účely.

37 - Stavebníctvo (stavebná činnosť); stavebné poradenstvo; výstavba zariadení energetického využitia odpadu; výstavba zariadení cirkulárnej ekonomiky; inštalácie, údržba a opravy strojov.

39 - Doprava odpadu a recyklovateľného materiálu; skladovanie odpadu a recyklovateľného materiálu; poradenské a konzultačné služby v oblasti dopravy a skladovania odpadu a recyklovateľného materiálu.

40 - Recyklácia odpadu; zhodnocovanie odpadu; spracovanie odpadu (transformácia); triedenie odpadu a recyklovateľného materiálu (transformácia); likvidácia odpadu; prenájom strojov na lisovanie odpadu; prenájom strojov na drvenie odpadu; poradenské a konzultačné služby v oblasti recyklácie, zhodnocovania, spracovania, triedenia a likvidácie odpadu.

41 - Vzdelávanie v oblasti odpadového hospodárstva, energetického využitia odpadu a cirkulárnej ekonomiky; školenia; organizovanie vzdelávacích podujatí; organizovanie a vedenie vzdelávacích fór s osobnou účasťou; organizovanie a vedenie konferencií; organizovanie a vedenie kongresov; organizovanie a vedenie seminárov; vydávanie kníh; online vydávanie elektronických kníh a časopisov; online poskytovanie elektronických publikácií (bez možnosti kopírovania).

42 - Vedecké a technologické služby a s nimi súvisiaci výskum a projektovanie v oblasti odpadového hospodárstva, energetického využitia odpadu a cirkulárnej ekonomiky; priemyselné analýzy a priemyselný výskum; výskum v oblasti ochrany životného prostredia; inžinierske služby v oblasti environmentálnych technológií; environmentálne monitorovacie služby; environmentálne testovanie; štúdie technických projektov; inžinierska činnosť; expertízy (inžinierske práce); poradenské a konzultačné služby v oblasti vedeckých a technologických služieb a s nimi súvisiaceho výskumu a projektovania, priemyselných analýz a priemyselného výskumu, štúdií technických projektov, inžinierskej činnosti.

(540) CCE

(550) slovná

(731) ewia a.s., Tomášikova 64, 831 04 Bratislava, SK;

(740) LITVÁKOVÁ A SPOL., s. r. o., Patentová a známková kancelária, Bratislava, SK;

(210) 1011-2019

(220) 14.5.2019

11(511) 5, 32

(511) 5 - Liečivé nápoje.

32 - Nealkoholické nápoje; vody (nápoje); sytené vody; minerálne vody (nápoje); limonády; nealkoholické ovocné nápoje; nealkoholické ovocné výťažky; ovocné džúsy.

(540) BIOACTIVE WATER 74

(550) slovná

(731) Ducko Ivan, Ing., Sibírska 7, 831 02 Bratislava, SK;

(740) LITVÁKOVÁ A SPOL., s. r. o., Patentová a známková kancelária, Bratislava, SK;

(210) 1013-2019

(220) 14.5.2019

(310) 554588

(320) 18.3.2019

(330) CZ

11(511) 5

(511) 5 - Výživové prípravky s liečivými účinkami na terapeutické a lekárske použitie (nutraceutiká).

(540) GamaNeurax

(550) slovná

(731) Neuraxpharm Bohemia s.r.o., náměstí Republiky 1078/1, 110 00 Nové Město, Praha, CZ;

(740) Kubinyi Peter, Bc., Trenčín, SK;

(210) 1014-2019

(220) 14.5.2019

11(511) 35, 37, 39, 40, 41, 42

(511) 35 - Odborné obchodné alebo podnikateľské poradenstvo v oblasti odpadového hospodárstva, energetického využitia odpadu a cirkulárnej ekonomiky; pomoc pri riadení obchodnej činnosti v oblasti odpadového hospodárstva, energetického využitia odpadu a cirkulárnej ekonomiky; poradenstvo pri riadení podnikov v oblasti odpadového hospodárstva, energetického využitia odpadu a cirkulárnej ekonomiky; poskytovanie obchodných alebo podnikateľských informácií; obchodný alebo podnikateľský prieskum; analýzy nákladov v oblasti likvidácie, recyklovania a manipulácie s odpadom; obchodné odhady; hospodárske (ekonomické) predpovede; obchodné sprostredkovateľské služby; reklama; marketing; organizovanie podujatí, výstav a veľtrhov na obchodné alebo reklamné účely.

37 - Stavebníctvo (stavebná činnosť); stavebné poradenstvo; výstavba zariadení energetického využitia odpadu (stavebná činnosť); výstavba zariadení cirkulárnej ekonomiky (stavebná činnosť); inštalácie, údržba a opravy strojov.

39 - Doprava odpadu a recyklovateľného materiálu; skladovanie odpadu a recyklovateľného materiálu; poradenské a konzultačné služby v oblasti dopravy a skladovania odpadu a recyklovateľného materiálu.

40 - Recyklácia odpadu; zhodnocovanie odpadu; spracovanie odpadu (transformácia); triedenie odpadu a recyklovateľného materiálu (transformácia); likvidácia odpadu; prenájom strojov na lisovanie odpadu; prenájom strojov na drvenie odpadu; poradenské a konzultačné služby v oblasti recyklácie, zhodnocovania, spracovania, triedenia a likvidácie odpadu.

41 - Vzdelávanie v oblasti odpadového hospodárstva, energetického využitia odpadu a cirkulárnej ekonomiky; školenia; organizovanie vzdelávacích podujatí; organizovanie a vedenie vzdelávacích fór s osobnou účasťou; organizovanie a vedenie konferencií; organizovanie a vedenie kongresov; organizovanie a vedenie seminárov; vydávanie kníh; online vydávanie elektronických kníh a časopisov; online poskytovanie elektronických publikácií (bez možnosti kopírovania).

42 - Vedecké a technologické služby a s nimi súvisiaci výskum a projektovanie v oblasti odpadového hospodárstva, energetického využitia odpadu a cirkulárnej ekonomiky; priemyselné analýzy a priemyselný výskum; výskum v oblasti ochrany životného prostredia; inžinierske služby v oblasti environmentálnych technológií; environmentálne monitorovacie služby; environmentálne testovanie; štúdie technických projektov; inžinierska činnosť; expertízy (inžinierske práce); poradenské a konzultačné služby v oblasti vedeckých a technologických služieb a s nimi súvisiaceho výskumu a projektovania, priemyselných analýz a priemyselného výskumu, štúdií technických projektov, inžinierskej činnosti.

(540) ewia Centrum cirkulárnej ekonomiky

(550) slovná

(731) ewia a.s., Tomášikova 64, 831 04 Bratislava, SK;

(740) LITVÁKOVÁ A SPOL., s. r. o., Patentová a známková kancelária, Bratislava, SK;

(210) 1017-2019

(220) 15.5.2019

11(511) 12, 35, 36, 37, 39, 41, 43

(511) 12 - Dopravné prostriedky na pohyb po zemi, vode, vo vzduchu a po koľajniciach; nákladné dodávkové autá; automobily; osobné automobily; obytné automobily; automatické automobily (bez vodiča); autonómne automobily; ťahače; mopedy; motocykle; prívesy (vozidlá); elektromobily; bicykle; elektrické bicykle.

35 - Pomoc pri riadení obchodnej činnosti; poskytovanie obchodných informácií; obchodný alebo podnikateľský prieskum; kancelárie zaoberajúce sa dovozom alebo vývozom; reklama; vzťahy s verejnosťou (public relations); odborné obchodné alebo podnikateľské poradenstvo; podpora predaja (pre tretie osoby); spracovanie textov; zbieranie údajov do počítačových databáz; zoradovanie údajov v počítačových databázach; on line reklama na počítačovej komunikačnej sieti; obchodné informácie a rady spotrebiteľom pri výbere tovarov a služieb; obchodné sprostredkovateľské služby; obchodné sprostredkovateľské služby s tovarmi uvedenými v triede 12 tohto zoznamu; rozširovanie reklamných materiálov zákazníkom (letáky, prospekty, tlačoviny, vzorky); online poskytovanie obchodného priestoru pre nákupcov a predajcov tovarov a služieb; zostavovanie zoznamov informácií na obchodné alebo reklamné účely; dohodovanie obchodných zmlúv pre tretie osoby.

36 - Sprostredkovanie poistenia; sprostredkovanie (maklérstvo); finančné riadenie; správcovstvo majetku (pre tretie osoby); finančné analýzy; finančné

poradenstvo; organizovanie peňažných zbierok; konzultačné služby v oblasti poisťovníctva; finančné informácie; informácie o poistení; poskytovanie zliav vo vybraných zariadeniach prostredníctvom členskej karty; distribúcia a predaj akreditívov a karnetov.

37 - Údržba a opravy motorových vozidiel; umývanie dopravných prostriedkov; leštenie vozidiel; protektorovanie pneumatík; ošetrovanie vozidiel protikoróznymi nátermi; autoservisy (údržba atankovanie); údržba vozidiel; čistenie vozidiel; opravy vozidiel pri dopravných nehodách; informácie o opravách; vulkanizovanie pneumatík (opravy); nabíjanie batérií vozidiel; vyvažovanie pneumatík.

39 - Odtáhovacie vozidlo pri poruchách a nehodách; prenájom automobilov; automobilová doprava; kamiónová nákladná doprava; turistické prehlídky (doprava); prenájom dopravných prostriedkov; prenájom vozidiel; doprava, preprava; osobná doprava; organizovanie turistickej dopravy; expedičné služby; doprava cestujúcich; sprostredkovanie dopravy; služby vodičov; informácie o možnostiach dopravy; rezervácie dopravy; rezervácie zájazdov; informácie o dopravnej premávke; logistické služby v doprave; poskytovanie informácií o cestovných trasách.

41 - Akadémie (vzdelávanie); zábava; organizovanie vedomostných alebo zábavných súťaží; poskytovanie zariadení na oddych a rekreáciu; vyučovanie pomocou simulátorov; vzdelávanie; školenia; výchovno-zábavné klubové služby; informácie o výchove a vzdelávaní; organizovanie a vedenie konferencií; organizovanie športových súťaží; informácie o možnostiach rekreácie; organizovanie a vedenie seminárov online; vydávanie elektronických kníh a časopisov; elektronická edičná činnosť v malom (DTP služby); individuálne vyučovanie; turistické prehlídky so sprievodcom; odborné školenia zamerané na odovzdávanie know-how.

43 - Prenájom prechodného ubytovania; penzióny; turistické ubytovne; reštauračné (stravovacie) služby; samoobslužné reštaurácie; rýchle občerstvenie; rezervácie prechodného ubytovania; motely (služby); požičiavanie turistických stanov; prenájom prechodného ubytovania v kempingoch; poskytovanie pozemkov pre kempingy; prázdninové tábory (ubytovacie služby).

(540)

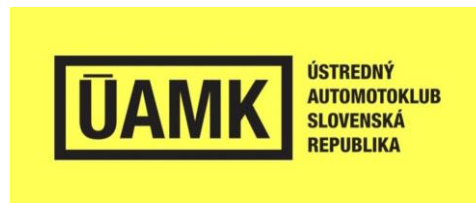

(550) obrazová

(591) žltá, čierna

(731) Ústredný automotoklub Slovenská republika, Tomášikova 30, 821 01 Bratislava, SK;

(740) Advokátska kancelária Patajová Pataj s.r.o., Banská Bystrica, SK;

(210) 1029-2019

(220) 16.5.2019

11(511) 5, 32

(511) 5 - Liečivé nápoje.

32 - Nealkoholické nápoje; vody (nápoje); sytené vody; minerálne vody (nápoje); limonády; nealkoholické ovocné nápoje; nealkoholické ovocné výťažky; ovocné džúsy.

(540)

alive®

(550) obrazová

(591) fialová

(731) DUCKO Ivan, Ing., Sibírska 7, 831 02 Bratislava, SK;

(740) LITVÁKOVÁ A SPOL., s. r. o., Patentová a známková kancelária, Bratislava, SK;

(210) 1039-2019

(220) 16.5.2019

11(511) 30, 32, 33

(511) 30 - Kávové príchute; kakao; káva; rastlinné prípravky (kávové náhradky); cigória (kávová náhradka); čaj; čokoláda; mliečne kakaové nápoje; mliečne čokoládové nápoje; mliečne kávové nápoje; kávové nápoje; kakaové nápoje; čokoládové nápoje; kávové náhradky; čajové nápoje.

32 - Príchute na výrobu nápojov; nealkoholické nápoje; nealkoholické nápoje s kávovou príchuťou; nealkoholické nápoje s čajovou príchuťou.

33 - Víno.

(540)

(550) obrazová

(591) CMYK 2, 35, 100, 9 CMYK 2, 35, 100, 9 CMYK 0, 46, 100, 18 CMYK 0, 46, 100, 18 CMYK 9, 51, 100, 45 CMYK 9, 51, 100, 45 CMYK 12, 53, 100, 58 CMYK 12, 53, 100, 58 CMYK 0, 0, 0, 0 CMYK 54, 44, 44, 34 CMYK 11, 8, 8, 0 CMYK 100, 100, 100, 100 CMYK 22, 17, 17, 3 CMYK 0, 69, 47, 0 CMYK 19, 14, 15, 2 CMYK 0, 0, 0, 16 CMYK 25, 19, 20, 4 CMYK 18, 36, 62, 4 CMYK 47, 78, 84, 64 CMYK 40, 74, 86, 49

(731) WINNIE s. r. o., Štefánikova 4, 990 01 Veľký Krtíš, SK;

(740) Nosko & Partners s. r. o., Bratislava, SK;

(210) 1046-2019

(220) 17.5.2019

11(511) 9, 16, 35, 36, 38, 41, 42(511) 9 - Stroje na počítanie a triedenie peňazí; mincové mechanizmy; lístkové automaty; počítaacie stroje; zariadenia na kontrolu frankovania; zariadenia na spracovanie údajov; počítačové pamäte; navigačné nástroje; počítače; nahraté počítačové programy; elektrické zariadenia proti krádežiam; registračné pokladnice; magnetické identifikačné karty; magnetické disky; počítačové klávesnice; čipy (mikroprocesorové dosťičky); počítačové operačné programy (nahraté); periférne zariadenia počítačov; počítačový softvér (nahraté počítačové programy); kódované magnetické karty; magnetické nosiče údajov; monitory (počítačový hardvér); čítacie zariadenia (zariadenia na spracovanie údajov); notebooky (prenosné počítače); sťahovateľné počítačové programy; bankomaty; prenosné počítače; tašky na notebooky; obaly na notebooky; počítačové softvérové aplikácie (sťahovateľné); tablety (prenosné počítače); počítačový hardvér; ochranné fólie na obrazovky počítačov; karty s integrovanými obvody (pamäťové alebo mikroprocesorové).
16 - Nákupné karty (nie na hranie).

35 - Poskytovanie obchodných alebo podnikateľských informácií; analýzy nákladov; rozširovanie reklamných oznamov; účtovníctvo; vedenie účtovných kníh; zostavovanie výpisov z účtov; rozširovanie reklamných materiálov zákazníkom (letáky, prospekty, tlačoviny, vzorky); aktualizovanie reklamných materiálov; dražby; prieskum trhu; obchodné odhady; obchodný alebo podnikateľský prieskum; poradenstvo pri organizovaní obchodnej činnosti; vydávanie reklamných textov; reklama; rozhlasová reklama; vzťahy s verejnosťou (public relations); televízna reklama; reklamné agentúry; poradenské služby pri riadení obchodnej činnosti; marketingový prieskum; správa počítačových súborov; odborné obchodné alebo podnikateľské poradenstvo; hospodárske (ekonomické) predpovede; organizovanie obchodných alebo reklamných výstav; obchodné alebo podnikateľské informácie; príprava miezd a výplatných listín; nábor zamestnancov; podpora predaja (pre tretie osoby); spracovanie textov; zbieranie údajov do počítačových databáz; zoraďovanie údajov v počítačových databázach; online reklama na počítačovej komunikačnej sieti; služby porovnávania cien; obchodné informácie a rady spotrebiteľom pri výbere tovarov a služieb; predplatné telekomunikačných služieb (pre tretie osoby); administratívne spracovanie obchodných objednávok; obchodná správa licencií výrobcov a služieb (pre tretie osoby); fakturácie; písanie reklamných textov; zostavovanie štatistík; grafická úprava tlačovín na reklamné účely; marketing; telemarketingové služby; optimalizácia internetových vyhľadávačov na podporu predaja; optimalizácia obchodovania na webových stránkach; platené reklamné služby typu „klikni sem“; obchodné sprostredkovateľské služby; vyjednávanie a uzatváranie obchodných transakcií pre tretie osoby; aktualizácia a údržba údajov v počítačových databázach; poskytovanie obchodných informácií prostredníctvom webových stránok; navrhovanie reklamných materiálov; indexovanie webových stránok na obchodné alebo re-

klamné účely; správa spotrebiteľských vernostných

programov; písanie textov scenárov na reklamné účely; pomoc pri riadení obchodnej činnosti; poradenstvo pri riadení podnikov; pomoc pri riadení obchodných alebo priemyselných podnikov; rozširovanie vzoriek tovarov; poradenstvo pri organizovaní obchodnej činnosti; obchodný alebo podnikateľský výskum.

36 - Úrazové poistenie; platenie splátok; aktuárske služby (poistnomatematické); prenájom nehnuteľností; sprostredkovanie (maklérstvo); sprostredkovanie poistenia; poisťovníctvo; bankovníctvo; oceňovanie nehnuteľností; organizovanie dobročinných zbierok; zriaďovanie fondov; kapitálové investície; finančné záručné služby; vydávanie cestovných šekov; zmenárenské služby; kliring (bezhotovostné zúčtovávanie vzájomných pohľadávok a záväzkov); úschovné služby, úschova v bezpečnostných schránkach; organizovanie peňažných zbierok; pôžičky (finančné úvery); daňové odhady (služby); finančné odhady a oceňovanie (poisťovníctvo, bankovníctvo, nehnuteľnosti); faktoring; financovanie (služby); bankové hypotéky; služby sporiteľní; finančný lízing; obchodovanie na burze s cennými papiermi; životné poistenie; finančné analýzy; overovanie šekov; finančné poradenstvo; konzultačné služby v oblasti poisťovníctva; spracovanie platieb kreditnými kartami; spracovanie platieb debetnými kartami; elektronický prevod kapitálu; finančné informácie; informácie o poistení; vydávanie cenných papierov; úschova cenností; kurzové záznamy na burze; vydávanie kreditných kariet; služby v oblasti vyplácania dôchodkov; finančné sponzorstvo; bankové služby priamo k zákazníkom (homebanking); záložné pôžičky; konzervatívne fondy (služby); sprostredkovanie na burze cenných papierov; poradenstvo v oblasti splácania dlhov; organizovanie financovania stavebných projektov; poskytovanie finančných informácií prostredníctvom webových stránok; investovanie do fondov; sprostredkovanie obchodu s akciami a obligáciami; poskytovanie zliav vo vybraných zariadeniach prostredníctvom členskej karty; finančné záruky; finančné riadenie.

38 - Posielanie správ; telefonické služby; telefonická komunikácia; komunikácia prostredníctvom počítačových terminálov; prenos správ a obrazových informácií prostredníctvom počítačov; prenos elektronickej pošty; výzvy (rádiom, telefónom alebo inými elektronickými komunikačnými prostriedkami); elektronické zobrazovacie tabule (telekomunikačné služby); poskytovanie priestoru na diskusiu na internete; poskytovanie prístupu do databáz; hlasová odkazová služba; online posielanie pohľadníc; prenos digitálnych súborov; poskytovanie diskusných fór online; kontinuálny prenos dát (streaming); rádiová komunikácia.

41 - Organizovanie vedomostných alebo zábavných súťaží; požičovne kníh (knížnice).

42 - Počítačové programovanie; tvorba počítačového softvéru; aktualizovanie počítačového softvéru; údržba počítačového softvéru; analýzy počítačových systémov; návrh počítačových systémov; inštalácia počítačového softvéru; zálohovanie údajov mimo pracoviska; uchovávanie elektronických údajov; poskytovanie softvéru prostredníctvom internetu (SaaS).

(540)



(550) obrazová

(591) tyrkysová, sivá

(731) Poštová banka, a.s., Dvořákovo nábrežie 4, 811 02 Bratislava, SK;

(210) 1049-2019

(220) 17.5.2019

11(511) 16, 35, 36

(511) 16 - Papier; plagáty; reklamné tabule z papiera, kartónu alebo lepenky; albumy; obrazy; knižné záložky; skicáre; útržkové bloky; brožúry; poznámkové zošity; katalógy; obaly na doklady; zoraďovače (kancelárske potreby); obaly (papiernický tovar); obálky (papiernický tovar); písacie potreby; fotografie (tlačoviny); tlačivá (formuláre); kancelárske potreby okrem nábytku; grafické zobrazenia; prospekty; perá (kancelárske potreby); papierové alebo plastové vrecia, vrecká a puzdrá na balenie; záložky do kníh; kalendáre; samolepky (papiernický tovar); letáky; obálky na dokumenty (papiernický tovar).

35 - Poskytovanie obchodných alebo podnikateľských informácií; prieskum trhu; reklama; marketingový prieskum; marketing; riadenie obchodnej činnosti v stavebníctve.

36 - Prenájom nehnuteľností; sprostredkovanie nehnuteľností; správa nehnuteľností; prenájom bytov; prenájom kancelárskych priestorov; kapitálové investície.

(540)



(550) obrazová

(591) čierna - C:0 M:0 Y:0 K:100 R:0 G:0 B:0; magenta - C:14 M:95 Y:1 K:0 R:210 G:33 B:132;

(731) Právě krídlo, s.r.o., Dunajská 15/A, 811 08 Bratislava, SK;

(210) 1051-2019

(220) 20.5.2019

11(511) 35, 36, 37, 39

(511) 35 - Podpora predaja tovarov a služieb sponzorovaním športových podujatí.

36 - Prenájom nehnuteľností; faktoring.

37 - Údržba a opravy motorových vozidiel; opravy opotrebovaných alebo poškodených motorov.

39 - Železničná doprava; prenájom dopravných prostriedkov; prenájom nákladných vagónov.

(540)



(550) obrazová

(591) čierna, zelená, modrá biela

(731) ZOS Zvolen s.r.o., Štúrova 24, 960 01 Zvolen, SK;

(210) 1058-2019

(220) 21.5.2019

11(511) 35, 36, 37

(511) 35 - Pomoc pri riadení obchodnej činnosti; poskytovanie obchodných alebo podnikateľských informácií; reklamné plagátovanie; kancelárie zaoberajúce sa dovozom a vývozom; komerčné informačné kancelárie; analýzy nákladov; rozširovanie reklamných oznamov; fotokopirovacie služby; sprostredkovateľne práce; prenájom kancelárskych strojov a zariadení; účtovníctvo; vedenie účtovných kníh; zostavovanie výpisov z účtov; obchodné alebo podnikové audity (revízia účtov); poradenstvo pri organizovaní a riadení obchodnej činnosti; personálne poradenstvo; poradenstvo pri riadení podnikov; písanie na stroji; predvádzanie tovaru; rozširovanie reklamných materiálov zákazníkom (letáky, prospekty, tlačoviny, vzorky); pomoc pri riadení obchodných alebo priemyselných podnikov; rozmnožovanie dokumentov; aktualizovanie reklamných materiálov; rozširovanie vzoriek tovarov; odborné posudky efektívnosti podnikov; dražby; prieskum trhu; obchodné odhady; obchodný alebo podnikateľský prieskum; prenájom reklamných materiálov; poradenstvo pri organizovaní obchodnej činnosti; vydávanie reklamných textov; reklama; rozhlasová reklama; obchodný alebo podnikateľský výskum; vzťahy s verejnosťou (public relations); stenografické služby; televízna reklama; prepisovanie správ (kancelárske práce); aranžovanie výkladov; reklamné agentúry; poradenské služby pri riadení obchodnej činnosti; predvádzanie (služby modeliek) na reklamné účely a podporu predaja; marketingový prieskum; správa počítačových súborov; odborné obchodné alebo podnikateľské poradenstvo; hospodárske (ekonomické) predpovede; organizovanie obchodných alebo reklamných výstav; obchodné alebo podnikateľské informácie; prieskum verejnej mienky; príprava miezd a výplatných listín; nábor zamestnancov; služby poskytované pri premiestňovaní podnikov; prenájom reklamných plôch; podpora predaja (pre tretie osoby); sekretárske služby; vypracovávanie daňových priznaní; odkazovacie telefónne služby (pre neprítomných predplátciteľov); spracovanie textov; služby predplácania novín a časopisov (pre tretie osoby); zásielkové reklamné služby; administratívna správa hotelov; odborné obchodné riadenie umeleckých činností; zbieranie údajov do počítačových databáz; zoradovanie údajov v počítačových databázach; organizovanie obchodných alebo reklamných veľtrhov; pre-

nájom fotokopirovacích strojov; online reklama na

počítačovej komunikačnej sieti; zásobovacie služby pre tretie osoby (nákup tovarov a služieb pre iné podniky); vyhľadávanie informácií v počítačových súboroch (pre tretie osoby); prenájom reklamného času v komunikačných médiách; prehľad tlače (výstrižkové služby); prenájom predajných automatov; výber zamestnancov pomocou psychologických testov; služby porovnávania cien; prezentácia výrobkov v komunikačných médiách pre maloobchod; obchodné informácie a rady spotrebiteľom pri výbere tovarov a služieb; predplatné telekomunikačných služieb (pre tretie osoby); administratívne spracovanie obchodných objednávok; obchodná správa licencií výrobcov a služieb (pre tretie osoby); subdodávateľské služby (obchodné služby); fakturácie; písanie reklamných textov; zostavovanie štatistík; grafická úprava tlačovín na reklamné účely; vyhľadávanie sponzorov; organizovanie módných prehliadok na podporu predaja; tvorba reklamných filmov; obchodný manažment pre športovcov; marketing; telemarketingové služby; maloobchodné služby s farmaceutickými, zverolekáorskými a hygienickými prípravkami a so zdravotníckymi potrebami; prenájom predajných stánkov; aktualizácia a údržba údajov v počítačových databázach; riadenie obchodnej činnosti v stavebníctve; poskytovanie obchodných informácií prostredníctvom webových stránok; online poskytovanie obchodného priestoru pre nákupcov a predajcov tovarov a služieb; navrhovanie reklamných materiálov; externé administratívne riadenie podnikov; podávanie daňových priznaní; podnikové riadenie refundovaných programov (pre tretie osoby); prenájom billboardov; písanie životopisov (pre tretie osoby); indexovanie webových stránok na obchodné alebo reklamné účely; správa programov pre pravidelných cestujúcich v leteckej doprave; plánovanie stretnutí (kancelárske práce); pripomínanie stretnutí (kancelárske práce); správa spotrebiteľských vernostných programov; písanie textov scenárov na reklamné účely; záznamy písomnej komunikácie a údajov; aktualizácia a údržba informácií v registroch; zostavovanie zoznamov informácií na obchodné alebo reklamné účely; poskytovanie obchodných alebo podnikateľských kontaktných informácií; optimalizácia internetových vyhľadávačov na podporu predaja; optimalizácia obchodovania na webových stránkach; platené reklamné služby typu „klikni sem“; obchodné sprostredkovateľské služby; obchodný manažment pre poskytovateľov služieb na voľnej nohe; vyjednávanie a uzatváranie obchodných transakcií pre tretie osoby; obchodné sprostredkovateľské služby v oblasti priradovania potenciálnych súkromných investorov k podnikateľom, ktorí žiadajú o financovanie; výroba teleskopových programov; poradenstvo v oblasti komunikácie (vzťahy s verejnosťou); poradenstvo v oblasti komunikácie (reklama); dohodovanie obchodných zmlúv pre tretie osoby; podpora predaja tovarov a služieb sponzorovaním športových podujatí; konkurenčné spravodajské služby; obchodné spravodajské služby; finančné a účtovné audity; online maloobchodné služby s digitálnou sťahovateľnou hudbou; online maloobchodné služby so sťahovateľnými vyzváňacími tónmi; online maloobchodné služby so sťahovateľnou nahratou hud-

bou alebo nahratými filmami; veľkoobchodné

služby s farmaceutickými, zverolekářskými a hygienickými prípravkami a so zdravotníckymi potrebami; služby darčekových zoznamov; cielený marketing; dočasné riadenie podnikov; vonkajšia reklama; maloobchodné služby s umeleckými dielami poskytované galériami; administratívna asistancia pri odpovediach na verejné súťaže; marketing v rámci vydávania softvéru; služby v oblasti vzťahov s médiami; podnikové komunikačné služby; prenájom kancelárskeho vybavenia v zdieľaných kancelárskych priestoroch; komerčné lobistické služby.

36 - Úrazové poistenie; platenie splátok; aktuárske služby (poistno-matematické); prenájom nehnuteľností; sprostredkovanie (makléřstvo); úverové agentúry; realitné kancelárie; sprostredkovanie nehnuteľností; kancelárie zaoberajúce sa inkasovaním pohľadávok; sprostredkovanie poistenia; colné deklarácie (finančné služby); poisťovníctvo; bankovníctvo; oceňovanie nehnuteľností; organizovanie dobročinných zbierok; zriaďovanie fondov; kapitálové investície; finančné záručné služby; zmenárenské služby; vydávanie cestovných šekov; klíring (bezhotovostné zúčtovávanie vzájomných pohľadávok a záväzkov); úschovné služby; úschova v bezpečnostných schránkach; organizovanie peňažných zbierok; pôžičky (finančné úvery); daňové odhady (služby); finančné odhady a oceňovanie (poisťovníctvo, bankovníctvo, nehnuteľnosti); faktoring; správcovstvo majetku (pre tretie osoby); financovanie (služby); finančné riadenie; záložne; správa nehnuteľností; správa nájomných domov; uzatváranie poistiek proti požiaru; prenájom bytov; prenájom poľnohospodárskych fariem; zdravotné poistenie; poistenie v námornej doprave; bankové hypotéky; služby sporiteľni; finančný lízing; finančný lízing (finančný prenájom s možnosťou kúpy); obchodovanie na burze s cennými papiermi; životné poistenie; ubytovacie kancelárie (prenájom bývania); finančné analýzy; oceňovanie starožitností; oceňovanie umeleckých diel; overovanie šekov; finančné poradenstvo; konzultačné služby v oblasti poisťovníctva; spracovanie platieb kreditnými kartami; spracovanie platieb debetnými kartami; elektronický prevod kapitálu; finančné informácie; informácie o poistení; oceňovanie šperkov; oceňovanie numizmatických zbierok; vyberanie nájomného; oceňovanie známkov; vydávanie cenných papierov; úschova cenností; kurzové záznaky na burze; vydávanie kreditných kariet; prenájom kancelárskych priestorov; služby v oblasti vyplácania dôchodkov; finančné sponzorstvo; bankové služby priamo k zákazníkovi (homebanking); likvidácia podnikov (finančné služby); odhadovanie nákladov na opravu (finančné odhadovanie); obchodovanie na burze s uhlíkovými emisiami; finančné ohodnocovanie nezoľatého dreva; finančné ohodnocovanie vlny; záložné pôžičky; konzervatívne fondy (služby); sprostredkovanie na burze cenných papierov; poradenstvo v oblasti splácania dlhov; organizovanie financovania stavebných projektov; poskytovanie finančných informácií prostredníctvom webových stránok; finančné riadenie refundovaných platieb (pre tretie osoby); investovanie do fondov; sprostredkovanie obchodu s akciami a obli-

gáciami; poskytovanie zliav vo vybraných zaria-

deniach prostredníctvom členskej karty; finančné záruky; prenájom zdieľaných kancelárskych priestorov; finančné odhady pri odpovediach na verejné súťaže; finančné odhady nákladov na vývoj ropného, plynárenského a ťažobného priemyslu; finančný výskum.

37 - Údržba nábytku; opravy fotografických prístrojov; inštalovanie a opravy elektrických spotrebičov; inštalácie a opravy výťahov; asfaltovanie; údržba a opravy motorových vozidiel; údržba a opravy lietadiel; čistenie interiérov budov; bielenie bielizne; čistenie a opravy kotlov; údržba a opravy horákov; prenájom buldozérov; inštalácie, údržba a opravy kancelárskych strojov a zariadení; inštalácie a opravy požiarnych hlásičov; inštalácie a opravy poplašných systémov proti vlámaniu; čalúnnické opravy; údržba a opravy trezorov; prenájom stavebných strojov a zariadení; stavba lodí; opravy šatstva; inštalácie a opravy vykurovacích zariadení; opravy obuvi; čistenie komínov; údržba a opravy bezpečnostných schránok; inštalácie a opravy klimatizačných zariadení; stavebníctvo (stavebná činnosť); podmorské staviteľstvo; stavebný dozor; opravy odevov; údržba, čistenie a opravy kože; inštalácie kuchynských zariadení; demolácie budov; antikorózne úpravy; dezinfekcia; maľovanie a opravy reklamných tabúl; stavba a opravy skladov; izolovanie proti vlhkosti (stavebníctvo); prenájom bagrov a rýpadiel; čistenie okien; opravy a údržba filmových premietačiek; inštalácie a opravy pecí; údržba, čistenie a opravy kožušín; mazanie vozidiel; čistenie odevov; opravy hodín a hodiniek; výstavba tovární; inštalácie a opravy zavlazovacích zariadení; izolovanie stavieb; umývanie dopravných prostriedkov; pranie bielizne; pranie; inštalácie, údržba a opravy strojov; murárske práce; reštaurovanie nábytku; budovanie prístavných hrádzí; žehlenie odevov naparovaním; výstavba a údržba ropovodov; tapetovanie (papierové tapety); tapetovanie; opravy dáždnikov; opravy slnečníkov; čalúnenie nábytku; interiérové a exteriérové maľovanie a natieranie; hľadanie alebo brúsenie pemzou; sadrovanie, štukovanie; klampiarstvo a inštalatérstvo; leštenie vozidiel; opravy púmp a čerpadiel; budovanie prístavov; deratizácia; protektorovanie pneumatík; inštalácie a opravy chladiacich zariadení; žehlenie bielizne; precínovanie (opravy); nitovanie; ošetrovanie vozidiel protikoróznymi nátermi; autoservisy (údržba a tankovanie); inštalácie a opravy telefónov; údržba vozidiel; lakovanie, glazovanie; čistenie vozidiel; opravy vozidiel pri dopravných nehodách; prenájom čistiacich strojov; ničenie škodcov (nie v poľnohospodárstve, rybnom hospodárstve, záhradníctve a lesníctve); montovanie lešení; murovanie, murárske práce; pranie textilných plienok; chemické čistenie; stavebné informácie; informácie o opravách; ostrenie a brúsenie nožov; banské dobývanie; povrchové dobývanie; kladenie povrchov komunikácií; šmirgľovanie; podmorské opravy; čistenie exteriérov budov; vulkanizovanie pneumatík (opravy); vítanie studní; výstavba obchodov a obchodných stánkov; inštalácie, údržba a opravy počítačového hardvéru; odrušovanie elektrických prístrojov a zariadení; opravy opotrebovaných

alebo poškodených motorov; opravy opotrebova-

ných alebo poškodených strojov; prenájom stavebných žeriavov; prenájom zemetacích vozidiel; pokrývačské práce; umelé zasnežovanie; čistenie ciest; opravy zámok; reštaurovanie umeleckých diel; reštaurovanie hudobných nástrojov; inštalácie okien a dverí; údržba bazénov; dopĺňovanie tonerov; stavebné poradenstvo; tesárske práce; hĺbkové vŕtanie ropných ložísk a ložísk plynu; prenájom odvodňovacích čerpadiel; požičiavanie práčok; opravy elektrických vedení; nabíjanie batérií vozidiel; vyvažovanie pneumatík; ladenie hudobných nástrojov; kladenie káblov; sterilizácia lekárskeho nástrojov; hydraulické štiepenie homín; regulovanie výskytu škodcov (nie v poľnohospodárstve, rybom hospodárstve, záhradníctve a lesníctve); prenájom umývačiek riadu; prenájom sušičiek riadu; inštalácie inžinierskych sietí na stavenisku; elektroinštalácie služby; inštalácie a opravy protipovodňových zariadení; odpratávanie snehu; dopĺňovanie atramentových náplní.

(540)



- (550) obrazová
 (591) čierna, svetlomodrá
 (731) Habán Branislav, Ing., Tehelná 208/9, 831 03 Bratislava, SK;
 (740) Sympatia Legal, s.r.o., Bratislava, SK;

(210) 1061-2019

(220) 21.5.2019

11(511) 1, 37

- (511) 1 - Priemyselné chemikálie; ochranné prípravky na fasády budov okrem farieb a olejov; chemické prípravky na izoláciu muriva proti vlhkosti okrem farieb.
 37 - Chemické čistenie; čistenie exteriérov budov; čistenie interiérov budov; čistenie plotov; čistenie dlažieb; čistenie sóch; čistenie striech; čistenie ciest; prenájom čistiacich strojov; poradenské a konzultačné služby v oblasti chemického čistenia a čistenia exteriérov budov.

(540)



- (550) obrazová
 (591) zelená, fialová
 (731) TreeGuard s. r. o., Prievozská 4D, Blok E, 821 09 Bratislava, SK;
 (740) LITVÁKOVÁ A SPOL., s. r. o., Patentová a známková kancelária, Bratislava, SK;

(210) 1062-2019

(220) 21.5.2019

11(511) 21, 35, 41

- (511) 21 - Poháre, šálky, hrnčeky na pitie.
 35 - Reklama; rozširovanie reklamných oznamov; vydávanie reklamných textov; online reklama na počítačovej komunikačnej sieti; marketing; organizovanie obchodných alebo reklamných akcií týkajúcich sa medoviny, medu a výrobkov z medu.
 41 - Zábava; výchova; kultúrna a športová činnosť; organizovanie zábavných súťaží; organizovanie spoločenských podujatí; organizovanie zábavných podujatí; organizovanie festivalov; organizovanie podujatí na prezentáciu medoviny a výrobkov z medu (okrem obchodných alebo vzdelávacích).

(540) MEDOKVAS

(550) slovná

(731) Včelco s.r.o., Továrnska 10A, 919 04 Smolenice, SK;

(740) Hojčuš Peter, Ing., Bratislava, SK;

(210) 1066-2019

(220) 21.5.2019

11(511) 30

(511) 30 - Pekárske výrobky; trvanlivé pečivo; tyčinky.

(540)

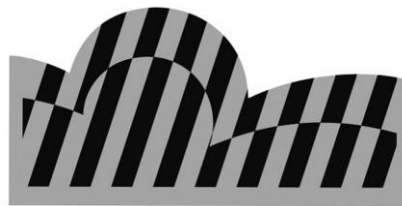

(550) obrazová

(731) DRU a.s., Strážska cesta 8700/6, 960 01 Zvolen, SK;

(210) 1070-2019

(220) 22.5.2019

11(511) 35, 41, 44

- (511) 35 - Pomoc pri riadení obchodnej činnosti; poskytovanie obchodných alebo podnikateľských informácií; reklamné plagátovanie; kancelárie zaoberajúce sa dovozom a vývozom; komerčné informačné kancelárie; analýzy nákladov; rozširovanie reklamných oznamov; fotokopirovacie služby; sprostredkovateľne práce; prenájom kancelárskych strojov a zariadení; účtovníctvo; vedenie účtovných kníh; zostavovanie výpisov z účtov; obchodné alebo podnikové audity (revízia účtov); poradenstvo pri organizovaní a riadení obchodnej činnosti; personálne poradenstvo; poradenstvo pri riadení podnikov; písanie na stroji; predvádzanie tovaru; rozširovanie reklamných materiálov zákaznikom (letáky, prospekty, tlačoviny, vzorky); pomoc pri riadení obchodných alebo priemyselných podnikov; rozmnožovanie dokumentov; aktualizovanie reklamných materiálov; rozširovanie vzoriek tovaru; odborné posudky efektívnosti podnikov; dražby; prieskum trhu; obchodné odhady;

obchodný alebo podnikateľský prieskum; prenájom reklamných materiálov; poradenstvo pri organizovaní obchodnej činnosti; vydávanie reklamných textov; reklama; rozhlasová reklama; obchodný alebo podnikateľský výskum; vzťahy s verejnosťou (public relations); stenografické služby; televízna reklama; prepisovanie správ (kancelárske práce); aranžovanie výkladov; reklamné agentúry; poradenské služby pri riadení obchodnej činnosti; predvádzanie (služby modeliek) na reklamné účely a podporu predaja; marketingový prieskum; správa počítačových súborov; odborné obchodné alebo podnikateľské poradenstvo; hospodárske (ekonomické) predpovede; organizovanie obchodných alebo reklamných výstav; obchodné alebo podnikateľské informácie; prieskum verejnej mienky; príprava miezd a výplatných listín; nábor zamestnancov; služby poskytované pri premiestňovaní podnikov; prenájom reklamných plôch; podpora predaja (pre tretie osoby); sekretárske služby; vypracovávanie daňových priznaní; odkazovacie telefónne služby (pre neprítomných predplatiteľov); spracovanie textov; služby predplácania novin a časopisov (pre tretie osoby); zásielkové reklamné služby; administratívna správa hotelov; odborné obchodné riadenie umeleckých činností; zbieranie údajov do počítačových databáz; zoradovanie údajov v počítačových databázach; organizovanie obchodných alebo reklamných veľtrhov; prenájom fotokopírovacích strojov; online reklama na počítačovej komunikačnej sieti; zásobovacie služby pre tretie osoby (nákup tovarov a služieb pre iné podniky); vyhľadávanie informácií v počítačových súboroch (pre tretie osoby); prenájom reklamného času v komunikačných médiách; prehľad tlače (výstrižkové služby); prenájom predajných automatov; výber zamestnancov pomocou psychologických testov; služby porovnávania cien; prezentácia výrobkov v komunikačných médiách pre maloobchod; obchodné informácie a rady spotrebiteľom pri výbere tovarov a služieb; predplatné telekomunikačných služieb (pre tretie osoby); administratívne spracovanie obchodných objednávok; obchodná správa licencií výrobkov a služieb (pre tretie osoby); subdodávateľské služby (obchodné služby); fakturácie; písanie reklamných textov; zostavovanie štatistík; grafická úprava tlačovín na reklamné účely; vyhľadávanie sponzorov; organizovanie módnych prehliadok na podporu predaja; tvorba reklamných filmov; obchodný manažment pre športovcov; marketing; telemarketingové služby; maloobchodné služby s farmaceutickými, zverolekáarskymi a hygienickými prípravkami a so zdravotníckymi potrebami; prenájom predajných stánkov; poskytovanie obchodných alebo podnikateľských kontaktných informácií; optimalizácia internetových vyhľadávačov na podporu predaja; optimalizácia obchodovania na webových stránkach; platené reklamné služby typu „klikni sem“; obchodné sprostredkovateľské služby; obchodný manažment pre poskytovateľov služieb na voľnej nohe; vyjednávanie a uzatváranie obchodných transakcií pre tretie osoby; aktualizácia a údržba údajov v počítačových databázach; riadenie obchodnej činnosti v stavebníctve; poskytovanie obchodných informácií prostredníctvom webových stránok; on line poskytovanie obchodného priestoru pre nákupcov a predajcov tovarov a služieb; na-

vrhovanie reklamných materiálov; externé administratívne riadenie podnikov; podávanie daňových priznaní; podnikové riadenie refundovaných programov (pre tretie osoby); prenájom billboardov; písanie životopisov (pre tretie osoby); indexovanie webových stránok na obchodné alebo reklamné účely; správa programov pre pravidelných cestujúcich v leteckej doprave; plánovanie stretnutí (kancelárske práce); pripomínanie stretnutí (kancelárske práce); správa spotrebiteľských vernostných programov; písanie textov scenárov na reklamné účely; záznamy písomnej komunikácie a údajov; aktualizácia a údržba informácií v registroch; zostavovanie zoznamov informácií na obchodné alebo reklamné účely; obchodné sprostredkovateľské služby v oblasti priradovania potenciálnych súkromných investorov k podnikateľom, ktorí žiadajú o financovanie; cielený marketing; dočasné riadenie podnikov; vonkajšia reklama.

41 - Akadémie (vzdelávanie); zábavné parky; zábava; služby estrádných umelcov; filmové štúdiá; organizovanie vedomostných alebo zábavných súťaží; korešpondenčné vzdelávacie kurzy; poskytovanie zariadení na oddych a rekreáciu; rozhlasová zábava; vydávanie textov (okrem reklamných); vyučovanie; vzdelávanie; školenia; požičiavanie zvukových nahrávok; požičiavanie kinematografických filmov; produkcia filmov (nie reklamných); vydávanie kníh; požičiavanie rozhlasových a televíznych prijímačov; tvorba rozhlasových a televíznych programov; varietné predstavenia; divadelné predstavenia; tvorba divadelných alebo iných predstavení; televízna zábava; poskytovanie športovísk; služby pojazdných knižníc; výchovno-zábavné klubové služby; organizovanie a vedenie kolokvií; organizovanie a vedenie konferencií; organizovanie a vedenie kongresov; diskotéky (služby); informácie o výchove a vzdelávaní; skúšanie, preskúšavanie (pedagogická činnosť); informácie o možnostiach zábavy; organizovanie kultúrnych alebo vzdelávacích výstav; poskytovanie golfových ihrísk; fitness kluby (zdravotné a kondičné cvičenia); služby poskytované prázdninovými tábormi (zábava); organizovanie živých vystúpení; premietanie kinematografických filmov; detské škôlky (vzdelávanie); organizovanie športových súťaží; plánovanie a organizovanie večierkov; praktický výcvik (ukážky); služby múzeí (prehliadky, výstavy); nahrávacie štúdiá (služby); informácie o možnostiach rekreácie; prenájom štadiónov; organizovanie a vedenie seminárov; tábory na športové sústredenia; internátne školy; organizovanie a vedenie tvorivých dielní (výučba); organizovanie súťaží krásy; rezervácie vstupeniek na zábavné predstavenia; organizovanie plesov; organizovanie predstavení (manažérske služby); požičiavanie audiopriestrojov; prenájom tenisových kurtov; požičiavanie videokamier; písanie textov scenárov nie na reklamné účely; strihanie videopások; online vydávanie elektronických kníh a časopisov; elektronická edičná činnosť v malom (DTP služby); titulkovanie; on line poskytovanie počítačových hier (z počítačových sietí); hudobné skladateľské služby; online poskytovanie elektronických publikácií (bez možnosti kopírovania); fotografické reportáže; fotografovanie; poradenstvo pri voľbe povolania (v oblasti výchovy a vzdelávania); reportérske služby; prekladateľské služby; nahrávanie video-

pások; fotografovanie na mikrofilm; služby agen-

túr ponúkajúcich vstupenky na zábavné podujatia; písanie textov; organizovanie a vedenie koncertov; zalamovanie textov (nie na reklamné účely); organizovanie módných prehliadok na zábavné účely; koučovanie (školenie); prenájom športových plôch; tlmočnicke služby; služby osobných trénerov (fitnes cvičenia); kurzy telesného cvičenia; odborné preškolenie; hudobná tvorba; školské služby (vzdelávanie); on line poskytovanie digitálnej hudby (bez možnosti kopírovania); on line poskytovanie videozáznamov (bez možnosti kopírovania); organizovanie a vedenie vzdelávacích fór s osobnou účasťou; vyučovanie pomocou simulátorov; poskytovanie nesťahovateľných filmov prostredníctvom služieb na prenos videí (na požiadanie); poskytovanie nesťahovateľných televíznych programov prostredníctvom služieb na prenos videí (na požiadanie); prenájom umeleckých diel; odborné školenia zamerané na odovzdávanie know-how; vzdelávacie služby poskytované špeciálnymi výchovnými asistentami; tvorba video-záznamov na podujatiach.

44 - Zdravotné strediská (služby); služby chiropraktikov; zdravotnícka starostlivosť; fyzioterapia; aromaterapeutické služby; alternatívna medicína; terapeutické služby; zdravotné poradenstvo.

(540)



MEDICAL YOGA INSTITUTE®

(550) obrazová

(591) čierna, modrá, ružová, tyrkysová, fialová

(731) Medical Yoga Institute, s.r.o., Příkop 843/4, 602 00 Zábřehovice, Brno, CZ;

(740) CEE Attorneys Lišiak Martinák s. r. o., Bratislava, SK;

(210) 1071-2019

(220) 21.5.2019

11(511) 30

(511) 30 - Pekárske výrobky; trvanlivé pečivo; tyčinky.

(540)



(550) obrazová

(591) odtiene hnejed, zlatej

(731) DRU a.s., Strážska cesta 8700/6, 960 01 Zvolen, SK;

(210) 1075-2019

(220) 21.5.2019

11(511) 35, 36, 37

(511) 35 - Pomoc pri riadení obchodnej činnosti; poskytovanie obchodných alebo podnikateľských informácií; reklamné plagátovanie; kancelárie zaoberajúce sa dovozom a vývozom; komerčné informačné kancelárie; analýzy nákladov; rozširovanie reklamných oznamov; fotokopírovacie služby; sprostredkovateľne práce; prenájom kancelárskych strojov a zariadení; účtovníctvo; vedenie účtovných kníh; zostavovanie výpisov z účtov; obchodné alebo podnikové audity (revízia účtov); poradenstvo pri organizovaní a riadení obchodnej činnosti; personálne poradenstvo; poradenstvo pri riadení podnikov; písanie na stroji; predvádzanie tovaru; rozširovanie reklamných materiálov zákazníkom (letáky, prospekty, tlačoviny, vzorky); pomoc pri riadení obchodných alebo priemyselných podnikov; rozmnožovanie dokumentov; aktualizovanie reklamných materiálov; rozširovanie vzoriek tovarov; odborné posudky efektívnosti podnikov; dražby; prieskum trhu; obchodné odhady; obchodný alebo podnikateľský prieskum; prenájom reklamných materiálov; poradenstvo pri organizovaní obchodnej činnosti; vydávanie reklamných textov; reklama; rozhlasová reklama; obchodný alebo podnikateľský výskum; vzťahy s verejnosťou (public relations); stenografické služby; televízna reklama; prepisovanie správ (kancelárske práce); aranžovanie výkladov; reklamné agentúry; poradenské služby pri riadení obchodnej činnosti; predvádzanie (služby modeliek) na reklamné účely a podporu predaja; marketingový prieskum; správa počítačových súborov; odborné obchodné alebo podnikateľské poradenstvo; hospodárske (ekonomické) predpovede; organizovanie obchodných alebo reklamných výstav; obchodné alebo podnikateľské informácie; prieskum verejnej mienky; príprava miezd a výplatných listín; nábor zamestnancov; služby poskytované pri premiestňovaní podnikov; prenájom reklamných plôch; podpora predaja (pre tretie osoby); sekretárske služby; vypracovávanie daňových priznaní; odkazovacie telefónne služby (pre neprítomných predplateľov); spracovanie textov; služby predplácania novín a časopisov (pre tretie osoby); zásielkové reklamné služby; administratívna správa hotelov; odborné obchodné riadenie umeleckých činností; zbieranie údajov do počítačových databáz; zoradovanie údajov v počítačových databázach; organizovanie obchodných alebo reklamných veľtrhov; prenájom fotokopírovacích strojov; online reklama na počítačovej komunikačnej sieti; zásobovacie služby pre tretie osoby (nákup tovarov a služieb pre iné podniky); vyhľadávanie informácií v počítačových súboroch (pre tretie osoby); prenájom reklamného času v komunikačných médiách; prehľad tlače (výstrižkové služby); prenájom predajných automatov; výber zamestnancov pomocou psychologických testov; služby porovnávania cien; prezentácia výrobkov v komunikačných médiách pre maloobchod; obchodné informácie a rady spotrebiteľom pri výbere tovarov a služieb; predplatné telekomuni-

kačných služieb (pre tretie osoby); administratívne spracovanie obchodných objednávok; obchodná správa licencií výrobkov a služieb (pre tretie osoby); subdodávateľské služby (obchodné služby); fakturácie; písanie reklamných textov; zostavovanie štatistik; grafická úprava tlačovín na reklamné účely; vyhľadávanie sponzorov; organizovanie módnych prehliadok na podporu predaja; tvorba reklamných filmov; obchodný manažment pre športovcov; marketing; telemarketingové služby; maloobchodné služby s farmaceutickými, zverolekáorskými a hygienickými prípravkami a so zdravotníckymi potrebami; prenájom predajných stánkov; aktualizácia a údržba údajov v počítačových databázach; riadenie obchodnej činnosti v stavebníctve; poskytovanie obchodných informácií prostredníctvom webových stránok; online poskytovanie obchodného priestoru pre nákupcov a predajcov tovarov a služieb; navrhovanie reklamných materiálov; externé administratívne riadenie podnikov; podávanie daňových priznaní; podnikové riadenie refundovaných programov (pre tretie osoby); prenájom billboardov; písanie životopisov (pre tretie osoby); indexovanie webových stránok na obchodné alebo reklamné účely; správa programov pre pravidelných cestujúcich v leteckej doprave; plánovanie stretnutí (kancelárske práce); pripomínanie stretnutí (kancelárske práce); správa spotrebiteľských vernostných programov; písanie textov scenárov na reklamné účely; záznamy písomnej komunikácie a údajov; aktualizácia a údržba informácií v registroch; zostavovanie zoznamov informácií na obchodné alebo reklamné účely; poskytovanie obchodných alebo podnikateľských kontaktných informácií; optimalizácia internetových vyhľadávačov na podporu predaja; optimalizácia obchodovania na webových stránkach; platené reklamné služby typu „klikni sem“; obchodné sprostredkovateľské služby; obchodný manažment pre poskytovateľov služieb na voľnej nohe; vyjednávanie a uzatváranie obchodných transakcií pre tretie osoby; obchodné sprostredkovateľské služby v oblasti priradovania potenciálnych súkromných investorov k podnikateľom, ktorí žiadajú o financovanie; výroba teleskopových programov; poradenstvo v oblasti komunikácie (vzťahy s verejnosťou); poradenstvo v oblasti komunikácie (reklama); dohodovanie obchodných zmlúv pre tretie osoby; podpora predaja tovarov a služieb sponzorovaním športových podujatí; konkurenčné spravodajské služby; obchodné spravodajské služby; finančné a účtovné audity; online maloobchodné služby s digitálnou sťahovateľnou hudbou; online maloobchodné služby so sťahovateľnými vyzváňacími tónmi; online maloobchodné služby so sťahovateľnou nahratou hudbou alebo nahratými filmami; veľkoobchodné služby s farmaceutickými, zverolekáorskými a hygienickými prípravkami a so zdravotníckymi potrebami; služby darčekových zoznamov; cieľný marketing; dočasné riadenie podnikov; vonkajšia reklama; maloobchodné služby s umeleckými dielami poskytované galériami; administratívna asistencia pri odpovediach na verejné súťaže; marketing v rámci vydávania softvéru; služby v oblasti vzťahov s médiami; podnikové komunikačné služby; prenájom kancelár-

ského vybavenia v zdieľaných kancelárskych priestoroch; komerčné lobistické služby.

36 - Úrazové poistenie; platenie splátok; aktuárske služby (poistno-matematické); prenájom nehnuteľností; sprostredkovanie (maklérstvo); úverové agentúry; realitné kancelárie; sprostredkovanie nehnuteľností; kancelárie zaoberajúce sa inkasovaním pohľadávok; sprostredkovanie poisťenia; colné deklarácie (finančné služby); poisťovníctvo; bankovníctvo; oceňovanie nehnuteľností; organizovanie dobročinných zbierok; zriaďovanie fondov; kapitálové investície; finančné záručné služby; zmenárenské služby; vydávanie cestovných šekov; klíring (bezhotovostné zúčtovávanie vzájomných pohľadávok a záväzkov); úschovné služby, úschova v bezpečnostných schránkach; organizovanie peňažných zbierok; pôžičky (finančné úvery); daňové odhady (služby); finančné odhady a oceňovanie (poisťovníctvo, bankovníctvo, nehnuteľnosti); faktoring; správcovstvo majetku (pre tretie osoby); financovanie (služby); finančné riadenie; záložne; správa nehnuteľností; správa nájomných domov; uzatváranie poisťiek proti požiaru; prenájom bytov; prenájom poľnohospodárskych fariem; zdravotné poistenie; poistenie v námornej doprave; bankové hypotéky; služby sporiteľní; finančný lízing; finančný lízing (finančný prenájom s možnosťou kúpy); obchodovanie na burze s cennými papiermi; životné poistenie; ubytovacie kancelárie (prenájom bývania); finančné analýzy; oceňovanie starožitností; oceňovanie umeleckých diel; overovanie šekov; finančné poradenstvo; konzultačné služby v oblasti poisťovníctva; spracovanie platieb kreditnými kartami; spracovanie platieb debetnými kartami; elektronický prevod kapitálu; finančné informácie; informácie o poistení; oceňovanie šperkov; oceňovanie numizmatických zbierok; vyberanie nájomného; oceňovanie známkov; vydávanie cenných papierov; úschova ceností; kurzové záznamy na burze; vydávanie kreditných kariet; prenájom kancelárskych priestorov; služby v oblasti vyplácania dôchodkov; finančné sponzorstvo; bankové služby priamo k zákazníkovi (homebanking); likvidácia podnikov (finančné služby); odhadovanie nákladov na opravu (finančné odhadovanie); obchodovanie na burze s uhlíkovými emisiami; finančné ohodnocovanie nezoťatého dreva; finančné ohodnocovanie vlny; záložné pôžičky; konzervatívne fondy (služby); sprostredkovanie na burze cenných papierov; poradenstvo v oblasti splácania dlhov; organizovanie financovania stavebných projektov; poskytovanie finančných informácií prostredníctvom webových stránok; finančné riadenie refundovaných platieb (pre tretie osoby); investovanie do fondov; sprostredkovanie obchodu s akciami a obligáciami; poskytovanie zliav vo vybraných zariadeniach prostredníctvom členskej karty; finančné záruky; prenájom zdieľaných kancelárskych priestorov; finančné odhady pri odpovediach na verejné súťaže; finančné odhady nákladov na vývoj ropného, plynárenského a ťažobného priemyslu; finančný výskum.

37 - Údržba nábytku; opravy fotografických prístrojov; inštalovanie a opravy elektrických spotrebičov; inštalácie a opravy výtahov; asfaltovanie; údržba a opravy motorových vozidiel; údržba a opravy lietadiel; čistenie interiérov budov;

bielenie bielizne; čistenie a opravy kotlov; údrž-

ba a opravy horákov; prenájom buldozéro; inštalácie, údržba a opravy kancelárskych strojov a zariadení; inštalácie a opravy požiarneho hlásičov; inštalácie a opravy poplašných systémov proti vlámaniu; čalúnnické opravy; údržba a opravy trezorov; prenájom stavebných strojov a zariadení; stavba lodí; opravy šatstva; inštalácie a opravy vykurovacích zariadení; opravy obuvi; čistenie komínov; údržba a opravy bezpečnostných schránok; inštalácie a opravy klimatizačných zariadení; stavebníctvo (stavebná činnosť); podzemné staviteľstvo; stavebný dozor; opravy odevov; údržba, čistenie a opravy kože; inštalácie kuchynských zariadení; demolácie budov; antikoročné úpravy; dezinfekcia; maľovanie a opravy reklamných tabúl; stavba a opravy skladov; izolovanie proti vlhkosti (stavebníctvo); prenájom bagrov a rýpadiel; čistenie okien; opravy a údržba filmových premietačiek; inštalácie a opravy pecí; údržba, čistenie a opravy kožušín; mazanie vozidiel; čistenie odevov; opravy hodín a hodínok; výstavba tovární; inštalácie a opravy zavlažovacích zariadení; izolovanie stavieb; umývanie dopravných prostriedkov; pranie bielizne; pranie; inštalácie, údržba a opravy strojov; murárske práce; reštaurovanie nábytku; budovanie prístavných hrádzí; žehlenie odevov naparovaním; výstavba a údržba ropovodov; tapetovanie (papierové tapety); tapetovanie; opravy dáždnikov; opravy slnečnikov; čalúnenie nábytku; interiérové a exteriérové maľovanie a natieranie; hľadanie alebo brúsenie pemzou; sadrovanie, štukovanie; klampiarstvo a inštalatérsvo; leštenie vozidiel; opravy púmp a čerpadel; budovanie prístavov; deratizácia; protektorovanie pneumatík; inštalácie a opravy chladiacich zariadení; žehlenie bielizne; precínovanie (opravy); nitovanie; ošetrovanie vozidiel protikoroznymi nátermi; autoservisy (údržba a tankovanie); inštalácie a opravy telefónov; údržba vozidiel; lakovanie, glazovanie; čistenie vozidiel; opravy vozidiel pri dopravných nehodách; prenájom čistiacich strojov; ničenie škodcov (nie v poľnohospodárstve, rybom hospodárstve, záhradníctve a lesníctve); montovanie lešení; murovanie, murárske práce; pranie textilných plienok; chemické čistenie; stavebné informácie; informácie o opravách; ostrenie a brúsenie nožov; banské dobývanie; povrchové dobývanie; kladenie povrchov komunikácií; šmirgľovanie; podzemné opravy; čistenie exteriérov budov; vulkanizovanie pneumatík (opravy); víťanie studní; výstavba obchodov a obchodných stánkov; inštalácie, údržba a opravy počítačového hardvéru; odrušovanie elektrických prístrojov a zariadení; opravy opotrebovaných alebo poškodených motorov; opravy opotrebovaných alebo poškodených strojov; prenájom stavebných žeriavov; prenájom zametacích vozidiel; pokrývačské práce; umelé zasnežovanie; čistenie ciest; opravy zámok; reštaurovanie umeleckých diel; reštaurovanie hudobných nástrojov; inštalácie okien a dverí; údržba bazénov; dopĺňovanie tonerov; stavebné poradenstvo; tesárske práce; hĺbkové víťanie ropných ložísk a ložísk plynu; prenájom odvodňovacích čerpadel; požičovanie práčok; opravy elektrických vedení; nabíjanie batérií vozidiel; vyvažovanie pneumatík; ladenie

hudobných nástrojov; kladenie káblov; sterilizácia lekárskeho náradia; hydraulické štiepenie hornín; regulovanie výskytu škodcov (nie v poľnohospodárstve, rybom hospodárstve, záhradníctve a lesníctve); prenájom umývačiek riadu; prenájom sušičiek riadu; inštalácie inžinierskych sietí na stavenisku; elektroinštalačné služby; inštalácie a opravy protipovodňových zariadení; odpratávanie snehu; dopĺňovanie a tramentových náplní.

(540)



(550) obrazová

(731) Habán Branislav, Ing., Tehelná 208/9, 831 03 Bratislava, SK;

(740) Sympatia Legal, s.r.o., Bratislava, SK;

(210) 1080-2019

(220) 21.5.2019

11(511) 30

(511) 30 - Pekárske výrobky; trvanlivé pečivo; tyčinky.

(540)



(550) obrazová

(591) odtiene hnedej, zlatej

(731) DRU a.s., Strážska cesta 8700/6, 960 01 Zvolen, SK;

(210) 1082-2019

(220) 22.5.2019

11(511) 3, 35, 44

(511) 3 - Kozmetické prípravky; kozmetické taštičky; lesky na pery; líčidlá na tvár a telo; ceruzky na obočie; púder (kozmetika); umelé mihalnice.

35 - Organizovanie obchodných alebo reklamných výstav; organizovanie obchodných alebo reklamných veľtrhov; podpora predaja (pre tretie osoby); prenájom reklamných materiálov; prenájom reklamných plôch; prezentácia výrobkov v komunikačných médiách pre maloobchod; vydávanie reklamných textov; aktualizovanie reklamných materiálov; rozširovanie vzoriek tovarov; rozširovanie reklamných materiálov zákazníkom (letáky, prospekty, tlačoviny, vzorky).

44 - Salóny krásy; služby vizážistov.

(540) **Make up by Lucid**

(550) slovná

(731) Sládečková Lucia, Mgr., Bajkalská 5467/13A, 821 02 Bratislava, SK;

(740) Kapa Beta, s.r.o., Nová Dubnica, SK;

(210) 1083-2019

(220) 22.5.2019

11(511) 5, 28, 32, 35, 41

(511) 5 - Farmaceutické prípravky; doplnky výživy; doplnky výživy pre športovcov; farmaceutické doplnky; kreatíny (výživové doplnky); proteínové výživové doplnky; gainery (výživové doplnky); aminokyseliny; minerálne výživové doplnky.

28 - Telocvičné a športové potreby; cvičebné náradie do posilňovní a fitnesscentier.

32 - Nealkoholické nápoje; izotonické nápoje; energetické nealkoholické nápoje; nealkoholické prípravky na výrobu nápojov; prášky na prípravu šumivých nápojov; tablety alebo pastilky na výrobu šumivých nápojov; príchute na výrobu nápojov; sirupy na výrobu nápojov; nealkoholický aperitív; sýtená voda; sódová voda; stolové vody; ovocné džúsy; zeleninové džúsy (nápoje); pivo; citronády; nealkoholické koktaily; prípravky na výrobu minerálnych vôd; minerálne vody (nápoje).

35 - Maloobchodné a veľkoobchodné služby s doplnkami výživy pre športovcov; maloobchodné a veľkoobchodné služby s doplnkami výživy pre športovcov prostredníctvom internetu, katalógového predaja a telenákupu; kancelárie zaoberajúce sa dovozom a vývozom; reklama; reklamná činnosť; online reklama v počítačovej komunikačnej sieti; vydávanie reklamných textov; aktualizovanie reklamných materiálov; prezentácia výrobkov v komunikačných médiách pre maloobchod; podpora predaja (pre tretie osoby).

41 - Poskytovanie športových zariadení; poskytovanie športovísk; telesné cvičenia; praktický výcvik (ukážky); kluby zdravia (zdravotné a kondičné cvičenia); organizovanie športových podujatí; požičiavanie športového výstroja (okrem dopravných prostriedkov); prenájom štadiónov; organizovanie zábavných súťaží; organizovanie kurzov, výcvikov; organizovanie a vedenie konferencií, seminárov; zábavné klubové služby; organizovanie hier a zábavných podujatí; informácie o možnostiach zábavy; športová a kultúrna činnosť.

(540)

(550) obrazová

(591) čierna, biela, červená

(731) FIT PLUS, spol. s r.o., Seberínho 16, 821 03 Bratislava, SK;

(740) Bukovinský & Chlipala, s.r.o., Bratislava, SK;

(210) 1084-2019

(220) 22.5.2019

(310) 88207168

(320) 27.11.2018

(330) US

11(511) 32

(511) 32 - Nápoje pre športovcov; energetické nápoje; izotonické nápoje.

(540)

(550) obrazová

(591) biela, žltá, modrá, čierna

(731) Reign Beverage Company LLC, 1547 N. Knowles Ave., CA 90063 Los Angeles, US;

(740) Bachratá Magdaléna, Mgr., Bratislava, SK;

(210) 1085-2019

(220) 23.5.2019

11(511) 18, 25, 35

(511) 18 - Kabelky; peňaženky; koža (surovina alebo polotovary); koženka; aktovky (kožená galantéria); školské tašky (aktovky); batohy, plecniaky; náprsné tašky; športové tašky; cestovné tašky; dáždniky; slnečníky; kožušiny; kufre; kufriky; tašky.

25 - Odevy; obuv; pokrývky hlavy; tričká; športové tričká; dresy; tielka; mikiny; športové oblečenie; vrchné ošatenie; šatky, šály; čelenky (oblečenie); konfekcia (odevy); kabáty; bundy; kravaty; košele; svetre; pulóvre; opasky (časti odevov); čiapky; bejzbalové čiapky so šiltom; klobúky.

35 - Maloobchodné a veľkoobchodné služby s odevmi, s obuvou, s pokrývkami hlavy, s kabelkami, s peňaženkami, s koženou galantériou, a s tovarmi uvedenými v triedach 18 a 25 tohto zoznamu; správa spotrebiteľských vernostných programov; reklama; online reklama na počítačovej komunikačnej sieti; grafická úprava tlačovín na reklamné účely; vydávanie reklamných textov; marketing; predvádzanie tovaru; predvádzanie (služby modeliek) na reklamné účely a podporu predaja; organizovanie módnych prehliadok na podporu predaja; administratívne spracovanie obchodných objednávok; aktualizácia a údržba údajov v počítačových databázach.

(540)**RaWeS**

(550) obrazová

(591) červená, čierna

(731) RaWeS RWS, s.r.o., Malokrasňanská 10161/10,
831 54 Bratislava, SK;

(740) Porubčan Róbert, Ing., Ivanka pri Dunaji, SK;

(210) 1089-2019

(220) 23.5.2019

11(511) 18, 25, 35

(511) 18 - Peňaženky; kabelky; spoločenské kabelky;
tašky.

25 - Obuv; pančuchy; vysoká obuv; nízke čižmy;
šnurovacie topánky; opasky (časti odevov); po-
nožky; vložky do topánok; plátenná obuv; papuče;
sandále; topánky; športová obuv.

35 - Predvádzanie tovaru; prezentácia výrobkov
v komunikačných médiách pre maloobchod; ob-
chodné informácie a rady spotrebiteľom pri výbere
tovarov a služieb; online poskytovanie obchod-
ného priestoru pre nákupcov a predajcov tovarov
a služieb.

(540) Robel shoes & accessories

(550) slovná

(731) RPL, spol. s r.o., Za riekou Nitrou 1490, 958 01
Partizánske, SK;

(740) ATTORNEYS GROUP s.r.o., Banská Bystrica, SK;

(210) 1091-2019

(220) 22.5.2019

11(511) 5, 28, 32, 35, 41

(511) 5 - Farmaceutické prípravky; doplnky výživy; do-
plnky výživy pre športovcov; farmaceutické do-
plnky; kreatíny (výživové doplnky); proteínové
výživové doplnky; gainery (výživové doplnky);
aminokyseliny; minerálne výživové doplnky.

28 - Telocvičné a športové potreby; cvičebné ná-
radie do posilovní a fitnesscentier.

32 - Nealkoholické nápoje; izotonické nápoje; ener-
getické nealkoholické nápoje; nealkoholické prí-
pravky na výrobu nápojov; prášky na prípravu
šumivých nápojov; tablety alebo pastilky na výro-
bu šumivých nápojov; príchute na výrobu nápo-
jov; sirupy na výrobu nápojov; nealkoholický ape-
ritív; sytená voda; sódová voda; stolové vody;
ovocné džúsy; zeleninové džúsy (nápoje); pivo;
citronády; nealkoholické koktaily; prípravky na vý-
robu minerálnych vôd; minerálne vody (nápoje).

35 - Maloobchodné a veľkoobchodné služby s do-
plnkami výživy pre športovcov; maloobchodné
a veľkoobchodné služby s doplnkami výživy pre
športovcov prostredníctvom internetu, katalógo-
vého predaja a telenákupu; kancelárie zaoberajúce
sa dovozom a vývozom; reklama; reklamná čin-
nosť; online reklama v počítačovej komunikačnej
sieti; vydávanie reklamných textov; aktualizovanie
reklamných materiálov; prezentácia výrobkov v ko-
munikačných médiách pre maloobchod; podpora
predaja (pre tretie osoby).

41 - Poskytovanie športových zariadení; poskyto-
vanie športovísk; telesné cvičenia; praktický vý-
cvik (ukážky); kluby zdravia (zdravotné a kondič-
né cvičenia); organizovanie športových podujatí;
požičiavanie športového výstroja (okrem doprav-
ných prostriedkov); prenájom štadiónov; organi-
zovanie zábavných súťaží; organizovanie kurzov,

výcvikov; organizovanie a vedenie konferencií,
seminárov; zábavné klubové služby; organizova-
nie hier a zábavných podujatí; informácie o mož-
nostiach zábavy; športová a kultúrna činnosť.

(540) Do formy s M&F

(550) slovná

(731) FIT PLUS, spol. s r.o., Seberínho 16, 821 03
Bratislava, SK;

(740) Bukovinský & Chlipala, s.r.o., Bratislava, SK;

(210) 1095-2019

(220) 22.5.2019

(310) 88207138

(320) 27.11.2018

(330) US

11(511) 32

(511) 32 - Nápoje pre športovcov; energetické nápoje;
izotonické nápoje.

(540)



(550) obrazová

(731) Reign Beverage Company LLC, 1547 N. Know-
les Ave., CA 90063 Los Angeles, US;

(740) Bachratá Magdaléna, Mgr., Bratislava, SK;

(210) 1096-2019

(220) 24.5.2019

11(511) 6, 9, 12, 38, 41, 43

(511) 6 - Kofajnice; prídržné kofajnice.

9 - Zvukové signálne zariadenia; elektrické sig-
nalizačné zvončeky; nosiče zvukových nahrávok;
signalizačné (návestné) zvonce; blikavé svetlá
(svetelné signály); monitorovacie prístroje (nie
na lekárske použitie); zariadenia na zaznamená-
vanie vzdialenosti; elektrické meracie zariadenia;
elektrické káble; rozvodové systémy elektrického
vedenia; bezpečnostné zariadenia pre železničnú
dopravu; elektrické drôty; geodetické prístroje
a nástroje; signalizačné návestné lampáše; tele-
fónne prístroje; svetelné alebo mechanické náves-
tidlá; zvukové prehrávacie zariadenia, prehrávače;
digitálne tabule.

12 - Železničné spriahadlá; železničný vozový
park; železničné vozne; dopravné prostriedky na
pohyb po zemi, vode, vo vzduchu a po kofajniciach.

38 - Elektronické zobrazovacie tabule (teleko-
munikačné služby).

41 - Vyučovanie; vzdelávanie; školenia; informá-
cie o výchove a vzdelávaní; skúšanie, preskúša-
vanie (pedagogická činnosť); organizovanie a ve-
denie seminárov; internátne školy.

43 - Závodné jedálne; turistické ubytovne; reš-
tauračné (stravovacie) služby.

(540)



**MANAŽÉR
ŽELEZNIČNEJ
INFRAŠTRUKTÚRY**

(550) obrazová

(731) Železnice Slovenskej republiky, Bratislava v skrátenej forme "ŽSR", Klemensova 8, 813 61 Bratislava, SK;

(210) 1097-2019

(220) 24.5.2019

11(511) 6, 9, 12, 38, 41, 43

(511) 6 - Koľajnice; prídržné koľajnice.

9 - Zvukové signálne zariadenia; elektrické signalizačné zvončeky; nosiče zvukových nahrávok; signalizačné (návestné) zvonce; blikavé svetlá (svetelné signály); monitorovacie prístroje (nie na lekárske použitie); zariadenia na zaznamenávanie vzdialenosti; elektrické meracie zariadenia; elektrické káble; rozvodové systémy elektrického vedenia; bezpečnostné zariadenia pre železničnú dopravu; elektrické drôty; geodetické prístroje a nástroje; signalizačné návestné lampáže; telefónne prístroje; svetelné alebo mechanické návestidlá; zvukové prehrávacie zariadenia, prehrávače; digitálne tabule.

12 - Železničné spriahadlá; železničný vozový park; železničné vozne; dopravné prostriedky na pohyb po zemi, vode, vo vzduchu a po koľajniaciach.

38 - Elektronické zobrazovacie tabule (telekomunikačné služby).

41 - Vyučovanie; vzdelávanie; školenia; informácie o výchove a vzdelávaní; skúšanie, preskúšavanie (pedagogická činnosť); organizovanie a vedenie seminárov; internátne školy.

43 - Závodné jedálne; turistické ubytovne; reštauračné (stravovacie) služby.

(540)



**MANAŽÉR
ŽELEZNIČNEJ
INFRAŠTRUKTÚRY**

(550) obrazová

(731) Železnice Slovenskej republiky, Bratislava v skrátenej forme "ŽSR", Klemensova 8, 813 61 Bratislava, SK;

(210) 1098-2019

(220) 24.5.2019

11(511) 16, 35, 41

(511) 16 - Noviny; periodiká; tlačoviny; tlačené publikácie; časopisy (periodiká).

35 - Vzťahy s verejnosťou (public relations); prenájom reklamných plôch; spracovanie textov; grafická úprava tlačovín na reklamné účely.

41 - Vydávanie textov (okrem reklamných); fotografické reportáže; fotografovanie; reportárske služby; písanie textov; zalamovanie textov (nie na reklamné účely).

(540)



**ŽELEZNIČNÝ
Semafor**

(550) obrazová

(731) Železnice Slovenskej republiky, Bratislava v skrátenej forme "ŽSR", Klemensova 8, 813 61 Bratislava, SK;

(210) 1100-2019

(220) 23.5.2019

11(511) 5, 9, 35, 38, 41, 42, 44

(511) 5 - Minerálne výživové doplnky; výživové doplnky; bielkovinové výživové doplnky; proteínové výživové doplnky; výživové prípravky s liečivými účinkami na terapeutické a lekárske použitie.

9 - Počítačové softvérové aplikácie (sťahovateľné); nahraté počítačové programy; počítačový softvér (nahraté počítačové programy); počítačové rozhrania; počítačové programy (sťahovateľné); počítačový hardvér; zariadenia na spracovanie údajov; informácie, dáta, údaje, databázy, katalógy a programy v elektronickej podobe; informácie, dáta, údaje, databázy, katalógy a programy v elektronických, dátových a telekomunikačných sieťach (sťahovateľné); elektronické publikácie (sťahovateľné); telekomunikačné prístroje a zariadenia.

35 - Reklamná činnosť v zdravotníctve; maloobchodné služby s farmaceutickými, zverolekárske a hygienickými prípravkami a so zdravotníckymi potrebami; veľkoobchodné služby s farmaceutickými, zverolekárske a hygienickými prípravkami a so zdravotníckymi potrebami; správa počítačových súborov; zbieranie a zoradovanie údajov v počítačových databázach; aktualizácia a údržba údajov v počítačových databázach; online reklama na počítačovej komunikačnej sieti; vydávanie reklamných textov; marketing.

38 - Posielanie správ; telefonická komunikácia; komunikácia prostredníctvom počítačových terminálov; prenos správ a obrazových informácií prostredníctvom počítačov; prenos elektronickej pošty; poskytovanie prístupu do databáz; prenos digitálnych súborov.

41 - Fitnes kluby (zdravotné a kondičné cvičenia); organizovanie športových súťaží; služby osobných trénerov (fitnes cvičenia); organizovanie a vedenie kongresov; organizovanie a vedenie seminárov; online vydávanie elektronickej knihy a časopisov; online poskytovanie elektronickej publikácií (bez možnosti kopírovania).

42 - Laboratórne služby; laboratórne analýzy; chemické analýzy; bakteriologický výskum; kontroly kvality; biologický výskum; vedecké laboratórne služby; vedecký výskum; klinické skúšky; počítačové programovanie najmä pre oblasť zdravotníctva; tvorba počítačového softvéru; aktualizovanie počítačového softvéru; obnovovanie

počítačových databáz; údržba počítačového soft-

véru; tvorba a inštalácie počítačového softvéru; chemické služby; výskum a vývoj nových výrobkov (pre zákazníkov).

44 - Zdravotnícka starostlivosť; laboratórny rozbor pre lekárske účely; laboratórny rozbor pre veterinárne účely; lekárska diagnostika s využitím laboratórnych vzoriek; lekárske rozbor na diagnostické a liečebné účely poskytované lekárske laboratóriami; lekárske služby; zverolekárske služby; ošetrovateľské služby; zdravotné strediská; zdravotné poradenstvo; lekárske poradenstvo pre zdravotne postihnuté osoby; online poskytovanie informácií v oblasti poskytovania zdravotníckej starostlivosti; poradenská činnosť vo farmaceutickej oblasti a v oblasti verejného zdravotníctva; zdravotné strediská (služby); nemocnice (služby); diagnostické strediská; krvné banky (služby); tkanivové banky (ľudské tkanivá).

(540)



(550) obrazová

(591) CMYK (0 74 81 5) – oranžová, CMYK (0 30 100 3) - žltá

(731) Alpha medical, s. r. o., Záborského 2, 036 01 Martin, SK;

(210) 1101-2019

(220) 23.5.2019

11(511) 5, 9, 35, 38, 41, 42, 44

(511) 5 - Minerálne výživové doplnky; výživové doplnky; bielkovinové výživové doplnky; proteínové výživové doplnky; výživové prípravky s liečivými účinkami na terapeutické a lekárske použitie.

9 - Počítačové softvérové aplikácie (sťahovateľné); nahraté počítačové programy; počítačový softvér (nahraté počítačové programy); počítačové rozhrania; počítačové programy (sťahovateľné); počítačový hardvér; zariadenia na spracovanie údajov; informácie, dáta, údaje, databázy, katalógy a programy v elektronickej podobe; informácie, dáta, údaje, databázy, katalógy a programy v elektronickej, dátových a telekomunikačných sieťach (sťahovateľné); elektronické publikácie (sťahovateľné); telekomunikačné prístroje a zariadenia.

35 - Reklamná činnosť v zdravotníctve; maloobchodné služby s farmaceutickými, zverolekárske a hygienickými prípravkami a so zdravotníckymi potrebami; veľkoobchodné služby s farmaceutickými, zverolekárske a hygienickými prípravkami a so zdravotníckymi potrebami; správa počítačových súborov; zbieranie a zora-

ďovanie údajov v počítačových databázach; ak-

tualizácia a údržba údajov v počítačových databázach; online reklama na počítačovej komunikačnej sieti; vydávanie reklamných textov; marketing.

38 - Posielanie správ; telefonická komunikácia; komunikácia prostredníctvom počítačových terminálov; prenos správ a obrazových informácií prostredníctvom počítačov; prenos elektronickej pošty; poskytovanie prístupu do databáz; prenos digitálnych súborov.

41 - Fitnes kluby (zdravotné a kondičné cvičenia); organizovanie športových súťaží; služby osobných trénerov (fitnes cvičenia); organizovanie a vedenie kongresov; organizovanie a vedenie seminárov; online vydávanie elektronických kníh a časopisov; online poskytovanie elektronických publikácií (bez možnosti kopírovania).

42 - Laboratórne služby; laboratórne analýzy; chemické analýzy; bakteriologický výskum; kontroly kvality; biologický výskum; vedecké laboratórne služby; vedecký výskum; klinické skúšky; počítačové programovanie najmä pre oblasť zdravotníctva; tvorba počítačového softvéru; aktualizovanie počítačového softvéru; obnovovanie počítačových databáz; údržba počítačového softvéru; tvorba a inštalácie počítačového softvéru; chemické služby; výskum a vývoj nových výrobkov (pre zákazníkov).

44 - Zdravotnícka starostlivosť; laboratórny rozbor pre lekárske účely; laboratórny rozbor pre veterinárne účely; lekárska diagnostika s využitím laboratórnych vzoriek; lekárske rozbor na diagnostické a liečebné účely poskytované lekárske laboratóriami; lekárske služby; zverolekárske služby; ošetrovateľské služby; zdravotné strediská; zdravotné poradenstvo; lekárske poradenstvo pre zdravotne postihnuté osoby; online poskytovanie informácií v oblasti poskytovania zdravotníckej starostlivosti; poradenská činnosť vo farmaceutickej oblasti a v oblasti verejného zdravotníctva; zdravotné strediská (služby); nemocnice (služby); diagnostické strediská; krvné banky (služby); tkanivové banky (ľudské tkanivá).

(540) **Zdravie máte v krvi**

(550) slovná

(731) Alpha medical, s. r. o., Záborského 2, 036 01 Martin, SK;

(210) 1103-2019

(220) 23.5.2019

11(511) 18, 25, 35

(511) 18 - Peňaženky, kabelky; spoločenské kabelky; tašky.

25 - Obuv; pančuchy; vysoká obuv; nízke čizmy; šnurovacie topánky; opasky (časti odevov); ponožky; vložky do topánok; plátenná obuv; papuče; sandále; topánky; športová obuv.

35 - Predvádzanie tovaru; prezentácia výrobkov v komunikačných médiách pre maloobchod; obchodné informácie a rady spotrebiteľom pri výbere tovarov a služieb; online poskytovanie obchodného priestoru pre nákupcov a predajcov tovarov a služieb.

(540)

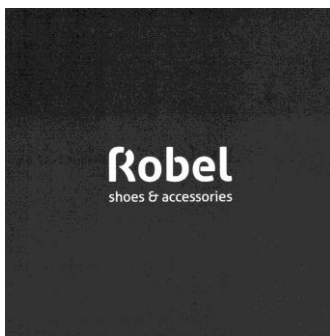

(550) obrazová

(731) RPL, spol. s r.o., Za riekou Nitrou 1490, 958 01 Partizánske, SK;

(740) ATTORNEYS GROUP s.r.o., Banská Bystrica, SK;

(210) 1105-2019

(220) 24.5.2019

11(511) 28, 35, 41, 43

(511) 28 - Žetóny na hazardné hry; hracie žetóny; hracie karty; ruletové kolesá; prístroje na hry; výherné hracie automaty; hracie automaty uvádzané do činnosti vhadnutím mince; hracie videoautomaty; hracie automaty.

35 - Reklama; online reklama na počítačovej komunikačnej sieti; písanie reklamných textov; spracovanie textov; vydávanie reklamných textov; grafická úprava tlačovín na reklamné účely; rozširovanie reklamných materiálov zákazníkom (letáky, prospekty, tlačoviny, vzorky); aktualizovanie reklamných materiálov; prenájom reklamných materiálov; prenájom reklamných plôch; prenájom reklamného času v komunikačných médiách; príprava a realizácia reklamných projektov a koncepcií; podpora predaja (pre tretie osoby); predvádzanie tovaru; prezentácia výrobkov v komunikačných médiách pre maloobchod; predvádzanie (služby modeliek) na reklamné účely a podporu predaja; organizovanie obchodných alebo reklamných výstav; organizovanie obchodných alebo reklamných veľtrhov; marketing; marketingový prieskum; prieskum trhu; prieskum verejnej mienky; poskytovanie obchodných alebo podnikateľských informácií; poskytovanie obchodných informácií prostredníctvom webových stránok; obchodné informácie a rady spotrebiteľom; komerčné informačné kancelárie; vyhľadávanie informácií v počítačových súboroch (pre tretie osoby); odborné obchodné alebo podnikateľské poradenstvo; obchodné sprostredkovateľské služby; vzťahy s verejnosťou (public relations); zbieranie údajov do počítačových databáz; zoraďovanie údajov v počítačových databázach; aktualizácia a údržba údajov v počítačových databázach.

41 - Zábava; informácie o možnostiach zábavy; služby kasín (hazardné hry); hazardné hry (herné); herne s hracími automatmi (služby); organizovanie lotérií; organizovanie stávkových hier; organizovanie vedomostných alebo zábavných súťaží; organizovanie a vedenie konferencií; organizovanie a vedenie kongresov; organizovanie

a vedenie seminárov; organizovanie kultúrnych

alebo vzdelávacích výstav; organizovanie súťaží krásy; organizovanie živých vystúpení; organizovanie a vedenie koncertov; plánovanie a organizovanie večierkov; organizovanie plesov; organizovanie módnych prehliadok na zábavné účely; diskotéky (služby); nočné kluby (zábava); školenia; vydávanie textov (okrem reklamných); online poskytovanie elektronických publikácií (bez možnosti kopírovania); prenájom vybavenia herní; tvorba videozáznamov na podujatiach; televízna zábava.

43 - Reštauračné (stravovacie) služby; kaviarne; bary (služby); rýchle občerstvenie (snackbary); hotelierske služby; prenájom prechodného ubytovania; rezervácie prechodného ubytovania.

(540)



(550) obrazová

(591) čierna, zelená, červená, žltá, fialová

(731) Hurlly - burly, s.r.o., Ťahanovské riadky 49, 040 13 Košice, SK;

(740) Buck Peter, JUDr., Chorvátsky Grob, SK;

(210) 1106-2019

(220) 23.5.2019

11(511) 5, 9, 35, 38, 41, 42, 44

(511) 5 - Minerálne výživové doplnky; výživové doplnky; bielkovinové výživové doplnky; proteínové výživové doplnky; výživové prípravky s liečivými účinkami na terapeutické a lekárske použitie.

9 - Počítačové softvérové aplikácie (sťahovateľné); nahraté počítačové programy; počítačový softvér (nahraté počítačové programy); počítačové rozhrania; počítačové programy (sťahovateľné); počítačový hardvér; zariadenia na spracovanie údajov; informácie, dáta, údaje, databázy, katalógy a programy v elektronickej podobe; informácie, dáta, údaje, databázy, katalógy a programy v elektronickej, dátových a telekomunikačných sieťach (sťahovateľné); elektronické publikácie (sťahovateľné); telekomunikačné prístroje a zariadenia.

35 - Reklamná činnosť v zdravotníctve; maloobchodné služby s farmaceutickými, zverolekárske a hygienickými prípravkami a so zdravotníckymi potrebami; veľkoobchodné služby s farmaceutickými, zverolekárske a hygienickými prípravkami a so zdravotníckymi potrebami; správa počítačových súborov; zbieranie a zoraďovanie údajov v počítačových databázach; aktualizácia a údržba údajov v počítačových databázach; online reklama na počítačovej komuni-

kačnej sieti; vydávanie reklamných textov; marketing.

38 - Posielanie správ; telefonická komunikácia; komunikácia prostredníctvom počítačových terminálov; prenos správ a obrazových informácií prostredníctvom počítačov; prenos elektronickej pošty; poskytovanie prístupu do databáz; prenos digitálnych súborov.

41 - Fitnes kluby (zdravotné a kondičné cvičenia); organizovanie športových súťaží; služby osobných trénerov (fitnes cvičenia); organizovanie a vedenie kongresov; organizovanie a vedenie seminárov; online vydávanie elektronických kníh a časopisov; online poskytovanie elektronických publikácií (bez možnosti kopírovania).

42 - Laboratórne služby; laboratórne analýzy; chemické analýzy; bakteriologický výskum; kontroly kvality; biologický výskum; vedecké laboratórne služby; vedecký výskum; klinické skúšky; počítačové programovanie najmä pre oblasť zdravotníctva; tvorba počítačového softvéru; aktualizovanie počítačového softvéru; obnovovanie počítačových databáz; údržba počítačového softvéru; tvorba a inštalácie počítačového softvéru; chemické služby; výskum a vývoj nových výrobkov (pre zákazníkov).

44 - Zdravotnícka starostlivosť; laboratórny rozbor pre lekárske účely; laboratórny rozbor pre veterinárne účely; lekárska diagnostika s využitím laboratórnych vzoriek; lekárske rozborov na diagnostické a liečebné účely poskytované lekárske laboratóriami; lekárske služby; zverolekárske služby; ošetrovateľské služby; zdravotné strediská; zdravotné poradenstvo; lekárske poradenstvo pre zdravotne postihnuté osoby; online poskytovanie informácií v oblasti poskytovania zdravotníckej starostlivosti; poradenská činnosť vo farmaceutickej oblasti a v oblasti verejného zdravotníctva; zdravotné strediská (služby); nemocnice (služby); diagnostické strediská; krvné banky (služby); tkanivové banky (ľudské tkanivá).

(540)



(550) obrazová

(591) CMYK (0 74 81 5) – oranžová, CMYK (0 30 100 3) - žltá, CMYK (0 0 0 1) - čierna

(731) Alpha medical, s. r. o., Záborského 2, 036 01 Martin, SK;

(210) 1107-2019

(220) 23.5.2019

11(511) 36, 39, 43

(511) 36 - Prenájom nehnuteľností; realitné kancelárie; sprostredkovanie nehnuteľností; správa nehnuteľností; správa nájomných domov; prenájom bytov; ubytovacie kancelárie (prenájom bývania); prenájom kancelárskych priestorov; organizovanie financovania stavebných projektov; prenájom zdieľaných kancelárskych priestorov.

39 - Spreádzanie turistov; dovoz a doprava; prenájom koní; turistické prehliadky (doprava);

parkovanie automobilov (služby); prenájom vozidiel; rezervácie zájazdov; osobná doprava; doprava cestujúcich.

43 - Ubytovacie kancelárie (hotely, penzióny); dodávanie hotových jedál a nápojov na objednávku (katering); samoobslužné jedálne; poskytovanie pozemkov pre kempingy; prenájom prechodného ubytovania; penzióny; turistické ubytovne; hotelierske služby; reštauračné (stravovacie) služby; rezervácie ubytovania v penziónoch; rezervácie ubytovania v hoteloch; samoobslužné reštaurácie; rýchle občerstvenie (snackbary); bary (služby); prázdninové tábory (ubytovacie služby); rezervácie prechodného ubytovania; motely (služby); prenájom prednáškových sál; recepčné služby pre dočasné ubytovanie (správa príchodov a odchodov).

(540)



(550) obrazová

(591) zelená, oranžová

(731) NATUR RESORT, s.r.o., Šulekova 2, 811 06 Bratislava, SK;

(210) 1108-2019

(220) 23.5.2019

11(511) 5, 9, 35, 38, 41, 42, 44

(511) 5 - Minerálne výživové doplnky; výživové doplnky; bielkovinové výživové doplnky; proteínové výživové doplnky; výživové prípravky s liečivými účinkami na terapeutické a lekárske použitie.

9 - Počítačové softvérové aplikácie (sťahovateľné); nahraté počítačové programy; počítačový softvér (nahraté počítačové programy); počítačové rozhrania; počítačové programy (sťahovateľné); počítačový hardvér; zariadenia na spracovanie údajov; informácie, dáta, údaje, databázy, katalógy a programy v elektronickej podobe; informácie, dáta, údaje, databázy, katalógy a programy v elektronických, dátových a telekomunikačných sieťach (sťahovateľné); elektronické publikácie (sťahovateľné); telekomunikačné prístroje a zariadenia.

35 - Reklamná činnosť v zdravotníctve; maloobchodné služby s farmaceutickými, zverolekárske s hygienickými prípravkami a so zdravotníckymi potrebami; veľkoobchodné služby s farmaceutickými, zverolekárske s hygienickými prípravkami a so zdravotníckymi potrebami; správa počítačových súborov; zbieranie a zoraďovanie údajov v počítačových databázach; aktualizácia a údržba údajov v počítačových databázach; online reklama na počítačovej komunikačnej sieti; vydávanie reklamných textov; marketing.

38 - Posielanie správ; telefonická komunikácia; komunikácia prostredníctvom počítačových terminálov; prenos správ a obrazových informácií

prostredníctvom počítačov; prenos elektronickej pošty; poskytovanie prístupu do databáz; prenos digitálnych súborov.

41 - Fitnes kluby (zdravotné a kondičné cvičenia); organizovanie športových súťaží; služby osobných trénerov (fitnes cvičenia); organizovanie a vedenie kongresov; organizovanie a vedenie seminárov; online vydávanie elektronických kníh a časopisov; online poskytovanie elektronických publikácií (bez možnosti kopírovania).

42 - Laboratórne služby; laboratórne analýzy; chemické analýzy; bakteriologický výskum; kontroly kvality; biologický výskum; vedecké laboratórne služby; vedecký výskum; klinické skúšky; počítačové programovanie najmä pre oblasť zdravotníctva; tvorba počítačového softvéru; aktualizovanie počítačového softvéru; obnovovanie počítačových databáz; údržba počítačového softvéru; tvorba a inštalácie počítačového softvéru; chemické služby; výskum a vývoj nových výrobkov (pre zákazníkov).

44 - Zdravotnícka starostlivosť; laboratórny rozbor pre lekárske účely; laboratórny rozbor pre veterinárne účely; lekárska diagnostika s využitím laboratórnych vzoriek; lekárske rozborov na diagnostické a liečebné účely poskytované lekárskymi laboratóriami; lekárske služby; zverolekárske služby; ošetrovateľské služby; zdravotné strediská; zdravotné poradenstvo; lekárske poradenstvo pre zdravotne postihnuté osoby; online poskytovanie informácií v oblasti poskytovania zdravotníckej starostlivosti; poradenská činnosť vo farmaceutickej oblasti a v oblasti verejného zdravotníctva; zdravotné strediská (služby); nemocnice (služby); diagnostické strediská; krvné banky (služby); tkanivové banky (ľudské tkanivá).

(540)



lab.online

(550) obrazová

(591) CMYK (0 74 81 5) – oranžová, CMYK (0 30 100 3) - žltá, CMYK (0 0 0 1) - čierna

(731) Alpha medical, s. r. o., Záborského 2, 036 01 Martin, SK;

(210) 1109-2019

(220) 24.5.2019

11(511) 12, 37, 39, 41

(511) 12 - Železničný vozový park; železničné vozne; dopravné prostriedky na pohyb po zemi, vode, vo vzduchu a po koľajniciach.

37 - Ošetrovanie vozidiel protikoróznymi nátermi; údržba vozidiel; opravy opotrebovaných alebo poškodených strojov.

39 - Sprevádzanie turistov.

41 - Služby múzeí (prehliadky, výstavy); písanie textov; turistické prehliadky so sprievodcom.

(540)



(550) obrazová

(591) čierna, biela, modrá

(731) Železnice Slovenskej Republiky, Bratislava v skrátenej forme "ŽSR", Klemensova 8, 813 61 Bratislava, SK;

(210) 1110-2019

(220) 24.5.2019

11(511) 12, 37, 39, 41

(511) 12 - Železničný vozový park; železničné vozne; dopravné prostriedky na pohyb po zemi, vode, vo vzduchu a po koľajniciach.

37 - Ošetrovanie vozidiel protikoróznymi nátermi; údržba vozidiel; opravy opotrebovaných alebo poškodených strojov.

39 - Sprevádzanie turistov.

41 - Služby múzeí (prehliadky, výstavy); písanie textov; turistické prehliadky so sprievodcom.

(540)



(550) obrazová

(591) čierna, biela, modrá

(731) Železnice Slovenskej Republiky, Bratislava v skrátenej forme "ŽSR", Klemensova 8, 813 61 Bratislava, SK;

(210) 1111-2019

(220) 24.5.2019

11(511) 16, 35, 36, 41

(511) 16 - Plagáty; noviny; periodiká; brožúry; katalógy; knihy; kancelárske potreby okrem nábytku; tlačoviny; tlačené publikácie; príručky; brožované knihy; prospekty; časopisy (periodiká); kalendáre; obežníky.

35 - Rozširovanie reklamných materiálov zákazníkom (letáky, prospekty, tlačoviny, vzorky); vydávanie reklamných textov; reklama; vzťahy s verejnosťou (public relations); spracovanie textov; vyhľadávanie sponzorov; marketing; telemarke-

tingové služby; cielený marketing; vonkajšia reklama.

36 - Organizovanie dobročinných zbierok; organizovanie peňažných zbierok.

41 - Akadémie (vzdelávanie); vydávanie textov (okrem reklamných); vzdelávanie; školenia; vydávanie kníh; organizovanie a vedenie konferencií; organizovanie a vedenie kongresov; informácie o výchove a vzdelávaní; organizovanie kultúrnych alebo vzdelávacích výstav; plánovanie a organizovanie večierok; praktický výcvik (ukážky); organizovanie a vedenie seminárov; organizovanie a vedenie sympózií; online vydávanie elektronických kníh a časopisov; elektronická edičná činnosť v malom (DTP služby); online poskytovanie elektronických publikácií (bez možnosti kopírovania); písanie textov; koučovanie (školenie); odborné preškolenie; školské služby (vzdelávanie); online poskytovanie videozáznamov (bez možnosti kopírovania); organizovanie a vedenie vzdelávacích fór s osobnou účasťou; vzdelávacie služby poskytované špeciálnymi výchovnými asistentami; tvorba videozáznamov na podujatiach.

(540)



(550) obrazová

(591) modrá (C:85, M:50, Y:0, K:0); žltá (C:0, M:20, Y:100, K:0)

(731) Nadácia Rozum a Cit, M. Rázusa 23A, 010 01 Žilina, SK;

(740) GARANT PARTNER legal s.r.o., Bratislava, SK;

(210) 1112-2019

(220) 24.5.2019

11(511) 35, 41, 43, 44

(511) 35 - Rozširovanie reklamných materiálov zákazníkom (letáky, prospekty, tlačoviny, vzorky); vydávanie reklamných textov; reklama; vzťahy s verejnosťou (public relations); marketing; cielený marketing; vonkajšia reklama; administratívna správa hotelov.

41 - Zábava, poskytovanie zariadení na oddych a rekreáciu; informácie o možnostiach zábavy; poskytovanie golfových ihrísk; služby poskytované prázdninovými tábormi (zábava); organizovanie Živých vystúpení; organizovanie športových súťaží; plánovanie a organizovanie večierok; informácie o možnostiach rekreácie; požíčovanie športového výstroja (okrem dopravných prostriedkov); organizovanie a vedenie konferencií; organizovanie a vedenie kongresov; organizovanie kultúrnych alebo vzdelávacích výstav; organizovanie a vedenie seminárov; organizovanie a vedenie sympózií; tábory na športové sústredenia; prenájom športových plôch; poskytovanie zariadení na oddych a rekreáciu; vzdelávanie; školenia.

43 - Ubytovacie kancelárie (hotely, penzióny); dodávanie hotových jedál a nápojov na objednávku (katering); kaviarne, samoobslužné jedál-

ne; prenájom prechodného ubytovania; penzióny; hotelierské služby; reštauračné (stravovacie) služ-

by; rezervácie ubytovania v penziónoch; rezervácie ubytovania v hoteloch; samoobslužné reštaurácie; rýchle občerstvenie (snackbary); ubytovanie pre zvieratá; bary (služby); prázdninové tábory (ubytovacie služby); rezervácie prechodného ubytovania; prenájom prednáškových sál; recepcionálne služby pre dočasné ubytovanie (správa príchodov a odchodov).

44 - Sauny (služby).

(540)



(550) obrazová

(591) hnedá (C: 17, M: 74, Y: 100, K: 15); čierna (C: 0, M: 0, Y: 0, K: 100)

(731) Juraj Málík - JÁNOŠÍKOV DVOR, Martina Rázusa 23A/8336, 010 01 Žilina, SK;

(740) GARANT PARTNER legal s.r.o., Bratislava, SK;

(210) 1117-2019

(220) 27.5.2019

11(511) 32

(511) 32 - Vody (nápoje); minerálne vody (nápoje); stolové vody; sytené vody.

(540)

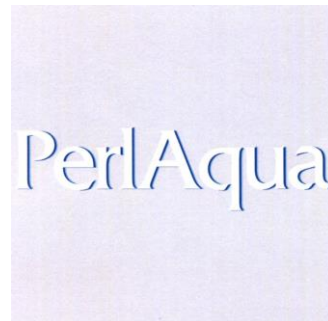

(550) obrazová

(591) biela (CYAN - 0, MAGENTA- 0, YELLOW-0, BLACK - 0); tmavomodrá (PANTONE BLUE 072); svetlomodrá (CYAN-66, MAGENTA-0, YELLOW-0, BLACK-0)

(731) CBA Slovakia, a.s., Dukelských hrdinov 2, 984 01 Lučenec, SK;

(210) 1119-2019

(220) 27.5.2019

11(511) 33

(511) 33 - Víno; vodnár (matolinové víno).

(540)



(550) obrazová

- (591) Biela (cyan - 0, magenta - 0, yellow - 0, black - 0); ružová (cyan - 0, magenta - 5, yellow - 15, black - 5); čierna (cyan - 0, magenta - 0, yellow - 0, black - 100)
- (731) CBA Slovakia, a.s., Dukelských hrdinov 2, 984 01 Lučenec, SK;

(210) 1120-2019

(220) 25.5.2019

11(511) 29, 30, 32, 35, 43

(511) 29 - Mlieko; sušené mlieko; sójové mlieko (náhradka mlieka); ryžové mlieko (náhradka mlieka); náhradky mlieka; mliečne výrobky; mliečne koktaily; mliečne nápoje (s vysokým obsahom mlieka); smotana (mliečne výrobky); šľahačka; mrazené ovocie; kandizované ovocie; konzervované ovocie; ovocné šaláty.

30 - Cestá na jedlá; cesto na koláče; slané pečivo (krekry); lístkové cesto; mandľové cesto; cukríky; pastilky (cukrovinky); cukrovinky; fondán (cukrovinky); ovocné želé (cukrovinky); zákusky, koláče; penové zákusky (cukrovinky); jemné pečivo; karamelky (cukríky); čokoláda; čokoládová pena; káva; kávové nápoje; čokoládové nápoje; kakaové nápoje; mliečne kávové nápoje; mliečne čokoládové nápoje; mliečne kakaové nápoje; čaj; ľadový čaj; čajové nápoje; koláče s plnkou; mandľové cukrovinky; arašidové cukrovinky; marcipán; oblátky; palacinky; perníky, medovníky; pirohy a pirôžky; sucháre, sušienky; torty; jedlé ozdoby na zákusky; biskvity; suché pečivo; pralinky; puding; keksy; zálievky na šaláty; dresingy na šaláty; sendviče; šerbety (zmrzlinové nápoje); cukrovinky na zdobenie vianočných stromčekov; zmrzlina; zmrzlinové krémy; cukrárske výrobky.

32 - Nealkoholické nápoje obohatené vitamínmi; mrazené ovocné nápoje; paradajkový džús (nápoj); citrónády; ovocné džúsy; ovocné nektáre; zeleninové džúsy (nápoje); nealkoholické koktaily; mixované ovocné alebo zeleninové nápoje; mandľové mlieko; arašidové mlieko; nealkoholické nápoje; medové nealkoholické nápoje; nealkoholické ovocné nápoje; nealkoholické mušty; nealkoholické nápoje obsahujúce ovocie; minerálne vody (nápoje); sóda; stolová voda; sýtené vody; pivo; zázvorové pivo; sirupy na výrobu nápojov.

35 - Marketing; reklama; podpora predaja (pre tretie osoby); podpora predaja (pre tretie osoby) prostredníctvom elektronických médií; inzertná činnosť; pomoc pri riadení obchodnej činnosti v oblasti obchodu s potravinami a v oblasti mlynárstva, sladovníctva, pekárskeho, výroby cesta i cukrárskeho; rozširovanie reklamných oznamov prostredníctvom elektronických médií; inzertná činnosť prostredníctvom elektronických médií; zásobovacie služby pre tretie osoby (nákup tovarov a služieb pre iné podniky); maloobchodné a veľkoobchodné služby s tovarmi uvedenými v triedach 29, 30 a 32 tohto zoznamu; obchodné sprostredkovanie služieb v triede 35 tohto zoznamu; maloobchodné a veľkoobchodné služby s tovarmi uvedenými v triedach 29, 30 a 32 tohto zoznamu prostredníctvom internetu; maloobchod-

né služby s pekárenskými výrobkami; rozširovanie reklamných materiálov zákazníkom (letáky, prospekty, tlačoviny, vzorky); obchodný alebo podnikateľský prieskum; online reklama na počítačovej komunikačnej sieti; uverejňovanie reklamných textov; vyhľadávanie informácií v počítačových súboroch pre zákazníkov; poskytovanie a sprostredkovanie uvedených služieb prostredníctvom komunikačných médií, elektronickej pošty, SMS správ, počítačových sietí a internetu.

43 - Kaviarne; samoobslužné reštaurácie; rýchle občerstvenie (snackbary); dodávanie hotových jedál a nápojov na objednávku (katering).

(540)



(550) obrazová

(591) biela, čierna, hnedá, ružová, žltá, modrá, fialová

(731) Thera Group s.r.o., SNP 1143/22, 941 01 Bánov, SK;

(740) Girmanová Zuzana, Ing., Nitra, SK;

(210) 1122-2019

(220) 27.5.2019

11(511) 30

(511) 30 - Cestoviny; makaróny; rezance; ravioly; špagety; zvitky (cestoviny); pečivo s mäsovou náplňou; cestá na jedlá; krutóny.

(540)



(550) obrazová

(591) červená (cyan - 25, magenta - 100, yellow - 100, black - 20); svetločervená (cyan - 0, magenta - 100, yellow - 100, black - 0); biela (cyan - 0, magenta - 0, yellow - 0, black - 0)

(731) CBA Slovakia, a.s., Dukelských hrdinov 2, 984 01 Lučenec, SK;

(210) 1123-2019

(220) 27.5.2019

11(511) 3

(511) 3 - Vlasové vody; farby na vlasy; farebné tónovače na vlasy; prípravky na vlasovú onduláciu; šampóny; laky na vlasy; suché šampóny; vlasové kondicionéry; prípravky na vyrovnávanie vlasov.

(540)



(550) obrazová

(591) Biela (cyan - 0, magenta - 0, yellow - 0, black - 0); žltá (cyan - 0, magenta - 7, yellow - 51, black - 8); svetlo žltá (cyan - 0, magenta - 0, yellow - 25, black - 0); tmavo žltá (cyan - 20, magenta - 40, yellow - 100, black - 7); modrá (panton 669)

(731) CBA Slovakia, a.s., Dukelských hrdinov 2, 984 01 Lučenec, SK;

(210) 1125-2019

(220) 24.5.2019

11(511) 16, 35, 41

(511) 16 - Plagáty; noviny; periodiká; brožúry; poznámkové zošity; katalógy; knihy; obaly (papiernický tovar); grafické vzory (tlačoviny); písacie potreby; fotografie (tlačoviny); pečiatky; kancelárske potreby okrem nábytku; tlačoviny; tlačené publikácie; príručky; listový papier; brožované knihy; plniace perá; prospekty; knihárske potreby; perá (kancelárske potreby); časopisy (periodika); záložky do kníh; kalendáre; oznámenia (papiernický tovar); knihárske stroje a prístroje (kancelárske potreby); kopírovací papier (papiernický tovar); obežníky; písacie nástroje; značkovacie perá (papiernický tovar); letáky; obálky na dokumenty (papiernický tovar).

35 - Poskytovanie obchodných alebo podnikateľských informácií; reklamné plagátovanie; rozširovanie reklamných oznamov; poradenstvo pri organizovaní a riadení obchodnej činnosti; personálne poradenstvo; poradenstvo pri riadení podnikov; predvádzanie tovaru; rozširovanie reklamných materiálov zákazníkom (letáky, prospekty, tlačoviny, vzorky); pomoc pri riadení obchodných alebo priemyselných podnikov; aktualizovanie reklamných materiálov; prieskum trhu; obchodný alebo podnikateľský prieskum; prenájom reklamných priestorov; poradenstvo pri organizovaní obchodnej činnosti; obchodný alebo podnikateľský prieskum; vydávanie reklamných textov; reklama; vzťahy s verejnosťou (public relations); poradenské služby pri riadení obchodnej činnosti; marketingový prieskum; odborné obchodné alebo podnikateľské poradenstvo; organizovanie obchodných alebo reklamných výstav; obchodné alebo podnikateľské informácie; prenájom reklamných plôch; spracovanie textov; služby predplácania novín a časopisov (pre tretie osoby); zásielkové reklamné služby; zbieranie údajov do počítačových databáz; zoraďovanie údajov v počítačových databázach; organizovanie obchodných alebo reklamných veľtrhov; online reklama na počítačovej komunikačnej sieti; vyhľadávanie informácií v počítačových súboroch (pre tretie osoby); prenájom reklamného času v komunikačných médiách; prezentácia výrobkov v komunikačných médiách pre

maloobchod; obchodné informácie a rady spotrebiteľom pri výbere tovarov a služieb; administra-

tívne spracovanie obchodných objednávok; obchodná správa licencií výrobkov a služieb (pre tretie osoby); subdodávateľské služby (obchodné služby); fakturácie; písanie reklamných textov; grafická úprava tlačovín na reklamné účely; vyhľadávanie sponzorov; marketing; telemarketingové služby; poskytovanie obchodných alebo podnikateľských kontaktných informácií; platené reklamné služby typu „klikni sem“; aktualizácia a údržba údajov v počítačových databázach; poskytovanie obchodných informácií prostredníctvom webových stránok; navrhovanie reklamných materiálov; správa spotrebiteľských vernostných programov; služby darčekových zoznamov; cielený marketing; vonkajšia reklama.

41 - Akadémie (vzdelávanie); vydávanie textov (okrem reklamných); vzdelávanie; školenia; vydávanie kníh; organizovanie a vedenie konferencií; organizovanie a vedenie kongresov; informácie o výchove a vzdelávaní; praktický výcvik (ukážky); organizovanie a vedenie seminárov; organizovanie a vedenie sympózií; online vydávanie elektronických kníh a časopisov; elektronická edičná činnosť v malom (DTP služby); online poskytovanie elektronických publikácií (bez možnosti kopírovania); písanie textov; zalamovanie textov (nie na reklamné účely); koučovanie (školenie); odborné preškolenie; školské služby (vzdelávanie); online poskytovanie videozáznamov (bez možnosti kopírovania); organizovanie a vedenie vzdelávacích fór s osobnou účasťou; odborné školenia zamerané na odovzdávanie know-how; vzdelávacie služby poskytované špeciálnymi výchovnými asistentami; tvorba videozáznamov na podujatiach.

(540)



(550) obrazová

(591) červená - C:0, M:100, Y:80, K:10; čierna - C:0, M:0, Y:0, K:100

(731) S-EPI, s. r. o., Martina Rázusa 23A/8836, 010 01 Žilina, SK;

(740) GARANT PARTNER legal s.r.o., Bratislava, SK;

(210) 1143-2019

(220) 27.5.2019

11(511) 18, 25, 31

(511) 18 - Obojky, vŕdzky a oblečenie pre zvieratá.

25 - Odevy, obuv a pokrývky hlavy.

31 - Krmivo a nápoje pre zvieratá.

(540)



(550) obrazová

(731) Skarleta Virágová - úprava odevov, Mostová 3, 927 01 Šaľa, SK;

(210) 1144-2019

(220) 28.5.2019

11(511) 33

(511) 33 - Víno.

(540)

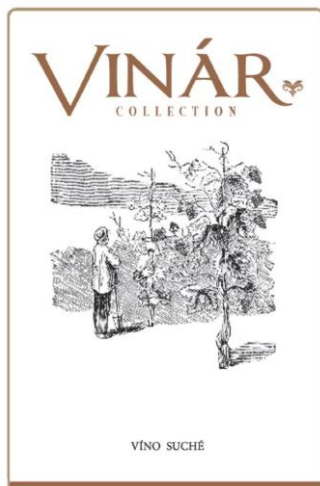

(550) obrazová

(591) biela, čierna, zlatá

(731) Wajda a.s., Šteruská 27/780, 922 03 Vrbové, SK;

(210) 1147-2019

(220) 28.5.2019

11(511) 16, 35, 36, 38, 41

(511) 16 - Papier; kartón; lepenka; tlačoviny; tlačoviny; časopisy (periodiká); noviny; knihy; prospekty; brožúry; plagáty; fotografie (tlačoviny); pohľadnice; kalendáre; katalógy; príručky; sprievodcovia (tlačené publikácie); ročenky; firemné tlačivá; firemné vizitky; knihárske potreby; tlačené reklamné materiály; letáky; kancelárske potreby okrem nábytku.

35 - Poradenské a konzultačné služby v oblasti reklamy; poradenské a konzultačné služby v oblasti obchodnej administratívy; poradenské a konzultačné služby v oblasti služieb uvedených v triede 35 tohto zoznamu; poskytovanie obchodných alebo podnikateľských informácií; marketing; marketingové analýzy; obchodný alebo podnikateľský prieskum; prieskum verejnej mienky; prieskum trhu; analýzy nákladov; hospodárske (ekonomické) predpovede; správa počítačových súborov; zbieranie údajov do počítačových databáz; zoradovanie údajov v počítačových databázach; vzťahy s verejnosťou (public relations); organizovanie obchodných alebo reklamných výstav; personálne poradenstvo; predvádzanie tovaru; lepenie plagátov; obchodná správa licencií výrobkov a služieb (pre tretie osoby); prezentácia výrobkov v komunikačných médiách pre maloobchod; rozširovanie reklamných alebo inzertných oznamov; rozširovanie reklamných materiálov zákazníkom (letáky, prospekty, tlačoviny, vzorky); vydávanie reklamných textov; aktualizovanie reklamných materiálov; prenájom reklamných plôch; rozhlasová reklama; reklama; on line reklama na počítačovej komunikačnej sieti; reklama prostredníctvom mobilných

telefónov; reklamné agentúry; televízna reklama; reklamné služby prostredníctvom akéhokoľvek média, prostredníctvom telefónnej siete, dátovej

siete, informačnej siete, elektronickej siete, komunikačnej siete alebo počítačovej siete; poskytovanie informácií obchodného alebo reklamného charakteru; poskytovanie multimediálnych informácií obchodného alebo reklamného charakteru; vyhľadávanie informácií v počítačových súboroch (pre tretie osoby); prenájom reklamných materiálov; obchodné sprostredkovateľské služby; spracovanie textov; vyhľadávanie sponzorov; komerčné informačné kancelárie.

36 - Organizovanie dobročinných zbierok; zbieranie peňazí na dobročinné účely.

38 - Elektronická pošta; vysielanie káblvej televízie; vysielacie služby; telekomunikačné služby; televízne vysielanie; rozhlasové vysielanie; telefonické služby; spravodajské kancelárie; prenájom prístrojov na prenos správ; poskytovanie audiotextových telekomunikačných služieb.

41 - Vzdelávanie; zábava; zábavné parky; informácie o možnostiach zábavy; organizovanie a vedenie lotérií a stávkových hier; organizovanie lotérií a stávkových hier prostredníctvom internetu; organizovanie a vedenie hier o peniaze; organizovanie elektronických kurzových stávk; organizovanie kurzových stávk; organizovanie kurzových stávk prostredníctvom internetu; hazardné hry (herne); poskytovanie športových zariadení a zariadení na cvičenie; tvorba televíznych programov; tvorba publicistických, spravodajských, zábavných a vzdelávacích programov; nahrávanie videofilmov; televízna zábava; divadelné predstavenia; tvorba divadelných alebo iných predstavení; prenájom kinematografických prístrojov; prenájom osvetľovacích prístrojov do divadelných sál a televíznych štúdií; prenájom dekorácií na predstavenia; požičiavanie kinematografických filmov; požičiavanie videopások; produkcia filmov (nie reklamných); filmové štúdiá; poskytovanie informácií v oblasti kultúry, športu, zábavy a vzdelávania; výchovno-zábavné klubové služby; organizovanie a vedenie koncertov; organizovanie plesov; organizovanie súťaží krásy; organizovanie športových súťaží; organizovanie vedomostných súťaží; organizovanie zábavných súťaží; organizovanie kultúrnych alebo vzdelávacích výstav; organizovanie a vedenie konferencií; organizovanie a vedenie školení; organizovanie živých vystúpení; plánovanie a organizovanie večierkov; nahrávacie štúdiá (služby); reportárske služby; vydávanie textov (okrem reklamných); elektronická edičná činnosť v malom (DTP služby); on-line poskytovanie elektronických publikácií (bez možnosti kopírovania); on-line vydávanie elektronických kníh, novín a časopisov; on-line poskytovanie počítačových hier (z počítačových sietí); prenájom videorekordérov; požičiavanie audiopriestrojov; organizovanie a vedenie konferencií poskytované on-line prostredníctvom telekomunikačného spojenia alebo počítačovej siete; organizovanie a vedenie seminárov poskytované on-line prostredníctvom telekomunikačného spojenia alebo počítačovej siete; organizovanie a vedenie tvorivých dielní (výučba) poskytované on-line prostredníctvom telekomunikačného spojenia alebo počítačovej siete; on-line poskytovanie digitálnej hudby (bez možnosti kopírova-

nia); informácie o možnostiach rekreácie, zábavy, výchovy a vzdelávani poskytované on-line z počítačových databáz alebo internetu; tvorba rozhlaso-

vých programov; fotografické reportáže; nahrávanie videopások; vydávanie kníh; organizovanie kultúrno-spoločenských podujatí a hier (nie na reklamné účely); organizovanie vedomostných alebo zábavných súťaží prostredníctvom internetu alebo telefónov a mobilných telefónov; rozhlasová zábava; prekladateľské služby; televízna zábava a súťažné hry vyžadujúce telefonickú účasť divákov; interaktívne zábavné služby s použitím mobilných telefónov; rezervácie vstupeniek na zábavné predstavenia; rezervovanie vystúpení umelcov pre podujatia (promotérske služby).

(540)

Dobročinný Ples v opere



- (550) obrazová
 (591) biela, hnedá
 (731) MONARCH, a.s., Drotárska cesta 56, 811 02 Bratislava, SK;
 (740) TM & PATENT ATTORNEY NEUSCHL s r.o., Bratislava, SK;

(210) 1153-2019

(220) 30.5.2019

11(511) 25, 28, 35

- (511) 25 - Odevy, obuv a pokrývky hlavy.
 28 - Hry, hračky; videohry; telocvičné a športové potreby; ozdoby na vianočné stromčeky.
 35 - Reklama; obchodný manažment; obchodná administratíva; kancelárske práce.

(540) GOEKKI

(550) slovná

(731) YADO s.r.o., Pstruhárska 5, 972 51 Handlová, SK;

(210) 1154-2019

(220) 31.5.2019

11(511) 5, 9, 35

- (511) 5 - Roztoky na kontaktné šošovky; prípravky na čistenie kontaktných šošoviek.
 9 - Výrobky očnej optiky; okuliare; okuliarové šošovky; šošovky (optika); sľečné okuliare; 3D okuliare; okuliare na športovanie; inteligentné okuliare; rámy na okuliare; puzdrá na okuliare; retiazky na okuliare; šnúrky na okuliare; zvukové prehrávacie zariadenia, prehrávače.
 35 - Reklama; online reklama na počítačovej komunikačnej sieti.

(540) DUOS

(550) slovná

(731) Luxury Eyewear SK, s.r.o., Pri Suchom mlyne 3900/31, 811 04 Bratislava, SK;
 (740) JUDr. Róbert Madej, PhD., Bratislava, SK;

(210) 1157-2019

(220) 31.5.2019

11(511) 3

(511) 3 - Kozmetické prípravky.

(540) SOAPHORIA

(550) slovná

(731) AENEA s.r.o., Zelená 273/36, 079 01 Veľké Kapušany, SK;

(210) 1158-2019

(220) 31.5.2019

11(511) 3

(511) 3 - Kozmetické prípravky.

(540) BOTANICA SLAVICA

(550) slovná

(731) AENEA s.r.o., Zelená 273/36, 079 01 Veľké Kapušany, SK;

(210) 1159-2019

(220) 30.5.2019

11(511) 35, 36, 39, 42

- (511) 35 - Reklama; marketing; prenájom reklamných plôch; rozširovanie reklamných materiálov zákaznikom (letáky, prospekty, tlačoviny, vzorky).
 36 - Nehnuteľnosti (služby); prenájom nehnuteľností; sprostredkovanie nehnuteľností; správa nehnuteľností; prenájom kancelárskych priestorov; prenájom obchodných priestorov.
 39 - Prenájom skladovacích priestorov; prenájom garáží; prenájom miest na parkovanie.
 42 - Architektonické poradenstvo; výzdoba interiérov; poradenstvo v oblasti dizajnu interiéru; poradenstvo v oblasti dizajnu exteriéru okrem záhrad.

(540)

Spilka
 O F F I C E S

(550) obrazová

(591) tmavomodrá

(731) ArchiC Spilka s. r. o., Gorkého 3, 811 01 Bratislava, SK;

(740) BELEŠČÁK & PARTNERS, s.r.o., Piešťany, SK;

(210) 1163-2019

(220) 30.5.2019

11(511) 16, 17, 25, 35, 41, 45

- (511) 16 - Pečiatky (s adresnými údajmi); plagáty; reklamné tabule z papiera, kartónu alebo lepenky; brožúry; kartón, lepenka; grafické vzory (tlačoviny); písacie potreby; fotografie (tlačoviny); tlačivá (formuláre); tlačoviny; prospekty; perá (kancelárske potreby); časopisy (periodiká); oznámenia (papierický tovar); papierové zástavy; grafické znaky; papierové alebo lepenkové pútače; papie-

rové alebo kartónové vývesné tabule; samolepky (papiernický tovar); letáky.

- 17 - Plastové fólie, nie na balenie.
 25 - Čiapky; šilty; svetre; košeľe; odevy; tričká; pokrývky hlavy.
 35 - Vydávanie reklamných textov; reklama; vzťahy s verejnosťou (public relations); online reklama na počítačovej komunikačnej sieti; poskytovanie obchodných informácií prostredníctvom webových stránok.
 41 - Vydávanie textov (okrem reklamných); organizovanie a vedenie konferencií; organizovanie a vedenie seminárov; fotografické reportáže.
 45 - Organizovanie politických zhromaždení.

(540)



- (550) obrazová
 (591) Červená; Biela.
 (731) Oravcová Alžbeta, Haniska 254, 044 57 Haniska, SK;
 (740) Boldizsár Ján, JUDr., Nové Zámky, SK;

(210) 1165-2019

(220) 30.5.2019

11(511) 33, 35, 41

- (511) 33 - Alkoholické nápoje okrem piva.
 35 - Obchodná administratíva; maloobchodné a veľkoobchodné služby s tovarmi uvedenými v triede 33 tohto zoznamu; obchodné sprostredkovanie služieb uvedených v triede 41 tohto zoznamu; podpora predaja (pre tretie osoby); online reklama na počítačovej komunikačnej sieti; organizovanie obchodných alebo reklamných výstav, veľtrhov vín, miestnych vínok, viech a výstav umeleckých a ľudových remesiel.
 41 - Vydávanie textov (okrem reklamných); organizovanie výchovných, kultúrnych a športových podujatí; organizovanie spoločenských podujatí a záujmových klubov; organizovanie kultúrnych a vzdelávacích výstav, veľtrhov vín, miestnych vínok, viech a výstav umeleckých a ľudových remesiel; organizovanie vedomostných alebo zábavných súťaží.

(540)

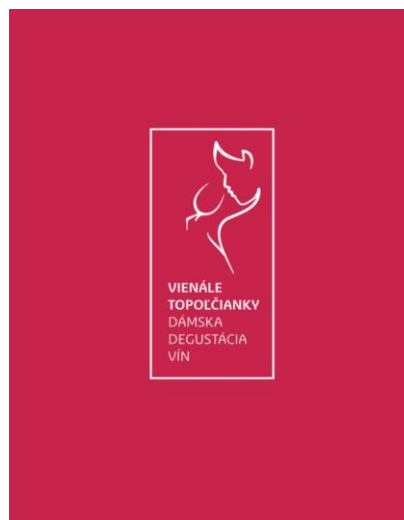

- (550) obrazová
 (591) biela, rúžová
 (731) Vinárske závody Topoľčianky, s.r.o., Cintorínska 31, 951 93 Topoľčianky, SK;
 (740) Budaj Miroslav, JUDr., Bratislava, SK;

(210) 1171-2019

(220) 30.5.2019

11(511) 10, 20, 24, 35

- (511) 10 - Vankúše na lekárske použitie; matrace na lekárske použitie; masážne rukavice; cumle; detské fľaše; uzávery na detské fľaše.
 20 - Detské chodúľky; detské postelky; detské vysoké stoličky; ohrádky pre deti; kolisky; komody, zásuvkové kontajnery, bielizníky; nábytok; hlavové opierky (časti nábytku); podhlavníky.
 24 - Postelne pokrývky; obliečky na vankúše; postelňa bielizeň; plachty; textilné uteráky.
 35 - Veľkoobchodné a maloobchodné služby s lôžkovinami, s posteľnou bielizňou, s vankúšmi, s posteľnými pokrývkami, s textilnými uterákmi, s nábytkom; predvádzanie tovaru; podpora predaja (pre tretie osoby); organizovanie obchodných alebo reklamných výstav prostredníctvom svetovej počítačovej siete; sprostredkovanie a uzatváranie obchodných transakcií pre tretie osoby prostredníctvom svetovej počítačovej siete.

(540)

Cebuszka

- (550) obrazová
 (591) sivá
 (731) CEBA SPÓŁKA Z OGRANICZONĄ ODPOWIEDZIALNOŚCIĄ, ul. Fabryczna 1, 56-400 Oleśnica, PL;
 (740) LITVÁKOVÁ A SPOL., s. r. o., Patentová a známková kancelária, Bratislava, SK;

(210) 1173-2019

(220) 31.5.2019

11(511) 25, 26

(511) 25 - Protišmykové pomôcky na obuv; oblečenie pre motoristov; obuv; sandále na kúpanie; obuv na kúpanie; pančuchy; pančuchy absorbujúce pot; spodné časti pančúch; baretky; pracovné plášte; boa (ozdoba z peria alebo kožušiny na ovinutie okolo krku); čiapky; pleteniny; vysoká obuv; nízke čižmy; špičky na obuv; potné vložky; ramienka na dámsku bielizeň; šnurovacie topánky; goliere (časť odevov); pletené šály; krátke kabátiky; pánske spodky; priliehavé čiapky; živôtky; korzety (spodná bielizeň); spodná bielizeň; kapucne (časť odevov); klobúkové kostry; šilty; opasky (časť odevov); pletené šatky; župany; svetre; pulóvre; rúcha, ornáty; ponožky; pánske podväzky; podväzky; podväzky na pančuchy; sáry čižiem; vložky do topánok; košeľe; náprsenky; košeľe s krátkym rukávom; odevy; klobúky; pokrývky hlavy; kovové časti na obuv; kožušiny (oblečenie); snímateľné goliere; pančuškové nohavice; kombinézy na vodné lyžovanie; kombinézy (oblečenie); spodná bielizeň pohlcujúca pot; korzety; kostýmy, obleky; konfekcia (odevy); detské nohavičky (bielizeň); chrániče uší proti chladu (pokrývky hlavy); kravaty; zvršky topánok; gamaše; jazdecké krátke nohavice; nohavice; cyklistické oblečenie; vrchné ošate; rukavice; hotové podšívky (časť odevov); šatky, šály; šerpy; pleteniny (oblečenie); košeľové sedlá; plátanná obuv; kožušinové stóly; futbalová obuv (kopačky); cylindre (klobúky); gabardénové plášte; korzety (spodná bielizeň); šnurovačky; galoše; vesty; pružné pásky na gamaše; závoje, čepce (časť rehoľných odevov); gymnastické cvičky; kabáty; nepremokavé odevy; legíny; pleteniny (oblečenie); sukne; oblečenie pre bábätká; livreje; športové tričká, dresy; manžety (časť odevov); zástery; rukávniky; manipuly (časť kňazského rúcha); palčičky; mitry (pokrývky hlavy); papuče; peleríny; kožušinové kabáty; plážové oblečenie; plážová obuv; vrecká na odevy; pyžamá; šaty; dreváky; sandále; podprsienky; zvrchníky; podpätky na obuv; tógy; lemy na podrážky obuvi (rámy); uniformy; bundy; saká; papierové odevy; závoje; kúpacie čiapky; plavky (pánske); plavky; plavky; kúpacie plášte; podbradníky, nie papierové; podošvy na obuv; topánky; podpätky; topánky na šport; nánožníky, nie elektricky vyhrievané; štuple na kopačky; športová obuv; čelenky (oblečenie); parky (teplé krátke kabáty s kapucňou); spodničky; lyžiarska obuv; kombiné (spodná bielizeň); body (spodná bielizeň); šatky na krk; telocvičné úbory; odevy z imitácií kože; kožené odevy; mantily; maškarné kostýmy; sári; tričká; turbany; šály uviazané pod krkom; sprchovacie čiapky; vesty pre rybárov; opasky na doklady a peniaze (časť odevov); vreckovky do saka; papierové klobúky (oblečenie); masky na spanie; nohavicové sukne; pončá; sarongy (veľké šatky na odievanie); lyžiarske rukavice; legínsy; šatové sukne; šilty (pokrývky hlavy); dámske nohavičky; športové tielka; valenky (ruské plstené čižmy); alby (liturgické rúcha); členkové topánky; ponožky pohlcujúce pot;

kadernické pláštenky; úbory na karate; úbory na džudo; trikoty (cvičebné úbory); kimoná; podbradníky s rukávami okrem papierových.

26 - Pracky na obuv; ihly; obuvnícke ihly; šijacie ihly; ihly do strojov na česanie vlny; knihárske ihly; plátacie ihly; sedlárske ihly; pletacie ihlice; odevné zipsy; pštrošie perá (odevné doplnky); kostice do korzetov; stuhy do vlasov; umelé brady; sponky do vlasov; klobúkové ozdoby (stužkársky tovar); bordúry, lemy, obruby (na odevy); lemovky; hříbiky na štopkanie; gombíky; patentné gombíky; elastické pásky na pridriavanie rukávov; náramenné pásky; spony na traky; brošne (doplnky oblečenia); výšivky (galantéria); pracky na opasky; monogramy (značky na bielizeň); háčiky na obuv; šnúry do topánok; ozdoby na obuv (stužkársky tovar); krúžky na dierky na obuv; ženílkové šnúry (stužkársky tovar); ozdoby do vlasov; vlásenky na tvarovanie účesov; štipce do vlasov; ihlice do vlasov; sieťky na vlasy; umelé vlasy; vrkoče (zapletené vlasy); značky na bielizeň; výstuže golierov; šnúry na odevy; háčiky na živôtky; schránky na šijacie potreby; šijacie náprstky; háčiky na ručné práce (háčkovanie); háčiky (galantéria); zipsy; vankúšiky na špendlíky; nepravý lem; girlandy; člnky na pletenie rybárskych sietí; umelé kvety; strapce; umelé ovocie; pletené šnúry; strapce (stužkársky tovar); čipky, krajky; umelé girlandy; žabó; vlnené šnúry; čipkársky tovar; čipky; značky na bielizeň (písmená); galantérny tovar okrem nití a priadzí; ozdobné flitre; umelé fúzy; očká na odevy; vtáčie perie (odevné doplnky); pásky (stužkársky tovar); flitre na odevy; ihelníky (vankúšiky na ihly); parochne; zúbkované lemovky; nažehľovacie záplaty na opravu textilných výrobkov; perie (odevné doplnky); brmbolce; volány na sukne a šaty; rozety (stužkársky tovar); volániky na odevy; zipsy na tašky; pracky na obuv; príčesky; navliekacie ihly; puzdrá na ihly; škatuľky na ihly; strieborné výšivky (galantéria); zlaté výšivky (galantéria); elastické pásky; lemovacie šnúry; pracky (odevné doplnky); háčiky na korzety; vence z umelých kvetov; špendlíky, ihlice okrem šperkov; odznaky na odevy, nie z drahých kovov; nažehľovacie ozdoby na textilné výrobky (galantéria); štartové čísla; ozdobné brošne; mašle do vlasov; čiapky na melírovanie vlasov; suché zipsy (galantéria); pásky, stuhy na vyznamenania; ramenné vypchávkové na odevy; sponky na nohavice pre cyklistov; lemovacie pásky na záclony; papierové natáčky; háčiky na koberce; korálky, nie na výrobu šperkov; cievky na výšivkárske nite a pletacie priadze (nie časti strojov); pramienky na predlžovanie vlasov; ľudské vlasy; natáčky na vlasy (elektrické alebo neelektrické); nášivky, aplikácie (galantéria); umelé rastliny okrem vianočných stromčekov; súpravy šijacích potrieb; entomologické špendlíky; vyšivacie ihly; privesky okrem klenotníckych výrobkov a priveskov na kľúče; navliekače nití; umelé vianočné girlandy; umelé vianočné girlandy s integrovaným osvetlením; umelé vianočné vence; umelé vianočné vence s integrovaným osvetlením; stuhy na klobúky; stužky do vlasov; stuhy a uviazané mašle, nie papierové, na balenie darčiekov; uviazané mašle (galantéria).

(540)

Stylerky

(550) obrazová

(731) BEPON Retail SK s. r. o., Tichá 45, 811 02 Bratislava, SK;

(740) REKEN & PARTNERS Law Firm s. r. o., Bratislava, SK;

(210) 1180-2019

(220) 30.5.2019

11(511) 29, 30, 31, 35, 39, 40, 43

(511) 29 - Ryby (neživé); morské plody (neživé); mäkkýše (neživé); mäsové výťažky z rýb; konzervované, mrazené, sušené, varené a pečené ryby; rybacie nátierky; hotové jedlá pripravené prevažne z rýb, morských plodov; spracované mäsové výrobky z rýb; predpripravené hotové jedlá vyrobené z rýb; rybacie šaláty; rybacie polievky.

30 - Káva; čaj; kakao; kávové náhradky; náhradky čaju; kakaové náhradky; kávové nápoje; kakaové nápoje; čokoládové nápoje; čajové nápoje; ryža; tapioka a ságo; múka a obilninové výrobky; ovsené vločky; obilninové vločky; spracované obilniny; cereálne tyčinky (müslí tyčinky); chlieb, pekárske a cukrárske výrobky; torty; zákusky, koláče; čokoláda; cukrovinky; cestoviny; zmesi na prípravu zemiakovej kaše; zmesi na prípravu obilninovej kaše; zmesi na prípravu cesta; cestá na jedlá; cestá na koláče; cestá na zákusky; ľanové semená (potraviny); zmrzliny; cukor; prírodné sladidlá; sladké polevy a plnky; med; ochutený med; medové náhradky; medové polevy; propolis; včelia kašička (požívatin); drożdžie; prášky do pečiva; soľ; horčica; ocot; omáčky (chuťové prísady); koreniny; konzumný ľad; mrazené jogurty (mrazené potraviny); šerbety (zmrzlinové nápoje).

31 - Poľnohospodárske, záhradnícke a lesnícke výrobky; surové a nespracované zrná a semená; živé zvieratá; čerstvé ovocie a zelenina; škrupinové ovocie; živé rastliny; živé kvety; krmivo pre zvieratá; slad.

35 - Maloobchodné a veľkoobchodné služby s potravinami, s poľnohospodárskymi plodinami a so živočíšnymi produktmi poskytované prostredníctvom kamenných predajní; maloobchodné a veľkoobchodné služby s potravinami, s poľnohospodárskymi plodinami a so živočíšnymi produktmi poskytované prostredníctvom katalógového predaja; maloobchodné a veľkoobchodné služby s potravinami, s poľnohospodárskymi plodinami a so živočíšnymi produktmi poskytované prostredníctvom internetu; reklama; obchodný manažment; obchodná administratíva; kancelárske práce; prieskum trhu; prieskum verejnej mienky; analýzy nákladov; obchodné alebo podnikové audity (revízia účtov); obchodný alebo

podnikateľský prieskum; obchodné alebo podnikateľské informácie; poskytovanie poradenstva, konzultácií a informácií v oblasti služieb uvedených v triede 35 tohto zoznamu.

39 - Doprava; balenie a skladovanie tovaru; prenájom skladísk; prenájom dopravných prostriedkov; prenájom chladiarenských zariadení; sprostredkovanie dopravy; organizovanie ciest; poskytovanie poradenstva, konzultácií a informácií v oblasti služieb uvedených v triede 39 tohto zoznamu.

40 - Spracovanie a úprava ovocia a zeleniny, mlieka, mäsa, obilnín a iných poľnohospodárskych plodín a živočíšnych surovín pre tretie osoby podľa ich objednávok a požiadaviek; mäsiarstvo a údenárstvo; poskytovanie poradenstva, konzultácií a informácií v oblasti služieb uvedených v triede 40 tohto zoznamu.

43 - Stravovacie služby; reštauračné (stravovacie) služby; bary (služby); vinárne (služby); rýchle občerstvenie (snackbary); dodávanie hotových jedál a nápojov na objednávku (katering); rezervovanie miest v reštauráciách; prechodné ubytovanie; rezervácie ubytovania v hoteloch; rezervácie prechodného ubytovania v ubytovniach; požičiavanie stolov, stoličiek, obrusov a nápojového skla; poskytovanie poradenstva, konzultácií a informácií v oblasti služieb uvedených v triede 43 tohto zoznamu.

(540)

Legenda zo Žiliny

PRETO Ryba Žilina

(550) obrazová

(591) červená, čierna

(731) Ryba Žilina, spol. s r.o., Športová 9, 010 01 Žilina, SK;

(740) MAJLINGOVÁ & PARTNERS, s.r.o., Bratislava, SK;

(210) 1181-2019

(220) 31.5.2019

11(511) 30, 35, 43

(511) 30 - Káva; kávové nápoje.

35 - Maloobchodné a veľkoobchodné služby s kávou a s kávovými nápojmi; obchodné sprostredkovateľské služby.

43 - Kaviarne.

(540)



(550) obrazová

- (591) modrá, béžovošedá, šedá, hnedošedá
 (731) VISIO, s. r. o., Pri Habánskom Mlyne 16, 811 04 Bratislava, SK;
 (740) Hojčuš Peter, Ing., Bratislava, SK;

- (210) 1183-2019
 (220) 31.5.2019
 11(511) 33
 (511) 33 - Vodka.
 (540)



- (550) obrazová
 (591) biela, modrá, sivá, zelená, žltá
 (731) ST. NICOLAUS a.s., 1. mája 113, 031 28 Liptovský Mikuláš, SK;
 (740) G. Lehnert, k.s., Bratislava, SK;

- (210) 1184-2019
 (220) 2.6.2019
 11(511) 9, 16, 18, 25, 28, 32, 35, 41, 44
 (511) 9 - Výstražné píšťalky; počítače; zariadenia na spracovanie údajov; optické disky; slnečné okuliare; elektronické publikácie (sťahovateľné); sťahovateľné počítačové programy; dekoratívne magnety; sťahovateľné hudobné súbory; sťahovateľné obrazové súbory.
 16 - Plagáty; reklamné tabule z papiera, kartónu alebo lepenky; ceruzky; noviny; periodiká; skicárre; útržkové bloky; zošity; katalógy; písacie potreby; pohľadnice; tlačoviny; tlačené publikácie; perá (kancelárske potreby); záložky do kníh; kalendáre; stojany na perá a ceruzky; papierové zástavy; papierové alebo lepenkové pútače; písacie nástroje.
 18 - Dáždniky; slnečníky; kufre.
 25 - Obuv; odevy; pokrývky hlavy; športové tričká; dresy; tričká; topánky na šport; športová obuv; čelenky (oblečenie); šály uviazané pod krkom; športové tielka.
 28 - Lopty na hranie; balóny na hranie; hračky; siete (športové potreby); hracie rukavice; hry; puky; stolové hry; hracie karty; lietajúce tanierie (hračky).
 32 - Pivo; nealkoholické ovocné nápoje; vody (nápoje); ovocné džúsy; minerálne vody (nápoje); limonády; sýtené vody.
 35 - Reklamné plagátovanie; rozširovanie reklamných materiálov zákazníkom (letáky, prospekty, tlačoviny, vzorky); aktualizovanie reklamných materiálov; vydávanie reklamných textov; rekla-

ma; vzťahy s verejnosťou (public relations); organizovanie obchodných alebo reklamných výstav; prenájom reklamných plôch; podpora predaja (pre tretie osoby); zásielkové reklamné služby; zbieranie údajov do počítačových databáz;

zoraďovanie údajov v počítačových databázach; organizovanie obchodných alebo reklamných veľtrhov; online reklama na počítačovej komunikačnej sieti; prenájom reklamného času v komunikačných médiách; obchodná správa licencií výrobcov a služieb (pre tretie osoby); subdodávateľské služby (obchodné služby); grafická úprava tlačovín na reklamné účely; vyhľadávanie sponzorov; tvorba reklamných filmov; obchodný manažment pre športovcov; marketing; prenájom predajných stánkov; poskytovanie obchodných alebo podnikateľských kontaktných informácií; optimalizácia obchodovania na webových stránkach; platené reklamné služby typu „klikni sem“; obchodné sprostredkovateľské služby; vyjednávanie a uzatváranie obchodných transakcií pre tretie osoby; online poskytovanie obchodného priestoru pre nákupcov a predajcov tovarov a služieb; navrhovanie reklamných materiálov; zostavovanie zoznamov informácií na obchodné alebo reklamné účely; poradenstvo v oblasti komunikácie (vzťahy s verejnosťou); poradenstvo v oblasti komunikácie (reklama); podpora predaja tovarov a služieb sponzorovaním športových podujatí; cieľový marketing; marketing v rámci vydávania softvéru; služby v oblasti vzťahov s médiami.

41 - Organizovanie a vedenie konferencií; organizovanie a vedenie kongresov; organizovanie kultúrnych alebo vzdelávacích výstav; organizovanie a vedenie sympózií.
 44 - Zdravotné poradenstvo.

(540)



- (550) obrazová
 (591) modrá, biela, červená
 (731) Slovenská olympijská marketingová, a.s., Kukučínova 26, 831 03 Bratislava, SK;
 (740) Lacko Pavel, JUDr., LL.M., Liptovský Mikuláš, SK;

- (210) 1185-2019
 (220) 3.6.2019
 11(511) 44
 (511) 44 - Zubné liečenie.
 (540)



(550) obrazová

(591) PANTONE 2378 C; PANTONE 2995 C
(731) Kováč Matej, MDDr., Bazová 12, 821 08 Bratislava, SK;

(210) 1187-2019

(220) 31.5.2019

11(511) 30, 32, 43

(511) 30 - Káva; nepražená káva; zákusky, koláče; čaj; čokoláda; cukrovinky; cukrárske výrobky; kukuričné pukance; palacinky; mliečne kávové nápoje; jemné pečivárske výrobky; pizza; zmrzliny; kávové nápoje; ľadový čaj; čajové nápoje.
32 - Pivo; nealkoholické ovocné nápoje; ovocné džúsy; vody (nápoje); minerálne vody; stolové vody; limonády; šerbety (nápoje); nealkoholické nápoje; sytené vody; izotonické nápoje; proteínové nápoje pre športovcov; nealkoholické nápoje s kávovou príchuťou; energetické nápoje.
43 - Ubytovacie kancelárie (hotely, penzióny); kaviarne; samoobslužné jedálne; prenájom prechodného ubytovania; penzióny; reštauračné (stravovacie) služby; samoobslužné reštaurácie; rýchle občerstvenie (snackbary); bary (služby).

(540)

(550) obrazová

(591) CMYK: čierna (K=100), biela (K=0), modrá (100,95,30,50), zlatá (20,30,95,0)
(731) Ivanisko Ladislav, Komenského 24, 040 01 Košice, SK;

(210) 1188-2019

(220) 31.5.2019

11(511) 1, 16, 17

(511) 1 - Chemikálie pre priemysel a stavebníctvo; lepidlá, spojivá, tmely a silikóny pre priemysel; ohňovzdorné tmely a silikóny; lepidlá pre priemysel a stavebníctvo; spojivá do betónu.
16 - Lepidlá na kancelárske použitie alebo pre domácnosť.
17 - Tesniace tmely na báze polyuretánov, akrylátu a silikónu; tesniace polyuretánové peny; lepiace pásy nie na lekárske účely, na kancelárske použí-

tie a pre domácnosti; tesniace, výplňové a izolačné materiály; tesniace pásy.

(540) Tú silu nejde opísať, tú si musíš prežiť!

(550) slovná

(731) Den Braven Czech and Slovak a.s., Úvalno 353, 793 91 Úvalno, CZ;

(740) LITVÁKOVÁ A SPOL., s. r. o., Patentová a známková kancelária, Bratislava, SK;

(210) 1190-2019

(220) 3.6.2019

11(511) 24, 25

(511) 24 - Kúpeľňové textilie (okrem oblečenia); textilné materiály; textilie; konopné tkaniny; konopné plátno; textilné podšívky do topánok; textilie na obuv; zamat; plst'; bavnené textilie; posteľné pokrývky; prešívane posteľné pokrývky; obliečky na matrace; textilie na bielizeň; plachty; prikrývky; elastické textilie; flanel (textilie); gáza (textilie); pogumované plátno, nie pre papierníctvo; jutové textilie; vlnené textilie; ľanové textilie; posteľná bielizeň; stolová bielizeň (nie papierová); textilné uteráky; povlaky na matrace (posteľná bielizeň); moleskin (textilie); textilné vreckovky; obliečky na vankúše; textilné uteráky na tvár; bavnené plátno; netkané textilie; vložky do spacích vakov; textilné odličovacie obrúsky; textilie do tlačiarň na textil; žienkové textilie; posteľné pokrývky a prikrývky; textilie pre odevný priemysel; poťahy na poklapy záchodov; dojčenské spacie vaky; dojčenské zavinovačky; mantinely do detských postieľok (posteľná bielizeň); mušelin (textilie).
25 - Pančuchy absorbujúce pot; spodné časti pančúch; baretky; pracovné plášte; čiapky; pleteniny; potné vložky; goliere (časti odevov); pánske spodky; priliehavé čiapky; živôtky, korzety (spodná bielizeň); spodná bielizeň; kapucne (časti odevov); župany; svetre; pulóvre; ponožky; podväzky; podväzky na pančuchy; vložky do topánok; košele; náprsenky; košele s krátkym rukávom; odevy; pokrývky hlavy; kombinézy (oblečenie); spodná bielizeň pohlcujúca pot; korzety; kostýmy, obleky; konfekcia (odevy); detské nohavičky (bielizeň); zvršky topánok; nohavice; cyklistické oblečenie; šatky, šály; pleteniny (oblečenie); futbalová obuv (kopačky); korzety (spodná bielizeň); vesty; legíny; pyžamá; podprsenky; podpätky na obuv; bundy; saká; závoje; kúpacie plášte; podbradníky, nie papierové; podošvy na obuv; topánky na šport; športová obuv; spodničky; kombiné (spodná bielizeň); body (spodná bielizeň); šatky na krk; trička; pončá; šatové sukne; šilty (pokrývky hlavy); športové tielka; ponožky pohlcujúce pot; úbory na karate; trikoty (cvičebné úbory); kimoná; podbradníky s rukávami okrem papierových.

(540) ANTIPLESS

(550) slovná

(731) InfoMarketing, s.r.o., Tešedíkovo 1118, 925 82 Tešedíkovo, SK;

(740) Eva Petránová Advokátska kancelária s.r.o., Prešov, SK;

(210) 1191-2019

(220) 4.6.2019

11(511) 37, 39

(511) 37 - Ostrenie a brúsenie nožov.
39 - Doručovanie balíkov.

(540) MESSERBRIEF

(550) slovná
(731) Klinge s.r.o., Slovnaftská cesta 17091/8, 821 05 Bratislava, SK;

(210) 1193-2019

(220) 5.6.2019

11(511) 14, 18, 25

(511) 14 - Manžetové gombíky.
18 - Peňaženky.
25 - Pánska spodná bielizeň (trenírky, boxerky); tričká; župany; spodná bielizeň; opasky (časti odevov); pulóvre.

(540) Uncle Dorot

(550) slovná
(731) Pénzešová Jana, Ing., Martinengova 4, 811 02 Bratislava, SK;

(210) 1194-2019

(220) 31.5.2019

11(511) 33

(511) 33 - Vodka.

(540)



(550) obrazová
(591) biela, zelená, modrá, žltá, sivá
(731) ST. NICOLAUS a.s., 1. mája 113, 031 28 Liptovský Mikuláš, SK;
(740) G. Lehnert, k.s., Bratislava, SK;

(210) 1196-2019

(220) 4.6.2019

11(511) 16, 41

(511) 16 - Brožúry; časopisy (periodiká); odborné časopisy; knihy; tlačené publikácie; príručky; vzdelávacie publikácie (tlačené); vyučovacie pomôcky okrem prístrojov a zariadení.
41 - Organizovanie a vedenie konferencií, kongresov a sympózií; organizovanie a vedenie seminárov a prednášok; elektronické vydavateľské služby; multimediálne vydávanie odborných časopisov; online poskytovanie elektronických pub-

likácií (bez možnosti kopírovania); online poskytovanie videozáznamov (bez možnosti kopírovania); písanie a vydávanie textov, s výnimkou reklamných textov; vydávanie vzdelávacích textov; produkcia filmov (nie reklamných); vydávanie brožúr; vydávanie informačných letákov; vydávanie časopisov; vydávanie kníh; vydávanie tlačených materiálov (okrem reklamných); premietanie dokumentárnych filmov; vydávanie tlačovín v elektronickej forme; informácie o výchove a vzdelávaní; akadémie (vzdelávanie); online vy-

dávanie elektronických kníh a časopisov; online poskytovanie vzdelávacích seminárov; písanie televíznych a filmových scenárov (tvorba); vzdelávanie; vyučovanie; školenia; organizovanie a vedenie vzdelávacích fór s osobnou účasťou; fotografovanie; fotografické reportáže.

(540)



(550) obrazová
(591) svetlomodrá, tmavomodrá, biela, svetlohnedá
(731) dive 2000 production, s.r.o., Farská 22, 949 01 Nitra, SK;
(740) Maruniaková Ingrid, JUDr., Banská Bystrica, SK;

(210) 1197-2019

(220) 4.6.2019

11(511) 16, 35, 41

(511) 16 - Albumy; baliaci papier; držiaky na písacie potreby; emblémy (papierové pečate); kancelárske štipce; knižné zarážky; obaly (papierovický tovar); pečiatky; sošky z papierovej drviny; tuby z kartónu; záložky do kníh; zaraďovače, šanóny (na voľné listy).
35 - Navrhovanie reklamných materiálov; odborné obchodné riadenie umeleckých činností; optimalizácia internetových vyhľadávačov na podporu predaja; plánovanie stretnutí (kancelárske práce); podnikové komunikačné služby; prezentácia výrobkov v komunikačných médiách pre maloobchod; reklama; služby darčekových zoznamov; služby predplácania novín a časopisov (pre tretie osoby); zostavovanie zoznamov informácií na obchodné alebo reklamné účely.
41 - Informácie o výchove a vzdelávaní; požičovne kníh (knižnice); organizovanie kultúrnych alebo vzdelávacích výstav; školenia; tvorba divadelných alebo iných predstavení; vydávanie kníh; výchovno-zábavné klubové služby; zábava.

(540)



- (550) obrazová
 (591) modrá, čierna, biela
 (731) Macková Jana, Mgr., Demjata 136, 082 13 Demjata, SK;
 (740) JUDr. Renáta Bačárová, PhD., LL.M., Košice, SK;

(210) 1198-2019

(220) 5.6.2019

11(511) 4, 9, 19, 35, 37, 39, 40

- (511) 4 - Uhoľné brikety; drevené brikety; palivové brikety.

9 - Bleskozvody; prepäťové poistky.

19 - Baraky, búdy; betón; dielce, výrobky alebo prefabrikáty z betónu; cement; stavebné materiály (nekovové); materiály na stavbu a povrchy ciest; vápno; stavebná malta; sadra; ohňovzdorné cementové omietky; betónové podpery, stĺpy; priečky (nekovové); konštrukcie (nekovové); nosníky (nekovové); kameň; štrk; kameniny pre stavebníctvo; sadra (stavebný materiál); troska (stavebný materiál); makadam; omietky (stavebný materiál); stavebný kameň; dosky, latky.

35 - Reklama; obchodné alebo podnikateľské informácie; obchodné sprostredkovateľské služby; vyjednávanie a uzatváranie obchodných transakcií pre tretie osoby; riadenie obchodných činností v stavebníctve.

37 - Asfaltovanie; údržba a opravy motorových vozidiel; čistenie interiérov budov; prenájom stavebných strojov a zariadení; stavebníctvo (stavebná činnosť); stavebný dozor; demolácie budov; izolovanie stavieb; murárske práce; interiérové a exteriérové maľovanie a natieranie; auto-servisy (údržba a tankovanie); údržba vozidiel; montovanie lešení; stavebné informácie; banské dobývanie; povrchové dobývanie; stavebné poradenstvo; tesárske práce; opravy elektrických vedení; elektroinštalčné služby.

39 - Kamiónová nákladná doprava; dovoz, doprava; skladovanie tovarov (úschova); skladovanie; prenájom dopravných prostriedkov; doprava, preprava; doprava a skladovanie odpadu; sprostredkovanie nákladnej dopravy.

40 - Opracovávanie dreva; stínanie, pílenie a kálanie dreva; likvidácia odpadu; zváranie.

(540)



- (550) obrazová
 (591) čierna, zelená
 (731) ENZA, s.r.o., Májová 1098, 022 01 Čadca, SK;

- (740) JUDr. Bohuslav MAJCHRÁK, advokát, spol. s r.o., Nová Bystrica, SK;

(210) 1199-2019

(220) 3.6.2019

11(511) 30

- (511) 30 - Sušienky, keksy; sušienky; oblátky; keksy; sušienky.

(540)



- (550) obrazová
 (591) červená, žltá, biela (CMYB 0 0 25 0, CMYB 0 100 100 0, CMYB 0 20 94 0, CMYB 20 40 96 7, CMYB 0 0 0 0, CMYB 0 32 100 23)
 (731) CBA Slovakia, a.s., Dukelských hrdinov 2, 984 01 Lučenec, SK;

(210) 1200-2019

(220) 5.6.2019

11(511) 35, 41

- (511) 35 - Marketingové poradenstvo; tvorba marketingových kampaní; marketingové prieskumy; marketingové analýzy; marketingové prognózy; reklama a marketing; plánovanie a tvorba reklamných stratégií; prieskumy marketingových stratégií; príprava marketingových plánov; služby marketingových agentúr; odborné poradenstvo v oblasti marketingu; Služby v oblasti riadenia vzťahov s verejnosťou (public relations).

41 - Vzdelávanie v oblasti marketingu; prednášky zamerané na marketingové zručnosti; vzdelávanie v oblasti vzťahov s verejnosťou (public relations); organizovanie a vedenie kurzov, seminárov a workshopov.

(540)



- (550) obrazová
 (731) Business Inspirations, s.r.o., Rubínová 19, 831 52 Bratislava, SK;
 (740) JAKUBEK & PARTNERS, s. r. o., Bratislava, SK;

(210) 1201-2019

(220) 5.6.2019

11(511) 30, 32

- (511) 30 - Čajové nápoje.

32 - Nealkoholické nápoje; šumivé nealkoholické nápoje; vody (nápoje); sýtené vody.

(540)



(550) obrazová
(591) červená, strieborná
(731) Kofola a. s., súp. č. 1, 013 15 Rajecká Lesná, SK;
(740) Zathurecky InPaRtners, s. r. o., Banská Bystrica, SK;

(210) 1203-2019

(220) 4.6.2019

11(511) 35, 41, 43, 44

(511) 35 - Reklama; obchodný manažment; obchodná administratíva; kancelárske práce.

41 - Výchova; vzdelávanie; zábava; športová a kultúrna činnosť.

43 - Stravovacie služby; prechodné ubytovanie.

44 - Lekárske služby; zverolekárske služby; starostlivosť o hygienu a krásu ľudí alebo zvierat; poľnohospodárske, záhradnícke a lesnícke služby.

(540)



(550) obrazová
(591) modrá, zelená
(731) Sanom s.r.o., Tomášikova 30, 821 01 Bratislava, SK;
(740) Legal Partners Slovakia, advokátska kancelária, s.r.o., Bratislava, SK;

(210) 1205-2019

(220) 5.6.2019

11(511) 32

(511) 32 - Pivo.

(540) **Pivovar URSUS**

(550) slovná

(731) DREVOVIA, s.r.o., Dončova 1449/17, 034 01 Ružomberok, SK;

(210) 1206-2019

(220) 5.6.2019

11(511) 30, 32

(511) 30 - Čajové nápoje.

32 - Nealkoholické nápoje; šumivé nealkoholické nápoje; vody (nápoje); sýtené vody.

(540)



(550) obrazová
(591) modrá, červená, strieborná
(731) Kofola a. s., súp. č. 1, 013 15 Rajecká Lesná, SK;
(740) Zathurecky InPaRtners, s. r. o., Banská Bystrica, SK;

(210) 1207-2019

(220) 5.6.2019

11(511) 30, 32

(511) 30 - Čajové nápoje.

32 - Nealkoholické nápoje; šumivé nealkoholické nápoje; vody (nápoje); sýtené vody.

(540)



(550) obrazová
(591) modrá, červená, strieborná
(731) Kofola a. s., súp. č. 1, 013 15 Rajecká Lesná, SK;
(740) Zathurecky InPaRtners, s. r. o., Banská Bystrica, SK;

(210) 1209-2019

(220) 5.6.2019

11(511) 12, 25, 35, 37

(511) 12 - Bicykle; bicyklové rámy; elektrické bicykle; stojany na bicykle (súčasť bicyklov); riadidlá na bicykle; smerovky na bicykle; bicyklové duše; bicyklové reťaze; plášte na bicyklové kolesá; ozubené kolesá, súkolesia na bicykle; bicyklové brzdy; bicyklové blatníky; ráfiky bicyklových kolies; bicyklové kľuky; bicyklové motory; náboje bicyklových kolies; bicyklové pedále; pumpy na bicyklové pneumatiky; špice na bicyklové kolesá; kolesá na bicykle; sedadlá na bicykle; chrániče odevov na bicykle; poťahy na bicyklové sedadlá; galusky na bicykle; koše na bicykle (nosiče batožiny); tašky na bicykle (nosiče batožiny); tašky na bicykle; zvončeky na bicykle.

25 - Cyklistické oblečenie; športové tričká, dresy; bundy; topánky na šport; športová obuv; obuv na cyklistiku; čiapky; rukavice; spodná bielizeň; ponožky.

35 - Maloobchodné a veľkoobchodné služby s bicyklami, s elektrickými bicyklami, s časťami a súčasťami bicyklov, s cyklistickým oblečením, s obuvou na cyklistiku a so športovým oblečením; ma-

loobchodné a veľkoobchodné služby s bicyklami, s elektrickými bicyklami, s časťami a súčasťami bicyklov, s cyklistickým oblečením, s obuvou na cyklistiku a so športovým oblečením poskytované prostredníctvom internetu; vydávanie reklamných textov; reklama; reklamné agentúry; prieskum trhu; prenájom reklamných plôch; zbieranie údajov do počítačových databáz; zoraďovanie údajov v počítačových databázach; online reklama na počítačovej komunikačnej sieti; služby porovnávania cien; marketing; optimalizácia internetových vyhľadávačov na podporu predaja; optimalizácia obchodovania na webových stránkach; obchodné sprostredkovateľské služby; online poskytovanie obchodného priestoru pre nákupcov a predajcov tovarov a služieb.
37 - Opravy a údržba bicyklov.

(540)



(550) obrazová

(731) DB REAL, s.r.o., Hlavné námestie 22/56, 060 01 Kežmarok, SK;

(740) Eva Petránová Advokátska kancelária s.r.o., Prešov, SK;

(210) 1210-2019

(220) 6.6.2019

11(511) 9, 16, 35, 39, 41

(511) 9 - Elektronické publikácie (sťahovateľné).

16 - Tlačoviny; tlačené publikácie; príručky; časopisy; noviny; periodiká; knihy; katalógy; prospekty; plagáty; reklamné tabule z papiera, kartónu alebo lepenky; fotografie; pohľadnice; listový papier; ročenky; kalendáre; oznámenia (papiernický tovar); obálky (papiernický tovar); tlačivá (formuláre); tlačené reklamné materiály.

35 - Vydávanie reklamných materiálov; rozširovanie reklamných oznamov; rozširovanie reklamných materiálov zákazníkom (letáky, prospekty, tlačoviny, vzorky); rozmnožovanie dokumentov; aktualizovanie reklamných materiálov; rozširovanie vzoriek tovarov; prenájom reklamných materiálov; vydávanie reklamných textov; reklama; rozhlasová reklama; televízna reklama; spracovanie textov; služby predplácania novín a časopisov; zásielkové reklamné služby; zbieranie údajov do počítačových databáz; zoraďovanie údajov v počítačových databázach; online reklama na počítačovej komunikačnej sieti; prenájom reklamného času v komunikačných médiách; prehľad tlače (výstrižkové služby); písanie reklamných textov; grafická úprava tlačovín na reklamné účely; platené reklamné služby typu „klikni sem“; aktualizácia a údržba údajov v počítačových databázach; poskytovanie obchodných informácií prostredníctvom webových stránok; navrhovanie reklamných materiálov; prenájom bilbordov; cielený marketing; vonkajšia reklama; marketing v rámci vydávania softvéru.

39 - Doručovanie novín a časopisov.

41 - Vydávanie textov (okrem reklamných); vydávanie kníh; tvorba rozhlasových a televíznych

programov; náboženská výchova; online vydávanie elektronických kníh a časopisov; online poskytovanie elektronických publikácií (bez možnosti kopírovania); fotografické reportáže; fotografovanie; reportérske služby; písanie textov; kaligrafické služby; zalamovanie textov (nie na reklamné účely); poskytovanie nestťahovateľných filmov prostredníctvom služieb na prenos videí (na požiadanie); tvorba videozáznamov na podujatiach.

(540) **Evanjelický posol spod Tatier**

(550) slovná

(731) Evanjelická cirkev augsburského vyznania na Slovensku, Palisády 46, 811 06 Bratislava, SK;

(740) Bukovinský & Chlipala, s.r.o., Bratislava, SK;

(210) 1212-2019

(220) 5.6.2019

11(511) 29

(511) 29 - Mlieko; mliečne výrobky a ich náhrady; sušené mlieko; zahustené, ochutené a vyšľahané mlieko; mliečne dezerty; jogurty; jogurtové nápoje; tvaroh; neochutené alebo ochutené nápoje zložené hlavne z mlieka alebo mliečnych výrobkov; mliečne nápoje zložené prevažne z mlieka; mliečne nápoje obsahujúce ovocie; fermentované – kvasené neochutené alebo ochutené mliečne výrobky; mliečne náhrady rastlinného pôvodu; náhrady mliečnych výrobkov vyrobené z rastlín alebo orechov; ovocné alebo zeleninové nápoje zložené prevažne z mliečnych výrobkov.

(540) **OIKOS TEMPTATION**

(550) slovná

(731) COMPAGNIE GERVAIS DANONE, 17 Boulevard Haussmann, 75009 Paris, FR;

(740) HKP Legal, s.r.o., Bratislava, SK;

(210) 1214-2019

(220) 6.6.2019

11(511) 9, 10, 16, 35, 41, 42, 44, 45

(511) 9 - Audiovizuálne vyučovacie prístroje; nosiče zvukových nahrávok; kreslené filmy; počítačové pamäte; počítače; nahraté počítačové programy; vyučovacie prístroje; čítacie zariadenia (pre účinkujúcich); videopásky; čipy (mikroprocesorové doštičky); exponované kinematografické filmy; čítačky čiarových kódov; audiovizuálne kompaktné disky; optické kompaktné disky; počítačové operačné programy (nahraté); počítačový softvér (nahraté počítačové programy); čítacie zariadenia (zariadenia na spracovanie údajov); skenery (zariadenia na spracovanie údajov); elektronické diare; diagnostické prístroje (nie na lekárske použitie); notebooky (prenosné počítače); elektronické informačné tabule; videokazety; kazety na videohry; elektronické publikácie (sťahovateľné); počítačové programy (sťahovateľné); nahratý alebo sťahovateľný softvér na počítačové hry; sťahovateľné hudobné súbory; sťahovateľné obrazové súbory; USB kľúče; tašky na notebooky; obaly na notebooky; počítačové softvérové aplikácie (sťahovateľné); čítačky elektronických kníh; tablety (prenosné počítače); smartfóny; mobilné telefóny; digitálne tabule; obaly na elektronické tablety; biočipy;

elektronické interaktívne tabule; humanoidné roboty s umelou inteligenciou; laboratórne roboty; vzdelávacie roboty; bezpečnostné monitorovacie roboty; vreckové počítače (PDA); platformy počítačového softvéru, nahrané alebo na stiahnutie; počítače typu tenký „klient“; vreckové elektronické slovníky; sťahovateľné grafické prvky do mobilných telefónov; telekomunikačné prístroje zabudované v bižutérii; počítače na nosenie na tele alebo na odev; displeje na nosenie na tele alebo na odev; sťahovateľné emotikony do mobilných telefónov; teleprezentačné roboty; sťahovateľný softvér na počítačové hry.

10 - Galvanické terapeutické zariadenia; masážne rukavice; vankúše proti nespavosti; vibromasážne prístroje; telocvičné prístroje na liečebné použitie; prístroje a zariadenia na lekárske analýzy;

fyzioterapeutické zariadenia; diagnostické prístroje na lekárske použitie; rehabilitačné prístroje na lekárske použitie; náramky na lekárske použitie; zobrazovacie zariadenia magnetickej rezonancie (MRI) na lekárske použitie; biomagnetické prstene (zdravotnícke pomôcky).

16 - Pečiatky (s adresnými údajmi); plagáty; reklamné tabule z papiera, kartónu alebo lepenky; albumy; obrazy; spisové obaly (papiernický tovar); obrazy (maľby) zarámované alebo nezarámované; ceruzky; noviny; periodiká; atlasy; zaraďovače, šanóny (na voľné listy); karisbloky; podložky pod pivočné poháre; listky; skicáre; útržkové bloky; brožúry; pečate; pečatidlá; zošity; poznámkové zošity; mapy; vyučovacie pomôcky okrem prístrojov a zariadení; kartotékové listky; tuby z kartónu; katalógy; obaly na doklady; knihy; obaly (papiernický tovar); kancelárske štipce; obtačky; grafické vzory (tlačoviny); obálky (papiernický tovar); baliaci papier; puzdrá na perá, perečníky; písacie potreby; emblémy (papierové pečate); fotografie (tlačoviny); pečiatky; knihárske textílie; tlačivá (formuláre); šablóny (kancelárske potreby); geografické mapy; zemské glóbusy; grafické reprodukcie; grafické zobrazenia; časové rozvrhy (tlačoviny); pohľadnice; tlačoviny; tlačené publikácie; príručky; listový papier; ťažidlo na papieri; brožované knihy; záložky do kníh; papierové pečate; papiernický tovar; nákresy; dosky na spisy; plniace perá; šablóny na kreslenie a maľovanie; portréty; prospekty; knihárske potreby; perá (kancelárske potreby); časopisy (periodiká); blahoprajné pohľadnice; puzdrá na pečiatky; poštové známky; ročenky; kalendáre; samolepky (papiernický tovar); oznámenia (papiernický tovar); papierové zástavy; odličovacie papierové obrúsky; papierové servítky; papierové obrúsky (prestieranie); grafické znaky; samolepky; komiksy; puzdrá na šekové knižky; hudobné blahoželania (pohľadnice); obežníky; puzdrá na pasy; ozdobné papierové mašle iné ako do vlasov alebo stužkárska galantéria; nákupné karty (nie na hranie); značkovacie perá (papiernický tovar); letáky; obálky na dokumenty (papiernický tovar); papierové alebo lepenkové baliace materiály (výplňové, tlmiace); tlačené poukážky; japonský ozdobný papier (washi); papierové stolové vlajky; papierové trojčipe vlajočky; identifikačné visačky (kancelárske potreby); menovky (kancelárske potreby); čistiace papierové obrúsky.

35 - Pomoc pri riadení obchodnej činnosti; poskytovanie obchodných alebo podnikateľských informácií; reklamné plagátovanie; kancelárie zaoberajúce sa dovozom a vývozom; rozširovanie reklamných oznamov; poradenstvo pri organizovaní a riadení obchodnej činnosti; rozširovanie reklamných materiálov zákazníkom (letáky, prospekty, tlačoviny, vzorky); pomoc pri riadení obchodných alebo priemyselných podnikov; aktualizovanie reklamných materiálov; rozširovanie vzoriek tovarov; prieskum trhu; obchodné odhady; obchodný alebo podnikateľský prieskum; prenájom reklamných materiálov; vydávanie reklamných textov; reklama; rozhlasová reklama; vzťahy s verejnosťou (public relations); televízna reklama; aranžovanie výkladov; predvádzanie tovaru; predvádzanie (služby modeliek) na reklam-

né účely a podporu predaja; marketingový prieskum; správa počítačových súborov; odborné obchodné alebo podnikateľské poradenstvo; hospodárske (ekonomické) predpovede; organizovanie obchodných alebo reklamných výstav; obchodné alebo podnikateľské informácie; prieskum verejnej mienky; služby poskytované pri premiestňovaní podnikov; prenájom reklamných plôch; podpora predaja (pre tretie osoby); spracovanie textov; zásielkové reklamné služby; zbieranie údajov do počítačových databáz; zoraďovanie údajov v počítačových databázach; organizovanie obchodných alebo reklamných veľtrhov; online reklama na počítačovej komunikačnej sieti; zásobovacie služby pre tretie osoby (nákup tovarov a služieb pre iné podniky); vyhľadávanie informácií v počítačových súboroch (pre tretie osoby); prehľad tlače (výstrižkové služby); prezentácia výrobkov v komunikačných médiách pre maloobchod; obchodné informácie a rady spotrebiteľom pri výbere tovarov a služieb; obchodná správa licencií výrobkov a služieb (pre tretie osoby); subdodávateľské služby (obchodné služby); fakturácie; písanie reklamných textov; zostavovanie štatistík; grafická úprava tlačovín na reklamné účely; vyhľadávanie sponzorov; organizovanie módnych prehliadok na podporu predaja; tvorba reklamných filmov; marketing; telemarketingové služby; maloobchodné alebo veľkoobchodné služby s farmaceutickými, zverolekáorskými a zdravotníckymi prípravkami a s lekáorskými potrebami; poskytovanie obchodných alebo podnikateľských kontaktných informácií; optimalizácia internetových vyhľadávačov na podporu predaja; optimalizácia obchodovania na webových stránkach; platené reklamné služby typu „klikni sem“; obchodné sprostredkovateľské služby; vyjednávanie a uzatváranie obchodných transakcií pre tretie osoby; aktualizácia a údržba údajov v počítačových databázach; poskytovanie obchodných informácií prostredníctvom webových stránok; online poskytovanie obchodného priestoru pre nákupcov a predajcov tovarov a služieb; navrhovanie reklamných materiálov; externé administratívne riadenie podnikov; prenájom billboardov; indexovanie webových stránok na obchodné alebo reklamné účely; správa spotrebiteľských vernostných programov; písanie textov scenárov na reklamné účely; záznamy písomnej komunikácie a údajov; aktualizácia a údržba informácií v registroch; zostavovanie

zoznamov informácií na obchodné alebo reklamné účely; výroba telesopingových programov; dohadovanie obchodných zmlúv pre tretie osoby. 41 - Akadémie (vzdelávanie); zábava; organizovanie vedomostných alebo zábavných súťaží; korešpondenčné vzdelávacie kurzy; telesná výchova; rozhlasová zábava; vydávanie textov (okrem reklamných); vyučovanie; vzdelávanie; školenia; produkcia filmov (nie reklamných); gymnastický výcvik; vydávanie kníh; tvorba rozhlasových a televíznych programov; divadelné predstavenia; tvorba divadelných alebo iných predstavení; televízna zábava; výchovno-zábavné klubové služby; organizovanie a vedenie kolokvií; organizovanie a vedenie konferencií; organizovanie a vedenie kongresov; diskotéky (služby); informácie o výchove a vzdelávaní; skúšanie, preskúšavanie

(pedagogická činnosť); informácie o možnostiach zábavy; organizovanie kultúrnych alebo vzdelávacích výstav; fitness kluby (zdravotné a kondičné cvičenia); služby poskytované prázdninovými tábormi (zábava); organizovanie živých vystúpení; premietanie kinematografických filmov; detské škôlky (vzdelávanie); organizovanie športových súťaží; plánovanie a organizovanie večierkov; praktický výcvik (ukážky); informácie o možnostiach rekreácie; organizovanie a vedenie seminárov; tábory na športové sústreďenia; organizovanie a vedenie sympózií; internátne školy; organizovanie a vedenie tvorivých dielní (výučba); organizovanie súťaží krásy; rezervácie vstupeniek na zábavné predstavenia; organizovanie plesov; organizovanie predstavení (manažérske služby); písanie textov scenárov nie na reklamné účely; online vydávanie elektronických kníh a časopisov; elektronická edičná činnosť v malom (DTP služby); online poskytovanie elektronických publikácií (bez možnosti kopírovania); fotografické reportáže; fotografovanie; poradenstvo pri voľbe povolania (v oblasti výchovy a vzdelávania); fotografovanie na mikrofilm; služby agentúr ponúkajúcich vstupenky na zábavné podujatia; písanie textov; organizovanie a vedenie koncertov; organizovanie módnych prehliadok na zábavné účely; koučovanie (školenie); služby osobných trénerov (fitness cvičenia); kurzy telesného cvičenia; odborné preškolenie; školské služby (vzdelávanie); online poskytovanie digitálnej hudby (bez možnosti kopírovania); online poskytovanie videozáznamov (bez možnosti kopírovania); individuálne vyučovanie; organizovanie a vedenie vzdelávacích fór s osobnou účasťou; písanie televíznych a filmových scenárov (tvorba); turistické prehliadky so sprievodcom; vyučovanie pomocou simulátorov; poskytovanie nesťahovateľných filmov prostredníctvom služieb na prenos videí (na požiadanie); poskytovanie nesťahovateľných televíznych programov prostredníctvom služieb na prenos videí (na požiadanie); odborné školenia zamerané na odovzdávanie know-how; vzdelávacie služby poskytované špeciálnymi výchovnými asistentami; tvorba videozáznamov na podujatiach; režírovanie filmov (okrem reklamných). 42 - Technologický výskum; počítačové programovanie; tvorba počítačového softvéru; aktualizovanie počítačového softvéru; poradenstvo v oblasti návrhu a vývoja počítačového hardvéru; požičovanie počítačového softvéru; výskum a vý-

voj nových výrobkov (pre zákazníkov); obnovenie počítačových databáz; údržba počítačového softvéru; analýzy počítačových systémov; biologický výskum; návrh počítačových systémov; zhotovovanie kópií počítačových programov; prevod údajov alebo dokumentov z fyzických médií na elektronické médiá; tvorba a udržiavanie webových stránok (pre tretie osoby); hostovanie na počítačových stránkach (webových stránkach); inštalácie počítačového softvéru; prevod (konverzia) počítačových programov alebo údajov (nie fyzický); poradenstvo v oblasti počítačových programov; vedecké laboratórne služby; poradenstvo pri tvorbe webových stránok; poskytovanie softvéru prostredníctvom internetu (SaaS); poradenstvo v oblasti informačných technológií; vedecký výskum; technologické pora-

denstvo; poradenstvo v oblasti počítačových technológií; poradenstvo v oblasti telekomunikačných technológií; vývoj softvéru na softvérové publikácie; výskum v oblasti telekomunikačných technológií; lekársky výskum.

44 - Verejné kúpele (na hygienické účely); turecké kúpele; salóny krásy; zdravotné strediská; služby chiropraktikov; kadernické salóny; zotavovne pre rekonvalescentov; nemocnice (služby); zdravotnícka starostlivosť; masáže; lekárske služby; služby optikov; fyzioterapia; sanatóriá; zubné lekárstvo; manikúra; psychologické služby; farmaceutické poradenstvo; plastická chirurgia; implantovanie vlasov; aromaterapeutické služby; tetovanie; telemedicínske služby; sauny (služby); solária (služby); termálne kúpele; služby vizážistov; lekárske služby (príprava predpísaných liekov); terapeutické služby; zdravotné strediská; alternatívna medicína; zdravotné poradenstvo; depilácia voskom; ortodontické služby; lekárske poradenstvo pre zdravotne postihnuté osoby; telový pírsing; zotavovne; lekárske rozbory na diagnostické a liečebné účely poskytované lekáskymi laboratóriami.

45 - Organizovanie náboženských obradov; mediačné služby; spravovanie autorských práv; udeľovanie licencií na práva duševného vlastníctva; online služby sociálnych sietí; špiritistické poradenstvo; vedenie náboženských obradov; prenájom názvov internetových domén.

(540)



(550) obrazová

(591) čierna, biela, fialová, ružová, červená, žltá, modrá, sivá, hnedá

- (731) Dolná Kamila, Ing., Bajkalská 29/D, 821 01 Bratislava, SK;
 (740) Hmírová Lenka, JUDr., Bratislava, SK;

(210) 1217-2019

(220) 7.6.2019

11(511) 9, 16, 35, 38, 41

(511) 9 - Audiovizuálne prijímače; audiovizuálne kompaktné disky; diapozitívy (fotografia); diaprojektor; magnetické disky; optické kompaktné disky; exponované filmy; exponované kinematografické filmy; kreslené filmy; gramofóny; magnetofóny; magnetické nosiče údajov; magnetické pásky; optické disky; optické nosiče údajov; pásky na záznam zvuku; počítače; nahraté počítačové programy; počítačový hardvér; sťahovateľné hudobné súbory; sťahovateľné obrazové súbory;

premietacie prístroje; pružné disky; elektronické publikácie (sťahovateľné); videokazety; videopásky; videokamery; vysielacie (telekomunikácie); vysielacie elektronických signálov; televízne prijímače; nosiče zvukových nahrávok; zvukové nahrávacie zariadenia; zvukové prehrávacie zariadenia, prehrávače.

16 - Albumy; blahoprajné pohľadnice; pohľadnice; časopisy (periodiká); fotografie (tlačoviny); grafické zobrazenia; kalendáre; katalógy; knihy; komiksy; noviny; obežníky; periodiká; plagáty; tlačené publikácie; grafické reprodukcie; ročenky; tlačivá (formuláre); tlačoviny.

35 - Reklamné agentúry; grafická úprava tlačovín na reklamné účely; komerčné informačné kancelárie; prezentácia výrobkov v komunikačných médiách pre maloobchod; podpora predaja (pre tretie osoby); prenájom reklamného času v komunikačných médiách; prenájom reklamných materiálov; vzťahy s verejnosťou (public relations); reklama; online reklama na počítačovej komunikačnej sieti; prenájom reklamných plôch; zásielkové reklamné služby; rozhlasová reklama; rozširovanie reklamných oznamov; rozširovanie reklamných materiálov zákazníkom (letáky, prospekty, tlačoviny, vzorky); spracovanie textov; televízna reklama; vydávanie reklamných textov; zbieranie údajov do počítačových databáz; zoraďovanie údajov v počítačových databázach; aktualizácia a údržba údajov v počítačových databázach.

38 - Prenos signálu prostredníctvom satelitu; vysielanie káblovej televízie; televízne vysielanie; rozhlasové vysielanie; bezdrôtové vysielanie; poskytovanie prístupu do databáz; poskytovanie priestoru na diskusiu na internete; kontinuálny prenos dát (streaming); prenos digitálnych súborov; poskytovanie diskusných fór online; rádiová komunikácia.

41 - Elektronická edičná činnosť v malom (DTP služby); produkcia filmov (nie reklamných); nahrávanie videopások; organizovanie vedomostných alebo zábavných súťaží; organizovanie súťaží krásy; organizovanie živých vystúpení; prenájom osvetľovacích prístrojov do divadelných sál a televíznych štúdií; tvorba rozhlasových a televíznych programov; televízna zábava; zábava; rozhlasová zábava; požičovanie kinematografických filmov; požičovanie zvukových nahrávok; nahrávacie štúdiá (služby); požičovanie videopá-

sok; postsynchronizácia, dabing; titulkovanie; strihanie videopások; reportérske služby; fotografické reportáže; organizovanie a vedenie koncertov; online poskytovanie videozáznamov (bez možnosti kopírovania); vydávanie textov (okrem reklamných); vydávanie kníh; varietné predstavenia.

(540)



(550) obrazová

(591) modrá, biela, žltá

(731) MAC TV s.r.o., Brečtanová 1, 811 03 Bratislava, SK;

(740) Advokátska kancelária Bugala-Đurček s.r.o., Bratislava, SK;

(210) 1219-2019

(220) 7.6.2019

11(511) 3, 5

(511) 3 - Neliečivé kozmetické a toaletné prípravky; neliečivé prípravky na čistenie zubov; voňavkárské výrobky, esenciálne oleje; bieliace prípravky a pracie prostriedky; prípravky na čistenie, leštenie, odmasťovanie a brúsenie.

5 - Farmaceutické, lekárske a zverolekárske prípravky; hygienické výrobky na lekárske použitie; diétne potraviny a diétne látky na lekárske alebo zverolekárske použitie, potraviny pre dojčatá; výživové doplnky pre ľudí a zvieratá; dezinfekčné prípravky; pastilky na farmaceutické použitie.

(540) **Elonik**

(550) slovná

(731) ARDEZ Pharma, spol. s r.o., V Borovičkách 278, 252 26 Kosoř, CZ;

(740) Trnka Jiří, Mgr., VMT Pharma, s.r.o., Bratislava, SK;

(210) 1220-2019

(220) 7.6.2019

11(511) 5

(511) 5 - Lieky pre humánnu medicínu.

(540) **Welard**

(550) slovná

(731) ARDEZ Pharma, spol. s r.o., V Borovičkách 278, 252 26 Kosoř, CZ;

(740) Trnka Jiří, Mgr., VMT Pharma, s.r.o., Bratislava, SK;

(210) 1223-2019

(220) 6.6.2019

11(511) 9, 16, 35, 39, 41

(511) 9 - Elektronické publikácie (sťahovateľné).

16 - Tlačoviny; tlačené publikácie; príručky; časopisy; noviny; periodiká; knihy; katalógy; prospekty; plagáty; reklamné tabule z papiera, kartónu

alebo lepenky; fotografie; pohľadnice; listový papier; ročenky; kalendáre; oznámenia (papiernický tovar); obálky (papiernický tovar); tlačivá (formuláre); tlačené reklamné materiály.

35 - Vydávanie reklamných materiálov; rozširovanie reklamných oznamov; rozširovanie reklamných materiálov zákazníkom (letáky, prospekty, tlačoviny, vzorky); rozmnožovanie dokumentov; aktualizovanie reklamných materiálov; rozširovanie vzoriek tovarov; prenájom reklamných materiálov; vydávanie reklamných textov; reklama; rozhlasová reklama; televízna reklama; spracovanie textov; služby predplácania novín a časopisov; zásielkové reklamné služby; zbieranie údajov do počítačových databáz; zoraďovanie údajov v počítačových databázach; online reklama na počítačovej komunikačnej sieti; prenájom reklamného času v komunikačných médiách; prehľad tlače (výstriž-

kové služby); písanie reklamných textov; grafická úprava tlačovín na reklamné účely; platené reklamné služby typu „klikni sem“; aktualizácia a údržba údajov v počítačových databázach; poskytovanie obchodných informácií prostredníctvom webových stránok; navrhovanie reklamných materiálov; prenájom billboardov; cielený marketing; vonkajšia reklama; marketing v rámci vydávania softvéru.

39 - Doručovanie novín a časopisov.

41 - Vydávanie textov (okrem reklamných); vydávanie kníh; tvorba rozhlasových a televíznych programov; náboženská výchova; online vydávanie elektronických kníh a časopisov; online poskytovanie elektronických publikácií (bez možnosti kopírovania); fotografické reportáže; fotografovanie; reportérske služby; písanie textov; kaligrafické služby; zalamovanie textov (nie na reklamné účely); poskytovanie nesťahovateľných filmov prostredníctvom služieb na prenos videí (na požiadanie); tvorba videozáznamov na podujatiach.

(540)



(550) obrazová

(591) modrá, biela

(731) Evanjelická cirkev augsburského vyznania na Slovensku, Palisády 46, 811 06 Bratislava, SK;

(740) Bukovinský & Chlipala, s.r.o., Bratislava, SK;

(210) 1225-2019

(220) 7.6.2019

11(511) 5

(511) 5 - Farmaceutické prípravky; parafarmaceutické prípravky; lieky pre ľudí a zvieratá obsahujúce minerály a stopové prvky; diétne a nutričné prípravky na liečebné účely; medicínálne sirupy; kombinované prípravky vitamínov, minerálov, stopových prvkov a bylinných výťažkov; potravinové doplnky; vitamínové potravinové doplnky; minerálne potravinové doplnky; potravinové doplnky so stopovými prvkami; vitamínové prípravky; multivitaminové preparáty; minerálne preparáty s liečebnými účinkami; multiminerálne preparáty s liečebnými účinkami; liečivé by-

linné čaje; liečivé rastliny; diétne látky na lekárske použitie; bielkovinové prípravky na lekárske použitie; bielkovinové potraviny na lekárske použitie; liečivé bylinné výťažky; liečivé sirupy; liečivé vitamínové výživové doplnky (koncentráty); liečivé cukrovinky; výživové doplnky s obsahom biologických katalyzátorov pre športovcov a rekonvalescentov; posilňujúce prípravky (toniká); diétne potraviny pre diabetikov; diétne nápoje pre diabetikov na liečebné použitie; prírodné pramenité a dojčenské vody na liečebné účely; obohatené vitamínové nápoje a koncentráty na liečebné účely.

(540) **LeniensFarm**

(550) slovná

(731) FAGRON a.s., Holická 1098/31m, 779 00 Olomouc, Hodolany, CZ;

(740) Labudík Miroslav, Ing., Kysucké Nové Mesto, SK;

(210) 1226-2019

(220) 8.6.2019

11(511) 24, 25, 35, 36, 39, 40, 41

(511) 24 - Textilné materiály; textilie; obrusy (okrem papierových); cestovné deky; prikrývky; elastické textilie; bytový textil; textilné obrúsky na stolovanie; pleteniny (textilie); textilné podložky pod poháre alebo taniere (prestieranie); textilné podložky na stôl (anglické prestieranie); textilné etikety; ozdobné obliečky na vankúše; textilné prestieranie na stolovanie; obliečky na vankúše; textilie pre odevný priemysel; deky pre zvieratá chované v domácnosti; dojčenské spacie vaky; dojčenské zavinovačky; spacie vaky.

25 - Čiapky; pleteniny; goliere (časti odevov); pletené šály; krátke kabátiky; priliehavé čiapky; kapucne (časti odevov); pletené šatky; svetre; pulóvre; odevy; pokrývky hlavy; snímateľné goliere; konfekcia (odevy); zvršky topánok; vrchné ošatenie; rukavice; šatky, šály; šerpy; pleteniny (oblečenie); vesty; kabáty; pleteniny; oblečenie pre bábätká; manžety (časti odevov); rukávniky; palčiaky; peleríny; vrecká na odevy; šaty; podbradníky, nie papierové; nánožníky, nie elektricky vyhrievané; čelenky (oblečenie); šály uviazané pod krkom; opasky na doklady a peniaze (časti odevov); pončá; sarongy (veľké šatky na odievanie); šatové sukne; podbradníky s rukávami okrem papierových.

35 - Pomoc pri riadení obchodnej činnosti; poskytovanie obchodných alebo podnikateľských informácií; rozširovanie reklamných oznamov; poradenstvo pri organizovaní a riadení obchodnej činnosti; predvádzanie tovaru; rozširovanie reklamných materiálov zákazníkom (letáky, prospekty, tlačoviny, vzorky); pomoc pri riadení obchodných alebo priemyselných podnikov; aktualizovanie reklamných materiálov; rozširovanie vzoriek tovarov; prieskum trhu; obchodný alebo podnikateľský prieskum; prenájom reklamných materiálov; reklama; obchodný alebo podnikateľský výskum; vzťahy s verejnosťou (public relations); aranžovanie výkladov; poradenské služby pri riadení obchodnej činnosti; predvádzanie (služby modeliek) na reklamné účely a podporu

predaja; marketingový prieskum; odborné obchodné alebo podnikateľské poradenstvo; hospodárske (ekonomické) predpovede; organizovanie obchodných alebo reklamných výstav; obchodné alebo podnikateľské informácie; spracovanie textov; zásielkové reklamné služby; online reklama na počítačovej komunikačnej sieti; zásobovacie služby pre tretie osoby (nákup tovarov a služieb pre iné podniky); obchodné informácie a rady spotrebiteľom pri výbere tovarov a služieb; administratívne spracovanie obchodných objednávok; fakturácie; písanie reklamných textov; vyhľadávanie sponzorov; organizovanie módnych prehliadok na podporu predaja; tvorba reklamných filmov; marketing; platené reklamné služby typu „klikni sem“; obchodné sprostredkovateľské služby; obchodný manažment pre poskytovateľov služieb na voľnej nohe; poskytovanie ob-

chodných informácií prostredníctvom webových stránok; navrhovanie reklamných materiálov; plánovanie stretnutí (kancelárske práce); písanie textov scenárov na reklamné účely; záznamy písomnej komunikácie a údajov; aktualizácia a údržba informácií v registroch; zostavovanie zoznamov informácií na obchodné alebo reklamné účely; poradenstvo v oblasti komunikácie (vzťahy s verejnosťou); poradenstvo v oblasti komunikácie (reklama).

36 - Prenájom nehnuteľností; sprostredkovanie nehnuteľností; správa nehnuteľností; finančné poradenstvo; poskytovanie finančných informácií prostredníctvom webových stránok; prenájom zdieľaných kancelárskych priestorov.

39 - Prenájom automobilov; automobilová doprava; dovoz, doprava; doručovanie balíkov; balenie tovarov; prenájom dopravných prostriedkov; prenájom vozidiel; doprava, preprava; osobná doprava; sprostredkovanie dopravy; služby vodičov; doručovacie služby (správy alebo tovar); distribúcia tovarov na dobierku; logistické služby v doprave; balenie darčiekov; prenájom elektrických vínoték; zdieľanie automobilov.

40 - Dámske krajčírstvo, šitie; strihanie látok (strihová služba); krajčírstvo; vyšívanie.

41 - Korešpondenčné vzdelávacie kurzy; poskytovanie zariadení na oddych a rekreáciu; školenia; písanie textov.

(540) TATTJA

(550) slovná

(731) TATTJA s.r.o., Záskalie 1817/56, 020 01 Púchov, SK;

(210) 1227-2019

(220) 9.6.2019

11(511) 25, 32, 41

(511) 25 - Odevy obsahujúce látky na chudnutie; trikoty (cvičebné úbory); telocvičné úbory; športová obuv; plavky; športové tričká, dresy; spodná bielizeň pohlcujúca pot; čelenky (oblečenie); tričká; športové tielka; ponožky pohlcujúce pot.

32 - Energetické nápoje; nealkoholické nápoje; proteínové nápoje pre športovcov; izotonické nápoje; vody (nápoje); mixované ovocné alebo zeleninové nápoje; zeleninové džúsy (nápoje); ovocné džúsy; nealkoholické ovocné nápoje; nealkoholické ovocné výťažky.

41 - Fitnes kluby (zdravotné a kondičné cvičenia); služby osobných trénerov (fitnes cvičenia); kurzy telesného cvičenia.

(540)



(550) obrazová

(731) Opravilová Viktória, Nezvalova 30, 821 06 Bratislava, SK;

(740) Mgr. Peter Serina, advokátska kancelária, s.r.o., Bratislava, SK;

(210) 1229-2019

(220) 10.6.2019

11(511) 35, 36, 38

(511) 35 - Pomoc pri riadení obchodnej činnosti; poskytovanie obchodných alebo podnikateľských informácií; reklamné plagátovanie; analýzy nákladov; rozširovanie reklamných oznamov; účtovníctvo; zostavovanie výpisov z účtov; obchodné alebo podnikové audity (revízia účtov); poradenstvo pri organizovaní a riadení obchodnej činnosti; poradenstvo pri riadení podnikov; predvádzanie tovaru; rozširovanie reklamných materiálov zákazníkom (letáky, prospekty, tlačoviny, vzorky); pomoc pri riadení obchodných alebo priemyselných podnikov; rozmnožovanie dokumentov; aktualizovanie reklamných materiálov; odborné posudky efektívnosti podnikov; dražby; prieskum trhu; obchodné odhady; obchodný alebo podnikateľský prieskum; prenájom reklamných materiálov; poradenstvo pri organizovaní obchodnej činnosti; vydávanie reklamných textov; reklama; rozhlasovaná reklama; obchodný alebo podnikateľský výskum; vzťahy s verejnosťou (public relations); televízna reklama; reklamné agentúry; poradenské služby pri riadení obchodnej činnosti; marketingový prieskum; odborné obchodné alebo podnikateľské poradenstvo; hospodárske (ekonomické) predpovede; organizovanie obchodných alebo reklamných výstav; obchodné alebo podnikateľské informácie; prieskum verejnej mienky; prenájom reklamných plôch; spracovanie textov; zásielkové reklamné služby; zbieranie údajov do počítačových databáz; zoraďovanie údajov v počítačových databázach; organizovanie obchodných alebo reklamných veľtrhov; online reklama na počítačovej sieti; vyhľadávanie informácií v počítačových súboroch; prenájom reklamného času v komunikačných médiách; služby porovnávania cien; obchodné informácie a rady spotrebiteľom pri výbere tovarov a služieb; fakturácie; písanie reklamných textov; zostavovanie štatistík; grafická úprava tlačovín na reklamné účely; marketing; poskytovanie obchodných alebo podnikateľských kontaktných informácií; optimalizácia internetových vyhľadávačov na

podporu predaja; optimalizácia obchodovania na webových stránkach; platené reklamné služby typu „klikni sem“; obchodné sprostredkovateľské služby; vyjednávanie a uzatváranie obchodných transakcií pre tretie osoby; aktualizácia a údržba údajov v počítačových databázach; poskytovanie obchodných informácií prostredníctvom webových stránok; navrhovanie reklamných materiálov; prenájom bilbordov; indexovanie webových stránok na obchodné alebo reklamné účely; písanie textov scenárov na reklamné účely; záznamy písomnej komunikácie a údajov; aktualizácia a údržba informácií v registroch; zostavovanie zoznamov informácií na obchodné alebo reklamné účely; poradenstvo v oblasti komunikácie (reklama); obchodné spravodajské služby; cielený marketing; vonkajšia reklama; podnikové komunikačné služby.

36 - Platenie splátok; úverové agentúry; sprostredkovanie poistenia; poisťovníctvo; bankovníctvo; oceňovanie nehnuteľností; zriaďovanie fondov; kapitálové investície; finančné záručné služby; klíring; úschovné služby; úschova v bezpečnostných schránkach; pôžičky (finančné úvery); finančné odhady a oceňovanie (poisťovníctvo, bankovníctvo, nehnuteľnosti); faktoring; financovanie (služby); bankové hypotéky; finančné analýzy; finančné poradenstvo; spracovanie platieb kreditnými kartami; spracovanie platieb debetnými kartami; finančné informácie; informácie o poistení; vydávanie kreditných kariet; bankové služby priamo k zákazníkom (homebanking); poskytovanie finančných informácií prostredníctvom webových stránok; finančný výskum.

38 - Rozhlasové vysielanie; televízne vysielanie; telefonické služby; telefonická komunikácia; komunikácia mobilnými telefónmi; komunikácia prostredníctvom počítačových terminálov; prenos správ a obrazových informácií prostredníctvom počítačov; prenos elektronickej pošty; informácie v oblasti telekomunikácií; výzvy (rádiom, telefónom alebo inými elektronickými komunikačnými prostriedkami); komunikácia prostredníctvom optických sietí; prenos signálu prostredníctvom satelitu; elektronické zobrazovacie tabule (telekomunikačné služby); telekonferenčné služby; poskytovanie prístupu do databáz; prenos digitálnych súborov; bezdrôtové vysielanie; videokonferenčné služby; poskytovanie diskusných fór online; kontinuálny prenos dát (streaming); rádiová komunikácia; prenos videonahrávok na objednávku.

(540)

One banking^{TB}

(550) obrazová

(731) Tatra banka, a. s., Hodžovo námestie 3, 811 06 Bratislava, SK;

(210) 1230-2019

(220) 7.6.2019

11(511) 16, 35, 36, 41

(511) 16 - Papier a lepenka; tlačoviny; plagáty; fotografie; papiernický tovar, písacie a kancelárske potreby (okrem nábytku); učebné a vyučovacie pomôc-

ky; plastové fólie a vrecká na balenie; reklamné tabule z papiera, kartónu alebo lepenky; albumy; obrazy; ceruzky; noviny; periodiká; atlasy; skicáre; brožúry; zošity; katalógy; obaly na doklady; zoraďovače (kancelárske potreby); knihy; obaly (papiernický tovar); obálky (papiernický tovar); puzdrá na perá; perečníky; časové rozvrhy (tlačoviny); pohľadnice; tlačené publikácie; príručky; brožované knihy; záložky do kníh; pastelky; perá (kancelárske potreby); časopisy (periodiká); ročenky; kalendáre; samolepky pre domácnosť a na kancelárske použitie; papierové alebo lepenkové krabice; stojany na perá a ceruzky; papierové alebo lepenkové obaly na fľaše; papierové podložky pod poháre; oznámenia (papiernický tovar); papierové servítky; papierové obrúsky (prestieranie); písacie súpravy (papiernický tovar); papierové alebo

lepenkové etikety; papierové alebo kartónové vývesné tabule; samolepky (papiernický tovar); zošivačky (kancelárske potreby); letáky; tlačené poukážky; papierové alebo lepenkové pútače.

35 - Reklama; obchodný manažment; obchodná administratíva; fakturácie; účtovníctvo; vydávanie reklamných textov; prepisovanie správ (kancelárske práce); správa počítačových súborov; online reklama na počítačovej komunikačnej sieti; spracovanie textov; spracovanie textov online; zbieranie údajov do počítačových databáz; zoraďovanie údajov v počítačových databázach; písanie reklamných textov; tvorba reklamných filmov (videí); personálne poradenstvo; pomoc pri riadení obchodnej činnosti; poskytovanie obchodných alebo podnikateľských informácií; vedenie účtovných kníh; poradenstvo pri organizovaní a riadení obchodnej činnosti; prieskum trhu; obchodné odhady; poradenstvo pri organizovaní obchodnej činnosti; rozširovanie reklamných materiálov; písanie textov scenárov na reklamné účely; reklama formou ďakovných listov; cielený marketing; marketing; vonkajšia reklama; online reklama na počítačovej komunikačnej sieti; obchodný alebo podnikateľský výskum; poradenské služby pri riadení obchodnej činnosti; organizovanie obchodných alebo reklamných výstav; poskytovanie obchodných alebo podnikateľských kontaktných informácií; obchodné sprostredkovateľské služby; marketing v rámci vydávania softvéru; služby v oblasti vzťahov s médiami; komerčné lobistické služby; dohodovanie obchodných zmlúv pre tretie osoby.

36 - Sprostredkovanie nehnuteľností; sprostredkovanie (maklérstvo); realitné kancelárie; správa nehnuteľností; správa nájomných domov; prenájom nehnuteľností; oceňovanie nehnuteľností; finančné odhady a oceňovanie (poisťovníctvo, bankovníctvo, nehnuteľnosti); finančné analýzy; správcovstvo majetku (pre tretie osoby); prenájom bytov; prenájom kancelárskych priestorov; odhadovanie nákladov na opravu (finančné odhadovanie); organizovanie financovania stavebných projektov; prenájom zdieľaných kancelárskych priestorov.

41 - Zábava; vzdelávanie; akadémia (vzdelávanie); vzdelávacie kurzy; vydávanie textov (okrem reklamných); vydávanie kníh; vydávanie brožúr (okrem reklamných); online vydávanie blogových príspevkov; školenia; online vydávanie elektronických kníh a časopisov; online poskytovanie elektronických publikácií (bez možnosti kopírovania); online poskytovanie videozáznamov (bez možnosti

kopírovaní); online koučovanie (školenie); organizovanie vedomostných alebo zábavných súťaží; organizovanie kultúrnych alebo vzdelávacích výstav; vyučovanie; výchovnozábavné klubové služby; organizovanie a vedenie konferencií; organizovanie a vedenie seminárov; organizovanie a vedenie kongresov; informácie o výchove a vzdelávaní; informácie o možnostiach zábavy; plánovanie a organizovanie večierkov; organizovanie plesov; organizovanie a vedenie vzdelávacích fór s osobnou účasťou; odborné školenia zamerané na odovzdávanie know-how.

(letáky, prospekty, tlačoviny, vzorky); pomoc pri riadení obchodných alebo priemyselných podnikov; rozmnožovanie dokumentov; aktualizovanie reklamných materiálov; rozširovanie vzoriek tovarov; odborné posudky efektívnosti podnikov; dražby; prieskum trhu; obchodné odhady; obchodný alebo podnikateľský prieskum; prenájom reklamných materiálov; poradenstvo pri organizovaní obchodnej činnosti; vydávanie reklamných textov; reklama; rozhlasová reklama; obchodný alebo podnikateľský výskum; vzťahy s verejnosťou (public relations); stenografické služby; televízna reklama; prepisovanie správ (kancelárske práce); aranžovanie výkladov; reklamné agentúry; poradenské služby pri riadení obchodnej činnosti; predvádzanie (služby modeliek) na reklamné účely a podporu predaja; marketingový prieskum; správa

(540)



- (550) obrazová
 (591) biela, sivá, zelená
 (731) Marek Kusý, Trieda Andreja Hlinku 616/36, 949 01 Nitra, SK;
 (740) JUDr. Soňa Surmová, LL.M., Prešov, SK;

(210) 1231-2019

(220) 10.6.2019

11(511) 25

- (511) 25 - Tričká; pokrývky hlavy; športové tielka.

(540)



- (550) obrazová
 (731) Szabo Roman, Váhovce 459, 925 62 Váhovce, SK;

(210) 1236-2019

(220) 11.6.2019

11(511) 35, 36, 37, 38

- (511) 35 - Pomoc pri riadení obchodnej činnosti; poskytovanie obchodných alebo podnikateľských informácií; reklamné plagátovanie; kancelárie zaoberajúce sa dovozom a vývozom; komerčné informačné kancelárie; analýzy nákladov; rozširovanie reklamných oznamov; fotokopirovacie služby; sprostredkovateľne práce; prenájom kancelárskych strojov a zariadení; účtovníctvo; vedenie účtovných kníh; zostavovanie výpisov z účtov; obchodné alebo podnikové audity (revízia účtov); poradenstvo pri organizovaní a riadení obchodnej činnosti; personálne poradenstvo; poradenstvo pri riadení podnikov; písanie na stroji; predvádzanie tovaru; rozširovanie reklamných materiálov zákazníkom

počítačových súborov; odborné obchodné alebo podnikateľské poradenstvo; hospodárske (ekonomické) predpovede; organizovanie obchodných alebo reklamných výstav; obchodné alebo podnikateľské informácie; prieskum verejnej mienky; príprava miezd a výplatných listín; nábor zamestnancov; služby poskytované pri premiestňovaní podnikov; prenájom reklamných plôch; podpora predaja (pre tretie osoby); sekretárske služby; vypracovávanie daňových priznaní; spracovanie textov; odkazovacie telefónne služby (pre neprítomných predplatiteľov); služby predplácania novín a časopisov (pre tretie osoby); zásielkové reklamné služby; administratívna správa hotelov; odborné obchodné riadenie umeleckých činností; zbieranie údajov do počítačových databáz; zoradovanie údajov v počítačových databázach; organizovanie obchodných alebo reklamných veľtrhov; prenájom fotokopirovacích strojov; zásobovacie služby pre tretie osoby (nákup tovarov a služieb pre iné podniky); online reklama na počítačovej komunikačnej sieti; vyhľadávanie informácií v počítačových súboroch (pre tretie osoby); prenájom reklamného času v komunikačných médiách; prehľad tlače (výstrižkové služby); prenájom predajných automatov; výber zamestnancov pomocou psychologických testov; služby porovnávania cien; prezentácia výrobkov v komunikačných médiách pre maloobchod; obchodné informácie a rady spotrebiteľom pri výbere tovarov a služieb; predplatné telekomunikačných služieb (pre tretie osoby); administratívne spracovanie obchodných objednávok; obchodná správa licencií výrobkov a služieb (pre tretie osoby); subdodávateľské služby (obchodné služby); fakturácie; písanie reklamných textov; zostavovanie štatistík; grafická úprava tlačovín na reklamné účely; vyhľadávanie sponzorov; organizovanie módnych prehliadok na podporu predaja; tvorba reklamných filmov; obchodný manažment pre športovcov; marketing; telemarketingové služby; maloobchodné služby s farmaceutickými, zverolekáarskymi a hygienickými prípravkami a so zdravotníckymi potrebami; poskytovanie obchodných alebo podnikateľských kontaktných informácií; optimalizácia internetových vyhľadávačov na podporu predaja; optimalizácia obchodovania na webových stránkach; platené reklamné služby typu „klikni sem“; obchodné sprostredkovateľské služby; obchodný manažment pre poskytovateľov služieb na voľnej nohe; vyjednávanie a uzatváranie obchodných transakcií pre tre-

tie osoby; aktualizácia a údržba údajov v počítačových databázach; riadenie obchodnej činnosti v stavebníctve; poskytovanie obchodných informácií prostredníctvom webových stránok; online poskytovanie obchodného priestoru pre nákupcov a predajcov tovarov a služieb; navrhovanie reklamných materiálov; externé administratívne riadenie podnikov; podávanie daňových priznaní; podnikové riadenie refundovaných programov (pre tretie osoby); prenájom billboardov; písanie životopisov (pre tretie osoby); indexovanie webových stránok na obchodné alebo reklamné účely; správa programov pre pravidelných cestujúcich v leteckej doprave; plánovanie stretnutí (kancelárske práce); pripomínanie stretnutí (kancelárske práce); správa spotrebiteľských vernostných programov; písanie textov scenárov na reklamné účely; záznamy pi-

somnej komunikácie a údajov; aktualizácia a údržba informácií v registroch; zostavovanie zoznamov informácií na obchodné alebo reklamné účely; obchodné sprostredkovateľské služby v oblasti priradovania potenciálnych súkromných investorov k podnikateľom, ktorí žiadajú o financovanie; výroba telešopingových programov; poradenstvo v oblasti komunikácie (vzťahy s verejnosťou); poradenstvo v oblasti komunikácie (reklama); dohodovanie obchodných zmlúv pre tretie osoby; podpora predaja tovarov a služieb sponzorovaním športových podujatí; konkurenčné spravodajské služby; obchodné spravodajské služby; finančné a účtovné audity; online maloobchodné služby s digitálnou sťahovateľnou hudbou; online maloobchodné služby so sťahovateľnými vyzváňacími tónmi; online maloobchodné služby so sťahovateľnou nahratou hudbou alebo nahratými filmami; veľkoobchodné služby s farmaceutickými, zverolekářskými a hygienickými prípravkami a so zdravotníckymi potrebami; služby darčekových zoznamov; cielený marketing; dočasné riadenie podnikov; vonkajšia reklama; maloobchodné služby s umeleckými dielami poskytované galériami; administratívna asistencia pri odpovediach na verejné súťaže; marketing v rámci vydávania softvéru; služby v oblasti vzťahov s médiami; podnikové komunikačné služby; prenájom kancelárskeho vybavenia v zdieľaných kancelárskych priestoroch; komerčné lobistické služby.

36 - Úrazové poistenie; platenie splátok; aktuárske služby (poistno-matematické); prenájom nehnuteľností; sprostredkovanie (makléřstvo); úverové agentúry; realitné kancelárie; sprostredkovanie nehnuteľností; kancelárie zaoberajúce sa inkasovaním pohľadávok; sprostredkovanie poistenia; colné deklarácie (finančné služby); poisťovníctvo; bankovníctvo; oceňovanie nehnuteľností; organizovanie dobročinných zbierok; zriaďovanie fondov; kapitálové investície; finančné záručné služby; zmenárenské služby; vydávanie cestovných šekov; klíring (bezhotovostné zaúčtovávanie vzájomných pohľadávok a záväzkov); úschovné služby, úschova v bezpečnostných schránkach; organizovanie peňažných zbierok; pôžičky (finančné úvery); daňové odhady (služby); finančné odhady a oceňovanie (poisťovníctvo, bankovníctvo, nehnuteľnosti); faktoring; správcovstvo majetku (pre tretie osoby); financovanie (služby); finančné riadenie; záložne; správa nehnuteľností; správa nájomných domov; uzatváranie poistiek proti požiaru; prená-

jom bytov; prenájom poľnohospodárskych fariem; zdravotné poistenie; poistenie v námornej doprave; bankové hypotéky; služby sporiteľni; finančný lízing; finančný lízing (finančný prenájom s možnosťou kúpy); obchodovanie na burze s cennými papiermi; životné poistenie; ubytovacie kancelárie (prenájom bývania); finančné analýzy; oceňovanie starožitností; oceňovanie umeleckých diel; overovanie šekov; finančné poradenstvo; konzultačné služby v oblasti poisťovníctva; spracovanie platieb kreditnými kartami; spracovanie platieb debetnými kartami; elektronický prevod kapitálu; finančné informácie; informácie o poistení; oceňovanie šperkov; oceňovanie numizmatických zbierok; vyberanie nájomného; oceňovanie známkov; vydávanie cenných papierov; úschova cenností; kurzové záznamy na burze; vydávanie kreditných kariet; pre-

nájom kancelárskych priestorov; služby v oblasti vyplácania dôchodkov; finančné sponzorstvo; bankové služby priamo k zákazníkom (homebanking); likvidácia podnikov (finančné služby); odhadovanie nákladov na opravu (finančné odhadovanie); obchodovanie na burze s uhlíkovými emisiami; finančné ohodnocovanie nezoťatého dreva; finančné ohodnocovanie vlny; záložné pôžičky; konzervatívne fondy (služby); sprostredkovanie na burze cenných papierov; poradenstvo v oblasti splácania dlhov; organizovanie financovania stavebných projektov; poskytovanie finančných informácií prostredníctvom webových stránok; finančné riadenie refundovaných platieb (pre tretie osoby); investovanie do fondov; sprostredkovanie obchodu s akciami a obligáciami; poskytovanie zliav vo vybraných zariadeniach prostredníctvom členskej karty; finančné záruky; prenájom zdieľaných kancelárskych priestorov; finančné odhady pri odpovediach na verejné súťaže; finančné odhady nákladov na vývoj ropného, plynárenského a ťažobného priemyslu; finančný výskum.

37 - Údržba nábytku; opravy fotografických prístrojov; inštalovanie a opravy elektrických spotrebičov; inštalácie a opravy výťahov; asfaltovanie; údržba a opravy motorových vozidiel; údržba a opravy lietadiel; čistenie interiérov budov; bielenie bielizne; čistenie a opravy kotlov; údržba a opravy horákov; prenájom buldozéro; inštalácie, údržba a opravy kancelárskych strojov a zariadení; inštalácie a opravy požiarnych hlásičov; inštalácie a opravy poplašných systémov proti vlámaniu; čalúnické opravy; údržba a opravy trezorov; prenájom stavebných strojov a zariadení; stavba lodí; opravy šatstva; inštalácie a opravy vykurovacích zariadení; opravy obuvi; čistenie kominov; údržba a opravy bezpečnostných schránok; inštalácie a opravy klimatizačných zariadení; stavebníctvo (stavebná činnosť); podmorské staviteľstvo; stavebný dozor; opravy odevov; údržba, čistenie a opravy kože; inštalácie, údržba a opravy kancelárskych strojov a zariadení; inštalácie kuchynských zariadení; demolácie budov; antikoročné úpravy; dezinfekcia; maľovanie a opravy reklamných tabúl; stavba a opravy skladov; izolovanie proti vlhkosti (stavebníctvo); prenájom bagrov a rýpadiel; čistenie okien; opravy a údržba filmových premietaciek; inštalácie a opravy pecí; údržba, čistenie a opravy kožušín; mazanie vozidiel; čistenie odevov; opravy hodín a hodiniek; výstavba továrni; inštalácie a opravy zavlážova-

cích zariadení; izolovanie stavieb; umývanie dopravných prostriedkov; pranie bielizne; pranie; inštalácie, údržba a opravy strojov; murárske práce; reštaurovanie nábytku; budovanie prístavných hrádzí; žehlenie odevov naparováním; výstavba a údržba ropovodov; tapetovanie (papierové tapety); tapetovanie; opravy dáždnikov; opravy slnečníkov; čalúnenie nábytku; interiérové a exteriérové maľovanie a natieranie; chladenie alebo brúsenie pemzou; sadrovanie, štukovanie; klampiarstvo a inštalatérstvo; leštenie vozidiel; opravy púmp a čerpadiel; budovanie prístavov; deratizácia; protektorovanie pneumatík; inštalácie a opravy chladiacich zariadení; žehlenie bielizne; precínovanie (opravy); nitovanie; ošetrovanie vozidiel protikoroziími nátermi; autoservisy (údržba a tankovanie); inštalácie a opravy telefónov; údržba vozidiel;

lakovanie, glazovanie; čistenie vozidiel; opravy vozidiel pri dopravných nehodách; prenájom čistiacich strojov; ničenie škodcov (nie v poľnohospodárstve, rybom hospodárstve, záhradníctve a lesníctve); montovanie lešení; murovanie, murárske práce; pranie textilných plienok; chemické čistenie; stavebné informácie; informácie o opravách; ostrenie a brúsenie nožov; banské dobývanie; povrchové dobývanie; kladenie povrchov komunikácií; šmirgľovanie; podmorské opravy; čistenie exteriérov budov; vulkanizovanie pneumatík (opravy); vrátanie studní; výstavba obchodov a obchodných stánkov; inštalácie, údržba a opravy počítačového hardvéru; odrušovanie elektrických prístrojov a zariadení; vyvažovanie pneumatík; opravy opotrebovaných alebo poškodených motorov; opravy opotrebovaných alebo poškodených strojov; prenájom stavebných zariadení; prenájom zametacích vozidiel; pokrývačské práce; umelé zasnežovanie; čistenie ciest; opravy zámok; reštaurovanie umeleckých diel; reštaurovanie hudobných nástrojov; inštalácie okien a dverí; údržba bazénov; dopĺňovanie tonerov; stavebné poradenstvo; tesárske práce; hĺbkové vŕtanie ropných ložísk a ložísk plynu; prenájom odvodňovacích čerpadiel; požičiavanie práčok; opravy elektrických vedení; nabíjanie batérií vozidiel; vyvažovanie pneumatík; ladenie hudobných nástrojov; kladenie káblov; sterilizácia lekárskeho nástrojov; hydraulické štiepenie hornín; regulovanie výskytu škodcov (nie v poľnohospodárstve, rybom hospodárstve, záhradníctve a lesníctve); prenájom umývačiek riadu; prenájom sušičiek riadu; inštalácie inžinierskych sietí na stavenisku; elektroinštalčné služby; inštalácie a opravy protipovodňových zariadení; odpratávanie snehu; dopĺňovanie atramentových náplní.

38 - Rozhlasové vysielanie; posielanie správ; televízne vysielanie; posielanie telegramov; telegrafné služby; telegrafická komunikácia; telefonické služby; telefonická komunikácia; telexové služby; spravodajské kancelárie; vysielanie káblovej televízie; komunikácia mobilnými telefónmi; komunikácia prostredníctvom počítačových terminálov; prenos správ a obrazových informácií prostredníctvom počítačov; prenos elektronickej pošty; faxové prenosy; informácie v oblasti telekomunikácií; výzvy (rádiom, telefónom alebo inými elektronickými komunikačnými prostriedkami); prenájom prístrojov na prenos správ; komunikácia prostredníctvom optických sietí; prenájom faxových prístrojov; pre-

nájom modemov; prenájom telekomunikačných prístrojov; prenájom telefónov; prenos signálu prostredníctvom satelitu; elektronické zobrazovacie tabule (telekomunikačné služby); poskytovanie telekomunikačného pripojenia do svetovej počítačovej siete; služby vstupe do telekomunikačných sietí (smerovanie a pripájanie); telekonferenčné služby; poskytovanie užívateľského prístupu do svetovej počítačovej siete; prenájom prístupového času do svetových počítačových sietí; poskytovanie telekomunikačných kanálov na telenákupy; poskytovanie priestoru na diskusiu na internete; poskytovanie prístupu do databáz; hlasová odkazová služba; online posielanie pohľadníc; prenos digitálnych súborov; bezdrôtové vysielanie; videokonferenčné služby; poskytovanie diskusných fór

online; kontinuálny prenos dát (streaming); rádiová komunikácia; prenos videonahrávok na objednávku.

(540)



(550) obrazová

(591) Fialová, žltá, biela

(731) Kantor Martin, M. R. Štefánika 1013/4, 036 01 Martin, SK; Kantor Michal, Horná Lehota 649, 976 51 Podbrezová, SK;

(740) Forgáčová Andrea, JUDr., Banská Bystrica, SK;

(210) 1237-2019

(220) 11.6.2019

11(511) 35, 36, 37, 38

(511) 35 - Pomoc pri riadení obchodnej činnosti; poskytovanie obchodných alebo podnikateľských informácií; reklamné plagátovanie; kancelárie zaoberajúce sa dovozom a vývozom; komerčné informačné kancelárie; analýzy nákladov; rozširovanie reklamných oznamov; fotokopírovacie služby; sprostredkovateľne práce; prenájom kancelárskych strojov a zariadení; účtovníctvo; vedenie účtovných kníh; zostavovanie výpisov z účtov; obchodné alebo podnikové audity (revízia účtov); poradenstvo pri organizovaní a riadení obchodnej činnosti; personálne poradenstvo; poradenstvo pri riadení podnikov; písanie na stroji; predvádzanie tovaru; rozširovanie reklamných materiálov zákazníkom (letáky, prospekty, tlačoviny, vzorky); pomoc pri riadení obchodných alebo priemyselných podnikov; rozmnožovanie dokumentov; aktualizovanie reklamných materiálov; rozširovanie vzoriek tovarov; odborné posudky efektívnosti podnikov; dražby; prieskum trhu; obchodné odhady; obchodný alebo podnikateľský prieskum; prenájom reklamných materiálov; poradenstvo pri organizovaní obchodnej činnosti; vydávanie reklamných textov; reklama; rozhlasová reklama; obchodný alebo podnikateľský výskum; vzťahy s verejnosťou (public relations); stenografické služby; televízna reklama; prepisovanie správ (kancelárske práce); aranžovanie výkladov; reklamné agentúry; poradencké služby pri riadení obchodnej činnosti; predvádzanie (služby modeliek) na reklamné účely

a podporu predaja; marketingový prieskum; správa počítačových súborov; odborné obchodné alebo podnikateľské poradenstvo; hospodárske (ekonomické) predpovede; organizovanie obchodných alebo reklamných výstav; obchodné alebo podnikateľské informácie; prieskum verejnej mienky; príprava miezd a výplatných listín; nábor zamestnancov; služby poskytované pri premiestňovaní podnikov; prenájom reklamných plôch; podpora predaja (pre tretie osoby); sekretárske služby; vypracovávanie daňových priznaní; spracovanie textov; odkazovacie telefónne služby (pre neprítomných predplátciteľov); služby predplácania novin a časopisov (pre tretie osoby); zásielkové reklamné služby; administratívna správa hotelov; odborné obchodné riadenie umeleckých

činností; zbieranie údajov do počítačových databáz; zoraďovanie údajov v počítačových databázach; organizovanie obchodných alebo reklamných veľtrhov; prenájom fotokopirovacích strojov; zásobovacie služby pre tretie osoby (nákup tovarov a služieb pre iné podniky); online reklama na počítačovej komunikačnej sieti; vyhľadávanie informácií v počítačových súboroch (pre tretie osoby); prenájom reklamného času v komunikačných médiách; prehľad tlače (výstrižkové služby); prenájom predajných automatov; výber zamestnancov pomocou psychologických testov; služby porovnávania cien; prezentácia výrobkov v komunikačných médiách pre maloobchod; obchodné informácie a rady spotrebiteľom pri výbere tovarov a služieb; predplatné telekomunikačných služieb (pre tretie osoby); administratívne spracovanie obchodných objednávok; obchodná správa licencií výrobkov a služieb (pre tretie osoby); subdodávateľské služby (obchodné služby); fakturácie; písanie reklamných textov; zostavovanie štatistík; grafická úprava tlačovín na reklamné účely; vyhľadávanie sponzorov; organizovanie módných prehliadok na podporu predaja; tvorba reklamných filmov; obchodný manažment pre športovcov; marketing; telemarketingové služby; maloobchodné služby s farmaceutickými, zverolekáorskými a hygienickými prípravkami a so zdravotníckymi potrebami; poskytovanie obchodných alebo podnikateľských kontaktných informácií; optimalizácia internetových vyhľadávačov na podporu predaja; optimalizácia obchodovania na webových stránkach; platené reklamné služby typu „klikni sem“; obchodné sprostredkovateľské služby; obchodný manažment pre poskytovateľov služieb na voľnej nohe; vyjednávanie a uzatváranie obchodných transakcií pre tretie osoby; aktualizácia a údržba údajov v počítačových databázach; riadenie obchodnej činnosti v stavebníctve; poskytovanie obchodných informácií prostredníctvom webových stránok; online poskytovanie obchodného priestoru pre nákupcov a predajcov tovarov a služieb; navrhovanie reklamných materiálov; externé administratívne riadenie podnikov; podávanie daňových priznaní; podnikové riadenie refundovaných programov (pre tretie osoby); prenájom billboardov; písanie životopisov (pre tretie osoby); indexovanie webových stránok na obchodné alebo reklamné účely; správa programov pre pravidelných cestujúcich v leteckej doprave; plánovanie stretnutí (kancelárske práce); pripo-

minanie stretnutí (kancelárske práce); správa spotrebiteľských vernostných programov; písanie textov scenárov na reklamné účely; záznamy písomnej komunikácie a údajov; aktualizácia a údržba informácií v registroch; zostavovanie zoznamov informácií na obchodné alebo reklamné účely; obchodné sprostredkovateľské služby v oblasti priradovania potenciálnych súkromných investorov k podnikateľom, ktorí žiadajú o financovanie; výroba telešopingových programov; poradenstvo v oblasti komunikácie (vzťahy s verejnosťou); poradenstvo v oblasti komunikácie (reklama); dohadovanie obchodných zmlúv pre tretie osoby; podpora predaja tovarov a služieb sponzorovaním športových podujatí; konkurenčné spravodajské služby; obchodné spravo-

dajské služby; finančné a účtovné audity; online maloobchodné služby s digitálnou sťahovateľnou hudbou; online maloobchodné služby so sťahovateľnými vyzváňacími tónmi; online maloobchodné služby so sťahovateľnou nahratou hudbou alebo nahratými filmami; veľkoobchodné služby s farmaceutickými, zverolekáorskými a hygienickými prípravkami a so zdravotníckymi potrebami; služby darčekových zoznamov; cieľový marketing; dočasné riadenie podnikov; vonkajšia reklama; maloobchodné služby s umeleckými dielami poskytované galériami; administratívna asistencia pri odpovediach na verejnú súťaž; marketing v rámci vydávania softvéru; služby v oblasti vzťahov s médiami; podnikové komunikačné služby; prenájom kancelárskeho vybavenia v zdieľaných kancelárskych priestoroch; komerčné lobistické služby.

36 - Úrazové poistenie; platenie splátok; aktuárske služby (poistno-matematické); prenájom nehnuteľností; sprostredkovanie (maklérstvo); úverové agentúry; realitné kancelárie; sprostredkovanie nehnuteľností; kancelárie zaoberajúce sa inkasovaním pohľadávok; sprostredkovanie poisťenia; colné deklarácie (finančné služby); poisťovníctvo; bankovníctvo; oceňovanie nehnuteľností; organizovanie dobročinných zbierok; zriaďovanie fondov; kapitálové investície; finančné záručné služby; zmenárenské služby; vydávanie cestovných šekov; klíring (bezhotovostné záúčtovávanie vzájomných pohľadávok a záväzkov); úschovné služby, úschova v bezpečnostných schránkach; organizovanie peňažných zbierok; pôžičky (finančné úvery); daňové odhady (služby); finančné odhady a oceňovanie (poisťovníctvo, bankovníctvo, nehnuteľnosti); faktoring; správcovstvo majetku (pre tretie osoby); financovanie (služby); finančné riadenie; záložne; správa nehnuteľností; správa nájomných domov; uzatváranie poisťiek proti požiaru; prenájom bytov; prenájom poľnohospodárskych fariem; zdravotné poistenie; poistenie v námornej doprave; bankové hypotéky; služby sporiteľní; finančný lízing; finančný lízing (finančný prenájom s možnosťou kúpy); obchodovanie na burze s cennými papiermi; životné poistenie; ubytovacie kancelárie (prenájom bývania); finančné analýzy; oceňovanie starožitností; oceňovanie umeleckých diel; overovanie šekov; finančné poradenstvo; konzultačné služby v oblasti poisťovníctva; spracovanie platieb kreditnými kartami; spracovanie platieb debetnými kartami; elektronický prevod kapitálu;

finančné informácie; informácie o poistení; oceňovanie šperkov; oceňovanie numizmatických zbierok; vyberanie nájomného; oceňovanie známkov; vydávanie cenných papierov; úschova cenností; kurzové záznamy na burze; vydávanie kreditných kariet; prenájom kancelárskych priestorov; služby v oblasti vyplácania dôchodkov; finančné sponzorstvo; bankové služby priamo k zákazníkom (homebanking); likvidácia podnikov (finančné služby); odhadovanie nákladov na opravu (finančné odhadovanie); obchodovanie na burze s uhlíkovými emisiami; finančné ohodnocovanie nezoťatého dreva; finančné ohodnocovanie vlny; záložné pôžičky; konzervatívne fondy (služby); sprostredkovanie na burze cenných papierov; poradenstvo v oblasti splácania dlhov;

organizovanie financovania stavebných projektov; poskytovanie finančných informácií prostredníctvom webových stránok; finančné riadenie refundovaných platieb (pre tretie osoby); investovanie do fondov; sprostredkovanie obchodu s akciami a obligáciami; poskytovanie zliav vo vybraných zariadeniach prostredníctvom členskej karty; finančné záruky; prenájom zdieľaných kancelárskych priestorov; finančné odhady pri odpovediach na verejné súťaže; finančné odhady nákladov na vývoj ropného, plynárenského a ťažobného priemyslu; finančný výskum.

37 - Údržba nábytku; opravy fotografických prístrojov; inštalovanie a opravy elektrických spotrebičov; inštalácie a opravy výťahov; asfaltovanie; údržba a opravy motorových vozidiel; údržba a opravy lietadiel; čistenie interiérov budov; bielenie bielizne; čistenie a opravy kotlov; údržba a opravy horákov; prenájom buldozérov; inštalácie, údržba a opravy kancelárskych strojov a zariadení; inštalácie a opravy požiarnych hlásičov; inštalácie a opravy poplašných systémov proti vlámaniu; čalúnkové opravy; údržba a opravy trezorov; prenájom stavebných strojov a zariadení; stavba lodí; opravy šatstva; inštalácie a opravy vykurovacích zariadení; opravy obuvi; čistenie komínov; údržba a opravy bezpečnostných schránok; inštalácie a opravy klimatizačných zariadení; stavebníctvo (stavebná činnosť); podmorské staviteľstvo; stavebný dozor; opravy odevov; údržba, čistenie a opravy kože; inštalácie, údržba a opravy kancelárskych strojov a zariadení; inštalácie kuchynských zariadení; demolácie budov; antikoročné úpravy; dezinfekcia; maľovanie a opravy reklamných tabúl; stavba a opravy skladov; izolovanie proti vlhkosti (stavebníctvo); prenájom bagrov a rýpadiel; čistenie okien; opravy a údržba filmových premietačiek; inštalácie a opravy pecí; údržba, čistenie a opravy kožušín; mazanie vozidiel; čistenie odevov; opravy hodín a hodínok; výstavba tovární; inštalácie a opravy zavlazovacích zariadení; izolovanie stavieb; umývanie dopravných prostriedkov; pranie bielizne; pranie; inštalácie, údržba a opravy strojov; murárske práce; reštaurovanie nábytku; budovanie prístavných hrádzi; žehlenie odevov naparovaním; výstavba a údržba ropovodov; tapetovanie (papierové tapety); tapetovanie; opravy dáždnikov; opravy snečníkov; čalúnenie nábytku; interiérové a exteriérové maľovanie a natieranie; hladenie alebo brúsenie pemzou; sadrovanie, štukovanie; klampiarstvo a inštalatérsťvo;

leštenie vozidiel; opravy púmp a čerpadiel; budovanie prístavov; deratizácia; protektorovanie pneumatík; inštalácie a opravy chladiacich zariadení; žehlenie bielizne; precínovanie (opravy); nitovanie; ošetrovanie vozidiel protikoroznými nátermi; autoservisy (údržba a tankovanie); inštalácie a opravy telefónov; údržba vozidiel; lakovanie, glazovanie; čistenie vozidiel; opravy vozidiel pri dopravných nehodách; prenájom čistiacich strojov; ničenie škodcov (nie v poľnohospodárstve, rybnom hospodárstve, záhradníctve a lesníctve); montovanie lešení; murovanie, murárske práce; pranie textilných plienok; chemické čistenie; stavebné informácie; informácie o opravách; ostrenie a brúsenie nožov; banské dobývanie; povrchové dobývanie; kladenie povrchov komu-

nikácií; šmirgľovanie; podmorské opravy; čistenie exteriérov budov; vulkanizovanie pneumatík (opravy); víťanie studní; výstavba obchodov a obchodných stánkov; inštalácie, údržba a opravy počítačového hardvéru; odrušovanie elektrických prístrojov a zariadení; vyvažovanie pneumatík; opravy opotrebovaných alebo poškodených motorov; opravy opotrebovaných alebo poškodených strojov; prenájom stavebných zariadení; prenájom zametacích vozidiel; pokrývačské práce; umelé zasnežovanie; čistenie ciest; opravy zámok; reštaurovanie umeleckých diel; reštaurovanie hudobných nástrojov; inštalácie okien a dverí; údržba bazénov; doplňovanie tonerov; stavebné poradenstvo; tesárske práce; hĺbkové víťanie ropných ložísk a ložísk plynu; prenájom odvodňovacích čerpadiel; požiarienie práčok; opravy elektrických vedení; nabíjanie batérií vozidiel; vyvažovanie pneumatík; ladenie hudobných nástrojov; kladenie káblov; sterilizácia lekárskeho náradia; hydraulické štiepenie hornín; regulovanie výskytu škodcov (nie v poľnohospodárstve, rybnom hospodárstve, záhradníctve a lesníctve); prenájom umývačiek riadu; prenájom sušičiek riadu; inštalácie inžinierskych sietí na stavenisku; elektroinštalácie služby; inštalácie a opravy protipovodňových zariadení; odpratávanie snehu; doplňovanie atramentových náplní.

38 - Rozhlasové vysielanie; posielanie správ; televízne vysielanie; posielanie telegramov; telegrafné služby; telegrafická komunikácia; telefonické služby; telefonická komunikácia; telexové služby; spravodajské kancelárie; vysielanie káblovej televízie; komunikácia mobilnými telefónmi; komunikácia prostredníctvom počítačových terminálov; prenos správ a obrazových informácií prostredníctvom počítačov; prenos elektronickej pošty; faxové prenosy; informácie v oblasti telekomunikácií; výzvy (rádiom, telefónom alebo inými elektronickými komunikačnými prostriedkami); prenájom prístrojov na prenos správ; komunikácia prostredníctvom optických sietí; prenájom faxových prístrojov; prenájom modemov; prenájom telekomunikačných prístrojov; prenájom telefónov; prenos signálu prostredníctvom satelitu; elektronické zobrazovacie tabule (telekomunikačné služby); poskytovanie telekomunikačného pripojenia do svetovej počítačovej siete; služby vstupu do telekomunikačných sietí (smerovanie a pripájanie); telekonferenčné služby; poskytovanie užívateľského prístupu do svetovej počítačovej siete; prenájom prístupového času do

svetových počítačových sietí; poskytovanie telekomunikačných kanálov na telenákupy; poskytovanie priestoru na diskusiu na internete; poskytovanie prístupu do databáz; hlasová odkazová služba; online posielanie pohľadníc; prenos digitálnych súborov; bezdrôtové vysielanie; videokonferenčné služby; poskytovanie diskusných fór online; kontinuálny prenos dát (streaming); rádiová komunikácia; prenos videonahrávok na objednávku.

(540)



(550) obrazová

(591) fialová, žltá, biela

(731) Kantor Martin, M. R. Štefánika 1013/4, 036 01 Martin, SK; Kantor Michal, Mgr., Horná Lehota 649, 976 51 Podbrezová, SK;

(740) JUDr. Andrea Forgáčová, Banská Bystrica, SK;

(210) 1238-2019

(220) 10.6.2019

11(511) 24, 25, 35, 36, 39, 40, 41

(511) 24 - Textilné materiály; textilie; obrusy (okrem papierových); cestovné deky; prikrývky; elastické textilie; bytový textil; textilné obrúsky na stolovanie; pleteniny (textilie); textilné podložky pod poháre alebo taniere (prestieranie); textilné podložky na stôl (anglické prestieranie); textilné etikety; ozdobné obliečky na vankúše; textilné prestieranie na stolovanie; obliečky na vankúše; textilie pre odevný priemysel; deky pre zvieratá chované v domácnosti; dojčenské spacie vaky; dojčenské zavinovalky; spacie vaky.

25 - Čiapky; pleteniny; goliere (časti odevov); pletené šály; krátke kabátiky; priliehavé čiapky; kapucne (časti odevov); pletené šatky; svetre; pulóvre; odevy; pokrývky hlavy; snímateľné goliere; konfekcia (odevy); zvršky topánok; vrchné ošate; rukavice; šatky, šály; šerpy; pleteniny (oblečenie); vesty; kabáty; pleteniny; oblečenie pre bábätká; manžety (časti odevov); rukávniky; palčiaciky; peleríny; vrecká na odevy; šaty; podbradníky, nie papierové; náožníky, nie elektricky vyhrievané; čelenky (oblečenie); šály uviazané pod krkom; opasky na doklady a peniaze (časti odevov); pončá; sarongy (veľké šatky na odievanie); šatové sukne; podbradníky s rukávami okrem papierových.

35 - Pomoc pri riadení obchodnej činnosti; poskytovanie obchodných alebo podnikateľských informácií; rozširovanie reklamných oznamov; poradenstvo pri organizovaní a riadení obchodnej činnosti; predvádzanie tovaru; rozširovanie reklamných materiálov zákazníkom (letáky, prospekty, tlačoviny, vzorky); pomoc pri riadení obchodných alebo priemyselných podnikov; aktualizovanie reklamných materiálov; rozširovanie vzoriek tovarov; prieskum trhu; obchodný alebo podnikateľský prieskum; prenájom reklamných materiálov; reklama; obchodný alebo podnikateľský výskum; vzťahy s verejnosťou (public relations); aranžovanie výkladov; poradenské služby pri riadení obchodnej činnosti; predvádzanie (služby modeliek) na reklamné účely a podporu predaja; marketingový prieskum; odborné obchodné alebo podnikateľ-

ské poradenstvo; hospodárske (ekonomické) predpovede; organizovanie obchodných alebo reklamných výstav; obchodné alebo podnikateľské informácie; spracovanie textov; zásielkové reklamné služby; online reklama na počítačovej komunikačnej sieti; zásobovacie služby pre tretie osoby (nákup tovarov a služieb pre iné podniky); obchodné informácie a rady spotrebiteľom pri výbere tovarov a služieb; administratívne spracovanie obchodných objednávok; fakturácie; písanie reklamných textov; vyhľadávanie sponzorov; organizovanie módnych prehliadok na podporu predaja; tvorba reklamných filmov; marketing; platené reklamné služby typu „klikni sem“; obchodné sprostredkovateľské služby; obchodný manažment pre poskytovateľov služieb na voľnej nohe; poskytovanie obchodných

informácií prostredníctvom webových stránok; navrhovanie reklamných materiálov; plánovanie stretnutí (kancelárske práce); písanie textov scenárov na reklamné účely; záznamy písomnej komunikácie a údajov; aktualizácia a údržba informácií v registroch; zostavovanie zoznamov informácií na obchodné alebo reklamné účely; poradenstvo v oblasti komunikácie (vzťahy s verejnosťou); poradenstvo v oblasti komunikácie (reklama).

36 - Prenájom nehnuteľností; sprostredkovanie nehnuteľností; správa nehnuteľností; finančné poradenstvo; poskytovanie finančných informácií prostredníctvom webových stránok; prenájom zdieľaných kancelárskych priestorov.

39 - Prenájom automobilov; automobilová doprava; dovoz, doprava; doručovanie balíkov; balenie tovarov; prenájom dopravných prostriedkov; prenájom vozidiel; doprava, preprava; osobná doprava; sprostredkovanie dopravy; služby vodičov; doručovacie služby (správy alebo tovar); distribúcia tovarov na dobierku; logistické služby v doprave; balenie darčiekov; prenájom elektrických vínotiek; zdieľanie automobilov.

40 - Dámske krajčírstvo, šitie; strihanie látok (strihová služba); krajčírstvo; vyšívanie.

41 - Korešpondenčné vzdelávacie kurzy; poskytovanie zariadení na oddych a rekreáciu; školenia; písanie textov.

(540)



(550) obrazová

(591) cyklamenová, zlatá

(731) TATTJA s.r.o., Záskanie 1817/56, 020 01 Púchov, SK;

(210) 1239-2019

(220) 11.6.2019

11(511) 9, 28, 35, 41

(511) 9 - Elektronické stieracie žreby na lotériové hry (softvér).

28 - Karty na bingo; hracie karty; hracie žetóny; žetóny na hazardné hry; stieracie žreby na lotériové hry; výherné hracie automaty; hracie automaty uvádzané do činnosti vhođením mince; hracie videoautomaty.

35 - Reklama; podpora predaja (pre tretie osoby); online reklama na počítačovej komunikačnej sieti; rozhlasová reklama; televízna reklama; reklamné služby uskutočňované prostredníctvom spotrebiteľských lotérií; vydávanie reklamných textov; aktualizovanie reklamných materiálov; rozširovanie reklamných materiálov zákazníkom (letáky, prospekty, tlačoviny, vzorky); marketing.

41 - Zábava; organizovanie lotérií a stávkových hier; organizovanie lotérií a stávkových hier pros-

treďníctvom internetu; organizovanie hier o peniaze; organizovanie elektronických žrebových lotérií; organizovanie spotrebiteľských lotérií; organizovanie žrebových lotérií; organizovanie kurzových stávk; organizovanie kurzových stávk prostredníctvom internetu; organizovanie doplnkových hier, pričom doplnková hra je číselná lotéria, ktorá je prevádzkovaná len spolu s inou číselnou lotériou; tvorba televíznych programov.

(540) Lovci peňazí

(550) slovná

(731) TIPOS, národná lotériová spoločnosť, a.s., Brečtanová 1, 830 07 Bratislava, SK;

(740) LITVÁKOVÁ A SPOL., s. r. o., Patentová a známková kancelária, Bratislava, SK;

(210) 1241-2019

(220) 12.6.2019

11(511) 35, 41

(511) 35 - Prenájom kancelárskeho vybavenia v zdieľaných kancelárskych priestoroch, podnikové komunikačné služby, služby v oblasti vzťahov s médiami, dohadovanie obchodných zmlúv pre tretie osoby, poradenstvo v oblasti komunikácie (reklama), obchodné sprostredkovateľské služby v oblasti priradovania potenciálnych súkromných investorov k podnikateľom, ktorí žiadajú o financovanie, zostavovanie zoznamov informácií na obchodné alebo reklamné účely, indexovanie webových stránok na obchodné alebo reklamné účely, plánovanie stretnutí (kancelárske práce), navrhovanie reklamných materiálov, online poskytovanie obchodného priestoru pre nákupcov a predajcov tovarov a služieb, obchodné sprostredkovateľské služby, platené reklamné služby typu „klikni sem“, poskytovanie obchodných alebo podnikateľských kontaktných informácií, prenájom predajných stánkov, telemarketingové služby, marketing, organizovanie módných prehliadok na podporu predaja, vyhľadávanie sponzorov, grafická úprava tlačovín na reklamné účely, zostavovanie štatistík, písanie reklamných textov, subdodávateľské služby (obchodné služby), poradenstvo pri organizovaní a riadení obchodnej činnosti, rozširovanie reklamných materiálov zákazníkom (letáky, prospekty, tlačoviny, vzorky), prenájom reklamných materiálov, reklama, rozhlasová reklama, televízna reklama.

41 - Akadémie (vzdelávanie), zábava, organizovanie vedomostných alebo zábavných súťaží, korešpondenčné vzdelávacie služby, prenájom de-

korácií na predstavenia, rozhlasová zábava, vydávanie textov (okrem reklamných), vzdelávanie, školenia, organizovanie a vedenie kolokvií, organizovanie a vedenie konferencií, organizovanie a vedenie kongresov, informácie o výchove a vzdelávaní, plánovanie a organizovanie večierkov, organizovanie a vedenie seminárov, organizovanie a vedenie sympózií, organizovanie predstavení (manažérske služby), online poskytovanie elektronických publikácií (bez možnosti kopiovania), organizovanie a vedenie koncertov, organizovanie a vedenie vzdelávacích fór s osobnou účasťou, odborné školenia zamerané na odovzdávanie know-how.

(540)



(550) obrazová

(591) čierna a odtiene modrej

(731) Future Proof s.r.o., Fraňa Kráfa 979/21, 811 05 Bratislava, SK;

(210) 1242-2019

(220) 12.6.2019

11(511) 36, 41, 43

(511) 36 - Prenájom nehnuteľností; správcovstvo majetku (pre tretie osoby); správa nehnuteľností; ubytovacie kancelárie (prenájom bývania); vyberanie nájomného; prenájom kancelárskych priestorov; prenájom zdieľaných kancelárskych priestorov.

41 - Zábava; služby estrádnych umelcov; organizovanie vedomostných alebo zábavných súťaží; poskytovanie zariadení na oddych a rekreáciu; výchovno-zábavné klubové služby; diskotéky (služby); informácie o možnostiach zábav; organizovanie kultúrnych alebo vzdelávacích výstav; organizovanie živých vystúpení; plánovanie a organizovanie večierkov; organizovanie plesov; organizovanie predstavení (manažérske služby); karaoke služby; nočné kluby (zábava); organizovanie a vedenie koncertov; organizovanie módných prehliadok na zábavné účely; služby diskžokejov.

43 - Ubytovacie kancelárie (hotely, penzióny); dodávanie hotových jedál a nápojov na objednávku (katering); kaviarne; samoobslužné jedálne; závodné jedálne; prenájom prechodného ubytovania; penzióny; turistické ubytovne; hotelierske služby; reštauračné (stravovacie) služby; rezervácie ubytovania v penziónoch; rezervácie ubytovania v hoteloch; samoobslužné reštaurácie; rýchle občerstvenie (snackbary); bary (služby); rezervácie prechodného ubytovania; motely (služby); požičiavanie stoličiek, stolov, obrusov a nápojového skla; požičiavanie prístrojov na prípravu jedál; recepcné služby pre dočasné ubytovanie (správa príchodov a odchodov).

(540)



(550) obrazová
(591) hnedá, tmavozelená
(731) Družstvo SLÁVIA, Hlavná 63/92, 040 01 Košice, SK;

(210) 1244-2019
(220) 10.6.2019
11(511) 25
(511) 25 - Obuv; odevy; čiapky; pleteniny; pánska spodná bielizeň (trenírky, boxerky); priliehavé čiapky; spodná bielizeň; opasky (časti odevov); pletené šatky; župany; svetre; pulóvre; ponožky; pánske podvážky; podvážky; košeľe; náprsenky; košeľe s krátkym rukávom; spodná bielizeň pohlcujúca pot; kostýmy, obleky; konfekcia (odevy); kravaty; nohavice; vrchné ošatenie; rukavice; hotové podšívky (časti odevov); šatky, šály; košeľové sedlá; vesty; kabáty; nepremokavé odevy; oblečenie z úpletových textílií; športové tričká, dresy; pánska spodná bielizeň (slipy); uniformy; bundy; saká; plavky (pánske); topánky; parky (teplé krátke kabáty s kapucňou); kožené odevy; tričká; vreckovky do saka; športové tielka; vyšívané odevy; pokrývky hlavy.

(540) Stevula
(550) slovná
(731) MSTEX s.r.o., Bystrička 472, 038 04 Bystrička, SK;

(210) 1245-2019
(220) 11.6.2019
11(511) 36
(511) 36 - Realitné kancelárie.
(540) ROVEX REALITY
(550) slovná
(731) Komžík Róbert, Malé Kršteňany 177, 958 03 Malé Kršteňany, SK;
(740) Valjent Matej, JUDr., Partizánske, SK;

(210) 1246-2019
(220) 11.6.2019
11(511) 36
(511) 36 - Realitné kancelárie.
(540) ROVEX
(550) slovná
(731) Komžík Róbert, Malé Kršteňany 177, 958 03 Malé Kršteňany, SK;
(740) Valjent Matej, JUDr., Partizánske, SK;

(210) 1251-2019

(220) 11.6.2019
11(511) 13
(511) 13 - Pyrotechnické výrobky.
(540) DynamEX
(550) slovná
(731) Explosia a.s., Semtín 107, 530 02 Pardubice, CZ;
(740) TM & PATENT ATTORNEY NEUSCHL s r.o., Bratislava, SK;

(210) 1252-2019
(220) 12.6.2019
11(511) 3, 16, 21
(511) 3 - Pripravky na čistenie zubov; gély na bielenie zubov; pásiky na bielenie zubov; ústne vody (nie na lekárske použitie).
16 - Časopisy (periodiká).
21 - Zubné kefky; dentálne nite; špáradlá.
(540) Šikovní Janko
(550) slovná
(731) Crystal Benefit, s. r. o., Háľkova 1/A, 831 03 Bratislava, SK;
(740) EMPIRI s. r. o., Bratislava, SK;

(210) 1256-2019
(220) 8.1.2010
11(511) 32
(511) 32 - Športové nápoje, menovite energetické nápoje.
(540) ROCKSTAR RECOVERY
(550) slovná
(646) 008800617, 08.01.2010
(731) Rockstar, Inc., 4730 S. Fort Apache Road Suite 300, Las Vegas Nevada 89147, US;

(210) 1259-2019
(220) 13.6.2019
11(511) 9, 16, 35, 36, 38, 41, 42
(511) 9 - Stroje na počítanie a triedenie peňazí; mincové mechanizmy; lístkové automaty; počítacie stroje; zariadenia na kontrolu frankovania; zariadenia na spracovanie údajov; počítačové pamäte; navigačné nástroje; počítače; nahraté počítačové programy; elektrické zariadenia proti krádežiam; registračné pokladnice; magnetické identifikačné karty; magnetické disky; počítačové klávesnice; čipy (mikroprocesorové doštičky); počítačové operačné programy (nahraté); periférne zariadenia počítačov; počítačový softvér (nahraté počítačové programy); kódované magnetické karty; magnetické nosiče údajov; monitory (počítačový hardvér); čítacie zariadenia (zariadenia na spracovanie údajov); notebooky (prenosné počítače); sťahovateľné počítačové programy; bankomaty; prenosné počítače; tašky na notebooky; obaly na notebooky; počítačové softvérové aplikácie (sťahovateľné); tablety (prenosné počítače); počítačový hardvér; ochranné fólie na obrazovky počítačov; karty s integrovanými obvody (pamäťové alebo mikroprocesorové).
16 - Nákupné karty (nie na hranie).
35 - Poskytovanie obchodných alebo podnikateľských informácií; analýzy nákladov; rozširovanie reklamných oznamov; účtovníctvo; vedenie účtov-

ných kníh; zostavovanie výpisov z účtov; rozširovanie reklamných materiálov zákazníkom (letáky, prospekty, tlačoviny, vzorky); aktualizovanie reklamných materiálov; dražby; prieskum trhu; obchodné odhady; obchodný alebo podnikateľský prieskum; poradenstvo pri organizovaní obchodnej činnosti; vydávanie reklamných textov; reklama; rozhlasová reklama; vzťahy s verejnosťou (public relations); televízna reklama; reklamné agentúry; poradenské služby pri riadení obchodnej činnosti; marketingový prieskum; správa počítačových súborov; odborné obchodné alebo podnikateľské poradenstvo; hospodárske (ekonomické) predpovede; organizovanie obchodných alebo reklamných výstav; obchodné alebo podnikateľské informácie; príprava miezd a výplatných listín; nábor zamestnancov; podpora predaja (pre tretie osoby); spracovanie textov; zbieranie údajov do počítačových

databáz; zoraďovanie údajov v počítačových databázach; online reklama na počítačovej komunikačnej sieti; služby porovnávaní cien; obchodné informácie a rady spotrebiteľom pri výbere tovarov a služieb; predplatné telekomunikačných služieb (pre tretie osoby); administratívne spracovanie obchodných objednávok; obchodná správa licencií výrobkov a služieb (pre tretie osoby); fakturácie; písanie reklamných textov; zostavovanie štatistík; grafická úprava tlačovín na reklamné účely; marketing; telemarketingové služby; optimalizácia internetových vyhľadávačov na podporu predaja; optimalizácia obchodovania na webových stránkach; platené reklamné služby typu „klikni sem“; obchodné sprostredkovateľské služby; vyjednávanie a uzatváranie obchodných transakcií pre tretie osoby; aktualizácia a údržba údajov v počítačových databázach; poskytovanie obchodných informácií prostredníctvom webových stránok; navrhovanie reklamných materiálov; indexovanie webových stránok na obchodné alebo reklamné účely; správa spotrebiteľských vernostných programov; písanie textov scenárov na reklamné účely; pomoc pri riadení obchodnej činnosti; poradenstvo pri riadení podnikov; pomoc pri riadení obchodných alebo priemyselných podnikov; rozširovanie vzoriek tovarov; obchodný alebo podnikateľský výskum.

36 - Úrazové poistenie; platenie splátok; aktuárske služby (poistnomatematické); prenájom nehnuteľností; sprostredkovanie (maklérstvo); sprostredkovanie poistenia; poisťovníctvo; bankovníctvo; oceňovanie nehnuteľností; organizovanie dobročinných zbierok; zriaďovanie fondov; kapitálové investície; finančné záručné služby; vydávanie cestovných šekov; zmenárenské služby; klíring (bezhotovostné zúčtovávanie vzájomných pohľadávok a záväzkov); úschovné služby; úschova v bezpečnostných schránkach; organizovanie peňažných zbierok; pôžičky (finančné úvery); daňové odhady (služby); finančné odhady a oceňovanie (poisťovníctvo, bankovníctvo, nehnuteľnosti); faktoring; financovanie (služby); bankové hypotéky; služby sporiteľní; finančný lízing; obchodovanie na burze s cennými papiermi; životné poistenie; finančné analýzy; overovanie šekov; finančné poradenstvo; konzultačné služby v oblasti poisťovníctva; spracovanie platieb kreditnými kartami; spracovanie platieb debetnými kartami; elektronický prevod kapitálu; finančné informácie; informácie o pois-

tení; vydávanie cenných papierov; úschova cenností; kurzové záznamy na burze; vydávanie kreditných kariet; služby v oblasti vyplácania dôchodkov; finančné sponzorstvo; bankové služby priamo k zákazníkom (homebanking); záložné pôžičky; konzervatívne fondy (služby); sprostredkovanie na burze cenných papierov; poradenstvo v oblasti splácania dlhov; organizovanie financovania stavebných projektov; poskytovanie finančných informácií prostredníctvom webových stránok; investovanie do fondov; sprostredkovanie obchodu s akciami a obligáciami; poskytovanie zliav vo vybraných zariadeniach prostredníctvom členskej karty; finančné záruky; finančné riadenie.

38 - Posielanie správ; telefonické služby; telefonická komunikácia; komunikácia prostredníctvom počítačových terminálov; prenos správ a obrazových informácií prostredníctvom počítačov; pre-

nos elektronickej pošty; výzvy (rádiom, telefónom alebo inými elektronickými komunikačnými prostriedkami); elektronické zobrazovacie tabule (telekomunikačné služby); poskytovanie priestoru na diskusiu na internete; poskytovanie prístupu do databáz; hlasová odkazová služba; online posielanie pohľadníc; prenos digitálnych súborov; poskytovanie diskusných fór online; kontinuálny prenos dát (streaming); rádiová komunikácia.

41 - Organizovanie vedomostných alebo zábavných súťaží; požičovne kníh (knížnice).

42 - Počítačové programovanie; tvorba počítačového softvéru; aktualizovanie počítačového softvéru; údržba počítačového softvéru; analýzy počítačových systémov; návrh počítačových systémov; inštalácie počítačového softvéru; zálohovanie údajov mimo pracoviska; uchovávanie elektronických údajov; poskytovanie softvéru prostredníctvom internetu (SaaS).

(540) Pôžička od 365

(550) slovná

(731) Poštová banka, a.s., Dvořákovo nábrežie 4, 811 02 Bratislava, SK;

(210) 1261-2019

(220) 13.6.2019

11(511) 41

(511) 41 - Akadémie (vzdelávanie); filmové štúdiá; organizovanie vedomostných alebo zábavných súťaží; telesná výchova; vydávanie textov (okrem reklamných); vyučovanie; vzdelávanie; školenia; požičiavanie kinematografických filmov; organizovanie a vedenie konferencií; organizovanie a vedenie kongresov; služby poskytované prázdninovými tábormi (zábava); organizovanie športových súťaží; praktický výcvik (ukážky); informácie o možnostiach rekreácie; požičiavanie športového výstroja (okrem dopravných prostriedkov); organizovanie a vedenie seminárov; tábory na športové sústreďenia; meranie času na športových podujatiach; online poskytovanie elektronických publikácií (bez možnosti kopírovania); reportérske služby; služby agentúr ponúkajúcich vstupenky na zábavné podujatia; koučovanie (školenie); služby osobných trénerov (fitnes cvičenia); kurzy telesného cvičenia; odborné školenia zamerané na odovzdávanie know-how.

(540)



- (550) obrazová
 (591) modrá, čierna, sivá
 (731) Ivan Obrtanec - Impulswim, THK 1287/25, 974 04 Banská Bystrica, SK;

- (210) 1270-2019
 (220) 12.6.2019
 11(511) 24, 25
 (511) 24 - Textilie a ich náhradky; bytový textil; textilné alebo plastové záclony a závesy.
 25 - Odevy, obuv a pokrývky hlavy.
 (540)



- (550) obrazová
 (591) horčicová
 (731) Številová Barbora, Školská 30, 974 01 Banská Bystrica, SK;
 (740) Advokátska kancelária JUDr. Daniel Urban, s.r.o., Bratislava, SK;

- (210) 1276-2019
 (220) 13.6.2019
 11(511) 30, 32, 35
 (511) 30 - Čaj; čajové nápoje.
 32 - Minerálne vody (nápoje); pramenité vody (nápoje); stolové vody; limonády; pivo; nealkoholické šumivé nápoje; ovocné džúsy; sirupy na výrobu nápojov; sirupy na výrobu limonád; ochutené minerálne vody; nealkoholické nápoje; prípravky na výrobu minerálnej vody; zeleninové džúsy; ovocné nealkoholické nápoje; zeleninové nealkoholické nápoje; sódová voda (sifón); zázvorové limonády; šerbety (nápoje); nealkoholické prípravky na výrobu nápojov; nealkoholické ovocné výťažky; nealkoholické zeleninové výťažky; nealkoholické nápoje obsahujúce činidlá pre mliečne kvasenie.
 35 - Podpora predaja (pre tretie osoby); reklama; inzertné služby.

(540) **Mattoni 1873 Sources and**

tastes of Europe

- (550) slovná
 (731) Karlovarské minerálne vody, a.s., Horova 1361/3, 360 01 Karlovy Vary, CZ;
 (740) TM & PATENT ATTORNEY NEUSCHL s r.o., Bratislava, SK;

- (210) 1282-2019
 (220) 14.6.2019
 11(511) 35, 36, 37
 (511) 35 - Rozširovanie reklamných oznamov; vydávanie reklamných textov; reklama; televízna reklama; obchodné alebo podnikateľské informácie; podpora predaja (pre tretie osoby); sekretárske služby; online reklama na počítačovej komunikačnej sieti; obchodné informácie a rady spotrebiteľom pri výbere tovarov a služieb; obchodná správa licencií výrobkov a služieb (pre tretie osoby); marketing; maloobchodné služby s farmaceutickými, zverolekáorskými a hygienickými prípravkami a so zdravotníckymi potrebami; cieľový marketing; vonkajšia reklama; reklamné agentúry.
 36 - Prenájom nehnuteľností; správa nehnuteľností; prenájom kancelárskych priestorov; finančné sponzorstvo; prenájom zdieľaných kancelárskych priestorov.
 37 - Údržba a opravy bezpečnostných schránok; umývanie dopravných prostriedkov; údržba vozidiel; stavebné informácie; stavebné poradenstvo.
 (540)



- (550) obrazová
 (731) ZDR Facility Management s.r.o., Na struze 1740/7, 110 00 Praha, CZ;
 (740) Hladký Radek, Mgr., Praha, CZ;

- (210) 1284-2019
 (220) 14.6.2019
 11(511) 30
 (511) 30 - Nekysnutý chlieb; chlieb; knedle; sucháre; sladké žemle; plnené koláče; sendviče; jemné pečivárske výrobky; pečivo (rožky); strúhanka.
 (540)



(550) obrazová
 (591) Hnedá (Pantone 477);
 (731) CBA Slovakia, a.s., Dukelských hrdinov 2, 984 01
 Lučenec, SK;

(210) 1286-2019
 (220) 14.6.2019
 11(511) 32
 (511) 32 - Pivo.
 (540)



PRVÝ RUŽOMBERSKÝ PIVOVAR
 ČUTKOVSKÁ DOLINA

(550) obrazová
 (591) CMYK 30 / 70 / 70 / 70 CMYK 10 / 25 / 70 /
 0RGB 83 / 43 / 30 RGB 235 / 188 / 78PANTONE
 7589 PANTONE 2006HTML 5C4738 HTML
 EBBC4E
 (731) DREVOVIA,s.r.o., Dončova 1449/17, 034 01
 Ružomberok, SK;

(210) 1287-2019
 (220) 13.6.2019
 11(511) 16, 35, 41
 (511) 16 - Baliaci papier; blahoprajné pohľadnice; bro-
 žované knihy; brožúry; brožúrky; plastové bubli-
 nové fólie (na balenie); časopisy (periodiká); eti-
 kety okrem textilných; fotografie; grafické zobra-
 zenia, grafiky; kalendáre; kartón, lepenka; papie-
 rové filtre na kávu; knihy; lepenkové alebo papie-
 rové škatule; lepenkové alebo papierové obaly na
 fľaše; drevitá lepenka (papiernický tovar); lepiace
 pásky na kancelárske použitie alebo pre domácnosť;
 leporelá; mapy; obálky (papiernický tovar); obaly
 (papiernický tovar); obrazy; papiernický tovar;
 periodické a neperiodické publikácie (tlačoviny);
 plagáty; prospekty; pútače z papiera alebo le-

penky; reklamné tabule z papiera, kartónu alebo
 lepenky; grafické reprodukcie; tlačené reklamné
 materiály; baliace plastové fólie; papierové alebo
 plastové vrecká a tašky na balenie; tlačivá (formu-
 láre); kancelárske potreby okrem nábytku; kataló-
 gy; papierové darčeky (papiernický tovar).

35 - Reklamné služby; aranžovanie výkladov; re-
 klama; zasielanie reklamných materiálov zákazník-
 om; obchodná administratíva; kancelárske práce;
 kancelárie zaoberajúce sa dovozom a vývozom;
 rozmnožovanie (kopírovanie) dokumentov, dokla-
 dov; nábor zamestnancov; organizovanie obchod-
 ných alebo reklamných výstav; zbieranie údajov
 do počítačovej databázy; hospodárske alebo eko-
 nomické predpovede; prenájom kancelárskych stro-
 jov a zariadenia; prenájom reklamných materiálov;
 prenájom reklamných priestorov; prepisovanie
 správ (kancelárske práce); prieskum trhu; prená-
 jom reklamných plôch; zásielkové reklamné služ-
 by; rozširovanie reklamných alebo inzertných oz-
 namov; spracovanie textov; vydávanie reklamných
 materiálov; vydávanie reklamných alebo náboro-

vých textov; lepenie plagátov; služby porovnáva-
 nia cien; automatizované spracovanie dát v admi-
 nistratíve; komerčné informačné kancelárie; mar-
 keting; marketingové štúdie; obchodná administra-
 tiva; obchodné alebo podnikateľské informácie;
 obchodný alebo podnikateľský prieskum; obchod-
 ný manažment; poradenstvo pri riadení podnikov;
 podpora predaja (pre tretie osoby); pomoc pri ri-
 adení obchodnej činnosti; poradenské služby v ob-
 lasti obchodného alebo podnikateľského riadenia;
 poradenstvo v obchodnej činnosti; poskytovanie
 obchodných alebo podnikateľských informácií;
 poskytovanie pomoci pri riadení obchodných ale-
 bo priemyselných podnikov; profesionálne ob-
 chodné alebo podnikateľské poradenstvo; sekre-
 társke služby; spracovanie textov; obchodné s-
 prostredkovateľské služby; účtovníctvo; vydávanie
 reklamných textov; rozširovanie reklamných ma-
 териálov zákazníkom (letáky, prospekty, tlačoviny,
 vzorky); vzťahy s verejnosťou; zoraďovanie úda-
 jov v počítačových databázach; grafická úprava
 tlačovín na reklamné účely; obchodné sprostred-
 kovateľské služby; činnosť účtovných poradcov;
 vedenie účtovnej evidencie.

41 - Organizovanie športových súťaží; drezúra zvie-
 rat; odborné preškolenie; poskytovanie športo-
 vísk; praktický výcvik (ukážky); organizovanie
 a vedenie seminárov; meranie času na športových
 podujatiach; organizovanie vedomostných alebo
 zábavných súťaží; školenia; písanie textov (okrem
 reklamných); vydávanie textov (okrem reklamných);
 vydávanie časopisov, katalógov, novín a iných pe-
 riodických publikácií; tvorba, požičovanie, distri-
 búcia videofilmov; premietanie kinematografic-
 kých filmov; nočné kluby (zábava); organizovanie
 kultúrnych alebo vzdelávacích výstav; požičova-
 nie videopások; rozmnožovanie nahraných nosi-
 čov zvukových a zvukovo-obrazových záznamov;
 uverejňovanie textov (okrem reklamných); vydá-
 vanie kníh, revuí a magazínov, časopisov, perio-
 dických a neperiodických publikácií; organizova-
 nie módných prehládok na zábavné účely; infor-
 mácie o možnostiach rozptýlenia a zábavy; poži-
 čovanie nahraných nosičov zvukových a zvukovo-
 obrazových záznamov; požičovanie zvukových

nahrávok; prenájom hudobných nástrojov a hudobnej aparatury; organizovanie divadelných, filmových, koncertných a iných hudobných a tanečných vystúpení na kultúrne a zábavné účely (manažérske služby); fotografické reportáže; fotografovanie; plánovanie a organizovanie večierkov; organizovanie a vedenie kolokvií; organizovanie a vedenie konferencií; organizovanie a vedenie kongresov; organizovanie a vedenie koncertov; organizovanie a vedenie sympózií; organizovanie audiovizuálnych predstavení na účely kultúrne a zábavné.

(540) Slovenská jazdecká federácia

(550) slovná

(731) Slovenská jazdecká federácia, Junácka 6A, 832 80 Bratislava, SK;

(740) Belička Ivan, Ing., Banská Bystrica, SK;

(210) 1288-2019

(220) 14.6.2019

11(511) 33

(511) 33 - Liehoviny.

(540)



(591) modrá, strieborná, červená, biela, sivá

(731) ST. NICOLAUS a.s., 1. mája 113, 031 28 Liptovský Mikuláš, SK;

(740) G. Lehnert, k.s., Bratislava, SK;

(210) 1290-2019

(220) 14.6.2019

11(511) 3, 5

(511) 3 - Neličivé kozmetické prípravky a toaletné prípravky; neličivé prípravky na čistenie zubov; voňavkárské výrobky, éterické oleje; bieliace prípravky a pracie prostriedky; prípravky na čistenie, leštenie, odmasťovanie a brúsenie.

5 - Farmaceutické, lekárske a zverolekárske prípravky; hygienické prípravky na lekárske použitie; diétne potraviny a látky na lekárske a zverolekárske použitie; potraviny pre dojčatá; výživové doplnky pre ľudí a zvieratá; náplasti, obväzový

materiál; materiál na plombovanie zubov a zubné odtlačky; dezinfekčné prípravky; prípravky na ničenie škodcov; fungicídy, herbicídy.

(540) LEX

(550) slovná

(731) MVL Markenzeichen- und Lizenzverwaltungsgesellschaft mit beschränkter Haftung, Rösslerstrasse 94, 642 93 Darmstadt, DE;

(740) ROTT, RŮŽIČKA & GUTTMANN, v. o. s., Bratislava, SK;

(210) 1294-2019

(220) 14.6.2019

11(511) 25, 35, 39, 41, 42, 43, 45

(511) 25 - Odevy; športové odevy; obuv; športová obuv; pokrývky hlavy; ponožky; rukavice; šatky, šály.

35 - Reklama; reklamné agentúry; televízna reklama; rozhlasová reklama; online reklama na počítačovej komunikačnej sieti; vonkajšia reklama; poradenstvo v oblasti komunikácie (reklama); grafická úprava tlačovín na reklamné účely; navrho-

vanie reklamných materiálov; aktualizovanie reklamných materiálov; písanie reklamných textov; vydávanie reklamných textov; prenájom reklamných materiálov; prenájom reklamných plôch; prenájom reklamného času v komunikačných médiách; tvorba reklamných filmov; rozširovanie reklamných oznamov; rozširovanie reklamných materiálov zákazníkom (letáky, prospekty, tlačoviny, vzorky); reklamné plagátovanie; merchandising; podpora predaja (pre tretie osoby); predvádzanie tovaru; predvádzanie (služby modeliek) na reklamné účely a podporu predaja; podpora predaja tovarov a služieb sponzorovaním športových podujatí; poradenské a konzultačné služby v oblasti podpory predaja tovarov a služieb sponzorovaním športových podujatí; vyhľadávanie sponzorov; poradenské a konzultačné služby v oblasti vyhľadávania sponzorov; organizovanie obchodných alebo reklamných podujatí, výstav a veľtrhov; marketing; cielený marketing; získavanie zákazníkov usporadúvaním reklamných podujatí (event marketing); marketingový prieskum; vzťahy s verejnosťou (public relations); poradenstvo v oblasti komunikácie (vzťahy s verejnosťou); zostavovanie zoznamov informácií na obchodné alebo reklamné účely; pomoc pri riadení obchodných alebo priemyselných podnikov; podnikové komunikačné služby; obchodné alebo podnikateľské informácie; obchodné sprostredkovateľské služby; obchodné sprostredkovateľské služby v oblasti reklamy a marketingu.

39 - Organizovanie ciest; poradenské a konzultačné služby v oblasti organizovania ciest; organizovanie výletov; organizovanie exkurzií; organizovanie turistickej dopravy; sprostredkovanie dopravy; informácie o možnostiach dopravy; rezervácie dopravy; osobná doprava; rezervácie zájazdov; sprevádzanie turistov.

41 - Zábava; informácie o možnostiach zábavy; organizovanie a vedenie vzdelávacích, zábavných, športových a kultúrnych podujatí; poradenské a konzultačné služby v oblasti organizovania a vedenia vzdelávacích, zábavných, športových a kultúrnych podujatí; organizovanie vedomostných, zábavných alebo športových súťaží; organizovanie

kultúrnych alebo vzdelávacích výstav; organizovanie a vedenie seminárov; organizovanie a vedenie sympózií; organizovanie a vedenie konferencií; organizovanie a vedenie kongresov; organizovanie a vedenie kolokvií; organizovanie módnych prehliadok na zábavné účely; organizovanie a vedenie vzdelávacích fór s osobnou účasťou; školenia; plánovanie a organizovanie večierkov; organizovanie živých vystúpení; písanie textov; vydávanie textov (okrem reklamných); elektronická edičná činnosť v malom (DTP služby); fotografovanie; poradenské a konzultačné služby v oblasti fotografovania; tvorba videozáznamov na podujatiach; televízna zábava; rozhlasová zábava; tvorba rozhlasových a televíznych programov; produkcia filmov (nie reklamných); služby agentúr ponúkajúcich vstupenky na zábavné podujatia; online poskytovanie videozáznamov (bez možnosti kopírovania); poskytovanie nestáhovateľných filmov prostredníctvom služieb na prenos videí (na požiadanie); poskytovanie nestáhovateľných televíznych programov prostredníctvom služieb na prenos videí (na požiadanie).

42 - Grafické dizajnérstvo; poradenské a konzultačné služby v oblasti grafického dizajnérstva; navrhovanie grafickej úpravy reklamných materiálov; navrhovanie obchodných značiek; navrhovanie obalov, obalové dizajnérstvo; priemyselné dizajnérstvo; navrhovanie vzhľadu výrobkov (priemyselné dizajnérstvo); navrhovanie vizitiek; tvorba a udržiavanie webových stránok (pre tretie osoby); poradenstvo pri tvorbe webových stránok.

43 - Rezervácie prechodného ubytovania; rezervácie miest v reštauráciách; poradenské a konzultačné služby v oblasti rezervácie prechodného ubytovania, rezervácie miest v reštauráciách.

45 - Udeľovanie licencií na práva duševného vlastníctva; správa licencií (právne služby); udeľovanie licencií na filmovú, televíznu a video produkciu (právne služby); právne služby v oblasti využívania vysielacích práv; právne poradenstvo v oblasti reklamy, televíznej zábavy a organizovania športových podujatí; poradenské a konzultačné služby v oblasti udeľovania a správy licencií na práva duševného vlastníctva, udeľovania licencií na filmovú, televíznu a video produkciu, využívania vysielacích práv.

(540)



(550) obrazová

(591) modrá, červená

(731) ŠPORT PROGRESS, spol. s r.o., LakesidePark I 01, Tomášikova 64, 831 04 Bratislava, SK;

(740) LITVÁKOVÁ A SPOL., s. r. o., Patentová a známková kancelária, Bratislava, SK;

(210) 1295-2019

(220) 13.6.2019

11(511) 16, 35, 41

(511) 16 - Baliaci papier; blahoprajné pohľadnice; brožované knihy; brožúry; brožúrky; plastové bublinové fólie (na balenie); časopisy (periodiká); etikety okrem textilných; fotografie; grafické zobrazenia, grafiky; kalendáre; kartón, lepenka; papierové filtre na kávu; knihy; lepenkové alebo papierové škatule; lepenkové alebo papierové obaly na fľaše; drevitá lepenka (papiernický tovar); lepiace pásky na kancelárske použitie alebo pre domácnosť; leporelá; mapy; obálky (papiernický tovar); obaly (papiernický tovar); obrazy; papiernický tovar; periodické a neperiodické publikácie (tlačoviny); plagáty; prospekty; pútače z papiera alebo lepenky; reklamné tabule z papiera, kartónu alebo lepenky; grafické reprodukcie; tlačené reklamné materiály; baliace plastové fólie; papierové alebo plastové vrecká a tašky na balenie; tlačivá (formuláre); kancelárske potreby okrem nábytku; katalógy; papierové darčeky (papiernický tovar).

35 - Reklamné služby; aranžovanie výkladov; reklama; zasielanie reklamných materiálov zákazníkom; obchodná administratíva; kancelárske práce; kancelárie zaoberajúce sa dovozom a vývozom;

rozmnožovanie (kopírovanie) dokumentov, dokladov; nábor zamestnancov; organizovanie obchodných alebo reklamných výstav; zbieranie údajov do počítačovej databázy; hospodárske alebo ekonomické predpovede; prenájom kancelárskych strojov a zariadenia; prenájom reklamných materiálov; prenájom reklamných priestorov; prepisovanie správ (kancelárske práce); prieskum trhu; prenájom reklamných plôch; zásielkové reklamné služby; rozširovanie reklamných alebo inzertných oznamov; spracovanie textov; vydávanie reklamných materiálov; vydávanie reklamných alebo náborových textov; lepenie plagátov; služby porovnávania cien; automatizované spracovanie dát v administratíve; komerčné informačné kancelárie; marketing; marketingové štúdie; obchodná administratíva; obchodné alebo podnikateľské informácie; obchodný alebo podnikateľský prieskum; obchodný manažment; poradenstvo pri riadení podnikov; podpora predaja (pre tretie osoby); pomoc pri riadení obchodnej činnosti; poradenské služby v oblasti obchodného alebo podnikateľského riadenia; poradenstvo v obchodnej činnosti; poskytovanie obchodných alebo podnikateľských informácií; poskytovanie pomoci pri riadení obchodných alebo priemyselných podnikov; profesionálne obchodné alebo podnikateľské poradenstvo; sekretárske služby; spracovanie textov; obchodné sprostredkovateľské služby; účtovníctvo; vydávanie reklamných textov; rozširovanie reklamných materiálov zákazníkom (letáky, prospekty, tlačoviny, vzorky); vzťahy s verejnosťou; zoraďovanie údajov v počítačových databázach; grafická úprava tlačovín na reklamné účely; obchodné sprostredkovateľské služby; činnosť účtovných poradcov; vedenie účtovnej evidencie.

41 - Organizovanie športových súťaží; drezúra zvierat; odborné preškolenie; poskytovanie športovísk; praktický výcvik (ukážky); organizovanie a vedenie seminárov; meranie času na športových podujatiach; organizovanie vedomostných alebo zábavných súťaží; školenia; písanie textov (okrem reklamných); vydávanie textov (okrem reklamných); vydávanie časopisov, katalógov, novín a iných periodických publikácií; tvorba, požičiavanie, distri-

búcia videofilmov; premietanie kinematografických filmov; nočné kluby (zábava); organizovanie kultúrnych alebo vzdelávacích výstav; požičovanie videopások; rozmnožovanie nahraných nosičov zvukových a zvukovo-obrazových záznamov; uverejňovanie textov (okrem reklamných); vydávanie kníh, revuí a magazínov, časopisov, periodických a neperiodických publikácií; organizovanie módných prehliadok na zábavné účely; informácie o možnostiach rozptýlenia a zábavy; požičovanie nahraných nosičov zvukových a zvukovo-obrazových záznamov; požičovanie zvukových nahrávok; prenájom hudobných nástrojov a hudobnej aparatury; organizovanie divadelných, filmových, koncertných a iných hudobných a tanečných vystúpení na kultúrne a zábavné účely (manažérske služby); fotografické reportáže; fotografovanie; plánovanie a organizovanie večierkov; organizovanie a vedenie kolokvií; organizovanie a vedenie konferencií; organizovanie a vedenie kongresov; organizovanie a vedenie koncertov; organizovanie a vedenie sympózií; organizovanie audiovizuálnych predstavení na účely kultúrne a zábavné.

(540) SJF

(550) slovná

(731) Slovenská jazdecká federácia, Junácka 6, 832 80 Bratislava, SK;

(740) Belička Ivan, Ing., Banská Bystrica, SK;

(210) 1296-2019

(220) 14.6.2019

11(511) 9, 16, 35, 38, 39, 41, 42

(511) 9 - Nahraté počítačové programy; magnetické disky; audiovizuálne kompaktné disky; optické kompaktné disky; počítačové operačné programy (nahraté); počítačový softvér (nahraté počítačové programy); počítačové softvérové aplikácie (sťahovateľné); platformy počítačového softvéru (nahrané alebo na stiahnutie); počítačový softvér na šetriče obrazovky (nahratý alebo sťahovateľný); sťahovateľný softvér na počítačové hry; monitorovacie počítačové programy; sťahovateľné počítačové programy.

16 - Periodiká; plagáty; brožúry; vzory na kopírovanie; katalógy; grafické vzory (tlačoviny); obálky (papiernický tovar); fotografie (tlačoviny); kancelárske potreby okrem nábytku; grafické reprodukcie; grafické zobrazenia; pohľadnice; tlačoviny; tlačené publikácie; príručky; záložky do kníh; kalendáre; grafické znaky; samolepky (papiernický tovar); puzdrá na šekové knižky; menovky (kancelárske potreby).

35 - Pomoc pri riadení obchodnej činnosti; poskytovanie obchodných alebo podnikateľských informácií; reklamné plagátovanie; analýzy nákladov; rozširovanie reklamných oznamov; sprostredkovateľne práce; poradenstvo pri organizovaní a riadení obchodnej činnosti; obchodné alebo podnikové audity (revízia účtov); personálne poradenstvo; poradenstvo pri riadení podnikov; rozširovanie reklamných materiálov zákazníkom (letáky, prospekty, tlačoviny, vzorky); pomoc pri riadení obchodných alebo priemyselných podnikov; aktualizovanie reklamných materiálov; odborné posudky efektívnosti podnikov; prieskum trhu; obchodné odhady; obchodný alebo podni-

katel'ský prieskum; prenájom reklamných materiálov; poradenstvo pri organizovaní obchodnej činnosti; vydávanie reklamných textov; reklama; rozhlasová reklama; obchodný alebo podnikateľský výskum; vzťahy s verejnosťou (public relations); televízna reklama; prepisovanie správ (kancelárske práce); reklamné agentúry; poraden'ské služby pri riadení obchodnej činnosti; marketingový prieskum; správa počítačových súborov; odborné obchodné alebo podnikateľské poraden'stvo; hospodárske (ekonomické) predpovede; organizovanie obchodných alebo reklamných výstav; obchodné alebo podnikateľské informácie; prieskum verejnej mienky; príprava miezd a výplatných listín; nábor zamestnancov; služby poskytované pri premiestňovaní podnikov; prenájom reklamných plôch; podpora predaja (pre tretie osoby); odkazovacie telefónne služby (pre neprítomných predplatiteľov); zásielkové reklamné služby; zbieranie údajov do počítačových databáz; zoraďovanie údajov v počítačových databázach; organizovanie obchodných alebo reklamných veľtrhov; online reklama na počítačovej

komunikačnej sieti; zásobovacie služby pre tretie osoby (nákup tovarov a služieb pre iné podniky); vyhľadávanie informácií v počítačových súborech (pre tretie osoby); výber zamestnancov pomocou psychologických testov; služby porovnávania cien; prezentácia výrobkov v komunikačných médiách pre maloobchod; administratívne spracovanie obchodných objednávok; obchodná správa licencií výrobkov a služieb (pre tretie osoby); subdodávateľské služby (obchodné služby; zostavovanie štatistík); marketing; maloobchodné služby s farmaceutickými, zverolekárske a hygienickými prípravkami a so zdravotníckymi potrebami; poskytovanie obchodných alebo podnikateľských kontaktných informácií; optimalizácia internetových vyhľadávačov na podporu predaja; optimalizácia obchodovania na webových stránkach; platené reklamné služby typu „klikni sem“; obchodné sprostredkovateľské služby; obchodný manažment pre poskytovateľov služieb na voľnej nohe; vyjednávanie a uzatváranie obchodných transakcií pre tretie osoby; aktualizácia a údržba údajov v počítačových databázach; poskytovanie obchodných informácií prostredníctvom webových stránok; online poskytovanie obchodného priestoru pre nákupcov a predajcov tovarov a služieb; podnikové riadenie refundovaných programov (pre tretie osoby); písanie životopisov (pre tretie osoby); indexovanie webových stránok na obchodné alebo reklamné účely; plánovanie stretnutí (kancelárske práce); pripomínanie stretnutí (kancelárske práce); správa spotrebiteľských vernostných programov; významy písomnej komunikácie a údajov; zostavovanie zoznamov informácií na obchodné alebo reklamné účely; aktualizácia a údržba informácií v registroch; obchodné sprostredkovateľské služby v oblasti priradovania potenciálnych súkromných investorov k podnikateľom, ktorí žiadajú o financovanie; poradenstvo v oblasti komunikácie (reklama); dohadovanie obchodných zmlúv pre tretie osoby; veľkoobchodné služby s farmaceutickými, zverolekárske a hygienickými prípravkami a so zdravotníckymi potrebami; cieľový marketing; marketing v rámci vydávania softvéru.

38 - Komunikácia prostredníctvom počítačových terminálov; prenos elektronickej pošty; poskytovanie priestoru na diskusiu na internete; poskytovanie prístupu do databáz; prenos digitálnych súborov; videokonferenčné služby; poskytovanie diskusných fór online; výzvy (rádiom, telefónom alebo inými elektronickými komunikačnými prostriedkami); komunikácia prostredníctvom optických sietí.

39 - Skladovanie elektronicky uložených údajov a dokumentov.

41 - Organizovanie vedomostných alebo zábavných súťaží; vydávanie textov (okrem reklamných); vzdelávanie; školenia; vydávanie kníh; organizovanie a vedenie konferencií; organizovanie a vedenie kongresov; organizovanie a vedenie seminárov; organizovanie a vedenie sympózií; online vydávanie elektronických kníh a časopisov; poradenstvo pri voľbe povolania (v oblasti výchovy a vzdelávania); online poskytovanie videozáznamov (bez možnosti kopírovania); organizovanie a vedenie vzdelávacích fór s osobnou účasťou.

42 - Počítačové programovanie; tvorba počítačového softvéru; aktualizovanie počítačového softvéru; poradenstvo v oblasti návrhu a vývoja počítačového hardvéru; kontroly kvality; požičiavanie počítačového softvéru; výskum a vývoj nových výrobkov (pre zákazníkov); obnovovanie počítačových databáz; údržba počítačového softvéru; analýzy počítačových systémov; návrh počítačových systémov; zhotovovanie kópií počítačových programov; prevod údajov alebo dokumentov z fyzických médií na elektronické médiá; tvorba a udržiavanie webových stránok (pre tretie osoby); hostovanie na počítačových stránkach (webových stránkach); poradenstvo v oblasti počítačových programov; prenájom webových serverov; poskytovanie internetových vyhľadávčov; digitalizácia dokumentov (skenovanie); poskytovanie softvéru prostredníctvom internetu (SaaS); poradenstvo v oblasti informačných technológií; prenájom počítačových serverov (serverhosting); uchovávanie elektronických údajov; poskytovanie informácií o počítačových technológiách a programovaní prostredníctvom webových stránok; externé poskytovanie služieb v oblasti informačných technológií; technologické poradenstvo; poradenstvo v oblasti počítačových technológií; tvorba a navrhovanie zoznamov informácií z webových stránok pre tretie osoby (informačnotechnologické služby); poradenstvo v oblasti ochrany údajov; vývoj počítačových platforiem; poskytovanie počítačovej platformy prostredníctvom internetu (PaaS).

(540)



www.zastup.sk

(550) obrazová

(591) zelená, biela, sivá.

(731) Dubán Ladislav, PharmDr., PhD., Malé Námestie 5000/11, 901 01 Malacky, SK;

(740) Šiška & advokáti s.r.o., Bratislava, SK;

(220) 13.6.2019

11(511) 29

(511) 29 - Mliečne výrobky; jogurty; mliečne dezerty (mliečne výrobky).

(540) **tami 1. čisto prírodný**

(550) slovná

(731) AGRO TAMI, a.s., Cabajská 10, 950 22 Nitra, SK;

(740) Advokátska kancelária Patajová Pataj s.r.o., Banská Bystrica, SK;

(210) 1299-2019

(220) 14.6.2019

11(511) 31, 39, 44

(511) 31 - Vence zo živých kvetov; živé kvety; sušené kvety (na dekoráciu); rastliny; sušené rastliny na dekoráciu.

39 - Doručovanie balíkov; balenie tovarov; doručovanie tovarov; doručovacie služby; distribúcia tovarov na dobierku; doručovanie kvetov; balenie darčiekov.

44 - Služby záhradných architektov; záhradníctvo; záhradkárské služby; aranžovanie kvetov.

(540)



(550) obrazová

(731) DALE Invest SK, s.r.o., Björnsonova 3046/14, 811 05 Bratislava, SK;

(210) 1300-2019

(220) 13.6.2019

11(511) 16, 35, 41

(511) 16 - Baliaci papier; blahoprajné pohľadnice; brožované knihy; brožúry; brožúrky; plastové bublinové fólie (na balenie); časopisy (periodiká); etikety okrem textilných; fotografie; grafické zobrazenia, grafiky; kalendáre; kartón, lepenka; papierové filtre na kávu; knihy; lepenkové alebo papierové škatule; lepenkové alebo papierové obaly na fľaše; drevitá lepenka (papiernický tovar); lepiace pásky na kancelárske použitie alebo pre domácnosť; lepoprelá; mapy; obálky (papiernický tovar); obaly (papiernický tovar); obrazy; papiernický tovar; periodické a neperiodické publikácie (tlačoviny); plagáty; prospekty; pútače z papiera alebo lepenky; reklamné tabule z papiera, kartónu alebo lepenky; grafické reprodukcie; tlačené reklamné materiály; baliace plastové fólie; papierové alebo plastové vrecká a tašky na balenie; tlačivá (formuláre); kancelárske potreby okrem nábytku; katalógy; papierové darčeky (papiernický tovar).

35 - Reklamné služby; aranžovanie výkladov; reklama; zasielanie reklamných materiálov zákazníkovi; obchodná administratíva; kancelárske práce; kancelárie zaoberajúce sa dovozom a vývozom; rozmnožovanie (kopírovanie) dokumentov, dokladov; nábor zamestnancov; organizovanie obchodných alebo reklamných výstav; zbieranie údajov

(210) 1298-2019

do počítačovej databázy; hospodárske alebo ekonomické predpovede; prenájom kancelárskych strojov a zariadenia; prenájom reklamných materiálov; prenájom reklamných priestorov; prepisovanie správ (kancelárske práce); prieskum trhu; prenájom reklamných plôch; zásielkové reklamné služby; rozširovanie reklamných alebo inzertných oznamov; spracovanie textov; vydávanie reklamných materiálov; vydávanie reklamných alebo náborových textov; lepenie plagátov; služby porovnávania cien; automatizované spracovanie dát v administratíve; komerčné informačné kancelárie; marketing; marketingové štúdie; obchodná administratíva; obchodné alebo podnikateľské informácie; obchodný alebo podnikateľský prieskum; obchodný manažment; poradenstvo pri riadení podnikov; podpora predaja (pre tretie osoby); pomoc pri riadení obchodnej činnosti; poradenské služby v oblasti obchodného alebo podnikateľského riadenia; poradenstvo v obchodnej činnosti; poskytovanie obchodných alebo podnikateľských informácií; poskytovanie pomoci pri riadení obchod-

ných alebo priemyselných podnikov; profesionálne obchodné alebo podnikateľské poradenstvo; sekretárske služby; spracovanie textov; obchodné sprostredkovateľské služby; účtovníctvo; vydávanie reklamných textov; rozširovanie reklamných materiálov zákazníkom (letáky, prospekty, tlačoviny, vzorky); vzťahy s verejnosťou; zoraďovanie údajov v počítačových databázach; grafická úprava tlačovín na reklamné účely; obchodné sprostredkovateľské služby; činnosť účtovných poradcov; vedenie účtovnej evidencie.

41 - Organizovanie športových súťaží; drezúra zvierat; odborné preškolenie; poskytovanie športovísk; praktický výcvik (ukážky); organizovanie a vedenie seminárov; meranie času na športových podujatiach; organizovanie vedomostných alebo zábavných súťaží; školenia; písanie textov (okrem reklamných); vydávanie textov (okrem reklamných); vydávanie časopisov, katalógov, novín a iných periodických publikácií; tvorba, požíčovanie, distribúcia videofilmov; premietanie kinematografických filmov; nočné kluby (zábava); organizovanie kultúrnych alebo vzdelávacích výstav; požíčovanie videopások; rozmnožovanie nahraných nosičov zvukových a zvukovo-obrazových záznamov; uverejňovanie textov (okrem reklamných); vydávanie kníh, revuí a magazínov, časopisov, periodických a neperiodických publikácií; organizovanie módnych prehliadok na zábavné účely; informácie o možnostiach rozptýlenia a zábavy; požíčovanie nahraných nosičov zvukových a zvukovo-obrazových záznamov; požíčovanie zvukových nahrávok; prenájom hudobných nástrojov a hudobnej aparatúry; organizovanie divadelných, filmových, koncertných a iných hudobných a tanečných vystúpení na kultúrne a zábavné účely (manažérske služby); fotografické reportáže; fotografovanie; plánovanie a organizovanie večierkov; organizovanie a vedenie kolokvií; organizovanie a vedenie konferencií; organizovanie a vedenie kongresov; organizovanie a vedenie koncertov; organizovanie a vedenie sympózií; organizovanie audiovizuálnych predstavení na účely kultúrne a zábavné.

(540)



- (550) farebná
 (591) biela, čierna, modrá, červená
 (731) Slovenská jazdecká federácia, Junácka 6, 832 80 Bratislava, SK;
 (740) Belička Ivan, Ing., Banská Bystrica, SK;

- (210) 1301-2019
 (220) 14.6.2019
 11(511) 33
 (511) 33 - Liehoviny.
 (540)



- (591) zelená, strieborná, modrá, červená, biela, sivá
 (731) ST. NICOLAUS a.s., 1. mája 113, 031 28 Lip-tovský Mikuláš, SK;
 (740) G. Lehnert, k.s., Bratislava, SK;

- (210) 1302-2019
 (220) 14.6.2019
 11(511) 33
 (511) 33 - Liehoviny.
 (540)



- (591) červená, strieborná, modrá, ružová, sivá, zelená, biela
 (731) ST. NICOLAUS a.s., 1. mája 113, 031 28 Liptovský Mikuláš, SK;
 (740) G. Lehnert, k.s., Bratislava, SK;

(210) 1303-2019

(220) 17.6.2019

11(511) 35, 41

- (511) 35 - Organizovanie obchodných alebo reklamných výstav.
 41 - Organizovanie kultúrnych alebo vzdelávacích výstav; organizovanie vedomostných alebo zábavných súťaží.

(540) Slovenské hlavičky

(550) slovná

- (731) Česká hlava PROJEKT z.ú., Sojovice 201, 294 75 Sojovice, CZ;

(210) 1304-2019

(220) 14.6.2019

11(511) 35, 37, 38, 41, 42

- (511) 35 - Pomoc pri riadení obchodnej činnosti; poskytovanie obchodných alebo podnikateľských informácií; reklamné plagátovanie; komerčné informačné kancelárie; analýzy nákladov; rozširovanie reklamných oznamov; prenájom kancelárskych strojov a zariadení; účtovníctvo; poradenstvo pri organizovaní a riadení obchodnej činnosti; personálne poradenstvo; poradenstvo pri riadení podnikov; rozširovanie reklamných materiálov zákazníkom (letáky, prospekty, tlačoviny, vzorky); pomoc pri riadení obchodných alebo priemyselných podnikov; aktualizovanie reklamných materiálov; odborné posudky efektívnosti podnikov; prieskum trhu; obchodné odhady; obchodný alebo podnikateľský prieskum; prenájom reklamných materiálov; poradenstvo pri organizovaní obchodnej činnosti; vydávanie reklamných textov; reklama; rozhlasová reklama; obchodný alebo podnikateľský výskum; vzťahy s verejnou

ťou (public relations); televízna reklama; aranžovanie výkladov; reklamné agentúry; poradenské služby pri riadení obchodnej činnosti; marketingový prieskum; správa počítačových súborov; odborné obchodné alebo podnikateľské poradenstvo; hospodárske (ekonomické) predpovede; organizovanie obchodných alebo reklamných výstav; obchodné alebo podnikateľské informácie; prieskum verejnej mienky; podpora predaja (pre tretie osoby); spracovanie textov; zásielkové reklamné služby; odborné obchodné riadenie umeleckých činností; zbieranie údajov do počítačových databáz; zoraďovanie údajov v počítačových databázach; organizovanie obchodných alebo reklamných veľtrhov; prenájom fotokopirovacích strojov; online reklama na počítačovej komunikačnej sieti; zásobovacie služby pre tretie osoby (nákup tovarov a služieb pre iné podniky); vyhľadávanie informácií v počítačových súboroch (pre tretie osoby); prenájom reklamného času v komunikačných médiách; prehľad tlačie (výstrižkové služby); prezentácia výrobkov v komunikačných médiách pre maloobchod; obchodné informácie a rady spotrebiteľom pri výbere tovarov a služieb; obchodná správa licencií výrobkov a služieb (pre tretie osoby); subdodávateľské služby (obchodné služby); fakturácie; písanie reklamných textov; zostavovanie štatistík; grafická úprava tlačovín na reklamné účely; vyhľadávanie sponzorov; poskytovanie obchodných alebo podnikateľských kontaktných informácií; vyjednává-

vanie a uzatváranie obchodných transakcií pre tretie osoby; aktualizácia a údržba údajov v počítačových databázach; riadenie obchodnej činnosti v stavebníctve; poskytovanie obchodných informácií prostredníctvom webových stránok; navrhovanie reklamných materiálov; písanie textov scenárov na reklamné účely; zostavovanie zoznamov informácií na obchodné alebo reklamné účely; obchodné sprostredkovateľské služby v oblasti priradovania potenciálnych súkromných investorov k podnikateľom, ktorí žiadajú o financovanie; poradenstvo v oblasti komunikácie (vzťahy s verejnosťou); služby v oblasti vzťahov s médiami; podnikové komunikačné služby; prenájom kancelárskeho vybavenia v zdieľaných kancelárskych priestoroch.

37 - Čistenie interiérov budov; údržba a opravy kancelárskych strojov a zariadení; stavba lodí; opravy šatstva; stavebníctvo (stavebná činnosť); podmorské staviteľstvo; stavebný dozor; inštalácie kuchynských zariadení; demolácie budov; antikorózne úpravy; dezinfekcia; maľovanie a opravy reklamných tabúl; stavba a opravy skladov; izolovanie proti vlhkosti (stavebníctvo); výstavba tovární; inštalácie a opravy zavlažovacích zariadení; izolovanie stavieb; údržba a opravy strojov; murárske práce; reštaurovanie nábytku; budovanie prístavných hrádzí; tapetovanie (papierové tapety); tapetovanie; interiérové a exteriérové maľovanie a natieranie; montovanie lešení; murovanie, murárske práce; pranie textilných plienok; chemické čistenie; stavebné informácie; informácie o opravách; čistenie exteriérov budov; výstavba obchodov a obchodných stánkov; inštalácie, údržba a opravy počítačového hardvéru; reštaurovanie umeleckých diel; reštaurovanie hudobných nástrojov; inštalácie okien a dverí; údrž-

ba bazénov; dopĺňovanie tonerov; stavebné poradenstvo; tesárske práce; inštalácie inžinierskych sietí na stavenisku; elektroinštalácie služby; inštalácie a opravy protipovodňových zariadení.

38 - Rozhlasové vysielanie; posielanie správ; televízne vysielanie; telefonická komunikácia; telexové služby; spravodajské kancelárie; komunikácia mobilnými telefónmi; komunikácia prostredníctvom počítačových terminálov; prenos správ a obrazových informácií prostredníctvom počítačov; prenos elektronickej pošty; faxové prenosy; informácie v oblasti telekomunikácií; výzvy (rádiom, telefónom alebo inými elektronickými komunikačnými prostriedkami); telekonferenčné služby; poskytovanie priestoru na diskusiu na internete; poskytovanie prístupu do databáz; hlasová odkazová služba; online posielanie pohľadníc; prenos digitálnych súborov; bezdrôtové vysielanie; videokonferenčné služby; poskytovanie diskusných fór online; kontinuálny prenos dát (streaming); rádiová komunikácia; prenos videonahrávok na objednávku.

41 - Akadémie (vzdelávanie); zábavné parky; zábava; prenájom kinematografických prístrojov; organizovanie vedomostných alebo zábavných súťaží; korešpondenčné vzdelávacie kurzy; poskytovanie zariadení na oddych a rekreáciu; rozhlasová zábava; vydávanie textov (okrem reklamných); vyučovanie; vzdelávanie; školenia; požičiavanie zvukových nahrávok; požičiavanie kinematografických filmov; produkcia filmov (nie

reklamných); tvorba divadelných alebo iných predstavení; televízna zábava; výchovnozábavné klubové služby; organizovanie a vedenie kolokvií; organizovanie a vedenie konferencií; organizovanie a vedenie kongresov; diskotéky (služby); informácie o výchove a vzdelávaní; skúšanie, preskúšavanie (pedagogická činnosť); informácie o možnostiach zábavy; organizovanie kultúrnych alebo vzdelávacích výstav; služby poskytované prázdninovými tábormi (zábava); organizovanie živých vystúpení; organizovanie športových súťaží; praktický výcvik (ukážky); organizovanie a vedenie seminárov; organizovanie a vedenie sympózií; organizovanie a vedenie tvorivých dielní (výučba); organizovanie plesov; organizovanie predstavení (manažérske služby); online vydávanie elektronickej knihy a časopisov; elektronickej edičná činnosť v malom (DTP služby); titulkovanie; online poskytovanie elektronickej publikácií (bez možnosti kopírovania); fotografické reportáže; fotografovanie; reportérske služby; kaligrafické služby; zalamovanie textov (nie na reklamné účely); koučovanie (školenie); individuálne vyučovanie; organizovanie a vedenie vzdelávacích fór s osobnou účasťou; skladanie piesní; písanie televíznych a filmových scenárov (tvorba); vyučovanie pomocou simulátorov; kultúrne, vzdelávacie alebo zábavné služby poskytované galériami umenia; odborné školenia zamerané na odovzdávanie know-how.

42 - Chemické analýzy; analýzy výťažnosti ropných polí; architektonické služby; bakteriologický výskum; chemické služby; chemický výskum; architektonické poradenstvo; vypracovanie stavebných výkresov; technologický výskum; kontrola ropných vrtov; výskum v oblasti kozmetiky; výzdoba interiérov; priemyselné dizajnérstvo;

navrhovanie obalov, obalové dizajnérstvo; skúšky materiálov; štúdie technických projektov; geologický výskum; prieskum ropných polí; inžinierska činnosť; meteorologické informácie; geodézia (zememeračstvo); počítačové programovanie; ropný prieskum; fyzikálny výskum; strojársky výskum; geologický prieskum; geologický výskum; overovanie pravosti umeleckých diel; kalibrácia; tvorba počítačového softvéru; aktualizovanie počítačového softvéru; poradenstvo v oblasti návrhu a vývoja počítačového hardvéru; grafické dizajnérstvo; kontroly kvality; požičiavanie počítačového softvéru; výskum a vývoj nových výrobkov (pre zákazníkov); navrhovanie vzhľadu výrobkov (priemyselné dizajnérstvo); údržba počítačového softvéru; analýzy počítačových systémov; biologický výskum; urbanistické plánovanie; expertízy (inžinierske práce); návrh počítačových systémov; zhotovovanie kópií počítačových programov; prevod údajov alebo dokumentov z fyzických médií na elektronickej médiá; tvorba a udržiavanie webových stránok (pre tretie osoby); hosťovanie na počítačových stránkach (webových stránkach); inštalácie počítačového softvéru; poradenstvo v oblasti počítačových programov; prenájom webových serverov; poradenstvo v oblasti úspory energie; výskum v oblasti ochrany životného prostredia; poskytovanie internetových vyhľadávačov; digitalizácia dokumentov (skenovanie); grafologické analýzy; poskytovanie vedeckých informácií a poradenstva

o kompenzácii uhlíkových emisií; vedecké laboratórne služby; energetické audity; poradenstvo pri tvorbe webových stránok; poradenstvo v oblasti informačných technológií; vedecký výskum; klinické skúšky; uchovávanie elektronickej údajov; poskytovanie informácií o počítačových technológiách a programovaní prostredníctvom webových stránok; kartografické služby; poskytovanie počítačových technológií prostredníctvom internetu (cloud computing); technologické poradenstvo; technické písanie; navrhovanie interiérov; tvorba a navrhovanie zoznamov informácií z webových stránok pre tretie osoby (informačnotechnologické služby); navrhovanie vizitiek; vedecký a technologický výskum v oblasti prírodných katastrof; prieskumné služby v oblasti ropného, plynárenského a ťažobného priemyslu; vedecký a technologický výskum v oblasti prieskumu patentov; výskum v oblasti pozemných stavieb; výskum v oblasti telekomunikačných technológií; výskum v oblasti zvarovania; navrhovanie grafickej úpravy reklamných materiálov.

(540)

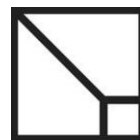

atrium
ARCHITEKTI

(550) obrazová

(731) Architektonické štúdio Atrium s.r.o., Mlynská 27, 040 01 Košice, SK;

(740) Steiner & Associates s.r.o., Košice, SK;

(210) 1306-2019

(220) 14.6.2019

11(511) 16, 35, 40, 41, 42

(511) 16 - Tlačoviny; tlačené publikácie; plagáty; letáky; reklamné tabule z papiera, kartónu alebo lepenky; papierové alebo lepenkové pútače; papierové alebo lepenkové etikety; fotografie (tlačoviny); grafické zobrazenia; brožúry; katalógy; prospekty; knihy; kalendáre; papiernický tovar; oznámenia (papiernický tovar); samolepky (papiernický tovar); obaly (papiernický tovar).

35 - Reklama; reklamné agentúry; televízna reklama; rozhlasová reklama; online reklama na počítačovej komunikačnej sieti; vonkajšia reklama; poradenstvo v oblasti komunikácie (reklama); grafická úprava tlačovín na reklamné účely; navrhovanie reklamných materiálov; aktualizovanie reklamných materiálov; písanie reklamných textov; vydávanie reklamných textov; prenájom reklamných materiálov; prenájom reklamných plôch; prenájom reklamného času v komunikačných médiách; tvorba reklamných filmov; rozširovanie reklamných oznamov; rozširovanie reklamných materiálov zákazníkom (letáky, prospekty, tlačoviny, vzorky); reklamné plagátovanie; merchandising; podpora predaja (pre tretie osoby); predvádzanie tovaru; predvádzanie (služby modeliek) na reklamné účely a podporu predaja; podpora predaja tovarov a služieb sponzorovaním športových podujatí; poradenské a konzultačné služby v oblasti podpory predaja tovarov a služieb sponzorovaním športových podujatí; vyhľadávanie sponzorov; poradenské a konzultačné služby v oblasti vyhľadá-

vania sponzorov; organizovanie obchodných alebo reklamných podujatí, výstav a veľtrhov; marketing; cielený marketing; získavanie zákazníkov usporadúvaním reklamných podujatí (event marketing); marketingový prieskum; vzťahy s verejnosťou (public relations); poradenstvo v oblasti komunikácie (vzťahy s verejnosťou); zostavovanie zoznamov informácií na obchodné alebo reklamné účely; pomoc pri riadení obchodných alebo priemyselných podnikov; podnikové komunikačné služby; obchodné alebo podnikateľské informácie; obchodné sprostredkovateľské služby; obchodné sprostredkovateľské služby v oblasti reklamy a marketingu.

40 - Tlač, tlačenie; poradenské a konzultačné služby v oblasti tlače, tlačenia; zostavovanie tovarov na objednávku (pre tretie osoby).

41 - Zábava; informácie o možnostiach zábavy; organizovanie a vedenie vzdelávacích, zábavných, športových a kultúrnych podujatí; poradenské a konzultačné služby v oblasti organizovania a vedenia vzdelávacích, zábavných, športových a kultúrnych podujatí; organizovanie vedomostných, zábavných alebo športových súťaží; organizovanie kultúrnych alebo vzdelávacích výstav; organizovanie a vedenie seminárov; organizovanie a vedenie sympózií; organizovanie a vedenie konferencií; organizovanie a vedenie kongresov; organizovanie a vedenie kolokvií; organizovanie módnych prehliadok na zábavné účely; organizovanie a vedenie vzdelávacích fór s osobnou účasťou; školenia; plánovanie a organizovanie večierkov; organizovanie živých vystúpení; písanie textov; vydávanie textov (okrem reklamných); elektronická edičná činnosť v malom (DTP služby); fotografovanie; poradenské a konzultačné služby v oblasti fotografovania; tvorba videozáznamov na podujatiach; te-

levízna zábava; rozhlasová zábava; tvorba rozhlasových a televíznych programov; produkcia filmov (nie reklamných); služby agentúr ponúkajúcich vstupenky na zábavné podujatia; online poskytovanie videozáznamov (bez možnosti kopírovania); poskytovanie nesťahovateľných filmov prostredníctvom služieb na prenos videí (na požiadanie); poskytovanie nesťahovateľných televíznych programov prostredníctvom služieb na prenos videí (na požiadanie).

42 - Grafické dizajnérstvo; poradenské a konzultačné služby v oblasti grafického dizajnérstva; navrhovanie grafickej úpravy reklamných materiálov; navrhovanie obchodných značiek; navrhovanie obalov, obalové dizajnérstvo; priemyselné dizajnérstvo; navrhovanie vzhľadu výrobkov (priemyselné dizajnérstvo); navrhovanie vizitiek; tvorba a udržiavanie webových stránok (pre tretie osoby); poradenstvo pri tvorbe webových stránok.

(540)

PROGRESS
P R O M O T I O N

(550) obrazová

(591) červená, modrá, biela

(731) Progress Promotion Bratislava, spoločnosť s ručením obmedzeným, Pri Šajbách 9128/7, 831 06 Bratislava, SK;

(740) LITVÁKOVÁ A SPOL., s. r. o., Patentová a známková kancelária, Bratislava, SK;

(210) 1308-2019

(220) 14.6.2019

11(511) 29, 30, 39

(511) 29 - Konzervované, sušené a tepelne spracované ovocie a zelenina; mrazené ovocie; mrazená zelenina; mrazené ovocné zmesi; mrazené zeleninové zmesi; konzervované ovocné zmesi; konzervované zeleninové zmesi; mäso; ryby (neživé); hydina (mäso); divina; mrazené mäso; konzervované mäso; mrazené mäsové výrobky; konzervované mäsové výrobky; mrazené ryby; konzervované ryby; mrazená divina; konzervovaná divina; konzervovaná hydina; mrazená hydina; rôsoly; džemy; marmelády; ovocné zavaraniny; ovocné pretlaky; ovocné drene; zeleninové pretlaky; ovocné a zeleninové nátierky; dipy (omáčky); ovocné chuťovky; hotové zeleninové jedlá; hotové ovocné jedlá; hotové mäsové jedlá; mlieko; mliečne výrobky; mliečne koktaily; syry; jogurty; maslo; margarín; jedlé oleje a tuky.

30 - Káva; čaj; pečený čaj; kakao; čokoláda; cukor; ryža; maniok; ságo; kávové náhradky; múka a výrobky z obilí; cestoviny; omáčky na cestoviny; pizza; knedle; zmrzliny; mrazené krémy; zákusky, koláče; pekárske a cukrárske výrobky; jemné pečivárske výrobky.

39 - Automobilová doprava; balenie tovarov; doručovanie tovarov; prenájom chladiarenských zariadení; prenájom mrazničiek; prenájom nákladných áut; prenájom skladísk; skladovanie; uskladňovanie; informácie o skladovaní.

(540)



(550) obrazová

(731) Hamé s.r.o., Na Drahách 814, 686 04 Kunovice, CZ;

(740) Gajdošíková Zuzana, Ing., Bratislava, SK;

(210) 1309-2019

(220) 14.6.2019

11(511) 5, 35, 44

(511) 5 - Výživové prípravky s liečivými účinkami na terapeutické a lekárske použitie; diétne látky na lekárske použitie; výživové doplnky; enzýmové výživové doplnky; drogy na lekárske použitie; liečivá posilňujúce organizmus; vitamínové prípravky v podobe potravinových doplnkov; enzýmy na lekárske použitie.

35 - Reklama; maloobchodné a veľkoobchodné služby s farmaceutickými prípravkami, s výživovými prípravkami, s výživovými doplnkami, s vitamínmi a liečivami, ktoré posilňujú organizmus; obchodné sprostredkovateľské služby.

44 - Zdravotné poradenstvo.

(540) Tento program Vám prináša liek Wobenzym 300 tabliet – pomoc pri úrazoch na dovolenke a pri športe.

(550) slovná

(731) MUCOS Pharma CZ, s.r.o., Uhřetěveská 448, 252 43 Průhonice, CZ;

(740) Fajnor IP s.r.o., Bratislava, SK;

(210) 1310-2019

(220) 14.6.2019

11(511) 32

(511) 32 - Pivo; IPA (indické svetlé pivo); porter (silné čierne pivo); stout (silné čierne pivo); čierne pivo (pivo z praženého sladu); ležiak; sladové pivo; pšeničné pivo; jačmenné pivo; svetlé pivo; nealkoholické pivo; de-alkoholizované pivo; ochutené pivo; pivové koktaily; pivná mladinka; nealkoholické nápoje; nealkoholické nápoje s príchutou piva.

(540) Urpín

(550) slovná

(731) Banskobystrický pivovar, a.s., Sládkovičova 37, 974 01 Banská Bystrica, SK;

(740) Zathurecka INPARTNERS GROUP s.r.o., Banská Bystrica, SK;

(210) 1312-2019

(220) 17.6.2019

11(511) 36, 41

(511) 36 - Poisťovníctvo; finančné služby; peňažníctvo; prenájom nehnuteľností; analýzy poistenia; prieskum poisťných rizík; expertízy poisťných rizík a poisťných zmlúv; služby úverových ústavov, ktoré nie sú bankami, týkajúce sa poistenia a správy poisťných rizík; služby subskripcie (predplácania) poistení; životné poistenie; sprostredkovanie poistenia; poistenie majetku; poistenie zodpovednosti za škodu spôsobenú fyzickými, ale aj právnickými osobami; uzatváranie zdravotného poistenia; uzatváranie dôchodkového poistenia; zdravotné poistenie; spravovanie financií; finančné odhady a oceňovanie (poisťovníctvo, bankovníctvo, nehnuteľnosti); finančné informácie; finančné sponzorstvo; finančný lízing; finančné záručné služby; kapitálové investície; konzultačné služby v poisťovníctve; finančné konzultačné služby; správa nehnuteľností; poistenie proti dopravným nehodám; informácie o poistení; uzatváranie poistenia; aktuárske služby (poistno-matematické); poistné poradenstvo týkajúce sa poisťných rizík; prenájom kancelárskych priestorov; správcovstvo majetku (pre tretie osoby); uzatváranie poisťných zmlúv proti veľkým priemyselným rizikám; organizovanie dobročinných zbierok; zriaďovanie fondov.

41 - Vzdelávanie; organizovanie a vedenie vzdelávacích výcvikov; organizovanie a vedenie vzdelávacích kurzov; školenia; športová a kultúrna činnosť; akadémie (vzdelávanie); praktický výcvik (ukážky); elektronická edičná činnosť v malom (DTP služby); filmová tvorba (okrem reklamných filmov); zalamovanie textov (nie na reklamné účely); fotografické reportáže; fotografovanie; fotografovanie na mikrofilm; hazardné hry (herne); informácie o výchove a vzdelávaní; fitness kluby (zdravotné a kondičné cvičenia); vydávanie kníh; knižnice (služby); organizovanie a vedenie konferencií; organizovanie a vedenie kongresov; korešpondenčné vzdelávacie kurzy; služby múzeí (prehliadky, výstavy); nahrávanie videopások; organizovanie a vedenie koncertov; organizovanie a vedenie seminárov; organizovanie a vedenie sympózií; organizovanie kultúrnych a vzdelávacích výstav; organizovanie lotérií; organizovanie plesov; organizovanie predstavení (manažérske služby); organizovanie športových súťaží; organizovanie súťaží krásy; organizovanie vedomostných alebo zábavných súťaží; organizovanie živých vystúpení; informácie o výchove a vzdelávaní; písanie textov okrem reklamných; plánovanie a organizovanie večierok; poradenstvo v oblasti vzdelávania; online poskytovanie elektronických publikácií (bez možnosti kopírovania); služby poskytované prázdninovými tábormi (zábava); prekladateľské služby; vyučovanie.

(540)

Poistenie majetku ProDomo



- (550) obrazová
 (591) modrá, červená, čierna
 (731) KOMUNÁLNA poisťovňa, a.s. Vienna Insurance Group, Štefánikova 17, 811 05 Bratislava, SK;
 (740) Holoubková Mária, Ing., Bratislava, SK;

(210) 1314-2019

(220) 18.6.2019

11(511) 5, 29, 30

- (511) 5 - Antiseptické prípravky; bakteriologické prípravky na lekárske a zverolekárske použitie; bakteriálne prípravky na lekárske a zverolekárske použitie; liečivé cukríky; sirupy na farmaceutické použitie; tinktúry na lekárske použitie; roztoky na farmaceutické použitie; farmaceutické prípravky; vitamínové prípravky; vakcíny; žuvačky na lekárske použitie; mentol na farmaceutické použitie; pastilky na farmaceutické použitie; kultúry mikroorganizmov na lekárske a zverolekárske použitie; biologické prípravky na lekárske použitie; lieky pre zubné lekárstvo; lieky pre humánnu medicínu; fermenty na farmaceutické použitie; ústne vody na lekárske použitie; výživové doplnky; prípravky z mikroorganizmov na lekárske a zverolekárske použitie; imunostimulátory; výživové prípravky

s liečivými účinkami na terapeutické a lekárske použitie; liečivé prípravky na čistenie zubov; farmaceutické prípravky na ošetrovanie pokožky; parafarmaceutické prípravky; minerálne výživové doplnky; potravinové alebo krmivé prípravky so stopovými prvkami; bylinkové výťažky na lekárske použitie; liečivé rastliny; liečivé cukríky; žuvačky na lekárske použitie; diétne látky na lekárske použitie; diétne potraviny na lekárske použitie; hygienické výrobky na lekárske použitie; dezinfekčné prípravky; želatína na lekárske použitie; proteínové výživové doplnky.

29 - Želatína; mliečne výrobky; sójové mlieko (náhradka mlieka); výťažky z rias na potravinárske použitie; pokrmové tuky; aloa pravá (potraviny); mliečne fermenty na prípravu jedál; sušené mlieko; potravinárska želatína; potravinárske oleje; výťažky z rias na potravinárske použitie; mlieko; mliečne výrobky; jogurty; konzervované, sušené, varené alebo nakladané ovocie alebo zelenina; polievky; koncentrované vývary; prípravky na vývary (bujóny); lecitín na prípravu jedál.

30 - Cukríky; žuvačky; cukrovinky; pastilky (cukrovinky); cukríky na osvieženie dychu; žuvačky na osvieženie dychu; med; propolis; včelia kašička; riasy (chuťové prísady); škrob (potraviny); prichute do potravín (okrem éterických esencií a esenciálnych olejov); prichute do potravín (okrem éterických esencií a esenciálnych olejov); chuťové prísady.

(540)**IMUNEODON**

- (550) obrazová
 (591) Pantone 639; Pantone Orange 021;
 (731) Bittner Libor, Ing., CSc., Sídliště Osvobození 651/35, 682 01 Vyškov, CZ; Vrzal Vladimír, MVDr., CSc., Malinovského 767/39, 683 23 Ivanovice na Hané, CZ;
 (740) Saxl Jaromír, JUDr. PhDr., Brno, CZ;

(210) 1315-2019

(220) 14.6.2019

11(511) 9, 35, 41

- (511) 9 - Dekoratívne magnety; digitálne fotorámiky; elektrické a elektronické prístroje dodávajúce efekty hudobným nástrojom; humanoidné roboty s umelou inteligenciou; počítačové softvérové aplikácie (sťahovateľné); sťahovateľné hudobné súbory; sťahovateľné obrazové súbory; 3D okuliare.
 35 - Obchodná správa licencií výrobkov a služieb (pre tretie osoby); obchodné alebo podnikateľské informácie; odborné obchodné riadenie umeleckých činností; odkazovacie telefónne služby (pre neprítomných predplátiťelov); online reklama na počítačovej komunikačnej sieti; podpora predaja (pre tretie osoby); poskytovanie obchodných informácií prostredníctvom webových stránok; reklama; služby predplácania novín a časopisov (pre tretie osoby); spracovanie textov; tvorba reklamných filmov; vyjednávanie a uzatváranie obchodných transakcií pre tretie osoby; vzťahy s verejnosťou (public relations); zbieranie údajov do počítačových databáz.

41 - Akadémie (vzdelávanie); diskotéky (služby); elektronická edičná činnosť v malom (DTP služby); filmové štúdiá; fotografovanie; hudobné skladateľské služby; informácie o možnostiach zábavy; informácie o výchove a vzdelávaní; karaoke služby; koučovanie (školenie); nahrávacie štúdiá (služby); nočné kluby (zábava); online poskytovanie digitálnej hudby (bez možnosti kopírovania); online poskytovanie počítačových hier (z počítačových sietí); online vydávanie elektronických kníh a časopisov; organizovanie a vedenie koncertov; organizovanie a vedenie konferencií a kongresov; organizovanie a vedenie tvorivých dielní (výučba); organizovanie a vedenie vzdelávacích fór s osobnou účasťou; organizovanie kultúrnych alebo vzdelávacích výstav; organizovanie módnych prehliadok na zábavné účely; organizovanie plesov; organizovanie predstavení (manažérske služby); organizovanie súťaží krásy; organizovanie vedomostných alebo zábavných súťaží; organizovanie živých vystúpení; písanie textov scenárov nie na reklamné účely; plánovanie a organizovanie večierkov; poskytovanie nesťahovateľných televíznych programov prostredníctvom služieb na prenos videí (na požiadanie); požičiavanie zvukových nahrávok; požičiavanie videopások; rezervácie vstupeniek na zábavné predstavenia; postsynchronizácia, dabing; rozhlasová zábava; skladanie piesní; služby estrádnych umelcov; služby múzeí (prehliadky, výstavy); služby orchestrov; služby poskytované prázdninovými tábormi (zábava); škole-

nia; televízna zábava; titulkovanie; tlmočenie posunkovej reči; tvorba divadelných alebo iných predstavení; tvorba rozhlasových a televíznych programov; vydávanie textov (okrem reklamných); výchovno-zábavné klubové služby; vzdelávanie; zábava.

(540)



(550) obrazová

(591) tmavomodrá, biela, zlatá

(731) Dombro Productions s.r.o., Rázusova 28, 040 01 Košice, SK;

(740) Vojčík & Partners, s.r.o., Košice, SK;

(210) 1316-2019

(220) 16.6.2019

11(511) 16, 25, 35, 41

(511) 16 - Noviny; časopisy (periodiká); knihy; tlačoviny; tlačené reklamné materiály z papiera; piernický tovar a písacie potreby; učebné a vyučovacie pomôcky (okrem prístrojov a zariadení); tlačené reklamné materiály; letáky; prospekty; pohľadnice; fotografie; obálky (piernický tovar); obaly (piernický tovar); samolepky (piernický tovar); vyučovacie pomôcky vo forme hier (okrem prístrojov a zariadení); kancelárske potreby (okrem nábytku); kalendáre; príručky; plagáty; listový papier; stolové prestieranie z pa-

piera; papierové obrusy; záložky do kníh; papierové alebo plastové vrecká na balenie; papierové podložky na stôl; nálepky na kancelárske použitie alebo pre domácnosť; ročenky; stojany na perá a ceruzky; papierové podložky pod poháre; oznámenia (piernický tovar); papierové vľajky; papierové zástavy; nože na papier (kancelárske potreby); otvárače na listy (kancelárske potreby); puzdrá na písacie potreby; pútače z papiera alebo lepenky; papierové obrúsky (prestieranie); papierové utierky; etikety (okrem textilných).

25 - Odevy; tričká; mikiny.

35 - Reklama; televízna reklama; rozhlasová reklama; on-line reklama na počítačovej komunikačnej sieti; reklama prostredníctvom mobilných telefónov; reklamné agentúry; podpora predaja (pre tretie osoby); vydávanie reklamných textov; aktualizovanie reklamných materiálov; prenájom reklamných materiálov; rozširovanie reklamných materiálov zákazníkom (letáky, prospekty, tlačoviny, vzorky); rozširovanie reklamných oznamov; prenájom reklamných plôch; obchodné sprostredkovateľské služby v oblasti reklamy; poradenské služby v oblasti reklamy; obchodné sprostredkovateľské služby s filmami, s reklamou, so zábavnými a audiovizuálnymi programami; obchodné sprostredkovateľské služby s audiovizuálnou technikou; maloobchodné služby s audiovizuálnou technikou; maloobchodné služby s filmami, so zábavnými a audiovizuálnymi programami; maloobchodné služby s nahratými magne-

tickými nosičmi údajov s audiovizuálnymi záznamami, s nahratými optickými nosičmi údajov s audiovizuálnymi záznamami; maloobchodné služby s počítačovými hrami; maloobchodné služby s počítačovým softvérom.

41 - Produkcia televíznych a rozhlasových programov; produkcia publicistických, spravodajských, zábavných, vzdelávacích, kultúrnych a športových programov; produkcia hudobných programov; produkcia interaktívnych televíznych programov a hier; zábava; interaktívna zábava; hudobné skladateľské služby; organizovanie zábavných, kultúrnych, športových a vzdelávacích podujatí; vzdelávanie; organizovanie vedomostných, zábavných, hudobných a športových súťaží; organizovanie kvízov, hier a súťaží (okrem reklamných); organizovanie súťaží prostredníctvom telefónu (okrem reklamných); organizovanie zábav, karnevalov, plesov; plánovanie a organizovanie večierkov; moderovanie relácií, programov a podujatí; zábavné parky; zábavné služby poskytované prázdninovými tábormi; služby klubov zdravia (zdravotné a kondičné cvičenia); výchovno-zábavné klubové služby; organizovanie a vedenie seminárov; organizovanie a vedenie kongresov; organizovanie a vedenie školení; organizovanie a vedenie konferencií; organizovanie súťaží krásy; organizovanie živých vystúpení; živé predstavenia; produkcia filmov (okrem reklamných); hudobná tvorba; služby filmových, divadelných a nahrávacích štúdií; dabingové služby; požičiavanie filmov; prenájom kinematografických prístrojov; divadelné predstavenia; tvorba divadelných alebo iných predstavení; služby divadelných, koncertných a varietných umelcov;

rezervácia vstupeniek na zábavné, kultúrne a športové podujatia; produkcia a prenájom zvukových a zvukovo-obrazových nahrávok (okrem reklamných); vydavateľské služby (okrem vydávania reklamných materiálov); vydávanie kníh, časopisov a iných tlačovín (okrem reklamných textov); on-line poskytovanie elektronických publikácií (bez možnosti kopírovania); vydávanie elektronických publikácií (okrem reklamných); elektronická edičná činnosť v malom (DTP služby); organizovanie kultúrnych alebo vzdelávacích výstav; tábory na športové sústredenia; kurzy telesného cvičenia; fitness kluby (zdravotné a kondičné cvičenia); služby osobných trénerov (fitness cvičenia); zábavné služby nočných klubov; on-line poskytovanie počítačových hier z počítačových sietí; informácie o výchove, vzdelávaní; informácie o možnostiach rozptýlenia; informácie o možnostiach zábavy a rekreácie; informácie, správy, novinky z oblasti šou biznisu; prekladateľské služby; prenájom dekorácií na predstavenia; poskytovanie služieb na oddych a rekreáciu; prenájom audio prístrojov, video prístrojov, videorekordérov, premietačiek, televíznych prijímačov, kultúrnych a vzdelávacích potrieb a prístrojov; prenájom športového výstroja (okrem dopravných prostriedkov); reportérske služby; pomoc pri výbere povolania (poradenstvo v oblasti výchovy a vzdelávania); organizovanie lotérií a stávkových hier; organizovanie módnych prehliadok na zábavné účely; služby diskžokejov;

on-line poskytovanie digitálnej hudby (bez možnosti kopírovania); on-line poskytovanie videozáznamov (bez možnosti kopírovania); hazardné hry; poradenské a informačné služby v oblasti služieb uvedených v triede 41 tohto zoznamu; poskytovanie služieb uvedených v triede 41 tohto zoznamu aj prostredníctvom internetu, on-line a interaktívnymi počítačovými službami.

(540) Malý Mišo

(550) slovná

(731) M.K. production, s.r.o., Palárikova 290/15, 905 01 Senica, SK;

(210) 1318-2019

(220) 18.6.2019

11(511) 34

(511) 34 - Byliny na fajčenie; cigaretové filtre; cigaretový papier; cigarety; cigarety z tabakových náhradiek (nie na lekárske použitie); krátke cigary (cigarily); cigary; zápalkové škatuľky; tabak; zápalky; fajčiarske potreby.

(540) JAZZY

(550) slovná

(731) FIZZ - t, s.r.o., Špitálska 2212/16, 811 01 Bratislava, SK;

(740) Reblán Peter, JUDr., Cestice, SK;

(210) 1319-2019

(220) 17.6.2019

11(511) 29

(511) 29 - Jogurty.

(540)

(550) obrazová

(591) červená, čierna, tmavošedá

(731) MILSY a.s., Partizánska 224/B, 957 01 Bánovce nad Bebravou, SK;

(740) Holoubková Mária, Ing., Bratislava, SK;

(210) 1320-2019

(220) 17.6.2019

11(511) 36, 41

(511) 36 - Poisťovníctvo; finančné služby; peňažníctvo; prenájom nehnuteľností; analýzy poistenia; prieskum poisťných rizík; expertízy poisťných rizík a poisťných zmlúv; služby úverových ústavov, ktoré nie sú bankami, týkajúce sa poistenia a správy poisťných rizík; služby subskripcie (predplácania) poistení; životné poistenie; sprostredkovanie poistenia; poistenie majetku; poistenie zodpovednosti za škodu spôsobenú fyzickými, ale aj právnickými osobami; uzatváranie zdravotného poistenia; uzatváranie dôchodkového poistenia; zdravotné poistenie; spravovanie financií; finančné odhady a oceňovanie (poisťovníctvo, bankovníctvo, nehnuteľnosti); finančné informácie; finančné sponzorstvo; finančný lízing; finančné záručné služby; kapitálové investície; konzultačné služby v poisťovníctve; finančné konzultačné služby; správa nehnuteľností; poistenie proti dopravným nehodám; informácie o poistení; uzatváranie poistenia; aktuárske služby (poistno-matematické); poisťné poradenstvo týkajúce sa poisťných rizík; prenájom kancelárskych priestorov; správcovstvo majetku (pre tretie osoby); uzatváranie poisťných zmlúv proti veľkým priemyselným rizikám; organizovanie dobročinných zbierok; zriaďovanie fondov.

41 - Vzdelávanie; organizovanie a vedenie vzdelávacích výcvikov; organizovanie a vedenie vzdelávacích kurzov; školenia; športová a kultúrna činnosť; akadémia (vzdelávanie); praktický výcvik (ukážky); elektronická edičná činnosť v malom (DTP služby); filmová tvorba (okrem reklamných filmov); zalamovanie textov (nie na reklamné účely); fotografické reportáže; fotografovanie; fotografovanie na mikrofilm; hazardné hry (herne); informácie o výchove a vzdelávaní; fitness kluby (zdravotné a kondičné cvičenia); vydávanie kníh; knižnice (služby); organizovanie a vedenie konferencií; organizovanie a vedenie kongresov; korešpondenčné vzdelávacie kurzy; služby múzeí (pre-

hliadky, výstavy); nahrávanie videopások; organizovanie a vedenie koncertov; organizovanie a vedenie seminárov; organizovanie a vedenie sympózií; organizovanie kultúrnych a vzdelávacích výstav; organizovanie lotérií; organizovanie plesov; organizovanie predstavení (manažérske služby); organizovanie športových súťaží; organizovanie súťaží krásy; organizovanie vedomostných alebo zábavných súťaží; organizovanie živých vystúpení; informácie o výchove a vzdelávaní; písanie textov okrem reklamných; plánovanie a organizovanie večierok; poradenstvo v oblasti vzdelávania; on-line poskytovanie elektronických publikácií (bez možnosti kopírovania); služby poskytované prázdninovými tábormi (zábava); prekladateľské služby; vyučovanie.

(540)**e-KOMfort****KOMUNÁLNA
POISŤOVŇA**

VIENNA INSURANCE GROUP

(550) obrazová

- (591) modrá, červená, čierna
 (731) KOMUNÁLNA poisťovňa, a.s. Vienna Insurance Group, Štefánikova 17, 811 05 Bratislava, SK;
 (740) Holoubková Mária, Ing., Bratislava, SK;

(210) 1322-2019

(220) 18.6.2019

11(511) 5

- (511) 5 - Prípravky na ničenie škodcov; fungicidy; herbicidy.

(540) THESORUS

(550) slovná

- (731) Bayer Aktiengesellschaft, Kaiser-Wihelm-Allee, 51373 Leverkusen, DE;
 (740) ROTT, RŮŽIČKA & GUTTMANN, v. o. s., Bratislava, SK;

(210) 1323-2019

(220) 18.6.2019

11(511) 35, 36

- (511) 35 - Poradenstvo pri organizovaní a riadení obchodnej činnosti; obchodné odhady; odborné obchodné alebo podnikateľské poradenstvo; obchodné sprostredkovateľské služby; obchodné sprostredkovateľské služby v oblasti priradovania potenciálnych súkromných investorov k podnikateľom, ktorí žiadajú o financovanie; dohodovanie obchodných zmlúv pre tretie osoby.

36 - Úrazové poistenie; prenájom nehnuteľností; sprostredkovanie (maklérstvo); úverové agentúry; realitné kancelárie; sprostredkovanie nehnuteľností; kancelárie zaoberajúce sa inkasovaním pohľadávok; sprostredkovanie poistenia; poisťovníctvo; zriaďovanie fondov; kapitálové investície; financovanie (služby); finančné riadenie; uzatváranie poisťiek proti požiaru; zdravotné poistenie; poistenie v námornej doprave; bankové hypotéky; finančný lízing; životné poistenie; finančné analýzy; finančné poradenstvo; konzultačné služby v oblasti poisťovníctva; finančné informácie; informácie o poistení; prenájom kancelárskych priestorov; služby v oblasti vyplácania dôchodkov; sprostredkovanie na burze cenných papierov; poradenstvo v oblasti splácania dlhov; organizovanie financovania stavebných projektov; poskytovanie finančných informácií prostredníctvom webových stránok; finančné riadenie refundovaných platieb (pre tretie osoby); investovanie do fondov; sprostredkovanie obchodu s akciami a obligáciami; bankovníctvo; oceňovanie nehnuteľností; správa nehnuteľností; správa nájomných domov; služby sporiteľní; obchodovanie na burze s cennými papiermi; finančné sponzorstvo; konzervatívne fondy (služby).

reklamné účely); fotografické reportáže; fotografovanie; fotografovanie na mikrofilm; hazardné hry (herne); informácie o výchove a vzdelávaní; fitness kluby (zdravotné a kondičné cvičenia); vydávanie kníh; knižnice (služby); organizovanie a vedenie konferencií; organizovanie a vedenie kongresov; korešpondenčné vzdelávacie kurzy; služby múzeí (prehliadky, výstavy); nahrávanie videopások; organizovanie a vedenie koncertov; organizovanie a vedenie seminárov; organizovanie a vedenie sympózií; organizovanie kultúrnych a vzdelávacích výstav; organizovanie lotérií; organizovanie plesov; organizovanie predstavení (manažérske služby); organizovanie športových súťaží; organizovanie súťaží krásy; organizovanie vedomostných alebo zábavných súťaží; organizovanie živých vystúpení; písanie textov okrem reklamných; plánovanie a organizovanie večierok; poradenstvo v oblasti vzdelávania; on-line poskytovanie elektronických publikácií (bez možnosti kopírovania); služby poskytované prázdninovými tábormi (zábava); prekladateľské služby; vyučovanie.

(540)

Finanzpartner

počítajte s nami

(550) obrazová

(591) červená, sivá, biela

- (731) Finanzpartner, a. s., Tallerova 5, 811 02 Bratislava, SK;

- (740) Mgr. Marek Laktiš, advokátska kancelária, Nitra, SK;

(210) 1325-2019

(220) 17.6.2019

11(511) 36, 41

- (511) 36 - Poisťovníctvo; finančné služby; peňažníctvo; prenájom nehnuteľností; analýzy poistenia; prieskum poisťných rizík; expertízy poisťných rizík a poisťných zmlúv; služby úverových ústavov, ktoré nie sú bankami, týkajúce sa poistenia a správy poisťných rizík; služby subskripcie (predplácania) poistení; životné poistenie; sprostredkovanie poistenia; poistenie majetku; poistenie zodpovednosti za škodu spôsobenú fyzickými, ale aj právnickými osobami; uzatváranie zdravotného poistenia; uzatváranie dôchodkového poistenia; zdravotné poistenie; spravovanie financií; finančné odhady a oceňovanie (poisťovníctvo, bankovníctvo, nehnuteľnosti); finančné informácie; finančné sponzorstvo; finančný lízing; finančné záručné služby; kapitálové investície; konzultačné služby v poisťovníctve; finančné konzultačné služby; správa nehnuteľností; poistenie proti dopravným nehodám; informácie o poistení; uzatváranie poistenia; aktuárske služby (poistno-matematické); poisťné poradenstvo týkajúce sa poisťných rizík; prenájom kancelárskych priestorov; správcovstvo majetku (pre tretie osoby); uzatváranie poisťných zmlúv proti veľkým priemyselným rizikám; organizovanie dobročinných zbierok; zriaďovanie fondov.

41 - Vzdelávanie; organizovanie a vedenie vzdelávacích výcvikov; organizovanie a vedenie vzdelávacích kurzov; školenia; športová a kultúrna činnosť; akadémie (vzdelávanie); praktický výcvik (ukážky); elektronická edičná činnosť v malom (DTP služby); filmová tvorba (okrem reklamných filmov); zalamovanie textov (nie na

reklamné účely); fotografické reportáže; fotografovanie; fotografovanie na mikrofilm; hazardné hry (herne); informácie o výchove a vzdelávaní; fitness kluby (zdravotné a kondičné cvičenia); vydávanie kníh; knižnice (služby); organizovanie a vedenie konferencií; organizovanie a vedenie kongresov; korešpondenčné vzdelávacie kurzy; služby múzeí (prehliadky, výstavy); nahrávanie videopások; organizovanie a vedenie koncertov; organizovanie a vedenie seminárov; organizovanie a vedenie sympózií; organizovanie kultúrnych a vzdelávacích výstav; organizovanie lotérií; organizovanie plesov; organizovanie predstavení (manažérske služby); organizovanie športových súťaží; organizovanie súťaží krásy; organizovanie vedomostných alebo zábavných súťaží; organizovanie živých vystúpení; písanie textov okrem reklamných; plánovanie a organizovanie večierok; poradenstvo v oblasti vzdelávania; on-line poskytovanie elektronických publikácií (bez možnosti kopírovania); služby poskytované prázdninovými tábormi (zábava); prekladateľské služby; vyučovanie.

(540)

Poistenie podnikateľov Moja Firma



VIENNA INSURANCE GROUP

- (550) obrazová
 (591) modrá, červená, čierna
 (731) KOMUNÁLNA poisťovňa, a.s. Vienna Insurance Group, Štefánikova 17, 811 05 Bratislava, SK;
 (740) Holoubková Mária, Ing., Bratislava, SK;

(210) 1327-2019

(220) 17.6.2019

11(511) 35, 36, 37

- (511) 35 - Vzťahy s verejnosťou (public relations); prieskum verejnej mienky; riadenie obchodnej činnosti v stavebníctve; navrhovanie reklamných materiálov; prenájom bilbordov; reklamné plagátovanie; rozširovanie reklamných oznamov; rozširovanie reklamných materiálov zákazníkom (letáky, prospekty, tlačoviny, vzorky); aktualizovanie reklamných materiálov; dražby; prieskum trhu; obchodný alebo podnikateľský prieskum; vydávanie reklamných textov; reklama; reklamné agentúry; rozhlasová reklama; televízna reklama; online reklama na počítačovej komunikačnej sieti; prenájom reklamného času v komunikačných médiách; prenájom reklamných plôch; marketing; marketingový prieskum; telemarketingové služby; písanie reklamných textov.

36 - Prenájom nehnuteľností; sprostredkovanie (maklérstvo); správa nehnuteľností; správa nájomných domov; ubytovacie kancelárie (prenájom bývania); vyberanie nájomného; prenájom zdieľaných kancelárskych priestorov; realitné kancelárie; sprostredkovanie nehnuteľností; oceňovanie nehnuteľností; prenájom bytov; prenájom kancelárskych priestorov.

37 - Čistenie interiérov budov; stavebníctvo (stavebná činnosť); stavebný dozor; izolovanie proti vlhkosti (stavebníctvo); izolovanie stavieb; stavebné informácie; čistenie exteriérov budov; inštalácie okien a dverí; demolácie budov; stavba a opravy skladov.

(540)



- (550) obrazová
 (591) červená, čierna, biela
 (731) Továreň na čokoládu, a.s., Murgašova 243/2, 010 01 Žilina, SK;
 (740) Šoltýs & Korniet, s.r.o., Bratislava, SK;

(210) 1333-2019

(220) 18.6.2019

11(511) 34

- (511) 34 - Byliny na fajčenie; cigaretové filtre; cigaretový papier; cigarety; cigarety z tabakových náhradiek (nie na lekárske použitie); krátke cigary (cigarily); cigary; zápalkové škatuľky; tabak; zápalky; fajčiarske potreby.

(540)



(550) obrazová

(731) FIZZ - t, s.r.o., Špitálska 2212/16, 811 01 Bratislava, SK;

(740) Reblán Peter, JUDr., Cestice, SK;

(210) 1334-2019

(220) 17.6.2019

11(511) 29, 32, 33

- (511) 29 - Konzervované ovocie; údeniny; kyslá kapusta; džemy; mrazené ovocie; konzervovaná zelenina; sušená zelenina; sýry; syridlá; mäso; mliečne výrobky; plátky sušeného ovocia; konzervované bobuľové ovocie.

32 - Pivo; nealkoholické ovocné nápoje; ovocné džúsy; sirupy na výrobu nápojov; minerálne vody (nápoje); mušty; limonády; zeleninové džúsy (nápoje); sirupy na výrobu limonád; hroznový mušt (nekvasený); ovocné nektáre; nealkoholický jablkový mušt; mixované ovocné alebo zeleninové nápoje.

33 - Destilované nápoje; jablčné mušty (alkoholické); víno; alkoholické nápoje okrem piva.

(540)



(550) obrazová

(591) zelená, modrá, biela

(731) Farmárik, s.r.o, Bolešov 448, 018 53 Bolešov, SK;

(210) 1336-2019

(220) 19.6.2019

11(511) 18

- (511) 18 - Nákupné tašky; sieťové nákupné tašky; tašky.

(540)



(550) obrazová
 (591) Zelená
 (731) Georgi Todorov, Martina Rázusa 20/14, 971 01 Prievidza, SK;

(210) 1337-2019

(220) 19.6.2019

11(511) 9, 35, 41

(511) 9 - Kinematografické kamery; nosiče zvukových nahrávok; blikavé svetlá (svetelné signály); detektory; neónové reklamy; zariadenia na prenos zvuku; zvukové nahrávacie zariadenia; elektrické zariadenia proti krádežiam; zabezpečovacie zariadenia proti odcudzeniu; monitory (počítačový hardvér); videokamery; elektronické vreckové slovníky; video displeje; zariadenia globálneho polohového systému (GPS); kamery do automobilov na cúvanie.

35 - Maloobchodné a veľkoobchodné služby s kinematografickými kamerami, nosičmi zvukových nahrávok, blikavými svetlami (svetelnými signálmi), detektormi, neónovými reklamami, zariadeniami na prenos zvuku, zvukovými nahrávacími zariadeniami, elektrickými zariadeniami proti krádežiam, zabezpečovacími zariadeniami proti odcudzeniu, monitormi (počítačovým hardvérom), videokamerami, elektronickými vreckovými slovníkmi, video displejmi, zariadeniami globálneho polohového systému (GPS), kamerami do automobilov na cúvanie; reklama; marketingový prieskum; organizovanie obchodných alebo reklamných výstav; online reklama na počítačovej ko-

munikačnej sieti; prezentácia výrobkov v komunikačných médiách pre maloobchod; obchodné informácie a rady spotrebiteľom pri výbere tovarov a služieb; tvorba reklamných filmov; marketing; služby darčkových zoznamov; cielený marketing.

41 - Fotografovanie; online vydávanie elektronických kníh a časopisov; tvorba zvukových nahrávok; produkcia videonahrávok.

(540)



(550) obrazová
 (591) zelená, biela

(731) Media Leaders s.r.o., Námestie SNP 16, 974 01 Banská Bystrica, SK;

(740) Ištvánová & Co. s.r.o., Partizánske, SK;

(210) 1341-2019

(220) 20.6.2019

11(511) 28, 41

(511) 28 - Telocvičné a športové potreby; boxerské rukavice; stroje na telesné cvičenia; posilňovacie stroje; chrániče na píšťaly (športový tovar); cvičebné náradie na posilňovanie hrudníka; disky (športové náradie); valčeky do stacionárnych tréningových bicyklov; gymnastické zariadenia; chrániče na lakte (športové potreby); chrániče na kolená (športový tovar); ochranné vypchávkové (časť športových úborov); odrazové dosky (športové náradie); opasky pre vzpieráčov (športové potreby); boxovacie vrecia; kolofónia pre atlétov; maskovacie štíty (športové potreby); suspensory pre športovcov (športové potreby); trampolíny; žrde na skok o žrdi; opasky na úpravu pásu cvičením.

41 - Výchova; vzdelávanie; zábava; športová a kultúrna činnosť; organizovanie vedomostných alebo zábavných súťaží; telesná výchova; poskytovanie zariadení na oddych a rekreáciu; vyučovanie; gymnastický výcvik; poskytovanie športovísk; výchovnozábavné klubové služby; informácie o výchove a vzdelávaní; fitness kluby (zdravotné a kondičné cvičenia); organizovanie živých vystúpení; organizovanie športových súťaží; praktický výcvik (ukážky); požíčovanie športového výstroja (okrem dopravných prostriedkov); tábory na športové sústreďenia; meranie času na športových podujatiach; koučovanie (školenie); služby osobných trénerov (fitness cvičenia); individuálne vyučovanie; vyučovanie bojového umenia aikido; odborný výcvik džuda.

(540) RAPID LIFE

(550) slovná

(731) Rapid Trnava sport academy, Halenárska 415/10, 917 01 Trnava, SK;

(740) Prosman a Pavlovič advokátska kancelária, s.r.o., Trnava, SK;

(210) 1342-2019

(220) 20.6.2019

11(511) 28, 41

(511) 28 - Telocvičné a športové potreby; boxerské rukavice; stroje na telesné cvičenia; posilňovacie stroje; chrániče na píšťaly (športový tovar); cvičebné náradie na posilňovanie hrudníka; disky (športové náradie); valčeky do stacionárnych tréningových bicyklov; gymnastické zariadenia; chrániče na lakte (športové potreby); chrániče na kolená (športový tovar); ochranné vypchávkové (časť športových úborov); odrazové dosky (športové náradie); opasky pre vzpieráčov (športové potreby); boxovacie vrecia; kolofónia pre atlétov; maskovacie štíty (športové potreby); suspensory pre športovcov (športové potreby); trampolíny; žrde na skok o žrdi; opasky na úpravu pásu cvičením.

41 - Výchova; vzdelávanie; zábava; športová a kultúrna činnosť; organizovanie vedomostných alebo zábavných súťaží; telesná výchova; poskyto-

vanie zariadení na oddych a rekreáciu; vyučovanie; gymnastický výcvik; poskytovanie športovísk; výchovnozábavné klubové služby; informácie o výchove a vzdelávaní; fitness kluby (zdravotné a kondičné cvičenia); organizovanie živých vystúpení; organizovanie športových súťaží; praktický výcvik (ukážky); požičiavanie športového výstroja (okrem dopravných prostriedkov); tábory na športové sústreďenia; meranie času na športových podujatiach; koučovanie (školenie); služby osobných trénerov (fitness cvičenia); individuálne vyučovanie; vyučovanie bojového umenia aikido; odborný výcvik džuda.

(540)



(550) obrazová

(591) čierna - HEX #231f20, RGB (35,31,32), CMYK (0,11,9,86); červená - HEX #ec1b23, RGB (236,27,35), CMYK (0,89,85,7); žltá - HEX #fcc10e, RGB (252,193,14), CMYK (0,23,94,1); sivá - HEX #f4f4f4, RGB (244,244,244), CMYK (0,0,0,4);

(731) Rapid Trnava sport academy, Halenárska 415/10, 917 01 Trnava, SK;

(740) Prosman a Pavlovič advokátska kancelária, s.r.o., Trnava, SK;

(210) 1355-2019

(220) 20.6.2019

11(511) 15, 35, 41

(511) 15 - Hudobné nástroje; bicie hudobné nástroje; brnkadlá; puzdrá na hudobné nástroje.

35 - Prezentácia výrobkov v komunikačných médiách pre maloobchod; predvádzanie tovaru; online reklama na počítačovej komunikačnej sieti.

41 - Organizovanie a vedenie seminárov; organizovanie a vedenie tvorivých dielní (výučba); vzdelávanie; skladanie piesní; hudobná tvorba.

(540)



(550) obrazová

(731) Bolf Instruments, Horná Lehota 135, 976 81 Horná Lehota, SK;

(210) 1361-2019

(220) 19.6.2019

11(511) 3

(511) 3 - Kozmetické prípravky.

(540) **FluidoDeo**

(550) slovná

(731) AENEA s.r.o., Zelená 273/36, 079 01 Veľké Kapušany, SK;

(210) 1363-2019

(220) 19.6.2019

11(511) 3, 24, 25, 40, 42

(511) 3 - Neličivé kozmetické a toaletné prípravky; neličivé prípravky na čistenie zubov; voňavkárské výrobky, esenciálne oleje.

24 - Textilie a ich náhradky; bytový textil; textilné alebo plastové záclony a závesy.

25 - Odevy, obuv a pokrývky hlavy.

40 - Bielenie tkanín; lemovanie a obšívanie tkanín; dámske krajčírstvo, šitie; farbenie obuvi; farbenie kože; spracovanie kožušín; strihanie látok (strihová služba); tlačenie vzorov; vodovzdorná úprava textilu; spracovanie vlny; farbiarstvo; krajčírstvo; farbenie textílií; úprava textílií; úprava tkanín; vyšívanie; farbenie kožušín; prešívanie (stehovanie) textílií; úpravy a prešívanie oblečenia.

42 - Architektonické poradenstvo; výzdoba interiérov; priemyselné dizajnérstvo; navrhovanie obalov, obalové dizajnérstvo; módné návrhárstvo; grafické dizajnérstvo; navrhovanie interiérov.

(540) **MICHAELA LUPTAKOVA**

(550) slovná

(731) Luptáková Michaela, Pavlice 199, 919 42 Pavlice, SK;

(740) SKLEGAL s. r. o., Bratislava, SK;

(210) 1369-2019

(220) 21.6.2019

11(511) 10

(511) 10 - Chrbticové implantáty; chirurgické nástroje na použitie pri operáciách chrbtice.

(540) **CONDUIT**

(550) slovná

(731) DePuy Synthes, Inc., 700 Orthopaedic Drive, 465 81 Warsaw, US;

(740) Bušová Eva, JUDr., Bratislava, SK;

(210) 1374-2019

(220) 21.6.2019

11(511) 9, 16, 35, 36, 38, 39, 40, 41, 42

(511) 9 - Nosiče údajov so záznamom zvuku a obrazu; elektronické publikácie (periodiká, noviny, časopisy - sťahovateľné).

16 - Tlačoviny; tlačené publikácie; časopisy; noviny; knihy; katalógy; prospekty; plagáty; fotografie; pohľadnice; korešpondenčné listky; listový papier; kalendáre; obálky (papiernický tovar); tlačivá (formuláre); tlačené reklamné materiály.

35 - Reklamná a inzertná činnosť; vydávanie reklamných materiálov; rozmnožovanie (kopírovanie) dokumentov; rozmnožovanie (kopírovanie) dokladov; obchodné sprostredkovanie služieb uvedených v triedach 39, 40, 41 tohto zoznamu.

36 - Poistovníctvo; finančné služby; peňažníctvo; nehnuteľnosti (služby).

38 - Telekomunikačné služby.

39 - Doručovanie novín a časopisov.

40 - Polygrafické služby; tlačiarenské služby; odborné a poradenské služby v odbore polygrafie.

41 - Vydávanie novín, časopisov, tlačovín, neperiodických publikácií; on-line vydávanie elektronických publikácií.

42 - Vedecké a technologické služby a s nimi súvisiaci výskum a projektovanie; priemyselné analýzy a priemyselný výskum; návrh a vývoj počítačového hardvéru a softvéru.

(540)

(550) obrazová

(731) Denník N, a.s., Jarošova 1, 831 03 Bratislava, SK;

(740) ROTT, RŮŽIČKA & GUTTMANN, v. o. s., Bratislava, SK;

(210) 1375-2019

(220) 21.6.2019

11(511) 2, 17, 19, 35, 37

(511) 2 - Farby; nátery.

17 - Tesniace, výplňové a izolačné materiály; zvukovoizolačné materiály; tesnenia; tesniace hmoty; izolačné hmoty; nástrekové hmoty s tepelno a zvukovoizolačnými vlastnosťami; tepelné izolátory; sklená vlna (izolačný materiál); izolačné nátery; izolačné žiaruvzdorné materiály; celulózoizolačné materiály; fúkané izolačné materiály; drevo-fúkané izolačné materiály.

19 - Nekovové stavebné materiály.

35 - Maloobchodné a veľkoobchodné služby s tovarmi uvedenými v triedach 2, 17 a 19 tohto zoznamu; maloobchodné a veľkoobchodné služby s tovarmi uvedenými v triedach 2, 17 a 19 tohto zoznamu prostredníctvom internetu; marketingový prieskum; vydávanie reklamných textov; reklama; reklamné agentúry; prieskum trhu; prenájom reklamných plôch; zbieranie údajov do počítačových databáz; zoraďovanie údajov v počítačových databázach; online reklama na počítačovej komunikačnej sieti; služby porovnávania cien; marketing; optimalizácia internetových vyhľadávačov na podporu predaja; optimalizácia obchodovania na webových stránkach; obchodné sprostredkovateľské služby; online poskytovanie obchodného priestoru pre nákupcov a predajcov tovarov a služieb.

37 - Stavebníctvo (stavebná činnosť); inštalácie stavebné práce; izolovanie stavieb; realizácia tepelných izolácií; realizácia hlukových izolácií; realizácia tepelných a akustických izolácií stavieb (interiérov, fasád i striech) formou nástrekov; inštalácia stavieb a interiérov; špeciálne úpravy akustických vlastností interiérov; inštalácia akustických (zvukovoizolačných) panelov; inštalácie sadrokartónových dielcov; inštalácie deliacich stien a priečok; inštalácie sadrokartónových systémov; stavebné inžinierske práce; realizácia priemyselných stavieb, bytových a občianskych stavieb a inžinierskych stavieb.

(540) Pracujeme poctivo... aj keď sa nikto nepozera...

(550) slovná

(731) AXA-PROPERTY s.r.o., Hutnícka 2713/10, 052 01 Spišská Nová Ves, SK;

(740) Eva Petránová Advokátska kancelária s.r.o., Prešov, SK;

(210) 1376-2019

(220) 20.6.2019

11(511) 8, 25, 29, 30, 31, 32, 33, 43

(511) 8 - Pinzety (klieštiky); vreckové nožičky; vidličky; mäsiarske nože; nožiarsky tovar; lyžice; pečatidlá (ručné nástroje); nože na čistenie rýb od šupín; razidlá; pošvy na meče; krájače na zeleninu; sekáčiky a nože na mäso a zeleninu; sekáčiky (ručné nástroje); nože na otváranie ustríc; čepele, nože (zbrane); otváratele na konzervy (nie elektrické); tláčiky (ručné nástroje); strieborné príbory (nože, vidličky a lyžice); nože; pinzety; meče; škrapky (ručné nástroje); opasky, remene na nosenie náradia.

25 - Čiapky; pleteniny; opasky (časti odevov); pletené šatky; svetre; pulóvre; ponožky; košeľe; košeľe s krátkym rukávom; odevy; klobúky; kostý-

my, obleky; kravaty; jazdecké krátke nohavice; nohavice; vrchné ošatenie; šatky, šály; kabáty; obleženie z úpletových textílií; sukne; športové tričká, dresy; manžety (časti odevov); zástery; rukavice bez prstov; šaty; uniformy; bundy; saká; topánky; športová obuv; šatky na krk; kožené odevy; tričká; šály uviazané pod krkom; vreckovky do saka; členkové topánky.

29 - Bielkoviny na prípravu jedál; výt'ažky z rias na potravinárske použitie; maslo; vaječný bielok; krvavé jaternice; vývary (bujóny); prípravky na vývary (bujóny); kaviár; konzervované ovocie;

údeniny; zemiakové lupienky; zemiakové hranolčeky; kyslá kapusta; koncentrované vývary; džemy; mrazené ovocie; polievky; sušené hrozienka; nakladané uhorky; konzervovaná zelenina; varená zelenina; sušená zelenina; syry; kandizované ovocie; krokety; kórovce (neživé); datle; mlieko; raky (neživé); rybie plátky (filé); syridlá; dusené ovocie; ovocné rôsoly; ovocná dreň; mäso; ryby (neživé); potravinárska želatína; huspenina; divina; d'umbierový džem (zázvorový); konzervované sójové bôby (potraviny); tukové nátierky na chlieb; slede (neživé); homáre (neživé); potravinársky sezamový olej; ustrice (neživé); šunka; žltok; jogurt; prípravky na zeleninové polievky; zeleninové šťavy na prípravu jedál; mäsové výtážky; kefir (mliečny nápoj); kumys (mliečny nápoj); mliečne nápoje (s vysokým obsahom mlieka); srvátka; mliečne výrobky; langusty (neživé); slanina; konzervovaná šošovica; marmelády; špik (potraviny); mušle (neživé); mäkkýše (neživé); spracované škrupinové ovocie; vajcia; sušené vajcia; pečefová paštéta; konzervovaná cibuľa; konzervované olivy; nakladaná zelenina; konzervovaný hrach; klobásy, salámy, párky; solené potraviny; prípravky na výrobu polievok; paradajkový pretlak; zeleninové šaláty; bravčová masť; ovocné šaláty; sardinky (neživé); lososy (neživé); konzumný loj; tuniaky (neživé); paradajková šťava na prípravu jedál; potravinársky slnečnicový olej; držky; konzervované hluzovky; hydina (mäso); ovocné šupky; mleté mandle; spracované arašidy; konzervované šampiňóny; konzervovaná fazuľa; pečef; potraviny z rýb; plátky sušeného ovocia; mušle jedlé (neživé); ovocie naložené v alkohole; spracovaný peľ (potravina); garnáty (neživé); konzervované ryby; konzervované mäso; morské raky (neživé); slimačie vajcia (konzumné); tofú; šľahačka; bravčové mäso; konzervy s rybami; konzervy s ovocím; mäsové konzervy; zemiakové placky; ryby v slanom náleve; konzervy so zeleninou; párky v cestíčku; zemiakové vločky; jablkový kompót; brusnicový kompót; tahini (nátierka zo sezamových jadier); hummus (cícerová kaša); konzervované morské riasy; ovocné chuťovky; kyslé mlieko; kimchi (jedlo z kvasenej zeleniny); sójové mlieko (náhradka mlieka); mliečne koktaily; papriková nátierka (konzervované koreniny); lúpané slnečnicové semená; rybacia pena; vtáčie mlieko (nealkoholické); zeleninová pena; rybie ikry (potraviny); lúpané semená; konzervovaný cesnak; mlieko obohatené bielkovinami; potravinársky ľanový olej; nízkotučné zemiakové lupienky; nízkotučné zemiakové hranolčeky; mliečne fermenty na prípravu jedál; kompóty; kondenzované sladené mlieko; „smetana“ (ruská kyslá smotana); „riaženka“ (ruský jogurtový nápoj); „prostokvaša“ (ruské

kyslé mlieko); paradajková pasta; pasta z tekvicovej dužiny; baklažánová pasta; arašidové mlieko na prípravu jedál; mandľové mlieko na prípravu jedál; ryžové mlieko (náhradka mlieka); konzervované artičoky; ovocné aranžmány na priamu konzumáciu; sušené mlieko; yakitori (japonský kurací špíz); bulgogi (kórejské jedlo z hovädzieho mäsa); kandizované orechy; ochutené orechy; spracované lieskové orechy; konzervované bobulové ovocie; guakamola (avokádová nátierka); vyprážené cibuľové krúžky; falafel (tradičné arabské jedlo); citrónová šťava na prípravu jedál;

mrazom sušené mäso; ovsené mlieko; rastlinná smotana; mrazom sušená zelenina; potravinársky extra panenský olivový olej; galbi (kórejské jedlo z grilovaného mäsa); jedlé mravčie larvy (potraviny); jedlý hmyz (neživý); spracovaná sladká kukurica; orechové nátierky; zemiakové knedle; párky na prípravu hotdogov; párky v kukuričnom cestíčku (corn dogs); mandľové mlieko; arašidové mlieko; kokosové mlieko; kokosové mlieko na prípravu jedál; nápoje z kokosového mlieka; ryžové mlieko na prípravu jedál; nápoje z mandľového mlieka; nápoje z arašidového mlieka; črevá na klobásky (prírodné alebo umelé); solená a sušená treska „klípfish“; vyprážené syrové gulôčky (syr cotagge); lisovaná ovocná pasta; yuba (zo sójových bôbov); sójové rezne; rezne z tofú; hotové jedlá typu „tajine“.

30 - Riasy (chuťové prísady); cestoviny; mandľové cesto; aníz (semená); badián; cukrovinky na zdobenie vianočných stromčekov; bylinkové čaje (nie na lekárske použitie); kávové príchute; aromatické prípravky do potravín; koreniny; nekysnutý chlieb; soľ na konzervovanie potravín; sušienky, keksy; sušienky; mäťové cukríky; cukríky; obľátky; sladké žemle; kakao; káva; nepražaná káva; rastlinné prípravky (kávové náhradky); zákusky, koláče; škoricca (korenina); kapary; karamelky (cukríky); karí (korenine); prípravky z obilnín; žuvačky; cigória (kávová náhradka); čaj; čokoláda; marcipán; klinčeky (korenine); chuťové prísady; cukrovinky; cukrárske výrobky; kukuričné vločky; kukuričné pukance; stužovače šľahačky; smotanové zmrzliny; palacinky; príchute do potravín (okrem éterických esencií a esenciálnych olejov); kuchynská soľ; zahusťovacie prípravky na varenie; kurkuma (potravina); prírodné sladidlá; korenie; perníky, medovníky; nové korenine; múka; fazuľová múka; kukuričná múka; horčicová múčka; jačmenná múka; sójová múka; pšeničná múka (výrazková); škrob (potraviny); droždie do cesta; fondán (cukrovinky); keksy; cukor; cestá na koláče; d'umbier (korenine); glutén (potraviny); krúpy (potraviny); ocot; kečup; mliečne kakaové nápoje; mliečne kávové nápoje; mliečne čokoládové nápoje; kvások; droždie; spojivá do údenín; mandľové pusinky (jemné pečivo); makaróny; mletá kukurica; pražená kukurica; chlieb; maltóza; melasa; melasový sirup; cukrárenská mäta; med; lúpaný jačmeň; horčica; muškátové orechy; rezance; plnené koláče; mletý jačmeň; sendviče; pastilky (cukrovinky); jemné pečivárske výrobky; sušienky; pečivo (rožky); paprika (koreniny); pizza; čierne korenine; zemiaková múčka (potraviny); pudinky; pralinky; ravioly; sladké drievko (cukrovinky); ryža; šafran (korenine); ságo; omáčky (chuťové

prísady); zelerová soľ; pšeničná krupica; šerbety (zmrzlinové nápoje); špagety; tapioková múka; torty; vanilkové príchute; vanilín (vanilková náhradka); zvitky (cestoviny); pečivo s mäsovou náplňou; paštéty zapekané v ceste; prípravky na zjemňovanie mäsa na domáce použitie; zmrzliny; prášky na výrobu zmrzlín; mandľové cukrovinky; arašidové cukrovinky; potravinárske príchute okrem esenciálnych olejov; aromatické prísady do nápojov (okrem esenciálnych olejov); mletý ovos; lúpaný ovos; ovsené potraviny; ovsené vločky; ovsený výražok (múka); tyčinky so slad-

kým drevkom (cukrovinky); pivný ocot; kávové nápoje; kakaové nápoje; čokoládové nápoje; kávové náhradky; kandis (na povrch cukroviniek); obilninové vločky; marináda (chuťové prísady); kuskus (krupica); sladové výťažky (potraviny); slad (potraviny); propolis; pikantné zeleninové omáčky (chuťové prísady); včelí kašička; morská voda na prípravu jedál; suši; paradajková omáčka; majonézy; slané pečivo (krekery); anglický krém; ovocné želé (cukrovinky); müsli; ryžové koláče; sójová omáčka; jogurty mrazené (mrazené potraviny); chutneys (koreniny); jarné závitky (ázijské predjedlo); tacos (mexické jedlo); kukuričné placky (tortilly); ľadový čaj; čajové nápoje; zálievky na šaláty; strúhanka; tabbouleh (libanonský šalát); chalva; quiches (slaný koláč); mäsové šťavy; pasta zo sójových bôbov (chuťové prísady); pasta zo sójových bôbov (chuťové prísady); obilninové chuťovky; ryžové chuťovky; instantná kukuričná kaša (s vodou alebo s mliekom); kukuričná krupica; práškové drożdžie; sóda bikarbóna na prípravu jedál; konzervované záhradné bylinky (chuťové prísady); jedlá z rezancov; polevy na koláče; čokoládové peny; penové zákusky (cukrovinky); ovocné omáčky; ovocné omáčky; syrové sendviče (cheeseburgers); pesto (bazalková omáčka); polevy na šunku; ľanové semená na prípravu jedál (koreniny); obilné klíčky (potraviny); cereálne tyčinky s vysokým obsahom proteínov; víny kameň na prípravu jedál; gluténové prísady na kuchárske použitie; omáčky na cestoviny; cereálne tyčinky; palmový cukor; cestá na jedlá; kvety a listy rastlín (náhradky čaju); cestá na zákusky; vareniki (ukrajinské pirohy); peľmene (ruské mäsové knedličky); čokoládové cukrárske ozdoby; cukrovinkové cukrárske ozdoby; orechy v čokoláde; mliečna ryžová kaša; mleté orechy; posekaný cesnak (chuťové prísady); baozi (čínske parené buchty); ryžové cesto na prípravu jedál; jiaozhi (čínske pirohy); ramen (japonské rezancové polievky); okonomiyaki (japonské obložené placky); zmesi na prípravu okonomiyaki (japonské obložené placky); burritos (mexické plnené placky); gimbap (kórejské ryžové jedlo); jedlý papier; jedlý ryžový papier; čokoládové nátiery; čokoládovo-orieškové nátiery; knedle; polevy na zákusky s vysokým leskom; mrazom sušené ryžové jedlá; harmančekové nápoje; mliečny karamel (dulce de leche); ryža zmiešaná so zeleninou a hovädzím mäsom (bibimbap); onigiri (japonské ryžové jedlo); instantná ryža; hotdogy (teplé párky v rožku); ľadové kocky (konzumné); spracované semená používané ako koreniny; sezamové semená (koreniny); zelenina v štiplavom náleve; predvarená celozrnná pšenica (bulgur);

spracovaná pohánka; pohánková múka; brusnicová omáčka (chuťové prísady); jablková omáčka (chuťové prísady); krutóny; chlebové placky zo zemiakmi „lomper“; ruské ovocnosnehové cukrovinky „zeфир“; ruské ovocné cukrovinky „pastila“; ryžové krekry „senbei“; placky z kimči; kórejský dezert „patbingsu“; cukríky na osvieženie dychu; žuvačky na osvieženie dychu; japonské rezance „udon“; japonské rezance „soba“.

31 - Citrusové ovocie; nespracované riasy (potraviny alebo krmivo); škruplinové ovocie; zvieratá chované v zverincoch; živé zvieratá; kmene

stromov; kríky; ovos; čerstvé bobuľové ovocie; čerstvá cvikla; otruby; nespílené drevo; nespracované obilie; čerstvé šampiňóny; šampiňónové podhubie na rozmnožovanie; čerstvé gaštany; čakankové hľuzy; čakanka; čerstvé uhorky; chmeľové šišky; mäkkýše (živé); čerstvá zelenina; čerstvá tekvica veľkoplodá; násadové vajcia (na liahnutie); slama na mulčovanie (materiál na prikrytie pôdy); zvyšky z destilácie (krmivo pre zvieratá); úžitkové domáce zvieratá; prípravky na výkrm zvierat; ryžová múka (krmivo); čerstvá fazuľa; živé kvety; sušené kvety (na dekoráciu); peľ (surovina); seno; pšenica; čerstvé ovocie; zrno (obilie); zrno (osivo); semená na siatie; krúpy pre hydinu; čerstvé záhradné bylinky; rastliny; sadenice; chmeľ; kolové orechy; čerstvý hlávkový šalát; čerstvá šošovica; kukurica; čerstvé lieskové orechy; ikry; čerstvá cibuľa; jačmeň; žihľava; slama (podstielka); slama (krmivo); živé ryby; vinič (rastlina); borovicové šišky; paprika (rastlina); sušené rastliny na dekoráciu; čerstvý pór; čerstvý hrach; čerstvé zemiaky; čerstvé hrozno; rebarbora; ružové kríky; raž; čerstvé hľuzovky; zvyšky po výrobe vína; živá hydina; mandle (ovocie); čerstvé arašidy; vedľajšie produkty spracovania obilnín (krmivo pre zvieratá); raky (živé); kôrovce (živé); homáre (živé); mušle (slávka jedlá) (živé); ustrice (živé); surová kôra; langusty (živé); čerstvý špenát; čerstvé artičoky; slede (živé); lososy (živé); sardinky (živé); tuniaky (živé); čerstvý cesnak; čerstvá tekvica kričková; sardely (živé); jedlý hmyz (živý); nespracované klasy sladkej kukurice (lúpané alebo nelúpané); nespracovaná pohánka; japonské kapry (živé).

32 - Nealkoholické ovocné výťažky; pivo; d'umbierové pivo (zázvorové); sladové pivo; pivná mladinka; nealkoholické ovocné nápoje; svätkové nápoje; nealkoholické prípravky na výrobu nápojov; príchute na výrobu nápojov; ovocné džúsy; sirupy na výrobu nápojov; vody (nápoje); prípravky na výrobu sýtenej vody; minerálne vody (nápoje); sódová voda (sifón); stolové vody; mušty; limonády; chmeľové výťažky na výrobu piva; zeleninové džúsy (nápoje); sirupy na výrobu limonád; sladina (výluh sladu); hroznový mušt (nekvasený); orgeada (nealkoholický nápoj); sóda; šerbety (nápoje); paradajkový džús (nápoj); nealkoholické nápoje; sýtené vody; nealkoholický jablkový mušt; kvas (nealkoholický nápoj); nealkoholické nápoje s kávovou príchuťou; nealkoholické nápoje s čajovou príchuťou; nealkoholické nápoje; jačmenné pivo; energetické nápoje.

33 - Mätový likér; alkoholické výťažky z ovocia; horké likéry; anízový likér; anízovka; aperitívy; arak; destilované nápoje; jablčné mušty (alkoholické); koktaily; curaçao (pomarančový likér); digestíva (liehoviny a likéry); víno; džin; likéry; medovina; griotka; brandy; vínovica; brandy; vínovica; vodnár (matolinové víno); hruškový mušt (alkoholický); saké; whisky; liehové esencie; alkoholové extrakty (tinktúry); alkoholické nápoje okrem piva; alkoholické nápoje s ovocím; alkoholické nápoje z ryže; rum; vodka; vopred pripravené miešané alkoholické nápoje (nie s pivom).

43 - Dodávanie hotových jedál a nápojov na objednávku (katering); kaviarne; samoobslužné jedálne; závodné jedálne; reštauračné (stravovacie) služby; samoobslužné reštaurácie; rýchle občerstvenie (snackbary); bary (služby); reštaurácie s japonskou kuchyňou (washoku); reštaurácie s japonskou kuchyňou (udon a soba).

(540) Willie Kidd

- (550) slovná
- (731) Janicina Peter, Brezová 488/4, 031 04 Liptovský Mikuláš, SK;
- (740) Advokátska kancelária Marônek & Partners s. r. o., Bratislava, SK;

(210) 1377-2019

(220) 20.6.2019

11(511) 3, 35, 37

- (511) 3 - Prípravky na čistenie povrchov; čistiace prípravky; čistiace prípravky na okná automobilov; leštiace a hladiace prípravky; leštiaca červeň; leštiace vosky; prípravky na odstraňovanie škvŕn; krémy na kožu; odmasťovacie prípravky (nie na použitie vo výrobnom procese); prípravky na suché čistenie; šampóny.
- 35 - Reklama; online reklama na počítačovej komunikačnej sieti; rozširovanie reklamných materiálov zákazníkom (letáky, prospekty, tlačoviny, vzorky); marketing; obchodné sprostredkovateľské služby.
- 37 - Umývanie dopravných prostriedkov; čistenie vozidiel; mazanie vozidiel; leštenie vozidiel; údržba a opravy motorových vozidiel; chemické čistenie; ošetrovanie vozidiel protikoróznymi nátermi; prenájom čistiacich strojov; lakovanie, glazovanie.

(540)



- (550) obrazová
- (731) TM real, spol. s r.o., Gorkého 10/129, 811 01 Bratislava, SK;
- (740) Barger Prekop s.r.o., Bratislava, SK;

(210) 1379-2019

(220) 20.6.2019

11(511) 16, 21, 24, 25, 32, 35, 41

- (511) 16 - Papierové servítky; papierové podložky pod poháre; letáky; papierové pasparty; plagáty; veľké plošné plagáty; podložky pod pivo poháre; útržkové bloky; papierové alebo kartónové vývesné tabule; papierové obaly na fľaše; papierové, lepenkové alebo kartónové etikety; pohľadnice; jedálne lístky z papiera; polepy a samolepky na automobily.

21 - Plastové poháre; papierové poháre; sklené poháre; poháre; keramické hrnčeky; keramické džbány; keramické holby; keramické stojany na jedálne lístky; plastové stojany na jedálne lístky; porcelánové podnosy; keramické podnosy; papierové podnosy; porcelánové džbány; fľaše.

24 - Tkaniny; obrusy (okrem papierových); textilné obrúsky na stolovanie; textilné prestieranie na stolovanie.

25 - Odevy; obuv; čiapky; šiltovky; šatky, šály.

32 - Pivo; nealkoholické nápoje; nápoje na báze piva.

35 - Podpora predaja (pre tretie osoby); reklama; organizovanie súťaží na reklamné účely.

41 - Organizovanie zábavných podujatí; vzdelávanie; výchova; zábava; organizovanie športových a kultúrnych podujatí.

(540)



- (550) obrazová
- (591) červená, čierna, žltá
- (731) Pivovary Staropramen s.r.o., Nádražní 43/84, 150 00 Praha 5, CZ;
- (740) HAVEL & PARTNERS s.r.o., advokátska kancelária, Bratislava, SK;

(210) 1382-2019

(220) 21.6.2019

11(511) 5, 42, 44

- (511) 5 - Farmaceutické prípravky; spermie na umelú insemináciu; krvná plazma; krv na lekárske použitie; diagnostické prípravky na lekárske použitie; kmeňové bunky na lekárske použitie; biologické tkanivá na lekárske použitie; transplantáty (živé tkanivá).
- 42 - Biologický výskum; vedecký výskum; klinické skúšky; lekársky výskum.
- 44 - Zdravotné strediská (služby); zdravotnícka starostlivosť; lekárske služby; zdravotné strediská; zdravotné poradenstvo; tkanivové banky (ľudské tkanivá).

(540)



gyncare

- (550) obrazová
 (591) čierna, zelená
 (731) GYNCARE, s.r.o., Magnezitárska 2/C, 040 13 Košice, SK;
 (740) Pivolusková Ivana, JUDr., Bratislava, SK;

(210) 1384-2019

(220) 21.6.2019

11(511) 5, 42, 44

- (511) 5 - Farmaceutické prípravky; spermie na umelú insemináciu; krvná plazma; krv na lekárske použitie; diagnostické prípravky na lekárske použitie; kmeňové bunky na lekárske použitie; biologické tkanivá na lekárske použitie; transplantáty (živé tkanivá).
 42 - Biologický výskum; vedecký výskum; klinické skúšky; lekárske výskum.
 44 - Zdravotné strediská (služby); zdravotnícka starostlivosť; lekárske služby; zdravotné strediská; zdravotné poradenstvo; tkanivové banky (ľudské tkanivá).

(540)



gyncare

- (550) obrazová
 (731) GYNCARE, s.r.o., Magnezitárska 2/C, 040 13 Košice, SK;
 (740) Pivolusková Ivana, JUDr., Bratislava, SK;

(210) 1385-2019

(220) 21.6.2019

11(511) 5, 42, 44

- (511) 5 - Farmaceutické prípravky; spermie na umelú insemináciu; krvná plazma; krv na lekárske použitie; diagnostické prípravky na lekárske použitie; kmeňové bunky na lekárske použitie; biologické tkanivá na lekárske použitie; transplantáty (živé tkanivá).
 42 - Biologický výskum; vedecký výskum; klinické skúšky; lekárske výskum.
 44 - Zdravotné strediská (služby); zdravotnícka starostlivosť; lekárske služby; zdravotné strediská;

44 - Zdravotné strediská (služby); zdravotnícka starostlivosť; lekárske služby; zdravotné strediská;

zdravotné poradenstvo; tkanivové banky (ľudské tkanivá).

(540)



gyncare
zázrak života

- (550) obrazová
 (591) čierna, zelená
 (731) GYNCARE, s.r.o., Magnezitárska 2/C, 040 13 Košice, SK;
 (740) Pivolusková Ivana, JUDr., Bratislava, SK;

(210) 1387-2019

(220) 20.6.2019

11(511) 16, 21, 24, 25, 32, 35, 41

- (511) 16 - Papierové servítky; papierové podložky pod poháre; letáky; papierové pasparty; plagáty; veľké plošné plagáty; podložky pod pivové poháre; útržkové bloky; papierové alebo kartónové vývesné tabule; papierové obaly na fľaše; papierové, lepenkové alebo kartónové etikety; pohľadnice; jedálne lístky z papiera; polepy a samolepky na automobily.
 21 - Plastové poháre; papierové poháre; sklenené poháre; poháre; keramické hrnčeky; keramické džbány; keramické holby; keramické stojany na jedálne lístky; plastové stojany na jedálne lístky; porcelánové podnosy; keramické podnosy; papierové podnosy; porcelánové džbány; fľaše.
 24 - Tkaniny; obrusy (okrem papierových); textilné obrúsky na stolovanie; textilné prestieranie na stolovanie.
 25 - Odevy; obuv; čiapky; šiltovky; šatky, šály.
 32 - Pivo; nealkoholické nápoje; nápoje na báze piva.
 35 - Podpora predaja (pre tretie osoby); reklama; organizovanie súťaží na reklamné účely.
 41 - Organizovanie zábavných podujatí; vzdelávanie; výchova; zábava; organizovanie športových a kultúrnych podujatí.

(540) MUSTANG

(550) slovná

(731) Pivovary Staropramen s.r.o., Nádražní 43/84, 150 00 Praha 5, CZ;

(740) HAVEL & PARTNERS s.r.o., advokátska kancelária, Bratislava, SK;

(210) 1388-2019

(220) 21.6.2019

11(511) 5, 42, 44

(511) 5 - Farmaceutické prípravky; spermie na umelú insemináciu; krvná plazma; krv na lekárske použitie; diagnostické prípravky na lekárske použitie; kmeňové bunky na lekárske použitie; biologické tkanivá na lekárske použitie; transplantáty (živé tkanivá).

42 - Biologický výskum; vedecký výskum; klinické skúšky; lekárske výskum.

44 - Zdravotné strediská (služby); zdravotnícka starostlivosť; lekárske služby; zdravotné strediská; zdravotné poradenstvo; tkanivové banky (ľudské tkanivá).

(540)



gyncare
miracle of life

(550) obrazová

(591) čierna, zelená

(731) GYN CARE, s.r.o., Magnezitárska 2/C, 040 13 Košice, SK;

(740) Pivolusková Ivana, JUDr., Bratislava, SK;

(210) 1390-2019

(220) 21.6.2019

11(511) 9, 16, 41

(511) 9 - Elektronické publikácie (st'ahovateľné); zariadenia na spracovanie údajov; počítačové operačné programy (nahraté); počítačový softvér (nahraté počítačové programy); monitorovacie počítačové programy.

16 - Tlačené publikácie; časopisy (periodiká); vyučovacie pomôcky okrem prístrojov a zariadení.

41 - Akadémie (vzdelávanie); poskytovanie zariadení na oddych a rekreáciu; vzdelávanie; vyučovanie; organizovanie a vedenie seminárov; vydávanie kníh; vydávanie textov (okrem reklamných); školenia; organizovanie a vedenie konferencií; organizovanie a vedenie kongresov; informácie o výchove a vzdelávaní; online vydávanie elektronických kníh a časopisov; online poskytovanie elektronických publikácií (bez možnosti kopírovania); fotografické reportáže; koučovanie (školenie); odborné preškolenie; organizovanie a vedenie vzdelávacích fór s osobnou účasťou; odborné školenia zamerané na odovzdávanie know-how; vzdelávacie služby poskytované špeciálnymi výchovnými asistentami.

(540)



(550) obrazová

(591) sivá, bordová

(731) Health Management Academy, s.r.o., Prokopova 15, 851 01 Bratislava, SK;

(740) Čuprík Marián, Mgr., usadený euroadvokát, Košice, SK;

(210) 1391-2019

(220) 21.6.2019

11(511) 12, 35, 39

(511) 12 - Nákladné autá, kamióny; automobilové obytné prívesy (karavany); prívesy (vozidlá); nákladné dodávkové vozidlá; motocykle; športové autá; dopravné prostriedky na pohyb po zemi, vode, vo vzduchu a po koľajniciach; osobné automobily; automobily; pretekárske automobily; robotické automobily.

35 - Reklamné plagátovanie; vydávanie reklamných textov; reklama; rozhlasová reklama; marketingový prieskum; organizovanie obchodných alebo reklamných veľtrhov; písanie reklamných textov; grafická úprava tlačovín na reklamné účely; marketing; prenájom predajných stánkov.

39 - Prenájom automobilov; automobilová doprava; dovoz, doprava; skladovanie tovarov (úschova); parkovanie automobilov; skladovanie; uskladňovanie; prenájom garáží; prenájom vozidiel; doprava, preprava; organizovanie turistickej dopravy; osobná doprava; doprava cestujúcich; sprostredkovanie dopravy; služby vodičov; rezervácie dopravy; zdieľanie automobilov.

(540)



(550) obrazová

(731) Pálffyovský kaštieľ, a.s., Prostredná 49/13, 900 21 Pezinok, SK;

(740) Pivolusková Ivana, JUDr., Bratislava, SK;

(210) 1393-2019

(220) 21.6.2019

11(511) 12, 35, 39

(511) 12 - Nákladné autá, kamióny; automobilové obytné prívesy (karavany); prívesy (vozidlá); nákladné dodávkové vozidlá; motocykle; športové autá; dopravné prostriedky na pohyb po zemi, vode, vo vzduchu a po koľajniciach; osobné automobily; automobily; pretekárske automobily; robotické automobily.

35 - Reklamné plagátovanie; vydávanie reklamných textov; reklama; rozhlasová reklama; marketingový prieskum; organizovanie obchodných alebo reklamných veľtrhov; písanie reklamných textov; grafická úprava tlačovín na reklamné účely; marketing; prenájom predajných stánkov.

39 - Prenájom automobilov; automobilová doprava; dovoz, doprava; skladovanie tovarov (úschova); parkovanie automobilov; skladovanie; uskladňovanie; prenájom garáží; prenájom vozidiel; doprava, preprava; organizovanie turistickej dopravy; osobná doprava; doprava cestujúcich; sprostredkovanie dopravy; služby vodičov; rezervácie dopravy; zdieľanie automobilov.

(540)



(550) obrazová

(591) čierna, biela, zelená

(731) Pálffyovský kaštieľ, a.s., Prostredná 49/13, 900 21 Pezinok, SK;

(740) Pivolusková Ivana, JUDr., Bratislava, SK;

(210) 1394-2019

(220) 21.6.2019

11(511) 5, 42, 44

(511) 5 - Farmaceutické prípravky; spermie na umelú insemináciu; krvná plazma; krv na lekárske použitie; diagnostické prípravky na lekárske použitie; kmeňové bunky na lekárske použitie; biologické tkanivá na lekárske použitie; transplantáty (živé tkanivá).

42 - Biologický výskum; vedecký výskum; klinické skúšky; lekárske výskum.

44 - Zdravotné strediská (služby); zdravotnícka starostlivosť; lekárske služby; zdravotné strediská; zdravotné poradenstvo; tkanivové banky (ľudské tkanivá).

(540)



(550) obrazová

(591) biela, zelená

(731) GYNOCARE,s.r.o., Magnezitárska 2/C, 040 13 Košice, SK;

(740) Pivolusková Ivana, JUDr., Bratislava, SK;

(210) 1395-2019

(220) 21.6.2019

11(511) 30, 35

(511) 30 - Mandľové cesto; cukrovinky na zdobenie vianočných stromčekov; kávové príchute; nekysnutý chlieb; sušienky, keksy; cukríky; oblátky; sladké žemle; zákusky, koláče; karamelky (cukríky); čokoláda; marcipán; chuťové prísady; cukrovinky; cukrárske výrobky; smotanové zmrzliny; palacinky; perníky, medovníky; fondán (cukrovinky); keksy; cukor; cukrárske aromatické prísady (okrem esenciálnych olejov); prášok do pečiva; cestá na koláče; prísady do zmrzlín (spojivá); mliečne kakaové nápoje; mliečne kávové nápoje; mliečne čokoládové nápoje; chlieb; plnené koláče; sendviče; jemné pečivárske výrobky; sušienky; pudinky; pralinky; šerbety (zmrzlinové nápoje); torty; vanilkové príchute; vanilín (vanilková náhradka); zvitky (cestoviny); pečivo s mäsovou náplňou; paštéty zapekané v ceste; zmrzliny; prášky na výrobu zmrzlín; mandľové cukrovinky; arašidové cukrovinky; potravinárske príchute okrem esenciálnych olejov; aromatické prísady do nápojov (okrem esenciálnych olejov); tyčinky so sladkým drevkom (cukrovinky); kávové nápoje; kakaové nápoje; čokoládové nápoje; kávové náhradky; kandis (na povrch cukrovínek); slané pečivo (krekery); ovocné želé (cukrovinky); ryžové koláče; jogurty mrazené (mrazené potraviny); kukuričné placky (tortilly); quiches (slaný koláč); obilninové chuťovky; ryžové chuťovky; polevy na koláče; čokoládové peny; penové zákusky (cukrovinky); ovocné omáčky; syrové sendviče (cheeseburgers); cereálne tyčinky; cestá na jedlá; cestá na zákusky; čokoládové cukrárske ozdoby; cukrovinkové cukrárske ozdoby; orechy v čokoláde; čokoládové nátierky; čokoládovo-orieškové nátierky; polevy na zákusky s vysokým leskom; mliečny karamel (dulce de leche); hotdogy (teplé párky v rožku); brusnicová omáčka (chuťové prísady); jablková omáčka (chuťové prísady); obložené chlebíky; dezerty.

35 - Pomoc pri riadení obchodnej činnosti; poskytovanie obchodných alebo podnikateľských informácií; poradenstvo pri organizovaní a riadení obchodnej činnosti; poradenstvo pri riadení podnikov; pomoc pri riadení obchodných alebo priemys-

selných podnikov; poradenstvo pri organizovaní obchodnej činnosti; vzťahy s verejnosťou (public relations); poradenské služby pri riadení obchodnej činnosti; marketingový prieskum; odborné obchodné alebo podnikateľské poradenstvo; organizovanie obchodných alebo reklamných výstav; obchodné alebo podnikateľské informácie; podpora predaja (pre tretie osoby); prezentácia výrobkov v komunikačných médiách pre maloobchod; obchodné sprostredkovateľské služby; obchodný manažment pre poskytovateľov služieb na voľnej nohe; externé administratívne riadenie podnikov; maloobchodné služby s tovarmi uvedenými v triede 30 tohto zoznamu prostredníctvom internetu; maloobchodné služby s tovarmi uvedenými v triede 30 tohto zoznamu prostredníctvom donášky.

(540)



(550) obrazová

(591) biela, zlatá (luxor gold)

(731) Ondrušová Monika, Bošany 667/13, 956 18 Bošany, SK;

(740) Mgr. et Mgr. Natália Bucková, Drahovce, SK;

(210) 1398-2019

(220) 24.6.2019

11(511) 35, 36, 38, 42

(511) 35 - Pomoc pri riadení obchodnej činnosti; poskytovanie obchodných alebo podnikateľských informácií; reklamné plagátovanie; analýzy nákladov; rozširovanie reklamných oznamov; účtovníctvo; zostavovanie výpisov z účtov; obchodné alebo podnikové audity (revízia účtov); poradenstvo pri organizovaní a riadení obchodnej činnosti; poradenstvo pri riadení podnikov; predvádzanie tovaru; rozširovanie reklamných materiálov zákazníkom (letáky, prospekty, tlačoviny, vzorky); pomoc pri riadení obchodných alebo priemyselných podnikov; rozmnožovanie dokumentov; aktualizovanie reklamných materiálov; odborné posudky efektívnosti podnikov; dražby; prieskum trhu; obchodné odhady; obchodný alebo podnikateľský prieskum; prenájom reklamných materiálov; poradenstvo pri organizovaní obchodnej činnosti; vydávanie reklamných textov; reklama; rozhlasová reklama; obchodný alebo podnikateľský výskum; vzťahy s verejnosťou (public relations); televízna reklama; reklamné agentúry; poradenské služby pri riadení obchodnej činnosti; marketingový prieskum; odborné obchodné alebo podnikateľské poradenstvo; hospodárske (ekonomické) predpovede; organizovanie obchodných alebo reklamných výstav; obchod-

né alebo podnikateľské informácie; prieskum verejnej mienky; prenájom reklamných plôch; spracovanie textov; zásielkové reklamné služby; zbieranie údajov do počítačových databáz; zoradovanie údajov v počítačových databázach; organizovanie obchodných alebo reklamných veľtrhov; online reklama na počítačovej sieti; vyhľadávanie informácií v počítačových súboroch; prenájom reklamného času v komunikačných médiách; služby porovnávania cien; obchodné informácie a rady spotrebiteľom pri výbere tovarov a služieb; fakturácie; písanie reklamných textov; zostavovanie štatistík; grafická úprava tlačovín na reklamné účely; marketing; poskytovanie obchodných alebo podnikateľských kontaktných informácií; optimalizácia internetových vyhľadávačov na podporu predaja; optimalizácia obchodovania na webových stránkach; platené reklamné služby typu „klikni sem“; obchodné sprostredkovateľské služby; vyjednávanie a uzatváranie obchodných transakcií pre tretie osoby; aktualizácia a údržba údajov v počítačových databázach; poskytovanie obchodných informácií prostredníctvom webových stránok; navrhovanie reklamných materiálov; prenájom bilbordov; indexovanie webových stránok na obchodné alebo reklamné účely; písanie textov scenárov na reklamné účely; záznamy písomnej komunikácie a údajov; aktualizácia a údržba informácií v registroch; zostavovanie zoznamov informácií na obchodné alebo reklamné účely; poradenstvo v oblasti komunikácie (reklama); obchodné spravodajské služby; cielený marketing; vonkajšia reklama; podnikové komunikačné služby.

36 - Platenie splátok; úverové agentúry; sprostredkovanie poistenia; poisťovníctvo; bankovníctvo; oceňovanie nehnuteľností; zriaďovanie fondov; kapitálové investície; finančné záručné služby; klíring; úschovné služby; úschova v bezpečnostných schránkach; pôžičky (finančné úvery); finančné odhady a oceňovanie (poisťovníctvo, bankovníctvo, nehnuteľnosti); faktoring; financovanie (služby); bankové hypotéky; finančné analýzy; finančné poradenstvo; spracovanie platieb kreditnými kartami; spracovanie platieb debetnými kartami; finančné informácie; informácie o poistení; vydávanie kreditných kariet; bankové služby priamo k zákazníkom (homebanking); poskytovanie finančných informácií prostredníctvom webových stránok; finančný výskum.

38 - Rozhlasové vysielanie; televízne vysielanie; telefonické služby; telefonická komunikácia; komunikácia mobilnými telefonmi; komunikácia prostredníctvom počítačových terminálov; prenos správ a obrazových informácií prostredníctvom počítačov; prenos elektronickej pošty; informácie v oblasti telekomunikácií; výzvy (rádiom, telefónom alebo inými elektronickými komunikačnými prostriedkami); komunikácia prostredníctvom optických sietí; prenos signálu prostredníctvom satelitu; elektronické zobrazovacie tabule (telekomunikačné služby); telekonferenčné služby; poskytovanie prístupu do databáz; prenos digitálnych súborov; bezdrôtové vysielanie; videokonferenčné služby; poskytovanie diskusných fór online; kontinuálny prenos dát (streaming); rádiová komunikácia; prenos videonahrávok na objednávku.

42 - Počítačové programovanie; tvorba počítačového softvéru; aktualizovanie počítačového softvéru; obnovovanie počítačových databáz; údržba počítačového softvéru; návrh počítačových systémov; zhotovovanie kópií počítačových programov; prevod údajov alebo dokumentov z fyzických médií na elektronické médiá; hosťovanie na počítačových stránkach (webových stránkach); inštalácie počítačového softvéru; prevod (konverzia) počítačových programov alebo údajov (nie fyzický); digitalizácia dokumentov (skenovanie); diaľkové monitorovanie počítačových systémov; poskytovanie softvéru prostredníctvom internetu (SaaS); zálohovanie údajov mimo pracoviska; uchovávanie elektronických údajov; poskytovanie informácií o počítačových technológiách a programovaní prostredníctvom webových stránok; poskytovanie počítačových technológií prostredníctvom internetu (cloud computing); monitorovanie počítačových systémov na zisťovanie porúch; kódovanie údajov; monitorovanie počítačových systémov na zistenie neoprávneného vstupu alebo zneužitia dát.

(540) MiniBanka TB

(550) slovná

(731) Tatra banka, a. s., Hodžovo námestie 3, 811 06 Bratislava, SK;

(210) 1399-2019

(220) 24.6.2019

11(511) 35, 36, 38, 42

(511) 35 - Pomoc pri riadení obchodnej činnosti; poskytovanie obchodných alebo podnikateľských informácií; reklamné plagátovanie; analýzy nákladov; rozširovanie reklamných oznamov; účtovníctvo; zostavovanie výpisov z účtov; obchodné alebo podnikové audity (revízia účtov); poradenstvo pri organizovaní a riadení obchodnej činnosti; poradenstvo pri riadení podnikov; predvádzanie tovaru; rozširovanie reklamných materiálov zákazníkom (letáky, prospekty, tlačoviny, vzorky); pomoc pri riadení obchodných alebo priemyselných podnikov; rozmnožovanie dokumentov; aktualizovanie reklamných materiálov; odborné posudky efektívnosti podnikov; dražby; prieskum trhu; obchodné odhady; obchodný alebo podnikateľský prieskum; prenájom reklamných materiálov; poradenstvo pri organizovaní obchodnej činnosti; vydávanie reklamných textov; reklama; rozhlasová reklama; obchodný alebo podnikateľský výskum; vzťahy s verejnosťou (public relations); televízna reklama; reklamné agentúry; poradenské služby pri riadení obchodnej činnosti; marketingový prieskum; odborné obchodné alebo podnikateľské poradenstvo; hospodárske (ekonomické) predpovede; organizovanie obchodných alebo reklamných výstav; obchodné alebo podnikateľské informácie; prieskum verejnej mienky; prenájom reklamných plôch; spracovanie textov; zásielkové reklamné služby; zbieranie údajov do počítačových databáz; zoraďovanie údajov v počítačových databázach; organizovanie obchodných alebo reklamných veľtrhov; online reklama na počítačovej sieti; vyhľadávanie informácií v počítačových súboroch; prenájom reklamného času v komunikačných

médiách; služby porovnávania cien; obchodné informácie a rady spotrebiteľom pri výbere tovarov a služieb; fakturácie; písanie reklamných textov; zostavovanie štatistík; grafická úprava tlačovín na reklamné účely; marketing; poskytovanie obchodných alebo podnikateľských kontaktných informácií; optimalizácia internetových vyhľadávačov na podporu predaja; optimalizácia obchodovania na webových stránkach; platené reklamné služby typu „klikni sem“; obchodné sprostredkovateľské služby; vyjednávanie a uzatváranie obchodných transakcií pre tretie osoby; aktualizácia a údržba údajov v počítačových databázach; poskytovanie obchodných informácií prostredníctvom webových stránok; navrhovanie reklamných materiálov; prenájom bilbordov; indexovanie webových stránok na obchodné alebo reklamné účely; písanie textov scenárov na reklamné účely; záznamy písomnej komunikácie a údajov; aktualizácia a údržba informácií v registroch; zostavovanie zoznamov informácií na obchodné alebo reklamné účely; poradenstvo v oblasti komunikácie (reklama); obchodné spravodajské služby; cieľový marketing; vonkajšia reklama; podnikové komunikačné služby.

36 - Platenie splátok; úverové agentúry; sprostredkovanie poistenia; poisťovníctvo; bankovníctvo; oceňovanie nehnuteľností; zriaďovanie fondov; kapitálové investície; finančné záručné služby; klíring; úschovné služby, úschova v bezpečnostných schránkach; pôžičky (finančné úvery); finančné odhady a oceňovanie (poisťovníctvo, bankovníctvo, nehnuteľnosti); faktoring; financovanie (služby); bankové hypotéky; finančné analýzy; finančné poradenstvo; spracovanie platieb kreditnými kartami; spracovanie platieb debetnými kartami; finančné informácie; informácie o poistení; vydávanie kreditných kariet; bankové služby priamo k zákazníkom (homebanking); poskytovanie finančných informácií prostredníctvom webových stránok; finančný výskum.

38 - Rozhlasové vysielanie; televízne vysielanie; telefonické služby; telefonická komunikácia; komunikácia mobilnými telefónmi; komunikácia prostredníctvom počítačových terminálov; prenos správ a obrazových informácií prostredníctvom počítačov; prenos elektronickej pošty; informácie v oblasti telekomunikácií; výzvy (rádiom, telefónom alebo inými elektronickými komunikačnými prostriedkami); komunikácia prostredníctvom optických sietí; prenos signálu prostredníctvom satelitu; elektronické zobrazovacie tabule (telekomunikačné služby); telekonferenčné služby; poskytovanie prístupu do databáz; prenos digitálnych súborov; bezdrôtové vysielanie; videokonferenčné služby; poskytovanie diskusných fór online; kontinuálny prenos dát (streaming); rádiová komunikácia; prenos videonahrávok na objednávku.

42 - Počítačové programovanie; tvorba počítačového softvéru; aktualizovanie počítačového softvéru; obnovovanie počítačových databáz; údržba počítačového softvéru; návrh počítačových systémov; zhotovovanie kópií počítačových programov; prevod údajov alebo dokumentov z fyzických médií na elektronické médiá; hosťovanie na počítačových stránkach (webových stránkach); inštalácie počítačového softvéru; prevod (konver-

zia počítačových programov alebo údajov (nie fyzický); digitalizácia dokumentov (skenovanie); diaľkové monitorovanie počítačových systémov; poskytovanie softvéru prostredníctvom internetu (SaaS); zálohovanie údajov mimo pracoviska; uchovávanie elektronických údajov; poskytovanie informácií o počítačových technológiách a programovaní prostredníctvom webových stránok; poskytovanie počítačových technológií prostredníctvom internetu (cloud computing); monitorovanie počítačových systémov na zisťovanie porúch; kódovanie údajov; monitorovanie počítačových systémov na zistenie neoprávneného vstupu alebo zneužitia dát.

(540) Digitálna karta TB

(550) slovná

(731) Tatra banka, a. s., Hodžovo námestie 3, 811 06 Bratislava, SK;

(210) 1400-2019

(220) 24.6.2019

11(511) 35, 36, 38, 42

(511) 35 - Pomoc pri riadení obchodnej činnosti; poskytovanie obchodných alebo podnikateľských informácií; reklamné plagátovanie; analýzy nákladov; rozširovanie reklamných oznamov; účtovníctvo; zostavovanie výpisov z účtov; obchodné alebo podnikové audity (revízia účtov); poradenstvo pri organizovaní a riadení obchodnej činnosti; poradenstvo pri riadení podnikov; predvádzanie tovaru; rozširovanie reklamných materiálov zákazníkom (letáky, prospekty, tlačoviny, vzorky); pomoc pri riadení obchodných alebo priemyselných podnikov; rozmnožovanie dokumentov; aktualizovanie reklamných materiálov; odborné posudky efektívnosti podnikov; dražby; prieskum trhu; obchodné odhady; obchodný alebo podnikateľský prieskum; prenájom reklamných materiálov; poradenstvo pri organizovaní obchodnej činnosti; vydávanie reklamných textov; reklama; rozhlasová reklama; obchodný alebo podnikateľský výskum; vzťahy s verejnosťou (public relations); televízna reklama; reklamné agentúry; poradenské služby pri riadení obchodnej činnosti; marketingový prieskum; odborné obchodné alebo podnikateľské poradenstvo; hospodárske (ekonomické) predpovede; organizovanie obchodných alebo reklamných výstav; obchodné alebo podnikateľské informácie; prieskum verejnej mienky; prenájom reklamných plôch; spracovanie textov; zásielkové reklamné služby; zbieranie údajov do počítačových databáz; zoraďovanie údajov v počítačových databázach; organizovanie obchodných alebo reklamných veľtrhov; online reklama na počítačovej sieti; vyhľadávanie informácií v počítačových súboroch; prenájom reklamného času v komunikačných médiách; služby porovnávania cien; obchodné informácie a rady spotrebiteľom pri výbere tovarov a služieb; fakturácie; písanie reklamných textov; zostavovanie štatistík; grafická úprava tlačovín na reklamné účely; marketing; poskytovanie obchodných alebo podnikateľských kontaktných informácií; optimalizácia internetových vyhľadávačov na podporu predaja; optimalizácia obchodovania na webových stránkach; platené reklamné služby typu „klikni sem“; obchodné sprostredkovateľské

služby; vyjednávanie a uzatváranie obchodných transakcií pre tretie osoby; aktualizácia a údržba údajov v počítačových databázach; poskytovanie obchodných informácií prostredníctvom webových stránok; navrhovanie reklamných materiálov; prenájom billboardov; indexovanie webových stránok na obchodné alebo reklamné účely; písanie textov scenárov na reklamné účely; záznamy písomnej komunikácie a údajov; aktualizácia a údržba informácií v registroch; zostavovanie zoznamov informácií na obchodné alebo reklamné účely; poradenstvo v oblasti komunikácie (reklama); obchodné spravodajské služby; cielený marketing; vonkajšia reklama; podnikové komunikačné služby.

36 - Platenie splátok; úverové agentúry; sprostredkovanie poistenia; poisťovníctvo; bankovníctvo; oceňovanie nehnuteľností; zriaďovanie fondov; kapitálové investície; finančné záručné služby; klíring; úschovné služby; úschova v bezpečnostných schránkach; pôžičky (finančné úvery); finančné odhady a oceňovanie (poisťovníctvo, bankovníctvo, nehnuteľnosti); faktoring; financovanie (služby); bankové hypotéky; finančné analýzy; finančné poradenstvo; spracovanie platieb kreditnými kartami; spracovanie platieb debetnými kartami; finančné informácie; informácie o poistení; vydávanie kreditných kariet; bankové služby priamo k zákazníkovi (homebanking); poskytovanie finančných informácií prostredníctvom webových stránok; finančný výskum.

38 - Rozhlasové vysielanie; televízne vysielanie; telefonické služby; telefonická komunikácia; komunikácia mobilnými telefónmi; komunikácia prostredníctvom počítačových terminálov; prenos správ a obrazových informácií prostredníctvom počítačov; prenos elektronickej pošty; informácie v oblasti telekomunikácií; výzvy (rádiom, telefónom alebo inými elektronickými komunikačnými prostriedkami); komunikácia prostredníctvom optických sietí; prenos signálu prostredníctvom satelitu; elektronické zobrazovacie tabule (telekomunikačné služby); telekonferenčné služby; poskytovanie prístupu do databáz; prenos digitálnych súborov; bezdrôtové vysielanie; videokonferenčné služby; poskytovanie diskusných fór online; kontinuálny prenos dát (streaming); rádiová komunikácia; prenos videonahrávok na objednávku.

42 - Počítačové programovanie; tvorba počítačového softvéru; aktualizovanie počítačového softvéru; obnovovanie počítačových databáz; údržba počítačového softvéru; návrh počítačových systémov; zhotovovanie kópií počítačových programov; prevod údajov alebo dokumentov z fyzických médií na elektronické médiá; hostovanie na počítačových stránkach (webových stránkach); inštalácie počítačového softvéru; prevod (konverzia) počítačových programov alebo údajov (nie fyzický); digitalizácia dokumentov (skenovanie); diaľkové monitorovanie počítačových systémov; poskytovanie softvéru prostredníctvom internetu (SaaS); zálohovanie údajov mimo pracoviska; uchovávanie elektronických údajov; poskytovanie informácií o počítačových technológiách a programovaní prostredníctvom webových stránok; poskytovanie počítačových technológií prostredníctvom internetu (cloud computing); monitorovanie počítačových systémov na zisťovanie porúch; kódovanie údajov; monitorovanie počítačových systémov na zistenie neoprávneného vstupu alebo zneužitia dát.

(540) Digitálna banka TB

(550) slovná

(731) Tatra banka, a. s., Hodžovo námestie 3, 811 06 Bratislava, SK;

(210) 1401-2019

(220) 24.6.2019

11(511) 35, 36, 38

(511) 35 - Pomoc pri riadení obchodnej činnosti; poskytovanie obchodných alebo podnikateľských informácií; reklamné plagátovanie; analýzy nákladov; rozširovanie reklamných oznamov; účtovníctvo; zostavovanie výpisov z účtov; obchodné alebo podnikové audity (revízia účtov); poradenstvo pri organizovaní a riadení obchodnej činnosti; poradenstvo pri riadení podnikov; predvádzanie tovaru; rozširovanie reklamných materiálov zákazníkom (letáky, prospekty, tlačoviny, vzorky); pomoc pri riadení obchodných alebo priemyselných podnikov; rozmnožovanie dokumentov; aktualizovanie reklamných materiálov; odborné posudky efektívnosti podnikov; dražby; prieskum trhu; obchodné odhady; obchodný alebo podnikateľský prieskum; prenájom reklamných materiálov; poradenstvo pri organizovaní obchodnej činnosti; vydávanie reklamných textov; reklama; rozhlasová reklama; obchodný alebo podnikateľský výskum; vzťahy s verejnosťou (public relations); televízna reklama; reklamné agentúry; poradenské služby pri riadení obchodnej činnosti; marketingový prieskum; odborné obchodné alebo podnikateľské poradenstvo; hospodárske (ekonomické) predpovede; organizovanie obchodných alebo reklamných výstav; obchodné alebo podnikateľské informácie; prieskum verejnej mienky; prenájom reklamných plôch; spracovanie textov; zásielkové reklamné služby; zbieranie údajov do počítačových databáz; zoraďovanie údajov v počítačových databázach; organizovanie obchodných alebo reklamných veľtrhov; online reklama na počítačovej sieti; vyhľadávanie informácií v počítačových súboroch; prenájom reklamného času v komunikačných médiách; služby porovnávania cien; obchodné informácie a rady spotrebiteľom pri výbere tovarov a služieb; fakturácie; písanie reklamných textov; zostavovanie štatistík; grafická úprava tlačovín na reklamné účely; marketing; poskytovanie obchodných alebo podnikateľských kontaktných informácií; optimalizácia internetových vyhľadávačov na podporu predaja; optimalizácia obchodovania na webových stránkach; platené reklamné služby typu „klikni sem“; obchodné sprostredkovateľské služby; vyjednávanie a uzatváranie obchodných transakcií pre tretie osoby; aktualizácia a údržba údajov v počítačových databázach; poskytovanie obchodných informácií prostredníctvom webových stránok; navrhovanie reklamných materiálov; prenájom bilbordov; indexovanie webových stránok na obchodné alebo reklamné účely; písanie textov scenárov na reklamné účely; záznamy písomnej komunikácie a údajov; aktualizácia a údržba informácií v registroch; zostavovanie zoznamov informácií na obchodné alebo reklamné účely; poradenstvo v oblasti komunikácie (reklama); obchodné spracovateľské služby; cielený marketing; vonkajšia reklama; podnikové komunikačné služby.

36 - Platenie splátok; úverové agentúry; sprostredkovanie poistenia; poisťovníctvo; bankovníctvo; oceňovanie nehnuteľností; zriaďovanie fondov; kapitálové investície; finančné záručné služby; klíring; úschovné služby, úschova v bezpečnostných schránkach; pôžičky (finančné úvery); finančné odhady a oceňovanie (poisťovníctvo, bankovníctvo, nehnuteľnosti); faktoring; financovanie (služby); bankové hypotéky; finančné analýzy; finančné poradenstvo; spracovanie platieb kreditnými kartami; spracovanie platieb debetnými kartami; finančné informácie; informácie o poistení; vydávanie kreditných kariet; bankové služby priamo k zákazníkovi (homebanking); poskytovanie finančných informácií prostredníctvom webových stránok; finančný výskum.

38 - Rozhlasové vysielanie; televízne vysielanie; telefonické služby; telefonická komunikácia; komunikácia mobilnými telefónmi; komunikácia prostredníctvom počítačových terminálov; prenos správ a obrazových informácií prostredníctvom počítačov; prenos elektronickej pošty; informácie v oblasti telekomunikácií; výzvy (rádiom, telefónom alebo inými elektronickými komunikačnými prostriedkami); komunikácia prostredníctvom optických sietí; prenos signálu prostredníctvom satelitu; elektronické zobrazovacie tabule (telekomunikačné služby); telekonferenčné služby; poskytovanie prístupu do databáz; prenos digitálnych súborov; bezdrôtové vysielanie; videokonferenčné služby; poskytovanie diskusných fór online; kontinuálny prenos dát (streaming); rádiová komunikácia; prenos videonahrávok na objednávku.

(540) **TBX**

(550) slovná

(731) Tatra banka, a. s., Hodžovo námestie 3, 811 06 Bratislava, SK;

(210) 1404-2019

(220) 24.6.2019

11(511) 35, 36, 37

(511) 35 - Vzťahy s verejnosťou (public relations); prieskum verejnej mienky; riadenie obchodnej činnosti v stavebníctve; navrhovanie reklamných materiálov; prenájom bilbordov; reklamné plagátovanie; rozširovanie reklamných oznamov; rozširovanie reklamných materiálov zákazníkom (letáky, prospekty, tlačoviny, vzorky); aktualizovanie reklamných materiálov; dražby; prieskum trhu; obchodný alebo podnikateľský prieskum; vydávanie reklamných textov; reklama; reklamné agentúry; rozhlasová reklama; televízna reklama; online reklama na počítačovej komunikačnej sieti; prenájom reklamného času v komunikačných médiách; prenájom reklamných plôch; marketing; marketingový prieskum; telemarketingové služby; písanie reklamných textov.

36 - Prenájom nehnuteľností; sprostredkovanie (maklárstvo); správa nehnuteľností; správa nájomných domov; ubytovacie kancelárie (prenájom bývania); vyberanie nájomného; prenájom zdieľaných kancelárskych priestorov; realitné kancelárie; sprostredkovanie nehnuteľností; oceňovanie nehnuteľností; prenájom bytov; prenájom kancelárskych priestorov.

37 - Čistenie interiérov budov; stavebníctvo (stavebná činnosť); stavebný dozor; izolovanie proti vlhkosti (stavebníctvo); izolovanie stavieb; stavebné informácie; čistenie exteriérov budov; inštalácie okien a dverí; demolácie budov; stavba a opravy skladov.

(540) REINOO

(550) slovná

(731) Továreň na čokoládu, a.s., Murgašova 243/2, 010 01 Žilina, SK;

(740) Šoltýs & Korniet, s. r. o., Bratislava, SK;

(210) 1409-2019

(220) 25.6.2019

11(511) 14, 37, 40

(511) 14 - Klenoty, šperky z drahých kovov; drahé kovy (surovina alebo polotovary); drahé kamene.

37 - Opravy šperkov.

40 - Pozlacovanie, pokovovanie zlatom; rytie, gravírovanie.

(540)

Zlatníctvo
aqamarín



(550) obrazová

(591) Čierna; modrá, žltá, biela.

(731) Lucia Bednárová ZLATNÍCTVO AQAMARÍN, Rastislavova 3484/12, 058 01 Poprad, SK;

(740) Boldizsár Ján, JUDr., Nové Zámky, SK;

(210) 1410-2019

(220) 25.6.2019

11(511) 16

(511) 16 - Noviny.

(540)

Vranouské
NOVINKY
Týždenník obyvateľov okresu Vranov nad Topľou

(550) obrazová

(591) čierna, modrá

(731) Glinský Karol, JUDr., Cintorínska 554/67, 091 01 Stropkov, SK;

(210) 1415-2019

(220) 26.6.2019

11(511) 35, 39, 42

(511) 35 - Obchodné odhady; obchodný alebo podnikateľský prieskum; prenájom reklamných materiálov; poradenstvo pri riadení obchodnej činnosti; obchodný alebo podnikateľský výskum; marketingový prieskum; odborné obchodné alebo podnikateľské poradenstvo; obchodné alebo podnikateľské informácie; prieskum verejnej mienky; služby porovnávania cien; prezentácia výrobkov v komunikačných médiách pre maloobchod; obchodné informácie a rady spotrebiteľom pri výbere tovarov a služieb; zostavovanie štatistík; marketing; aktualizácia a údržba údajov v počítačových databázach; zostavovanie zoznamov informácií na obchodné alebo reklamné účely.

39 - Skladovanie elektronicky uložených údajov a dokumentov.

42 - Chemické analýzy; tvorba počítačového softvéru; aktualizovanie počítačového softvéru; kontroly kvality; obnovovanie počítačových databáz; údržba počítačového softvéru; analýzy počítačových systémov; návrh počítačových systémov; inštalácie počítačového softvéru; poradenstvo v oblasti počítačových programov; vedecký výskum; uchovávanie elektronických údajov; poskytovanie počítačovej platformy prostredníctvom internetu (PAAS).

**(540) PATRICK LINHART
POTRAVINOVÝ SEMAFOR**

(550) slovná

(731) Linhart Patrick, Karpatské námestie 7770/10A, 831 06 Bratislava, SK;

(210) 1417-2019

(220) 26.6.2019

11(511) 1, 3, 5

(511) 1 - Vitamíny na výrobu výživových doplnkov; vitamíny na výrobu kozmetických prípravkov; antioxidanty na výrobu výživových doplnkov; proteíny na výrobu výživových doplnkov; čajové výťažky na výrobu farmaceutických prípravkov; čajové výťažky na výrobu kozmetických prípravkov; antioxidanty na výrobu kozmetických prípravkov; antioxidanty na výrobu farmaceutických prípravkov; antioxidanty na výrobu výživových doplnkov.

3 - Kozmetické prípravky.

5 - Výživové doplnky; rastlinné výťažky na farmaceutické použitie; bylinkové výťažky na lekárske použitie; výživové prípravky s liečivými účinkami na terapeutické a lekárske použitie; farmaceutické prípravky; diétne potraviny na lekárske použitie; diétne nápoje na lekárske použitie; antioxidantné tabletky; liečivé čaje; liečivé nápoje; bylinkové čaje na liečebné použitie.

(540) NE IO

(550) slovná

(731) Kerestész Ján, Ing., Csc., Hliníky 732/45, 017 01 Považská Bystrica, SK;

(740) Fajnor IP s.r.o., Bratislava, SK;

(210) 1420-2019

(220) 26.6.2019

11(511) 36

(511) 36 - Poistovníctvo; finančníctvo; peňažníctvo; nehnuteľnosti (služby).

(540)**poscom**

(550) obrazová

(731) Poscom s. r. o., Štefánikova 118, 949 01 Nitra, SK;

(740) SHM PARTNERS s. r. o., Bratislava, SK;

(210) 1422-2019

(220) 27.6.2019

11(511) 5, 44(511) 5 - Farmaceutické, lekárske a zverolekárske prípravky; hygienické výrobky na lekárske použitie; diétne potraviny a diétne látky na lekárske alebo zverolekárske použitie, potraviny pre dojčatá; výživové doplnky pre ľudí a zvieratá; náplasti, obväzový materiál; materiály na plombovanie zubov a na zubné odtlačky; dezinfekčné prípravky; prípravky na ničenie škodcov; fungicídy, herbicídy.
44 - Lekárske služby; zverolekárske služby; starostlivosť o hygienu a krásu ľudí alebo zvierat; poľnohospodárske, záhradnícke a lesnícke služby.**(540) MENORAXON**

(550) slovná

(731) Axonia Pharma s.r.o., Kalinčiakova 10658/27, 831 04 Bratislava, SK;

(210) 1424-2019

(220) 26.6.2019

11(511) 3

(511) 3 - Škrob na bielizeň (apretačný prípravok); mydlá; mydielka; avivážne prípravky; modridlo na bielizeň, svetlička; bieliace soli; bieliaca sóda; bieliace pracie prostriedky; glazovacie prípravky na bielizeň; predpieracie a namáčacie prípravky; ústne vody (nie na lekárske použitie); prípravky na čistenie zubov; púder (kozmetika); leštiace prípravky; kozmetické prípravky pre deti; prípravky na odstraňovanie škvŕn; sóda na čistenie; detergenty (nie na použitie vo výrobnom procese a na lekárske použitie); prípravky na čistenie povrchov; odmasťovacie prípravky (nie na použitie vo výrobnom procese); antistatické prípravky na použitie v domácnosti; esenciálne oleje; čistiace prípravky; pracie prostriedky; neliečivé umývacie prípravky na osobnú hygienu; toaletné prípravky; voňavkárské výrobky; kozmetické krémy; terpentín (odmasťovací prípravok); aviváže; šampóny; pracie prostriedky; čistiace toaletné mlieka; oleje na toaletné použitie; oleje na kozmetické použitie; čistiace prípravky; krémy na kožu; kozmetické prípravky do kúpeľa; škrob na bielizeň (apretačný prípravok).

(540)

(550) obrazová

(591) červená, zelená

(731) AKTIFF, s.r.o., Karlovo náměstí 288/17, 120 00 Praha 2, CZ;

(210) 1429-2019

(220) 27.6.2019

11(511) 25, 35(511) 25 - Čiapky; šilty (pokrývky hlavy); ponožky; košele; rukavice; šatky, šály; vesty; legíny; športové tričká, dresy; bundy; športová obuv; pláténá obuv; plážová obuv; členky (oblečenie); bezjbalové šiltovky; tričká; mikiny; športové tielka; ponožky pohlcujúce pot; kimoná; pokrývky hlavy; nohavice; tepláky; vrchné ošatenie; plavky; parky (teplé krátke kabáty s kapucňou).
35 - Maloobchodné a veľkoobchodné služby s vrchným ošatením, pokrývkami hlavy a obuvou; kancelárie zaoberajúce sa dovozom a vývozom; odborné obchodné alebo podnikateľské poradenstvo; obchodné informácie a rady spotrebiteľom pri výbere tovarov a služieb; prieskum trhu; obchodné odhady; marketingový prieskum; optimalizácia obchodovania na webových stránkach; online reklama na počítačovej komunikačnej sieti.**(540)**

(550) obrazová

(731) Hannikerová Jaroslava, JUDr., Hrobákova 9, 851 02 Bratislava, SK;

(740) Maruniaková Ingrid, JUDr., Banská Bystrica, SK;

(210) 1435-2019

(220) 28.6.2019

(310) 88325082

(320) 4.3.2019

(330) US

11(511) 32

(511) 32 - Nápoje pre športovcov; energetické nápoje; izotonické nápoje.

(540)



(550) obrazová

(731) Reign Beverage Company LLC, 1547 N. Knowles Ave., CA 90063 Los Angeles, US;

(740) Bachratá Magdaléna, Mgr., Bratislava, SK;

(210) 1441-2019

(220) 1.7.2019

11(511) 35, 41, 44

(511) 35 - Rozširovanie reklamných materiálov zákazníkom (letáky, prospekty, tlačoviny, vzorky); reklama; marketing; on line reklama na počítačovej komunikačnej sieti; aktualizovanie reklamných alebo náborových materiálov; poradenské služby pre riadenie podniku; marketing; marketingové poradenstvo; prieskum trhu; podpora predaja (pre tretie osoby); predvádzanie tovaru; obchodné informácie; poskytovanie obchodných informácií prostredníctvom webových stránok; maloobchodné alebo veľkoobchodné služby s farmaceutickými, zverolekárskejšími a zdravotníckymi prípravkami a s lekárskejšími potrebami; obchodné sprostredkovanie lekárskejších a zdravotníckych služieb. 41 - Fitnes kluby (zdravotné a kondičné cvičenia); organizovanie a vedenie seminárov; kurzy telesného cvičenia; organizovanie a vedenie sympózií, kongresov, kolokvií, konferencií, seminárov, benefičných podujatí a koncertov; organizovanie domácich a zahraničných stáží, študijných pobytov a doškoľovacích kurzov; školenie; vzdelávanie; vyučovanie; vydávanie kníh; vydávanie textov (okrem reklamných alebo náborových); publikovanie vzdelávacích textov; publikovanie časopisov, kníh a príručiek v oblasti medicíny.

44 - Akupunktúra; aromaterapeutické služby; dermatologické služby; farmaceutické poradenstvo; fyzioterapia; hygienická a kozmetická starostlivosť; plastická chirurgia; chirurgia; kozmetické a plastické operácie; služby kliniky kozmetickéj a plastickej chirurgie; služby krvných bánk; služby starostlivosti o krásu poskytované kúpeľmi; liečba črevnej dysbiosy, porúch imunity, alergických chorôb; liečba depresívnych stavov a únavového syndrómu; liečba chronických ochorení, bolesti chrbtice a kĺbov; masérské služby; nemocničné služby; sanatóriá; služby lekárskej a zdravotnej kliniky; odborné poradenstvo v oblasti zdravotníckej starostlivosti; ošetrovateľské služby; pediatrické a ošetrovateľské služby; poradenstvo v oblasti zdravia a zdravej výživy; poskytovanie služieb rehabilitačného zariadenia; služby starostlivosti o zdravie a krásu poskytované saunami, salónmi krásy, holičstvom, kaderníctvom a masážnymi salónmi;

služby zdravotných stredísk; služby zdravotných kliník; kúpeľné služby; wellness služby pre zdravie a wellness tela a ducha ponúkané kúpeľmi; lekárske laboratórne služby pre analýzu vzoriek odobratých od pacientov; prenájom zdravotníckeho vybavenia; poskytovanie informácií týkajúcich sa prenájmu zdravotníckych strojov a prístrojov; prenájom prístrojov a zariadení v oblasti zdravotníckej techniky; prenájom lekárskejších a zdravotníckych zariadení; sanatóriá; služby chiropraktikov; psychologické služby; poradenské služby týkajúce sa starostlivosti o vlasy; poradenské služby týkajúce sa zdravia; služby alternatívnej medicíny; služby kozmetičky; starostlivosť o nohy; služby starostlivosti o krásu poskytované kúpeľmi; poradenstvo v oblasti starostlivosti o telo a krásu; poradenstvo v oblasti kozmetiky; poradenstvo v oblasti výživy; konzultačné služby týkajúce sa starostlivosti o pokožku; kozmetická starostlivosť o telo; kozmetická liečba kože laserom; služby kaderníckeho a kozmetického salónu; služby zubnej ambulancie; telemedicínske služby; zdravotnícka starostlivosť; zotavovne.

(540)



(550) obrazová

(591) biela, sivá, čierna, sivá, ružová, fialová

(731) Boháč Martin, doc. MUDr., PhD. MHA, A. Gwercovej 10, 851 04 Bratislava, SK;

(740) Girmanová Zuzana, Ing., Nitra, SK;

(210) 1444-2019

(220) 1.7.2019

11(511) 36, 37

(511) 36 - Správa nehnuteľností.

37 - Čistenie interiérov budov; čistenie okien.

(540) Benest

(550) slovná

(731) SSMD s.r.o., Uhrova 20, 831 01 Bratislava, SK;

(740) Advokátska kancelária Lucia Karkesová s. r. o., Bratislava, SK;

(210) 1446-2019

(220) 28.6.2019

(310) 88325087

(320) 4.3.2019

(330) US

11(511) 32

(511) 32 - Nápoje pre športovcov; energetické nápoje; izotonické nápoje.

(540)



(550) obrazová
(591) biela, žltá, modrá, čierna
(731) Reign Beverage Company LLC, 1547 N. Knowles Ave., CA 90063 Los Angeles, US;
(740) Bachratá Magdaléna, Mgr., Bratislava, SK;

(210) 1451-2019

(220) 1.7.2019

11(511) 16, 35, 41

(511) 16 - Plagáty; reklamné tabule z papiera, kartónu alebo lepenky; albumy; spisové obaly (papiernický tovar); noviny; periodiká; zaraďovače, šanóny (na voľné listy); karisbloky; skicáre; brožúry; poznámkové zošity; katalógy; knihy; obaly (papiernický tovar); písacie potreby; tlačoviny; tlačené publikácie; príručky; perá (kancelárske potreby); časopisy (periodiká); ročenky; kalendáre; oznámenia (papiernický tovar); papierové servítky; papierové obrúsky (prestieranie); papierové alebo lepenkové etikety; papierové alebo kartónové vývesné tabule; samolepky (papiernický tovar); letáky.
35 - Rozširovanie reklamných oznamov; rozširovanie reklamných materiálov zákazníkom (letáky, prospekty, tlačoviny, vzorky); reklama; vzťahy s verejnosťou (public relations); marketingový prieskum; organizovanie obchodných alebo reklamných výstav; marketing; poradenstvo v oblasti komunikácie (vzťahy s verejnosťou); poradenstvo v oblasti komunikácie (reklama).

41 - Zábava; organizovanie vedomostných alebo zábavných súťaží; poskytovanie zariadení na odдых a rekreáciu; vydávanie textov (okrem reklamných); vzdelávanie; školenia; vydávanie kníh; vartné predstavenia; divadelné predstavenia; tvorba divadelných alebo iných predstavení; organizovanie a vedenie konferencií; organizovanie a vedenie kongresov; organizovanie kultúrnych alebo vzdelávacích výstav; organizovanie živých vystúpení; plánovanie a organizovanie večierkov; služby múzeí (prehliadky, výstavy); organizovanie a vedenie seminárov; organizovanie a vedenie sympózií; organizovanie a vedenie tvorivých dielní (výučba); organizovanie súťaží krásy; organizovanie lotérií; organizovanie plesov; organizovanie predstavení (manažérske služby); organizovanie a vedenie koncertov.

(540)



PLESOVÁ ZIMA
TRENČIANSKE TEPLICE

(550) obrazová
(591) modrá, biela, šedá
(731) Škultéty Štefan, Ing., SNP 14, 914 51 Trenčianske Teplice, SK;
(740) H | P | R Advokátska kancelária s.r.o., Bratislava, SK;

(210) 1452-2019

(220) 1.7.2019

11(511) 35, 41, 44

(511) 35 - Rozširovanie reklamných materiálov zákazníkom (letáky, prospekty, tlačoviny, vzorky); reklama; marketing; on line reklama na počítačovej komunikačnej sieti; aktualizovanie reklamných alebo náborových materiálov; poradenské služby pre riadenie podniku; marketing; marketingové poradenstvo; prieskum trhu; podpora predaja (pre tretie osoby); predvádzanie tovaru; obchodné informácie; poskytovanie obchodných informácií prostredníctvom webových stránok; maloobchodné alebo veľkoobchodné služby s farmaceutickými, zverolekáorskými a zdravotníckymi prípravkami a s lekáorskými potrebami; obchodné sprostredkovanie lekáorských a zdravotníckych služieb.

41 - Fitnes kluby (zdravotné a kondičné cvičenia); organizovanie a vedenie seminárov; kurzy telesného cvičenia; organizovanie a vedenie sympózií, kongresov, kolokvií, konferencií, seminárov, benefičných podujatí a koncertov; organizovanie domácich a zahraničných stáží, študijných pobytov a doškoľovacích kurzov; školenie; vzdelávanie; vyučovanie; vydávanie kníh; vydávanie textov (okrem reklamných alebo náborových); publikovanie vzdelávacích textov; publikovanie časopisov, kníh a príručiek v oblasti medicíny.

44 - Akupunktúra; aromaterapeutické služby; dermatologické služby; farmaceutické poradenstvo; fyzioterapia; hygienická a kozmetická starostlivosť; plastická chirurgia; chirurgia; kozmetické a plastické operácie; služby kliniky kozmetickej a plastickej chirurgie; služby krvných bánk; služby starostlivosti o krásu poskytované kúpeľmi; liečba črevnej dysbiosy, porúch imunity, alergických chorôb; liečba depresívnych stavov a únavového syndrómu; liečba chronických ochorení, bolestí chrbtice a kĺbov; masérské služby; nemocničné služby; sanatóriá; služby lekárskej a zdravotnej kliniky; odborné poradenstvo v oblasti zdravotníckej starostlivosti; ošetrovateľské služby; pediatrické a ošetrovateľské služby; poradenstvo v oblasti zdravia a zdravej výživy; poskytovanie služieb rehabilitačného zariadenia; služby starostlivosti o zdravie a krásu poskytované saunami, salónmi krásy, holičstvom, kaderníctvom a masážnymi salónmi; služby zdravotných stredísk; služby zdravotných kliník; kúpeľné služby; wellness služby pre zdra-

vie a wellness tela a ducha ponúkané kúpeľmi; lekárske laboratórne služby pre analýzu vzoriek odobratých od pacientov; prenájom zdravotníckeho vybavenia; poskytovanie informácií týkajúcich sa prenájmu zdravotníckych strojov a prístrojov; prenájom prístrojov a zariadení v oblasti zdravotníckej techniky; prenájom lekárskeho a zdravotníckych zariadení; sanatóriá; služby chiropraktikov; psychologické služby; poradenské služby týkajúce sa starostlivosti o vlasy; poradenské služby týkajúce sa zdravia; služby alternatívnej medicíny; služby kozmetičky; starostlivosť o nohy; služby starostlivosti o krásu poskytované kúpeľmi; poradenstvo v oblasti starostlivosti o telo a krásu; poradenstvo v oblasti kozmetiky; poradenstvo v oblasti výživy; konzultačné služby týkajúce sa starostlivosti o pokožku; kozmetická starostlivosť o telo; kozmetická liečba kože laserom; služby kadernického a kozmetického salónu; služby zubnej ambulancie; telemedicínske služby; zdravotnícka starostlivosť; zotavovne.

(540)



(550) obrazová

(591) biela, sivá, čierna, ružová, fialová

(731) Boháč Martin, doc. MUDr., PhD. MHA, A. Gwerkovej 10, 851 04 Bratislava, SK;

(740) Girmanová Zuzana, Ing., Nitra, SK;

(210) 1453-2019

(220) 2.7.2019

11(511) 35, 38, 39, 41, 42, 45

(511) 35 - Pomoc pri riadení obchodnej činnosti; poskytovanie obchodných alebo podnikateľských informácií; rozširovanie reklamných oznamov; rozširovanie reklamných materiálov zákazníkom (letáky, prospekty, tlačoviny, vzorky); aktualizovanie reklamných materiálov; prenájom reklamných materiálov; vydávanie reklamných textov; reklama; rozhlasová reklama; televízna reklama; organizovanie obchodných alebo reklamných výstav; prenájom reklamných plôch; podpora predaja (pre tretie osoby); zbieranie údajov do počítačových databáz; zoraďovanie údajov v počítačových databázach; organizovanie obchodných alebo reklamných veľtrhov; online reklama na počítačovej komunikačnej sieti; prenájom reklamného času v komunikačných médiách; prezentácia výrobkov v komunikačných médiách pre maloobchod; obchodné informácie a rady spotrebiteľom pri výbere tovarov a služieb; administratívne spracovanie obchod-

ných objednávok; subdodávateľské služby (obchodné služby); fakturácie; písanie reklamných textov; zostavovanie štatistík; grafická úprava tlačovín na reklamné účely; tvorba reklamných filmov; marketing; optimalizácia internetových vyhľadávačov na podporu predaja; optimalizácia obchodovania na webových stránkach; platené reklamné služby typu "klikni sem"; obchodné sprostredkovateľské služby; vyjednávanie a uzatváranie obchodných transakcií pre tretie osoby; aktualizácia a údržba údajov v počítačových databázach; poskytovanie obchodných informácií prostredníctvom webových stránok; on line poskytovanie obchodného priestoru pre nákupcov a predajcov tovarov a služieb; navrhovanie reklamných materiálov; písanie textov scenárov na reklamné účely; poradenstvo v oblasti komunikácie (reklama); cieľný marketing; vonkajšia reklama; zostavovanie zoznamov informácií na obchodné alebo reklamné účely; správa spotrebiteľských vernostných programov.

38 - Posielanie správ; prenos správ a obrazových informácií prostredníctvom počítačov; prenos elektronickej pošty; výzvy (rádiom, telefónom alebo inými elektronickými komunikačnými prostriedkami); poskytovanie telekomunikačného pripojenia do svetovej počítačovej siete; poskytovanie užívateľského prístupu do svetovej počítačovej siete; poskytovanie telekomunikačných kanálov na telenákupy; poskytovanie priestoru na diskusiu na internete; poskytovanie prístupu do databáz.

39 - Balenie tovarov; doručovanie tovarov; skladovanie tovarov (úschova); expedičné služby; doručovacie služby (správy alebo tovar); informácie o skladovaní; distribúcia tovarov na dobierku; balenie darčiekov.

41 - Organizovanie vedomostných alebo zábavných súťaží; vydávanie textov (okrem reklamných); informácie o výchove a vzdelávaní; informácie o možnostiach zábavy; informácie o možnostiach rekreácie; online vydávanie elektronických kníh a časopisov; elektronická edičná činnosť v malom (DTP služby); online poskytovanie počítačových hier (z počítačových sietí); online poskytovanie elektronických publikácií (bez možnosti kopírovania); prekladateľské služby; poradenstvo pri voľbe povolania (v oblasti výchovy a vzdelávania); písanie textov.

42 - Počítačové programovanie; tvorba počítačového softvéru; aktualizovanie počítačového softvéru; poradenstvo v oblasti návrhu a vývoja počítačového hardvéru; požičiavanie počítačového softvéru; obnovovanie počítačových databáz; údržba počítačového softvéru; analýzy počítačových systémov; návrh počítačových systémov; prevod údajov alebo dokumentov z fyzických médií na elektronické médiá; hosťovanie na počítačových stránkach (webových stránkach); inštalácia počítačového softvéru; prevod (konverzia) počítačových programov alebo údajov (nie fyzický); poradenstvo v oblasti počítačových programov; prenájom webových serverov; poradenstvo pri tvorbe webových stránok; poskytovanie softvéru prostredníctvom internetu (SaaS); poradenstvo v oblasti informačných technológií; uchovávanie elektronických údajov; poskytovanie informácií o počítačových technológiách a programovaní prostredníctvom webových stránok; poskytovanie počítačových technológií prostredníctvom internetu (cloud

computing); poradenstvo v oblasti počítačových technológií; zhotovovanie kópií počítačových programov; tvorba a navrhovanie zoznamov informácií z webových stránok pre tretie osoby (informačnotechnologické služby); tvorba a udržiavanie webových stránok (pre tretie osoby).

45 - Spravovanie autorských práv; udeľovanie licencií na práva duševného vlastníctva.

(540)

POMAHAY

(550) obrazová

(591) čierna, žltá

(731) MADWIRE, s.r.o., Šoltésovej 14, 811 08 Bratislava, SK;

(740) CEE Attorneys Lišiak Martinák s. r. o., Bratislava, SK;

(210) 1454-2019

(220) 2.7.2019

11(511) 35, 41, 42, 45

(511) 35 - Pomoc pri riadení obchodnej činnosti; poskytovanie obchodných alebo podnikateľských informácií; rozširovanie reklamných oznamov; rozširovanie reklamných materiálov zákazníkom (letáky, prospekty, tlačoviny, vzorky); aktualizovanie reklamných materiálov; prenájom reklamných materiálov; vydávanie reklamných textov; reklama; rozhlasová reklama; televízna reklama; organizovanie obchodných alebo reklamných výstav; prenájom reklamných plôch; podpora predaja (pre tretie osoby); zbieranie údajov do počítačových databáz; zoraďovanie údajov v počítačových databázach; organizovanie obchodných alebo reklamných veľtrhov; online reklama na počítačovej komunikačnej sieti; prenájom reklamného času v komunikačných médiách; prezentácia výrobkov v komunikačných médiách pre maloobchod; obchodné informácie a rady spotrebiteľom pri výbere tovarov a služieb; administratívne spracovanie obchodných objednávok; subdodávateľské služby (obchodné služby); fakturácie; písanie reklamných textov; zostavovanie štatistik; grafická úprava tlačovín na reklamné účely; tvorba reklamných filmov; marketing; optimalizácia internetových vyhľadávačov na podporu predaja; optimalizácia obchodovania na webových stránkach; platené reklamné služby typu "klikni sem"; obchodné sprostredkovateľské služby; vyjednávanie a uzatváranie obchodných transakcií pre tretie osoby; aktualizácia a údržba údajov v počítačových databázach; poskytovanie obchodných informácií prostredníctvom webových stránok; online poskytovanie obchodného priestoru pre nákupcov a predajcov tovarov a služieb; navrhovanie reklamných materiálov; písanie textov scenárov na reklamné účely; poradenstvo v oblasti komunikácie (reklama); cielený marketing; vonkajšia reklama; zostavovanie zoznamov informácií na obchodné alebo reklamné účely; správa spotrebiteľských vernostných programov.

41 - Online vydávanie elektronických kníh a časopisov; elektronická edičná činnosť v malom

(DTP služby); online poskytovanie elektronických publikácií (bez možnosti kopírovania); fotografické reportáže; fotografovanie; online poskytovanie videozáznamov (bez možnosti kopírovania).

42 - Tvorba počítačového softvéru; aktualizovanie počítačového softvéru; poradenstvo v oblasti návrhu a vývoja počítačového hardvéru; údržba počítačového softvéru; tvorba a udržiavanie webových stránok (pre tretie osoby); hostovanie na počítačových stránkach (webových stránkach); prenájom webových serverov; poradenstvo pri tvorbe webových stránok; poskytovanie softvéru prostredníctvom internetu (SaaS); poradenstvo v oblasti informačných technológií; externé poskytovanie služieb v oblasti informačných technológií.

45 - Spravovanie autorských práv; udeľovanie licencií na práva duševného vlastníctva.

(540)



(550) obrazová

(591) čierne, modré

(731) MADWIRE, s.r.o., Šoltésovej 14, 811 08 Bratislava, SK;

(740) CEE Attorneys Lišiak Martinák s. r. o., Bratislava, SK;

(210) 1456-2019

(220) 3.7.2019

11(511) 9, 39, 42

(511) 9 - Stroje na počítanie a triedenie peňazí; počítaacie stroje; nosiče zvukových nahrávok; monitorovacie prístroje (nie na lekárske použitie); skúšobné prístroje (nie na lekárske použitie); zariadenia na spracovanie údajov; počítačové pamäte; nahraté počítačové programy; počítačový softvér (nahraté počítačové programy); monitorovacie počítačové programy; optické čítacie zariadenia; optické nosiče údajov; optické disky; čítacie zariadenia (zariadenia na spracovanie údajov); elektronické informačné tabule; elektronické publikácie (sťahovateľné); sťahovateľné počítačové programy; bankomaty; bezpečnostné tokeny (šifrovacie zariadenia); elektronické interaktívne tabule; platformy počítačového softvéru, nahrané alebo na stiahnutie.

39 - Skladovanie elektronicky uložených údajov a dokumentov.

42 - Počítačové programovanie; tvorba počítačového softvéru; aktualizovanie počítačového softvéru; obnovovanie počítačových databáz; údržba počítačového softvéru; návrh počítačových systémov; zhotovovanie kópií počítačových programov; prevod údajov alebo dokumentov z fyzických médií na elektronické médiá; hostovanie na počítačových stránkach (webových stránkach); inštalácie počítačového softvéru; prevod (konver-

zia počítačových programov alebo údajov (nie fyzický); digitalizácia dokumentov (skenovanie); diaľkové monitorovanie počítačových systémov; poskytovanie softvéru prostredníctvom internetu (SaaS); zálohovanie údajov mimo pracoviska; uchovávanie elektronických údajov; poskytovanie informácií o počítačových technológiách a programovaní prostredníctvom webových stránok; poskytovanie počítačových technológií prostredníctvom internetu (cloud computing); monitorovanie počítačových systémov na zisťovanie porúch; kódovanie údajov; monitorovanie počítačových systémov na zistenie neoprávneného vstupu alebo zneužitia dát.

(540) One bankingTB

(550) slovná

(731) Tatra banka, a. s., Hodžovo námestie 3, 811 06 Bratislava, SK;

(210) 1457-2019

(220) 3.7.2019

11(511) 35, 36, 38, 42

(511) 35 - Pomoc pri riadení obchodnej činnosti; poskytovanie obchodných alebo podnikateľských informácií; reklamné plagátovanie; analýzy nákladov; rozširovanie reklamných oznamov; účtovníctvo; zostavovanie výpisov z účtov; obchodné alebo podnikové audity (revízia účtov); poradenstvo pri organizovaní a riadení obchodnej činnosti; poradenstvo pri riadení podnikov; predvážanie tovaru; rozširovanie reklamných materiálov zákazníkom (letáky, prospekty, tlačoviny, vzorky); pomoc pri riadení obchodných alebo priemyselných podnikov; rozmnožovanie dokumentov; aktualizovanie reklamných materiálov; odborné posudky efektívnosti podnikov; dražby; prieskum trhu; obchodné odhady; obchodný alebo podnikateľský prieskum; prenájom reklamných materiálov; poradenstvo pri organizovaní obchodnej činnosti; vydávanie reklamných textov; reklama; rozhlasová reklama; obchodný alebo podnikateľský výskum; vzťahy s verejnosťou (public relations); televízna reklama; reklamné agentúry; poradenské služby pri riadení obchodnej činnosti; marketingový prieskum; odborné obchodné alebo podnikateľské poradenstvo; hospodárske (ekonomické) predpovede; organizovanie obchodných alebo reklamných výstav; obchodné alebo podnikateľské informácie; prieskum verejnej mienky; prenájom reklamných plôch; spracovanie textov; zásielkové reklamné služby; zbieranie údajov do počítačových databáz; zoraďovanie údajov v počítačových databázach; organizovanie obchodných alebo reklamných veľtrhov; online reklama na počítačovej sieti; vyhľadávanie informácií v počítačových súboroch; prenájom reklamného času v komunikačných médiách; služby porovnávania cien; obchodné informácie a rady spotrebiteľom pri výbere tovarov a služieb; fakturácie; písanie reklamných textov; zostavovanie štatistík; grafická úprava tlačovín na reklamné účely; marketing; poskytovanie obchodných alebo podnikateľských kontaktných informácií; optimalizácia internetových vyhľadávačov na podporu predaja; optimalizácia obchodovania na webových stránkach; platené reklamné služby

typu „klikni sem“; obchodné sprostredkovateľské služby; vyjednávanie a uzatváranie obchodných transakcií pre tretie osoby; aktualizácia a údržba údajov v počítačových databázach; poskytovanie obchodných informácií prostredníctvom webových stránok; navrhovanie reklamných materiálov; prenájom bilbordov; indexovanie webových stránok na obchodné alebo reklamné účely; písanie textov scenárov na reklamné účely; záznamy písomnej komunikácie a údajov; aktualizácia a údržba informácií v registroch; zostavovanie zoznamov informácií na obchodné alebo reklamné účely; poradenstvo v oblasti komunikácie (reklama); obchodné spravodajské služby; cieľný marketing; vonkajšia reklama; podnikové komunikačné služby.

36 - Platenie splátok; úverové agentúry; sprostredkovanie poistenia; poisťovníctvo; bankovníctvo; oceňovanie nehnuteľností; zriaďovanie fondov; kapitálové investície; finančné záručné služby; klíring; úschovné služby; úschova v bezpečnostných schránkach; pôžičky (finančné úvery); finančné odhady a oceňovanie (poisťovníctvo, bankovníctvo, nehnuteľnosti); faktoring; financovanie (služby); bankové hypotéky; finančné analýzy; finančné poradenstvo; spracovanie platieb kreditnými kartami; spracovanie platieb debetnými kartami; finančné informácie; informácie o poistení; vydávanie kreditných kariet; bankové služby priamo k zákazníkovi (homebanking); poskytovanie finančných informácií prostredníctvom webových stránok; finančný výskum.

38 - Rozhlasové vysielanie; televízne vysielanie; telefonické služby; telefonická komunikácia; komunikácia mobilnými telefónmi; komunikácia prostredníctvom počítačových terminálov; prenos správ a obrazových informácií prostredníctvom počítačov; prenos elektronickej pošty; informácie v oblasti telekomunikácií; výzvy (rádiom, telefónom alebo inými elektronickými komunikačnými prostriedkami); komunikácia prostredníctvom optických sietí; prenos signálu prostredníctvom satelitu; elektronické zobrazovacie tabule (telekomunikačné služby); telekonferenčné služby; poskytovanie prístupu do databáz; prenos digitálnych súborov; bezdrôtové vysielanie; videokonferenčné služby; poskytovanie diskusných fór online; kontinuálny prenos dát (streaming); rádiová komunikácia; prenos videonahrávok na objednávku.

42 - Počítačové programovanie; tvorba počítačového softvéru; aktualizovanie počítačového softvéru; obnovovanie počítačových databáz; údržba počítačového softvéru; návrh počítačových systémov; zhotovovanie kópií počítačových programov; prevod údajov alebo dokumentov z fyzických médií na elektronické médiá; hosťovanie na počítačových stránkach (webových stránkach); inštalácie počítačového softvéru; prevod (konverzia) počítačových programov alebo údajov (nie fyzický); digitalizácia dokumentov (skenovanie); diaľkové monitorovanie počítačových systémov; poskytovanie softvéru prostredníctvom internetu (SaaS); zálohovanie údajov mimo pracoviska; uchovávanie elektronických údajov; poskytovanie informácií o počítačových technológiách a programovaní prostredníctvom webových stránok; poskytovanie počítačových technológií pros-

treďníctvom internetu (cloud computing); monitorovanie počítačových systémov na zisťovanie porúch; kódovanie údajov; monitorovanie počítačových systémov na zistenie neoprávneného vstupu alebo zneužitia dát.

(540) Živnostenský účetTB

(550) slovná

(731) Tatra banka, a. s., Hodžovo námestie 3, 811 06 Bratislava, SK;

(210) 1458-2019

(220) 3.7.2019

11(511) 29, 30, 32, 43

(511) 29 - Želatína; maslo; maslové krémy; vaječný bielok; krvavé jaternice; vývary (bujóny); prípravky na vývary (bujóny); konzervované ovocie; údeniny; zemiakové lupienky; zemiakové hranolky; kyslá kapusta; sušený kokos; potravinársky repkový olej; džemy; mrazené ovocie; polievky; sušené hrozienka; nakladané uhorky; smotana; syry; kandizované ovocie; datle; mlieko; dusené ovocie; ovocné rôsoly; ovocná dreň; mäso; ryby; divina; potravinárska želatína; džumbierový džem (zázvorový); tukové nátierky na chlieb; šunka; žltok; jogurt; prípravky na zeleninové polievky; zeleninové šťavy na prípravu jedál; kefír; mliečne nápoje; mliečne výrobky; slanina; margarin; marmelády; konzumný palmový olej; spracované škrupinové ovocie; vajcia; sušené vajcia; konzervované olivy; potravinársky olivový olej; pektín na prípravu jedál; nakladaná zelenina; klobásy, salámy, párky; zeleninové šaláty; ovocné šaláty; potravinársky slnečnicový olej; hydina (mäso); ovocné šupky; mleté mandle; spracované arašidy; konzervované šampiňóny; pečeň; potraviny z rýb; plátky sušeného ovocia; tofu; šľahačka; bravčové mäso; konzervy s ovocím; zemiakové placky; jablkový kompót; brusnicový kompót; ovocné chuťovky; kyslé mlieko; sójové mlieko; mliečne koktaily; aloa pravá; mliečne fermenty na prípravu jedál; kompóty; kondenzované sladené mlieko; sušené mlieko; kandizované orechy; spracované lieskové orechy; konzervované bobuľové ovocie; citrónová šťava na prípravu jedál; rastlinná smotana; zemiakové knedle; náhradky mlieka; mandľové mlieko; arašidové mlieko; kokosové mlieko; kokosové mlieko na prípravu jedál; lisovaná ovocná pasta.

30 - Mandľové cesto; cukrovinky na zdobenie vianočných stromčekov; bylinkové čaje; kávové príchute; aromatické prípravky do potravín; sušienky; keksy; mäťové cukríky; oblátky; kakao; káva; zákusky, koláče; škoricca; karamelky; čaj; čokoláda; marcipán; chuťové prísady; cukrárske výrobky; cukrovinky; stužovače šľahačky; smotanové zmrzliny; palacinky; perníky; medovníky; múka; kukuričná múka; sójová múka; jačmenná múka; škrob (potraviny); droždie do cesta; fondán; cukor; cukrárske aromatické prísady; prášok do pečiva; cesta na koláče; ľad do nápojov; mliečne kakaové nápoje; mliečne kávové nápoje; mliečne čokoládové nápoje; kvások; droždie; mandľové pusinky; melasový sirup; cukrárenská máta; med; plnené koláče; sendviče; jemné pečivárske výrobky; pudinky; pralinky; ryža; pšeničná krupica; šerbety (zmrzlinové nápoje); torty; vanilkové príchute; zmrzliny; ovsené vločky; propolis; majonézy; slané pečivo;

ovocné želé; ľadový čaj; chalva; polevy na koláče; penové zákusky; ovocné omáčky; cesta na zákusky; čokoládové cukrárske ozdoby; cukrovinkové cukrárske ozdoby; orechy v čokoláde; mleté orechy; jedlý papier; čokoládové nátierky; agávový sirup; polevy na zákusky s vysokým leskom; mliečny karamel; citrusové ovocie.

32 - Šerbety (nápoje); nealkoholické nápoje; ovocné nektáre; medové nealkoholické nápoje.

43 - Kaviarne; samoobslužné jedálne; reštauračné služby; detské jasle; bary; ozdobné vyrezávanie ovocia a zeleniny; zdobenie jedál; zdobenie zákuskov; rýchle občerstvenie.

(540) GASTRO WALTER

(550) slovná

(731) CIBBA, s.r.o., Švermova 1794/9, 974 04 Banská Bystrica, SK;

(210) 1464-2019

(220) 8.7.2019

11(511) 30

(511) 30 - Chlieb, pekárenské výrobky na báze múky; sušienky, keksy; čokoláda; jemné pečivárske výrobky; slané pečivo (krekery); oblátky; zákusky, koláče; torty; pekárenské dezerty; dezerty na báze múky a čokolády; penové dezerty; zmrzlinové dezerty; smotanové zmrzliny; zmrzliny.;

(540)



(550) obrazová

(591) biela, čierna, červená

(731) ETI GIDA SANAYI VE TICARET ANONIM SİRKETİ, Organize Sanayi Bolgesi 11 Cadde, ES-KISEHIR, TR;

(740) Zivko Mijatovic and Partners s. r. o., Bratislava, SK;

(210) 1465-2019

(220) 9.7.2019

11(511) 5

(511) 5 - Vakcíny.

(540) VACDITE

(550) slovná

(731) Biodrug s.r.o., Boženy Němcovej 8, 811 04 Bratislava, SK;

(210) 1467-2019

(220) 3.7.2019

11(511) 9, 16, 28, 35, 36, 38, 39, 41, 43

(511) 9 - Elektronické, optické a meracie prístroje a zariadenia; prístroje na záznam, prenos, spracovanie a reprodukciu zvuku, obrazu alebo údajov; telekomunikačné prístroje a zariadenia; vysielacie zariadenia; prepájacie alebo smerovacie zariade-

nia; prístroje na prenos údajov; magnetické nosiče údajov; počítače; periférne zariadenia počítačov; elektronické obvody na prenos programových údajov; počítačový softvér (nahraté počítačové programy); počítačový softvér (sťahovateľný); elektronické publikácie (sťahovateľné); digitálna hudba (sťahovateľná); MP3 prehrávače; videofilmy; mikroprocesory; počítačové klávesnice; modemy; čipové telefónne karty; exponované filmy; kreslené filmy; fotoaparáty; gramofónové platne; gramofóny; hudobné mincové automaty; kamery; magnetofóny; mobilné telefóny; elektronické stieracie žreby na lotériové hry (softvér).

16 - Papier; kartón; lepenka; tlačoviny; tlačené publikácie; časopisy (periodiká); noviny; knihy; prospekty; brožúry; plagáty; fotografie (tlačoviny); pohľadnice; kalendáre; katalógy; príručky; sprievodcovia (tlačené publikácie); ročenky; tlačené reklamné materiály; letáky; kancelárske potreby okrem nábytku; papierové alebo plastové vrecká a tašky na balenie; obaly (papiernický tovar); obálky (papiernický tovar).

28 - Biliardové stoly; karty na bingo; dáma (hra); domino (hra); hracie karty; hracie kocky; hracie žetóny; stavebnicové kocky (hračky); kolky (hra); ruletové kolesá; stolové hry; šachové hry; šípky (hra); žetóny na hazardné hry; stieracie žreby (na lotériové hry); výherné hracie automaty; prístroje na elektronické hry; hracie žreby a tikety.

35 - Poradenské a konzultačné služby v oblasti reklamy; poradenské a konzultačné služby v oblasti obchodnej administratívy; poradenské a konzultačné služby v oblasti služieb uvedených v triede 35 tohto zoznamu; poskytovanie obchodných alebo podnikateľských informácií; marketing; obchodný alebo podnikateľský prieskum; prieskum verejnej mienky; prieskum trhu; analýzy nákladov; hospodárske (ekonomické) predpovede; správa počítačových súborov; zbieranie údajov do počítačových databáz; zoradovanie údajov v počítačových databázach; vzťahy s verejnosťou (public relations); organizovanie obchodných alebo reklamných výstav; personálne poradenstvo; predvádzanie tovaru; reklamné plagátovanie; obchodná správa licencií výrobkov a služieb (pre tretie osoby); prezentácia výrobkov v komunikačných médiách pre maloobchod; rozširovanie reklamných alebo inzertných oznamov; rozširovanie reklamných materiálov zákazníkom (letáky, prospekty, tlačoviny, vzorky); vydávanie reklamných textov; aktualizovanie reklamných materiálov; prenájom reklamných plôch; prenájom bilbordov; rozhlasová reklama; reklama; online reklama na počítačovej komunikačnej sieti; reklama prostredníctvom mobilných telefónov; reklamné agentúry; televízna reklama; reklamné služby prostredníctvom akéhokoľvek média, prostredníctvom telefónnej siete, dátovej siete, informačnej siete, elektronickej siete, komunikačnej siete alebo počítačovej siete; poskytovanie informácií obchodného alebo reklamného charakteru; poskytovanie multimedialných informácií obchodného alebo reklamného charakteru; vyhľadávanie informácií v počítačových súboroch (pre tretie osoby); prenájom reklamných materiálov; obchodné sprostredkovateľské služby; spracovanie textov; vyhľadávanie sponzorov; komerčné informačné kancelárie; služby porovnávania cien; prenájom predajných stánkov.

36 - Prenájom nehnuteľností; realitné kancelárie; sprostredkovanie nehnuteľností; poisťovníctvo; bankovníctvo; oceňovanie nehnuteľností; zmenárenské služby; úschovné služby; úschova v bezpečnostných schránkach; pôžičky (finančné úvery); financovanie (služby); správa nehnuteľností; finančné riadenie; finančné poradenstvo; finančné informácie; vyberanie nájomného; prenájom kancelárskych priestorov; organizovanie financovania stavebných projektov; prenájom zdieľaných kancelárskych priestorov.

38 - Elektronická pošta; vysielanie káblovej televízie; vysielacie služby; telekomunikačné služby; televízne vysielanie; rozhlasové vysielanie; telefónické služby; spravodajské kancelárie; prenájom prístrojov na prenos správ; poskytovanie audiotextových telekomunikačných služieb; posielanie správ; telefónická komunikácia; spravodajské kancelárie; komunikácia mobilnými telefónmi; komunikácia prostredníctvom počítačových terminálov; prenos správ a obrazových informácií prostredníctvom počítačov; prenos elektronickej pošty; faxové prenosy; informácie v oblasti telekomunikácií; výzvy (rádiom, telefónom alebo inými elektronickými komunikačnými prostriedkami); komunikácia prostredníctvom optických sietí; prenos signálu prostredníctvom satelitu; elektronické zobrazovacie tabule (telekomunikačné služby); poskytovanie telekomunikačného pripojenia do svetovej počítačovej siete; telekonferenčné služby; poskytovanie užívateľského prístupu do svetovej počítačovej siete; poskytovanie prístupu do databáz; prenos digitálnych súborov; bezdrôtové vysielanie; videokonferenčné služby; kontinuálny prenos dát (streaming); rádiová komunikácia.

39 - Doručovanie tovarov; skladovanie tovarov (úschova); parkovanie automobilov (služby); skladovanie; uskladňovanie; prenájom skladísk; prenájom automobilov; prenájom miest na parkovanie; prenájom garáží; služby vodičov; doručovacie služby (správy alebo tovar); informácie o možnostiach dopravy; informácie o skladovaní; balenie darčiekov.

41 - Vzdelávanie; zábava; zábavné parky; informácie o možnostiach zábavy; organizovanie a vedenie lotérií a stávkových hier; organizovanie lotérií a stávkových hier prostredníctvom internetu; organizovanie a vedenie hier o peniaze; organizovanie elektronických kurzových stávk; organizovanie kurzových stávk; organizovanie kurzových stávk prostredníctvom internetu; hazardné hry (herne); poskytovanie športovísk; tvorba televíznych programov; tvorba publicistických, spravodajských, zábavných a vzdelávacích programov; nahrávanie videofilmov; televízna zábava; divadelné predstavenia; tvorba divadelných alebo iných predstavení; prenájom kinematografických prístrojov; prenájom osvetľovacích prístrojov do divadelných sál a televíznych štúdií; prenájom dekorácií na predstavenia; požičiavanie kinematografických filmov; požičiavanie videopásov; produkcia filmov (nie reklamných); filmové štúdiá; poskytovanie informácií v oblasti kultúry, športu, zábavy a vzdelávania; výchovno-zábavné klubové služby; organizovanie a vedenie

koncertov; organizovanie plesov; organizovanie súťaží krásy; organizovanie športových súťaží; organizovanie vedomostných súťaží; organizovanie zábavných súťaží; organizovanie kultúrnych alebo vzdelávacích výstav; organizovanie a vedenie konferencií; organizovanie a vedenie školení; organizovanie živých vystúpení; plánovanie a organizovanie večierkov; nahrávacie štúdiá (služby); reportérske služby; vydávanie textov (okrem reklamných); elektronická edičná činnosť v malom (DTP služby); on-line poskytovanie elektronických publikácií (bez možnosti kopírovania); on-line vydávanie elektronických kníh, novin a časopisov; on-line poskytovanie počítačových hier (z počítačových sietí); prenájom videorekordérov; požičiavanie audiopriestrojov; organizovanie a vedenie konferencií poskytované on-line prostredníctvom telekomunikačného spojenia alebo počítačovej siete; organizovanie a vedenie seminárov poskytované on-line prostredníctvom telekomunikačného spojenia alebo počítačovej siete; organizovanie a vedenie tvorivých dielní (výučba) poskytované on-line prostredníctvom telekomunikačného spojenia alebo počítačovej siete; on-line poskytovanie digitálnej hudby (bez možnosti kopírovania); informácie o možnostiach rekreácie, zábavy, výchove a vzdelávaní poskytované on-line z počítačových databáz alebo internetu; tvorba rozhlasových programov; fotografické reportáže; nahrávanie videopások; vydávanie kníh; organizovanie kultúrno-spoločenských podujatí a hier (nie na reklamné účely); organizovanie vedomostných alebo zábavných súťaží prostredníctvom internetu alebo telefónov a mobilných telefónov; rozhlasová zábava; prekladateľské služby; organizovanie zábavných a súťažných hier (okrem reklamných); televízna zábava a súťažné hry vyžadujúce telefonickú účasť divákov; interaktívne zábavné služby s použitím mobilných telefónov; rezervácie vstupeniek na zábavné predstavenia.

43 - Kaviarne; samoobslužné jedálne; reštauračné (stravovacie) služby; rýchle občerstvenie (snackbary); prenájom prednáškových sál.

(540)



(550) obrazová

(731) N I K É, spol. s r.o., Ilkovičova 34, 812 30 Bratislava, SK;

(740) TM & PATENT ATTORNEY NEUSCHL s.r.o., Bratislava, SK;

(210) 1469-2019

(220) 3.7.2019

11(511) 9, 16, 28, 35, 36, 38, 39, 41, 43

(511) 9 - Elektronické, optické a meracie prístroje a zariadenia; prístroje na záznam, prenos, spracovanie a reprodukciu zvuku, obrazu alebo údajov; telekomunikačné prístroje a zariadenia; vysielacie zariadenia; prepájacie alebo smerovacie zariadenia; prístroje na prenos údajov; magnetické nosiče údajov; počítače; periférne zariadenia počítačov; elektronické obvody na prenos programových údajov; počítačový softvér (nahraté počítačové programy); počítačový softvér (sťahovateľný); elektronické publikácie (sťahovateľné); digitálna hudba (sťahovateľná); MP3 prehrávače; videofilm; mikroprocesory; počítačové klávesnice; modemy; čipové telefónne karty; exponované filmy; kreslené filmy; fotoaparáty; gramofónové platne; gramofóny; hudobné mincové automaty; kamery; magnetofóny; mobilné telefóny; elektronické stieracie žreby na lotériové hry (softvér). 16 - Papier; kartón; lepenka; tlačoviny; tlačené publikácie; časopisy (periódiká); noviny; knihy; prospekty; brožúry; plagáty; fotografie (tlačoviny); pohľadnice; kalendáre; katalógy; príručky; sprievodcovia (tlačené publikácie); ročenky; tlačené reklamné materiály; letáky; kancelárske potreby okrem nábytku; papierové alebo plastové vrecká a tašky na balenie; obaly (papiernický tovar); obálky (papiernický tovar).

28 - Biliardové stoly; karty na bingo; dáma (hra); domino (hra); hracie karty; hracie kocky; hracie žetóny; stavebnicové kocky (hračky); kolky (hra); ruletové kolesá; stolové hry; šachové hry; šípky (hra); žetóny na hazardné hry; stieracie žreby (na lotériové hry); výherné hracie automaty; prístroje na elektronické hry; hracie žreby a tikety.

35 - Poradenské a konzultačné služby v oblasti reklamy; poradenské a konzultačné služby v oblasti obchodnej administratívy; poradenské a konzultačné služby v oblasti služieb uvedených v triede 35 tohto zoznamu; poskytovanie obchodných alebo podnikateľských informácií; marketing; obchodný alebo podnikateľský prieskum; prieskum verejnej mienky; prieskum trhu; analýzy nákladov; hospodárske (ekonomické) predpovede; správa počítačových súborov; zbieranie údajov do počítačových databáz; zoraďovanie údajov v počítačových databázach; vzťahy s verejnosťou (public relations); organizovanie obchodných alebo reklamných výstav; personálne poradenstvo; predvádzanie tovaru; reklamné plagátovanie; obchodná správa licencií výrobkov a služieb (pre tretie osoby); prezentácia výrobkov v komunikačných médiách pre maloobchod; rozširovanie reklamných alebo inzertných oznamov; rozširovanie reklamných materiálov zákazníkom (letáky, prospekty, tlačoviny, vzorky); vydávanie reklamných textov; aktualizovanie reklamných materiálov; prenájom reklamných plôch; prenájom bilbordov; rozhlasová reklama; reklama; online reklama na počítačovej komunikačnej sieti; reklama prostredníctvom mobilných telefónov; reklamné agentúry; televízna reklama; reklamné služby prostredníctvom akéhokoľvek média, prostredníctvom telefónnej siete, dátovej siete, informačnej siete, elektronickej siete, komunikačnej siete alebo počítačovej siete; poskytovanie informácií obchodného alebo reklamného cha-

rakteru; poskytovanie multimediálnych informácií obchodného alebo reklamného charakteru; vyhľadávanie informácií v počítačových súboroch (pre tretie osoby); prenájom reklamných materiálov; obchodné sprostredkovateľské služby; spracovanie textov; vyhľadávanie sponzorov; komerčné informačné kancelárie; služby porovnávania cien; prenájom predajných stánkov.

36 - Prenájom nehnuteľností; realitné kancelárie; sprostredkovanie nehnuteľností; poisťovníctvo; bankovníctvo; oceňovanie nehnuteľností; zmenárenské služby; úschovné služby; úschova v bezpečnostných schránkach; pôžičky (finančné úvery); financovanie (služby); správa nehnuteľností; finančné riadenie; finančné poradenstvo; finančné informácie; vyberanie nájomného; prenájom kancelárskych priestorov; organizovanie financovania stavebných projektov; prenájom zdieľaných kancelárskych priestorov.

38 - Elektronická pošta; vysielanie káblovej televízie; vysielacie služby; telekomunikačné služby; televízne vysielanie; rozhlasové vysielanie; telefonické služby; spravodajské kancelárie; prenájom prístrojov na prenos správ; poskytovanie audiotextových telekomunikačných služieb; posielanie správ; telefonická komunikácia; spravodajské kancelárie; komunikácia mobilnými telefónmi; komunikácia prostredníctvom počítačových terminálov; prenos správ a obrazových informácií prostredníctvom počítačov; prenos elektronickej pošty; faxové prenosy; informácie v oblasti telekomunikácií; výzvy (rádiom, telefónom alebo inými elektronickými komunikačnými prostriedkami); komunikácia prostredníctvom optických sietí; prenos signálu prostredníctvom satelitu; elektronické zobrazovacie tabule (telekomunikačné služby); poskytovanie telekomunikačného pripojenia do svetovej počítačovej siete; telekonferenčné služby; poskytovanie užívateľského prístupu do svetovej počítačovej siete; poskytovanie prístupu do databáz; prenos digitálnych súborov; bezdrôtové vysielanie; videokonferenčné služby; kontinuálny prenos dát (streaming); rádiová komunikácia.

39 - Doručovanie tovarov; skladovanie tovarov (úschova); parkovanie automobilov (služby); skladovanie; uskladňovanie; prenájom skladísk; prenájom automobilov; prenájom miest na parkovanie; prenájom garáží; služby vodičov; doručovacie služby (správy alebo tovar); informácie o možnostiach dopravy; informácie o skladovaní; balenie darčiekov.

41 - Vzdelávanie; zábava; zábavné parky; informácie o možnostiach zábavy; organizovanie a vedenie lotérií a stávkových hier; organizovanie lotérií a stávkových hier prostredníctvom internetu; organizovanie a vedenie hier o peniaze; organizovanie elektronických kurzových stávok; organizovanie kurzových stávok; organizovanie kurzových stávok prostredníctvom internetu; hazardné hry (herne); poskytovanie športovísk; tvorba televíznych programov; tvorba publicistických, spravodajských, zábavných a vzdelávacích programov; nahrávanie videofilmov; televízna zábava; divadelné predstavenia; tvorba divadelných alebo iných predstavení; prenájom kinematografických prístrojov; prenájom osvetľovacích prístrojov do divadelných sál a televíznych štúdií; prenájom dekorácií na predstavenia; požičiavanie kinematografických filmov; požičiavanie videopások;

produkcia filmov (nie reklamných); filmové štúdiá; poskytovanie informácií v oblasti kultúry, športu, zábavy a vzdelávania; výchovno-zábavné klubové služby; organizovanie a vedenie koncertov; organizovanie plesov; organizovanie súťaží krásy; organizovanie športových súťaží; organizovanie vedomostných súťaží; organizovanie zábavných súťaží; organizovanie kultúrnych alebo vzdelávacích výstav; organizovanie a vedenie konferencií; organizovanie a vedenie školení; organizovanie živých vystúpení; plánovanie a organizovanie večierkov; nahrávacie štúdiá (služby); reportárske služby; vydávanie textov (okrem reklamných); elektronická edičná činnosť v malom (DTP služby); on-line poskytovanie elektronických publikácií (bez možnosti kopírovania); on-line vydávanie elektronických kníh, novin a časopisov; on-line poskytovanie počítačových hier (z počítačových sietí); prenájom videorekordérov; požičiavanie audioprístrojov; organizovanie a vedenie konferencií poskytované on-line prostredníctvom telekomunikačného spojenia alebo počítačovej siete; organizovanie a vedenie seminárov poskytované on-line prostredníctvom telekomunikačného spojenia alebo počítačovej siete; organizovanie a vedenie tvorivých dielní (výučba) poskytované on-line prostredníctvom telekomunikačného spojenia alebo počítačovej siete; on-line poskytovanie digitálnej hudby (bez možnosti kopírovania); informácie o možnostiach rekreácie, zábavy, výchove a vzdelávaní poskytované on-line z počítačových databáz alebo internetu; tvorba rozhlasových programov; fotografické reportáže; nahrávanie videopások; vydávanie kníh; organizovanie kultúrno-spoločenských podujatí a hier (nie na reklamné účely); organizovanie vedomostných alebo zábavných súťaží prostredníctvom internetu alebo telefónov a mobilných telefónov; rozhlasová zábava; prekladateľské služby; organizovanie zábavných a súťažných hier (okrem reklamných); televízna zábava a súťažné hry vyžadujúce telefonickú účasť divákov; interaktívne zábavné služby s použitím mobilných telefónov; rezervácie vstupeniek na zábavné predstavenia.

43 - Kaviarne; samoobslužné jedálne; reštauračné (stravovacie) služby; rýchle občerstvenie (snackbary); prenájom prednáškových sál.

(540)



(550) obrazová

(731) N I K Ě, spol. s r.o., Ilkovičova 34, 812 30 Bratislava, SK;

(740) TM & PATENT ATTORNEY NEUSCHL s.r.o., Bratislava, SK;

(210) 1470-2019

(220) 3.7.2019

11(511) 32

(511) 32 - Minerálne vody, minerálne vody ochutené alebo inak upravené.

(540)

(550) obrazová

(591) oranžová, žltá, modrá, červená, biela, čierna

(731) MINERÁLNE VODY a.s., Slovenská 9, 081 86 Prešov, SK;

(740) Holoubková Mária, Ing., Bratislava, SK;

(210) 1471-2019

(220) 3.7.2019

11(511) 36

(511) 36 - Realitná činnosť.

(540)

(550) obrazová

(731) DANUBE Reality, s.r.o., Tomášikova 50/C, 831 04 Bratislava, SK;

(210) 1472-2019

(220) 3.7.2019

11(511) 9, 16, 28, 35, 36, 38, 39, 41, 43

(511) 9 - Elektronické, optické a meracie prístroje a zariadenia; prístroje na záznam, prenos, spracovanie a reprodukciu zvuku, obrazu alebo údajov; telekomunikačné prístroje a zariadenia; vysielacie zariadenia; prepájacie alebo smerovacie zariadenia; prístroje na prenos údajov; magnetické nosiče údajov; počítače; periférne zariadenia počítačov; elektronické obvody na prenos programových údajov; počítačový softvér (nahraté počítačové programy); počítačový softvér (sťahovateľný); elektronické publikácie (sťahovateľné); digitálna hudba (sťahovateľná); MP3 prehrávače; videofilm; mikroprocesory; počítačové klávesnice; modemy; čipové telefónne karty; exponované filmy; kreslené filmy; fotoaparáty; gramofónové platne; gramofóny; hudobné mincové automaty; kamery; magnetofóny; mobilné telefóny; elektronické stieracie žreby na lotériové hry (softvér).

16 - Papier; kartón; lepenka; tlačoviny; tlačené publikácie; časopisy (periodiká); noviny; knihy; prospekty; brožúry; plagáty; fotografie (tlačoviny); pohľadnice; kalendáre; katalógy; príručky; sprievodcovia (tlačené publikácie); ročenky; tlačené reklamné materiály; letáky; kancelárske potreby okrem nábytku; papierové alebo plastové vrecká a tašky na balenie; obaly (papiernický tovar); obálky (papiernický tovar).

28 - Biliardové stoly; karty na bingo; dáma (hra); domino (hra); hracie karty; hracie kocky; hracie žetóny; stavebnicové kocky (hračky); kolky (hra); ruletové kolesá; stolové hry; šachové hry; šípky (hra); žetóny na hazardné hry; stieracie žreby (na lotériové hry); výherné hracie automaty; prístroje na elektronické hry; hracie žreby a tikety.

35 - Poradenské a konzultačné služby v oblasti reklamy; poradenské a konzultačné služby v oblasti obchodnej administratívy; poradenské a konzultačné služby v oblasti služieb uvedených v triede 35 tohto zoznamu; poskytovanie obchodných alebo podnikateľských informácií; marketing; obchodný alebo podnikateľský prieskum; prieskum verejnej mienky; prieskum trhu; analýzy nákladov; hospodárske (ekonomické) predpovede; správa počítačových súborov; zbieranie údajov do počítačových databáz; zoradovanie údajov v počítačových databázach; vzťahy s verejnosťou (public relations); organizovanie obchodných alebo reklamných výstav; personálne poradenstvo; predvádzanie tovaru; reklamné plagátovanie; obchodná správa licencií výrobkov a služieb (pre tretie osoby); prezentácia výrobkov v komunikačných médiách pre maloobchod; rozširovanie reklamných alebo inzertných oznamov; rozširovanie reklamných materiálov zákazníkom (letáky, prospekty, tlačoviny, vzorky); vydávanie reklamných textov; aktualizovanie reklamných materiálov; prenájom reklamných plôch; prenájom billboardov; rozhlasová reklama; reklama; online reklama na počítačovej komunikačnej sieti; reklama prostredníctvom mobilných telefónov; reklamné agentúry; televízna reklama; reklamné služby prostredníctvom akéhokoľvek média, prostredníctvom telefónnej siete, dátovej siete, informačnej siete, elektronickej siete, komunikačnej siete alebo počítačovej siete; poskytovanie informácií obchodného alebo reklamného charakteru; poskytovanie multimediálnych informácií obchodného alebo reklamného charakteru; vyhľadávanie informácií v počítačových súboroch (pre tretie osoby); prenájom reklamných materiálov; obchodné sprostredkovateľské služby; spracovanie textov; vyhľadávanie sponzorov; komerčné informačné kancelárie; služby porovnávania cien; prenájom predajných stánkov.

36 - Prenájom nehnuteľností; realitné kancelárie; sprostredkovanie nehnuteľností; poisťovníctvo; bankovníctvo; oceňovanie nehnuteľností; zmenárenské služby; úschovné služby, úschova v bezpečnostných schránkach; pôžičky (finančné úvery); financovanie (služby); správa nehnuteľností; finančné riadenie; finančné poradenstvo; finančné informácie; vyberanie nájomného; prenájom kancelárskych priestorov; organizovanie financovania stavebných projektov; prenájom zdieľaných kancelárskych priestorov.

38 - Elektronická pošta; vysielanie káblovej televízie; vysielacie služby; telekomunikačné služby;

televízne vysielanie; rozhlasové vysielanie; telefónické služby; spravodajské kancelárie; prenájom prístrojov na prenos správ; poskytovanie audiotextových telekomunikačných služieb; posielanie správ; telefónická komunikácia; spravodajské kancelárie; komunikácia mobilnými telefónmi; komunikácia prostredníctvom počítačových terminálov; prenos správ a obrazových informácií prostredníctvom počítačov; prenos elektronickej pošty; faxové prenosy; informácie v oblasti telekomunikácií; výzvy (rádiom, telefónom alebo inými elektronickými komunikačnými prostriedkami); komunikácia prostredníctvom optických sietí; prenos signálu prostredníctvom satelitu; elektronické zobrazovacie tabule (telekomunikačné služby); poskytovanie telekomunikačného pripojenia do svetovej počítačovej siete; telekonferenčné služby; poskytovanie užívateľského prístupu do svetovej počítačovej siete; poskytovanie prístupu do databáz; prenos digitálnych súborov; bezdrôtové vysielanie; videokonferenčné služby; kontinuálny prenos dát (streaming); rádiová komunikácia.

39 - Doručovanie tovarov; skladovanie tovarov (úschova); parkovanie automobilov (služby); skladovanie; uskladňovanie; prenájom skladísk; prenájom automobilov; prenájom miest na parkovanie; prenájom garáží; služby vodičov; doručovacie služby (správy alebo tovar); informácie o možnostiach dopravy; informácie o skladovaní; balenie darčiekov.

41 - Vzdelávanie; zábava; zábavné parky; informácie o možnostiach zábavy; organizovanie a vedenie lotérií a stávkových hier; organizovanie lotérií a stávkových hier prostredníctvom internetu; organizovanie a vedenie hier o peniaze; organizovanie elektronických kurzových stávok; organizovanie kurzových stávok; organizovanie kurzových stávok prostredníctvom internetu; hazardné hry (herne); poskytovanie športovísk; tvorba televíznych programov; tvorba publicistických, spravodajských, zábavných a vzdelávacích programov; nahrávanie videofilmov; televízna zábava; divadelné predstavenia; tvorba divadelných alebo iných predstavení; prenájom kinematografických prístrojov; prenájom osvetľovacích prístrojov do divadelných sál a televíznych štúdií; prenájom dekorácií na predstavenia; požičovanie kinematografických filmov; požičovanie videopások; produkcia filmov (nie reklamných); filmové štúdiá; poskytovanie informácií v oblasti kultúry, športu, zábavy a vzdelávania; výchovno-zábavné klubové služby; organizovanie a vedenie koncertov; organizovanie plesov; organizovanie súťaží krásy; organizovanie športových súťaží; organizovanie vedomostných súťaží; organizovanie zábavných súťaží; organizovanie kultúrnych alebo vzdelávacích výstav; organizovanie a vedenie konferencií; organizovanie a vedenie školení; organizovanie živých vystúpení; plánovanie a organizovanie večierkov; nahrávanie štúdiá (služby); reportérske služby; vydávanie textov (okrem reklamných); elektronická edičná činnosť v malom (DTP služby); on-line poskytovanie elektronických publikácií (bez možnosti kopírovania); on-line vydávanie elektronických kníh, novin a časopisov; on-line poskytovanie počítačových hier (z počítačových sietí); prenájom videorekordérov; požičovanie audiopristrojov; organizovanie a vedenie konferencií poskytované

on-line prostredníctvom telekomunikačného spojenia alebo počítačovej siete; organizovanie a vedenie seminárov poskytované on-line prostredníctvom telekomunikačného spojenia alebo počítačovej siete; organizovanie a vedenie tvorivých dielní (výučba) poskytované on-line prostredníctvom telekomunikačného spojenia alebo počítačovej siete; on-line poskytovanie digitálnej hudby (bez možnosti kopírovania); informácie o možnostiach rekreácie, zábavy, výchove a vzdelávaní poskytované on-line z počítačových databáz alebo internetu; tvorba rozhlasových programov; fotografické reportáže; nahrávanie videopások; vydávanie kníh; organizovanie kultúrno-spoločenských podujatí a hier (nie na reklamné účely); organizovanie vedomostných alebo zábavných súťaží prostredníctvom internetu alebo telefónov a mobilných telefónov; rozhlasová zábava; prekladateľské služby; organizovanie zábavných a súťažných hier (okrem reklamných); televízna zábava a súťažné hry vyžadujúce telefonickú účasť divákov; interaktívne zábavné služby s použitím mobilných telefónov; rezervácie vstupeniek na zábavné predstavenia.

43 - Kaviarne; samoobslužné jedálne; reštauračné (stravovacie) služby; rýchle občerstvenie (snackbary); prenájom prednáškových sál.

(540)



(550) obrazová

(731) N I K É, spol. s r.o., Ilkovičova 34, 812 30 Bratislava, SK;

(740) TM & PATENT ATTORNEY NEUSCHL s.r.o., Bratislava, SK;

(210) 1474-2019

(220) 3.7.2019

11(511) 9, 16, 28, 35, 36, 38, 39, 41, 43

(511) 9 - Elektronické, optické a meracie prístroje a zariadenia; prístroje na záznam, prenos, spracovanie a reprodukciu zvuku, obrazu alebo údajov; telekomunikačné prístroje a zariadenia; vysielacie zariadenia; prepájacie alebo smerovacie zariadenia; prístroje na prenos údajov; magnetické nosiče údajov; počítače; periférne zariadenia počítačov; elektronické obvody na prenos programových údajov; počítačový softvér (nahraté počítačové programy); počítačový softvér (sťahovateľný); elektronické publikácie (sťahovateľné); digitálna hudba (sťahovateľná); MP3 prehrávače; videofilmy; mikroprocesory; počítačové klávesnice; modemy; čipové telefónne karty; exponované filmy; kreslené filmy; fotoaparáty; gramofónové platne; gramofóny; hu-

dobné mincové automaty; kamery; magnetofóny; mobilné telefóny; elektronické stieracie žreby na lotériové hry (softvér).

16 - Papier; kartón; lepenka; tlačoviny; tlačené publikácie; časopisy (periodiká); noviny; knihy; prospekty; brožúry; plagáty; fotografie (tlačoviny); pohľadnice; kalendáre; katalógy; príručky; sprievodcovia (tlačené publikácie); ročenky; tlačené reklamné materiály; letáky; kancelárske potreby okrem nábytku; papierové alebo plastové vrecká a tašky na balenie; obaly (papiernický tovar); obálky (papiernický tovar).

28 - Biliardové stoly; karty na bingo; dáma (hra); domino (hra); hracie karty; hracie kocky; hracie žetóny; stavebnicové kocky (hračky); kolky (hra); ruletové kolesá; stolové hry; šachové hry; šípky (hra); žetóny na hazardné hry; stieracie žreby (na lotériové hry); výherné hracie automaty; prístroje na elektronické hry; hracie žreby a tikety.

35 - Poradenské a konzultačné služby v oblasti reklamy; poradenské a konzultačné služby v oblasti obchodnej administratívy; poradenské a konzultačné služby v oblasti služieb uvedených v triede 35 tohto zoznamu; poskytovanie obchodných alebo podnikateľských informácií; marketing; obchodný alebo podnikateľský prieskum; prieskum verejnej mienky; prieskum trhu; analýzy nákladov; hospodárske (ekonomické) predpovede; správa počítačových súborov; zbieranie údajov do počítačových databáz; zoraďovanie údajov v počítačových databázach; vzťahy s verejnosťou (public relations); organizovanie obchodných alebo reklamných výstav; personálne poradenstvo; predvádzanie tovaru; reklamné plagátovanie; obchodná správa licencií výrobkov a služieb (pre tretie osoby); prezentácia výrobkov v komunikačných médiách pre maloobchod; rozširovanie reklamných alebo inzertných oznamov; rozširovanie reklamných materiálov zákazníkom (letáky, prospekty, tlačoviny, vzorky); vydávanie reklamných textov; aktualizovanie reklamných materiálov; prenájom reklamných plôch; prenájom billboardov; rozhlasová reklama; reklama; online reklama na počítačovej komunikačnej sieti; reklama prostredníctvom mobilných telefónov; reklamné agentúry; televízna reklama; reklamné služby prostredníctvom akéhokoľvek média, prostredníctvom telefónnej siete, dátovej siete, informačnej siete, elektronickej siete, komunikačnej siete alebo počítačovej siete; poskytovanie informácií obchodného alebo reklamného charakteru; poskytovanie multimediálnych informácií obchodného alebo reklamného charakteru; vyhľadávanie informácií v počítačových súboroch (pre tretie osoby); prenájom reklamných materiálov; obchodné sprostredkovateľské služby; spracovanie textov; vyhľadávanie sponzorov; komerčné informačné kancelárie; služby porovnávania cien; prenájom predajných stánkov.

36 - Prenájom nehnuteľností; realitné kancelárie; sprostredkovanie nehnuteľností; poisťovníctvo; bankovníctvo; oceňovanie nehnuteľností; zmenárenské služby; úschovné služby; úschova v bezpečnostných schránkach; pôžičky (finančné úvery); financovanie (služby); správa nehnuteľností; finančné riadenie; finančné poradenstvo; finančné informácie; vyberanie nájomného; prenájom kancelárskych priestorov; organizovanie financovania stavebných projektov; prenájom zdieľaných kancelárskych priestorov.

38 - Elektronická pošta; vysielanie káblovej televízie; vysielacie služby; telekomunikačné služby; televízne vysielanie; rozhlasové vysielanie; telefonické služby; spravodajské kancelárie; prenájom prístrojov na prenos správ; poskytovanie audiotextových telekomunikačných služieb; posielanie správ; telefonická komunikácia; spravodajské kancelárie; komunikácia mobilnými telefónmi; komunikácia prostredníctvom počítačových terminálov; prenos správ a obrazových informácií prostredníctvom počítačov; prenos elektronickej pošty; faxové prenosy; informácie v oblasti telekomunikácií; výzvy (rádiom, telefónom alebo inými elektronickými komunikačnými prostriedkami); komunikácia prostredníctvom optických sietí; prenos signálu prostredníctvom satelitu; elektronické zobrazovacie tabule (telekomunikačné služby); poskytovanie telekomunikačného pripojenia do svetovej počítačovej siete; telekonferenčné služby; poskytovanie užívateľského prístupu do svetovej počítačovej siete; poskytovanie prístupu do databáz; prenos digitálnych súborov; bezdrôtové vysielanie; videokonferenčné služby; kontinuálny prenos dát (streaming); rádiová komunikácia.

39 - Doručovanie tovarov; skladovanie tovarov (úschova); parkovanie automobilov (služby); skladovanie; uskladňovanie; prenájom skladísk; prenájom automobilov; prenájom miest na parkovanie; prenájom garáží; služby vodičov; doručovacie služby (správy alebo tovar); informácie o možnostiach dopravy; informácie o skladovaní; balenie darčiekov.

41 - Vzdelávanie; zábava; zábavné parky; informácie o možnostiach zábavy; organizovanie a vedenie lotérií a stávkových hier; organizovanie lotérií a stávkových hier prostredníctvom internetu; organizovanie a vedenie hier o peniaze; organizovanie elektronických kurzových stávok; organizovanie kurzových stávok; organizovanie kurzových stávok prostredníctvom internetu; hazardné hry (herne); poskytovanie športovísk; tvorba televíznych programov; tvorba publicistických, spravodajských, zábavných a vzdelávacích programov; nahrávanie videofilmov; televízna zábava; divadelné predstavenia; tvorba divadelných alebo iných predstavení; prenájom kinematografických prístrojov; prenájom osvetľovacích prístrojov do divadelných sál a televíznych štúdií; prenájom dekorácií na predstavenia; požíčovanie kinematografických filmov; požíčovanie videopások; produkcia filmov (nie reklamných); filmové štúdiá; poskytovanie informácií v oblasti kultúry, športu, zábavy a vzdelávania; výchovno-zábavné klubové služby; organizovanie a vedenie koncertov; organizovanie plesov; organizovanie súťaží krásy; organizovanie športových súťaží; organizovanie vedomostných súťaží; organizovanie zábavných súťaží; organizovanie kultúrnych alebo vzdelávacích výstav; organizovanie a vedenie konferencií; organizovanie a vedenie školení; organizovanie živých vystúpení; plánovanie a organizovanie večierkov; nahrávacie štúdiá (služby); reportérské služby; vydávanie textov (okrem reklamných); elektronická edičná činnosť v malom (DTP služby); on-line poskytovanie elektronických publikácií (bez možnosti kopírovania); on-line vydá-

vane elektronických kníh, novin a časopisov; on-line poskytovanie počítačových hier (z počítačových sietí); prenájom videorekordérov; požíčavanie audioprístrojov; organizovanie a vedenie konferencií poskytované on-line prostredníctvom telekomunikačného spojenia alebo počítačovej siete; organizovanie a vedenie seminárov poskytované on-line prostredníctvom telekomunikačného spojenia alebo počítačovej siete; organizovanie a vedenie tvorivých dielní (výučba) poskytované on-line prostredníctvom telekomunikačného spojenia alebo počítačovej siete; on-line poskytovanie digitálnej hudby (bez možnosti kopírovania); informácie o možnostiach rekreácie, zábavy, výchovy a vzdelávania poskytované on-line z počítačových databáz alebo internetu; tvorba rozhlasových programov; fotografické reportáže; nahrávanie videopások; vydávanie kníh; organizovanie kultúrno-spoločenských podujatí a hier (nie na reklamné účely); organizovanie vedomostných alebo zábavných súťaží prostredníctvom internetu alebo telefónov a mobilných telefónov; rozhlasová zábava; prekladateľské služby; organizovanie zábavných a súťažných hier (okrem reklamných); televízna zábava a súťažné hry vyžadujúce telefonickú účasť divákov; interaktívne zábavné služby s použitím mobilných telefónov; rezervácie vstupeniek na zábavné predstavenia.

43 - Kaviarne; samoobslužné jedálne; reštauračné (stravovacie) služby; rýchle občerstvenie (snackbary); prenájom prednáškových sál.

(540)



(550) obrazová

(591) čierna, biela, oranžová

(731) N I K É, spol. s r.o., Ilkovičova 34, 812 30 Bratislava, SK;

(740) TM & PATENT ATTORNEY NEUSCHL s.r.o., Bratislava, SK;

(210) 1475-2019

(220) 3.7.2019

11(511) 9, 16, 28, 35, 36, 38, 39, 41, 43

(511) 9 - Elektronické, optické a meracie prístroje a zariadenia; prístroje na záznam, prenos, spracovanie a reprodukciu zvuku, obrazu alebo údajov; telekomunikačné prístroje a zariadenia; vysielacie zariadenia; prepájacie alebo smerovacie zariadenia; prístroje na prenos údajov; magnetické nosiče údajov; počítače; periférne zariadenia počítačov; elektronické obvody na prenos programových údajov; počítačový softvér (nahraté počítačové programy); počítačový softvér (sťahovateľný); elektronické publikácie (sťahovateľné); digitálna hudba (sťahovateľná); MP3 prehrávače; videofilm; mikroprocesory; počítačové klávesnice; modemy; čipové telefónne karty; exponované filmy; kreslené filmy; fotoaparáty; gramofónové platne; gramofóny; hu-

dobné mincové automaty; kamery; magnetofóny; mobilné telefóny; elektronické stieracie žreby na lotériové hry (softvér).

16 - Papier; kartón; lepenka; tlačoviny; tlačené publikácie; časopisy (periodiká); noviny; knihy; prospekty; brožúry; plagáty; fotografie (tlačoviny); pohľadnice; kalendáre; katalógy; príručky; sprievodcovia (tlačené publikácie); ročenky; tlačené reklamné materiály; letáky; kancelárske potreby okrem nábytku; papierové alebo plastové vrecká a tašky na balenie; obaly (papiernický tovar); obálky (papiernický tovar).

28 - Biliardové stoly; karty na bingo; dáma (hra); domino (hra); hracie karty; hracie kocky; hracie žetóny; stavebnicové kocky (hračky); kolký (hra); ruletové kolesá; stolové hry; šachové hry; šípky (hra); žetóny na hazardné hry; stieracie žreby (na lotériové hry); výherné hracie automaty; prístroje na elektronické hry; hracie žreby a tikety.

35 - Poradenské a konzultačné služby v oblasti reklamy; poradenské a konzultačné služby v oblasti obchodnej administratívy; poradenské a konzultačné služby v oblasti služieb uvedených v triede 35 tohto zoznamu; poskytovanie obchodných alebo podnikateľských informácií; marketing; obchodný alebo podnikateľský prieskum; prieskum verejnej mienky; prieskum trhu; analýzy nákladov; hospodárske (ekonomické) predpovede; správa počítačových súborov; zbieranie údajov do počítačových databáz; zoraďovanie údajov v počítačových databázach; vzťahy s verejnosťou (public relations); organizovanie obchodných alebo reklamných výstav; personálne poradenstvo; predvádzanie tovaru; reklamné plagátovanie; obchodná správa licencií výrobkov a služieb (pre tretie osoby); prezentácia výrobkov v komunikačných médiách pre maloobchod; rozširovanie reklamných alebo inzertných oznamov; rozširovanie reklamných materiálov zákazníkom (letáky, prospekty, tlačoviny, vzorky); vydávanie reklamných textov; aktualizovanie reklamných materiálov; prenájom reklamných plôch; prenájom bilbordov; rozhlasová reklama; reklama; online reklama na počítačovej komunikačnej sieti; reklama prostredníctvom mobilných telefónov; reklamné agentúry; televízna reklama; reklamné služby prostredníctvom akéhokoľvek média, prostredníctvom telefónnej siete, dátovej siete, informačnej siete, elektronickej siete, komunikačnej siete alebo počítačovej siete; poskytovanie informácií obchodného alebo reklamného charakteru; poskytovanie multimedialných informácií obchodného alebo reklamného charakteru; vyhľadávanie informácií v počítačových súboroch (pre tretie osoby); prenájom reklamných materiálov; obchodné sprostredkovateľské služby; spracovanie textov; vyhľadávanie sponzorov; komerčné informačné kancelárie; služby porovnávania cien; prenájom predajných stánkov.

36 - Prenájom nehnuteľností; realitné kancelárie; sprostredkovanie nehnuteľností; poisťovníctvo; bankovníctvo; oceňovanie nehnuteľností; zmenárenské služby; úschovné služby; úschova v bezpečnostných schránkach; pôžičky (finančné úvery); financovanie (služby); správa nehnuteľností; finančné riadenie; finančné poradenstvo; finančné informácie; vyberanie nájomného; prenájom kancelárskych priestorov; organizovanie financovania stavebných projektov; prenájom zdieľaných kancelárskych priestorov.

38 - Elektronická pošta; vysielanie káblovej televízie; vysielacie služby; telekomunikačné služby; televízne vysielanie; rozhlasové vysielanie; telefónické služby; spravodajské kancelárie; prenájom prístrojov na prenos správ; poskytovanie audiotextových telekomunikačných služieb; posielanie správ; telefónická komunikácia; spravodajské kancelárie; komunikácia mobilnými telefónmi; komunikácia prostredníctvom počítačových terminálov; prenos správ a obrazových informácií prostredníctvom počítačov; prenos elektronickej pošty; faxové prenosy; informácie v oblasti telekomunikácií; výzvy (rádiom, telefónom alebo inými elektronickými komunikačnými prostriedkami); komunikácia prostredníctvom optických sietí; prenos signálu prostredníctvom satelitu; elektronické zobrazovacie tabule (telekomunikačné služby); poskytovanie telekomunikačného pripojenia do svetovej počítačovej siete; telekonferenčné služby; poskytovanie užívateľského prístupu do svetovej počítačovej siete; poskytovanie prístupu do databáz; prenos digitálnych súborov; bezdrôtové vysielanie; videokonferenčné služby; kontinuálny prenos dát (streaming); rádiová komunikácia.

39 - Doručovanie tovarov; skladovanie tovarov (úschova); parkovanie automobilov (služby); skladovanie; uskladňovanie; prenájom skladísk; prenájom automobilov; prenájom miest na parkovanie; prenájom garáží; služby vodičov; doručovacie služby (správy alebo tovar); informácie o možnostiach dopravy; informácie o skladovaní; balenie darčiekov.

41 - Vzdelávanie; zábava; zábavné parky; informácie o možnostiach zábavy; organizovanie a vedenie lotérií a stávkových hier; organizovanie lotérií a stávkových hier prostredníctvom internetu; organizovanie a vedenie hier o peniaze; organizovanie elektronických kurzových stávok; organizovanie kurzových stávok; organizovanie kurzových stávok prostredníctvom internetu; hazardné hry (herne); poskytovanie športovísk; tvorba televíznych programov; tvorba publicistických, spravodajských, zábavných a vzdelávacích programov; nahrávanie videofilmov; televízna zábava; divadelné predstavenia; tvorba divadelných alebo iných predstavení; prenájom kinematografických prístrojov; prenájom osvetľovacích prístrojov do divadelných sál a televíznych štúdií; prenájom dekorácií na predstavenia; požičovanie kinematografických filmov; požičovanie videopások; produkcia filmov (nie reklamných); filmové štúdiá; poskytovanie informácií v oblasti kultúry, športu, zábavy a vzdelávania; výchovno-zábavné klubové služby; organizovanie a vedenie koncertov; organizovanie plesov; organizovanie súťaží krásy; organizovanie športových súťaží; organizovanie vedomostných súťaží; organizovanie zábavných súťaží; organizovanie kultúrnych alebo vzdelávacích výstav; organizovanie a vedenie konferencií; organizovanie a vedenie školení; organizovanie živých vystúpení; plánovanie a organizovanie večierkov; nahrávanie štúdiá (služby); reportárske služby; vydávanie textov (okrem reklamných); elektronická edičná činnosť v malom (DTP služby); on-line poskytovanie elektronických publikácií (bez možnosti kopírovania); on-line vydávanie elektronických kníh, novin a časopisov; on-line poskytovanie počítačových hier (z počítačových sietí); prenájom

videorekordérov; požičovanie audioprístrojov; organizovanie a vedenie konferencií poskytované on-line prostredníctvom telekomunikačného spojenia alebo počítačovej siete; organizovanie a vedenie seminárov poskytované on-line prostredníctvom telekomunikačného spojenia alebo počítačovej siete; organizovanie a vedenie tvorivých dielní (výučba) poskytované on-line prostredníctvom telekomunikačného spojenia alebo počítačovej siete; on-line poskytovanie digitálnej hudby (bez možnosti kopírovania); informácie o možnostiach rekreácie, zábavy, výchove a vzdelávaní poskytované on-line z počítačových databáz alebo internetu; tvorba rozhlasových programov; fotografické reportáže; nahrávanie videopások; vydávanie kníh; organizovanie kultúrno-spoločenských podujatí a hier (nie na reklamné účely); organizovanie vedomostných alebo zábavných súťaží prostredníctvom internetu alebo telefónov a mobilných telefónov; rozhlasová zábava; prekladateľské služby; organizovanie zábavných a súťažných hier (okrem reklamných); televízna zábava a súťažné hry vyžadujúce telefonickú účasť divákov; interaktívne zábavné služby s použitím mobilných telefónov; rezervácie vstupeniek na zábavné predstavenia.

43 - Kaviarne; samoobslužné jedálne; reštauračné (stravovacie) služby; rýchle občerstvenie (snackbary); prenájom prednáškových sál.

(540)



(550) obrazová

(591) čierna, biela, oranžová

(731) N I K É, spol. s r.o., Ilkovičova 34, 812 30 Bratislava, SK;

(740) TM & PATENT ATTORNEY NEUSCHL s.r.o., Bratislava, SK;

(210) 1480-2019

(220) 3.7.2019

11(511) 32

(511) 32 - Minerálne vody, minerálne vody ochutené alebo inak upravené.

(540)



(550) obrazová

(591) oranžová, žltá, modrá, biela, čierna

- (731) MINERÁLNE VODY a.s., Slovenská 9, 081 86 Prešov, SK;
 (740) Holoubková Mária, Ing., Bratislava, SK;

(210) 1486-2019

(220) 3.7.2019

11(511) 9, 16, 28, 35, 36, 38, 39, 41, 43

(511) 9 - Elektronické, optické a meracie prístroje a zariadenia; prístroje na záznam, prenos, spracovanie a reprodukciu zvuku, obrazu alebo údajov; telekomunikačné prístroje a zariadenia; vysielacie zariadenia; prepájacie alebo smerovacie zariadenia; prístroje na prenos údajov; magnetické nosiče údajov; počítače; periférne zariadenia počítačov; elektronické obvody na prenos programových údajov; počítačový softvér (nahraté počítačové programy); počítačový softvér (sťahovateľný); elektronické publikácie (sťahovateľné); digitálna hudba (sťahovateľná); MP3 prehrávače; videofilm; mikroprocesory; počítačové klávesnice; modemy; čipové telefónne karty; exponované filmy; kreslené filmy; fotoaparáty; gramofónové platne; gramofóny; hudobné mincové automaty; kamery; magnetofóny; mobilné telefóny; elektronické stieracie žreby na lotériové hry (softvér).

16 - Papier; kartón; lepenka; tlačoviny; tlačené publikácie; časopisy (periodiká); noviny; knihy; prospekty; brožúry; plagáty; fotografie (tlačoviny); pohľadnice; kalendáre; katalógy; príručky; sprievodcovia (tlačené publikácie); ročenky; tlačené reklamné materiály; letáky; kancelárske potreby okrem nábytku; papierové alebo plastové vrecká a tašky na balenie; obaly (papiernický tovar); obálky (papiernický tovar).

28 - Biliardové stoly; karty na bingo; dáma (hra); domino (hra); hracie karty; hracie kocky; hracie žetóny; stavebnicové kocky (hračky); kolký (hra); ruletové kolesá; stolové hry; šachové hry; šípky (hra); žetóny na hazardné hry; stieracie žreby (na lotériové hry); výherné hracie automaty; prístroje na elektronické hry; hracie žreby a tikety.

35 - Poradenské a konzultačné služby v oblasti reklamy; poradenské a konzultačné služby v oblasti obchodnej administratívy; poradenské a konzultačné služby v oblasti služieb uvedených v triede 35 tohto zoznamu; poskytovanie obchodných alebo podnikateľských informácií; marketing; obchodný alebo podnikateľský prieskum; prieskum verejnej mienky; prieskum trhu; analýzy nákladov; hospodárske (ekonomické) predpovede; správa počítačových súborov; zbieranie údajov do počítačových databáz; zoraďovanie údajov v počítačových databázach; vzťahy s verejnosťou (public relations); organizovanie obchodných alebo reklamných výstav; personálne poradenstvo; predvážanie tovaru; reklamné plagátovanie; obchodná správa licencií výrobkov a služieb (pre tretie osoby); prezentácia výrobkov v komunikačných médiách pre maloobchod; rozširovanie reklamných alebo inzertných oznamov; rozširovanie reklamných materiálov zákazníkom (letáky, prospekty, tlačoviny, vzorky); vydávanie reklamných textov; aktualizovanie reklamných materiálov; prenájom reklamných plôch; prenájom billboardov; rozhlasová reklama; reklama; online reklama na počítačovej komunikačnej sieti; reklama prostredníctvom mobilných telefónov; reklamné agentúry; televízna

reklama; reklamné služby prostredníctvom akéhokoľvek média, prostredníctvom telefónnej siete, dátovej siete, informačnej siete, elektronickej siete, komunikačnej siete alebo počítačovej siete; poskytovanie informácií obchodného alebo reklamného charakteru; poskytovanie multimediálnych informácií obchodného alebo reklamného charakteru; vyhľadávanie informácií v počítačových súboroch (pre tretie osoby); prenájom reklamných materiálov; obchodné sprostredkovateľské služby; spracovanie textov; vyhľadávanie sponzorov; komerčné informačné kancelárie; služby porovnávania cien; prenájom predajných stánkov.

36 - Prenájom nehnuteľností; realitné kancelárie; sprostredkovanie nehnuteľností; poisťovníctvo; bankovníctvo; oceňovanie nehnuteľností; zmenárenské služby; úschovné služby; úschova v bezpečnostných schránkach; pôžičky (finančné úvery); financovanie (služby); správa nehnuteľností; finančné riadenie; finančné poradenstvo; finančné informácie; vyberanie nájomného; prenájom kancelárskych priestorov; organizovanie financovania stavebných projektov; prenájom zdieľaných kancelárskych priestorov.

38 - Elektronická pošta; vysielanie káblvej televízie; vysielacie služby; telekomunikačné služby; televízne vysielanie; rozhlasové vysielanie; telefonické služby; spravodajské kancelárie; prenájom prístrojov na prenos správ; poskytovanie audiotextových telekomunikačných služieb; posielanie správ; telefonická komunikácia; spravodajské kancelárie; komunikácia mobilnými telefónmi; komunikácia prostredníctvom počítačových terminálov; prenos správ a obrazových informácií prostredníctvom počítačov; prenos elektronickej pošty; faxové prenosy; informácie v oblasti telekomunikácií; výzvy (rádiom, telefónom alebo inými elektronickými komunikačnými prostriedkami); komunikácia prostredníctvom optických sietí; prenos signálu prostredníctvom satelitu; elektronické zobrazovacie tabule (telekomunikačné služby); poskytovanie telekomunikačného pripojenia do svetovej počítačovej siete; telekonferenčné služby; poskytovanie užívateľského prístupu do svetovej počítačovej siete; poskytovanie prístupu do databáz; prenos digitálnych súborov; bezdrôtové vysielanie; videokonferenčné služby; kontinuálny prenos dát (streaming); rádiová komunikácia.

39 - Doručovanie tovarov; skladovanie tovarov (úschova); parkovanie automobilov (služby); skladovanie; uskladňovanie; prenájom skladísk; prenájom automobilov; prenájom miest na parkovanie; prenájom garáží; služby vodičov; doručovacie služby (správy alebo tovar); informácie o možnostiach dopravy; informácie o skladovaní; balenie darčiekov.

41 - Vzdelávanie; zábava; zábavné parky; informácie o možnostiach zábavy; organizovanie a vedenie lotérií a stávkových hier; organizovanie lotérií a stávkových hier prostredníctvom internetu; organizovanie a vedenie hier o peniaze; organizovanie elektronických kurzových stávok; organizovanie kurzových stávok; organizovanie kurzových stávok prostredníctvom internetu; hazardné hry (herne); poskytovanie športovísk; tvorba televíznych programov; tvorba publicistických, spravodajských, zábavných a vzdelávacích programov; nahrávanie videofilmov; televízna zábava; divadelné predstavenia; tvorba divadelných alebo iných

predstavení; prenájom kinematografických prístrojov; prenájom osvetľovacích prístrojov do divadelných sál a televíznych štúdií; prenájom dekorácií na predstavenia; požičiavanie kinematografických filmov; požičiavanie videopások; produkcia filmov (nie reklamných); filmové štúdiá; poskytovanie informácií v oblasti kultúry, športu, zábavy a vzdelávania; výchovno-zábavné klubové služby; organizovanie a vedenie koncertov; organizovanie plesov; organizovanie súťaží krásy; organizovanie športových súťaží; organizovanie vedomostných súťaží; organizovanie zábavných súťaží; organizovanie kultúrnych alebo vzdelávacích výstav; organizovanie a vedenie konferencií; organizovanie a vedenie školení; organizovanie živých vystúpení; plánovanie a organizovanie večierkov; nahrávacie štúdiá (služby); reportérske služby; vydávanie textov (okrem reklamných); elektronická edičná činnosť v malom (DTP služby); on-line poskytovanie elektronických publikácií (bez možnosti kopírovania); on-line vydávanie elektronických kníh, novín a časopisov; on-line poskytovanie počítačových hier (z počítačových sietí); prenájom videorekordérov; požičiavanie audioprístrojov; organizovanie a vedenie konferencií poskytované on-line prostredníctvom telekomunikačného spojenia alebo počítačovej siete; organizovanie a vedenie seminárov poskytované on-line prostredníctvom telekomunikačného spojenia alebo počítačovej siete; organizovanie a vedenie tvorivých dielní (výučba) poskytované on-line prostredníctvom telekomunikačného spojenia alebo počítačovej siete; on-line poskytovanie digitálnej hudby (bez možnosti kopírovania); informácie o možnostiach rekreácie, zábavy, výchove a vzdelávaní poskytované on-line z počítačových databáz alebo internetu; tvorba rozhlasových programov; fotografické reportáže; nahrávanie videopások; vydávanie kníh; organizovanie kultúrno-spoločenských podujatí a hier (nie na reklamné účely); organizovanie vedomostných alebo zábavných súťaží prostredníctvom internetu alebo telefónov a mobilných telefónov; rozhlasová zábava; prekladateľské služby; organizovanie zábavných a súťažných hier (okrem reklamných); televízna zábava a súťažné hry vyžadujúce telefonickú účasť divákov; interaktívne zábavné služby s použitím mobilných telefónov; rezervácie vstupeniek na zábavné predstavenia.

43 - Kaviarne; samoobslužné jedálne; reštauračné (stravovacie) služby; rýchle občerstvenie (snack-bary); prenájom prednáškových sál.

(540)



(550) obrazová

(731) N I K É, spol. s r.o., Ilkovičova 34, 812 30 Bratislava, SK;

(740) TM & PATENT ATTORNEY NEUSCHL s.r.o., Bratislava, SK;

(210) 1499-2019

(220) 3.7.2019

11(511) 25, 35

(511) 25 - Obuv.

35 - Cielený marketing; vonkajšia reklama.

(540) WINTOPERK

(550) slovná

(731) WINTOPERK, s.r.o., Nitrianska 103, 958 01 Partizánske, SK;

(210) 1501-2019

(220) 3.7.2019

11(511) 9, 16, 28, 35, 36, 38, 39, 41, 43

(511) 9 - Elektronické, optické a meracie prístroje a zariadenia; prístroje na záznam, prenos, spracovanie a reprodukciu zvuku, obrazu alebo údajov; telekomunikačné prístroje a zariadenia; vysielacie zariadenia; prepájacie alebo smerovacie zariadenia; prístroje na prenos údajov; magnetické nosiče údajov; počítače; periférne zariadenia počítačov; elektronické obvody na prenos programových údajov; počítačový softvér (nahraté počítačové programy); počítačový softvér (sťahovateľný); elektronické publikácie (sťahovateľné); digitálna hudba (sťahovateľná); MP3 prehrávače; videofilm; mikroprocesory; počítačové klávesnice; modemy; čipové telefónne karty; exponované filmy; kreslené filmy; fotoaparáty; gramofónové platne; gramofóny; hudobné mincové automaty; kamery; magnetofóny; mobilné telefóny; elektronické stieracie žreby na lotériové hry (softvér). 16 - Papier; kartón; lepenka; tlačoviny; tlačené publikácie; časopisy (periodiká); noviny; knihy; prospekty; brožúry; plagáty; fotografie (tlačoviny); pohľadnice; kalendáre; katalógy; príručky; sprievodcovia (tlačené publikácie); ročenky; tlačené reklamné materiály; letáky; kancelárske potreby okrem nábytku; papierové alebo plastové vrecká a tašky na balenie; obaly (papiernický tovar); obálky (papiernický tovar).

28 - Biliardové stoly; karty na bingo; dáma (hra); domino (hra); hracie karty; hracie kocky; hracie žetóny; stavebnicové kocky (hračky); kolky (hra); ruletové kolesá; stolové hry; šachové hry; šípky (hra); žetóny na hazardné hry; stieracie žreby (na lotériové hry); výherné hracie automaty; prístroje na elektronické hry; hracie žreby a tikety.

35 - Poradenské a konzultačné služby v oblasti reklamy; poradenské a konzultačné služby v oblasti obchodnej administratívy; poradenské a konzultačné služby v oblasti služieb uvedených v triede 35 tohto zoznamu; poskytovanie obchodných alebo podnikateľských informácií; marketing; obchodný alebo podnikateľský prieskum; prieskum verejnej mienky; prieskum trhu; analýzy nákladov; hospodárske (ekonomické) predpovede; správa počítačových súborov; zbieranie údajov do počítačových databáz; zoraďovanie údajov v počítačových databázach; vzťahy s verejnosťou (public relations); organizovanie obchodných alebo reklamných výstav; personálne poradenstvo; predvádzanie tovaru; reklamné plagátovanie; obchodná správa licencií výrobcov a služieb (pre tretie osoby); prezentácia výrobkov v komunikačných médiách pre maloobchod; rozširovanie reklamných alebo inzertných oznamov; rozširovanie reklamných

materiálov zákazníkom (letáky, prospekty, tlačoviny, vzorky); vydávanie reklamných textov; aktualizovanie reklamných materiálov; prenájom reklamných plôch; prenájom billboardov; rozhlasová reklama; reklama; online reklama na počítačovej komunikačnej sieti; reklama prostredníctvom mobilných telefónov; reklamné agentúry; televízna reklama; reklamné služby prostredníctvom akéhokoľvek média, prostredníctvom telefónnej siete, dátovej siete, informačnej siete, elektronickej siete, komunikačnej siete alebo počítačovej siete; poskytovanie informácií obchodného alebo reklamného charakteru; poskytovanie multimediálnych informácií obchodného alebo reklamného charakteru; vyhľadávanie informácií v počítačových súboroch (pre tretie osoby); prenájom reklamných materiálov; obchodné sprostredkovateľské služby; spracovanie textov; vyhľadávanie sponzorov; komerčné informačné kancelárie; služby porovnávania cien; prenájom predajných stánkov.

36 - Prenájom nehnuteľností; realitné kancelárie; sprostredkovanie nehnuteľností; poisťovníctvo; bankovníctvo; oceňovanie nehnuteľností; zmenárenské služby; úschovné služby, úschova v bezpečnostných schránkach; pôžičky (finančné úvery); financovanie (služby); správa nehnuteľností; finančné riadenie; finančné poradenstvo; finančné informácie; vyberanie nájomného; prenájom kancelárskych priestorov; organizovanie financovania stavebných projektov; prenájom zdieľaných kancelárskych priestorov.

38 - Elektronická pošta; vysielanie káblovej televízie; vysielacie služby; telekomunikačné služby; televízne vysielanie; rozhlasové vysielanie; telefónické služby; spravodajské kancelárie; prenájom prístrojov na prenos správ; poskytovanie audiotextových telekomunikačných služieb; posielanie správ; telefonická komunikácia; spravodajské kancelárie; komunikácia mobilnými telefónmi; komunikácia prostredníctvom počítačových terminálov; prenos správ a obrazových informácií prostredníctvom počítačov; prenos elektronickej pošty; faxové prenosy; informácie v oblasti telekomunikácií; výzvy (rádiom, telefónom alebo inými elektronickými komunikačnými prostriedkami); komunikácia prostredníctvom optických sietí; prenos signálu prostredníctvom satelitu; elektronické zobrazovacie tabule (telekomunikačné služby); poskytovanie telekomunikačného pripojenia do svetovej počítačovej siete; telekonferenčné služby; poskytovanie užívateľského prístupu do svetovej počítačovej siete; poskytovanie prístupu do databáz; prenos digitálnych súborov; bezdrôtové vysielanie; videokonferenčné služby; kontinuálny prenos dát (streaming); rádiová komunikácia.

39 - Doručovanie tovarov; skladovanie tovarov (úschova); parkovanie automobilov (služby); skladovanie; uskladňovanie; prenájom skladísk; prenájom automobilov; prenájom miest na parkovanie; prenájom garáží; služby vodičov; doručovacie služby (správy alebo tovar); informácie o možnostiach dopravy; informácie o skladovaní; balenie darčiekov.

41 - Vzdelávanie; zábava; zábavné parky; informácie o možnostiach zábavy; organizovanie a vedenie lotérií a stávkových hier; organizovanie lotérií a stávkových hier prostredníctvom internetu;

organizovanie a vedenie hier o peniaze; organizovanie elektronických kurzových stávk; organizovanie kurzových stávk; organizovanie kurzových stávk prostredníctvom internetu; hazardné hry (herne); poskytovanie športovísk; tvorba televíznych programov; tvorba publicistických, spravodajských, zábavných a vzdelávacích programov; nahrávanie videofilmov; televízna zábava; divadelné predstavenia; tvorba divadelných alebo iných predstavení; prenájom kinematografických prístrojov; prenájom osvetľovacích prístrojov do divadelných sál a televíznych štúdií; prenájom dekorácií na predstavenia; požičiavanie kinematografických filmov; požičiavanie videopások; produkcia filmov (nie reklamných); filmové štúdiá; poskytovanie informácií v oblasti kultúry, športu, zábavy a vzdelávania; výchovno-zábavné klubové služby; organizovanie a vedenie koncertov; organizovanie plesov; organizovanie súťaží krásy; organizovanie športových súťaží; organizovanie vedomostných súťaží; organizovanie zábavných súťaží; organizovanie kultúrnych alebo vzdelávacích výstav; organizovanie a vedenie konferencií; organizovanie a vedenie školení; organizovanie živých vystúpení; plánovanie a organizovanie večierok; nahrávacie štúdiá (služby); reportérske služby; vydávanie textov (okrem reklamných); elektronická edičná činnosť v malom (DTP služby); on-line poskytovanie elektronických publikácií (bez možnosti kopírovania); on-line vydávanie elektronických kníh, novín a časopisov; on-line poskytovanie počítačových hier (z počítačových sietí); prenájom videorekordérov; požičiavanie audiopriestrojov; organizovanie a vedenie konferencií poskytované on-line prostredníctvom telekomunikačného spojenia alebo počítačovej siete; organizovanie a vedenie seminárov poskytované on-line prostredníctvom telekomunikačného spojenia alebo počítačovej siete; organizovanie a vedenie tvorivých dielní (výučba) poskytované on-line prostredníctvom telekomunikačného spojenia alebo počítačovej siete; on-line poskytovanie digitálnej hudby (bez možnosti kopírovania); informácie o možnostiach rekreácie, zábavy, výchovy a vzdelávania poskytované on-line z počítačových databáz alebo internetu; tvorba rozhlasových programov; fotografické reportáže; nahrávanie videopások; vydávanie kníh; organizovanie kultúrno-spoločenských podujatí a hier (nie na reklamné účely); organizovanie vedomostných alebo zábavných súťaží prostredníctvom internetu alebo telefónov a mobilných telefónov; rozhlasová zábava; prekladateľské služby; organizovanie zábavných a súťažných hier (okrem reklamných); televízna zábava a súťažné hry vyžadujúce telefonickú účasť divákov; interaktívne zábavné služby s použitím mobilných telefónov; rezervácie vstupeniek na zábavné predstavenia.

43 - Kaviarne; samoobslužné jedálne; reštauračné (stravovacie) služby; rýchle občerstvenie (snackbary); prenájom prednáškových sál.

(540)



(550) obrazová

(591) čierna, biela, oranžová

(731) N I K É, spol. s r.o., Ilkovičova 34, 812 30 Bratislava, SK;

(740) TM & PATENT ATTORNEY NEUSCHL s.r.o., Bratislava, SK;

(210) 1503-2019

(220) 3.7.2019

11(511) 9, 16, 28, 35, 36, 38, 39, 41, 43

(511) 9 - Elektronické, optické a meracie prístroje a zariadenia; prístroje na záznam, prenos, spracovanie a reprodukciu zvuku, obrazu alebo údajov; telekomunikačné prístroje a zariadenia; vysielacie zariadenia; prepájacie alebo smerovacie zariadenia; prístroje na prenos údajov; magnetické nosiče údajov; počítače; periférne zariadenia počítačov; elektronické obvody na prenos programových údajov; počítačový softvér (nahraté počítačové programy); počítačový softvér (sťahovateľný); elektronické publikácie (sťahovateľné); digitálna hudba (sťahovateľná); MP3 prehrávače; videofilm; mikroprocesory; počítačové klávesnice; modemy; čipové telefónne karty; exponované filmy; kreslené filmy; fotoaparáty; gramofónové platne; gramofóny; hudobné mincové automaty; kamery; magnetofóny; mobilné telefóny; elektronické stieracie žreby na lotériové hry (softvér).

16 - Papier; kartón; lepenka; tlačoviny; tlačené publikácie; časopisy (periodiká); noviny; knihy; prospekty; brožúry; plagáty; fotografie (tlačoviny); pohľadnice; kalendáre; katalógy; príručky; sprievodcovia (tlačené publikácie); ročenky; tlačené reklamné materiály; letáky; kancelárske potreby okrem nábytku; papierové alebo plastové vrecká a tašky na balenie; obaly (papiernický tovar); obálky (papiernický tovar).

28 - Biliardové stoly; karty na bingo; dáma (hra); domino (hra); hracie karty; hracie kocky; hracie žetóny; stavebnicové kocky (hračky); kolky (hra); ruletové kolesá; stolové hry; šachové hry; šípky (hra); žetóny na hazardné hry; stieracie žreby (na lotériové hry); výherné hracie automaty; prístroje na elektronické hry; hracie žreby a tikety.

35 - Poradenské a konzultačné služby v oblasti reklamy; poradenské a konzultačné služby v oblasti obchodnej administratívy; poradenské a konzultačné služby v oblasti služieb uvedených v triede 35 tohto zoznamu; poskytovanie obchodných alebo podnikateľských informácií; marketing; obchodný alebo podnikateľský prieskum; prieskum

verejnej mienky; prieskum trhu; analýzy nákladov; hospodárske (ekonomické) predpovede; správa počítačových súborov; zbieranie údajov do počítačových databáz; zoraďovanie údajov v počítačových databázach; vzťahy s verejnosťou (public relations); organizovanie obchodných alebo reklamných výstav; personálne poradenstvo; predvádzanie tovaru; reklamné plagátovanie; obchodná správa licencií výrobkov a služieb (pre tretie osoby); prezentácia výrobkov v komunikačných médiách pre maloobchod; rozširovanie reklamných alebo inzertných oznamov; rozširovanie reklamných materiálov zákazníkom (letáky, prospekty, tlačoviny, vzorky); vydávanie reklamných textov; aktualizovanie reklamných materiálov; prenájom reklamných plôch; prenájom bilbordov; rozhlasová reklama; reklama; online reklama na počítačovej komunikačnej sieti; reklama prostredníctvom mobilných telefónov; reklamné agentúry; televízna reklama; reklamné služby prostredníctvom akéhokoľvek média, prostredníctvom telefónnej siete, dátovej siete, informačnej siete, elektronickej siete, komunikačnej siete alebo počítačovej siete; poskytovanie informácií obchodného alebo reklamného charakteru; poskytovanie multimediálnych informácií obchodného alebo reklamného charakteru; vyhľadávanie informácií v počítačových súboroch (pre tretie osoby); prenájom reklamných materiálov; obchodné sprostredkovateľské služby; spracovanie textov; vyhľadávanie sponzorov; komerčné informačné kancelárie; služby porovnávania cien; prenájom predajných stánkov.

36 - Prenájom nehnuteľností; realitné kancelárie; sprostredkovanie nehnuteľností; poisťovníctvo; bankovníctvo; oceňovanie nehnuteľností; zmenárenské služby; úschovné služby; úschova v bezpečnostných schránkach; pôžičky (finančné úvery); financovanie (služby); správa nehnuteľností; finančné riadenie; finančné poradenstvo; finančné informácie; vyberanie nájomného; prenájom kancelárskych priestorov; organizovanie financovania stavebných projektov; prenájom zdieľaných kancelárskych priestorov.

38 - Elektronická pošta; vysielanie káblovej televízie; vysielacie služby; telekomunikačné služby; televízne vysielanie; rozhlasové vysielanie; telefonické služby; spravodajské kancelárie; prenájom prístrojov na prenos správ; poskytovanie audiotextových telekomunikačných služieb; posielanie správ; telefonická komunikácia; spravodajské kancelárie; komunikácia mobilnými telefónmi; komunikácia prostredníctvom počítačových terminálov; prenos správ a obrazových informácií prostredníctvom počítačov; prenos elektronickej pošty; faxové prenosy; informácie v oblasti telekomunikácií; výzvy (rádiom, telefónom alebo inými elektronickými komunikačnými prostriedkami); komunikácia prostredníctvom optických sietí; prenos signálu prostredníctvom satelitu; elektronické zobrazovacie tabule (telekomunikačné služby); poskytovanie telekomunikačného pripojenia do svetovej počítačovej siete; telekonferenčné služby; poskytovanie užívateľského prístupu do svetovej počítačovej siete; poskytovanie prístupu do databáz; prenos digitálnych súborov; bezdrôtové vysielanie; videokonferenčné služby; kontinuálny prenos dát (streaming); rádiová komunikácia.

39 - Doručovanie tovarov; skladovanie tovarov (úschova); parkovanie automobilov (služby); skladovanie; uskladňovanie; prenájom skladísk; prenájom automobilov; prenájom miest na parkovanie; prenájom garáží; služby vodičov; doručovacie služby (správy alebo tovar); informácie o možnostiach dopravy; informácie o skladovaní; balenie darčiekov.

41 - Vzdelávanie; zábava; zábavné parky; informácie o možnostiach zábavy; organizovanie a vedenie lotérií a stávkových hier; organizovanie lotérií a stávkových hier prostredníctvom internetu; organizovanie a vedenie hier o peniaze; organizovanie elektronických kurzových stávk; organizovanie kurzových stávk; organizovanie kurzových stávk prostredníctvom internetu; hazardné hry (herne); poskytovanie športovísk; tvorba televíznych programov; tvorba publicistických, spravodajských, zábavných a vzdelávacích programov; nahrávanie videofilmov; televízna zábava; divadelné predstavenia; tvorba divadelných alebo iných predstavení; prenájom kinematografických prístrojov; prenájom osvetľovacích prístrojov do divadelných sál a televíznych štúdií; prenájom dekorácií na predstavenia; požičiavanie kinematografických filmov; požičiavanie videopások; produkcia filmov (nie reklamných); filmové štúdiá; poskytovanie informácií v oblasti kultúry, športu, zábavy a vzdelávania; výchovno-zábavné klubové služby; organizovanie a vedenie koncertov; organizovanie plesov; organizovanie súťaží krásy; organizovanie športových súťaží; organizovanie vedomostných súťaží; organizovanie zábavných súťaží; organizovanie kultúrnych alebo vzdelávacích výstav; organizovanie a vedenie konferencií; organizovanie a vedenie školení; organizovanie živých vystúpení; plánovanie a organizovanie večierkov; nahrávacie štúdiá (služby); reportárske služby; vydávanie textov (okrem reklamných); elektronická edičná činnosť v malom (DTP služby); on-line poskytovanie elektronických publikácií (bez možnosti kopírovania); on-line vydávanie elektronických kníh, novín a časopisov; on-line poskytovanie počítačových hier (z počítačových sietí); prenájom videorekordérov; požičiavanie audiopristrojov; organizovanie a vedenie konferencií poskytované on-line prostredníctvom telekomunikačného spojenia alebo počítačovej siete; organizovanie a vedenie seminárov poskytované on-line prostredníctvom telekomunikačného spojenia alebo počítačovej siete; organizovanie a vedenie tvorivých dielní (výučba) poskytované on-line prostredníctvom telekomunikačného spojenia alebo počítačovej siete; on-line poskytovanie digitálnej hudby (bez možnosti kopírovania); informácie o možnostiach rekreácie, zábavy, výchove a vzdelávaní poskytované on-line z počítačových databáz alebo internetu; tvorba rozhlasových programov; fotografické reportáže; nahrávanie videopások; vydávanie kníh; organizovanie kultúrno-spoločenských podujatí a hier (nie na reklamné účely); organizovanie vedomostných alebo zábavných súťaží prostredníctvom internetu alebo telefónov a mobilných telefónov; rozhlasová zábava; prekladateľské služby; organizovanie zábavných a súťažných hier (okrem reklamných); televízna zábava a súťažné hry vyžadujúce telefonickú účasť divákov; interaktívne zábavné služby s použitím mobilných telefónov; rezervácie vstupeniek na zábavné predstavenia.

43 - Kaviarne; samoobslužné jedálne; reštauračné (stravovacie) služby; rýchle občerstvenie (snack-bary); prenájom prednáškových sál.

(540)



(550) obrazová

(731) N I K Ě, spol. s r.o., Ilkovičova 34, 812 30 Bratislava, SK;

(740) TM & PATENT ATTORNEY NEUSCHL s.r.o., Bratislava, SK;

(210) 1504-2019

(220) 3.7.2019

11(511) 9, 16, 28, 35, 36, 38, 39, 41, 43

(511) 9 - Elektronické, optické a meracie prístroje a zariadenia; prístroje na záznam, prenos, spracovanie a reprodukciu zvuku, obrazu alebo údajov; telekomunikačné prístroje a zariadenia; vysielacie zariadenia; prepájacie alebo smerovacie zariadenia; prístroje na prenos údajov; magnetické nosiče údajov; počítače; periférne zariadenia počítačov; elektronické obvody na prenos programových údajov; počítačový softvér (nahraté počítačové programy); počítačový softvér (sťahovateľný); elektronické publikácie (sťahovateľné); digitálna hudba (sťahovateľná); MP3 prehrávače; videofilmy; mikroprocesory; počítačové klávesnice; modemy; čipové telefónne karty; exponované filmy; kreslené filmy; fotoaparáty; gramofónové platne; gramofóny; hudobné mincové automaty; kamery; magnetofóny; mobilné telefóny; elektronické stieracie žreby na lotériové hry (softvér).

16 - Papier; kartón; lepenka; tlačoviny; tlačené publikácie; časopisy (periodiká); noviny; knihy; prospekty; brožúry; plagáty; fotografie (tlačoviny); pohľadnice; kalendáre; katalógy; príručky; sprievodcovia (tlačené publikácie); ročenky; tlačené reklamné materiály; letáky; kancelárske potreby okrem nábytku; papierové alebo plastové vrecká a tašky na balenie; obaly (papiernický tovar); obálky (papiernický tovar).

28 - Biliardové stoly; karty na bingo; dáma (hra); domino (hra); hracie karty; hracie kocky; hracie žetóny; stavebnicové kocky (hračky); kolky (hra); ruletové kolesá; stolové hry; šachové hry; šípky (hra); žetóny na hazardné hry; stieracie žreby (na lotériové hry); výherné hracie automaty; prístroje na elektronické hry; hracie žreby a tikety.

35 - Poradenské a konzultačné služby v oblasti reklamy; poradenské a konzultačné služby v oblasti obchodnej administratívy; poradenské a konzultačné služby v oblasti služieb uvedených v triede 35 tohto zoznamu; poskytovanie obchodných alebo podnikateľských informácií; marketing; obchodný alebo podnikateľský prieskum; prieskum verejnej mienky; prieskum trhu; analýzy nákladov; hospodárske (ekonomické) predpovede; správa počítačových súborov; zbieranie údajov do počíta-

čovych databáz; zoraďovanie údajov v počítačových databázach; vzťahy s verejnosťou (public relations); organizovanie obchodných alebo reklamných výstav; personálne poradenstvo; predvádzanie tovaru; reklamné plagátovanie; obchodná správa licencií výrobkov a služieb (pre tretie osoby); prezentácia výrobkov v komunikačných médiách pre maloobchod; rozširovanie reklamných alebo inzertných oznamov; rozširovanie reklamných materiálov zákazníkom (letáky, prospekty, tlačoviny, vzorky); vydávanie reklamných textov; aktualizovanie reklamných materiálov; prenájom reklamných plôch; prenájom billboardov; rozhlasová reklama; reklama; online reklama na počítačovej komunikačnej sieti; reklama prostredníctvom mobilných telefónov; reklamné agentúry; televízna reklama; reklamné služby prostredníctvom akéhokoľvek média, prostredníctvom telefónnej siete, dátovej siete, informačnej siete, elektronickej siete, komunikačnej siete alebo počítačovej siete; poskytovanie informácií obchodného alebo reklamného charakteru; poskytovanie multimediálnych informácií obchodného alebo reklamného charakteru; vyhľadávanie informácií v počítačových súboroch (pre tretie osoby); prenájom reklamných materiálov; obchodné sprostredkovateľské služby; spracovanie textov; vyhľadávanie sponzorov; komerčné informačné kancelárie; služby porovnávania cien; prenájom predajných stánkov.

36 - Prenájom nehnuteľností; realitné kancelárie; sprostredkovanie nehnuteľností; poisťovníctvo; bankovníctvo; oceňovanie nehnuteľností; zmenárenské služby; úschovné služby, úschova v bezpečnostných schránkach; pôžičky (finančné úvery); financovanie (služby); správa nehnuteľností; finančné riadenie; finančné poradenstvo; finančné informácie; vyberanie nájomného; prenájom kancelárskych priestorov; organizovanie financovania stavebných projektov; prenájom zdieľaných kancelárskych priestorov.

38 - Elektronická pošta; vysielanie káblovej televízie; vysielacie služby; telekomunikačné služby; televízne vysielanie; rozhlasové vysielanie; telefonické služby; spravodajské kancelárie; prenájom prístrojov na prenos správ; poskytovanie audiotextových telekomunikačných služieb; posielanie správ; telefonická komunikácia; spravodajské kancelárie; komunikácia mobilnými telefónmi; komunikácia prostredníctvom počítačových terminálov; prenos správ a obrazových informácií prostredníctvom počítačov; prenos elektronickej pošty; faxové prenosy; informácie v oblasti telekomunikácií; výzvy (rádiom, telefónom alebo inými elektronickými komunikačnými prostriedkami); komunikácia prostredníctvom optických sietí; prenos signálu prostredníctvom satelitu; elektronicke zobrazovacie tabule (telekomunikačné služby); poskytovanie telekomunikačného pripojenia do svetovej počítačovej siete; telekonferenčné služby; poskytovanie užívateľského prístupu do svetovej počítačovej siete; poskytovanie prístupu do databáz; prenos digitálnych súborov; bezdrôtové vysielanie; videokonferenčné služby; kontinuálny prenos dát (streaming); rádiová komunikácia.

39 - Doručovanie tovarov; skladovanie tovarov (úschova); parkovanie automobilov (služby); skladovanie; uskladňovanie; prenájom skladísk; prenájom automobilov; prenájom miest na parkovanie; pre-

nájom garáží; služby vodičov; doručovacie služby (správy alebo tovar); informácie o možnostiach dopravy; informácie o skladovaní; balenie darčkov.

41 - Vzdelávanie; zábava; zábavné parky; informácie o možnostiach zábavy; organizovanie a vedenie lotérií a stávkových hier; organizovanie lotérií a stávkových hier prostredníctvom internetu; organizovanie a vedenie hier o peniaze; organizovanie elektronických kurzových stávk; organizovanie kurzových stávk; organizovanie kurzových stávk prostredníctvom internetu; hazardné hry (herne); poskytovanie športovísk; tvorba televíznych programov; tvorba publicistických, spravodajských, zábavných a vzdelávacích programov; nahrávanie videofilmov; televízna zábava; divadelné predstavenia; tvorba divadelných alebo iných predstavení; prenájom kinematografických prístrojov; prenájom osvetľovacích prístrojov do divadelných sál a televíznych štúdií; prenájom dekorácií na predstavenia; požičiavanie kinematografických filmov; požičiavanie videopások; produkcia filmov (nie reklamných); filmové štúdiá; poskytovanie informácií v oblasti kultúry, športu, zábavy a vzdelávania; výchovno-zábavné klubové služby; organizovanie a vedenie koncertov; organizovanie plesov; organizovanie súťaží krásy; organizovanie športových súťaží; organizovanie vedomostných súťaží; organizovanie zábavných súťaží; organizovanie kultúrnych alebo vzdelávacích výstav; organizovanie a vedenie konferencií; organizovanie a vedenie školení; organizovanie živých vystúpení; plánovanie a organizovanie večierok; nahrávacie štúdiá (služby); reportérské služby; vydávanie textov (okrem reklamných); elektronicke editná činnosť v malom (DTP služby); on-line poskytovanie elektronických publikácií (bez možnosti kopírovania); on-line vydávanie elektronických kníh, novín a časopisov; on-line poskytovanie počítačových hier (z počítačových sietí); prenájom videorekordérov; požičiavanie audiopriestrojov; organizovanie a vedenie konferencií poskytované on-line prostredníctvom telekomunikačného spojenia alebo počítačovej siete; organizovanie a vedenie seminárov poskytované on-line prostredníctvom telekomunikačného spojenia alebo počítačovej siete; organizovanie a vedenie tvorivých dielní (výučba) poskytované on-line prostredníctvom telekomunikačného spojenia alebo počítačovej siete; on-line poskytovanie digitálnej hudby (bez možnosti kopírovania); informácie o možnostiach rekreácie, zábavy, výchovy a vzdelávania poskytované on-line z počítačových databáz alebo internetu; tvorba rozhlasových programov; fotografické reportáže; nahrávanie videopások; vydávanie kníh; organizovanie kultúrno-spoločenských podujatí a hier (nie na reklamné účely); organizovanie vedomostných alebo zábavných súťaží prostredníctvom internetu alebo telefónov a mobilných telefónov; rozhlasová zábava; prekladateľské služby; organizovanie zábavných a súťažných hier (okrem reklamných); televízna zábava a súťažné hry vyžadujúce telefonickú účasť divákov; interaktívne zábavné služby s použitím mobilných telefónov; rezervácie vstupeniek na zábavné predstavenia.

43 - Kaviarne; samoobslužné jedálne; reštauračné (stravovacie) služby; rýchle občerstvenie (snackbary); prenájom prednáškových sál.



(550) obrazová

(731) N I K É, spol. s r.o., Ilkovičova 34, 812 30 Bratislava, SK;

(740) TM & PATENT ATTORNEY NEUSCHL s.r.o., Bratislava, SK;

(210) 1506-2019

(220) 9.7.2019

11(511) 5

(511) 5 - Lokálne analgetikum do uší.

(540) **AURIDOL**

(550) slovná

(731) EmergoPharm Sp. z o.o. Sp.K., Józefa Piłsudskiego 11, 05-510 Konstancin-Jeziorna, PL;

(740) HÖRMANN & PARTNERS s.r.o., Bratislava, SK;

Zapísané ochranné známky bez zmeny po zverejnení prihlášky

(210)	(111)	(210)	(111)	(210)	(111)	(210)	(111)
5619-2014	250108	1518-2018	250027	2497-2018	250069	37-2019	250130
478-2016	249989	1551-2018	250173	2502-2018	250070	39-2019	250131
2624-2016	249984	1615-2018	250028	2562-2018	250071	41-2019	250132
313-2017	249985	1627-2018	250029	2582-2018	250072	42-2019	250133
314-2017	249986	1628-2018	250030	2597-2018	250073	43-2019	250134
1267-2017	249987	1637-2018	250031	2620-2018	250074	47-2019	250135
1689-2017	250177	1646-2018	250032	2639-2018	250075	48-2019	250128
1999-2017	249988	1653-2018	250110	2641-2018	250076	52-2019	250136
2840-2017	249990	1715-2018	250033	2642-2018	250077	53-2019	250137
2866-2017	249991	1719-2018	250034	2649-2018	250078	56-2019	250138
2921-2017	249992	1789-2018	250035	2651-2018	250112	57-2019	250139
326-2018	250189	1826-2018	250036	2652-2018	250193	58-2019	250179
472-2018	250040	1916-2018	250037	2653-2018	250190	63-2019	250140
477-2018	249993	1917-2018	250038	2663-2018	250079	69-2019	250141
533-2018	249994	1918-2018	250039	2671-2018	250080	78-2019	250142
554-2018	249995	1919-2018	250103	2676-2018	250081	80-2019	250143
651-2018	249996	1962-2018	250042	2678-2018	250082	81-2019	250144
672-2018	249997	1977-2018	250191	2703-2018	250083	83-2019	250145
681-2018	250041	1979-2018	250184	2706-2018	250084	113-2019	250146
723-2018	249998	1981-2018	250192	2711-2018	250085	114-2019	250147
788-2018	249999	1982-2018	250185	2724-2018	250087	115-2019	250148
838-2018	250000	2022-2018	250043	2725-2018	250088	116-2019	250149
971-2018	250001	2109-2018	250044	2726-2018	250089	117-2019	250150
975-2018	250002	2149-2018	250120	2729-2018	250090	129-2019	250151
980-2018	250003	2184-2018	250045	2732-2018	250091	130-2019	250152
993-2018	250111	2185-2018	250046	2733-2018	250092	131-2019	250122
998-2018	250004	2191-2018	250047	2735-2018	250093	135-2019	250153
1113-2018	250005	2237-2018	250182	2743-2018	250094	137-2019	250155
1171-2018	250006	2245-2018	250048	2749-2018	250095	139-2019	250154
1173-2018	250007	2247-2018	250049	2750-2018	250096	140-2019	250156
1176-2018	250008	2250-2018	250050	2752-2018	250097	142-2019	250157
1202-2018	250009	2269-2018	250051	2758-2018	250098	143-2019	250158
1209-2018	250010	2277-2018	250052	2759-2018	250099	145-2019	250159
1324-2018	250011	2295-2018	250053	2763-2018	250100	146-2019	250161
1339-2018	250012	2324-2018	250054	2767-2018	250102	147-2019	250162
1355-2018	250013	2335-2018	250055	2768-2018	250113	148-2019	250163
1407-2018	250014	2342-2018	250056	2772-2018	250114	149-2019	250160
1425-2018	250015	2370-2018	250057	2774-2018	250115	150-2019	250164
1448-2018	250016	2372-2018	250058	2775-2018	250116	151-2019	250165
1449-2018	250017	2375-2018	250059	2776-2018	250117	157-2019	250166
1451-2018	250018	2377-2018	250109	2777-2018	250118	164-2019	250170
1453-2018	250019	2380-2018	250104	2780-2018	250119	167-2019	250167
1454-2018	250020	2391-2018	250060	1-2019	250121	185-2019	250168
1455-2018	250021	2399-2018	250061	4-2019	250123	187-2019	250169
1456-2018	250022	2404-2018	250062	25-2019	250124	203-2019	250171
1457-2018	250023	2443-2018	250066	27-2019	250125	204-2019	250172
1458-2018	250024	2447-2018	250067	30-2019	250126		
1459-2018	250025	2468-2018	250105	32-2019	250127		
1461-2018	250026	2490-2018	250068	36-2019	250129		

(111) 249984

(151) 18.6.2019

(180) 19.12.2026

(210) 2624-2016

(220) 19.12.2016

(442) 1.3.2019

(732) Kelemenová Ivana, Wolkrova 1084/19, 851 01 Bratislava, SK;

Dátum začatia plynutia obdobia rozhodného pre používanie ochrannej známky: 18.6.2019

(111) 249985

(151) 18.6.2019

(180) 13.2.2027

(210) 313-2017

(220) 13.2.2017

(442) 1.3.2019

(732) TERNO real estate s.r.o., Bratská 3, 851 01 Bratislava, SK;

Dátum začatia plynutia obdobia rozhodného pre používanie ochrannej známky: 18.6.2019

(111) 249986

(151) 18.6.2019
 (180) 13.2.2027
 (210) 314-2017
 (220) 13.2.2017
 (442) 1.3.2019
 (732) TERNO real estate s.r.o., Bratská 3, 851 01 Bratislava, SK;
 Dátum začatia plynutia obdobia rozhodného pre používanie ochrannej známky: 18.6.2019

(111) 249987

(151) 18.6.2019
 (180) 11.5.2027
 (210) 1267-2017
 (220) 11.5.2017
 (442) 1.3.2019
 (732) SEPS, a.s., Údernicka 11, 851 01 Bratislava, SK;
 (740) Kubinyi Peter, Bc., Trenčín, SK;
 Dátum začatia plynutia obdobia rozhodného pre používanie ochrannej známky: 18.6.2019

(111) 249988

(151) 18.6.2019
 (180) 16.8.2027
 (210) 1999-2017
 (220) 16.8.2017
 (442) 1.3.2019
 (732) VITAMINÁTOR s.r.o., Sosnová č.p. 107, 793 12 Sosnová, CZ;
 (740) Holoubková Mária, Ing., Bratislava, SK;
 Dátum začatia plynutia obdobia rozhodného pre používanie ochrannej známky: 18.6.2019

(111) 249989

(151) 19.6.2019
 (180) 3.3.2026
 (210) 478-2016
 (220) 3.3.2016
 (442) 1.3.2019
 (732) Sladovňa SESSLER, a.s., Pri Kalvárii 17, 917 01 Trnava, SK;
 (740) BELEŠČÁK & PARTNERS, s.r.o., Piešťany, SK;
 Dátum začatia plynutia obdobia rozhodného pre používanie ochrannej známky: 19.6.2019

(111) 249990

(151) 19.6.2019
 (180) 5.12.2027
 (210) 2840-2017
 (220) 5.12.2017
 (442) 1.3.2019
 (732) Commander Services s.r.o., Žitná 23, 831 06 Bratislava, SK;
 (740) Dudičová Katarína, JUDr., Košice, SK;
 Dátum začatia plynutia obdobia rozhodného pre používanie ochrannej známky: 19.6.2019

(111) 249991

(151) 19.6.2019
 (180) 8.12.2027
 (210) 2866-2017
 (220) 8.12.2017
 (442) 1.3.2019
 (732) Amazon Europe Core S.à.r.l., 5, rue Plaetis, Luxembourg, LU;
 (740) Hörmann Tomáš, Bratislava, SK;
 Dátum začatia plynutia obdobia rozhodného pre používanie ochrannej známky: 19.6.2019

(111) 249992

(151) 19.6.2019
 (180) 14.12.2027
 (210) 2921-2017
 (220) 14.12.2017
 (442) 1.3.2019
 (732) Demp B.V., Hagenweg 1F, NL-4131 LX Vianen, NL;
 (740) Bušová Eva, JUDr., Bratislava, SK;
 Dátum začatia plynutia obdobia rozhodného pre používanie ochrannej známky: 19.6.2019

(111) 249993

(151) 19.6.2019
 (180) 1.3.2028
 (210) 477-2018
 (220) 1.3.2018
 (442) 1.3.2019
 (732) NOVACOAST LIMITED, Avlonos 1, MARIA HOUSE, 1075 Nicosia, CY;
 (740) Mešková Viera, Img., Bratislava, SK;
 Dátum začatia plynutia obdobia rozhodného pre používanie ochrannej známky: 19.6.2019

(111) 249994

(151) 19.6.2019
 (180) 8.3.2028
 (210) 533-2018
 (220) 8.3.2018
 (442) 1.3.2019
 (732) TT HOLDING, a.s., Kubelíkova 1224/42, 130 00 Praha 3, Žižkov, CZ;
 (740) Holoubková Mária, Ing., Bratislava, SK;
 Dátum začatia plynutia obdobia rozhodného pre používanie ochrannej známky: 19.6.2019

(111) 249995

(151) 19.6.2019
 (180) 12.3.2028
 (210) 554-2018
 (220) 12.3.2018
 (442) 1.3.2019
 (732) NOVACOAST LIMITED, Avlonos 1, MARIA HOUSE, 1075 Nicosia, CY;
 (740) Mešková Viera, Img., Bratislava, SK;
 Dátum začatia plynutia obdobia rozhodného pre používanie ochrannej známky: 19.6.2019

(111) 249996

(151) 19.6.2019
(180) 23.3.2028
(210) 651-2018
(220) 23.3.2018
(442) 1.3.2019
(732) Ringier Axel Springer SK, a.s., Prievozská 14, 821 09 Bratislava, SK;
(740) Porubčan Róbert, Ing., Ivanka pri Dunaji, SK;
Dátum začatia plynutia obdobia rozhodného pre používanie ochrannej známky: 19.6.2019

(111) 249997

(151) 19.6.2019
(180) 23.3.2028
(210) 672-2018
(220) 23.3.2018
(442) 1.3.2019
(732) Ringier Axel Springer SK, a.s., Prievozská 14, 821 09 Bratislava, SK;
(740) Porubčan Róbert, Ing., Ivanka pri Dunaji, SK;
Dátum začatia plynutia obdobia rozhodného pre používanie ochrannej známky: 19.6.2019

(111) 249998

(151) 19.6.2019
(180) 3.4.2028
(210) 723-2018
(220) 3.4.2018
(442) 1.3.2019
(732) Bernátek Vojtěch, Na Uliče 1362, 765 02 Otrokovice, CZ;
Dátum začatia plynutia obdobia rozhodného pre používanie ochrannej známky: 19.6.2019

(111) 249999

(151) 19.6.2019
(180) 11.4.2028
(210) 788-2018
(220) 11.4.2018
(442) 1.3.2019
(732) BENDR, s.r.o., Gogoľova 1, 955 01 Topoľčany, SK;
Dátum začatia plynutia obdobia rozhodného pre používanie ochrannej známky: 19.6.2019

(111) 250000

(151) 19.6.2019
(180) 18.4.2028
(210) 838-2018
(220) 18.4.2018
(310) 4422122
(320) 23.1.2018
(330) FR
(442) 1.3.2019
(732) VIOOH Limited, 991 Great West Road Middlesex, TW8 9DN Middlesex, GB;
(740) KOREJZOVÁ LEGAL v.o.s, JUDr. Petra Sauvage de Brantes, Bratislava 5, SK;
Dátum začatia plynutia obdobia rozhodného pre používanie ochrannej známky: 19.6.2019

(111) 250001

(151) 19.6.2019
(180) 3.5.2028
(210) 971-2018
(220) 3.5.2018
(442) 1.3.2019
(732) Deciem Beauty Group Inc., 517 Richmond St. E., M5A 1R4 Toronto, Ontario, CA;
(740) Fajnor IP s.r.o., Bratislava, SK;
Dátum začatia plynutia obdobia rozhodného pre používanie ochrannej známky: 19.6.2019

(111) 250002

(151) 19.6.2019
(180) 3.5.2028
(210) 975-2018
(220) 3.5.2018
(442) 1.3.2019
(732) Deciem Beauty Group Inc., 517 Richmond St. E., M5A 1R4 Toronto, Ontario, CA;
(740) Fajnor IP s.r.o., Bratislava, SK;
Dátum začatia plynutia obdobia rozhodného pre používanie ochrannej známky: 19.6.2019

(111) 250003

(151) 19.6.2019
(180) 4.5.2028
(210) 980-2018
(220) 4.5.2018
(442) 1.3.2019
(732) Deciem Beauty Group Inc., 517 Richmond St. E., M5A 1R4 Toronto, Ontario, CA;
(740) Fajnor IP s.r.o., Bratislava, SK;
Dátum začatia plynutia obdobia rozhodného pre používanie ochrannej známky: 19.6.2019

(111) 250004

(151) 19.6.2019
(180) 4.5.2028
(210) 998-2018
(220) 4.5.2018
(442) 1.3.2019
(732) Deciem Beauty Group Inc., 517 Richmond St. E., M5A 1R4 Toronto, Ontario, CA;
(740) Fajnor IP s.r.o., Bratislava, SK;
Dátum začatia plynutia obdobia rozhodného pre používanie ochrannej známky: 19.6.2019

(111) 250005

(151) 19.6.2019
(180) 21.5.2028
(210) 1113-2018
(220) 21.5.2018
(442) 1.3.2019
(732) Solitea Česká republika, a.s., Drobného 555/49, 602 00 Brno, CZ;
(740) MAJLINGOVÁ & PARTNERS, s.r.o., Bratislava, SK;
Dátum začatia plynutia obdobia rozhodného pre používanie ochrannej známky: 19.6.2019

(111) 250006

(151) 19.6.2019
 (180) 17.5.2028
 (210) 1171-2018
 (220) 17.5.2018
 (442) 1.3.2019
 (732) KLEMBER a SPOL, s.r.o., Jesenského 1204/2, 929 01 Dunajská Streda, SK;
 (740) Brichtová Tatiana, JUDr., Bratislava, SK;
 Dátum začatia plynutia obdobia rozhodného pre používanie ochrannej známky: 19.6.2019

(111) 250011

(151) 19.6.2019
 (180) 13.6.2028
 (210) 1324-2018
 (220) 13.6.2018
 (442) 1.3.2019
 (732) PQ PARTNERS LIMITED, Athinon 5, 1015 Nicosia, CY;
 (740) Pirohár Jozef, JUDr., Nové Zámky, SK;
 Dátum začatia plynutia obdobia rozhodného pre používanie ochrannej známky: 19.6.2019

(111) 250007

(151) 19.6.2019
 (180) 25.5.2028
 (210) 1173-2018
 (220) 25.5.2018
 (442) 1.3.2019
 (732) News and Media Holding, a.s., Einsteinova 25, 851 01 Bratislava, SK;
 Dátum začatia plynutia obdobia rozhodného pre používanie ochrannej známky: 19.6.2019

(111) 250012

(151) 19.6.2019
 (180) 14.6.2028
 (210) 1339-2018
 (220) 14.6.2018
 (442) 1.3.2019
 (732) RADIO, a.s., Prešovská 39, 821 02 Bratislava, SK;
 (740) Porubčan Róbert, Ing., Ivanka pri Dunaji, SK;
 Dátum začatia plynutia obdobia rozhodného pre používanie ochrannej známky: 19.6.2019

(111) 250008

(151) 19.6.2019
 (180) 25.5.2028
 (210) 1176-2018
 (220) 25.5.2018
 (442) 1.3.2019
 (732) News and Media Holding a.s., Einsteinova 25, 851 01 Bratislava, SK;
 Dátum začatia plynutia obdobia rozhodného pre používanie ochrannej známky: 19.6.2019

(111) 250013

(151) 19.6.2019
 (180) 14.6.2028
 (210) 1355-2018
 (220) 14.6.2018
 (442) 1.3.2019
 (732) RADIO, a.s., Prešovská 39, 821 02 Bratislava, SK;
 (740) Porubčan Róbert, Ing., Ivanka pri Dunaji, SK;
 Dátum začatia plynutia obdobia rozhodného pre používanie ochrannej známky: 19.6.2019

(111) 250009

(151) 19.6.2019
 (180) 30.5.2028
 (210) 1202-2018
 (220) 30.5.2018
 (442) 1.3.2019
 (732) AGROFINAL GROUP s.r.o., Petrská 1161/24, 110 00 Praha 1 - Nové Město, CZ;
 (740) ŽOVICOVÁ & ŽOVIC IP, s.r.o., Bratislava, SK;
 Dátum začatia plynutia obdobia rozhodného pre používanie ochrannej známky: 19.6.2019

(111) 250014

(151) 19.6.2019
 (180) 21.6.2028
 (210) 1407-2018
 (220) 21.6.2018
 (442) 1.3.2019
 (732) Schillerová Monika, Antonínská 244/39, 664 64 Dolní Kounice, CZ;
 (740) MAJLINGOVÁ & PARTNERS, s.r.o., Bratislava, SK;
 Dátum začatia plynutia obdobia rozhodného pre používanie ochrannej známky: 19.6.2019

(111) 250010

(151) 19.6.2019
 (180) 30.5.2028
 (210) 1209-2018
 (220) 30.5.2018
 (442) 1.3.2019
 (732) AGROFINAL GROUP s.r.o., Petrská 1161/24, 110 00 Praha 1 - Nové Město, CZ;
 (740) ŽOVICOVÁ & ŽOVIC IP, s.r.o., Bratislava, SK;
 Dátum začatia plynutia obdobia rozhodného pre používanie ochrannej známky: 19.6.2019

(111) 250015

(151) 19.6.2019
 (180) 22.6.2028
 (210) 1425-2018
 (220) 22.6.2018
 (442) 1.3.2019
 (732) Société des Produits Nestlé S.A., Avenue Nestlé 55, 1800 Vevey, CH;
 (740) Ružička Csekés s. r. o., Bratislava, SK;
 Dátum začatia plynutia obdobia rozhodného pre používanie ochrannej známky: 19.6.2019

(111) 250016

(151) 19.6.2019

(180) 25.6.2028

(210) 1448-2018

(220) 25.6.2018

(442) 1.3.2019

(732) QI GROUP a.s., Páteřní 1216/7, 635 00 Brno, CZ;

(740) Advokátní kancelář Mgr. Pavel Waldhans, Brno, CZ;

Dátum začatia plynutia obdobia rozhodného pre používanie ochrannej známky: 19.6.2019

(111) 250021

(151) 19.6.2019

(180) 25.6.2028

(210) 1455-2018

(220) 25.6.2018

(442) 1.3.2019

(732) QI GROUP a.s., Páteřní 1216/7, 635 00 Brno, CZ;

(740) Advokátní kancelář Mgr. Pavel Waldhans, Brno, CZ;

Dátum začatia plynutia obdobia rozhodného pre používanie ochrannej známky: 19.6.2019

(111) 250017

(151) 19.6.2019

(180) 25.6.2028

(210) 1449-2018

(220) 25.6.2018

(442) 1.3.2019

(732) QI GROUP a.s., Páteřní 1216/7, 635 00 Brno, CZ;

(740) Advokátní kancelář Mgr. Pavel Waldhans, Brno, CZ;

Dátum začatia plynutia obdobia rozhodného pre používanie ochrannej známky: 19.6.2019

(111) 250022

(151) 19.6.2019

(180) 25.6.2028

(210) 1456-2018

(220) 25.6.2018

(442) 1.3.2019

(732) QI GROUP a.s., Páteřní 1216/7, 635 00 Brno, CZ;

(740) Advokátní kancelář Mgr. Pavel Waldhans, Brno, CZ;

Dátum začatia plynutia obdobia rozhodného pre používanie ochrannej známky: 19.6.2019

(111) 250018

(151) 19.6.2019

(180) 25.6.2028

(210) 1451-2018

(220) 25.6.2018

(442) 1.3.2019

(732) Tvin CZ, spol. s r.o., Na Skalkách 1779, 250 01

Brandýs nad Labem – Stará Boleslav, CZ;

(740) JAKUBEK & PARTNERS, s. r. o., Bratislava, SK;

Dátum začatia plynutia obdobia rozhodného pre používanie ochrannej známky: 19.6.2019

(111) 250023

(151) 19.6.2019

(180) 25.6.2028

(210) 1457-2018

(220) 25.6.2018

(442) 1.3.2019

(732) QI GROUP a.s., Páteřní 1216/7, 635 00 Brno, CZ;

(740) Advokátní kancelář Mgr. Pavel Waldhans, Brno, CZ;

Dátum začatia plynutia obdobia rozhodného pre používanie ochrannej známky: 19.6.2019

(111) 250019

(151) 19.6.2019

(180) 25.6.2028

(210) 1453-2018

(220) 25.6.2018

(442) 1.3.2019

(732) QI GROUP a.s., Páteřní 1216/7, 635 00 Brno, CZ;

(740) Advokátní kancelář Mgr. Pavel Waldhans, Brno, CZ;

Dátum začatia plynutia obdobia rozhodného pre používanie ochrannej známky: 19.6.2019

(111) 250024

(151) 19.6.2019

(180) 25.6.2028

(210) 1458-2018

(220) 25.6.2018

(442) 1.3.2019

(732) QI GROUP a.s., Páteřní 1216/7, 635 00 Brno, CZ;

(740) Advokátní kancelář Mgr. Pavel Waldhans, Brno, CZ;

Dátum začatia plynutia obdobia rozhodného pre používanie ochrannej známky: 19.6.2019

(111) 250020

(151) 19.6.2019

(180) 25.6.2028

(210) 1454-2018

(220) 25.6.2018

(442) 1.3.2019

(732) QI GROUP a.s., Páteřní 1216/7, 635 00 Brno, CZ;

(740) Advokátní kancelář Mgr. Pavel Waldhans, Brno, CZ;

Dátum začatia plynutia obdobia rozhodného pre používanie ochrannej známky: 19.6.2019

(111) 250025

(151) 19.6.2019

(180) 25.6.2028

(210) 1459-2018

(220) 25.6.2018

(442) 1.3.2019

(732) QI GROUP a.s., Páteřní 1216/7, 635 00 Brno, CZ;

(740) Advokátní kancelář Mgr. Pavel Waldhans, Brno, CZ;

Dátum začatia plynutia obdobia rozhodného pre používanie ochrannej známky: 19.6.2019

(111) 250026

(151) 19.6.2019
 (180) 25.6.2028
 (210) 1461-2018
 (220) 25.6.2018
 (442) 1.3.2019
 (732) QI GROUP a.s., Páteňní 1216/7, 635 00 Brno, CZ;
 (740) Advokátní kancelář Mgr. Pavel Waldhans, Brno, CZ;
 Dátum začatia plynutia obdobia rozhodného pre používanie ochrannej známky: 19.6.2019

(111) 250027

(151) 19.6.2019
 (180) 3.7.2028
 (210) 1518-2018
 (220) 3.7.2018
 (442) 1.3.2019
 (732) Pivovary Staropramen s.r.o., Nádražní 43/84, 150 00 Praha 5, CZ;
 (740) HAVEL & PARTNERS s.r.o., advokátska kancelária, Bratislava;
 Dátum začatia plynutia obdobia rozhodného pre používanie ochrannej známky: 19.6.2019

(111) 250028

(151) 19.6.2019
 (180) 18.7.2028
 (210) 1615-2018
 (220) 18.7.2018
 (442) 1.3.2019
 (732) Csomó Jozef Sebastian, Čiližská 16, 821 07 Bratislava, SK;
 Dátum začatia plynutia obdobia rozhodného pre používanie ochrannej známky: 19.6.2019

(111) 250029

(151) 19.6.2019
 (180) 19.7.2028
 (210) 1627-2018
 (220) 19.7.2018
 (442) 1.3.2019
 (732) Novamedia B.V., van Eeghenstraat 93-95, 1071 EX Amsterdam KvK Amsterdam, NL;
 (740) Zivko Mijatovic and Partners s.r.o., Bratislava, SK;
 Dátum začatia plynutia obdobia rozhodného pre používanie ochrannej známky: 19.6.2019

(111) 250030

(151) 19.6.2019
 (180) 19.7.2028
 (210) 1628-2018
 (220) 19.7.2018
 (442) 1.3.2019
 (732) Novamedia B.V., van Eeghenstraat 93-95, 1071 EX Amsterdam KvK Amsterdam, NL;
 (740) Zivko Mijatovic and Partners s.r.o., Bratislava, SK;
 Dátum začatia plynutia obdobia rozhodného pre používanie ochrannej známky: 19.6.2019

(111) 250031

(151) 19.6.2019
 (180) 20.7.2028
 (210) 1637-2018
 (220) 20.7.2018
 (442) 1.3.2019
 (732) Gábor Martin, Ing, Na barine 15, 841 03 Bratislava, SK;
 Dátum začatia plynutia obdobia rozhodného pre používanie ochrannej známky: 19.6.2019

(111) 250032

(151) 19.6.2019
 (180) 23.7.2028
 (210) 1646-2018
 (220) 23.7.2018
 (442) 1.3.2019
 (732) BubbleStar CZ s.r.o., Koněvova 2660/141, Žižkov, 130 00 Praha 3, CZ;
 Dátum začatia plynutia obdobia rozhodného pre používanie ochrannej známky: 19.6.2019

(111) 250033

(151) 19.6.2019
 (180) 1.8.2028
 (210) 1715-2018
 (220) 1.8.2018
 (442) 1.3.2019
 (732) LION CORPORATION a corporation organized and existing under the laws of Japan, Manufacturers and Merchants of, 3-7, Honjo 1-chome, Sumida-ku, Tokyo 130-8644, JP;
 (740) HÖRMANN & PARTNERS s.r.o., Bratislava, SK;
 Dátum začatia plynutia obdobia rozhodného pre používanie ochrannej známky: 19.6.2019

(111) 250034

(151) 19.6.2019
 (180) 31.7.2028
 (210) 1719-2018
 (220) 31.7.2018
 (442) 1.3.2019
 (732) HTB - Požární ochrana a.s., Nádražní 3113/128, Moravská Ostrava, 702 00 Ostrava, CZ;
 (740) MAJLINGOVÁ & PARTNERS, s.r.o., Bratislava, SK;
 Dátum začatia plynutia obdobia rozhodného pre používanie ochrannej známky: 19.6.2019

(111) 250035

(151) 19.6.2019
 (180) 14.8.2028
 (210) 1789-2018
 (220) 14.8.2018
 (442) 1.3.2019
 (732) STAR production, s.r.o., Dr. Vladimíra Clementisa 10, 821 02 Bratislava, SK;
 (740) LITVÁKOVÁ A SPOL., s. r. o., Patentová a známková kancelária, Bratislava, SK;
 Dátum začatia plynutia obdobia rozhodného pre používanie ochrannej známky: 19.6.2019

(111) 250036

(151) 19.6.2019
(180) 17.8.2028
(210) 1826-2018
(220) 17.8.2018
(442) 1.3.2019
(732) WALMARK, a. s., Oldřichovice 44, 739 61 Třinec, CZ;
(740) Čermák Jiří, JUDr., Bratislava, SK;
Dátum začatia plynutia obdobia rozhodného pre používanie ochrannej známky: 19.6.2019

(111) 250037

(151) 19.6.2019
(180) 30.8.2028
(210) 1916-2018
(220) 30.8.2018
(442) 1.3.2019
(732) Poštová banka, a.s., Dvořákovo nábrežie 4, 811 02 Bratislava, SK;
Dátum začatia plynutia obdobia rozhodného pre používanie ochrannej známky: 19.6.2019

(111) 250038

(151) 19.6.2019
(180) 30.8.2028
(210) 1917-2018
(220) 30.8.2018
(442) 1.3.2019
(732) Poštová banka, a.s., Dvořákovo nábrežie 4, 811 02 Bratislava, SK;
Dátum začatia plynutia obdobia rozhodného pre používanie ochrannej známky: 19.6.2019

(111) 250039

(151) 19.6.2019
(180) 30.8.2028
(210) 1918-2018
(220) 30.8.2018
(442) 1.3.2019
(732) Poštová banka, a.s., Dvořákovo nábrežie 4, 811 02 Bratislava, SK;
Dátum začatia plynutia obdobia rozhodného pre používanie ochrannej známky: 19.6.2019

(111) 250040

(151) 19.6.2019
(180) 18.7.2023
(210) 472-2018
(220) 18.7.2013
(442) 1.3.2019
(641) 011993541, 18.07.2013
(732) Velvet Care Sp. z o.o., ul. Klucze-Osada, nr 3, 32-310 Klucze, PL;
(740) Zivko Mijatovic and Partners s. r. o., Bratislava, SK;
Dátum začatia plynutia obdobia rozhodného pre používanie ochrannej známky: 19.6.2019

(111) 250041

(151) 19.6.2019
(180) 30.1.2024
(210) 681-2018
(220) 30.1.2004
(442) 1.3.2019
(646) 003634623, 30.01.2004
(732) Apple Inc., One Apple Park Way, Cupertino, California 95014, US;
(740) FAJNOR IP s. r. o., Bratislava, SK;
Dátum začatia plynutia obdobia rozhodného pre používanie ochrannej známky: 19.6.2019

(111) 250042

(151) 20.6.2019
(180) 3.9.2028
(210) 1962-2018
(220) 3.9.2018
(442) 1.3.2019
(732) Delia potraviny, s.r.o., Švabinského 13, 851 01 Bratislava, SK;
(740) VIVID LEGAL, s.r.o., Bratislava, SK;
Dátum začatia plynutia obdobia rozhodného pre používanie ochrannej známky: 20.6.2019

(111) 250043

(151) 20.6.2019
(180) 15.12.2024
(210) 2022-2018
(220) 15.12.2014
(442) 1.3.2019
(641) 013572359, 15.12.2014
(732) De Paeppe Ignace, Kleine Verbindingslaan 21, B-1640 Sint-Genesius-Rode, BE;
(740) ŽOVICOVÁ & ŽOVIC IP, s. r. o., Bratislava, SK;
Dátum začatia plynutia obdobia rozhodného pre používanie ochrannej známky: 20.6.2019

(111) 250044

(151) 20.6.2019
(180) 27.9.2028
(210) 2109-2018
(220) 27.9.2018
(442) 1.3.2019
(732) Dunčko Matej, Zimná 229/93, 052 01 Spišská Nová Ves, SK;
(740) Bašistová Virová Ľubomíra, JUDr., Spišská Nová Ves, SK;
Dátum začatia plynutia obdobia rozhodného pre používanie ochrannej známky: 20.6.2019

(111) 250045

(151) 20.6.2019
(180) 10.10.2028
(210) 2184-2018
(220) 10.10.2018
(442) 1.3.2019
(732) PARAPETROL a. s., Štefánikova 15, 949 01 Nitra, SK;
Dátum začatia plynutia obdobia rozhodného pre používanie ochrannej známky: 20.6.2019

(111) 250046

(151) 20.6.2019
 (180) 10.10.2028
 (210) 2185-2018
 (220) 10.10.2018
 (442) 1.3.2019
 (732) PARAPETROL a. s., Štefánikova 15, 949 01 Nitra, SK;
 Dátum začatia plynutia obdobia rozhodného pre používanie ochrannej známky: 20.6.2019

(111) 250047

(151) 20.6.2019
 (180) 11.10.2028
 (210) 2191-2018
 (220) 11.10.2018
 (442) 1.3.2019
 (732) DETVAK s.r.o., Brnianska 2, 911 05 Trenčín, SK;
 (740) Mrenica Jaroslav, Ing., Púchov, SK;
 Dátum začatia plynutia obdobia rozhodného pre používanie ochrannej známky: 20.6.2019

(111) 250048

(151) 20.6.2019
 (180) 19.10.2028
 (210) 2245-2018
 (220) 19.10.2018
 (442) 1.3.2019
 (732) AQUASYSTEM, s. r. o., Hradská 76, 821 07 Bratislava, SK;
 (740) Dolanská Elena, RNDr., Bratislava, SK;
 Dátum začatia plynutia obdobia rozhodného pre používanie ochrannej známky: 20.6.2019

(111) 250049

(151) 20.6.2019
 (180) 19.10.2028
 (210) 2247-2018
 (220) 19.10.2018
 (442) 1.3.2019
 (732) Aqua Ferra Korytnica, a.s., Korytnica 669, 034 73 Liptovská Osada, SK;
 (740) Dolanská Elena, RNDr., Bratislava, SK;
 Dátum začatia plynutia obdobia rozhodného pre používanie ochrannej známky: 20.6.2019

(111) 250050

(151) 20.6.2019
 (180) 19.10.2028
 (210) 2250-2018
 (220) 19.10.2018
 (442) 1.3.2019
 (732) AQUASYSTEM, s. r. o., Hradská 76, 821 07 Bratislava, SK;
 (740) Dolanská Elena, RNDr., Bratislava, SK;
 Dátum začatia plynutia obdobia rozhodného pre používanie ochrannej známky: 20.6.2019

(111) 250051

(151) 20.6.2019
 (180) 23.10.2028
 (210) 2269-2018
 (220) 23.10.2018
 (442) 1.3.2019
 (732) One.T s.r.o., Drevárska 453/1, 058 01 Poprad, SK;
 Dátum začatia plynutia obdobia rozhodného pre používanie ochrannej známky: 20.6.2019

(111) 250052

(151) 20.6.2019
 (180) 24.10.2028
 (210) 2277-2018
 (220) 24.10.2018
 (442) 1.3.2019
 (732) Nadácia HELPI, Poľná 153/10A, 900 31 Stupava, SK;
 Dátum začatia plynutia obdobia rozhodného pre používanie ochrannej známky: 20.6.2019

(111) 250053

(151) 20.6.2019
 (180) 25.10.2028
 (210) 2295-2018
 (220) 25.10.2018
 (442) 1.3.2019
 (732) P E R E X, a. s., Trnavská cesta 39/A, 831 04 Bratislava, SK;
 Dátum začatia plynutia obdobia rozhodného pre používanie ochrannej známky: 20.6.2019

(111) 250054

(151) 20.6.2019
 (180) 29.10.2028
 (210) 2324-2018
 (220) 29.10.2018
 (442) 1.3.2019
 (732) RAJO a.s., Studená 35, 823 55 Bratislava, SK;
 (740) Zivko Mijatovic and Partners s. r. o., Bratislava, SK;
 Dátum začatia plynutia obdobia rozhodného pre používanie ochrannej známky: 20.6.2019

(111) 250055

(151) 20.6.2019
 (180) 2.11.2028
 (210) 2335-2018
 (220) 2.11.2018
 (442) 1.3.2019
 (732) JP control s.r.o., Šenkvickej cesta 14F, 902 01 Pezinok, SK;
 (740) Juran Svetozár, JUDr., Bratislava, SK;
 Dátum začatia plynutia obdobia rozhodného pre používanie ochrannej známky: 20.6.2019

(111) 250056

(151) 20.6.2019
(180) 2.11.2028
(210) 2342-2018
(220) 2.11.2018
(442) 1.3.2019
(732) Československá filmová spoločnosť, s.r.o., Václavské nám. 831/21, 113 60 Praha 1, CZ;
(740) GIRMAN IP Management, Nitra, SK;
Dátum začatia plynutia obdobia rozhodného pre používanie ochrannej známky: 20.6.2019

(111) 250057

(151) 20.6.2019
(180) 6.11.2028
(210) 2370-2018
(220) 6.11.2018
(442) 1.3.2019
(732) SKAND Skalica, spol. s r.o., Nádražná 26, 909 01 Skalica, SK;
(740) ŘEHÁK & TISOŇ spol. s r.o., Skalica, SK;
Dátum začatia plynutia obdobia rozhodného pre používanie ochrannej známky: 20.6.2019

(111) 250058

(151) 20.6.2019
(180) 6.11.2028
(210) 2372-2018
(220) 6.11.2018
(442) 1.3.2019
(732) FOOD, s.r.o, Jazerná 5, 040 12 Košice, SK;
Dátum začatia plynutia obdobia rozhodného pre používanie ochrannej známky: 20.6.2019

(111) 250059

(151) 20.6.2019
(180) 7.11.2028
(210) 2375-2018
(220) 7.11.2018
(442) 1.3.2019
(732) Bahlsen GmbH & Co. KG, Podbielskistraße 11, 30163 Hannover, DE;
(740) inventa Patentová a známková kancelária s.r.o., Bratislava, SK;
Dátum začatia plynutia obdobia rozhodného pre používanie ochrannej známky: 20.6.2019

(111) 250060

(151) 20.6.2019
(180) 8.11.2028
(210) 2391-2018
(220) 8.11.2018
(442) 1.3.2019
(732) Vitana a.s., Mělnická 133, 277 32 Byšice, CZ;
(740) inventa Patentová a známková kancelária s.r.o., Bratislava, SK;
Dátum začatia plynutia obdobia rozhodného pre používanie ochrannej známky: 20.6.2019

(111) 250061

(151) 20.6.2019
(180) 29.12.2025
(210) 2399-2018
(220) 29.12.2015
(442) 1.3.2019
(646) 014963491, 29.12.2015
(732) SaCHiKo, Geleznodorojnaya 10 Kalinigradskaya obl., 238420 Bagrationovsk, RU;
(740) inventa Patentová a známková kancelária s.r.o., Bratislava, SK;
Dátum začatia plynutia obdobia rozhodného pre používanie ochrannej známky: 20.6.2019

(111) 250062

(151) 20.6.2019
(180) 8.11.2028
(210) 2404-2018
(220) 8.11.2018
(442) 1.3.2019
(732) OLEJÁRI, s. r. o., Jegorovova 37, 974 01 Banská Bystrica, SK;
(740) Markoffice, s. r. o., Banská Bystrica, SK;
Dátum začatia plynutia obdobia rozhodného pre používanie ochrannej známky: 20.6.2019

(111) 250066

(151) 20.6.2019
(180) 14.11.2028
(210) 2443-2018
(220) 14.11.2018
(442) 1.3.2019
(732) Debongré, s.r.o., Dlhá 1312/1, 953 01 Zlaté Moravce, SK;
Dátum začatia plynutia obdobia rozhodného pre používanie ochrannej známky: 20.6.2019

(111) 250067

(151) 20.6.2019
(180) 14.11.2028
(210) 2447-2018
(220) 14.11.2018
(442) 1.3.2019
(732) MILLIARD MEDIA s.r.o., Vlčkova 37, 811 04 Bratislava, SK;
(740) Suba Emese, Mgr., Komárno, SK;
Dátum začatia plynutia obdobia rozhodného pre používanie ochrannej známky: 20.6.2019

(111) 250068

(151) 20.6.2019
(180) 20.11.2028
(210) 2490-2018
(220) 20.11.2018
(442) 1.3.2019
(732) KASA FIK s.r.o., Kamenčíkova 1114/2, Žabovřesky, 616 00 Brno, CZ;
(740) Advokátní kancelář Mgr. Pavel Waldhans, Brno, CZ;
Dátum začatia plynutia obdobia rozhodného pre používanie ochrannej známky: 20.6.2019

(111) 250069

(151) 20.6.2019
 (180) 20.11.2028
 (210) 2497-2018
 (220) 20.11.2018
 (442) 1.3.2019
 (732) Seco Industries, s.r.o., Podnikatelská 552, 190 11 Praha 9, Běchovice, CZ;
 (740) Kubínyi Peter, Bc., Trenčín, SK;
 Dátum začatia plynutia obdobia rozhodného pre používanie ochrannej známky: 20.6.2019

(111) 250070

(151) 20.6.2019
 (180) 20.11.2028
 (210) 2502-2018
 (220) 20.11.2018
 (442) 1.3.2019
 (732) Seco Industries, s.r.o., Podnikatelská 552, 190 11 Praha 9, Běchovice, CZ;
 (740) Kubínyi Peter, Bc., Trenčín, SK;
 Dátum začatia plynutia obdobia rozhodného pre používanie ochrannej známky: 20.6.2019

(111) 250071

(151) 20.6.2019
 (180) 29.11.2028
 (210) 2562-2018
 (220) 29.11.2018
 (442) 1.3.2019
 (732) BB Pharma a.s., Durychova 101/66, 142 00 Praha 4 - Lhotka, CZ;
 Dátum začatia plynutia obdobia rozhodného pre používanie ochrannej známky: 20.6.2019

(111) 250072

(151) 20.6.2019
 (180) 30.11.2028
 (210) 2582-2018
 (220) 30.11.2018
 (442) 1.3.2019
 (732) STEMART CZ s.r.o., Francouzská 563/72, 101 00 Praha, CZ;
 (740) Boldizsár Ján, JUDr., Nové Zámky, SK;
 Dátum začatia plynutia obdobia rozhodného pre používanie ochrannej známky: 20.6.2019

(111) 250073

(151) 20.6.2019
 (180) 30.11.2028
 (210) 2597-2018
 (220) 30.11.2018
 (442) 1.3.2019
 (732) PROMiprojekt, s.r.o., Lamačská cesta 45, 841 03 Bratislava, SK;
 (740) Porubčan Róbert, Ing., Ivanka pri Dunaji, SK;
 Dátum začatia plynutia obdobia rozhodného pre používanie ochrannej známky: 20.6.2019

(111) 250074

(151) 20.6.2019
 (180) 4.12.2028
 (210) 2620-2018
 (220) 4.12.2018
 (442) 1.3.2019
 (732) FOOD, s.r.o., Jazerná 5, 040 12 Košice, SK;
 Dátum začatia plynutia obdobia rozhodného pre používanie ochrannej známky: 20.6.2019

(111) 250075

(151) 20.6.2019
 (180) 4.12.2028
 (210) 2639-2018
 (220) 4.12.2018
 (442) 1.3.2019
 (732) Photoneo s. r. o., Jamnického 3, 841 05 Bratislava, SK;
 Dátum začatia plynutia obdobia rozhodného pre používanie ochrannej známky: 20.6.2019

(111) 250076

(151) 20.6.2019
 (180) 6.12.2028
 (210) 2641-2018
 (220) 6.12.2018
 (442) 1.3.2019
 (732) Prievidzské pekárne a cukrárne, a.s., Košovská cesta 12, 971 01 Prievidza, SK;
 (740) Mgr. Milan Petráš, advokát, Bratislava, SK;
 Dátum začatia plynutia obdobia rozhodného pre používanie ochrannej známky: 20.6.2019

(111) 250077

(151) 20.6.2019
 (180) 6.12.2028
 (210) 2642-2018
 (220) 6.12.2018
 (442) 1.3.2019
 (732) Prievidzské pekárne a cukrárne, a.s., Košovská cesta 12, 971 01 Prievidza, SK;
 (740) Mgr. Milan Petráš, advokát, Bratislava, SK;
 Dátum začatia plynutia obdobia rozhodného pre používanie ochrannej známky: 20.6.2019

(111) 250078

(151) 20.6.2019
 (180) 7.12.2028
 (210) 2649-2018
 (220) 7.12.2018
 (442) 1.3.2019
 (732) Pure Nuts, s.r.o., Kmeťovo 62, 941 62 Kmeťovo, SK;
 Dátum začatia plynutia obdobia rozhodného pre používanie ochrannej známky: 20.6.2019

(111) 250079

(151) 20.6.2019
 (180) 7.12.2028
 (210) 2663-2018
 (220) 7.12.2018
 (442) 1.3.2019

(732) Warcun, a. s., Dvojrad 333, 930 25 Vrakúň, SK;
Dátum začatia plynutia obdobia rozhodného pre
používanie ochrannej známky: 20.6.2019

(111) 250080

(151) 20.6.2019
(180) 11.12.2028
(210) 2671-2018
(220) 11.12.2018
(442) 1.3.2019
(732) Parlamentné listy SK, s.r.o., Trnavská cesta 39/A,
831 04 Bratislava, SK;
Dátum začatia plynutia obdobia rozhodného pre
používanie ochrannej známky: 20.6.2019

(111) 250081

(151) 20.6.2019
(180) 10.12.2028
(210) 2676-2018
(220) 10.12.2018
(442) 1.3.2019
(732) PARTNERS GROUP SK s.r.o., Slávičie údo-
lie 106, 811 02 Bratislava, SK;
(740) Bachratá Magdaléna, Mgr., Bratislava, SK;
Dátum začatia plynutia obdobia rozhodného pre
používanie ochrannej známky: 20.6.2019

(111) 250082

(151) 20.6.2019
(180) 12.12.2028
(210) 2678-2018
(220) 12.12.2018
(442) 1.3.2019
(732) Cicholes Juraj, Bc., Hraničná 20, 040 17 Košice, SK;
Dátum začatia plynutia obdobia rozhodného pre
používanie ochrannej známky: 20.6.2019

(111) 250083

(151) 20.6.2019
(180) 14.12.2028
(210) 2703-2018
(220) 14.12.2018
(442) 1.3.2019
(732) Šághy Tibor, Segnerova 6, 841 04 Bratislava, SK;
Dátum začatia plynutia obdobia rozhodného pre
používanie ochrannej známky: 20.6.2019

(111) 250084

(151) 20.6.2019
(180) 14.12.2028
(210) 2706-2018
(220) 14.12.2018
(442) 1.3.2019
(732) NUTRICON s.r.o., Kúpeľná 596/2, 929 01 Veľ-
ké Dvorníky, SK;
Dátum začatia plynutia obdobia rozhodného pre
používanie ochrannej známky: 20.6.2019

(111) 250085

(151) 20.6.2019
(180) 17.12.2028
(210) 2711-2018
(220) 17.12.2018
(442) 1.3.2019
(732) ROCHELL, s. r. o., Jánošíkova 121/7, 911 05
Trenčín, SK;
Dátum začatia plynutia obdobia rozhodného pre
používanie ochrannej známky: 20.6.2019

(111) 250087

(151) 20.6.2019
(180) 18.12.2028
(210) 2724-2018
(220) 18.12.2018
(442) 1.3.2019
(732) Flašík Branislav, SNP 2522/25, 066 01 Humen-
né, SK;
(740) Ing. Peter Kohut PK consulting, Michalovce, SK;
Dátum začatia plynutia obdobia rozhodného pre
používanie ochrannej známky: 20.6.2019

(111) 250088

(151) 20.6.2019
(180) 18.12.2028
(210) 2725-2018
(220) 18.12.2018
(442) 1.3.2019
(732) Tatra banka, a. s., Hodžovo námestie 3, 811 06
Bratislava, SK;
Dátum začatia plynutia obdobia rozhodného pre
používanie ochrannej známky: 20.6.2019

(111) 250089

(151) 20.6.2019
(180) 18.12.2028
(210) 2726-2018
(220) 18.12.2018
(442) 1.3.2019
(732) ART FILM FEST s.r.o., Tomášikova 30C, 821 01
Bratislava, SK;
(740) Messinger Ľubomír, JUDr., Banská Bystrica, SK;
Dátum začatia plynutia obdobia rozhodného pre
používanie ochrannej známky: 20.6.2019

(111) 250090

(151) 20.6.2019
(180) 18.12.2028
(210) 2729-2018
(220) 18.12.2018
(442) 1.3.2019
(732) ART FILM FEST s.r.o., Tomášikova 30C, 821 01
Bratislava, SK;
(740) Messinger Ľubomír, JUDr., Banská Bystrica, SK;
Dátum začatia plynutia obdobia rozhodného pre
používanie ochrannej známky: 20.6.2019

(111) 250091

(151) 20.6.2019
(180) 18.12.2028
(210) 2732-2018
(220) 18.12.2018
(442) 1.3.2019

(732) Capturing Reality s.r.o., Syslia 46, 821 05 Bratislava, SK;
Dátum začatia plynutia obdobia rozhodného pre používanie ochrannej známky: 20.6.2019

(111) 250092

(151) 20.6.2019
(180) 18.12.2028
(210) 2733-2018
(220) 18.12.2018
(442) 1.3.2019

(732) Capturing Reality s.r.o., Syslia 46, 821 05 Bratislava, SK;
Dátum začatia plynutia obdobia rozhodného pre používanie ochrannej známky: 20.6.2019

(111) 250093

(151) 20.6.2019
(180) 18.12.2028
(210) 2735-2018
(220) 18.12.2018
(442) 1.3.2019

(732) Capturing Reality s.r.o., Syslia 46, 821 05 Bratislava, SK;
Dátum začatia plynutia obdobia rozhodného pre používanie ochrannej známky: 20.6.2019

(111) 250094

(151) 20.6.2019
(180) 20.12.2028
(210) 2743-2018
(220) 20.12.2018
(442) 1.3.2019

(732) FANCY PHARMACY, a.s., Bôrická cesta 107, 010 01 Žilina, SK;
Dátum začatia plynutia obdobia rozhodného pre používanie ochrannej známky: 20.6.2019

(111) 250095

(151) 20.6.2019
(180) 20.12.2028
(210) 2749-2018
(220) 20.12.2018
(442) 1.3.2019

(732) IRZ, spol. s r.o., Prešovská 40C, 821 02 Bratislava, SK;
(740) Studio Legale, s.r.o., Bratislava, SK;
Dátum začatia plynutia obdobia rozhodného pre používanie ochrannej známky: 20.6.2019

(111) 250096

(151) 20.6.2019
(180) 20.12.2028
(210) 2750-2018
(220) 20.12.2018
(442) 1.3.2019

(732) SlovChips s.r.o., Tatranská 126, 053 11 Smižany, SK;
Dátum začatia plynutia obdobia rozhodného pre používanie ochrannej známky: 20.6.2019

(111) 250097

(151) 20.6.2019
(180) 21.12.2028
(210) 2752-2018
(220) 21.12.2018
(442) 1.3.2019

(732) S-EPI, s.r.o., Martina Rázusa 23A/8336, 010 01 Žilina, SK;
(740) GARANT PARTNER legal s.r.o., Bratislava, SK;
Dátum začatia plynutia obdobia rozhodného pre používanie ochrannej známky: 20.6.2019

(111) 250098

(151) 20.6.2019
(180) 21.12.2028
(210) 2758-2018
(220) 21.12.2018
(442) 1.3.2019

(732) Peter Kmec - Bardfa Cakes, Komenského 596/44, 085 01 Bardejov, SK;
(740) Boldizsár Ján, JUDr., Nové Zámky, SK;
Dátum začatia plynutia obdobia rozhodného pre používanie ochrannej známky: 20.6.2019

(111) 250099

(151) 20.6.2019
(180) 21.12.2028
(210) 2759-2018
(220) 21.12.2018
(442) 1.3.2019

(732) Peter Kmec - Bardfa Cakes, Komenského 569/44, 085 01 Bardejov, SK;
(740) Boldizsár Ján, JUDr., Nové Zámky, SK;
Dátum začatia plynutia obdobia rozhodného pre používanie ochrannej známky: 20.6.2019

(111) 250100

(151) 20.6.2019
(180) 21.12.2028
(210) 2763-2018
(220) 21.12.2018
(442) 1.3.2019

(732) ecoheart, s.r.o., Bilikova 22, 841 01 Bratislava, SK;
(740) Boldizsár Ján, JUDr., Nové Zámky, SK;
Dátum začatia plynutia obdobia rozhodného pre používanie ochrannej známky: 20.6.2019

(111) 250102

(151) 20.6.2019
(180) 22.12.2028
(210) 2767-2018
(220) 22.12.2018
(442) 1.3.2019

(732) BI4information s.r.o., Všetickova 629/25, 602 00 Brno - Stránice, CZ;
(740) Mešková Viera, Ing., Bratislava, SK;
Dátum začatia plynutia obdobia rozhodného pre používanie ochrannej známky: 20.6.2019

(111) 250103

(151) 20.6.2019
 (180) 30.8.2028
 (210) 1919-2018
 (220) 30.8.2018
 (442) 1.3.2019
 (732) Poštová banka, a.s., Dvořákovo nábrežie 4, 811 02 Bratislava, SK;
 Dátum začatia plynutia obdobia rozhodného pre používanie ochrannej známky: 20.6.2019

(111) 250104

(151) 20.6.2019
 (180) 6.11.2028
 (210) 2380-2018
 (220) 6.11.2018
 (442) 1.3.2019
 (732) Mgr. Lucia Nosko - Sound Healing Slovakia, Pod Váľkom 10181/12, 831 07 Bratislava, SK;
 (740) RS legal s.r.o., Piešťany 1, SK;
 Dátum začatia plynutia obdobia rozhodného pre používanie ochrannej známky: 20.6.2019

(111) 250105

(151) 20.6.2019
 (180) 28.9.2028
 (210) 2468-2018
 (220) 28.9.1998
 (442) 1.3.2019
 (646) 000943670, 28.09.1998
 (732) WALFOOD SA, 58, rue des Celtes, L-1318 Luxembourg, LU;
 (740) ROTT, RŮŽIČKA & GUTTMANN, v. o. s., Bratislava, SK;
 Dátum začatia plynutia obdobia rozhodného pre používanie ochrannej známky: 20.6.2019

(111) 250108

(151) 20.6.2019
 (180) 26.8.2024
 (210) 5619-2014
 (220) 26.8.2014
 (442) 3.2.2015
 (732) Vaše DEDRA, s.r.o., Podhradní 69, 552 03 Česká Skalice, CZ;
 (740) Bušová Eva, JUDr., Bratislava, SK;
 Dátum začatia plynutia obdobia rozhodného pre používanie ochrannej známky: 20.6.2019

(111) 250109

(151) 21.6.2019
 (180) 2.11.2028
 (210) 2377-2018
 (220) 2.11.2018
 (442) 4.2.2019
 (732) AVE NATURA, s.r.o., Staničná 194, 022 01 Čadca, SK;
 (740) Labudík Miroslav, Ing., Kysucké Nové Mesto, SK;
 Dátum začatia plynutia obdobia rozhodného pre používanie ochrannej známky: 21.6.2019

(111) 250110

(151) 21.6.2019
 (180) 24.7.2028
 (210) 1653-2018
 (220) 24.7.2018
 (442) 4.2.2019
 (732) Kuchta Marek, PhD., MBA, Hurbanova 21, 085 01 Bardejov, SK;
 (740) KVASŇOVSKÝ & PARTNERS | ADVOKÁTI s.r.o., Bratislava, SK;
 Dátum začatia plynutia obdobia rozhodného pre používanie ochrannej známky: 21.6.2019

(111) 250111

(151) 21.6.2019
 (180) 7.5.2028
 (210) 993-2018
 (220) 7.5.2018
 (442) 1.3.2019
 (732) Trnovský Karol, Malokarpatské nám. 10, 841 03 Bratislava, SK; Gajdošech Dominik, Lužná 4, 851 04 Bratislava, SK; Čopík Tomáš, Okánikova 7872/4A, 811 04 Bratislava, SK;
 (740) Štefanka Dávid, Mgr., Bratislava, SK; (v zastúpení pre Trnovský Karol Malokarpatské nám. 10, 841 03 Bratislava, SK);
 Dátum začatia plynutia obdobia rozhodného pre používanie ochrannej známky: 21.6.2019

(111) 250112

(151) 21.6.2019
 (180) 7.12.2028
 (210) 2651-2018
 (220) 7.12.2018
 (442) 4.2.2019
 (732) OBUV - ŠPECIÁL, spol. s r. o., Dukelská 19, 085 01 Bardejov, SK;
 (740) Mrenica Jaroslav, Ing., Púchov, SK;
 Dátum začatia plynutia obdobia rozhodného pre používanie ochrannej známky: 21.6.2019

(111) 250113

(151) 21.6.2019
 (180) 27.12.2028
 (210) 2768-2018
 (220) 27.12.2018
 (442) 1.3.2019
 (732) Haleková Oľga, Mgr., Kalnište 160, 087 01 Kalnište, SK;
 (740) Luterán Ján, JUDr., Prešov, SK;
 Dátum začatia plynutia obdobia rozhodného pre používanie ochrannej známky: 21.6.2019

(111) 250114

(151) 21.6.2019
 (180) 30.12.2028
 (210) 2772-2018
 (220) 30.12.2018
 (442) 1.3.2019
 (732) Beyond Media, s.r.o., Daxnerovo nám. 3, 821 08 Bratislava, SK;
 (740) Lemeš Matúš, JUDr., Košice, SK;
 Dátum začatia plynutia obdobia rozhodného pre používanie ochrannej známky: 21.6.2019

(111) 250115

(151) 21.6.2019
 (180) 21.12.2028
 (210) 2774-2018
 (220) 21.12.2018
 (442) 1.3.2019
 (732) ecoheart, s.r.o., Bilikova 22, 841 01 Bratislava, SK;
 (740) Boldizsár Ján, JUDr., Nové Zámky, SK;
 Dátum začatia plynutia obdobia rozhodného pre používanie ochrannej známky: 21.6.2019

(111) 250116

(151) 21.6.2019
 (180) 22.12.2028
 (210) 2775-2018
 (220) 22.12.2018
 (442) 1.3.2019
 (732) BI4information s.r.o., Všetickova 629/25, 602 00 Brno - Stránice, CZ;
 (740) Mešková Viera, Ing., Bratislava, SK;
 Dátum začatia plynutia obdobia rozhodného pre používanie ochrannej známky: 21.6.2019

(111) 250117

(151) 21.6.2019
 (180) 28.12.2028
 (210) 2776-2018
 (220) 28.12.2018
 (442) 1.3.2019
 (732) Petrovič Lukáš, Veľké Uherce 284, 958 41 Veľké Uherce, SK;
 Dátum začatia plynutia obdobia rozhodného pre používanie ochrannej známky: 21.6.2019

(111) 250118

(151) 21.6.2019
 (180) 30.12.2028
 (210) 2777-2018
 (220) 30.12.2018
 (442) 1.3.2019
 (732) Magnetig s.r.o., Nitrianska 1130/5, 821 08 Bratislava, SK;
 Dátum začatia plynutia obdobia rozhodného pre používanie ochrannej známky: 21.6.2019

(111) 250119

(151) 21.6.2019
 (180) 31.12.2028
 (210) 2780-2018
 (220) 31.12.2018
 (442) 1.3.2019
 (732) HK Nitra, s.r.o., Jesenského 2, 949 01 Nitra, SK;
 Dátum začatia plynutia obdobia rozhodného pre používanie ochrannej známky: 21.6.2019

(111) 250120

(151) 21.6.2019
 (180) 3.10.2028
 (210) 2149-2018
 (220) 3.10.2018
 (442) 8.1.2019

(732) Laverna trade, s.r.o., Jégého 14, 821 08 Bratislava, SK;

(740) Borecký Tomáš, Mgr., Bratislava, SK;
 Dátum začatia plynutia obdobia rozhodného pre používanie ochrannej známky: 21.6.2019

(111) 250121

(151) 21.6.2019
 (180) 2.1.2029
 (210) 1-2019
 (220) 2.1.2019
 (442) 1.3.2019
 (732) ADMARKA Spółka z ograniczoną odpowiedzialnością, Pieńków, Mariana Adamkiewicza 6, 05-152 Czosnów, PL;
 (740) Zivko Mijatovic and Partners s. r. o., Bratislava, SK;
 Dátum začatia plynutia obdobia rozhodného pre používanie ochrannej známky: 21.6.2019

(111) 250122

(151) 21.6.2019
 (180) 23.1.2029
 (210) 131-2019
 (220) 23.1.2019
 (442) 1.3.2019
 (732) ADMARKA Spółka z ograniczoną odpowiedzialnością, Pieńków, Mariana Adamkiewicza 6, 05-152 Czosnów, PL;
 (740) Zivko Mijatovic and Partners s. r. o., Bratislava, SK;
 Dátum začatia plynutia obdobia rozhodného pre používanie ochrannej známky: 21.6.2019

(111) 250123

(151) 21.6.2019
 (180) 3.1.2029
 (210) 4-2019
 (220) 3.1.2019
 (442) 1.3.2019
 (732) Mgr. Potůčková Katarína, ACC, Pri strelnici 1, 821 04 Bratislava, SK;
 Dátum začatia plynutia obdobia rozhodného pre používanie ochrannej známky: 21.6.2019

(111) 250124

(151) 21.6.2019
 (180) 8.1.2029
 (210) 25-2019
 (220) 8.1.2019
 (442) 1.3.2019
 (732) CreoCom, s.r.o., Nitrianska 5, 917 01 Trnava, SK;
 (740) Kružliak Peter, Mgr., Bratislava, SK;
 Dátum začatia plynutia obdobia rozhodného pre používanie ochrannej známky: 21.6.2019

(111) 250125

(151) 21.6.2019
(180) 8.1.2029
(210) 27-2019
(220) 8.1.2019
(442) 1.3.2019
(732) CreoCom, s.r.o., Nitrianska 5, 917 01 Trnava, SK;
(740) Kružliak Peter, Mgr., Bratislava, SK;
Dátum začatia plynutia obdobia rozhodného pre používanie ochrannej známky: 21.6.2019

(111) 250126

(151) 21.6.2019
(180) 10.1.2029
(210) 30-2019
(220) 10.1.2019
(442) 1.3.2019
(732) Ryba Žilina, spol. s r.o., Hviezdoslavova 5, 010 01 Žilina, SK;
(740) MAJLINGOVÁ & PARTNERS, s.r.o., Bratislava, SK;
Dátum začatia plynutia obdobia rozhodného pre používanie ochrannej známky: 21.6.2019

(111) 250127

(151) 21.6.2019
(180) 10.1.2029
(210) 32-2019
(220) 10.1.2019
(442) 1.3.2019
(732) PARTHENON, s.r.o., Bratislavská 57, 903 01 Senec, SK;
Dátum začatia plynutia obdobia rozhodného pre používanie ochrannej známky: 21.6.2019

(111) 250128

(151) 21.6.2019
(180) 11.1.2029
(210) 48-2019
(220) 11.1.2019
(442) 1.3.2019
(732) PARTHENON, s.r.o., Bratislavská 57, 903 01 Senec, SK;
Dátum začatia plynutia obdobia rozhodného pre používanie ochrannej známky: 21.6.2019

(111) 250129

(151) 21.6.2019
(180) 10.1.2029
(210) 36-2019
(220) 10.1.2019
(442) 1.3.2019
(732) Carrivederci, j.s.a., Blatnícka 3, 831 02 Bratislava, SK;
(740) Bielovič Lukáš, JUDr., Bratislava, SK;
Dátum začatia plynutia obdobia rozhodného pre používanie ochrannej známky: 21.6.2019

(111) 250130

(151) 21.6.2019
(180) 11.1.2029
(210) 37-2019
(220) 11.1.2019
(442) 1.3.2019
(732) Markechová Soňa, Ing., Horná Streda 236, 916 24 Horná Streda, SK;
Dátum začatia plynutia obdobia rozhodného pre používanie ochrannej známky: 21.6.2019

(111) 250131

(151) 21.6.2019
(180) 10.1.2029
(210) 39-2019
(220) 10.1.2019
(442) 1.3.2019
(732) Mogato s.r.o., Javorinská 1735/5, 911 04 Trenčín, SK;
Dátum začatia plynutia obdobia rozhodného pre používanie ochrannej známky: 21.6.2019

(111) 250132

(151) 21.6.2019
(180) 11.1.2029
(210) 41-2019
(220) 11.1.2019
(442) 1.3.2019
(732) HAKO, a.s., Štefánikova 1361/4, 031 01 Liptovský Mikuláš, SK;
(740) Gruber Dalibor, Ing., Košice, SK;
Dátum začatia plynutia obdobia rozhodného pre používanie ochrannej známky: 21.6.2019

(111) 250133

(151) 21.6.2019
(180) 11.1.2029
(210) 42-2019
(220) 11.1.2019
(442) 1.3.2019
(732) HAKO, a.s., Štefánikova 1361/4, 031 01 Liptovský Mikuláš, SK;
(740) Gruber Dalibor, Ing., Košice, SK;
Dátum začatia plynutia obdobia rozhodného pre používanie ochrannej známky: 21.6.2019

(111) 250134

(151) 21.6.2019
(180) 6.1.2029
(210) 43-2019
(220) 6.1.2019
(442) 1.3.2019
(732) SEGRON, s.r.o., Drieňová 1/E, 821 01 Bratislava, SK;
(740) Advokátska kancelária Novotná Figurová, s.r.o., Bratislava, SK;
Dátum začatia plynutia obdobia rozhodného pre používanie ochrannej známky: 21.6.2019

(111) 250135

(151) 21.6.2019
 (180) 11.1.2029
 (210) 47-2019
 (220) 11.1.2019
 (442) 1.3.2019
 (732) Starting point s.r.o., Delená 11, 841 07 Bratislava, SK;
 (740) Gajdošíková Zuzana, Ing., Bratislava, SK;
 Dátum začatia plynutia obdobia rozhodného pre používanie ochrannej známky: 21.6.2019

(111) 250136

(151) 21.6.2019
 (180) 14.1.2029
 (210) 52-2019
 (220) 14.1.2019
 (442) 1.3.2019
 (732) Bohuš Peter, Bratislavská 89, 911 05 Trenčín, SK;
 Dátum začatia plynutia obdobia rozhodného pre používanie ochrannej známky: 21.6.2019

(111) 250137

(151) 21.6.2019
 (180) 14.1.2029
 (210) 53-2019
 (220) 14.1.2019
 (442) 1.3.2019
 (732) THYMOS, spol. s r.o., Popradská 518, 059 52 Veľká Lomnica, SK;
 (740) Žuffa Ladislav, Ing., Poprad, SK;
 Dátum začatia plynutia obdobia rozhodného pre používanie ochrannej známky: 21.6.2019

(111) 250138

(151) 21.6.2019
 (180) 14.1.2029
 (210) 56-2019
 (220) 14.1.2019
 (442) 1.3.2019
 (732) EFFEKTIVE BILANZ, s.r.o., Hornádska 24/5119, 821 07 Bratislava, SK;
 Dátum začatia plynutia obdobia rozhodného pre používanie ochrannej známky: 21.6.2019

(111) 250139

(151) 21.6.2019
 (180) 14.1.2029
 (210) 57-2019
 (220) 14.1.2019
 (442) 1.3.2019
 (732) Stredoslovenská energetika, a.s., Pri Rajčianke 8591/4B, 010 01 Žilina, SK;
 Dátum začatia plynutia obdobia rozhodného pre používanie ochrannej známky: 21.6.2019

(111) 250140

(151) 21.6.2019
 (180) 16.1.2029
 (210) 63-2019
 (220) 16.1.2019
 (442) 1.3.2019

(732) Čierne diery, o.z., Rumančeková 42, 821 01 Bratislava 2, SK;
 Dátum začatia plynutia obdobia rozhodného pre používanie ochrannej známky: 21.6.2019

(111) 250141

(151) 21.6.2019
 (180) 11.1.2029
 (210) 69-2019
 (220) 11.1.2019
 (442) 1.3.2019
 (732) Ötvös Alexander, Gemerská Hôrka 32, 049 12 Gemerská Hôrka, SK;
 Dátum začatia plynutia obdobia rozhodného pre používanie ochrannej známky: 21.6.2019

(111) 250142

(151) 21.6.2019
 (180) 17.1.2029
 (210) 78-2019
 (220) 17.1.2019
 (442) 1.3.2019
 (732) EUROGOLD, s.r.o., Na Tablách 3, 080 06 Prešov, SK;
 Dátum začatia plynutia obdobia rozhodného pre používanie ochrannej známky: 21.6.2019

(111) 250143

(151) 21.6.2019
 (180) 17.1.2029
 (210) 80-2019
 (220) 17.1.2019
 (442) 1.3.2019
 (732) EUROGOLD, s.r.o., Na Tablách 3, 080 06 Prešov, SK;
 Dátum začatia plynutia obdobia rozhodného pre používanie ochrannej známky: 21.6.2019

(111) 250144

(151) 21.6.2019
 (180) 17.1.2029
 (210) 81-2019
 (220) 17.1.2019
 (442) 1.3.2019
 (732) EUROGOLD, s.r.o., Na Tablách 3, 080 06 Prešov, SK;
 Dátum začatia plynutia obdobia rozhodného pre používanie ochrannej známky: 21.6.2019

(111) 250145

(151) 21.6.2019
 (180) 16.1.2029
 (210) 83-2019
 (220) 16.1.2019
 (442) 1.3.2019
 (732) Valuch Juraj, Ing., Veľké Uherce 137, 958 41 Veľké Uherce, SK;
 (740) Pírňanová Mariana, JUDr., Partizánske, SK;
 Dátum začatia plynutia obdobia rozhodného pre používanie ochrannej známky: 21.6.2019

(111) 250146

(151) 21.6.2019

(180) 18.1.2029

(210) 113-2019

(220) 18.1.2019

(442) 1.3.2019

(732) AVNAMASTE s.r.o., Skladová ulica 8, 971 01 Prievidza, SK;

(740) Sándor Štefan, Mgr., Bratislava, SK;

Dátum začatia plynutia obdobia rozhodného pre používanie ochrannej známky: 21.6.2019

(111) 250151

(151) 21.6.2019

(180) 22.1.2029

(210) 129-2019

(220) 22.1.2019

(442) 1.3.2019

(732) ADVOKÁTSKA KANCELÁRIA JUDr. Martin Buraj, s.r.o., Jilemnického 532/2, 911 01 Trenčín, SK;

Dátum začatia plynutia obdobia rozhodného pre používanie ochrannej známky: 21.6.2019

(111) 250147

(151) 21.6.2019

(180) 20.1.2029

(210) 114-2019

(220) 20.1.2019

(442) 1.3.2019

(732) Mazancová Eva, Mgr. art., Severná 18, 974 01 Banská Bystrica, SK;

Dátum začatia plynutia obdobia rozhodného pre používanie ochrannej známky: 21.6.2019

(111) 250152

(151) 21.6.2019

(180) 23.1.2029

(210) 130-2019

(220) 23.1.2019

(442) 1.3.2019

(732) Nagy Peter, Ing., Studienka 344, 908 75 Studienka, SK;

Dátum začatia plynutia obdobia rozhodného pre používanie ochrannej známky: 21.6.2019

(111) 250148

(151) 21.6.2019

(180) 20.1.2029

(210) 115-2019

(220) 20.1.2019

(442) 1.3.2019

(732) PENAM SLOVAKIA, a.s., Štúrova 74/138, 949 35 Nitra, SK;

(740) Girmanová Zuzana, Ing., Nitra, SK;

Dátum začatia plynutia obdobia rozhodného pre používanie ochrannej známky: 21.6.2019

(111) 250153

(151) 21.6.2019

(180) 23.1.2029

(210) 135-2019

(220) 23.1.2019

(442) 1.3.2019

(732) ELVI s.r.o., Hurbanova 3, 974 01 Banská Bystrica, SK;

(740) Advokátska kancelária Patajová Pataj s.r.o., Banská Bystrica, SK;

Dátum začatia plynutia obdobia rozhodného pre používanie ochrannej známky: 21.6.2019

(111) 250149

(151) 21.6.2019

(180) 20.1.2029

(210) 116-2019

(220) 20.1.2019

(442) 1.3.2019

(732) PENAM SLOVAKIA, a.s., Štúrova 74/138, 949 35 Nitra, SK;

(740) Girmanová Zuzana, Ing., Nitra, SK;

Dátum začatia plynutia obdobia rozhodného pre používanie ochrannej známky: 21.6.2019

(111) 250154

(151) 21.6.2019

(180) 24.1.2029

(210) 139-2019

(220) 24.1.2019

(442) 1.3.2019

(732) Škovrán Andrej, Bobrovec 550, 032 21 Bobrovec, SK;

(740) Advokátska kancelária Lucia Karkesová s. r. o., Bratislava, SK;

Dátum začatia plynutia obdobia rozhodného pre používanie ochrannej známky: 21.6.2019

(111) 250150

(151) 21.6.2019

(180) 20.1.2029

(210) 117-2019

(220) 20.1.2019

(442) 1.3.2019

(732) PENAM SLOVAKIA, a.s., Štúrova 74/138, 949 35 Nitra, SK;

(740) Girmanová Zuzana, Ing., Nitra, SK;

Dátum začatia plynutia obdobia rozhodného pre používanie ochrannej známky: 21.6.2019

(111) 250155

(151) 21.6.2019

(180) 23.1.2029

(210) 137-2019

(220) 23.1.2019

(442) 1.3.2019

(732) Úrad podpredsedu vlády SR pre investície a informatizáciu, Štefánikova 15, 811 05 Bratislava, SK;

Dátum začatia plynutia obdobia rozhodného pre používanie ochrannej známky: 21.6.2019

(111) 250156
 (151) 21.6.2019
 (180) 23.1.2029
 (210) 140-2019
 (220) 23.1.2019
 (442) 1.3.2019
 (732) 4 PUBLIC PROMOTION s.r.o., Zvolenská cesta 4293/61, 974 05 Banská Bystrica, SK;
 (740) Advokátska kancelária Patajová Pataj s.r.o., Banská Bystrica, SK;
 Dátum začatia plynutia obdobia rozhodného pre používanie ochrannej známky: 21.6.2019

(111) 250157
 (151) 21.6.2019
 (180) 25.1.2029
 (210) 142-2019
 (220) 25.1.2019
 (442) 1.3.2019
 (732) GINO FOOD & BEVERAGE CORPORATION s.r.o., Pribinova 18, 811 09 Bratislava, SK;
 Dátum začatia plynutia obdobia rozhodného pre používanie ochrannej známky: 21.6.2019

(111) 250158
 (151) 21.6.2019
 (180) 25.1.2029
 (210) 143-2019
 (220) 25.1.2019
 (442) 1.3.2019
 (732) BigMedia, spol. s r.o., Ivanská cesta 2D, 821 04 Bratislava, SK;
 (740) Kubová Nikola, Ing., Bratislava, SK;
 Dátum začatia plynutia obdobia rozhodného pre používanie ochrannej známky: 21.6.2019

(111) 250159
 (151) 21.6.2019
 (180) 24.1.2029
 (210) 145-2019
 (220) 24.1.2019
 (442) 1.3.2019
 (732) Vydarena s.r.o., Vrbická 1883/24, 031 01 Liptovský Mikuláš, SK;
 (740) Advokátska kancelária Marônek & Partners s. r. o., Bratislava, SK;
 Dátum začatia plynutia obdobia rozhodného pre používanie ochrannej známky: 21.6.2019

(111) 250160
 (151) 21.6.2019
 (180) 24.1.2029
 (210) 149-2019
 (220) 24.1.2019
 (442) 1.3.2019
 (732) Vydarena s.r.o., Vrbická 1883/24, 031 01 Liptovský Mikuláš, SK;
 (740) Advokátska kancelária Marônek & Partners s. r. o., Bratislava, SK;
 Dátum začatia plynutia obdobia rozhodného pre používanie ochrannej známky: 21.6.2019

(111) 250161
 (151) 21.6.2019
 (180) 25.1.2029
 (210) 146-2019
 (220) 25.1.2019
 (442) 1.3.2019
 (732) Cheers s.r.o., Istrijská 8/D, 841 07 Bratislava, SK;
 Dátum začatia plynutia obdobia rozhodného pre používanie ochrannej známky: 21.6.2019

(111) 250162
 (151) 21.6.2019
 (180) 25.1.2029
 (210) 147-2019
 (220) 25.1.2019
 (442) 1.3.2019
 (732) TAXA, s.r.o., Námestie Svätej Trojice 897/3, 927 01 Šaľa, SK;
 Dátum začatia plynutia obdobia rozhodného pre používanie ochrannej známky: 21.6.2019

(111) 250163
 (151) 21.6.2019
 (180) 24.1.2029
 (210) 148-2019
 (220) 24.1.2019
 (442) 1.3.2019
 (732) Pharmatico CE, s.r.o., Gorkého 10, 811 01 Bratislava, SK;
 Dátum začatia plynutia obdobia rozhodného pre používanie ochrannej známky: 21.6.2019

(111) 250164
 (151) 21.6.2019
 (180) 24.1.2029
 (210) 150-2019
 (220) 24.1.2019
 (442) 1.3.2019
 (732) N.V. Nutricia, Eerste Stationsstraat 186, 2712 HM Zoetermeer, NL;
 (740) inventa Patentová a známková kancelária s. r. o., Bratislava, SK;
 Dátum začatia plynutia obdobia rozhodného pre používanie ochrannej známky: 21.6.2019

(111) 250165
 (151) 21.6.2019
 (180) 24.1.2029
 (210) 151-2019
 (220) 24.1.2019
 (442) 1.3.2019
 (732) SANOFI, 54 rue La Boétie, 75008 Paris, FR;
 (740) ŽOVICOVÁ & ŽOVIC IP, s. r. o., Bratislava, SK;
 Dátum začatia plynutia obdobia rozhodného pre používanie ochrannej známky: 21.6.2019

(111) 250166

(151) 21.6.2019
(180) 25.1.2029
(210) 157-2019
(220) 25.1.2019
(442) 1.3.2019
(732) DuongTruong Son, Nobelova 84/5, 831 02 Bratislava, SK;
(740) Advokátska kancelária Hanáček & Hanáčková, s.r.o., Bratislava, SK;
Dátum začatia plynutia obdobia rozhodného pre používanie ochrannej známky: 21.6.2019

(111) 250167

(151) 21.6.2019
(180) 25.1.2029
(210) 167-2019
(220) 25.1.2019
(442) 1.3.2019
(732) Bach production, s.r.o., Bilikova 22, 841 01 Bratislava, SK;
(740) Boldizsár Ján, JUDr., Nové Zámky, SK;
Dátum začatia plynutia obdobia rozhodného pre používanie ochrannej známky: 21.6.2019

(111) 250168

(151) 21.6.2019
(180) 28.1.2029
(210) 185-2019
(220) 28.1.2019
(442) 1.3.2019
(732) CNG SLOVENSKO s.r.o., Severné nábrežie 40, 040 01 Košice, SK;
Dátum začatia plynutia obdobia rozhodného pre používanie ochrannej známky: 21.6.2019

(111) 250169

(151) 21.6.2019
(180) 29.1.2029
(210) 187-2019
(220) 29.1.2019
(442) 1.3.2019
(732) SUNHORSE, s.r.o., Červenej armády 75, 039 01 Turčianske Teplice, SK;
(740) Belička Ivan, Ing., Banská Bystrica, SK;
Dátum začatia plynutia obdobia rozhodného pre používanie ochrannej známky: 21.6.2019

(111) 250170

(151) 21.6.2019
(180) 28.1.2029
(210) 164-2019
(220) 28.1.2019
(442) 1.3.2019
(732) Falfánová Terézia, Trosky 273/59, 976 57 Michalová, SK;
Dátum začatia plynutia obdobia rozhodného pre používanie ochrannej známky: 21.6.2019

(111) 250171

(151) 21.6.2019
(180) 31.1.2029
(210) 203-2019
(220) 31.1.2019
(442) 1.3.2019
(732) PLAVISKO, s.r.o., Oravická 1771, 028 01 Trstena, SK;
Dátum začatia plynutia obdobia rozhodného pre používanie ochrannej známky: 21.6.2019

(111) 250172

(151) 21.6.2019
(180) 31.1.2029
(210) 204-2019
(220) 31.1.2019
(442) 1.3.2019
(732) PLAVISKO, s.r.o., Oravická 1771, 028 01 Trstena, SK;
Dátum začatia plynutia obdobia rozhodného pre používanie ochrannej známky: 21.6.2019

(111) 250173

(151) 21.6.2019
(180) 10.7.2028
(210) 1551-2018
(220) 10.7.2018
(442) 8.1.2019
(732) Gapol s.r.o., Vážska 3563/7, 921 01 Piešťany, SK;
(740) ROTT, RŮŽIČKA & GUTTMANN, v. o. s., Bratislava, SK;
Dátum začatia plynutia obdobia rozhodného pre používanie ochrannej známky: 21.6.2019

(111) 250177

(151) 21.6.2019
(180) 3.7.2027
(210) 1689-2017
(220) 3.7.2017
(442) 4.12.2017
(732) Spolok Žilinské mažoretky Diana, Pažitie 174/6, 010 09 Žilina, SK;
Dátum začatia plynutia obdobia rozhodného pre používanie ochrannej známky: 21.6.2019

(111) 250179

(151) 21.6.2019
(180) 14.1.2029
(210) 58-2019
(220) 14.1.2019
(442) 1.3.2019
(732) IMPOL HOLDING, a.s., Ľubochnianska 2, 080 06 Ľubotice, SK;
Dátum začatia plynutia obdobia rozhodného pre používanie ochrannej známky: 21.6.2019

(111) 250182

(151) 24.6.2019
 (180) 17.10.2028
 (210) 2237-2018
 (220) 17.10.2018
 (442) 1.3.2019
 (732) SAVENCIA SA, Rue Rieussec 42, 782 20 Vi-roflay, FR;
 (740) ČERNEJOVÁ & HRBEK, s.r.o., Bratislava, SK;
 Dátum začatia plynutia obdobia rozhodného pre používanie ochrannej známky: 24.6.2019

(111) 250184

(151) 8.7.2019
 (180) 6.9.2028
 (210) 1979-2018
 (220) 6.9.2018
 (442) 3.12.2018
 (732) Zenit, spol. s r.o., Pražská 162, 286 01 Čáslav, CZ;
 Dátum začatia plynutia obdobia rozhodného pre používanie ochrannej známky: 8.7.2019

(111) 250185

(151) 8.7.2019
 (180) 6.9.2028
 (210) 1982-2018
 (220) 6.9.2018
 (442) 3.12.2018
 (732) Zenit, spol. s r.o., Pražská 162, 286 01 Čáslav, CZ;
 Dátum začatia plynutia obdobia rozhodného pre používanie ochrannej známky: 8.7.2019

(111) 250189

(151) 8.7.2019
 (180) 8.2.2028
 (210) 326-2018
 (220) 8.2.2018
 (442) 4.4.2018
 (732) Zentiva Group, a.s., U Kabelovny 130, 102 37 Praha 10 - Dolní Měcholupy, CZ;
 (740) Bachratá Magdaléna, Mgr., Bratislava, SK;
 Dátum začatia plynutia obdobia rozhodného pre používanie ochrannej známky: 8.7.2019

(111) 250190

(151) 9.7.2019
 (180) 7.12.2028
 (210) 2653-2018
 (220) 7.12.2018
 (442) 1.3.2019
 (732) Sky Group Slovakia, s.r.o., Nálepková 7122/28, 921 01 Piešťany, SK;
 Dátum začatia plynutia obdobia rozhodného pre používanie ochrannej známky: 9.7.2019

(111) 250191

(151) 9.7.2019
 (180) 6.9.2028
 (210) 1977-2018
 (220) 6.9.2018
 (442) 3.12.2018
 (732) Zenit, spol. s r.o., Pražská 162, 286 01 Čáslav, CZ;
 Dátum začatia plynutia obdobia rozhodného pre používanie ochrannej známky: 9.7.2019

(111) 250192

(151) 9.7.2019
 (180) 6.9.2028
 (210) 1981-2018
 (220) 6.9.2018
 (442) 3.12.2018
 (732) Zenit, spol. s r.o., Pražská 162, 286 01 Čáslav, CZ;
 Dátum začatia plynutia obdobia rozhodného pre používanie ochrannej známky: 9.7.2019

(111) 250193

(151) 12.7.2019
 (180) 7.12.2028
 (210) 2652-2018
 (220) 7.12.2018
 (442) 1.3.2019
 (732) Sky Group Slovakia, s.r.o., Nálepková 7122/28, 921 01 Piešťany, SK;
 Dátum začatia plynutia obdobia rozhodného pre používanie ochrannej známky: 12.7.2019

Zapísané ochranné známky so zmenou po zverejnení prihlášky

(210)	(111)	(210)	(111)	(210)	(111)	(210)	(111)
1864-2014	250063	501-2017	250187	1629-2018	250180	2766-2018	250101
253-2015	250186	1605-2017	250065	1631-2018	250181	2773-2018	250175
1767-2015	250106	2044-2017	250178	2389-2018	250174		
5423-2015	250107	165-2018	250188	2655-2018	250183		
414-2017	250064	1238-2018	250176	2714-2018	250086		

(111) 250063

(151) 20.6.2019
 (180) 21.10.2024
 (210) 1864-2014
 (220) 21.10.2014
 (442) 3.2.2015

10(511) 9, 16, 35, 36, 38, 39, 41

(511) 9 - Elektronické publikácie (sťahovateľné); magnetické nosiče údajov; optické nosiče údajov; počítačový softvér (nahraté počítačové programy).
 16 - Knihy; časopisy (periodiká); tlačoviny; letáky; príručky; brožúry; fotografie; tlačiarenské výrobky; tlačené publikácie; periodiká.
 35 - Reklamné služby; marketing; on line reklama na počítačovej komunikačnej sieti; vydávanie reklamných textov; rozširovanie reklamných materiálov (letáky, prospekty, tlačoviny, vzorky); vydávanie reklamných brožúr; vydávanie reklamných katalógov; umiestňovanie reklamných nálepiek na tovar; reklama na bilbordoch; rozhlasová reklama; televízna reklama; aktualizovanie reklamných materiálov; reklama v oblasti bankovníctva; vyhľadávanie informácií v počítačových súboroch (pre tretie osoby); obchodné poradenské služby; obchodné konzultačné služby; poskytovanie reklamných informácií; aktualizácia a údržba údajov o obchodných kontaktoch v počítačových databázach; ekonomické konzultačné služby; organizovanie obchodných alebo reklamných výstav; prezentácia výrobkov v komunikačných médiách pre maloobchod; pomoc pri riadení obchodnej činnosti; obchodná administratíva; poradenstvo pri riadení podnikov; obchodný manažment; prieskum trhu; zbieranie údajov do počítačových databáz; organizovanie reklamných spotrebiteľských súťaží.
 36 - Finančné poradenstvo; poradenstvo v oblasti bankových služieb; poisťovníctvo; garancie, záruky, kaucie; finančné analýzy.
 38 - Posielanie správ; prenos správ a obrazových informácií prostredníctvom počítača; poskytovanie informácií o rozhlasovom vysielaní; poskytovanie informácií o televíznom vysielaní; poskytovanie informácií o bezdrôtovom vysielaní; komunikácia prostredníctvom optických sietí; komunikácia prostredníctvom satelitov; poskytovanie užívateľského prístupu do svetovej počítačovej siete.
 39 - Doručovanie kníh; doručovanie novín a časopisov.
 41 - Vydávanie kníh; on line vydávanie elektronických kníh a časopisov; elektronická edičná činnosť v malom (DTP služby); organizovanie predstavení (manažérske služby); organizovanie živých vystúpení; organizovanie čitateľských ankiet; organizovanie diváckych ankiet.

(540)

(550) obrazová
 (591) sivá, biela, červená
 (732) Fincentrum a.s., Mlynské Nivy 49/II. 16920, 821 09 Bratislava, SK;
 Dátum začatia plynutia obdobia rozhodného pre používanie ochrannej známky: 20.6.2019

(111) 250064

(151) 20.6.2019
 (180) 22.2.2027
 (210) 414-2017
 (220) 22.2.2017
 (442) 2.8.2017

11(511) 5, 35

(511) 5 - Farmaceutické prípravky; výživové doplnky; diétne potraviny na lekárske použitie; lekárske prípravky na odtučňovacie kúry.
 35 - Obchodné sprostredkovateľské služby; kancelárie zaoberajúce sa dovozom a vývozom; veľkoobchodné a maloobchodné služby s tovarmi uvedenými v triede 5 tohto zoznamu; veľkoobchodné a maloobchodné služby s tovarmi uvedenými v triede 5 tohto zoznamu prostredníctvom internetu; marketing; podpora predaja (pre tretie osoby); reklama; inzertné služby.

(540)

(550) obrazová
 (591) modrá, červená
 (732) MAHONY PHARMA, a.s., V Jámě 699/5, 110 00 Praha 1 - Nové Město, CZ;
 (740) Kapa Beta, s.r.o., Nová Dubnica, SK;
 Dátum začatia plynutia obdobia rozhodného pre používanie ochrannej známky: 20.6.2019

- (111) **250065**
 (151) 20.6.2019
 (180) 22.6.2027
 (210) 1605-2017
 (220) 22.6.2017
 (442) 5.2.2018

11(511) 5

- (511) 5 - Farmaceutické prípravky; diétne potraviny na lekárske použitie; diétne látky na lekárske použitie; potraviny pre dojčatá; výživové doplnky pre ľudí.

(540)



- (550) obrazová
 (591) modrá, červená
 (732) Aspen Pharmacare Holdings Limited, Building 8 Healthcare Park, Woodlands Drive, Woodmead, ZA;
 (740) Brichtová Tatiana, JUDr., Bratislava, SK;
 Dátum začatia plynutia obdobia rozhodného pre používanie ochrannej známky: 20.6.2019

- (111) **250086**
 (151) 20.6.2019
 (180) 16.12.2028
 (210) 2714-2018
 (220) 16.12.2018
 (442) 1.3.2019

11(511) 5

- (511) 5 - Uspávacie prípravky a prípravky používané na liečbu nespavosti.

(540) LUNAMINA

- (550) slovná
 (732) ADMARKA Spółka z ograniczoną odpowiedzialnością, Pieńków, Mariana Adamkiewicza 6, 05-152 Czosnów, PL;
 (740) Zivko Mijatovic and Partners s. r. o., Bratislava, SK;
 Dátum začatia plynutia obdobia rozhodného pre používanie ochrannej známky: 20.6.2019

- (111) **250101**
 (151) 20.6.2019
 (180) 21.12.2028
 (210) 2766-2018
 (220) 21.12.2018
 (442) 1.3.2019

11(511) 30, 32

- (511) 30 - Čajové nápoje.
 32 - Nealkoholické nápoje; nealkoholické šumivé nápoje; ovocné nealkoholické nápoje; zeleninové nealkoholické nápoje; nealkoholické výťažky z ovocia; nealkoholické ovocné nektáre; ovocné džúsy; zeleninové džúsy (nápoje); nealkoholické koktaily; minerálne vody (nápoje); mušty; limonády; príchute na prípravu nápojov; sirupy na výrobu nápojov; prípravky na výrobu nápojov.

(540) Kláštorňá Kalcia

- (550) slovná
 (732) Kofola, a. s., súp. č. 1, 013 15 Rajecká Lesná, SK;
 (740) Zathurecky InPaRtners, s. r. o., Banská Bystrica, SK;
 Dátum začatia plynutia obdobia rozhodného pre používanie ochrannej známky: 20.6.2019

- (111) **250106**
 (151) 20.6.2019
 (180) 20.8.2025
 (210) 1767-2015
 (220) 20.8.2015
 (442) 1.4.2016

10(511) 35, 39, 41, 43

- (511) 35 - Reklamné služby; obchodný manažment; obchodná administratíva; kancelárske práce.
 39 - Preprava; balenie a skladovanie tovaru; organizovanie ciest.
 41 - Výchova; vzdelávanie; zábava; športová a kultúrna činnosť.
 43 - Stravovacie služby; prechodné ubytovanie.

(540) travelbox.sk

- (550) slovná
 (732) STAHL REISEN, spol. s r.o., 29.augusta 9, 036 01 Martin, SK;
 (740) Záthurecká Romana, JUDr., Banská Bystrica, SK;
 Dátum začatia plynutia obdobia rozhodného pre používanie ochrannej známky: 20.6.2019

- (111) **250107**
 (151) 20.6.2019
 (180) 4.8.2025
 (210) 5423-2015
 (220) 4.8.2015
 (442) 3.11.2015

10(511) 11, 21, 27, 35

- (511) 11 - Osvetľovacie prístroje a zariadenia.
 21 - Keramické výrobky pre domácnosť; potreby pre domácnosť; nádoby na použitie v domácnosti alebo v kuchyni; porcelánové, keramické, kameňové alebo sklenené umelecké predmety; kuchynský riad.
 27 - Podlahové krytiny; rohožky; koberce; protišmykové rohože; linoleum; textilné tapety.
 35 - Reklama.

(540)



- (550) obrazová
 (591) fialová, čierna, strieborná, biela
 (732) ASKO - NÁBYTOK, spol. s r.o., Cesta na Senec 2B, 821 04 Bratislava, SK;
 (740) Rödl & Partner Advokáti, s. r. o., Bratislava, SK;
 Dátum začatia plynutia obdobia rozhodného pre používanie ochrannej známky: 20.6.2019

(111) 250174

(151) 21.6.2019
 (180) 8.11.2028
 (210) 2389-2018
 (220) 8.11.2018
 (442) 8.1.2019

11(511) 30, 32

(511) 30 - Čajové nápoje.
 32 - Nealkoholické nápoje; nealkoholické šumivé nápoje; ovocné nealkoholické nápoje; zeleninové nealkoholické nápoje; nealkoholické výťažky z ovocia; nealkoholické ovocné nektáre; ovocné džúsy; zeleninové džúsy (nápoje); nealkoholické koktaily; minerálne vody (nápoje); mušty; limonády; príchute na prípravu nápojov; sirupy na výrobu nápojov; prípravky na výrobu nápojov.

(540)

K A L C I A

(550) obrazová
 (732) Kofola, a. s., súp. č. 1, 013 15 Rajecká Lesná, SK;
 (740) Zathurecky InPaRtners, s. r. o., Banská Bystrica, SK;
 Dátum začatia plynutia obdobia rozhodného pre používanie ochrannej známky: 21.6.2019

(111) 250175

(151) 21.6.2019
 (180) 21.12.2028
 (210) 2773-2018
 (220) 21.12.2018
 (442) 1.3.2019

11(511) 30, 32

(511) 30 - Čajové nápoje.
 32 - Nealkoholické nápoje; nealkoholické šumivé nápoje; ovocné nealkoholické nápoje; zeleninové nealkoholické nápoje; nealkoholické výťažky z ovocia; nealkoholické ovocné nektáre; ovocné džúsy; zeleninové džúsy (nápoje); nealkoholické koktaily; minerálne vody (nápoje); mušty; limonády; príchute na prípravu nápojov; sirupy na výrobu nápojov; prípravky na výrobu nápojov.

(540)KLÁŠTORNÁ
K A L C I A

(550) obrazová
 (732) Kofola, a. s., súp. č. 1, 013 15 Rajecká Lesná, SK;
 (740) Zathurecky InPaRtners, s. r. o., Banská Bystrica, SK;
 Dátum začatia plynutia obdobia rozhodného pre používanie ochrannej známky: 21.6.2019

(111) 250176

(151) 21.6.2019
 (180) 4.6.2028
 (210) 1238-2018
 (220) 4.6.2018
 (442) 1.3.2019

11(511) 35, 36, 37

(511) 35 - Marketing; obchodné sprostredkovateľské služby.

36 - Prenájom nehnuteľností; prenájom bytov; ubytovacie kancelárie (prenájom bývania); prenájom kancelárskych priestorov; organizovanie financovania stavebných projektov; realitné kancelárie; sprostredkovanie nehnuteľností; sprostredkovanie (maklérstvo); oceňovanie nehnuteľností; finančné odhady a oceňovanie (poisťovníctvo, bankovníctvo, nehnuteľnosti); faktoring; správa nehnuteľností; poradenské, konzultačné a informačné služby v oblasti služieb uvedených v triede 36 tohto zoznamu; on-line poskytovanie služieb uvedených v triede 36 tohto zoznamu.

37 - Stavebníctvo (stavebná činnosť); stavebné poradenstvo; stavebné informácie; výstavba obchodov a obchodných stánkov; výstavba obchodných domov; poradenské, konzultačné a informačné služby v oblasti služieb uvedených v triede 37 tohto zoznamu; on-line poskytovanie služieb uvedených v triede 37 tohto zoznamu.

(540) SKY PARK OFFICES

(550) slovná
 (732) SKY PARK OFFICES s.r.o., Digital Park II, Einsteinova 25, 851 01 Bratislava, SK;
 (740) Škubla & Partneri s. r. o., Bratislava, SK;
 Dátum začatia plynutia obdobia rozhodného pre používanie ochrannej známky: 21.6.2019

(111) 250178

(151) 21.6.2019
 (180) 22.8.2027
 (210) 2044-2017
 (220) 22.8.2017
 (442) 4.12.2017

11(511) 6, 19, 20, 35, 37, 39, 40

(511) 6 - Oceľové stôžiare; oceľové rolety.

19 - Reklamné stĺpy (nekovové); baraky, budy; trhovské stánky; telefónne búdky (nekovové); nekovové klziská (stavebníctvo); veže na skoky do vody (nekovové); telegrafné stĺpy (nekovové); kuríny (nekovové); nekovové prefabrikáty nástupišť; nekovové míľniky (nie svetelné, nie mechanické); nekovové značky (nie svetelné, nie mechanické); prenosné skleníky (nekovové); nekovové altánky (stavebníctvo); nekovové voliéry (stavebníctvo); plávajúce móla na kotvenie lodí (nekovové); akváriá (konštrukcie); nekovové bazény (stavebníctvo); zariadenia na umiestnenie bicyklov (nekovové).

20 - Nakladacie palety (nekovové); vystavovacie stojany; nekovové kontajnery; nekovové prepravné kontajnery; nekovové kade; plastové nádoby (obaly); nekovové prepravné palety; nekovové manipulačné palety; nekovové schody; samostatne stojace deliace priečky (nábytok); nekovové schodíky; nekovové debny na náradie (prázdne); police (nábytok); drevené alebo plastové krabice.

35 - Organizovanie obchodných alebo reklamných výstav; subdodávateľské služby (obchodné služby); obchodné sprostredkovateľské služby; riadenie obchodnej činnosti v stavebníctve; prenájom bilbordov; obchodné sprostredkovateľské služby v oblasti priradovania potenciálnych súkromných investorov k podnikateľom, ktorí žiadajú o financovanie.

37 - Stavebníctvo (stavebná činnosť); výstavba tovární; nitovanie; stavebné informácie; výstavba obchodov a obchodných stánkov; pokrývačské práce; stavebné poradenstvo.

39 - Automobilová doprava; kamiónová nákladná doprava; dovoz, doprava; balenie tovarov; vykladanie nákladov; doručovanie tovarov; skladovanie tovarov (úschova); skladovanie; uskladňovanie; doprava, preprava; sprostredkovanie nákladnej dopravy; sprostredkovanie dopravy; služby vodičov; doručovacie služby (správy alebo tovar); informácie o skladovaní; informácie o možnostiach dopravy; balenie tovarov; doručovacie služby; distribúcia tovarov na dobierku.

40 - Obrusovanie; frézovanie; obrábanie kovov; pílenie; kreslenie, rytie laserom; informácie o úprave a spracovaní materiálov; konečná úprava povrchov (mechanická alebo chemická); zváranie.

(540)



(550) obrazová

(591) modrá, čierna, biela

(732) TITAN - Tatraplast, s.r.o., Bystrická cesta 2761, 034 01 Ružomberok, SK;

(740) ŠKRINIAR advokátska kancelária s.r.o., Bratislava, SK;

Dátum začatia plynutia obdobia rozhodného pre používanie ochrannéj známky: 21.6.2019

(111) 250180

(151) 24.6.2019

(180) 18.7.2028

(210) 1629-2018

(220) 18.7.2018

(442) 1.3.2019

11(511) 35, 41

(511) 35 - Pomoc pri riadení obchodnej činnosti; poskytovanie obchodných alebo podnikateľských informácií; reklamné plagátovanie; kancelárie zaoberajúce sa dovozom a vývozom; komerčné informačné kancelárie; analýzy nákladov; rozširovanie reklamných oznamov; fotokopirovacie služby; sprostredkovateľne práce; prenájom kancelárskych strojov a zariadení; účtovníctvo; vedenie účtovných kníh; zostavovanie výpisov z účtov; obchodné alebo podnikové audity (revízia účtov); poradenstvo pri organizovaní a riadení obchodnej činnosti; personálne poradenstvo; poradenstvo pri riadení podnikov; písanie na stroji; predvádzanie tovaru;

rozširovanie reklamných materiálov zákazníkom (letáky, prospekty, tlačoviny, vzorky); pomoc pri riadení obchodných alebo priemyselných podnikov; rozmnožovanie dokumentov; aktualizovanie reklamných materiálov; rozširovanie vzoriek tovarov; odborné posudky efektívnosti podnikov; dražby; prieskum trhu; obchodné odhady; obchodný alebo podnikateľský prieskum; prenájom reklamných materiálov; poradenstvo pri organizovaní obchodnej činnosti; vydávanie reklamných textov; reklama; rozhlasová reklama; obchodný alebo podnikateľský výskum; vzťahy s verejnosťou (public relations); stenografické služby; televízna reklama; prepisovanie správ (kancelárske práce); aranžovanie výkladov; reklamné agentúry; poradenské služby pri riadení obchodnej činnosti; predvádzanie (služby modeliek) na reklamné účely a podporu predaja; marketingový prieskum; správa počítačových súborov; odborné obchodné alebo podnikateľské poradenstvo; hospodárske (ekonomické) predpovede; organizovanie obchodných alebo reklamných výstav; obchodné alebo podnikateľské informácie; prieskum verejnej mienky; príprava miezd a výplatných listín; nábor zamestnancov; služby poskytované pri premiestňovaní podnikov; prenájom reklamných plôch; podpora predaja (pre tretie osoby); sekretárske služby; vypracovávanie daňových priznaní; odkazovacie telefónne služby (pre neprítomných predplátciteľov); spracovanie textov; služby predplácania novín a časopisov (pre tretie osoby); zásielkové reklamné služby; administratívna správa hotelov; odborné obchodné riadenie umeleckých činností; zbieranie údajov do počítačových databáz; zoradovanie údajov v počítačových databázach; organizovanie obchodných alebo reklamných veľtrhov; prenájom fotokopirovacích strojov; on line reklama na počítačovej komunikačnej sieti; zásobovacie služby pre tretie osoby (nákup tovarov a služieb pre iné podniky); vyhľadávanie informácií v počítačových súboroch (pre tretie osoby); prenájom reklamného času v komunikačných médiách; prehľad tlače (výstrižkové služby); prenájom predajných automatov; výber zamestnancov pomocou psychologických testov; služby porovnávania cien; prezentácia výrobkov v komunikačných médiách pre maloobchod; obchodné informácie a rady spotrebiteľom pri výbere tovarov a služieb; predplatné telekomunikačných služieb (pre tretie osoby); administratívne spracovanie obchodných objednávok; obchodná správa licencií výrobkov a služieb (pre tretie osoby); subdodávateľské služby (obchodné služby); fakturácie; písanie reklamných textov; zostavovanie štatistík; grafická úprava tlačovín na reklamné účely; vyhľadávanie sponzorov; organizovanie módných prehliadok na podporu predaja; tvorba reklamných filmov; obchodný manažment pre športovcov; marketing; telemarketingové služby; maloobchodné služby s farmaceutickými, zverolekářskymi a zdravotníckymi prípravkami a s lekářskymi potrebami; prenájom predajných stánkov; poskytovanie obchodných alebo podnikateľských kontaktných informácií; optimalizácia internetových vyhľadávačov na podporu predaja; optimalizácia obchodovania na webových stránkach; platené reklamné služby typu „klikni sem“; obchodné sprostredkovateľské služby; obchodný manažment pre poskytovateľov služieb na voľnej no-

he; vyjednávanie a uzatváranie obchodných transakcií pre tretie osoby; aktualizácia a údržba údajov v počítačových databázach; riadenie obchodnej činnosti v stavebníctve; poskytovanie obchodných informácií prostredníctvom webových stránok; on line poskytovanie obchodného priestoru pre nákupcov a predajcov tovarov a služieb; navrhovanie reklamných materiálov; externé administratívne riadenie podnikov; podávanie daňových priznaní; podnikové riadenie refundovaných programov (pre tretie osoby); prenájom billboardov; písanie životopisov (pre tretie osoby); indexovanie webových stránok na obchodné alebo reklamné účely; správa programov pre pravidelných cestujúcich v leteckej doprave; plánovanie stretnutí (kancelárske práce); pripomínanie stretnutí (kancelárske práce); správa spotrebiteľských vernostných programov; písanie textov scenárov na reklamné účely; záznamy písomnej komunikácie a údajov; aktualizácia a údržba informácií v registroch; zostavovanie zoznamov informácií na obchodné alebo reklamné účely; obchodné sprostredkovateľské služby v oblasti priraďovania potenciálnych súkromných investorov k podnikateľom, ktorí žiadajú o financovanie; výroba telešopingových programov; poradenstvo v oblasti komunikácie (vzťahy s verejnosťou); poradenstvo v oblasti komunikácie (reklama); dohadovanie obchodných zmlúv pre tretie osoby; podpora predaja tovarov a služieb sponzorovaním športových podujatí; finančné a účtovné audit; veľkoobchodné služby s farmaceutickými, zverolekáarskymi a hygienickými prípravkami a so zdravotníckymi potrebami; cielený marketing; vonkajšia reklama; maloobchodné služby s umeleckými dielami poskytované galériami; administratívna asistencia pri odpovediach na verejné súťaž.

41 - Akadémie (vzdelávanie); zábavné parky; zábava; drezúra zvierat; prenájom kinematografických prístrojov; služby estrádných umelcov; filmové štúdiá; cirkusové predstavenia; organizovanie vedomostných alebo zábavných súťaží; korešpondenčné vzdelávacie kurzy; telesná výchova; prenájom dekorácií na predstavenia; poskytovanie zariadení na oddych a rekreáciu; rozhlasová zábava; vydávanie textov (okrem reklamných); vyučovanie; vzdelávanie; školenia; požičiavanie zvukových nahrávok; požičiavanie kinematografických filmov; produkcia filmov (nie reklamných); gymnastický výcvik; požičovne kníh (knížnice); vydávanie kníh; požičiavanie rozhlasových a televíznych prijímačov; tvorba rozhlasových a televíznych programov; varietné predstavenia; služby orchestrov; divadelné predstavenia; tvorba divadelných alebo iných predstavení; televízna zábava; prenájom divadelných kulís; zoológické záhrady (služby); poskytovanie športovísk; pózovanie modelov výtvarným umelcom; služby pozajdných knižníc; služby kasín (hazardné hry); výchovnozábavné klubové služby; organizovanie a vedenie kolokvií; organizovanie a vedenie konferencií; organizovanie a vedenie kongresov; diskotéky (služby); informácie o výchove a vzdelávaní; skúšanie, preskúšavanie (pedagogická činnosť); informácie o možnostiach

zábavy; organizovanie kultúrnych alebo vzdelávacích výstav; hazardné hry (herne); poskytovanie golfových ihrísk; fitnes kluby (zdravotné a kondičné cvičenia); služby poskytované prázdninovými tábormi (zábava); organizovanie živých vystúpení; premietanie kinematografických filmov; detské škôlky (vzdelávanie); organizovanie športových súťaží; plánovanie a organizovanie večierkov; praktický výcvik (ukážky); služby múzeí (prehliadky, výstavy); nahrávacie štúdiá (služby); informácie o možnostiach rekreácie; požičiavanie potápačského výstroja; požičiavanie športového výstroja (okrem dopravných prostriedkov); prenájom štadiónov; prenájom videorekordérov; požičiavanie videopások; organizovanie a vedenie seminárov; tábory na športové sústredenia; organizovanie a vedenie sympózií; meranie času na športových podujatiach; internátne školy; organizovanie a vedenie tvorivých dielní (výučba); organizovanie súťaží krásy; rezervácie vstupeniek na zábavné predstavenia; post-synchronizácia, dabling; organizovanie lotérií; organizovanie plesov; organizovanie predstavení (manažérske služby); herne s hracími automatmi (služby); požičiavanie audioprístrojov; prenájom osvetľovacích prístrojov do divadelných sál a televíznych štúdií; prenájom tenisových kurtov; požičiavanie videokamier; písanie textov scenárov nie na reklamné účely; strihanie videopások; online vydávanie elektronických kníh a časopisov; elektronická edičná činnosť v malom (DTP služby); titulkovanie; on line poskytovanie počítačových hier (z počítačových sietí); karaoke služby; hudobné skladateľské služby; nočné kluby (zábava); online poskytovanie elektronických publikácií (bez možnosti kopírovania); fotografické reportáže; fotografovanie; poradenstvo pri voľbe povolania (v oblasti výchovy a vzdelávania); reportérske služby; prekladateľské služby; tlmočenie posunkovej reči; nahrávanie videopások; fotografovanie na mikrofilm; služby agentúr ponúkajúcich vstupenky na zábavné podujatia; písanie textov; organizovanie a vedenie koncertov; kaligrafické služby; zalamovanie textov (nie na reklamné účely); organizovanie módnych prehliadok na zábavné účely; koučovanie (školenie); prenájom športových plôch; služby diskdžokejov; tlmočnicke služby; služby osobných trénerov (fitnes cvičenia); kurzy telesného cvičenia; odborné preškoloňovanie; hudobná tvorba; požičiavanie hračiek; prenájom vybavenia herní; školské služby (vzdelávanie); on line poskytovanie digitálnej hudby (bez možnosti kopírovania); on line poskytovanie videozáznamov (bez možnosti kopírovania); individuálne vyučovanie; organizovanie a vedenie vzdelávacích fór s osobnou účasťou; skladanie piesní; písanie televíznych a filmových scenárov (tvorba); turistické prehliadky so sprievodcom; vyučovanie pomocou simulátorov; poskytovanie nesťahovateľných filmov prostredníctvom služieb na prenos videí (na požiadanie); poskytovanie nesťahovateľných televíznych programov prostredníctvom služieb na prenos videí (na požiadanie); vyučovanie japonského čajového obradu; vyučovanie bojového umenia; prenájom umeleckých diel; prenájom interiérových akvárií.

(540)

ticketportal
VSTUPENKY NA DOSAH

- (550) obrazová
 (591) modrá PANTONE 293CVC, žltá PANTONE 109CV
 (732) Ticketportal SK, s.r.o., Karadžičova 14, 821 08 Bratislava, SK;
 (740) HÖRMANN & PARTNERS s.r.o., Bratislava, SK;
 Dátum začatia plynutia obdobia rozhodného pre používanie ochrannej známky: 24.6.2019

(111) 250181

- (151) 24.6.2019
 (180) 18.7.2028
 (210) 1631-2018
 (220) 18.7.2018
 (442) 1.3.2019

11(511) 35, 41

- (511) 35 - Pomoc pri riadení obchodnej činnosti; poskytovanie obchodných alebo podnikateľských informácií; reklamné plagátovanie; kancelárie zaoberajúce sa dovozom a vývozom; komerčné informačné kancelárie; analýzy nákladov; rozširovanie reklamných oznamov; fotokopírovacie služby; sprostredkovateľne práce; prenájom kancelárskych strojov a zariadení; účtovníctvo; vedenie účtovných kníh; zostavovanie výpisov z účtov; obchodné alebo podnikové audity (revízia účtov); poradenstvo pri organizovaní a riadení obchodnej činnosti; personálne poradenstvo; poradenstvo pri riadení podnikov; písanie na stroji; predvádzanie tovaru; rozširovanie reklamných materiálov zákazníkom (letáky, prospekty, tlačoviny, vzorky); pomoc pri riadení obchodných alebo priemyselných podnikov; rozmnožovanie dokumentov; aktualizovanie reklamných materiálov; rozširovanie vzoriek tovarov; odborné posudky efektívnosti podnikov; dražby; prieskum trhu; obchodné odhady; obchodný alebo podnikateľský prieskum; prenájom reklamných materiálov; poradenstvo pri organizovaní obchodnej činnosti; vydávanie reklamných textov; reklama; rozhlasová reklama; obchodný alebo podnikateľský výskum; vzťahy s verejnosťou (public relations); stenografické služby; televízna reklama; prepisovanie správ (kancelárske práce); aranžovanie výkladov; reklamné agentúry; poradenské služby pri riadení obchodnej činnosti; predvádzanie (služby modeliek) na reklamné účely a podporu predaja; marketingový prieskum; správa počítačových súborov; odborné obchodné alebo podnikateľské poradenstvo; hospodárske (ekonomické) predpovede; organizovanie obchodných alebo reklamných výstav; obchodné alebo podnikateľské informácie; prieskum verejnej mienky; príprava miezd a výplatných listín; nábor zamestnancov; služby poskytované pri premiestňovaní podnikov; prenájom reklamných plôch; podpora predaja (pre tretie osoby); sekretárske služby; vypracovávanie daňových priznaní; odkazovacie telefónne služby (pre neprítomných predplatiteľov); spracovanie textov; služby predplácania novin

a časopisov (pre tretie osoby); zásielkové reklamné služby; administratívna správa hotelov; odborné obchodné riadenie umeleckých činností; zbieranie údajov do počítačových databáz; zoradovanie údajov v počítačových databázach; organizovanie obchodných alebo reklamných veľtrhov; prenájom fotokopírovacích strojov; on line reklama na počítačovej komunikačnej sieti; zásobovacie služby pre tretie osoby (nákup tovarov a služieb pre iné podniky); vyhľadávanie informácií v počítačových súboroch (pre tretie osoby); prenájom reklamného času v komunikačných médiách; prehľad tlače (výstrižkové služby); prenájom predajných automatov; výber zamestnancov pomocou psychologických testov; služby porovnávania cien; prezentácia výrobkov v komunikačných médiách pre maloobchod; obchodné informácie a rady spotrebiteľom pri výbere tovarov a služieb; predplatné telekomunikačných služieb (pre tretie osoby); administratívne spracovanie obchodných objednávok; obchodná správa licencií výrobkov a služieb (pre tretie osoby); subdodávateľské služby (obchodné služby); fakturácie; písanie reklamných textov; zostavovanie štatistik; grafická úprava tlačovín na reklamné účely; vyhľadávanie sponzorov; organizovanie módných prehliadok na podporu predaja; tvorba reklamných filmov; obchodný manažment pre športovcov; marketing; telemarketingové služby; maloobchodné služby s farmaceutickými, zverolekárske a zdravotníckymi prípravkami a s lekárske potrebami; prenájom predajných stánkov; poskytovanie obchodných alebo podnikateľských kontaktných informácií; optimalizácia internetových vyhľadávačov na podporu predaja; optimalizácia obchodovania na webových stránkach; platené reklamné služby typu „klikni sem“; obchodné sprostredkovateľské služby; obchodný manažment pre poskytovateľov služieb na voľnej nohe; vyjednávanie a uzatváranie obchodných transakcií pre tretie osoby; aktualizácia a údržba údajov v počítačových databázach; riadenie obchodnej činnosti v stavebníctve; poskytovanie obchodných informácií prostredníctvom webových stránok; on line poskytovanie obchodného priestoru pre nákupcov a predajcov tovarov a služieb; navrhovanie reklamných materiálov; externé administratívne riadenie podnikov; podávanie daňových priznaní; podnikové riadenie refundovaných programov (pre tretie osoby); prenájom billboardov; písanie životopisov (pre tretie osoby); indexovanie webových stránok na obchodné alebo reklamné účely; správa programov pre pravidelných cestujúcich v leteckej doprave; plánovanie stretnutí (kancelárske práce); pripomínanie stretnutí (kancelárske práce); správa spotrebiteľských vernostných programov; písanie textov scenárov na reklamné účely; záznamy písomnej komunikácie a údajov; aktualizácia a údržba informácií v registroch; zostavovanie zoznamov informácií na obchodné alebo reklamné účely; obchodné sprostredkovateľské služby v oblasti priradovania potenciálnych súkromných investorov k podnikateľom, ktorí žiadajú o financovanie; výroba telesopingových programov; poradenstvo v oblasti komunikácie (vzťahy s verejnosťou); poradenstvo v oblasti komunikácie (reklama); dohodovanie obchodných zmlúv pre tretie osoby; podpora predaja tovarov a služieb

sponzorovaním športových podujatí; finančné a účtovné audity; veľkoobchodné služby s farmaceutickými, zverolekárkymi a hygienickými prípravkami a so zdravotníckymi potrebami; cielený marketing; vonkajšia reklama; maloobchodné služby s umeleckými dielami poskytované galériami; administratívna asistencia pri odpovediach na verejné súťaže.

41 - Akadémie (vzdelávanie); zábavné parky; zábava; drezúra zvierat; prenájom kinematografických prístrojov; služby estrádnych umelcov; filmové štúdiá; cirkusové predstavenia; organizovanie vedomostných alebo zábavných súťaží; korešpondenčné vzdelávacie kurzy; telesná výchova; prenájom dekorácií na predstavenia; poskytovanie zariadení na oddych a rekreáciu; rozhlasová zábava; vydávanie textov (okrem reklamných); vyučovanie; vzdelávanie; školenia; požičiavanie zvukových nahrávok; požičiavanie kinematografických filmov; produkcia filmov (nie reklamných); gymnastický výcvik; požičovne kníh (kníhnice); vydávanie kníh; požičiavanie rozhlasových a televíznych prijímačov; tvorba rozhlasových a televíznych programov; varietné predstavenia; služby orchestrov; divadelné predstavenia; tvorba divadelných alebo iných predstavení; televízna zábava; prenájom divadelných kulís; zoológické záhrady (služby); poskytovanie športovísk; pózovanie modelov výtvarným umelcom; služby pojazdných knižníc; služby kasín (hazardné hry); výchovno-zábavné klubové služby; organizovanie a vedenie kolokvií; organizovanie a vedenie konferencií; organizovanie a vedenie kongresov; diskotéky (služby); informácie o výchove a vzdelávaní; skúšanie, preskúšavanie (pedagogická činnosť); informácie o možnostiach zábavy; organizovanie kultúrnych alebo vzdelávacích výstav; hazardné hry (herne); poskytovanie golfových ihrísk; fitness kluby (zdravotné a kondičné cvičenia); služby poskytované prázdninovými tábormi (zábava); organizovanie živých vystúpení; premietanie kinematografických filmov; detské škôlky (vzdelávanie); organizovanie športových súťaží; plánovanie a organizovanie večierkov; praktický výcvik (ukážky); služby múzeí (prehliadky, výstavy); nahrávacie štúdiá (služby); informácie o možnostiach rekreácie; požičiavanie potápačského výstroja; požičiavanie športového výstroja (okrem dopravných prostriedkov); prenájom štadiónov; prenájom videorekordérov; požičiavanie videopások; organizovanie a vedenie seminárov; tábory na športové sústreďenia; organizovanie a vedenie sympózií; meranie času na športových podujatiach; internátne školy; organizovanie a vedenie tvorivých dielní (výučba); organizovanie súťaží krásy; rezervácie vstupeniek na zábavné predstavenia; postsynchronizácia, dabing; organizovanie lotérií; organizovanie plesov; organizovanie predstavení (manažérske služby); herne s hracími automatmi (služby); požičiavanie audioprístrojov; prenájom osvetľovacích prístrojov do divadelných sál a televíznych štúdií; prenájom tenisových kurtov; požičiavanie videokamier; písanie textov scenárov nie na reklamné účely; strihanie videopások; online vydávanie elektronických kníh a časopisov; elektronická edičná činnosť v malom (DTP služby); titulkovanie; on line poskytovanie počítačových hier (z počítačových sietí); karaoke služby; hudobné skladateľské služby;

nočné kluby (zábava); online poskytovanie elektronických publikácií (bez možnosti kopírovania); fotografické reportáže; fotografovanie; poradenstvo pri voľbe povolania (v oblasti výchovy a vzdelávania); reportérske služby; prekladateľské služby; tlmočenie posunkovej reči; nahrávanie videopások; fotografovanie na mikrofilm; služby agentúr ponúkajúcich vstupenky na zábavné podujatia; písanie textov; organizovanie a vedenie koncertov; kaligrafické služby; zalamovanie textov (nie na reklamné účely); organizovanie módnych prehliadok na zábavné účely; koučovanie (školenie); prenájom športových plôch; služby diskžokejov; tlmočnicke služby; služby osobných trénerov (fitness cvičenia); kurzy telesného cvičenia; odborné preškolenie; hudobná tvorba; požičiavanie koncertiek; prenájom vybavenia herní; školské služby (vzdelávanie); on line poskytovanie digitálnej hudby (bez možnosti kopírovania); on line poskytovanie videozáznamov (bez možnosti kopírovania); individuálne vyučovanie; organizovanie a vedenie vzdelávacích fór s osobnou účasťou; skladanie piesní; písanie televíznych a filmových scenárov (tvorba); turistické prehliadky so sprievodcom; vyučovanie pomocou simulátorov; poskytovanie nesťahovateľných filmov prostredníctvom služieb na prenos videí (na požiadanie); poskytovanie nesťahovateľných televíznych programov prostredníctvom služieb na prenos videí (na požiadanie); vyučovanie japonského čajového obradu; vyučovanie bojového umenia; prenájom umeleckých diel; prenájom interiérových akvárií.

(540)



(550) obrazová

(591) modrá PANTONE 293CVC

(732) Ticketportal Sk, s.r.o., Karadžičova 14, 821 08 Bratislava, SK;

(740) HÖRMANN & PARTNERS s.r.o., Bratislava, SK;

Dátum začatia plynutia obdobia rozhodného pre používanie ochrannéj známky: 24.6.2019

(111) 250183

(151) 24.6.2019

(180) 5.12.2028

(210) 2655-2018

(220) 5.12.2018

(442) 1.3.2019

11(511) 3, 5, 16, 18, 25, 28, 35, 37, 39, 41

(511) 3 - Kozmetické prípravky na opaľovanie; ochranné prípravky na opaľovanie; balzamy (nie na lekárske použitie); balzamy pre suché pery; neličivé umývacie prípravky na osobnú hygienu; hydratačné sprchové telové krémy; hydratačné sprchové gély; kozmetické prípravky na starostlivosť o pleť; vyživujúce krémy na ruky a nechty.

5 - Repelenty proti hmyzu na ochranu pokožky a odevov; výživové doplnky; minerálne výživové doplnky; bielkovinové výživové doplnky; výživové doplnky z ľanových semien; výživové doplnky z ľanového oleja; výživové doplnky z obilných klíčkov; výživové doplnky z kvasníc; propolisové

výživové doplnky; glukózové výživové doplnky; enzýmové výživové doplnky; lecitínové výživové doplnky; kazeínové výživové doplnky; proteínové výživové doplnky.

16 - Pečiatky (s adresnými údajmi); plagáty; reklamné tabule z papiera, kartónu alebo lepenky; albumy; obrazy; tlače (rytiny); ceruzky; noviny; periodiká; podložky pod pivové poháre; lístky; tlačiarenské štočky; skicáre; útržkové bloky; držiaky na písacie potreby; brožúry; výšivkové vzory; zošity; poznámkové zošity; hárky papiera; katalógy; obaly na doklady; knihy; obaly (papiernický tovar); grafické vzory (tlačoviny); obálky (papiernický tovar); puzdrá na perá, perečníky; písacie potreby; fotografie (tlačoviny); zoznamy; tlačivá (formuláre); pohľadnice; tlačoviny; tlačené publikácie; príručky; listový papier; brožované knihy; záložky do kníh; prospekty; perá (kancelárske potreby); časopisy (periodiká); blahoprajné pohľadnice; kalendáre; oznámenia (papiernický tovar); plastové bublinové fólie (na balenie); papierové alebo lepenkové pútače; obežníky; letáky; obálky na dokumenty (papiernický tovar); vzory na kopírovanie; papierové vreckovky; papierové obrusy; papierové utierky; papierové alebo plastové vrecká a tašky na balenie; grafické zobrazenia; nálepky; vyučovacie pomôcky okrem prístrojov a zariadení.

18 - Kabelky; dámske kabelky; kozmetické kabelky; peňaženky; trojdiele peňaženky; jednoduché skladané peňaženky; dáždňníky; obaly na dáždňníky; tašky na náradie (prázdné); plecniaky; slnečníky; plážové tašky; cestovné tašky; turistické tašky; kufre; kožené cestovné tašky; náprsné tašky; puzdrá na kľúče; diplomatické kufriky; športové tašky.

25 - Odevy; športové oblečenie; športová obuv; oblečenie a obuv na golfovú hru; konfekcia; kostýmy; sukne; obleky; vrchné ošatenie; pokrývky hlavy; spodná bielizeň; spodná bielizeň pohlcujúca pot; plavky; bundy; saká; čelenky; čiapky; kabáty; tričká; košele; kravaty; kúpacie plášte; legíny; nohavice; opasky (časti odevov); obuv na kúpanie; svetre; pulóvre; ponožky; ponožky pohlcujúce pot; pracovné plášte; pančuchy absorbujúce pot; pánske spodky; šály; šatky; šerpy; župany; sandále.

28 - Golfové palice; sady golfových palíc; puzdrá na golfové palice; hlavice golfových palíc; puzdrá na hlavice golfových palíc; výplň golfových palíc; násady na golfové palice; rukoväti golfových palíc; pásky na rukoväti golfových palíc; držadlá a stojany na golfové palice; golfové vaky na kolieskach alebo bez koliesok; golfové baky; golfové vozíky; drobné darčeky alebo žartovné predmety rozdávané hosťom pri večierkoch; atrapy, napodobneniny tovarov a žartovné predmety; kľúčenký; chrániče na lakte (športové potreby); chrániče na kolena (športový tovar); golfové rukavice; prostriedky na úpravu golfovej plochy (vybavenie na golf); golfové odpaľovacie držiaky; rakety (športové náradie); stolové hry; ochranné vypchávký ako časti športových úborov; markéry (tabuľky na zaznamenávanie stavu hry); obaly na golfovú obuv; golfové loptičky; značkovače golfových loptičiek; zberače golfových loptičiek; golfové tréningové pomôcky; golfové siete; náhradné spájky na golfovú obuv; kľúče na výmenu golfových spájok; golfové podstavce; značkovače golfových podstavcov; zariadenia na cvičenie golfu.

35 - Maloobchodné a veľkoobchodné služby s tovarmi uvedenými v triedach 3, 5, 16, 18, 25, 28 tohto zoznamu; obchodné sprostredkovateľské služby s tovarmi uvedenými v triedach 3, 5, 16, 18, 25, 28 tohto zoznamu; reklama; obchodné sprostredkovateľské služby v oblasti reklamy; maloobchodná služba s reklamnými a darčkovými predmetmi; vydávanie a aktualizovanie reklamných materiálov; prenájom reklamných materiálov; rozhlasová reklama; televízna reklama; navrhovanie reklamných materiálov; pomoc pri riadení obchodnej činnosti; marketing; marketingový prieskum; organizovanie obchodných alebo reklamných výstav; organizovanie obchodných alebo reklamných veľtrhov; podpora predaja (pre tretie osoby); podpora predaja tovarov a služieb sponzorovaním športových podujatí; obchodný manažment pre športovcov; administratívne spracovanie obchodných objednávok; online poskytovanie obchodného priestoru pre nákupcov a predajcov tovarov a služieb; predvádzanie tovaru; prezentácia výrobkov v komunikačných médiách pre maloobchod; poskytovanie a sprostredkovanie informácií o uvedených službách prostredníctvom komunikačných médií, elektronickej pošty, SMS správ, počítačových sietí a internetu; obchodné sprostredkovanie služieb uvedených v triedach 35, 37, 39, 41 tohto zoznamu.

37 - Oprava použitých, poškodených, čiastočne zničených alebo zničených zariadení na cvičenie golfu; oprava športových výrobkov, oblečenia, obuvi, doplnkov a športového náradia so zameraním na golf, uvedených v triedach 25 a 28 tohto zoznamu; výmena gripov; úprava hrúbky gripu (zachovanie gripu, podlepenie); oprava uvoľnenej hlavy na golfovej palici; prílepenie shaftu; brúsenie drážok; čistenie hlavy golfovej palice; predĺženie palíc; skrátenie palíc; výmena shaftov; úprava geometrie palice; výmena spajkov na topánkach; čistenie bagu; servis golfových vozíkov; kompletný predsezónny servis setu (čistenie gripov, čistenie hláv a drážok, celková kontrola funkčnosti palice); poskytovanie informácií o uvedených službách prostredníctvom komunikačných médií, elektronickej pošty, SMS správ, počítačových sietí a internetu.

39 - Automobilová doprava; skladovanie (úschova); balenie a doručovanie tovarov uvedených v triedach 3, 5, 16, 18, 25, 28 tohto zoznamu; distribúcia na dobierku; doručovanie balíkov; sprostredkovanie dopravy; doručovacie služby (správy alebo tovar); informácie o skladovaní; informácie o možnostiach dopravy; rezervácie dopravy; doručovanie novín a časopisov; doručovacie služby; skladovanie elektronickey uložených údajov a dokumentov; balenie darčkov; poskytovanie informácií o uvedených službách prostredníctvom komunikačných médií, elektronickej pošty, SMS správ, počítačových sietí a internetu.

41 - Organizovanie vedomostných, zábavných a športových súťaží a športových hier pre firmy a skupiny; organizovanie golfových turnajov; organizovanie a vedenie firemných akcií, seminárov, konferencií a kongresov; plánovanie a organizovanie večierkov; organizovanie táborev na športové sústredenia; poskytovanie zariadení na oddych a rekreáciu; poskytovanie športovísk; poskytovanie golfových ihrísk; prenájom športových plôch; poži-

čítanie športového výstroja súvisiaceho s golfom (okrem dopravných prostriedkov); vyučovanie; kurzy; vzdelávanie a školenia v oblasti športu, najmä v oblasti golfu, a to prostredníctvom trénerov, cvičiteľov golfu a rozhodcov; výchovno-zábavné klubové služby; informácie o výchove a vzdelávaní; informácie o možnostiach zábavy; praktický výcvik (ukážky); meranie času na športových podujatiach; online vydávanie elektronických kníh a časopisov; online poskytovanie elektronických publikácií (bez možnosti kopírovania); vyučovanie pomocou simulátorov; vydávanie časopisov, novín a iných periodických publikácií s výnimkou vydávania reklamných a náborových textov; vydávanie a edícia elektronicky reprodukovateľných textov; poskytovanie informácií o uvedených službách prostredníctvom komunikačných médií, elektronickej pošty, SMS správ, počítačových sietí a internetu.

(540)



(550) obrazová

(591) zelená, čierna, biela

(732) Golfballs Slovakia s.r.o., Šajdikove Humence 748, 906 07 Šajdikove Humence, SK;

Dátum začatia plynutia obdobia rozhodného pre používanie ochrannej známky: 24.6.2019

(111) 250186

(151) 8.7.2019

(180) 6.2.2025

(210) 253-2015

(220) 6.2.2015

(442) 7.1.2016

10(511) 1, 3, 5, 6, 8, 9, 11, 17, 19, 28

(511) 1 - Chemikálie pre priemysel, vedu, fotografiu, poľnohospodárstvo, záhradníctvo, lesníctvo; nespracované umelé živice, nespracované plasty; pôdne hnojivá; hasiace zmesi; prípravky na kalenie a zváranie kovov; chemikálie na konzervovanie potravín; triesloviny; lepidlá a spojivá pre priemysel; ortuť; antimón; alkalické kovy; kovy alkalických zemín; bauxit; chemické prípravky na čistenie vody; chemické prípravky na úpravu vody; chemické prípravky na dezinfekciu vody; filtračné materiály (chemické prípravky).

3 - Bieliace prípravky a pracie prostriedky; prípravky na čistenie, leštenie a odmasťovanie; zubné pasty; modridlá na bielizeň; farby na vlasy.

5 - Farmaceutické a zverolekárské výrobky; diétne potraviny na lekárske použitie; diétne potraviny na lekárske použitie upravené pre malé deti; chemické prípravky na lekárske použitie; náplasti, obväzový materiál; materiály na plombovanie zubov a na zubné odtlačky; dezinfekčné prípravky; prípravky na ničenie škodcov; prípravky proti parazitom; žiadne z vyššie uvedených tovarov nezahŕňajú tovary na kozmetické účely alebo tovary používané alebo zamerané na vlasy.

6 - Kovy a ich zliatiny; kotvy; nákovy, rohatinky; kovové zvony a zvonce; kovové stavebné materiály; kovové materiály na železničné trate; kovové reťaze; kovové káble a drôty okrem elektrických; stavebné kovania; dverové kovania; kovové dvere; kovové rúry; kovové pokladnice; skrinky, schránky z kovu; oceľové guľky; klinec; kovové skrutky; kovový spojovací materiál; kovové kanistre na palivo; kovové konštrukcie; rudy; kovové bazény; kovové ochladzovacie bazény; kovové masážne bazény; kovové nadzemné bazény; kovové zapustené bazény; časti a súčasti tovarov uvedených v tejto triede tohto zoznamu.

8 - Ručné nástroje a ručné náradie (na ručný pohon); nožiarsky tovar; britvy; elektrické holiace strojčeky; bodné a sečné zbrane; elektrické strojčeky na strihanie vlasov; elektrické žehličky; ručné nástroje a náradie na údržbu bazénov a ich obahu.

9 - Navigačné prístroje a nástroje; zväčšovacie prístroje; signalizačné píšťalky; záchranné prístroje a nástroje; mechanizmy mincových prístrojov; registračné pokladnice; kancelárske stroje na dierne štítky; hasiace prístroje.

11 - Zariadenia na osvetľovanie, vykurovanie a výrobu pary; zariadenia na prípravu jedál, chladenie a vetranie; klimatizačné zariadenia; zariadenia na úpravu vzduchu; zariadenia na rozvod vody; sanitárne zariadenia; výmenníky tepla okrem výmenníkov ako častí strojov; zariadenia na testovanie, úpravu a čistenie vody; zariadenia na filtráciu vody; vane; kozuby; osobné ohrievače nie na lekárske použitie; osobné sušičky (prístroje); elektrické a neelektrické ohrievače na nohy, nánožníky; elektricky vyhrievané prikrývky a vankúše, iné ako na lekárske účely; elektrické zapalovače.

17 - Gutaperča; guma (surovina alebo polotovar); balata (surinamská gutaperča); plastové fólie, nie na balenie (polotovary); plastové tyče (polotovary); plastové materiály vo forme plátov (polotovary); tesniace hmoty; tesniace, výplňové a izolačné materiály; azbest; slúda (surovina alebo polotovar); nekovové hadice; izolačné nátery.

19 - Nekovové stavebné materiály; prírodný kameň; umelý kameň; cement; vápno; malta; sadra; štrk; kameninové rúry; cementové rúry pre stavebníctvo; nekovové cestné stavebné materiály; asfalt; smola, živec; nekovové prenosné domy; kamenné pomníky; bazény (nekovové konštrukcie); nekovové bazény; nekovové ochladzovacie bazény; nekovové masážne bazény; nekovové neprenosné bazény; detské bazény z nekovových materiálov; nekovové stupne schodov; nekovové schodiskové stupne (časti schodísk); nekovové schodiská; zastrešenie všetkého druhu pre bazény patriace do tejto triedy; časti a súčasti tovarov uvedených v tejto triede tohto zoznamu.

28 - Hry, hračky; telocvičné a športové potreby, ktoré nie sú zahrnuté v iných triedach; rybárske náradie; spoločenské športové hry; stolové športové hry; kartové športové hry; ozdoby na vianočné stromčeky; nafukovacie bazény; bazény (na hranie); prenosné bazény (na hranie); skokanské dosky do bazénov; zastrešenie všetkého druhu pre bazény patriace do tejto triedy.

(540) MARIMEX

(550) slovná

(732) MARIMEX CZ, s.r.o., Libušská 221/264, 142 00 Praha 4 - Libuš, CZ;

(740) LITVÁKOVÁ A SPOL., s. r. o., Patentová a známková kancelária, Bratislava, SK;
Dátum začatia plynutia obdobia rozhodného pre používanie ochrannej známky: 8.7.2019

(111) 250187

(151) 8.7.2019

(180) 3.3.2027

(210) 501-2017

(220) 3.3.2017

(442) 3.7.2017

11(511) 9, 16, 41

(511) 9 - Kinematografické kamery; nosiče zvukových nahrávok; zariadenia na strihanie kinematografických záznamov; fotokopirovacie stroje (fotografické, elektrostatické alebo termické); fotoaparáty; diapozitívy (fotografia); diktafóny; reproduktory, amplióny; fotoblesky; telefónne slúchadlá; premietacie plochy, plátna; telekomunikačné vysielacie; prístroje na čistenie gramofónových platní; pásky na záznam zvuku; špeciálne puzdrá na fotografické prístroje a nástroje; strihačky filmov; fotografické filtre; nabíjačky batérií; rádiá; prístroje na sušenie fotografií (sušičky); prístroje na leštenie fotografií (leštičky); audiovizuálne prijímače; prístroje na vnútornú komunikáciu; nosiče tmavých platní (fotografia); počítačové pamäte; mikrofóny; počítače; nahraté počítačové programy; rádiatelefónne zariadenia; telefónne prístroje; zariadenia na prenos zvuku; zvukové nahrávacie zariadenia; zvukové prehrávacie zariadenia, prehrávače; televízne prijímače; telefónne mikrofóny; vysielacie (telekomunikácie); videopásky; videorekordéry; počítačové klávesnice; čipy (mikroprocesorové doštičky); kinematografické filmy; telefónne drôty; exponované röntgenové filmy; počítačové operačné programy (nahraté); periférne zariadenia počítačov; počítačový softvér (nahraté počítačové programy); spojovacie prvky (vybavenie zariadení na spracovanie údajov); počítačové rozhrania; počítačové meniče diskov; magnetické nosiče údajov; magnetické kodéry; magnetické páskové jednotky (informatika); mikroprocesory; modemy; monitory (počítačový hardvér); monitorovacie počítačové programy; myši (periférne zariadenia počítačov); optické čítacie zariadenia; optické nosiče údajov; optické disky; počítačové tlačiarne; procesory (centrálne procesorové jednotky); čítacie zariadenia (zariadenia na spracovanie údajov); skenery (zariadenia na spracovanie údajov); telefónne záznamníky; videokamery; kazetové prehrávače; prehrávače kompaktných diskov; diagnostické prístroje (nie na lekárske použitie); diskové mechaniky počítačov; karty s integrovanými obvody (pamäťové alebo mikroprocesorové); notebooky (prenosné počítače); videokazety; kazety na videohry; video displeje; videotelefóny; elektronické publikácie (sťahovateľné); počítačové programy (sťahovateľné); bezdrôtové telefóny; podložky pod myš; prenosné osobné stereoprehrávače; opierky zápästia na prácu s počítačom; počítačové hry (softvér); slúchadlá; handsfree (slúchadlá so zabudovaným

mikrofónom na telefonovanie bez držania telefónu); sťahovateľné zvonenia do mobilných telefónov; sťahovateľné hudobné súbory; sťahovateľné obrazové súbory; prenosné multimediálne prehrávače; šnúrky na mobilné telefóny; prenosné počítače; tašky na notebooky; obaly na notebooky; počítačové softvérové aplikácie (sťahovateľné); čítačky elektronických kníh; smartfóny; tablety (prenosné počítače); pamäťové karty zariadení na videohry; elektrické adaptéry; počítačový hardvér; mobilné telefóny; kryty na smartfóny; ovládače k počítačom (džojstiky), nie na počítačové hry; ochranné fólie na obrazovky počítačov; obaly na vreckové počítače; termovízne kamery; obaly na elektronické tablety; zvukové rozhrania; ochranné fólie na smartfóny.

16 - Dávkovače lepiacej pásky (kancelárske potreby); pečiatky (s adresnými údajmi); strojčky na tlačenie adresy; frankovacie stroje na kancelárske použitie; kancelárske štipce; spony na perá; zošívачky (kancelárske potreby); orezávacie strojčky na ceruzky (elektrické aj neelektrické); spisové obaly (papiernický tovar); zoraďovače, šanóny (na voľné listy); gumené pásky na kancelárske použitie; cievky s páskami do písacích strojov; držiaky na písacie potreby; pripínáčky; navlhčovacie hubky (kancelárske potreby); priesvitný papier (pauzovací); typy, tlačové písmo; kopirovací uhl'ový papier; papier do záznamových zariadení; obaly na doklady; zoraďovače (kancelárske potreby); kancelárske dierkovače; korekčné laky (kancelárske potreby); tuhy do ceruziek (náplne); násady na ceruzky; kancelárske štipce; valce do písacích strojov; kopirovacie zariadenia; hroty pier; písacie stroje (elektrické aj neelektrické); pomôcky na vymazávanie; gumy na gumovanie; dierovačky (kancelárske potreby); atramenty; kancelárske obáľovacie stroje; pijaky; pečiatky; knihárske textílie; účtovné knihy; zoznamy; tlačivá (formuláre); kancelárske potreby okrem nábytku; šablóny (kancelárske potreby); tlačiarenské sadzobnice; časové rozvrhy (tlačoviny); navlhčovadlá (kancelárske potreby); podklady na tlačenie, nie textilné; prenosné tlačiarňičky (kancelárske potreby); príručky; svietivý papier; papierová drvina; farbiace plátna do rozmnožovacích strojov; kancelárske sponky; papiernický tovar; dosky na spisy; rozmnožovacie stroje a prístroje; papierové pásky a štítky na zaznamenávanie počítačových programov; knihárske potreby; knihárske plátno; knihárske nite; farbiace plátna do kopirovacích strojov; papierové pásky; pásky do písacích strojov; guľôčky do guľôčkových pier; klávesy písacích strojov; priesvitky (papiernický tovar); lepiace pásky na kancelárske použitie alebo pre domácnosť; adresné štítky do adresovacích strojov; gumičky (kancelárske potreby); drevitý papier; skartovačky (kancelárske potreby); skrine na spisy (kancelárske potreby); lepidlá na kancelárske použitie alebo pre domácnosť; strúhadlá na ceruzky (elektrické aj neelektrické); násadky na perá; grafické znaky; lepiace gumy na kancelárske použitie alebo pre domácnosť; pásky do počítačových tlačiarní; knihárske stroje a prístroje (kancelárske potreby); kopirovací papier (papiernický tovar); laminovačky na dokumenty (kancelárske potreby); korekčné pásky (kancelárske pomôcky).

41 - Zábavné parky; zábava; služby estrádných umelcov; filmové štúdiá; organizovanie vedomostných alebo zábavných súťaží; korešpondenčné vzdelávacie kurzy; poskytovanie zariadení na oddych a rekreáciu; rozhlasová zábava; vydávanie textov (okrem reklamných); vyučovanie; vzdelávanie; školenia; požičiavanie zvukových nahrávok; požičiavanie kinematografických filmov; produkcia filmov (nie reklamných); vydávanie kníh; požičiavanie rozhlasových a televíznych prijímačov; tvorba rozhlasových a televíznych programov; variantné predstavenia; divadelné predstavenia; tvorba divadelných alebo iných predstavení; televízna zábava; služby pojazdných knižníc; výchovno-zábavné klubové služby; organizovanie a vedenie konferencií; diskotéky (služby); informácie o výchove a vzdelávaní; informácie o možnostiach zábavy; organizovanie kultúrnych alebo vzdelávacích výstav; služby poskytované prázdninovými táborami (zábava); organizovanie živých vystúpení; premietanie kinematografických filmov; detské škôlky (vzdelávanie); plánovanie a organizovanie večierok; praktický výcvik (ukážky); služby múzeí (prehliadky, výstavy); nahrávacie štúdiá (služby); informácie o možnostiach rekreácie; organizovanie a vedenie seminárov; internátne školy; organizovanie a vedenie tvorivých dielní (výučba); organizovanie súťaží krásy; rezervácie vstupeniek na zábavné predstavenia; organizovanie plesov; organizovanie predstavení (manažérske služby); požičiavanie audiopriestrojov; požičiavanie videokamier; písanie textov scenárov nie na reklamné účely; strihanie videopások; online vydávanie elektronických kníh a časopisov; elektronická edičná činnosť v malom (DTP služby); titulkovanie; online poskytovanie počítačových hier (z počítačových sietí); hudobné skladateľské služby; nočné kluby (zábava); online poskytovanie elektronických publikácií (bez možnosti kopírovania); fotografické reportáže; fotografovanie; poradenstvo pri voľbe povolania (v oblasti výchovy a vzdelávania); reportérske služby; prekladateľské služby; nahrávanie videopások; fotografovanie na mikrofilm; služby agentúr ponúkajúcich vstupenky na zábavné podujatia; písanie textov; organizovanie a vedenie koncertov; zalamovanie textov (nie na reklamné účely); organizovanie módnych prehliadok na zábavné účely; koučovanie (školenie); tlmočnické služby; odborné preškoľovanie; hudobná tvorba; školské služby (vzdelávanie); online poskytovanie digitálnej hudby (bez možnosti kopírovania); online poskytovanie videozáznamov (bez možnosti kopírovania); organizovanie a vedenie vzdelávacích fór s osobnou účasťou; vyučovanie pomocou simulátorov; poskytovanie nesťahovateľných filmov prostredníctvom služieb na prenos videí (na požiadanie); poskytovanie nesťahovateľných televíznych programov prostredníctvom služieb na prenos videí (na požiadanie); prenájom umeleckých diel.

(540)

 The logo for 'SKETCHER' features the word in a bold, blocky, sans-serif font. The letters are filled with a dark, textured pattern that resembles a charcoal or pencil sketch. The 'S' and 'K' are slightly larger and more prominent than the other letters.

(550) obrazová

(591) čierna, fialová

(732) Startitup s.r.o., Kutuzovova 11, 831 03 Bratislava, SK;

(740) CEE Attorneys Lišiak Martinák s. r. o., Bratislava, SK;

Dátum začatia plynutia obdobia rozhodného pre používanie ochrannej známky: 8.7.2019

(111) 250188

(151) 8.7.2019

(180) 22.1.2028

(210) 165-2018

(220) 22.1.2018

(442) 2.8.2018

11(511) 9, 16, 35, 37, 42

(511) 9 - Elektrické regulačné prístroje; vysielacie elektronických signálov; zariadenia na spracovanie údajov; magnetické nosiče údajov; počítačový softvér (nahraté počítačové programy); presné meracie prístroje; vysokofrekvenčné prístroje; vysielacie (telekomunikácie); telekomunikačné vysielacie; optické prístroje a nástroje; počítačové operačné programy (nahraté); periférne zariadenia počítačov; telefónne prístroje; zariadenia na prenos zvuku; rádiotelefónne zariadenia; audiovizuálne prijímače; monitorovacie počítačové programy; elektrické meracie zariadenia; optické čítacie zariadenia; počítačový hardvér; počítačové programy (sťahovateľné).

16 - Firemné listiny; papierové propagačné materiály.

35 - Maloobchodné služby s počítačmi a ich príslušenstvom, s počítačovým softvérom, s počítačovým hardvérom, s monitorovacími počítačovými programami, s nahranými operačnými programami, s programami na počítačové hry, so strojárskými výrobkami, s kancelárskou a výpočtovou technikou, s televíznymi anténami, s rozhlasovými anténami, so satelitnými zariadeniami, s elektronikou, s elektroinštalačným materiálom, s elektrickými prístrojmi a zariadeniami, so zabezpečovacou technikou, s priemyselnou televíziou, s reprodukčnou technikou, s telekomunikačnými zariadeniami; on line reklama na počítačovej komunikačnej sieti; reklama; reklamné agentúry; pomoc pri riadení obchodnej činnosti; komerčné informačné kancelárie; zostavovanie štatistík; marketing; marketingové štúdie; obchodné odhady; prieskum trhu; zbieranie údajov do počítačových databáz; zoraďovanie údajov v počítačových databázach; služby porovnávania cien; vyhľadávanie sponzorov; poskytovanie obchodných informácií prostredníctvom webových stránok.

37 - Inštalácia, údržba a opravy počítačov.

42 - Výskum a vývoj nových výrobkov (pre zákazníkov); analýzy počítačových systémov; počítačové programovanie; poradenstvo v oblasti návrhu a vývoja počítačového hardvéru; prevod údajov alebo dokumentov z fyzických médií na elektronické médiá; tvorba a udržiavanie webových stránok (pre tretie osoby; hostovanie na počítačových stránkach (webových stránkach); prevod (konverzia) počítačových programov alebo údajov (nie fyzický); prenájom webových serverov; ochrana počítačov proti počítačovým vírusom; poskytovanie internetových vyhľadávačov; diaľkové monitorovanie počítačových systémov; poskytovanie

softvéru prostredníctvom internetu (SaaS); poradenstvo v oblasti informačných technológií; prenájom počítačových serverov (serverhosting); poskytovanie informácií o počítačových technológiách a programovaní prostredníctvom webových stránok; poradenstvo v oblasti telekomunikačných technológií.

(540)



(550) obrazová

(732) ASBIS SK spol. s r.o., Tuhovská 33, 831 06 Bratislava, SK;

(740) Gruber Dalibor, Ing., Košice, SK;

Dátum začatia plynutia obdobia rozhodného pre používanie ochrannej známky: 8.7.2019

Obnovené ochranné známky

(210)	(111)	(210)	(111)	(210)	(111)	(210)	(111)
2291	110588	1283-99	195483	2758-99	194746	1806-2009	227715
9790	118155	1284-99	193254	2759-99	194747	1831-2009	227882
17483	109898	1285-99	201797	2760-99	194748	5007-2009	225612
17901	94956	1286-99	201798	2761-99	194749	5093-2009	225640
18451	114335	1287-99	193255	2798-99	194369	5213-2009	225904
18452	114334	1288-99	195484	3376-99	195208	5325-2009	226466
19378	153898	1315-99	193371	2276-2008	225333	5339-2009	226471
19766	153925	1316-99	193372	6424-2008	225588	5373-2009	226651
20150	154073	1320-99	193375	21-2009	225723	5394-2009	226657
20254	154039	1321-99	193376	157-2009	225971	5399-2009	226416
20372	154091	1322-99	193377	165-2009	226365	5400-2009	226417
20512	111596	1323-99	193378	438-2009	226283	5431-2009	228490
22148	154397	1324-99	193379	528-2009	226524	5433-2009	226661
43092	159149	1361-99	202936	604-2009	226122	5434-2009	226662
43175	159148	1402-99	193519	689-2009	226437	5435-2009	226663
43298	159453	1403-99	194904	713-2009	226745	5468-2009	227097
43320	159454	1407-99	193523	728-2009	226541	5469-2009	227098
43321	161179	1412-99	201799	733-2009	226543	5481-2009	226899
43550	159365	1425-99	193529	754-2009	226449	5504-2009	226592
43563	159370	1437-99	193534	758-2009	226450	5505-2009	226593
43679	159389	1442-99	195489	764-2009	226747	5516-2009	227102
51174	164445	1443-99	195490	765-2009	226748	5525-2009	226681
51197	164371	1444-99	195491	780-2009	227232	5526-2009	227182
51199	164336	1473-99	195582	808-2009	227310	5527-2009	226682
51208	164373	1483-99	193536	815-2009	226560	5532-2009	227183
51212	164264	1485-99	194955	818-2009	226615	5557-2009	227287
51389	164482	1490-99	193637	819-2009	226616	5558-2009	227288
56259	167406	1502-99	193734	823-2009	226562	5559-2009	227289
56323	167812	1504-99	195795	826-2009	226750	5560-2009	227185
56338	170813	1541-99	196936	829-2009	226970	5576-2009	226910
56365	168575	1543-99	196291	865-2009	227988	5613-2009	227541
56371	167457	1547-99	193743	870-2009	227989	5619-2009	227120
56373	167972	1603-99	193645	871-2009	226569	5620-2009	227121
56374	167684	1606-99	193648	898-2009	226760	5621-2009	228203
56385	167686	1620-99	193689	908-2009	226832	5665-2009	228205
56398	167586	1622-99	193652	928-2009	226576	5717-2009	227440
56414	167588	1624-99	193654	942-2009	226767	5718-2009	227441
56472	167974	1643-99	195588	943-2009	226768	5742-2009	227832
56524	167804	1649-99	195383	963-2009	226774	5755-2009	227450
56799	167882	1650-99	193656	1002-2009	227239	5852-2009	227563
56802	167885	1659-99	193403	1061-2009	226998	5937-2009	227841
57539	168363	1673-99	193413	1063-2009	227868	5938-2009	227842
2341-98	193562	1684-99	193416	1107-2009	227992	5939-2009	227751
104-99	199624	1693-99	193789	1171-2009	226806	5956-2009	228917
105-99	199928	1707-99	188672	1172-2009	226866	21-2010	228131
306-99	192732	1713-99	193799	1186-2009	227684	103-2010	228263
740-99	193064	1715-99	195434	1267-2009	227594	113-2010	227920
830-99	193100	1729-99	194554	1417-2009	227345	209-2010	228677
841-99	188130	1812-99	194209	1425-2009	227170	220-2010	228170
943-99	189242	1815-99	193988	1439-2009	227401	422-2010	229597
944-99	189243	1821-99	193992	1485-2009	227361	5010-2010	229347
966-99	195967	1831-99	194558	1501-2009	227616	5011-2010	227953
968-99	195969	1894-99	196937	1512-2009	227375	5051-2010	228287
976-99	187663	1905-99	194018	1634-2009	227638	5170-2010	228874
1025-99	193189	1945-99	195842	1635-2009	227639	5171-2010	228875
1115-99	193201	1953-99	196177	1719-2009	227800	5299-2010	228519
1202-99	193205	2054-99	194233	1720-2009	227801	915-2012	235240
1241-99	194186	2142-99	194405	1721-2009	227702	2260-2013	237922
1260-99	193948	2264-99	194065	1722-2009	227703	2262-2013	237607
1261-99	195446	2382-99	198427	1751-2009	228118	2468-2018	250105
1282-99	195482	2669-99	194353	1782-2009	227817		

(111) 94956

(151) 24.7.1929
(156) 24.7.2019
(180) 24.7.2029
(210) 17901
(220) 24.7.1929

7 (511) 33

(511) 33 - Likéry a liehoviny.

(540) **Dimple**

(550) slovná
(732) Diageo Brands B. V., Molenwerf 10-12, 1014 BG Amsterdam, NL;

(111) 109898

(151) 10.7.1928
(156) 10.7.2018
(180) 10.7.2028
(210) 17483
(220) 10.7.1928

7 (511) 2, 3, 4, 5

(510) Apretačné a bieliace prostriedky, chemické výrobky a prípravky na priemyselné a vedecké účely, chemicko-hygienické, chemicko-kozmetické a chemicko-farmaceutické výrobky a prípravky; tuky, tukové náhrady a oleje (aj éterické a oleje na svietenie) na priemyselné, technické, hygienické, kozmetické a farmaceutické účely, fermež; glycerín, čistiace a leštiace prostriedky všetkých druhov, mydlo pre domácnosť, na čistenie, leštenie a drhnutie, medicínalne, toaletné a na zuby v pevnej, mäkkej, tekutej a práškovej forme, stearín, pracie prostriedky, modridlo, prací prášok.

(540) **VEGETAL**

(550) slovná
(732) Schicht s.r.o., Revoluční 1930/86, 400 01 Ústí nad Labem, CZ;
(740) Bachratá Magdaléna, Mgr., Bratislava, SK;

(111) 110588

(151) 12.3.1949
(156) 12.3.2019
(180) 12.3.2029
(210) 2291
(220) 12.3.1949

7 (511) 19

(511) 19 - Sklenené výlisky a kamene na stropy, klenby, okná a steny, lisované a fúkané.

(540) **VITRABLOK**

(550) slovná
(732) VITRABLOK, s.r.o., Bilinská 782/42, 419 01 Duchcov, CZ;
(740) Kubíny Peter, Trenčín, SK;

(111) 111596

(151) 20.11.1929
(156) 20.11.2019
(180) 20.11.2029
(210) 20512
(220) 20.11.1929

7 (511) 32

(511) 32 - Pivo.

(540) **PRIOR**

(550) slovná
(732) Plzeňský Prazdroj, a. s., U Prazdroje 7, 304 97 Plzeň, CZ;
(740) BELEŠČAK & PARTNERS, s.r.o., Piešťany, SK;

(111) 114334

(151) 23.6.1919
(156) 23.6.2019
(180) 23.6.2029
(210) 18452
(220) 23.6.1919

7 (511) 32

(511) 32 - Kysibelská kyselka.

(540) **Mattoni-ho Kysibelská Kyselka**

(550) slovná
(732) Karlovarské minerální vody, a. s., Horova 3, Karlovy Vary, CZ;
(740) PATENTSERVIS Bratislava, a. s., Bratislava, SK;

(111) 114335

(151) 23.6.1919
(156) 23.6.2019
(180) 23.6.2029
(210) 18451
(220) 23.6.1919

7 (511) 32

(511) 32 - Kysibelská kyselka.

(540) **Mattoni's Giesshübler Sauerbrunn**

(550) slovná
(732) Karlovarské minerální vody, a. s., Horova 3, Karlovy Vary, CZ;
(740) PATENTSERVIS Bratislava, a. s., Bratislava, SK;

(111) 118155

(151) 7.1.1930
(156) 7.1.2020
(180) 7.1.2030
(210) 9790
(220) 7.1.1930

7 (511) 7, 9, 11

(510) Hospodárske stroje, čerpadlá všetkých druhov, zavlažovacie zariadenia a vodovodné zariadenia všetkých druhov.

(540)



(550) obrazová
(732) SIGMA OZ, spol. s r.o., Jana Sigmunda 313, 783 49 Lutín, CZ;

(111) 153898

(151) 29.6.1959
 (156) 19.5.2019
 (180) 19.5.2029
 (210) 19378
 (220) 19.5.1959

7 (511) 13

(511) 13 - Trhaviny, výbušniny a streliviny.

(540) OSTRAVIT

(550) slovná
 (732) Explosia a.s., Semtín 107, 530 02 Pardubice, CZ;
 (740) PATENTSERVIS Bratislava, a. s., Bratislava, SK;

(111) 153925

(151) 11.8.1959
 (156) 3.7.2019
 (180) 3.7.2029
 (210) 19766
 (220) 3.7.1959

7 (511) 32

(511) 32 - Pivo sudové a fľaškové akéhokoľvek druhu a stupňovitosti.

(540) NEKTAR

(550) slovná
 (732) Město Strakonice, Velké náměstí 2, 386 21 Strakonice, CZ;
 (740) Hojčuš Peter, Ing., Bratislava, SK;

(111) 154039

(151) 10.10.1959
 (156) 10.9.2019
 (180) 10.9.2029
 (210) 20254
 (220) 10.9.1959

7 (511) 1

(511) 1 - Kopolyméry butadiénu a akrylonitrilu.

(540) KRYNAC

(550) slovná
 (732) ARLANXEO Deutschland GmbH, Alte Heerstraße 2, 41540 Dormagen, DE;
 (740) ROTT, RŮŽIČKA & GUTTMANN, v. o. s., Bratislava, SK;

(111) 154073

(151) 10.11.1959
 (156) 11.8.2019
 (180) 11.8.2029
 (210) 20150
 (220) 11.8.1959

7 (511) 1, 3, 5, 10

(510) Chemické výrobky pre vedu, prípravky na konzervovanie. Čistiace prostriedky. Liečivá, drogy, farmaceutické prípravky humánne a veterinárne, organopreparáty, očkovacie látky, séra a výrobky z krvi, prostriedky na ničenie burín a hubenie škodlivých zvierat, chemické výrobky pre lekárstvo, hygienu a farmáciu, prípravky baktericídne, fungicídne, insekticídne, dezinfekčné prípravky, prípravky proti nákaze, liečebná a preventívna kozmetika, prípravky posilňujúce a dietetické, prípravky na ošetrovanie zubov a ústnej dutiny, zubné výplne, náplasti. Protézy.

(540) VITAZULEN

(550) slovná
 (732) Herbacos Recordati s.r.o., Štrossova 239, 530 03 Pardubice, CZ;
 (740) ŽOVICOVÁ & ŽOVIC IP, s.r.o., Bratislava, SK;

(111) 154091

(151) 7.12.1959
 (156) 26.9.2019
 (180) 26.9.2029
 (210) 20372
 (220) 26.9.1959

7 (511) 3

(511) 3 - Čistiaci prostriedok na sklenené predmety.

(540) OKENA

(550) slovná
 (732) HLUBNA, chemické výrobní družstvo, Zábrdovická 10, 658 29 Brno, CZ;

(111) 154397

(151) 30.9.1960
 (156) 18.5.2020
 (180) 18.5.2030
 (210) 22148
 (220) 18.5.1960

7 (511) 17, 21, 22, 23, 24, 25, 26

(511) 17 - Umelé vlákna, fólie, obalové, izolačné a vypchávkové materiály z plastov a z nich vyrobené výrobky.

21 - Kefy.

22 - Strihaná vlna, vlasy.

23 - Priadza, nite.

24 - Tkaniny a pleteniny všetkých druhov a výrobky z nich, prikrývky, spacie vaky.

25 - Pánske, dámske a detské odevy, šaty, kabáty a bielizeň, kusové, pletené, pletený tovar, ochranné odevy.

26 - Galantérny tovar, pásky.

(540) TESIL

(550) slovná
 (732) SILON s.r.o., Průmyslová 451, 391 02 Planá nad Lužnicí, CZ;
 (740) PATENTSERVIS Bratislava, a. s., Bratislava, SK;

(111) 159148

(151) 23.7.1969
 (156) 22.5.2019
 (180) 22.5.2029
 (210) 43175
 (220) 22.5.1969

7 (511) 32

(511) 32 - Pivo, ľahké pívá, ležiaky, minerálne vody, šumivé a iné nealkoholické nápoje, sirupy a iné prípravky na prípravu nápojov, ovocné šťavy a nápoje z ovocných štiav.

(540) LIFT

(550) slovná
 (732) THE COCA COLA COMPANY, One Coca-Cola Plaza, Atlanta, Georgia 30313, US;

(111) 159149

(151) 23.7.1969
(156) 24.4.2019
(180) 24.4.2029
(210) 43092
(220) 24.4.1969

7 (511) 5

(511) 5 - Antibiotické prípravky.

(540) AMPICLOX

(550) slovná
(732) Glaxo Group Limited, 980 Great West Road, Brentford, Middlesex TW8 9GS, GB;
(740) Fajnorová Mária, Ing., Bratislava, SK;

(111) 159365

(151) 24.10.1969
(156) 9.9.2019
(180) 9.9.2029
(210) 43550
(220) 9.9.1969

7 (511) 1, 5, 31

(510) Výrobky chemické pre zdravotnícky priemysel, umelé a syntetické živice; chemikálie na konzervovanie potravín; výrobky lekárenské, veterinárne a zdravotnícke; liečivá pre ľudí a zvieratá; výrobky diietické pre deti a chorých; náplasti, obväzový materiál; hmoty na plombovanie zubov a na zubné odtlačky; liečivá pre dentistov; dezinfekčné prostriedky s výnimkou dezinfekčných prostriedkov na viazanie prachu; prostriedky na ničenie burín a škodlivých zvierat; medicínálne vína; chemické krmivá pre zvieratá.

(540) EVERTAS

(550) slovná
(732) Zentiva, k.s., U kabelovny 130, 102 37 Praha 10, Dolní Měcholupy, CZ;
(740) Bachratá Magdaléna, Mgr., Bratislava, SK;

(111) 159370

(151) 25.10.1969
(156) 12.9.2019
(180) 12.9.2029
(210) 43563
(220) 12.9.1969

7 (511) 1, 17

(510) Polykarbonátové živice ako tvarovací náter, plastické obaly.

(540) LEXAN

(550) slovná
(732) SABIC Global Technologies B.V., Plasticslaan 1, 4612 PX Bergen op Zoom, NL;
(740) ROTT, RŮŽIČKA & GUTTMANN, v. o. s., Bratislava, SK;

(111) 159389

(151) 13.11.1969
(156) 25.10.2019
(180) 25.10.2029
(210) 43679
(220) 25.10.1969

7 (511) 1, 5, 32

(511) 1 - Výrobky chemické pre zdravotnícky priemysel, umelé a syntetické živice; chemikálie na konzervovanie potravín.

5 - Výrobky lekárenské, veterinárne a zdravotnícke; liečivá pre ľudí a zvieratá; výrobky diietické pre deti a chorých; náplasti, obväzový materiál; dezinfekčné prostriedky s výnimkou dezinfekčných prostriedkov na viazanie prachu; prostriedky na ničenie burín a škodlivých zvierat; medicínálne vína.

32 - Sýtené vody minerálne, medicínálne nápoje, nápoje šumivé, nealkoholické osviežujúce z ovocia, sirupy na farmaceutické účely a na prípravu nealkoholických nápojov.

(540) BELLASPON RETARD

(550) slovná
(732) Zentiva, k.s., U kabelovny 130, 102 37 Praha 10, Dolní Měcholupy, CZ;
(740) Bachratá Magdaléna, Mgr., Bratislava, SK;

(111) 159453

(151) 19.12.1969
(156) 24.6.2019
(180) 24.6.2029
(210) 43298
(220) 24.6.1969

7 (511) 1, 4

(511) 1 - Chemické výrobky na účely priemyselné, vedecké, fotografické, poľnohospodárske, záhradnícke a lesnícke, umelé a syntetické živice, plastické hmoty na priemyselné účely, hnojivá, chemické prípravky na spájkovanie, chemické látky na konzervovanie potravín, lepiace prípravky na priemyselné účely.

4 - Priemyselné oleje a tuky (iné ako jedlé oleje a tuky a éterické oleje), mazadlá, prostriedky na viazanie a pohlcovanie prachu, pohonné látky (vrátane motorových pohonných látok), prostriedky na svietenie, sviečky.

(540) EXXON

(550) slovná
(732) Exxon Mobil Corporation, spoločnosť zriadená podľa zákonov štátu New Jersey, 5959 Las Colinas Boulevard, Irving, Texas 75039-2298, US;
(740) Bušová Eva, JUDr., Bratislava, SK;

(111) 159454

(151) 19.12.1969
(156) 2.7.2019
(180) 2.7.2029
(210) 43320
(220) 2.7.1969

7 (511) 7, 11, 12

(510) Odstredivé kompresory, zariadenia na dodávku vzduchu v priemyselných závodoch, turbíny, rýchlobežné prevodovky, turbodúchadlá, parné ejektorry, chladiče na vežové práčky plynu, zabrusovače sediel ventilov, zavalčovačky rúrok, pneumaticko-magnetický pohon zavalčovačiek rúrok, čističe rúrok a zaškrabovačky sediel ventilov.

(540)



- (550) obrazová
 (732) Elliott Company, 901 North Fourth Street, Jeanette, Pennsylvania 15644, US;
 (740) Bušová Eva, JUDr., Bratislava, SK;

(111) 161179

- (151) 15.12.1972
 (156) 2.7.2019
 (180) 2.7.2029
 (210) 43321
 (220) 2.7.1969

7 (511) 26

- (511) 26 - Zipsy z kovu alebo z plastických hmôt.

(540) YKK

- (550) slovná
 (732) YKK Corporation, No. 1, Kanda, Izumi-cho, Chiyoda-ku, Tokyo, JP;
 (740) Bušová Eva, JUDr., Bratislava, SK;

(111) 164264

- (151) 9.1.1980
 (156) 12.7.2019
 (180) 12.7.2029
 (210) 51212
 (220) 12.7.1979

7 (511) 1, 17

- (510) Chemické výrobky obsahujúce silikónové látky, silikónové gumové zlúčeniny, látky obsahujúce alebo spracované silikóny na používanie ako prostriedky na zostavovanie alebo zosilňovanie uzáverov a ako ochranné povlaky, silikónové uzávěry.

(540) SILPLUS

- (550) slovná
 (732) Momentive Performance Materials Inc., 260 Hudson River Road, Waterford, NY 12188, US;
 (740) Tomeš Pavol, Ing., Bratislava, SK;

(111) 164336

- (151) 13.3.1980
 (156) 29.6.2019
 (180) 29.6.2029
 (210) 51199
 (220) 29.6.1979

7 (511) 16

- (511) 16 - Knihy.

(540) MACMILLAN

- (550) slovná
 (732) MACMILLAN PUBLISHERS INTERNATIONAL LIMITED, Cromwell Place, Hampshire International Business Park, Lime Tree Way, Basingstoke, Hampshire RG24 8YJ, GB;

(111) 164371

- (151) 8.4.1980
 (156) 29.6.2019
 (180) 29.6.2029
 (210) 51197
 (220) 29.6.1979

7 (511) 9

- (511) 9 - Magnetické pásky, garmofónové platne, prieťahadné materiály na projekciu, filmové pásy, filmové slučky, filmy.

(540) MACMILLAN

- (550) slovná
 (732) MACMILLAN PUBLISHERS INTERNATIONAL LIMITED, Cromwell Place, Hampshire International Business Park, Lime Tree Way, Basingstoke, Hampshire RG24 8YJ, GB;

(111) 164373

- (151) 9.4.1980
 (156) 11.7.2019
 (180) 11.7.2029
 (210) 51208
 (220) 11.7.1979

7 (511) 14

- (511) 14 - Drahé kovy a ich zliatiny, tovar z drahých kovov alebo nimi pokovovaný (s výnimkou tovaru nožiarskeho, vidličiek a lyžíc), šperky, drahé kamene, hodinárske a iné chronometrické prístroje.

(540)

ALBA

- (550) obrazová
 (732) SEIKO HOLDINGS KABUSHIKI KAISHA (trading as Seiko Holdings Corporation), 5-11, Ginzza 4-Chome, Chuo-ku, Tokyo, JP;
 (740) PATENTSERVIS Bratislava, a. s., Bratislava, SK;

(111) 164445

- (151) 17.6.1980
 (156) 6.6.2019
 (180) 6.6.2029
 (210) 51174
 (220) 6.6.1979

7 (511) 9

- (511) 9 - Elektrické zariadenia na vysávanie nečistôt.

(540)

SHOP-VAC

- (550) obrazová
 (732) Shop - Vac Corporation, spoločnosť zriadená podľa zákonov štátu New Jersey, Williamsport, Pennsylvania, US;
 (740) MAJLINGOVÁ & PARTNERS, s.r.o., Bratislava, SK;

(111) 164482

(151) 4.8.1980
(156) 5.11.2019
(180) 5.11.2029
(210) 51389
(220) 5.11.1979

7 (511) 28

(511) 28 - Vybavenie na stolný tenis, ako sú loptičky, rakety s gumovým povrchom, guma na rakety, stoly, siete, puzdrá na rakety.

(540)

Nittaku

(550) obrazová

(732) NIPPON TAKKYU KABUSHIKI KAISHA, 1-2-8, Kanda Izumi-cho, Chiyoda-ku, Tokyo, JP;
(740) PATENTSERVIS Bratislava, a. s., Bratislava, SK;

(111) 167406

(151) 4.10.1989
(156) 12.5.2019
(180) 12.5.2029
(210) 56259
(220) 12.5.1989

7 (511) 1

(511) 1 - Chemické látky na použitie v priemysle.

(540) **LYNX**

(550) slovná

(732) W. R. Grace & Co.-Conn., 7500 Grace Drive, Columbia, Maryland 21044, US;

(111) 167457

(151) 20.11.1989
(156) 20.6.2019
(180) 20.6.2029
(210) 56371
(220) 20.6.1989

7 (511) 5

(511) 5 - Farmaceutické prípravky a substancie na použitie pre ľudí a vo veterinárstve.

(540) **RELIFEX**

(550) slovná

(732) Meda AB, Box 906, 170 09 Solna, SE;
(740) Fajnorová Mária, Ing., Bratislava, SK;

(111) 167586

(151) 26.2.1990
(156) 4.7.2019
(180) 4.7.2029
(210) 56398
(220) 4.7.1989

7 (511) 1

(511) 1 - Chemické prípravky používané v priemysle.

(540) **SUPRASEC**

(550) slovná

(732) Huntsman International LLC, 10003 Woodloch Forest Drive, The Woodlands TX 77380, US;
(740) Čechvalová Dagmar, Bratislava, SK;

(111) 167588

(151) 26.2.1990
(156) 14.7.2019
(180) 14.7.2029
(210) 56414
(220) 14.7.1989

7 (511) 9

(511) 9 - Diagnostické, testovacie a servisné zariadenia na motorové vozidlá a príslušné komunikačné a telediagnostické koncové a iné stykové zariadenia, najmä diagnostické počítače; diagnostické zariadenia na báze mikroprocesora; testovacie a diagnostické zariadenia na počítačové systémy v motorových vozidlách; testovacie a diagnostické zariadenia na systémy zapalovania obvyklé, aj bez rozdeľovača; testovacie a diagnostické zariadenia na motory riadené počítačom vrátane príslušných súčiastok, na prevody, systémy riadenia zavesenia a na brzdové systémy, ako aj na automobilové príslušenstvá; zariadenia a analyzátory na zhromažďovanie dát na diaľku; informačné siete; terminály a dielenské stanice modulárnych technických informácií; analyzátory motora; zariadenia na testovanie zážihových motorov; analyzátory výfukových splodín a emisií; zariadenia na servis kolies vrátane komputerovaných vyvažovacích zariadení na kolesá vrátane komputerovaných vyrovnávačov na všetky štyri kolesá, komputerovaných analyzátorov bŕzd a zariadenia na servis bŕzd; hydraulické výtahy; dynamometre; diagnostické analyzátory štartovacích a nabíjajúcich zariadení; skúšačky a servisné zariadenia na úpravu vzduchu; zariadenia na havarijnú opravu; merače a prístroje na použitie v motorových vozidlách a v priemysle vrátane tachometrov, zapisovacích tachometrov, skúšačiek tlaku, meračov vákua, svetelných časovačov, meračov paliva, ampérmetrov, voltmetrov, meračov tlaku oleja a paliva, meračov teploty oleja a tlaku vzduchu; letecká elektronika a príslušné pozemné zariadenia na obchodné a vojenské použitie vrátane testovacích stojanov hydraulických a elektronických systémov a ich súčastí, vozíkov na dodávku hydraulickej a elektrickej energie, elektrických nabíjajúcich sústav a testovacích súprav na dodávku hydraulickej a elektrickej energie; riadiace systémy servisných staníc a skladového hospodárstva a k tomu príslušné periférne zariadenia, najmä terminály v mieste predaja, čítacie zariadenia kariet, tlačiarne príjmových a informačných dokladov, zariadenia na pokladničný príjem a príslušné zariadenia pre styk.

(540)



(550) obrazová

(732) Snap - on Incorporated, 2801 80th Street, Kenosha, Wisconsin 53143, US;

(740) Bachratá Magdaléna, Mgr., Bratislava, SK;

(111) 167684

(151) 27.4.1990
 (156) 22.6.2019
 (180) 22.6.2029
 (210) 56374
 (220) 22.6.1989

7 (511) 5, 29, 30

(511) 5 - Dietetické výrobky na lekárske účely, detská strava.

29 - Mäso, ryby, hydina a zverina, mäsové výtážky, konzervovaná, sušená a varená zelenina a ovocie, rósoly, zaváraniny, vajcia, mlieko a mliečne výrobky, jedlé oleje a tuky, šalátové omáčky, konzervy.

30 - Káva, čaj, kakao, cukor, ryža, tapioka, ságo, kávové náhradky, múka a obilné prípravky, chlieb, jemné pečivo a cukrárske výrobky, zmrzlina, med, sirup z melasy, kvasnice, prášky do pečiva, soľ, horčica, ocot, chuťové omáčky (s výnimkou šalátových), korenie, ľad.

(540) KNISTI

(550) slovná

(732) AGRANA Stärke-Gesellschaft m. b. H., F. W. Raiffeisen-Platz 1, 1020 Viedeň, AT;
 (740) Bušová Eva, JUDr., Bratislava, SK;

(111) 167686

(151) 27.4.1990
 (156) 26.6.2019
 (180) 26.6.2029
 (210) 56385
 (220) 26.6.1989

7 (511) 30

(511) 30 - Hotové zákusky na báze obilnín.

(540) BUGLES

(550) slovná

(732) GENERAL MILLS, INC., spoločnosť zriadená podľa zákonov štátu Delaware, Number One General Mills Boulevard, Minneapolis, Minnesota 55426, US;

(740) Fajnorová Mária, Ing., Bratislava, SK;

(111) 167804

(151) 12.7.1990
 (156) 6.9.2019
 (180) 6.9.2029
 (210) 56524
 (220) 6.9.1989

7 (511) 5

(511) 5 - Farmaceutické a lekárske prípravky a látky, najmä neuromuskulárne blokátory.

(540) MIVACRON

(550) slovná

(732) ASPEN GLOBAL INCORPORATED, GBS Plaza, Cnr. La Salette & Royal Roads, Grand Bay, MU;

(111) 167812

(151) 24.7.1990
 (156) 1.4.2019
 (180) 1.4.2029
 (210) 56323
 (220) 1.4.1989

7 (511) 7, 9, 12, 16, 18, 20, 21, 26

(510) Stroje na výrobu zipsov, stroje na výrobu dáždnikov. Puzdrá na vreckové baterky. Príslušenstvo bicyklov, najmä sedlá a osvetlenie. Učebné pomôcky. Dáždniky. Výrobky z plastu. Kozmetické obaly, najmä na rozprašovače a rúže. Zipsy.

(540)

(550) obrazová

(732) WICO B.G.M., a.s., Rudolfova 1, 405 05 Děčín IX, CZ;

(740) LITVÁKOVÁ A SPOL., s. r. o., Patentová a známková kancelária, Bratislava, SK;

(111) 167882

(151) 20.8.1990
 (156) 2.1.2020
 (180) 2.1.2030
 (210) 56799
 (220) 2.1.1990

7 (511) 33

(511) 33 - Liehoviny a destiláty.

(540)

(550) obrazová

(732) OLD HEROLD, s. r. o., Bratislavská 36, 911 05 Trenčín, SK;

(111) 167885

(151) 20.8.1990
 (156) 2.1.2020
 (180) 2.1.2030
 (210) 56802
 (220) 2.1.1990

7 (511) 33

(511) 33 - Liehoviny a destiláty.

(540)

Spišská
BOROVIČKA

(550) obrazová

(732) OLD HEROLD, s. r. o., Bratislavská 36, 911 05 Trenčín, SK;

(111) 167972

(151) 19.10.1990

(156) 21.6.2019

(180) 21.6.2029

(210) 56373

(220) 21.6.1989

7 (511) 29

(511) 29 - Majonézy, zálevy na šaláty, polevy na sendviče, tatárske omáčky, kečupy.

(540) **HELLMANN'S**

(550) slovná

(732) Conopco, Inc., 700 Sylvan Avenue, Englewood Cliffs, NJ 07632, US;

(740) Čermák Jiří, JUDr., Bratislava, SK;

(111) 167974

(151) 19.10.1990

(156) 16.8.2019

(180) 16.8.2029

(210) 56472

(220) 16.8.1989

7 (511) 25

(511) 25 - Odevné výrobky vrátane obuvi.

(540)



(550) obrazová

(732) Iconix Luxembourg Holdings SARL, 42-44, avenue de la Gare, L-1610 Luxembourg, LU;

(740) HÖRMANN & PARTNERS s.r.o., Bratislava, SK;

(111) 168363

(151) 14.6.1991

(156) 21.5.2020

(180) 21.5.2030

(210) 57539

(220) 21.5.1990

7 (511) 1

(511) 1 - Bielená magnézium-bisulfitovaná ihličnatá buňčina.

(540)



(550) obrazová

(732) Lenzing Biocel Paskov a.s., Místecká 762, 739 21 Paskov, CZ;

(740) PATENTSERVIS Bratislava, a. s., Bratislava, SK;

(111) 168575

(151) 9.9.1991

(156) 16.6.2019

(180) 16.6.2029

(210) 56365

(220) 16.6.1989

7 (511) 1, 6, 11, 19, 42

(510) Chemické výrobky na priemyselné a vedecké účely, ďalej chemické výrobky určené na fotografovanie, poľnohospodárstvo, záhradníctvo a lesníctvo; živice umelé, plastické hmoty v surovom stave (v prášku, v pastách alebo v tekutom stave); pôdne hnojivá prírodné a umelé; hasiace prostriedky; prostriedky na kalenie a zváranie; chemické prostriedky na konzervovanie potravín; triesloviny; priemyselné spojivá. Obyčajné kovy v surovom a polospracovanom stave a ich zliatiny, kotvy, nákovy, zvony; stavebný materiál z valcovaného a liateho kovu, koľajnice a iný kovový materiál určený na železničné účely; reťaze (s výnimkou hnacích reťazí pre vozidlá); kovové káble a drôty (s výnimkou drôtov na elektro-technické účely); zámočnicke výrobky; kovové rúry; nedobytné pokladnice a schránky; oceľové guľôčky; podkovy; klince a skrutky; iné kovové výrobky, ktoré nie sú obsiahnuté v iných triedach; rudy. Osvetľovacie a vykurovacie zariadenia a zariadenia na výrobu pary, zariadenia na varenie, chladenie, vetranie vrátane klimatizačných zariadení alebo zariadení na úpravu vzduchu, zariadenia na rozvod vody a zdravotnicke zariadenia. Stavebný materiál vrátane polospracovaného reziva (trámy, dosky, drevené panely, preglejky, sklenené tehly a dlaždice a pod.); prírodný kameň, umelý kameň, cement, vápno; malta, sadra, štrk, kameninové a cementové rúry; stavebný materiál na stavbu ciest; asfalt, smola, bitúmen; prenosné domy, kamenné pomníky; kozuby. Technicko-metalurgické poradenstvo; prevody technicko-metalurgických know-how a technická pomoc v zariadeniach a v otváraní prevádzok v metalurgických továrňach; poskytovanie licencií týkajúcich sa výroby tovaru a používania technického duševného vlastníctva.

(540)



(550) obrazová

(732) Elkem ASA, Drammensveien 169, 0277 Oslo, NO;

(740) Tomeš Pavol, Ing., Bratislava, SK;

(111) 170813

(151) 20.7.1992

(156) 9.6.2019

(180) 9.6.2029

(210) 56338

(220) 9.6.1989

7 (511) 25

(511) 25 - Športová obuv, najmä topánky na ľahkú atletiku, tenis, basketbal, cezpoľný beh, džoging, vodné športy a iné príležitosti.

(540)



(550) obrazová

(732) K - Swiss Inc., spoločnosť zriadená podľa zákonov štátu Massachusetts, 31248 Oak Crest Drive, Westlake Village, California 91361, US;

(740) Tomeš Pavol, Ing., Bratislava, SK;

(111) 187663

(151) 12.11.1999

(156) 19.4.2019

(180) 19.4.2029

(210) 976-99

(220) 19.4.1999

(442) 6.8.1999

(450) 14.2.2000

7 (511) 16, 28, 41

(511) 16 - Maľovanky; adresné štítky; štočky s adresami; plagáty; reklamné tabule z papiera, kartónu alebo lepenky; albumy; obrazy; umelecké litografie; noviny; periodiká; atlasy; lístky; skicáre; útržkové bloky; držiaky na písacie potreby; brožúry; pijavý papier; zošity; trhacie kalendáre; karty; mapy; vyučovacie pomôcky s výnimkou prístrojov a zariadení; kartotékové lístky; hracie karty; katalógy; obaly na doklady; knihy; písmená; tlačové znaky; oblačky; pretlačé; obálky; baliaci papier; vyučovacie pomôcky vo forme hier; fotografie; zoznamy; formuláre; tlačivá; kancelárske potreby s výnimkou nábytku; zemepisné mapy; grafické zobrazenie; pohľadnice; tlačoviny; publikácie; príručky; listový papier; papiernický tovar; pergamenový papier; plastové fólie na balenie; stojany na fotografie; portréty; prospekty; časopisy (periodiká); vrecká z papiera alebo plastických materiálov; školské potreby; záložky, stužky do kníh; blahoprajné pohľadnice; poštové známky; nálepky na kancelárske použitie alebo pre domácnosť; ročenky; kalendáre; samolepky pre domácnosť a na kancelárske účely; lepenkové alebo papierové škatule; lepenkové alebo papierové obaly na fľaše; papierové vľajky; fólie z regenerovanej celulózy na balenie; grafické znaky; etikety s výnimkou textilných; nálepky, lepiace štítky.

28 - Hračky; šarkany; stavebnice; ozdoby alebo darčeky rozdávané hosťom pri večierkoch; šachovnice; spoločenské hry; ozdoby na vianočné stromčeky (s výnimkou osvetľovacích telies).

41 - Vydávanie textov s výnimkou reklamných alebo náborových; vydávanie kníh.

(540)



(550) obrazová

(732) ARGUS, spol. s r.o., 922 01 Ostrov 444, SK;

(740) BELEŠČÁK & PARTNERS, s.r.o., Piešťany, SK;

(111) 188130

(151) 14.12.1999

(156) 1.4.2019

(180) 1.4.2029

(210) 841-99

(220) 1.4.1999

(442) 10.9.1999

(450) 13.3.2000

9 (511) 29, 30, 35, 42

(511) 29 - Konzervovaná, nakladaná alebo upravená zelenina, mäso, ryby, hydina, zverina vrátane potravín z nich; potraviny z morských produktov; syry; maslo; polotovary, hotové jedlá a lahôdkárske výrobky z uvedených produktov, najmä na spôsob rýchleho občerstvenia; plnky a zmesi z uvedených produktov.

30 - Chlieb; pečivo; polotovary, hotové jedlá a lahôdkárske výrobky z uvedených produktov, najmä na spôsob rýchleho občerstvenia, obsahujúce prísady z mäsa, rýb, hydiny, zeleniny, ovocia, syrov, korenín, horčice, kečupu, ochucovacích omáčok a majonézy; obložené a plnené pečivo; sendviče; obložené chlebičky.

35 - Služby pri prevádzke obchodnej činnosti.

42 - Príprava a dodávanie hotových jedál rýchleho občerstvenia; príprava hotových jedál spoločného stravovania; reštauračné stravovanie; závodné stravovanie; bufety; príprava hotových jedál a lahôdkárska výroba; príprava, predaj a dodávanie jedál na objednávku.

(540) RICHMAN

(550) slovná

(732) Gundel Pavel, Mariánska 8, 811 08 Bratislava, SK;

(740) Hojčuš Peter, Ing., Bratislava, SK;

(111) 188672

(151) 13.1.2000

(156) 8.7.2019

(180) 8.7.2029

(210) 1707-99

(220) 8.7.1999

(442) 8.10.1999

(450) 10.4.2000

7 (511) 16, 19, 20, 29, 30, 35, 36, 41

(511) 16 - Blahoprajné pohľadnice, brožované knihy a brožúry, časopisy periodické, grafiky, grafické návrhy, grafické reprodukcie, katalógy, knihy, litografie, mapy, obrazy, obrúsky, plagáty, publikácie, papierové podložky pod poháre, poštové známky, reprodukcie, rytiny, tlačoviny periodické a neperiodické, umelecké litografie, plastové fólie, plastové fólie na balenie, výšivkové vzory.

19 - Busty z kameňa alebo mramoru, figuríny z kameňa alebo mramoru, umelecké diela z kameňa alebo mramoru.

20 - Bambus, divány, kancelársky nábytok, korok, prútené koše, darčkové predmety, kreslá, stojany na kvety, lavice, pulty, lehátka, nábytok, písacie stoly, police, posteľe, prútený tovar, sochy z dreva,

vosku, sadry alebo plastov, ratan, stojany, stolárske výrobky, stoličky, stoly, šperkovnice, taburetky, toaletné stolíky, umelecké diela vyrobené z materiálov patriacich do tejto triedy.

29 - Vajcia, mlieko, mliečne výrobky, smotanové krémy, jogurt, kefir, maslo.

30 - Čokoláda, káva, med, príchuť - arómy, zmrzlina, spojivá ako prísady do zmrzliny.

35 - Reklamné agentúry, reklama, dražby, marketing, kapitál, sprostredkovanie obchodu s tovarom, zasielanie reklamných materiálov zákazníkom, obchodné poradenstvo, vedenie predajne s časopismi, suvenírmi a darčekomými predmetmi.

36 - Sprostredkovanie obchodu s nehnuteľnosťami, prenájom nehnuteľností.

41 - Edičná a distribučná činnosť, vernisáže.

(540)



(550) obrazová

(732) Baranovič Michal, Holičska 6, 851 05 Bratislava, SK;

(740) Kováčik Štefan, Ing., Bratislava, SK;

(111) 189242

(151) 14.2.2000

(156) 15.4.2019

(180) 15.4.2029

(210) 943-99

(220) 15.4.1999

(442) 8.11.1999

(450) 16.5.2000

7 (511) 16, 35, 41, 42

(511) 16 - Časopisy, noviny, knihy, príručky, prospekty, publikácie, periodiká, ročenky.

35 - Reklama, komerčné výstavy, vydávanie reklamných materiálov.

41 - Vydavateľská činnosť okrem reklamných materiálov.

42 - Redakčné služby.

(540)

moderný byt
interier
moderný dom
exterier

(550) obrazová

(732) Brčák Milan, Meličkovej 22, 841 05 Bratislava, SK;

(111) 189243

(151) 14.2.2000

(156) 15.4.2019

(180) 15.4.2029

(210) 944-99

(220) 15.4.1999

(442) 8.11.1999

(450) 16.5.2000

7 (511) 16, 35, 41, 42

(511) 16 - Časopisy, noviny, knihy, príručky, prospekty, publikácie, periodiká, ročenky.

35 - Reklama, komerčné výstavy, vydávanie reklamných materiálov.

41 - Vydavateľská činnosť okrem reklamných materiálov.

42 - Redakčné služby.

(540)



(550) obrazová

(732) Brčák Milan, Meličkovej 22, 841 05 Bratislava, SK;

(111) 192732

(151) 18.10.2000

(156) 15.2.2019

(180) 15.2.2029

(210) 306-99

(220) 15.2.1999

(442) 11.7.2000

(450) 18.1.2001

7 (511) 29, 30, 39

(511) 29 - Mlieko; mlieko sušené, kondenzované a konzervované mlieko; mliečne výrobky a nápoje vrátane práškových a konzervovaných; maslo; syry; smotana; šľahačka; mliečne prípravky; náhradky mlieka a sušeného mlieka zo sóje, ovsu, kokosu vrátane sušených a konzervovaných; mliečne výrobky, nápoje a prípravky zo sóje, ovsu a kokosu; sója konzervovaná alebo sušená pre potravinárstvo, kokosový olej, kokos sušený.

30 - Sójová múka; ovsená múka, ovos lúpaný, mletý pre potravinárstvo; ovsená kaša mliečna; ovsená potrava; ovsené vločky; mliečne nápoje zo sójového a ovseného mlieka čokoládové, kakaové a kávové vrátane práškových.

39 - Balenie tovaru.

(540)



(550) obrazová

(732) A S P s.r.o., Divina 467, 013 31 Divina, SK;

(740) Hojčuš Peter, Ing., Bratislava, SK;

(111) 193064

(151) 16.11.2000
 (156) 24.3.2019
 (180) 24.3.2029
 (210) 740-99
 (220) 24.3.1999
 (442) 14.8.2000
 (450) 12.2.2001

7 (511) 16, 35, 41, 42

(511) 16 - Tlačoviny, periodické a neperiodické publikácie, noviny, časopisy, tlačivá, kalendáre, tlačené reklamné materiály, katalógy, knihy, mapy, nálepky, príručky, prospekty, fotografie, obalové materiály z papiera, kartónu, lepenky a z plastických hmôt.

35 - Reklamná činnosť, rozmnožovanie dokumentov, činnosť obchodnej agentúry, vydávanie reklamných materiálov, sprostredkovanie obchodnej činnosti s tovarom, sprostredkovanie reklamnej činnosti.

41 - Vydavateľská činnosť, sprostredkovanie vydavateľskej činnosti.

42 - Tlačiarenská činnosť, sprostredkovanie tlačiarrenskej činnosti.

(540)

(550) obrazová

(732) Reťkovský Miroslav, Ing., Žatevná 3278/14, 841 01 Bratislava, SK;

(740) LITVÁKOVÁ A SPOL., s. r. o., Patentová a známková kancelária, Bratislava, SK;

(111) 193100

(151) 16.11.2000
 (156) 1.4.2019
 (180) 1.4.2029
 (210) 830-99
 (220) 1.4.1999
 (442) 14.8.2000
 (450) 12.2.2001

7 (511) 1

(511) 1 - Polykarbonátová živica.

(540) PANLITE

(550) slovná

(732) Teijin Kabushiki Kaisha (Teijin Limited), 2-4, Nakanoshima 3-chome, Kita-ku, Osaka, JP;

(111) 193189

(151) 16.11.2000
 (156) 21.4.2019
 (180) 21.4.2029
 (210) 1025-99
 (220) 21.4.1999
 (442) 14.8.2000
 (450) 12.2.2001

7 (511) 30

(511) 30 - Majonézy, tatárske omáčky.

(540) HELLMANN'S MAJONÉZA STAREJ MAMY

(550) slovná

(732) Conopco, Inc., 700 Sylvan Avenue, Englewood Cliffs, NJ 07632, US;

(740) Čermák Jiří, JUDr., Bratislava, SK;

(111) 193201

(151) 16.11.2000
 (156) 30.4.2019
 (180) 30.4.2029
 (210) 1115-99
 (220) 30.4.1999
 (442) 14.8.2000
 (450) 12.2.2001

7 (511) 1, 2, 6, 7, 10, 11, 12, 17, 19, 20, 21, 36, 40, 42

(511) 1 - Chemické prípravky na priemyselné účely, umelé živice, spojivá a lepidlá.

2 - Farby, laky, fermeže na priemyselné použitie, antikorozívne a impregnačné nátery, farbárske prípravky, moridlá, prírodné živice, smaltovacie materiály.

6 - Kovy a ich zliatiny v nespracovanom a polospracovanom stave, stavebný materiál z valcovaného a liateho kovu, drobný zámočnícky tovar, kovové rúry, nedobytné pokladnice a schránky.

7 - Liahne a práčky.

10 - Prístroje a nástroje lekárske a zverolekárske.

11 - Osvetľovacie a vyhrievacie zariadenia a zariadenia na výrobu pary, zariadenie na varenie, chladenie, vetranie vrátane klimatizačných zariadení alebo zariadení na úpravu vzduchu, zariadenia na rozvod vody, oceľové smaltované výrobky, hlavne kúpeľové vane a sprchovacie kúty, kozuby.

12 - Časti vozidiel.

17 - Polotovary z plastických hmôt, tesniace hmoty, upchávky a izolácie (tepelné, elektrické alebo zvukové).

19 - Stavebný materiál nekovový, prírodný a umelý kameň, kameninové a cementové rúry, komíny.

20 - Kovový nábytok.

21 - Drobné náradie a prenosné nádoby na domáce a kuchynské účely, hlavne kovový kuchynský riad, vedrá, plechové misky a pod., výrobky z porcelánu a kameniny.

36 - Sprostredkovanie nákupu a predaja hnutelností.

40 - Spracovanie a úprava anorganických a organických materiálov a surovín.

42 - Výskum a vývoj technológií povrchových úprav strojových výrobkov, projektová činnosť v oblasti technologických celkov na povrchové úpravy.

(540)

(550) obrazová

(732) FESTAP, s. r. o., Hattalova 2, 831 01 Bratislava, SK;

(740) MAJLINGOVÁ & PARTNERS, s.r.o., Bratislava, SK;

(111) 193205

(151) 16.11.2000
 (156) 12.5.2019
 (180) 12.5.2029
 (210) 1202-99
 (220) 12.5.1999
 (442) 14.8.2000
 (450) 12.2.2001

7 (511) 3

(511) 3 - Parfumy, kolínske vody, voňavkárské výrobky, sprchové a kúpeľové prípravky; gély, telové vody, mlieka a krémy, mydlá, oleje a púdre.

(540) BELARA

(550) slovná
 (732) MARY KAY INC., 16251 Dallas Parkway, Addison, Texas 75001, US;
 (740) Fajnorová Mária, Ing., Bratislava, SK;

(111) 193254

(151) 16.11.2000
 (156) 20.5.2019
 (180) 20.5.2029
 (210) 1284-99
 (220) 20.5.1999
 (442) 14.8.2000
 (450) 12.2.2001

7 (511) 30, 35, 39

(511) 30 - Káva, kávové výtlačky, náhradky kávy, kávové príchuťi, instantná káva.
 35 - Reklama.
 39 - Balenie tovarov.

(540)

Toto je moja káva

(550) obrazová
 (732) Baliarne obchodu, a. s. Poprad, Hraničná 664/16, 058 01 Poprad, SK;
 (740) Žuffa Ladislav, Ing., Poprad, SK;

(111) 193255

(151) 16.11.2000
 (156) 20.5.2019
 (180) 20.5.2029
 (210) 1287-99
 (220) 20.5.1999
 (442) 14.8.2000
 (450) 12.2.2001

7 (511) 5, 29, 30, 35, 39

(511) 5 - Bylinkové čaje, liečivé bylinky.
 29 - Záhradné bylinky konzervované a sušené.
 30 - Čaj, čajové výtlačky, náhradky čaju, čajové príchuťi, čaj ochutený.
 35 - Reklama.
 39 - Balenie tovarov.

(540)

Toto je môj čaj

(550) obrazová

(732) Baliarne obchodu, a. s. Poprad, Hraničná 664/16, 058 01 Poprad, SK;
 (740) Žuffa Ladislav, Ing., Poprad, SK;

(111) 193371

(151) 15.12.2000
 (156) 21.5.2019
 (180) 21.5.2029
 (210) 1315-99
 (220) 21.5.1999
 (442) 12.9.2000
 (450) 12.3.2001

7 (511) 3

(511) 3 - Šampóny na automobily.

(540) AUTOBELLA

(550) slovná
 (732) EURO-VAT, s. r. o., Alekšince 231, 951 22 Alekšince, SK;

(111) 193372

(151) 15.12.2000
 (156) 21.5.2019
 (180) 21.5.2029
 (210) 1316-99
 (220) 21.5.1999
 (442) 12.9.2000
 (450) 12.3.2001

7 (511) 3

(511) 3 - Kvapalinové prípravky na uvoľňovanie spojov.

(540) PENETRUS

(550) slovná
 (732) EURO-VAT, s. r. o., Alekšince 231, 951 22 Alekšince, SK;
 (740) Máčajová Mária, Ing., Nitra, SK;

(111) 193375

(151) 15.12.2000
 (156) 21.5.2019
 (180) 21.5.2029
 (210) 1320-99
 (220) 21.5.1999
 (442) 12.9.2000
 (450) 12.3.2001

7 (511) 3

(511) 3 - Leštiace prípravky na prístrojové dosky.

(540) PLAK

(550) slovná
 (732) EURO-VAT, s. r. o., Alekšince 231, 951 22 Alekšince, SK;
 (740) Máčajová Mária, Ing., Nitra, SK;

(111) 193376

(151) 15.12.2000
 (156) 21.5.2019
 (180) 21.5.2029
 (210) 1321-99
 (220) 21.5.1999
 (442) 12.9.2000
 (450) 12.3.2001

7 (511) 3

(511) 3 - Leštiace prípravky na lakované súčasti automobilov.

(540) WAXY

(550) slovná

(732) EURO-VAT, s. r. o., Alekšince 231, 951 22 Alekšince, SK;

(740) Máčajová Mária, Ing., Nitra, SK;

(111) 193377

(151) 15.12.2000

(156) 21.5.2019

(180) 21.5.2029

(210) 1322-99

(220) 21.5.1999

(442) 12.9.2000

(450) 12.3.2001

7 (511) 3

(511) 3 - Leštiace prípravky na lakované súčasti automobilov.

(540) CROSS

(550) slovná

(732) EURO-VAT, s. r. o., Alekšince 231, 951 22 Alekšince, SK;

(740) Máčajová Mária, Ing., Nitra, SK;

(111) 193378

(151) 15.12.2000

(156) 21.5.2019

(180) 21.5.2029

(210) 1323-99

(220) 21.5.1999

(442) 12.9.2000

(450) 12.3.2001

7 (511) 3

(511) 3 - Čistiace a leštiace prípravky na vonkajšie plastové súčasti automobilov.

(540) MANTO

(550) slovná

(732) EURO-VAT, s. r. o., Alekšince 231, 951 22 Alekšince, SK;

(740) Máčajová Mária, Ing., Nitra, SK;

(111) 193379

(151) 15.12.2000

(156) 21.5.2019

(180) 21.5.2029

(210) 1324-99

(220) 21.5.1999

(442) 12.9.2000

(450) 12.3.2001

7 (511) 3

(511) 3 - Čistiace prípravky na čalúnené súčasti automobilov.

(540) DETAP

(550) slovná

(732) EURO-VAT, s. r. o., Alekšince 231, 951 22 Alekšince, SK;

(740) Máčajová Mária, Ing., Nitra, SK;

(111) 193403

(151) 15.12.2000

(156) 1.7.2019

(180) 1.7.2029

(210) 1659-99

(220) 1.7.1999

(442) 12.9.2000

(450) 12.3.2001

7 (511) 9

(511) 9 - Okuliarové sklá.

(540) ORPLAS

(550) slovná

(732) SAGITTA spol. s r.o., Turbínova 1, 831 04 Bratislava, SK;

(740) Bachratá Magdaléna, Mgr., Bratislava, SK;

(111) 193413

(151) 15.12.2000

(156) 1.7.2019

(180) 1.7.2029

(210) 1673-99

(220) 1.7.1999

(442) 12.9.2000

(450) 12.3.2001

7 (511) 5

(511) 5 - Insekticídy, repelenty proti hmyzu.

(540) RAID KILLS BUGS DEAD

(550) slovná

(732) S. C. Johnson & Son, Inc., 1525 Howe Street, Racine, Wisconsin 53403-2236, US;

(740) Žovicová Viera, Mgr., Bratislava, SK;

(111) 193416

(151) 15.12.2000

(156) 2.7.2019

(180) 2.7.2029

(210) 1684-99

(220) 2.7.1999

(442) 12.9.2000

(450) 12.3.2001

7 (511) 3

(511) 3 - Zubné pasty, ústne vody.

**(540) COLGATE FRESH
CONFIDENCE**

(550) slovná

(732) COLGATE-PALMOLIVE COMPANY, 300 Park Avenue, New York, New York, US;

(740) Hörmannová Zuzana, Ing., Bratislava, SK;

(111) 193519

(151) 15.12.2000

(156) 2.6.2019

(180) 2.6.2029

(210) 1402-99

(220) 2.6.1999

(442) 12.9.2000

(450) 12.3.2001

7 (511) 9, 37, 42

(511) 9 - Kalkulačky; notebooky; počítače; periférne zariadenia počítačov; kopirovacie zariadenia; počítačové tlačiarne; počítače na prenos dát; nahrané počítačové programy; počítačový softvér a hardvér; zariadenia na čítanie a záznam dát; telekomunikačné zariadenia na prenos dát; karty pamäťové a mikroprocesorové do počítačov; magnetické páskové jednotky do počítačov; optické disky.

37 - Montáž, údržba a opravy počítačov a ich príslušenstva.

42 - Aktualizovanie, inštalácia a spúšťanie počítačových programov; obnovovanie počítačových báz dát; počítačové programovanie; poradenské služby v oblasti počítačového softvéru a hardvéru; poradenstvo v oblasti počítačového hardvéru; prenájom času na prístup do počítačových báz dát; prenájom počítačov a ich príslušenstva; prenájom a servis počítačového softvéru.

(540)



(550) obrazová

(732) ALPHA TECHNOLOGIES, s. r. o., Muškátová 18, 040 11 Košice, SK;

(740) Gruber Dalibor, Ing., Košice, SK;

(111) 193523

(151) 15.12.2000

(156) 3.6.2019

(180) 3.6.2029

(210) 1407-99

(220) 3.6.1999

(442) 12.9.2000

(450) 12.3.2001

7 (511) 12

(511) 12 - Motorové vozidlá a ich časti.

(540)

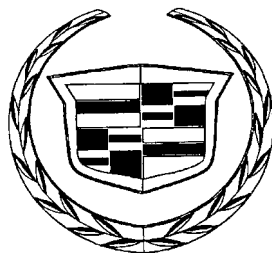

(550) obrazová

(732) GENERAL MOTORS LLC, 300 Renaissance Center, Detroit, Michigan 48265-3000, US;

(740) Čermák Jiří, JUDr., Bratislava, SK;

(111) 193529

(151) 15.12.2000

(156) 4.6.2019

(180) 4.6.2029

(210) 1425-99

(220) 4.6.1999

(442) 12.9.2000

(450) 12.3.2001

7 (511) 3

(511) 3 - Zubné pasty a ústne vody.

(540) COLGATE SENSITIVE

(550) slovná

(732) COLGATE-PALMOLIVE COMPANY, 300 Park Avenue, New York, New York, US;

(740) Hörmannová Zuzana, Ing., Bratislava, SK;

(111) 193534

(151) 15.12.2000

(156) 7.6.2019

(180) 7.6.2029

(210) 1437-99

(220) 7.6.1999

(442) 12.9.2000

(450) 12.3.2001

7 (511) 9

(511) 9 - Prístroje a nástroje na miestnu sieťovú oblasť, ako napríklad sieťové karty, interface karty, rozbočovače, mostíky, smerovače, smerovače s mostíkom, vysielacie a prijímacie, regeneratívne zosilňovače, koncentrátory, spínače, adaptéry, integrované obvody, počítačové programy a modemy.

(540)

D-LINK

(550) obrazová

(732) D-Link Corporation, No. 289, Shinhu 3rd Road, Neihu District, Taipei City 114, Taiwan, CN;

(740) Bušová Eva, JUDr., Bratislava, SK;

(111) 193536

(151) 15.12.2000

(156) 11.6.2019

(180) 11.6.2029

(210) 1483-99

(220) 11.6.1999

(442) 12.9.2000

(450) 12.3.2001

7 (511) 36

(511) 36 - Poisťovníctvo; služby v oblasti financovania; služby v oblasti peňažníctva; služby realitných kancelárií; finančné transakčné služby, najmä poskytovanie a sprístupňovanie internetovej základne umožňujúcej bezpečnosť finančných transakcií; celý rozsah poisťovacích a finančných služieb ponúkaných prostredníctvom internetu.

(540) CITIDIRECT

(550) slovná

(732) Citigroup Inc., a Delaware corporation, 388 Greenwich Street, New York, New York 10013, US;

(740) Bušová Eva, JUDr., Bratislava, SK;

(111) 193562

(151) 15.12.2000
 (156) 28.2.2020
 (180) 28.2.2030
 (210) 2341-98
 (220) 28.2.2000
 (442) 12.9.2000
 (450) 12.3.2001

7 (511) 16

(511) 16 - Noviny.

(540)

**Bratislavské
 Noviny**

(550) obrazová

(732) NIVEL PLUS s.r.o., Ivanská cesta 2D, 821 04 Bratislava, SK;

(111) 193637

(151) 15.12.2000
 (156) 11.6.2019
 (180) 11.6.2029
 (210) 1490-99
 (220) 11.6.1999
 (442) 12.9.2000
 (450) 12.3.2001

7 (511) 9, 16, 41

(511) 9 - Videokazety; audiovizuálna technika na výučbu; magnetické pásky; nahrané počítačové programy; magnetické disky; kompaktné disky; optické kompaktné disky; magnetické médiá; magnetické nosiče údajov; optické nosiče údajov; optické disky; videopásky.

16 - Spisové obaly (zoraďovače); zoraďovače (na voľné listy); zoraďovače (kancelárske obaly); knihy; publikácie; príručky; brožované knihy, brožúry; prospekty; časopisy (periodiká).

41 - Vydávanie textov s výnimkou reklamných alebo náborových; vydávanie kníh; vydávanie príručiek; vydávanie vzdelávacích magnetických nosičov, obrazových záznamov, CD-ROM a počítačových programov.

(540)

(550) obrazová

(732) Limited Dashöfer Holding, Nicolaou Pentadromos Center, Block A, Office 208, Agia Zoni & Thessaloniki str., 3025 Limassol, CY;

(740) Brichtová Tatiana, JUDr., Bratislava, SK;

(111) 193645

(151) 15.12.2000
 (156) 25.6.2019
 (180) 25.6.2029
 (210) 1603-99
 (220) 25.6.1999
 (442) 12.9.2000
 (450) 12.3.2001

7 (511) 3

(511) 3 - Zubné pasty a ústne vody.

(540) COLGATE TRIPLE ACTION

(550) slovná

(732) COLGATE-PALMOLIVE COMPANY, 300 Park Avenue, New York, New York, US;

(740) Hörmannová Zuzana, Ing., Bratislava, SK;

(111) 193648

(151) 15.12.2000
 (156) 25.6.2019
 (180) 25.6.2029
 (210) 1606-99
 (220) 25.6.1999
 (442) 12.9.2000
 (450) 12.3.2001

7 (511) 9, 37, 41

(511) 9 - Elektronické produkty, ktoré spracovávajú a zaznamenávajú video, zvuk, reč, poplašné, dátové a telemetrické signály a systémy komunikačných zariadení, ktoré prenášajú a vymieňajú video-signal, signály zvuku, reči, poplašné, dátové a telemetrické signály, videokamery, videotelefony, prijímače zvuku a prijímače videa, diaľkové riadiace a telemetrické prístroje, prístroje na záznam hlasu, videorekordéry, prístroje na záznam zvuku, modemy, zaznamenaný počítačový softvér, zaznamenané počítačové programy, elektrické a elektronické monitorovacie zariadenia, elektronické zabezpečovacie zariadenia, vysielacie elektronických signálov a centrálné procesorové jednotky, video-systémy a zariadenia, zvukové systémy a zariadenia, monitorovacie a sledovacie systémy a zariadenia, televízne systémy a zariadenia s uzatvoreným okruhom, diaľkovo ovládané video, monitorovacie a sledovacie systémy využívajúce televízne kamery s uzatvoreným okruhom a elektronický hardvér na prenos videa, riadiacich poplašných a telemetrických signálov na zobrazovacie zariadenie počítača a do úložných systémov, počítačový hardvér a softvér na spracovanie obrazu a zvuku, vstupné a výstupné zariadenia na obraz a zvuk, komunikačné zariadenia na obraz a zvuk, faxové, telefónne, telekomunikačné, dorozumievacie, dátové komunikačné zariadenia a nástroje, zariadenia na záznam, prenos alebo reprodukciu zvuku alebo obrazu, zariadenia televíznych prijímačov, zariadenia prenosových liniek videa a televízne prijímače, disky, pásky a vedenie, pričom všetko sú magnetické, digitálne alebo optické dátové nosiče, diskety, zariadenia počítačových mechaník, magnetické pásky na vizuálne alebo zvukové signály, vizuálne zobrazovacie jednotky, video- a audiodisky, počítače, počítačové terminály, počítačové klavesnice, tlačiarne, počítačové programy a počítačový softvér, počítačové pamäte, počítačové rozhrania, mikroprocesory, optické a digitálne preno-

sové zariadenia a nástroje, laserové zariadenia a nástroje, videozariadenia a nástroje, faxové oznamovacie zariadenia a monitorovacie videozariadenia, zariadenia počítačových periférií, štandardné karty rozhrania, vopred zaznamenané disky a pásky na zvuk a video, súčasti a vybavenie na uvedený tovar, všetko patriace do triedy 9.

37 - Údržba a opravy uvedeného tovaru v triede 9.

41 - Zabezpečovanie kurzov a školení týkajúcich sa používania tovaru uvedeného v triede 9.

(540) TeleEye

(550) slovná

(732) SIGNAL COMMUNICATIONS LTD., a Hong Kong corporation, having offices at Rooms 202-203, Second Floor, Laford Centre, 838 Lai Chi Kok Road, Kowloon, Hong Kong, CN;

(740) TOMEŠ - Patentová a známková kancelária, s.r.o., Bratislava, SK;

(111) 193652

(151) 15.12.2000

(156) 29.6.2019

(180) 29.6.2029

(210) 1622-99

(220) 29.6.1999

(442) 12.9.2000

(450) 12.3.2001

7 (511) 11, 21

(511) 11 - Elektrický kuchynský riad, elektrické kuchynské spotrebiče, najmä elektronické variče a elektronické ohrievače, elektronické variče a ohrievače ryže, elektronické ohrievače ryže, elektrické hriankovače, elektrické hriankovacie rúry, elektronické mikrovlnné rúry a rúry, elektrické varné hrnce a panvice, elektrické varné nádoby a kanvice, elektrické grily a pekáče, elektrické ohrievacie tanieri, podložky a platne, elektrické grilovacie panvice, elektrické grilovacie ražne (barbecue), elektrické zariadenia na sušenie kuchynského riadu, kuchynského náčinia a potrieb na stolovanie, elektrické variče kávy (kávovary), elektrické zariadenia na prípravu ryžových koláčov, elektrické variče a ohrievače vody, elektrické ražne na ryby, elektrické pekáče, panvice a fritézy, elektrické stroje na prípravu jogurtov (jogurtovače), elektrické stroje na úpravu a čistenie vody a minerálnej vody, čističe vzduchu, zvlhčovače vzduchu, prenosné chladiace jednotky, elektrické ohrievacie telesá na sušenie kuchynského riadu, kuchynského náčinia a potrieb na stolovanie, elektromagnetické potreby a spotrebiče na varenie, kohútiky na reguláciu objemu vody, kohútiky na reguláciu prúdu vody, prenosné plynové variče a časti, príslušenstvo a náhradné diely uvedených výrobkov.

21 - Neelektrické kuchynské potreby, vákuové fľaše, džbány, hrnce a iné nádoby, termosky rôznych tvarov, nádoby na ľad, fľaše na vodu, neelektrické stroje na úpravu ľadu, neelektrické drviče ľadu, tepelne a termálne izolované nádoby na potraviny, potreby a náčinie na pečenie, opekanie a varenie, neelektrické filtre a prekvapkávacie pomôcky na kávu, nádoby na kávu, kávové servisy, kontajnery a nádoby na potraviny, kontajnery a nádoby na ryžu, neelektrické tlakové hrnce.

(540)



(550) obrazová

(732) TIGER CORPORATION, 3-1 Hayamicho, Kadoma City, Osaka, JP;

(740) Štros David, JUDr., Bratislava, SK;

(111) 193654

(151) 15.12.2000

(156) 29.6.2019

(180) 29.6.2029

(210) 1624-99

(220) 29.6.1999

(442) 12.9.2000

(450) 12.3.2001

7 (511) 12, 16, 17, 37

(511) 12 - Sedadlá do vozidiel, vnútorné čalúnenie vozidiel.

16 - Obalové materiály na báze ľahčenej gumy a plastov.

17 - Izolačné materiály z plastov a gumy najmä na hydroizoláciu, tepelné izolácie, zvukové izolácie a elektroizolácie, izolačné výrobky a polotovary z ľahčených polymérnych materiálov, izolačné materiály na tepelné izolácie kontajnerov a nádob, izolačné materiály na zateplenie podláh a strešných plášťov, parozábrany, izolačné materiály na báze recyklovaných plastov, plošné útvary na báze plastových, minerálnych a sklenených vlákien, fólie, dosky a rúrky z plastov vrátane laminovaných a kaširovaných, vypchávkový materiál z ľahčenej gumy a plastov (do matracov, sedačiek a pod.).

37 - Vykonávanie tepelných a hlukových izolácií, zateplenie podláh a strešných plášťov, izolovanie potrubných systémov.

(540)



(550) obrazová

(732) SPUR a.s., třída Tomáše Bati 299, Louky, 763 02 Zlín, CZ;

(740) BELEŠČÁK & PARTNERS, s.r.o., Piešťany, SK;

(111) 193656

(151) 15.12.2000

(156) 30.6.2019

(180) 30.6.2029

(210) 1650-99

(220) 30.6.1999

(442) 12.9.2000

(450) 12.3.2001

7 (511) 5

(511) 5 - Prostriedok na ochranu dreva proti škodcom.

(540) Krovsan

- (550) slovná
 (732) COLOR Company, s. r. o., Štúrova 1504, 018 41
 Dubnica nad Váhom, SK;
 (740) Kapa Beta, s.r.o., Nová Dubnica, SK;

(111) 193689

- (151) 28.12.2000
 (156) 28.6.2019
 (180) 28.6.2029
 (210) 1620-99
 (220) 28.6.1999
 (442) 12.9.2000
 (450) 12.3.2001

7 (511) 29

- (511) 29 - Mäso, ryby, mäkkýše, hydina, neživé, spracované lovné vtáctvo a divina, mäsové extrakty, konzervované, sušené a varené ovocie a zelenina, rôsoly a pretlakky, džemy, marmelády, ovocné omáčky, vajcia, mlieko a mliečne výrobky, jedlé oleje a tuky.

(540) ROBINSON CRUSOE

- (550) slovná
 (732) Pesquera Trans Antartic S.A., Cerro El Plomo 5630, Of. 503, Las Condes Santiago, CL;
 (740) ROTT, RŮŽIČKA & GUTTMANN, v. o. s., Bratislava, SK;

(111) 193734

- (151) 16.1.2001
 (156) 14.6.2019
 (180) 14.6.2029
 (210) 1502-99
 (220) 14.6.1999
 (442) 9.10.2000
 (450) 9.4.2001

7 (511) 11

- (511) 11 - Bojlery, ohrievače vody; bojlery s výnimkou bojlerov ako častí strojov; plynové bojlery; chladiace zariadenia a stroje; klimatizačné zariadenia; klimatizačné zariadenia do automobilov; kohútiky a kohúty na potrubia; komínové dúchadlo, ventilátor; komínové rúry, dymovody; výhrevné kotly; kúrenie teplovodné, ohrev teplej vody; ohrievače; parné kotly s výnimkou kotlov ako častí strojov; prístroje na chladenie vzduchu; prívodné zariadenia ku kúrenárskym a teplárenským kotlom; radiátorové uzávery; elektrické radiátory; radiátory na kúrenie; radiátory ústredného kúrenia; ohrievače vody; regulačné a bezpečnostné príslušenstvo plynových zariadení; regulačné a bezpečnostné príslušenstvo plynových potrubí; regulačno-bezpečnostné prídavné zariadenia na vodné zariadenia; regulačno-bezpečnostné prídavné zariadenia na plynové zariadenia; príslušenstvo na reguláciu vodných alebo plynových zariadení a vodovodných a plynových potrubí; bezpečnostné príslušenstvo vodných alebo plynových zariadení a vodovodných alebo plynových potrubí; sporáky; vykurovacie zariadenia; zariadenia a stroje na čistenie alebo úpravu vody; vetracie zariadenia; zariadenia na zásobovanie vodou; vodovodné zariadenia; vyhrievacie telesá; vykurovacie články; vykurovacie telesá; vykurovacie telesá na kúrenie tuhými, tekutými alebo plynými palivami; vykuro-

vacie a vyhrievacie zariadenia; výmenníky tepla s výnimkou výmenníkov ako častí strojov; ohrievače vzduchu; tlakové zásobníky vody; žiariče.

(540) TRIANGEL

- (550) slovná
 (732) TRIANGEL, s. r. o., Lykovcová 1, 841 04 Bratislava, SK;
 (740) Porubčan Róbert, Ing., Ivanka pri Dunaji, SK;

(111) 193743

- (151) 16.1.2001
 (156) 18.6.2019
 (180) 18.6.2029
 (210) 1547-99
 (220) 18.6.1999
 (442) 9.10.2000
 (450) 9.4.2001

7 (511) 5

- (511) 5 - Farmaceutické, veterinárne a sanitárne prípravky, dietetické substancie prispôbené na liečebné použitie, potraviny pre dojčatá, náplasti, obväzy (hojivé), placky (ako liečebný prostriedok) a obväzový materiál, materiály na plombovanie zubov a na zubné odtlačky, dezinfekčné prípravky, prípravky na ničenie škodlivého hmyzu, fungicidy, herbicidy.

(540) Proctosan

- (550) slovná
 (732) STADA Arzneimittel AG, Stadastrasse 2-18, 61118 Bad Vilbel, DE;
 (740) Bušová Eva, JUDr., Bratislava, SK;

(111) 193789

- (151) 16.1.2001
 (156) 6.7.2019
 (180) 6.7.2029
 (210) 1693-99
 (220) 6.7.1999
 (442) 9.10.2000
 (450) 9.4.2001

7 (511) 9, 36

- (511) 9 - Počítačový hardvér, počítačový softvér a počítačové programy; počítačový hardvér a kódovací softvér, kódovacie kľúče, digitálne osvedčenie, digitálne podpisy, softvér na bezpečné uloženie dát a výber a prenos dôverných informácií o zákazníkoch na použitie jednotlivcami, bankovými a finančnými inštitúciami; magnetické zakódované karty a karty obsahujúce čip s integrovaným obvodom („smart karty“); výdajové karty, bankové karty; kreditné karty, debetné karty a platobné karty; čítačky kariet; počítačový softvér na zaistenie interakcie medzi smart kartami a terminálmi a čítačkami; telekomunikačné vybavenie; terminály zaisťujúce transakcie v mieste predaja a počítačový softvér na prenos, zobrazovanie a ukladanie informácií o transakciách, identifikačných a finančných informáciách na použitie vo finančných službách, bankovníctve a telekomunikáciách; elektronické overovacie zariadenia na overovanie pravosti výdajových kariet, bankových kariet, kreditných kariet, debetných kariet a platobných kariet.

36 - Finančné služby; bankové a úverové služby; poskytovanie kreditných kariet, debetných kariet, výdajových kariet a služby kariet s predplatenou

hodnotou; služby elektronických peňaženiek s uloženou hodnotou, služby elektronických fondov a prevodu meny, elektronické platobné služby, služby predplatených telefónnych kariet, poskytovanie hotovosti, služby potvrdzovania a vysporadúvania transakcií; cestovné poisťovacie služby; služby overovania šekov, služby pri vydávaní a výplate cestovných šekov a cestovných poukázok; poradenské služby vzťahujúce sa na uvedené služby.

(540)



(550) obrazová

(591) červená, žltá

(732) MasterCard International Incorporated, spoločnosť zriadená podľa zákonov štátu Delaware, 2000 Purchase Street, Purchase, New York 10577-2509, US;

(740) Bušová Eva, JUDr., Bratislava, SK;

(111) 193799

(151) 16.1.2001

(156) 9.7.2019

(180) 9.7.2029

(210) 1713-99

(220) 9.7.1999

(442) 9.10.2000

(450) 9.4.2001

7 (511) 1, 16, 17

(511) 1 - Lepiace a tmeliace hmoty na zatepľovacie systémy.

16 - Obalové materiály pre potravinárstvo z polystyrénu, najmä tácky, škatuľky a ďalšie rôzne obaly.

17 - Polystyrénové tvárnice strateného debnenia vyplňované betónom pre stavby, doskový polystyrén na zatepľovanie budov, polystyrénové tvárnice na obloženie podláh, stropov, vnútorných a vonkajších stien, polystyrénový blok podlahového kúrenia, polystyrénové tvárnice na bazény.

(540) **THERMOMUR**

(550) slovná

(732) Thermomur Praha s. r. o., Nádražní 549, 250 65 Líbeznice, CZ;

(740) Bachratá Magdaléna, Mgr., Bratislava, SK;

(111) 193948

(151) 16.1.2001

(156) 19.5.2019

(180) 19.5.2029

(210) 1260-99

(220) 19.5.1999

(442) 9.10.2000

(450) 9.4.2001

7 (511) 9, 21, 35, 36, 37, 38, 39, 41, 42

(511) 9 - Nahraté počítačové programy, počítačový softvér, programy obsluhujúce počítač, zberná nádoba vybavená dešifrovacím zariadením označovacích kódov na obaloch výrobkov.

21 - Zberná nádoba.

35 - Reklamné agentúry, analýzy nákladov, obchodné alebo podnikateľské informácie, komerčné informačné kancelárie, marketingové štúdie, nábor zamestnancov, analýzy nákupných cien a veľkoobchodných cien, poradenstvo v obchodnej činnosti, obchodné alebo podnikateľské informácie, obchodné alebo podnikateľské poradenstvo, obchodný alebo podnikateľský prieskum, obchodný manažment a podnikové poradenstvo, personálne poradenstvo, pomoc pri riadení obchodnej činnosti, odborné obchodné poradenstvo, poradenstvo pri vedení podnikov, hospodárske alebo ekonomické predpovede, predvádzanie tovaru, prenájom kancelárskych strojov a zariadení, prenájom reklamných priestorov, obchodný prieskum, prieskum trhu, prieskum verejnej mienky, príprava inzertných stĺpcov, reklama, vydávanie a aktualizovanie reklamných materiálov, rozširovanie reklamných alebo inzertných oznamov, uverejňovanie reklamných textov, rozširovanie reklamných materiálov zákazníkom (letáky, prospekty, tlačivá, vzorky), služby (telefónne odkazovače), štatistické informácie, televízne reklamy, zostavovanie výpisov z účtov, vedenie kartotiek v počítači, distribúcia vzoriek, vzťahy s verejnosťou, zbieranie údajov do centrálnej kartotéky, zoraďovanie údajov v centrálnej kartotéke, vyhľadávanie informácií v počítačových súboroch.

36 - Finančné analýzy, klíring (zúčtovávanie vzájomných pohľadávok a záväzkov - bezhotovostné platenie), elektronický prevod kapitálu, finančné informácie, finančné odhady a oceňovanie, garancie, záruky, kaucie, kúpa na splátky (financovanie), kurzové záznamy na burze, sprostredkovanie nehnuteľností.

37 - Montáž, inštalácia, opravy, údržba a servis výrobkov uvedených v triede 9 tohto zoznamu.

38 - Prenos správ a obrazových informácií pomocou počítača, prenosi správ alebo obrázkov pomocou počítačov, prenájom prístrojov na prenos správ, prenájom prístrojov na prenos informácií.

39 - Informácie o doprave, informácie o uskladnení, uchovávanie informácií, kuriérske služby dokumentov alebo tovaru, rezervácia zjazdov.

41 - Informácie o možnostiach rekreácie, informácie o možnostiach rozptýlenia, informácie o možnostiach zábavy.

42 - Aktualizovanie, inštalácia a spúšťanie počítačových programov, informácie o móde, prenájom času na prístup do počítačových báz dát, obnovenie počítačových báz dát.

(540) **ADELA**

(550) slovná

(732) miver s.r.o., Šafárikovo nám. 7, 811 02 Bratislava, SK;

(740) Bušová Eva, JUDr., Bratislava, SK;

(111) 193988

(151) 16.1.2001
 (156) 20.7.2019
 (180) 20.7.2029
 (210) 1815-99
 (220) 20.7.1999
 (442) 9.10.2000
 (450) 9.4.2001

7 (511) 9, 16, 35, 38, 41

(511) 9 - Nahrané i nenahrané nosiče informácií všetkých druhov, ako disky, diskety, CD ROM, pásky, nahrané i nenahrané nosiče zvuku a/alebo obrazu, softvér.

16 - Tlačoviny všetkých druhov, najmä noviny a časopisy.

35 - Inzertné a reklamné služby všetkých druhov vrátane inzercie a reklamy poskytovanej v počítačových, telekomunikačných a obdobných sieťach.

38 - Šírenie tlačovín, časopisov, periodík v elektronickej podobe prostredníctvom počítačovej siete vrátane internetu, prostredníctvom satelitov a pod., šírenie a prenos inzercie a reklamy prostredníctvom telefónnych sietí, zverejňovanie, rozširovanie a prenos informácií prostredníctvom všetkých informačných a telekomunikačných prostriedkov a sietí, satelitov a pod., šírenie informácií prostredníctvom počítačových a telekomunikačných sietí vrátane internetu, šírenie, zverejňovanie a prenos informácií a správ prostredníctvom teletextu, televízne vysielanie.

41 - Nakladateľstvo, vydavateľstvo vrátane vydávania tlačovín prostredníctvom počítačových sietí.

(540) ANONCE

(550) slovná

(732) VLTAVA LABE MEDIA a.s., U Trezorky 921/2, 158 00 Jinonice, Praha 5, CZ;

(740) Brichtová Tatiana, JUDr., Bratislava, SK;

(111) 193992

(151) 16.1.2001
 (156) 20.7.2019
 (180) 20.7.2029
 (210) 1821-99
 (220) 20.7.1999
 (442) 9.10.2000
 (450) 9.4.2001

7 (511) 38

(511) 38 - Šírenie, zverejňovanie a prenos informácií a správ prostredníctvom teletextu, televízne vysielanie.

(540)



(550) obrazová

(732) VLTAVA LABE MEDIA a.s., U Trezorky 921/2, 158 00 Jinonice, Praha 5, CZ;

(740) Brichtová Tatiana, JUDr., Bratislava, SK;

(111) 194018

(151) 16.1.2001
 (156) 29.7.2019
 (180) 29.7.2029
 (210) 1905-99
 (220) 29.7.1999
 (442) 9.10.2000
 (450) 9.4.2001

7 (511) 3, 5, 10, 21

(511) 3 - Zubné pasty, zubné krémy, ústne vody; prípravky na starostlivosť o ústnu dutinu; prípravky na čistenie a leštenie zubov.

5 - Zubné lepidlá, zubné prípravky, prípravky na prevenciu a/alebo liečenie otlačenín a/alebo bolestí spôsobených zubnými protézami a/alebo na úľavu od nich.

10 - Ortodontické zariadenia, zubné vyrovnávače, zubný hodváb, špeciálne nádoby na uchovávanie, čistenie a prevoz zubných protéz a zubných zariadení (vyrovnávačov), náčinie na ošetrovanie chrupu.

21 - Nádoby na čistenie umelého chrupu a vyrovnávačov, nástroje na čistenie zubov a zubných protéz, kefy na zuby, elektrické prístroje na starostlivosť o zuby a ústa, elektrické prístroje na čistenie umelého chrupu; ultrazvukové čistiace prístroje na umelý chrup.

(540) FIXODENT

(550) slovná

(732) The Procter & Gamble Company, spoločnosť zriadená podľa zákonov štátu Ohio, One Procter & Gamble Plaza, Cincinnati, Ohio, US;

(740) Štros David, JUDr., Bratislava, SK;

(111) 194065

(151) 16.1.2001
 (156) 3.9.2019
 (180) 3.9.2029
 (210) 2264-99
 (220) 3.9.1999
 (442) 9.10.2000
 (450) 9.4.2001

7 (511) 25

(511) 25 - Odevy, obuv a pokrývky hlavy.

(540) LAURA DI SARPI

(550) slovná

(732) MIP METRO Group Intellectual Property GmbH & Co. KG, Metro-Strasse 1, 40235 Düsseldorf, DE;

(740) Štros David, JUDr., Bratislava, SK;

(111) 194186

(151) 12.2.2001
 (156) 17.5.2019
 (180) 17.5.2029
 (210) 1241-99
 (220) 17.5.1999
 (442) 7.11.2000
 (450) 10.5.2001

7 (511) 30

(511) 30 - Výrobky: zmrzlina - mliečna, smotanová, ovocná, zmrzlinové výrobky vrátane zmrzlinových dreňí, mrazené smotanové krémy, zmrzlinové zmesi.

(540) KALINKA

- (550) slovná
 (732) Čanda Václav, Moyzesova 907/9, 010 01 Žilina, SK;
 (740) LITVÁKOVÁ A SPOL., s. r. o., Patentová a známková kancelária, Bratislava, SK;

(111) 194209

- (151) 12.2.2001
 (156) 20.7.2019
 (180) 20.7.2029
 (210) 1812-99
 (220) 20.7.1999
 (310) 75/651637
 (320) 2.3.1999
 (330) US
 (442) 7.11.2000
 (450) 10.5.2001

7 (511) 9, 14, 18, 25

- (511) 9 - Slnecné okuliare.
 14 - Hodinky.
 18 - Vaky.
 25 - Obuv; odevy, najmä tielka, saká, nohavice, šortky, košele, tričká s krátkymi rukávami, tričká s dlhými rukávami, ponožky, rukavice a klobúky.

(540) MOUNTAIN ATHLETICS

- (550) slovná
 (732) TBL Licensing LLC, 200 Domain Drive, Stratham, New Hampshire 03885, US;
 (740) ŽOVICOVÁ & ŽOVIC IP, s.r.o., Bratislava, SK;

(111) 194233

- (151) 12.2.2001
 (156) 17.8.2019
 (180) 17.8.2029
 (210) 2054-99
 (220) 17.8.1999
 (442) 7.11.2000
 (450) 10.5.2001

7 (511) 9, 16, 42

- (511) 9 - Elektronické médiá (videopásky).
 16 - Knihy, dokumenty a záznamy dostupné v tlačenej forme v rôznych záujmových oblastiach hlavne v spoločenských vedách, ekonomike a štatistike, zdravotníctve, výučbe a v sociálnej starostlivosti, v oblasti vedeckých informácií a medzinárodných štúdií, vedeckého riadenia, technológií a aplikovaných vied, národnej bezpečnosti, domácej politiky a civilného a kriminálneho práva.
 42 - Výskumy fyzikálne, matematické, biologické, sociálne, politické, v zdravotníctve a sociálnej starostlivosti a v aplikovaných vedách; výskumy v technických vedách zvlášť v štatistike a v informačnej technológii; zverejňovanie dokumentov (reportáží) dostupných cez globálnu počítačovú sieť, pokiaľ ide o knihy a reportáže týkajúce sa sociálnych vied, štatistiky, zdravotníctva, výučby a sociálnej starostlivosti, vedeckých informácií, medzinárodných štúdií, technológie a aplikovaných vied, národnej bezpečnosti, domácej politiky, civilného a kriminálneho práva.

(540) RAND

- (550) slovná

- (732) THE RAND CORPORATION, 1776 Main Street, Santa Monica, CA 90401, US;

- (740) ROTT, RŮŽIČKA & GUTTMANN, v. o. s., Bratislava, SK;

(111) 194353

- (151) 12.2.2001
 (156) 22.10.2019
 (180) 22.10.2029
 (210) 2669-99
 (220) 22.10.1999
 (442) 7.11.2000
 (450) 10.5.2001

7 (511) 37

- (511) 37 - Inštalčné služby, ako je inštalácia strojov; údržbárske služby, ako je údržba člnov, lodí, lietadiel, motorových vozidiel, železničných vagónov, motocyklov, premietačiek, fotoaparátov, výťahov, požiarnych poplašných zariadení, kancelárskych strojov a zariadení, klimatizačných zariadení, horákov, bojlerov, púmp, mraziacich zariadení, počítačov vrátane centrálnych základných jednotiek (elektronické obvody alebo magnetické disky prenášajúce naprogramované údaje), iných obvodych zariadení, konštruktérskeho vybavenia, hudobných nástrojov, bezpečnostných schránok, hodínok, náramkových hodínok.

(540)

Canon

- (550) obrazová
 (732) CANON KABUSHIKI KAISHA, 30-2, 3-chome, Shimomaruko, Ohta-ku, Tokyo, JP;
 (740) Čechvalová Dagmar, Bratislava, SK;

(111) 194369

- (151) 12.2.2001
 (156) 2.11.2019
 (180) 2.11.2029
 (210) 2798-99
 (220) 2.11.1999
 (442) 7.11.2000
 (450) 10.5.2001

7 (511) 33

- (511) 33 - Liehoviny.

(540)



- (550) obrazová
 (591) červená, čierna, bordová, zelená
 (732) OLD HEROLD, s. r. o., Bratislavská 36, 911 05 Trenčín, SK;

(111) 194405

(151) 13.2.2001
 (156) 24.8.2019
 (180) 24.8.2029
 (210) 2142-99
 (220) 24.8.1999
 (442) 7.11.2000
 (450) 10.5.2001

7 (511) 12

(511) 12 - Osobné automobily, nákladné automobily, vozidlá s pohonom na štyri kolesá, viacúčelové vozidlá použiteľné na jazdu na ceste aj v teréne, najmä na rekreačné účely (vozidlá na voľný čas), autobusy, minibusy, dodávkové vozidlá (minivany).

(540) KIA RIO

(550) slovná
 (732) KIA MOTORS CORPORATION A Korean Corporation (Manufacturers and Merchants), 231 Yangjae-dong, Seocho-gu, Seoul 137-938, KR;
 (740) Juran Svetozár, JUDr., Bratislava, SK;

(111) 194554

(151) 16.3.2001
 (156) 12.7.2019
 (180) 12.7.2029
 (210) 1729-99
 (220) 12.7.1999
 (442) 11.12.2000
 (450) 11.6.2001

7 (511) 3

(511) 3 - Vlasová a telová kozmetika.

(540)**STYL**

(550) obrazová
 (732) STYL, družstvo pro chemickou výrobu, Václavské náměstí 831/21, Nové Město, 110 00 Praha 1, CZ;
 (740) BELEŠČÁK & PARTNERS, s.r.o., Piešťany, SK;

(111) 194558

(151) 16.3.2001
 (156) 21.7.2019
 (180) 21.7.2029
 (210) 1831-99
 (220) 21.7.1999
 (442) 11.12.2000
 (450) 11.6.2001

7 (511) 1

(511) 1 - Regulátory rastu rastlín.

(540) CERONE

(550) slovná
 (732) Bayer CropScience Inc., 2 T. W. Alexander Drive, Research Triangle Park, N. C. 27709, US;
 (740) Fajnorová Mária, Ing., Bratislava, SK;

(111) 194746

(151) 16.3.2001
 (156) 29.10.2019
 (180) 29.10.2029
 (210) 2758-99
 (220) 29.10.1999
 (442) 11.12.2000
 (450) 11.6.2001

7 (511) 31

(511) 31 - Poľnohospodárske, záhradkárské a lesné produkty, najmä obilniny, semená, cibule, semenáče, čerstvé rastliny a kvety, sušené rastliny a kvety na dekoráciu a vence z čerstvých kvetov.

(540) SURFINIA

(550) slovná
 (732) SUNTORY FLOWERS LIMITED, 4-17-5, Shiba, Minato-ku, Tokyo, JP;
 (740) Fajnorová Mária, Ing., Bratislava, SK;

(111) 194747

(151) 16.3.2001
 (156) 29.10.2019
 (180) 29.10.2029
 (210) 2759-99
 (220) 29.10.1999
 (442) 11.12.2000
 (450) 11.6.2001

7 (511) 31

(511) 31 - Poľnohospodárske, záhradkárské a lesné produkty, najmä obilniny, semená, cibule, semenáče, čerstvé rastliny a kvety, sušené rastliny a kvety na dekoráciu a vence z čerstvých kvetov.

(540) TEMARI

(550) slovná
 (732) SUNTORY FLOWERS LIMITED, 4-17-5, Shiba, Minato-ku, Tokyo, JP;
 (740) Fajnorová Mária, Ing., Bratislava, SK;

(111) 194748

(151) 16.3.2001
 (156) 29.10.2019
 (180) 29.10.2029
 (210) 2760-99
 (220) 29.10.1999
 (442) 11.12.2000
 (450) 11.6.2001

7 (511) 31

(511) 31 - Poľnohospodárske, záhradkárské a lesné produkty, najmä obilniny, semená, cibule, semenáče, čerstvé rastliny a kvety, sušené rastliny a kvety na dekoráciu a vence z čerstvých kvetov.

(540) MILLION BELLS

(550) slovná
 (732) SUNTORY FLOWERS LIMITED, 4-17-5, Shiba, Minato-ku, Tokyo, JP;
 (740) Fajnorová Mária, Ing., Bratislava, SK;

(111) 194749

(151) 16.3.2001
 (156) 29.10.2019
 (180) 29.10.2029
 (210) 2761-99
 (220) 29.10.1999
 (442) 11.12.2000
 (450) 11.6.2001

7 (511) 31

(511) 31 - Poľnohospodárske, záhradkárske a lesné produkty, najmä obilniny, semená, cibule, semenáče, čerstvé rastliny a kvety, sušené rastliny a kvety na dekoráciu a vence z čerstvých kvetov.

(540) TAPIEN

(550) slovná
 (732) SUNTORY FLOWERS LIMITED, 4-17-5, Shiba, Minato-ku, Tokyo, JP;
 (740) Fajnorová Mária, Ing., Bratislava, SK;

(111) 194904

(151) 20.4.2001
 (156) 3.6.2019
 (180) 3.6.2029
 (210) 1403-99
 (220) 3.6.1999
 (442) 12.9.2000
 (450) 10.7.2001

7 (511) 1, 6, 8, 19, 20, 21, 26, 27, 31, 35, 42

(511) 1 - Prípravky na hnojenie; rašelinové kvetníky na záhradnicke účely; prípravky na konzervovanie kvetov; prípravky na ochranu kvetov; priemyselné hnojivá; prípravky obsahujúce stopové prvky pre rastliny; tmely na vyplňovanie dutín stromov; záhradnicke chemikálie; zemina na pestovanie.

6 - Kovové ploty; pletivo kovové.

8 - Záhradné náradie.

19 - Ploty s výnimkou kovových; pletivo s výnimkou kovového; dlažba s výnimkou kovovej; dlaždice; obkladačky stavebné (nekovové).

20 - Záhradný nábytok kovový; záhradný nábytok drevený; záhradný nábytok z plastu; lavičky ako nábytok.

21 - Kvetináče; ozdobné črepníky; smetníky.

26 - Umelé kvety; umelé vence.

27 - Umelé trávniky.

31 - Záhradné bylinky; kvetinové cibule; surové drevo; kmene stromov; kôra (surovina); kríky; prírodné kvety; kvety sušené na ozdobu; vence z prírodných kvetov; palmy; rastlinné semená; rastliny; rastliny sušené ako dekorácia; rašelina ako postieľka; ružové kríky; sadenice; seno; slama ako materiál na prekrytie pôdy; stromy; prírodné trávniky; vence zo živých kvetov; vianočné stromčeky.

35 - Sprostredkovanie nákupu a predaja tovarov.

42 - Aranžovanie kvetov; liečenie stromov; ničenie buriny; ničenie záhradného odpadu; ničenie škodcov; rastlinné škôlky; údržby trávnikov; výroba vencov; záhradkárske služby; záhradná architektúra; poradenské služby v oblasti ochrany životného prostredia, údržba trávnikov.

(540) ZARES

(550) slovná
 (732) Mikulaj Martin - CARNIHERBA, Slávičie údolie č. 10, 811 02 Bratislava, SK;
 (740) Brichtová Tatiana, JUDr., Bratislava, SK;

(111) 194955

(151) 20.4.2001
 (156) 11.6.2019
 (180) 11.6.2029
 (210) 1485-99
 (220) 11.6.1999
 (442) 18.1.2001
 (450) 10.7.2001

7 (511) 3, 16, 21

(511) 3 - Bieliace prípravky a iné látky na použitie pri praní; čistiace a leštiace prípravky, prípravky na drhnutie a brúsenie; mydlá; parfumy, vonné oleje, kozmetické prípravky, vodičky na vlasy; zubné pasty.

16 - Papier, lepenka a tovar z týchto materiálov, pokiaľ nie je zahrnutý v iných triedach; tlačoviny; materiály na viazanie kníh; fotografie; písacie potreby a kancelárske potreby s výnimkou nábytku; lepidlá na použitie v kancelárii alebo v domácnosti; potreby pre umelcov s výnimkou kovov vo forme fólií a práškov pre maliarov, dekoratérov, tlačiarov a umelcov; štetce zahrnuté v triede 16; písacie stroje a kancelárske vybavenie (s výnimkou nábytku); výučbový a školiaci materiál (s výnimkou prístrojov); plastické baliace materiály (pokiaľ nie sú zahrnuté v iných triedach); hracie karty; štočky a tlačové typy.

21 - Kuchynské náčinie a riad, náčinie a riad pre domácnosť (nie z drahých kovov alebo s pokovovaním z drahých kovov); hrebene a špongie; kefy a štetky (s výnimkou maliarskych štetiek); materiál na kefy a štetky; prostriedky a pomôcky na čistenie; oceľová vlna a dôtienky zahrnuté v triede 21; drôtenky; nespracované alebo polospracované sklo (s výnimkou skla stavebného); porcelán, surové sklo a sklo ako polotovar okrem skla pre stavebníctvo; výrobky zo skla, porcelánu a kameniny, ktoré nie sú zahrnuté v iných triedach; keramika na použitie v domácnosti.

(540) SWIFFER

(550) slovná
 (732) The Procter & Gamble Company, spoločnosť zriadená podľa zákonov štátu Ohio, One Procter & Gamble Plaza, Cincinnati, Ohio, US;
 (740) Štros David, JUDr., Bratislava, SK;

(111) 195208

(151) 16.5.2001
 (156) 30.12.2019
 (180) 30.12.2029
 (210) 3376-99
 (220) 30.12.1999
 (442) 12.2.2001
 (450) 6.8.2001

7 (511) 29, 30

(511) 29 - Mäso, ryby, hydina a zverina, morské živočíchy ako potrava; konzervované, sušené, varené a inak spracované ovocie a zelenina; prípravky zo všetkých uvedených tovarov; mliečne výrobky; mrazené jogurty; peny; chladené dezerty; nápoje z mliečnych výrobkov patriace do triedy 29; polievky; sladké nátiery; slané nátiery; šaláty; nápoje patriace do triedy 29; plnky; malé občerstvenia medzi hlavnými jedlami z produktov patriacich do triedy 29; hotové jedlá a ich zložky obsahujúce

prevažne produkty patriace do triedy 29; proteínové látky; omáčky a chuťové omáčky, všetko patriace do triedy 29.

30 - Ryža, cestoviny, obilniny a obilninové prípravky; čaj, káva, kakao; varená čokoláda a čokoládové nápoje, kávové výťažky, kávové náhradky, zmesi kávy a čakanky; čakanka, čakankové zmesi, všetko ako kávové náhradky; neliečivé cukrovinky; jemné pečivo a zákusky, sušienky, keksy a sucháre; vodové zmrzliny, smotanové zmrzliny, zmrzlinové výrobky, mrazené cukrovinky; chladené dezerty a zákusky; peny, šerbety; chlieb; pekárske a cukrárske výrobky, jemné cestá; nápoje patriace do triedy 30; plnky zložené prevažne z produktov patriacich do triedy 30; sladké nátiierky; slané nátiierky; malé občerstvenia medzi hlavnými jedlami z produktov patriacich do triedy 30; hotové jedlá a ich zložky obsahujúce prevažne produkty patriace do triedy 30; čokoláda; pizza, pizzové základy; omáčky, posypky a polevy na pizzu; omáčky na cestoviny a ryžu; šalátové dressings; majonéza; omáčky a chuťové omáčky, všetko patriace do triedy 30.

(540) OVELLA

(550) slovná

(732) WM. Wrigley Jr. Company, 1132 West Blackhawk Street, Chicago, Illinois 60622, US;

(740) Majlingová Marta, Ing., Bratislava, SK;

(111) 195383

(151) 17.5.2001

(156) 30.6.2019

(180) 30.6.2029

(210) 1649-99

(220) 30.6.1999

(442) 12.2.2001

(450) 6.8.2001

7 (511) 2

(511) 2 - Lak vodou riediteľný.

(540) Lignolak

(550) slovná

(732) COLOR Company, s. r. o., Štúrova 1504, 018 41 Dubnica nad Váhom, SK;

(740) Kapa Beta, s.r.o., Nová Dubnica, SK;

(111) 195434

(151) 18.5.2001

(156) 9.7.2019

(180) 9.7.2029

(210) 1715-99

(220) 9.7.1999

(442) 12.2.2001

(450) 6.8.2001

7 (511) 9, 36

(511) 9 - Magneticky kódované karty a inteligentné karty, najmä karty integrovaných obvodov na použitie ako kreditné, debetné, dispozičné, bezpečnostné, identifikačné, prístupové alebo záznamové karty vybavené symetrickým alebo asymetrickým kľúčovým spracovaním alebo šifrovaním; kartové čítacie zariadenia a predajné transakčné terminály (POS terminály); kódovacie kľúče a digitálne certifikáty; počítačový hardvér a softvér, najmä počítačový bezpečnostný softvér; identifikačný a auto-

rizačný počítačový softvér; počítačové systémy obsahujúce počítačový hardvér, počítačový softvér, periférne zariadenia a zahŕňajúce inteligentné karty, zariadenia na čítanie inteligentných kariet a softvér zabezpečujúci bezpečnosť obchodovania, počítačových sietí a poskytujúci bezpečnostnú kontrolu a prístupové riadenie; počítačové systémy obsahujúce počítačový hardvér, softvér a periférne zariadenia na finančné operácie uskutočňované počítačovými sieťami.

36 - Finančné služby, bankové služby, služby kreditných, debetných, úverových, dispozičných a platobných kariet; zabezpečovanie elektronických platieb a platieb transakčnými autorizáciami terminálmi, platieb inteligentnými kartami, kreditnými kartami, debetnými kartami, iných spôsobov platenia a dozor s tým spojený; ATM služby a služby depozitného prístupu; služby poskytované v súvislosti s hotovostnými platbami, platnosťou šekov, elektronickým prevodom peňazí, prevodom mien a POS transakciami; finančný manažment a konzultačné služby; služby predplatených telefónnych kariet; poradenské a informačné služby týkajúce sa uvedených služieb.

(540) EMV

(550) slovná

(732) EMVCo, LLC, c/o Visa Holdings Inc., 900 Metro Center Blvd., Foster City, California 94404, US;

(740) Fajnorová Mária, Ing., Bratislava, SK;

(111) 195446

(151) 23.5.2001

(156) 19.5.2019

(180) 19.5.2029

(210) 1261-99

(220) 19.5.1999

(442) 9.10.2000

(450) 6.8.2001

7 (511) 21, 36, 37, 39

(511) 21 - Zberná nádoba.

36 - Finančné analýzy, klíring (zúčtovanie vzájomných pohľadávok a záväzkov - bezhotovostné platenie), elektronický prevod kapitálu, finančné informácie, finančné odhady a oceňovanie, garancie, záruky, kaucie, kúpa na splátky (financovanie) kurzové záznamy na burze, sprostredkovanie nehnuteľností.

37 - Montáž, inštalácia, opravy, údržba a servis výrobkov uvedených v triede 9 tohto zoznamu.

39 - Informácie o doprave, informácie o uskladnení, uchovávanie informácií, kuriérne služby dokumentov alebo tovaru, rezervácia zájazdov.

(540)

(550) obrazová

(732) miver s.r.o., Šafárikovo nám. 7, 811 02 Bratislava, SK;

(740) Bušová Eva, JUDr., Bratislava, SK;

(111) 195482

(151) 15.6.2001
(156) 20.5.2019
(180) 20.5.2029
(210) 1282-99
(220) 20.5.1999
(442) 12.3.2001
(450) 11.9.2001

7 (511) 30, 35, 39

(511) 30 - Káva, kávové výtťažky, náhradky kávy, kávové príchuti, instantná káva.
35 - Reklama.
39 - Balenie tovarov.

(540)

(550) obrazová
(732) Baliarne obchodu, a. s. Poprad, Hraničná 664/16, 058 01 Poprad, SK;
(740) Žuffa Ladislav, Ing., Poprad, SK;

(111) 195483

(151) 15.6.2001
(156) 20.5.2019
(180) 20.5.2029
(210) 1283-99
(220) 20.5.1999
(442) 12.3.2001
(450) 11.9.2001

7 (511) 30, 35, 39

(511) 30 - Káva, kávové výtťažky, náhradky kávy, kávové príchuti, instantná káva.
35 - Reklama.
39 - Balenie tovarov.

(540)

(550) obrazová
(732) Baliarne obchodu, a. s. Poprad, Hraničná 664/16, 058 01 Poprad, SK;
(740) Žuffa Ladislav, Ing., Poprad, SK;

(111) 195484

(151) 15.6.2001
(156) 20.5.2019
(180) 20.5.2029
(210) 1288-99
(220) 20.5.1999
(442) 12.3.2001
(450) 11.9.2001

7 (511) 5, 29, 30, 35, 39

(511) 5 - Bylinkové čaje, liečivé bylinky.
29 - Záhradné bylinky konzervované a sušené.
30 - Čaj, čajové výtťažky, náhradky čaju, čajové príchuti, čaj ochutený.
35 - Reklama.
39 - Balenie tovarov.

35 - Reklama.
39 - Balenie tovarov.

(540)

(550) obrazová
(732) Baliarne obchodu, a. s. Poprad, Hraničná 664/16, 058 01 Poprad, SK;
(740) Žuffa Ladislav, Ing., Poprad, SK;

(111) 195489

(151) 15.6.2001
(156) 7.6.2019
(180) 7.6.2029
(210) 1442-99
(220) 7.6.1999
(442) 12.3.2001
(450) 11.9.2001

7 (511) 9, 35, 37, 38, 42

(511) 9 - Počítače - hardvér vrátane počítačových doplnkov; počítačové klávesnice; prístroje na spracovanie informácií; softvér a programové vybavenie každého druhu včítane softvéru a programového vybavenia špeciálneho; súbory dát a informácií každého druhu na každom type nosiča okrem papierových nosičov; videokazety; CD disky; počítačové siete (hardvér a softvér); kancelárska technika - tlačiarne, telefóny, faxy, kopírovacie stroje, skartovače, prístroje a nástroje navigačné; prístroje a nástroje na vedecké a laboratórne účely; navigačné prístroje a nástroje; prístroje a nástroje geodetické a prístroje na bezdrôtovú telegrafiu; prístroje fotografické, kinematografické, optické včítane premietacích obrazov a zväčšovacích prístrojov; prístroje a nástroje na meranie a váženie; prístroje a nástroje signalizačné; prístroje a nástroje na účely záchranné a učebné; prístroje na záznam a reprodukciu hovoreného slova; rozhlasové a televízne prijímače a vysielače; satelitné prijímače; gramofóny; audiovizuálna technika každého druhu; magnetofóny každého druhu; kancelárske stroje a zariadenia včítane zariadenia na spracovanie dát; zapisovacie pokladnice a počítačové stroje včítane kancelárskych a dierovacích strojov; výpočtová technika každého druhu včítane periférnych zariadení a komunikačných zariadení; telekomunikačná technika každého druhu včítane interface na spojenie s výpočtovou technikou; prenosné prepojovacie medzičlánky na hlavné počítače; meracie prístroje a nástroje; meracie prístroje so známymi prvkami; merače elektriny a elektrické meracie prístroje; elektrické a elektronické zariadenia na výpočet a odovzdávanie štatistických údajov a informácií, ako i na dozor, overovače a diaľkové ovládače priemyselných operácií; informačné zariadenia; elektrotechnické prístroje, nástroje a náradie neobsiahnuté v iných triedach.
35 - Automatizované spracovanie dát; prenájom kopírovacích strojov; prenájom kancelárskych strojov a zariadení; prenájom registračných pokladníc.

37 - Opravy elektrických prístrojov; opravy, inštalácia elektrických spotrebičov, opravy kancelárskych strojov a prístrojov; opravy strojov; stroje - údržba a opravy; opravy a inštalácia reprodukčnej elektrotechniky; inštalácia a opravy elektrických vedení; inštalácia kancelárskych a obchodných strojov a prístrojov; inštalácia počítačových sietí (hardvér).

38 - Prevádzkovanie počítačových sietí; prenájom modemov; prenájom telekomunikačných prístrojov; prenájom prístrojov na prenos správ; prenájom zariadení na prenos informácií.

42 - Projektovanie; projektovanie elektrických zariadení; štúdie projektov; prenájom počítačov; prenájom počítačového softvéru; prenájom predajných automatov; prenájom výpočtovej techniky; inžinierske práce; tvorba, inštalácia a aktualizácia softvéru; programovanie; softvér - návrhy; poradenská činnosť v oblasti výpočtovej techniky; grafické práce vrátane počítačovej grafiky; konzultačná a poradenská činnosť v oblasti informatiky.

(540) OFFICEPRO

(550) slovná

(732) AT Computers a.s., Těšínská 1970/56, Slezská Ostrava, 710 00 Ostrava, CZ;

(740) BELEŠČÁK & PARTNERS, s.r.o., Piešťany, SK;

(111) 195490

(151) 15.6.2001

(156) 7.6.2019

(180) 7.6.2029

(210) 1443-99

(220) 7.6.1999

(442) 12.3.2001

(450) 11.9.2001

7 (511) 9, 35, 37, 38, 42

(511) 9 - Počítače - hardvér vrátane počítačových doplnkov; počítačové klávesnice; prístroje na spracovanie informácií; softvér a programové vybavenie každého druhu vrátane softvéru a programového vybavenia špeciálneho; súbory dát a informácií každého druhu na každom type nosiča okrem papierových nosičov; videokazety; CD disky; počítačové siete (hardvér a softvér); kancelárska technika - tlačiarne, telefóny, faxy, kopírovacie stroje, skartovače, prístroje a nástroje navigačné; prístroje a nástroje na vedecké a laboratórne účely; navigačné prístroje a nástroje; prístroje a nástroje geodetické a prístroje na bezdrôtovú telegrafiu; prístroje fotografické, kinematografické, optické vrátane premietacích obrazov a zväčšovacích prístrojov; prístroje a nástroje na meranie a váženie; prístroje a nástroje signalizačné; prístroje a nástroje na účely záchranné a učebné; prístroje na záznam a reprodukciu hovoreného slova; rozhlasové a televízne prijímače a vysielacie; satelitné prijímače; gramofóny; audiovizuálna technika každého druhu; magnetofóny každého druhu; kancelárske stroje a zariadenia vrátane zariadenia na spracovanie dát; zapisovacie pokladnice a počítacie stroje vrátane kancelárskych a dierovacích strojov; výpočtová technika každého druhu vrátane periférnych zariadení a komunikačných zariadení; telekomunikačná technika každého druhu vrátane interface na spojenie s výpočtovou technikou; prenosné prepojovacie medzičlánky na hlavné počítače; me-

racie prístroje a nástroje; meracie prístroje so známymi prvkami; merače elektriny a elektrické meracie prístroje; elektrické a elektronické zariadenia na výpočet a odovzdávanie štatistických údajov a informácií, ako i na dozor, overovače a diaľkové ovládače priemyselných operácií; informačné zariadenia; elektrotechnické prístroje, nástroje a náradie neobsiahnuté v iných triedach.

35 - Automatizované spracovanie dát; prenájom kopírovacích strojov; prenájom kancelárskych strojov a zariadení; prenájom registračných pokladníc.

37 - Inštalácie počítačových sietí (hardvér).

38 - Prevádzkovanie počítačových sietí; prenájom modemov; prenájom telekomunikačných prístrojov; prenájom prístrojov na prenos správ; prenájom zariadení na prenos informácií.

42 - Projektovanie; projektovanie elektrických zariadení; štúdie projektov; prenájom počítačov; prenájom počítačového softvéru; prenájom predajných automatov; prenájom výpočtovej techniky; inžinierske práce; tvorba, inštalácia a aktualizácia softvéru; programovanie; softvér - návrhy; poradenská činnosť v oblasti výpočtovej techniky; grafické práce vrátane počítačovej grafiky; konzultačná a poradenská činnosť v oblasti informatiky.

(540) AT Computers a.s.

(550) slovná

(732) AT Computers a. s., Těšínská 1970/56, 710 00 Ostrava, Slezská Ostrava, CZ;

(740) BELEŠČÁK & PARTNERS, s.r.o., Piešťany, SK;

(111) 195491

(151) 15.6.2001

(156) 7.6.2019

(180) 7.6.2029

(210) 1444-99

(220) 7.6.1999

(442) 12.3.2001

(450) 11.9.2001

7 (511) 9, 35, 37, 38, 42

(511) 9 - Počítače - hardvér vrátane počítačových doplnkov; počítačové klávesnice; prístroje na spracovanie informácií; softvér a programové vybavenie každého druhu vrátane softvéru a programového vybavenia špeciálneho; súbory dát a informácií každého druhu na každom type nosiča okrem papierových nosičov; videokazety; CD disky; počítačové siete (hardvér a softvér); kancelárska technika - tlačiarne, telefóny, faxy, kopírovacie stroje, skartovače, prístroje a nástroje navigačné; prístroje a nástroje na vedecké a laboratórne účely; navigačné prístroje a nástroje; prístroje a nástroje geodetické a prístroje na bezdrôtovú telegrafiu; prístroje fotografické, kinematografické, optické vrátane premietacích obrazov a zväčšovacích prístrojov; prístroje a nástroje na meranie a váženie; prístroje a nástroje signalizačné; prístroje a nástroje na účely záchranné a učebné; prístroje na záznam a reprodukciu hovoreného slova; rozhlasové a televízne prijímače a vysielacie; satelitné prijímače; gramofóny; audiovizuálna technika každého druhu; magnetofóny každého druhu; kancelárske stroje a zariadenia vrátane zariadenia na spracovanie dát; zapisovacie pokladnice a počítacie stroje vrátane kancelárskych a dierovacích strojov; výpočtová technika každého druhu vrátane periférnych

zariadení a komunikačných zariadení; telekomunikačná technika každého druhu včítane interface na spojenie s výpočtovou technikou; prenosné prepojovacie medzičlánky na hlavné počítače; meračie prístroje a nástroje; meračie prístroje so záznamovými prvkami; merače elektriny a elektrické meračie prístroje; elektrické a elektronické zariadenia na výpočet a odovzdávanie štatistických údajov a informácií, ako i na dozor, overovače a diaľkové ovládače priemyselných operácií; informačné zariadenia; elektrotechnické prístroje, nástroje a náradie neobsiahnuté v iných triedach.

35 - Automatizované spracovanie dát; prenájom kopírovacích strojov; prenájom kancelárskych strojov a zariadení; prenájom registračných pokladníc.

37 - Opravy elektrických prístrojov; opravy, inštalácia elektrických spotrebičov, opravy kancelárskych strojov a prístrojov; opravy strojov; stroje - údržba a opravy; opravy a inštalácia reprodukčnej elektrotechniky; inštalácia a opravy elektrických vedení; inštalácia kancelárskych a obchodných strojov a prístrojov; inštalácia počítačových sietí (hardvér).

38 - Prevádzkovanie počítačových sietí; prenájom modemov; prenájom telekomunikačných prístrojov; prenájom prístrojov na prenos správ; prenájom zariadení na prenos informácií.

42 - Projektovanie; projektovanie elektrických zariadení; štúdie projektov; prenájom počítačov; prenájom počítačového softvéru; prenájom predajných automatov; prenájom výpočtovej techniky; inžinierske práce; tvorba, inštalácia a aktualizácia softvéru; programovanie; softvér - návrhy; poradenská činnosť v oblasti výpočtovej techniky; grafické práce včítane počítačovej grafiky; konzultačná a poradenská činnosť v oblasti informatiky.

(540) PREMIO

(550) slovná

(732) AT Computers a. s., Těšínská 1970/56, 710 00 Ostrava, Slezská Ostrava, CZ;

(740) BELEŠČÁK & PARTNERS, s.r.o., Piešťany, SK;

(111) 195582

(151) 18.6.2001

(156) 10.6.2019

(180) 10.6.2029

(210) 1473-99

(220) 10.6.1999

(442) 12.3.2001

(450) 11.9.2001

7 (511) 9, 42

(511) 9 - Meračie prístroje, oscilografy, počítače, počítače - periférne zariadenia, počítačové programy, počítačové periférie.

42 - Výskum a vývoj nových výrobkov, služby v oblasti počítačového programovania.

(540)

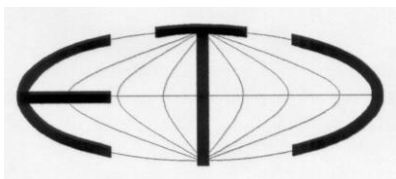

(550) obrazová

(732) ETC, s. r. o., Rosinská cesta 8, 010 08 Žilina, SK;

(111) 195588

(151) 18.6.2001

(156) 30.6.2019

(180) 30.6.2029

(210) 1643-99

(220) 30.6.1999

(442) 12.3.2001

(450) 11.9.2001

7 (511) 29

(511) 29 - Syry, mäkké nátierkové syry.

(540)



(550) obrazová

(591) zelená, červená, bledomodrá, tehlová, čierna, biela

(732) Savencia Fromage & Dairy SK, a. s., 1. mája 124, 031 80 Liptovský Mikuláš, SK;

(111) 195795

(151) 19.6.2001

(156) 15.6.2019

(180) 15.6.2029

(210) 1504-99

(220) 15.6.1999

(442) 12.3.2001

(450) 11.9.2001

7 (511) 30

(511) 30 - Krémová horčicová zmes, omáčky, korenie, chuťové prísady.

(540) HELLMANN'S DIJONNAISE

(550) slovná

(732) Conopco, Inc., 700 Sylvan Avenue, Englewood Cliffs, NJ 07632, US;

(740) Fajnorová Mária, Ing., Bratislava, SK;

(111) 195842

(151) 11.7.2001

(156) 3.8.2019

(180) 3.8.2029

(210) 1945-99

(220) 3.8.1999

(442) 9.4.2001

(450) 8.10.2001

7 (511) 9, 16, 35, 38, 39, 41, 42

(511) 9 - Nahraté nosiče informácií, dát, zvuku a obrazu; elektronické publikácie najmä s obsahom reportáží, správ, informácií; elektronické zoznamy a adresáre; elektronicky šírené informačné materiály, časopisy, knihy, obchodné a odborné publikácie.

16 - Tlačoviny a polygrafické výrobky; periodická a neperiodická tlač, najmä časopisy, noviny, prílohy novin, knihy, prospekty, letáky, brožúry, katalógy, zoznamy, adresáre, programy, plagáty, fotografie, pohľadnice, kalendáre; knižárske výrobky; propagačné materiály a predmety z papiera a plastických hmôt, najmä brožúry, letáky, oblačky, pe-

xesá; obalový materiál z papiera a plastických hmôt; tlačiarne typy a štočky; ozdobné predmety z papiera.

35 - Reklamná, inzertná a propagačná činnosť; informačný servis; multimediálna reklama na počítačovej komunikačnej sieti; prenájom reklamného času na všetkých komunikačných prostriedkoch; prenájom reklamných plôch; usporadúvanie reklamných a obchodných výstav a predvádzacích akcií tovarov a služieb; distribúcia tovarov na reklamné účely; sprostredkovanie obchodu s tovarmi; pomoc pri riadení obchodu; vydávanie reklamných materiálov; konzultačná a poradenská činnosť v oblasti obchodu, výskumu trhu, propagácie, reklamy a podnikania; sprostredkovanie v uvedených činnostiach.

38 - Šírenie správ, informácií prostredníctvom informačných sietí; poskytovanie interaktívneho elektronického, zvukového a obrazového spojenia; informačné služby zverejňované cez sieťový distribučný systém, prostredníctvom neho alebo pomocou sieťového distribučného systému; sprostredkovanie v uvedených činnostiach.

39 - Distribučná činnosť v odbore zábavných, odborných a vzdelávacích tlačovín, publikácií, správ a informácií vrátane ich expedície; sprostredkovanie v uvedených činnostiach.

41 - Vydavateľská činnosť, najmä vydávanie časopisov a iných periodických publikácií; organizovanie odborných akcií, školení, kurzov, prednášok, konferencií, súťaží a spoločenských akcií; usporadúvanie kultúrnych výstav, nakladateľská, vydavateľská činnosť v odbore zábavných, odborných, spravodajských a vzdelávacích tlačovín, publikácií, správ a informácií, zvukových a audiovizuálnych nosičov; produkčná a agentúrna činnosť v oblasti zábavy, výchovy a kultúry; usporadúvanie zábavných súťaží, záujmových klubov a spoločenských akcií; poskytovanie elektronických publikácií (on-line) bez možnosti kopírovania; sprostredkovanie v uvedených činnostiach.

42 - Fotografovanie; fotografické reportáže; grafika; grafický dizajn; poradenstvo v oblasti autorských práv; spravovanie autorských práv; polygrafické služby všetkých druhov, najmä tlačiarenské; odborné poradenstvo s výnimkou obchodného a podnikateľského; usporadúvanie výstav; sprostredkovanie v uvedených činnostiach.

(540)

UROB SI sám

(550) obrazová

(732) JAGA GROUP, s.r.o., Imricha Karvaša 2, 811 07 Bratislava, SK;

(111) 195967

(151) 12.7.2001

(156) 16.4.2019

(180) 16.4.2029

(210) 966-99

(220) 16.4.1999

(442) 9.4.2001

(450) 8.10.2001

7 (511) 29

(511) 29 - Mäso, konzervované mäso, mäsové výt'ažky, mäsové nátierky, hydina, divina, ryby, údeniny, šunka, šunková pena, mäsové polotovary.

(540)



(550) obrazová

(591) bordová, zelená, žltá, hnedá, čierna

(732) TAURIS, a. s., Potravinárska 6, 979 01 Rimavská Sobota, SK;

(740) Gruber Dalibor, Ing., Košice, SK;

(111) 195969

(151) 12.7.2001

(156) 16.4.2019

(180) 16.4.2029

(210) 968-99

(220) 16.4.1999

(442) 9.4.2001

(450) 8.10.2001

7 (511) 29

(511) 29 - Mäso, konzervované mäso, mäsové výt'ažky, mäsové nátierky, hydina, divina, ryby, údeniny, šunka, šunková pena, mäsové polotovary.

(540)



(550) obrazová

(591) zelená, bordová, žltá, čierna, hnedá

(732) TAURIS, a. s., Potravinárska 6, 979 01 Rimavská Sobota, SK;

(740) Gruber Dalibor, Ing., Košice, SK;

(111) 196177

(151) 23.7.2001
 (156) 3.8.2019
 (180) 3.8.2029
 (210) 1953-99
 (220) 3.8.1999
 (442) 9.4.2001
 (450) 8.10.2001

7 (511) 9, 16, 35, 38, 39, 41, 42

(511) 9 - Nahraté nosiče informácií, dát, zvuku a obrazu; elektronické publikácie, najmä s obsahom reportáží, správ, informácií; elektronické zoznamy a adresáre; elektronicky šírené informačné materiály, časopisy, knihy, obchodné a odborné publikácie.

16 - Tlačoviny a polygrafické výrobky; periodická a neperiodická tlač, najmä časopisy, noviny, prílohy novín, knihy, prospekty, letáky, brožúry, katalógy, zoznamy, adresáre, programy, plagáty, fotografie, pohľadnice, kalendáre; knihárske výrobky; propagačné materiály a predmety z papiera a plastických hmôt, najmä brožúry, letáky, obtačky, pexesá; obalový materiál z papiera a plastických hmôt; tlačiarne typy a štočky; ozdobné predmety z papiera.

35 - Reklamná, inzertná a propagačná činnosť; informačný servis; multimediálna reklama na počítačovej komunikačnej sieti; prenájom reklamného času na všetkých komunikačných prostriedkoch; prenájom reklamných plôch; usporadúvanie reklamných a obchodných výstav a predvádzacích akcií tovarov a služieb; distribúcia tovarov na reklamné účely; sprostredkovanie obchodu s tovarmi; pomoc pri riadení obchodu; vydávanie reklamných materiálov; konzultačná a poradenská činnosť v oblasti obchodu, výskumu trhu, propagácie, reklamy a podnikania; sprostredkovanie v uvedených činnostiach.

38 - Šírenie správ, informácií prostredníctvom informačných sietí; poskytovanie interaktívneho elektronického, zvukového a obrazového spojenia; informačné služby zverejňované cez sieťový distribučný systém, jeho prostredníctvom alebo pomocou sieťového distribučného systému; sprostredkovanie v uvedených činnostiach.

39 - Distribučná činnosť v odbore zábavných, odborných a vzdelávacích tlačovín, publikácií, správ a informácií vrátane ich expedície; sprostredkovanie v uvedených činnostiach.

41 - Vydavateľská činnosť, najmä vydávanie časopisov a iných periodických publikácií; organizovanie odborných akcií, školení, kurzov, prednášok, konferencií, súťaží a spoločenských akcií; usporadúvanie kultúrnych výstav, nakladateľská, vydavateľská činnosť v odbore zábavných, odborných, spravodajských a vzdelávacích tlačovín, publikácií, správ a informácií, zvukových a audiovizuálnych nosičov; produkčná a agentúrna činnosť v oblasti zábavy, výchovy a kultúry; usporadúvanie zábavných súťaží, záujmových klubov a spoločenských akcií; poskytovanie elektronických publikácií (on-line) bez možnosti kopírovania; sprostredkovanie v uvedených činnostiach.

42 - Fotografovanie; fotografické reportáže; grafika; grafický dizajn; poradenstvo v oblasti autorských práv; spravovanie autorských práv; polygrafické služby všetkých druhov, najmä tlačiarenské; odborné poradenstvo s výnimkou obchodného a podnikateľského; usporadúvanie výstav; sprostredkovanie v uvedených činnostiach.

(540) EUROTELEVÍZIA

(550) slovná
 (732) MAFRA Slovakia Print, s.r.o., Nobelova 34, 836 05 Bratislava, SK;

(111) 196291

(151) 15.8.2001
 (156) 18.6.2019
 (180) 18.6.2029
 (210) 1543-99
 (220) 18.6.1999
 (442) 10.5.2001
 (450) 6.11.2001

7 (511) 9, 39, 40, 42

(511) 9 - Prístroje a nástroje vedecké, navigačné, zeme-meračské, elektrické, fotografické, kinematografické, optické, meracie, signalizačné, kontrolné, záchranné, vzdelávacie a prístroje a nástroje na váženie; prístroje na nahrávanie, prenos a reprodukciu zvuku alebo obrazu; magnetické nosiče údajov, záznamové disky; predajné automaty a mechanizmy prístrojov uvádzaných do činnosti vhođením mince; registračné pokladnice, počítačie stroje, zariadenia na spracovanie údajov a počítače; hasiace prístroje; polovodiče a časti k nim.

39 - Preprava; balenie a uskladnenie tovarov; uskladnenie zásob polovodičov a ich častí pre tretie osoby.

40 - Montáž polovodičov pre tretie osoby, výroba polovodičov podľa požiadaviek zákazníkov, patriaca do triedy 40.

42 - Testovanie polovodičov na zákazku, navrhovanie dizajnu polovodičov na zákazku, príprava technickej literatúry v oblasti polovodičov na zákazku.

(540)



(550) obrazová
 (732) Semiconductor Components Industries, L.L.C., 5005 East McDowell Road, Phoenix, AZ 85008, US;
 (740) Fajnorová Mária, Ing., Bratislava, SK;

(111) 196936

(151) 15.10.2001
 (156) 18.6.2019
 (180) 18.6.2029
 (210) 1541-99
 (220) 18.6.1999
 (442) 10.7.2001
 (450) 7.1.2002

7 (511) 9, 39, 40, 42

(511) 9 - Prístroje a nástroje vedecké, navigačné, zeme-meračské, elektrické, fotografické, kinematografické, optické, meracie, signalizačné, kontrolné, záchranné, vzdelávacie a prístroje a nástroje

na váženie; prístroje na nahrávanie, prenos a reprodukciu zvuku alebo obrazu; magnetické nosiče údajov, záznamové disky; predajné automaty a mechanizmy prístrojov uvádzaných do činnosti vhođením mince; registračné pokladnice, počítačové stroje, zariadenia na spracovanie údajov a počítače; hasiace prístroje; polovodiče a ich časti.

39 - Preprava; balenie a uskladnenie tovarov; uskladnenie zásob polovodičov a ich častí pre tretie osoby.

40 - Montáž polovodičov pre tretie osoby, výroba polovodičov podľa požiadaviek zákazníkov patriaca do triedy 40.

42 - Testovanie polovodičov na zákazku, navrhovanie dizajnu polovodičov na zákazku, príprava technickej literatúry v oblasti polovodičov na zákazku.

(540) ON SEMICONDUCTOR

(550) slovná

(732) Semiconductor Components Industries, L. L. C., 5005 East McDowell Road, Phoenix, AZ 85008, US;

(740) Fajnorová Mária, Ing., Bratislava, SK;

(111) 196937

(151) 15.10.2001

(156) 28.7.2019

(180) 28.7.2029

(210) 1894-99

(220) 28.7.1999

(442) 10.7.2001

(450) 7.1.2002

7 (511) 3

(511) 3 - Bieliace prípravky a iné látky na použitie pri praní; čistiace, leštiace a odmasťovacie prípravky a prípravky na brúsenie; prípravky na úpravu, údržbu a aviváž tkanín; mydlá.

(540) ARIEL COLOR ACTIV

(550) slovná

(732) The Procter & Gamble Company, spoločnosť zriadená podľa zákonov štátu Ohio, One Procter & Gamble Plaza, Cincinnati, Ohio, US;

(740) Štros David, JUDr., Bratislava, SK;

(111) 198427

(151) 8.3.2002

(156) 17.9.2019

(180) 17.9.2029

(210) 2382-99

(220) 17.9.1999

(442) 3.12.2001

(450) 4.6.2002

7 (511) 18, 20, 25

(511) 18 - Plecniaky všetkých druhov.

20 - Spacie vaky na stanovanie a kempovanie.

25 - Odevy na voľný čas, najmä bundy, vesty, kabáty, pulóvre, nohavice, šortky, košeľe, svetre, tričká, spodná bielizeň, ponožky, obuv, klobočnický tovar, kožené opasky.

(540)

BUSHMAN

(550) obrazová

(732) Bushman Company a.s., Lazarská 1719/5, Nové Město, 110 00 Praha 1, CZ;

(740) LITVÁKOVÁ A SPOĽ., s. r. o., Bratislava, SK;

(111) 199624

(151) 16.7.2002

(156) 22.1.2019

(180) 22.1.2029

(210) 104-99

(220) 22.1.1999

(442) 4.4.2002

(450) 8.10.2002

7 (511) 3, 25, 28

(511) 3 - Kozmetické prípravky.

25 - Obuv; odevy; lyžiarske topánky.

28 - Náradie na lukostreľbu; lopty na hranie; stonjanové bicykle na cvičenie; biliardové gule; hračky; boby; topánky na korčuľovanie s pripevnenými korčuľami; výplety rakiet; golfové palice; terče; stroje na fyzické cvičenie; chrániče na pšťaly ako športový tovar; hokejky; cvičebné náradie; disky ako športové náradie; golfové vaky; vosky na lyže; siete ako športové potreby; tenisové siete; lyžiarske viazanie; činky; spoločenské hry; hry; rakety; rybárske náradie; modely automobilov; plutvy na plávanie; bazény ako objekty na hru a šport; kolieskové korčule; korčule; surfvacie dosky; kolky; obaly na lyže; lyže; stoly na stolný tenis; kolobežky; bedmintonové košíky; biliardové stoly; surfvacie lyže; gymnastické zariadenia; upínacie pásy pre horolezcov; chrániče na lakte ako športové potreby; ochranné vypchávkové časti športových úborov; skejtbordy; vodné lyže; golfové rukavice.

(540)



(550) obrazová

(732) Trestles IP Holdings, LLC, 1220 Washington St., West Newton, MA 02465, US;

(740) inventa Patentová a známková kancelária s.r.o., Bratislava, SK;

(111) 199928

(151) 15.8.2002

(156) 22.1.2019

(180) 22.1.2029

(210) 105-99

(220) 22.1.1999

(442) 9.5.2002

(450) 6.11.2002

7 (511) 3, 25, 28

(511) 3 - Kozmetické prípravky.

25 - Obuv; odevy; lyžiarske topánky.

28 - Náradie na lukostreľbu; lopty na hranie; stonjanové bicykle na cvičenie; biliardové gule; hračky; boby; topánky na korčuľovanie s pripevnenými korčuľami; výplety rakiet; golfové palice; terče; stroje na fyzické cvičenie; chrániče na pšťaly ako športový tovar; hokejky; cvičebné náradie; disky ako športové náradie; golfové vaky; vosky

na lyže; siete ako športové potreby; tenisové siete; lyžiarske viazanie; činky; spoločenské hry; hry; rakety; rybárske náradie; modely automobilov; plutvy na plávanie; bazény ako objekty na hru a šport; kolieskové korčule; korčule; surfvacie dosky; kolký; obaly na lyže; lyže; stoly na stolný tenis; kolobežky; bedmintonové košíky; biliardové stoly; surfvacie lyže; gymnastické zariadenia; upínacie pásy pre horolezcov; chrániče na lakte ako športové potreby; ochranné vypchávký ako časti športových úborov; skejtbordý; vodné lyže; golfové rukavice.

(540) REEF

- (550) slovná
- (732) Trestles IP Holdings, LLC, 1220 Washington St., West Newton, MA 02465, US;
- (740) inventa Patentová a známková kancelária s.r.o., Bratislava, SK;

(111) 201797

- (151) 10.2.2003
- (156) 20.5.2019
- (180) 20.5.2029
- (210) 1285-99
- (220) 20.5.1999
- (442) 6.11.2002
- (450) 2.5.2003

7 (511) 30, 35, 39

- (511) 30 - Káva, kávové výťažky, náhradky káva, kávové príchuťi, instantná káva.
- 35 - Reklama.
- 39 - Balenie tovarov.

(540) POPRADSKÁ KÁVA

- (550) slovná
- (732) Baliarne obchodu, a. s. Poprad, Hraničná 664/16, 058 01 Poprad, SK;
- (740) Žuffa Ladislav, Ing., Poprad, SK;

(111) 201798

- (151) 10.2.2003
- (156) 20.5.2019
- (180) 20.5.2029
- (210) 1286-99
- (220) 20.5.1999
- (442) 6.11.2002
- (450) 2.5.2003

7 (511) 5, 29, 30, 35, 39

- (511) 5 - Bylinkové čaje, liečivé bylinky.
- 29 - Záhradné bylinky konzervované a sušené.
- 30 - Čaj, čajové výťažky, náhradky čaju, čajové príchuťi, čaj ochutený.
- 35 - Reklama
- 39 - Balenie tovarov.

(540) POPRADSKÝ ČAJ

- (550) slovná
- (732) Baliarne obchodu, a. s. Poprad, Hraničná 664/16, 058 01 Poprad, SK;
- (740) Žuffa Ladislav, Ing., Poprad, SK;

(111) 201799

- (151) 10.2.2003
- (156) 3.6.2019
- (180) 3.6.2029
- (210) 1412-99
- (220) 3.6.1999
- (442) 6.11.2002
- (450) 2.5.2003

7 (511) 29

- (511) 29 - Mäso, ryby, hydina, zverina, mäsové výťažky, najmä hovädzie výťažky, konzervované, sušené a varené ovocie a zelenina, zaváraniny, džemy, ovocné kompóty, vajcia, mlieko a mliečne výrobky, jedlé oleje a tuky.

(540)

Sadia

(550) obrazová

- (732) BRF Singapore Foods PTE. LTD., 8, Marina Boulevard, # 05-02, Marina Bay Financial Centre, 018981 Singapore, SG;
- (740) ROTT, RŮŽIČKA & GUTTMANN, v. o. s., Bratislava, SK;

(111) 202936

- (151) 19.5.2003
- (156) 27.5.2019
- (180) 27.5.2029
- (210) 1361-99
- (220) 27.5.1999
- (442) 6.11.2001
- (450) 5.8.2003

7 (511) 9, 35, 37, 42

- (511) 9 - Elektrické, elektronické a telekomunikačné prístroje a zariadenia na prenos zvuku a obrazu, zabezpečovacie zariadenia patriace do tejto triedy.
- 35 - Sprostredkovanie obchodu s tovarom - reklamná činnosť.
- 37 - Montáž, inštalácia a opravy autoalarmov a autoprišľušenstva, meracej a regulačnej techniky, kancelárskej a reprodukčnej techniky, telekomunikačných zariadení a spotrebnej elektroniky.
- 42 - Poskytovanie služieb na ochranu majetku a osôb patriacich do tejto triedy; projektovanie elektrických strojov a prístrojov, elektrických zariadení, telekomunikačných zariadení, spotrebnej elektroniky, autoalarmov a autoprišľušenstva.

(540)



(550) obrazová

- (591) červená, čierna, sivá
- (732) CONVEX, spol. s r. o., Radlinského 27, 811 07 Bratislava, SK;
- (740) Porubčan Róbert, Ing., Ivanka pri Dunaji, SK;

(111) 225333

(151) 13.7.2009
 (156) 15.12.2018
 (180) 15.12.2028
 (210) 2276-2008
 (220) 15.12.2008
 (442) 6.4.2009
 (450) 7.9.2009

9 (511) 6, 7, 12, 35, 37, 40, 42

(511) 6 - Chrómové rudy; obyčajné kovy, surové alebo ako polotovary; zliatiny obyčajných kovov; hliník; titán; železo ako surovina alebo polotovar; titánové železo, ferotitán; oceľ, nespracovaná alebo ako polotovar; zliatiny ocele; oceľoliatina, oceľ na odliatky; liatina netepaná alebo čiastočne tepaná; plech; spojovacie plechy; oceľový plech; kovové tyče; kovové armatúry; kovové klapky, ventily drenážnych rúrok; kovové kolená, objímky, prípojky a odbočky na potrubie; kovové kolená ako ohyby potrubia; armatúry, fittingy na potrubia na stlačený vzduch; kovové dýzy; kovové ventily nie ako časti strojov; náhradné diely, časti a súčasti na uvedené tovary; obaly, puzdrá a stojany na uvedené tovary patriace do tejto triedy.

7 - Komponenty, časti a súčasti, náhradné diely na letecké motory, turbíny s výnimkou turbín do pozemných vozidiel; prevodové hriadele nie do pozemných vozidiel; hriadele strojov; hriadele, kľuky, páky ako časti strojov; kľukové hriadele; kľukové skrine strojov, motorov a hnacích strojov; ojnice na stroje, motory a hnacie stroje; kolesá ako časti strojov; valce ako časti strojov, motorov a hnacích strojov; kľby, spojky, spojenia, styky ako časti motorov; náhradné diely, časti a súčasti na uvedené tovary.

12 - Komponenty, časti a súčasti, náhradné diely na motory, prúdové motory, elektronické motory, hnacie motory a reťaze, transmisné remene do pozemných vozidiel; ozubené kolesá a ozubené prevody, súkolesia, reduktory, redukčné ozubené súkolesia do pozemných vozidiel; náhradné diely, časti a súčasti na uvedené tovary; obaly, puzdrá a stojany na uvedené tovary patriace do tejto triedy.

35 - Profesionálne, odborné obchodné alebo podnikateľské poradenstvo; pomoc a poradenstvo pri riadení a vedení obchodnej činnosti; poskytovanie pomoci pri riadení, vedení obchodných alebo priemyselných podnikov; poradenské služby v oblasti obchodného alebo podnikateľského riadenia; prieskum trhu; poradenské, konzultačné a informačné služby týkajúce sa uvedených služieb; obchodné sprostredkovanie uvedených služieb; obchodné sprostredkovanie služieb uvedených v triedach 37, 40, 42.

37 - Inštalácia, údržba a opravy strojov a motorov, s výnimkou elektrických strojov a prístrojov; oprava púmp a čerpadiel; inštalácia, servis, záručný servis, opravy, údržba tovarov uvedených v triedach 6, 7, 12 tohto zoznamu s výnimkou elektrických strojov a prístrojov; poradenské, konzultačné a informačné služby týkajúce sa uvedených služieb.

40 - Frézovanie; zváranie; brúsenie; leštenie; obrusovanie; leštenie trením; odstraňovanie, stieranie povrchov; obrábanie kovov; odlievanie kovov; kalenie kovov; popúšťanie kovov; kováčstvo; magnetizácia; pokovanie, plátovanie; elektrolytické pokovovanie; galvanizácia, pozinkovanie; poko-

vovanie kovových materiálov; ponikovanie, plátovanie niklom; kadmiovanie; chrómovanie; cínovanie; poradenské, konzultačné a informačné služby týkajúce sa uvedených služieb.

42 - Tvorba softvéru, počítačové programovanie pre výrobné procesy; tvorba softvéru, počítačové programovanie pre obrábacie stroje; priemyselné dizajnérstvo; poradenské, konzultačné a informačné služby týkajúce sa uvedených služieb.

(540)

(550) obrazová

(591) biela, modrá, čierna

(732) O.K.S. Precision Machining, s. r. o., Rozkvet 2084/177-33, 017 01 Považská Bystrica, SK;

(111) 225588

(151) 17.8.2009
 (156) 12.12.2018
 (180) 12.12.2028
 (210) 6424-2008
 (220) 12.12.2008
 (442) 7.5.2009
 (450) 7.10.2009

9 (511) 9, 28, 41

(511) 9 - Prístroje a nástroje vedecké, námorné, geodetické, fotografické, kinematografické, optické, signalizačné, kontrolné (inšpekcie), záchranné, vzdelávacie a prístroje a nástroje na meranie a váženie; prístroje a nástroje na vedenie, distribúciu, transformáciu, akumuláciu, reguláciu alebo kontrolu elektrického prúdu; prístroje na nahrávanie, prenos a reprodukciu zvuku alebo obrazu; magnetické nosiče údajov, záznamové disky; predajné automaty a mechanizmy prístrojov uvádzaných do činnosti vhođením mince; registračné pokladnice, počítačové stroje, zariadenia na spracovanie údajov a počítače; hasiace prístroje.

28 - Hry a hračky; telocvičné a športové potreby, ktoré nie sú zahrnuté v iných triedach; ozdoby na vianočný stromček s výnimkou osvetľovacích telies a cukrovíniiek.

41 - Vzdelávanie; zabezpečovanie výcvikov, kurzov a školení; zábava; športová a kultúrna činnosť.

(540) JAHÔDKA

(550) slovná

(732) Shortcake IP Holdings LLC, 1450 Broadway, New York, New York 10018, US;

(740) ROTT, RŮŽIČKA & GUTTMANN, v. o. s., Bratislava, SK;

(111) 225612

(151) 17.8.2009
 (156) 13.1.2019
 (180) 13.1.2029
 (210) 5007-2009
 (220) 13.1.2009
 (442) 7.5.2009
 (450) 7.10.2009

9 (511) 42

(511) 42 - Aktualizovanie počítačových programov; inštalácia počítačových programov; návrh počítačových systémov; obnovovanie počítačových databáz; počítačové programovanie; poradenstvo v oblasti počítačových programov; tvorba softvéru.

(540) **IMTELGIS**

(550) slovná

(732) ErasData-Pro s.r.o., Podlesná 608/8, 900 91 Limbach, SK;

(111) **225640**

(151) 17.8.2009

(156) 6.2.2019

(180) 6.2.2029

(210) 5093-2009

(220) 6.2.2009

(442) 7.5.2009

(450) 7.10.2009

9 (511) 5

(511) 5 - Humánne a veterinárne farmaceutické prípravky.

(540) **DOZOTENS**

(550) slovná

(732) BAUSCH HEALTH IRELAND LIMITED, 3013 Lake Drive, Citywest Business Campus, Dublin 24, IE;

(740) Štros David, JUDr., Bratislava, SK;

(111) **225723**

(151) 17.8.2009

(156) 8.1.2019

(180) 8.1.2029

(210) 21-2009

(220) 8.1.2009

(442) 7.5.2009

(450) 7.10.2009

9 (511) 20, 21, 35, 41, 42

(511) 20 - Chaise longue; divány, pohovky; kancelársky nábytok; nábytok; stolárske umelecké výrobky; stoličky; umelecké diela z dreva, vosku, sadry alebo plastu.

21 - Potreby pre domácnosť; sochy z porcelánu alebo terakoty.

35 - Grafická úprava tlačovín na reklamné účely; prezentácia výrobkov v komunikačných médiách pre maloobchod; reklama; reklama online na počítačovej komunikačnej sieti; rozširovanie reklamných materiálov zákazníkom; vydávanie a aktualizovanie reklamných materiálov.

41 - Elektronická edičná činnosť v malom (DTP služby); fotografovanie; organizovanie a vedenie sympózií; organizovanie kultúrnych alebo vzdelávacích výstav; tvorba videofilmov.

42 - Architektonické poradenstvo; módné dizajnérstvo; grafické dizajnérstvo; interiérová výzdoba; návrh počítačových systémov; navrhovanie obalov, obalové dizajnérstvo; overovanie pravosti umeleckých diel; počítačové programovanie; aktualizovanie počítačových programov; inštalácia počítačových programov; poradenstvo v oblasti počítačových programov; priemyselné dizajnérstvo; tvorba softvéru.

(540)



(550) obrazová

(591) žltozelená, čierna

(732) Bližňák Peter, Mgr. art., Sládkovičova 32, 900 01 Modra, SK;

(111) **225904**

(151) 14.9.2009

(156) 23.3.2019

(180) 23.3.2029

(210) 5213-2009

(220) 23.3.2009

(442) 5.6.2009

(450) 5.11.2009

9 (511) 35, 42

(511) 35 - Zbieranie údajov do počítačových databáz; zoraďovanie údajov v počítačových databázach.

42 - Aktualizácia počítačových programov; návrh počítačových systémov; obnovovanie počítačových databáz.

(540) **Lokalizačný register adresných bodov LoRAB**

(550) slovná

(732) ErasData-Pro s.r.o., Podlesná 608/8, 900 91 Limbach, SK;

(111) **225971**

(151) 16.9.2009

(156) 2.2.2019

(180) 2.2.2029

(210) 157-2009

(220) 2.2.2009

(442) 5.6.2009

(450) 5.11.2009

9 (511) 18, 24, 25, 26, 35, 40, 41, 42, 45

(511) 18 - Aktovky; školské aktovky; kožené aktovky; cestovné kufre; cestovné tašky; kožené cestovné tašky; dáždniky; diplomatické kufriky; kufre; kožené kufre a kufre potiahnuté kožou; lodné kufre; kufrik na toaletné potreby; kufriky; moleskin (imitácia kože); nákupné tašky; náprsné tašky; obaly na dáždniky; cestovné obaly na odevy; cestovné obaly na šaty; peňaženky; plážové tašky; slnečníky; športové tašky; tašky na kolieskach; vrecká z kože na balenie; kožené kabelky; kožené ozdoby odevov a obuvi; kožený galantérny tovar; kožené doplnky nepatriace do iných tried; doplnky z imitovanej kože nepatriace do iných tried.

24 - Textilné podšívky; posteľné pokrývky a prikrývky; tkaniny na použitie v odevnom priemysle; tkaniny; textilné uteráky a utierky na tvár; textilné uteráky; textilné etikety; textilné vreckovky.

25 - Baretky; spodná bielizeň; korzety; bundy; čiapky; cylindre (klobúky); kabáty; klobúky; kombinézy (oblečenie); konfekcia (odevy); košele; košeľové sedlá; kostýmy, obleky; kovanie na obuv; kožušínové kabáty; kožušínové štóly; kožušiny (oblečenie); krátke kabátiky; parky (teplé krátke kabá-

ty s kapucňou); jazdecké alebo spodné nohavice; kravaty; manžety (časti odevov); náprsenky; nepremokavé odevy; nohavice; odevy; špičky na obuv; vysoká obuv; obuv; oblečenie; traky; opasky (časti odevov); opasky na doklady a peniaze (časti odevov); pánske podväzky; pánske spodky; papuče; pletené svetre; pleteniny (oblečenie); pletiarsky tovar; podošvy na obuv; hotové podšívky (časti odevov); pokrývky hlavy; ponožky; pracovné plášte; pyžamá; nočné košeľe; zvršky topánok; rukavice; saká; pulóvre; blúzky; pančuchy; šály; šály uviazané pod krkom; sandále; sáry čižiem; šatky; závoje; šaty; sedlá košiel, blúzok alebo dámskych šiat; šerpy; šnurovacie topánky; šnurovačky; športová obuv; sukne; svetre; tielka; trička; vesty; tógy; topánky na šport; celé topánky; zvršky na obuv; topánky; turbany; uniformy; pletené šály; stielky do obuvi; vrchné ošatenie; vrecká na odevy; ozdobné vreckovky do saka; župany; zvrchníky; spoločenské šaty; spoločenské odevy; kožené opasky; kožené odevy; odevy z imitovanej kože; kožené rukavice.

26 - Odznaky na odevy, nie z drahých kovov; opaskové pracky; spony na traky; značky na bielizeň; značky na bielizeň (písmená); značky na bielizeň (monogramy); gombíky; zipsy; šnúry, šnúry a šnurovanie do topánok; šnúry, šnúry a šnurovanie na odevy.

35 - Grafická úprava tlačovín na reklamné účely; obchodná správa licencií výrobkov a služieb pre tretie osoby; odborné obchodné poradenstvo; predvádzanie tovaru; predvádzanie (služby modeliek) na reklamné účely a podporu predaja; vydávanie reklamných materiálov; aktualizovanie reklamných materiálov; rozširovanie reklamných oznakov; reklamná a propagačná činnosť v oblasti módy; predvádzanie modelov odevov, obuvi a odevných doplnkov na reklamné účely a podporu predaja; organizovanie a vedenie výstav, prehliadok a iných podujatí v oblasti módy na účely predaja a reklamy; maloobchodné a veľkoobchodné služby s odevmi a ostatnými uvedenými výrobkami a tovarom; obchodné rady a informácie spotrebiteľom; vedenie obchodnej činnosti pre tretie osoby, nákup a predaj uvedených tovarov; organizovanie výstav na obchodné alebo reklamné účely.

40 - Šitie; zákazkové šitie odevov, dámskych, pánskych, detských, ľahkej a ťažkej konfekcie, športových odevov a spoločenských odevov, kožušinových odevov a kožušinových odevných doplnkov; kožených odevov a kožených odevných doplnkov; úpravy odevov; obľahovanie gombíkov; lemovanie a obšívanie textílií a šiat; dámske krajčírstvo; pánske krajčírstvo; krajčírské služby; farebná a čiernobiela potlač textilu a textilných výrobkov; úprava a spracovanie textilu a textílií; farbenie textilu; farbenie kožušín; farbenie textílií; informácie o úprave a spracovaní materiálov; farbenie kože; spracovanie kože; opracovanie kožušín; spracovanie kožušín; leštenie kože; leštenie kožušín; farbenie obuvi; prešívanie textílií a oblečenia; vyšívanie.

41 - Organizovanie a vedenie konferencií; organizovanie a vedenie kongresov; organizovanie a vedenie dielní na výučbu; koučovanie (školenie); vyučovanie; vzdelávanie; praktický výcvik (ukážky); organizovanie a vedenie seminárov; organizovanie a vedenie sympózií; organizovanie kultúr-

ných alebo vzdelávacích výstav; organizovanie súťaží krásy; organizovanie živých vystúpení; pôzovanie modelov výtvarným umelcom; organizovanie súťaží (vedomostných a zábavných); organizovanie výstav; organizovanie módných prehliadok; školenie v oblasti imidžu.

42 - Poradenská činnosť v oblasti módy a obliekania; navrhovanie odevov a obuvi; módné návrhárstvo; módné dizajnérstvo; výskum a vývoj nových výrobkov pre zákazníkov.

45 - Požičiavanie odevov a obuvi; požičiavanie oblekov a večerných šiat; požičovňa šiat; individuálne poradenstvo v oblasti imidžu; osobné poradenstvo v oblasti módy.

(540)



MARCO MIRELLI

(550) obrazová

(732) marco mirelli, s.r.o., Dr. Töröka 1, 982 01 Tornaľa, SK;

(111) 226122

(151) 13.10.2009

(156) 20.4.2019

(180) 20.4.2029

(210) 604-2009

(220) 20.4.2009

(442) 6.7.2009

(450) 7.12.2009

9 (511) 6, 19

(511) 6 - Strechy (kovové); strešné krytiny (kovové).

19 - Strešné krytiny s výnimkou kovových.

(540)

STRECHA
SO ZÁRUKOU

(550) obrazová

(732) TAUBER s.r.o., Tepličská cesta 12, 052 01 Spišská Nová Ves, SK;

(111) 226283

(151) 14.10.2009

(156) 25.3.2019

(180) 25.3.2029

(210) 438-2009

(220) 25.3.2009

(442) 6.7.2009

(450) 7.12.2009

9 (511) 35, 36, 37, 39

(511) 35 - Poradenské služby v podnikovom manažmente pri predaji tovarov a služieb; poradenstvo a manažment pre podniky; dekorácia a aranžovanie výkladov; obchodný manažment; sprostredkovanie nákupu a predaja tovarov; reklama; organizovanie výstav na reklamné a obchodné účely; rozširovanie reklamných oznamov; predvádzanie tovaru; rozširovanie reklamných materiálov zákazníkom (letáky, prospekty, tlačivá, vzorky); zasielanie reklamných materiálov zákazníkom; vydávanie a aktualizovanie reklamných materiálov; distribúcia vzoriek; obchodný alebo podnikateľský prieskum; prenájom reklamných materiálov; uverejňovanie reklamných textov; vydávanie reklamných oznamov alebo náborových textov; vzťahy s verejnosťou, televízna reklama; reklamné agentúry; organizovanie reklamných hier na propagáciu predaja; prieskum trhu; prieskum verejnej mienky; prenájom reklamných priestorov; prenájom reklamných plôch; podpora predaja (pre tretie osoby); spracovanie textov; ponuka, sprostredkovanie a výber tovaru prostredníctvom katalógu, marketing, pomoc pri podnikaní, podnikateľské informácie, overovanie obchodných transakcií, vykonávanie uskutočnenia obchodných transakcií, reklamná a inzertná činnosť prostredníctvom telefónnej, dátovej alebo informačnej siete; poskytovanie informácií a iných informačných produktov reklamného charakteru; prenájom reklamných informačných a komunikačných miest; sprostredkovanie v obchodných vzťahoch; služby riadenia ľudských zdrojov (všetko spojené s nákupom a predajom nábytku, zariadenia, interiérového dekoračného tovaru pre dom a rodinu).

36 - Správa nehnuteľností; sprostredkovanie nehnuteľností; oceňovanie a odhady nehnuteľností; prenájom nehnuteľností vrátane bytového hospodárstva; prenájom obchodných priestorov; realitné kancelárie; finančný lízing; predaj na splátky.

37 - Prenájom dopravných strojov a zariadení; stavebných strojov a zariadení; stavebníctvo (stavebná činnosť); dozor nad stavbami; stavebné informácie; výstavba skladov; stavebná činnosť; stavebný dozor; výstavba obchodných stánkov.

39 - Distribúcia tovaru na dobierku; sprostredkovanie prepravy; skladovanie tovaru; prenájom skladov; prenájom garáží; prenájom automobilov; balenie tovaru; dovoz; doprava; doručovanie tovaru; preprava nábytku; prepravné služby; dočasné uskladnenie a dodávanie nábytku, zariadenia, interiérového dekoračného tovaru pre dom a rodinu a súvisiacich výrobkov.

(540)



(550) obrazová

(732) Štetiar Rastislav, Raková 611/27, 900 91 Limbach, SK;

(111) 226365

(151) 13.11.2009

(156) 3.2.2019

(180) 3.2.2029

(210) 165-2009

(220) 3.2.2009

(442) 6.8.2009

(450) 7.1.2010

9 (511) 18, 24, 25, 26, 35, 40, 41, 42, 45

(511) 18 - Aktovky; školské aktovky; kožené aktovky; cestovné kufre; cestovné tašky; kožené cestovné tašky; dáždniky; diplomatické kufriky; kufre; kožené kufre a kufre potiahnuté kožou; lodné kufre; kufrik na toaletné potreby; kufriky; moleskin; imitácia kože; nákupné tašky; náprsné tašky; obaly na dáždniky; cestovné obaly na odevy; cestovné obaly na šaty; peňaženky; plážové tašky; slnečníky; športové tašky; tašky na kolieskach; vrecká z kože na balenie; kožené kabelky; kožené ozdoby odevov a obuvi; kožený galantérny tovar; kožené doplnky; doplnky z imitovanej kože.

24 - Textilné podšívky; posteľné pokrývky a prikrývky; tkaniny na použitie v odevnom priemysle; tkaniny; textilné uteráky a utierky na tvár; textilné uteráky; látkové značky; textilné vreckovky.

25 - Baretky; spodná bielizeň; korzety; bundy; čiapky; cylindre; kabáty; klobúky; kombinézy (oblečenie); konfekcia (odevy); košeľe; košeľové sedlá; kostýmy; obleky; kovanie na obuv; kovové časti na obuv; kožušínové časti na obuv; kožušínové kabáty; kožušínové štóly; kožušiny (oblečenie); krátke kabátiky; teplé krátke kabáty s kapucňou; krátke jazdecké alebo spodné nohavice; kravaty; manžety; náprsenky; nepremokavý odev; nohavice; oblečenie; špičky na obuv; vysoká obuv; obuv; odevy; traky; opasky; opasky na doklady a peniaze - súčasť oblečenia; pánske podvázky; pánske spodky; papuče; pletené svetre; pleteniny - oblečenie; pletiarsky tovar; podošvy na obuv; podšívky - časti odevov; pokrývky hlavy; ponožky; pracovné plášte; pulóvre; pyžamá; nočné košeľe; rámy na obuv; rukavice; saká; pulóvre; blúzky; pančuchy; šály; šály uviazané pod krkom; sandále; sáry čižiem; šatky; závoje; šaty; sedlo košiel; blúzok alebo dámskych šiat; šerpy, šnurovacie topánky; šnurovačky; športová obuv; kožušínové štóly; sukne; svetre; tielka; tričká; vesty; tógy; topánky na šport; celé topánky; topánky - zvršky; topánky; turbany; uniformy; vlnené šály; vnútorné podošvy; vrchné ošatenie; vrecká na odevy; ozdobná vreckovka - súčasť oblečenia; župany; zvrchníky; spoločenské šaty; spoločenské odevy; kožené opasky; odevy z kože; odevy z imitovanej kože; kožené rukavice.

26 - Odznaky na odevy s výnimkou odznakov z drahých kovov; opaskové pracky; traky - upínadlá; značky na bielizeň a šatstvo; písmená ako značky na bielizeň; monogramy na bielizeň; gombíky; zipsy; šnúry a šnúry do topánok a odevov.

35 - Grafická úprava tlačovín na reklamné účely; obchodná správa licencií výrobkov a služieb pre tretie osoby; odborné obchodné poradenstvo; predvádzanie tovaru; predvádzanie službou modelky na reklamné účely a podporu predaja; vydávanie a aktualizovanie reklamných materiálov; rozširovanie reklamných oznamov; reklamná a propagačná činnosť v oblasti módy; predvádzanie modelov

odevov, obuvi a odevných doplnkov na reklamné účely a podporu predaja; organizovanie a vedenie výstav, prehliadok a iných podujatí v oblasti módy na účely predaja a reklamy; maloobchodné a/alebo veľkoobchodné služby s odevmi a ostatnými uvedenými výrobkami a tovarom, obchodné rady a informácie spotrebiteľom; obchodná činnosť - nákup a predaj uvedených výrobkov a tovaru; organizovanie výstav na komerčné alebo reklamné účely.

40 - Šitie a zákazkové šitie odevov dámskych, pánskych, detských, ľahkej a ťažkej konfekcie, športových odevov a spoločenských odevov, kožušinových odevov a kožušinových odevných doplnkov; kožených odevov a kožených odevných doplnkov; úprava odevov; oprava odevov; obťahovanie gombíkov; lemovanie látok; obšívanie látok; lemovanie šiat; dámske krajčírstvo; pánske krajčírstvo; krajčírské služby; farebná a čiernobiele potlač textilu a textilných výrobkov; úprava spracovanie a farbenie textilu a textílií; farbenie kožušín; farbenie látok; informácie o úprave a spracovaní materiálov; farbenie kože; spracovanie kože; opracovanie kožušín; spracovanie kožušín; leštenie kože; leštenie kožušín; farbenie obuvi; prešívanie; prešívanie oblečenia; úpravy textilu a textílií; vyšívanie.

41 - Organizovanie a vedenie konferencií; organizovanie a vedenie kongresov; organizovanie a vedenie dielní na výučbu; školenia; vyučovania; vzdelávania; praktický výcvik; organizovanie a vedenie seminárov; organizovanie a vedenie sympózií; organizovanie kultúrnych alebo vzdelávacích výstav; organizovanie súťaží krásy; organizovanie živých vystúpení; umelecké módné agentúry; organizovanie súťaží; výstav; módnych prehliadok a vystúpení; školenia v oblasti imidžu.

42 - Poskytovanie informácií o móde; poradenská činnosť v oblasti módy a obliekania; navrhovanie odevov a obuvi; módné návrhárstvo; módné dizajnérstvo; výskum a vývoj nových výrobkov pre zákazníkov; poradenstvo v oblasti imidžu; individuálne poradenstvo v oblasti imidžu.

45 - Požičiavanie odevov a obuvi; požičiavanie oblekov a večerných šiat; požičovňa šiat.

(540)



(550) obrazová

(732) marco mirelli, s.r.o., Dr. Töröka 1, 982 01 Tornaľa, SK;

(111) 226416

(151) 13.11.2009

(156) 5.6.2019

(180) 5.6.2029

(210) 5399-2009

(220) 5.6.2009

(442) 6.8.2009

(450) 7.1.2010

9 (511) 7, 9, 11, 35, 37

(511) 7 - Expanzné nádoby ako časti strojov najmä na vyrovnávanie zmien objemu kvapaliny pri zmenách teploty; kotlové rúrky ako časti strojov; stroje na odstraňovanie vodného kameňa; odvzdušňovacia technika; odvzdušňovače napájacej vody; prevzdušňovače; redukčné ventily ako časti strojov; regulátory ako časti strojov; tepelné motory; generátory elektriny; čerpadlá pre solárnu techniku.

9 - Prístroje a zariadenia kontrolnej, meracej, riadiacej a regulačnej techniky; solárne články; nástroje na kontrolu kotlov; prístroje na kontrolu tepla; fotovoltaické systémy; fotovoltaické články; fotovoltaické panely; elektrické meniče; solárne batérie.

11 - Prístroje a zariadenia na vykurovanie; zásobníky vody pre solárnu techniku; solárne kolektory; ohrievače; ohrievače vody pre domácnosť; ohrievače vody na priemyselné využitie; expanzné nádrže na ústredné vykurovanie; zásobníkové nádrže; parné kotly; prístroje a zariadenia na varenie, chladenie; plynové ohrievače vody; elektrické ohrievače vody; priemyselné ohrievače plynové; priemyselné ohrievače elektrické; plynové kotly; vykurovacie telesá; plynové spotrebiče do kuchýň; zariadenia na reguláciu vykurovacích médií a plynových palív, ich súčasti a príslušenstvo vrátane beztlakových i tlakových filtrov a ventilov tlakových, redukčných, prepúšťacích, škrtiacich, jednosmerných i logických.

35 - Maloobchod s tovarmi uvedenými v triedach 7, 9 a 11; elektrické obchody prostredníctvom siete internet s tovarmi uvedenými v triedach 7, 9 a 11; reklamná, inzertná a propagačná činnosť; online reklama na počítačovej komunikačnej sieti; sprostredkovanie obchodu s tovarom; poskytovanie obchodných a podnikateľských informácií; obchodné sprostredkovanie služieb uvedených v triedach 35 a 37.

37 - Montáž, údržba a opravy tovarov uvedených v triedach 7, 9 a 11.

(540)



(550) obrazová

(591) zelená, modrá, biela

(732) QUANTUM PLUS, s.r.o., Malotejedská 530/1, 929 01 Dunajská Streda, SK;

(740) LITVÁKOVÁ A SPOL., s. r. o., Patentová a známková kancelária, Bratislava, SK;

(111) 226417

(151) 13.11.2009

(156) 5.6.2019

(180) 5.6.2029

(210) 5400-2009

(220) 5.6.2009

(442) 6.8.2009

(450) 7.1.2010

9 (511) 7, 9, 11, 35, 37

(511) 7 - Expanzné nádoby ako časti strojov najmä na vyrovnávanie zmien objemu kvapaliny pri zmenách teploty; kotlové rúrky ako časti strojov; stroje na odstraňovanie vodného kameňa; odvzdušňovacia technika; odvzdušňovače napájacej vody; prevzdušňovače; redukčné ventily ako časti strojov; regulátory ako časti strojov; tepelné motory; generátory elektriny; čerpadlá pre solárnu techniku.

9 - Prístroje a zariadenia kontrolnej, meracej, riadiacej a regulačnej techniky; solárne články; nástroje na kontrolu kotlov; prístroje na kontrolu tepla; fotovoltaické systémy; fotovoltaické články; fotovoltaické panely; elektrické meniče; solárne batérie.

11 - Prístroje a zariadenia na vykurovanie; zásobníky vody pre solárnu techniku; solárne kolektory; ohrievače; ohrievače vody pre domácnosť; ohrievače vody na priemyselné využitie; expanzné nádrže na ústredné vykurovanie; zásobníkové nádrže; parné kotly; prístroje a zariadenia na varenie, chladenie; plynové ohrievače vody; elektrické ohrievače vody; priemyselné ohrievače plynové; priemyselné ohrievače elektrické; plynové kotly; vykurovacie telesá; plynové spotrebiče do kuchýň; zariadenia na reguláciu vykurovacích médií a plynových palív, ich súčastí a príslušenstvo vrátane beztlakových i tlakových filtrov a ventilov tlakových, redukčných, prepúšťacích, škrtiacich, jednosmerných i logických.

35 - Maloobchod s tovarmi uvedenými v triedach 7, 9 a 11; elektrické obchody prostredníctvom siete internet s tovarmi uvedenými v triedach 7, 9 a 11; reklamná, inzertná a propagačná činnosť; online reklama na počítačovej komunikačnej sieti; sprostredkovanie obchodu s tovarom; poskytovanie obchodných a podnikateľských informácií; obchodné sprostredkovanie služieb uvedených v triedach 35 a 37.

37 - Montáž, údržba a opravy tovarov uvedených v triedach 7, 9 a 11.

(540)



- (550) obrazová
- (591) zelená, modrá, biela, červená, hnedá, sivá, čierna, béžová
- (732) QUANTUM PLUS, s.r.o., Malotejedská 530/1, 929 01 Dunajská Streda, SK;
- (740) LITVÁKOVÁ A SPOL., s. r. o., Patentová a známková kancelária, Bratislava, SK;

(111) 226437

- (151) 13.11.2009
- (156) 11.5.2019
- (180) 11.5.2029
- (210) 689-2009
- (220) 11.5.2009
- (442) 6.8.2009
- (450) 7.1.2010

9 (511) 16, 32, 33

(511) 16 - Papier, kartón, lepenka a výrobky z týchto materiálov, ktoré nie sú zahrnuté v iných triedach; tlačoviny; knihárske výrobky; fotografie; papiernický tovar a písacie potreby; lepidlá na papier a na použitie v domácnosti; potreby pre umelcov; maliarske štetce; písacie stroje a kancelárske potreby okrem nábytku; vzdelávacie a učebné potreby okrem prístrojov; obalové materiály z plastických hmôt, ktoré nie sú zahrnuté v iných triedach; tlačiarenské písmo; štočky.

32 - Pivo; nealkoholické pivo; minerálne a sytené vody a iné nealkoholické nápoje, ovocné nápoje a ovocné šťavy; sirupy a iné prípravky na výrobu nápojov.

33 - Alkoholické nápoje s výnimkou piva.

(540)



- (550) obrazová
- (591) biela, sivá, červená, modrá
- (732) Plzeňský Prazdroj, a. s., U Prazdroje 7, 304 97 Plzeň, CZ;
- (740) BELEŠČÁK & PARTNERS, s.r.o., Piešťany, SK;

(111) 226449

- (151) 13.11.2009
- (156) 22.5.2019
- (180) 22.5.2029
- (210) 754-2009
- (220) 22.5.2009
- (442) 6.8.2009
- (450) 7.1.2010

9 (511) 19, 37, 39

(511) 19 - Betónové stavebné prefabrikáty.
37 - Inštalácia prefabrikátov.
39 - Doprava tovarov.

(540)

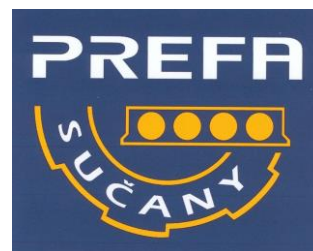

- (550) obrazová
- (591) modrá, žltá
- (732) PREFE Property, a.s., Podhradská cesta 2, 038 52 Sučany, SK;

(111) 226450

(151) 13.11.2009
 (156) 25.5.2019
 (180) 25.5.2029
 (210) 758-2009
 (220) 25.5.2009
 (442) 6.8.2009
 (450) 7.1.2010

9 (511) 43

(511) 43 - Bufety (rýchle občerstvenie), hotelierske služby, príprava a dodávka jedál na objednávku do domu, samoobslužné reštaurácie.

(540)

(550) obrazová

(591) žltá, hnedá

(732) Sucheňák Slavomír, Zimná 104/1, 052 01 Spišská Nová Ves, SK;

(111) 226466

(151) 13.11.2009
 (156) 28.4.2019
 (180) 28.4.2029
 (210) 5325-2009
 (220) 28.4.2009
 (442) 6.8.2009
 (450) 7.1.2010

9 (511) 4, 15, 16, 22, 25, 28

(511) 4 - Sviečky.

15 - Elektrické a elektronické hudobné nástroje.

16 - Papier, papiernický tovar, kancelárske potreby a školské potreby.

22 - Stany, laná, povrazy a plachty.

25 - Odevy na gymnastiku a šport.

28 - Hračky, hry, potreby na gymnastiku a šport, vianočné ozdoby s výnimkou osvetlenia a cukrovínek, rybárske potreby, náradie na šport a hry.

(540)

(550) obrazová

(591) žltá, čierna

(732) MaDe spol. s r.o., Pratecká 868/10b, Tuřany, 620 00 Brno, CZ;

(740) inventa Patentová a známková kancelária s.r.o., Bratislava, SK;

(111) 226471

(151) 13.11.2009
 (156) 7.5.2019
 (180) 7.5.2029
 (210) 5339-2009
 (220) 7.5.2009
 (442) 6.8.2009
 (450) 7.1.2010

9 (511) 25, 26

(511) 25 - Baretky; bielizeň; bielizeň pohlcujúca pot; bielizeň zabraňujúca poteniu; bundy; čiapky; čiapky (priliehavé); kabáty; kapucne; klobúky; konfekcia; (odevy); kostýmy, obleky; košele; krátke kabátiky; krátke kabáty s kapučnou (teplé); krátke, jazdecké alebo spodné nohavice; kravaty; nepremokavý odev; nohavice; oblečenie z imitácie kože; oblečenie z kože; opasky; opasky na doklady a peniaze (súčasť oblečenia); palčiaky; pánske spodky; plášte; pletené svetre; pletiarisky tovar; podšívky (časti odevov); pokrývky hlavy; ponožky; podkolenky; pracovné plášte; pulóvre; rukavice; sukne; svetre; šatky; šály; šaty; čiapkové šilty; šilty (na čiapke); športové tričká, dresy; tielka, tričká; topánky na šport; uniformy; vesty; vesty pre rybárov; vlnené šály; vrecká na odevy; vrchné ošate; zástery; zvrchníky; župany.

26 - Odznaky na odevy s výnimkou odznakov z drahých kovov; opaskové pracky; ozdoby na klobúky s výnimkou ozdôb z drahých kovov; pracky (odevné doplnky); uzávery na odevy; gombíky; patentné gombíky; zipsy; zipsy na šaty.

(540) ar-man

(550) slovná

(732) Ing. Miroslav Hatala - Hatala a syn, ARMY SHOP SK, Brehy 37, 968 01 Nová Baňa, SK;

(740) Porubčan Róbert, Ing., Ivanka pri Dunaji, SK;

(111) 226524

(151) 11.12.2009
 (156) 6.4.2019
 (180) 6.4.2029
 (210) 528-2009
 (220) 6.4.2009
 (442) 7.9.2009
 (450) 8.2.2010

9 (511) 35

(511) 35 - Kancelárie zaoberajúce sa dovozom a vývozem, reklama pre firmy, obchodná reklama, obchodný manažment a podnikové poradenstvo, komerčná informačná činnosť, marketing, obchodné organizačné služby a služby obchodnej agentúry v oblasti elektrického náradia a prístrojov na domáce účely, v oblasti domácich elektrických strojov a zariadení, vykurovacích zariadení a prístrojov na domáce účely, ručne ovládaných kuchynských nástrojov a náradia, ručných nástrojov, fotografických strojov a zariadení, batérií a článkov, telekomunikačných strojov a náradia, vaní na kúpanie, vykurovacích a chladiacich strojov a zariadení, solárnych kolektorov, strojov a nástrojov na spracovanie kovov, kosačiek a sekacích strojov na trávu, záhradných nástrojov a zariadení, kancelárskych nástrojov a prístrojov, automatických distribučných strojov a rozvádzačov, elektronických strojov, zariadení a ich súčastí, bezpečnostných prístrojov, zariadení a ich súčastí, mazacích olejov.

(540)



(550) obrazová
 (732) HYUNDAI CORPORATION, 226, Shinmunro-1ka, Jongno-gu, Seoul, KR;
 (740) Kubinyi Peter, Bc., Trenčín, SK;

(111) 226541

(151) 11.12.2009
 (156) 15.5.2019
 (180) 15.5.2029
 (210) 728-2009
 (220) 15.5.2009
 (442) 7.9.2009
 (450) 8.2.2010

9 (511) 9, 35, 39, 41

(511) 9 - Zvukové, obrazové a zvukovo-obrazové nahrávky na všetkých druhoch nosičov, ako aj v digitálnej (elektronickej) podobe, informácie, dáta, databázy, katalógy, programy v elektronickej podobe; elektronické publikácie s možnosťou kopírovania; prístroje na nahrávanie, prenos a reprodukciu zvuku alebo obrazu.

35 - Obchodný manažment; obchodná správa; obchodná administratíva; kancelárske práce; televízna a rozhlasová reklama; obchodný manažment v oblasti umenia; maloobchodné a veľkoobchodné služby s magnetickými nosičmi údajov, s nosičmi zvukových záznamov, s nosičmi zvukovo-obrazových záznamov, s audiovizuálnymi záznamovými diskami; obchodné sprostredkovanie služieb uvedených v triede 41; rozširovanie reklamných alebo inzertných oznamov a materiálov; organizovanie výstav na komerčné alebo reklamné účely; vydávanie, zverejňovanie a rozširovanie reklamných textov a materiálov; vyhľadávanie sponzorov; poradenské a informačné služby v oblasti uvedených služieb v tejto triede; komerčné informačné kancelárie; sprostredkovanie obchodu s tovarom; obchodné sprostredkovanie tvorby, predaja a distribúcie CD, MC a DVD; obchodné sprostredkovanie vystúpení a účinkovania výkonných umelcov; interpretov, sólistov, orchestrálnych telies; propagácia a reklama v komunikačných médiách.

39 - Distribúcia tovaru na dobierku; distribúcia tovaru; doručovanie tovaru; distribúcia CD, MC a DVD nosičov.

41 - Zábava; služby diskoték; služby v oblasti estrád; filmová tvorba; prenájom filmov; hudobné skladateľské služby; informácie o možnostiach zábavy; vydávanie kníh; služby nahrávacích štúdií; nahrávanie videopások; nočné kluby; obveselenie; organizovanie a vedenie koncertov; organizovanie plesov; organizovanie predstavení (manažérske služby); organizovanie živých vystúpení; služby poskytované orchestrami; plánovanie a organizovanie večierkov; výroba divadelných alebo iných predstavení; prenájom audionahrávok; rozhlasová zábava; výroba rozhlasových a televíznych programov; predaj vstupeniek na zábavné vystúpenia; rezervácia vstupeniek; zábava; pobavenie; živé predstavenie; výroba hudobných programov; organizovanie zábavných, kultúrnych, športových a vzde-

lávacích podujatí; organizovanie vedomostných, športových, zábavných, hudobných a športových súťaží; zábavné služby; organizovanie zábav, karnevalov, plesov; moderovanie relácií, programov a podujatí; výchovno-zábavné klubové služby; filmová, divadelná a hudobná tvorba, služby filmových, divadelných a nahrávacích štúdií; požíčovanie filmov; požíčovanie filmových premietacích prístrojov a príslušenstva; divadelné predstavenia; služby agentúr sprostredkujúcich divadelných, koncertných a varietných umelcov; výroba a prenájom zvukových a zvukovo-obrazových nahrávok; vydavateľská a nakladateľská činnosť s výnimkou vydávania reklamných materiálov; zverejňovanie a vydávanie textov okrem reklamných; organizovanie kultúrnych alebo vzdelávacích výstav; zábavné služby nočných klubov; informácie o možnostiach rozptýlenia; prenájom audiopriestrojov; videopriestrojov, videorekordérov, premietacích, televíznych prijímačov, filmov, kultúrnych a vzdelávacích potrieb a prístrojov; poradenské a informačné služby v oblasti uvedených služieb v tejto triede; tvorba CD, MC a DVD nosičov (služby nahrávacích štúdií); organizovanie živých vystúpení, koncertov, kultúrnych podujatí, vedenie koncertov, služby poskytované orchestrami, plánovanie a organizovanie večierkov; vydavateľská činnosť s výnimkou vydávania reklamných a náborových textov; produkčná činnosť v oblasti zábavy a kultúry.

(540) REPETE NÁVRATY

(550) slovná
 (732) Jakubec Martin, PhDr., Skalická cesta 7, 831 02 Bratislava 33, SK;

(111) 226543

(151) 11.12.2009
 (156) 18.5.2019
 (180) 18.5.2029
 (210) 733-2009
 (220) 18.5.2009
 (442) 7.9.2009
 (450) 8.2.2010

9 (511) 41

(511) 41 - Požíčovanie filmov; prevádzkovanie kinosál; organizovanie predstavení.

(540) Kino Aréna

(550) slovná
 (732) Kukura Juraj, Čajakova 1, 811 05 Bratislava, SK;

(111) 226560

(151) 11.12.2009
 (156) 5.6.2019
 (180) 5.6.2029
 (210) 815-2009
 (220) 5.6.2009
 (442) 7.9.2009
 (450) 8.2.2010

9 (511) 9, 40

(511) 9 - Sklá do okuliarov; šošovky.
 40 - Úprava okuliarových šošoviek.

(540) FREELUX

(550) slovná
 (732) SAGITTA spol. s r.o., Turbínova 1, 831 04 Bratislava, SK;
 (740) Bachratá Magdaléna, Mgr., Bratislava, SK;

(111) 226562

(151) 11.12.2009
 (156) 8.6.2019
 (180) 8.6.2029
 (210) 823-2009
 (220) 8.6.2009
 (442) 7.9.2009
 (450) 8.2.2010

9 (511) 7, 12

(511) 7 - Poľnohospodárske stroje; nápravy strojov; asfaltéry, asfaltovacie stroje; buldozéry; miešačky betónu; žeriavy (nakladacie a zdvíhacie zariadenia); drviče; valce do strojov; piesty do valcov; valce ako časti strojov; stroje na zemné práce; exkavátory; prevodové skrine s výnimkou prevodoviek do pozemných vozidiel; manipulátory (zariadenia na vykladanie a nakladanie); žacie stroje; banské prepravníky; kosačky na trávniky (stroje); zdvíhacie zariadenia; motory, iné ako do pozemných vozidiel; plunžery; tlakové ventily ako časti strojov; čerpadlá, pumpy (stroje); stroje na výstavbu železnice; snehové pluhy; parné valce; torzné dynamá s výnimkou dynám do pozemných vozidiel; prevody strojov; prevody, iné ako do pozemných vozidiel; ventily ako časti strojov; stroje na lisovanie odpadu.

12 - Nápravy vozidiel; podvozky vozidiel; betónárske miešačky (vozidlá); meniče točivých momentov v pozemných vozidlách; vidlicové stohovacie, alebo nakladacie vozíky; prevodové skrine do pozemných vozidiel; nákladné autá; motory do pozemných vozidiel; reduktory (redukčné ozubené súkolesia do pozemných vozidiel); traktory; prevody do pozemných vozidiel; vozíky.

(540)

(550) obrazová

(732) LONKING (FUJIAN) MACHINERY CO., LTD.,
 1 Lonking road, LONGYAN ECONOMIC DEVELOPMENT ZONE, Fujian Province, CN;
 (740) Hörmannová Zuzana, Ing., Bratislava, SK;

(111) 226569

(151) 11.12.2009
 (156) 19.6.2019
 (180) 19.6.2029
 (210) 871-2009
 (220) 19.6.2009
 (442) 7.9.2009
 (450) 8.2.2010

9 (511) 3

(511) 3 - Toaletné mydlá, parfúmy, voňavky, kozmetické prípravky, vonné olejčky, vlasové vodičky, prípravky na čistenie, starostlivosť a skrášľovanie pokožky, pokožky hlavy a vlasov, dezodoranty a antiperspiranty na osobné použitie.

(540) PATAGONIA**(550)** slovná

(732) The Procter & Gamble Company, One Procter & Gamble Plaza, Cincinnati, Ohio 45202, US;
 (740) Štros David, JUDr., Bratislava, SK;

(111) 226576

(151) 11.12.2009
 (156) 3.7.2019
 (180) 3.7.2029
 (210) 928-2009
 (220) 3.7.2009
 (442) 7.9.2009
 (450) 8.2.2010

9 (511) 3

(511) 3 - Prípravky na čistenie, leštenie, odmasťovanie a brúsenie; vosky; mydlá; detergenty.

(540)**(550)** obrazová

(732) S. C. Johnson & Son, Inc., 1525 Howe Street, Racine, Wisconsin 53403-5011, US;

(740) Žovicová Viera, Mgr., Bratislava, SK;

(111) 226592

(151) 11.12.2009
 (156) 8.7.2019
 (180) 8.7.2029
 (210) 5504-2009
 (220) 8.7.2009
 (442) 7.9.2009
 (450) 8.2.2010

9 (511) 16, 32, 33

(511) 16 - Papier, kartón, lepenka a výrobky z týchto materiálov, ktoré nie sú zahrnuté v iných triedach; tlačoviny; knihárske výrobky; fotografie; papiernický tovar a písacie potreby; lepidlá na papier a na použitie v domácnosti; potreby pre umelcov; maliarske štetce; písacie stroje a kancelárske potreby okrem nábytku; vzdelávacie a učebné potreby okrem prístrojov; obalové materiály z plastických hmôt, ktoré nie sú zahrnuté v iných triedach; tlačiarenské písmo; štočky.

32 - Pivo; nealkoholické pivo; minerálne a sytené vody a iné nealkoholické nápoje; ovocné nápoje a ovocné šťavy; sirupy a iné prípravky na výrobu nápojov.

33 - Alkoholické nápoje s výnimkou piva.

(540) GAMBRITA**(550)** slovná

(732) Plzeňský Prazdroj, a. s., U Prazdroje 7, 304 97 Plzeň, CZ;

(740) BELEŠČÁK & PARTNERS, s.r.o., Piešťany, SK;

(111) 226593

(151) 11.12.2009
 (156) 8.7.2019
 (180) 8.7.2029
 (210) 5505-2009
 (220) 8.7.2009
 (442) 7.9.2009
 (450) 8.2.2010

9 (511) 16, 32, 33

(511) 16 - Papier, kartón, lepenka a výrobky z týchto materiálov, ktoré nie sú zahrnuté v iných triedach; tlačoviny; knihárske výrobky; fotografie; papier-nický tovar a písacie potreby; lepidlá na papier a na použitie v domácnosti; potreby pre umelcov; maliarske štetce; písacie stroje a kancelárske potreby okrem nábytku; vzdelávacie a učebné potreby okrem prístrojov; obalové materiály z plastických hmôt, ktoré nie sú zahrnuté v iných triedach; tlačiarenské písmo; štočky.

32 - Pivo; nealkoholické pivo; minerálne a sytené vody a iné nealkoholické nápoje; ovocné nápoje a ovocné šťavy; sirupy a iné prípravky na výrobu nápojov.

33 - Alkoholické nápoje s výnimkou piva.

(540) GAMBRINA

(550) slovná

(732) Plzeňský Prazdroj, a. s., U Prazdroje 7, 304 97 Plzeň, CZ;

(740) BELEŠČÁK & PARTNERS, s.r.o., Piešťany, SK;

(111) 226615

(151) 11.12.2009

(156) 5.6.2019

(180) 5.6.2029

(210) 818-2009

(220) 5.6.2009

(442) 7.9.2009

(450) 8.2.2010

9 (511) 9, 40

(511) 9 - Sklá do okuliarov; šošovky.

40 - Úprava okuliarových šošoviek.

(540) SUPERPURIT

(550) slovná

(732) SAGITTA spol. s r.o., Turbínova 1, 831 04 Bratislava, SK;

(740) Bachratá Magdaléna, Mgr., Bratislava, SK;

(111) 226616

(151) 11.12.2009

(156) 5.6.2019

(180) 5.6.2029

(210) 819-2009

(220) 5.6.2009

(442) 7.9.2009

(450) 8.2.2010

9 (511) 9, 40

(511) 9 - Sklá do okuliarov; šošovky.

40 - Úprava okuliarových šošoviek.

(540)



(550) obrazová

(732) SAGITTA spol. s r.o., Turbínova 1, 831 04 Bratislava, SK;

(740) Bachratá Magdaléna, Mgr., Bratislava, SK;

(111) 226651

(151) 11.12.2009

(156) 26.5.2019

(180) 26.5.2029

(210) 5373-2009

(220) 26.5.2009

(442) 7.9.2009

(450) 8.2.2010

9 (511) 35, 41, 42

(511) 35 - Štatistické kompilácie; spracovanie textov; zbieranie a zoradovanie údajov do počítačových databáz.

41 - Informácie o výchove a vzdelávaní; vzdelávacie akadémie; vydávanie kníh; organizovanie a vedenie konferencií, seminárov, kongresov, dielní na výučbu; pedagogické informácie; poradenstvo v oblasti vzdelávania; prieskumy v oblasti vzdelávania; projektovanie, koordinovanie, uskutočňovanie a vyhodnocovanie meraní výsledkov vzdelávania; tvorba koncepčných zámerov, úloh, výskumov a projektov súvisiacich s meraním výsledkov vzdelávania, hodnotenia kvality výchovy a vzdelávania; príprava, zabezpečovanie a organizovanie maturitných skúšok; zabezpečovanie externej časti a písomnej formy internej časti maturitnej skúšky; zabezpečovanie externého testovania žiakov; monitorovanie procesov vývoja výsledkov vzdelávania; tvorba metodických, analytických výstupov a záverečných správ v oblasti vzdelávania a výchovy.

42 - Kontrola a hodnotenie kvality v oblasti vzdelávania; hodnotenie kvality škôl; certifikované meranie vzdelávania; výskum a vývoj v oblasti merania a hodnotenia kvality vzdelávania; výskum a vývoj v oblasti testovacích nástrojov, exaktných metód a foriem merania výsledkov vzdelávania, hodnotenia kvality výchovy a vzdelávania; poradenstvo v oblasti kontroly, merania a hodnotenia kvality vzdelávania a výchovy.

(540)



(550) obrazová

(591) modrá, červená, sivá

(732) Národný ústav certifikovaných meraní vzdelávania, Žehrianska 9, 851 07 Bratislava, SK;

(740) Hojčuš Peter, Ing., Bratislava, SK;

(111) 226657

(151) 11.12.2009

(156) 3.6.2019

(180) 3.6.2029

(210) 5394-2009

(220) 3.6.2009

(442) 7.9.2009

(450) 8.2.2010

9 (511) 16, 41

(511) 16 - Tlačoviny, publikácie a brožúry súvisiace s organizovaním súťaží a večierkov, tlačoviny, publikácie a brožúry súvisiace s organizovaním programu pri príležitosti udeľovania cien a kultúrnych akcií.

41 - Organizovanie súťaží a večierkov, organizovanie programu pri príležitosti udeľovania cien a kultúrnych akcií.

(540)



- (550) obrazová
 (591) svetlosivozelená, čierna
 (732) ENTERPRISE INVESTORS s.r.o., Karadžičova 8/A, 821 08 Bratislava, SK;
 (740) Bukovinský & Chlipala, s.r.o., Bratislava, SK;

(111) 226661

- (151) 11.12.2009
 (156) 17.6.2019
 (180) 17.6.2029
 (210) 5433-2009
 (220) 17.6.2009
 (442) 7.9.2009
 (450) 8.2.2010

9 (511) 33

(511) 33 - Hroznové vína z rôznych odrôd viniča ušľachtilého, stolové víno, akostné odrodové víno, akostné značkové víno, akostné víno vyrobené vo vymedzených regiónoch, výberové odrodové víno s prívlastkom, výberové víno kabinetné, výberové víno s prívlastkom neskorý zber, výberové víno s prívlastkom výber z hrozna, výberové víno s prívlastkom bobuľový výber, výberové víno s prívlastkom hrozienkový výber, výberové víno s prívlastkom ľadový zber, víno sytené oxidom uhličitým.

(540)



- (550) obrazová
 (591) čierna, zlatá, sivá, smotanovobiela
 (732) Vinárske závody Topoľčianky, s.r.o., Cintorínska 31, 951 93 Topoľčianky, SK;
 (740) Budaj Miroslav, JUDr., Bratislava, SK;

(111) 226662

- (151) 11.12.2009
 (156) 17.6.2019
 (180) 17.6.2029
 (210) 5434-2009
 (220) 17.6.2009
 (442) 7.9.2009
 (450) 8.2.2010

9 (511) 33

(511) 33 - Hroznové vína z rôznych odrôd viniča ušľachtilého, stolové víno, akostné odrodové víno, akostné značkové víno, akostné víno vyrobené vo vymedzených regiónoch, výberové odrodové víno s prívlastkom, výberové víno kabinetné, výberové víno s prívlastkom neskorý zber, výberové víno s prívlastkom výber z hrozna, výberové víno s prívlastkom bobuľový výber, výberové víno s prívlastkom hrozienkový výber, výberové víno s prívlastkom ľadový zber, víno sytené oxidom uhličitým.

(540)

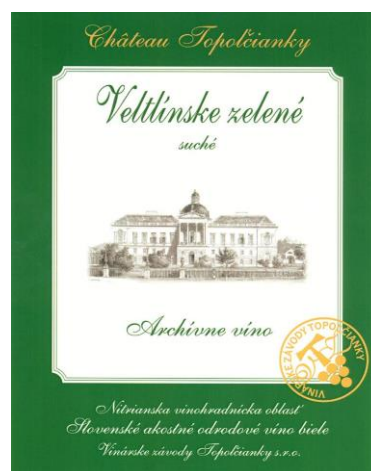

- (550) obrazová
 (591) zelená, biela, zlatá
 (732) Vinárske závody Topoľčianky, s.r.o., Cintorínska 31, 951 93 Topoľčianky, SK;
 (740) Budaj Miroslav, JUDr., Bratislava, SK;

(111) 226663

- (151) 11.12.2009
 (156) 17.6.2019
 (180) 17.6.2029
 (210) 5435-2009
 (220) 17.6.2009
 (442) 7.9.2009
 (450) 8.2.2010

9 (511) 33

(511) 33 - Hroznové vína z rôznych odrôd viniča ušľachtilého, stolové víno, akostné odrodové víno, akostné značkové víno, akostné víno vyrobené vo vymedzených regiónoch, výberové odrodové víno s prívlastkom, výberové víno kabinetné, výberové víno s prívlastkom neskorý zber, výberové víno s prívlastkom výber z hrozna, výberové víno s prívlastkom bobuľový výber, výberové víno s prívlastkom hrozienkový výber, výberové víno s prívlastkom ľadový zber, víno sytené oxidom uhličitým.

(540)



- (550) obrazová
 (591) čierna, horčičná žltá, biela
 (732) Vinárske závody Topoľčianky, s.r.o., Cintorínska 31, 951 93 Topoľčianky, SK;
 (740) Budaj Miroslav, JUDr., advokát, Bratislava, SK;

(111) 226681

- (151) 11.12.2009
 (156) 15.7.2019
 (180) 15.7.2029
 (210) 5525-2009
 (220) 15.7.2009
 (442) 7.9.2009
 (450) 8.2.2010

9 (511) 12, 16, 17, 24, 25, 35, 41

- (511) 12 - Vozidlá; dopravné prostriedky na pohyb po zemi, vode, vo vzduchu a po koľajniciach.
 16 - Brožované knihy, brožúry, časopisy, ceruzky, baliaci papier, držiaky na písacie potreby, farebné pásy, formuláre, fotografie, kalendáre, hárkypapiera, predmety z kartónu; kancelárske potreby s výnimkou nábytku, knihy, knižné záložky, lepiace pásy na kancelárske účely a použitie v domácnosti, listový papier, nálepky, lepiace štítky, noviny, obálky, obaly, papier do kopirovacích strojov, papierový tovar, pečiatky, perá, písacie potreby, plagáty, prospekty, príručky, publikácie, puzdrá na písacie potreby, reklamné tabule z papiera, kartónu a lepenky, samolepky pre domácnosť a kancelárske účely, spisové obaly, stojany na perá a ceruzky, tlačivá, vlajky (papierové), vzdelávacie a učebné potreby okrem prístrojov a zariadení, zástavy (papierové), záložky do kníh, zošity, tlačene publikácie zamerané na výučbu jazykov.
 17 - Samolepky s výnimkou samolepiek na lekárske účely alebo na použitie pre domácnosť.
 24 - Vlajky s výnimkou papierových, textilie a textilné výrobky, ktoré nie sú zahrnuté v iných triedach.
 25 - Odevy, obuv a pokrývky hlavy; čiapky, tričká, bundy, košele.
 35 - Reklamné služby; obchodný manažment, obchodná správa; obchodná administratíva; kancelárske práce.
 41 - Vyučovanie, vzdelávanie, organizovanie a vedenie seminárov, školenie, vydávanie kníh, vydávanie textov s výnimkou reklamných alebo náborových, vydavateľská činnosť, výchovné a školiace služby, organizácia a realizácie vzdelávacích

podujatí zameraných na rekvalifikáciu, na zvyšovanie kvalifikácie a na rekvalifikáciu, na individuálne záujmy občanov.

(540)



Slovenský inštitút vzdelávania

- (550) obrazová
 (591) modrá, tmavomodrá, oranžová, zelená
 (732) Slovenský inštitút vzdelávania, Hurbanovo námestie 5, 811 03 Bratislava, SK;

(111) 226682

- (151) 11.12.2009
 (156) 15.7.2019
 (180) 15.7.2029
 (210) 5527-2009
 (220) 15.7.2009
 (442) 7.9.2009
 (450) 8.2.2010

9 (511) 12, 16, 17, 24, 25, 35, 41

- (511) 12 - Vozidlá; dopravné prostriedky na pohyb po zemi, vode, vo vzduchu a po koľajniciach.
 16 - Brožované knihy, brožúry, časopisy, ceruzky, baliaci papier, držiaky na písacie potreby, farebné pásy, formuláre, fotografie, kalendáre, hárkypapiera, predmety z kartónu; kancelárske potreby s výnimkou nábytku, knihy, knižné záložky, lepiace pásy na kancelárske účely a použitie v domácnosti, listový papier, nálepky, lepiace štítky, noviny, obálky, obaly, papier do kopirovacích strojov, papierový tovar, pečiatky, perá, písacie potreby, plagáty, prospekty, príručky, publikácie, puzdrá na písacie potreby, reklamné tabule z papiera, kartónu a lepenky, samolepky pre domácnosť a kancelárske účely, spisové obaly, stojany na perá a ceruzky, tlačivá, vlajky (papierové), vzdelávacie a učebné potreby okrem prístrojov a zariadení, zástavy (papierové), záložky do kníh, zošity, tlačene publikácie zamerané na výučbu jazykov.
 17 - Samolepky s výnimkou samolepiek na lekárske účely alebo na použitie pre domácnosť.
 24 - Vlajky s výnimkou papierových, textilie a textilné výrobky, ktoré nie sú zahrnuté v iných triedach.
 25 - Odevy, obuv a pokrývky hlavy; čiapky, tričká, bundy, košele.
 35 - Reklamné služby; obchodný manažment, obchodná správa; obchodná administratíva; kancelárske práce.
 41 - Vyučovanie, vzdelávanie, organizovanie a vedenie seminárov, školenie, vydávanie kníh, vydávanie textov s výnimkou reklamných alebo náborových, vydavateľská činnosť, výchovné a školiace služby, organizácia a realizácie vzdelávacích podujatí zameraných na rekvalifikáciu, na zvyšovanie kvalifikácie a na rekvalifikáciu, na individuálne záujmy občanov.

(540) sív

- (550) slovná
 (732) Slovenský inštitút vzdelávania, Hurbanovo námestie 5, 811 03 Bratislava, SK;

(111) 226745

(151) 14.1.2010

(156) 12.5.2019

(180) 12.5.2029

(210) 713-2009

(220) 12.5.2009

(442) 7.10.2009

(450) 8.3.2010

9 (511) 16, 35, 43

(511) 16 - Baliaci papier; blahoprajné pohľadnice; brožované knihy; brožúry; brožúrky; bublinové obaly z plastických materiálov (na balenie); časopisy; etikety, s výnimkou textilných; fotografie; grafické zobrazenia; grafiky; kalendáre; kartón; lepenka; katalógy; papierové kávové filtre; knihy; lepenkové alebo papierové škatule; lepenkové alebo papierové obaly na fľaše; lepenkové platne (papiernický tovar); lepiace pásky na kancelárske účely a použitie v domácnosti; lepoprelá; mapy; obálky (papiernický tovar); obaly (papiernický tovar); obrazy; papiernický tovar; periodické a neperiodické publikácie; plagáty; predmety z kartónu; prospekty; pútače z papiera alebo lepenky; reklamné tabule z papiera, kartónu alebo lepenky; grafické reprodukcie; tlačené reklamné materiály; umelecké litografie; umelohmotné fólie na balenie; vrecia z papiera alebo plastických materiálov; umelecké diela z papiera, kartónu alebo plastických materiálov.

35 - Administratívna správa ubytovacích a stravovacích zariadení; maloobchodné služby s odevmi a obuvou, galantérnym tovarom, textilom, nábytkom, umeleckými dekoratívnymi a darčkovými tovarmi; poradenské služby v podnikovom manažmente pri predaji tovarov a služieb; poradenstvo a manažment pre podniky; dekorácia a aranžovanie výkladov; obchodný manažment; sprostredkovanie nákupu a predaja tovarov; reklama; organizovanie výstav na reklamné a obchodné účely; rozširovanie reklamných oznamov; predvádzanie tovaru; rozširovanie reklamných materiálov zákazníkom (letáky, prospekty, tlačivá, vzorky); zasielanie reklamných materiálov zákazníkom; vydávanie a aktualizovanie reklamných materiálov; distribúcia vzoriek; obchodný alebo podnikateľský prieskum; prenájom reklamných materiálov; uverejňovanie reklamných textov; vydávanie reklamných alebo náborových textov; televízna reklama; reklamné agentúry; organizovanie reklamných hier na propagáciu predaja; prieskum trhu; prieskum verejnej mienky; prenájom reklamných priestorov; prenájom reklamných plôch; podpora predaja (pre tretie osoby); spracovanie textov; prezentácia výrobkov v katalógu pre maloobchod; marketing; pomoc pri riadení priemyselných a obchodných podnikov; podnikateľské informácie; reklamné a inzertná činnosť prostredníctvom telefónnej dátovej alebo informačnej siete; poskytovanie informácií a iných informačných produktov reklamného charakteru; sprostredkovanie obchodnej činnosti; služby riadenia ľudských zdrojov; vzťahy s verejnosťou (prieskum vzťahov medzi podnikmi, inštitúciami a spoločenským prostredím); zásielkové reklamné služby; zbieranie údajov do počítačových databáz; zoradovanie údajov v počítačových databázach; obchodné sprostredkovanie služieb uvedených v triedach 35 a 43.

43 - Reštaurácie; príprava a dodávka jedál na objednávku do domu, katering; barové služby; bufety (rýchle občerstvenie); hotelierske služby; jedálne a závodné jedálne; kaviarne; prevádzkovanie kempov; motelové služby; penzióny; poskytovanie prechodného ubytovania; prenájom prenosných stavieb; prenájom turistických stanov; samoobslužné reštaurácie; rezervácia hotelov; rezervácia penziónov; rezervácia prechodného ubytovania; turistické ubytovne; ubytovacie kancelárie (hotely, penzióny); prenájom prechodného ubytovania.

(540)**Steak and Fish Restaurant**

(550) obrazová

(732) Chrenko Ladislav, Velkonecupská 125, 971 01 Prievidza, SK;

(740) Belička Ivan, Ing., Banská Bystrica, SK;

(111) 226747

(151) 14.1.2010

(156) 25.5.2019

(180) 25.5.2029

(210) 764-2009

(220) 25.5.2009

(442) 7.10.2009

(450) 8.3.2010

9 (511) 30, 35, 39

(511) 30 - Káva, kávové výťažky, náhradky kávy, kávové príchute, instantná káva.

35 - Reklama.

39 - Balenie tovarov.

(540)

(550) obrazová

(591) červená, žltá, biela, hnedá, čierna

(732) BALIARNE OBCHODU, a. s. POPRAD, Hraničná 664/16, 058 01 Poprad, SK;

(740) Žuffa Ladislav, Ing., Poprad, SK;

(111) 226748

(151) 14.1.2010

(156) 25.5.2019

(180) 25.5.2029

(210) 765-2009

(220) 25.5.2009

(442) 7.10.2009

(450) 8.3.2010

9 (511) 30, 35, 39

(511) 30 - Káva, kávové výťažky, náhradky kávy, kávové príchuť, instantná káva.

35 - Reklama.

39 - Balenie tovarov.

(540)



(550) obrazová

(591) hnedá, čierna, žltá, biela

(732) BALIARNE OBCHODU, a. s. POPRAD, Hraničná 664/16, 058 01 Poprad, SK;

(740) Žuffa Ladislav, Ing., Poprad, SK;

(111) 226750

(151) 14.1.2010

(156) 9.6.2019

(180) 9.6.2029

(210) 826-2009

(220) 9.6.2009

(442) 7.10.2009

(450) 8.3.2010

9 (511) 6, 11, 16, 17, 19, 36, 37, 39, 40, 41

(511) 6 - Obyčajné kovy a ich zliatiny; stavebný materiál z kovu; káble a drôty z obyčajných kovov s výnimkou elektrických; železiarsky tovar; drobný železiarsky tovar; kovové potrubie a rúry, kovové potrubie ústredného kúrenia a kovové prírodné kolená ako ohyby potrubia, oceľové rúry a rúrky, kovové zátky, závesné háky na kotly, bezpečnostné schránky; iné výrobky z kovov, ktoré nie sú zahrnuté v iných triedach; kovové rudy.

11 - Zariadenia na osvetľovanie, vykurovanie, pamé a výhrevné kotly, prírodné zariadenia ku kúrenárskym a teplárskym kotlom, radiátory na kúrenie a ústredné kúrenie, radiátorové uzávery, zariadenia na varenie, chladenie a sušenie, vetracie, vodárenské a sanitárne prístroje a zariadenia.

16 - Papier, kartón, lepenka a výrobky z týchto materiálov, ktoré nie sú zahrnuté v iných triedach; tlačoviny; knižárske výrobky; umelohmotné fólie

na balenie, štočky; typografické písmo; baliace materiály; lepiace pásy na kancelárske účely alebo použitie v domácnosti.

17 - Kaučuk, gutaperča, guma, azbest; nekovová ruda a výrobky z týchto materiálov, ktoré nie sú zahrnuté v iných triedach; plastové výlisky ako polotovary; tesniace a izolačné materiály; ohybné rúry a hadice s výnimkou kovových, nekovové objímky na rúry a potrubia.

19 - Nekovové stavebné materiály; nekovové rúry pre stavebníctvo; asfalt, smola a bitúmen; nekovové prenosné stavby.

36 - Služby v oblasti financovania; služby v oblasti peňažníctva; služby v oblasti nehnuteľností; finančné sponzorstvo.

37 - Stavebníctvo; opravy; montážne a inštalačné práce.

39 - Automobilová preprava; nákladná doprava, balenie a skladovanie tovaru; služby spojené s cestovaním, a to prenájom dopravných prostriedkov.

40 - Spracovanie a úprava materiálov.

41 - Vzdelávanie; zabezpečovanie výcvikových kurzov a školení; zábava; športová a kultúrna činnosť, prenájom tenisových kurtov; služby v kempingoch so športovým programom, výchovno-zábavné klubové služby; služby na oddych a rekreáciu.

(540)

EF
EMPIRIA FITTINGS

(550) obrazová

(732) Pavol Maráček - EMPIRIA, Priemyselná 12, 921 01 Piešťany, SK;

(740) BELEŠČÁK & PARTNERS, s.r.o., Piešťany, SK;

(111) 226760

(151) 14.1.2010

(156) 25.6.2019

(180) 25.6.2029

(210) 898-2009

(220) 25.6.2009

(442) 7.10.2009

(450) 8.3.2010

9 (511) 5, 16, 35, 41, 44

(511) 5 - Chemické prípravky na farmaceutické a lekárske účely, obväzy, ktoré nepatria do triedy 10, plachty a tkaniny na lekárske účely patriace do triedy 5, soli na lekárske účely, farmaceutické prípravky, liečivé prípravky do kúpeľa, terapeutické prípravky do kúpeľa, prípravky do perličkových kúpeľov, liečivé kúpeľové soli, soli do minerálnych kúpeľov, liečivá na ľudskú potrebu, obklady (teplé zábaly), protireumatické náramky, soli minerálnych vôd, minerálne soli, bylinkové čaje na lekárske použitie, dietetické látky na lekárske účely, dietetické potraviny na lekárske účely, doplnky výživy na lekárske účely, liečivé čaje, vonné soli.

16 - Baliaci papier, blahoprajné pohľadnice, brožované knihy, brožúry, brožúrky, bublinové obaly z plastických materiálov (na balenie), časopisy,

etikety s výnimkou textilných, fotografie, grafické zobrazenie, grafiky, kalendáre, kartón, lepenka, katalógy, papierové kávové filtre, knihy, lepenkové alebo papierové škatule, lepenkové alebo papierové obaly na fľaše, lepenkové platne (papiernický tovar), lepiace pásky na kancelárske účely a použitie v domácnosti, leporéla, mapy, obálky (papiernický tovar), obaly (papiernický tovar), obrazy, papiernický tovar, periodické a neperiodické publikácie, plagáty, predmety z kartónu, prospekty, pútače z papiera alebo lepenky, reklamné tabule z papiera, kartónu alebo lepenky, grafické reprodukcie, tlačené reklamné materiály, umelecké litografie, umelohmotné fólie na balenie, vrecia z papiera alebo plastických materiálov, umelecké diela nezahnuté do iných tried, darčkové a dekoratívne predmety z kartónu, z papiera alebo plastických materiálov nezahnuté do iných tried.

35 - Maloobchodné služby s odevmi a obuvou, galantným tovarom, textilom, nábytkom umeleckými dekoratívnymi a darčkovými tovarmi a najmä s uvedeným tovarom, administratívna správa hotelov, reklamné agentúry, spravovanie hotelov, obchodné alebo podnikateľské informácie, komerčné informačné kancelárie, prenájom kancelárskych strojov a zariadení, marketingové štúdie, nábor zamestnancov, poradenstvo v obchodnej činnosti, pomoc pri riadení obchodnej činnosti, obchodný alebo podnikateľský prieskum, obchodný manažment a podnikové poradenstvo, organizovanie výstav na obchodné a reklamné účely, personálne poradenstvo, odhady v oblasti podnikania, odborné obchodné poradenstvo, poradenstvo pri vedení podnikov, prenájom predajných automatov, predvádzanie (služby modeliek) na reklamné účely a podporu predaja, predvádzanie tovaru, prenájom reklamného času vo všetkých komunikačných médiách, prenájom reklamných materiálov, prieskum trhu, prieskum verejnej mienky, reklama, sekretárske služby, obchodné sprostredkovanie služieb prihlasovaných v triedach 41 a 44.

41 - Prevádzkovanie športových zariadení, prevádzkovanie bazénov, služby na oddych a rekreáciu, telesné cvičenia, výcvik, služby v kempingoch so športovým programom, výchovno-zábavné klubové služby, kluby zdravia (telesné cvičenia), informácie o možnostiach rekreácie, informácie o možnostiach rozptýlenia, informácie o možnostiach zábavy, obveselenie, prevádzkovanie kasín, prevádzkovanie priestorov s hracími automatmi, koncertné siene, sály, organizovanie a vedenie konferencií, organizovanie a vedenie kongresov, meranie časov na športových podujatiach, nočné kluby, organizovanie a vedenie seminárov, organizovanie kultúrnych alebo vzdelávacích výstav, organizovanie športových súťaží, organizovanie živých vystúpení, zábavné parky, požičiavanie potápačského výstroja, požičiavanie športového výstroja s výnimkou dopravných prostriedkov, služby prázdninových táborov (zábava), praktický výcvik (ukážky), prekladateľské služby, prenájom audiopriestrojov, prenájom štadiónov, prenájom tenisových kurtov, prenájom videokamier a videorekordérov, služby poskytované na štadiónoch a športových ihriskách patriace do triedy 41.

44 - Fyzioterapia, fytooterapia, aromaterapia, masáže, aquaterapia, služby chiropraktikov, kadernícke salóny, parné kúpele, verejné kúpele na hygienu,

lekárske služby, manikúra, ošetrovateľské služby, salóny krásy, zotavovne, poskytovanie doplnkových zdravotníckych služieb; poskytovanie kompletnej kúpeľnej starostlivosti; prevádzkovanie zariadení slúžiacich na regeneráciu a rekondíciu v súvislosti s poskytovaním zdravotnej starostlivosti, sanatóriá, verejné kúpele, zdravotná starostlivosť.

(540)



(550) obrazová

(591) modrá, biela, zelená, čierna

(732) MUDr. Marián Šuch BIOHARMONIA, Štefánikova 336/29, 956 31 Krušovce, SK;

(740) Belička Ivan, Ing., Banská Bystrica, SK;

(111) 226767

(151) 14.1.2010

(156) 3.7.2019

(180) 3.7.2029

(210) 942-2009

(220) 3.7.2009

(442) 7.10.2009

(450) 8.3.2010

9 (511) 9, 16, 24, 25, 26, 28, 35, 37, 41, 43

(511) 9 - Elektronické informačné tabule, ochranné prilby na šport, ochranné štíty na tvár (športový tovar), ochranné masky (športový tovar).

16 - Knihy, časopisy; plagáty; nálepky so športovou tematikou, brožúry, papierové čiapky, papierové zástavy a zástavky, iné propagačné a spomienkové predmety, najmä ceruzky, perá, pohľadnice, tabule (nie elektronické) z papiera, kartónu alebo lepenky spojené so športovou činnosťou klubu.

24 - Zástavy a zástavky, najmä klubové (nie papierové).

25 - Odevy; športová obuv; pokrývky hlavy; bundy, čiapky, šilty, čelenky, šály, pásky proti poteniu, pásky na zápästie, kombinézy (oblečenie), pletené svetre, rukavice; bielizeň zabraňujúca poteniu; ponožky; tričká, šortky, cvičebné oblečenie, teplákové súpravy, otepľovačky, trikoty, legíny, športové nohavice, športové košeľe, športové bundy, vetrovky, plavky, plavecké odevy a úbory, plavecké čiapky, spoločenské oblečenie.

26 - Odznaky s výnimkou z drahých kovov, miniatúry klubových ocenení vo forme suvenírov vyrobených z tovarov patriacich do triedy 26.

28 - Hokejky, korčule, kolieskové korčule, korčuľarska obuv s upevnenými korčuľami, hokejové rukavice, chrániče na píšľaly a lakte (športový tovar); chrániče na lakte (ako športové potreby); nákolenníky (športový tovar); ochranné vypchávk (ako časti športových úborov); siete (športové potreby); harpúny (ako športové náradie); rakety (športové náradie); bazény (ako tovary na hru a šport); bazény (športový tovar); sánky (športový tovar); odrazové dosky (športové náradie); posilňovacie stroje, zariadenia na telesné cvičenia, telocvičné a športové potreby, ktoré nie sú zahrnuté v iných

triedach, najmä stacionárne bicykle, cvičebné náradie, činky, vzpieračské činky, zariadenia pre kulturistov.

35 - Propagačná činnosť pri usporadúvaní športových akcií; sprostredkovanie obchodu s tovarom; maloobchodné služby s tovarmi uvedenými v triedach 9, 16, 24, 25, 26, 28; reklama; online reklama na počítačovej komunikačnej sieti; vydávanie a aktualizovanie reklamných materiálov; lepenie plagátov; prenájom reklamných plôch; prenájom reklamných materiálov; prenájom reklamných priestorov; prenájom plôch na mantineloch, ľadovej ploche a iných priestoroch zimného štadióna na účely reklamy; poradenské, konzultačné a informačné služby týkajúce sa uvedených služieb; obchodné sprostredkovanie služieb uvedených v triede 35, 37 a 41 a 43.

37 - Montáž, údržba a opravy športových potrieb a doplnkov; oprava a montáž športovej obuvi.

41 - Prevádzkovanie športových zariadení; prevádzkovanie telovýchovných zariadení slúžiacich na regeneráciu a rekondíciu; organizovanie športových súťaží; požičiavanie a prenájom športového náradia a športového výstroja s výnimkou dopravných prostriedkov; služby športovísk; organizovanie športových podujatí; medzinárodná hokejová škola, tréningovanie, vzdelávanie; prenájom štadiónov, prenájom ľadovej plochy, meranie času na športové podujatia; poradenské, konzultačné a informačné služby týkajúce sa uvedených služieb.

43 - Rezervácia a poskytovanie ubytovania; poskytovanie, prenájom prechodného ubytovania; hotelierske služby; prevádzkovanie hotelového ubytovania; penzióny; rezervácia hotelov; rezervácia penziónov; motelové služby; turistické ubytovne; prevádzkovanie kempingov; reštaurácie, bufety, hotelové a motelové služby; jedálne a závodné jedálne; samoobslužné reštaurácie; kaviarne; rýchle občerstvenie; prenájom bufetov, ubytovacích a stravovacích priestorov; poradenské, konzultačné a informačné služby týkajúce sa uvedených služieb.

(540)



(550) obrazová

(591) čierna, bordová, biela

(732) HC '05 Banská Bystrica a.s., Hronské Predmestie 4, 974 01 Banská Bystrica, SK;

(740) Advokátska kancelária Patajová Pataj s.r.o., Banská Bystrica, SK;

(111) 226768

(151) 14.1.2010

(156) 3.7.2019

(180) 3.7.2029

(210) 943-2009

(220) 3.7.2009

(442) 7.10.2009

(450) 8.3.2010

9 (511) 9, 16, 24, 25, 26, 28, 35, 37, 41, 43

(511) 9 - Elektronické informačné tabule, ochranné prilby na šport, ochranné štíty na tvár (športový tovar), ochranné masky (športový tovar).

16 - Knihy, časopisy; plagáty; nálepky so športovou tematikou, brožúry, papierové čiapky, papierové zástavy a zástavky, iné propagačné a spomienkové predmety, najmä ceruzky, perá, pohľadnice, tabule (nie elektronické) z papiera, kartónu alebo lepenky spojené so športovou činnosťou klubu.

24 - Zástavy a zástavky, najmä klubové (nie papierové).

25 - Odevy; športová obuv; pokrývky hlavy; bundy, čiapky, šilty, čelenky, šály, pásky proti poteniu, pásky na zápästie, kombinézy (oblečenie), pletené svetre, rukavice; bielizeň zabraňujúca poteniu; ponožky; tričká, šortky, cvičebné oblečenie, teplákové súpravy, otepľovačky, trikoty, legíny, športové nohavice, športové košeľe, športové bundy, vetrovky, plavky, plavecké odevy a úbory, plavecké čiapky, spoločenské oblečenie.

26 - Odznaky s výnimkou z drahých kovov, miniatúry klubových ocenení vo forme suvenírov vyrobených z tovarov patriacich do triedy 26.

28 - Hokejky, korčule, kolieskové korčule, korčuľarska obuv s upevnenými korčuľami, hokejové rukavice, chrániče na päsťaly a lakte (športový tovar); chrániče na lakte (ako športové potreby); nákolenníky (športový tovar); ochranné vypchávk (ako časti športových úborov); siete (športové potreby); harpúny (ako športové náradie); rakety (športové náradie); bazény (ako tovary na hru a šport); bazény (športový tovar); sánky (športový tovar); odrazové dosky (športové náradie); posilňovacie stroje, zariadenia na telesné cvičenia, telocvičné a športové potreby, ktoré nie sú zahrnuté v iných triedach, najmä stacionárne bicykle, cvičebné náradie, činky, vzpieračské činky, zariadenia pre kulturistov.

35 - Propagačná činnosť pri usporadúvaní športových akcií; sprostredkovanie obchodu s tovarom; maloobchodné služby s tovarmi uvedenými v triedach 9, 16, 24, 25, 26, 28; reklama; online reklama na počítačovej komunikačnej sieti; vydávanie a aktualizovanie reklamných materiálov; lepenie plagátov; prenájom reklamných plôch; prenájom reklamných materiálov; prenájom reklamných priestorov; prenájom plôch na mantineloch, ľadovej ploche a iných priestoroch zimného štadióna na účely reklamy; poradenské, konzultačné a informačné služby týkajúce sa uvedených služieb; obchodné sprostredkovanie služieb uvedených v triede 35, 37 a 41 a 43.

37 - Montáž, údržba a opravy športových potrieb a doplnkov; oprava a montáž športovej obuvi.

41 - Prevádzkovanie športových zariadení; prevádzkovanie telovýchovných zariadení slúžiacich na regeneráciu a rekondíciu; organizovanie športových súťaží; požičiavanie a prenájom športového náradia a športového výstroja s výnimkou dopravných prostriedkov; služby športovísk; organizovanie športových podujatí; medzinárodná hokejová škola, tréningovanie, vzdelávanie; prenájom štadiónov, prenájom ľadovej plochy, meranie času na športové podujatia; poradenské, konzultačné a informačné služby týkajúce sa uvedených služieb.

43 - Rezervácia a poskytovanie ubytovania; poskytovanie, prenájom prechodného ubytovania; hotelierske služby; prevádzkovanie hotelového ubytovania; penzióny; rezervácia hotelov; rezervácia penziónov; motelové služby; turistické ubytovne; prevádzkovanie kempingov; reštaurácie, bufety, hotelové a motelové služby; jedálne a závodné jedálne; samoobslužné reštaurácie; kaviarne; rýchle občerstvenie; prenájom bufetov, ubytovacích a stravovacích priestorov; poradenské, konzultačné a informačné služby týkajúce sa uvedených služieb.

(540) HC '05 BANSKÁ BYSTRICA

(550) slovná

(732) HC '05 Banská Bystrica a.s., Hronské Predmestie 4, 974 01 Banská Bystrica, SK;

(740) Advokátska kancelária Patajová Pataj s.r.o., Banská Bystrica, SK;

(111) 226774

(151) 14.1.2010

(156) 9.7.2019

(180) 9.7.2029

(210) 963-2009

(220) 9.7.2009

(442) 7.10.2009

(450) 8.3.2010

9 (511) 29, 35, 39

(511) 29 - Mäso a mäsové výrobky, mrazené mäso; solené sušené mäsové výrobky, nátierky, paštéty; mäsové a mäsovo-zeleninové pasty, konzervované mäso a mäsové výrobky, polotovary na báze mäsa, hotové jedlá na báze mäsa, údeniny, mäsové a mäsovo-zeleninové aspiky, mäsové rolády, mäsové výrobky zapekané v cestíčku, mäsové výrobky v nálevoch.

35 - Reklamná činnosť; obchodný manažment, obchodná správa; obchodná administratíva; sprostredkovanie nákupu a predaja tovarov; obchodné alebo podnikateľské informácie; poskytovanie obchodných alebo podnikateľských informácií; poradenstvo v obchodnej činnosti; obchodný alebo podnikateľský prieskum; organizovanie výstav na reklamné a obchodné účely; podpora predaja pre tretie osoby; predvádzanie tovaru; prieskum trhu; prieskum verejnej mienky; reklama, online reklama na počítačovej komunikačnej sieti; rozširovanie reklamných oznamov; rozširovanie reklamných materiálov zákazníkom (letáky, prospekty, tlačivá, vzorky); zasielanie reklamných materiálov zákazníkom; vydávanie a aktualizovanie reklamných materiálov; distribúcia vzoriek; organizovanie reklamných hier na propagáciu predaja; uverejňovanie reklamných textov; vydávanie reklamných alebo náborových textov; vzťahy s verejnosťou, prenájom reklamných plôch; riadenie priemyselných alebo obchodných podnikov; ponuka, sprostredkovanie a výber tovaru prostredníctvom katalógu, propagácia, marketing, pomoc pri podnikaní, reklamná, inzertná a propagačná činnosť prostredníctvom akéhokoľvek média, prostredníctvom telefónnej dátovej alebo informačnej siete; prenájom reklamných informačných a komunikačných miest; sprostredkovanie v obchodných vzťahoch; maloobchodné služby v oblasti potravinových výrobkov, najmä mäsa a mäsových výrobkov; zásobovacie služby pre tretie osoby (nákup tovarov a služieb);

maloobchodné služby, poskytované online formou, týkajúce sa najmä potravinových tovarov, mäsa a mäsových výrobkov, analýzy nákupných a veľkoobchodných cien, podporovanie predaja formou poskytovania príležitostných zliav, reklamných doplnkov a súťažných propagačných akcií.

39 - Donáška a dovoz potravín; balenie tovaru, preprava; skladovanie tovaru; prenájom skladov; prenájom skladovacích kontajnerov.

(540)



Dobry masiar

(550) obrazová

(591) čierna, biela, odtiene hnedej, červenej, žltej, fialovej, modrej, zelenej, sivej

(732) TATRPRIM s.r.o., Vrbov 344, 059 72 Vrbov, SK;

(111) 226806

(151) 14.1.2010

(156) 19.8.2019

(180) 19.8.2029

(210) 1171-2009

(220) 19.8.2009

(442) 7.10.2009

(450) 8.3.2010

9 (511) 9, 41, 42

(511) 9 - Počítačové programy.

41 - Školiaca činnosť.

42 - Poradenské, konzultačné a expertízne služby v oblasti aplikačného programového vybavenia; poskytovanie informácií v oblasti aplikačného programového vybavenia; prenájom aplikačného programového vybavenia; poskytovanie aplikačného programového vybavenia; analýza, vývoj, implementácia a prevádzka aplikačného programového vybavenia; servis počítačových programov.

(540)

ŽPSoft

(550) obrazová

(591) bordová, sivá

(732) ŽP Informatika s.r.o., Kolkáreň 35, 976 81 Podbrezová, SK;

(111) 226832

(151) 14.1.2010
 (156) 30.6.2019
 (180) 30.6.2029
 (210) 908-2009
 (220) 30.6.2009
 (442) 7.10.2009
 (450) 8.3.2010

9 (511) 36, 37, 42

(511) 36 - Prenájom nehnuteľností, sprostredkovanie kúpy, predaja a prenájmu nehnuteľností, realitné kancelárie, správa nehnuteľností, vedenie nájomných domov, obstarávanie služieb spojených so správou nehnuteľností, sprostredkovanie finančných služieb, oceňovanie (poistenie, bankovníctvo, nehnuteľnosti), finančný lízing, lízing motorových vozidiel, lízing strojov a zariadení, lízing spojený s financovaním, predaj na splátky, zmenárenské služby, úverové financovanie predaja, vydávanie kreditných kariet, služby finančného manažmentu a účtovníckych sústav a správa hotovosti, poistenie, oceňovanie umeleckých diel, organizovanie dobročinných zbierok, poskytovanie úverov.

37 - Vykonávanie inžinierskych, priemyselných, bytových a občianskych stavieb, prípravné a pomocné stavebné práce, čistenie exteriérov a interiérov, čistenie komínov, prenájom čistiacich strojov, inštalácia a opravy chladiacich a klimatizačných zariadení; informácie o opravách, izolovanie proti vlhkosti, izolovanie stavieb, odborné poradenstvo týkajúce sa montáže plastových a drevených okien a dverí, stavebných prác a zateplovania budov, klampiarstvo a inštalatérsvo, inštalácia, čistenie a údržba kotlov, montáž kuchynských zariadení, montáž a opravy vzduchotechnických zariadení, montáž a opravy klimatizačných zariadení, montáž a opravy vykurovacích zariadení, montáž, inštalácia a opravy okien, dverí a iných stavebných prvkov, montáž, kladenie, servis, sanácie a opravy podláh a parkiet, realizácia fasád so zateplením a bez zateplenia, exteriérové a interiérové maľovanie a natieranie, montovanie lešení, murárstvo, údržba nábytku, montáž a opravy pecí, pokrývačské práce na strechách, inštalácia a opravy požiarnych hlásičov a poplašných systémov proti vlámaniu, stavebné informácie, dozor nad stavbami, demolácia budov, tapetovanie, montovanie a opravy telefónov, opravy umeleckých stolárskych výrobkov, utesňovanie stavieb a budov, inštalácia a opravy výťahov.

42 - Architektonické poradenstvo, interiérová výzdoba, projektovanie stavieb, grafický dizajn, navrhovanie (priemyselný dizajn), navrhovanie obalov, obalový dizajn, odborné technické poradenstvo týkajúce sa počítačov a príslušenstva k nim, priemyselný dizajn, štúdie technických projektov, projektová činnosť, umelecký dizajn, výskum a vývoj nových výrobkov (pre zákazníkov), vypracovanie stavebných výkresov, zememeračstvo, dizajn a navrhovanie nábytku a bytového zariadenia.

(540)



(550) obrazová

(591) modrá, biela, oranžová

(732) TEXO group s.r.o., Dolná 6A, 974 01 Banská Bystrica, SK;

(740) Belička Ivan, Ing., Banská Bystrica, SK;

(111) 226866

(151) 14.1.2010
 (156) 19.8.2019
 (180) 19.8.2029
 (210) 1172-2009
 (220) 19.8.2009
 (442) 7.10.2009
 (450) 8.3.2010

9 (511) 9, 41, 42

(511) 9 - Počítačové programy.

41 - Školiaca činnosť.

42 - Poradenské, konzultačné a expertízne služby v oblasti aplikačného programového vybavenia; poskytovanie informácií v oblasti aplikačného programového vybavenia; prenájom aplikačného programového vybavenia; poskytovanie aplikačného programového vybavenia; analýza, vývoj, implementácia a prevádzka aplikačného programového vybavenia; servis počítačových programov.

(540)



(550) obrazová

(591) bordová, sivá

(732) ŽP Informatika s.r.o., Kolkáreň 35, 976 81 Podbrezová, SK;

(111) 226899

(151) 14.1.2010
 (156) 26.6.2019
 (180) 26.6.2029
 (210) 5481-2009
 (220) 26.6.2009
 (442) 7.10.2009
 (450) 8.3.2010

9 (511) 4, 9, 35, 39

(511) 4 - Palivá, pohonné hmoty do spaľovacích motorov, benzíny, motorové nafty, priemyselné tuky a oleje.

9 - Benzínové čerpadlá pre stanice pohonných hmôt, výdajné stojany pohonných hmôt, karty na bezhotovostný predaj.

35 - Sprostredkovanie obchodu s tovarom v triede 4; reklamná činnosť, organizovanie spotrebiteľských súťaží; organizovanie komerčných a reklamných výstav; marketing; distribúcia tovaru na reklamné účely; podpora predaja; vedenie administratívy.

39 - Skladovanie a transport palív a pohonných hmôt a potrieb pre motoristov.

(540)



(550) obrazová

(591) žltá, čierna

(732) SLOVNAFT, a.s., Vlčie hrdlo 1, 824 12 Bratislava, SK;

(740) Hojčuš Peter, Ing., Bratislava, SK;

(111) 226910

(151) 14.1.2010

(156) 11.8.2019

(180) 11.8.2029

(210) 5576-2009

(220) 11.8.2009

(442) 7.10.2009

(450) 8.3.2010

9 (511) 34

(511) 34 - Tabak; potreby pre fajčiarov; zápalky; zapalovače pre fajčiarov; cigarety, kretek cigarety, cigary; cigaretový papier, cigaretové filtre; popolníky, s výnimkou popolníkov z drahých kovov.

(540)



(550) obrazová

(591) zlatá, oranžová, čierna

(732) N. V. Sumatra Tobacco Trading Company, Jalan Pattimura No. 3, Pematang Siantar, Sumatera Utara, ID;

(740) PATENTSERVIS Bratislava a. s., Bratislava, SK;

(111) 226970

(151) 11.2.2010

(156) 10.6.2019

(180) 10.6.2029

(210) 829-2009

(220) 10.6.2009

(442) 5.11.2009

(450) 7.4.2010

9 (511) 16, 20, 35, 41, 45

(511) 16 - Umelecké diela a darčkové a upomienkové predmety z papiera, lepenky, kartónu; lepenkové alebo papierové škatule a obaly; maliarske plátna, maliarske stojany; zarámované aj nezarámované obrazy (maľby).

20 - Umelecké diela a darčkové a upomienkové predmety z dreva, vosku, sadry, plastov, hliny alebo modelovacej hmoty.

35 - Reklamná agentúra, komerčné informačné kancelárie, pomoc pri riadení komerčných a priemyselných podnikov, kopírovanie, marketingové štúdie, poradenstvo v obchodnej činnosti, poskytovanie obchodných a podnikateľských informácií, obchodný a podnikateľský prieskum, obchodný manažment a podnikové poradenstvo, organizova-

nie komerčných alebo reklamných výstav a veľtrhov, organizovanie výstav na obchodné a reklamné účely, poradenstvo pri riadení a vedení podnikov, pomoc pri riadení a vedení obchodnej činnosti, prenájom kancelárskych strojov a zariadení, prenájom reklamných materiálov, prenájom reklamných priestorov, reklama, vydávanie, aktualizovanie a rozširovanie reklamných materiálov, prenájom reklamných plôch, reklamné služby, sekretárske služby, administratívne služby.

41 - Mimoškolské vzdelávanie; fotografovanie; organizovanie, prevádzkovanie a vedenie športových, kultúrnych, spoločenských, zábavných a iných podujatí a zariadení, organizovanie, prevádzkovanie a vedenie výtvarných ateliérov a tvorivých dielní (workshopov), kurzov, seminárov, sympózií, školení, plenérov, večierok, táborov a iných podujatí; služby na oddych a rekreáciu; požičovňa kníh, knižnica, vydávanie kníh; prevádzkovanie galérie; organizovanie kultúrnych a vzdelávacích výstav; prenájom hnutelných vecí a zariadení pre mimoškolské vzdelávanie a pre organizovanie športových, kultúrnych, spoločenských, zábavných podujatí, tvorivých dielní (workshopov), kurzov, seminárov, sympózií, výtvarných podujatí vo voľnej prírode (plenérov), táborov, ktoré nie sú zahrnuté v iných triedach.

45 - Spravovanie autorských práv.

(540) živé ateliéry

(550) slovná

(732) živé ateliéry s.r.o., Jána Stanislava 35, 841 05 Bratislava, SK;

(111) 226998

(151) 11.2.2010

(156) 28.7.2019

(180) 28.7.2029

(210) 1061-2009

(220) 28.7.2009

(310) 469191

(320) 1.7.2009

(330) CZ

(442) 5.11.2009

(450) 7.4.2010

9 (511) 5, 30

(511) 5 - Farmaceutické prípravky a výrobky, vitamínové, dietetické, nutričné, diabetické prípravky a výrobky a minerálne doplnky potravy upravené na liečebné účely.

30 - Tabletové a práškové potravinové výrobky, najmä potravinové doplnky z prírodných zdrojov, cukrovinky, bonbóny, pastilky (cukrovinky).

(540)



(550) obrazová

(591) zelená, červená

(732) VITAR, s. r. o., tř. T. Bati 385, 763 03 Zlín, CZ;

(740) Miklová Lucie, JUDr., Vrútky, SK;

(111) 227097

(151) 12.2.2010
(156) 24.6.2019
(180) 24.6.2029
(210) 5468-2009
(220) 24.6.2009
(442) 5.11.2009
(450) 7.4.2010

9 (511) 35, 41, 43

(511) 35 - Reklamná a propagačná činnosť; reklamná činnosť prostredníctvom internetu; rozširovanie reklamných materiálov zákazníkom; vydávanie reklamných materiálov a textov.

41 - Organizovanie a vedenie spoločenských a športových podujatí najmä automobilových podujatí, rallye a veterárskych podujatí; organizovanie športových súťaží najmä automobilových a veterárskych; informácie o možnostiach rozptýlenia a zábavy; vydavateľská činnosť s výnimkou reklamnej; vydávanie kníh a časopisov.

43 - Ubytovacie a reštauračné služby vrátane rezervácie ubytovania.

(540)



**MEDZINÁRODNÁ VETERÁN RALLYE
INTERNATIONAL OLDTIMER RALLYE
500km SLOVENSKÝCH**

(550) obrazová

(732) PPA CONTROL, a.s., Vajnorská 137, 830 00 Bratislava, SK;

(111) 227098

(151) 12.2.2010
(156) 25.6.2019
(180) 25.6.2029
(210) 5469-2009
(220) 25.6.2009
(442) 5.11.2009
(450) 7.4.2010

9 (511) 29, 30, 35

(511) 29 - Mliečne výrobky; mliečne nápoje; ochutené mlieko; jogurty; smotana; šľahačka; tvarohové dezerty; smotanové dezerty; kondenzované mlieko a smotana; mrazené ovocie; ovocná dreň.

30 - Zmrzliny; mrazené krémy; mrazené jogurty; zmrzlinové poháre; šerbety (zmrzlinové nápoje); zmrzlinové výrobky; zmrzlinové prášky; ľad na osvieženie; čokoládové nápoje; mliečne kakaové nápoje; mliečne kávové nápoje; pudinky; cukrovinky; čokoláda; aromatické prípravky do potravín; príchute s výnimkou esencií a éterických olejov.

35 - Maloobchod s tovarmi uvedenými v triede 29 a 30; sprostredkovanie obchodu s tovarom; reklamná a propagačná činnosť; obchodný alebo podnikateľský prieskum; prieskum trhu; odborné obchodné poradenstvo; aktualizovanie a rozširovanie reklamných materiálov zákazníkom; distribúcia vzoriek.

(540) **ESKIMÁCKY SNEH**

(550) slovná

(732) Čanda Václav, Moyzesova 907/9, 010 01 Žilina, SK;

(740) LITVÁKOVÁ A SPOL., s. r. o., Patentová a známková kancelária, Bratislava, SK;

(111) 227102

(151) 12.2.2010
(156) 9.7.2019
(180) 9.7.2029
(210) 5516-2009
(220) 9.7.2009
(442) 5.11.2009
(450) 7.4.2010

9 (511) 41

(511) 41 - Vzdelávanie, zabezpečenie výcvikových kurzov a školení, skúšanie, preskúšavanie, lektorská činnosť, výučba, informácie o výcvikoch, kurzoch a školeniach, vydavateľská a nakladateľská činnosť, prevádzkovanie elektronického internetového vzdelávacieho portálu, organizovanie výchovno-zábavných súťaží, organizovanie športových akcií, informačné služby v oblasti vzdelávania, poskytovanie uvedených služieb prostredníctvom komunikačných médií, elektronickej pošty, SMS správ, počítačových sietí a internetu.

(540)



(550) obrazová

(591) červená, žltá, čierna, biela

(732) Hruškovič Samuel, Ing., Antona Bernoláka 436, 013 03 Varín, SK;

(740) Holoubková Mária, Ing., Bratislava, SK;

(111) 227120

(151) 12.2.2010
(156) 24.8.2019
(180) 24.8.2029
(210) 5619-2009
(220) 24.8.2009
(442) 5.11.2009
(450) 7.4.2010

9 (511) 16, 29, 30, 31, 35, 39, 40, 41

(511) 16 - Tlačoviny, papier, kartón, lepenka a výrobky z týchto materiálov, ktoré nie sú zahrnuté v iných triedach, periodické a neperiodické publikácie, plagáty, katalógy, kalendáre, príručky, prospekty, tlačené reklamné materiály pútače z papiera alebo lepenky, lepiace pásky na kancelárske účely a použitie v domácnosti, písacie potreby, netextilné etikety, stolové prestierania z papiera, papierové utierky, papierové obrúsky, papiernický tovar, obaly, baliaci papier, plastové fólie na balenie, nálepky, vrecia a vrecká z papiera alebo plastických materiálov, bublinové obaly z plastických materiálov (na balenie).

29 - Mäso, ryby, hydina, divina, mäsové extrakty, výrobky z mäsa, pečevňové halušky, konzervované mäso, konzervované, sušené alebo varené ovocie

alebo zelenina, konzervované huby, ovocná dreň, kompóty, zemiakové hranolčeky, výrobky zo zemiakov s prídavkom múky, výrobky zo zeleniny, kyslá kapusta, výrobky z ovocia, mrazené hotové jedlá a polotovary z mäsa a/alebo zeleniny, mrazené hotové jedlá a polotovary z ovocia, mrazená zelenina alebo ovocie, mlieko a mliečne výrobky, syry, bryndza, rósoly, džemy, marmelády, ovocné zaváraniny, ovocné pretlaky; vajcia, jedlé oleje a tuky.

30 - Káva, čaj, kakao, cukor, ryža, maniok, ságo, kávové náhradky; múka a výrobky z obilia, chlieb, múčne potraviny, múčne jedlá, halušky, špenátové halušky, zemiakové halušky, šúľance, zemiakové šúľance, zemiakové šúľance plnené makovou náplňou, knedľa, zemiaková knedľa, karlovarska knedľa, múčne jedlá s prídavkom zemiakov, pirohy, pirožky, zemiakovo bryndzové pirohy, zemiakovo bryndzové pirohy s pažítkou, zemiakovo bryndzové pirohy s kôprom, pikantné bryndzové pirohy, zabíjačkové pirohy, pirožky plnené slivkovým lekvárom, pirožky plnené tvarohovou náplňou, knedličky, plnené pirohy a knedličky, pirohy plnené mäsovou plnkou, pirohy kapustové s lesnými hubami, pirohy plnené kvasenou kapustou s údeným mäsom, špenátové pirohy plnené kuračím mäsom, knedličky plnené údeným mäsom, knedličky plnené slivkovým lekvárom, knedličky plnené jahodovou nátiarkou, knedličky plnené čučoriedkovou nátiarkou, knedličky plnené arašidovou nugetou, knedličky plnené makovou náplňou, taštičky plnené mäsovo-zeleninovou náplňou obalované v strúhanke a sezame, taštičky plnené lístkovým špenátom a ricottou obalované v strúhanke a strúhaných mandliach, taštičky plnené paradajkou a mozarellou, pekárske a cukrárske výrobky, cestá, cestá na koláče, cestoviny, noky, zmrzliny; med, melasový sirup; kvasnice, prášky do pečiva; soľ, horčica; ocot, omáčky ako chuťové prísady; korenie, ľad, mrazené hotové jedlá a polotovary z múky, príchuť do potravín s výnimkou esencií a éterických olejov.

31 - Zvieratá (živé), ovocie, zelenina, huby (čerstvé).

35 - Obchodný manažment a podnikové poradenstvo, obchodná správa; administratívne riadenie, veľkoobchodné a maloobchodné služby súvisiace s potravinami, predvádzanie tovaru, reklama rozširovanie reklamných oznamov, rozširovanie reklamných materiálov zákazníkom (letáky, prospekty, tlačivá, vzorky), spracovanie textov, vydávanie a aktualizovanie reklamných materiálov, vydávanie a aktualizovanie zvukovo-obrazových záznamov a periodických a neperiodických publikácií na reklamné účely, vydávanie a rozširovanie reklamných textov, vydávanie reklamných alebo náborových textov, obchodné alebo podnikateľské informácie, komerčné informačné kancelárie, organizovanie audiovizuálnych predstavení na komerčné a reklamné účely, organizovanie výstav na komerčné alebo reklamné účely, personálne poradenstvo, pomoc pri riadení obchodnej činnosti, poradenstvo v obchodnej činnosti, poskytovanie obchodných alebo podnikateľských informácií, prenájom kancelárskych strojov a zariadení, marketingové štúdie, nábor zamestnancov, obchodný alebo podnikateľský prieskum, prieskum trhu, podpora predaja formou poskytovania zliav.

39 - Doprava, sprostredkovanie dopravy, distribúcia tovaru, balenie.

40 - Konzervovanie a zmrazovanie jedál, potravín a nápojov.

41 - Výchovná, zábavná, školiaca, športová a kultúrna činnosť ako organizovanie spoločenských, športových, turistických, ekologických a kultúrnych akcií a slávností, usporadúvanie školení, nkladateľská a vydavateľská činnosť.

(540)



(550) obrazová

(591) žltá, čierna, červená

(732) HO&PE FAMILY, s.r.o., Priemyselná 4947, 058 01 Poprad - Matejovce, SK;

(740) inventa Patentová a známková kancelária s.r.o., Bratislava, SK;

(111) 227121

(151) 12.2.2010

(156) 24.8.2019

(180) 24.8.2029

(210) 5620-2009

(220) 24.8.2009

(442) 5.11.2009

(450) 7.4.2010

9 (511) 16, 29, 30, 31, 35, 39, 40, 41

(511) 16 - Tlačoviny, papier, kartón, lepenka a výrobky z týchto materiálov, ktoré nie sú zahrnuté v iných triedach, periodické a neperiodické publikácie, plagáty, katalógy, kalendáre, príručky, prospekty, tlačené reklamné materiály pútače z papiera alebo lepenky, lepiace pásy na kancelárske účely a použitie v domácnosti, písacie potreby, netextilné etikety, stolové prestierania z papiera, papierové utierky, papierové obrúsky, papiernický tovar, obaly, baliaci papier, plastové fólie na balenie, nálepky, vrecia a vrecká z papiera alebo plastických materiálov, bublinové obaly z plastických materiálov (na balenie).

29 - Mäso, ryby, hydina, divina, mäsové extrakty, výrobky z mäsa, pečeňové halušky, konzervované mäso, konzervované, sušené alebo varené ovocie alebo zelenina, konzervované huby, ovocná dreň, kompóty, zemiakové hranolčeky, výrobky zo zemiakov s prídavkom múky, výrobky zo zeleniny, kyslá kapusta, výrobky z ovocia, mrazené hotové jedlá a polotovary z mäsa a/alebo zeleniny, mrazené hotové jedlá a polotovary z ovocia, mrazená zelenina alebo ovocie, mlieko a mliečne výrobky, syry, bryndza, rósoly, džemy, marmelády, ovocné zaváraniny, ovocné pretlaky; vajcia, jedlé oleje a tuky.

30 - Káva, čaj, kakao, cukor, ryža, maniok, ságo, kávové náhradky; múka a výrobky z obilia, chlieb, múčne potraviny, múčne jedlá, halušky, špenátové halušky, zemiakové halušky, šúľance, zemia-

kové šúľance, zemiakové šúľance plnené makovou náplňou, knedľa, zemiaková knedľa, karlovarská knedľa, múčne jedlá s prídavkom zemiakov, pirohy, pirôžky, zemiakovo bryndzové pirohy, zemiakovo bryndzové pirohy s pažitkou, zemiakovo bryndzové pirohy s kôprom, pikantné bryndzové pirohy, zabíjačkové pirohy, pirôžky plnené slivkovým lekvárom, pirôžky plnené tvarohovou náplňou, knedličky, plnené pirohy a knedličky, pirohy plnené mäsovou plnkou, pirohy kapustové s lesnými hubami, pirohy plnené kvaseňou kapustou s údeným mäsom, špenátové pirohy plnené kuracím mäsom, knedličky plnené údeným mäsom, knedličky plnené slivkovým lekvárom, knedličky plnené jahodovou nátiarkou, knedličky plnené čučoriedkovou nátiarkou, knedličky plnené arašidovou nugetou, knedličky plnené makovou náplňou, taštičky plnené mäsovo-zeleninovou náplňou obaľované v strúhanke a sezame, taštičky plnené lístkovým špenátom a ricottou obaľované v strúhanke a strúhaných mandliach, taštičky plnené paradajkou a mozarellou, pekárske a cukrárske výrobky, cestá, cestá na koláče, cestoviny, noky, zmrzliny; med, melasový sirup; kvasnice, prášky do pečiva; soľ, horčica; ocot, omáčky ako chuťové prísady; korenie, ľad, mrazené hotové jedlá a polotovary z múky, príchuť do potravín s výnimkou esencií a éterických olejov.

31 - Zvieratá (živé), ovocie, zelenina, huby (čerstvé).

35 - Obchodný manažment a podnikové poradenstvo, obchodná správa; administratívne riadenie, veľkoobchodné a maloobchodné služby súvisiace s potravinami, predvádzanie tovaru, reklama rozširovanie reklamných oznamov, rozširovanie reklamných materiálov zákazníkom (letáky, prospekty, tlačivá, vzorky), spracovanie textov, vydávanie a aktualizovanie reklamných materiálov, vydávanie a aktualizovanie zvukovo-obrazových záznamov a periodických a neperiodických publikácií na reklamné účely, vydávanie a rozširovanie reklamných textov, vydávanie reklamných alebo náborových textov, obchodné alebo podnikateľské informácie, komerčné informačné kancelárie, organizovanie audiovizuálnych predstavení na komerčné a reklamné účely, organizovanie výstav na komerčné alebo reklamné účely, personálne poradenstvo, pomoc pri riadení obchodnej činnosti, poradenstvo v obchodnej činnosti, poskytovanie obchodných alebo podnikateľských informácií, prenájom kancelárskych strojov a zariadení, marketingové štúdie, nábor zamestnancov, obchodný alebo podnikateľský prieskum, prieskum trhu, podpora predaja formou poskytovania zliav.

39 - Doprava, sprostredkovanie dopravy, distribúcia tovaru, balenie.

40 - Konzervovanie a zmrazovanie jedál, potravín a nápojov.

41 - Výchovná, zábavná, školiaca, športová a kultúrna činnosť ako organizovanie spoločenských, športových, turistických, ekologických a kultúrnych akcií a slávností, usporadúvanie školení, nakladateľská a vydateľská činnosť.

(540)



(550) obrazová

(591) červená, biela, čierna

(732) HO&PE FAMILY, s.r.o., Priemyselná 4947, 058 01 Poprad - Matejovce, SK;

(740) inventa Patentová a známková kancelária s.r.o., Bratislava, SK;

(111) 227170

(151) 16.3.2010

(156) 8.10.2019

(180) 8.10.2029

(210) 1425-2009

(220) 8.10.2009

(442) 7.12.2009

(450) 7.5.2010

9 (511) 5

(511) 5 - Farmaceutické výrobky, dietetické látky upravené na lekárske účely.

(540) **ASTROX**

(550) slovná

(732) Berlin-Chemie AG, Glienicker Weg 125, D-12489 Berlin, DE;

(740) Hörmannová Zuzana, Ing., Bratislava, SK;

(111) 227182

(151) 16.3.2010

(156) 15.7.2019

(180) 15.7.2029

(210) 5526-2009

(220) 15.7.2009

(442) 7.12.2009

(450) 7.5.2010

9 (511) 12, 16, 17, 24, 25, 35, 41

(511) 12 - Vozidlá; dopravné prostriedky na pohyb po zemi, vode, vo vzduchu a po koľajnicách.

16 - Brožované knihy, brožúry, časopisy, ceruzky, baliaci papier, držiaky na písacie potreby, farebné pásky, formuláre, fotografie, kalendáre, hácky papiera, predmety z kartónu; kancelárske potreby s výnimkou nábytku, knihy, knižné záložky, lepiace pásky na kancelárske účely a použitie v domácnosti, listový papier, nálepky, lepiace štítky, noviny, obálky, obaly, papier do kopírovacích strojov, papierový tovar, pečiatky, perá, písacie potreby, plagáty, prospekty, príručky, publikácie, puzdrá na písacie potreby, reklamné tabule z papiera, kartónu a lepenky, samolepky pre domácnosť a na kancelárske účely, spisové obaly, stojany na perá a ceruzky, tlačivá, vľajky (papierové), vzdelávacie a učebné potreby okrem prístrojov a zariadení, zástavy (papierové), záložky do kníh, zošity, tlačené publikácie zamerané na výučbu jazykov.

17 - Samolepky s výnimkou samolepiek na lekárske účely alebo na použitie pre domácnosť.

24 - Vľajky s výnimkou papierových, textilné a textilné výrobky, ktoré nie sú zahrnuté v iných triedach.

25 - Odevy, obuv a pokrývky hlavy; čiapky, tričká, bundy, košele.

35 - Reklamné služby; obchodný manažment, obchodná správa; obchodná administratíva; kancelárske práce.

41 - Vyučovanie, vzdelávanie, organizovanie a vedenie seminárov, školenie, vydávanie kníh, vydávanie textov s výnimkou reklamných alebo náborových, vydavateľská činnosť, výchovné a školiace služby, organizácia a realizácie vzdelávacích podujatí zameraných na rekvalifikáciu, zvyšovanie kvalifikácie a na rekvalifikáciu, na individuálne záujmy občanov.

(540) vzdelávanie s tradíciou

(550) slovná

(732) Slovenský inštitút vzdelávania, Hurbanovo námestie 5, 811 03 Bratislava, SK;

(111) 227183

(151) 16.3.2010

(156) 21.7.2019

(180) 21.7.2029

(210) 5532-2009

(220) 21.7.2009

(310) 2009700832

(320) 22.1.2009

(330) RU

(442) 7.12.2009

(450) 7.5.2010

9 (511) 3

(511) 3 - Dezodoranty a antiperspiranty na osobné použitie.

(540) XANLEIN

(550) slovná

(732) COLGATE-PALMOLIVE COMPANY, 300 Park Avenue, New York, New York 10022, US;

(740) Čechvalová Dagmar, Bratislava, SK;

(111) 227185

(151) 16.3.2010

(156) 5.8.2019

(180) 5.8.2029

(210) 5560-2009

(220) 5.8.2009

(442) 7.12.2009

(450) 7.5.2010

9 (511) 35, 38, 41

(511) 35 - Televízna reklama; prenájom reklamnej plochy; prieskum trhu; prieskum verejnej mienky; uverejňovanie a rozširovanie reklamných materiálov.

38 - Televízne vysielanie prostredníctvom káblovej televízie, televízne vysielanie všetkých druhov programov; rozhlasové vysielanie; vysielanie káblovej televízie; prenos signálu satelitom, šírenie elektronických informácií, tlačovín, časopisov, periodík, správ textových, zvukových a zvukovo-obrazových v elektronickej podobe prostredníctvom satelitov; spravodajské služby.

41 - Výroba a tvorba televíznych programov, výroba a tvorba televíznych programov o novinách zo sveta vedy, techniky, ekonomiky; výroba a tvorba televíznych programov s informáciami o najnovšom dianí doma a vo svete, o nových technológiách a mobilnej komunikácie, s informáciami

a zaujímavosťami o novinkách z oblastí softvérov a internetu; výroba audiovizuálnych programov; výroba nemoderovaných a moderovaných programov z domova a zo sveta; informácií o novinách v oblasti kultúry, zábavy, športu a vzdelávania; kinematografie; výroba nemoderovaných a moderovaných publicistických, spravodajských a zábavných programov; výroba videofilmov, organizovanie zábavných, kultúrnych, športových a vzdelávacích podujatí; organizovanie vedomostných alebo zábavných súťaží; požičiavanie filmových premietačiek a príslušenstva; služby filmových a nahrávacích štúdií; zverejňovanie textov okrem reklamných; vydávanie textov s výnimkou reklamných alebo náborových; prenájom audionahrávok; požičiavanie filmov; filmová tvorba; vydávanie kníh, časopisov, novin a iných periodických publikácií; výchovno-zábavné klubové služby; organizovanie a vedenie kolokvií; organizovanie a vedenie konferencií; organizovanie a vedenie kongresov; informácie o výchove a vzdelávaní; informácie o možnostiach rozptýlenia; informácie o možnostiach zábavy; organizovanie kultúrnych alebo vzdelávacích výstav; služby klubov zdravia; služby a zábava poskytované v prázdninových táboroch; organizovanie lotérií; organizovanie živých vystúpení; živé predstavenia; plánovanie a organizovanie večierkov; služby nahrávacích štúdií; prenájom videopások; organizovanie a vedenie seminárov; organizovanie a vedenie sympózií; tvorba videofilmov; strihanie videopások; usporadúvanie a prevádzkovanie nekomerčných výstav; informácie o móde; reportérske služby; poradenské služby týkajúce sa uvedených služieb.

(540) BAGO

(550) slovná

(732) C.E.N., s.r.o., Gagarinova 12, 821 05 Bratislava, SK;

(740) Holoubková Mária, Ing., Bratislava, SK;

(111) 227232

(151) 16.3.2010

(156) 29.5.2019

(180) 29.5.2029

(210) 780-2009

(220) 29.5.2009

(442) 7.12.2009

(450) 7.5.2010

9 (511) 10, 11, 35, 37, 39, 44

(511) 10 - Aerosólové dávkovače na lekárske účely, antikoncepčné prípravky s výnimkou chemických, podporné bandáže, lekárske banky, barly, ortopedické topánky, brušné korzety, pomôcky na čistenie telových dutín, dávkovače piluliek, cumlíky, detské fľaše, fonendoskopy, chirurgické dlahy, elastické pančuchy na chirurgické účely, fyzioterapeutické zariadenia, hydrostatické posteľe na lekárske účely, chirurgické prístroje a nástroje, chirurgické nite, chirurgické ihly, chrániče na prsty na lekárske účely, chrániče sluchu, umelé chrupy, implantáty chirurgické, inhalátory, injekčné striekačky na lekárske účely, irigátory, ihly na lekárske účely, kvapkadlá na lekárske účely, laryngoskopy, pomôcky na dojčenie, masážne prístroje, chirurgické rukavice, teplomery na lekárske účely, prístroje na meranie krvného tlaku, fľaše na lekárske účely.

ske účely, lekárske prístroje a nástroje, lyžice na odmeriavanie liečiv, podložky na lôžka, posteľe špeciálne vyrobené na lekárske účely, matrace na lekárske účely, misky na lekárske účely, posteľové misky, nábytok na lekárske účely, nádoby na aplikáciu liekov, elastické nákolenníky, naslúchacie aparáty, naslúchadlá pre nedoslýchavých, nosidlá pre chorých, nože chirurgické, chirurgické odevy do operačných sál, odsávačky materského mlieka, ochranné podušky proti preležaninám, ortopedické pomôcky, elektricky vyhrievané pomôcky na lekárske potreby, protézy vlasové, rúška pre nemocničný personál, skalpely chirurgické, tampóny na lekárske účely, tampóny do uší na lekárske účely, fonometre na meranie krvného tlaku, vrecúška s ľadom na lekárske účely, ortopedické vložky do topánok, zubné prístroje a nástroje, podušky na dojčenie, lekárske endoskopické prístroje, zrkadlá na lekárske účely, lekárske a chirurgické stoly, lôžka a vozíky, lekárske a chirurgické kreslá a posteľe, zariadenie ordinácií patriace do tejto triedy.

11 - Chirurgické, zubárske a lekárske lampy a svietidlá, elektrické nízkotlakové autoklávy, bojler, ohrievače vody, najmä na lekárske použitie, drezy, chladiace prístroje a zariadenia, chladiace zariadenia na chladenie tekutín, inhalačné prístroje s výnimkou prístrojov na lekárske účely, sprchovacie kabíny, klimatizačné zariadenia, lampy na čistenie vzduchu od baktérií (germicídne), spaľovacie komory (baktericídne), sterilizátory, stropné svetlá, UV-lampy s výnimkou lúčov na lekárske účely, vetracie zariadenia, zariadenia na filtrovanie vzduchu, zariadenia na dezinfikovanie.

35 - Maloobchodná a veľkoobchodná činnosť s liekmi, liečivami, zdravotníckym materiálom a potravinami, poradenské služby v podnikovom manažmente pri predaji tovarov a služieb, poradenstvo a manažment pre podniky, dekorácia a aranžovanie výkladov, obchodný manažment, sprostredkovanie nákupu a predaja tovarov, reklama, organizovanie výstav na reklamné a obchodné účely, rozširovanie reklamných oznamov, predvádzanie tovaru, rozširovanie reklamných materiálov zákazníkom (letáky, prospekty, tlačivá, vzorky), zasielanie reklamných materiálov zákazníkom, vydávanie a aktualizovanie reklamných materiálov, distribúcia vzoriek, obchodný alebo podnikateľský prieskum, prenájom reklamných materiálov, uverejňovanie reklamných textov, vydávanie reklamných alebo náborových textov, televízna reklama, reklamné agentúry, organizovanie reklamných hier na propagáciu predaja, prenájom reklamných priestorov, prenájom reklamných plôch, podpora predaja (pre tretie osoby), spracovanie textov, ponuka, sprostredkovanie a výber tovaru prostredníctvom katalógu, marketing, pomoc pri podnikaní, podnikateľské informácie, reklamná a inzertná činnosť prostredníctvom telefónnej dátovej alebo informačnej siete, poskytovanie informácií a iných informačných produktov reklamného charakteru, prenájom reklamných informačných a komunikačných miest, sprostredkovanie v obchodných vzťahoch, služby riadenia ľudských zdrojov, zásielkové reklamné služby.

37 - Inštalácia, montáž, opravy a servis zariadení uvedených v triedach 10 a 11, čistenie exteriérov a interiérov, prenájom čistiacich strojov, inštalácia a opravy chladiacich a klimatizačných zariadení,

informácie o opravách, montáž a opravy vykurovacích zariadení, montáž a opravy vzduchotechnických zariadení.

39 - Balenie, skladovanie, preprava a expedícia tovaru, distribúcia tovaru na dobierku, doručovanie tovaru, doručovanie balíkov, distribúcia liekov a zdravotníckych pomôcok.

44 - Lekáreň, lekárenské služby, farmaceutické služby, služby farmaceutov (príprava predpísaných liekov), farmaceutické poradenstvo, telemedicínske služby, zdravotné strediská, poskytovanie liečebno-preventívnej starostlivosti v nešťatnom zdravotníckom zariadení.

(540) RADIX

(550) slovná

(732) RADIX spol. s r.o., Kremnička 36, 974 05 Banská Bystrica, SK;

(740) Belička Ivan, Ing., Banská Bystrica, SK;

(111) 227239

(151) 16.3.2010

(156) 17.7.2019

(180) 17.7.2029

(210) 1002-2009

(220) 17.7.2009

(442) 7.12.2009

(450) 7.5.2010

9 (511) 35, 36, 38, 41, 43

(511) 35 - Reklama, reklamná činnosť, propagačná činnosť a inzertná činnosť vrátane poskytovania uvedených služieb online (prostredníctvom počítačových a iných sietí); prezentácia služieb na internete zaradená do tejto triedy, maloobchodná činnosť s výrobkami z papiera, tlačovinami, najmä s knihami, knihárskymi výrobkami, brožovanými knihami, brožúrami, časopismi, katalógmi, prospektmi, plagátmi, knihami nahranými na nosičoch zvukových nahrávok, časopismi nahranými na nosičoch zvukových nahrávok, kancelárskymi potrebami, papiernickým tovarom, školskými potrebami, vzdelávacími a učebnými potrebami a pomôckami, CD a DVD nosičmi, nosičmi optického záznamu, nosičmi elektronických záznamov, audiopáskami, filmami, hudobnými nosičmi, elektronickými knihami, hračkami, spoločenskými hrami, počítačovými hrami, počítačovými programami, oblečením, reklamnými predmetmi, kalendármi.

36 - Vydávanie darčekových kupónov, šekov.

38 - Poskytovanie prístupu na internet.

41 - Činnosti v oblasti zábavy a kultúry, najmä organizovanie súťažných podujatí v recitáciách, v literárnej tvorbe, v prednese poézie a prózy, organizovanie súťaží (vedomostných alebo zábavných), organizovanie a vedenie prednášok a diskusných podujatí v oblasti kultúry, najmä literárnych, mimoškolské aktivity zamerané na vzdelávanie v oblasti literatúry, literárne krúžky pre deti a mládež, výchovno-zábavné klubové služby, najmä organizovanie a vedenie aktivít čitateľského klubu, organizovanie a vedenie autogramiád osobností z oblasti kultúry a spoločenského života, informácie o možnostiach zábavy, organizovanie audiovizuálnych predstavení na účely kultúrne a zábavné, najmä premietanie filmov v cudzom jazyku s cieľom vzdelávať, organizovanie kultúrnych alebo vzdelávacích výstav, hudobných koncertov, drama-

tických predstavení, prenájom spoločenských priestorov s cieľom organizovania a vedenia podujatí v oblasti zábavy a kultúry, požičovanie kníh, nahratých nosičov zvukových a zvukovo-obrazových záznamov.

43 - Kaviarenské služby.

(540) Palác kníh Panta Rhei

(550) slovná

(732) Bödök Ladislav, M. Corvina 1581/1, 932 01 Veľký Meder, SK;

(740) Zathurecka INPARTNERS GROUP s.r.o., Banská Bystrica, SK;

(111) 227287

(151) 16.3.2010

(156) 5.8.2019

(180) 5.8.2029

(210) 5557-2009

(220) 5.8.2009

(442) 7.12.2009

(450) 7.5.2010

9 (511) 1, 5

(511) 1 - Chemikálie, prípravky na reguláciu rastu rastlín, poľnohospodárske chemikálie.

5 - Farmaceutické prípravky, insekticídy, pesticídy, fungicídy, herbicídy, miticídy a akaricídy.

(540) THUNDERBOLT

(550) slovná

(732) NIHON NOHYAKU CO., LTD., 19-8, Kyobashi 1-chome, Chuo-ku, Tokyo, JP;

(740) Bušová Eva, JUDr., Bratislava, SK;

(111) 227288

(151) 16.3.2010

(156) 5.8.2019

(180) 5.8.2029

(210) 5558-2009

(220) 5.8.2009

(442) 7.12.2009

(450) 7.5.2010

9 (511) 35, 38, 41

(511) 35 - Reklamná a propagačná činnosť; reklama (online) na počítačovej komunikačnej sieti, televízna reklama, prenájom reklamného času vo všetkých komunikačných médiách; odborné obchodné poradenstvo, poskytovanie obchodných a podnikateľských informácií; obchodné poradenstvo; prieskum trhu; prieskum verejnej mienky; reklamné oznamy; uverejňovanie reklamných textov; vydávanie a aktualizovanie reklamných materiálov; vydávanie a aktualizovanie reklamných textov, elektronická inzercia, online reklama; reklama a inzercia na internete, reklama a prezentácia výrobkov prostredníctvom internetového serveru a internetového portálu, prezentovanie výrobkov v komunikačných médiách pre maloobchod, vyhladávací služby na internete.

38 - Televízne vysielanie; služby zabezpečujúce vstup do telekomunikačnej siete, poskytovanie telekomunikačného pripojenia do svetovej počítačovej siete, poskytovanie užívateľského prístupu do svetovej počítačovej siete, počítačová komunikácia, poskytovanie priestoru na diskusiu na internete, poskytovanie prístupu do databáz, komunikácia prostredníctvom optických káblov, komunikácia

pomocou počítačových terminálov, elektronická pošta, telekonferenčné služby, prenosy správ a obrázkových informácií pomocou počítačov, prenos signálov pomocou satelitu, televízne vysielanie, vysielanie káblvej televízie, telekomunikačné informácie, poskytovanie telekomunikačných kanálov na telenákupy, služby na internete (komunikačné), šírenie elektronických informácií, tlačovín, časopisov, periodík, správ textových, zvukových a zvukovo-obrazových v elektronickej podobe, tiež prostredníctvom počítačovej siete internet a satelitov, výmena elektronických správ a informácií, šírenie audiovizuálnych diel, správ a informácií, ankiet a súťaží, šírenie informácií prostredníctvom komunikačných sietí, napríklad internetu alebo inej siete vrátane bezdrôtovej, káblvej, prípadne satelitnej, prevádzkovanie a zaisťovanie komunikačných služieb, ako sú diskusné skupiny v režime online, elektronická pošta, počítačová komunikácia, prenos správ a obrazových informácií pomocou počítača, distribúcia informácií pomocou komunikácie medzi sieťami, telekomunikačné služby spojené s prevádzkovaním internetového serveru, služby prenosu publikácií na nosičoch prenášaných po sieti, telekomunikačné služby spojené s prevádzkovaním internetového portálu, poskytovanie prístupu k internetu, telekomunikačné služby spojené so zriaďovaním a prevádzkou internetového pripojenia, sprostredkovanie prístupu užívateľom k internetu a zaisťovanie jeho prevádzky, služby na internete (komunikačné služby, informačné služby v oblasti komunikácií, služby internetových sieťových hier, sprostredkovanie pripojenia na internet, zaistenie priestoru pre osobné webové stránky), poskytovanie prístupov do počítačových databáz, poskytovanie prístupov k počítačovým serverom a sieťam.

41 - Výroba a tvorba televíznych programov; výroba a tvorba televíznych programov o novinkách zo sveta vedy, techniky, ekonomiky; výroba a tvorba televíznych programov s informáciami o najnovšom dianí doma a vo svete, o nových technológiách a mobilnej komunikácii, s informáciami a zaujímavosťami o novinkách z oblasti softvérov a internetu; výroba audiovizuálnych programov; výroba nemonderovaných a moderovaných programov z domova a zo sveta; informácií o novinkách v oblasti kultúry, zábavy, športu a vzdelávania, kinematografie; výroba a tvorba televíznych programov o počasí, o rekreáciách; výroba nemonderovaných a moderovaných publicistických, spravodajských a zábavných programov; výroba videofilmov; organizovanie zábavných, kultúrnych, športových a vzdelávacích podujatí; organizovanie vedomostných alebo zábavných súťaží; požičovanie filmových premietáčiek a príslušenstva; služby filmových a nahrávacích štúdií; zverejňovanie textov okrem reklamných; vydávanie textov s výnimkou reklamných alebo náborových; prenájom audionahrávok; požičovanie filmov; filmová tvorba; vydávanie kníh, časopisov, novín a iných periodických publikácií; výchovno-zábavné klubové služby; organizovanie a vedenie kolokvií; organizovanie a vedenie konferencií; organizovanie a vedenie kongresov; informácie o výchove a vzdelávaní; informácie o možnostiach rozptýlenia; informácie o možnostiach zábavy; organizovanie kultúrnych alebo vzdelávacích výstav; služby klubov

zdravia; služby a zábava poskytované v prázdninových táboroch; organizovanie lotérií, organizovanie živých vystúpení; živé predstavenia; plánovanie a organizovanie večierkov; služby nahrávacích štúdií; prenájom videopások; organizovanie a vedenie seminárov; organizovanie a vedenie sympózií; tvorba videofilmov; strihanie videopások; usporadúvanie a prevádzkovanie nekomerčných výstav; informácie o móde; reportérske služby; poradenské služby týkajúce sa uvedených služieb.

(540) TA3ireport.com

(550) slovná

(732) C.E.N., s.r.o., Gagarinova 12, 821 05 Bratislava, SK;

(740) Holoubková Mária, Ing., Bratislava, SK;

(111) 227289

(151) 16.3.2010

(156) 5.8.2019

(180) 5.8.2029

(210) 5559-2009

(220) 5.8.2009

(442) 7.12.2009

(450) 7.5.2010

9 (511) 35, 38, 41

(511) 35 - Reklamná a propagačná činnosť; reklama (online) na počítačovej komunikačnej sieti, televízna reklama, prenájom reklamného času vo všetkých komunikačných médiách; odborné obchodné poradenstvo, poskytovanie obchodných a podnikateľských informácií; obchodné poradenstvo; prieskum trhu; prieskum verejnej mienky; reklamné oznamy; uverejňovanie reklamných textov; vydávanie a aktualizovanie reklamných materiálov; vydávanie a aktualizovanie reklamných textov, elektronická inzercia, online reklama; reklama a inzercia na internete, reklama a prezentácia výrobkov prostredníctvom internetového serveru a internetového portálu, prezentovanie výrobkov v komunikačných médiách pre maloobchod, vyhľadávacie služby na internete.

38 - Televízne vysielanie; služby zabezpečujúce vstup do telekomunikačnej siete, poskytovanie telekomunikačného pripojenia do svetovej počítačovej siete, poskytovanie užívateľského prístupu do svetovej počítačovej siete, počítačová komunikácia, poskytovanie priestoru na diskusiu na internete, poskytovanie prístupu do databáz, komunikácia prostredníctvom optických káblov, komunikácia pomocou počítačových terminálov, elektronická pošta, telekonferenčné služby, prenosy správ a obrázkových informácií pomocou počítačov, prenos signálov pomocou satelitu, televízne vysielanie, vysielanie káblovej televízie, telekomunikačné informácie, poskytovanie telekomunikačných kanálov na telenákupy, služby na internete (komunikačné), šírenie elektronických informácií, tlačovín, časopisov, periodík, správ textových, zvukových a zvukovo-obrazových v elektronickej podobe, tiež prostredníctvom počítačovej siete internet a satelitov, výmena elektronických správ a informácií, šírenie audiovizuálnych diel, správ a informácií, ankiet a súťaží, šírenie informácií prostredníctvom komunikačných sietí, napríklad internetu alebo inej siete vrátane bezdrôtovej, káblovej, prípadne satelitnej, prevádzkovanie a zaistovanie

komunikačných služieb, ako sú diskusné skupiny v režime online, elektronická pošta, počítačová komunikácia, prenos správ a obrazových informácií pomocou počítača, distribúcia informácií pomocou komunikácie medzi sieťami, telekomunikačné služby spojené s prevádzkovaním internetového serveru, služby prenosu publikácií na nosičoch prenášaných po sieti, telekomunikačné služby spojené s prevádzkovaním internetového portálu, poskytovanie prístupu k internetu, telekomunikačné služby spojené so zriadením a prevádzkou internetového pripojenia, sprostredkovanie prístupu užívateľom k internetu a zaistovanie jeho prevádzky, služby na internete (komunikačné služby, informačné služby v oblasti komunikácií, služby internetových sieťových hier, sprostredkovanie pripojenia na internet, zaistenie priestoru pre osobné webové stránky), poskytovanie prístupov do počítačových databáz, poskytovanie prístupov k počítačovým serverom a sieťam.

41 - Výroba a tvorba televíznych programov; výroba a tvorba televíznych programov o novinkách zo sveta vedy, techniky, ekonomiky; výroba a tvorba televíznych programov s informáciami o najnovšom dianí doma a vo svete, o nových technológiách a mobilnej komunikácii, s informáciami a zaujímavosťami o novinkách z oblastí softvérov a internetu; výroba audiovizuálnych programov; výroba nemoderovaných a moderovaných programov z domova a zo sveta; informácií o novinách v oblasti kultúry, zábavy, športu a vzdelávania, kinematografie; výroba a tvorba televíznych programov o počasí, o rekreáciách; výroba nemoderovaných a moderovaných publicistických, spravodajských a zábavných programov; výroba videofilmov; organizovanie zábavných, kultúrnych, športových a vzdelávacích podujatí; organizovanie vedomostných alebo zábavných súťaží; požičovanie filmových premietaciek a príslušenstva; služby filmových a nahrávacích štúdií; zverejňovanie textov okrem reklamných; vydávanie textov s výnimkou reklamných alebo náborových; prenájom audionahrávok; požičovanie filmov; filmová tvorba; vydávanie kníh, časopisov, novín a iných periodických publikácií; výchovno-zábavné klubové služby; organizovanie a vedenie kolokvií; organizovanie a vedenie konferencií; organizovanie a vedenie kongresov; informácie o výchove a vzdelávaní; informácie o možnostiach rozptýlenia; informácie o možnostiach zábavy; organizovanie kultúrnych alebo vzdelávacích výstav; služby klubov zdravia; služby a zábava poskytované v prázdninových táboroch; organizovanie lotérií, organizovanie živých vystúpení; živé predstavenia; plánovanie a organizovanie večierkov; služby nahrávacích štúdií; prenájom videopások; organizovanie a vedenie seminárov; organizovanie a vedenie sympózií; tvorba videofilmov; strihanie videopások; usporadúvanie a prevádzkovanie nekomerčných výstav; informácie o móde; reportérske služby; poradenské služby týkajúce sa uvedených služieb.

(540) iTA3.com

(550) slovná

(732) C.E.N., s.r.o., Gagarinova 12, 821 05 Bratislava, SK;

(740) Holoubková Mária, Ing., Bratislava, SK;

(111) 227310

(151) 14.4.2010
 (156) 3.6.2019
 (180) 3.6.2029
 (210) 808-2009
 (220) 3.6.2009
 (442) 7.1.2010
 (450) 7.6.2010

9 (511) 5, 16, 35, 44

(511) 5 - Liečivá; farmaceutické prípravky na ľudské použitie.

16 - Tlačoviny; baliaci papier; brožúry; brožúrky; bublinové obaly z plastických materiálov (na balenie); etikety s výnimkou textilných; grafické zobrazenie; grafiky; kalendáre všetkých druhov; kartón; lepenka; lepenkové alebo papierové škatule; lepenkové alebo papierové obaly; lepenkové platne (papiernický tovar); obálky (papiernický tovar); obaly (papiernický tovar); papiernický tovar; periodické a neperiodické publikácie; plagáty; predmety z kartónu; prospekty; pútače z papiera alebo lepenky; reklamné tabule z papiera, kartónu alebo lepenky; reprodukcie; grafické tlačené reklamné materiály; umelohmotné fólie na balenie; vrecia z papiera alebo plastických materiálov; vrecká z papiera alebo plastických materiálov; propagačné predmety z papiera alebo z plastických hmôt v rámci tejto triedy, predovšetkým kalendáre, letáky, plagáty, ceruzky, perá, kancelárske svorky.

35 - Sprostredkovanie obchodu s tovarom; reklamná činnosť; maloobchodná činnosť s liekmi na humánne použitie; organizovanie audiovizuálnych predstavení na komerčné a reklamné účely; organizovanie výstav na komerčné alebo reklamné účely; pomoc pri riadení obchodnej činnosti; poradenstvo v obchodnej činnosti; poskytovanie obchodných alebo podnikateľských informácií; predvádzanie tovaru na reklamné účely a podporu predaja; rozširovanie reklamných oznamov; rozširovanie reklamných materiálov zákazníkom (letáky, prospekty, tlačivá); spracovanie textov; vydávanie a aktualizovanie reklamných materiálov a zvukovo-obrazových záznamov a periodických a neperiodických publikácií; vydávanie a rozširovanie reklamných textov; vydávanie náborových textov.

44 - Lekárske služby; poskytovanie lekárskej starostlivosti; starostlivosť o hygienu a krásu ľudí.

(540) POLYOXIDONIUM

(550) slovná
 (732) MEDIGROUP s. r. o., Karadžičova 16, 811 09 Bratislava, SK;
 (740) Brichtová Tatiana, JUDr., Bratislava, SK;

(111) 227345

(151) 14.4.2010
 (156) 7.10.2019
 (180) 7.10.2029
 (210) 1417-2009
 (220) 7.10.2009
 (442) 7.1.2010
 (450) 7.6.2010

9 (511) 9, 16, 35, 41

(511) 9 - Prístroje na nahrávanie, prenos a reprodukciu zvuku a/alebo obrazu; nosiče údajov s výnimkou papierových; záznamové médiá.

16 - Tlačoviny, neperiodické publikácie, reklamné materiály papierové, fotografie, kalendáre, ročenky.

35 - Obchodné sprostredkovanie služieb v oblasti kultúry.

41 - Organizovanie kultúrnych podujatí; zábavná činnosť; umelecká činnosť; koncertná činnosť; vydávanie neperiodických publikácií s výnimkou reklamných.

(540) Serenaders Sisters

(550) slovná
 (732) Bartoš Juraj, Mgr., Pútnická 214/A, 841 06 Bratislava, SK;
 (740) Bachratá Magdaléna, Mgr., Bratislava, SK;

(111) 227361

(151) 14.4.2010
 (156) 19.10.2019
 (180) 19.10.2029
 (210) 1485-2009
 (220) 19.10.2009
 (442) 7.1.2010
 (450) 7.6.2010

9 (511) 33, 35

(511) 33 - Alkoholické nápoje - liehoviny.

35 - Obchodný a podnikateľský prieskum trhu; marketing; podpora predaja (pre tretie osoby); sprostredkovateľská činnosť (maloobchod a veľkoobchod) s tovarmi v oblasti alkoholických nápojov - liehovín; reklamná a propagačná činnosť; vydávanie a aktualizovanie reklamných materiálov; rozširovanie reklamných materiálov zákazníkom (letáky, prospekty, tlačivá); rozširovanie vzoriek; predvádzanie tovaru na reklamné účely a podporu predaja.

(540)

(550) obrazová
 (591) hnedá, biela
 (732) ProfiTrade, s.r.o., Hadovská 870, 945 01 Komárno, SK;

(111) 227375

(151) 14.4.2010
 (156) 23.10.2019
 (180) 23.10.2029
 (210) 1512-2009
 (220) 23.10.2009
 (442) 7.1.2010
 (450) 7.6.2010

9 (511) 19, 35, 37

- (511) 19 - Stavebný materiál s výnimkou kovového.
 35 - Pomoc pri riadení obchodnej činnosti; poskytovanie obchodných a podnikateľských informácií.
 37 - Stavebníctvo (stavebná činnosť); stavebné informácie.

(540)



- (550) obrazová
 (591) červená, čierna
 (732) SOAS a.s., Kláry Jarukovej 2, 974 01 Banská Bystrica, SK;

(111) 227401

- (151) 15.4.2010
 (156) 9.10.2019
 (180) 9.10.2029
 (210) 1439-2009
 (220) 9.10.2009
 (442) 7.1.2010
 (450) 7.6.2010

9 (511) 43

- (511) 43 - Reštauračné služby (strava); prenájom prechodného ubytovania; rezervovanie prechodného ubytovania.

(540)



- (550) obrazová
 (591) zelená, červená, modrá
 (732) KIMEX Group s.r.o., Poštová 8, 040 01 Košice, SK;

(111) 227440

- (151) 15.4.2010
 (156) 30.9.2019
 (180) 30.9.2029
 (210) 5717-2009
 (220) 30.9.2009
 (442) 7.1.2010
 (450) 7.6.2010

9 (511) 35, 38, 41, 42

- (511) 35 - Vyhľadavanie informácií v počítačových súboroch - pre zákazníkov; hospodárske, ekonomické predpovede; multimediálna reklama v počítačovej komunikačnej sieti; prenájom reklamného času vo všetkých komunikačných prostriedkoch; prenájom reklamných plôch; online reklama v počítačovej komunikačnej sieti; sprostredkovanie obchodu s tovarmi; konzultácia a poradenská činnosť v oblasti obchodu; spracovanie textov; prieskum trhu; zasielanie reklamných materiálov zákazníkom; zbieranie údajov do počítačových data-

báz; vedenie kartoték v počítači, administratívne spracovanie obchodných objednávok; online inzercia, poskytovanie obchodných informácií a služieb v oblasti obchodu pomocou internetu, prezentácia služieb na internete (reklama) pre tretie osoby, sprostredkovanie internetového obchodu s tovarom, komerčné využitie internetu v oblastiach komerčných internetových médií a vyhľadávacích služieb, obchodné sprostredkovanie služieb uvedených v triedach 35, 38, 41, 42.

38 - Televízne vysielanie všetkých druhov programov, satelitné vysielanie, káblové vysielanie, spravodajské služby, prenájom prístrojov na prenos správ, poskytovanie teletextových služieb (telekomunikačné služby); poskytovanie audiotextových telekomunikačných služieb; elektronická pošta, počítačová komunikácia, posielanie správ, prenosy správ a obrazových informácií pomocou počítača, komunikácia pomocou počítačových terminálov, telekomunikačné služby poskytované prostredníctvom svetovej počítačovej siete (internet), elektronickej pošty a prenosu dát v reálnom čase (prenos zvuku, obrazu, textu alebo iných dát alebo informácií), poskytovanie prístupu a pripojenia k telekomunikačným sieťam vrátane internetu, telekomunikačný prenos elektronických tlačovín, časopisov, periodík, kníh a iných dát prostredníctvom verejnej alebo neverejnej telekomunikačnej siete vrátane internetu.

41 - Výroba a tvorba televíznych programov o nových technológiách a mobilnej komunikácie, s informáciami a zaujímavosťami o novinkách z oblasti softvérov a internetu; výroba publicistických a spravodajských programov, výroba videofilmov, televízna zábava, reportérske služby; zverejňovanie textov okrem reklamných vrátane internetu; poskytovanie elektronických publikácií online (bez možnosti kopírovania), vydávanie a zverejňovanie elektronických publikácií; poskytovanie počítačových hier z počítačových sietí, prekladateľské služby, rekreácia (služby pre oddych), vydávanie (online) kníh a časopisov v elektronickej forme, poskytovanie služieb uvedených v triede 41 aj prostredníctvom internetu (online), poradenské a informačné služby v oblasti uvedených služieb v triede 41 prostredníctvom internetu; všetky uvedené služby tiež vrátane služieb poskytovaných prostredníctvom internetu, online a prostredníctvom interaktívnych počítačových služieb.

42 - Odborná konzultácia a poradenská činnosť v oblasti vedy a výskumu, predpovede počasia prostredníctvom internetu; tvorba a údržba počítačových stránok (webových) pre zákazníkov; hostovanie na počítačových stránkach (webových); programovanie internetových databázových systémov a internetových aplikácií, vytváranie webových prezentácií pre zákazníkov (počítačové programovanie), prenájom webových serverov, programovanie internetových databázových systémov a internetových aplikácií, programovanie multimediálnych aplikácií, vytváranie a modelovanie 3D animácií, interaktívnych a grafických programov, počítačové animácie a vizualizácia; aktualizovanie počítačových programov, inštalácia počítačových programov, návrh počítačových systémov, obnovovanie počítačových databáz, poradenské služby v oblasti počítačového hardvéru, poradenské služby v oblasti počítačového softvéru,

prenájom počítačového softvéru, prevod a konverzia počítačových programov a údajov, prieskum v oblasti využitia počítačov, servis počítačových programov, tvorba softvéru; poradenské a informačné služby v oblasti uvedených služieb v triede 42 prostredníctvom internetu.

(540) TA3

(550) slovná

(732) C.E.N., s.r.o., Gagarinova 12, 821 05 Bratislava, SK;

(740) Holoubková Mária, Ing., Bratislava, SK;

(111) 227441

(151) 15.4.2010

(156) 30.9.2019

(180) 30.9.2029

(210) 5718-2009

(220) 30.9.2009

(442) 7.1.2010

(450) 7.6.2010

9 (511) 35, 38, 41, 42

(511) 35 - Vyhľadávanie informácií v počítačových súboroch - pre zákazníkov; hospodárske, ekonomické predpovede; multimediálna reklama v počítačovej komunikačnej sieti; prenájom reklamného času vo všetkých komunikačných prostriedkoch; prenájom reklamných plôch; online reklama v počítačovej komunikačnej sieti; sprostredkovanie obchodu s tovarmi; konzultačná a poradenská činnosť v oblasti obchodu; spracovanie textov; prieskum trhu; zasielanie reklamných materiálov zákazníkom; zbieranie údajov do počítačových databáz; vedenie kartoték v počítači, administratívne spracovanie obchodných objednávok; online inzercia, poskytovanie obchodných informácií a služieb v oblasti obchodu pomocou internetu, prezentácia služieb na internete (reklama) pre tretie osoby, sprostredkovanie internetového obchodu s tovarom, komerčné využitie internetu v oblastiach komerčných internetových médií a vyhľadávacích služieb, obchodné sprostredkovanie služieb uvedených v triedach 35, 38, 41, 42.

38 - Televízne vysielanie všetkých druhov programov, satelitné vysielanie, káblové vysielanie, spravodajské služby, prenájom prístrojov na prenos správ, poskytovanie teletextových služieb (telekomunikačné služby); poskytovanie audiotextových telekomunikačných služieb; elektronická pošta, počítačová komunikácia, posielanie správ, prenosy správ a obrazových informácií pomocou počítača, komunikácia pomocou počítačových terminálov, telekomunikačné služby poskytované prostredníctvom svetovej počítačovej siete (internet), elektronickej pošty a prenosu dát v reálnom čase (prenos zvuku, obrazu, textu alebo iných dát alebo informácií), poskytovanie prístupu a pripojenia k telekomunikačným sieťam vrátane internetu, telekomunikačný prenos elektronických tlačovín, časopisov, periodík, kníh a iných dát prostredníctvom verejnej alebo neverejnej telekomunikačnej siete vrátane internetu.

41 - Výroba a tvorba televíznych programov o nových technológiách a mobilnej komunikácie, s informáciami a zaujímavosťami o novinkách z oblastí softvérov a internetu; výroba publicistických a spravodajských programov, výroba videofilmov,

televízna zábava, reportárske služby; zverejňovanie textov okrem reklamných vrátane internetu; poskytovanie elektronických publikácií online (bez možnosti kopírovania), vydávanie a zverejňovanie elektronických publikácií; poskytovanie počítačových hier z počítačových sietí, prekladateľské služby, rekreácia (služby pre oddych), vydávanie (online) kníh a časopisov v elektronickej forme, poskytovanie služieb uvedených v triede 41 aj prostredníctvom internetu (online), poradenské a informačné služby v oblasti uvedených služieb v triede 41 prostredníctvom internetu; všetky uvedené služby tiež vrátane služieb poskytovaných prostredníctvom internetu, online a prostredníctvom interaktívnych počítačových služieb.

42 - Odborná konzultačná a poradenská činnosť v oblasti vedy a výskumu, predpovede počasia prostredníctvom internetu; tvorba a údržba počítačových stránok (webových) pre zákazníkov; hostovanie na počítačových stránkach (webových); programovanie internetových databázových systémov a internetových aplikácií, vytváranie webových prezentácií pre zákazníkov (počítačové programovanie), prenájom webových serverov, programovanie internetových databázových systémov a internetových aplikácií, programovanie multimediálnych aplikácií, vytváranie a modelovanie 3D animácií, interaktívnych a grafických programov, počítačové animácie a vizualizácia; aktualizovanie počítačových programov, inštalácia počítačových programov, návrh počítačových systémov, obnovovanie počítačových databáz, poradenské služby v oblasti počítačového hardvéru, poradenské služby v oblasti počítačového softvéru, prenájom počítačového softvéru, prevod a konverzia počítačových programov a údajov, prieskum v oblasti využitia počítačov, servis počítačových programov, tvorba softvéru; poradenské a informačné služby v oblasti uvedených služieb v triede 42 prostredníctvom internetu.

(540)

(550) obrazová

(591) modrá, červená, biela

(732) C.E.N., s.r.o., Gagarinova 12, 821 05 Bratislava, SK;

(740) Holoubková Mária, Ing., Bratislava, SK;

(111) 227450

(151) 15.4.2010

(156) 13.10.2019

(180) 13.10.2029

(210) 5755-2009

(220) 13.10.2009

(442) 7.1.2010

(450) 7.6.2010

9 (511) 1, 5

(511) 1 - Agrochemikálie s výnimkou fungicídov, herbicídov, insekticídov a prípravkov na ničenie buriny a parazitov, záhradnícke chemikálie s výnimkou fungicídov, herbicídov, insekticídov a prípravkov proti parazitom, chemikálie pre lesníctvo okrem fungicídov, herbicídov, insekticídov a prípravkov na ničenie parazitov, poľnohospodárske chemické prípravky s výnimkou fungicídov, herbicídov, insekticídov a prípravkov na ničenie buriny a parazitov.
5 - Fungicídy, herbicídy, insekticídy.

(540) Fenifan

(550) slovná
(732) AGRO ALIANCE SK, s.r.o., ČSĽA 579/28, 972 17 Kanianka, SK;

(111) 227541

(151) 17.5.2010
(156) 21.8.2019
(180) 21.8.2029
(210) 5613-2009
(220) 21.8.2009
(442) 8.2.2010
(450) 7.7.2010

9 (511) 5, 29, 30

(511) 5 - Prípravky a prostriedky liečebnej a profylaktickej kozmetiky na ošetrovanie pokožky a vlasov, najmä vo forme tabletiiek, dražé, kapsúl, masť, krémov, gélov, olejov, pien, tekutých suspenzií, emulzií alebo koloidných roztokov, vodičiek, zášypov a práškových zmesí, roztokov, lekárskeho čajových zmesí, vitamínových prípravkov, farmaceutické výrobky mimo veterinárnych, potraviny pre zvláštnu výživu na lekárske účely, liečivá; doplnok výživy, bylinné doplnky, diétne doplnky stravy, doplnky stravy všetko na liečebné účely, vitamínové doplnky, minerálne doplnky, vitamínové a minerálne doplnky, potravinové doplnky obsahujúce enzýmy, enzýmy na liečebné účely, hygienické výrobky na liečebné účely, potraviny pre dojčatá a batolátá, diabetické prípravky na liečebné účely, diétne potraviny upravené na lekárske účely, doplnky výživové na lekárske účely, všetko v tejto triede.

29 - Potravinové doplnky a doplnky stravy zo surovín a tovarov patriacich do tejto triedy, doplnky výživové nie na lekárske účely zo surovín patriacich do tejto triedy; bylinné doplnky stravy, diétne doplnky, diétne doplnky stravy, doplnky výživy zo surovín a tovarov patriacich do tejto triedy; potraviny živočíšneho pôvodu, mäso, ryby, hydina a zverina, mäsové výťažky, ovocie a zelenina konzervované, sušené a zavárané, želé, džemy, zverina, mäsové výťažky, ovocie a zelenina konzervované, sušené a zavárané, želé, džemy, vajcia, mlieko a mliečne výrobky, oleje a tuky jedlé, všetko v rámci tejto triedy.

30 - Potravinové doplnky a doplnky stravy, výživové doplnky a potraviny pre zvláštnu výživu obsahujúce látky rastlinného pôvodu; diétne doplnky, diétne doplnky stravy, doplnky výživy zo surovín a tovarov patriacich do tejto triedy; všetko patriace do tejto triedy.

(540) PROIMUN

(550) slovná

(732) VALOSUN a.s., Na hřebenech II 1718/8, Nusle, 140 00 Praha 4, CZ;
(740) Čermák Jiří, JUDr., Bratislava, SK;

(111) 227563

(151) 17.5.2010
(156) 16.11.2019
(180) 16.11.2029
(210) 5852-2009
(220) 16.11.2009
(442) 8.2.2010
(450) 7.7.2010

9 (511) 6, 14, 20, 28, 41

(511) 6 - Umelecké diela z obyčajných kovov, kovové interiérové doplnky patriace do triedy 6.
14 - Šperky.
20 - Nábytok, dekoratívne ozdoby s výnimkou textilných patriace do triedy 20, umelecké diela z dreva, drevené interiérové doplnky patriace do triedy 20, záhradný nábytok, lavičky (nábytok).
28 - Hračky, drevené preliezačky, kovové preliezačky.
41 - Organizácia a vedenie odborných seminárov a workshopov.

(540) NAOMAK

(550) slovná
(732) Hanula Michal, Mgr. art., J. Páričku 12, 034 01 Ružomberok, SK;
(740) Čechvalová Dagmar, Bratislava, SK;

(111) 227594

(151) 17.5.2010
(156) 9.9.2019
(180) 9.9.2029
(210) 1267-2009
(220) 9.9.2009
(442) 8.2.2010
(450) 7.7.2010

9 (511) 6, 20, 35, 37, 39, 40

(511) 6 - Držadlá, rukoväte, kovové kľučky, kovové vešiakové háčiky, stavebné kovanie, kovanie na nábytok; príchytky (kolíky), kovové západky, drobný železiarsky tovar.

20 - Nábytok, nekovové kolíky, kancelársky nábytok, kovový nábytok, pulty, stoly, regály, stolové dosky, školský nábytok.

35 - Reklama; účtovníctvo, zásobovacie služby pre tretie osoby (nákup tovarov a služieb pre iné podniky).

37 - Demolácia budov, izolovanie stavieb, izolovanie proti vlhkosti, interiérové a exteriérové maľovanie a natieranie, stavebníctvo (stavebná činnosť), štukovanie, sadrovanie.

39 - Balenie tovaru, kamiónová nákladná doprava, preprava nábytku, prenájom automobilov, prenájom dopravných prostriedkov, skladovanie tovaru, služby v doprave a preprave, preprava a skladovanie odpadu.

40 - Hobľovanie, obrábanie kovov, spracovanie dreva, zvráňanie.

(540) INNA

(550) slovná
(732) Ján Kaščák - INNA, Budovateľská 1300/63, 093 01 Vranov nad Topľou, SK;

(111) 227616

(151) 17.5.2010
 (156) 22.10.2019
 (180) 22.10.2029
 (210) 1501-2009
 (220) 22.10.2009
 (442) 8.2.2010
 (450) 7.7.2010

9 (511) 35, 41

(511) 35 - Reklamné služby zamerané na propagáciu regionálnych gastronomických špecialít; reklamné služby zamerané na podporu cestovného ruchu.
 41 - Zábava; služby cestovného ruchu v oblasti zábavy a kultúrnej činnosti; kultúrna činnosť s celoregionálnym zameraním; služby poskytované s cieľom poskytnúť zábavu; služby, ktorých zámerom je pobavenie, rozptýlenie a rekreácia osôb.

(540)

(550) obrazová

(591) červená, oranžová, čierna, tmavozelená

(732) Bratislavský samosprávny kraj, Sabinovská 16, 820 05 Bratislava, SK;

(111) 227638

(151) 18.5.2010
 (156) 20.11.2019
 (180) 20.11.2029
 (210) 1634-2009
 (220) 20.11.2009
 (442) 8.2.2010
 (450) 7.7.2010

9 (511) 37, 41, 42

(511) 37 - Stavebný dozor, stavebné informácie.
 41 - Vydávanie textov s výnimkou reklamných alebo náborových, organizovanie a vedenie školení a seminárov, prekladateľské služby, písanie textov (okrem reklamných).
 42 - Chemické analýzy, projektovanie stavieb, skúšky materiálov, expertízy (inžinierske práce), kalibrácia, kontrola kvality, poradenstvo v oblasti úspory energie, výskum v oblasti životného prostredia.

(540)

(550) obrazová

(591) modrá, žltá

(732) Technický a skúšobný ústav stavebný, n.o., Studená 3, 821 04 Bratislava, SK;

(740) Pálka Dušan, JUDr., Bratislava, SK;

(111) 227639

(151) 18.5.2010
 (156) 20.11.2019
 (180) 20.11.2029
 (210) 1635-2009
 (220) 20.11.2009
 (442) 8.2.2010
 (450) 7.7.2010

9 (511) 37, 41, 42

(511) 37 - Stavebný dozor, stavebné informácie.
 41 - Vydávanie textov s výnimkou reklamných alebo náborových, organizovanie a vedenie školení a seminárov, prekladateľské služby, písanie textov (okrem reklamných).
 42 - Chemické analýzy, projektovanie stavieb, skúšky materiálov, expertízy (inžinierske práce), kalibrácia, kontrola kvality, poradenstvo v oblasti úspory energie, výskum v oblasti životného prostredia.

(540)

TECHNICKÝ A SKÚŠOBNÝ ÚSTAV STAVEBNÝ
 BUILDING TESTING AND RESEARCH INSTITUTE

(550) obrazová

(591) modrá, žltá

(732) Technický a skúšobný ústav stavebný, n.o., Studená 3, 821 04 Bratislava, SK;

(740) Pálka Dušan, JUDr., Bratislava, SK;

(111) 227684

(151) 16.6.2010
 (156) 21.8.2019
 (180) 21.8.2029
 (210) 1186-2009
 (220) 21.8.2009
 (442) 8.3.2010
 (450) 9.8.2010

9 (511) 5, 10, 35, 39, 44

(511) 5 - Výrobky farmaceutické, dietetické, lekárnické, hygienické, dezinfekčné, zdravotne a iné výrobky na lekárske účely, a to farmaceutické prípravky, liečivá na ľudskú spotrebu, vitamíny, minerály a stopové prvky, diétne a nutričné prípravky a liečivá, medicínálne a bylinné sirupy, výťažky z liečivých bylín a kombinované prípravky z vitamínov, minerálov, stopových prvkov a bylinných výťažkov, potravinové doplnky obohatené vitamínmi alebo minerálmi, alebo stopovými prvkami, vitamínové prípravky, multivitaminové preparáty, minerály a multiminerálové preparáty, vitamínová a minerálna výživa vo forme koncentrátov, liečivé byliny, bylinné čaje, cukrovinky alebo pastilky, alebo tabletky, alebo tobolky, alebo kapsuly, alebo žuvačky s liečebnými prísadami, dietetické látky upravené na lekárske účely, minerálne vody a dietetické nápoje upravené na lekárske účely, potrava na lekárske účely, diétne a dietetické potraviny upravené na lekárske účely, potraviny pre batoľatá, doplnky výživové na lekárske účely, proteínové koncentráty ako výživné prídavky k potravinám,

balzamy, krémy a masti na lekárske účely, chemické prípravky na lekárske účely, liečivé oleje, oleje na lekárske účely, tuky na lekárske účely, liečivé soli, tinktúry na lekárske účely, náplasti, obväzový materiál, čistiace a dezinfekčné prípravky na lekárske účely, prípravky slúžiace na starostlivosť o ústnu dutinu na lekárske účely, diagnostické prípravky na lekárske účely, lekárničky (plné), všetko na lekárske účely.

10 - Zdravotnícke pomôcky, a to zdravotná obuv, ortopedické výrobky, bandáže, elastické pančuchy na chirurgické účely, barly, dlahy, elastické pančuchy, dávkovače piluliek, lyžičky na odmeriavanie liečiv, cumlíky, detské fľaše, prístroje na liečenie hluchoty, kondómy, teplomery na lekárske účely.

35 - Reklamná a propagačná činnosť, rozširovanie reklamných materiálov zákazníkom (letáky, prospekty, tlačivá, vzorky), vyhľadávanie informácií v počítačových súboroch pre zákazníkov.

39 - Distribúcia liekov a zdravotníckych pomôcok.

44 - Farmaceutické poradenstvo, poskytovanie liečebno-preventívnej starostlivosti v neštátnom zdravotníckom zariadení, poradenstvo v oblasti zdravia a zdravej výživy, zdravotnícka starostlivosť.

(540)



(550) obrazová

(732) TRIO M.A., s.r.o., Hviezdoslavova 2110/31, 929 01 Dunajská Streda, SK;

(111) 227702

(151) 16.6.2010

(156) 3.12.2019

(180) 3.12.2029

(210) 1721-2009

(220) 3.12.2009

(442) 8.3.2010

(450) 9.8.2010

9 (511) 7, 12, 16, 35, 37, 42

(511) 7 - Betónové miešačky (stroje); čistiace stroje; cestné stroje; nakladače; odminovacie stroje; poľnohospodárske a záhradné stroje; stroje na zemné práce; dopravníky; drviče; drviče odpadov; hnacie motory uvedených strojov s výnimkou hnacích motorov do pozemných vozidiel; hydraulické a pneumatické obvody uvedených strojov s výnimkou hydraulických a pneumatických obvodov pozemných vozidiel; kosačky; kypriče (stroje); nakladacie výložníky; manipulátory; mechanizmy uvedených strojov s výnimkou mechanizmov do pozemných vozidiel; pracovné nástroje ako časti uvedených strojov; ručné nástroje a náradie na iný než ručný pohon; skrine alebo stojany ako časti strojov; snehové pulty; rýpadlá; vrtáky (stroje).

12 - Dopravné prostriedky na pohyb po zemi; diaľkovo ovládané vozidlá; vojenské vozidlá; hnacie motory do uvedených vozidiel; hydraulické a pneumatické obvody do uvedených vozidiel; mechanizmy uvedených vozidiel; pracovné nástroje ako časti uvedených vozidiel; kapoty vozidiel; karosérie dopravných prostriedkov; nárazníky vozidiel; podvozky vozidiel; športové autá; traktory; zdvíhacie vozíky a zdvíhacie zariadenia.

16 - Plagáty; albumy; obrazy; noviny; atlasy; listky; mapy; katalógy; farebné pásky; fotografie; formuláre; tlačivá; kancelárske potreby s výnimkou nábytku; grafické zobrazenia; pohľadnice; tlačoviny; publikácie; príručky; brožúry; prospekty; školské potreby; blahoprajné pohľadnice; písacie potreby.

35 - Kancelárske práce; maloobchodné služby a veľkoobchodné služby so strojmi, motormi a hnacími strojmi, súkolesiami, prevodmi a ich časťami, poľnohospodárskym náradím okrem náradia na ručný pohon, vozidlami, zariadeniami na pohyb po zemi, vode alebo vo vzduchu, výrobkami z papiera, kartónu, tlačovinami, publikáciami, prospektmi a písacími potrebami; obchodná administratíva; obchodná správa; obchodný manažment; podpora predaja pre tretie osoby v oblasti strojov; motorov a hnacích strojov, súkolesí, prevodov a ich častí, poľnohospodárskeho náradia okrem náradia na ručný pohon, vozidiel, zariadení na pohyb po zemi, vode alebo vo vzduchu, výrobky z papiera, kartónu, tlačovín, publikácií, prospektov a písacích potrieb, reklamné služby.

37 - Opravy a údržba cestných strojov, nakladačov, odminovacích strojov, poľnohospodárskych a záhradných strojov, strojov na zemné práce, dopravných prostriedkov na pohyb po zemi, odminovacích vozidiel, vojenských vozidiel, ich častí, mechanizmov a pracovných nástrojov.

42 - Grafický dizajn; inštalácia a aktualizácia počítačových programov; kontrola kvality; priemyselný dizajn; projektovanie v strojárstve; výskum a vývoj nových výrobkov.

(540)



(550) obrazová

(732) WAY INDUSTRIES, a.s., Priemyselná 937/4, 963 01 Krupina, SK;

(740) Čechvalová Dagmar, Bratislava, SK;

(111) 227703

(151) 16.6.2010

(156) 3.12.2019

(180) 3.12.2029

(210) 1722-2009

(220) 3.12.2009

(442) 8.3.2010

(450) 9.8.2010

9 (511) 7, 12, 16, 35, 37, 42

(511) 7 - Betónové miešačky (stroje); čistiace stroje; cestné stroje; nakladače; odminovacie stroje; poľnohospodárske a záhradné stroje; stroje na zemné práce; dopravníky; drviče; drviče odpadov; hnacie

motory uvedených strojov s výnimkou hnacích motorov do pozemných vozidiel; hydraulické a pneumatické obvody uvedených strojov s výnimkou hydraulických a pneumatických obvodov pozemných vozidiel; kosačky; kypriče (stroje); nakladače výložníky; manipulátory; mechanizmy uvedených strojov s výnimkou mechanizmov do pozemných vozidiel; pracovné nástroje ako časti uvedených strojov; ručné nástroje a náradie na iný než ručný pohon; skrine alebo stojany ako časti strojov; snehové pulty; rýpadlá; vrtáky (stroje).

12 - Dopravné prostriedky na pohyb po zemi; diaľkovo ovládané vozidlá; vojenské vozidlá; hnacie motory do uvedených vozidiel; hydraulické a pneumatické obvody do uvedených vozidiel; mechanizmy uvedených vozidiel; pracovné nástroje ako časti uvedených vozidiel; kapoty vozidiel; karosérie dopravných prostriedkov; nárazníky vozidiel; podvozky vozidiel; športové autá; traktory; zdvíhacie vozíky a zdvíhacie zariadenia.

16 - Plagáty; albumy; obrazy; noviny; atlasy; lístky; mapy; katalógy; farebné pásky; fotografie; formuláre; tlačivá; kancelárske potreby s výnimkou nábytku; grafické zobrazovania; pohľadnice; tlačoviny; publikácie; príručky; brožúry; prospekty; školské potreby; blahoprajné pohľadnice; písacie potreby.

35 - Kancelárske práce; maloobchodné služby a veľkoobchodné služby so strojmi, motormi a hnacími strojmi, súkolesiami, prevodmi a ich časťami, poľnohospodárskym náradím okrem náradia na ručný pohon, vozidlami, zariadeniami na pohyb po zemi, vode alebo vo vzduchu, výrobkami z papiera, kartónu, tlačovinami, publikáciami, prospektmi a písacími potrebami; obchodná administratíva; obchodná správa; obchodný manažment; podpora predaja pre tretie osoby v oblasti strojov; motorov a hnacích strojov, súkolesí, prevodov a ich častí, poľnohospodárskeho náradia okrem náradia na ručný pohon, vozidiel, zariadení na pohyb po zemi, vode alebo vo vzduchu, výrobky z papiera, kartónu, tlačovín, publikácií, prospektov a písacích potrieb, reklamné služby.

37 - Opravy a údržba cestných strojov, nakladačov, odminovacích strojov, poľnohospodárskych a záhradných strojov, strojov na zemné práce, dopravných prostriedkov na pohyb po zemi, odminovacích vozidiel, vojenských vozidiel, ich častí, mechanizmov a pracovných nástrojov.

42 - Grafický dizajn; inštalácia a aktualizácia počítačových programov; kontrola kvality; priemyselný dizajn; projektovanie v strojárstve; výskum a vývoj nových výrobkov.

(540)



(550) obrazová

(591) čierna, oranžová

(732) WAY INDUSTRIES, a.s., Priemyselná 937/4, 963 01 Krupina, SK;

(740) Čechvalová Dagmar, Bratislava, SK;

(111) 227715

(151) 16.6.2010

(156) 14.12.2019

(180) 14.12.2029

(210) 1806-2009

(220) 14.12.2009

(442) 8.3.2010

(450) 9.8.2010

9 (511) 35, 36, 38

(511) 35 - Administratívne spracovanie obchodných objednávok, analýzy nákladov, príprava a vyhotovenie daňových priznaní, fotokopírovanie, fakturácia, marketingové štúdie, obchodné alebo podnikateľské informácie, obchodné informácie a rady spotrebiteľom, obchodný manažment a podnikové poradenstvo, personálne poradenstvo, zbieranie údajov do počítačových databáz; poradenstvo pri vedení podnikov, posudzovanie efektívnosti v obchodnej činnosti, prieskum trhu, reklama, vydávanie a aktualizovanie reklamných materiálov, revízia účtov, služby outsourcingu, účtovníctvo, vedenie kartoték v počítači, vedenie účtovných kníh.

36 - Daňové odhady (služby), finančné poradenstvo, finančné informácie, spravovanie financií.

38 - Elektronická pošta, komunikácia mobilnými telefónmi, počítačová komunikácia, poskytovanie priestoru na diskusiu na internete, služby poskytované elektronickými tabuľkami (telekomunikačné služby); telekomunikačné informácie; televízne vysielanie.

(540)

Sahesa
s.r.o.

(550) obrazová

(732) SAHESA s.r.o., Prešovská 61, 821 02 Bratislava, SK;

(111) 227751

(151) 16.6.2010

(156) 15.12.2019

(180) 15.12.2029

(210) 5939-2009

(220) 15.12.2009

(442) 8.3.2010

(450) 9.8.2010

9 (511) 11, 14

(511) 11 - Plynové grily, vodné filtre pre domácnosť, dezinfekčné prístroje na riad, boxy na ľad (s výnimkou prenosných), chladničky na ľad, plynové sporáky, plynové horáky, plynové kohútiky, horáky na kempovanie, pražiarne, pražiarne na slad, ľavové kamene na použitie v griloch, žeraviace horáky, vodíkové horáky, germicídne horáky, benzínové horáky, prenosné naftové pece na varenie, acetylénové horáky, horáky na alkohol, rúry, olejové horáky, pece pre pekárov, kuchynské rúry, prenosné hlinené pece na varenie, zariadenie na údenie mäsa, benzínové horáky, záchodové misy, záchodové sedadlá, bidety, pisoáre, sprchy, sprchové kabíny, umývadlá na umývanie rúk (časti sanitárnych inštalácií), umývadlá, vane, obklady na

vane, prefabrikované kúpeľne, sanitárna technika do kúpeľní, parné sauny na použitie v domácnostiach, sauny na použitie v domácnostiach, plynové kotly, plynové sporáky, kotly pre domácnosť, kozuby, zvlhčovače na vykurovanie, ohrievacie panvice, uzávery radiátorov, radiátory, naftové pece, pece na uhlie, rýchlovarné ohrievače vody, teplovzdušné vykurovacie zariadenie, teplovzdušné pece, ohrievače vody, vykurovacie zariadenie na horúcu vodu, parné vykurovanie, hrnce na oheň, plynové chladničky, chladiace zariadenia, chladiace výmenníky, chladiace veže, chladiace nádrže, mrazničky, klimatizácia, ventilátory, vetráky na ventilátory, plynové lampy, plynové pančuchy, lampy v tvare glóbusu, držiaky na tienidlá, vzpery závesných lúčov, kryty lúčov, reflektory, sklá lúčov, nádrže na spracovanie odpadových vôd v domácnosti, hydranty, nádrže na výkaly skladajúce sa z troch častí, zavlažovacie zariadenia, vodovodné kohútiky, vodné potrubie pre sanitárne zariadenie, fontány na pitie, inštalácie pre nakladanie s exkrementmi, okrasné fontány, solárne kolektory (vykurovanie), cyklické svetlá, svetlá na automobily, svetlomety na automobily, smerové svetlá automobilov, zariadenia zabraňujúce oslneniu, rozmrazovače na automobily, klimatizácia na automobily, reflektory na automobily, ventilačné (klimatizačné) zariadenia a prístroje na automobily, vykurovanie na automobily, svetlá pre bicykle, zavlažovacie stroje na poľnohospodárske účely, zariadenia na čistenie plynu, sterilizátory vzduchu, zariadenia a prístroje na čistenie vzduchu, prístroje na dezodoráciu vzduchu, sterilizátory vody, zariadenia na úpravu vody, prístroje na sušenie potravín a organických materiálov, zariadenia na výrobu ľadu, prístroje na chladenie nápojov, pouličné lampy, bezpečnostné lampy na použitie v podzemí, germicídne lampy na čistenie vzduchu, neónové lampy, lucerny, lampy na dynamo, výbojkové lampy a ich súčasti, žiarivkové lampy, žiarivkové lampy a ich príslušenstvo, ultrafialové lampy (nie na lekárske účely), germicídne lampy, lustre, lampy na osvetlenie vodnej plochy, ortuťové lampy, svetlá do akvárií, bodové svetlá, oblúkové lampy, bezpečnostné lampy, svetlá na potápanie, rozprávkové svetlá na slávnostnú výzdobu, infračervené žiarovky, vreckové baterky, svetlá na rybárske účely, stropné lustre, elektrické svetlá na vianočný stromček, štandardné lampy, svetlomety, umelé solárne lampy, reflektory, žiarivky, vreckové svetlomety, zvlhčovače, vysúšače vlasov, izbové chladiace zariadenia pre domácnosť, elektricky vyhrievané prikrývky, nie na lekárske účely, elektricky vykurované vankúše, nie na lekárske účely, elektrické ventilátory, elektrické chladničky, elektrické chladiace vitríny, elektrické sporáky, elektricky vyhrievané vaky na nohy, elektrické sušičky bielizne, elektrické tlakové nádoby na varenie, autoklávy (elektrické tlakové hrnce), elektrické zariadenie na výrobu vafelí, elektrické prístroje na výrobu jogurtu, elektrické ohrievače dojčenských fliaš, elektrické kanvice, elektrické kávovary, elektrické kávové filtre, elektrické kávovary na prekvapkávanú kávu, elektrické fritovacie hrnce, elektrické prúdové čerpadlá na svietiplyn, elektrické obliečky, elektrické ohrievače nôh, elektrické šálky na kávu, elektrické sporáky, elektrické vysúšače, elektrické hriankovače, elektrické kuchynské

sporáky, elektrické pece pre domácnosť, elektricky vyhrievané koberce, mikrovlnné sporáky, ohrievače do posteľe.

14 - Budíky, riadiace hodiny, stopky, atómové hodiny, elektrické hodiny a hodinky, elektronické hodiny a hodinky, náramkové hodinky.

(540)

HYUNDAI

(550) obrazová

(732) HYUNDAI CORPORATION, 226, Shinmunro-1ka, Jongno-gu, Seoul, KR;

(740) Bušová Eva, JUDr., Bratislava, SK;

(111) 227800

(151) 16.6.2010

(156) 3.12.2019

(180) 3.12.2029

(210) 1719-2009

(220) 3.12.2009

(442) 8.3.2010

(450) 9.8.2010

9 (511) 7, 12, 16, 35, 37, 42

(511) 7 - Betónové miešačky (stroje); čistiace stroje; cestné stroje; nakladače; odmínovacie stroje; poľnohospodárske a záhradné stroje; stroje na zemné práce; dopravníky; drviče; drviče odpadov; hnacie motory uvedených strojov s výnimkou hnacích motorov do pozemných vozidiel; hydraulické a pneumatické obvody uvedených strojov s výnimkou hydraulických a pneumatických obvodov pozemných vozidiel; kosačky; kypriče (stroje); nakladacie výložníky; manipulátory; mechanizmy uvedených strojov s výnimkou mechanizmov pre pozemné vozidlá; pracovné nástroje ako časti uvedených strojov; ručné nástroje a náradie na iný než ručný pohon; skrine alebo stojany ako časti strojov; snehové pulty; rýpadlá; vrtáky (stroje).

12 - Dopravné prostriedky na pohyb po zemi; diaľkovo ovládané vozidlá; vojenské vozidlá; hnacie motory do uvedených vozidiel; hydraulické a pneumatické obvody pre uvedené vozidlá; mechanizmy uvedených vozidiel; pracovné nástroje ako časti uvedených vozidiel; kapoty vozidiel; karosérie dopravných prostriedkov; nárazníky vozidiel; podvozky vozidiel; športové autá; traktory; zdvíhacie vozíky a zdvíhacie zariadenia.

16 - Plagáty; albumy; obrazy; noviny; atlasy; lístky; mapy; katalógy; farebné pásy; fotografie; formuláre; tlačivá; kancelárske potreby s výnimkou nábytku; grafické zobrazenia; pohľadnice; tlačoviny; publikácie; príručky; brožúry; prospekty; školské potreby; blahoprajné pohľadnice; písacie potreby.

35 - Kancelárske práce; maloobchodné služby a veľkoobchodné služby so strojmi, motormi a hnacími strojmi, súkolesiami, prevodmi a ich časťami, poľnohospodárskym náradím okrem náradia na ručný pohon, vozidlami, zariadeniami na pohyb po zemi, vode alebo vo vzduchu, výrobkami z papiera, kartónu, tlačovinami, publikáciami, prospektami a písacími potrebami; obchodná administratíva; obchodná správa; obchodný

manažment; podpora predaja pre tretie osoby v oblasti strojov; motorov a hnacích strojov, súkolesí, prevodov a ich častí, poľnohospodárskeho náradia okrem náradia na ručný pohon, vozidiel, zariadení na pohyb po zemi, vode alebo vo vzduchu, výrobky z papiera, kartónu, tlačovín, publikácií, prospektov a písacích potrieb, reklamné služby.

37 - Opravy a údržba cestných strojov, nakladačov, odminovacích strojov, poľnohospodárskych a záhradných strojov, strojov na zemné práce, dopravných prostriedkov na pohyb po zemi, odminovacích vozidiel, vojenských vozidiel, ich častí, mechanizmov a pracovných nástrojov.

42 - Grafický dizajn; inštalácia a aktualizácia počítačových programov; kontrola kvality; priemyselný dizajn; projektovanie v strojárstve; výskum a vývoj nových výrobkov.

(540)



(550) obrazová

(732) WAY INDUSTRIES, a.s., Priemyselná 937/4, 963 01 Krupina, SK;

(740) Čechvalová Dagmar, Bratislava, SK;

(111) 227801

(151) 16.6.2010

(156) 3.12.2019

(180) 3.12.2029

(210) 1720-2009

(220) 3.12.2009

(442) 8.3.2010

(450) 9.8.2010

9 (511) 7, 12, 16, 35, 37, 42

(511) 7 - Betónové miešačky (stroje); čistiace stroje; cestné stroje; nakladače; odminovacie stroje; poľnohospodárske a záhradné stroje; stroje na zemné práce; dopravníky; drviče; drviče odpadov; hnacie motory uvedených strojov s výnimkou hnacích motorov do pozemných vozidiel; hydraulické a pneumatické obvody uvedených strojov s výnimkou hydraulických a pneumatických obvodov pozemných vozidiel; kosačky; kypriče (stroje); nakladacie výložníky; manipulátory; mechanizmy uvedených strojov s výnimkou mechanizmov pre pozemné vozidlá; pracovné nástroje ako časti uvedených strojov; ručné nástroje a náradie na iný než ručný pohon; skrine alebo stojany ako časti strojov; snehové pulty; rýpadlá; vrtáky (stroje).

12 - Dopravné prostriedky na pohyb po zemi; diaľkovo ovládané vozidlá; vojenské vozidlá; hnacie motory do uvedených vozidiel; hydraulické a pneumatické obvody pre uvedené vozidlá; mechanizmy uvedených vozidiel; pracovné nástroje ako časti uvedených vozidiel; kapoty vozidiel; karosérie dopravných prostriedkov; nárazníky vozidiel; podvozky vozidiel; športové autá; traktory; zdvíhacie vozíky a zdvíhacie zariadenia.

16 - Plagáty; albumy; obrazy; noviny; atlasy; lístky; mapy; katalógy; farebné pásy; fotografie; formuláre; tlačivá; kancelárske potreby s výnimkou nábytku; grafické zobrazenia; pohľadnice; tla-

čoviny; publikácie; príručky; brožúry; prospekty; školské potreby; blahoprajné pohľadnice; písacie potreby.

35 - Kancelárske práce; maloobchodné služby a veľkoobchodné služby so strojmi, motormi a hnacími strojmi, súkolesiami, prevodmi a ich časťami, poľnohospodárskym náradím okrem náradia na ručný pohon, vozidlami, zariadeniami na pohyb po zemi, vode alebo vo vzduchu, výrobkami z papiera, kartónu, tlačovinami, publikáciami, prospektami a písacími potrebami; obchodná administratíva; obchodná správa; obchodný manažment; podpora predaja pre tretie osoby v oblasti strojov; motorov a hnacích strojov, súkolesí, prevodov a ich častí, poľnohospodárskeho náradia okrem náradia na ručný pohon, vozidiel, zariadení na pohyb po zemi, vode alebo vo vzduchu, výrobky z papiera, kartónu, tlačovín, publikácií, prospektov a písacích potrieb, reklamné služby.

37 - Opravy a údržba cestných strojov, nakladačov, odminovacích strojov, poľnohospodárskych a záhradných strojov, strojov na zemné práce, dopravných prostriedkov na pohyb po zemi, odminovacích vozidiel, vojenských vozidiel, ich častí, mechanizmov a pracovných nástrojov.

42 - Grafický dizajn; inštalácia a aktualizácia počítačových programov; kontrola kvality; priemyselný dizajn; projektovanie v strojárstve; výskum a vývoj nových výrobkov.

(540)



(550) obrazová

(591) čierna, oranžová

(732) WAY INDUSTRIES, a.s., Priemyselná 937/4, 963 01 Krupina, SK;

(740) Čechvalová Dagmar, Bratislava, SK;

(111) 227817

(151) 16.6.2010

(156) 16.12.2019

(180) 16.12.2029

(210) 1782-2009

(220) 16.12.2009

(442) 8.3.2010

(450) 9.8.2010

9 (511) 32

(511) 32 - Nealkoholické pivo.

(540)



(550) obrazová

- (732) Plzeňský Prazdroj, a. s., U Prazdroje 7, 304 97 Plzeň, CZ;
 (740) BELEŠČÁK & PARTNERS, s.r.o., Piešťany, SK;

(111) 227832

- (151) 16.6.2010
 (156) 8.10.2019
 (180) 8.10.2029
 (210) 5742-2009
 (220) 8.10.2009
 (442) 8.3.2010
 (450) 9.8.2010

9 (511) 7, 8, 35, 37, 40, 42

(511) 7 - Stroje a obrábacie stroje; stroje na nanášanie farieb; stroje na nátery; stroje (zariadenia) na nanášanie práškových hmôt a práškových plastov; stroje na stlačený vzduch; vysokotlakové čistiace stroje (zariadenia); stroje (zariadenia) na predúpravu povrchov tryskaním (pieskovaním); automatické striekacie pištoly ako stroje; pneumatické miešadlá; regulátory tlaku ako časti strojov; vzduchové odľučovače; odsávacie steny na priemyselné účely; tlakové kompresory; dekontaminačné stroje (zariadenia); penogenerátory; stroje (zariadenia) na čistenie a dezinfekciu; motory a hnacie stroje okrem motorov do pozemných vozidiel; súkolesia, prevody a ich časti okrem súkolesí a prevodov do pozemných vozidiel; poľnohospodárske náradie okrem náradia na ručný pohon.

8 - Ručné nástroje a ručné náradia; ručné striekacie a metalizačné pištoly; ručné elektrokinetické pištoly; ručná dekontaminačná technika; nožiarsky tovar a príbory; bodné zbrane; britvy, žiletky, holiace čepele; holiace strojčeky.

35 - Veľkoobchodné a maloobchodné služby s tovarmi uvedenými v triedach 7 a 8; veľkoobchodné a maloobchodné služby s materiálmi a zariadeniami na povrchové úpravy a na predúpravu povrchov tryskaním (pieskovaním), lakovacími boxami a technologickými zariadeniami pri lakovní, dodávkami filtračných materiálov podlahových i stropných filtrov, a ochrannými prostriedkami a prípravkami na kov a drevo; obchodná správa licencií výrobkov a služieb v oblasti povrchovej úpravy a predúpravy povrchov tryskaním (pieskovaním) pre tretie osoby; zhromažďovanie (okrem dopravy) rôzneho tovaru (najmä uvedeného tovaru) pre tretie osoby umožňujúce spotrebiteľom, aby si prezreli a zakúpili tovar prostredníctvom katalógov, korešpondenčného (zásielkového) predaja, prostredníctvom internetu, teleshopingu alebo prostredníctvom iných komunikačných médií; reklama, rozhlasová a televízna reklama; reklamná činnosť; reklamné a inzertné služby; online reklama v počítačovej komunikačnej sieti; rozširovanie reklamných materiálov a inzertných materiálov; šírenie informácií reklamného, propagačného a komerčného charakteru; kancelárie zaoberajúce sa dovozom a vývozom; poradenstvo v obchodnej činnosti; obchodné alebo podnikateľské informácie; organizovanie komerčných alebo reklamných výstav a veľtrhov; predvádzanie tovaru; podpora predaja pre tretie osoby; administratívne spracovanie objednávok pre dodávateľskú činnosť na realizáciu technologických pracovísk; administratívne služby na zásielkový predaj; obchodné sprostredkovanie služieb uvedených v triedach 37, 40 a 42.

37 - Inštalácia strojov s mechanickým pohonom na všeobecné účely; nanášanie práškových plastov; vysokotlakové striekanie; úprava povrchov tryskaním (pieskovaním); natieranie; brúsenie materiálov; interiérové maľovanie a exteriérové maľovanie; čistenie, chemické čistenie; čistenie automobilov; čistenie vagónov; čistenie ciest; čistenie komínov; čistenie kotlov; čistenie okien; čistenie interiérov; čistenie exteriérov a interiérov budov; povrchové čistenie exteriérov budov; prenájom stavebných strojov a zariadení; stavebné činnosti, asfaltovanie; stavebný dozor; murovanie, murárstvo; utesňovanie stavieb; demolácia budov; čistiace práce; dláždičské práce; pokládka parkiet a podláh; montovanie lešení; čalúnenie, čalúnnické práce; čalúnnické opravy; údržba nábytku; reštaurovanie nábytku; izolačné práce; pokrývačské práce; klampiarske práce; inštalácie práce; tapetárske práce; lakovacie práce; glazovacie práce; sadrovanie práce; maľovanie a opravy reklamných tabúlí; vŕtanie; nitovanie, pieskovanie; protihrdzová úprava; inštalácia a opravy pecí; inštalácia, údržba a opravy strojných a priemyselných zariadení, kovových výrobkov a zariadení, drevárske výroby a zariadení; servisná činnosť.

40 - Poradenská a konzultačná činnosť v oblasti technológií úprav povrchov; spracovanie a úprava materiálov; mechanické alebo chemické spracovanie predmetov alebo anorganických a organických látok; rezanie materiálov; služby spojené so zaobchádzaním s materiálmi počas výroby látok alebo predmetov (okrem budov); služby spojené s rezaním, formovaním alebo leštením pomocou brúsenia alebo pokovovania; cinovanie; elektrolytické pokovovanie; galvanizácia; pozinkovanie; kalenie kovov; pokovovanie kovových materiálov; obrábanie kovov; odlievanie kovov; plátovanie; pokovovanie; popúšťanie kovov; zinkografia; výroba štočkov; chrómovanie kovov; kreslenie, rysovanie laserom ako úprava povrchu kovov; služby týkajúce sa premeny predmetov alebo látok a akékoľvek procesy majúce za následok premenu ich základných vlastností; spájanie materiálov (pre tretie osoby); informácie o spracovaní a úprava materiálov; vodovzdorná úprava látok a impregnácia látok; poskytovanie informácií o uvedených službách prostredníctvom komunikačných médií, elektronickej pošty, SMS správ, počítačových sietí a internetu.

42 - Projektová činnosť pri realizácii technologických pracovísk; vedecké služby v oblasti vývoja nových technológií; hosťovanie na webových stránkach a počítačových serveroch.

(540)



- (550) obrazová
 (591) modrá, červená, biela
 (732) STEEL COLOR TECHNOLOGY, s.r.o., Trieda A. Hlinku 21, 949 01 Nitra, SK;
 (740) Blaško Rastislav, Mgr., Pezinok, SK;

(111) 227841

(151) 16.6.2010
 (156) 14.12.2019
 (180) 14.12.2029
 (210) 5937-2009
 (220) 14.12.2009
 (442) 8.3.2010
 (450) 9.8.2010

9 (511) 41, 43

(511) 41 - Služby v oblasti kultúry a zábavy; diskotéky; nočné kluby; prevádzkovanie priestorov s hracími automatmi; prevádzkovanie kasín; organizovanie kultúrnych, zábavných a spoločenských podujatí; organizovanie kultúrnych výstav; organizovanie predstavení (manažérske služby); organizovanie vedomostných alebo zábavných súťaží; organizovanie živých vystúpení; plánovanie a organizovanie večierkov; prevádzkovanie kultúrnych, spoločenských a zábavných zariadení.

43 - Služby barov; reštauračné služby; kaviarne; príprava a dodávka jedál na objednávku; katering; bufety (rýchle občerstvenie); prevádzkovanie výdajní stravy; hotelierske služby; prevádzkovanie hotelového ubytovania; poskytovanie prechodného ubytovania; prenájom prednáškových sál.

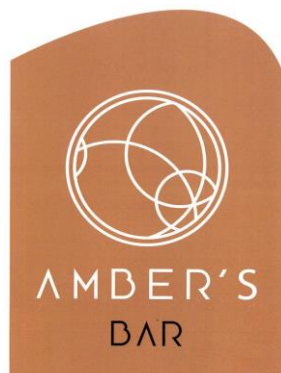
(540)

(550) obrazová

(591) hnedá, biela, čierna

(732) EUROVEA Hotel, s.r.o., Pribinova 12, 811 09 Bratislava, SK;

(740) LITVÁKOVÁ A SPOL., s. r. o., Patentová a známková kancelária, Bratislava, SK;

(111) 227842

(151) 16.6.2010
 (156) 14.12.2019
 (180) 14.12.2029
 (210) 5938-2009
 (220) 14.12.2009
 (442) 8.3.2010
 (450) 9.8.2010

9 (511) 41, 43

(511) 41 - Služby v oblasti kultúry a zábavy; diskotéky; nočné kluby; prevádzkovanie priestorov s hracími automatmi; prevádzkovanie kasín; organizovanie kultúrnych, zábavných a spoločenských podujatí; organizovanie kultúrnych výstav; organizovanie predstavení (manažérske služby); organizovanie vedomostných alebo zábavných súťaží; organizovanie živých vystúpení; plánovanie a organizovanie večierkov; prevádzkovanie kultúrnych, spoločenských a zábavných zariadení.

43 - Služby barov; reštauračné služby; kaviarne; príprava a dodávka jedál na objednávku; katering; bufety (rýchle občerstvenie); prevádzkovanie výdajní stravy; hotelierske služby; prevádzkovanie hotelového ubytovania; poskytovanie prechodného ubytovania; prenájom prednáškových sál.

(540)

(550) obrazová

(591) modrá, červená

(732) EUROVEA Hotel, s.r.o., Pribinova 12, 811 09 Bratislava, SK;

(740) LITVÁKOVÁ A SPOL., s. r. o., Patentová a známková kancelária, Bratislava, SK;

(111) 227868

(151) 2.7.2010
 (156) 29.7.2019
 (180) 29.7.2029
 (210) 1063-2009
 (220) 29.7.2009
 (442) 5.11.2009
 (450) 9.8.2010

9 (511) 9, 16, 19, 20, 25, 28, 35, 36, 37, 39, 40, 41, 42, 43, 44

(511) 9 - Počítačový softvér, počítačový hardvér, elektronické súčiastky, elektrické súčiastky, prístroje vedecké, námorné, geodetické, elektrické, najmä elektrické zabezpečovacie systémy a zariadenia, prístroje a nástroje fotografické, filmové, optické, prístroje na váženie, meranie, signalizáciu, kontrolu, záchranu a prístroje na vyučovanie, prístroje na záznam, prevod, reprodukciu zvuku alebo obrazu, magnetické suporty zvukových záznamov, gramofónové platne, automatické distribútory a mechanizmy na mince, zapisovacie pokladnice, kalkulačné stroje, prístroje na spracovanie informácií, počítače (hardvér, softvér), hasiace prístroje.

16 - Baliaci papier, blahoprajné pohľadnice, brožované knihy, brožúry, brožúrky, bublinové obaly z plastických materiálov (na balenie), časopisy, etikety s výnimkou textilných, fotografovanie, grafické zobrazenie, grafiky, kalendáre všetkých druhov, kartón, lepenka, kávové filtre papierové, knihy, lepenkové alebo papierové škatule, lepenkové alebo papierové obaly na fľaše, lepenkové platne (papiernický tovar), lepiace pásky na kancelárske účely a použitie v domácnosti, leporéla, mapy, obálky, (papiernický tovar), obaly (papiernický tovar), obrazy, papiernický tovar, periodické a neperiodické publikácie, plagáty, predmety z kartónu, prospekty, pútače z papiera alebo lepenky, reklamné tabule z papiera, kartónu alebo lepenky, reprodukcie grafické, tlačené reklamné materiály,

umelohmotné fólie na balenie, vrecia z papiera alebo plastických materiálov, vrecká z papiera alebo plastických materiálov, tlačivá a kancelárske potreby s výnimkou nábytku, umelohmotné fólie na balenie.

19 - Plastové okná, plastové dvere, drevené okná, drevené dvere, okná s rámami z plastických hmôt, dvere s výnimkou kovových, dverové prahy s výnimkou kovových, dverové rámy s výnimkou kovových, okennice s výnimkou kovových, okenné rámy s výnimkou kovových, okná s výnimkou kovových, rámové konštrukcie s výnimkou kovových, rámy (okenné) s výnimkou kovových, skladačie dvere s výnimkou kovových, výplne dverí s výnimkou kovových, zárubne s výnimkou kovových, plastové garážové brány, plastové rolety, cloniace a ochranné výrobky na okná a dvere, najmä medzisklené, exteriérové, vertikálne žalúzie, časti a diely týchto výrobkov - všetko z plastov, dreva a iných nekovových materiálov, vonkajšie rolety a žalúzie, časti a diely týchto výrobkov - všetko z plastov, dreva a iných nekovových materiálov, žalúzie s výnimkou kovových, dosky a tyče z plastov (polotovary), hmoty tesniace, upchávkové a izolačné, hadice, polotovary z plastických hmôt v tvare profilov a tvarovaných kusov pre nábytkársky priemysel a na výrobu okien, profily vždy, úplne alebo čiastočne z plastických hmôt pre stavebníctvo, plastové rolety, debnenie s výnimkou kovového, dosky - stavebné drevo, latky, drevené dyhy, drevené a plastové obloženie, drevo opracované, drevo opracované - stolárske, strešné krokvy, lišty s výnimkou kovových, mriežky s výnimkou kovových, palisády s výnimkou kovových, podlahové dosky, schodiská s výnimkou kovových, schodnice ako časti schodísk, drevotriekové dosky, hranoly, stavebný materiál nekovový, prírodný a umelý kameň, inzertné stĺpy s výnimkou kovových, reklamné stĺpy s výnimkou kovových, nekovové reklamné panely s výnimkou svetelných.

20 - Interiérové žalúzie a rolety lamelové a ich časti, drobný nekovový materiál na okná a dvere, dverové obloženie s výnimkou kovového, kladky z plastických hmôt pre rolety, koľajnice na záclony, závesy a žalúzie, kovanie na okná a dvere s výnimkou kovového, schodišťové zábradlia, závery s výnimkou kovových, závesy a siete proti hmyzu.

25 - Bundy, cyklistické oblečenie, čelenky, čiapky, gymnastické (telocvičné) dresy, gamaše, kombinézy (oblečenie), kabáty, košeľe, krátke nohavice, kravaty, kovové časti na obuv a opasky, nohavice, nohavičky, oblečenie, opasky, plášte, polokošeľe, pokrývky hlavy, potné vložky, pulóvre, svetre, šatky, šály, šaty, športové tričká a dresy, tielka, tričká, vesty, body-bielizeň, chrániče uší (proti chladu, ako pokrývka hlavy), kovové časti na obuv a opasky, oblečenie pre motoristov, oblečenie z kože, obuv, odevy, opasky, plavky, pleteniny (oblečenie), pletiarsky tovar, ponožky, rukavice, saká, sandále, spodná bielizeň, sukne, športová obuv, športové tričká a dresy.

28 - Autíčka, automobilové modely, bazény ako objekty na hru a šport, biliardy, boby, topánky na korčuľovanie s pripevnenými korčuľami, zariadenie na bowling, boxerské rukavice, korčule, činky, stolové hry, športové náradie, divadelné masky, šarkany, golfové vybavenie, gymnastické zariadenia,

telocvičné zariadenia, hokejky, hojdačky, kolky, šachy, guľky na hranie, hračky, hry, hrkálky, stacionárne bicykle na cvičenie, kapsle do kapsľových pištolí, kolieskové korčule, kolobežky, bábky, náradie na lukostreľbu, lyže, surfvacie a vodné lyže, maňušky, lopty, ozdoby na vianočné stromčeky s výnimkou osvetľovacích telies a cukroví, hokejky, golfové palice, lyžiarske palice, bábiky, plutvy, puky, športové rukavice bejzbalové, boxerské, golfové, hracie, lyžiarske, šermiarske, siete ako športové potreby, skejtbordy, spoločenské hry, stojany na vianočné stromčeky, vianočné stromčeky umelé, šachovnice, šipky (hra), terče, hracie karty, konfety, športový a hračkársky tovar zaradený v tejto triede, detské šúchačky a preliezky, detské ihriská, nafukovacie hrady a ihriská.

35 - Maloobchodné služby v oblasti plastových a drevených okien a dverí a stavebníctva; veľkoobchodné služby v oblasti plastových a drevených okien a dverí a stavebníctva; reklamná činnosť, zasielanie reklamných materiálov zákazníkom, obchodná administratíva, kancelárske práce, kancelárie zaoberajúce sa dovozom a vývozom, kopírovanie, kopírovanie alebo rozmnožovanie dokumentov, dokladov, nábor zamestnancov, organizovanie výstav na obchodné a reklamné účely, zbieranie údajov do počítačovej databázy, hospodárske alebo ekonomické predpovede, prenájom kancelárskych strojov a zariadení, prenájom reklamných materiálov, prenájom reklamných priestorov, prepisovanie, prieskum trhu, prenájom reklamných plôch, zásielkové reklamné služby, rozširovanie reklamných alebo inzertných oznamov, spracovanie textov, vydávanie reklamných materiálov, vydávanie reklamných alebo náborových textov, vylepovanie plagátov, analýzy nákupných cien, veľkoobchodných cien, automatizované spracovanie dát v administratíve, barterové operácie, komerčné informačné kancelárie, marketing, marketingové štúdiá, obchodné administratívne služby, obchodné alebo podnikateľské informácie, obchodný alebo podnikateľský prieskum, obchodný manažment a podnikové poradenstvo, podpora predaja (pre tretie osoby), pomoc pri riadení komerčných a priemyselných podnikov, pomoc pri riadení obchodnej činnosti, poradenské služby v oblasti obchodného alebo podnikateľského riadenia, poradenstvo v obchodnej činnosti, poskytovanie obchodných alebo podnikateľských informácií, poskytovanie pomoci pri riadení obchodných alebo priemyselných podnikov, prieskum trhu, profesionálne obchodné alebo podnikateľské poradenstvo, sekretárske služby, spracovanie textov, sprostredkovanie kompenzačných obchodov s tovarom na vnútroštátnej a medzinárodnej úrovni, sprostredkovanie obchodu s tovarom, účtovníctvo, uverejňovanie reklamných textov, vedenie kartoték v počítači, vydávanie a aktualizovanie reklamných materiálov, vzťahy s verejnosťou (prieskum vzťahov medzi podnikmi, inštitúciami a spoločenským prostredím), zbieranie údajov do počítačových databáz, zoraďovanie údajov v počítačových databázach, obchodné sprostredkovanie služieb uvedených v triedach 35, 36, 37, 39, 40, 41, 42, 43 a 44.

36 - Prenájom nehnuteľností, sprostredkovanie kúpy, predaja a prenájmu nehnuteľností, realitné kancelárie, správa nehnuteľností, vedenie nájomných

domov, obstarávanie služieb spojených so správou nehnuteľností, sprostredkovanie finančných služieb, oceňovanie (poistenie, bankovníctvo, nehnuteľnosti), finančný lízing, lízing motorových vozidiel, lízing strojov a zariadení, lízing spojený s financovaním, predaj na splátky, zmenárenské služby, úverové financovanie predaja, vydávanie kreditných kariet, služby finančného manažmentu a účtovníckych sústav a správa hotovosti, poistenie, oceňovanie umeleckých diel, organizovanie dobročinných zbierok, činnosť účtovných poradcov, vedenie účtovnej evidencie, poskytovanie úverov.

37 - Montáž, inštalácia a opravy okien, dverí a iných stavebných prvkov, údržba nábytku, reštaurovanie nábytku, vykonávanie inžinierskych, priemyselných, bytových a občianskych stavieb, prípravné a pomocné stavebné práce, montáž, kladenie, servis, sanácie a opravy podláh a parkiet, izolovanie stavieb, realizácia fasád so zateplením a bez zateplenia, zasklievanie balkónov a lodží, maľovanie a natieranie, lepenie fólií, murovanie, klampiarstvo a inštalatérsvo, vykonávanie inžinierskych, bytových a občianskych stavieb, prípravné a pomocné stavebné práce, čistenie, čistenie exteriérov a interiérov, prenájom čistiacich strojov, inštalácia a opravy chladiacich a klimatizačných zariadení, informácie o opravách, izolovanie proti vlhkosti, izolovanie stavieb, klampiarstvo a inštalatérsvo, čalúnenie, čalúnnické práce, čalúnnické opravy, stavebné informácie, údržba nábytku, reštaurovanie nábytku, montáž kuchynských zariadení, montáž nábytku a zariadení, montáž a opravy vzduchotechnických zariadení, montáž a opravy klimatizačných zariadení, montáž a opravy vykurovacích zariadení, montáž, kladenie, servis, sanácie a opravy podláh a parkiet, realizácia fasád so zateplením a bez zateplenia, exteriérové a interiérové maľovanie a natieranie, montovanie lešení, murárstvo, pokrývačské práce na strechách, stavebné informácie, dozor nad stavbami, demolácia budov, tapetovanie, umelecká stolárska výroba a opravy, utesňovanie stavieb a budov, inštalácia a opravy výťahov, prenájom náradia a nástrojov, prenájom podlahárskych strojov, prenájom čistiacich strojov.

39 - Distribúcia tovaru na dobierku, sprostredkovanie prepravy, skladovanie prepravy, skladovanie, prenájom skladov, prenájom garáží, prenájom automobilov, balenie tovaru, dovoz, doprava, doručovanie tovaru, preprava nábytku, prepravné služby, dočasné uskladnenie a dodávanie nábytku, zariadenia, interiérového tovaru pre dom a rodinu a súvisiacich výrobkov, sprostredkovanie autobusovej, lodnej, vzdušnej, námornej a železničnej dopravy, preprava turistov, informácie o doprave a preprave, rezervácia dopravy, rezervácie miestníc, rezervácie zájazdov, sprevádzanie turistov, organizovanie výletov, organizovanie ciest, turistické prehliadky, sprostredkovanie cestovných služieb, sprostredkovanie prenájomu plavidiel, vozidiel a iných dopravných prostriedkov, služby poskytované výletnými loďami, poskytovanie pomoci pri doprave, sprevádzanie turistov, balenie a doručovanie darčkových a umeleckých predmetov, distribúcia umeleckých predmetov, doručovacie služby, doručovanie tovaru, informácie o balení a doručovaní darčkov a umeleckých predmetov, kuriérske služby, zabezpečovanie a sprostredkovanie balenia a doručovanie tovaru.

40 - Spracovanie dreva a plastových materiálov, frézovanie, hobľovanie, farbenie dreva a plastov, morenie dreva, lakovanie dreva a plastov, obrusovanie, brúsenie, presné rezanie, informácie o starostlivosti o materiál, čistenie povrchov (chemickými rozpúšťadlami), spájanie materiálov (pre tretie osoby).

41 - Činnosť v oblasti zábavy a kultúry a športu na kultúrne a zábavné účely, organizovanie športových podujatí a súťaží, organizovanie súťaží (vedomostných alebo zábavných), organizovanie predstavení (manažérske služby), hudobných a tanečných produkcií, činnosť umeleckej a športovej agentúry, informácie o možnostiach zábavy, filmová tvorba, fotografická reportáž, fotografovanie, organizovanie a plánovanie večierok, organizovanie a vedenie kolokvií, organizovanie a vedenie konferencií, organizovanie a vedenie kongresov, organizovanie a vedenie seminárov, organizovanie a vedenie sympózií, organizovanie audiovizuálnych predstavení na kultúrne a zábavné účely, činnosť umeleckej a športovej agentúry, organizovanie kultúrnych alebo vzdelávacích výstav, organizovanie plesov, usporadúvanie koncertov, organizovanie súťaží krásy, požičkovanie nahraných nosičov zvukových a zvukovo-obrazových záznamov, prenájom hudobných nástrojov a hudobnej aparatury, usporadúvanie divadelných, filmových, koncertných a iných predstavení, usporadúvanie koncertov, hudobných a tanečných produkcií, vydavateľská činnosť s výnimkou vydávania reklamných textov, vydávanie periodických a neperiodických publikácií s výnimkou reklamných, zverejňovanie a vydávanie kníh, revue a magazínov, výchovno-zábavné klubové služby, výroba (tvorba) videofilmov, organizovanie živých vystúpení, živé predstavenia.

42 - Profesionálne odborné poradenstvo týkajúce sa plastových a drevených okien a dverí, stavebných prác a zateplovania budov, výskum a vývoj nových výrobkov pre tretie osoby, navrhovanie pre tretie osoby, priemyselný dizajn, prieskumy (inžinierske práce), projektovanie stavieb, dizajn nábytku a bytového zariadenia, vypracovanie stavebných výkresov, technický prieskum, výzdoba interiérov, architektonické poradenstvo.

43 - Barové služby, bufety (rýchle občerstvenie), hotelierske služby, jedálne a závodné jedálne, kaviarne, prevádzkovanie kempov, motelové služby, penzióny, poskytovanie prechodného ubytovania, prenájom prenosných stavieb, prenájom turistických stanov, reštaurácie (jedálne), samoobslužné reštaurácie, rezervácia hotelov, rezervácia penziónov, rezervácia prechodného ubytovania, turistické ubytovne, ubytovacie kancelárie (hotely, penzióny), prenájom prechodného ubytovania.

44 - Fyzioterapia, fytooterapia, aromaterapia, aquaterapia, kadernícke salóny, parné kúpele, verejné kúpele na hygienu, lekárske služby, manikúra, masáže, ošetrovateľské služby, salóny krásy, zotavovne, poskytovanie doplnkových zdravotníckych služieb; poskytovanie komplexnej kúpeľnej starostlivosti; prevádzkovanie zariadení slúžiacich na regeneráciu a rekondíciu v súvislosti s poskytovaním zdravotníckej starostlivosti, masáže, sanatória, verejné kúpele, zdravotná starostlivosť, zotavovne.

(540) MIRADOR

- (550) slovná
 (732) Ľubomír Svetlík - MIRADOR, Pletiariska 20, 969 01 Banská Štiavnica, SK;
 (740) Belička Ivan, Ing., Banská Bystrica, SK;

(111) 227882

- (151) 19.7.2010
 (156) 23.12.2019
 (180) 23.12.2029
 (210) 1831-2009
 (220) 23.12.2009
 (442) 7.4.2010
 (450) 7.9.2010

9 (511) 3

- (511) 3 - Prípravky na čistenie, leštenie, odmasťovanie a brúsenie; prípravky na čistenie odtokov; mydlá; detergenty.

(540) DUCK POWER WHITE & BRIGHT

- (550) slovná
 (732) Duck Global Licensing AG (Duck Global Licensing SA) (Duck Global Licensing Ltd) c/o Fischer & Partner, Schulhausstrasse 9, 6052 Hergiswil, CH;
 (740) ŽOVICOVÁ & ŽOVIC IP, s.r.o., Bratislava, SK;

(111) 227920

- (151) 19.7.2010
 (156) 1.2.2020
 (180) 1.2.2030
 (210) 113-2010
 (220) 1.2.2010
 (442) 7.4.2010
 (450) 7.9.2010

9 (511) 37

- (511) 37 - Inštalácia a opravy chladiacich zariadení; inštalácia a opravy klimatizačných zariadení; inštalácia, údržba a opravy strojov; inštalácia a opravy vykurovacích zariadení.

(540)



- (550) obrazová
 (591) modrá, biela
 (732) KLIMA TREND, spol. s r.o., Štúrova 165, 949 01 Nitra, SK;

(111) 227953

- (151) 19.7.2010
 (156) 12.1.2020
 (180) 12.1.2030
 (210) 5011-2010
 (220) 12.1.2010
 (442) 7.4.2010
 (450) 7.9.2010

9 (511) 16, 30, 35, 39, 43

- (511) 16 - Papiernický tovar, oznámenia (papiernický tovar), lístky, mapy, nálepky na kancelárske po-

užitie alebo pre domácnosť, nálepky, lepiace štítky, samolepky pre domácnosť a na kancelárske účely, štítky (papierové nálepky), vrecká z papiera alebo plastických materiálov, obtačky, výrobky z kartónu, lepenky, ktoré patria do triedy 16, bublinové obaly z plastických materiálov (na balenie), lepenkové alebo papierové škatule, baliaci papier, lepenkové alebo papierové obaly na fľaše, umelohmotné fólie na balenie, papierové obrúsky, obrúsky (papierové prestieranie), papierové obrusy, papierové prikrývky na stôl, stolové prestieranie z papiera, papierové obrúsky, utierky, papierové podložky pod poháre, podložky pod pivo poháre, papierové podbradníky, podbradníky, plagáty, pútače z papiera alebo lepenky, reklamné tabule z papiera, kartónu alebo z lepenky, papierové vľajky, papierové klobúky.

30 - Múka a prípravky vyrobené z obilnín, chlieb, pečivo a cukrovinky, zmrzlina, ľad, med, kvasnice, kypriaci prášok, soľ, horčica, ocot, korenie, omáčky ako chuťové prísady, ochucovadlá a chuťové prísady, biele pečivo, sušienky, strúhanka, koláče, ryža, pizza, omáčky na pizzu, plnená pizza s posypom, cesto na pizzu, cestoviny a plnené cestoviny, šalátové dresingy, pizza a prísady spojené s výrobou pizze, cestoviny, hotové jedlá z uvedených surovín, cukrovinky, káva, čaj, kakaové a čokoládové nápoje, dezerty, cukor, tapioka, kávové náhradky, cereálne potraviny, sirup z melasy, prášky do pečiva.

35 - Pomoc pri riadení obchodnej činnosti, obchodné franchisingové služby, obchodné poradenské služby, reklama, propagačné služby, organizovanie, vykonávanie a riadenie predajných a propagačných motivačných akcií, distribúcia brožúr a prospektov, obstarávanie obchodných informácií; rozširovanie reklamných materiálov, informačné a poradenské služby súvisiace s uvedenými službami.

39 - Dovoz tovaru, sprevádzanie turistov.

43 - Reštaurácie, bary, bistrá, kaviarne, vínne bary, hotelierske služby, poskytovanie hotelového ubytovania, stravovacie služby poskytované penzióňmi, poskytovanie ubytovania v penzióňoch, odnášanie a dodávanie jedál a nápojov, informácie a poradenské služby súvisiace s uvedenými službami; zaisťovanie jedla objednaného prostredníctvom online počítačovej siete, príprava a dodávka jedál na objednávku do domu, služby kaviarní, kafetérií, jedální, reštaurácií, snackbarov a verejného stravovania a dodávky jedál na objednávku do domu.

(540)



- (550) obrazová
 (591) oranžová, čierna, biela

(732) GastroNet a.s., Liptovská 21, 821 09 Bratislava, SK;

(740) TM & PATENT ATTORNEY NEUSCHL s.r.o., Bratislava, SK;

(111) 227988

(151) 19.7.2010

(156) 18.6.2019

(180) 18.6.2029

(210) 865-2009

(220) 18.6.2009

(442) 7.4.2010

(450) 7.9.2010

9 (511) 3

(511) 3 - Toaletné mydlá, parfumy, voňavky, kozmetické prípravky, vonné olejčky, vlasové vodičky, prípravky na čistenie, starostlivosť a skrášľovanie pokožky, pokožky hlavy a vlasov, deodoranty a antiperspiranty na osobné použitie.

(540) CYPRUS

(550) slovná

(732) The Procter & Gamble Company, One Procter & Gamble Plaza, Cincinnati, Ohio 45202, US;

(740) Štros David, JUDr., Bratislava, SK;

(111) 227989

(151) 19.7.2010

(156) 19.6.2019

(180) 19.6.2029

(210) 870-2009

(220) 19.6.2009

(442) 7.4.2010

(450) 7.9.2010

9 (511) 3

(511) 3 - Toaletné mydlá, parfumy, voňavky, kozmetické prípravky, vonné olejčky, vlasové vodičky, prípravky na čistenie, starostlivosť a skrášľovanie pokožky, pokožky hlavy a vlasov, deodoranty a antiperspiranty na osobné použitie.

(540) BAHAMAS

(550) slovná

(732) The Procter & Gamble Company, One Procter & Gamble Plaza, Cincinnati, Ohio 45202, US;

(740) Štros David, JUDr., Bratislava, SK;

(111) 227992

(151) 19.7.2010

(156) 5.8.2019

(180) 5.8.2029

(210) 1107-2009

(220) 5.8.2009

(442) 7.4.2010

(450) 7.9.2010

9 (511) 22, 25

(511) 22 - Tašky a kabelky typu "tote" vyrobené z textilu.

25 - Oblečenie, najmä košeľa, trička, klobúky a miškiny.

(540) CHOCOLOVE

(550) slovná

(732) Creative Natural Products, Inc., P. O. Box 18357, 80308-1357 Boulder, CO, US;

(740) Ďurica Ján, Ing., Považská Bystrica, SK;

(111) 228118

(151) 19.8.2010

(156) 9.12.2019

(180) 9.12.2029

(210) 1751-2009

(220) 9.12.2009

(442) 7.5.2010

(450) 7.10.2010

9 (511) 3, 44

(511) 3 - Kozmetické prípravky; kozmetické prípravky na zoštíhlenie.

44 - Plastická chirurgia; blefaroplastika; facelifting; liposukcia; mammoplastika; lipofiling; rhinoplastika; labioplastika; zdravotnícka starostlivosť; lekárske služby; dermatológia; mezoterapia; mezolift; služby kozmetických salónov.

(540)



(550) obrazová

(591) červená, žltá, biela

(732) Esthetic, s.r.o., Partizánska 2, 811 03 Bratislava, SK;

(111) 228131

(151) 19.8.2010

(156) 7.1.2020

(180) 7.1.2030

(210) 21-2010

(220) 7.1.2010

(442) 7.5.2010

(450) 7.10.2010

9 (511) 9, 16, 35, 38, 41, 42

(511) 9 - Elektronické publikácie, časopisy, knihy, ročenky, prílohy, periodiká, obchodné a odborné publikácie a elektronické nosiče informácií všetkých druhov; nahraté nosiče dát, zvuku a obrazu; elektronické zoznamy a adresáre; elektronicky šírené informačné materiály; magnetické a optické nosiče údajov; DVD disky; CD disky; záznamové disky; magnetické disky; optické disky; diapozitívy; zariadenia a prístroje na prenos, reprodukciu, spracovanie alebo záznam zvuku, obrazu alebo dát; zariadenia a prístroje na čítanie alebo zapisovanie CD alebo DVD diskov; nosiče zvukových a obrazových nahrávok; videokazety; počítače; notebooky; periférne zariadenia počítačov; počítačový softvér; zariadenia na úpravu a spracovanie textu; prístroje a nástroje fotografické; informácie, údaje a databázy na elektronických, magnetických alebo optických nosičoch; informácie, údaje a databázy v elektronických, dátových a telekomunikačných sieťach.

16 - Tlačoviny; časopisy; noviny; publikácie; príručky; prospekty; periodiká; brožúry; knihy; obehníky; ročenky; prílohy a papierové nosiče informácií všetkých druhov v časopisevej a novinovej

forme; reklamné a propagačné materiály patriace do tejto triedy; letáky; polygrafické výrobky všetkých druhov; fotografie; papierové etikety; formuláre; grafické zobrazenia; kalendáre; katalógy; plagáty; pohľadnice; pútače z papiera alebo lepenky; reklamné tabule z papiera, kartónu alebo lepenky; papierové vlajky; papierové zástavy; vzory najmä v oblasti módy.

35 - Reklamná, inzertná a propagačná činnosť najmä v oblasti módy; online reklama na počítačovej komunikačnej sieti najmä v oblasti módy; rozhlasová a televízna reklama najmä v oblasti módy; grafická úprava tlačovín na reklamné účely; odborné obchodné poradenstvo; vydávanie a aktualizovanie reklamných materiálov; rozširovanie reklamných materiálov (letáky, prospekty, tlačivá, vzorky); rozširovanie reklamných oznamov; prenájom reklamných plôch a priestorov; prenájom reklamných plôch na internete; prenájom reklamných plôch na webových stránkach; predvádzanie a prezentácia tovaru na reklamné účely; predvádzanie a prezentácia modelov odevov, obuvi a oddevných doplnkov na reklamné účely a podporu predaja; predvádzanie a prezentácia tovaru službou modeliek a modelov na reklamné účely a podporu predaja; organizovanie a vedenie výstav, prehliadok a iných podujatí najmä v oblasti módy na účely predaja a reklamy; prepisovanie a vyhľadávanie informácií v počítačových súboroch (pre zákazníkov); zbieranie a zoradovanie údajov do počítačových databáz, prieskum trhu; prieskum verejnej mienky; služby v oblasti marketingu; obchodné rady a informácie spotrebiteľom; organizovanie výstav na komerčné alebo reklamné účely; poskytovanie obchodných alebo podnikateľských informácií; poskytovanie obchodných informácií a služieb pomocou internetu; sprostredkovanie obchodu s tovarmi; maloobchodná a/alebo veľkoobchodná činnosť s tovarmi uvedenými v triedach 9 a 16; konzultačná činnosť v oblasti služieb uvedených v triede 35; obchodné sprostredkovanie služieb uvedených v triedach 35 a 41; výroba rozhlasových a televíznych reklamných blokov; prezentácia a zverejňovanie rozhlasových a televíznych reklamných blokov; prezentácia a zverejňovanie rozhlasových a televíznych reklamných blokov na internete; výroba a zverejňovanie audio- a audiovizuálnych diel súvisiacich s obchodnou činnosťou na reklamné účely; výroba a zverejňovanie fotografických diel súvisiacich s obchodnou činnosťou na reklamné účely; prezentácia výrobkov v komunikačných médiách; uverejňovanie reklamných textov; rozširovanie vzoriek tovarov; vydávanie a zverejňovanie reklamných textov; zhromažďovanie a šírenie reklamných informácií z oblasti módy prostredníctvom tlačенých a elektronických prostriedkov; elektronické publikačné a edičné služby s reklamnými alebo náborovými textami; poskytovanie uvedených služieb prostredníctvom komunikačných médií, elektronickej pošty, SMS správ, počítačových sietí a internetu.

38 - Telekomunikačné služby; elektronická pošta; hlasová odkazová služba; počítačová komunikácia; poskytovanie priestoru na diskusiu na internete; poskytovanie prístupu do databáz; poskytovanie telekomunikačného pripojenia do svetovej počítačovej siete; poskytovanie telekomunikačných

kanálov na telenákupy; poskytovanie užívateľského prístupu do svetovej počítačovej siete; prenos správ a obrazových informácií pomocou počítača; rozhlasové vysielanie; televízne vysielanie; spravodajské agentúry; poskytovanie uvedených služieb prostredníctvom komunikačných médií, elektronickej pošty, SMS správ, počítačových sietí a internetu; rozširovanie televízneho alebo rozhlasového vysielania prostredníctvom internetu alebo satelitu; šírenie elektronických novín, časopisov, kníh, databáz alebo iných údajov prostredníctvom internetu, satelitov, elektronických sietí.

41 - Vydavateľská činnosť; vydávanie kníh, časopisov, ročeniek, príloh, periodík, textov, tlačovín všetkých druhov v papierovej a elektronickej forme; publikovanie článkov v papierovej a elektronickej forme s výnimkou reklamných; vydávanie a zverejňovanie textov s výnimkou reklamných alebo náborových; elektronická edičná a publikačná činnosť s výnimkou vydávania reklamných alebo náborových textov; poskytovanie elektronických publikácií online; poskytovanie elektronických textov online; poskytovanie elektronických článkov online; poskytovanie elektronických fotografických diel online; poskytovanie elektronických audio- a audiovizuálnych diel online; poskytovanie elektronických časopisov online; organizovanie a vedenie konferencií; organizovanie a vedenie kongresov; organizovanie a vedenie dielní na výučbu; školenia; vyučovania; vzdelávania; praktický výcvik; organizovanie a vedenie seminárov; organizovanie a vedenie sympózií; organizovanie kultúrnych alebo vzdelávacích výstav; podujatí; organizovanie súťaží krásy; organizovanie živých vystúpení; umelecké módné agentúry; organizovanie súťaží, výstav módnych prehliadok a vystúpení; organizovanie školení v oblasti imidžu; ostatné vzdelávanie v oblasti módy; tvorba rozhlasových a televíznych programov, relácií a informačných blokov najmä v oblasti módy; prezentácia a zverejňovanie rozhlasových a televíznych programov, relácií a informačných blokov najmä v oblasti módy (okrem reklamných); prezentácia a zverejňovanie rozhlasových a televíznych programov, relácií a informačných blokov najmä v oblasti módy na internete (okrem reklamných); tvorba a zverejňovanie textových informačných blokov najmä v oblasti módy; tvorba a zverejňovanie fotografických diel najmä v oblasti módy; písanie a uverejňovanie textov, článkov najmä v oblasti módy (okrem reklamných); tvorba a zverejňovanie audio- a audiovizuálnych diel najmä z oblasti módy v komunikačných prostriedkoch (okrem reklamných); vydávanie online kníh a časopisov v elektronickej forme; konzultačná činnosť v oblasti služieb uvedených v triede 41; poskytovanie uvedených služieb prostredníctvom komunikačných médií, elektronickej pošty, SMS správ, počítačových sietí a internetu.

42 - Poskytovanie informácií o móde; poradenská činnosť v oblasti módy a obliekania; poskytovanie informácií v oblasti módy a obliekania; poradenstvo v oblasti imidžu; poskytovanie informácií v oblasti imidžu; poskytovanie uvedených služieb prostredníctvom komunikačných médií, elektronickej pošty, SMS správ, počítačových sietí a internetu.

(540)



MMMWW.SK

(550) obrazová

(732) marco mirelli, s.r.o., Dr. Töröka 1, 982 01 Tornaľa, SK;

(111) 228170

(151) 19.8.2010

(156) 18.2.2020

(180) 18.2.2030

(210) 220-2010

(220) 18.2.2010

(442) 7.5.2010

(450) 7.10.2010

9 (511) 9, 16, 41

(511) 9 - Zvukové, obrazové a zvukovo-obrazové nahrávky na všetkých druhoch nosičov, ako aj v digitálnej (elektronickej) podobe, informácie, dáta, databázy, katalógy, programy v elektronickej podobe; elektronické publikácie s možnosťou kopírovania.

16 - Noviny, časopisy, periodiká, knihy a iné tlačoviny, papierové propagačné materiály, letáky, prospekty, pohľadnice, obálky, darčekové a reklamné predmety z papiera.

41 - Organizovanie kultúrnych, spoločenských a zábavných podujatí; organizovanie koncertov, tanečných vystúpení, organizovanie speváckych, hudobných, slovesných a tanečných súťaží a podujatí; organizovanie folklórnych festivalov a iných podujatí; organizovanie živých vystúpení; organizovanie spoločenských večerov a plesov; organizovanie divadelných predstavení; rozhlasová a televízna zábava so zameraním na folklór; organizovanie vedomostných súťaží z oblasti folklóru; vzdelávanie v oblasti folklóru; organizovanie výstav z oblasti ľudovej kultúry a tvorby; poskytovanie informácií z uvedených oblastí; vydávanie a zverejňovanie slovesnej a hudobnej tvorby, kníh, časopisov a iných materiálov tiež v elektronickej forme s výnimkou reklamných a náborových textov; zaznamenávanie a reprodukcia zvuku a/alebo obrazu.

(540)

(550) obrazová

(732) Baján Vladimír, Ing., Lenárdova 2, 851 02 Bratislava, SK;

(740) Fajnorová Mária, Ing., Bratislava, SK;

(111) 228203

(151) 19.8.2010

(156) 24.8.2019

(180) 24.8.2029

(210) 5621-2009

(220) 24.8.2009

(442) 7.5.2010

(450) 7.10.2010

9 (511) 16, 30, 35, 39, 40, 41

(511) 16 - Tlačoviny, papier, kartón, lepenka a výrobky z týchto materiálov, ktoré nie sú zahrnuté v iných triedach, periodické a neperiodické publikácie, plagáty, katalógy, kalendáre, príručky, prospekty, tlačené reklamné materiály pútače z papiera alebo lepenky, lepiace pásky na kancelárske účely a použitie v domácnosti, písacie potreby, netextilné etikety, stolové prestierania z papiera, papierové utierky, papierové obrúsky, piernický tovar, obaly, baliaci papier, plastové fólie na balenie, nálepky, vrecia a vrecká z papiera alebo plastických materiálov, bublinové obaly z plastických materiálov (na balenie).

30 - Zemiakovo-bryndzové pirohy, zemiakovo-bryndzové pirohy s pažitkou, zemiakovo-bryndzové pirohy s kôprom, pikantné bryndzové pirohy.

35 - Obchodný manažment a podnikové poradenstvo, obchodná správa; administratívne riadenie, veľkoobchodné a maloobchodné služby súvisiace s potravinami, predvádzanie tovaru, reklama rozširovanie reklamných oznamov, rozširovanie reklamných materiálov zákazníkom (letáky, prospekty, tlačivá, vzorky), spracovanie textov, vydávanie a aktualizovanie reklamných materiálov, vydávanie a aktualizovanie zvukovo-obrazových záznamov a periodických a neperiodických publikácií na reklamné účely, vydávanie a rozširovanie reklamných textov, vydávanie reklamných alebo náborových textov, obchodné alebo podnikateľské informácie, komerčné informačné kancelárie, organizovanie audiovizuálnych predstavení na komerčné a reklamné účely, organizovanie výstav na komerčné alebo reklamné účely, personálne poradenstvo, pomoc pri riadení obchodnej činnosti, poradenstvo v obchodnej činnosti, poskytovanie obchodných alebo podnikateľských informácií, prenájom kancelárskych strojov a zariadení, marketingové štúdie, nábor zamestnancov, obchodný alebo podnikateľský prieskum, prieskum trhu, podpora predaja formou poskytovania zliav.

39 - Doprava, sprostredkovanie dopravy, distribúcia tovaru, balenie.

40 - Konzervovanie a zmrazovanie jedál, potravín a nápojov.

41 - Výchovná, zábavná, školiaca, športová a kultúrna činnosť ako organizovanie spoločenských, športových, turistických, ekologických a kultúrnych akcií a slávností, usporadúvanie školení, nákladateľská a vydavateľská činnosť.

(540)



- (550) obrazová
- (591) odtiene modrej, odtiene hnedej, biela, čierna, červená
- (732) HO&PE FAMILY, s.r.o., Priemysel'na 4947, 058 01 Poprad - Matejovce, SK;
- (740) inventa Patentová a známková kancelária s.r.o., Bratislava, SK;

(111) 228205

- (151) 19.8.2010
- (156) 8.9.2019
- (180) 8.9.2029
- (210) 5665-2009
- (220) 8.9.2009
- (442) 7.5.2010
- (450) 7.10.2010

9 (511) 16, 30, 35, 39, 40, 41

(511) 16 - Tlačoviny, papier, kartón, lepenka a výrobky z týchto materiálov, ktoré nie sú zahrnuté v iných triedach, periodické a neperiodické publikácie, plagáty, katalógy, kalendáre, príručky, prospekty, tlačené reklamné materiály, pútače z papiera alebo lepenky, lepiace pásky na kancelárske účely a použitie v domácnosti, písacie potreby, netextilné etikety, stolové prestierania z papiera, papierové utierky, papierové obrúsky, papiernický tovar, obaly, baliaci papier, plastové fólie na balenie, nálepky, vrecia a vrecká z papiera alebo plastických materiálov, bublinové obaly z plastických materiálov (na balenie).

30 - Zemiakovo-bryndzové pirohy, zemiakovo-bryndzové pirohy s pažitkou, zemiakovo-bryndzové pirohy s kôprom, pikantné bryndzové pirohy.

35 - Obchodný manažment a podnikové poradenstvo, obchodná správa; administratívne riadenie, veľkoobchodné a maloobchodné služby súvisiace s potravinami, predvádzanie tovaru, reklama, rozširovanie reklamných oznamov, rozširovanie reklamných materiálov zákazníkom (letáky, prospekty, tlačivá, vzorky), spracovanie textov, vydávanie a aktualizovanie reklamných materiálov, vydávanie a aktualizovanie zvukovo-obrazových záznamov a periodických a neperiodických publikácií na reklamné účely, vydávanie a rozširovanie reklamných textov, vydávanie reklamných alebo náborových textov, obchodné alebo podnikateľské informácie, komerčné informačné kancelárie, organizovanie audiovizuálnych predstavení na komerčné a reklamné účely, organizovanie výstav na komerčné alebo reklamné účely, personálne poradenstvo, pomoc pri riadení obchodnej činnosti, poradenstvo v obchodnej činnosti, poskytovanie obchodných alebo podnikateľských informácií, prenájom kancelárskych stro-

jov a zariadení, marketingové štúdie, nábor zamestnancov, obchodný alebo podnikateľský prieskum, prieskum trhu, podpora predaja formou poskytovania zliav.

39 - Doprava, sprostredkovanie dopravy, distribúcia tovaru, balenie.

40 - Konzervovanie a zmrazovanie jedál, potravín a nápojov.

41 - Výchovná, zábavná, školiaca, športová a kultúrna činnosť ako organizovanie spoločenských, športových, turistických, ekologických a kultúrnych akcií a slávností, usporadúvanie školení, nakladateľská a vydavateľská činnosť.

(540)



- (550) obrazová
- (591) odtiene modrej, odtiene hnedej, biela, čierna, červená, zelená
- (732) HO&PE FAMILY, s.r.o., Priemysel'na 4947, 058 01 Poprad - Matejovce, SK;
- (740) inventa Patentová a známková kancelária s.r.o., Bratislava, SK;

(111) 228263

- (151) 19.8.2010
- (156) 29.1.2020
- (180) 29.1.2030
- (210) 103-2010
- (220) 29.1.2010
- (442) 7.5.2010
- (450) 7.10.2010

9 (511) 6, 7

(511) 6 - Armatúry, fittingy (kovové) na potrubia na stlačený vzduch; klapky, ventily drenážnych rúrok; oceloliatina, oceľ na odliatky; potrubia kovové ústredného kúrenia; kolená (kovové) ako ohyby potrubia; rúry kovové; ventily nie ako časti strojov; kovové ventily, klapky vodovodné; kovové rúry ústredného kúrenia; priemyselné armatúry - posúvače, ventily, klapky, klapky (uzatváracie, spätné) filtre, príruby, poistné ventily, kolená, redukcie, spojky, guľové kohúty z ocele, liatiny alebo zo zliatin kovov.

7 - Odvážzače kondenzátu.

(540)



- (550) obrazová
- (732) ARMAT SLOVAKIA s.r.o., Vašinova 63, 949 01 Nitra, SK;

(111) 228287

(151) 19.8.2010
 (156) 4.2.2020
 (180) 4.2.2030
 (210) 5051-2010
 (220) 4.2.2010
 (442) 7.5.2010
 (450) 7.10.2010

9 (511) 41, 43

(511) 41 - Služby v oblasti kultúry a zábavy; diskotéky; nočné kluby; prevádzkovanie priestorov s hracími automatmi; prevádzkovanie kasín; organizovanie kultúrnych, zábavných a spoločenských podujatí; organizovanie kultúrnych výstav; organizovanie predstavení (manažérske služby); organizovanie vedomostných alebo zábavných súťaží; organizovanie živých vystúpení; plánovanie a organizovanie večierok; prevádzkovanie kultúrnych, spoločenských a zábavných zariadení.

43 - Reštauračné služby; služby barov; kaviarne; príprava a dodávka jedál na objednávku; kete-ring; bufety (rýchle občerstvenie); prevádzkovanie výdajní stravy; hotelierske služby; prevádzkovanie hotelového ubytovania; poskytovanie prechodného ubytovania; prenájom prednáškových sál.

(540)

(550) obrazová
 (591) zlatohnedá, čierna
 (732) EUROVEA Hotel, s.r.o., Pribinova 12, 811 09 Bratislava, SK;
 (740) LITVÁKOVÁ A SPOL., s. r. o., Patentová a známková kancelária, Bratislava, SK;

(111) 228490

(151) 20.9.2010
 (156) 16.6.2019
 (180) 16.6.2029
 (210) 5431-2009
 (220) 16.6.2009
 (442) 7.6.2010
 (450) 8.11.2010

9 (511) 9, 16, 35, 41

(511) 9 - Magnetické a optické nosiče zvuku, obrazu a iných údajov; elektronické publikácie na nosičoch; softvér na nosičoch; prístroje na záznam, prevod a reprodukciu zvuku, obrazu alebo iných údajov; počítače a ich komponenty; všetky uvedené tovary s výnimkou prístrojov, zariadení a softvéru na použitie pri výrobe, distribúcii a kontrole energie a elektriny.

16 - Papier; lepenka; výrobky z papiera a lepenky; periodické a neperiodické publikácie; časopisy; tlačiarenské výrobky; knihárske potreby; písacie potreby; kancelárske potreby s výnimkou nábytku; katalógy; diáre; kalendáre; reklamné predmety z papiera a lepenky; mapy.

35 - Maloobchodná činnosť s tlačovinami; organizovanie výstav na obchodné a reklamné účely; reklama; reklamné činnosti; online reklama na počítačovej komunikačnej sieti; vydávanie a aktualizovanie reklamných alebo náborových materiálov; prieskum trhu; prieskum vzťahov s verejnosťou; zbieranie a zoradovanie údajov do počítačových databáz.

41 - Vzdelávanie; zábava; kultúrne a športové aktivity; vydavateľská a publikačná činnosť; usporadúvanie a organizovanie konferencií, kongresov, seminárov a kurzov; usporadúvanie a organizovanie kultúrnych a vzdelávacích akcií.

(540) SOLEN

(550) slovná
 (732) SOLEN, s.r.o., Lazecká 51, 779 00 Olomouc, CZ;
 (740) Kubinyi Peter, Bc., Trenčín, SK;

(111) 228519

(151) 15.10.2010
 (156) 26.4.2020
 (180) 26.4.2030
 (210) 5299-2010
 (220) 26.4.2010
 (442) 7.7.2010
 (450) 7.12.2010

9 (511) 32

(511) 32 - Pivá; minerálky a sytené vody a iné nealkoholické nápoje; ovocné nápoje a ovocné džúsy; sirupy a iné prípravky na výrobu nápojov.

(540) Relax - Miluj život

(550) slovná
 (732) Grupa Maspex Sp. z o.o. Sp. k., Legionów 37, 34-100 Wadowice, PL;
 (740) Gajdošíková Zuzana, Ing., Bratislava, SK;

(111) 228677

(151) 22.11.2010
 (156) 18.2.2020
 (180) 18.2.2030
 (210) 209-2010
 (220) 18.2.2010
 (442) 9.8.2010
 (450) 4.1.2011

9 (511) 6, 19, 35, 41

(511) 6 - Reklamné tabule, reklamné stĺpy z kovov.

19 - Reklamné tabule z plastov.

35 - Reklamná činnosť, poradenstvo pri vedení firiem, organizovanie a príprava reklamných kampaní pre tretie osoby.

41 - Vydavateľské činnosti s výnimkou vydávania reklamných a náborových textov, školiace činnosti.

(540)

(550) obrazová
 (591) červená, modrá, biela
 (732) MONDO - reklamná agentúra s. r. o., Radlinského 28, 052 01 Spišská Nová Ves, SK;

(111) 228874

(151) 15.12.2010

(156) 12.3.2020

(180) 12.3.2030

(210) 5170-2010

(220) 12.3.2010

(442) 7.9.2010

(450) 4.2.2011

9 (511) 9, 37, 38, 41, 42

(511) 9 - Prístroje a nástroje vedecké, námorné, geodetické, fotografické, kinematografické, optické, signalizačné, kontrolné (inšpekcia), záchranné, vzdelávacie a prístroje a nástroje na meranie a váženie; prístroje a nástroje na vedenie, distribúciu, transformáciu, akumuláciu, reguláciu alebo kontrolu elektrického prúdu; prístroje na nahrávanie, prenos a reprodukciu zvuku alebo obrazu; magnetické nosiče údajov, záznamové disky; predajné automaty a mechanizmy prístrojov uvádzaných do činnosti vhođením mince; registračné pokladnice, počítačové stroje, zariadenia na spracovanie údajov a počítače; hasiace prístroje.

37 - Stavebníctvo; opravy; inštalačné služby.

38 - Telekomunikačné služby.

41 - Vzdelávanie; zabezpečovanie výcvikových kurzov a školení; zábava; športová a kultúrna činnosť.

42 - Služby vedecké a technologické vrátane výskumu v oblasti vedy a priemyslu; priemyselné analýzy a priemyselný výskum; návrh a vývoj počítačového hardvéru a softvéru.

(540)



(550) obrazová

(732) Aliter Technologies, a.s., Turčianska 16, 821 09 Bratislava, SK;

(740) LITVÁKOVÁ A SPOL., s. r. o., Patentová a známková kancelária, Bratislava, SK;

(111) 228875

(151) 15.12.2010

(156) 12.3.2020

(180) 12.3.2030

(210) 5171-2010

(220) 12.3.2010

(442) 7.9.2010

(450) 4.2.2011

9 (511) 9, 37, 38, 41, 42

(511) 9 - Prístroje a nástroje vedecké, námorné, geodetické, fotografické, kinematografické, optické, signalizačné, kontrolné (inšpekcia), záchranné, vzdelávacie a prístroje a nástroje na meranie a váženie; prístroje a nástroje na vedenie, distribúciu, transformáciu, akumuláciu, reguláciu alebo kontrolu elektrického prúdu; prístroje na nahrávanie, prenos a reprodukciu zvuku alebo obrazu; magnetické nosiče údajov, záznamové disky; predajné automaty a mechanizmy prístrojov uvádzaných do činnosti vhođením mince; registračné pokladnice, počítačové stroje, zariadenia na spracovanie údajov a počítače; hasiace prístroje.

37 - Stavebníctvo; opravy; inštalačné služby.

38 - Telekomunikačné služby.

41 - Vzdelávanie; zabezpečovanie výcvikových kurzov a školení; zábava; športová a kultúrna činnosť.

42 - Služby vedecké a technologické vrátane výskumu v oblasti vedy a priemyslu; priemyselné analýzy a priemyselný výskum; návrh a vývoj počítačového hardvéru a softvéru.

(540)



(550) obrazová

(732) Aliter Technologies, a.s., Turčianska 16, 821 09 Bratislava, SK;

(740) LITVÁKOVÁ A SPOL., s. r. o., Patentová a známková kancelária, Bratislava, SK;

(111) 228917

(151) 16.12.2010

(156) 17.12.2019

(180) 17.12.2029

(210) 5956-2009

(220) 17.12.2009

(442) 7.9.2010

(450) 4.2.2011

9 (511) 17, 19

(511) 17 - Plastové polotovary a bariéry.

19 - Stavebný materiál nekovový, najmä plastové alebo gumové terénne oddeľovacie alebo vymedzovacie prvky.

(540) Neviditeľný obrubník

(550) slovná

(732) NAKA - inter s.r.o., Míšecká 97, 744 01 Frenštát pod Radhoštěm, CZ;

(740) Bachratá Magdaléna, Mgr., Bratislava, SK;

(111) 229347

(151) 16.2.2011

(156) 12.1.2020

(180) 12.1.2030

(210) 5010-2010

(220) 12.1.2010

(442) 8.11.2010

(450) 5.4.2011

9 (511) 16, 30, 35, 39, 43

(511) 16 - Papiernický tovar, oznámenia (papiernický tovar), lístky, mapy, nálepky na kancelárske použitie alebo pre domácnosť, nálepky, lepiace štítky, samolepky pre domácnosť a na kancelárske účely, štítky (papierové nálepky), vrecká z papiera alebo plastických materiálov, obtačky, výrobky z kartónu, lepenky, ktoré patria do triedy 16, bublinové obaly z plastických materiálov (na balenie), lepenkové alebo papierové škatule, baliaci papier, lepenkové alebo papierové obaly na fľaše, umelohmotné fólie na balenie, papierové obrúsky, obrúsky (papierové prestieranie), papierové obrúsky, papierové prikrývky na stôl, stolové prestieranie z papiera, papierové obrúsky, utierky, papierové podložky pod poháre, podložky pod pivovalné poháre, papierové podbradníky, plagáty, pútače z papiera alebo lepenky, reklamné tabule z papiera, kartónu alebo z lepenky, papierové vlajky, papierové klobúky.

30 - Múka a prípravky vyrobené z obilnín, chlieb, pečivo a cukrovinky, zmrzlina, ľad, med, kvasnice, kypriaci prášok, soľ, horčica, ocot, korenie, omáčky ako chuťové prísady, ochucovadlá a chuťové prísady, biele pečivo, sušienky, strúhanka, koláče, ryža, pizza, omáčky na pizzu, plnená pizza s posypom, cesto na pizzu, cestoviny a plnené cestoviny, šalátové dresingy, pizza a prísady spojené s výrobou pizze, cestoviny, hotové jedlá z uvedených surovín, cukrovinky, káva, čaj, kakaové a čokoládové nápoje, dezerty, cukor, tapioka, kávové náhradky, cereálne potraviny, sirup z melasy, prášky do pečiva.

35 - Pomoc pri riadení obchodnej činnosti, obchodné franchisingové služby, obchodné poradenské služby, reklama, propagačné služby, organizovanie, vykonávanie a riadenie predajných a propagačných motivačných akcií, distribúcia brožúr a prospektov, obstarávanie obchodných informácií; rozširovanie reklamných materiálov, informácie a poradenské služby súvisiace s uvedenými službami.

39 - Dovozy tovaru, sprevádzanie turistov.

43 - Reštaurácie, bary, bistrá, kaviarne, vínne bary, hotelierske služby, poskytovanie hotelového ubytovania, stravovacie služby poskytované penzióňmi, poskytovanie ubytovania v penziónoch, odnášanie a dodávanie jedál a nápojov, informácie a poradenské služby súvisiace s uvedenými službami; zaisťovanie jedla objednaného prostredníctvom online počítačovej siete, príprava a dodávka jedál na objednávku do domu, služby kaviarní, kafetérií, jedální, reštaurácií, snackbarov a verejného stravovania a dodávky jedál na objednávku do domu.

(540)



(550) obrazová

(591) oranžová, čierna, biela

(732) GastroNet a.s., Liptovská 21, 821 09 Bratislava, SK;

(740) TM & PATENT ATTORNEY NEUSCHL s.r.o., Bratislava, SK;

(111) 229597

(151) 12.4.2011

(156) 19.3.2020

(180) 19.3.2030

(210) 422-2010

(220) 19.3.2010

(442) 4.1.2011

(450) 6.6.2011

9 (511) 16, 35, 41

(511) 16 - Papier, kartón, lepenka a výrobky z týchto materiálov, ktoré nie sú zahrnuté v iných triedach, tlačoviny, periodické a neperiodické tlačoviny, noviny, časopisy, knihy, brožúry, príručky, publikácie, zošity, zoznamy, kalendáre, katalógy, plagáty, prospekty, fotografie, knižné záložky, nálepky, obalové materiály z plastov, ktoré nie sú zahrnuté v iných triedach, plastické obaly, vrecúška a tašky ako obalové materiály, reklamné materiály z papiera patriace do triedy 16.

35 - Reklamná a propagačná činnosť, sprostredkovanie reklamy a propagácie, sprostredkovanie v oblasti obchodu s tovarmi, vydávanie reklamných materiálov, poradenstvo odborné obchodné, obchodné sprostredkovanie v oblasti vydavateľskej činnosti.

41 - Vydavateľská činnosť.

(540)

BigBoard

(550) obrazová

(591) červená

(732) Akzent BigBoard, a.s., Ivanská cesta 2D, 821 04 Bratislava, SK;

(740) Hojčuš Peter, Ing., Bratislava, SK;

(111) 235240

(151) 24.7.2013

(156) 16.7.2019

(180) 16.7.2029

(210) 915-2012

(220) 16.7.2009

(310) 1177815

(320) 12.3.2009

(330) BX

(442) 3.4.2013

(450) 3.9.2013

10(511) 1

(511) 1 - Chemické a biochemické prípravky obsahujúce účinnú látku mesalazín na výrobu farmaceutických prípravkov a látok na liečenie zápalových črevných ochorení, chemické a biochemické prípravky obsahujúce účinnú látku mesalazín na vedecké účely na liečenie zápalových črevných ochorení; suroviny obsahujúce účinnú látku mesalazín pre farmaceutické prípravky na liečenie zápalových črevných ochorení.

(540) SYNTSESE

(550) slovná

(732) Ferring B.V., Polaris Avenue 144, NL - 2132 JX Hoofddorp, NL;

(740) Hörmann Tomáš, Ing., Bratislava, SK;

(111) 237607

(151) 8.7.2014

(156) 30.6.2019

(180) 30.6.2029

(210) 2262-2013

(220) 30.6.2009

(442) 2.4.2014

(450) 4.9.2014

10(511) 33

(511) 33 - Víno; koktaily a aperitívy na základe vína; liehoviny, najmä tequila; whisky; portské víno; likéry (okrem čajových likérov); alkoholické nápoje obsahujúce ovocie, najmä jablčné víno a hruškové víno.

(540) Samora

(550) slovná

- (732) MORENO GmbH & Co. Kommanditgesellschaft,
Ottostr. 20/22, D-53332 Bornheim-Sechtem, DE;
(740) inventa Patentová a známková kancelária s.r.o.,
Bratislava, SK;

(111) 237922

- (151) 10.9.2014
(156) 3.7.2019
(180) 3.7.2029
(210) 2260-2013
(220) 3.7.2009
(442) 3.6.2014
(450) 4.11.2014

10(511) 9, 28, 41

- (511) 9 - Nahraté počítačové programy na prevádzkovaní elektrických a elektronických aparátov na hracie a/alebo zábavné účely; aparáty na prerušenie automatov ovládaných po vhození mincí a súčasti uvedených tovarov.
28 - Elektrické a elektronické zábavné automaty uvádzané do činnosti vhozením mince, hracie automaty, lotériové automaty; elektrické a elektronické zariadenia na hracie a zábavné účely alebo športové automaty; hracie a zábavné automaty; automaty a zariadenia uvedené v triede 28 tohto zoznamu v sieťovej prevádzke.
41 - Prevádzkovanie kasín; prevádzkovanie jackpotového systému, na ktorom je pripojený jeden alebo viacero herných automatov (prevádzkovanie priestorov s hracími automatmi).

(540) SPHINX

- (550) slovná
(732) IGT Germany Gaming GmbH, Weseler Str. 253,
48151 Muenster, DE;
(740) Dolanská Elena, RNDr., Bratislava, SK;

(111) 250105

- (151) 20.6.2019
(156) 28.9.2018
(180) 28.9.2028
(210) 2468-2018
(220) 28.9.1998
(442) 1.3.2019
(450) 5.8.2019

11(511) 29

- (511) 29 - Ryby; mäkkýše (neživé); konzervované mäkkýše; kraby (neživé); konzervované kraby.

(540)

CHATKA

- (550) obrazová
(732) WALFOOD SA, 58, rue des Celtes, L-1318 Luxembourg, LU;
(740) ROTT, RŮŽIČKA & GUTTMANN, v. o. s.,
Bratislava, SK;

Prevody a prechody práv na prihlášky ochranných známk**(210) 5252-2016**

(731) Hokejový klub Poprad, a.s., Športová 1397/1, 058 01 Poprad, SK;
(770) HK Poprad, s.r.o., Štefánikova 6, 058 01 Poprad, SK;
(580) 16.7.2019

(210) 2623-2018

(731) JAVORINA, výrobné družstvo, Továrenská 29, 059 01 Spišská Belá, SK;
(770) Čellár Leo, Ing., Šrobárova 15, 058 01 Poprad, SK;
(580) 1.7.2019

Prevody a prechody práv na ochranné známky**(111) 109898**

(210) 17483
(732) Schicht s.r.o., Revoluční 1930/86, 400 01 Ústí nad Labem, CZ;
(770) SETUZA, a. s., Žukovova 100, 401 29 Ústí nad Labem, CZ;
(580) 19.6.2019

(111) 170675

(210) 61531
(732) Big Heart Pet, Inc., One Strawberry Lane, Orrville, Ohio 44667, US;
(770) Big Heart Pet Brands, LLC, One Strawberry Lane, Orrville, Ohio 44667, US;
(580) 3.7.2019

(111) 110588

(210) 2291
(732) Edgerton Group, s.r.o., Bilinská 782/42, 419 01 Duchcov, CZ;
(770) VITRABLOK, s.r.o., Bilinská 42, 419 14 Duchcov, CZ;
(580) 17.7.2019

(111) 172266

(210) 62862
(732) ATNAHS PHARMA UK LIMITED, Suite 1, 3rd Floor 11-12 St. James's Square, London SW1Y 4LB, GB;
(770) F. Hoffmann-La Roche AG, 124 Grenzacherstrasse, CH-4002 Basel, CH;
(580) 17.7.2019

(111) 153898

(210) 19378
(732) Explosia a. s., 532 17 Pardubice - Semtín, CZ;
(770) ALIACHEM a. s., Pardubice č. p. 103, 532 17 Pardubice, Semtín, CZ;
(580) 24.6.2019

(111) 173256

(210) 66369
(732) News and Media Holding a.s., Einsteinova 25, 851 01 Bratislava, SK;
(770) Život Publishing, a.s., Prievozská 14, 821 09 Bratislava, SK;
(580) 11.7.2019

(111) 163360

(210) 49565
(732) Performance Sports Group Ltd, Suite 1700, Park Place, 666 Burrard Street, Vancouver, British Columbia, V6C 2X8, CA;
(770) Bauer Hockey Corp., 60 rue Jean-Paul Cayer, Blainville, Québec J7C 0N9, CA;
(580) 3.7.2019

(111) 173867

(210) 72129
(732) Performance Sports Group Ltd, Suite 1700, Park Place, 666 Burrard Street, Vancouver, British Columbia V6C 2X8, CA;
(770) Bauer Hockey Corp., 60 rue Jean-Paul Cayer, Blainville, Québec J7C 0N9, CA;
(580) 3.7.2019

(111) 163360

(210) 49565
(732) 9990089 CANADA Inc., 60 Jean-Paul-Cayer Street, Blainville, Quebec, J7C 0N9, CA;
(770) Performance Sports Group Ltd, Suite 1700, Park Place, 666 Burrard Street, Vancouver, British Columbia, V6C 2X8, CA;
(580) 3.7.2019

(111) 173867

(210) 72129
(732) 9990089 CANADA Inc., 60 Jean-Paul-Cayer Street, Blainville, Quebec J7C 0N9, CA;
(770) Performance Sports Group Ltd, Suite 1700, Park Place, 666 Burrard Street, Vancouver, British Columbia V6C 2X8, CA;
(580) 3.7.2019

(111) 175923

(210) 638-93
(732) Frito-Lay Trading Company (Europe) GmbH, Spitalgasse 2, CH-3011 Bern, CH;
(770) The Concentrate Manufacturing Company of Ireland (also trading as Seven-Up International), an Irish corporation, Swan Building, 3rd Floor, 26 Victoria Street, Hamilton HM12, BM;
(580) 9.7.2019

(111) 178381

(210) 1846-94
(732) Angelini Beauty S.p.A., Via Melchiorre Gioia, 8, 20124 Milano, IT;
(770) Procter & Gamble International Operations S.A., Route de Saint-Georges 47, 1213 Petit-Lancy 1, Geneva, CH;
(580) 17.7.2019

(111) 178787

(210) 2477-94
(732) Henkel AG & Co. KGaA, Henkelstraße 67, 40589 Düsseldorf, DE;
(770) Shiseido Company, Ltd., 7-5-5 Ginza, Chuo-ku, Tokyo 104-10, JP;
(580) 2.7.2019

(111) 179665

(210) 2393-93
(732) Fenestra Suomi Oy, Martinkyläntie 54, 01720 Vantaa, FI;
(770) Domus Yhtiöt Oy, Puusepänkatu 1, 32200 Loimaa, FI;
(580) 14.6.2019

(111) 179716

(210) 1966-93
(732) ATNAHS PHARMA UK LIMITED, Suite 1, 3rd Floor 11-12 St. James's Square, London SW1Y 4LB, GB;
(770) F. Hoffmann-La Roche AG, 124 Grenzacherstrasse, CH-4002 Basel, CH;
(580) 17.7.2019

(111) 183810

(210) 3658-95
(732) Big Heart Pet, Inc., One Strawberry Lane, Orrville, Ohio 44667, US;
(770) Big Heart Pet Brands, LLC, One Strawberry Lane, Orrville, Ohio 44667, US;
(580) 3.7.2019

(111) 185606

(210) 2609-96
(732) Centro Nacional de Investigaciones Cientificas, Ave 25 No. 15202 Esq a 158, Cubanacan, Playa, 12100 Havana, CU;
(770) Laboratorios DALMER S.A., 15819, Ave.25 Playa, Havana City, CU;
(580) 18.6.2019

(111) 191120

(210) 1316-98
(732) Ardo Coordination Center NV, Wezestraat 61, 8850 Ardoioe, BE;
(770) DIGROM INDUSTRIES N.V., Leenbosstraat 1, 8550 Ardoioe, BE;
(580) 15.7.2019

(111) 193100

(210) 830-99
(732) Teijin Kabushiki Kaisha (Teijin Limited), 2-4, Nakanoshima 3-chome, Kita-ku, Osaka, JP;
(770) Teijin Chemicals Limited, 2-1, Kasumigaseki 3-chome, Chiyoda-ku, Tokyo, JP;
(580) 13.6.2019

(111) 193532

(210) 1431-99
(732) ANF Pet, Inc., 1500 Whitehall Ln., Saint Helena, 94574 California, US;
(770) KODO Inc., 1500 Whitehall Ln., St. Helena, California 94574, US;
(580) 17.6.2019

(111) 193957

(210) 3470-96
(732) News and Media Holding a.s., Einsteinova 25, 851 01 Bratislava, SK;
(770) Život Publishing, a.s., Prievozská 14, 821 09 Bratislava, SK;
(580) 12.7.2019

(111) 195489

(210) 1442-99
(732) AT Computers a.s., Těšinská 1970/56, Slezská Ostrava, 710 00 Ostrava, CZ;
(770) Amorgos a.s., Nemocniční 987/12, 702 00 Moravská Ostrava, CZ;
(580) 15.7.2019

(111) 195598

(210) 2223-99
(732) TVN Spółka akcyjna (TVN S.A.), ul. Wiertnicza 166, 02-952 Warszawa, PL;
(770) TVN Media Spółka z ograniczona odpowiedzialnoscia, Wiertnicza 166, 02-952 Warszawa, PL;
(580) 9.7.2019

(111) 196176

(210) 1952-99
(732) News and Media Holding a.s., Einsteinova 25, 851 01 Bratislava, SK;
(770) Život Publishing, a.s., Prievozská 14, 821 09 Bratislava, SK;
(580) 11.7.2019

(111) 198816

(210) 2844-2000
(732) Arubin, s.r.o., Špitálska 45, 811 08 Bratislava, SK;
(770) Morning Net, s. r. o., Pod Párovcami 7271/161,
921 01 Piešťany, SK;
(580) 17.6.2019

(111) 199624

(210) 104-99
(732) Trestles IP Holdings, LLC, 1220 Washington St.,
West Newton, MA 02465, US;
(770) South Cone, Inc., 5935 Darwin Court, Carlsbad,
California 92008, US;
(580) 4.7.2019

(111) 199928

(210) 105-99
(732) Trestles IP Holdings, LLC, 1220 Washington St.,
West Newton, MA 02465, US;
(770) South Cone, Inc., 5935 Darwin Court, Carlsbad,
California 92008, US;
(580) 4.7.2019

(111) 203368

(210) 3927-2001
(732) Performance Sports Group Ltd, Suite 1700, Park
Place, 666 Burrard Street, Vancouver, British
Columbia V6C 2X8, CA;
(770) Bauer Hockey Corp., 60 rue Jean-Paul Cayer,
Blainville, Québec J7C 0N9, CA;
(580) 3.7.2019

(111) 203368

(210) 3927-2001
(732) 9990089 CANADA Inc., 60 Jean-Paul-Cayer
Street, Blainville, Quebec J7C 0N9, CA;
(770) Performance Sports Group Ltd, Suite 1700, Park
Place, 666 Burrard Street, Vancouver, British Co-
lumbia V6C 2X8, CA;
(580) 3.7.2019

(111) 204292

(210) 1182-2002
(732) WERTHEIM Administration, s.r.o., Kračanská
cesta 49, 929 01 Dunajská Streda, SK;
(770) Wertheim, s.r.o., Kračanská cesta 49, 929 01
Dunajská Streda, SK;
(580) 17.6.2019

(111) 206364

(210) 2488-2002
(732) News and Media Holding a.s., Einsteinova 25,
851 01 Bratislava, SK;
(770) Život Publishing, a.s., Prievozská 14, 821 09 Bra-
tislava, SK;
(580) 11.7.2019

(111) 206894

(210) 427-2003
(732) News and Media Holding a.s., Einsteinova 25,
851 01 Bratislava, SK;
(770) Život Publishing, a.s., Prievozská 14, 821 09 Bra-
tislava, SK;
(580) 11.7.2019

(111) 207328

(210) 1498-2003
(732) News and Media Holding a.s., Einsteinova 25,
851 01 Bratislava, SK;
(770) Život Publishing, a.s., Prievozská 14, 821 09 Bra-
tislava, SK;
(580) 12.7.2019

(111) 209032

(210) 2865-2003
(732) News and Media Holding a.s., Einsteinova 25,
851 01 Bratislava, SK;
(770) Život Publishing, a.s., Prievozská 14, 821 09 Bra-
tislava, SK;
(580) 11.7.2019

(111) 209858

(210) 1439-2003
(732) News and Media Holding a.s., Einsteinova 25,
851 01 Bratislava, SK;
(770) Život Publishing, a.s., Prievozská 14, 821 09 Bra-
tislava, SK;
(580) 11.7.2019

(111) 213833

(210) 1007-2005
(732) News and Media Holding a.s., Einsteinova 25,
851 01 Bratislava, SK;
(770) Život Publishing, a.s., Prievozská 14, 821 09 Bra-
tislava, SK;
(580) 12.7.2019

(111) 214129

(210) 1100-2005
(732) News and Media Holding a.s., Einsteinova 25,
851 01 Bratislava, SK;
(770) Život Publishing, a.s., Prievozská 14, 821 09 Bra-
tislava, SK;
(580) 12.7.2019

(111) 214130

(210) 1101-2005
(732) News and Media Holding a.s., Einsteinova 25,
851 01 Bratislava, SK;
(770) Život Publishing, a.s., Prievozská 14, 821 09 Bra-
tislava, SK;
(580) 12.7.2019

(111) 214312
 (210) 913-2005
 (732) News and Media Holding a.s., Einsteinova 25,
 851 01 Bratislava, SK;
 (770) Život Publishing, a.s., Prievozská 14, 821 09 Bra-
 tislava, SK;
 (580) 12.7.2019

(111) 214318
 (210) 955-2005
 (732) News and Media Holding a.s., Einsteinova 25,
 851 01 Bratislava, SK;
 (770) Život Publishing, a.s., Prievozská 14, 821 09 Bra-
 tislava, SK;
 (580) 11.7.2019

(111) 214597
 (210) 1420-2005
 (732) News and Media Holding a.s., Einsteinova 25,
 851 01 Bratislava, SK;
 (770) Život Publishing, a.s., Prievozská 14, 821 09 Bra-
 tislava, SK;
 (580) 11.7.2019

(111) 215899
 (210) 2281-2005
 (732) Sanofi, 54 rue La Boétie, 75008 Paris, FR;
 (770) Zentiva, k.s., U kabelovny 130, 102 37 Praha 10,
 Dolní Měcholupy, CZ;
 (580) 16.7.2019

(111) 216878
 (210) 494-2006
 (732) News and Media Holding a.s., Einsteinova 25,
 851 01 Bratislava, SK;
 (770) Život Publishing, a.s., Prievozská 14, 821 09 Bra-
 tislava, SK;
 (580) 12.7.2019

(111) 217118
 (210) 1062-2006
 (732) News and Media Holding a.s., Einsteinova 25,
 851 01 Bratislava, SK;
 (770) Život Publishing, a.s., Prievozská 14, 821 09 Bra-
 tislava, SK;
 (580) 12.7.2019

(111) 217459
 (210) 929-2006
 (732) News and Media Holding a.s., Einsteinova 25,
 851 01 Bratislava, SK;
 (770) Život Publishing, a.s., Prievozská 14, 821 09 Bra-
 tislava, SK;
 (580) 11.7.2019

(111) 217578
 (210) 1115-2006
 (732) ANF Pet, Inc., 1500 Whitehall Ln., Saint Helena,
 94574 California, US;

(770) KODO Inc., 1500 Whitehall Ln., St. Helena, Ca-
 lifornia 94574, US;
 (580) 17.6.2019

(111) 220264
 (210) 5269-2007
 (732) News and Media Holding a.s., Einsteinova 25,
 851 01 Bratislava, SK;
 (770) Život Publishing, a.s., Prievozská 14, 821 09 Bra-
 tislava, SK;
 (580) 12.7.2019

(111) 220265
 (210) 5270-2007
 (732) News and Media Holding a.s., Einsteinova 25,
 851 01 Bratislava, SK;
 (770) Život Publishing, a.s., Prievozská 14, 821 09 Bra-
 tislava, SK;
 (580) 12.7.2019

(111) 221040
 (210) 5692-2007
 (732) News and Media Holding a.s., Einsteinova 25,
 851 01 Bratislava, SK;
 (770) Život Publishing, a.s., Prievozská 14, 821 09 Bra-
 tislava, SK;
 (580) 12.7.2019

(111) 222194
 (210) 5634-2007
 (732) Lévai Holding Kft., Ipari park út 12-14, H-2111
 Szada, HU;
 (770) Nutritional Research and Development Kft., Kis-
 csikós köz 11, 1033 Budapest, HU;
 (580) 2.7.2019

(111) 223468
 (210) 635-2008
 (732) News and Media Holding a.s., Einsteinova 25,
 851 01 Bratislava, SK;
 (770) Život Publishing, a.s., Prievozská 14, 821 09 Bra-
 tislava, SK;
 (580) 12.7.2019

(111) 223469
 (210) 636-2008
 (732) News and Media Holding a.s., Einsteinova 25,
 851 01 Bratislava, SK;
 (770) Život Publishing, a.s., Prievozská 14, 821 09 Bra-
 tislava, SK;
 (580) 12.7.2019

(111) 225467
 (210) 6437-2008
 (732) ŠKOLBOZ - MELICHER s.r.o., Pri starom letis-
 ku 18, 831 07 Bratislava, SK;
 (770) SVD group s.r.o., Staré grunty 36, 841 04 Brati-
 slava, SK;
 (580) 3.7.2019

(111) 226490

(210) 2271-2005
(732) News and Media Holding a.s., Einsteinova 25, 851 01 Bratislava, SK;
(770) Život Publishing, a.s., Prievozská 14, 821 09 Bratislava, SK;
(580) 12.7.2019

(111) 226545

(210) 742-2009
(732) News and Media Holding a.s., Einsteinova 25, 851 01 Bratislava, SK;
(770) Život Publishing, a.s., Prievozská 14, 821 09 Bratislava, SK;
(580) 11.7.2019

(111) 226546

(210) 744-2009
(732) News and Media Holding a.s., Einsteinova 25, 851 01 Bratislava, SK;
(770) Život Publishing, a.s., Prievozská 14, 821 09 Bratislava, SK;
(580) 12.7.2019

(111) 226657

(210) 5394-2009
(732) ENTERPRISE INVESTORS s.r.o., Karadžičova 8/A, 821 08 Bratislava, SK;
(770) Enterprise Investors sp. z o.o., Emilii Plater 53, 00-113 Varšava, PL;
(580) 13.6.2019

(111) 227145

(210) 5680-2009
(732) Hodinový Manžel s.r.o., Karpatské námestie 10/A, 831 06 Bratislava, SK;
(770) Ambassador spol. s r. o., Tajovského 34, 974 09 Banská Bystrica, SK;
(580) 19.6.2019

(111) 227361

(210) 1485-2009
(732) ProfiTrade, s.r.o., Hadovská 870, 945 01 Komárno, SK;
(770) Pálenkáreň, s.r.o., Hadovská 870, 945 01 Komárno, SK;
(580) 15.7.2019

(111) 227448

(210) 5751-2009
(732) News and Media Holding a.s., Einsteinova 25, 851 01 Bratislava, SK;
(770) Život Publishing, a.s., Prievozská 14, 821 09 Bratislava, SK;
(580) 12.7.2019

(111) 227449

(210) 5752-2009
(732) News and Media Holding a.s., Einsteinova 25, 851 01 Bratislava, SK;
(770) Život Publishing, a.s., Prievozská 14, 821 09 Bratislava, SK;
(580) 12.7.2019

(111) 227841

(210) 5937-2009
(732) EUROVEA Hotel, s.r.o., Pribinova 12, 811 09 Bratislava, SK;
(770) EUROVEA, a.s., Pribinova 10, 811 09 Bratislava, SK;
(580) 9.7.2019

(111) 227842

(210) 5938-2009
(732) EUROVEA Hotel, s.r.o., Pribinova 12, 811 09 Bratislava, SK;
(770) EUROVEA, a.s., Pribinova 10, 811 09 Bratislava, SK;
(580) 9.7.2019

(111) 228015

(210) 28-2010
(732) Sanofi, 54 rue La Boétie, 75008 Paris, FR;
(770) Zentiva, k.s., U kabelovny 130, 102 37 Praha 10, Dolní Měcholupy, CZ;
(580) 26.7.2019

(111) 228287

(210) 5051-2010
(732) EUROVEA Hotel, s.r.o., Pribinova 12, 811 09 Bratislava, SK;
(770) EUROVEA, a.s., Pribinova 10, 811 09 Bratislava, SK;
(580) 9.7.2019

(111) 228519

(210) 5299-2010
(732) IP - GMW Sp. z o.o. S.K.A., Legionów 37, 34-100 Wadowice, PL;
(770) TYMBARK - MWS Sp. z o.o. S.K.A., Tymbark 156, 34-650 Tymbark, PL;
(580) 3.7.2019

(111) 228839

(210) 759-2010
(732) Sanofi, 54 rue La Boétie, 75008 Paris, FR;
(770) Zentiva, k.s., U kabelovny 130, 102 37 Praha 10, Dolní Měcholupy, CZ;
(580) 26.7.2019

(111) 228840

(210) 760-2010
(732) Sanofi, 54 rue La Boétie, 75008 Paris, FR;
(770) Zentiva, k.s., U kabelovny 130, 102 37 Praha 10, Dolní Měcholupy, CZ;
(580) 26.7.2019

(111) 228841

(210) 761-2010
(732) Sanofi, 54 rue La Boétie, 75008 Paris, FR;
(770) Zentiva, k.s., U kabelovny 130, 102 37 Praha 10,
Dolní Měcholupy, CZ;
(580) 26.7.2019

(111) 228842

(210) 762-2010
(732) Sanofi, 54 rue La Boétie, 75008 Paris, FR;
(770) Zentiva, k.s., U kabelovny 130, 102 37 Praha 10,
Dolní Měcholupy, CZ;
(580) 26.7.2019

(111) 228843

(210) 763-2010
(732) Sanofi, 54 rue La Boétie, 75008 Paris, FR;
(770) Zentiva, k.s., U kabelovny 130, 102 37 Praha 10,
Dolní Měcholupy, CZ;
(580) 26.7.2019

(111) 228844

(210) 764-2010
(732) Sanofi, 54 rue La Boétie, 75008 Paris, FR;
(770) Zentiva, k.s., U kabelovny 130, 102 37 Praha 10,
Dolní Měcholupy, CZ;
(580) 26.7.2019

(111) 228845

(210) 765-2010
(732) Sanofi, 54 rue La Boétie, 75008 Paris, FR;
(770) Zentiva, k.s., U kabelovny 130, 102 37 Praha 10,
Dolní Měcholupy, CZ;
(580) 26.7.2019

(111) 228852

(210) 815-2010
(732) Sanofi, 54 rue La Boétie, 75008 Paris, FR;
(770) Zentiva, k.s., U kabelovny 130, 102 37 Praha 10,
Dolní Měcholupy, CZ;
(580) 26.7.2019

(111) 228853

(210) 816-2010
(732) Sanofi, 54 rue La Boétie, 75008 Paris, FR;
(770) Zentiva, k.s., U kabelovny 130, 102 37 Praha 10,
Dolní Měcholupy, CZ;
(580) 26.7.2019

(111) 228854

(210) 817-2010
(732) Sanofi, 54 rue La Boétie, 75008 Paris, FR;
(770) Zentiva, k.s., U kabelovny 130, 102 37 Praha 10,
Dolní Měcholupy, CZ;
(580) 25.7.2019

(111) 228855

(210) 818-2010
(732) Sanofi, 54 rue La Boétie, 75008 Paris, FR;
(770) Zentiva, k.s., U kabelovny 130, 102 37 Praha 10,
Dolní Měcholupy, CZ;
(580) 25.7.2019

(111) 228966

(210) 1071-2010
(732) Sanofi, 54 rue La Boétie, 75008 Paris, FR;
(770) Zentiva, k.s., U kabelovny 130, 102 37 Praha 10,
Dolní Měcholupy, CZ;
(580) 25.7.2019

(111) 229055

(210) 745-2010
(732) Sanofi, 54 rue La Boétie, 75008 Paris, FR;
(770) Zentiva, k.s., U kabelovny 130, 102 37 Praha 10,
Dolní Měcholupy, CZ;
(580) 26.7.2019

(111) 229056

(210) 746-2010
(732) Sanofi, 54 rue La Boétie, 75008 Paris, FR;
(770) Zentiva, k.s., U kabelovny 130, 102 37 Praha 10,
Dolní Měcholupy, CZ;
(580) 26.7.2019

(111) 229352

(210) 5208-2010
(732) LIVELLO s. r. o., Dvořákovo nábrežie 4, 810 06
Bratislava, SK;
(770) ZST a.s., Lamačská cesta 3, 841 04 Bratislava, SK;
(580) 12.7.2019

(111) 230027

(210) 1996-2010
(732) Arubin, s.r.o., Špitálska 45, 811 08 Bratislava, SK;
(770) Morning Net, s. r. o., Pod Párovcami 7271/161,
921 01 Piešťany, SK;
(580) 8.7.2019

(111) 232046

(210) 1672-2011
(732) Arubin, s.r.o., Špitálska 45, 811 08 Bratislava, SK;
(770) Morning Net, s. r. o., Pod Párovcami 7271/161,
921 01 Piešťany, SK;
(580) 8.7.2019

(111) 232348

(210) 1873-2011
(732) Sanofi, 54 rue La Boétie, 75008 Paris, FR;
(770) Zentiva, k.s., U kabelovny 130, 102 37 Praha 10,
Dolní Měcholupy, CZ;
(580) 23.7.2019

(111) 232355

(210) 1872-2011
(732) Sanofi, 54 rue La Boétie, 75008 Paris, FR;
(770) Zentiva, k.s., U kabelovny 130, 102 37 Praha 10,
Dolní Měcholupy, CZ;
(580) 23.7.2019

(111) 232524

(210) 1639-2011
(732) News and Media Holding a.s., Einsteinova 25,
851 01 Bratislava, SK;
(770) Život Publishing, a.s., Prievozská 14, 821 09 Bra-
tislava, SK;
(580) 12.7.2019

(111) 232651

(210) 1774-2011
(732) Sanofi, 54 rue La Boétie, 75008 Paris, FR;
(770) Zentiva, k.s., U kabelovny 130, 102 37 Praha 10,
Dolní Měcholupy, CZ;
(580) 23.7.2019

(111) 234191

(210) 1034-2012
(732) News and Media Holding a.s., Einsteinova 25,
851 01 Bratislava, SK;
(770) Život Publishing, a.s., Prievozská 14, 821 09 Bra-
tislava, SK;
(580) 12.7.2019

(111) 234192

(210) 1036-2012
(732) News and Media Holding a.s., Einsteinova 25,
851 01 Bratislava, SK;
(770) Život Publishing, a.s., Prievozská 14, 821 09 Bra-
tislava, SK;
(580) 12.7.2019

(111) 234269

(210) 977-2012
(732) News and Media Holding a.s., Einsteinova 25,
851 01 Bratislava, SK;
(770) Život Publishing, a.s., Prievozská 14, 821 09 Bra-
tislava, SK;
(580) 11.7.2019

(111) 234869

(210) 1094-2012
(732) News and Media Holding a.s., Einsteinova 25,
851 01 Bratislava, SK;
(770) Život Publishing, a.s., Prievozská 14, 821 09 Bra-
tislava, SK;
(580) 11.7.2019

(111) 235500

(210) 279-2013
(732) Malý gazda s.r.o., Hradisko 46, 090 42 Radoma, SK;
(770) Ševcová Zuzana, Ing., Hradisko 46, 090 42 Ra-
doma, SK;
(580) 19.6.2019

(111) 235582

(210) 1803-2012
(732) Arubin, s.r.o., Špitálska 45, 811 08 Bratislava, SK;
(770) Morning Net, s. r. o., Pod Párovcami 7271/161,
921 01 Piešťany, SK;
(580) 17.6.2019

(111) 236191

(210) 5349-2013
(732) Sanofi, 54 rue La Boétie, 75008 Paris, FR;
(770) Zentiva, k.s., U kabelovny 130, 102 37 Praha 10,
Dolní Měcholupy, CZ;
(580) 23.7.2019

(111) 236192

(210) 5350-2013
(732) Sanofi, 54 rue La Boétie, 75008 Paris, FR;
(770) Zentiva, k.s., U kabelovny 130, 102 37 Praha 10,
Dolní Měcholupy, CZ;
(580) 23.7.2019

(111) 236371

(210) 5385-2013
(732) Sanofi, 54 rue La Boétie, 75008 Paris, FR;
(770) Zentiva, k.s., U kabelovny 130, 102 37 Praha 10,
Dolní Měcholupy, CZ;
(580) 23.7.2019

(111) 237951

(210) 335-2014
(732) T-J s.r.o., Brnianska 3717/29, 811 04 Bratislava,
SK;
(770) J - K, s.r.o., Vajanského nábr. 10, 811 02 Brati-
slava, SK;
(580) 3.7.2019

(111) 238986

(210) 5461-2014
(732) ORBIS IN, s.r.o., Ondavská 4, 821 08 Bratislava,
SK;
(770) News and Media Holding a.s., Einsteinova 25,
851 01 Bratislava, SK;
(580) 16.7.2019

(111) 238988

(210) 5463-2014
(732) ORBIS IN, s.r.o., Ondavská 4, 821 08 Bratislava,
SK;
(770) News and Media Holding a.s., Einsteinova 25,
851 01 Bratislava, SK;
(580) 16.7.2019

(111) 240259

(210) 27-2015
(732) Sanofi, 54 rue La Boétie, 75008 Paris, FR;
(770) Zentiva, k.s., U kabelovny 130, 102 37 Praha 10
- Dolní Měcholupy, CZ;
(580) 25.7.2019

(111) 240478
(210) 234-2015
(732) Sanofi, 54 rue La Boétie, 75008 Paris, FR;
(770) ZENTIVA, k. s., U kabelovny 130, 102 37 Praha 10
- Dolní Měcholupy, CZ;
(580) 24.7.2019

(111) 240479
(210) 235-2015
(732) Sanofi, 54 rue La Boétie, 75008 Paris, FR;
(770) ZENTIVA, k. s., U kabelovny 130, 102 37 Praha 10
- Dolní Měcholupy, CZ;
(580) 24.7.2019

(111) 240480
(210) 236-2015
(732) Sanofi, 54 rue La Boétie, 75008 Paris, FR;
(770) ZENTIVA, k. s., U kabelovny 130, 102 37 Praha 10
- Dolní Měcholupy, CZ;
(580) 24.7.2019

(111) 240481
(210) 237-2015
(732) Sanofi, 54 rue La Boétie, 75008 Paris, FR;
(770) ZENTIVA, k. s., U kabelovny 130, 102 37 Praha 10
- Dolní Měcholupy, CZ;
(580) 24.7.2019

(111) 240482
(210) 238-2015
(732) Sanofi, 54 rue La Boétie, 75008 Paris, FR;
(770) ZENTIVA, k. s., U kabelovny 130, 102 37 Praha 10
- Dolní Měcholupy, CZ;
(580) 24.7.2019

(111) 240485
(210) 243-2015
(732) Sanofi, 54 rue La Boétie, 75008 Paris, FR;
(770) ZENTIVA, k. s., U kabelovny 130, 102 37 Praha 10
- Dolní Měcholupy, CZ;
(580) 24.7.2019

(111) 240486
(210) 244-2015
(732) Sanofi, 54 rue La Boétie, 75008 Paris, FR;
(770) ZENTIVA, k. s., U kabelovny 130, 102 37 Praha 10
- Dolní Měcholupy, CZ;
(580) 24.7.2019

(111) 240487
(210) 245-2015
(732) Sanofi, 54 rue La Boétie, 75008 Paris, FR;
(770) ZENTIVA, k. s., U kabelovny 130, 102 37 Praha 10
- Dolní Měcholupy, CZ;
(580) 24.7.2019

(111) 240488
(210) 246-2015
(732) Sanofi, 54 rue La Boétie, 75008 Paris, FR;
(770) ZENTIVA, k. s., U kabelovny 130, 102 37 Praha 10
- Dolní Měcholupy, CZ;
(580) 24.7.2019

(111) 240489
(210) 247-2015
(732) Sanofi, 54 rue La Boétie, 75008 Paris, FR;
(770) ZENTIVA, k. s., U kabelovny 130, 102 37 Praha 10
- Dolní Měcholupy, CZ;
(580) 24.7.2019

(111) 240490
(210) 248-2015
(732) Sanofi, 54 rue La Boétie, 75008 Paris, FR;
(770) ZENTIVA, k. s., U kabelovny 130, 102 37 Praha 10
- Dolní Měcholupy, CZ;
(580) 24.7.2019

(111) 240491
(210) 249-2015
(732) Sanofi, 54 rue La Boétie, 75008 Paris, FR;
(770) ZENTIVA, k. s., U kabelovny 130, 102 37 Praha 10
- Dolní Měcholupy, CZ;
(580) 24.7.2019

(111) 240492
(210) 250-2015
(732) Sanofi, 54 rue La Boétie, 75008 Paris, FR;
(770) ZENTIVA, k. s., U kabelovny 130, 102 37 Praha 10
- Dolní Měcholupy, CZ;
(580) 24.7.2019

(111) 240493
(210) 251-2015
(732) Sanofi, 54 rue La Boétie, 75008 Paris, FR;
(770) ZENTIVA, k. s., U kabelovny 130, 102 37 Praha 10
- Dolní Měcholupy, CZ;
(580) 24.7.2019

(111) 240494
(210) 252-2015
(732) Sanofi, 54 rue La Boétie, 75008 Paris, FR;
(770) ZENTIVA, k. s., U kabelovny 130, 102 37 Praha 10
- Dolní Měcholupy, CZ;
(580) 23.7.2019

(111) 240641
(210) 221-2015
(732) Sanofi, 54 rue La Boétie, 75008 Paris, FR;
(770) ZENTIVA, k. s., U kabelovny 130, 102 37 Praha 10
- Dolní Měcholupy, CZ;
(580) 25.7.2019

(111) 240642

(210) 222-2015
(732) Sanofi, 54 rue La Boétie, 75008 Paris, FR;
(770) ZENTIVA, k. s., U kabelovny 130, 102 37 Praha 10
- Dolní Měcholupy, CZ;
(580) 25.7.2019

(111) 240643

(210) 223-2015
(732) Sanofi, 54 rue La Boétie, 75008 Paris, FR;
(770) ZENTIVA, k. s., U kabelovny 130, 102 37 Praha 10
- Dolní Měcholupy, CZ;
(580) 25.7.2019

(111) 240644

(210) 224-2015
(732) Sanofi, 54 rue La Boétie, 75008 Paris, FR;
(770) ZENTIVA, k. s., U kabelovny 130, 102 37 Praha 10
- Dolní Měcholupy, CZ;
(580) 25.7.2019

(111) 240645

(210) 225-2015
(732) Sanofi, 54 rue La Boétie, 75008 Paris, FR;
(770) ZENTIVA, k. s., U kabelovny 130, 102 37 Praha 10
- Dolní Měcholupy, CZ;
(580) 25.7.2019

(111) 240646

(210) 226-2015
(732) Sanofi, 54 rue La Boétie, 75008 Paris, FR;
(770) ZENTIVA, k. s., U kabelovny 130, 102 37 Praha 10
- Dolní Měcholupy, CZ;
(580) 25.7.2019

(111) 240647

(210) 227-2015
(732) Sanofi, 54 rue La Boétie, 75008 Paris, FR;
(770) ZENTIVA, k. s., U kabelovny 130, 102 37 Praha 10
- Dolní Měcholupy, CZ;
(580) 24.7.2019

(111) 240648

(210) 229-2015
(732) Sanofi, 54 rue La Boétie, 75008 Paris, FR;
(770) ZENTIVA, k. s., U kabelovny 130, 102 37 Praha 10
- Dolní Měcholupy, CZ;
(580) 24.7.2019

(111) 240649

(210) 231-2015
(732) Sanofi, 54 rue La Boétie, 75008 Paris, FR;
(770) ZENTIVA, k. s., U kabelovny 130, 102 37 Praha 10
- Dolní Měcholupy, CZ;
(580) 23.7.2019

(111) 240650

(210) 232-2015
(732) Sanofi, 54 rue La Boétie, 75008 Paris, FR;
(770) ZENTIVA, k. s., U kabelovny 130, 102 37 Praha 10
- Dolní Měcholupy, CZ;
(580) 24.7.2019

(111) 240651

(210) 233-2015
(732) Sanofi, 54 rue La Boétie, 75008 Paris, FR;
(770) ZENTIVA, k. s., U kabelovny 130, 102 37 Praha 10
- Dolní Měcholupy, CZ;
(580) 24.7.2019

(111) 240828

(210) 599-2015
(732) Sanofi, 54 rue La Boétie, 75008 Paris, FR;
(770) ZENTIVA, k. s., U kabelovny 130, 102 37 Praha 10
- Dolní Měcholupy, CZ;
(580) 23.7.2019

(111) 242077

(210) 1556-2015
(732) Sanofi, 54 rue La Boétie, 75008 Paris, FR;
(770) ZENTIVA, k. s., U kabelovny 130, 102 37 Praha 10
- Dolní Měcholupy, CZ;
(580) 16.7.2019

(111) 242078

(210) 1557-2015
(732) Sanofi, 54 rue La Boétie, 75008 Paris, FR;
(770) ZENTIVA, k. s., U kabelovny 130, 102 37 Praha 10
- Dolní Měcholupy, CZ;
(580) 23.7.2019

(111) 242095

(210) 1781-2015
(732) Dolphin Slovakia, s.r.o., Nádražná 1958, 900 28
Ivanka pri Dunaji, SK;
(770) PureWater, s.r.o., Bosákova 7, 851 04 Bratislava,
SK;
(580) 17.6.2019

(111) 242286

(210) 1833-2015
(732) Sanofi, 54 rue La Boétie, 75008 Paris, FR;
(770) ZENTIVA, k. s., U Kabelovny 130, 102 37 Praha 10,
Dolní Měcholupy, CZ;
(580) 23.7.2019

(111) 242287

(210) 1834-2015
(732) Sanofi, 54 rue La Boétie, 75008 Paris, FR;
(770) ZENTIVA, k. s., U Kabelovny 130, 102 37 Praha 10,
Dolní Měcholupy, CZ;
(580) 23.7.2019

(111) 242288

(210) 1835-2015
(732) Sanofi, 54 rue La Boétie, 75008 Paris, FR;
(770) ZENTIVA, k. s., U Kabelovny 130, 102 37 Praha 10,
Dolní Měcholupy, CZ;
(580) 23.7.2019

(111) 242290

(210) 1838-2015
(732) Sanofi, 54 rue La Boétie, 75008 Paris, FR;
(770) ZENTIVA, k. s., U kabelovny 130, 102 37 Praha 10 -
Dolní Měcholupy, CZ;
(580) 23.7.2019

(111) 243047

(210) 5512-2015
(732) LifeScan IP Holdings, LLC, 360 North Crescent
Drive, Beverly Hills, California, 90210, US;
(770) Johnson & Johnson, One Johnson & Johnson Pla-
za, New Brunswick, New Jersey 08933, US;
(580) 19.6.2019

(111) 243226

(210) 237-2016
(732) Sanofi, 54 rue La Boétie, 75008 Paris, FR;
(770) ZENTIVA, k. s., U kabelovny 130, 102 37 Praha 10
- Dolní Měcholupy, CZ;
(580) 23.7.2019

(111) 243227

(210) 238-2016
(732) Sanofi, 54 rue La Boétie, 75008 Paris, FR;
(770) ZENTIVA, k. s., U kabelovny 130, 102 37 Praha 10
- Dolní Měcholupy, CZ;
(580) 23.7.2019

(111) 243453

(210) 622-2016
(732) Luxury Eyewear SK, s.r.o., Pri Suchom mlyne
3900/31, 811 04 Bratislava, SK;
(770) Dušan Osúch - DUOS, I. Bukovčana 6, 841 08
Bratislava, SK;
(580) 17.7.2019

(111) 243573

(210) 2093-2015
(732) News and Media Holding a.s., Einsteinova 25,
851 01 Bratislava, SK;
(770) Život Publishing, a.s., Prievozská 14, 821 09 Bra-
tislava, SK;
(580) 11.7.2019

(111) 243574

(210) 2094-2015
(732) News and Media Holding a.s., Einsteinova 25,
851 01 Bratislava, SK;
(770) Život Publishing, a.s., Prievozská 14, 821 09 Bra-
tislava, SK;
(580) 11.7.2019

(111) 243658

(210) 761-2016
(732) Sanofi, 54 rue La Boétie, 75008 Paris, FR;
(770) ZENTIVA, k. s., U kabelovny 130, 102 37 Praha 10
- Dolní Měcholupy, CZ;
(580) 25.7.2019

(111) 247042

(210) 2031-2017
(732) TC Tower A1 s. r. o., Mlynské Nivy 16 , 821 09
Bratislava, SK;
(770) HB REAVIS Slovakia a.s., Karadžičova 12, 821 08
Bratislava, SK;
(580) 3.7.2019

(111) 247324

(210) 1345-2017
(732) TRECOT SYSTEM s.r.o., Novosady 426/1, 664 48
Moravany, CZ;
(770) LKM Consult s.r.o., Jaroslava Foglara 863/7, 639 00
Brno - Štýřice, CZ;
(580) 16.7.2019

(111) 247354

(210) 2037-2017
(732) T-J s.r.o., Brnianska 3717/29, 811 04 Bratislava,
SK;
(770) J - K, s.r.o., Vajanského nábr. 10, 811 02 Bratisla-
va, SK;
(580) 3.7.2019

(111) 247903

(210) 230-2018
(732) Hokejový klub Poprad, a.s., Športová 1397/1,
058 01 Poprad, SK;
(770) HK Poprad, s.r.o., Štefánikova 6, 058 01 Poprad,
SK;
(580) 16.7.2019

(111) 248319

(210) 2780-2017
(732) Chryso business Club družstvo, Popradská 56,
040 01 Košice, SK;
(770) chryso s. r. o., Haburská 49 F, 821 01 Bratisla-
va, SK;
(580) 18.6.2019

Zmeny v údajoch o majiteľoch/prihlasovateľoch**(111) 110588**

(210) 2291

(732) VITRABLOK, s.r.o., Bílinská 782/42, 419 01 Duchcov, CZ;

(580) 17.7.2019

(111) 151261

(210) 29347

(732) British American Tobacco (Brands) Inc., 251 Little Falls Drive, Suite 100, Wilmington, Delaware 19808-1674, US;

(580) 17.6.2019

(111) 152895

(210) 8759

(732) British American Tobacco (Brands) Inc., 251 Little Falls Drive, Suite 100, Wilmington, Delaware 19808-1674, US;

(580) 17.6.2019

(111) 153898

(210) 19378

(732) Explosia a.s., Semtín 107, 530 02 Pardubice, CZ;

(580) 24.6.2019

(111) 156143

(210) 32597

(732) British American Tobacco (Brands) Inc., 251 Little Falls Drive, Suite 100, Wilmington, Delaware 19808-1674, US;

(580) 17.6.2019

(111) 157738

(210) 38997

(732) British American Tobacco (Brands) Inc., 251 Little Falls Drive, Suite 100, Wilmington, Delaware 19808-1674, US;

(580) 17.6.2019

(111) 157962

(210) 40366

(732) British American Tobacco (Brands) Inc., 251 Little Falls Drive, Suite 100, Wilmington, Delaware 19808-1674, US;

(580) 17.6.2019

(111) 159149

(210) 43092

(732) Glaxo Group Limited, 980 Great West Road, Brentford, Middlesex TW8 9GS, GB;

(580) 2.7.2019

(111) 159379

(210) 40517

(732) British American Tobacco (Brands) Inc., 251 Little Falls Drive, Suite 100, Wilmington, Delaware 19808-1674, US;

(580) 17.6.2019

(111) 163360

(210) 49565

(732) Bauer Hockey Ltd., 60 Jean-Paul-Cayer Street, Blainville, Quebec J7C 0N9, CA;

(580) 3.7.2019

(111) 163775

(210) 50165

(732) British American Tobacco (Brands) Inc., 251 Little Falls Drive, Suite 100, Wilmington, Delaware 19808-1674, US;

(580) 17.6.2019

(111) 164264

(210) 51212

(732) Momentive Performance Materials Inc., 260 Hudson River Road, Waterford, NY 12188, US;

(580) 17.7.2019

(111) 164749

(210) 51315

(732) Burger King Corporation, 5707 Blue Lagoon Drive, Miami, FL 33126, US;

(580) 2.7.2019

(111) 167586

(210) 56398

(732) Huntsman International LLC, 10003 Woodloch Forest Drive, The Woodlands TX 77380, US;

(580) 18.6.2019

(111) 167701

(210) 56361

(732) MDI CO., LTD., 24-1, Higashi-ueno 2-chome, Taito-ku, Tokyo, JP;

(580) 23.7.2019

(111) 167972

(210) 56373

(732) Conopco, Inc., 700 Sylvan Avenue, Englewood Cliffs, NJ 07632, US;

(580) 14.6.2019

(111) 167974

(210) 56472

(732) Iconix Luxembourg Holdings SARL, 42-44, avenue de la Gare, L-1610 Luxembourg, LU;

(580) 26.6.2019

(111) 168575
(210) 56365
(732) Elkem ASA, Drammensveien 169, 0277 Oslo, NO;
(580) 8.7.2019

(111) 169396
(210) 57879
(732) British American Tobacco (Brands) Inc., 251 Little Falls Drive, Suite 100, Wilmington, Delaware 19808-1674, US;
(580) 17.6.2019

(111) 169503
(210) 59709
(732) British American Tobacco (Brands) Inc., 251 Little Falls Drive, Suite 100, Wilmington, Delaware 19808-1674, US;
(580) 17.6.2019

(111) 170675
(210) 61531
(732) Big Heart Pet Brands, LLC, One Strawberry Lane, Orrville, Ohio 44667, US;
(580) 3.7.2019

(111) 173298
(210) 65165
(732) Gruner + Jahr GmbH, Am Baumwall 11, 20459 Hamburg, DE;
(580) 2.7.2019

(111) 173867
(210) 72129
(732) Bauer Hockey Ltd., 60 Jean-Paul-Cayer Street, Blainville, Quebec J7C 0N9, CA;
(580) 3.7.2019

(111) 174880
(210) 69803
(732) PROCTER & GAMBLE HEALTH LIMITED, The Heights, Brooklands, Weybridge, Surrey, KT13 OXP, GB;
(580) 3.7.2019

(111) 175923
(210) 638-93
(732) The Concentrate Manufacturing Company of Ireland (also trading as Seven-Up International), an Irish corporation, Swan Building, 3rd Floor, 26 Victoria Street, Hamilton HM12, BM;
(580) 9.7.2019

(111) 179294
(210) 69106
(732) EUROMASTER SERVICES ET MANAGEMENT, 7 place Henri Dunant, 63000 CLERMONT-FERRAND, FR;
(580) 17.6.2019

(111) 182181
(210) 2334-95
(732) BAUSCH HEALTH IRELAND LIMITED, 3013 Lake Drive, Citywest Business Campus, Dublin 24, IE;
(580) 24.6.2019

(111) 183810
(210) 3658-95
(732) Big Heart Pet Brands, LLC, One Strawberry Lane, Orrville, Ohio 44667, US;
(580) 3.7.2019

(111) 186996
(210) 2730-96
(732) British American Tobacco (Brands) Inc., 251 Little Falls Drive, Suite 100, Wilmington, Delaware 19808-1674, US;
(580) 18.6.2019

(111) 193064
(210) 740-99
(732) Ret'kovský Miroslav, Ing., Žatevná 3278/14, 841 01 Bratislava, SK;
(580) 10.7.2019

(111) 193189
(210) 1025-99
(732) Conopco, Inc., 700 Sylvan Avenue, Englewood Cliffs, NJ 07632, US;
(580) 14.6.2019

(111) 193536
(210) 1483-99
(732) Citigroup Inc., a Delaware corporation, 388 Greenwich Street, New York, New York 10013, US;
(580) 14.6.2019

(111) 193637
(210) 1490-99
(732) Limited Dashöfer Holding, Nicolaou Pentadromos Center, Block A, Office 208, Agia Zoni & Thessaloniki str., 3025 Limassol, CY;
(580) 25.6.2019

(111) 193654
(210) 1624-99
(732) SPUR a.s., třída Tomáše Bati 299, Louky, 763 02 Zlín, CZ;
(580) 18.6.2019

(111) 193689
(210) 1620-99
(732) Pesquera Trans Antartic S.A., Cerro El Plomo 5630, Of. 503, Las Condes Santiago, CL;
(580) 14.6.2019

(111) 194233

(210) 2054-99
(732) THE RAND CORPORATION, 1776 Main Street,
Santa Monica, CA 90401, US;
(580) 2.7.2019

(111) 194746

(210) 2758-99
(732) SUNTORY FLOWERS LIMITED, 4-17-5, Shi-
ba, Minato-ku, Tokyo, JP;
(580) 20.6.2019

(111) 194747

(210) 2759-99
(732) SUNTORY FLOWERS LIMITED, 4-17-5, Shi-
ba, Minato-ku, Tokyo, JP;
(580) 20.6.2019

(111) 194748

(210) 2760-99
(732) SUNTORY FLOWERS LIMITED, 4-17-5, Shi-
ba, Minato-ku, Tokyo, JP;
(580) 20.6.2019

(111) 194749

(210) 2761-99
(732) SUNTORY FLOWERS LIMITED, 4-17-5, Shi-
ba, Minato-ku, Tokyo, JP;
(580) 20.6.2019

(111) 195208

(210) 3376-99
(732) WM. Wrigley Jr. Company, 1132 West Black-
hawk Street, Chicago, Illinois 60622, US;
(580) 25.6.2019

(111) 195795

(210) 1504-99
(732) Conopco, Inc., 700 Sylvan Avenue, Englewood
Cliffs, NJ 07632, US;
(580) 15.7.2019

(111) 198427

(210) 2382-99
(732) Bushman Company a.s., Lazarská 1719/5, Nové
Město, 110 00 Praha 1, CZ;
(580) 19.7.2019

(111) 199478

(210) 1095-2001
(732) British American Tobacco (Brands) Inc., 251 Lit-
tle Falls Drive, Suite 100, Wilmington, Delaware
19808-1674, US;
(580) 18.6.2019

(111) 201799

(210) 1412-99
(732) BRF Singapore Foods PTE. LTD., 8, Marina
Boulevard, # 05-02, Marina Bay Financial Cen-
tre, 018981 Singapore, SG;
(580) 25.6.2019

(111) 203368

(210) 3927-2001
(732) Bauer Hockey Ltd., 60 Jean-Paul-Cayer Street,
Blainville, Quebec J7C 0N9, CA;
(580) 3.7.2019

(111) 205409

(210) 3036-2002
(732) Gruner + Jahr GmbH, Am Baumwall 11, 20459
Hamburg, DE;
(580) 2.7.2019

(111) 205776

(210) 42-2003
(732) Hakle Markenhaus GmbH, Bonner Str. 201, 40589
Düsseldorf, DE;
(580) 15.7.2019

(111) 207095

(210) 798-2003
(732) WERA NOVA s.r.o., Jankovcova 1587/8, 170 00
Praha 7, Holešovice, CZ;
(580) 28.6.2019

(111) 216040

(210) 5248-2006
(732) EUROMASTER SERVICES ET MANAGEMENT,
7 place Henri Dunant, 63000 Clermont-Ferrand,
FR;
(580) 14.6.2019

(111) 217879

(210) 5929-2006
(732) BAUSCH HEALTH IRELAND LIMITED, 3013
Lake Drive, Citywest Business Campus, Dublin 24,
IE;
(580) 24.6.2019

(111) 219327

(210) 6426-2006
(732) BAUSCH HEALTH IRELAND LIMITED, 3013
Lake Drive, Citywest Business Campus, Dublin 24,
IE;
(580) 24.6.2019

(111) 220084

(210) 5262-2007
(732) JUMP soft a.s., Fazul'ová 7, 811 07 Bratislava, SK;
(580) 16.7.2019

(111) 222220
(210) 6280-2007
(732) BAUSCH HEALTH IRELAND LIMITED, 3013
Lake Drive, Citywest Business Campus, Dublin 24,
IE;
(580) 24.6.2019

(111) 222859
(210) 123-2008
(732) CS - SALVUS spol. s r.o., Bátorovská cesta 6023/13,
934 01 Levice, SK;
(580) 17.7.2019

(111) 223592
(210) 5413-2008
(732) ANEKO SK, a.s., Bernolákova 57, 953 01 Zlaté
Moravce, SK;
(580) 13.6.2019

(111) 225333
(210) 2276-2008
(732) O.K.S. Precision Machining, s. r. o., Rozkvet
2084/177-33, 017 01 Považská Bystrica, SK;
(580) 20.6.2019

(111) 225640
(210) 5093-2009
(732) BAUSCH HEALTH IRELAND LIMITED, 3013
Lake Drive, Citywest Business Campus, Dublin 24,
IE;
(580) 24.6.2019

(111) 225723
(210) 21-2009
(732) Bližňák Peter, Mgr. art., Sládkovičova 32, 900 01
Modra, SK;
(580) 25.6.2019

(111) 225801
(210) 2293-2008
(732) Alfa construction, s.r.o., Moyzesova 24, 040 01
Košice, SK;
(580) 17.6.2019

(111) 226448
(210) 753-2009
(732) Alfa construction, s.r.o., Moyzesova 24, 040 01
Košice, SK;
(580) 17.6.2019

(111) 226466
(210) 5325-2009
(732) MaDe spol. s r.o., Pratecká 868/10b, Tuřany, 620 00
Brno, CZ;
(580) 17.7.2019

(111) 226651
(210) 5373-2009
(732) Národný ústav certifikovaných meraní vzdeláva-
nia, Žehrianska 9, 851 07 Bratislava, SK;
(580) 25.6.2019

(111) 226774
(210) 963-2009
(732) TATRPRIM s.r.o., Vrbov 344, 059 72 Vrbov, SK;
(580) 9.7.2019

(111) 226832
(210) 908-2009
(732) TEXO group s.r.o., Dolná 6A, 974 01 Banská
Bystrica, SK;
(580) 16.7.2019

(111) 227120
(210) 5619-2009
(732) HO&PE FAMILY, s.r.o., Priemyselňa 4947, 058 01
Poprad, SK;
(580) 2.7.2019

(111) 227121
(210) 5620-2009
(732) HO&PE FAMILY, s.r.o., Priemyselňa 4947, 058 01
Poprad, SK;
(580) 2.7.2019

(111) 227272
(210) 1329-2009
(732) DATASUN s.r.o., ul. 1. mája 22, 953 01 Zlaté
Moravce, SK;
(580) 28.6.2019

(111) 227287
(210) 5557-2009
(732) NIHON NOHYAKU CO., LTD., 19-8, Kyobashi
1-chome, Chuo-ku, Tokyo, JP;
(580) 20.6.2019

(111) 227310
(210) 808-2009
(732) MEDIGROUP s. r. o., Karadžičova 16, 811 09
Bratislava, SK;
(580) 15.7.2019

(111) 227345
(210) 1417-2009
(732) Bartoš Juraj, Mgr., Pútnická 214/A, 841 06 Bra-
tislava, SK;
(580) 14.6.2019

(111) 227653
(210) 1805-2009
(732) apex Banská Bystrica s.r.o., 29. augusta 23, 974 01
Banská Bystrica, SK;
(580) 17.7.2019

(111) 227868
(210) 1063-2009
(732) Ľubomír Svetlák - MIRADOR, Pletiariska 20, 969 01
Banská Štiavnica, SK;
(580) 9.7.2019

(111) 228203
(210) 5621-2009
(732) HO&PE FAMILY, s.r.o., Priemyselná 4947, 058 01
Poprad, SK;
(580) 2.7.2019

(111) 228205
(210) 5665-2009
(732) HO&PE FAMILY, s.r.o., Priemyselná 4947, 058 01
Poprad, SK;
(580) 2.7.2019

(111) 228519
(210) 5299-2010
(732) Grupa Maspex Sp. z o.o. Sp. k., Legionów 37,
34-100 Wadowice, PL;
(580) 3.7.2019

(111) 235166
(210) 1774-2012
(732) British American Tobacco (Brands) Inc., 251 Lit-
tle Falls Drive, Suite 100, Wilmington, Delaware
19808-1674, US;
(580) 19.6.2019

(111) 235347
(210) 5140-2013
(732) Sleep Centrum s.r.o., Kolovečská 1938/2, Sto-
důlky, 155 00 Praha 5, CZ;
(580) 13.6.2019

(111) 236954
(210) 1285-2013
(732) SWAN, a.s., Landererova 12, 811 09 Bratislava,
SK;
(580) 18.6.2019

(111) 237922
(210) 2260-2013
(732) IGT Germany Gaming GmbH, Weseler Str. 253,
48151 Muenster, DE;
(580) 9.7.2019

(111) 240819
(210) 566-2015
(732) Peter Hadvab PIETTRO VERONNI, Hlavná 72/41,
059 11 Hozelec, SK;
(580) 17.7.2019

(111) 242450
(210) 2338-2015
(732) British American Tobacco (Brands) Inc., 251 Lit-
tle Falls Drive, Suite 100, Wilmington, Delaware
19808-1674, US;
(580) 20.6.2019

(111) 242503
(210) 1904-2015
(732) WERA NOVA s.r.o., Jankovcova 1587/8, 170 00
Praha 7, Holešovice, CZ;
(580) 28.6.2019

(111) 242504
(210) 1905-2015
(732) WERA NOVA s.r.o., Jankovcova 1587/8, 170 00
Praha 7, Holešovice, CZ;
(580) 28.6.2019

(111) 242505
(210) 1906-2015
(732) WERA NOVA s.r.o., Jankovcova 1587/8, 170 00
Praha 7, Holešovice, CZ;
(580) 28.6.2019

(111) 245365
(210) 2616-2016
(732) SWAN, a.s., Landererova 12, 811 09 Bratislava,
SK;
(580) 18.6.2019

(111) 246557
(210) 1026-2017
(732) British American Tobacco (Brands) Inc., 251 Lit-
tle Falls Drive, Suite 100, Wilmington, Delaware
19808-1674, US;
(580) 18.6.2019

(111) 246558
(210) 1029-2017
(732) British American Tobacco (Brands) Inc., 251 Lit-
tle Falls Drive, Suite 100, Wilmington, Delaware
19808-1674, US;
(580) 18.6.2019

(111) 247643
(210) 2767-2017
(732) BAUSCH HEALTH IRELAND LIMITED, 3013
Lake Drive, Citywest Business Campus, Dublin 24,
IE;
(580) 24.6.2019

(111) 248727
(210) 1207-2018
(732) Diant s. r. o., Šrobárova 2668/19 , 058 01 Pop-
rad, SK;
(580) 9.7.2019

Licenčné zmluvy registrované na ochranné známky

(111) 111076

(210) 5339
 (732) ČZ a.s., Sluneční náměstí č.p. 2540/5, CZ-158 00 Praha 5, CZ;
 (791) ČZ Řetězy, s.r.o., Tovární 202, 386 01 Strakonice, CZ;
 (793) Typ licencie: nevýlučná
 Dátum uzavretia licenčnej zmluvy: 7.12.2004
 (580) 18.7.2019

(111) 245273

(210) 1932-2016
 (732) Bolfá Róbert, Budovateľská 101, 941 07 Veľký Kyr, SK;
 (791) KYRNET s.r.o., Novozámocká 156, 941 07 Veľký Kyr, SK;
 (793) Typ licencie: výlučná
 Dátum uzavretia licenčnej zmluvy: 3.6.2019
 (580) 16.7.2019

(111) 111077

(210) 5342
 (732) ČZ a.s., Sluneční náměstí č.p. 2540/5, CZ-158 00 Praha 5, CZ;
 (791) ČZ Řetězy, s.r.o., Tovární 202, 386 01 Strakonice, CZ;
 (793) Typ licencie: nevýlučná
 Dátum uzavretia licenčnej zmluvy: 7.12.2004
 (580) 17.7.2019

(111) 249271

(210) 1927-2018
 (732) Davis & Morgan properties a.s., Račianska 88 B, 831 02 Bratislava, SK;
 (791) Davis & Morgan a.s., Grösslingová 17, 811 09 Bratislava, SK;
 (793) Typ licencie: nevýlučná
 Dátum uzavretia licenčnej zmluvy: 1.3.2019
 (580) 15.7.2019

Ukončenie platnosti licenčných zmlúv na ochranné známky

(111) 111076

(210) 5339
 (732) ČZ a.s., Sluneční náměstí č.p. 2540/5, CZ-158 00 Praha 5, CZ;
 (791) ČZ Řetězy, s. r. o., Tovární 202, 386 01 Strakonice, CZ;
 (793) Typ licencie: nevýlučná
 Dátum ukončenia platnosti licenčnej zmluvy:
 26.1.1999
 (580) 18.7.2019

(111) 163279

(210) 49954
 (732) ČZ a.s., Sluneční náměstí č.p. 2540/5, CZ-158 00 Praha 5, CZ;
 (791) ČZ Řetězy, s. r. o., Tovární 202, 386 01 Strakonice, CZ;
 (793) Typ licencie: nevýlučná
 Dátum ukončenia platnosti licenčnej zmluvy:
 26.1.1999
 (580) 17.7.2019

(111) 111077

(210) 5342
 (732) ČZ a.s., Sluneční náměstí č.p. 2540/5, CZ-158 00 Praha 5, CZ;
 (791) ČZ Řetězy, s. r. o., Tovární 202, 386 01 Strakonice, CZ;
 (793) Typ licencie: nevýlučná
 Dátum ukončenia platnosti licenčnej zmluvy:
 26.1.1999
 (580) 17.7.2019

(111) 163279

(210) 49954
 (732) ČZ a.s., Sluneční náměstí č.p. 2540/5, CZ-158 00 Praha 5, CZ;
 (791) ŠKODA, automobilový koncern, Mladá Boleslav, CZ;
 (793) Typ licencie: nevýlučná
 Dátum ukončenia platnosti licenčnej zmluvy:
 30.6.1991
 (580) 17.7.2019

(111) 111078

(210) 2449
 (732) ČZ a.s., Sluneční náměstí č.p. 2540/5, CZ-158 00 Praha 5, CZ;
 (791) ČZ Řetězy, s. r. o., Tovární 202, 386 01 Strakonice, CZ;
 (793) Typ licencie: nevýlučná
 Dátum ukončenia platnosti licenčnej zmluvy:
 26.1.1999
 (580) 18.7.2019

Zmeny dispozičných práv na ochranné známky (zálohy)**(111) 173256**

(210) 66369

(732) News and Media Holding a.s., Einsteinova 25,
851 01 Bratislava, SK;

Záložný veriteľ:

Československá obchodná banka, a.s., Žižkova 11,
811 02 Bratislava, SK;

Dátum zriadenia záložného práva: 20.6.2019

(580) 11.7.2019

(111) 187927

(210) 1931-97

(732) News and Media Holding a.s., Einsteinova 25,
851 01 Bratislava, SK;

Záložný veriteľ:

Československá obchodná banka, a.s., Žižkova 11,
811 02 Bratislava, SK;

Dátum zriadenia záložného práva: 20.6.2019

(580) 10.7.2019

(111) 178913

(210) 74101

(732) News and Media Holding a.s., Einsteinova 25,
851 01 Bratislava, SK;

Záložný veriteľ:

Československá obchodná banka, a.s., Žižkova 11,
811 02 Bratislava, SK;

Dátum zriadenia záložného práva: 20.6.2019

(580) 10.7.2019

(111) 187928

(210) 1932-97

(732) News and Media Holding a.s., Einsteinova 25,
851 01 Bratislava, SK;

Záložný veriteľ:

Československá obchodná banka, a.s., Žižkova 11,
811 02 Bratislava, SK;

Dátum zriadenia záložného práva: 20.6.2019

(580) 10.7.2019

(111) 183849

(210) 335-96

(732) News and Media Holding a.s., Einsteinova 25,
851 01 Bratislava, SK;

Záložný veriteľ:

Československá obchodná banka, a.s., Žižkova 11,
811 02 Bratislava, SK;

Dátum zriadenia záložného práva: 20.6.2019

(580) 11.7.2019

(111) 187930

(210) 1937-97

(732) News and Media Holding a.s., Einsteinova 25,
851 01 Bratislava, SK;

Záložný veriteľ:

Československá obchodná banka, a.s., Žižkova 11,
811 02 Bratislava, SK;

Dátum zriadenia záložného práva: 20.6.2019

(580) 10.7.2019

(111) 186535

(210) 3121-98

(732) DUEL - PRESS, s.r.o., Bajkalská 19/B, 821 01
Bratislava 2, SK;

Záložný veriteľ:

Československá obchodná banka, a.s., Žižkova 11,
811 02 Bratislava, SK;

Dátum zriadenia záložného práva: 20.6.2019

(580) 12.7.2019

(111) 192683

(210) 3049-98

(732) News and Media Holding a.s., Einsteinova 25,
851 01 Bratislava, SK;

Záložný veriteľ:

Československá obchodná banka, a.s., Žižkova 11,
811 02 Bratislava, SK;

Dátum zriadenia záložného práva: 20.6.2019

(580) 10.7.2019

(111) 186536

(210) 3122-98

(732) DUEL - PRESS, s.r.o., Bajkalská 19/B, 821 01
Bratislava 2, SK;

Záložný veriteľ:

Československá obchodná banka, a.s., Žižkova 11,
811 02 Bratislava, SK;

Dátum zriadenia záložného práva: 20.6.2019

(580) 12.7.2019

(111) 193957

(210) 3470-96

(732) News and Media Holding a.s., Einsteinova 25,
851 01 Bratislava, SK;

Záložný veriteľ:

Československá obchodná banka, a.s., Žižkova 11,
811 02 Bratislava, SK;

Dátum zriadenia záložného práva: 20.6.2019

(580) 12.7.2019

(111) 187552

(210) 1935-97

(732) News and Media Holding a.s., Einsteinova 25,
851 01 Bratislava, SK;

Záložný veriteľ:

Československá obchodná banka, a.s., Žižkova 11,
811 02 Bratislava, SK;

Dátum zriadenia záložného práva: 20.6.2019

(580) 10.7.2019

(111) 196176

(210) 1952-99

(732) News and Media Holding a.s., Einsteinova 25,
851 01 Bratislava, SK;

Záložný veriteľ:

Československá obchodná banka, a.s., Žižkova 11,
811 02 Bratislava, SK;

Dátum zriadenia záložného práva: 20.6.2019

(580) 11.7.2019

(111) 203602

(210) 1188-2002

(732) News and Media Holding a.s., Einsteinova 25,
851 01 Bratislava, SK;

Záložný veriteľ:

Československá obchodná banka, a.s., Žižkova 11,
811 02 Bratislava, SK;

Dátum zriadenia záložného práva: 20.6.2019

(580) 10.7.2019

(111) 209858

(210) 1439-2003

(732) News and Media Holding a.s., Einsteinova 25,
851 01 Bratislava, SK;

Záložný veriteľ:

Československá obchodná banka, a.s., Žižkova 11,
811 02 Bratislava, SK;

Dátum zriadenia záložného práva: 20.6.2019

(580) 11.7.2019

(111) 206364

(210) 2488-2002

(732) News and Media Holding a.s., Einsteinova 25,
851 01 Bratislava, SK;

Záložný veriteľ:

Československá obchodná banka, a.s., Žižkova 11,
811 02 Bratislava, SK;

Dátum zriadenia záložného práva: 20.6.2019

(580) 11.7.2019

(111) 211161

(210) 3366-2003

(732) News and Media Holding a.s., Einsteinova 25,
851 01 Bratislava, SK;

Záložný veriteľ:

Československá obchodná banka, a.s., Žižkova 11,
811 02 Bratislava, SK;

Dátum zriadenia záložného práva: 20.6.2019

(580) 10.7.2019

(111) 206850

(210) 1722-2003

(732) News and Media Holding a.s., Einsteinova 25,
851 01 Bratislava, SK;

Záložný veriteľ:

Československá obchodná banka, a.s., Žižkova 11,
811 02 Bratislava, SK;

Dátum zriadenia záložného práva: 20.6.2019

(580) 11.7.2019

(111) 211162

(210) 3367-2003

(732) News and Media Holding a.s., Einsteinova 25,
851 01 Bratislava, SK;

Záložný veriteľ:

Československá obchodná banka, a.s., Žižkova 11,
811 02 Bratislava, SK;

Dátum zriadenia záložného práva: 20.6.2019

(580) 10.7.2019

(111) 206894

(210) 427-2003

(732) News and Media Holding a.s., Einsteinova 25,
851 01 Bratislava, SK;

Záložný veriteľ:

Československá obchodná banka, a.s., Žižkova 11,
811 02 Bratislava, SK;

Dátum zriadenia záložného práva: 20.6.2019

(580) 11.7.2019

(111) 211578

(210) 5003-2004

(732) News and Media Holding a.s., Einsteinova 25,
851 01 Bratislava, SK;

Záložný veriteľ:

Československá obchodná banka, a.s., Žižkova 11,
811 02 Bratislava, SK;

Dátum zriadenia záložného práva: 20.6.2019

(580) 11.7.2019

(111) 207328

(210) 1498-2003

(732) News and Media Holding a.s., Einsteinova 25,
851 01 Bratislava, SK;

Záložný veriteľ:

Československá obchodná banka, a.s., Žižkova 11,
811 02 Bratislava, SK;

Dátum zriadenia záložného práva: 20.6.2019

(580) 12.7.2019

(111) 211598

(210) 5069-2004

(732) News and Media Holding a.s., Einsteinova 25,
851 01 Bratislava, SK;

Záložný veriteľ:

Československá obchodná banka, a.s., Žižkova 11,
811 02 Bratislava, SK;

Dátum zriadenia záložného práva: 20.6.2019

(580) 11.7.2019

(111) 209032

(210) 2865-2003

(732) News and Media Holding a.s., Einsteinova 25,
851 01 Bratislava, SK;

Záložný veriteľ:

Československá obchodná banka, a.s., Žižkova 11,
811 02 Bratislava, SK;

Dátum zriadenia záložného práva: 20.6.2019

(580) 11.7.2019

(111) 211726

(210) 2292-2004

(732) W.A.G. payment solutions, a.s., Na Vítězné pláni
1719/4, 140 00 Praha 4, CZ;

Záložný veriteľ:

Komerční banka, a.s., Na Příkopě 33 čp. 969,
114 07 Praha 1, CZ;

Dátum zriadenia záložného práva: 27.5.2019

(580) 21.6.2019

(111) 211727

(210) 2293-2004

(732) W.A.G. payment solutions, a.s., Na Vítězné pláni
1719/4, 140 00 Praha 4, CZ;

Záložný veriteľ:

Komerční banka, a.s., Na Příkopě 33 čp. 969,
114 07 Praha 1, CZ;

Dátum zriadenia záložného práva: 27.5.2019

(580) 21.6.2019

(111) 215519

(210) 6184-2005

(732) News and Media Holding a.s., Einsteinova 25,
851 01 Bratislava, SK;

Záložný veriteľ:

Československá obchodná banka, a.s., Žižkova 11,
811 02 Bratislava, SK;

Dátum zriadenia záložného práva: 20.6.2019

(580) 11.7.2019

(111) 214129

(210) 1100-2005

(732) News and Media Holding a.s., Einsteinova 25,
851 01 Bratislava, SK;

Záložný veriteľ:

Československá obchodná banka, a.s., Žižkova 11,
811 02 Bratislava, SK;

Dátum zriadenia záložného práva: 20.6.2019

(580) 12.7.2019

(111) 215765

(210) 6142-2005

(732) News and Media Holding a.s., Einsteinova 25,
851 01 Bratislava, SK;

Záložný veriteľ:

Československá obchodná banka, a.s., Žižkova 11,
811 02 Bratislava, SK;

Dátum zriadenia záložného práva: 20.6.2019

(580) 10.7.2019

(111) 214312

(210) 913-2005

(732) News and Media Holding a.s., Einsteinova 25,
851 01 Bratislava, SK;

Záložný veriteľ:

Československá obchodná banka, a.s., Žižkova 11,
811 02 Bratislava, SK;

Dátum zriadenia záložného práva: 20.6.2019

(580) 12.7.2019

(111) 215766

(210) 6143-2005

(732) News and Media Holding a.s., Einsteinova 25,
851 01 Bratislava, SK;

Záložný veriteľ:

Československá obchodná banka, a.s., Žižkova 11,
811 02 Bratislava, SK;

Dátum zriadenia záložného práva: 20.6.2019

(580) 10.7.2019

(111) 214318

(210) 955-2005

(732) News and Media Holding a.s., Einsteinova 25,
851 01 Bratislava, SK;

Záložný veriteľ:

Československá obchodná banka, a.s., Žižkova 11,
811 02 Bratislava, SK;

Dátum zriadenia záložného práva: 20.6.2019

(580) 11.7.2019

(111) 215767

(210) 6144-2005

(732) News and Media Holding a.s., Einsteinova 25,
851 01 Bratislava, SK;

Záložný veriteľ:

Československá obchodná banka, a.s., Žižkova 11,
811 02 Bratislava, SK;

Dátum zriadenia záložného práva: 20.6.2019

(580) 10.7.2019

(111) 214597

(210) 1420-2005

(732) News and Media Holding a.s., Einsteinova 25,
851 01 Bratislava, SK;

Záložný veriteľ:

Československá obchodná banka, a.s., Žižkova 11,
811 02 Bratislava, SK;

Dátum zriadenia záložného práva: 20.6.2019

(580) 11.7.2019

(111) 216616

(210) 2294-2004

(732) W.A.G. payment solutions, a.s., Na Vítězné pláni
1719/4, 140 00 Praha 4, CZ;

Záložný veriteľ:

Komerční banka, a.s., Na Příkopě 33 čp. 969,
114 07 Praha 1, CZ;

Dátum zriadenia záložného práva: 27.5.2019

(580) 21.6.2019

(111) 214671

(210) 5854-2005

(732) News and Media Holding a.s., Einsteinova 25,
851 01 Bratislava, SK;

Záložný veriteľ:

Československá obchodná banka, a.s., Žižkova 11,
811 02 Bratislava, SK;

Dátum zriadenia záložného práva: 20.6.2019

(580) 10.7.2019

(111) 216878

(210) 494-2006

(732) News and Media Holding a.s., Einsteinova 25,
851 01 Bratislava, SK;

Záložný veriteľ:

Československá obchodná banka, a.s., Žižkova 11,
811 02 Bratislava, SK;

Dátum zriadenia záložného práva: 20.6.2019

(580) 12.7.2019

(111) 217102
 (210) 848-2006
 (732) News and Media Holding a.s., Einsteinova 25,
 851 01 Bratislava, SK;
 Záložný veriteľ:
 Československá obchodná banka, a.s., Žižkova 11,
 811 02 Bratislava, SK;
 Dátum zriadenia záložného práva: 20.6.2019
 (580) 10.7.2019

(111) 217805
 (210) 5262-2006
 (732) News and Media Holding a.s., Einsteinova 25,
 851 01 Bratislava, SK;
 Záložný veriteľ:
 Československá obchodná banka, a.s., Žižkova 11,
 811 02 Bratislava, SK;
 Dátum zriadenia záložného práva: 20.6.2019
 (580) 11.7.2019

(111) 217118
 (210) 1062-2006
 (732) News and Media Holding a.s., Einsteinova 25,
 851 01 Bratislava, SK;
 Záložný veriteľ:
 Československá obchodná banka, a.s., Žižkova 11,
 811 02 Bratislava, SK;
 Dátum zriadenia záložného práva: 20.6.2019
 (580) 12.7.2019

(111) 217806
 (210) 5263-2006
 (732) News and Media Holding a.s., Einsteinova 25,
 851 01 Bratislava, SK;
 Záložný veriteľ:
 Československá obchodná banka, a.s., Žižkova 11,
 811 02 Bratislava, SK;
 Dátum zriadenia záložného práva: 20.6.2019
 (580) 11.7.2019

(111) 217312
 (210) 847-2006
 (732) News and Media Holding a.s., Einsteinova 25,
 851 01 Bratislava, SK;
 Záložný veriteľ:
 Československá obchodná banka, a.s., Žižkova 11,
 811 02 Bratislava, SK;
 Dátum zriadenia záložného práva: 20.6.2019
 (580) 10.7.2019

(111) 218026
 (210) 5256-2006
 (732) News and Media Holding a.s., Einsteinova 25,
 851 01 Bratislava, SK;
 Záložný veriteľ:
 Československá obchodná banka, a.s., Žižkova 11,
 811 02 Bratislava, SK;
 Dátum zriadenia záložného práva: 20.6.2019
 (580) 10.7.2019

(111) 217459
 (210) 929-2006
 (732) News and Media Holding a.s., Einsteinova 25,
 851 01 Bratislava, SK;
 Záložný veriteľ:
 Československá obchodná banka, a.s., Žižkova 11,
 811 02 Bratislava, SK;
 Dátum zriadenia záložného práva: 20.6.2019
 (580) 11.7.2019

(111) 218027
 (210) 5257-2006
 (732) News and Media Holding a.s., Einsteinova 25,
 851 01 Bratislava, SK;
 Záložný veriteľ:
 Československá obchodná banka, a.s., Žižkova 11,
 811 02 Bratislava, SK;
 Dátum zriadenia záložného práva: 20.6.2019
 (580) 10.7.2019

(111) 217803
 (210) 5258-2006
 (732) News and Media Holding a.s., Einsteinova 25,
 851 01 Bratislava, SK;
 Záložný veriteľ:
 Československá obchodná banka, a.s., Žižkova 11,
 811 02 Bratislava, SK;
 Dátum zriadenia záložného práva: 20.6.2019
 (580) 10.7.2019

(111) 218028
 (210) 5259-2006
 (732) News and Media Holding a.s., Einsteinova 25,
 851 01 Bratislava, SK;
 Záložný veriteľ:
 Československá obchodná banka, a.s., Žižkova 11,
 811 02 Bratislava, SK;
 Dátum zriadenia záložného práva: 20.6.2019
 (580) 11.7.2019

(111) 217804
 (210) 5261-2006
 (732) News and Media Holding a.s., Einsteinova 25,
 851 01 Bratislava, SK;
 Záložný veriteľ:
 Československá obchodná banka, a.s., Žižkova 11,
 811 02 Bratislava, SK;
 Dátum zriadenia záložného práva: 20.6.2019
 (580) 11.7.2019

(111) 218385
 (210) 5972-2006
 (732) News and Media Holding a.s., Einsteinova 25,
 851 01 Bratislava, SK;
 Záložný veriteľ:
 Československá obchodná banka, a.s., Žižkova 11,
 811 02 Bratislava, SK;
 Dátum zriadenia záložného práva: 20.6.2019
 (580) 10.7.2019

(111) 218386

(210) 5973-2006

(732) News and Media Holding a.s., Einsteinova 25,
851 01 Bratislava, SK;

Záložný veriteľ:

Československá obchodná banka, a.s., Žižkova 11,
811 02 Bratislava, SK;

Dátum zriadenia záložného práva: 20.6.2019

(580) 10.7.2019

(111) 221040

(210) 5692-2007

(732) News and Media Holding a.s., Einsteinova 25,
851 01 Bratislava, SK;

Záložný veriteľ:

Československá obchodná banka, a.s., Žižkova 11,
811 02 Bratislava, SK;

Dátum zriadenia záložného práva: 20.6.2019

(580) 12.7.2019

(111) 218388

(210) 6017-2006

(732) News and Media Holding a.s., Einsteinova 25,
851 01 Bratislava, SK;

Záložný veriteľ:

Československá obchodná banka, a.s., Žižkova 11,
811 02 Bratislava, SK;

Dátum zriadenia záložného práva: 20.6.2019

(580) 12.7.2019

(111) 221112

(210) 1157-2007

(732) News and Media Holding a.s., Einsteinova 25,
851 01 Bratislava, SK;

Záložný veriteľ:

Československá obchodná banka, a.s., Žižkova 11,
811 02 Bratislava, SK;

Dátum zriadenia záložného práva: 20.6.2019

(580) 10.7.2019

(111) 218389

(210) 6018-2006

(732) News and Media Holding a.s., Einsteinova 25,
851 01 Bratislava, SK;

Záložný veriteľ:

Československá obchodná banka, a.s., Žižkova 11,
811 02 Bratislava, SK;

Dátum zriadenia záložného práva: 20.6.2019

(580) 10.7.2019

(111) 221114

(210) 1162-2007

(732) News and Media Holding a.s., Einsteinova 25,
851 01 Bratislava, SK;

Záložný veriteľ:

Československá obchodná banka, a.s., Žižkova 11,
811 02 Bratislava, SK;

Dátum zriadenia záložného práva: 20.6.2019

(580) 10.7.2019

(111) 218853

(210) 1884-2006

(732) News and Media Holding a.s., Einsteinova 25,
851 01 Bratislava, SK;

Záložný veriteľ:

Československá obchodná banka, a.s., Žižkova 11,
811 02 Bratislava, SK;

Dátum zriadenia záložného práva: 20.6.2019

(580) 10.7.2019

(111) 221493

(210) 1159-2007

(732) News and Media Holding a.s., Einsteinova 25,
851 01 Bratislava, SK;

Záložný veriteľ:

Československá obchodná banka, a.s., Žižkova 11,
811 02 Bratislava, SK;

Dátum zriadenia záložného práva: 20.6.2019

(580) 10.7.2019

(111) 220264

(210) 5269-2007

(732) News and Media Holding a.s., Einsteinova 25,
851 01 Bratislava, SK;

Záložný veriteľ:

Československá obchodná banka, a.s., Žižkova 11,
811 02 Bratislava, SK;

Dátum zriadenia záložného práva: 20.6.2019

(580) 12.7.2019

(111) 221869

(210) 1153-2007

(732) News and Media Holding a.s., Einsteinova 25,
851 01 Bratislava, SK;

Záložný veriteľ:

Československá obchodná banka, a.s., Žižkova 11,
811 02 Bratislava, SK;

Dátum zriadenia záložného práva: 20.6.2019

(580) 10.7.2019

(111) 220265

(210) 5270-2007

(732) News and Media Holding a.s., Einsteinova 25,
851 01 Bratislava, SK;

Záložný veriteľ:

Československá obchodná banka, a.s., Žižkova 11,
811 02 Bratislava, SK;

Dátum zriadenia záložného práva: 20.6.2019

(580) 12.7.2019

(111) 222001

(210) 1158-2007

(732) News and Media Holding a.s., Einsteinova 25,
851 01 Bratislava, SK;

Záložný veriteľ:

Československá obchodná banka, a.s., Žižkova 11,
811 02 Bratislava, SK;

Dátum zriadenia záložného práva: 20.6.2019

(580) 10.7.2019

(111) 222002

(210) 1160-2007

(732) News and Media Holding a.s., Einsteinova 25,
851 01 Bratislava, SK;

Záložný veriteľ:

Československá obchodná banka, a.s., Žižkova 11,
811 02 Bratislava, SK;

Dátum zriadenia záložného práva: 20.6.2019

(580) 10.7.2019

(111) 224329

(210) 5374-2008

(732) News and Media Holding a.s., Einsteinova 25,
851 01 Bratislava, SK;

Záložný veriteľ:

Československá obchodná banka, a.s., Žižkova 11,
811 02 Bratislava, SK;

Dátum zriadenia záložného práva: 20.6.2019

(580) 10.7.2019

(111) 222003

(210) 1163-2007

(732) News and Media Holding a.s., Einsteinova 25,
851 01 Bratislava, SK;

Záložný veriteľ:

Československá obchodná banka, a.s., Žižkova 11,
811 02 Bratislava, SK;

Dátum zriadenia záložného práva: 20.6.2019

(580) 10.7.2019

(111) 225472

(210) 6444-2008

(732) News and Media Holding a.s., Einsteinova 25,
851 01 Bratislava, SK;

Záložný veriteľ:

Československá obchodná banka, a.s., Žižkova 11,
811 02 Bratislava, SK;

Dátum zriadenia záložného práva: 20.6.2019

(580) 10.7.2019

(111) 222679

(210) 5159-2008

(732) Nové Vajnory s.r.o., Palisády 50, 811 06 Bratislava, SK;

Záložný veriteľ:

Nordic Investors Group a.s., Hvězdova 1716/2b,
Nusle, 140 00 Praha 4, CZ;

Dátum zriadenia záložného práva: 14.7.2016

(580) 18.6.2019

(111) 226042

(210) 5150-2009

(732) News and Media Holding a.s., Einsteinova 25,
851 01 Bratislava, SK;

Záložný veriteľ:

Československá obchodná banka, a.s., Žižkova 11,
811 02 Bratislava, SK;

Dátum zriadenia záložného práva: 20.6.2019

(580) 10.7.2019

(111) 222680

(210) 5160-2008

(732) Nové Vajnory s.r.o., Palisády 50, 811 06 Bratislava, SK;

Záložný veriteľ:

Nordic Investors Group a.s., Hvězdova 1716/2b,
Nusle, 140 00 Praha 4, CZ;

Dátum zriadenia záložného práva: 14.7.2016

(580) 18.6.2019

(111) 226044

(210) 5152-2009

(732) News and Media Holding a.s., Einsteinova 25,
851 01 Bratislava, SK;

Záložný veriteľ:

Československá obchodná banka, a.s., Žižkova 11,
811 02 Bratislava, SK;

Dátum zriadenia záložného práva: 20.6.2019

(580) 10.7.2019

(111) 223468

(210) 635-2008

(732) News and Media Holding a.s., Einsteinova 25,
851 01 Bratislava, SK;

Záložný veriteľ:

Československá obchodná banka, a.s., Žižkova 11,
811 02 Bratislava, SK;

Dátum zriadenia záložného práva: 20.6.2019

(580) 12.7.2019

(111) 226046

(210) 5154-2009

(732) News and Media Holding a.s., Einsteinova 25,
851 01 Bratislava, SK;

Záložný veriteľ:

Československá obchodná banka, a.s., Žižkova 11,
811 02 Bratislava, SK;

Dátum zriadenia záložného práva: 20.6.2019

(580) 10.7.2019

(111) 223469

(210) 636-2008

(732) News and Media Holding a.s., Einsteinova 25,
851 01 Bratislava, SK;

Záložný veriteľ:

Československá obchodná banka, a.s., Žižkova 11,
811 02 Bratislava, SK;

Dátum zriadenia záložného práva: 20.6.2019

(580) 12.7.2019

(111) 226048

(210) 5156-2009

(732) News and Media Holding a.s., Einsteinova 25,
851 01 Bratislava, SK;

Záložný veriteľ:

Československá obchodná banka, a.s., Žižkova 11,
811 02 Bratislava, SK;

Dátum zriadenia záložného práva: 20.6.2019

(580) 11.7.2019

(111) 226050

(210) 5158-2009

(732) News and Media Holding a.s., Einsteinova 25,
851 01 Bratislava, SK;

Záložný veriteľ:

Československá obchodná banka, a.s., Žižkova 11,
811 02 Bratislava, SK;

Dátum zriadenia záložného práva: 20.6.2019

(580) 10.7.2019

(111) 227113

(210) 5583-2009

(732) News and Media Holding a.s., Einsteinova 25,
851 01 Bratislava, SK;

Záložný veriteľ:

Československá obchodná banka, a.s., Žižkova 11,
811 02 Bratislava, SK;

Dátum zriadenia záložného práva: 20.6.2019

(580) 11.7.2019

(111) 226052

(210) 5160-2009

(732) News and Media Holding a.s., Einsteinova 25,
851 01 Bratislava, SK;

Záložný veriteľ:

Československá obchodná banka, a.s., Žižkova 11,
811 02 Bratislava, SK;

Dátum zriadenia záložného práva: 20.6.2019

(580) 11.7.2019

(111) 227448

(210) 5751-2009

(732) News and Media Holding a.s., Einsteinova 25,
851 01 Bratislava, SK;

Záložný veriteľ:

Československá obchodná banka, a.s., Žižkova 11,
811 02 Bratislava, SK;

Dátum zriadenia záložného práva: 20.6.2019

(580) 12.7.2019

(111) 226054

(210) 5162-2009

(732) News and Media Holding a.s., Einsteinova 25,
851 01 Bratislava, SK;

Záložný veriteľ:

Československá obchodná banka, a.s., Žižkova 11,
811 02 Bratislava, SK;

Dátum zriadenia záložného práva: 20.6.2019

(580) 16.7.2019

(111) 227449

(210) 5752-2009

(732) News and Media Holding a.s., Einsteinova 25,
851 01 Bratislava, SK;

Záložný veriteľ:

Československá obchodná banka, a.s., Žižkova 11,
811 02 Bratislava, SK;

Dátum zriadenia záložného práva: 20.6.2019

(580) 12.7.2019

(111) 226490

(210) 2271-2005

(732) News and Media Holding a.s., Einsteinova 25,
851 01 Bratislava, SK;

Záložný veriteľ:

Československá obchodná banka, a.s., Žižkova 11,
811 02 Bratislava, SK;

Dátum zriadenia záložného práva: 20.6.2019

(580) 12.7.2019

(111) 228779

(210) 5582-2009

(732) News and Media Holding a.s., Einsteinova 25,
851 01 Bratislava, SK;

Záložný veriteľ:

Československá obchodná banka, a.s., Žižkova 11,
811 02 Bratislava, SK;

Dátum zriadenia záložného práva: 20.6.2019

(580) 10.7.2019

(111) 226545

(210) 742-2009

(732) News and Media Holding a.s., Einsteinova 25,
851 01 Bratislava, SK;

Záložný veriteľ:

Československá obchodná banka, a.s., Žižkova 11,
811 02 Bratislava, SK;

Dátum zriadenia záložného práva: 20.6.2019

(580) 11.7.2019

(111) 229144

(210) 5291-2010

(732) News and Media Holding a.s., Einsteinova 25,
851 01 Bratislava, SK;

Záložný veriteľ:

Československá obchodná banka, a.s., Žižkova
11, 811 02 Bratislava, SK;

Dátum zriadenia záložného práva: 20.6.2019

(580) 10.7.2019

(111) 226673

(210) 5484-2009

(732) News and Media Holding a.s., Einsteinova 25,
851 01 Bratislava, SK;

Záložný veriteľ:

Československá obchodná banka, a.s., Žižkova 11,
811 02 Bratislava, SK;

Dátum zriadenia záložného práva: 20.6.2019

(580) 26.7.2019

(111) 229364

(210) 5413-2010

(732) News and Media Holding a.s., Einsteinova 25,
851 01 Bratislava, SK;

Záložný veriteľ:

Československá obchodná banka, a.s., Žižkova 11,
811 02 Bratislava, SK;

Dátum zriadenia záložného práva: 20.6.2019

(580) 10.7.2019

(111) 229743

(210) 5747-2010

(732) News and Media Holding a.s., Einsteinova 25,
851 01 Bratislava, SK;

Záložný veriteľ:

Československá obchodná banka, a.s., Žižkova 11,
811 02 Bratislava, SK;

Dátum zriadenia záložného práva: 20.6.2019

(580) 11.7.2019

(111) 231790

(210) 1156-2007

(732) News and Media Holding a.s., Einsteinova 25,
851 01 Bratislava, SK;

Záložný veriteľ:

Československá obchodná banka, a.s., Žižkova 11,
811 02 Bratislava, SK;

Dátum zriadenia záložného práva: 20.6.2019

(580) 10.7.2019

(111) 229744

(210) 5748-2010

(732) News and Media Holding a.s., Einsteinova 25,
851 01 Bratislava, SK;

Záložný veriteľ:

Československá obchodná banka, a.s., Žižkova 11,
811 02 Bratislava, SK;

Dátum zriadenia záložného práva: 20.6.2019

(580) 11.7.2019

(111) 231964

(210) 5346-2011

(732) News and Media Holding a.s., Einsteinova 25,
851 01 Bratislava, SK;

Záložný veriteľ:

Československá obchodná banka, a.s., Žižkova 11,
811 02 Bratislava, SK;

Dátum zriadenia záložného práva: 20.6.2019

(580) 11.7.2019

(111) 230203

(210) 5659-2010

(732) News and Media Holding a.s., Einsteinova 25,
851 01 Bratislava, SK;

Záložný veriteľ:

Československá obchodná banka, a.s., Žižkova 11,
811 02 Bratislava, SK;

Dátum zriadenia záložného práva: 20.6.2019

(580) 10.7.2019

(111) 232466

(210) 5601-2011

(732) News and Media Holding a.s., Einsteinova 25,
851 01 Bratislava, SK;

Záložný veriteľ:

Československá obchodná banka, a.s., Žižkova 11,
811 02 Bratislava, SK;

Dátum zriadenia záložného práva: 20.6.2019

(580) 10.7.2019

(111) 230665

(210) 5327-2010

(732) News and Media Holding a.s., Einsteinova 25,
851 01 Bratislava, SK;

Záložný veriteľ:

Československá obchodná banka, a.s., Žižkova 11,
811 02 Bratislava, SK;

Dátum zriadenia záložného práva: 20.6.2019

(580) 10.7.2019

(111) 232467

(210) 5602-2011

(732) News and Media Holding a.s., Einsteinova 25,
851 01 Bratislava, SK;

Záložný veriteľ:

Československá obchodná banka, a.s., Žižkova 11,
811 02 Bratislava, SK;

Dátum zriadenia záložného práva: 20.6.2019

(580) 10.7.2019

(111) 231169

(210) 5319-2011

(732) News and Media Holding a.s., Einsteinova 25,
851 01 Bratislava, SK;

Záložný veriteľ:

Československá obchodná banka, a.s., Žižkova 11,
811 02 Bratislava, SK;

Dátum zriadenia záložného práva: 20.6.2019

(580) 10.7.2019

(111) 232471

(210) 5660-2011

(732) News and Media Holding a.s., Einsteinova 25,
851 01 Bratislava, SK;

Záložný veriteľ:

Československá obchodná banka, a.s., Žižkova 11,
811 02 Bratislava, SK;

Dátum zriadenia záložného práva: 20.6.2019

(580) 10.7.2019

(111) 231170

(210) 5320-2011

(732) News and Media Holding a.s., Einsteinova 25,
851 01 Bratislava, SK;

Záložný veriteľ:

Československá obchodná banka, a.s., Žižkova 11,
811 02 Bratislava, SK;

Dátum zriadenia záložného práva: 20.6.2019

(580) 10.7.2019

(111) 232472

(210) 5661-2011

(732) News and Media Holding a.s., Einsteinova 25,
851 01 Bratislava, SK;

Záložný veriteľ:

Československá obchodná banka, a.s., Žižkova 11,
811 02 Bratislava, SK;

Dátum zriadenia záložného práva: 20.6.2019

(580) 10.7.2019

(111) 232473

(210) 5662-2011

(732) News and Media Holding a.s., Einsteinova 25,
851 01 Bratislava, SK;

Záložný veriteľ:

Československá obchodná banka, a.s., Žižkova 11,
811 02 Bratislava, SK;

Dátum zriadenia záložného práva: 20.6.2019

(580) 10.7.2019

(111) 233682

(210) 5312-2012

(732) News and Media Holding a.s., Einsteinova 25,
851 01 Bratislava, SK;

Záložný veriteľ:

Československá obchodná banka, a.s., Žižkova 11,
811 02 Bratislava, SK;

Dátum zriadenia záložného práva: 20.6.2019

(580) 10.7.2019

(111) 232474

(210) 5663-2011

(732) News and Media Holding a.s., Einsteinova 25,
851 01 Bratislava, SK;

Záložný veriteľ:

Československá obchodná banka, a.s., Žižkova 11,
811 02 Bratislava, SK;

Dátum zriadenia záložného práva: 20.6.2019

(580) 10.7.2019

(111) 233956

(210) 5333-2012

(732) News and Media Holding a.s., Einsteinova 25,
851 01 Bratislava, SK;

Záložný veriteľ:

Československá obchodná banka, a.s., Žižkova 11,
811 02 Bratislava, SK;

Dátum zriadenia záložného práva: 20.6.2019

(580) 10.7.2019

(111) 232524

(210) 1639-2011

(732) News and Media Holding a.s., Einsteinova 25,
851 01 Bratislava, SK;

Záložný veriteľ:

Československá obchodná banka, a.s., Žižkova 11,
811 02 Bratislava, SK;

Dátum zriadenia záložného práva: 20.6.2019

(580) 12.7.2019

(111) 233983

(210) 5523-2012

(732) News and Media Holding a.s., Einsteinova 25,
851 01 Bratislava, SK;

Záložný veriteľ:

Československá obchodná banka, a.s., Žižkova 11,
811 02 Bratislava, SK;

Dátum zriadenia záložného práva: 20.6.2019

(580) 10.7.2019

(111) 233255

(210) 5107-2012

(732) News and Media Holding a.s., Einsteinova 25,
851 01 Bratislava, SK;

Záložný veriteľ:

Československá obchodná banka, a.s., Žižkova 11,
811 02 Bratislava, SK;

Dátum zriadenia záložného práva: 20.6.2019

(580) 10.7.2019

(111) 233984

(210) 5524-2012

(732) News and Media Holding a.s., Einsteinova 25,
851 01 Bratislava, SK;

Záložný veriteľ:

Československá obchodná banka, a.s., Žižkova 11,
811 02 Bratislava, SK;

Dátum zriadenia záložného práva: 20.6.2019

(580) 11.7.2019

(111) 233256

(210) 5108-2012

(732) News and Media Holding a.s., Einsteinova 25,
851 01 Bratislava, SK;

Záložný veriteľ:

Československá obchodná banka, a.s., Žižkova 11,
811 02 Bratislava, SK;

Dátum zriadenia záložného práva: 20.6.2019

(580) 10.7.2019

(111) 234039

(210) 1133-2012

(732) News and Media Holding a.s., Einsteinova 25,
851 01 Bratislava, SK;

Záložný veriteľ:

Československá obchodná banka, a.s., Žižkova 11,
811 02 Bratislava, SK;

Dátum zriadenia záložného práva: 20.6.2019

(580) 10.7.2019

(111) 233681

(210) 5311-2012

(732) News and Media Holding a.s., Einsteinova 25,
851 01 Bratislava, SK;

Záložný veriteľ:

Československá obchodná banka, a.s., Žižkova 11,
811 02 Bratislava, SK;

Dátum zriadenia záložného práva: 20.6.2019

(580) 10.7.2019

(111) 234191

(210) 1034-2012

(732) News and Media Holding a.s., Einsteinova 25,
851 01 Bratislava, SK;

Záložný veriteľ:

Československá obchodná banka, a.s., Žižkova 11,
811 02 Bratislava, SK;

Dátum zriadenia záložného práva: 20.6.2019

(580) 12.7.2019

(111) 234192
 (210) 1036-2012
 (732) News and Media Holding a.s., Einsteinova 25,
 851 01 Bratislava, SK;
 Záložný veriteľ:
 Československá obchodná banka, a.s., Žižkova 11,
 811 02 Bratislava, SK;
 Dátum zriadenia záložného práva: 20.6.2019
 (580) 12.7.2019

(111) 235650
 (210) 5138-2013
 (732) News and Media Holding a.s., Einsteinova 25,
 851 01 Bratislava, SK;
 Záložný veriteľ:
 Československá obchodná banka, a.s., Žižkova 11,
 811 02 Bratislava, SK;
 Dátum zriadenia záložného práva: 20.6.2019
 (580) 10.7.2019

(111) 234269
 (210) 977-2012
 (732) News and Media Holding a.s., Einsteinova 25,
 851 01 Bratislava, SK;
 Záložný veriteľ:
 Československá obchodná banka, a.s., Žižkova 11,
 811 02 Bratislava, SK;
 Dátum zriadenia záložného práva: 20.6.2019
 (580) 11.7.2019

(111) 235654
 (210) 5193-2013
 (732) News and Media Holding a.s., Einsteinova 25,
 851 01 Bratislava, SK;
 Záložný veriteľ:
 Československá obchodná banka, a.s., Žižkova 11,
 811 02 Bratislava, SK;
 Dátum zriadenia záložného práva: 20.6.2019
 (580) 10.7.2019

(111) 234453
 (210) 5653-2012
 (732) News and Media Holding a.s., Einsteinova 25,
 851 01 Bratislava, SK;
 Záložný veriteľ:
 Československá obchodná banka, a.s., Žižkova 11,
 811 02 Bratislava, SK;
 Dátum zriadenia záložného práva: 20.6.2019
 (580) 11.7.2019

(111) 238360
 (210) 5092-2014
 (732) News and Media Holding a.s., Einsteinova 25,
 851 01 Bratislava, SK;
 Záložný veriteľ:
 Československá obchodná banka, a.s., Žižkova 11,
 811 02 Bratislava, SK;
 Dátum zriadenia záložného práva: 20.6.2019
 (580) 10.7.2019

(111) 234539
 (210) 5624-2012
 (732) Nové Vajnory s.r.o., Palisády 50, 811 06 Bratislava, SK;
 Záložný veriteľ:
 Nordic Investors Group a.s., Hvězdova 1716/2b,
 Nusle, 140 00 Praha 4, CZ;
 Dátum zriadenia záložného práva: 14.7.2016
 (580) 17.6.2019

(111) 238987
 (210) 5462-2014
 (732) News and Media Holding a.s., Einsteinova 25,
 851 01 Bratislava, SK;
 Záložný veriteľ:
 Československá obchodná banka, a.s., Žižkova 11,
 811 02 Bratislava, SK;
 Dátum zriadenia záložného práva: 20.6.2019
 (580) 10.7.2019

(111) 234869
 (210) 1094-2012
 (732) News and Media Holding a.s., Einsteinova 25,
 851 01 Bratislava, SK;
 Záložný veriteľ:
 Československá obchodná banka, a.s., Žižkova 11,
 811 02 Bratislava, SK;
 Dátum zriadenia záložného práva: 20.6.2019
 (580) 11.7.2019

(111) 239151
 (210) 5286-2014
 (732) News and Media Holding a.s., Einsteinova 25,
 851 01 Bratislava, SK;
 Záložný veriteľ:
 Československá obchodná banka, a.s., Žižkova 11,
 811 02 Bratislava, SK;
 Dátum zriadenia záložného práva: 20.6.2019
 (580) 11.7.2019

(111) 235649
 (210) 5136-2013
 (732) News and Media Holding a.s., Einsteinova 25,
 851 01 Bratislava, SK;
 Záložný veriteľ:
 Československá obchodná banka, a.s., Žižkova 11,
 811 02 Bratislava, SK;
 Dátum zriadenia záložného práva: 20.6.2019
 (580) 10.7.2019

(111) 239361
 (210) 5459-2014
 (732) News and Media Holding a.s., Einsteinova 25,
 851 01 Bratislava, SK;
 Záložný veriteľ:
 Československá obchodná banka, a.s., Žižkova 11,
 811 02 Bratislava, SK;
 Dátum zriadenia záložného práva: 20.6.2019
 (580) 10.7.2019

(111) 239362

(210) 5460-2014

(732) News and Media Holding a.s., Einsteinova 25,
851 01 Bratislava, SK;

Záložný veriteľ:

Československá obchodná banka, a.s., Žižkova 11,
811 02 Bratislava, SK;

Dátum zriadenia záložného práva: 20.6.2019

(580) 10.7.2019

(111) 245246

(210) 311-2016

(732) News and Media Holding a.s., Einsteinova 25,
851 01 Bratislava, SK;

Záložný veriteľ:

Československá obchodná banka, a.s., Žižkova 11,
811 02 Bratislava, SK;

Dátum zriadenia záložného práva: 20.6.2019

(580) 10.7.2019

(111) 240138

(210) 5285-2014

(732) News and Media Holding a.s., Einsteinova 25,
851 01 Bratislava, SK;

Záložný veriteľ:

Československá obchodná banka, a.s., Žižkova 11,
811 02 Bratislava, SK;

Dátum zriadenia záložného práva: 20.6.2019

(580) 10.7.2019

(111) 245736

(210) 156-2017

(732) News and Media Holding a.s., Einsteinova 25,
851 01 Bratislava, SK;

Záložný veriteľ:

Československá obchodná banka, a.s., Žižkova 11,
811 02 Bratislava, SK;

Dátum zriadenia záložného práva: 20.6.2019

(580) 10.7.2019

(111) 242221

(210) 1814-2015

(732) News and Media Holding a.s., Einsteinova 25,
851 01 Bratislava, SK;

Záložný veriteľ:

Československá obchodná banka, a.s., Žižkova 11,
811 02 Bratislava, SK;

Dátum zriadenia záložného práva: 20.6.2019

(580) 10.7.2019

(111) 245963

(210) 463-2017

(732) News and Media Holding a.s., Einsteinova 25,
851 01 Bratislava, SK;

Záložný veriteľ:

Československá obchodná banka, a.s., Žižkova 11,
811 02 Bratislava, SK;

Dátum zriadenia záložného práva: 20.6.2019

(580) 10.7.2019

(111) 243402

(210) 501-2016

(732) News and Media Holding a.s., Einsteinova 25,
851 01 Bratislava, SK;

Záložný veriteľ:

Československá obchodná banka, a.s., Žižkova 11,
811 02 Bratislava, SK;

Dátum zriadenia záložného práva: 20.6.2019

(580) 10.7.2019

(111) 245964

(210) 464-2017

(732) News and Media Holding a.s., Einsteinova 25,
851 01 Bratislava, SK;

Záložný veriteľ:

Československá obchodná banka, a.s., Žižkova 11,
811 02 Bratislava, SK;

Dátum zriadenia záložného práva: 20.6.2019

(580) 10.7.2019

(111) 243573

(210) 2093-2015

(732) News and Media Holding a.s., Einsteinova 25,
851 01 Bratislava, SK;

Záložný veriteľ:

Československá obchodná banka, a.s., Žižkova 11,
811 02 Bratislava, SK;

Dátum zriadenia záložného práva: 20.6.2019

(580) 11.7.2019

(111) 247426

(210) 2595-2017

(732) News and Media Holding a.s., Einsteinova 25,
851 01 Bratislava, SK;

Záložný veriteľ:

Československá obchodná banka, a.s., Žižkova 11,
811 02 Bratislava, SK;

Dátum zriadenia záložného práva: 20.6.2019

(580) 10.7.2019

(111) 243574

(210) 2094-2015

(732) News and Media Holding a.s., Einsteinova 25,
851 01 Bratislava, SK;

Záložný veriteľ:

Československá obchodná banka, a.s., Žižkova 11,
811 02 Bratislava, SK;

Dátum zriadenia záložného práva: 20.6.2019

(580) 11.7.2019

(111) 247613

(210) 2395-2017

(732) News and Media Holding a.s., Einsteinova 25,
851 01 Bratislava, SK;

Záložný veriteľ:

Československá obchodná banka, a.s., Žižkova 11,
811 02 Bratislava, SK;

Dátum zriadenia záložného práva: 20.6.2019

(580) 11.7.2019

(111) 247614
 (210) 2403-2017
 (732) News and Media Holding a.s., Einsteinova 25,
 851 01 Bratislava, SK;
 Záložný veriteľ:
 Československá obchodná banka, a.s., Žižkova 11,
 811 02 Bratislava, SK;
 Dátum zriadenia záložného práva: 20.6.2019
 (580) 11.7.2019

(111) 247616
 (210) 2432-2017
 (732) News and Media Holding a.s., Einsteinova 25,
 851 01 Bratislava, SK;
 Záložný veriteľ:
 Československá obchodná banka, a.s., Žižkova 11,
 811 02 Bratislava, SK;
 Dátum zriadenia záložného práva: 20.6.2019
 (580) 9.7.2019

(111) 247615
 (210) 2411-2017
 (732) News and Media Holding a.s., Einsteinova 25,
 851 01 Bratislava, SK;
 Záložný veriteľ:
 Československá obchodná banka, a.s., Žižkova 11,
 811 02 Bratislava, SK;
 Dátum zriadenia záložného práva: 20.6.2019
 (580) 10.7.2019

(111) 247991
 (210) 2736-2017
 (732) News and Media Holding a.s., Einsteinova 25,
 851 01 Bratislava, SK;
 Záložný veriteľ:
 Československá obchodná banka, a.s., Žižkova 11,
 811 02 Bratislava, SK;
 Dátum zriadenia záložného práva: 20.6.2019
 (580) 10.7.2019

Zmeny dispozičných práv na ochranné známky (ukončenie zálohov)

(111) 230027
 (210) 1996-2010
 (732) Arubin, s.r.o., Špitálska 45, 811 08 Bratislava, SK;
 Záložný veriteľ:
 Dražobné družstvo, Ružová dolina 7, 821 09 Bra-
 tislava, SK;
 Dátum zániku záložného práva: 26.4.2019
 (580) 5.4.2018

(111) 238348
 (210) 5034-2014
 (732) FOKUS očná optika a.s., Vajnorská 142, 832 57
 Bratislava, SK;
 Záložný veriteľ:
 Všeobecná úverová banka, a. s., Mlynské nivy 1,
 829 90 Bratislava, SK;
 Dátum zániku záložného práva: 27.12.2018
 (580) 30.12.2014

(111) 232046
 (210) 1672-2011
 (732) Arubin, s.r.o., Špitálska 45, 811 08 Bratislava, SK;
 Záložný veriteľ:
 Dražobné družstvo, Ružová dolina 7, 821 09 Bra-
 tislava, SK;
 Dátum zániku záložného práva: 26.4.2019
 (580) 5.4.2018

Medzinárodne zapísané ochranné známky

(210) 2675-2018
(220) 12.12.2018
(800) 1 474 900, 12.12.2018

(210) 260-2019
(220) 9.2.2019
(800) 1 471 223, 12.2.2019

(210) 385-2019
(220) 20.2.2019
(800) 1 473 315, 20.2.2019

(111) 222565
(210) 550-2008
(220) 20.3.2008
(800) 1 473 278, 26.3.2019

(111) 248010
(210) 171-2018
(220) 22.1.2018
(800) 1 474 647, 2.4.2019

(111) 248346
(210) 397-2018
(220) 16.2.2018
(800) 1 476 032, 9.4.2019

(111) 248727
(210) 1207-2018
(220) 31.5.2018
(800) 1 474 045, 25.2.2019

(111) 250109
(210) 2377-2018
(220) 2.11.2018
(800) 1 472 240, 21.1.2019

(111) 250112
(210) 2651-2018
(220) 7.12.2018
(800) 1 471 890, 15.3.2019

(111) 250173
(210) 1551-2018
(220) 10.7.2018
(800) 1 471 855, 10.12.2018

(111) 250190
(210) 2653-2018
(220) 7.12.2018
(800) 1 473 588, 7.12.2018

(111) 250193
(210) 2652-2018
(220) 7.12.2018
(800) 1 474 648, 7.12.2018

Zastavené konania o prihláškach ochranných známok

(210)

2298-2015
2064-2018
2326-2018
75-2019
306-2019

Zamietnuté prihlášky ochranných známok

(210)

1543-2014
1654-2015
1968-2017

Ochranné známky zrušené a vyhlásené za neplatné pre určité tovary a služby

(111) 196792

(210) 723-2001

(220) 5.3.2001

(580) 14.3.2016

7 (511) 6, 12, 37, 39, 42

(511) 6 - Tlakové nádoby, fľaše a zásobníky na plyn.
12 - Autocisterny na prepravu plynu.
37 - Montáž, opravy plynových zariadení.
39 - Plnenie tlakových nádob, fliaš a zásobníkov plynými médiami, propánom, butánom a ich zmesami.
42 - Kontrola plynových zariadení.

(111) 221889

(210) 2101-2007

(220) 15.11.2007

(580) 18.3.2015

9 (511) 4, 6, 37, 39

(511) 4 - Skvupalnený plyn, skvupalnený plyn vo fľašiach.
6 - Zásobníky na skvupalnený plyn, fľaše na skvupalnený plyn.
37 - Konštrukcia, inštalácia, kontrola a údržba zásobníkov na skvupalnený plyn a potrubí na skvupalnený plyn.
39 - Prenájom zásobníkov na skvupalnený plyn a cisterien na skvupalnený plyn.

(111) 222351

(210) 2100-2007

(220) 15.11.2007

(580) 18.3.2015

9 (511) 4, 6, 37, 39

(511) 4 - Skvupalnený plyn, skvupalnený plyn vo fľašiach.
6 - Zásobníky na skvupalnený plyn, fľaše na skvupalnený plyn.
37 - Konštrukcia, inštalácia, kontrola a údržba zásobníkov na skvupalnený plyn a potrubí na skvupalnený plyn.
39 - Prenájom zásobníkov na skvupalnený plyn a cisterien na skvupalnený plyn.

(111) 229217

(210) 938-2010

(220) 10.6.2010

(580) 26.2.2016

9 (511) 4, 6, 37, 39

(511) 4 - Skvupalnený plyn, skvupalnený plyn vo fľašiach.
6 - Zásobníky na skvupalnený plyn, fľaše na skvupalnený plyn, plynová armatúra k zásobníkom na skvupalnený plyn a fľašiam na skvupalnený plyn.
37 - Konštrukcia, inštalácia, kontrola a údržba zásobníkov na skvupalnený plyn a potrubí na skvupalnený plyn, plnenie tlakových nádob, fliaš a zásobníkov plynými médiami, propánom, butánom a ich zmesami.
39 - Prenájom zásobníkov na skvupalnený plyn.

(111) 229218

(210) 939-2010

(220) 10.6.2010

(580) 26.2.2016

9 (511) 4, 6, 37, 39

(511) 4 - Skvupalnený plyn, skvupalnený plyn vo fľašiach.
6 - Zásobníky na skvupalnený plyn, fľaše na skvupalnený plyn, plynová armatúra k zásobníkom na skvupalnený plyn a fľašiam na skvupalnený plyn.
37 - Konštrukcia, inštalácia, kontrola a údržba zásobníkov na skvupalnený plyn a potrubí na skvupalnený plyn, plnenie tlakových nádob, fliaš a zásobníkov plynými médiami, propánom, butánom a ich zmesami.
39 - Prenájom zásobníkov na skvupalnený plyn.

(111) 229219

(210) 940-2010

(220) 10.6.2010

(580) 26.2.2016

9 (511) 4, 6, 37, 39

(511) 4 - Skvupalnený plyn, skvupalnený plyn vo fľašiach.
6 - Zásobníky na skvupalnený plyn, fľaše na skvupalnený plyn, plynová armatúra k zásobníkom na skvupalnený plyn a fľašiam na skvupalnený plyn.
37 - Konštrukcia, inštalácia, kontrola a údržba zásobníkov na skvupalnený plyn a potrubí na skvupalnený plyn, plnenie tlakových nádob, fliaš a zásobníkov plynými médiami, propánom, butánom a ich zmesami.
39 - Prenájom zásobníkov na skvupalnený plyn.

(111) 237568

(210) 1576-2013

(220) 2.9.2013

(580) 2.9.2013

10(511) 35

(511) 35 - Podpora predaja online na počítačových sieťach a internete pre tretie osoby; maloobchodné alebo veľkoobchodné služby s farmaceutickými a zdravotníckymi prípravkami a s lekárskeymi potrebami.

Zaniknuté ochranné známky

(111)	(141)	(111)	(141)	(111)	(141)	(111)	(141)
94083	17.11.2018	192004	23.11.2018	192685	10.12.2018	225128	03.11.2018
99125	13.11.2018	192008	26.11.2018	192899	09.11.2018	225129	03.11.2018
99452	03.12.2018	192015	27.11.2018	193166	11.12.2018	225130	04.11.2018
105916	23.12.2018	192024	27.11.2018	193167	11.12.2018	225131	04.11.2018
113474	03.12.2018	192036	04.12.2018	193170	17.12.2018	225134	04.11.2018
153703	16.12.2018	192046	16.12.2018	193172	18.12.2018	225135	05.11.2018
153709C	18.11.2018	192051	17.12.2018	193318	22.12.2018	225149	11.11.2018
153716	01.12.2018	192074	23.11.2018	193319	22.12.2018	225157	13.11.2018
153803	30.12.2018	192223	09.11.2018	193320	22.12.2018	225162	14.11.2018
158498	05.11.2018	192224	10.11.2018	193570	02.11.2018	225163	19.11.2018
158761	27.12.2018	192232	13.11.2018	193576	04.11.2018	225166	20.11.2018
164070	28.11.2018	192233	13.11.2018	193968	16.11.2018	225167	20.11.2018
164090	24.11.2018	192240	16.11.2018	193974	18.12.2018	225168	20.11.2018
164246	06.11.2018	192245	17.11.2018	193975	19.12.2018	225169	20.11.2018
164489	14.12.2018	192246	17.11.2018	194131	11.11.2018	225170	24.11.2018
167220	07.11.2018	192249	17.11.2018	194253	15.12.2018	225171	25.11.2018
167333	29.11.2018	192251	18.11.2018	194254	15.12.2018	225172	26.11.2018
167336	28.12.2018	192267	23.11.2018	194505	15.12.2018	225173	26.11.2018
167423	07.12.2018	192272	24.11.2018	194657	05.11.2018	225174	26.11.2018
168038	28.11.2018	192273	24.11.2018	194658	30.11.2018	225219	07.11.2018
169301	08.12.2018	192281	25.11.2018	194659	30.11.2018	225221	27.11.2018
177793	26.07.2018	192290	27.11.2018	194660	30.11.2018	225222	28.11.2018
185292	02.11.2018	192291	27.11.2018	194661	30.11.2018	225291	10.11.2018
185787	26.11.2018	192305	01.12.2018	194662	30.11.2018	225293	12.11.2018
185788	26.11.2018	192306	01.12.2018	195141	24.11.2018	225295	14.11.2018
185793	04.12.2018	192308	04.12.2018	195832	23.11.2018	225296	14.11.2018
185796	17.12.2018	192309	04.12.2018	196148	23.11.2018	225297	19.11.2018
186537	09.12.2018	192315	08.12.2018	196149	23.11.2018	225298	19.11.2018
187279	21.12.2018	192321	09.12.2018	196789	08.12.2018	225299	19.11.2018
187632	21.12.2018	192322	09.12.2018	197050	09.11.2018	225300	19.11.2018
187656	11.12.2018	192324	10.12.2018	197062	17.11.2018	225301	19.11.2018
191322	06.11.2018	192331	10.12.2018	197980	13.11.2018	225302	19.11.2018
191336	11.11.2018	192343	11.12.2018	200271	18.12.2018	225303	19.11.2018
191337	11.11.2018	192353	14.12.2018	204018	10.12.2018	225304	19.11.2018
191340	11.11.2018	192363	14.12.2018	223102	16.05.2018	225305	19.11.2018
191705	11.11.2018	192364	14.12.2018	224806	21.11.2018	225308	26.11.2018
191706	02.11.2018	192367	14.12.2018	224863	05.11.2018	225311	28.11.2018
191966	05.11.2018	192368	14.12.2018	224865	20.11.2018	225368	25.11.2018
191969	06.11.2018	192369	14.12.2018	224866	21.11.2018	225369	25.11.2018
191970	06.11.2018	192370	14.12.2018	224928	24.11.2018	225375	22.05.2018
191972	06.11.2018	192371	14.12.2018	224930	24.11.2018	225376	22.05.2018
191980	06.11.2018	192373	14.12.2018	224931	24.11.2018	225390	06.11.2018
191982	06.11.2018	192374	14.12.2018	224932	28.11.2018	225391	11.11.2018
191997	19.11.2018	192384	18.12.2018	224933	14.11.2018	225392	11.11.2018
191998	19.11.2018	192398	21.12.2018	225008	11.11.2018	225393	12.11.2018
191999	20.11.2018	192483	07.12.2018	225011	11.11.2018	225394	12.11.2018
192001	20.11.2018	192484	07.12.2018	225012	11.11.2018	225395	12.11.2018

(111)	(141)	(111)	(141)	(111)	(141)	(111)	(141)
225396	18.11.2018	225458	05.12.2018	225580	13.11.2018	225709	06.11.2018
225397	18.11.2018	225459	05.12.2018	225581	13.11.2018	225816	13.11.2018
225433	12.11.2018	225467	16.12.2018	225582	13.11.2018	225930	06.11.2018
225434	12.11.2018	225497	18.11.2018	225583	13.11.2018	225931	24.11.2018
225435	14.11.2018	225519	18.11.2018	225669	06.11.2018	226091	07.11.2018
225436	19.11.2018	225540	10.11.2018	225670	11.11.2018	226092	10.11.2018
225437	19.11.2018	225541	13.11.2018	225671	11.11.2018	226093	10.11.2018
225438	19.11.2018	225544	18.11.2018	225672	10.11.2018	226418	25.11.2018
225439	21.11.2018	225545	18.11.2018	225673	10.11.2018	226714	07.11.2018
225440	21.11.2018	225546	18.11.2018	225676	18.11.2018	226820	20.11.2018
225441	24.11.2018	225548	19.11.2018	225677	18.11.2018	227873	11.11.2018
225442	25.11.2018	225549	19.11.2018	225678	18.11.2018	228489	10.11.2018
225443	25.11.2018	225550	27.11.2018	225679	20.11.2018	244954	25.04.2019
225444	26.11.2018	225551	27.11.2018	225680	20.11.2018		

Zmeny v zozname tovarov a služieb

(111) 193523

(210) 1407-99

7 (511) 12

(511) 12 - Motorové vozidlá a ich časti.

(580) 2.7.2019

(111) 243283

(210) 2178-2013

10(511) 9, 35, 42, 45

(511) 9 - Vedecké, námorné, geodetické, fotografické, kinematografické, optické, signalizačné, kontrolné, záchranné a vyučovacie prístroje a nástroje a prístroje a nástroje na meranie a váženie; prístroje a nástroje na vedenie, distribúciu, transformáciu, akumuláciu, reguláciu alebo ovládanie elektrického prúdu; prístroje na nahrávanie, prenos a reprodukciu zvuku alebo obrazu; magnetické nosiče údajov, záznamové disky; kompaktné disky, disky DVD a ostatné nosiče digitálnych záznamov; mechanizmy mincových prístrojov; registračné pokladnice, počítaacie stroje, zariadenia na spracovanie údajov, počítače; počítačové programy; hasiace prístroje.

35 - Reklamné služby; obchodný manažment; obchodná administratíva; kancelárske práce.

42 - Vedecké a technologické služby a s nimi súvisiaci výskum a projektovanie; priemyselné analýzy a priemyselný výskum; navrhovanie a vývoj počítačového hardvéru a softvéru.

45 - Právne služby; bezpečnostné služby na ochranu osôb a majetku; osobné a sociálne služby poskytované tretími osobami na uspokojovanie potrieb jednotlivcov.

(580) 23.7.2019

Zmeny adries

(111) 250402

(210) 309-2019

(740) FROLKOVIČ Legal s.r.o., Bratislava, SK;

(580) 18.7.2019

(111) 250404

(210) 334-2019

(740) FROLKOVIČ Legal s.r.o., Bratislava, SK;

(580) 18.7.2019

(111) 250403

(210) 310-2019

(740) FROLKOVIČ Legal s.r.o., Bratislava, SK;

(580) 18.7.2019

Opravy mien

(111) 242868

(210) 2064-2015

(732) BOOS - TRADE s.r.o., Trieda SNP 5, 040 11

Košice, SK;

Vestník č. 4/2016 - s. 128

Vestník č. 9/2016 - s. 250

ČASŤ

ÚRADNÉ OZNAMY

OZNAM

Úrad priemyselného vlastníctva Slovenskej republiky (ďalej len „úrad“) oznamuje, že termín **odborných skúšok na výkon činnosti patentového zástupcu** (§ 6 zákona č. 344/2004 Z. z.) a **skúšok spôsobilosti na posúdenie právnych vedomostí patentového zástupcu Európskeho spoločenstva** (§ 7 zákona č. 344/2004 Z. z.) je stanovený na **5. a 6. november 2019**.

Žiadosť o odborné skúšky sa podáva v úrade písomne spolu s overeným dokladom o vysokoškolskom vzdelaní, potvrdením o nadobudnutej praxi (§ 4 zákona č. 344/2004 Z. z.) a dokladom o zaplatení správneho poplatku za odbornú skúšku (§ 6 ods. 5 zákona č. 344/2004 Z. z.).

Žiadosti o vykonanie odbornej skúšky sa podávajú najneskôr **do 4. októbra 2019** na adresu:

Úrad priemyselného vlastníctva Slovenskej republiky, Švermova 43, 974 04 Banská Bystrica.
