



# VESTNÍK

ÚRADU  
PRIEMYSELNÉHO  
VLASTNÍCTVA  
SLOVENSKEJ  
REPUBLIKY

**4**

**4. apríl 2018**

## OBSAH

Zverejnené patentové prihlášky.....	9
Udelené patenty.....	14
Európske patenty.....	21
Dodatkové ochranné osvedčenia.....	84
Zverejnené prihlášky úžitkových vzorov.....	91
Zapísané úžitkové vzory.....	99
Zapísané dizajny.....	110
Zverejnené prihlášky ochranných znáмок.....	150
Zapísané ochranné známky bez zmeny po zverejnení prihlášky.....	210
Zapísané ochranné známky so zmenou po zverejnení prihlášky.....	225
Obnovené ochranné známky.....	228
Prevody ochranných znáмок.....	312
Zmeny v údajoch o majiteľoch ochranných znáмок.....	318
Úradné oznamy.....	333

## INHALT

Veröffentlichung der Patentanmeldungen.....	9
Erteilte Patente.....	14
Europäische Patente.....	21
Ergänzende Schutzzertifikate.....	84
Veröffentlichte Gebrauchsmuster.....	91
Eingetragene Gebrauchsmuster.....	99
Eingetragene Designs.....	110
Veröffentlichte Markenmeldung.....	150
Eingetragene Marken ohne Änderung nach der Veröffentlichung der Anmeldung.....	210
Eingetragene Marken mit Änderung nach der Veröffentlichung der Anmeldung.....	225
Erneuerte Marken.....	228
Markenübertragungen.....	312
Änderungen in Angaben über die Markeninhaber.....	318
Amtliche Mitteilungen.....	333

## CONTENTS

Publication of Patent Applications.....	9
Granted Patents.....	14
European Patents.....	21
Supplementary Protection Certificates.....	84
Publication of Utility Model Applications.....	91
Registered Utility Models.....	99
Registered Designs.....	110
Published Trademark Applications.....	150
Registered Trademarks without Modification after Publishing of the Application.....	210
Registered Trademarks with Modification after Publishing of the Application.....	225
Renewal Trademarks.....	228
Transfers of Trademarks.....	312
Modification of Data of Trademark Holders.....	318
Official Announcements.....	333

**Dvojpísmenové kódové označenia krajín a medzinárodných organizácií  
(Štandard WIPO ST. 3)**

AD Andorra	EA Eurázijská patentová organizácia (EAPO)	JE Jersey
AE Spojené arabské emiráty	EC Ekvádor	JM Jamajka
AF Afganistan	EE Estónsko	JO Jordánsko
AG Antigua a Barbuda	EG Egypt	JP Japonsko
AI Anguilla	EH Západná Sahara	KE Keňa
AL Albánsko	EM Úrad Európskej únie pre duševné vlastníctvo (EUIPO) <sup>2</sup>	KG Kirgizsko
AM Arménsko	EP Európsky patentový úrad	KH Kambodža
AO Angola	ER Eritrea	KI Kiribati
AP Africká regionálna organizácia duševného vlastníctva (ARIPO)	ES Španielsko	KM Komory
AR Argentína	ET Etiópia	KN Svätý Krištof a Nevis
AT Rakúsko	FI Fínsko	KP Kórejská ľudovodemokratická republika (KĽDR)
AU Austrália	FJ Fidži	KR Kórejská republika
AW Aruba	FK Falklandy	KW Kuvajt
AZ Azerbajdžan	FO Faerské ostrovy	KY Kajmanie ostrovy
	FR Francúzsko	KZ Kazachstan
BA Bosna a Hercegovina		LA Laos
BB Barbados	GA Gabon	LB Libanon
BD Bangladéš	GB Spojené kráľovstvo	LC Svätá Lucia
BE Belgicko	GC Patentový úrad Rady pre spoluprácu arabských štátov Perzského zálivu (GCC)	LI Lichtenštajnsko
BF Burkina	GD Grenada	LK Srí Lanka
BG Bulharsko	GE Gruzínsko	LR Libéria
BH Bahrajn	GG Guernsey	LS Lesotho
BI Burundi	GH Ghana	LT Litva
BJ Benin	GI Gibraltár	LU Luxembursko
BM Bermudy	GL Grónsko	LV Lotyšsko
BN Brunej	GM Gambia	LY Líbya
BO Bolívia	GN Guinea	MA Maroko
BQ Bonaire, Svätý Eustach a Saba	GQ Rovníková Guinea	MC Monako
BR Brazília	GR Grécko	MD Moldavsko
BS Bahamy	GS Južná Georgia a Južné Sandwichove ostrovy	ME Čierna Hora
BT Bhután	GT Guatemala	MG Madagaskar
BV Bouvetov ostrov	GW Guinea-Bissau	MK Macedónsko
BW Botswana	GY Guyana	ML Mali
BX Úrad Beneluxu pre duševné vlastníctvo (BOIP) <sup>1</sup>		MM Mjanmarsko
BY Bielorusko	HK Hongkong	MN Mongolsko
BZ Belize	HN Honduras	MO Macao
	HR Chorvátsko	MP Severné Mariány
CA Kanada	HT Haiti	MR Mauritánia
CD Kongo (býv. Zair)	HU Maďarsko	MS Montserrat
CF Stredoafrická republika	CH Švajčiarsko	MT Malta
CG Kongo		MU Maurícius
CI Pobrežie Slonoviny	IB Medzinárodný úrad Svetovej organizácie duševného vlastníctva (WIPO)	MV Maldivy
CK Cookove ostrovy	ID Indonézia	MW Malawi
CL Čile	IE Írsko	MX Mexiko
CM Kamerun	IL Izrael	MY Malajzia
CN Čína	IM Man	MZ Mozambik
CO Kolumbia	IN India	NA Namíbia
CR Kostarika	IQ Irak	NE Niger
CU Kuba	IR Irán	NG Nigéria
CV Kapverdy	IS Island	NI Nikaragua
CW Curacao	IT Taliansko	NL Holandsko
CY Cyprus		NO Nórsko
CZ Česká republika		NP Nepál
		NR Nauru
DE Nemecko		NZ Nový Zéland
DJ Džibutsko		OA Africká organizácia duševného vlastníctva (OAPI)
DK Dánsko		OM Omán
DM Dominika		
DO Dominikánska republika		
DZ Alžírsko		

PA	Panama	US	Spojené štáty, USA
PE	Peru	UY	Uruguaj
PG	Papua-Nová Guinea	UZ	Uzbekistan
PH	Filipíny		
PK	Pakistan	VA	Vatikán
PL	Poľsko	VC	Svätý Vincent a Grenadíny
PT	Portugalsko	VE	Venezuela
PW	Palau	VG	Britské Panenské ostrovy
PY	Paraguaj	VN	Vietnam
		VU	Vanuatu
QA	Katar		
OZ	Úrad Spoločenstva pre odrody rastlín (CPVO)	WO	Svetová organizácia duševného vlastníctva (WIPO)
		WS	Samoa
RO	Rumunsko		
RS	Srbsko		
RU	Ruská federácia		
RW	Rwanda	XN	Nordický patentový inštitút (NPI)
		XU	Medzinárodná únia pre ochranu nových odrôd rastlín (UPOV)
SA	Saudská Arábia		
SB	Šalamúnove ostrovy		
SC	Seychely		
SD	Sudán	XV	Vyšehradský patentový inštitút (VPI)
SE	Švédsko		
SG	Singapur	XX	Neznáme štáty, iné subjekty alebo organizácie
SH	Svätá Helena		
SI	Slovinsko		
<b>SK</b>	<b>Slovenská republika</b>	YE	Jemen
SL	Sierra Leone		
SM	San Maríno	ZA	Južná Afrika
SN	Senegal	ZM	Zambia
SO	Somálsko	ZW	Zimbabwe
SR	Surinam		
SS	Južný Sudán		
ST	Svätý Tomáš a Princov ostrov		
SV	Salvádor		
SX	Svätý Martin		
SY	Sýria		
SZ	Svazijsko		
TC	Turks a Caicos		
TD	Čad		
TG	Togo		
TH	Thajsko		
TJ	Tadžikistan		
TL	Východný Timor		
TM	Turkménsko		
TN	Tunisko		
TO	Tonga		
TR	Turecko		
TT	Trinidad a Tobago		
TV	Tuvalu		
TW	Taiwan		
TZ	Tanzánia		
UA	Ukrajina		
UG	Uganda		

Poznámky:

<sup>1</sup> Zahŕňa Belgicko, Holandsko a Luxembursko, v niektorých výstupoch úradu sa môže vyskytovať názov Benelux, napr. v súvislosti s uvádzaním údajov alebo informácií o ochranných známkach alebo dizajnoch určených pre krajiny Beneluxu (medzinárodné zápisy podľa Madridského alebo Haagskeho systému).

<sup>2</sup> V niektorých výstupoch úradu sa môže vyskytovať názov Európska únia, napr. v súvislosti s uvádzaním údajov alebo informácií o ochranných známkach alebo dizajnoch určených pre územie Európskej únie (medzinárodné zápisy podľa Madridského alebo Haagskeho systému).



**ČASŤ**

**PATENTY**

## Kódy na označovanie jednotlivých druhov dokumentov (Štandard WIPO ST. 16)

- |  |   |
|--|---|
| <b>A3</b> Zverejnené patentové prihlášky podľa zákona č. 435/2001 Z. z. o patentoch, dodatkových ochranných osvedčeniach a o zmene a doplnení niektorých zákonov | <b>B6</b> Udelené patenty podľa zákona č. 435/2001 Z. z. o patentoch, dodatkových ochranných osvedčeniach a o zmene a doplnení niektorých zákonov |
|--|---|

## Číselné kódy na označovanie bibliografických údajov (Štandard WIPO ST. 9)

- |   |   |
|---|---|
| <b>(11)</b> Číslo dokumentu                               | <b>(62)</b> Číslo pôvodnej prihlášky v prípade vylúčenej prihlášky                                      |
| <b>(21)</b> Číslo prihlášky                               | <b>(67)</b> Číslo pôvodnej prihlášky úžitkového vzoru v prípade odbočenia                               |
| <b>(22)</b> Dátum podania prihlášky                       | <b>(71)</b> Meno (názov) prihlasovateľa (-ov)   |
| <b>(31)</b> Číslo prioritnej prihlášky                    | <b>(72)</b> Meno pôvodcu (-ov)  |
| <b>(32)</b> Dátum podania prioritnej prihlášky            | <b>(73)</b> Meno (názov) majiteľa (-ov)   |
| <b>(33)</b> Krajina alebo regionálna organizácia priority | <b>(74)</b> Meno (názov) zástupcu (-ov)   |
| <b>(40)</b> Dátum zverejnenia prihlášky                   | <b>(86)</b> Číslo podania medzinárodnej prihlášky podľa PCT   |
| <b>(47)</b> Dátum sprístupnenia patentu verejnosti        | <b>(87)</b> Číslo zverejnenia medzinárodnej prihlášky podľa PCT   |
| <b>(51)</b> Medzinárodné patentové triedenie              | <b>(96)</b> Číslo podania európskej patentovej prihlášky  |
| <b>(54)</b> Názov   | <b>(97)</b> Číslo zverejnenia európskej patentovej prihlášky alebo vydania európskeho patentového spisu |
| <b>(57)</b> Anotácia                                      |   |

### Poznámka:

Symbyly medzinárodného patentového triedenia uvedené v tomto vestníku zodpovedajú vydaniu 2018.01 Medzinárodného patentového triedenia s platnosťou od 1. januára 2018. Na patentových dokumentoch zverejňovaných úradom a vo vestníku úradu budú v roku 2018 uvádzané iba symbyly hlavných skupín MPT 2018.01. V databázach úradu, vo webregistroch na internete a v ostatných výstupoch úradu budú zverejňované údaje týkajúce sa patentov a úžitkových vzorov vrátane ich prihlášok so symbylmi úplnej verzie MPT 2018.01.

## Kódy na označovanie záhlaví oznámení publikovaných vo Vestníku ÚPV SR (Štandard WIPO ST. 17)

- |  |   |
|--|---|
| <b>BA9A</b> Zverejnené patentové prihlášky   | <b>FG4A</b> Udelené patenty   |
| <b>FA9A</b> Zastavené konania o patentových prihláškach na žiadosť prihlasovateľa    | <b>MA4A</b> Zaniknuté patenty vzdáním sa                              |
| <b>FB9A</b> Zastavené konania o patentových prihláškach                              | <b>MC4A</b> Zrušené patenty   |
| <b>FC9A</b> Zamietnuté patentové prihlášky   | <b>MG4A</b> Čiastočne zrušené patenty                                 |
| <b>FD9A</b> Zastavené konania pre nezaplatenie poplatku                              | <b>MK4A</b> Zaniknuté patenty uplynutím doby platnosti                |
| <b>GB9A</b> Prevody a prechody práv na patentové prihlášky                           | <b>MM4A</b> Zaniknuté patenty pre nezaplatenie udržiavacích poplatkov |
| <b>PD9A</b> Zmeny dispozičných práv na patentové prihlášky (zálohy)                  | <b>PC4A</b> Prevody a prechody práv na patenty                        |
| <b>PD9A</b> Zmeny dispozičných práv na patentové prihlášky (ukončenie zálohov)       | <b>PD4A</b> Zmeny dispozičných práv na patenty (zálohy)               |
| <b>QA9A</b> Ponuky licencií na patentové prihlášky                                   | <b>PD4A</b> Zmeny dispozičných práv na patenty (ukončenie zálohov)    |
| <b>QA9A</b> Spät'vzatia ponúk licencií na patentové prihlášky                        | <b>QA4A</b> Ponuky licencií na patenty                                |
| <b>QB9A</b> Licenčné zmluvy registrované alebo udelené na patentové prihlášky        | <b>QA4A</b> Spät'vzatia ponúk licencií na patenty                     |
| <b>QC9A</b> Ukončenie platnosti licenčných zmlúv na patentové prihlášky              | <b>QB4A</b> Licenčné zmluvy registrované alebo udelené na patenty     |
| <b>RL9A</b> Prepis prihlasovateľa patentovej prihlášky (na základe rozhodnutia súdu) | <b>QC4A</b> Ukončenie platnosti licenčných zmlúv na patenty           |
|  | <b>RL4A</b> Prepis majiteľa patentu (na základe rozhodnutia súdu)     |
|  | <b>SB4A</b> Patenty zapísané do registra po odtajnení                 |

## Opravy a zmeny

### Opravy v patentových prihláškach

- HA9A** Doplnenie pôvodcu (-ov)
- HB9A** Opravy mien
- HC9A** Zmeny mien
- HD9A** Opravy adries
- HE9A** Zmeny adries
- HF9A** Opravy dátumov
- HG9A** Opravy zatriedenia podľa MPT
- HH9A** Opravy chýb alebo zmeny všeobecne
- HK9A** Opravy tlačových chýb vo Vestniku ÚPV SR

### Opravy v udelených ochranných dokumentoch

- TA4A** Doplnenie pôvodcu (-ov)
- TB4A** Opravy mien
- TC4A** Zmeny mien
- TD4A** Opravy adries
- TE4A** Zmeny adries
- TF4A** Opravy dátumov
- TG4A** Opravy zatriedenia podľa MPT
- TH4A** Opravy chýb alebo zmeny všeobecne
- TK4A** Opravy tlačových chýb vo Vestniku ÚPV SR

- TA4F** Doplnenie pôvodcu (-ov)
- TB4F** Opravy mien
- TC4F** Zmeny mien
- TD4F** Opravy adries
- TE4F** Zmeny adries
- TF4F** Opravy dátumov
- TG4F** Opravy zatriedenia podľa MPT
- TH4F** Opravy chýb alebo zmeny všeobecne
- TK4F** Opravy tlačových chýb vo Vestniku ÚPV SR

**BA9A**

**Zverejnené patentové prihlášky**

(21)	(51)	(21)	(51)	(21)	(51)	(21)	(51)
32-2016	G01S 13/00	87-2016	A61M 5/00	50051-2016	C07B 63/00	50060-2016	H02K 21/00
85-2016	B65F 1/00	5023-2016	B63B 27/00	50052-2016	G05B 11/00	50062-2016	A47C 27/00
86-2016	A23C 9/00	5025-2016	G01K 17/00	50056-2016	H01Q 1/00		

**(51) A23C 9/00**

**(21) 86-2016**

(22) 29.9.2016

(71) Labaš Miroslav, Košice, SK;

(72) Labaš Miroslav, Košice, SK;

(74) Advokátska kancelária VASIE, ŠIMONVIČ & partners, s.r.o., Košice, SK;

**(54) Spôsob výroby kravského mlieka obohateného o prirodzenú probiotickú mikroflóru regiónu**

(57) Opisuje sa spôsob výroby kravského mlieka obohateného o prirodzenú probiotickú mikroflóru regiónu, ktorý umožňuje okrem tradičnej pasteurizácie kravského mlieka jeho následné obohatenie o probiotické vybrané kultúry typické pre určitý konkrétny región.

**(51) A61M 5/00, A61M 25/00, A61M 31/00**

**(21) 87-2016**

(22) 30.9.2016

(71) Plachý Peter, Doc. MUDr., CSc., Bratislava, SK; Holakovský Štefan, Ing., Bratislava, SK;

(72) Plachý Peter, Doc. MUDr., CSc., Bratislava, SK; Holakovský Štefan, Ing., Bratislava, SK;

**(54) Kanylové zariadenie**

(57) Kanylové zariadenie zložené zo základného telesa (4) s injekčnou ihlou (5) a kanylového telesa (1) s kanylou (2) má aspoň jeden bočný výstupok (3) a základné teleso (4) s injekčnou ihlou (5) má aspoň jednu závitnicovú vodiacu plochu (6), ktorá má základné lôžko (7) a aplikačné lôžko (8).

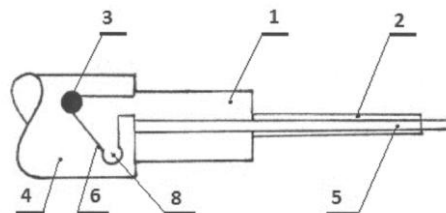

**(51) A47C 27/00, A47C 23/00, H05K 9/00, H05F 1/00**

**(21) 50062-2016**

(22) 30.9.2016

(71) ADITEC Slovakia, s.r.o., Bratislava, SK;

(72) Revaj Pavol, JUDr., Rabča, SK;

(74) MAJLINGOVA & PARTNERS, s.r.o., Bratislava, SK;

**(54) Protiradiačný antismogový zdravotný matrac**

(57) Matrac pozostáva z vonkajšieho poťahu, ktorý obaľuje usporiadané vrstvy matraca vytvorené z prírodného alebo syntetického latexu alebo z prírodnej a/alebo syntetickej peny, prípadne obsahuje pružiny ako nosné jadro a obsahuje minimálne jednu vrstvu (3) materiálu na odtienenie elektromagnetických vln a/alebo elektromagnetických polí, pričom tento materiál tvorí jeho vnútornú vrstvu a/alebo vonkajšiu vrstvu.

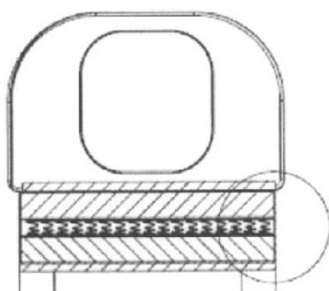
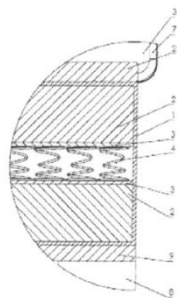

**(51) B63B 27/00**

**(21) 5023-2016**

(22) 9.9.2016

(71) Danube LNG, európske zoskupenie hospodárskych záujmov, Bratislava, SK;

(72) Kadnár Róbert, Ing., Bratislava, SK;

(74) TM & PATENT ATTORNEY NEUSCHL s.r.o., Bratislava, SK;

**(54) Komplexný prepravný a skladovací systém dodávok LNG v logistickom reťazci LNG riečnej prepravy**

(57) Komplexný prepravný a skladovací systém dodávok LNG v logistickom reťazci riečnej prepravy pozostáva z aspoň jedného plávajúceho riečného LNG terminálu (1) staticky prikotveného k brehu rieky; ďalej pozostáva z aspoň jedného riečno-morského LNG tankera (2) na prečerpávanie LNG paliva z alebo do riečného LNG terminálu (1) a ďalej pozostáva z množiny riečnych plavidiel s LNG pohonom na prepravu tovarov a/alebo osôb s tankovacími prostriedkami pripojiteľnými k riečnemu LNG terminálu (1). S odstupom vzdialenosti od riečného LNG terminálu (1) je k brehu rieky prikotvené aspoň jedno riečne LNG prečerpávacie mólo (4) s tankovacími prostriedkami pripojiteľnými k riečnym plavidlám s LNG pohonom a riečno-morským LNG tankerom (2). K riečno-morskému LNG tankeru (2) je pridružený aspoň jeden riečny tlačný čln (5) na prepravu a skladovanie LNG. Riečny LNG

terminál je tvorený prefabrikovanými dvojkomorovými betónovými dielcami (3), s tlakovou izoláciou, zmontovanými do jedného konštrukčného celku priečkami rozdeleného na úložné komory (6). V úložných komorách (6) sú vložené vane z nehrdzavejúcej hrubostennej ocele, pričom v nich sú uložené dvojplášťové skladovacie nádrže (7) LNG z kryogénnych materiálov. V konštrukčnom celku sú obsiahnuté aj prevádzkové súbory: aspoň jedna kogeneračná jednotka, kryogénne a prečerpávacie rozvody (8), bezpečnostné horáky (9) plynu, núdzový výparník.

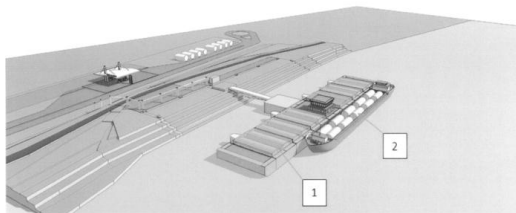

- (51) **B65F 1/00**  
 (21) **85-2016**  
 (22) 23.9.2016  
 (71) Tkáč Michal, Ing., Tašufľa, SK; Voronič Maroš, Michalovce, SK;  
 (72) Tkáč Michal, Ing., Tašufľa, SK; Voronič Maroš, Michalovce, SK;  
 (54) **Nášľapný mechanizmus čiastočného otvárania veka nádob na komunálny odpad**  
 (57) Nášľapný mechanizmus čiastočného otvárania nádob na odpad pozostáva z ramena (1), ktorého jeden koniec je ohnutý v smere osi y a druhý v smere osi x. Ťahadlo (2) je na jednom konci pripojené k ramenu (1) a na druhom konci k veku. K vymedzeniu pohybu ramena (1) v objímkach (3) slúžia zarážky (4).

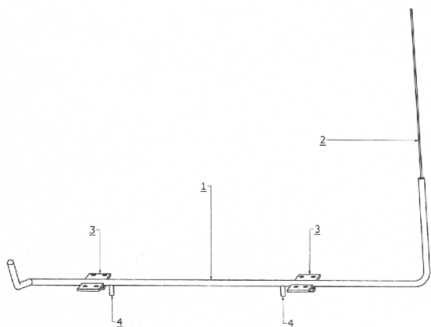

- (51) **C07B 63/00**  
 (21) **50051-2016**  
 (22) 24.8.2016  
 (71) Rusno, s. r. o., Prievidza, SK;  
 (72) Kazatsker Oleksandr, Ing., Prievidza, SK;  
 (74) Bačík Kvetoslav, Ing., Nová Dubnica, SK;  
 (54) **Spôsob získania hroznového pigmentu na ochranné povlaky**  
 (57) Spôsob získavania hroznového pigmentu na ochranné povlaky využíva dvojstupňovú extrakciu.

Pred primárnou extrakciou sa surovina - rozdrvené hroznové výlisky, vymyje demineralizovanou vodou. Nasledujúce kroky: primárna extrakcia suroviny v roztoku hydroxidu sodného koncentrácie 0,1 - 0,15 mol/liter pri teplote 15 - 25 °C počas 6 - 7 dní, úprava roztokom kyseliny chlorovodíkovej, premývanie zmesi najprv destilovanou vodou, potom 58 - 62 % roztokom izopropylalkoholu a znovu destilovanou vodou. Nasleduje úprava 0,8 - 1,2 % roztokom hydroxidu sodného, separácia roztoku od zvyškov suroviny. Samotná surovina je podrobená sekundárnej extrakcii roztokom hydroxidu sodného o koncentracii 0,3 - 0,5 mol/liter pri teplote 45 - 65 °C počas 8 - 10 hodín. Nasledujú: separácia extraktu, sedimentácia v 8 - 12 % roztoku kyseliny chlorovodíkovej s premiešavaním v trvaní 30 minút. Potom sa nechá usadiť na dekantáciu. Sediment sa vymyje destilovanou vodou a rozpúšťa v 23 - 27 % roztoku hydroxidu amónneho a nakoniec sa odparí na potrebnú koncentráciu (4 % vodný roztok).

- (51) **G01K 17/00, G01N 25/00**  
 (21) **5025-2016**  
 (22) 22.9.2016  
 (71) Slovenská technická univerzita Bratislava, Bratislava, SK; Technická univerzita vo Zvolene, Zvolen, SK; Univerzita Mateja Bela v Banskej Bystrici, Banská Bystrica, SK;  
 (72) Martinka Jozef, doc. Ing., PhD., Železná Breznica, SK; Hroncová Emília, doc. Ing., PhD., Zvolen, SK; Ladomerský Juraj, prof. Mgr., CSc., Zvolen, SK;  
 (74) Kováčik Štefan, Ing., Bratislava, SK;  
 (54) **Kalorimeter s plynulo nastaviteľným pomerom zaťaženia vzorky tepelnou radiáciou a tepelnou konvekciou**  
 (57) Kalorimeter s plynulo nastaviteľným pomerom zaťaženia vzorky tepelnou radiáciou a tepelnou konvekciou je tvorený spaľovacou trubicou (16), v spodnej časti ktorej je vrstva sklenených guľôčok (12), spodný termočlánok (14) a držiak (29) vzorky spriahnutý s váhou (9). Ďalej je tvorený tlakovou nádobou (1) s kyslíkom s redukčným ventilom (3) kyslíka a prietokomerom (5) s regulátorom prietoku kyslíka a tiež tlakovou nádobou (2) s dusíkom s redukčným ventilom (4) dusíka a prietokomerom (6) s regulátorom prietoku dusíka, ktoré sú cez zmiešavač (7) kyslíka a dusíka a ohrievač (8) plynnej zmesi vyvedené do dna spaľovacej trubice (16). Na výškovej úrovni vzorky má spaľovacia trubica (16) po bokoch umiestnené infračervené žiariče (11). V hornej časti má spaľovacia trubica (16) umiestnený horný termočlánok (15) a po bokoch umiestnené prvé snímače (17) ultrazvukového prietokomera (25) spalín. Nad hornou časťou spaľovacej trubice (16) je umiestnený digester (19) s odsávacím potrubím (28) s termočlánkom (20) odsávaných spalín a odsávacím ventilátorom (22). Na odsávacom potrubí (28) sú umiestnené druhé snímače (18) ultrazvukového prietokomera (25) spalín. V odsávacom potrubí (28) je umiestnená sonda (21) analyzátora spalín analyzátora spalín (24).

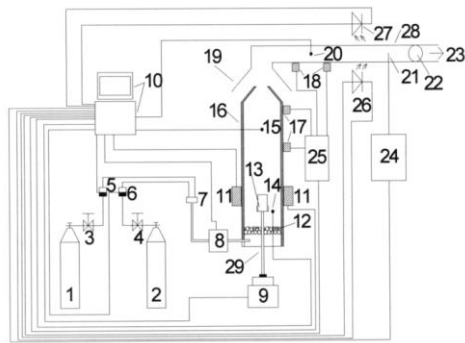

- (51) G01S 13/00  
 (21) 32-2016  
 (22) 16.3.2016  
 (71) Akadémia ozbrojených síl generála Milana Rastislava Štefánika, Liptovský Mikuláš, SK;  
 (72) Matoušek Zdeněk, doc. Ing., PhD., Liptovský Mikuláš, SK; Ochodnický Ján, doc. Ing., PhD., Liptovský Mikuláš, SK; Babjak Marián, Ing., PhD., Liptovský Mikuláš, SK;  
 (54) **Systém kompenzácie Dopplerovej frekvencie na spracovanie rádiolokačných signálov s vnútroimpulzovou fázovou moduláciou**  
 (57) Referenčný signál s vnútroimpulzovou fázovou moduláciou je privedený na vstup (1-1) analógovo-číslcového prevodníka referenčného signálu (1), ktorého výstup (1-2) je pripojený na vstup (2-1) deliča výkonu referenčného signálu (2). Prvý výstup tohto deliča (2-2) je pripojený na prvý vstup (3-1) prvého zmiešavača emulátora Dopplerových frekvencií (3), jeho druhý výstup (2-3) je pripojený na prvý vstup (4-1) druhého zmiešavača emulátora Dopplerových frekvencií (4) a jeho N-tý výstup (2-N) je pripojený na prvý vstup (5-1) N-tého zmiešavača emulátora Dopplerových frekvencií (5). Druhý vstup (3-2) prvého zmiešavača emulátora Dopplerových frekvencií (3) je pripojený na výstup (6-1) prvého generátora Dopplerových frekvencií (6), druhý vstup (4-2) druhého zmiešavača emulátora Dopplerových frekvencií (4) je pripojený na výstup (7-1) druhého generátora Dopplerových frekvencií (7) a druhý vstup (5-2) N-tého zmiešavača emulátora Dopplerových frekvencií (5) je pripojený na výstup (8-1) N-tého generátora Dopplerových frekvencií (8). Prijatý signál s vnútroimpulzovou fázovou moduláciou je privedený na vstup (9-1) analógovo-číslcového prevodníka prijímaného signálu (9), ktorého výstup (9-2) je pripojený na vstup (10-1) deliča výkonu prijímaného signálu (10). Prvý výstup tohto deliča (10-2) je pripojený na prvý vstup (11-1) prvého korelátora (11), jeho druhý výstup (10-3) je pripojený na prvý vstup (12-1) druhého korelátora (12) a N-tý výstup (10-N) je pripojený na prvý vstup (13-1) N-tého korelátora (13). Druhý vstup (11-2) prvého korelátora (11) je pripojený na výstup (3-3) prvého zmiešavača emulátora Dopplerových frekvencií (3), druhý vstup (12-2) druhého korelátora (12) je pripojený na výstup (4-3) druhého zmiešavača emulátora Dopplerových frekvencií (4) a druhý vstup (13-2) N-tého korelátora (13) je pripojený na výstup (5-3) N-tého zmiešavača emulátora

Dopplerových frekvencií (5). Výstup (11-3) prvého korelátora (11) je pripojený na prvý vstup (14-1) obvodu výberu maximálneho výstupu korelátorov (14), výstup (12-3) druhého korelátora (12) je pripojený na druhý vstup (14-2) obvodu výberu maximálneho výstupu korelátorov (14) a výstup (13-3) N-tého korelátora (13) je pripojený na N-tý vstup (14-N) obvodu výberu maximálneho výstupu korelátorov (14). Výstup tohto obvodu (14-4) je pripojený na prvý vstup (15-1) prahovacieho obvodu maxima korelačnej funkcie (15) a na jeho druhý vstup (15-2) je pripojený na výstup (16-1) obvodu nastavenia prahovej hodnoty maxima korelačnej funkcie (16). Výstup (15-3) prahovacieho obvodu maxima korelačnej funkcie (15) je pripojený na vstup (17-1) obvodu určenia diaľky cieľa (17), ktorého výstup (17-2) je pripojený na vstup (18-1) zobrazovacieho obvodu (18).

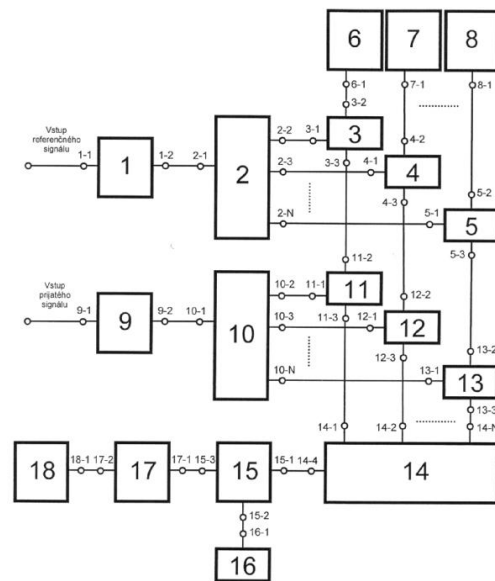

- (51) G05B 11/00, G05B 5/00, G05B 6/00, G05B 19/00, G05F 5/00  
 (21) 50052-2016  
 (22) 8.9.2016  
 (71) Technická univerzita v Košiciach, Košice, SK;  
 (72) Rimár Miroslav, prof. Ing., CSc., Prešov, SK; Fedák Marcel, Ing., PhD., Ladomirov, SK; Knežo Dušan, prof. RNDr., CSc., Košice, SK; Šmeringai Peter, Ing., PhD., Prešov, SK;  
 (54) **Spojité proporcionálne oneskorujúci filter**  
 (57) Spojitý proporcionálne oneskorujúci filter sa vyznačuje tým, že je tvorený dvoma paralelnými vetvami, a to proporcionálnou vetvou tvorenou proporcionálnym členom (1), ktorá sa v súčtovom člene (3) spája s vetvou realizujúcou dopravné oneskorenie tvorenou pamäťovým blokom (2). Dopravné oneskorenie vstupného signálu privádzaného spojmom (5) vzniká v pamäťovom bloku (2), ktorý je tvorený pamäťovými bunkami (4), ktoré sú zapojené do série za sebou. Oneskorovaný vstupný signál je cyklicky posúvaný v smere od prvej pamäťovej bunky (4), ktorá je na vstupe do pamäťového bloku (2) realizujúceho dopravné oneskorenie, až do poslednej pamäťovej bunky (4), ktorá sa nachádza na výstupe

pamäťového bloku (2). V rámci jedného cyklu dôjde k posunu vstupného signálu o jednu pamäťovú bunku (4) smerom k súčtovému členu (3). Výsledné dopravné oneskorenie je dané celkovým počtom pamäťových buniek (4).

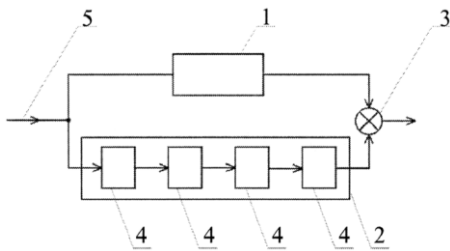

(51) **H01Q 1/00**

(21) **50056-2016**

(22) 19.9.2016

(71) Logomotion, s.r.o., Piešťany, SK;

(72) Hubinák Emil, JUDr., Piešťany, SK;

(74) Porubčan Róbert, Ing., Ivanka pri Dunaji, SK;

(54) **Anténa s jadrom, najmä miniatúrna RFID a/alebo NFC anténa a spôsob jej výroby**

(57) Časť vodivej slučky závitov je tvorená plošným spojom na substráte (5), kde je vytvorená skupina vedľa seba umiestnených vodivých pásov (2), na ktorých je umiestnené jadro (1). Vodivé pásy (2) presahujú pôdorys jadra (1), konce vodivých pásov (2) presahujúce po oboch bokoch jadra (1) tvoria pripojovacie plošky (4). K pripojovacím ploškám (4) sú pripojené drôty (3) vytvarované na obopnutie jadra (1), pričom drôt (3) spája pripojovaciu plošku (4) jedného vodivého pásu (2) s pripojovacou ploškou (4) na protiahlom konci susedného vodivého pásu (2). Drôt (3) sa po pribondovaní k jednému koncu vodivého pásu (2) ohýbaním vytvaruje nad substrátom (5) tak, aby preklenul priestor určený pre jadro (1), a všetky drôty (3) sú vytvarované tak, že vytvárajú kanál pre jadro (1) položené na substráte (5). Vodivé pásy (2) sú sklonené od normály jadra (1) pod uhlom podľa stúpania závitov a drôty (3) sú vedené v opačnom odklone s rovnakou veľkosťou uhla.

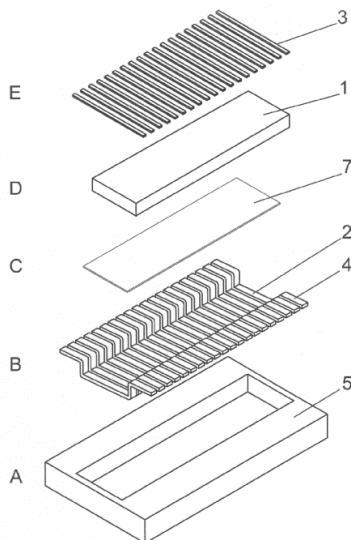

(51) **H02K 21/00, H02S 10/00, H02K 7/00, F03D 1/00**

(21) **50060-2016**

(22) 26.9.2016

(71) Forschner Mikuláš, Bratislava, SK; Šatková Zlata, Mgr., Horná Súča, SK; Dukat Stanislav, gst. Univ. Prof. Arch. Dipl. Ing., Bishosfhofen, AT; Puškár Anton, prof. Ing., PhD., Bratislava, SK; Javor Peter, Šintava, SK;

(72) Forschner Mikuláš, Bratislava, SK; Šatková Zlata, Mgr., Horná Súča, SK; Dukat Stanislav, gst. Univ. Prof. Arch. Dipl. Ing., Bishosfhofen, AT; Puškár Anton, prof. Ing., PhD., Bratislava, SK; Javor Peter, Šintava, SK;

(74) Belička Ivan, Ing., Banská Bystrica, SK;

(54) **Veterná elektrárň s horizontálnou osou rotácie**

(57) Veterná elektrárň pozostáva z nosného panelu (1), na ktorom je namontovaná veterná turbína (3). Generátor elektrickej energie je tvorený statorom (4), ktorý je súčasťou panelu (1) a rotorom (3), ktorý je spojený s veternou turbínou (3). Teleso rotora (2) elektrického generátora je tvorené permanentnými magnetmi (9), ktoré sú rovnomerne rozmiestnené po obvode rotora (2). Na telese rotora (2) sú upevnené jednotlivé lopatky (13) veternej turbíny (3). Nosný panel (1) veternej turbíny (3) slúži na upevnenie veternej elektrárne ku konštrukcii budovy, protihlukových stien a pod.

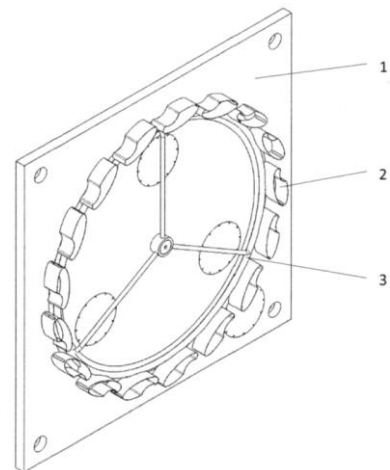

(51)	(21)	(51)	(21)	(51)	(21)	(51)	(21)
A23C 9/00	86-2016	B63B 27/00	5023-2016	G01K 17/00	5025-2016	H01Q 1/00	50056-2016
A47C 27/00	50062-2016	B65F 1/00	85-2016	G01S 13/00	32-2016	H02K 21/00	50060-2016
A61M 5/00	87-2016	C07B 63/00	50051-2016	G05B 11/00	50052-2016		



## FG4A

## Udelené patenty

(11) (51)

288547 C07K 9/00  
288548 B22F 9/00  
288549 A62C 37/00

**(51) A62C 37/00, G05D 23/00, G01K 7/00****(11) 288549**

(21) 100-2015

(22) 30.11.2015

(40) 2.6.2017

(73) Technická univerzita v Košiciach, Košice, SK;

(72) Oravec Milan, prof. Ing., PhD., Košice, SK; Fic Marek, Ing., Košice, SK; Oravec Jakub, Ing., Košice, SK;

**(54) Teplotná poistka na báze neodýmu na sprinklerové hlavice****(51) B22F 9/00, B82B 1/00, C01G 5/00****(11) 288548**

(21) 5015-2014

(22) 30.4.2014

(40) 3.11.2015

(73) Ústav polymérov SAV, Bratislava, SK;

(72) Capek Ignác, prof. RNDr., DrSc., Bratislava, SK;

(74) Guniš Jaroslav, Mgr., Bratislava, SK;

**(54) Spôsob prípravy strieborných nanočastíc vo vodnej polyakrylamidovej disperzii****(51) B25J 9/00, B25J 11/00, H01F 3/00, H01F 5/00, H01F 7/00, H02K 3/00, H02K 33/00, G01D 5/00****(11) 288550**

(21) 6-2016

(22) 28.1.2016

(40) 2.8.2017

(73) Technická univerzita v Košiciach, Košice, SK;

(72) Virgala Ivan, Ing., PhD., Košice, SK; Kelemen Michal, prof. Ing., PhD., Košická Polianka, SK; Gmitterko Alexander, prof. Ing., CSc., Košice, SK; Kelemenová Tatiana, doc. Ing., PhD., Košická Polianka, SK; Frankovský Peter, doc. Ing., PhD., Spišské Hanušovce, SK; Míková Ľubica, Ing., PhD., Košice, SK; Šarga Patrik, doc. Ing., PhD., Košice, SK; Hroncová Darina, Ing., PhD., Košice, SK; Lipták Tomáš, Ing., Revúca, SK; Maxim Vladislav, doc. Ing., PhD., Košice, SK; Sukop Marek, doc. Ing., PhD., Budimír, SK; Semjon Ján, doc. Ing., PhD., Košice, SK; Jánoš Rudolf, doc. Ing., PhD., Košice, SK;

(51) (11)

A62C 37/00 288549  
B22F 9/00 288548  
B25J 9/00 288550

(11) (51)

288550 B25J 9/00  
288551 D06M 11/00

**(54) Lineárny solenoidný elektromagnetický aktuátor s diferenciálne sériovo zapojenými vinutiami a permanentným magnetom****(51) C07K 9/00, C07K 1/00****(11) 288547**

(21) 50004-2014

(22) 24.1.2014

(31) PV 2013-58

(32) 29.1.2013

(33) CZ

(40) 5.8.2014

(73) Ústav jaderné fyziky AV ČR v.v.i., Řež u Prahy, CZ;

(72) Procházka Libor, Ing., Ledčice, CZ; Bašta Jiří, Kralupy nad Vltavou, CZ; Melichar František, Ing., DrSc., Praha, CZ; Kropáček Martin, Ing., PhD., Praha, CZ;

(74) Holoubková Mária, Ing., Bratislava, SK;

**(54) Příprava N<sup>α</sup>-(1-deoxy-D-fruktozyl)-N<sup>ε</sup>-(2-(<sup>18</sup>F)-fluórpropanoyl)-Lys<sup>0</sup>-Tyr<sup>3</sup>-oktreotátu****(51) D06M 11/00, D06M 23/00, D06L 1/00, A01N 59/00****(11) 288551**

(21) 50078-2015

(22) 2.9.2013

(31) P. 404181

(32) 3.6.2013

(33) PL

(40) 1.3.2016

(73) EKO-STYL RENTAL Sp. z o.o. Sp. Komandytowa, Lezajsk, PL; Łoś Marian, Lezajsk, PL;

(72) Łoś Marian, Lezajsk, PL;

(74) Bachratá Magdaléna, Mgr., Bratislava, SK;

(86) PCT/PL2013/000113

(87) WO2014/196881

**(54) Spôsob apretácie textílií v priebehu prania**

(51) (11)

C07K 9/00 288547  
D06M 11/00 288551

### FA9A Zastavené konania o patentových prihláškach na žiadosť prihlasovateľa

(21)

50021-2016

### FB9A Zastavené konania o patentových prihláškach

(21)

1898-2001  
1898-2001  
482-2002  
1108-2003  
1409-2003

(21)

169-2010  
42-2014  
56-2014  
67-2014  
96-2014

(21)

97-2014  
5005-2014  
5006-2014  
50023-2014  
50032-2014

(21)

71-2015  
99-2015

### FC9A

### Zamietnuté patentové prihlášky

(21)

50007-2008  
50008-2008  
50009-2008  
5066-2009

(21)

77-2011  
5002-2011  
5018-2011  
37-2012

(21)

71-2012  
84-2012  
5014-2012  
50052-2012

(21)

83-2015  
50024-2015

### MK4A

### Zaniknuté patenty uplynutím doby platnosti

(11)

Dátum zániku

282277 27.02.2018  
282549 03.02.2018  
282973 10.02.2018  
283403 25.02.2018

(11)

Dátum zániku

284910 03.02.2018  
284935 02.02.2018  
285125 13.02.2018  
285432 16.02.2018

(11)

Dátum zániku

285778 20.02.2018  
285791 20.02.2018  
285953 20.02.2018  
286035 06.02.2018

(11)

Dátum zániku

286246 24.02.2018  
286342 02.02.2018

**MM4A Zaniknuté patenty pre nezaplatenie udržiavacích poplatkov**

(11)	Dátum zániku	(11)	Dátum zániku	(11)	Dátum zániku	(11)	Dátum zániku
282943	24.07.2017	285836	22.07.2017	287713	02.07.2017	288356	22.07.2017
283396	01.07.2017	286729	27.07.2017	287859	24.07.2017	288404	13.07.2017
285470	07.07.2017	287093	28.07.2017	287997	05.07.2017	288463	13.03.2017
285674	27.07.2017	287531	10.07.2017	288064	19.07.2017		

**QA4A Ponuky licencií na patenty****(11) 288477**

(21) 68-2014

**(54) Spôsob úpravy ovčej vlny a výrobkov s jej obsahom**

(73) Porubský Ivan, Ing., Nitra, SK; Porubský Juraj, Mgr., Nitra, SK;

Dátum zápisu do registra: 13.3.2018

**(11) 288558**

(21) 35-2016

**(54) Termochromická poistka na identifikovanie teplotných stavov odevov**

(73) Technická univerzita v Košiciach, Košice, SK;

Dátum zápisu do registra: 26.3.2018

**(11) 288557**

(21) 71-2013

**(54) Teplotný spínač elektrického prúdu na báze neodýmu**

(73) Technická univerzita v Košiciach, Košice, SK;

Dátum zápisu do registra: 26.3.2018

**TC4A****Zmeny mien****(11) 283773**

(21) 247-2000

(73) Elanco Tiergesundheit AG, Basel, CH;

Dátum zápisu do registra: 8.3.2018

# ČASŤ

EURÓPSKE PATENTY  
S URČENÍM PRE SLOVENSKÚ REPUBLIKU

### Kódy na označovanie jednotlivých druhov dokumentov (Štandard WIPO ST. 16)

<b>T1</b>	Preklad patentových nárokov európskej patentovej prihlášky	<b>T3</b>	Preklad európskeho patentového spisu
<b>T2</b>	Opravený preklad patentových nárokov európskej patentovej prihlášky	<b>T4</b>	Opravený preklad európskeho patentového spisu
		<b>T5</b>	Preklad zmeneného znenia európskeho patentového spisu

### Číselné kódy na označovanie bibliografických údajov (Štandard WIPO ST. 9)

<b>(11)</b>	Číslo dokumentu	<b>(62)</b>	Číslo pôvodnej prihlášky v prípade vylúčenej prihlášky
<b>(21)</b>	Číslo prihlášky	<b>(71)</b>	Meno (názov) prihlasovateľa (-ov)
<b>(31)</b>	Číslo priority prihlášky	<b>(72)</b>	Meno pôvodcu (-ov)
<b>(32)</b>	Dátum podania priority prihlášky	<b>(73)</b>	Meno (názov) majiteľa (-ov)
<b>(33)</b>	Krajina alebo regionálna organizácia priority	<b>(74)</b>	Meno (názov) zástupcu (-ov)
<b>(45)</b>	Dátum sprístupnenia prekladu, opraveného prekladu európskeho patentového spisu alebo zmeneného znenia európskeho patentového spisu	<b>(86)</b>	Číslo podania medzinárodnej prihlášky podľa PCT
<b>(46)</b>	Dátum sprístupnenia prekladu a opraveného prekladu patentových nárokov európskej patentovej prihlášky	<b>(87)</b>	Číslo zverejnenia medzinárodnej prihlášky podľa PCT
<b>(51)</b>	Medzinárodné patentové triedenie	<b>(96)</b>	Číslo a dátum podania európskej patentovej prihlášky
<b>(54)</b>	Názov	<b>(97)</b>	Číslo a dátum zverejnenia európskej patentovej prihlášky alebo vydania európskeho patentového spisu alebo vydania zmeneného znenia európskeho patentového spisu

Poznámka:

Symboly medzinárodného patentového triedenia uvedené v tomto vestníku zodpovedajú vydaniu 2018.01 Medzinárodného patentového triedenia s platnosťou od 1. januára 2018. Na patentových dokumentoch zverejňovaných úradom a vo vestníku úradu budú v roku 2018 uvádzané iba symboly hlavných skupín MPT 2018.01. V databázach úradu, vo webregistroch na internete a v ostatných výstupoch úradu budú zverejňované údaje týkajúce sa patentov a úžitkových vzorov vrátane ich prihlášok so symbolmi úplnej verzie MPT 2018.01.

### Kódy na označovanie záhlaví oznámení publikovaných vo Vestníku ÚPV SR (Štandard WIPO ST. 17)

<b>BA9A</b>	Sprístupnené preklady a opravené preklady patentových nárokov európskych patentových prihlášok	<b>MA4A</b>	Zaniknuté európske patenty vzdáním sa patentu
<b>FA9A</b>	Zastavené konania o európskych patentových prihláškach z dôvodu späťvzatia	<b>MC4A</b>	Zrušené európske patenty po námietkovom konaní pred EPÚ
<b>GA9A</b>	Zmeny európskych patentových prihlášok na národné prihlášky	<b>MC4A</b>	Zrušené európske patenty
<b>GB9A</b>	Prevody a prechody práv na európske patentové prihlášky	<b>MG4A</b>	Čiastočne zrušené európske patenty
<b>PD9A</b>	Zmeny dispozičných práv na európske patentové prihlášky (zálohy)	<b>MK4A</b>	Zaniknuté európske patenty uplynutím doby platnosti
<b>PD9A</b>	Zmeny dispozičných práv na európske patentové prihlášky (ukončenie zálohov)	<b>MM4A</b>	Zaniknuté európske patenty pre nezaplatenie udržiavacích poplatkov
<b>QA9A</b>	Ponuky licencií na európske patentové prihlášky	<b>NG4A</b>	Európske patenty zachované v zmenenom znení po námietkovom konaní pred EPÚ
<b>QA9A</b>	Späťvzatia ponúk licencií na európske patentové prihlášky	<b>PC4A</b>	Prevody a prechody práv na európske patenty
<b>QB9A</b>	Licenčné zmluvy registrované alebo udelené na európske patentové prihlášky	<b>PD4A</b>	Zmeny dispozičných práv na európske patenty (zálohy)
<b>QC9A</b>	Ukončenie platnosti licenčných zmlúv na európske patentové prihlášky	<b>PD4A</b>	Zmeny dispozičných práv na európske patenty (ukončenie zálohov)
<b>RL9A</b>	Prepis prihlasovateľa európskej patentovej prihlášky (na základe rozhodnutia súdu)	<b>QA4A</b>	Ponuky licencií na európske patenty
		<b>QA4A</b>	Späťvzatia ponúk licencií na európske patenty
		<b>QB4A</b>	Licenčné zmluvy registrované alebo udelené na európske patenty
		<b>QC4A</b>	Ukončenie platnosti licenčných zmlúv na európske patenty
		<b>RL4A</b>	Prepis majiteľa európskeho patentu (na základe rozhodnutia súdu)
		<b>SB4A</b>	Európske patenty zapísané do registra po odtajnení
		<b>SC4A</b>	Sprístupnené preklady a opravené preklady európskych patentových spisov
		<b>SC4A</b>	Sprístupnené preklady zmenených znení európskych patentových spisov

## Opravy a zmeny

### Opravy v európskych patentových prihláškach

- HA9A** Doplnenie pôvodcu (-ov)
- HB9A** Opravy mien
- HC9A** Zmeny mien
- HD9A** Opravy adries
- HE9A** Zmeny adries
- HF9A** Opravy dátumov
- HG9A** Opravy zatriedenia podľa MPT
- HH9A** Opravy chýb alebo zmeny všeobecne
- HK9A** Opravy tlačových chýb vo Vestníku ÚPV SR

### Opravy v európskych patentoch

- TA4A** Doplnenie pôvodcu (-ov)
- TB4A** Opravy mien
- TC4A** Zmeny mien
- TD4A** Opravy adries
- TE4A** Zmeny adries
- TF4A** Opravy dátumov
- TG4A** Opravy zatriedenia podľa MPT
- TH4A** Opravy chýb alebo zmeny všeobecne
- TK4A** Opravy tlačových chýb vo Vestníku ÚPV SR

**SC4A Sprístupnené preklady európskych patentových spisov**

(11)	(51)	(11)	(51)	(11)	(51)	(11)	(51)
E 25901	E01F 15/00	E 25964	B32B 15/00	E 26027	F04D 13/00	E 26090	C07K 16/00
E 25902	C07K 16/00	E 25965	A61G 1/00	E 26028	C07K 14/00	E 26091	A61G 7/00
E 25903	C07D 401/00	E 25966	A61K 38/00	E 26029	C21D 1/00	E 26092	C03C 10/00
E 25904	C10K 1/00	E 25967	H04N 19/00	E 26030	A01N 43/00	E 26093	F24H 1/00
E 25905	A61K 9/00	E 25968	B41C 1/00	E 26031	A61M 5/00	E 26094	C08F 110/00
E 25906	F16D 66/00	E 25969	A61Q 19/00	E 26032	F16L 37/00	E 26095	A01N 43/00
E 25907	B66C 15/00	E 25970	D04H 1/00	E 26033	A61K 31/00	E 26096	A61K 9/00
E 25908	F16B 25/00	E 25971	C07K 16/00	E 26034	A61K 31/00	E 26097	E04B 2/00
E 25909	E05F 1/00	E 25972	C08K 7/00	E 26035	H04W 4/00	E 26098	C07K 14/00
E 25910	E02F 9/00	E 25973	H04N 7/00	E 26036	C07D 295/00	E 26099	H04N 19/00
E 25911	C12N 11/00	E 25974	F04B 39/00	E 26037	A47L 11/00	E 26100	A61K 47/00
E 25912	C07D 487/00	E 25975	E04D 3/00	E 26038	B01J 8/00	E 26101	C07D 487/00
E 25913	E03F 3/00	E 25976	E05F 17/00	E 26039	F15B 15/00	E 26102	H01L 29/00
E 25914	C09K 5/00	E 25977	F04C 2/00	E 26040	A61K 9/00	E 26103	B62J 15/00
E 25915	H02G 3/00	E 25978	A47J 43/00	E 26041	A01N 47/00	E 26104	A61L 27/00
E 25916	A01P 13/00	E 25979	C07D 453/00	E 26042	A61K 9/00	E 26105	A61K 38/00
E 25917	G01B 21/00	E 25980	C07K 14/00	E 26043	C08J 9/00	E 26106	C07K 16/00
E 25918	A61K 47/00	E 25981	A61K 9/00	E 26044	A61K 8/00	E 26107	A61K 39/00
E 25919	B60B 9/00	E 25982	G06F 21/00	E 26045	B25J 9/00	E 26108	E06B 3/00
E 25920	C07C 227/00	E 25983	H01F 1/00	E 26046	C07D 471/00	E 26109	A61K 31/00
E 25921	E01H 11/00	E 25984	A61K 31/00	E 26047	C07D 403/00	E 26110	A45D 40/00
E 25922	F04D 15/00	E 25985	B32B 1/00	E 26048	A23P 20/00	E 26111	C07D 401/00
E 25923	C12N 1/00	E 25986	C23C 16/00	E 26049	B05B 3/00	E 26112	C08J 9/00
E 25924	A61K 38/00	E 25987	A61K 36/00	E 26050	B29C 70/00	E 26113	C21D 7/00
E 25925	G21C 1/00	E 25988	B62D 25/00	E 26051	H04N 19/00	E 26114	H04N 19/00
E 25926	C08L 25/00	E 25989	A61K 31/00	E 26052	B62D 65/00	E 26115	C07D 513/00
E 25927	B68C 1/00	E 25990	B29C 45/00	E 26053	C09J 193/00	E 26116	G01S 7/00
E 25928	A61M 5/00	E 25991	C07K 14/00	E 26054	C25B 1/00	E 26117	C12N 15/00
E 25929	C03C 17/00	E 25992	A01N 35/00	E 26055	H04W 24/00	E 26118	G01N 33/00
E 25930	B60R 7/00	E 25993	G06F 11/00	E 26056	C07D 217/00	E 26119	G21C 1/00
E 25931	C08B 30/00	E 25994	A61K 9/00	E 26057	E05B 47/00	E 26120	C07D 215/00
E 25932	A61K 31/00	E 25995	A61K 9/00	E 26058	B32B 7/00	E 26121	C07D 471/00
E 25933	A61F 9/00	E 25996	C07D 221/00	E 26059	A47J 19/00	E 26122	F16L 59/00
E 25934	H01M 10/00	E 25997	C21D 8/00	E 26060	A41D 19/00	E 26123	A01G 31/00
E 25935	F42B 39/00	E 25998	H04M 7/00	E 26061	C10L 5/00	E 26124	A61K 47/00
E 25936	F16C 33/00	E 25999	C08K 5/00	E 26062	A61M 15/00	E 26125	C02F 1/00
E 25937	D01F 6/00	E 26000	C07J 31/00	E 26063	C07K 16/00	E 26126	A61K 47/00
E 25938	C07D 471/00	E 26001	A01G 9/00	E 26064	C07D 209/00	E 26127	A61K 33/00
E 25939	H01F 1/00	E 26002	E01F 15/00	E 26065	E01B 3/00	E 26128	B65D 75/00
E 25940	C01F 11/00	E 26003	A61K 38/00	E 26066	C01B 33/00	E 26129	A61B 17/00
E 25941	H01F 1/00	E 26004	A61K 31/00	E 26067	F16D 48/00	E 26130	C23C 22/00
E 25942	C01B 3/00	E 26005	C07K 16/00	E 26068	B65B 31/00	E 26131	H04N 19/00
E 25943	B23K 1/00	E 26006	B21J 15/00	E 26069	A24C 5/00	E 26132	A61M 15/00
E 25944	H04N 19/00	E 26007	H04W 16/00	E 26070	H01J 37/00	E 26133	C07D 215/00
E 25945	A01N 43/00	E 26008	C12N 15/00	E 26071	C08C 19/00	E 26134	A61K 47/00
E 25946	A61K 9/00	E 26009	C07D 401/00	E 26072	G01G 19/00	E 26135	H04N 19/00
E 25947	B65D 35/00	E 26010	B29D 30/00	E 26073	C07K 14/00	E 26136	A43B 13/00
E 25948	C12N 5/00	E 26011	H04L 5/00	E 26074	G01D 3/00	E 26137	H04N 19/00
E 25949	C07K 16/00	E 26012	H04W 72/00	E 26075	B65D 85/00	E 26138	C07D 403/00
E 25950	C07D 498/00	E 26013	D21J 1/00	E 26076	G01D 3/00	E 26139	B66C 15/00
E 25951	A22C 17/00	E 26014	B66C 13/00	E 26077	C23C 14/00	E 26140	G21C 3/00
E 25952	C23C 14/00	E 26015	C07D 403/00	E 26078	A61K 41/00	E 26141	C22C 19/00
E 25953	C07C 323/00	E 26016	A61K 31/00	E 26079	C02F 103/00	E 26142	H04L 29/00
E 25954	H01Q 1/00	E 26017	C10G 47/00	E 26080	C08J 3/00	E 26143	H04N 19/00
E 25955	A61K 45/00	E 26018	C07D 498/00	E 26081	C07K 16/00	E 26144	A61K 38/00
E 25956	B29C 65/00	E 26019	C08J 9/00	E 26082	H01F 3/00	E 26145	G04B 19/00
E 25957	C07D 309/00	E 26020	C08F 110/00	E 26083	A61Q 11/00	E 26146	G06K 7/00
E 25958	A61K 35/00	E 26021	C07D 401/00	E 26084	C07D 401/00	E 26147	C03C 17/00
E 25959	C12P 21/00	E 26022	B60T 17/00	E 26085	C04B 28/00	E 26148	F16M 5/00
E 25960	C07C 59/00	E 26023	C07D 417/00	E 26086	A61K 9/00	E 26149	C12Q 1/00
E 25961	C07D 471/00	E 26024	C07H 1/00	E 26087	A01N 43/00	E 26150	A61K 31/00
E 25962	A61K 31/00	E 26025	C09D 167/00	E 26088	C12N 9/00	E 26151	C07K 16/00
E 25963	C22C 38/00	E 26026	A61K 9/00	E 26089	B60R 21/00	E 26152	C08J 9/00

(11)	(51)	(11)	(51)	(11)	(51)	(11)	(51)
E 26153	C07D 487/00	E 26171	F24V 30/00	E 26189	H04N 19/00	E 26207	G01N 30/00
E 26154	C25D 5/00	E 26172	H01R 43/00	E 26190	B32B 21/00	E 26208	A61K 38/00
E 26155	F01K 7/00	E 26173	C07K 16/00	E 26191	C07D 513/00	E 26209	B01J 8/00
E 26156	A61M 25/00	E 26174	C07D 217/00	E 26192	C23C 18/00	E 26210	H02S 20/00
E 26157	B61L 1/00	E 26175	A01N 43/00	E 26193	A61K 35/00	E 26211	B60J 7/00
E 26158	C10J 3/00	E 26176	H04W 36/00	E 26194	F41A 9/00	E 26212	B29C 65/00
E 26159	C07D 211/00	E 26177	B60L 5/00	E 26195	A61K 9/00	E 26213	C07C 233/00
E 26160	F16C 33/00	E 26178	D04C 1/00	E 26196	F24C 15/00	E 26214	B09C 1/00
E 26161	H04W 72/00	E 26179	E04B 2/00	E 26197	H02G 3/00	E 26215	C07D 487/00
E 26162	G01B 11/00	E 26180	B41M 3/00	E 26198	C03C 17/00	E 26216	A61K 36/00
E 26163	F28F 3/00	E 26181	C07J 63/00	E 26199	B62D 1/00	E 26217	C07D 213/00
E 26164	B65D 1/00	E 26182	C07K 16/00	E 26200	A61K 9/00	E 26218	F04B 35/00
E 26165	A23L 33/00	E 26183	C12Q 1/00	E 26201	B27K 3/00	E 26219	C22B 47/00
E 26166	H04J 11/00	E 26184	A61K 31/00	E 26202	E01B 9/00	E 26220	B01J 20/00
E 26167	A61K 39/00	E 26185	B62D 25/00	E 26203	C07J 9/00	E 26221	D06F 57/00
E 26168	C23C 14/00	E 26186	D06M 15/00	E 26204	E06C 1/00	E 26222	E04F 19/00
E 26169	A61K 31/00	E 26187	B01J 20/00	E 26205	C07D 413/00	E 26223	C07K 16/00
E 26170	F28D 9/00	E 26188	A61K 39/00	E 26206	F04D 29/00		

**(51) A01G 9/00****(11) E 26001**

(96) 14004004.9, 27.11.2014

(97) 2885963, 27.9.2017

(31) 20131067, 201429646 U

(32) 23.12.2013, 23.12.2013

(33) CZ, CZ

(73) Němec s.r.o., Praha 4, CZ;

(72) Josef Němec, Děčín, CZ;

(74) FAJNOR IP s. r. o., Bratislava, SK;

**(54) Vertikálna záhrada****(51) A01G 31/00, A01G 9/00, B65G 17/00****(11) E 26123**

(96) 12782773.1, 2.5.2012

(97) 2704553, 6.9.2017

(31) 201161483433 P

(32) 6.5.2011

(33) US

(73) Bevo Farms Ltd., Milner, BC V0X 1T0, CA;

(72) BENNE Jacob, Milner, British Columbia V0X 1T0, CA; MEIKLEHAM Daniel, Calgary, Alberta T2W 6G6, CA;

(74) inventa Patentová a známková kancelária s.r.o., Bratislava, SK;

(86) PCT/CA2012/050281

(87) WO 2012/151691

**(54) Spôsob a zariadenie na pestovanie rastlín pozdĺž vlnitej dráhy****(51) A01N 35/00, A61K 31/00, C07D 213/00, C07D 215/00, C07C 69/00, C07D 231/00, C07D 401/00, C07D 471/00, C07D 257/00, C07D 487/00, C07D 211/00, C07C 65/00****(11) E 25992**

(96) 12862525.8, 28.12.2012

(97) 2797416, 9.8.2017

(31) 201161581053 P, 201261661320 P

(32) 28.12.2011, 18.6.2012

(33) US, US

(73) Global Blood Therapeutics, Inc., South San Francisco, CA 94080, US;

(72) METCALF Brian, Moraga, California 94556, US; CHUANG Chihyuan, Millbrae, California 94030, US; WARRINGTON Jeffrey, San Mateo, California 94403, US; PAULVANNAN Kumar, San Jose, California 95129, US; JACOBSON Matthew P., San Francisco, California 94107, US; HUA Lan, Mountain View, California 94040, US; MORGAN Bradley, Moraga, California 94556, US;

(74) MAJLINGOVÁ &amp; PARTNERS, s. r. o., Bratislava, SK;

(86) PCT/US2012/072177

(87) WO 2013/102142

**(54) Substituované benzaldehýdové zlúčeniny a spôsoby ich použitia na zvýšenie oxygenácie tkaniva****(51) A01N 43/00, A01P 3/00, A01N 37/00****(11) E 25945**

(96) 13702874.2, 30.1.2013

(97) 2809157, 6.9.2017

(31) 201261593540 P, 201261662149 P

(32) 1.2.2012, 20.6.2012

(33) US, US

(73) E. I. du Pont de Nemours and Company, Wilmington, DE 19805, US;

(72) TAGGI Andrew Edmund, Newark, Delaware 19711, US; LONG Jeffrey Keith, Wilmington, Delaware 19803, US; BEREZNAK James Francis, Newtown Square, Pennsylvania 19073, US;

(74) PATENTSERVIS Bratislava, a. s., Bratislava, SK;

(86) PCT/US2013/023703

(87) WO 2013/116251

**(54) Fungicídne pyrazolové zmesi**



(51) **A01N 43/00, A01N 25/00, A01P 3/00**  
**(11) E 26095**  
 (96) 09727402.1, 31.3.2009  
 (97) 2268137, 11.10.2017  
 (31) 2008090141  
 (32) 31.3.2008  
 (33) JP  
 (73) ISHIHARA SANGYO KAISHA, LTD., Osaka 550-0002, JP;  
 (72) ISHIHARA Yoshiaki, Kusatsu-shi, Shiga 525-0025, JP; SHINDO Takeshi, Kusatsu-shi, Shiga 525-0025, JP;  
 (74) Zivko Mijatovic and Partners s.r.o., Bratislava, SK;  
 (86) PCT/JP2009/057038  
 (87) WO 2009/123346  
**(54) Kompozícia pesticídnej vodnej suspenzie**

(51) **A01N 43/00, A61K 31/00, C07D 471/00, A61P 35/00, A61P 25/00, A61P 19/00, A61P 31/00, A61P 17/00, A61P 27/00**  
**(11) E 26030**  
 (96) 15174246.7, 15.12.2010  
 (97) 3001903, 25.10.2017  
 (31) 288544 P  
 (32) 21.12.2009  
 (33) US  
 (62) 10842538.0  
 (73) Samumed, LLC, San Diego, California 92121, US;  
 (72) HOOD John, San Diego, CA California 92130, US; KC Sunil Kumar, San Diego, CA California 92127, US; WALLACE David Mark, San Diego, CA California 92121, US;  
 (74) inventa Patentová a známková kancelária s.r.o., Bratislava, SK;  
**(54) 1H-pyrazolo[3,4-b]pyridíny a ich terapeutické použitie**

(51) **A01N 43/00, A61K 31/00, C07D 239/00, C07D 409/00**  
**(11) E 26087**  
 (96) 12824035.5, 15.8.2012  
 (97) 2775842, 4.10.2017  
 (31) 201161524506 P  
 (32) 17.8.2011  
 (33) US  
 (73) Adama Makhteshim Ltd., Israel, IL;  
 (72) BOEBEL Timothy A., Indianapolis, IN 46220, US; LORSBACH Beth, Indianapolis, IN 46220, US; OWEN W. John, Carmel, IN 46033, US; SULLENBERGER Michael T., Westfield, IN 46074, US; WEBSTER Jeffery D., New Palestine, IN 46163, US; YAO Chenglin, Westfield, IN 46074, US; GALLIFORD Chris V., Indianapolis, IN 46220, US;  
 (74) MAJLINGOVÁ & PARTNERS, s. r. o., Bratislava, SK;  
 (86) PCT/US2012/050930  
 (87) WO 2013/025795  
**(54) 1-Substituované-5-fluór-3,6-dihydro-6-imino-2(1H)-pyrimidinónové deriváty ako fungicídne činidlá na použitie na ochranu rastlín**

(51) **A01N 43/00, A01P 13/00, A01N 25/00**  
**(11) E 26175**  
 (96) 13737881.6, 27.6.2013  
 (97) 2866556, 11.10.2017  
 (31) 2012147798  
 (32) 29.6.2012  
 (33) JP  
 (73) Ishihara Sangyo Kaisha, Ltd., Osaka-shi, Osaka 550-0002, JP;  
 (72) KIKUGAWA Hiroshi, Osaka-shi Osaka 550-0002, JP; YAMADA Ryu, Kusatsu-shi, Shiga 525-0025, JP; ENDO Mitsuru, Yokkaichi-shi Mie 510-0842, JP; SATAKE Yoshikazu, Kusatsu-shi Shiga 525-0025, JP;  
 (74) ROTT, RŮŽIČKA & GUTTMANN, Bratislava, SK;  
 (86) PCT/JP2013/068307  
 (87) WO 2014/003202  
**(54) Herbicídna kompozícia so zlepšenou herbicídnu účinnosťou**

(51) **A01N 47/00, A01N 43/00, A01P 13/00**  
**(11) E 26041**  
 (96) 14190704.8, 19.2.2005  
 (97) 2842426, 27.9.2017  
 (31) 102004010813  
 (32) 5.3.2004  
 (33) DE  
 (62) 05707526.9  
 (73) Bayer CropScience AG, Monheim, DE;  
 (72) Dollinger Markus, Leverkusen, DE; Santel Hans-Joachim, Leverkusen, DE; Hacker Erwin, Hochheim, DE; Gesing Ernst, Erkrath, DE;  
 (74) inventa Patentová a známková kancelária s.r.o., Bratislava, SK;  
**(54) Nové herbicídy na báze substituovaných tien-3-ylsulfonylamino(tio)karbonyltriazolín(tio)-ónov a inhibítory 4-HPPD**

(51) **A01P 13/00, A01N 25/00**  
**(11) E 25916**  
 (96) 11768028.0, 13.10.2011  
 (97) 2627183, 4.10.2017  
 (31) 394469 P, 10187759  
 (32) 19.10.2010, 15.10.2010  
 (33) US, EP  
 (73) Bayer Intellectual Property GmbH, Monheim am Rhein, DE;  
 (72) HAIN Rüdiger, Frankfurt, DE; JOHANN Gerhard, Burscheid, DE; DONN Günter, Hofheim, DE;  
 (74) inventa Patentová a známková kancelária s.r.o., Bratislava, SK;  
 (86) PCT/EP2011/067922  
 (87) WO 2012/049266  
**(54) Použitie herbicídov na báze inhibítora ALS na reguláciu nežiaducej vegetácie pri rastlinách Beta vulgaris, ktoré sú tolerantné voči herbicídum na báze inhibítora ALS**

- (51) **A22C 17/00, G01N 33/00**  
 (11) **E 25951**  
 (96) 09770939.8, 24.6.2009  
 (97) 2297577, 20.9.2017  
 (31) 75635 P  
 (32) 25.6.2008  
 (33) US  
 (73) Eli Lilly and Company, Indianapolis, IN 46285, US;  
 (72) YOUNG Joseph D., Olathe, KS 66061, US; SARZEN Marcel J., Dunwoody, GA 30350, US; MIES Patrick D., Overland Park, KS 66221, US;  
 (74) TOMEŠ - Patentová a známková kancelária, s.r.o., Bratislava, SK;  
 (86) PCT/US2009/048464  
 (87) WO 2009/158406  
 (54) **Spôsoby a systémy na zvyšovanie bezpečnosti bielkovinových potravín**

- (51) **A23L 33/00**  
 (11) **E 26165**  
 (96) 12795467.5, 6.12.2012  
 (97) 2787841, 4.10.2017  
 (31) PCT/EP2011/006148  
 (32) 7.12.2011  
 (33) WO  
 (73) N.V. Nutricia, Zoetermeer, NL;  
 (72) KNIPPELS Léon Mathieu Johannes, NL-3981 WE Bunnik, NL; GARSEN Johan, NL-3433 DA Nieuwegein, NL; MEULENBROEK Laura Antoinette Petronella Maria, NL-3708 XA Zeist, NL;  
 (74) inventa Patentová a známková kancelária s.r.o., Bratislava, SK;  
 (86) PCT/EP2012/074639  
 (87) WO 2013/083691  
 (54) **Beta-laktoglobulínové peptidy na liečbu alergie na proteíny kravského mlieka**

- (51) **A23P 20/00, A23L 7/00**  
 (11) **E 26048**  
 (96) 14702441.8, 10.1.2014  
 (97) 2943076, 6.9.2017  
 (31) 20130019  
 (32) 10.1.2013  
 (33) CZ  
 (73) Extrudo Bečice s.r.o., Týn nad Vltavou, CZ;  
 (72) BEDNÁŘOVÁ Dana, Dolní Bukovsko, CZ; SOBÍŠKOVÁ Gabriela, Týn nad Vltavou, CZ; VLÁŠEK Martin, Tábor, CZ; FUCHS Martin, Dolní Bukovsko, CZ; SÝKORA Stanislav, Týn nad Vltavou, CZ;  
 (74) ROTT, RŮŽIČKA & GUTTMANN, Bratislava, SK;  
 (86) PCT/CZ2014/000003  
 (87) WO 2014/108105  
 (54) **Potravinárska emulzia bez lepku na obalovanie potravín**

- (51) **A24C 5/00**  
 (11) **E 26069**  
 (96) 14197395.8, 11.12.2014  
 (97) 3031336, 13.9.2017  
 (73) Max Schlatterer GmbH & Co. KG, Herbrechtlingen, DE;  
 (72) Bez Frank, Bartholomä, DE;

- (74) Bušová Eva, JUDr., Bratislava, SK;  
 (54) **Sací pás**

- (51) **A41D 19/00, A41F 1/00**  
 (11) **E 26060**  
 (96) 08013920.7, 2.8.2008  
 (97) 2025253, 27.9.2017  
 (31) 102007038224  
 (32) 13.8.2007  
 (33) DE  
 (73) Ziegler Arbeitsschutz GmbH, Mühlacker, DE;  
 (72) Ziegler Jürgen, Illingen, DE;  
 (74) inventa Patentová a známková kancelária s.r.o., Bratislava, SK;  
 (54) **Ochranný odev s pripevňovacím prostriedkom**

- (51) **A43B 13/00, D06P 5/00, B32B 5/00, B29D 35/00, B32B 27/00**  
 (11) **E 26136**  
 (96) 14158821.0, 11.3.2014  
 (97) 2918185, 20.9.2017  
 (73) Spannrit GmbH, Kleinostheim, DE;  
 (72) Katzer Roland, Kleinostheim, DE;  
 (74) Bušová Eva, JUDr., Bratislava, SK;  
 (54) **Polotovar vkladacích stielok do obuvi z penovej plastickej hmoty**

- (51) **A45D 40/00**  
 (11) **E 26110**  
 (96) 14075004.3, 16.1.2014  
 (97) 2896314, 6.9.2017  
 (73) Dr. ELSM Van Eekelen o/g BV, Zaandam, NL;  
 (72) McDonald Methony Karen, Blaricum, NL; Van Eekelen Eugene Leonardus Stephanus Marie, Blaricum, NL;  
 (74) HÖRMANN & PARTNERS s.r.o., Bratislava, SK;  
 (54) **Tyčinka na pery**

- (51) **A47J 19/00**  
 (11) **E 26059**  
 (96) 15181312.8, 18.8.2015  
 (97) 3005909, 27.9.2017  
 (31) 201414506984  
 (32) 6.10.2014  
 (33) US  
 (73) Omega Products, Inc., Harrisburg, PA 17111, US;  
 (72) FIELDS Timothy J., Hummelstown, PA 17036, US;  
 (74) inventa Patentová a známková kancelária s.r.o., Bratislava, SK;  
 (54) **Prestaviteľný odšťavovač**

- (51) **A47J 43/00**  
 (11) **E 25978**  
 (96) 16020260.2, 4.7.2016  
 (97) 3117750, 20.9.2017  
 (31) 15108561  
 (32) 2.7.2015  
 (33) PT

- (73) Modelo Continente Hipermercados, S.A., Senhora da Hora, PT;  
 (72) Rocha Duarte Nuno Faria, Aveiro, PT; Gonçalves Pedro Miguel Mota, Lisboa, PT; Pinho Rui António, Maia, PT; Teixeira Dário Nuno Da Silva, Guimarães, PT; Martinho Liliana Patricia Fernandes, Caldas Das Taipas, PT;  
 (74) inventa Patentová a známková kancelária s.r.o., Bratislava, SK;  
**(54) Kuchynský stroj**

- (51) A47L 11/00**  
**(11) E 26037**  
 (96) 16165923.0, 19.4.2016  
 (97) 3092932, 27.9.2017  
 (31) 3072015  
 (32) 15.5.2015  
 (33) AT  
 (73) K + S GmbH, Lauterach, AT;  
 (72) Kalb Alexander, Lauterach, AT; Schatzmann Herbert, Lustenau, AT;  
 (74) FAJNOR IP s. r. o., Bratislava, SK;  
**(54) Zariadenie na čistenie podláh**

- (51) A61B 17/00**  
**(11) E 26129**  
 (96) 14732240.8, 25.6.2014  
 (97) 3013265, 27.9.2017  
 (31) 102013106758  
 (32) 27.6.2013  
 (33) DE  
 (73) Aesculap AG, Tuttlingen, DE;  
 (72) LINDNER Stephan, Wurmlingen, DE; BOGAJO Juan-Jose, Wurmlingen, DE;  
 (74) ROTT, RŮŽIČKA & GUTTMANN, Bratislava, SK;  
 (86) PCT/EP2014/063401  
 (87) WO 2014/207044  
**(54) Nekruhová pedikulárna skrútka**

- (51) A61F 9/00, A61B 17/00, A61B 18/00**  
**(11) E 25933**  
 (96) 10852995.9, 7.6.2010  
 (97) 2575711, 9.8.2017  
 (73) Mynosys Cellular Devices, Inc., Fremont, CA 94538, US;  
 (72) KELLER Christopher Guild, Fremont, CA 94538, US;  
 (74) inventa Patentová a známková kancelária s.r.o., Bratislava, SK;  
 (86) PCT/US2010/037627  
 (87) WO 2011/155922  
**(54) Očný chirurgický nástroj na zavedenie do tkaniva a na vykonanie kapsulotómie**

- (51) A61G 1/00**  
**(11) E 25965**  
 (96) 14792725.5, 3.10.2014  
 (97) 3052067, 9.8.2017  
 (31) 20130775  
 (32) 4.10.2013  
 (33) CZ  
 (73) LINET spol. s r.o., Slany, CZ;  
 (72) JURKA Vladimír, Unhošť, CZ;

- (74) Kapa Beta, s.r.o., Nová Dubnica, SK;  
 (86) PCT/CZ2014/000110  
 (87) WO 2015/048938  
**(54) Ovládač systému pre pohon podpery pacienta**

- (51) A61G 7/00**  
**(11) E 26091**  
 (96) 14876580.3, 30.12.2014  
 (97) 3089723, 20.9.2017  
 (31) 20131074  
 (32) 30.12.2013  
 (33) CZ  
 (73) LINET spol. s r.o., Slaný, CZ;  
 (72) ERTELT Martin, Fulnek, CZ;  
 (74) Kapa Beta, s.r.o., Nová Dubnica, SK;  
 (86) PCT/CZ2014/000165  
 (87) WO 2015/101369  
**(54) Bočná ochranná ohrada posteľe**

- (51) A61K 8/00, A61Q 11/00, A61K 33/00, C01B 25/00**  
**(11) E 26044**  
 (96) 11725619.8, 26.5.2011  
 (97) 2713992, 6.9.2017  
 (73) Coswell S.p.A., Funo di Argelato (BO), IT;  
 (72) GUALANDI Paolo, Funo di Argelato BO, IT; GUALANDI Andrea, Funo di Argelato BO, IT; GUALANDI Jacopo, Funo di Argelato BO, IT; FOLTRAN Ismaela, Tarzo TV, IT; FORESTI Elisabetta, Pietrasanta LU, IT; LELLI Marco, Monghidoro BO, IT; MARCHETTI Marco, Montefiore dell'Asolo (AP), IT; PIERINI Filippo, Bologna, IT; ROVERI Norberto, Bologna, IT; VECCHIOTTI Stefania, Grottole (AP), IT; LESCI Isidoro Giorgio, Castel Bolognese RA, IT;  
 (74) ROTT, RŮŽIČKA & GUTTMANN, Bratislava, SK;  
 (86) PCT/EP2011/002606  
 (87) WO 2012/159645  
**(54) Produkty dentálnej starostlivosti obsahujúce častice fluorohydroxyapatitu substituovaného uhličitanom**

- (51) A61K 9/00, A61K 31/00, A61K 47/00, A61P 35/00**  
**(11) E 25946**  
 (96) 12809373.9, 12.10.2012  
 (97) 2765990, 6.9.2017  
 (31) 201161547620 P, 201261606207 P  
 (32) 14.10.2011, 2.3.2012  
 (33) US, US  
 (73) Array Biopharma, Inc., Boulder, CO 80301, US;  
 (72) FRY David Shank, Colorado, 80301, US; LINDEMANN Christopher M., Colorado, 80301, US; PREIGH Michael, Colorado, 80301, US; BLOOM Corey Jay, Bend, Oregon 97701, US; CRAIG Christopher Donovan, Bend, Oregon 97701, US; DUBOSE Devon Brevard, Bend, Oregon 97701, US; GAUTSCHI Jeff, Bend, Oregon 97701, US; SMITHEY Dan, Bend, Oregon 97701, US;  
 (74) inventa Patentová a známková kancelária s.r.o., Bratislava, SK;  
 (86) PCT/US2012/060044  
 (87) WO 2013/056108  
**(54) Tuhá disperzia**

(51) **A61K 9/00, A61K 31/00, A61K 45/00, A61K 47/00**  
**(11) E 26195**  
 (96) 14820814.3, 15.12.2014  
 (97) 3082773, 4.10.2017  
 (31) 13197606  
 (32) 17.12.2013  
 (33) EP  
 (73) ObsEva S.A., Plan-les-Ouates/Geneve, CH;  
 (72) CHOLLET Andre, Plan-Les-Ouates, CH; POHL Olivier, Plan-Les-Ouates, CH;  
 (74) ROTT, RŮŽIČKA & GUTTMANN, Bratislava, SK;  
 (86) PCT/EP2014/077767  
 (87) WO 2015/091365  
**(54) Perorálne formulácie pyrolidínových derivátov**

(51) **A61K 9/00, A61K 47/00, A61K 31/00**  
**(11) E 25994**  
 (96) 12721616.6, 5.4.2012  
 (97) 2704747, 13.9.2017  
 (31) 21272511  
 (32) 5.5.2011  
 (33) IL  
 (73) Resdevco Research and Development Co. Ltd., Jerusalem, IL;  
 (72) DIKSTEIN Shabtay, Jerusalem, IL;  
 (74) TOMEŠ - Patentová a známková kancelária, s.r.o., Bratislava, SK;  
 (86) PCT/IL2012/000157  
 (87) WO 2012/150583  
**(54) Očné kvapky na liečbu konjunktivochalázy**

(51) **A61K 9/00, A61K 47/00, A61P 35/00, A61K 31/00**  
**(11) E 25905**  
 (96) 14728567.0, 5.6.2014  
 (97) 3003381, 13.9.2017  
 (31) 13170754  
 (32) 6.6.2013  
 (33) EP  
 (73) Bayer Pharma Aktiengesellschaft, Berlin, DE;  
 (72) SCHULZE Volker, Hohen Neuendorf OT Bergfelde, DE; BRÜNING Michael, Schildow, DE; STÖCKIGT Detlef, Potsdam, DE;  
 (74) inventa Patentová a známková kancelária s.r.o., Bratislava, SK;  
 (86) PCT/EP2014/061711  
 (87) WO 2014/195408  
**(54) Farmaceutické kompozície**

(51) **A61K 9/00, A61K 31/00, A61K 47/00**  
**(11) E 26200**  
 (96) 11770975.8, 5.10.2011  
 (97) 2613769, 27.9.2017  
 (31) 408527 P  
 (32) 29.10.2010  
 (33) US  
 (73) AbbVie Ireland Unlimited Company, Dublin 2, IE;  
 (72) RÖSCH Esther, Karlsruhe, DE; HOELIG Peter, Waechtersbach, DE; LINDLEY David J., Antioch, Illinois 60002, US; SANZGIRI Yeshwant D., Gurnee, Illinois 60031, US; TONG Ping, Libertyville, Illinois 60048, US;

(74) ROTT, RŮŽIČKA & GUTTMANN, Bratislava, SK;  
 (86) PCT/US2011/054959  
 (87) WO 2012/121758  
**(54) Pevné disperzie vytlačané z taveniny obsahujúce činidlo indukujúce apoptózu**

(51) **A61K 9/00, A61K 47/00, A61K 31/00**  
**(11) E 25981**  
 (96) 13189775.3, 22.10.2013  
 (97) 2865391, 20.9.2017  
 (73) medac Gesellschaft für klinische Spezialpräparate mbH, Wedel, DE;  
 (72) Schuldt-Lieb Sonja, Hamburg, DE; Bialleck Sebastian, Hamburg, DE; Guhde Ingo, Hamburg, DE; Rehberg Michaela, Hamburg, DE;  
 (74) MAJLINGOVÁ & PARTNERS, s. r. o., Bratislava, SK;  
**(54) Spôsob výroby lyofilizovanej farmaceutickej kompozície s obsahom mitomycínu C**

(51) **A61K 9/00, A61K 31/00, A61P 31/00**  
**(11) E 26042**  
 (96) 12738060.8, 6.7.2012  
 (97) 2729130, 6.9.2017  
 (31) 11173067  
 (32) 7.7.2011  
 (33) EP  
 (73) Janssen Sciences Ireland UC, Little Island, County Cork, IE; Gilead Sciences, Inc., Foster City, CA, US;  
 (72) DELAET Urbain Alfons C., Balen, BE; HEYNS Philip Erna H., Vosselaar, BE; JANS Eugeen Maria Jozef, Meerhout, BE; MERTENS Roel Jos M., Balen, BE; VAN DER AVOORT Geert, Retie, BE;  
 (74) inventa Patentová a známková kancelária s.r.o., Bratislava, SK;  
 (86) PCT/EP2012/063249  
 (87) WO 2013/004818  
**(54) Kombinované prípravky na báze darunaviru**

(51) **A61K 9/00, A61K 31/00**  
**(11) E 25995**  
 (96) 14464003.4, 20.2.2014  
 (97) 2805714, 25.10.2017  
 (31) 201300322  
 (32) 25.4.2013  
 (33) RO  
 (73) Antibiotice S.A., Iasi, RO;  
 (72) POTUR Roxana-Georgiana, Iasi, RO; MOISUC Lacramioara Stefania, Iasi, RO; Saraficeanu Nicoleta, Iasi, RO; BOITA Tudor, Iasi, RO; MACOVEI Lenuta, Iasi, RO; TELIȘA Amalia-Diana, Iasi, RO;  
 (74) HÖRMANN & PARTNERS s.r.o., Bratislava, SK;  
**(54) Stabilná farmaceutická kompozícia obsahujúca amorfnú vápenatú soľ rosuvastatínu**

- (51) **A61K 9/00, A61K 31/00**  
**(11) E 26026**  
 (96) 13721766.7, 10.5.2013  
 (97) 2846835, 6.9.2017  
 (31) 12003743  
 (32) 11.5.2012  
 (33) EP  
 (73) Grünenthal GmbH, Aachen, DE;  
 (72) BARNSCHEID Lutz, Mönchengladbach, DE; GALIA Eric, Aachen, DE; GEISSLER Anja, Stolberg, DE; PÄTZ Jana, Bornheim, DE; SCHWIER Sebastian, Aachen, DE; BARONSKY-PROBST Julia, Aachen, DE;  
 (74) TOMEŠ - Patentová a známková kancelária, s.r.o., Bratislava, SK;  
 (86) PCT/EP2013/059728  
 (87) WO 2013/167735  
**(54) Tepelne tvarovaná farmaceutická dávková forma odolná proti neoprávnenej manipulácii obsahujúca zinok**

- (51) **A61K 9/00**  
**(11) E 26040**  
 (96) 12001792.6, 6.2.2006  
 (97) 2478896, 6.9.2017  
 (31) 102005005446  
 (32) 4.2.2005  
 (33) DE  
 (62) 06706682.9  
 (73) Grünenthal GmbH, Aachen, DE;  
 (72) Ashworth Judy Dr., Aachen, DE; Arkenau-Maric Elisabeth Dr., Köln, DE; Bartholomäus Johannes Dr., Aachen, DE; Kugelmann Heinrich, Aachen, DE;  
 (74) TOMEŠ - Patentová a známková kancelária, s.r.o., Bratislava, SK;  
**(54) Podávacie formy odolné proti rozlomeniu s oneskoreným uvoľňovaním**

- (51) **A61K 9/00, C07D 213/00, C07D 239/00, C07D 401/00, C07D 403/00, C07D 405/00, C07D 417/00, A61K 31/00, A61P 35/00, A61P 43/00**  
**(11) E 26086**  
 (96) 04807908.1, 27.12.2004  
 (97) 1702917, 2.8.2017  
 (31) 2003431398  
 (32) 25.12.2003  
 (33) JP  
 (73) Nippon Shinyaku Co., Ltd., Kyoto 601-8550, JP;  
 (72) ASAKI Tetsuo, Uji-shi, Kyoto 611-0041, JP; SUGIYAMA Yukiteru, Kyoto-shi, Kyoto 608-8182, JP; SEGAWA Jun, Nara-shi, Nara 631-0806, JP;  
 (74) inventa Patentová a známková kancelária s.r.o., Bratislava, SK;  
 (86) PCT/JP2004/019553  
 (87) WO 2005/063709  
**(54) Amidové deriváty a liečivo**

- (51) **A61K 9/00, A61K 31/00**  
**(11) E 26096**  
 (96) 10007501.9, 2.10.2007  
 (97) 2248519, 6.12.2017  
 (31) 848965 P  
 (32) 2.10.2006  
 (33) US

- (62) 07818659.0  
 (73) APR APPLIED PHARMA RESEARCH S.A., Balerna, CH;  
 (72) Leichs Christian, Alfdorf, DE; Breitenbach Armin, Leverkusen, DE; Lehrke Ingo, Köln, DE; Galfetti Paolo, Senna Comasco (CO), IT;  
 (74) ŽOVICOVÁ & ŽOVIC IP, s.r.o., Bratislava, SK;  
**(54) Nemukoadhezívne filmy ako liekové formy**

- (51) **A61K 31/00, A61K 35/00, A61K 9/00, A61P 1/00**  
**(11) E 26109**  
 (96) 13801826.2, 13.11.2013  
 (97) 2919857, 20.9.2017  
 (31) RM20120555  
 (32) 13.11.2012  
 (33) IT  
 (73) Aboca S.p.A. Società Agricola, Sansepolcro (AR), IT;  
 (72) MERCATI Valentino, Sansepolcro AR, IT;  
 (74) HÖRMANN & PARTNERS s.r.o., Bratislava, SK;  
 (86) PCT/IB2013/060094  
 (87) WO 2014/076639  
**(54) Prípravok na rektálne použitie obsahujúci med a glycerín**

- (51) **A61K 31/00, A61K 9/00, A61K 47/00**  
**(11) E 26150**  
 (96) 12710026.1, 2.3.2012  
 (97) 2680834, 18.10.2017  
 (31) 201161449329 P, 11003603  
 (32) 4.3.2011, 3.5.2011  
 (33) US, EP  
 (73) Grünenthal GmbH, Aachen, DE;  
 (72) REINHOLD Ulrich, Aachen, DE; SCHILLER Marc, Aachen, DE; WULSTEN Eva, Willich, DE; INGHELBRECHT Sabine Karine Katrien, Beerse, BE; EMBRECHTS Roger Carolus Augusta, Beerse, BE; FEIL Ulrich, Aschaffenburg, DE;  
 (74) TOMEŠ - Patentová a známková kancelária, s.r.o., Bratislava, SK;  
 (86) PCT/EP2012/000906  
 (87) WO 2012/119729  
**(54) Polotuhý vodný farmaceutický prostriedok obsahujúci tapentadol**

- (51) **A61K 31/00, A61K 45/00, A61P 37/00, A61K 9/00**  
**(11) E 25932**  
 (96) 13771500.9, 2.10.2013  
 (97) 2903607, 16.8.2017  
 (31) 12306207  
 (32) 3.10.2012  
 (33) EP  
 (73) Bioprojet, Paris, FR;  
 (72) SCHWARTZ Jean-Charles, Paris, FR; LIGNEAU Xavier, Saint Grégoire, FR; LANDAIS Laurent François Gérard, Ercé-Près-Liffré, FR; PERRIN David, Gévezé, FR; LECOMTE Jeanne-Marie, Paris, FR;  
 (74) MAJLINGOVÁ & PARTNERS, s. r. o., Bratislava, SK;  
 (86) PCT/EP2013/070598  
 (87) WO 2014/053579  
**(54) Kombinácia adrenalínu s antidepresívom na použitie na liečenie šokov**

- (51) **A61K 31/00, A61P 1/00, C07C 229/00, C07C 57/00**  
 (11) **E 26169**  
 (96) 10759442.6, 1.4.2010  
 (97) 2413924, 27.9.2017  
 (31) 166676 P  
 (32) 3.4.2009  
 (33) US  
 (73) Ocera Therapeutics, Inc., Redwood City, CA 94065, US;  
 (72) ANDERSON Keith, San Diego, CA 92127, US; BEHLING Jim, Eagle River, WI 54521, US; DOUGAN Christine Henderson, Cumbernauld Glasgow G68 0AY Scotland, GB; WATT Stephen William, Tranent, East Lothian EH33 0QU, Scotland, GB; MANINI Peter, Giubiasco, CH; FIGINI Attilia, Mendrisio, CH;  
 (74) MAJLINGOVÁ & PARTNERS, s. r. o., Bratislava, SK;  
 (86) PCT/US2010/029708  
 (87) WO 2010/115055  
 (54) **L-Ornitín fenylacetát a spôsoby jeho výroby**

- (51) **A61K 31/00, A61P 25/00, C07D 311/00**  
 (11) **E 26016**  
 (96) 16169414.6, 17.7.2014  
 (97) 3078372, 13.9.2017  
 (31) 2013149690  
 (32) 18.7.2013  
 (33) JP  
 (62) 14826811.3  
 (73) TOYAMA CHEMICAL CO., LTD., Tokyo 160-0023, JP;  
 (72) TANAKA Keiichi, Toyama-shi Toyama, 930-8508, JP; MORIMOTO Kimiko, Toyama-shi Toyama, 930-8508, JP;  
 (74) Bušová Eva, JUDr., Bratislava, SK;  
 (54) **Činidlo na liečbu chorôb na báze inhibičného efektu inhibičného faktora migrácie makrofágu**

- (51) **A61K 31/00, C07D 403/00, A61P 25/00**  
 (11) **E 25984**  
 (96) 10759491.3, 2.4.2010  
 (97) 2413933, 1.11.2017  
 (31) 166097 P  
 (32) 2.4.2009  
 (33) US  
 (73) Colucid Pharmaceuticals, Inc., Durham, NC 27713, US;  
 (72) PILGRIM Alison, La Jolla, CA 92037, US; WHITE James F., Carlisle, MA 01741, US; RUPNIAK Nadia M. J., Cary, NC 27519, US;  
 (74) HÖRMANN & PARTNERS s.r.o., Bratislava, SK;  
 (86) PCT/US2010/029810  
 (87) WO 2010/115125  
 (54) **2,4,6-TRIFLUÓR-N-[6-(1-METYLPYPERIDÍN-4-KARBONYL)PYRIDÍN-2-YL]BENZAMID NA LIEČBU MIGRÉNY PERORÁLNOU ALEBO INTRAVENÓZNOU CESTOU**

- (51) **A61K 31/00, A61P 25/00**  
 (11) **E 25989**  
 (96) 08782602.0, 4.8.2008  
 (97) 2185155, 4.10.2017  
 (31) 953694 P  
 (32) 3.8.2007  
 (33) US  
 (73) Richter Gedeon Nyrt., Budapest, HU;  
 (72) ADHAM Nika, Englewood Cliffs, NJ 07632, US; SAMORISKI Gary, Hillsborough, NJ 08844, US;  
 (74) PATENTSERVIS Bratislava, a. s., Bratislava, SK;  
 (86) PCT/US2008/072066  
 (87) WO 2009/020897  
 (54) **Farmaceutické zlúčeniny obsahujúce dopamínové receptorové ligandy a spôsoby liečenia s ich použitím**

- (51) **A61K 31/00**  
 (11) **E 26184**  
 (96) 09751617.3, 21.5.2009  
 (97) 2300013, 6.9.2017  
 (31) 137490 P, 188796 P, 128317 P, 192938 P, 192964 P  
 (32) 31.7.2008, 13.8.2008, 21.5.2008, 23.9.2008, 23.9.2008  
 (33) US, US, US, US, US  
 (73) ARIAD PHARMACEUTICALS, INC., Cambridge, MA 02139, US;  
 (72) WANG Yihan, Newton, MA 02460, US; HUANGLANG Wei-Sheng, Acton, MA 01720, US; LIU Shuangying, Wellesley, MA 02481, US; SHAKESPEARE William C., Southborough, MA 01772, US; THOMAS R. Mathew, Sharon, MA 02067, US; QI Jiwei, West Roxbury, MA 02132, US; LI Feng, Winchester, MA 01890, US; ZHU Xiaotian, Newton, MA 02465, US; KOHLMANN Anna, Winchester, MA 01890, US; DALGARNO David C., Brookline, MA 02446, US; ROMERO Jan Antoinette C., Somerville, MA 02144, US; ZOU Dong, Concord, MA 01742, US;  
 (74) Hörmann Tomáš, Ing., Bratislava, SK;  
 (86) PCT/US2009/044918  
 (87) WO 2009/143389  
 (54) **Fosfátové deriváty, ako kinázové inhibitory**

- (51) **A61K 31/00, A61P 25/00, A61K 9/00**  
 (11) **E 26004**  
 (96) 08855517.2, 26.11.2008  
 (97) 2224917, 5.7.2017  
 (31) 990161 P  
 (32) 26.11.2007  
 (33) US  
 (73) Neuroderm Ltd, Ness Ziona, IL;  
 (72) HELDMAN Eliahu, Rehovot, IL;  
 (74) PATENTSERVIS Bratislava, a. s., Bratislava, SK;  
 (86) PCT/IL2008/001546  
 (87) WO 2009/069126  
 (54) **Kompozície obsahujúce nikotín a opipramol a ich využitie**

- (51) **A61K 31/00, A61K 47/00, A61K 9/00, C07D 243/00, C07D 401/00**  
(11) **E 26033**  
(96) 13730128.9, 22.5.2013  
(97) 2852389, 18.10.2017  
(31) 12168968  
(32) 22.5.2012  
(33) EP  
(73) Paion UK Limited, Histon, Cambridge CB24 9ZR, GB;  
(72) GRAHAM John Aitken, Cambridge Cambridgeshire CB24 5NE, GB; BAILLIE Alan James, Glasgow Lancashire G84 9HY, GB; WARD Kevin Richard, Basingstoke Hampshire RG23 7HT, GB; PEACOCK Thomas, Southampton Hampshire S016 4GB, GB;  
(74) ŽOVICOVÁ & ŽOVIC IP, s.r.o., Bratislava, SK;  
(86) PCT/EP2013/060543  
(87) WO 2013/174883  
(54) **Kompozície obsahujúce benzodiazepíny s krátkodobým účinkom**

- (51) **A61K 31/00, A61P 35/00, A61P 9/00, A61P 17/00, A61P 19/00, A61P 27/00, A61P 3/00, A61P 1/00**  
(11) **E 26034**  
(96) 14200543.8, 30.12.2014  
(97) 3040075, 13.9.2017  
(73) Curadis GmbH, Erlangen, DE;  
(72) Unteregger Gerhard, Homburg, DE;  
(74) HÖRMANN & PARTNERS s.r.o., Bratislava, SK;  
(54) **C-19 steroidy na inhibíciu neovaskularizácie**

- (51) **A61K 31/00, C07H 19/00, C07D 309/00**  
(11) **E 25962**  
(96) 14194507.1, 30.7.2004  
(97) 2896397, 6.9.2017  
(31) 491534 P  
(32) 1.8.2003  
(33) US  
(62) 04771314.4  
(73) Mitsubishi Tanabe Pharma Corporation, Osaka 541-8505, JP;  
(72) Nomura Sumihiro, Osaka 541-8505, JP; Kawamishi Eiji, Osaka 541-8505, JP; Ueta Kiichiro, Osaka 541-8505, JP;  
(74) HÖRMANN & PARTNERS s.r.o., Bratislava, SK;  
(54) **Nové zlúčeniny s inhibičným účinkom proti prenášaču závislému na sodíku**

- (51) **A61K 33/00, A61P 25/00**  
(11) **E 26127**  
(96) 15720059.3, 29.4.2015  
(97) 3137093, 13.9.2017  
(31) 14166355, 14166354  
(32) 29.4.2014, 29.4.2014  
(33) EP, EP  
(73) Affiris AG, Vienna 1030, AT;  
(72) MANDLER Markus, Vienna, AT; SCHNEEBERGER Achim, Vienna, AT; VON BONIN Arne, Vienna, AT; MATTNER Frank, Vienna, AT; SCHMIDT Walter, Vienna, AT;

- (74) HÖRMANN & PARTNERS s.r.o., Bratislava, SK;  
(86) PCT/EP2015/059339  
(87) WO 2015/165966  
(54) **Liečba a prevencia Alzheimerovej choroby (AD)**

- (51) **A61K 35/00, A61K 8/00, A61K 31/00, A61K 36/00, A61P 1/00**  
(11) **E 25958**  
(96) 13777111.9, 30.7.2013  
(97) 2879685, 20.9.2017  
(31) MI20121328  
(32) 30.7.2012  
(33) IT  
(73) Probiotal S.p.A., Novara, IT;  
(72) MOGNA Giovanni, Novara, IT;  
(74) HÖRMANN & PARTNERS s.r.o., Bratislava, SK;  
(86) PCT/IB2013/001668  
(87) WO 2014/020408  
(54) **Kompozícia pre zdravotnícky prípravok zahrňajúci bakteriálne kmene produkujúce exopolysacharidy v spojení s rastlinnými gumami a/alebo rastlinnými želatínami**

- (51) **A61K 35/00, C12N 1/00, A61P 1/00**  
(11) **E 26193**  
(96) 10700778.3, 12.1.2010  
(97) 2385837, 18.10.2017  
(31) MI20090019  
(32) 12.1.2009  
(33) IT  
(73) Pfizer Italia S.r.l., Roma, IT;  
(72) LONGONI Valeria, Milan, IT; PENCI Marisa, Milan, IT;  
(74) TOMEŠ - Patentová a známková kancelária, s.r.o., Bratislava, SK;  
(86) PCT/US2010/020712  
(87) WO 2010/081126  
(54) **Kompozície obsahujúce probiotické a prebiotické komponenty a minerálne soli, s laktofeínom**

- (51) **A61K 36/00**  
(11) **E 25987**  
(96) 15700546.3, 12.1.2015  
(97) 3038632, 27.9.2017  
(31) 102014202318  
(32) 10.2.2014  
(33) DE  
(73) Dr. Willmar Schwabe GmbH & Co. KG, Karlsruhe, DE;  
(72) WAIMER Frank, Karlsruhe, DE; REINHARD Steffen, Karlsruhe, DE; HAUER Hermann, Karlsruhe, DE;  
(74) PATENTSERVIS Bratislava, a. s., Bratislava, SK;  
(86) PCT/EP2015/050401  
(87) WO 2015/117793  
(54) **Zlepšený spôsob zhotovenia ginko extraktov**

**(51) A61K 36/00, A61P 3/00****(11) E 26216**

(96) 13786434.4, 10.10.2013

(97) 2906233, 29.11.2017

(31) MI20121727

(32) 12.10.2012

(33) IT

(73) Indena S.p.A., Milano, IT;

(72) BOMBARDELLI Ezio, Gropello Cairoli (PV),

IT; CORTI Fabrizio, Milano, IT;

(74) FAJNOR IP s.r.o., Bratislava, SK;

(86) PCT/EP2013/071138

(87) WO 2014/057024

**(54) Formulácie na liečbu a prevenciu obezity****(51) A61K 38/00****(11) E 26105**

(96) 12175352.9, 7.8.2006

(97) 2540309, 22.11.2017

(31) 705741 P, 706276 P, 831737 P

(32) 5.8.2005, 8.8.2005, 18.7.2006

(33) US, US, US

(62) 06801051.1

(73) Araim Pharmaceuticals, Inc., Tarrytown, NY 10591, US;

(72) Cerami Anthony, Tarrytown, NY 10591, US; Brines Michael, Tarrytown, NY 10591, US; Coleman Thomas, Tarrytown, NY 10591, US;

(74) HÖRMANN &amp; PARTNERS s.r.o., Bratislava, SK;

**(54) Tkanivové ochranné peptidy a ich použitie****(51) A61K 38/00****(11) E 26208**

(96) 12175366.9, 7.8.2006

(97) 2594279, 22.11.2017

(31) 705741 P, 706276 P, 831737 P

(32) 5.8.2005, 8.8.2005, 18.7.2006

(33) US, US, US

(62) 06801051.1

(73) Araim Pharmaceuticals, Inc., Tarrytown, NY 10591, US;

(72) Cerami Anthony, Ossining, NY 10562, US; Brines Michael, Ossining, NY 10562, US; Coleman Thomas, Ossining, NY 10562, US;

(74) HÖRMANN &amp; PARTNERS s.r.o., Bratislava, SK;

**(54) Tkanivové ochranné peptidy a ich použitie****(51) A61K 38/00, A61K 47/00, A61K 9/00, A61P 35/00, A61P 37/00, A61K 31/00****(11) E 25966**

(96) 08861526.5, 18.12.2008

(97) 2231189, 6.9.2017

(31) PCT/SE2007/001127

(32) 19.12.2007

(33) WO

(73) Ardenia Investments Ltd., London, Greater London W1G 8DZ, GB;

(72) ALEKSOV Julian, Lidingö, SE; LOKOT Igor, Uppsala, SE;

(74) HÖRMANN &amp; PARTNERS s.r.o., Bratislava, SK;

(86) PCT/SE2008/051515

(87) WO 2009/078802

**(54) Systém na dodávku liečiva na podávanie farmaceuticky aktívnych substancií slabo rozpustných vo vode****(51) A61K 38/00, A61P 5/00****(11) E 26003**

(96) 09783905.4, 9.10.2009

(97) 2349324, 6.9.2017

(31) 102008051834, 102008053048, 102009038210

(32) 17.10.2008, 24.10.2008, 20.8.2009

(33) DE, DE, DE

(73) Sanofi-Aventis Deutschland GmbH, Frankfurt am Main, DE;

(72) WERNER Ulrich, Frankfurt am Main, DE; ROTTHÄUSER Bärbel, Frankfurt am Main, DE; SMITH Christopher James, Crewe CW4 8BE Cheshire, GB;

(74) inventa Patentová a známková kancelária s.r.o., Bratislava, SK;

(86) PCT/EP2009/063195

(87) WO 2010/043566

**(54) Kombinácia inzulínu a agonistu GLP-1****(51) A61K 38/00, A61P 9/00****(11) E 26144**

(96) 07724213.9, 12.4.2007

(97) 2007416, 27.9.2017

(31) 792943 P

(32) 19.4.2006

(33) US

(73) Ludwig-Maximilians-Universität München, München, DE;

(72) FRANZ Wolfgang M., Wessling, DE;

(74) HÖRMANN &amp; PARTNERS s.r.o., Bratislava, SK;

(86) PCT/EP2007/003272

(87) WO 2007/118680

**(54) Paratyroidný hormón (PTH) na použitie na liečenie ischémie****(51) A61K 38/00, C07K 14/00, C12N 9/00, C07H 21/00, C12N 15/00, C12N 1/00, C12N 5/00, A61P 3/00****(11) E 25924**

(96) 10786725.1, 8.6.2010

(97) 2440241, 9.8.2017

(31) 280955 P, 699761, 236836 P, 185112 P, PCT/US2010/023106

(32) 10.11.2009, 3.2.2010, 25.8.2009, 8.6.2009, 3.2.2010

(33) US, US, US, US, WO

(73) Amunix Operating Inc., Mountain View, CA 94043, US;

(72) SCHELLENBERGER Volker, Palo Alto, CA 94303, US; SILVERMAN Joshua, Sunnyvale, CA 94087, US; STEMMER Willem P., Los Gatos, CA 95051, US; WANG Chia-Wei, Milpitas, CA 95035, US; GEETHING Nathan, Santa Clara, CA 95054, US; CLELAND Jeffrey L., San Carlos, CA 94070, US; SPINK Benjamin, San Carlos, CA 94070, US;

(74) MAJLINGOVÁ &amp; PARTNERS, s. r. o., Bratislava, SK;



- (86) PCT/US2010/037849  
 (87) WO 2010/144502  
**(54) Polypeptidy rastového hormónu a spôsoby ich prípravy a ich použitie**

- (51) A61K 39/00**  
**(11) E 26107**  
 (96) 13701484.1, 30.1.2013  
 (97) 2809343, 4.10.2017  
 (31) 201261593541 P  
 (32) 1.2.2012  
 (33) US  
 (73) GlaxoSmithKline Biologicals S.A., Rixensart, BE;  
 (72) DEHOTTAY Philippe Marc Helene, Rixensart, BE; GOFFIN Philippe, Rixensart, BE;  
 (74) MAJLINGOVÁ & PARTNERS, s.r.o., Bratislava, SK;  
 (86) PCT/EP2013/051743  
 (87) WO 2013/113729  
**(54) Spôsob fermentácie**

- (51) A61K 39/00, C12M 1/00, A01N 1/00**  
**(11) E 26167**  
 (96) 05757709.0, 1.6.2005  
 (97) 1750760, 28.6.2017  
 (31) 576394 P  
 (32) 2.6.2004  
 (33) US  
 (73) Universal Stabilization Technologies, Inc., San Diego, CA 92121, US;  
 (72) BRONSHTEIN Victor, San Diego CA 92130, US;  
 (74) inventa Patentová a známková kancelária s.r.o., Bratislava, SK;  
 (86) PCT/US2005/019285  
 (87) WO 2005/117962  
**(54) Uchovávanie odparovaním**

- (51) A61K 39/00, C07K 16/00, A61P 17/00**  
**(11) E 26188**  
 (96) 11705713.3, 12.1.2011  
 (97) 2523688, 11.10.2017  
 (31) 295387 P, 422059 P  
 (32) 15.1.2010, 10.12.2010  
 (33) US, US  
 (73) Kirin-Amgen, Inc., Thousand Oaks CA 91320-1799, US;  
 (72) LIU Dingjiang, Oak Park, California 91377, US; HUANG Holly Zhuohong, Thousand Oaks, California 91320, US; MARTIN David Andrew, Seattle, Washington 98115, US; RUSSELL Christopher Boyd, Bainbridge Island, Washington 98110, US; SALINGER David H., Seattle, Washington 98115, US; BAUMGARTNER Scott Walter, Thousand Oaks, California 91362, US; ENDRES Christopher J., Seattle, Washington 98107, US;  
 (74) PATENTSERVIS Bratislava, a. s., Bratislava, SK;  
 (86) PCT/US2011/020985  
 (87) WO 2011/088120  
**(54) Formulácia protilátky a terapeutické režimy**

- (51) A61K 41/00, A61K 31/00, A61P 1/00, A61K 45/00, A61K 33/00, A61Q 11/00, A61K 8/00, A61N 5/00, A61Q 17/00**  
**(11) E 26078**  
 (96) 10799337.0, 19.7.2010  
 (97) 2453922, 25.10.2017  
 (31) 226354 P  
 (32) 17.7.2009  
 (33) US  
 (73) Klox Technologies Inc., Laval, QC H7V 4A7, CA;  
 (72) PIERGALLINI Remigio, Grottammare, IT; LOUPIS Nikolaos, Athens, GR;  
 (74) HÖRMANN & PARTNERS s.r.o., Bratislava, SK;  
 (86) PCT/CA2010/001134  
 (87) WO 2011/006263  
**(54) Antibakteriálny ústny prostriedok**

- (51) A61K 45/00, A61K 9/00, A61K 31/00**  
**(11) E 25955**  
 (96) 13801824.7, 12.11.2013  
 (97) 2919815, 6.9.2017  
 (31) 40163212  
 (32) 15.11.2012  
 (33) PL  
 (73) Adamed sp. z o.o., Czosnów k/Warszawy, PL;  
 (72) TURCZYN Elzbieta, Niepolomice, PL;  
 (74) inventa Patentová a známková kancelária s.r.o., Bratislava, SK;  
 (86) PCT/IB2013/060069  
 (87) WO 2014/076632  
**(54) Farmaceutická kompozícia obsahujúca ACE blokátor a blokátor kalciového kanála**

- (51) A61K 47/00, A61K 9/00, A61K 31/00**  
**(11) E 26124**  
 (96) 13747642.0, 1.8.2013  
 (97) 2885005, 27.9.2017  
 (31) 12005960  
 (32) 20.8.2012  
 (33) EP  
 (73) Merck Patent GmbH, Darmstadt, DE;  
 (72) LINDENBLATT Hiltrud, Egelsbach, DE; FRANK Thomas T., Weiterstadt, DE; VONDERSCMITT Reiner, Ober-Ramstadt, DE;  
 (74) Bušová Eva, JUDr., Bratislava, SK;  
 (86) PCT/EP2013/002293  
 (87) WO 2014/029464  
**(54) Tuhý farmaceutický prípravok obsahujúci levotyroxín**

- (51) A61K 47/00, C07K 16/00**  
**(11) E 26134**  
 (96) 11725095.1, 15.6.2011  
 (97) 2582728, 23.8.2017  
 (31) 201000529, 354970 P, 201100039, 201161434776 P  
 (32) 15.6.2010, 15.6.2010, 20.1.2011, 20.1.2011  
 (33) DK, US, DK, US  
 (73) Genmab A/S, Copenhagen V, DK;  
 (72) SATIJN David, Utrecht, NL; VERPLOEGEN Sandra, Utrecht, NL; BLEEKER Wim, Amsterdam, NL; LISBY Steen, Frederiksberg, DK; van de WINKEL Jan, Utrecht, NL; van BERKEL Patrick, Utrecht, NL; PARREN Paul, Odijk, NL;

- (74) ROTT, RŮŽIČKA & GUTTMANN, Bratislava, SK;  
 (86) PCT/EP2011/059917  
 (87) WO 2011/157741  
**(54) Ľudské konjugáty liečiva s protilátkou proti tkanivovému faktoru**

- (51) A61K 47/00, A61K 31/00, C07D 207/00**  
**(11) E 25918**  
 (96) 09739779.8, 30.4.2009  
 (97) 2281006, 2.8.2017  
 (31) 49291 P, 147966 P  
 (32) 30.4.2008, 28.1.2009  
 (33) US, US  
 (73) Immunogen, Inc., Waltham, MA 02451, US;  
 (72) CHARI Ravi V. J., Newton, MA 02461, US;  
 ZHAO Robert Yongxin, Lexington, MA 02420, US;  
 KOVTUN Yelena, Stow, MA 01775, US;  
 SINGH Rajeeva, Framingham, MA 01701, US;  
 WIDDISON Wayne Charles, Belmont, MA 02478, US;  
 (74) FAJNOR IP s. r. o., Bratislava, SK;  
 (86) PCT/US2009/042267  
 (87) WO 2009/134977  
**(54) Sieťovacie činidlá a ich použitie**

- (51) A61K 47/00, A61P 35/00, C07K 16/00, A61K 39/00, A61K 31/00**  
**(11) E 26100**  
 (96) 13786186.0, 11.10.2013  
 (97) 2906251, 27.9.2017  
 (31) 201261712924 P, 201261712928 P, 201361794997 P, 201361794922 P, 201361794954 P  
 (32) 12.10.2012, 12.10.2012, 15.3.2013, 15.3.2013, 15.3.2013  
 (33) US, US, US, US, US  
 (73) ADC Therapeutics SA, Epalinges, CH; Medimmune Limited, Cambridge, Cambridgeshire CB21 6GH, GB;  
 (72) VAN BERKEL Patricius Hendrikus Cornelis, Lausanne, CH; HOWARD Philip Wilson, London Greater London E1 2AX, GB;  
 (74) MAJLINGOVÁ & PARTNERS, s. r. o., Bratislava, SK;  
 (86) PCT/EP2013/071352  
 (87) WO 2014/057122  
**(54) Konjugáty pyrolobenzodiazepín-anti-CD22 protilátka**

- (51) A61K 47/00, A61K 31/00**  
**(11) E 26126**  
 (96) 13783360.4, 11.10.2013  
 (97) 2911696, 20.9.2017  
 (31) 201261717743 P  
 (32) 24.10.2012  
 (33) US  
 (73) Polytherics Limited, Babraham, Cambridge CB22 3AT, GB;  
 (72) BURT John, Cambridge CD22 3AT, GB; GODWIN Antony, Cambridge CD22 3AT, GB; FRIGERIO Mark, Cambridge CD22 3AT, GB; BADESCU George, Cambridge CD22 3AT, GB;  
 (74) ROTT, RŮŽIČKA & GUTTMANN, Bratislava, SK;

- (86) PCT/GB2013/052662  
 (87) WO 2014/064424  
**(54) Konjugáty liečivo proteín**

- (51) A61L 27/00, C12N 5/00, A61M 39/00, A61K 35/00**  
**(11) E 26104**  
 (96) 10751750.0, 27.8.2010  
 (97) 2470228, 4.10.2017  
 (31) 238011 P  
 (32) 28.8.2009  
 (33) US  
 (73) Semova Corporation, London, Ontario N6G 4X8, CA;  
 (72) HASILO Craig, Tillsonburg, ON N4G 5G5, CA; LEUSHNER Justin, London, ON N5X 2V9, CA; HAWORTH Daniel Nicholas, Aldbourne, Marlborough, Wiltshire SN8 2DD, GB; SHOHET Simon, Potton Bedfordshire SG19 2LR, GB; TOLEIKIS Philip Michael, Vancouver, BC V6P 5N8, CA; SIROEN Delfina Maria Mazzuca, London, ON N6G 4G8, CA;  
 (74) ŽOVICOVÁ & ŽOVIC IP, s.r.o., Bratislava, SK;  
 (86) PCT/US2010/047028  
 (87) WO 2011/025977  
**(54) Metódy a zariadenia na transplantáciu buniek**

- (51) A61M 5/00, A61M 37/00**  
**(11) E 25928**  
 (96) 15191888.5, 28.10.2015  
 (97) 3015127, 30.8.2017  
 (31) 201414526294  
 (32) 28.10.2014  
 (33) US  
 (73) Bayer HealthCare LLC, Whippany, NJ 07981, US;  
 (72) TUCKER Barry L., Verona, PA 15147, US; COWAN Kevin P., Allison Park, PA 15101, US; UBER III Arthur E., Pittsburgh, PA 15208, US; RHINEHART Edward J., Monroeville, PA 15146, US; SPOHN Michael A., Fenelton, PA 16034, US;  
 (74) inventa Patentová a známková kancelária s.r.o., Bratislava, SK;  
**(54) Rozhranie striekačky s vlastnou orientáciou**

- (51) A61M 5/00**  
**(11) E 26031**  
 (96) 14182680.0, 17.9.2008  
 (97) 2808046, 8.11.2017  
 (31) 2007905184  
 (32) 21.9.2007  
 (33) AU  
 (62) 08800008.8  
 (73) Imaxeon Pty Ltd, Rydalmere, NSW 2116, AU;  
 (72) Newing Timothy John, Thornleigh, New South Wales 2120, AU; Khajeh-Taheri Shahab, Cecil Hills, New South Wales 2171, AU;  
 (74) ROTT, RŮŽIČKA & GUTTMANN, Bratislava, SK;  
**(54) Uvoľniteľný spojovací mechanizmus**

- (51) **A61M 15/00**  
 (11) **E 26062**  
 (96) 14162917.0, 25.6.2004  
 (97) 2752214, 27.9.2017  
 (31) 0315509  
 (32) 2.7.2003  
 (33) GB  
 (62) 04743099.6  
 (73) Pfizer Limited, Sandwich, Kent CT13 9NJ, GB;  
 (72) Houzgo Peter John, Oakington, Cambridgeshire CB4 5AD, GB; Conway John Kelshaw, Sawston, Cambridgeshire CB2 4DJ, GB; Pearl Martin Douglas, Over, Cambridgeshire CB4 5PU, GB; Bryant Andrew Mark, Bassingsbourneum Kneesworth SG8 5JG Cambridgeshire, GB;  
 (74) FAJNOR IP s.r.o., Bratislava, SK;  
 (54) **Dávkovacie zariadenie**
- 
- (51) **A61M 15/00**  
 (11) **E 26132**  
 (96) 14162924.6, 25.6.2004  
 (97) 2752215, 11.10.2017  
 (31) 0315509  
 (32) 2.7.2003  
 (33) GB  
 (62) 04743099.6  
 (73) Pfizer Limited, Sandwich, Kent CT13 9NJ, GB;  
 (72) Houzgo Peter John, Oakington, Cambridgeshire CB4 5AD, GB; Conway John Kelshaw, Sawston, Cambridgeshire CB2 4DJ, GB; Pearl Martin Douglas, Over, Cambridgeshire CB4 5PU, GB; Bryant Andrew Mark, Bassingsbourneum Kneesworth SG8 5JG Cambridgeshire, GB;  
 (74) FAJNOR IP s. r. o., Bratislava, SK;  
 (54) **Dávkovacie zariadenie**
- 
- (51) **A61M 25/00**  
 (11) **E 26156**  
 (96) 10182114.8, 22.12.2004  
 (97) 2335762, 22.11.2017  
 (31) 0303525  
 (32) 22.12.2003  
 (33) SE  
 (62) 04809152.4  
 (73) Dentsply IH AB, Mölndal, SE;  
 (72) Utas Jan, Kungsbacka, SE; Kull Österlin Kristina, Öjersjö, SE;  
 (74) Kapa Beta, s.r.o., Nová Dubnica, SK;  
 (54) **Zostava katétra s tekutinou zvyšujúcou osmolalitu**
- 
- (51) **A61Q 11/00, A61K 8/00**  
 (11) **E 26083**  
 (96) 10171251.1, 29.7.2010  
 (97) 2347796, 20.9.2017  
 (31) 102009036767  
 (32) 8.8.2009  
 (33) DE  
 (73) Evonik Degussa GmbH, Essen, DE;  
 (72) Pisula Wojciech, Mainz, DE; Schäffer Stephanie, Hanau, DE; Tschernjaew Juri, Aschaffenburg, DE; Storeck Arnold, Frankfurt, DE; Hahn Rainer, Büdingen, DE;
- (74) inventa Patentová a známková kancelária s.r.o., Bratislava, SK;  
 (54) **Kompozitné častice na použitie v ústnej hygiene**
- 
- (51) **A61Q 19/00, A61K 8/00, A61K 31/00, A61P 17/00**  
 (11) **E 25969**  
 (96) 13159487.1, 29.9.2009  
 (97) 2679278, 6.9.2017  
 (31) 08169547  
 (32) 20.11.2008  
 (33) EP  
 (62) 09783522.7  
 (73) LABORATORI DERIVATI ORGANICI S.P.A., Milano, IT;  
 (72) De Ambrosi Luigi, Santhià (VC), IT;  
 (74) inventa Patentová a známková kancelária s.r.o., Bratislava, SK;  
 (54) **Dermatologické kompozície obsahujúce heparansulfát**
- 
- (51) **B01J 8/00**  
 (11) **E 26209**  
 (96) 13782757.2, 24.9.2013  
 (97) 2908935, 30.8.2017  
 (31) 1202773  
 (32) 17.10.2012  
 (33) FR  
 (73) IFP Energies nouvelles, 92500 Rueil-Malmaison, FR;  
 (72) SANZ Elena, Lyon, FR; BEAUMONT Robert, Rillieux La Pape, FR; BOYER Christophe, Charly, FR;  
 (74) inventa Patentová a známková kancelária s.r.o., Bratislava, SK;  
 (86) PCT/FR2013/052244  
 (87) WO 2014/060672  
 (54) **Spôsob využívajúci pneumatický systém na zhustené plnenie katalyzátora do bajonetových rúrok pre výmenníkový reaktor na reformovanie vodnej pary za použitia pomocnej rúrky na zavádzanie pevných častíc**
- 
- (51) **B01J 8/00, C07C 67/00, B01D 3/00**  
 (11) **E 26038**  
 (96) 12756812.9, 24.8.2012  
 (97) 2635370, 27.4.2016  
 (31) 201116382  
 (32) 22.9.2011  
 (33) GB  
 (73) Johnson Matthey Davy Technologies Limited, London W2 6LG, GB;  
 (72) MCKINLEY Donald Hugh, London W2 6LG, GB; HENSMAN John Richard, London W2 6LG, GB; KIPPAX John Wilson, Thornaby Stockton-on-Tees TS17 6PY, GB;  
 (74) PATENTSERVIS Bratislava, a. s., Bratislava, SK;  
 (86) PCT/GB2012/052098  
 (87) WO 2013/041836  
 (54) **Zariadenie a spôsob**

(51) **B01J 20/00, B01J 21/00, C01B 33/00, C09C 1/00**  
 (11) **E 26220**  
 (96) 11707879.0, 14.3.2011  
 (97) 2550095, 18.10.2017  
 (31) 102010003204  
 (32) 24.3.2010  
 (33) DE  
 (73) Evonik Degussa GmbH, Essen, DE;  
 (72) DREXEL Claus-Peter, Neu-Isenburg, DE; HASELHORN Frank, Hanau, DE; HEINDL Frank, Rodenbach, DE; RAUSCH Ralf, Mömbris, DE; STEIN Günter, Nidderau 4, DE;  
 (74) inventa Patentová a známková kancelária s.r.o., Bratislava, SK;  
 (86) PCT/EP2011/053798  
 (87) WO 2011/117100  
 (54) **Hrubozrnné kyseliny kremičité ako nosný materiál**

(51) **B01J 20/00, B01J 39/00, B01D 53/00, C01F 5/00, C01F 11/00**  
 (11) **E 26187**  
 (96) 12179675.9, 8.8.2012  
 (97) 2695661, 4.10.2017  
 (73) Omya International AG, Oftringen, CH;  
 (72) Schenker Michel, Schönenwerd, CH; Gane Patrick A.C., Rothrist, CH; Schoelkopf Joachim, Oberkulm, CH; Gantenbein Daniel, Basel, CH;  
 (74) ROTT, RŮŽIČKA & GUTTMANN, Bratislava, SK;  
 (54) **Spôsob znižovania množstva CO<sub>2</sub> za použitia regenerovateľného iónomeničového materiálu**

(51) **B05B 3/00, B05B 12/00, B01F 5/00**  
 (11) **E 26049**  
 (96) 11719471.2, 4.5.2011  
 (97) 2566628, 6.9.2017  
 (31) 102010019771  
 (32) 7.5.2010  
 (33) DE  
 (73) Dürr Systems AG, Bietigheim-Bissingen, DE;  
 (72) SEIZ Bernhard, Lauffen, DE; HERRE Frank, Oberriexingen, DE; BAUMANN Michael, Flein, DE;  
 (74) Bušová Eva, JUDr., Bratislava, SK;  
 (86) PCT/EP2011/002228  
 (87) WO 2011/138028  
 (54) **Rotačné rozprašovacie zariadenie**

(51) **B09C 1/00, C02F 1/00**  
 (11) **E 26214**  
 (96) 11175327.3, 26.7.2011  
 (97) 2412454, 1.11.2017  
 (31) MI20101441  
 (32) 30.7.2010  
 (33) IT  
 (73) Societa' Italiana Acetilene & Derivati S.I.A.D. S.p.A. in abbreviated form SIAD S.p.A., Bergamo, IT;  
 (72) Bissolotti Giorgio, Bergamo, IT; Pasinetti Eleonora, Bergamo, IT; Peroni Michela, Bergamo, IT;  
 (74) FAJNOR IP s.r.o., Bratislava, SK;  
 (54) **Použitie oxidu uhličitého na sanáciu kontaminovaných pôd, sedimentov a vodonosných vrstiev**

(51) **B21J 15/00, B21D 39/00**  
 (11) **E 26006**  
 (96) 16173972.7, 10.6.2016  
 (97) 3106243, 10.5.2017  
 (31) 102015007553  
 (32) 16.6.2015  
 (33) DE  
 (73) Eckold GmbH & Co. KG, St. Andreasberg, DE;  
 (72) Unger Florian, Bad Lauterberg, DE;  
 (74) Bachratá Magdaléna, Mgr., Bratislava, SK;  
 (54) **Matrica pre spojovací nástroj, predovšetkým na nitovanie**

(51) **B23K 1/00, B23K 20/00, F28F 3/00, F28D 9/00, B23K 35/00**  
 (11) **E 25943**  
 (96) 13186388.8, 27.9.2013  
 (97) 2853334, 25.10.2017  
 (31) 13186257  
 (32) 26.9.2013  
 (33) EP  
 (73) Alfa Laval Corporate AB, Lund, SE;  
 (72) Sjödin Per, Lund, SE; Walter Kristian, Genarp, SE;  
 (74) PATENTSERVIS Bratislava, a. s., Bratislava, SK;  
 (54) **Spôsob spájania doskového výmenníka tepla použitím vrstvy znižovania teploty tavenia a zodpovedajúci výmenník tepla**

(51) **B25J 9/00**  
 (11) **E 26045**  
 (96) 03000274.5, 8.1.2003  
 (97) 1332841, 21.6.2017  
 (31) 10201488  
 (32) 16.1.2002  
 (33) DE  
 (73) Dürr Systems AG, Bietigheim-Bissingen, DE;  
 (72) Schumacher Hans, Dr., Schönaich, DE; Jost Jürgen, Benningen, DE; Sandmann Manfred, Brackenheim, DE; Block Torsten, Nuffingen, DE; Frey Marcus, Weil der Stadt, DE; Meissner Alexander, Dr., Stuttgart, DE;  
 (74) Bušová Eva, JUDr., Bratislava, SK;  
 (54) **Spôsob riadenia robota a riadiaca jednotka pre robot**

(51) **B27K 3/00, C09D 5/00, C09D 15/00, C09D 191/00, C08L 97/00**  
 (11) **E 26201**  
 (96) 16736095.7, 5.7.2016  
 (97) 3152019, 22.11.2017  
 (31) 102015113775  
 (32) 19.8.2015  
 (33) DE  
 (73) Fritz Egger GmbH & Co. OG, St. Johann in Tirol, AT;  
 (72) KUNCINGER Thomas, Wien, AT;  
 (74) Bušová Eva, JUDr., Bratislava, SK;  
 (86) PCT/EP2016/065854  
 (87) WO 2017/029016  
 (54) **Nestabilná disperzia na hydrofobizáciu materiálov obsahujúca lignocelulózu**

- (51) **B29C 45/00, B60J 10/00**  
 (11) **E 25990**  
 (96) 15167615.2, 13.5.2015  
 (97) 3093115, 12.7.2017  
 (73) Stefan Pfaff Werkzeug- und Formenbau GmbH Co KG, Röthenbach im Allgäu, DE;  
 (72) Sutter Anton, Weiler-Simmerberg, DE;  
 (74) PATENTSERVIS Bratislava, a. s., Bratislava, SK;  
 (54) **Upínacie zariadenie a injekčný spôsob**

- (51) **B29C 65/00, B32B 27/00, B65D 75/00, B65D 81/00, B65D 77/00**

- (11) **E 25956**  
 (96) 11001068.3, 10.2.2011  
 (97) 2361749, 12.4.2017  
 (31) 102010007663  
 (32) 10.2.2010  
 (33) DE  
 (73) Wipak Walsrode GmbH & Co. KG, Bomlitz, DE;  
 (72) Richards Jaquie, Visselhövede, DE; Wrede Sascha, Hodenhagen, DE; Sperlich Bernd, Dr., Walsrode, DE; Cassel Antoine, Neuville-en-Ferrain, FR; Castillo Antonio, Halluin, FR;  
 (74) Tomeš Pavol, Ing., Bratislava, SK;  
 (54) **Obal s delaminovateľným viečkom**

- (51) **B29C 65/00, B23C 3/00, E06B 3/00, B29K 27/00, B29L 31/00**

- (11) **E 26212**  
 (96) 16188496.0, 4.2.2014  
 (97) 3132916, 8.11.2017  
 (31) MO20130024  
 (32) 5.2.2013  
 (33) IT  
 (62) 14706111.3  
 (73) Graf Synergy S.r.L., Nonantola (MO), IT;  
 (72) Vaccari Andrea, Nonantola (MO), IT;  
 (74) FAJNOR IP s. r. o., Bratislava, SK;  
 (54) **Prítlačné prostriedky pre zariadenie na zväranie profilových prvkov vyrobených z plastového materiálu, najmä PVC**

- (51) **B29C 70/00, A61C 13/00, B29L 31/00**

- (11) **E 26050**  
 (96) 10171384.0, 30.7.2010  
 (97) 2281525, 6.9.2017  
 (31) 09167279  
 (32) 5.8.2009  
 (33) EP  
 (73) Nordin Harald, Chemex, CH; Nordin Peter, Chemex, CH;  
 (72) Nordin Harald, Chemex, CH; Nordin Peter, Chemex, CH;  
 (74) ŽOVICOVÁ & ŽOVIC IP, s.r.o., Bratislava, SK;  
 (54) **Zubný čap a spôsob jeho výroby**

- (51) **B29D 30/00**

- (11) **E 26010**  
 (96) 12854834.4, 7.12.2012  
 (97) 2789456, 1.11.2017  
 (31) 201110402784  
 (32) 7.12.2011  
 (33) CN

- (73) Mesnac Co. Ltd., Qingdao, Shandong 266042, CN;  
 (72) YUAN Zhongxue, Qingdao, Shandong, CN; CHENG Jiguo, Shandong 266042, CN; XIONG Xiaowei, Shandong 266042, CN; HUANG Wei, Shandong 266042, CN; PENG Xuefeng, Shandong 266042, CN;

- (74) FAJNOR IP s. r. o., Bratislava, SK;  
 (86) PCT/CN2012/086138  
 (87) WO 2013/083068

- (54) **Trojhubnový tvárniaci stroj na pneumatiky a spôsob dopravy materiálu k nemu**

- (51) **B32B 1/00, B32B 7/00, B29C 47/00**

- (11) **E 25985**  
 (96) 05076238.4, 4.4.2005  
 (97) 1584459, 26.7.2017  
 (31) 1025903  
 (32) 8.4.2004  
 (33) NL  
 (73) WAVIN B.V., Zwolle, NL;  
 (72) Overeijnder Hans, EH Hardenberg, NL;  
 (74) Hörmann Tomáš, Ing., Bratislava, SK;  
 (54) **Viacvrstvá trubica z termoplastu a spôsob jej výroby**

- (51) **B32B 7/00, B32B 15/00, B32B 1/00, F16F 15/00, H02K 7/00**

- (11) **E 26058**  
 (96) 14755337.4, 22.8.2014  
 (97) 3043992, 29.11.2017  
 (31) 13004428  
 (32) 11.9.2013  
 (33) EP  
 (73) Tata Steel UK Ltd., London SW1P 4WY, GB;  
 (72) SUTTON Clive, Velsen-Noord, NL;  
 (74) ŽOVICOVÁ & ŽOVIC IP, s.r.o., Bratislava, SK;  
 (86) PCT/EP2014/002303  
 (87) WO 2015/036088  
 (54) **Rúrková ochranná časť pre zostavu ochranného krytu zotrvačníka a spôsob jeho výroby**

- (51) **B32B 15/00, B05D 7/00, C09D 5/00, C09D 7/00, C09D 163/00, C09D 167/00, C09D 175/00, C23C 28/00**

- (11) **E 25964**  
 (96) 07715304.7, 2.3.2007  
 (97) 1992477, 1.11.2017  
 (31) 2006062012, 2007022167  
 (32) 8.3.2006, 31.1.2007  
 (33) JP, JP  
 (73) JFE Steel Corporation, Tokyo, 100-0011, JP;  
 (72) OGATA Hiroyuki, Tokyo 100-0011, JP; TADA Chiyoko, Tokyo 100-0011, JP; NISHIYAMA Naoki, Tokyo 100-0011, JP; FUJIBAYASHI Nobue, Tokyo 100-0011, JP;  
 (74) HÖRMANN & PARTNERS s.r.o., Bratislava, SK;  
 (86) PCT/JP2007/054596  
 (87) WO 2007/102593

- (54) **Pokovovaný oceľový plech, polotovary, panely pre tenké televízory a spôsob výroby pokovovaného oceľového plechu**

(51) **B32B 21/00, B32B 27/00, B32B 29/00**  
 (11) **E 26190**  
 (96) 14700959.1, 14.1.2014  
 (97) 3094493, 11.10.2017  
 (73) Kronoplus Technical AG, Niederteufen, CH;  
 (72) DÖHRING Dieter, Niederteufen, CH; BIEHLER  
 Manfred, Ludwigshafen, DE;  
 (74) Bušová Eva, JUDr., Bratislava, SK;  
 (86) PCT/EP2014/000073  
 (87) WO 2015/106771  
 (54) **Viacvrstvá stavebná doska pre vnútornú  
 a vonkajšiu oblasť**

(51) **B41C 1/00, B41F 31/00, B41N 7/00**  
 (11) **E 25968**  
 (96) 07787681.1, 18.7.2007  
 (97) 2040931, 6.9.2017  
 (31) 06117496  
 (32) 19.7.2006  
 (33) EP  
 (73) Felix Böttcher GmbH & Co. KG, Köln, DE;  
 (72) MACFARLANE Graham, Neunkirchen-Seelscheid,  
 DE;  
 (74) HÖRMANN & PARTNERS s.r.o., Bratislava,  
 SK;  
 (86) PCT/EP2007/057420  
 (87) WO 2008/009699  
 (54) **Stochasticky laserovaný filmový valec**

(51) **B41M 3/00**  
 (11) **E 26180**  
 (96) 15159109.6, 13.3.2015  
 (97) 3067215, 4.10.2017  
 (73) Omya International AG, Oftringen, CH;  
 (72) Bollström Roger, Zofingen, CH; Schoelkopf Joa-  
 chim, Oberkulm, CH; Gane Patrick A. C., Rothrist,  
 CH;  
 (74) ROTT, RŮŽIČKA & GUTTMANN, Bratislava,  
 SK;  
 (54) **Spôsob atramentovej tlače**

(51) **B60B 9/00, B60B 17/00**  
 (11) **E 25919**  
 (96) 13824801.8, 16.7.2013  
 (97) 2881260, 28.6.2017  
 (31) 201231225  
 (32) 30.7.2012  
 (33) ES  
 (73) Construcciones Y Auxiliar de Ferrocarriles, S.A.,  
 Beasain, Guipuzcoa, ES;  
 (72) LANDABEREA RODRIGUEZ Jose Aitor, La-  
 sarte-Oria (Guipuzcoa), ES; IARTZA ZUBIRIA  
 Jon, Usurbil (Guipuzcoa), ES; IRIZAR IZAGU-  
 IRRE Iker, Antzuola (Guipuzcoa), ES; IZTUE-  
 TA ARAKAMA Haritz, Zerain (Guipuzcoa), ES;  
 (74) Hörmann Tomáš, Ing., Bratislava, SK;  
 (86) PCT/ES2013/070513  
 (87) WO 2014/020203  
 (54) **Pružné koleso pre železničné vozidlá**

(51) **B60J 7/00, B60P 1/00, B62D 53/00**  
 (11) **E 26211**  
 (96) 13171001.4, 7.6.2013  
 (97) 2810803, 22.11.2017  
 (73) Fliegl Helmut, Triptis, DE;  
 (72) Fliegl Helmut, Triptis, DE;  
 (74) ROTT, RŮŽIČKA & GUTTMANN, Bratislava,  
 SK;  
 (54) **Zariadenie na upevnenie plachty pre náves so  
 zdvíhacou strechou**

(51) **B60L 5/00, H01R 41/00, B60L 11/00, B60M 7/00**  
 (11) **E 26177**  
 (96) 14460057.4, 15.9.2014  
 (97) 2848451, 18.10.2017  
 (31) 40534213  
 (32) 15.9.2013  
 (33) PL  
 (73) Solaris Bus & Coach S.A., Owinska, PL; Eko-  
 energyka - Polska Sp. z o.o., Zielona Góra, PL;  
 (72) Michalak Dariusz, Czerwonak, PL; Pikula Mi-  
 chal, Poznan, PL; Sierszynski Michal, Poznan,  
 PL; Wojenski Maciej, Pila, PL; Kubik Bartosz,  
 Sieradz, PL; Holodok Artur, Przylep, PL;  
 (74) Bachratá Magdaléna, Bratislava, SK;  
 (54) **Pripájací systém na nabíjanie batérií vozidla,  
 najmä elektrického autobusu**

(51) **B60R 7/00, B60R 5/00**  
 (11) **E 25930**  
 (96) 13305887.5, 26.6.2013  
 (97) 2818364, 30.8.2017  
 (73) EUROSTYLE SYSTEMS, Châteauroux, FR;  
 (72) Harnay Nicolas, Le poinconnet, FR; Fraudet Se-  
 bastien, Le Poinconnet, FR;  
 (74) Hörmann Tomáš, Ing., Bratislava, SK;  
 (54) **Lamelové rolety**

(51) **B60R 21/00**  
 (11) **E 26089**  
 (96) 15191796.0, 28.10.2015  
 (97) 3023308, 13.9.2017  
 (31) 102014116813  
 (32) 18.11.2014  
 (33) DE  
 (73) International Automotive Components Group  
 GmbH, Düsseldorf, DE;  
 (72) Sasu Anna, Düsseldorf, DE; Bergers Helmut,  
 Düsseldorf, DE; Peters Stephan, Düsseldorf, DE;  
 Scharf Dieter, Düsseldorf, DE;  
 (74) ROTT, RŮŽIČKA & GUTTMANN, Bratislava,  
 SK;  
 (54) **Súčasť vnútorného obloženia a spôsob jej vý-  
 roby**

(51) **B60T 17/00, B61H 13/00**  
 (11) **E 26022**  
 (96) 15197147.0, 9.7.2014  
 (97) 3056401, 7.6.2017  
 (31) 1357024  
 (32) 17.7.2013  
 (33) FR  
 (62) 14176402.7

- (73) Faiveley Transport Amiens, Amiens, FR;  
(72) GERBER-PAPIN Denis, L'ETOILE, FR; BEAUVOIS Damien, AMIENS, FR; GONCALVES Claudino, RIBEAUCOURT, FR;  
(74) ROTT, RŮŽIČKA & GUTTMANN, Bratislava, SK;  
**(54) Brzdový systém železničných koľajových vozidiel**

- 
- (51) B61L 1/00, G01L 1/00**  
**(11) E 26157**  
(96) 15160078.0, 20.3.2015  
(97) 3069952, 3.5.2017  
(73) Thales Deutschland GmbH, Ditzingen, DE;  
(72) Müller Mathias, Dr., München, DE; Oldewurtel Kassen, Markgröningen, DE; Klemm Rainer, Steinheim, DE;  
(74) Bušová Eva, JUDr., Bratislava, SK;  
**(54) Spôsob počítania náprav a zariadenie na počítanie náprav**

- 
- (51) B62D 1/00**  
**(11) E 26199**  
(96) 14700515.1, 15.1.2014  
(97) 2948360, 25.10.2017  
(31) 202013100373 U  
(32) 28.1.2013  
(33) DE  
(73) Rollax GmbH & Co. Kg, Bad Salzflen, DE;  
(72) BÖKE Heike, Bad Oeynhausien, DE; SOMMER Andreas, Barntrup, DE;  
(74) Bušová Eva, JUDr., Bratislava, SK;  
(86) PCT/EP2014/050740  
(87) WO 2014/114543  
**(54) Zostava ložiska pre hriadeľ riadenia**

- 
- (51) B62D 25/00, B60R 13/00**  
**(11) E 25988**  
(96) 16721782.7, 4.5.2016  
(97) 3145797, 23.8.2017  
(31) 1550581  
(32) 7.5.2015  
(33) SE  
(73) Ningbo Geely Automobile Research & Development Co., Ltd., Ningbo, Post code, CN;  
(72) EARL Tony, Göteborg, SE; WENDT Urban, Uddevalla, SE;  
(74) ROTT, RŮŽIČKA & GUTTMANN, Bratislava, SK;  
(86) PCT/EP2016/059997  
(87) WO 2016/177779  
**(54) Vozidlo obsahujúce kolízny kontrolný systém, kolízny kontrolný systém a spôsob kontroly pri kolízii**

- 
- (51) B62D 25/00, G02B 27/00**  
**(11) E 26185**  
(96) 11176620.0, 4.8.2011  
(97) 2420433, 11.10.2017  
(31) 102010035766  
(32) 20.8.2010  
(33) DE

- (73) PROGRESS-WERK Oberkirch AG, Oberkirch, DE;  
(72) Graf Hubert, Oberkirch, DE; Kraus Tobias, Renchen, DE; Griebenow Frank, Rheinau, DE; Müller Michael, Oberkirch, DE; Schmieder Hansjörg, Oberkirch, DE; Seiler Thorsten, Renchen, DE; Thumbach Hans-Peter, Renchen, DE; Willmann Jakob, Freiburg, DE;  
(74) Bušová Eva, JUDr., Bratislava, SK;  
**(54) Metóda a konfigurácia upevnenia k polohovo nastavenému upevneniu prístroja na nosnom konštrukčnom dielu vozidla**

- 
- (51) B62D 65/00, B65G 41/00**  
**(11) E 26052**  
(96) 13753541.5, 24.7.2013  
(97) 2882635, 13.9.2017  
(31) 102012214127  
(32) 9.8.2012  
(33) DE  
(73) Hösker Torsten, Osterburken, DE;  
(72) Hösker Torsten, Osterburken, DE;  
(74) Bušová Eva, JUDr., Bratislava, SK;  
(86) PCT/DE2013/000407  
(87) WO 2014/023277  
**(54) Nadzemné dopravné zariadenie so samonosnou nosnou konštrukciou**

- 
- (51) B62J 15/00**  
**(11) E 26103**  
(96) 13192853.3, 14.11.2013  
(97) 2873597, 1.11.2017  
(73) sks metaplast Scheffer-Klute GmbH, Sundern, DE;  
(72) Grabski Karsten, Ense, DE;  
(74) HÖRMANN & PARTNERS s.r.o., Bratislava, SK;  
**(54) Zariadenie na upevnenie obehovej podpory na ráme bicykla a tiež usporiadanie obehovej podpory na ráme bicykla**

- 
- (51) B65B 31/00, B65D 47/00, B65B 7/00, B01L 3/00, B65B 3/00, F26B 5/00, B65D 39/00, B65D 81/00**  
**(11) E 26068**  
(96) 11813965.8, 5.8.2011  
(97) 2601105, 11.10.2017  
(31) 201161434928 P, 371318 P  
(32) 21.1.2011, 6.8.2010  
(33) US, US  
(73) Hospira Australia Pty Ltd, Melbourne, Victoria 3000, AU;  
(72) WENSLEY Emma J, Waukegan, Illinois 60085, US; KNILL Andrew Malcolm, Bittern, Victoria 3918, AU; SUENDERMANN John Fredric, Malvern East, Victoria 3145, AU;  
(74) HÖRMANN & PARTNERS s.r.o., Bratislava, SK;  
(86) PCT/AU2011/001013  
(87) WO 2012/016301  
**(54) Spôsob a systém prípravy liekoviek**

(51) **B65D 1/00**  
 (11) **E 26164**  
 (96) 07703222.5, 2.2.2007  
 (97) 2001750, 4.10.2017  
 (31) 102006015913  
 (32) 5.4.2006  
 (33) DE  
 (73) Hansen Bernd, Sulzbach-Laufen, DE;  
 (72) Hansen Bernd, Sulzbach-Laufen, DE;  
 (74) MAJLINGOVÁ & PARTNERS, s. r. o., Bratislava, SK;  
 (86) PCT/EP2007/000893  
 (87) WO 2007/112802  
 (54) **Bezpečnostné zariadenie pre aspoň jeden zásobník, najmä vyfukovaním vytvarovaný plastový zásobník**

(51) **B65D 35/00, B32B 1/00, B32B 27/00, B29C 65/00**  
 (11) **E 25947**  
 (96) 07735417.3, 6.4.2007  
 (97) 2004506, 8.11.2017  
 (31) PCT/IB2006/051052, 06118170, 06118199, PCT/IB2006/054420  
 (32) 6.4.2006, 31.7.2006, 31.7.2006, 24.11.2006  
 (33) WO, EP, EP, WO  
 (73) Aisapack Holding SA, Vouvry, CH;  
 (72) THOMASSET Jacques, Vouvry, CH; MATHIEU Stéphane, Vouvry, CH;  
 (74) Hörmann Tomáš, Ing., Bratislava, SK;  
 (86) PCT/IB2007/051248  
 (87) WO 2007/113781  
 (54) **Viacvrstvový tubovitý obal**

(51) **B65D 75/00**  
 (11) **E 26128**  
 (96) 16160178.6, 29.7.2013  
 (97) 3048063, 11.10.2017  
 (31) 12180091  
 (32) 10.8.2012  
 (33) EP  
 (62) 13741782.0  
 (73) Deutsche SiSi-Werke Betriebs GmbH, Eppelheim/Heidelberg, DE;  
 (72) Kaisig Carsten, Heidelberg, DE; Stumpf Thomas, Dielheim, DE; Schwartz Erhard, Wiesloch, DE;  
 (74) Guniš Jaroslav, Mgr., Bratislava, SK;  
 (54) **Nádoba na nápoj s vylepšenou možnosťou vpiču**

(51) **B65D 85/00, B29C 65/00, B65B 63/00, B65D 75/00**  
 (11) **E 26075**  
 (96) 15155499.5, 18.2.2015  
 (97) 2907769, 27.9.2017  
 (31) 14155573  
 (32) 18.2.2014  
 (33) EP  
 (73) BPI.FORMIPAC, Zele, BE;  
 (72) Jacobs Bruno, Sint-Amands, BE; Hoorens Lesley, Wetteren, BE;  
 (74) ŽOVICOVÁ & ŽOVIC IP, s. r. o., Patentová, známková a právna kancelária, Bratislava, SK;  
 (54) **Fólia a spôsob balenia stlačiteľného výrobku v stlačennom stave a balený stlačiteľný výrobok**

(51) **B66C 13/00, B66C 23/00, B66D 1/00, F16G 11/00, B66C 15/00**  
 (11) **E 26014**  
 (96) 14744771.8, 23.7.2014  
 (97) 3038966, 13.9.2017  
 (31) 102013014341, 102013017431  
 (32) 28.8.2013, 18.10.2013  
 (33) DE, DE  
 (73) Liebherr-Components Biberach GmbH, Biberach an der Riss, DE;  
 (72) MUPENDE Ilaka, Neu-Ulm, DE; ZERZA Horst, Biberach an der Riss, DE;  
 (74) ROTT, RŮŽIČKA & GUTTMANN, Bratislava, SK;  
 (86) PCT/EP2014/002019  
 (87) WO 2015/028111  
 (54) **Obrtlík**

(51) **B66C 15/00, B66D 1/00, G01N 3/00**  
 (11) **E 25907**  
 (96) 14743995.4, 24.7.2014  
 (97) 3038967, 13.9.2017  
 (31) 102013014265  
 (32) 27.8.2013  
 (33) DE  
 (73) Liebherr-Components Biberach GmbH, Biberach an der Riss, DE;  
 (72) MUPENDE Ilaka, Neu-Ulm, DE; ZERZA Horst, Biberach an der Riss, DE;  
 (74) ROTT, RŮŽIČKA & GUTTMANN, Bratislava, SK;  
 (86) PCT/EP2014/002029  
 (87) WO 2015/028113  
 (54) **Zariadenie na rozpoznanie stavu vyradenia vysoko pevného lana z vlákien pri použití na zdvíhacích zariadeniach**

(51) **B66C 15/00, B66D 1/00, G01N 3/00**  
 (11) **E 26139**  
 (96) 14755594.0, 14.8.2014  
 (97) 3038968, 27.9.2017  
 (31) 102013014349, 102013017110  
 (32) 28.8.2013, 15.10.2013  
 (33) DE, DE  
 (73) Liebherr-Components Biberach GmbH, Biberach/Riss, DE;  
 (72) MUPENDE Ilaka, Neu-Ulm, DE; ZERZA Horst, Biberach an der Riss, DE;  
 (74) ROTT, RŮŽIČKA & GUTTMANN, Bratislava, SK;  
 (86) PCT/EP2014/002245  
 (87) WO 2015/028126  
 (54) **Zariadenie na rozpoznanie stavu vyradenia vysoko pevného lana z vlákien pri použití na zdvíhacích zariadeniach**

(51) **B68C 1/00**  
 (11) **E 25927**  
 (96) 14777781.7, 18.7.2014  
 (97) 3022151, 30.8.2017  
 (31) VI20130186  
 (32) 19.7.2013  
 (33) IT



- (73) Equiline S.r.l., Trebaseleghe (PD), IT;  
 (72) MARCHETTO Paolo, Trebaseleghe (PD), IT;  
 (74) Hörmann Tomáš, Ing., Bratislava, SK;  
 (86) PCT/IB2014/063223  
 (87) WO 2015/008262  
**(54) Jazdecké sedlo**

- (51) C01B 3/00, C07C 273/00, F25J 3/00, C01C 1/00**  
**(11) E 25942**  
 (96) 13168896.2, 23.5.2013  
 (97) 2805914, 13.9.2017  
 (73) Haldor Topsøe A/S, Kgs. Lyngby, DK;  
 (72) DAHL Juul Per, Vedbæk, DK;  
 (74) PATENTSERVIS Bratislava, a. s., Bratislava, SK;  
**(54) Spôsob ko-produkcie amoniaku, močoviny a metanolu**

- (51) C01B 33/00, C01B 32/00, C23C 16/00, B82Y 30/00, B01J 19/00**  
**(11) E 26066**  
 (96) 13742173.1, 5.7.2013  
 (97) 2872444, 13.9.2017  
 (31) 1256710  
 (32) 12.7.2012  
 (33) FR  
 (73) Nanomakers, Rambouillet, FR;  
 (72) TENEGAL François, Paris, FR;  
 (74) PATENTSERVIS Bratislava, a. s., Bratislava, SK;  
 (86) PCT/EP2013/064232  
 (87) WO 2014/009265  
**(54) Spôsob výroby viacvrstvových častíc technikou laserovej pyrolýzy**

- (51) C01F 11/00, C05C 5/00**  
**(11) E 25940**  
 (96) 05775413.7, 22.8.2005  
 (97) 1807351, 11.10.2017  
 (31) 37013104  
 (32) 16.9.2004  
 (33) PL  
 (73) Nawrocki Adam, Poznan, PL; Olszewski Radoslaw, Poznan, PL;  
 (72) Nawrocki Adam, Poznan, PL; Olszewski Radoslaw, Poznan, PL;  
 (74) KOREJZOVÁ LEGAL, v.o.s., Bratislava, SK;  
 (86) PCT/PL2005/000054  
 (87) WO 2006/031139  
**(54) Spôsob výroby dusičnanu vápenatého**

- (51) C02F 1/00, E02B 15/00, E04H 4/00, C02F 103/00**  
**(11) E 26125**  
 (96) 07075995.6, 16.11.2007  
 (97) 1925593, 27.9.2017  
 (31) 200603225  
 (32) 21.11.2006  
 (33) CL  
 (73) Crystal Lagoons (Curaçao) B.V., Mensing 14, CW;  
 (72) Fischmann Torres Fernando Benjamin, Santiago, CL;  
 (74) inventa Patentová a známková kancelária s.r.o., Bratislava, SK;

- (54) Spôsob získania (realizovania a udržiavania) vodných útvarov väčších než 15000 m<sup>3</sup> na rekreačné použitie s charakteristikami farby, priehľadnosti a čistoty podobnými plaveckým bazénom alebo tropickým moriam pri nízkych nákladoch**

- (51) C02F 103/00, B09C 1/00, C02F 1/00**  
**(11) E 26079**  
 (96) 05752764.0, 26.5.2005  
 (97) 1755799, 27.9.2017  
 (31) 574864 P  
 (32) 27.5.2004  
 (33) US  
 (73) SOLVAY SA, Brussels, BE;  
 (72) BOULOS Noel, Bellaire, Texas 77401, US; MCNEILLIE Alastair, Humble, Texas 77346, US; MUESSIG Jason, Houston, Texas 77027, US;  
 (74) inventa Patentová a známková kancelária s.r.o., Bratislava, SK;  
 (86) PCT/EP2005/052409  
 (87) WO 2005/118170  
**(54) Kombinovaná chemickou oxidáciou asistovaná bioremediácia kontaminantov**

- (51) C03C 10/00**  
**(11) E 26092**  
 (96) 07820256.1, 17.9.2007  
 (97) 2069250, 6.9.2017  
 (31) FI20060231  
 (32) 18.9.2006  
 (33) IT  
 (73) Colorobbia Italia S.p.a., Sovigliana Vinci (Firenze), IT;  
 (72) BALDI Giovanni, Montespertoli, IT; BORELLI Gaudenzio, Cerreto Guidi, IT; ANTONINI Alessio, Vinci, IT; BITOSSI Marco, Montelupo Fiorentino, IT;  
 (74) ROTT, RŮŽIČKA & GUTTMANN, Bratislava, SK;  
 (86) PCT/EP2007/059787  
 (87) WO 2008/034797  
**(54) Spôsob výroby sklokeramického materiálu vo forme plošných tabúl a takto získané tabule**

- (51) C03C 17/00**  
**(11) E 26198**  
 (96) 09722474.5, 18.3.2009  
 (97) 2271593, 25.10.2017  
 (31) 37777  
 (32) 19.3.2008  
 (33) US  
 (73) Agratech International, Inc., Kinnelon, NJ 07405, US;  
 (72) BRISTOW Joseph, Summerville, SC 29483, US; DEMARCO Richard M., Kinnelon, NJ 07405, US;  
 (74) Guniš Jaroslav, Mgr., Bratislava, SK;  
 (86) PCT/US2009/037526  
 (87) WO 2009/117495  
**(54) Hydrofóbné sklo potáhané chitosanom a spôsob výroby**

- (51) **C03C 17/00, B23K 26/00, C23C 16/00, B23K 101/00, C23C 14/00**  
 (11) **E 25929**  
 (96) 12712342.0, 7.3.2012  
 (97) 2683669, 16.8.2017  
 (31) 1151897  
 (32) 8.3.2011  
 (33) FR  
 (73) Saint-Gobain Glass France, Courbevoie, FR;  
 (72) BILAINE Matthieu, Paris, FR; YEH Li-Ya, Geilenkirchen, DE;  
 (74) PATENTSERVIS Bratislava, a. s., Bratislava, SK;  
 (86) PCT/FR2012/050476  
 (87) WO 2012/120238  
 (54) **Spôsob opracovania substrátu vybaveného povlakom**

- (51) **C03C 17/00**  
 (11) **E 26147**  
 (96) 04767470.0, 25.6.2004  
 (97) 1644297, 1.11.2017  
 (31) 0307749  
 (32) 26.6.2003  
 (33) FR  
 (73) SAINT-GOBAIN GLASS FRANCE, Courbevoie, FR;  
 (72) BROCHOT Jean-Pierre, Aubervilliers, FR; BELLIO Sylvain, Aubervilliers, FR;  
 (74) PATENTSERVIS Bratislava, a. s., Bratislava, SK;  
 (86) PCT/FR2004/001622  
 (87) WO 2005/000761  
 (54) **Zasklenie vybavené vrstvenými vrstvami reagujúcimi na infračervené a/alebo snečné žiarenie a aplikácia takéhoto zasklenia**

- (51) **C04B 28/00, C04B 40/00**  
 (11) **E 26085**  
 (96) 16181093.2, 20.5.2014  
 (97) 3100991, 13.9.2017  
 (31) 102013011742  
 (32) 12.7.2013  
 (33) DE  
 (62) 14169131.1  
 (73) Xella Baustoffe GmbH, Duisburg, DE;  
 (72) STUMM Andreas, Potsdam, DE; BOENKENDORF Ulf, Holle, DE;  
 (74) ROTT, RŮŽIČKA & GUTTMANN, Bratislava, SK;  
 (54) **Spôsob výroby hydrotermálne vytvrdenej póro- alebo penobetónovej tvárnice**

- (51) **C07C 59/00, C07C 211/00, C07C 215/00, C07C 217/00, C07C 219/00, A01N 39/00**  
 (11) **E 25960**  
 (96) 13461564.0, 9.12.2013  
 (97) 2880978, 4.10.2017  
 (73) Przedsiębiorstwo Produkcyjno-Consultingowe, ADOB sp. z o.o. sp. k., Poznan, PL;  
 (72) Nawrocki Adam, Poznan, PL; Pernak Juliusz, Poznan, PL; Praczyk Tadeusz, Lubon, PL; Olszewski Radoslaw, Poznan, PL; Niemczak Michal, Inowroclaw, PL;  
 (74) KOREJZOVÁ LEGAL, v.o.s., Bratislava, SK;  
 (54) **Herbicídne kvartérne amóniové soli kyseliny (4-chlór-2-metylfenoxy)octovej**

- (51) **C07C 227/00, C07C 229/00, C07F 1/00, C07F 3/00, C07F 13/00, C07F 15/00**  
 (11) **E 25920**  
 (96) 11006893.9, 9.11.2011  
 (97) 2489670, 25.10.2017  
 (31) 102011011924  
 (32) 17.2.2011  
 (33) DE  
 (73) ISF GmbH, Pinneberg, DE;  
 (72) Ramhold Dietmar, Pronstorf, DE; Gock Eberhard, Goslar, DE; Mathies Edmund, Moorrege, DE; Strauch Wolfram, Hamburg, DE;  
 (74) ŽOVICOVÁ & ŽOVIC IP, s.r.o., Bratislava, SK;  
 (54) **Spôsob výroby zlúčenín chelátov aminokyselín, zlúčeniny chelátov aminokyselín a použitie zlúčenín chelátov aminokyselín**

- (51) **C07C 233/00, C07C 235/00, C07C 237/00, C07C 271/00, C07C 275/00, C07D 295/00, C07C 69/00, A61K 31/00**  
 (11) **E 26213**  
 (96) 09790168.0, 8.7.2009  
 (97) 2315740, 25.10.2017  
 (31) 104364 P, 78983 P, 148658 P, 104363 P, 104366 P  
 (32) 10.10.2008, 8.7.2008, 30.1.2009, 10.10.2008, 10.10.2008  
 (33) US, US, US, US, US  
 (73) Catabasis Pharmaceuticals, Inc., Cambridge, MA 02139, US;  
 (72) MILNE Jill C., Brookline, MA 02446, US; JIROUSEK Michael R., Cambridge, MA 02142, US; BEMIS Jean E., Arlington, MA 02476, US; SMITH Jesse J., Waltham, MA, US;  
 (74) Bušová Eva, JUDr., Bratislava, SK;  
 (86) PCT/US2009/049982  
 (87) WO 2010/006085  
 (54) **Mastnou kyselinou acylované salicyláty a ich použitie**

- (51) **C07C 323/00, A61K 31/00**  
 (11) **E 25953**  
 (96) 11791692.4, 15.11.2011  
 (97) 2640697, 20.9.2017  
 (31) 415121 P  
 (32) 18.11.2010  
 (33) US  
 (73) Eli Lilly and Company, Indianapolis, IN 46285, US;  
 (72) SMITH Stephon Cornell, Indianapolis, Indiana 46206-6288, US; LI Renhua, Indianapolis, Indiana 46206-6288, US; MITCH Charles Howard, Indianapolis, Indiana 46206-6288, US; VETMAN Tatiana Natali, Indianapolis, Indiana 46206-6288, US;  
 (74) TOMEŠ - Patentová a známková kancelária, s.r.o., Bratislava, SK;  
 (86) PCT/US2011/060730  
 (87) WO 2012/068067  
 (54) **4-substituované-3-fenylsulfanylmetylbicyklo-[3.1.0]hexánové zlúčeniny ako antagonisty mGluR 2/3**

- (51) C07D 209/00, C07D 403/00, C07D 413/00, C07D 417/00, C07D 471/00, C07D 491/00, C07D 495/00, A61K 31/00  
 (11) E 26064  
 (96) 09748515.5, 3.11.2009  
 (97) 2344478, 27.9.2017  
 (31) 110765 P, 140213 P, 170231 P  
 (32) 3.11.2008, 23.12.2008, 17.4.2009  
 (33) US, US, US  
 (73) Syntarga B.V., ED Nijmegen, NL;  
 (72) BEUSKER Patrick Henry, Nijmegen, NL; COUMANS Rudy Gerardus Elisabeth, Nijmegen, NL; ELGERSMA Ronald Christiaan, Nijmegen, NL; MENGE Wiro Michaël Petrus Bernardus, Nijmegen, NL; JOOSTEN Johannes Albertus Frederikus, Nijmegen, NL; SPIJKER Henri Johannes, Nijmegen, NL; DE GROOT Franciscus Marinus Hendrikus, Nijmegen, NL;  
 (74) MAJLINGOVÁ & PARTNERS, s. r. o., Bratislava, SK;  
 (86) PCT/NL2009/050660  
 (87) WO 2010/062171  
 (54) **Analógy CC-1065 a ich konjugáty**

- (51) C07D 211/00, A61K 31/00, A61P 35/00  
 (11) E 26159  
 (96) 11746295.2, 5.8.2011  
 (97) 2601177, 18.10.2017  
 (31) 384170 P, 371648 P  
 (32) 17.9.2010, 6.8.2010  
 (33) US, US  
 (73) AstraZeneca AB, Södertälje, SE;  
 (72) DIEBOLD Robert Bruce, Waltham, MA 02451, US; GERO Thomas, Waltham, MA 02451, US; GROVER Paul, Waltham, MA 02451, US; HUANG Shan, Waltham, MA 02451, US; IOANNIDIS Stephanos, Waltham, Massachusetts 02451, US; OGOE Claude Afona, Waltham, MA 02451, US; SAEH Jamal Carlos, Waltham, Massachusetts 02451, US; VARNES Jeffrey Gilbert, Waltham, Massachusetts 02451, US;  
 (74) inventa Patentová a známková kancelária s.r.o., Bratislava, SK;  
 (86) PCT/GB2011/051484  
 (87) WO 2012/017251  
 (54) **N-Acylsulfónamidové promótoary apoptózy**

- (51) C07D 213/00, A61P 11/00, A61K 31/00, A61K 45/00, C07D 401/00, C07D 405/00, C07D 417/00, C07D 473/00  
 (11) E 26217  
 (96) 15164929.0, 17.7.2008  
 (97) 2947068, 8.11.2017  
 (31) 07114019  
 (32) 8.8.2007  
 (33) EP  
 (62) 08784827.1  
 (73) CHIESI FARMACEUTICI S.p.A., Parma, IT;  
 (72) Delcanale Maurizio, Parma, IT; Amari Gabriele, Parma, IT; Armani Elisabetta, Parma, IT;  
 (74) FAJNOR IP s.r.o., Bratislava, SK;  
 (54) **Deriváty 1-fenyl-2-pyridinylalkylalkoholov ako inhibitory fosfodiesterázy**

- (51) C07D 215/00  
 (11) E 26133  
 (96) 14182117.3, 19.3.2010  
 (97) 2821400, 27.9.2017  
 (31) 162148 P, 246303 P, 248565 P  
 (32) 20.3.2009, 28.9.2009, 5.10.2009  
 (33) US, US, US  
 (62) 10710749.2  
 (73) Vertex Pharmaceuticals Incorporated, Boston, MA 02210, US;  
 (72) Demattei John, San Diego, CA California 92129, US; Looker Adam R., Auburndale, MA Massachusetts 02466, US; Neubert-Langille Bobbiana, Sudbury, MA Massachusetts 01776, US; Trudeau Martin, Shannon, Québec G0A 4N0, CA; Roper Stefanie, Medford, MA Massachusetts 02155, US; Ryan Michael, Roxbury, MA Massachusetts 02119, US; Yap Dahrika Milfred Lao, Cambridge, MA Massachusetts 02138, US; Krueger Brian R., Cambridge, MA Massachusetts 02139, US; Grootenhuis Peter D.J., San Diego, MA Massachusetts 92130, US; Van Groor Frederick F., San Diego, MA Massachusetts 92109, US; Botfield Martyn C., Concord, MA Massachusetts 01742, US; Zlokarnik Gregor, La Jolla, CA California 92037, US;  
 (74) PATENTSERVIS Bratislava, a. s., Bratislava, SK;  
 (54) **Spôsoby na výrobu modulátorov regulátorov vodivosti transmembránovej cystickej fibrózy**

- (51) C07D 215/00, A61K 31/00, A61P 11/00  
 (11) E 26120  
 (96) 13719407.2, 15.3.2013  
 (97) 2828242, 4.10.2017  
 (31) 12382101, 201261622266 P  
 (32) 20.3.2012, 10.4.2012  
 (33) EP, US  
 (73) Almirall S.A., Barcelona, ES;  
 (72) AMAT MESTRES Gemma, Sant Feliu de Llobregat, ES; BALAGUER ARDANUY Elvira, Sant Feliu de Llobregat, ES; CARRERA CARRERA Francesc, Sant Feliu de Llobregat, ES; MARCHUETA HEREU Iolanda, Sant Feliu de Llobregat, ES; MOYES VALLS Enrique, Sant Feliu de Llobregat, ES;  
 (74) MAJLINGOVÁ & PARTNERS, s. r. o., Bratislava, SK;  
 (86) PCT/EP2013/055488  
 (87) WO 2013/139712  
 (54) **Nové polymorfné kryštalické formy heminapadizylátu 5-(2-{{6-(2,2-difluór-2-fenyletoxy)-hexyl}-amino}-1-(R)-hydroxyetyl)-8-hydroxychinolín-2(1H)-ónu ako agonista β2 adrenergného receptora**

- (51) C07D 217/00, C07D 221/00, A61K 31/00, A61P 9/00  
 (11) E 26174  
 (96) 13716291.3, 15.4.2013  
 (97) 2838883, 8.11.2017  
 (31) PCT/CN2012/074170  
 (32) 17.4.2012  
 (33) WO

- (73) F. Hoffmann-La Roche AG, Basel, CH;  
 (72) AEBI Johannes, Binningen, CH; AMREIN Kurt, Itingen, CH; HORNSPERGER Benoît, Altkirch, FR; KUHN Bernd, Reinach BL, CH; LIU Yonfu, Shanghai, 200093, CN; MAERKI Hans P., Basel, CH; MARTIN Rainer E., Basel, CH; MAYWEG Alexander V., Shanghai, 200127, CN; MOHR Peter, Basel, CH; TAN Xuefei, Shanghai, 200135, CN;  
 (74) KOREJZOVÁ LEGAL v. o. s., Bratislava, SK;  
 (86) PCT/EP2013/057761  
 (87) WO 2013/156423  
**(54) Nové deriváty fenyltetrahydroizochinolínu a fenylidihydropyridínu**

- 
- (51) C07D 217/00, C07D 221/00, C07D 207/00, C07D 209/00, C07D 211/00, A61K 31/00, A61P 19/00**  
**(11) E 26056**  
 (96) 14827907.8, 11.12.2014  
 (97) 3083562, 27.9.2017  
 (31) 201361916827 P  
 (32) 17.12.2013  
 (33) US  
 (73) Eli Lilly & Company, Indianapolis, IN 46285, US;  
 (72) FISHER Matthew Joseph, Indianapolis, Indiana 46206-6288, US; KUKLISH Steven Lee, Indianapolis, Indiana 46206-6288, US; MANNINEN Peter Rudolph, Indianapolis, Indiana 46206-6288, US; SCHIFFLER Matthew Allen, Indianapolis, Indiana 46206-6288, US; WARSHAWSKY Alan M, Indianapolis, Indiana 46206-6288, US; YORK Jeremy Schulenburg, Indianapolis, Indiana 46206-6288, US;  
 (74) TOMEŠ - Patentová a známková kancelária, s.r.o., Bratislava, SK;  
 (86) PCT/US2014/069743  
 (87) WO 2015/094902  
**(54) Fenoxetylové cyklické amínové deriváty a ich aktivita ako modulátorov EP4 receptora**

- 
- (51) C07D 221/00, C07D 223/00, C07D 231/00**  
**(11) E 25996**  
 (96) 05745656.8, 4.5.2005  
 (97) 1756063, 8.7.2015  
 (31) 569273 P, 602051 P, 602791 P, 638803 P  
 (32) 7.5.2004, 17.8.2004, 19.8.2004, 22.12.2004  
 (33) US, US, US, US  
 (73) Incyte Holdings Corporation, Wilmington, DE 19803, US;  
 (72) YAO Wenqing, Kennett Square, PA 19348, US; ZHUO Jincong, Boothwyn, PA 19061, US; XU Meizhong, Hockessin, DE 19707, US; ZHANG Colin, Lansdale, PA 19446, US; METCALF Brian, Moraga, CA 94556, US; HE Chunhong, Boothwyn, PA 19061, US; QIAN, Ding-Quan, Newark, DE 19702, US;  
 (86) PCT/US2005/015559  
 (87) WO 2005/110992  
**(54) Amido zlúčeniny a ich použitie ako liečivá**

- (51) C07D 295/00, C07D 487/00, C07D 491/00, A61K 31/00, A61P 35/00**  
**(11) E 26036**  
 (96) 14165196.8, 12.5.2006  
 (97) 2757099, 23.8.2017  
 (31) 680107 P, 718618 P  
 (32) 12.5.2005, 20.9.2005  
 (33) US, US  
 (62) 06836066.8  
 (73) AbbVie Bahamas Limited, New Providence, Nassau, BS;  
 (72) Bruncko Milan, Green Oaks, IL Illinois 60048, US; Ding Hong, Lincolnshire, IL 60069, US; Elmore Steven W., Gurnee, IL Illinois 60031, US; Kunzer Aaron R., Arlington Heights, IL 60004, US; Lynch Christopher L., Trevor, WI Wisconsin 53179, US; Mccellan William, J., Waukegan, IL Illinois 60085, US; Park Cheol Min, Gurnee, IL Illinois 60031, US; Song Xiahong, Grayslake, IL Illinois 60030, US; Wang Xilu, Grayslake, IL Illinois 60030, US;  
 (74) ROTT, RŮŽIČKA & GUTTMANN, Bratislava, SK;  
**(54) Promotory apoptózy**

- 
- (51) C07D 309/00, C07H 7/00, C07H 13/00, C07C 1/00, C07D 333/00, C07D 409/00**  
**(11) E 25957**  
 (96) 12156039.5, 15.10.2009  
 (97) 2457908, 23.11.2016  
 (31) 106260 P, 106231 P, 578934  
 (32) 17.10.2008, 17.10.2008, 14.10.2009  
 (33) US, US, US  
 (62) 09736928.4  
 (73) Janssen Pharmaceutica NV, Beerse, BE; Mitsubishi Tanabe Pharma Corporation, Osaka 541-8505, JP;  
 (72) Filliers Walter Ferdinand Maria, Beerse, BE; Niesste Patrick Hubert J., Beerse, BE; Hatsuda Masanori, Osaka, 541-8505, JP; Yoshinaga Masahiko, Osaka, 541-8505, JP; Yada Mitsuhiro, Osaka, 541-8505, JP; Teleha Christopher, Spring House, PA Pennsylvania 19477-0776, US; Broeckx Rudy Laurent Maria, Beerse, BE;  
 (74) PATENTSERVIS Bratislava, a. s., Bratislava, SK;  
**(54) Spôsob prípravy zlúčenín využiteľných ako inhibitory SGLT**

- 
- (51) C07D 401/00, C07D 471/00, A61K 31/00, A61P 35/00**  
**(11) E 26084**  
 (96) 15192658.1, 25.7.2012  
 (97) 3009431, 25.10.2017  
 (31) 201161512061 P, 201261591363 P  
 (32) 27.7.2011, 27.1.2012  
 (33) US, US  
 (62) 12759801.9  
 (73) Astrazeneca AB, Södertälje, SE;  
 (72) BUTTERWORTH Sam, Macclesfield, Cheshire SK10 4TG, GB; FINLAY Maurice Raymond Verschoyle, Milton Road, Cambridge CB4 0WG, GB; WARD Richard Andrew, Milton Road, Cambridge CB4 0WG, GB; KADAMBAR Vasantha Krishna, Macclesfield, Cheshire SK10 4TG, GB;

- CHINTAKUNTLA Chandrasekhara Reddy, Macclesfield, Cheshire SK10 4TG, GB; MURUGAN Andiappan, Macclesfield, Cheshire SK10 4TG, GB; CHUAQUI Claudio Edmundo, Waltham, MA 02451, US; REDFEARN Heather Marie, Macclesfield, Cheshire SK10 2NA, GB;
- (74) inventa Patentová a známková kancelária s.r.o., Bratislava, SK;
- (54) 2-(2,4,5-Substituované-anilino)pyrimidínové deriváty ako modulátory EGFR vhodné na liečenie rakoviny**

- (51) C07D 401/00, A61K 31/00, A61P 3/00**  
**(11) E 26021**  
 (96) 14802755.0, 6.11.2014  
 (97) 3068775, 6.9.2017  
 (31) 13382460  
 (32) 14.11.2013  
 (33) EP  
 (73) Eli Lilly and Company, Indianapolis, IN 46285, US;  
 (72) MARTINEZ-GRAU Maria Angeles, Indianapolis, Indiana 46206-6288, US;  
 (74) Hörmannová Zuzana, Ing., Bratislava, SK;  
 (86) PCT/US2014/064202  
 (87) WO 2015/073281  
**(54) Substituovaný piperidyl-etyl-pyrimidín ako inhibítor grelín o-acyl transferázy**

- (51) C07D 401/00, A61K 38/00, C07D 417/00, C07D 207/00, C07K 5/00, A61P 35/00, A61K 31/00**  
**(11) E 26111**  
 (96) 14720946.4, 25.4.2014  
 (97) 2989088, 27.9.2017  
 (31) 1353793  
 (32) 25.4.2013  
 (33) FR  
 (73) Pierre Fabre Médicament, Boulogne-Billancourt, FR;  
 (72) PEREZ Michel, Castres, FR; RILATT Ian, Castres, FR; LAMOTHE Marie, Castres, FR;  
 (74) PATENTSERVIS Bratislava, a. s., Bratislava, SK;  
 (86) PCT/EP2014/058427  
 (87) WO 2014/174064  
**(54) Deriváty dolastatínu 10 a auristatínov**

- (51) C07D 401/00, C07D 403/00, C07D 405/00, C07D 409/00, C07D 413/00, C07D 417/00, C07D 495/00, A61K 31/00, A61K 45/00, C07D 471/00, C07F 5/00, C07D 487/00, C07D 491/00, C07D 207/00, A61P 31/00**  
**(11) E 25903**  
 (96) 15180635.3, 12.5.2010  
 (97) 3002281, 13.9.2017  
 (31) 177972 P, 224745 P, 238760 P  
 (32) 13.5.2009, 10.7.2009, 1.9.2009  
 (33) US, US, US  
 (62) 10720970.2  
 (73) Gilead Pharmasset LLC, Foster City, CA 94404, US;

- (72) GUO Hongyan, Foster City, California 94404, US; KATO Darryl, Foster City, California 94404, US; KIRSCHBERG Thorstens A., Foster City, California 94404, US; LIU Hongtae, Foster City, California 94404, US; LINK John O., Foster City, California 94404, US; MITCHELL Michael L., Foster City, California 94404, US; PARRISH Jay P., Foster City, California 94404, US; SQUIRES Neil, Foster City, California 94404, US; SUN Jianyu, Foster City, California 94404, US; TAYLOR James, Foster City, California 94404, US; BACON Elizabeth M., Foster City, California 94404, US; CANALES Eda, Foster City, California 94404, US; CHO Aesop, Foster City, California 94404, US; COTTELL Jeromy J., Foster City, California 94404, US; DESAI Manoj C., Foster City, California 94404, US; HALCOMB Randall L., Foster City, California 94404, US; KRYGOWSKI Evan S., Foster City, California 94404, US; LAZERWITH Scott E., Foster City, California 94404, US; LIU Qi, Foster City, California 94404, US; MACKMAN Richard, Foster City, California 94404, US; PYUN Hyung-Jung, Foster City, California 94404, US; SAUGIER Joseph H., Foster City, California 94404, US; TRENKLE James D., Foster City, California 94404, US; TSE Winston C., Foster City, California 94404, US; VIVIAN Randall W., Foster City, California 94404, US; SCHROEDER Scott D., Foster City, California 94404, US; WATKINS William J., Foster City, California 94404, US; XU Lianhong, Foster City, California 94404, US; YANG Zheng-Yu, Foster City, California 94404, US; KELLAR Terry, Foster City, California 94404, US; SHENG Xiaoning, Foster City, California 94404, US; CLARKE Michael O'Neil Hanrahan, Foster City, California 94404, US; CHOU Chien-hung, Foster City, California 94404, US; GRAUPE Michael, Foster City, California 94404, US; JIN Haolun, Foster City, California 94404, US; McFADDEN Ryan, Foster City, California 94404, US; MISH Michael R., Foster City, California 94404, US; METOBO Samuel E., Foster City, California 94404, US; PHILLIPS Barton W., Foster City, California 94404, US; VENKATARAMANI Chandrasekar, Foster City, California 94404, US; KIM Chuong U., Foster City, California 94404, US;
- (74) PATENTSERVIS Bratislava, a. s., Bratislava, SK;
- (54) Antivírusové kompozície**

- (51) C07D 401/00, C07D 239/00, C07D 403/00, C07D 471/00, A61K 31/00, A61P 31/00**  
**(11) E 26009**  
 (96) 13776702.6, 7.10.2013  
 (97) 2903977, 20.9.2017  
 (31) PCT/CN2012/001358  
 (32) 8.10.2012  
 (33) WO  
 (73) Merck Sharp & Dohme Corp., Rahway, NJ 07065-0907, US;

- (72) ARRINGTON Kenneth L, West Point, Pennsylvania 19486, US; BURGEY Christopher, West Point, Pennsylvania 19486, US; GILFILLAN Robert, West Point, Pennsylvania 19486, US; HAN Yongxin, Shanghai 201203, CN; PATEL Mehul, West Point, Pennsylvania 19486, US; LI Chun Sing, Shanghai 200131, CN; LI Yaozong, Shanghai 200131, CN; LUO Yunfu, Shanghai 200131, CN; XU Jiayi, Rahway, New Jersey 07065-0907, US;
- (74) PATENTSERVIS Bratislava, a. s., Bratislava, SK;
- (86) PCT/US2013/063612
- (87) WO 2014/058747
- (54) 5-fenoxy-3H-pyrimidin-4-ónové deriváty a ich použitie ako inhibítorov reverznej transkripcie HIV**

- (51) C07D 403/00, C07D 413/00, C07D 401/00, C07D 417/00, A61K 31/00, A61P 25/00**
- (11) E 26138**
- (96) 13759754.8, 11.9.2013
- (97) 2895477, 1.11.2017
- (31) 12184360
- (32) 14.9.2012
- (33) EP
- (73) F. Hoffmann-La Roche AG, Basel, CH;
- (72) GALLEY Guido, Rheinfelden, DE; NORCROSS Roger, Olsberg, CH; PFLIEGER Philippe, Schwoben, FR;
- (74) KOREJZOVÁ LEGAL v. o. s., Bratislava, SK;
- (86) PCT/EP2013/068769
- (87) WO 2014/041007
- (54) Pyrazolkarboxamidové deriváty ako modulatory TAAR na použitie pri liečbe niektorých porúch, ako je depresia, diabetes a Parkinsonova choroba**

- (51) C07D 403/00, A61K 31/00, A61P 25/00**
- (11) E 26015**
- (96) 14824108.6, 2.12.2014
- (97) 3077390, 13.9.2017
- (31) PCT/IB2013/060595
- (32) 3.12.2013
- (33) WO
- (73) Idorsia Pharmaceuticals Ltd, Allschwil, CH;
- (72) BOSS Christoph, Allschwil, CH; BROTSCHI Christine, Allschwil, CH; GUDE Markus, Allschwil, CH; HEIDMANN Bibia, Allschwil, CH; SIFFERLEN Thierry, Allschwil, CH; VON RAUMER Markus, Allschwil, CH; WILLIAMS Jodi T., Allschwil, CH;
- (74) Bušová Eva, JUDr., Bratislava, SK;
- (86) PCT/IB2014/066509
- (87) WO 2015/083071
- (54) Forma kryštalickej soli (S)-(2-(6-chloro-7-metyl-1H-benzo[D]imidazo-2-yl)-2-metylpyrrolidin-1-yl) (5-metoxo-2-(2H-1,2,3-triazol-2-yl) fenyl) metanonu ako antagonistu orexínového receptora**

- (51) C07D 403/00, A61K 31/00, A61P 25/00**
- (11) E 26047**
- (96) 14824107.8, 2.12.2014
- (97) 3077389, 13.9.2017
- (31) PCT/IB2013/060596
- (32) 3.12.2013
- (33) WO
- (73) Idorsia Pharmaceuticals Ltd, Allschwil, CH;
- (72) BOSS Christoph, Allschwil, CH; BROTSCHI Christine, Allschwil, CH; GUDE Markus, Allschwil, CH; HEIDMANN Bibia, Allschwil, CH; SIFFERLEN Thierry, Allschwil, CH; VON RAUMER Markus, Allschwil, CH; WILLIAMS Jodi T., Allschwil, CH;
- (74) Bušová Eva, JUDr., Bratislava, SK;
- (86) PCT/IB2014/066508
- (87) WO 2015/083070
- (54) Kryštalická forma (S)-(2-(6-chloro-7-metyl-1H-benzo[d]imidazol-2-yl)-2-metylpyrrolidin-1-yl) (5-metoxo-2-(2H-1,2,3-triazol-2-yl) fenyl) metanonu a jej použitie ako antagonisty receptora orexínu**

- (51) C07D 413/00, C07D 417/00, A61K 31/00, A61P 35/00, A61P 19/00**
- (11) E 26205**
- (96) 07797244.6, 18.4.2007
- (97) 2010528, 4.10.2017
- (31) 793517 P, 893857 P
- (32) 19.4.2006, 8.3.2007
- (33) US, US
- (73) Novartis AG, Basel, CH;
- (72) SUTTON James C., Emeryville, California 94662-8097, US; WIESMANN Marion, Emeryville, California 94662-8097, US; WANG Weibo, Emeryville, California 94662-8097, US; LINDVALL Mika K., Emeryville, California 94662-8097, US; LAN Jiong, Emeryville, California 94662-8097, US; RAMURTHY Savithri, Emeryville, California 94662-8097, US; SHARMA Anu, Emeryville, California 94662-8097, US; MIEULI Elizabeth J., Emeryville, California 94662-8097, US; KLIVANSKY Liana M., Emeryville, California 94662-8097, US; LENAHAN William P., Emeryville, California 94662-8097, US; KAUFMAN Susan, Emeryville, California 94662-8097, US; YANG Hong, Emeryville, California 94662-8097, US; NG Simon C., Emeryville, California 94662-8097, US; PFISTER Keith, Emeryville, California 94662-8097, US; WAGMAN Allan, Emeryville, California 94662-8097, US; SUNG Victoria, Emeryville, California 94662-8097, US; SENDZIK Martin, Emeryville, California 94662-8097, US;
- (74) inventa Patentová a známková kancelária s.r.o., Bratislava, SK;
- (86) PCT/US2007/066898
- (87) WO 2007/121484
- (54) 6-O-substitutované benzoxazolové a benzotiazolové zlúčeniny a spôsoby inhibície signálu CSF-1R**

**(51) C07D 417/00, A61K 38/00, C07K 7/00**  
**(11) E 26023**  
(96) 14755464.6, 25.7.2014  
(97) 3024829, 8.11.2017  
(31) 201361859024 P, 201461952073 P  
(32) 26.7.2013, 12.3.2014  
(33) US, US  
(73) Ferring B.V., Hoofddorp, NL;  
(72) WISNIEWSKI Kazimierz, San Diego, CA 92127, US; SCHTEINGART Claudio, San Diego, CA 92122, US; RIVIERE Pierre, San Diego, CA 92130, US;  
(74) Holoubková Mária, Ing., Bratislava, SK;  
(86) PCT/US2014/048317  
(87) WO 2015/013690  
**(54) Agonisti receptora vazopresínu-2**

**(51) C07D 453/00, A61K 31/00, A61P 25/00**  
**(11) E 25979**  
(96) 15202184.6, 17.5.2011  
(97) 3029039, 23.8.2017  
(31) 345363 P, 352092 P  
(32) 17.5.2010, 7.6.2010  
(33) US, US  
(62) 11721413.0  
(73) Forum Pharmaceuticals Inc., Waltham, MA 02451, US;  
(72) OLIVER-SHAFFER Patricia, Acton, MA Massachusetts 01720, US; SHAPIRO Gideon, Gainesville, FL Florida 32653, US; CHESWORTH Richard, Concord, MA Massachusetts 01742, US; KISHIDA Muneki, Osaka-sh, Osaka 541-8505, JP; ISHIGE Takayuki, Osaka-shi, Osaka 541-8505, JP;  
(74) inventa Patentová a známková kancelária s.r.o., Bratislava, SK;  
**(54) Kryštalická forma monohydrátu (R)-7-chlór-N-(chinuklidin-3-yl)benzo(b)tiofén-2-karboxamid-hydrochloridu**

**(51) C07D 471/00, C07D 487/00, C07D 513/00, A61K 31/00, A61P 3/00**  
**(11) E 25938**  
(96) 12191757.9, 2.9.2003  
(97) 2570414, 30.8.2017  
(31) 408099 P, 491645 P  
(32) 4.9.2002, 31.7.2003  
(33) US, US  
(62) 03751958.4  
(73) Bristol-Myers Squibb Company, Princeton, NJ 08543, US;  
(72) Yu Guixue, Princeton Junction, NJ 08550, US; Li Jun, Princeton, NJ 08540, US; Ewing William R., Yardley, PA 19067, US; Sulsky Richard B., West Trenton, NJ 08628, US; Li James J., Pennington, NJ 08534, US; Tino Joseph A., Lawrenceville, NJ 08648, US;  
(74) PATENTSERVIS Bratislava, a. s., Bratislava, SK;  
**(54) Heterocyklické aromatické zlúčeniny stimulujúce rastový hormón**

**(51) C07D 471/00, A61K 31/00, A61K 45/00, A61P 3/00, A61P 27/00**  
**(11) E 25961**  
(96) 14749249.0, 7.2.2014  
(97) 2953948, 27.9.2017  
(31) 201361762087 P, 201361900706 P  
(32) 7.2.2013, 6.11.2013  
(33) US, US  
(73) Scifluor Life Sciences, Inc, Cambridge, MA 02139, US;  
(72) ASKEW Ben C., Marshfield, MA 02050, US; HEIDEBRECHT Richard W., Somerville, MA 02144, US; FURUYA Takeru, Cambridge, MA 02138, US; DUGGAN Mark E., Wellesley, MA 02482, US; EDWARDS D. Scott, Bedford, MA 01730, US;  
(74) ŽOVICOVÁ & ŽOVIC IP, s.r.o., Bratislava, SK;  
(86) PCT/US2014/015372  
(87) WO 2014/124302  
**(54) Fluórované antagonisty integrínu**

**(51) C07D 471/00, C07D 487/00, C07D 519/00, A61K 31/00, A61P 35/00, A61P 37/00**  
**(11) E 26046**  
(96) 14758605.1, 22.7.2014  
(97) 3024833, 6.9.2017  
(31) 1357265  
(32) 23.7.2013  
(33) FR  
(73) Les Laboratoires Servier, Suresnes, FR; Vernalis (R&D) Ltd., Berkshire RG41 5RD, GB;  
(72) LE TIRAN Arnaud, Croissy Sur Seine, FR; LE DIGUARHER Thierry, Saint Denis de l'Hôtel, FR; STARCK Jérôme-Benoît, Rueil-Malmaison, FR; HENLIN Jean-Michel, Suresnes, FR; DE NANTEUIL Guillaume, Suresnes, FR; GENESTE Olivier, Rueil Malmaison, FR; DAVIDSON James Edward Paul, Cambridge Cambridgeshire CB22 5DJ, GB; MURRAY James Brooke, Linton Cambridgeshire CB21 4YL, GB; CHEN I-Jen, Cambridge, CB1 3JJ, GB;  
(74) ROTT, RŮŽIČKA & GUTTMANN, Bratislava, SK;  
(86) PCT/FR2014/051885  
(87) WO 2015/011397  
**(54) Nové deriváty indolizínu, spôsob ich prípravy a farmaceutické kompozície, ktoré ich obsahujú**

**(51) C07D 471/00, A61K 31/00, A61P 35/00**  
**(11) E 26121**  
(96) 14727036.7, 27.5.2014  
(97) 3004090, 25.10.2017  
(31) 201361827951 P, 201361915685 P  
(32) 28.5.2013, 13.12.2013  
(33) US, US  
(73) Astrazeneca AB, Södertälje, SE;

(72) AKHTAR Nadim, Macclesfield Cheshire SK10 2NA, GB; BRADBURY Robert Hugh, Macclesfield Cheshire SK10 4TG, GB; BUTTAR David, Macclesfield Cheshire SK10 2NA, GB; CURRIE Gordon Stuart, Macclesfield Cheshire SK10 2NA, GB; DE SAVI Christopher, Waltham, Massachusetts 02451, US; DONALD Craig Samuel, Macclesfield Cheshire SK10 4TG, GB; NORMAN Richard Albert, Macclesfield Cheshire SK10 4TG, GB; OSBORNE Matthew, Macclesfield Cheshire SK10 2NA, GB; RABOW Alfred Arthur, Cheshire SK10 4TG, GB; REDFEARN Heather Marie, Macclesfield Cheshire SK10 2NA, GB; WILLIAMS Helen Elizabeth, Macclesfield Cheshire SK10 2NA, GB; YAVARI Neda, Macclesfield Cheshire SK10 2NA, GB;

(74) inventa Patentová a známková kancelária s.r.o., Bratislava, SK;

(86) PCT/GB2014/051607

(87) WO 2014/191726

**(54) Chemické zlúčeniny**

**(51) C07D 487/00, A61K 31/00, A61P 35/00, A61P 43/00**

**(11) E 25912**

(96) 13801320.6, 3.6.2013

(97) 2857404, 23.8.2017

(31) 2012127079

(32) 4.6.2012

(33) JP

(73) Daiichi Sankyo Co., Ltd., Chuo-ku Tokyo 103-8426, JP;

(72) TAKEDA Yasuyuki, Tokyo 140-8710, JP; YOSHIIKAWA Kenji, Tokyo 140-8710, JP; KAGOSHIMA Yoshiko, Tokyo 140-8710, JP; YAMAMOTO Yuko, Tokyo 140-8710, JP; TANAKA Ryoichi, Tokyo 140-8710, JP; TOMINAGA Yuichi, Tokyo 140-8710, JP; KIGA Masaki, Tokyo 140-8710, JP; HAMADA Yoshito, Tokyo 140-8710, JP;

(74) PATENTSERVIS Bratislava, a.s., Bratislava, SK;

(86) PCT/JP2013/065328

(87) WO 2013/183578

**(54) Imidazo [1,3-b]pyridazínové deriváty ako kinázové inhibitory**

**(51) C07D 487/00, A61K 31/00, C07D 519/00, A61P 37/00**

**(11) E 26101**

(96) 14705887.9, 11.2.2014

(97) 2958921, 20.9.2017

(31) 201361767947 P

(32) 22.2.2013

(33) US

(73) Pfizer Inc., New York, NY 10017, US;

(72) BROWN Matthew Frank, Stonington, Connecticut 06378, US; FENWICK Ashley Edward, Richland, Michigan 49083, US; FLANAGAN Mark Edward, GalesFerry, Connecticut 06334, US; GONZALES Andrea, Kalamazoo, Michigan 49009, US; JOHNSON Timothy Allan, Richland, Michigan 49083, US; KAILA Neelu, Lexington, Massachusetts 02421, US; MITTON-FRY Mark J., Granville, Ohio 43023, US; STROHBACH Joseph Walter, Wentzville, Missouri 63385, US;

TENBRINK Ruth E., Labadie, Missouri 63055, US; TRZUPEK John David, Medford, Massachusetts 02155, US; UNWALLA Rayomand Jal, Bedford, Massachusetts 01730, US; VAZQUEZ Michael L., Billerica, Massachusetts 01821, US; PARIKH Mihir D., Groton, CT 06340, US;

(74) TOMĚŠ - Patentová a známková kancelária, s.r.o., Bratislava, SK;

(86) PCT/IB2014/058889

(87) WO 2014/128591

**(54) Pyrolo[2,3-d]pyrimidínové deriváty ako inhibitory Janus kináz (JAK)**

**(51) C07D 487/00, A61K 31/00**

**(11) E 26153**

(96) 14808506.1, 3.12.2014

(97) 3087076, 27.9.2017

(31) 13006052

(32) 23.12.2013

(33) EP

(73) Merck Patent GmbH, Darmstadt, DE;

(72) BUCHSTALLER Hans-Peter, Griesheim, DE; DORSCH Dieter, Ober-Ramstadt, DE;

(74) Bušová Eva, JUDr., Bratislava, SK;

(86) PCT/EP2014/003226

(87) WO 2015/096884

**(54) Deriváty imidazopyrazinónu**

**(51) C07D 487/00, A61K 39/00**

**(11) E 26215**

(96) 11788783.6, 4.11.2011

(97) 2635585, 1.11.2017

(31) MI20102059

(32) 5.11.2010

(33) IT

(73) Inkidia S.R.L., Napoli, IT;

(72) PAVONE Vincenzo, Napoli, IT; NASTRI Flavia, Napoli, IT; MAGLIO Ornella, Portici, IT; LOMBARDI Angelina, Napoli, IT;

(74) FAJNOR IP s.r.o., Bratislava, SK;

(86) PCT/EP2011/069425

(87) WO 2012/059584

**(54) Vysoko-efektívne katalyzátory, ich príprava a použitie**

**(51) C07D 498/00, A61K 31/00, A61P 25/00**

**(11) E 25950**

(96) 14701636.4, 8.1.2014

(97) 2943498, 6.9.2017

(31) 201361752203 P

(32) 14.1.2013

(33) US

(73) Eli Lilly and Company, Indianapolis, IN 46285, US;

(72) GALLAGHER Peter Thaddeus, Indianapolis, Indiana 46206-6288, US;

(74) TOMĚŠ - Patentová a známková kancelária, s.r.o., Bratislava, SK;

(86) PCT/US2014/010577

(87) WO 2014/110065

**(54) (TIENO)[2,3-B][1,5]BENZOXAZEPÍN-4-YL)PIPERAZÍN-1-YLOVEJ ZLÚČENINY AKO H1 INVERZNÉ AGONISTY/5-HT2A ANTAGONISTY S DUÁLNOU AKTIVITOU**



- (51) C07D 498/00, A61K 31/00, A61P 25/00**  
**(11) E 26018**  
 (96) 12756856.6, 22.8.2012  
 (97) 2751115, 20.9.2017  
 (31) 201161528893 P  
 (32) 30.8.2011  
 (33) US  
 (73) Eli Lilly and Company, Indianapolis, IN 46285, US;  
 (72) LEDGARD Andrew James, Indianapolis, Indiana 46206-6288, US;  
 (74) TOMEŠ - Patentová a známková kancelária, s.r.o., Bratislava, SK;  
 (86) PCT/US2012/051833  
 (87) WO 2013/032804  
**(54) (Tieno[2,3-b][1,5]benzoxazepín-4-yl)piperazin-1-ylovej zlúčeniny ako H1 inverzné agonisty / 5-HT2A antagonisty s duálnou aktivitou**

- (51) C07D 513/00, A61K 31/00, A61P 25/00**  
**(11) E 26115**  
 (96) 14712875.5, 4.3.2014  
 (97) 2970336, 4.10.2017  
 (31) 201361776819 P  
 (32) 12.3.2013  
 (33) US  
 (73) Eli Lilly and Company, Indianapolis, IN 46285, US;  
 (72) GREEN Steven James, Indianapolis, Indiana 46206-6288, US; MERGOTT Dustin James, Indianapolis, Indiana 46206-6288, US; WATSON Brian Morgan, Indianapolis, Indiana 46206-6288, US; WINNEROSKI JR. Leonard Larry, Indianapolis, Indiana 46206-6288, US;  
 (74) TOMEŠ - Patentová a známková kancelária, s.r.o., Bratislava, SK;  
 (86) PCT/US2014/020070  
 (87) WO 2014/143579  
**(54) Tetrahydropyrolotiazínové zlúčeniny**

- (51) C07D 513/00, A61K 31/00, A61P 7/00**  
**(11) E 26191**  
 (96) 10760108.0, 31.8.2010  
 (97) 2385948, 4.10.2017  
 (31) 1249KO2009  
 (32) 13.10.2009  
 (33) IN  
 (73) Torrent Pharmaceuticals Limited, Gujarat, IN;  
 (72) SRIVASTAVA Sanjay, Bhat 382 428, IN; CHHIPA Laxmikant, Bhat 382 428, IN; GUPTA Ramesh Chandra, Bhat 382 428, IN; DESHPANDE Shailesh, Bhat 382 428, IN; CHAUDHARI Anita, Bhat 382 428, IN; MOHANAN Anookh, Bhat 382 428, IN; DUTT Chaitanya, Bhat 382 428, IN; CHAUTHAIWALE Vijay, Bhat 382 428, IN; BADANTHADKA Murali, Bhat 382 428, IN; JAMADARKHANA Prashant G., Bhat 382 428, IN;  
 (74) ROTT, RŮŽIČKA & GUTTMANN, Bratislava, SK;  
 (86) PCT/IN2010/000579  
 (87) WO 2011/045811  
**(54) Kondenzované tiazolové a oxazolové pyrimidinóny**

- (51) C07H 1/00, C07H 15/00**  
**(11) E 26024**  
 (96) 13783936.1, 30.10.2013  
 (97) 2920194, 11.10.2017  
 (31) 12306355, 201261720098 P  
 (32) 30.10.2012, 30.10.2012  
 (33) EP, US  
 (73) ABIVAX, Paris, FR;  
 (72) SERRA Vincent, Bondoufle, FR;  
 (74) MAJLINGOVÁ & PARTNERS, s. r. o., Bratislava, SK;  
 (86) PCT/EP2013/072711  
 (87) WO 2014/067995  
**(54) Spôsob prípravy alfa-galaktozyl-ceramidových zlúčenín**

- (51) C07J 9/00, C07J 31/00**  
**(11) E 26203**  
 (96) 13849263.2, 25.10.2013  
 (97) 2912013, 11.10.2017  
 (31) 201261718966 P  
 (32) 26.10.2012  
 (33) US  
 (73) Intercept Pharmaceuticals, Inc., New York, NY, US;  
 (72) PELLICCIARI Roberto, Perugia, IT; GIOIELLO Antimo, Perugia, IT;  
 (74) inventa Patentová a známková kancelária s.r.o., Bratislava, SK;  
 (86) PCT/US2013/066917  
 (87) WO 2014/066819  
**(54) Spôsob prípravy derivátov žľových kyselín**

- (51) C07J 31/00, C07J 41/00, A61K 31/00, A61P 5/00**  
**(11) E 26000**  
 (96) 12194455.7, 7.7.2010  
 (97) 2623510, 23.8.2017  
 (31) 102009034362  
 (32) 20.7.2009  
 (33) DE  
 (62) 10735198.3  
 (73) Bayer Intellectual Property GmbH, Monheim, DE;  
 (72) Schwede Wolfgang, Glienicke, DE; Klar Ulrich, Berlin, DE; Moeller Carsten, Berlin, DE; Rotgeri Andrea, Berlin, DE; Bone Wilhelm, Berlin, DE;  
 (74) inventa Patentová a známková kancelária s.r.o., Bratislava, SK;  
**(54) 17-hydroxy-17-pentafluóretyl-estra-4,9(10)-dién-11-arylové deriváty, spôsoby ich prípravy a ich použitie pri liečení ochorení**

- (51) C07J 63/00, A61K 31/00, A61P 29/00**  
**(11) E 26181**  
 (96) 13720708.0, 24.4.2013  
 (97) 2841445, 14.6.2017  
 (31) 201261687669, 201361775288, 201361780444 P  
 (32) 27.4.2012, 8.3.2013, 13.3.2013  
 (33) US, US, US  
 (73) Reata Pharmaceuticals, Inc., Irving, TX 75063-2648, US;  
 (72) ANDERSON Eric, Southlake, TX 76092, US; DECKER Andrea, Basel, CH; LIU Xiaofeng, Coppell, TX 75019, US;  
 (74) Záhurecká, Romana JUDr., Banská Bystrica, SK;

- (86) PCT/US2013/038064  
 (87) WO 2013/163344  
**(54) 2,2-difluórpropiónamidové deriváty bardoxolonmetylu, ich polymorfne formy a spôsoby ich použitia**

- (51) C07K 14/00**  
**(11) E 26028**  
 (96) 12722057.2, 14.5.2012  
 (97) 2707385, 20.9.2017  
 (31) 201161486005 P  
 (32) 13.5.2011  
 (33) US  
 (73) GlaxoSmithKline Biologicals SA, Rixensart, BE;  
 (72) SWANSON Kurt, Emeryville, CA 94662-8097, US; CARFI Andrea, Emeryville, CA 94662-8097, US;  
 (74) MAJLINGOVÁ & PARTNERS, s. r. o., Bratislava, SK;  
 (86) PCT/US2012/037773  
 (87) WO 2012/158613  
**(54) Antigény pred-fúzneho RSV F**

- (51) C07K 14/00, C12Q 1/00**  
**(11) E 25980**  
 (96) 11175002.2, 22.7.2011  
 (97) 2548886, 30.8.2017  
 (73) Laboklin GmbH & Co. KG, Bad Kissingen, DE;  
 (72) Müller Elisabeth, Dr., Bad Kissingen, DE; Kühnlein Petra, Dr., Dittelbrunn, DE; Kehl Alexandra, Wermerichshausen, DE;  
 (74) Bušová Eva, JUDr., Bratislava, SK;  
**(54) Genetický test genetickej dispozície k hemofilii A u havanského psa**

- (51) C07K 14/00, B01F 7/00, B01F 11/00, B01F 13/00, B01F 15/00**  
**(11) E 26098**  
 (96) 12703832.1, 15.2.2012  
 (97) 2675555, 20.9.2017  
 (31) 11154710  
 (32) 16.2.2011  
 (33) EP  
 (73) SeNostic GmbH, Braunschweig, DE;  
 (72) LÜHRS Thorsten, Braunschweig, DE; DELUWEIT Felix, Neuwied, DE;  
 (74) PATENTSERVIS Bratislava, a.s., Bratislava, SK;  
 (86) PCT/EP2012/052634  
 (87) WO 2012/110570  
**(54) Spôsob produkcie a analýzy priónov**

- (51) C07K 14/00, A61K 38/00, A61K 45/00**  
**(11) E 25991**  
 (96) 13773767.2, 8.10.2013  
 (97) 2906595, 16.8.2017  
 (31) 12306232, 13305222  
 (32) 9.10.2012, 27.2.2013  
 (33) EP, EP  
 (73) SANOFI, Paris, FR;  
 (72) HAACK Torsten, Frankfurt am Main, DE; WAGNER Michael, Frankfurt am Main, DE; HENKEL Bernd, Frankfurt am Main, DE; STENGENLIN Siegfried, Frankfurt am Main, DE; EVERS Andreas, Frankfurt am Main, DE; BOSSART Martin, Frankfurt am Main, DE;

- (74) inventa Patentová a známková kancelária s.r.o., Bratislava, SK;  
 (86) PCT/EP2013/070882  
 (87) WO 2014/056872  
**(54) Deriváty exendínu-4 ako duálne agonisty GLPI/-glukagónu**

- (51) C07K 14/00, C12P 21/00**  
**(11) E 26073**  
 (96) 08746526.6, 22.4.2008  
 (97) 2139986, 6.9.2017  
 (31) 913382 P  
 (32) 23.4.2007  
 (33) US  
 (73) Wyeth LLC, New York, NY 10017-5755, US;  
 (72) GOMES Jose Manuel, Chelmsford, MA 01824, US; HILLER Gregory Walter, Wakefield, MA 01880, US;  
 (74) Bušová Eva, JUDr., Bratislava, SK;  
 (86) PCT/US2008/061123  
 (87) WO 2008/131374  
**(54) Použitie nízkej teploty a/alebo nízkeho pH v bunkovej kultúre**

- (51) C07K 16/00, A61P 31/00, C12N 15/00, A61K 39/00, C12P 21/00, A61K 45/00**  
**(11) E 25902**  
 (96) 11848839.4, 14.12.2011  
 (97) 2651975, 9.8.2017  
 (31) 423085 P  
 (32) 14.12.2010  
 (33) US  
 (73) National University of Singapore, Singapore 119077, SG; DSO National Laboratories, Singapore 118230, SG;  
 (72) MACARY Paul Anthony, Singapore 119077, SG; TEOH Ee Ping Evelyn, Singapore 119077, SG; HANSON Brendon John, Singapore 118230, SG; TEO En Wei, Singapore 119077, SG; LIM Angeline Pei Chiew, Singapore 118230, SG; NG Mah Lee Mary, Singapore 119077, SG; LOK Shee Mei, Singapore 119077, SG; KUKKARO Petra Eveliina, Singapore 119077, SG;  
 (74) PATENTSERVIS Bratislava, a. s., Bratislava, SK;  
 (86) PCT/SG2011/000436  
 (87) WO 2012/082073  
**(54) Humánna monoklonálna protilátka so špecifickosťou pre proteín E sérotypu 1 vírusu dengue a jej použitie**

- (51) C07K 16/00**  
**(11) E 26106**  
 (96) 16798122.4, 14.11.2016  
 (97) 3191511, 20.9.2017  
 (31) 201562254375 P  
 (32) 12.11.2015  
 (33) US  
 (73) Ablynx NV, Ghent-Zwijnaarde, BE;  
 (72) BUYSE Marie-Ange, Merelbeke, BE; BOUCNEAU Joachim, De Pinte, BE; CASTEELS Peter, Erpe-Mere, BE; VAN HEEKE Gino, Eine, BE;  
 (74) inventa Patentová a známková kancelária s.r.o., Bratislava, SK;  
 (86) PCT/EP2016/077595  
 (87) WO 2017/081320  
**(54) Vylepšené činidlá viažuce TNF**

(51) **C07K 16/00, A61K 39/00, A61P 35/00, C07K 14/00**  
 (11) **E 25971**  
 (96) 08798203.9, 19.8.2008  
 (97) 2188313, 1.11.2017  
 (31) 84588 P, 957148 P  
 (32) 29.7.2008, 21.8.2007  
 (33) US, US  
 (73) Amgen, Inc., Thousand Oaks, CA 91320-1799, US;  
 (72) BRASEL Kenneth Allan, Seattle, WA 98107, US; FOSTER Stephen, Fort Collins, CO 80526, US; CERRETTI Douglas Pat, Seattle, WA 98133, US; SUN Jilin, Thousand Oaks, CA 91362, US; SMOTHERS James F., Quincy, MA 02169, US; MEHLIN Christopher, Seattle, WA 98107, US;  
 (74) HÖRMANN & PARTNERS s.r.o., Bratislava, SK;  
 (86) PCT/US2008/073611  
 (87) WO 2009/026303  
 (54) **PROTEÍNY VIAŽUCE HUMÁNNY C-FMS ANTIGÉN**

(51) **C07K 16/00**  
 (11) **E 26063**  
 (96) 13776656.4, 27.9.2013  
 (97) 2904092, 20.9.2017  
 (31) 201261708554 P  
 (32) 1.10.2012  
 (33) US  
 (73) AbbVie Biotherapeutics Inc., Redwood City, CA 94063, US;  
 (72) VARMA Amit, Fremont, California 94536, US; CUENCA James, Union City, California 94587, US; ZHU Ying, Palo Alto, California 94301, US;  
 (74) MAJLINGOVÁ & PARTNERS, s. r. o., Bratislava, SK;  
 (86) PCT/US2013/062410  
 (87) WO 2014/055370  
 (54) **Kompozície a spôsoby produkcie glykoproteínov**

(51) **C07K 16/00, A61P 35/00**  
 (11) **E 26081**  
 (96) 14724662.3, 30.4.2014  
 (97) 2992016, 18.10.2017  
 (31) 201361818821 P  
 (32) 2.5.2013  
 (33) US  
 (73) F. Hoffmann-La Roche AG, Basel, CH;  
 (72) KLEIN Christian, Bonstetten, CH; LANG Sabine, Oberengstringen, CH; POLSON Andrew G., South San Francisco California 94080, US; UMA-NA Pablo, Wollerau, CH;  
 (74) KOREJZOVÁ LEGAL v. o. s., Bratislava, SK;  
 (86) PCT/EP2014/058827  
 (87) WO 2014/177615  
 (54) **Kombinovaná terapia afukozylovanou protilátkou CD20 s konjugátom protilátky CD79b a liečiva**

(51) **C07K 16/00, G01N 33/00, A61K 39/00**  
 (11) **E 26090**  
 (96) 14196972.5, 12.10.2006  
 (97) 2860192, 27.9.2017  
 (31) 725297 P  
 (32) 12.10.2005  
 (33) US  
 (62) 06806243.9  
 (73) MorphoSys AG, Planegg, DE;  
 (72) Tesar Michael, Friedberg, DE; Jäger Ute, München, DE;  
 (74) inventa Patentová a známková kancelária s.r.o., Bratislava, SK;  
 (54) **Produkcia a charakteristika plne ľudských terapeutických protilátok špecifických pre ľudský CD38 odvodených z HuCAL GOLD**

(51) **C07K 16/00, A61K 39/00, G01N 33/00**  
 (11) **E 26151**  
 (96) 13704369.1, 14.1.2013  
 (97) 2802607, 4.10.2017  
 (31) 12151125  
 (32) 13.1.2012  
 (33) EP  
 (73) Julius-Maximilians-Universität Würzburg, Würzburg, DE;  
 (72) STUHLER Gernot, Tübingen, DE;  
 (74) PATENTSERVIS Bratislava, a. s., Bratislava, SK;  
 (86) PCT/EP2013/050603  
 (87) WO 2013/104804  
 (54) **Dvojitým antigénom vyvolaná bipartitná funkčná komplementácia**

(51) **C07K 16/00, C07K 14/00, A61K 39/00, G01N 33/00, C12N 5/00, A61P 35/00, A61P 37/00**  
 (11) **E 26182**  
 (96) 12178778.2, 23.3.2006  
 (97) 2567976, 19.7.2017  
 (31) 200500429, 667579 P, 696163 P, 728561 P  
 (32) 23.3.2005, 1.4.2005, 1.7.2005, 20.10.2005  
 (33) DK, US, US, US  
 (62) 06722861.9  
 (73) Genmab A/S, 1560 Copenhagen V, DK;  
 (72) Graus Yvo, Odijk, NL; Parren Paul, Odijk, NL; van de Winkel Jan, Zeist, NL; de Weers Michel, Houten, NL; Oprins Judith, Utrecht, NL; van Vugt Martine, Houten, NL;  
 (74) MAJLINGOVÁ & PARTNERS, s. r. o., Bratislava, SK;  
 (54) **Protilátky proti CD38 na liečenie mnohopočetného myelómu**

(51) **C07K 16/00, A61P 35/00, A61K 39/00**  
 (11) **E 26223**  
 (96) 11730120.0, 15.4.2011  
 (97) 2558499, 12.4.2017  
 (31) 324944 P  
 (32) 16.4.2010  
 (33) US  
 (73) Biogen MA Inc., Cambridge, MA 02142, US;  
 (72) LUGOVSKOY Alexey A., Woburn MA 01801-2931, US; TAYLOR Frederick R., Milton MA 02186, US; MCLACHLAN Karen, Solana Beach CA 92075, US;

- (74) Fajnor IP s.r.o., Bratislava, SK;  
 (86) PCT/US2011/032641  
 (87) WO 2011/130603  
**(54) anti-VLA-4 protilátky**

- (51) C07K 16/00, A61K 51/00**  
**(11) E 25949**  
 (96) 14705455.5, 5.2.2014  
 (97) 2953975, 6.9.2017  
 (31) 201361761188 P, 14305081  
 (32) 5.2.2013, 21.1.2014  
 (33) US, EP  
 (73) SANOFI, Paris, FR; The Board of Trustees of the Leland Stanford Junior University, Stanford, CA 94305-2038, US;  
 (72) KRUIP Jochen, Frankfurt Am Main, DE; GAM-BHIR Sanjiv S., Portola Valley, CA 94028, US; SARKAR Susanta K., Bridgewater, NJ 08807, US; GEBAUER Mathias, Frankfurt Am Main, DE; LANGE Christian, Frankfurt Am Main, DE; FOCKEN Ingo, Frankfurt Am Main, DE; KIMURA Richard, Stanford, CA 94309, US; NATARAJAN Arutselvan, Sunnyvale, CA 94086, US; ILOVICH Ohad, Sunnyvale, CA 94086, US;  
 (74) inventa Patentová a známková kancelária s.r.o., Bratislava, SK;  
 (86) PCT/US2014/014903  
 (87) WO 2014/124026  
**(54) Imuno zobrazujúce činidlo na použitie pri terapii na báze konjugátu protilátky s liečivom**

- (51) C07K 16/00, G01N 33/00**  
**(11) E 26005**  
 (96) 14723729.1, 9.4.2014  
 (97) 2984108, 31.5.2017  
 (31) 13382128  
 (32) 9.4.2013  
 (33) EP  
 (73) LYKERA BIOMED, S.A., Terrasa, Barcelona, ES;  
 (72) HERNÁNDEZ MÍGUEZ José Luis, Sant Boi de Llobregat, ES; ADAN PLANA Jaume, Mataró, ES; MARTÍNEZ ESCOLÀ Josep Maria, Barcelona, ES; MASA ÁLVAREZ Marc, Esparreguera, ES; MESSEGUER PEYPOCH Ramon, Premià de Mar, ES; MITJANS PRAT Francesc, Igualada, ES; DAKHEL PLAZA Sheila, Esparreguera, ES; COLL MANZANO Antonio, Barcelona, ES; HERVAS VILLEGAS Rosa M<sup>a</sup>, L'Hospitalet de Llobregat, ES; CALVIS CALPE Carme, L'Hospitalet de Llobregat, ES; PADILLA GARCÍA Laura, Segur de Calafell, ES; ROQUE NAVARRO Lourdes Tatiana, Barcelona, ES; BARBERÀ FERRANDO Laura, Jesús-Tortosa, ES; RIVAS CAÑAS Manuel, Sant Boi de Llobregat, ES;  
 (74) MAJLINGOVÁ & PARTNERS, s. r. o., Bratislava, SK;  
 (86) PCT/EP2014/057213  
 (87) WO 2014/167030  
**(54) Anti-S100A7 protilátky na liečbu a diagnostiku rakoviny**

- (51) C07K 16/00**  
**(11) E 26173**  
 (96) 11740932.6, 9.8.2011  
 (97) 2603530, 8.11.2017  
 (31) 10172842  
 (32) 13.8.2010  
 (33) EP  
 (73) Roche Glycart AG, Schlieren, CH;  
 (72) BACAC Marina, Zuerich, CH; FREIMOSER-GRUNDSCHOBBER Anne, Zuerich, CH; HOSSE Ralf, Mettmenstetten, CH; KLEIN Christian, Bonstetten, CH; MOESSNER Ekkehard, Kreuzlingen, CH; NICOLINI Valeria G., Erlenbach/ZH, CH; UMANA Pablo, Wollerau, CH;  
 (74) KOREJZOVÁ LEGAL v. o. s., Bratislava, SK;  
 (86) PCT/EP2011/063648  
 (87) WO 2012/020006  
**(54) Protilátky proti FAP a spôsoby použitia**

- (51) C08B 30/00, C08B 31/00**  
**(11) E 25931**  
 (96) 13005948.8, 4.3.2011  
 (97) 2772502, 30.8.2017  
 (31) 753506  
 (32) 2.4.2010  
 (33) US  
 (62) 11707765.1  
 (73) INTERNATIONAL PAPER COMPANY, Memphis, TN 38197, US;  
 (72) Koenig Michael F., Paducah, KY 42001, US; Koenig Ascencion, Loveland, OH 45140, US; Bucher Ewa Gertruda, Lebanon, OH 45036, US;  
 (74) inventa Patentová a známková kancelária s.r.o., Bratislava, SK;  
**(54) Spôsob a systém využívajúci škroby s krátkymi mastnými kyselinami v kompozíciách na glejenie papiera na blokovanie nanášania viacmocných solí mastných kyselín**

- (51) C08C 19/00, C08F 4/00**  
**(11) E 26071**  
 (96) 12758512.3, 14.9.2012  
 (97) 2895515, 16.8.2017  
 (73) Trinseo Europe GmbH, Horgen, CH;  
 (72) DÖRING Christian, Markranstädt, DE; KNOLL Susanne, Leipzig, DE; HEIDENREICH Daniel, Merseburg, DE; THIELE Sven, Halle, DE;  
 (74) Záhurecká Romana, JUDr., Banská Bystrica, SK;  
 (86) PCT/EP2012/068121  
 (87) WO 2014/040640  
**(54) Aminosilánom modifikované polyméry**

- (51) C08F 110/00, C08F 10/00, C07F 7/00, B01J 31/00, C07C 251/00, C08F 4/00**  
**(11) E 26020**  
 (96) 12741027.2, 2.8.2012  
 (97) 2739655, 2.8.2017  
 (31) 11176732  
 (32) 5.8.2011  
 (33) EP  
 (73) Total Research & Technology Feluy, Seneffe, BE;  
 (72) WASSENAAR Jeroen, Bruxelles, BE;  
 (74) PATENTSERVIS Bratislava, a. s., Bratislava, SK;

- (86) PCT/EP2012/065172  
 (87) WO 2013/020896  
**(54) Katalyzátory na prípravu polyetylénu s veľmi vysokou molekulovou hmotnosťou (UHMWPE)**

- (51) C08F 110/00, C08F 10/00**  
**(11) E 26094**  
 (96) 11700894.6, 19.1.2011  
 (97) 2526129, 27.9.2017  
 (31) 10075031  
 (32) 21.1.2010  
 (33) EP  
 (73) SAUDI BASIC INDUSTRIES CORPORATION (SABIC), Riyadh, SA;  
 (72) ALT Helmut, Bayreuth, DE; ELAGAB Hamdi Ali, Bayreuth, DE; AL-HUMYDI Abdulaziz Hamad, Riyadh, SA;  
 (74) inventa Patentová a známková kancelária s.r.o., Bratislava, SK;  
 (86) PCT/EP2011/000197  
 (87) WO 2011/088990  
**(54) Spôsob polymerizácie etylénu**

- (51) C08J 3/00, D21B 1/00, D21C 9/00, D01F 2/00**  
**(11) E 26080**  
 (96) 14175451.5, 30.3.2009  
 (97) 2805986, 8.11.2017  
 (62) 09156703.2  
 (73) FiberLean Technologies Limited, Par, Cornwall PL24 2SQ, GB;  
 (72) Gane Patrick A.C., Rothrist, CH; Schoelkopf Joachim, Oberkulm, CH; Gantenbein Daniel, Basel, CH; Schenker Michel, Olten, CH;  
 (74) HÖRMANN & PARTNERS s.r.o., Bratislava, SK;  
**(54) Spôsob výroby nanofibrilárnych celulóзовých gélov**

- (51) C08J 9/00, C08L 1/00, C08L 25/00, C08L 67/00**  
**(11) E 26019**  
 (96) 08753738.7, 21.4.2008  
 (97) 2137250, 13.9.2017  
 (31) 1033719  
 (32) 19.4.2007  
 (33) NL  
 (73) SYNBRA TECHNOLOGY B.V., Etten-Leur, NL;  
 (72) NOORDEGRAAF Jan, Wijchen, NL; BRITTON Robin Nicholas, Calton, Stoke on Trent ST10 3JX, GB; VAN DOORMALEN Franciscus Adrianus H.C., Someren, NL; MOLENVELD Karin, Wageningen, NL; SCHENNINK Geraldus Gerardus Johannes, Wehl, NL;  
 (74) ROTT, RŮŽIČKA & GUTTMANN, Bratislava, SK;  
 (86) PCT/NL2008/000109  
 (87) WO 2008/130226  
**(54) Potiahnutá časticová expandovateľná kyselina polymliečna**

- (51) C08J 9/00, C08L 25/00, C08F 112/00, C08F 212/00**  
**(11) E 26112**  
 (96) 08773953.8, 8.7.2008  
 (97) 2167571, 20.9.2017  
 (31) MI20071447  
 (32) 18.7.2007  
 (33) IT  
 (73) versalis S.p.A., San Donato Milanese (MI), IT;  
 (72) PONTICIELLO Antonio, Mozzecane (Verona), IT; GHIDONI Dario, Gonzaga (Mantova), IT; ZAMPERLIN Loris, Porto Mantovano (Mantova), IT; SIMONELLI Alessandra, Mantova, IT;  
 (74) HÖRMANN & PARTNERS s.r.o., Bratislava, SK;  
 (86) PCT/EP2008/005630  
 (87) WO 2009/010227  
**(54) Kompozície expandovateľných vinylaromatických polymérov a spôsob ich prípravy**

- (51) C08J 9/00, E04B 1/00**  
**(11) E 26152**  
 (96) 09155371.9, 17.3.2009  
 (97) 2256154, 4.10.2017  
 (73) SYNTHOS STYRENICS SYNTHOS DWORY 2 SPOLKA Z OGRANICZONA ODPOWIEDZIALNOSCIA SP. K., Oswiecim, PL;  
 (72) Rauniyar Govind, Roosendaal, NL;  
 (74) Rudolf Leška, advokát, Bratislava, SK;  
**(54) Spôsob izolácie**

- (51) C08J 9/00, B29C 44/00, C08K 5/00, C08L 25/00**  
**(11) E 26043**  
 (96) 13819975.7, 19.7.2013  
 (97) 2875068, 20.9.2017  
 (31) 201261673603 P, 201261699556 P, 201361801980 P  
 (32) 19.7.2012, 11.9.2012, 15.3.2013  
 (33) US, US, US  
 (73) Honeywell International Inc., Morris Plains, NJ 07950, US;  
 (72) BOWMAN James M., Geneva, Illinois 60134, US; WILLIAMS David J., East Amherst, New York 14051, US;  
 (74) inventa Patentová a známková kancelária s.r.o., Bratislava, SK;  
 (86) PCT/US2013/051391  
 (87) WO 2014/015315  
**(54) Nadúvadlá pre extrudovanú polystyrénovú penu a extrudovaná polystyrénová pena a spôsob napeňovania**

- (51) C08K 5/00, C08L 27/00**  
**(11) E 25999**  
 (96) 15187128.2, 28.9.2015  
 (97) 3147317, 23.8.2017  
 (73) Evonik Degussa GmbH, Essen, DE;  
 (72) WOLDT Benjamin, Bochum, DE; GRASS Michael, Haltern am See, DE; BOECK Florian Sebastian, Münster, DE;  
 (74) inventa Patentová a známková kancelária s.r.o., Bratislava, SK;  
**(54) Tripentylester kyseliny trimellitovej**

- (51) **C08K 7/00, D04H 1/00, C03C 25/00, C08B 37/00, C08L 5/00, C09J 179/00, C08K 3/00, C08L 33/00, C08L 29/00, C08L 3/00, C08L 1/00, C08G 12/00**  
 (11) **E 25972**  
 (96) 10747983.4, 6.8.2010  
 (97) 2464773, 4.10.2017  
 (31) 543607, 543586, 539263, 543625, 539211, 543574  
 (32) 19.8.2009, 19.8.2009, 11.8.2009, 19.8.2009, 11.8.2009, 19.8.2009  
 (33) US, US, US, US, US, US  
 (73) Johns Manville, Denver, CO 80202, US;  
 (72) ECKERT Bernhard, Freudenberg-Boxtal, DE; CHRISTENSEN Bernd, Wertheim, DE; SHOSHTARI Kiarash Alavi, Littleton, CO 80127, US; NANDI Souvik, Arvada, CO 80003, US; ASRAR Jawed, Englewood, CO 80111, US; ZHANG Mingfu, Highlands Ranch, CO 80130, US;  
 (74) ŽOVICOVÁ & ŽOVIC IP, s.r.o., Bratislava, SK;  
 (86) PCT/US2010/044691  
 (87) WO 2011/019598  
 (54) **Spôsob spojovania sklenených vlákien a sklovlákových výrobkov**

- (51) **C08L 25/00, C08J 9/00**  
 (11) **E 25926**  
 (96) 13779211.5, 17.10.2013  
 (97) 2912104, 6.9.2017  
 (31) MI20121808  
 (32) 24.10.2012  
 (33) IT  
 (73) Versalis S.p.A, S. Donato Milanese (MI), IT;  
 (72) PONTICIELLO Antonio, Mozzecane (Verona), IT; ARIENTI Attilio, Mantova, IT; PASQUALI Francesco, Verona, IT;  
 (74) inventa Patentová a známková kancelária s.r.o., Bratislava, SK;  
 (86) PCT/EP2013/071773  
 (87) WO 2014/063993  
 (54) **Koncentrované polymérne kompozície vinyl aromatických polymérov a/alebo vinyl aromatických kopolymérov**

- (51) **C09D 167/00, C08L 67/00, C08K 3/00**  
 (11) **E 26025**  
 (96) 09796980.2, 30.12.2009  
 (97) 2370534, 20.9.2017  
 (31) 08022549, 193980 P  
 (32) 31.12.2008, 15.1.2009  
 (33) EP, US  
 (73) Umicore, Brussels, BE;  
 (72) CLAUWAERT Eddy, Brugge, BE;  
 (74) Kapa Beta, s.r.o., Nová Dubnica, SK;  
 (86) PCT/EP2009/009329  
 (87) WO 2010/076031  
 (54) **Katalytické vysúšadlo na báze kobaltu pre polymérové nátery**

- (51) **C09J 193/00, C08L 97/00, C08L 61/00, C09J 189/00, C09J 161/00, C08K 5/00, C08J 5/00**  
 (11) **E 26053**  
 (96) 06777331.7, 14.6.2006  
 (97) 1917320, 13.9.2017  
 (31) 102005040681, 102006006656  
 (32) 26.8.2005, 14.2.2006  
 (33) DE, DE  
 (73) Evonik Degussa GmbH, Essen, DE;  
 (72) JENKNER Peter, Wesel, DE; STANDKE Burkhard, Lörrach, DE; MONKIEWICZ Jaroslav, Rheinfelden, DE; EDELMANN Roland, Rheinfelden, DE; KHARAZIPOUR Alireza, Göttingen, DE; KLOESER Lars, Göttingen, DE;  
 (74) inventa Patentová a známková kancelária s.r.o., Bratislava, SK;  
 (86) PCT/EP2006/063205  
 (87) WO 2007/023008  
 (54) **Spojivo pre kompozitné materiály obsahujúce silán**

- (51) **C09K 5/00**  
 (11) **E 25914**  
 (96) 09160311.8, 29.4.2005  
 (97) 2085422, 30.8.2017  
 (31) 837525  
 (32) 29.4.2004  
 (33) US  
 (62) 05744161.0  
 (73) Honeywell International Inc., Morris Plains, NJ 07950, US;  
 (72) SINGH Rajiv R., Getzville, New York 14068, US; PHAM Hang T., Amherst, New York 14228, US;  
 (74) inventa Patentová a známková kancelária s.r.o., Bratislava, SK;  
 (54) **Kompozície obsahujúce olefiny substituované fluórom**

- (51) **C10G 47/00, C10G 49/00, C10G 45/00, B01J 8/00**  
 (11) **E 26017**  
 (96) 15192102.0, 24.7.2012  
 (97) 3020788, 13.9.2017  
 (31) 201161513055 P  
 (32) 29.7.2011  
 (33) US  
 (62) 12744152.5  
 (73) Saudi Arabian Oil Company, Dhahran, SA;  
 (72) Koseoglu Omer Refa, Dhahran, SA;  
 (74) ROTT, RŮŽIČKA & GUTTMANN, Bratislava, SK;  
 (54) **Spôsob s ebulovaným lôžkom pre východiskovú surovinu obsahujúcu rozpustený vodík**

- (51) **C10J 3/00**  
 (11) **E 26158**  
 (96) 12863948.1, 26.10.2012  
 (97) 2799522, 20.9.2017  
 (31) 201110449413  
 (32) 29.12.2011  
 (33) CN

- (73) Wuhan Kaidi Engineering Technology Research Institute Co., Ltd., Wuhan, Hubei 430223, CN;  
 (72) CHEN Yilong, Wuhan Hubei 430223, CN; ZHANG Yanfeng, Wuhan Hubei 430223, CN; XIA Minggui, Wuhan Hubei 430223, CN; ZHANG Liang, Wuhan Hubei 430223, CN;  
 (74) inventa Patentová a známková kancelária s.r.o., Bratislava, SK;  
 (86) PCT/CN2012/083562  
 (87) WO 2013/097532  
**(54) Splyňovač biomasy s unášacím prúdom s mikrovláknou plazmou**

**(51) C10K 1/00, C10J 3/00****(11) E 25904**

- (96) 14781612.8, 3.9.2014  
 (97) 3041919, 8.11.2017  
 (31) 20135887  
 (32) 3.9.2013  
 (33) FI  
 (73) Valmet Technologies Oy, Espoo, FI;  
 (72) HONKOLA Timo, Tampere, FI;  
 (74) Hörmann Tomáš, Ing., Bratislava, SK;  
 (86) PCT/FI2014/050673  
 (87) WO 2015/033022

**(54) Zostava a spôsob spaľovania paliva****(51) C10L 5/00****(11) E 26061**

- (96) 09802601.6, 28.7.2009  
 (97) 2318488, 4.10.2017  
 (31) 1035778  
 (32) 31.7.2008  
 (33) NL  
 (73) Subcoal International B.V., TH Farmsum, NL;  
 (72) NAFID Mohammed, Amsterdam, NL; KOEK-KOEK Ralph, Amsterdam, NL;  
 (74) HÖRMANN & PARTNERS s.r.o., Bratislava, SK;  
 (86) PCT/IB2009/053281  
 (87) WO 2010/013202

**(54) Spôsob na spracovanie zmesi celulóзовých/plastových odpadových častíc na vytvorenie paliva****(51) C12N 1/00, C12P 7/00, C12R 1/00****(11) E 25923**

- (96) 14831040.2, 30.12.2014  
 (97) 3090042, 11.10.2017  
 (31) 1363672  
 (32) 30.12.2013  
 (33) FR  
 (73) Lesaffre et Compagnie, Paris, FR;  
 (72) BAVOUZET Jean-Michel, Croix, FR; QUIPOURT Anne-Dominique, Marc en Baroeul, FR; TBAIK-HI Annie, Wambrechies, FR;  
 (74) KOREJZOVÁ LEGAL v. o. s., Bratislava, SK;  
 (86) PCT/FR2014/053575  
 (87) WO 2015/101753

**(54) Kvasinkové kmene na výrobu etanolu prvej generácie****(51) C12N 5/00, G01N 33/00****(11) E 25948**

- (96) 12729741.4, 11.6.2012  
 (97) 2718422, 6.9.2017  
 (31) 201161520569 P, 201111244, 201161571663 P, 201161513461 P, 201113194866, 201261594295 P  
 (32) 10.6.2011, 30.6.2011, 30.6.2011, 29.7.2011, 29.7.2011, 2.2.2012  
 (33) US, GB, US, US, US, US  
 (73) Koninklijke Nederlandse Akademie van Wetenschappen, (KNAW), Utrecht, NL;  
 (72) CLEVERS Johannes Carolus, Utrecht, NL; SATO Toshiro, Utrecht, NL; HUCH ORTEGA Meritxell, Utrecht, NL; KARTHAUS Wouter Richard, Utrecht, NL;  
 (74) PATENTSERVIS Bratislava, a.s., Bratislava, SK;  
 (86) PCT/IB2012/052950  
 (87) WO 2012/168930

**(54) Médiá na kultiváciu kmeňových buniek****(51) C12N 9/00, C12N 1/00, C12N 5/00, C12N 15/00, C12P 13/00, C12P 41/00****(11) E 26088**

- (96) 12787447.7, 16.11.2012  
 (97) 2780451, 20.9.2017  
 (31) 11189395  
 (32) 16.11.2011  
 (33) EP  
 (73) Evonik Technochemie GmbH, Dossenheim, DE; OSSWALD Steffen, Niderrau, DE; SCHUSTER Heiko, Hanau, DE; ROOS Jürgen, Freigericht, DE; KARAU Andreas, Gelnhausen, DE; SCHWANEBERG Ulrich, Klemis-Hergenrath, BE; MARTINEZ Ronny, Köln, DE; MUNDHADA Hemanshu, Lyngby, DK; HOLTER Ursula, Willich, DE;  
 (74) inventa Patentová a známková kancelária s.r.o., Bratislava, SK;  
 (86) PCT/EP2012/072891  
 (87) WO 2013/072486

**(54) Mutanty hydantoinázy****(51) C12N 11/00, C12N 5/00****(11) E 25911**

- (96) 13744385.9, 30.1.2013  
 (97) 2809782, 23.8.2017  
 (31) 201261592949 P  
 (32) 31.1.2012  
 (33) US  
 (73) The Rogosin Institute, Inc., New York, NY 10021, US;  
 (72) GAZDA Lawrence, Xenia, OH 45385-9606, US; LARAMORE Melissa, Xenia, OH 45385-9606, US; HAMILTON Timothy, Xenia, OH 45385-9606, US; SMITH Barry, New York, NY 10021, US;  
 (74) ROTT, RŮŽIČKA & GUTTMANN, Bratislava, SK;  
 (86) PCT/US2013/023802  
 (87) WO 2013/116306

**(54) Vylepšený spôsob výroby makroguľôčok**

- (51) C12N 15/00**  
**(11) E 26117**  
 (96) 11730170.5, 6.1.2011  
 (97) 2521780, 23.8.2017  
 (31) 50CH2010  
 (32) 7.1.2010  
 (33) IN  
 (73) Bigtec Private Limited, Karnataka 560 012, IN;  
 (72) PULLELA Phani Kumar, Karnataka 560 012, IN; MANOJ Mulakkapurath Narayanan, Karnataka 560 012, IN; GANDHAVALLA Santhosh Kumar, Karnataka 560 012, IN; PINTO Mitchell Preetham, Karnataka 560 012, IN; NAIR Chandrasekhar Bhaskaran, Karnataka 560 012, IN; SUBBARAO Pillarisetti Venkata, Karnataka 560 012, IN;  
 (74) HÖRMANN & PARTNERS s.r.o., Bratislava, SK;  
 (86) PCT/IB2011/050044  
 (87) WO 2011/083429  
**(54) Spôsob izolácie nukleových kyselín a súprava na jeho vykonávanie**

- (51) C12N 15/00, A61K 31/00**  
**(11) E 26008**  
 (96) 13179144.4, 30.10.2008  
 (97) 2684955, 6.9.2017  
 (31) 102007052114  
 (32) 30.10.2007  
 (33) DE  
 (62) 08844273.6  
 (73) t2cure GmbH, Frankfurt, DE;  
 (72) Dimmeler Stefanie, Frankfurt, DE; Urbich Carmen, Düsseldorf, DE; Zeiher Andreas, Frankfurt, DE; Bonauer Angelika, Frankfurt, DE;  
 (74) PATENTSERVIS Bratislava, a. s., Bratislava, SK;  
**(54) Spôsob na podporu angiogenézy, vaskularizácie alebo opravy ciev alebo inhibíciu nádorovej angiogenézy**

- (51) C12P 21/00, C07K 14/00**  
**(11) E 25959**  
 (96) 07709081.9, 23.2.2007  
 (97) 2126106, 6.9.2017  
 (73) SK CHEMICALS CO., LTD., Gyeonggi-do 440-300, KR;  
 (72) SONG In-Young, Seoul 152-053, KR; KIM Hun-Taek, Seoul 137-796, KR; KIM Jong-Wan, Seoul 136-779, KR; KIM Yong-Kook, Yongin-si Gyeonggi-do 446-753, KR; RYU Jong-Il, Yangju-si Gyeonggi-do 482-719, KR; KIM Dae-Kee, Seoul 156-768, KR;  
 (74) inventa Patentová a známková kancelária s.r.o., Bratislava, SK;  
 (86) PCT/KR2007/000947  
 (87) WO 2008/102923  
**(54) Spôsob produkcie a purifikácie faktora VIII a jeho derivátov**

- (51) C12Q 1/00, G01N 33/00**  
**(11) E 26183**  
 (96) 12761845.2, 28.8.2012  
 (97) 2751279, 4.10.2017  
 (31) 201161529675 P, 201161544855 P  
 (32) 31.8.2011, 7.10.2011  
 (33) US, US  
 (73) St. Jude Children's Research Hospital, Memphis, TN 38105-2794, US;  
 (72) ANNUNZIATA Ida, Memphis, TN 38105, US; D'AZZO Alessandra, Memphis, TN 38117, US; WHITE-GILBERTSON Shai, North Charleston, SC 29405, US;  
 (74) MAJLINGOVÁ & PARTNERS, s.r.o., Bratislava, SK;  
 (86) PCT/US2012/052629  
 (87) WO 2013/033074  
**(54) Spôsoby a kompozície na detekciu hladiny exocytotickej aktivity lyzozómov a spôsoby použitia**

- (51) C12Q 1/00**  
**(11) E 26149**  
 (96) 15202042.6, 13.10.2009  
 (97) 3029154, 4.10.2017  
 (31) 106491 P  
 (32) 17.10.2008  
 (33) US  
 (62) 09821131.1  
 (73) Geron Corporation, Menlo Park, CA 94025, US;  
 (72) HARLEY Calvin B., Murphys, CA 95247, US; ELIAS Laurence, Berkeley, CA 94705, US; SMITH Jennifer, Menlo Park, CA 94025, US; RATAIN Mark J., Chicago, IL 60657, US; BENEDETTI Fabio, San Francisco, CA 94105, US;  
 (74) inventa Patentová a známková kancelária s.r.o., Bratislava, SK;  
**(54) Spôsob identifikácie citlivosti pacienta na terapiu inhibíciou telomerázy**

- (51) C21D 1/00, C23C 2/00, C21D 9/00, C21D 8/00, C22C 38/00**  
**(11) E 26029**  
 (96) 13776799.2, 14.10.2013  
 (97) 2959025, 4.10.2017  
 (31) 102013101847  
 (32) 25.2.2013  
 (33) DE  
 (73) ThyssenKrupp Rasselstein GmbH, Andernach, DE;  
 (72) OBERHOFFER Helmut, St. Johann, DE; SZESNI Anika, Kettig, DE; KÖHL Manuel, Mendig, DE; NOUSKALIS Dimitrios, Burgbrohl, DE; SAUER Reiner, Heimbach-Weis, DE;  
 (74) ROTT, RŮŽIČKA & GUTTMANN, Bratislava, SK;  
 (86) PCT/EP2013/071399  
 (87) WO 2014/127858  
**(54) Spôsob výroby ocelového plechu odolného proti korózii**



(51) **C21D 7/00, C23C 8/00, C21D 1/00, C21D 11/00**  
**(11) E 26113**  
 (96) 11760871.1, 4.8.2011  
 (97) 2601321, 29.11.2017  
 (31) 2010176681  
 (32) 5.8.2010  
 (33) JP  
 (73) Sintokogio, Ltd., Nagoya-shi, Aichi 450-0002, JP;  
 (72) KOBAYASHI Yuji, Toyokawa-shi Aichi 442-8505, JP; TSUJI Toshiya, Toyokawa-shi Aichi 442-8505, JP;  
 (74) HÖRMANN & PARTNERS s.r.o., Bratislava, SK;  
 (86) PCT/JP2011/004416  
 (87) WO 2012/017658  
**(54) Spôsob brokovania ocele cementovanej v plyne**

(51) **C21D 8/00, C22C 38/00, C23C 2/00, C21D 9/00**  
**(11) E 25997**  
 (96) 12714743.7, 23.3.2012  
 (97) 2689045, 13.9.2017  
 (31) PCT/FR2011/000173  
 (32) 24.3.2011  
 (33) WO  
 (73) ArcelorMittal, Luxembourg, LU;  
 (72) PERLADE Astrid, Le Ban St Martin, FR; AMARD Aurélie, Thionville, FR; PECHENOT Florence, Metz, FR; STENBACK Erik, Metz, FR; PIPARD Jean Marc, Vaux, FR; HASSANI Farid E., Crown Point, IN 46307, US;  
 (74) MAJLINGOVÁ & PARTNERS, s. r. o., Bratislava, SK;  
 (86) PCT/FR2012/000104  
 (87) WO 2012/127136  
**(54) Oceľový plech valcovaný za tepla a s ním spojený spôsob výroby**

(51) **C22B 47/00**  
**(11) E 26219**  
 (96) 13828066.4, 6.8.2013  
 (97) 2882880, 11.10.2017  
 (31) 201261681193 P  
 (32) 9.8.2012  
 (33) US  
 (73) Deepgreen Engineering Pte. Ltd., Singapore 068909, SG;  
 (72) DRINKARD William F., Charlotte, NC 28270, US; WOERNER Hans J., Mt. Pleasant, NC 28124, US; NIXON William M., Charlotte, NC 28201, US;  
 (74) inventa Patentová a známková kancelária s.r.o., Bratislava, SK;  
 (86) PCT/US2013/053736  
 (87) WO 2014/025744  
**(54) Spracovanie materiálov obsahujúcich mangán**

(51) **C22C 19/00**  
**(11) E 26141**  
 (96) 14777943.3, 14.3.2014  
 (97) 2971205, 27.9.2017  
 (31) 201361790137 P  
 (32) 15.3.2013  
 (33) US

(73) Haynes International, Inc., Kokomo, Indiana 46904-9013, US;  
 (72) SRIVASTAVA S. Krishna, Kokomo, Indiana 46902, US; PIKE Lee, Kokomo, Indiana 46901, US;  
 (74) Bachratá Magdaléna, Bratislava, SK;  
 (86) PCT/US2014/028224  
 (87) WO 2014/197088  
**(54) Vyrobitel'né, vysokopevné zliatiny ni-cr-co-al odolné voči oxidácii**

(51) **C22C 38/00**  
**(11) E 25963**  
 (96) 14772433.0, 22.7.2014  
 (97) 3052672, 27.9.2017  
 (31) PCT/IB2013/001609  
 (32) 25.7.2013  
 (33) WO  
 (73) Arcelormittal, Luxembourg, LU;  
 (72) PERLADE Astrid, LE BAN-SAINT-MARTIN, FR; VIGNIER Samuel, Pont Astier, FR; KEGEL Frédéric, Maizieres-les-Metz Cedex, FR; AR-LAZAROV Artem, Maizieres-les-Metz Cedex, FR;  
 (74) MAJLINGOVÁ & PARTNERS, s. r. o., Bratislava, SK;  
 (86) PCT/IB2014/001366  
 (87) WO 2015/011547  
**(54) Bodovo zvarený spoj s vysokou pevnosťou a vysokou tvárnosťou, a spôsob jeho výroby**

(51) **C23C 14/00, F04B 1/00, F04B 27/00**  
**(11) E 25952**  
 (96) 12708496.0, 1.3.2012  
 (97) 2681346, 6.9.2017  
 (31) 201161448334 P  
 (32) 2.3.2011  
 (33) US  
 (73) Oerlikon Surface Solutions AG, Pfäffikon, Pfäffikon, CH;  
 (72) BECKER Jürgen, Geisenheim, DE; GRISCHKE Martin, Triesen, LI; GIES Astrid, Haldenstein, CH;  
 (74) PATENTSERVIS Bratislava, a.s., Bratislava, SK;  
 (86) PCT/EP2012/000893  
 (87) WO 2012/116818  
**(54) Klzný diel potiahnutý uhlíkovou vrstvou obsahujúcou kovy na zníženie opotrebenia a trenia**

(51) **C23C 14/00**  
**(11) E 26168**  
 (96) 08805229.5, 10.10.2008  
 (97) 2198070, 4.10.2017  
 (31) 07447056  
 (32) 12.10.2007  
 (33) EP  
 (73) ArcelorMittal, Luxembourg, LU;  
 (72) BANASZAK Pierre, Vivegnis, BE; MARNEFFE Didier, Engis, BE; SILBERBERG Eric, Haltinne-Gesves, BE; VANHEE Luc, Fromelennes, FR;  
 (74) MAJLINGOVÁ & PARTNERS, s. r. o., Bratislava, SK;  
 (86) PCT/EP2008/063638  
 (87) WO 2009/047333  
**(54) Priemyselný parný generátor na nanášanie povlaku zliatiny na kovový pás**

- (51) **C23C 14/00, C23C 16/00, H01J 37/00**  
 (11) **E 26077**  
 (96) 08736455.0, 22.4.2008  
 (97) 2148939, 14.6.2017  
 (31) 8432007  
 (32) 25.5.2007  
 (33) CH  
 (73) Oerlikon Surface Solutions AG, Pfäffikon, Pfäffikon, CH;  
 (72) RAMM Jürgen, Maienfeld, CH; WIDRIG Beno, Bad Ragaz, CH; KASEMANN Stephan, Feldkirch, AT; PIMENTA Marcelo Dornelles, Sargans, CH; MASSLER Orlaw, Eschen, LI; HANSELMANN Barbara, Oberschan, CH;  
 (74) Bušová Eva, JUDr., Bratislava, SK;  
 (86) PCT/EP2008/054851  
 (87) WO 2008/145459  
 (54) **Zariadenie na spracovanie vo vákuu a spôsob spracovania vo vákuu**

- (51) **C23C 16/00**  
 (11) **E 25986**  
 (96) 14705280.7, 10.2.2014  
 (97) 2959032, 13.9.2017  
 (31) 102013002911  
 (32) 21.2.2013  
 (33) DE  
 (73) Oerlikon Surface Solutions AG, Pfäffikon, Pfäffikon, CH;  
 (72) GUIMOND Sebastien, St Gallen, CH; WURZER Manfred, Wittenbach, CH; WIDOWITZ Franz, Feldkirch, AT;  
 (74) PATENTSERVIS Bratislava, a.s., Bratislava, SK;  
 (86) PCT/EP2014/000355  
 (87) WO 2014/127890  
 (54) **Dekoratívna, sýto čierna vrchná vrstva**

- (51) **C23C 18/00, C25D 15/00, C25D 5/00, C25D 17/00, C25D 3/00, B32B 15/00, G07D 7/00, C25D 7/00, G07D 5/00, G07F 7/00**  
 (11) **E 26192**  
 (96) 11728732.6, 10.6.2011  
 (97) 2580374, 11.10.2017  
 (31) 201113156794, 353333 P  
 (32) 9.6.2011, 10.6.2010  
 (33) US, US  
 (73) The Royal Mint Limited, Pontyclun, Mid Glamorgan CF72 8YT, GB;  
 (72) CONROY Jeffrey L., Allen, Texas 75013, US; FORSHEE Philip B., McKinney, Texas 75070, US; SHEARER James A., Allen Texas 75013, US;  
 (74) HÖRMANN & PARTNERS s.r.o., Bratislava, SK;  
 (86) PCT/US2011/039918  
 (87) WO 2011/156676  
 (54) **Kovové materiály so zavedenými luminiscenčnými časticami**

- (51) **C23C 22/00, C09D 5/00**  
 (11) **E 26130**  
 (96) 14755036.2, 6.8.2014  
 (97) 3030690, 4.10.2017  
 (31) 102013215440  
 (32) 6.8.2013  
 (33) DE

- (73) Henkel AG & Co. KGaA, Düsseldorf, DE;  
 (72) WOLPERS Michael, Erkrath, DE; STODT Jürgen, Neuss, DE; SUNDERMEIER Uta, Leichlingen, DE; ZHANG Qi, New York Brooklyn, NY 11201, US; WAN Junjun, Shanghai, CN;  
 (74) MAJLINGOVÁ & PARTNERS, s.r.o., Bratislava, SK;  
 (86) PCT/EP2014/066935  
 (87) WO 2015/018873  
 (54) **Predúprava kovov kyslými vodnými kompozíciami zahrnujúcimi silány**

- (51) **C25B 1/00, C01D 3/00**  
 (11) **E 26054**  
 (96) 13712550.6, 27.3.2013  
 (97) 2831307, 13.9.2017  
 (31) 12162533, 12162544, 201261619997 P, 201261620033 P  
 (32) 30.3.2012, 30.3.2012, 4.4.2012, 4.4.2012  
 (33) EP, EP, US, US  
 (73) Akzo Nobel Chemicals International B.V., 6824 BM Arnhem, NL;  
 (72) LAMMERS Hans, NL-6824 LM Arnhem, NL; MEIJER Johannes Albertus Maria, NL-7433 DD Schalkhaar, NL;  
 (74) ROTT, RŮŽIČKA & GUTTMANN, Bratislava, SK;  
 (86) PCT/EP2013/056459  
 (87) WO 2013/144175  
 (54) **Stabilizácia vodného roztoku soli organického komplexu železa**

- (51) **C25D 5/00, C25D 7/00, C25D 11/00**  
 (11) **E 26154**  
 (96) 14171749.6, 10.6.2014  
 (97) 2845929, 27.9.2017  
 (31) 102013109801  
 (32) 9.9.2013  
 (33) DE  
 (73) ThyssenKrupp Rasselstein GmbH, Andernach, DE;  
 (72) Stein-Fechner Kathleen, Dr., Neuwied, DE; Lommel Tanja, Dr., Neuwied, DE; Sauer Reiner, Dr., Heimbach-Weis, DE; Bannemann Beate, Dr., 56179 Vallendar, DE; Diederich Petra, Rengsdorf, DE; Liebscher Benjamin, Welschneudorf, DE;  
 (74) ROTT, RŮŽIČKA & GUTTMANN, Bratislava, SK;  
 (54) **Pocínovaný plech potiahnutý polymérom po-vlakom a spôsoby jeho výroby**

- (51) **D01F 6/00, C08F 210/00**  
 (11) **E 25937**  
 (96) 12713136.5, 3.4.2012  
 (97) 2697414, 6.9.2017  
 (31) 11162246  
 (32) 13.4.2011  
 (33) EP  
 (73) DSM IP Assets B.V., Heerlen, NL;  
 (72) BOESTEN Jorn, Echt, NL; VLASBLOM Martin Pieter, Echt, NL; MATLOKA Piotr, Echt, NL; KIDD Timothy James, Echt, NL; BERTHOUD Romain, 6100 AA Echt, NL; HEIJNEN Johannes Hendrikus Marie, Echt, NL;  
 (74) inventa Patentová a známková kancelária s.r.o., Bratislava, SK;

(86) PCT/EP2012/056079  
 (87) WO 2012/139934  
**(54) UHMWPE vlákno s optimalizovaným správním pri tečení**

**(51) D04C 1/00**  
**(11) E 26178**  
 (96) 06754307.4, 12.6.2006  
 (97) 1893798, 4.10.2017  
 (31) 05076377  
 (32) 13.6.2005  
 (33) EP  
 (73) DSM IP Assets B.V., Heerlen, NL;  
 (72) BOSMAN Rigobert, Landgraaf, NL;  
 (74) inventa Patentová a známková kancelária s.r.o., Bratislava, SK;

(86) PCT/EP2006/005619  
 (87) WO 2006/133881  
**(54) Konštrukcia pleteného lana**

**(51) D04H 1/00, C03C 25/00, C08L 37/00, C08L 5/00, C09J 179/00, C08K 7/00, C08K 5/00, C08L 79/00**  
**(11) E 25970**  
 (96) 10742688.4, 6.8.2010  
 (97) 2464770, 4.10.2017  
 (31) 539263  
 (32) 11.8.2009  
 (33) US  
 (73) Manville Johns, Denver, CO 80202, US;  
 (72) SHOOSHARI Kiarash Alavi, Littleton, CO 80127, US;  
 (74) ŽOVICOVÁ & ŽOVIC IP, s.r.o., Bratislava, SK;  
 (86) PCT/US2010/044678  
 (87) WO 2011/019593  
**(54) Spôsob spojovania sklenených vlákien a sklovlákových výrobkov**

**(51) D06F 57/00**  
**(11) E 26221**  
 (96) 15153768.5, 4.2.2015  
 (97) 2907914, 27.9.2017  
 (31) PD20140024  
 (32) 12.2.2014  
 (33) IT  
 (73) GIMI S.p.A., Monselice PD, IT;  
 (72) Saccuman Stefano, BOVOLENTA PD, IT;  
 (74) ROTT, RŮŽIČKA & GUTTMANN, Bratislava, SK;  
**(54) Vežovitý sušiaci regál**

**(51) D06M 15/00, C08K 3/00, B32B 5/00, B32B 27/00, B29C 70/00, C08J 5/00, B29K 305/00**  
**(11) E 26186**  
 (96) 11716261.0, 26.4.2011  
 (97) 2702092, 11.10.2017  
 (73) NV Bekaert SA, Zvevegem, BE;  
 (72) VANDEWALLE Sophie, Rumbek, BE;  
 (74) inventa Patentová a známková kancelária s.r.o., Bratislava, SK;  
 (86) PCT/EP2011/056574  
 (87) WO 2012/146272  
**(54) Kompozity vystužené oceľovými vláknami**

**(51) D21J 1/00, D21J 3/00**  
**(11) E 26013**  
 (96) 13791862.9, 27.9.2013  
 (97) 2900872, 13.9.2017  
 (31) 40098112  
 (32) 28.9.2012  
 (33) PL  
 (73) Aston Investment Spółka Z Ograniczona Odpowiedzialnoscia, Zambrów, PL;  
 (72) WYSOCKI Jerzy, Warszawa, PL;  
 (74) Kapa Beta, s.r.o., Nová Dubnica, SK;  
 (86) PCT/PL2013/000123  
 (87) WO 2014/051447  
**(54) Spôsob výroby biologicky odbúrateľných výliskov, najmä stolných nádob a obalov**

**(51) E01B 3/00**  
**(11) E 26065**  
 (96) 14738347.5, 27.5.2014  
 (97) 3008244, 27.9.2017  
 (31) 4742013  
 (32) 12.6.2013  
 (33) AT  
 (73) Kirchdorfer Fertigteilholding GmbH, Wöllersdorf, AT;  
 (72) RINNHOFFER Gerhard, Schlierbach, AT;  
 (74) Bušová Eva, JUDr., Bratislava, SK;  
 (86) PCT/AT2014/000116  
 (87) WO 2014/197916  
**(54) Predpätý železničný podval**

**(51) E01B 9/00**  
**(11) E 26202**  
 (96) 11775792.2, 26.10.2011  
 (97) 2635742, 25.10.2017  
 (31) 102010050199  
 (32) 4.11.2010  
 (33) DE  
 (73) Vossloh-Werke GmbH, Werdohl, DE;  
 (72) BÖSTERLING Winfried, Neuenrade, DE;  
 (74) Bušová Eva, JUDr., Bratislava, SK;  
 (86) PCT/EP2011/068740  
 (87) WO 2012/059374  
**(54) Svorka na upevnenie železničných koľajníc a systém s takouto upevňovacou svorkou**

**(51) E01F 15/00**  
**(11) E 26002**  
 (96) 15158659.1, 11.3.2015  
 (97) 3002370, 6.9.2017  
 (31) 14186985  
 (32) 30.9.2014  
 (33) EP  
 (73) Instytut Badawczy Dróg I Mostów, Warszawa, PL;  
 (72) Kula Tomasz, Warszawa, PL; Dzieńis Tadeusz, Warszawa, PL; Wicher Ewa, Wolomin, PL; Kucharski Dawid, Warszawa, PL; Karkowski Michał, Legionowo, PL; Rozewicz Krzysztof, Inowrocław, PL; Kaszowski Daniel, Barcin, PL; Kazimierski Krzysztof, Gniewkowo, PL; Pilarski Krzysztof, Gniewkowo, PL;  
 (74) ŽOVICOVÁ & ŽOVIC IP, s.r.o., Bratislava, SK;  
**(54) Cestná bariéra a metóda jej ovládania**

- (51) **E01F 15/00**  
 (11) **E 25901**  
 (96) 13460055.0, 7.8.2013  
 (97) 2711463, 10.5.2017  
 (31) 40089312  
 (32) 24.9.2012  
 (33) PL  
 (73) Przedsiębiorstwo Handlowo-Uslugowe Fiedor-Bis Zofia Wawrzynek, Chorzów, PL;  
 (72) Wawrzynek Zofia, Góra Siewierska, PL;  
 (74) PATENTSERVIS Bratislava, a. s., Bratislava, SK;  
 (54) **Cestná bariéra**

- (51) **E01H 11/00**  
 (11) **E 25921**  
 (96) 13466025.7, 23.10.2013  
 (97) 2728068, 4.10.2017  
 (31) 20120747  
 (32) 2.11.2012  
 (33) CZ  
 (73) JARO Česká Skalice, s.r.o., Česká Skalice, CZ;  
 (72) Ošťádal Jaroslav, Česká Skalice, CZ;  
 (74) Bachratá Magdaléna, Mgr., Bratislava, SK;  
 (54) **Postrekovacie zariadenie pre železnice**

- (51) **E02F 9/00**  
 (11) **E 25910**  
 (96) 12811238.0, 12.7.2012  
 (97) 2732104, 13.9.2017  
 (31) 201161507726 P, 201161576929 P  
 (32) 14.7.2011, 16.12.2011  
 (33) US, US  
 (73) Esco Corporation, Portland, OR, US;  
 (72) CHEYNE Mark A., Portland, OR 97217, US; COWGILL Noah D., Portland, OR 97206, US; ROSKA Michael B., Portland, OR 97219, US; CONKLIN Donald M., Lake Oswego, OR 97035, US; ZENIER Scott H., Portland, OR 97203, US; HANLEY Chris J., Portland, OR 97231, US;  
 (74) FAJNOR IP s.r.o., Bratislava, SK;  
 (86) PCT/US2012/046401  
 (87) WO 2013/009952  
 (54) **Obrusná zostava**

- (51) **E03F 3/00, E02D 29/00**  
 (11) **E 25913**  
 (96) 14002805.1, 12.8.2014  
 (97) 2899323, 31.5.2017  
 (31) CZ 20140057, PCT/CZ2014/029131  
 (32) 24.1.2014, 24.1.2014  
 (33) CZ, WO  
 (73) CS-Beton s.r.o., Litomerice, CZ;  
 (72) Matejka Josef, Ústí nad Labem, CZ;  
 (74) Fajnor IP s.r.o., Bratislava, SK;  
 (54) **Štrbinová rúra s protipožiarnym odvodňovacím systémom a jej použitie**

- (51) **E04B 2/00, E04G 21/00, E04G 23/00, D03D 13/00, D03D 15/00**  
 (11) **E 26097**  
 (96) 14715278.9, 3.4.2014  
 (97) 2981659, 4.10.2017  
 (31) 13162259, 13162261  
 (32) 4.4.2013, 4.4.2013  
 (33) EP, EP

- (73) NV Bekaert SA, Zvevegem, BE;  
 (72) CORNELUS Henk, Avelgem, BE; LAMBRECHTS Ann, Avelgem, BE; SIX David, Zele, BE; VAN WASSENHOVE Veerle, Aarsele, BE; VERVAECKE Frederik, Gent, BE;  
 (74) inventa Patentová a známková kancelária s.r.o., Bratislava, SK;  
 (86) PCT/EP2014/056684  
 (87) WO 2014/161932  
 (54) **Výstužná konštrukcia muriva obsahujúca rovnobežné šnúry**

- (51) **E04B 2/00, E04G 21/00, E04G 23/00, D03D 13/00, D03D 15/00**  
 (11) **E 26179**  
 (96) 14714740.9, 3.4.2014  
 (97) 2981658, 4.10.2017  
 (31) 13162261, 13162259  
 (32) 4.4.2013, 4.4.2013  
 (33) EP, EP  
 (73) NV Bekaert SA, Zvevegem, BE;  
 (72) CORNELUS Henk, Avelgem, BE; LAMBRECHTS Ann, Avelgem, BE; SIX David, Zele, BE; VAN WASSENHOVE Veerle, Aarsele, BE; VERVAECKE Frederik, Gent, BE;  
 (74) inventa Patentová a známková kancelária s.r.o., Bratislava, SK;  
 (86) PCT/EP2014/056708  
 (87) WO 2014/161944  
 (54) **Vystužovacie konštrukcie obsahujúce rovnobežné zväzky združených kovových vlákien v rovnobežnej pozícii**

- (51) **E04D 3/00**  
 (11) **E 25975**  
 (96) 13759884.3, 29.7.2013  
 (97) 2986791, 8.11.2017  
 (31) 40355213  
 (32) 15.4.2013  
 (33) PL  
 (73) Budmat Bogdan Wiecek, Plock, PL;  
 (72) CHABOWSKI Andrzej, Plock, PL;  
 (74) ŽOVICOVÁ & ŽOVIC IP, s.r.o., Bratislava, SK;  
 (86) PCT/PL2013/000099  
 (87) WO 2014/171845  
 (54) **Spôsob pokrývania strechy so strešnými krytinovými prvkami (tabule imitujúce škridlovú krytinu)**

- (51) **E04F 19/00, E04F 13/00, E05D 1/00, E04B 2/00, E04C 2/00**  
 (11) **E 26222**  
 (96) 15162713.0, 8.4.2015  
 (97) 2933397, 31.5.2017  
 (31) 202014101817 U  
 (32) 16.4.2014  
 (33) DE  
 (73) Schmitt Reiner, Gemünden, DE;  
 (72) Schmitt Reiner, Gemünden, DE;  
 (74) Bušová Eva, JUDr., Bratislava, SK;  
 (54) **Spojovací profil a prefabrikovaná doska na použitie pri suchej výstavbe**

**(51) E05B 47/00, E05B 19/00, E05B 27/00**  
**(11) E 26057**  
(96) 16170626.2, 20.5.2016  
(97) 3101206, 20.9.2017  
(31) 1555025  
(32) 3.6.2015  
(33) FR  
(73) Assa Abloy Aube Anjou, Sainte-Savine, FR;  
(72) GOSSIAUX Alexandre, Buchères, FR; JULIEN Hervé, Romilly-Sur-Seine, FR; ROBIN Hervé, Les Noës Près Troyes, FR;  
(74) inventa Patentová a známková kancelária s.r.o., Bratislava, SK;  
**(54) Magnetický bezpečnostný zámok**

**(51) E05F 1/00, A47B 95/00, E05F 5/00**  
**(11) E 25909**  
(96) 08735118.5, 10.4.2008  
(97) 2147179, 20.9.2017  
(31) 102007022269  
(32) 9.5.2007  
(33) DE  
(73) KARL SIMON GmbH & Co. KG, Aichhalden, DE;  
(72) BANTLE Ulrich, Empfingen, DE;  
(74) PATENTSERVIS Bratislava, a. s., Bratislava, SK;  
(86) PCT/EP2008/002806  
(87) WO 2008/138437  
**(54) Tlmič dorazu**

**(51) E05F 17/00, E05F 15/00**  
**(11) E 25976**  
(96) 16166378.6, 21.4.2016  
(97) 3088650, 19.7.2017  
(31) UB20150058  
(32) 27.4.2015  
(33) IT  
(73) INDUSTRIE SCAFFALATURE ARREDAMENTI - ISA SOCIETÀ PER AZIONI, Bastia Umbra (PG), IT;  
(72) GIULIETTI MARCO, Bastia Umbra (PG), IT;  
(74) PATENTSERVIS Bratislava, a. s., Bratislava, SK;  
**(54) Zlepšený zobrazovací chladiarenský výklad**

**(51) E06B 3/00**  
**(11) E 26108**  
(96) 14742496.4, 21.7.2014  
(97) 3025003, 20.9.2017  
(31) 202013103308 U  
(32) 23.7.2013  
(33) DE  
(73) Profine GmbH, Troisdorf, DE;  
(72) KAST Alexander, Wörth am Rhein, DE;  
(74) ŽOVICOVÁ & ŽOVIC IP, s.r.o., Bratislava, SK;  
(86) PCT/EP2014/065625  
(87) WO 2015/011092  
**(54) Systém so stípkovým profilom, prahom a držiakom prahov**

**(51) E06C 1/00, E06C 5/00, B61D 23/00, B60R 3/00**  
**(11) E 26204**  
(96) 13745003.7, 22.7.2013  
(97) 2867066, 1.11.2017  
(31) 102012214089  
(32) 8.8.2012  
(33) DE  
(73) Siemens Aktiengesellschaft, München, DE;  
(72) EGNER Florian, Icking, DE; JÜHLING Sven, Taucha, DE; LANGENBACHER Thomas, Merding, DE; PRÖLL Günther, Augsburg, DE;  
(74) Bušová Eva, JUDr., Bratislava, SK;  
(86) PCT/EP2013/065445  
(87) WO 2014/023566  
**(54) Vozidlo s teleskopickým nástupným rebríkom**

**(51) F01K 7/00, F01K 25/00, F01D 1/00**  
**(11) E 26155**  
(96) 12707925.9, 13.2.2012  
(97) 2699767, 18.10.2017  
(31) MI20110684  
(32) 21.4.2011  
(33) IT  
(73) Exergy S.p.A., Bologna, IT;  
(72) SPADACINI Claudio, Verbania Suna (Verbania), IT; RIZZI Dario, Bisuschio (Varese), IT; BARBATO Alessandro, Dairago (Milano), IT; CENTEMERI Lorenzo, Milano, IT;  
(74) HÖRMANN & PARTNERS s.r.o., Bratislava, SK;  
(86) PCT/IB2012/050629  
(87) WO 2012/143799  
**(54) Zariadenie a spôsob výroby energie Rankinovým cyklom**

**(51) F04B 35/00, F04C 23/00, F04B 39/00, H01R 4/00, H01R 9/00, H01R 13/00**  
**(11) E 26218**  
(96) 14814861.2, 17.12.2014  
(97) 3084214, 15.11.2017  
(31) 1363340  
(32) 20.12.2013  
(33) FR  
(73) Tecumseh Europe Sales & Logistics, Vaulx Milieu, FR;  
(72) BOUSSEKEY Pierre, Villefontaine, FR; ÔZDEMIR Sophie, Villefontaine, FR; PITIOT Rémi, Saint-Chef, FR; DURAND Xavier, Vaulx Milieu, FR;  
(74) Zivko Mijatovic and Partners s. r. o., Bratislava, SK;  
(86) PCT/EP2014/078285  
(87) WO 2015/091683  
**(54) Elektrický pripevňovací a pripojovací prostriedok hermetického kompresora**

**(51) F04B 39/00**  
**(11) E 25974**  
(96) 13756871.3, 29.8.2013  
(97) 3039292, 1.11.2017  
(73) Arçelik Anonim Sirketi, Istanbul, TR;  
(72) YESILAYDIN Ismail, Istanbul, TR; GUNDUZ Cihan, Istanbul, TR; KASAPOGLU Erhan, Istanbul, TR;

- (74) PATENTSERVIS Bratislava, a. s., Bratislava, SK;  
 (86) PCT/EP2013/067935  
 (87) WO 2015/028075  
**(54) Termálne vylepšený piestový hermetický kompresor**

---

**(51) F04C 2/00, F04C 15/00**

- (11) E 25977**  
 (96) 14167930.8, 12.5.2014  
 (97) 2944819, 12.7.2017  
 (73) Hugo Vogelsang Maschinenbau GmbH, Essen, DE;  
 (72) Krampe Paul, Essen, DE;  
 (74) ROTT, RŮŽIČKA & GUTTMANN, Bratislava, SK;  
**(54) Excentrické závitovkové čerpadlo**

---

**(51) F04D 13/00, H02K 21/00**

- (11) E 26027**  
 (96) 07425519.1, 9.8.2007  
 (97) 2025944, 9.8.2017  
 (73) Askoll Holding S.r.l., Povolario di Dueville (Vicenza), IT;  
 (72) Marioni Elio, Dueville (Vicenza), IT;  
 (74) Kubíny Peter, Bc., Trenčín, SK;  
**(54) Jednofázový synchronný elektromotor pre domáce spotrebiče**

---

**(51) F04D 15/00, D06F 58/00, F24F 13/00**

- (11) E 25922**  
 (96) 13425078.6, 28.5.2013  
 (97) 2808548, 26.7.2017  
 (73) Askoll Holding S.r.l. a socio unico, Povolario di Dueville (VI), IT;  
 (72) Marioni Elio, Povolario di Dueville (Vicenza), IT;  
 (74) Kubíny Peter, Trenčín 1, SK;  
**(54) Spôsob zachytávania kondenzátu vo vnútri zariadenia, zariadenie vybavené systémom zachytávania kondenzátu a zostava motora a čerpadla určená pre systém zachytávania kondenzátu**

---

**(51) F04D 29/00**

- (11) E 26206**  
 (96) 08290249.5, 14.3.2008  
 (97) 1978261, 25.10.2017  
 (31) 0702531  
 (32) 6.4.2007  
 (33) FR  
 (73) KSB S.A.S, Gennevilliers, FR;  
 (72) Symoens Louis, Faches-Thumesnil, FR; Smis Martial, Saily Sur La Lys, FR;  
 (74) Bušová Eva, JUDr., Bratislava, SK;  
**(54) Čerpadlové sústrojenstvo**

---

**(51) F15B 15/00**

- (11) E 26039**  
 (96) 16175751.3, 22.6.2016  
 (97) 3109486, 13.9.2017  
 (31) 102015211545  
 (32) 23.6.2015  
 (33) DE

- (73) Innotec Lightweight Engineering & Polymer Technology GmbH, Goslar, DE;  
 (72) HUFENBACH Prof. Dr. Werner, Dresden, DE; ULBRICHT Dr. Andreas, Dresden, DE;  
 (74) inventa Patentová a známková kancelária s.r.o., Bratislava, SK;  
**(54) Cylindrická rúrka pre hydraulický alebo pneumatický valec**

---

**(51) F16B 25/00**

- (11) E 25908**  
 (96) 10156163.7, 11.3.2010  
 (97) 2233757, 30.8.2017  
 (31) 102009001815  
 (32) 24.3.2009  
 (33) DE  
 (73) HILTI Aktiengesellschaft, Schaan, LI;  
 (72) Bianchi Pietro, Gams, CH; Sander Bernhard, München, DE; Rosenkranz Falk, Wildhaus, CH; Gstach Peter, Schaan, LI; Oberndorfer Georg, Feldkirch, AT; Winkler Bernhard, Feldkirch, AT;  
 (74) PATENTSERVIS Bratislava, a. s., Bratislava, SK;  
**(54) Spôsob ukotvenia upevňovacieho prvku v minerálnom stavebnom diele**

---

**(51) F16C 33/00, F16C 19/00**

- (11) E 26160**  
 (96) 14001719.5, 15.5.2014  
 (97) 2944836, 4.10.2017  
 (73) IMO Holding GmbH, Gremsdorf, DE;  
 (72) Dennerlein Johannes, Weilersbach, DE;  
 (74) MAJLINGOVÁ & PARTNERS, s.r.o., Bratislava, SK;  
**(54) Valivé ložisko**

---

**(51) F16C 33/00**

- (11) E 25936**  
 (96) 14738607.2, 4.6.2014  
 (97) 3004672, 30.8.2017  
 (31) TO20130464  
 (32) 5.6.2013  
 (33) IT  
 (73) Tomasi Canovo Angelo, Pinerolo (Torino), IT;  
 (72) Tomasi Canovo Angelo, Pinerolo (Torino), IT;  
 (74) PATENTSERVIS Bratislava, a. s., Bratislava, SK;  
 (86) PCT/IB2014/061945  
 (87) WO 2014/203103  
**(54) Klietka pre guľôčkové ložiská**

---

**(51) F16D 48/00, F16D 25/00**

- (11) E 26067**  
 (96) 15706671.3, 21.1.2015  
 (97) 3099955, 4.10.2017  
 (31) 102014001073  
 (32) 30.1.2014  
 (33) DE  
 (73) FTE automotive GmbH, Ebern, DE;  
 (72) HEUBNER Wilhelm, Itzgrund, DE;  
 (74) Bušová Eva, JUDr., Bratislava, SK;  
 (86) PCT/EP2015/000104  
 (87) WO 2015/113744  
**(54) Zariadenie na hydraulické ovládanie trecej spojky motorového vozidla**

- (51) **F16D 66/00**  
 (11) **E 25906**  
 (96) 09765526.0, 29.5.2009  
 (97) 2297478, 6.9.2017  
 (31) 102008026104  
 (32) 30.5.2008  
 (33) DE  
 (73) KNORR-BREMSE Systeme für Nutzfahrzeuge GmbH, München, DE;  
 (72) SALAPIC Borislav, München, DE;  
 (74) Hörmannová Zuzana, Ing., Bratislava, SK;  
 (86) PCT/EP2009/003887  
 (87) WO 2009/152946  
 (54) **Zariadenie na rozpoznanie opotrebenia brzdového obloženia kotúčovej brzdy, ako aj brzdové obloženie pre kotúčovú brzdú**

- (51) **F16L 37/00, A62C 35/00**  
 (11) **E 26032**  
 (96) 13747495.3, 30.5.2013  
 (97) 2855996, 13.9.2017  
 (31) 201209568  
 (32) 30.5.2012  
 (33) GB  
 (73) Mehr Ralph, London, GB;  
 (72) Mehr Ralph, London, GB;  
 (74) ŽOVICOVÁ & ŽOVIC IP, s.r.o., Bratislava, SK;  
 (86) PCT/IB2013/001114  
 (87) WO 2013/179127  
 (54) **Montáž potrubia**

- (51) **F16L 59/00, B32B 18/00, C04B 35/00, C04B 37/00**  
 (11) **E 26122**  
 (96) 15703270.7, 4.2.2015  
 (97) 3105197, 13.9.2017  
 (31) 102014101589  
 (32) 10.2.2014  
 (33) DE  
 (73) Nippon Kormmeyer Carbon Group GmbH, Windhagen, DE;  
 (72) KORNMEYER Torsten, Königswinter, DE;  
 (74) inventa Patentová a známková kancelária s.r.o., Bratislava, SK;  
 (86) PCT/EP2015/052314  
 (87) WO 2015/118018  
 (54) **Spôsob výroby modulového izolačného prvku**

- (51) **F16M 5/00**  
 (11) **E 26148**  
 (96) 06004777.6, 8.3.2006  
 (97) 1832799, 16.8.2017  
 (73) Siemens Aktiengesellschaft, München, DE;  
 (72) Carl Jörn-Thoralf, Saalfeld, DE; Halupka Rolf, Kamsdorf, DE; Neubauer Lars, Aachen, DE; Schneider Frank, Nürnberg, DE;  
 (74) Bušová Eva, JUDr., Bratislava, SK;  
 (54) **Držiak obrobku**

- (51) **F24C 15/00**  
 (11) **E 26196**  
 (96) 15177616.8, 28.4.2012  
 (97) 2975327, 11.10.2017  
 (31) 202011005698 U  
 (32) 28.4.2011  
 (33) DE  
 (62) 12733398.7  
 (73) Bruckbauer Wilhelm, Neubeuern, DE;  
 (72) Bruckbauer Wilhelm, Neubeuern, DE;  
 (74) Bušová Eva, JUDr., Bratislava, SK;  
 (54) **Montážna jednotka s varnou doskou a odsávacím zariadením výparov**

- (51) **F24H 1/00, F24H 9/00**  
 (11) **E 26093**  
 (96) 14184726.9, 15.9.2014  
 (97) 2995880, 1.11.2017  
 (73) Baxi S.p.a., Bassano del Grappa (VI), IT;  
 (72) Battistello Valentino, Breganze (VI), IT; Guderzo Stefano, Bassano del Grappa (VI), IT; Sandro Antonio, Romano d'Ezzelino (VI), IT;  
 (74) ŽOVICOVÁ & ŽOVIC IP, s.r.o., Bratislava, SK;  
 (54) **Vylepšený kotlový výmenník tepla**

- (51) **F24V 30/00**  
 (11) **E 26171**  
 (96) 15827258.3, 28.7.2015  
 (97) 3049733, 27.9.2017  
 (31) 201461999582 P  
 (32) 1.8.2014  
 (33) US  
 (73) Rossi Andrea, Miami Beach, Florida, US;  
 (72) Rossi Andrea, Miami Beach, Florida, US;  
 (74) ŽOVICOVÁ & ŽOVIC IP, s.r.o., Bratislava, SK;  
 (86) PCT/US2015/042353  
 (87) WO 2016/018851  
 (54) **Ohrievač médií**

- (51) **F28D 9/00, F28F 3/00, F28F 19/00, C23C 18/00**  
 (11) **E 26170**  
 (96) 11728966.0, 26.5.2011  
 (97) 2577209, 4.10.2017  
 (31) 1050525  
 (32) 26.5.2010  
 (33) SE  
 (73) Alfa Laval Corporate AB, Lund, SE;  
 (72) ANEHAMRE Jonas, Lund, SE;  
 (74) PATENTSERVIS Bratislava, a. s., Bratislava, SK;  
 (86) PCT/SE2011/050654  
 (87) WO 2012/018296  
 (54) **Dosky výmenníka tepla s vlastnosťami brániacimi znečisteniu**

- (51) **F28F 3/00**  
 (11) **E 26163**  
 (96) 11720899.1, 11.4.2011  
 (97) 2561302, 11.10.2017  
 (31) 1050392  
 (32) 21.4.2010  
 (33) SE

- (73) Alfa Laval Corporate AB, Lund, SE;  
 (72) BLOMGREN Ralf, Skanör, SE; BLOMGREN Fredrik, Malmö, SE;  
 (74) PATENTSERVIS Bratislava, a. s., Bratislava, SK;  
 (86) PCT/SE2011/050434  
 (87) WO 2011/133087  
**(54) Doska pre doskový výmenník tepla a doskový výmenník tepla**

**(51) F41A 9/00****(11) E 26194**

- (96) 15182442.2, 26.8.2015  
 (97) 2995900, 18.10.2017  
 (31) 102014113242  
 (32) 15.9.2014  
 (33) DE  
 (73) L&O Hunting Group GmbH, Isny im Allgäu, DE;  
 (72) LEIMER Jan, Mestecko Trnavka, CZ;  
 (74) ROTT, RŮŽIČKA & GUTTMANN, Bratislava, SK;  
**(54) Výmenný zásobník pre pušku**

**(51) F42B 39/00****(11) E 25935**

- (96) 14756052.8, 28.8.2014  
 (97) 3039376, 11.10.2017  
 (31) 201370478  
 (32) 30.8.2013  
 (33) DK  
 (73) Plastpack Defence ApS, Hvidovre, DK;  
 (72) ENGMANN Jan Bendix, Hvidovre, DK;  
 (74) ŽOVICOVÁ & ŽOVIC IP, s.r.o., Bratislava, SK;  
 (86) PCT/EP2014/068243  
 (87) WO 2015/028544  
**(54) Kontajner na výbušný materiál**

**(51) G01B 11/00, B60C 19/00, G01B 21/00, G01B 3/00****(11) E 26162**

- (96) 14782951.9, 20.3.2014  
 (97) 2960621, 25.10.2017  
 (31) 2013080648  
 (32) 8.4.2013  
 (33) JP  
 (73) Kabushiki Kaisha Kobe Seiko Sho (Kobe Steel, Ltd.), Kobe-shi, Hyogo 651-8585, JP;  
 (72) TAKAHASHI Eiji, Kobe-shi, Hyogo 651-2271, JP; ARAKI Kaname, Kobe-shi, Hyogo 651-2271, JP;  
 (74) PATENTSERVIS Bratislava, a. s., Bratislava, SK;  
 (86) PCT/JP2014/001623  
 (87) WO 2014/167784  
**(54) Zariadenie na kontrolu tvaru**

**(51) G01B 21/00, B05B 12/00, C23C 4/00, G01B 5/00, G01B 11/00****(11) E 25917**

- (96) 15155746.9, 19.2.2015  
 (97) 3048415, 19.7.2017  
 (31) 15151724  
 (32) 20.1.2015  
 (33) EP

- (73) Sturm Maschinen- & Anlagenbau GmbH, Salching, DE;  
 (72) Wimmer Patrick, Aufhausen, DE; Bernwinkler Fabian, Landshut, DE; Kesting Marc, Straubing, DE; Völlinger Ralf, Straubing, DE; Schütz Wolfgang, Leiblfing, DE;  
 (74) Bušová Eva, JUDr., Bratislava, SK;  
**(54) Spôsob a systém zariadenia pre nátery vnútorných stien**

**(51) G01D 3/00, G01D 5/00****(11) E 26074**

- (96) 12152637.0, 26.1.2012  
 (97) 2492640, 28.6.2017  
 (31) 202011000401 U  
 (32) 22.2.2011  
 (33) DE  
 (73) Rollax GmbH & Co. Kg, Bad Salzuflen, DE;  
 (72) Ralf Mönkemöller, Bielefeld, DE;  
 (74) Bušová Eva, JUDr., Bratislava, SK;  
**(54) Indukčné zariadenie na meranie dráhy**

**(51) G01D 3/00, G01D 5/00****(11) E 26076**

- (96) 12152671.9, 26.1.2012  
 (97) 2492642, 14.6.2017  
 (31) 202011000405 U  
 (32) 22.2.2011  
 (33) DE  
 (73) Rollax GmbH & Co. Kg, Bad Salzuflen, DE;  
 (72) Mönkemöller Ralf, Bielefeld, DE;  
 (74) Bušová Eva, JUDr., Bratislava, SK;  
**(54) Indukčné zariadenie na meranie dráhy**

**(51) G01G 19/00, G01G 23/00****(11) E 26072**

- (96) 11712453.7, 24.3.2011  
 (97) 2553405, 1.11.2017  
 (31) 486102010  
 (32) 1.4.2010  
 (33) CH  
 (73) Kistler Holding AG, Winterthur, CH;  
 (72) HOFMANN Adrian, Ellikon am Rhein, CH; CORNU David, Winterthur, CH; CALDERARA Reto, Winterberg, CH;  
 (74) ŽOVICOVÁ & ŽOVIC IP, s.r.o., Bratislava, SK;  
 (86) PCT/CH2011/000060  
 (87) WO 2011/120176  
**(54) Spôsob kalibrácie wim snímačov**

**(51) G01N 30/00, G01N 33/00****(11) E 26207**

- (96) 14180044.1, 6.8.2014  
 (97) 2837936, 11.10.2017  
 (31) 1357968  
 (32) 13.8.2013  
 (33) FR  
 (73) Cevaquo Invest, Tournefeuille, FR;  
 (72) Riboulet Jean-Michel, Tournefeuille, FR; Reis Alves Luiz Armando Dos, PACOS DE BRAN-DAO, PT;



(74) HÖRMANN & PARTNERS s.r.o., Bratislava, SK;

**(54) Spôsob analýzy korkovej zátky na prítomnosť 2,4,6-trichloranizolu a zariadenie na jeho usku-  
točnenie**

**(51) G01N 33/00**

**(11) E 26118**

(96) 12768901.6, 10.8.2012

(97) 2748612, 20.9.2017

(31) 201161526792 P

(32) 24.8.2011

(33) US

(73) Zoetis Services LLC, Parsippany, NJ 07054, US;

(72) ANKENBAUER Robert G., Portage, MI 49024, US; NELSON Lynn D, Paw Paw, MI 49079, US; OIEN Nancee L., Kalamazoo, MI 49009, US; WELCH Siao-Kun W., Kalamazoo, MI 49009, US;

(74) Bušová Eva, JUDr., Bratislava, SK;

(86) PCT/IB2012/054092

(87) WO 2013/027149

**(54) Zlepšená diagnostika očkovania**

**(51) G01S 7/00, G08G 1/00**

**(11) E 26116**

(96) 12163621.1, 22.2.2010

(97) 2477041, 12.7.2017

(31) 389978, 578377

(32) 20.2.2009, 13.10.2009

(33) US, US

(62) 10705731.7

(73) Escort Inc., WestChester, OH 45069-2950, US;

(72) Kuhn John, Cincinnati OH Ohio 45241, US;

(74) PATENTSERVIS Bratislava, a. s., Bratislava, SK;

**(54) Bezdrôtové pripojenie k detektoru radara**

**(51) G04B 19/00, G04B 47/00**

**(11) E 26145**

(96) 14777825.2, 5.8.2014

(97) 3030937, 4.10.2017

(31) MI20131343

(32) 5.8.2013

(33) IT

(73) Dolce & Gabbana S.r.l., Milan, IT;

(72) DOLCE Domenico, Milano, IT; GABBANA Stefano, Milano, IT;

(74) HÖRMANN & PARTNERS s.r.o., Bratislava, SK;

(86) PCT/IB2014/063704

(87) WO 2015/019282

**(54) Systém na upevnenie drahokamov na ciferník hodínok a hodinky vybavené takýmto systémom na upevnenie drahokamov**

**(51) G06F 11/00**

**(11) E 25993**

(96) 13760362.7, 1.3.2013

(97) 2825961, 8.11.2017

(31) 201213422532

(32) 16.3.2012

(33) US

(73) International Business Machines Corporation, Armonk, New York 10504, US;

(72) GAINNEY JR. Charles W., Poughkeepsie, New York 12601, US; MITRAN Marcel, Markham, Ontario L6G 1C7, CA; SHUM Chung-Lung Kevin, Poughkeepsie, New York 12601, US; STODLEY Kevin A., Markham, Ontario L6G 1C7, CA;

(74) HÖRMANN & PARTNERS s.r.o., Bratislava, SK;

(86) PCT/JP2013/001267

(87) WO 2013/136705

**(54) Odber vzoriek riadený prevádzkovým prístrojovým vybavením**

**(51) G06F 21/00, G06F 11/00, G06F 8/00, G06F 9/00**

**(11) E 25982**

(96) 10752652.7, 29.7.2010

(97) 2460113, 5.7.2017

(31) 229497 P

(32) 29.7.2009

(33) US

(73) Reversinglabs Corporation, Cambridge, MA 02141, US;

(72) PERICIN Tomislav, Sremska Mitrovica 22000, RS;

(74) Hörmann Tomáš, Ing., Bratislava, SK;

(86) PCT/US2010/043666

(87) WO 2011/014625

**(54) Automatizované rozbaľovanie prenosných spustiteľných súborov**

**(51) G06K 7/00, G06K 19/00, G06Q 20/00**

**(11) E 26146**

(96) 09737157.9, 11.10.2009

(97) 2344977, 27.9.2017

(31) 50932008

(32) 15.10.2008

(33) SK

(73) SMK Corporation, Tokyo, JP;

(72) Florek Miroslav, Ing., Bratislava, SK; Masaryk Michal, Ing., PhD., Bratislava, SK;

(74) Porubčan Róbert, Ing., Ivanka pri Dunaji, SK;

(86) PCT/IB2009/054457

(87) WO 2010/044041

**(54) Spôsob komunikácie s POS terminálom, frekvenčný konvertor k POS terminálu**

**(51) G21C 1/00, G21C 15/00, G21D 1/00**

**(11) E 26119**

(96) 12888903.7, 26.11.2012

(97) 2924690, 27.9.2017

(73) Joint Stock Company "Akme-Engineering", Moscow 115035, RU;

(72) TOSHINSKY Georgy Ilich, Obninsk 249033, RU;

(74) Bušová Eva, JUDr., Bratislava, SK;

(86) PCT/RU2012/000979

(87) WO 2014/081332

**(54) Jadrový reaktor s použitím chladiaceho média tekutých kovov**

**(51) G21C 1/00, G21C 5/00, G21C 17/00, G21C 3/00**  
**(11) E 25925**  
 (96) 13746701.5, 6.2.2013  
 (97) 2815404, 30.8.2017  
 (31) 201261633071 P  
 (32) 6.2.2012  
 (33) US  
 (73) Terrestrial Energy Inc., Mississauga, ON L4W 5K4, CA;  
 (72) LEBLANC David, Ottawa, Ontario K1K 4T6, CA;  
 (74) MAJLINGOVÁ & PARTNERS, s. r. o., Bratislava, SK;  
 (86) PCT/CA2013/050090  
 (87) WO 2013/116942  
**(54) Integrovaný soľný reaktor**

**(51) G21C 3/00, G21C 21/00, B22F 7/00, B32B 15/00, C04B 37/00, C22C 1/00, C23C 12/00, C23C 24/00**  
**(11) E 26140**  
 (96) 11715626.5, 23.2.2011  
 (97) 2543042, 4.10.2017  
 (31) 1050189  
 (32) 1.3.2010  
 (33) SE  
 (73) Westinghouse Electric Sweden AB, 721 63 Västerås, SE;  
 (72) HALLSTADIUS Lars, Västerås, SE; BACKMAN Karin, Västerås, SE; REBENSORFF Björn, Västerås, SE; WIDEGREN Hans, Västerås, SE;  
 (74) MAJLINGOVÁ & PARTNERS, s. r. o., Bratislava, SK;  
 (86) PCT/SE2011/050204  
 (87) WO 2011/108975  
**(54) Palivový komponent a spôsob výroby palivového komponentu**

**(51) H01F 1/00**  
**(11) E 25939**  
 (96) 14744112.5, 28.7.2014  
 (97) 3031056, 13.9.2017  
 (31) 13179965  
 (32) 9.8.2013  
 (33) EP  
 (73) BASF SE, Ludwigshafen am Rhein, DE;  
 (72) GUILLOU Francois, Delfgauw, NL; BRUECK Ekkehard, Delft, NL; REESINK Bernard Hendrik, Winterswijk-Kotten, NL;  
 (74) ŽOVICOVÁ & ŽOVIC IP, s. r. o., Bratislava, SK;  
 (86) PCT/EP2014/066132  
 (87) WO 2015/018678  
**(54) Magnetokalorecké materiály obsahujúce B**

**(51) H01F 1/00**  
**(11) E 25941**  
 (96) 14744581.1, 30.7.2014  
 (97) 3031057, 13.9.2017  
 (31) 13179964  
 (32) 9.8.2013  
 (33) EP  
 (73) BASF SE, Ludwigshafen am Rhein, DE;  
 (72) GUILLOU Francois, Delfgauw, NL; BRUECK Ekkehard, Delft, NL; REESINK Bernard Hendrik, Winterswijk-Kotten, NL;

(74) ŽOVICOVÁ & ŽOVIC IP, s. r. o., Bratislava, SK;  
 (86) PCT/EP2014/066357  
 (87) WO 2015/018705  
**(54) Magnetokalorecké materiály obsahujúce B**

**(51) H01F 1/00**  
**(11) E 25983**  
 (96) 14746975.3, 15.7.2014  
 (97) 3031058, 20.9.2017  
 (31) 13179960  
 (32) 9.8.2013  
 (33) EP  
 (73) BASF SE, Ludwigshafen am Rhein, DE;  
 (72) GUILLOU Francois, Delfgauw, NL; BRUECK Ekkehard, Delft, NL; REESINK Bernard Hendrik, Winterswijk-Kotten, NL;  
 (74) ŽOVICOVÁ & ŽOVIC IP, s. r. o., Bratislava, SK;  
 (86) PCT/EP2014/065107  
 (87) WO 2015/018610  
**(54) Magnetokalorecké materiály obsahujúce B**

**(51) H01F 3/00, H01F 17/00, H01F 27/00, H01F 41/00**  
**(11) E 26082**  
 (96) 15713459.4, 27.3.2015  
 (97) 3036748, 13.9.2017  
 (31) 201410129094  
 (32) 1.4.2014  
 (33) CN  
 (73) Würth Elektronik eiSos GmbH & Co. KG, Waldenburg, DE;  
 (72) WEICHANG Huang, Heyuan City Guangdong, CN;  
 (74) Bušová Eva, JUDr., Bratislava, SK;  
 (86) PCT/EP2015/056758  
 (87) WO 2015/150274  
**(54) Induktor a spôsob jeho výroby**

**(51) H01J 37/00**  
**(11) E 26070**  
 (96) 09799555.9, 30.12.2009  
 (97) 2394288, 11.10.2017  
 (31) 102009008161  
 (32) 9.2.2009  
 (33) DE  
 (73) Oerlikon Surface Solutions AG, Pfäffikon, Pfäffikon, CH;  
 (72) KRASSNITZER Siegfried, Feldkirch, AT; HAGMANN Juerg, Sax, CH; GSTOEHL Oliver, Balzers, LI;  
 (74) PATENTSERVIS Bratislava, a. s., Bratislava, SK;  
 (86) PCT/EP2009/009319  
 (87) WO 2010/088947  
**(54) Modifikovateľná magnetická konfigurácia pre oblúkový vaporizačný zdroj**

**(51) H01L 29/00**  
**(11) E 26102**  
 (96) 12154824.2, 10.2.2012  
 (97) 2506309, 27.9.2017  
 (31) 102011006492  
 (32) 31.3.2011  
 (33) DE

- (73) SEMIKRON Elektronik GmbH & Co. KG, Nürnberg, DE;  
 (72) Starovecký Štefan, Piestany, SK; Krempaská Oľga, Piešťany, SK; Predmerský Martin, Piešťany, SK;  
 (74) inventa Patentová a známková kancelária s.r.o., Bratislava, SK;  
**(54) Schottkyho dióda a spôsob jej výroby**

- (51) H01M 10/00, H01M 6/00, H01M 4/00**  
**(11) E 25934**  
 (96) 14702222.2, 28.1.2014  
 (97) 2951877, 6.9.2017  
 (31) 201301921  
 (32) 4.2.2013  
 (33) GB  
 (73) Leclanché S.A., Yverdon-les-Bains, CH;  
 (72) BUQA Hilmi, Oberentfelden, CH; PETTINGER Karl-Heinz, Garching, DE; HOLZAPFEL Michael, Baden-Baden, DE; BLANC Pierre, Morges, CH;  
 (74) TOMEŠ - Patentová a známková kancelária, s.r.o., Bratislava, SK;  
 (86) PCT/EP2014/051564  
 (87) WO 2014/118138  
**(54) Elektrolytický prostriedok pre elektrochemické články**

- (51) H01Q 1/00, H01Q 3/00, H01Q 21/00**  
**(11) E 25954**  
 (96) 12756505.9, 12.9.2012  
 (97) 2761693, 17.5.2017  
 (31) 11182926  
 (32) 27.9.2011  
 (33) EP  
 (73) ALCAN Systems GmbH, 64293 Darmstadt, DE;  
 (72) JAKOBY Rolf, Rosbach, DE; GOELDEN Felix, Berlin, DE; KARABEY Onur Hamza, Neu-Isenburg, DE; MANABE Atsutaka, Bensheim, DE;  
 (74) Bušová Eva, JUDr., Bratislava, SK;  
 (86) PCT/EP2012/067767  
 (87) WO 2013/045267  
**(54) Elektronicky riadená fázovaná planárna anténa sústava**

- (51) H01R 43/00, B23K 20/00, H01R 4/00, B23K 101/00**  
**(11) E 26172**  
 (96) 15183709.3, 26.11.2010  
 (97) 2978085, 4.10.2017  
 (31) 102009059307  
 (32) 23.12.2009  
 (33) DE  
 (62) 10788281.3  
 (73) Schunk Sonosystems GmbH, Wetztenberg, DE;  
 (72) KLEESPIESS Björn, 35641 Schöffengrund, DE; MOOS Andreas, Heuchelheim-Kinzenbach, DE; STROH Dieter, Wetztenberg, DE; WAGENBACH Udo, Buseck, DE; WAGNER Peter, Wetztenberg, DE; ZIESLER Alexander, Niedernberg, DE;  
 (74) Bušová Eva, JUDr., Bratislava, SK;  
**(54) Spôsob elektricky vodivého spájania vodičov**

- (51) H02G 3/00, B29C 47/00, F16L 9/00**  
**(11) E 25915**  
 (96) 11151021.0, 14.1.2011  
 (97) 2477289, 15.3.2017  
 (73) Dipl.-Ing. Dr. Ernst Vogelsang GmbH & Co. KG, Herten, DE;  
 (72) Vogelsang Horst, Herten, DE;  
 (74) Bušová Eva, JUDr., Bratislava, SK;  
**(54) Ochranná rúrka kábla**

- (51) H02G 3/00**  
**(11) E 26197**  
 (96) 14793465.7, 20.10.2014  
 (97) 3039759, 29.11.2017  
 (31) 102013221417  
 (32) 22.10.2013  
 (33) DE  
 (73) Siemens Aktiengesellschaft, München, DE;  
 (72) BRUSIUS Detlef, Erlangen, DE; GRONBACH Manfred, Herzogenaurach, DE;  
 (74) Bušová Eva, JUDr., Bratislava, SK;  
 (86) PCT/EP2014/072396  
 (87) WO 2015/059070  
**(54) Ohňovzdorné uskutočnenie steny pre elektricky izolovaný vodič a spôsob zhotovenia ohňovzdorného uskutočnenia steny**

- (51) H02S 20/00, F24S 20/00, F24S 25/00, F24S 30/00**  
**(11) E 26210**  
 (96) 09005193.9, 9.4.2009  
 (97) 2116794, 16.8.2017  
 (31) 102008023063  
 (32) 9.5.2008  
 (33) DE  
 (73) TRAtec GmbH, Herbolzheim, DE;  
 (72) Enderlin Rolf, Eichstetten, DE; Wicklein Ralf, Eichstetten, DE;  
 (74) PATENTSERVIS Bratislava, a. s., Bratislava, SK;  
**(54) Zariadenie na premenu slnečného svetla**

- (51) H04J 11/00, H04B 7/00, H04L 1/00, H04L 5/00, H04L 29/00**  
**(11) E 26166**  
 (96) 13760690.1, 15.3.2013  
 (97) 2826171, 27.9.2017  
 (31) 201261612188 P, 201213620108  
 (32) 16.3.2012, 14.9.2012  
 (33) US, US  
 (73) Intel Corporation, Santa Clara, CA 95054, US;  
 (72) HE Hong, Beijing 100190, CN; FWU Jong-Kae, Sunnyvale, California 94087, US; ZHU Yuan, Beijing 100012, CN;  
 (74) inventa Patentová a známková kancelária s.r.o., Bratislava, SK;  
 (86) PCT/US2013/032453  
 (87) WO 2013/138773  
**(54) Mapovanie zdroja fyzického uplink riadiaceho kanála (PUCCH) použitím zlepšeného fyzického downlink riadiaceho kanála (ePDCCH)**

- (51) **H04L 5/00, H04B 7/00, H04W 24/00, H04W 88/00**  
 (11) **E 26011**  
 (96) 13851996.2, 25.10.2013  
 (97) 2915263, 13.9.2017  
 (31) 201261721436 P  
 (32) 1.11.2012  
 (33) US  
 (73) Intel Corporation, Santa Clara, CA 95054, US;  
 (72) HE Hong, Beijing 100190, CN; DAVYDOV Alexei, Novgorod, 603132, RU; HEO Youn Hyoung, Seoul 150-705, KR; FWU Jong-Kae, Sunnyvale, CA 94087, US; ETEMAD Kamran, Potomac, Maryland 20854, US;  
 (74) inventa Patentová a známková kancelária s.r.o., Bratislava, SK;  
 (86) PCT/US2013/066786  
 (87) WO 2014/070602  
 (54) **Schéma spätnej väzby informácie o stave kanála pre scenár kooperatívneho multibodového vysielania a agregovania nosiča**

- (51) **H04L 29/00**  
 (11) **E 26142**  
 (96) 15161362.7, 27.3.2015  
 (97) 3073701, 4.10.2017  
 (73) Deutsche Telekom AG, Bonn, DE;  
 (72) Van Den Berge Fridtjof, Bonn-Oberkassel, DE;  
 (74) MAJLINGOVÁ & PARTNERS, s. r. o., Bratislava, SK;  
 (54) **Sieťová ochranná entita a spôsob ochrany komunikačnej siete proti podvodným správam**

- (51) **H04M 7/00, H04M 3/00**  
 (11) **E 25998**  
 (96) 11002020.3, 11.3.2011  
 (97) 2369826, 16.8.2017  
 (31) 102010013136  
 (32) 27.3.2010  
 (33) DE  
 (73) Deutsche Telekom AG, Bonn, DE;  
 (72) Röbbke Matthias, Köln, DE; Busch Dieter, Ober-Ramstadt, DE;  
 (74) PATENTSERVIS Bratislava, a. s., Bratislava, SK;  
 (54) **Spôsob lokalizácie núdzového volania využívajúceho IP-telefóniu**

- (51) **H04N 7/00, H04N 21/00, H04N 19/00**  
 (11) **E 25973**  
 (96) 12806944.0, 2.7.2012  
 (97) 2728861, 4.10.2017  
 (31) 201161504178 P, 201161552549 P  
 (32) 2.7.2011, 28.10.2011  
 (33) US, US  
 (73) Samsung Electronics Co., Ltd., Suwon-si, Gyeonggi-do, 443-742, KR;  
 (72) PARK Young-o, Seoul 137-793, KR; CHOI Kwang-pyo, Anyang-si, Gyeonggi-do 430-703, KR; KIM Chan-yul, Seongnam-si Gyeonggi-do 463-859, KR; YANG Hee-chul, Suwon-si Gyeonggi-do 442-070, KR;  
 (74) PATENTSERVIS Bratislava, a. s., Bratislava, SK;

- (86) PCT/KR2012/005256  
 (87) WO 2013/005969  
 (54) **Spôsob a zariadenie na multiplexovanie a demultiplexovanie video dát na identifikáciu stavu reprodukcie video dát**

- (51) **H04N 19/00**  
 (11) **E 26051**  
 (96) 14197723.1, 22.7.2003  
 (97) 2928185, 6.9.2017  
 (31) 2002232160, 2002273992, 2002289294, 2002296726, 2002370722, 2003008751  
 (32) 8.8.2002, 19.9.2002, 1.10.2002, 9.10.2002, 20.12.2002, 16.1.2003  
 (33) JP, JP, JP, JP, JP, JP  
 (62) 03741520.5  
 (73) Godo Kaisha IP Bridge 1, Tokyo 101-0051, JP;  
 (72) Abe Kiyofumi, Osaka 540-6207, JP; Kadono Shinya, Osaka 540-6207, JP; Kondo Satoshi, Osaka 540-6207, JP; Hagai Makoto, Osaka 540-6207, JP;  
 (74) ROTT, RŮŽIČKA & GUTTMANN, Bratislava, SK;  
 (54) **Spôsob kódovania pohyblivého obrazu a spôsob dekódovania pohyblivého obrazu**

- (51) **H04N 19/00, G06F 17/00**  
 (11) **E 26131**  
 (96) 15173606.3, 30.9.2011  
 (97) 2996335, 1.11.2017  
 (31) 388264 P, 201061426479 P, 201161431909 P, 201161450775 P  
 (32) 30.9.2010, 22.12.2010, 12.1.2011, 9.3.2011  
 (33) US, US, US, US  
 (62) 11829611.0  
 (73) Samsung Electronics Co., Ltd., Gyeonggi-do, 443-742, KR;  
 (72) ALSHIN Alexander, Gyeonggi-do, KR; ALSHINA Elena, Gyeonggi-do, KR; CHEN Jianle, Gyeonggi-do, KR; SHLYAKHOV Nikolay, Gyeonggi-do, KR; HONG Yoon-Mi, Seoul, KR; HAN Woo-Jin, Gyeonggi-do, KR;  
 (74) PATENTSERVIS Bratislava, a. s., Bratislava, SK;  
 (54) **Spôsob interpolácie obrazov použitím vyhľadovacieho interpolačného filtra**

- (51) **H04N 19/00**  
 (11) **E 26143**  
 (96) 16180869.6, 13.8.2010  
 (97) 3101895, 4.10.2017  
 (31) 20090075335  
 (32) 14.8.2009  
 (33) KR  
 (62) 10808399.9  
 (73) Samsung Electronics Co., Ltd., Gyeonggi-do 16677, KR;  
 (72) Chen Jianie, Gyeonggi-do, KR; Cheon Min-su, Gyeonggi-do, KR; Lee Jae-Chool, Gyeonggi-do, KR; Min Jung-Hye, Gyeonggi-do, KR; Jung Hae-Kyung, Seoul, KR; Kim Il-Koo, Gyeonggi-do, KR; Lee Sang-Rae, Gyeonggi-do, KR; Lee Kyo-Hyuk, Gyeonggi-do, KR;  
 (74) PATENTSERVIS Bratislava, a. s., Bratislava, SK;  
 (54) **Spôsob dekódovania videa**

- (51) **H04N 19/00**  
 (11) **E 25967**  
 (96) 15169606.9, 14.7.2011  
 (97) 2934009, 12.7.2017  
 (31) 364322 P, 388541 P  
 (32) 14.7.2010, 30.9.2010  
 (33) US, US  
 (62) 11807512.6  
 (73) NTT DOCOMO, INC., Tokyo 100-6150, JP;  
 (72) Bossen Frank Jan, Palo Alto California 94304, US; Tan Thiow Keng, Singapore, SG;  
 (74) Hörmann Tomáš, Ing., Bratislava, SK;  
 (54) **Intra predikcia s nízkou zložitou na kódovanie videa**

- (51) **H04N 19/00**  
 (11) **E 26189**  
 (96) 14177707.8, 22.7.2003  
 (97) 2824927, 4.10.2017  
 (31) 2002232160, 2002273992, 2002289294, 2002296726, 2002370722, 2003008751  
 (32) 8.8.2002, 19.9.2002, 1.10.2002, 9.10.2002, 20.12.2002, 16.1.2003  
 (33) JP, JP, JP, JP, JP, JP  
 (62) 03741520.5  
 (73) Godo Kaisha IP Bridge 1, Tokyo 101-0051, JP;  
 (72) Abe Kiyofumi, Osaka, 540-6207, JP; Kadono Shinya, Osaka, 540-6207, JP; Kondo Satoshi, Osaka, 540-6207, JP; Hagai Makoto, Osaka, 540-6207, JP;  
 (74) ROTT, RŮŽIČKA & GUTTMANN, Bratislava, SK;  
 (54) **Spôsob dekódovania pohyblivého obrazu**

- (51) **H04N 19/00, G06T 9/00**  
 (11) **E 26135**  
 (96) 15183038.7, 14.1.2011  
 (97) 2996337, 11.10.2017  
 (31) 20100003558  
 (32) 14.1.2010  
 (33) KR  
 (62) 11733110.8  
 (73) Samsung Electronics Co., Ltd., Gyeonggi-do 443-742, KR;  
 (72) CHEON Min-Su, Suwon-si, KR; HAN Woo-Jin, Suwon-si, KR; JUNG Hae-Kyung, Seoul, KR; KIM Il-Koo, Osan-si, KR; LEE Tammy, Seoul, KR; CHEN Jianle, Suwon-si, KR;  
 (74) PATENTSERVIS Bratislava, a. s., Bratislava, SK;  
 (54) **Spôsob a zariadenie na kódovanie a dekódovanie obrazu s použitím veľkej transformačnej jednotky**

- (51) **H04N 19/00**  
 (11) **E 26114**  
 (96) 11807075.4, 15.7.2011  
 (97) 2594075, 1.11.2017  
 (31) 20100097424, 364986 P  
 (32) 6.10.2010, 16.7.2010  
 (33) KR, US  
 (73) Samsung Electronics Co., Ltd., Gyeonggi-do 443-742, KR;

- (72) MIN Jung-Hye, Suwon-si Gyeonggi-do 443-745, KR; LEE Sun-Il, Yongin-si Gyeonggi-do 448-766, KR; HAN Woo-Jin, Suwon-si Gyeonggi-do 443-774, KR;  
 (74) PATENTSERVIS Bratislava, a. s., Bratislava, SK;  
 (86) PCT/KR2011/005214  
 (87) WO 2012/008790  
 (54) **Spôsob dekódovania obrazu intra predikciou**

- (51) **H04N 19/00**  
 (11) **E 26099**  
 (96) 16180227.7, 8.7.2011  
 (97) 3104617, 15.11.2017  
 (31) 362844 P  
 (32) 9.7.2010  
 (33) US  
 (62) 11803837.1  
 (73) Samsung Electronics Co., Ltd., Gyeonggi-do 16677, KR;  
 (72) LEE Bae-Keun, Gyeonggi-do, KR; SOHN Yu-Mi, Seoul, KR;  
 (74) PATENTSERVIS Bratislava, a. s., Bratislava, SK;  
 (54) **Spôsob a zariadenie na entropické kódovanie/dekódovanie transformačného koeficientu**

- (51) **H04N 19/00, G06T 9/00**  
 (11) **E 25944**  
 (96) 15183034.6, 14.1.2011  
 (97) 2996340, 11.10.2017  
 (31) 20100003558  
 (32) 14.1.2010  
 (33) KR  
 (62) 11733110.8  
 (73) Samsung Electronics Co., Ltd., Gyeonggi-do, 443-742, KR;  
 (72) CHEON Min-Su, Suwon-si 443-822, KR; HAN Woo-Jin, Suwon-si 443-774, KR; JUNG Hae-Kyung, Seoul 138-931, KR; KIM Il-Koo, Osan-si 447-756, KR; LEE Tammy, Seoul 137-070, KR; CHEN Jianle, Suwon-si 443-725, KR;  
 (74) PATENTSERVIS Bratislava, a. s., Bratislava, SK;  
 (54) **Spôsob a zariadenie na kódovanie a dekódovanie obrazu použitím veľkej transformačnej jednotky**

- (51) **H04N 19/00, G06T 9/00**  
 (11) **E 26137**  
 (96) 15183039.5, 14.1.2011  
 (97) 2996342, 11.10.2017  
 (31) 20100003558  
 (32) 14.1.2010  
 (33) KR  
 (62) 11733110.8  
 (73) Samsung Electronics Co., Ltd., Gyeonggi-do 443-742, KR;  
 (72) CHEON Min-Su, Suwon-si, KR; HAN Woo-Jin, Suwon-si, KR; JUNG Hae-Kyung, Seoul, KR; KIM Il-Koo, Osan-si, KR; LEE Tammy, Seoul, KR; CHEN Jianle, Suwon-si, KR;  
 (74) PATENTSERVIS Bratislava, a. s., Bratislava, SK;  
 (54) **Spôsob a zariadenie na kódovanie a dekódovanie obrazu s použitím veľkej transformačnej jednotky**

- (51) H04W 4/00, H04J 1/00, H04J 11/00, H04L 1/00**  
**(11) E 26035**  
 (96) 08790852.1, 3.7.2008  
 (97) 2187666, 13.9.2017  
 (31) 2007178728, 2007240049  
 (32) 6.7.2007, 14.9.2007  
 (33) JP, JP  
 (73) Huawei Technologies Co., Ltd., Shenzhen, Guangdong 518129, CN;  
 (72) AIBA Tatsushi, Osaka-shi, Osaka 545-8522, JP; YAMADA Shohei, Osaka-shi, Osaka 545-8522, JP;  
 (74) inventa Patentová a známková kancelária s.r.o., Bratislava, SK;  
 (86) PCT/JP2008/062108  
 (87) WO 2009/008337  
**(54) Mobilný komunikačný systém, spôsob a zariadenie**

- (51) H04W 16/00, H04L 5/00**  
**(11) E 26007**  
 (96) 12741454.8, 23.7.2012  
 (97) 2735190, 20.9.2017  
 (31) 201161510968 P  
 (32) 22.7.2011  
 (33) US  
 (73) Intel Corporation, Santa Clara, CA 95054, US;  
 (72) VENKATRAMAN Shankarakrishnan, Santa Ana, CA 92705, US; FAKOORIAN Seyed Ali Akbar, Santa Ana, CA 92705, US;  
 (74) inventa Patentová a známková kancelária s.r.o., Bratislava, SK;  
 (86) PCT/US2012/047893  
 (87) WO 2013/016301  
**(54) Koordinácia medzi-bunkových interferencií v bezdrôtových sieťach**

- (51) H04W 24/00, H04N 21/00, H04L 12/00, H04L 29/00, H04W 28/00, H04W 40/00, H04W 72/00, H04L 5/00, H04W 16/00, H04W 76/00, H04W 88/00, H03M 13/00, H04N 19/00**  
**(11) E 26055**  
 (96) 13848338.3, 27.6.2013  
 (97) 2912881, 6.9.2017  
 (31) 201261719241 P  
 (32) 26.10.2012  
 (33) US  
 (73) Intel Corporation, Santa Clara, CA 95054, US;  
 (72) SHAN Chang Hong, Santa Clara, CA 95054, US; SLOW Eric, Beaverton, Oregon 97007, US; VENKATACHALAM Muthaiah, Beaverton, Oregon 97006, US; JAIN Puneet, Hillsboro, Oregon 97124, US; STOJANOVSKI Alexandre, 75020 Paris, FR;  
 (74) inventa Patentová a známková kancelária s.r.o., Bratislava, SK;  
 (86) PCT/US2013/048344  
 (87) WO 2014/065898  
**(54) Vykazovanie zhltenia užívateľskej roviny**

- (51) H04W 36/00**  
**(11) E 26176**  
 (96) 15197011.8, 30.11.2015  
 (97) 3029996, 4.10.2017  
 (31) 3854MU2014  
 (32) 1.12.2014  
 (33) IN  
 (73) Tata Consultancy Services Limited, Maharashtra, IN;  
 (72) BIYANI Nidhi Deepak, Mumbai, IN; KANDOL-CAR Pundalik Mahadeo, Mumbai, IN;  
 (74) ROTT, RŮŽIČKA & GUTTMANN, Bratislava, SK;  
**(54) Výber cieľovej bunky počas odovzdania**

- (51) H04W 72/00**  
**(11) E 26161**  
 (96) 11154216.3, 11.2.2011  
 (97) 2367388, 4.10.2017  
 (31) 311174 P, 903539  
 (32) 5.3.2010, 13.10.2010  
 (33) US, US  
 (73) Intel Corporation, Santa Clara, CA 95054, US;  
 (72) Zhu Jing, Portland, SC 97229, US;  
 (74) inventa Patentová a známková kancelária s.r.o., Bratislava, SK;  
**(54) Techniky na vyhodnotenie a zlepšenie užívateľskej skúsenosti s aplikáciami v mobilných bezdrôtových sieťach**

- (51) H04W 72/00, H04W 92/00, H04W 88/00**  
**(11) E 26012**  
 (96) 13788173.6, 9.5.2013  
 (97) 2848072, 20.9.2017  
 (31) 201261646223 P, 201213631137  
 (32) 11.5.2012, 28.9.2012  
 (33) US, US  
 (73) Intel Corporation, Santa Clara, CA 95054, US;  
 (72) YAZDAN PANAHI Ali, San Jose, California 95120, US; YEH Shu-Ping, Campbell, California 95008, US; HIMAYAT Nageen, Fremont, California 94539, US; TALWAR Shilpa, Cupertino, California 95014, US;  
 (74) inventa Patentová a známková kancelária s.r.o., Bratislava, SK;  
 (86) PCT/US2013/040289  
 (87) WO 2013/169991  
**(54) Spôsoby a prístroje na zlepšenie časovej priepustnosti pre integrované multi-RAT heterogénne siete**

(51)	(11)	(51)	(11)	(51)	(11)	(51)	(11)
A01G 9/00	E 26001	A61K 47/00	E 26134	C07C 233/00	E 26213	C08K 7/00	E 25972
A01G 31/00	E 26123	A61K 47/00	E 25918	C07C 323/00	E 25953	C08L 25/00	E 25926
A01N 35/00	E 25992	A61K 47/00	E 26126	C07D 209/00	E 26064	C09D 167/00	E 26025
A01N 43/00	E 25945	A61K 47/00	E 26100	C07D 211/00	E 26159	C09J 193/00	E 26053
A01N 43/00	E 26095	A61L 27/00	E 26104	C07D 213/00	E 26217	C09K 5/00	E 25914
A01N 43/00	E 26030	A61M 5/00	E 25928	C07D 215/00	E 26133	C10G 47/00	E 26017
A01N 43/00	E 26087	A61M 5/00	E 26031	C07D 215/00	E 26120	C10J 3/00	E 26158
A01N 43/00	E 26175	A61M 15/00	E 26062	C07D 217/00	E 26174	C10K 1/00	E 25904
A01N 47/00	E 26041	A61M 15/00	E 26132	C07D 217/00	E 26056	C10L 5/00	E 26061
A01P 13/00	E 25916	A61M 25/00	E 26156	C07D 221/00	E 25996	C12N 1/00	E 25923
A22C 17/00	E 25951	A61Q 11/00	E 26083	C07D 221/00	E 25996	C12N 5/00	E 25948
A23L 33/00	E 26165	A61Q 19/00	E 25969	C07D 295/00	E 26036	C12N 9/00	E 26088
A23P 20/00	E 26048	B01J 8/00	E 26209	C07D 309/00	E 25957	C12N 11/00	E 25911
A24C 5/00	E 26069	B01J 8/00	E 26038	C07D 401/00	E 26084	C12N 15/00	E 26117
A41D 19/00	E 26060	B01J 20/00	E 26220	C07D 401/00	E 26021	C12N 15/00	E 26008
A43B 13/00	E 26136	B01J 20/00	E 26187	C07D 401/00	E 26111	C12P 21/00	E 25959
A45D 40/00	E 26110	B05B 3/00	E 26049	C07D 401/00	E 26009	C12Q 1/00	E 26183
A47J 19/00	E 26059	B09C 1/00	E 26214	C07D 401/00	E 25903	C12Q 1/00	E 26149
A47J 43/00	E 25978	B21J 15/00	E 26006	C07D 403/00	E 26138	C12Q 1/00	E 26149
A47L 11/00	E 26037	B23K 1/00	E 25943	C07D 403/00	E 26047	C21D 1/00	E 26029
A61B 17/00	E 26129	B25J 9/00	E 26045	C07D 403/00	E 26015	C21D 7/00	E 26113
A61F 9/00	E 25933	B27K 3/00	E 26201	C07D 413/00	E 26205	C21D 8/00	E 25997
A61G 1/00	E 25965	B29C 45/00	E 26201	C07D 417/00	E 26023	C22B 47/00	E 26219
A61G 7/00	E 26091	B29C 65/00	E 25990	C07D 417/00	E 26023	C22C 19/00	E 26141
A61K 8/00	E 26044	B29C 65/00	E 26212	C07D 453/00	E 25979	C22C 38/00	E 25963
A61K 9/00	E 25946	B29C 70/00	E 26050	C07D 471/00	E 26046	C23C 14/00	E 25952
A61K 9/00	E 26195	B29D 30/00	E 26010	C07D 471/00	E 25961	C23C 14/00	E 26168
A61K 9/00	E 25994	B32B 1/00	E 25985	C07D 471/00	E 25938	C23C 14/00	E 26077
A61K 9/00	E 25905	B32B 7/00	E 26058	C07D 487/00	E 26121	C23C 16/00	E 25986
A61K 9/00	E 26200	B32B 15/00	E 25964	C07D 487/00	E 26101	C23C 18/00	E 26192
A61K 9/00	E 25981	B32B 21/00	E 26190	C07D 487/00	E 25912	C23C 22/00	E 26130
A61K 9/00	E 26042	B41C 1/00	E 25968	C07D 487/00	E 26153	C25B 1/00	E 26054
A61K 9/00	E 26040	B41M 3/00	E 26180	C07D 498/00	E 26215	C25D 5/00	E 26154
A61K 9/00	E 26026	B60B 9/00	E 26180	C07D 498/00	E 25950	D01F 6/00	E 25937
A61K 9/00	E 25995	B60J 7/00	E 26211	C07D 513/00	E 26018	D04C 1/00	E 26178
A61K 9/00	E 26086	B60L 5/00	E 26177	C07D 513/00	E 26115	D04H 1/00	E 25970
A61K 9/00	E 26096	B60R 7/00	E 25930	C07H 1/00	E 26191	D06F 57/00	E 26221
A61K 31/00	E 26109	B60R 21/00	E 26089	C07J 1/00	E 26024	D06M 15/00	E 26186
A61K 31/00	E 26150	B60T 17/00	E 26022	C07J 9/00	E 26203	D21J 1/00	E 26013
A61K 31/00	E 25932	B61L 1/00	E 26157	C07J 31/00	E 26000	E01B 3/00	E 26065
A61K 31/00	E 26169	B62D 1/00	E 26199	C07J 63/00	E 26181	E01B 9/00	E 26202
A61K 31/00	E 26016	B62D 25/00	E 26185	C07K 14/00	E 26028	E01F 15/00	E 26002
A61K 31/00	E 25984	B62D 25/00	E 25988	C07K 14/00	E 25980	E01F 15/00	E 25901
A61K 31/00	E 25989	B62D 65/00	E 26052	C07K 14/00	E 26098	E01H 11/00	E 25921
A61K 31/00	E 26184	B62J 15/00	E 26103	C07K 14/00	E 25991	E02F 9/00	E 25910
A61K 31/00	E 26004	B65B 31/00	E 26068	C07K 16/00	E 26073	E03F 3/00	E 25913
A61K 31/00	E 26033	B65D 1/00	E 26164	C07K 16/00	E 25902	E04B 2/00	E 26097
A61K 31/00	E 26034	B65D 35/00	E 25947	C07K 16/00	E 26106	E04B 2/00	E 26179
A61K 31/00	E 25962	B65D 75/00	E 26128	C07K 16/00	E 26081	E04D 3/00	E 25975
A61K 33/00	E 26127	B65D 85/00	E 26075	C07K 16/00	E 26090	E04F 19/00	E 26222
A61K 35/00	E 25958	B66C 13/00	E 26014	C07K 16/00	E 26063	E05B 47/00	E 26057
A61K 35/00	E 26193	B66C 15/00	E 25907	C07K 16/00	E 26182	E05F 1/00	E 25909
A61K 36/00	E 25987	B66C 15/00	E 26139	C07K 16/00	E 26151	E05F 17/00	E 25976
A61K 36/00	E 26216	B68C 1/00	E 25927	C07K 16/00	E 25971	E06B 3/00	E 26108
A61K 38/00	E 26208	C01B 3/00	E 25942	C07K 16/00	E 26223	E06C 1/00	E 26204
A61K 38/00	E 26105	C01B 33/00	E 26066	C07K 16/00	E 26005	E06C 1/00	E 26204
A61K 38/00	E 25966	C01F 11/00	E 25940	C07K 16/00	E 25949	F01K 7/00	E 26155
A61K 38/00	E 26003	C02F 1/00	E 26125	C08B 30/00	E 25949	F04B 35/00	E 26218
A61K 38/00	E 26144	C02F 103/00	E 26079	C08C 19/00	E 26173	F04B 39/00	E 25974
A61K 38/00	E 25924	C03C 10/00	E 26092	C08C 19/00	E 25931	F04C 2/00	E 25977
A61K 39/00	E 26107	C03C 17/00	E 26198	C08C 19/00	E 26071	F04D 13/00	E 26027
A61K 39/00	E 26167	C03C 17/00	E 25929	C08F 110/00	E 26094	F04D 15/00	E 25922
A61K 39/00	E 26188	C03C 17/00	E 26147	C08F 110/00	E 26020	F04D 15/00	E 25922
A61K 41/00	E 26078	C04B 28/00	E 26085	C08J 3/00	E 26080	F04D 29/00	E 26206
A61K 45/00	E 25955	C07C 59/00	E 25960	C08J 9/00	E 26112	F15B 15/00	E 26039
A61K 47/00	E 26124	C07C 227/00	E 25920	C08J 9/00	E 26152	F16B 25/00	E 25908
				C08J 9/00	E 26019	F16C 33/00	E 26160
				C08J 9/00	E 26043	F16C 33/00	E 25936
				C08K 5/00	E 25999	F16D 48/00	E 26067

(51)	(11)	(51)	(11)	(51)	(11)	(51)	(11)
F16D 66/00	E 25906	G01G 19/00	E 26072	H01J 37/00	E 26070	H04N 19/00	E 26143
F16L 37/00	E 26032	G01N 30/00	E 26207	H01L 29/00	E 26102	H04N 19/00	E 26189
F16L 59/00	E 26122	G01N 33/00	E 26118	H01M 10/00	E 25934	H04N 19/00	E 25967
F16M 5/00	E 26148	G01S 7/00	E 26116	H01Q 1/00	E 25954	H04N 19/00	E 26135
F24C 15/00	E 26196	G04B 19/00	E 26145	H01R 43/00	E 26172	H04N 19/00	E 26114
F24H 1/00	E 26093	G06F 11/00	E 25993	H02G 3/00	E 25915	H04N 19/00	E 26099
F24V 30/00	E 26171	G06F 21/00	E 25982	H02G 3/00	E 26197	H04N 19/00	E 26137
F28D 9/00	E 26170	G06K 7/00	E 26146	H02S 20/00	E 26210	H04N 19/00	E 25944
F28F 3/00	E 26163	G21C 1/00	E 26119	H04J 11/00	E 26166	H04W 4/00	E 26035
F41A 9/00	E 26194	G21C 1/00	E 25925	H04L 5/00	E 26011	H04W 16/00	E 26007
F42B 39/00	E 25935	G21C 3/00	E 26140	H04L 29/00	E 26142	H04W 24/00	E 26055
G01B 11/00	E 26162	H01F 1/00	E 25939	H04M 7/00	E 25998	H04W 36/00	E 26176
G01B 21/00	E 25917	H01F 1/00	E 25941	H04N 7/00	E 25973	H04W 72/00	E 26161
G01D 3/00	E 26076	H01F 1/00	E 25983	H04N 19/00	E 26051	H04W 72/00	E 26012
G01D 3/00	E 26074	H01F 3/00	E 26082	H04N 19/00	E 26131		

#### SC4A Sprístupnené preklady zmenených znení európskych patentových spisov

**(11) E 9046**

(97) 1980030, 25.8.2010

(45) 6.7.2011

**(54) Spôsob synchronizácie a prenosu informácií v komunikačnom systéme**

**(11) E 17046**

(97) 2462749, 12.3.2014

(45) 4.12.2014

**(54) Spôsob vysielania DVB-T2 so začlenením regionálneho obsahu a zariadenie používané v tomto spôsobe**

**(11) E 13336**

(97) 2272739, 10.10.2012

(45) 3.4.2013

**(54) Výmenná oterová doska**

**(11) E 18016**

(97) 2539323, 3.12.2014

(45) 5.5.2015

**(54) Zlúčeniny ako antagonisty bradykinínu-B1**

**(11) E 15582**

(97) 2130748, 16.10.2013

(45) 2.4.2014

**(54) Nadstavba úžitkového vozidla, úžitkové vozidlo a spôsob výroby takejto nadstavby úžitkového vozidla**



## MC4A Zrušené európske patenty po námietkovom konaní pred EPÚ

(11) **E 7259**  
 (97) 1505973  
 Dátum účinnosti rozhodnutia o zrušení:  
 28.11.2017

(11) **E 20570**  
 (97) 2719689  
 Dátum účinnosti rozhodnutia o zrušení:  
 29.9.2017

(11) **E 8707**  
 (97) 1747995  
 Dátum účinnosti rozhodnutia o zrušení:  
 28.11.2017

(11) **E 20762**  
 (97) 2807103  
 Dátum účinnosti rozhodnutia o zrušení:  
 20.10.2017

(11) **E 17731**  
 (97) 2505579  
 Dátum účinnosti rozhodnutia o zrušení:  
 6.10.2017

(11) **E 22800**  
 (97) 1925308  
 Dátum účinnosti rozhodnutia o zrušení:  
 5.10.2017

## MM4A Zaniknuté európske patenty pre nezaplatenie udržiavacích poplatkov

(11) **E 55**  
 (97) 1462034  
 Dátum zániku: 9.7.2017

(11) **E 1135**  
 (97) 1277474  
 Dátum zániku: 16.7.2017

(11) **E 253**  
 (97) 1414759  
 Dátum zániku: 9.7.2017

(11) **E 1156**  
 (97) 1279910  
 Dátum zániku: 20.7.2017

(11) **E 274**  
 (97) 1474944  
 Dátum zániku: 26.7.2017

(11) **E 1252**  
 (97) 1610848  
 Dátum zániku: 28.7.2017

(11) **E 400**  
 (97) 1380382  
 Dátum zániku: 7.7.2017

(11) **E 1333**  
 (97) 1406869  
 Dátum zániku: 10.7.2017

(11) **E 501**  
 (97) 1525762  
 Dátum zániku: 15.7.2017

(11) **E 1452**  
 (97) 1523265  
 Dátum zániku: 16.7.2017

(11) **E 524**  
 (97) 1523264  
 Dátum zániku: 16.7.2017

(11) **E 1730**  
 (97) 1275418  
 Dátum zániku: 1.7.2017

(11) **E 872**  
 (97) 1388378  
 Dátum zániku: 16.7.2017

(11) **E 2548**  
 (97) 1414961  
 Dátum zániku: 5.7.2017

(11) **E 2877**  
(97) 1412445  
Dátum zániku: 16.7.2017

---

(11) **E 3032**  
(97) 1523266  
Dátum zániku: 16.7.2017

---

(11) **E 3054**  
(97) 1421944  
Dátum zániku: 8.7.2017

---

(11) **E 3648**  
(97) 1421253  
Dátum zániku: 22.7.2017

---

(11) **E 3677**  
(97) 1646294  
Dátum zániku: 15.7.2017

---

(11) **E 4160**  
(97) 1778623  
Dátum zániku: 26.7.2017

---

(11) **E 4218**  
(97) 1882652  
Dátum zániku: 26.7.2017

---

(11) **E 4279**  
(97) 1563041  
Dátum zániku: 8.7.2017

---

(11) **E 4471**  
(97) 1641578  
Dátum zániku: 8.7.2017

---

(11) **E 4607**  
(97) 1882651  
Dátum zániku: 27.7.2017

---

(11) **E 4760**  
(97) 1502859  
Dátum zániku: 31.7.2017

---

(11) **E 4781**  
(97) 1660492  
Dátum zániku: 27.7.2017

---

(11) **E 4928**  
(97) 1907396  
Dátum zániku: 19.7.2017

---

(11) **E 5142**  
(97) 1741501  
Dátum zániku: 5.7.2017

---

(11) **E 5175**  
(97) 1648905  
Dátum zániku: 26.7.2017

---

(11) **E 5479**  
(97) 1886585  
Dátum zániku: 24.7.2017

---

(11) **E 5885**  
(97) 1551646  
Dátum zániku: 16.7.2017

---

(11) **E 6837**  
(97) 1773296  
Dátum zániku: 1.7.2017

---

(11) **E 6928**  
(97) 1412314  
Dátum zániku: 23.7.2017

---

(11) **E 7285**  
(97) 1882977  
Dátum zániku: 5.7.2017

---

(11) **E 7705**  
(97) 1927560  
Dátum zániku: 27.7.2017

---

(11) **E 7755**  
(97) 1927561  
Dátum zániku: 27.7.2017

---

(11) **E 7790**  
(97) 2049113  
Dátum zániku: 3.7.2017

---

(11) **E 7822**  
(97) 2014343  
Dátum zániku: 10.7.2017

---

(11) **E 7934**  
(97) 1417206  
Dátum zániku: 24.7.2017

---

(11) **E 8204**  
(97) 1771451  
Dátum zániku: 8.7.2017

---

(11) **E 8260**  
(97) 2049529  
Dátum zániku: 13.7.2017

(11) **E 9929**  
(97) 2046779  
Dátum zániku: 26.7.2017

(11) **E 8386**  
(97) 1616592  
Dátum zániku: 12.7.2017

(11) **E 10073**  
(97) 1545553  
Dátum zániku: 29.7.2017

(11) **E 8433**  
(97) 2149423  
Dátum zániku: 25.7.2017

(11) **E 10521**  
(97) 1773757  
Dátum zániku: 6.7.2017

(11) **E 8459**  
(97) 1409670  
Dátum zániku: 5.7.2017

(11) **E 10618**  
(97) 1894908  
Dátum zániku: 11.7.2017

(11) **E 8599**  
(97) 2178386  
Dátum zániku: 2.7.2017

(11) **E 10723**  
(97) 1880718  
Dátum zániku: 10.7.2017

(11) **E 8685**  
(97) 1651406  
Dátum zániku: 23.7.2017

(11) **E 10792**  
(97) 1942198  
Dátum zániku: 16.7.2017

(11) **E 8899**  
(97) 2160660  
Dátum zániku: 3.7.2017

(11) **E 10806**  
(97) 2046986  
Dátum zániku: 20.7.2017

(11) **E 8920**  
(97) 1743728  
Dátum zániku: 16.7.2017

(11) **E 10854**  
(97) 1648874  
Dátum zániku: 29.7.2017

(11) **E 8990**  
(97) 1776360  
Dátum zániku: 13.7.2017

(11) **E 10866**  
(97) 1745916  
Dátum zániku: 20.7.2017

(11) **E 9163**  
(97) 1904029  
Dátum zániku: 20.7.2017

(11) **E 10870**  
(97) 2054257  
Dátum zániku: 12.7.2017

(11) **E 9444**  
(97) 2171142  
Dátum zániku: 15.7.2017

(11) **E 10962**  
(97) 2170890  
Dátum zániku: 18.7.2017

(11) **E 9643**  
(97) 1411979  
Dátum zániku: 26.7.2017

(11) **E 11179**  
(97) 1891953  
Dátum zániku: 19.7.2017

(11) **E 9901**  
(97) 2044320  
Dátum zániku: 5.7.2017

(11) **E 11196**  
(97) 1527023  
Dátum zániku: 30.7.2017

(11) E 11277  
(97) 1641572  
Dátum zániku: 8.7.2017

(11) E 13204  
(97) 1907550  
Dátum zániku: 13.7.2017

(11) E 11334  
(97) 1915477  
Dátum zániku: 28.7.2017

(11) E 13315  
(97) 2056882  
Dátum zániku: 31.7.2017

(11) E 11371  
(97) 2164975  
Dátum zániku: 4.7.2017

(11) E 13553  
(97) 1439043  
Dátum zániku: 23.7.2017

(11) E 11487  
(97) 2300424  
Dátum zániku: 9.7.2017

(11) E 13923  
(97) 2405058  
Dátum zániku: 8.7.2017

(11) E 11495  
(97) 1773703  
Dátum zániku: 7.7.2017

(11) E 14269  
(97) 2193789  
Dátum zániku: 25.7.2017

(11) E 11718  
(97) 1904635  
Dátum zániku: 19.7.2017

(11) E 14618  
(97) 2449263  
Dátum zániku: 1.7.2017

(11) E 11938  
(97) 1887698  
Dátum zániku: 10.7.2017

(11) E 14776  
(97) 2318389  
Dátum zániku: 16.7.2017

(11) E 11986  
(97) 1389498  
Dátum zániku: 31.7.2017

(11) E 14825  
(97) 1905452  
Dátum zániku: 11.7.2017

(11) E 12234  
(97) 2049478  
Dátum zániku: 3.7.2017

(11) E 14913  
(97) 2278851  
Dátum zániku: 24.7.2017

(11) E 12332  
(97) 2303268  
Dátum zániku: 3.7.2017

(11) E 15079  
(97) 2459721  
Dátum zániku: 20.7.2017

(11) E 13055  
(97) 2318375  
Dátum zániku: 14.7.2017

(11) E 15277  
(97) 1904104  
Dátum zániku: 7.7.2017

(11) E 13066  
(97) 2313550  
Dátum zániku: 30.7.2017

(11) E 15375  
(97) 2297210  
Dátum zániku: 3.7.2017

(11) E 13200  
(97) 2404844  
Dátum zániku: 7.7.2017

(11) E 15403  
(97) 2019104  
Dátum zániku: 19.7.2017

(11) **E 15529**  
(97) 2450436  
Dátum zániku: 1.7.2017

(11) **E 17240**  
(97) 2456880  
Dátum zániku: 20.7.2017

(11) **E 15731**  
(97) 2320888  
Dátum zániku: 17.7.2017

(11) **E 17350**  
(97) 2459393  
Dátum zániku: 15.7.2017

(11) **E 15800**  
(97) 2326651  
Dátum zániku: 30.7.2017

(11) **E 17471**  
(97) 2307007  
Dátum zániku: 22.7.2017

(11) **E 16197**  
(97) 2138190  
Dátum zániku: 29.7.2017

(11) **E 17474**  
(97) 2554242  
Dátum zániku: 31.7.2017

(11) **E 16436**  
(97) 2448927  
Dátum zániku: 1.7.2017

(11) **E 17477**  
(97) 2452944  
Dátum zániku: 8.7.2017

(11) **E 16534**  
(97) 2171532  
Dátum zániku: 8.7.2017

(11) **E 17506**  
(97) 2454203  
Dátum zániku: 15.7.2017

(11) **E 16562**  
(97) 1907408  
Dátum zániku: 28.7.2017

(11) **E 17533**  
(97) 2147813  
Dátum zániku: 17.7.2017

(11) **E 16575**  
(97) 1773312  
Dátum zániku: 19.7.2017

(11) **E 17728**  
(97) 2323647  
Dátum zániku: 23.7.2017

(11) **E 16659**  
(97) 2364988  
Dátum zániku: 28.7.2017

(11) **E 17751**  
(97) 2682779  
Dátum zániku: 6.7.2017

(11) **E 16838**  
(97) 2364989  
Dátum zániku: 28.7.2017

(11) **E 17818**  
(97) 2682778  
Dátum zániku: 6.7.2017

(11) **E 16999**  
(97) 2451771  
Dátum zániku: 7.7.2017

(11) **E 17851**  
(97) 2586631  
Dátum zániku: 15.7.2017

(11) **E 17070**  
(97) 2601318  
Dátum zániku: 22.7.2017

(11) **E 18086**  
(97) 2307459  
Dátum zániku: 8.7.2017

(11) **E 17138**  
(97) 1782897  
Dátum zániku: 20.7.2017

(11) **E 18268**  
(97) 2459785  
Dátum zániku: 27.7.2017

(11) **E 18528**  
(97) 2687633  
Dátum zániku: 5.7.2017

---

(11) **E 18590**  
(97) 2307051  
Dátum zániku: 8.7.2017

---

(11) **E 18681**  
(97) 2333086  
Dátum zániku: 13.7.2017

---

(11) **E 18892**  
(97) 2221383  
Dátum zániku: 13.7.2017

---

(11) **E 18985**  
(97) 2459362  
Dátum zániku: 28.7.2017

---

(11) **E 19765**  
(97) 2173345  
Dátum zániku: 3.7.2017

---

(11) **E 19896**  
(97) 1648268  
Dátum zániku: 15.7.2017

---

(11) **E 20017**  
(97) 2468885  
Dátum zániku: 20.7.2017

---

(11) **E 20118**  
(97) 2167631  
Dátum zániku: 27.7.2017

---

(11) **E 20377**  
(97) 2827269  
Dátum zániku: 17.7.2017

---

(11) **E 20473**  
(97) 2453923  
Dátum zániku: 14.7.2017

---

(11) **E 20682**  
(97) 2320925  
Dátum zániku: 10.7.2017

---

(11) **E 20885**  
(97) 1906961  
Dátum zániku: 21.7.2017

---

(11) **E 20970**  
(97) 2308838  
Dátum zániku: 7.7.2017

---

(11) **E 21052**  
(97) 2606034  
Dátum zániku: 19.7.2017

---

(11) **E 21241**  
(97) 2255826  
Dátum zániku: 31.7.2017

---

(11) **E 21362**  
(97) 2731895  
Dátum zániku: 13.7.2017

---

(11) **E 21514**  
(97) 2684742  
Dátum zániku: 8.7.2017

---

(11) **E 21532**  
(97) 2453994  
Dátum zániku: 17.7.2017

---

(11) **E 22139**  
(97) 2823859  
Dátum zániku: 8.7.2017

---

(11) **E 22436**  
(97) 2434169  
Dátum zániku: 30.7.2017

---

(11) **E 22741**  
(97) 2734631  
Dátum zániku: 17.7.2017

---

(11) **E 22841**  
(97) 2877412  
Dátum zániku: 19.7.2017

---

(11) **E 23184**  
(97) 2550963  
Dátum zániku: 25.7.2017

---

(11) **E 23614**  
(97) 2047581  
Dátum zániku: 20.7.2017

---

(11) **E 24036**  
(97) 2977309  
Dátum zániku: 22.7.2017

---

**PC4A**

**Prevody a prechody práv na európske patenty**

**(11) E 181**

(97) 1434499, 27.4.2005

(73) Akzo Nobel Chemicals International B.V., Arnhem, NL;

Predchádzajúci majiteľ:

Akzo Nobel N.V., Arnhem, NL;

Dátum uzavretia zmluvy: 31.8.2017

Dátum zápisu do registra: 6.3.2018

**(11) E 10235**

(97) 1956896, 10.8.2011

(73) PROMETHERA BIOSCIENCES SA, Mont-Saint-Guibert, BE;

Predchádzajúci majiteľ:

Cytonet GmbH & Co. KG, Weinheim, DE;

Dátum zápisu do registra: 14.3.2018

**(11) E 7469**

(97) 2013499, 31.3.2010

(73) Schaeffler Verwaltungsholding Fünf GmbH & Co. KG, Herzogenaurach, DE;

Predchádzajúci majiteľ:

Schaeffler Technologies AG & Co. KG, Herzogenaurach, DE;

Dátum zápisu do registra: 22.3.2018

**(11) E 10776**

(97) 1756359, 21.9.2011

(73) GPCP IP Holdings LLC, Atlanta, Georgia, US;

Predchádzajúci majiteľ:

Georgia-Pacific Consumer Products LP, Atlanta GA, US;

Dátum zápisu do registra: 12.3.2018

**(11) E 7673**

(97) 1864028, 17.2.2010

(73) Schaeffler Verwaltungsholding Fünf GmbH & Co. KG, Herzogenaurach, DE;

Predchádzajúci majiteľ:

Schaeffler Technologies AG & Co. KG, Herzogenaurach, DE;

Dátum zápisu do registra: 22.3.2018

**(11) E 12458**

(97) 1963699, 23.5.2012

(73) Schaeffler Verwaltungsholding Fünf GmbH & Co. KG, Herzogenaurach, DE;

Predchádzajúci majiteľ:

Schaeffler Technologies AG & Co. KG, Herzogenaurach, DE;

Dátum zápisu do registra: 22.3.2018

**(11) E 7679**

(97) 1934437, 23.6.2010

(73) Schaeffler Verwaltungsholding Fünf GmbH & Co. KG, Herzogenaurach, DE;

Predchádzajúci majiteľ:

Schaeffler Technologies AG & Co. KG, Herzogenaurach, DE;

Dátum zápisu do registra: 22.3.2018

**(11) E 14426**

(97) 2471681, 27.3.2013

(73) Schaeffler Verwaltungsholding Fünf GmbH & Co. KG, Herzogenaurach, DE;

Predchádzajúci majiteľ:

Schaeffler Technologies AG & Co. KG, Herzogenaurach, DE;

Dátum zápisu do registra: 22.3.2018

**(11) E 8121**

(97) 2140169, 25.8.2010

(73) Schaeffler Verwaltungsholding Fünf GmbH & Co. KG, Herzogenaurach, DE;

Predchádzajúci majiteľ:

Schaeffler Technologies AG & Co. KG, Herzogenaurach, DE;

Dátum zápisu do registra: 22.3.2018

**(11) E 15095**

(97) 2424510, 17.7.2013

(73) PROMETHERA BIOSCIENCES SA, Mont-Saint-Guibert, BE;

Predchádzajúci majiteľ:

Cytonet GmbH & Co. KG, Weinheim, DE;

Dátum zápisu do registra: 14.3.2018

**(11) E 8122**

(97) 1979582, 1.9.2010

(73) Schaeffler Verwaltungsholding Fünf GmbH & Co. KG, Herzogenaurach, DE;

Predchádzajúci majiteľ:

Schaeffler Technologies AG & Co. KG, Herzogenaurach, DE;

Dátum zápisu do registra: 22.3.2018

**(11) E 16243**

(97) 2391504, 2.4.2014

(73) GPCP IP Holdings LLC, Atlanta, Georgia, US;

Predchádzajúci majiteľ:

Georgia-Pacific Consumer Products LP, Atlanta GA, US;

Dátum zápisu do registra: 13.3.2018

**(11) E 16421**

(97) 1879736, 7.5.2014

(73) GPCP IP Holdings LLC, Atlanta, Georgia, US;

Predchádzajúci majiteľ:

Georgia-Pacific Consumer Products LP, Atlanta GA, US;

Dátum zápisu do registra: 12.3.2018

**(11) E 16831**

(97) 1901605, 14.5.2014

(73) PROMETHERA BIOSCIENCES SA, Mont-Saint-Guibert, BE;

Predchádzajúci majiteľ:

Cytonet GmbH &amp; Co. KG, Weinheim/Bergstrasse, DE;

Dátum zápisu do registra: 14.3.2018

**(11) E 17093**

(97) 2035220, 25.6.2014

(73) GPCP IP Holdings LLC, Atlanta, Georgia, US;

Predchádzajúci majiteľ:

Georgia-Pacific Consumer Products LP, Atlanta GA, US;

Dátum zápisu do registra: 13.3.2018

**(11) E 17844**

(97) 2606147, 15.10.2014

(73) PROMETHERA BIOSCIENCES SA, Mont-Saint-Guibert, BE;

Predchádzajúci majiteľ:

Cytonet GmbH &amp; Co. KG, Weinheim, DE;

Dátum zápisu do registra: 14.3.2018

**(11) E 19552**

(97) 2633991, 16.9.2015

(73) GPCP IP Holdings LLC, Atlanta, Georgia, US;

Predchádzajúci majiteľ:

Georgia-Pacific Consumer Products LP, Atlanta GA, US;

Dátum zápisu do registra: 13.3.2018

**(11) E 19900**

(97) 1735496, 14.10.2015

(73) GPCP IP Holdings LLC, Atlanta, Georgia, US;

Predchádzajúci majiteľ:

Georgia-Pacific Consumer Products LP, Atlanta GA, US;

Dátum zápisu do registra: 12.3.2018

**(11) E 20726**

(97) 2607549, 16.3.2016

(73) GPCP IP Holdings LLC, Atlanta, Georgia, US;

Predchádzajúci majiteľ:

Georgia-Pacific Consumer Products LP, Atlanta GA, US;

Dátum zápisu do registra: 12.3.2018

**(11) E 20878**

(97) 2610051, 16.3.2016

(73) GPCP IP Holdings LLC, Atlanta, Georgia, US;

Predchádzajúci majiteľ:

Georgia-Pacific Consumer Products LP, Atlanta GA, US;

Dátum zápisu do registra: 12.3.2018

**(11) E 20918**

(97) 1761671, 30.3.2016

(73) GPCP IP Holdings LLC, Atlanta, Georgia, US;

Predchádzajúci majiteľ:

Georgia-Pacific Consumer Products LP, Atlanta GA, US;

Dátum zápisu do registra: 12.3.2018

**(11) E 21619**

(97) 2001662, 1.6.2016

(73) GPCP IP Holdings LLC, Atlanta, Georgia, US;

Predchádzajúci majiteľ:

Georgia-Pacific Consumer Products LP, Atlanta GA, US;

Dátum zápisu do registra: 13.3.2018

**(11) E 21635**

(97) 2074259, 22.6.2016

(73) GPCP IP Holdings LLC, Atlanta, Georgia, US;

Predchádzajúci majiteľ:

Georgia-Pacific Consumer Products LP, Atlanta GA, US;

Dátum zápisu do registra: 12.3.2018

**(11) E 21998**

(97) 2934419, 25.5.2016

(73) Ducest Medical GmbH, Rohrbach bei Mattersburg, AT; Biegler GmbH, Mauerbach, AT;

Predchádzajúci majiteľ:

Ducest Medical GmbH, Rohrbach bei Mattersburg, AT;

Dátum uzavretia zmluvy: 30.11.2017

Dátum zápisu do registra: 7.3.2018

**(11) E 22056**

(97) 2492393, 6.7.2016

(73) GPCP IP Holdings LLC, Atlanta, Georgia, US;

Predchádzajúci majiteľ:

Georgia-Pacific Consumer Products LP, Atlanta GA, US;

Dátum zápisu do registra: 12.3.2018

**(11) E 22231**

(97) 1985754, 10.8.2016

(73) GPCP IP Holdings LLC, Atlanta, Georgia, US;

Predchádzajúci majiteľ:

Georgia-Pacific Consumer Products LP, Atlanta GA, US;

Dátum zápisu do registra: 12.3.2018

**(11) E 22385**

(97) 2792790, 21.9.2016

(73) GPCP IP Holdings LLC, Atlanta, Georgia, US;

Predchádzajúci majiteľ:

Georgia-Pacific Consumer Products LP, Atlanta GA, US;

Dátum zápisu do registra: 13.3.2018



**(11) E 22839**  
 (97) 2946765, 31.8.2016  
 (73) Fresenius Kabi Deutschland GmbH, Bad Hom-  
 burg, DE;  
 Predchádzajúci majiteľ:  
 ARES TRADING S.A., Aubonne, CH;  
 Dátum zápisu do registra: 21.3.2018

**(11) E 24447**  
 (97) 2057016, 26.4.2017  
 (73) GPCP IP Holdings LLC, Atlanta, Georgia, US;  
 Predchádzajúci majiteľ:  
 Georgia-Pacific Consumer Products LP, Atlanta  
 GA, US;  
 Dátum zápisu do registra: 13.3.2018

**(11) E 22863**  
 (97) 2693079, 7.9.2016  
 (73) Melior Motion GmbH, Hameln, DE;  
 Predchádzajúci majiteľ:  
 Premium Stephan Hameln Zweigniederlassung  
 der Premium Stephan B.V., Hameln, DE;  
 Dátum uzavretia zmluvy: 18.12.2017  
 Dátum zápisu do registra: 9.3.2018

**(11) E 24547**  
 (97) 2132380, 26.4.2017  
 (73) GPCP IP Holdings LLC, Atlanta, Georgia, US;  
 Predchádzajúci majiteľ:  
 Georgia-Pacific Consumer Products LP, Atlanta  
 GA, US;  
 Dátum zápisu do registra: 6.3.2018

**(11) E 23098**  
 (97) 2895117, 5.10.2016  
 (73) optimed medizinische Instrumente GmbH, Ett-  
 lingen, DE;  
 Predchádzajúci majiteľ:  
 Variomed AG, Balzers, LI;  
 Dátum zápisu do registra: 21.3.2018

**(11) E 24713**  
 (97) 1979536, 3.5.2017  
 (73) GPCP IP Holdings LLC, Atlanta, Georgia, US;  
 Predchádzajúci majiteľ:  
 Georgia-Pacific Consumer Products LP, Atlanta  
 GA, US;  
 Dátum zápisu do registra: 13.3.2018

## TB4A

## Opravy mien

**(11) E 25435**  
 (97) 2868143, 15.3.2017  
 (72) ELLIOT Brent J., Hillsboro, OR 97124, US;  
 Vestník č. 2/2018 - SC4A, str. 72

## TC4A

## Zmeny mien

**(11) E 7469**  
 (97) 2013499, 31.3.2010  
 (73) Schaeffler Technologies AG & Co. KG, Herzo-  
 genaurach, DE;  
 Dátum zápisu do registra: 22.3.2018

**(11) E 7679**  
 (97) 1934437, 23.6.2010  
 (73) Schaeffler Technologies AG & Co. KG, Herzo-  
 genaurach, DE;  
 Dátum zápisu do registra: 22.3.2018

**(11) E 7673**  
 (97) 1864028, 17.2.2010  
 (73) Schaeffler Technologies AG & Co. KG, Herzo-  
 genaurach, DE;  
 Dátum zápisu do registra: 22.3.2018

**(11) E 8121**  
 (97) 2140169, 25.8.2010  
 (73) Schaeffler Technologies AG & Co. KG, Herzo-  
 genaurach, DE;  
 Dátum zápisu do registra: 22.3.2018

(11) **E 8122**  
(97) 1979582, 1.9.2010  
(73) Schaeffler Technologies AG & Co. KG, Herzogenaurach, DE;  
Dátum zápisu do registra: 22.3.2018

(11) **E 22483**  
(97) 1555118, 6.7.2016  
(73) Zoeppritex Verbundstoffe GmbH, Gerstetten-Heldenfingen, DE;  
Dátum zápisu do registra: 22.3.2018

(11) **E 12458**  
(97) 1963699, 23.5.2012  
(73) Schaeffler Technologies AG & Co. KG, Herzogenaurach, DE;  
Dátum zápisu do registra: 22.3.2018

(11) **E 22613**  
(97) 2982694, 22.6.2016  
(73) EngMab Sàrl, 2017 Boudry, CH;  
Dátum zápisu do registra: 13.3.2018

(11) **E 14426**  
(97) 2471681, 27.3.2013  
(73) Schaeffler Technologies AG & Co. KG, Herzogenaurach, DE;  
Dátum zápisu do registra: 22.3.2018

#### TE4A

#### Zmeny adries

(11) **E 21829**  
(97) 2038480, 8.6.2016  
(73) NewTL, Duppigheim, FR;  
Dátum zápisu do registra: 26.3.2018

#### TH4A

#### Opravy chýb alebo zmeny všeobecne

(11) **E 25557**  
(72) BESWICK Mandy Christine, Harlow Essex CM19 5TR, GB; CRAMP Susan Mary, Harlow Essex CM19 5TR, GB; HU Yanmin, Cranmer Terrace, London SW17 0RE, GB; PALLIN Thomas David, Harlow Essex CM19 5TR, GB; DYKE Hazel Joan, Harlow Essex CM19 5TR, GB; COATES Anthony, Cranmer Terrace, London SW17 0RE, GB;  
(54) **Použitie 4-(pyrolidin-1-yl)chinolínových zlúčenín na usmrtenie klinicky latentných mikroorganizmov**  
Vestník č. 2/2018 - SC4A, str. 33

# ČASŤ

**DODATKOVÉ OCHRANNÉ OSVEDČENIA**

## Číselné kódy na označovanie bibliografických údajov (Štandard WIPO ST. 9)

- |  |  |
|--|--|
| <b>(11)</b> Číslo dokumentu                                    | <b>(92)</b> Číslo a dátum prvého povolenia uviesť liečivo alebo výrobok na ochranu rastlín na trh v Slovenskej republike   |
| <b>(21)</b> Číslo žiadosti                                     | <b>(93)</b> Číslo, dátum a štát prvého povolenia uviesť liečivo alebo výrobok na ochranu rastlín na trh v Spoločenstve   |
| <b>(22)</b> Dátum podania žiadosti                             | <b>(94)</b> Predpokladaný dátum uplynutia platnosti osvedčenia/Predpokladaný dátum uplynutia predĺženej doby platnosti osvedčenia/Opravený predpokladaný dátum uplynutia doby platnosti osvedčenia/Opravený predpokladaný dátum uplynutia predĺženej doby platnosti osvedčenia |
| <b>(23)</b> Dátum podania žiadosti o predĺženie doby platnosti | <b>(95)</b> Výrobok chránený základným patentom, pre ktorý bolo požiadané o udelenie alebo predĺženie doby platnosti osvedčenia alebo na ktorý bolo udelené osvedčenie, alebo vo vzťahu ku ktorému bola predĺžená platnosť osvedčenia  |
| <b>(54)</b> Názov vynálezu základného patentu                  | Typ: (liečivo/výrobok na ochranu rastlín)  |
| <b>(68)</b> Číslo základného patentu                           |  |
| <b>(71)</b> Meno (názov) žiadateľa (-ov)                       |  |
| <b>(73)</b> Meno (názov) majiteľa (-ov)                        |  |
| <b>(74)</b> Meno (názov) zástupcu (-ov)                        |  |

### Zverejnené žiadosti o udelenie dodatkového ochranného osvedčenia

**(21) 27-2017**

(22) 18.12.2017

(68) EP 2 371 392

(54) Konjugáty derivát kalicheamicínu-nosič

(71) Wyeth Holdings LLC, New York, NY, US;

(74) TOMESŠ - Patentová a známková kancelária, s.r.o.,  
Bratislava, SK;

(92) EU/1/17/1200, 3.7.2017

(93) EU/1/17/1200, 3.7.2017, EU

**(95) Inotuzumab ozogamicín**

Typ: liečivo

---

**(21) 50001-2018**

(22) 23.1.2018

(68) EP 2 140 867

(54) Farmaceutické kompozície

(71) Daiichi Sankyo Company, Limited, Tokyo, JP;

(74) KOREJZOVÁ LEGAL v. o. s., Bratislava, SK;

(92) EU/1/15/993, 23.6.2015

(93) EU/1/15/993, 23.6.2015, EU

**(95) Edoxaban vo všetkých formách chránených  
základným patentom**

Typ: liečivo

---

## Zaniknuté dodatkové ochranné osvedčenia uplynutím doby platnosti

(11) Dátum zániku

10 02.02.2018

37 10.02.2018

### Zaniknuté dodatkové ochranné osvedčenia pre nezaplatenie udržiavacích poplatkov

Oznámenie o zániku dodatkového ochranného osvedčenia č. 16 (PDO 7-2003) pre nezaplatenie udržiavacích poplatkov zverejnené vo Vestníku ÚPV SR č. 2/2017, str. 88 je neplatné. **Dodatkové ochranné osvedčenie č. 16 je platné.**

### Zverejnené žiadosti o predĺženie doby platnosti dodatkového ochranného osvedčenia

(11) 262

(21) 5024-2015

(23) 8.1.2018

(68) EP 2 049 506

(54) Farmakokinetiká zlepšujúce vlastnosti liečiv

(71) Gilead Sciences, Inc., Foster City, CA, US;

(74) Bušová Eva, JUDr., Bratislava, SK;

(92) EU/1/13/830, 27.5.2013

(93) EU/1/13/830, 27.5.2013, EU

(95) **Kobicistat vo všetkých formách chránených základným patentom**

### Predĺženia doby platnosti dodatkového ochranného osvedčenia

(11) 29

(21) 3-2004

(23) 24.10.2016

(68) 282800

(54) Zlúčeniny antagonistujúce tachykininové receptory pre morfolín a tiomorfolín, farmaceutické pros-  
triedky s ich obsahom, spôsob ich výroby a ich po-  
užitie

(73) Merck Sharp & Dohme Corp., Rahway, NJ, US;

(92) EU/1/03/262/001, EU/1/03/262/002,

EU/1/03/262/003, EU/1/03/262/004,

EU/1/03/262/005, EU/1/03/262/006, 1.5.2004

(93) EU/1/03/262/001, EU/1/03/262/002,

EU/1/03/262/003, EU/1/03/262/004,

EU/1/03/262/005, EU/1/03/262/006, 13.11.2003,

EU

(95) **5-[[[(2R,3S)-2-[(1R)-1-[3,5-bis(trifluórmetyl)fe-  
nyl]etoxy]-3-(4-fluórfenyl)-4-morfolinyl]me-  
tyl]-1,2-dihydro-3H-1,2,4-triazol-3-ón**

(94) 13.5.2019

# ČASŤ

ÚŽITKOVÉ VZORY

## Kódy na označovanie jednotlivých druhov dokumentov (Štandard WIPO ST. 16)

- |   |  |
|---|--|
| <p><b>U1</b> Zverejnené prihlášky úžitkových vzorov podľa zákona č. 517/2007 Z. z. o úžitkových vzoroch a o zmene a doplnení niektorých zákonov</p> | <p><b>Y1</b> Zapísané úžitkové vzory podľa zákona č. 517/2007 Z. z. o úžitkových vzoroch a o zmene a doplnení niektorých zákonov bez zmeny v porovnaní s príslušnou zverejnenou prihláškou</p> |
|   | <p><b>Y2</b> Zapísané úžitkové vzory podľa zákona č. 517/2007 Z. z. o úžitkových vzoroch a o zmene a doplnení niektorých zákonov so zmenou v porovnaní s príslušnou zverejnenou prihláškou</p> |

## Číselné kódy na označovanie bibliografických údajov (Štandard WIPO ST. 9)

- |   |   |
|---|---|
| <p>(11) Číslo dokumentu<br/>(21) Číslo prihlášky<br/>(22) Dátum podania prihlášky<br/>(31) Číslo prioritnej prihlášky<br/>(32) Dátum podania prioritnej prihlášky<br/>(33) Krajina alebo regionálna organizácia priority<br/>(43) Dátum zverejnenia prihlášky<br/>(45) Dátum oznámenia o zápise úžitkového vzoru<br/>(47) Dátum zápisu a sprístupnenia úžitkového vzoru verejnosti<br/>(51) Medzinárodné patentové triedenie<br/>(54) Názov<br/>(57) Anotácia</p> | <p>(62) Číslo pôvodnej prihlášky v prípade vylúčenej prihlášky<br/>(67) Číslo pôvodnej patentovej prihlášky v prípade odbočenia<br/>(71) Meno (názov) prihlasovateľa (-ov)<br/>(72) Meno pôvodcu (-ov)<br/>(73) Meno (názov) majiteľa (-ov)<br/>(74) Meno (názov) zástupcu (-ov)<br/>(86) Číslo podania medzinárodnej prihlášky podľa PCT<br/>(87) Číslo zverejnenia medzinárodnej prihlášky podľa PCT<br/>(96) Číslo podania európskej patentovej prihlášky<br/>(97) Číslo zverejnenia európskej patentovej prihlášky alebo vydania európskeho patentového spisu</p> |
|---|---|

**Poznámka:**

Symbody medzinárodného patentového triedenia uvedené v tomto vestníku zodpovedajú vydaniu 2018.01 Medzinárodného patentového triedenia s platnosťou od 1. januára 2018. Na patentových dokumentoch zverejňovaných úradom a vo vestníku úradu budú v roku 2018 uvádzané iba symboly hlavných skupín MPT 2018.01. V databázach úradu, vo webregistroch na internete a v ostatných výstupoch úradu budú zverejňované údaje týkajúce sa patentov a úžitkových vzorov vrátane ich prihlášok so symbolmi úplnej verzie MPT 2018.01.

## Kódy na označovanie záhlaví oznámení publikovaných vo Vestníku ÚPV SR (Štandard WIPO ST. 17)

- |  |   |
|--|---|
| <p><b>BA2K</b> Zverejnené prihlášky úžitkových vzorov<br/><b>FA2K</b> Zastavené konania o prihláškach úžitkových vzorov na žiadosť prihlasovateľa<br/><b>FB2K</b> Zastavené konania o prihláškach úžitkových vzorov<br/><b>FC2K</b> Zamietnuté prihlášky úžitkových vzorov<br/><b>GB2K</b> Prevody a prechody práv na prihlášky úžitkových vzorov<br/><b>PD2K</b> Zmeny dispozičných práv na prihlášky úžitkových vzorov (zálohy)<br/><b>PD2K</b> Zmeny dispozičných práv na prihlášky úžitkových vzorov (ukončenie zálohov)</p> | <p><b>FG2K</b> Zapísané úžitkové vzory<br/><b>MA2K</b> Zaniknuté úžitkové vzory vzdáním sa<br/><b>MC2K</b> Vymazané úžitkové vzory<br/><b>MG2K</b> Čiastočne vymazané úžitkové vzory<br/><b>MK2K</b> Zaniknuté úžitkové vzory uplynutím doby platnosti<br/><b>ND2K</b> Predĺženie platnosti úžitkových vzorov<br/><b>PC2K</b> Prevody a prechody práv na úžitkové vzory<br/><b>PD2K</b> Zmeny dispozičných práv na úžitkové vzory (zálohy)<br/><b>PD2K</b> Zmeny dispozičných práv na úžitkové vzory (ukončenie zálohov)<br/><b>QB2K</b> Licenčné zmluvy<br/><b>QC2K</b> Ukončenie platnosti licenčných zmlúv<br/><b>RL2K</b> Prepis prihlasovateľa alebo majiteľa úžitkového vzoru (na základe rozhodnutia súdu)</p> |
|--|---|



## Opravy a zmeny

### Opravy v prihláškach úžitkových vzorov

- HA2K** Doplnenie pôvodcu (-ov)
- HB2K** Opravy mien
- HC2K** Zmeny mien
- HD2K** Opravy adries
- HE2K** Zmeny adries
- HF2K** Opravy dátumov
- HG2K** Opravy zatriedenia podľa MPT
- HH2K** Opravy chýb alebo zmeny všeobecne
- HK2K** Opravy tlačových chýb vo Vestníku ÚPV SR

### Opravy v úžitkových vzoroch

- TA2K** Doplnenie pôvodcu (-ov)
- TB2K** Opravy mien
- TC2K** Zmeny mien
- TD2K** Opravy adries
- TE2K** Zmeny adries
- TF2K** Opravy dátumov
- TG2K** Opravy zatriedenia podľa MPT
- TH2K** Opravy chýb alebo zmeny všeobecne
- TK2K** Opravy tlačových chýb vo Vestníku ÚPV SR

**BA2K**

**Zverejnené prihlášky úžitkových vzorov**

Podľa § 40 ods. 1 zákona č. 517/2007 Z. z. o úžitkových vzoroch a o zmene a doplnení niektorých zákonov, po zverejnení prihlášky úžitkového vzoru môže ktokoľvek podať v lehote troch mesiacov od tohto zverejnenia úradu námietky proti zápisu úžitkového vzoru do registra.

Obsah prihlášok úžitkových vzorov sa zverejňuje v rozsahu opisu technického riešenia, nárokov na ochranu, výkresov s obrázkami a ďalšími podkladmi, spolu s výsledkom rešerše na stav techniky, ktorú vykonal úrad podľa § 38 ods. 4 uvedeného zákona.

Zverejnené prihlášky sú dostupné prostredníctvom internetovej databázy s vybranými údajmi z registra úžitkových vzorov na stránke [www.upv.sk](http://www.upv.sk) alebo v študovni úradu, alebo môžu byť doručené v papierovej alebo elektronickej forme na základe objednávky, doručenej úradu v písomnej forme.

(21)	(51)	(21)	(51)	(21)	(51)	(21)	(51)
50002-2015	E02D 17/00	122-2017	H02J 7/00	255-2017	B33Y 70/00	50095-2017	B65F 1/00
95-2016	G09F 9/00	147-2017	B21B 39/00	260-2017	G01N 25/00	50111-2017	E03F 7/00
140-2016	G01T 1/00	192-2017	F24D 17/00	269-2017	B01D 29/00	50112-2017	F24F 13/00
5033-2016	A61B 5/00	194-2017	A47K 1/00	276-2017	G01L 1/00	50115-2017	A21D 13/00
50039-2016	E02B 3/00	196-2017	B65D 41/00	50009-2017	B60J 3/00		
63-2017	A44C 7/00	208-2017	A61B 5/00	50069-2017	B63B 45/00		
86-2017	G06F 13/00	250-2017	G01M 13/00	50077-2017	B61D 47/00		

(51) **A21D 13/00**

(21) **50115-2017**

(22) 29.11.2017

(31) CZ2017-33894U

(32) 11.7.2017

(33) CZ

(71) Martina bakery s.r.o., Ostrava, CZ;

(72) Mozdřeň Miroslav, Ostrava - Výškovice, CZ;

(74) BELEŠČÁK & PARTNERS, s.r.o., Piešťany, SK;

(54) **Pekársky výrobok - mrkvové pečivo**

(57) Pekársky výrobok – mrkvové pečivo, je tvorený náplňou, ktorá je obalená cestom, pričom náplň obsahuje minimálne 5 hmotnostných % lekáru alebo minimálne 5 hmotnostných % maku, alebo minimálne 5 hmotnostných % orechov, alebo minimálne 5 hmotnostných % hrušky, alebo minimálne 5 hmotnostných % iného ovocia, alebo ich zmesi v množstve minimálne 5 hmotnostných %, a cesto, obalujúce náplň, obsahuje 3až 70 hmotnostných % fragmentovanej mrkvy, 3 až 80 hmotnostných % múky a minimálne 5 hmotnostných % tuku. Uvedený výrobok je v tvare valca, pričom i náplň je v tvare valca a je obalená cestom iba na povrchu valcovej plochy náplne.

(57) Opisuje sa ozdobný doplnok so špeciálnymi prvkami na používanie informačno-komunikačnej technológie tvorený telom (1) ozdobného doplnku a prichytávacím prvkom (2).

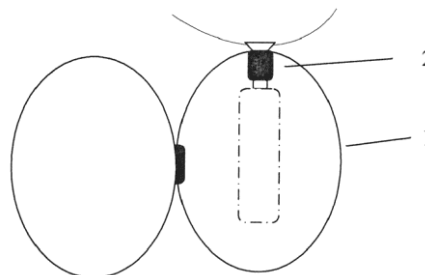

(51) **A47K 1/00, E03C 1/00**

(21) **194-2017**

(22) 25.8.2017

(71) Siekela Daniel, Ing., Dolné Vestenice, SK;

(72) Siekela Daniel, Ing., Dolné Vestenice, SK;

(54) **Sklenená zátka pre výpust a sifón**

(57) Sklenená zátka pre výpust a sifón slúži ako alternatíva ku konvenčným kovovým zátkam. Sklenený kameň (1) s nepriehľadnou spodnou pokovovanou plochou (2) je pripevnený na kovové telo (4) lepeným spojom (3). Kovové telo (4) spája zátka s ostatnými časťami výpustu alebo sifónu. Zátka v netesniacej verzii plní funkciu krytu výpustu, sifónu alebo sifónového prepadu.

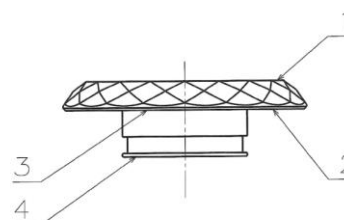

(51) **A44C 7/00, A44C 1/00, A44C 15/00, A44C 25/00, H04R 1/00**

(21) **63-2017**

(22) 16.3.2017

(71) Poláčik Juraj, Ing., Kozárovce, SK; Poláčiková Zuzana, Ing., PhD., Kozárovce, SK;

(72) Poláčik Juraj, Ing., Kozárovce, SK; Poláčiková Zuzana, Ing., PhD., Kozárovce, SK;

(54) **Ozdobný doplnok so špeciálnymi prvkami na používanie informačno-komunikačnej technológie**

(51) A61B 5/00, A41D 13/00

(21) 208-2017

(22) 29.9.2017

(71) Žilinská univerzita v Žiline, Žilina, SK; VÚTCH - CHEMITEX, spol. s r.o., Žilina, SK;

(72) Gála Michal, Ing., PhD., Šoporňa, SK; Babušiak Branko, Ing., PhD., Žilina, SK; Janoušek Ladislav, prof. Ing., PhD., Banská Bystrica, SK; Borik Štefan, Ing., PhD., Krásno nad Kysucou, SK; Hudec Róbert, prof. Ing., PhD., Žilina, SK; Paralič Martin, Ing., PhD., Žilina, SK; Matúška Slavomír, Ing., PhD., Žilina, SK; Balogová Ľudmila, Ing., Žilina, SK; Šesták Jozef, Ing. CSc., Rosina, SK; Huljaková Kamila, Ing., Rajec, SK;

(54) **Inteligentný odev na monitoring biodát človeka, najmä signálu z elektrokardiogramu**

(57) Inteligentný odev na monitoring biodát človeka, najmä signálu z elektrokardiogramu, je zložený z odevu (8), elektrovodivých vlákien (7), pasívnych kontaktných textilných EKG elektród (41), kontaktnej textilnej zemniacej elektródy (42) a aspoň jedného vývodu (43) do elektronického zariadenia (3). Odev (8) obsahuje z vonkajšej strany smerom k telu človeka izolované elektrovodivé vlákna (7) spájajúce jeho pasívne kontaktné textilné elektricky vodivé EKG elektródy (41) a kontaktnú textilnú zemniacu elektródu (42) do aspoň jedného vývodu (43) elektrického signálu pre elektronické zariadenie (3).

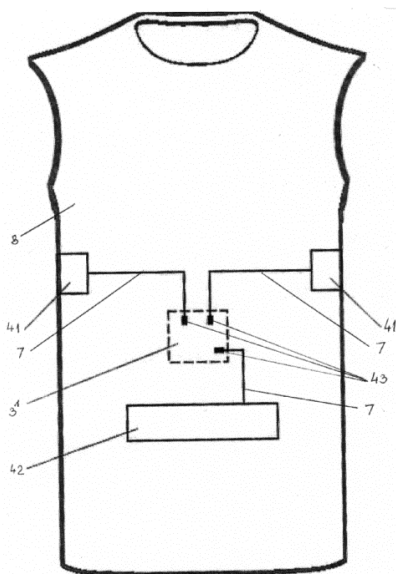

(51) A61B 5/00, A63C 19/00, A63B 71/00, A63B 69/00, A63B 24/00, G06F 3/00

(21) 5033-2016

(22) 25.5.2016

(71) HDTS, a.s., Stupava, SK;

(72) Čupa Pavol, Ing., Lozorno, SK;

(74) Kováčik Štefan, Ing., Bratislava, SK;

(54) **Integrovaný viacúčelový hokejový trénažer a spôsob jeho ovládania/riadenia pre individuálny tréning a testovanie korčuliarskych a hokejových zručností**

(57) Integrovaný viacúčelový hokejový trénažer pozostáva z nepohyblivej plochy umelého ľadu (1) s čelnou pracovnou plochou, do ktorej je bezbariérovými prechodmi vsadený pohyblivý korčuliarsky pás (2), pričom v čelnom sektore a bočných sektoroch od stredu pohyblivého korčuliarskeho pásu (2) je rozmiestnená sústava optických signalizačných/zobrazovacích prvkov (5) zavesených na výklonných/výsuvných konzolách (5a). Nad pohyblivým korčuliarskym pásmom (2) je ukotvený bezpečnostný zádržný systém (3) a stabilizačný systém (4). V pozdĺžnej osi pohyblivého korčuliarskeho pásu (2) je zhora umiestnený systém (8) na meranie ťahovej/tlakovej sily. Trénažer obsahuje elektronický riadiaci systém (9), ktorá riadi činnosť pohonného systému korčuliarskeho pásu (2), činnosť sústavy optických signalizačných/zobrazovacích prvkov (5), sústavy optických snímacích kamier (6) a systému na meranie ťahovej/tlakovej sily (8). Pred pohyblivým korčuliarskym pásmom (2) je na hranici pracovnej plochy umiestnená hokejová bránka so senzormi na detekciu zásahu cieľových zón. Opísaný je tiež spôsob testovania korčuliarskych a hokejových zručností pri individuálnom tréningu.

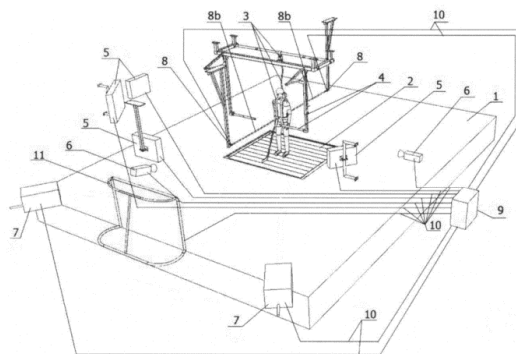

(51) B01D 29/00, B01D 35/00, B25J 19/00, B25J 9/00, B25J 13/00, F16H 57/00, F16N 29/00, F16N 39/00

(21) 269-2017

(22) 8.12.2017

(71) Histogram, s.r.o., Svidník, SK;

(72) Iľečko Ľubomír, Svidník, SK;

(54) **Spôsob filtrácie prevodových náplní v priemyselnom robote a priemyselny robot s filtráciou prevodových náplní**

(57) Spôsob filtrácie prevodových náplní v priemyselnom robote sa uskutočňuje priamo pre aspoň jeden prevodový mechanizmus (1), aspoň pre jednu os pohybu, a to cirkuláciou prevodovej náplne hydraulickým okruhom (2) cez integrovaný obtokový filtračný systém (3) s obsiahnutým filtračným médiom na separáciu mechanických nečistôt. Priemyselny robot s filtráciou prevodových náplní, pozostávajúci z tela robota a aspoň jedného ramena, prevodových mechanizmov a s n-počtom jednotiek generujúcich pohyb a určujúcich počet n-osí pohybu je riešený tak, že ku každému jednotlivému prevodovému mechanizmu (1) aspoň pre jednu os pohybu je integrovaný obtoko-

vý filtračný systém (3) s cirkuláciou prevodovej náplne v hydraulickom okruhu (2) medzi prevodovým mechanizmom (1) pre jednu os pohybu a filtračným systémom (3), kde filtračný systém (3) obsahuje aspoň filtračné médium mechanických nečistôt.

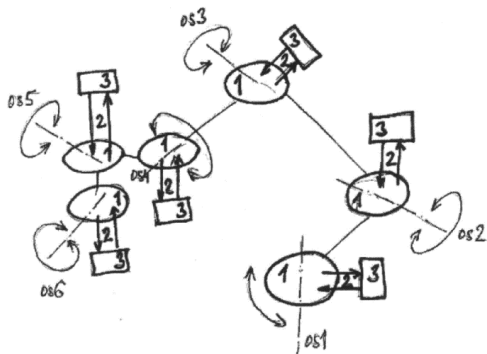

(51) **B21B 39/00**

(21) **147-2017**

(22) 5.9.2014

(31) 13186131.2

(32) 26.9.2013

(33) EP

(96) 14766935.2

(71) Primetals Technologies Austria GmbH, Linz, AT;

(72) Moser Friedrich, Hellmonsoedt, AT; Grabner Walter, Neuhofer an der Krems, AT; Frauenhuber Klaus, Linz, AT; Schiefer Juergen, Allhaming, AT;

(74) Bušová Eva, JUDr., Bratislava, SK;

(54) **Zariadenie na bočné vedenie kovových pásov a spôsob bočného vedenia kovových pásov**

(57) Zariadenie na bočné vedenie (1) kovového pásu (2), pohybujúceho sa po dopravnom zariadení kovového pásu (2), obsahuje aspoň jeden modul (7) základného telesa s v podstate zvislou vodiacou rovinou (10). Aspoň jedno oterové teleso (12) s oterovou plochou (12a) je otočiteľne kontrolované do viacerých definovaných natočených polôh. Oterová plocha (12a) je v podstate rovná a vo všetkých definovaných natočených polohách je paralelná s vodiacou rovinou (10). Opísaný je tiež spôsob bočného vedenia kovových pásov (2).

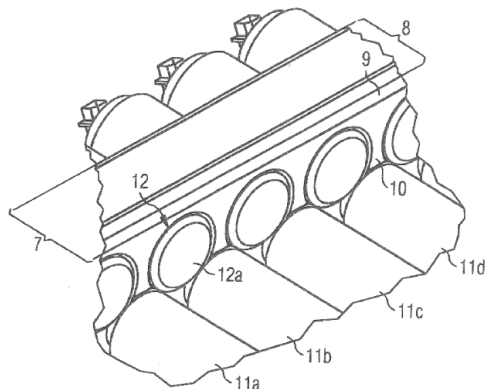

(51) **B33Y 70/00, C08J 3/00, C08K 3/00, C08K 7/00**

(21) **255-2017**

(22) 19.11.2017

(71) Ústav polymérov SAV, Bratislava, SK; MYMEDIA, s.r.o., Bratislava, SK;

(72) Špitálsky Zdenko, Mgr. PhD., Bratislava, SK; Kováčová Mária, Mgr., Krásno nad Kysucou, SK; Ďuriš Vojtech, Mgr. art., PhD., Bratislava, SK; Vysopal Marek, Ing., Rovinka, SK; Svoboda Peter, Bratislava, SK;

(74) Guniš Jaroslav, Mgr., Bratislava, SK;

(54) **Polymérne kompozity pre 3D tlač**

(57) Opísané sú polymérne kompozity pre 3D tlač, ktoré obsahujú polymérnu maticu a zmes expandovaného grafitu a uhlíkových vlákien, pričom obsah polymérnej matrice v kompozite je 90 hmotn. % a obsah expandovaného grafitu a uhlíkových vlákien je 10 hmotn. %. Opísané sú tiež polymérne kompozity pre 3D tlač, kde zmes expandovaného grafitu a uhlíkových vlákien obsahuje 10 až 90 hmotn. % expandovaného grafitu a 90 až 10 hmotn. % uhlíkových vlákien a kde polymérna matica je recyklovaný polyetylén tereftalát.

(51) **B60J 3/00, F16C 3/00, C08J 5/00**

(21) **50009-2017**

(22) 30.1.2017

(31) 2017-33336

(32) 24.1.2017

(33) CZ

(71) TODEX COMPANY SERVICES s.r.o., Hradčovice, CZ;

(72) Pavol Bukovský, Ing., Borová, SK; Michal Držka, Ing., Holíč, SK; Roman Nádeniček, Těšany, CZ;

(74) Záhurecká Romana, JUDr., Banská Bystrica, SK;

(54) **Čap snečnej clony dopravných prostriedkov**

(57) Čap snečnej clony dopravných prostriedkov pozostáva z tvarovanej trubičky (1), tvoriacej jadro čapu a vonkajšieho plášťa (2) čapu snečnej clony, kde tvarovaná trubička (1) je vyrobená z granulátu základného plastového materiálu obsahujúceho adhézne a kohézne prísady, pričom základný plastový materiál je vybraný zo skupiny vysokovýkonných materiálov či ich kopolymérov a vonkajší plášť (2) čapu je vyrobený z bežného plastového granulátu. Základným plastovým materiálom je materiál na báze kaprolaktamu alebo jeho kopolymérov alebo materiál na báze polyamidu 6 alebo jeho kopolymérov, alebo materiál na báze polyamidu 66 alebo jeho kopolymérov, materiál na báze polybutylentereftalátu alebo jeho kopolymérov, alebo materiál na báze sklenených vlákien, alebo materiál na báze termoplastických kompozitov alebo ich kopolymérov. Adhéznou a kohéznu prísadou je kovový prášok.

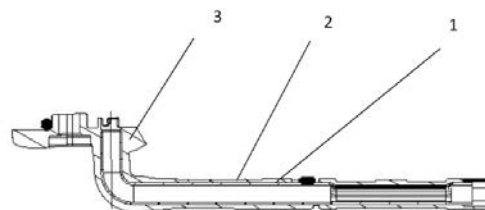

- (51) **B61D 47/00**  
 (21) **50077-2017**  
 (22) 7.8.2017  
 (71) Tatravagónka a.s., Poprad, SK;  
 (72) Hlinka Juraj, Ing., Poprad, SK;  
 (74) Belička Ivan, Ing., Banská Bystrica, SK;  
 (54) **Mechanizmus na dvíhanie nájazdových klapiek vozňa na prepravu automobilov**  
 (57) Mechanizmus na dvíhanie nájazdovej klapky (4) vozňa na prepravu automobilov obsahuje aspoň dva priamočiare mechanizmy (1), ktoré sú spojené so vstupným hriadeľom (5). Priamočiare mechanizmy (1) sú spojené s lištami (2) s pojazďovými kladkami. Lišty (2) s pojazďovými kladkami sú otočne spojené s sústavami pák (3). Sústavy pák (3) sú upevnené na nájazdovú klapku (4). Otáčaním vstupného hriadeľa (5) sa odtláčajú alebo priťahujú lišty (2) s pojazďovými kladkami, a tým sa mení sklon sústavy pák (3), a tým sa mení aj výška nájazdovej klapky (4).

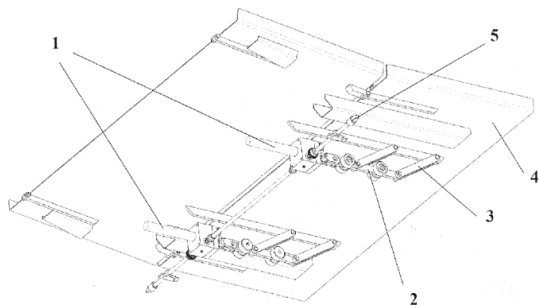

- (51) **B63B 45/00, F21V 21/00, G05D 3/00**  
 (21) **50069-2017**  
 (22) 10.7.2017  
 (71) KVANT spol. s r.o., Bratislava, SK;  
 (72) Kubošek Pavol, RNDr., CSc., Bratislava, SK;  
 (74) Holoubková Mária, Ing., Bratislava, SK;  
 (54) **Lodný svetlomet s integrovanou kompenzáciou pohybov vodnej hladiny**  
 (57) Predmet technického riešenia spočíva v spôsobe kompenzovania nasmerovania svetelného zväzku proti neželaným pohybom lode kvôli pohybom vodnej hladiny pri lokalizácii rôznych cieľov (11) vo vode, vzduchu, na pobreží alebo v inej lokalite nachádzajúcej sa mimo lode. Kompenzácia je vykonaná vďaka prepojeniu výstupu z akcelerometra (4) s ovládacím prvkom galvanometrických skenerov (5), pričom galvanometrické skenery (5) s prvým a druhým rovinným zrkadlom (2, 3) a s galvanometrickými motormi (8, 9) na otáčanie prvého a druhého rovinného zrkadla (2, 3) sú umiestnené v tele svetlometu (10).

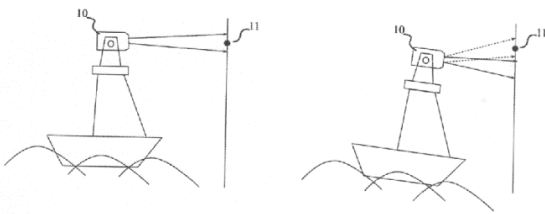

- (51) **B65D 41/00, B65D 39/00, B65D 17/00**  
 (21) **196-2017**  
 (22) 30.8.2017  
 (71) Kubizna Dalibor, Malženice, SK;  
 (72) Kubizna Dalibor, Malženice, SK;  
 (54) **Plechovka s uzatvárateľným koncom**  
 (57) Uzavratateľná nápojová plechovka (1), ktorá sa od iných odlišuje tým, že je vybavená vekom (2), ktoré je vybavené hrdlom (9) s vonkajším závitom (5), a na spodnom veku (4) slepou dierou (8) a slúži ako príchytka vrchnáka (3). Súčasťou nápojovej plechovky (1) je vrchnák (3), ktorý je vybavený vnútorným závitom (7), na vrchnej strane je vrchnák (3) vybavený vrúbkovanou plochou (6) na lepšie odťahovanie a doťahovanie. Medzi hrdlom (9) plechovky (1) a vrchnákom (3) máme tesnenie (11), na ktoré dosadá zaoblená plocha (10), tesnenie (11) je zložené z viacerých vrstiev alumíniovej fólie a slúži na zabránenie pretekaniu nápoja.

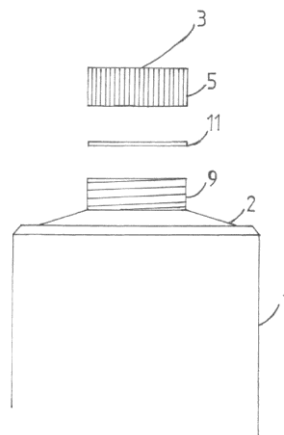

- (51) **B65F 1/00, B65D 88/00**  
 (21) **50095-2017**  
 (22) 20.9.2017  
 (71) Technická univerzita v Košiciach, Košice, SK;  
 (72) Matisková Darina, Ing., PhD. MBA, Prešov, SK;  
 Hricová Romana, Ing., PhD., Prešov, SK;  
 (54) **Kontajner na prepravu sypkého odpadu s výklopým vekom**  
 (57) Kontajner na prepravu kovového odpadu má teleso (1) kontajnera s výstupami (2). Pomocou horného čapu (12) telesa (1) kontajnera je otočne pripevnená otočná kulisa (7). Tá je súčasne bočným čapom (13) otočne pripevnená k lineárnemu posuvnému členu (8), ktorý je opačným koncom otočne pripevnený k čapu (10) telesa (1) kontajnera. K otočnej kulise (7) je otočne pripevnené priečne rameno (6), ktoré je čapom ramien (14) otočne spojené s pozdĺžnym ramenom (5). To je opačným koncom otočne spojené s vekom (3) pomocou predného čapu (15). Súčasne je veko (3) puzdrami ložísk (9) veka (3) otočne spojené čapmi (17) sklopného rámu (4). Jeho druhá strana je otočne spojená čapmi (17) s telesom (1) kontajnera prostredníctvom k nemu pripevnených puzdier (18) ložísk. Zároveň sú na telese (1) kontajnera pripevnené dorazy (16) veka (3).

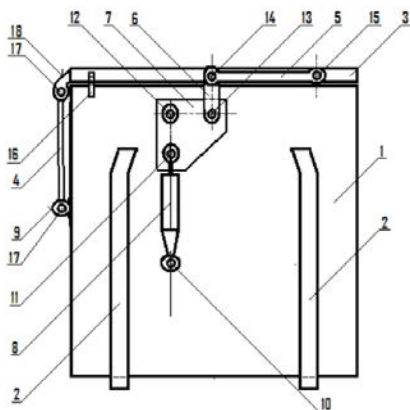

- (51) E02B 3/00  
 (21) 50039-2016  
 (22) 21.3.2016  
 (67) 50016-2016  
 (71) Gaál Gabriel, Veľká Čalomija, SK; Virág Pavel, Ing., Bratislava, SK; Mužila Vladimír, Ing., Lučenec, SK;  
 (72) Gaál Gabriel, Veľká Čalomija, SK;  
 (74) Belička Ivan, Ing., Banská Bystrica, SK;  
**(54) Usporiadanie úsekov popri líniových stavbách alebo popri vodných tokoch, alebo okolo vodných plôch**  
 (57) Po okrajoch líniovej stavby (1) alebo okrajoch vodného toku (1), alebo okraji vodnej plochy (1) je vytvorený prvý pruh (2) s vysadenou energetickou trávou, za prvým pruhom (2) nasleduje druhý pruh (3) s vysadenou rýchlorastúcou energetickou drevinou, za druhým pruhom (3) nasleduje tretí pruh (8) s pletenou bariérou z rýchlorastúcej dreviny a prípadne štvrtý pruh (4) s vysadenou energetickou trávou, za štvrtým pruhom (4) nasleduje pôdna plocha (5).

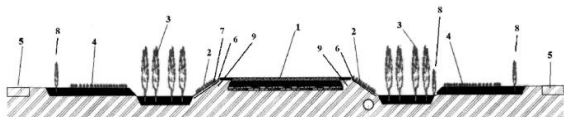

- (51) E02D 17/00, E02B 3/00, E02D 29/00  
 (21) 50002-2015  
 (22) 13.1.2015  
 (31) PV 2014-30  
 (32) 16.1.2014  
 (33) CZ  
 (71) ALGON, a.s., Praha, CZ;  
 (72) Nohejl Michael, Ing., Cheb, CZ;  
 (74) Bachratá Magdaléna, Mgr., Bratislava, SK;  
**(54) Konštrukcia z vystuženej zeminy**  
 (57) Konštrukcia z vystuženej zeminy, ktorá je tvorená výstužnými a lícovými sieťami, vzájomne systémovo prepojenými oceľovými špirálami (6), pričom na aspoň jednom prvku druhej časti (2.2) lícovej siete (2), ktorá tvorí čelo konštrukcie z vystuženej zeminy, je vytvorený aspoň jeden prelis

(4), pričom prelis (4) sú vytvorené na prvkoch tejto druhej časti (2.2) lícovej siete (2) v najmenej jednom rade po celej dĺžke siete alebo môžu byť vytvorené nepravidelne, pričom prelis (4) môžu byť vytvorené tak, že ich vrcholy smerujú od roviny lícovej siete (2), kopírujúcej čelo konštrukcie smerom od násypu alebo smerom do násypu, pričom vo vrchole prelisu (4) prebieha prvok lícovej siete (2).

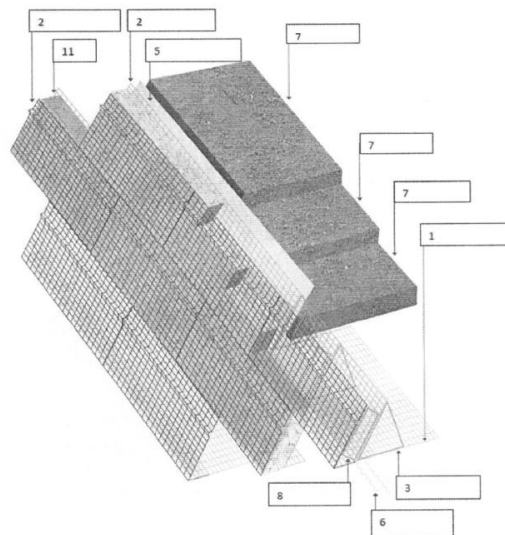

- (51) E03F 7/00, E02D 29/00, E03F 5/00  
 (21) 50111-2017  
 (22) 22.11.2017  
 (31) 2016-33164  
 (32) 12.12.2016  
 (33) CZ  
 (71) Mokoš Roman, Ing., Praha - Křeslice, CZ;  
 (72) Mokoš Roman, Ing., Praha - Křeslice, CZ;  
 (74) KOREJZOVÁ LEGAL v. o. s., Bratislava, SK;  
**(54) Skladacia kanalizačná upchávka**  
 (57) Predkladané technické riešenie sa týka skladacej kanalizačnej upchávky, ktorá je tvorená prierezom elastického plošného materiálu a je určená najmä na núdzové zakrytie horizontálne usporiadaných kanalizačných roštov alebo vstupov kanalizačných šácht s osadenými vekami s otvormi, a tiež nekrytých vertikálnych vstupov kanalizačných šácht v prípade havárie, povodne, a podobne.

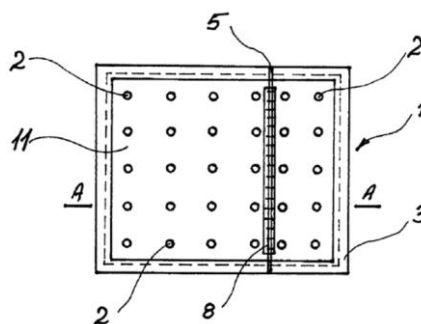

- (51) F24D 17/00, F25B 30/00, F24H 4/00  
 (21) 192-2017  
 (22) 17.8.2017  
 (71) Šmelík Ján, Ing., Košice, SK;  
 (72) Šmelík Ján, Ing., Košice, SK;  
 (54) **Zariadenie na prípravu ohriatej pitnej vody tep-  
 lom získaným z odpadovej vody**  
 (57) Zariadenie na prípravu ohriatej pitnej vody tep-  
 lom získaným z odpadovej vody obsahujúce  
 akumulačnú nádobu (1) odpadovej vody, potrub-  
 ný výmenník (2) tepla, tepelné čerpadlo (3), cir-  
 kulačné čerpadlá (10, 11), regulačný člen (6),  
 snímač teploty (7) odpadovej vody a aspoň jeden  
 akumulačný zásobník (5) pitnej vody.

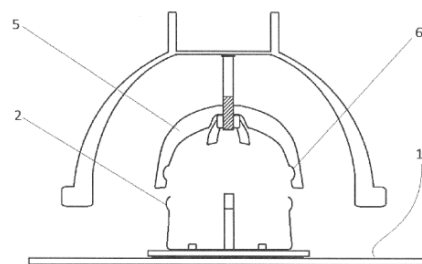
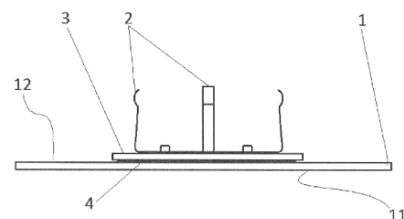
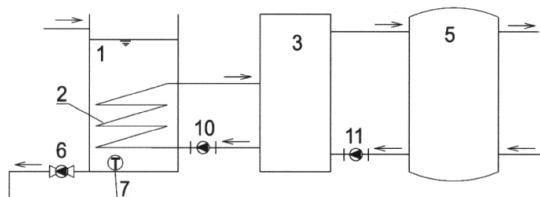

- (51) F24F 13/00  
 (21) 50112-2017  
 (22) 23.11.2017  
 (31) PUV 2016-33119  
 (32) 1.12.2016  
 (33) CZ  
 (71) Špíler Jaroslav, Plzeň, CZ;  
 (72) Špíler Jaroslav, Plzeň, CZ;  
 (74) Bachratá Magdaléna, Mgr., Bratislava, SK;  
 (54) **Krycia dizajnová doska na inštaláciu na vý-  
 duch ventilu vzduchu vzduchotechniky**  
 (57) Krycia dizajnová doska na inštaláciu na výdych  
 ventilu vzduchu vzduchotechniky, ktorý je vyba-  
 vený stredovým kónusovým osadením (5), obsa-  
 huje plát (1) s čelnou stranou (11) a zadnou stra-  
 nou (12), ktorý je pripevnený k stredovému kó-  
 nusovému osadeniu (5) výdychu. Zadná strana (12)  
 plátu (1) môže byť vybavená najmenej dvomi  
 tvarovanými pružnými výstupkami (2) na inšta-  
 láciu do vnútornej drážky (6) stredového kónu-  
 sového osadenia (5), pričom pružné výstupky (2)  
 sú pripevnené k podložke (3) a podložka (3) je  
 pripevnená k plátu (1). Podložka (3) je výhodne  
 k plátu (1) pripevnená chemickým vytvrdzujúcim  
 sa prostriedkom (4) a/alebo skrutkovým spoj-  
 om a pružné výstupky (2) sú k podložke (3) pripe-  
 vené nitovým spoj-om a/alebo skrutkovým spo-  
 jom, a/alebo zvarovým spoj-om, a/alebo tvarovým  
 zámkom. Plát (1) môže byť vyrobený zo skla a/ale-  
 bo dreva, a/alebo plastu, a/alebo kovu, a/alebo  
 kompozitu s obsahom živice, a/alebo môže byť  
 aspoň jedna zo strán (11, 12) plátu (1) vybavená  
 farebnou fóliou.

- (51) G01L 1/00, G01L 3/00, G01L 5/00,  
 G01M 13/00, G01N 3/00, F16C 19/00  
 (21) 276-2017  
 (22) 15.12.2017  
 (71) Žilinská univerzita v Žiline, Žilina, SK;  
 (72) Hřeček Slavomír, doc. Ing., PhD., Žilina, SK; Ko-  
 hář Robert, doc. Ing., PhD., Povina, SK; Kraus  
 Václav, doc. Ing., PhD., Žilina, SK; Medvecký Šte-  
 fan, prof. Ing., PhD., Gbeľany pri Žiline, SK;  
 Skyba Rudolf, Ing., Pohorelá, SK;  
 (74) Kováčik Štefan, Ing., Bratislava - Petržalka, SK;  
 (54) **Experimentálne zariadenie na meranie síl me-  
 dzi komponentmi valivých ložísk**  
 (57) Experimentálne zariadenie na meranie síl me-  
 di komponentmi valivých ložísk je riešené tak, že  
 v ložiskovom domci (3) je uložený merací prste-  
 nec (4) pozostávajúci z ľavej časti (4.1) dvojdiel-  
 nej meracej kľietky a z pravej časti (4.2) dvoj-  
 dielnej meracej kľietky, pričom na bočných plo-  
 chách ľavej časti (4.1) dvojdielnej meracej kľie-  
 tky a pravej časti (4.2) dvojdielnej meracej kľie-  
 tky sú umiestnené tenzometre (4.3). Z tenzometrov  
 (4.3) sú cez otvory (4.4) v meracom prstenci (4)  
 vyvedené vodiče (4.5) do meracích aparátov.

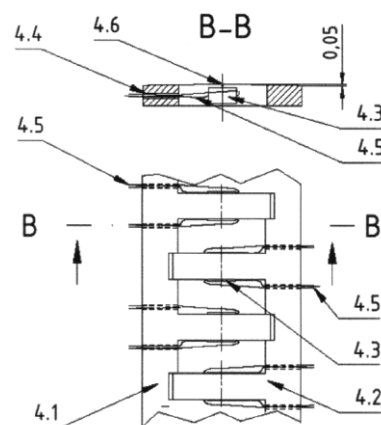

- (51) **G01M 13/00, G01N 27/00, B65G 15/00**  
 (21) **250-2017**  
 (22) 13.11.2017  
 (71) Technická univerzita v Košiciach, Košice, SK;  
 (72) Bober Peter, Ing., PhD., Košice, SK; Ferková Želmíra, doc. Ing., PhD., Košice, SK;  
 (54) **Detektor poškodenia kostry v oceľovo-kordovom dopravnom páse**  
 (57) Detektor poškodenia kostry v oceľovo-kordovom dopravnom páse so snímačmi citlivými na zmenu magnetického poľa vplyvom poškodenia kostry je zložený z prvého snímača (1) poškodenia a druhého snímača (2) poškodenia, ktoré sú umiestnené nad dopravným pásom (7) za sebou v smere pohybu dopravného pásu (7), zo snímača (6) rýchlosti, ktorý sa dotýka dopravného pásu (7), a z vyhodnocovacej jednotky (4), ktorá je spojená s prvým snímačom (1) poškodenia, druhým snímačom (2) poškodenia a snímačom (6) rýchlosti, pričom k vyhodnocovacej jednotke (4) je pripojené vedenie (5) na prenos informácií o poškodení kostry (3) v oceľovo-kordovom dopravnom páse (7).

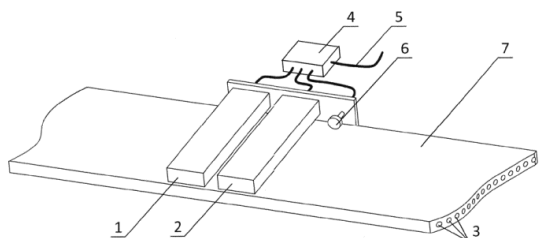

- (51) **G01N 25/00, G01N 5/00, G01N 7/00, G01K 17/00, G01N 37/00**  
 (21) **260-2017**  
 (22) 22.11.2017  
 (71) Slovenská technická univerzita v Bratislave, Bratislava, SK;  
 (72) Martinka Jozef, doc. Ing., PhD., Železná Breznica, SK; Šimon Peter, prof. Ing., DrSc., Bratislava, SK; Balog Karol, prof. Ing., PhD., Ivánka pri Dunaji, SK; Rantuch Peter, Ing., PhD., Považská Bystrica, SK;  
 (74) Kováčik Štefan, Ing., Bratislava, SK;  
 (54) **Meracia zostava s kónickým kalorimetrom na meranie požiarného rizika horľavých kvapalín**  
 (57) Meracia zostava s kónickým kalorimetrom na meranie požiarného rizika horľavých kvapalín pozostáva z kónického kalorimetra (15) vyhotoveného podľa ISO 5660-1:2015. Vzorka horľavej kvapaliny je v nádobe (1) na vzorku exponovaná tepelným žiarením z kónického žiariča (10). Nádoba (1) na vzorku je prostredníctvom prvého stojana (8) s nastaviteľnou výškou položená na prvej pevnej podložke (9). Produkty horenia sú odvádzané cez digestor (11) do odsávacieho potrubia (12), kde je meraná koncentrácia kyslíka, oxidu uhoľnatého, oxidu uhličitého a prípadne ďalších plynov analyzátorom (13) spalín a útlmový koeficient produktov horenia meračom (14) poklesu intenzity svetelného lúča. Kónický žiarič (10), digestor (11), odsávacie potrubie (12), analyzátor (13) spalín a merač (14) poklesu intenzity svetelného lúča sú súčasťou kónického

kalorimetra (15). Nádoba (1) na vzorku je prostredníctvom flexibilnej hadice (2) prepojená so zásobníkovou nádobou (3) tak, aby spolu vytvárali spojené nádoby. Priemer zásobníkovej nádoby (3) je väčší ako priemer nádoby (1) na vzorku. Zásobníková nádoba (3) je prostredníctvom druhého stojana (4) s nastaviteľnou výškou položená na váhach (5), ktoré kontinuálne vážia úbytok hmotnosti vzorky. Váhy (5) sú umiestnené na druhej pevnej podložke (7). Okraj nádoby (1) na vzorku je pred expozíciou tepelným žiarením z kónického žiariča (10) chránený radiačným štítom (6) tak, aby tepelnému žiareniu z kónického žiariča (10) bol exponovaný len povrch skúšanej horľavej kvapaliny, ale nie steny nádoby (1) na vzorku.

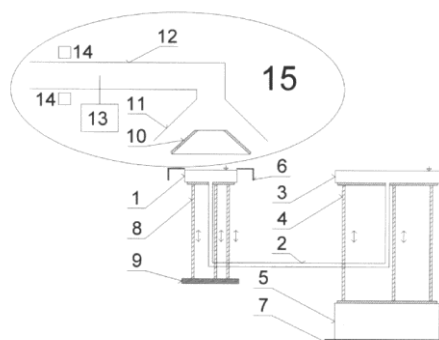

- (51) **G01T 1/00, B33Y 80/00**  
 (21) **140-2016**  
 (22) 19.12.2016  
 (71) Technická univerzita v Košiciach, Košice, SK;  
 (72) Oravec Milan, prof. Ing., PhD., Nová Lesná, SK; Fic Marek, Ing., Košice, SK; Pindroch Ondrej, Ing., Košice, SK;  
 (54) **Jednorazový detektor dávky ionizujúceho žiarenia vyrobený technológiou 3D tlačiarne**  
 (57) Jednorazový detektor dávky ionizujúceho žiarenia spracovaný technológiou 3D tlačie je tvorený vrchnou priehľadnou vrstvou (1), spodnou priehľadnou vrstvou (2) na báze polymetylmetakrylátu alebo polykarbonátu a rádiochromickou zmesou (3). Rádiochromická zmes (3) je trvalo uzavretá medzi vrchnou priehľadnou vrstvou (1) a spodnou priehľadnou vrstvou (2) a slúži na identifikovanie dávky ionizujúceho žiarenia, ktoré spôsobí nevratné zmeny farby rádiochromickej zmesi (3).





**(51) G06F 13/00, H02J 7/00****(21) 86-2017**

(22) 10.4.2017

(71) TNtech, s.r.o., Trenčín, SK;

(72) Fabo Peter, RNDr., PhD., Soblahov, SK; Ďuďák Juraj, Ing., PhD., Soblahov, SK; Sládek Ivan, Ing., Trenčín, SK;

**(54) Univerzálne zariadenie sériovej zbernice na meranie fyzikálnych veličín**

(57) Univerzálne zariadenie sériovej zbernice na meranie fyzikálnych veličín umožňujúce použitie ľubovoľného typu senzorov bez potreby externého napájania je pripojené na sériovú zbernicu (8), obsahuje rozdeľovač (1) komunikačnej a napájacej časti slúžiaci na detekciu pracovného a pokojového stavu. V pokojovanom stave je aktivované nabíjanie dočasného zdroja (3) energie. V prípade detekcie prechodu do pracovného stavu je nabíjanie dočasného zdroja (3) energie pozastavené radičom (2) nabíjania. Komunikácia s pripojenými senzormi (6) je riadená mikroprocesorom (5) s nízkym odberom energie, ktorý je napájaný prostredníctvom regulátora (4) napájacieho napätia. Vzájomné rozlíšenie jednotlivých zariadení pripojených na sériovú zbernicu (8) je realizované prostredníctvom jednoznačného hardvérového identifikátora (7). Dáta získané z pripojených senzorov (6) môžu byť odoslané na sériovú zbernicu (8) na ďalšie spracovanie v nadradenom počítači (9).

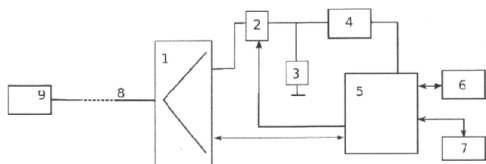
**(51) G09F 9/00, G06T 1/00, H01L 33/00, F21Y 105/00****(21) 95-2016**

(22) 11.8.2016

(71) Žilinská univerzita v Žiline, Žilina, SK;

(72) Fabo Peter, RNDr., PhD., Trenčín, SK; Skovajsa Martin, Ing., Trenčín, SK; Sládek Ivan, Ing., Trenčín, SK; Ďuďák Juraj, Ing., PhD., Soblahov, SK;

(74) Kropaj Marián, JUDr. Mgr., PhD., Piešťany, SK;

**(54) Inteligentý veľkoformátový segmentový displej**

(57) Inteligentný veľkoformátový segmentový displej sa skladá z krytu (1), pod ktorým sú na podložke (2) pod RGB LED segment (3) umiestnené RGB LED segmenty (3), ktoré spolu tvoria zobrazovacie moduly. Jednotlivé RGB LED segmenty (3) sú prepojené prepojovacou kabelážou (4) s elektronickou riadiacou jednotkou (5) na obsluhu RGB LED segmentov (3), ktorá je spojená so zariadením (6) poskytujúcim údaje na zobrazovanie.

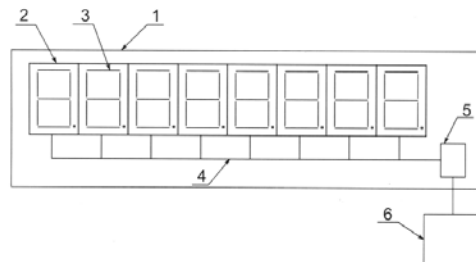
**(51) H02J 7/00****(21) 122-2017**

(22) 17.5.2017

(71) S PoweR export - import, s. r. o., Bratislava, SK;

(72) Vrabeľ Milan, Ing., Bratislava, SK;

(74) Kováčik Štefan, Ing., Bratislava, SK;

**(54) Akumulátorový zdroj elektrickej energie pre špeciálne zariadenia a nabíjacia stanica**

(57) Akumulátorový zdroj elektrickej energie pre špeciálne zariadenia pozostáva z akumulátora (1) elektrickej energie s pripojeným ochranným elektronickým obvodom (2) a ukazovateľom (3) stavu kapacity akumulátora s magneticky riadeným spínačom (4), napr. Hallovým spínačom, alebo zatavenými kontaktmi jazýčkového relé a pridruženým ovládačom s obsiahnutým permanentným magnetom (9).

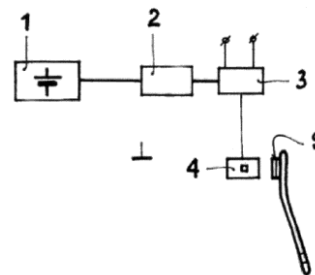

(51)	(21)	(51)	(21)	(51)	(21)	(51)	(21)
A21D 13/00	50115-2017	B33Y 70/00	255-2017	E02D 17/00	50002-2015	G01T 1/00	140-2016
A44C 7/00	63-2017	B60J 3/00	50009-2017	E03F 7/00	50111-2017	G06F 13/00	86-2017
A47K 1/00	194-2017	B61D 47/00	50077-2017	F24D 17/00	192-2017	G09F 9/00	95-2016
A61B 5/00	208-2017	B63B 45/00	50069-2017	F24F 13/00	50112-2017	H02J 7/00	122-2017
A61B 5/00	5033-2016	B65D 41/00	196-2017	G01L 1/00	276-2017		
B01D 29/00	269-2017	B65F 1/00	50095-2017	G01M 13/00	250-2017		
B21B 39/00	147-2017	E02B 3/00	50039-2016	G01N 25/00	260-2017		

## FG2K

## Zapísané úžitkové vzory

(11)	(51)	(11)	(51)	(11)	(51)	(11)	(51)
8059	F16H 1/00	8065	E04D 11/00	8071	F16B 7/00	8077	B61D 39/00
8060	B60K 17/00	8066	E04C 3/00	8072	E04B 1/00	8078	B23B 27/00
8061	B67D 1/00	8067	E04B 1/00	8073	E01F 15/00	8079	A23K 50/00
8062	F24B 1/00	8068	E04B 1/00	8074	F16B 5/00		
8063	B25J 13/00	8069	G21F 5/00	8075	E01F 8/00		
8064	B65D 81/00	8070	E04H 12/00	8076	F04B 47/00		

**(51) A23K 50/00, A23K 10/00, A01N 63/00, A01P 1/00, C12N 1/00, C12R 1/00**

**(11) 8079**

(21) 50129-2016

(22) 23.11.2016

(45) 4.4.2018

(47) 1.3.2018

(67) 50081-2016

(72) Mudroňová Dagmar, doc. MVDr., PhD., Košice, SK; Toporčák Juraj, doc. MVDr., PhD., Košice, SK; Kuzyšinová Katarína, MVDr., PhD., Prešov, SK;

(73) Univerzita veterinárskeho lekárstva a farmácie v Košiciach, Košice, SK;

(74) Porubčan Róbert, Ing., Ivanka pri Dunaji, SK;

**(54) Nosič probiotického prípravku pre včely**

**(51) B60K 17/00, F16H 1/00**

**(11) 8060**

(21) 50045-2017

(22) 5.5.2017

(45) 4.4.2018

(47) 15.2.2018

(67) 50034-2017

(72) Petrevec Slavomír, Krupina, SK; Hanes Ján, Dobrá Niva, SK;

(73) KOVACO spol. s r. o., Veľká Lehota, SK;

(74) Belička Ivan, Ing., Banská Bystrica, SK;

**(54) Usporiadanie na pohon všetkých kolies s nízkym vstupným krútiacim momentom najmä pre šmykom riadené nakladače**

**(51) B23B 27/00**

**(11) 8078**

(21) 50070-2017

(22) 13.7.2017

(31) PUV 2016-32605

(32) 22.7.2016

(33) CZ

(45) 4.4.2018

(47) 1.3.2018

(72) Kožmín Pavel, Ing., Ph.D., Písek, CZ; Surovátka Jiří, Ing., Plzeň, CZ; Čermák Adam, Ing., Vlašim, CZ;

(73) HOFMEISTER s.r.o., Plzeň, CZ;

(74) Bachratá Magdaléna, Mgr., Bratislava, SK;

**(54) Ostrie v tvare klína s povrchovou mikroštruktúrou rezného nástroja**

**(51) B61D 39/00, B61D 17/00**

**(11) 8077**

(21) 50060-2017

(22) 28.6.2017

(45) 4.4.2018

(47) 1.3.2018

(72) Slobodník Vladimír, Ing., Odorín, SK; Šimšaj Daniel, Ing., Svit, SK;

(73) Tatravagónka a.s., Poprad, SK;

(74) Belička Ivan, Ing., Banská Bystrica, SK;

**(54) Mechanizmus na odklopenie strechy s jednostranným zvislým dovretím**

**(51) B25J 13/00, B25J 7/00, B25J 21/00**

**(11) 8063**

(21) 50029-2017

(22) 7.3.2017

(45) 4.4.2018

(47) 16.2.2018

(72) Hošovský Alexander, doc. Ing., PhD., Prešov, SK; Piteľ Ján, doc. Ing., PhD., Prešov, SK; Trojanová Monika, Ing., Gelnica, SK;

(73) Technická univerzita v Košiciach, Košice, SK;

**(54) Systém presného polohovania pneumatického umelého svalú s kompenzáciou hysterézy pomocou modelu**

**(51) B65D 81/00**

**(11) 8064**

(21) 119-2017

(22) 9.5.2017

(45) 4.4.2018

(47) 16.2.2018

(72) Tilický Peter, Ing., Hertník, SK; Gondek Jozef, Bc., Bardejov, SK; Gondek Martin, Ing., Bardejov, SK;

(73) VYNIKNI, s.r.o., Bardejov, SK;

**(54) Vákuový prepravný obal na viacnásobné použitie**

**(51) B67D 1/00, G06Q 10/00****(11) 8061**

(21) 129-2017

(22) 29.5.2017

(45) 4.4.2018

(47) 16.2.2018

(72) Haffner Oto, Ing., PhD., Hlohovec - Šulekovo, SK; Kučera Erik, Ing., PhD., Hlohovec, SK;

(73) Slovenská technická univerzita v Bratislave, Bratislava, SK;

(74) Kováčik Štefan, Ing., Bratislava, SK;

**(54) Systém na vzdialenú automatickú kontrolu kvality čapovaného piva****(51) E01F 8/00****(11) 8075**

(21) 50019-2017

(22) 20.2.2017

(31) PUV 2016-32149

(32) 26.2.2016

(33) CZ

(45) 4.4.2018

(47) 23.2.2018

(72) Czepa Jiří, Vohančice, CZ;

(73) INTERTECH PLUS s.r.o., Kuřim, CZ;

(74) Kubinyi Peter, Bc., Trenčín, SK;

**(54) Nosný prvok panelu na tlmenie hluku****(51) E01F 15/00, E01D 19/00****(11) 8073**

(21) 50134-2016

(22) 28.12.2016

(45) 4.4.2018

(47) 23.2.2018

(72) Číhal Jaroslav, Hranice, CZ;

(73) Stavby OMO s.r.o., Hranice, CZ;

(74) MAJLINGOVA &amp; PARTNERS, s.r.o., Bratislava, SK;

**(54) Dištančný diel pre záchytné systémy, najmä na cesty a mosty, a záchytný systém s týmto dištančným dielom****(51) E04B 1/00****(11) 8068**

(21) 5008-2015

(22) 5.5.2015

(45) 4.4.2018

(47) 16.2.2018

(72) Polák Matúš, Ing. Arch., Nové Mesto nad Váhom, SK; Rezník Martin, Ing. Arch., Bratislava, SK;

(73) Polák Matúš, Ing. Arch., Nové Mesto nad Váhom, SK; Rezník Martin, Ing. Arch., Bratislava, SK;

(74) Dolanská Elena, RNDr., Bratislava, SK;

**(54) Stavebný modulový rám****(51) E04B 1/00, E04F 13/00****(11) 8072**

(21) 111-2016

(22) 28.10.2016

(31) CZ-PUV č.2015 - 31 707

(32) 30.10.2015

(33) CZ

(45) 4.4.2018

(47) 23.2.2018

(72) Kyncl Jiří, Ing., Lysá nad Labem, CZ; Valeš Ladislav, Ing., Světlá pod Ještědem, CZ;

(73) fischer international s.r.o., Brandýs nad Labem, CZ; Valeš Ladislav, Ing., Světlá pod Ještědem, CZ;

(74) Gruber Dalibor, Ing., Košice, SK;

**(54) Konštrukcia na sanáciu alebo zdvojenie pôvodných vonkajších tepelnoizolačných kompozitných systémov****(51) E04B 1/00, E04C 2/00, E04F 13/00****(11) 8067**

(21) 50116-2016

(22) 8.11.2016

(45) 4.4.2018

(47) 16.2.2018

(72) Langer Dušan, Ing., Kanianka, SK;

(73) BK PARKET, s.r.o., Pravenec, SK;

(74) LITVÁKOVÁ A SPOL., s.r.o., Patentová a známková kancelária, Bratislava, SK;

**(54) Akustický obkladový panel****(51) E04C 3/00****(11) 8066**

(21) 47-2017

(22) 24.2.2017

(45) 4.4.2018

(47) 16.2.2018

(72) Dzurik Dušan, Ing., Bratislava, SK;

(73) Dzurik Dušan, Ing., Bratislava, SK;

(74) Regina Ivan, Ing., Košice, SK;

**(54) Stropný nosník z dreva s inštaláčnými otvormi****(51) E04D 11/00****(11) 8065**

(21) 5064-2016

(22) 11.10.2016

(45) 4.4.2018

(47) 16.2.2018

(72) Gregor Tomáš, Mgr., Bratislava, SK;

(73) Aquafol s.r.o., Zlín, CZ;

(74) ROTT, RŮŽIČKA &amp; GUTTMANN, Bratislava, SK;

**(54) Strešný plášť plochej strechy****(51) E04H 12/00, E02D 35/00****(11) 8070**

(21) 1-2017

(22) 3.1.2017

(45) 4.4.2018

(47) 23.2.2018

(72) Kováčik Štefan, Ing., Bratislava, SK;

(73) Kováčik Štefan, Ing., Bratislava, SK;

**(54) Násuvný rektifikačný prípravok na základové diely oceľových konštrukcií stožiarov elektrických vedení**

- (51) **F04B 47/00, F04F 1/00, F04B 53/00**  
**(11) 8076**  
 (21) 174-2017  
 (22) 20.7.2017  
 (45) 4.4.2018  
 (47) 1.3.2018  
 (72) Dobrodenka Pavel, Dulov, SK; Dobrodenka Anton, Dulov, SK; Vozar Jozef, Ing., Horovce, SK; Dobrodenka Martin, Dulov, SK;  
 (73) Dobrodenka Pavel, Dulov, SK; Dobrodenka Anton, Dulov, SK; Vozar Jozef, Ing., Horovce, SK; Dobrodenka Martin, Dulov, SK;  
 (74) Kováčik Štefan, Ing., Bratislava, SK;  
**(54) Systém na čerpanie kvapalín, najmä vody**

- (51) **F16B 5/00, E04B 1/00**  
**(11) 8074**  
 (21) 5-2017  
 (22) 3.1.2017  
 (45) 4.4.2018  
 (47) 23.2.2018  
 (73) Golfer SK, s.r.o., Chorvátsky Grob, SK;  
 (74) Brichtová Tatiana, JUDr., Bratislava, SK;  
**(54) Spôsob rýchleho spájania dvoch priliehajúcich rovinných plôch na spojenia telies a rýchlo-upínací skrutkový spoj**

- (51) **F16B 7/00, E04B 1/00**  
**(11) 8071**  
 (21) 6-2017  
 (22) 3.1.2017  
 (45) 4.4.2018  
 (47) 23.2.2018  
 (73) Golfer SK, s.r.o., Chorvátsky Grob, SK;  
 (74) Brichtová Tatiana, JUDr., Bratislava, SK;  
**(54) Väzobný montážny modul a rýchlo-upínací spojovací uzol skladačkových montovaných konštrukcií**

- (51) **F16H 1/00**  
**(11) 8059**  
 (21) 50039-2017  
 (22) 11.4.2017  
 (45) 4.4.2018  
 (47) 15.2.2018  
 (72) Haľko Jozef, doc. Ing., PhD., Prešov, SK;  
 (73) Technická univerzita v Košiciach, Košice, SK;  
**(54) Dvojstupňový prevod s viacerými spätnými výstupmi**

- (51) **F24B 1/00**  
**(11) 8062**  
 (21) 50026-2017  
 (22) 5.3.2017  
 (45) 4.4.2018  
 (47) 16.2.2018  
 (72) Cyprian Anton, Ing., Dubnica nad Váhom, SK;  
 (73) ACCONT s.r.o., Dubnica nad Váhom, SK;  
 (74) Kapa Beta, s.r.o., Nová Dubnica, SK;  
**(54) Liatinové kachle na pevné palivo**

- (51) **G21F 5/00**  
**(11) 8069**  
 (21) 50044-2017  
 (22) 4.5.2017  
 (31) PUV 2016-32350  
 (32) 6.5.2016  
 (33) CZ  
 (45) 4.4.2018  
 (47) 16.2.2018  
 (72) Kotnour Petr, Ing., Plzeň, CZ; Matoušek Jaroslav, Bc., Borovany, CZ;  
 (73) ŠKODA JS a.s., Plzeň, CZ;  
 (74) LITVÁKOVÁ A SPOL., s. r. o., Bratislava, SK;  
**(54) Ukladací obalový súbor na použité jadrové palivo**

(51)	(11)	(51)	(11)	(51)	(11)	(51)	(11)
A23K 50/00	8079	B67D 1/00	8061	E04C 3/00	8066	F16H 1/00	8059
B23B 27/00	8078	E01F 8/00	8075	E04D 11/00	8065	F24B 1/00	8062
B25J 13/00	8063	E01F 15/00	8073	E04H 12/00	8070	G21F 5/00	8069
B60K 17/00	8060	E04B 1/00	8068	F04B 47/00	8076		
B61D 39/00	8077	E04B 1/00	8072	F16B 5/00	8074		
B65D 81/00	8064	E04B 1/00	8067	F16B 7/00	8071		

**FB2K Zastavené konania o prihláškach úžitkových vzorov**

(21)

50051-2010  
50052-2010  
50053-2010  
50135-2015

**FC2K Zamietnuté prihlášky úžitkových vzorov**

(21)

50007-2013

**MK2K Zaniknuté úžitkové vzory uplynutím doby platnosti**

(11)	Dátum zániku	(11)	Dátum zániku	(11)	Dátum zániku	(11)	Dátum zániku
5038	07.02.2018	5416	05.02.2018	6811	04.07.2017	6921	05.07.2017
5042	27.02.2018	5690	05.07.2017	6824	17.07.2017	6925	19.07.2017
5077	01.02.2018	5945	21.07.2017	6840	23.07.2017	6943	22.07.2017
5103	20.02.2018	6727	10.07.2017	6848	17.07.2017	7017	29.07.2017
5162	19.02.2018	6763	12.07.2017	6852	26.07.2017	7369	17.07.2017
5206	27.02.2018	6764	24.07.2017	6869	11.07.2017		
5263	05.02.2018	6798	29.07.2017	6890	22.07.2017		

**ND2K Predĺženie platnosti úžitkových vzorov**

(11)	(51)	(11)	(51)	(11)	(51)	(11)	(51)
5895	B65D 81/00	6919	A01K 1/00	7069	F15B 1/00	7258	F25D 3/00
5897	G01K 1/00	6951	B60Q 1/00	7110	F24S 10/00	7260	B61D 17/00
6002	A61K 9/00	6960	B01J 3/00	7116	A47C 17/00	7279	E01B 7/00
6020	A61C 19/00	7009	F01C 1/00	7120	A62C 37/00	7391	G02B 19/00
6105	C02F 1/00	7011	G01N 25/00	7138	E01F 9/00	7560	E04B 1/00
6187	B01D 53/00	7013	G01N 25/00	7146	G09B 9/00	7683	G03B 35/00
6363	A43B 1/00	7033	F24F 12/00	7165	E01F 8/00		
6407	A43B 1/00	7036	F41J 13/00	7178	H05B 41/00		
6610	E06B 7/00	7042	H05H 1/00	7185	C07D 213/00		

**(51) A01K 1/00, A01K 29/00****(11) 6919**

(21) 183-2013

(22) 15.10.2013

(73) Omega3 SLOVAKIA, s.r.o., Rozhanovce, SK;

**(54) Použitie škrupín vlašských orechov****(51) A43B 1/00, A43B 7/00, B29D 35/00****(11) 6407**

(21) 50016-2012

(22) 21.3.2011

(73) NOVESTA, a.s., Partizánske, SK;

**(54) Spôsob výroby gumenej obuvi s potlačou**

(51) **A43B 1/00, A43B 7/00, B29D 35/00**  
 (11) **6363**  
 (21) 50035-2011  
 (22) 21.3.2011  
 (73) NOVESTA, a.s., Partizánske, SK;  
 (54) **Spôsob výroby gumenej obuvi s potlačou**

(51) **A47C 17/00, A47C 31/00, B68G 5/00**  
 (11) **7116**  
 (21) 39-2014  
 (22) 24.3.2014  
 (73) Ing. Pavel Vranský VABAL, Nitra, SK;  
 (54) **Komponenty na sedacie súpravy a spôsob ich výroby**

(51) **A61C 19/00, A61C 5/00**  
 (11) **6020**  
 (21) 51-2011  
 (22) 4.4.2011  
 (73) CHIROMEGA s.r.o., Humenné, SK;  
 (54) **Zapojenie apex lokátora v zostave stomatologického pracoviska**

(51) **A61K 9/00, A61K 31/00, A61K 47/00**  
 (11) **6002**  
 (21) 5025-2011  
 (22) 25.5.2011  
 (73) ZENTIVA, k. s., Praha - Dolní Měcholupy, CZ;  
 (54) **Kombinovaný perorálny prípravok s riadeným uvoľňovaním kyseliny acetylsalicylovej**

(51) **A62C 37/00, A62C 3/00, A62C 35/00, G08B 17/00**  
 (11) **7120**  
 (21) 50077-2014  
 (22) 15.6.2014  
 (73) Lukáčik Miloš, Ing., Bratislava, SK;  
 (54) **Stacionárne aktívne hasiace zariadenie, najmä podzemného dopravného systému**

(51) **B01D 53/00**  
 (11) **6187**  
 (21) 5042-2011  
 (22) 9.2.2010  
 (73) Primetals Technologies Austria GmbH, Linz, AT;  
 (54) **Zariadenie na odstraňovanie oxidu siričitého SO<sub>2</sub> z odpadových plynov zo slinovacích alebo peletovacích zariadení**

(51) **B01J 3/00, C10J 3/00, B01D 11/00, B09B 3/00**  
 (11) **6960**  
 (21) 5007-2014  
 (22) 14.2.2014  
 (73) Slovenská technická univerzita v Bratislave, Bratislava, SK;  
 (54) **Spôsob a zariadenie na spracovanie kvapalných organických látok v prostredí superkritickej vody**

(51) **B60Q 1/00, B60J 3/00**  
 (11) **6951**  
 (21) 5010-2014  
 (22) 18.2.2014  
 (73) presi - DENT s. r. o., Dulov, SK;  
 (54) **Spôsob zamedzenia oslnenia vodiča dopravného prostriedku a zariadenie**

(51) **B61D 17/00, B65D 90/00**  
 (11) **7260**  
 (21) 50122-2014  
 (22) 7.10.2014  
 (73) PowerSilicon s.r.o., Studénka - Butovice, CZ;  
 (54) **Systém konštrukčných prvkov na vytvorenie rôznych konštrukčných celkov, najmä skrine železničného vozidla**

(51) **B65D 81/00, B65D 88/00**  
 (11) **5895**  
 (21) 46-2011  
 (22) 23.3.2011  
 (73) Vaško Štefan, Ing., Prešov, SK;  
 (54) **Tepelne izolovaný kontajner na uskladnenie, distribúciu a prepravu nápojov**

(51) **C02F 1/00, B60P 3/00**  
 (11) **6105**  
 (21) 61-2011  
 (22) 26.4.2011  
 (73) STRAŽAN, s.r.o., Bratislava, SK;  
 (54) **Nadstavba cisternového vozidla určená na získavanie pitnej vody**

(51) **C07D 213/00, A61P 35/00**  
 (11) **7185**  
 (21) 5026-2014  
 (22) 5.5.2014  
 (73) Zentiva, k.s., Praha 10 - Dolní Měcholupy, CZ;  
 (54) **Farmaceuticky prijateľné soli 2-chlór-N-(4-chlór-3-(pyridín-2-yl)fenyl)-4-(metylsulfonyl)-benzamidu**

(51) **E01B 7/00**  
 (11) **7279**  
 (21) 50038-2014  
 (22) 8.4.2014  
 (73) AŽD Praha s.r.o., Praha, CZ;  
 (54) **Prirubový žľabový podval**

(51) **E01F 8/00**  
 (11) **7165**  
 (21) 50068-2014  
 (22) 4.6.2014  
 (73) Hegmon Radek, Mgr. A., Zlín, CZ;  
 (54) **Protihlukový panel**

(51) **E01F 9/00**  
 (11) **7138**  
 (21) 67-2014  
 (22) 21.5.2014  
 (73) Cestné prvky, s.r.o., Žilina, SK;  
 (54) **Spôsob vyhotovenia bezpečnostného reliéfného prvku a bezpečnostný reliéfný prvok**

(51) **E04B 1/00, E04H 1/00**  
 (11) **7560**  
 (21) 68-2014  
 (22) 26.5.2014  
 (73) Gogová Martina, Ing. arch., Topoľčany, SK;  
 (54) **Typizovaný stavebný modulárny systém**

(51) **E06B 7/00**  
 (11) **6610**  
 (21) 50080-2012  
 (22) 1.4.2011  
 (73) CAG, s. r. o., Mníšek pod Brdy, CZ;  
 (54) **Dverný otvor medzi miestnosťami**

(51) **F01C 1/00, F02G 1/00**  
 (11) **7009**  
 (21) 5016-2014  
 (22) 7.3.2014  
 (73) Dobrodenka Pavel, Dulov, SK; Dobrodenka Anton, Dulov, SK; Gerlici Juraj, prof. Dr. Ing., Žilina, SK; Lack Tomáš, doc. Ing., PhD., Žilina, SK; Blatnický Miroslav, Ing., PhD., Vrbové, SK; Dižo Ján, Ing., PhD., Kolárovice, SK; Harušinec Jozef, Ing., PhD., Slopná, SK;  
 (54) **Piestový motor s vonkajším spaľovaním**

(51) **F15B 1/00**  
 (11) **7069**  
 (21) 50-2014  
 (22) 28.4.2014  
 (73) OBAL-SERVIS, a.s. Košice, Košice, SK;  
 (54) **Zariadenie na meranie a uvoľnenie tlaku hydraulickej energie**

(51) **F24F 12/00, F24F 3/00, F25B 21/00**  
 (11) **7033**  
 (21) 5028-2014  
 (22) 13.5.2014  
 (73) Ferianc Ján, Ing., Bratislava, SK; Ferianc Martin, Bratislava, SK;  
 (54) **Klimatizačná jednotka s rekuperáciou**

(51) **F24S 10/00, H01L 31/00**  
 (11) **7110**  
 (21) 37-2014  
 (22) 24.3.2014  
 (73) TELESERVIS, spol. s r.o., Bratislava, SK;  
 (54) **Neelektrický prietokový ohrievač**

(51) **F25D 3/00, A61F 7/00**  
 (11) **7258**  
 (21) 133-2014  
 (22) 21.10.2014  
 (73) Liubchenko Sergii, Kherson, UA;  
 (54) **Kryogénne zariadenia na lokálnu kryoterapiu**

(51) **F41J 13/00**  
 (11) **7036**  
 (21) 50078-2014  
 (22) 16.6.2014  
 (73) Olexik Slavomil, Ing. arch., Trenčín, SK; Turoň Anton, Ing., Žilina, SK;  
 (54) **Zachytávací panel balistických striel s akustickou ochranou**

(51) **G01K 1/00**  
 (11) **5897**  
 (21) 5013-2011  
 (22) 1.3.2011  
 (73) presi - DENT s. r. o., Dulov, SK;  
 (54) **Spôsob merania teploty jazdnej dráhy cestného dopravného prostriedku a zariadenie**

(51) **G01N 25/00**  
 (11) **7011**  
 (21) 50021-2014  
 (22) 7.3.2014  
 (73) Grňo Ladislav, Ing., Bratislava, SK;  
 (54) **Plošná sonda na meranie termofyzikálnych vlastností materiálov prechodovou metódou**

(51) **G01N 25/00, G01K 7/00**  
 (11) **7013**  
 (21) 50023-2014  
 (22) 7.3.2014  
 (73) Grňo Ladislav, Ing., Bratislava, SK;  
 (54) **Ihlová sonda na meranie termofyzikálnych vlastností materiálov prechodovou metódou**

(51) **G02B 19/00, G02B 27/00, H01S 5/00**  
 (11) **7391**  
 (21) 50041-2014  
 (22) 16.4.2014  
 (73) KVANT spol. s r.o., Bratislava, SK;  
 (54) **Zariadenie na vytvorenie intenzívneho farebného svetelného zväzku kruhového prierezu s homogénnym rozložením intenzity a s malou rozbíhavosťou 0 až 10°**

(51) **G03B 35/00, G03B 5/00**  
 (11) **7683**  
 (21) 5011-2014  
 (22) 25.2.2014  
 (73) Žilinská univerzita v Žiline, Žilina, SK; Centrum vedecko-technických informácií SR, Bratislava, SK;  
 (54) **Spôsob určenia bodu konvergencie a veľkosti stereoskopickej základne s konvergujúcimi osami kamier**

**(51) G09B 9/00**  
**(11) 7146**  
 (21) 5027-2014  
 (22) 13.5.2014  
 (73) Education Training & Consulting company a.s.,  
 Košice, SK;  
**(54) Letecký simulátor**

**(51) H05H 1/00**  
**(11) 7042**  
 (21) 50049-2014  
 (22) 5.5.2014  
 (73) THERMACUT, k.s., Uherské Hradiště, CZ;  
**(54) Hlavica plazmového horáka**

**(51) H05B 41/00, H05B 37/00**  
**(11) 7178**  
 (21) 35-2014  
 (22) 19.3.2014  
 (73) SEAK, s.r.o., Prešov, SK;  
**(54) Zapojenie komunikačného modulu PLC s elek-  
 tronickými predradníkmi**

(51)	(11)	(51)	(11)	(51)	(11)	(51)	(11)
A01K 1/00	6919	B60Q 1/00	6951	E06B 7/00	6610	G01N 25/00	7013
A43B 1/00	6407	B61D 17/00	7260	F01C 1/00	7009	G02B 19/00	7391
A43B 1/00	6363	B65D 81/00	5895	F15B 1/00	7069	G03B 35/00	7683
A47C 17/00	7116	C02F 1/00	6105	F24F 12/00	7033	G09B 9/00	7146
A61C 19/00	6020	C07D 213/00	7185	F24S 10/00	7110	H05B 41/00	7178
A61K 9/00	6002	E01B 7/00	7279	F25D 3/00	7258	H05H 1/00	7042
A62C 37/00	7120	E01F 8/00	7165	F41J 13/00	7036		
B01D 53/00	6187	E01F 9/00	7138	G01K 1/00	5897		
B01J 3/00	6960	E04B 1/00	7560	G01N 25/00	7011		

## PC2K

### Prevedy a prechody práv na úžitkové vzory

**(11) 5897**  
 (21) 5013-2011  
 (73) presi - DENT s. r. o., Dulov, SK;  
 Predchádzajúci majiteľ:  
 Dobrodenka Martin, Dulov, SK;  
 Dátum uzavretia zmluvy: 24.1.2018  
 Dátum zápisu do registra: 9.3.2018

**(11) 6951**  
 (21) 5010-2014  
 (73) presi - DENT s. r. o., Dulov, SK;  
 Predchádzajúci majiteľ:  
 Dobrodenka Martin, Dulov, SK;  
 Dátum uzavretia zmluvy: 24.1.2018  
 Dátum zápisu do registra: 9.3.2018

## TC2K

### Zmeny mien

**(11) 6924**  
 (21) 118-2013  
 (73) Zeppelin SK s.r.o., Banská Bystrica, SK;  
 Dátum zápisu do registra: 14.3.2018



**ČAŠŤ**

**DIZAJNY**

### Číselné INID - kódy na označovanie bibliografických údajov (Standard WIPO ST. 80)

(11)	Číslo zapísaného dizajnu	(51)	Medzinárodné triedenie dizajnov
(15)	Dátum zápisu/predĺženia platnosti	(54)	Názov dizajnu
(18)	Predpokladaný dátum uplynutia platnosti zápisu/ predĺženia platnosti	(55)	Vyobrazenie dizajnu/vyobrazenie dizajnu po čiastočnom výmaze
(21)	Číslo prihlášky	(58)	Dátum záznamu v registri, napr. zmeny mena, zániku, výmazu a pod.
(22)	Dátum podania prihlášky	(62)	Číslo pôvodnej prihlášky v prípade vylúčenej prihlášky
(28)	Počet dizajnov	(72)	Meno pôvodcu (-ov)
(31)	Číslo prioritnej prihlášky	(73)	Meno (názov) majiteľa (-ov)
(32)	Dátum podania prioritnej prihlášky	(74)	Meno (názov) zástupcu (-ov)
(33)	Krajina alebo regionálna organizácia priority	(78)	Meno (názov) nového majiteľa (-ov) po prevode alebo prechode
(45)	Dátum sprístupnenia zapísaného dizajnu		
(46)	Dátum uplynutia odkladu zverejnenia		

Poznámka:

Číslo uvádzané pred kódom (51) znamená verziu Medzinárodného triedenia dizajnov.

### Kódy na označovanie záhlaví oznámení publikovaných vo Vestníku ÚPV SR (Standard WIPO ST. 17)

FG4Q	Zapísané dizajny
FG4Q	Zapísané dizajny s odloženým zverejnením
FG4Q	Zverejnené zapísané dizajny po uplynutí doby odkladu zverejnenia
MA4Q	Zaniknuté zapísané dizajny vzdáním sa
MA4Q	Čiastočne zaniknuté zapísané dizajny vzdáním sa
MC4Q	Vymazané zapísané dizajny
MG4Q	Čiastočne vymazané zapísané dizajny
MK4Q	Zaniknuté zapísané dizajny uplynutím doby platnosti
ND4Q	Predĺženie platnosti zapísaných dizajnov
PC4Q	Prevody a prechody práv
PD4Q	Zmeny dispozičných práv na zapísané dizajny (zálohy)
PD4Q	Zmeny dispozičných práv na zapísané dizajny (ukončenie zálohov)
QB4Q	Licenčné zmluvy registrované
QC4Q	Ukončenie platnosti licenčných zmlúv
RL4Q	Prepis majiteľa dizajnu (na základe rozhodnutia súdu)
TA4Q	Doplnenie pôvodcu (-ov)
TB4Q	Opravy mien
TC4Q	Zmeny mien
TD4Q	Opravy adries
TE4Q	Zmeny adries
TF4Q	Opravy dátumov
TG4Q	Opravy zatriedenia podľa Medzinárodného triedenia dizajnov
TH4Q	Opravy chýb alebo zmeny všeobecne
TK4Q	Opravy tlačových chýb vo Vestníku ÚPV SR

## FG4Q

## Zapísané dizajny

(11)	(51)	(11)	(51)	(11)	(51)	(11)	(51)
28482	06/06.02	28488	13/02.04	28494	23/01.05	28500	06/04.02
28483	12/16.11	28489	19/06.08	28495	08/06.00	28501	09/01.03
28484	12/16.13	28490	12/16.13	28496	03/99.00	28502	25/01.07
28485	06/03.02	28491	12/16.13	28497	12/16.11	28503	26/06.00
28486	23/01.05	28492	06/04.05	28498	12/16.13	28504	23/01.05
28487	06/04.04	28493	12/16.06	28499	12/16.13	28505	23/01.05

**11(51) 03/99.00****(11) 28496**

(15) 20.3.2018

(18) 16.10.2022

(21) 133-2017

(22) 16.10.2017

(72) Kráľová Adriana, Mgr., Liptovský Hrádok, SK;

(73) Kráľová Adriana, Mgr., Liptovský Hrádok, SK;

(74) Mentor Konzult s.r.o., Bratislava, SK;

**(54) Detský ergonomický nosič**

Určenie výrobku:

Výrobok, v ktorom je dizajn stelesnený, je určený ako detský nosič na nosenie detí.

(28) 1

(55)



1.1



1.2



1.3



1.4



1.5



1.6



1.3

11(51) 06/03.02

(11) 28485

(15) 16.3.2018

(18) 10.10.2022

(21) 128-2017

(22) 10.10.2017

(72) Lesajová Tatiana, Mgr. art. Mgr., Bratislava, SK;

(73) Lesajová Tatiana, Mgr. art. Mgr., Bratislava, SK;

(54) Skladací stolík

Určenie výrobku:

Výrobok, v ktorom je dizajn stelesnený, je skladací stolík.

(28) 1

(55)



1.4



1.1



1.5

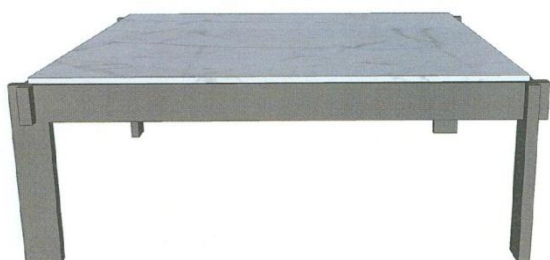

1.2

**11(51) 06/04.02****(11) 28500**

(15) 21.3.2018

(18) 20.7.2022

(21) 93-2017

(22) 20.7.2017

(72) Bakšová Marta, RNDr., PhD., Detva, SK;

(73) Bakšová Marta, RNDr., PhD., Detva, SK;

**(54) Chodbová skrinka MOBI**

Určenie výrobku:

Výrobok, v ktorom je dizajn stelesnený, je interiérový nábytok vhodný hlavne do malých bytových chodieb, určený na odkladanie ošatenia alebo obuvi.

(28) 1

(55)



1.1



1.2



1.3

**11(51) 06/04.04****(11) 28487**

(15) 19.3.2018

(18) 20.7.2022

(21) 92-2017

(22) 20.7.2017

(72) Bakšová Marta, RNDr., PhD., Detva, SK; Bakša Ján, RNDr., PhD., Detva, SK;

(73) Bakšová Marta, RNDr., PhD., Detva, SK; Bakša Ján, RNDr., PhD., Detva, SK;

**(54) Nástenná policia TRE**

Určenie výrobku:

Výrobok, v ktorom je dizajn stelesnený, je dekoratívny nábytkový prvok - policový závesný systém určený do interiéru na uloženie kníh, vystavenie dekoratívnych predmetov, prípadne črepníkových kvetov.

(28) 1

(55)



1.1



1.2





1.3



1.4



1.5



1.6

11(51) 06/04.05

(11) 28492

(15) 20.3.2018

(18) 20.7.2022

(21) 91-2017

(22) 20.7.2017

(72) Bakšová Marta, RNDr., PhD., Detva, SK;

(73) Bakšová Marta, RNDr., PhD., Detva, SK;

(54) Chodbová zostava MOBILIA

Určenie výrobku:

Výrobok, v ktorom je dizajn stelesnený, je interiérový nábytok vhodný hlavne do predsiení a bytových chodieb, určený na zavesenie a odkladanie vrchného ošatenia, prípadne tašiek, ale aj uloženia obuvi.

(28) 1

(55)



1.1



1.2



1.3



1.6



1.4

**11(51) 06/06.02****(11) 28482**

(15) 16.3.2018

(18) 22.8.2022

(21) 103-2017

(22) 22.8.2017

(72) Mészáros Marcel, Ing. arch., Šaľa, SK;

(73) Mészáros Marcel, Ing. arch., Šaľa, SK;

**(54) Vešiak na kabáty**

Určenie výrobku:

Výrobok, v ktorom je dizajn stelesnený, je vešiak na kabáty.

(28) 2

(55)

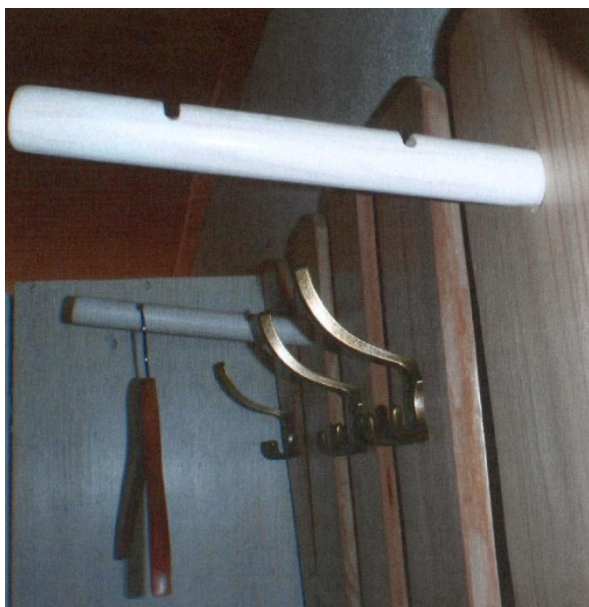

1.5



1.1

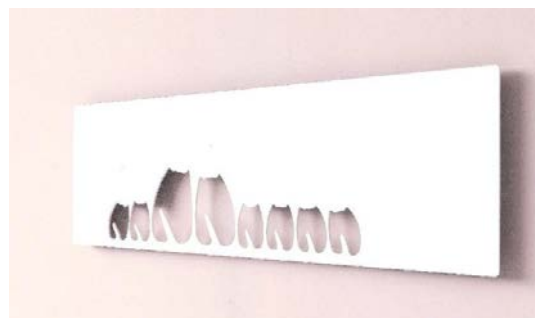

1.2

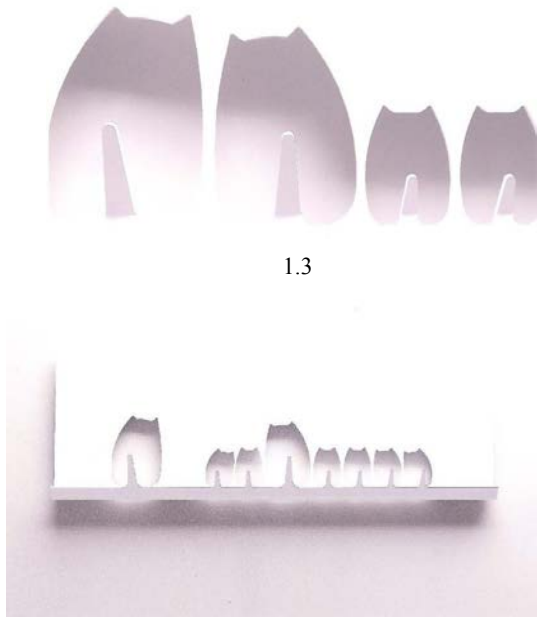

1.3

2.1

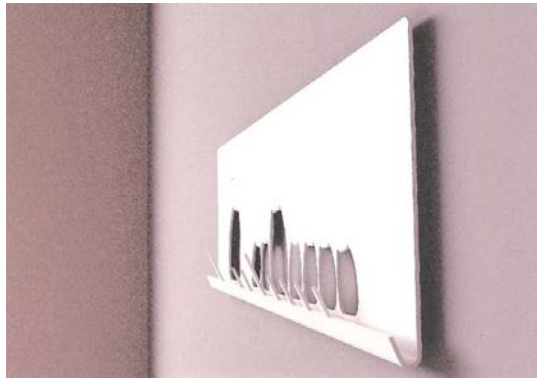

2.2

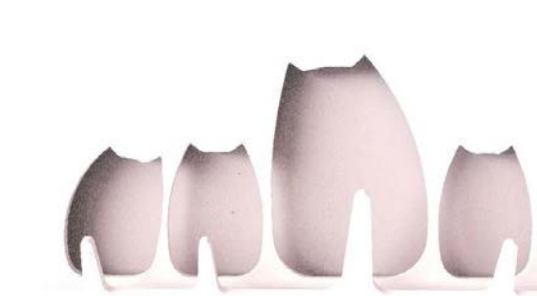

2.3

**(54) Dverové kovanie**

Určenie výrobku:

Výrobkom, v ktorom je dizajn stelesnený, je dverové kovanie určené na osadenie do dverí.

(28) 1

(55)

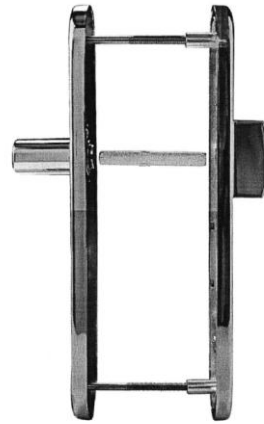

1.1

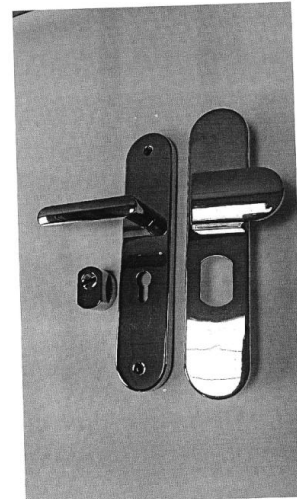

1.2

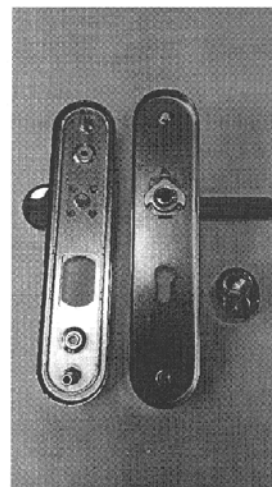

1.3

**11(51) 08/06.00, 08/09.00**

(11) 28495

(15) 20.3.2018

(18) 26.10.2022

(21) 135-2017

(22) 26.10.2017

(72) Záhumenský Jindřich, Topoľčany, SK;

(73) SECURIDO s.r.o., Topoľčany, SK;

(74) Gruber Dalibor, Ing., Košice, SK;



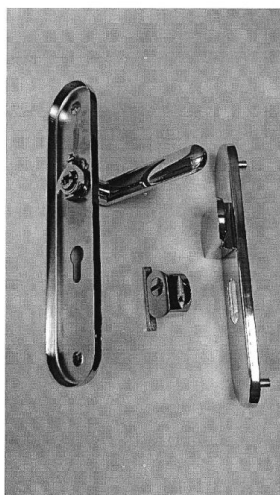

1.4

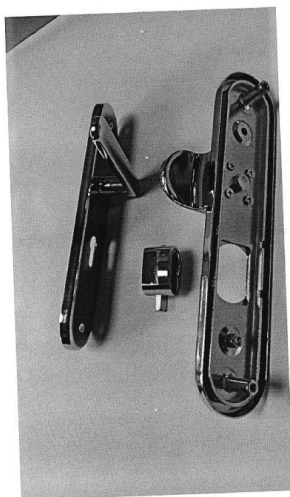

1.5



1.2



1.3



2.1

11(51) 09/01.03, 19/08.03

(11) 28501

(15) 21.3.2018

(18) 22.10.2022

(21) 136-2017

(22) 22.10.2017

(72) Repík Michal, BSBA, Nitra, SK;

(73) Slowlandia s.r.o., Nitra, SK;

(54) Sklenený potravinový obal s viečkom a etiketou

Určenie výrobku:

Výrobok, v ktorom je dizajn stelesnený, je sklenený potravinový obal s viečkom a etiketou.

(28) 3

(55)



3.1



1.1

11(51) 12/16.06

(11) 28493

(15) 20.3.2018

(18) 28.8.2022

(21) 106-2017

(22) 28.8.2017

(31) 2017/0085

(32) 7.3.2017

(33) SE

(72) Hansèn Kristofer, Stockholm, SE; Macdonald Allan, Södertälje, SE; Lundgren Anders, Södertälje, SE; Larsson Mikael, Årsta, SE; Kvalden Daniel, Mariefred, SE;

(73) Scania CV AB, Södertälje, SE;

(74) Kapa Beta, s.r.o., Nová Dubnica, SK;

(54) **Blatník vozidla**

Určenie výrobku:

Výrobok, v ktorom je dizajn stelesnený, je určený ako blatník vozidla.

(28) 1

(55)

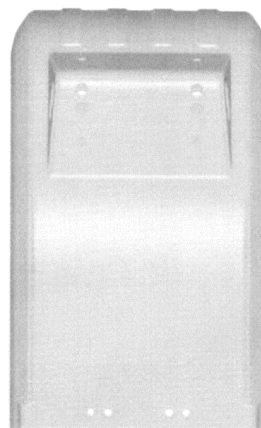

1.3

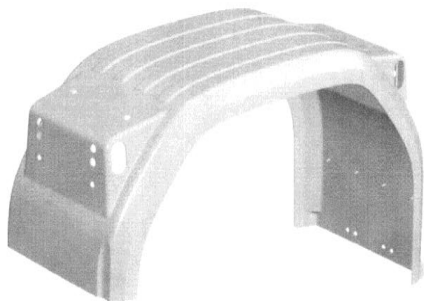

1.1

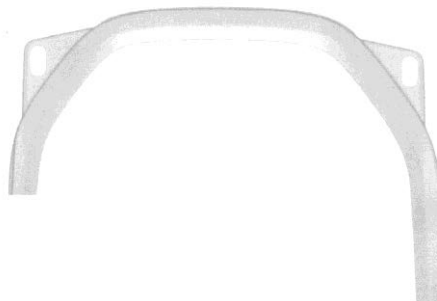

1.4

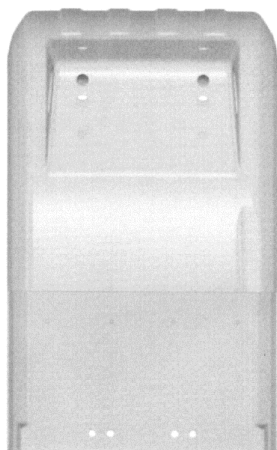

1.2

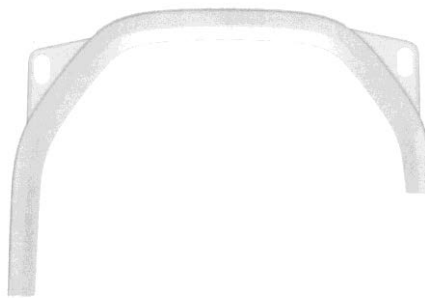

1.5



1.6

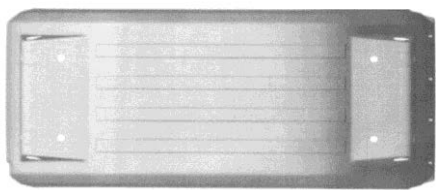

1.7



1.2

11(51) 12/16.11

(11) 28497

(15) 21.3.2018

(18) 29.9.2022

(21) 120-2017

(22) 29.9.2017

(31) 2017/0118

(32) 3.4.2017

(33) SE

(72) Hansèn Kristofer, Stockholm, SE; Macdonald Allan, Södertälje, SE; Lundgren Anders, Södertälje, SE; Larsson Mikael, Årsta, SE; Delvén Anders, Södertälje, SE;

(73) Scania CV AB, Södertälje, SE;

(74) Kapa Beta, s.r.o., Nová Dubnica, SK;

**(54) Panel kabíny vozidla**

Určenie výrobku:

Výrobok, v ktorom je dizajn stelesnený, je určený ako panel kabíny vozidla

(28) 1

(55)

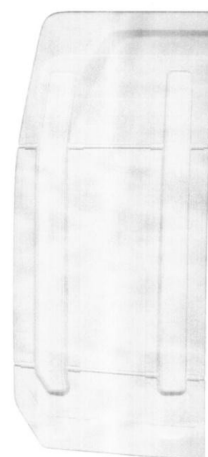

1.3

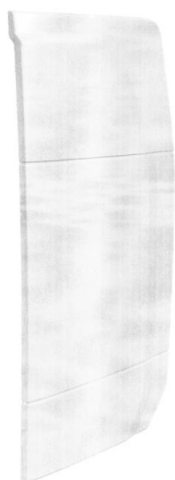

1.1



1.4



1.5



1.6

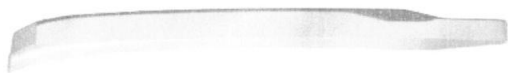

1.7

(55)



1.1



1.2



1.3



1.4



1.5

11(51) 12/16.11

(11) 28483

(15) 16.3.2018

(18) 29.9.2022

(21) 121-2017

(22) 29.9.2017

(32) 3.4.2017

(33) SE

(72) Hansèn Kristofer, Stockholm, SE; Macdonald Allan, Södertälje, SE; Lundgren Anders, Södertälje, SE; Larsson Mikael, Årsta, SE; Mattsson Jonas, Södertälje, SE;

(73) Scania CV AB, Södertälje, SE;

(74) Kapa Beta, s.r.o., Nová Dubnica, SK;

**(54) Krycí panel príchytiek stúpačky kabíny vozidla**

Určenie výrobku:

Výrobok, v ktorom je dizajn stelesnený, je určený ako krycí panel príchytiek stúpačky kabíny vozidla.

(28) 1



1.6



1.7



1.4



1.5

**11(51) 12/16.13****(11) 28499**

(15) 21.3.2018

(18) 29.9.2022

(21) 125-2017

(22) 29.9.2017

(31) 2017/0124

(32) 3.4.2017

(33) SE

(72) Hansèn Kristofer, Stockholm, SE; Macdonald Allan, Södertälje, SE; Lundgren Anders, Södertälje, SE; Larsson Mikael, Årsta, SE; Skönnbrink Sara, Norrköping, SE;

(73) Scania CV AB, Södertälje, SE;

(74) Kapa Beta, s.r.o., Nová Dubnica, SK;

**(54) Zátážová rukoväť vozidla**

Určenie výrobku:

Výrobok, v ktorom je dizajn stelesnený, je určený ako zátážová rukoväť vozidla.

(28) 1

(55)



1.1



1.2



1.3



1.6



1.7

**11(51) 12/16.13****(11) 28491**

(15) 19.3.2018

(18) 29.9.2022

(21) 127-2017

(22) 29.9.2017

(31) 2017/0123

(32) 3.4.2017

(33) SE

(72) Hansèn Kristofer, Stockholm, SE; MacDonald Allan, Södertälje, SE; Lundgren Anders, Södertälje, SE; Larsson Mikael, Årsta, SE; Berglund Sofia, Hägersten, SE;

(73) SCANIA CV AB, Södertälje, SE;

(74) Kapa Beta, s.r.o., Nová Dubnica, SK;

**(54) Rám hmlovky vozidla**

Určenie výrobku:

Výrobok, v ktorom je dizajn stelesnený, je určený ako rám hmlovky vozidla.

(28) 1

(55)



1.1

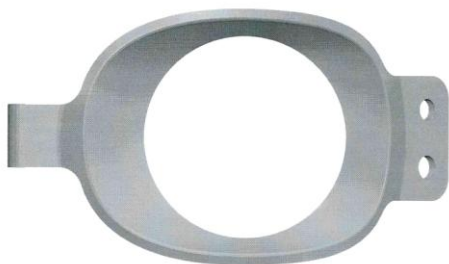

1.2



1.3

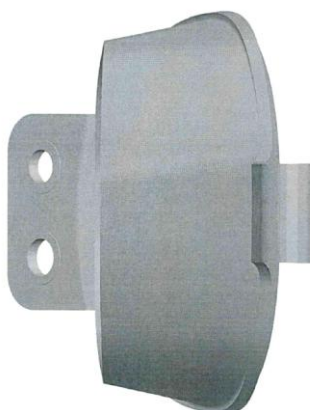

1.4



1.5



1.6



1.7

**11(51) 12/16.13**

**(11) 28484**

(15) 16.3.2018

(18) 29.9.2022

(21) 124-2017

(22) 29.9.2017

(31) 2017/0121

(32) 3.4.2017

(33) SE

(72) Hansèn Kristofer, Stockholm, SE; Macdonald Allan, Södertälje, SE; Lundgren Anders, Södertälje, SE; Larsson Mikael, Årsta, SE; Gustafsson Lenart, Södertälje, SE;

(73) Scania CV AB, Södertälje, SE;

(74) Kapa Beta, s.r.o., Nová Dubnica, SK;

**(54) Stúpačka vozidla**

Určenie výrobku:

Výrobok, v ktorom je dizajn stelesnený, je určený ako stúpačka vozidla.

(28) 1

(55)



1.1



1.2



1.3



1.4



1.5



1.6

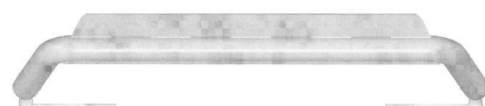

1.7

**11(51) 12/16.13****(11) 28490**

(15) 19.3.2018

(18) 29.9.2022

(21) 123-2017

(22) 29.9.2017

(31) 2017/0120

(32) 3.4.2017

(33) SE

(72) Hansèn Kristofer, Stockholm, SE; Macdonald Allan, Södertälje, SE; Lundgren Anders, Södertälje, SE; Larsson Mikael, Årsta, SE; Chowdhury Tuhin, Farsta, SE;

(73) Scania CV AB, Södertälje, SE;

(74) Kapa Beta, s.r.o., Nová Dubnica, SK;

**(54) Čelná záťažová stúpačka kabíny vozidla**

Určenie výrobku:

Výrobok, v ktorom je dizajn stelesnený, je určený ako čelná záťažová stúpačka kabíny vozidla.

(28) 1

(55)

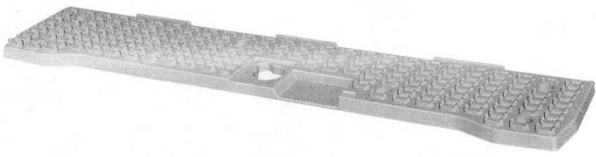

1.1



1.2



1.3



1.4



1.5

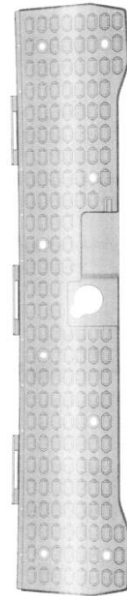

1.6



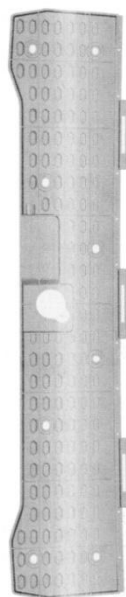

1.7



1.3



1.4

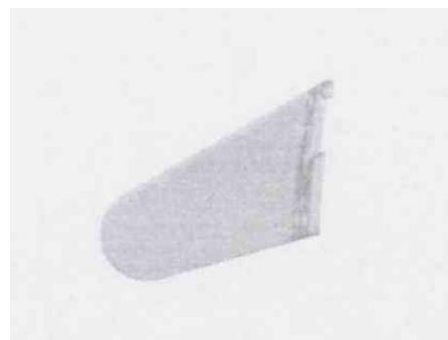

1.5

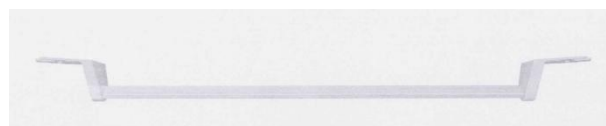

1.6



1.7

**11(51) 12/16.13****(11) 28498**

(15) 21.3.2018

(18) 29.9.2022

(21) 122-2017

(22) 29.9.2017

(31) 2017/0122

(32) 3.4.2017

(33) SE

(72) Hansèn Kristofer, Stockholm, SE; Macdonald Allan, Södertälje, SE; Lundgren Anders, Södertälje, SE; Larsson Mikael, Årsta, SE; Skönnbrink Sara, Norrköping, SE; Widlund Marcin, Johanneshov, SE;

(73) Scania CV AB, Södertälje, SE;

(74) Kapa Beta, s.r.o., Nová Dubnica, SK;

**(54) Svetelná lišta pre vozidlá**

Určenie výrobku:

Výrobok, v ktorom je dizajn stelesnený, je určený ako svetelná lišta pre vozidlá.

(28) 1

(55)



1.1



1.2

**11(51) 13/02.04, 13/02.06, 03/01.12****(11) 28488**

(15) 19.3.2018

(18) 9.10.2022

(21) 131-2017

(22) 9.10.2017

(72) Rapčanová Terézia, Bc., Hriňová, SK;

(73) Rapčanová Terézia, Bc., Hriňová, SK;

**(54) Wave (set zariadení určených na bezdrôtové dobíjanie)**

Určenie výrobku:

Výrobky, v ktorých sú stelesnené dizajny, predstavujú kolekciu 4 produktov - dobíjacia podložka pre viac produktov, dobíjacia podložka pre jeden produkt, špeciálne prispôbený kryt na smartfón a záložný zdroj energie (powerbank).

(28) 4  
(55)



1.1

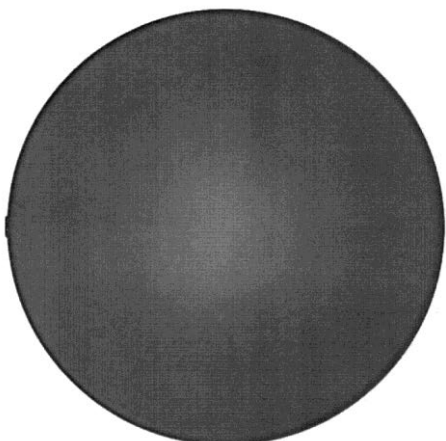

1.2



1.3



1.4



1.5



1.6

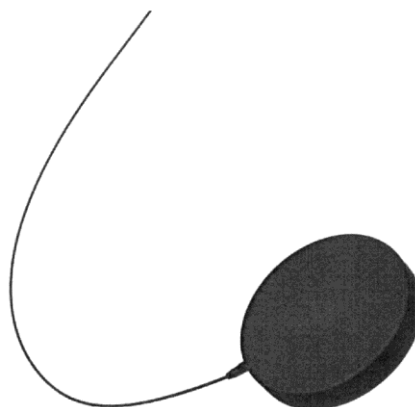

1.7

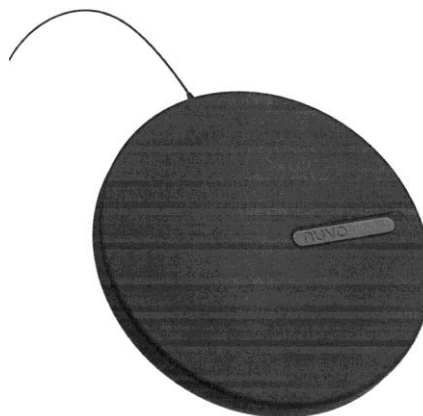

1.8



1.9



2.1

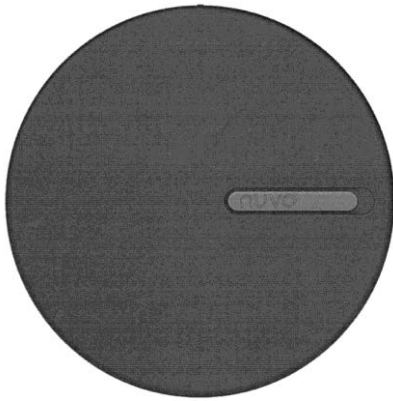

2.2



2.3

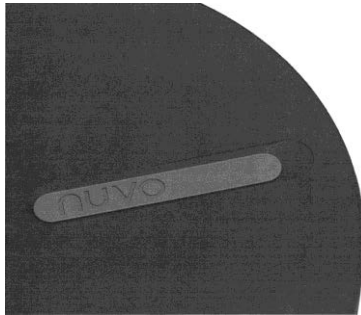

2.4

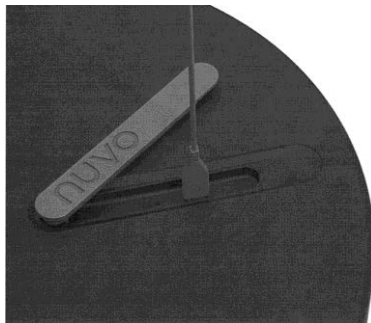

2.5

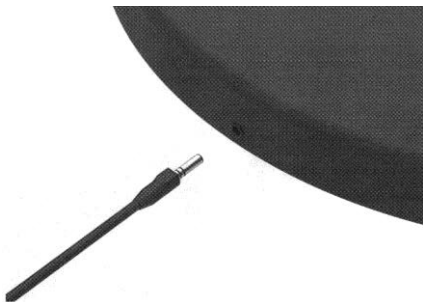

2.6

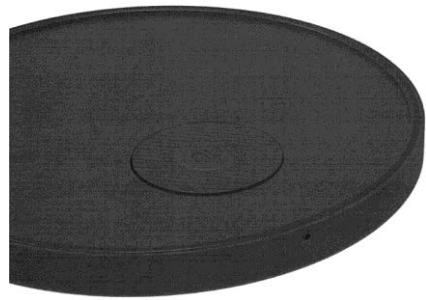

2.7



2.8



3.1



3.2



3.3

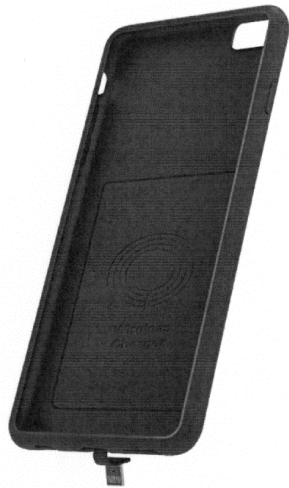

3.4



3.7



4.1



3.5

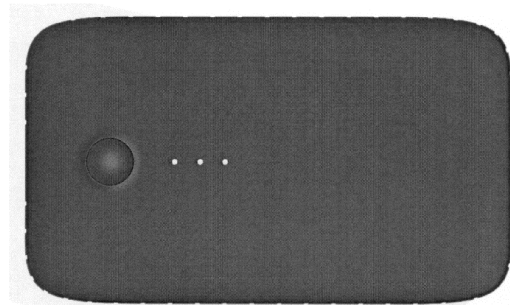

4.2



3.6

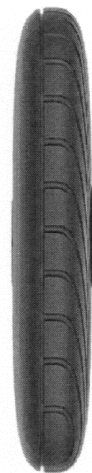

4.3



4.4



4.5

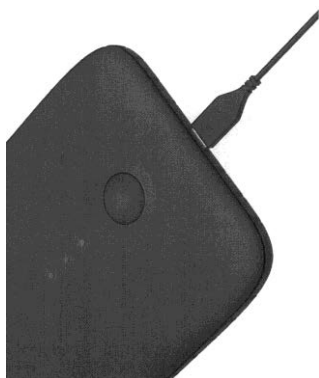

4.6

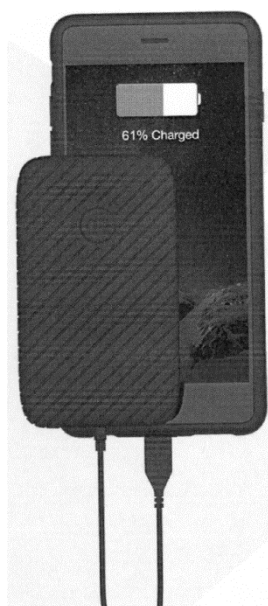

4.7

**11(51) 19/06.08****(11) 28489**

(15) 19.3.2018

(18) 27.12.2022

(21) 148-2017

(22) 27.12.2017

(72) Tejová Zuzana, Ing., PhD., Bratislava, SK;

(73) Tejová Zuzana, Ing., PhD., Bratislava, SK;

**(54) Nástenný držiak na papier**

Určenie výrobku:

Výrobok, v ktorom je dizajn stelesnený, je nástenný držiak na papier.

(28) 1

(55)



1.1



1.2



1.3



1.4



1.5





1.6



1.3

11(51) 23/01.05

(11) 28486

(15) 19.3.2018

(18) 17.7.2022

(21) 89-2017

(22) 17.7.2017

(72) Rybár Radim, doc. Ing., PhD., Košice, SK; Beer Martin, Ing., PhD., Košice, SK;

(73) Technická univerzita v Košiciach, Košice, SK;

(54) **Dvojstupňovo hydraulicky optimalizovaný ventil s nepriamym ovládaním s D clonou**

Určenie výrobku:

Výrobok, v ktorom je dizajn stelesnený, je dvojstupňovo hydraulicky optimalizovaný ventil s nepriamym ovládaním s D clonou, určený na uzatváranie a reguláciu prietoku tekutín vo funkcii regulačného alebo uzatváracieho ventilu.

(28) 1

(55)

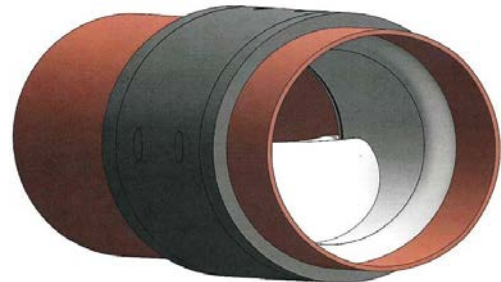

1.4



1.1

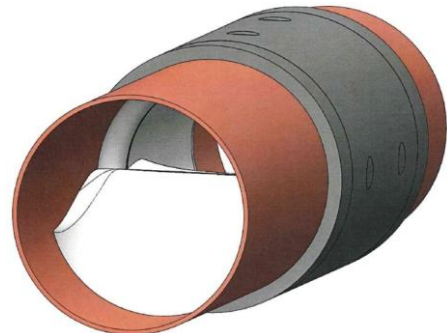

1.5



1.2



1.6

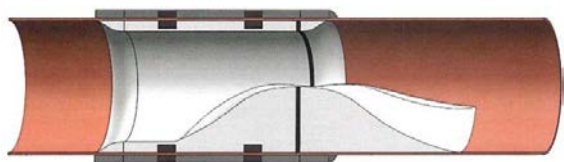

1.7



1.8

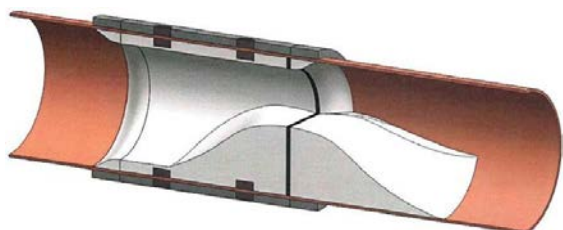

1.9

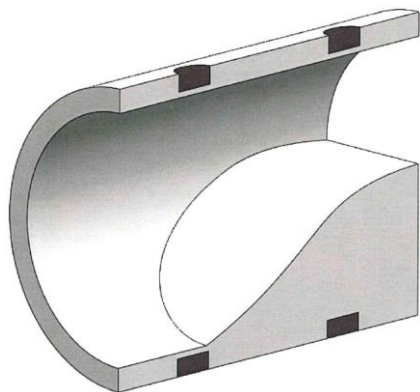

1.10

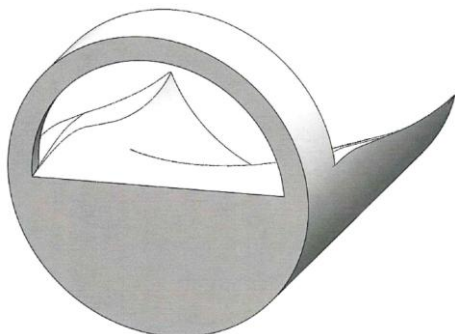

1.11

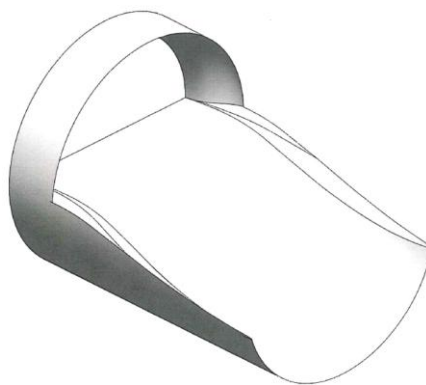

1.12

11(51) 23/01.05

(11) 28504

(15) 26.3.2018

(18) 17.7.2022

(21) 87-2017

(22) 17.7.2017

(72) Rybár Radim, doc. Ing., PhD., Košice, SK; Beer Martin, Ing., PhD., Košice, SK;

(73) Technická univerzita v Košiciach, Košice, SK;

**(54) Nepriamo ovládaný kužeľový ventil**

Určenie výrobku:

Výrobok, v ktorom je dizajn stelesnený, je nepriamo ovládaný kužeľový ventil, určený na uzatváranie a presnú reguláciu prietoku tekutín vo funkcii regulačného alebo uzatváracieho ventilu.

(28) 1

(55)

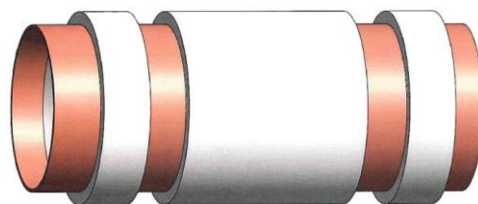

1.1

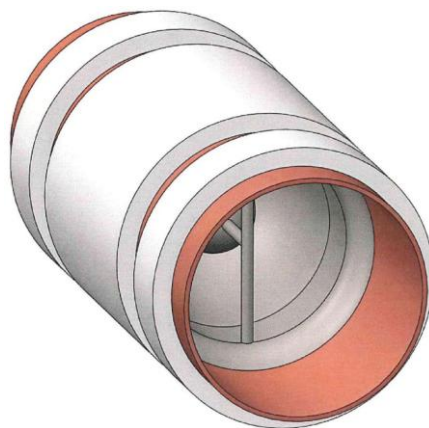

1.2

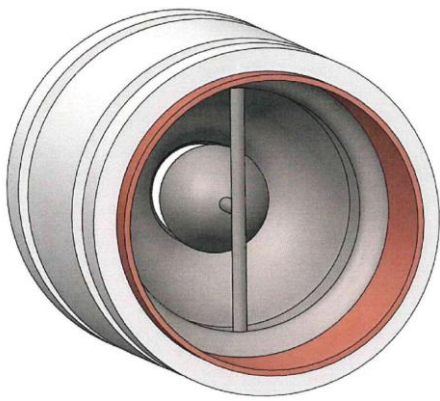

1.3

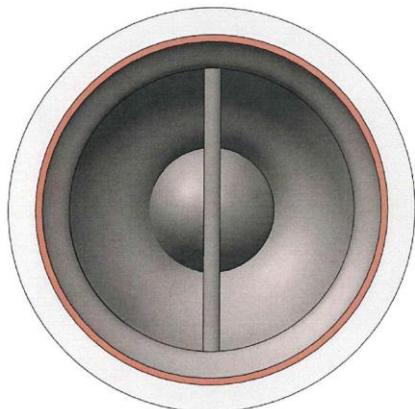

1.4

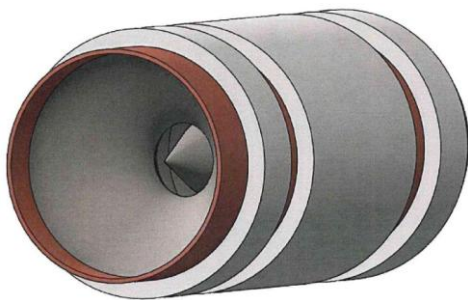

1.5

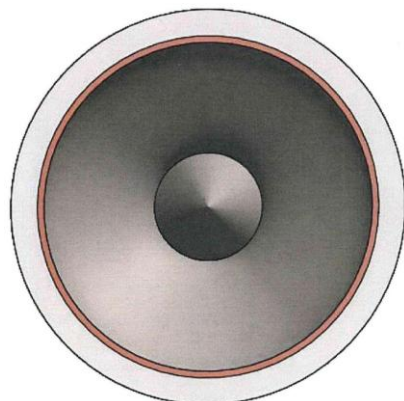

1.6

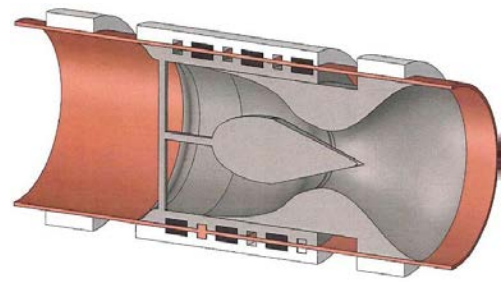

1.7

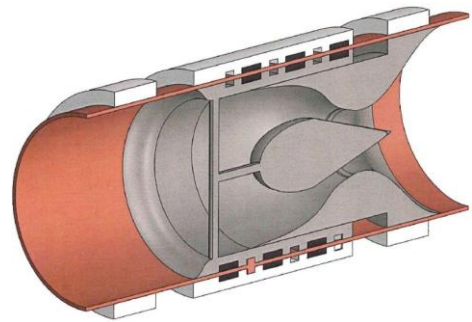

1.8

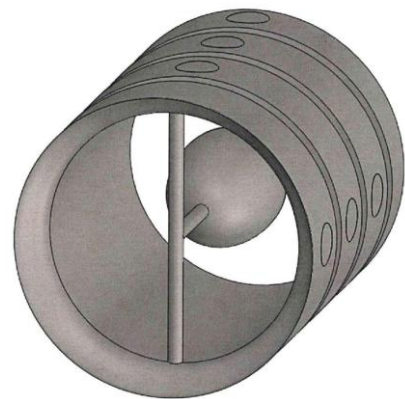

1.9

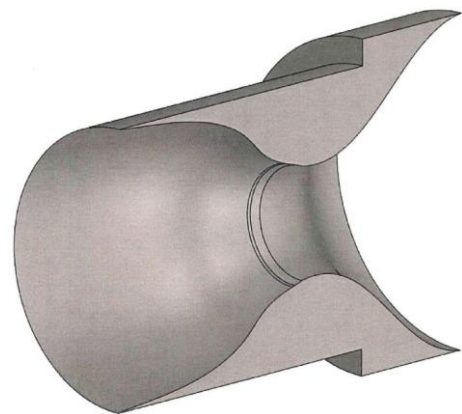

1.10



11(51) 23/01.05

(11) 28494

(15) 20.3.2018

(18) 17.7.2022

(21) 88-2017

(22) 17.7.2017

(72) Rybár Radim, doc. Ing., PhD., Košice, SK; Beer Martin, Ing., PhD., Košice, SK;

(73) Technická univerzita v Košiciach, Košice, SK;

**(54) Hydraulicky optimalizovaný ventil s nepriamym ovládaním s lamelovou clonou**

Určenie výrobku:

Výrobok, v ktorom je dizajn stelesnený, je hydraulicky optimalizovaný ventil s nepriamym ovládaním s lamelovou clonou, určený na uzatváranie a reguláciu prietoku tekutín vo funkcii regulačného alebo uzatváracieho ventilu.

(28) 1

(55)



1.1

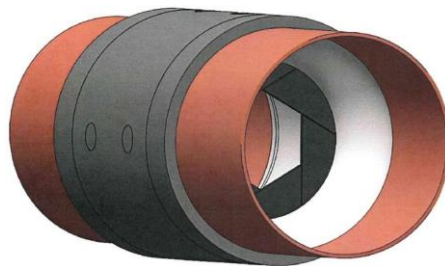

1.4



1.5

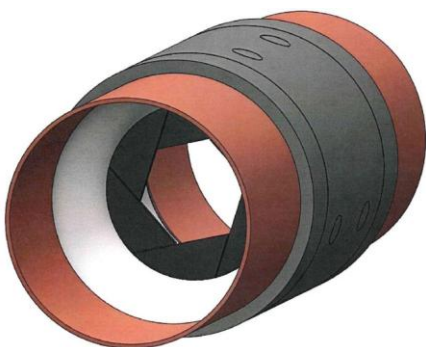

1.2



1.6



1.3

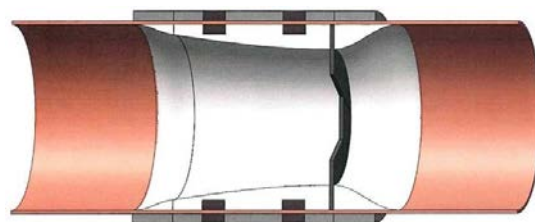

1.7

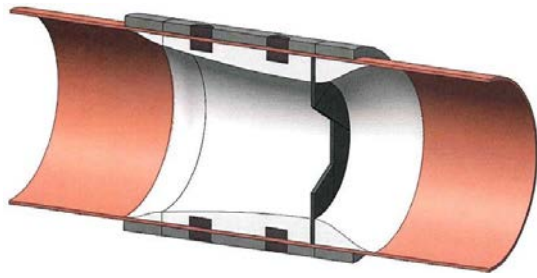

1.8

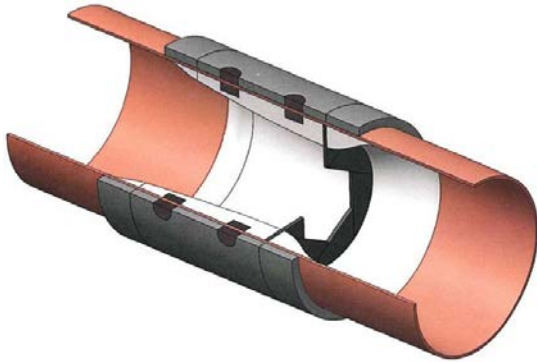

1.9

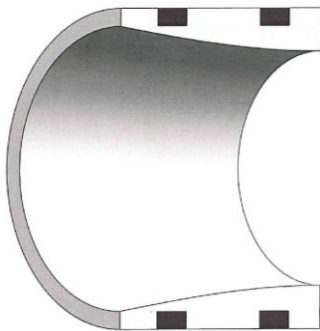

1.10

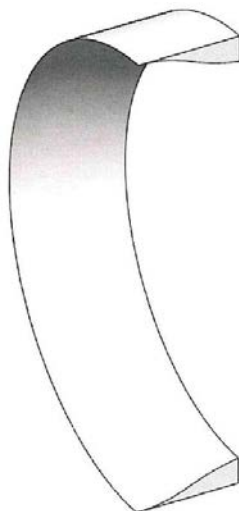

1.11

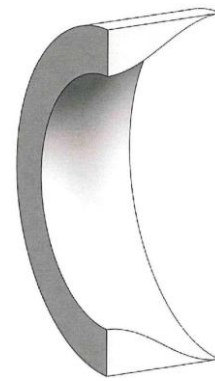

1.12

11(51) 23/01.05

(11) 28505

(15) 26.3.2018

(18) 17.7.2022

(21) 90-2017

(22) 17.7.2017

(72) Rybár Radim, doc. Ing., PhD., Košice, SK; Beer Martin, Ing., PhD., Košice, SK;

(73) Technická univerzita v Košiciach, Košice, SK;

(54) **Hydraulicky optimalizovaný ventil s nepriamym ovládaním s D clonou**

Určenie výrobku:

Výrobok, v ktorom je dizajn stelesnený, je hydraulicky optimalizovaný ventil s nepriamym ovládaním s D clonou, určený na uzatváranie a reguláciu prietoku tekutín vo funkcii regulačného alebo uzatváracieho ventilu.

(28) 1

(55)



1.1



1.2

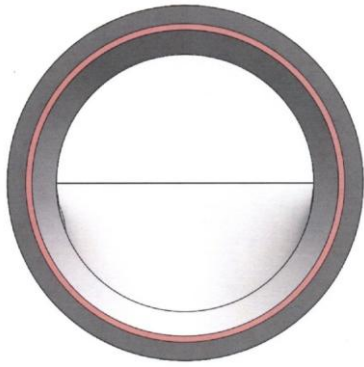

1.3

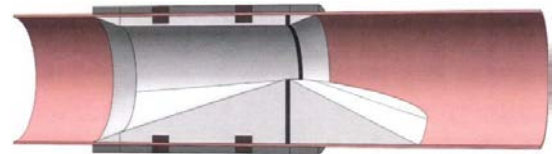

1.7

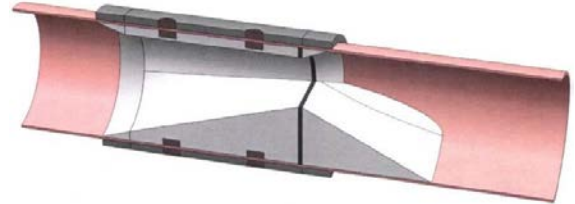

1.8

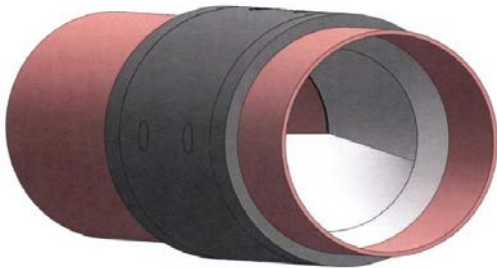

1.4

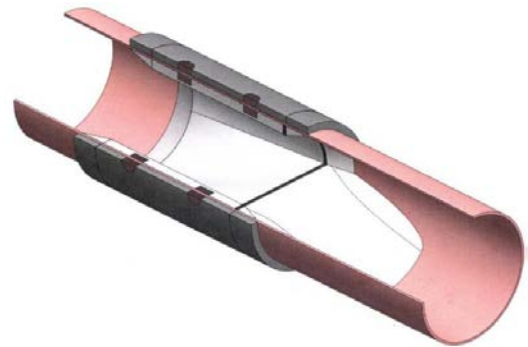

1.9

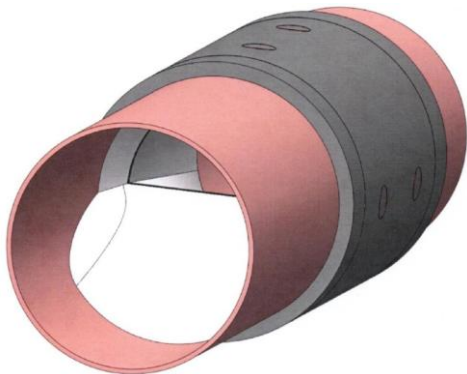

1.5

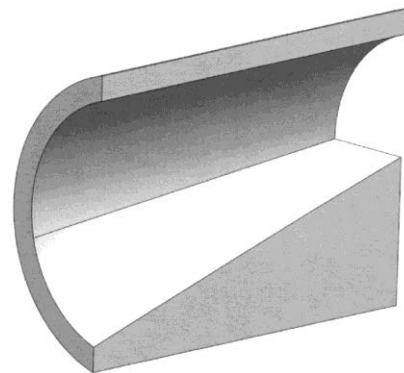

1.10



1.6

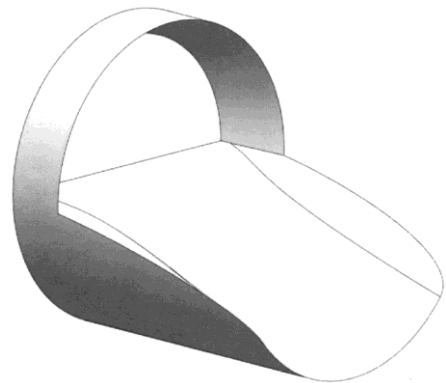

1.11

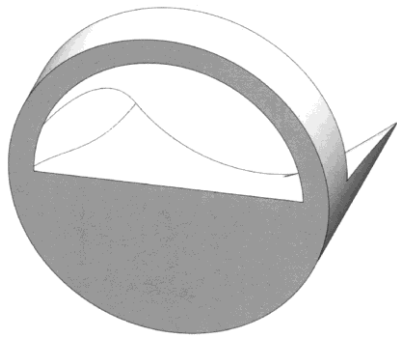

1.12

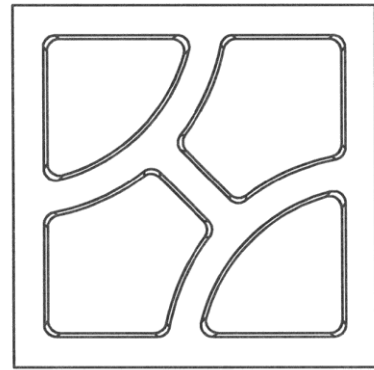

1.3

11(51) 25/01.07

(11) 28502

(15) 21.3.2018

(18) 16.11.2022

(21) 140-2017

(22) 16.11.2017

(72) Brabec Josef, Košice, CZ;

(73) KB - BLOK systém, s.r.o., Postoloprty, CZ;

(74) TM & PATENT ATTORNEY NEUSCHL s. r. o., Bratislava - mestská časť Staré Mesto, SK;

(54) **Plotovka (lisované betónové bloky určené na stavbu plotov a plotových múrov)**

Určenie výrobku:

Výrobok, v ktorom je dizajn stelesnený, je plotovka - lisovaný betónový blok, určený na stavbu plotov.

(28) 13

(55)

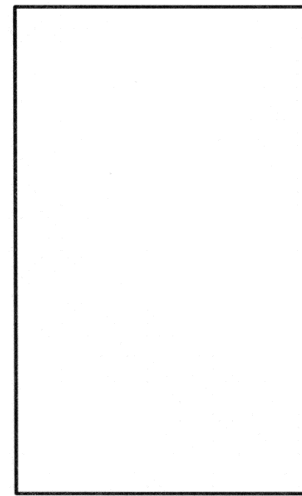

1.4

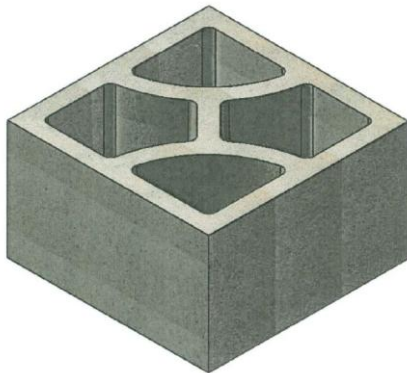

1.1

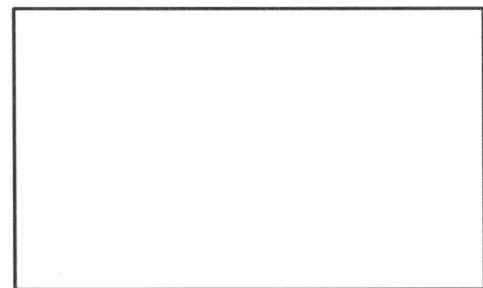

1.5

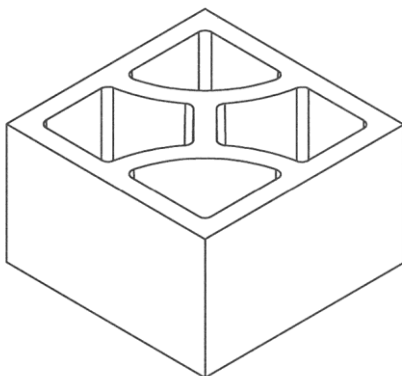

1.2

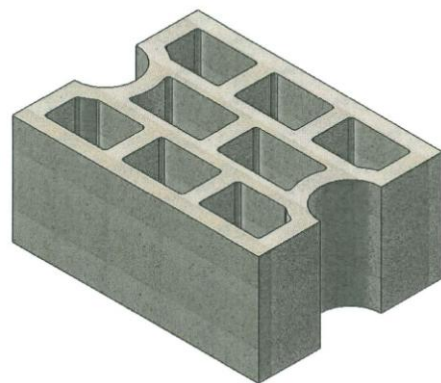

2.1

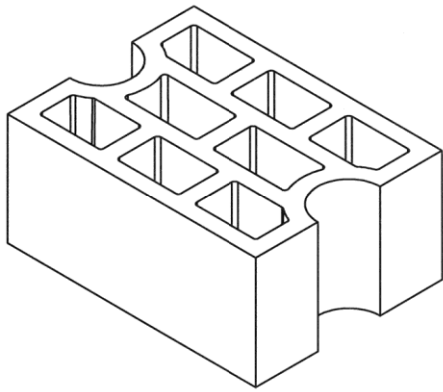

2.2

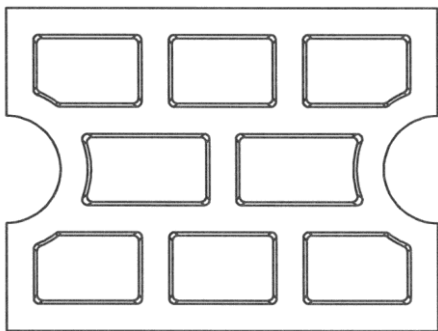

2.3

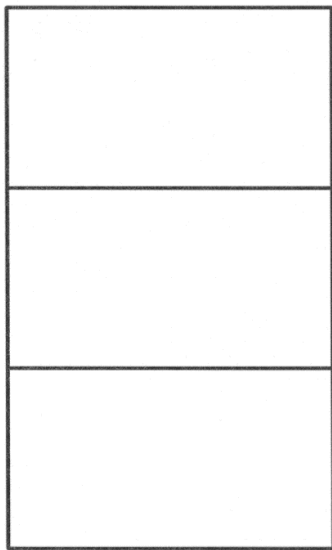

2.4

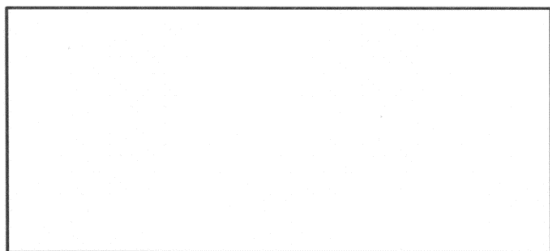

2.5

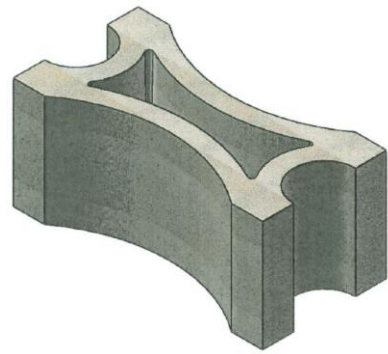

3.1

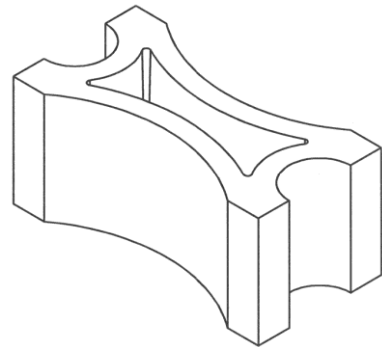

3.2

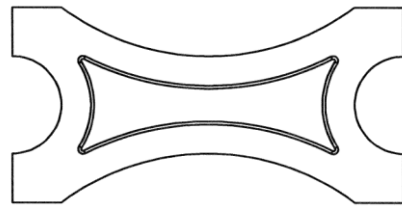

3.3

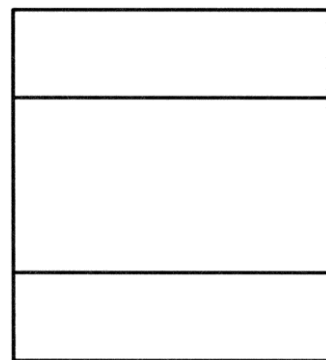

3.4

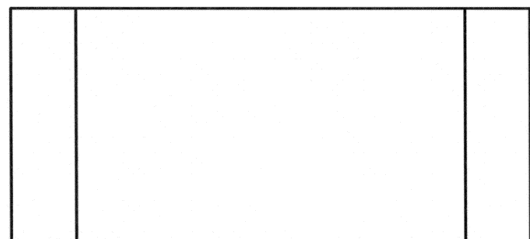

3.5



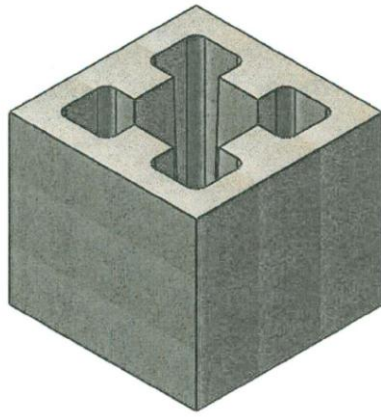

4.1

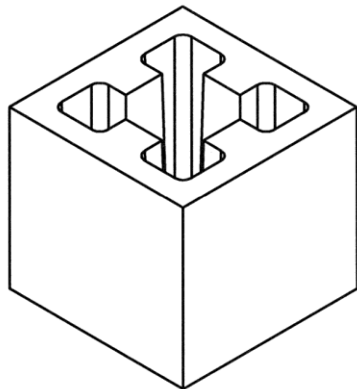

4.2

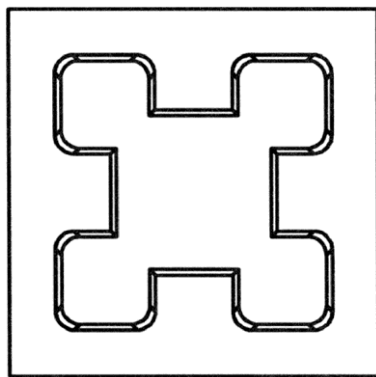

4.3

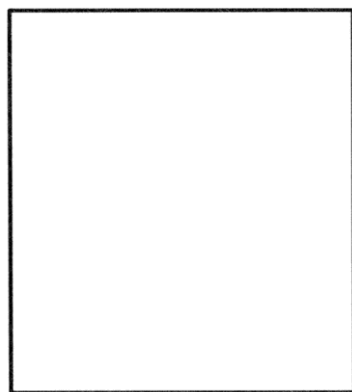

4.4

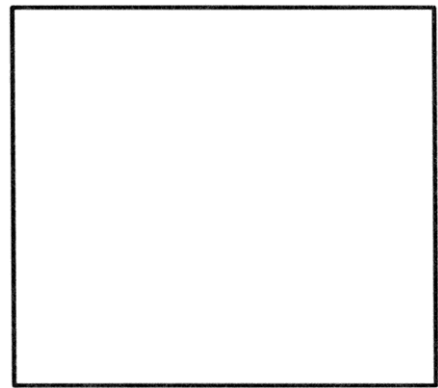

4.5

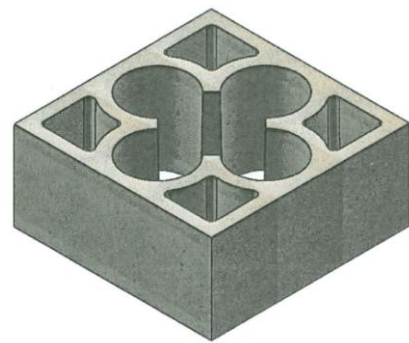

5.1

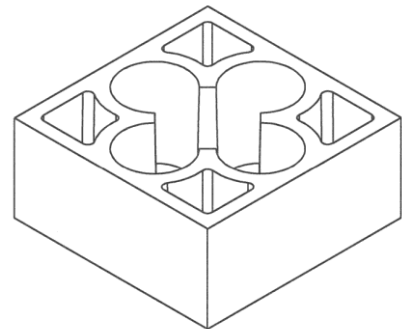

5.2

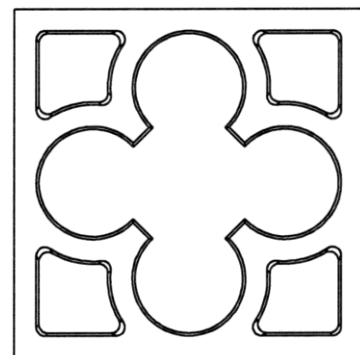

5.3

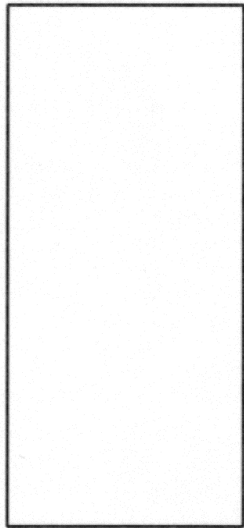

5.4

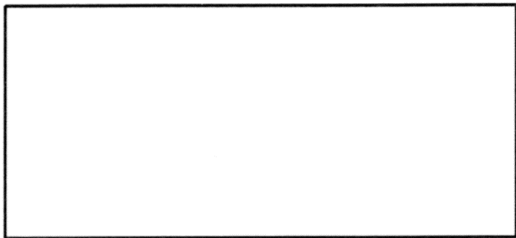

5.5

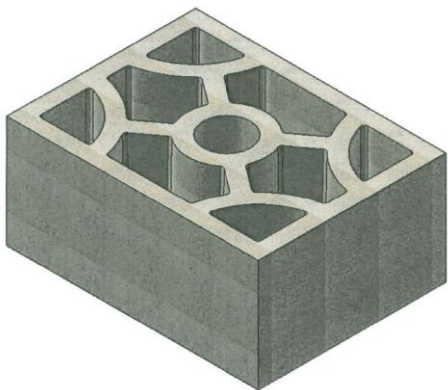

6.1

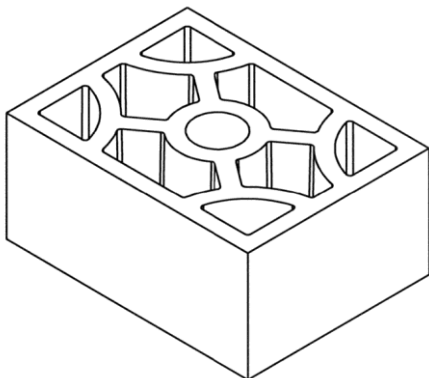

6.2

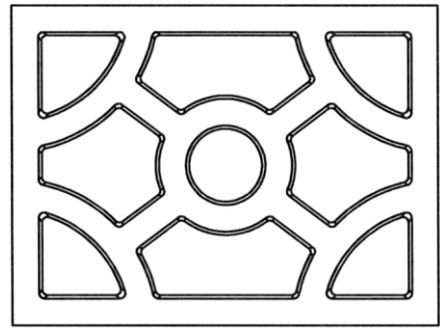

6.3

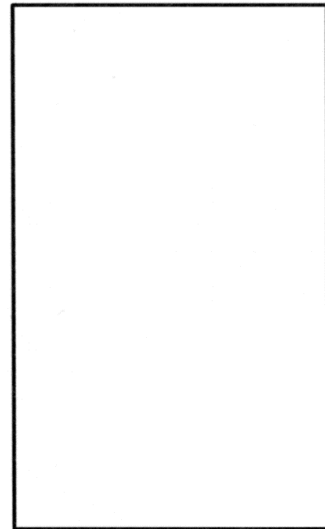

6.4

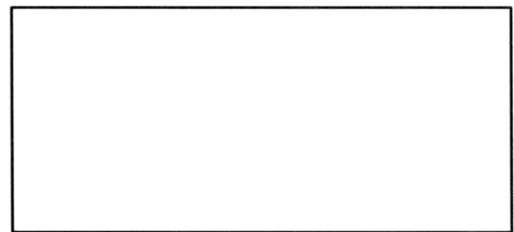

6.5

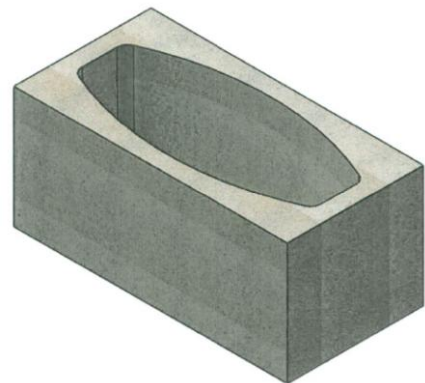

7.1

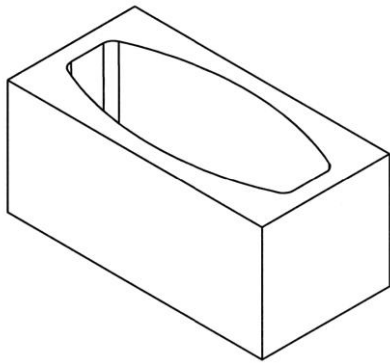

7.2

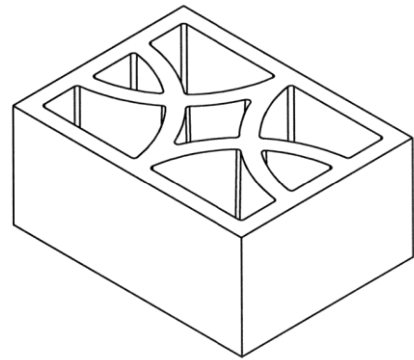

8.2

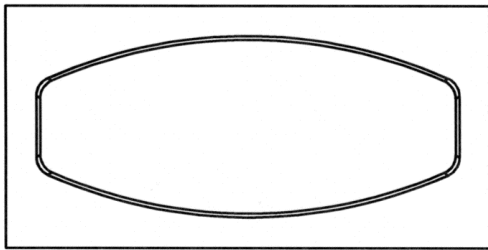

7.3

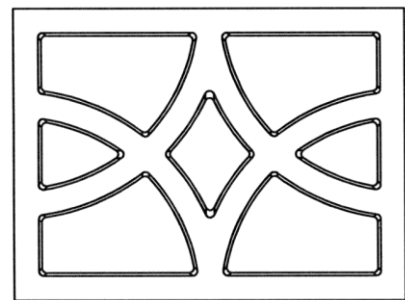

8.3

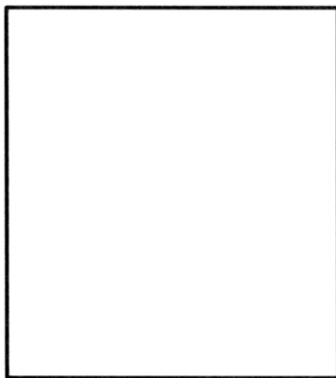

7.4

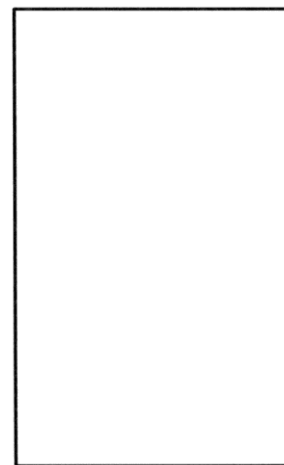

8.4

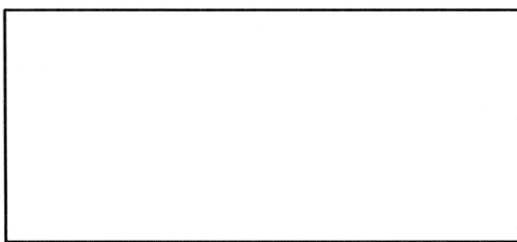

7.5

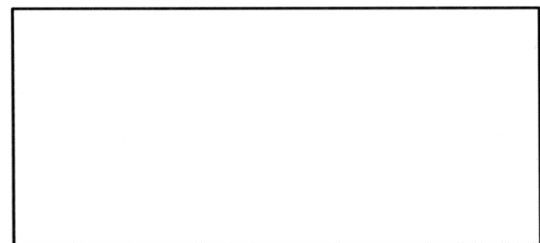

8.5

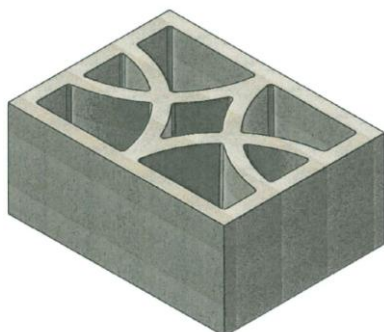

8.1



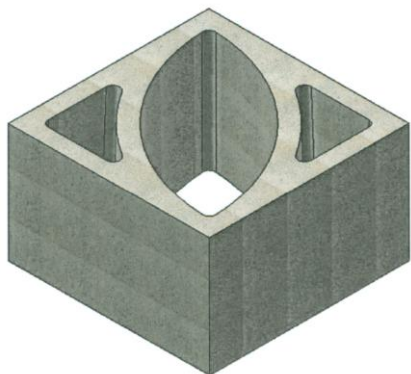

9.1

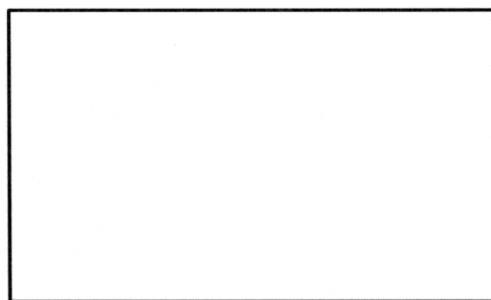

9.5

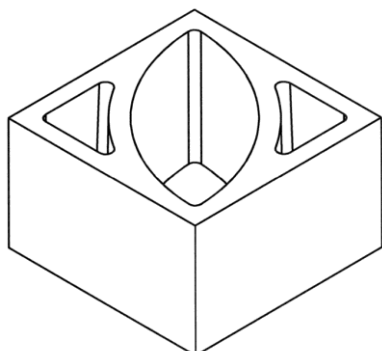

9.2

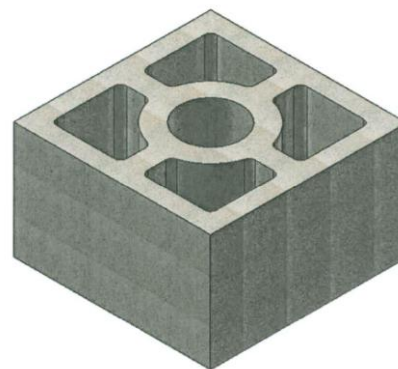

10.1

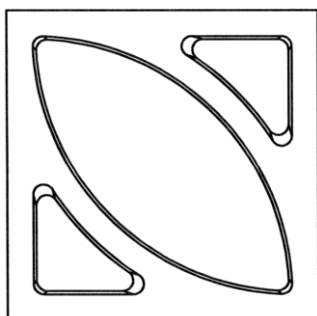

9.3

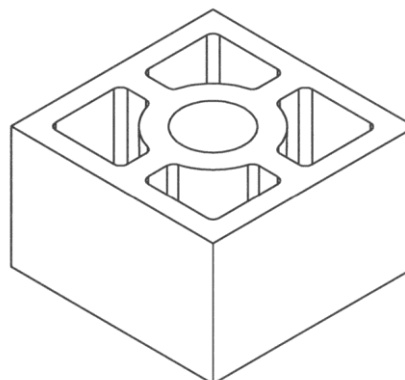

10.2

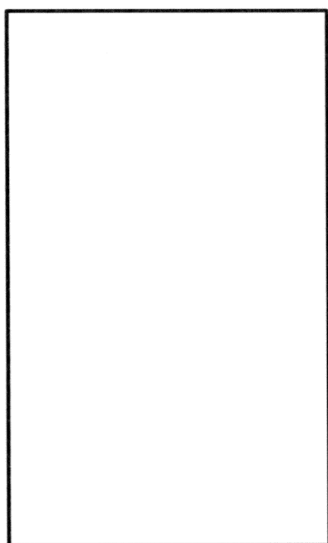

9.4

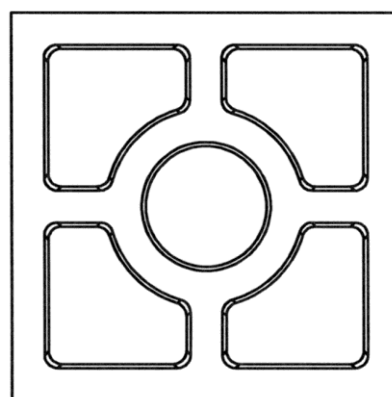

10.3

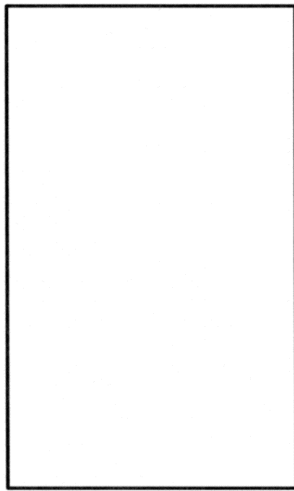

10.4

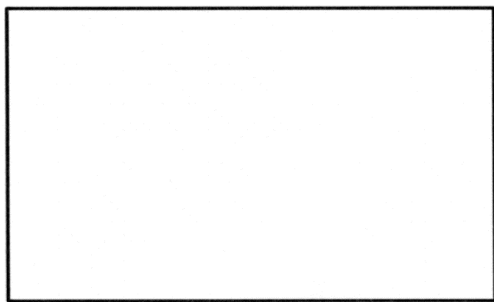

10.5

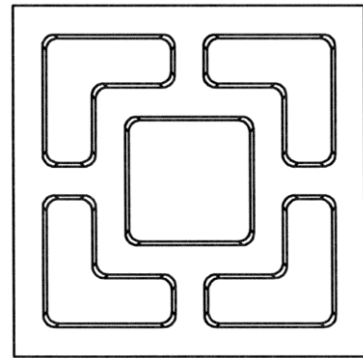

11.3

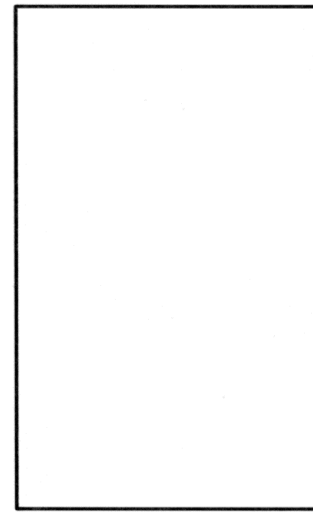

11.4

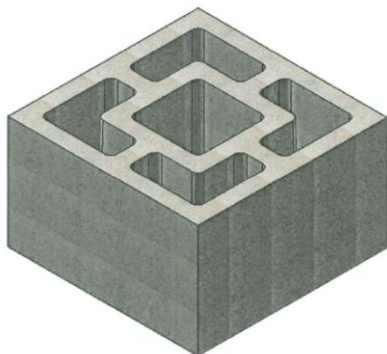

11.1

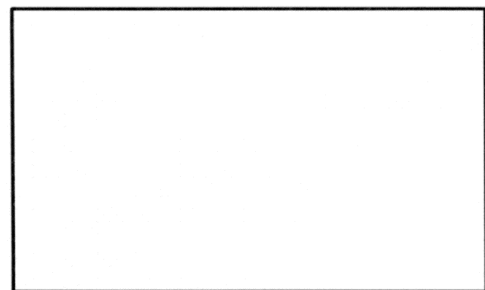

11.5

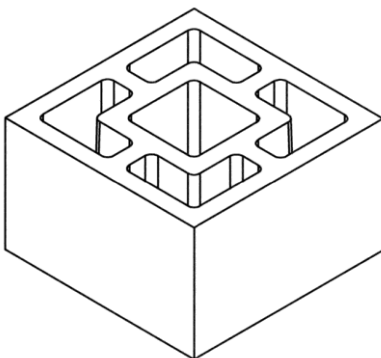

11.2

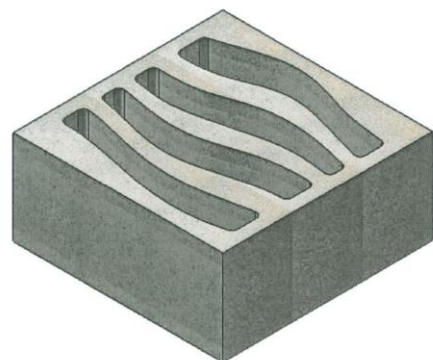

12.1

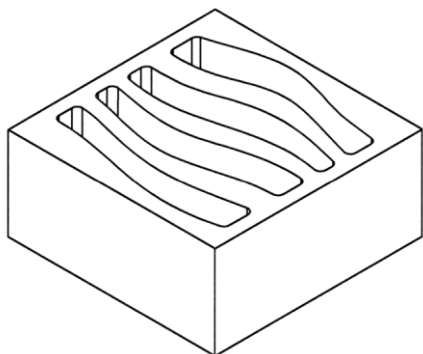

12.2

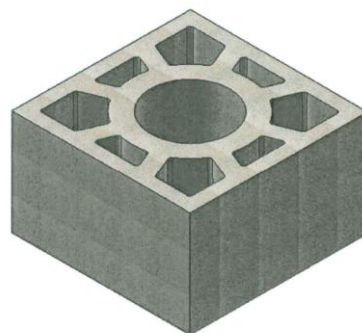

13.1

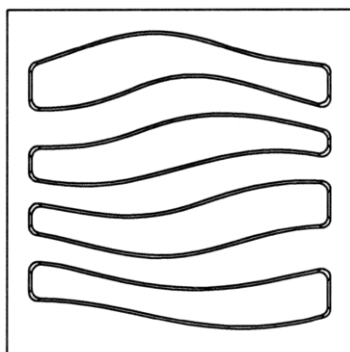

12.3

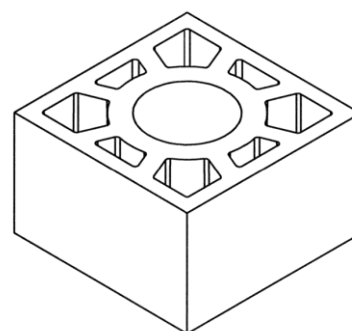

13.2

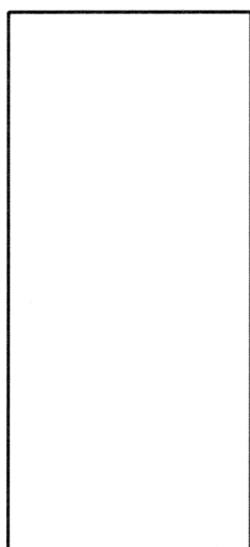

12.4

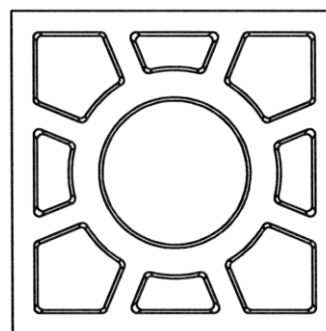

13.3

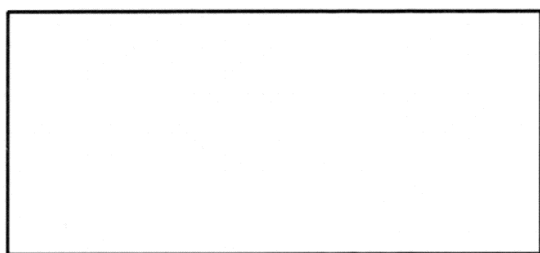

12.5

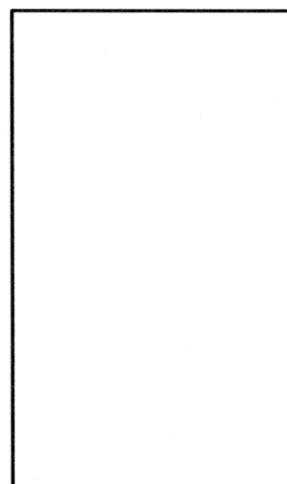

13.4

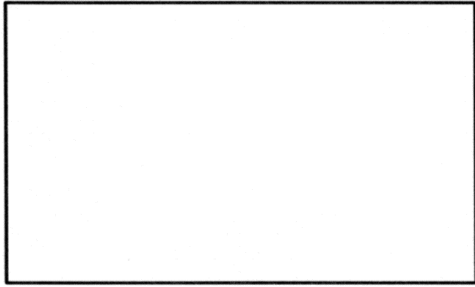

13.5

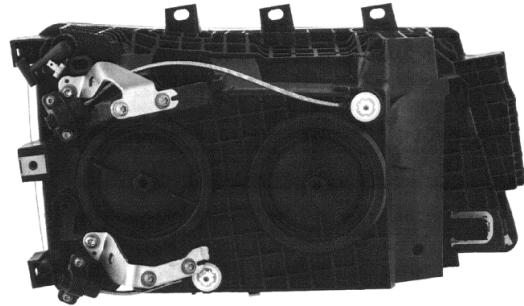

1.3

11(51) 26/06.00

(11) 28503

(15) 26.3.2018

(18) 22.8.2022

(21) 102-2017

(22) 22.8.2017

(31) 2017/0079

(32) 28.2.2017

(33) SE

(72) Hansén Kristofer, Stockholm, SE; Macdonald Allan, Södertälje, SE; Lundgren Anders, Södertälje, SE; Larsson Mikael, Årsta, SE; Blomqvist Niklas, Södertälje, SE;

(73) Scania CV AB, Södertälje, SE;

(74) Kapa Beta, s.r.o., Nová Dubnica, SK;

(54) Svetlomet k vozidlu

Určenie výrobku:

Výrobok, v ktorom je dizajn stelesnený, je určený ako svetlomet k vozidlu.

(28) 1

(55)



1.4

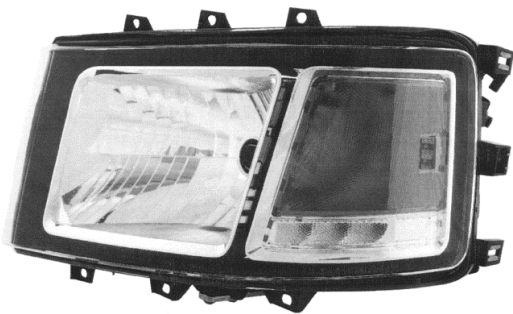

1.1

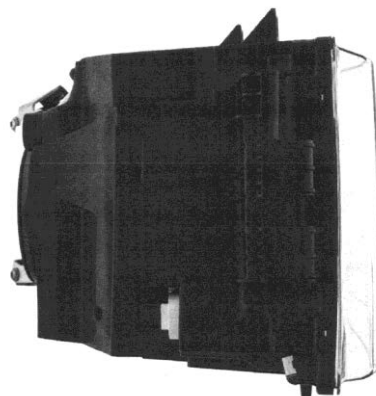

1.5

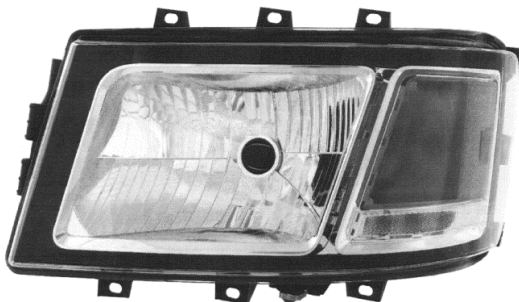

1.2

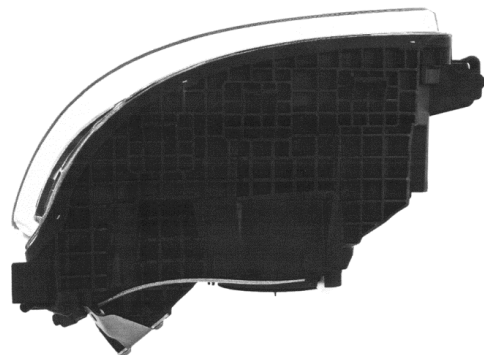

1.6

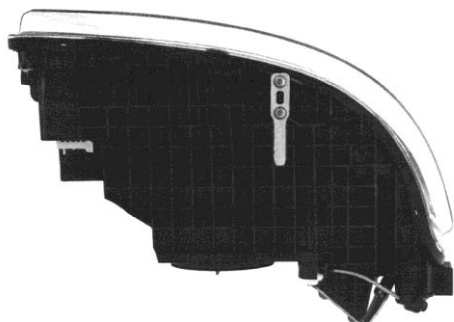

1.7

---

(51)	(11)	(51)	(11)	(51)	(11)	(51)	(11)
03/99.00	28496	08/06.00	28495	12/16.13	28491	23/01.05	28486
06/03.02	28485	09/01.03	28501	12/16.13	28484	23/01.05	28504
06/04.02	28500	12/16.06	28493	12/16.13	28490	23/01.05	28494
06/04.04	28487	12/16.11	28497	12/16.13	28498	23/01.05	28505
06/04.05	28492	12/16.11	28483	13/02.04	28488	25/01.07	28502
06/06.02	28482	12/16.13	28499	19/06.08	28489	26/06.00	28503

**MK4Q Zaniknuté zapísané dizajny uplynutím doby platnosti**

(11)	(58)	(11)	(58)
26622	15.07.2017	27894	27.07.2017
27874	03.07.2017	27906	03.07.2017
27875	12.07.2017	27929	30.07.2017

**ND4Q Predĺženie platnosti zapísaných dizajnov**

(11)	(51)	(11)	(51)	(11)	(51)	(11)	(51)
26721	09/03.06	27471	26/06.00	27899	12/16.00	28038	06/02.04
26776	01/01.01	27896	08/06.00	27931	25/03.05		
26858	09/01.01	27897	26/06.00	27932	25/03.05		
27458	12/16.06	27898	12/16.06	27948	06/01.09		

**11(51) 01/01.01****(11) 26776**

(15) 20.11.2003

(18) 22.4.2023

(21) 65-2003

(22) 22.4.2003

(73) GENERALE BISCUIT, Clamart, FR;

**(54) Chrumkavý biskvit**

Určenie výrobku:

Výrobok, v ktorom bude dizajn stelesnený alebo na ktorom bude aplikovaný, je určený ako potravinový jemný a chrumkavý suchár.

**11(51) 08/06.00****(11) 27896**

(15) 6.2.2013

(18) 8.11.2022

(21) 5031-2012

(22) 8.11.2012

(73) VOLVO LASTVAGNAR AB, Göteborg, SE;

**(54) Náhradné dielce vozidiel**

Určenie výrobku:

Výrobok, v ktorom bude dizajn stelesnený alebo na ktorom bude aplikovaný, je určený ako kľučka vozidla.

**11(51) 06/01.09****(11) 27948**

(15) 17.6.2013

(18) 18.2.2023

(21) 17-2013

(22) 18.2.2013

(73) Lukáčová Katarína, Ing., Detva, SK;

**(54) Exteriérový a interiérový sedací nábytok**

Určenie výrobku:

Výrobok, ktorý je nositeľom predmetného dizajnu, patrí do kategórie sedacieho nábytku. Môže byť určený tak do interiérov, ako aj exteriérov v závislosti od použitých materiálov.

**11(51) 09/01.01****(11) 26858**

(15) 25.3.2004

(18) 13.3.2023

(21) 42-2003

(22) 13.3.2003

(73) Lidl Stiftung &amp; Co. KG, Neckarsulm, DE;

**(54) Fľaša**

Určenie výrobku:

Výrobok, v ktorom bude dizajn stelesnený alebo na ktorom bude aplikovaný, je určený ako obal na tekutiny.

**11(51) 06/02.04****(11) 28038**

(15) 25.2.2014

(18) 21.11.2023

(21) 107-2013

(22) 21.11.2013

(73) BLANÁŘ NÁBYTEK a.s., Brumovice, CZ;

**(54) Čelo postele, čalúnenie postele**

Určenie výrobku:

Výrobky, v ktorých je dizajn stelesnený alebo na ktorých bude aplikovaný, sú určené ako čelo postele, čalúnenie postele.

**11(51) 09/03.06****(11) 26721**

(15) 3.9.2003

(18) 14.2.2023

(21) 19-2003

(22) 14.2.2003

(73) UNILEVER BCS Europe B.V., AL Rotterdam, NL;

**(54) Nádobka s vrchnákom**

Určenie výrobku:

Výrobok, v ktorom bude dizajn stelesnený alebo na ktorom bude aplikovaný, je určený ako nádobka na kozmetické, čistiacie a leštiace prípravky.

**11(51) 12/16.00****(11) 27899**

(15) 6.2.2013

(18) 8.11.2022

(21) 5034-2012

(22) 8.11.2012

(73) VOLVO LASTVAGNAR AB, Göteborg, SE;

**(54) Náhradné dielce vozidiel**

Určenie výrobku:

Výrobok, v ktorom bude dizajn stelesnený alebo na ktorom bude aplikovaný, je určený ako náhradný dielce vozidla.

**11(51) 12/16.06, 12/16.08****(11) 27458**

(15) 3.7.2008

(18) 28.2.2023

(21) 5004-2008

(22) 28.2.2008

(73) ŠKODA AUTO a. s., Mladá Boleslav, CZ;

**(54) Súčasti automobilu**

Určenie výrobku:

Výrobky, v ktorých budú dizajny stelesnené, sú vybrané súčasti karosérie automobilu.

**11(51) 12/16.06, 12/16.11****(11) 27898**

(15) 6.2.2013

(18) 8.11.2022

(21) 5033-2012

(22) 8.11.2012

(73) VOLVO LASTVAGNAR AB, Göteborg, SE;

**(54) Náhradné dielce vozidiel**

Určenie výrobku:

Výrobok, v ktorom bude dizajn stelesnený alebo na ktorom bude aplikovaný, je určený ako náhradný dielce vozidiel.

**11(51) 25/03.05****(11) 27931**

(15) 14.5.2013

(18) 19.2.2023

(21) 18-2013

(22) 19.2.2013

(73) SEDASPORT, s.r.o., Myjava, SK;

**(54) Tribúna**

Určenie výrobku:

Výrobok, v ktorom je dizajn stelesnený, je montovaná konštrukcia tribúny so sedadlami a strechou.

**11(51) 25/03.05****(11) 27932**

(15) 14.5.2013

(18) 19.2.2023

(21) 19-2013

(22) 19.2.2013

(73) SEDASPORT, s.r.o., Myjava, SK;

**(54) Tribúna**

Určenie výrobku:

Výrobok, v ktorom je dizajn stelesnený, je montovaná konštrukcia tribúny so sedadlami a strechou.

**11(51) 26/06.00****(11) 27471**

(15) 10.7.2008

(18) 28.2.2023

(21) 5005-2008

(22) 28.2.2008

(73) ŠKODA AUTO a. s., Mladá Boleslav, CZ;

**(54) Svetelné vybavenie vozidla**

Určenie výrobku:

Výrobky, v ktorých budú dizajny stelesnené, sú svetlomety a svetidlá vozidla.

**11(51) 26/06.00****(11) 27897**

(15) 6.2.2013

(18) 8.11.2022

(21) 5032-2012

(22) 8.11.2012

(73) VOLVO LASTVAGNAR AB, Göteborg, SE;

**(54) Náhradné dielce vozidiel**

Určenie výrobku:

Výrobok, v ktorom bude dizajn stelesnený alebo na ktorom bude aplikovaný, je určený ako reflektor vozidiel.

(51)	(11)	(51)	(11)	(51)	(11)	(51)	(11)
01/01.01	26776	09/01.01	26858	12/16.06	27898	26/06.00	27897
06/01.09	27948	09/03.06	26721	25/03.05	27932		
06/02.04	28038	12/16.00	27899	25/03.05	27931		
08/06.00	27896	12/16.06	27458	26/06.00	27471		

# ČASŤ

OCHRANNÉ ZNÁMKY



## Číselné kódy na označovanie bibliografických údajov (Štandard WIPO ST. 60)

- |   |  |
|---|--|
| (111) Číslo zápisu  | (554) Trojrozmerná známka  |
| (141) Dátum zániku  | (580) Dátum zápisu akejkoľvek transakcie v súvislosti s prihláškou alebo zápisom ochrannej známky do registra, napr. zmena majiteľa, zmena mena alebo adresy, zrieknutie sa známky atď. (účinnosť) |
| (151) Dátum zápisu  | (591) Údaje o uplatňovaných farbách  |
| (156) Dátum obnovy  | (641) Číslo a dátum podania prihlášky ochrannej známky Európskej únie, premenou ktorej vznikla prihláška národnej ochrannej známky   |
| (180) Predpokladaný dátum uplynutia platnosti zápisu/-obnovy  | (646) Číslo a dátum podania ochrannej známky Európskej únie, premenou ktorej vznikla prihláška národnej ochrannej známky   |
| (210) Číslo prihlášky   | (731) Meno a adresa prihlasovateľa (-ov)   |
| (220) Dátum podania prihlášky   | (732) Meno a adresa majiteľa (-ov)   |
| (310) Číslo prioritnej prihlášky  | (740) Meno a adresa zástupcu (-ov)   |
| (320) Dátum podania prioritnej prihlášky  | (770) Meno a adresa predchádzajúceho prihlasovateľa (-ov) alebo majiteľa (-ov) (v prípade zmeny vlastníctva)   |
| (330) Krajina alebo regionálna organizácia priority   | (771) Predchádzajúce meno alebo adresa prihlasovateľa (-ov) alebo majiteľa (-ov) (v prípade zmeny údajov)  |
| (340) Údaje o čiastočnej prioritě   | (791) Meno a adresa držiteľa (-ov) licencie  |
| (350) Dátum práva z prihlášky, z ktorej sa uplatňuje seniorita  | (793) Podmienky a obmedzenia licencie  |
| (360) Zoznam tovarov a služieb, na ktoré sa vzťahuje čiastočná seniorita                                  | (800) Číslo a dátum medzinárodného zápisu  |
| (442) Dátum zverejnenia prihlášky po prieskume  | (881) Číslo a dátum zápisu ochrannej známky nahradenej medzinárodným zápisom   |
| (450) Dátum oznámenia o zápise ochrannej známky   |  |
| (510) Zoznam tovarov a/alebo služieb, ak neboli zatriedené/bez použitia triedenia                         |  |
| (511) Medzinárodné triedenie tovarov a/alebo služieb, a/alebo zoznam zatriedených tovarov a/alebo služieb |  |
| (540) Reprodukcia známky  |  |
| (551) Údaje o kolektívnej známke  |  |

### Poznámka:

Číslo uvádzané pred kódom (511) znamená verziu Medzinárodného triedenia tovarov a služieb na zápis ochranných známk (Niceské triedenie), podľa ktorej bola prihláška ochrannej známky zatriedená v deň jej podania na úrade. Od roku 2013 sa Niceské triedenie aktualizuje každý rok a vstupuje do platnosti vždy 1. januára príslušného roka. Prihlášky podané v roku 2018 sa zatriedujú podľa verzie 11. vydania triedenia NCL (11-2018) platnej od 1. januára 2018.

**Zverejnené prihlášky ochranných známk**

(210)	(210)	(210)	(210)
5065-2015	2463-2017	22-2018	212-2018
5323-2015	2469-2017	23-2018	213-2018
2351-2016	2473-2017	27-2018	214-2018
1323-2017	2535-2017	28-2018	218-2018
1344-2017	2537-2017	29-2018	219-2018
1502-2017	2546-2017	30-2018	222-2018
1578-2017	2549-2017	31-2018	224-2018
1679-2017	2599-2017	32-2018	225-2018
1762-2017	2603-2017	33-2018	226-2018
1870-2017	2604-2017	35-2018	228-2018
1871-2017	2613-2017	37-2018	230-2018
1908-2017	2628-2017	38-2018	233-2018
1945-2017	2672-2017	39-2018	301-2018
1962-2017	2676-2017	40-2018	305-2018
1965-2017	2703-2017	45-2018	308-2018
1969-2017	2710-2017	46-2018	321-2018
1980-2017	2737-2017	47-2018	323-2018
1982-2017	2760-2017	48-2018	326-2018
1985-2017	2762-2017	55-2018	328-2018
1987-2017	2763-2017	56-2018	403-2018
1994-2017	2766-2017	57-2018	404-2018
1995-2017	2797-2017	59-2018	425-2018
1996-2017	2837-2017	61-2018	427-2018
1998-2017	2885-2017	67-2018	441-2018
2041-2017	2887-2017	70-2018	442-2018
2042-2017	2888-2017	72-2018	444-2018
2054-2017	2893-2017	73-2018	503-2018
2078-2017	2895-2017	77-2018	505-2018
2089-2017	2897-2017	78-2018	
2099-2017	2929-2017	79-2018	
2117-2017	2997-2017	82-2018	
2129-2017	2999-2017	83-2018	
2142-2017	1-2018	84-2018	
2157-2017	2-2018	85-2018	
2210-2017	3-2018	86-2018	
2226-2017	4-2018	87-2018	
2231-2017	5-2018	90-2018	
2240-2017	6-2018	112-2018	
2270-2017	7-2018	117-2018	
2292-2017	8-2018	118-2018	
2297-2017	9-2018	119-2018	
2300-2017	10-2018	121-2018	
2303-2017	11-2018	128-2018	
2304-2017	12-2018	131-2018	
2330-2017	13-2018	148-2018	
2358-2017	14-2018	150-2018	
2359-2017	15-2018	161-2018	
2369-2017	16-2018	204-2018	
2370-2017	19-2018	205-2018	
2373-2017	20-2018	206-2018	
2434-2017	21-2018	211-2018	

**(210) 5065-2015**

(220) 4.2.2015

**10(511) 35, 41**

(511) 35 - Vydávanie reklamných textov; organizovanie obchodných alebo reklamných výstav; organizovanie obchodných alebo reklamných veľtrhov; reklama; on line reklama na počítačovej komunikačnej sieti; prezentácia výrobkov v komunikačných médiách pre maloobchod.

41 - Výučba jazykov; organizovanie a vedenie seminárov; školenia; vydávanie textov okrem reklamných; vydávanie kníh; konzultačná činnosť v oblasti vzdelávania; prekladateľské služby.

**(540) Royalschool**

(731) LOKER, s. r. o., Obchodná 2, 811 06 Bratislava, SK;

(740) Madej Róbert, JUDr., PhD., Bratislava, SK;

**(210) 5323-2015**

(220) 3.6.2015

**10(511) 35, 41**

(511) 35 - Vydávanie reklamných textov; organizovanie obchodných alebo reklamných výstav; organizovanie obchodných alebo reklamných veľtrhov; reklama; on line reklama na počítačovej komunikačnej sieti; prezentácia výrobkov v komunikačných médiách pre maloobchod.

41 - Výučba jazykov; organizovanie a vedenie seminárov; školenia; vydávanie textov okrem reklamných; vydávanie kníh; konzultačná činnosť v oblasti vzdelávania; prekladateľské služby.

**(540) Royal Akademia**

(731) LOKER, s. r. o., Obchodná 2, 811 06 Bratislava, SK;

(740) Madej Róbert, JUDr., PhD., Bratislava, SK;

**(210) 2351-2016**

(220) 3.11.2016

(310) 531055

(320) 10.5.2016

(330) CZ

**10(511) 6, 40**

(511) 6 - Kovové stavebné materiály; stavebné kovové výplne; kovové výplne dverí.

40 - Tvarovanie a opracovanie hliníka; tvarovanie a opracovanie plastov; tvarovanie a opracovanie dreva.

**(540) ALU SMART**

(731) PERITO s.r.o., Dyje 163, 669 02 Znojmo, CZ;

(740) Belička Ivan, Ing., Banská Bystrica, SK;

**(210) 1323-2017**

(220) 26.5.2017

**11(511) 9, 35, 41**

(511) 9 - Prístroje na nahrávanie, prenos a reprodukciu zvuku a obrazu; magnetické nosiče údajov; záznamové disky; kompaktné disky, disky DVD a ostatné nosiče digitálnych záznamov; gramofónové platne; diapozitívy (fotografia); exponované filmy; nahraté magnetické nosiče údajov so zvukovými alebo audiovizuálnymi záznamami; nahraté optické nosiče údajov so zvukovými alebo

audiovizuálnymi záznamami; nahrané optické disky; multimediálne softvérové aplikácie (sťahovateľné).

35 - Reklama; poskytovanie komerčných alebo reklamných informácií; rozširovanie reklamných materiálov zákazníkom (letáky, prospekty, tlačoviny, vzorky); poskytovanie komerčných multimediálnych informácií; poskytovanie obchodných informácií prostredníctvom internetu.

41 - Organizovanie koncertov; organizovanie umeleckých súťaží; organizovanie hudobných vystúpení; organizovanie kultúrnych podujatí; výchova; zábava; tvorba umeleckých programov; tvorba audiovizuálnych programov; hudobná tvorba; audiovizuálna tvorba; tvorba televíznych a audiovizuálnych programov; nahrávanie zvukových alebo obrazovo-zvukových záznamov na nosiče údajov; organizovanie spoločenských a kultúrnych podujatí; organizovanie živých vystúpení; vydávanie audio a/alebo audiovizuálnych záznamov a umeleckých diel v oblasti hudby na všetkých druhoch nosičov.

**(540) FÉNIX**

(731) Motúz Viliam, Luk 410/34, 951 12 Ivanka pri Nitre, SK;

**(210) 1344-2017**

(220) 22.5.2017

**11(511) 14, 18, 25, 26, 30, 35, 40, 41, 42, 43**

(511) 14 - Klenoty; šperky, klenotnícke výrobky; bižutéria; privesky na kľúče (bižutéria).

18 - Náprsné tašky; kabelky; cestovné tašky; nákupné tašky; plážové tašky; kufre; spoločenské kabelky; kufrik na toaletné potreby (prázdny); obaly na kreditné karty (náprsné tašky).

25 - Odevy, obuv a pokrývky hlavy; šatky; šály; pančuchy; opasky (časti odevov).

26 - Brošne (doplnky oblečenia); ozdoby do vlasov; ozdobné brošne;

30 - Čaj; čajové nápoje; ľadový čaj; čokoláda; čokoládové nápoje; čokoládové peny; káva; káva bez kofeínu; nepražená káva; kávové nápoje; kakaové nápoje; zákusky, koláče; cukrovinky; cukrárske výrobky; pekárenské výrobky; zmesi na prípravu cukrárskeho výrobkov; zmesi na prípravu pekárenských výrobkov; zmrzlina; smotanové zmrzlina; palacinky; plnené koláče; pečivo; pudinky; torty; quiches; sušienky; wrapy; croissanty; bagety; bochničky; bagels; chlebové placky; sendviče.

35 - Predvádzanie tovaru; predvádzanie (služby modeliek) na reklamné účely a podporu predaja; maloobchodné a veľkoobchodné služby s tovarmi uvedenými v triedach 14, 18, 25, 26 a 30, tohto zoznamu; maloobchodné a veľkoobchodné služby s tovarmi uvedenými v triedach 14, 18, 25, 26 a 30 tohto zoznamu prostredníctvom internetu; zásobovacie služby pre tretie osoby (nákup tovarov a služieb pre iné podniky); obchodné poradenstvo týkajúce sa franšíz; obchodné sprostredkovanie služieb uvedených v triedach 35, 40, 41, 42, a 43 tohto zoznamu.

40 - Zákazkové pečenie zákuskov a tort.

41 - Organizovanie zábavných, kultúrnych, športových a vzdelávacích podujatí; organizovanie živých vystúpení; organizovanie módnych prehliadok na zábavné účely; organizovanie a vedenie kurzov varenia a pečenia.

42 - Módne návrhárstvo; grafické dizajnérstvo; navrhovanie obalov, obalové dizajnérstvo; navrhovanie vzhľadu výrobkov (priemyselné dizajnérstvo).

43 - Bary (služby); rýchle občerstvenie (snackbary); kaviarne; cukrárne (služby); pekárne (služby); reštauračné (stravovacie) služby; samoobslužné reštaurácie; služby poskytovania jedál a nápojov s možnosťou odnesenia si ich so sebou (takeaway); dodávanie hotových jedál a nápojov na objednávku (katering); požičiavanie stoličiek, stolov, obrusov a nápojového skla; detské opatrovateľské centrá s dennou starostlivosťou.

(540)



(731) Ďurečková Marika, Strážovská 4, 974 11 Banská Bystrica, SK; Ďurečka Martin, Strážovská 4, 974 11 Banská Bystrica, SK;

(740) Záthurecká, Romana JUDr. Banská Bystrica, SK;

(210) 1502-2017

(220) 27.7.2007

11(511) 5

(511) 5 - Farmaceutické a sanitárne prípravky.

(540) **BUSCOFEM**

(646) 0647454, 27.07.2007

(731) IPSEN PHARMA GmbH, Willy-Brandt-Str. 3, 76275 Ettlingen, DE;

(740) ŽOVICOVÁ &amp; ŽOVIC IP, s.r.o., Bratislava, SK;

(210) 1578-2017

(220) 20.6.2017

11(511) 9

(511) 9 - Počítačový hardvér bezpečnostných tokenov; kryty na elektronické tablety; dotykové obrazovky; elektronické interaktívne tabule; smart prstene; počítačové hry (softvér) na použitie v mobilných a celulárnych telefónoch; inteligentné okuliare; inteligentné hodinky; skenery odtlačkov prstov (zariadenia na spracovanie údajov); počítačový softvér na rozpoznávanie gest (nahraté počítačové programy); zvukové rozhrania; ekvalizéry (zariadenia na úpravu zvuku); slúchadlá na virtuálnu realitu; set-top boxy; termovízne kamery; detektory infračerveného žiarenia; elektronické diaľkové ovládače ako prívesky na kľúče; nabíjacie stanice pre elektromobily; váhy s analyzátormi telesnej hmotnosti; počítače; periférne za-

riadenia počítačov; počítačový hardvér; video displeje; tablety (prenosné počítače); elektronické perá (vizuálne zobrazovacie zariadenia); USB kľúče; slúchadlá; počítačový softvér (nahraté počítačové programy); zariadenia na spracovanie údajov; čítacie zariadenia (zariadenie na spracovanie údajov); počítačové rozhrania; vysielacie elektronických signálov; transpondéry (telekomunikačné družice na prenos rádiových signálov); audiovizuálne prijímače; prístroje na reprodukciu zvuku; zväčšovacie prístroje (fotografia); diaľkové ovládače; mikroprocesory; odbočnice (elektrotechnika); elektrické batérie (články).

(540)

# Maxhub

(731) Guangzhou Shirui Electronics Co., Ltd., 192 Kezhu Road, Science Park, 510663 Guangzhou, CN;

(740) Tomeš Pavol, Ing., Bratislava, SK;

(210) 1679-2017

(220) 29.6.2017

11(511) 9, 16, 35, 38, 41

(511) 9 - Audiovizuálne prijímače; audiovizuálne kompaktné disky; diapozitívy (fotografia); diaprojektory; magnetické disky; optické kompaktné disky; exponované filmy; exponované kinematografické filmy; kreslené filmy; gramofóny; magnetofóny; magnetické nosiče údajov; magnetické pásky; optické disky; optické nosiče údajov; pásky na záznam zvuku; počítače; nahraté počítačové programy; počítačový hardvér; sťahovateľné hudobné súbory; sťahovateľné obrazové súbory; premietacie prístroje; pružné disky; elektronické publikácie (sťahovateľné); videokazety; videopásky; videokamery; vysielacie (telekomunikácie); vysielacie elektronických signálov; televízne prijímače; nosiče zvukových nahrávok; zvukové nahrávacie zariadenia; zvukové prehrávacie zariadenia, prehrávače.

16 - Albumy; blahoprajné pohľadnice; pohľadnice; časopisy (periodiká); fotografie (tlačoviny); grafické zobrazenia; kalendáre; katalógy; knihy; komiksy; noviny; obežníky; periodiká; plagáty; tlačené publikácie; grafické reprodukcie; ročenky; tlačivá (formuláre); tlačoviny.

35 - Reklamné agentúry; grafická úprava tlačovín na reklamné účely; komerčné informačné kancelárie; prezentácia výrobkov v komunikačných médiách pre maloobchod; podpora predaja (pre tretie osoby); prenájom reklamného času v komunikačných médiách; prenájom reklamných materiálov; vzťahy s verejnosťou (public relations); reklama; on line reklama na počítačovej komunikačnej sieti; reklamné agentúry; prenájom reklamných plôch; zásielkové reklamné služby; rozhlasová reklama; rozširovanie reklamných oznamov; rozširovanie reklamných materiálov zákazníkom (letáky, prospekty, tlačoviny, vzorky); spracovanie textov; televízna reklama; vydávanie reklamných textov; zbieranie údajov do počítačových databáz; zoradovanie údajov v počítačo-

vých databázach; aktualizácia a údržba údajov v počítačových databázach; prenájom reklamných materiálov.

38 - Prenos signálu prostredníctvom satelitu; vysielanie káblovej televízie; televízne vysielanie; rozhlasové vysielanie; bezdrôtové vysielanie; poskytovanie prístupu do databáz; poskytovanie priestoru na diskusiu na internete; kontinuálny prenos dát (streaming); prenos digitálnych súborov; poskytovanie diskusných fór online; rádiová komunikácia.

41 - Elektronická edičná činnosť v malom (DTP služby); produkcia filmov (nie reklamných); nahrávanie videopások; organizovanie vedomostných alebo zábavných súťaží; organizovanie súťaží krásy; organizovanie živých vystúpení; prenájom osvetľovacích prístrojov do divadelných sál a televíznych štúdií; tvorba rozhlasových a televíznych programov; televízna zábava; zábava; rozhlasová zábava; požíčovanie kinematografických filmov; požíčovanie zvukových nahrávok; nahrávacie štúdiá (služby); požíčovanie videopások; postsynchronizácia, dabing; titulkovanie; strihanie videopások; reportérske služby; fotografické reportáže; organizovanie a vedenie koncertov; on line poskytovanie videozáznamov (bez možnosti kopírovania); vydávanie textov (okrem reklamných); vydávanie kníh; variétné predstavenia.

(540)

**noviny17**

(591) sivá, žltá, biela

(731) MAC TV s.r.o., Brečtanova 1, 831 01 Bratislava, SK;

(740) Advokátska kancelária Bugala-Đurček s.r.o., Bratislava, SK;

(210) 1762-2017

(220) 13.7.2017

11(511) 9, 35, 41, 42

(511) 9 - Počítačový softvér (nahraté počítačové programy); informácie a záznamy zaznamenané v elektronickej podobe; elektronické publikácie (sťahovateľné); elektronické knihy (sťahovateľné); zariadenia na spracovanie údajov; nahraté a nenahraté optické nosiče údajov; nahraté a nenahraté magnetické nosiče údajov.

35 - Obchodné alebo podnikateľské informácie; poskytovanie obchodných alebo podnikateľských informácií; zbieranie údajov do počítačových databáz; zoraďovanie údajov v počítačových databázach; vyhľadávanie informácií v počítačových súboroch (pre tretie osoby); automatizované spracovanie údajov; vedenie kartoték v počítači; spracovanie textov; organizovanie obchodných alebo reklamných výstav; organizovanie obchodných alebo reklamných veľtrhov; konzultačné služby týkajúce sa služieb uvedených v triede 35 tohto zoznamu; maloobchodné a veľkoobchodné služby s tovarmi uvedenými v triede 9 tohto zoznamu; obchodné sprostredkovateľské služby s tovarmi uvedenými v triede 9 tohto zoznamu; maloobchodné a veľkoobchodné služby s tovarmi

uvedenými v triede 9 tohto zoznamu prostredníctvom internetu; prezentácia výrobkov v komunikačných médiách pre maloobchod; reklama; inzertné služby; platené reklamné služby typu „klikni sem“.

41 - Školenia; vzdelávanie; organizovanie a vedenie školení, kongresov, konferencií, kolokvií, seminárov a sympózií; konzultačné služby týkajúce sa služieb uvedených v triede 41 tohto zoznamu; vydávanie kníh; vydávanie časopisov (okrem reklamných); online vydávanie elektronických kníh a časopisov.

42 - Geotechnické monitorovanie (inžinierske práce); geologické expertízy (inžinierske práce); geologický prieskum; geologický výskum; inžiniersko-geologický prieskum; ropný prieskum; fyzikálny výskum; chemický výskum; technický výskum; vedecký výskum; geodézia (zememeračstvo); podmorský výskum; expertízy (inžinierske práce); výskum v oblasti ochrany životného prostredia; poradenské a konzultačné služby pri vykonávaní, projektovaní a vyhodnocovaní geologických prác, ložiskového geologického prieskumu, hydrogeologického prieskumu, inžiniersko-geologického prieskumu; inžiniersko-geologické geotechnické a hydrogeologické expertízy (inžinierske práce); analýzy výťažnosti ropných polí; kontrola ropných vrtov; prieskum ropných polí; štúdie technických projektov; inžinierska činnosť; počítačové programovanie; tvorba softvéru; požíčovanie počítačového softvéru; obnovovanie počítačových databáz; analýzy počítačových systémov; návrh počítačových systémov; prevod (konverzia) počítačových programov alebo údajov (nie fyzický); poradenstvo v oblasti počítačových programov; poskytovanie softvéru prostredníctvom internetu (SaaS); poradenstvo v oblasti informačných technológií; zálohovanie údajov mimo pracoviska; uchovávanie elektronických údajov; poskytovanie počítačových technológií prostredníctvom internetu (cloud computing); externé poskytovanie služieb v oblasti informačných technológií; technologické poradenstvo; poradenstvo v oblasti počítačových technológií; poradenstvo v oblasti ochrany údajov.

(540) **geoproxima**

(731) Proxima R&D s.r.o., Na pažiti 273/8, 900 21 Svätý Jur, SK;

(740) Porubčan Róbert, Ing., Ivanka pri Dunaji, SK;

(210) 1870-2017

(220) 27.7.2017

11(511) 5, 41, 44

(511) 5 - Farmaceutické, lekárske a zverolekárske prípravky; hygienické výrobky na lekárske použitie; diétne potraviny a diétne látky na lekárske alebo zverolekárske použitie, potraviny pre dojčatá; výživové doplnky pre ľudí a zvieratá; náplasti, obvazový materiál; materiály na plombovanie zubov a na zubné odtlačky; dezinfekčné prípravky; prípravky na ničenie škodcov; fungicidy; herbicidy.

41 - Výchova; vzdelávanie; zábava; športová a kultúrna činnosť; organizovanie a vedenie vzdelávacích fór s osobnou účasťou; individuálne vyučo-

vane; odborné preškolenie; organizovanie a vedenie seminárov; informácie o výchove a vzdelávaní; akadémie (vzdelávanie); vzdelávanie; školenia; organizovanie a vedenie konferencií; skúšanie, preskúšavanie (pedagogická činnosť).

44 - Lekárske služby; zverolekárne služby; starostlivosť o hygienu a krásu ľudí alebo zvierat; zdravotné strediská (služby); zdravotnícka starostlivosť; nemocnice (služby); lekárske služby; psychologické služby; zdravotné strediská; zdravotné poradenstvo; lekárske poradenstvo pre zdravotne postihnuté osoby; paliatívna starostlivosť; telemedicínske služby.

(540)



(731) Operačné stredisko záchranej zdravotnej služby Slovenskej republiky, Trnavská cesta 8/A, 820 05 Bratislava, SK;

(740) Malata, Pružinský, Hegeduš & partners, s. r. o., Bratislava, SK;

(210) 1871-2017

(220) 27.7.2017

11(511) 5, 41, 44

(511) 5 - Farmaceutické, lekárske a zverolekárne prípravky; hygienické výrobky na lekárske použitie; diétne potraviny a diétne látky na lekárske alebo zverolekárne použitie, potraviny pre dojčatá; výživové doplnky pre ľudí a zvieratá; náplasti, obväzový materiál; materiály na plombovanie zubov a na zubné odtlačky; dezinfekčné prípravky; prípravky na ničenie škodcov; fungicidy; herbicidy.

41 - Výchova; vzdelávanie; zábava; športová a kultúrna činnosť; organizovanie a vedenie vzdelávacích fór s osobnou účasťou; individuálne vyučovanie; odborné preškolenie; organizovanie a vedenie seminárov; informácie o výchove a vzdelávaní; akadémie (vzdelávanie); vzdelávanie; školenia; organizovanie a vedenie konferencií; skúšanie, preskúšavanie (pedagogická činnosť).

44 - Lekárske služby; zverolekárne služby; starostlivosť o hygienu a krásu ľudí alebo zvierat; zdravotné strediská (služby); zdravotnícka starostlivosť; nemocnice (služby); lekárske služby; psychologické služby; zdravotné strediská; zdravotné poradenstvo; lekárske poradenstvo pre zdravotne postihnuté osoby; paliatívna starostlivosť; telemedicínske služby.

(540)



(591) červená, modrá, čierna

(731) Operačné stredisko záchranej zdravotnej služby Slovenskej republiky, Trnavská cesta 8/A, 820 05 Bratislava, SK;

(740) Malata, Pružinský, Hegeduš & partners, s. r. o., Bratislava, SK;

(210) 1908-2017

(220) 31.7.2017

11(511) 9, 28, 41

(511) 9 - Audiovizuálne prijímače; prístroje na nahrávanie, prenos a reprodukciu textu, zvuku alebo obrazu; magnetické nosiče údajov; optické disky; optické kompaktné disky; audiovizuálne kompaktné disky; magnetické disky; gramofónové platne; sťahovateľné hudobné, zvukové a audiovizuálne súbory; magnetické pásky; videokazety; interaktívne kompaktné disky; kompaktné disky s pamäťou iba na čítanie (CD-ROM); disky DVD a iné digitálne nosiče údajov; elektronické publikácie (sťahovateľné) nahraté nosiče údajov s elektronickými publikáciami; zariadenia na spracovanie údajov; počítače; periférne zariadenia počítačov; televízne prijímače; telefónne prístroje; počítačový softvér (nahraté počítačové programy); počítačové hry (softvér); sťahovateľné počítačové hry; okuliare; slnečné okuliare; sťahovateľné počítačové softvérové aplikácie pre mobilné telefóny alebo smartfóny; notebooky (prenosné počítače); prenosné multimedialne prehrávače.

28 - Hracie karty; výherné hracie automaty; hracie automaty (pačinko); hracie karty; stolové hry; kocky (hra); stolové hry; zariadenia na elektronické hry; ručné elektronické hry prispôbené na použitie len s televíznymi prijímačmi; počítačové herné prístroje, a to ovládače hracích konzol; športové potreby.

41 - Výchova; vzdelávanie; zábava; športová a kultúrna činnosť; produkčné služby, a to tvorba zábavných, audiovizuálnych, hudobných, divadelných, rozhlasových a televíznych programov; tvorba videofilmov; organizovanie športových, kultúrnych, hudobných a vzdelávacích podujatí; organizovanie hudobných podujatí; organizovanie koncertov; organizovanie zábavných festivalov; tvorba divadelných alebo iných predstavení; plánovanie a organizovanie večierkov; služby hudobníkov a iných výkonných umelcov (živé hudobné vystúpenia); hudobná tvorba; požičiavanie zvukových nahrávok, prístrojov na záznam zvuku; požičiavanie hudobných nástrojov; nahrávanie hudobných nahrávok, obrazových alebo



zvukových záznamov; filmová tvorba; titulkovanie; postsynchronizácia, dabing; filmová tvorba; požičiavanie alebo prenájom hudobných diel, filmov, videofilmov a obrazových alebo zvukových záznamov; poskytovanie informácií v oblasti šoubiznisu, zábavy, rozhlasových a televíznych programov, filmov, kultúry, vzdelávania, zábavy a športu; vytváranie a vývoj konceptov pre predstavenia v rozhlase a televízii vrátane ich formátov, a to zábavné služby v podobe produkcie zábavných šou v rádiu a televízii; prenájom divadelných kulís; požičiavanie rozhlasových a televíznych prijímačov; vydávanie kníh, novín, časopisov, sprievodcov, zoznamov programov a iných tlačených publikácií; požičiavanie kníh, novín, časopisov, sprievodcov, zoznamov programov a iných tlačených publikácií; vydavateľské služby; organizovanie lotérií; redakčné služby, a to redakčné konzultácie a redakčné spravodajské služby; fotografické filmové a video reportáže; fotografovanie; rezervácie vstupeniek na divadelné predstavenia.

(540)



(591) žltá, oranžová, modrá, biela

(731) Talpa Content B.V., Zevenend 45, 1251 RL Laren, NL;

(740) Zivko Mijatovic and Partners s.r.o., Bratislava, SK;

(210) 1945-2017

(220) 8.8.2017

11(511) 35, 42

(511) 35 - Reklama; obchodný manažment; obchodná administratíva; kancelárske práce; marketing; podpora predaja (pre tretie osoby); obchodné informácie a rady spotrebiteľom; pomoc pri riadení obchodnej činnosti; obchodný alebo podnikateľský výskum; komerčné informačné kancelárie; maloobchodné a veľkoobchodné služby s potravinami, s kuchynským riadom, s pivom, s alkoholickými nápojmi (okrem piva) a s nealkoholickými nápojmi; maloobchodné a veľkoobchodné služby s potravinami, s kuchynským riadom, s pivom, s alkoholickými nápojmi (okrem piva) a s nealkoholickými nápojmi prostredníctvom internetu; predvádzanie tovarov a služieb prostredníctvom internetu; on line reklama na počítačovej komunikačnej sieti; on-line dražby prostredníctvom internetu; internetový marketing; zbieranie údajov do počítačových databáz; zoraďovanie údajov v počítačových databázach; aktualizácia a údržba údajov v počítačových databázach; obchodný manažment maloobchodných a veľkoobchodných predajní; prezentácia výrobkov v komunikačných médiách pre maloobchod a veľkoobchod.

42 - Vedecké a technologické služby a s nimi súvisiaci výskum a projektovanie; priemyselné analýzy a priemyselný výskum; návrh a vývoj počítačového hardvéru; navrhovanie a vývoj softvéru; hosťovanie na počítačových stránkach (webových stránkach); hosting webových portálov; prenájom počítačových serverov (serverhosting); prenájom počítačového softvéru; prenájom počítačového hardvéru; prenájom webových serverov; počítačové konzultačné a poradenské služby; poradenstvo v oblasti informačnej technológie; poradenstvo v oblasti informatiky; zálohovanie údajov mimo pracoviska; poradenstvo v oblasti internetovej bezpečnosti; poradenstvo v oblasti počítačovej bezpečnosti; ochrana proti počítačovým vírusom; obnovenie počítačových databáz; vedecké a technologické projektovanie; vedecké poradenské služby; technologické poradenské služby; navrhovanie počítačov; navrhovanie počítačových databáz; navrhovanie počítačových systémov; hosting platform elektronického obchodu na internete; projektovanie a navrhovanie maloobchodných a veľkoobchodných priestorov; služby v oblasti dizajnu pre maloobchod a veľkoobchod.

(540)



(731) MIP METRO Group Intellectual Property GmbH &amp; Co. KG, Metro-Strasse 1, 40235 Düsseldorf, DE;

(740) Bachratá Magdaléna, Mgr., Bratislava, SK;

(210) 1962-2017

(220) 8.8.2017

11(511) 35, 42

(511) 35 - Reklama; obchodný manažment; obchodná administratíva; kancelárske práce; marketing; podpora predaja (pre tretie osoby); obchodné informácie a rady spotrebiteľom; pomoc pri riadení obchodnej činnosti; obchodný alebo podnikateľský výskum; komerčné informačné kancelárie; maloobchodné a veľkoobchodné služby s potravinami, so soľou, s koreninami, s chuťovými prísadami, s cukrovinkami, s cestovinami, s ryžou, s kuchynským riadom, s kuchynskými nádobami, s alkoholickými nápojmi (okrem piva) a s nealkoholickými nápojmi, s pivom, s príbormi, s jednorazovými papierovými výrobkami; maloobchodné a veľkoobchodné služby s potravinami, so soľou, s koreninami, s chuťovými prísadami, s cukrovinkami, s cestovinami, s ryžou, s kuchynským riadom, s kuchynskými nádobami, s alkoholickými nápojmi (okrem piva) a s nealkoholickými nápojmi, s pivom, s príbormi, s jednorazovými papierovými výrobkami prostredníctvom internetu; predvádzanie tovarov a služieb prostredníctvom internetu; on line reklama na počítačovej komunikačnej sieti; on-line dražby prostredníctvom internetu; internetový marketing; zbieranie údajov do počítačových databáz; zoraďo-

vane údajov v počítačových databázach; aktualizácia a údržba údajov v počítačových databázach; obchodný manažment maloobchodných a veľkoobchodných predajní; prezentácia výrobkov v komunikačných médiách pre maloobchod a veľkoobchod.

42 - Vedecké a technologické služby a s nimi súvisiaci výskum a projektovanie; priemyselné analýzy a priemyselný výskum; návrh a vývoj počítačového hardvéru; navrhovanie a vývoj softvéru; hosťovanie na počítačových stránkach (webových stránkach); hosting webových portálov; prenájom počítačových serverov (serverhosting); prenájom počítačového softvéru; prenájom počítačového hardvéru; prenájom webových serverov; počítačové konzultácie a poradenské služby; poradenstvo v oblasti informačnej technológie; poradenstvo v oblasti informatiky; zálohovanie údajov mimo pracoviska; poradenstvo v oblasti internetovej bezpečnosti; poradenstvo v oblasti počítačovej bezpečnosti; ochrana proti počítačovým vírusom; obnovenie počítačových databáz; vedecké a technologické projektovanie; vedecké poradenské služby; technologické poradenské služby; navrhovanie počítačov; navrhovanie počítačových databáz; navrhovanie počítačových systémov; hosting platforiem elektronického obchodu na internete; projektovanie a navrhovanie maloobchodných a veľkoobchodných priestorov; služby v oblasti dizajnu pre maloobchod a veľkoobchod.

(540)



(591) biela; čierna; kaki; červená;

(731) MIP METRO Group Intellectual Property GmbH & Co. KG, Metro-Strasse 1, 40235 Düsseldorf, DE;

(740) Bachratá Magdaléna, Mgr., Bratislava, SK;

(210) 1965-2017

(220) 10.8.2017

11(511) 29, 35, 40

(511) 29 - Šunka; šunkové výrobky (mäsové výrobky); dehydrovaná šunka; varená šunka; šunkové koleno; párky v cestíčku; párky na prípravu hot dogov; klobásové mäso; údené klobásy; vegetariánske klobásy; vegetariánske párky; surové klobásy; mäso; mäsové výrobky; mäsové výtlačky; klobásy, šalámy, párky, tlačienka (mäsové výrobky); spracované mäso; spracované mäsové výrobky; chladené jedlá vyrobené z mäsa; mäsové chuťovky; dehydrované hovädzie mäso; dehydrované morčacie mäso; hydina (mäso); bravčové mäso; hotové jedlá vyrobené prevažne z hydinového mäsa; dusené hovädzie mäso; hotové mäsové jedlá; mäsové kocky (spracované mäso); mleté mäso; mrazené mäso; solené mäso; sušené mäso; grilované mäso; nakladané varené mäso; koncentrované mäsové vývary; konzervované mäso;

sviečkovica mäso; mäsové fašírky; mäsové rezne; mäsové guľky (spracované mäso); mäsové plnky do pečiva; mäsové plnky do pirohov; paštéty zo zveriny; rybacie paštéty; hydinové paštéty; bravčová masť; oškvarky; divina; mäsové nátierky na chlieb; tukové nátierky na chlieb; pečňová paštéta; paštéty; pečienka; zverina (mäso); slanina; údeniny; údené mäso (údeniny); huspenina; vývary (bujóny); prípravky na vývary (bujóny); zeleninové šťavy na prípravu jedál; paradajkový pretlak; držky; krvavé jaternice; konzumný loj; ryby (neživé); rybíe plátky (filé); hotové jedlá vyrobené prevažne z rýb; konzervované ryby; garnáty (neživé); lososy (neživé); tuniaky (neživé); mušle (neživé); mäkkýše (neživé); prípravky na výrobu polievok; špik (potraviny); bielkoviny na prípravu jedál; algináty na prípravu jedál; pektín na prípravu jedál; rybia múčka (potraviny); maslo; maslové krémy; syry; solené potraviny; želatína; mäsové konzervy; konzervované ovocie; konzervovaná zelenina; konzervované šampiňóny; zelenina v štipľavom náleve; zeleninové šaláty; konzervované sójové bôby (potraviny); sušená zelenina; varená zelenina; dusené ovocie; ovocné rôsoly; kompóty; vajcia; sušené vajcia; mlieko; mliečne výrobky; potravinárske oleje; pokrmové tuky; aloa pravá (potraviny); arašidové maslo; spracované arašidy; konzervované, mrazené, sušené a varené ovocie a zelenina; ovocné rôsoly; kompóty; mlieko a mliečne výrobky; potravinárske tuky; solené potraviny; potravinársky olivový olej; ovocná dreň; polievky; prípravky na výrobu polievok; potravinársky repkový olej; potravinársky slnečnicový olej; smotana (mliečne výrobky); syry; šľahačka; zemiakové lupienky; margarín; marmelády; maslo; jogurt.

35 - Odborné obchodné poradenstvo pri predaji mäsových výrobkov, mäsových polotovarov a potravín; maloobchodné a veľkoobchodné služby s tovarmi uvedenými v triede 29 tohto zoznamu; maloobchodné a veľkoobchodné služby s mäsovémi výrobkami, so šunkami, s párkami, s klobásami, so šalámami, s emulgátormi do mäsových výrobkov, s chemickými prísadami na spracovanie mäsa, s chemickými prípravkami na údenie mäsa, s prípravkami na tenzerizáciu mäsa na priemyselné použitie, s prípravkami na zmäkčovanie mäsa na priemyselné použitie, s prípravkami na zjemnenie mäsa na priemyselné použitie, s baktériovými kultúrami ako prísadami do potravín, s bielkovinami do potravín na ľudskú spotrebu (surovinami), s bielkovinami ako prísadami do potravín pre ľudí, ktoré vytvárajú gély počas výrobného procesu, s bielkovinami zo sójových bôbov, používaných pri výrobe potravín, s chemickými konzervačnými prípravkami na potraviny, s chemickými látkami používanými ako potravinové prísady, s chemickými výrobkami na konzervovanie a uchovávanie čerstvosti potravinových výrobkov, s chemickými výrobkami na stabilizovanie potravín, s dochucovadlami jedál, s emulgátormi pre potravinársky priemysel, s enzýmami na použitie v potravinárstve, s olejmi na konzervovanie potravín, s potravinovými esenciami, s krmivom pre zvieratá, s konzervovaným krmivom pre psov, krmivom pre



zvieratá; služby porovnávania cien; obchodné zásobovacie služby pre tretie osoby (nákup tovarov a služieb pre iné podniky); podpora predaja (pre tretie osoby); rozširovanie reklamných materiálov zákazníkom (letáky, prospekty, tlačoviny, vzorky); vzťahy s verejnosťou (public relations); reklama; rozširovanie reklamných alebo inzertných oznamov; on line reklama na počítačovej komunikačnej sieti; prenájom reklamného času v komunikačných médiách; grafická úprava tlačovín na reklamné účely; vydávanie reklamných textov; zásielkové reklamné služby; marketing; obchodný alebo podnikateľský prieskum; organizovanie obchodných alebo reklamných výstav; organizovanie obchodných alebo reklamných veľtrhov; prezentácia výrobkov v komunikačných médiách pre maloobchod; lepenie plagátov; prenájom reklamných plôch; prenájom reklamných materiálov; rozhlasová reklama; televízna reklama; vyhľadávanie informácií v počítačových súboroch (pre tretie osoby); obchodné informácie a rady spotrebiteľom; odborné obchodné poradenstvo; správa počítačových súborov; administratívne spracovanie obchodných objednávok; zbieranie údajov do počítačových databáz; zoraďovanie údajov v počítačových databázach; obchodné alebo podnikateľské informácie; aranžovanie výkladov; prenájom predajných stánkov; prenájom predajných automatov; obchodné sprostredkovanie služieb uvedených v triedach 35 a 40 tohto zoznamu; poskytovanie rád a informácií o uvedených službách prostredníctvom komunikačných médií, elektronickej pošty, SMS správ, počítačových sietí a internetu alebo verbálne.

40 - Výroba šunky na objednávku (pre tretie osoby); výroba párkov na objednávku (pre tretie osoby); údenie mäsa; údenie potravín; konzervovanie potravín a nápojov; mletie mäsa; úprava vody; úprava a spracovanie mäsa na objednávku (pre tretie osoby); mletie potravín; protiplesňová úprava potravín; zmrazovanie potravín; spracovanie vareného jedla na objednávku (pre tretie osoby); likvidácia odpadu; porážka jatočných zvierat; poskytovanie rád a informácií o uvedených službách prostredníctvom komunikačných médií, elektronickej pošty, SMS správ, počítačových sietí a internetu alebo verbálne.

#### (540) La gracia

(731) Bertovič Ignác, Dlhá 701/14, 900 55 Lozorno, SK;

(740) Porubčan Róbert, Ing., Ivanka pri Dunaji, SK;

(210) 1969-2017

(220) 10.8.2017

11(511) 29, 35, 40

(511) 29 - Šunka; šunkové výrobky (mäsové výrobky); dehydrovaná šunka; varená šunka; šunkové koleno; párky v cestíčku; párky na prípravu hot dogov; klobásové mäso; údené klobásy; vegetariánske klobásy; vegetariánske párky; surové klobásy; mäso; mäsové výrobky; mäsové výťažky; klobásy, salámy, párky; tlačienka (mäsové výrobky); spracované mäso; spracované mäsové výrobky; chladené jedlá vyrobené z mäsa; mäsové chuťovky; dehydrované hovädzie mäso; dehydrované morčacie mäso; hydina (mäso); bravčové

mäso; hotové jedlá vyrobené prevažne z hydinového mäsa; dusené hovädzie mäso; hotové mäsové jedlá; mäsové kocky (spracované mäso); mleté mäso; mrazené mäso; solené mäso; sušené mäso; grilované mäso; nakladané varené mäso; koncentrované mäsové vývary; konzervované mäso; sviečkovica mäso; mäsové fašírky; mäsové rezne; mäsové guľky (spracované mäso); mäsové plnky do pečiva; mäsové plnky do pirohov; paštéty zo zveriny; rybacie paštéty; hydinové paštéty; bravčová masť; oškvarky; divina; mäsové nátierky na chlieb; tukové nátierky na chlieb; pečennová paštéta; paštéty; pečenka; zverina (mäso); slanina; údeniny; údené mäsa (údeniny); huspenina; vývary (bujóny); prípravky na vývary (bujóny); zeleninové šťavy na prípravu jedál; paradajkový pretlak; držky; krvavé jaternice; konzumný loj; ryby (neživé); rybie plátky (filé); hotové jedlá vyrobené prevažne z rýb; konzervované ryby; garnáty (neživé); lososy (neživé); tuniaky (neživé); mušle (neživé); mäkkýše (neživé); prípravky na výrobu polievok; špik (potraviny); bielkoviny na prípravu jedál; algináty na prípravu jedál; pektín na prípravu jedál; rybia múčka (potraviny); maslo; maslové krémy; syry; solené potraviny; želatína; mäsové konzervy; konzervované ovocie; konzervovaná zelenina; konzervované šampiňóny; zelenina v štiplavom náleve; zeleninové šaláty; konzervované sójové bôby (potraviny); sušená zelenina; varená zelenina; dusené ovocie; ovocné rôsoly; kompóty; vajcia; sušené vajcia; mlieko; mliečne výrobky; potravinárske oleje; pokrmové tuky; aloa pravá (potraviny); arašidové maslo; spracované arašidy; konzervované, mrazené, sušené a varené ovocie a zelenina; ovocné rôsoly; kompóty; mlieko a mliečne výrobky; potravinárske tuky; solené potraviny; potravinársky olivový olej; ovocná dreň; polievky; prípravky na výrobu polievok; potravinársky repkový olej; potravinársky slnečnicový olej; smotana (mliečne výrobky); syry; šľahačka; zemiakové lupienky; margarín; marmelády; maslo; jogurt.

35 - Odborné obchodné poradenstvo pri predaji mäsových výrobkov, mäsových polotovarov a potravín; maloobchodné a veľkoobchodné služby s tovarmi uvedenými v triede 29 tohto zoznamu; maloobchodné a veľkoobchodné služby s mäsovými výrobkami, so šunkami, s párkami, s klobásami, so salámami, s emulgátormi do mäsových výrobkov, s chemickými prísadami na spracovanie mäsa, s chemickými prípravkami na údenie mäsa, s prípravkami na tenzerizáciu mäsa na priemyselné použitie, s prípravkami na zmäkčovanie mäsa na priemyselné použitie, s prípravkami na zjemnenie mäsa na priemyselné použitie, s baktériovými kultúrami ako prísadami do potravín, s bielkovinami do potravín na ľudskú spotrebu (surovinami), s bielkovinami ako prísadami do potravín pre ľudí, ktoré vytvárajú gély počas výrobného procesu, s bielkovinami zo sójových bôbov, používaných pri výrobe potravín, s chemickými konzervačnými prípravkami na potraviny, s chemickými látkami používanými ako potravinové prísady, s chemickými výrobkami na konzervovanie a uchovávanie čerstvosti potravinových výrobkov, s chemickými výrob-

kami na stabilizovanie potravín, s dochucovadlami jedál, s emulgátormi pre potravinársky priemysel, s enzýmami na použitie v potravinárstve, s olejmi na konzervovanie potravín, s potravinovými esenciami, s krmivom pre zvieratá, s konzervovaným krmivom pre psov, krmivom pre zvieratá; služby porovnávania cien; obchodné zásobovacie služby pre tretie osoby (nákup tovarov a služieb pre iné podniky); podpora predaja (pre tretie osoby); rozširovanie reklamných materiálov zákazníkom (letáky, prospekty, tlačoviny, vzorky); vzťahy s verejnosťou (public relations); reklama; rozširovanie reklamných alebo inzertných oznamov; on line reklama na počítačovej komunikačnej sieti; prenájom reklamného času v komunikačných médiách; grafická úprava tlačovín na reklamné účely; vydávanie reklamných textov; zásielkové reklamné služby; marketing; obchodný alebo podnikateľský prieskum; organizovanie obchodných alebo reklamných výstav; organizovanie obchodných alebo reklamných veľtrhov; prezentácia výrobkov v komunikačných médiách pre maloobchod; lepenie plagátov; prenájom reklamných plôch; prenájom reklamných materiálov; rozhlasová reklama; televízna reklama; vyhľadávanie informácií v počítačových súboroch (pre tretie osoby); obchodné informácie a rady spotrebiteľom; odborné obchodné poradenstvo; správa počítačových súborov; administratívne spracovanie obchodných objednávok; zbieranie údajov do počítačových databáz; zoraďovanie údajov v počítačových databázach; obchodné alebo podnikateľské informácie; aranžovanie výkladov; prenájom predajných stánkov; prenájom predajných automatov; obchodné sprostredkovanie služieb uvedených v triedach 35 a 40 tohto zoznamu; poskytovanie rád a informácií o uvedených službách prostredníctvom komunikačných médií, elektronickej pošty, SMS správ, počítačových sietí a internetu alebo verbálne.

40 - Výroba šunky na objednávku (pre tretie osoby); výroba párkov na objednávku (pre tretie osoby); údenie mäsa; údenie potravín; konzervovanie potravín a nápojov; mletie mäsa; úprava vody; úprava a spracovanie mäsa na objednávku (pre tretie osoby); mletie potravín; protiplesňová úprava potravín; zmrazovanie potravín; spracovanie vareného jedla na objednávku (pre tretie osoby); likvidácia odpadu; porážka jatočných zvierat; poskytovanie rád a informácií o uvedených službách prostredníctvom komunikačných médií, elektronickej pošty, SMS správ, počítačových sietí a internetu alebo verbálne.

#### (540) La regia

(731) Bertovič Ignác, Dlhá 701/14, 900 55 Lozorno, SK;

(740) Porubčan Róbert, Ing., Ivanka pri Dunaji, SK;

(210) 1980-2017

(220) 11.8.2017

#### 11(511) 18, 25

(511) 18 - Tašky; kožené cestovné tašky (kožená galantéria); tašky z imitácie kože; plátené nákupné tašky; cestovné tašky; tašky na kolieskach; športové tašky; plecniaky; plážové tašky; cestovné obaly na odevy; kufre; aktovky (kožená galantéria);

peňaženky; kožené peňaženky; obaly na kreditné karty (náprsné tašky); náprsné tašky na dokumenty; dáždníky a slnečníky.

25 - Kožené opasky (časti odevov); textilné opasky (časti odevov); oblečenie; kravaty; šály, šatky; pokrývky hlavy; topánky; opasky z imitácie kože.

(540)



(731) Yong Qi, ul. Wesoła 54 m.54c, 05-552 Wólka Kosowska, PL;

(740) FAJNOR IP s.r.o., Bratislava, SK;

(210) 1982-2017

(220) 10.8.2017

#### 11(511) 25

(511) 25 - Odevy; tričká; krátke nohavice; šortky; tepláky; teplákové bundy; plavky; saká; flísové bundy; flísové košeľe; flísové teplákové bundy; kombinézy na vodné lyžovanie; opasky (časti odevov); džínsy; voľné pánske nohavice na bežné nosenie; pánske spodky; košeľe; tkané košeľe; pletené košeľe; topy (oblečenie); topy s ramienkami upnutými za krkom; blúzky; vesty; sukne; šaty; sarongy (veľké šatky na odievanie); svetre; pletené vesty (kardigany); tuniky na plavky; odevy na spanie; spodná bielizeň; pyžamá; župany; dámske úpletové šaty; dupačky; pracovné plášte; parky (teplé krátke kabáty s kapucňou); lyžiarske kombinézy; lyžiarske nohavice; lyžiarske bundy; lyžiarske ponožky; pokrývky hlavy; obuv.

(540)



(731) Hurley Phantom C.V., Colosseum 1, 1213NL Hilversum, NL;

(740) FAJNOR IP s.r.o., Bratislava - mestská časť Petržalka, SK;

(210) 1985-2017

(220) 10.8.2017

#### 11(511) 1, 2

(511) 1 - Hydrofobizačné (impregnačné) prípravky.  
2 - Náterové oleje na drevo a drevené výrobky; konzervačné oleje na drevo a drevené výrobky; renovačné oleje na drevo a výrobky z dreva.

#### (540) Alpin

(731) COLOR Company, s. r. o., Štúrova 1504, 018 41 Dubnica nad Váhom, SK;

(740) Bačík Kvetoslav, Ing., Nová Dubnica, SK;

**(210) 1987-2017**

(220) 14.8.2017

**11(511) 1, 16, 17**

(511) 1 - Adhezíva (lepiace materiály) na priemyselné použitie; lepidlá na priemyselné použitie; plagátové lepidlá; spojivá do betónu; tmely na pneumatiky; tmely na kožu; tmely na obuv; tmely na opravu rozbitých alebo zlomených predmetov; chemické prípravky na nepriepustnosť cementov okrem farieb; prípravky na konzervovanie cementov okrem farieb a olejov; lepidlá na tapety; lepidlá na kožu; konzervačné prípravky na murovo okrem farieb a olejov; konzervačné prípravky na tehly okrem farieb a olejov; lepidlá na obkladačky; tmely na karosérie automobilov; sklenársky tmel; olejový tmel (git); škrobové lepidlá okrem kancelárskych lepidiel a lepidiel pre domácnosť; glutén (lepidlo) okrem kancelárskych lepidiel a lepidiel pre domácnosť.

16 - Papier a lepenka; tlačoviny; knižárske potreby; fotografie; papiernický tovar, písacie a kancelárske potreby (okrem nábytku); lepidlá na kancelárske použitie alebo pre domácnosť; lepiace pásy na kancelárske použitie alebo pre domácnosť; lepiace gumeny na kancelárske použitie alebo pre domácnosť; samolepky (papiernický tovar); glutín (kancelárske lepidlo alebo lepidlo pre domácnosť); škrobové lepidlá pre domácnosť a na kancelárske použitie.

17 - Tesniace, výplňové a izolačné materiály; páskové tesnenia (dverí alebo okien); gumové alebo plastové výplňové hmoty; gumové alebo plastové vypchávkové hmoty; tesniace hmoty; tepelné izolátory; kaučuk (surovina alebo polotovary); gumové tlmiče nárazov; nekovové hadice; izolačné hmoty; tesnenia valcov motorov; nevodiče (elektrické izolanty); tesniace hmoty; tesnenia; materiály na brzdomé obloženia (polotovary); izolačné oleje; izolačný papier; izolačné laky; izolačné farby; minerálna vlna (izolátor); sklenársky tmel (git); tesniace tmely; lepiace pásy (nie na lekárske a kancelárske použitie a pre domácnosť); samolepky (nie na lekárske a kancelárske použitie a pre domácnosť); izolačné materiály; filtračné materiály (polospracované peny alebo plasty); izolačné pásy; izolačné pásy; izolačné nátery; guma (surovina alebo polotovary); izolačné žiaruvzdorné materiály.

**(540)**

(591) čierna, sivá, biela, žltá, červená

(731) GYNEX s.r.o., Na lánoch 10, 821 04 Bratislava, SK;

(740) Porubčan Róbert, Ing., Ivanka pri Dunaji, SK;

**(210) 1994-2017**

(220) 14.8.2017

**11(511) 19, 20, 29, 31, 35, 39, 40**

(511) 19 - Tyče, žrde, bidlá.

20 - Jelenie parohy; zvieracie rohy; rohy (surovina alebo polotovary); vtáčie kliečky, búdky; vy-pchaté zvieratá.

29 - Prípravky na vývary (bujóny); divina; huspenina; pokrmové tuky; koncentrované vývary; klobásy, salámy, párky; pečeňová paštéta; pečeň; slanina; šunka; špik (potraviny); vajcia; mäso; konzervované mäso; mäsové konzervy; mäsové výťažky; polievky.

31 - Jedlé predmety na žuvanie pre zvieratá; krmivo pre zvieratá chované v domácnosti; krmivo pre vtáky; krmivo pre zvieratá; posilňujúce prípravky pre zvieratá.

35 - Reklama; obchodný manažment; obchodná administratíva; kancelárske práce.

39 - Doprava; balenie a skladovanie tovaru; organizovanie ciest.

40 - Spracovanie a úprava materiálov.

**(540)**

(591) Panthone 3308C, Panthone 871C

(731) Biely potok, akciová spoločnosť, Plynárska 7/C, 821 09 Bratislava 2, SK;

**(210) 1995-2017**

(220) 30.8.2017

**11(511) 9, 35, 41, 42**

(511) 9 - Počítačový softvér (nahraté počítačové programy); počítače a ich časti; periférne zariadenia počítačov; notebooky (prenosné počítače).

35 - Odborné obchodné alebo podnikateľské poradenstvo; poskytovanie obchodných informácií; poskytovanie podnikateľských informácií; pomoc pri riadení priemyselných alebo obchodných podnikov; prieskum trhu; prieskum verejnej mienky; obchodný výskum; podnikateľský výskum; vyhľadávanie informácií v počítačových súboroch (pre tretie osoby); vzťahy s verejnosťou (public relations); reklama; podpora predaja (pre tretie osoby); personálne poradenstvo; obchodný manažment; organizovanie obchodných alebo reklamných výstav; organizovanie obchodných alebo reklamných veľtrhov; obchodné sprostredkovateľské služby; poskytovanie odborných konzultácií v oblasti služieb uvedených v triede 35 tohto zoznamu; maloobchodné služby s tovarmi uvedenými v triede 9 tohto zoznamu; obchodné sprostredkovanie služieb uvedených v triede 42 tohto zoznamu.

41 - Organizovanie a vedenie kolokvií; organizovanie a vedenie seminárov; organizovanie a vedenie sympózií; organizovanie vzdelávacích výstav; organizovanie a vedenie konferencií; organizovanie a vedenie kongresov; on line poskytovanie elektronických publikácií (bez možnosti kopírovania); on line vydávanie elektronických kníh a časopisov .

42 - Počítačové programovanie; inštalácia počítačového softvéru; aktualizovanie počítačového softvéru; údržba počítačového softvéru; tvorba softvéru; zhotovovanie kópií počítačových programov; požičiavanie počítačového softvéru; poradenstvo v oblasti počítačových programov; návrh počítačových systémov; poradenské služby v oblasti počítačového hardvéru; analýzy počítačových systémov; testovanie počítačových systémov; inštalácia počítačových systémov; poskytovanie odborných konzultácií v oblasti služieb uvedených v triede 42 tohto zoznamu.

(540)



(731) QBSW, a.s., Prievozská 6, 821 09 Bratislava, SK;

**(210) 1996-2017**

(220) 30.8.2017

**11(511) 9, 35, 41, 42**

(511) 9 - Počítačový softvér (nahraté počítačové programy); počítače a ich časti; periférne zariadenia počítačov; notebooky (prenosné počítače).

35 - Odborné obchodné alebo podnikateľské poradenstvo; poskytovanie obchodných informácií; poskytovanie podnikateľských informácií; pomoc pri riadení priemyselných alebo obchodných podnikov; prieskum trhu; prieskum verejnej mienky; obchodný výskum; podnikateľský výskum; vyhľadávanie informácií v počítačových súboroch (pre tretie osoby); vzťahy s verejnosťou (public relations); reklama; podpora predaja (pre tretie osoby); personálne poradenstvo; obchodný manažment; organizovanie obchodných alebo reklamných výstav; organizovanie obchodných alebo reklamných veľtrhov; obchodné sprostredkovateľské služby; poskytovanie odborných konzultácií v oblasti služieb uvedených v triede 35 tohto zoznamu; maloobchodné služby s tovarmi uvedenými v triede 9 tohto zoznamu; obchodné sprostredkovanie služieb uvedených v triede 42 tohto zoznamu.

41 - Organizovanie a vedenie kolokvií; organizovanie a vedenie seminárov; organizovanie a vedenie sympózií; organizovanie vzdelávacích výstav; organizovanie a vedenie konferencií; organizovanie a vedenie kongresov; on line poskytovanie elektronických publikácií (bez možnosti kopírovania); on line vydávanie elektronických kníh a časopisov.

42 - Počítačové programovanie; inštalácia počítačového softvéru; aktualizovanie počítačového

softvéru; údržba počítačového softvéru; tvorba softvéru; zhotovovanie kópií počítačových programov; požičiavanie počítačového softvéru; poradenstvo v oblasti počítačových programov; návrh počítačových systémov; poradenské služby v oblasti počítačového hardvéru; analýzy počítačových systémov; testovanie počítačových systémov; inštalácia počítačových systémov; poskytovanie odborných konzultácií v oblasti služieb uvedených v triede 42 tohto zoznamu.

(540)



(731) QBSW, a.s., Prievozská 6, 821 09 Bratislava, SK;

**(210) 1998-2017**

(220) 14.8.2017

**11(511) 19, 20, 29, 31, 35, 39, 40**

(511) 19 - Tyče, žrde, bidlá.

20 - Jelenie parohy; zvieracie rohy; rohy (surovina alebo polotovary); vtáčie kliečky, búdky; vy-pchaté zvieratá.

29 - Prípravky na vývary (bujóny); divina; huspenina; pokrmové tuky; koncentrované vývary; klobásky, salámy, párky; pečénová paštéta; pečeň; slanina; šunka; špik (potraviny); vajcia; mäso; konzervované mäso; mäsové konzervy; mäsové výťažky; polievky.

31 - Jedlé predmety na žuvanie pre zvieratá; krmivo pre zvieratá chované v domácnosti; krmivo pre vtáky; krmivo pre zvieratá; posilňujúce prípravky pre zvieratá.

35 - Reklama; obchodný manažment; obchodná administratíva; kancelárske práce.

39 - Doprava; balenie a skladovanie tovaru; organizovanie ciest.

40 - Spracovanie a úprava materiálov.

(540)



(591) Panthone 3308C, Panthone 871C

(731) Biely potok, akciová spoločnosť, Plynárska 7/C, 821 09 Bratislava 2, SK;

**(210) 2041-2017**

(220) 23.8.2017

**11(511) 9, 35, 37, 38, 41, 42**

(511) 9 - Nahraté počítačové programy; počítačový softvér nahratý na magnetických nosičoch údajov; počítačové programy (sťahovateľné); počítače; nahraté počítačové programy; počítačové klávesnice; čipy (mikroprocesorové doštičky); nahraté operačné programy; periférne zariadenia počítačov; počítačový softvér (nahraté počítačo-

vé programy); elektronické perá (vizuálne zobrazovacie zariadenia); počítačové rozhrania; magnetické nosiče údajov; mikroprocesory; modemy; monitory (počítačový hardvér); monitorovacie počítačové programy; myši (periférne zariadenia počítačov); optické čítacie zariadenia; optické nosiče údajov; optické disky; počítačové tlačiarne; procesory (centrálne procesorové jednotky); čítacie zariadenia (zariadenia na spracovanie údajov); karty s integrovanými obvody (pamäťové alebo mikroprocesorové); notebooky (prenosné počítače); počítačové programy (sťahovateľné); počítačové hry (softvér); USB kľúče; počítačové softvérové aplikácie (sťahovateľné); tablety (prenosné počítače).

35 - Poskytovanie obchodných alebo podnikateľských informácií; predvádzanie tovaru; reklama; prenájom reklamných materiálov; odborné obchodné alebo podnikateľské poradenstvo; organizovanie obchodných alebo reklamných výstav; správa počítačových súborov; zbieranie údajov do počítačových databáz; zoraďovanie údajov v počítačových databázach; on line reklama na počítačovej komunikačnej sieti; vyhľadávanie informácií v počítačových súboroch (pre tretie osoby); optimalizácia internetových vyhľadávačov na podporu predaja; platené reklamné služby typu „klikni sem“; obchodné sprostredkovateľské služby; aktualizácia a údržba údajov v počítačových databázach; poskytovanie obchodných informácií prostredníctvom webových stránok.

37 - Inštalácia, údržba a opravy kancelárskych strojov a zariadení; informácie o opravách; inštalácia, údržba a opravy počítačového hardvéru; inštalácia, údržba a opravy zariadení na spracovanie údajov; inštalácia, údržba a opravy počítačových sietí; inštalácia počítačových káblových rozvodov.

38 - Komunikácia prostredníctvom počítačových terminálov; prenos správ a obrazových informácií prostredníctvom počítačov; prenos elektronickej pošty; komunikácia prostredníctvom optických sietí; prenájom modemov; poskytovanie prístupu do databáz.

41 - Vyučovanie; vzdelávanie; školenia a odborné preškolenia v oblasti počítačového hardvéru a počítačového softvéru; školenia a odborné preškolenia v oblasti programovania; on line poskytovanie elektronických publikácií (bez možnosti kopírovania).

42 - Požičiavanie počítačov; počítačové programovanie; tvorba softvéru; aktualizovanie počítačového softvéru; poradenstvo v oblasti návrhu a vývoja počítačového hardvéru; požičiavanie počítačového softvéru; obnovovanie počítačových databáz; údržba počítačového softvéru; analýzy počítačových systémov; návrh počítačových systémov; zhotovovanie kópií počítačových programov; tvorba a udržiavanie webových stránok (pre tretie osoby); hosťovanie na počítačových stránkach (webových stránkach); inštalácia počítačového softvéru; prevod (konverzia) počítačových programov alebo údajov (nie fyzický); poradenstvo v oblasti počítačových programov; prenájom webových serverov; ochrana počítačov proti počítačovým vírusom; diaľkové monitorovanie počítačových systémov; poradenstvo pri tvorbe webových stránok; poskytovanie softvéru

prostredníctvom internetu (SaaS); poradenstvo v oblasti informačných technológií; prenájom počítačových serverov (serverhosting); uchovávanie elektronických údajov; poskytovanie informácií o počítačových technológiách a programovaní prostredníctvom webových stránok; poskytovanie počítačových technológií prostredníctvom internetu (cloud computing).

### (540) **it DOKTOR**

(731) Vajda Peter, Ing., Medená 790/19, 900 41 Rovinka, SK;

(740) Vajdová Elena, JUDr., Rovinka, SK;

(210) **2042-2017**

(220) 23.8.2017

11(511) **9, 35, 37, 38, 41, 42**

(511) 9 - Nahraté počítačové programy; počítačový softvér nahratý na magnetických nosičoch údajov; počítačové programy (sťahovateľné); počítače; nahraté počítačové programy; počítačové klávesnice; čipy (mikroprocesorové doštičky); nahraté operačné programy; periférne zariadenia počítačov; počítačový softvér (nahraté počítačové programy); elektronické perá (vizuálne zobrazovacie zariadenia); počítačové rozhrania; magnetické nosiče údajov; mikroprocesory; modemy; monitory (počítačový hardvér); monitorovacie počítačové programy; myši (periférne zariadenia počítačov); optické čítacie zariadenia; optické nosiče údajov; optické disky; počítačové tlačiarne; procesory (centrálne procesorové jednotky); čítacie zariadenia (zariadenia na spracovanie údajov); karty s integrovanými obvody (pamäťové alebo mikroprocesorové); notebooky (prenosné počítače); počítačové programy (sťahovateľné); počítačové hry (softvér); USB kľúče; počítačové softvérové aplikácie (sťahovateľné); tablety (prenosné počítače).

35 - Poskytovanie obchodných alebo podnikateľských informácií; predvádzanie tovaru; reklama; prenájom reklamných materiálov; odborné obchodné alebo podnikateľské poradenstvo; organizovanie obchodných alebo reklamných výstav; správa počítačových súborov; zbieranie údajov do počítačových databáz; zoraďovanie údajov v počítačových databázach; on line reklama na počítačovej komunikačnej sieti; vyhľadávanie informácií v počítačových súboroch (pre tretie osoby); optimalizácia internetových vyhľadávačov na podporu predaja; platené reklamné služby typu „klikni sem“; obchodné sprostredkovateľské služby; aktualizácia a údržba údajov v počítačových databázach; poskytovanie obchodných informácií prostredníctvom webových stránok.

37 - Inštalácia, údržba a opravy kancelárskych strojov a zariadení; informácie o opravách; inštalácia, údržba a opravy počítačového hardvéru; inštalácia, údržba a opravy zariadení na spracovanie údajov; inštalácia, údržba a opravy počítačových sietí; inštalácia počítačových káblových rozvodov.

38 - Komunikácia prostredníctvom počítačových terminálov; prenos správ a obrazových informácií prostredníctvom počítačov; prenos elektronickej pošty; komunikácia prostredníctvom optických sietí; prenájom modemov; poskytovanie prístupu do databáz.

41 - Vyučovanie; vzdelávanie; školenia a odborné preškolenia v oblasti počítačového hardvéru a počítačového softvéru; školenia a odborné preškolenia v oblasti programovania; on line poskytovanie elektronických publikácií (bez možnosti kopírovania).

42 - Požičiavanie počítačov; počítačové programovanie; tvorba softvéru; aktualizovanie počítačového softvéru; poradenstvo v oblasti návrhu a vývoja počítačového hardvéru; požičiavanie počítačového softvéru; obnovovanie počítačových databáz; údržba počítačového softvéru; analýzy počítačových systémov; návrh počítačových systémov; zhotovovanie kópií počítačových programov; tvorba a udržiavanie webových stránok (pre tretie osoby); hosťovanie na počítačových stránkach (webových stránkach); inštalácia počítačového softvéru; prevod (konverzia) počítačových programov alebo údajov (nie fyzický); poradenstvo v oblasti počítačových programov; prenájom webových serverov; ochrana počítačov proti počítačovým vírusom; diaľkové monitorovanie počítačových systémov; poradenstvo pri tvorbe webových stránok; poskytovanie softvéru prostredníctvom internetu (SaaS); poradenstvo v oblasti informačných technológií; prenájom počítačových serverov (serverhosting); uchovávanie elektronických údajov; poskytovanie informácií o počítačových technológiách a programovaní prostredníctvom webových stránok; poskytovanie počítačových technológií prostredníctvom internetu (cloud computing).

**(540) it-DOKTOR**

(731) Vajda Peter, Ing., Medená 790/19, 900 41 Rovinka, SK;

(740) Vajdová Elena, JUDr., Rovinka, SK;

**(210) 2054-2017**

(220) 24.8.2017

**11(511) 40, 41**

(511) 40 - Knihárstvo; tlačiarenské služby.

41 - Vydávanie kníh; písanie textov (okrem reklamných); vydávanie textov okrem reklamných; online vydávanie elektronických kníh a časopisov; online poskytovanie elektronických publikácií (bez možnosti kopírovania); filmová tvorba; tvorba videofilmov; filmové štúdiá; prenájom kinematografických prístrojov; požičiavanie kinematografických filmov; premietanie kinematografických filmov; postsynchronizácia, dabing; titulkovanie; tvorba divadelných alebo iných predstavení; hudobné skladateľské služby; požičovne kníh (knižnice); nahrávacie štúdiá (služby); organizovanie živých vystúpení.

**(540) Gorila Film**

(731) Tóth Peter, Staré Grunty 264, 841 04 Bratislava, SK;

**(210) 2078-2017**

(220) 25.8.2017

**11(511) 3, 5, 9, 16, 35, 41**

(511) 3 - Mydlá; vlasové vody; kozmetické prípravky; kozmetické krémy; krémy na kožu; prípravky na čistenie zubov; esenciálne (éterické) oleje; oleje na kozmetické použitie; kozmetické pleťové vody; šampóny; kozmetické prípravky na starostlivosť o pleť; bylinkové výťažky na kozmetické použitie.

5 - Vitamínové prípravky; minerálne výživové doplnky; výživové doplnky; výživové doplnky pre ľudí a zvieratá; kombinované prípravky vitamínov, minerálov a rastlinných výťažkov.

9 - Nosiče zvukových nahrávok; videopásky; audiovizuálne kompaktné disky; optické kompaktné disky; videokazety; elektronické publikácie (sťahovateľné); prenosné multimediálne prehrávače.

16 - Plagáty; reklamné tabule z papiera, kartónu alebo lepenky; obrazy; brožúry; katalógy; knihy; fotografie (tlačoviny); tlačivá (formuláre); grafické zobrazenia; tlačoviny; tlačené publikácie; príručky; časopisy (periodiká).

35 - Podpora predaja (pre tretie osoby); inzertná činnosť; marketing; rozširovanie reklamných oznámov; rozmnožovanie dokumentov; rozširovanie vzoriek tovarov; vydávanie reklamných textov; reklama; odborné obchodné alebo podnikateľské poradenstvo; prezentácia výrobkov v komunikačných médiách pre maloobchod; obchodné informácie a rady spotrebiteľom; prezentácia výrobkov a služieb na internete; maloobchodné a veľkoobchodné služby s mydlami, s vlasovými vodami, s kozmetickými prípravkami, s kozmetickými krémami, s krémami na kožu, s prípravkami na čistenie zubov, s esenciálnymi (éterickými) olejmi, s olejmi na kozmetické použitie, s kozmetickými pleťovými vodami, so šampónmi, s kozmetickými prípravkami na starostlivosť o pleť, s bylinkovými výťažkami na kozmetické použitie, s vitamínovými prípravkami, s minerálnymi výživovými doplnkami, s výživovými doplnkami, s výživovými doplnkami pre ľudí a zvieratá, s kombinovanými prípravkami vitamínov, minerálov a rastlinných výťažkov.

41 - Vydávanie textov (okrem reklamných); vzdelávanie; školenia; vydávanie kníh; organizovanie a vedenie konferencií; organizovanie a vedenie kongresov; informácie o výchove a vzdelávaní; organizovanie kultúrnych alebo vzdelávacích výstav; organizovanie a vedenie seminárov; online vydávanie elektronických kníh a časopisov; online poskytovanie elektronických publikácií (bez možnosti kopírovania); písanie textov; on line poskytovanie videozáznamov (bez možnosti kopírovania).

**(540) Golden Yacca**

(731) EGYM SLOVENSKO, s.r.o., Rožňavská 8, 045 01 Moldava nad Bodvou, SK;



(210) 2089-2017

(220) 25.8.2017

11(511) 19, 37, 40

(511) 19 - Výrobky z dreva na použitie v stavebníctve a to dvere, zárubne a brány.

37 - Impregnácia a povrchová úprava a to lakovanie.

40 - Spracovanie dreva; úprava dreva; opracovanie dreva, zákazková stolárska výroba.

(540)



(591) zelená, čierna, biela

(731) European Property Group, a.s., Cejl, Zábrdovice 494/25, 602 00 Brno, CZ;

(740) inventa Patentová a známková kancelária s.r.o., Bratislava, SK;

(210) 2099-2017

(220) 28.8.2017

11(511) 1, 6, 7, 12, 20, 40

(511) 1 - Prípravky na opracovanie odliatok; prípravky na lejárské formy.

6 - Kovové lejárské formy.

7 - Kovovobrábacie stroje.

12 - Brzdy vozidiel; spojky pozemných vozidiel; hydraulické obvody do vozidiel.

20 - Plastové nádoby (obaly).

40 - Obrábanie kovov.

(540)



(591) svetlomodrá CMYK 100/0/9/0, tmavomodrá CMYK 100/80/0/0

(731) Fragokov-export, výrobné družstvo, Budovateľská 67, 080 01 Prešov, SK;

(210) 2117-2017

(220) 30.8.2017

11(511) 8, 11, 19, 20, 27, 35

(511) 8 - Epilačné pinzety; pedikúrové súpravy; kulmy na vlasy; žehličky na vlasy, elektrické; manikúrové súpravy; depilačné strojčeky (elektrické alebo neelektrické); elektrické manikúrové súpravy.

11 - Prístroje na chladenie vzduchu; ohrievače vzduchu; klimatizačné zariadenia; vane; vane na sedacie kúpele; prenosné kabíny na parné kúpele; inštalovaný materiál na vane; ohrievače vody; kúpeľňové armatúry; bidety; ventilátory (klimatizácia); vykurovacie telesá; kohútiky a kohúty na potrubia; vyhrievacie telesá; elektrické aj neelektrické ohrievače na nohy, nánožníky; sušiče na vlasy; klimatizačné prístroje; toalety (WC); sprchy; umývadlá; radiátory (na kúrenie); sanitárne

(toaletné) prístroje a zariadenia; sušiče na ruky do umyvárni; toaletné (záchodové) misy; záchodové sedadlá; splachovacie zariadenia, splachovače; saunovacie zariadenia; sprchovacie kabíny; drezy; tvárové naparovacie prístroje (sauna).

19 - Nekomové podlahové dlažby; nekovové obkladačky.

20 - Nábytok do kúpeľní; skrinky s umývadlom (nábytok); zrkadlá; dávkovače mydla; držiaky na mydlo; toaletné pomôcky.

27 - Rohožky.

35 - Obchodné sprostredkovateľské služby; maloobchodné služby a veľkoobchodné služby s tovarmi uvedenými v triedach 8, 11, 19, 20 a 27 tohto zoznamu; maloobchodné služby a veľkoobchodné služby s tovarmi uvedenými v triedach 8, 11, 19, 20 a 27 tohto zoznamu prostredníctvom internetu.

(540)



(591) zelená

(731) EMI SK s.r.o., Hlavná 249, 951 93 Topoľčianky, SK;

(740) Šoltýs & Korniet, s.r.o., Bratislava, SK;

(210) 2129-2017

(220) 4.9.2017

11(511) 1

(511) 1 - Chemikálie pre priemysel; lepidlá pre priemysel; spojivá do betónu; silikóny; protipožiarné tmely; protipožiarné silikóny; lepidlá na použitie v stavebníctve.

(540) MAMUT

(731) WARIDELTA s.r.o., Úvalno 353, 793 91 Úvalno, CZ;

(740) LITVÁKOVÁ A SPOL., s. r. o., Patentová a známková kancelária, Bratislava-Nové Mesto, SK;

(210) 2142-2017

(220) 5.9.2017

11(511) 3, 5, 9, 16, 24, 25, 28, 35, 41, 43

(511) 3 - Kozmetické prípravky pre deti.

5 - Detské plienkové nohavičky; detské papierové plienky.

9 - Počítačový softvér určený na vzdelávanie detí.

16 - Detské pamätné knihy; detské rozprávkové knihy.

24 - Prikryvky do detských postieľok; textilné baldachýny nad detské postieľky.

25 - Detské sandále; detské čižmy; detské vrchné ošatenie.

28 - Kočíky (hračky); detské nafukovacie bazény; detské domčeky na hranie; detské štvorkolky ako hračky; atrapy, napodobeniny detskej kozmetiky na hranie; hračky do detskej postieľky; pieskoviská ako vybavenia detských ihrísk; hojdačky ako zariadenia detských ihrísk.

35 - Maloobchodné služby s detskými kočíkmi; aktualizovanie reklamných materiálov; aktualizovanie reklamných informácií v počítačovej databáze; digitálne reklamné služby; databázový

marketing; dohadovanie reklamných zmlúv pre tretie osoby; elektronické vydávanie tlačovín na reklamné účely; exteriérová reklama; event marketing (získavanie zákazníkov usporadúvaním podujatí); poskytovanie informácií v oblasti reklamy; internetový marketing; riadková inzercia; inzerovanie vozidiel na predaj prostredníctvom internetu; inzertné služby; zostavovanie reklam používajúcich ako webové stránky na internete; lepenie plagátov; marketing; marketing výrobkov a služieb tretích osôb; poskytovanie informácií v oblasti marketingu; príprava marketingových kampaní; marketingové služby v oblasti podnikania a obchodu; marketingové služby pre reštaurácie; merchandising; obchodná reklama; obchodné reklamné služby v oblasti franchisingu; on line reklama na počítačovej komunikačnej sieti; on-line vydávanie reklamných materiálov; organizovanie reklamných podujatí; organizovanie reklamných podujatí; organizovanie a vedenie obchodných alebo reklamných výstav; organizovanie a vedenie marketingových podujatí; organizovanie a vedenie reklamných marketingových podujatí pre tretie osoby; organizovanie prezentácií na reklamné účely; organizovanie reklamných súťaží; organizovanie reklamných podujatí spojených so zberovaním vecných cien; písanie reklamných textov; plánovanie v oblasti reklamy; podpora predaja módného tovaru prostredníctvom reklamných článkov v časopisoch; podpora predaja na mieste predaja alebo nákupu pre tretie osoby; podpora predaja (pre tretie osoby); podpora predaja pre tretie strany prostredníctvom systémov nákupných kupónov; podpora predaja s využitím audiovizuálnych médií; poskytovanie informácií v oblasti reklamy; poskytovanie informácií v oblasti marketingu; predvádzanie (služby modeliek) na reklamné účely a podporu predaja; prenájom predajných stánkov; prenájom reklamných materiálov; prenájom reklamných zariadení; prenájom reklamných a marketingových prezentačných materiálov; priamy marketing; príprava a umiestňovanie reklamy (pre tretie osoby); príprava a umiestňovanie vonkajšej reklamy pre tretie osoby; príprava reklamných kampaní; produktový marketing; reklama v oblasti cestovania; reklama v oblasti finančných a poisťovacích služieb v mene tretích strán; propagácia hudobných koncertov; propagácia tovarov a služieb klientov pomocou uprednostňovaného zákazníckeho programu; propagácia tovaru a služieb tretích strán prostredníctvom programu odmeňovania v rámci systému vernostných kariet; propagácia tovaru a služieb tretích strán prostredníctvom programov zľavových kariet; propagácia tovaru a služieb prostredníctvom sponzorovania medzinárodných športových podujatí; propagácia tovaru a služieb prostredníctvom sponzorovania športových podujatí; propagácia výrobkov a služieb druhých prostredníctvom umožnenia sponzorom pričleniť svoje výrobky a služby k programom oceňovania; propagačný marketing; propagovanie filmových seriálov pre tretie osoby; propagovanie poisťovacích služieb pre klientov; propagovanie športových súťaží a podujatí; propagovanie tovarov a služieb pre klientov pomocou zabezpečovania sponzorov, ktorí spájajú ich tovary a služby so športovými súťažami;

propagovanie tovarov a služieb klientov prostredníctvom zabezpečovania sponzorov, ktorí spájajú ich tovary a služby so športovými aktivitami; publikovanie reklamných textov a materiálov; publikácia tlačiarenských výrobkov na reklamné účely; reklama; inzercia komerčných alebo obytných nehnuteľností; reklama na hrané filmy; reklama v oblasti vzťahov s verejnosťou; reklama v časopisoch, brožúrach a novinách; reklama v kinách; služby marketingových agentúr; služby nákupu reklamného času v médiách; služby v oblasti hodnotenia obchodných značiek; predvádzanie tovarov; televízna reklama; umiestňovanie reklam pre iné firmy a osoby.

41 - Detské škôlky (vzdelávanie); poskytovanie služieb detských ihrísk na čerpacích staniách; akadémie (vzdelávanie); praktický výcvik (ukážky) baletu; baletné školy (vzdelávanie); cvičenie hlasu; ďalšie vzdelávanie; doučovanie; doučovanie jazykov; doučovanie a vyučovanie v predprípravných kurzoch; fitness inštruktáž pre deti a dospelých; fitnesscentrá (služby); kurzy telesného cvičenia; výučba spevu; hudobné vzdelávanie; hudobná výučba prostredníctvom diaľkových korešpondenčných kurzov; individuálna vyučovanie a vzdelávanie; informácie o výchove a vzdelávaní; informácií o športovom vzdelávaní; inštruktáž k cvičeniu; inštruktáž k udržaniu tela v kondícii; inštruktáž zameraná na skupinové cvičenia; internátne školy; jazykové kurzy; jazykové vzdelávacie a školiace služby; jazykové vzdelávanie; konzultačné a informačné služby v oblasti usporiadania, vedenia a organizovania pracovných workshopov (školenia); konzultačné služby pre školenie manažmentu; konzultačné služby v oblasti vzdelávania a školenia; kurzy tehotenskej gymnastiky; inštruktáž lyžovania; doučovanie v oblasti rečového prejavu; organizovanie a vedenie vzdelávacích kurzov; organizovanie a vedenie výučbových programov; organizovanie a vedenie stretnutí v oblasti vzdelávania; organizovanie a vedenie tvorivých dielní (výučba); organizovanie a vedenie tvorivých dielní (výučba); organizovanie a vedenie vyučovacích hodín; organizovanie obchodných školení; organizovanie seminárov so zameraním na vzdelávanie; organizovanie školiacich kurzov pre mládež; organizovanie vzdelávacích hier; organizovanie vzdelávacích festivalov; poskytovanie inštruktážnych kurzov pre mládež; poskytovanie telocviční; poskytovanie vzdelávacích zábavných služieb pre deti v mimoškolských strediskách; školenia pre rodičov zamerané na výchovu k rodičovstvu; školské služby (vzdelávanie); služby materských škôlok (vzdelávanie a zábava); tanečné hodiny pre deti; tanečné školy.

43 - Služby detských jasí; služby detských domovov; prenájom izieb ako dočasné ubytovanie; poskytovanie dočasného ubytovania za charitatívnym účelom; poskytovanie informácií o dočasnom ubytovaní prostredníctvom internetu; cestovné agentúry na sprostredkovanie ubytovania; agentúrne služby na rezervácie hotelového ubytovania; poskytovanie prechodného ubytovania počas dovolení; hostely; hotelierske služby; hotelové služby pre prednostných zákazníkov; hotelové ubytovanie (služby); mládežnícke nocľahárne; motely (služby); penzióny; poskyto-



vanie dočasného ubytovania pre hostí; poskytovanie informácií o cestovnom ubytovaní a služieb agentúr v oblasti rezervovania ubytovania pre cestujúcich; poskytovanie informácií týkajúcich sa hotelov; poskytovanie on-line informácií v oblasti rezervovania dovolenkového ubytovania; poskytovanie on-line informácií v oblasti hotelových rezervácií; poskytovanie prechodného ubytovania v dovolenkových domoch; poskytovanie prechodného ubytovania v dovolenkových apartmánoch; poskytovanie prechodného ubytovania ako súčasť balíkov pohostinských služieb; poskytovanie prechodného ubytovania v penziónoch; poskytovanie prechodného priestoru pre odstavenie karavanov; poskytovanie služieb prechodného ubytovania v dovolenkových táboroch; poskytovanie ubytovacích informácií prostredníctvom internetu; prenájom dovolenkových domov; služby cestovných kancelárií v oblasti hotelových rezervácií; služby cestovných kancelárií v oblasti rezervovania hotelového ubytovania; rezervácie ubytovania v hoteloch; služby turistických ubytovní; turistické ubytovne; ubytovacie kancelárie (hotely, penzióny); služby v oblasti rezervovania hotelov, poskytované prostredníctvom internetu; služby ubytovacích agentúr na rezerváciu dovolenkového ubytovania; ubytovacie služby v letoviskách; služby dennej starostlivosti o psov; služby ubytovania pre mačky; služby v oblasti ubytovania zvierat chovaných v domácnosti; ustajnenie koní; denné bary; kaviarne; lahôdkarstva (reštaurácie); ozdobné vyrezávanie ovocia a zeleniny; pizzerie (služby); poskytovanie jedál a nápojov v bistrách; poskytovanie jedál a nápojov pre hostí v reštauráciách; poskytovanie jedál a nápojov v internetových kaviarňach; reštauračné (stravovacie) služby.

**(540) Zuzulienka**

(731) Fabiánová Zuzana, Ing., PhD., Pozdišovce 414, 072 01 Pozdišovce, SK;

**(210) 2157-2017**

(220) 11.9.2017

**11(511) 16, 25, 35, 41**

(511) 16 - Bulletin (tlačiarenské výrobky); prospekty; tlačené publikácie; fotografie; lístky; kalendáre; papierové zástavy; nálepky; samolepky (papierový tovar); plagáty.

25 - Odevy; dresy; športové tričká; čiapky; šály.

35 - Reklama; on line reklama na počítačovej komunikačnej sieti; inzertná činnosť prostredníctvom všetkých druhov médií; podpora predaja (pre tretie osoby); rozširovanie reklamných materiálov zákazníkom (letáky, prospekty, tlačoviny, vzorky); obchodné informačné služby; obchodné informačné kancelárie; marketing; prenájom reklamného času v komunikačných médiách; prenájom reklamných plôch; predvádzanie tovaru; organizovanie reklamných a obchodných výstav; distribúcia tovarov na reklamné účely; vydávanie reklamných textov; prieskum trhu; spracovanie textov; zbieranie údajov do počítačových databáz; konzultačná a poradenská činnosť v oblasti obchodu, prieskumu trhu, podpory predaja (pre tretie osoby), reklamy a podnikania.

41 - Organizovanie odborných vzdelávacích akcií; organizovanie a vedenie školení; organizovanie a vedenie kurzov; organizovanie a vedenie prednášok; organizovanie a vedenie konferencií; organizovanie a vedenie seminárov; organizovanie a vedenie sympózií; organizovanie a vedenie kongresov; organizovanie a vedenie diskusných klubov; organizovanie vedomostných alebo zábavných súťaží; organizovanie športových súťaží; organizovanie kultúrnych a športových výstav; organizovanie kultúrnych, spoločenských a športových podujatí; zábava; výchova; športová a kultúrna činnosť; poskytovanie športovísk; prenájom športových plôch; fotografovanie; vydávanie textov (okrem reklamných).

**(540)**

(591) žltá, čierna

(731) SLOVNAFT, a.s., Vlčie hrdlo 1, 824 12 Bratislava, SK;

(740) Hojčuš Peter, Ing., Bratislava, SK;

**(210) 2210-2017**

(220) 15.9.2017

**11(511) 28, 38, 41**

(511) 28 - Hry; hračky; videohry; telocvičné a športové potreby.

38 - Telekomunikačné služby; šírenie televíznych programov; šírenie rozhlasových programov.

41 - Výchova; vzdelávanie; zábava; športová a kultúrna činnosť.

**(540) Aneria**

(731) Kovács Michal, Ing., PhD., Belinského 25, 851 01 Bratislava, SK;

**(210) 2226-2017**

(220) 19.9.2017

**11(511) 17, 20, 22, 35**

(511) 17 - Gumokokosové výplňové hmoty; latex (emulzia kaučuku); gumové alebo plastové vypchávkové hmoty; gumové alebo plastové výplňové hmoty.

20 - Divány; kreslá; matrace; pohovky; sofy; posteľe; drevené kostry posteľí; lamelové rošty do posteľí; sedadlá; stoličky; chaise longue (typ čalúneného kresla); hlavové opierky (časti nábytku); nábytok; komody, zásuvkové kontajnery, bielizníky; lôžkoviny okrem posteľnej bielizne; nekovové posteľové vybavenie; nekovové posteľové kolieska; rámy posteľí; rozkladacie ležadlá; podhlavníky; hydrostatické lôžka (nie na lekárske účely); spacie podložky; taburety; trojnožky (nábytok); lavičky (nábytok); podušky; vankúše; nafukovacie vankúše (nie na lekárske použitie); nafukovacie matrace (nie na lekárske použitie); detské postieľky; textilné chrániče do detských postieľok; ohrádky pre dojčatá; kolisky; nožičky na nábytok; nohy na nábytok; nekovové kolieska na nábytok; nekovové posteľové kolieska; drevené časti nábytku.

22 - Kokosové vlákna; textilie zo surových vlákien; vypchávkové materiály, nie gumové, plastové, papierové alebo lepenkové; surová bavlna; bavlnená kúdeľ; vlna na čalúnenie; vlna (surovina alebo polotovar); mykaná vlna; česaná vlna; vata na vypchávanie a tesnenie (čalúnnický materiál); slama (čalúnnický materiál); perie (čalúnnický materiál); rúno; ovčia vlna; textilné vlákna; bavlnený odpad (vypchávkový materiál); plastové vlákna pre textilný priemysel; nepradená bavlna.

35 - Maloobchodné a veľkoobchodné služby s posteľami, s matracmi, s pohovkami, s kreslami, s výplňovými materiálmi, s vypchávkovými materiálmi, s vláknami, s časťami a súčasťami postelí, pohoviek a kresiel a s tovarmi uvedenými v triedach 17, 20 a 22 tohto zoznamu; maloobchodné a veľkoobchodné služby s posteľami, s matracmi, s pohovkami, s kreslami, s výplňovými materiálmi, vypchávkovými materiálmi, s vláknami, s časťami a súčasťami postelí, pohoviek a kresiel a s tovarmi uvedenými v triedach 17, 20 a 22 tohto zoznamu prostredníctvom internetu; rozširovanie reklamných materiálov zákazníkom (letáky, prospekty, tlačoviny, vzorky); predvádzanie tovaru; spracovanie textov; vyhľadávanie informácií v počítačových súboroch (pre tretie osoby); obchodné informácie a rady spotrebiteľom; odborné obchodné alebo podnikateľské poradenstvo; odborné obchodné riadenie umeleckých činností; správa počítačových súborov; administratívne spracovanie obchodných objednávok; zásobovacie služby pre tretie osoby (nákup tovarov a služieb pre iné podniky); zásielkové reklamné služby; subdodávateľské služby (obchodné služby); zbieranie údajov do počítačových databáz; zoradovanie údajov v počítačových databázach; aktualizácia a údržba údajov v počítačových databázach; poskytovanie obchodných informácií prostredníctvom webových stránok; podpora predaja (pre tretie osoby); služby porovnávania cien; marketing; reklama; vydávanie reklamných textov; prenájom reklamného času v komunikačných médiách; televízna reklama; rozhlasová reklama; grafická úprava tlačovín na reklamné účely; podpora predaja (pre tretie osoby); prezentácia výrobkov v komunikačných médiách pre maloobchod; on line reklama na počítačovej komunikačnej sieti; optimalizácia obchodovania na webových stránkach; optimalizácia internetových vyhľadávačov na podporu predaja; platené reklamné služby typu „klikni sem“; on line poskytovanie obchodného priestoru pre nákupcov a predajcov tovarov a služieb; rozširovanie reklamných oznamov; aktualizovanie reklamných materiálov; organizovanie obchodných alebo reklamných výstav; organizovanie obchodných alebo reklamných veľtrhov; lepenie plagátov; prenájom reklamných plôch; prenájom reklamných materiálov; kancelárie zaoberajúce sa dovozom a vývozom; prenájom predajných stánkov; obchodné sprostredkovanie služieb uvedených v triede 35 tohto zoznamu; poskytovanie rád a informácií o uvedených službách prostredníctvom komunikačných médií, elektronickej pošty, SMS správ, počítačových sietí a internetu alebo verbálne.

(540)



(591) čierna, biela, červená

(731) SEGUM s.r.o., Viedenská cesta 5, 851 01 Bratislava - mestská časť Petržalka, SK;

(740) Porubčan Róbert, Ing., Ivanka pri Dunaji, SK;

(210) 2231-2017

(220) 20.9.2017

11(511) 1, 35

(511) 1 - Chladivá; chladiace prípravky; chladiace prípravky (zmesi); chemikálie na preplachovanie chladičov; chladiace zmesi do motorov; preplachovacie činidlá pre automobilové chladiče; chladiace zmesi do motorov vozidiel; preplachovacie činidlá pre chladiace systémy; nemrznúce kvapaliny do chladičov vozidiel; nemrznúce zmesi pre chladiace systémy vozidiel; prípravky proti vyvretiu motorovej chladiacej kvapaliny.

35 - Maloobchodné služby s automobilovým príslušenstvom; maloobchodné služby s náhradnými dielmi do automobilov; veľkoobchodné služby s automobilovým príslušenstvom; veľkoobchodné služby s náhradnými dielmi do automobilov.

(540) DYNAMAX COOL 12

(731) EURO-VAT, spol. s r.o., Alekšince 231, 951 22 Alekšince, SK;

(210) 2240-2017

(220) 19.9.2017

11(511) 17, 20, 22, 35

(511) 17 - Gumokokosové výplňové hmoty; latex (emulzia kaučuku); gumové alebo plastové vypchávkové hmoty; gumové alebo plastové výplňové hmoty.

20 - Divány; kreslá; matrace; pohovky; sofy; posteľe; drevené kostry postelí; lamelové rošty do postelí; sedadlá; stoličky; chaise longue (typ čalúneného kresla); hlavové opierky (časti nábytku); nábytok; komody, zásuvkové kontajnery, bielizníky; lôžkoviny okrem posteľnej bielizne; nekovové posteľové vybavenie; nekovové posteľové kolieska; rámy postelí; rozkladacie ležadlá; podhlavníky; hydrostatické lôžka (nie na lekárske účely); spacie podložky; taburety; trojnožky (nábytok); lavičky (nábytok); podušky; vankúše; nafukovacie vankúše (nie na lekárske použitie); nafukovacie matrace (nie na lekárske použitie); detské postieľky; textilné chrániče do detských postieľok; ohrádky pre dojčatá; kolísky; nožičky na nábytok; nohy na nábytok; nekovové kolieska na nábytok; nekovové posteľové kolieska; drevené časti nábytku.

22 - Kokosové vlákna; textilie zo surových vlákien; vypchávkové materiály, nie gumové, plastové, papierové alebo lepenkové; surová bavlna; bavlnená kúdeľ; vlna na čalúnenie; vlna (surovina alebo polotovar); mykaná vlna; česaná vlna; vata na vypchávanie a tesnenie (čalúnnický materiál); slama (čalúnnický materiál); perie (čalúnnický materiál);

nický materiál); rúno; ovčia vlna; textilné vlákna; bavlnený odpad (vypchávkový materiál); plastové vlákna pre textilný priemysel; nepradená bavlna.

35 - Maloobchodné a veľkoobchodné služby s posteľami, s matracmi, s pohovkami, s kreslami, s výplňovými materiálmi, s vypchávkovými materiálmi, s vláknami, s časťami a súčastami postelí, pohoviek a kresiel a s tovarmi uvedenými v triedach 17, 20 a 22 tohto zoznamu; maloobchodné a veľkoobchodné služby s posteľami, s matracmi, s pohovkami, s kreslami, s výplňovými materiálmi, vypchávkovými materiálmi, s vláknami, s časťami a súčastami postelí, pohoviek a kresiel a s tovarmi uvedenými v triedach 17, 20 a 22 tohto zoznamu prostredníctvom internetu; rozširovanie reklamných materiálov zákaznikom (letáky, prospekty, tlačoviny, vzorky); predvádzanie tovaru; spracovanie textov; vyhľadávanie informácií v počítačových súboroch (pre tretie osoby); obchodné informácie a rady spotrebiteľom; odborné obchodné alebo podnikateľské poradenstvo; odborné obchodné riadenie umeleckých činností; správa počítačových súborov; administratívne spracovanie obchodných objednávok; zásobovacie služby pre tretie osoby (nákup tovarov a služieb pre iné podniky); zásielkové reklamné služby; subdodávateľské služby (obchodné služby); zbieranie údajov do počítačových databáz; zoraďovanie údajov v počítačových databázach; aktualizácia a údržba údajov v počítačových databázach; poskytovanie obchodných informácií prostredníctvom webových stránok; podpora predaja (pre tretie osoby); služby porovnávania cien; marketing; reklama; vydávanie reklamných textov; prenájom reklamného času v komunikačných médiách; televízna reklama; rozhlasová reklama; grafická úprava tlačovín na reklamné účely; podpora predaja (pre tretie osoby); prezentácia výrobkov v komunikačných médiách pre maloobchod; on line reklama na počítačovej komunikačnej sieti; optimalizácia obchodovania na webových stránkach; optimalizácia internetových vyhľadávačov na podporu predaja; platené reklamné služby typu „klikni sem“; on line poskytovanie obchodného priestoru pre nákupcov a predajcov tovarov a služieb; rozširovanie reklamných oznamov; aktualizovanie reklamných materiálov; organizovanie obchodných alebo reklamných výstav; organizovanie obchodných alebo reklamných veľtrhov; lepenie plagátov; prenájom reklamných plôch; prenájom reklamných materiálov; kancelárie zaoberajúce sa dovozom a vývozom; prenájom predajných stánkov; obchodné sprostredkovanie služieb uvedených v triede 35 tohto zoznamu; poskytovanie rád a informácií o uvedených službách prostredníctvom komunikačných médií, elektronickej pošty, SMS správ, počítačových sietí a internetu alebo verbálne.

(540)



(591) čierna, biela, červená

(731) SEGUM s.r.o., Viedenská cesta 5, 851 01 Bratislava - mestská časť Petržalka, SK;

(740) Porubčan Róbert, Ing., Ivanka pri Dunaji, SK;

**(210) 2270-2017**

(220) 25.9.2017

**11(511) 11, 35, 42**

(511) 11 - Vzduchotechnické zariadenia, ich súčasti a príslušenstvo; zariadenia na osvetľovanie, vykurovanie, výrobu pary, na prípravu jedál, chladenie, vetranie, na rozvod vody a sanitárne zariadenia.

35 - Inzertné služby; reklama; podpora predaja (pre tretie osoby); obchodné sprostredkovateľské služby; obstarávanie obchodu so vzduchotechnickými výrobkami; predvádzanie tovaru; predvádzanie vzduchotechnického tovaru na účely obchodu a reklamy; obchodná administratíva; marketing.

42 - Poradenská a konzultačná činnosť v oblasti vzduchotechniky.

(540)



(591) modrá, červená

(731) Multi-VAC SK spol. s r.o., Vajnorská 140, 831 04 Bratislava - mestská časť Nové Mesto, SK;

(740) inventa Patentová a známková kancelária s.r.o., Bratislava - mestská časť Staré Mesto, SK;

**(210) 2292-2017**

(220) 26.9.2017

**11(511) 1, 5, 29, 32, 35**

(511) 1 - Priemyselné chemikálie; chemické prípravky na konzervovanie potravín.

5 - Farmaceutické prípravky; chemické prípravky na farmaceutické použitie; chemické prípravky na zverolekárské použitie; diétne potraviny na lekárske použitie; diétne nápoje na lekárske použitie; vitamínové prípravky; výživové doplnky; výživové prípravky s liečivými účinkami na terapeutické a lekárske použitie; lieky pre ľudskú medicínu; lieky pre veterinárnu medicínu.

29 - Vývary (bujóny); koncentrované vývary; potravinárska želatína.

32 - Nealkoholické nápoje; nealkoholické nápoje s obsahom vitamínov; nealkoholické šumivé nápoje; sirupy na výrobu nápojov; prípravky na výrobu nápojov; minerálne vody (nápoje); stolové vody; sýtené vody.

35 - Obchodné sprostredkovateľské služby; maloobchodné a veľkoobchodné služby s výrobkami uvedenými v triedach 1, 5, 29 a 32 tohto zoznamu; kancelárie zaoberajúce sa dovozom a vývozom; internetový obchod s tovarmi uvedenými v triedach 1, 5, 29 a 32 tohto zoznamu; marketing; reklama; podpora predaja (pre tretie osoby); inzercia všetkými druhmi médií.

**(540) KARDIOPROTEKTIN**

(731) IBI - International spol. s r.o., Senovážné námestí 1463/5, 110 00 Praha 1 - Nové Město, CZ;

(740) Kapa Beta, s.r.o., Nová Dubnica, SK;

**(210) 2297-2017**

(220) 25.9.2017

**11(511) 9, 16, 35, 38, 41**

(511) 9 - Zvukové, obrazové a zvukovo-obrazové nahrávky zaznamenané na nosičoch údajov, ako aj v elektronickej podobe; informácie, dáta, databázy, katalógy a programy zaznamenané v elektronickej podobe; elektronické publikácie (sťahovateľné); prístroje na nahrávanie, prenos a reprodukciu zvuku alebo obrazu.

16 - Noviny; časopisy (periodiká); knihy; tlačoviny; tlačené reklamné materiály z papiera; piernický tovar a písacie potreby; učebné a vyučovacie pomôcky (okrem prístrojov a zariadení); tlačené reklamné materiály; letáky; prospekty; pohľadnice; fotografie; obálky (piernický tovar); obaly (piernický tovar); samolepky (piernický tovar); vyučovacie pomôcky vo forme hier (okrem prístrojov a zariadení); kancelárske potreby (okrem nábytku); kalendáre; príručky; plagáty; listový papier; stolové prestieranie z papiera; papierové obrusy; záložky do kníh; papierové alebo plastové vrecká na balenie; papierové podložky na stôl; nálepky na kancelárske použitie alebo pre domácnosť; ročenky; stojany na perá a ceruzky; papierové podložky pod poháre; oznámenia (piernický tovar); papierové vľajky; papierové zástavy; nože na papier (kancelárske potreby); otvárače na listy (kancelárske potreby); puzdrá na písacie potreby; pútače z papiera alebo lepenky; papierové obrúsky (prestieranie); papierové utierky; etikety (okrem textilných).

35 - Reklama; prenájom reklamného času v komunikačných médiách vrátane počítačovej komunikačnej siete; prenájom reklamných materiálov; prenájom reklamných plôch; televízna a rozhlasová reklama; rozširovanie reklamných oznamov; organizovanie obchodných alebo reklamných výstav; vydávanie reklamných textov; rozširovanie reklamných materiálov zákazníkom (letáky, prospekty, tlačoviny, vzorky); obchodný manažment; odborné obchodné poradenstvo; prezentácia výrobkov a služieb v komunikačných médiách pre maloobchod; organizovanie ochutnávok vín na podporu predaja; organizovanie reklamných hier na podporu predaja; služby modeliek na reklamné účely a podporu predaja výrobkov a služieb; vyhľadávanie sponzorov; poradenské a informačné služby v oblasti služieb uvedených v triede 35 tohto zoznamu; komerčné informačné kancelárie; produkcia reklamných filmov; služby výberu zamestnancov účinkujúcich

v zábavných reláciách (výber spevákov, tanečníkov a nových tvárí - modeliek, modelov, hostesiek); maloobchodné služby s alkoholickými nápojmi.

38 - Televízne a rozhlasové vysielanie programov; interaktívne televízne a rozhlasové vysielanie; interaktívne vysielacie a komunikačné služby; telefonická komunikácia; komunikačné služby prostredníctvom audiotextu, teletextu, rozhlasu, televízie, počítačovej siete, mobilných telefónov; telekomunikačné služby; poskytovanie telekomunikačného pripojenia do svetovej počítačovej siete; poskytovanie telekomunikačných kanálov na telenákupy; poskytovanie priestoru na diskusiu na internete; prenos správ, informácií, publikácií, audiovizuálnych diel prostredníctvom komunikačných sietí vrátane internetu; spravodajské kancelárie; poradenské a informačné služby v oblasti služieb uvedených v triede 38 tohto zoznamu.

41 - Produkcia televíznych a rozhlasových programov; produkcia publicistických, spravodajských, zábavných, vzdelávacích, kultúrnych a športových programov; produkcia hudobných programov; produkcia interaktívnych televíznych programov a hier; zábava; interaktívna zábava; hudobné skladateľské služby; organizovanie zábavných, kultúrnych, športových a vzdelávacích podujatí; vzdelávanie; organizovanie vedomostných, zábavných, hudobných a športových súťaží; organizovanie kvízov, hier a súťaží (okrem reklamných); organizovanie súťaží prostredníctvom telefónu (okrem reklamných); organizovanie zábav, karnevalov, plesov; plánovanie a organizovanie večierok; moderovanie relácií, programov a podujatí; zábavné parky; zábavné služby poskytované prázdninovými tábormi; služby klubov zdravia (zdravotné a kondičné cvičenia); výchovno-zábavné klubové služby; organizovanie a vedenie seminárov; organizovanie a vedenie kongresov; organizovanie a vedenie školení; organizovanie a vedenie konferencií; organizovanie súťaží krásy; organizovanie živých vystúpení; živé predstavenia; produkcia filmov (okrem reklamných); hudobná tvorba; služby filmových, divadelných a nahrávacích štúdií; dabingové služby; požičiavanie filmov; prenájom kinematografických prístrojov; divadelné predstavenia; tvorba divadelných alebo iných predstavení; služby divadelných, koncertných a varietných umelcov; rezervácia vstupeniek na zábavné, kultúrne a športové podujatia; produkcia a prenájom zvukových a zvukovo-obrazových nahrávok (okrem reklamných); vydavateľské služby (okrem vydávania reklamných materiálov); vydávanie kníh, časopisov a iných tlačovín (okrem reklamných textov); on-line poskytovanie elektronických publikácií (bez možnosti kopírovania); vydávanie elektronických publikácií (okrem reklamných); elektronická edičná činnosť v malom (DTP služby); organizovanie kultúrnych alebo vzdelávacích výstav; tábory na športové sústreďenie; kurzy telesného cvičenia; fitness kluby (zdravotné a kondičné cvičenia); služby osobných trénerov (fitness cvičenia); zábavné služby nočných klubov; on-line poskytovanie počítačových hier z počítačových sietí; informácie o výchove, vzdelávaní; informácie



o možnostiach rozptýlenia; informácie o možnostiach zábavy a rekreácie; informácie, správy, novinky z oblasti šou biznisu; prekladateľské služby; prenájom dekorácií na predstavenia; poskytovanie služieb na oddych a rekreáciu; prenájom audio prístrojov, video prístrojov, videorekordérov, premietaciek, televíznych prijímačov, kultúrnych a vzdelávacích potrieb a prístrojov; prenájom športového výstroja (okrem dopravných prostriedkov); reportérske služby; pomoc pri výbere povolania (poradenstvo v oblasti výchovy a vzdelávania); organizovanie lotérií a stávkových hier; organizovanie módnych prehliadok na zábavné účely; služby diskdžokejov; on-line poskytovanie digitálnej hudby (bez možnosti kopírovania); on-line poskytovanie videozáznamov (bez možnosti kopírovania); hazardné hry; poradenské a informačné služby v oblasti služieb uvedených v triede 41 tohto zoznamu; poskytovanie služieb uvedených v triede 41 tohto zoznamu aj prostredníctvom internetu, on-line a interaktívnymi počítačovými službami.

(540)



(591) biela, tyrkysová, modrá, čierna

(731) MARKÍZA - SLOVAKIA, spol. s r. o., Bratislavská 1/a, 843 56 Bratislava - mestská časť Záhorská Bystrica, SK;

(740) FAJNOR IP s.r.o., Bratislava - mestská časť Peťralka, SK;

(210) 2300-2017

(220) 28.9.2017

11(511) 35, 36, 40, 41, 43

(511) 35 - Prenájom reklamných materiálov; vydávanie reklamných textov; reklama; rozhlasová reklama; reklamné agentúry; predvádzanie (služby modeliek) na reklamné účely a podporu predaja; organizovanie obchodných alebo reklamných výstav; prenájom reklamných plôch; zásielkové reklamné služby; organizovanie obchodných alebo reklamných veľtrhov; on line reklama na počítačovej komunikačnej sieti; prenájom reklamného času v komunikačných médiách; písanie reklamných textov; grafická úprava tlačovín na reklamné účely; tvorba reklamných filmov; platené reklamné služby typu „klikni sem“; navrhovanie reklamných materiálov; vydávanie reklamných textov.

36 - Prenájom nehnuteľnosti; realitné kancelárie; sprostredkovanie nehnuteľností; oceňovanie nehnuteľností; organizovanie dobročinných zbierok; organizovanie zbierok; správa nehnuteľností; správa nájomných domov; prenájom bytov; prenájom nehnuteľností; vyberanie nájomného; prenájom kancelárskych priestorov.

40 - Spracovanie a úprava materiálov.

41 - Akadémie (vzdelávanie); zábavné parky; zá-

bava; požičiavanie kinematografických prístrojov; služby estrádnych umelcov; filmové štúdiá; organizovanie vedomostných alebo zábavných súťaží; korešpondenčné vzdelávacie kurzy; telesná výchova; prenájom dekorácií na predstavenia; poskytovanie zariadení na oddych a rekreáciu; rozhlasová zábava; vydávanie textov (okrem reklamných); vyučovanie; vzdelávanie; školenia; požičiavanie zvukových nahrávok; požičiavanie kinematografických filmov; produkcia filmov (nie reklamných); gymnastický výcvik; požičovne kníh (knížnice); vydávanie kníh; požičiavanie rozhlasových a televíznych prijímačov; tvorba rozhlasových a televíznych programov; služby orchestrov; divadelné predstavenia; tvorba divadelných alebo iných predstavení; služby múzeí (prehliadky, výstavy); nahrávacie štúdiá (služby); informácie o možnostiach rekreácie; požičiavanie športového výstroja (okrem dopravných prostriedkov); prenájom štadiónov; prenájom videorekordérov; požičiavanie videopások; organizovanie a vedenie seminárov; tábory na športové sústreďenia; organizovanie a vedenie sympózií; internátne školy; organizovanie a vedenie tvorivých dielní (výučba); organizovanie súťaží krásy; rezervácie vstupeniek na zábavné predstavenia; postsynchronizácia, dabing; náboženská výchova; organizovanie lotérií; organizovanie plesov; organizovanie predstavení (manažérske služby); požičiavanie audiopriestrojov; prenájom osvetľovacích prístrojov do divadelných sál a televíznych štúdií; prenájom tenisových kurtov; požičiavanie videokamier; písanie textov scenárov nie na reklamné účely; strihanie videopások; on-line vydávanie elektronických kníh a časopisov; elektronická edičná činnosť v malom (DTP služby); titulkovanie; karaoke služby; hudobné skladateľské služby; online poskytovanie elektronických publikácií (bez možnosti kopírovania); fotografické reportáže; fotografovanie; poradenstvo pri voľbe povolania (v oblasti výchovy a vzdelávania); reportérske služby; prekladateľské služby; tlmočenie posunkovej reči; nahrávanie videopások; fotografovanie na mikrofilm; služby agentúr ponúkajúcich vstupenky na zábavné podujatia; písanie textov (okrem reklamných); organizovanie a vedenie koncertov; kaligrafické služby; zalamovanie textov (nie na reklamné účely); organizovanie módnych prehliadok na zábavné účely; koučovanie (školenie); prenájom športových plôch; služby diskdžokejov; tlmočnicke služby; služby osobných trénerov (fitnes cvičenia); kurzy telesného cvičenia; odborné preškolenie; hudobná tvorba; školské služby (vzdelávanie); on-line poskytovanie digitálnej hudby (bez možnosti kopírovania); online poskytovanie videozáznamov (bez možnosti kopírovania); individuálne vyučovanie.

43 - Kaviarne; samoobslužné jedálne; reštauračné (stravovacie) služby; samoobslužné reštaurácie; rýchle občerstvenie (snackbary); požičiavanie stoličiek, stolov, obrusov a nápojového skla; prenájom prednáškových sál; ozdobné vyrezávanie ovocia a zeleniny.

### (540) Živá kultúra

(731) Nadácia Cvernovka, Plzenská 3, 831 03 Bratislava 3, SK;

(740) Karas Mirek, Mgr., Bratislava, SK;

**(210) 2303-2017**

(220) 27.9.2017

**11(511) 6, 37, 40, 42**

(511) 6 - Oceľové stavebné konštrukcie; kovové stavebné konštrukcie.

37 - Inštalácie, údržba a opravy vykurovacích zariadení; inštalácie, údržba a opravy vetracích zariadení; inštalácie, údržba a opravy klimatizačných zariadení; inštalácie, údržba a opravy kovových nádrží; inštalácie, údržba a opravy kovových potrubí; inštalácie, údržba a opravy rúr a ich príslušenstva vrátane ventilov; inštalácie, údržba a opravy hadíc a ich príslušenstvo vrátane ventilov; inštalácie, údržba a opravy kovových prírub; inštalácie, údržba a opravy čerpadiel; inštalácie, údržba a opravy púmp (strojov); inštalácie, údržba a opravy kolón na fyzikálno-chemické oddeľovanie frakcií; inštalácie, údržba a opravy destilačných kolón; inštalácie, údržba a opravy tlakové a beztlakové zásobníkov kvapalín a plynov; inštalácie, údržba a opravy vykurovacích zásobníkov; inštalácie, údržba a opravy reaktorov ako priemyselných chemických zariadení; inštalácie, údržba a opravy reaktorov na reakcie medzi plynmi a pevnými látkami; inštalácie, údržba a opravy reaktorov na reakcie medzi plynmi a kvapalinami; inštalácie, údržba a opravy reaktorov na reakcie plynov s plynmi; inštalácie, údržba a opravy výhrevných kotlov; inštalácie, údržba a opravy kotlov; inštalácie, údržba a opravy nekovových nádrží (konštrukcií); inštalácie, údržba a opravy nekovových stavebných konštrukcií; opravy zámkov (zámočnicke služby); opravy zvaráním; inštalácie, opravy a údržba vetracích systémov; inštalácie, údržba a opravy systémov na odsávanie prachu; oprava a údržba vykurovacích telies; inštalácia, opravy a údržba potrubí a potrubných rozvodov; inštalácia a opravy potrubných systémov na rozvod plynov; inštalácia, opravy a údržba potrubných systémov na vedenie kvapalín; inštalácia potrubných izolácií; kladenie (inštalácie) potrubí; klampiarstvo a inštalatérsstvo; údržba a opravy potrubí v priemyselných zariadeniach; inštalácie, údržba a opravy výmenníkov tepla; inštalácie, opravy a údržba chladiacich zariadení a systémov; výstavba oceľových konštrukcií; výstavba konštrukcií na skladovanie zemného plynu a ropných produktov; výstavba konštrukcií na prepravu zemného plynu a ropných produktov; opravy púmp a čerpadiel; oprava a údržba kompresorov; inštalácie, údržba a opravy priemyselných kotlov; výstavba priemyselných pecí; inštalácie, údržba a opravy priemyselných pecí; inštalácie, údržba a opravy vodoinštalatérskych systémov; stavebníctvo (stavebná činnosť); inštalácie a opravy potrubných rozvodov; inštalácie a opravy poistných ventilov; inštalácie a opravy regulačných prvkov a potrubných armatúr; inštalácie a opravy strojných častí výrobných technologických liniek.

40 - Obrábanie kovov; zvaranie, spájkovanie; obrusovanie; galvanizácia, elektrolytické pokovovanie; plátovanie, pokovovanie; konečná úprava povrchov (mechanická alebo chemická); cínovanie, pokovovanie cínom; chrómovanie; ponikľovanie; kadmiovanie; popúšťanie kovov; prenájom zariadení na zvaranie.

42 - Poradenstvo v oblasti konštruktérstva; poradenstvo v oblasti technologického inžinierstva; poskytovanie informácií v oblasti priemyselného inžinierstva; strojný inžinierstvo; vypracovanie inžinierskych správ; vypracovanie technických správ; technické navrhovanie a plánovanie potrubí pre plyn, vodu, odpadovú vodu a ropné látky; kontrola kvality potrubí; kontrola kvality ropovodov; inžinierske služby v oblasti navrhovania konštrukcií projektovanie stavebných konštrukcií; zisťovanie porúch konštrukcií; skúšky materiálov; štúdie technických projektov; inžinierska činnosť; kontroly kvality; expertízy (inžinierske práce); priemyselné testovanie; priemyselné testovanie inžinierskych stavieb; realizácia testov kontroly kvality; služby testovania kontroly kvality pre priemyselné stroje; technické inšpekčné služby; technické meracie a testovacie služby; technické skúšky; technický dozor a kontrola služby technickej analýzy dát; testovacie služby v oblasti certifikácie kvality alebo štandardov; testovanie skúšky a analýzy materiálov; testovanie funkčnosti prístrojov a nástrojov; testovanie funkčnosti strojov; testovanie materiálov za účelom odhalenia porúch; revízie - odborné prehliadky a odborné skúšky vyhradených plynových zariadení a vyhradených tlakových zariadení vypracovanie technických správ; vypracovanie inžinierskych správ.

(540)



(591) tmavomodrá, svetlomodrá, čierna, biela

(731) ESP spol. s r.o., Čmelíkova 13, 821 03 Bratislava - mestská časť Ružinov, SK;

(740) ŽOVICOVÁ &amp; ŽOVIC IP, s.r.o., Bratislava, SK;

**(210) 2304-2017**

(220) 27.9.2017

**11(511) 41, 42, 44**

(511) 41 - Vzdelávanie; organizovanie a vykonávanie výcvikov, kurzov, seminárov a školení.

42 - Vedecký výskum a vývoj v oblasti stomatológie.

44 - Stomatologické služby; zubné lekárstvo; protetika; stomatochirurgia; dentálna hygiena; lekárske služby; poskytovanie služieb v oblasti zdravotnej starostlivosti; stomatologické zariadenia alebo kliniky; lekárske vyšetrenia; diagnostické vyšetrenia; plánovanie a riadenie liečby, konzultačné a poradenské služby v oblasti zdravotnej starostlivosti.

(540)

(591) čierna, modrá, biela

- (731) Karľa Martin, MDDr., Palárikova 1614, 069 01 Snina, SK;  
 (740) Ivanovič Miroslav, JUDr., Bratislava, SK;

(210) 2330-2017

(220) 3.10.2017

11(511) 2, 19, 35

- (511) 2 - Farby; laky; základné náterové farby; bakteri-cídne náterové farby; vodové náterové farby; nátery (farby); fermeže; farbivá; emailové farby; riedidlá na farby; riedidlá na laky; sikaťivý na vysušovanie farieb; moridlá; ochranné prostriedky proti hrdzi vo forme náterov; ohňovzdorné farby; práškové farby; vodotesné zmesi vo forme náterových farieb; nátery absorbujúce vlhkosť vo forme náterových farieb; náterové farby ako konzervačné látky do betónu; ochranné prípravky na kovy; ochranné náterové farby na strechy; spojivá do farieb; náterové farby na odstraňovanie plesní; náterové farby na prevenciu tvorby plesní; ochranné nátery na podvozky automobilov.

19 - Omietky (stavebný materiál).

35 - Obchodné sprostredkovateľské služby s tovarmi uvedenými v triedach 2 a 19 tohto zoznamu; poradenstvo pri organizovaní obchodnej činnosti; poradenstvo pri riadení podnikov; odborné obchodné alebo podnikateľské poradenstvo; reklama; marketing; obchodné poradenské, konzultačné a informačné služby; reklamné služby poskytované prostredníctvom internetu; rozširovanie reklamných materiálov zákazníkom (letáky, prospekty, tlačoviny, vzorky); organizovanie obchodných alebo reklamných výstav; predvádzanie tovaru; prenájom reklamných plôch; a reklamných materiálov; aktualizovanie reklamných informácií v počítačových databázach; lepenie plagátov; inzertné služby; organizovanie súťaží na reklamné účely; podpora predaja (pre tretie osoby); reklama v časopisoch, brožúrach a novinách; prezentácia výrobkov v komunikačných médiách pre maloobchod; vydávanie reklamných textov; aktualizovanie reklamných materiálov; poskytovanie služieb uvedených v triede 35 tohto zoznamu aj prostredníctvom internetu.

(540)



- (591) sivá, žltá, zelená, červená, modrá, biela  
 (731) L & Š, s.r.o., Novozámocká 199, 949 05 Nitra, SK;  
 (740) Girmanová Zuzana, Ing., Nitra, SK;

(210) 2358-2017

(220) 4.10.2017

11(511) 29, 30

- (511) 29 - Polievky; predvarené polievky; zemiakové lupienky; syry; mäkké biele hrudkové syry; mliečne výrobky; smotana (mliečne výrobky).  
 30 - Zálievky na šaláty; horčica; kečup; majonézy; cukrovinky; cukríky; káva.

(540)



- (591) červená, biela, čierna, zlatá  
 (731) BAPE FOOD trade s.r.o., Ovocinárska 51, 083 01 Sabinov, SK;

(210) 2359-2017

(220) 6.10.2017

11(511) 33, 35, 41

- (511) 33 - Víno; alkoholické nápoje (okrem piva).  
 35 - Organizovanie obchodných alebo reklamných výstav; organizovanie obchodných alebo reklamných veľtrhov; organizovanie obchodných alebo reklamných výstav umeleckých a ľudových remesiel; prezentácia regiónu na obchodných výstavách; reklama; on line reklama na počítačovej komunikačnej sieti; vydávanie reklamných textov; podpora predaja (pre tretie osoby); rozširovanie vzoriek tovarov; predvádzanie tovaru; organizovanie ochutnávok vín na obchodné účely.  
 41 - Služby múzeí (prehliadky, výstavy); organizovanie kultúrnych a vzdelávacích výstav; organizovanie kultúrnych alebo spoločenských podujatí spojených s prehliadkou vín; organizovanie seminárov; zábava; výchova; kultúrna a športová činnosť; organizovanie zábavných súťaží; organizovanie kultúrnych podujatí; organizovanie veľtrhov vín (okrem obchodných alebo reklamných); vydávanie periodických a neperiodických publikácií týkajúcich sa vína a výrobkov z hrozna (okrem reklamných); organizovanie súťaží týkajúcich sa vín a výrobkov z hrozna (okrem reklamných).

(540)



- (591) zelená, čierna, bordová  
 (731) Hažír Matúš, Ing., Fintická 8A, 080 06 Prešov 6, SK;  
 (740) Hojčuš Peter, Ing., Bratislava, SK;

**(210) 2369-2017**

(220) 6.10.2017

**11(511) 16, 35, 41**

(511) 16 - Plagáty; reklamné tabule z papiera, kartónu alebo lepenky; knižné zarážky; architektonické modely; noviny; periodiká; podložky pod pivové poháre; brožúry; knihy; pohľadnice; tlačoviny; podklady na tlačenie, nie textilné; tlačené publikácie; záložky do kníh; Časopisy (periodiká); poštové známky; kalendáre; samolepky (papiernický tovar); letáky; grafické reprodukcie.

35 - Komerčné informačné kancelárie; rozširovanie reklamných materiálov zákazníkom (letáky, prospekty, tlačoviny, vzorky); aktualizovanie reklamných materiálov; rozširovanie vzoriek tovarov; prenájom reklamných materiálov; vydávanie reklamných textov; reklama; aranžovanie výkladov; reklamné agentúry; organizovanie obchodných alebo reklamných výstav; prieskum verejnej mienky; prenájom reklamných plôch; podpora predaja (pre tretie osoby); marketing; prenájom billboardov.

41 - Zábava; poskytovanie zariadení na oddych a rekreáciu; informácie o možnostiach zábavy; organizovanie kultúrnych alebo vzdelávacích výstav; služby múzeí (prehliadky, výstavy); informácie o možnostiach rekreácie; rezervácie vstupeniek na zábavné predstavenia; služby agentúr ponúkajúcich vstupenky na zábavné podujatia; turistické prehliadky so sprievodcom.

**(540) Dom hore nohami**

(731) HELIPORT Liptov s.r.o., Priemyselná zóna 527, 031 04 Liptovský Mikuláš, SK;

(740) LS Legal, s.r.o., Košice 1, SK;

**(210) 2370-2017**

(220) 6.10.2017

**11(511) 6, 14, 40**

(511) 6 - Umelecké diela z bronzu; kovové umelecké diela.

14 - Umelecké diela z drahých kovov; hodinové a hodinkové ciferníky; klenotnícke výrobky; manžetové gombíky; spony na kravaty; medailóny (klenotnícke výrobky); náramky (klenotnícke výrobky); ozdobné ihlice; kazety na hodinky; privesky (klenotnícke výrobky); prstene (klenotnícke výrobky); retiazky z drahých kovov (klenotnícke výrobky); škatuľky, schránky z drahých kovov; šperkovníce.

40 - Konečná úprava povrchov (mechanická alebo chemická); kováčstvo; obrábanie kovov.

**(540)**

(731) Veronika Uhrecká, Na Hanišovú 466/16, 976 37 Hrochoť, SK;

**(210) 2373-2017**

(220) 9.10.2017

**11(511) 41**

(511) 41 - Plánovanie a organizovanie večierok; rezervácie vstupeniek na zábavné predstavenia; organizovanie predstavení (manažérske služby); písanie textov scenárov nie na reklamné účely; služby agentúr ponúkajúcich vstupenky na zábavné podujatia; organizovanie a vedenie koncertov; hudobná tvorba.

**(540) INSIDE**

(731) Vago Peter, Štefánikova 21, 953 01 Zlaté Moravce, SK;

**(210) 2434-2017**

(220) 12.10.2017

**11(511) 3, 5, 16**

(511) 3 - Antistatické prípravky na použitie v domácnosti; kozmetické prípravky; kozmetické obrúsky naplnené pleťovými vodami; kozmetické obrúsky naplnené odličovacími prípravkami; odličovacie prípravky.

5 - Hygienické obrúsky; hygienické nohavičky; absorpčné nohavičky pre osoby postihnuté inkontinenciou; hygienické vložky pre osoby postihnuté inkontinenciou; vložky na ochranu bielizne (hygienické potreby); menštruačné vložky; hygienické tampóny; menštruačné tampóny; absorpčná vata; jednorazové detské plienky z papiera a buničiny.

16 - Odličovacie papierové obrúsky; papierové utierky na tvár; papierové utierky; papierové vreckovky; toaletný papier.

**(540)**

(591) biela, modrá, sivá, červená

(731) SOLVENT ČR s.r.o., Poděbradská 1162, 250 92 Šestajovice, CZ;

(740) Bachratá Magdaléna, Mgr., Bratislava, SK;

**(210) 2463-2017**

(220) 16.10.2017

**11(511) 16, 39, 43**

(511) 16 - Papier; plagáty; reklamné tabule z papiera, kartónu alebo lepenky; hárky papiera; kartón, lepenka; tuby z kartónu; obaly (papiernický tovar); baliaci papier; listový papier; papierové obrusy; papierové alebo plastové vrecká a tašky na balenie; papierové podložky na stôl (anglické prestieranie); papierové alebo lepenkové krabice; papierové alebo lepenkové obaly na fľaše; papierové podložky pod poháre; plastové bublinové fólie (na balenie); papierové alebo lepenkové obaly na fľaše; papierové alebo lepenkové etikety; papierové alebo plastové absorpčné hárky alebo fólie



na balenie potravín; papierové alebo plastové háčky alebo fólie regulujúce vlhkosť na balenie potravín; papierové alebo lepenkové baliace materiály (výplňové, tlmiace); papierové obaly na potraviny (okrem nádob); plastové obaly na potraviny (okrem nádob); papierové vreckovky; baliace plastové fólie; papierové servítky; papierové obrúsky (prestieranie).

39 - Dovoz, doprava; balenie tovarov; doručovacie služby (správa alebo tovar); doručovacie služby; rozvoz stravy; donáška jedál (doprava); doručovanie tovarov.

43 - Dodávanie hotových jedál a nápojov na objednávku (katering); reštauračné (stravovacie) služby; rýchle občerstvenie (snackbary); bary (služby); samoobslužné reštaurácie; závodné jedálne; kaviane; reštaurácie s japonskou kuchyňou (washoku).

(540)



(731) Geisha s.r.o., Pestovateľská 4, 821 04 Bratislava, SK;

(740) Brichtová Tatiana, JUDr., Bratislava, SK;

(210) 2469-2017

(220) 17.10.2017

11(511) 9, 16, 35, 38, 41, 42

(511) 9 - Audiovizuálne prijímače; audiovizuálne kompaktné disky; diapozitívy (fotografia); diaprojektory; magnetické disky; optické kompaktné disky; exponované filmy; exponované kinematografické filmy; kreslené filmy; gramofóny; magnetofóny; magnetické nosiče údajov; magnetické pásky; optické disky; optické nosiče údajov; pásky na záznam zvuku; počítače; nahraté počítačové programy; počítačový hardvér; sťahovateľné hudobné súbory; sťahovateľné obrazové súbory; premietacie prístroje; pružné disky; elektronické publikácie (sťahovateľné); videokazety; videopásky; videokamery; vysielače (telekomunikácie); vysielače elektronických signálov; televízne prijímače; nosiče zvukových nahrávok; zvukové nahrávacie zariadenia; zvukové prehrávacie zariadenia, prehrávače.

16 - Tlačené firemné listiny; tlačené reklamné materiály; papierové tlačivá (formuláre); papierové informačné brožúry; fotografie (tlačoviny); tlačoviny; katalógy; kalendáre; mapy; knihy; noviny; časopisy (periodiká); grafické znaky; papierové alebo lepenkové etikety; samolepky (papiernický tovar); albumy; blahoprajné pohľadnice; pohľadnice; grafické zobrazenia; plagáty; tlačené publikácie; grafické reprodukcie.

35 - Reklamné agentúry; grafická úprava tlačovín na reklamné účely; komerčné informačné kancelárie; prezentácia výrobkov v komunikačných médiách pre maloobchod; podpora predaja (pre tre-

tie osoby); prenájom reklamného času v komunikačných médiách; prenájom reklamných materiálov; vzťahy s verejnosťou (public relations); reklama; on line reklama na počítačovej komunikačnej sieti; reklamné agentúry; prenájom reklamných plôch; zásielkové reklamné služby; rozhlasová reklama; rozširovanie reklamných oznamov; rozširovanie reklamných materiálov zákazníkom (letáky, prospekty, tlačoviny, vzorky); spracovanie textov; televízna reklama; vydávanie reklamných textov; zbieranie údajov do počítačových databáz; zoradovanie údajov v počítačových databázach; aktualizácia a údržba údajov v počítačových databázach; prenájom reklamných materiálov.

38 - Prenos signálu prostredníctvom satelitu; vysielanie káblovej televízie; televízne vysielanie; rozhlasové vysielanie; bezdrôtové vysielanie; poskytovanie prístupu do databáz; poskytovanie priestoru na diskusiu na internete; kontinuálny prenos dát (streaming); prenos digitálnych súborov; poskytovanie diskusných fór online; rádiová komunikácia; posielanie správ; prenos elektronickej pošty; informácie v oblasti telekomunikácií; výzvy (rádiom, telefónom alebo inými elektronickými komunikačnými prostriedkami); on line posielanie pohľadníc; videokonferenčné služby.

41 - Elektronická edičná činnosť v malom (DTP služby); produkcia filmov (nie reklamných); nahrávanie videopások; organizovanie vedomostných alebo zábavných súťaží; organizovanie súťaží krásy; organizovanie živých vystúpení; prenájom osvetľovacích prístrojov do divadelných sál a televíznych štúdií; tvorba rozhlasových a televíznych programov; televízna zábava; zábava; rozhlasová zábava; požičovanie kinematografických filmov; požičovanie zvukových nahrávok; nahrávacie štúdiá (služby); požičovanie videopások; postsynchronizácia, dabling; titulkovanie; strihanie videopások; reportérske služby; fotografické reportáže; organizovanie a vedenie koncertov; on line poskytovanie videozáznamov (bez možnosti kopírovania); vydávanie textov (okrem reklamných); vydávanie kníh; varetne predstavenia.

42 - Počítačové programovanie; tvorba softvéru; grafické dizajnérstvo; navrhovanie vzhľadu výrobkov (priemyselné dizajnérstvo); zhotovovanie kópií počítačových programov; tvorba a udržiavanie webových stránok (pre tretie osoby); hostovanie na počítačových stránkach (webových stránkach); prenájom webových serverov; ochrana počítačov proti počítačovým vírusom; poskytovanie internetových vyhľadávačov; prenájom počítačových serverov (serverhosting).

(540)



(731) Para Marcel, Ing., Prešovská 54, 044 31 Družstevná pri Hornáde, SK;

(740) Gruber Dalibor, Ing., Košice, SK;

**(210) 2473-2017**

(220) 12.10.2017

**11(511) 3, 5, 16, 21**

(511) 3 - Čistiace prípravky; kozmetické prípravky; kozmetické obrúsky naplnené pleťovými vodami; kozmetické obrúsky naplnené odličovacími prípravkami; odličovacie prípravky.

5 - Detské plienky; jednorazové plienky z papiera a buničiny; detské plienkové nohavičky; plienkové nohavičky z papiera a buničiny.

16 - Papierové obrúsky; odličovacie papierové obrúsky; papierové utierky na tvár; papierové servítky; papierové obrúsky (prestieranie); papierové uteráky; papierové utierky; papierové vreckovky; papierové podložky na stôl (anglické prestieranie); papierové podložky pod poháre; toaletný papier; papierové alebo plastové vrecká na odpadky; papierové alebo plastové vrecká a tašky na balenie.

21 - Prachovky; handry na čistenie; handry na umývanie dlážky; jelenica na čistenie; usne na leštenie; drôtenky na čistenie; oceľová vlna na čistenie; kovové drôtenky; drôtenky na použitie v kuchyni; kefy; handry na umývanie podláh; prachovky na nábytok; mopy; špongie na umývanie; špongie pre domácnosť; leštiace prostriedky (okrem prípravkov z papiera a kameňa).

**(540)**

(591) biela, modrá, sivá, červená

(731) SOLVENT ČR s.r.o., Poděbradská 1162, 250 92 Šestajovice, CZ;

(740) Bachratá Magdaléna, Mgr., Bratislava, SK;

**(210) 2535-2017**

(220) 24.10.2017

**11(511) 30, 35, 41**

(511) 30 - Pekárske výrobky; jemné pečivárske výrobky; keksy; sušienky; tyčinky; cukrárske výrobky; cukrovinky; piškóty; oblátky; kávové plnky; kávové krémy; kakaové výťažky na ľudskú spotrebu; kakaové plnky; kakaové krémy; čokoládové plnky; čokoládové krémy; obilniny na ľudskú spotrebu; cereálne tyčinky; raňajkové cereálie; cereálne sušienky; spracované obilniny; cereálie hotové ku konzumácii; ovsené potraviny.

35 - Reklama; marketing; podpora predaja (pre tretie osoby); rozširovanie reklamných materiálov zákazníkom (letáky, prospekty, tlačoviny, vzorky); organizovanie reklamných súťaží; organizovanie vernostných programov pre zákazníkov na obchodné a reklamné účely a podporu predaja; poskytovanie obchodných alebo podnikateľských informácií; inzertné služby; prieskum trhu; organizovanie obchodných alebo reklamných výstav; obchodné alebo podnikateľské informácie; prieskum verejnej mienky; obchodný a podnikateľský prieskum.

41 - Organizovanie vedomostných alebo zábavných súťaží; organizovanie športových súťaží; organizovanie športových podujatí; organizovanie kultúrnych a zábavných podujatí.

**(540)**

(591) žltá, biela, modrá, zlatá hnedá

(731) Opavia - LU, s.r.o., Karolinská 661, 186 00 Praha 8, CZ;

(740) Advokátska kancelária Jana Peschlová, s.r.o., Bratislava, SK;

**(210) 2537-2017**

(220) 24.10.2017

**11(511) 30, 35, 41**

(511) 30 - Pekárske výrobky; jemné pečivárske výrobky; keksy; sušienky; tyčinky; cukrárske výrobky; cukrovinky; piškóty; oblátky; kávové plnky; kávové krémy; kakaové výťažky na ľudskú spotrebu; kakaové plnky; kakaové krémy; čokoládové plnky; čokoládové krémy; obilniny na ľudskú spotrebu; cereálne tyčinky; raňajkové cereálie; cereálne sušienky; spracované obilniny; cereálie hotové ku konzumácii; ovsené potraviny.

35 - Reklama; marketing; podpora predaja (pre tretie osoby); rozširovanie reklamných materiálov zákazníkom (letáky, prospekty, tlačoviny, vzorky); organizovanie reklamných súťaží; organizovanie vernostných programov pre zákazníkov na obchodné a reklamné účely a podporu predaja; poskytovanie obchodných alebo podnikateľských informácií; inzertné služby; prieskum trhu; organizovanie obchodných alebo reklamných výstav; obchodné alebo podnikateľské informácie; prieskum verejnej mienky; obchodný a podnikateľský prieskum.

41 - Organizovanie vedomostných alebo zábavných súťaží; organizovanie športových súťaží; organizovanie športových podujatí; organizovanie kultúrnych a zábavných podujatí.

**(540) PO GENERACIE NAŠE  
NAJSLADŠIE TAJOMSTVO**

(731) Opavia - LU, s.r.o., Karolinská 661, 186 00 Praha 8, CZ;

(740) Advokátska kancelária Jana Peschlová, s.r.o., Bratislava, SK;

**(210) 2546-2017**

(220) 20.10.2017

**11(511) 42**

(511) 42 - Diaľkové monitorovanie počítačových systémov; riešenie problémov prostredníctvom diagnostikovania problémov počítačového hardvéru pomocou používania softvéru; navrhovanie a vývoj bezdrôtových zariadení, nástrojov a vybavenia na prenos údajov; navrhovanie a vývoj periférneho vybavenia počítačov; navrhovanie a vývoj počítačových systémov; aktualizovanie a na-

vrhovanie počítačového softvéru; navrhovanie a vývoj architektúry počítačového hardvéru; vývoj počítačového hardvéru; navrhovanie počítačového hardvéru na digitálne spracovanie signálu; navrhovanie počítačového hardvéru na kompresiu a dekompresiu multimediálnych obsahov; navrhovanie počítačového hardvéru na premenu dátového a multimediálneho obsahu z a do rôznych protokolov; navrhovanie počítačového hardvéru na spracovanie a distribúciu multimediálneho obsahu; navrhovanie počítačového hardvéru na ukladanie a obnovovanie multimediálnych údajov; navrhovanie periférnych zariadení počítačov; navrhovanie počítačového hardvéru pre výrobné odvetvia; navrhovanie počítačového hardvéru na zákazku; navrhovanie počítačového hardvéru; poradenské a informačné služby súvisiace s navrhovaním a vývojom počítačového hardvéru; poradenské a informačné služby súvisiace s navrhovaním a vývojom periférnych zariadení počítačov.

(540)

**DIAS**  
SMART DIAGNOSTICS

(591) červená, čierna

(731) Regonik, spol. s r.o., Jarošova 1, 831 03 Bratislava, SK;

(210) 2549-2017

(220) 26.10.2017

**11(511) 6, 16, 35, 36, 37, 38, 39, 42**

(511) 6 - Kovové poštové schránky; kovové schránky na doručovanie balíkov.

16 - Poštové známky; pečiatky; obálky s natlačnou známkou (papiernický tovar).

35 - Automatizované spracovanie údajov; reklama na poštových zásielkach; poradenské služby v oblasti služieb uvedených v triede 35 tohto zoznamu; prieskum trhu; prieskum verejnej mienky; reklama; rozširovanie reklamných materiálov zákazníkom (letáky, prospekty, tlačoviny); vydávanie reklamných textov; aktualizovanie reklamných materiálov; prenájom reklamných plôch; rozhlasová reklama; rozširovanie reklamných alebo inzertných oznamov; televízna reklama; vzťahy s verejnosťou.

36 - Peňažné služby; sprostredkovanie peňažných služieb finančné služby pre banky; poradenské služby v oblasti služieb uvedených v triede 36 tohto zoznamu.

37 - Opravy a údržba balíkov.

38 - Prenos digitálnych súborov; prenos textových a obrazových informácií prostredníctvom počítačov; prenos správ telefaxom; telegrafné služby; telefonické služby; posielanie správ.

39 - Doručovacie služby; doručovanie balíkov; doručovacie služby prostredníctvom kuriéra (správy alebo tovar); doprava, preprava; poradenské služby v oblasti služieb uvedených v triede 39 tohto zoznamu.

42 - Tvorba počítačového softvéru; výskum v oblasti vývoja počítačového softvéru; vývoj počítačového softvéru; inštalácia a údržba počítačového softvéru; aktualizovanie počítačového softvéru; tvorba počítačového softvéru na vykonávanie služieb v bankovníctve a finančníctve; výskum v oblasti vývoja počítačového softvéru na vykonávanie služieb v bankovníctve a finančníctve; vývoj počítačového softvéru na vykonávanie služieb v bankovníctve a finančníctve; inštalácia a údržba počítačového softvéru na vykonávanie služieb v bankovníctve a finančníctve; aktualizovanie počítačového softvéru na vykonávanie služieb v bankovníctve a finančníctve; tvorba a udržiavanie webových stránok (pre tretie osoby); zhotovovanie kópií počítačových programov; obnovovanie počítačových databáz.

(540)

**BALÍKO**  
**BOX**

(591) Žltá: PANTONE COATED: 136 C, PANTONE UNCOATED: 122 U, CMYK: c 0 %, m 30%, y 100 %, k 0 %, RGB: r 250, g 187, b 0, RAL: 1028, ORACAL-Fólie: č. 20

Modrá: PANTONE COATED: 295 C, PANTONE UNCOATED: 295 U, CMYK: c 100 %, m 70 %, y 0 %, k 38 %, RGB: r 0, g 57, b 115, RAL: 5010, ORACAL-Fólie č. 49

(731) Slovenská pošta, a.s., Partizánska cesta 9, 975 99 Banská Bystrica, SK;

(210) 2599-2017

(220) 31.10.2017

**11(511) 18, 25, 28**

(511) 18 - Peňaženky; tašky na náradie (prázdne); náprsné tašky; kožené alebo kožou potiahnuté puzdrá; tašky na hracie karty.

25 - Čiapky; kravaty; tričká.

28 - Lopty na hranie; trikové zariadenia.

(540)

 **cardistry**

(591) čierna, červená, biela

(731) Valacsay Tomáš, Ing., Hlavná 818/70, 931 01 Šamorín, SK;

(740) Boldizsár Ján, JUDr., Nové Zámky, SK;

**(210) 2603-2017**

(220) 31.10.2017

**11(511) 36, 37, 41**

(511) 36 - Služby sporiteľní; finančné služby v oblasti stavebného sporenia; organizovanie financovania stavebných projektov; úverové agentúry; pôžičky (finančné úvery); finančná správa pôžičiek; sprostredkovanie pôžičiek; záložné pôžičky; platenie splátok; bankové hypotéky; finančné záručné služby; finančné záruky; finančný lízing; sprostredkovanie (maklérstvo); financovanie (služby); finančné poradenstvo; finančné informácie; poskytovanie finančných informácií prostredníctvom webových stránok; finančné riadenie; finančné analýzy; finančné odhady a oceňovanie (poisťovníctvo, bankovníctvo, nehnuteľnosti); bankovníctvo; kapitálové investície; zriaďovanie fondov; investovanie do fondov; konzervatívne fondy (služby); finančná správa dôchodkových fondov; finančná správa podielových fondov; peňažníctvo; peňažné transakcie; finančné transakcie; poisťovníctvo; sprostredkovanie poistenia; informácie o poistení; životné poistenie; aktuárske služby (poistno-matematické); realitné kancelárie; oceňovanie nehnuteľností; sprostredkovanie nehnuteľností; prenájom nehnuteľností; správa nehnuteľností; správcovstvo majetku (pre tretie osoby); finančné sponzorstvo; organizovanie zbierok; faktoring; služby vymáhania a inkasovania pohľadávok; poradenské a konzultačné služby v oblasti stavebného sporenia; poradenské a konzultačné služby v oblasti služieb sporiteľní, finančných služieb v oblasti stavebného sporenia, organizovania financovania stavebných projektov, zriaďovania fondov, investovania do fondov, pôžičiek (finančných úverov), poisťovníctva.

37 - Stavebníctvo (stavebná činnosť); stavebné poradenstvo; stavebné informácie; stavebný dozor; prenájom stavebných strojov a zariadení; opravy budov; renovácia budov; údržba budov; inštalácia, údržba a opravy strojov; informácie o opravách; poradenské a konzultačné služby v oblasti stavebníctva (stavebná činnosť), opravy budov, renovácií budov a údržby budov.

41 - Vzdelávanie; informácie o vzdelávaní; akadémie (vzdelávanie); organizovanie vzdelávacích kurzov a školení; školenia; koučovanie (školenie); odborné preškolenie; praktický výcvik (ukážky); zábava; organizovanie kultúrnych alebo vzdelávacích výstav; organizovanie a vedenie vzdelávacích fór s osobnou účasťou; organizovanie a vedenie seminárov; organizovanie a vedenie konferencií; organizovanie a vedenie kongresov; organizovanie a vedenie sympózií; organizovanie a vedenie kolokvií; organizovanie a vedenie tvorivých dielní (výučba); organizovanie živých vystúpení; plánovanie a organizovanie večierok; organizovanie vedomostných alebo zábavných súťaží; písanie textov; vydávanie textov (okrem reklamných); vydávanie kníh; online vydávanie elektronických kníh a časopisov; elektronická edičná činnosť v malom (DTP služby); online poskytovanie elektronických publikácií (bez možnosti kopírovania); poradenské a konzultačné služby v oblasti vzdelávania, školení, zábavy, online vydávanie elektronických kníh a časopisov, elektronickej edičnej činnosti v malom (DTP služby).

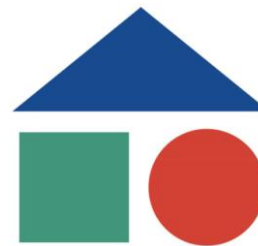
**(540)**

(591) červená, modrá, zelená

(731) Prvá stavebná sporiteľňa, a. s., Bajkalská 30, 829 48 Bratislava, SK;

(740) LITVÁKOVÁ A SPOL., s. r. o., Patentová a známková kancelária, Bratislava, SK;

**(210) 2604-2017**

(220) 2.11.2017

**11(511) 43**

(511) 43 - Dodávanie zdravých hotových jedál a nápojov na objednávku (katering); rýchle zdravé občerstvenie (snackbary); reštauračné služby spojené so zdravou výživou.

**(540)**

(591) tmavá zelená (RGB: R85, G98, B93); svetlá zelená (RGB: R133, G147, B133);

(731) My Carpe Diem s.r.o., Gorazdova 7, 071 01 Michalovce 1, SK;

**(210) 2613-2017**

(220) 31.10.2017

**11(511) 9, 16, 35, 38, 41**

(511) 9 - Elektronické publikácie (sťahovateľné); sťahovateľné obrazové súbory; optické disky; magnetické disky; magnetické nosiče údajov; optické nosiče údajov.

16 - Tlačoviny; tlačené publikácie; periodiká; časopisy (periodiká); katalógy; brožúry; letáky; plagáty; tlačené poukážky; kalendáre; pohľadnice; fotografie (tlačoviny); príručky; prospekty; reklamné tabule z papiera, kartónu alebo lepenky.

35 - Reklama; spracovanie textov; písanie reklamných textov; vydávanie reklamných textov; navrhovanie reklamných materiálov; aktualizovanie reklamných materiálov; prenájom reklamných materiálov; prenájom reklamných plôch; prenájom reklamného času v komunikačných médiách; rozširovanie reklamných oznamov; rozširovanie reklamných materiálov zákazníkom (letáky, prospekty, tlačoviny, vzorky); grafická úprava tlačovín na reklamné účely; zasielkové reklamné služby; zostavovanie zoznamov informácií na obchodné alebo reklamné účely; podpora predaja (pre tretie



osoby); prezentácia výrobkov v komunikačných médiách pre maloobchod; vyhadzovanie sponzorov; služby predplácania novín a časopisov (pre tretie osoby); prieskum trhu; marketing; vzťahy s verejnosťou (public relations); maloobchodné a veľkoobchodné služby s tlačovinami, s tlačnými publikáciami, s elektronickými publikáciami; s periodikami, s časopismi; maloobchodné a veľkoobchodné služby s tlačovinami, s tlačnými publikáciami, s elektronickými publikáciami; s periodikami, s časopismi prostredníctvom internetu; maloobchodné a veľkoobchodné služby s tovarmi uvedenými v triedach 9 a 16 tohto zoznamu; poradenské a konzultačné služby v oblasti služieb uvedených v triede 35 tohto zoznamu.

38 - Poskytovanie priestoru na diskusiu na internete; poskytovanie diskusných fór online; poradenské a konzultačné služby v oblasti služieb uvedených v triede 38 tohto zoznamu.

41 - Zábava; informácie o možnostiach zábavy; informácie o možnostiach rekreácie; vzdelávanie; informácie o vzdelávaní; online vydávanie elektronických kníh a časopisov; elektronická edičná činnosť v malom (DTP služby); online poskytovanie elektronických publikácií (bez možnosti kopírovania); online poskytovanie videozáznamov (bez možnosti kopírovania); vydávanie textov (okrem reklamných); písanie textov; zalamovanie textov (nie na reklamné účely); fotografovanie; fotografické reportáže; reportérske služby; organizovanie vedomostných alebo zábavných súťaží; organizovanie a vedenie vzdelávacích fór s osobnou účasťou; organizovanie kultúrnych alebo vzdelávacích výstav; poradenské a konzultačné služby v oblasti služieb uvedených v triede 41 tohto zoznamu.

### (540) pekné bývanie

(731) Hobby media, s. r. o., Na Hrebienku 35, 811 02 Bratislava - Staré Mesto, SK;

(740) Advokátska kancelária Patajová Pataj s.r.o., Banská Bystrica, SK;

(210) 2628-2017

(220) 31.10.2017

11(511) 36, 37, 41

(511) 36 - Služby sporiteľní; finančné služby v oblasti stavebného sporenia; organizovanie financovania stavebných projektov; úverové agentúry; pôžičky (finančné úvery); finančná správa pôžičiek; sprostredkovanie pôžičiek; záložné pôžičky; platenie splátok; bankové hypotéky; finančné záručné služby; finančné záruky; finančný lízing; sprostredkovanie (maklérstvo); financovanie (služby); finančné poradenstvo; finančné informácie; poskytovanie finančných informácií prostredníctvom webových stránok; finančné riadenie; finančné analýzy; finančné odhady a oceňovanie (poisťovníctvo, bankovníctvo, nehnuteľnosti); bankovníctvo; kapitálové investície; zriaďovanie fondov; investovanie do fondov; konzervatívne fondy (služby); finančná správa dôchodkových fondov; finančná správa podielových fondov; peňažníctvo; peňažné transakcie; finančné transakcie; poisťovníctvo; sprostredkovanie poistenia; informácie o poistení; životné poistenie; aktuárske služby

(poisťovno-matematické); realitné kancelárie; oceňovanie nehnuteľností; sprostredkovanie nehnuteľností; prenájom nehnuteľností; správa nehnuteľností; správcovstvo majetku (pre tretie osoby); finančné sponzorstvo; organizovanie zbierok; faktoring; služby vymáhania a inkasovania pohľadávok; poradenské a konzultačné služby v oblasti stavebného sporenia; poradenské a konzultačné služby v oblasti služieb sporiteľní, finančných služieb v oblasti stavebného sporenia, organizovania financovania stavebných projektov, zriaďovania fondov, investovania do fondov, pôžičiek (finančných úverov), poisťovníctva.

37 - Stavebníctvo (stavebná činnosť); stavebné poradenstvo; stavebné informácie; stavebný dozor; prenájom stavebných strojov a zariadení; opravy budov; renovácia budov; údržba budov; inštalácia, údržba a opravy strojov; informácie o opravách; poradenské a konzultačné služby v oblasti stavebníctva (stavebná činnosť), opráv budov, renovácií budov a údržby budov.

41 - Vzdelávanie; informácie o vzdelávaní; akadémia (vzdelávanie); organizovanie vzdelávacích kurzov a školení; školenia; koučovanie (školenie); odborné preškolenie; praktický výcvik (ukážky); zábava; organizovanie kultúrnych alebo vzdelávacích výstav; organizovanie a vedenie vzdelávacích fór s osobnou účasťou; organizovanie a vedenie seminárov; organizovanie a vedenie konferencií; organizovanie a vedenie kongresov; organizovanie a vedenie sympózií; organizovanie a vedenie kolokvií; organizovanie a vedenie tvorivých dielní (výučba); organizovanie živých vystúpení; plánovanie a organizovanie večierkov; organizovanie vedomostných alebo zábavných súťaží; písanie textov; vydávanie textov (okrem reklamných); vydávanie kníh a časopisov; elektronická edičná činnosť v malom (DTP služby); online poskytovanie elektronických publikácií (bez možnosti kopírovania); poradenské a konzultačné služby v oblasti vzdelávania, školení, zábavy, online vydávanie elektronických kníh a časopisov, elektronickej edičnej činnosti v malom (DTP služby).

(540)



(554) trojrozmerná známka

(591) oranžová, biela, čierna, zelená, sivá

- (731) Prvá stavebná sporiteľňa, a. s., Bajkalská 30, 829 48 Bratislava-Ružinov, SK;  
 (740) LITVÁKOVÁ A SPOL., s. r. o., Patentová a známková kancelária, Bratislava, SK;

(210) 2672-2017

(220) 21.11.2017

11(511) 35, 36, 37

- (511) 35 - Reklama; obchodný manažment; obchodná administratíva.  
 36 - Poisťovníctvo; finančníctvo; peňažníctvo; nehnuteľnosti (služby).  
 37 - Stavebníctvo.

(540)

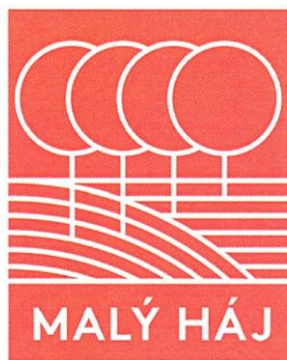

- (591) červená  
 (731) BEL - HOUSE, a.s., Vologradská 13, 080 01 Prešov 1, SK;  
 (740) i-Step communication, a.s., Bratislava, SK;

(210) 2676-2017

(220) 13.11.2017

11(511) 35, 41

- (511) 35 - Reklama; vzťahy s verejnosťou (public relations); marketingový prieskum; organizovanie obchodných alebo reklamných výstav; prieskum verejnej mienky; organizovanie obchodných alebo reklamných veľtrhov; vyhľadávanie sponzorov; obchodný manažment pre športovcov; vyjednávanie a uzatváranie obchodných transakcií pre tretie osoby; poradenstvo v oblasti komunikácie (vzťahy s verejnosťou); poradenstvo v oblasti komunikácie (reklama).

41 - Školenia; organizovanie a vedenie konferencií; organizovanie športových súťaží; požičiavanie športového výstroja (okrem dopravných prostriedkov); prenájom športových plôch; kurzy telesného cvičenia; tábory na športové sústredenia; výchovnozábavné klubové služby; poskytovanie športovísk; telesná výchova.



- (591) modrá, červená, biela  
 (731) Občianske združenie Slovenská skialpinistická asociácia, Bobrovec 550, 032 21 Bobrovec, SK;  
 (740) Advokátska kancelária Lucia Karkesová s. r. o., Bratislava-Ružinov, SK;

(210) 2703-2017

(220) 14.11.2017

11(511) 30, 32, 33

- (511) 30 - Káva; čaj a kávové náhrady.  
 32 - Pivo; nealkoholické nápoje.  
 33 - Alkoholické nápoje (okrem piva).

(540)



- (591) Zlatá a čierna  
 (731) W Complex s.r.o., Košická 52/A, 821 08 Bratislava, SK;  
 (740) Bukovinský & Chlipala, s.r.o., Bratislava, SK;

(210) 2710-2017

(220) 15.11.2017

11(511) 35, 36, 41

- (511) 35 - Aktualizácia a údržba informácií v registroch; aktualizácia a údržba údajov v počítačových databázach; analýzy nákladov; dohodovanie obchodných zmlúv pre tretie osoby; externé administratívne riadenie podnikov; marketing; marketingový prieskum; obchodná administratíva; obchodné alebo podnikové audity (revízia účtov); obchodné informácie a rady spotrebiteľom; obchodné odhady; obchodné sprostredkovateľské služby v oblasti priradovania potenciálnych súromných investorov k podnikateľom, ktorí žiadajú o financovanie; obchodný alebo podnikateľský

prieskum; obchodný alebo podnikateľský výskum; obchodný manažment; odborné posudky efektívnosti podnikov; optimalizácia obchodovania na webových stránkach; plánovanie stretnutí (kancelárske práce); pomoc pri riadení obchodnej činnosti; pomoc pri riadení obchodných alebo priemyselných podnikov; poradenské služby pri riadení obchodnej činnosti; poradenstvo v oblasti komunikácie (vzťahy s verejnosťou); poradenstvo v oblasti komunikácie (vzťahy s verejnosťou); prieskum verejnej mienky; reklama; služby porovnávania cien; subdodávateľské služby (obchodné služby); telemarketingové služby; vyhľadávanie informácií v počítačových súboroch (pre tretie osoby); vyhľadávanie sponzorov; organizovanie obchodných výstav; zásobovacie služby pre tretie osoby (nákup tovarov a služieb pre iné podniky); záznamy písomnej komunikácie a údajov; zbieranie údajov do počítačových databáz; zoraďovanie údajov v počítačových databázach; zostavovanie štatistík; zostavovanie zoznamov informácií na obchodné alebo reklamné účely.

36 - Bankovníctvo; bankové služby priamo k zákaznikom (homebanking); sprostredkovanie na burze cenných papierov; obchodovanie na burze s cennými papiermi; daňové odhady (služby); finančné analýzy; finančné informácie; sprostredkovanie (maklérstvo); finančné odhady a oceňovanie (poisťovníctvo, bankovníctvo, nehnuteľnosti); finančné poradenstvo; finančné riadenie; financovanie (služby); investovanie do fondov; kapitálové investície; konzervatívne fondy (služby); finančný lízing budov; správcovstvo majetku (pre tretie osoby); obchodovanie na burze s cennými papiermi; oceňovanie nehnuteľností; organizovanie finančných dobročinných zbierok; poisťovníctvo; pôžičky (finančné úvery); realitné kancelárie; správa nehnuteľností; sprostredkovanie nehnuteľností; ubytovacie kancelárie (prenájom bývania); vyberanie nájomného; zriaďovanie fondov.

41 - Konzultačné služby v oblasti vzdelávania a vyučovania; organizovanie a vedenie konferencií; organizovanie a vedenie kongresov; organizovanie a vedenie prednášok; organizovanie a vedenie seminárov; organizovanie a vedenie sympózií; vzdelávanie; vyučovanie.

#### (540) Bontree

(731) StudentMarketing s.r.o., Bakosova 8, 974 01 Banská Bystrica, SK;

(740) Záhurecká, Romana JUDr., Banská Bystrica, SK;

#### (210) 2737-2017

(220) 15.11.2017

#### 11(511) 35, 36, 41

(511) 35 - Aktualizácia a údržba informácií v registroch; aktualizácia a údržba údajov v počítačových databázach; analýzy nákladov; dohadovanie obchodných zmlúv pre tretie osoby; externé administratívne riadenie podnikov; marketing; marketingový prieskum; obchodná administratíva; obchodné alebo podnikové audity (revízia účtov); obchodné informácie a rady spotrebiteľom; obchodné odhady; obchodné sprostredkovateľské služby v oblasti priraďovania potenciálnych súkromných

investorov k podnikateľom, ktorí žiadajú o financovanie; obchodný alebo podnikateľský prieskum; obchodný alebo podnikateľský výskum; obchodný manažment; odborné posudky efektívnosti podnikov; optimalizácia obchodovania na webových stránkach; plánovanie stretnutí (kancelárske práce); pomoc pri riadení obchodnej činnosti; pomoc pri riadení obchodných alebo priemyselných podnikov; poradenské služby pri riadení obchodnej činnosti; poradenstvo v oblasti komunikácie (vzťahy s verejnosťou); poradenstvo v oblasti komunikácie (vzťahy s verejnosťou); prieskum verejnej mienky; reklama; služby porovnávania cien; subdodávateľské služby (obchodné služby); telemarketingové služby; vyhľadávanie informácií v počítačových súboroch (pre tretie osoby); vyhľadávanie sponzorov; organizovanie obchodných výstav; zásobovacie služby pre tretie osoby (nákup tovarov a služieb pre iné podniky); záznamy písomnej komunikácie a údajov; zbieranie údajov do počítačových databáz; zoraďovanie údajov v počítačových databázach; zostavovanie štatistík; zostavovanie zoznamov informácií na obchodné alebo reklamné účely.

36 - Bankovníctvo; bankové služby priamo k zákaznikom (homebanking); sprostredkovanie na burze cenných papierov; obchodovanie na burze s cennými papiermi; daňové odhady (služby); finančné analýzy; finančné informácie; sprostredkovanie (maklérstvo); finančné odhady a oceňovanie (poisťovníctvo, bankovníctvo, nehnuteľnosti); finančné poradenstvo; finančné riadenie; financovanie (služby); investovanie do fondov; kapitálové investície; konzervatívne fondy (služby); finančný lízing budov; správcovstvo majetku (pre tretie osoby); obchodovanie na burze s cennými papiermi; oceňovanie nehnuteľností; organizovanie finančných dobročinných zbierok; poisťovníctvo; pôžičky (finančné úvery); realitné kancelárie; správa nehnuteľností; sprostredkovanie nehnuteľností; ubytovacie kancelárie (prenájom bývania); vyberanie nájomného; zriaďovanie fondov.

41 - Konzultačné služby v oblasti vzdelávania a vyučovania; organizovanie a vedenie konferencií; organizovanie a vedenie kongresov; organizovanie a vedenie prednášok; organizovanie a vedenie seminárov; organizovanie a vedenie sympózií; vzdelávanie; vyučovanie.

#### (540) Bonard

(731) StudentMarketing s.r.o., Bakosova 8, 974 01 Banská Bystrica, SK;

(740) Záhurecká, Romana JUDr., Banská Bystrica, SK;

#### (210) 2760-2017

(220) 23.11.2017

#### 11(511) 33, 35, 40

(511) 33 - Alkoholické nápoje okrem piva; destilované nápoje; destilované nápoje zo sliviek, hrušiek, hrozna, jablk, marhúľ, ringlôt, broskýň, višňi; čučoriedok, malín, pšenice, jačmeňa, kukurice, ovsa, raže, sladovaného obilia, zemiakov, cukrovej repy; kvas obsahujúci alkohol najmä zo sliviek, hrušiek, hrozna, jablk, marhúľ, pšenice, jačmeňa, kukurice, ovsa, raže, sladovaného obilia, zemiakov,

cukrovej repy; alkoholické nápoje z ryže; alkoholové extrakty; anízový likér; alkoholické aperitívy; brandy, vínovica; arak; curaçao (pomarančový likér); digestíva (liehoviny a likéry); džin; griotka; hruškový mušt (alkoholický); jablčné mušty (alkoholické); alkoholické koktaily; liehové esencie; liehoviny; likéry; horké likéry; medovina; mäťový likér; alkoholické nápoje s ovocím; rum; saké; víno; vodka; alkoholické výťažky z ovocia; whisky; whisky sladová, jednodruhová; obilná whisky blendovaná (miešaná); whisky starená (zušľachtovaná) v drevených sudoch po dobu 3 a viac rokov.

35 - Maloobchodné a veľkoobchodné služby s destilátmi, s liehovinami, s alkoholickými a nealkoholickými nápojmi, s miešanými nápojmi, s potravinami; maloobchodné a veľkoobchodné služby s kvasom a s polotovarmi na výrobu alkoholických nápojov; prenájom predajných automatov; kancelárie zaoberajúce sa dovozom a vývozom; reklama; on line reklama na počítačovej komunikačnej sieti; vydávanie reklamných textov; aktualizovanie reklamných alebo náborových materiálov; prenájom reklamných plôch; pomoc pri riadení obchodnej činnosti; marketingové služby; prieskum trhu; organizovanie komerčných alebo reklamných výstav; organizovanie obchodných alebo reklamných veľtrhov; podpora predaja pre tretie osoby; predvádzanie tovaru; poskytovanie služieb uvedených v triede 35 tohto zoznamu prostredníctvom komunikačných médií, elektronickej pošty, SMS správ, počítačových sietí a internetu; poskytovanie informácií v oblasti služieb uvedených v triede 35 tohto zoznamu prostredníctvom komunikačných médií, elektronickej pošty, SMS správ, počítačových sietí a internetu; sprostredkovanie služieb uvedených v triede 35 tohto zoznamu; obchodné sprostredkovanie služieb barov, kaviarní, reštaurácií, bufetov, jedální a závodných jedální; obchodné sprostredkovanie reštauračných (stravovacích) služieb; obchodné sprostredkovanie služieb hostincov súvisiacich s poskytovaním nápojov; obchodné sprostredkovateľské služby s potravinami a s nápojmi; obchodné sprostredkovanie služieb rýchleho občerstvenia; obchodné sprostredkovanie pohostinských služieb (jedlo a nápoje); obchodné sprostredkovanie služieb dodávania hotových jedál a nápojov na objednávku (ketering); obchodné sprostredkovanie služieb samoobslužných reštaurácií; obchodné sprostredkovanie hotelierskych služieb; obchodné sprostredkovanie služieb poskytovania prechodného ubytovania; obchodné sprostredkovanie služieb prenájmu stoličiek, stolov, obrusov a sklenených výrobkov; obchodné sprostredkovanie plnenia alkoholu a nápojov do fliaš.

40 - Spracovanie a úprava ovocia na objednávku (pre tretie osoby); destilovanie kvasov zo sliviek, hrušiek, hrozna, jablák, marhúľ na objednávku (pre tretie osoby); konzervovanie potravín a nápojov; lisovanie ovocia; mletie; úprava vody; spracovanie a úprava obilia na objednávku (pre tretie osoby); spracovanie a úprava obilného sladku na objednávku (pre tretie osoby); spracovanie a úprava zemiakov na objednávku (pre tretie osoby); spracovanie cukrovej repy na objednávku (pre

tretie osoby); destilovanie kvasov zo zemiakov, repy, z obilnej zárapy, obsahujúcej obilie, obilné slady, prípadne ich zmes na objednávku (pre tretie osoby).

**(540) HRIATÔ PACHO MATRTAJ**

(731) Farský Jozef, Ing., Na Pasienuku 100, 900 25 Chorvátsky Grob, SK;

**(210) 2762-2017**

(220) 23.11.2017

**11(511) 35, 41, 44**

(511) 35 - Maloobchodné služby s vlasovými a kozmetickými výrobkami pôvodu z Paríža.

41 - Organizovanie a vedenie školení; organizovanie a vedenie sympózií; vzdelávanie; vyučovanie; organizovanie súťaží krásy, organizovanie živých vystúpení.

44 - Kadernícke salóny; kozmetické salóny; manikúra.

**(540)**



(591) bordová

(731) Q.C., s.r.o., Alexandra Matušku 4060/30, 974 01 Banská Bystrica, SK;

**(210) 2763-2017**

(220) 23.11.2017

**11(511) 35, 41, 44**

(511) 35 - Maloobchodné služby s vlasovými a kozmetickými výrobkami pôvodu z Paríža.

41 - Organizovanie a vedenie školení; organizovanie a vedenie sympózií; vzdelávanie; vyučovanie; organizovanie súťaží krásy, organizovanie živých vystúpení.

44 - Kadernícke salóny; kozmetické salóny; manikúra.

**(540)**



(591) bordová, zlatá

(731) Q.C., s.r.o., Alexandra Matušku 4060/30, 974 01 Banská Bystrica, SK;



**(210) 2766-2017**

(220) 22.11.2017

**11(511) 5, 32**

(511) 5 - Potraviny pre dojčatá.

32 - Vody (nápoje); minerálne vody (nápoje); sódomová voda (sifón); stolové vody; sóda; nealkoholické nápoje; sytené vody.

**(540)**

(591) biela, svetlá modrá, tmavomodrá, sivá

(731) Fontee s.r.o., Pri železničnej stanici, 930 02 Orechová Potôň, SK;

(740) Sidó Gejza, JUDr., Dunajská Streda, SK;

**(210) 2797-2017**

(220) 28.11.2017

**11(511) 16, 25, 28, 35, 36, 39, 41, 43**

(511) 16 - Tlačené publikácie; papierové vreckovky; papierové alebo plastové vrecká a tašky na balenie; etiketovacie kliešte; kalendáre; papierové servítky; papierové obrúsky (prestieranie); lepenkové alebo papierové obaly na fľaše; papierové utierky; papierové alebo lepenkové etikety; viskóznové fólie na balenie; samolepky (papiernický tovar); letáky; papierové alebo lepenkové baliace materiály (výplňové, tlmiace); papierové alebo lepenkové vypchávkové materiály.

25 - Protišmykové pomôcky na obuv; oblečenie pre motoristov; obuv; sandále na kúpanie; obuv na kúpanie; pančuchy; pančuchy absorbujúce pot; spodné časti pančúch; baretky; pracovné plášte; boa (ozdoba z peria alebo kožušiny na ovínutie okolo krku); čiapky; pleteniny; vysoká obuv; nízke čižmy; špičky na obuv; potné vložky; ramienka na dámsku bielizeň; šnurovacie topánky; goliere (časti odevov); pletené šály; krátke kabátiky; pánske spodky; priliehavé čiapky; živôtky; korzety (spodná bielizeň); spodná bielizeň; kapucne (časti odevov); klobúkové kostry; šilty; opasky (časti odevov); pletené šatky; župany; svetre; pulóvre; rúcha, ornáty; ponožky; pánske podväzky; podväzky; podväzky na pančuchy; sáry čižiem; vložky do topánok; košeľe; náprsenky; košeľe s krátkym rukávom; odevy; oblečenie; klobúky; pokrývky hlavy; kovové časti na obuv; kožušiny (oblečenie); snímateľné goliere; pančuškové nohavice; kombinézy na vodné lyžovanie; kombinézy (oblečenie); spodná bielizeň pohlcujúca pot; korzety; kostýmy, obleky; konfekcia (odevy); detské nohavičky (bielizeň); chrániče uší proti chladu (pokrývky hlavy); kravaty; zvršky topánok; gamaše; jazdecké krátke nohavice; nohavice; cyklistické oblečenie; vrchné ošatenie; rukavice; hotové podšívky (časti odevov); šatky, šály; šerpy; pleteniny (oblečenie); košeľové sedlá; plátenná obuv; kožušinové štóly; futbalová obuv (kopačky); cylindre (klobúky); gabardénové plášte; korzety (spodná bielizeň); šnurovačky; galoše; vesty; pružné pásky na ga-

maše; závoje, čepce (časti rehoľných odevov); gymnastické cvičky; kabáty; nepremokavé odevy; legíny; pleteniny (oblečenie); sukne; oblečenie pre bábätká; livreje; športové tričká, dresy; manžety (časti odevov); zástery; rukávniky; manipuly (časti kňazského rúcha); palčiaky; mity (pokrývky hlavy); papuče; peleríny; kožušinové kabáty; plážové oblečenie; plážová obuv; vrecká na odevy; pyžamá; šaty; dreváky; sandále; pánske spodky; podprsenky; zvrchníky; podpätky na obuv; tógy; lemy na podrážky obuvi (rámy); uniformy; bundy; saká; papierové odevy; závoje; kúpacie čiapky; plavky (pánske); plavky; kúpacie plášte; podbradníky, nie papierové; podošvy na obuv; topánky; podpätky; topánky na šport; nánožníky, nie elektricky vyhrievané; štuple na kopačky; športová obuv; členky (oblečenie); spodničky; lyžiarska obuv; kombiné (spodná bielizeň); body (spodná bielizeň); šatky na krk; telocvičné úbory; odevy z imitácií kože; kožené odevy; mantily; maškarné kostýmy; sárí; tričká; turbany; šály uviazané pod krkom; sprchovacie čiapky; vesty pre rybárov; opasky na doklady a peniaze (časti odevov); vreckovky do saka; papierové klobúky (oblečenie); masky na spanie; nohavicové sukne; pončá; sarongy (veľké šatky na odievanie); lyžiarske rukavice; legínsy; šatové sukne; šilty (pokrývky hlavy); dámske nohavičky; športové tielka; "valenky" (ruské plstené čižmy); alby (liturgické rúcha); členkové topánky; ponožky pohlcujúce pot.

28 - Duše do hracích lôpt; umelé rybárske návnady; kapsle do pištoľí (hračky); krúžky (hádzanie obruči); umelé vianočné stromčeky; luky na lukostreľbu; náradie na lukostreľbu; hrany na lyže; hojdačky; lopty na hranie; balóny na hranie; mantinely biliardového stola; kriketové rukavice; stacionárne tréningové bicykle; biliardové gule; krieda na biliardové tága; biliardové markéry (tabuľky na zaznamenávanie stavu hry); kolky (figúrky); guľky na hranie; boby; topánky na korčuľovanie s pripevnenými korčuľami; hracie loppy; zariadenia a prístroje na bowling; boxerské rukavice; výplety raket; golfové palice; rybárske udice; šarkany; navijaky na šarkanov; terče; hracie žetóny; strunové výplety raket; posilňovacie stroje; chrániče na pišťaly (športový tovar); vak s kriketovými potrebami; hokejky; dáma (hra); kocky (hra); cvičebné náradie na posilňovanie hrudníka; disky (športové náradie); domino (hra); šachové hry; šachovnice; hracie dosky na dámu; pištole (hračky); valčeky do stacionárnych tréningových bicyklov; podberáky pre rybárov; golfové vaky na kolieskach alebo bez koliesok; atrapy, napodobeniny tovarov; siete (športové potreby); tenisové siete; lyžiarske viazanie; šípky (hra); rybárske plaváky; stoly na stolový futbal; harpúny (športové náradie); hracie rukavice; poháre na kocky (na hru); vzpieračské činky; háčiky na lov rýb; rapkáče; spoločenské hry; hry; vrhače holubov (hlinených terčov); rakety (športové náradie); návnady na lov a rybolov; rybárske náradie; rybárske vlasce; karnevalové masky; modely automobilov; rybárske navijaky; plutvy na plávanie; koše na rybolov; detské nafukovacie bazény; umelý sneh na vianočné stromčeky; puky; kolieskové korčule; korčule; tlenie pásy na lyže; hlinené holuby (terče); surfovacie dosky;

odevy pre bábiky; izby pre bábiky; trikové zariadenia; kolky (hra); materiály na rybárske vlasce; obaly na lyže; lyže; stoly na stolný tenis; vĺčky (hračky); sánky (športové potreby); lurč (hra s kockami); kolobežky (hračky); bedmintonové košíky; vzduchové pištole (hračky); delobuchy (pyrotechnické hračky); ozdoby na vianočné stromčeky (okrem osvetľovacích telies a cukrovíniok); stojany na vianočné stromčeky; biliardové tága; špičky biliardových tág; biliardové stoly; biliardové stoly na použitie po vhození mince; lyže na surfovanie; plachetnice (malé); klzáky (rogalá); prístroje na hry; gymnastické zariadenia; šermiarske zbrane; šermiarske masky; šermiarske rukavice; bejzbalové rukavice; upínacie pásy pre horolezcov; chrániče na lakte (športové potreby); chrániče na kolená (športový tovar); autá (hračky); klzáky (padákové); ochranné vypchávkvy (časti športových úborov); skejtbordy; šmykľavky (na hry); odrazové dosky (športové náradie); medvedíky (hračky); vodné lyže; golfové rukavice; plaváky (rybársky výstroj); snímače záberu (rybársky výstroj); stolové hry; zariadenia lunaparkov; lietajúce tanierne (hračky); podkovy (hračky); mahjong (čínska spoločenská hra so 144 kameňmi); plyšové hračky; bublifuky; vozidlá (hračky); paličky mažoretiek; sieťky na motýle; obaly na lyže a surfy; popruhy na plachetnice; hlavolamy (puzzle); sťažne na plachetnice; paintbolové zbrane (športové potreby); náboje do paintbolových zbraní (športové potreby); remene na surfy; zariadenia na vyhadzovanie tenisových loptičiek; štartovacie bloky (športové potreby); snežiacie gule; opasky pre vzpieračov (športové potreby); dosky na tréning vo vode; karty na bingo; prostriedky na úpravu golfovej plochy (vybavenie na golf); poľovnícke vábničky; ruletové kolesá; kolieskové korčule (jednoradové); piňaty; boxovacie vrecia; diaľkovo ovládané vozidlá (hračky); kolofónia pre atlétov; snežnice; gumipušky (športové potreby); kaleidoskopy; hracie karty; elektronické terče; maskovacie štíty (športové potreby); senzory pre športovcov (športové potreby); snoubordy; hracie automaty (pačinko); stúpacie železá (horolezecký výstroj); výherné hracie automaty; hracie automaty; papierové čiapky na spoločenskú zábavu; dosky na výučbu plávania; žetóny na hazardné hry; stieracie žreby na lotériové hry; mäkké hračky; trampolíny; žrde na skok o žrdi; plávacie ramenné pásy; plávacie kolesá; plávacie vesty; ovládače hracích konzol; stroje na vrhanie lôpt; činky; golfové vozíky; dosky na paddleboarding; gyroskopy a letové stabilizátory do modelov lietadiel; ovládače na počítačové hry (džojstiky); ochranné fólie na displeje prenosných elektronických hier.

35 - Účtovníctvo; vedenie účtovných kníh; prieskum trhu; obchodné odhady; obchodný alebo podnikateľský prieskum; prenájom reklamných materiálov; poradenstvo pri organizovaní obchodnej činnosti; reklama; obchodný alebo podnikateľský výskum; reklamné agentúry; poradenské služby pri riadení obchodnej činnosti; marketingový prieskum; správa počítačových súborov; odborné obchodné alebo podnikateľské poradenstvo; organizovanie obchodných alebo reklamných výstav; obchodné alebo podnikateľské informácie; zbieranie údajov do počítačových da-

tabáz; zoraďovanie údajov v počítačových databázach; on line reklama na počítačovej komunikačnej sieti; zásobovacie služby pre tretie osoby (nákup tovarov a služieb pre iné podniky); subdodávateľské služby (obchodné služby); marketing; optimalizácia obchodovania na webových stránkach; obchodné sprostredkovateľské služby. 36 - Sprostredkovanie (maklérstvo); faktoring; správcovstvo majetku (pre tretie osoby); správa nehnuteľností; finančný lízing; finančné poradenstvo; finančné informácie; prenájom kancelárskych priestorov; likvidácia podnikov (finančné služby); poradenstvo v oblasti splácania dlhov; poskytovanie finančných informácií prostredníctvom webových stránok; investovanie do fondov; sprostredkovanie obchodu s akciami a obligáciami. 39 - Dovoz, doprava; balenie tovarov; skladovanie tovarov (úschova); skladovanie; uskladňovanie; prenájom dopravných prostriedkov; prenájom garáží; prenájom vozidiel; doprava, preprava; doprava a skladovanie odpadu; informácie o možnostiach dopravy.

41 - Organizovanie vedomostných alebo zábavných súťaží; korešpondenčné vzdelávacie kurzy; poskytovanie zariadení na oddych a rekreáciu; vzdelávanie; školenia; poskytovanie športovísk; organizovanie a vedenie kolokvií; organizovanie a vedenie konferencií; organizovanie a vedenie kongresov; Informácie o výchove a vzdelávaní; organizovanie kultúrnych alebo vzdelávacích výstav; poskytovanie golfových ihrísk; fitness kluby (zdravotné a kondičné cvičenia); organizovanie športových súťaží; požičiavanie športového výstroja (okrem dopravných prostriedkov); prenájom štadiónov; organizovanie a vedenie seminárov; tábory na športové sústreďenia; organizovanie a vedenie sympózií.

43 - Ubytovacie kancelárie (hotely, penzióny); dodávanie hotových jedál a nápojov na objednávku (katering); kaviarne; samoobslužné jedálne; poskytovanie pozemkov pre kempingy; závodné jedálne; prenájom prechodného ubytovania; penzióny; turistické ubytovne; hotelierske služby; reštauračné (stravovacie) služby; rezervácie ubytovania v penziónoch; rezervácie ubytovania v hoteloch; samoobslužné reštaurácie; rýchle občerstvenie (snackbary); bary (služby); prázdninové tábory (ubytovacie služby); rezervácie prechodného ubytovania; motely (služby); požičiavanie stoličiek, stolov, obrusov a nápojového skla; prenájom prednáškových sál; požičiavanie turistických stanov.

(540)



(731) Vejačka Michal, Ing., Štítová 1, 040 01 Košice, SK;  
 (740) Kohut Peter, Ing., Michalovce, SK;

**(210) 2837-2017**

(220) 4.12.2017

**11(511) 6, 19, 37**

(511) 6 - Kovové okná; kovové dvere; kovové konštrukcie zimných záhrad; kovové zámky (nie elektrické); kovové pánty, závesy; kovové dverové prahy; kovové okenné rámy; kovové zárubne.

19 - Okná (nekovové); dvere (nekovové); dverové rámy (nekovové); dverové prahy (nekovové); okenné rámy (nekovové); okenné krídla (nekovové); nekovové konštrukcie zimných záhrad.

37 - Inštalácie okien; inštalácie dverí; inštalácie konštrukcií zimných záhrad; (stavebníctvo) stavebná činnosť.

**(540)**

(731) HESTA, spol. s.r.o., Jilemnického 8770/3D, 080 01 Prešov, SK;

**(210) 2885-2017**

(220) 12.12.2017

**11(511) 29, 35**

(511) 29 - Mlieko; mliečne výrobky; jogurt; syry; maslo; margarín; potravinárske oleje a tuky.

35 - Maloobchodné a veľkoobchodné služby s tovarmi uvedenými v triedach 29 tohto zoznamu; reklama; poskytovanie obchodných alebo podnikateľských informácií; rozširovanie reklamných oznamov; rozširovanie reklamných materiálov zákazníkom (letáky, prospekty, tlačoviny, vzorky); aktualizovanie reklamných materiálov; vydávanie reklamných zvukovo-obrazových záznamov; vydávanie reklamných periodických a neperiodických publikácií; vydávanie reklamných textov; obchodný alebo podnikateľský prieskum; obchodný manažment; poradenstvo pri riadení podnikov; prenájom predajných automatov; predvádzanie tovaru.

**(540) ŤAHANIČKY**

(731) Farma Východná p.d., Východná 465, 032 32 Východná, SK;

(740) Belička Ivan, Ing., Banská Bystrica, SK;

**(210) 2887-2017**

(220) 12.12.2017

**11(511) 43**

(511) 43 - Rýchle občerstvenie (snackbary).

**(540)**

(591) modrá, biela, žltá

(731) Fontee s.r.o., Pri železničnej stanici, 930 02 Orechová Potôň, SK;

(740) Sidó Gejza, JUDr., Dunajská Streda, SK;

**(210) 2888-2017**

(220) 12.12.2017

**11(511) 7, 37, 43**

(511) 7 - Výdajné stojany pohonných hmôt pre čerpace stanice.

37 - Čistenie vozidiel; autoservisy (údržba a tankovanie).

43 - Rýchle občerstvenie (snackbary).

**(540)**

(591) modrá, biela, žltá

(731) Fontee s.r.o., Pri železničnej stanici, 930 02 Orechová Potôň, SK;

(740) Sidó Gejza, JUDr., Dunajská Streda, SK;

**(210) 2893-2017**

(220) 12.12.2017

**11(511) 29, 35**

(511) 29 - Mlieko; mliečne výrobky; jogurt; syry; maslo; margarín; potravinárske oleje a tuky.

35 - Maloobchodné a veľkoobchodné služby s tovarmi uvedenými v triedach 29 tohto zoznamu; reklama; poskytovanie obchodných alebo podnikateľských informácií; rozširovanie reklamných oznamov; rozširovanie reklamných materiálov zákazníkom (letáky, prospekty, tlačoviny, vzorky); aktualizovanie reklamných materiálov; vydávanie reklamných zvukovo-obrazových záznamov; vydávanie reklamných periodických a neperiodických publikácií; vydávanie reklamných textov; obchodný alebo podnikateľský prieskum; obchodný manažment; poradenstvo pri riadení podnikov; prenájom predajných automatov; predvádzanie tovaru.

**(540) SYROŠÍK**

(731) Farma Východná p.d., Východná 465, 032 32 Východná, SK;

(740) Belička Ivan, Ing., Banská Bystrica, SK;

**(210) 2895-2017**

(220) 12.12.2017

**11(511) 7, 37, 43**

(511) 7 - Výdajné stojany pohonných hmôt pre čerpace stanice.

37 - Čistenie vozidiel; autoservisy (údržba a tankovanie).

43 - Rýchle občerstvenie (snackbary).

(540)



- (591) modrá, biela, žltá  
 (731) Fontee s.r.o., Pri železničnej stanici 0, 930 02 Orechová Potôň, SK;  
 (740) Sidó Gejza, JUDr., Dunajská Streda, SK;

(210) 2897-2017

(220) 12.12.2017

11(511) 29, 35

- (511) 29 - Mlieko; mliečne výrobky; jogurt; syry; maslo; margarín; potravinárske oleje a tuky.  
 35 - Maloobchodné a veľkoobchodné služby s tovarmi uvedenými v triedach 29 tohto zoznamu; poskytovanie obchodných alebo podnikateľských informácií; obchodný alebo podnikateľský prieskum; obchodný manažment; poradenstvo pri riadení podnikov; prenájom predajných automatov.

(540) HORAL

- (731) Farma Východná p.d., Východná 465, 032 32 Východná, SK;  
 (740) Belička Ivan, Ing., Banská Bystrica, SK;

(210) 2929-2017

(220) 15.12.2017

11(511) 16, 25, 33, 34, 35, 41, 42, 45

- (511) 16 - Papier a lepenka; tlačoviny; knižárske potreby; fotografie; papiernický tovar, písacie a kancelárske potreby (okrem nábytku); lepidlá na kancelárske použitie alebo pre domácnosť; potreby pre výtvarníkov a návrhárov; štetce; učebné a vyučovacie pomôcky; plastové fólie a vrecká na balenie; typy (tlačové písmo), štočky.  
 25 - Odevy, obuv a pokrývky hlavy.  
 33 - Alkoholické nápoje (okrem piva).  
 34 - Tabak; fajčiarske potreby; zápalky.  
 35 - Reklama; obchodný manažment; obchodná administratíva; kancelárske práce.  
 41 - Výchova; vzdelávanie; zábava; športová a kultúrna činnosť.  
 42 - Vedecké a technologické služby a s nimi súvisiaci výskum a projektovanie; priemyselné analýzy a priemyselný výskum; navrhovanie a vývoj počítačového hardvéru a softvéru.  
 45 - Právne služby; fyzická ochrana osôb a hmotného majetku (bezpečnostné služby).

(540)

KVASNOVSKÝ  
 & PARTNERS | ADVOKATI

- (591) čierna, bordová, biela  
 (731) Kvasňovský Miloš, JUDr., Jégeho 16999/12, 821 08 Bratislava, SK;

(210) 2997-2017

(220) 27.12.2017

11(511) 29, 30, 43

- (511) 29 - Polievky; varená zelenina; sušená zelenina; mäso; ryby (neživé); zemiakové placky; hummus (cicerová kaša); kimchi (jedlo z kvasenej zeleniny); guakamola (avokádová nátierka); falafel (tradičné arabské jedlo).  
 30 - Cestoviny; bylinkové čaje (nie na lekárske použitie); aromatické prípravky do potravín; koreniny; nekysnutý chlieb; sucháre; sladké žemle; zákusky, koláče; prípravky z obilnín; čaj; rezance; plnené koláče; sendviče; jemné pečivárske výrobky; pudinky; omáčky (chuťové prísady); zvitky (cestoviny); pečivo s mäsovou náplňou; paštéty zapekané v ceste; sójová omáčka; jarné závitky (ázijské predjedlo); tacos (mexické jedlo); kukuričné placky (tortilly); ľadový čaj; omáčky na cestoviny; cestá na jedlá; vareníki (ukrajinské pirohy); peľmene (ruské mäsové knedličky); baozi (čínske parené buchty); jiaaozi (čínske pirohy); ramen (japonské rezancové polievky); okonomiyaki (japonské obložené placky); gimhap (kórejské ryžové jedlo); onigiri (japonské ryžové jedlo); zelenina v štipľavom náleve.  
 43 - Dodávanie hotových jedál a nápojov na objednávku (katering); kaviarne; samoobslužné jedálne; závodné jedálne; prenájom prechodného ubytovania; penzióny; turistické ubytovne; hotelierske služby; reštauračné (stravovacie) služby; samoobslužné reštaurácie; rýchle občerstvenie (snackbary); bary (služby); motely (služby); požičiavanie stoličiek, stolov, obrusov a nápojového skla; požičiavanie prístrojov na prípravu jedál; reštaurácie s japonskou kuchyňou (washoku).

(540) FOODSTOCK

- (731) Blaho Ľuboslav, Chorvátska 2703/6, 811 08 Bratislava, SK;  
 (740) Karas Mirek, Mgr., Bratislava, SK;

(210) 2999-2017

(220) 27.12.2017

11(511) 29, 30, 43

- (511) 29 - Polievky; varená zelenina; sušená zelenina; mäso; ryby (neživé); zemiakové placky; hummus (cicerová kaša); kimchi (jedlo z kvasenej zeleniny); guakamola (avokádová nátierka); falafel (tradičné arabské jedlo).  
 30 - Cestoviny; bylinkové čaje (nie na lekárske použitie); aromatické prípravky do potravín; koreniny; nekysnutý chlieb; sucháre; sladké žemle; zákusky, koláče; prípravky z obilnín; čaj; rezance; plnené koláče; sendviče; jemné pečivárske výrobky; pudinky; omáčky (chuťové prísady); zvitky (cestoviny); pečivo s mäsovou náplňou; paštéty zapekané v ceste; sójová omáčka; jarné závitky (ázijské predjedlo); tacos (mexické jedlo); kukuričné placky (tortilly); ľadový čaj; omáčky na cestoviny; cestá na jedlá; vareníki (ukrajinské pirohy); peľmene (ruské mäsové knedličky); baozi (čínske parené buchty); jiaaozi (čínske pirohy); ramen (japonské rezancové polievky); okonomiyaki (japonské obložené placky); gimhap (kórejské ryžové jedlo); onigiri (japonské ryžové jedlo); zelenina v štipľavom náleve.



43 - Dodávanie hotových jedál a nápojov na objednávku (katering); kaviarne; samoobslužné jedálne; závodné jedálne; prenájom prechodného ubytovania; penzióny; turistické ubytovne; hotelierske služby; reštauračné (stravovacie) služby; samoobslužné reštaurácie; rýchle občerstvenie (snackbary); bary (služby); motely (služby); požičiavanie stoličiek, stolov, obrusov a nápojového skla; požičiavanie prístrojov na prípravu jedál; reštaurácie s japonskou kuchyňou (washoku).

**(540) GOOD MOOD FOOD**

(731) Blaho Ľuboslav, Chorvátska 2703/6, 811 08 Bratislava, SK;

(740) Karas Mirek, Mgr., Bratislava, SK;

**(210) 1-2018**

(220) 2.1.2018

**11(511) 19, 31, 39, 44**

(511) 19 - Nekovové stavebné materiály; nekovové neohybné rúry pre stavebníctvo; asfalt, smola a bitúmeny; nekovové prenosné stavby; nekovové pomníky.

31 - Poľnohospodárske a záhradnícke výrobky, výrobky lesného a rybného hospodárstva (surové, nespracované); zrná a semená (surové, nespracované); čerstvé ovocie a zelenina čerstvé bylinky; živé rastliny a kvety; osivá, sadenice a hľuzy plodín; živé zvieratá; krmivo a nápoje pre zvieratá; slad.

39 - Doprava; balenie a skladovanie tovaru; organizovanie ciest.

44 - Lekárske služby; zverolekárske služby; starostlivosť o hygienu a krásu ľudí alebo zvierat; poľnohospodárske, záhradnícke a lesnícke služby.

**(540)**



(731) PROSACH, s. r. o., Petín 170/3, 951 61 Čífare, SK;

**(210) 2-2018**

(220) 2.1.2018

**11(511) 19, 31, 39, 44**

(511) 19 - Nekovové stavebné materiály; nekovové neohybné rúry pre stavebníctvo; asfalt, smola a bitúmeny; nekovové prenosné stavby; nekovové pomníky.

31 - Poľnohospodárske a záhradnícke výrobky, výrobky lesného a rybného hospodárstva (surové, nespracované); zrná a semená (surové, nespracované); čerstvé ovocie a zelenina čerstvé bylinky; živé rastliny a kvety; osivá, sadenice a hľuzy plodín; živé zvieratá; krmivo a nápoje pre zvieratá; slad.

39 - Doprava; balenie a skladovanie tovaru; organizovanie ciest.

44 - Lekárske služby; zverolekárske služby; starostlivosť o hygienu a krásu ľudí alebo zvierat; poľnohospodárske, záhradnícke a lesnícke služby.

**(540)**



(731) PROSACH, s. r. o., Petín 170/3, 951 61 Čífare, SK;

**(210) 3-2018**

(220) 2.1.2018

**11(511) 30, 35, 41**

(511) 30 - Pekárske výrobky; jemné pečivárske výrobky; keksy; sušienky; tyčinky; cukrárske výrobky; cukrovinky; piškóty; oblátky; kávové plnky; kávové krémy; kakaové výtázky na ľudskú spotrebu; kakaové plnky; kakaové krémy; čokoládové plnky; čokoládové krémy; obilniny na ľudskú spotrebu; cereálne tyčinky; raňajkové cereálie; cereálne sušienky; spracované obilniny; cereálie hotové ku konzumácii; ovsené potraviny.

35 - Reklama; marketing; podpora predaja (pre tretie osoby); rozširovanie reklamných materiálov zákazníkom (letáky, prospekty, tlačoviny, vzorky); organizovanie reklamných súťaží; organizovanie vernostných programov pre zákazníkov na obchodné a reklamné účely a podporu predaja; poskytovanie obchodných alebo podnikateľských informácií; inzertné služby; prieskum trhu; organizovanie obchodných alebo reklamných výstav; obchodné alebo podnikateľské informácie; prieskum verejnej mienky; obchodný a podnikateľský prieskum.

41 - Organizovanie vedomostných alebo zábavných súťaží; organizovanie športových súťaží; organizovanie športových podujatí; organizovanie kultúrnych a zábavných podujatí.

**(540)**



(591) žltá, biela, modrá, zlatá, hnedá

(731) Opavia - LU, s.r.o., Karolínská 661, 186 00 Praha 8, CZ;

(740) Peschlová Jana, JUDr., Bratislava, SK;

**(210) 4-2018**

(220) 2.1.2018

**11(511) 30, 35, 41**

(511) 30 - Pekárske výrobky; jemné pečivárske výrobky; keksy; sušienky; tyčinky; cukrárske výrobky; cukrovinky; piškóty; obličky; kávové plnky; kávové krémy; kakaové výťažky na ľudskú spotrebu; kakaové plnky; kakaové krémy; čokoládové plnky; čokoládové krémy; obilniny na ľudskú spotrebu; cereálne tyčinky; raňajkové cereálie; cereálne sušienky; spracované obilniny; cereálie hotové ku konzumácii; ovsené potraviny.

35 - Reklama; marketing; podpora predaja (pre tretie osoby); rozširovanie reklamných materiálov zákazníkom (letáky, prospekty, tlačoviny, vzorky); organizovanie reklamných súťaží; organizovanie vernostných programov pre zákazníkov na obchodné a reklamné účely a podporu predaja; poskytovanie obchodných alebo podnikateľských informácií; inzertné služby; prieskum trhu; organizovanie obchodných alebo reklamných výstav; obchodné alebo podnikateľské informácie; prieskum verejnej mienky; obchodný a podnikateľský prieskum.

41 - Organizovanie vedomostných alebo zábavných súťaží; organizovanie športových súťaží; organizovanie športových podujatí; organizovanie kultúrnych a zábavných podujatí.

**(540)**

(591) žltá, biela, modrá, zlatá, hnedá, zelená

(731) Opavia - LU, s.r.o., Karolínská 661, 186 00 Praha 8, CZ;

(740) Peschlová Jana, JUDr., Bratislava, SK;

**(210) 5-2018**

(220) 2.1.2018

**11(511) 30, 35, 41**

(511) 30 - Pekárske výrobky; jemné pečivárske výrobky; keksy; sušienky; tyčinky; cukrárske výrobky; cukrovinky; piškóty; obličky; kávové plnky; kávové krémy; kakaové výťažky na ľudskú spotrebu; kakaové plnky; kakaové krémy; čokoládové plnky; čokoládové krémy; obilniny na ľudskú spotrebu; cereálne tyčinky; raňajkové cereálie; cereálne sušienky; spracované obilniny; cereálie hotové ku konzumácii; ovsené potraviny.

35 - Reklama; marketing; podpora predaja (pre tretie osoby); rozširovanie reklamných materiálov zákazníkom (letáky, prospekty, tlačoviny, vzorky); organizovanie reklamných súťaží; organizovanie vernostných programov pre zákazníkov na obchodné a reklamné účely a podporu predaja; poskytovanie obchodných alebo podnikateľských informácií; inzertné služby; prieskum trhu; organizovanie obchodných alebo reklamných výstav; obchodné alebo podnikateľské informácie; prieskum verejnej mienky; obchodný a podnikateľský prieskum.

41 - Organizovanie vedomostných alebo zábavných súťaží; organizovanie športových súťaží; organizovanie športových podujatí; organizovanie kultúrnych a zábavných podujatí.

**(540)**

(591) žltá, biela, modrá, zlatá, hnedá

(731) Opavia - LU, s.r.o., Karolínská 661, 186 00 Praha 8, CZ;

(740) Peschlová Jana, JUDr., Bratislava, SK;

**(210) 6-2018**

(220) 2.1.2018

**11(511) 30, 35, 41**

(511) 30 - Pekárske výrobky; jemné pečivárske výrobky; keksy; sušienky; tyčinky; cukrárske výrobky; cukrovinky; piškóty; obličky; kávové plnky; kávové krémy; kakaové výťažky na ľudskú spotrebu; kakaové plnky; kakaové krémy; čokoládové plnky; čokoládové krémy; obilniny na ľudskú spotrebu; cereálne tyčinky; raňajkové cereálie; cereálne sušienky; spracované obilniny; cereálie hotové ku konzumácii; ovsené potraviny.

35 - Reklama; marketing; podpora predaja (pre tretie osoby); rozširovanie reklamných materiálov zákazníkom (letáky, prospekty, tlačoviny, vzorky); organizovanie reklamných súťaží; organizovanie vernostných programov pre zákazníkov na obchodné a reklamné účely a podporu predaja; poskytovanie obchodných alebo podnikateľských informácií; inzertné služby; prieskum trhu; organizovanie obchodných alebo reklamných výstav; obchodné alebo podnikateľské informácie; prieskum verejnej mienky; obchodný a podnikateľský prieskum.

41 - Organizovanie vedomostných alebo zábavných súťaží; organizovanie športových súťaží; organizovanie športových podujatí; organizovanie kultúrnych a zábavných podujatí.

**(540)**

(591) žltá, biela, modrá, zlatá, hnedá

(731) Opavia - LU, s.r.o., Karolinská 661, 186 00 Praha 8, CZ;

(740) Peschlová Jana, JUDr., Bratislava, SK;

(210) 7-2018

(220) 2.1.2018

11(511) 30, 35, 41

(511) 30 - Pekárske výrobky; jemné pečivárske výrobky; keksy; sušienky; tyčinky; cukrárske výrobky; cukrovinky; piškóty; oblatky; kávové plnky; kávové krémy; kakaové výťažky na ľudskú spotrebu; kakaové plnky; kakaové krémy; čokoládové plnky; čokoládové krémy; obilniny na ľudskú spotrebu; cereálne tyčinky; raňajkové cereálie; cereálne sušienky; spracované obilniny; cereálie hotové ku konzumácii; ovsené potraviny.

35 - Reklama; marketing; podpora predaja (pre tretie osoby); rozširovanie reklamných materiálov zákazníkom (letáky, prospekty, tlačoviny, vzorky); organizovanie reklamných súťaží; organizovanie vernostných programov pre zákazníkov na obchodné a reklamné účely a podporu predaja; poskytovanie obchodných alebo podnikateľských informácií; inzertné služby; prieskum trhu; organizovanie obchodných alebo reklamných výstav; obchodné alebo podnikateľské informácie; prieskum verejnej mienky; obchodný a podnikateľský prieskum.

41 - Organizovanie vedomostných alebo zábavných súťaží; organizovanie športových súťaží; organizovanie športových podujatí; organizovanie kultúrnych a zábavných podujatí.

(540)



(591) žltá, biela, modrá, zlatá, hnedá

(731) Opavia - LU, s.r.o., Karolinská 661, 186 00 Praha 8, CZ;

(740) Peschlová Jana, JUDr., Bratislava, SK;

(210) 8-2018

(220) 2.1.2018

11(511) 29

(511) 29 - Mlieko; syry; mliečne výrobky; potravinárske oleje a tuky.

(540) LUPNITO

(731) SAVENCIA S.A., 42 rue Rieussec, 78220 Viroflay, FR;

(740) ČERNEJOVÁ & HRBEK, s.r.o., Bratislava, SK;

(210) 9-2018

(220) 2.1.2018

11(511) 30, 35, 41

(511) 30 - Pekárske výrobky; jemné pečivárske výrobky; keksy; sušienky; tyčinky; cukrárske výrobky; cukrovinky; piškóty; oblatky; kávové plnky; kávové krémy; kakaové výťažky na ľudskú spotrebu; kakaové plnky; kakaové krémy; čokoládové plnky; čokoládové krémy; obilniny na ľudskú

spotrebu; cereálne tyčinky; raňajkové cereálie; cereálne sušienky; spracované obilniny; cereálie hotové ku konzumácii; ovsené potraviny.

35 - Reklama; marketing; podpora predaja (pre tretie osoby); rozširovanie reklamných materiálov zákazníkom (letáky, prospekty, tlačoviny, vzorky); organizovanie reklamných súťaží; organizovanie vernostných programov pre zákazníkov na obchodné a reklamné účely a podporu predaja; poskytovanie obchodných alebo podnikateľských informácií; inzertné služby; prieskum trhu; organizovanie obchodných alebo reklamných výstav; obchodné alebo podnikateľské informácie; prieskum verejnej mienky; obchodný a podnikateľský prieskum.

41 - Organizovanie vedomostných alebo zábavných súťaží; organizovanie športových súťaží; organizovanie športových podujatí; organizovanie kultúrnych a zábavných podujatí.

(540)



(591) žltá, biela, modrá, zlatá, hnedá

(731) Opavia - LU, s.r.o., Karolinská 661, 186 00 Praha 8, CZ;

(740) Peschlová Jana, JUDr., Bratislava, SK;

(210) 10-2018

(220) 2.1.2018

11(511) 30, 35, 41

(511) 30 - Pekárske výrobky; jemné pečivárske výrobky; keksy; sušienky; tyčinky; cukrárske výrobky; cukrovinky; piškóty; oblatky; kávové plnky; kávové krémy; kakaové výťažky na ľudskú spotrebu; kakaové plnky; kakaové krémy; čokoládové plnky; čokoládové krémy; obilniny na ľudskú spotrebu; cereálne tyčinky; raňajkové cereálie; cereálne sušienky; spracované obilniny; cereálie hotové ku konzumácii; ovsené potraviny.

35 - Reklama; marketing; podpora predaja (pre tretie osoby); rozširovanie reklamných materiálov zákazníkom (letáky, prospekty, tlačoviny, vzorky); organizovanie reklamných súťaží; organizovanie vernostných programov pre zákazníkov na obchodné a reklamné účely a podporu predaja; poskytovanie obchodných alebo podnikateľských informácií; inzertné služby; prieskum trhu; organizovanie obchodných alebo reklam-



ných výstav; obchodné alebo podnikateľské informácie; prieskum verejnej mienky; obchodný a podnikateľský prieskum.

41 - Organizovanie vedomostných alebo zábavných súťaží; organizovanie športových súťaží; organizovanie športových podujatí; organizovanie kultúrnych a zábavných podujatí.

(540)



(591) žltá,biela,modrá,zlatá,hnedá,červená

(731) Opavia - LU, s.r.o., Karolinská 661, 186 00 Praha 8, CZ;

(740) Peschlová Jana, JUDr., Bratislava, SK;

(210) 11-2018

(220) 2.1.2018

11(511) 30, 35, 41

(511) 30 - Pekárske výrobky; jemné pečivárske výrobky; keksy; sušienky; tyčinky; cukrárske výrobky; cukrovinky; piškóty; oblátky; kávové plnky; kávové krémy; kakaové výťažky na ľudskú spotrebu; kakaové plnky; kakaové krémy; čokoládové plnky; čokoládové krémy; obilniny na ľudskú spotrebu; cereálne tyčinky; raňajkové cereálie; cereálne sušienky; spracované obilniny; cereálie hotové ku konzumácii; ovsené potraviny.

35 - Reklama; marketing; podpora predaja (pre tretie osoby); rozširovanie reklamných materiálov zákazníkom (letáky, prospekty, tlačoviny, vzorky); organizovanie reklamných súťaží; organizovanie vernostných programov pre zákazníkov na obchodné a reklamné účely a podporu predaja; poskytovanie obchodných alebo podnikateľských informácií; inzertné služby; prieskum trhu; organizovanie obchodných alebo reklamných výstav; obchodné alebo podnikateľské informácie; prieskum verejnej mienky; obchodný a podnikateľský prieskum.

41 - Organizovanie vedomostných alebo zábavných súťaží; organizovanie športových súťaží; organizovanie športových podujatí; organizovanie kultúrnych a zábavných podujatí.

(540)



(591) žltá,biela,modrá,zlatá,hnedá

(731) Opavia - LU, s.r.o., Karolinská 661, 186 00 Praha 8, CZ;

(740) Peschlová Jana, JUDr., Bratislava, SK;

(210) 12-2018

(220) 2.1.2018

11(511) 30, 35, 41

(511) 30 - Pekárske výrobky; jemné pečivárske výrobky; keksy; sušienky; tyčinky; cukrárske výrobky; cukrovinky; piškóty; oblátky; kávové plnky; kávové krémy; kakaové výťažky na ľudskú spotrebu; kakaové plnky; kakaové krémy; čokoládové plnky; čokoládové krémy; obilniny na ľudskú spotrebu; cereálne tyčinky; raňajkové cereálie; cereálne sušienky; spracované obilniny; cereálie hotové ku konzumácii; ovsené potraviny.

35 - Reklama; marketing; podpora predaja (pre tretie osoby); rozširovanie reklamných materiálov zákazníkom (letáky, prospekty, tlačoviny, vzorky); organizovanie reklamných súťaží; organizovanie vernostných programov pre zákazníkov na obchodné a reklamné účely a podporu predaja; poskytovanie obchodných alebo podnikateľských informácií; inzertné služby; prieskum trhu; organizovanie obchodných alebo reklamných výstav; obchodné alebo podnikateľské informácie; prieskum verejnej mienky; obchodný a podnikateľský prieskum.

41 - Organizovanie vedomostných alebo zábavných súťaží; organizovanie športových súťaží; organizovanie športových podujatí; organizovanie kultúrnych a zábavných podujatí.

(540)



(591) žltá,biela,modrá,zlatá,hnedá,zelená

(731) Opavia - LU, s.r.o., Karolinská 661, 186 00 Praha 8, CZ;

(740) Peschlová Jana, JUDr., Bratislava, SK;

(210) 13-2018

(220) 2.1.2018

11(511) 30, 35, 41

(511) 30 - Pekárske výrobky; jemné pečivárske výrobky; keksy; sušienky; tyčinky; cukrárske výrobky; cukrovinky; piškóty; oblátky; kávové plnky; kávové krémy; kakaové výťažky na ľudskú spotrebu; kakaové plnky; kakaové krémy; čokoládové plnky; čokoládové krémy; obilniny na ľudskú spotrebu; cereálne tyčinky; raňajkové cereálie; cereálne sušienky; spracované obilniny; cereálie hotové ku konzumácii; ovsené potraviny.



35 - Reklama; marketing; podpora predaja (pre tretie osoby); rozširovanie reklamných materiálov zákazníkom (letáky, prospekty, tlačoviny, vzorky); organizovanie reklamných súťaží; organizovanie vernostných programov pre zákazníkov na obchodné a reklamné účely a podporu predaja; poskytovanie obchodných alebo podnikateľských informácií; inzertné služby; prieskum trhu; organizovanie obchodných alebo reklamných výstav; obchodné alebo podnikateľské informácie; prieskum verejnej mienky; obchodný a podnikateľský prieskum.

41 - Organizovanie vedomostných alebo zábavných súťaží; organizovanie športových súťaží; organizovanie športových podujatí; organizovanie kultúrnych a zábavných podujatí.

(540)



(591) žltá, biela, modrá, zlatá, hnedá

(731) Opavia - LU, s.r.o., Karolinská 661, 186 00 Praha 8, CZ;

(740) Peschlová Jana, JUDr., Bratislava, SK;

(210) 14-2018

(220) 2.1.2018

11(511) 30, 35, 41

(511) 30 - Pekárske výrobky; jemné pečivárske výrobky; keksy; sušienky; tyčinky; cukrárske výrobky; cukrovinky; piškóty; oblátky; kávové plnky; kávové krémy; kakaové výtlačky na ľudskú spotrebu; kakaové plnky; kakaové krémy; čokoládové plnky; čokoládové krémy; obilniny na ľudskú spotrebu; cereálne tyčinky; raňajkové cereálie; cereálne sušienky; spracované obilniny; cereálie hotové ku konzumácii; ovsené potraviny.

35 - Reklama; marketing; podpora predaja (pre tretie osoby); rozširovanie reklamných materiálov zákazníkom (letáky, prospekty, tlačoviny, vzorky); organizovanie reklamných súťaží; organizovanie vernostných programov pre zákazníkov na obchodné a reklamné účely a podporu predaja; poskytovanie obchodných alebo podnikateľských informácií; inzertné služby; prieskum trhu; organizovanie obchodných alebo reklamných výstav; obchodné alebo podnikateľské informácie; prieskum verejnej mienky; obchodný a podnikateľský prieskum.

41 - Organizovanie vedomostných alebo zábavných súťaží; organizovanie športových súťaží; organizovanie športových podujatí; organizovanie kultúrnych a zábavných podujatí.

(540)



(591) žltá, biela, modrá, zlatá, hnedá

(731) Opavia - LU, s.r.o., Karolinská 661, 186 00 Praha 8, CZ;

(740) Peschlová Jana, JUDr., Bratislava, SK;

(210) 15-2018

(220) 2.1.2018

11(511) 30, 35, 41

(511) 30 - Pekárske výrobky; jemné pečivárske výrobky; keksy; sušienky; tyčinky; cukrárske výrobky; cukrovinky; piškóty; oblátky; kávové plnky; kávové krémy; kakaové výtlačky na ľudskú spotrebu; kakaové plnky; kakaové krémy; čokoládové plnky; čokoládové krémy; obilniny na ľudskú spotrebu; cereálne tyčinky; raňajkové cereálie; cereálne sušienky; spracované obilniny; cereálie hotové ku konzumácii; ovsené potraviny.

35 - Reklama; marketing; podpora predaja (pre tretie osoby); rozširovanie reklamných materiálov zákazníkom (letáky, prospekty, tlačoviny, vzorky); organizovanie reklamných súťaží; organizovanie vernostných programov pre zákazníkov na obchodné a reklamné účely a podporu predaja; poskytovanie obchodných alebo podnikateľských informácií; inzertné služby; prieskum trhu; organizovanie obchodných alebo reklamných výstav; obchodné alebo podnikateľské informácie; prieskum verejnej mienky; obchodný a podnikateľský prieskum.

41 - Organizovanie vedomostných alebo zábavných súťaží; organizovanie športových súťaží; organizovanie športových podujatí; organizovanie kultúrnych a zábavných podujatí.

(540)



(591) žltá, biela, modrá, zlatá, hnedá, zelená

(731) Opavia - LU, s.r.o., Karolinská 661, 186 00 Praha 8, CZ;

(740) Peschlová Jana, JUDr., Bratislava, SK;

**(210) 16-2018**

(220) 2.1.2018

**11(511) 30, 35, 41**

(511) 30 - Pekárske výrobky; jemné pečivárske výrobky; keksy; sušienky; tyčinky; cukrárske výrobky; cukrovinky; piškóty; oblatky; kávové plnky; kávové krémy; kakaové výtázky na ľudskú spotrebu; kakaové plnky; kakaové krémy; čokoládové plnky; čokoládové krémy; obilniny na ľudskú spotrebu; cereálne tyčinky; raňajkové cereálie; cereálne sušienky; spracované obilniny; cereálie hotové ku konzumácii; ovsené potraviny.

35 - Reklama; marketing; podpora predaja (pre tretie osoby); rozširovanie reklamných materiálov zákazníkom (letáky, prospekty, tlačoviny, vzorky); organizovanie reklamných súťaží; organizovanie vernostných programov pre zákazníkov na obchodné a reklamné účely a podporu predaja; poskytovanie obchodných alebo podnikateľských informácií; inzertné služby; prieskum trhu; organizovanie obchodných alebo reklamných výstav; obchodné alebo podnikateľské informácie; prieskum verejnej mienky; obchodný a podnikateľský prieskum.

41 - Organizovanie vedomostných alebo zábavných súťaží; organizovanie športových súťaží; organizovanie športových podujatí; organizovanie kultúrnych a zábavných podujatí.

**(540)**

(591) žltá, biela, modrá, zlatá, hnedá, červená

(731) Opavia - LU, s.r.o., Karolinská 661, 186 00 Praha 8, CZ;

(740) Peschlová Jana, JUDr., Bratislava, SK;

**(210) 19-2018**

(220) 2.1.2018

**11(511) 30, 35, 41**

(511) 30 - Pekárske výrobky; jemné pečivárske výrobky; keksy; sušienky; tyčinky; cukrárske výrobky; cukrovinky; piškóty; oblatky; kávové plnky; kávové krémy; kakaové výtázky na ľudskú spotrebu; kakaové plnky; kakaové krémy; čokoládové plnky; čokoládové krémy; obilniny na ľudskú spotrebu; cereálne tyčinky; raňajkové cereálie; cereálne sušienky; spracované obilniny; cereálie hotové ku konzumácii; ovsené potraviny.

35 - Reklama; marketing; podpora predaja (pre tretie osoby); rozširovanie reklamných materiálov zákazníkom (letáky, prospekty, tlačoviny, vzorky); organizovanie reklamných súťaží; organizovanie vernostných programov pre zákazníkov na obchodné a reklamné účely a podporu predaja; poskytovanie obchodných alebo podnikateľských informácií; inzertné služby; prieskum trhu; organizovanie obchodných alebo reklamných výstav; obchodné alebo podnikateľské informácie; prieskum verejnej mienky; obchodný a podnikateľský prieskum.

41 - Organizovanie vedomostných alebo zábavných súťaží; organizovanie športových súťaží; organizovanie športových podujatí; organizovanie kultúrnych a zábavných podujatí.

**(540)**

(591) žltá, biela, modrá, zlatá, hnedá

(731) Opavia - LU, s.r.o., Karolinská 661, 186 00 Praha 8, CZ;

(740) Peschlová Jana, JUDr., Bratislava, SK;

**(210) 20-2018**

(220) 2.1.2018

**11(511) 30, 35, 41**

(511) 30 - Pekárske výrobky; jemné pečivárske výrobky; keksy; sušienky; tyčinky; cukrárske výrobky; cukrovinky; piškóty; oblatky; kávové plnky; kávové krémy; kakaové výtázky na ľudskú spotrebu; kakaové plnky; kakaové krémy; čokoládové plnky; čokoládové krémy; obilniny na ľudskú spotrebu; cereálne tyčinky; raňajkové cereálie; cereálne sušienky; spracované obilniny; cereálie hotové ku konzumácii; ovsené potraviny.

35 - Reklama; marketing; podpora predaja (pre tretie osoby); rozširovanie reklamných materiálov zákazníkom (letáky, prospekty, tlačoviny, vzorky); organizovanie reklamných súťaží; organizovanie vernostných programov pre zákazníkov na obchodné a reklamné účely a podporu predaja; poskytovanie obchodných alebo podnikateľských informácií; inzertné služby; prieskum trhu; organizovanie obchodných alebo reklamných výstav; obchodné alebo podnikateľské informácie; prieskum verejnej mienky; obchodný a podnikateľský prieskum.

41 - Organizovanie vedomostných alebo zábavných súťaží; organizovanie športových súťaží; organizovanie športových podujatí; organizovanie kultúrnych a zábavných podujatí.

**(540)**

(591) žltá, biela, modrá, zlatá, hnedá, zelená

(731) Opavia - LU, s.r.o., Karolinská 661, 186 00 Praha 8, CZ;

(740) Peschlová Jana, JUDr., Bratislava, SK;

(210) 21-2018

(220) 2.1.2018

11(511) 30, 35, 41

(511) 30 - Pekárske výrobky; jemné pečivárske výrobky; keksy; sušienky; tyčinky; cukrárske výrobky; cukrovinky; piškóty; oblatky; kávové plnky; kávové krémy; kakaové výťažky na ľudskú spotrebu; kakaové plnky; kakaové krémy; čokoládové plnky; čokoládové krémy; obilniny na ľudskú spotrebu; cereálne tyčinky; raňajkové cereálie; cereálne sušienky; spracované obilniny; cereálie hotové ku konzumácii; ovsené potraviny.

35 - Reklama; marketing; podpora predaja (pre tretie osoby); rozširovanie reklamných materiálov zákazníkom (letáky, prospekty, tlačoviny, vzorky); organizovanie reklamných súťaží; organizovanie vernostných programov pre zákazníkov na obchodné a reklamné účely a podporu predaja; poskytovanie obchodných alebo podnikateľských informácií; inzertné služby; prieskum trhu; organizovanie obchodných alebo reklamných výstav; obchodné alebo podnikateľské informácie; prieskum verejnej mienky; obchodný a podnikateľský prieskum.

41 - Organizovanie vedomostných alebo zábavných súťaží; organizovanie športových súťaží; organizovanie športových podujatí; organizovanie kultúrnych a zábavných podujatí.

(540)



(591) žltá, biela, modrá, zlatá, hnedá, červená

(731) Opavia - LU, s.r.o., Karolínská 661, 186 00 Praha 8, CZ;

(740) Peschlová Jana, JUDr., Bratislava, SK;

(210) 22-2018

(220) 2.1.2018

11(511) 30, 35, 41

(511) 30 - Pekárske výrobky; jemné pečivárske výrobky; keksy; sušienky; tyčinky; cukrárske výrobky; cukrovinky; piškóty; oblatky; kávové plnky; kávové krémy; kakaové výťažky na ľudskú spotrebu; kakaové plnky; kakaové krémy; čokoládové plnky; čokoládové krémy; obilniny na ľudskú spotrebu; cereálne tyčinky; raňajkové cereálie; cereálne sušienky; spracované obilniny; cereálie hotové ku konzumácii; ovsené potraviny.

35 - Reklama; marketing; podpora predaja (pre tretie osoby); rozširovanie reklamných materiálov zákazníkom (letáky, prospekty, tlačoviny, vzorky); organizovanie reklamných súťaží; organizovanie vernostných programov pre zákazníkov na obchodné a reklamné účely a podporu predaja; poskytovanie obchodných alebo podnikateľských informácií; inzertné služby; prieskum trhu; organizovanie obchodných alebo reklamných výstav; obchodné alebo podnikateľské informácie; prieskum verejnej mienky; obchodný a podnikateľský prieskum.

41 - Organizovanie vedomostných alebo zábavných súťaží; organizovanie športových súťaží; organizovanie športových podujatí; organizovanie kultúrnych a zábavných podujatí.

(540)



(591) žltá, biela, modrá, zlatá, hnedá

(731) Opavia - LU, s.r.o., Karolínská 661, 186 00 Praha 8, CZ;

(740) Peschlová Jana, JUDr., Bratislava, SK;

(210) 23-2018

(220) 2.1.2018

11(511) 30, 35, 41

(511) 30 - Pekárske výrobky; jemné pečivárske výrobky; keksy; sušienky; tyčinky; cukrárske výrobky; cukrovinky; piškóty; oblatky; kávové plnky; kávové krémy; kakaové výťažky na ľudskú spotrebu; kakaové plnky; kakaové krémy; čokoládové plnky; čokoládové krémy; obilniny na ľudskú spotrebu; cereálne tyčinky; raňajkové cereálie; cereálne sušienky; spracované obilniny; cereálie hotové ku konzumácii; ovsené potraviny.

35 - Reklama; marketing; podpora predaja (pre tretie osoby); rozširovanie reklamných materiálov zákazníkom (letáky, prospekty, tlačoviny, vzorky); organizovanie reklamných súťaží; organizovanie vernostných programov pre zákazníkov na obchodné a reklamné účely a podporu predaja; poskytovanie obchodných alebo podnikateľských informácií; inzertné služby; prieskum trhu; organizovanie obchodných alebo reklamných výstav; obchodné alebo podnikateľské informácie; prieskum verejnej mienky; obchodný a podnikateľský prieskum.

41 - Organizovanie vedomostných alebo zábavných súťaží; organizovanie športových súťaží; organizovanie športových podujatí; organizovanie kultúrnych a zábavných podujatí.

(540)



(591) žltá, biela, modrá, zlatá, hnedá, oranžová

(731) Opavia - LU, s.r.o., Karolínská 661, 186 00 Praha 8, CZ;

(740) Peschlová Jana, JUDr., Bratislava, SK;



**(210) 27-2018**

(220) 2.1.2018

**11(511) 30, 35, 41**

(511) 30 - Pekárske výrobky; jemné pečivárske výrobky; keksy; sušienky; tyčinky; cukrárske výrobky; cukrovinky; piškóty; obľátky; kávové plnky; kávové krémy; kakaové výtázky na ľudskú spotrebu; kakaové plnky; kakaové krémy; čokoládové plnky; čokoládové krémy; obilniny na ľudskú spotrebu; cereálne tyčinky; raňajkové cereálie; cereálne sušienky; spracované obilniny; cereálie hotové ku konzumácii; ovsené potraviny.

35 - Reklama; marketing; podpora predaja (pre tretie osoby); rozširovanie reklamných materiálov zákazníkom (letáky, prospekty, tlačoviny, vzorky); organizovanie reklamných súťaží; organizovanie vernostných programov pre zákazníkov na obchodné a reklamné účely a podporu predaja; poskytovanie obchodných alebo podnikateľských informácií; inzertné služby; prieskum trhu; organizovanie obchodných alebo reklamných výstav; obchodné alebo podnikateľské informácie; prieskum verejnej mienky; obchodný a podnikateľský prieskum.

41 - Organizovanie vedomostných alebo zábavných súťaží; organizovanie športových súťaží; organizovanie športových podujatí; organizovanie kultúrnych a zábavných podujatí.

**(540)**

(591) žltá, biela, modrá, zlatá, hnedá

(731) Opavia - LU, s.r.o., Karolínská 661, 186 00 Praha 8, CZ;

(740) Peschlová Jana, JUDr., Bratislava, SK;

**(210) 28-2018**

(220) 2.1.2018

**11(511) 30, 35, 41**

(511) 30 - Pekárske výrobky; jemné pečivárske výrobky; keksy; sušienky; tyčinky; cukrárske výrobky; cukrovinky; piškóty; obľátky; kávové plnky; kávové krémy; kakaové výtázky na ľudskú spotrebu; kakaové plnky; kakaové krémy; čokoládové plnky; čokoládové krémy; obilniny na ľudskú spotrebu; cereálne tyčinky; raňajkové cereálie; cereálne sušienky; spracované obilniny; cereálie hotové ku konzumácii; ovsené potraviny.

35 - Reklama; marketing; podpora predaja (pre tretie osoby); rozširovanie reklamných materiálov zákazníkom (letáky, prospekty, tlačoviny, vzorky); organizovanie reklamných súťaží; organizovanie vernostných programov pre zákazníkov na obchodné a reklamné účely a podporu predaja; poskytovanie obchodných alebo podnikateľských informácií; inzertné služby; prieskum trhu; organizovanie obchodných alebo reklamných výstav; obchodné alebo podnikateľské informácie; prieskum verejnej mienky; obchodný a podnikateľský prieskum.

41 - Organizovanie vedomostných alebo zábavných súťaží; organizovanie športových súťaží; organizovanie športových podujatí; organizovanie kultúrnych a zábavných podujatí.

**(540)**

(591) žltá, biela, modrá, zlatá, hnedá

(731) Opavia - LU, s.r.o., Karolínská 661, 186 00 Praha 8, CZ;

(740) Peschlová Jana, JUDr., Bratislava, SK;

**(210) 29-2018**

(220) 2.1.2018

**11(511) 30, 35, 41**

(511) 30 - Pekárske výrobky; jemné pečivárske výrobky; keksy; sušienky; tyčinky; cukrárske výrobky; cukrovinky; piškóty; obľátky; kávové plnky; kávové krémy; kakaové výtázky na ľudskú spotrebu; kakaové plnky; kakaové krémy; čokoládové plnky; čokoládové krémy; obilniny na ľudskú spotrebu; cereálne tyčinky; raňajkové cereálie; cereálne sušienky; spracované obilniny; cereálie hotové ku konzumácii; ovsené potraviny.

35 - Reklama; marketing; podpora predaja (pre tretie osoby); rozširovanie reklamných materiálov zákazníkom (letáky, prospekty, tlačoviny, vzorky); organizovanie reklamných súťaží; organizovanie vernostných programov pre zákazníkov na obchodné a reklamné účely a podporu predaja; poskytovanie obchodných alebo podnikateľských informácií; inzertné služby; prieskum trhu; organizovanie obchodných alebo reklamných výstav; obchodné alebo podnikateľské informácie; prieskum verejnej mienky; obchodný a podnikateľský prieskum.

41 - Organizovanie vedomostných alebo zábavných súťaží; organizovanie športových súťaží; organizovanie športových podujatí; organizovanie kultúrnych a zábavných podujatí.

(540)



(591) žltá, biela, modrá, zlatá, hnedá

(731) Opavia - LU, s.r.o., Karolinská 661, 186 00 Praha 8, CZ;

(740) Peschlová Jana, JUDr., Bratislava, SK;

(210) 30-2018

(220) 2.1.2018

11(511) 30, 35, 41

(511) 30 - Pekárske výrobky; jemné pečivárske výrobky; keksy; sušienky; tyčinky; cukrárske výrobky; cukrovinky; piškóty; obľátky; kávové plnky; kávové krémy; kakaové výtázky na ľudskú spotrebu; kakaové plnky; kakaové krémy; čokoládové plnky; čokoládové krémy; obilniny na ľudskú spotrebu; cereálne tyčinky; raňajkové cereálie; cereálne sušienky; spracované obilniny; cereálie hotové ku konzumácii; ovsené potraviny.

35 - Reklama; marketing; podpora predaja (pre tretie osoby); rozširovanie reklamných materiálov zákazníkom (letáky, prospekty, tlačoviny, vzorky); organizovanie reklamných súťaží; organizovanie vernostných programov pre zákazníkov na obchodné a reklamné účely a podporu predaja; poskytovanie obchodných alebo podnikateľských informácií; inzertné služby; prieskum trhu; organizovanie obchodných alebo reklamných výstav; obchodné alebo podnikateľské informácie; prieskum verejnej mienky; obchodný a podnikateľský prieskum.

41 - Organizovanie vedomostných alebo zábavných súťaží; organizovanie športových súťaží; organizovanie športových podujatí; organizovanie kultúrnych a zábavných podujatí.

(540)



(591) žltá, biela, modrá, zlatá, hnedá

(731) Opavia - LU, s.r.o., Karolinská 661, 186 00 Praha 8, CZ;

(740) Peschlová Jana, JUDr., Bratislava, SK;

(210) 31-2018

(220) 2.1.2018

11(511) 30, 35, 41

(511) 30 - Pekárske výrobky; jemné pečivárske výrobky; keksy; sušienky; tyčinky; cukrárske výrobky; cukrovinky; piškóty; obľátky; kávové plnky; kávové krémy; kakaové výtázky na ľudskú spotrebu; kakaové plnky; kakaové krémy; čokoládové plnky; čokoládové krémy; obilniny na ľudskú spotrebu; cereálne tyčinky; raňajkové cereálie; cereálne sušienky; spracované obilniny; cereálie hotové ku konzumácii; ovsené potraviny.

35 - Reklama; marketing; podpora predaja (pre tretie osoby); rozširovanie reklamných materiálov zákazníkom (letáky, prospekty, tlačoviny, vzorky); organizovanie reklamných súťaží; organizovanie vernostných programov pre zákazníkov na obchodné a reklamné účely a podporu predaja; poskytovanie obchodných alebo podnikateľských informácií; inzertné služby; prieskum trhu; organizovanie obchodných alebo reklamných výstav; obchodné alebo podnikateľské informácie; prieskum verejnej mienky; obchodný a podnikateľský prieskum.

41 - Organizovanie vedomostných alebo zábavných súťaží; organizovanie športových súťaží; organizovanie športových podujatí; organizovanie kultúrnych a zábavných podujatí.

(540)



(591) žltá, biela, modrá, zlatá, hnedá

(731) Opavia - LU, s.r.o., Karolinská 661, 186 00 Praha 8, CZ;

(740) Peschlová Jana, JUDr., Bratislava, SK;

(210) 32-2018

(220) 2.1.2018

11(511) 30, 35, 41

(511) 30 - Pekárske výrobky; jemné pečivárske výrobky; keksy; sušienky; tyčinky; cukrárske výrobky; cukrovinky; piškóty; obľátky; kávové plnky; kávové krémy; kakaové výtázky na ľudskú spotrebu; kakaové plnky; kakaové krémy; čokoládové plnky; čokoládové krémy; obilniny na ľudskú spotrebu; cereálne tyčinky; raňajkové cereálie; cereálne sušienky; spracované obilniny; cereálie hotové ku konzumácii; ovsené potraviny.

35 - Reklama; marketing; podpora predaja (pre tretie osoby); rozširovanie reklamných materiálov zákazníkom (letáky, prospekty, tlačoviny, vzorky); organizovanie reklamných súťaží; organizovanie vernostných programov pre zákazníkov na obchodné a reklamné účely a podporu predaja; poskytovanie obchodných alebo podnikateľských informácií; inzertné služby; prieskum trhu; organizovanie obchodných alebo reklamných výstav; obchodné alebo podnikateľské informácie; prieskum verejnej mienky; obchodný a podnikateľský prieskum.

41 - Organizovanie vedomostných alebo zábavných súťaží; organizovanie športových súťaží; organizovanie športových podujatí; organizovanie kultúrnych a zábavných podujatí.

(540)



(591) žltá, biela, modrá, zlatá, hnedá, červená  
(731) Opavia - LU, s.r.o., Karolínská 661, 186 00 Praha 8, CZ;  
(740) Peschlová Jana, JUDr., Bratislava, SK;

(210) 33-2018

(220) 2.1.2018

11(511) 30, 35, 41

(511) 30 - Pekárske výrobky; jemné pečivárske výrobky; keksy; sušienky; tyčinky; cukrárske výrobky; cukrovinky; piškóty; oblátky; kávové plnky; kávové krémy; kakaové výťažky na ľudskú spotrebu; kakaové plnky; kakaové krémy; čokoládové plnky; čokoládové krémy; obilniny na ľudskú spotrebu; cereálne tyčinky; raňajkové cereálie; cereálne sušienky; spracované obilniny; cereálie hotové ku konzumácii; ovsené potraviny.

35 - Reklama; marketing; podpora predaja (pre tretie osoby); rozširovanie reklamných materiálov zákazníkom (letáky, prospekty, tlačoviny, vzorky); organizovanie reklamných súťaží; organizovanie vernostných programov pre zákazníkov na obchodné a reklamné účely a podporu predaja; poskytovanie obchodných alebo podnikateľských informácií; inzertné služby; prieskum trhu; organizovanie obchodných alebo reklamných výstav; obchodné alebo podnikateľské informácie; prieskum verejnej mienky; obchodný a podnikateľský prieskum.

41 - Organizovanie vedomostných alebo zábavných súťaží; organizovanie športových súťaží; organizovanie športových podujatí; organizovanie kultúrnych a zábavných podujatí.

(540)



(591) žltá, biela, modrá, zlatá, hnedá  
(731) Opavia - LU, s.r.o., Karolínská 661, 186 00 Praha 8, CZ;  
(740) Peschlová Jana, JUDr., Bratislava, SK;

(210) 35-2018

(220) 3.1.2018

11(511) 35, 38, 41

(511) 35 - Reklamné agentúry; rozširovanie reklamných prospektov priamo alebo poštou zákazníkom; rozširovanie vzoriek tovarov; rozhlasová reklama; televízna reklama.

38 - Rozhlasové vysielanie; televízne vysielanie.

41 - Tvorba rozhlasových programov; organizovanie vedomostných a zábavných súťaží; nahrávacie štúdiá (služby); informácie o možnostiach zábavy; informácie o výchove a vzdelávaní; informácie o možnostiach rekreácie; tvorba vzdelávacích a publicistických rozhlasových programov; požičiavanie zvukových nahrávok; organizovanie súťaží (okrem reklamných); organizovanie športových, kultúrnych vzdelávacích a spoločenských podujatí; organizovanie živých vystúpení; organizovanie koncertov; reportárske služby; tvorba rozhlasového spravodajstva; vydávanie textov (okrem reklamných); on line poskytovanie elektronických publikácií (bez možnosti kopírovania); poskytovanie informácií v oblasti služieb uvedených v triede 41 tohto zoznamu.

(540) **Rádio Aktual**

(731) C.S.M. group s.r.o., Račianska 153, 831 53 Bratislava 35, SK;

(740) Holoubková Mária, Ing., Bratislava, SK;

(210) 37-2018

(220) 2.1.2018

11(511) 30, 35, 41

(511) 30 - Pekárske výrobky; jemné pečivárske výrobky; keksy; sušienky; tyčinky; cukrárske výrobky; cukrovinky; piškóty; oblátky; kávové plnky; kávové krémy; kakaové výťažky na ľudskú spotrebu; kakaové plnky; kakaové krémy; čokoládové plnky; čokoládové krémy; obilniny na ľudskú spotrebu; cereálne tyčinky; raňajkové cereálie; cereálne sušienky; spracované obilniny; cereálie hotové ku konzumácii; ovsené potraviny.

35 - Reklama; marketing; podpora predaja (pre tretie osoby); rozširovanie reklamných materiálov zákazníkom (letáky, prospekty, tlačoviny, vzorky); organizovanie reklamných súťaží; organizovanie vernostných programov pre zákazníkov na obchodné a reklamné účely a podporu predaja; poskytovanie obchodných alebo podnikateľských informácií; inzertné služby; prieskum trhu; organizovanie obchodných alebo reklamných výstav; obchodné alebo podnikateľské informácie; prieskum verejnej mienky; obchodný a podnikateľský prieskum.



41 - Organizovanie vedomostných alebo zábavných súťaží; organizovanie športových súťaží; organizovanie športových podujatí; organizovanie kultúrnych a zábavných podujatí.

(540)



(591) žltá, biela, modrá, zlatá, hnedá, červená  
 (731) Opavia - LU, s.r.o., Karolinská 661, 186 00 Praha 8, CZ;  
 (740) Peschlová Jana, JUDr., Bratislava, SK;

(210) 38-2018

(220) 2.1.2018

11(511) 30, 35, 41

(511) 30 - Pekárske výrobky; jemné pečivárske výrobky; keksy; sušienky; tyčinky; cukrárske výrobky; cukrovinky; piškóty; oblátky; kávové plnky; kávové krémy; kakaové výťažky na ľudskú spotrebu; kakaové plnky; kakaové krémy; čokoládové plnky; čokoládové krémy; obilniny na ľudskú spotrebu; cereálne tyčinky; raňajkové cereálie; cereálne sušienky; spracované obilniny; cereálie hotové ku konzumácii; ovsené potraviny.

35 - Reklama; marketing; podpora predaja (pre tretie osoby); rozširovanie reklamných materiálov zákazníkom (letáky, prospekty, tlačoviny, vzorky); organizovanie reklamných súťaží; organizovanie vernostných programov pre zákazníkov na obchodné a reklamné účely a podporu predaja; poskytovanie obchodných alebo podnikateľských informácií; inzertné služby; prieskum trhu; organizovanie obchodných alebo reklamných výstav; obchodné alebo podnikateľské informácie; prieskum verejnej mienky; obchodný a podnikateľský prieskum.

41 - Organizovanie vedomostných alebo zábavných súťaží; organizovanie športových súťaží; organizovanie športových podujatí; organizovanie kultúrnych a zábavných podujatí.

(540)



(591) žltá, biela, modrá, zlatá, hnedá  
 (731) Opavia - LU, s.r.o., Karolinská 661, 186 00 Praha 8, CZ;  
 (740) Peschlová Jana, JUDr., Bratislava, SK;

(210) 39-2018

(220) 2.1.2018

11(511) 30, 35, 41

(511) 30 - Pekárske výrobky; jemné pečivárske výrobky; keksy; sušienky; tyčinky; cukrárske výrobky; cukrovinky; piškóty; oblátky; kávové plnky; kávové krémy; kakaové výťažky na ľudskú spotrebu; kakaové plnky; kakaové krémy; čokoládové plnky; čokoládové krémy; obilniny na ľudskú spotrebu; cereálne tyčinky; raňajkové cereálie; cereálne sušienky; spracované obilniny; cereálie hotové ku konzumácii; ovsené potraviny.

35 - Reklama; marketing; podpora predaja (pre tretie osoby); rozširovanie reklamných materiálov zákazníkom (letáky, prospekty, tlačoviny, vzorky); organizovanie reklamných súťaží; organizovanie vernostných programov pre zákazníkov na obchodné a reklamné účely a podporu predaja; poskytovanie obchodných alebo podnikateľských informácií; inzertné služby; prieskum trhu; organizovanie obchodných alebo reklamných výstav; obchodné alebo podnikateľské informácie; prieskum verejnej mienky; obchodný a podnikateľský prieskum.

41 - Organizovanie vedomostných alebo zábavných súťaží; organizovanie športových súťaží; organizovanie športových podujatí; organizovanie kultúrnych a zábavných podujatí.

(540)



(591) žltá, biela, modrá, zlatá, hnedá, fialová  
 (731) Opavia - LU, s.r.o., Karolinská 661, 186 00 Praha 8, CZ;  
 (740) Peschlová Jana, JUDr., Bratislava, SK;

(210) 40-2018

(220) 2.1.2018

11(511) 30, 35, 41

(511) 30 - Pekárske výrobky; jemné pečivárske výrobky; keksy; sušienky; tyčinky; cukrárske výrobky; cukrovinky; piškóty; oblátky; kávové plnky; kávové krémy; kakaové výťažky na ľudskú spotrebu; kakaové plnky; kakaové krémy; čokoládové plnky; čokoládové krémy; obilniny na ľudskú spotrebu; cereálne tyčinky; raňajkové cereálie; cereálne sušienky; spracované obilniny; cereálie hotové ku konzumácii; ovsené potraviny.

35 - Reklama; marketing; podpora predaja (pre tretie osoby); rozširovanie reklamných materiálov zákazníkom (letáky, prospekty, tlačoviny, vzorky); organizovanie reklamných súťaží; organizovanie vernostných programov pre zákazníkov na obchodné a reklamné účely a podporu predaja; poskytovanie obchodných alebo podnikateľských informácií; inzertné služby; prieskum trhu; organizovanie obchodných alebo reklamných výstav; obchodné alebo podnikateľské informácie; prieskum verejnej mienky; obchodný a podnikateľský prieskum.

41 - Organizovanie vedomostných alebo zábavných súťaží; organizovanie športových súťaží; organizovanie športových podujatí; organizovanie kultúrnych a zábavných podujatí.

(540)



(591) žltá, biela, modrá, zlatá, hnedá, červená

(731) Opavia - LU, s.r.o., Karolinská 661, 186 00 Praha 8, CZ;

(740) Peschlová Jana, JUDr., Bratislava, SK;

(210) 45-2018

(220) 5.1.2018

11(511) 35

(511) 35 - Reklama; obchodný manažment; obchodná administratíva; kancelárske práce.

(540)



(591) cyklámenová (Magenta EC), modrá (312C)

(731) Liberty Space s.r.o., Nevädzova 5, 821 01 Bratislava, SK;

(740) AK Dlhopolec s.r.o., Zvolen, SK;

(210) 46-2018

(220) 5.1.2018

11(511) 16, 28, 41

(511) 16 - Papier a lepenka; tlačoviny; knihárske potreby; fotografie; papiernický tovar, písacie a kancelárske potreby (okrem nábytku); lepidlá na kancelárske použitie alebo pre domácnosť; kresliarske potreby a potreby pre výtvarných umelcov; štetce; učebné a vyučovacie pomôcky; plastové fólie a vrecká na balenie; typy (tlačové písmo), štočky.

28 - Hry, hračky; videohry; telocvičné a športové potreby; ozdoby na vianočné stromčeky.

41 - Výchova; vzdelávanie; zábava; športová a kultúrna činnosť.

(540)



(591) oranžová (151C), modrá (293C)

(731) Liberty Space s.r.o., Nevädzova 5, 821 01 Bratislava - mestská časť Ružinov, SK;

(740) AK Dlhopolec s.r.o., Zvolen, SK;

(210) 47-2018

(220) 5.1.2018

11(511) 16, 28, 41

(511) 16 - Papier a lepenka; tlačoviny; knihárske potreby; fotografie; papiernický tovar, písacie a kancelárske potreby (okrem nábytku); lepidlá na kancelárske použitie alebo pre domácnosť; kresliarske potreby a potreby pre výtvarných umelcov; štetce; učebné a vyučovacie pomôcky; plastové fólie a vrecká na balenie; typy (tlačové písmo), štočky.

28 - Hry, hračky; videohry; telocvičné a športové potreby; ozdoby na vianočné stromčeky.

41 - Výchova; vzdelávanie; zábava; športová a kultúrna činnosť.

(540) Liberty Space

(731) Liberty Space s.r.o., Nevädzova 5, 821 01 Bratislava, SK;

(740) AK Dlhopolec s.r.o., Zvolen, SK;

(210) 48-2018

(220) 5.1.2018

11(511) 5

(511) 5 - Liečivá; lekárske a zverolekárske prípravky.

(540) Carsaxa

(731) XANTIS PHARMA LIMITED, Lemesou 5, Eurosure Tower, 1 st floor, Flat/Office 101, 2112 Nicosia, CY;

(740) ROTT, RŮŽIČKA &amp; GUTTMANN, Bratislava, SK;

(210) 55-2018

(220) 5.1.2018

11(511) 45

(511) 45 - Právne služby; advokátske služby; právny výskum.

(540)



(731) Advokátska kancelária SOWA s. r. o., Beblavého 8, 811 01 Bratislava-Staré Mesto, SK;



(210) 56-2018

(220) 5.1.2018

11(511) 16, 21, 24, 25, 32, 35, 41

(511) 16 - Papierové servítky; papierové podložky pod poháre; letáky; papierové pasparty; plagáty; veľké plošné plagáty; podložky pod pivo poháre; útržkové bloky; papierové alebo kartónové vývesné tabule; papierové obaly na fľaše; papierové, lepenkové alebo kartónové etikety; pohľadnice; jedálne lístky z papiera; polepy a samolepky na automobily.

21 - Plastové poháre; papierové poháre; sklenené poháre; poháre; keramické hrnčeky; keramické džbány; keramické holby; keramické stojany na jedálne lístky; plastové stojany na jedálne lístky; porcelánové podnosy; keramické podnosy; papierové podnosy; porcelánové džbány; fľaše.

24 - Tkaniny; obrusy (okrem papierových); textilné obrúsky na stolovanie; textilné prestieranie na stolovanie.

25 - Odevy; obuv; čiapky; šiltovky; šatky, šály.

32 - Pivo; nealkoholické nápoje; nápoje na báze piva.

35 - Podpora predaja (pre tretie osoby); reklama; organizovanie súťaží na reklamné účely; online reklama na počítačovej komunikačnej sieti.

41 - Organizovanie zábavných podujatí; vzdelávanie; výchova; zábava; organizovanie športových a kultúrnych podujatí.

(540)



(731) Pivovary Staropramen s.r.o., Nádražní 43/84, 150 00 Praha 5, CZ;

(740) HAVEL & PARTNERS s.r.o., advokátska kancelária, Bratislava, SK;

(210) 57-2018

(220) 8.1.2018

11(511) 21, 28, 30, 31, 32, 33, 35, 41

(511) 21 - Pivo poháre; sklenené nádoby (domáce potreby); poháre, šálky, hrnčeky na pitie; tepelnoizolačné nádoby na nápoje (termosky); fľaše; chladiace fľaše; otváratele na fľaše (elektrické alebo neelektrické); kanvičky; karafy; leštičky na vosk (nie elektrické); kozmetické pomôcky; šejkre, ručné mixéry; formy na ľadové kocky; sifónové fľaše na sódomú vodu; čajové súpravy (stolový riad); kanvice na kávu (nie elektrické); cedidlá na čaj.

28 - Hračky; plyšové hračky; mäkké hračky.

30 - Bylinkové čaje (nie na lekárske použitie); cukríky; obľátky; káva; rastlinné prípravky (kávové náhradky); zákusky, koláče; karamelky (cukríky); čaj; cukrovinky; cukrárske výrobky; prí-

rodné sladidlá; keksy; ľad (prírodný alebo umeľý); ľad do nápojov; med; kávové nápoje; propolis; včelí kašička; ľadový čaj; čajové nápoje; ľadové kocky (konzumné).

31 - Peľ (surovina); čerstvé záhradné bylinky; rastliny; sadenice.

32 - Pivo; nealkoholické ovocné nápoje; ovocné džúsy; vody (nápoje); minerálne vody (nápoje); stolové vody; limonády; nealkoholické nápoje; sytené vody; nealkoholické aperitívy; nealkoholické koktaily; ovocné nektáre; medové nealkoholické nápoje; nealkoholické nápoje.

33 - Medovina; alkoholové extrakty (tinktúry).

35 - Poskytovanie obchodných alebo podnikateľských informácií; komerčné informačné kancelárie; predvádzanie tovaru; rozširovanie výrobkov; prieskum trhu; vydávanie reklamných textov; reklama; rozhlasová reklama; vzťahy s verejnosťou (public relations); televízna reklama; marketingový prieskum; organizovanie obchodných alebo reklamných výstav; prenájom reklamných plôch; podpora predaja (pre tretie osoby); on line reklama na počítačovej komunikačnej sieti; písanie reklamných textov; tvorba reklamných filmov; navrhovanie reklamných materiálov; písanie textov scenárov na reklamné účely.

41 - Organizovanie vedomostných alebo zábavných súťaží; prenájom dekorácií na predstavenia; poskytovanie zariadení na oddych a rekreáciu; vydávanie textov (okrem reklamných); vyučovanie; vzdelávanie; školenia; produkcia filmov (nie reklamných); požičovne kníh (knižnice); vydávanie kníh; tvorba rozhlasových a televíznych programov; varietné predstavenia; divadelné predstavenia; tvorba divadelných alebo iných predstavení; televízna zábava; organizovanie a vedenie konferencií; organizovanie kultúrnych alebo vzdelávacích výstav; organizovanie živých vystúpení; premietanie kinematografických filmov; organizovanie športových súťaží; služby múzeí (prehliadky, výstavy); organizovanie a vedenie tvorivých dielní (výučba); organizovanie predstavení (manažérske služby); písanie textov scenárov nie na reklamné účely; online vydávanie elektronických kníh a časopisov; fotografické reportáže; fotografovanie; reportérske služby; písanie textov; organizovanie a vedenie koncertov; zalamovanie textov (nie na reklamné účely); písanie televíznych a filmových scenárov (tvorba).

(540)



(591) Žltá RGB-R255 G204 B0. CMYK C0 M20 Y90 K0; Zelená RGB-R63 G165 B53. CMYK C75 M5 Y100 K0; Modrá RGB-R0 G186 B53, CMYK C70 M10 Y0 K0; Čierna RGB-R0 G0 B0 CMYK C30 M30 Y30 K100

(731) Turčianske kráľovstvo včiel a čirer vody, Obecný úrad 168, 038 12 Necpaly, SK;

**(210) 59-2018**

(220) 8.1.2018

**11(511) 3, 4**

(511) 3 - Parfumy; mydlá; šampóny; dezodoranty (parfuméria); kozmetické krémy; voňavkárské výrobky; esenciálne (éterické) oleje; kozmetické prípravky; vlasové vody; prípravky na čistenie zubov.

4 - Náramkové hodinky.

**(540)**

(591) biela, čierna, zlatá

(731) MAGURA PRESS, s. r. o., Budovateľská 506/2, 059 16 Hranovnica, SK;

(740) Advokátska kancelária Marônek &amp; Partners s. r. o., Bratislava-Ružinov, SK;

**(210) 61-2018**

(220) 8.1.2018

**11(511) 33**

(511) 33 - Whisky.

**(540)**

(591) čierna, sivá, biela, zlatá

(731) BGV, s.r.o., Hniezdne 471, 065 01 Hniezdne, SK;

(740) Belička Ivan, Ing., Banská Bystrica, SK;

**(210) 67-2018**

(220) 9.1.2018

**11(511) 16, 35, 44**

(511) 16 - Blahoprajné pohľadnice; brožované knihy; brožúry; ceruzky; mechanické ceruzky; držiaky na písacie potreby; filtračný papier; baliace plastové fólie; tlačivá (formuláre); fotografie (tlačoviny); grafické zobrazenia; gumené na gumovanie; háčky papiera; kancelárske potreby okrem nábytku; kartón, lepenka; katalógy; knihy; kopírovací papier (papiernický tovar); drevená lepenka (papiernický tovar); lepenkové alebo papierové škatule; letáky; lístky; listový papier; nákresy; nálepky na kancelárske použitie alebo pre domácnosť; noviny; obálky (papiernický tovar); obálky na dokumenty (papiernický tovar); obaly (papiernický tovar); papierové obaly na mliečne výrobky; papier; papiernický tovar; papierové podložky pod poháre; perá (kancelárske potreby); písacie nástroje; písacie súpravy (papiernický tovar); plagáty; podložky na písanie; pohľadnice; portréty; poštové známky; prospekty; papierové alebo lepenkové pútače; reklamné tabule z papiera, kartónu alebo lepenky; grafické reprodukcie; samolepky (papiernický tovar); tlačené publikácie; papierové alebo plastové vrecká a tašky na balenie; záložky do kníh; zošity.;

35 - Reklama; administratívne spracovanie obchodných objednávok; aktualizovanie reklamných materiálov; analýzy nákladov; vypracovanie daňových priznaní; fakturácie; fotokopírovacie služby; grafická úprava tlačovín na reklamné účely; komerčné informačné kancelárie; rozmnožovanie dokumentov; reklamné plagátovanie; marketing; pomoc pri riadení obchodnej činnosti; poradenstvo pri organizovaní obchodnej činnosti; obchodná správa licencií výrobkov a služieb (pre tretie osoby); poskytovanie obchodných alebo podnikateľských informácií; obchodné informácie a rady spotrebiteľom pri výbere tovarov a služieb; obchodný alebo podnikateľský prieskum; obchodný manažment; poradenstvo pri organizovaní a riadení obchodnej činnosti; obchodný manažment pre športovcov; personálne poradenstvo; odborné obchodné poradenstvo; prenájom kancelárskych strojov a zariadení; prenájom reklamného času v komunikačných médiách; prenájom reklamných materiálov; prenájom reklamných plôch; prezentácia výrobkov v komunikačných médiách pre maloobchod; prieskum trhu; prieskum verejnej mienky; on line reklama na počítačovej komunikačnej sieti; reklamné agentúry; rozširovanie reklamných materiálov zákaznikom (letáky, prospekty, tlačoviny, vzorky); vydávanie reklamných textov; rozhlasová reklama; rozširovanie reklamných alebo inzertných oznamov; spracovanie textov; telemarketingové služby; televízna reklama; vyhľadávanie informácií v počítačových súboroch (pre tretie osoby); vyhľadávanie sponzorov; rozširovanie vzoriek tovarov.;

44 - Alternatívna medicína; salóny krásy; zdravotné poradenstvo; zdravotnícka starostlivosť.

**(540) S nami to zvädnete HRAVO a ZDRAVO.**

(731) HRAVO a ZDRAVO s.r.o., Požiarnická 90, 013 11 Porúbka, SK;

**(210) 70-2018**

(220) 9.1.2018

**11(511) 1, 3, 5, 10, 16, 28, 29, 30, 32, 33, 35, 38, 41, 42**

(511) 1 - Chemikálie pre priemysel, vedu, fotografiu, poľnohospodárstvo, záhradníctvo, lesníctvo; nespracované umelé živice, nespracované plasty; zmesi na hasenie požiarov a prevenciu proti požiarom; prípravky na kalenie a zváranie kovov; materiály na činenie zvieracích koží a srsti koží; lepidlá pre priemysel; tmely a ostatné pasťové výplňové materiály; kompost, hnoj, umelé hnojivá; biologické prípravky pre priemysel a vedu.

3 - Neliečivé kozmetické a toaletné prípravky; neliečivé prípravky na čistenie zubov; voňavkárské výrobky, esenciálne oleje; bieliace prípravky a pracie prostriedky; prípravky na čistenie, leštenie, odmasťovanie a brúsenie.;

5 - Farmaceutické, lekárske a zverolekárske prípravky; hygienické výrobky na lekárske použitie; diétne potraviny a diétne látky na lekárske alebo zverolekárske použitie, potraviny pre dojčatá; výživové doplnky pre ľudí a zvieratá; náplasti; obvazový materiál; materiály na plombovanie zubov a na zubné odtlačky.;

10 - Chirurgické, lekárske, zubárske a zverolekárske prístroje a nástroje; umelé končatiny, umelé oči a umelé zuby; ortopedické pomôcky; chirurgické šijacie potreby; zariadenia na liečbu a starostlivosť o zdravotne postihnuté osoby; masážne prístroje; prístroje, pomôcky a potreby používané pri starostlivosti o deti; erotické pomôcky, potreby a prístroje.;

16 - Papier a lepenka; tlačoviny; knižárske potreby; fotografie; papiernický tovar, písacie a kancelárske potreby (okrem nábytku); lepidlá na kancelárske použitie alebo pre domácnosť; kresliarske potreby a potreby pre výtvarných umelcov; štetce; učebné a vyučovacie pomôcky; plastové fólie a vrecká na balenie; typy (tlačové písmo), štočky.;

28 - Hry, hračky; videohry; telocvičné a športové potreby; ozdoby na vianočné stromčeky.

29 - Mäso, ryby, hydina a zverina; mäsové výťažky; konzervované, mrazené, sušené a varené ovocie a zelenina; ovocné rôsoly, džemy, kompóty; vajcia; mlieko a mliečne výrobky; potravinárske oleje a tuky.

30 - Káva, čaj, kakao a kávové náhradky; ryža; tapioka a ságo; múka a obilninové výrobky; chlieb, pekárské a cukrárske výrobky; zmrzliny; cukor, med, melasový sirup; droždie, prášky do pečiva; soľ; horčica; ocot, omáčky (chuťové prísady); koreniny; konzumný ľad.

32 - Pivo; minerálne a sýtené vody a iné nealkoholické nápoje; ovocné nápoje a ovocné džúsy; sirupy a iné prípravky na výrobu nápojov.

33 - Alkoholické nápoje (okrem piva).

35 - Reklama; obchodný manažment; obchodná administratíva; kancelárske práce.

38 - Telekomunikačné služby.

41 - Výchova; vzdelávanie; zábava; športová a kultúrna činnosť.

42 - Vedecké a technologické služby a s nimi súvisiaci výskum a projektovanie; priemyselné analýzy a priemyselný výskum; navrhovanie a vývoj počítačového hardvéru a softvéru.

**(540) Simply You Pharmaceuticals**

(731) PQ PARTNERS LIMITED, Athinon 5, 1015 Nicosia, CY;

(740) Pirohár Jozef, JUDr., Nové Zámky, SK;

**(210) 72-2018**

(220) 9.1.2018

**11(511) 5, 30, 33**

(511) 5 - Tinktúry na lekárske použitie.

30 - Med; propolis; včelia kašička.

33 - Medovina.

**(540)***Svet medu*

(591) tmavohnedá

(731) ZuFi s.r.o., Štefánikova trieda 7, 949 01 Nitra, SK;

(740) Advokátska kancelária JUDr. CIMRÁK s.r.o., Nitra, SK;

**(210) 73-2018**

(220) 9.1.2018

**11(511) 1, 3, 8, 21, 41**

(511) 1 - Epoxidové živice (surovina).

3 - Sklené plátno; prípravky na ošetrovanie nechťov; sklotextil.

8 - Pedikúrové súpravy.

21 - Kozmetické pomôcky; sklenené vlákna (nie na izoláciu, nie na textílie).

41 - Školenia; vzdelávanie; organizovanie a vedenie konferencií; organizovanie a vedenie kongresov.

**(540)**

(591) modrá, biela, hnedá

(731) IMKOR, s. r. o., Levočská 2, 040 12 Košice, SK;

(740) SOUKENÍK - ŠTRPKA, s. r. o., Bratislava, SK;

**(210) 77-2018**

(220) 10.1.2018

**11(511) 43**

(511) 43 - Dodávanie hotových jedál a nápojov na objednávku (katering); samoobslužné jedálne; reštauračné (stravovacie) služby; samoobslužné reštaurácie; rýchle občerstvenie (snackbary).

(540)



(591) oranžová, biela  
(731) UNIDAY, s.r.o., Piaristická 2, 949 01 Nitra, SK;

(210) 78-2018

(220) 10.1.2018

11(511) 31, 44

(511) 31 - Krmivo pre zvieratá; živé ryby.  
44 - Chov rýb.

(540)



(591) Modrá (RGB:50,45,92/C100,M100, Y25,K30)  
Červená (RGB:227,30,36/C0,M100, Y100,K0)  
Oranžová (RGB:234,84,75/C0,M80,Y70,K0)  
(731) KOI CARP SLOVAKIA s. r. o., Kudláková 1848/7,  
841 01 Bratislava, SK;

(210) 79-2018

(220) 8.1.2018

11(511) 42, 44, 45

(511) 42 - Poradenstvo v módnom návrhárstve.  
44 - Poradenstvo v oblasti výživy; poradenstvo  
v oblasti diétného stravovania.  
45 - Individuálne módné poradenstvo.

(540)



(591) Pantone Cool Gray 10C (PANTONE), White (PANTONE), Pantone Cool Gray 2C (PANTONE)  
(731) Zieglerová Andrea, Malinovská 872/21, 900 28  
Zálesie, SK;

(210) 82-2018

(220) 11.1.2018

11(511) 5, 30

(511) 5 - Kandit na lekárske použitie.  
30 - Cukríky; cukrovinky; ovocné želé (cukrovinky); žuvačky.

(540) **that's veggie**

(731) The Candy Plus Sweet Factory, s.r.o., Vítězná 200/6,  
696 01 Rohatec, CZ;  
(740) Černý Adam, Praha, CZ;

(210) 83-2018

(220) 11.1.2018

11(511) 39, 43

(511) 39 - Organizovanie turistických plavieb; organizovanie turistickej dopravy; doprava cestujúcich; rezervácie dopravy; sprevádzanie turistov; turistické prehliadky (doprava); rezervácie zájazdov.  
43 - Rezervácie ubytovania v hoteloch; rezervácie ubytovania v penziónoch; rezervácie prechodného ubytovania.

(540) **Kwayela Travel**

(731) Poloma travel agency s.r.o., Ulica za parkom  
889/19, 951 15 Mojmirovce, SK;

(740) Advokátska kancelária JUDr. Ivan Drdoš s.r.o.,  
Nitra, SK;

(210) 84-2018

(220) 11.1.2018

11(511) 5, 30

(511) 5 - Kandit na lekárske použitie.  
30 - Cukríky; cukrovinky; ovocné želé (cukrovinky); žuvačky.

(540) **to je veggie**

(731) The Candy Plus Sweet Factory, s.r.o., Vítězná 200/6,  
696 01 Rohatec, CZ;

(740) Černý Adam, Praha, CZ;

(210) 85-2018

(220) 10.1.2018

11(511) 16, 29, 35

(511) 16 - Baliaci papier; plastové bublinové fólie (na balenie); časopisy (periodiká); papierové alebo lepenkové etikety; grafické vzory (tlačoviny); kalendáre; kartón, lepenka; lepenkové alebo papierové škatule; lepenkové alebo papierové obaly na fľaše; drevitá lepenka (papiernický tovar); obaly (papiernický tovar); papiernický tovar; tlačené publikácie; plagáty; prospekty; papierové alebo lepenkové pútače; reklamné tabule z papiera, kartónu alebo lepenky; tlačené reklamné materiály; baliace plastové fólie; papierové alebo plastové vrecká a tašky na balenie; katalógy.  
29 - Tukové nátierky na chlieb; pečevná paštéta; bravčová masť; mäsové výťažky; vývary (bujóny); držky; klobásy, salámy, párky; mäso; konzervované mäso; polievky; prípravky na výrobu polievok; zeleninové šťavy na prípravu jedál; šunka; údeniny; zeleninové šaláty; vajcia; potravinárska želatína; nakladaná zelenina; nakladané uhorky; konzervovaná zelenina; konzervy so zeleninou; konzervované ovocie; konzervy s ovocím; spracované arašidy; džemy; konzervovaný hrach; zemiakové hranolčeky; krokety; kyslá kapusta; sušené hrozienka; hydina (mäso); potravinárske oleje; pokrmové tuky; mlieko; mliečne výrobky; kondenzované sladené mlieko; jogurt; smotana (mliečne výrobky); syry; maslo; konzervy s rybami; kyslá kapusta; zemiakové lupienky;



margarín; marmelády; maslo; mlieko; mliečne výrobky; tofu; mrazené ovocie; mrazom sušená zelenina; ryby (neživé); rybie plátky (filé); konzervy s rybami; sardinky (neživé); sardely (neživé); paradajkový pretlak; lúpané semená; kompóty.  
35 - Maloobchodné a veľkoobchodné služby s tovarmi uvedenými v triedach 16 a 29 tohto zoznamu; reklama; poskytovanie obchodných alebo podnikateľských informácií; predvádzanie (služby modeliek) na reklamné účely a podporu predaja; rozširovanie reklamných oznamov; rozširovanie reklamných materiálov zákazníkom (letáky, prospekty, tlačoviny, vzorky); spracovanie textov; vydávanie reklamných materiálov, reklamných zvukovo-obrazových záznamov a reklamných periodických informácií; neperiodických publikácií; vydávanie reklamných textov; vydávanie nábových textov; obchodný alebo podnikateľský prieskum; obchodný manažment; poradenstvo pri riadení podnikov; prenájom predajných automatov; predvádzanie tovaru.

(540)



(591) biela, hnedá, červená, zlatá, zelená  
(731) DELIKA s.r.o., Jilemnického 1, 080 01 Prešov, SK;  
(740) Belička Ivan, Ing., Banská Bystrica, SK;

(210) 86-2018

(220) 12.1.2018

11(511) 35, 41, 44

(511) 35 - Reklamné plagátovanie; rozširovanie reklamných oznamov; fotokopirovacie služby; vydávanie reklamných textov; reklama; rozhlasová reklama; vzťahy s verejnosťou (public relations); televízna reklama; prenájom reklamných plôch; podpora predaja (pre tretie osoby); on line reklama na počítačovej komunikačnej sieti; prezentácia výrobkov v komunikačných médiách pre maloobchod; grafická úprava tlačovín na reklamné účely; tvorba reklamných filmov; marketing; telemarketingové služby; maloobchodné služby s farmaceutickými, zverolekáorskými a zdravotníckymi prípravkami a s lekáorskými potrebami; poskytovanie obchodných informácií prostredníctvom webových stránok; navrhovanie reklamných materiálov; cielený marketing; vonkajšia reklama.

41 - Akadémie (vzdelávanie); organizovanie vedomostných alebo zábavných súťaží; korešpondenčné vzdelávacie kurzy; rozhlasová zábava; vydávanie textov (okrem reklamných); vyučovanie; vzdelávanie; školenia; produkcia filmov (nie reklamných); vydávanie kníh; tvorba rozhlasových a televíznych programov; televízna zábava; výchovnozábavné klubové služby; organizovanie a vedenie kolokvií; organizovanie a vedenie konferencií; organizovanie a vedenie kongresov; informácie o výchove a vzdelávaní; skúšanie, preskúšavanie (pedagogická činnosť); organizovanie kultúrnych alebo vzdelávacích výstav; služby poskytované prázdninovými tábormi (zábava); organizovanie športových súťaží; praktický výcvik (ukážky); organizovanie a vedenie seminárov;

tábory na športové sústreďenia; organizovanie a vedenie sympózií; organizovanie a vedenie tvorivých dielní (výučba); organizovanie predstavení (manažérske služby); online vydávanie elektronických kníh a časopisov; online poskytovanie elektronických publikácií (bez možnosti kopírovania); koučovanie (školenie); školské služby (vzdelávanie); on line poskytovanie videozáznamov (bez možnosti kopírovania); individuálne vyučovanie; organizovanie a vedenie vzdelávacích fór s osobnou účasťou; vyučovanie pomocou simulátorov.

44 - Zdravotné strediská (služby); nemocnice (služby); zdravotnícka starostlivosť; lekárske služby; fyzioterapia; ošetrovateľské služby; farmaceutické poradenstvo; prenájom zdravotníckeho vybavenia; lekárske služby (príprava predpísaných liekov); terapeutické služby; prenájom lekárskeho vybavenia; zdravotné strediská; alternatívna medicína; zdravotné poradenstvo; lekárske poradenstvo pre zdravotne postihnuté osoby.

(540)



(591) červená, modrá  
(731) Slovenský Červený kríž, Územný spolok Žilina, Moyzesova 38, 010 01 Žilina, SK;

(210) 87-2018

(220) 12.1.2018

11(511) 35, 41

(511) 35 - Pomoc pri riadení obchodnej činnosti; reklamné plagátovanie; rozširovanie reklamných oznamov; rozširovanie reklamných materiálov zákazníkom (letáky, prospekty, tlačoviny, vzorky); aktualizovanie reklamných materiálov; prieskum trhu; vydávanie reklamných textov; reklama; rozhlasová reklama; televízna reklama; reklamné agentúry; marketingový prieskum; organizovanie obchodných alebo reklamných výstav; on line reklama na počítačovej komunikačnej sieti; obchodné informácie a rady spotrebiteľom pri výbere tovarov a služieb; tvorba reklamných filmov; marketing; telemarketingové služby; poskytovanie obchodných informácií prostredníctvom webových stránok; navrhovanie reklamných materiálov; cielený marketing; vonkajšia reklama.

41 - Telesná výchova; poskytovanie zariadení na oddych a rekreáciu; gymnastický výcvik; poskytovanie športovísk; fitness kluby (zdravotné a kondičné cvičenia); organizovanie športových súťaží; požičiavanie športového výstroja (okrem dopravných prostriedkov); organizovanie a vedenie seminárov; služby osobných trénerov (fitness cvičenia); kurzy telesného cvičenia.

(540)



(591) červená, biela, čierna

(731) XBODY SLOVAKIA spol. s r.o., Scherfelova 1309, 058 01 Poprad, SK;

(740) Advokátska kancelária Four Legal s.r.o., Bratislava, SK;

(210) 90-2018

(220) 12.1.2018

11(511) 33

(511) 33 - Destilované nápoje, liehoviny.

(540) **Matyšák Zázvorovica**

(731) VÍNO MATYŠÁK, s. r. o., Holubyho 85, 902 01 Pezinok, SK;

(210) 112-2018

(220) 15.1.2018

11(511) 35, 41

(511) 35 - Pomoc pri riadení obchodnej činnosti; reklamné plagátovanie; rozširovanie reklamných oznamov; rozširovanie reklamných materiálov zákazníkom (letáky, prospekty, tlačoviny, vzorky); aktualizovanie reklamných materiálov; prieskum trhu; vydávanie reklamných textov; reklama; rozhlasová reklama; televízna reklama; reklamné agentúry; marketingový prieskum; organizovanie obchodných alebo reklamných výstav; on line reklama na počítačovej komunikačnej sieti; obchodné informácie a rady spotrebiteľom pri výbere tovarov a služieb; tvorba reklamných filmov; marketing; telemarketingové služby; poskytovanie obchodných informácií prostredníctvom webových stránok; navrhovanie reklamných materiálov; cielený marketing; vonkajšia reklama.

41 - Telesná výchova; poskytovanie zariadení na oddych a rekreáciu; gymnastický výcvik; poskytovanie športovísk; fitness kluby (zdravotné a kondičné cvičenia); organizovanie športových súťaží; požičiavanie športového výstroja (okrem dopravných prostriedkov); organizovanie a vedenie seminárov; služby osobných trénerov (fitness cvičenia); kurzy telesného cvičenia.

(540)

 **BODY KOŠICE**

(591) červená, biela, čierna

(731) XBODY SLOVAKIA spol. s r.o., Scherfelova 1309, 058 01 Poprad, SK;

(740) Advokátska kancelária Four Legal s.r.o., Bratislava, SK;

(210) 117-2018

(220) 15.1.2018

11(511) 35, 38, 42

(511) 35 - Reklama; obchodný manažment; obchodná administratíva; kancelárske práce.

38 - Telekomunikačné služby.

42 - Vedecké a technologické služby a s nimi súvisiaci výskum a projektovanie; priemyselné analýzy a priemyselný výskum; navrhovanie a vývoj počítačového hardvéru a softvéru.

(540)

**ANIMALOUS**

(591) červená, čierna

(731) HSH Group s.r.o., Rastislavova 68, 040 01 Košice, SK;

(210) 118-2018

(220) 15.1.2018

11(511) 35, 38, 42

(511) 35 - Reklama; obchodný manažment; obchodná administratíva; kancelárske práce.

38 - Telekomunikačné služby.

42 - Vedecké a technologické služby a s nimi súvisiaci výskum a projektovanie; priemyselné analýzy a priemyselný výskum; navrhovanie a vývoj počítačového hardvéru a softvéru.

(540)

 **INCOGNITEL**  
SECURE COMMUNICATION

[www.incognitel.com](http://www.incognitel.com)

(591) odtiene modrej, čierna, sivá

(731) HSH Group s.r.o., Rastislavova 68, 040 01 Košice-Juh, SK;

(210) 119-2018

(220) 16.1.2018

11(511) 32

(511) 32 - Limonády; nealkoholické nápoje.

(540)

**AMATE**

(731) Baláž Juraj, Ing, Nevidzany 187, 951 62 Nevidzany, SK;

(210) 121-2018

(220) 15.1.2018

11(511) 29

(511) 29 - Potravinárske oleje a tuky; náhradky smotany (náhradky mliečnych výrobkov); náhradky syra.

(540) **PANDUR**

(731) HASTIA FOOD, s. r. o., Obchodná 39, 811 06 Bratislava, SK;

(740) JANČI & Partners s.r.o., Liptovský Mikuláš, SK;

(210) 128-2018

(220) 12.1.2018

11(511) 41, 43

(511) 41 - Zábava; organizovanie živých vystúpení; nočné kluby (zábava); organizovanie a vedenie koncertov; diskotéky (služby).

43 - Kaviarne; reštauračné (stravovacie) služby; rýchle občerstvenie (snackbary); bary (služby).

(540) **pitkin**

(731) Pitkin music s.r.o., Srbská 116/4, 612 00 Brno, SK;

(740) Navrat & Partners, s.r.o., Bratislava, SK;

(210) 131-2018

(220) 16.1.2018

11(511) 16, 18, 25, 28, 35

(511) 16 - Knihy.

18 - Cestovné obaly na odevy; šatky na nosenie dojčiat; tašky na nosenie detí; pleciaky; kabelky; cestovné tašky; tašky; vaky na nosenie dojčiat.

25 - Kombinézy (oblečenie); obuv; svetre; odevy, oblečenie; oblečenie pre bábätká; podbradníky, nie papierové; bundy.

28 - Bábiky; mäkké hračky.

35 - Maloobchodné a veľkoobchodné služby s tovarmi uvedenými v triedach 18, 25, 28 a 16 tohto zoznamu.

(540)



(591) hnedá,biela

(731) Cachovanová Zuzana, Športová 145/27, 972 11 Lazany pri Prievidzi, SK;

(210) 148-2018

(220) 17.1.2018

11(511) 35, 36, 37

(511) 35 - Pomoc pri riadení obchodnej činnosti; poskytovanie obchodných alebo podnikateľských informácií; komerčné informačné kancelárie; analýzy nákladov; rozširovanie reklamných oznámov; účtovníctvo; vedenie účtovných kníh; zostavovanie výpisov z účtov; obchodné alebo podnikové audity (revízia účtov); poradenstvo pri organizovaní a riadení obchodnej činnosti; predvádzanie tovaru; rozširovanie reklamných materiálov zákazníkom (letáky, prospekty, tlačoviny, vzorky); aktualizovanie reklamných materiálov; odborné posudky efektívnosti podnikov; dražby;

prieskum trhu; obchodné odhady; obchodný alebo podnikateľský prieskum; prenájom reklamných materiálov; poradenstvo pri organizovaní obchodnej činnosti; vydávanie reklamných textov; reklama; obchodný alebo podnikateľský výskum; reklamné agentúry; poradenské služby pri riadení obchodnej činnosti; hospodárske (ekonomické) predpovede; obchodné alebo podnikateľské informácie; prenájom reklamných plôch; podpora predaja (pre tretie osoby); zbieranie údajov do počítačových databáz; zoradovanie údajov v počítačových databázach; on line reklama na počítačovej komunikačnej sieti; služby porovnávania cien; obchodné informácie a rady spotrebiteľom pri výbere tovarov a služieb; marketing; optimalizácia obchodovania na webových stránkach; obchodné sprostredkovateľské služby; aktualizácia a údržba údajov v počítačových databázach; riadenie obchodnej činnosti v stavebníctve; poskytovanie obchodných informácií prostredníctvom webových stránok; prenájom billboardov; obchodné sprostredkovateľské služby v oblasti priradovania potenciálnych súkromných investorov k podnikateľom, ktorí žiadajú o financovanie.

36 - Úrazové poistenie; platenie splátok; prenájom nehnuteľností; sprostredkovanie (maklérstvo); úverové agentúry; realitné kancelárie; sprostredkovanie nehnuteľností; sprostredkovanie poistenia; poisťovníctvo; bankovníctvo; oceňovanie nehnuteľností; finančné záručné služby; pôžičky (finančné úvery); daňové odhady (služby); finančné odhady a oceňovanie (poisťovníctvo, bankovníctvo, nehnuteľnosti); faktoring; správcovstvo majetku (pre tretie osoby); financovanie (služby); finančné riadenie; správa nehnuteľností; správa nájomných domov; uzatváranie poisťiek proti požiaru; prenájom bytov; zdravotné poistenie; bankové hypotéky; finančný lízing; obchodovanie na burze s cennými papiermi; životné poistenie; finančné analýzy; finančné poradenstvo; konzultačné služby v oblasti poisťovníctva; finančné informácie; informácie o poistení; sprostredkovanie na burze cenných papierov; organizovanie financovania stavebných projektov.

37 - Asfaltovanie; stavebníctvo (stavebná činnosť); stavebný dozor; demolácia budov; izolovanie proti vlhkosti (stavebníctvo); stavba a opravy skladov; výstavba tovární; izolovanie stavieb; murárske práce; montovanie lešení; murovanie, murárske práce; stavebné informácie; výstavba obchodov a obchodných stánkov; pokrývačské práce; inštalácia okien a dverí; stavebné poradenstvo.

(540)



(591) čierna, červená

(731) J&MZ reality s.r.o., Mlynská 2, 934 01 Levice, SK;

(740) Advokátska kancelária Marônek & Partners s. r. o., Bratislava-Ružinov, SK;

**(210) 150-2018**

(220) 18.1.2018

**11(511) 18, 24, 25**

(511) 18 - Tašky na nosenie detí; šatky na nosenie dojčiat; vaky na nosenie dojčiat.

24 - Nažehľovacie textilie; tkaniny; textilné materiály; textilie; textilné klobúkové podšívky; textilné podšívky do topánok; textilie na obuv; bavlnené textilie; posteľné pokrývky; prešívané posteľné pokrývky; obliečky na matrace; cestovné deky; textilie na bielizeň; textilné podšívky; plachty; prikrývky; elastické textilie; vlnené textilie; posteľná bielizeň; textilné uteráky; povlaky na matrace (posteľná bielizeň); obliečky na vankúše; textilné uteráky na tvár; hodvábné textilie; pleteniny (textilie); vložky do spacích vakov; textilné etikety; ozdobné obliečky na vankúše; posteľné pokrývky a prikrývky; obliečky na vankúše; textilie pre odevný priemysel; textilné podložky na prebaľovanie; deky pre zvieratá chované v domácnosti; dojčenské spacie vaky; dojčenské zavinovačky; spacie vaky; drapérie na boky postelí; mantinely do detských postielok (posteľná bielizeň).

25 - Pančuchy; pančuchy absorbujúce pot; spodné časti pančúch; baretky; čiapky; pleteniny; potné vložky; pletené šály; krátke kabátiky; pánske spodky (boxerky); priliehavé čiapky; živôtky, korzety (spodná bielizeň); spodná bielizeň; kapucne (časti odevov); šilty; pletené šatky; župan; svetre; pulóvre; ponožky; pánske podväzky; podväzky; podväzky na pančuchy; vložky do topánok; košele; náprsenky; košele s krátkym rukávom; odevy; klobúky; pokrývky hlavy; pančuškové nohavice; kombinézy (oblečenie); spodná bielizeň pohlcujúca pot; kostýmy, obleky; konfekcia (odevy); detské nohavičky (bielizeň); chrániče uší proti chladu (pokrývky hlavy); kravaty; nohavice; cyklistické oblečenie; vrchné ošatenie; rukavice; hotové podšívky (časti odevov); šatky, šály; šerpy; pleteniny (oblečenie); plátenná obuv; vesty; kabáty; nepremokavé odevy; legíny; sukne; oblečenie pre bábätká; športové tričká, dresy; zástery; rukávniky; palčiaky; papuče; peľeríny; plážové oblečenie; plážová obuv; vrecká na odevy; pyžamá; šaty; pánske spodky; podprsenky; bundy; saká; podbradníky, nie papierové; topánky; topánky na šport; nánožníky, nie elektricky vyhrievané; športová obuv; čelenky (oblečenie); parky (teplé krátke kabáty s kapucňou); spodničky; kombiné (spodná bielizeň); body (spodná bielizeň); šatky na krk; telocvičné úbory; tričká; turbany; šály uviazané pod krkom; opasky na doklady a peniaze (časti odevov); masky na spanie; nohavicové sukne; pončá; sarongy (veľké šatky na odievanie); lyžiarske rukavice; legínsy; šatové sukne; šilty (pokrývky hlavy); dámske nohavičky; športové tielka; ponožky pohlcujúce pot; trikoty (cvičebné úbory); podbradníky s rukávmi okrem papierových.

**(540)**

(591) tmavohnedá (pantone 7532C), sivo-hnedá (pantone 7539C)

(731) HUFITEX s.r.o., Kvetná 20, 821 08 Bratislava, SK;

**(210) 161-2018**

(220) 19.1.2018

**11(511) 35, 41**

(511) 35 - Odborné obchodné riadenie umeleckých činností.

41 - Organizovanie a vedenie sympózií; organizovanie a vedenie tvorivých dielní (výučba); organizovanie vedomostných alebo zábavných súťaží; prenájom umeleckých diel; organizovanie kultúrnych alebo vzdelávacích výstav.

**(540)**

(591) tmavomodrá

(731) OZ J.D - Galéria, J.L., Hviezdoslavova 7, 080 01 Prešov, SK;

**(210) 204-2018**

(220) 24.1.2018

**11(511) 35, 39**

(511) 35 - Reklama; kancelárie zaoberajúce sa dovozom a vývozom; maloobchodné alebo veľkoobchodné služby s potravinami, nealkoholickými nápojmi, alkoholickými nápojmi, španielskymi potravinovými špecialitami a vínami.

39 - Dovoz potravín a vín.

**(540)**

(591) červená, biela, zelená

(731) BMC Brno, s.r.o., Holzova 1828/39, 628 00 Brno, CZ;

(740) FAJNOR IP s.r.o., Bratislava, SK;

**(210) 205-2018**

(220) 25.1.2018

**11(511) 5**

(511) 5 - Liečivá; lekárske a zverolekárske prípravky.

**(540) EZANTRIS**

(731) XANTIS PHARMA LIMITED, Lemesou 5, Eurosure Tower, 1 st floor, Flat/Office 101, 2112 Nicosia, CY;

(740) ROTT, RŮŽIČKA &amp; GUTTMANN, Bratislava, SK;



**(210) 206-2018**

(220) 24.1.2018

**11(511) 8, 9, 10, 18, 21, 25, 28, 35**

(511) 8 - Brúsne kotúče; nitovačky (ručné nástroje).

9 - Radary; ochranné prilby; okuliare na športovanie; ochranné rukavice; ochranné prilby na športovanie; chrániče zubov; chrániče zubov na športovanie; chrániče hlavy na športovanie.

10 - Podporné bandáže (ortopedické); ortopedické pomôcky.

18 - Športové tašky; torby; cestovné tašky; tašky na kolieskach.

21 - Fľaše; tepelnoizolačné nádoby (termosky); chladiace fľaše.

25 - Obuv; odevy; pančuchy absorbujúce pot; oblečenie; kombinézy (oblečenie); chrániče uší proti chladu (pokrývky hlavy); športové tričká, dresy; topánky na šport; športová obuv; čiapky.

28 - Suspensory pre športovcov (športové potreby); korčule; chrániče na lakte (športové potreby); chrániče na kolená (športový tovar); ochranné vypchávkové (časti športových úborov); puky; chrániče na píšťaly (športový tovar); hokejky.

35 - Maloobchodné alebo veľkoobchodné služby s tovarmi uvedenými v triedach 8, 9, 10, 18, 21, 25, 28 tohto zoznamu; maloobchodné alebo veľkoobchodné služby s tovarmi uvedenými v triedach 8, 9, 10, 18, 21, 25, 28 tohto zoznamu prostredníctvom internetu.

**(540)**

(591) oranžová, biela, čierna

(731) Guruhokej spol. s r. o., Šemša 83, 044 21 Šemša, SK;

(740) Advokátska kancelária Marônek &amp; Partners s. r. o., Bratislava-Ružinov, SK;

**(210) 211-2018**

(220) 25.1.2018

**11(511) 5**

(511) 5 - Farmaceutické prípravky.

**(540) GITAS**

(731) BELUPO-Lijekovi i kozmetika d. d., Danica 5,

48000 Koprivnica, HR;

(740) Holoubková Mária, Ing., Bratislava, SK;

**(210) 212-2018**

(220) 25.1.2018

**11(511) 5**

(511) 5 - Farmaceutické prípravky.

**(540) MIDZA**

(731) BELUPO-Lijekovi i kozmetika d. d., Danica 5,

48000 Koprivnica, HR;

(740) Holoubková Mária, Ing., Bratislava, SK;

**(210) 213-2018**

(220) 25.1.2018

**11(511) 33**

(511) 33 - Alkoholické nápoje okrem piva; víno; alkoholické koktaily; alkoholické výťažky z ovocia.

**(540)**

(591) tmavomodrá, zelená, biela

(731) VIŇA VINICOLA SK, s.r.o., Nábřežie mládeže 553/19, 949 01 Nitra 1, SK;

(740) Advokátska kancelária Patajová Pataj s.r.o., Banská Bystrica, SK;

**(210) 214-2018**

(220) 25.1.2018

**11(511) 35, 36, 45**

(511) 35 - Vypracovávanie daňových priznaní; účtovníctvo.

36 - Daňové odhady (služby); finančné analýzy; finančné poradenstvo; kapitálové investície.

45 - Mediačné služby; arbitrážne služby; poradenstvo v oblasti práv duševného vlastníctva; monitorovacie služby v oblasti práv na duševné vlastníctvo s cieľom poskytnúť právne poradenstvo; právny výskum; advokátske služby; vypracovávanie právnych dokumentov; dohodovanie zmlúv pre tretie osoby (právne služby).

**(540)**

# KONECNA. — ZACHA.

(731) Konečná &amp; Zacha, s.r.o., advokátní kancelář, Lazarská 1718/3, 110 00 Nové Město, Praha 1, CZ;

(740) Konečná &amp; Zacha, s.r.o., Bratislava, SK;

**(210) 218-2018**

(220) 25.1.2018

**11(511) 35, 36, 41**

(511) 35 - Pomoc pri riadení obchodnej činnosti; poskytovanie obchodných alebo podnikateľských informácií; komerčné informačné kancelárie; prenájom kancelárskych strojov a zariadení; účtovníctvo; vedenie účtovných kníh; poradenstvo pri organizovaní a riadení obchodnej činnosti; poradenstvo pri riadení podnikov; rozširovanie reklamných materiálov zákazníkom (letáky, prospekty, tlačoviny, vzorky); pomoc pri riadení obchodných alebo priemyselných podnikov; obchodný alebo podnikateľský prieskum; poradenstvo pri organizovaní obchodnej činnosti; prepisovanie správ (kancelárske práce); poradenské služby pri riadení obchodnej činnosti; odborné obchodné alebo podnikateľské poradenstvo; obchodné alebo podnikateľské informácie; príprava

miezd a výplatných listín; služby poskytované pri premiestňovaní podnikov; sekretárske služby; vypracovávanie daňových priznaní; spracovanie textov; administratívne spracovanie obchodných objednávok; subdodávateľské služby (obchodné služby); fakturácie; marketing; poskytovanie obchodných alebo podnikateľských kontaktných informácií; obchodné sprostredkovateľské služby; poskytovanie obchodných informácií prostredníctvom webových stránok; plánovanie stretnutí (kancelárske práce); finančné a účtovné audity.

36 - Prenájom nehnuteľností; kancelárie zaoberajúce sa inkasovaním pohľadávok; faktoring; prenájom kancelárskych priestorov; likvidácia podnikov (finančné služby).

41 - Školenia; organizovanie a vedenie konferencií; organizovanie a vedenie seminárov.

(540)

**EASY START**

(591) červená, čierna

(731) EASY START s.r.o., Cintorínska 9, 811 08 Bratislava, SK;

(740) Mego Norbert, Mgr., Bratislava, SK;

**(210) 219-2018**

(220) 25.1.2018

**11(511) 11, 40, 42**

(511) 11 - Zariadenia na úpravu vody; zariadenia na filtrovanie vody; čistiace zariadenia na odpadovú vodu; zariadenia a stroje na čistenie a úpravu vody.

40 - Úprava vody; recyklácia odpadu; spracovanie odpadu (transformácia).

42 - Inžinierska činnosť; poradenstvo v oblasti počítačových programov; vedecký výskum; poskytovanie počítačových technológií prostredníctvom internetu (cloud computing).

**(540) WT:R**

(731) WTR EUROPE, s.r.o., Stará Vajnorská 11/A, 831 04 Bratislava 3, SK;

**(210) 222-2018**

(220) 26.1.2018

**11(511) 28, 35, 41**

(511) 28 - Hry, hračky; videohry; telocvičné a športové potreby; ozdoby na vianočné stromčeky.

35 - Reklama; obchodný manažment; obchodná administratíva; kancelárske práce.

41 - Výchova; vzdelávanie; zábava; športová a kultúrna činnosť.

**(540) SPOOKIES**

(731) Effectivity s.r.o., Rusovská cesta 9, 851 01 Bratislava, SK;

(740) AK Dlhopolec s.r.o., Zvolen, SK;

**(210) 224-2018**

(220) 25.1.2018

**11(511) 28, 35, 41**

(511) 28 - Hry; hračky; telocvičné a športové potreby.

35 - Reklama.

41 - Výchova; vzdelávanie; školenia; zábava; športová a kultúrna činnosť.

(540)



(591) modrá, biela

(731) stoller, s.r.o., G. Czuczora 4, 940 01 Nové Zámky, SK;

(740) KATONA- Advokátska kancelária, s.r.o., Nové Zámky, SK;

**(210) 225-2018**

(220) 26.1.2018

**11(511) 5**

(511) 5 - Farmaceutické prípravky.

**(540) LEDIPSA**

(731) Merck KGaA, Frankfurter Strasse 250, 64293 Darmstadt, DE;

(740) Bušová Eva, JUDr., Bratislava, SK;

**(210) 226-2018**

(220) 29.1.2018

**11(511) 30**

(511) 30 - Pizza.

**(540) FORNO DI PIETRA**

(731) Sociétés des Produits Nestlé S. A., Avenue Nestlé, 55, 1800 Vevey, CH;

(740) Ružička Csekes s.r.o., Bratislava, SK;

**(210) 228-2018**

(220) 26.1.2018

**11(511) 43**

(511) 43 - Kaviarne; samoobslužné jedálne; závodné jedálne; reštauračné (stravovacie) služby; samoobslužné reštaurácie; rýchle občerstvenie (snackbary); bary (služby).

(540)



(591) Zlatá, čierna, biela, hnedá

(731) Bokšaj Eduard, Jastrabie nad Topľou 153, 094 35 Jastrabie nad Topľou, SK;

(740) Chochol František, Mgr., Vranov nad Topľou, SK;

**(210) 230-2018**

(220) 29.1.2018

**11(511) 14, 16, 18, 21, 24, 25, 26, 28, 35**

(511) 14 - Prívesky na kľúče (bižutéria).

16 - Papier; kartón; lepenka; tlačoviny; fotografie; papiernický tovar a písacie potreby; kancelárske potreby (okrem nábytku); učebné a vyučovacie pomôcky (okrem prístrojov); plastové fólie a vrecká na balenie; plagáty; trúbky; papierové zástavy; samolepky (papiernický tovar); podložky pod pivo poháre; kalendáre.

18 - Tašky; školské tašky (aktovky); nákupné tašky; športové tašky.

21 - Poháre, šálky, hrnčeky na pitie.

24 - Zástavy (okrem papierových).

25 - Odevy; obuv; pokrývky hlavy; športové tričká, dresy; pletené šály.

26 - Odznaky na odevy, nie z drahých kovov.

28 - Rapkáče; balóny na hranie; puky; hokejky.

35 - Reklama; obchodný manažment; obchodná administratíva; kancelárske práce.

**(540)**

(591) biela, oranžová, modrá, sivá, čierna

(731) HK Poprad, s.r.o., Štefánikova 6, 058 01 Poprad, SK;

(740) Advokátska kancelária Lebovič, s.r.o., Bratislava, SK;

**(210) 233-2018**

(220) 29.1.2018

**11(511) 43**

(511) 43 - Reštauračné (stravovacie) služby.

**(540) "FRANZI" bavorská reštaurácia**

(731) Bakó František, Ing., Ádorská ulica 740/1, 930 12 Ohrady, SK;

(740) Hodosi Zsolt, JUDr., Dunajská Streda, SK;

**(210) 301-2018**

(220) 5.2.2018

**11(511) 35**

(511) 35 - Reklama; obchodný manažment; obchodná administratíva; kancelárske práce.

**(540)**

# Produktum.com

## shopping friend

(731) Görč Rastislav, Šustekova 7, 851 04 Bratislava, SK;

**(210) 305-2018**

(220) 7.2.2018

**11(511) 35, 41**

(511) 35 - Analýzy nákladov; odborné obchodné alebo podnikateľské poradenstvo; poradenstvo v oblasti komunikácie (reklama).

41 - Individuálne vyučovanie.

**(540) macinga.com**

(731) Mačinga Pavol, Hronská 5153/30, 821 07 Bratislava, SK;

(740) Laurincová Lenka, Mgr., Bratislava, SK;

**(210) 308-2018**

(220) 7.2.2018

**11(511) 35, 36, 39, 41, 42**

(511) 35 - Účtovníctvo; poradenstvo pri organizovaní a riadení obchodnej činnosti.

36 - Prenájom nehnuteľností.

39 - Rozvod elektriny; distribúcia elektriny.

41 - Vzdelávanie a školenia.

42 - Inžinierska činnosť.

**(540) SSD**

(731) Stredoslovenská energetika - Distribúcia, a.s., Pri Rajčianke 2927/8, 010 47 Žilina, SK;

**(210) 321-2018**

(220) 8.2.2018

**11(511) 18, 25**

(511) 18 - Koža (surovina alebo polotovary); imitácie kože; kožušiny; náprsné tašky; kabelky; cestovné tašky; aktovky (kožená galantéria); spoločenské kabelky; cestovné obaly na odevy; kufriky; tašky.

25 - Obuv; pančuchy; čiapky; pleteniny; vysoká obuv; nízke čižmy; pletené šály; krátke kabátiky; priliehavé čiapky; živôtky; korzety (spodná bielizeň); opasky (časti odevov); pletené šatky; župan; svetre; pulóvre; ponožky; podväzky; košele; košele s krátkym rukávom; odevy; klobúky; pokrývky hlavy; kožušiny (oblečenie); pančuškové nohavice; kombinézy (oblečenie); korzety; kostýmy, obleky; konfekcia (odevy); nohavice; vrchné ošatenie; rukavice; šatky, šály; pleteniny (oblečenie); plátenná obuv; vesty; kabáty; sukne; kožušinové kabáty; pyžamá; šaty; podprsenky; bundy; saká; plavky; topánky; spodničky; kožené odevy; tričká; šály uviazané pod krkom; nohavicové sukne; pončá; legínsy; šatové sukne; dámske nohavičky; členkové topánky.

**(540) Chantal**

(731) Chantall s.r.o., Panenská 24, 811 03 Bratislava, SK;

(740) Kuzmová Lucia, JUDr., Nové Zámky, SK;

**(210) 323-2018**

(220) 7.2.2018

**11(511) 35, 41, 44**

(511) 35 - Personálne poradenstvo; prieskum trhu; obchodný alebo podnikateľský prieskum; obchodné informácie a rady spotrebiteľom pri výbere tovarov a služieb.

41 - Akadémie (vzdelávanie); telesná výchova; vzdelávanie; školenia; fitness kluby (zdravotné a kondičné cvičenia); služby osobných trénerov (fitness cvičenia); kurzy telesného cvičenia; odborné preškolenie.

44 - Zdravotné strediská (služby); zdravotnícka starostlivosť; fyzioterapia; farmaceutické poradenstvo; telemedicínske služby; zdravotné poradenstvo.

**(540)**

(591) sivá, modrozelená

(731) NUTRIVIT s.r.o., Karpatské námestie 10A, 831 06 Bratislava, SK;

(740) LS Legal, s.r.o., Košice, SK;

**(210) 326-2018**

(220) 8.2.2018

**11(511) 5**

(511) 5 - Liečivá; farmaceutické prípravky humánne.

**(540) ALTABRIS**

(731) Zentiva Group, a.s., U Kabelovny 130, 102 37 Praha 10 - Dolní Měcholupy, CZ;

(740) Bachratá Magdaléna, Mgr., Bratislava, SK;

**(210) 328-2018**

(220) 8.2.2018

**11(511) 6, 19, 35, 37, 39, 40**

(511) 6 - Železo (surovina alebo polotovary).

19 - Asfalt; bitúmeny; asfaltové (bitúmenové) výrobky pre stavebníctvo; betón; dielce, výrobky alebo prefabrikáty z betónu; betónové podpory, stĺpy; tehly; hlina na tehly; stavebné konštrukcie (nekovové); betónové dlaždice; betónové podpory stĺpy; umelecké diela z kameňa, betónu a mramoru; debnenie pre stavebníctvo (nekovové); stavebné drevo; pilené drevo.

35 - Poskytovanie obchodných alebo podnikateľských informácií; sprostredkovateľne práce; odborné obchodné alebo podnikateľské poradenstvo; subdodávateľské služby (obchodné služby); marketing; riadenie obchodnej činnosti v stavebníctve.

37 - Stavba a opravy skladov; izolovanie proti vlhkosti (stavebníctvo); prenájom bagrov a rýpadiel; izolovanie stavieb; inštalácia, údržba a opravy strojov; murárske práce; sadrovanie, štukovanie; klampiarstvo a inštalatérstvo; montovanie lešení; murovanie, murárske práce; stavebné informácie; výstavba obchodov a obchodných stánkov; prenájom stavebných žeriavov; prenájom zametacích vozidiel; pokrývačské práce; čistenie

ciest; stavebné poradenstvo; tesárske práce; asfaltovanie; kladenie povrchov komunikácií; prenájom stavebných strojov a zariadení; stavebníctvo (stavebná činnosť); stavebný dozor; demolácia budov.

39 - Automobilová doprava; kamiónová nákladná doprava; dovoz, doprava.

40 - Frézovanie; obrábanie kovov; recyklácia odpadu; triedenie odpadu a recyklovateľného materiálu; zhodnocovanie odpadu.

**(540)**

(591) čierna, červená

(731) MBM-GROUP, a.s., Hviezdoslavovo námestie 213, 029 01 Námestovo, SK;

**(210) 403-2018**

(220) 20.2.2018

**11(511) 35, 41, 45**

(511) 35 - Obchodný manažment; obchodná administratíva; kancelárske práce.

41 - Vzdelávanie.

45 - Právne služby.

**(540)**

(591) modrá, zelená

(731) Gajdošová Slávka, JUDr., Májkova 1, 811 07 Bratislava, SK;

**(210) 404-2018**

(220) 20.2.2018

**11(511) 35, 41, 45**

(511) 35 - Obchodný manažment; obchodná administratíva; kancelárske práce.

41 - Vzdelávanie.

45 - Právne služby.

**(540) SG LEGAL**

(731) Gajdošová Slávka, JUDr., Májkova 1, 811 07 Bratislava, SK;

**(210) 425-2018**

(220) 22.2.2018

**11(511) 25**

(511) 25 - Oblečenie; ponožky; ponožky pohlcujúce pot.

**(540) Jeej design**

(731) Plachetková Katarína, PhDr., Mäsiarska 484/54, 040 01 Košice, SK;

**(210) 427-2018**

(220) 9.2.2018

**11(511) 9, 28, 41**(511) 9 - Počítačové softvérové aplikácie (sťahovateľné).  
28 - Hry.

41 - Vzdelávanie; školenia.

**(540)****FASHIONHRY**  
BY LUBITŠA STYLING

(731) Lubitsa Styling s.r.o., Björnsonova 9, 036 01 Martin, SK;

**(210) 441-2018**

(220) 23.2.2018

**11(511) 35, 37, 42**

(511) 35 - Maloobchodné a veľkoobchodné služby s nekovovými stavebnými materiálmi.

37 - Stavebníctvo; opravy, údržba a inštalácia budov a stavieb.

42 - Vedecké a technologické služby a s nimi súvisiaci výskum a projektovanie v oblasti stavebníctva; priemyselné analýzy a priemyselný výskum; navrhovanie a vývoj počítačového hardvéru a softvéru.

**(540) PROFIMALT**

(731) CRH (Slovensko) a.s., --, 906 38 Rohožník, SK;

(740) MAJLINGOVÁ &amp; PARTNERS, s.r.o., Bratislava, SK;

**(210) 442-2018**

(220) 23.2.2018

**11(511) 35, 37, 42**

(511) 35 - Maloobchodné a veľkoobchodné služby s nekovovými stavebnými materiálmi.

37 - Stavebníctvo; opravy, údržba a inštalácia budov a stavieb.

42 - Vedecké a technologické služby a s nimi súvisiaci výskum a projektovanie v oblasti stavebníctva; priemyselné analýzy a priemyselný výskum; navrhovanie a vývoj počítačového hardvéru a softvéru.

**(540) MULTICEM**

(731) CRH (Slovensko) a.s., --, 906 38 Rohožník, SK;

(740) MAJLINGOVÁ &amp; PARTNERS, s.r.o., Bratislava, SK;

**(210) 444-2018**

(220) 26.2.2018

**11(511) 35, 44**

(511) 35 - Maloobchodné a veľkoobchodné služby s oparovacími kozmetickými prípravkami.

44 - Starostlivosť o hygienu a krásu ľudí; solária (služby).

**(540)**

(591) žltoranžová, čierna

(731) GUAPA SK s.r.o., Kukučínova 24-B7, 974 01 Banská Bystrica, SK;

**(210) 503-2018**

(220) 5.3.2018

**11(511) 3**

(511) 3 - Bieliace prípravky a pracie prostriedky; avivážne prípravky; aviváže; bieliace soli; bieliaca sóda; bieliace pracie prostriedky; prípravky na odstraňovanie škvrín; prípravky na čistenie, leštenie, odmasťovanie a brúsenie; mydlá (neliečivé).

**(540) Flesh**

(731) ROIN, s.r.o., Pestovateľská 9, 821 04 Bratislav, SK;

(740) Eva Petránová Advokátska kancelária s.r.o., Prešov, SK;

**(210) 505-2018**

(220) 26.2.2018

**11(511) 25, 41**

(511) 25 - Odevy, obuv a pokrývky hlavy.

41 - Výchova; vzdelávanie; zábava; športová a kultúrna činnosť; organizovanie kultúrnych a športových podujatí; organizovanie workshopov; organizovanie seminárov; tanečná výučba.

**(540)**

(731) Grofčík Norbert, P.O.Hviezdoslava 186/9, 941 45 Maňa, SK;



## Zapísané ochranné známky bez zmeny po zverejnení prihlášky

(210)	(111)	(210)	(111)	(210)	(111)	(210)	(111)
50-2016	246714	1368-2017	246753	1594-2017	246798	1828-2017	246838
2362-2016	246715	1383-2017	246754	1601-2017	246800	1834-2017	246879
2433-2016	246716	1384-2017	246755	1608-2017	246801	1842-2017	246839
2459-2016	246760	1396-2017	246761	1609-2017	246802	1843-2017	246840
2571-2016	246717	1426-2017	246762	1610-2017	246803	1844-2017	246841
97-2017	246720	1427-2017	246763	1615-2017	246804	1845-2017	246842
99-2017	246721	1441-2017	246764	1623-2017	246805	1846-2017	246843
265-2017	246722	1445-2017	246765	1625-2017	246810	1847-2017	246844
266-2017	246723	1449-2017	246766	1629-2017	246806	1849-2017	246849
353-2017	246724	1450-2017	246767	1633-2017	246807	1850-2017	246850
473-2017	246725	1456-2017	246768	1642-2017	246808	1851-2017	246851
475-2017	246726	1457-2017	246769	1644-2017	246809	1879-2017	246852
490-2017	246737	1459-2017	246770	1652-2017	246812	1885-2017	246853
550-2017	246727	1477-2017	246771	1657-2017	246811	1891-2017	246854
606-2017	246728	1481-2017	246772	1658-2017	246813	1893-2017	246855
638-2017	246729	1482-2017	246773	1662-2017	246814	1895-2017	246856
672-2017	246730	1498-2017	246774	1664-2017	246815	1904-2017	246857
759-2017	246731	1499-2017	246775	1667-2017	246816	1907-2017	246858
772-2017	246758	1503-2017	246776	1673-2017	246817	1910-2017	246859
880-2017	246732	1504-2017	246777	1676-2017	246818	1913-2017	246860
896-2017	246733	1505-2017	246778	1677-2017	246819	1917-2017	246861
920-2017	246734	1506-2017	246779	1680-2017	246820	1919-2017	246862
1008-2017	246735	1507-2017	246780	1683-2017	246821	1921-2017	246863
1017-2017	246736	1509-2017	246781	1691-2017	246822	1924-2017	246864
1020-2017	246738	1510-2017	246782	1692-2017	246823	1925-2017	246865
1022-2017	246739	1511-2017	246783	1693-2017	246824	1934-2017	246866
1034-2017	246740	1512-2017	246784	1698-2017	246825	1939-2017	246867
1050-2017	246741	1514-2017	246785	1700-2017	246826	1941-2017	246868
1067-2017	246742	1516-2017	246786	1702-2017	246827	1942-2017	246869
1121-2017	246743	1519-2017	246787	1711-2017	246828	1947-2017	246870
1128-2017	246744	1529-2017	246788	1712-2017	246829	1948-2017	246871
1132-2017	246745	1530-2017	246789	1713-2017	246830	1955-2017	246872
1155-2017	246746	1535-2017	246790	1716-2017	246831	1957-2017	246873
1156-2017	246747	1544-2017	246791	1741-2017	246847	1966-2017	246874
1172-2017	246748	1560-2017	246792	1743-2017	246848	1986-2017	246845
1206-2017	246749	1562-2017	246793	1750-2017	246832	2015-2017	246875
1283-2017	246750	1563-2017	246794	1756-2017	246833	2021-2017	246876
1308-2017	246751	1580-2017	246795	1757-2017	246834	2090-2017	246877
1327-2017	246756	1581-2017	246796	1804-2017	246835	2091-2017	246878
1331-2017	246757	1582-2017	246797	1818-2017	246836		
1348-2017	246752	1586-2017	246799	1819-2017	246837		

**(111) 246714**

(151) 20.2.2018

(180) 13.1.2026

(210) 50-2016

(220) 13.1.2016

(442) 3.11.2017

(732) STI Firearms, LLC, 114 Halmar Cove, Georgetown, TX 78628, US;

(740) ROTT, RŮŽIČKA &amp; GUTTMANN, Bratislava, SK;

**(111) 246715**

(151) 20.2.2018

(180) 7.11.2026

(210) 2362-2016

(220) 7.11.2016

(442) 3.11.2017

(732) Compass CZ s.r.o., Pražská 17, 250 81 Nehvizdy, CZ;

(740) Bačík Kvetoslav, Ing., Nová Dubnica, SK;

**(111) 246716**  
 (151) 20.2.2018  
 (180) 21.11.2026  
 (210) 2433-2016  
 (220) 21.11.2016  
 (442) 3.11.2017  
 (732) Bidfood Czech Republic s.r.o., V Růžovém údolí 553,  
 278 01 Kralupy nad Vltavou, CZ;

**(111) 246717**  
 (151) 20.2.2018  
 (180) 6.12.2026  
 (210) 2571-2016  
 (220) 6.12.2016  
 (442) 3.11.2017  
 (732) MATERASSO Slovakia, s.r.o., 612, 029 62  
 Oravské Veselé, SK;  
 (740) TM & PATENT ATTORNEY NEUSCHL, s. r. o.,  
 Bratislava, SK;

**(111) 246720**  
 (151) 20.2.2018  
 (180) 3.3.2021  
 (210) 97-2017  
 (220) 3.3.2011  
 (442) 3.11.2017  
 (646) 009782806, 03.03.2011  
 (732) HS Flamingo s.r.o., třída Osvobození 65, 550 01  
 Broumov, CZ;  
 (740) Dorociak Samuel, Mgr., Liptovský Mikuláš, SK;

**(111) 246721**  
 (151) 20.2.2018  
 (180) 18.1.2027  
 (210) 99-2017  
 (220) 18.1.2017  
 (442) 3.11.2017  
 (732) Hrabovská Daniela, Mgr., Limbová 3058/20, 010 07  
 Žilina, SK;

**(111) 246722**  
 (151) 20.2.2018  
 (180) 7.2.2027  
 (210) 265-2017  
 (220) 7.2.2017  
 (442) 3.11.2017  
 (732) GOLDTIME a. s., U Libeňského pivovaru 10,  
 180 00 Praha 8, CZ;  
 (740) Korejzová Petra, JUDr., Bratislava, SK;

**(111) 246723**  
 (151) 20.2.2018  
 (180) 7.2.2027  
 (210) 266-2017  
 (220) 7.2.2017  
 (442) 3.11.2017  
 (732) GOLDTIME a. s., U Libeňského pivovaru 10,  
 180 00 Praha 8, CZ;  
 (740) Korejzová Petra, JUDr., Bratislava, SK;

**(111) 246724**  
 (151) 20.2.2018  
 (180) 16.2.2027  
 (210) 353-2017  
 (220) 16.2.2017  
 (442) 3.11.2017  
 (732) Pečivárne Lipt. Hrádok, s. r. o., Liptovská Po-  
 rúbka 347, 033 01 Liptovský Hrádok, SK;  
 (740) Holakovský Štefan, Ing., Bratislava, SK;

**(111) 246725**  
 (151) 20.2.2018  
 (180) 17.2.2027  
 (210) 473-2017  
 (220) 17.2.2017  
 (442) 3.11.2017  
 (732) ŠK DOBŠINÁ, Vlčia Dolina 957/0, 049 25 Do-  
 bšiná, SK;  
 (740) Porubčan Róbert, Ing., Ivanka pri Dunaji, SK;

**(111) 246726**  
 (151) 20.2.2018  
 (180) 17.2.2027  
 (210) 475-2017  
 (220) 17.2.2017  
 (442) 3.11.2017  
 (732) ŠK DOBŠINÁ, Vlčia Dolina 957/0, 049 25 Do-  
 bšiná, SK;  
 (740) Porubčan Róbert, Ing., Ivanka pri Dunaji, SK;

**(111) 246727**  
 (151) 20.2.2018  
 (180) 23.2.2027  
 (210) 550-2017  
 (220) 23.2.2017  
 (442) 3.11.2017  
 (732) Bonduelle, La Woestyne, 59173 Renescure, FR;  
 (740) MAJLINGOVÁ & PARTNERS, s.r.o., spoloč-  
 nosť patentových zástupcov, Bratislava, SK;

**(111) 246728**  
 (151) 20.2.2018  
 (180) 16.3.2027  
 (210) 606-2017  
 (220) 16.3.2017  
 (442) 3.11.2017  
 (732) Sásik Jozef, Ing., Nešporova 1/1187, 974 04 Ban-  
 ská Bystrica 4, SK;

**(111) 246729**  
 (151) 20.2.2018  
 (180) 20.3.2027  
 (210) 638-2017  
 (220) 20.3.2017  
 (442) 3.11.2017  
 (732) PERTUS, s.r.o., Dunajská 46, 811 08 Bratislava,  
 SK;  
 (740) Nechala & Co. s.r.o., Bratislava, SK;



**(111) 246730**

(151) 20.2.2018  
(180) 23.3.2027  
(210) 672-2017  
(220) 23.3.2017  
(442) 3.11.2017  
(732) COLLECTA s.r.o., Kízavá 17, 831 01 Bratislava, SK;

**(111) 246736**

(151) 20.2.2018  
(180) 24.4.2027  
(210) 1017-2017  
(220) 24.4.2017  
(442) 3.11.2017  
(732) Mgr. Kamila Hermannová - EDUCIA, Narcisová 800/12, 821 01 Bratislava - Ružinov, SK;

**(111) 246731**

(151) 20.2.2018  
(180) 30.3.2027  
(210) 759-2017  
(220) 30.3.2017  
(442) 3.11.2017  
(732) AGRO WSM, s.r.o., Krpeľany 63, 038 54 Krpeľany, SK;

**(111) 246737**

(151) 21.2.2018  
(180) 3.3.2027  
(210) 490-2017  
(220) 3.3.2017  
(442) 3.11.2017  
(732) Československá filmová spoločnosť, s.r.o., Václavské nám. 831/21, 113 60 Praha 1, CZ;  
(740) Girmanová Zuzana, Ing., Nitra, SK;

**(111) 246732**

(151) 20.2.2018  
(180) 20.4.2027  
(210) 880-2017  
(220) 20.4.2017  
(442) 3.11.2017  
(732) Béreš Viktor, Ing., Smaragdová 4, 851 10 Bratislava, SK;

**(111) 246738**

(151) 21.2.2018  
(180) 24.4.2027  
(210) 1020-2017  
(220) 24.4.2017  
(442) 3.11.2017  
(732) SUD ALIMENTATION, Les Oliviers, Villa 11, 957 chemin de la Chèvre d'Or, F-06410 Biot, FR;  
(740) ČERNEJOVÁ & HRBEK, s.r.o., Bratislava, SK;

**(111) 246733**

(151) 20.2.2018  
(180) 28.3.2027  
(210) 896-2017  
(220) 28.3.2017  
(442) 3.11.2017  
(732) COMPASS Group Czech Republic s.r.o., Janškova 1603/47a, 170 00 Holešovice, Praha 7, CZ;  
(740) TM & PATENT ATTORNEY NEUSCHL s.r.o., Bratislava, SK;

**(111) 246739**

(151) 21.2.2018  
(180) 12.5.2027  
(210) 1022-2017  
(220) 12.5.2017  
(442) 3.11.2017  
(732) Vnučák Vojtech, Nálepková 10/3, 036 01 Martin, SK;

**(111) 246734**

(151) 20.2.2018  
(180) 28.3.2027  
(210) 920-2017  
(220) 28.3.2017  
(442) 3.11.2017  
(732) PRAGON s.r.o., Imrychova 883/9, 143 00 Praha, CZ;  
(740) Bachratá Magdaléna, Mgr., Bratislava, SK;

**(111) 246740**

(151) 21.2.2018  
(180) 9.5.2027  
(210) 1034-2017  
(220) 9.5.2017  
(442) 3.11.2017  
(732) Šimko Ladislav, Dunajská 15/A, 811 08 Bratislava, SK;

**(111) 246735**

(151) 20.2.2018  
(180) 7.4.2027  
(210) 1008-2017  
(220) 7.4.2017  
(442) 3.11.2017  
(732) Dedák Peter, Syslia 40, 821 05 Bratislava, SK;  
(740) FAJNOR IP, s. r. o., Bratislava, SK;

**(111) 246741**

(151) 21.2.2018  
(180) 24.4.2027  
(210) 1050-2017  
(220) 24.4.2017  
(442) 3.11.2017  
(732) SAPORI Italiani s.r.o., Konventná 2, 811 03 Bratislava, SK;  
(740) TM & PATENT ATTORNEY NEUSCHL s.r.o., Bratislava, SK;

**(111) 246742**  
 (151) 21.2.2018  
 (180) 21.4.2027  
 (210) 1067-2017  
 (220) 21.4.2017  
 (442) 3.11.2017  
 (732) EUROCHEMIA SK, s.r.o., M. R. Štefánika  
 1833/38, 026 01 Dolný Kubín, SK;  
 (740) Konfalová Anna, Mgr., Oravský Podzámok, SK;

**(111) 246743**  
 (151) 21.2.2018  
 (180) 3.5.2027  
 (210) 1121-2017  
 (220) 3.5.2017  
 (442) 3.11.2017  
 (732) PROGAST, spol. s r.o., Krajinská cesta 18, 821 07  
 Bratislava, SK;  
 (740) Holoubková Mária, Ing., Bratislava, SK;

**(111) 246744**  
 (151) 21.2.2018  
 (180) 4.5.2027  
 (210) 1128-2017  
 (220) 4.5.2017  
 (442) 3.11.2017  
 (732) Kosková Janka, Mgr., Mateja Bela 2393/9, 960 01  
 Zvolen, SK;

**(111) 246745**  
 (151) 21.2.2018  
 (180) 4.5.2027  
 (210) 1132-2017  
 (220) 4.5.2017  
 (442) 3.11.2017  
 (732) Harach Martin, Trinásta 24, 831 01 Bratislava,  
 SK;

**(111) 246746**  
 (151) 21.2.2018  
 (180) 9.5.2027  
 (210) 1155-2017  
 (220) 9.5.2017  
 (442) 3.11.2017  
 (732) BIG retail, s.r.o., Košická 49, 821 08 Bratislava,  
 SK;  
 (740) Jandura Radomír, Slovenská Ľupča, SK;

**(111) 246747**  
 (151) 21.2.2018  
 (180) 9.5.2027  
 (210) 1156-2017  
 (220) 9.5.2017  
 (442) 3.11.2017  
 (732) PHARMACOPOLA s.r.o., Svätokrížske námestie  
 11, 965 01 Žiar nad Hronom, SK;

**(111) 246748**  
 (151) 21.2.2018  
 (180) 10.5.2027  
 (210) 1172-2017  
 (220) 10.5.2017  
 (442) 3.11.2017  
 (732) Straka Juraj, Ing., Riadok 13/1, 034 01 Ružom-  
 berok 1, SK;

**(111) 246749**  
 (151) 21.2.2018  
 (180) 15.5.2027  
 (210) 1206-2017  
 (220) 15.5.2017  
 (442) 3.11.2017  
 (732) VINCÚR - Modranský spolok vinohradníkov,  
 vinárov, znalcov a milovníkov vína, Sládkovičo-  
 va 44, 900 01 Modra, SK;  
 (740) Juran Svetozár, JUDr., Bratislava, SK;

**(111) 246750**  
 (151) 21.2.2018  
 (180) 24.5.2027  
 (210) 1283-2017  
 (220) 24.5.2017  
 (442) 3.11.2017  
 (732) Bradáčová Jana, MUDr., MBA, Lidická 49, 602 00  
 Brno, CZ;

**(111) 246751**  
 (151) 21.2.2018  
 (180) 18.5.2027  
 (210) 1308-2017  
 (220) 18.5.2017  
 (442) 3.11.2017  
 (732) Ing. Ján Vršek - VINKOR, Modranská 150, 902 01  
 Vinosady, SK;  
 (740) Kružliak Peter, Mgr., Bratislava, SK;

**(111) 246752**  
 (151) 21.2.2018  
 (180) 29.5.2027  
 (210) 1348-2017  
 (220) 29.5.2017  
 (442) 3.11.2017  
 (732) ARCHEUS Partners a.s., Konštantínova 12, 080 01  
 Prešov, SK;

**(111) 246753**  
 (151) 21.2.2018  
 (180) 24.5.2027  
 (210) 1368-2017  
 (220) 24.5.2017  
 (442) 3.11.2017  
 (732) Poláček Oliver, Smetanova 1655/7, 911 01 Tren-  
 čín, SK;  
 (740) Sándor Štefan, Mgr., Bratislava, SK;

**(111) 246754**

(151) 21.2.2018  
(180) 5.6.2027  
(210) 1383-2017  
(220) 5.6.2017  
(442) 3.11.2017  
(732) Pečivárne Lipt. Hrádok, s. r. o., Liptovská Porúbka 347, 033 01 Liptovský Hrádok, SK;  
(740) Holakovský Štefan, Ing., Bratislava, SK;

**(111) 246755**

(151) 21.2.2018  
(180) 5.6.2027  
(210) 1384-2017  
(220) 5.6.2017  
(442) 3.11.2017  
(732) Pečivárne Lipt. Hrádok, s. r. o., Liptovská Porúbka 347, 033 01 Liptovský Hrádok, SK;  
(740) Holakovský Štefan, Ing., Bratislava, SK;

**(111) 246756**

(151) 21.2.2018  
(180) 26.5.2027  
(210) 1327-2017  
(220) 26.5.2017  
(442) 3.11.2017  
(732) Pečivárne Lipt. Hrádok, s.r.o., Liptovská Porúbka 347, 033 01 Liptovský Hrádok, SK;  
(740) Holakovský Štefan, Ing., Bratislava, SK;

**(111) 246757**

(151) 21.2.2018  
(180) 26.5.2027  
(210) 1331-2017  
(220) 26.5.2017  
(442) 3.11.2017  
(732) Pečivárne Lipt Hrádok, s.r.o., Liptovská Porúbka 347, 033 01 Liptovský Hrádok, SK;  
(740) Holakovský Štefan, Ing., Bratislava, SK;

**(111) 246758**

(151) 21.2.2018  
(180) 30.3.2027  
(210) 772-2017  
(220) 30.3.2017  
(442) 3.11.2017  
(732) Mgr. Sándor Angyal - AlexGRAF, Rákócziho 1050/9, 929 01 Dunajská Streda 1, SK;

**(111) 246760**

(151) 21.2.2018  
(180) 24.11.2026  
(210) 2459-2016  
(220) 24.11.2016  
(442) 3.5.2017  
(732) Labaš Miroslav, Textilná 1, 040 01 Košice, SK;  
(740) Advokátska kancelária VASIE, ŠIMONOVIC & partners, s.r.o., Košice, SK;

**(111) 246761**

(151) 21.2.2018  
(180) 25.5.2027  
(210) 1396-2017  
(220) 25.5.2017  
(442) 3.11.2017  
(732) Oakbridge B.V., De Cuserstraat 93, 1081 CN Amsterdam, NL;  
(740) inventa Patentová a známková kancelária s.r.o., Bratislava-Staré Mesto, SK;

**(111) 246762**

(151) 21.2.2018  
(180) 7.6.2027  
(210) 1426-2017  
(220) 7.6.2017  
(442) 3.11.2017  
(732) MB TECH BB s.r.o., Zvolenská cesta 37, 974 01 Banská Bystrica, SK;

**(111) 246763**

(151) 21.2.2018  
(180) 7.6.2027  
(210) 1427-2017  
(220) 7.6.2017  
(442) 3.11.2017  
(732) MB TECH BB s.r.o., Zvolenská cesta 37, 974 01 Banská Bystrica, SK;

**(111) 246764**

(151) 21.2.2018  
(180) 8.6.2027  
(210) 1441-2017  
(220) 8.6.2017  
(442) 3.11.2017  
(732) Svet Ratanu s.r.o., Mlynské Nivy 77, 821 07 Bratislava 214, SK;

**(111) 246765**

(151) 21.2.2018  
(180) 9.6.2027  
(210) 1445-2017  
(220) 9.6.2017  
(442) 3.11.2017  
(732) Euro Trust Finance s.r.o., Ruská 608/52a, 353 01 Mariánské Lázně, CZ;

**(111) 246766**

(151) 21.2.2018  
(180) 31.5.2027  
(210) 1449-2017  
(220) 31.5.2017  
(442) 3.11.2017  
(732) Nosaczynski Richard, Beluj 106, 969 01 Beluj, SK;  
(740) Belička Ivan, Ing., Banská Bystrica, SK;

**(111) 246767**  
 (151) 21.2.2018  
 (180) 9.6.2027  
 (210) 1450-2017  
 (220) 9.6.2017  
 (442) 3.11.2017  
 (732) Euro Reality Plzeň s.r.o., Ruská 608/52a, 353 01 Mariánske Lázně, CZ;

**(111) 246773**  
 (151) 21.2.2018  
 (180) 12.7.2027  
 (210) 1482-2017  
 (220) 12.7.2017  
 (442) 3.11.2017  
 (732) AVALANCHE EXTRA EU s.r.o., Pod Vinicami 7, 080 01 Prešov, SK;

**(111) 246768**  
 (151) 21.2.2018  
 (180) 1.6.2027  
 (210) 1456-2017  
 (220) 1.6.2017  
 (442) 3.11.2017  
 (732) Slot Game 2000 s.r.o., Buzinská 581, 040 15 Košice - mestská časť Šaca, SK;  
 (740) Boldizsár Ján, JUDr., Nové Zámky, SK;

**(111) 246774**  
 (151) 21.2.2018  
 (180) 5.6.2027  
 (210) 1498-2017  
 (220) 5.6.2017  
 (442) 3.11.2017  
 (732) SAMM Slovakia, s. r. o., Nádražná 1664/34, 900 28 Ivanka pri Dunaji, SK;  
 (740) Navrat & Partners, s.r.o., Bratislava - mestská časť Staré Mesto, SK;

**(111) 246769**  
 (151) 21.2.2018  
 (180) 7.6.2027  
 (210) 1457-2017  
 (220) 7.6.2017  
 (442) 3.11.2017  
 (732) BAPE FOOD trade s.r.o., Ovocinárska 51, 083 01 Sabinov, SK;

**(111) 246775**  
 (151) 21.2.2018  
 (180) 5.6.2027  
 (210) 1499-2017  
 (220) 5.6.2017  
 (442) 3.11.2017  
 (732) Jakubis Marián, M.Eng., Homolova 2163/8, 841 02 Bratislava, SK;  
 (740) Brichtová Tatiana, JUDr., Bratislava, SK;

**(111) 246770**  
 (151) 21.2.2018  
 (180) 7.6.2027  
 (210) 1459-2017  
 (220) 7.6.2017  
 (442) 3.11.2017  
 (732) BAPE FOOD trade s.r.o., Ovocinárska 51, 083 01 Sabinov, SK;

**(111) 246776**  
 (151) 21.2.2018  
 (180) 14.6.2027  
 (210) 1503-2017  
 (220) 14.6.2017  
 (442) 3.11.2017  
 (732) SLOVNAFT, a.s., Vlčie hrdlo 1, 824 12 Bratislava, SK;  
 (740) Hojčuš Peter, Ing., Bratislava, SK;

**(111) 246771**  
 (151) 21.2.2018  
 (180) 12.6.2027  
 (210) 1477-2017  
 (220) 12.6.2017  
 (442) 3.11.2017  
 (732) ePERFECTO, s.r.o., Ulica Adyho 2935/4, 984 01 Lučenec, SK;

**(111) 246777**  
 (151) 21.2.2018  
 (180) 14.6.2027  
 (210) 1504-2017  
 (220) 14.6.2017  
 (442) 3.11.2017  
 (732) SLOVNAFT, a.s., Vlčie hrdlo 1, 824 12 Bratislava, SK;  
 (740) Hojčuš Peter, Ing., Bratislava, SK;

**(111) 246772**  
 (151) 21.2.2018  
 (180) 12.6.2027  
 (210) 1481-2017  
 (220) 12.6.2017  
 (442) 3.11.2017  
 (732) Marcinka Andrej, Ing. arch., Haluzice 746, 913 07 Haluzice, SK;

**(111) 246778**  
 (151) 21.2.2018  
 (180) 14.6.2027  
 (210) 1505-2017  
 (220) 14.6.2017  
 (442) 3.11.2017  
 (732) SLOVNAFT, a.s., Vlčie hrdlo 1, 824 12 Bratislava, SK;  
 (740) Hojčuš Peter, Ing., Bratislava, SK;

**(111) 246779**

(151) 21.2.2018  
(180) 14.6.2027  
(210) 1506-2017  
(220) 14.6.2017  
(442) 3.11.2017  
(732) SLOVNAFT, a.s., Vlčie hrdlo 1, 824 12 Bratislava, SK;  
(740) Hojčuš Peter, Ing., Bratislava, SK;

**(111) 246780**

(151) 21.2.2018  
(180) 14.6.2027  
(210) 1507-2017  
(220) 14.6.2017  
(442) 3.11.2017  
(732) SLOVNAFT, a.s., Vlčie hrdlo 1, 824 12 Bratislava, SK;  
(740) Hojčuš Peter, Ing., Bratislava, SK;

**(111) 246781**

(151) 21.2.2018  
(180) 14.6.2027  
(210) 1509-2017  
(220) 14.6.2017  
(442) 3.11.2017  
(732) SLOVNAFT, a.s., Vlčie hrdlo 1, 824 12 Bratislava, SK;  
(740) Hojčuš Peter, Ing., Bratislava, SK;

**(111) 246782**

(151) 21.2.2018  
(180) 14.6.2027  
(210) 1510-2017  
(220) 14.6.2017  
(442) 3.11.2017  
(732) SLOVNAFT, a.s., Vlčie hrdlo 1, 824 12 Bratislava, SK;  
(740) Hojčuš Peter, Ing., Bratislava, SK;

**(111) 246783**

(151) 21.2.2018  
(180) 14.6.2027  
(210) 1511-2017  
(220) 14.6.2017  
(442) 3.11.2017  
(732) SLOVNAFT, a.s., Vlčie hrdlo 1, 824 12 Bratislava, SK;  
(740) Hojčuš Peter, Ing., Bratislava, SK;

**(111) 246784**

(151) 21.2.2018  
(180) 14.6.2027  
(210) 1512-2017  
(220) 14.6.2017  
(442) 3.11.2017  
(732) Franková Monika, Hlavná 6/11, 044 12 Nižný Klátov, SK;

**(111) 246785**

(151) 21.2.2018  
(180) 5.6.2027  
(210) 1514-2017  
(220) 5.6.2017  
(442) 3.11.2017  
(732) Görč Rastislav, Šustekova 7, 851 04 Bratislava - mestská časť Petržalka, SK;

**(111) 246786**

(151) 21.2.2018  
(180) 5.6.2027  
(210) 1516-2017  
(220) 5.6.2017  
(442) 3.11.2017  
(732) PROFITGROUP, s.r.o., Ľ. Stárka 2202/22, 911 05 Trenčín, SK;  
(740) JAKUBEK & PARTNERS, s. r. o., Bratislava - mestská časť Staré Mesto, SK;

**(111) 246787**

(151) 21.2.2018  
(180) 14.6.2027  
(210) 1519-2017  
(220) 14.6.2017  
(442) 3.11.2017  
(732) Dobiaš Pavol, Hviezdoslavova 1563, 905 01 Senica, SK;

**(111) 246788**

(151) 21.2.2018  
(180) 5.6.2027  
(210) 1529-2017  
(220) 5.6.2017  
(442) 3.11.2017  
(732) PROFITGROUP, s.r.o., Ľ. Stárka 2202/22, 911 05 Trenčín 5, SK;  
(740) JAKUBEK & PARTNERS, s. r. o., Bratislava - mestská časť Staré Mesto, SK;

**(111) 246789**

(151) 21.2.2018  
(180) 6.6.2027  
(210) 1530-2017  
(220) 6.6.2017  
(442) 3.11.2017  
(732) Krampfl Martin, Pri kolíske 9155/62, 831 06 Bratislava, SK; Krampfl Ján, Pri kolíske 9154/60, 831 06 Bratislava, SK;  
(740) Schifferdeckerová Milina, JUDr., Bratislava, SK;

**(111) 246790**

(151) 21.2.2018  
(180) 15.6.2027  
(210) 1535-2017  
(220) 15.6.2017  
(442) 3.11.2017  
(732) EUROCOM Investment, s.r.o., Bešeňová 136, 034 83 Bešeňová, SK;  
(740) LITVÁKOVÁ A SPOL., s.r.o., Patentová a známková kancelária, Bratislava, SK;

**(111) 246791**

(151) 21.2.2018  
 (180) 12.6.2027  
 (210) 1544-2017  
 (220) 12.6.2017  
 (442) 3.11.2017  
 (732) Check IT s.r.o., Zásranie 278, 010 03 Žilina, SK;  
 (740) FAJNOR IP s.r.o., Bratislava, SK;

**(111) 246792**

(151) 21.2.2018  
 (180) 19.6.2027  
 (210) 1560-2017  
 (220) 19.6.2017  
 (442) 3.11.2017  
 (732) Tvorivec, s.r.o., Gorkého 60, 036 01 Martin, SK;

**(111) 246793**

(151) 21.2.2018  
 (180) 9.11.2026  
 (210) 1562-2017  
 (220) 9.11.2016  
 (442) 3.11.2017  
 (641) 016017972, 09.11.2016  
 (732) CRH (Slovensko) a.s., 906 38 Rohožník, SK;  
 (740) MAJLINGOVÁ & PARTNERS, s. r. o., Bratislava, SK;

**(111) 246794**

(151) 21.2.2018  
 (180) 9.11.2026  
 (210) 1563-2017  
 (220) 9.11.2016  
 (442) 3.11.2017  
 (641) 016017956, 09.11.2016  
 (732) CRH (Slovensko) a.s., 906 38 Rohožník, SK;  
 (740) MAJLINGOVÁ & PARTNERS, s. r. o., Bratislava, SK;

**(111) 246795**

(151) 21.2.2018  
 (180) 20.6.2027  
 (210) 1580-2017  
 (220) 20.6.2017  
 (442) 3.11.2017  
 (732) Valeant Pharmaceuticals Ireland, Citywest Business Campus 3013 Lake Drive, Dublin 34, IE;  
 (740) Štros David, JUDr., Bratislava, SK;

**(111) 246796**

(151) 22.2.2018  
 (180) 16.6.2027  
 (210) 1581-2017  
 (220) 16.6.2017  
 (442) 3.11.2017  
 (732) NAKOMPLET s. r. o., Strojnícka 2907/8, 821 05 Bratislava - mestská časť Ružinov, SK;  
 (740) Porubčan Róbert, Ing., Ivanka pri Dunaji, SK;

**(111) 246797**

(151) 22.2.2018  
 (180) 16.6.2027  
 (210) 1582-2017  
 (220) 16.6.2017  
 (442) 3.11.2017  
 (732) Maděříč Jiří, Prušánská 489, 691 01 Moravský Žižkov, CZ;  
 (740) Kříž Ján, prof. JUDr., CSc., Praha, CZ;

**(111) 246798**

(151) 22.2.2018  
 (180) 21.6.2027  
 (210) 1594-2017  
 (220) 21.6.2017  
 (442) 3.11.2017  
 (732) Mediaprint - Kapa Pressegross, a.s., Stará Vajnorská 9, 831 04 Bratislava, SK;  
 (740) Zajícová Alica, Mgr., Bratislava, SK;

**(111) 246799**

(151) 22.2.2018  
 (180) 17.6.2027  
 (210) 1586-2017  
 (220) 17.6.2017  
 (442) 3.11.2017  
 (732) Saponi Italiani s.r.o., Konventná 2, 811 03 Bratislava, SK;  
 (740) TM & PATENT ATTORNEY NEUSCHL, s. r. o., Bratislava, SK;

**(111) 246800**

(151) 22.2.2018  
 (180) 21.6.2027  
 (210) 1601-2017  
 (220) 21.6.2017  
 (442) 3.11.2017  
 (732) Růžový slon s.r.o., Výstavní 1928/9, 702 00 Ostrava - Moravská Ostrava, CZ;  
 (740) Girmanová Zuzana, Ing., Nitra, SK;

**(111) 246801**

(151) 22.2.2018  
 (180) 23.6.2027  
 (210) 1608-2017  
 (220) 23.6.2017  
 (442) 3.11.2017  
 (732) EXIQA, s.r.o., Jiskrova 4, 040 01 Košice, SK;  
 (740) Holakovský Štefan, Ing., Bratislava, SK;

**(111) 246802**

(151) 22.2.2018  
 (180) 23.6.2027  
 (210) 1609-2017  
 (220) 23.6.2017  
 (442) 3.11.2017  
 (732) EXIQA, s.r.o., Jiskrova 4, 040 01 Košice, SK;  
 (740) Holakovský Štefan, Ing., Bratislava, SK;

**(111) 246803**

(151) 22.2.2018  
(180) 23.6.2027  
(210) 1610-2017  
(220) 23.6.2017  
(442) 3.11.2017  
(732) EXIQA, s.r.o., Jiskrova 4, 040 01 Košice, SK;  
(740) Holakovský Štefan, Ing., Bratislava, SK;

**(111) 246804**

(151) 22.2.2018  
(180) 23.6.2027  
(210) 1615-2017  
(220) 23.6.2017  
(442) 3.11.2017  
(732) Société des Produits Nestlé S.A, Avenue Nestlé 55, 1800 Vevey, CH;  
(740) Ružička Csekcs s. r. o., Bratislava, SK;

**(111) 246805**

(151) 22.2.2018  
(180) 22.6.2027  
(210) 1623-2017  
(220) 22.6.2017  
(442) 3.11.2017  
(732) Luč Marek, Hlavná 77/45, 086 14 Hažlín, SK;  
(740) LITVÁKOVÁ A SPOL., s. r. o., Patentová a známková kancelária, Bratislava, SK;

**(111) 246806**

(151) 22.2.2018  
(180) 26.6.2027  
(210) 1629-2017  
(220) 26.6.2017  
(310) 536324  
(320) 29.12.2016  
(330) CZ  
(442) 3.11.2017  
(732) VALVE CONTROL s.r.o., U Dvora 213, 687 51 Nivnice, CZ;  
(740) Radkovičová Lucie, JUDr., Praha, CZ;

**(111) 246807**

(151) 22.2.2018  
(180) 21.6.2027  
(210) 1633-2017  
(220) 21.6.2017  
(442) 3.11.2017  
(732) Rauch Michal, Na varte 4C, 831 01 Bratislava - mestská časť Nové Mesto, SK;  
(740) JAKUBEK & PARTNERS, s. r. o., Bratislava, SK;

**(111) 246808**

(151) 22.2.2018  
(180) 26.6.2027  
(210) 1642-2017  
(220) 26.6.2017  
(442) 3.11.2017  
(732) 101 s.r.o., Trenčianska 56/B, 821 09 Bratislava, SK;

**(111) 246809**

(151) 22.2.2018  
(180) 22.6.2027  
(210) 1644-2017  
(220) 22.6.2017  
(442) 3.11.2017  
(732) Luč Marek, Hlavná 77/45, 086 14 Hažlín, SK;  
(740) LITVÁKOVÁ A SPOL., s. r. o., Patentová a známková kancelária, Bratislava, SK;

**(111) 246810**

(151) 22.2.2018  
(180) 26.6.2027  
(210) 1625-2017  
(220) 26.6.2017  
(442) 3.11.2017  
(732) Univerzita Komenského v Bratislave, Jesseniova lekárska fakulta v Martine, Malá Hora 10701/4A, 036 01 Martin, SK;  
(740) Šumichrastová Ivana, Mgr. Ing., Martin, SK;

**(111) 246811**

(151) 22.2.2018  
(180) 28.6.2027  
(210) 1657-2017  
(220) 28.6.2017  
(442) 3.11.2017  
(732) Bača Michal, Myslavská 120, 040 16 Košice, SK;  
(740) Gruber Dalibor, Ing., Košice, SK;

**(111) 246812**

(151) 22.2.2018  
(180) 23.6.2027  
(210) 1652-2017  
(220) 23.6.2017  
(442) 3.11.2017  
(732) MARKÍZA - SLOVAKIA, spol. s r. o., Bratislavská 1/a, 843 56 Bratislava - mestská časť Záhorská Bystrica, SK;  
(740) FAJNOR IP s.r.o., Bratislava, SK;

**(111) 246813**

(151) 22.2.2018  
(180) 28.6.2027  
(210) 1658-2017  
(220) 28.6.2017  
(442) 3.11.2017  
(732) TotalMoney s.r.o., Levočská 866, 058 01 Poprad, SK;  
(740) Advokátska kancelária Paul Q, s.r.o., Bratislava, SK;

**(111) 246814**

(151) 22.2.2018  
(180) 27.6.2027  
(210) 1662-2017  
(220) 27.6.2017  
(442) 3.11.2017  
(732) MAFRA Slovakia, a.s., Nobelova 34, 836 05 Bratislava - mestská časť Nové Mesto, SK;  
(740) LITVÁKOVÁ A SPOL., s. r. o., Patentová a známková kancelária, Bratislava, SK;



**(111) 246815**

(151) 22.2.2018  
 (180) 28.6.2027  
 (210) 1664-2017  
 (220) 28.6.2017  
 (442) 3.11.2017  
 (732) DALITO s.r.o., Zámocká 36, 811 01 Bratislava, SK;

**(111) 246821**

(151) 22.2.2018  
 (180) 30.6.2027  
 (210) 1683-2017  
 (220) 30.6.2017  
 (442) 3.11.2017  
 (732) SLOVAKSTAV SK s.r.o., Vysoká 34, 811 06 Bratislava, SK;

**(111) 246816**

(151) 22.2.2018  
 (180) 28.6.2027  
 (210) 1667-2017  
 (220) 28.6.2017  
 (442) 3.11.2017  
 (732) Falat Michal, Mgr. art., Štúrova 1, 082 71 Lipany, SK;

**(111) 246822**

(151) 22.2.2018  
 (180) 3.7.2027  
 (210) 1691-2017  
 (220) 3.7.2017  
 (442) 3.11.2017  
 (732) MW PROMOTION, spol. s r.o., Komenského 2375/36, 960 01 Zvolen, SK;  
 (740) AK Dlhopolec s.r.o., Zvolen, SK;

**(111) 246817**

(151) 22.2.2018  
 (180) 29.6.2027  
 (210) 1673-2017  
 (220) 29.6.2017  
 (442) 3.11.2017  
 (732) MAC TV s.r.o., Brečtanová 1, 831 01 Bratislava, SK;  
 (740) Advokátska kancelária Bugala-Ďurček s.r.o., Bratislava, SK;

**(111) 246823**

(151) 22.2.2018  
 (180) 3.7.2027  
 (210) 1692-2017  
 (220) 3.7.2017  
 (442) 3.11.2017  
 (732) A4ka, s.r.o., Raymanova 9, 080 01 Prešov, SK;

**(111) 246818**

(151) 22.2.2018  
 (180) 29.6.2027  
 (210) 1676-2017  
 (220) 29.6.2017  
 (442) 3.11.2017  
 (732) MAC TV s.r.o., Brečtanová 1, 831 01 Bratislava, SK;  
 (740) Advokátska kancelária Bugala-Ďurček s.r.o., Bratislava, SK;

**(111) 246824**

(151) 22.2.2018  
 (180) 3.7.2027  
 (210) 1693-2017  
 (220) 3.7.2017  
 (442) 3.11.2017  
 (732) MW PROMOTION, spol. s r.o., Komenského 2375/36, 960 01 Zvolen, SK;  
 (740) AK Dlhopolec s.r.o., Zvolen, SK;

**(111) 246819**

(151) 22.2.2018  
 (180) 29.6.2027  
 (210) 1677-2017  
 (220) 29.6.2017  
 (442) 3.11.2017  
 (732) MAC TV s.r.o., Brečtanová 1, 831 03 Bratislava, SK;  
 (740) Advokátska kancelária Bugala-Ďurček s.r.o., Bratislava, SK;

**(111) 246825**

(151) 22.2.2018  
 (180) 4.7.2027  
 (210) 1698-2017  
 (220) 4.7.2017  
 (442) 3.11.2017  
 (732) Hanták Roman, Kopčianska 88, 851 01 Bratislava, SK;

**(111) 246820**

(151) 22.2.2018  
 (180) 29.6.2027  
 (210) 1680-2017  
 (220) 29.6.2017  
 (442) 3.11.2017  
 (732) MAC TV s.r.o., Brečtanová 1, 831 01 Bratislava, SK;  
 (740) Advokátska kancelária Bugala-Ďurček s.r.o., Bratislava, SK;

**(111) 246826**

(151) 22.2.2018  
 (180) 29.6.2027  
 (210) 1700-2017  
 (220) 29.6.2017  
 (442) 3.11.2017  
 (732) VER BEST Consulting, s. r. o., Jiráskova 2, 851 01 Bratislava, SK;  
 (740) Advokátska kancelária Marônek & Partners s. r. o., Bratislava, SK;

**(111) 246827**

(151) 22.2.2018  
(180) 4.7.2027  
(210) 1702-2017  
(220) 4.7.2017  
(442) 3.11.2017  
(732) Macko Peter, Tupého 21/B, 831 01 Bratislava, SK;

**(111) 246828**

(151) 22.2.2018  
(180) 4.7.2027  
(210) 1711-2017  
(220) 4.7.2017  
(442) 3.11.2017  
(732) Hutesa Agroalimentaria, S.A., Ctra. Nacional 334, Km. 136, E-29520 FUENTE DE PIEDRA, MÁLAGA, ES;  
(740) Hörmann Tomáš, Ing., Bratislava, SK;

**(111) 246829**

(151) 22.2.2018  
(180) 6.7.2027  
(210) 1712-2017  
(220) 6.7.2017  
(442) 3.11.2017  
(732) HB REAVIS Slovakia a.s., Karadžičova 12, 821 08 Bratislava, SK;  
(740) Law & Trust - advokátska kancelária spol. s r.o., Bratislava, SK;

**(111) 246830**

(151) 22.2.2018  
(180) 6.7.2027  
(210) 1713-2017  
(220) 6.7.2017  
(442) 3.11.2017  
(732) HB REAVIS Slovakia a.s., Karadžičova 12, 821 08 Bratislava, SK;  
(740) Law & Trust - advokátska kancelária spol. s r.o., Bratislava, SK;

**(111) 246831**

(151) 22.2.2018  
(180) 6.7.2027  
(210) 1716-2017  
(220) 6.7.2017  
(442) 3.11.2017  
(732) MB-Lights, spol. s r. o., Zátišie 12, 831 03 Bratislava, SK;

**(111) 246832**

(151) 22.2.2018  
(180) 12.7.2027  
(210) 1750-2017  
(220) 12.7.2017  
(442) 3.11.2017  
(732) 2positive, s.r.o., Jasovská 43, 851 07 Bratislava, SK;  
(740) KUTAN & PARTNERS, s.r.o., Bratislava, SK;

**(111) 246833**

(151) 22.2.2018  
(180) 12.7.2027  
(210) 1756-2017  
(220) 12.7.2017  
(442) 3.11.2017  
(732) ACCORD, a. s., Štefánikova 19, 911 01 Trenčín, SK;

**(111) 246834**

(151) 22.2.2018  
(180) 12.7.2027  
(210) 1757-2017  
(220) 12.7.2017  
(442) 3.11.2017  
(732) NOVARTIS AG, 4002 Basel, CH;  
(740) Hörmann Tomáš, Ing., Bratislava, SK;

**(111) 246835**

(151) 22.2.2018  
(180) 19.7.2027  
(210) 1804-2017  
(220) 19.7.2017  
(442) 3.11.2017  
(732) Biháry Petra, Nezábudkova 26, 821 01 Bratislava, SK;

**(111) 246836**

(151) 22.2.2018  
(180) 20.7.2027  
(210) 1818-2017  
(220) 20.7.2017  
(442) 3.11.2017  
(732) Advokátska kancelária JUDr. Daniel Urban, s.r.o., Uhrova 18, 831 01 Bratislava 37, SK;

**(111) 246837**

(151) 22.2.2018  
(180) 20.7.2027  
(210) 1819-2017  
(220) 20.7.2017  
(442) 3.11.2017  
(732) Invest4SEE RE Investment Holding GmbH, Praterstrasse 62-64, 1020 Viedeň, AT;  
(740) Konečná & Zacha, s.r.o., Bratislava, SK;

**(111) 246838**

(151) 22.2.2018  
(180) 21.7.2027  
(210) 1828-2017  
(220) 21.7.2017  
(442) 3.11.2017  
(732) ALDENTE s.r.o., Hviezdoslavovo námestie 20, 811 02 Bratislava, SK;  
(740) Advokátska kancelária Tomáš Kamenec, s.r.o., Bratislava, SK;

**(111) 246839**  
 (151) 22.2.2018  
 (180) 25.7.2027  
 (210) 1842-2017  
 (220) 25.7.2017  
 (442) 3.11.2017  
 (732) TERNO real estate s.r.o., Bratská 3, 851 01 Bratislava, SK;

**(111) 246840**  
 (151) 22.2.2018  
 (180) 25.7.2027  
 (210) 1843-2017  
 (220) 25.7.2017  
 (442) 3.11.2017  
 (732) TERNO real estate s.r.o., Bratská 3, 851 01 Bratislava, SK;

**(111) 246841**  
 (151) 22.2.2018  
 (180) 25.7.2027  
 (210) 1844-2017  
 (220) 25.7.2017  
 (442) 3.11.2017  
 (732) TERNO real estate s.r.o., Bratská 3, 851 01 Bratislava, SK;

**(111) 246842**  
 (151) 22.2.2018  
 (180) 25.7.2027  
 (210) 1845-2017  
 (220) 25.7.2017  
 (442) 3.11.2017  
 (732) TERNO real estate s.r.o., Bratská 3, 851 01 Bratislava, SK;

**(111) 246843**  
 (151) 22.2.2018  
 (180) 25.7.2027  
 (210) 1846-2017  
 (220) 25.7.2017  
 (442) 3.11.2017  
 (732) TERNO real estate s.r.o., Bratská 3, 851 01 Bratislava, SK;

**(111) 246844**  
 (151) 22.2.2018  
 (180) 25.7.2027  
 (210) 1847-2017  
 (220) 25.7.2017  
 (442) 3.11.2017  
 (732) TERNO real estate s.r.o., Bratská 3, 851 01 Bratislava, SK;

**(111) 246845**  
 (151) 22.2.2018  
 (180) 11.8.2027  
 (210) 1986-2017  
 (220) 11.8.2017  
 (442) 3.11.2017

(732) Ing. Stanislav Machovčák - ISM, Staškov 621, 023 53 Staškov, SK;  
 (740) BELEŠČÁK & PARTNERS, s.r.o., Piešťany, SK;

**(111) 246847**  
 (151) 22.2.2018  
 (180) 10.7.2027  
 (210) 1741-2017  
 (220) 10.7.2017  
 (442) 3.11.2017  
 (732) MARKÍZA - SLOVAKIA, spol. s r. o., Bratislavská 1/a, 843 56 Bratislava - mestská časť Záhorská Bystrica, SK;  
 (740) FAJNOR IP s.r.o., Bratislava, SK;

**(111) 246848**  
 (151) 22.2.2018  
 (180) 10.7.2027  
 (210) 1743-2017  
 (220) 10.7.2017  
 (442) 3.11.2017  
 (732) MARKÍZA - SLOVAKIA, spol. s r. o., Bratislavská 1/a, 843 56 Bratislava - mestská časť Záhorská Bystrica, SK;  
 (740) FAJNOR IP s.r.o., Bratislava, SK;

**(111) 246849**  
 (151) 23.2.2018  
 (180) 25.7.2027  
 (210) 1849-2017  
 (220) 25.7.2017  
 (442) 3.11.2017  
 (732) TERNO real estate s.r.o., Bratská 3, 851 01 Bratislava, SK;

**(111) 246850**  
 (151) 23.2.2018  
 (180) 25.7.2027  
 (210) 1850-2017  
 (220) 25.7.2017  
 (442) 3.11.2017  
 (732) TERNO real estate s.r.o., Bratská 3, 851 01 Bratislava, SK;

**(111) 246851**  
 (151) 23.2.2018  
 (180) 25.7.2027  
 (210) 1851-2017  
 (220) 25.7.2017  
 (442) 3.11.2017  
 (732) TERNO real estate s.r.o., Bratská 3, 851 01 Bratislava, SK;

**(111) 246852**  
 (151) 23.2.2018  
 (180) 28.7.2027  
 (210) 1879-2017  
 (220) 28.7.2017  
 (442) 3.11.2017  
 (732) V+V Jasná s.r.o., Demänovská dolina 328, 031 01 Demänovská dolina, SK;

**(111) 246853**

(151) 23.2.2018  
(180) 28.7.2027  
(210) 1885-2017  
(220) 28.7.2017  
(442) 3.11.2017  
(732) United States Polo Association, 1400 Centralpark Blvd., Suite 200, West Palm Beach, Florida 33401, US;  
(740) PATENTSERVIS Bratislava, a. s., Bratislava, SK;

**(111) 246854**

(151) 23.2.2018  
(180) 31.7.2027  
(210) 1891-2017  
(220) 31.7.2017  
(442) 3.11.2017  
(732) VÍNO VELKEER 1113, s.r.o., Svätého Keleme-na 929, 941 07 Veľký Kýr, SK;

**(111) 246855**

(151) 23.2.2018  
(180) 31.7.2027  
(210) 1893-2017  
(220) 31.7.2017  
(442) 3.11.2017  
(732) VÍNO VELKEER 1113, s.r.o., Svätého Keleme-na 929, 941 07 Veľký Kýr, SK;

**(111) 246856**

(151) 23.2.2018  
(180) 31.7.2027  
(210) 1895-2017  
(220) 31.7.2017  
(442) 3.11.2017  
(732) Primát.cz s.r.o., Anglická 20, 120 00 Praha, CZ;

**(111) 246857**

(151) 23.2.2018  
(180) 29.7.2027  
(210) 1904-2017  
(220) 29.7.2017  
(442) 3.11.2017  
(732) Benkóczki, Baláz - advokáti, s.r.o., 29. augusta 36A, 811 09 Bratislava, SK;

**(111) 246858**

(151) 23.2.2018  
(180) 22.4.2025  
(210) 1907-2017  
(220) 22.4.2015  
(442) 3.11.2017  
(732) shoozers EU s. r. o., Štvrť SNP 123, 914 51 Trenčianske Teplice, SK;

**(111) 246859**

(151) 23.2.2018  
(180) 1.8.2027  
(210) 1910-2017  
(220) 1.8.2017

(310) 540832

(320) 7.7.2017

(330) CZ

(442) 3.11.2017

(732) European Property Group, a.s., Cejl 494/25, Zábrdovice, 602 00 Brno, CZ;

(740) inventa Patentová a známková kancelária s. r. o., Bratislava, SK;

**(111) 246860**

(151) 23.2.2018

(180) 1.8.2027

(210) 1913-2017

(220) 1.8.2017

(442) 3.11.2017

(732) Zhenshi Holding Group Co., Limited, Fuxing Road, Wutong Street, 314512 Tongxiang City, Zhejiang, CN;

(740) Belička Ivan, Ing., Banská Bystrica, SK;

**(111) 246861**

(151) 23.2.2018

(180) 2.8.2027

(210) 1917-2017

(220) 2.8.2017

(442) 3.11.2017

(732) Shoppoint s. r. o., Komenského 565/26, 085 01 Bardejov, SK;

(740) VICOVÁ & ŠUMICHRAST, advokátska kancelária, Bratislava, SK;

**(111) 246862**

(151) 23.2.2018

(180) 2.8.2027

(210) 1919-2017

(220) 2.8.2017

(442) 3.11.2017

(732) Karlovarské minerálne vody, a. s., Horova 3, 360 01 Karlovy Vary, CZ;

(740) TM & PATENT ATTORNEY NEUSCHL s. r. o., Bratislava - mestská časť Staré Mesto, SK;

**(111) 246863**

(151) 23.2.2018

(180) 2.8.2027

(210) 1921-2017

(220) 2.8.2017

(442) 3.11.2017

(732) Karlovarské minerálne vody, a. s., Horova 3, 360 01 Karlovy Vary, CZ;

(740) TM & PATENT ATTORNEY NEUSCHL s. r. o., Bratislava - mestská časť Staré Mesto, SK;

**(111) 246864**

(151) 23.2.2018

(180) 2.8.2027

(210) 1924-2017

(220) 2.8.2017

(442) 3.11.2017

(732) Karlovarské minerálne vody, a. s., Horova 3, 360 01 Karlovy Vary, CZ;

(740) TM & PATENT ATTORNEY NEUSCHL s. r. o., Bratislava - mestská časť Staré Mesto, SK;

**(111) 246865**  
 (151) 23.2.2018  
 (180) 2.8.2027  
 (210) 1925-2017  
 (220) 2.8.2017  
 (442) 3.11.2017  
 (732) Karlovarské minerální vody, a. s., Horova 3, 360 01 Karlovy Vary, CZ;  
 (740) TM & PATENT ATTORNEY NEUSCHL, s. r. o., Bratislava - mestská časť Staré Mesto, SK;

**(111) 246866**  
 (151) 23.2.2018  
 (180) 5.8.2027  
 (210) 1934-2017  
 (220) 5.8.2017  
 (442) 3.11.2017  
 (732) KON-Truss s.r.o., Zoltána Kodály 769/29, 924 01 Galanta, SK;  
 (740) Advokátska kancelária JUDr. Peter Wolf, s.r.o., Galanta, SK;

**(111) 246867**  
 (151) 23.2.2018  
 (180) 7.8.2027  
 (210) 1939-2017  
 (220) 7.8.2017  
 (442) 3.11.2017  
 (732) Karlovarské minerální vody, a. s., Horova 3, 360 01 Karlovy Vary, CZ;  
 (740) TM & PATENT ATTORNEY NEUSCHL s. r. o., Bratislava - mestská časť Staré Mesto, SK;

**(111) 246868**  
 (151) 23.2.2018  
 (180) 5.8.2027  
 (210) 1941-2017  
 (220) 5.8.2017  
 (442) 3.11.2017  
 (732) MARKÍZA - SLOVAKIA, spol. s r.o., Bratislavská 1/a, 843 56 Bratislava - m. č. Záhorská Bystrica, SK;  
 (740) FAJNOR IP s.r.o., Bratislava, SK;

**(111) 246869**  
 (151) 23.2.2018  
 (180) 7.8.2027  
 (210) 1942-2017  
 (220) 7.8.2017  
 (442) 3.11.2017  
 (732) ARCHEUS Partners a.s., Konštantínova 12, 080 01 Prešov, SK;

**(111) 246870**  
 (151) 23.2.2018  
 (180) 7.8.2027  
 (210) 1947-2017  
 (220) 7.8.2017  
 (442) 3.11.2017  
 (732) American-Cigarette Company (Overseas) Limited, Route de France 17, 2926 Boncourt, CH;  
 (740) ŽOVICOVÁ & ŽOVIC IP, s.r.o., Bratislava, SK;

**(111) 246871**  
 (151) 23.2.2018  
 (180) 7.8.2027  
 (210) 1948-2017  
 (220) 7.8.2017  
 (442) 3.11.2017  
 (732) Karlovarské minerální vody, a. s., Horova 3, 360 01 Karlovy Vary, CZ;  
 (740) TM & PATENT ATTORNEY NEUSCHL s. r. o., Bratislava - mestská časť Staré Mesto, SK;

**(111) 246872**  
 (151) 23.2.2018  
 (180) 7.8.2027  
 (210) 1955-2017  
 (220) 7.8.2017  
 (442) 3.11.2017  
 (732) British American Tobacco (Brands) Limited, Globe House, 4 Temple Place, WC2R 2PG London, GB;  
 (740) ŽOVICOVÁ & ŽOVIC IP, s.r.o., Bratislava, SK;

**(111) 246873**  
 (151) 23.2.2018  
 (180) 8.8.2027  
 (210) 1957-2017  
 (220) 8.8.2017  
 (442) 3.11.2017  
 (732) Adentech s.r.o., Lindnerova 1610/4, 180 00 Praha 8, CZ;  
 (740) FAJNOR IP s.r.o., Bratislava, SK;

**(111) 246874**  
 (151) 23.2.2018  
 (180) 10.8.2027  
 (210) 1966-2017  
 (220) 10.8.2017  
 (442) 3.11.2017  
 (732) PK Academy, s.r.o., Vlárská 6, 831 01 Bratislava - mestská časť Nové Mesto, SK;  
 (740) Porubčan Róbert, Ing., Ivanka pri Dunaji, SK;

**(111) 246875**  
 (151) 23.2.2018  
 (180) 18.8.2027  
 (210) 2015-2017  
 (220) 18.8.2017  
 (442) 3.11.2017  
 (732) Kickresume s.r.o., 148 Beckov, 916 38 Beckov, SK;  
 (740) TaylorWessing e/n/w/c advokáti s.r.o., Bratislava, SK;

**(111) 246876**  
 (151) 23.2.2018  
 (180) 17.8.2027  
 (210) 2021-2017  
 (220) 17.8.2017  
 (442) 3.11.2017  
 (732) Klimika ENVY, s.r.o., Nerudova 14, 040 01 Košice - mestská časť Staré Mesto, SK;  
 (740) Filičko Vladimír, JUDr., PhD., Košice, SK;

**(111) 246877**

(151) 23.2.2018

(180) 24.8.2027

(210) 2090-2017

(220) 24.8.2017

(442) 3.11.2017

(732) N I K É, spol. s r. o., Ilkovičova 34, 812 30 Bratislava - mestská časť Staré Mesto, SK;

(740) TM & PATENT ATTORNEY NEUSCHL s. r. o., Bratislava - mestská časť Staré Mesto, SK;

---

**(111) 246879**

(151) 23.2.2018

(180) 21.7.2027

(210) 1834-2017

(220) 21.7.2017

(442) 3.11.2017

(732) BELUPO Lijekovi i kozmetika d.d., Danica 5, 480 00 Koprivnica, HR;

(740) Holoubková Mária, Ing., Bratislava, SK;

---

**(111) 246878**

(151) 23.2.2018

(180) 24.8.2027

(210) 2091-2017

(220) 24.8.2017

(442) 3.11.2017

(732) N I K É, spol. s r. o., Ilkovičova 34, 812 30 Bratislava - mestská časť Staré Mesto, SK;

(740) TM & PATENT ATTORNEY NEUSCHL s. r. o., Bratislava - mestská časť Staré Mesto, SK;

---

**Zapísané ochranné známky so zmenou po zverejnení prihlášky**

(210)	(111)	(210)	(111)	(210)	(111)	(210)	(111)
98-2013	246882	5057-2014	246759	5069-2016	246719	1391-2017	246881
5056-2014	246846	5068-2016	246718	1389-2017	246880	1466-2017	246883

**(111) 246718**

(151) 20.2.2018  
 (180) 23.2.2026  
 (210) 5068-2016  
 (220) 23.2.2016  
 (442) 1.12.2016

**10(511) 9, 16, 41**

(511) 9 - kompaktné disky, DVD disky a ostatné nosiče digitálnych záznamov; magnetické nosiče údajov; optické nosiče údajov; prístroje na nahrávanie, prenos a reprodukciu zvuku alebo obrazu; nahraté nosiče s obrazovými, zvukovými, audiovizuálnymi alebo textovými dielami; elektronické publikácie (sťahovateľné); počítače; periférne zariadenia počítačov; počítačový softvér (nahraté počítačové programy); počítačové programy (sťahovateľné); elektronické časopisy (sťahovateľné); elektronické publikácie (sťahovateľné); kódované magnetické karty; karty s integrovanými obvodmi (najmä na finančné využitie).

16 - tlačoviny; tlačivá (formuláre); tlačené publikácie; zborníky; knihy; brožúry; časopisy (periodiká); noviny; albumy; atlasy; plagáty; katalógy; kalendáre; príručky; prospekty; ročenky; fotografie (tlačoviny); tlačené reklamné materiály (tlačoviny); obaly (papiernický tovar); papierové lístky; papierové pozvánky (tlačoviny); letáky; tlačené reklamné a úžitkové manuály; grafické reprodukcie; papierové vlajky; pútače z papiera alebo lepenky; pečiatky; papiernický tovar; nálepky na kancelárske použitie alebo pre domácnosť; písacie potreby; lepiace štítky na kancelárske použitie alebo pre domácnosť; kancelárske potreby okrem nábytku.

41 - praktický výcvik (ukážky); vyučovanie; informácie o výchove a vzdelávaní; organizovanie a vedenie kongresov; organizovanie a vedenie konferencií; organizovanie a vedenie seminárov; organizovanie a vedenie sympózií; organizovanie kultúrnych alebo vzdelávacích výstav; písanie textov (okrem reklamných); online poskytovanie elektronických publikácií (bez možnosti kopírovania); elektronická edičná činnosť v malom (DTP služby); online vydávanie elektronických kníh a časopisov; vydávanie kníh; vydávanie textov (okrem reklamných); poskytovanie služieb uvedených v triede 41 tohto zoznamu prostredníctvom komunikačných médií, elektronickej pošty, počítačových sietí a internetu.

**(540)**



(591) červená, biela

(732) Goldenburg Group Limited, 1 Sieafi street, Porto Bello BLD, 3042 Limassol, CY;

**(111) 246719**

(151) 20.2.2018  
 (180) 23.2.2026  
 (210) 5069-2016  
 (220) 23.2.2016  
 (442) 1.12.2016

**10(511) 9, 16, 41**

(511) 9 - kompaktné disky, DVD disky a ostatné nosiče digitálnych záznamov; magnetické nosiče údajov; optické nosiče údajov; prístroje na nahrávanie, prenos a reprodukciu zvuku alebo obrazu; nahraté nosiče s obrazovými, zvukovými, audiovizuálnymi alebo textovými dielami; elektronické publikácie (sťahovateľné); počítače; periférne zariadenia počítačov; počítačový softvér (nahraté počítačové programy); počítačové programy (sťahovateľné); elektronické časopisy (sťahovateľné); elektronické publikácie (sťahovateľné); kódované magnetické karty; karty s integrovanými obvodmi (najmä na finančné využitie).

16 - tlačoviny; tlačivá (formuláre); tlačené publikácie; zborníky; knihy; brožúry; časopisy (periodiká); noviny; albumy; atlasy; plagáty; katalógy; kalendáre; príručky; prospekty; ročenky; fotografie (tlačoviny); tlačené reklamné materiály (tlačoviny); obaly (papiernický tovar); papierové lístky; papierové pozvánky (tlačoviny); letáky; tlačené reklamné a úžitkové manuály; grafické reprodukcie; papierové vlajky; pútače z papiera alebo lepenky; pečiatky; papiernický tovar; nálepky na kancelárske použitie alebo pre domácnosť; písacie potreby; lepiace štítky na kancelárske použitie alebo pre domácnosť; kancelárske potreby okrem nábytku.

41 - praktický výcvik (ukážky); vyučovanie; informácie o výchove a vzdelávaní; organizovanie a vedenie kongresov; organizovanie a vedenie konferencií; organizovanie a vedenie seminárov; organizovanie a vedenie sympózií; organizovanie kultúrnych alebo vzdelávacích výstav; písanie textov (okrem reklamných); online poskytovanie elektronických publikácií (bez možnosti kopírovania); elektronická edičná činnosť v malom (DTP služby); online vydávanie elektronických kníh a časopisov; vydávanie kníh; vydávanie textov (okrem reklamných); poskytovanie služieb uvedených v triede 41 tohto zoznamu prostredníctvom komunikačných médií, elektronickej pošty, počítačových sietí a internetu.

**(540) ETRADER by GOLDENBURG**

(732) Goldenburg Group Limited, 1 Sieafi street, Porto Bello BLD, 3042 Limassol, CY;



**(111) 246759**

(151) 21.2.2018  
 (180) 28.1.2024  
 (210) 5057-2014  
 (220) 28.1.2014  
 (442) 1.3.2016

**10(511) 35, 38, 39, 42**

(511) 35 - Maloobchodné a veľkoobchodné služby aj prostredníctvom internetu s tovarmi ako sú komponenty pre čerpadlové motory, čerpadlové spúšťače, parné generátory alebo kotly (stroje), čerpadlá do vykurovacích zariadení, membrány čerpadiel, samoregulačné palivové čerpadlá, čerpadlá, parné kotly s výnimkou kotlov ako častí strojov, bojlerov, ohrievače vody, bojlerov s výnimkou bojlerov ako častí strojov, plynové bojlerov, výhrevné kotly, tlakové nádoby, vaky do tlakových nádob, expanzné nádoby, tepelné čerpadlá, elektrické radiátory, radiátory na kúrenie, gamatky, plastové vodovodné klapky alebo ventily, spätné klapky, potrubné systémy kanalizačné, odpadové a tlakové, nekovové vodovodné potrubia a rúry, drenážne potrubia, nekovové spojky na potrubia, nekovové odbočky, prípojky potrubia, nekovové odkvapové rúry, liatinové armatúry, domáce vodárne, prečerpávacie a kanalizačné šachty, vodomemé šachty, revízne kanalizačné šachty, studniarske šachty, poklopy na šachty, príruby, liatinové posúvače, nasávacie koše, záhradné hadice, zavlažovacie systémy, postrekovače, konzoly a držiaky na radiátory, vodovodné armatúry, bytové a šachtové vodomery, plynomery; sprostredkovanie nákupu a predaja tovarov; obchodná administratíva; podpora predaja (pre tretie osoby); predvádzame tovaru; prezentácia výrobkov v komunikačných médiách pre maloobchod; reklama; reklama (on line) na počítačovej komunikačnej sieti; rozširovanie reklamných alebo inzertných oznamov; rozširovanie reklamných materiálov zákazníkom; rozširovanie vzoriek tovarov; vyhľadávanie informácií v počítačových súboroch pre zákazníkov.

38 - Počítačová komunikácia; komunikácia prostredníctvom počítačových terminálov.

39 - Balenie a skladovanie tovarov; doprava, preprava tovarov; doručovanie tovarov; informácie o možnostiach dopravy; distribúcia tovarov na dobierku; expedícia tovarov.

42 - Host'ovanie na počítačových (webových) stránkach.

**(540)**

(591) modrá, biela

(732) VODOSHOP, s.r.o., Teplická 4, 058 01 Poprad, SK;

(740) Hojčuš Peter, Ing., Bratislava, SK;

**(111) 246846**

(151) 22.2.2018  
 (180) 28.1.2024  
 (210) 5056-2014  
 (220) 28.1.2014  
 (442) 6.5.2014

**10(511) 35, 38, 39, 42**

(511) 35 - Maloobchodné a veľkoobchodné služby aj prostredníctvom internetu s tovarmi komponenty pre čerpadlové motory, čerpadlové spúšťače, parné generátory alebo kotly (stroje), čerpadlá do vykurovacích zariadení, membrány čerpadiel, samoregulačné palivové čerpadlá, čerpadlá, parné kotly s výnimkou kotlov ako častí strojov, bojlerov, ohrievače vody, bojlerov s výnimkou bojlerov ako častí strojov, plynové bojlerov, výhrevné kotly, tlakové nádoby, vaky do tlakových nádob, expanzné nádoby, tepelné čerpadlá, elektrické radiátory, radiátory na kúrenie, gamatky, plastové vodovodné klapky alebo ventily, spätné klapky, potrubné systémy kanalizačné, odpadové a tlakové, nekovové vodovodné potrubia a rúry, drenážne potrubia, nekovové spojky na potrubia, nekovové odbočky, prípojky potrubia, nekovové odkvapové rúry, liatinové armatúry, domáce vodárne, prečerpávacie a kanalizačné šachty, vodomerné šachty, revízne kanalizačné šachty, studniarske šachty, poklopy na šachty, príruby, liatinové šupátka, nasávacie koše, záhradné hadice, zavlažovacie systémy, postrekovače, konzoly a držiaky na radiátory, vodovodné armatúry, bytové a šachtové vodomery, plynomery; sprostredkovanie nákupu a predaja tovarov; obchodná administratíva; podpora predaja (pre tretie osoby); predvádzanie tovaru; prezentácia výrobkov v komunikačných médiách pre maloobchod; reklama; reklama (on line) na počítačovej komunikačnej sieti; rozširovanie reklamných alebo inzertných oznamov; rozširovanie reklamných materiálov zákazníkom; rozširovanie vzoriek tovarov; vyhľadávanie informácií v počítačových súboroch pre zákazníkov.

38 - Počítačová komunikácia; komunikácia prostredníctvom počítačových terminálov.

39 - Balenie a skladovanie tovarov; doprava, preprava tovarov; doručovanie tovarov; informácie o možnostiach dopravy; distribúcia tovarov na dobierku; expedícia tovarov.

42 - Host'ovanie na počítačových (webových) stránkach.

**(540) VODOSHOP.SK**

(732) VODOSHOP, s.r.o., Teplická 4, 058 01 Poprad, SK;

(740) Hojčuš Peter, Ing., Bratislava, SK;

**(111) 246880**

(151) 28.2.2018  
 (180) 5.6.2027  
 (210) 1389-2017  
 (220) 5.6.2017  
 (442) 3.11.2017

**11(511) 5, 32, 35, 39**

(511) 5 - Dojčenská pramenitá voda.  
 32 - Pramenité vody (nápoje).

35 - Maloobchodné a veľkoobchodné služby s minerálnymi vodami a nealkoholickými nápojmi.  
39 - Balenie minerálnych vôd; dovoz, doprava.

(540)



(591) sivá, ružová, modrá, biela  
(732) AMOS - SERVICES s.r.o., Korytnica 669, 034 73 Liptovská Osada, SK;  
(740) Dolanská Elena, RNDr., Bratislava, SK;

(111) 246881

(151) 28.2.2018

(180) 5.6.2027

(210) 1391-2017

(220) 5.6.2017

(442) 3.11.2017

11(511) 5, 32, 35, 39

(511) 5 - Dojčenská pramenitá voda.  
32 - Pramenité vody (nápoje).  
35 - Maloobchodné a veľkoobchodné služby s minerálnymi vodami a nealkoholickými nápojmi.  
39 - Balenie minerálnych vôd; dovoz, doprava.

(540)



(591) sivá, modrá, biela, čierna  
(732) AMOS - SERVICES s.r.o., Korytnica 669, 034 73 Liptovská Osada, SK;  
(740) Dolanská Elena, RNDr., Bratislava, SK;

(111) 246882

(151) 1.3.2018

(180) 18.1.2023

(210) 98-2013

(220) 18.1.2013

(442) 3.5.2013

10(511) 30, 35

(511) 30 - Vanilka (príchut'); kakao.

35 - Maloobchodné a veľkoobchodné služby s uvedenými tovarmi.

(540) Malíček

(732) AGRO TAMI a.s., Cabajská 10, 950 22 Nitra, SK;

(740) Advokátska kancelária Patajová Pataj s.r.o., Banská Bystrica, SK;

(111) 246883

(151) 1.3.2018

(180) 1.6.2027

(210) 1466-2017

(220) 1.6.2017

(442) 3.11.2017

11(511) 3

(511) 3 - Mydlá; čistiace prípravky; vlasové vody; telové mlieka; kozmetické prípravky na starostlivosť o vlasy a pokožku hlavy; šampóny; vlasové kondicionéry; toaletné prípravky bez liečivých prísad; prípravky do kúpeľa (nie na lekárske použitie); prípravky do sprchy (nie na lekárske použitie); prípravky do kúpeľa pre bábätká (nie na lekárske použitie); pleťové krémy; kozmetické prípravky na starostlivosť o pokožku; oleje a krémy na starostlivosť o vlasy, telo a pokožku; pleťové, telové a vlasové vody; dezodoranty (parfumeria).

(540)

**baba**

(591) červená, biela

(732) UNILEVER N.V., Weena 455, 3013 AL Rotterdam, NL;

(740) Čermák Jiří, JUDr., Bratislava, SK;

## Obnovené ochranné známky

(210)	(111)	(210)	(111)	(210)	(111)	(210)	(111)
1016	97104	202-98	189177	1603-98	190539	371-2008	223149
5606	117884	218-98	189630	1618-98	190544	379-2008	222904
7256	114809	219-98	189631	1624-98	191886	428-2008	222912
7392	100938	221-98	189633	1625-98	192144	541-2008	222987
11675	153154	222-98	189634	1651-98	192146	564-2008	224199
11757	98110	233-98	189528	1734-98	191151	573-2008	223454
13147	100930	235-98	189530	1830-98	192552	596-2008	226337
13250	101174	236-98	189531	2101-98	192168	659-2008	223922
14110	100699	259-98	189188	2143-98	200928	709-2008	223793
14181	91186	263-98	181453	2145-98	200929	744-2008	223004
14182	91187	280-98	189200	2147-98	200756	745-2008	223005
15645	101658	290-98	189916	2148-98	192563	759-2008	223521
15765	153712	291-98	189917	2386-98	191647	823-2008	223479
41322	157972	293-98	189541	2455-98	191935	865-2008	223813
41397	157998	308-98	190223	2650-98	195097	937-2008	226335
41398	158591	375-98	189550	3158-98	185795	938-2008	224206
41400	159978	411-98	191057	3268-98	192383	1063-2008	223386
41401	157996	414-98	189924	1466-2007	222047	1067-2008	225063
41402	157997	434-98	190751	1620-2007	221459	1183-2008	223642
41403	158055	440-98	181454	1621-2007	221460	1184-2008	223639
41410	157947	452-98	191431	1782-2007	222320	1185-2008	223904
41471	158362	501-98	190754	2059-2007	222578	1233-2008	223998
41472	158363	502-98	191842	2150-2007	222165	1259-2008	224005
41474	158695	520-98	190767	2251-2007	222121	1347-2008	224261
41477	158696	523-98	189956	5974-2007	221271	1739-2008	226211
41478	158338	563-98	190259	111-2008	222404	1796-2008	226058
41483	158369	567-98	194105	112-2008	222405	1858-2008	225660
41484	159247	633-98	190783	116-2008	222511	1912-2008	224838
41485	158370	646-98	198652	118-2008	222513	1913-2008	224839
41543	158112	664-98	191439	119-2008	222514	1965-2008	224924
41550	158027	679-98	194851	157-2008	222421	1966-2008	224925
41694	159553	680-98	194852	165-2008	222861	5012-2008	222660
41921	159779	709-98	190307	175-2008	226068	5041-2008	223272
42047	158449	735-98	190327	178-2008	222867	5045-2008	222672
42048	158450	742-98	190334	179-2008	222868	5051-2008	222542
42165	158396	753-98	193288	180-2008	222869	5063-2008	222261
42174	158606	754-98	193289	188-2008	223422	5068-2008	223022
50407	163835	781-98	189595	189-2008	224627	5077-2008	222550
50433	163903	783-98	189979	190-2008	224628	5120-2008	223037
50464	163870	790-98	192935	191-2008	224629	5121-2008	223038
50506	164091	801-98	192106	206-2008	222760	5131-2008	223552
50507	164152	817-98	197057	222-2008	222873	5132-2008	223553
50538	163872	825-98	190000	236-2008	223433	5141-2008	223051
55517	167107	839-98	190011	240-2008	222878	5142-2008	223052
55543	168035	848-98	189606	242-2008	222765	5152-2008	223556
55545	168037	852-98	205164	245-2008	222768	5153-2008	226949
55554	167135	878-98	190786	250-2008	223767	5161-2008	223557
55586	167258	879-98	190787	251-2008	231886	5165-2008	223056
55595	168754	880-98	194637	252-2008	224765	5170-2008	222681
55621	167203	888-98	190025	257-2008	222643	5178-2008	222554
55675	167304	897-98	182359	258-2008	222644	5208-2008	223060
55689	171767	941-98	192121	275-2008	223140	5219-2008	223061
55751	167388	942-98	192122	276-2008	222884	5220-2008	223062
55757	168126	992-98	190796	305-2008	222647	5264-2008	223306
1293-95	182105	1010-98	182368	309-2008	222774	5351-2008	230284
1530-97	192930	1092-98	190810	314-2008	222650	5384-2008	224330
2132-97	187954	1111-98	192129	321-2008	222892	5421-2008	226929
2440-97	183235	1302-98	183569	343-2008	222893	5423-2008	223340
2811-97	191798	1320-98	191123	344-2008	222528	5441-2008	223869
72-98	189869	1367-98	190046	350-2008	222895	5442-2008	223870
156-98	191759	1440-98	191136	363-2008	222898	5443-2008	224069
197-98	195933	1487-98	197042	364-2008	222899	5456-2008	224365
198-98	195934	1546-98	192140	370-2008	223148	5457-2008	224366

(210)	(111)	(210)	(111)	(210)	(111)	(210)	(111)
5471-2008	223703	5632-2008	223364	5821-2008	224143	6231-2008	225426
5488-2008	223705	5633-2008	223365	5824-2008	224144	6436-2008	225466
5625-2008	223360	5735-2008	224108	5870-2008	224435	6469-2008	225593
5627-2008	223723	5762-2008	224565	5996-2008	223637	5618-2009	227723
5628-2008	223724	5797-2008	225197	6016-2008	225414	416-2012	233529
5629-2008	223725	5804-2008	224140	6018-2008	225415	21-2017	245804
5630-2008	223362	5805-2008	225411	6106-2008	224888		

**(111) 91186**

(151) 24.3.1928

(156) 24.3.2018

(180) 24.3.2028

(210) 14181

(220) 24.3.1928

**7 (511) 1, 6, 7, 8, 9, 10, 11, 12, 17, 21, 22, 24**

(510) Prístroje alebo náradie na vykurovanie, varenie, sušenie a vetranie, vodovodné, kúpacie a záchodové sústavy, hasiace prístroje, nástroje a náradie, fyzikálne, chemické, optické, geodetické, nautické a elektrotechnické, na váženie, návestné, kontrolné a fotografické prístroje, nástroje a náradie, stroje a strojové súčasti, hnacie remene, automaty, záhradné a hospodárske náradie, štetiny, štetinový tovar, plynové žiarové lampy, spájkovacie lampy, nasávače prachu všetkých druhov, ich súčasti a príslušenstvo, prístroje, stroje a náradie na ošetrovanie podláh a nábytku, najmä hladidlá parkiet a prístroje na utieranie podláh všetkých druhov, kefy na hladenie parkiet, vosk (hmota) a oleje na leštenie parkiet, zimotvorné prístroje a stroje, chladničky a zimotvorné sústavy všetkých druhov, ich súčasti a príslušenstvo, umývacie, oplachovacie a pracie stroje a prístroje všetkých druhov, prístroje všetkých druhov na čistenie vody, prístroje a sústavy na zmäkčovanie vody, ich súčasti a príslušenstvo, najmä filtre na vodu a filtračné hmoty na zmäkčovanie vody, malé motory všetkých druhov, prístroje, stroje a náradie pre domácnosť, domáce a kuchynské náradie všetkých druhov, ich súčasti a príslušenstvo, utierky a handry na umývanie.

**(540) Lux**

(732) Aktiebolaget Electrolux, Luxbacken 1, S-105 45 Stockholm, SE;

(740) Čechvalová Dagmar, Bratislava, SK;

**(111) 91187**

(151) 24.3.1928

(156) 24.3.2018

(180) 24.3.2028

(210) 14182

(220) 24.3.1928

**7 (511) 1, 3, 4, 6, 7, 8, 9, 10, 11, 12, 17, 21, 22**

(510) Prístroje alebo náradie na vykurovanie, varenie, sušenie a vetranie, vodovodné, kúpacie a záchodové sústavy, neopracované a čiastočne opracované obyčajné kovy, nožiarsky tovar, nástroje, kosy, kosáky, sečné a bodné zbrane, smaltovaný a pozinkovaný tovar, materiál na vrchné železničné stavby, železný krátky tovar, zámočnícky a kováčsky tovar, kovanie, tovar z kovového drôtu,

plechový tovar, kotvy, reťaze, oceľové guľôčky, kovanie na konské postroje, zvony, korčule, pokladnice a kazety, mechanicky spracované faconové kovové súčasti, valcované a liate stavebné súčasti, strojový tovar, vozidlá (s výnimkou bicyklov) pozemné, vodné a vzduchoplavecké, ich súčasti, automobily s príslušenstvom, horľaviny, vosk, svietivá, technické oleje a tuky, mazadlá, benzín, svetlá, nočné svetlá, knôty, lekárske, hygienické, záchranné a hasiace prístroje, nástroje a náradie, fyzikálne, chemické, optické, geodetické, nautické a elektrotechnické na váženie, návestné, kontrolné a fotografické nástroje a prístroje a náradie, meracie prístroje, stroje a strojové súčasti, hnacie remene, hadice, automaty, stajňové, záhradné a hospodárske náradie, konzervačné prostriedky požívatin, štetiny, štetinový tovar, hasidlá, tesniaci a upchávkový materiál, tepelne a elektricky izolačné prostriedky, azbestové výrobky (nie guma ľubovoľného druhu), plynové žiarové lampy, spájkovacie lampy, olejové a plynové prístroje všetkých druhov na varenie, nasávače prachu všetkých druhov, ich súčasti a príslušenstvo, prístroje, stroje a náradie na ošetrovanie podláh a nábytku, najmä hladidlá parkiet a prístroje na utieranie podláh všetkých druhov, kefy na hladenie parkiet, vosk (hmota) a oleje na leštenie parkiet, zimotvorné prístroje a stroje, chladničky a zimotvorné sústavy všetkých druhov, ich súčasti a príslušenstvo, umývacie, oplachovacie a pracie stroje a prístroje všetkých druhov, prístroje všetkých druhov na čistenie vody, prístroje a sústavy na zmäkčovanie vody, ich súčasti a príslušenstvo, najmä filtre na vodu a filtračné hmoty na zmäkčovanie vody, malé motory všetkých druhov, prístroje na meranie, rozbor a kontrolu plynov, horáky všetkých druhov, prístroje, stroje a náradie pre domácnosť, domáce a kuchynské náradie všetkých druhov, ich súčasti a príslušenstvo, utierky a handry na umývanie.

**(540) Electrolux**

(732) Aktiebolaget Electrolux, Luxbacken 1, S-105 45 Stockholm, SE;

(740) Čechvalová Dagmar, Bratislava, SK;

**(111) 97104**

(151) 4.4.1928

(156) 4.4.2018

(180) 4.4.2028

(210) 1016

(220) 4.4.1928

**7 (511) 32**

(511) 32 - Nápoje zbavené liehu a sladú, výťažky a zmesi na ich výrobu.

(540)

# CRUSH

(732) Dr Pepper/Seven Up, Inc. a Delaware corporation, 5301 Legacy Drive, Plano, Texas 75024, US;

(740) Bušová Eva, JUDr., Bratislava, SK;

(111) 98110

(151) 5.2.1938

(156) 5.2.2018

(180) 5.2.2028

(210) 11757

(220) 5.2.1938

7 (511) 5

(511) 5 - Lekárnický výrobok.

(540) **Atilen**

(732) Teva Czech Industries s.r.o., Ostravská 29, 747 70 Opava - Komárov, CZ;

(740) ROTT, RŮŽIČKA & GUTTMANN, Bratislava, SK;

(111) 100699

(151) 29.1.1938

(156) 29.1.2018

(180) 29.1.2028

(210) 14110

(220) 29.1.1938

7 (511) 5

(511) 5 - Lekárske prípravky.

(540) **Arvisin**

(732) Biopharm, Výzkumný ústav biofarmacie a veterinárných liečiv a. s., Pohoří-Chotouň 55 - 56, 254 49 Jílové u Prahy, CZ;

(740) Guniš Jaroslav, Mgr., Bratislava, SK;

(111) 100930

(151) 11.1.1928

(156) 11.1.2018

(180) 11.1.2028

(210) 13147

(220) 11.1.1928

7 (511) 1

(511) 1 - Kvapalnú zlučenu a zmesi na zamedzenie mrznutia a varu vody v chladičoch spaľovacích motorov.

(540) **Prestone**

(732) PRESTONE PRODUCTS CORPORATION, 69 Eagle Road, Danbury, Connecticut 06810, US;

(740) Bušová Eva, JUDr., Bratislava, SK;

(111) 100938

(151) 3.2.1938

(156) 3.2.2018

(180) 3.2.2028

(210) 7392

(220) 3.2.1938

7 (511) 5

(511) 5 - Chemicko-lekárnické a dietetické výrobky.

(540) **Stoptussin**

(732) Teva Czech Industries s.r.o., Ostravská 29, 747 70 Opava - Komárov, CZ;

(740) ROTT, RŮŽIČKA & GUTTMANN, Bratislava, SK;

(111) 101174

(151) 23.2.1948

(156) 23.2.2018

(180) 23.2.2028

(210) 13250

(220) 23.2.1948

7 (511) 32

(511) 32 - Nealkoholické sladové nápoje a sirupy na výrobu takýchto nápojov.

(540)

# Coke

(732) THE COCA-COLA COMPANY, One Coca-Cola Plaza, Atlanta, Georgia 30313, US;

(111) 101658

(151) 2.4.1948

(156) 2.4.2018

(180) 2.4.2028

(210) 15645

(220) 2.4.1948

7 (511) 5

(511) 5 - Liečivá, farmaceutické prípravky humánne.

(540) **Paralen**

(732) Zentiva, k.s., U kabelovny 130, 102 37 Praha 10, Dolní Měcholupy, CZ;

(111) 114809

(151) 9.2.1938

(156) 9.2.2018

(180) 9.2.2028

(210) 7256

(220) 9.2.1938

7 (511) 6, 8, 20, 21, 26

(511) 6 - Kovový tovar všetkých druhov, hlavne z nehrdzavejúceho materiálu ako: stavebné kovania všetkých druhov /kľučky, olivy, pololivy, závesy, rázvorý/, nábytkové kovania, kovové zariadenia do bytov, závesy na záclony a uteráky, držadlá.

8 - Jedálenské príbory.

20 - Kovový nábytok z rúrok a profilov.

21 - Kuchynské náradie.

26 - Háčiky, pripínadlá.

(540) **Rostex**

(732) ROSTEX VYŠKOV, s.r.o., Dědická 190/17, 682 01 Vyškov, CZ;

(740) PATENTSERVIS Bratislava, a. s., Bratislava, SK;

(111) 117884

(151) 24.12.1947  
(156) 24.12.2017  
(180) 24.12.2027  
(210) 5606  
(220) 24.12.1947

7 (511) 7, 9

(511) 7 - Stroje obuvnicke, gumárenské, garbiarske, ko-voobrábacie a drevoobrábacie, stavebné, banské, textilné, kartonážne a na chemickú výrobu.  
9 - Súčasti týchto strojov a nástroje.

(540)

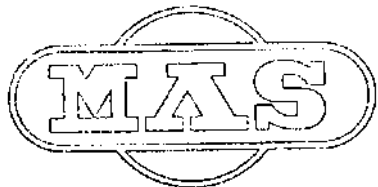

(732) INDUSTRY INNOVATION a.s., Na poříčí 1071/17, Nové Město, 110 00 Praha 1, CZ;  
(740) Hojčuš Peter, Ing., Bratislava, SK;

(111) 153154

(151) 7.11.1957  
(156) 16.8.2017  
(180) 16.8.2027  
(210) 11675  
(220) 16.8.1957

7 (511) 1, 5

(510) Chemické prípravky všetkých druhov, najmä prostriedky na ochranu rastlín a proti živočíšnym škodcom.

(540) **Novozir**

(732) Duslo, a. s., Administratívna budova, ev. č. 1236, 927 03 Šaľa, SK;  
(740) Bachratá Magdaléna, Mgr., Bratislava, SK;

(111) 153712

(151) 12.2.1959  
(156) 4.4.2018  
(180) 4.4.2028  
(210) 15765  
(220) 4.4.1958

7 (511) 6, 7

(511) 6 - Výrobky ťažkého strojárstva.  
7 - Rýpadlá lopatové a kolesové všetkých druhov, žeriavy a zdvíhacie stroje všetkých druhov.

(540)



(732) UNEX, a.s., Brníčko 1032, 783 91 Uničov, CZ;  
(740) Labudík Miroslav, Ing., Kysucké Nové Mesto, SK;

(111) 157947

(151) 13.3.1968  
(156) 24.2.2018  
(180) 24.2.2028  
(210) 41410  
(220) 24.2.1968

7 (511) 9, 12

(510) Primárne články, staničné akumulátory, alkalické akumulátory, akumulátorové príslušenstvo a automobilové príslušenstvo.

(540) **VARTA**

(732) VARTA AG, Am Leineufer 51, 3000 Hannover, DE;  
(740) PATENTSERVIS Bratislava, a. s., Bratislava, SK;

(111) 157972

(151) 2.4.1968  
(156) 2.2.2018  
(180) 2.2.2028  
(210) 41322  
(220) 2.2.1968

7 (511) 1, 2, 3

(510) Syntetické živice, farbivá a prostriedky na farbenie, lak na vlasy.

(540) **LYBAR**

(732) LYBAR s.r.o., Nedvědovo náměstí 1164/14, Podolí, 147 00 Praha 4, CZ;  
(740) Porubčan Róbert, Ing., Ivanka pri Dunaji, SK;

(111) 157996

(151) 8.4.1968  
(156) 22.2.2018  
(180) 22.2.2028  
(210) 41401  
(220) 22.2.1968

7 (511) 5

(511) 5 - Liečivá, lieky a liečebné pomôcky okrem práškových liečiv, pilulky, tablety a tekuté liečivá na vnútorné použitie, tekuté liečivá na vonkajšie použitie, čistiace prostriedky, sírové bahno, gáfor, syntetický gáfor, borneol a prípravky z nich.

(540)



(732) SUMITOMO CHEMICAL CO., LTD., 27-1, Shin-kawa 2-chome, Chuo-ku, Tokyo 104-8260, JP;  
(740) Bušová Eva, JUDr., Bratislava, SK;

**(111) 157997**

(151) 8.4.1968  
 (156) 22.2.2018  
 (180) 22.2.2028  
 (210) 41402  
 (220) 22.2.1968

**7 (511) 1**

(511) 1 - Chemické prípravky.  
 (540)



(732) SUMITOMO CHEMICAL CO., LTD., 27-1, Shin-kawa 2-chome, Chuo-ku, Tokyo 104-8260, JP;  
 (740) Bušová Eva, JUDr., Bratislava, SK;

**(111) 157998**

(151) 8.4.1968  
 (156) 22.2.2018  
 (180) 22.2.2028  
 (210) 41397  
 (220) 22.2.1968

**7 (511) 3, 5**

(510) Čistiace prostriedky; práškové liečivá, tablety, pilulky, tekuté liečivá na vnútorné použitie, tekuté liečivá na vonkajšie použitie.

**(540)**

(732) SUMITOMO CHEMICAL CO., LTD., 27-1, Shin-kawa 2-chome, Chuo-ku, Tokyo 104-8260, JP;  
 (740) Bušová Eva, JUDr., Bratislava, SK;

**(111) 158027**

(151) 12.4.1968  
 (156) 28.3.2018  
 (180) 28.3.2028  
 (210) 41550  
 (220) 28.3.1968

**7 (511) 5**

(511) 5 - Antibiotický prípravok na humánne použitie.

**(540) GARAMYCIN**

(732) Merck Sharp & Dohme Corp., One Merck Drive, Whitehouse Station, New Jersey 08889, US;  
 (740) Bušová Eva, JUDr., Bratislava, SK;

**(111) 158055**

(151) 19.4.1968  
 (156) 22.2.2018  
 (180) 22.2.2028  
 (210) 41403  
 (220) 22.2.1968

**7 (511) 1, 5**

(510) Chemické prípravky; liečivá, drogy a liečebné pomôcky.

**(540) SUMITOMO**

(732) SUMITOMO CHEMICAL CO., LTD., 27-1, Shin-kawa 2-chome, Chuo-ku, Tokyo 104-8260, JP;  
 (740) Bušová Eva, JUDr., Bratislava, SK;

**(111) 158112**

(151) 15.5.1968  
 (156) 27.3.2018  
 (180) 27.3.2028  
 (210) 41543  
 (220) 27.3.1968

**7 (511) 1, 5, 13**

(510) Chemické výrobky všetkých druhov, najmä umelé vlákna, trhaviny, prostriedky na ochranu rastlín a proti živočíšnym škodcom, gumárenské chemikálie, bieliaca hlinka, umelé hnojivá.

**(540) BUREX**

(732) Duslo, a. s., Administratívna budova, ev. č. 1236, 927 03 Šaľa, SK;  
 (740) Bachratá Magdaléna, Mgr., Bratislava, SK;

**(111) 158338**

(151) 20.8.1968  
 (156) 15.3.2018  
 (180) 15.3.2028  
 (210) 41478  
 (220) 15.3.1968

**7 (511) 3**

(511) 3 - Pracie a bieliace prípravky, čistiace prípravky, mydlo, leštiace prípravky, odmasťovacie prípravky, výrobky kozmetické, voňavkárské vrátane éterických olejov, vodičky na vlasy, zubné pasty a prášky.

**(540) AJAX**

(732) Colgate-Palmolive Company, spoločnosť zriadená podľa zákonov štátu Delaware, New York, US;  
 (740) Tomeš Pavol, Ing., Bratislava, SK;

**(111) 158362**

(151) 7.9.1968  
 (156) 15.3.2018  
 (180) 15.3.2028  
 (210) 41471  
 (220) 15.3.1968

**7 (511) 3**

(511) 3 - Pracie a bieliace prípravky, čistiace prípravky, mydlo, leštiace prípravky, odmasťovacie prípravky, výrobky kozmetické, voňavkárské vrátane éterických olejov, vodičky na vlasy, zubné pasty a prášky.

**(540) FAB**

(732) Colgate-Palmolive Company, spoločnosť zriadená podľa zákonov štátu Delaware, New York, US;  
 (740) Tomeš Pavol, Ing., Bratislava, SK;



**(111) 158363**

(151) 7.9.1968  
(156) 15.3.2018  
(180) 15.3.2028  
(210) 41472  
(220) 15.3.1968

**7 (511) 3**

(511) 3 - Pracie a bieliace prípravky, čistiace prípravky, mydlo, leštiace prípravky, odmasťovacie prípravky, výrobky kozmetické, voňavkárské vrátane éterických olejov, vodičky na vlasy, zubné pasty a prášky.

**(540) DYNAMO**

(732) Colgate-Palmolive Company, spoločnosť zriadená podľa zákonov štátu Delaware, New York, US;  
(740) Tomeš Pavol, Ing., Bratislava, SK;

**(111) 158369**

(151) 7.9.1968  
(156) 15.3.2018  
(180) 15.3.2028  
(210) 41483  
(220) 15.3.1968

**7 (511) 3**

(511) 3 - Pracie a bieliace prípravky, čistiace prípravky, mydlo, leštiace prípravky, odmasťovacie prípravky, výrobky kozmetické, voňavkárské vrátane éterických olejov, vodičky na vlasy, zubné pasty a prášky.

**(540) PAIC**

(732) Colgate-Palmolive Company, spoločnosť zriadená podľa zákonov štátu Delaware, New York, US;  
(740) Tomeš Pavol, Ing., Bratislava, SK;

**(111) 158370**

(151) 7.9.1968  
(156) 15.3.2018  
(180) 15.3.2028  
(210) 41485  
(220) 15.3.1968

**7 (511) 3**

(511) 3 - Pracie a bieliace prípravky, čistiace prípravky, mydlo, leštiace prípravky, odmasťovacie prípravky, výrobky kozmetické, voňavkárské vrátane éterických olejov, vodičky na vlasy, zubné pasty a prášky.

**(540)**

**VEL**

(732) Colgate-Palmolive Company, spoločnosť zriadená podľa zákonov štátu Delaware, New York, US;  
(740) Tomeš Pavol, Ing., Bratislava, SK;

**(111) 158396**

(151) 23.9.1968  
(156) 15.8.2018  
(180) 15.8.2028  
(210) 42165  
(220) 15.8.1968

**7 (511) 9, 12**

(510) Automatické kontrolné zariadenia pre lietadlá, vrtuľníky, motorové klzáky; pilotné cvičné kabíny.

**(540)**



(591) čierna, červená

(732) LATECOERE Czech Republic s.r.o., Beranových 65, 199 02 Praha 9 - Letňany, CZ;  
(740) inventa Patentová a známková kancelária s.r.o., Bratislava, SK;

**(111) 158449**

(151) 8.11.1968  
(156) 12.7.2018  
(180) 12.7.2028  
(210) 42047  
(220) 12.7.1968

**7 (511) 3**

(511) 3 - Mydlá, pracie a čistiace prostriedky.

**(540) PALMSOL**

(732) PALMA a.s., Račianska 76, 836 04 Bratislava, SK;  
(740) inventa Patentová a známková kancelária s.r.o., Bratislava, SK;

**(111) 158450**

(151) 8.11.1968  
(156) 12.7.2018  
(180) 12.7.2028  
(210) 42048  
(220) 12.7.1968

**7 (511) 3**

(511) 3 - Mydlá, pracie a čistiace prostriedky.

**(540) PALMIX**

(732) PALMA a.s., Račianska 76, 836 04 Bratislava, SK;  
(740) inventa Patentová a známková kancelária s.r.o., Bratislava, SK;

**(111) 158591**

(151) 16.1.1969  
(156) 22.2.2018  
(180) 22.2.2028  
(210) 41398  
(220) 22.2.1968

**7 (511) 2**

(511) 2 - Farbivá, pigmenty, moridlá a farby.

(540)



(732) SUMITOMO CHEMICAL CO., LTD., 27-1, Shin-kawa 2-chome, Chuo-ku, Tokyo 104-8260, JP;  
(740) Bušová Eva, JUDr., Bratislava, SK;

(111) 158606

(151) 21.1.1969  
(156) 19.8.2018  
(180) 19.8.2028  
(210) 42174  
(220) 19.8.1968

7 (511) 29, 30

(510) Zeleninové zmesi; extrakty na ochutenie potravín.

(540) **VEGETA**

(732) Vitana, a. s., 277 32 Byšice, okr. Mělník, CZ;  
(740) inventa Patentová a známková kancelária s.r.o., Bratislava, SK;

(111) 158695

(151) 24.2.1969  
(156) 15.3.2018  
(180) 15.3.2028  
(210) 41474  
(220) 15.3.1968

7 (511) 3

(511) 3 - Pracie a bieliace prípravky, čistiace prípravky, mydlo, leštiace prípravky, odmasťovacie prípravky, výrobky kozmetické, voňavkárské vrátane éterických olejov, vodičky na vlasy, zubné pasty a prášky.

(540) **CASHMERE BOUQUET**

(732) Colgate-Palmolive Company, spoločnosť zriadená podľa zákonov štátu Delaware, New York, US;  
(740) Tomeš Pavol, Ing., Bratislava, SK;

(111) 158696

(151) 24.2.1969  
(156) 15.3.2018  
(180) 15.3.2028  
(210) 41477  
(220) 15.3.1968

7 (511) 3

(511) 3 - Pracie a bieliace prípravky, čistiace prípravky, mydlo, leštiace prípravky, odmasťovacie prípravky, výrobky kozmetické, voňavkárské vrátane éterických olejov, vodičky na vlasy, zubné pasty a prášky.

(540) **BRAVO**

(732) Colgate-Palmolive Company, spoločnosť zriadená podľa zákonov štátu Delaware, New York, US;  
(740) Tomeš Pavol, Ing., Bratislava, SK;

(111) 159247

(151) 29.8.1969  
(156) 15.3.2018  
(180) 15.3.2028  
(210) 41484  
(220) 15.3.1968

7 (511) 3

(511) 3 - Pracie a bieliace prípravky, čistiace prípravky, mydlo, leštiace prípravky, odmasťovacie prípravky, výrobky kozmetické, voňavkárské vrátane éterických olejov, vodičky na vlasy, zubné pasty a prášky.

(540) **ULTRA-BRITE**

(732) Colgate-Palmolive Company, spoločnosť zriadená podľa zákonov štátu Delaware, New York, US;  
(740) Tomeš Pavol, Ing., Bratislava, SK;

(111) 159553

(151) 16.2.1970  
(156) 30.4.2018  
(180) 30.4.2028  
(210) 41694  
(220) 30.4.1968

7 (511) 5

(510) Farmaceutické prípravky a substancie.

(540) **RESONIUM**

(732) SANOFI, 54, rue La Boétie, 75008 Paris, FR;

(111) 159779

(151) 10.6.1970  
(156) 21.6.2018  
(180) 21.6.2028  
(210) 41921  
(220) 21.6.1968

7 (511) 5

(511) 5 - Lekárnické, veterinárne a zdravotnícke látky; lekárske a chirurgické obväzové materiály a materiály na prípravu obväzov.

(540) **INTAL**

(732) Fisons Limited, RPR House, 50 Kings Hill Avenue, Kings Hill, West Malling, Kent, ME19 4AH, GB;  
(740) Čechvalová Dagmar, Bratislava, SK;

(111) 159978

(151) 21.10.1970  
(156) 22.2.2018  
(180) 22.2.2028  
(210) 41400  
(220) 22.2.1968

7 (511) 2

(511) 2 - Farbivá, pigmenty, farby (okrem izolačnej farby), tlačiarenské atramenty (okrem atramentov na maľovanie šablónou), leštiadla na obuv, leštiace prípravky.

(540) **SUMITOMO**

(732) SUMITOMO CHEMICAL CO., LTD., 27-1, Shin-kawa 2-chome, Chuo-ku, Tokyo 104-8260, JP;  
(740) Bušová Eva, JUDr., Bratislava, SK;

(111) 163835

(151) 5.10.1978  
(156) 29.12.2017  
(180) 29.12.2027  
(210) 50407  
(220) 29.12.1977

7 (511) 5

(511) 5 - Farmaceutické prípravky.

(540) **BISEPTOL**

(732) ADMARKA Sp. z o.o., Pieńków 149, 05-152 Czosnów, PL;  
(740) Zivko Mijatovic and Partners s. r. o., Bratislava, SK;

(111) 163870

(151) 24.10.1978  
(156) 6.2.2018  
(180) 6.2.2028  
(210) 50464  
(220) 6.2.1978  
(310) 1089700  
(320) 18.8.1977  
(330) US

7 (511) 17

(511) 17 - Polyesterové fólie odolné proti poveternostným vplyvom.

(540)

**LLUMAR**

(732) Eastman Performance Films, LLC, 4210 The Great Road, Fieldale, Virginia, US;  
(740) Bušová Eva, JUDr., Bratislava, SK;

(111) 163872

(151) 25.10.1978  
(156) 24.3.2018  
(180) 24.3.2028  
(210) 50538  
(220) 24.3.1978

7 (511) 30

(510) Káva, čaj, kakao, cukor, ryža, tapioka, ságo, kávové náhradky, múka a obilné výrobky určené na ľudskú výživu, napr. ovsené vločky a pod.; nápoje z kávy, kakaa alebo čokolády; sucháre a sušienky, koláče, jemné pečivo a cukrovinky; zmrzlina, med, sirup z melasy, kvasnice, prášky do pečiva; soľ, korenie, horčica, ocot, chuťové omáčky; korenie, ľad; chlieb.

(540) **HUBBA BUBBA**

(732) WM. Wrigley Jr. Company, spoločnosť zriadená podľa zákonov štátu Delaware, 1132 West Blackhawk Street, Chicago, Illinois 60642, US;  
(740) ROTT, RŮŽIČKA & GUTTMANN, Bratislava, SK;

(111) 163903

(151) 5.12.1978  
(156) 17.1.2018  
(180) 17.1.2028  
(210) 50433  
(220) 17.1.1978

7 (511) 23, 28

(510) Nite z monofilných vlákien, rybárske náradie.

(540) **SHAKESPEARE**

(732) Shakespeare Company, LLC, 7 Science Court, Columbia, SC 29203, US;  
(740) ROTT, RŮŽIČKA & GUTTMANN, Bratislava, SK;

(111) 164091

(151) 18.6.1979  
(156) 28.2.2018  
(180) 28.2.2028  
(210) 50506  
(220) 28.2.1978

7 (511) 7, 11, 12, 36, 38, 42, 43, 45

(511) 7 - Stroje a obrábacie stroje, motory (okrem motorov pre pozemné vozidlá), súkolesia, remene pre motory a hnacie stroje, poľnohospodárske stroje, liahne, mastenice.

11 - Osvetľovacie zariadenia, vykurovacie zariadenia, zariadenia na výrobu pary, zariadenia na varenie, chladenie, vetracie zariadenia, klimatizačné zariadenia, zariadenia na úpravu vzduchu, zariadenia na prívod vody, sanitárne zariadenia.

12 - Pozemné vozidlá, motory pre pozemné vozidlá, súkolia pre pozemné vozidlá, remene pre pozemné vozidlá, zariadenia pre leteckú, lodnú a pozemnú dopravu.

36 - Oceňovanie.

38 - Rozhlasové vysielanie, televízne vysielanie, komunikácia a prenos správ.

42 - Služby v oblasti chémie, služby v oblasti strojárstva, profesionálne poradenstvo (odborné posudky a vystavovanie protokolov).

43 - Ubytovacie kancelárie (hotely, penzióny), prázdninové tábory, zrubu (ubytovacie služby), rekreačné zariadenia, služby agentov cestovných kancelárií alebo sprostredkovateľov zabezpečujúcich hotelové ubytovanie pre turistov, poskytovanie stravy a nápojov, reštaurácie, kaviarne, jedálne, bary. 44 Salóny krásy (holičské služby), lekárske služby, sanatóriá, zotavovne.

45 - Pohrebné služby, kremácia.

(540)

**ITT**

(732) ITT Manufacturing Enterprises LLC, 1105 North Market Street, Suite 1300, Wilmington, DE 19801, US;

(740) inventa Patentová a známková kancelária s. r. o., Bratislava, SK;

**(111) 164152**(151) 4.9.1979  
(156) 28.2.2018  
(180) 28.2.2028  
(210) 50507  
(220) 28.2.1978**7 (511) 3, 5**

(510) Kozmetické prípravky, voňavkárské výrobky, ne-liečivé toaletné prípravky, zubné pasty, šampóny, prípravky na pestovanie vlasov, éterické oleje, liečivé prípravky na ošetrovanie pokožky a vlasov, dezinfekčné prípravky, prípravky dezodoračné a proti poteniu.

**(540) AQUAFRESH**

(732) GlaxoSmithKline Consumer Healthcare (UK) IP Limited, 980 Great West Road, Brentford, Middlesex TW8 9GS, GB;

**(111) 167107**(151) 18.11.1988  
(156) 10.2.2018  
(180) 10.2.2028  
(210) 55517  
(220) 10.2.1988**7 (511) 3**

(511) 3 - Pracie a bieliace prostriedky, čistiace prípravky, mydlo, leštiace prípravky, odmasťovacie prípravky, výrobky voňavkárské, kolínske vody, toaletné vody, kozmetické výrobky, púdre, krémy, pleťové vody, éterické oleje, mydlá, vodičky na vlasy, vody po holení, holiace krémy, zubné pasty a prášky.

**(540)**

(732) The Polo/Lauren Company, L.P., New York, N.Y., US;

(740) Brichtová Tatiana, JUDr., Bratislava, SK;

**(111) 167135**(151) 9.12.1988  
(156) 3.3.2018  
(180) 3.3.2028  
(210) 55554  
(220) 3.3.1988**7 (511) 6, 17**

(510) Rúry a rúrky, spoje, prípojky a odbočky na rúrky a trubky, všetko úplne alebo prevažne z obyčajných kovov, súčasti a príslušenstvá týchto výrobkov. Rúry a rúrky, spoje, prípojky a odbočky na rúry a rúrky, všetko úplne alebo prevažne z plastických hmôt, kaučuku alebo syntetického kaučuku, tesniace vložky a tesnenia, súčasti a príslušenstvá týchto výrobkov.

**(540) VIKING JOHNSON**

(732) Victaulic Public Ltd. CO., 46/48 Wilbury Way, Hertfordshire, GB;

(740) Bušová Eva, JUDr., Bratislava, SK;

**(111) 167203**(151) 9.3.1989  
(156) 5.4.2018  
(180) 5.4.2028  
(210) 55621  
(220) 5.4.1988**7 (511) 5**

(510) Výrobky farmaceutické, zverolekárské a zdravotnícke; výrobky dietetické pre deti a chorých; náplasti, obväzový materiál, hmoty určené na plombovanie zubov a na odtlačky zubov; dezinfekčné prostriedky; prostriedky na ničenie rastlinných a živočíšnych škodcov, antiparazitné látky.

**(540) FORANE**

(732) AbbVie Inc., 1 North Waukegan Road, Illinois 60064, US;

(740) Zivko Mijatovic and Partners s.r.o., Bratislava, SK;

**(111) 167258**(151) 16.5.1989  
(156) 14.3.2018  
(180) 14.3.2028  
(210) 55586  
(220) 14.3.1988**7 (511) 12**

(511) 12 - Osobné automobily, nákladné automobily, autobusy.

**(540)**

(732) HYUNDAI MOTOR COMPANY, 140-2, Ke-Dong, Chongro-ku, Seoul, KR;

(740) Bušová Eva, JUDr., Bratislava, SK;

**(111) 167304**(151) 19.6.1989  
(156) 13.5.2018  
(180) 13.5.2028  
(210) 55675  
(220) 13.5.1988**7 (511) 5**

(511) 5 - Farmaceutické prípravky a substancie určené na liečbu alebo zmiernenie ochorení centrálného nervového systému, migrén a gastrointestinálnych porúch.

**(540) ZOFRAN**

(732) Novartis AG, 4002 Basel, CH;

(740) Hörmannová Zuzana, Ing., Bratislava, SK;

**(111) 167388**(151) 22.9.1989  
(156) 28.6.2018  
(180) 28.6.2028  
(210) 55751  
(220) 28.6.1988**7 (511) 6, 7, 8, 9, 11**

(510) Plynné a skvapalnené priemyselné plyny transportované a skladované vo veľkom, plynné a skvapalnené priemyselné plyny prepravované, skladované a dodávané pri použití priemyselných

valcov a dávkovacích zariadení, spotrebné a špeciálne chemické látky vrátane alkylaminov, produktov nitrácie a polymérnych produktov, ako sú emulzie vinylacelátov a polyvinylalkoholu, polyvinylchloridové živice, amoniak a amoniakálne produkty, katalyzátory na výrobu penového uretánu a na krakovanie a rafinovanie uhlíkovodíkov. Zásobníky a záchytky z kovu na výrobu, skladovanie a prepravu stlačených a skvupalnených plynov; čerpadlá na skvupalnený plyn; zväracie zariadenia neelektrickej povahy; regulátory, prietokomery, kontrolné jednotky úrovne hladiny na skladovanie a prívod stlačených a skvupalnených plynov, indikátory tlaku plynu a kontrolné zariadenia, horáky na rezanie elektrickým oblúkom a na zváranie a príslušenstvo; systémy na spracovanie a čistenie kvapalín a plynov vrátane chladiacich zariadení, skladovacích nádrží, kompresorov, čerpadiel, potrubí, vybavenia, izolácie a kryty na tieto zariadenia, kryogénne systémy vrátane Dewarových nádob, výmenníkov tepla, potrubia s vákuovým plášťom, plyny, expanzné motory, kompresory, skladovacie nádrže a valce izolovane nepohyblivé i mobilné zásobníky na stlačené a skvupalnené plyny na použitie pri skladovaní a preprave kryogénnych materiálov, kryogénne mraziace stroje, pojazdné kryogénne zmrazovacie prístroje, kryogénne zariadenia proti vznieteniu, generátory dusíka, zariadenia na odlučovanie vzduchu, zariadenia a prevádzky na spracovanie kalov, dezinfekcia ozónom a odstraňovanie biologických materiálov, horáky na zmes kyslíka a horľavého materiálu.

(540)

**AIR PRODUCTS** 

(732) Air Products and Chemicals, Inc., spoločnosť zriadená podľa zákonov štátu Delaware, 7201 Hamilton Boulevard, Allentown, Pennsylvania 18195-1501, US;

(111) 168035

(151) 12.11.1990

(156) 28.2.2018

(180) 29.2.2028

(210) 55543

(220) 29.2.1988

7 (511) 9, 16

(510) Počítačové programy a inštrukčné manuály predávané a používané ako jednotka. Kontajnery na skladovanie diskiet.

(540) **AUTOCAD**

(732) AUTODESK, INC., A Delaware corporation, 111 McInnis Parkway, San Rafael, California 94903, US;

(740) PATENTSERVIS Bratislava, a. s., Bratislava, SK;

(111) 168037

(151) 12.11.1990

(156) 28.2.2018

(180) 29.2.2028

(210) 55545

(220) 29.2.1988

7 (511) 9, 16

(510) Počítačové programy a inštrukčné manuály predávané a používané ako jednotka. Kontajnery na skladovanie diskiet.

(540) **AUTODESK**

(732) AUTODESK, INC., A Delaware corporation, 111 McInnis Parkway, San Rafael, California 94903, US;

(740) PATENTSERVIS Bratislava, a. s., Bratislava, SK;

(111) 168126

(151) 8.1.1991

(156) 30.6.2018

(180) 30.6.2028

(210) 55757

(220) 30.6.1988

7 (511) 9

(511) 9 - Telekomunikačné zariadenia, prístroje a s tým súvisiace poskytované služby, počítačové programy, počítače, ich časti a príslušenstvo, polovodičové výrobky, ich časti a príslušenstvo, služby poskytované v súvislosti s počítačmi a polovodičovými výrobkami.

(540)



(732) AT&T INTELLECTUAL PROPERTY II, L.P., 645 East Plumb Lane, Reno, Nevada 89502, US;

(740) Tomeš Pavol, Ing., Bratislava, SK;

(111) 168754

(151) 22.10.1991

(156) 15.3.2018

(180) 15.3.2028

(210) 55595

(220) 15.3.1988

7 (511) 7, 16

(510) Stroje s výnimkou baliacich strojov, obrábacie stroje (s výnimkou tých, ktoré sú zahrnuté v tr. 9-12 a 16), motory, súkolesia a hnacie remene, poľnohospodárske stroje a liahne, maznice, tlačoviny, časopisy, periodiká, knihy, knihárske tovary, fotografie, písacie potreby, kancelárske lepidlá, potreby pre umelcov, štetce, písacie stroje a kancelárske potreby s výnimkou nábytku, učebné a školské potreby a pomôcky, hracie karty, tlačiarenské písmená, štočky.

(540)

**Тетра Пекс**

(732) Tetra Laval Holdings & Finance S. A., Avenue Général-Guisan 70, CH-1009 Pully, CH;

(740) HÖRMANN & PARTNERS s.r.o., Bratislava, SK;

**(111) 171767**

(151) 30.12.1992  
 (156) 19.5.2018  
 (180) 19.5.2028  
 (210) 55689  
 (220) 19.5.1988

**7 (511) 25**

(511) 25 - Odevy vrátane vrchných odevov a športových odevov, obuv vrátane športovej obuvi a rekreačnej obuvi, pokrývky hlavy, všetky tieto výrobky pre mužov, ženy a deti.

**(540)**

(732) The Rockport Company, LLC, 1220 Washington Street, Newton, Massachusetts 02465, US;

(740) Fritz Martin, JUDr., Bratislava, SK;

**(111) 181453**

(151) 12.8.1998  
 (156) 4.2.2018  
 (180) 4.2.2028  
 (210) 263-98  
 (220) 4.2.1998  
 (442) 6.5.1998  
 (450) 4.11.1998

**7 (511) 32**

(511) 32 - Nealkoholické nápoje, nealkoholické šťavy, ovocné šťavy, nealkoholické ovocné výtázky, ovocná šťava, paradajková šťava, zeleninové šťavy, vody, lítna voda, minerálne vody, stolové vody, sýtená voda, sóda, citrónády, mušty, prípravky na výrobu nápojov, príchuť na výrobu nápojov, sirupy na výrobu nápojov, sladina, sladové pivo, pivo, zázvorové pivo, hroznový mušt, svaťkové nápoje, mandľové mlieko, arašidové mlieko, sarsaparilový nápoj, nápoje izotonické, šerbet, orgeada.

**(540) RAJO**

(732) RAJO, a. s., Studená 35, 823 55 Bratislava, SK;

(740) Bachratá Magdaléna, Mgr., Bratislava, SK;

**(111) 181454**

(151) 12.8.1998  
 (156) 23.2.2018  
 (180) 23.2.2028  
 (210) 440-98  
 (220) 23.2.1998  
 (442) 6.5.1998  
 (450) 4.11.1998

**7 (511) 12, 35**

(511) 12 - Vozidlá vo forme kolesových transportérov.  
 35 - Reklamná činnosť, obchodný manažment/riadenie, obchodná správa, administratívne práce.

**(540) ALIGATOR**

(732) KERAMETAL, s.r.o., Jašíkova 2, 821 03 Bratislava, SK;

(740) Brichtová Tatiana, JUDr., Bratislava, SK;

**(111) 182105**

(151) 17.9.1998  
 (156) 27.1.2018  
 (180) 27.1.2028  
 (210) 1293-95  
 (220) 27.1.1998  
 (442) 3.6.1998  
 (450) 2.12.1998

**7 (511) 6**

(511) 6 - Oceľoliatina, oceľ na odliatky, oceľové rúry.

**(540)**

(591) červená, biela

(732) Železiarne Podbrezová, a. s., Kolkáreň 35, 976 81 Podbrezová, SK;

**(111) 182359**

(151) 8.10.1998  
 (156) 9.4.2018  
 (180) 9.4.2028  
 (210) 897-98  
 (220) 9.4.1998  
 (442) 8.7.1998  
 (450) 11.1.1999

**7 (511) 16, 35, 39, 41**

(511) 16 - Noviny, periodické publikácie, neperiodické publikácie, tlačoviny.

35 - Reklama, reklamné agentúry, reklamná a propagačná činnosť, rozširovanie reklamných materiálov, uverejňovanie reklamných textov, vydávanie a aktualizovanie reklamných materiálov alebo náborových textov, zasielanie reklamných materiálov zákazníkom.

39 - Distribučná činnosť.

41 - Vydavateľská, nakladateľská činnosť.

**(540) PETRŽALSKÉ NOVINY**

(732) Baranovič Michal, Holíčska 6, 851 05 Bratislava, SK;

(740) Kováčik Štefan, Ing., Bratislava - Petržalka, SK;

**(111) 182368**

(151) 8.10.1998  
 (156) 20.4.2018  
 (180) 20.4.2028  
 (210) 1010-98  
 (220) 20.4.1998  
 (442) 8.7.1998  
 (450) 11.1.1999

**7 (511) 9, 12, 35, 37, 42**

(511) 9 - Elektronické a mechanické zabezpečovacie systémy a zariadenia slúžiace na ochranu majetku a osoby pred neoprávnenými zásahmi, vrátane zabezpečovacích systémov a zariadení umožňujúcich sledovanie pohybu a prejavu osoby v objekte a v jeho okolí, dochádzkové a prístupové elektronické a mechanické systémy a zariadenia.

12 - Zabezpečovacie zariadenia proti odcudzeniu vozidiel, zabezpečovacie poplašné zariadenia proti odcudzeniu vozidiel.

35 - Pomoc pri riadení obchodnej činnosti v elektronike, poradenstvo obchodné v elektronike.

37 - Montáž, údržba a opravy systémov a zariadení uvedených v triedach 9 a 12.

42 - Vývoj, projektovanie a revízie systémov a zariadení uvedených v triedach 9 a 12, poradenstvo odborné v elektronike.

(540)

**VARIANT ALFA**

(732) VARIANT ALFA s.r.o., Topásová 54, 040 11 Košice, SK;

(740) Regina Ivan, Ing., Košice, SK;

(111) 183235

(151) 10.12.1998

(156) 25.8.2017

(180) 25.8.2027

(210) 2440-97

(220) 25.8.1997

(442) 8.7.1998

(450) 12.3.1999

7 (511) 32, 33, 35

(511) 32 - Šumivé nápoje a iné nealkoholické nápoje.

33 - Alkoholické nápoje všetkých druhov.

35 - Propagačná činnosť.

(540) **BIELA PANI**

(732) ROYAL TRANS TRADE s.r.o., Za dráhou 21, 902 01 Pezinok, SK;

(740) Belička Ivan, Ing., Banská Bystrica, SK;

(111) 183569

(151) 18.1.1999

(156) 18.5.2018

(180) 18.5.2028

(210) 1302-98

(220) 18.5.1998

(442) 7.10.1998

(450) 13.4.1999

7 (511) 7, 8, 35, 42

(511) 7 - Drevoobrábacie stroje, ako sú dlabačky, frézy, hobľovačky, lúpačky, nástrojové brúsky, píly, sústruhy, vrtáčky; nože ako časti strojov, pilové listy, vrtáky ako rezné nástroje; pomocná mechanika, ako sú sponkovacie pištoly, skrutkovačky, ručné elektrické vrtáčky, ťahovačky, ručné elektrické brúsky, ručné elektrické kotúčové píly.

8 - Ručné mechanické vrtáčky, brúsky ako ručné náradie.

35 - Reklama, sprostredkovanie obchodu s tovarmi uvedenými v triede 7.

42 - Sprostredkovanie technického poradenstva, technické poradenstvo.

(540)

**HOFLEX**

(732) HOFLEX, s.r.o., Pilska 2002/9, 955 01 Topoľčany, SK;

(740) Kováčik Štefan, Ing., Bratislava - Petržalka, SK;

(111) 185795

(151) 25.5.1999

(156) 11.12.2018

(180) 11.12.2028

(210) 3158-98

(220) 11.12.1998

(442) 11.2.1999

(450) 6.8.1999

7 (511) 29

(511) 29 - Jedlé oleje a tuky.

(540) **SÁGA VITA**

(732) PALMA a.s., Račianska 76, 836 04 Bratislava, SK;

(740) inventa Patentová a známková kancelária s.r.o., Bratislava, SK;

(111) 187954

(151) 17.11.1999

(156) 24.7.2017

(180) 24.7.2027

(210) 2132-97

(220) 24.7.1997

(442) 6.8.1999

(450) 14.2.2000

7 (511) 9, 42

(511) 9 - Softvér.

42 - Vývoj a výroba softvéru.

(540) **COOPEX**

(732) COOPEX Soft spol. s r. o., Plzenská 2, 080 01

Prešov, SK;

(111) 189177

(151) 20.1.2000

(156) 29.1.2018

(180) 29.1.2028

(210) 202-98

(220) 29.1.1998

(442) 8.10.1999

(450) 10.4.2000

7 (511) 35, 37, 39

(511) 35 - Reklamná činnosť, obchodný manažment/riadenie, obchodná správa.

37 - Servis nákladných vozidiel.

39 - Kamiónová doprava, zasielateľstvo, doprovod nadrozmerých zásielok, preprava ADR.

(540)



(591) tmavosivá, červená

(732) Kaiser Igor - Kaiser Spedition, Geologická 18, 821 06 Bratislava, SK;

**(111) 189188**

(151) 20.1.2000  
 (156) 4.2.2018  
 (180) 4.2.2028  
 (210) 259-98  
 (220) 4.2.1998  
 (442) 8.10.1999  
 (450) 10.4.2000

**7 (511) 9, 16, 42**

(511) 9 - Nosiče informácií určené pre PC.  
 16 - Referenčná a užívateľská príručka programového vybavenia počítača.  
 42 - Tvorba programového vybavenia - softvéru.

**(540) BriLAN**

(732) TETRASOFT, s. r. o., Komenského 14, 900 01 Modra, SK;  
 (740) Juran Svetozár, JUDr., Bratislava, SK;

**(111) 189200**

(151) 20.1.2000  
 (156) 6.2.2018  
 (180) 6.2.2028  
 (210) 280-98  
 (220) 6.2.1998  
 (442) 8.10.1999  
 (450) 10.4.2000

**7 (511) 5**

(511) 5 - Farmaceutické a zdravotnícke prípravky.

**(540) PRAMISTAR**

(732) F.I.R.M.A. Fabbrica Italiana Ritrovati Medicinali ed Affini S.p.A, 37 Via di Scandicci, 50 143 Firenze, IT;  
 (740) FAJNOR IP s.r.o., Bratislava, SK;

**(111) 189528**

(151) 16.2.2000  
 (156) 30.1.2018  
 (180) 30.1.2028  
 (210) 233-98  
 (220) 30.1.1998  
 (442) 8.11.1999  
 (450) 16.5.2000

**7 (511) 38**

(511) 38 - Telekomunikačné služby, najmä miestne, diaľkové a medzinárodné hlasové, textové, faxové, video- a dátové telekomunikačné služby; rámcové prenosové telekomunikačné služby; virtuálne sieťové telekomunikačné služby; služby elektronickej pošty a hlasovej pošty a služby prinášajúce odkazy; služby prenášania elektronických dát v paketoch; počítačom podporované vysielanie odkazov a obrázkov; telekonferenčné audio- a videoslужby; telekomunikačné služby súkromných hlasových, textových, faxových, video- a dátových liniek; telekomunikačné služby digitálnej siete s integrovanými službami (ISDN); prenos hlasu, textu, faxu, videa a dát cez satelitné, pozemné a podmorské telekomunikačné linky; telekomunikačné služby, volanie na účet volaného; prepínané hlasové, dátové, video- a multimedialne služby; služby asynchrónneho spôsobu prevozu (ATM); služba veľmi malého apertúrného satelitného terminálu (VSAT); miestne nezávislé personálne komunikačné služby zahŕňajúce mo-

bilné, hlasové, dátové a faxové služby; poskytovanie telekomunikačných prípojok k worldwide globálnej počítačovej sieti, iným počítačovým sieťam, on-line službám a k Bulletin Board (BBC); poskytovanie oporných telekomunikačných sieťových služieb pre iných na umožnenie im zobrazenia obsahu na worldwide globálnych počítačových sieťach, iných počítačových sieťach, on-line službách a na Bulletin Board; poskytovanie telekomunikačných prípojok k on-line informačným službám.

**(540) AT & T**

(732) AT&T INTELLECTUAL PROPERTY II, L.P., 645 East Plumb Lane, Reno, Nevada 89502, US;  
 (740) Tomeš Pavol, Ing., Bratislava, SK;

**(111) 189530**

(151) 16.2.2000  
 (156) 30.1.2018  
 (180) 30.1.2028  
 (210) 235-98  
 (220) 30.1.1998  
 (310) 75/351.146  
 (320) 3.9.1997  
 (330) US  
 (442) 8.11.1999  
 (450) 16.5.2000

**7 (511) 39**

(511) 39 - Doprava a odosielateľstvo (špeditérstvo) letecky, po vode aj po zemi, expresná doprava nákladov, balíkov a listových zásielok letecky, po vode aj po zemi, skladovanie výrobkov a tovaru.

**(540)**

**BAX GLOBAL**

(732) Bax Global Inc., 120 White Plains Road, Tarrytown, New York 10591, US;

(740) TOMES - Patentová a známková kancelária, s.r.o., Bratislava, SK;

**(111) 189531**

(151) 16.2.2000  
 (156) 30.1.2018  
 (180) 30.1.2028  
 (210) 236-98  
 (220) 30.1.1998  
 (310) 75/363.173  
 (320) 25.9.1997  
 (330) US  
 (442) 8.11.1999  
 (450) 16.5.2000

**7 (511) 36**

(511) 36 - Peňažníctvo a poisťovníctvo, predovšetkým colné služby.

**(540)**

**BAX GLOBAL**

(732) Bax Global Inc., 120 White Plains Road, Tarrytown, New York 10591, US;

(740) TOMES - Patentová a známková kancelária, s.r.o., Bratislava, SK;



**(111) 189541**

(151) 16.2.2000  
(156) 6.2.2018  
(180) 6.2.2028  
(210) 293-98  
(220) 6.2.1998  
(442) 8.11.1999  
(450) 16.5.2000

**7 (511) 29, 30**

(511) 29 - Zemiakové lupienky, zemiakové tyčinky; hrozienka, oriešky, búrske oriešky, akažuové orechy a mandle suché, grilované, slané a/alebo korenené; sušené ovocie.

30 - Pekárske a cukrárske výrobky, sušienky, koláče, čokoláda, čokoládové výrobky, pralinky, cukrovinky, cukríky, marcipán; extrudované a expandované výrobky zo pšenice, z ryže a kukurice.

**(540) X-CUT**

(732) Lorenz Snack-World Holding GmbH, Adelheidstr. 4/5, 30171 Hannover, DE;  
(740) Bušová Eva, JUDr., Bratislava, SK;

**(111) 189550**

(151) 16.2.2000  
(156) 16.2.2018  
(180) 16.2.2028  
(210) 375-98  
(220) 16.2.1998  
(442) 8.11.1999  
(450) 16.5.2000

**7 (511) 1, 31, 42**

(511) 1 - Hnojivá a prípravky na hnojenie, hlina, humus.  
31 - Rastliny, semená rastlín, kvety.

42 - Sadovnícke a záhradnícke práce, aranžovanie kvetov, výsadba okrasných drevín, rastlinné škôlky, údržba trávnikov, záhradkárstvo, záhradkárské služby, záhradná architektúra.

**(540) INTERSAD**

(732) JV INTERSAD, spol. s r. o., Na pažití 6/D, 900 21 Svätý Jur, SK;

**(111) 189595**

(151) 16.2.2000  
(156) 27.3.2018  
(180) 27.3.2028  
(210) 781-98  
(220) 27.3.1998  
(442) 8.11.1999  
(450) 16.5.2000

**7 (511) 3, 5, 21**

(511) 3 - Bieliace a iné prípravky na pranie a čistenie bielizne; prípravky na čistenie, leštenie, odmasťovanie, brúsenie; mydlá; voňavkárské výrobky, éterické oleje, kozmetické prípravky, vlasové vodičky; prípravky na čistenie zubov, predovšetkým zubné pasty, ústne vody.

5 - Farmaceutické, orálne farmaceutické prípravky, zverolekárske a zdravotnícke prípravky; dietetické látky prispôbené na lekárske účely, potrava pre dojčatá a deti; náplasti, obväzový materiál; hmoty na plombovanie zubov a zubné vosky; dezinfekčné prostriedky; prípravky na ničenie hmyzu a ostatných živočíšnych škodcov; fungicídy, herbicídy.

21 - Domáce a kuchynské potreby a nádoby okrem nádob z drahých kovov alebo potiahnutých drahými kovmi; hrebene a špongie; kefy, zubné kefy, štetky a štetce okrem maliarskych; materiály na výrobu kief; prostriedky a pomôcky na čistenie; oceľová vlna a drôtenky; surové sklo a sklo ako polotovary okrem skla pre stavebníctvo; keramické miniatúry, výrobky zo skla, porcelánu a kameniny, ktoré nie sú zahrnuté v iných triedach.

**(540) COLGATE ACTIBRUSH**

(732) COLGATE-PALMOLIVE COMPANY, 300 Park Avenue, New York, New York, US;  
(740) Tomeš Pavol, Ing., Bratislava, SK;

**(111) 189606**

(151) 16.2.2000  
(156) 6.4.2018  
(180) 6.4.2028  
(210) 848-98  
(220) 6.4.1998  
(442) 8.11.1999  
(450) 16.5.2000

**7 (511) 3, 5**

(511) 3 - Neliečivé toaletné prípravky; prípravky na čistenie zubov a starostlivosť o chrup, ústne vody a osviežovače dychu.

5 - Farmaceutické prípravky a látky, farmaceutické prípravky a látky na udržiavanie hygieny v ústnej dutine.

**(540) CORSODYL**

(732) GlaxoSmithKline Consumer Healthcare (UK) IP Limited, 980 Great West Road, Brentford, Middlesex TW8 9GS, GB;

**(111) 189630**

(151) 22.2.2000  
(156) 30.1.2018  
(180) 30.1.2028  
(210) 218-98  
(220) 30.1.1998  
(442) 8.11.1999  
(450) 16.5.2000

**7 (511) 16, 35, 41**

(511) 16 - Tlačoviny, publikácie periodické a neperiodické, katalógy, knihy, časopisy; formuláre, tlačivá, obálky.

35 - Inzertná a reklamná činnosť.

41 - Vydávanie tlačovín, periodík a neperiodických publikácií.

**(540) Korzo**

(732) Petit Press, a. s., Lazaretská 12, 811 08 Bratislava, SK;  
(740) Hojčuš Peter, Ing., Bratislava, SK;

**(111) 189631**

(151) 22.2.2000  
(156) 30.1.2018  
(180) 30.1.2028  
(210) 219-98  
(220) 30.1.1998  
(442) 8.11.1999  
(450) 16.5.2000

**7 (511) 16, 35, 41**

(511) 16 - Tlačoviny, publikácie periodické a neperiodické, katalógy, knihy, časopisy; formuláre, tlačivá, obálky.  
35 - Inzertná a reklamná činnosť.  
41 - Vydávanie tlačovín, periodík a neperiodických publikácií.

**(540) Korzár**

(732) Petit Press, a. s., Lazaretská 12, 811 08 Bratislava, SK;

(740) Hojčuš Peter, Ing., Bratislava, SK;

**(111) 189633**

(151) 22.2.2000  
(156) 30.1.2018  
(180) 30.1.2028  
(210) 221-98  
(220) 30.1.1998  
(442) 8.11.1999  
(450) 16.5.2000

**7 (511) 16, 35, 41**

(511) 16 - Tlačoviny, publikácie periodické a neperiodické, katalógy, knihy, časopisy; formuláre, tlačivá, obálky.  
35 - Inzertná a reklamná činnosť.  
41 - Vydávanie tlačovín, periodík a neperiodických publikácií.

**(540)**

(732) Petit Press, a. s., Lazaretská 12, 811 08 Bratislava, SK;

(740) Hojčuš Peter, Ing., Bratislava, SK;

**(111) 189634**

(151) 22.2.2000  
(156) 30.1.2018  
(180) 30.1.2028  
(210) 222-98  
(220) 30.1.1998  
(442) 8.11.1999  
(450) 16.5.2000

**7 (511) 16, 35, 41**

(511) 16 - Tlačoviny, publikácie periodické a neperiodické, katalógy, knihy, časopisy; formuláre, tlačivá, obálky.  
35 - Inzertná a reklamná činnosť.  
41 - Vydávanie tlačovín, periodík a neperiodických publikácií.

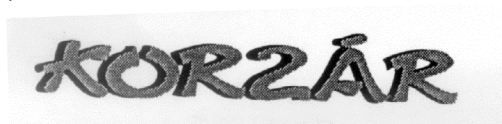
**(540)**

(732) Petit Press, a. s., Lazaretská 12, 811 08 Bratislava, SK;

(740) Hojčuš Peter, Ing., Bratislava, SK;

**(111) 189869**

(151) 20.3.2000  
(156) 13.1.2018  
(180) 13.1.2028  
(210) 72-98  
(220) 13.1.1998  
(442) 10.12.1999  
(450) 12.6.2000

**7 (511) 7, 12, 35, 42**

(511) 7 - Buldozéry, cestné stroje, cestné valce, drevoobrábacie stroje, generátory elektriny, generátory prúdu, prúdové stroje, hnacie motory s výnimkou motorov pre pozemné vozidlá, hobl'ovačky, lodné motory, mechanické lopatové nakladače, miešačky, lodné motory, motory s výnimkou motorov pre pozemné vozidlá, obrábacie stroje, prúdové zdroje, rýpadlá, stroje na zemné práce, exkavátory, pomocný generátorový agregát.  
12 - Hnacie motory pre pozemné vozidlá, motory pre pozemné vozidlá.  
35 - Obchodný alebo podnikateľský prieskum, prieskum trhu.  
42 - Inžinierska činnosť, projektová činnosť, štúdie technických projektov, technický prieskum, strojársky výskum, výskum a vývoj nových výrobkov, overovanie výrobkov.

**(540)**

(591) modrá

(732) TS MOTORY, s. r. o., Thurzova 16, 036 01 Martin, SK;

**(111) 189916**

(151) 20.3.2000  
(156) 6.2.2018  
(180) 6.2.2028  
(210) 290-98  
(220) 6.2.1998  
(442) 10.12.1999  
(450) 12.6.2000

**7 (511) 1, 2, 6, 7, 9, 11, 12, 17, 22**

(511) 1 - Brzdové kvapaliny.  
2 - Oleje (antikorozívne).  
6 - Spony kovové.  
7 - Alternátory, štartéry motorov a hnacích strojov, filtre (časti strojov alebo motorov), filtre na čistenie a chladenie vzduchu do motorov, výfuky motorov, zapal'ovacie sviečky do spaľovacích motorov, žeraviace sviečky do dieselových motorov, remene pre motory a hnacie stroje, chladiče do motorov a hnacích strojov, krúžky (piestne), piesty ako časti strojov, čerpadlá (ako časti strojov, motorov).  
9 - Batérie elektrické do automobilov, termostaty do dopravných prostriedkov.  
11 - Svetlá na autá, svetlá automobilových smeroviek, svetlomety na vozidlá.  
12 - Tlmiče automobilov, reťaze protišmykové, brzdové čeluste do vozidiel, brzdové diely do vozidiel, brzdové obloženia do vozidiel, spojky

do pozemných vozidiel, riadenie do vozidiel (volanty), pružiny závesov do automobilov, stierače, ložiskové čapy náprav, hriadele prevodové do pozemných vozidiel, nosiče lyží na autá.

17 - Hadice s výnimkou kovových, tesnenia (tesniace krúžky), tesnenia, chladiče automobilov (spojovacie hadice).

22 - Káble s výnimkou kovových.

(540)

**ELIT**  
originálne autodiely

(732) ELIT SLOVAKIA, s. r. o., Kolmá 4, 851 01 Bratislava, SK;

(740) Porubčan Róbert, Ing., Ivanka pri Dunaji, SK;

(111) 189917

(151) 20.3.2000

(156) 6.2.2018

(180) 6.2.2028

(210) 291-98

(220) 6.2.1998

(442) 10.12.1999

(450) 12.6.2000

7 (511) 1, 2, 6, 7, 9, 11, 12, 17, 22

(511) 1 - Brzdové kvapaliny.

2 - Oleje (antikorozívne).

6 - Spony kovové.

7 - Alternátory, štartéry motorov a hnacích strojov, filtre (časti strojov alebo motorov), filtre na čistenie a chladenie vzduchu do motorov, výfuky motorov, zapaľovacie sviečky do spaľovacích motorov, žeraviace sviečky do dieselových motorov, remene pre motory a hnacie stroje, chladiče do motorov a hnacích strojov, krúžky (piestne), piesty ako časti strojov, čerpadlá (ako časti strojov, motorov).

9 - Batérie elektrické do automobilov, termostaty do dopravných prostriedkov.

11 - Svetlá na autá, svetlá automobilových smeroviek, svetlomety na vozidlá.

12 - Tlmiče automobilov, reťaze protišmykové, brzdové čeľuste do vozidiel, brzdové diely do vozidiel, brzdové obloženia do vozidiel, spojky do pozemných vozidiel, riadenie do vozidiel (volanty), pružiny závesov do automobilov, stierače, ložiskové čapy náprav, hriadele prevodové do pozemných vozidiel, nosiče lyží na autá.

17 - Hadice s výnimkou kovových, tesnenia (tesniace krúžky), tesnenia, chladiče automobilov (spojovacie hadice).

22 - Káble s výnimkou kovových.

(540)

**PARTNER**  
**ELIT**  
originálne autodiely

(732) ELIT SLOVAKIA, s. r. o., Kolmá 4, 851 01 Bratislava, SK;

(740) Porubčan Róbert, Ing., Ivanka pri Dunaji, SK;

(111) 189924

(151) 20.3.2000

(156) 19.2.2018

(180) 19.2.2028

(210) 414-98

(220) 19.2.1998

(442) 10.12.1999

(450) 12.6.2000

7 (511) 16

(511) 16 - Časopisy, periodiká, noviny, publikácie, knihy.

(540) KRÁSY SLOVENSKA

(732) Klub slovenských turistov, Záborského 33, 831 03 Bratislava, SK;

(740) BELEŠČÁK & PARTNERS, s.r.o., Piešťany, SK;

(111) 189956

(151) 20.3.2000

(156) 2.3.2018

(180) 2.3.2028

(210) 523-98

(220) 2.3.1998

(442) 10.12.1999

(450) 12.6.2000

7 (511) 1

(511) 1 - Kvapalnú dusíkatú hnojivo - horečnatý koncentrát.

(540) DUMAG

(732) Duslo, a. s., Administratívna budova, ev. č. 1236, 927 03 Šaľa, SK;

(740) Bachratá Magdaléna, Mgr., Bratislava, SK;

(111) 189979

(151) 20.3.2000

(156) 27.3.2018

(180) 27.3.2028

(210) 783-98

(220) 27.3.1998

(442) 10.12.1999

(450) 12.6.2000

7 (511) 16

(511) 16 - Papier, lepenka, kartón a tovar vyrobený z týchto materiálov, nezahrnutý v iných triedach.

(540) GALERIE ART

(732) Sappi Europe S.A., 166, Chaussée de la Hulpe, 1170 Brussels, BE;

(740) PATENTSERVIS Bratislava, a. s., Bratislava, SK;

(111) 190000

(151) 20.3.2000

(156) 3.4.2018

(180) 3.4.2028

(210) 825-98

(220) 3.4.1998

(442) 10.12.1999

(450) 12.6.2000

7 (511) 9

(511) 9 - Počítače a periférne zariadenia, ako sú monitory, klávesnice, tlačiarne, myši, koprocesory, modemy, mechaniky pevných a pružných diskov, magnetopáskové mechaniky, CD-ROM mechaniky, pamäťové karty a prídavné pamäte, pamäťové dosky a čipy, káble a konektory; pracovné softvéry a návody na obsluhu predávané spoločne na nosičoch.

**(540) INSPIRON**

- (732) Dell Inc., spoločnosť zriadená podľa zákonov štátu Delaware, One Dell Way, Round Rock, Texas 78682-2244, US;  
 (740) Tomeš Pavol, Ing., Bratislava, SK;

**(111) 190011**

- (151) 20.3.2000  
 (156) 6.4.2018  
 (180) 6.4.2028  
 (210) 839-98  
 (220) 6.4.1998  
 (442) 10.12.1999  
 (450) 12.6.2000

**7 (511) 25**

- (511) 25 - Topánky, prezuvky, papuče a ich súčasti, tričká, dámske vestičky, košeľe, vesty, svetre, bundy, teplákové súpravy tenké aj hrubé, nohavice, šortky, sukne, oteplené oblečenie, kombinézy, sáká, trikoty, športové dresy, šponovky, ponožky, klobúky, čiapky, tienidlá, rukavice, nočné košeľe, župany, pyžamá, tielka, spodky, boxerky.

**(540) ROCKPORT**

- (732) Rockport (Europe) B.V., Prins Bernhardplein 200, 1097 JB Amsterdam, SK;

**(111) 190025**

- (151) 20.3.2000  
 (156) 9.4.2018  
 (180) 9.4.2028  
 (210) 888-98  
 (220) 9.4.1998  
 (442) 10.12.1999  
 (450) 12.6.2000

**7 (511) 36**

- (511) 36 - Poisťovníctvo; služby v oblasti finančníctva; služby v oblasti peňažníctva, ako sú bankovníctvo, kapitálové investície, investovanie kapitálu, vydávanie kreditných kariet, služby kreditných kariet; služby v oblasti nehnuteľností.

**(540) CITIBUSINESS**

- (732) Citibank, N.A., 388 Greenwich Street, New York, New York 10013, US;  
 (740) Bušová Eva, JUDr., Bratislava, SK;

**(111) 190046**

- (151) 20.3.2000  
 (156) 27.5.2018  
 (180) 27.5.2028  
 (210) 1367-98  
 (220) 27.5.1998  
 (442) 10.12.1999  
 (450) 12.6.2000

**7 (511) 5**

- (511) 5 - Farmaceutické prípravky s aktívnou substanciou budesonide vo forme aerosólov a nosných sprejov na liečenie bronchiálnej astmy a rinitídy.

**(540) TAFEN**

- (732) Lek farmaceutská družba d. d., Verovškova 57, 1526 Ljubljana, SI;

**(111) 190223**

- (151) 26.4.2000  
 (156) 9.2.2018  
 (180) 9.2.2028  
 (210) 308-98  
 (220) 9.2.1998  
 (442) 18.1.2000  
 (450) 11.7.2000

**7 (511) 17**

- (511) 17 - Dosky z plastických hmôt, izolačné dosky.  
**(540)**

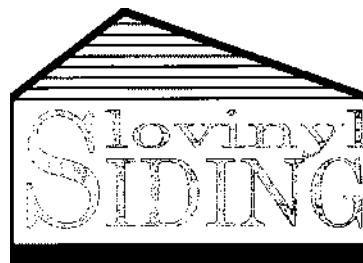

- (732) FORTISCHEM a.s., M.R. Štefánika 1, 972 71 Nováky, SK;

**(111) 190259**

- (151) 26.4.2000  
 (156) 5.3.2018  
 (180) 5.3.2028  
 (210) 563-98  
 (220) 5.3.1998  
 (442) 18.1.2000  
 (450) 11.7.2000

**7 (511) 3**

- (511) 3 - Bieliace a iné prípravky na pranie a čistenie bielizne.

**(540) HERBAMYL**

- (732) HERBA DRUG, s. r. o., Mlynská 1335, 053 11 Smižany, SK;  
 (740) Porubčan Róbert, Ing., Ivanka pri Dunaji, SK;

**(111) 190307**

- (151) 26.4.2000  
 (156) 20.3.2018  
 (180) 20.3.2028  
 (210) 709-98  
 (220) 20.3.1998  
 (442) 18.1.2000  
 (450) 11.7.2000

**7 (511) 5**

- (511) 5 - Farmaceutické, zverolekárske a zdravotnícke prípravky; dietetické látky prispôbené na lekárske účely, potrava pre dojčatá; náplasti, obväzový materiál; hmoty na plombovanie zubov a zubné vosky; dezinfekčné prostriedky; prípravky na ničenie hmyzu; fungicídy, herbicidy.

**(540) CLARIMAX**

- (732) Bayer East Coast LLC, 100 Bayer Boulevard, Whippany, New Jersey 07981, US;  
 (740) FAJNOR IP s.r.o., Bratislava, SK;

**(111) 190327**

(151) 26.4.2000  
(156) 23.3.2018  
(180) 23.3.2028  
(210) 735-98  
(220) 23.3.1998  
(442) 18.1.2000  
(450) 11.7.2000

**7 (511) 1**

(511) 1 - Priemyselné dusíkaté hnojivo s obsahom síry.

**(540) DASA**

(732) Duslo, a. s., Administratívna budova, ev. č. 1236, 927 03 Šaľa, SK;  
(740) Bachratá Magdaléna, Mgr., Bratislava, SK;

**(111) 190334**

(151) 26.4.2000  
(156) 24.3.2018  
(180) 24.3.2028  
(210) 742-98  
(220) 24.3.1998  
(442) 18.1.2000  
(450) 11.7.2000

**7 (511) 1**

(511) 1 - Chemikálie na použitie v priemysle, najmä silika na použitie na rafináciu jedlých olejov.

**(540) TRISYL**

(732) W. R. Grace & Co.-Conn., 7500 Grace Drive, Columbia, Maryland 21044, US;  
(740) ROTT, RŮŽIČKA & GUTTMANN, Bratislava, SK;

**(111) 190539**

(151) 26.4.2000  
(156) 17.6.2018  
(180) 17.6.2028  
(210) 1603-98  
(220) 17.6.1998  
(442) 18.1.2000  
(450) 11.7.2000

**7 (511) 36, 37, 42**

(511) 36 - Služby realitných kancelárií.  
37 - Banské dobývanie; stavebníctvo.  
42 - Geologický výskum a prieskum; projektová činnosť; odborné technické poradenstvo.

**(540) EQUIS**

(732) EQUIS, spol. s r. o., Račianska 57, 831 02 Bratislava, SK;  
(740) Bachratá Magdaléna, Mgr., Bratislava, SK;

**(111) 190544**

(151) 26.4.2000  
(156) 17.6.2018  
(180) 17.6.2028  
(210) 1618-98  
(220) 17.6.1998  
(442) 18.1.2000  
(450) 11.7.2000

**7 (511) 33**

(511) 33 - Alkoholické nápoje.

**(540) ANCESTOR**

(732) Bacardi & Company Limited, Aeulestrasse 5, 9490 Vaduz, LI;  
(740) Tomeš Pavol, Ing., Bratislava, SK;

**(111) 190751**

(151) 22.5.2000  
(156) 20.2.2018  
(180) 20.2.2028  
(210) 434-98  
(220) 20.2.1998  
(442) 14.2.2000  
(450) 14.8.2000

**7 (511) 32, 33**

(511) 32 - Nealkoholické nápoje.  
33 - Alkoholické nápoje s výnimkou piva.

**(540) Louis Girardot**

(732) BOHEMIA SEKT, s.r.o., Smetanova 220, 332 02 Starý Plzenec, CZ;  
(740) LITVÁKOVÁ A SPOL., s. r. o., Bratislava, SK;

**(111) 190754**

(151) 22.5.2000  
(156) 27.2.2018  
(180) 27.2.2028  
(210) 501-98  
(220) 27.2.1998  
(310) 2149127  
(320) 24.10.1997  
(330) GB  
(442) 14.2.2000  
(450) 14.8.2000

**7 (511) 12**

(511) 12 - Dopravné prostriedky pozemné, ich časti a príslušenstvo.

**(540) FUSION**

(732) Ford Motor Company, The American Road, Dearborn, Michigan 48121, US;  
(740) Bušová Eva, JUDr., Bratislava, SK;

**(111) 190767**

(151) 22.5.2000  
(156) 2.3.2018  
(180) 2.3.2028  
(210) 520-98  
(220) 2.3.1998  
(442) 14.2.2000  
(450) 14.8.2000

**7 (511) 2**

(511) 2 - Tlačiarenské farby.

**(540) HEATEL**

(732) E. I. du Pont de Nemours and Company, 1007 Market Street, Wilmington, Delaware 19898, US;  
(740) Bušová Eva, JUDr., Bratislava, SK;

**(111) 190783**

(151) 22.5.2000  
 (156) 12.3.2018  
 (180) 12.3.2028  
 (210) 633-98  
 (220) 12.3.1998  
 (442) 14.2.2000  
 (450) 14.8.2000

**7 (511) 2, 16**

(511) 2 - Tonery (tónovače) a predplnené tonerové (tónovacie) zásobníky, všetko do tlačiarň, kopírovacích prístrojov a faxov.

16 - Farbiace pásy a farbiacimi páskami predplnené zásobníky, všetko do tlačiarň, kopírovacích prístrojov a faxov; tlačiarenské farby a tlačiarenskými farbami predplnené zásobníky, všetko do tlačiarň, kopírovacích prístrojov a faxov.

**(540)**

(732) OKI ELECTRIC INDUSTRY CO., LTD., 7-12 Toranomon 1-chome, Minato-ku, Tokyo, JP;  
 (740) Bušová Eva, JUDr., Bratislava, SK;

**(111) 190786**

(151) 22.5.2000  
 (156) 8.4.2018  
 (180) 8.4.2028  
 (210) 878-98  
 (220) 8.4.1998  
 (442) 14.2.2000  
 (450) 14.8.2000

**7 (511) 1, 6, 16, 17, 22, 24, 27**

(511) 1 - Sorpčné, adsorpčné a absorpčné látky na zachytávanie kvapalín, tmely lepiace, bandáže lepiace, záplaty lepiace a odmasťovače na priemyselné účely.

6 - Záchytné palety z kovu.

16 - Sorpčné, adsorpčné a absorpčné drviný z papiera, kartónu a lepenky, utierky z papiera, kartónu, lepenky a plastov, obaly z papiera, kartónu, lepenky a plastov; lepiace tmely, lepiace bandáže, lepiace záplaty na kancelárske účely a na použitie v domácnosti.

17 - Ponomé steny ako plávajúce bariéry proti znečisteniu, tmely tesniace, bandáže tesniace a záplaty tesniace, kanalizačné rýchlopuchávky, protisklzové nálepky, obaly z plastov.

22 - Nepremokavé plachty.

24 - Sorpčné, adsorpčné a absorpčné netkané textilie, utierky z netkanej textilie.

27 - Sorpčné, adsorpčné, absorpčné a nepriepustné koberce, predložky, rohože, rohožky.

**(540)**

(732) REO AMOS SLOVAKIA, s. r. o., Rybníčná 38S/10595, 831 07 Bratislava, SK;  
 (740) Gajdošíková Zuzana, Ing., Bratislava, SK;

**(111) 190787**

(151) 22.5.2000  
 (156) 8.4.2018  
 (180) 8.4.2028  
 (210) 879-98  
 (220) 8.4.1998  
 (442) 14.2.2000  
 (450) 14.8.2000

**7 (511) 1, 6, 16, 17, 22, 24, 27**

(511) 1 - Sorpčné, adsorpčné a absorpčné látky na zachytávanie kvapalín, tmely lepiace, bandáže lepiace, záplaty lepiace a odmasťovače na priemyselné účely.

6 - Záchytné palety z kovu.

16 - Sorpčné, adsorpčné a absorpčné drviný z papiera, kartónu a lepenky, utierky z papiera, kartónu, lepenky a plastov, obaly z papiera, kartónu, lepenky a plastov; lepiace tmely, lepiace bandáže, lepiace záplaty na kancelárske účely a na použitie v domácnosti.

17 - Ponomé steny ako plávajúce bariéry proti znečisteniu, tmely tesniace, bandáže tesniace a záplaty tesniace, kanalizačné rýchlopuchávky, protisklzové nálepky, obaly z plastov.

22 - Nepremokavé plachty.

24 - Sorpčné, adsorpčné a absorpčné netkané textilie, utierky z netkanej textilie.

27 - Sorpčné, adsorpčné, absorpčné a nepriepustné koberce, predložky, rohože, rohožky.

**(540)**

(732) REO AMOS SLOVAKIA, s. r. o., Rybníčná 38S/10595, 831 07 Bratislava, SK;

(740) Gajdošíková Zuzana, Ing., Bratislava, SK;

**(111) 190796**

(151) 22.5.2000  
 (156) 17.4.2018  
 (180) 17.4.2028  
 (210) 992-98  
 (220) 17.4.1998  
 (442) 14.2.2000  
 (450) 14.8.2000

**7 (511) 2, 9**

(511) 2 - Tlačiarenská farba, tonery do kopírovacích strojov a zariadení, tonerové cartridge, atramentové cartridge, náplne do atramentových tlačiarň.

9 - Fotoaparáty, digitálne fotopristroje, objektívy, elektronické blesky, motorové previjáče, optické filtre, reprodukčné zariadenia, statívy na fotoaparáty, popruhy a slučky na fotoaparáty, puzdrá na fotografické aparáty, puzdrá na objektívy, filmové kamery, premietacie prístroje, premietacie plátna, mikrofóny, pásy na zvukové nahrávanie, binokulárne ďalekohľady, ďalekohľady, mikroskopy, okuliare, slnečné okuliare, videokamery, prenosné videokamery s nahrávačom, videotunery, videorekordéry, videokazety, videodisky, televízory, elektrofotografické prístroje, kopírovacie zariadenia a stroje, posunovače papiera, triedičky, faxy, mikrofotografické prístroje, elektronické

tlačiarne, laserové tlačiarne, atramentové tlačiarne, zobrazovacie jednotky, tlačiarne hlavy, držiaky na tlačiarne hlavy so zásobníkom atramentu, snímač diernych štítkov, elektronické kalkulačky, počítače, počítačový softvér, prepojovacie jednotky, rozhrania, monitory, prídavné karty, skenery, pružné disky, diskety, magnetické karty, textové procesory, zariadenia na preklad textu, zariadenia slúžiace na študijné účely, polovodiče, optické prístroje, optické vlákna, meracie prístroje, röntgenové fotografické prístroje s výnimkou prístrojov na lekárske účely, holografické prístroje, elektronické pomôcky pre telesne postihnutých, magnetické hlavy, diskové mechaniky, tlačiarne, čítačky štítkov, meradlá, mikromotory, sieťové napájače, batérie, fotoelektrické obrazové cartridge, otočne/lineárne kódovacie zariadenie, solárne články, solárne batérie, reproduktory, amplióny, displej z kvapalných kryštálov, doskový displej; časti a súčasti uvedeného tovaru a montážny materiál.

(540)



(732) CANON KABUSHIKI KAISHA, 30-2, Shimomaru-ko 3-chome, Ohta-ku, Tokyo, JP;  
(740) Čechvalová Dagmar, Bratislava, SK;

(111) 190810

(151) 22.5.2000  
(156) 28.4.2018  
(180) 28.4.2028  
(210) 1092-98  
(220) 28.4.1998  
(442) 14.2.2000  
(450) 14.8.2000

7 (511) 12

(511) 12 - Pozemné motorové vozidlá, ich časti a súčasti.

(540) **JAGUAR S TYPE**

(732) Jaguar Land Rover Limited, Abbey Road, Whitley, Coventry CV3 4LF, GB;  
(740) Bušová Eva, JUDr., Bratislava, SK;

(111) 191057

(151) 19.6.2000  
(156) 19.2.2018  
(180) 19.2.2028  
(210) 411-98  
(220) 19.2.1998  
(442) 13.3.2000  
(450) 12.9.2000

7 (511) 29, 30

(511) 29 - Mlieko, mliečne výrobky.  
30 - Cukor, škrob pre potravinárstvo, pudinky, prášky na pudinky a krémy.

(540) **MAISAMYL**

(732) EKAMYL, spol. s r. o., Sladovnícka 24, 917 01 Trnava, SK;  
(740) Beleščák Ladislav, Ing., Piešťany, SK;

(111) 191123

(151) 19.6.2000  
(156) 20.5.2018  
(180) 20.5.2028  
(210) 1320-98  
(220) 20.5.1998  
(442) 13.3.2000  
(450) 12.9.2000

7 (511) 37, 41, 42

(511) 37 - Údržba a servis výpočtovej techniky.  
41 - Školenia.  
42 - Vývoj a poskytovanie softvéru, poradenstvo v oblasti softvéru a správy dokumentov, poskytovanie know-how.

(540) **NUNTIO**

(732) DIMANO, a. s., Prievozská 14, 821 09 Bratislava, SK;  
(740) Bachratá Magdaléna, Mgr., Bratislava, SK;

(111) 191136

(151) 19.6.2000  
(156) 3.6.2018  
(180) 3.6.2028  
(210) 1440-98  
(220) 3.6.1998  
(310) 75.440818  
(320) 26.2.1998  
(330) US  
(442) 13.3.2000  
(450) 12.9.2000

7 (511) 9, 42

(511) 9 - Elektrické alebo elektronické súčiastky, najmä polovodiče, elektronické obvody, mikroobvody, integrované obvody, mikroprocesory, mikroradiče, pamäťové obvody a zostavy z týchto súčiastok, prístroje a zariadenia na navrhovanie, výrobu a skúšanie týchto súčiastok, predlohy na výrobu polovodičových súčiastok, softvér, prázdne pamäťové štítky a programy na použitie pri navrhovaní, výrobe alebo činnosti integrovaných obvodov.

42 - Zákazkové navrhovanie elektrických a elektronických súčiastok, skúšanie príslušenstiev, inžinierske služby, a to poskytovanie analýz a výstupných správ o navrhovaní a činnosti elektrických a elektronických súčiastok, navrhovanie a skúšanie príslušenstiev.

(540) **STMICROELECTRONICS**

(732) STMicroelectronics, Inc., 750 Canyon Drive, Suite 300, Coppel, TX 75019, US;  
(740) ROTT, RŮŽIČKA & GUTTMANN, Bratislava, SK;

(111) 191151

(151) 19.6.2000  
(156) 26.6.2018  
(180) 26.6.2028  
(210) 1734-98  
(220) 26.6.1998  
(442) 13.3.2000  
(450) 12.9.2000

7 (511) 9, 11, 18, 20, 22, 25, 28

- (511) 9 - Fotoaparáty.  
 11 - Záhradné grily.  
 18 - Batohy, tašky, najmä športové tašky.  
 20 - Spacie vaky.  
 22 - Stany.  
 25 - Odevy, obuv, klobučnícky tovar, najmä športové oblečenie, lyžiarske rukavice, kožené bundy, športové topánky.  
 28 - Hračky, hry, športové náradie, lopty, športové potreby.

(540)



- (732) HUSKY CZ s. r. o., Huťská 2985/5, 141 00 Praha 4, CZ;  
 (740) Bušová Eva, JUDr., Bratislava, SK;

**(111) 191431**

- (151) 17.7.2000  
 (156) 23.2.2018  
 (180) 23.2.2028  
 (210) 452-98  
 (220) 23.2.1998  
 (442) 10.4.2000  
 (450) 9.10.2000

7 **(511) 35, 37, 42**

- (511) 35 - Sprostredkovanie v oblasti obchodu s tovarmi.  
 37 - Vykonávanie geologických prác, vykonávanie geofyzikálnych prác.  
 42 - Projektovanie, riadenie a vyhodnocovanie úloh hydrogeologického prieskumu, inžiniersko-geologického prieskumu a prieskumu geologických činiteľov životného prostredia.

**(540) BHF Environmental**

- (732) BHF Environmental, s. r. o., Dúbravská cesta 9, 842 37 Bratislava, SK;  
 (740) Brichtová Tatiana, JUDr., Bratislava, SK;

**(111) 191439**

- (151) 17.7.2000  
 (156) 16.3.2018  
 (180) 16.3.2028  
 (210) 664-98  
 (220) 16.3.1998  
 (442) 10.4.2000  
 (450) 9.10.2000

7 **(511) 9, 35, 38, 41, 42**

- (511) 9 - Nosiče údajov magnetické; nosiče údajov optické; optické a magnetické disky; optické vlákna; modemy; počítače; počítačový softvér; zariadenia na spracovanie údajov.

35 - Automatizované spracovanie dát; zbieranie údajov v počítačových bázach dát.

38 - Medzinárodná telekomunikačná počítačová sieť (internet); prenos údajov mimo jednotnej telekomunikačnej siete; prenos údajov s pridanou hodnotou; prenos správ a obrazových informácií pomocou počítača; komunikácia pomocou počítačových terminálov; počítačová komunikácia; elektronická pošta; prenájom zariadení na prenos informácií.

41 - Školiaca činnosť v oblasti výpočtovej techniky.

42 - Poradenské služby v oblasti výpočtovej techniky; prenájom prístupového času k počítačovým bázam dát; obnovovanie počítačových báz dát; prenájom počítačov; prenájom počítačového softvéru; vypracovávanie programov na hromadné spracovanie dát.

(540)

# ViaPVT

- (732) Slovanet, a. s., Záhradnícka 151, 821 08 Bratislava, SK;  
 (740) Girmanová Zuzana, Ing., Nitra, SK;

**(111) 191647**

- (151) 18.7.2000  
 (156) 21.9.2018  
 (180) 21.9.2028  
 (210) 2386-98  
 (220) 21.9.1998  
 (310) 2161814  
 (320) 21.3.1998  
 (330) GB  
 (442) 10.4.2000  
 (450) 9.10.2000

7 **(511) 21**

- (511) 21 - Zubné kefky, špáradlá, dentálne nite, držiaky a kontajnery na zubné kefky z plastu.

**(540) FLEXOCAT**

- (732) GlaxoSmithKline Consumer Healthcare (UK) IP Limited, 980 Great West Road, Brentford, Middlesex TW8 9GS, GB;

**(111) 191759**

- (151) 23.8.2000  
 (156) 21.1.2018  
 (180) 21.1.2028  
 (210) 156-98  
 (220) 21.1.1998  
 (442) 10.12.1999  
 (450) 7.11.2000

7 **(511) 41**

- (511) 41 - Organizovanie divadelného festivalu pozostávajúceho z činoherných predstavení, predstavení pre deti, operných predstavení, koncertov, nekomerčných výstav.

**(540) ZÁMOCKÉ HRY ZVOLENSKÉ**

- (732) DIVADLO JOZEFA GREGORA TAJOVSKÉHO, Divadelná 3, 960 77 Zvolen, SK;



(111) 191798

(151) 23.8.2000  
(156) 26.9.2017  
(180) 26.9.2027  
(210) 2811-97  
(220) 26.9.1997  
(442) 16.5.2000  
(450) 7.11.2000

7 (511) 6, 14, 16, 19, 20, 21, 35, 41

(511) 6 - Umelecké diela z obyčajných kovov.  
14 - Umelecké diela z drahých kovov.  
16 - Obrazy, umelecké litografie.  
19 - Umelecké diela z kameňa, betónu a mramoru.  
20 - Umelecké diela z dreva, vosku, sadry a plastov, starožitný nábytok.  
21 - Umelecké diela z porcelánu, terakoty alebo skla.  
35 - Dražby, sprostredkovanie obchodu s umeleckými dielami a starožitnosťami.  
41 - Prevádzkovanie galérie.

(540)



(732) Aukčná spoločnosť SOGA, spol. s r. o., Panská 4, 811 01 Bratislava, SK;

(740) Dolanská Elena, RNDr., Bratislava, SK;

(111) 191842

(151) 23.8.2000  
(156) 27.2.2018  
(180) 27.2.2028  
(210) 502-98  
(220) 27.2.1998  
(442) 16.5.2000  
(450) 7.11.2000

7 (511) 32

(511) 32 - Pivo.

(540)



(732) PIVOVAR ZUBR, a. s., Komenského 35, 750 00 Přerov, CZ;

(740) Bušová Eva, JUDr., Bratislava, SK;

(111) 191886

(151) 23.8.2000  
(156) 18.6.2018  
(180) 18.6.2028  
(210) 1624-98  
(220) 18.6.1998  
(442) 16.5.2000  
(450) 7.11.2000

7 (511) 1, 2, 3, 4, 17, 21

(511) 1 - Prípravky do ostrekovačov - nemrznúca zmes; prípravky na rozpúšťanie nečistôt v ostrekovačoch.  
2 - Protikorózne ochranné prípravky.  
3 - Brúsne pasty; leštiace pasty; vosk na leštenie; čistiace prípravky na automobilové okná; šampóny na čistenie automobilov; čistiace prípravky na čalúnenie a interiér automobilov; prípravky na čistenie pneumatík, diskov a motorov automobilov; voňavé prípravky.  
4 - Mazacie oleje.  
17 - Prípravky na utesnenie chladiaceho systému.  
21 - Jelenica na čistenie; handry na čistenie; špongie na umývanie.

(540)



(591) červená, čierna

(732) TOP, spol. s r. o., Drieňová 1, 821 01 Bratislava, SK;

(740) Čechvalová Dagmar, Bratislava, SK;

(111) 191935

(151) 23.8.2000  
(156) 1.10.2018  
(180) 1.10.2028  
(210) 2455-98  
(220) 1.10.1998  
(442) 16.5.2000  
(450) 7.11.2000

7 (511) 1, 6, 8, 11, 17, 19, 20, 21

(511) 1 - Lepidlá na priemyselné účely, silikóny.  
6 - Lišty, laty (kovové), náradie pre obkladačov, vane (kovové), dvere (kovové), zárubne (kovové), okná (kovové).  
8 - Rezačky.  
11 - Umývadlá, pisoáre, bidety, splachovače, splachovacie zariadenia, vane, vaňové príslušenstvo, vaňové zariadenie, vodovodné zariadenia, vodovodné batérie, sprchy, sprchovacie kúty, sprchovacie steny.  
17 - Izolačné materiály.

19 - Zárubne s výnimkou kovových, dvere s výnimkou kovových, okná s výnimkou kovových, lišty s výnimkou kovových, dlažby s výnimkou kovových, keramické obklady, kameninové obklady a dlažby.

20 - Vešiaky, zrkadlá, kúpeľňový nábytok, deko-ry, lišty (plastové).

21 - Držiaky na mydlo, kuchynské linky, keramické dlažby.

(540)



(591) žltá, čierna

(732) ProCeram s.r.o., Rožňavská 5303/4, 821 04 Bratislava - mestská časť Ružinov, SK;

(111) 192106

(151) 27.9.2000

(156) 31.3.2018

(180) 31.3.2028

(210) 801-98

(220) 31.3.1998

(442) 12.6.2000

(450) 11.12.2000

7 (511) 9, 16, 38, 39, 41, 42

(511) 9 - Počítače; počítačový hardvér; mikroprogramové vybavenie; polovodiče; mikroprocesory; integrované obvody; mikropočítače; súpravy počítačových čipov; základná doska počítača a prídavné dosky; doska na počítačovú grafiku; hardvér pre počítačovú sieť; adaptéry pre počítačovú sieť, prepínače, smerovače a vedľajšie ústredne; počítačové periférie a elektronické zariadenie na použitie s počítačmi; klávesnice; guľový ovládač; zariadenie počítačovej myši; počítačové vstupné zariadenie; monitory; videopriestroje; dosky s plošnými spojmi na video-; produkty videosystémov; prístroje a zariadenie na záznam, spracovanie, príjem, reprodukciu, prenos, modifikáciu, komprimovanie a dekomprimovanie, vysielanie, miesenie a/alebo rozširovanie zvuku, videozáznamov, obrázkov, grafiky a dát; algoritmy na komprimovanie a dekomprimovanie dát; prístroje na skúšanie a kalibráciu počítačových súčiastok; set-top boxes; počítačové programy na riadenie siete; počítačové obslužné programy; systémový softvér na prevádzku počítačov; počítačové programy na záznam, spracovanie, príjem, reprodukciu, prenos, modifikáciu, komprimovanie a dekomprimovanie, dekoncentráciu, vysielanie, miesenie a/alebo rozširovanie zvuku, videozáznamov, obrázkov, grafiky a dát; počítačové programy na vytváranie webovských stránok; počítačové programy na prístup a použitie internetu; telekomunikačné prístroje a nástroje; prístroje a zariadenia na použitie pri videokonferenciách, telekonferenciách, výmene dokumentov a úpravy; fotoaparáty a kamery; slúchadlá, súčasti, príslušenstvá a skúšobné zariadenia na všetky uvedené výrobky a užívateľské príručky na použitie a predaj ako jeden celok so všetkými uvedenými výrobkami.

16 - Tlačoviny, a to publikácie, knihy, periodiká, informačné bulletin, časopisy, brožúry, príručky a užívateľské manuály súvisiace s počítačovým priemyslom, s počítačovým hardvérom, počítačovým softvérom, počítačovými perifériami, počítačovými súčiastkami a so službami týkajúcimi sa počítačov a/alebo výrobkov a služieb pre komunikácie; inštruktážne materiály, učebné pomôcky a manuály; papier, písacie potreby; papier na písanie; zápisníky; počítačové papiere; papierové pásky a karty na záznam počítačových programov.

38 - Pomocné a konzultačné služby týkajúce sa telekomunikácií, služby objednávané poštou pre výrobky a služby týkajúce sa telekomunikácií patriace do tejto triedy; marketingové služby, výrobky a služby týkajúce sa telekomunikácií patriace do tejto triedy; návrhové normy na použitie, o. i. v tvorbe a inštalácii v telekomunikačných zariadeniach s výnimkou služieb týkajúcich sa satelitného prenosu.

39 - Distribúcia tovaru pomocou katalógov, poštou a internetovou poštou spotrebiteľom, to všetko týkajúce sa počítačov.

41 - Vydávanie publikácií s priamym počítačovým spojením, a to kníh, brožúr, bielych kníh, katalógov a príručiek v oblasti počítačovej a informačnej techniky.

42 - Služby súvisiace s počítačmi, najmä projektovanie, spracovanie a modifikovanie počítačového hardvéru a softvéru pre užívateľa, pomocné služby: a to zodpovedanie otázok užívateľom telefónom, e-mailom, on-line a internetom, tlačené, on-line a internetové diskusné fóra pre užívateľov; elektronické a tlačené články zaoberajúce sa problémami využitia výrobkov, zlepšovaním, kompatibilitou a pomocou; konzultačné služby pre výrobky týkajúce sa počítačov, katalóg s priamym počítačovým spojením a služby objednávané poštou pre výrobky a služby týkajúce sa počítačov patriace do tejto triedy; poskytovanie informácií v oblasti počítačovej techniky prostredníctvom internetu; návrhové normy na použitie inými užívateľmi v tvorbe a inštalácii počítačového hardvéru a softvéru; návrhové služby siete pre iných užívateľov.

(540) INTEL

(732) Intel Corporation, 2200 Mission College Boulevard, Santa Clara, California 95052-8119, US;

(740) Bušová Eva, JUDr., Bratislava, SK;

(111) 192121

(151) 27.9.2000

(156) 15.4.2018

(180) 15.4.2028

(210) 941-98

(220) 15.4.1998

(442) 12.6.2000

(450) 11.12.2000

7 (511) 35, 41, 42

(511) 35 - Informácie o pracovných miestach, spracovávanie počítačových dát.

41 - Vydávanie časopisov.

42 - Poskytovanie ubytovania, poskytovanie informácií o ubytovaní, ubytovacie kancelárie na

prechodné ubytovanie (zabezpečovanie rezervácií ubytovania), správa turistických zariadení, poskytovanie jedla a pitia (reštauračné služby), rezervácia reštaurácií, informačné služby o reštauráciách, nahrávanie na video, fotografovanie, ofsetová tlač, hĺbkotlač, sieťová tlač, litografická tlač, typografická (anastatická) tlač, zoznamovacia kancelária, zabezpečovanie svadobných obradov/recepčné zariadenia, poskytovanie informácií o svadobných obradoch/recepčné zariadenia, agentúry zabezpečujúce sprevádzanie, poskytovanie lekárskejších informácií, programovanie počítačov/údržba počítačového softvéru, tlmočenie, prekladanie, požíčovanie šiat, prenájom počítačov (vrátane centrálnych spracovávacích jednotiek a programovaných elektronických obvodov, magnetických diskov a pásov/iného periférneho vybavenia).

(540)



(732) JTB Corp., 2-3-11, Higashi-Shinagawa, Shinagawa-ku, Tokyo, JP;

(740) Zivko Mijatovic and Partners s.r.o., Bratislava, SK;

(111) 192122

(151) 27.9.2000

(156) 15.4.2018

(180) 15.4.2028

(210) 942-98

(220) 15.4.1998

(442) 12.6.2000

(450) 11.12.2000

7 (511) 35, 41, 42

(511) 35 - Informácie o pracovných miestach, spracovávanie počítačových dát.

41 - Vydávanie časopisov.

42 - Poskytovanie ubytovania, poskytovanie informácií o ubytovaní, ubytovacie kancelárie na prechodné ubytovanie (zabezpečovanie rezervácií ubytovania), správa turistických zariadení, poskytovanie jedla a pitia (reštauračné služby), rezervácia reštaurácií, informačné služby o reštauráciách, nahrávanie na video, fotografovanie, ofsetová tlač, hĺbkotlač, sieťová tlač, litografická tlač, typografická (anastatická) tlač, zoznamovacia kancelária, zabezpečovanie svadobných obradov/recepčné zariadenia, poskytovanie informácií o svadobných obradoch/recepčné zariadenia, agentúry zabezpečujúce sprevádzanie, poskytovanie lekárskejších informácií, programovanie počítačov/údržba počítačového softvéru, tlmočenie, prekladanie, požíčovanie šiat, prenájom počítačov (vrátane centrálnych spracovávacích jednotiek a programovaných elektronických obvodov, magnetických diskov a pásov/iného periférneho vybavenia).

(540)



(732) JTB Corp., 2-3-11, Higashi-Shinagawa, Shinagawa-ku, Tokyo, JP;

(740) Zivko Mijatovic and Partners s.r.o., Bratislava, SK;

(111) 192129

(151) 27.9.2000

(156) 29.4.2018

(180) 29.4.2028

(210) 1111-98

(220) 29.4.1998

(442) 12.6.2000

(450) 11.12.2000

7 (511) 29, 30

(511) 29 - Konzervovaná, sušená a tepelne upravená zelenina, najmä solená a nakladaná zelenina, polievky a prípravky na výrobu polievok vrátane zeleninových prípravkov do polievok a bujónových koncentrátov.

30 - Omáčky (okrem šalátových dressingov), chuťové prísady, ochucovadlá, koreniny, korenie, prísady do jedla, ochutené soli na varenie, najmä zeleninové.

(540) S PODRAVKOU CHUŤÍ LEPŠIE

(732) PODRAVKA Prehrambena industrija d. d., Ante Starčevića 32, HR-48000 Koprivnica, HR;

(740) inventa Patentová a známková kancelária s.r.o., Bratislava, SK;

(111) 192140

(151) 27.9.2000

(156) 12.6.2018

(180) 12.6.2028

(210) 1546-98

(220) 12.6.1998

(442) 12.6.2000

(450) 11.12.2000

7 (511) 1, 40, 42

(511) 1 - Polyméry na báze olefinov a katalyzátory pri výrobe polymérov na báze olefinov.

40 - Spracovanie polymérov na báze olefinov a proces výroby polymérov na báze olefinov.

42 - Výskum, vývoj, technické oceňovacie štúdie, obchodné a ekonomické štúdie, konzultácie, projekčné a inžinierske služby pre iné subjekty v súvislosti s procesom výroby polymérov na báze olefinov.

(540) UNIPOL

(732) Union Carbide Corporation, 2030 Dow Center, Midland, Michigan 48674, US;

(740) Tomeš Pavol, Ing., Bratislava, SK;

**(111) 192144**

(151) 27.9.2000  
 (156) 18.6.2018  
 (180) 18.6.2028  
 (210) 1625-98  
 (220) 18.6.1998  
 (442) 12.6.2000  
 (450) 11.12.2000

**7 (511) 30**

(511) 30 - Pekárske výrobky.

**(540) Prievozský chlieb**

(732) Tanglmayer Karol - Pekáreň, Mierová 109, 821 05 Bratislava, SK;  
 (740) inventa Patentová a známková kancelária s.r.o., Bratislava, SK;

**(111) 192146**

(151) 27.9.2000  
 (156) 19.6.2018  
 (180) 19.6.2028  
 (210) 1651-98  
 (220) 19.6.1998  
 (442) 12.6.2000  
 (450) 11.12.2000

**7 (511) 1, 3, 5**

(511) 1 - Chemické výrobky pre priemysel, poľnohospodárstvo a zdravotníctvo.  
 3 - Prípravky na pranie, bielenie, čistenie a umývanie.  
 5 - Dezinfekčné prípravky.

**(540) CHLORAMIN**

(732) Schulke CZ, s.r.o., Lidická 326, Nový Bohumín, 735 81 Bohumín, CZ;  
 (740) ROTT, RŮŽIČKA & GUTTMANN, Bratislava, SK;

**(111) 192168**

(151) 27.9.2000  
 (156) 7.8.2018  
 (180) 7.8.2028  
 (210) 2101-98  
 (220) 7.8.1998  
 (442) 12.6.2000  
 (450) 11.12.2000

**7 (511) 6, 19, 29, 30, 31, 32, 33, 34, 35, 36, 39, 42**

(511) 6 - Obyčajné kovy a ich zliatiny; stavebný materiál z kovu; prenosné stavby z kovu; kovový materiál na železničné trate; káble a drôty patriace do tejto triedy; drobný železiarsky tovar; kovové potrubia a rúry; bezpečnostné schránky; rudy; kovové baliace fólie, kovové reťaze, kovové brány, dvere, okná, dverové a okenné rámy, kovové kovania na dvere, okná, kovové dopravné palety, drôtené pletivo, kovové držadlá, rukoväti, kľučky, klince, príchytky, kľúče, kovové sudy, kovové kohútiky na sudy, kovové uzávery na fľaše, kovové koše, kovové okenice, žalúzie, kovové vrchnáky na nádoby, obalové nádoby z kovu.  
 19 - Nekomové stavebné materiály, a to najmä drevo ako polotovar, napr. trámy, fošne, dosky, dyhy, stavebné sklo, napr. dlaždice a kachličky; nekovové rúry pre stavebníctvo; asfalt, smola a bitúmen; nekovové prenosné stavby; pomníky s výnimkou kovových.

29 - Mäso, ryby, hydina a zverina; mäsové výťažky; konzervované, sušené a tepelne spracované ovocie a zelenina; rôsoly, džemy, marmelády, ovocné zaváraniny, ovocné pretlakky; vajcia, mlieko a mliečne výrobky, mliečne nápoje; jedlé oleje a tuky.

30 - Káva, čaj, kakao, cukor, ryža, maniok, ságo, kávové náhradky, kávové, kakaové a čokoládové nápoje; múka a výrobky z obilia, chlieb, pekárské a cukrárske výrobky, zmrzliny; med, melasový sirup; kvasnice, prášky do pečiva; soľ, horčica; ocot, omáčky ako chuťové prísady; korenie; ľad.

31 - Poľnohospodárske, záhradkárské a lesné produkty a obilniny v nespracovanom stave; živé zvieratá; čerstvé ovocie a zelenina; semená, rastliny a kvety; potrava pre zvieratá, slad.

32 - Pivo; minerálne a sytené vody a iné nealkoholické nápoje; ovocné nápoje a ovocné šťavy, sirupy a iné prípravky na výrobu nápojov.

33 - Alkoholické nápoje s výnimkou piva.

34 - Tabak, tabakové náhradky, výrobky z tabaku a tabakových náhradiek, potreby pre fajčiarov, zápalky.

35 - Sprostredkovanie obchodnej činnosti s obyčajnými kovmi a ich zliatinami, stavebným materiálom z kovu, prenosnými stavbami z kovu, kovovým materiálom na železničné trate, káblami a drôtmí patriacimi do triedy 6, drobným železiarskym tovarom, kovovými potrubiami a rúrami, bezpečnostnými schránkami, rudami, kovovými baliacimi fóliami, kovovými reťazami, kovovými bránami, dverami, oknami, dverovými a okennými rámami, kovovými kovaniami na dvere, okná, kovovými dopravnými paletami, drôteným pletivom, kovovými držadlami, rukoväťami, kľučkami, klincami, príchytkami, kľúčmi, kovovými sudmi, kovovými kohútikmi na sudy, kovovými uzávermi na fľaše, kovovými košmi, kovovými okenicami, žalúziami, kovovými vrchnákmi na nádoby, obalovými nádobami z kovu, nekovovými stavebnými materiálmi, a to najmä drevom ako polotovarom, napr. trámami, fošňami, doskami, dyhami, stavebným sklom, napr. dlaždicami a kachličkami, nekovovými rúrami pre stavebníctvo, asfaltom, smolou a bitúmenom, nekovovými prenosnými stavbami, pomníkmi s výnimkou kovových, mäsom, rybami, hydinou a zverinou, mäsovými výťažkami, konzervovaným, sušeným a tepelne spracovaným ovocím a zeleninou, rôsolmi, džemami, marmeládami, ovocnými zaváraninami, ovocnými pretlakmi, vajcami, mliekom a mliečnymi výrobkami, mliečnymi nápojmi, jedlými olejmi a tukmi, kávou, čajom, kakaom, cukrom, ryžou, maniokom, ságom, kávovými náhradkami, kávovými, kakaovými a čokoládovými nápojmi, múkou a výrobkami z obilia, chlebom, pekárskymi a cukrárskymi výrobkami, zmrzlinami, medom, melasovým sirupom, kvasnicami, práškami do pečiva, soľou, horčicou, octom, omáčkami ako chuťovými prísadami, korením, ľadom, poľnohospodárskymi, záhradkárskymi a lesnými produktmi a obilninami v nespracovanom stave, živými zvieratami, čerstvým ovocím a zeleninou, semenami, rastlinami a kvetmi, potravou pre zvieratá, sladom, pivom, minerálnymi a sytenými vodami a inými nealkoholickými nápojmi, ovocnými nápojmi a ovocnými šťavami, sirupmi a inými prípravkami na výrobu

nápojov, alkoholickými nápojmi s výnimkou piva, tabakom, tabakovými náhradkami, výrobkami z tabaku a tabakových náhradiek, potrebami pre fajčiarov, zápalkami.

36 - Investičná činnosť v oblasti stavebníctva, poľnohospodárstva, potravinárstva, cestovného ruchu.

39 - Distribúcia tovaru.

42 - Služby v oblasti cestovného ruchu, a to poskytovanie stravy, nápojov a ubytovania.

**(540) KON-RAD**

(732) KON - RAD spol. s r. o., Cesta na Senec 15725/24, 830 06 Bratislava, SK;

(740) LITVÁKOVÁ A SPOL., s.r.o., Patentová a známková kancelária, Bratislava, SK;

**(111) 192383**

(151) 26.9.2000

(156) 18.12.2018

(180) 18.12.2028

(210) 3268-98

(220) 18.12.1998

(310) 75/516.013

(320) 9.7.1998

(330) US

(442) 12.6.2000

(450) 11.12.2000

**7 (511) 5**

(511) 5 - Farmaceutické prípravky na liečenie autoimunitných ochorení.

**(540) REMICADE**

(732) Janssen Biotech, Inc., 800 Ridgeview Drive, Horsham, Pennsylvania 19044, US;

(740) Bušová Eva, JUDr., Bratislava, SK;

**(111) 192552**

(151) 17.10.2000

(156) 7.7.2018

(180) 7.7.2028

(210) 1830-98

(220) 7.7.1998

(442) 11.7.2000

(450) 18.1.2001

**7 (511) 12**

(511) 12 - Motorové pozemné vozidlá, ich časti a príslušenstvo: nápravy vozidiel, karosérie dopravných prostriedkov, brzdy a brzdové diely na vozidlá, ťahadlá, konzoly, nárazníky, spojky, diferenciálne súkolesia, hnacie súkolesia, hnacie hriadele, hnacie stroje, motory, vetráky, voliče zmeny prevodového stupňa, prevodovky, prevodové hriadele, chladiče, uzávery chladičov, výfuky, kryty na výfuky, hydraulické valce a motory, spojovacie prvky, ložiská, remene na vetráky, podvozky na motorové vozidlá, ručné riadenia a riadenia s posilňovačom riadenia, bezpečnostné spomaľovacie sedadlá pre posádku vozidla, poťahy na sedadlá vozidiel, posuvné strechy, stĺpik riadenia vozidla, náboje kolies vozidiel, kolesá vozidiel a náhradné diely na tieto súčasti a tovar, ráfy kolies automobilov, reflektory, smerovky na dopravné prostriedky, dvere, okná, poklapy, čalúnenie, kľučky dverí, klaksóny, zrkadlá, spätné zrkadlá, zásterky na blatníky, strešné nosiče, nosiče na lyže, tlmiče nárazov, perá, pružiny, stabilizačné tyče, spúšťače motorov, volanty, páky

riadenia, závesy, vybavenie na znižovanie závesov, torzné tyče na vozidlá, ťažné a spojovacie tyče, okná, mechanizmy na spúšťanie okien, stierače, lakťové opierky, vyvažovacie závažia na kolesá, brzdové podložky a brzdové obloženia pre vozidlá, kabíny, uzávery palivových nádrží vozidiel, mechanické riadenia, nádrže, protihlukové kryty hnacích strojov, motorov, ochranné kryty, mriežky chladičov a radiátorov, nádržky na kvapaliny, odkladacie schránky, odkladacie oddelenia a priestory, držiaky kolies, mechanizmy na sklápanie kabín, strešné panely, spojery, bočné obruby, zariadenia proti krádeži, okenné clony vozidiel, zariadenia na zadržiavanie batožiny, siete na batožinu, snehové reťaze, odvodňovacie mriežky, mriežky proti kameňom, bezpečnostné sedačky pre deti, bezpečnostné vankúše a vaky, slnečné tienidlá, zariadenie na montáž mobilného telefónu.

**(540) PUMA**

(732) FORD MOTOR COMPANY, The American Road, Dearborn, Michigan 48121, US;

(740) Bušová Eva, JUDr., Bratislava, SK;

**(111) 192563**

(151) 17.10.2000

(156) 13.8.2018

(180) 13.8.2028

(210) 2148-98

(220) 13.8.1998

(442) 11.7.2000

(450) 18.1.2001

**7 (511) 32, 33, 42**

(511) 32 - Šumivé nápoje a iné nealkoholické nápoje.  
33 - Alkoholické nápoje všetkých druhov s výnimkou piva.  
42 - Odborné poradenstvo, konzultačné služby a prevádzanie odborných skúšok v odbore liehovín, vína a nealkoholických nápojov.

**(540) každý pozná, že je z hrozna**

(732) Kofola a. s., Rajecká Lesná 1, 013 15 Rajecká Lesná, SK;

(740) Zathurecky InPaRtners, s. r. o., Banská Bystrica, SK;

**(111) 192930**

(151) 16.11.2000

(156) 5.6.2017

(180) 5.6.2027

(210) 1530-97

(220) 5.6.1997

(442) 14.8.2000

(450) 12.2.2001

**7 (511) 16, 35, 36, 37, 42**

(511) 16 - Tlačoviny, časopisy, knihy, zoznamy, brožúry, letáky, karty, mapy; papiernický tovar, papier, kartón a lepenka a výrobky z týchto materiálov, ktoré nie sú zahrnuté v iných triedach; fotografie, vzdelávacie a učebné pomôcky a potreby okrem prístrojov; baliace materiály z plastu, ktoré nie sú zahrnuté v iných triedach; karty vo forme úverových kariet, debetných kariet, telefónnych a iných kariet.

35 - Reklamné služby; marketingové služby, služby v oblasti vzťahov s verejnosťou; obchodný manažment a administratívne riadenie; komerčné poradenské a konzultačné služby; zaznamenávanie, prepis, zostavovanie, kompilácia, systematizácia dátových a digitálnych komunikácií; využitie a kompilácia matematických a štatistických dát; príprava obchodných správ; poradenské a konzultačné služby vzťahujúce sa k uvedeným službám a činnostiam.

36 - Poistovníctvo a finančné služby; finančné konzultačné služby; služby poskytované v súvislosti s kreditnými kartami, debetnými kartami a inými kartovými operáciami; finančný manažment; bankové služby; poradenské a konzultačné služby vzťahujúce sa k uvedeným službám a činnostiam.

37 - Služby poskytované v stavebníctve, opravy, montáž a údržba telekomunikačných zariadení, strojov a prístrojov, vysielačov a prijímacích zariadení a prístrojov, prístrojov a zariadení na posielanie a prijímanie správ; podmorské stavby a konštrukcie, inštalácie a opravy; služby spojenia podmorských káblov, kladenie, ukladanie a zakopávanie káblov; poradenské a konzultačné služby vzťahujúce sa k uvedeným službám a činnostiam.

42 - Vedecké a priemyselné výskumné a rešeršné služby; technické projektové štúdie; služby vzťahujúce sa na využívanie umelých inteligencií; konzultačné služby v oblasti telekomunikácií; projekčné a dizajnérske služby; počítačové služby; počítačové programovanie; prenájom počítačov a periférnych zariadení k počítačom; vytváranie počítačového hardvéru a softvéru; údržba, inovácia a aktualizácia počítačového softvéru a elektronických báz dát; počítačové systémové analýzy; prenájom prístupového času k počítačovým bázam dát; výskum a prieskum pod vodou; geologický prieskum, seizmický prieskum a služby s tým spojené; podvodné mapovanie a služby s tým spojené; rezerváčne služby patriace do triedy 42; poradenské a konzultačné služby vzťahujúce sa k uvedeným službám a činnostiam.

(540)



(732) Cable & Wireless Trade Mark Management Limited, Griffin House, 161 Hammersmith Road, London W6 8BS, GB;

(740) MAJLINGOVÁ & PARTNERS, s. r. o., Bratislava, SK;

(111) 192935

(151) 16.11.2000

(156) 30.3.2018

(180) 30.3.2028

(210) 790-98

(220) 30.3.1998

(442) 14.8.2000

(450) 12.2.2001

7 (511) 6, 28

(511) 6 - Kovové výrobky, najmä krúžky na kľúče, privesky na kľúče, klipsy na papierové peniaze, nesvietiace a nemechanické znaky, licenčné tabuľky, rámčeky licenčných tabuliek.

28 - Vozidlá ako hračky a súpravy na zostrojenie týchto detských vozidiel.

(540)



(732) FORD MOTOR COMPANY a Delaware corporation, American Road, Dearborn, Michigan 48121, US;

(740) Bušová Eva, JUDr., Bratislava, SK;

(111) 193288

(151) 22.11.2000

(156) 25.3.2018

(180) 25.3.2028

(210) 753-98

(220) 25.3.1998

(442) 16.5.2000

(450) 12.2.2001

7 (511) 1, 3, 16, 21, 30, 39, 41

(511) 1 - Lepidlá patriace do tejto triedy.

3 - Šampóny tekuté alebo práškové; šampóny z orechového listia; kúpeľové soli s výnimkou soli na liečebné účely; zubné pasty; prípravky na leštenie nechťov; prípravky na odstraňovanie lupín; vlasové regeneračné prípravky; farby na vlasy; vodičky na vlasy; kozmetická vata; kozmetické pomády; kozmetické prípravky na farbenie rias a obočia; kozmetické prípravky na pestovanie pokožky; kozmetické prísady do kúpeľov; kúpeľové peny; kozmetické prostriedky (krémy, krémy kozmetické, púdre, farbivá); krémy na bielenie pokožky; krémy na tvár; krémy na pokožku; krémy pleťové; krémy farebné na maľovanie (líčenie); prípravky kozmetické na opaľovanie; laky na vlasy; tužidlá; gély na vlasy; pasty a púdre na odstraňovanie chĺpkov; prostriedky na rast vlasov; ústne vody; ústne spreje; prípravky na čistenie pokožky; prípravky na pokožku na uľahčenie holenia, kozmetické prípravky do kúpeľov; prípravky na bielenie zubov; balzamy na pery, prípravky na čistenie, leštenie, odmasťovanie, brúsenie; čističe škvŕn.

16 - Časopisy; tlačoviny; periodiká; brožúry; knihy; knižárske výrobky; lepidlá patriace do tejto triedy.

21 - Striekačky na šampón; obaly na šampón; zubné kefky; hrebene na vlasy; kozmetické náradie (nástroje).

30 - Žuvacie gummy; žuvacie tabletky; mentolové bonbóny; bonbóny, napr. čokoládové, polievané, gumové, sladové alebo plnené likérmí; cukríky.

39 - Doručovanie a distribúcia časopisov a tlačovín.

41 - Vydávanie kníh a časopisov.

**(540) LACALUT**

(732) Dr. Theiss Naturwaren GmbH, Michelinstrasse 10, D-66424 Homburg, DE;

(740) Fajnorová Mária, Ing., Bratislava, SK;

**(111) 193289**

(151) 22.11.2000

(156) 25.3.2018

(180) 25.3.2028

(210) 754-98

(220) 25.3.1998

(442) 16.5.2000

(450) 12.2.2001

**7 (511) 1, 3, 16, 21, 30, 39, 41**

(511) 1 - Lepidlá patriace do tejto triedy.

3 - Šampóny tekuté alebo práškové; šampóny z orechového listia; kúpeľové soli s výnimkou soli na liečebné účely; zubné pasty; prípravky na leštenie nechťov; prípravky na odstraňovanie lupín; vlasové regeneračné prípravky; farby na vlasy; vodičky na vlasy; kozmetická vata; kozmetické pomády; kozmetické prípravky na farbenie rias a obočia; kozmetické prípravky na pestovanie pokožky; kozmetické prísady do kúpeľov; kúpeľové peny; kozmetické prostriedky (krémy, krémy kozmetické, púdre, farbivá); krémy na bielenie pokožky; krémy na tvár; krémy na pokožku; krémy pleťové; krémy farebné na maľovanie (líčenie); prípravky kozmetické na opaľovanie; laky na vlasy; tužidlá; gély na vlasy; pasty a púdre na odstraňovanie chlpkov; prostriedky na rast vlasov; ústne vody; ústne spreje; prípravky na čistenie pokožky; prípravky na pokožku na uľahčenie holenia, kozmetické prípravky do kúpeľov; prípravky na bielenie zubov; balzamy na pery; prípravky na čistenie, leštenie, odmasťovanie, brúsenie; čističe škvŕn.

16 - Časopisy; tlačoviny; periodiká; brožúry; knihy; knihárske výrobky; lepidlá patriace do tejto triedy.

21 - Striekačky na šampón; obaly na šampón; zubné kefky; hrebene na vlasy; kozmetické náradie (nástroje).

30 - Žuvacie gummy; žuvacie tabletky; mentolové bonbóny; bonbóny, napr. čokoládové, polievané, gumové, sladové alebo plnené likérmí; cukríky.

39 - Doručovanie a distribúcia časopisov a tlačovín.

41 - Vydávanie kníh a časopisov.

(540)

**LACALUT**

(732) Dr. Theiss Naturwaren GmbH, Michelinstrasse 10, D-66424 Homburg, DE;

(740) Fajnorová Mária, Ing., Bratislava, SK;

**(111) 194105**

(151) 22.1.2001

(156) 6.3.2018

(180) 6.3.2028

(210) 567-98

(220) 6.3.1998

(442) 13.3.2000

(450) 9.4.2001

**7 (511) 12**

(511) 12 - vozidlá, automobily, ich súčasti a príslušenstvo uvedené v triede 12, ako sú napr. karosérie a podvozky motorových vozidiel, kapoty, zabezpečovacie poplašné zariadenia proti odcudzeniu vozidiel, hnacie motory, zariadenia proti krádeži motorových vozidiel, nápravy, brzdové obloženia, brzdové čeľuste, brzdové diely, nárazníky, tlmiče nárazov, spojky, torzné dynamá do vozidiel, kľukové skrine, kľukové skrine pre súčasti vozidiel, ukazovatele smeru jazdy, dvere, hnacie reťaze, prevodové reťaze a hriadele, motory, prevodovky, strechy, húkačky, klaksóny, elektrické motory, zadné dvere, prepulzné mechanizmy do pozemných vozidiel, redukčné ozubené súkolesia, opierky hlavy na sedadlách, sedadlá a detské bezpečnostné sedačky, autopotáhy, záchranné pásy, závesné tlmiče nárazov, pružinové čapy, absorpčné pružiny, volanty, tienidlá proti oslneniu, prevody, potáhy na sedadlá vozidiel, čalúnenie vozidiel, kolesá, okná, stierače, predné sklá a tvarované okenné sklá, spätné zrkadlá, výfukové tlmiče, blatníky, radiace panely, tlmiče perovania, výfukové tlmiče, uzávery palivových nádrží, palivové a olejové nádrže, všetky uvedené tovary pre pozemné vozidlá.

**(540) FOCUS**

(732) FORD MOTOR COMPANY a Delaware corporation, American Road, Dearborn, Michigan 48121, US;

(740) Bušová Eva, JUDr., Bratislava, SK;

**(111) 194637**

(151) 16.3.2001

(156) 8.4.2018

(180) 8.4.2028

(210) 880-98

(220) 8.4.1998

(310) 130626

(320) 5.3.1998

(330) CZ

(442) 11.12.2000

(450) 11.6.2001

**7 (511) 35, 41, 42**

(511) 35 - Inzertná, reklamná a propagačná činnosť, poskytovanie pomoci pri prevádzke obchodu vrátane sprostredkovania obchodných a súvisiacich obchodno-presonálnych záležitostí, organizovanie výstav a veľtrhov na reklamné a obchodné účely, správa obchodných záujmov tretích osôb, vypracovanie štatistických prehľadov, poradenstvo v oblasti organizácie a ekonomiky podnikania, vykonávanie aukcií a dražieb, marketing,

prieskum a analýza trhu, aranžérstvo, prenájom kancelárskych strojov a zariadení, distribúcia tovaru na reklamné účely, rozmnožovanie dokumentov, obstarávateľská a sprostredkovateľská činnosť v tejto oblasti, usporadúvanie módnych prehliadok na reklamné alebo obchodné účely.

41 - Činnosť vyučovacia výchovná, vzdelávacia a zábavná vrátane usporadúvania špecializačných doškolovacích kurzov, sympózií a konferencií, sprievodné výstavy, prevádzkovanie pracovno-diskusného a záujmového klubu, usporadúvanie zábavných súťaží, nakladateľská a vydavateľská činnosť, usporadúvanie výstav a veľtrhov na kultúrne alebo výchovné účely, obstarávateľská a sprostredkovateľská činnosť v tejto oblasti, požičiavacia činnosť týkajúca sa služieb uvedených v triede 41.

42 - Projektová činnosť v investičnej výstavbe v oblasti stavebníctva, strojárstva a elektrotechniky, najmä pre chemické, farmaceutické, biotechnologické a potravinárske výrobné jednotky a pre ekologické zariadenia a stavby, poradenské služby v tejto oblasti, hostinské, reštauračné, hotelové a iné služby pre hostí vrátane rezervácie ubytovania, prevádzkovanie kempingov, prevádzkovanie bazénov, kúpeľov a sáun, osobná ochrana osôb, stráženie stavebných alebo cenných objektov, služby opatrovateľské, domovy pre starých ľudí, služby architektské, služby ozdravní a sanatórií, služby kadernícke, holičské, salónov obuvi a salónov krásy, inžiniersko-technická činnosť v oblasti tvorby a poskytovania softvéru, prekladateľské služby, pátranie po osobách, pátranie v právnych záležitostiach, inžiniersko-technické a právne prieskumy v otázkach ochranných práv, technické poradenstvo a vypracovávanie posudkov, prenájom zariadení na spracovanie dát, prenájom predajných automatov, správa a zhodnocovanie nehmotného vlastníctva a pôvodcovských práv, obchodovanie s priemyselnými právami, obstarávateľská a sprostredkovateľská činnosť v tejto oblasti.

(540)



(732) Veletrhy Brno, a.s., Výstaviště 405/1, Pisárky, 603 00 Brno, CZ;

(740) LITVÁKOVÁ A SPOL., s.r.o., Patentová a známková kancelária, Bratislava, SK;

(111) 194851

(151) 20.4.2001

(156) 17.3.2018

(180) 17.3.2028

(210) 679-98

(220) 17.3.1998

(442) 18.1.2001

(450) 10.7.2001

7 (511) 1, 2, 3, 5, 21, 30

(511) 1 - Chemické prípravky pre priemysel, vedu a pre individuálneho spotrebiteľa, fotografiu, poľnohospodárstvo, záhradníctvo, lesníctvo, živice umelé a syntetické, plastické hmoty v surovom stave, akustické dosky a panely, akustické zábrany, obklady ochranné (zvukovo a tepelnoizolačné), betónové spojivá, spojivá, pôdne hnojivá (prírodné a umelé), hasiace prípravky, prípravky na kalenie a prípravky na zváranie kovov, chemické prípravky na konzervovanie potravín, triesloviny, priemyselné spojivá a lepidlá, papier a tkaniny na planografické kópie, papier albuminátový, papier albuminový, papier barytový, papier citlivý na zisťovanie stokových a odtokových plynov, papier diazo, papier fotometrický, papier galitý, papier chemický reagenčný, papier lakmusový, papier platinový (foto), papier samotonujúci (foto), tlačový papier na fotografie, papieroviny, papiere citlivé na svetlo, drevný lieh a produkty z destilácie surového dreveného liehu, drevný ocot, drevo na vyčiňovanie, drevína, sladidlá umelé, chemické prípravky, glukóza pre priemyselné účely, kyselina citrónová.

2 - Farby, nátery a laky, fermeže, laky, ochranné prostriedky proti hrdzi a proti hnilobe dreva, farbivá, moridlá, živica prírodná v surovom stave, kovy fóliové a práškové pre maliarov, dekorátorov, tlačiarov a umelcov, papier antikoroziívny, papier na farbenie veľkonočných vajčiek, dreva farbárske a výtlačky z nich, farbivá na potraviny a likéry, farbivo - farbivocukrový kuleť.

3 - Prípravky bieliace a iné práce prostriedky, prípravky na čistenie, leštenie, odmasťovanie a brúsenie, mydlá, voňavkárské výrobky, éterické oleje, vodičky na vlasy, kozmetické prípravky na pestovanie pokožky, kozmetické prípravky všetkých druhov, napr. do kúpeľov, krémy, esencie, prísady do kúpeľov, pomády, púdre, farbivá, šampóny telové i na vlasy, brúsný papier, pieskový papier, leštiaci papier, papier parfumovaný (tiež na vykurovanie), pazúrikový papier, pudrovací papier (pre parfumeriu), papierové vodidlá na líčenie očí, prostriedky na čistenie a leštenie dreva.

5 - Výrobky farmaceutické, zverolekárske a zdravotnícke, výrobky dietetické na lekárske účely, potraviny pre deti, náplasti, obvazový materiál, hmoty na plombovanie zubov a na zubné odtlačky, dezinfekčné prostriedky, prostriedky na ničenie buriny a na hubenie živočíšnych škodcov, papier medicínálny, papier na lekárske účely, papier horčičný (farm.) papier lepkavý na muchy, papier na chytanie a lapanie mol, vitamín E koncentrovaný, vitamínové prípravky, vitamínové bonbóny s rôznymi príchuťami, glukóza na liečebné účely, mentol, medicínalne oleje, cukríky proti kašľu, cukríky, utišujúce prostriedky, karamelky, lieky proti kašľu, cukríky skorocelové, cukríky bedrovníkové, potraviny, nápoje a iné diétne výrobky na účely liečebné, potraviny farmaceutické, potraviny posilňujúce pre deti a chorých, potraviny špeciálne pre rekonvalescentov a chorých, posilňujúce potraviny pre deti a chorých, lieky všetkých druhov, tiež posilňujúce, lektvary, lekárnické pastilky, pilulky, pilulky prášky a tabletky, lekárnické prípravky všetkých druhov.



21 - Náradie, riady a nádoby pre domácnosť alebo kuchyňu, drobné náradie a prenosné nádoby pre domácnosť a kuchyňu (okrem z drahých kovov alebo kovov plátovaných - dublé), hrebene a umývacie huby, kefy (s výnimkou štetcov), kefarský materiál, pomôcky a látky na čistenie, drôtenky, sklo surové alebo polospracované (s výnimkou stavebného skla), tovar sklenený, porcelánové a keramické neobsiahnuté v iných triedach, nádoby tlakové, nádoby vákuové, papierové handry napustené čistiacim alebo pracím prostriedkom na čistenie riadu, nádoby z plastických hmôt pre domácnosť, papierové tanieriky, riady tábornícke, fľaše poľné, fľaše cestovné, vákuové fľaše, fľaškové podložky, ochladzovacie fľaše, kefy na zuby.

30 - Káva, čaj, kakao, cukor, ryža, tapioka, sága, kávové náhradky, múka a obilné prípravky, chlieb, sušienky, sucháre, koláče, jemné pečivo a cukrovinky, zmrzlina, med, sirup z melasy, kvasnice, soľ, prášky do pečiva, horčica, korenie, ocot, chuťové omáčky, nálevy na šaláty, koreniny, ľad na chladenie, papierové vrecúška plnené čajom nahradzujúce filtre na čaj, sladidlá vrátane na účely liečebné prírodné, glukóza, bombóny mentolové, prírodné aromatické látky.

(540)



(732) NATURPUR spol. s r.o., Dražovice 250, 683 01 Rousínov u Vyškova, CZ;

(740) Holoubková Mária, Ing., Bratislava, SK;

(111) 194852

(151) 20.4.2001

(156) 17.3.2018

(180) 17.3.2028

(210) 680-98

(220) 17.3.1998

(442) 18.1.2001

(450) 10.7.2001

7 (511) 5, 9, 10, 16, 18, 21, 25, 30, 32, 35, 36, 39, 41

(511) 5 - Výrobky farmaceutické, zverolekárske a zdravotnícke, výrobky dietetické na lekárske účely, potraviny pre deti, náplasti, obväzový materiál, hmoty na plombovanie zubov a na zubné odtlačky, dezinfekčné prostriedky, prostriedky na ničenie buriny a na hubenie živočíšnych škodcov, papier medicínálny, papier na lekárske účely, papier horčičný (farm.) papier lepkavý na muchy, papier na chytanie a lapanie mol, vitamín E koncentrovaný, vitamínové prípravky, vitamínové bombóny s rôznymi príchuťami, glukóza na liečebné účely, mentol, medicínálne oleje, cukríky proti kašľu, cukríky, utišujúce prostriedky, karamelky, lieky proti kašľu, cukríky skorocelové,

cukríky bedrovníkové, potraviny, nápoje a iné diétne výrobky na účely liečebné, potraviny farmaceutické, potraviny posilňujúce pre deti a chorých, potraviny špeciálne pre rekonvalescentov a chorých, posilňujúce potraviny pre deti a chorých, lieky všetkých druhov, tiež posilňujúce, lektvary, lekárnické pastilky, pilulky, pilulky prášky a tabletky, lekárnické prípravky všetkých druhov.

9 - Prístroje a nástroje vedecké, navigačné, geodetické, elektrické (včítane pre bezdrôtovú telegrafiu), fotografické, kinematografické, optické; prístroje a nástroje na váženie, meranie, signalizovanie, na účely kontrolné (inšpekčné), záchranné a na výučbu, automatické prístroje uvádzané do činnosti vhođením mince alebo známky, stroje na záznam, prenos a reprodukciu zvuku alebo obrazu, zapisovacie pokladne a počítaacie stroje, hasiace prístroje, nosiče magnetických záznamov, zvukové disky, automaty na tovary, vybavenie na zpracovanie informácií a pre počítače, plynomery, počítačové programy (softvér), batérie do vreckových lúčových, buzoly, vesty záchranné plavecké, korkové vesty, hardvér počítačov, záznamovej a meracej techniky, počítaacie, záznamové a meracie prístroje, zariadenia elektrické a elektronické pre dozor, overovanie a diaľkové ovládanie priemyselných operácií, zariadenia elektrické a elektronické na výpočet a dodávanie údajov a informácií štatistických, ako i na dozor, overovanie a diaľkové ovládanie priemyselných operácií, disky na záznam zvuku, výpočtová technika (stolné počítače, tlačiarne, skenery), predaj softvéru, tachometre na bicykle, prístroje na meranie, záznam a sčítanie vzdialeností, počítače na bicykle, počítačové vzdialenosti, prístroje na spracovanie informácií, potápačské obleky, chrániče zubov, ochranné prilby, kombinézy ochranné, špeciálne pre letcov, telefonické slúchadlá, izolované drôty, vysielacie, telefóny a príslušenstvo, ako operadlá alebo slúchadlá, izolované telegrafické drôty, telegrafické zariadenia, telegrafné prístroje, prístroje na rýchlu telegrafiu, čerpadlá benzínové so samočinnou reguláciou, čerpadlá benzínové - stojanové, najmä pre stanice pohonných látok, autoregulovateľné čerpadlá na palivá.

10 - Prístroje a nástroje chirurgické, lekárske, zubolekárske a zverolekárske (včítane umelých údov, očí a zubných protéz), ortopedické výrobky, šijací materiál (na lekárske účely).

16 - Papier a výrobky z papiera, lepenka a kartónové výrobky, lepenkové škatule, lepenka formovaná, lepenkové trubice, lepiace pásky, obaly na spisy, obaly ochranné na knihy, knihárske výrobky, mapy, tlačoviny, časopisy, periodiká, fotografie, piernický tovar, lepidlá (kancelárske a pre domácnosť), potreby pre umelcov, štetce, písacie stroje a kancelárske potreby (okrem nábytku), učebné a školské potreby a pomôcky (okrem prístrojov), hracie karty, tlačiarenské typy, štočky, obalové materiály z plastických hmôt, vysokotlakový polyetylén na balenie, nízkotlakový polyetylén na balenie, polyetylénové vrecúška, tašky, vrecúška, fólie, plastové tégly a riad na jedno použitie, papier autografický, baliaci papier všetkého druhu, na fľaše, nepriepustný na balenie cigár, na balenie chlebičkov, na balíky,

papier bankovkový, papier farebný (farbený), papier bezdrevený, papier cenný (na ceniny), drevitý papier, filtračný papier, razený papier, xerografický papier, papiere všetkých druhov zahrnuté v tejto triede.

18 - Kože a imitácie kože, výrobky z nich neobšiahnuté v iných triedach, surové kože, kufre a cestovné tašky, dáždňníky, slnečníky a palice, biče, postroje na kone a sedlárske výrobky, kožené remene, remienky, opasky, cestovné tašky, kožené puzdrá na nože, taškárske výrobky, batohy, krošne, chlebníky, lodné vaky, tašky ručné, tašky a vaky športové, tašky pre školákov, kožený tovar neobšiahnutý v iných triedach.

21 - Náradie, riady a nádoby pre domácnosť alebo kuchyňu, drobné náradie a prenosné nádoby pre domácnosť a kuchyňu (okrem z drahých kovov alebo kovov plátovaných - dublé), hrebene a umývacie huby, kefy (s výnimkou štetcov), kefársky materiál, pomôcky a látky na čistenie, drôtenky, sklo surové alebo polospracované (s výnimkou stavebného skla), tovar sklenený, porcelánové a keramické neobšiahnuté v iných triedach, nádoby tlakové, nádoby vákuové, papierové handry napustené čistiacim alebo pracím prostriedkom na čistenie riadu, nádoby z plastických hmôt pre domácnosť, papierové tanieriky, riady tábornícke, fľaše poľné, fľaše cestovné, vákuové fľaše, fľaškové podložky, ochladzovacie fľaše, kefky na zuby.

25 - Odevy, skautské kroje a krojové súčasti, najmä košeľe, nohavice, sukne, šatky, ponožky a podkolenky, obuv, baretý, klobúky, klobučnícke tovary, obuv; obuv gumová; obuv nepremokavá; výstroj (odevný) pre cyklistov; topánky, tiež kožené; tenisky; cvičky; kúpacie sandále; galoše; snehovky (obuv); obuv všetkých druhov (kúpacia, telocvičná, športová); odevné výrobky; dámske, detské, pánske odevy vrátane topánok, črievičiek a papúč; odevný tovar z elastických tkanín; odevy hotové (konfekčné), odevy ušité z tkanín; kombinézy na vodné lyže; odevy nepremokavé z voskovaného (olejovaného) plátna; odevy spodné alebo vrchné; župany; obleky, tiež obleky kúpacie; odevy kúpacie; kúpacie čiapky, plavky, úbory, plášte atď.; bielizeň osobná tiež pohlcujúca pot; chrániče hrudníka (odev); chrániče náprsné; golfové rukavice; čiapky, čiapky cestovné; ponožky; potné vložky z textílií alebo z kaučuku; prstové rukavice.

30 - Káva, čaj, kakao, cukor, ryža, tapioka, sága, kávové náhradky, múka a obilné prípravky, chlieb, sušienky, sucháre, koláče, jemné pečivo a cukrovinky, zmrzlina, med, sirup z melasy, kvasnice, soľ, prášky do pečiva, horčica, korenie, ocot, chuťové omáčky, nálevy na šaláty, koreniny, ľad na chladenie, papierové vrecúška plnené čajom nahradzujúce filtre na čaj, sladidlá vrátane na účely liečebné prírodné, glukóza, bombóny mentolové, prírodné aromatické látky.

32 - Pivo, ľahké piva a ležiaky, vody minerálne a šumivé a iné nealkoholické nápoje, sirupy a iné prípravky na prípravu nápojov, šťavy ovocné a nápoje z ovocných štiav nealkoholických (nekvášených), šťavy ovocné - bezliehové, šťavy (výťažky) rastlinné pre kuchyňu ako nápoj, šumivé ovocné nápoje (bezliehové), šumivé nápoje s ovocnou šťavou.

35 - Sprostredkovanie obchodu s uvedenými tovarmi, poskytovanie pomoci pri prevádzkovaní obchodu, inzertná a reklamná činnosť, reklama divadelná, reklama rozhlasom alebo televíziou, reklamná inzercia, reklamné kancelárie, reklamná korešpondencia, reklamný materiál (rozširovanie), reklamné tabule, rozosielanie propagačného materiálu (letákov, prospektov, tlačovín, vzoriek), rozmnožovanie dokladov (písomností, propagačného materiálu), fotografie propagačné, účtovníctvo, vedenie účtovníctva, vedenie účtovných kníh, činnosť účtovných poradcov, burzové lístky cenných papierov, informácie obchodné, vykonávanie dražieb, prenájom kancelárskych strojov a zariadení, porady organizačné, ekonomické (s výnimkou finančných porad) a vedenie záležitostí.

36 - Činnosť realitnej kancelárie, sprostredkovanie kúpy a predaja nehnuteľností, nákup, predaj alebo prenájom nehnuteľností, bytov a nebytových priestorov vrátane poskytovania súvisiacich služieb, správa spojená s prenájomom nehnuteľností, správa nehnuteľností, operatívny lízing.

39 - Cestovné kancelárie s výnimkou kancelárií poskytujúcich hotelové ubytovanie, organizovanie turistického cestovania, doprava a skladovanie, prenájom a požičiavanie koní, prenájom vozov a vozidiel, prenájom parkovísk.

41 - Školenia, športové a kultúrne aktivity, zábavné podniky (služby) na oddych, zábavné strediská, programy rozhlasu, zábavy, zábavné rozhlasové programy, zábavné rekreácie, zábavy (poriadateľská služba, rekreačná služba).

(540)



(732) Naturprodukt CZ spol. s r. o., Na Viničkách 638, 250 92 Šestajovice, CZ;

(740) Holoubková Mária, Ing., Bratislava, SK;

(111) 195097

(151) 24.4.2001

(156) 23.10.2018

(180) 23.10.2028

(210) 2650-98

(220) 23.10.1998

(442) 11.12.2000

(450) 10.7.2001

7 (511) 32, 33, 42

(511) 32 - Šumivé nápoje a iné nealkoholické nápoje.

33 - Alkoholické nápoje všetkých druhov okrem piva.

42 - Odborné poradenstvo, konzultačné služby a vykonávanie odborných skúšok v odbore liehovín, vína a nealkoholických nápojov.

(540) Chateau Pezinok

(732) HUBERT J.E., s.r.o., Vinárska 137, 926 01 Seďred', SK;

(740) Benčík Ivan, JUDr., Budmerice, SK;

**(111) 195933**

(151) 12.7.2001  
(156) 28.1.2018  
(180) 28.1.2028  
(210) 197-98  
(220) 28.1.1998  
(442) 9.4.2001  
(450) 8.10.2001

**7 (511) 22, 28, 36, 37, 39, 41, 42**

(511) 22 - Laná s výnimkou kovových, plachty, stany.  
28 - Bejzbalové rukavice, bazény ako športový tovar, bedmintonové košíky, stacionárne bicykle na cvičenie, biliardové stoly, boby, boxerské rukavice, náradie na cvičenie, cvičebné zariadenie na posilňovanie hrudníka, činky, vzpieracké činky, disky (športové náradie), šermiarske fleurety, chrániče na pišťaly (športový tovar), chrániče na lakte (ako športové potreby), stroje na fyzické cvičenie, golfové palice, golfové rukavice, golfové vaky, gymnastické zariadenia, harpúny ako športové náradie, hokejky, hracie lopty, hrany lyží, klzáky, klzáky (paragliders), kolieskové korčule, kolký, korčule, rukavice na kriket, lopty na hranie, náradie na lukostreľbu, lyže, obaly na lyže, lyžiarske palice, lyžiarske viazanie, masky šermiarske, náčinie rybárske, nákolenníky (športový tovar), navijaky rybárske, umelé rybárske návnady, obuv korčuľarska s upevnenými korčuľami, odrazové dosky (športové náradie), ochranné vypchávký ako časti športových úborov, malé plachetnice, plutvy na plávanie, posilňovacie stroje, postroje pre horolezcov, rakety (športové náradie), hracie rukavice, rukavice šermiarske, siete (športové potreby), skejtbordy, stoly na stolný tenis, stoly na salónny futbal, dosky na surfovanie, lyže na surfovanie, škrabky na lyže, tenisové siete, vodné lyže, vosky na lyže, výplety rakiet, zariadenie na kulturistiku, zariadenia na telesné cvičenia.

36 - Zmenárenské služby.

37 - Údržba a opravy športového náradia, údržba a opravy lyžiarskeho výstroja.

39 - Informácie o preprave, organizovanie ciest, rezervácia dopravy, rezervácia miesteníek, sprevádzanie turistov, preprava turistov, turistické kancelárie s výnimkou kancelárií poskytujúcich rezerváciu hotelového ubytovania, turistické prehliadky, organizovanie výletov, rezervácia zájazdov.

41 - Informácie o možnostiach rekreácie, požičavanie športového náradia s výnimkou dopravných prostriedkov, praktický výcvik, prevádzkovanie športových zariadení, výcvik, výcvik lyžovania, športové zariadenia, prenájom športového zariadenia, telesné cvičenia.

42 - Rezervácia hotelov, rezervácia penziónov, rezervácia prechodného ubytovania, ubytovacie kancelárie (hotely, penzióny).

**(540) CRYSTAL SKI**

(732) CRYSTAL SKI, spol. s r. o., Hlavná 171/209, 032 02 Závažná Poruba, SK;  
(740) Žuffa Ladislav, Ing., Poprad, SK;

**(111) 195934**

(151) 12.7.2001  
(156) 28.1.2018  
(180) 28.1.2028  
(210) 198-98  
(220) 28.1.1998  
(442) 9.4.2001  
(450) 8.10.2001

**7 (511) 22, 28, 36, 37, 39, 41, 42**

(511) 22 - Laná s výnimkou kovových, plachty, stany.  
28 - Bejzbalové rukavice, bazény ako športový tovar, bedmintonové košíky, stacionárne bicykle na cvičenie, biliardové stoly, boby, boxerské rukavice, náradie na cvičenie, cvičebné zariadenie na posilňovanie hrudníka, činky, vzpieracké činky, disky (športové náradie), šermiarske fleurety, chrániče na pišťaly (športový tovar), chrániče na lakte (ako športové potreby), stroje na fyzické cvičenie, golfové palice, golfové rukavice, golfové vaky, gymnastické zariadenia, harpúny ako športové náradie, hokejky, hracie lopty, hrany lyží, klzáky, klzáky (paragliders), kolieskové korčule, kolký, korčule, rukavice na kriket, lopty na hranie, náradie na lukostreľbu, lyže, obaly na lyže, lyžiarske palice, lyžiarske viazanie, masky šermiarske, náčinie rybárske, nákolenníky (športový tovar), navijaky rybárske, umelé rybárske návnady, obuv korčuľarska s upevnenými korčuľami, odrazové dosky (športové náradie), ochranné vypchávký ako časti športových úborov, malé plachetnice, plutvy na plávanie, posilňovacie stroje, postroje pre horolezcov, rakety (športové náradie), hracie rukavice, rukavice šermiarske, siete (športové potreby), skejtbordy, stoly na stolný tenis, stoly na salónny futbal, dosky na surfovanie, lyže na surfovanie, škrabky na lyže, tenisové siete, vodné lyže, vosky na lyže, výplety rakiet, zariadenie na kulturistiku, zariadenia na telesné cvičenia.

36 - Zmenárenské služby.

37 - Údržba a opravy športového náradia, údržba a opravy lyžiarskeho výstroja.

39 - Informácie o preprave, organizovanie ciest, rezervácia dopravy, rezervácia miesteníek, sprevádzanie turistov, preprava turistov, turistické kancelárie s výnimkou kancelárií poskytujúcich rezerváciu hotelového ubytovania, turistické prehliadky, organizovanie výletov, rezervácia zájazdov.

41 - Informácie o možnostiach rekreácie, požičavanie športového náradia s výnimkou dopravných prostriedkov, praktický výcvik, prevádzkovanie športových zariadení, výcvik, výcvik lyžovania, športové zariadenia, prenájom športového zariadenia, telesné cvičenia.

42 - Rezervácia hotelov, rezervácia penziónov, rezervácia prechodného ubytovania, ubytovacie kancelárie (hotely, penzióny).

**(540)**



(591) modrá

(732) CRYSTAL SKI, spol. s r. o., Hlavná 171/209, 032 02 Závažná Poruba, SK;  
(740) Žuffa Ladislav, Ing., Poprad, SK;

**(111) 197042**

(151) 17.10.2001  
 (156) 9.6.2018  
 (180) 9.6.2028  
 (210) 1487-98  
 (220) 9.6.1998  
 (442) 16.5.2000  
 (450) 7.1.2002

**7 (511) 16, 35, 41**

(511) 16 - Tlačoviny, noviny, časopisy, magazíny, periodické a neperiodické publikácie vrátane príloh a mimoriadnych vydaní.  
 35 - Reklamno-inzertná činnosť, propagácia periodickej a neperiodickej tlače.  
 41 - Vydavateľsko-nakladateľská činnosť.

**(540) MÓDA**

(732) STAR production, s.r.o., Dr. Vladimíra Clementisa 10, 821 02 Bratislava, SK;  
 (740) LITVÁKOVÁ A SPOL., s.r.o., Patentová a známková kancelária, Bratislava, SK;

**(111) 197057**

(151) 22.10.2001  
 (156) 2.4.2018  
 (180) 2.4.2028  
 (210) 817-98  
 (220) 2.4.1998  
 (442) 12.6.2000  
 (450) 7.1.2002

**7 (511) 32**

(511) 32 - Nealkoholické nápoje.

**(540)**

(591) modrá, sivá, biela

(732) Kofola ČeskoSlovensko a.s. (IČO 242 61 980), Nad Porubkou 2278/31a, 708 00 Ostrava, CZ;  
 (740) Zathurecky InPaRtners, s. r. o., Banská Bystrica, SK;

**(111) 198652**

(151) 11.3.2002  
 (156) 13.3.2018  
 (180) 13.3.2028  
 (210) 646-98  
 (220) 13.3.1998  
 (442) 7.11.2000  
 (450) 4.6.2002

**7 (511) 9**

(511) 9 - Nosiče zvuku, najmä gramofónové platne, nahrané audiopásy a audiokazety, médiá používané na uchovávanie a prenos digitálnej hudby a hovoreného slova vo forme pásov, diskov; digitálna hudba (stiahnuteľná) z internetu a prostredníctvom televízie.

**(540) WEA**

(732) WEA INTERNATIONAL INC., spoločnosť zriadená podľa zákonov štátu Delaware, 75 Rockefeller Plaza, New York, New York 10019, US;  
 (740) Tomeš Pavol, Ing., Bratislava, SK;

**(111) 200756**

(151) 11.11.2002  
 (156) 13.8.2018  
 (180) 13.8.2028  
 (210) 2147-98  
 (220) 13.8.1998  
 (442) 6.8.2002  
 (450) 4.2.2003

**7 (511) 32, 33, 42**

(511) 32 - Šumivé nápoje a iné nealkoholické nápoje.  
 33 - Alkoholické nápoje všetkých druhov s výnimkou piva.  
 42 - Odborné poradenstvo, konzultačné služby a vykonávanie odborných skúšok v odbore liehovín, vína a nealkoholických nápojov.

**(540) Sanberg**

(732) HUBERT J.E., s.r.o., Vinárska 137, 926 01 Sereď, SK;  
 (740) Benčík Ivan, JUDr., Budmerice, SK;

**(111) 200928**

(151) 11.11.2002  
 (156) 13.8.2018  
 (180) 13.8.2028  
 (210) 2143-98  
 (220) 13.8.1998  
 (442) 6.8.2002  
 (450) 4.2.2003

**7 (511) 32, 33, 42**

(511) 32 - Šumivé nápoje a iné nealkoholické nápoje.  
 33 - Alkoholické nápoje všetkých druhov s výnimkou piva.  
 42 - Odborné poradenstvo, konzultačné služby a vykonávanie odborných skúšok v odbore liehovín, vína a nealkoholických nápojov.

**(540)**

(732) HUBERT J.E., s.r.o., Vinárska 137, 926 01 Sereď, SK;

(740) Benčík Ivan, JUDr., Budmerice, SK;

**(111) 200929**

(151) 11.11.2002  
 (156) 13.8.2018  
 (180) 13.8.2028  
 (210) 2145-98  
 (220) 13.8.1998  
 (442) 6.8.2002  
 (450) 4.2.2003

**7 (511) 32, 33, 42**

(511) 32 - Šumivé nápoje a iné nealkoholické nápoje.  
 33 - Alkoholické nápoje všetkých druhov s výnimkou piva.  
 42 - Odborné poradenstvo, konzultačné služby a vykonávanie odborných skúšok v odbore liehovín, vína a nealkoholických nápojov.

**(540)**



(732) Kofola a. s., Rajecká Lesná 1, 013 15 Rajecká Lesná, SK;

(740) Zathurecky InPaRtners, s. r. o., Banská Bystrica, SK;

**(111) 205164**

(151) 20.1.2004  
 (156) 7.4.2018  
 (180) 7.4.2028  
 (210) 852-98  
 (220) 7.4.1998  
 (442) 18.1.2000  
 (450) 6.4.2004

**7 (511) 6, 9, 12**

(511) 6 - Obyčajné kovy a ich zliatiny, stavebný materiál z kovu, prenosné stavby z kovu, kovový materiál na železničné trate, káble a drôty z obyčajných kovov s výnimkou elektrických, železiarsky tovar patriaci do tr. 6, kovové potrubia a rúry, bezpečnostné schránky, kovové bezpečnostné reťaze, kovové cestné zvodidlá, kovové čeluste zveráka, kovové dopravné palety, drôtené pletivo, kovové držadlá, rukoväti, kľučky, kľúče, stavebné kovania, kovové reťaze, kovové montážne kľúče, kovové okenice, okenné rámy, okná, rebriky, ostnatý drôt, pánty, závesy, pancierové platne, pokladničky, visacie zámky, kovové zámky s výnimkou elektrických, kovové zámky na vozidlá, kovové závary, zámky na radiacu páku prevodovky motorových vozidiel, mechanické zabezpečovacie zariadenia do vozidiel.

9 - Elektrické akumulátory, azbestové odevy na ochranu proti ohňu, elektrické batérie, diaľkové ovládače, hasiace prístroje, elektrické hlásiče, elektrické zariadenia proti krádeži, nepriestrelné vesty, ochranné oblečenie proti ohňu, ochranné helmy, masky, ochranné obleky proti úrazom, radiá-

cii a ohňu, poplašné zariadenia, požiarna hlásiče, bezpečnostné siete, ochranné siete proti nehodám, sirény, snímače, ochranné štíty na tvár, zabezpečovacie zariadenia proti odcudzeniu a ich časti, súčasti a príslušenstvo patriace do tr. 9, elektrické zámky.

12 - Vozidlá, automobily, automobilové podvozky a ich časti, súčasti a príslušenstvo patriace do tr. 12, lode, protišmykové reťaze, zabezpečovacie zariadenia proti odcudzeniu vozidiel a ich časti, súčasti a príslušenstvo patriace do tr.12.

**(540)**



(732) CONSTRUCT A&D, a.s., Františkov 220, 594 01 Velké Meziříčí, CZ;

(740) ROTT, RŮŽIČKA & GUTTMANN, Bratislava, SK;

**(111) 221271**

(151) 15.4.2008  
 (156) 15.8.2017  
 (180) 15.8.2027  
 (210) 5974-2007  
 (220) 15.8.2007  
 (310) 450167  
 (320) 20.7.2007  
 (330) CZ  
 (442) 7.1.2008  
 (450) 6.6.2008

**9 (511) 30, 35, 41**

(511) 30 - Pekárske výrobky, jemné pečivo, trvanlivé pečivo sladké aj slané, cukrárenské výrobky, kakaové, čokoládové, kávové a ovocné náplne, krémy a polevy, cukrovinky, výrobky z obilovín, cereálne výrobky.

35 - Akvizičná, marketingová, propagačná, reklamná, informačná a inzertná činnosť, distribúcia tovarov na reklamné účely najmä v oblasti výrobkov trvanlivého pečiva.

41 - Organizovanie a usporadúvanie súťaží pre verejnosť na podporu predaja výrobkov trvanlivého pečiva.

**(540)**



(591) modrá, biela, žltá, hnedá, červená, zelená

(732) Opavia - LU, s.r.o., Karolinská 661, 186 00 Praha 8, CZ;

(740) Peschlová Jana, JUDr., Bratislava, SK;

**(111) 221459**

(151) 15.4.2008  
 (156) 31.8.2017  
 (180) 31.8.2027  
 (210) 1620-2007  
 (220) 31.8.2007  
 (442) 7.1.2008  
 (450) 6.6.2008

**9 (511) 9, 20, 35, 42**

(511) 9 - Monitorovacie počítačové programy; monitory (počítačový hardvér); podložky pod myš; myši (informatika); periférne zariadenia počítačov; počítač - zápisník (notebook); počítače; tlačiarne k počítačom; počítačové klávesnice; nahrané počítačové programy; počítačové programy stiahnuté z telekomunikačnej siete; počítačový softvér; procesory (centrálne procesorové jednotky); procesory (základné jednotky samočinného počítača); nahrané programy obsluhujúce počítač; pružné disky (floppy discs); rozhrania pre počítače.

20 - Podstavce, kostry, stojany na počítače.

35 - Vyhľadávanie informácií v počítačových súboroch pre zákazníkov; obchodná správa licencií výrobkov a služieb pre tretie osoby; zbieranie údajov do počítačových databáz; zoraďovanie údajov v počítačových databázach; služby outsourcingu; štatistické kompilácie; vedenie kartoték v počítači; zoraďovanie údajov v počítačových databázach.

42 - Host'ovanie na počítačových stránkach (webových stránkach); inštalácia počítačových programov; návrh počítačových systémov; služby ochrany proti zavírusovaniu počítačov; prenájom počítačov; obnovovanie počítačových databáz; počítačové programovanie; aktualizovanie počítačových programov; inštalácia počítačových programov; poradenstvo v oblasti počítačových programov; zhotovovanie kópií počítačových programov; návrh počítačových systémov; poradenské služby v oblasti počítačového hardvéru; prenájom počítačového softvéru; prenájom webových serverov; prevod a konverzia počítačových programov a údajov (okrem fyzickej konverzie); tvorba softvéru; udržiavanie a vytváranie počítačových stránok (webových stránok) pre zákazníkov; servis počítačových programov.

**(540)**

(591) biela, červená, tmavosivá  
 (732) A3 Soft s.r.o., Továrenská 94/8, 020 01 Púchov, SK;  
 (740) Gruber Dalibor, Ing., Košice, SK;

**(111) 221460**

(151) 15.4.2008  
 (156) 31.8.2017  
 (180) 31.8.2027  
 (210) 1621-2007  
 (220) 31.8.2007  
 (442) 7.1.2008  
 (450) 6.6.2008

**9 (511) 9, 20, 35, 42**

(511) 9 - Monitorovacie počítačové programy; monitory (počítačový hardvér); podložky pod myš; myši (informatika); periférne zariadenia počítačov; počítač - zápisník (notebook); počítače; tlačiarne k počítačom; počítačové klávesnice; nahrané počítačové programy; počítačové programy stiahnuté z telekomunikačnej siete; počítačový softvér; procesory (centrálne procesorové jednotky); procesory (základné jednotky samočinného počítača); nahrané programy obsluhujúce počítač; pružné disky (floppy disks); rozhrania pre počítače.

20 - Podstavce, kostry, stojany na počítače.

35 - Vyhľadávanie informácií v počítačových súboroch pre zákazníkov; obchodná správa licencií výrobkov a služieb pre tretie osoby; zbieranie údajov do počítačovej databázy; zoraďovanie údajov v počítačovej databáze; služby outsourcingu; štatistické kompilácie; vedenie kartoték v počítači; zoraďovanie údajov v počítačových databázach.

42 - Host'ovanie na počítačových stránkach (webových stránkach); inštalácia počítačových programov; návrh počítačových systémov; služby ochrany proti zavírusovaniu počítačov; prenájom počítačov; obnovovanie počítačovej databázy; počítačové programovanie; aktualizovanie počítačových programov; inštalácia počítačových programov; poradenstvo v oblasti počítačových programov; zhotovovanie kópií počítačových programov; návrh počítačových systémov; poradenské služby v oblasti počítačového hardvéru; prenájom počítačového softvéru; prenájom webových serverov; prevod a konverzia počítačových programov a údajov (okrem fyzickej konverzie); tvorba softvéru; udržiavanie a vytváranie počítačových stránok (webových stránok) pre zákazníkov; servis počítačových programov.

**(540)**

(591) biela, červená, tmavosivá  
 (732) A3 Soft s.r.o., Továrenská 94/8, 020 01 Púchov, SK;  
 (740) Gruber Dalibor, Ing., Košice, SK;

**(111) 222047**

(151) 14.7.2008  
 (156) 8.8.2017  
 (180) 8.8.2027  
 (210) 1466-2007  
 (220) 8.8.2007  
 (442) 7.4.2008  
 (450) 5.9.2008

**9 (511) 38, 41**

(511) 38 - Vysielacie a telekomunikačné služby.  
 41 - Vzdelávacie a zábavné služby vzťahujúce sa na televíziu, kino, rozhlas a divadlo, tvorba a prezentácia rozhlasových a televíznych programov, filmov a zábavných programov, vzdelávanie prostredníctvom televízie a rozhlasu alebo vzťahujúce sa na televíziu a na rozhlas, zábava v televízii



a v rozhlase alebo vzťahujúca sa na televíziu a rozhlas, organizácia vzdelávacích alebo zábavných súťaží, interaktívne telefonické súťaže, nakladateľská činnosť, tvorba kinematografických filmov, zábavných programov, rozhlasových a televíznych programov, poskytovanie a zaistenie vzdelávania a zábavy prostredníctvom rozhlasového vysielania, televízneho vysielania, satelitného vysielania, káblovej televízie, telefónu, celosvetových sietí a internetu, organizovanie zábavných programov, požičovňa zvukových nahrávok a vopred natočených zábavných programov, filmov, rozhlasových a televíznych predstavení, nahrávanie na videopásy a videodisky, strihanie videopások, rozhlasová zábava, televízna zábava, filmová zábava, divadelná zábava, zábavné súťažné hry, televízna zábava a súťažné hry vyžadujúce telefonickú účasť divákov, interaktívne zábavné služby s použitím mobilov, online poskytovanie počítačových hier (z počítačových sietí), prevádzkovanie lotérií a iných podobných hier, poskytovanie videoklipov prostredníctvom mobilov alebo počítačových sietí na účely zábavy a/alebo vzdelávania, online poskytovanie hier do mobilných telefónov.

(540)

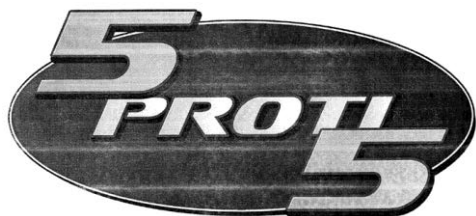

(732) FremantleMedia Netherlands BV, Pieter Braaijweg 1, 1114 AJ Amsterdam, NL;

(740) AK SUCHOŇOVÁ & PARTNERS, s.r.o., Banská Bystrica, SK;

(111) 222121

(151) 14.7.2008

(156) 14.12.2017

(180) 14.12.2027

(210) 2251-2007

(220) 14.12.2007

(442) 7.4.2008

(450) 5.9.2008

9 (511) 38, 44

(511) 38 - Telekomunikácie a komunikácia informácií v lekárskej oblasti prostredníctvom telefónu, internetu, elektronickej pošty, počítačových terminálov umožňujúce lekárom prístup do bánk údajov k informáciám v oblasti alergií.

44 - Lekárske a zdravotnícke služby, najmä informácie a konzultácie v lekárskej oblasti umožňujúce lekárom získať prístup do bánk údajov vzťahujúce sa na lekársku oblasť, štúdiom alergií, antialergické produkty, terapeutické skúmanie (pozorovanie) a legálne, zákonné monitorovanie (lawful monitoring).

(540)



(732) STALLERGENES, 6 rue Alexis de Tocqueville, 92160 Antony, FR;

(111) 222165

(151) 14.7.2008

(156) 26.11.2017

(180) 26.11.2027

(210) 2150-2007

(220) 26.11.2007

(442) 7.4.2008

(450) 5.9.2008

9 (511) 1, 5, 9, 29, 31

(511) 1 - Chemikálie pre priemysel, vedu, chemické látky na konzervovanie potravín.

5 - Farmaceutické, zverolekárske výrobky; dietecké látky prispôsobené na lekárske účely, potrava pre dojčatá.

9 - Prístroje a nástroje vedecké.

29 - Mlieko a mliečne výrobky.

31 - Poľnohospodárske, záhradkárské a lesné produkty a obilniny, ktoré nie sú zahrnuté v iných triedach; potrava pre zvieratá.

(540) BIOCENOL

(732) Univerzita veterinárskeho lekárstva a farmácie v Košiciach, Komenského 73, 041 81 Košice, SK;

(111) 222261

(151) 15.7.2008

(156) 25.1.2018

(180) 25.1.2028

(210) 5063-2008

(220) 25.1.2008

(442) 7.4.2008

(450) 5.9.2008

9 (511) 9

(511) 9 - Počítače; počítačové tlačiarne; disková mechanika; počítačové klávesnice; počítačový softvér; počítačové myši; prídavné karty; moduly dosiek s plošnými spojmi; modemy; počítačové monitory; počítačové skenery; osobný digitálny asistent (PDA); sieťové karty; riadiace jednotky počítačových sietí; telefónne sety; telefónne záznamníky; mobilné telefóny; celulárne (bunkové) telefóny; hands-free sety pre celulárne telefóny používané v aute; držiaky celulárnych telefónov používaných v aute; satelitné navigačné systémy, najmä systémy globálnej navigácie (GPS); automatické elektronické navigačné systémy; prijímače satelitného globálneho určovania polohy objektov; navigačné systémy na vyhľadávanie vozidiel a lodí; polovodiče; karty rozhraní; integrované obvody; moving pictures experts group audio layer 3 players (MP3 prehrávače); prenosné multimedialne prehrávače; televízne displeje z tekutých kryštálov (LCD TV); multimedialne prehrávače; digitálne mediálne adaptéry; elektronické zariadenia na hry používané s televízorom.

(540)



(732) MITAC INTERNATIONAL CORP., 1, R & D II Road, Hsinchu Science-Based Industrial Park, Hsinchu Hsien, TW;

(740) ROTT, RŮŽIČKA & GUTTMANN, Bratislava, SK;

(111) 222320

(151) 12.8.2008

(156) 26.9.2017

(180) 26.9.2027

(210) 1782-2007

(220) 26.9.2007

(442) 6.5.2008

(450) 7.10.2008

9 (511) 43

(511) 43 - Bary (služby), kaviarne, príprava a dodávka jedál na objednávku do domu, reštaurácie (jedálne), samoobslužné reštaurácie.

(540)



(591) červená, žltá

(732) Šupík Rastislav, SNP 112, 053 42 Krompachy, SK;

(111) 222404

(151) 12.8.2008

(156) 22.1.2018

(180) 22.1.2028

(210) 111-2008

(220) 22.1.2008

(442) 6.5.2008

(450) 7.10.2008

9 (511) 12, 36, 37, 39

(511) 12 - Autá; autobusy; autokary; automobilové obývacie prívesy; automobilové pneumatiky; automobilové podvozky; automobilové reťaze; automobily; autopoňahy; autosedadlá; bicykle; batôžinové nosiče na vozidlá; bezpečnostné pásy na sedadlá do automobilov; bezpečnostné sedačky pre deti do automobilov; brzdové čeluste vozidiel; brzdy vozidiel; dopravné prostriedky na pohyb po zemi, vode, vzduchu a koľajniciach; duše pneumatík; elektromobily; hnacie motory pozemných vozidiel; kamióny; nákladné vozidlá; karosérie dopravných prostriedkov; klaksóny automobilov; kolesá automobilov; kolesá vozidiel; mikrolitrážne automobily; mopedy; motocykle; motory pre pozemné vozidlá; náboje kolies automobilov; dodávkové autá; nákladné autá; nápravy

vozidiel; pneumatiky; prevody pozemných vozidiel; protišmykové reťaze; snehové reťaze; tlmiace pružiny dopravných prostriedkov; ráfy (kolies automobilov); spojky pozemných vozidiel; stierače; tlmiče automobilov; traktory; transmisné remene pozemných vozidiel; turbíny pozemných vozidiel; vlečné vozidlá; ťahače; vozy; vidlicové stohovacie alebo nakladacie vozíky; zabezpečovacie zariadenia proti odcudzeniu vozidiel.

36 - Záruky, kaucie, ručenie.

37 - Autoopravovne, autoservisy, čistenie automobilov, prenájom stavebných strojov a zariadení, ošetrovanie vozidiel protikoroziívnymi nátermi, umývanie automobilov, umývanie dopravných prostriedkov, vulkanizácia pneumatík (oprava).

39 - Autobusová doprava, automobilová preprava, informácie o doprave, rezervácia dopravy, nákladná doprava (kamiónová); doručovacie služby, kuriérske služby, doručovanie tovaru, dovoz, doprava, osobná doprava, prenájom automobilov, prenájom garáží; prepravné služby, služby v preprave a doprave, sprostredkovanie prepravy, vlečenie alebo ťahanie dopravných prostriedkov pri poruchách, zasielateľstvo (špeditérstvo).

(540) CHEDOS

(732) CHEMOSVIT CHEDOS, s.r.o., Štúrova 101, 059 21 Svit, SK;

(740) Berník Peter, JUDr., Svit, SK;

(111) 222405

(151) 12.8.2008

(156) 22.1.2018

(180) 22.1.2028

(210) 112-2008

(220) 22.1.2008

(442) 6.5.2008

(450) 7.10.2008

9 (511) 12, 36, 37, 39

(511) 12 - Autá; autobusy; autokary; automobilové obývacie prívesy; automobilové pneumatiky; automobilové podvozky; automobilové reťaze; automobily; autopoňahy; autosedadlá; bicykle; batôžinové nosiče na vozidlá; bezpečnostné pásy na sedadlá do automobilov; bezpečnostné sedačky pre deti do automobilov; brzdové čeluste vozidiel; brzdy vozidiel; dopravné prostriedky na pohyb po zemi, vode, vzduchu a koľajniciach; duše pneumatík; elektromobily; hnacie motory pozemných vozidiel; kamióny; nákladné vozidlá; karosérie dopravných prostriedkov; klaksóny automobilov; kolesá automobilov; kolesá vozidiel; mikrolitrážne automobily; mopedy; motocykle; motory pre pozemné vozidlá; náboje kolies automobilov; dodávkové autá; nákladné autá; nápravy vozidiel; pneumatiky; prevody pozemných vozidiel; protišmykové reťaze; snehové reťaze; tlmiace pružiny dopravných prostriedkov; ráfy (kolies automobilov); spojky pozemných vozidiel; stierače; tlmiče automobilov; traktory; transmisné remene pozemných vozidiel; turbíny pozemných vozidiel; vlečné vozidlá; ťahače; vozy; vidlicové stohovacie alebo nakladacie vozíky; zabezpečovacie zariadenia proti odcudzeniu vozidiel.

36 - Záruky, kaucie, ručenie.



37 - Autoopravné, autoservisy, čistenie automobilov, prenájom stavebných strojov a zariadení, ošetrovanie vozidiel protikoróznymi nátermi, umývanie automobilov, umývanie dopravných prostriedkov, vulkanizácia pneumatík (oprava).

39 - Autobusová doprava, automobilová preprava, informácie o doprave, rezervácia dopravy, nákladná doprava (kamiónová); doručovacie služby, kuriérske služby, doručovanie tovaru, dovoz, doprava, osobná doprava, prenájom automobilov, prenájom garáží; prepravné služby, služby v preprave a doprave, sprostredkovanie prepravy, vlečenie alebo ťahanie dopravných prostriedkov pri poruchách, zasielateľstvo (špeditérstvo).

(540)

**CHEDOS**

(591) červená

(732) CHEMOSVIT CHEDOS, s.r.o., Štúrova 101, 059 21 Svit, SK;

(740) Berník Peter, JUDr., Svit, SK;

(111) 222421

(151) 12.8.2008

(156) 25.1.2018

(180) 25.1.2028

(210) 157-2008

(220) 25.1.2008

(310) o-455361

(320) 14.1.2008

(330) CZ

(442) 6.5.2008

(450) 7.10.2008

9 (511) 16, 34, 35

(511) 16 - Papier a výrobky z papiera, papierové obaly, lepenkové obaly; propagačné, reklamné a informačné materiály v papierovej forme; albumy, fotografie, katalógy, kalendáre, brožúry, papierové etikety, nálepky na kancelárske použitie alebo pre domácnosť, samolepky na kancelárske použitie alebo pre domácnosť, obtačky, písacie podložky, pohľadnice, papierové tašky.

34 - Cigaretový papier, bločky cigaretových papierov, cigaretové papieriky v knižočkách, cigaretové filtre, cigaretové dutinky, filtračné vložky, šetriče tabaku, absorpčné filtre do fajok.

35 - Propagačná činnosť a reklama, prieskum trhu, marketingové štúdie, organizovanie výstav na komerčné alebo reklamné účely, predvádzanie tovaru, vedenie počítačovej informačnej databázy, online reklama v počítačovej sieti, zasielanie a rozširovanie reklamných materiálov, uverejňovanie reklamných textov, distribúcia vzoriek tovaru.

(540) **VÁŽKA**

(732) Roll4You, s.r.o., Olšany 18, 789 62 Olšany, CZ;

(740) Cicholes Štefan, Ing., Košice, SK;

(111) 222511

(151) 12.8.2008

(156) 22.1.2018

(180) 22.1.2028

(210) 116-2008

(220) 22.1.2008

(442) 6.5.2008

(450) 7.10.2008

9 (511) 9, 35, 38, 41

(511) 9 - Zvukové, obrazové a zvukovo-obrazové nahrávky na všetkých druhoch nosičov, ako aj v digitálnej (elektronickej) podobe, informácie, dáta, databázy, katalógy, programy v elektronickej podobe; elektronické publikácie s možnosťou kopírovania; prístroje na nahrávanie, prenos a reprodukciu zvuku alebo obrazu.

35 - Reklamná činnosť; prenájom reklamného času vo všetkých komunikačných médiách, ako aj v počítačovej komunikačnej sieti; prenájom reklamných materiálov; prenájom reklamných plôch; televízna a rozhlasová reklama; rozširovanie reklamných alebo inzertných oznamov a materiálov; organizovanie výstav na komerčné alebo reklamné účely; vydávanie, zverejňovanie a rozširovanie reklamných textov a materiálov; obchodný manažment a poradenstvo; prezentácia výrobkov a služieb v komunikačných médiách; organizovanie reklamných hier na propagáciu predaja; vyhľadávanie sponzorov; poradenské a informačné služby v oblasti uvedených služieb v triede 35.

38 - Televízne a rozhlasové vysielanie všetkých druhov programov; komunikačné služby prostredníctvom audiotexu, teletexu, rozhlasu, televízie, počítačovej siete, mobilných telefónov, poskytovanie telekomunikačných služieb; poskytovanie telekomunikačného pripojenia do svetovej počítačovej siete; poskytovanie telekomunikačných kanálov na telenákupe; poskytovanie priestoru na diskusiu na internete; prenos a šírenie správ, informácií, publikácií, audiovizuálnych diel prostredníctvom komunikačných sietí vrátane internetu; informačné kancelárie; tlačové kancelárie; poradenské a informačné služby v oblasti uvedených služieb v triede 38.

41 - Výroba televíznych a rozhlasových programov; výroba publicistických, spravodajských, zábavných, vzdelávacích, kultúrnych a športových programov; výroba hudobných programov; hudobno-skladateľské služby; organizovanie zábavných, kultúrnych, športových a vzdelávacích podujatí; vzdelávacia činnosť; organizovanie vedomostných, športových, zábavných, hudobných a športových súťaží, organizovanie zábav, karnevalov, plesov; plánovanie a organizovanie večierok; moderovanie relácií, programov a podujatí; zábavné parky; služby a zábava poskytované v prázdninových táboroch; služby klubov zdravia; výchovno-zábavné klubové služby; organizovanie a vedenie seminárov, kongresov, školení, konferencií; organizovanie živých seminárov, kongresov, školení, konferencií; organizovanie súťaží krásy; organizovanie živých vystúpení; živé predstavenia; filmová, divadelná a hudobná tvorba, služby filmových, divadelných a nahrávacích štúdií; dabingové služby; požíčavanie filmov; požíčavanie filmových premietacích prístrojov a prí-

služenstva; divadelné predstavenia; výroba divadelných alebo iných predstavení; služby agentúr sprostredkujúcich divadelných, koncertných a varietných umelcov; rezervácia vstupeniek; výroba a prenájom zvukových a zvukovo-obrazových nahrávok; vydavateľská a nakladateľská činnosť s výnimkou vydávania reklamných materiálov; zverejňovanie a vydávanie textov okrem reklamných; poskytovanie elektronických publikácií online (bez možnosti kopírovania), vydávanie a zverejňovanie elektronických publikácií; elektronická edičná činnosť (DTP služby), organizovanie kultúrnych alebo vzdelávacích výstav; umelecké módné agentúry; kempingové služby spojené so športovým programom, služby súvisiace s telesnými cvičeniami; zábavné služby nočných klubov; poskytovanie počítačových hier (online); informácie o výchove, vzdelávaní; informácie o možnostiach rozptýlenia; informácie o možnostiach zábavy, rekreácie; prekladateľské služby; prenájom dekorácií; poskytovanie služieb pre oddych a rekreáciu; prenájom audiopriestrojov, videopriestrojov, videorekordérov, premietačiek, televíznych prijímačov, filmov, kultúrnych a vzdelávacích potrieb a prístrojov; prenájom športového výstroja s výnimkou dopravných prostriedkov; reportárske služby; pomoc pri výbere povolania; organizovanie lotérií a stávkových hier; poradenské a informačné služby v oblasti uvedených služieb v triede 41; všetky uvedené služby tiež vrátane služieb poskytovaných prostredníctvom internetu, online a interaktívnych počítačových služieb.

**(540) SUSEDIA A SUSEDKY**

- (732) MARKÍZA - SLOVAKIA, spol. s r.o., Bratislavská 1/a, 843 56 Bratislava - Záhorská Bystrica, SK;  
(740) FAJNOR IP s.r.o., Bratislava, SK;

**(111) 222513**

- (151) 12.8.2008  
(156) 23.1.2018  
(180) 23.1.2028  
(210) 118-2008  
(220) 23.1.2008  
(442) 6.5.2008  
(450) 7.10.2008

**9 (511) 6, 35**

- (511) 6 - Kovové skrine, pokladničné schránky a trezory, kovové mechanické zabezpečovacie systémy (mreže) s výnimkou elektronických zabezpečovacích systémov, kovové výrobky nezaraďené do iných tried.  
35 - Sprostredkovanie obchodu s tovarmi.

**(540)**

**KOVAL systems**

- (732) KOVAL SYSTEMS, a.s., Krížna 950/10, 018 61 Beluša, SK;  
(740) Mrenica Jaroslav, Ing., Púchov, SK;

**(111) 222514**

- (151) 12.8.2008  
(156) 23.1.2018  
(180) 23.1.2028  
(210) 119-2008  
(220) 23.1.2008  
(442) 6.5.2008  
(450) 7.10.2008

**9 (511) 6, 35**

- (511) 6 - Kovové skrine, pokladničné schránky a trezory, kovové mechanické zabezpečovacie systémy (mreže) s výnimkou elektronických zabezpečovacích systémov, kovové výrobky nezaraďené do iných tried.  
35 - Sprostredkovanie obchodu s tovarmi.

**(540)**



- (732) KOVAL SYSTEMS, a.s., Krížna 950/10, 018 61 Beluša, SK;  
(740) Mrenica Jaroslav, Ing., Púchov, SK;

**(111) 222528**

- (151) 12.8.2008  
(156) 24.2.2018  
(180) 24.2.2028  
(210) 344-2008  
(220) 24.2.2008  
(442) 6.5.2008  
(450) 7.10.2008

**9 (511) 30**

- (511) 30 - Zmrzlina, mrazený krém.

**(540) FREGATA**

- (732) Lazorová Mária, PELAZOMA, A. Stodolu 5320/56, 036 01 Martin, SK;  
(740) Kapa Beta, s.r.o., Nová Dubnica, SK;

**(111) 222542**

- (151) 12.8.2008  
(156) 22.1.2018  
(180) 22.1.2028  
(210) 5051-2008  
(220) 22.1.2008  
(442) 6.5.2008  
(450) 7.10.2008

**9 (511) 29, 30**

- (511) 29 - Mäso, hydina a ryby; výrobky z mäsa, hydiny a rýb; sušené a zavárané ovocie a zelenina; hotové jedlá, ako sú jedlá obsahujúce mäso a/alebo hydinu, a/alebo ryby, a/alebo ovocie, a/alebo zeleninu, zahŕňajúce uvedené tovary s prídavkom cestovinových výrobkov a/alebo výrobkov zo zemiakov; hotové jedlá ako sú jedlá pozostávajúce zo zemiakových produktov; všetky uvedené tovary tiež ako hlbokozmrazené.

30 - Pirohy, pizza, cestoviny vrátane tých s prídavkom mäsa a/alebo hydiny, a/alebo rýb, a/alebo ovocia, a/alebo zeleniny; hotové jedlá patriace do triedy 30, ako sú jedlá pozostávajúce z ryže a/alebo cestovín, zahŕňajúce uvedené tovary s prídavkom mäsa a/alebo hydiny, a/alebo ryže, a/alebo ovocia, a/alebo zeleniny; cestá; všetky uvedené tovary tiež ako hlbokozmrazené.

(540)



- (591) modrá, biela  
 (732) Lidl Stiftung & Co. KG, Stiftsbergstrasse 1, 74167 Neckarsulm, DE;  
 (740) inventa Patentová a známková kancelária s.r.o., Bratislava, SK;

(111) 222550

- (151) 12.8.2008  
 (156) 31.1.2018  
 (180) 31.1.2028  
 (210) 5077-2008  
 (220) 31.1.2008  
 (442) 6.5.2008  
 (450) 7.10.2008

9 (511) 35, 38, 41

(511) 35 - Vydávanie reklamných alebo náborových textov; vydávanie reklamných materiálov; obchodné sprostredkovanie služieb uvedených v triedach 38 a 41.

38 - Televízne vysielanie; šírenie, získavanie alebo výmena správ a informácií cez internet; šírenie audio a audiovizuálnych diel prostredníctvom počítačových, komunikačných, telekomunikačných sietí, najmä internetu; služby na internete súvisiace s TV vysielaním; vysielanie káblovej televízie; satelitné vysielanie; spravodajské služby; informačné kancelárie, tlačové kancelárie, telekonferencie.

41 - Tvorba a výroba televíznych programov, televízneho a obrazového spravodajstva; nakladateľstvo a vydavateľstvo s výnimkou vydávania reklamných alebo náborových textov; edičná činnosť; publikačná činnosť; nahrávanie zvukových alebo zvukovo-obrazových nosičov; výroba audiovizuálnych programov, TV produkcia; filmová produkcia; tvorba programov; tvorba a výroba televíznych a audiovizuálnych programov; agentúrne činnosti v oblasti kultúry; výchovná, vzdelávacia, súťažná a zábavná činnosť; zábavné, kultúrne alebo vzdelávacie predstavenia; organizovanie spoločenských a kultúrnych akcií; organizovanie zábavných súťaží; dabing; titulkovanie; digitálne spracovanie obrazu; reportérske služby; výroba videofilmov; zábava; televízna zábava; informácie o možnostiach zábavy; vydávanie (online) kníh a časopisov v elektronickej forme; elektronická edičná činnosť (DTP služby); služby nahrávacích štúdií; organizovanie a vedenie konferencií a seminárov; zverejňovanie textov okrem reklamných; vydávanie textov s výnimkou reklamných alebo náborových.

(540) LUX televízia

- (732) studio LUX, s. r. o., Kapitulska 16, 811 01 Bratislava, SK;  
 (740) Hojčuš Peter, Ing., Bratislava, SK;

(111) 222554

- (151) 12.8.2008  
 (156) 26.2.2018  
 (180) 26.2.2028  
 (210) 5178-2008  
 (220) 26.2.2008  
 (442) 6.5.2008  
 (450) 7.10.2008

9 (511) 29

(511) 29 - Mäso a párky (klobásky); mäsové výrobky a mäsové špeciality; konzervované mäso a konzervované párky (klobásky); mäso v aspiku, mäsové extrakty; hotové jedlá, predovšetkým jedlá obsahujúce mäso a/alebo párky, a/alebo mäsové výrobky, a/alebo mäsové špeciality, a/alebo zeleninu; všetky uvedené tovary tiež konzervované.

(540)



- (591) červená, žltá, modrá  
 (732) Lidl Stiftung & Co. KG, Stiftsbergstrasse 1, 74167 Neckarsulm, DE;  
 (740) inventa Patentová a známková kancelária s.r.o., Bratislava, SK;

(111) 222578

- (151) 16.9.2008  
 (156) 12.11.2017  
 (180) 12.11.2027  
 (210) 2059-2007  
 (220) 12.11.2007  
 (442) 6.6.2008  
 (450) 6.11.2008

9 (511) 11

(511) 11 - Elektrické svetlá a svietidlá.

(540)



- (732) Levársky Vladimír, RNDr., Rovenská 1567/45, 905 01 Senica, SK;

(111) 222643

- (151) 17.9.2008  
 (156) 13.2.2018  
 (180) 13.2.2028  
 (210) 257-2008  
 (220) 13.2.2008  
 (442) 6.6.2008  
 (450) 6.11.2008

**9 (511) 17, 19, 35, 36, 39**

(511) 17 - Izolačné materiály, izolanty (izolačné materiály).

19 - Obkladový materiál na budovy s výnimkou kovového, obklady stien a priečok s výnimkou kovových, nekovové stavebné panely, stropy, stropné dosky s výnimkou kovových.

35 - Zásobovacie služby pre tretie osoby (nákup tovarov a služieb pre iné podniky).

36 - Sprostredkovanie (maklérstvo).

39 - Kamiónová doprava nákladná, dovoz, doprava, služby v doprave a preprave, skladovanie, skladovanie tovaru, doručovacie služby, kuriérske služby, preprava cestujúcich, sprostredkovanie prepravy.

**(540) IZO 4**

(732) GESTIO industry, s.r.o., Priemyselná 5, 071 01 Michalovce, SK;

**(111) 222644**

(151) 17.9.2008

(156) 13.2.2018

(180) 13.2.2028

(210) 258-2008

(220) 13.2.2008

(442) 6.6.2008

(450) 6.11.2008

**9 (511) 42**

(511) 42 - Výskum a vývoj technológií na znižovanie emisií oxidu uhličitého (CO<sub>2</sub>).

**(540)**

(732) Považská cementáreň, a. s., J. Kráľa, 018 63 Ladce, SK;

(740) Kubinyi Peter, Bc., Trenčín, SK;

**(111) 222647**

(151) 17.9.2008

(156) 18.2.2018

(180) 18.2.2028

(210) 305-2008

(220) 18.2.2008

(310) 455858

(320) 30.1.2008

(330) CZ

(442) 6.6.2008

(450) 6.11.2008

**9 (511) 30, 32, 33**

(511) 30 - Nápoje na báze čaju.

32 - Minerálne vody, šumivé nápoje a iné nealkoholické nápoje, ovocné nápoje a šľavy, sirupy a iné prípravky na prípravu nápojov, pivo všetkých druhov.

33 - Alkoholické nápoje (s výnimkou piva).

**(540)**

(732) Kofola ČeskoSlovensko a.s. (IČO 242 61 980), Nad Porubkou 2278/31a, 708 00 Ostrava, CZ;

(740) Zathurecky InPaRtners, s. r. o., Banská Bystrica, SK;

**(111) 222650**

(151) 17.9.2008

(156) 20.2.2018

(180) 20.2.2028

(210) 314-2008

(220) 20.2.2008

(442) 6.6.2008

(450) 6.11.2008

**9 (511) 9, 41, 45**

(511) 9 - Hasiace prístroje a zariadenie na hasenie požiarov; ochranné oblečenie a obuv proti ohňu; ochranné masky, štíty a prilby proti ohňu; požiarne hlásiče; hubice na požiarne hadice.

41 - Školenie v oblasti bezpečnosti a ochrany zdravia pri práci, požiarnej ochrany a civilnej ochrany.

45 - Vykonávanie dohľadu a kontrolných prehľadov v oblasti požiarnej ochrany, bezpečnosti a ochrany zdravia pri práci a civilnej ochrany; posudzovanie stavieb z hľadiska požiarnej bezpečnosti; poradenstvo v oblasti bezpečnosti a ochrany zdravia pri práci, požiarnej ochrany a civilnej ochrany.

**(540)**

(591) modrá, červená

(732) Pyroconsulta, s. r. o., Romanova 42, 851 02 Bratislava, SK;

(740) Tomeš Pavol, Ing., Bratislava, SK;

**(111) 222660**

(151) 17.9.2008

(156) 10.1.2018

(180) 10.1.2028

(210) 5012-2008

(220) 10.1.2008

(442) 6.6.2008

(450) 6.11.2008

**9 (511) 30**

(511) 30 - Káva, čaj, kakao; nápoje na báze kávy, kávové náhradky; kapučíno, cereálne prípravky (vrátane instantných cereálií v práškovej forme), zmrzlina, hotové jedlá, cukrovinky, a to bonbóny, sladkosti, cukríky, lízanky, sladké drierko, dražé, pastilky; koláče, torty, chlieb, keksy, biskvity, želé (cukrovinky) a pudinky; jemné pečivo; výrobky malého občerstvenia (chuťovky, snacky) vyrobené z prípravkov zo spracovanej múky a zemiakovej múčky; sušienky (cookies); výrobky malého občerstvenia (chuťovky, snacky) vyrobené z obilnín; tyčinky obsahujúce sušené ovocie a orechy (cukrovinky); tyčinky na báze cereálií; ryžové krekerky; müsli tyčinky; oblátky (vafle).

**(540) MacCoffee**

(732) Future Enterprises Pte Ltd, 101 Geyland Lorong 23 #05-03/04 Prosper House, 388399 Sinagapore, SG;

(740) FAJNOR IP s.r.o., Bratislava, SK;

**(111) 222672**

(151) 17.9.2008

(156) 18.1.2018

(180) 18.1.2028

(210) 5045-2008

(220) 18.1.2008

(442) 6.6.2008

(450) 6.11.2008

**9 (511) 35, 38, 41**

(511) 35 - Rozhlasová reklama; reklama v počítačovej komunikačnej sieti; reklamné agentúry; rozširovanie reklamných materiálov zákazníkom (letáky, prospekty, tlačoviny); rozširovanie reklamných oznamov; uverejňovanie reklamných oznamov; uverejňovanie reklamných textov; televízna reklama; vydávanie náborových alebo reklamných textov.

38 - Rozhlasové vysielanie.

41 - Výroba rozhlasových a televíznych programov; rozhlasová zábava; reportérske služby.

**(540) HEMENDEX**

(732) D.EXPRES, k.s., Vrútocká 48, 821 04 Bratislava, SK;

(740) Juran Svetozár, JUDr., Bratislava, SK;

**(111) 222681**

(151) 17.9.2008

(156) 25.2.2018

(180) 25.2.2028

(210) 5170-2008

(220) 25.2.2008

(442) 6.6.2008

(450) 6.11.2008

**9 (511) 9**

(511) 9 - Počítače; počítačové tlačiarne; disková mechanika; počítačové klávesnice; počítačový softvér; počítačové myši; prídavné karty; moduly dosiek s plošnými spojmi; modemy; počítačové monitory; počítačové skenery; osobný digitálny asistent (PDA); sieťové karty; riadiace jednotky počítačových sietí; telefónne sety; telefónne záznamníky; mobilné telefóny; celulárne (bunkové) telefóny; hand-free sety pre celulárne telefóny používané v aute, držiačky celulárnych telefónov

používaných v aute; satelitné navigačné systémy, najmä systémy globálnej navigácie (GPS); automatické elektronické navigačné systémy; prijímače satelitného globálneho určovania polohy objektov; navigačné systémy na vyhľadávanie a sledovanie vozidiel a lodí; polovodiče; karty rozhraní; integrované obvody; moving pictures experts group audio layer 3 players (MP3 prehrávače); prenosné multimediálne prehrávače; televízne displeje z tekutých kryštálov (LCD TV); multimediálne prehrávače; digitálne mediálne adaptéry; elektronické zariadenia na hry používané s televízorom.

**(540)**



(732) MITAC INTERNATIONAL CORP., 1, R & D II Road, Hsinchu Science-Based Industrial Park, Hsinchu Hsien, TW;

(740) ROTT, RŮŽIČKA & GUTTMANN, Bratislava, SK;

**(111) 222760**

(151) 17.9.2008

(156) 4.2.2018

(180) 4.2.2028

(210) 206-2008

(220) 4.2.2008

(442) 6.6.2008

(450) 6.11.2008

**9 (511) 35, 42, 43**

(511) 35 - Obchodné sprostredkovanie služieb uvedených v triedach 42 a 43.

42 - Projektovanie stavieb, projektová činnosť, projektovanie stavebných činností a technológií, projekčná a inžinierska činnosť a súvisiace technické poradenstvo, expertízy a prieskumy ako inžinierske práce, štúdie technických projektov, vypracovanie stavebných výkresov.

43 - Barové služby, bufety (rýchle občerstvenie), hotelierske služby, jedálne a závodné jedálne, kaviarne, prevádzkovanie kempov, motelové služby, penzióny, poskytovanie prechodného ubytovania, prenájom turistických stanov, reštaurácie (jedálne), rezervácia hotelov, rezervácia penziónov, rezervácia prechodného ubytovania, turistické ubytovne, ubytovacie kancelárie (hotely, penzióny), prenájom prechodného ubytovania.

**(540)**



(732) eM.Ve, s.r.o., Dubová 3272/11, 010 01 Žilina, SK;  
(740) United BG, a. s., Považská Bystrica, SK;

**(111) 222765**

(151) 17.9.2008  
 (156) 11.2.2018  
 (180) 11.2.2028  
 (210) 242-2008  
 (220) 11.2.2008  
 (442) 6.6.2008  
 (450) 6.11.2008

**9 (511) 35, 36, 39, 40**

(511) 35 - Zásobovacie služby pre tretie osoby (nákup tovarov a služieb pre iné podniky).  
 36 - Realitné kancelárie, sprostredkovanie (maklérstvo).  
 39 - Kamiónová doprava nákladná, dovoz, doprava, preprava a skladovanie odpadu, skladovanie, služby v doprave a preprave, skladovanie tovaru, taxislužby, uskladnenie tovaru.  
 40 - Likvidácia odpadu, recyklácia odpadu, spracovanie odpadu, spaľovanie odpadu, triedenie odpadu a recyklovateľného materiálu.

**(540) STAFER**

(732) STAFER, s. r. o., Priemyselná 7, 071 01 Michalovce, SK;

**(111) 222768**

(151) 17.9.2008  
 (156) 11.2.2018  
 (180) 11.2.2028  
 (210) 245-2008  
 (220) 11.2.2008  
 (442) 6.6.2008  
 (450) 6.11.2008

**9 (511) 5**

(511) 5 - Prípravky na ničenie burín a hubenie hmyzu; insekticídy; prípravky proti moliam; repelenty proti hmyzu; fungicídy; rodenticídy.

**(540) RAID NIGHT & DAY**

(732) S. C. Johnson & Son, Inc., 1525 Howe Street, Racine, Wisconsin 53403-2236, US;

(740) Žovicová Viera, Mgr., Bratislava, SK;

**(111) 222774**

(151) 17.9.2008  
 (156) 19.2.2018  
 (180) 19.2.2028  
 (210) 309-2008  
 (220) 19.2.2008  
 (442) 6.6.2008  
 (450) 6.11.2008

**9 (511) 6, 16, 35, 39, 40**

(511) 6 - Kovové potrubia, kovové rúry, prívodné kovové potrubia, kovové potrubné naváracie oblúky, kovové potrubné redukcie, kovové dna, oceľové konštrukcie, oceľové stožiare, kovové nádrže, kovové nádoby na skladovanie a prepravu, kovové krúžky, kovové objímky, kovové armatúry, kovové rámy, kovové klapky, kovové laná, kovové veká, kovové poklopy, kovové priečky, kovové kontajnery, kovové dosky, kovové lávky, kovové lešenia, kovové podpery, stavebné kovové materiály, kovové stavebné konštrukcie, kovové priehradové konštrukcie, kovové stĺpy, kovové vane, kovové nosníky, kovové rebríky, kovové rošty, kovové trámy, kovové dopravné pale-

ty, kovové manipulačné palety, kovové prepravné palety, kovové nakladacie palety, kovové kolená ako ohyby potrubia, kovové kolená na potrubie, kovové prípojky a kovové odbočky na potrubie, kovové rúrkové spojky, kovové komíny, kovové dymovody, kovové skrutki s maticou; drobné zámočnícke výrobky.

16 - Firemné listiny, papiernický tovar, papierové propagačné materiály, informačné brožúry, fotografie, katalógy, kalendáre, mapy, knihy, noviny, časopisy, tlačivá.

35 - Maloobchodné služby s hutníckymi výrobkami, hutníckymi materiálmi, strojmi, strojovými zariadeniami, drevárskymi výrobkami, nábytkom, bytovými doplnkami, stavebnými materiálmi, elektrospotrebičmi, spotrebnou elektronikou, sklom, porcelánom, keramikou, železiarskymi výrobkami, remeselníckymi potrebami, armatúrami a výrobkami z plastov, elektroinštalačným materiálom, výpočtovou a kancelárskou technikou, zdravotníckymi materiálmi, kožiarskym tovarom, papierom a papiernickými výrobkami, kancelárskymi potrebami, knihami, polygrafickými výrobkami, odevmi, textilom, potravinami, kozmetickými výrobkami, čistiacimi prostriedkami, farbami, lakmi, hračkami, alkoholickými a nealkoholickými nápojmi, dopravnými prostriedkami, autosúčiastkami, autosplyňovačmi, tabakovými výrobkami, ovocím, zeleninou, poľnohospodárskymi produktmi, kvetmi, ropou a ropnými produktmi, palivami, olejmi, pohonnými hmotami, kovmi a kovovými výrobkami, kamenárskymi výrobkami, obrábacími strojmi, stavebnými strojmi, poľnohospodárskymi strojmi a náradím; činnosti reklamnej agentúry, rozširovanie, vydávanie a aktualizovanie reklamných materiálov, prenájom reklamných plôch, zásielkové reklamné služby, uverejňovanie reklamných textov, prenájom kancelárskych strojov a zariadení, aranžovanie výkladov, inzertné činnosti, obchodné prieskumy, obchodný manažment v oblasti umenia.

39 - Preprava a skladovanie odpadu, prenájom skladísk, prenájom skladovacích kontajnerov, skladovanie, skladovanie tovaru, služby v doprave a preprave, uskladnenie tovaru.

40 - Likvidácia odpadu, recyklácia odpadu, dekontaminácia nebezpečných odpadov, spaľovanie odpadu, spracovanie odpadu, triedenie odpadu a recyklovaného materiálu, úprava vody, čistenie vzduchu, rafinácia, magnetizácia, úprava a spracovanie kovov, vulkanizácia ako úprava materiálov, cínovanie, chrómovanie, elektrolytické pokovovanie, frézovanie, hobľovanie, kadmiovanie, kalenie kovov, pokovovanie kovových materiálov, obrábanie kovov, obrusovanie, odlievanie kovov, odstraňovanie povrchov, pílenie, plátovanie, ponikľovanie, plátovanie niklom, popúšťanie kovov, spájanie materiálov na objednávku, spájkovanie, zváranie.

**(540)**

(732) BOHUŠ s.r.o., Osloboditeľov 654, 976 67 Závadka nad Hronom, SK;

(740) Gruber Dalibor, Ing., Košice, SK;



(111) 222861

(151) 13.10.2008

(156) 28.1.2018

(180) 28.1.2028

(210) 165-2008

(220) 28.1.2008

(442) 7.7.2008

(450) 5.12.2008

9 (511) 6, 14

(511) 6 - Alpaka.

14 - Šperky, klenoty.

(540)



TRIANGLE GROUP  
INTERNATIONAL

(591) čierna, zlatá

(732) TRIANGLE GROUP INTERNATIONAL, s. r. o.,  
Hlavné námestie 12, 060 01 Kežmarok, SK;

(111) 222867

(151) 13.10.2008

(156) 30.1.2018

(180) 30.1.2028

(210) 178-2008

(220) 30.1.2008

(442) 7.7.2008

(450) 5.12.2008

9 (511) 3, 9, 10, 16, 17, 18, 22, 24, 25, 36, 40

(511) 3 - Krémy na obuv neutrálne aj farebné, v tubách, škatuľkách aj v sklenených nádobách, pleťové krémy, krémy na tvár a konzervačné prostriedky na kožu masťné aj nemasťné, najmä univerzálne, regeneračné a reparačné, bylinkové, dezinfekčné, hydratačné, s obsahom olejov alebo bez olejov, mydlá a mycie prostriedky s prísadami alebo bez prísad, ako mydlá toaletné, dezinfekčné, medicínálne, avivážne, mazľavé, pre domácnosť, kúpeľňové, proti poteniu nôh, holiace, mydielka, mydlo v sudoch, mycie a holiace pasty, ústne vody, zubné pasty a prášky, mydlové zmesi, mydlové vločky, mydlový lieh, pemzové mydlo, čistiace prostriedky pevné, tekuté, pastovité a v prášku, najmä univerzálne a dezinfekčné na riad, sporáky, smaltované predmety, umývadlá, vane, podlahu, okná, tapety, atrament, drevo, kožu, sklo a kov, bieliaca sóda, odmasťovadlá a rozpúšťadlá tukov, lúh sodný, peroxid vodíka, terpentín, šampóny tekuté alebo v prášku, autošampóny, pracie prostriedky, pracie prostriedky bez fosfátov, pracie prostriedky na bielu aj farebnú bielizeň, pracie prostriedky bez fosfátov na bielu aj farebnú bielizeň, pracie prostriedky univerzálne, dezinfekčné aj na bielenie, prostriedky na namáčanie, prípravky na škrobenie, farbivá na bielenie a pranie, farbivá na bielizeň, farbivá na vlasy a fúzy, farbivá na toaletné účely, pasty a púdre na depiláciu, voňavkársky tovar, najmä toaletné a kolínske vody, leštiace prípravky tekuté alebo tuhé, ako na topánky, podlahy, parkety, kožu, kovy, nábytok, sklo, nechty, toaletné oleje, toaletné oleje jazminové, levanduľové, mandľové, ružové, kvetinové, bergamotové, chmeľové, cédrové, éterické, citrónové, oleje na vlasy, odličovacie a čistiace oleje a liehy, silice, toaletný

ocot, kozmetické prostriedky a prípravky všetkých druhov, ako prísady do kúpeľa, prípravky na starostlivosť o pokožku, líčidlá, umelé riasy a lepidlo na ich upevnenie, prípravky na farbenie rias a obočia, pomády, rúže, toaletné mlieko, toaletné pasty a púdre, toaletné prostriedky proti poteniu, masky na kozmetické ošetrenie, umelé nechty, kozmetická vata, pudrenky, kozmetické neceséry s obsahom, deformačný vosk, kvapaliny na stierače na umývanie skiel vozidiel a na odstraňovanie námrazy, plavená krieda, látky na odstraňovanie náterov a lakových povlakov vo všeobecnosti, dekapačné látky na kov, látky na konzervovanie kože, pemza surová alebo upravená, brúsne plátno.

9 - Ochranné okuliare, číre alebo s dymovými sklami, zrkadlové, nerozbitné a nepriestrelné, ochranné okuliare na prácu na obrábacích strojoch, ochranné okuliare s kosteným rámom, ochranné okuliare s plochým čírym zorníkom, aj s vetracími otvormi, s dosadacou časťou na tvár z mäkkého plastu, ochranné okuliare s plochým polykarbonátovým zorníkom, aj s nepriamym vetraním alebo nehmliace sa, s dosadacou časťou na tvár z mäkkého plastu, ochranné okuliare plastové, s tenkou umelou fóliou, ochranné okuliare s priamou ventiláciou, polykarbonátové okuliare číre alebo žlté, zväračské okuliare, zväračské ochranné okuliare s odvetraním a výklopnou prednou časťou, čírou alebo tmavou, zväračský štít do ruky, zväračská kukla, aj optoelektrická, alebo aj so záložným solárnym zdrojom a križ do zväračskej kukly, sklá do zväračských kukiel číre alebo tmavé, aj zrkadlové, okuliarové obrúčky, tvárové štíty polykarbonátové alebo drôtené vrátane držiakov, štítky a tienidlá proti oslneniu na upevnenie na čapicu, ochranné prilby s uzatvárateľnými vetracími otvormi na bokoch, aj s prievlakom na chrániče sluchu, aj dielektrické a s tepelnoizolačnou vrstvou, aj príslušenstvom ako drôteným štítom, prídavným hlavovým (čelovým) svetlom, vnútorným upevňovacím križom, s chráničom sluchu, respirátory jednoduché aj skladané, ako aj s vydychovacím ventilom a tvarovaním, aj s aktívnym uhlíkom, s vymeniteľnou filtračnou vložkou, prilby, masky a polomasky na ochranu dýchacích orgánov, očí a tváre pred toxickými škodlivinami, aj s protiplynovými a protichemickými filtrami, s príslušenstvom, ako sú hadice, zorníky, držiaky, s ventilačnými súpravami a predfiltrami, dýchacie prístroje na plávanie pod vodou, filtre na dýchacie masky, mušľové chrániče sluchu, samostatné aj na upevnenie na ochranné prilby, upchávkové chrániče sluchu aj s bezpečnostným vláknom, chrániče zubov, ochranné kombinézy, špeciálne, aj proti úrazom, protipožiarne a pre potápačov, záchranné pásy, plaváky, vesty, ochranné rukavice proti röntgenovým lúčom, pre potápačov a priemyselné účely, ako antivibračné, zväracie, žiaruvzdorné a teploodolné, proti prerezaniu, palcové, trojprsté, päťprsté, celistvé aj kombinované, aj so zosilnenou dlaňou či s pružným nápletom, záchranné plachty, ochranné siete proti pracovným úrazom, puzdrá na okuliare, krajčírskometre (meradlá), krokometry.

10 - Lekárske nohavice pánske a dámske, lekárske plášte pánske a dámske, lekárske košeľe a ha-

leny, lekárske zástery pogumované a z PVC, zdravotné sandále, ortopedická a akupresúrna lekárska obuv, ortopedické vložky, chirurgické rukavice, chirurgické rukavice na jedno použitie, elastické bandáže, respirátory na umelé dýchanie, masážne rukavice, pásy, ochranné rukavice proti röntgenovým lúčom na lekárske účely, tampóny do uší, chrániče prstov, injekčné striekačky, zvieracie kazajky, vložky do nemocničných lôžok.

16 - Farbotlač, kancelárske potreby, najmä zápisníky a poznámkové bloky, formuláre, zápisníky bezpečnosti práce, bezpečnostné a grafické tabuľky, papierové vreckovky, toaletný papier aj v roľkách, papierové záclony, obtlačky, pretlačáacie obtlačky, tlače a tlačiarenské výrobky, výšivkové vzory, papiermický tovar neobsiahnutý v iných triedach, náčinie na označovanie bielizni, krieda krajčírska a značkovaná.

17 - Samolepiace fólie z plastických hmôt, ochranné fólie na zväračské kukly a na ochranné okuliare, gumový tovar, ako pogumované a gumové zástery aj s náprsenkou, pogumované nohavice a blúzy aj s kapučňou, pogumované plášte, gumové a latexové izolačné rukavice, najmä chemicky odolné, gumové výrobky neobsiahnuté v iných triedach, ako nákolenníky, gumové nárazníky, hmoty na tlmenie zvuku, rukávniky, odliatky z gumy, ochranné prostriedky proti chladu, tepelnoizolačné hmoty, penová guma, tesnenia, ako sú tesnenia na vodovody a na stroje, vložky na upevňovanie skrutiek do dreva.

18 - Zväračské rukavice, ako sú zväračské rukavice zo štiepanej hovädzej kože, bravčovej kože aj trojprsté a palcové, kožené zástery zväračské, kovárske a stolárske, kožené gamaše s prackami a kožené rukávniky pre zväračov, kožené brašne na náradie, lovecké brašne, kožené kufriky a nákupné tašky, kožené predmety neobsiahnuté v iných triedach, ako sú vrecká a tašky na klince, vreckáre, nákolenníky a zápästky, kožené popruhy, remene, remienky a opasky aj remienky na šitie, kožené šnúry a závesné remene, cestovné kufre, lovecké sedadlové palice, kožené ručné tašky, turistické batohy a vrecia, kožené puzdrá, kravská useň, plátenná koženka, sedlárske tovar, batožina všetkých druhov, aj z umelej usne, vulkánofíbru, prútená a rákosová.

22 - Bezpečnostné laná aj z plastických hmôt, povraznícke výrobky, ako povrazy a povrázky aj z textilných vlákien, popruhy aj na manipuláciu s nákladmi, bezpečnostné pásy, bezpečnostné postroje aj postroje reflexívne, visuté lôžka, povrazové rebriky, vrecia a žochy z textilných hmôt neobsiahnuté v iných triedach, stany, vypchávkový materiál, plachtovina na šitie plachiet, plachty všetkých druhov, ako lodné a člnové, na vozíky a káry, vagóny, vozidlá, nepremokavé pokrývky aj na táborenie.

24 - Obrusy a obrúsky, ručníky, osušky, utierky, handry na umývanie, toaletné rukavice, bavlnený tovar aj bielený, farebný, tkaný, bavlnené tkaniny, zdravotnícky flanel, zdravotná gáza, jutové látky a tkaniny, textilné vreckovky, podšívkové tkaniny aj do odevov a na klobúky, látky na konfekčné odevy, konopné tkaniny, košeľovina a košeľové látky, trikotové látky a tkaniny, látky elastické, ľanové, na klobúky, nepremokavé, plachtovina na šitie odevov, posteľná bielizeň, kúpeľ-

ná bielizeň, prestieradlá, aj pre nemocnice, pokrývky, aj posteľné a cestovné, menčester, zamat, etamín na zástavy, nábytkové tkaniny, tkaniny zo sklenených vlákien na textilné účely, rolety z textilného materiálu, filtračné tampóny z textilných hmôt, tkaniny z umelého hodvábu.

25 - Odevy, ako sú pánske, dámske, detské, aj zvrchníky, uniformy a odevy konfekčné, odevy vrchné alebo spodné, džínsy, košele, kazajky a vesty aj kožené, nohavice aj jazdecké, nepremokavé odevy aj plášte a pláštenky, elastický pletený tovar, napríklad svetre, kúpacie čapice, plavky, úbory a plášte, čapice a kapucne, pletené šále a šatky na krk, chrániče hrudníka, prs a rukávov, sukne a opasky k nim, zástery, ponožky, osobná bielizeň, pyžamá, pančuchové nohavice, podprsenky, podväzky, rukavice, aj golfové, bezprstové, na umývanie a polorukavice, kravaty a motýliky, klobočnícky tovar, ako dámske a pánske klobúky aj plstené a kožušínové, kombinézy na vodné lyžovanie, plachetky, pracovné odevy, ako sú pánske a dámske monterkové súpravy, pánske monterkové nohavice, dámske monterkové nohavice aj s náprsenkou, kombinézy, obleky aj zväračské a na fárание, pánske a dámske pracovné plášte, zástery aj s náprsenkou, dámske hale, kuchárske rondóny a čapice, barety a lodičky, čapice aj so šiltom, kulichy a ušianky, kukly, klobúky aj rybárske a hutnícke, šatky na hlavu, vatované kabáty aj s kapučňou, vatované a zateplené nohavice, zimné kabáty, zimné bundy, pánske a dámske vesty, aj vatované, oteplené blúzy, flanelové košele, ľadvinové pásy, pánske spodky, pletené svetre, čašnicke vesty a nohavice, mäsiarske nohavice a blúzy, trenírky, overaly, ponožky, tričká, traky, rukavice aj pletené a zimné s teplou vložkou, pracovná obuv všetkých druhov, pánska, dámska, ako poltopánky, členkové topánky, čižmy, gumové topánky aj rybárske, topánky s ocelovou špičkou, sandále, vychádzková obuv všetkých druhov, dámska, pánska, detská, ako je letná a zimná aj vojenská a policajná, najmä poltopánky, členkové topánky, športová obuv, kúpacie sandále, galoše, papuče, vložky do topánok.

36 - Financovanie, ako aj sprostredkovanie finančných a peňažných operácií, splátkové obchody a zápočtové operácie.

40 - Farbenie obuvi, látok, textílií a odevov, krajčírske práce, ako strihanie, zhotovovanie oblečenia, lemovanie látok, vyšívanie a šitie, spracovanie, úprava a ošetrovanie kože, textilu a tkanin, obtlačky nápisov a kresieb.

#### (540) DEKPROTECT

(732) DEK a. s., Tiskařská 10/257, 108 00 Praha 10, CZ;

(740) Kubinyi Peter, Bc., Trenčín, SK;

#### (111) 222868

(151) 13.10.2008

(156) 30.1.2018

(180) 30.1.2028

(210) 179-2008

(220) 30.1.2008

(442) 7.7.2008

(450) 5.12.2008



**9 (511) 6, 17, 19**

(511) 6 - Kovové stavebné materiály, stavebné materiály s kovovým povrchom, kovové materiály na vonkajšiu ochranu budov, prenosné kovové budovy, železiarsky tovar, drobné železiarske výrobky, kovové rúrky a potrubia, časti a armatúry na uvedený tovar.

17 - Nadkrokový tepelnoizolačný materiál najmä na šikmých strechách, zo skleneného alebo kamenného vlákna, expandovaného polystyrénu, perimetrického polystyrénu, extrudovaného polystyrénu a PUR a PIR materiálu, systém nadkrokovovej tepelnej izolácie zo skleneného alebo kamenného vlákna, expandovaného polystyrénu, perimetrického polystyrénu, extrudovaného polystyrénu a z PIR a PUR dosiek.

19 - Stavebné materiály (nekovové), nekovové rúrky pre stavby, nekovové prenosné budovy, časti a armatúry na všetok uvedený tovar.

**(540) DEKPIR**

(732) DEK a. s., Tiskařská 10/257, 108 00 Praha 10, CZ;  
(740) Kubinyi Peter, Bc., Trenčín, SK;

**(111) 222869**

(151) 13.10.2008  
(156) 30.1.2018  
(180) 30.1.2028  
(210) 180-2008  
(220) 30.1.2008  
(442) 7.7.2008  
(450) 5.12.2008

**9 (511) 37, 41, 42, 45**

(511) 37 - Kontroly, skúšky a revízie technických zariadení.

41 - Vzdelávacia činnosť v oblasti bezpečnosti práce a ochrany zdravia pri práci, v požiarnej ochrane a v stavebníctve, vydávanie periodických a neperiodických publikácií vrátane katalógov v tlačenej podobe a prostredníctvom siete internetu.

42 - Inžinierska činnosť v stavebníctve, projektová činnosť v stavebníctve.

45 - Poradenská činnosť v oblasti bezpečnosti a ochrany zdravia pri práci, poskytovanie odbornej pomoci fyzickým alebo právnickým osobám v oblasti bezpečnosti práce, ochrany zdravia pri práci, technicko-organizačná činnosť v oblasti požiarnej ochrany, služby v oblasti bezpečnosti a ochrany zdravia, poradenská činnosť v oblasti bezpečnosti a ochrany zdravia a života pri pracovnej činnosti, vytváranie smerníc a katalogizácia v oblasti požiarnej ochrany, expertízy a audity so zameraním na bezpečnosť práce a požiarnu ochranu, revízie a skúšky systémov bezpečnosti práce a systému požiarnej ochrany.

**(540) DEKSAFE**

(732) DEK a. s., Tiskařská 10/257, 108 00 Praha 10, CZ;  
(740) Kubinyi Peter, Bc., Trenčín, SK;

**(111) 222873**

(151) 13.10.2008  
(156) 6.2.2018  
(180) 6.2.2028  
(210) 222-2008  
(220) 6.2.2008  
(442) 7.7.2008  
(450) 5.12.2008

**9 (511) 12**

(511) 12 - Automobilové sklá.

**(540)**



(591) modrá, oranžová

(732) Autosklo Hornet s. r. o., Žilinská 774/1, 017 01 Považská Bystrica, SK;

(740) Porubčan Róbert, Ing., Ivanka pri Dunaji, SK;

**(111) 222878**

(151) 13.10.2008  
(156) 11.2.2018  
(180) 11.2.2028  
(210) 240-2008  
(220) 11.2.2008  
(442) 7.7.2008  
(450) 5.12.2008

**9 (511) 8, 31, 35, 37, 41, 44**

(511) 8 - Záhradné náradie na ručný pohon.

31 - Prírodné trávniky.

35 - Sprostredkovanie obchodu s tovarom, veľkoobchodné a maloobchodné služby v oblasti záhradníckych potrieb a doplnkov, poradenstvo a konzultácie v obchodnej a podnikateľskej činnosti, reklamná činnosť.

37 - Inštalácia a opravy zavlažovacích zariadení, zemné práce.

41 - Organizovanie kurzov a školení.

44 - Záhradníctvo, návrhy, realizácie a údržba zelene, sadové úpravy okolia objektov, okrasných záhrad a drevín, služby záhradných architektov, záhradkárске služby, rastlinné škôlky, aranžovanie kvetov.

**(540) GRANDIFLORA**

(732) GRANDIFLORA - Ladislav KUCZMAN, Tatranská 172, 940 01 Nové Zámky, SK;

(740) Labudík Miroslav, Ing., Kysucké Nové Mesto, SK;

**(111) 222884**

(151) 13.10.2008  
(156) 15.2.2018  
(180) 15.2.2028  
(210) 276-2008  
(220) 15.2.2008  
(442) 7.7.2008  
(450) 5.12.2008

**9 (511) 16, 32, 33, 35**

(511) 16 - Baliaci papier, blahoprajné pohľadnice, brožované knihy, brožúry, brožúrky, bublinové obaly z plastických materiálov (na balenie), časopisy, etikety s výnimkou textilných, fotografie, gra-

fické zobrazenie, grafiky, kalendáre, kartón, lepenka, katalógy, papierové darčeky, knihy, lepenkové alebo papierové škatule, lepenkové alebo papierové obaly na fľaše, lepenkové platne (papiernický tovar), lepiace pásky na kancelárske účely a použitie v domácnosti, leporelá, mapy, obálky (papiernický tovar), obaly (papiernický tovar), obrazy, papiernický tovar, periodické a neperiodické publikácie, plagáty, predmety z kartónu, prospekty, pútače z papiera alebo lepenky, reklamné tabule z papiera, kartónu alebo lepenky, grafické reprodukcie, tlačené reklamné materiály, umelecké litografie, plastové fólie na balenie, vrecia z papiera alebo plastických materiálov.

32 - Nealkoholické nápoje, nealkoholické výťažky z ovocia, príchuti na výrobu nápojov, sirupy na výrobu nápojov, stolové vody, vody ako nápoje, ovocné šťavy; prášky na prípravu šumivých nápojov.

33 - Víno, alkoholické nápoje okrem piva, likéry, brandy, alkoholické koktaily, destilované nápoje.

35 - Sprostredkovanie obchodu s tovarom, reklamná činnosť, maloobchodná a veľkoobchodná činnosť s alkoholickými nápojmi a nealkoholickými nápojmi; organizovanie audiovizuálnych predstavení na komerčné a reklamné účely, organizovanie výstav na komerčného alebo reklamné účely, personálne poradenstvo, pomoc pri riadení obchodnej činnosti, poradenstvo v obchodnej činnosti, poskytovanie obchodných alebo podnikateľských informácií, predvádzanie (služby modeliek) na reklamné účely a podporu predaja, rozširovanie reklamných oznamov, rozširovanie reklamných materiálov zákazníkom (letáky, prospekty, tlačivá, vzorky), spracovanie textov, vydávanie a aktualizovanie reklamných materiálov a zvukovo-obrazových záznamov a periodických a neperiodických publikácií, vydávanie a rozširovanie reklamných textov, vydávanie reklamných alebo náborových textov, obchodné alebo podnikateľské informácie, komerčné informačné kancelárie, prenájom kancelárskych strojov a zariadení, marketingové štúdie, nábor zamestnancov, obchodný alebo podnikateľský prieskum, obchodný manažment a podnikové poradenstvo, prenájom predajných automatov, predvádzanie tovaru.

(540)



(591) modrá, biela

(732) HUBERT J.E., s.r.o., Vinárska 137, 926 01 Seereď, SK;

(740) Benčík Ivan, JUDr., Budmerice, SK;

**(111) 222892**

(151) 13.10.2008

(156) 20.2.2018

(180) 20.2.2028

(210) 321-2008

(220) 20.2.2008

(442) 7.7.2008

(450) 5.12.2008

**9 (511) 43**

(511) 43 - Pohostinská, reštauračná a hotelierska činnosť; poskytovanie jedla a nápojov; rezervácia a prenájom prechodného ubytovania.

**(540)**

(591) čierna, červená

(732) Himi Yonathan-Dakar, Obchodná 19, 811 01 Bratislava, SK;

(740) ADVOKÁTSKA A ZNÁMKOVÁ KANCELÁRIA s.r.o., Trnava, SK;

**(111) 222893**

(151) 13.10.2008

(156) 22.2.2018

(180) 22.2.2028

(210) 343-2008

(220) 22.2.2008

(442) 7.7.2008

(450) 5.12.2008

**9 (511) 33, 35, 43**

(511) 33 - Vína všetkých druhov vrátane sýtených vín (šumivé vína); ovocné víno; sýtené a nesýtené miešané alkoholické nápoje pripravené z vína; vodnár (víno); hroznový mušt alkoholický; alkoholické mušty; kokteily.

35 - Maloobchodné služby s nealkoholickými nápojmi, s vínom a s ostatnými alkoholickými nápojmi; poradenstvo v obchodnej činnosti; sprostredkovanie nákupu a predaja tovarov; reklama; organizovanie výstav na reklamné a obchodné účely; predvádzanie tovaru; rozširovanie reklamných materiálov zákazníkom (letáky, prospekty, tlačivá, vzorky); vydávanie a aktualizovanie reklamných materiálov; distribúcia vzoriek; obchodný alebo podnikateľský prieskum; uverejňovanie reklamných textov; vzťahy s verejnosťou; organizovanie reklamných hier na propagáciu predaja; prieskum trhu; ponuka, sprostredkovanie a výber tovaru prostredníctvom katalógu; propagácia; marketing; reklamná a inzertná činnosť; maloobchodný predaj s uvedenými tovarmi; reklamná, inzertná a propagačná činnosť prostredníctvom akéhokoľvek média, prostredníctvom te-

telefónnej, dátovej alebo informačnej siete; sprostredkovanie v obchodných vzťahoch; organizovanie komerčných alebo reklamných výstav a veľtrhov.

43 - Vinárne; vínne pivnice; vinotéky; reštauračné služby.

**(540) ČIERNY PANTER**

(732) Ščepán Peter Vinovin, Pezinská 94, 902 01 Vinosady, SK;

(740) Brichtová Tatiana, JUDr., Bratislava, SK;

**(111) 222895**

(151) 13.10.2008

(156) 25.2.2018

(180) 25.2.2028

(210) 350-2008

(220) 25.2.2008

(442) 7.7.2008

(450) 5.12.2008

**9 (511) 12, 28, 31**

(511) 12 - Člny.

28 - Rybárske náradie; rybárske navijaky; umelé rybárske návnady; voňavé návnady pre poľovníkov a rybárov; návnady na lovenie alebo chytenie rýb; plaváky (ako rybárska výstroj); podberáky pre rybárov; vábničky pre poľovníkov; průtené koše na chytenie rýb; rybárske prúty; materiál na zhotovenie vlasčov na rybolov; háčiky na ryby; rybárske udice.

31 - Krmivo pre zvieratá (ryby); rybia múčka na kŕmenie zvierat; suché krmivo; semená rastlín; živé ryby; živé návnady na ryby; výlisky z repky; prísady do krmív nie na lekárske účely (ryb. krmivá); posilňujúce prípravky pre zvieratá (ryby); mleté arašidy pre zvieratá (ryby); jadrové krmivo pre zvieratá (ryby); kukurica; obilie v nespracovanom stave; orechy; otruby; ovos; šrot pre zvieratá.

**(540)**



(591) čierna, oranžová, biela

(732) SPORTS, spol. s r. o., Družstevná 660/23, 922 07 Veľké Kosťany, SK;

**(111) 222898**

(151) 13.10.2008

(156) 26.2.2018

(180) 26.2.2028

(210) 363-2008

(220) 26.2.2008

(442) 7.7.2008

(450) 5.12.2008

**9 (511) 6, 35, 37, 40**

(511) 6 - Obyčajné kovy a ich zliatiny, stavebný materiál z kovov, prenosné stavby z kovov, iné výrobky z kovov, ktoré nie sú zahrnuté v iných triedach, kovové dielce, plechy, kovový stavebný materiál, kovové strešné krytiny, kovové škridle.

35 - Reklamná činnosť, obchodný manažment, obchodná správa, obchodná administratíva, kancelárske práce.

37 - Stavebníctvo, opravy, montážne a inštalátorské práce.

40 - Spracovanie a úprava materiálov.

**(540) UNIDACH**

(732) MASLEN s. r. o., Baďín 655, 976 32 Baďín, SK;

**(111) 222899**

(151) 13.10.2008

(156) 26.2.2018

(180) 26.2.2028

(210) 364-2008

(220) 26.2.2008

(442) 7.7.2008

(450) 5.12.2008

**9 (511) 6, 35, 37, 40**

(511) 6 - Obyčajné kovy a ich zliatiny, stavebný materiál z kovov, prenosné stavby z kovov, iné výrobky z kovov, ktoré nie sú zahrnuté v iných triedach, kovové dielce, plechy, kovový stavebný materiál, kovové strešné krytiny, kovové škridle.

35 - Reklamná činnosť, obchodný manažment, obchodná správa, obchodná administratíva, kancelárske práce.

37 - Stavebníctvo, opravy, montážne a inštalátorské práce.

40 - Spracovanie a úprava materiálov.

**(540)**



(591) červená, čierna

(732) MASLEN s. r. o., Baďín 655, 976 32 Baďín, SK;

**(111) 222904**

(151) 13.10.2008

(156) 28.2.2018

(180) 28.2.2028

(210) 379-2008

(220) 28.2.2008

(442) 7.7.2008

(450) 5.12.2008

**9 (511) 12**

(511) 12 - Osobné autá, nákladné autá, príviesne vozidlá a karavany, dodávkové autá; časti a príslušenstvo uvedeného tovaru patriace do tejto triedy, volanty na automobily, kolesá na automobily.

**(540) HYUNDAI BlueDrive**

(732) HYUNDAI MOTOR COMPANY, 231, Yangjae-Dong, Seocho-Gu, Seoul 137-938, KR;

(740) Bachratá Magdaléna, Mgr., Bratislava, SK;

**(111) 222912**

(151) 13.10.2008

(156) 6.3.2018

(180) 6.3.2028

(210) 428-2008

(220) 6.3.2008

(442) 7.7.2008

(450) 5.12.2008

**9 (511) 35, 36**

(511) 35 - Činnosti reklamnej agentúry, rozširovanie, vydávanie a aktualizovanie reklamných materiálov, prenájom reklamných priestorov a plôch, prenájom reklamných materiálov, zásielkové reklamné služby, uverejňovanie reklamných textov, prenájom kancelárskych strojov a zariadení, aranžovanie výkladov, analýzy nákladov, inzertné činnosti, obchodný alebo podnikateľský prieskum, poradenstvo v obchodnej činnosti, obchodný manažment a podnikové poradenstvo, organizovanie výstav na obchodné a reklamné účely, odborné obchodné poradenstvo, prieskum trhu, sekretárske služby, účtovníctvo, vedenie účtovných kníh.

36 - Finančné poradenstvo, finančné analýzy, prenájom nehnuteľností, prenájom kancelárskych priestorov, správa nehnuteľností, správcovstvo, faktoring, spravovanie financií, finančné informácie, finančné služby, finančný lízing, finančné konzultačné služby.

**(540)**

(732) EUROFORMES, a. s., Vysokoškolákov 41, 010 08 Žilina, SK;

(740) Gruber Dalibor, Ing., Košice, SK;

**(111) 222987**

(151) 13.10.2008  
(156) 20.3.2018  
(180) 20.3.2028  
(210) 541-2008  
(220) 20.3.2008  
(442) 7.7.2008  
(450) 5.12.2008

**9 (511) 43**

(511) 43 - Ubytovanie - penzióny.

**(540)**

(591) čierna, zlatá

(732) TRIANGLE GROUP INTERNATIONAL, s. r. o., Hlavné námestie 12, 060 01 Kežmarok, SK;

**(111) 223004**

(151) 13.10.2008  
(156) 22.4.2018  
(180) 22.4.2028  
(210) 744-2008  
(220) 22.4.2008  
(442) 7.7.2008  
(450) 5.12.2008

**9 (511) 11, 19, 35, 37**

(511) 11 - Sprchovacie kabíny, kohútiky a kohúty na potrubia, príslušenstvo na teplovzdušný kúpeľ, kúpeľňové armatúry, kúpeľňové obloženie, kúpeľňové vane, pisoáre, potrubia ako časti sanitnej inštalácie, regulačno-bezpečnostné prídavné zariadenia na vodné zariadenia, sanitárne prístroje a zariadenia, zariadenia do saun, saunovacie zariadenia, vane na sedacie kúpele, splachovacie zariadenia, sprchovacie kúty, toaletné misy, umývadlá, kúpacie vane, bidety, dezinfekčné dávkovalče na toalety, ozdobné fontány, fontány, vaňové príslušenstvo, vaňové zariadenie, vodovodné zariadenia, zmiešavacie batérie na vodovodné potrubia, zariadenia na horúcovodné kúrenie, príslušenstvo na teplovodný kúpeľ, zariadenia na výrobu pary, prenosné kabíny na parné kúpele, prístroje na vytváranie vlín, soláriá ako prístroje, teplovodné vykurovacie zariadenia, ohrievače vody, vykurovacie telesá.

19 - Bazény ako nekovové konštrukcie, bazény s výnimkou kovových, dlaždice s výnimkou kovových, dlážky s výnimkou kovových, nekovové prírodné potrubie, vodovodné potrubia s výnimkou kovových.

35 - Maloobchodná činnosť v oblasti strojárskoho, stavebného a drevospracujúceho priemyslu, so sanitárnymi prístrojmi a zariadeniami, s potravinárskymi výrobkami, s tabakovými výrobkami, s dopravnými prostriedkami a ich príslušenstvom; činnosť reklamnej agentúry, rozširovanie, vydávanie a aktualizovanie reklamných materiálov, prenájom reklamných priestorov a plôch, prenájom reklamných materiálov, zásielkové reklamné služby, uverejňovanie reklamných textov, prenájom kancelárskych strojov a zariadení, aranžovanie výkladov, analýzy nákladov, inzertné činnosti, obchodný alebo podnikateľský prieskum, prenájom kancelárskych strojov a zariadení, obchodný manažment a podnikové poradenstvo, organizovanie výstav pre obchodné a reklamné účely, odborné obchodné poradenstvo, prieskum trhu, prieskum verejnej mienky, sekretárske služby, účtovníctvo, vedenie účtovných kníh, marketingové štúdie.

37 - Stavebné činnosti, stavebný dozor, murovanie, utesňovanie stavieb, izolovanie stavieb, demolácia budov, prenájom stavebných strojov a zariadení, dláždičské práce, kladenie parkiet a podláh, montovanie lešení, izolačné práce, pokrývačské práce, klampiarske práce, inštalátorske práce, maliarske práce, natieračské práce, lakovacie práce, glazovacie práce, sadrovacie práce, montáž sadrokartónu, betonárske práce, montáž, údržba a opravy sanitárnych zariadení, športových zariadení, cvičebných zariadení, rehabilitačných zariadení, fyzioterapeutických zariadení, rekondičných zariadení, zdravotníckych zariadení, saunovacích zariadení, hydromasážnych vaní, vírivých vaní, prístrojov a príslušenstva uvedeného v triede 11; montáž, údržba a opravy vykurovacích zariadení.



(540)



(732) VAMELI s. r. o., Pri hati 1, 040 01 Košice, SK;  
(740) Gruber Dalibor, Ing., Košice, SK;

(111) 223005

(151) 13.10.2008  
(156) 22.4.2018  
(180) 22.4.2028  
(210) 745-2008  
(220) 22.4.2008  
(442) 7.7.2008  
(450) 5.12.2008

9 (511) 11, 19, 35, 37

(511) 11 - Sprchovacie kabíny, kohútiky a kohúty na potrubia, príslušenstvo na teplovzdušný kúpeľ, kúpeľňové armatúry, kúpeľňové obloženie, kúpeľňové vane, pisoáre, potrubia ako časti sanitarnej inštalácie, regulačno-bezpečnostné prídavné zariadenia na vodné zariadenia, sanitárne prístroje a zariadenia, zariadenia do sáun, saunovacie zariadenia, vane na sedacie kúpele, splachovacie zariadenia, sprchovacie kúty, toaletné misy, umývadlá, kúpacie vane, bidety, dezinfekčné dávkovače na toalety, ozdobné fontány, fontány, vaňové príslušenstvo, vaňové zariadenie, vodovodné zariadenia, zmiešavacie batérie na vodovodné potrubia, zariadenia na horúcovodné kúrenie, príslušenstvo na teplovodný kúpeľ, zariadenia na výrobu pary, prenosné kabíny na parné kúpele, prístroje na vytváranie vln, soláriá ako prístroje, teplovodné vykurovacie zariadenia, ohrievače vody, vykurovacie telesá.

19 - Bazény ako nekovové konštrukcie, bazény s výnimkou kovových, dlaždice s výnimkou kovových, dlážky s výnimkou kovových, nekovové prívodné potrubie, vodovodné potrubia s výnimkou kovových.

35 - Maloobchodná činnosť v oblasti strojárkeho, stavebného a drevospracujúceho priemyslu, so sanitárnymi prístrojmi a zariadeniami, s potravinárskymi výrobkami, s tabakovými výrobkami, s dopravnými prostriedkami a ich príslušenstvom; činnosť reklamnej agentúry, rozširovanie, vydávanie a aktualizovanie reklamných materiálov, prenájom reklamných priestorov a plôch, prenájom reklamných materiálov, zásielkové reklamné služby, uverejňovanie reklamných textov, prenájom kancelárskych strojov a zariadení, aranžovanie výkladov, analýzy nákladov, inzertné činnosti, obchodný alebo podnikateľský prieskum, prenájom kancelárskych strojov a zariadení, obchodný manažment a podnikové poradenstvo, organizovanie výstav na obchodné a reklamné účely, odborné obchodné poradenstvo, prieskum trhu, prieskum verejnej mienky, sekretárske služby, účtovníctvo, vedenie účtovných kníh, marketingové štúdie.

37 - Stavebné činnosti, stavebný dozor, murovanie, utesňovanie stavieb, izolovanie stavieb, demolácia budov, prenájom stavebných strojov a zaria-

dení, dláždičské práce, kladenie parkiet a podláh, montovanie lešení, izolačné práce, pokrývačské práce, klampiarske práce, inštalátorske práce, maliarske práce, natieračské práce, lakovacie práce, glazovacie práce, sadrovacie práce, montáž sadrokartónu, betonárske práce, montáž, údržba a opravy sanitárnych zariadení, športových zariadení, cvičebných zariadení, rehabilitačných zariadení, fyzioterapeutických zariadení, rekondičných zariadení, zdravotníckych zariadení, saunovacích zariadení, hydromasážnych vaní, vírivých vaní, prístrojov a príslušenstva uvedeného v triede 11; montáž, údržba a opravy vykurovacích zariadení.

(540)



(732) VAMELI s. r. o., Pri hati 1, 040 01 Košice, SK;  
(740) Gruber Dalibor, Ing., Košice, SK;

(111) 223022

(151) 13.10.2008  
(156) 29.1.2018  
(180) 29.1.2028  
(210) 5068-2008  
(220) 29.1.2008  
(442) 7.7.2008  
(450) 5.12.2008

9 (511) 3, 5, 16, 21

(511) 3 - Utierky napustené kozmetickým lotionom, vata na kozmetické účely, vatové tampóny na kozmetické účely.

5 - Hygienické potreby pre ženy, dámske vložky, utierky napustené farmaceutickým lotionom.

16 - Tovary vyrobené z papiera zahrnuté v triede 16; toaletný papier, papierové vreckovky, papierové obrúsky, obrúsky na tvár, papierové uteráky, papierové obrusy, čistiace obrúsky na odstránenie mejkapu, kuchynské roľky, príľnavé fólie, vrecká na odpadky, transparentné fólie.

21 - Handry na čistenie, špongiové utierky, handry pre domácnosť, handry na dlážku, handry na nábytok, prachovky.

(540)



(591) bledomodrá, tmavomodrá, biela  
(732) Lidl Stiftung & Co. KG, Stiftsbergstrasse 1, 74167 Neckarsulm, DE;  
(740) inventa Patentová a známková kancelária s.r.o., Bratislava, SK;

(111) 223037  
 (151) 13.10.2008  
 (156) 12.2.2018  
 (180) 12.2.2028  
 (210) 5120-2008  
 (220) 12.2.2008  
 (442) 7.7.2008  
 (450) 5.12.2008

## 9 (511) 30

(511) 30 - Sladké pečivo a cukrovinky, koláče, torty, oblátky, tiež plnené čokoládou a obalené čokoládou, ryžové oblátky, sušienky, keksy, biskvity, čokoláda, čokoládové výrobky, cukríky, pikantné pečivo, chlieb, chlebové výrobky.

(540)



(591) červená, biela  
 (732) Lidl Stiftung & Co. KG, Stiftsbergstrasse 1, 74167 Neckarsulm, DE;  
 (740) inventa Patentová a známková kancelária s.r.o., Bratislava, SK;

(111) 223038  
 (151) 13.10.2008  
 (156) 12.2.2018  
 (180) 12.2.2028  
 (210) 5121-2008  
 (220) 12.2.2008  
 (442) 7.7.2008  
 (450) 5.12.2008

## 9 (511) 32

(511) 32 - Minerálna voda, sýtená voda, tichá voda; nealkoholické nápoje; ovocné džúsy, nealkoholické ovocné nápoje, nápoje zo zmiešaných ovocných džúsov; sirupy na výrobu nápojov.

(540)



(591) tmavomodrá, biela  
 (732) Lidl Stiftung & Co. KG, Stiftsbergstrasse 1, 74167 Neckarsulm, DE;  
 (740) inventa Patentová a známková kancelária s.r.o., Bratislava, SK;

(111) 223051  
 (151) 13.10.2008  
 (156) 15.2.2018  
 (180) 15.2.2028  
 (210) 5141-2008  
 (220) 15.2.2008  
 (442) 7.7.2008  
 (450) 5.12.2008

## 9 (511) 29

(511) 29 - Spracovaný ženšen, ovocné a zeleninové šaláty, ovocné džemy, rósoly a želé, fermentovaná a kvasená zelenina (kimchi), polievky, spracované gaštany, spracované výhonky z bôbov (napr. fazule, sóje, hrachu), tofu, smažený, pražený ale-

bo pečený tvaroh, resp. zrazenina z bôbov (fried bean curd), bravčové mäso, vajcia, hovädzie mäso varené v sójovej omáčke, mäsové guľky, bravčové kotlety, klobásy, salámy, párky, šunka, kukuričný olej jedlý, olivový olej jedlý, sezamový olej jedlý, sójový olej jedlý, jedlé chaluhy a morské riasy (laver), sušené ryby a mákkýše, dusené, parené alebo opekané koláče z rybacieho cesta, dusené, parené alebo opekané koláče plnené rybacou pastou.

## (540) CHEILJEDANG

(732) CJ CheilJedang Corporation, CJ Cheiljedang Center, 330, Dongho-ro, Jung-gu, Seoul, KR;  
 (740) PATENTSERVIS Bratislava, a. s., Bratislava, SK;

(111) 223052  
 (151) 13.10.2008  
 (156) 15.2.2018  
 (180) 15.2.2028  
 (210) 5142-2008  
 (220) 15.2.2008  
 (442) 7.7.2008  
 (450) 5.12.2008

## 9 (511) 30

(511) 30 - Rezance, balená varená ryža, knedle, plátkové alebo nerezané grilované palacinky, špagety, ryža, párky v rožku (hot dogs), ryžová kaša, dezertné pudinky, cukrovinky v želatínovej forme (želatínové cukrovinky), koláče, zákusky, mliečne karamelky, tofě, zmesi na pekárske výrobky, strúhanka, včelia (materská) kašička na ľudskú spotrebu, cukor, prírodné sladidlá, oligosacharidy, sójová omáčka, fermentovaná štipľavá pasta z korenia, fermentovaná sójová pasta, tmavá alebo čierna pasta na rezancovú omáčku, chemické koreniny, koreniny z kyseliny nukleovej, dresingy na šaláty, ocot, omáčky a šľavy, polievkové korenie, soľ, čaj, ženšňový čaj, káva.

## (540) CHEILJEDANG

(732) CJ CheilJedang Corporation, CJ Cheiljedang Center, 330, Dongho-ro, Jung-gu, Seoul, KR;  
 (740) PATENTSERVIS Bratislava, a. s., Bratislava, SK;

(111) 223056  
 (151) 13.10.2008  
 (156) 22.2.2018  
 (180) 22.2.2028  
 (210) 5165-2008  
 (220) 22.2.2008  
 (442) 7.7.2008  
 (450) 5.12.2008

## 9 (511) 16, 35, 41

(511) 16 - Papier, kartón, lepenka a výrobky z týchto materiálov, ktoré nie sú zahrnuté v iných triedach; periodické a neperiodické publikácie; tlačoviny; reklamné tlačoviny; brožúry; letáky; lósy; tikety; plagáty; kalendáre; prospekty; fotografie; pohľadnice.

35 - Reklamná, inzertná a propagačná činnosť; online reklama na počítačovej komunikačnej sieťi; rozhlasová a televízna reklama; vydávanie, aktualizovanie reklamných materiálov; zasielanie a rozširovanie reklamných materiálov (letáky, prospekty, tlačivá, vzorky) zákazníkom.

41 - Zábava, pobavenie; organizovanie a prevádzkovanie lotérií a stávkových hier; organizovanie lotérií a stávkových hier prostredníctvom internetu; organizovanie a prevádzkovanie spotrebiteľských lotérií; organizovanie a prevádzkovanie žrebových lotérií; organizovanie kurzových stávk; organizovanie kurzových stávk prostredníctvom internetu; organizovanie a prevádzkovanie doplnkových televíznych hier k lotériám; tvorba televíznych programov; organizovanie živých vystúpení; organizovanie zábavných a športových súťaží.

**(540) SLNEČNÁ LOTÉRIA**

(732) TIPOS, národná loteriová spoločnosť, a. s., Brečtanová 1, 830 07 Bratislava, SK;  
(740) Litváková Edita, Ing., Bratislava, SK;

**(111) 223060**

(151) 13.10.2008  
(156) 5.3.2018  
(180) 5.3.2028  
(210) 5208-2008  
(220) 5.3.2008  
(442) 7.7.2008  
(450) 5.12.2008

**9 (511) 29**

(511) 29 - Mäso, ryby (nie živé), hydina a divina (nie živé), mäsové výťažky; zavárané, mrazené, sušené a varené ovocie a zelenina, jedlá želatína, džemy, kompóty; vajcia, mlieko a mliečne výrobky, jedlé oleje a tuky; maslo; údeniny, solené mäso, kôrovce (s výnimkou živých); mäsové a rybacie konzervy; syry, mliečne nápoje, mliečne nápoje s vysokým obsahom mlieka.

**(540) MODRALÍN**

(732) SAVENCIA S.A., 42 rue Rieussec, 78220 Viroflay, FR;

**(111) 223061**

(151) 13.10.2008  
(156) 6.3.2018  
(180) 6.3.2028  
(210) 5219-2008  
(220) 6.3.2008  
(442) 7.7.2008  
(450) 5.12.2008

**9 (511) 16, 25, 41**

(511) 16 - Časopisy, grafiky, komiksy, knihy, lístky, plagáty, ročenky, tlačené časové plány a harmonogramy, tlačové znaky.  
25 - Tričká, oblečenie.  
41 - Divadelné predstavenie, organizovanie a vedenie konferencií, organizovanie kultúrnych alebo vzdelávacích výstav, poskytovanie počítačových hier, prevádzkovanie karaoke, organizovanie a vedenie seminárov, organizovanie vedomostných a zábavných súťaží, tvorba videofilmov, titulky, rezervácia vstupeniek, vydávanie kníh, vzdelávanie, online poskytovanie elektronických publikácií.

**(540)**

**ISTROCON**

(591) oranžová, čierna, biela  
(732) Žitňan Róbert, Mgr., Mánesovo nám. 6, 851 01 Bratislava, SK;

**(111) 223062**

(151) 13.10.2008  
(156) 6.3.2018  
(180) 6.3.2028  
(210) 5220-2008  
(220) 6.3.2008  
(442) 7.7.2008  
(450) 5.12.2008

**9 (511) 16, 25, 41**

(511) 16 - Časopisy, grafiky, komiksy, knihy, lístky, plagáty, ročenky, tlačené časové plány a harmonogramy, tlačové znaky, obrazy, brožúry.  
25 - Tričká, oblečenie.  
41 - Divadelné predstavenie, organizovanie a vedenie konferencií, organizovanie kultúrnych alebo vzdelávacích výstav, poskytovanie počítačových hier, prevádzkovanie karaoke, organizovanie a vedenie seminárov, organizovanie vedomostných a zábavných súťaží, tvorba videofilmov, titulky, rezervácia vstupeniek, vydávanie kníh, vzdelávanie, online poskytovanie elektronických publikácií.

**(540)**

**ANIME  
SHOW**

(591) modrá, čierna, oranžová, biela  
(732) Žitňan Róbert, Mgr., Mánesovo nám. 6, 851 01 Bratislava, SK;

**(111) 223140**

(151) 11.11.2008  
(156) 15.2.2018  
(180) 15.2.2028  
(210) 275-2008  
(220) 15.2.2008  
(442) 5.8.2008  
(450) 7.1.2009

**9 (511) 16, 32, 33, 35**

(511) 16 - Baliaci papier, blahoprajné pohľadnice, brožované knihy, brožúry, brožúrky, bublinové obaly z plastických materiálov (na balenie), časopisy, etikety s výnimkou textilných, fotografie, grafické zobrazenie, grafiky, kalendáre, kartón, lepenka, katalógy, papierové darčeky, knihy, lepenkové alebo papierové škatule, lepenkové alebo papierové obaly na fľaše, lepenkové platne (papiernický tovar), lepiace pásky na kancelárske účely a použitie v domácnosti, lepoprelá, mapy, obálky (papiernický tovar), obaly (papiernický tovar), obrazy, papiernický tovar, periodické a neperiodické publikácie, plagáty, predmety z kartónu,



prospekty, pútače z papiera alebo lepenky, reklamné tabule z papiera, kartónu alebo lepenky, grafické reprodukcie, tlačene reklamné materiály, umelecké litografie, umelohmotné fólie na balenie, vrecia z papiera alebo plastických materiálov.

32 - Nealkoholické nápoje, nealkoholické výťažky z ovocia, príchuti na výrobu nápojov, sirupy na výrobu nápojov, stolové vody, vody ako nápoje, ovocné šťavy; prášky na prípravu šumivých nápojov.

33 - Víno, alkoholické nápoje okrem piva, likéry, brandy, alkoholické koktaily, destilované nápoje.

35 - Sprostredkovanie obchodu s tovarom, reklamná činnosť, maloobchodná a veľkoobchodná činnosť s alkoholickými nápojmi a nealkoholickými nápojmi; organizovanie audiovizuálnych predstavení na komerčné a reklamné účely, organizovanie výstav na komerčné alebo reklamné účely, personálne poradenstvo, pomoc pri riadení obchodnej činnosti, poradenstvo v obchodnej činnosti, poskytovanie obchodných alebo podnikateľských informácií, predvádzanie (služby modeliek) na reklamné účely a podporu predaja, rozširovanie reklamných oznamov, rozširovanie reklamných materiálov zákazníkom (letáky, prospekty, tlačivá, vzorky), spracovanie textov, vydávanie a aktualizovanie reklamných materiálov a zvukovo-obrazových záznamov a periodických a neperiodických publikácií, vydávanie a rozširovanie reklamných textov, vydávanie reklamných alebo náborových textov, obchodné alebo podnikateľské informácie, komerčné informačné kancelárie, prenájom kancelárskych strojov a zariadení, marketingové štúdie, nábor zamestnancov, obchodný alebo podnikateľský prieskum, obchodný manažment a podnikové poradenstvo, prenájom predajných automatov, predvádzanie tovaru.

#### (540) slovenský dvor

(732) HUBERT J.E., s.r.o., Vinárska 137, 926 01 Seereď, SK;

(740) Benčík Ivan, JUDr., Budmerice, SK;

#### (111) 223148

(151) 11.11.2008

(156) 27.2.2018

(180) 27.2.2028

(210) 370-2008

(220) 27.2.2008

(442) 5.8.2008

(450) 7.1.2009

#### 9 (511) 3, 5, 25

(511) 3 - Prípravky pracie a bieliace, čistiace, leštiace, odmasťovacie, mydlo, výrobky kozmetické, najmä krémy, telové mlieka, výrobky voňavkárске, najmä parfúmy, toaletné vody, éterické oleje, vodičky a farby na vlasy, zubné pasty, ústne vody a prášky na zuby, osobné a ústne dezodoranty, vlasové prípravky.

5 - Výrobky veterinárske a farmaceutické, výrobky hygienické v rámci tejto triedy (napr. zdravotné nohavičky, obrúsky napustené farmaceutickými vodičkami, vložky, vata, tampóny), výrobky diietické pre deti a chorých na liečebné účely, výrobky chemické na lekárske účely, multivitamínové prípravky a nápoje na liečebné účely, potravinové doplnky na liečebné účely, posil-

ňujúce a podporné minerálne látky a vitamíny na liečebné účely, balzamy, krémy a masti na lekárske účely, náplasti, obväzový materiál, prostriedky dezinfekčné, na ničenie rastlinných a živočíšnych škodcov, antiparazitné látky.

25 - Odevy, obuv, šľapky, plavky, spodná bielizeň.

#### (540) curenzym

(732) NOVA COAST INC., 255 Keele St., Toronto, Ontario M6P2K1, CA;

(740) Mešková Viera, Ing., Bratislava, SK;

#### (111) 223149

(151) 11.11.2008

(156) 27.2.2018

(180) 27.2.2028

(210) 371-2008

(220) 27.2.2008

(442) 5.8.2008

(450) 7.1.2009

#### 9 (511) 3, 5, 25

(511) 3 - Prípravky pracie a bieliace, čistiace, leštiace, odmasťovacie, mydlo, výrobky kozmetické, najmä krémy, telové mlieka, výrobky voňavkárске, najmä parfúmy, toaletné vody, éterické oleje, vodičky a farby na vlasy, zubné pasty, ústne vody a prášky na zuby, osobné a ústne dezodoranty, vlasové prípravky.

5 - Výrobky veterinárske, výrobky hygienické v rámci tejto triedy napr. nohavičky, obrúsky, vložky, vata, tampóny, výrobky diietické pre deti a chorých na liečebné účely, výrobky chemické na lekárske účely, multivitamínové prípravky a nápoje na liečebné účely, potravinové doplnky na liečebné účely, posilňujúce a podporné minerálne látky a vitamíny na liečebné účely, náplasti, obväzový materiál, prostriedky dezinfekčné, na ničenie rastlinných a živočíšnych škodcov, antiparazitné látky.

25 - Odevy, obuv, šľapky, plavky, spodná bielizeň.

(540)



(732) NOVA COAST INC., 255 Keele St., Toronto, Ontario M6P2K1, CA;

(740) Mešková Viera, Ing., Bratislava, SK;

#### (111) 223272

(151) 12.11.2008

(156) 17.1.2018

(180) 17.1.2028

(210) 5041-2008

(220) 17.1.2008

(442) 5.8.2008

(450) 7.1.2009

#### 9 (511) 35, 41, 45

(511) 35 - Hospodárske a ekonomické predpovede; personálne poradenstvo; poradenstvo v obchodnej činnosti; obchodné, podnikateľské informácie; obchodné, podnikateľské poradenstvo; obchodný manažment a podnikové poradenstvo; obchodná

administratíva; obchodné alebo podnikateľské informácie; reklamná činnosť; rozširovanie reklamných oznamov; spracovanie textov; psychologické testovanie s cieľom vybrať; vzťahy s verejnosťou; prieskum vzťahov medzi podnikmi, inštitúciami a spoločenským prostredím; zaraďovanie údajov v počítačových databázach.

41 - Akadémie (vzdelávanie); vzdelávanie; zabezpečovanie výcvikových kurzov, školení, zábava, športová a kultúrna činnosť; organizovanie a vedenie seminárov; pomoc pri výbere povolania; kluby zdravia (telesné a duševné cvičenia); vydávanie kníh; písanie a zverejňovanie textov (okrem reklamných)

45 - Poradenstvo z oblasti numerológie; spracovávanie rodokmeňov; predpovede z oblasti ezoteriky; poradenstvo z oblasti ezoteriky;

(540)

*numero*

(591) zelená, bledozelená

(732) Katarína Čičmancová - NUMERO, Ružová dolina 14, 821 09 Bratislava, SK;

(111) 223306

(151) 12.11.2008

(156) 14.3.2018

(180) 14.3.2028

(210) 5264-2008

(220) 14.3.2008

(442) 5.8.2008

(450) 7.1.2009

9 (511) 9, 16, 35, 37, 41

(511) 9 - Prístroje na záznam, prenos alebo reprodukciu zvuku či obrazu; hardvér výpočtovej a/alebo komunikačnej, a/alebo informačnej techniky; softvér na magnetických nosičoch; magnetické alebo optické nosiče zvukových a/alebo obrazových záznamov nahraté i nenahraté; videokazety nahraté i nenahraté; audiokazety nahraté i nenahraté; audiovizuálne programy; audiovizuálne diela; audiovizuálne diela v digitálnej podobe; CD disky; videodiskety; audiodiskety; informácie a záznamy v elektronickej podobe; elektronické databázy a databázové produkty; informácie a/alebo dáta, a/alebo databázy, a/alebo informačné produkty na nosičoch, a/alebo v elektronickej, dátových, informačných, počítačových a komunikačných sieťach; elektronické časopisy; knihy v elektronickej podobe; multimediálne noviny a časopisy; multimediálne, najmä elektronické periodiká; multimediálne informačné katalógy.

16 - Papier, lepenka a výrobky z týchto materiálov, ktoré nie sú zaradené v iných triedach; tlačiarenské výrobky; tlačoviny; časopisy; periodiká; knihy; potreby na knižné väzby; fotografie; papierenský tovar; fólie na balenie; kalendáre; katalógy; prospekty; plagáty; pohľadnice; mapy; obálky; obaly patriace do tejto triedy; dosky patriace do tejto triedy; listový papier; držiaky na písacie potreby; etikety okrem textilných; samolepky; vľajky papierové; baliaci papier; papierové obrúsky; písacie potreby; písacie podložky; písacie

súpravy; lepidlá pre papiernictvo alebo domácnosť; materiál pre umelcov; štetce; písacie stroje a kancelárske potreby s výnimkou nábytku; kancelárske zaraďovače; učebné a školské potreby a pomôcky okrem prístrojov; plastické obaly, ktoré nie sú zaradené do iných tried.

35 - Inzerčná, reklamná a propagačná činnosť; poskytovanie pomoci pri prevádzkovaní obchodu vrátane sprostredkovania obchodných a súvisiacich obchodno-personálnych záležitostí; organizovanie výstav a veľtrhov na reklamné účely; organizovanie módnych prehliadok na obchodné účely; odborné poradenstvo vzťahujúce sa na organizovanie výstav a veľtrhov na reklamné a obchodné účely; správa obchodných záujmov tretích osôb; vypracovávanie štatistických prehľadov; poradenstvo v oblasti organizácie ekonomiky podnikania; marketing; prieskum a analýzy trhov; činnosť a služby v oblasti aranžérstva výstavných plôch, výstavných expozícií, ako i výstavných exponátov na reklamné a obchodné účely; prenájom kancelárskych strojov a zariadení; distribúcia tovaru na reklamné účely; rozmnožovanie dokumentov.

37 - Technické zabezpečenie výstav a výstavných plôch, najmä montáž a demontáž výstavných expozícií, ako i výstavných exponátov.

41 - Činnosť vyučovacia, výchovná, vzdelávacia a zábavná vrátane usporadúvania špecializovaných doškolovacích kurzov, sympózií a konferencií; sprievodné výstavy na výchovné a vzdelávacie účely; prevádzkovanie pracovno-diskusného a záujmového klubu; organizovanie výstav a veľtrhov na vzdelávacie, kultúrne, výchovné a zábavné účely; organizovanie spoločensko-kultúrnych akcií; usporadúvanie zábavných súťaží; organizovanie súťaží s oceňovaním najlepších exponátov, ako i najlepších expozícií; odborné poradenstvo vzťahujúce sa na organizovanie výstav a veľtrhov na vzdelávacie, kultúrne, výchovné a zábavné účely; organizovanie módnych prehliadok na výchovné, vzdelávacie, kultúrne a zábavné účely okrem módnych prehliadok na reklamné účely; nakladateľská a vydavateľská činnosť; prevádzkovanie galérií.

(540)

**Stainless**

(732) Veletrhy Brno, a.s., Výstavištie 405/1, Pisárky, 603 00 Brno, CZ;

(740) LITVÁKOVÁ A SPOL., s.r.o., Patentová a známková kancelária, Bratislava, SK;

(111) 223340

(151) 12.11.2008

(156) 17.4.2018

(180) 17.4.2028

(210) 5423-2008

(220) 17.4.2008

(442) 5.8.2008

(450) 7.1.2009

9 (511) 30

(511) 30 - Cukrovinky; sušenky; čokoláda; výrobky z kakaa vyrobené alebo obsahujúce čokoládu a/alebo kakao; čokoládové tyčinky; čokoládové obľátky; všetko spadajúce do triedy 30.

**(540) MCTOP**

(732) Delfi Chocolate Manufacturing S.A., 6, Route de Berne, 1700 Fribourg, CH;  
(740) Čechvalová Dagmar, Bratislava, SK;

**(111) 223360**

(151) 12.11.2008  
(156) 22.5.2018  
(180) 22.5.2028  
(210) 5625-2008  
(220) 22.5.2008  
(442) 5.8.2008  
(450) 7.1.2009

**9 (511) 35, 36**

(511) 35 - Reklamná činnosť súvisiaca s činnosťami uvedenými v triede 36.

36 - Bankovníctvo vrátane elektronického bankovníctva; home banking; bankové služby vrátane služieb prostredníctvom elektronických komunikačných sietí a telekomunikačných sietí; vedenie účtov; klíring; finančné odhady a oceňovanie v oblasti bankovníctva; poskytovanie úverov; poskytovanie pôžičiek; investovanie do cenných papierov na vlastný účet; kapitálové investície; platobný styk a zúčtovanie; elektronický prevod kapitálu; platobné prevody vykonávané elektronicky; vydávanie a správa platobných prostriedkov, napr. platobných kariet, cestovných šekov; overovanie šekov; poskytovanie záruk; garancie, kaucie; ručenie; otváranie akreditívov; obstarávanie inkasa; uloženie a správa cenných papierov alebo iných hodnôt; poskytovanie bankových informácií; finančné analýzy a informácie; prenájom bezpečnostných schránok; prijímanie vkladov; finančný prenájom (finančný lízing); účasť na vydávaní cenných papierov a poskytovanie súvisiacich služieb; finančné poradenstvo; výkon funkcie depozitára; zmenárenská činnosť; obchodovanie na vlastný účet alebo účet klienta s devízovými hodnotami, v oblasti termínovaných obchodov (futures) a opcií (options) vrátane kurzových a úrokových obchodov, s prevoditeľnými cennými papiermi, so zlatými a striebornými mincami, pamätnými mincami, hárkami bankoviek a so súborními obehových mincí; vykonávanie hypotekárnych obchodov; obhospodarovanie cenných papierov klienta na jeho účet vrátane poradenstva (portfólio manažment); sprostredkovateľská činnosť v oblasti bankovníctva a poisťovníctva súvisiaca s bankovou činnosťou alebo stavebným sporením.

**(540) ČSOB Poisťovňa**

(732) Československá Poisťovňa, a. s., Vajnorská 100/B, 831 04 Bratislava, SK;  
(740) Budaj Miroslav, JUDr., Bratislava, SK;

**(111) 223362**

(151) 12.11.2008  
(156) 22.5.2018  
(180) 22.5.2028  
(210) 5630-2008  
(220) 22.5.2008  
(442) 5.8.2008  
(450) 7.1.2009

**9 (511) 35, 36**

(511) 35 - Reklamná činnosť súvisiaca s činnosťami uvedenými v triede 36.

36 - Poisťovníctvo, bankovníctvo, služby v oblasti finančnictva, služby v oblasti peňažnictva, dôchodkové fondy, služby na využívanie dôchodkových fondov, konzultačné služby v oblasti poisťovníctva a dôchodkových fondov, informácie o poistení a dôchodkových fondoch, uzatváranie poistiek, životné poistky, poradenstvo v oblasti poistenia a dôchodkových fondov, bankové informácie, finančné analýzy, finančné informácie, finančné odhady a oceňovanie v oblasti poisťovníctva, bankovníctva a nehnuteľností, finančné poradenstvo, finančné konzultácie, finančné riadenie, finančné záruky, platobný styk a zúčtovanie, prijímanie vkladov, poskytovanie úverov, investovanie kapitálu, kapitálové investície, vykonávanie činností v oblasti stavebného sporenia, sprostredkovanie poistenia, penzijných, resp. dôchodkových zmlúv, zmlúv o stavebnom sporení.

**(540) ČSOB Stavebná sporiteľňa**

(732) ČSOB stavebná sporiteľňa, a.s., Žižkova 11, 811 02 Bratislava, SK;

**(111) 223364**

(151) 12.11.2008  
(156) 22.5.2018  
(180) 22.5.2028  
(210) 5632-2008  
(220) 22.5.2008  
(442) 5.8.2008  
(450) 7.1.2009

**9 (511) 35, 36**

(511) 35 - Reklamná činnosť súvisiaca s činnosťami uvedenými v triede 36.

36 - Poisťovníctvo, bankovníctvo, služby v oblasti finančnictva, služby v oblasti peňažnictva, dôchodkové fondy, služby na využívanie dôchodkových fondov, konzultačné služby v oblasti poisťovníctva a dôchodkových fondov, informácie o poistení a dôchodkových fondoch, uzatváranie poistiek, životné poistky, poradenstvo v oblasti poistenia a dôchodkových fondov, bankové informácie, finančné analýzy, finančné informácie, finančné odhady a oceňovanie v oblasti poisťovníctva, bankovníctva a nehnuteľností, finančné poradenstvo, finančné konzultácie, finančné riadenie, finančné záruky, platobný styk a zúčtovanie, prijímanie vkladov, poskytovanie úverov, investovanie kapitálu, kapitálové investície, vykonávanie činností v oblasti stavebného sporenia, sprostredkovanie poistenia, penzijných, resp. dôchodkových zmlúv, zmlúv o stavebnom sporení.

**(540) csobss**

(732) ČSOB stavebná sporiteľňa, a.s., Žižkova 11, 811 02 Bratislava, SK;

**(111) 223365**

(151) 12.11.2008  
(156) 22.5.2018  
(180) 22.5.2028  
(210) 5633-2008  
(220) 22.5.2008  
(442) 5.8.2008  
(450) 7.1.2009

**9 (511) 35, 36**

(511) 35 - Reklamná činnosť súvisiaca s činnosťami uvedenými v triede 36.

36 - Poisťovníctvo, bankovníctvo, služby v oblasti finančnictva, služby v oblasti peňažnictva, dôchodkové fondy, služby na využívanie dôchodkových fondov, konzultačné služby v oblasti poisťovníctva a dôchodkových fondov, informácie o poistení a dôchodkových fondoch, uzatváranie poisťiek, životné poisťky, poradenstvo v oblasti poistenia a dôchodkových fondov, bankové informácie, finančné analýzy, finančné informácie, finančné odhady a oceňovanie v oblasti poisťovníctva, bankovníctva a nehnuteľností, finančné poradenstvo, finančné konzultácie, finančné riadenie, finančné záruky, platobný styk a zúčtovanie, prijímanie vkladov, poskytovanie úverov, investovanie kapitálu, kapitálové investície, vykonávanie činností v oblasti stavebného sporenia, sprostredkovanie poistenia, penzijných, resp. dôchodkových zmlúv, zmlúv o stavebnom sporení.

**(540) csobstavebnasporitelna**

(732) ČSOB stavebná sporiteľňa, a.s., Žižkova 11, 811 02 Bratislava, SK;

**(111) 223386**

(151) 10.12.2008  
(156) 3.6.2018  
(180) 3.6.2028  
(210) 1063-2008  
(220) 3.6.2008  
(442) 5.9.2008  
(450) 5.2.2009

**9 (511) 18, 24, 25, 26, 42**

(511) 18 - Výrobky z kože, koženky a imitácie kože patriace do tejto triedy, najmä peňaženky, kufre, cestovné tašky, dáždniky.

24 - Nažehľovacie ozdoby textilných výrobkov.

25 - Pánske, dámske a detské odevy a textilné výrobky patriace do tejto triedy, najmä košeľe, kravaty, kabáty, plášte, kostýmy, obleky, šaty, nohavice, saká, vesty, bundy, vetrovky, svetre, vrchné oblečenie, zvrchníky, šatky, šály, opasky, pokrývky hlavy, ponožky, spodná bielizeň, športová obuv, športové oblečenie.

26 - Opaskové pracky, ozdobné spony, ozdoby na obuv s výnimkou drahých kovov, ozdoby na šaty (šnůry, šnúrkky, lemovky - aj trblietavé), pracky (odevné doplnky), pracky na obuv, šnúrkky do topánok.

42 - Módné návrhárstvo.

**(540)**



(732) JAMEL FASHION, s.r.o., Štefánikova 1067/74, 029 01 Námestovo, SK;

(740) Záhurecká Romana, JUDr., Banská Bystrica, SK;

**(111) 223422**

(151) 11.12.2008  
(156) 31.1.2018  
(180) 31.1.2028  
(210) 188-2008  
(220) 31.1.2008  
(442) 5.9.2008  
(450) 5.2.2009

**9 (511) 11, 35, 36, 37, 39, 40**

(511) 11 - Klimatizačné zariadenia, teplovodné vykurovacie zariadenia, výhrevné kotly.

35 - Zásobovacie služby pre tretie osoby (nákup tovarov a služieb pre iné podniky).

36 - Prenájom nehnuteľností, správa nehnuteľností, sprostredkovanie (maklérstvo).

37 - Inštalácia a opravy výťahov, inštalácia a opravy vykurovacích zariadení, montáž a opravy výťahov, inštalácia, údržba a opravy strojov, oprava opotrebovaných alebo poškodených strojov, inštalácia a opravy klimatizačných zariadení, inštalovanie a opravy elektrických spotrebičov, údržba a opravy horákov, klampiarstvo a inštalatérsťvo, prenájom stavebných strojov a zariadení, stavebníctvo (stavebná činnosť).

39 - Distribúcia energie, prenájom automobilov, prenájom dopravných alebo poškodených strojov, prenájom vozidiel, rozvod vody.

40 - Spájanie materiálov na objednávku pre tretie osoby, výroba energie, zváranie.

**(540) ENERGOBYT**

(732) ENERGOBYT s.r.o. Humenné, Lipova 1, 066 01 Humenné, SK;

**(111) 223433**

(151) 11.12.2008  
(156) 7.2.2018  
(180) 7.2.2028  
(210) 236-2008  
(220) 7.2.2008  
(442) 5.9.2008  
(450) 5.2.2009

**9 (511) 35, 38, 41, 42**

(511) 35 - Systematizácia informácií do databáz, reklamná, inzertná a propagačná činnosť, marketing, sprostredkovanie obchodu, automatizované spracovanie dát, poskytovanie informácií v oblasti obchodu, propagácie, reklamy a v ďalších oblastiach obsiahnutých v tejto triede, marketingová činnosť, prieskumy trhu, šírenie obchodných informácií prostredníctvom informačných a telekomunikačných sietí - poskytovanie obchodných informácií, prevádzkovanie internetového serveru a prevádzkovanie internetového portálu v rámci tejto triedy - prezentácia výrobkov v komunikačných médiách pre maloobchod, online reklama na počítačovej komunikačnej sieti, online nákupné a predajné služby, elektronická koordinácia a spracovávanie ponuky a dopytu medzi kupujúcimi a predávajúcimi, služby objednávkového prístupu a informačné služby pre kupujúcich

a predávajúcich, sprostredkovateľské a obstarávateľské služby v obchodnej oblasti, monitoring trhového prostredia prostredníctvom siete internet, poskytovanie pomoci pri prevádzke obchodu a súvisiaca reklamná, informačná, sprostredkovateľská a obstarávateľská činnosť, ako vedenie databázy účastníkov, párovanie konkrétnych dopytov s ponukou účastníckych subjektov, zhromažďovanie, poskytovanie, triedenie, preklad alebo iné spracovávanie obchodných alebo podnikateľských informácií vrátane vytvárania, spracovávanie a triedenia dát v rámci databáz, pomoc pri riadení obchodnej činnosti, šírenie propagačných informácií, najmä systematizácia informácií do počítačových databáz.

38 - Prenos správ a informácií, sprostredkovanie elektronického či telekomunikačného spojenia, poskytovanie prístupu k počítačovým serverom, informačné služby na internete, najmä platené či bezplatné prístupňovanie a uverejňovanie informácií prostredníctvom internetu, poskytovanie informačného servisu prostredníctvom telefónu, mobilnej telekomunikačnej siete, internetu, poskytovanie prístupu na online informačné služby a databázy, prenos, platené či bezplatné poskytovanie informácií, predmetom ktorého môže byť akákoľvek dátová položka obsiahnutá v databázach, online informačné a databázové služby, komunikačné služby prostredníctvom internetu, vonkajších a vnútorných sietí, šírenie elektronických tlačovín, časopisov, periodík a kníh prostredníctvom počítačovej, dátovej, elektronickej, telekomunikačnej alebo informačnej siete, prevádzkovanie informačnej a dátovej siete, poskytovanie prístupov k počítačovým databázam.

41 - Elektronické publikovanie (DTP), poskytovanie online publikácií, organizovanie súťaží, prevádzkovanie hier on-line z počítačovej siete, vydávanie kníh a časopisov online, informácie o možnostiach zábavy, informácie o možnostiach rekreácie, informácie o výchove a vzdelávaní, informácie o možnostiach rozptýlenia, publikovania a vydávania kníh, časopisov a magazínov, služby v oblasti vzdelávania, zábavy a športu, digitálne spracovanie obrazu.

42 - Štruktúrovanie a programovanie či iné vytváranie databáz, iných dátových systémov a aplikácií na ich spracovanie, vrátane poskytovania prístupu k nim a ich inštalácie, zavádzania, aktualizácie a údržby, návrhy, štruktúrovanie a programovanie či iné vytváranie internetových či intranetových počítačových stránok a nástieniek (webpages a websites) a internetových či intranetových aplikácií, vrátane ich inštalácie, zavádzania, aktualizácie a údržby, host'ovanie (poskytovanie voľného priestoru) pre internetové či intranetové počítačové stránky a nástienky (webpages a websites) alebo host'ovanie (poskytovanie voľného priestoru) v rámci týchto stránok či nástieniek, host'ovanie (poskytovanie voľného priestoru) pre internetové či intranetové aplikácie, prevod (konverzia) počítačových programov, dát či iných údajov v elektronickej podobe z rôznych formátov do iných formátov, prevod (konverzia) dokumentov, dát či iných údajov z fyzických médií na elektronické médiá, tvorba softvéru, tvorba počítačovej databázy, vývoj, úpravy, prenájom programového vybavenia, vývoj progra-

mov, programovanie pre počítače, rešerše technických dát a vypracovanie technických správ, tvorba a údržba webových stránok, výskum a vývoj softvéru, poradenstvo v oblasti softvéru a výpočtovej techniky, grafické služby, počítačová grafika, webový dizajn, návrhy, štruktúrovanie a programovanie či iné vytváranie počítačových programov a počítačových systémov, najmä programového vybavenia internetových, intranetových či iných sieťových serverov, serverových staníc a systémov, vrátane ich inštalácie, zavádzania, aktualizácie a údržby; aplikácia softvéru potrebného na prevádzku internetového servera či portálu.

(540)



(591) čierna, biela, červená

(732) B2M.CZ s.r.o., Šafránkova 3/1243, 155 00 Praha, CZ;

(740) Kubinyi Peter, Bc., Trenčín, SK;

**(111) 223454**

(151) 11.12.2008

(156) 28.3.2018

(180) 28.3.2028

(210) 573-2008

(220) 28.3.2008

(442) 5.9.2008

(450) 5.2.2009

**9 (511) 5, 29, 30, 32**

(511) 5 - Dietetické látky a potraviny upravené na lekárske účely, potraviny pre deti, batolata a chorých, detská a dojčenská výživa, potravinové prípravky a doplnky ako posilňujúce poživatiny, vitamínové prípravky, poživatiny na doplnenie redukčných diét alebo prípravkov na schudnutie, prípravky obsahujúce biochemické katalyzátory najmä pre fyzicky aktívne osoby, rekonvalescentov a chorých, dezinfekčné prípravky, zverolekárske, farmaceutické a zdravotnícke prípravky.

29 - Konzervované potraviny obsahujúce tovary patriace do tejto triedy, polievky, prípravky na polievky, polievky vo vrecku, mliečne prípravky, konzervované hotové jedlá a ich zložky obsahujúce prevažne tovary patriace do tejto triedy, konzervované ryby; potravinové výrobky z rýb; ryby s výnimkou živých; hydina, nie živá; divina; mäsové výťažky; mäsové omáčky; mrazené mäso, mäso a mäsové výrobky ako mäsové pasty, nátierky na chlieb, paštéty, ovocie konzervované, sušené, mrazené a zavárané; zelenina konzervovaná, sušená, mrazená a zaváraná; sterilizované zeleninové zmesi; konzervované a sterilizované huby; želatína, jedlá želatína, ovocné rôsoly, marmelády; džemy, kompóty, vajcia, mlieko a mliečne výrobky, mliečne, smotanové, jogurtové, tvarohové, mrazené krémy, aj s rastlinným tukom, mliečne, smotanové, jogurtové, tvarohové mrazené krémy s prídavkom ovocia, ovocné mrazené krémy, ovocné drene, výrobky na báze zemiakov; jedlé oleje a tuky; zmrazené hotové jedlá a polotovary obsahujúce prevažne tovary patriace do tejto triedy.

30 - Oblátky, cukrovinky vrátane gumových cukrovínek, esencie pre cukrovinky, cukrárske výrobky, zmrazené hotové jedlá a polotvary obsahujúce prevažne tovary patriace do tejto triedy, káva, čaj, kakao, cukor, ryža, kávové náhradky, med, melasový sirup; droždie na kysnutie; soľ; horčica; ocot; kečup; kečupové omáčky; paradajkové omáčky; sójové omáčky; šalátové zálievky; šalátové omáčky, šalátové dresingy; korenie; ľad na osvieženie; obilninové vločky a lupienky; škrobové výrobky ako potrava; ovocné želé, zmrzlina, ovocné zmrzlina, smotanové zmrzlina, mrazené cukrovinky, zmrzlinové výrobky, mrazené jogurty (zmrzlina), konzervované potraviny obsahujúce tovary patriace do tejto triedy, konzervované hotové jedlá a ich zložky obsahujúce prevažne tovary patriace do tejto triedy.

32 - Nealkoholické nápoje, nealkoholické nápoje obohatené o vitamíny alebo minerály, iónové a energetické nealkoholické nápoje, proteínové nealkoholické nápoje, diétne nápoje, želatínové nápoje, instantné nealkoholické nápoje, ovocné alebo zeleninové šťavy, džúsy a sirupy, ovocné alebo zeleninové nealkoholické nápoje, nealkoholické nápoje s príchuťou ovocia alebo zeleniny, prípravky alebo príchute na výrobu nápojov, tablety a prášky na prípravu šumivých nealkoholických nápojov, prášky a zmesi na prípravu nealkoholických nápojov, minerálne vody, prameňité vody, sódová voda, šumivá voda, šumivé nealkoholické nápoje, nealkoholické miešané nápoje, paradajková šťava ako nápoj, nealkoholické aperitívy, srvátkové nápoje, piva.

**(540) KUNOVJANKA**

(732) Hamé s. r. o., Na Drahách 814, 686 04 Kunovice, CZ;

**(111) 223479**

(151) 11.12.2008

(156) 30.4.2018

(180) 30.4.2028

(210) 823-2008

(220) 30.4.2008

(442) 5.9.2008

(450) 5.2.2009

**9 (511) 5**

(511) 5 - Liečivá, humánne farmaceutické prípravky.

**(540) OSAGRAN**

(732) Zentiva, k.s., U kabelovny 130, 102 37 Praha 10, Dolní Měcholupy, CZ;

(740) Kertész Jozef, Ing., Zentiva, a. s., Hlohovec, SK;

**(111) 223521**

(151) 15.12.2008

(156) 24.4.2018

(180) 24.4.2028

(210) 759-2008

(220) 24.4.2008

(442) 5.9.2008

(450) 5.2.2009

**9 (511) 16, 35, 37, 39, 40, 43**

(511) 16 - Firemné listiny, papiernický tovar, papierové propagačné materiály, informačné brožúry, fotografie, katalógy, kalendáre, mapy, knihy, noviny, časopisy, tlačivá.

35 - Maloobchodné služby s hutníckymi výrobkami, s hutníckymi materiálmi, so strojmi, so strojnými zariadeniami, s drevárskymi výrobkami, s nábytkom, s bytovými doplnkami, so stavebným materiálom, s elektropotrebičmi, so spotrebnou elektronikou, so sklom, s porcelánom, s keramikou, so železiarskymi výrobkami, s remeselníckymi potrebami, s armatúrami, s výrobkami z plastov, s elektroinštaláčnym materiálom, s výpočtovou a kancelárskou technikou, so zdravotníckymi materiálmi, s kožiarskym tovarom, s papierom a papierenskými výrobkami, s kancelárskymi potrebami, s knihami, s polygrafickými výrobkami, s odevmi, s textilom, s potravinami, s kozmetickými výrobkami, s čistiacimi prostriedkami, s farbami, s lakmi, s hračkami, s alkoholickými a nealkoholickými nápojmi, s dopravnými prostriedkami, s autosúčiastkami, s autosplynovačmi, s tabakovými výrobkami, s ovocím, so zeleninou, s poľnohospodárskymi produktmi, s kvetmi, s ropou a ropnými produktmi, s palivami, s olejmi, s pohonnými hmotami, s kovmi a kovovými výrobkami, s kamenárskymi výrobkami, s obrábacími strojmi, so stavebnými strojmi, s poľnohospodárskymi strojmi, s náradím; činnosti reklamnej agentúry, rozširovanie, vydávanie a aktualizovanie reklamných materiálov, prenájom reklamných priestorov a plôch, prenájom reklamných materiálov, zásielkové reklamné služby, uverejňovanie reklamných textov, aranžovanie výkladov, analýzy nákladov, inzertné činnosti, obchodný alebo podnikateľský prieskum, poradenstvo v obchodnej činnosti, prenájom kancelárskych strojov a zariadení, obchodný manažment a podnikové poradenstvo, organizovanie výstav pre obchodné a reklamné účely, odborné obchodné poradenstvo, prieskum trhu, prieskum verejnej mienky, sekretárske služby, účtovníctvo, vedenie účtovných kníh, marketingové štúdie.

37 - Autoopravnice, autoservisy, montáž, údržba a opravy nákladných vozidiel, čalúnnické opravy, čistenie nákladných vozidiel, klampiárstvo a inštalatérstvo, lakovanie a glazovanie nákladných vozidiel, leštenie nákladných vozidiel, mazanie nákladných vozidiel, oprava opotrebovaných alebo poškodených motorov nákladných vozidiel, oprava pneumatík vulkanizáciou, pieskovanie, protektorovanie pneumatík, ošetrovanie vozidiel protikoróznymi nátermi.

39 - Automobilová preprava, prenájom vozidiel a automobilov, balenie tovaru, preprava cenností, distribúcia tovaru na dobierku, nákladná kamiónová doprava, informácie o doprave, lodná trajektová doprava, rezervácia v doprave, ťahanie alebo vlečenie dopravných prostriedkov pri poruchách, doručovacie služby, kuriérske služby, doručovanie balíkov, doručovanie tovaru, doručovanie novin a časopisov, informácie o doprave, informácie o uskladnení, lodná doprava, lodná preprava tovaru, preprava nábytku, nakladanie a vykladanie v dokoch, sprostredkovanie námornej dopravy, námorná preprava, nosenie batožín, osobná doprava, doprava pancierovými vozidlami, poskytovanie pomoci pri doprave, prenájom plavidiel, člnov a lodí, prenájom dopravných prostriedkov, prenájom skladísk, prenájom skladovacích kontajnerov, preprava a skladovanie

odpadu, prepravné služby, riečna doprava, riečna preprava, skladovanie, skladovanie tovaru, služby v doprave a preprave, sprostredkovanie prenájomu lodí, sprostredkovanie prepravy, sťahovanie, sťahovanie nábytku, úschova lodí a člnov, uskladnenie tovaru, uskladňovanie plavidiel, lodí a člnov, služby vodičov, železničná preprava.

40 - Úprava a spracovanie kovov, cínovanie, chrómovanie, elektrolytické pokovovanie, frézovanie, hobľovanie, kadmiovanie, kalenie kovov, pokovanie kovových materiálov, obrábanie kovov, obrusovanie, odlievanie kovov, odstraňovanie povrchov, pílenie, plátovanie, ponikovanie, plátovanie niklom, popúšťanie kovov, spájanie materiálov na objednávku, spájkovanie, zváranie.

43 - Reštaurácie, snackbary, kaviarne, penzióny, jedálne a zariadenia rýchleho občerstvenia, bufety, hotelierske služby, prevádzkovanie kempingov, motelové služby, penzióny, poskytovanie hotelového ubytovania, prenájom prechodného ubytovania, rezervácia hotelov, penziónov, rezervovanie prechodného ubytovania, turistické ubytovne, ubytovacie kancelárie; príprava a dodávka jedál a nápojov na objednávku do domu, na recepcie a oslavy, samoobslužné reštaurácie, zaisťovanie jedla objednávaného prostredníctvom online počítačovej siete.

(540)



(732) North Slovakia Camion s. r. o., Nábřeží Oravy 534/6, 026 01 Dolný Kubín, SK;

(740) Gruber Dalibor, Ing., Košice, SK;

(111) 223552

(151) 15.12.2008

(156) 14.2.2018

(180) 14.2.2028

(210) 5131-2008

(220) 14.2.2008

(442) 5.9.2008

(450) 5.2.2009

9 (511) 16, 35, 41

(511) 16 - Papier, kartón, lepenka a výrobky z týchto materiálov, ktoré nie sú zahrnuté v iných triedach; periodické a neperiodické publikácie; tlačoviny; reklamné tlačoviny; brožúry; letáky; lósy; tikety; plagáty; kalendáre; prospekty; fotografie; pohľadnice.

35 - Reklamná, inzertná a propagačná činnosť; online reklama na počítačovej komunikačnej sieti; rozhlasová a televízna reklama; vydávanie, aktualizovanie reklamných materiálov; zasielanie a rozširovanie reklamných materiálov (letáky, prospekty, tlačivá, vzorky) zákazníkom.

41 - Zábava, pobavenie; organizovanie a prevádzkovanie lotérií a stávkových hier; organizovanie lotérií a stávkových hier prostredníctvom internetu; organizovanie a prevádzkovanie spotrebiteľských lotérií; organizovanie a prevádzkovanie zberových lotérií; organizovanie kurzových

stávok; organizovanie kurzových stávok prostredníctvom internetu; organizovanie a prevádzkovanie doplnkových televíznych hier k lotériám; tvorba televíznych programov; organizovanie živých vystúpení; organizovanie zábavných a športových súťaží.

(540) ČIERN ALEBO BIELA

(732) TIPOS, národná lotériová spoločnosť, a. s., Brečtanová 1, 830 07 Bratislava, SK;

(740) Litváková Edita, Ing., Bratislava, SK;

(111) 223553

(151) 15.12.2008

(156) 14.2.2018

(180) 14.2.2028

(210) 5132-2008

(220) 14.2.2008

(442) 5.9.2008

(450) 5.2.2009

9 (511) 7, 8, 9, 35, 39

(511) 7 - Práčky klasické i automatické; umývačky riadu; žmýkačky; elektromechanické kuchynské prístroje obsiahnuté v tejto triede, najmä stroje na spracovanie potravín, ako kuchynské roboty, šľahače a mixéry, miesiace stroje, elektrické nože, krájače a multikrásače, elektrické odšťavovače a lisý na ovocie, elektrické mlynčeky na kávu, elektrické mlynčeky na mäso, elektrické drviče na potraviny, elektrické vysávače a čističe kobercov, elektrické otváratele konzerv.

8 - Kulmy a ondulačné zariadenia; neelektrické otváratele konzerv.

9 - Elektrické prístroje a nástroje obsiahnuté v tejto triede; výpočtová technika - zariadenia na zber, prenos, spracovanie a uchovávanie dát a ich vzájomné kombinácie; počítače; notebooky; monitory; tlačiarne; periférne zariadenia k počítačom a príslušenstvo; videosystémy; prepájacie a predlžovacie káble; kancelárska technika - telefónne prístroje, faxy, kopirovacie zariadenia, kalkulátory; mobilné telefóny a príslušenstvo k nim; elektrické batérie; elektrické akumulátory; nabíjačky akumulátorov; fotografické prístroje a kamery; digitálne fotoaparáty vrátane pamäťových kariet; pamäťové médiá; pamäťové karty; rádioprijímače; rádioprijímače vrátane DAB prijímačov; rádiostanice - vysielajúce, tunery; videotechnika; videoprojektory a dátové projektory; magnetofóny; diktafóny; gramofóny; CD prehrávače; hi-fi súpravy vrátane komponentov - reproduktory, mikrofóny, slúchadlá, meniče, zosilňovače, mikrosystémy a minisystémy na nahrávanie, prenos a reprodukciu zvuku a obrazu; rádiomagnetofóny; televízne prijímače vrátane antén, satelitov, diaľkových ovládačov; prenosné a osobné prijímače a prehrávače; rádiobudíky; autorádiá a autoreproduktory; osobné a mobilné navigačné prístroje; záznamové médiá - audiokazety, videokazety, DVD nosiče, kompaktné disky; zostavy domácich kín a jednotlivé komponenty zostáv domácich kín; hracie zariadenia fungujúce po pripojení na televízne prijímače; herné konzoly vrátane príslušenstva; SAT a DVB-T prijímače; DVD prehrávače; DVD rekordéry; MP3 prehrávače; prístroje na záznam a reprodukciu zvuku a obrazu; meteorologické prístroje; babysittery (el. opatrovatelky).



35 - Marketing; prieskum a analýza trhu; sprostredkovanie obchodných záležitostí v odbore výroby, predaja a propagácie elektrospotrebičov a súvisiaceho tovaru; poradenstvo v otázkach organizovania obchodných činností; organizovanie komerčných výstav a veľtrhov; maloobchod s elektrospotrebičmi a súvisiacim tovarom a tovarmi uvedenými v triedach 7, 8, 9; maloobchodné služby siete maloobchodných a veľkoobchodných predajní s elektrospotrebičmi a súvisiacim tovarom a tovarmi uvedenými v triedach 7, 8, 9.  
39 - Balenie tovaru a výrobkov; zásielková služba; preprava tovaru motorovými vozidlami.

(540)



(732) ELEKTROSPED, a. s., Pestovateľská 13, 821 04 Bratislava, SK;

(740) Litvákova Edita, Ing., Bratislava, SK;

(111) 223556

(151) 15.12.2008

(156) 19.2.2018

(180) 19.2.2028

(210) 5152-2008

(220) 19.2.2008

(442) 5.9.2008

(450) 5.2.2009

9 (511) 29, 30

(511) 29 - Vývary a šťavy v kocke, polievky a šťavy v prášku, hovädzí vývar, polievky, bujón, prípravky na prípravu polievok; instantné jedlá a mrazené potraviny, predovšetkým obsahujúce mäso a/alebo ryby a/alebo hydinu a/alebo zverinu a/alebo ovocie a/alebo zeleninu; mlieko a mliečne výrobky.

30 - Korenie, korenacie prípravky, korenacie príchuťi, korenacie esencie, výťažky z korenia, bylinkové korenie, korenie vo forme koreniaceho oleja, korenacie soli, korenacie omáčky, koreniny, koreninové príchuťi a koreninové prípravky, príchuťi a koreniny do polievok, šalátové koreniny, čierne korenie, obyčajná soľ, kečup, horčica, ocot, majonéza, omáčky, šalátové omáčky; instantné jedlá a mrazené potraviny, predovšetkým obsahujúce cestoviny a/alebo ryžu, ryžový puding.

(540)



(591) žltá, červená

(732) Lidl Stiftung & Co. KG, Stiftsbergstrasse 1, 74167 Neckarsulm, DE;

(740) inventa Patentová a známková kancelária s.r.o., Bratislava, SK;

(111) 223557

(151) 15.12.2008

(156) 21.2.2018

(180) 21.2.2028

(210) 5161-2008

(220) 21.2.2008

(442) 5.9.2008

(450) 5.2.2009

9 (511) 2, 3, 21

(511) 2 - Ochranné prípravky proti hrdzi, farba na pneumatiky a nárazníky automobilových vozidiel.

3 - Prípravky na čistenie, leštenie, brúsenie a abrazívne prípravky; prípravky na čistenie áut a na starostlivosť o autá, penové čistiace prípravky na okná, čistiace prípravky na okná vo forme koncentráta, aditíva do umývacích liniek čelných skiel a tesnení okien, pena na starostlivosť o pneumatiky ako čistiaci prípravok, čistiace prípravky na motory, prípravky na starostlivosť o motory, patriace do tejto triedy, prípravky na čistenie laku a prípravky na starostlivosť o lak, čistiace prípravky na čalúnenie, prípravky na odstraňovanie hmyzu, prípravky na čistenie ráfu kolesa, sprej na starostlivosť o gumoplasty (rubber-plastic), olejový sprej na silikón, sprej na kabínu (kokpit), odstraňovače hrdze.

21 - Špongie na umývanie, umývacie špongie na hmyz a špongie na okná z mikrovlákná; čistiace kefy; usne na leštenie, usne na čistiace účely (usne na autá); utierky na ručné čistenie, handry na čistenie skiel v aute a na čistenie kabíny (kokpitu), handry proti zahmlievaniu (clear view cloths).

(540) power shine

(732) Lidl Stiftung & Co. KG, Stiftsbergstrasse 1, 74167 Neckarsulm, DE;

(740) inventa Patentová a známková kancelária s.r.o., Bratislava, SK;

(111) 223637

(151) 14.1.2009

(156) 14.8.2018

(180) 14.8.2028

(210) 5996-2008

(220) 14.8.2008

(442) 7.10.2008

(450) 5.3.2009

9 (511) 19, 20, 21, 35

(511) 19 - Opracované drevo, stavebné drevo, preglejka, drevovláknité dosky, drevené nosníky, drevené obloženia, nekovové obklady stien, priečok, prekladov a podhládov, nekovové stavebné materiály, nekovové najmä drevené prenosné stavby pre deti, zábavu a hry, drevo ako polotovar, trámy, fošne, dosky, laty, hranoly, dyhy, drevené deliace steny, nekovové podlahy, parketová dlážka, drevené dlážky a dyhy, schodiská s výnimkou kovových, schodnice ako časti schodísk s výnimkou kovových, lisovaný korok, stavebné a architektonické prvky z dreva, betónu, kameňa alebo mramoru, betónové držiaky pre stavby.

20 - Nábytok, paravány, pulty, stojany, regály, zrkadlá, rámy na obrazy, dekoratívne nástenné ozdoby s výnimkou textilných, figuríny a busty z dreva, vosku, sadry alebo umelej hmoty, pútače z dreva, dopravné palety s výnimkou kovových,

drevené alebo plastové debny, nádoby a schránky, drevené obaly a prepravky, drevené hrany a kostry na nábytok, drobný nekovový materiál na dvere a okná, dverové obloženie s výnimkou kovového, dvierka na nábytok, plastové a drevené lišty na nábytok, nekovové obloženie alebo ozdoby na nábytok, nekovové príslušenstvo k nábytkom, tyče s výnimkou kovových, interiérové lamelové žalúzie a rolety, výrobky z dreva, korku, trstiny, prútia, rohoviny, kostí, slonovínovej kosti, veľrybích kostíc, mušlí, korytnačiny, jantáru, perlete, sépiolitu a náhradiek týchto materiálov patriace do tejto triedy.

21 - Špáradlá, držiaky na špáradlá, dávkovače na špáradlá ako kuchynské alebo domáce potreby, drevené špajle a napichovadlá ako kuchynské alebo domáce potreby, pasce na myši a potkany, drobné ručné nástroje a prístroje na používanie v domácnosti a kuchyni, domáce a kuchynské potreby a nádoby predovšetkým z dreva, kuchynské náradie predovšetkým z dreva, vedrá a misky z plechu, hliníka, plastov alebo iných materiálov, ručné prístroje na sekanie, mletie a lisovanie, stojany na riad a nádoby, hrebene a špongie, kefy, štetky a štetce okrem maliarskych, materiály na výrobu kief, prostriedky a pomôcky na čistenie, oceľová vlna a drôtenky, surové sklo a sklo ako polotovary okrem skla pre stavebníctvo, výrobky zo skla, porcelánu a kameniny, ktoré nie sú zahrnuté v iných triedach.

35 - Prenájom reklamných plôch, najmä na obaloch jednorazových kuchynských, jedálenských alebo domácich potrieb, predovšetkým na obaloch hygienicky balených špáradiel, maloobchodná činnosť s uvedenými tovarmi, reklamné agentúry, grafická úprava tlačovín na reklamné účely, reklama, spracovanie textov, distribúcia vzoriek tovarov, zasielanie reklamných materiálov zákazníkom, fotokopírovanie, podpora predaja uvedených tovarov pre tretie osoby, sprostredkovanie služieb v tejto triede; sprostredkovanie obchodu s tovarom, predovšetkým s uvedeným tovarom, poskytovanie a sprostredkovanie služieb v tejto triede prostredníctvom komunikačných médií, elektronickej pošty, SMS správ, počítačových sietí a internetu.

(540)



- (591) modrá, oranžová, hnedá, biela  
 (732) Mikuláš Marián, Ing., Harmónia 3629, 900 01 Modra, SK;  
 (740) Blaško Rastislav, Mgr., Pezinok, SK;

- (111) 223639  
 (151) 15.1.2009  
 (156) 13.6.2018  
 (180) 13.6.2028  
 (210) 1184-2008  
 (220) 13.6.2008  
 (442) 7.10.2008  
 (450) 5.3.2009

9 (511) 3

- (511) 3 - Mydlá pre osobnú potrebu; voňavkárské výrobky, éterické oleje, kozmetické prípravky, vlasové vodičky; prípravky na čistenie zubov.

(540)



- (591) zelená, sivá  
 (732) Herba Drug, s. r. o., Mlynská 1335, 053 11 Smižany, SK;  
 (740) Porubčan Róbert, Ing., Ivanka pri Dunaji, SK;

- (111) 223642  
 (151) 16.1.2009  
 (156) 13.6.2018  
 (180) 13.6.2028  
 (210) 1183-2008  
 (220) 13.6.2008  
 (442) 7.10.2008  
 (450) 5.3.2009

9 (511) 3

- (511) 3 - Bieliace a iné prípravky na pranie a čistenie bielizne; prípravky na čistenie, leštenie, odmasťovanie a brúsenie; mydlá; voňavkárské výrobky, éterické oleje, kozmetické prípravky, vlasové vodičky; prípravky na čistenie zubov.

(540)

# Barbus

- (591) modrá  
 (732) Herba Drug, s. r. o., Mlynská 1335, 053 11 Smižany, SK;  
 (740) Porubčan Róbert, Ing., Ivanka pri Dunaji, SK;

- (111) 223703  
 (151) 16.1.2009  
 (156) 22.4.2018  
 (180) 22.4.2028  
 (210) 5471-2008  
 (220) 22.4.2008  
 (442) 7.10.2008  
 (450) 5.3.2009

9 (511) 16, 35, 39, 41

(511) 16 - Katalógy, propagačné, informačné a reklamné materiály, diare, kalendáre, spomienkové predmety z papiera, plagáty.

35 - Reklama pre tretie osoby, maloobchodné služby týkajúce sa tovarov uvedených v triede 16.

39 - Organizovanie exkurzií, organizovanie ciest, organizovanie turistických ciest vo vidieckom prostredí.

41 - Fotografovanie, organizovanie a vedenie vzdelávacích podujatí, konferencií, seminárov a školení, vydávanie online kníh, časopisov a máp v elektronickej forme, vydávanie textov s výnimkou reklamných, organizovanie vzdelávacích výstav, požičiavanie videopások, tvorba videofilmov, tvorba DVD nahrávok, výroba multimediálnych CD-ROMov, výroba audio- CD-ROMov, vydávanie kníh, novín, časopisov, máp, letákov a pod. s výnimkou reklamných materiálov, výchovno-zábavné klubové služby, organizovanie súťaží a tlačových besied.

(540)

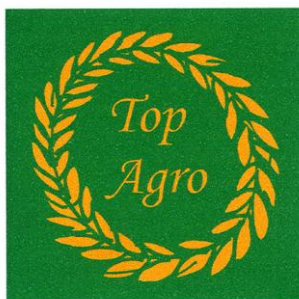

(591) žltá, zelená

(732) Klub poľnohospodárskych novinárov SSN združenie, Župné námestie 7, 815 68 Bratislava, SK;

(740) Guniš Jaroslav, Mgr., Bratislava, SK;

(111) 223705

(151) 16.1.2009

(156) 24.4.2018

(180) 24.4.2028

(210) 5488-2008

(220) 24.4.2008

(442) 7.10.2008

(450) 5.3.2009

9 (511) 12

(511) 12 - Pozemné dopravné prostriedky, vozidlá, automobily vrátane osobných automobilov, nákladných áut, autobusov, dodávok, prívosov, traktorov, kolesá, pneumatiky; motory pre vozidlá, bezpečnostné pásy, prevodovky pre vozidlá, okná pre vozidlá, stierače, bezpečnostné vybavenie pre vozidlá, najmä airbagy, súčasti a príslušenstvo pre uvedený tovar zahrnutý v triede 12.

(540) **i 30CW**

(732) HYUNDAI MOTOR COMPANY, 231, Yangjae-Dong, Seocho-Gu, Seoul, KR;

(740) Bušová Eva, JUDr., Bratislava, SK;

(111) 223723

(151) 16.1.2009

(156) 22.5.2018

(180) 22.5.2028

(210) 5627-2008

(220) 22.5.2008

(442) 7.10.2008

(450) 5.3.2009

9 (511) 35, 36

(511) 35 - Reklamná činnosť súvisiaca s činnosťami uvedenými v triede 36.

36 - Bankovníctvo vrátane elektronického bankovníctva, home banking, bankové služby vrátane služieb prostredníctvom elektronických komunikačných sietí a telekomunikačných sietí, vedenie účtov, klíring, finančné odhady a oceňovanie v oblasti bankovníctva, poskytovanie úverov, poskytovanie pôžičiek, investovanie do cenných papierov na vlastný účet, kapitálové investície, platobný styk a zúčtovanie, elektronický prevod kapitálu, platobné prevody vykonávané elektronicke, vydávanie a správa platobných prostriedkov, napr. platobných kariet, cestovných šekov, overovanie šekov, poskytovanie záruk, garancie, kaucie, ručenie, otváranie akreditívov, obstarávanie inkasa, uloženie a správa cenných papierov alebo iných hodnôt, poskytovanie bankových informácií, finančné analýzy a informácie, prenájom bezpečnostných schránok, prijímanie vkladov, finančný prenájom (finančný lízing), účasť na vydávaní cenných papierov a poskytovanie súvisiacich služieb, finančné poradenstvo, výkon funkcie depozitára, zmenárenská činnosť, obchodovanie na vlastný účet alebo účet klienta s devízovými hodnotami, v oblasti termínovaných obchodov (futures) a opcií (options) vrátane kurzových a úrokových obchodov, s prevoditeľnými cennými papiermi, so zlatými a striebornými mincami, pamätnými mincami, hárkami bankoviek a so súbormi obehových mincí, vykonávanie hypotekárnych obchodov, obhospodarovanie cenných papierov klienta na jeho účet vrátane poradenstva (portfólio manažment), sprostredkovateľská činnosť v oblasti bankovníctva a poisťovníctva súvisiaca s bankovou činnosťou alebo stavebným sporením.

(540) **csob**

(732) Československá obchodná banka, a.s., Žižkova 11, 811 02 Bratislava, SK;

(111) 223724

(151) 16.1.2009

(156) 22.5.2018

(180) 22.5.2028

(210) 5628-2008

(220) 22.5.2008

(442) 7.10.2008

(450) 5.3.2009

9 (511) 35, 36

(511) 35 - Reklamná činnosť súvisiaca s činnosťami uvedenými v triede 36.

36 - Bankovníctvo vrátane elektronického bankovníctva, home banking, bankové služby vrátane služieb prostredníctvom elektronických komunikačných sietí a telekomunikačných sietí, vedenie

účtov, klíring, finančné odhady a oceňovanie v oblasti bankovníctva, poskytovanie úverov, poskytovanie pôžičiek, investovanie do cenných papierov na vlastný účet, kapitálové investície, platobný styk a zúčtovanie, elektronický prevod kapitálu, platobné prevody vykonávané elektronic-ky, vydávanie a správa platobných prostriedkov, napr. platobných kariet, cestovných šekov, overovanie šekov, poskytovanie záruk, garancie, kaucie, ručenie, otváranie akreditívov, obstarávanie inkasa, uloženie a správa cenných papierov alebo iných hodnôt, poskytovanie bankových informácií, finančné analýzy a informácie, prenájom bezpečnostných schránok, prijímanie vkladov, finančný prenájom (finančný lízing), účasť na vydávaní cenných papierov a poskytovanie súvisiacich služieb, finančné poradenstvo, výkon funkcie depozitára, zmenárenská činnosť, obchodovanie na vlastný účet alebo účet klienta s devízovými hodnotami, v oblasti termínovaných obchodov (futures) a opcii (options) vrátane kurzových a úrokových obchodov, s prevoditeľnými cennými papiermi, so zlatými a striebornými mincami, pamätnými mincami, hárkami bankoviek a so súbormi obehových mincí, vykonávanie hypotekárnych obchodov, obhospodarovanie cenných papierov klienta na jeho účet vrátane poradenstva (portfólio manažment), sprostredkovateľská činnosť v oblasti bankovníctva a poisťovníctva súvisiaca s bankovou činnosťou alebo stavebným sporením.

**(540) čsob**

(732) Československá obchodná banka, a.s., Žižkova 11, 811 02 Bratislava, SK;

**(111) 223725**

(151) 16.1.2009  
(156) 22.5.2018  
(180) 22.5.2028  
(210) 5629-2008  
(220) 22.5.2008  
(442) 7.10.2008  
(450) 5.3.2009

**9 (511) 35, 36**

(511) 35 - Reklamná činnosť súvisiaca s činnosťami uvedenými v triede 36.

36 - Bankovníctvo vrátane elektronického bankovníctva, home banking, bankové služby vrátane služieb prostredníctvom elektronických komunikačných sietí a telekomunikačných sietí, vedenie účtov, klíring, finančné odhady a oceňovanie v oblasti bankovníctva, poskytovanie úverov, poskytovanie pôžičiek, investovanie do cenných papierov na vlastný účet, kapitálové investície, platobný styk a zúčtovanie, elektronický prevod kapitálu, platobné prevody vykonávané elektronic-ky, vydávanie a správa platobných prostriedkov, napr. platobných kariet, cestovných šekov, overovanie šekov, poskytovanie záruk, garancie, kaucie, ručenie, otváranie akreditívov, obstarávanie inkasa, uloženie a správa cenných papierov alebo iných hodnôt, poskytovanie bankových informácií, finančné analýzy a informácie, prenájom bezpečnostných schránok, prijímanie vkladov, finančný prenájom (finančný lízing), účasť

na vydávaní cenných papierov a poskytovanie súvisiacich služieb, finančné poradenstvo, výkon funkcie depozitára, zmenárenská činnosť, obchodovanie na vlastný účet alebo účet klienta s devízovými hodnotami, v oblasti termínovaných obchodov (futures) a opcii (options) vrátane kurzových a úrokových obchodov, s prevoditeľnými cennými papiermi, so zlatými a striebornými mincami, pamätnými mincami, hárkami bankoviek a so súbormi obehových mincí, vykonávanie hypotekárnych obchodov, obhospodarovanie cenných papierov klienta na jeho účet vrátane poradenstva (portfólio manažment), sprostredkovateľská činnosť v oblasti bankovníctva a poisťovníctva súvisiaca s bankovou činnosťou alebo stavebným sporením.

**(540) ČSOB**

(732) Československá obchodná banka, a.s., Žižkova 11, 811 02 Bratislava, SK;

**(111) 223767**

(151) 19.1.2009  
(156) 12.2.2018  
(180) 12.2.2028  
(210) 250-2008  
(220) 12.2.2008  
(442) 7.10.2008  
(450) 5.3.2009

**9 (511) 9, 35, 42**

(511) 9 - Softvérové moduly; počítačové databázy; elektronické mapy; počítačový softvér nahraný s možnosťou stiahnutia; sledovacie a navigačné prístroje.

35 - Spracovanie knihy jász; spracovanie služobných ciest; poradenská činnosť v oblasti evidencie vozidiel a cestovných náhrad; spracovanie informácií o doprave; spracovanie dát z navigačných prístrojov; maloobchodné a veľkoobchodné služby s tovarmi uvedenými v triede 9 prostredníctvom internetu.

42 - Počítačové programovanie - tvorba softvéru; aktualizácia a údržba počítačových programov; úprava softvéru; poradenská činnosť v oblasti softvéru a hardvéru; analýza počítačových systémov.

**(540) AUTOPLAN**

(732) A-CORY, s.r.o., Raková 1596, 023 51 Raková, SK;

**(111) 223793**

(151) 19.1.2009  
(156) 17.4.2018  
(180) 17.4.2028  
(210) 709-2008  
(220) 17.4.2008  
(442) 7.10.2008  
(450) 5.3.2009

**9 (511) 35, 41**

(511) 35 - Obchodná správa a obchodný manažment v oblasti hotelov, športových a zábavných stredísk a zariadení, reštaurácií a kasín; správa programov podporujúcich odmeny umožňujúce účastníkom získať zľavy a čestné ocenenia pre tovary a služby prostredníctvom členstva; obchodné prezentácie tovarov a služieb cez komunikačné médiá na maloobchodné účely, reklama, poradenstvo

v priemyselnom a obchodnom manažmente, obchodná administratíva v oblasti predaja licencií na tovary a služby, podpora predaja pre tretie osoby, poradenstvo v personálnom manažmente, služby týkajúce sa premiestňovania a sťahovania prevádzok a podnikov, zbieranie dát do počítačových databáz, spracovanie nákupných objednávok, vedenie účtovníctva, prenájom predajných automatov služby maloobchodu a obchodných stredísk v spojení so zdravotníckymi, skrášľovacími a kúpeľnými produktmi, toaletnými potrebami, kozmetikou, kľúčmi a príslušenstvom, reklamnými tabuľkami, optickými tovarmi, hračkami a zábavnými tovarmi, elektrickými a elektronickými zariadeniami do domácnosti, ornamentmi, suvenírmi a darčekomým tovarom, šperkami, hodinami a náramkovými hodinami, kancelárskymi potrebami, papiernickým tovarom, umeleckým a fotografickým tovarom, koženým tovarom, taškami, batožinou, cestovnými potrebami, domácim zariadením a príslušenstvom do domácnosti, nábytkom, kontajnermi a náradím pre domácnosť, bielizňou pre domácnosť, textilným tovarom, galantériou, oblečením, obuvou, čiapkami, hrami, športovým tovarom, golfovým vybavením, potravinami, nápojmi, obalmi na potraviny a nápoje, tabakovým tovarom; riadenie a správa obchodných centier a maloobchodných prevádzok, obchodná správa zariadení na rekreačné aktivity.

41 - Služby v oblasti zábavy, služby kasín, služby herní, služby stávkových kancelárií, zaobstarávanie zariadení na hranie, interaktívne herne, služby televíznej zábavy, organizácia a prevádzkovanie hier a súťaží s cieľom zabaviť sa, informačné, poradenské a konzultačné služby spojené s uvedenými službami, riadenia kasín, nočné kluby, diskotéky, kabarety, divadelné a zábavné služby zahŕňajúce hudbu, tanec, komédiu, drámu a mágiu, kluby zdravia, rekreačné a športové kluby, plážové a plavárenské kluby, zabezpečovanie športových zariadení, služby zábavných parkov, náučné parky, videoherne, zábavné centrá, služby country klubov, príprava a vedenie atletických podujatí, atletických súťaží a športových podujatí, organizovanie športových akcií a súťaží, golfové kurzy, výroba rádiových programov, produkcia videofilmov, filmov, audionahrávok, CD-ROM-ov, DVD a elektronických hier, organizovanie závodov koní, manažment športových zariadení a podujatí, zabezpečenie telesnej výchovy a telovýchovných zariadení, produkcia zábavných show, služby agentúr zabezpečujúcich vstupenky, organizovanie mítingov a konferencií, vzdelávacie služby, zabezpečenie inštruktáže a školenia v oblasti hrania, športu a zábavy, školenia hotelového manažmentu, tvorba televíznych programov, konzultačné služby týkajúce sa služieb športových a zábavných stredísk a zariadení a kasín.

(540)



(732) Caesars World, Inc., One Caesars Palace Drive, Las Vegas, NV 89109, US;

(740) Belička Ivan, Ing., Banská Bystrica, SK;

(111) 223813

(151) 19.1.2009

(156) 2.5.2018

(180) 2.5.2028

(210) 865-2008

(220) 2.5.2008

(442) 7.10.2008

(450) 5.3.2009

9 (511) 5, 30

(511) 5 - Pekárske výrobky pre diabetikov.

30 - Pekárske výrobky, najmä chlieb, bežné pečivo, jemné pečivo, sladké pečivo, pečivo s náplňou, trvanlivé pečivo, mrazené pekárske výrobky a polotovary; výrobky z obilnín, perníky, sucháre, strúhanka, múka, cukrárske výrobky.

(540)



(732) UNITED BAKERIES a.s., Pekařská 1/598, 155 00 Praha, CZ;

(111) 223869

(151) 19.1.2009

(156) 17.4.2018

(180) 17.4.2028

(210) 5441-2008

(220) 17.4.2008

(442) 7.10.2008

(450) 5.3.2009

9 (511) 12

(511) 12 - Pozemné dopravné prostriedky, vozidlá, automobily vrátane osobných automobilov, nákladných áut, autobusov, dodávok, prívosov, traktorov, kolesá, pneumatiky; motory pre vozidlá, bezpečnostné pásy, prevodovky pre vozidlá, okná pre vozidlá, stierače, bezpečnostné vybavenie pre vozidlá, najmä airbagy, súčasti a príslušenstvá pre uvedený tovar zahrnutý v triede 12.

**(540) HYUNDAI i20**

(732) HYUNDAI MOTOR COMPANY, 231, Yang-  
jae-Dong, Seocho-Gu, Seoul, KR;  
(740) Bušová Eva, JUDr., Bratislava, SK;

**(111) 223870**

(151) 19.1.2009  
(156) 17.4.2018  
(180) 17.4.2028  
(210) 5442-2008  
(220) 17.4.2008  
(442) 7.10.2008  
(450) 5.3.2009

**9 (511) 12**

(511) 12 - Pozemné dopravné prostriedky, vozidlá, automobily vrátane osobných automobilov, nákladných áut, autobusov, dodávok, prívesov, traktorov, kolesá, pneumatiky; motory pre vozidlá, bezpečnostné pásy, prevodovky pre vozidlá, okná pre vozidlá, stierače, bezpečnostné vybavenie pre vozidlá, najmä air bagy, súčasti a príslušenstvo pre uvedený tovar zahrnutý v triede 12.

**(540) HYUNDAI i40**

(732) HYUNDAI MOTOR COMPANY, 231, Yang-  
jae-Dong, Seocho-Gu, Seoul, KR;  
(740) Bušová Eva, JUDr., Bratislava, SK;

**(111) 223904**

(151) 13.2.2009  
(156) 13.6.2018  
(180) 13.6.2028  
(210) 1185-2008  
(220) 13.6.2008  
(442) 6.11.2008  
(450) 6.4.2009

**9 (511) 3**

(511) 3 - Bieliace a iné prípravky na pranie a čistenie bielizne; prípravky na čistenie, leštenie, odmasťovanie a brúsenie; mydlá; voňavkárské výrobky, éterické oleje, kozmetické prípravky, vlasové vodičky; prípravky na čistenie zubov.

**(540)**

(732) Herba Drug, s. r. o., Mlynská 1335, 053 11 Smi-  
žany, SK;  
(740) Porubčan Róbert, Ing., Ivanka pri Dunaji, SK;

**(111) 223922**

(151) 13.2.2009  
(156) 10.4.2018  
(180) 10.4.2028  
(210) 659-2008  
(220) 10.4.2008  
(442) 6.11.2008  
(450) 6.4.2009

**9 (511) 12, 35, 37, 39, 42**

(511) 12 - Dopravné prostriedky na pohyb po koľajniciach, trakčné motory, lokomotívy, nápravy železničných vozidiel, podvozky železničných vozidiel a železničných vozňov, reštauračné vozne, spacie vozne, vagóny, železničné chladiace vagóny, železničné chladiarenské vagóny, železničný vozový park, železničné vozne, lôžka pre koľajové dopravné prostriedky.

35 - Činnosti reklamnej agentúry, rozširovanie, vydávanie a aktualizovanie reklamných materiálov, prenájom reklamných priestorov a plôch, prenájom reklamných materiálov, zásielkové reklamné služby, uverejňovanie reklamných textov, prenájom kancelárskych strojov a zariadení, aranžovanie výkladov, analýzy nákladov, inzertné činnosti, obchodný alebo podnikateľský prieskum, poradenstvo v obchodnej činnosti, prenájom kancelárskych strojov a zariadení, obchodný manažment a podnikové poradenstvo, organizovanie výstav na obchodné a reklamné účely, odborné obchodné poradenstvo v oblasti koľajových vozidiel a všeobecného strojárstva, prieskum verejnej mienky, sekretárske služby, účtovníctvo, vedenie účtovných kníh, marketingové štúdie; maloobchodná činnosť s koľajovými vozidlami, s komponentmi pre železničné vagóny, s náhradnými dielmi pre všetky typy vagónov, v oblasti všeobecného strojárstva, prieskum trhu v oblasti železničnej a dopravnej techniky.

37 - Montáž, údržba a opravy koľajových vozidiel, montáž, údržba a opravy železničných vozňov, reštauračných vozňov, spacích vozňov, vagónov; čistenie interiérov a exteriérov, umývanie koľajových dopravných prostriedkov.

39 - Preprava cestujúcich, sprevádzanie cestujúcich a turistov, informácie o doprave, informácie o preprave, rezervácia dopravy, dovoz, doprava, organizovanie ciest, organizovanie exkurzií, prenájom dopravných prostriedkov, prepravné služby, rezervácia miesteniek na cestovanie, služby v doprave a preprave, sprostredkovanie prepravy, rezervácia zájazdov, železničná preprava.

42 - Inžinierska činnosť v oblasti koľajových vozidiel, inžinierska činnosť v oblasti všeobecného strojárstva, priemyselné dizajnérstvo, projektová činnosť v oblasti koľajových vozidiel, projektová činnosť v oblasti všeobecného strojárstva, technický prieskum v oblasti koľajových vozidiel, technický prieskum v oblasti všeobecného strojárstva, výskum a vývoj nových výrobkov v oblasti koľajových vozidiel, výskum a vývoj nových výrobkov v oblasti všeobecného strojárstva.

**(540)**

(732) WAGON SERVICE travel s.r.o., Čajakova 18,  
811 05 Bratislava, SK;  
(740) Gruber Dalibor, Ing., Košice, SK;



**(111) 223998**

(151) 13.2.2009  
 (156) 20.6.2018  
 (180) 20.6.2028  
 (210) 1233-2008  
 (220) 20.6.2008  
 (442) 6.11.2008  
 (450) 6.4.2009

**9 (511) 31, 35, 42**

(511) 31 - Krmivo pre zvieratá; kŕmne zmesi; prísady do krmiva nie na lekárske účely; koncentráty a komponenty do krmiva; minerálne zmesi pre hovädzí dobytok; obilniny na živočíšnu spotrebu; poľnohospodárske, záhradkárské a lesné produkty a obilniny, ktoré nie sú zahrnuté v iných triedach.

35 - Maloobchodné služby s tovarmi v uvedených triedach; reklama; reklama online na počítačovej komunikačnej sieti; podpora predaja pre tretie osoby.

42 - Počítačové programovanie; tvorba počítačových programov na zostavenie kŕmnych dávok pre zvieratá; inštalácia počítačových programov; poradenstvo v oblasti počítačových programov; aktualizovanie počítačových programov; obnovenie počítačových databáz; prenájom počítačového softvéru; servis počítačových programov.

**(540) RUMEN STABIL**

(732) BIOFEED, a.s., Železničný rad 6, 946 03 Kolárovo, SK;  
 (740) Girmanová Zuzana, Ing., Nitra, SK;

**(111) 224005**

(151) 13.2.2009  
 (156) 25.6.2018  
 (180) 25.6.2028  
 (210) 1259-2008  
 (220) 25.6.2008  
 (442) 6.11.2008  
 (450) 6.4.2009

**9 (511) 9, 16, 35, 37, 39, 41, 42**

(511) 9 - Tachometre, zariadenia na zaznamenávanie vzdialenosti, tempomaty, rýchlomery, snímače, spínače, taxametre, termostaty, tlakomery, vypínače, anódy, antény, meracie zariadenia na benzín, merače hladiny benzínu, prístroje na zaznamenávanie času, automatické časové spínače, chronografy, chronometre ako prístroje, číslíkové súradnicové zapisovače, čítacie zariadenia, optické čítače, diaľkomery, diaľkové ovládače, dynamometer, materiály na elektrické vedenie, indikátory, elektrické kontakty, meradlá, meracie pomôcky, meracie prístroje, elektrické meracie zariadenia, presné meracie prístroje, elektrické zariadenia na diaľkové ovládanie priemyselných operácií a procesov, elektrodynamické zariadenia na diaľkové riadenie signalizácie, elektrické monitorovacie prístroje, nahrané operačné programy, optické nosiče údajov, periférne zariadenia počítačov, počítačové pamäte, počítačový softvér a hardvér, nahrané počítačové programy, monitorovacie počítačové programy, procesory, riadiace panely, signalizačné panely (svetelné alebo mechanické), zariadenia na spracovanie údajov, pamäťové a mikroprocesorové karty, automatické časové spínače, mikroprocesorové čipy, magne-

tické disky, optické disky, integrované obvody, magnetické médiá, elektrické meniče, magnetické nosiče údajov, elektrické regulátory, automatické rozvádzače ako stroje, rozvodné panely, elektrické kontrolné a regulačné prístroje, navigačné nástroje, navigačné prístroje vozidiel, navigačné satelitné prístroje, elektrické obmedzovače rýchlosti, otáčkomery, elektronické plynové pedále, elektronické záznamové zariadenia.

16 - Firemné listiny, papierové propagačné materiály, manuály počítačových programov ako príručky, letáky, prospekty, tlačivá.

35 - Maloobchodné služby s autoprislušenstvom, s navigačnými a monitorovacími systémami a zariadeniami, s meracími prístrojmi a meradlami, s taxametrami, s hutníckymi výrobkami, s hutníckymi materiálmi, so strojmi, so strojnými zariadeniami, s drevárskymi výrobkami, s nábytkom, s bytovými doplnkami, so stavebným materiálom, s elektrospotrebičmi, so spotrebnou elektronikou, so sklom, s porcelánom, s keramikou, so železiarskymi výrobkami, s remeselníckymi potrebami, s armatúrami, s výrobkami z plastov, s elektroinštalačným materiálom, s výpočtovou a kancelárskou technikou, so zdravotníckymi materiálmi, s kožiarskym tovarom, s papierom a papierenskými výrobkami, s kancelárskymi potrebami, s knihami, s polygrafickými výrobkami, s odevmi, s textilom, s potravinami, s kozmetickými výrobkami, s čistiacimi prostriedkami, s farbami, s lakmi, s hračkami, s alkoholickými a nealkoholickými nápojmi, s dopravnými prostriedkami, s autosúčiastkami, s autosplynovačmi, s tabakovými výrobkami, s ovocím, so zeleninou, s poľnohospodárskymi produktmi, s kvetmi, s ropou a ropnými produktmi, s palivami, s olejmi, s pohonnými hmotami, s kovmi a kovovými výrobkami, s kamenárskymi výrobkami, s obrábacími strojmi, so stavebnými strojmi, s poľnohospodárskymi strojmi, s náradím; činnosti reklamnej agentúry, rozširovanie, vydávanie a aktualizovanie reklamných materiálov, prenájom reklamných priestorov a plôch, prenájom reklamných materiálov, zásielkové reklamné služby, uverejňovanie reklamných textov, prenájom kancelárskych strojov a zariadení, aranžovanie výkladov, analýzy nákladov, inzertné činnosti, obchodný alebo podnikateľský prieskum, poradenstvo v obchodnej činnosti, prenájom kancelárskych strojov a zariadení, obchodný manažment a podnikové poradenstvo, organizovanie výstav na obchodné a reklamné účely, odborné obchodné poradenstvo, prieskum trhu, prieskum verejnej mienky, sekretárske služby, účtovníctvo, vedenie účtovných kníh, marketingové štúdie.

37 - Montáž, údržba a opravy monitorovacích a navigačných zariadení a systémov, montáž, údržba a opravy meradiel a meracích prístrojov, montáž, údržba a opravy spotrebej elektroniky, montáž, údržba a opravy tachometrov a taxametrov a ich súčastí; odrušovanie elektrických prístrojov a zariadení, overovanie tachometrov.

39 - Balenie tovarov, nákladná a kamiónová doprava, automobilová preprava, skladovanie, osobná doprava, služby v doprave a preprave, sťahovanie, sťahovanie nábytku, doručovanie tovaru, kuriérske služby, skladovanie, sprostredkovanie



prepravy, špeditárske služby, doprava pancierovými vozidlami, preprava cenností, prepravné služby.

41 - Organizovanie a vedenie kongresov, seminárov, kurzov, konferencií, sympózií, poskytovanie elektronických publikácií online, školenie, vydávanie kníh a časopisov v elektronickej forme online, vydávanie textov s výnimkou reklamných alebo náborových, vzdelávanie.

42 - Technický prieskum a technická inšpekcia, výskum a vývoj nových výrobkov, odborné a technické konzultácie, ciachovanie elektrometrov a meracích súprav, kalibrácia, kontrola kvality, expertízy, prevod údajov alebo dokumentov z fyzických médií na elektronicke médiá; prenájom výpočtovej techniky; aktualizovanie, inštalácia, servis a spúšťanie počítačových programov, počítačové programovanie, prenájom prístupového času k počítačovým databázam, poradenské služby v oblasti počítačového hardvéru a softvéru, prenájom počítačového softvéru, obnovovanie počítačových databáz, zhotovovanie kópií počítačových programov, prieskum v oblasti využitia počítačov, návrh a tvorba počítačových systémov a softvéru, počítačové systémové analýzy, prevod a konverzia počítačových programov a údajov; vytváranie, umiestňovanie a udržiavanie počítačových stránok (webových stránok).

(540)



(732) TAMEX, spol. s r. o., Maďarská 23A/710, 851 10 Bratislava, SK;

(740) Gruber Dalibor, Ing., Košice, SK;

(111) 224069

(151) 13.2.2009

(156) 17.4.2018

(180) 17.4.2028

(210) 5443-2008

(220) 17.4.2008

(442) 6.11.2008

(450) 6.4.2009

9 (511) 32, 33, 43

(511) 32 - Nealkoholické nápoje vrátane osviežujúcich nápojov, energetických nápojov, srvátkových nápojov, izotonických, hypertonických a hypotonických nápojov (na použitie pre atlétov a/alebo nimi požadovaných); pivo, sladové pivo, pšeničné pivo, tmavé pivo, svetlé pivo, čierne pivo a ležiak; nealkoholické sladové nápoje; minerálna voda a šumivé vody; ovocné nápoje a ovocné šťavy; sirupy, príchuť a iné prípravky na výrobu nápojov a šumivé tablety a prášky na prípravu nápojov a nealkoholických koktailov.

33 - Alkoholické nápoje (s výnimkou pív); horúce a miešané alkoholické nápoje vrátane alkoholických energetických nápojov, vareného vína a miešaných nápojov obsahujúcich mlieko; alkoholické sladové nápoje, sladový nápoj s vysokým obsahom alkoholu (malt liquor); vína, liehoviny a likéry; alkoholické prípravky na výrobu nápojov; koktaily a aperitívy vyrobené z liehovín alebo vína; nápoje obsahujúce víno.

43 - Služby zaistujúce stravovanie a nápoje vrátane služieb barov, kaviarní, jedální, kantín, bufetov, reštaurácií, samoobslužných reštaurácií; služby jedální, reštaurácií, bufetov, barov a kaviarní, a to poskytovanie jedál a nápojov, dodávka jedál a nápojov na objednávku do domu; prechodné ubytovanie vrátane hotelov, penziónov, prázdninových kempov, turistických ubytovní, motelov; rezervácia prechodného ubytovania; poskytovanie ubytovania pre zvieratá; prenájom prenosných stavieb, barov a stanov; požičiavanie stoličiek, stolov, prestieraní, nápojového skla a barového vybavenia.

(540) **ČERVENÝ BÝK**

(732) Red Bull GmbH, Am Brunnen 1, 5330 Fuschl am See, AT;

(740) Bušová Eva, JUDr., Bratislava, SK;

(111) 224108

(151) 13.2.2009

(156) 6.6.2018

(180) 6.6.2028

(210) 5735-2008

(220) 6.6.2008

(442) 6.11.2008

(450) 6.4.2009

9 (511) 30

(511) 30 - Cukrovinky, najmä žuvacia guma, žuvačky, cukríky a mäťové/vetrové/pepermintové cukríky.

(540) **WINTERFRESH ARCTIC ICE**

(732) Wm. WRIGLEY Jr. Company, 1132 West Blackhawk Street, Chicago, Illinois 60642, US;

(740) ROTT, RŮŽIČKA & GUTTMANN, Bratislava, SK;

(111) 224140

(151) 16.2.2009

(156) 20.6.2018

(180) 20.6.2028

(210) 5804-2008

(220) 20.6.2008

(442) 6.11.2008

(450) 6.4.2009

9 (511) 9, 16, 35, 41

(511) 9 - Elektronické publikácie; nahraté nosiče údajov. 16 - Tlačoviny; knihy; časopisy; noviny; periodické a neperiodické publikácie vrátane ich príloh a mimoriadnych vydaní; fotografie; katalógy, letáky; mapy; plagáty; príručky; prospekty; polygrafické výrobky; obežníky; ročenky; albumy; tlačivá; kancelárie, školské a vyučovacie potreby s výnimkou nábytku.

35 - Reklamná, inzertná a propagačná činnosť; reklama online na počítačovej komunikačnej sieti; vydávanie, aktualizovanie, zasielanie a rozširovanie reklamných materiálov (letáky, prospekty, tlačivá, vzorky), náborových textov a oznámov zákazníkom; uverejňovanie reklamných textov; grafická úprava tlačovín na reklamné účely; hospodárske, ekonomické predpovede; organizovanie výstav na obchodné a reklamné účely; organizovanie zábavných, kultúrnych a spoločenských podujatí na reklamné a obchodné účely;

maloobchod s tovarmi uvedenými v triedach 9 a 16; sprostredkovanie obchodu s tovarom; konzultačná činnosť v oblasti služieb uvedených v triede 35; sprostredkovateľská obchodná činnosť v oblasti služieb uvedených v triedach 35 a 41. 41 - Vydavateľská činnosť s výnimkou vydávania reklamných a náborových textov; vydávanie a zverejňovanie kníh, časopisov a textov; vydávanie a zverejňovanie online kníh a časopisov v elektronickej podobe; vydávanie textov v elektronickej forme; elektronická edičná činnosť v malom; poskytovanie informácií online; fotografická reportáž; reportérske služby; poskytovanie elektronických publikácií online (bez možnosti kopírovania); vzdelávanie; vyučovanie; zabezpečovanie výcvikov, kurzov a školení; organizovanie a vedenie konferencií, kongresov, seminárov, školení, sympózií, koncertov, kolokvií a výcvikov; informácie o výchove a vzdelávaní; informácie o možnostiach rekreácie, rozptýlenia, zábavy; zábava; športová a kultúrna činnosť; pobavenie; organizovanie kultúrnych alebo vzdelávacích výstav; organizovanie predstavení; organizovanie vedomostných a zábavných súťaží; organizovanie športových súťaží; organizovanie živých vystúpení; fotografovanie; prenájom audionahrávok; všetky uvedené služby poskytované aj prostredníctvom internetu; konzultačná činnosť v oblasti služieb uvedených v triede 41.

(540)



- (591) biela, červená  
 (732) STAR production, s.r.o., Dr. Vladimíra Clementisa 10, 821 02 Bratislava, SK;  
 (740) LITVÁKOVÁ A SPOL., s.r.o., Patentová a známková kancelária, Bratislava, SK;

(111) 224143

- (151) 16.2.2009  
 (156) 26.6.2018  
 (180) 26.6.2028  
 (210) 5821-2008  
 (220) 26.6.2008  
 (442) 6.11.2008  
 (450) 6.4.2009

9 (511) 16, 35, 41

- (511) 16 - Papier, kartón, lepenka a výrobky z týchto materiálov, ktoré nie sú zahrnuté v iných triedach; periodické a neperiodické publikácie; tlačoviny; reklamné tlačoviny; brožúry; letáky; lósy; tikety; plagáty; kalendáre; prospekty; fotografie; pohľadnice.  
 35 - Reklamná, inzertná a propagačná činnosť; reklama online na počítačovej komunikačnej sieťi; rozhlasová a televízna reklama; vydávanie, aktualizovanie reklamných materiálov; zasielanie a rozširovanie reklamných materiálov (letáky, prospekty, tlačivá, vzorky) zákazníkom.  
 41 - Zábava, pobavenie; organizovanie a prevádzkovanie lotérií a stávkových hier; organizovanie lotérií a stávkových hier prostredníctvom inter-

netu; organizovanie a prevádzkovanie spotrebiteľských lotérií; organizovanie a prevádzkovanie žrebových lotérií; organizovanie kurzových stávk; organizovanie kurzových stávk prostredníctvom internetu; organizovanie a prevádzkovanie doplnkových televíznych hier k lotériám; tvorba televíznych programov; organizovanie živých vystúpení; organizovanie zábavných a športových súťaží.

(540) MEŠEC PEŇAZÍ

- (732) TIPOS, národná lotériová spoločnosť, a. s., Brechtanová 1, 830 07 Bratislava, SK;  
 (740) Litvákova Edita, Ing., Bratislava, SK;

(111) 224144

- (151) 16.2.2009  
 (156) 27.6.2018  
 (180) 27.6.2028  
 (210) 5824-2008  
 (220) 27.6.2008  
 (442) 6.11.2008  
 (450) 6.4.2009

9 (511) 7, 8, 37, 40, 42

- (511) 7 - Ručné náradie a nástroje na iný než na ručný pohon.  
 8 - Ručné náradie a nástroje na ručný pohon.  
 37 - Autoopravnice; montáž v rámci opravárskej činnosti, opravy, údržby, umývanie a leštenie automobilov a motorových vozidiel; odstraňovanie nerovnosti karosérií automobilov spôsobených ťadovcom - krupobitím.  
 40 - Opracovávanie kovov jednoduchým spôsobom.  
 42 - Inžinierska činnosť, projektová činnosť, expertízy, vývoj, strojársky výskum.

(540) ROBELA

- (732) presi - DENT s. r. o., Dulov 165, 018 52 Dulov, SK;  
 (740) Kováčik Štefan, Ing., Bratislava - Petržalka, SK;

(111) 224199

- (151) 13.3.2009  
 (156) 27.3.2018  
 (180) 27.3.2028  
 (210) 564-2008  
 (220) 27.3.2008  
 (442) 5.12.2008  
 (450) 7.5.2009

9 (511) 1, 16, 35

- (511) 1 - Adhezíva (lepiace materiály) na priemyselné účely; lepidlá na priemyselné účely.  
 16 - Lepidlá pre domácnosť a na kancelárske účely.  
 35 - Maloobchod s tovarmi v triedach 1 a 16; marketing; reklamná činnosť; podpora predaja pre tretie osoby.

(540) všelepíč

- (732) S.N.A.I.L. s. r. o., Rastislavova 975/14, 951 41 Lužianky, SK;  
 (740) Girmanová Zuzana, Ing., Nitra, SK;

**(111) 224206**

(151) 13.3.2009  
 (156) 14.5.2018  
 (180) 14.5.2028  
 (210) 938-2008  
 (220) 14.5.2008  
 (310) 458 286  
 (320) 18.4.2008  
 (330) CZ  
 (442) 5.12.2008  
 (450) 7.5.2009

**9 (511) 30, 32**

(511) 30 - Nápoje na báze čaju, ľad na osvieženie.  
 32 - Šumivé nápoje a iné nealkoholické nápoje, ovocné nápoje a ovocné šťavy, sirupy a iné prípravky na zhotovenie nápojov.

**(540)**

(591) biela, béžová, žltá, hnedá, oranžová  
 (732) Kofola ČeskoSlovensko a.s. (IČO 242 61 980), Nad Porubkou 2278/31a, 708 00 Ostrava, CZ;  
 (740) Zathurecky InPaRtners, s. r. o., Banská Bystrica, SK;

**(111) 224261**

(151) 13.3.2009  
 (156) 9.7.2018  
 (180) 9.7.2028  
 (210) 1347-2008  
 (220) 9.7.2008  
 (442) 5.12.2008  
 (450) 7.5.2009

**9 (511) 39, 41, 43**

(511) 39 - Prenájom dopravných prostriedkov; zabezpečovanie prepravy osôb; organizovanie ciest; organizovanie exkurzií; organizovanie a zabezpečovanie turistických prehliadok, výletov a zájazdov.

41 - Výchovno-zábavné služby; organizovanie a vedenie konferencií, kongresov, sympózií; organizovanie kultúrnych alebo vzdelávacích výstav; organizovanie plesov a iných zábavných spoločenských podujatí; organizovanie športových súťaží; prevádzkovanie priestorov s hracími automatmi; prevádzkovanie kasín; služby nočných klubov; prenájom tenisových kurtov a športových ihrísk; prevádzkovanie kinosál; prevádzkovanie športových zariadení;

43 - Hotelierske služby; poskytovanie hotelového ubytovania; rezervovanie prechodného ubytovania; služby barov, reštaurácií a jedální; zabezpečenie a poskytovanie občerstvenia, jedla a nápojov; prevádzkovanie kempingov; prenájom prednáškových sál.

**(540)**

(591) oranžová, biela  
 (732) MAXIN, spol. s r. o., Pri Suchom mlyne 9, 811 04 Bratislava, SK;  
 (740) Bachratá Magdaléna, Mgr., Bratislava, SK;

**(111) 224330**

(151) 13.3.2009  
 (156) 7.4.2018  
 (180) 7.4.2028  
 (210) 5384-2008  
 (220) 7.4.2008  
 (442) 5.12.2008  
 (450) 7.5.2009

**9 (511) 30, 35**

(511) 30 - Káva, čaj, kakao, cukor, ryža, tapioka, ságo, kávové náhradky, múka a prípravky z obilnín, chlieb, pečivo, cukrovinky, zmrzlina, med, melasový sirup, droždie, prášky do cesta, soľ, horčica, ocot, nálevy (na ochutenie), korenie, ľad na osvieženie, s výnimkou výrobkov vyrobených z čokolády.

35 - Propagačná činnosť, reklama, pomoc pri riadení obchodnej činnosti, obchodná administratíva, kancelárske práce, všetko vo vzťahu k výrobkom v triede 30.

**(540)**

(591) zelená, červená, fialová, modrá, sivá, čierna, biela, oranžová  
 (732) SC CROCO SRL, Str. Slanicului nr. 12, Onesti, cod 601110, Juđetul Bacau Romania, RO;  
 (740) ROTT, RŮŽIČKA & GUTTMANN, Bratislava, SK;

**(111) 224365**

(151) 16.3.2009

(156) 18.4.2018

(180) 18.4.2028

(210) 5456-2008

(220) 18.4.2008

(442) 5.12.2008

(450) 7.5.2009

**9 (511) 8, 21**

(511) 8 - Záhradné náradie na ručný pohon, najmä hoblíky, lopatky na sadenie alebo presádzanie, plečky, kultivátory, záhradné vidly a motyčky; príbor, najmä nože, vidličky a lyžice; nožnice; nože, úžitkové, univerzálne a viacúčelové nože; sekáče; nože na krájanie, rezanie a plátkovanie; nože na chlieb; kuchynské náradie a nástroje, najmä krájače, sekáče, sekačky a rezačky (ručné), orezávače grapefruitov, krájače na potraviny, tlčiky na mäso, luskáčiky (s výnimkou luskáčikov z drahých kovov), kliešte na šalát, škrabky na šúpanie (neelektrické), odjadrovače, ručné krájače na pizzu s rúčkou pozostávajúce z otáčajúcej sa plochej ocelevej časti v tvare kruhu (pizza wheels), hoblíky na syr, kuchynská potreba na oškriabanie alebo olúpanie kôry z citrusového ovocia (zesters); nožnice; ručné nástroje a náradie, najmä kliešte, kladivá, skrutkovače, diagonálne rezačky a rezače, píly, orezávače (loppers), škrabky a škrabáky na farby, kľúče (montážne), francúzske kľúče, pilníky (nástroje), zveráky, dláta a rydlá; ručné ploché krájače zeleniny a ovocia s nastaviteľnými čepeľami (hand-held mandoline slicers); odkôstkovače ovocia; hrable a kutáče; škrabky na ľad (ručné nástroje); škrabky a škrabáky na hrnce a panvice (ručné nástroje).

21 - Kuchynské náradie s výnimkou náradia z drahých kovov, najmä potreby a náradie na servírovanie patriace do tejto triedy, otvárače, najmä otvárače na nádoby a zaváraninové poháre, naberačky a lopatky na zmrzlinu, otvárače na fľaše, otvárače na konzervy s výnimkou elektrických, lisy (na cesnak), podberáky (obracačky) slúžiace na obracanie potravín pri varení (turners), špachtle a stierky ako kuchynské potreby, kuchynské lyžice a naberačky, lyžice a naberačky na varenie a na servírovanie, kuchynské vidličky, lisy (pučidlá) na zemiaky, šľahače s výnimkou elektrických; kefy na použitie v domácnosti; lopatky na smeti; odšťavovače citrusového ovocia s výnimkou elektrických; naberačky na kávu; cedidlá a sitá; vývrtky, držiaky kukuričných klasov; tepelnoizolačné nádoby a termosky na jedlo; sitá a filtre z pleteného drôteného materiálu používané pri smažení, zabraňujúce striekaniu (wire mesh frying screens to prevent splatter); formy na ľadové kocky; poháriký a hrnčeky s výnimkou z drahých kovov; mlynčeky na korenie (ručné); nádoby s malými otvormi slúžiace na pretláčanie zemiakov do tvaru podobného zrnkám ryže (potato ricers); sypacie soľničky s výnimkou soľničiek z drahých kovov; čističe kreviet a garnátov (krabov); cedidlá s výnimkou cedidiel z drahých kovov; kanvice na čaj s výnimkou elektrických; kuchynské potreby na podlievanie potravín (napr.

mäsa) pri varení (basters); vákuovo utesnené alebo zapečatené nádoby slúžiace na uchovávanie vína, vákuovo tesniace uzávery na nádoby s vínom, pumpy slúžiace na vákuové utesnenie nádob s vínom (vacuum sealing wine preservers); popolnice a nádoby na odpadky; kuchynské potreby, najmä kuchynský riad, hrnce, hrnčeky a krčahy, panvice, panvice na opekanie, paráky a tlakové hrnce; misy na miešanie; dosky na krájanie; kuchynské potreby slúžiace na odstredenie a vysušenie šalátu, fungujúce na základe ručného rotačného pohybu (salad spinners); prenosné skladovacie kontajnery na všetky účely v domácnosti; metly; mopy; stierače a stierky, napr. na podlahu a sklo; záchodové kefy; váľky na cesto; sitá a sitká; ručné mixéry, šejkre; štamperlíky; gumové pretláčacie zvony; drôtené kefy na použitie v domácnosti; poháriký na použitie počas cestovania; obaly na mydlá; kuchynské potreby slúžiace na odkvapkanie a vysušenie riadu (napr. odkladače na riad a stojany); držiaky a príchytky na obrúsky, držiaky a príchytky na utierky, držiaky a príchytky na uteráky; polievacie kanvy; dávkovače mydla; servírovacie kliešte a pinzety; tepelnoizolačné nádoby (termosky) na nápoje; držiaky na papierové obrúsky; príchytky na obrúsky; stojany, police a regály na riad; držiaky na toaletný papier; stojany, police, regály, príchytky a ďalšie pomôcky na odkladanie hygienických, čistiacich a kozmetických potrieb v kúpeľni (shower caddies); nádoby a kontajnery na skladovanie potravín; vedrá, kade, putne; cedidlá, sitká a filtre do drezov a umývadiel; trojnožky; držiaky a rúčky na tašky pre nákupné tašky; kuchynské náradie na servírovanie špagiet; podberáky (obracačky) slúžiace na obracanie potravín pri varení (turners); špachtle a stierky ako kuchynské potreby; držiaky na kukuricu; police, regály, stojany a držiaky na náradie, na nástroje, na nádoby, na riad a na potreby pre domácnosť (utensil racks); vývrtky; miešače cesta s výnimkou elektrických; sitá na múku; naberačky a lyžice; náhradné štetiňy do kief, lopatky na smeti, a stierače a stierky, napr. na podlahu a sklo; čističky peria; lopatky na smeti; držiaky bágelov (druh chleba) uľahčujúce ich krájanie; cedidlá a sitá na použitie v domácnosti; vykrajovače na melóny (melon ballers); potreby a náradie na barbecue, najmä vidličky, pinzety, kliešte a stierky na použitie pri grilovaní na barbecue, súpravy na barbecue obsahujúce vidličky, stierky a pinzety a kliešte; náradie a nástroje na ošetrovanie, čistenie, úpravu a česanie zvierat chovaných v domácnosti, najmä kefy, hrebene, kefy s chladiacim účinkom a hrablíčky na srst' zvierat; lapačky na muchy; odkladače a držiaky na fľaše s vínom (wine bottle cradles); kontajnery na sadenie a pestovanie kvetov a rastlín, kvetináče na kvety a rastliny; podnosy na servírovanie; plastické fľaše na vodu; karafy; džbány a krčahy; podložky a podnosy s výnimkou papierových, nie ako prestieranie; stojany resp. regály na korenie a koreničky; tanier; misy; poháre pre dojčatá a deti, špeciálne poháre s vrchnákom zabraňujúcim vyliatiu tekutiny a sošáčkikom na pitie pre dojčatá a deti (training cups); ručné mlynčeky pre domácnosť; strúhadlá pre domácnosť.

**(540) OXO**

- (732) Helen of Troy Limited, Suite 1, Ground Floor, The Financial Services Centre, Bishop's Court Hill, St. Michael, Barbados BB14044, BB;  
 (740) MAJLINGOVÁ & PARTNERS, s. r. o., Bratislava, SK;

**(111) 224366**

- (151) 16.3.2009  
 (156) 18.4.2018  
 (180) 18.4.2028  
 (210) 5457-2008  
 (220) 18.4.2008  
 (442) 5.12.2008  
 (450) 7.5.2009

**9 (511) 8, 21**

(511) 8 - Záhradné náradie na ručný pohon, najmä hoblíky, lopatky na sadenie alebo presádzanie, plečky, kultivátory, záhradné vidly a motyčky; príbor, najmä nože, vidličky a lyžice; nožnice; nože, úžitkové, univerzálne a viacúčelové nože; sekáče; nože na krájanie, rezanie a plátkovanie; nože na chlieb; kuchynské náradie a nástroje, najmä krájače, sekáče, sekačky a rezačky ručné, orezávače grapefruitov, krájače na potraviny, tlčiky na mäso, luskáčiky (s výnimkou luskáčikov z drahých kovov), kliešte na šalát, škrabky na šúpanie (neelektrické), odjadrovače, ručné krájače na pizzu s rúčkou pozostávajúce z otáčajúcej sa plochej ocelovej časti v tvare kruhu (pizza wheels), hoblíky na syr, kuchynská potreba na oškriabanie alebo olúpanie kôry z citrusového ovocia (zesters); nožnice; ručné nástroje a náradie, najmä kliešte, kladivá, skrútkovače, diagonálne rezačky a rezače, píly, orezávače (loppers), škrabky a škrabáky na farby, kľúče (montážne), francúzske kľúče, pilníky (nástroje), zveráky, dláta a rydlá; ručné ploché krájače zeleniny a ovocia s nastaviteľnými čepeľami (hand-held mandoline slicers); odkôstkovače ovocia; hrable a kutáče; škrabky na ľad (ručné nástroje); škrabky a škrabáky na hrnce a panvice (ručné nástroje).

21 - Kuchynské náradie s výnimkou náradia z drahých kovov, najmä potreby a náradie na servírovanie patriace do tejto triedy, otvárače, najmä otvárače na nádoby a zaváraninové poháre, naberačky a lopatky na zmrzlinu, otvárače na fľaše, otvárače na konzervy s výnimkou elektrických, lisy (na cesnak), podberáky (obracačky) slúžiace na obracanie potravín pri varení (turners), špachtle a stierky ako kuchynské potreby, kuchynské lyžice a naberačky, lyžice a naberačky na varenie a na servírovanie, kuchynské vidličky, lisy (pučidlá) na zemiaky, šľahače s výnimkou elektrických; kefy na použitie v domácnosti; lopatky na smeti; odšťavovače citrusového ovocia s výnimkou elektrických; naberačky na kávu; cedidlá a sitá; vývrtky; držiaky kukuričných klasov; tepelnoizolačné nádoby a termosky na jedlo; sitá a filtre z pleteného drôteného materiálu používané pri smažení, zabraňujúce striekaniu (wire mesh frying screens to prevent splatter); formy na ľadové kocky; poháriky a hrnčeky s výnimkou z drahých kovov; mlynčeky na korenie (ručné); nádoby s malými otvormi slúžiace na pretláčanie

zemiakov do tvaru podobnému zrnkám ryže (potato ricers); sypacie soľničky s výnimkou z drahých kovov; čističe kreviet a garnátov (krabov); cedidlá s výnimkou z drahých kovov; kanvice na čaj s výnimkou elektrických; kuchynské potreby na podlievanie potravín (napr. mäsa) pri varení (basters); vákuovo utesnené alebo zapečatené nádoby slúžiace na uchovávanie vína, vákuovo tesniace uzávery na nádoby s vínom, pumpy slúžiace na vákuové utesnenie nádob s vínom (vacuum sealing wine preservers); popolnice a nádoby na odpadky; kuchynské potreby, najmä kuchynský riad, hrnce, hrnčeky a krčahy, panvice, panvice na opekanie, paráky a tlakové hrnce; misky na miešanie; dosky na krájanie; kuchynské potreby slúžiace na odstredenie a vysušenie šalátu fungujúce na základe ručného rotačného pohybu (salad spinners); prenosné skladovacie kontajnery na všetky účely v domácnosti; metly; mopy; stierače a stierky, napr. na podlahu a sklo; záchodové kefy; války na cesto; sitá a sitká; ručné mixéry, šejkre; štamperlíky; gumové pretláčacie zvony; drôtené kefy na použitie v domácnosti; poháriky na použitie počas cestovania; obaly na mydlá; kuchynské potreby slúžiace na odkvapkanie a vysušenie riadu (napr. odkladače na riad a stojany); držiaky a prichytky na obrúsky, držiaky a prichytky na utierky, držiaky a prichytky na uteráky; polievacie kanvy; dávkovače mydla; servírovacie kliešte a pinzety; tepelnoizolačné nádoby (termosky) na nápoje; držiaky na papierové obrúsky; prichytky na obrúsky; stojany, police a regály na riad; držiaky na toaletný papier; stojany, police, regály, prichytky a ďalšie pomôcky na odkladanie hygienických, čistiacich a kozmetických potrieb v kúpeľni (shower caddies); nádoby a kontajnery na skladovanie potravín; vedrá, kade, putne; cedidlá, sitká a filtre do drezov a umývadiel; trojnožky; držiaky a rúčky na tašky pre nákupné tašky; kuchynské náradie na servírovanie špagiet; podberáky (obracačky) slúžiace na obracanie potravín pri varení (turners); špachtle a stierky ako kuchynské potreby; držiaky na kukuricu; police, regály, stojany a držiaky na náradie, na nástroje, na nádoby, na riad a na potreby pre domácnosť (utensil racks); vývrtky; miešače cesta s výnimkou elektrických; sitá na múku; naberačky a lyžice; náhradné štetiny do kief, lopatky na smeti, a stierače a stierky, napr. na podlahu a sklo; čističky peria; lopatky na smeti; držiaky bágelov (druh chleba) uľahčujúce ich krájanie; cedidlá a sitá na použitie v domácnosti; vykrajovače na melóny (melon balers); potreby a náradie na barbecue, najmä vidličky, pinzety, kliešte a stierky na použitie pri grilovaní na barbecue, súpravy na barbecue obsahujúce vidličky, stierky a pinzety a kliešte; náradie a nástroje na ošetrovanie, čistenie, úpravu a česanie zvierat chovaných v domácnosti, najmä kefy, hrebene, kefy s hľadiacim účinkom a hrablíčky na srst' zvierat; lapačky na muchy; odkladače a držiaky na fľaše s vínom (wine bottle cradles); kontajnery na sadenie a pestovanie kvetov a rastlín, kvetináče na kvety a rastliny; podnosy na servírovanie; plastické fľaše na vodu; karafy; džbány a krčahy; podložky a podnosy s výnimkou papierových, nie ako prestieranie; stojany

resp. regály na korenie a koreničky; tanierne; mi-  
sy; poháre pre dojčatá a deti, špeciálne poháre  
s vrchnákom zabraňujúcim vyliatiu tekutiny a so-  
sáčikom na pitie pre dojčatá a deti (training  
cups); ručné mlynčeky pre domácnosť; strúhadlá  
pre domácnosť.

**(540) Good Grips**

(732) Helen of Troy Limited, Suite 1, Ground Floor,  
The Financial Services Centre, Bishop's Court  
Hill, St. Michael, Barbados BB14044, BB;

(740) MAJLINGOVÁ & PARTNERS, s. r. o., Brati-  
slava, SK;

**(111) 224435**

(151) 16.3.2009  
(156) 11.7.2018  
(180) 11.7.2028  
(210) 5870-2008  
(220) 11.7.2008  
(442) 5.12.2008  
(450) 7.5.2009

**9 (511) 36**

(511) 36 - Bankovníctvo vrátane elektronického ban-  
kovníctva, home banking, bankové služby vrátane  
služieb prostredníctvom elektronických kom-  
munikačných sietí a telekomunikačných sietí, ve-  
denie účtov, klíring, finančné odhady a oceňova-  
nie v oblasti bankovníctva, poskytovanie úverov,  
poskytovanie pôžičiek, investovanie do cenných  
papierov na vlastný účet, kapitálové investície,  
platobný styk a zúčtovanie, elektronický prevod  
kapitálu, platobné prevody vykonávané elektro-  
nicky, vydávanie a správa platobných prostriedkov,  
napr. platobných kariet, cestovných šekov, ove-  
rovanie šekov, poskytovanie záruk, garancie, kau-  
cie, ručenie, otváranie akreditívov, obstarávanie  
inkasa, uloženie a správa cenných papierov alebo  
iných hodnôt, poskytovanie bankových informá-  
cií, finančné analýzy a informácie, prenájom bez-  
pečnostných schránok, prijímanie vkladov, finanč-  
ný prenájom (finančný lízing), účasť na vydávaní  
cenných papierov a poskytovanie súvisiacich  
služieb, finančné poradenstvo, výkon funkcie de-  
pozitára, zmenárenská činnosť, obchodovanie na  
vlastný účet alebo účet klienta s devízovými  
hodnotami, v oblasti termínovaných obchodov (fu-  
tures) a opcií (options) vrátane kurzových a úro-  
kových obchodov, s prevoditeľnými cennými  
papiermi, so zlatými a striebornými mincami,  
pamätnými mincami, hárkami bankoviek a so sú-  
bormi obehových mincí, vykonávanie hypotekár-  
nych obchodov, obhospodarovanie cenných pa-  
pierov klienta na jeho účet vrátane poradenstva  
(portfólio manažment), sprostredkovateľská čin-  
nosť v oblasti bankovníctva a poisťovníctva sú-  
visiaca s bankovou činnosťou alebo stavebným  
sporením.

**(540) ČSOB Rýchly podnikateľský úver**

(732) Československá obchodná banka, a.s., Žižkova 11,  
811 02 Bratislava, SK;

**(111) 224565**

(151) 17.4.2009  
(156) 16.6.2018  
(180) 16.6.2028  
(210) 5762-2008  
(220) 16.6.2008  
(442) 7.1.2009  
(450) 5.6.2009

**9 (511) 29, 30, 32**

(511) 29 - Mäso; ryby s výnimkou živých; hydina, nie  
živá, divina; mäsové výťažky, konzervované, su-  
šené a zavárané ovocie a zelenina; želatína; dže-  
my, vajcia; mlieko a mliečne výrobky; jedlé oleje  
a tuky; polievky; polievkové základy; bujóny  
a mäsové vývary všetkých druhov; tekuté polievky.  
30 - Káva; čaj; kakao; cukor; ryža; tapioka; ságo;  
kávové náhradky; múka a prípravky z obilnín;  
chlieb; pečivo; cukrovinky; zmrzlina; med; mela-  
sový sirup; kvasnice; prášky do pečiva; soľ; hor-  
čica; korenie; koreniace zmesi; múčniky; múčni-  
ky v prášku; prípravky na pečenie; ocot; nálevy  
na ochucovanie; ľad na osvieženie; ryžové buri-  
zóny; vločková kaša; dresingy; cestoviny; pizza;  
trvanlivé pekárske výrobky; cestoviny z omáčkou  
ako polotovar; omáčky; omáčkové základy; omáč-  
ky v prášku; šťavy k mäsu a minútkam; zápražky  
do omáčok a polievok; tekuté omáčky.  
32 - Pivá, minerálne vody, šumivé nápoje a iné  
nealkoholické nápoje, ovocné nápoje a šťavy, si-  
rupy a iné prípravky na výrobu nápojov.

**(540)**



(591) ružová, zelená, žltá, biela, hnedá  
(732) Vitana, a. s., Mělnická 133, 277 32 Byšice, CZ;  
(740) inventa Patentová a známková kancelária s.r.o.,  
Bratislava, SK;

**(111) 224627**

(151) 17.4.2009  
(156) 31.1.2018  
(180) 31.1.2028  
(210) 189-2008  
(220) 31.1.2008  
(442) 7.1.2009  
(450) 5.6.2009

**9 (511) 16, 29, 35**

(511) 16 - Baliaci papier; blahoprajné pohľadnice; bro-  
žované knihy; brožúry, brožúrky; bublinové oba-  
ly z plastických materiálov (na balenie); časopi-  
sy; etikety s výnimkou textilných; fotografie;  
grafické zobrazenia, grafiky; kalendáre; kartón,



lepenka; katalógy; papierové darčeky; knihy; lepenkové alebo papierové škatule; lepenkové alebo papierové obaly na fľaše; lepenkové platne (papiernický tovar); lepiace pásky na kancelárske účely a použitie v domácnosti; leporelá; mapy, obálky (papiernický tovar); obaly (papiernický tovar); obrazy; papiernický tovar; periodické a neperiodické publikácie; plagáty; predmety z kartónu; prospekty; pútače z papiera alebo lepenky; reklamné tabule z papiera, kartónu alebo lepenky; grafické reprodukcie; tlačené reklamné materiály; umelecké litografie; plastové fólie na balenie; vrecia z papiera alebo plastických materiálov.

29 - Mäso; hydina; zverina; výrobky z mäsa, hydiny a zveriny; mäsové výťažky; údeniny; šunky, klobásy; párky; salámy; slanina; hotové jedlá z mäsa; mäsové konzervy; mäsové výťažky; mäsové polotovary.

35 - Sprostredkovanie obchodu s tovarom uvedeným v triedach 16 a 29; reklamná činnosť; maloobchodná činnosť s mäsom a mäsovými výrobkami; veľkoobchodná činnosť s mäsom a mäsovými výrobkami; organizovanie audiovizuálnych predstavení na komerčné a reklamné účely; organizovanie výstav na komerčné alebo reklamné účely; personálne poradenstvo; pomoc pri riadení obchodnej činnosti; poradenstvo v obchodnej činnosti; poskytovanie obchodných alebo podnikateľských informácií; predvádzanie (služby modeliek) na reklamné účely a podporu predaja; rozširovanie reklamných oznamov; rozširovanie reklamných materiálov zákazníkom (letáky, prospekty, tlačivá, vzorky); spracovanie textov; vydávanie a aktualizovanie reklamných materiálov a zvukovo-obrazových záznamov a periodických a neperiodických publikácií; vydávanie a rozširovanie reklamných textov; vydávanie náborových textov; obchodné alebo podnikateľské informácie; komerčné informačné kancelárie; prenájom kancelárskych strojov a zariadení; marketingové štúdie; nábor zamestnancov; obchodný alebo podnikateľský prieskum; obchodný manažment a podnikové poradenstvo; prenájom predajných automatov; predvádzanie tovaru.

(540)



(591) červená, žltá, čierna, biela

(732) TAURIS, a.s., Potravínárska 6, 979 01 Rimavská Sobota, SK;

(740) Gruber Dalibor, Ing., Košice, SK;

(111) 224628

(151) 17.4.2009

(156) 31.1.2018

(180) 31.1.2028

(210) 190-2008

(220) 31.1.2008

(442) 7.1.2009

(450) 5.6.2009

9 (511) 16, 29, 35

(511) 16 - Baliaci papier; blahoprajné pohľadnice; brožované knihy; brožúry, brožúrky; bublinové obaly z plastických materiálov (na balenie); časopisy; etikety s výnimkou textilných; fotografie; grafické zobrazenia, grafiky; kalendáre; kartón, lepenka; katalógy; papierové darčeky; knihy; lepenkové alebo papierové škatule; lepenkové alebo papierové obaly na fľaše; lepenkové platne (papiernický tovar); lepiace pásky na kancelárske účely a použitie v domácnosti; leporelá; mapy, obálky (papiernický tovar); obaly (papiernický tovar); obrazy; papiernický tovar; periodické a neperiodické publikácie; plagáty; predmety z kartónu; prospekty; pútače z papiera alebo lepenky; reklamné tabule z papiera, kartónu alebo lepenky; grafické reprodukcie; tlačené reklamné materiály; umelecké litografie; plastové fólie na balenie; vrecia z papiera alebo plastických materiálov.

29 - Mäso; hydina; zverina; výrobky z mäsa, hydiny a zveriny; mäsové výťažky; údeniny; šunky, klobásy; párky; salámy; slanina; hotové jedlá z mäsa; mäsové konzervy; mäsové výťažky; mäsové polotovary.

35 - Sprostredkovanie obchodu s tovarom uvedeným v triedach 16 a 29; reklamná činnosť; maloobchodná činnosť s mäsom a mäsovými výrobkami; veľkoobchodná činnosť s mäsom a mäsovými výrobkami; organizovanie audiovizuálnych predstavení na komerčné a reklamné účely; organizovanie výstav na komerčné alebo reklamné účely; personálne poradenstvo; pomoc pri riadení obchodnej činnosti; poradenstvo v obchodnej činnosti; poskytovanie obchodných alebo podnikateľských informácií; predvádzanie (služby modeliek) na reklamné účely a podporu predaja; rozširovanie reklamných oznamov; rozširovanie reklamných materiálov zákazníkom (letáky, prospekty, tlačivá, vzorky); spracovanie textov; vydávanie a aktualizovanie reklamných materiálov a zvukovo-obrazových záznamov a periodických a neperiodických publikácií; vydávanie a rozširovanie reklamných textov; vydávanie náborových textov; obchodné alebo podnikateľské informácie; komerčné informačné kancelárie; prenájom kancelárskych strojov a zariadení; marketingové štúdie; nábor zamestnancov; obchodný alebo podnikateľský prieskum; obchodný manažment a podnikové poradenstvo; prenájom predajných automatov; predvádzanie tovaru.



(540)



(591) červená, žltá  
 (732) TAURIS, a.s., Potravinárska 6, 979 01 Rimavská Sobota, SK;  
 (740) Gruber Dalibor, Ing., Košice, SK;

(111) 224629

(151) 17.4.2009  
 (156) 31.1.2018  
 (180) 31.1.2028  
 (210) 191-2008  
 (220) 31.1.2008  
 (442) 7.1.2009  
 (450) 5.6.2009

9 (511) 16, 29, 35

(511) 16 - Baliaci papier; blahoprajné pohľadnice; brožované knihy; brožúry, brožúrky; bublinové obaly z plastických materiálov (na balenie); časopisy; etikety s výnimkou textilných; fotografie; grafické zobrazenia, grafiky; kalendáre; kartón, lepenka; katalógy; papierové darčeky; knihy; lepenkové alebo papierové škatule; lepenkové alebo papierové obaly na fľaše; lepenkové platne (papiernický tovar); lepiace pásky na kancelárske účely a použitie v domácnosti; leporelá; mapy, obálky (papiernický tovar); obaly (papiernický tovar); obrazy; papiernický tovar; periodické a neperiodické publikácie; plagáty; predmety z kartónu; prospekty; pútače z papiera alebo lepenky; reklamné tabule z papiera, kartónu alebo lepenky; grafické reprodukcie; tlačené reklamné materiály; umelecké litografie; plastové fólie na balenie; vrecia z papiera alebo plastických materiálov.  
 29 - Mäso; hydina; zverina; výrobky z mäsa, hydiny a zveriny; mäsové výťažky; údeniny; šunky, klobásy; párky; salámy; slanina; hotové jedlá z mäsa; mäsové konzervy; mäsové výťažky; mäsové polotovary.  
 35 - Sprostredkovanie obchodu s tovarom uvedeným v triedach 16 a 29; reklamná činnosť; maloobchodná činnosť s mäsom a mäsovými výrobkami; veľkoobchodná činnosť s mäsom a mäsovými výrobkami; organizovanie audiovizuálnych predstavení na komerčné a reklamné účely; organizovanie výstav na komerčné alebo reklamné účely; personálne poradenstvo; pomoc pri riadení obchodnej činnosti; poradenstvo v obchodnej činnosti; poskytovanie obchodných alebo podnikateľských informácií; predvádzanie (služby modeliek) na reklamné účely a podporu predaja; rozširovanie reklamných oznamov; rozširovanie reklamných materiálov zákazníkom (letáky, prospekty, tlačivá, vzorky); spracovanie textov; vydávanie a aktualizovanie reklamných materiálov a zvukovo-obrazových záznamov a periodických

a neperiodických publikácií; vydávanie a rozširovanie reklamných textov; vydávanie náborových textov; obchodné alebo podnikateľské informácie; komerčné informačné kancelárie; prenájom kancelárskych strojov a zariadení; marketingové štúdie; nábor zamestnancov; obchodný alebo podnikateľský prieskum; obchodný manažment a podnikové poradenstvo; prenájom predajných automatov; predvádzanie tovaru.

(540)



(591) červená, žltá  
 (732) TAURIS, a.s., Potravinárska 6, 979 01 Rimavská Sobota, SK;  
 (740) Gruber Dalibor, Ing., Košice, SK;

(111) 224765

(151) 27.4.2009  
 (156) 12.2.2018  
 (180) 12.2.2028  
 (210) 252-2008  
 (220) 12.2.2008  
 (442) 6.6.2008  
 (450) 5.6.2009

9 (511) 16, 35, 36, 37, 39

(511) 16 - Firemné listiny, papierové propagačné materiály, letáky, prospekty, tlačivá, kopirovacie zariadenia, kancelárske potreby uvedené v tejto triede, kancelárska technika a príslušenstvo kancelárskej techniky uvedené v tejto triede.  
 35 - Maloobchodná činnosť v oblasti strojárskoho, stavebného, sklárskeho, chemického, petrochemického a nekovových výrobkami, so železiarskym tovarom, s drobným železiarskym tovarom, s oceľovými konštrukciami, s technologickými, dopravnými a manipulačnými zariadeniami, so strojmi a zariadeniami, s autogénnou technikou, so zväračskou technikou a s príslušenstvom, s prídavnými materiálmi pre zváranie, s ochrannými a pracovnými pomôckami, so záhradkárskymi a chovateľskými potrebami, s drogériovým tovarom, s lakmi a farbami, s nábytkom, s domácimi potrebami, s kuchynskými potrebami, s potravinárskymi výrobkami, s tabakovými výrobkami, s dopravnými prostriedkami a ich príslušenstvom, s obuvou, s textilom, s odevmi, s kancelárskou a výpočtovou technikou, s televíznymi anténami, s rozhlasovými anténami, so satelitnými zariadeniami, s elektronikou, s elektroinštalačným materiálom, s elektrickými prístrojmi a zariadeniami, so zabezpečovacou technikou, s priemyselnou televíziou, s reprodukčnou technikou, s telekomunikačnými zariadeniami, so zdravotníckou technikou; činnosti reklamnej agentúry, roz-

širovanie, vydávanie a aktualizovanie reklamných materiálov, prenájom reklamných priestorov a plôch, prenájom reklamných materiálov, zásielkové reklamné služby, uverejňovanie reklamných textov, prenájom kancelárskych strojov a zariadení, aranžovanie výkladov, analýzy nákladov, inzertné činnosti, obchodný alebo podnikateľský prieskum, poradenstvo v obchodnej činnosti, prenájom kancelárskych strojov a zariadení, obchodný manažment a podnikové poradenstvo, odborné obchodné poradenstvo, prieskum trhu, sekretárske služby, účtovníctvo, vedenie účtovných kníh.

36 - Finančné informácie, finančné poradenstvo, služby v oblasti finančnictva, faktoring a forfaiting, finančný lízing, platenie na splátky, služby úverových kariet.

37 - Stavebné činnosti, stavebný dozor, prenájom stavebných strojov a zariadení, prenájom stavebného náradia, stavebné informácie.

39 - Balenie tovarov, nákladná a kamiónová doprava, skladovanie, uskladňovanie tovarov, sprostredkovanie prepravy, kuriérske služby, doručovanie tovaru, preprava a skladovanie odpadu, prenájom skladísk, prenájom skladovacích kontajnerov, prepravné služby, prenájom dopravných prostriedkov, vozidiel a automobilov, prenájom vozíkov, informácie o uskladnení, sťahovanie.

(540)

**bM BAUMARKET**  
obchodná aliancia predajcov stavebnín

(732) BAU-MARKET, a.s., Galvániho 8, 821 04 Bratislava, SK;

(740) Gruber Dalibor, Ing., Košice, SK;

(111) 224838

(151) 13.5.2009

(156) 21.10.2018

(180) 21.10.2028

(210) 1912-2008

(220) 21.10.2008

(442) 5.2.2009

(450) 6.7.2009

9 (511) 3, 5

(511) 3 - Parfuméria, vonné oleje, kozmetika, najmä prípravky na ošetrovanie pokožky, krémy, mlieka, gély, emulzie, vody a dezodoranty na osobnú potrebu, toaletné prípravky, opaľovacie krémy, mlieka a oleje, sprchovacie gély, vody po holení, kozmetické prípravky, telové šampóny, prípravky na ošetrovanie a regeneráciu vlasov a vlasovej pokožky, prípravky na umývanie a ošetrovanie rúk a vlasov, vlasové vody, šampóny, kondicionéry, tužidlá, masážne prípravky, regeneračné prípravky, masážne a regeneračné krémy, masážne a regeneračné emulzie, masážne a regeneračné gély, prípravky na ústnu hygienu, ústne vody, zubné pasty, zubné gély, mydlá, hygienické toaletné prípravky.

5 - Farmaceutické výrobky, kozmetické výrobky na liečebné účely, repelentné prípravky.

(540)



(732) ALPA, a. s., Hornoměstská 378, 594 25 Velké Meziříčí, CZ;

(740) Záhurecká Romana, JUDr., Banská Bystrica, SK;

(111) 224839

(151) 13.5.2009

(156) 21.10.2018

(180) 21.10.2028

(210) 1913-2008

(220) 21.10.2008

(442) 5.2.2009

(450) 6.7.2009

9 (511) 3, 5

(511) 3 - Kozmetické prípravky.

5 - Kozmetické výrobky na liečebné účely.

(540) Francovka

(732) ALPA, a. s., Hornoměstská 378, 594 25 Velké Meziříčí, CZ;

(740) Záhurecká Romana, JUDr., Banská Bystrica, SK;

(111) 224888

(151) 13.5.2009

(156) 10.9.2018

(180) 10.9.2028

(210) 6106-2008

(220) 10.9.2008

(442) 5.2.2009

(450) 6.7.2009

9 (511) 35, 41, 45

(511) 35 - Obchodné a podnikateľské informácie, obchodná správa licencií výrobkov a služieb pre tretie osoby, pomoc pri riadení obchodnej činnosti a pomoc pri riadení obchodných spoločností; poradenstvo v obchodnej činnosti; reklamné služby; rozširovanie reklamných materiálov zákaznikom (letáky, prospekty, tlačoviny, vzorky), vydávanie a aktualizovanie reklamných materiálov; vyhľadávanie informácií v počítačových súboroch pre zákazníkov; poskytovanie internetových vyhľadávačov; zbieranie údajov do počítačových databáz; zoraďovanie údajov v počítačových databázach.

41 - Organizovanie a vedenie kongresov, konferencií, seminárov, kurzov a školení v oblasti priemyselného vlastníctva, licenčnej a autorskoprávnej problematiky a nekalej súťaže, vydavateľská a nakladateľská činnosť; prekladateľská činnosť.

45 - Činnosť advokátskej kancelárie; právny výskum; poskytovanie právnej pomoci; zastupovanie fyzických a právnických osôb v konaní pred súdmi a inými orgánmi; spisovanie listín; poskytovanie právnych rád; vypracúvanie právnych rozborov a stanovísk; vypracúvanie správ o celkovom postavení právnických osôb v právnych vzťahoch s inými subjektmi práva; sprostredkovanie uzatvorenia zmluvy; poradenstvo v uvedených činnostiach; právne služby; spravovanie autorských práv; poradenstvo v oblasti práv duševného vlastníctva; právne služby pre licencie na počítačové programy; licencie na práva duševného vlastníctva; právny výskum; konzultačné služby súvisiace s právnymi službami; poskytovanie odbornej pomoci fyzickým a právnickým osobám vo veciach týkajúcich sa priemyselného vlastníctva; zastupovanie vo všetkých veciach týkajúcich sa patentov, úžitkových vzorov, ochranných známk, dizajnov, označení pôvodu, topografií, licencií zaradených do triedy 45 a porušovania práv týkajúcich sa priemyselného vlastníctva; odborné poradenstvo v oblasti licencií zaradených do triedy 45; odborné poradenstvo v oblasti autorských práv; poradenská činnosť v oblasti nekalej súťaže; odborné poradenstvo v oblasti registrácie doménových mien; sledovacie služby v oblasti duševného vlastníctva; sprostredkovanie odbornej pomoci fyzickým a právnickým osobám vo veciach týkajúcich sa priemyselného vlastníctva; sprostredkovateľská činnosť v oblasti autorskoprávnej ochrany; sprostredkovanie zastupovania vo všetkých záležitostiach týkajúcich sa patentov, úžitkových vzorov, ochranných známk, dizajnov, označení pôvodu a topografií v zahraničí.

(540)



(591) žltozelená

(732) Mgr. Peter Serina, advokátska kancelária, s. r. o., Teplická 1, 831 02 Bratislava, SK;

(111) 224924

(151) 14.5.2009

(156) 29.10.2018

(180) 29.10.2028

(210) 1965-2008

(220) 29.10.2008

(442) 5.2.2009

(450) 6.7.2009

9 (511) 12, 35, 37, 41

(511) 12 - Vozidlá, ich súčasti, príslušenstvo, náhradné diely a tuningové komponenty patriace do tejto triedy.

35 - Maloobchodné a veľkoobchodné služby s vozidlami, ich náhradnými dielmi, príslušenstvom, tiež s vykurovacími, vetracími a klimatizačnými systémami do vozidiel, autorádiami a inými doplnkami do vozidiel, tuningovými komponentmi, sedačkami, pneumatikami, navigačnými zariadeniami, zabezpečovacími zariadeniami proti krádeži, rádiatelefonnými zariadeniami, mobilnými rádiatelefonnými zariadeniami; obchodné informácie a rady spotrebiteľom; reklamné služby; organizovanie výstav na obchodné a reklamné účely; prieskum a analýzy trhu.

37 - Inštalácia, údržba a opravy elektrických a elektronických systémov vo vozidlách, zabezpečovacích vykurovacích a klimatizačných systémov.

41 - Výchovná a vzdelávacia činnosť v oblasti dopravy; organizovanie zábavných a športových podujatí; organizovanie výstav na vzdelávacie a kultúrne účely.

(540)



(591) tmavomodrá, biela

(732) MOLPIR, s. r. o., SNP 129, 919 04 Smolenice, SK;

(740) FAJNOR IP s.r.o., Bratislava, SK;

(111) 224925

(151) 14.5.2009

(156) 29.10.2018

(180) 29.10.2028

(210) 1966-2008

(220) 29.10.2008

(442) 5.2.2009

(450) 6.7.2009

9 (511) 12, 35, 37, 41

(511) 12 - Vozidlá, ich súčasti, príslušenstvo, náhradné diely a tuningové komponenty patriace do tejto triedy.

35 - Maloobchodné a veľkoobchodné služby s vozidlami, ich náhradnými dielmi, príslušenstvom, tiež s vykurovacími, vetracími a klimatizačnými systémami do vozidiel, tuningovými komponentmi, sedačkami, pneumatikami, navigačnými zariadeniami, zabezpečovacími zariadeniami proti krádeži, rádiatelefonnými zariadeniami, mobilnými rádiatelefonnými zariadeniami; obchodné informácie a rady spotrebiteľom; reklamné služby; organizovanie výstav na obchodné a reklamné účely; prieskum a analýzy trhu.

37 - Inštalácia, údržba a opravy elektrických a elektronických systémov vo vozidlách, zabezpečovacích vykurovacích a klimatizačných systémov.

41 - Výchovná a vzdelávacia činnosť v oblasti dopravy; organizovanie zábavných a športových podujatí; organizovanie výstav na vzdelávacie a kultúrne účely.

**(540) MOLPIR**

(732) MOLPIR, s. r. o., SNP 129, 919 04 Smolenice, SK;  
 (740) FAJNOR IP s.r.o., Bratislava, SK;

**(111) 225063**

(151) 12.6.2009  
 (156) 30.5.2018  
 (180) 30.5.2028  
 (210) 1067-2008  
 (220) 30.5.2008  
 (442) 5.3.2009  
 (450) 6.8.2009

**9 (511) 3, 5**

(511) 3 - Pracie, bieliace a čistiace prípravky, leštiace a odmasťovacie prípravky, namáčacie prípravky, avivážne prípravky, prípravky na odstránenie hrdze a vodného kameňa pre domácnosť, prípravky na zmäkčovanie vody, oživovače a zjasňovače farieb na tkaniny, prípravky na čistenie kobercov, odstraňovače škvŕn.  
 5 - Čistiace a dezinfekčné prípravky patriace do tejto triedy, dezinfekčné prípravky; antibakteriálne prípravky, prípravky slúžiace na obmedzovanie pachov v miestnostiach.

**(540) TEP**

(732) TATRACHEMA, výrobné družstvo Trnava, Bulharská 40, 917 02 Trnava, SK;

**(111) 225197**

(151) 12.6.2009  
 (156) 20.6.2018  
 (180) 20.6.2028  
 (210) 5797-2008  
 (220) 20.6.2008  
 (442) 5.3.2009  
 (450) 6.8.2009

**9 (511) 6, 9, 11, 19, 37, 42**

(511) 6 - Kovové diely pre sklárske pece, taviace elektródy pre sklárske pece.  
 9 - Prvky a zariadenia silnoprúdovej a slaboprúdovej elektrotechniky, elektrické meracie prístroje, rozvodové skrine a panely, káble, vodiče, elektródy pre sklárske pece, transformátory, regulačná technika, monitorovacie zariadenie pre sklárske pece, počítače (hardvér), počítačový softvér.  
 11 - Sklárske pece a príslušenstvo, zariadenia elektrického príhrevu pre sklárske pece.  
 19 - Výmurovky sklárskych pecí.  
 37 - Montáž, opravy a údržba elektrických zariadení sklárskych pecí a príslušenstva k nim.  
 42 - Tvorba, inštalácia a prenájom počítačových programov, inžinierska činnosť, projektová činnosť, expertízy, vývoj, výskum strojársky a elektrotechnický, priemyselné dizajnérstvo usporiadania taviacich elektród v sklárskej peci.

**(540)**

(591) červená, žltá, fialová, čierna, hnedá, modrá, biela  
 (732) GLASS BOOSTING TECHNOLOGY, s. r. o., J. Borovského 946/24, 914 41 Nemšová, SK;  
 (740) Kováčik Štefan, Ing., Bratislava - Petržalka, SK;

**(111) 225411**

(151) 14.7.2009  
 (156) 20.6.2018  
 (180) 20.6.2028  
 (210) 5805-2008  
 (220) 20.6.2008  
 (442) 6.4.2009  
 (450) 7.9.2009

**9 (511) 16, 35, 41**

(511) 16 - Tlačoviny; knihy; časopisy; noviny; periodické a neperiodické publikácie vrátane ich príloh a mimoriadnych vydaní; fotografie; katalógy, letáky; mapy; plagáty, príručky; prospekty; polygrafické výrobky; obežníky; ročenky; albumy; tlačivá; kancelárske, školské a vyučovacie potreby s výnimkou nábytku.  
 35 - Reklamná, inzertná a propagačná činnosť; online reklama na počítačovej komunikačnej sieti; vydávanie, aktualizovanie, zasielanie a rozširovanie reklamných materiálov (letáky, prospekty, tlačivá, vzorky), náborových textov a oznámov zákazníkom; uverejňovanie reklamných textov; grafická úprava tlačovín na reklamné účely; hospodárske, ekonomické predpovede; organizovanie výstav na obchodné a reklamné účely; organizovanie zábavných, kultúrnych a spoločenských podujatí na reklamné a obchodné účely; maloobchod s tovarmi uvedenými v triede 16 a s elektronickými publikáciami; sprostredkovanie obchodu s tovarom; konzultačná činnosť v oblasti služieb uvedených v triede 35; sprostredkovateľská obchodná činnosť v oblasti služieb uvedených v triede 35 a 41.  
 41 - Vydavateľská činnosť s výnimkou vydávania reklamných a náborových textov; vydávanie a zverejňovanie kníh, časopisov a textov; vydávanie a zverejňovanie online kníh a časopisov v elektronickej podobe; vydávanie textov v elektronickej forme; elektronická edičná činnosť v malom; poskytovanie informácií online; fotografická reportáž; reportérske služby; poskytovanie elektronických publikácií online (bez možnosti kopírovania); vzdelávanie; vyučovanie; zabezpečovanie výcvikových kurzov a školení; organizovanie a vedenie konferencií, kongresov, seminárov, školení, sympózií, koncertov, kolokvií a výcvikových; informácie o výchove a vzdelávaní; informácie o možnostiach rekreácie, rozptýlenia, zábavy;

zábava; športová a kultúrna činnosť; pobavenie; organizovanie kultúrnych alebo vzdelávacích výstav; organizovanie predstavení; organizovanie vedomostných a zábavných súťaží; organizovanie športových súťaží; organizovanie živých vystúpení; fotografovanie; prenájom audionahrávkov; všetky uvedené služby poskytované aj prostredníctvom internetu; konzultačná činnosť v oblasti služieb uvedených v triede 41.

**(540) Otec roka**

- (732) STAR production, s.r.o., Dr. Vladimíra Clementisa 10, 821 02 Bratislava, SK;  
 (740) LITVÁKOVÁ A SPOL., s.r.o., Patentová a známková kancelária, Bratislava, SK;

**(111) 225414**

- (151) 14.7.2009  
 (156) 20.8.2018  
 (180) 20.8.2028  
 (210) 6016-2008  
 (220) 20.8.2008  
 (442) 6.4.2009  
 (450) 7.9.2009

**9 (511) 3**

(511) 3 - Kozmetika; éterické oleje; prípravky na čistenie zubov; kozmetické prípravky na čistenie a starostlivosť o telo; kozmetické prípravky na čistenie pleti; dezodoranty na osobné použitie; kozmetické prípravky na čistenie a starostlivosť o pokožku, vlasy a pery; šampóny; vlasové vody; krémy; mydlá; kozmetické prípravky do kúpeľa; sprchovacie gély a sprchovacie oleje; kozmetické prípravky na opaľovanie a po opaľovaní; kozmetické prípravky na starostlivosť o nohy a chodidlá; najmä detské kozmetické prípravky, ako sú detské mydlá, šampóny pre deti, púder pre deti, krémy pre deti, kozmetické prípravky do kúpeľa pre deti, detská pena do kúpeľa, detské pleťové krémy, detské oleje; obrúsky impregnované kozmetickými olejmi a lotionmi; obrúsky napustené pleťovými vodami; kozmetické tampóny; vata na kozmetické účely; vatové tyčinky na kozmetické účely.

**(540) BUPI**

- (732) PALMA a.s., Račianska 76, 836 04 Bratislava, SK;  
 (740) inventa Patentová a známková kancelária s.r.o., Bratislava, SK;

**(111) 225415**

- (151) 14.7.2009  
 (156) 20.8.2018  
 (180) 20.8.2028  
 (210) 6018-2008  
 (220) 20.8.2008  
 (442) 6.4.2009  
 (450) 7.9.2009

**9 (511) 3, 29, 30**

(511) 3 - Kozmetika; éterické oleje; prípravky na čistenie zubov; kozmetické prípravky na čistenie a starostlivosť o telo; kozmetické prípravky na čistenie pleti; dezodoranty na osobné použitie; kozmetické prípravky na čistenie a starostlivosť o pokožku, vlasy a pery; šampóny; vlasové vody; krémy; mydlá; kozmetické prípravky do kúpeľa;

sprchovacie gély a sprchovacie oleje; kozmetické prípravky na opaľovanie a po opaľovaní; kozmetické prípravky na starostlivosť o nohy a chodidlá; najmä detské kozmetické prípravky, ako sú detské mydlá, šampóny pre deti, púder pre deti, krémy pre deti, kozmetické prípravky do kúpeľa pre deti, detská pena do kúpeľa, detské pleťové krémy, detské oleje; obrúsky impregnované kozmetickými olejmi a lotionmi; obrúsky napustené pleťovými vodami; kozmetické tampóny; vata na kozmetické účely; vatové tyčinky na kozmetické účely.

29 - Jedlé oleje a tuky.

30 - Majonézy; kečupy; omáčky; chuťové prísady; príchute s výnimkou éterických olejov; horčica.

**(540)**



(591) zelená, biela

(732) PALMA a.s., Račianska 76, 836 04 Bratislava, SK;

(740) inventa Patentová a známková kancelária s.r.o., Bratislava, SK;

**(111) 225426**

- (151) 14.7.2009  
 (156) 16.10.2018  
 (180) 16.10.2028  
 (210) 6231-2008  
 (220) 16.10.2008  
 (442) 6.4.2009  
 (450) 7.9.2009

**9 (511) 1, 7, 8, 9, 11, 18, 29, 30, 35, 37**

(511) 1 - Emulgátory a konzervačné prostriedky pre potraviny; syntetické látky na zaistenie trvanlivosti mäsa, najmä deriváty kyseliny mliečnej (laktóny), komplexy fosfátov, kutrovacie prostriedky (difosfáty), syntetické cukry, prípravky na konzervovanie, prípravky na uchovávanie čerstvosti a trvanlivosti potravín, všetky syntetické prostriedky pre mäsové a potravinársky priemysel nezaraďené v iných triedach.

7 - Stroje, zariadenia, ich časti a príslušenstvo pre potravinársky priemysel, pre jatočnú techniku a technológiu, na spracovanie mäsa, na produkciu mäsových, údenárskych a trvanlivých mäsových výrobkov, na konzervárenské technologické postupy, na porcovanie, balenie, transport, skladovanie a predaj mäsa, hydiny, rýb a výrobkov z nich, najmä omračovacie pištole, porážacie linky, jatočné rozrábkové a poliacie píly, elektrické nožnice, stolné poloautomatické a automatické klipsovací stroje, štikačky behákov, kliešte na rohy, lámače kostí, sťahovačky kože, odblaňovačky, zariadenia na hygienické uvoľnenie konečníka na odvíjanie čriev a ich spracovanie vrátane opracovania črevných kompletov, separátory a viazačky mäsa, kompletne linky na výrobu



šunky, plne automatické navesiavacie linky, miešačky, rezačky mäsa čerstvého i zmrazeného, stroje a/alebo automaty umývacie, masírovacie, nastrekovacie, údiace, filetovacie, nárezové, brúsiace, ostriace, krájacie, na mrvenie (kutre), sekacie, kockovacie, plniace, plniace do sieťok a fólií, baliace a etiketovacie, vákuové pumpy (stroje).

8 - Nástroje a náradie ručné, nástroje na omráčenie dobytky a zvierat, nože, nožiarsky tovar a všetky ostatné ručné nástroje na použitie v potravinárstve, pre jatočnú, hydinársku techniku a technológiu vrátane spracovania mäsa, hydiny a rýb, najmä klipsy, očka.

9 - Váhy, vážiace zariadenia a automaty, kompresory a ich zariadenia, prístroje na meranie a kontrolu teploty, tlaku vzduchu a plynov vrátane signalizačných zariadení.

11 - Varné a chladiace komory, skrine, zariadenia a stroje, výrobníky ľadu a šupinového ľadu, elektrické autoklávy, klimatizačné a zrejúce komory na výrobu trvanlivých salám, komorové udiarne, vákuové komorové baličky.

18 - Črevá na výrobky spracované za studena i tepelne opracované výrobky z mäsa, hydiny a rýb.

29 - Mäso, ryby, zverina, hydina a výrobky z nich, sójové proteínové koncentráty a texturované sójové proteínové koncentráty, mäsové a polievkové výťažky, neochutené a korenené oleje, marinády a pikantné omáčky, kazeín ako prísada do výživy, mlieko, vajcia, syry a syrové výrobky.

30 - Soľ, korenie a špeciálne soliace a korenacie zmesi, prípravky na prečervenanie (zmesi prírodných cukrov).

35 - Marketingové, manažérske, reklamné a propagačné služby v oblasti potravinárskej výroby, jatočnej techniky a technológie, spracovania a produkcie mäsa i jeho výrobkov, dovozná a vývozná agentúra, veľkoobchodná a maloobchodná činnosť v oblasti výrobkov zaradených v triedach 1, 7, 8, 9, 11, 18, 29, 30, dodávateľské služby pre tretie osoby, internetový obchod.

37 - Služby montážne, servisné a opravárenské.

(540)

# FIMEX

(732) FIMEX, spol. s r.o., Do Koutů 2073/1a, 143 00 Praha 4 - Modřany, CZ;

(111) 225466

(151) 14.7.2009  
(156) 16.12.2018  
(180) 16.12.2028  
(210) 6436-2008  
(220) 16.12.2008  
(442) 6.4.2009  
(450) 7.9.2009

9 (511) 29, 30

(511) 29 - Mäso; ryby s výnimkou živých; hydina nie živá, divina; mäsové výťažky, konzervované, sušené a zavárané ovocie a zelenina; želatína; džemy; vajcia; mlieko a mliečne výrobky; jedlé oleje

a tuky; polievky; polievkové základy; bujóny a mäsové vývary všetkých druhov; tekuté polievky.

30 - Káva; čaj; kakao; cukor; ryža; tapioka; ságo; kávové náhradky; múka a prípravky z obilnín; chlieb; pečivo; cukrovinky; zmrzlina; med; melasový sirup; kvasnice; prášky do pečiva; soľ; horčica; korenie; korenacie zmesi; múčniky; múčniky v prášku; prípravky na pečenie; ocot; nálevy na ochucovanie; ľad na osvieženie; ryžové buričóny; vložková kaša; dresingy; cestoviny; pizza; trvanlivé pekárske výrobky; cestoviny s omáčkou ako polotovar; omáčky; omáčkové základy; omáčky v prášku; šťavy k mäsu a minútkam; zápražky do omáčok a polievok; tekuté omáčky.

(540)



(732) VITANA, a. s., Mělnická č. 133, 277 32 Byšice, okr. Mělník, CZ;

(740) inventa Patentová a známková kancelária s.r.o., Bratislava, SK;

(111) 225593

(151) 17.8.2009  
(156) 29.12.2018  
(180) 29.12.2028  
(210) 6469-2008  
(220) 29.12.2008  
(310) 81/24892  
(320) 8.8.2008  
(330) BB  
(442) 7.5.2009  
(450) 7.10.2009

9 (511) 10

(511) 10 - Lekárske prístroje a nástroje, striekačky na lekárske účely a dýzy na lekárske účely.

(540) OXO

(732) Helen of Troy Limited, Suite 1, Ground Floor, The Financial Services Centre, Bishop's Court Hill, St. Michael, Barbados BB14044, BB;

(740) MAJLINGOVÁ & PARTNERS, s. r. o., Bratislava, SK;

(111) 225660

(151) 17.8.2009  
(156) 13.10.2018  
(180) 13.10.2028  
(210) 1858-2008  
(220) 13.10.2008  
(442) 7.5.2009  
(450) 7.10.2009

9 (511) 31, 37, 39, 40, 42, 43, 44

(511) 31 - Krmivo; krmivo pre zvieratá; krmivo pre domáce zvieratá; nápoje pre zvieratá; zvieratá živé; ryby živé; živé návnady na ryby.

37 - Stavebníctvo (stavebná činnosť); prípravné práce na realizáciu stavieb; dokončovacie stavebné práce pri realizácii exteriérov a interiérov stavieb.

39 - Automobilová preprava; nákladná cestná doprava; doručovanie tovaru; prepravné služby; skladovanie; služby v doprave a preprave.

40 - Mlynárstvo; spracovanie dreva; výroba komponentov z dreva.

42 - Aktualizovanie a obnovovanie počítačových programov; inštalácia počítačových programov; počítačové programovanie; servis počítačových programov; vytváranie a udržiavanie počítačových stránok (webových stránok) pre zákazníkov.

43 - Bufety (rýchle občerstvenie); poskytovanie hotelového ubytovania; jedálne a závodné jedálne; rezervácia prechodného ubytovania; prenájom prechodného ubytovania.

44 - Chov zvierat; poľnohospodárske letecké a povrchové rozmetávanie chemikálií; ničenie buriny; ničenie škodcov v poľnohospodárstve; záhradkárstvo; prenájom poľnohospodárskych nástrojov a zariadení; rastlinné škôlky; údržba trávnikov; záhradkárske služby; fyzioterapia; prenájom zariadení slúžiacich na regeneráciu rekondíciu; kadernícke salóny; manikúra; masáže; salóny krásy; solária; služby vizážistov.

**(540) KLARIA**

(732) BIOFEED, a.s., Železničný rad 6, 946 03 Kolárovo, SK;

(740) Girmanová Zuzana, Ing., Nitra, SK;

**(111) 226058**

(151) 22.9.2009

(156) 29.9.2018

(180) 29.9.2028

(210) 1796-2008

(220) 29.9.2008

(442) 7.1.2009

(450) 5.11.2009

**9 (511) 16, 25, 41, 44**

(511) 16 - Fotografie noviny; časopisy; knihy; recepty; brožúry; letáky; plagáty; prospekty a iné tlačoviny; reklamné, darčekové, dekoratívne predmety z kartónu, z papiera alebo plastických materiálov; obrazy; grafiky; umelecké litografie; kalendáre; pohľadnice; obrusy; obrúsky; prestierania; uteráky z papiera.

25 - Oblečenie; bielizeň; pančuchy a pančuchové nohavice; telocvičné tričká, úbory a dresy; obuv; pokrývky hlavy a šály; čelenky.

41 - Výchovná a vzdelávacia činnosť zameraná najmä na duchovný a telesný rozvoj osobitostí a životný štýl; organizovanie a vedenie prednášok, praktických cvičení, seminárov, kongresov, školení a iných konferencií; organizovanie a prevádzkovanie telesných, uvoľňujúcich, relaxačných cvičení a iných cvičení zameraných na upevňovanie zdravia a prevenciu chorôb; organizovanie rekreačných pobytov; organizovanie športových, kultúrnych a zábavných podujatí a súťaží; prevádzkovanie fitnesscentra, wellness centra a iných športových zariadení; organizovanie kultúrnych alebo vzdelávacích výstav; produkcia filmov so zameraním na duchovný a telesný rozvoj a život-

ný štýl osobnosti; vydavateľská a nakladateľská činnosť s výnimkou vydávania reklamných materiálov; výroba a prenájom zvukových a zvukovo-obrazových nahrávok; zverejňovanie a vydávanie textov okrem reklamných; poskytovanie elektronických publikácií online (bez možnosti kopírovania); vydávanie elektronických publikácií; elektronická edičná činnosť; prekladateľské služby; fotografovanie; fotografické reportáže; informačné a poradenské služby v menovaných oblastiach.

44 - Fyzioterapia; fyzioterapia; aromaterapia; aquaterapia; kúpeľné služby; masáže služby; telesná a duševná rehabilitačná činnosť; ošetrovateľské služby; poskytovanie doplnkových zdravotníckych služieb; prevádzkovanie zariadení slúžiacich na regeneráciu a rekondíciu v súvislosti s poskytovaním zdravotnej starostlivosti; organizovanie ozdravných pobytov; služby salónov krásy.

**(540)**



(591) čierna, červená

(732) Ondrušová Emília, Ing., Čierny chodník 23, 831 07 Bratislava, SK;

(740) FAJNOR IP s.r.o., Bratislava, SK;

**(111) 226068**

(151) 29.9.2009

(156) 29.1.2018

(180) 29.1.2028

(210) 175-2008

(220) 29.1.2008

(442) 7.4.2008

(450) 5.11.2009

**9 (511) 29, 30, 39**

(511) 29 - Bujóny, vývary; prípravky na bujóny, vývary; bujónové koncentráty; polievky; prípravky na výrobu polievok; sušená zelenina, sušené záhradné bylinky.

30 - Aromatické prípravky do potravín, chuťové prísady, čierne korenie, korenie (spices), kari (korenie), paprika (korenie), nové korenie, zázvor (korenie), koreniny, príchuť do potravín (s výnimkou esencií a éterických olejov), kuchynská soľ, cestoviny; rezance.

39 - Balenie tovarov.



(540)

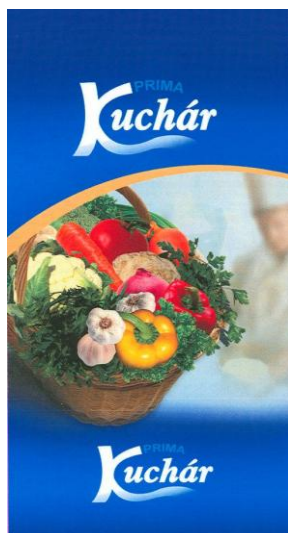

- (591) modrá, červená, zelená, oranžová, fialová, sivá, čierna, biela, žltá, hnedá  
 (732) ALFA TOP, spol. s r.o., Námestie sv. Egídia 18/41, 058 01 Poprad, SK;  
 (740) Žuffa Ladislav, Ing., Poprad, SK;

**(111) 226211**

- (151) 14.10.2009  
 (156) 18.9.2018  
 (180) 18.9.2028  
 (210) 1739-2008  
 (220) 18.9.2008  
 (442) 6.7.2009  
 (450) 7.12.2009

**9 (511) 33**

- (511) 33 - Hruškovica.

**(540) Pravá zbojníčka hruškovica**

- (732) ST. NICOLAUS a.s., 1. mája 113, 031 28 Lip-tovský Mikuláš, SK;  
 (740) Ondruš Ján, JUDr., Bratislava, SK;

**(111) 226335**

- (151) 22.10.2009  
 (156) 14.5.2018  
 (180) 14.5.2028  
 (210) 937-2008  
 (220) 14.5.2008  
 (310) 458 287  
 (320) 18.4.2008  
 (330) CZ  
 (442) 5.12.2008  
 (450) 7.12.2009

**9 (511) 30, 32**

- (511) 30 - Nápoje na báze čaju, ľad na osvieženie.  
 32 - Šumivé nápoje a iné nealkoholické nápoje, ovocné nápoje a ovocné šťavy, sirupy a iné prípravky na zhotovenie nápojov.

(540)



- (732) Kofola ČeskoSlovensko a.s. (IČO 242 61 980), Nad Porubkou 2278/31a, 708 00 Ostrava, CZ;  
 (740) Zathurecky InPaRtners, s. r. o., Banská Bystrica, SK;

**(111) 226337**

- (151) 22.10.2009  
 (156) 2.4.2018  
 (180) 2.4.2028  
 (210) 596-2008  
 (220) 2.4.2008  
 (442) 7.10.2008  
 (450) 7.12.2009

**9 (511) 16, 35, 38, 41, 42, 45**

- (511) 16 - Noviny, časopisy, tlačivá, tlačoviny a polygrafické výrobky akéhokoľvek druhu a formy, publikácie, periodická a neperiodická tlač, katalógy, tlačené pamflety, tlačené manuály, brožúry, príručky, texty, letáky, prospekty a reklamné tabule z papiera, kartónu alebo lepenky, plagáty, informačné listy, reprinty (pretlačé) časopisov, tabuľky, diagramy, súpravy obsahujúce jeden alebo viac z uvedených materiálov.

35 - Reklama, reklamné agentúry, propagačná a inzertná činnosť a ich sprostredkovanie, vydávanie, aktualizovanie a rozširovanie reklamných materiálov a reklamných predmetov rôzneho druhu, reprografické služby, poradenské a sprostredkovateľské služby týkajúce sa vydávania tlačovín na reklamné účely, sprostredkovanie obchodu s tovarom, manažment, dražby, hospodárske, ekonomické predpovede, vyhľadávanie informácií v počítačových súboroch (pre zákazníkov), podnikateľské alebo obchodné informácie, vyhľadávanie podnikateľských a obchodných informácií v počítačových sieťach, internet pre zákazníkov, nábor zamestnancov, odkazovacie telefónne služby (pre neprítomných predplatiteľov); fotokopírovanie, zoradovanie údajov v počítačových databázach, zbieranie údajov do počítačových databáz, podpora predaja (pre tretie osoby), poradenské a konzultačné služby v oblasti elektronického obchodovania, zaobstarávanie predplatného pre tretie osoby, sprostredkovanie obchodu s tovarom v počítačovej sieti internet pre zákazníkov, predvádzanie tovaru, prenájom reklamného času vo všetkých komunikačných médiách, prenájom reklamných materiálov, prieskum verejnej mienky, obchodný prieskum, reklama, reklama (online) na počítačovej komunikačnej sieti, reklama (online) na počítačovej komunikačnej sieti internet, rozširovanie reklamných oznamov, uverejňovanie reklamných textov, psychologické testovanie kvôli výberu, vedenie kartoték v počítači,

vydávanie a aktualizovanie reklamných materiálov, služby zaoberajúce sa zhromažďovaním výstrižkov z časopisov, sprostredkovanie predaja a nákupu automobilov, terénnych vozidiel, dopravných prostriedkov, grafická úprava tlačovín na reklamné účely, vyhľadávanie a poskytovanie obchodných a podnikateľských informácií, komerčné informačné kancelárie, personálne obchodné a odborné poradenstvo s výnimkou obchodno-organizačného poradenstva, obchodný prieskum a manažment, organizovanie komerčných výstav a veľtrhov, prezentácia výrobkov v komunikačných médiách pre maloobchod, sprostredkovateľne práce.

38 - Poskytovanie prístupu k videohrám cestou globálnej informačnej siete.

41 - Rezervácia vstupeniek na turistické a kultúrno-spoločenské podujatia, organizovanie a vedenie kolokvií, organizovanie a vedenie koncertov, vzdelávacie akadémie, organizovanie a vedenie konferencií, organizovanie a vedenie kongresov, seminárov sympózií, teambuildingov, kultúrnych alebo vzdelávacích výstav, organizovanie lotérií, plesov, predstavení (manažérske služby) organizovanie vedomostných alebo zábavných súťaží, organizovanie športových súťaží, organizovanie živých vystúpení, plánovanie a organizovanie večierkov, vydávanie kníh, poskytovanie informácií o možnostiach vzdelávania, rekreácie, zábavy, vyučovanie a vzdelávanie, vydavateľské a nakladateľské činnosti, fotografovanie, výučbové služby, najmä vedenie seminárov, kurzov, konferencií a vedeckých schôdzí, prednášok a workshopov (ktoré môžu byť prenášané satelitom), produkcia rozhlasových a televíznych šotov a televíznych programov, zábavné služby, online poskytovanie videohier (z počítačových sietí).

42 - Hosting, hosťovanie na počítačových stránkach (web); konverzia informácií do počítačovej databázy (okrem fyzickej konverzie); vytváranie virtuálnych/počítačových 3D modelov; vytváranie interaktívnych aplikácií umožňujúcich odovzdávanie a tvorbu grafickej podoby prostredníctvom siete internet; tvorba a údržba počítačových webových stránok pre zákazníkov; poradenské a konzultačné služby v oblasti informačných technológií, aktualizovanie počítačových programov, inštalácia počítačových programov, návrh počítačových systémov, obnovovanie počítačových databáz, počítačové programovanie, zhotovovanie kópií počítačových programov, poradenské služby v oblasti počítačového hardvéru, prenájom počítačového softvéru, prevod a konverzia počítačových programov a údajov (okrem fyzickej konverzie), prieskum v oblasti využitia počítačov, servis počítačových programov, tvorba softvéru, udržiavanie a vytváranie webových stránok pre zákazníkov, grafické dizajnérstvo, vyhľadávanie a poskytovanie vedeckých informácií.

45 - Licencie práv duševného vlastníctva.

**(540) ELBIA**

(732) ELBIA, s. r. o., Stoličková 4/870, 974 01 Banská Bystrica, SK;

(740) Labudík Miroslav, Ing., Kysucké Nové Mesto, SK;

**(111) 226929**

(151) 26.1.2010

(156) 16.4.2018

(180) 16.4.2028

(210) 5421-2008

(220) 16.4.2008

(442) 5.12.2008

(450) 8.3.2010

**9 (511) 3, 5, 16, 21**

(511) 3 - Šampóny, mydlá a tekuté mydlá, sprchovacie gély, peny do kúpeľa, zubné pasty, zubné gély, zubné púdre, ústne vody nie na lekárske účely, telové mlieka, pleťové krémy, pleťové masky, pleťové a vlasové kondicionéry, vlasová kozmetika, najmä tužiacie a tvarovacie vlasové gély, vlasové krémy, vlasové vody, vlasové balzamy, farby na vlasy, hena, rúže na pery, balzamy na pery, líčidlá, púdre, krémy a oleje alebo mlieka opaľovacie a po opaľovaní, laky na nechty, očné tiene, riasenky, dezodoranty na osobné použitie, depilačné krémy, čistiace tabletky, pracie a čistiace prostriedky, pracie prášky, bieliace prostriedky a prípravky, detská kozmetika, detské krémy, detské púdre, gély, detské oleje, detské pasty, detské mydlá, tekuté a mydlové emulzie, detské telové mlieka, detské kúpeľové peny, detské voňavky, detské dezodoranty na osobné použitie, detské opaľovacie krémy a oleje, detské zubné pasty, parfumy, voňavky.

5 - Prípravky proti akné na lekárske účely, hygienické a zdravotné vložky, zdravotné balzamy a gély, zdravotné a liečivé púdre, náplasti a obväzový materiál, dezinfekčné prostriedky, prostriedky na ničenie hmyzu a buriny, hmoty na plombovanie zubov a na zubné obťahy, potraviny a nápoje na zvláštnu výživu a pre diabetikov, potraviny a nápoje na liečebné účely, diabetické prípravky na nápoje a potraviny, potraviny pre deti a batoľatá, lekárníčky a prenosné lekárníčky vrátane obsahu, liečivé byliny, liečivé cukríky, lieky na hojenie rán, lieky proti bodnutiam hmyzu, lieky proti horúčkam, posilňujúce a kondičné lieky, farmaceutické liečivá, kúpeľové soli na liečebné účely, medicínalné korene, kontrastné látky pre farmáciu.

16 - Papierové obrúsky, ručníky a zábalý, plienky pre deti, papierové obaly a obaly z kartónáže, papierové kazety a škatule na parfumériu a kozmetiku, kancelárske a drogériové potreby z papiera a kartónáže.

21 - Zubné kefky, elektrické zubné kefky, detské zubné kefky, kefky na nechty, kefky na obočie, hubky na umývanie.

**(540)**



(732) CYNDICATE s.r.o., Bernolákova 1166/5, 142 00 Praha 4, CZ;

(740) Bachratá Magdaléna, Mgr., Bratislava, SK;

**(111) 226949**

(151) 11.2.2010  
 (156) 19.2.2018  
 (180) 19.2.2028  
 (210) 5153-2008  
 (220) 19.2.2008  
 (442) 5.11.2009  
 (450) 7.4.2010

**9 (511) 29, 30**

(511) 29 - Vývary a šťavy v kocke, polievky a šťavy v prášku, hovädzí vývar, polievky, bujón, prípravky na prípravu polievok; mlieko a mliečne výrobky.

30 - Korenie, korenacie prípravky, korenacie príchute, korenacie esencie, výťažky z korenia, bylinkové korenie, korenie vo forme korenacieho oleja, korenacie soli, korenacie omáčky, koreniny, koreninové príchute a koreninové prípravky, príchute a koreniny do polievok, šalátové koreniny, čierne korenie, obyčajná soľ, kečup, horčica, ocot, majonéza, omáčky, šalátové omáčky; instantné jedlá a mrazené potraviny, predovšetkým obsahujúce cestoviny a/alebo ryžu, ryžový puding.

**(540) Mikado**

(732) Lidl Stiftung & Co. KG, Stiftsbergstrasse 1, 74167 Neckarsulm, DE;

(740) inventa Patentová a známková kancelária s.r.o., Bratislava, SK;

**(111) 227723**

(151) 16.6.2010  
 (156) 19.2.2018  
 (180) 19.2.2028  
 (210) 5618-2009  
 (220) 19.2.2008  
 (442) 8.3.2010  
 (450) 9.8.2010

**9 (511) 29**

(511) 29 - Instantné jedlá a mrazené potraviny, predovšetkým obsahujúce mäso a/alebo hydinu, a/alebo zverinu, neobsahujúce ovocie, zeleninu alebo ryby.

**(540) Mikado**

(732) Lidl Stiftung & Co. KG, Stiftsbergstrasse 1, 74167 Neckarsulm, DE;

(740) inventa Patentová a známková kancelária s.r.o., Bratislava, SK;

**(111) 230284**

(151) 29.7.2011  
 (156) 2.4.2018  
 (180) 2.4.2028  
 (210) 5351-2008  
 (220) 2.4.2008  
 (442) 5.12.2008  
 (450) 5.9.2011

**9 (511) 30**

(511) 30 - Káva, čaj, kakao, cukor, ryža, tapioka, ságo, kávové náhradky, múka, chlieb, cukrovinky, zmrzlina, med, melasový sirup, droždie, prášky do cesta, soľ, horčica, ocot, nálevy (na ochutenie), korenie, ľad na osvieženie s výnimkou výrobkov vyrobených z čokolády.

**(540)**

(732) SC CROCO SRL, Str. Slanicului nr. 12, Onesti, cod 601110, Judetul Bacau Romania, RO;

(740) ROTT, RŮŽIČKA & GUTTMANN, Bratislava, SK;

**(111) 231886**

(151) 13.3.2012  
 (156) 12.2.2018  
 (180) 12.2.2028  
 (210) 251-2008  
 (220) 12.2.2008  
 (442) 5.12.2011  
 (450) 3.5.2012

**9 (511) 16, 35, 36**

(511) 16 - Kopirovacie zariadenia, kancelárske potreby uvedené v tejto triede, kancelárska technika a príslušenstvo kancelárskej techniky uvedené v tejto triede.

35 - Maloobchodná činnosť s chovateľskými potrebami, s drogériovým tovarom, s potravinárskymi výrobkami, s tabakovými výrobkami, s kancelárskou a výpočtovou technikou, so zdravotníckou technikou; činnosti reklamnej agentúry, rozširovanie, vydávanie a aktualizovanie reklamných materiálov, prenájom reklamných priestorov a plôch, prenájom reklamných materiálov, zásielkové reklamné služby, uverejňovanie reklamných textov, prenájom kancelárskych strojov a zariadení, aranžovanie výkladov, analýzy nákladov, inzertné činnosti, prenájom kancelárskych strojov a zariadení, odborné obchodné poradenstvo, sekretárske služby, účtovníctvo, vedenie účtovných kníh.

36 - Finančné informácie, finančné poradenstvo, služby v oblasti finančnictva, faktoring a forfajting, finančný lízing, platenie na splátky, služby úverových kariet.

**(540) BAUMARKET**

(732) BAU-MARKET, a.s., Galvániho 8, 821 04 Bratislava, SK;

(740) Gruber Dalibor, Ing., Košice, SK;

**(111) 233529**

(151) 15.11.2012  
 (156) 7.8.2018  
 (180) 7.8.2028  
 (210) 416-2012  
 (220) 7.8.2008  
 (442) 6.8.2012  
 (450) 2.1.2013

**10(511) 5**

(511) 5 - Zubné lepidlá na lekárske účely; ústne zvlhčujúce gély na lekárske účely.

**(540) BIOTENE**

(732) GlaxoSmithKline Consumer Healthcare (UK) IP Limited, 980 Great West Road, Brentford, Middlesex TW8 9GS, GB;

---

**(111) 245804**

(151) 29.9.2017

(156) 18.2.2008

(180) 18.2.2028

(210) 21-2017

(220) 18.2.1998

(442) 2.6.2017

(450) 3.11.2017

**11(511) 25**

(511) 25 - Odevy; oblečenie; obuv; pokrývky hlavy; športové oblečenie; pančuchy.

**(540) X-Socks**

(732) X-Technology Swiss GmbH, Samstagernstr. 45, CH-8832 Wollerau, CH;

(740) Zivko Mijatovic and Partners s.r.o., Bratislava, SK;

---

## Prevody a prechody práv

**(111) 117884**

(210) 5606  
 (732) INDUSTRY INNOVATION a.s., Na poříčí 1071/17, Nové Město, 110 00 Praha 1, CZ;  
 (770) FPK Group Limited, Office 2, Suite 2, The Penthouse Capital Business Centre, Entrance C, Triqtaz Zvejť, San Gwann SGN 3000, MT;  
 (580) 16.2.2018

**(111) 117908**

(210) 5603  
 (732) INDUSTRY INNOVATION a.s., Na poříčí 1071/17, Nové Město, 110 00 Praha 1, CZ;  
 (770) FPK Group Limited, Office 2, Suite 2, The Penthouse Capital Business Centre, Entrance C, Triqtaz Zvejť, San Gwann SGN 3000, MT;  
 (580) 16.2.2018

**(111) 155389**

(210) 27615  
 (732) ITT Manufacturing Enterprises LLC, 1105 North Market Street, Suite 1300, Wilmington, DE 19801, US;  
 (770) ITT MANUFACTURING ENTERPRISES, INC., 1105 North Market Street, Suite 1217, Wilmington Delaware 19801, US;  
 (580) 21.2.2018

**(111) 160411**

(210) 45089  
 (732) PFIZER INC., 235 East 42nd Street, New York, NY 10017-5755, US;  
 (770) Pfizer Enterprises SARL, Rond-Point du Kirchberg, 51, Avenue J. F. Kennedy, L-1855 Luxembourg, LU;  
 (580) 28.2.2018

**(111) 160942**

(210) 45933  
 (732) PFIZER INC., 235 East 42nd Street, New York, NY 10017-5755, US;  
 (770) Pfizer Enterprises SARL, Rond-Point du Kirchberg, 51, Avenue J. F. Kennedy, L-1855 Luxembourg, LU;  
 (580) 28.2.2018

**(111) 160987**

(210) 46049  
 (732) PFIZER INC., 235 East 42nd Street, New York, NY 10017-5755, US;  
 (770) Pfizer Enterprises SARL, Rond-Point du Kirchberg, 51, Avenue J. F. Kennedy, L-1855 Luxembourg, LU;  
 (580) 28.2.2018

**(111) 163835**

(210) 50407  
 (732) ADMARKA Sp. z o.o., Pieńków 149, 05-152 Czosnów, PL;  
 (770) Pabianickie Zakłady Farmaceutyczne POLFA Spółka Akcyjna, ul. Marszałka J. Piłsudskiego 5, 95-200 Pabianice, PL;  
 (580) 23.2.2018

**(111) 164091**

(210) 50506  
 (732) ITT Manufacturing Enterprises LLC, 1105 North Market Street, Suite 1300, Wilmington, DE 19801, US;  
 (770) ITT MANUFACTURING ENTERPRISES, INC., 1105 North Market Street, Suite 1217, Wilmington Delaware 19801, US;  
 (580) 21.2.2018

**(111) 164813**

(210) 52018  
 (732) PFIZER INC., 235 East 42nd Street, New York, NY 10017-5755, US;  
 (770) Pfizer Enterprises SARL, Rond-Point du Kirchberg, 51, Avenue J. F. Kennedy, L-1855 Luxembourg, LU;  
 (580) 28.2.2018

**(111) 170859**

(210) 61466  
 (732) PFIZER INC., 235 East 42nd Street, New York, NY 10017-5755, US;  
 (770) Pfizer Enterprises SARL, Rond-Point du Kirchberg, 51, Avenue J. F. Kennedy, L-1855 Luxembourg, LU;  
 (580) 28.2.2018

**(111) 171767**

(210) 55689  
 (732) The Rockport Company, LLC, 1220 Washington Street, Newton, Massachusetts 02465, US;  
 (770) THE ROCKPORT COMPANY, INC. spoločnosť zriadená podľa zákonov štátu Massachusetts, 220 Donald J. Lynch Boulevard, Marlboro, Massachusetts, US;  
 (580) 7.3.2018

**(111) 172092**

(210) 355-93  
 (732) PFIZER INC., 235 East 42nd Street, New York, NY 10017-5755, US;  
 (770) Pfizer Enterprises SARL, Rond-Point du Kirchberg, 51, Avenue J. F. Kennedy, L-1855 Luxembourg, LU;  
 (580) 28.2.2018

**(111) 172125**  
(210) 71111  
(732) Europasta SE, U Sila 246, Poříčí, 373 82 Boršov nad Vltavou, CZ;  
(770) IDEÁL Slovakia, s.r.o., Kutlíkova 17, 852 50 Bratislava, SK;  
(580) 26.2.2018

**(111) 172666**  
(210) 443-94  
(732) Europasta SE, U Sila 246, Poříčí, 373 82 Boršov nad Vltavou, CZ;  
(770) IDEÁL Slovakia, s.r.o., Kutlíkova 17, 852 50 Bratislava, SK;  
(580) 26.2.2018

**(111) 173259**  
(210) 68883  
(732) PFIZER INC., 235 East 42nd Street, New York, NY 10017-5755, US;  
(770) Pfizer Enterprises SARL, Rond-Point du Kirchberg, 51, Avenue J. F. Kennedy, L-1855 Luxembourg, LU;  
(580) 1.3.2018

**(111) 173260**  
(210) 68884  
(732) PFIZER INC., 235 East 42nd Street, New York, NY 10017-5755, US;  
(770) Pfizer Enterprises SARL, Rond-Point du Kirchberg, 51, Avenue J. F. Kennedy, L-1855 Luxembourg, LU;  
(580) 28.2.2018

**(111) 173261**  
(210) 68885  
(732) PFIZER INC., 235 East 42nd Street, New York, NY 10017-5755, US;  
(770) Pfizer Enterprises SARL, Rond-Point du Kirchberg, 51, Avenue J. F. Kennedy, L-1855 Luxembourg, LU;  
(580) 28.2.2018

**(111) 173262**  
(210) 68886  
(732) PFIZER INC., 235 East 42nd Street, New York, NY 10017-5755, US;  
(770) Pfizer Enterprises SARL, Rond-Point du Kirchberg, 51, Avenue J. F. Kennedy, L-1855 Luxembourg, LU;  
(580) 28.2.2018

**(111) 174094**  
(210) 843-93  
(732) Merus Labs Luxco II S.à r.l., 26-28 Rue Edward Steichen, 2540 Luxembourg, LU;  
(770) Merus Labs Luxco SARL, 26-28 Rue Edward Steichen, 2540 Luxembourg, LU;  
(580) 7.3.2018

**(111) 175510**  
(210) 69707  
(732) PFIZER INC., 235 East 42nd Street, New York, NY 10017-5755, US;  
(770) Pfizer Enterprises SARL, Rond-Point du Kirchberg, 51, Avenue J. F. Kennedy, L-1855 Luxembourg, LU;  
(580) 1.3.2018

**(111) 183235**  
(210) 2440-97  
(732) ROYAL TRANS TRADE s.r.o., Za dráhou 21, 902 01 Pezinok, SK;  
(770) TRINOM, a.s., Kollárova 7, 902 01 Pezinok, SK;  
(580) 27.2.2018

**(111) 186535**  
(210) 3121-98  
(732) DUEL - PRESS, s.r.o., Bajkalská 19/B, 921 01 Bratislava, SK;  
(770) Petit Press, a. s., Lazaretská 12, 811 08 Bratislava, SK;  
(580) 20.2.2018

**(111) 186536**  
(210) 3122-98  
(732) DUEL - PRESS, s.r.o., Bajkalská 19/B, 921 01 Bratislava, SK;  
(770) Petit Press, a. s., Lazaretská 12, 811 08 Bratislava, SK;  
(580) 20.2.2018

**(111) 189530**  
(210) 235-98  
(732) Bax Global International Inc., 16808 Armstrong Avenue, Irvine, California 92606, US;  
(770) BURLINGTON NETWORKS, INC., spoločnosť zriadená podľa zákonov štátu Delaware, 16808 Armstrong Avenue, Irvine, California 92606, US;  
(580) 7.3.2018

**(111) 189530**  
(210) 235-98  
(732) Bax Global Inc., 120 White Plains Road, Tarrytown, New York 10591, US;  
(770) Bax Global International Inc., 16808 Armstrong Avenue, Irvine, California 92606, US;  
(580) 7.3.2018

**(111) 189531**  
(210) 236-98  
(732) Bax Global International Inc., 16808 Armstrong Avenue, Irvine, California 92606, US;  
(770) BURLINGTON NETWORKS, INC., spoločnosť zriadená podľa zákonov štátu Delaware, 16808 Armstrong Avenue, Irvine, California 92606, US;  
(580) 7.3.2018

**(111) 189531**

(210) 236-98  
(732) Bax Global Inc., 120 White Plains Road, Tarrytown, New York 10591, US;  
(770) Bax Global International Inc., 16808 Armstrong Avenue, Irvine, California 92606, US;  
(580) 7.3.2018

---

**(111) 191311**

(210) 2715-98  
(732) PFIZER INC., 235 East 42nd Street, New York, NY 10017-5755, US;  
(770) Pfizer Enterprises SARL, Rond-Point du Kirchberg, 51, Avenue J. F. Kennedy, L-1855 Luxembourg, LU;  
(580) 28.2.2018

---

**(111) 197140**

(210) 1920-2000  
(732) GEROLYMATOS INTERNATIONAL S.A., Asklipiou street 13, 145 68 Kryoneri Attica, GR;  
(770) GlaxoSmithKline Consumer Healthcare (UK) IP Limited, 980 Great West Road, Brentford, Middlesex TW8 9GS, GB;  
(580) 13.2.2018

---

**(111) 200221**

(210) 1537-2001  
(732) Precer Trading Ltd., Trust Company Complex, Ajeltake Road, Ajeltake Island, Majuro, MH96960, MH;  
(770) SVCS TRADING LTD, Avensia Court no. 3, Office 111, Gr. Afxentiou Avenue, 6023 Larnaca, CY;  
(580) 2.3.2018

---

**(111) 200371**

(210) 1769-2001  
(732) PFIZER INC., 235 East 42nd Street, New York, NY 10017-5755, US;  
(770) Pfizer Enterprises SARL, Rond-Point du Kirchberg, 51, Avenue J. F. Kennedy, L-1855 Luxembourg, LU;  
(580) 23.2.2018

---

**(111) 205164**

(210) 852-98  
(732) CONSTRUCT A&D, a.s., Františkov 220, 594 01 Velké Meziříčí, CZ;  
(770) CONSTRUCT CZECH, a. s., Bašty 415/6, 602 00 Brno, CZ;  
(580) 1.3.2018

---

**(111) 205409**

(210) 3036-2002  
(732) Gruner + Jahr GmbH & Co KG, Am Baumwall 11, 20459 Hamburg, DE;  
(770) Norddeutsche Verlagsgesellschaft mbH, Am Baumwall 11, Hamburg, DE;  
(580) 27.2.2018

---

**(111) 206840**

(210) 1564-2003  
(732) LUBICA, s.r.o., Vajnorská 131/A, 831 04 Bratislava, SK;  
(770) Lubica Podolcová LUBICA, Vajnorská 131/A, 831 04 Bratislava - Nové Mesto, SK;  
(580) 14.2.2018

---

**(111) 206841**

(210) 1565-2003  
(732) LUBICA, s.r.o., Vajnorská 131/A, 831 04 Bratislava, SK;  
(770) Lubica Podolcová LUBICA, Vajnorská 131/A, 831 04 Bratislava - Nové Mesto, SK;  
(580) 14.2.2018

---

**(111) 207788**

(210) 2321-2003  
(732) PQ PARTNERS LIMITED, Athinon, 5, 'Agios Antonios 1015, Lefkosia, CY;  
(770) LEVISTO s.r.o., náměstí Jiřího z Poděbrad 1561/9, 130 00 Praha, CZ;  
(580) 14.2.2018

---

**(111) 207790**

(210) 2323-2003  
(732) PQ PARTNERS LIMITED, Athinon, 5, 'Agios Antonios 1015, Lefkosia, CY;  
(770) LEVISTO s.r.o., náměstí Jiřího z Poděbrad 1561/9, 130 00 Praha, CZ;  
(580) 14.2.2018

---

**(111) 207791**

(210) 2324-2003  
(732) PQ PARTNERS LIMITED, Athinon, 5, 'Agios Antonios 1015, Lefkosia, CY;  
(770) LEVISTO s.r.o., náměstí Jiřího z Poděbrad 1561/9, 130 00 Praha, CZ;  
(580) 14.2.2018

---

**(111) 207793**

(210) 2326-2003  
(732) PQ PARTNERS LIMITED, Athinon, 5, 'Agios Antonios 1015, Lefkosia, CY;  
(770) LEVISTO s.r.o., náměstí Jiřího z Poděbrad 1561/9, 130 00 Praha, CZ;  
(580) 13.2.2018

---

**(111) 207861**

(210) 755-2003  
(732) PQ PARTNERS LIMITED, Athinon, 5, 'Agios Antonios 1015, Lefkosia, CY;  
(770) LEVISTO s.r.o., náměstí Jiřího z Poděbrad 1561/9, 130 00 Praha, CZ;  
(580) 14.2.2018

---



**(111) 207862**  
(210) 756-2003  
(732) PQ PARTNERS LIMITED, Athinon, 5, 'Agius Antonios 1015, Lefkosia, CY;  
(770) LEVISTO s.r.o., náměstí Jiřího z Poděbrad 1561/9, 130 00 Praha, CZ;  
(580) 14.2.2018

**(111) 208702**  
(210) 2652-96  
(732) CONSTRUCT A&D, a.s., Františkov 220, 594 01 Velké Meziříčí, CZ;  
(770) CONSTRUCT CZECH, a. s., Bašty 415/6, 602 00 Brno, CZ;  
(580) 1.3.2018

**(111) 211834**  
(210) 1149-2005  
(732) Spiš Invest, s.r.o., Ipeľská 659/27, 010 01 Žilina, SK;  
(770) Trade & Finance holding, s. r. o., Ipeľská 659/27, 010 01 Žilina, SK;  
(580) 6.3.2018

**(111) 215016**  
(210) 1761-2005  
(732) NEO ART spol. s r.o., Niťová 4, 821 08 Bratislava, SK; Radičová Iveta, Sv. Cyrila a Metoda 11, 900 29 Nová Dedinka, SK; Vykysalý Roman, Angyalova 496/42, 967 01 Kremnica, SK;  
(770) Fakla Ján, Bernolákova 43, 974 05 Banská Bystrica, SK; Radičová Iveta, Sv. Cyrila a Metoda 11, 900 29 Nová Dedinka, SK; Vykysalý Roman, Angyalova 496/42, 967 01 Kremnica, SK;  
(580) 6.3.2018

**(111) 218171**  
(210) 1671-2006  
(732) EXELTIS HEALTHCARE, S.L., Avd<sup>a</sup>. Miralcampo, 7-P. I. Miralcampo, 19200 Azuqueca de Henares (Guadalajara), ES;  
(770) Exeltis Poland Sp. z o.o., ul. gen. Józefa Zajączka 9, 01-518 Warszawa, PL;  
(580) 21.2.2018

**(111) 220491**  
(210) 5321-2005  
(732) CONSTRUCT A&D, a.s., Františkov 220, 594 01 Velké Meziříčí, CZ;  
(770) CONSTRUCT CZECH, a. s., Bašty 415/6, 602 00 Brno, CZ;  
(580) 1.3.2018

**(111) 221033**  
(210) 5672-2007  
(732) Hobby media, s. r. o., Na Hrebienku 35, 811 02 Bratislava - Staré Mesto, SK;  
(770) News and Media Holding a.s., Einsteinova 25, 851 01 Bratislava, SK;  
(580) 8.3.2018

**(111) 222892**  
(210) 321-2008  
(732) Himi Yonathan-Dakar, Obchodná 19, 811 01 Bratislava - mestská časť Staré Mesto, SK;  
(770) GLOBS, spol. s r.o., Hviezdoslavovo námestie 13, 811 01 Bratislava, SK;  
(580) 26.2.2018

**(111) 224627**  
(210) 189-2008  
(732) TAURIS, a.s., Potravinárska 6, 979 01 Rimavská Sobota, SK;  
(770) MäsoSpiš, spol. s r. o., Podskala 1, 052 01 Spišská Nová Ves, SK;  
(580) 8.3.2018

**(111) 224628**  
(210) 190-2008  
(732) TAURIS, a.s., Potravinárska 6, 979 01 Rimavská Sobota, SK;  
(770) MäsoSpiš, spol. s r. o., Podskala 1, 052 01 Spišská Nová Ves, SK;  
(580) 8.3.2018

**(111) 224629**  
(210) 191-2008  
(732) TAURIS, a.s., Potravinárska 6, 979 01 Rimavská Sobota, SK;  
(770) MäsoSpiš, spol. s r. o., Podskala 1, 052 01 Spišská Nová Ves, SK;  
(580) 8.3.2018

**(111) 224652**  
(210) 1180-2008  
(732) TAURIS, a.s., Potravinárska 6, 979 01 Rimavská Sobota, SK;  
(770) MäsoSpiš, s. r. o., Podskala 1, 052 01 Spišská Nová Ves, SK;  
(580) 8.3.2018

**(111) 227911**  
(210) 5959-2009  
(732) Serafín - byliny s.r.o., Trocnovská 1984, 356 01 Sokolov, CZ;  
(770) Benediktová Aneta, Bukovany č. 47, 357 55 Bukovany, CZ;  
(580) 12.3.2018

**(111) 228262**  
(210) 43-2010  
(732) Duras Martin, Selec 290, 913 36 Selec, SK;  
(770) SD Capital Investment, s.r.o., Selec 276, 913 36 Selec, SK;  
(580) 15.2.2018

(111) 228442  
(210) 412-2010  
(732) Remord s.r.o., Karpatské námestie 10A, 831 06 Bratislava - mestská časť Rača, SK;  
(770) FiZZ - MI, s.r.o., Špitálska 16, 811 08 Bratislava, SK;  
(580) 16.3.2018

(111) 232252  
(210) 1894-2011  
(732) Himi Yonathan-Dakar, Obchodná 19, 811 01 Bratislava - mestská časť Staré Mesto, SK;  
(770) GLOBS, spol. s r.o., Hviezdoslavovo námestie 13, 811 01 Bratislava, SK;  
(580) 26.2.2018

(111) 232507  
(210) 1267-2011  
(732) TAURIS, a.s., Potravinárska 6, 979 01 Rimavská Sobota, SK;  
(770) MäsoSpiš, s. r. o., Podskala 1, 052 01 Spišská Nová Ves, SK;  
(580) 23.2.2018

(111) 232583  
(210) 5569-2011  
(732) Strnisko Andrej, Dolná 14, 900 01 Modra, SK;  
(770) ENERCON, a.s., Dolná 14, 900 01 Modra, SK;  
(580) 26.2.2018

(111) 233190  
(210) 5020-2012  
(732) TUZEX a.s., Pařížská 1076/7, 110 00 Praha 1 - Staré Město, CZ;  
(770) 601 s.r.o., Rybná 716/24, 110 00 Praha 1 - Staré Město, CZ;  
(580) 9.3.2018

(111) 233414  
(210) 32-2012  
(732) STANLEY BLACK & DECKER MEA FZE, Plot No. S10707 & S10708, Jebel Ali Free Zone South, Jebel Ali, Dubai, AE;  
(770) Stanley Works (Europe) GmbH, Ringstrasse 14, 8600 Dübendorf, CH;  
(580) 26.2.2018

(111) 233600  
(210) 5225-2012  
(732) Ugróczky Štefan, Vydrany 289, 93016 Vydrany, SK;  
(770) ClubMedia, s.r.o., Alžbetínske nám. 1194/1, 929 01 Dunajská Streda, SK;  
(580) 12.3.2018

(111) 233626  
(210) 393-2012  
(732) ABC produkčná s. r. o., Studenohorská 43, 841 03 Bratislava, SK;

(770) Best FM Media spol. s r.o., Strojnícka 31, 821 05 Bratislava, SK;  
(580) 6.3.2018

(111) 234504  
(210) 1519-2012  
(732) ADMARKA Sp. z o.o., Pieńków 149, 05-152 Czosnów, PL;  
(770) ADAMED Sp. z.o.o., Pienkow 149, 05/152 Czosnow k/Warszawy, PL;  
(580) 27.2.2018

(111) 234654  
(210) 5606-2011  
(732) ŠPIRKOVÁ rod. Makarová Marianna, Mgr., Ostravská 14, 040 11 Košice, SK;  
(770) Špirko Peter, Ing., Ostravská 14, 040 11 Košice, SK;  
(580) 9.3.2018

(111) 235043  
(210) 1358-2012  
(732) Atrium Slovakia Real Estate Management s.r.o., Moldavská cesta 32, 040 11 Košice, SK;  
(770) SLOVAK INVESTMENT GROUP s. r. o., Moldavská cesta 32, 040 11 Košice 11, SK;  
(580) 26.2.2018

(111) 236051  
(210) 5222-2013  
(732) CONSTRUCT A&D, a.s., Františkov 220, 594 01 Velké Meziříčí, CZ;  
(770) CONSTRUCT CZECH, a. s., Bašty 415/6, 602 00 Brno, CZ;  
(580) 1.3.2018

(111) 236064  
(210) 5333-2013  
(732) ADMARKA Sp. z o.o., Pieńków 149, 05-152 Czosnów, PL;  
(770) ADAMED Sp. z.o.o., Pienkow 149, 05/152 Czosnow k/Warszawy, PL;  
(580) 8.3.2018

(111) 236932  
(210) 1123-2013  
(732) PALEUM, s.r.o., Račianska 155, 831 05 Bratislava, SK;  
(770) CLEANEX GROUP s.r.o., Priemyselna 5, 915 01 Nové Mesto nad Váhom, SK;  
(580) 16.2.2018

(111) 239275  
(210) 414-2014  
(732) Himi Yonathan-Dakar, Obchodná 19, 811 01 Bratislava - mestská časť Staré Mesto, SK;  
(770) GLOBS, spol. s r.o., Hviezdoslavovo námestie 13, 811 01 Bratislava, SK;  
(580) 26.2.2018

**(111) 240199**

(210) 1745-2014  
(732) DAMEDIS, s.r.o., Křenová 89/19, Trnitá, 602 00 Brno, CZ;  
(770) Printline, s.r.o., Křenová 89/19, Trnitá, 602 00 Brno, CZ;  
(580) 23.2.2018

**(111) 240396**

(210) 179-2015  
(732) Himi Yonathan-Dakar, Obchodná 19, 811 01 Bratislava - mestská časť Staré Mesto, SK;  
(770) GLOBS, spol. s r.o., Hviezdoslavovo námestie 13, 811 01 Bratislava, SK;  
(580) 26.2.2018

**(111) 243327**

(210) 2569-2015  
(732) Trampota Pavel, Alej Svobody 1265/27, 323 00 Plzeň 1, Severní Předměstí, CZ;  
(770) Legatio, s.r.o., Nám. 14. října 1307/2, 150 00 Praha 5 - Smíchov, CZ;  
(580) 7.3.2018

**(111) 244483**

(210) 2392-2015  
(732) DAMEDIS, s.r.o., Křenová 89/19, Trnitá, 602 00 Brno, CZ;  
(770) Printline, s.r.o., Křenová 89/19, 602 00 Brno - Trnitá, CZ;  
(580) 23.2.2018

**(111) 245256**

(210) 1526-2016  
(732) Dr.Lecker s.r.o., Černá Voda 265, 790 54 Černá Voda, CZ;  
(770) Dr. PAVEL s.r.o. v likvidácii, Jablonové 241, 900 54 Jablonové, SK;  
(580) 5.3.2018

**(111) 245692**

(210) 5218-2016  
(732) GT Global Trademarks SA, Rue du Léman 12, CH-1920 Martigny, CH;  
(770) Steinhoff Service GmbH, Langebrügger Str. 5, 26655 Westerstede, DE;  
(580) 21.2.2018

**(111) 245732**

(210) 138-2017  
(732) LORD Hausgeräte s.r.o., Branická 1884/193, 140 00 Praha, CZ;  
(770) Mc TREE, a.s., Živanická 26, 190 17 Praha 9 - Vinoř, CZ;  
(580) 12.3.2018

**(111) 245743**

(210) 202-2017  
(732) AMK Invest s.r.o., Potočná 75/58, 911 01 Trenčín, SK;  
(770) Free Zone, s.r.o., Veľký Slavkov 385, 059 91 Veľký Slavkov, SK;  
(580) 13.3.2018

**Zmeny v údajoch o majiteľoch/prihlasovateľoch****(111) 98110**

(210) 11757

(732) Teva Czech Industries s.r.o., Ostravská 29, 747 70  
Opava - Komárov, CZ;

(580) 19.2.2018

**(111) 157972**

(210) 41322

(732) LYBAR s.r.o., Nedvědovo náměstí 1164/14, Po-  
dolí, 147 00 Praha 4, CZ;

(580) 19.2.2018

**(111) 100930**

(210) 13147

(732) PRESTONE PRODUCTS CORPORATION, 69  
Eagle Road, Danbury, Connecticut 06810, US;

(580) 19.2.2018

**(111) 163870**

(210) 50464

(732) Eastman Performance Films, LLC, 4210 The Great  
Road, Fieldale, Virginia, US;

(580) 16.3.2018

**(111) 100938**

(210) 7392

(732) Teva Czech Industries s.r.o., Ostravská 29, 747 70  
Opava - Komárov, CZ;

(580) 22.2.2018

**(111) 163872**

(210) 50538

(732) WM. Wrigley Jr. Company, spoločnosť zriadená  
podľa zákonov štátu Delaware, 1132 West Black-  
hawk Street, Chicago, Illinois 60642, US;

(580) 21.2.2018

**(111) 114809**

(210) 7256

(732) ROSTEX VYŠKOV, s.r.o., Dědická 190/17, 682 01  
Vyškov, CZ;

(580) 23.2.2018

**(111) 163903**

(210) 50433

(732) Shakespeare Company, LLC, 7 Science Court,  
Columbia, SC 29203, US;

(580) 19.2.2018

**(111) 151147**

(210) 28152

(732) The Timken Company, 4500 Mount Pleasant Street  
NW, North Canton, Ohio 44720, US;

(580) 9.3.2018

**(111) 170407**

(210) 60510

(732) VANS, INC., spoločnosť zriadená podľa zákonov  
štátu Delaware, 1588 South Coast Drive, Costa  
Mesa, California 92626, US;

(580) 28.2.2018

**(111) 151148**

(210) 28151

(732) The Timken Company, 4500 Mount Pleasant Street  
NW, North Canton, Ohio 44720, US;

(580) 9.3.2018

**(111) 170408**

(210) 60511

(732) VANS, INC., spoločnosť zriadená podľa zákonov  
štátu Delaware, 1588 South Coast Drive, Costa  
Mesa, California 92626, US;

(580) 28.2.2018

**(111) 151889**

(210) 3993

(732) HTC INVESTMENTS a.s., Dobrovičova 8, 811 09  
Bratislava, SK;

(580) 12.3.2018

**(111) 174094**

(210) 843-93

(732) Merus Labs Luxco SARL, 26-28 Rue Edward  
Steichen, 2540 Luxembourg, LU;

(580) 7.3.2018

**(111) 153712**

(210) 15765

(732) UNEX, a.s., Brničko 1032, 783 91 Uničov, CZ;

(580) 12.3.2018

**(111) 177559**

(210) 1053-94

(732) VANS, INC., spoločnosť zriadená podľa zákonov  
štátu Delaware, 1588 South Coast Drive, Costa  
Mesa, California 92626, US;

(580) 28.2.2018

**(111) 156509**

(210) 35382

(732) Maxell Holdings, Ltd., 1 Koizumi, Oymazaki, Oy-  
mazaki-Cho, Otokuni-Gun, Kyoto, JP;

(580) 26.2.2018

**(111) 179688**  
(210) 73747  
(732) Gallup, Inc., spoločnosť organizovaná podľa zákonov štátu Nebraska, 1001 Gallup Drive, Omaha, Nebraska 68102, US;  
(580) 16.3.2018

**(111) 179918**  
(210) 952-97  
(732) Slovenské pramene a žriedla, a.s., Budiš, 038 23 Dubové, SK;  
(580) 27.2.2018

**(111) 179919**  
(210) 953-97  
(732) Slovenské pramene a žriedla, a.s., Budiš, 038 23 Dubové, SK;  
(580) 27.2.2018

**(111) 181211**  
(210) 138-95  
(732) HTC INVESTMENTS a.s., Dobrovičova 8, 811 09 Bratislava, SK;  
(580) 12.3.2018

**(111) 181454**  
(210) 440-98  
(732) KERAMETAL, s.r.o., Jašíkova 2, 821 03 Bratislava, SK;  
(580) 7.3.2018

**(111) 183235**  
(210) 2440-97  
(732) TRINOM, a.s., Kollárova 7, 902 01 Pezinok, SK;  
(580) 27.2.2018

**(111) 183247**  
(210) 2734-95  
(732) Cabela's LLC, One Cabela Drive, Sidney, Nebraska 69160, US;  
(580) 9.3.2018

**(111) 183569**  
(210) 1302-98  
(732) HOFLEX, s.r.o., Pilska 2002/9, 955 01 Topoľčany, SK;  
(580) 19.2.2018

**(111) 183881**  
(210) 520-96  
(732) The Rockport Company, LLC, 1220 Washington Street, Newton, Massachusetts 02465, US;  
(580) 7.3.2018

**(111) 184389**  
(210) 608-96  
(732) HTC INVESTMENTS a.s., Dobrovičova 8, 811 09 Bratislava, SK;  
(580) 12.3.2018

**(111) 189541**  
(210) 293-98  
(732) Lorenz Snack-World Holding GmbH, Adelheidstr. 4/5, 30171 Hannover, DE;  
(580) 8.3.2018

**(111) 189979**  
(210) 783-98  
(732) Sappi Europe S.A., 166, Chaussée de la Hulpe, 1170 Brussels, BE;  
(580) 8.3.2018

**(111) 190011**  
(210) 839-98  
(732) Rockport (Europe) B.V., Prins Bernhardplein 200, 1097 JB Amsterdam, SK;  
(580) 7.3.2018

**(111) 190025**  
(210) 888-98  
(732) Citibank, N.A., 388 Greenwich Street, New York, New York 10013, US;  
(580) 16.2.2018

**(111) 190118**  
(210) 999-97  
(732) INDECO CZ s.r.o., Oderská 333/5, Čakovice, 196 00 Praha 9, CZ;  
(580) 23.2.2018

**(111) 190751**  
(210) 434-98  
(732) BOHEMIA SEKT, s.r.o., Smetanova 220, 332 02 Starý Plzenec, CZ;  
(580) 20.2.2018

**(111) 191136**  
(210) 1440-98  
(732) STMicroelectronics, Inc., 750 Canyon Drive, Suite 300, Coppell, TX 75019, US;  
(580) 19.2.2018

**(111) 192871**  
(210) 520-99  
(732) Slovenské pramene a žriedla, a.s., Budiš, 038 23 Dubové, SK;  
(580) 27.2.2018

**(111) 192930**  
(210) 1530-97  
(732) Cable & Wireless Trade Mark Management Limited, Griffin House, 161 Hammersmith Road, London W6 8BS, GB;  
(580) 20.2.2018

**(111) 194637**

(210) 880-98  
(732) Veletrhy Brno, a.s., Výstaviště 405/1, Pisárky,  
603 00 Brno, CZ;  
(580) 19.2.2018

---

**(111) 195157**

(210) 2889-99  
(732) Berlitz Investment Corporation, 103 Foulk Road,  
Suite 205-G, Wilmington, Delaware 19803, US;  
(580) 12.3.2018

---

**(111) 200336**

(210) 1608-2001  
(732) Slovenské pramene a žriedla, a.s., Budiš, 038 23  
Dubové, SK;  
(580) 27.2.2018

---

**(111) 205164**

(210) 852-98  
(732) CONSTRUCT CZECH, a. s., Bašty 415/6, 602 00  
Brno, CZ;  
(580) 1.3.2018

---

**(111) 206847**

(210) 1718-2003  
(732) TV KOŠICE: DNES s.r.o., Hviezdoslavova 6,  
040 01 Košice, SK;  
(580) 26.2.2018

---

**(111) 208702**

(210) 2652-96  
(732) CONSTRUCT CZECH, a. s., Bašty 415/6, 602 00  
Brno, CZ;  
(580) 1.3.2018

---

**(111) 211189**

(210) 1264-2004  
(732) Slovenské pramene a žriedla, a.s., Budiš, 038 23  
Dubové, SK;  
(580) 27.2.2018

---

**(111) 215555**

(210) 5698-2006  
(732) HTC INVESTMENTS a.s., Dobrovičova 8, 811 09  
Bratislava, SK;  
(580) 12.3.2018

---

**(111) 216060**

(210) 855-2005  
(732) Maxell Holdings, Ltd., 1 Koizumi, Oymazaki, Oy-  
mazaki-Cho, Otokuni-Gun, Kyoto, JP;  
(580) 26.2.2018

---

**(111) 219417**

(210) 1888-2006  
(732) Slovenské pramene a žriedla, a.s., Budiš, 038 23  
Dubové, SK;  
(580) 27.2.2018

---

**(111) 220292**

(210) 5462-2007  
(732) The Timken Company, 4500 Mount Pleasant Street  
NW, North Canton, Ohio 44720, US;  
(580) 9.3.2018

---

**(111) 220491**

(210) 5321-2005  
(732) CONSTRUCT CZECH, a. s., Bašty 415/6, Brno-  
-město, 602 00 Brno, CZ;  
(580) 1.3.2018

---

**(111) 221271**

(210) 5974-2007  
(732) Opavia - LU, s.r.o., Karolinská 661, 186 00 Pra-  
ha 8, CZ;  
(580) 6.3.2018

---

**(111) 221399**

(210) 1396-2007  
(732) Slovenské pramene a žriedla, a.s., Budiš, 038 23  
Dubové, SK;  
(580) 27.2.2018

---

**(111) 221459**

(210) 1620-2007  
(732) A3 Soft s.r.o., Továrnská 94/8, 020 01 Púchov,  
SK;  
(580) 5.3.2018

---

**(111) 221460**

(210) 1621-2007  
(732) A3 Soft s.r.o., Továrnská 94/8, 020 01 Púchov,  
SK;  
(580) 5.3.2018

---

**(111) 222047**

(210) 1466-2007  
(732) FremantleMedia Netherlands BV, Pieter Braaij-  
weg 1, 1114 AJ Amsterdam, NL;  
(580) 1.3.2018

---

**(111) 222165**

(210) 2150-2007  
(732) Univerzita veterinárskeho lekárstva a farmácie  
v Košiciach, Komenského 73, 041 81 Košice, SK;  
(580) 6.3.2018

---

**(111) 222578**

(210) 2059-2007  
(732) Levársky Vladimír, RNDr., Rovenská 1567/45,  
905 01 Senica, SK;  
(580) 19.2.2018

---

**(111) 222579**

(210) 34-2003  
(732) TV KOŠICE: DNES s.r.o., Hviezdoslavova 6,  
040 01 Košice, SK;  
(580) 26.2.2018

---

**(111) 222672**  
(210) 5045-2008  
(732) D.EXPRES, k.s., Vrútocká 48, 821 04 Bratislava, SK;  
(580) 28.2.2018

**(111) 222774**  
(210) 309-2008  
(732) BOHUŠ s.r.o., Osloboditeľov 654, 976 67 Závadka nad Hronom, SK;  
(580) 23.2.2018

**(111) 222873**  
(210) 222-2008  
(732) Autosklo Hornet s. r. o., Žilinská 774/1, 017 01 Považská Bystrica, SK;  
(580) 22.2.2018

**(111) 223051**  
(210) 5141-2008  
(732) CJ CheilJedang Corporation, CJ Cheiljedang Center, 330, Dongho-ro, Jung-gu, Seoul, KR;  
(580) 22.2.2018

**(111) 223052**  
(210) 5142-2008  
(732) CJ CheilJedang Corporation, CJ Cheiljedang Center, 330, Dongho-ro, Jung-gu, Seoul, KR;  
(580) 22.2.2018

**(111) 223201**  
(210) 662-2008  
(732) Únia materských centier, Odborárske námestie 2618/3, 811 07 Bratislava-Staré Mesto, SK;  
(580) 9.3.2018

**(111) 223272**  
(210) 5041-2008  
(732) Katarína Čičmancová - NUMERO, Ružová dolina 14, 821 09 Bratislava 2, SK;  
(580) 8.3.2018

**(111) 223306**  
(210) 5264-2008  
(732) Veletrhy Brno, a.s., Výstaviště 405/1, Pisárky, 603 00 Brno, CZ;  
(580) 19.2.2018

**(111) 223362**  
(210) 5630-2008  
(732) ČSOB stavebná sporiteľňa, a.s., Žižkova 11, 811 02 Bratislava, SK;  
(580) 27.2.2018

**(111) 223364**  
(210) 5632-2008  
(732) ČSOB stavebná sporiteľňa, a.s., Žižkova 11, 811 02 Bratislava, SK;  
(580) 27.2.2018

**(111) 223365**  
(210) 5633-2008  
(732) ČSOB stavebná sporiteľňa, a.s., Žižkova 11, 811 02 Bratislava, SK;  
(580) 27.2.2018

**(111) 223553**  
(210) 5132-2008  
(732) ELEKTROSPED, a. s., Pestovateľská 13, 821 04 Bratislava, SK;  
(580) 8.3.2018

**(111) 223647**  
(210) 6191-2007  
(732) Únia materských centier, Odborárske námestie 2618/3, 811 07 Bratislava-Staré Mesto, SK;  
(580) 9.3.2018

**(111) 223723**  
(210) 5627-2008  
(732) Československá obchodná banka, a.s., Žižkova 11, 811 02 Bratislava, SK;  
(580) 27.2.2018

**(111) 223724**  
(210) 5628-2008  
(732) Československá obchodná banka, a.s., Žižkova 11, 811 02 Bratislava, SK;  
(580) 27.2.2018

**(111) 223725**  
(210) 5629-2008  
(732) Československá obchodná banka, a.s., Žižkova 11, 811 02 Bratislava, SK;  
(580) 27.2.2018

**(111) 223767**  
(210) 250-2008  
(732) A-CORY, s.r.o., Raková 1596, 023 51 Raková, SK;  
(580) 28.2.2018

**(111) 223922**  
(210) 659-2008  
(732) WAGON SERVICE travel s.r.o., Čajakova 18, 811 05 Bratislava, SK;  
(580) 9.3.2018

**(111) 224108**  
(210) 5735-2008  
(732) Wm. WRIGLEY Jr. Company, 1132 West Blackhawk Street, Chicago, Illinois 60642, US;  
(580) 19.2.2018

**(111) 224365**  
(210) 5456-2008  
(732) Helen of Troy Limited, Suite 1, Ground Floor, The Financial Services Centre, Bishop's Court Hill, St.Michael, Barbados BB14044, BB;  
(580) 23.2.2018



**(111) 224366**

(210) 5457-2008  
(732) Helen of Troy Limited, Suite 1, Ground Floor,  
The Financial Services Centre, Bishop's Court Hill,  
St.Michael, Barbados BB14044, BB;  
(580) 23.2.2018

---

**(111) 224435**

(210) 5870-2008  
(732) Československá obchodná banka, a.s., Žižkova 11,  
811 02 Bratislava, SK;  
(580) 27.2.2018

---

**(111) 224499**

(210) 1890-2008  
(732) Slovenské pramene a žriedla, a.s., Budiš, 038 23  
Dubové, SK;  
(580) 27.2.2018

---

**(111) 224543**

(210) 1891-2008  
(732) Slovenské pramene a žriedla, a.s., Budiš, 038 23  
Dubové, SK;  
(580) 27.2.2018

---

**(111) 224544**

(210) 1892-2008  
(732) Slovenské pramene a žriedla, a.s., Budiš, 038 23  
Dubové, SK;  
(580) 27.2.2018

---

**(111) 224726**

(210) 1893-2008  
(732) Slovenské pramene a žriedla, a.s., Budiš, 038 23  
Dubové, SK;  
(580) 27.2.2018

---

**(111) 225426**

(210) 6231-2008  
(732) FIMEX, spol. s r.o., Do Koutů 2073/1a, 143 00  
Praha 4 - Modřany, CZ;  
(580) 22.2.2018

---

**(111) 225593**

(210) 6469-2008  
(732) Helen of Troy Limited, Suite 1, Ground Floor,  
The Financial Services Centre, Bishop's Court Hill,  
St.Michael, Barbados BB14044, BB;  
(580) 23.2.2018

---

**(111) 225650**

(210) 1861-2007  
(732) Únia materských centier, Odborárske námestie 2618/3,  
811 07 Bratislava-Staré Mesto, SK;  
(580) 9.3.2018

---

**(111) 227031**

(210) 1236-2009  
(732) CRYPTOTECH s.r.o., Mlynská 2047/39, 052 01  
Spišská Nová Ves, SK;  
(580) 22.2.2018

---

**(111) 227336**

(210) 1366-2009  
(732) Slovenské pramene a žriedla, a.s., Budiš, 038 23  
Dubové, SK;  
(580) 27.2.2018

---

**(111) 228151**

(210) 179-2010  
(732) Únia materských centier, Odborárske námestie 2618/3,  
811 07 Bratislava-Staré Mesto, SK;  
(580) 9.3.2018

---

**(111) 228152**

(210) 180-2010  
(732) Únia materských centier, Odborárske námestie 2618/3,  
811 07 Bratislava-Staré Mesto, SK;  
(580) 9.3.2018

---

**(111) 228262**

(210) 43-2010  
(732) SD Capital Investment, s.r.o., Selec 276, 913 36  
Selec, SK;  
(580) 15.2.2018

---

**(111) 229785**

(210) 1289-2010  
(732) Slovenské pramene a žriedla, a.s., Budiš, 038 23  
Dubové, SK;  
(580) 27.2.2018

---

**(111) 229786**

(210) 1290-2010  
(732) Slovenské pramene a žriedla, a.s., Budiš, 038 23  
Dubové, SK;  
(580) 27.2.2018

---

**(111) 229787**

(210) 1291-2010  
(732) Slovenské pramene a žriedla, a.s., Budiš, 038 23  
Dubové, SK;  
(580) 27.2.2018

---

**(111) 229788**

(210) 1292-2010  
(732) Slovenské pramene a žriedla, a.s., Budiš, 038 23  
Dubové, SK;  
(580) 27.2.2018

---

**(111) 230581**

(210) 264-2011  
(732) Slovenské pramene a žriedla, a.s., Budiš, 038 23  
Dubové, SK;  
(580) 27.2.2018

---

**(111) 231238**  
(210) 554-2011  
(732) Slovenské pramene a žriedla, a.s., Budiš, 038 23  
Dubové, SK;  
(580) 27.2.2018

**(111) 231380**  
(210) 927-2011  
(732) Slovenské pramene a žriedla, a.s., Budiš, 038 23  
Dubové, SK;  
(580) 27.2.2018

**(111) 231812**  
(210) 958-2011  
(732) Slovenské pramene a žriedla, a.s., Budiš, 038 23  
Dubové, SK;  
(580) 27.2.2018

**(111) 232247**  
(210) 1861-2011  
(732) Slovenské pramene a žriedla, a.s., Budiš, 038 23  
Dubové, SK;  
(580) 27.2.2018

**(111) 232722**  
(210) 5864-2011  
(732) LUCROS SICAV, a.s., Skorkovská 1310, 198 00  
Praha 9 - Kyje, CZ;  
(580) 26.2.2018

**(111) 232723**  
(210) 5865-2011  
(732) LUCROS SICAV, a.s., Skorkovská 1310, 198 00  
Praha 9 - Kyje, CZ;  
(580) 26.2.2018

**(111) 233328**  
(210) 620-2012  
(732) Berlitz Investment Corporation, 103 Foulk Road,  
Suite 205-G, Wilmington, Delaware 19803, US;  
(580) 12.3.2018

**(111) 233566**  
(210) 739-2012  
(732) GEMCASS PROGRESS, s.r.o., Turgenevova 8,  
040 01 Košice, SK;  
(580) 6.3.2018

**(111) 233567**  
(210) 740-2012  
(732) GEMCASS PROGRESS, s.r.o., Turgenevova 8,  
040 01 Košice, SK;  
(580) 6.3.2018

**(111) 235826**  
(210) 310-2013  
(732) Slovenské pramene a žriedla, a.s., Budiš, 038 23  
Dubové, SK;  
(580) 27.2.2018

**(111) 236051**  
(210) 5222-2013  
(732) CONSTRUCT CZECH, a. s., Bašty 415/6, 602 00  
Brno, CZ;  
(580) 1.3.2018

**(111) 236432**  
(210) 1259-2013  
(732) Slovenské pramene a žriedla, a.s., Budiš, 038 23  
Dubové, SK;  
(580) 27.2.2018

**(111) 236433**  
(210) 1260-2013  
(732) Slovenské pramene a žriedla, a.s., Budiš, 038 23  
Dubové, SK;  
(580) 27.2.2018

**(111) 237172**  
(210) 1549-2013  
(732) TOPSTONE s.r.o., Družstevní 442, Hranice  
I-Město, 753 01 Hranice, CZ;  
(580) 23.2.2018

**(111) 237186**  
(210) 1728-2013  
(732) Slovenské pramene a žriedla, a.s., Budiš, 038 23  
Dubové, SK;  
(580) 27.2.2018

**(111) 237567**  
(210) 1548-2013  
(732) TOPSTONE s.r.o., Družstevní 442, Hranice  
I-Město, 753 01 Hranice, CZ;  
(580) 23.2.2018

**(111) 237958**  
(210) 404-2014  
(732) HAVEL & PARTNERS s.r.o., advokátní kance-  
lář, Na Florenci 2116/15, 110 00 Praha 1 - Nové  
Město, CZ;  
(580) 22.2.2018

**(111) 237959**  
(210) 405-2014  
(732) HAVEL & PARTNERS s.r.o., advokátní kance-  
lář, Na Florenci 2116/15, 110 00 Praha - Nové  
Město, CZ;  
(580) 22.2.2018

**(111) 241518**  
(210) 745-2015  
(732) Business Block, s.r.o., Dunajská 10, 040 01 Ko-  
šice, SK;  
(580) 6.3.2018

**(111) 241519**  
(210) 746-2015  
(732) Business Block, s.r.o., Dunajská 10, 040 01 Košice, SK;  
(580) 6.3.2018

---

**(111) 242645**  
(210) 124-2016  
(732) Peter Pišák - Apis Original, Boženy Němcovej 51, 990 01 Veľký Krtíš, SK;  
(580) 27.2.2018

---

**(111) 243206**  
(210) 2535-2015  
(732) Ecocapsule s.r.o., Žltá 22/g, 851 07 Bratislava, SK;  
(580) 22.2.2018

---

**(111) 243621**  
(210) 266-2016  
(732) Cech vinárov Hlohovecka o. z., Stará hora 1, 920 01 Hlohovec, SK;  
(580) 26.2.2018

---

**(111) 243789**  
(210) 1782-2015  
(732) KJG a. s., Malinovského 800/131, 916 21 Čachtice, SK;  
(580) 13.3.2018

---

**(111) 244304**  
(210) 1329-2016  
(732) TRANSGROUP s.r.o., Ružová 1057/7, 053 11 Smižany, SK;  
(580) 27.2.2018

---

**(111) 245256**  
(210) 1526-2016  
(732) Dr. PAVEL s.r.o. v likvidácii, Jablonové 241, 900 54 Jablonové, SK;  
(580) 5.3.2018

---

**(111) 246197**  
(210) 611-2017  
(732) LUCROS SICAV, a.s., Skorkovská 1310, 198 00 Praha 9 - Kyje, CZ;  
(580) 26.2.2018

---

**(111) 246447**  
(210) 1431-2017  
(732) Trnavské Mýto, a.s., Plynárenská 7/C, 821 09 Bratislava, SK;  
(580) 12.3.2018

---

### Licenčné zmluvy registrované

**(111) 237956**  
 (210) 402-2014  
 (732) MOF HOLDING, a. s., Krížna 56, 821 08 Bratislava, SK;  
 (791) ALTHAN, s.r.o., Chemlonská 1, 066 01 Humenné, SK;  
 (793) Typ licencie: výlučná  
 Dátum uzavretia licenčnej zmluvy: 8.1.2018  
 (580) 12.3.2018

**(111) 238220**  
 (210) 634-2014  
 (732) MOF HOLDING, a. s., Krížna 56, 821 08 Bratislava, SK;  
 (791) ALTHAN, s.r.o., Chemlonská 1, 066 01 Humenné, SK;  
 (793) Typ licencie: výlučná  
 Dátum uzavretia licenčnej zmluvy: 8.1.2018  
 (580) 12.3.2018

**(111) 237957**  
 (210) 403-2014  
 (732) MOF HOLDING, a. s., Krížna 56, 821 08 Bratislava, SK;  
 (791) ALTHAN, s.r.o., Chemlonská 1, 066 01 Humenné, SK;  
 (793) Typ licencie: výlučná  
 Dátum uzavretia licenčnej zmluvy: 8.1.2018  
 (580) 12.3.2018

### Ukončenie platnosti licenčných zmlúv

**(111) 207386**  
 (210) 782-2003  
 (732) LEVISTO s.r.o., náměstí Jiřího z Poděbrad 1561/9, 130 00 Praha, CZ;  
 (791) Salutem Pharma s.r.o., Nádražní 1088, 738 01 Frýdek-Místek, CZ;  
 (793) Typ licencie: výlučná  
 Dátum ukončenia platnosti licenčnej zmluvy: 1.11.2017  
 (580) 14.2.2018

**(111) 207791**  
 (210) 2324-2003  
 (732) PQ PARTNERS LIMITED, Athinon, 5, 'Agios Antonios 1015, Lefkosia, CY;  
 (791) Salutem Pharma s.r.o., Nádražní 1088, 738 01 Frýdek-Místek, CZ;  
 (793) Typ licencie: výlučná  
 Dátum ukončenia platnosti licenčnej zmluvy: 1.11.2017  
 (580) 14.2.2018

**(111) 207788**  
 (210) 2321-2003  
 (732) PQ PARTNERS LIMITED, Athinon, 5, 'Agios Antonios 1015, Lefkosia, CY;  
 (791) Salutem Pharma s.r.o., Nádražní 1088, 738 01 Frýdek-Místek, CZ;  
 (793) Typ licencie: výlučná  
 Dátum ukončenia platnosti licenčnej zmluvy: 1.11.2017  
 (580) 14.2.2018

**(111) 207793**  
 (210) 2326-2003  
 (732) PQ PARTNERS LIMITED, Athinon, 5, 'Agios Antonios 1015, Lefkosia, CY;  
 (791) Salutem Pharma s.r.o., Nádražní 1088, 738 01 Frýdek-Místek, CZ;  
 (793) Typ licencie: výlučná  
 Dátum ukončenia platnosti licenčnej zmluvy: 1.11.2017  
 (580) 13.2.2018

**(111) 207790**  
 (210) 2323-2003  
 (732) PQ PARTNERS LIMITED, Athinon, 5, 'Agios Antonios 1015, Lefkosia, CY;  
 (791) Salutem Pharma s.r.o., Nádražní 1088, 738 01 Frýdek-Místek, CZ;  
 (793) Typ licencie: výlučná  
 Dátum ukončenia platnosti licenčnej zmluvy: 1.11.2017  
 (580) 14.2.2018

**(111) 207861**  
 (210) 755-2003  
 (732) PQ PARTNERS LIMITED, Athinon, 5, 'Agios Antonios 1015, Lefkosia, CY;  
 (791) Salutem Pharma s.r.o., Nádražní 1088, 738 01 Frýdek-Místek, CZ;  
 (793) Typ licencie: výlučná  
 Dátum ukončenia platnosti licenčnej zmluvy: 1.11.2017  
 (580) 14.2.2018

**(111) 207862**  
(210) 756-2003  
(732) PQ PARTNERS LIMITED, Athinon, 5, 'Agios Antonios 1015, Lefkosia, CY;  
(791) Salutem Pharma s.r.o., Nádražní 1088, 738 01 Frýdek-Místek, CZ;  
(793) Typ licencie: výlučná  
Dátum ukončenia platnosti licenčnej zmluvy:  
1.11.2017  
(580) 14.2.2018

**(111) 209967**  
(210) 726-2004  
(732) LEVISTO s.r.o., náměstí Jiřího z Poděbrad 1561/9, 130 00 Praha, CZ;  
(791) Salutem Pharma s.r.o., Nádražní 1088, 738 01 Frýdek-Místek, CZ;  
(793) Typ licencie: výlučná  
Dátum ukončenia platnosti licenčnej zmluvy:  
1.11.2017  
(580) 15.2.2018

### Zmeny dispozičných práv na ochranné známky (zálohy)

**(111) 200752**  
(210) 1690-2002  
(732) DEMA SENICA, a. s., Dlhá 248/43, 905 01 Senica, SK;  
Záložný veriteľ:  
Všeobecná úverová banka, a.s., Mlynské nivy 1, 829 90 Bratislava, SK;  
Dátum zriadenia záložného práva: 22.12.2017  
(580) 5.3.2018

**(111) 221749**  
(210) 5058-2008  
(732) DEMA SENICA, a. s., Dlhá 248/43, 905 01 Senica, SK;  
Záložný veriteľ:  
Všeobecná úverová banka, a.s., Mlynské nivy 1, 829 90 Bratislava, SK;  
Dátum zriadenia záložného práva: 22.12.2017  
(580) 5.3.2018

**(111) 214439**  
(210) 5973-2005  
(732) DEMA SENICA, a. s., Dlhá 248/43, 905 01 Senica, SK;  
Záložný veriteľ:  
Všeobecná úverová banka, a.s., Mlynské nivy 1, 829 90 Bratislava, SK;  
Dátum zriadenia záložného práva: 22.12.2017  
(580) 5.3.2018

**(111) 243992**  
(210) 5157-2016  
(732) DEMA SENICA, a. s., Dlhá 248, 905 01 Senica, SK;  
Záložný veriteľ:  
Všeobecná úverová banka, a.s., Mlynské nivy 1, 829 90 Bratislava, SK;  
Dátum zriadenia záložného práva: 22.12.2017  
(580) 5.3.2018

### Medzinárodne zapísané ochranné známky

**(210) 2533-2017**  
 (220) 24.10.2017  
 (800) 1 390 086, 24.10.2017

**(111) 246462**  
 (210) 2706-2016  
 (220) 28.12.2016  
 (800) 1 392 406, 21.3.2017

**(111) 236345**  
 (210) 1237-2013  
 (220) 17.7.2013  
 (800) 1 388 850, 25.9.2017

**(111) 246937**  
 (210) 1542-2017  
 (220) 15.6.2017  
 (800) 1 392 742, 16.6.2017

### Zastavené konania o prihláškach ochranných známok

(210)	(210)	(210)	(210)
1050-2014	2526-2016	2696-2016	98-2017
1551-2015	2561-2016	2697-2016	307-2017
245-2016	2597-2016	92-2017	2257-2017

### Zamietnuté prihlášky ochranných známok

(210)  
 2507-2015  
 355-2016  
 1441-2016

**Zaniknuté ochranné známky**

(111)	(141)	(111)	(141)	(111)	(141)	(111)	(141)
94863	11.06.2017	188395	28.07.2017	220244	31.05.2017	220471	17.05.2017
96459	12.06.2017	188809	09.06.2017	220246	31.05.2017	220473	17.05.2017
119623	06.06.2017	188812	09.06.2017	220247	31.05.2017	220474	17.05.2017
119638	06.06.2017	188816	10.06.2017	220248	31.05.2017	220481	21.05.2017
153065	29.06.2017	188819	10.06.2017	220300	18.05.2017	220528	16.05.2017
157384	03.06.2017	188825	10.06.2017	220301	18.05.2017	220530	30.05.2017
157403	05.06.2017	188826	10.06.2017	220302	18.05.2017	220531	30.05.2017
157465	16.06.2017	188828	10.06.2017	220303	18.05.2017	220532	30.05.2017
157492	22.06.2017	188836	26.06.2017	220304	18.05.2017	220533	31.05.2017
157525	16.06.2017	188837	27.06.2017	220305	18.05.2017	220566	11.05.2017
157549	12.06.2017	189340	02.06.2017	220306	18.05.2017	220567	15.05.2017
157560	09.06.2017	189344	12.06.2017	220307	24.05.2017	220568	15.05.2017
157699	16.06.2017	189346	12.06.2017	220309	24.05.2017	220569	15.05.2017
157733	22.06.2017	189349	26.06.2017	220310	24.05.2017	220570	15.05.2017
159758	12.06.2017	189696	11.06.2017	220311	24.05.2017	220571	15.05.2017
163419	07.06.2017	189697	11.06.2017	220352	02.05.2017	220572	17.05.2017
163454	01.06.2017	190074	06.06.2017	220353	02.05.2017	220574	23.05.2017
163516	21.06.2017	190127	19.06.2017	220354	02.05.2017	220575	24.05.2017
166915	17.06.2017	190677	03.06.2017	220355	03.05.2017	220676	07.05.2017
167198	17.06.2017	190678	18.06.2017	220356	03.05.2017	220677	17.05.2017
179583	13.06.2017	191038	25.06.2017	220357	03.05.2017	220681	23.05.2017
179603	24.06.2017	191039	25.06.2017	220359	04.05.2017	220682	24.05.2017
180280A	07.05.2017	191390	12.06.2017	220361	15.05.2017	220683	25.05.2017
181170	17.06.2017	191392	25.06.2017	220362	15.05.2017	220684	25.05.2017
184023	27.06.2017	191785	06.06.2017	220363	15.05.2017	220686	29.05.2017
185318	27.06.2017	191786	16.06.2017	220364	15.05.2017	220687	30.05.2017
187204	13.06.2017	192482	18.06.2017	220365	15.05.2017	220688	30.05.2017
187206	13.06.2017	193284	23.06.2017	220366	15.05.2017	220689	30.05.2017
187212	16.06.2017	195465	02.06.2017	220367	15.05.2017	220690	30.05.2017
187213	16.06.2017	208997	15.10.2014	220369	16.05.2017	220691	30.05.2017
187219	16.06.2017	219386	22.05.2017	220371	17.05.2017	220692	30.05.2017
187221	16.06.2017	219685	14.05.2017	220372	17.05.2017	220693	30.05.2017
187231	26.06.2017	219686	15.05.2017	220374	23.05.2017	220694	30.05.2017
187467	10.06.2017	219687	16.05.2017	220375	23.05.2017	220748	09.05.2017
187471	10.06.2017	219844	07.05.2017	220376	23.05.2017	220772	17.05.2017
187477	16.06.2017	219847	09.05.2017	220379	24.05.2017	220826	02.05.2017
187478	16.06.2017	219848	09.05.2017	220380	24.05.2017	220827	02.05.2017
187493	24.06.2017	219849	09.05.2017	220381	24.05.2017	220829	24.05.2017
187500	27.06.2017	219850	11.05.2017	220382	24.05.2017	220830	28.05.2017
187501	27.06.2017	219928	04.05.2017	220383	25.05.2017	220831	28.05.2017
187504	30.06.2017	219929	28.05.2017	220384	25.05.2017	220832	31.05.2017
187505	30.06.2017	219930	28.05.2017	220385	25.05.2017	220930	02.05.2017
187855	06.06.2017	219931	28.05.2017	220386	25.05.2017	220931	04.05.2017
187857	02.06.2017	219936	28.06.2017	220387	25.05.2017	220958	04.05.2017
187860	04.06.2017	219999	07.05.2017	220388	28.05.2017	220959	11.05.2017
187862	05.06.2017	220221	02.05.2017	220441	03.05.2017	220960	14.05.2017
187869	12.06.2017	220222	02.05.2017	220442	03.05.2017	220961	14.05.2017
187870	12.06.2017	220224	11.05.2017	220443	04.05.2017	220964	28.05.2017
187871	12.06.2017	220227	14.05.2017	220444	04.05.2017	221115	30.05.2017
187872	12.06.2017	220228	14.05.2017	220445	07.05.2017	221179	07.05.2017
187880	12.06.2017	220229	14.05.2017	220446	09.05.2017	221180	15.05.2017
187882	12.06.2017	220230	14.05.2017	220448	09.05.2017	221333	24.05.2017
187883	12.06.2017	220233	17.05.2017	220449	14.05.2017	221334	24.05.2017
187892	12.06.2017	220234	18.05.2017	220451	14.05.2017	221335	25.05.2017
187893	12.06.2017	220235	18.05.2017	220452	15.05.2017	221523	03.05.2017
187894	12.06.2017	220236	18.05.2017	220453	15.05.2017	221524	21.05.2017
187899	12.06.2017	220237	21.05.2017	220455	15.05.2017	221525	21.05.2017
187903	13.06.2017	220238	21.05.2017	220465	17.05.2017	221526	21.05.2017
187904	19.06.2017	220239	21.05.2017	220466	17.05.2017	221652	31.05.2017
187915	23.06.2017	220240	21.05.2017	220467	17.05.2017	221653	31.05.2017
187917	23.06.2017	220241	21.05.2017	220468	17.05.2017	221759	16.05.2017
187918	23.06.2017	220242	21.05.2017	220469	17.05.2017	221760	30.05.2017
188349	16.06.2017	220243	21.05.2017	220470	17.05.2017	221919	02.05.2017



(111)	(141)	(111)	(141)	(111)	(141)	(111)	(141)
221920	15.05.2017	222450	25.05.2017	222691	25.05.2017	228085	17.05.2017
222039	17.05.2017	222451	25.05.2017	224475	25.05.2017	228311	09.05.2017
222449	25.05.2017	222452	25.05.2017	227758	30.05.2017		

### Ochranné známky vyhlásené za neplatné

**(111) 236936**  
 (210) 1198-2013  
 (220) 13.7.2013  
 (580) 19.3.2018

**(111) 236940**  
 (210) 1203-2013  
 (220) 13.7.2013  
 (580) 19.3.2018

**(111) 236937**  
 (210) 1199-2013  
 (220) 13.7.2013  
 (580) 19.3.2018

**(111) 236941**  
 (210) 1204-2013  
 (220) 13.7.2013  
 (580) 19.3.2018

**(111) 236938**  
 (210) 1200-2013  
 (220) 13.7.2013  
 (580) 19.3.2018

**(111) 237138**  
 (210) 1202-2013  
 (220) 13.7.2013  
 (580) 19.3.2018

### Zmeny v zozname tovarov a služieb

**(111) 221598**  
 (210) 1808-2007  
**9 (511) 12, 35, 37**  
 (511) 12 - Hydraulické obvody.  
       35 - Odborné obchodné poradenstvo; maloobchod; veľkoobchod.  
       37 - Prenájom stavebných strojov a zariadení; stavebníctvo (stavebná činnosť).  
 (580) 13.3.2018

### Opravy mien

**(111) 223827**  
(210) 1004-2008  
(732) Aspena, s.r.o., Trnavská cesta 5, 831 04 Bratislava, SK;  
Vestník č. 10/2008 - str. 131  
Vestník č. 3/2009 - str. 201

---

**(111) 224209**  
(210) 1005-2008  
(732) Aspena, s.r.o., Trnavská cesta 5, 831 04 Bratislava, SK;  
Vestník č. 12/2008 - str. 103  
Vestník č. 5/2009 - str. 197

---

### Opravy adries

**(111) 224342**  
(210) 1550-2008  
(732) RASTER PLUS, s.r.o., Neresnícka 8940/3A, 960 01 Zvolen, SK;  
Vestník č. 12/2008 - str. 145  
Vestník č. 5/2009 - str. 207

---

### Opravy chýb alebo zmeny všeobecne

**(111) 200752**  
(210) 1690-2002  
Záložný veriteľ: UniCredit Bank Czech Republic and Slovakia, a.s., Želetavská 1525/1, 140 92 Praha 4 - Michle, CZ;  
(580) 05.03.2018

---

**(111) 221749**  
(210) 5058-2008  
Záložný veriteľ: UniCredit Bank Czech Republic and Slovakia, a.s., Želetavská 1525/1, 140 92 Praha 4 - Michle, CZ;  
(580) 05.03.2018

---

**(111) 214439**  
(210) 5973-2005  
Záložný veriteľ: UniCredit Bank Czech Republic and Slovakia, a.s., Želetavská 1525/1, 140 92 Praha 4 - Michle, CZ;  
(580) 05.03.2018

---

**(111) 239458**  
(210) 5128-2014  
(791) Flaga spol. s r. o., Šenkvičná 14/R, 902 01 Pezinok, SK;  
(580) 13.03.2018

---

# ČASŤ

ÚRADNÉ OZNAMY

## OZNAM

Úrad priemyselného vlastníctva Slovenskej republiky (ďalej len úrad) oznamuje, že termín odborných skúšok na výkon činnosti patentového zástupcu (§ 6 zákona č. 344/2004 Z. z.) a skúšok spôsobilosti na posúdenie právnych vedomostí patentového zástupcu Európskeho spoločenstva (§ 7 zákona č. 344/2004 Z. z.) je stanovený na **6. a 7. novembra 2018**.

Žiadosť o odborné skúšky sa podáva v úrade písomne spolu s overeným dokladom o vysokoškolskom vzdelaní, potvrdením o nadobudnutej praxi (§ 4 zákona č. 344/2004 Z. z.) a dokladom o zaplatení správneho poplatku za odbornú skúšku (§ 6 ods. 5 zákona č. 344/2004 Z. z.).

Žiadosti o vykonanie odbornej skúšky sa podávajú najneskôr **do 5. októbra 2018** na adresu:

Úrad priemyselného vlastníctva Slovenskej republiky, Švermova 43, 974 04 Banská Bystrica.

---