



VESTNÍK

ÚRADU
PRIEMYSELNÉHO
VLASTNÍCTVA
SLOVENSKEJ
REPUBLIKY

3

1. marec 2017

OBSAH

Zverejnené patentové prihlášky	9
Udelené patenty	14
Európske patenty	23
Dodatkové ochranné osvedčenia	34
Zverejnené prihlášky úžitkových vzorov	39
Zapísané dizajny	46
Zverejnené prihlášky ochranných známk	50
Zapísané ochranné známky bez zmeny po zverejnení prihlášky	63
Zapísané ochranné známky so zmenou po zverejnení prihlášky	68
Obnovené ochranné známky	69
Prevody ochranných známk	72
Zmeny v údajoch o majiteľoch ochranných známk	78
Úradné oznamy	83

INHALT

Veröffentlichung der Patentanmeldungen	9
Erteilte Patente	14
Europäische Patente	23
Ergänzende Schutzzertifikate	34
Veröffentlichte Gebrauchsmuster	39
Eingetragene Designs	46
Veröffentlichte Markenmeldung	50
Eingetragene Marken ohne Änderung nach der Veröffentlichung der Anmeldung	63
Eingetragene Marken mit Änderung nach der Veröffentlichung der Anmeldung	68
Erneuerte Marken	69
Markenübertragungen	72
Änderungen in Angaben über die Markeninhaber	78
Amtliche Mitteilungen	83

CONTENTS

Publication of Patent Applications	9
Granted Patents	14
European Patents	23
Supplementary Protection Certificates	34
Publication of Utility Model Applications	39
Registered Designs	46
Published Trademark Applications	50
Registered Trademarks without Modification after Publishing of the Application	63
Registered Trademarks with Modification after Publishing of the Application	68
Renewal Trademarks	69
Transfers of Trademarks	72
Modification of Data of Trademark Holders	78
Official Announcements	83

**Dvojpísmenové kódové označenia krajín a medzinárodných organizácií
(Štandard WIPO ST. 3)**

AD Andorra	EA Eurázijská patentová organizácia (EAPO)	JE Jersey
AE Spojené arabské emiráty	EC Ekvádor	JM Jamajka
AF Afganistan	EE Estónsko	JO Jordánsko
AG Antigua a Barbuda	EG Egypt	JP Japonsko
AI Anguilla	EH Západná Sahara	KE Keňa
AL Albánsko	EM Úrad Európskej únie pre duševné vlastníctvo (EUIPO) ²	KG Kirgizsko
AM Arménsko	EP Európsky patentový úrad	KH Kambodža
AO Angola	ER Eritrea	KI Kiribati
AP Africká regionálna organizácia duševného vlastníctva (ARIPO)	ES Španielsko	KM Komory
AR Argentína	ET Etiópia	KN Svätý Krištof a Nevis
AT Rakúsko	FI Fínsko	KP Kórejská ľudovodemokratická republika (KĽDR)
AU Austrália	FJ Fidži	KR Kórejská republika
AW Aruba	FK Falklandy	KW Kuvajt
AZ Azerbajdžan	FO Faerské ostrovy	KY Kajmanie ostrovy
	FR Francúzsko	KZ Kazachstan
BA Bosna a Hercegovina		LA Laos
BB Barbados	GA Gabon	LB Libanon
BD Bangladéš	GB Spojené kráľovstvo	LC Svätá Lucia
BE Belgicko	GC Patentový úrad Rady pre spoluprácu arabských štátov Perzského zálivu (GCC)	LI Lichtenštajnsko
BF Burkina	GD Grenada	LK Srí Lanka
BG Bulharsko	GE Gruzínsko	LR Libéria
BH Bahrajn	GG Guernsey	LS Lesotho
BI Burundi	GH Ghana	LT Litva
BJ Benin	GI Gibraltár	LU Luxembursko
BM Bermudy	GL Grónsko	LV Lotyšsko
BN Brunej	GM Gambia	LY Líbya
BO Bolívia	GN Guinea	MA Maroko
BQ Bonaire, Svätý Eustach a Saba	GQ Rovníková Guinea	MC Monako
BR Brazília	GR Grécko	MD Moldavsko
BS Bahamy	GS Južná Georgia a Južné Sandwichove ostrovy	ME Čierna Hora
BT Bhután	GT Guatemala	MG Madagaskar
BV Bouvetov ostrov	GW Guinea-Bissau	MK Macedónsko
BW Botswana	GY Guyana	ML Mali
BX Úrad Beneluxu pre duševné vlastníctvo (BOIP) ¹		MM Mjanmarsko
BY Bielorusko	HK Hongkong	MN Mongolsko
BZ Belize	HN Honduras	MO Macao
	HR Chorvátsko	MP Severné Mariány
CA Kanada	HT Haiti	MR Mauritánia
CD Kongo (býv. Zair)	HU Maďarsko	MS Montserrat
CF Stredoafrická republika	CH Švajčiarsko	MT Malta
CG Kongo		MU Maurícius
CI Pobrežie Slonoviny	IB Medzinárodný úrad Svetovej organizácie duševného vlastníctva (WIPO)	MV Maldivy
CK Cookove ostrovy	ID Indonézia	MW Malawi
CL Čile	IE Írsko	MX Mexiko
CM Kamerun	IL Izrael	MY Malajzia
CN Čína	IM Man	MZ Mozambik
CO Kolumbia	IN India	NA Namíbia
CR Kostarika	IQ Irak	NE Niger
CU Kuba	IR Irán	NG Nigéria
CV Kapverdy	IS Island	NI Nikaragua
CW Curacao	IT Taliansko	NL Holandsko
CY Cyprus		NO Nórsko
CZ Česká republika		NP Nepál
		NR Nauru
DE Nemecko		NZ Nový Zéland
DJ Džibutsko		OA Africká organizácia duševného vlastníctva (OAPI)
DK Dánsko		OM Omán
DM Dominika		
DO Dominikánska republika		
DZ Alžírsko		

PA	Panama	US	Spojené štáty, USA
PE	Peru	UY	Uruguaj
PG	Papua-Nová Guinea	UZ	Uzbekistan
PH	Filipíny		
PK	Pakistan	VA	Vatikán
PL	Poľsko	VC	Svätý Vincent a Grenadíny
PT	Portugalsko	VE	Venezuela
PW	Palau	VG	Britské Panenské ostrovy
PY	Paraguaj	VN	Vietnam
		VU	Vanuatu
QA	Katar		
OZ	Úrad Spoločenstva pre odrody rastlín (CPVO)	WO	Svetová organizácia duševného vlastníctva (WIPO)
		WS	Samoa
RO	Rumunsko		
RS	Srbsko		
RU	Ruská federácia		
RW	Rwanda	XN	Nordický patentový inštitút (NPI)
		XU	Medzinárodná únia pre ochranu nových odrôd rastlín (UPOV)
SA	Saudská Arábia		
SB	Šalamúnove ostrovy		
SC	Seychely	XV	Vyšehradský patentový inštitút (VPI)
SD	Sudán		
SE	Švédsko	XX	Neznáme štáty, iné subjekty alebo organizácie
SG	Singapur		
SH	Svätá Helena		
SI	Slovinsko		
SK	Slovenská republika	YE	Jemen
SL	Sierra Leone		
SM	San Maríno	ZA	Južná Afrika
SN	Senegal	ZM	Zambia
SO	Somálsko	ZW	Zimbabwe
SR	Surinam		
SS	Južný Sudán		
ST	Svätý Tomáš a Princov ostrov		
SV	Salvádor		
SX	Svätý Martin		
SY	Sýria		
SZ	Svazijsko		
TC	Turks a Caicos		
TD	Čad		
TG	Togo		
TH	Thajsko		
TJ	Tadžikistan		
TL	Východný Timor		
TM	Turkménsko		
TN	Tunisko		
TO	Tonga		
TR	Turecko		
TT	Trinidad a Tobago		
TV	Tuvalu		
TW	Taiwan		
TZ	Tanzánia		
UA	Ukrajina		
UG	Uganda		

Poznámky:

¹ Zahŕňa Belgicko, Holandsko a Luxembursko, v niektorých výstupoch úradu sa môže vyskytovať názov Benelux, napr. v súvislosti s uvádzaním údajov alebo informácií o ochranných známkach alebo dizajnoch určených pre krajiny Beneluxu (medzinárodné zápisy podľa Madridského alebo Haagskeho systému).

² V niektorých výstupoch úradu sa môže vyskytovať názov Európska únia, napr. v súvislosti s uvádzaním údajov alebo informácií o ochranných známkach alebo dizajnoch určených pre územie Európskej únie (medzinárodné zápisy podľa Madridského alebo Haagskeho systému).

ČASŤ

PATENTY

Kódy na označovanie jednotlivých druhov dokumentov (Štandard WIPO ST. 16)

A3	Zverejnené patentové prihlášky podľa zákona č. 435/2001 Z. z. o patentoch, dodatkových ochranných osvedčeniach a o zmene a doplnení niektorých zákonov	B6	Udelené patenty podľa zákona č. 435/2001 Z. z. o patentoch, dodatkových ochranných osvedčeniach a o zmene a doplnení niektorých zákonov
-----------	--	-----------	---

Číselné kódy na označovanie bibliografických údajov (Štandard WIPO ST. 9)

(11)	Číslo dokumentu	(62)	Číslo pôvodnej prihlášky v prípade vylúčenej prihlášky
(21)	Číslo prihlášky	(67)	Číslo pôvodnej prihlášky úžitkového vzoru v prípade odbočenia
(22)	Dátum podania prihlášky	(71)	Meno (názov) prihlasovateľa (-ov)
(31)	Číslo prioritnej prihlášky	(72)	Meno pôvodcu (-ov)
(32)	Dátum podania prioritnej prihlášky	(73)	Meno (názov) majiteľa (-ov)
(33)	Krajina alebo regionálna organizácia priority	(74)	Meno (názov) zástupcu (-ov)
(40)	Dátum zverejnenia prihlášky	(86)	Číslo podania medzinárodnej prihlášky podľa PCT
(47)	Dátum sprístupnenia patentu verejnosti	(87)	Číslo zverejnenia medzinárodnej prihlášky podľa PCT
(51)	Medzinárodné patentové triedenie	(96)	Číslo podania európskej patentovej prihlášky
(54)	Názov	(97)	Číslo zverejnenia európskej patentovej prihlášky alebo vydania európskeho patentového spisu
(57)	Anotácia		

Poznámka:

Symbody medzinárodného patentového triedenia uvedené v tomto vestníku zodpovedajú vydaniu 2017.01 Medzinárodného patentového triedenia s platnosťou od 1. januára 2017. Na patentových dokumentoch zverejňovaných úradom a vo vestníku úradu budú v roku 2017 uvádzané iba symbody hlavných skupín MPT 2017.01. V databázach úradu, vo webregistroch na internete a v ostatných výstupoch úradu budú zverejňované údaje týkajúce sa patentov a úžitkových vzorov vrátane ich prihlášok so symbolmi úplnej verzie MPT 2017.01.

Kódy na označovanie záhlaví oznámení publikovaných vo Vestníku ÚPV SR (Štandard WIPO ST. 17)

BA9A	Zverejnené patentové prihlášky	FG4A	Udelené patenty
FA9A	Zastavené konania o patentových prihláškach na žiadosť prihlasovateľa	MA4A	Zaniknuté patenty vzdáním sa
FB9A	Zastavené konania o patentových prihláškach	MA4F	Zaniknuté autorské osvedčenia vzdáním sa
FC9A	Zamietnuté patentové prihlášky	MC4A	Zrušené patenty
FD9A	Zastavené konania pre nezaplatenie poplatku	MC4F	Zrušené autorské osvedčenia
GB9A	Prevody a prechody práv na patentové prihlášky	MG4A	Čiastočne zrušené patenty
PD9A	Zmeny dispozičných práv na patentové prihlášky (zálohy)	MG4F	Čiastočne zrušené autorské osvedčenia
PD9A	Zmeny dispozičných práv na patentové prihlášky (ukončenie zálohov)	MK4A	Zaniknuté patenty uplynutím doby platnosti
QA9A	Ponuky licencií na patentové prihlášky	MK4F	Zaniknuté autorské osvedčenia uplynutím doby platnosti
QA9A	Spät'vzatia ponúk licencií na patentové prihlášky	MM4A	Zaniknuté patenty pre nezaplatenie udržiavacích poplatkov
		MM4F	Zaniknuté autorské osvedčenia pre nezaplatenie udržiavacích poplatkov
		PA4A	Zmeny autorských osvedčení na patenty
		PC4A	Prevody a prechody práv na patenty
		PC4F	Prevody a prechody práv na autorské osvedčenia
		PD4A	Zmeny dispozičných práv na patenty (zálohy)
		PD4A	Zmeny dispozičných práv na patenty (ukončenie zálohov)
		PD4F	Zmeny dispozičných práv na autorské osvedčenia (zálohy)
		PD4F	Zmeny dispozičných práv na autorské osvedčenia (ukončenie zálohov)
		QA4A	Ponuky licencií na patenty
		QA4A	Spät'vzatia ponúk licencií na patenty
		QB4A	Licenčné zmluvy registrované alebo udelené na patenty
		QB4F	Licenčné zmluvy registrované alebo udelené na autorské osvedčenia
		QC4A	Ukončenie platnosti licenčných zmlúv na patenty
		QC4F	Ukončenie platnosti licenčných zmlúv na autorské osvedčenia
		SB4A	Patenty zapísané do registra po odtajnení
		SB4F	Autorské osvedčenia zapísané do registra po odtajnení

Opravy a zmeny

Opravy v patentových prihláškach

- HA9A** Doplnenie pôvodcu (-ov)
- HB9A** Opravy mien
- HC9A** Zmeny mien
- HD9A** Opravy adries
- HE9A** Zmeny adries
- HF9A** Opravy dátumov
- HG9A** Opravy zatriedenia podľa MPT
- HH9A** Opravy chýb alebo zmeny všeobecne
- HK9A** Opravy tlačových chýb vo Vestníku ÚPV SR

Opravy v udelených ochranných dokumentoch

- TA4A** Doplnenie pôvodcu (-ov)
- TB4A** Opravy mien
- TC4A** Zmeny mien
- TD4A** Opravy adries
- TE4A** Zmeny adries
- TF4A** Opravy dátumov
- TG4A** Opravy zatriedenia podľa MPT
- TH4A** Opravy chýb alebo zmeny všeobecne
- TK4A** Opravy tlačových chýb vo Vestníku ÚPV SR

- TA4F** Doplnenie pôvodcu (-ov)
- TB4F** Opravy mien
- TC4F** Zmeny mien
- TD4F** Opravy adries
- TE4F** Zmeny adries
- TF4F** Opravy dátumov
- TG4F** Opravy zatriedenia podľa MPT
- TH4F** Opravy chýb alebo zmeny všeobecne
- TK4F** Opravy tlačových chýb vo Vestníku ÚPV SR

BA9A

Zverejnené patentové prihlášky

(21)	(51)	(21)	(51)	(21)	(51)	(21)	(51)
53-2014	H01Q 15/00	60-2015	B60D 1/00	5037-2015	H02K 1/00	50045-2015	A61B 3/00
54-2014	G01S 13/00	62-2015	H01H 33/00	5038-2015	H02K 1/00	50048-2015	A61B 5/00
56-2015	F16B 35/00	63-2015	A01K 67/00	50042-2015	G06K 7/00		
58-2015	B60K 28/00	64-2015	A61K 38/00	50044-2015	B27B 1/00		

(51) A01K 67/00

(21) 63-2015

(22) 20.8.2015

(71) Scientica, s.r.o., Bratislava, SK;

(72) Takáč Peter, RNDr., CSc., Dunajská Lužná, SK;
Blecha Jozef, Ing., Bratislava, SK;

(74) Guniš Jaroslav, Mgr., Bratislava, SK;

(54) Zariadenie na masový chov lariev, separáciu lariev a z získavanie extraktov zo slinných žliaz a čriev lariev muchy bzučivky zelenej (*Lucilia Sericata*)

(57) Opísané zariadenie sa skladá z chovných misiek (1) usporiadaných v policiach (2), separátora s dvojitým sitom (3), zbernej nádoby (4) s led osvetlením (5) a chladiaceho inkubátora (6) s lievikmi (7) s ventilom na odber extraktov slinných žliaz a čriev. Chovné misky (1) sú vybavené odoberateľnou sieťkou v plastovom ráme na zabezpečenie lariev pred únikom do pros tadia. Separátor sa skladá z dvojitého sita (3) na očistenie lariev od substrátu, zbernej nádoby (4) s vodou na prepláchnutie lariev a led osvetlenia (5) na rýchly posun lariev cez otvory sita. Chladiaci inkubátor pozostáva z lievikov (7) s ventilom na odber extraktov slinných žliaz a čriev z lariev.

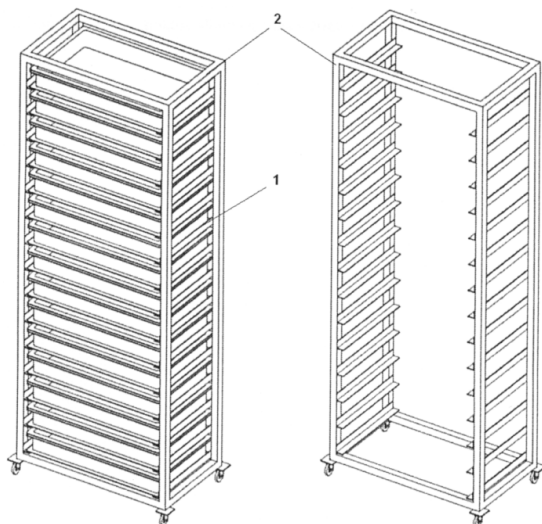

(51) A61B 3/00

(21) 50045-2015

(22) 26.8.2015

(71) FOKUS očná optika a.s., Bratislava, SK;

(72) Urbánek Peter, Ing., CSc., Trenčín, SK;

(74) Kubinyi Peter, Bc., Trenčín, SK;

(54) Zariadenie na zistenie veľkosti astigmatickej korekcie

(57) Zariadenie na zistenie veľkosti astigmatickej korekcie obsahuje sériu PLAN cylindrických šošoviek (5) umiestnených lineárne za sebou v postupnosti hodnôt cylindrov a s rovnakým uhlom osi cylindra, každá zo série PLAN cylindrických šošoviek (5) je umiestnená v kladke (3) otočne ułożenej v puzdre (1) zariadenia, kde kladky (3) sú vzájomne kineticky spojené remeňom (6), ktorý je ovládaný nastavovacou kladkou (4) vybavenou meraním uhlov.

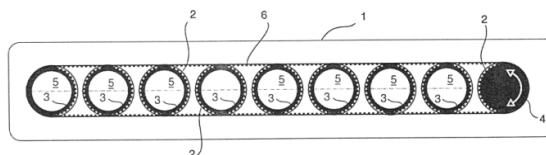

(51) A61B 5/00, A61M 16/00

(21) 50048-2015

(22) 31.8.2015

(71) CHIRANA Medical, a. s., Stará Turá, SK;

(72) Török Pavol, doc., MUDr., CSc., Vranov nad Topľou, SK;

(74) Porubčan Róbert, Ing., Ivanka pri Dunaji, SK;

(54) Viacfrekvenčná umelá ventilácia pľúc, najmä pre nehomogénne poškodené pľúca, zariadenie na umelú ventiláciu pľúc

(57) Zariadenie má tlakový zdroj dýchacieho plynu, riadiacu jednotku, snímač prietoku, snímač tlaku a riadený tlakový ventil. Riadiaca jednotka zariadenia na umelú ventiláciu ovláda tlakový zdroj dýchacieho plynu a výdychový ventil a synchronizuje ich súčinnosť. Výstup dýchacích plynov je riadený elektronicky, pričom časová krivka priebehu pohonného tlaku dýchacieho plynu na výstupe pľúcneho ventilátora zodpovedala sčítaniu aspoň dvoch tlakových kriviek príslušných režimov dýchania s rozdielnymi dýchacími frekvenciami.

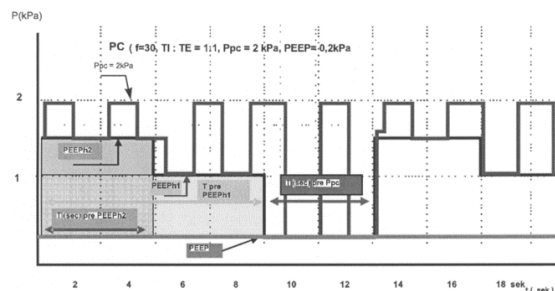

(51) A61K 38/00, C07K 14/00, A61L 15/00,
A61L 26/00, A61K 35/00, A61K 47/00

(21) 64-2015

(22) 20.8.2015

(71) Scientica, s.r.o., Bratislava, SK;

(72) Takáč Peter, RNDr., CSc., Dunajská Lužná, SK;
Habrmanová Mária, Mgr., Bratislava, SK; Flo-
rián Štefan, doc., Ing., PhD., Bratislava, SK; Ži-
go Ondrej, Ing., CSc., Bratislava, SK;

(74) Guniš Jaroslav, Mgr., Bratislava, SK;

(54) **Hydrogél na báze biopolymérov s extraktmi
slinných žliaz a čriev lariev *Lucilia Sericata* na
využitie v larválnej terapii a prípravok na jeho
báze**

(57) Opísaný je hydrogél na báze biopolymérov, ktorý
obsahuje xantánovú gumu a karubín vo vzájom-
nom hmotnostnom pomere 1 : 1.6 až 1.6 : 1, pričom
spoločný obsah obidvoch zložiek vo vode je
0.5 až 2,6 % hmotnostných, a liečivú zložku na
báze extraktov slinných žliaz a čriev lariev *Luci-
lia sericata*. Liečivú zložku tvoria extrakty slin-
ných žliaz a čriev pripravené z lariev II. a III.
štádia lariev múch *Lucilia sericata* s vysokou
proteolytickou a antimikrobiálnou aktivitou ex-
traktov, s koncentráciou 10 mg extraktu/1 ml gé-
lu. Opísaný je aj prípravok na liečbu chronických
nehojacích sa rán, ktorý obsahuje hydrogél.

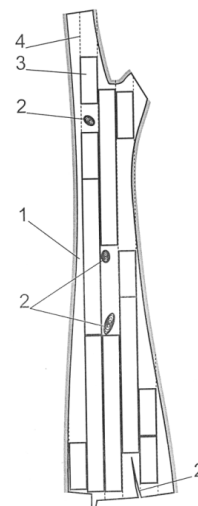

(51) B27B 1/00, G06F 17/00, G01N 33/00,
G06T 15/00

(21) 50044-2015

(22) 25.8.2015

(71) BIATEC LASER TECHNOLOGY s.r.o., Brati-
slava, SK;

(72) Schmeringa Peter, RNDr., Kostolné, SK;

(74) Porubčan Róbert, Ing., Ivanka pri Dunaji, SK;

(54) **Spôsob optimalizácie rezania plošných výrob-
kov z prírodného materiálu, najmä z dreva
a systém na jeho vykonávanie**

(57) Pri rezaní plošných výrobkov (3) je definovaná
skupina požadovaných tvarov a rozmerov výrob-
kov (3). Najskôr sa naskenuje aspoň jedna plocha
materiálu (1), naskenovaním sa určia hranice dos-
tupnej plochy materiálu (1). Optické skenovanie
môže byť doplnené rádiologickým skenovaním,
výhodne pomocou CT skenera. V naskenovanom
obrazu sa identifikujú poruchy (2) a priradí sa
k nim pozícia. Každému prvku v skupine poža-
dovaných tvarov a rozmerov výrobkov (3) sa pri-
radí váhový koeficient. Vytvorí sa rezný plán (4),
ktorý určuje hranice jednotlivých plošných vý-
robkov (3), pričom pri tvorbe rezného plánu (4)
sa zohľadňujú miesta s identifikovanými poru-
chami (2) materiálu (1). Optimalizácia rozloženia
požadovaných výrobkov (3) sa uskutoční s cie-
ľom dosiahnutia najvyššieho súčtu počtu vý-
robkov (3) násobeného váhovým koeficientom prí-
slušného výrobku (3) bez podmienky rezania všet-
kých prvkov zo skupiny požadovaných výrobkov
(3). Následne sa na rezanie výrobkov (3) použije
rezací stroj, ktorý reže materiál (1) bez obmedze-
nia vzájomnej polohy rezaných línií susediacich
výrobkov (3).

(51) B60D 1/00

(21) 60-2015

(22) 19.8.2015

(71) Tkáč Michal, Ing., Tašufá, SK;

(72) Tkáč Michal, Ing., Tašufá, SK;

(54) **Rýchlopínacie sedlové ťažné zariadenie**

(57) Rýchlopínacie sedlové ťažné zariadenie pozos-
táva zo sedla (5) a dorazu (6), ktorý vymedzuje
priestor pre ťažnú guľu. Istiaci element pozostáva
z mosta (1) a čapov (2). Jeden z čapov (2) je dlh-
ší. Čapy (2) majú na koncoch otvory (3) pre zá-
vlačku (4), ktoré sú v jednej osi.

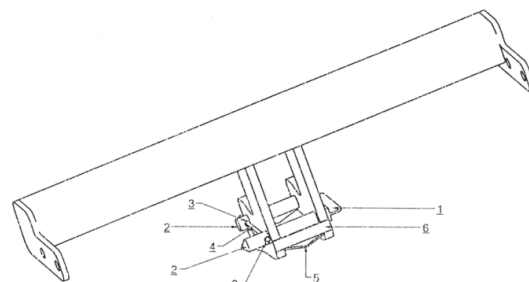

(51) B60K 28/00, B60Q 5/00

(21) 58-2015

(22) 18.8.2015

(71) Ivančák Jozef, Košice, SK;

(72) Ivančák Jozef, Košice, SK;

(54) **Zariadenie na meranie oxidu uhličitého v uzav-
retom priestore motorového vozidla**

(57) Senzor oxidu uhličitého je montovaný alebo do-
datočne umiestnený do uzavretého priestoru au-
tomobilu alebo autobusu. Na senzore je vyznače-
ná povolená hodnota CO₂ so signalizáciou pre-
kročenia tejto hodnoty zvukovou alebo svetelnou
signalizáciou a senzor je umiestnený v držiaku na
prístrojovej doske alebo na stredovom paneli.

(51) F16B 35/00

(21) 56-2015

(22) 12.8.2015

(71) Voronič Maroš, Michalovce, SK;

(72) Voronič Maroš, Michalovce, SK;

(54) Skrutka so závlačkovou hlavou

(57) Skrutka so závlačkovou hlavou pozostáva z tela (1), na ktorého jednom konci je asymetrický otvor (2), na ktorého jednom konci je menší ako závlačka (4). Na druhom konci tela (1) je umiestnená orientačná značka (3).

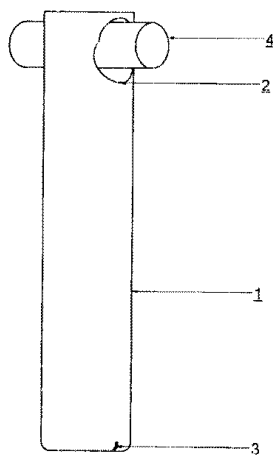

(51) G01S 13/00

(21) 54-2014

(22) 20.8.2014

(71) Labun Ján, Ing., Košice, SK; Kurdel Pavol, Ing., Prešov, SK; Adamčík František, Ing., Košice, SK; Českovič Marek, Ing., Košice, SK;

(72) Labun Ján, Ing., Košice, SK; Kurdel Pavol, Ing., Prešov, SK; Adamčík František, Ing., Košice, SK; Českovič Marek, Ing., Košice, SK;

(54) Systém zníženia účinku parazitných odrazov rádiovýškomera

(57) Systém zníženia účinku parazitných odrazov rádiovýškomera pri meraní výšky alebo diaľky v laboratórnych podmienkach s využitím antén a vysokofrekvenčnej trasy s elektromagnetickým polom, tvorený odrazovým panelom (7) na zmenu polarizácie rádiových vln a leteckým rádiovýškomerom (6), ktorý má vysielačnú anténu (2) a prijímaciu anténu (4) s navzájom kolmou polarizáciou.

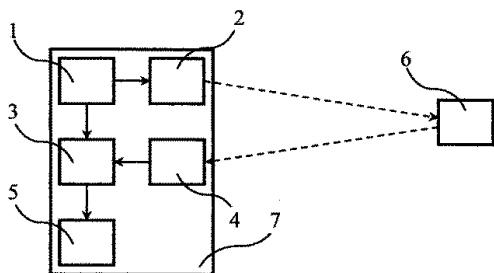

(51) G06K 7/00, G06K 17/00, G06K 9/00

(21) 50042-2015

(22) 14.8.2015

(71) Slovenská technická univerzita v Bratislave, Bratislava 1, SK; Centrum vedecko-technických informácií SR, Bratislava, SK;

(72) Duchoň František, doc. Ing., PhD., Hlohovec, SK; Dekan Martin, Ing., PhD., Bratislava, SK; Tölgyessy Michal, Ing., PhD., Bratislava, SK; Pászty Peter, Ing., PhD., Nové Zámky, SK;

(74) Porubčan Róbert, Ing., Ivanka pri Dunaji, SK;

(54) Spôsob načítania obrazového kódu v priemyselnom procese a systém na jeho vykonávanie

(57) Digitálnym fotoaparátom (2), ktorý je stabilne umiestnený nad prepravným pásom a má vysoké rozlíšenie snímacieho čipu, sa zhora nasníma diel (1) pri jeho zastavení na prepravnom páse. Digitálny fotoaparát (2) z obrazu vytvorí bitmapový dátový súbor, ktorý sa v štandardnom formáte presunie do oddelenej jednotky (6) spracovania, kde sa rozpozná pozícia obrazového kódu (5) v rámci nasnímaného obrazu a obrazový kód (5) sa pretransformuje na alfanumerické dáta. Spojením bežného digitálneho fotoaparátu (2) s jednotkou (6) spracovania vznikne systém použiteľný v rozmanitých priemyselných aplikáciách. Digitálny fotoaparát (2) môže mať spúšť prepojenú s riadením prepravného pásu, diel (1) sa nasníma automaticky po jeho zastavení v rámci pracovného cyklu. Rozlíšenie snímacieho zobrazovacieho čipu je aspoň také, aby najtenšej čiare v obrazovom kóde (5) zodpovedali aspoň dva pixely, výhodne aspoň tri pixely. Systém sa vyznačuje vysokou spoľahlivosťou načítania obrazového kódu (5) a rýchlym snímaním viacerých obrazových kódov (5) v jednom úkone pri nízkych obstarávacích nákladoch.

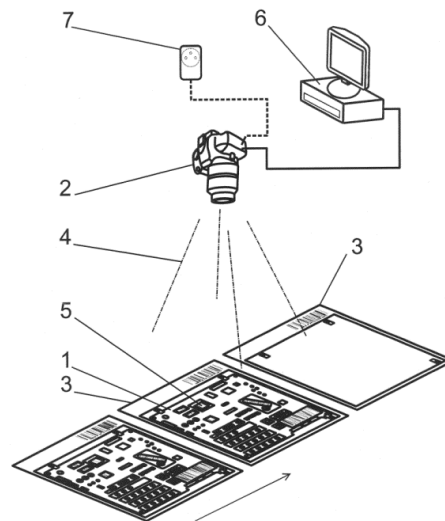

(51) H01H 33/00, H01H 31/00, H01H 9/00, H03K 17/00

(21) 62-2015

(22) 19.8.2015

(71) Králik Vladimír, Zbehy, SK;

(72) Králik Vladimír, Zbehy, SK;

(54) Zapojenie na spínanie a rozpínanie obvodov jednosmerného prúdu

(57) Zapojenie na spínanie a rozpínanie obvodov jednosmerného prúdu spočíva v tom, že k spínaciemu kontaktu (S1) je paralelne pripojené sériové zapojenie tvorené elektrolytickým kondenzátorom (C1) a vybijacím odporom (RV), keď spínací kontakt (S1) je sériovo spojený so spotrebičom.

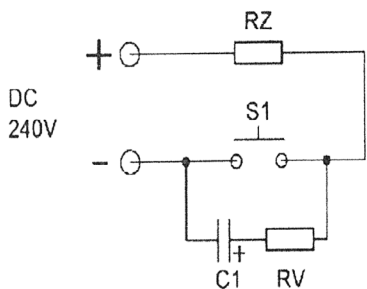

(51) H01Q 15/00

(21) 53-2014

(22) 20.8.2014

(71) Labun Ján, Ing., Košice, SK; Kurdel Pavol, Ing., Prešov, SK; Adamčík František, Ing., Košice, SK; Češkovič Marek, Ing., Košice, SK;

(72) Labun Ján, Ing., Košice, SK; Kurdel Pavol, Ing., Prešov, SK; Adamčík František, Ing., Košice, SK; Češkovič Marek, Ing., Košice, SK;

(54) Odrazový panel na zmenu polarizácie rádiových vln

(57) Odrazový panel na zmenu polarizácie odrazených rádiových vln, proti dopadajúcim rádiovým vlnám o 90° , tvorený vodivou odrazovou plochou (1), pred ktorou je vo vzdialenosti $\lambda/4$ umiestnený polarizačný filter rádiových vln (2), ktorý má na pevnej dielektrickej doske uložené vodiče pod uhlom 45° k rovine polarizácie dopadajúcich vln, pritom vzdialenosť $\lambda/4$ pracovnej frekvencie je možné prestaviť v rozsahu pásma VKV a UKV regulačným prvkom (3) nastavenia vzdialenosti.

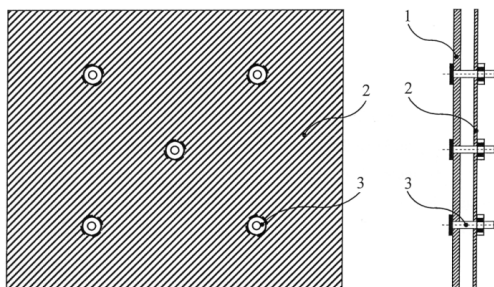

(51) H02K 1/00, H02K 21/00

(21) 5037-2015

(22) 20.8.2015

(71) ENERGON SK s.r.o., Bratislava, SK;

(72) Fisenko Petro, Ing., Praha 5, CZ; Kozinka Tibor, Žilina, SK; Bukový Ľubomír, Ing., Bratislava, SK;

(74) Kováčik Štefan, Ing., Bratislava, SK;

(54) Spôsob budenia a cyklickej rekuperácie jednosmerného motora a jednosmerný motor s cyklickou rekuperáciou

(57) Stator (11) jednosmerného motora s cyklickou rekuperáciou pozostáva z n-člennej sústavy sériovo radených statorových cievok (1) a z n-člennej sústavy feritových jadier (2) usporiadaných tak, že na každom feritovom jadre (2) je vždy usporiadaná jedna statorová cievka (1). Ďalej pozostáva z rotora (3), ktorý má na svojom obvode osadenú n-člennú sústavu permanentných magnetov (4) s rovnakou orientáciou polarizácie. Prvá statorová cievka (1) je pripojená ku kladnej napájajúcej svorke ($+U_B$) a posledná statorová cievka (1) je cez spínaciu vetvu s riadiacim/spínacím obvodom (6) pripojená k zápornej napájajúcej svorke ($-U_B$) a zároveň je cez rekuperačnú vetvu (8) pripojená na rekuperačný výstup (D). Ďalej pozostáva z dvojitého komutačného obvodu (5) pripojeného tak, že na budiacu svorku ($+U_{B1}$) komutačného obvodu (5) je pripojená kladná napájacia svorka ($+U_B$) a na zápornú svorku ($-U_{B2}$) komutačného obvodu (5) je pripojená záporná napájacia svorka ($-U_B$) a na rekuperačnú svorku (U_{REC}) komutačného obvodu (5) je pripojený rekuperačný výstup (D) rekuperačnej vetvy (8) a napokon komutačný obvod (5) obsahuje prvé a druhé externé svorky (E_1, E_2) na pripojenie budiaceho akumulátora a obsahuje aj tretie a štvrté externé svorky (E_3, E_4) na pripojenie záložného akumulátora.

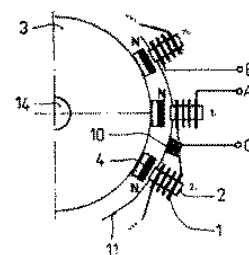
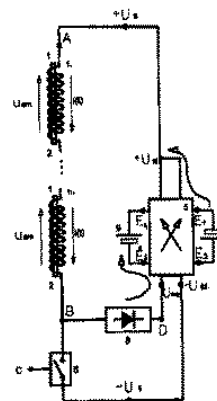

(51) H02K 1/00, H02K 21/00

(21) 5038-2015

(22) 20.8.2015

(71) ENERGON SK s.r.o., Bratislava, SK;

(72) Fisenko Petro, Ing., Praha 5, CZ; Kozinka Tibor, Žilina, SK; Bukový Lubomír, Ing., Bratislava, SK;

(74) Kováčik Štefan, Ing., Bratislava, SK;

(54) **Spôsob budenia a rekuperácie jednosmerného motora a jednosmerný motor s rekuperáciou**

(57) Jedsomerný motor s rekuperáciou, obsahujúci rotor (3) s výstupným hriadeľom (11) na prenos krútiaceho momentu k strojným alebo energetickým zariadeniam pozostáva zo statora (9), ktorý je tvorený n-člennou sústavou sériovo radených statorových budiacich cievok (1), n-člennou sústavou sériovo radených statorových indukčných cievok (14) a n-člennou sústavou feritových jadier (2) usporiadaných tak, že na každom feritovom jadre (2) je vždy usporiadaná jedna statorová budiaca cievka (1) a jedna statorová indukčná cievka (14). Ďalej pozostáva z rotora (3), ktorý má na svojom obvode osadenú n-člennú sústavu permanentných magnetov (4) s rovnakou orientáciou polarity. Prvá statorová budiaca cievka (1) je pripojená ku kladnej napájacej svorke (+U_B) a posledná statorová budiaca cievka (1) je cez spínaciu vetvu s riadiacim/spínacím obvodom (6) pripojená k zápornej napájacej svorke (-U_B). Prvá statorová indukčná cievka (14) je cez rekuperačnú vetvu (8) pripojená ku kladnej napájacej svorke (+U_B) a posledná statorová indukčná cievka (14) je pripojená k zápornej napájacej svorke (-U_B).

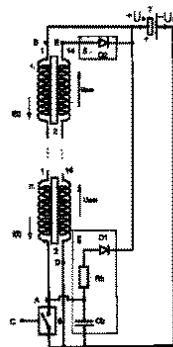
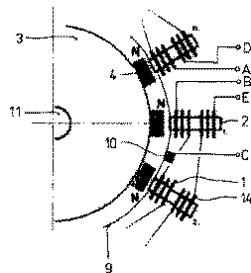

(51)	(21)	(51)	(21)	(51)	(21)	(51)	(21)
A01K 67/00	63-2015	B27B 1/00	50044-2015	G01S 13/00	54-2014	H02K 1/00	5038-2015
A61B 3/00	50045-2015	B60D 1/00	60-2015	G06K 7/00	50042-2015	H02K 1/00	5037-2015
A61B 5/00	50048-2015	B60K 28/00	58-2015	H01H 33/00	62-2015		
A61K 38/00	64-2015	F16B 35/00	56-2015	H01Q 15/00	53-2014		

FG4A

Udelené patenty

(11)	(51)	(11)	(51)	(11)	(51)	(11)	(51)
288454	D06F 37/00	288457	C07B 63/00	288459	G09F 3/00	288461	G09F 11/00
288455	F16D 3/00	288458	B65G 35/00	288460	A61K 31/00	288462	G21F 5/00
288456	C07B 63/00						
	(51) A61K 31/00, A61K 9/00, A61P 9/00				(72) Kazacker Aleksander, Ing., Odessa, UA; Káčerík Peter, Ing., Nitra, SK;		
	(11) 288460				(74) Girmanová Zuzana, Ing., Nitra, SK;		
	(21) 5021-2009				(54) Spôsob získavania vinohradníckeho pigmentu na technické využitie		
	(22) 12.10.2007						
	(31) 60/845 090						
	(32) 15.9.2006						
	(33) US						
	(40) 5.6.2009				(51) D06F 37/00		
	(73) DAIICHI SANKYO COMPANY LIMITED, Tokyo, JP;				(11) 288454		
	(72) Bauer Wolfgang, Pfaffenhofen, DE; Lichey Johann, Pfaffenhofen, DE; Teubner Andreas, Pfaffenhofen, DE; Wadenstorfer Elmar, Pfaffenhofen, DE;				(21) 65-2010		
	(74) PATENTSERVIS Bratislava, a. s., Bratislava, SK;				(22) 30.6.2010		
	(86) PCT/GB2007/003933				(40) 4.1.2012		
	(87) WO2008/032107				(73) JAKOR, s.r.o., Vranov nad Topľou, SK;		
	(54) Pevná dávková forma obsahujúca olmesartan-medoxomil a amlodipín a jej použitie				(72) Dzurenda Štefan, Prešov, SK; Mandulák Ján, Ing., Vranov nad Topľou, SK;		
					(74) Vojčík & Partners, s.r.o., Košice, SK;		
					(54) Nádrž práčky, sušičky alebo odstredivky a spôsob jej výroby		
	(51) B65G 35/00				(51) F16D 3/00		
	(11) 288458				(11) 288455		
	(21) 5014-2013				(21) 162-2010		
	(22) 30.4.2013				(22) 6.12.2010		
	(40) 4.11.2014				(40) 3.7.2012		
	(73) Žilinská univerzita v Žiline, Žilina, SK;				(73) Technická univerzita v Košiciach, Košice, SK;		
	(72) Sapietová Alžbeta, doc. Ing., PhD., Gbeľany, SK; Závodný Pavel, Ing., Žilina, SK; Sága Milan, prof. Dr. Ing., Žilina, SK; Sapieta Milan, Ing., Gbeľany, SK; Hyben Bohuslav, Važec, SK;				(72) Kaššay Peter, Ing., PhD., Košice, SK; Homišin Jaroslav, prof. Ing., CSc., Košice, SK;		
	(74) Kováčik Štefan, Ing., Bratislava, SK;				(54) Vysokopružná pneumatická spojka s tlmením		
	(54) Zariadenie proti preťaženiu vozíkového dopravníka, najmä kovových triesok						
	(51) C07B 63/00				(51) G09F 3/00		
	(11) 288456				(11) 288459		
	(21) 12-2010				(21) 50040-2013		
	(22) 18.12.2009				(22) 15.8.2013		
	(40) 6.7.2011				(40) 1.4.2015		
	(67) 132-2009				(73) Sealsec s.r.o., Marianka, SK;		
	(73) Alpha Omega Consulting s.r.o., Bratislava, SK;				(72) Kopačka Milan, Ing., Marianka, SK; Kopačka Matúš, Ing., PhD., Marianka, SK;		
	(72) Kazacker Aleksander, Ing., Odessa, UA; Káčerík Peter, Ing., Nitra, SK;				(74) MAJLINGOVÁ & PARTNERS, s.r.o., spoločnosť patentových zástupcov, Bratislava, SK;		
	(74) Girmanová Zuzana, Ing., Nitra, SK;				(54) Bezpečnostná plomba		
	(54) Spôsob získavania vinohradníckeho pigmentu						
	(51) C07B 63/00				(51) G09F 11/00, G08G 1/00		
	(11) 288457				(11) 288461		
	(21) 13-2010				(21) 50032-2015		
	(22) 18.12.2009				(22) 15.6.2015		
	(40) 6.7.2011				(31) PV 2014-410		
	(67) 132-2009				(32) 13.6.2014		
	(73) Alpha Omega Consulting s.r.o., Bratislava, SK;				(33) CZ		
					(40) 1.4.2016		
					(73) Značky Praha s.r.o., Statenice - Černý Vůl, CZ;		
					(72) Komárek Vladimír, Praha 9, CZ; Hajoš Michal, Ing., Stratenice, CZ;		

- (74) Kubínyi Peter, Bc., Trenčín, SK;
(54) Premenné zobrazovacie zariadenie na zobrazenie dopravných značiek alebo reklám

-
- (51) G21F 5/00, B65D 85/00**
(11) 288462
 (21) 8-2013
 (22) 25.1.2013
 (31) CZ2012-781
 (32) 13.11.2012
 (33) CZ
 (40) 5.8.2014
 (73) MECHATRONICKÉ SYSTÉMY a.s., Bratislava, SK;
 (72) Bartoš Pavel, Ing., Ludgeřovice, CZ; Haladová Petra, Ing., Horní Bludovice, CZ;
(54) Transportný a manipulačný trojplášťový dvojventilový obalový systém na ukladanie vyho- reného jadrového paliva
-

(51)	(11)	(51)	(11)	(51)	(11)	(51)	(11)
A61K 31/00	288460	C07B 63/00	288457	F16D 3/00	288455	G09F 11/00	288461
B65G 35/00	288458	D06F 37/00	288454	G09F 3/00	288459	G21F 5/00	288462
C07B 63/00	288456						

FC9A**Zamietnuté patentové prihlášky**

(21)

743-2002
50003-2014**MK4A****Zaniknuté patenty uplynutím doby platnosti**

(11)	Dátum zániku	(11)	Dátum zániku	(11)	Dátum zániku	(11)	Dátum zániku
282132	13.01.2017	283815	15.01.2017	284297	10.01.2017	284987	10.01.2017
282484	14.01.2017	284179	31.01.2017	284413	29.01.2017	285803	15.01.2017

MM4A**Zaniknuté patenty pre nezaplatenie udržiavacích poplatkov**

(11)	Dátum zániku	(11)	Dátum zániku	(11)	Dátum zániku	(11)	Dátum zániku
280944	20.06.2016	286269	18.06.2016	286755	11.06.2016	288140	28.06.2016
283958	11.06.2016	286349	23.06.2016	287137	03.06.2016	288210	25.06.2016
285114	10.06.2016	286395	23.06.2016	287166	15.06.2016	288262	28.06.2016
285900	05.06.2016	286559	19.06.2016	287378	12.06.2016	288265	21.06.2016
285901	07.06.2016	286592	16.06.2016	287413	08.06.2016	288281	09.06.2016
286256	09.06.2016	286748	01.06.2016	287796	02.06.2016	288296	14.06.2016

QA9A**Ponuky licencií na patentové prihlášky****(21) 5002-2013****(54) Dvojtaktný bezfukový prepíňaný motor**(71) Jurkovič Pavol, Veľké Leváre, SK;
Dátum zápisu do registra: 22.2.2017**(21) 5008-2014****(54) Prúdový rotačný motor**(71) Jurkovič Pavol, Veľké Leváre, SK;
Dátum zápisu do registra: 22.2.2017**(21) 5025-2012****(54) Reaktívny rotačný motor**(71) Jurkovič Pavol, Veľké Leváre, SK;
Dátum zápisu do registra: 22.2.2017**(21) 5010-2016****(54) Reverzné antikoncepčné teliesko s dutinkou a bodcom**(71) Jurkovič Pavol, Veľké Leváre, SK;
Dátum zápisu do registra: 22.2.2017

HC9A**Zmeny mien****(21) 5023-2011**

(71) Egis Gyógyszergyár Zrt., Budapest, HU;
Dátum zápisu do registra: 20.2.2017

TC4A**Zmeny mien****(11) 287874**

(21) 1036-2003

(73) TAKEDA AS, Asker, NO;
Dátum zápisu do registra: 17.2.2017

(11) 288120

(21) 1035-2003

(73) TAKEDA AS, Asker, NO;
Dátum zápisu do registra: 17.2.2017

ČASŤ

**EURÓPSKE PATENTY
S URČENÍM PRE SLOVENSKÚ REPUBLIKU**

Kódy na označovanie jednotlivých druhov dokumentov (Štandard WIPO ST. 16)

T1	Preklad patentových nárokov európskej patentevej prihlášky	T3	Preklad európskeho patentového spisu
T2	Opravený preklad patentových nárokov európskej patentevej prihlášky	T4	Opravený preklad európskeho patentového spisu
		T5	Preklad zmeneného európskeho patentového spisu

Číselné kódy na označovanie bibliografických údajov (Štandard WIPO ST. 9)

(11)	Číslo dokumentu	(62)	Číslo pôvodnej prihlášky v prípade vylúčenej prihlášky
(21)	Číslo prihlášky	(71)	Meno (názov) prihlasovateľa (-ov)
(31)	Číslo prioritnej prihlášky	(72)	Meno pôvodcu (-ov)
(32)	Dátum podania prioritnej prihlášky	(73)	Meno (názov) majiteľa (-ov)
(33)	Krajina alebo regionálna organizácia priority	(74)	Meno (názov) zástupcu (-ov)
(45)	Dátum sprístupnenia prekladu patentového spisu alebo zmeneného patentového spisu	(86)	Číslo podania medzinárodnej prihlášky podľa PCT
(46)	Dátum sprístupnenia prekladu patentových nárokov	(87)	Číslo zverejnenia medzinárodnej prihlášky podľa PCT
(48)	Dátum sprístupnenia opraveného prekladu patentových nárokov alebo patentového spisu	(96)	Číslo a dátum podania európskej patentevej prihlášky
(51)	Medzinárodné patentové triedenie	(97)	Číslo a dátum zverejnenia európskej patentevej prihlášky alebo vydania európskeho patentového spisu
(54)	Názov		

Poznámka:

Symbole medzinárodného patentového triedenia uvedené v tomto vestníku zodpovedajú vydaniu 2017.01 Medzinárodného patentového triedenia s platnosťou od 1. januára 2017. Na patentových dokumentoch zverejňovaných úradom a vo vestníku úradu budú v roku 2017 uvádzané iba symboly hlavných skupín MPT 2017.01. V databázach úradu, vo webregistroch na internete a v ostatných výstupoch úradu budú zverejňované údaje týkajúce sa patentov a úžitkových vzorov vrátane ich prihlášok so symbolmi úplnej verzie MPT 2017.01.

Kódy na označovanie záhlaví oznámení publikovaných vo Vestníku ÚPV SR (Štandard WIPO ST. 17)

BA9A	Sprístupnené preklady a opravené preklady patentových nárokov európskych patentových prihlášok	MA4A	Zaniknuté európske patenty vzdáním sa patentu
FA9A	Zastavené konania o európskych patentových prihláškach z dôvodu späťvzatia	MC4A	Zrušené európske patenty po námietkovom konaní pred EPÚ
GA9A	Zmeny európskych patentových prihlášok na národné prihlášky	MC4A	Zrušené európske patenty
GB9A	Prevody a prechody práv na európske patentevej prihlášky	MG4A	Čiastočne zrušené európske patenty
PD9A	Zmeny dispozičných práv na európske patentevej prihlášky (zálohy)	MK4A	Zaniknuté európske patenty uplynutím doby platnosti
PD9A	Zmeny dispozičných práv na európske patentevej prihlášky (ukončenie zálohov)	MM4A	Zaniknuté európske patenty pre nezaplatenie udržiavacích poplatkov
QA9A	Ponuky licencií na európske patentevej prihlášky	NG4A	Európske patenty zachované v zmenenom znení po námietkovom konaní pred EPÚ
QA9A	Späťvzatia ponúk licencií na európske patentevej prihlášky	PC4A	Prevody a prechody práv na európske patenty
QB9A	Licenčné zmluvy registrované alebo udelené na európske patentevej prihlášky	PD4A	Zmeny dispozičných práv na európske patenty (zálohy)
QC9A	Ukončenie platnosti licenčných zmlúv na európske patentevej prihlášky	PD4A	Zmeny dispozičných práv na európske patenty (ukončenie zálohov)
		QA4A	Ponuky licencií na európske patenty
		QA4A	Späťvzatia ponúk licencií na európske patenty
		QB4A	Licenčné zmluvy registrované alebo udelené na európske patenty
		QC4A	Ukončenie platnosti licenčných zmlúv na európske patenty
		SB4A	Európske patenty zapísané do registra po odtajnení
		SC4A	Sprístupnené preklady a opravené preklady európskych patentových spisov
		SC4A	Sprístupnené preklady zmenených európskych patentových spisov

Opravy a zmeny

Opravy v európskych patentových prihláškach

- HA9A** Doplnenie pôvodcu (-ov)
- HB9A** Opravy mien
- HC9A** Zmeny mien
- HD9A** Opravy adries
- HE9A** Zmeny adries
- HF9A** Opravy dátumov
- HG9A** Opravy zatriedenia podľa MPT
- HH9A** Opravy chýb alebo zmeny všeobecne
- HK9A** Opravy tlačových chýb vo Vestníku ÚPV SR

Opravy v európskych patentoch

- TA4A** Doplnenie pôvodcu (-ov)
- TB4A** Opravy mien
- TC4A** Zmeny mien
- TD4A** Opravy adries
- TE4A** Zmeny adries
- TF4A** Opravy dátumov
- TG4A** Opravy zatriedenia podľa MPT
- TH4A** Opravy chýb alebo zmeny všeobecne
- TK4A** Opravy tlačových chýb vo Vestníku ÚPV SR

SC4A Sprístupnené preklady európskych patentových spisov

(11) (51)

E 22485 A61K 9/00
E 22486 B66B 29/00
E 22487 A61K 31/00
E 22488 C22C 38/00

(51) A01G 9/00
(11) E 22490
(96) 13725268.0, 22.5.2013
(97) 2852276, 6.7.2016
(31) 201270270
(32) 22.5.2012
(33) DK
(73) Sungrow A/S, Ribe, DK;
(72) ELLEGAARD Merethe, Esbjerg Ø, DK; KULM-BACH Carsten, Ribe, DK;
(74) inventa Patentová a známková kancelária s.r.o., Bratislava, SK;
(86) PCT/DK2013/050156
(87) WO 2013/174386
(54) Spôsob výroby výsadbovej nádoby ako aj výsadbová nádoba

(51) A61K 9/00, A61K 31/00
(11) E 22485
(96) 11177520.1, 4.4.2003
(97) 2425825, 16.11.2016
(31) 10215131, 10215067
(32) 5.4.2002, 5.4.2002
(33) DE, DE
(62) 03720424.5
(73) EURO-CELTIQUE S.A., Luxembourg, LU;
(72) Brögmann Bianca, Darmstadt, DE; Mühlau Silke, Biberach / Riss, DE; Spitzley Christof, Elbtal, DE;
(74) Hörmannová Zuzana, Ing., Bratislava, SK;
(54) Farmaceutické prípravky obsahujúce oxykódón a naloxón

(51) A61K 31/00, A61K 38/00, A61K 45/00, A61P 19/00, A61P 29/00, A61P 37/00, A61K 9/00, A61K 35/00
(11) E 22487
(96) 10800714.7, 10.12.2010
(97) 2437748, 31.8.2016
(31) 102009057495
(32) 10.12.2009
(33) DE
(73) Orthogen AG, Düsseldorf, DE;
(72) WEHLING Peter, Düsseldorf, DE; REINECKE Julio, Köln, DE;
(74) ŽOVICOVÁ & ŽOVIC IP, s.r.o., Bratislava, SK;
(86) PCT/EP2010/069427
(87) WO 2011/082951
(54) Kombinačné preparáty s antagonistom cytokinu a kortikosteroidom

(11) (51)

E 22489 A61K 31/00
E 22490 A01G 9/00
E 22491 A61K 31/00

(51) A61K 31/00, A61K 39/00, A61P 35/00, A61K 45/00
(11) E 22491
(96) 13168383.1, 7.8.2007
(97) 2641601, 6.7.2016
(31) 944262 P, 836185 P
(32) 15.6.2007, 7.8.2006
(33) US, US
(62) 07840746.7
(73) AbbVie Biotherapeutics Inc., Redwood City, CA, US; Dana-Farber Cancer Institute, Inc., Boston, MA, US;
(72) Afar Daniel, Fremont, California, US; Andersen Kenneth C., Wellesley, Massachusetts, US; Tai Yu-Tzu, Newton, Massachusetts, US;
(74) Belička Ivan, Ing., Banská Bystrica, SK;
(54) Spôsoby liečenia mnohonásobného myelómu použitím kombinovaných terapií založených na HuLuc63 s bortezomibom

(51) A61K 31/00, A61P 7/00, A61K 45/00, A61K 9/00, A61K 33/00
(11) E 22489
(96) 09784119.1, 14.5.2009
(97) 2324835, 20.7.2016
(31) 200802363
(32) 6.8.2008
(33) ES
(73) Universitat de les Illes Balears, Palma de Mallorca, ES;
(72) GRASES FREIXEDAS Félix, Palma de Mallorca, ES; PERELLO BESTARD Joan, Palma de Mallorca, ES; TUR ESPINOSA Fernando, Palma de Mallorca, ES; COSTA BAUZA Antonia, Palma de Mallorca, ES; PRIETO ALMIRALL Rafael M., Palma de Mallorca, ES; GOMILA MUÑIZ Isabel, Palma de Mallorca, ES;
(74) Záhurecká Romana, JUDr., Banská Bystrica, SK;
(86) PCT/ES2009/070156
(87) WO 2010/018278
(54) Kompozícia dialyzačnej tekutiny zahrnujúca látky inhibujúce kryštalizáciu

- (51) **B66B 29/00**
 (11) **E 22486**
 (96) 12382488.0, 10.12.2012
 (97) 2604567, 6.7.2016
 (31) 201132009
 (32) 14.12.2011
 (33) ES
 (73) Thyssenkrupp Elevator Innovation Center, S.A., Gijon - Asturias, ES;
 (72) Gonzalez Alemany Miguel Angel, OVIEDO-ASTURIAS, ES; Florez Castro Alberto, Lugo de LLanera - ASTURIAS, ES; Ojeda Arenas Jose, GIJON - ASTURIAS, ES; Rodriguez Rodriguez Eva, GIJON - ASTURIAS, ES; Moran Garcia Eduardo, GIJON - ASTURIAS, ES; Mendiolaogitia Juliana José, GIJON - ASTURIAS, ES;
 (74) inventa Patentová a známková kancelária s.r.o., Bratislava, SK;
 (54) **Brzdiaci systém pre eskalátory a pohyblivé chodníky**

- (51) **C22C 38/00, C22C 33/00, B26B 9/00, B26B 3/00**
 (11) **E 22488**
 (96) 06769672.4, 24.8.2006
 (97) 1917375, 3.8.2016
 (31) 0501876
 (32) 24.8.2005
 (33) SE
 (73) Uddeholms AB, Hagfors, SE;
 (72) JÖNSON Lennart, Karlstad, SE; SANDBERG Odd, Uddeholm, SE;
 (74) PATENTSERVIS Bratislava, a. s., Bratislava, SK;
 (86) PCT/SE2006/050294
 (87) WO 2007/024192
 (54) **Legovaná oceľ a nástroje alebo súčasti vyrobené z legovanej ocele**

(51) (11)
 A01G 9/00 E 22490
 A61K 9/00 E 22485
 A61K 31/00 E 22487
 A61K 31/00 E 22491

(51) (11)
 A61K 31/00 E 22489
 B66B 29/00 E 22486
 C22C 38/00 E 22488

MM4A Zaniknuté európske patenty pre nezaplatenie udržiavacích poplatkov

(11) **E 396**
(97) 1509823
Dátum zániku: 2.6.2016

(11) **E 5543**
(97) 1746556
Dátum zániku: 28.6.2016

(11) **E 1288**
(97) 1520088
Dátum zániku: 20.6.2016

(11) **E 6199**
(97) 1648654
Dátum zániku: 9.6.2016

(11) **E 1512**
(97) 1515962
Dátum zániku: 12.6.2016

(11) **E 6548**
(97) 1761446
Dátum zániku: 20.6.2016

(11) **E 2614**
(97) 1536806
Dátum zániku: 27.6.2016

(11) **E 6795**
(97) 2035628
Dátum zániku: 27.6.2016

(11) **E 2817**
(97) 1495885
Dátum zániku: 17.6.2016

(11) **E 6865**
(97) 1532326
Dátum zániku: 12.6.2016

(11) **E 2938**
(97) 1755924
Dátum zániku: 14.6.2016

(11) **E 7680**
(97) 1644658
Dátum zániku: 28.6.2016

(11) **E 3443**
(97) 1648642
Dátum zániku: 3.6.2016

(11) **E 7726**
(97) 1899508
Dátum zániku: 30.6.2016

(11) **E 3623**
(97) 1375706
Dátum zániku: 25.6.2016

(11) **E 8030**
(97) 1697071
Dátum zániku: 2.6.2016

(11) **E 4473**
(97) 1672982
Dátum zániku: 7.6.2016

(11) **E 8103**
(97) 1697539
Dátum zániku: 18.6.2016

(11) **E 4568**
(97) 1768728
Dátum zániku: 23.6.2016

(11) **E 8187**
(97) 1896016
Dátum zániku: 16.6.2016

(11) **E 4595**
(97) 1799330
Dátum zániku: 29.6.2016

(11) **E 8283**
(97) 1776330
Dátum zániku: 15.6.2016

(11) **E 5530**
(97) 1924429
Dátum zániku: 23.6.2016

(11) **E 8293**
(97) 1738818
Dátum zániku: 30.6.2016

(11) **E 8390**
(97) 1906938
Dátum zániku: 29.6.2016

(11) **E 8728**
(97) 1896439
Dátum zániku: 22.6.2016

(11) **E 8993**
(97) 1541674
Dátum zániku: 18.6.2016

(11) **E 9035**
(97) 1775028
Dátum zániku: 24.6.2016

(11) **E 9146**
(97) 2035635
Dátum zániku: 19.6.2016

(11) **E 9172**
(97) 1902081
Dátum zániku: 28.6.2016

(11) **E 9687**
(97) 2032175
Dátum zániku: 21.6.2016

(11) **E 9834**
(97) 1761533
Dátum zániku: 17.6.2016

(11) **E 9860**
(97) 2158201
Dátum zániku: 11.6.2016

(11) **E 9874**
(97) 1898744
Dátum zániku: 29.6.2016

(11) **E 9934**
(97) 1898863
Dátum zániku: 27.6.2016

(11) **E 10309**
(97) 2158194
Dátum zániku: 11.6.2016

(11) **E 10483**
(97) 1862189
Dátum zániku: 2.6.2016

(11) **E 10674**
(97) 1636552
Dátum zániku: 24.6.2016

(11) **E 10864**
(97) 1761522
Dátum zániku: 23.6.2016

(11) **E 11034**
(97) 1525358
Dátum zániku: 28.6.2016

(11) **E 11184**
(97) 1896063
Dátum zániku: 23.6.2016

(11) **E 11433**
(97) 2170831
Dátum zániku: 26.6.2016

(11) **E 11486**
(97) 2160435
Dátum zániku: 10.6.2016

(11) **E 11711**
(97) 1531850
Dátum zániku: 6.6.2016

(11) **E 11808**
(97) 1948155
Dátum zániku: 28.6.2016

(11) **E 11959**
(97) 2152542
Dátum zániku: 7.6.2016

(11) **E 11991**
(97) 1891346
Dátum zániku: 12.6.2016

(11) **E 12192**
(97) 2204174
Dátum zániku: 16.6.2016

(11) **E 12238**
(97) 2011486
Dátum zániku: 26.6.2016

(11) **E 12408**
(97) 2029946
Dátum zániku: 11.6.2016

(11) **E 12430**
 (97) 1901717
 Dátum zániku: 28.6.2016

(11) **E 13686**
 (97) 1752194
 Dátum zániku: 26.6.2016

(11) **E 12470**
 (97) 2169186
 Dátum zániku: 18.6.2016

(11) **E 13799**
 (97) 2307389
 Dátum zániku: 18.6.2016

(11) **E 12496**
 (97) 1634277
 Dátum zániku: 16.6.2016

(11) **E 13846**
 (97) 2402426
 Dátum zániku: 15.6.2016

(11) **E 12628**
 (97) 2285413
 Dátum zániku: 18.6.2016

(11) **E 13852**
 (97) 2035736
 Dátum zániku: 28.6.2016

(11) **E 12653**
 (97) 2305263
 Dátum zániku: 7.6.2016

(11) **E 13948**
 (97) 2291409
 Dátum zániku: 2.6.2016

(11) **E 12654**
 (97) 1899129
 Dátum zániku: 8.6.2016

(11) **E 14006**
 (97) 2175736
 Dátum zániku: 30.6.2016

(11) **E 12737**
 (97) 1893385
 Dátum zániku: 16.6.2016

(11) **E 14136**
 (97) 2281371
 Dátum zániku: 2.6.2016

(11) **E 12813**
 (97) 2430624
 Dátum zániku: 30.6.2016

(11) **E 14466**
 (97) 2160202
 Dátum zániku: 20.6.2016

(11) **E 12829**
 (97) 2321107
 Dátum zániku: 9.6.2016

(11) **E 14641**
 (97) 2170640
 Dátum zániku: 18.6.2016

(11) **E 12878**
 (97) 2167502
 Dátum zániku: 5.6.2016

(11) **E 15143**
 (97) 2261412
 Dátum zániku: 14.6.2016

(11) **E 12927**
 (97) 2170880
 Dátum zániku: 28.6.2016

(11) **E 15255**
 (97) 2152748
 Dátum zániku: 3.6.2016

(11) **E 13026**
 (97) 1761284
 Dátum zániku: 21.6.2016

(11) **E 15280**
 (97) 2448933
 Dátum zániku: 28.6.2016

(11) **E 13348**
 (97) 1755404
 Dátum zániku: 14.6.2016

(11) **E 15354**
 (97) 2374798
 Dátum zániku: 26.6.2016

(11) **E 15406**
(97) 2043811
Dátum zániku: 6.6.2016

(11) **E 15508**
(97) 2303845
Dátum zániku: 18.6.2016

(11) **E 15631**
(97) 2298600
Dátum zániku: 7.6.2016

(11) **E 15738**
(97) 2024573
Dátum zániku: 4.6.2016

(11) **E 16163**
(97) 2186575
Dátum zániku: 5.6.2016

(11) **E 16363**
(97) 2310034
Dátum zániku: 12.6.2016

(11) **E 16414**
(97) 2374797
Dátum zániku: 26.6.2016

(11) **E 16428**
(97) 2044002
Dátum zániku: 27.6.2016

(11) **E 17032**
(97) 2445903
Dátum zániku: 24.6.2016

(11) **E 17119**
(97) 2146022
Dátum zániku: 9.6.2016

(11) **E 17187**
(97) 2328417
Dátum zániku: 26.6.2016

(11) **E 17224**
(97) 2032708
Dátum zániku: 15.6.2016

(11) **E 17431**
(97) 2298436
Dátum zániku: 19.6.2016

(11) **E 17481**
(97) 1521733
Dátum zániku: 25.6.2016

(11) **E 17610**
(97) 2394983
Dátum zániku: 27.6.2016

(11) **E 17655**
(97) 2035697
Dátum zániku: 13.6.2016

(11) **E 17863**
(97) 2040736
Dátum zániku: 26.6.2016

(11) **E 17939**
(97) 2138520
Dátum zániku: 16.6.2016

(11) **E 18175**
(97) 2444399
Dátum zániku: 5.6.2016

(11) **E 18223**
(97) 2136018
Dátum zániku: 15.6.2016

(11) **E 18439**
(97) 2442923
Dátum zániku: 16.6.2016

(11) **E 18468**
(97) 2525916
Dátum zániku: 14.6.2016

(11) **E 18843**
(97) 2576224
Dátum zániku: 7.6.2016

(11) **E 19047**
(97) 2592958
Dátum zániku: 24.6.2016

(11) **E 19543**
(97) 2720882
Dátum zániku: 1.6.2016

(11) **E 19544**
(97) 2720883
Dátum zániku: 1.6.2016

(11) **E 19689**
 (97) 2444707
 Dátum zániku: 27.6.2016

(11) **E 19781**
 (97) 2532651
 Dátum zániku: 7.6.2016

(11) **E 19740**
 (97) 2440333
 Dátum zániku: 3.6.2016

(11) **E 19804**
 (97) 1540184
 Dátum zániku: 2.6.2016

(11) **E 19775**
 (97) 2671662
 Dátum zániku: 5.6.2016

(11) **E 20031**
 (97) 2642117
 Dátum zániku: 13.6.2016

PC4A

Prevody a prechody práv na európske patenty

(11) **E 6129**
 (97) 1682121, 12.8.2009
 (73) Atopix Therapeutics Limited, London, GB;
 Predchádzajúci majiteľ:
 Oxagen Limited, Oxfordshire, GB;
 Dátum uzavretia zmluvy: 24.4.2013
 Dátum zápisu do registra: 20.2.2017

(11) **E 18673**
 (97) 2526933, 25.2.2015
 (73) Oxford Amherst LLC, North Chicago, Illinois, US;
 Predchádzajúci majiteľ:
 Pharmacyclics, Inc., Sunnyvale, CA, US;
 Dátum zápisu do registra: 20.2.2017

(11) **E 15386**
 (97) 2165043, 5.6.2013
 (73) Gulf Coast Downhole Technologies LLC, Houston, Texas, US;
 Predchádzajúci majiteľ:
 Torrance, Roy, Houston, Texas, US; James Jody, Pearland, TX, US;
 Dátum uzavretia zmluvy: 1.6.2016
 Dátum zápisu do registra: 21.2.2017

QB4A

Licenčné zmluvy registrované alebo udelené na európske patenty

(11) **E 17473**
 (97) 2032236
 (73) Thiosolv, L.L.C., Spring Branch, TX, US;
 Nadobúdateľ:
 Stercorat Hungary Kft., Budapest, HU;
 Typ licencie: výlučná
 Dátum uzavretia licenčnej zmluvy: 15.8.2016
 Dátum zápisu do registra: 21.2.2017

(11) **E 22024**
 (97) 2350110
 (73) Morita Kagaku Kogyo Co., Ltd., Osaka, JP;
 Nadobúdateľ:
 Suntory Beverage & Food Limited, Tokyo, JP;
 Typ licencie: nevýlučná
 Dátum uzavretia licenčnej zmluvy: 1.12.2014
 Dátum zápisu do registra: 20.2.2017

TC4A

Zmeny mien

- (11) **E 18673**
(97) 2526933, 25.2.2015
(73) Pharmacyclics LLC, North Chicago, Illinois, US;
Dátum zápisu do registra: 20.2.2017
-

TE4A

Zmeny adries

- (11) **E 10441**
(97) 1660037, 31.8.2011
(73) Otsuka Pharmaceutical Co., Ltd., Chiyoda-ku Tokyo, JP;
Dátum zápisu do registra: 17.2.2017
-

- (11) **E 18673**
(97) 2526933, 25.2.2015
(73) Pharmacyclics LLC, Sunnyvale, California, US;
Dátum zápisu do registra: 20.2.2017
-

ČASŤ

DODATKOVÉ OCHRANNÉ OSVEDČENIA

Číselné kódy na označovanie bibliografických údajov (Štandard WIPO ST. 9)

- | | |
|--|--|
| <p>(11) Číslo dokumentu
 (21) Číslo žiadosti
 (22) Dátum podania žiadosti
 (23) Dátum podania žiadosti o predĺženie doby platnosti
 (54) Názov vynálezu základného patentu
 (68) Číslo základného patentu
 (71) Meno (názov) žiadateľa (-ov)
 (73) Meno (názov) majiteľa (-ov)
 (74) Meno (názov) zástupcu (-ov)</p> | <p>(92) Číslo a dátum prvého povolenia uviesť liečivo alebo výrobok na ochranu rastlín na trh v Slovenskej republike
 (93) Číslo, dátum a štát prvého povolenia uviesť liečivo alebo výrobok na ochranu rastlín na trh v Spoločenstve
 (94) Predpokladaný dátum uplynutia platnosti osvedčenia/Predpokladaný dátum uplynutia predĺženej doby platnosti osvedčenia/Opravený predpokladaný dátum uplynutia doby platnosti osvedčenia/Opravený predpokladaný dátum uplynutia predĺženej doby platnosti osvedčenia
 (95) Liečivo, tak ako je uvedené v povolení/Výrobok na ochranu rastlín, tak ako je uvedený v povolení
 Typ: (liečivo/výrobok na ochranu rastlín)</p> |
|--|--|

Udelené dodatkové ochranné osvedčenia

Oznámenie o udelení dodatkového ochranného osvedčenia č. 172 (PDO 5006-2014) zverejnené vo Vestníku ÚPV SR č. 4/2015 (str. 59) je **neúčinné vzhľadom na zrušenie rozhodnutia úradu o udelení dodatkového ochranného osvedčenia.**

(11) 250

- (21) 50013-2015
 - (22) 13.7.2015
 - (68) EP 2 229 815
 - (54) Synergické fungicídne kombinácie účinných látok
 - (73) Bayer CropScience AG, Monheim, DE;
 - (74) MAJLINGOVÁ & PARTNERS, s. r. o., Bratislava, SK;
 - (92) 15-02-1528, 20.2.2015
 - (93) 2384 z 2010; MAPP č. 15026, 24.8.2010, GB
 - (95) Bixafen/prothioconazole**
Typ: výrobok na ochranu rastlín
 - (94) 24.8.2025
-

(11) 251

- (21) 5024-2014
 - (22) 18.9.2014
 - (68) EP 1 884 242
 - (54) Farmaceutický prípravok obsahujúci Lurasidón
 - (73) Sumitomo Dainippon Pharma Co., Ltd., Osaka-shi, Osaka, JP;
 - (74) PATENTSERVIS Bratislava, a. s., Bratislava, SK;
 - (92) EU/14/913/001, EU/14/913/002, EU/14/913/003, EU/14/913/004, EU/14/913/005, EU/14/913/006, EU/14/913/007, EU/14/913/008, EU/14/913/009, EU/14/913/010, EU/14/913/011, EU/14/913/012, EU/14/913/013, EU/14/913/014, EU/14/913/015, EU/14/913/016, EU/14/913/017, EU/14/913/018, EU/14/913/019, EU/14/913/020, EU/14/913/021, 27.3.2014
 - (93) EU/14/913/001, EU/14/913/002, EU/14/913/003, EU/14/913/004, EU/14/913/005, EU/14/913/006, EU/14/913/007, EU/14/913/008, EU/14/913/009, EU/14/913/010, EU/14/913/011, EU/14/913/012, EU/14/913/013, EU/14/913/014, EU/14/913/015, EU/14/913/016, EU/14/913/017, EU/14/913/018, EU/14/913/019, EU/14/913/020, EU/14/913/021, 27.3.2014, EU
 - (95) Lurasidón**
Typ: liečivo
 - (94) 27.3.2029
-

ČASŤ

ÚŽITKOVÉ VZORY

Kódy na označovanie jednotlivých druhov dokumentov (Štandard WIPO ST. 16)

- | | |
|---|--|
| <p>U1 Zverejnené prihlášky úžitkových vzorov podľa zákona č. 517/2007 Z. z. o úžitkových vzoroch a o zmene a doplnení niektorých zákonov</p> | <p>Y1 Zapísané úžitkové vzory podľa zákona č. 517/2007 Z. z. o úžitkových vzoroch a o zmene a doplnení niektorých zákonov bez zmeny v porovnaní s príslušnou zverejnenou prihláškou</p> |
| | <p>Y2 Zapísané úžitkové vzory podľa zákona č. 517/2007 Z. z. o úžitkových vzoroch a o zmene a doplnení niektorých zákonov so zmenou v porovnaní s príslušnou zverejnenou prihláškou</p> |

Číselné kódy na označovanie bibliografických údajov (Štandard WIPO ST. 9)

- | | |
|---|---|
| <p>(11) Číslo dokumentu
(21) Číslo prihlášky
(22) Dátum podania prihlášky
(31) Číslo prioritnej prihlášky
(32) Dátum podania prioritnej prihlášky
(33) Krajina alebo regionálna organizácia priority
(43) Dátum zverejnenia prihlášky
(45) Dátum oznámenia o zápise úžitkového vzoru
(47) Dátum zápisu a sprístupnenia úžitkového vzoru verejnosti
(51) Medzinárodné patentové triedenie
(54) Názov
(57) Anotácia</p> | <p>(62) Číslo pôvodnej prihlášky v prípade vylúčenej prihlášky
(67) Číslo pôvodnej patentovej prihlášky v prípade odbočenia
(71) Meno (názov) prihlasovateľa (-ov)
(72) Meno pôvodcu (-ov)
(73) Meno (názov) majiteľa (-ov)
(74) Meno (názov) zástupcu (-ov)
(86) Číslo podania medzinárodnej prihlášky podľa PCT
(87) Číslo zverejnenia medzinárodnej prihlášky podľa PCT
(96) Číslo podania európskej patentovej prihlášky
(97) Číslo zverejnenia európskej patentovej prihlášky alebo vydania európskeho patentového spisu</p> |
|---|---|

Poznámka:

Symboly medzinárodného patentového triedenia uvedené v tomto vestníku zodpovedajú vydaniu 2017.01 Medzinárodného patentového triedenia s platnosťou od 1. januára 2017. Na patentových dokumentoch zverejňovaných úradom a vo vestníku úradu budú v roku 2017 uvádzané iba symboly hlavných skupín MPT 2017.01. V databázach úradu, vo webregistroch na internete a v ostatných výstupoch úradu budú zverejňované údaje týkajúce sa patentov a úžitkových vzorov vrátane ich prihlášok so symbolmi úplnej verzie MPT 2017.01.

Kódy na označovanie záhlaví oznámení publikovaných vo Vestníku ÚPV SR (Štandard WIPO ST. 17)

- | | |
|--|---|
| <p>BA2K Zverejnené prihlášky úžitkových vzorov
FA2K Zastavené konania o prihláškach úžitkových vzorov na žiadosť prihlasovateľa
FB2K Zastavené konania o prihláškach úžitkových vzorov
FC2K Zamietnuté prihlášky úžitkových vzorov
GB2K Prevody a prechody práv na prihlášky úžitkových vzorov
PD2K Zmeny dispozičných práv na prihlášky úžitkových vzorov (zálohy)
PD2K Zmeny dispozičných práv na prihlášky úžitkových vzorov (ukončenie zálohov)</p> | <p>FG2K Zapísané úžitkové vzory
MA2K Zaniknuté úžitkové vzory vzdáním sa
MC2K Vymazané úžitkové vzory
MG2K Čiastočne vymazané úžitkové vzory
MK2K Zaniknuté úžitkové vzory uplynutím doby platnosti
ND2K Predĺženie platnosti úžitkových vzorov
PC2K Prevody a prechody práv na úžitkové vzory
PD2K Zmeny dispozičných práv na úžitkové vzory (zálohy)
PD2K Zmeny dispozičných práv na úžitkové vzory (ukončenie zálohov)
QB2K Licenčné zmluvy
QC2K Ukončenie platnosti licenčných zmlúv
RL2K Odňatie ochrany a prepis prihlasovateľa alebo majiteľa úžitkového vzoru (na základe rozhodnutia súdu)</p> |
|--|---|

Opravy a zmeny

Opravy v prihláškach úžitkových vzorov

- HA2K** Doplnenie pôvodcu (-ov)
- HB2K** Opravy mien
- HC2K** Zmeny mien
- HD2K** Opravy adries
- HE2K** Zmeny adries
- HF2K** Opravy dátumov
- HG2K** Opravy zatriedenia podľa MPT
- HH2K** Opravy chýb alebo zmeny všeobecne
- HK2K** Opravy tlačových chýb vo Vestníku ÚPV SR

Opravy v úžitkových vzoroch

- TA2K** Doplnenie pôvodcu (-ov)
- TB2K** Opravy mien
- TC2K** Zmeny mien
- TD2K** Opravy adries
- TE2K** Zmeny adries
- TF2K** Opravy dátumov
- TG2K** Opravy zatriedenia podľa MPT
- TH2K** Opravy chýb alebo zmeny všeobecne
- TK2K** Opravy tlačových chýb vo Vestníku ÚPV SR

BA2K

Zverejnené prihlášky úžitkových vzorov

Podľa § 40 ods. 1 zákona č. 517/2007 Z. z. o úžitkových vzoroch a o zmene a doplnení niektorých zákonov, po zverejnení prihlášky úžitkového vzoru môže ktokoľvek podať v lehote troch mesiacov od tohto zverejnenia úradu námietky proti zápisu úžitkového vzoru do registra.

Obsah prihlášok úžitkových vzorov sa zverejňuje v rozsahu opisu technického riešenia, nárokov na ochranu, výkresov s obrázkami a ďalšími podkladmi, spolu s výsledkom rešerše na stav techniky, ktorú vykonal úrad podľa § 38 ods. 4 uvedeného zákona.

Zverejnené prihlášky sú dostupné prostredníctvom internetovej databázy s vybranými údajmi z registra úžitkových vzorov na stránke www.upv.sk alebo v študovni úradu, alebo môžu byť doručené v papierovej alebo elektronickej forme na základe objednávky, doručenej úradu v písomnej forme.

(21) (51)
50034-2015 E06B 9/00
50138-2015 G06F 3/00
103-2016 B62B 3/00

(21) (51)
115-2016 F16H 27/00
50044-2016 E01B 27/00

(51) B62B 3/00, B62B 5/00

(21) 103-2016

(22) 20.9.2016

(71) Labaš Miroslav, Košice, SK;

(72) Labaš Miroslav, Košice, SK;

(74) Advokátska kancelária VASIL, ŠIMONVIČ & partners, s.r.o., Košice, SK;

(54) Použitie materiálu s antibakteriálnymi účinkami na výrobu súčastí nákupných košíkov najmä rúčok a riadiel

(57) Opísané je použitie materiálu s antibakteriálnymi účinkami na rúčky a riadidlá nákupných košíkov, ktorý zabraňuje prenosu vírusov a baktérií.

so (111), ktoré je pomocou kľbu (110) otočne uložené na výložníku (108). Vyťažený materiál je vynášaný dopravníkom (109) a presypávaný na otočný dopravník (112), ktorým je ukladaný do pristaveného vozidla alebo na svah koľajového lôžka. Stroj je vybavený dvojicou prihrnovacích pluhov (106) na formovanie rovných plôch aj svahov v okolí trate.

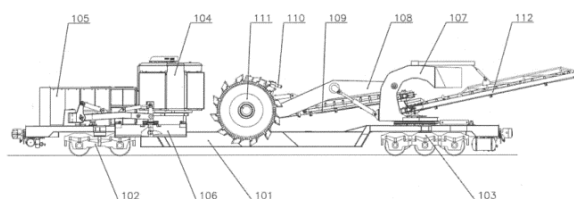

(51) E01B 27/00

(21) 50044-2016

(22) 5.4.2016

(31) PV2015-481

(32) 8.7.2015

(33) CZ

(67) 50018-2016

(71) SDS Praha s.r.o., Praha, CZ;

(72) Štefek Alan, Ing., Zlín - Malešice, CZ; Lapčík Vít, Ing., Otrokovice, CZ; Vaškových Ludek, Ing., Přerov, CZ;

(74) Belička Ivan, Ing., Banská Bystrica, SK;

(54) Zariadenie na úpravu a tvarovanie železničného zvršku, bočných strán železničných priekop a úpravy koľajového lôžka

(57) Stroj je určený na úpravu a čistenie priekop a svahov dráhového telesa. Umožňuje spracovanie zeminy triedy I až IV pri teplote okolia -5 °C do + 40 °C, na rovných úsekoch aj v zákrutách, jednokoľajových a viackoľajových dráhach, bezstykových a článkových koľajach s koľajnicami P50 až P75, so železobetónovými či drevenými podvalmi s akýmikoľvek spojmi, so všetkými druhmi koľajového lôžka. Stroj je možné prevádzkovať na elektrifikovaných a neelektrifikovaných tratiach. V pracovnej polohe je stroj samohybný. Stroj je tvorený hlavným rámom (101) uloženým na dvoch podvozkoch (102), (103). Hlavným pracovným prvkom je korčekové kole-

(51) E06B 9/00, E02B 7/00, E05C 1/00

(21) 50034-2015

(22) 20.4.2015

(31) GM50062/2014

(32) 22.4.2014

(33) AT

(71) PROFITOP INTERNATIONAL Handelsgesellschaft mbH, Mannersdorf am Leithagebirge, AT;

(72) Totz Helmut, Scharndorf, AT;

(74) Hörmannová Zuzana, Ing., Bratislava, SK;

(54) Zaisťovací mechanizmus protipovodňovej zábrany a protipovodňová zábrana

(57) Zaisťovací mechanizmus (1) na dočasnú protipovodňovú zábranu (13) obsahuje jeden medzi zaisťovanou polohou a uvoľnenou polohou premiestniteľný zaisťovací diel (2) s voľným koncom, na ktorom je priradené k voľnému koncu sa zužujúce centrovacie zariadenie (11), a má prestavovacie zariadenie (3) na premiestnenie zaisťovacieho dielu (2) medzi zaisťovanou polohou a uvoľnenou polohou. Umožňuje rýchlu montáž a spoľahlivé utesnenie ním vybavenej dočasnej protipovodňovej zábrany (13).

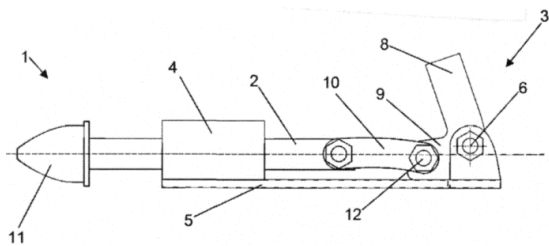

(51) **F16H 27/00, F16H 1/00**

(21) **115-2016**

(22) 4.11.2016

(71) Foltán Pavol, Ing., Horné Vestenice, SK;

(72) Foltán Pavol, Ing., Horné Vestenice, SK;

(74) Girmanová Zuzana, Ing., Nitra, SK;

(54) **Dvojstupňový reduktor otáčok**

(57) Dvojstupňový reduktor otáčok obsahuje minimálne jednu centrálnu prírubu (16) a dve čelné príruby (6), ktoré sú uložené v dvoch integrovaných ložiskách (18), medzi ktorými sa nachádzajú dva prevodové stupne, ktoré sú prepojené s použitím dvoch vnútorných transformačných členov (8) a dvoch vonkajších transformačných členov (12) na transformáciu krúživého pohybu ozubených kotúčov na rotačný pohyb vychádzajúci z jednotlivých prevodových stupňov, pričom vnútorné transformačné členy (8) a vonkajšie transformačné členy (12) sú ploché disky v tvare medzikružia so štyrmi drážkami, ktoré zvierajú medzi sebou uhol 90° , a vnútorné transformačné členy (8) majú štyri drážky otvorené smerom do stredu vnútorného transformačného člena (8) a vonkajšie transformačné členy (12) majú štyri drážky otvorené smerom von od stredu vonkajšieho transformačného člena (12).

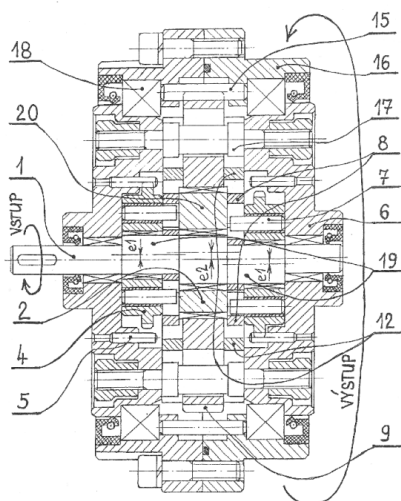

(51) **G06F 3/00**

(21) **50138-2015**

(22) 21.12.2015

(71) Technická univerzita v Košiciach, Košice, SK;

(72) Barna Jozef, Ing., PhD., Prešov, SK; Török Jozef, Ing., PhD., Žalobín, SK; Kočíško Marek, doc. Ing., PhD., Šarišské Bohdanovce, SK;

(54) **Zapojenie na ovládanie dátovej rukavice**

(57) Zapojenie na ovládanie dátovej rukavice (6) slúži na zamedzenie pohybu jedného prsta a viacerých prstov pri nesprávnej manipulácii s objektom (9). To umožňuje realizovať montážny proces v správnom poradí so zamedzením vzniku chýb.

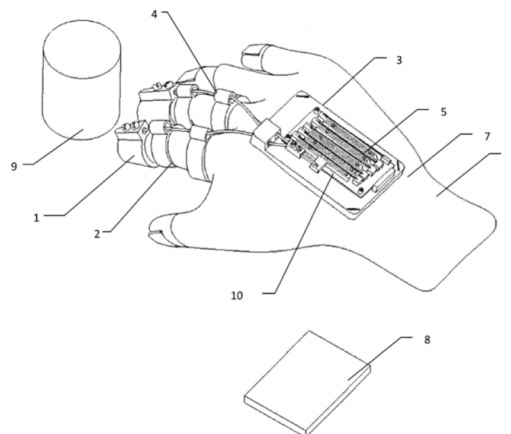

(51) B62B 3/00
E01B 27/00
E06B 9/00

(21) 103-2016
50044-2016
50034-2015

(51) F16H 27/00
G06F 3/00

(21) 115-2016
50138-2015

MK2K Zaniknuté úžitkové vzory uplynutím doby platnosti

Oznámenie o zániku zapísaného úžitkového vzoru č. 6398 (PÚV 67-2012) uplynutím doby platnosti zverejnené vo Vestníku ÚPV SR č. 2/2017 pod kódom záhlavia MK2K (str. 116) je neplatné. **Úžitkový vzor č. 6398 je platný.**

(11)	Dátum zániku	(11)	Dátum zániku	(11)	Dátum zániku	(11)	Dátum zániku
4728	15.01.2017	4846	22.01.2017	6415	07.06.2016	6566	21.06.2016
4755	10.01.2017	5537	15.06.2016	6420	19.06.2016	6591	07.06.2016
4756	30.01.2017	6388	14.06.2016	6468	07.06.2016		
4772	30.01.2017	6389	18.06.2016	6505	25.06.2016		

ND2K Predĺženie platnosti úžitkových vzorov

(11) (51)

6398 E02B 8/00
6438 B08B 15/00

(51) B08B 15/00, B24B 55/00, A47L 5/00, B23Q 11/00, B23D 59/00

(11) 6438

(21) 50091-2012

(22) 29.10.2012

(73) GreMi KLIMA, s. r. o., Žilina, SK;

(54) Vzduchotechnické zariadenie so samostatne riadenými klapkami a decentralizovane riadeným frekvenčným meničom ventilátora

(51) E02B 8/00

(11) 6398

(21) 67-2012

(22) 15.5.2012

(73) AQUA - EKO, a. s., Holíč, SK;

(54) Štetinový rybovod

(51) (11)

B08B 15/00 6438
E02B 8/00 6398

PC2K Prevody a prechody práv na úžitkové vzory

(11) 7486

(21) 50013-2015

(73) NIKISHIN GmbH, München, DE;

Predchádzajúci majiteľ:

NIKISHIN Denis Valentinovich, Moskva, RU;

Dátum uzavretia zmluvy: 25.10.2016

Dátum zápisu do registra: 16.2.2017

PD2K Zmeny dispozičných práv na úžitkové vzory (zálohy)

- (11) 7593**
 - (21) 27-2016
 - (73) Melli Interiéry, s.r.o., Horná Potôň, SK;
Záložný veriteľ:
Ministerstvo hospodárstva SR, Bratislava 212, SK;
Dátum uzavretia zmluvy: 9.1.2017
Dátum zápisu do registra: 16.2.2017
-

QB2K Licenčné zmluvy registrované alebo udelené

- (11) 7641**
 - (21) 86-2015
 - (73) Hamrák Marek, Kropachy, SK; Hamrák Stanislav, Kropachy, SK;
Nadobúdateľ:
SEZ Kropachy a.s., Kropachy, SK;
Typ licencie: výlučná
Dátum uzavretia licenčnej zmluvy: 18.4.2016
Dátum zápisu do registra: 17.2.2017
-

TC2K Zmeny mien

- (11) 5823**
 - (21) 50071-2009
 - (73) MTC SLOVAKIA, a. s., Liptovský Mikuláš, SK;
Dátum zápisu do registra: 16.2.2017
-

ČASŤ

DIZAJNY

Číselné INID - kódy na označovanie bibliografických údajov (Standard WIPO ST. 80)

(11)	Číslo zapísaného dizajnu	(51)	Medzinárodné triedenie dizajnov
(15)	Dátum zápisu/predĺženia platnosti	(54)	Názov dizajnu
(18)	Predpokladaný dátum uplynutia platnosti zápisu/-predĺženia platnosti	(55)	Vyobrazenie dizajnu/vyobrazenie dizajnu po čiastočnom výmaze
(21)	Číslo prihlášky	(58)	Dátum záznamu v registri, napr. zmeny mena, zániku, výmazu a pod.
(22)	Dátum podania prihlášky	(62)	Číslo pôvodnej prihlášky v prípade vylúčenej prihlášky
(28)	Počet dizajnov	(72)	Meno pôvodcu (-ov)
(31)	Číslo prioritnej prihlášky	(73)	Meno (názov) majiteľa (-ov)
(32)	Dátum podania prioritnej prihlášky	(74)	Meno (názov) zástupcu (-ov)
(33)	Krajina alebo regionálna organizácia priority	(78)	Meno (názov) nového majiteľa (-ov) po prevode alebo prechode
(45)	Dátum sprístupnenia zapísaného dizajnu		
(46)	Dátum uplynutia odkladu zverejnenia		

Poznámka:

Číslo uvádzané pred kódom (51) znamená verziu Medzinárodného triedenia dizajnov.

Kódy na označovanie záhlaví oznámení publikovaných vo Vestníku ÚPV SR (Standard WIPO ST. 17)

FG4Q	Zapísané dizajny
FG4Q	Zapísané dizajny s odloženým zverejnením
FG4Q	Zverejnené zapísané dizajny po uplynutí doby odkladu zverejnenia
MA4Q	Zaniknuté zapísané dizajny vzdáním sa
MA4Q	Čiastočne zaniknuté zapísané dizajny vzdáním sa
MC4Q	Vymazané zapísané dizajny
MG4Q	Čiastočne vymazané zapísané dizajny
MK4Q	Zaniknuté zapísané dizajny uplynutím doby platnosti
ND4Q	Predĺženie platnosti zapísaných dizajnov
PC4Q	Prevody a prechody práv
PD4Q	Zmeny dispozičných práv na zapísané dizajny (zálohy)
PD4Q	Zmeny dispozičných práv na zapísané dizajny (ukončenie zálohov)
QB4Q	Licenčné zmluvy registrované
QC4Q	Ukončenie platnosti licenčných zmlúv
RL4Q	Odhätie ochrany a prepis majiteľa dizajnu (na základe rozhodnutia súdu)
TA4Q	Doplnenie pôvodcu (-ov)
TB4Q	Opravy mien
TC4Q	Zmeny mien
TD4Q	Opravy adries
TE4Q	Zmeny adries
TF4Q	Opravy dátumov
TG4Q	Opravy zatriedenia podľa Medzinárodného triedenia dizajnov
TH4Q	Opravy chýb alebo zmeny všeobecne
TK4Q	Opravy tlačových chýb vo Vestníku ÚPV SR

MK4Q**Zaniknuté zapísané dizajny uplynutím doby platnosti**

(11)	(58)	(11)	(58)	(11)	(58)	(11)	(58)
26512	11.01.2017	26517	31.01.2017	27309	14.06.2016	27804	15.06.2016
26513	17.01.2017	26523	22.01.2017	27766	09.06.2016		
26515	21.01.2017	27303	13.06.2016	27787	22.06.2016		

ČASŤ

OCHRANNÉ ZNÁMKY

Číselné kódy na označovanie bibliografických údajov (Štandard WIPO ST. 60)

- | | | | |
|-------|---|-------|--|
| (111) | Číslo zápisu | (554) | Trojrozmerná známka |
| (141) | Dátum zániku | (580) | Dátum zápisu akejkoľvek transakcie v súvislosti s prihláškou alebo zápisom ochrannej známky do registra, napr. zmena majiteľa, zmena mena alebo adresy, zrieknutie sa známky atď. (účinnosť) |
| (151) | Dátum zápisu | (591) | Údaje o uplatňovaných farbách |
| (156) | Dátum obnovy | (641) | Číslo a dátum podania prihlášky ochrannej známky Európskej únie, premenou ktorej vznikla prihláška národnej ochrannej známky |
| (180) | Predpokladaný dátum uplynutia platnosti zápisu/-obnovy | (646) | Číslo a dátum podania ochrannej známky Európskej únie, premenou ktorej vznikla prihláška národnej ochrannej známky |
| (210) | Číslo prihlášky | (731) | Meno a adresa prihlasovateľa (-ov) |
| (220) | Dátum podania prihlášky | (732) | Meno a adresa majiteľa (-ov) |
| (310) | Číslo prioritnej prihlášky | (740) | Meno a adresa zástupcu (-ov) |
| (320) | Dátum podania prioritnej prihlášky | (770) | Meno a adresa predchádzajúceho prihlasovateľa (-ov) alebo majiteľa (-ov) (v prípade zmeny vlastníctva) |
| (330) | Krajina alebo regionálna organizácia priority | (771) | Predchádzajúce meno alebo adresa prihlasovateľa (-ov) alebo majiteľa (-ov) (v prípade zmeny údajov) |
| (340) | Údaje o čiastočnej prioritě | (791) | Meno a adresa držiteľa (-ov) licencie |
| (350) | Dátum práva z prihlášky, z ktorej sa uplatňuje seniorita | (793) | Podmienky a obmedzenia licencie |
| (360) | Zoznam tovarov a služieb, na ktoré sa vzťahuje čiastočná seniorita | (800) | Číslo a dátum medzinárodného zápisu |
| (442) | Dátum zverejnenia prihlášky po prieskume | (881) | Číslo a dátum zápisu ochrannej známky nahradenej medzinárodným zápisom |
| (450) | Dátum oznámenia o zápise ochrannej známky | | |
| (510) | Zoznam tovarov a/alebo služieb, ak neboli zatriedené/bez použitia triedenia | | |
| (511) | Medzinárodné triedenie tovarov a/alebo služieb, a/alebo zoznam zatriedených tovarov a/alebo služieb | | |
| (540) | Reprodukcia známky | | |
| (551) | Údaje o kolektívnej známke | | |

Poznámka:

Číslo uvádzané pred kódom (511) znamená verziu Medzinárodného triedenia tovarov a služieb na zápis ochranných známk (Niceské triedenie), podľa ktorej bola prihláška ochrannej známky zatriedená v deň jej podania na úrade. Od roku 2013 sa Niceské triedenie aktualizuje každý rok a vstupuje do platnosti vždy 1. januára príslušného roka. Prihlášky podané v roku 2017 sa zatriedujú podľa verzie 11. vydania triedenia, ktorá vstúpila do platnosti 1. januára 2017 s označením NCL (11-2017).

Zverejnené prihlášky ochranných známkov

(210)	(210)	(210)	(210)
2498-2015	2525-2016	2599-2016	5458-2016
835-2016	2526-2016	2606-2016	5459-2016
836-2016	2527-2016	2608-2016	5460-2016
837-2016	2528-2016	2609-2016	5461-2016
1935-2016	2532-2016	2627-2016	5500-2016
2034-2016	2535-2016	2633-2016	5501-2016
2271-2016	2574-2016	5217-2016	5506-2016
2326-2016	2586-2016	5246-2016	5507-2016
2361-2016	2594-2016	5249-2016	5510-2016
2510-2016	2596-2016	5457-2016	

(210) 2498-2015

(220) 7.12.2015

10(511) 32

(511) 32 - Pivo.

(540) **HLOHOVECKÝ LEŽIAK**

(731) COFFEA Drinks, s.r.o., Koperníkova 15, 917 01 Trnava, SK;

(740) Advokátska kancelária Mgr. Monika Vopátová, Bratislava, SK;

(210) 835-2016

(220) 19.4.2016

10(511) 9, 16, 35, 36, 38

(511) 9 - Automaty na lístky; čipy integrovaných obvodov; zariadenia na spracovanie dát; čítacie zariadenia (zariadenia na spracovanie dát); snímače (zariadenia na spracovanie údajov); karty pamäťové a mikroprocesorové (v počítačoch); mobilné telefóny; smartfóny; počítačové softvérové aplikácie s možnosťou stiahnutia; počítačový hardvér; skenery; tabletové počítače; vysielacie elektronických signálov; vysokofrekvenčné prístroje; elektronické štítky pre tovary.

16 - Letáky; prospekty; etikety s výnimkou textilných; vytlačené publikácie; pútače z papiera alebo lepenky.

35 - Administratívne spracovanie nákupných objednávok; komerčné sprostredkovateľské služby; marketingové služby; obchodné informácie a rady spotrebiteľom; podpora predaja (pre tretie osoby); rozširovanie reklamných oznamov; rozširovanie reklamných materiálov zákazníkom (letáky, prospekty, tlačoviny, vzorky); vyhľadávanie informácií v počítačových súboroch pre iné subjekty.

36 - Elektronické platobné služby; platobné služby poskytované prostredníctvom bezdrôtových telekomunikačných prístrojov a zariadení; služby elektronickej peňaženky (platobné služby).

38 - Bezdrôtový elektronický prenos dát; komunikácia mobilnými telefónmi; komunikácia pomocou počítačových terminálov; poskytovanie prístupu do databáz; prenos digitálnych súborov; prenos správ a obrazových informácií prostredníctvom počítačov; rádiová komunikácia.

(540)



(731) Anchorage, s.r.o., Starorímska 6, 851 10 Bratislava, SK;

(740) Knoppová Katarína, Bratislava, SK;

(210) 836-2016

(220) 19.4.2016

10(511) 9, 16, 35, 36, 38

(511) 9 - Automaty na lístky; čipy integrovaných obvodov; zariadenia na spracovanie dát; čítacie zariadenia (zariadenia na spracovanie dát); snímače (zariadenia na spracovanie údajov); karty pamäťové a mikroprocesorové (v počítačoch); mobilné telefóny; smartfóny; počítačové softvérové aplikácie s možnosťou stiahnutia; počítačový hardvér; skenery; tabletové počítače; vysielacie elektronických signálov; vysokofrekvenčné prístroje; elektronické štítky pre tovary.

16 - Letáky; prospekty; etikety s výnimkou textilných; vytlačené publikácie; pútače z papiera alebo lepenky.

35 - Administratívne spracovanie nákupných objednávok; komerčné sprostredkovateľské služby; marketingové služby; obchodné informácie a rady spotrebiteľom; podpora predaja (pre tretie osoby); rozširovanie reklamných oznamov; rozširovanie reklamných materiálov zákazníkom (letáky, prospekty, tlačoviny, vzorky); vyhľadávanie informácií v počítačových súboroch pre iné subjekty.

36 - Elektronické platobné služby; platobné služby poskytované prostredníctvom bezdrôtových telekomunikačných prístrojov a zariadení; služby elektronickej peňaženky (platobné služby).

38 - Bezdrôtový elektronický prenos dát; komunikácia mobilnými telefónmi; komunikácia pomocou počítačových terminálov; poskytovanie prístupu do databáz; prenos digitálnych súborov; prenos správ a obrazových informácií prostredníctvom počítačov; rádiová komunikácia.

(540)



(731) Anchorage, s.r.o., Starorímska 6, 851 10 Bratislava, SK;

(740) Knoppová Katarína, Bratislava, SK;

(210) 837-2016

(220) 19.4.2016

10(511) 9, 16, 35, 36, 38

(511) 9 - Automaty na lístky; čipy integrovaných obvodov; zariadenia na spracovanie dát; čítacie zariadenia (zariadenia na spracovanie dát); snímače (zariadenia na spracovanie údajov); karty pamäťové a mikroprocesorové (v počítačoch); mobilné telefóny; smartfóny; počítačové softvérové aplikácie s možnosťou stiahnutia; počítačový hardvér; skenery; tabletové počítače; vysielacie elektronických signálov; vysokofrekvenčné prístroje; elektronické štítky pre tovary.

16 - Letáky; prospekty; etikety s výnimkou textilných; vytlačené publikácie; pútače z papiera alebo lepenky.

35 - Administratívne spracovanie nákupných objednávok; komerčné sprostredkovateľské služby; marketingové služby; obchodné informácie a rady spotrebiteľom; podpora predaja (pre tretie osoby); rozširovanie reklamných oznamov; rozširovanie reklamných materiálov zákazníkom (letáky, prospekty, tlačoviny, vzorky); vyhľadávanie informácií v počítačových súboroch pre iné subjekty.

36 - Elektronické platobné služby; platobné služby poskytované prostredníctvom bezdrôtových telekomunikačných prístrojov a zariadení; služby elektronickej peňaženky (platobné služby).

38 - Bezdrôtový elektronický prenos dát; komunikácia mobilnými telefónmi; komunikácia pomocou počítačových terminálov; poskytovanie prístupu do databáz; prenos digitálnych súborov; prenos správ a obrazových informácií prostredníctvom počítačov; rádiová komunikácia.

(540)



(731) Anchorage, s.r.o., Starorímska 6, 851 10 Bratislava, SK;

(740) Knoppová Katarína, Bratislava, SK;

(210) 1935-2016

(220) 6.9.2016

10(511) 30, 32, 43

(511) 30 - Aromatické čaje (okrem čajov na liečivé použitie); aromatické prípravky do neliečivých bylenných nálevov; bezkofeínová káva; biely čaj; balené čaje (okrem čajov na liečivé použitie); bylenné čaje, nie na lekárske použitie; ázijský marhuľový čaj (maesilcha); čaj; bylenné prísady do nápojov (okrem esenciálnych olejov).

32 - Kokosové mlieko (nápoj); arašidové mlieko (nealkoholický nápoj); mandľové mlieko (nápoj); koncentráty na výrobu ovocných nealkoholických nápojov; príchute na výrobu nealkoholických nápojov, okrem esenciálnych olejov; nealkoholický citrónový nápoj s cukrom; koncentráty na výrobu nealkoholických nápojov; nealkoholické likér z čiernych ríbezli; prípravky na výrobu likérov; prípravky na výrobu minerálnych vôd; nealkoholické ovocné výťažky na výrobu nápojov; prípravky na výrobu nápojov.

43 - Služby barov; bufety (rýchle občerstvenie); čajovne; dodávanie hotových jedál a nápojov na objednávku (katering); dodávanie kávových nápojov na objednávku do kancelárií (katering); dodávanie hotových jedál a nápojov na objednávku na podujatia a schôdze (katering); dodávanie hotových jedál a nápojov na objednávku pre podniky a inštitúcie (katering); dodávanie hotových jedál a nápojov na objednávku pre hotely (katering); poskytovanie jedla ľuďom v núdzi (charitatívne služby); dodávanie hotových jedál a nápojov na objednávku pre domovy dôchodcov (katering); dodávanie hotových jedál a nápojov na objednávku pre konferenčné strediská (katering); dodávanie hotových jedál a nápojov na objednávku pre nemocnice (katering); dodávanie hotových jedál a nápojov španielskej kuchyne na objednávku (katering); dodávanie hotových jedál a nápojov na objednávku pre podnikové jedálne (katering); dodávanie hotových jedál a nápojov európskej kuchyne na objednávku (katering); dodávanie hotových jedál a nápojov na objednávku pre školy (katering).

(540)



(591) zelená, ružová, sivá, modrá, čierna

(731) Danielová Katarína, Martinčekova 15, 821 01 Bratislava, SK;

(210) 2034-2016

(220) 19.9.2016

10(511) 16, 32, 35

(511) 16 - Kalendáre použité ako reklamné predmety; letáky použité ako reklamné predmety; karty (nie na hranie) použité ako reklamné predmety; ceruzky použité ako reklamné predmety; perá použité ako reklamné predmety; papierové alebo plastové tašky na balenie; obaly (papiernický tovar); lepenkové alebo papierové obaly na fľaše.

32 - Pivná mladinka; pivo; výťažky z chmeľu na výrobu piva.

35 - Maloobchodné a veľkoobchodné služby s nápojmi; predvádzanie tovarov predovšetkým nápojov (pre tretie osoby); kancelárie zaoberajúce sa dovozom a vývozom; reklama; on line reklama na počítačovej komunikačnej sieti; vydávanie reklamných textov; aktualizovanie reklamných materiálov; organizovanie komerčných alebo reklamných výstav; organizovanie obchodných alebo reklamných veľtrhov; podpora predaja (pre tretie osoby); predvádzanie tovaru; poskytovanie informácií o uvedených službách prostredníctvom komunikačných médií, elektronickej pošty, SMS správ, počítačových sietí a internetu.

(540) Bzučiak - Medové pivo z hôr

(731) Vasiľ Ján, Ing., Kmeťova 3183/3, 03861 Vrútky, SK;

(210) 2271-2016

(220) 19.10.2016

10(511) 20

(511) 20 - Nábytok; sedacie súpravy; sedadlá; kreslá; stoličky.

(540)

(591) červená, čierna

(731) Duras Martin, Selec 290, 913 36 Selec, SK;

(740) Kubínyi Peter, Bc., Trenčín, SK;

(210) 2326-2016

(220) 28.10.2016

10(511) 9, 14, 16, 37

(511) 9 - Geodetické nástroje; meradlá; počítadlá; kromery; elektrické regulačné prístroje; meracie prístroje; elektrické meracie zariadenia; termostaty; vysokofrekvenčné prístroje; rádiá; geodetické prístroje a nástroje; audiovizuálne prijímače; prístroje na vnútornú komunikáciu; lasery (nie na lekárske použitie); okuliare; presné meracie prístroje; nástroje na meranie; meteorologické prístroje; automatické časové spínače (nie hodinárske); navigačné nástroje; pozorovacie nástroje; optické prístroje a nástroje; fototelegrafické prístroje; prístroje na zaznamenávanie času; chronografy (prístroje na zaznamenávanie časových údajov); slnečné okuliare; dochádzkové hodiny; okuliare na športovanie; inteligentné hodinky.

14 - Budíky; hodinové a hodinkové ciferníky; mechanizmy hodín a hodínok (hodinové a hodinkové strojčeky); nástroje na meranie času, časomery; hodinárske kotvičky; hodinky; náramkové hodinky; remienky na náramkové hodinky; hodiny; elektrické hodiny a hodinky; kontrolné hodiny (na kontrolu ďalších hodín); stopky; slnečné hodiny; chronografy (hodinky); chronométre; chronoskopy (na meranie krátkych časových úsekov); hodinárske kyvadlá; perá (časti hodinových strojov); retiazky na hodinky; škatulky, schránky z drahých kovov; hodinové skrinky; hodinové stroje; hodinkové puzdrá (súčasť hodínok); kazety na hodinky; drahé kovy (surovina alebo polotovary); krabičky na šperky; šperkovnice; polodrahokamy; drahé kamene; zliatiny drahých kovov; klenoty; klenotnícke výrobky.

16 - Albumy; ceruzky; držiaky na písacie potreby; perá (kancelárske potreby); plniace perá; papiernický tovar; etikety okrem textilných; papierové alebo plastové vrecká a tašky na balenie; papierové obrúsky (prestieranie); písacie nástroje; reklamné tabule z papiera, kartónu alebo lepenky; rysovacie potreby; podložky na písanie; papierové podložky na stôl (anglické prestieranie); papierové podložky pod poháre; puzdrá na perá, perečníky; písacie súpravy (papiernický tovar); mapy; samolepky (papiernický tovar); fotografie (tlačoviny); pohľadnice; tlačoviny; kalendáre; listový papier; ťažidlo na papieri; obálky (papiernický tovar); obaly (papiernický tovar); kancelárske potreby okrem nábytku; štetce; brožúry; školské potreby (papiernický tovar).

37 - Opravy hodín a hodínok; reštaurovanie umeleckých diel; reštaurovanie nábytku.

(540) PRIMKY

(731) MPM QUALITY s.r.o., Legionárska 618, 911 01 Trenčín, SK;

(740) Perkov Martina, JUDr., Trenčín, SK;

(210) 2361-2016

(220) 3.11.2016

10(511) 39

(511) 39 - Taxislužba; osobná doprava; doprava cestujúcich; doprava, preprava.

(540)

(591) modrá, zelená, biela, čierna

(731) EKOTAXI s.r.o., Prešovská 85, 082 21 Veľký Šariš, SK;

(740) Bujdoš Marek, JUDr., Stropkov, SK;

(210) 2510-2016

(220) 30.11.2016

10(511) 35, 41, 43

(511) 35 - Reklama.

41 - Športová a kultúrna činnosť.

43 - Stravovacie služby.

(540)

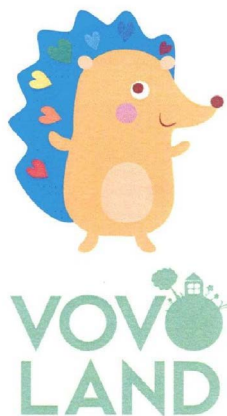

(591) červená, oranžová, žltá, zelená, modrá, fialová, biela, hnedá

(731) Jesko Ladislav, ml., Vydrany 51, 930 16 Vydrany, SK;

(210) 2525-2016

(220) 2.12.2016

10(511) 29, 30, 32

(511) 29 - Džemy; marmelády.

30 - Keksy; oblátky; čokoláda; cukríky; cukrovinky; žuvačky; sušenky; cukor; čokoládové nápoje; piškóty.

32 - Sirupy na výrobu nápojov.

(540)

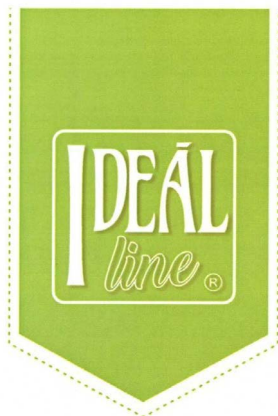

(591) zelená CMYK 40/0/100/2

biela CMYK 0/0/0/0

(731) BMM International s.r.o., Moyzesova 939/46, 010 01 Žilina, SK;

(210) 2526-2016

(220) 2.12.2016

10(511) 35, 38, 41, 45

(511) 35 - Reklama; reklamné agentúry; rozhlasová reklama; televízna reklama; online reklama na počítačovej komunikačnej sieti; písanie reklamných textov; spracovanie textov; vydávanie reklamných textov; grafická úprava tlačovín na reklamné účely; rozširovanie reklamných materiálov zákazníkom (letáky, prospekty, tlačoviny, vzorky); aktualizovanie reklamných materiálov; prenájom reklamných materiálov; prenájom reklamných plôch; prenájom reklamného času v komunikačných médiách; príprava a realizácia mediálnych a reklamných projektov a koncepcií; podpora predaja (pre tretie osoby); predvádzanie tovaru; prezentácia výrobkov v komunikačných médiách pre maloobchod; predvádzanie (služby modeliek) na reklamné účely a podporu predaja; organizovanie obchodných alebo reklamných výstav; organizovanie obchodných alebo reklamných veľtrhov; marketing; marketingový prieskum; prieskum trhu; prieskum verejnej mienky; poskytovanie obchodných alebo podnikateľských informácií; poskytovanie obchodných informácií prostredníctvom webových stránok; obchodné informácie a rady spotrebiteľom; komerčné informačné kancelárie; vyhľadávanie informácií v počítačových súboroch (pre tretie osoby); odborné obchodné alebo podnikateľské poradenstvo; obchodné sprostredkovateľské služby; vzťahy s verejnosťou (public relations); zbieranie údajov do počítačových databáz; zoraďovanie údajov v počítačových databázach; aktualizácia a údržba údajov v počítačových databázach.

38 - Poskytovanie diskusných fór online; poskytovanie priestoru na diskusiu na internete; telekomunikačné služby; bezdrôtové vysielanie; rozhlasové vysielanie; televízne vysielanie; posielanie správ; prenos správ a obrazových informácií prostredníctvom počítačov; prenos digitálnych súborov; kontinuálny prenos dát (streaming); komunikácia prostredníctvom počítačových terminálov; komunikácia prostredníctvom optických sietí; elektronická pošta; poskytovanie prístupu do databáz; spravodajské kancelárie.

41 - Zábava; televízna zábava; rozhlasová zábava; informácie o výchove a vzdelávaní; informácie o možnostiach zábavy; informácie o možnostiach rekreácie; vzdelávanie; organizovanie a vedenie vzdelávacích fór s osobnou účasťou; vyučovanie; školenia; publikačné služby (okrem vydávania reklamných textov); písanie textov; vydávanie textov (okrem reklamných); formátovanie textov (nie na reklamné účely); vydávanie tlačených publikácií; vydávanie kníh; on-line vydávanie elektronických kníh a časopisov; online poskytovanie elektronických publikácií (bez možnosti kopírovania); fotografovanie; fotografické reportáže; reportérske služby; tvorba rozhlasových a televíznych programov; tvorba divadelných alebo iných predstavení; služby agentúr ponúkajúcich vstupenky na zábavné podujatia; rezervácie vstupeniek na zábavné predstavenia; online poskytovanie videozáznamov (bez možnosti kopírovania); online poskytovanie digitálnej hudby (bez možnosti kopírovania); online poskyto-

nie počítačových hier (z počítačových sietí); organizovanie vedomostných alebo zábavných súťaží; organizovanie športových súťaží; organizovanie a vedenie konferencií; organizovanie a vedenie kongresov; organizovanie a vedenie seminárov; organizovanie a vedenie tvorivých dielní (výučba); organizovanie a vedenie sympózií; organizovanie kultúrnych alebo vzdelávacích výstav; organizovanie súťaží krásy; organizovanie živých vystúpení; organizovanie a vedenie koncertov; plánovanie a organizovanie večierkov; organizovanie plesov; organizovanie módnych prehliadok na zábavné účely; organizovanie lotérií; diskotéky (služby); nočné kluby (zábava); poskytovanie informácií o tlačných a elektronických publikáciách; fitness kluby (zdravotné a kondičné cvičenia); služby osobných trénerov (fitness cvičenia); kurzy telesného cvičenia;
45 - Online služby sociálnych sietí.

(540)



(591) biela, čierna, červená, sivá

(731) Ďuriš Pavol, Ing., Komenského 14/c, 974 01 Banská Bystrica, SK;

(740) Belička Ivan, Ing., Banská Bystrica, SK;

(210) 2527-2016

(220) 5.12.2016

10(511) 34

(511) 34 - Tabak; fajčiarske potreby; zápalky; zápalky; tabak; cigaretové filtre; bloky, zväzky cigaretových papierikov; vreckové strojčky na súľanie cigariet; cigaretový papier; tabatierky; popolníky pre fajčiarov.

(540)



(591) biela, čierna, červená

(731) N-Global s.r.o., Hviezdoslavova 503/8, 985 05 Kokava nad Rimavicou, SK;

(210) 2528-2016

(220) 5.12.2016

10(511) 16, 24, 26, 28, 35, 39, 40, 41, 42, 43, 45

(511) 16 - Papier; plagáty; brožúry; zošity; vzory na kopírovanie; kartón, lepenka; tuby z kartónu; katalógy; knihy; papierové kornúty; obaly (papiernický tovar); papierové obaly na mliečne výrobky; grafické vzory (tlačoviny); obálky (papiernický tovar); baliaci papier; fotografie (tlačoviny); pečiatky; kancelárske potreby okrem nábytku;

ku; šablóny (kancelárske potreby); grafické reprodukcie; pohľadnice; tlačoviny; tlačené publikácie; stolové prestieranie z papiera; brožované knihy; papierové vreckovky; papierové obrusy; záložky do kníh; papiernický tovar; šablóny na kreslenie a maľovanie; papierové pásy; papierové alebo plastové vrecká a tašky na balenie; školské potreby (papiernický tovar); blahoprajné pohľadnice; papierové podložky na stôl (anglické prestieranie); lepiace pásy na kancelárske použitie alebo pre domácnosť; samolepky pre domácnosť a na kancelárske použitie; papierové podbradníky; drevitá lepenka (papiernický tovar); drevitý papier; lepenkové alebo papierové škatule; lepenkové alebo papierové obaly na fľaše; papierové podložky pod poháre; oznámenia (papiernický tovar); papierové zástavy; papierové servitky; papierové obrúsky (prestieranie); grafické znaky; pútače z papiera alebo lepenky; etikety okrem textilných; viskózové fólie na balenie; samolepky (papiernický tovar); papierové alebo kartónové vývesné tabule; hudobné blahoželaná (pohľadnice); ozdobné papierové mašle; papierové alebo plastové absorpčné háčky alebo fólie na balenie potravín; letáky.

24 - Textilie; stolové behúne; bavlnené textilie; obrusy (okrem papierových); ochranné poťahy na nábytok; jutové textilie; vlnené textilie; ľanové textilie; stolová bielizeň (nie papierová); bytový textil; textilné obrúsky na stolovanie; textilné vreckovky; podložky pod poháre alebo tanieri (prestieranie); podložky na stôl okrem papierových (anglické prestieranie); textilné etikety; prestieranie na stolovanie (okrem papierového).

26 - Výstuže golierov; galantérny tovar okrem nití a priadzí; pásy (stužkárske tovar); elastické pásy.

28 - Hračky; pukačky v tvare cukríkov; šarkany; ozdoby alebo darčeky rozdávané hosťom pri večierkoch; rapkáče; hry; karnevalové masky; ozdoby na vianočné stromčeky (okrem osvetľovacích telies a cukrovíniok); bublifuky; sieťky na motýle; piňaty; konfety; papierové karnevalové čiapky.

35 - Poskytovanie obchodných alebo podnikateľských informácií; kancelárie zaoberajúce sa dovozom a vývozom; rozširovanie reklamných oznamov; fotokopírovacie služby; predvádzanie tovaru; rozširovanie reklamných materiálov zákazníkom (letáky, prospekty, tlačoviny, vzorky); rozmnožovanie dokumentov; aktualizovanie reklamných materiálov; rozširovanie vzoriek tovarov; prenájom reklamných materiálov; vydávanie reklamných textov; reklama; rozhlasová reklama; televízna reklama; aranžovanie výkladov; reklamné agentúry; marketingový prieskum; organizovanie obchodných alebo reklamných výstav; obchodné alebo podnikateľské informácie; prenájom reklamných plôch; podpora predaja (pre tretie osoby); zásielkové reklamné služby; odborné obchodné riadenie umeleckých činností; organizovanie obchodných alebo reklamných veľtrhov; on line reklama na počítačovej komunikačnej sieti; prezentácia výrobkov v komunikačných médiách pre maloobchod; obchodné informácie a rady spotrebiteľom; administratívne spracovanie obchodných objednávok; subdodávateľské služby (obchodné služby); písanie reklamných textov;

grafická úprava tlačovín na reklamné účely; marketing; telemarketingové služby; poskytovanie obchodných alebo podnikateľských kontaktných informácií; optimalizácia obchodovania na webových stránkach; obchodné sprostredkovateľské služby; obchodný manažment pre poskytovateľov služieb na voľnej nohe; vyjednávanie a uzatváranie obchodných transakcií pre tretie osoby; poskytovanie obchodných informácií prostredníctvom webových stránok; on line poskytovanie obchodného priestoru pre nákupcov a predajcov tovarov a služieb; navrhovanie reklamných materiálov; správa spotrebiteľských vernostných programov.

39 - Prenájom automobilov; doručovanie balíkov; balenie tovarov; doručovanie tovarov; doručovacie služby (správy alebo tovar); distribúcia tovarov na dobierku; doručovanie kvetov; balenie darčiek.

40 - Tlačenie vzorov; rytie, gravírovanie; krajčírstvo; zostavovanie tovarov na objednávku (pre tretie osoby); fototlač; hĺbkotlač (fotografické leptanie); tlač, tlačenie; ofsetová tlač; fotosadzba; sieťotlač, serigrafia.

41 - Zábava; prenájom dekorácií na predstavenia; plánovanie a organizovanie večierkov; online vydávanie elektronických kníh a časopisov; požičiavanie hračiek; prenájom vybavenia herní.

42 - Výzdoba interiérov; navrhovanie obalov, obalové dizajnérstvo; grafické dizajnérstvo.

43 - Dodávanie hotových jedál a nápojov na objednávku (katering); prenájom prenosných stávieb; požičiavanie stoličiek, stolov, obrusov a nápojového skla; požičiavanie turistických stanov; prenájom osvetľovacích zariadení; požičiavanie prístrojov na prípravu jedál; prenájom automatov na pitnú vodu.

45 - Požičiavanie spoločenských odevov; požičiavanie odevov; svadobné agentúry; plánovanie a príprava svadobných obradov; online služby sociálnych sietí.

(540)



(591) sivá, ružová

(731) Sotáková Katarína, JUDr., Klincová 16637/37C, 821 08 Bratislava, SK;

(210) 2532-2016

(220) 29.11.2016

10(511) 33

(511) 33 - Alkoholické nápoje okrem piva.

(540) VALLE PROMESA

(731) Bodegas y Viñedos de Aguirre S.A., Av. México 1199, Recoleta, 8431558 Santiago, CL;

(740) FAJNOR IP s.r.o., Bratislava, SK;

(210) 2535-2016

(220) 6.12.2016

10(511) 9, 16, 35, 38, 42

(511) 9 - Čítačky čiarových kódov; periférne zariadenia počítačov.

16 - Etikety okrem textilných.

35 - Zbieranie údajov do počítačových databáz.

38 - Komunikácia prostredníctvom počítačových terminálov; prenos správ a obrazových informácií pomocou počítačov.

42 - Počítačové programovanie.

(540) KODYS SLOVENSKO

(731) KODYS SLOVENSKO, s.r.o., Sliacská 2, 831 02 Bratislava, SK;

(210) 2574-2016

(220) 12.12.2016

10(511) 5

(511) 5 - Bielkovinové potraviny na lekárske použitie; diétne potraviny na lekárske použitie.

(540)



(591) zelená, ružová

(731) NutriFood s.r.o., Malinovská 130, 900 28 Zálesie, SK;

(740) KORABOVA & LOVICH s.r.o., Bratislava, SK;

(210) 2586-2016

(220) 13.12.2016

10(511) 41

(511) 41 - Akadémie (vzdelávanie); zábavné parky; zábava; drezúra zvierat; prenájom kinematografických prístrojov; služby estrádnych umelcov; filmové štúdiá; cirkusové predstavenia; organizovanie vedomostných alebo zábavných súťaží; korešpondenčné vzdelávacie kurzy; telesná výchova; prenájom dekorácií na predstavenia; poskytovanie zariadení na oddych a rekreáciu; rozhlasová zábava; vydávanie textov (okrem reklamných); vyučovanie; vzdelávanie; školenia; požičiavanie zvukových nahrávok; požičiavanie kinematografických filmov; produkcia filmov (nie reklamných); gymnastický výcvik; požičovne kníh (knižnice); vydávanie kníh; požičiavanie rozhlasových a televíznych prijímačov; tvorba rozhlasových a televíznych programov; varetné predstavenia; služby orchestrov; divadelné predstavenia; tvorba divadelných alebo iných predstavení; televízna zábava; prenájom divadelných kulís; zoologické záhrady (služby); poskytovanie športovísk; pôzovanie modelov výtvarným umelcom; služby pozajadných knižníc; služby kasín (hazardné hry); výchovnozábavné klubové služby; organizovanie a vedenie kolokvií; organizovanie a vedenie konferencií; organizovanie a vedenie kongresov; diskotéky (služby); informácie o výchove a vzdelávaní; skúšanie, preskúšavanie (pedagogická činnosť); informácie o možnostiach zábavy; organizovanie kultúrnych alebo vzdelávacích výstav;

hazardné hry (herne); poskytovanie golfových ihrísk; fitness kluby (zdravotné a kondičné cvičenia); služby poskytované prázdninovými tábormi (zábava); organizovanie živých vystúpení; premietanie kinematografických filmov; detské škôlky (vzdelávanie); organizovanie športových súťaží; plánovanie a organizovanie večierkov; praktický výcvik (ukážky); služby múzeí (prehliadky, výstavy); nahrávacie štúdiá (služby); informácie o možnostiach rekreácie; požičiavanie potápačského výstroja; požičiavanie športového výstroja (okrem dopravných prostriedkov); prenájom štadiónov; prenájom videorekordérov; požičiavanie videopások; organizovanie a vedenie seminárov; tábory na športové sústreďenia; organizovanie a vedenie sympózií; meranie času na športových podujatiach; internátne školy; organizovanie a vedenie tvorivých dielní (výučba); organizovanie súťaží krásy; rezervácie vstupeniek na zábavné predstavenia; postsynchronizácia, dabing; náboženská výchova; organizovanie lotérií; organizovanie plesov; organizovanie predstavení (manažérske služby); herne s hracími automatmi (služby); požičiavanie audiopriestrojov; prenájom osvetľovacích prístrojov do divadelných sál a televíznych štúdií; prenájom tenisových kurtov; požičiavanie videokamier; písanie textov scenárov nie na reklamné účely; strihanie videopások; online vydávanie elektronických kníh a časopisov; elektronická edičná činnosť v malom (DTP služby); titulkovanie; online poskytovanie počítačových hier (z počítačových sietí); karaoke služby; hudobné skladateľské služby; nočné kluby (zábava); online poskytovanie elektronických publikácií (bez možnosti kopírovania); fotografické reportáže; fotografovanie; poradenstvo pri voľbe povolania (v oblasti výchovy a vzdelávania); reportérske služby; prekladateľské služby; tlmočenie posunkovej reči; nahrávanie videopások; fotografovanie na mikrofilm; služby agentúr ponúkajúcich vstupenky na zábavné podujatia; písanie textov; organizovanie a vedenie koncertov; kaligrafické služby; formátovanie textov (nie na reklamné účely); organizovanie módnych prehliadok na zábavné účely; koučovanie (školenie); prenájom športových plôch; služby diskžokejov; tlmočnicke služby; služby osobných trénerov (fitness cvičenia); kurzy telesného cvičenia; odborné preškoľovanie; hudobná tvorba; požičiavanie hračiek; prenájom vybavenia herní; školské služby (vzdelávanie); on line poskytovanie digitálnej hudby (bez možnosti kopírovania); online poskytovanie videozáznamov (bez možnosti kopírovania); individuálne vyučovanie; organizovanie a vedenie vzdelávacích fór s osobnou účasťou; skladanie piesní; písanie televíznych a filmových scenárov (tvorba); turistické prehliadky so sprievodcom.

(540)



- (591) červená (Pantone 485C), čierna (Pantone 7547C), zlatá (Pantone 146C)
 (731) MERIGLOBE CAPITAL HOUSE SE, York Street 78, W1H1DP LONDON, GB;
 (740) Suba Emese, Mgr., Trnovec nad Váhom, SK;

(210) 2594-2016

(220) 14.12.2016

10(511) 36, 41, 43, 44

- (511) 36 - Poisťovníctvo; finančníctvo; peňažníctvo; nehnuteľnosti (služby).
 41 - Výchova; vzdelávanie; zábava; športová a kultúrna činnosť.
 43 - Stravovacie služby; prechodné ubytovanie.
 44 - Lekárske služby; zverolekárské služby; starostlivosť o hygienu a krásu ľudí alebo zvierat; poľnohospodárske, záhradnícke a lesnícke služby.

(540)



- (591) hnedá (Pantone 477C), žltá (Pantone 1235C), oranžová (Pantone 158 C)
 (731) DPD Services, a.s., Šulekova 1158/2, 811 06 Bratislava, SK;

(210) 2596-2016

(220) 14.12.2016

10(511) 33

- (511) 33 - Víno.

(540)



- (591) medená, čierna
 (731) Juhár Peter, Ing., Hronské Kosihy 266, 935 27 Hronské Kosihy, SK;

(210) 2599-2016

(220) 14.12.2016

10(511) 9, 17, 19, 27

(511) 9 - Prístroje na nahrávanie; prenos a reprodukciu zvuku a obrazu.

17 - Tesniace, výplňové a izolačné materiály.

19 - Nekomové stavebné materiály; asfalt; bitúmeny.

27 - Koberce, rohožky, rohože, linoleum a iné podlahové krytiny; závesné nástenné dekorácie okrem textilných.

(540)

(731) STALUX, s.r.o., Nám. sv. Egídia 40/93, 058 01 Poprad, SK;

(740) Beňo & partners advokátska kancelária, s.r.o., Poprad, SK;

(210) 2606-2016

(220) 15.12.2016

10(511) 25, 26, 35

(511) 25 - Obuv.

26 - Čipky, krajky; výšivky (galantéria); pásky (stužkárske tovar); šnúrky do topánok; gombíky; háčiky na obuv; háčiky; očka na odevy; pracky na obuv; ihly; ozdoby na obuv, nie z drahých kovov; zipsy; umelé kvety; špendlíky, ihlice okrem šperkov.

35 - Pomoc pri riadení obchodnej činnosti; rozširovanie reklamných materiálov zákazníkom (letáky, prospekty, tlačoviny, vzorky); reklama; poradenstvo pri organizovaní obchodnej činnosti; marketing; administratívne spracovanie obchodných objednávok; plánovanie stretnutí (kancelárske práce); pripomínanie stretnutí (kancelárske práce).

(540)

(731) GLOBE NETWORK, spol. s r.o., Na Příkopě 988/31, 110 00 Praha 1, CZ;

(740) Csenky Matej, Mgr., Trnava, SK;

(210) 2608-2016

(220) 15.12.2016

10(511) 1, 2, 3, 4, 5, 6, 11, 17

(511) 1 - Látky podporujúce horenie (chemické prísady do motorových olejov); adhezíva (lepiace materiály) na priemyselné použitie; kyseliny; chemické prísady do motorových palív; prípravky na zmäkčovanie vody; alkálie; hydroxidy alkalických kovov; enologické baktericídne látky (chemické prípravky použité pri výrobe vína); zásady (chemické látky); priemyselné chemikálie; odmasťovacie prípravky na použitie vo výrobnom procese; detergenty na použitie vo výrobnom procese; antistatické prípravky (nie pre domácnosť); enzymatické prípravky na priemyselné použitie;

chemické prípravky na čistenie tukov; chemické prípravky na zváranie; povrchovo aktívne chemické činidlá; chemické prípravky na čistenie vody; chemické prípravky na odstraňovanie vodného kameňa (nie pre domácnosť).

2 - Prípravky proti korózii; ochranné nátery na podvozky automobilov; konzervačné prípravky na drevo; farby, nátery; nátery (farby); antikorózne mazivá; protikorózne oleje; ochranné prípravky na kovy; ochranné protikorózne prípravky; nátery zabraňujúce nánosom a usadeninám.

3 - Mydlá; leštiace prípravky; detergenty (nie na použitie vo výrobnom procese a na lekárske použitie); prípravky na čistenie povrchov; odmasťovacie prípravky (nie na použitie vo výrobnom procese); dezinfekčné mydlá; prípravky na odstránenie lakov; čistiace prípravky; čistiace prípravky na okná automobilov; prípravky na odstránenie hrdze; prípravky na odstraňovanie náterov; prípravky na uvoľnenie upchatých odtokov; protišmykové kvapaliny na podlahy; osviežovače vzduchu; umývacie prípravky na osobnú hygienu.

4 - Priemyselné tuky; mazacie oleje; vazelína na priemyselné použitie; mazacie tuky; mazadlá; priemyselné oleje.

5 - Prípravky na ničenie škodcov; biocídy; insekticídy; dezinfekčné prípravky na hygienické použitie; fungicídy; herbicídy; repelenty proti hmyzu; prípravky na dezodoráciu vzduchu; dezinfekčné prípravky.

6 - Strieborné spájky; postriebrené cinové zliatiny; spájkovací drôt; cín.

11 - Zariadenia na osviežovanie vzduchu; horáky; plynové horáky; prostriedky na odstraňovanie zápachu (nie na osobné použitie); tesniace hmoty; tepelné izolátory; kaučuk (surovina alebo polotovary); izolačné hmoty; materiály zabraňujúce sálaniu tepla; tesnenia na potrubia.

17 - Tesniace hmoty; chemické zmesi na uzatváranie trhlín; tesnenia; izolačné oleje; izolačné laky; tesniace tmely; lepiace pásky (nie na lekárske a kancelárske použitie a pre domácnosť); izolačné materiály na káble; izolanty na elektrické vedenia; izolačné materiály; izolačné pásky; izolačné pásy; guma (surovina alebo polotovary).

(540)

(591) modrá (Pantone 300C), zelená (Pantone 7489C)

(731) TEMZIS s.r.o., Cementárenská cesta 16, 974 01 Banská Bystrica, SK;

(210) 2609-2016

(220) 15.12.2016

10(511) 1, 2, 3, 4, 5, 6, 11, 17

(511) 1 - Látky podporujúce horenie (chemické prísady do motorových olejov); adhezíva (lepiace materiály) na priemyselné použitie; kyseliny; chemické prísady do motorových palív; prípravky na zmäkčovanie vody; alkálie; hydroxidy alkalických kovov; enologické baktericídne látky (chemické prípravky použité pri výrobe vína); zásady (chemické látky); priemyselné chemikálie; odmas-

ťovacie prípravky na použitie vo výrobnom procese; detergenty na použitie vo výrobnom procese; antistatické prípravky (nie pre domácnosť); enzymatické prípravky na priemyselné použitie; chemické prípravky na čistenie tukov; chemické prípravky na zvráanie; povrchovo aktívne chemické činidlá; chemické prípravky na čistenie vody; chemické prípravky na odstraňovanie vodného kameňa (nie pre domácnosť).

2 - Prípravky proti korózii; ochranné nátery na podvozky automobilov; konzervačné prípravky na drevo; farby, nátery; nátery (farby); antikorózne mazivá; protikorózne oleje; ochranné prípravky na kovy; ochranné protikorózne prípravky; nátery zabráňujúce nánosom a usadeninám.

3 - Mydlá; leštiace prípravky; detergenty (nie na použitie vo výrobnom procese a na lekárske použitie); prípravky na čistenie povrchov; odmasťovacie prípravky (nie na použitie vo výrobnom procese); dezinfekčné mydlá; prípravky na odstránenie lakov; čistiace prípravky; čistiace prípravky na okná automobilov; prípravky na odstránenie hrdze; prípravky na odstraňovanie náterov; prípravky na uvoľnenie upchatých odtokov; protišmykové kvapaliny na podlahy; osviežovače vzduchu; umývacie prípravky na osobnú hygienu.

4 - Priemyselné tuky; mazacie oleje; vazelína na priemyselné použitie; mazacie tuky; mazadlá; priemyselné oleje.

5 - Prípravky na ničenie škodcov; biocídy; insekticídy; dezinfekčné prípravky na hygienické použitie; fungicídy; herbicídy; repelenty proti hmyzu; prípravky na dezodoráciu vzduchu; dezinfekčné prípravky.

6 - Strieborné spájky; postriebrené cínové zliatiny; spájkovací drôt; cín.

11 - Zariadenia na osviežovanie vzduchu; horáky; plynové horáky; prostriedky na odstraňovanie zápachu (nie na osobné použitie); tesniace hmoty; tepelné izolátory; kaučuk (surovina alebo polotovary); izolačné hmoty; materiály zabráňujúce sálaniu tepla; tesnenia na potrubia.

17 - Tesniace hmoty; chemické zmesi na uzatváranie trhlin; tesnenia; izolačné oleje; izolačné laky; tesniace tmely; lepiace pásy (nie na lekárske a kancelárske použitie a pre domácnosť); izolačné materiály na káble; izolanty na elektrické vedenia; izolačné materiály; izolačné pásy; izolačné pásy; guma (surovina alebo polotovary).

(540) TEMZIS

(731) TEMZIS s.r.o., Cementárska cesta 16, 974 01 Banská Bystrica, SK;

(210) 2627-2016

(220) 19.12.2016

10(511) 41

(511) 41 - Televízna zábava; divadelné predstavenia; tvorba rozhlasových a televíznych programov.

(540) Neskoro večer - Talkshow s Petrom Marcinom

(731) Marcin Peter, Na barine 13, 841 03 Bratislava, SK;

(210) 2633-2016

(220) 15.12.2016

10(511) 9, 28, 35, 41

(511) 9 - Elektronické stieracie žreby na lotériové hry (softvér).

28 - Karty na bingo; hracie karty; hracie žetóny; žetóny na hry o peniaze; stieracie žreby na lotériové hry; výherné hracie automaty.

35 - Reklama; podpora predaja (pre tretie osoby); online reklama na počítačovej komunikačnej sieti; rozhlasová reklama; televízna reklama; reklamné služby uskutočňované prostredníctvom spotrebiteľských lotérií; vydávanie reklamných textov; aktualizovanie reklamných materiálov; rozširovanie reklamných materiálov zákaznikom (letáky, prospekty, tlačoviny, vzorky).

41 - Zábava; organizovanie lotérií a stávkových hier; organizovanie lotérií a stávkových hier prostredníctvom internetu; organizovanie hier o peniaze; organizovanie elektronických žrebových lotérií; organizovanie spotrebiteľských lotérií; organizovanie žrebových lotérií; organizovanie kurzových stávk prostredníctvom internetu; organizovanie doplnkových hier, pričom doplnková hra je číselná lotéria, ktorá je prevádzkovaná len spolu s inou číselnou lotériou; tvorba televíznych programov.

(540)

ŠTASTNÁ ZHODA

(591) žltá, oranžová, červená, čierna

(731) TIPOS, národná lotériová spoločnosť, a. s., Brechtanová 1, 830 07 Bratislava, SK;

(740) Litváková Edita, Ing., Bratislava, SK;

(210) 5217-2016

(220) 31.5.2016

10(511) 17, 19, 40

(511) 17 - Plastové polotovary v tvare dosiek, blokov, pruhov, pásov, panelov, tyčí, prúťov, rúrok a peliet; polotovary z akrylového skla v tvare dosiek, blokov, pruhov, pásov, panelov, tyčí, prúťov, rúrok a peliet; polotovary z extrudovaného akrylového skla v tvare dosiek, blokov, pruhov, pásov, panelov, tyčí, prúťov, rúrok a peliet; nekovové obloženie stien pohlcujúce zvuk; nekovové zvukozizolačné obloženie stien.

19 - Nekovové stavebné materiály; plastové stavebné dosky; plastové stavebné prvky; priehľadné plastové stavebné dosky; priesvitné plastové stavebné dosky; priehľadné plasty na stavebné účely; veľkorozmerové plastové dosky pre stavebníctvo; nekovové obloženie stien pre stavebníctvo; nekovové obloženie fasád; nekovové tieniace steny pre stavebníctvo; plastové stenové panely pre stavebníctvo; plastové stenové dosky pre stavebníctvo; nekovové deliace steny pre stavebníctvo; nekovové diely obloženia stien pre stavebníctvo; nekovové priesvitné trojstenné oblúky pre stavebníctvo; nekovové priesvitné dvojstenné oblúky pre stavebníctvo; nekovové stenové dosky pre stavebníctvo.

40 - Spracovanie plastov; obrábanie plastov na výrobu plastových tvarových dielov; obrábanie plastových materiálov.

(540) AKRYLON

(731) Polycasa Slovakia s. r. o., M. R. Štefánika 71, 010 39 Žilina, SK;

(740) Bušová Eva, JUDr., Bratislava, SK;

(210) 5246-2016

(220) 1.7.2016

10(511) 1, 4, 17, 19, 35, 36, 37, 39, 40, 43

(511) 1 - Chemikálie pre priemysel, poľnohospodárstvo, záhradníctvo, lesníctvo; nespracované umelé živice; nespracované plasty; pôdne hnojivá; hnojivá; hasiace zmesi; triesloviny; lepidlá a spojivá pre priemysel; chemické prísady do motorových palív; antidetonačné látky do spaľovacích motorov; detergentné prísady do benzínu; látky podporujúce horenie (chemické prísady do motorových olejov); stužené plyny na priemyselné použitie; priemyselné plyny; palivové plyny; vodík; etylén; aromatické uhľovodíky.

4 - Priemyselné oleje a tuky; mazadlá; mazacie oleje; motorové oleje; mazacie tuky; prostriedky na pohlcovanie, zvlhčovanie a viazanie prachu; palivá; pohonné hmoty do motorových vozidiel; nechémické prísady do motorových palív; benzín; benzín (palivo); motorové palivá; motorová nafta; nafta; minerálne palivá; vykurovacie plyny; vykurovacie oleje; palivové oleje; kerozín (rafinovaný petrolej); pohonné hmoty do lietadiel; mazut; palivové plyny; palivové oleje; stužené plyny (palivo); plyný propán; bután (palivo); etanol (palivo); prchavé palivové zmesi; skvapalnené ropné plyny pre domácnosť; skvapalnené ropné plyny do motorových vozidiel.

17 - Plastové polotovary; plasty, syntetické látky (polotovary); polyetylén (polotovar); polypropylén (polotovar).

19 - Asfalt; smola (živica); decht; bitúmeny.

35 - Maloobchodné a veľkoobchodné služby s tovarmi uvedenými v triedach 1, 4, 17, 19 tohto zoznamu; maloobchodné služby s audioprístrojmi do vozidiel, s čistiacimi a konzervačnými prípravkami na vozidlá, s autolekárnami, so žiarovkami do smeroviek automobilov, so žiarovkami, so stieračmi, s výstražnými trojuholníkmi do vozidiel, s nosičmi zvukových nahrávok, s osviežovačmi vzduchu, s reflexnými vestami, s novinami, s časopismi, s knihami, s cestnými mapami, s diaľničnými elektronickými značkami, s hasiacimi prístrojmi do automobilov, s elektrickými batériami do automobilov, s mliekom a mliečnymi výrobkami, s konzervovaným sušeným ovocím a zeleninou, zaváraným ovocím a zeleninou, s ovocnými a zeleninovými šalátmi, s ovocnými džemami, nátierkami a marmeládami, rôsolmi, kompótmami, s potravinárskymi olejmi a tukmi, s konzervovanými mäsovými výrobkami, s mäsovými konzervami, s údeninami, so šunkou, so salámami, s klobásami, s paštétami, s rybacími konzervami, s koreninami, so zemiakovými lupienkami, so spracovanými orieškami, so zeleninovými nátierkami, so spracovanými orechmi, s ochutenými orechmi a orieškami, s cestovinami, so suchármi, so sušienkami, s keksami, s cukrikmi, s obľáčkami, so slanými a ochutenými tyčinkami, s koláčmi a cukrárskymi výrobkami, s kukuričnými pukancami, s prírodnými a umelými sladidlami,

s perníkmi a medovníkmi, s praženou kukuricou, s pudíngami, s ryžou, ovsenými vločkami, s müsli, s kávou, s čajom, s kakaom, s kávovými náhradkami, s obilninovými vločkami, so slaným pečivom, s ľadovým čajom, s čajovými nápojmi, cereálnymi tyčinkami, proteínovými tyčinkami, energetickými nápojmi, s vínom, s cukrovinkami, s pekárenskými výrobkami, s čokoládou, so žuvačkami, s nanukmi, s alkoholickými nápojmi, s pivom, s nealkoholickými nápojmi, s cigaretami, s fajčiarskymi potrebami; reklama; online reklama na počítačovej komunikačnej sieti.

36 - Prenájom nehnuteľností; prenájom kancelárskych priestorov.

37 - Tankovanie paliva do vozidiel; umývanie automobilov; umývanie dopravných prostriedkov.

39 - Železničná preprava; preprava; dovoz; doprava; balenie tovarov; skladovanie tovarov; balenie palív mazív, olejov; skladovanie palív, mazív, olejov; skladovanie palív na termináloch; informácie o možnostiach dopravy; informácie o skladovaní; rezervácia dopravy; automobilová doprava; logistické služby v doprave; informácie o doprave; prenájom skladísk; prenájom skladovacích kontajnerov; ťahanie alebo vlečenie dopravných prostriedkov pri poruchách; prenájom garáží; prenájom miest na parkovanie.

40 - Spracovanie ropy; rafinácia ropy.

43 - Prenájom prechodného ubytovania; rýchle občerstvenie (snackbary); reštaurácie (stravovacie) služby; kaviarne.

(540)



Slovnaft

(591) žltá (Pantone C/0 M/0 Y/100 K/0), čierna (Pantone C60 M/50 Y/40 K/100)

(731) SLOVNAFT, a.s., Vlčie hrdlo 1, 824 12 Bratislava, SK;

(740) Hojčuš Peter, Ing., Bratislava, SK;

(210) 5249-2016

(220) 6.7.2016

10(511) 9

(511) 9 - USB kľúče; puzdrá na smartfóny; nabíjacie agregáty elektrických batérií; elektrické kontakty; redukcie (elektrotechnika); elektrické káble; elektrické drôty; nabíjačky batérií; zariadenia na prenos zvuku; počítačové klávesnice; materiály na elektrické vedenie (drôty, káble); notebooky (prenosné počítače); podložky pod myš; slúchadlá; handsfree (slúchadlá so zabudovaným mikrofónom na telefonovanie bez držania telefónu); počítačové softvérové aplikácie (sťahovateľné); kľúče na smartfóny; smartfóny.

(540)



(591) čierna, oranžová

(731) Ligač Mário, Lipová 912/32, 900 33 Marianka, SK; Čurgali Martin, Petzvalova 42, 949 01 Nitra, SK;

(210) 5459-2016

(220) 16.11.2016

10(511) 33

(511) 33 - Víno šumivé.

(540)

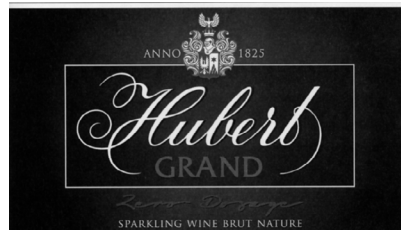

(591) čierna, biela, sivá

(731) HUBERT J.E., s.r.o., Vinárska 137, 926 01 Se-red', SK;

(740) Budaj Miroslav, JUDr., Bratislava, SK;

(210) 5457-2016

(220) 16.11.2016

10(511) 33

(511) 33 - Víno prírodné.

(540)



(591) biela, čierna, odtiene sivej

(731) HUBERT J.E., s.r.o., Vinárska 137, 926 01 Se-red', SK;

(740) Budaj Miroslav, JUDr., Bratislava, SK;

(210) 5460-2016

(220) 16.11.2016

10(511) 33

(511) 33 - Víno šumivé, víno prírodné, vínne destiláty.

(540)

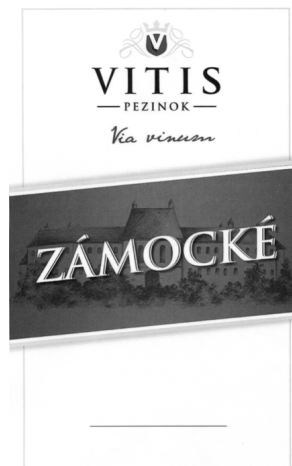

(591) čierna, biela, sivá

(731) HUBERT J.E., s.r.o., Vinárska 137, 926 01 Se-red', SK;

(740) Budaj Miroslav, JUDr., Bratislava, SK;

(210) 5458-2016

(220) 16.11.2016

10(511) 33

(511) 33 - Víno šumivé, víno prírodné, vínne destiláty.

(540)

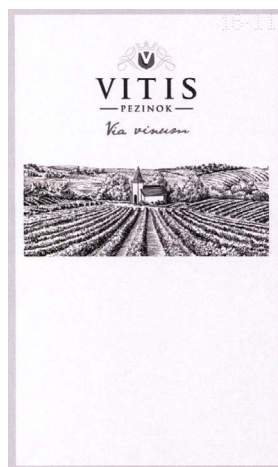

(591) čierna, biela, sivá, hnedá, ružová

(731) HUBERT J.E., s.r.o., Vinárska 137, 926 01 Se-red', SK;

(740) Budaj Miroslav, JUDr., Bratislava, SK;

(210) 5461-2016

(220) 21.11.2016

10(511) 33

(511) 33 - Ovocné destiláty.

(540)



(591) čierna, biela, sivá, sivohnedá

- (731) HUBERT J.E., s.r.o., Vinárska 137, 926 01 Sereď, SK;
 (740) Budaj Miroslav, JUDr., Bratislava, SK;

(210) 5500-2016

(220) 9.12.2016

10(511) 24, 29, 30, 31, 32

(511) 24 - Textilné materiály; posteľné pokrývky; obliečky na matrace; obrusy (okrem papierových); cestovné deky; textilie na bielizeň; textilné podšívky; plachty; prikrývky; utierky na riad; posteľná bielizeň; bytový textil; obliečky na vankúše; textilné alebo plastové závesy; podložky pod poháre alebo taniere (prestieranie); textilné nástenné dekorácie; prestieranie na stolovanie (okrem papierového); posteľné pokrývky a prikrývky; obliečky na vankúše.

29 - Konzervované ovocie; údeniny; zemiakové lupienky; zemiakové hranolčeky; sušený kokos; konzumný repkový olej; polievky; potravinárske oleje; kukuričný olej; potravinársky olej z palmových orechov; sezamový olej; prípravky na zeleninové polievky; slanina; marmelády; potravinársky olivový olej; klobásy, salámy, párky; prípravky na výrobu polievok; potravinársky slnečnicový olej; kokosový tuk; kokosový olej; plátky sušeného ovocia; konzervy s ovocím; humus (cicerová kaša); lúpané slnečnicové semená; lúpané semená; ľanový olej na prípravu jedál; kompóty; kandizované orechy; ochutené orechy; spracované lieskové orechy; instantné polievky; zmesi v prášku a v paste na prípravu hotových jedál a štiav k mäsu pripravených na základe rastlinných surovín (s prevažným obsahom zeleniny, bylín a strukovín).

30 - Cestoviny; badián; kávové príchute; aromatické prípravky do potravín; koreniny; sucháre; sušienky; obľátky; káva; nepražaná káva; čokoláda; chuťové prísady; cukrovinky; cukrárske výrobky; kuchynská soľ; kurkuma (potravina); prírodné sladidlá; korenie; perníky; medovníky; kek-sy; med; muškátové orechy; sendviče; jemné pečivárske výrobky; sušienky; pudinky; pralinky; ryža; omáčky (chuťové prísady); pšeničná krupica; mandľové cukrovinky; arašidové cukrovinky; ovsené potraviny; ovsené vločky; kávové nápoje; kakaové nápoje; obilninové vločky; kuskus (krupica); múslí; sójová omáčka; tacos (mexické jedlo); kukuričné placky (tortilly); ľadový čaj; čajové nápoje; miso (chuťové prísady); obilninové chuťovky; ryžové chuťovky; ovocné omáčky; pesto (bazalková omáčka); ľanové semená (potraviny); obilné klíčky (potraviny); cereálne tyčinky s vysokým obsahom proteínov; cereálne tyčinky; palmový cukor; cestá na zákusky; orechy v čokoláde; mliečna ryžová kaša; ramen (japonské rezancové polievky); burritos (mexické plnené placky); pudinky v prášku; zmesi v prášku a v paste na prípravu hotových jedál, omáčok a štiav k mäsu pripravených na základe rastlinných surovín (s prevažným obsahom múky, obilnín, korenia) a ich zmesi; prísady do polievok ako granulované zmesi a zavrky na rastlinnom základe (zmes múky, strúhanky, korenia a s prídavkom zeleniny); krutóny (opečené kúsky chleba alebo žemle).

31 - Citrusové ovocie; škrupinové ovocie; kokosové orechy; pšenica; kukurica; čerstvé lieskové orechy; mandle (ovocie); čerstvé arašidy; nespracované chia semenka.

32 - Nealkoholické ovocné nápoje; prípravky na výrobu nápojov; príchute na výrobu nápojov; ovocné džúsy; sirupy na výrobu nápojov; vody (nápoje); minerálne vody (nápoje); stolové vody; limonády; sóda; nealkoholické nápoje; sýtené vody; sirupy na výrobu limonád; nealkoholické koktaily; mixované ovocné alebo zeleninové nápoje; ovocné nektáre; kokosová voda (nápoje); nealkoholické nápoje s kokosovou vodou alebo kokosom.

(540) **Think Nature**

(731) FIRST FOOD PRODUCTION s.r.o., Vajnorská 100/A, 831 04 Bratislava - mestská časť Nové Mesto, SK;

(740) Barger Prekop s.r.o., Bratislava - mestská časť Staré Mesto, SK;

(210) 5501-2016

(220) 9.12.2016

10(511) 20, 24, 28, 31

(511) 20 - Lôžka pre domáce zvieratá; podušky pre domáce zvieratá; spacie podložky; matrace pre domáce zvieratá; vankúše pre domáce zvieratá.

24 - Deky pre zvieratá chované v domácnosti; cestovné deky.

28 - Hračky pre zvieratá chované v domácnosti; mäkké hračky.

31 - Krmivo pre zvieratá; psie sucháre; posilňujúce prípravky pre zvieratá; podstielky pre zvieratá; zvyšky po spracovaní obilnín (krmivo pre zvieratá); krmivo pre zvieratá chované v domácnosti; jedlé predmety na žuvanie pre zvieratá; nápoje pre zvieratá chované v domácnosti; pieskovaný papier pre domáce zvieratá (podstielka); aromatizovaný piesok pre domáce zvieratá (podstielka).

(540) **Senso Pet**

(731) FIRST FOOD PRODUCTION s.r.o., Vajnorská 100/A, 831 04 Bratislava - mestská časť Nové Mesto, SK;

(740) Barger Prekop s.r.o., Bratislava - mestská časť Staré Mesto, SK;

(210) 5506-2016

(220) 14.12.2016

10(511) 32

(511) 32 - Pivo; minerálne a sýtené vody a iné nealkoholické nápoje; ovocné nápoje a džúsy (nápoje); sirupy a iné prípravky na výrobu nápojov.

(540) **ORIGINAL TASTE
COCA-COLA**

(731) The Coca-Cola Company, One Coca-Cola Plaza, 303 13 Atlanta Georgia, US;

(740) Zivko Mijatovic and Partners s.r.o., Bratislava, SK;

(210) 5507-2016

(220) 16.12.2016

10(511) 36

(511) 36 - Maklérske služby a manažment v oblasti nehnuteľností; maklérstvo v oblasti podielových fondov a investičné služby.

(540) **METLIFE. NAVIGATING
LIFE TOGETHER**

(731) Metropolitan Life Insurance Company (a New York Corporation), 1095 Avenue of the Americas, New York, New York 10036, US;

(740) Považanová Andrea, JUDr., Bratislava, SK;

(210) 5510-2016

(220) 19.12.2016

10(511) 16, 39, 41

(511) 16 - Darčekové balenia; papier na balenie; darčekové tašky; papierové tašky; sáčky na balenie; pohľadnice; blahoželanania k rôznym príležitostiam; zošity na kreslenie; omalovánky; mašle na ozdobné balenie; papierové stuhy.

39 - Cestná doprava.

41 - Služby vydavateľstiev a nakladateľstiev.

(540)



(591) červená, modrá

(731) Ditipo, a.s., Mariánské náměstí 14, 688 01 Uherský Brod, CZ;

(740) Kováčik Štefan, Ing., Bratislava, SK;

Zapísané ochranné známky bez zmeny po zverejnení prihlášky

(210)	(111)	(210)	(111)	(210)	(111)	(210)	(111)
1075-2015	244308	1226-2016	244344	1497-2016	244309	1609-2016	244320
2121-2015	244333	1257-2016	244345	1503-2016	244329	1626-2016	244321
2302-2015	244334	1280-2016	244346	1511-2016	244310	1627-2016	244322
2660-2015	244335	1339-2016	244347	1525-2016	244311	1636-2016	244323
485-2016	244336	1341-2016	244348	1546-2016	244312	1637-2016	244324
555-2016	244337	1386-2016	244349	1561-2016	244313	1638-2016	244325
805-2016	244338	1388-2016	244350	1563-2016	244314	1651-2016	244354
909-2016	244339	1389-2016	244351	1564-2016	244315	1659-2016	244326
1114-2016	244340	1406-2016	244352	1568-2016	244316	1696-2016	244327
1115-2016	244341	1432-2016	244353	1569-2016	244317	5215-2016	244328
1150-2016	244342	1488-2016	244330	1570-2016	244318	5261-2016	244355
1214-2016	244343	1489-2016	244331	1592-2016	244319		

(111) 244308

(151) 17.2.2017

(180) 19.5.2025

(210) 1075-2015

(220) 19.5.2015

(442) 3.10.2016

(732) Poděbradka, a.s., Nymburská 239/VII, 290 01 Poděbrady, CZ;

(740) TM & PATENT ATTORNEY NEUSCHL s.r.o., Bratislava, SK;

(111) 244309

(151) 17.2.2017

(180) 11.7.2026

(210) 1497-2016

(220) 11.7.2016

(442) 3.10.2016

(732) ASSET ONE, spol. s r.o., Bajkalská 9/B, 831 04 Bratislava, SK;

(740) Porubčan Róbert, Ing., Ivanka pri Dunaji, SK;

(111) 244310

(151) 17.2.2017

(180) 14.7.2026

(210) 1511-2016

(220) 14.7.2016

(442) 3.10.2016

(732) EXPO CENTER a.s., K výstavisku 447/14, 911 40 Trenčín, SK;

(111) 244311

(151) 17.2.2017

(180) 15.7.2026

(210) 1525-2016

(220) 15.7.2016

(442) 3.10.2016

(732) CAPITAL INDUSTRIES s.r.o., M. R. Štefánika 7, 010 01 Žilina, SK;

(740) Gruber Dalibor, Ing., Košice, SK;

(111) 244312

(151) 17.2.2017

(180) 20.7.2026

(210) 1546-2016

(220) 20.7.2016

(442) 3.10.2016

(732) Pharmacorp Distribution SK s.r.o., Pluhová 2, 831 03 Bratislava, SK;

(111) 244313

(151) 17.2.2017

(180) 20.7.2026

(210) 1561-2016

(220) 20.7.2016

(442) 3.10.2016

(732) N I K É, spol. s r. o., Ilkovičova 34, 812 30 Bratislava, SK;

(740) TM & PATENT ATTORNEY NEUSCHL s.r.o., Bratislava, SK;

(111) 244314

(151) 17.2.2017

(180) 20.7.2026

(210) 1563-2016

(220) 20.7.2016

(442) 3.10.2016

(732) N I K É, spol. s r. o., Ilkovičova 34, 812 30 Bratislava, SK;

(740) TM & PATENT ATTORNEY NEUSCHL, s. r. o., Bratislava, SK;

(111) 244315

(151) 17.2.2017

(180) 20.7.2026

(210) 1564-2016

(220) 20.7.2016

(442) 3.10.2016

(732) N I K É, spol. s r. o., Ilkovičova 34, 812 30 Bratislava, SK;

(740) TM & PATENT ATTORNEY NEUSCHL, s. r. o., Bratislava, SK;

(111) 244316

(151) 17.2.2017
(180) 22.7.2026
(210) 1568-2016
(220) 22.7.2016
(442) 3.10.2016
(732) Dado Marián, I. Krasku 2737/70, 963 01 Krupina, SK;

(111) 244317

(151) 17.2.2017
(180) 22.7.2026
(210) 1569-2016
(220) 22.7.2016
(442) 3.10.2016
(732) Dado Marián, I. Krasku 2737/70, 963 01 Krupina, SK;

(111) 244318

(151) 17.2.2017
(180) 22.7.2026
(210) 1570-2016
(220) 22.7.2016
(442) 3.10.2016
(732) Dado Marián, I. Krasku 2737/70, 963 01 Krupina, SK;

(111) 244319

(151) 17.2.2017
(180) 26.7.2026
(210) 1592-2016
(220) 26.7.2016
(442) 3.10.2016
(732) Podolský Ivan, Gaštanová 16, 921 01 Piešťany, SK;

(111) 244320

(151) 17.2.2017
(180) 27.7.2026
(210) 1609-2016
(220) 27.7.2016
(442) 3.10.2016
(732) Digital Park Einsteinova, a.s., Digital Park II, Einsteinova 25, 851 01 Bratislava, SK;
(740) ACRES spol. s r.o., Bratislava, SK;

(111) 244321

(151) 17.2.2017
(180) 28.7.2026
(210) 1626-2016
(220) 28.7.2016
(442) 3.10.2016
(732) Poľnohospodárske družstvo Mojmirovce, Dolinská ul. 914/2, 951 15 Mojmirovce, SK;
(740) Advokátska kancelária Patajová Pataj s.r.o., Banská Bystrica, SK;

(111) 244322

(151) 17.2.2017
(180) 28.7.2026
(210) 1627-2016
(220) 28.7.2016
(442) 3.10.2016
(732) Poľnohospodárske družstvo Mojmirovce, Dolinská ul. 914/2, 951 15 Mojmirovce, SK;
(740) Advokátska kancelária Patajová Pataj s.r.o., Banská Bystrica, SK;

(111) 244323

(151) 17.2.2017
(180) 29.7.2026
(210) 1636-2016
(220) 29.7.2016
(442) 3.10.2016
(732) Gaži Lukáš, Ing., Hradská 248, 966 54 Tekovské Nemce, SK;

(111) 244324

(151) 17.2.2017
(180) 29.7.2026
(210) 1637-2016
(220) 29.7.2016
(442) 3.10.2016
(732) Gaži Lukáš, Ing., Hradská 248, 966 54 Tekovské Nemce, SK;

(111) 244325

(151) 17.2.2017
(180) 29.7.2026
(210) 1638-2016
(220) 29.7.2016
(442) 3.10.2016
(732) Gaži Lukáš, Ing., Hradská 248, 966 54 Tekovské Nemce, SK;

(111) 244326

(151) 17.2.2017
(180) 2.8.2026
(210) 1659-2016
(220) 2.8.2016
(442) 3.10.2016
(732) MikadiS s.r.o., Stavebná 10, 974 01 Banská Bystrica, SK;
(740) Advokátska kancelária Patajová Pataj s.r.o., Banská Bystrica, SK;

(111) 244327

(151) 17.2.2017
(180) 5.8.2026
(210) 1696-2016
(220) 5.8.2016
(442) 3.10.2016
(732) Plzeňský Prazdroj, a. s., U Prazdroje 7, 304 97 Plzeň, CZ;
(740) BELEŠČÁK & PARTNERS, s.r.o., Piešťany, SK;

(111) 244328

(151) 17.2.2017
(180) 31.5.2026
(210) 5215-2016
(220) 31.5.2016
(442) 3.10.2016
(732) Domino's IP Holder LLC, 24 Frank Lloyd Wright Drive, P.O. Box 485, Ann Arbor, Michigan 48106, US;
(740) PATENTSERVIS Bratislava, a. s., Bratislava, SK;

(111) 244329

(151) 17.2.2017
(180) 13.7.2026
(210) 1503-2016
(220) 13.7.2016
(442) 5.9.2016
(732) PROBASE, s.r.o., Partizánska cesta 5565/77, 974 01 Banská Bystrica, SK;

(111) 244330

(151) 17.2.2017
(180) 12.7.2026
(210) 1488-2016
(220) 12.7.2016
(442) 5.9.2016
(732) GR4FIX s.r.o., Pribinova 4, 811 09 Bratislava, SK;
(740) Suba Emese, Mgr., Nové Zámky, SK;

(111) 244331

(151) 17.2.2017
(180) 12.7.2026
(210) 1489-2016
(220) 12.7.2016
(442) 5.9.2016
(732) GR4FIX s.r.o., Pribinova 4, 811 09 Bratislava, SK;
(740) Suba Emese, Mgr., Nové Zámky, SK;

(111) 244333

(151) 17.2.2017
(180) 15.10.2025
(210) 2121-2015
(220) 15.10.2015
(442) 3.10.2016
(732) Davidson Michael, Pozsonyi út 30. 5.emelet 23-as ajtó, 1137 Budapest, HU;
(740) Gerči Ján, JUDr., Bratislava, SK;

(111) 244334

(151) 17.2.2017
(180) 6.11.2025
(210) 2302-2015
(220) 6.11.2015
(442) 1.7.2016
(732) Heineken Slovensko, a. s., Novozámocká 2, 947 01 Hurbanovo, SK;
(740) Porubčan Róbert, Ing., Ivanka pri Dunaji, SK;

(111) 244335

(151) 17.2.2017
(180) 29.12.2025
(210) 2660-2015
(220) 29.12.2015
(442) 1.7.2016
(732) RENONA s.r.o., Nová 842/95, 919 25 Šúrovce, SK;
(740) Ivanovič Miroslav, JUDr., Bratislava, SK;

(111) 244336

(151) 17.2.2017
(180) 7.3.2026
(210) 485-2016
(220) 7.3.2016
(442) 3.10.2016
(732) Straňai Zdenko, Ing., Fačkov 169, 013 15 Fačkov, SK;

(111) 244337

(151) 17.2.2017
(180) 14.3.2026
(210) 555-2016
(220) 14.3.2016
(442) 3.10.2016
(732) LAURYN v.o.s., Přeloučská 255, 530 06 Pardubice - Staré Čivice, CZ;
(740) Mešková Viera, Ing., Bratislava, SK;

(111) 244338

(151) 17.2.2017
(180) 18.4.2026
(210) 805-2016
(220) 18.4.2016
(442) 3.10.2016
(732) ACEA s.r.o., Hany Meličkovej 2991/24, 841 05 Bratislava, SK;
(740) Rea Peter, Mgr., Bratislava, SK;

(111) 244339

(151) 17.2.2017
(180) 28.4.2026
(210) 909-2016
(220) 28.4.2016
(442) 5.9.2016
(732) Šušek Mário, Ulica za parkom 844/49, 951 15 Mojmirovce, SK;

(111) 244340

(151) 17.2.2017
(180) 20.5.2026
(210) 1114-2016
(220) 20.5.2016
(442) 3.10.2016
(732) Národná asociácia realitných kancelárií Slovenska, Mierová 56, 821 05 Bratislava 2, SK;

(111) 244341

(151) 17.2.2017
(180) 20.5.2026
(210) 1115-2016
(220) 20.5.2016
(442) 3.10.2016
(732) Národná asociácia realitných kancelárií Slovenska, Mierová 56, 821 05 Bratislava 2, SK;

(111) 244342

(151) 17.2.2017
(180) 23.5.2026
(210) 1150-2016
(220) 23.5.2016
(442) 3.10.2016
(732) Education Initiative, s.r.o., Športová 52, 900 91 Limbach, SK;

(111) 244343

(151) 17.2.2017
(180) 13.6.2026
(210) 1214-2016
(220) 13.6.2016
(442) 3.10.2016
(732) Pšenek Daniel, Cesta Janka Alexyho 45, 921 01 Banka, SK;

(111) 244344

(151) 17.2.2017
(180) 2.6.2026
(210) 1226-2016
(220) 2.6.2016
(442) 3.10.2016
(732) ZOOVET CENTRUM s.r.o., Svätokrížske námestie 2837/30, 965 01 Žiar nad Hronom, SK;

(111) 244345

(151) 17.2.2017
(180) 7.6.2026
(210) 1257-2016
(220) 7.6.2016
(310) O-531732
(320) 7.6.2016
(330) CZ
(442) 3.10.2016
(732) KONZULTA Brno, a.s., Veveří 456/9, 602 00 Brno, CZ;
(740) Rosenbachová Jitka, JUDr., Brno, CZ;

(111) 244346

(151) 17.2.2017
(180) 9.6.2026
(210) 1280-2016
(220) 9.6.2016
(442) 3.10.2016
(732) UNBEATEN, s.r.o., Oravská 49, 949 01 Nitra, SK;
(740) AZ LEGAL, s.r.o., Nitra, SK;

(111) 244347

(151) 17.2.2017
(180) 16.6.2026
(210) 1339-2016
(220) 16.6.2016
(442) 3.10.2016
(732) Ježková Alžběta, Dřevčice 174, 250 01 Brandýs nad Labem, CZ;
(740) G. Lehnert, k.s, Bratislava, SK;

(111) 244348

(151) 17.2.2017
(180) 17.6.2026
(210) 1341-2016
(220) 17.6.2016
(442) 3.10.2016
(732) BIELA NOC, o.z., Mudroňova 34, 040 01 Košice, SK;
(740) Agile & Clever s.r.o., advokátska kancelária, Košice, SK;

(111) 244349

(151) 17.2.2017
(180) 21.6.2026
(210) 1386-2016
(220) 21.6.2016
(442) 3.10.2016
(732) Nepela Norbert, Majerníková 28, 841 05 Bratislava, SK;
(740) JUDr. Ján Florián Gajniak advokát, s.r.o., Bratislava, SK;

(111) 244350

(151) 17.2.2017
(180) 21.6.2026
(210) 1388-2016
(220) 21.6.2016
(442) 3.10.2016
(732) Nepela Norbert, Majerníková 28, 841 05 Bratislava, SK;
(740) JUDr. Ján Florián Gajniak advokát, s.r.o., Bratislava, SK;

(111) 244351

(151) 17.2.2017
(180) 21.6.2026
(210) 1389-2016
(220) 21.6.2016
(442) 3.10.2016
(732) Nepela Norbert, Majerníková 28, 841 05 Bratislava, SK;
(740) JUDr. Ján Florián Gajniak advokát, s.r.o., Bratislava, SK;

(111) 244352

(151) 17.2.2017
(180) 21.6.2026
(210) 1406-2016
(220) 21.6.2016
(442) 3.10.2016

(732) Nepela Norbert, Majerniková 28, 841 05 Bratislava, SK;
(740) JUDr. Ján Florián Gajniak advokát, s.r.o., Bratislava, SK;

(111) 244353

(151) 17.2.2017
(180) 28.6.2026
(210) 1432-2016
(220) 28.6.2016
(442) 3.10.2016
(732) Certa K s.r.o., Murániho 33/6, 949 11 Nitra, SK;
(740) Kučerka Juraj, Nitra, SK;

(111) 244354

(151) 17.2.2017
(180) 2.8.2026
(210) 1651-2016
(220) 2.8.2016
(442) 5.9.2016
(732) Trnavské Športové Centrum, s.r.o., Starohájska 9/C, 917 01 Trnava, SK;
(740) Zátek Roman, JUDr., Čadca, SK;

(111) 244355

(151) 17.2.2017
(180) 15.7.2026
(210) 5261-2016
(220) 15.7.2016
(442) 5.9.2016
(732) BSP Training, s.r.o., K Železnej studienke 27, 811 04 Bratislava, SK;
(740) inventa Patentová a známková kancelária s.r.o., Bratislava, SK;

Zapísané ochranné známky so zmenou po zverejnení prihlášky

(210) (111)
 1540-2016 244332
 1660-2016 244356

(111) 244332

(151) 17.2.2017
 (180) 19.7.2026
 (210) 1540-2016
 (220) 19.7.2016
 (442) 5.9.2016

10(511) 16, 29, 35

(511) 16 - Baliaci papier; plastové bublinové fólie (na balenie); časopisy (periodiká); etikety okrem textilných; grafické reprodukcie; kalendáre; kartón, lepenka; lepenkové alebo papierové škatule; lepenkové alebo papierové obaly na fľaše; drevitá lepenka (papiernický tovar); obaly (papiernický tovar); papiernický tovar; tlačené publikácie (tlačoviny); plagáty; prospekty; pútače z papiera alebo lepenky; reklamné tabule z papiera, kartónu alebo lepenky; tlačené reklamné materiály; baliace plastové fólie; papierové alebo plastové vrecká a tašky na balenie; katalógy.

29 - Mäso; vývary (bujóny); údeniny; šunka; mäsové výťažky; slanina; pečeňová paštéta; klobásy, salámy, párky; bravčová masť; držky; hydina (mäso); konzervované mäso; bravčové mäso; mäsové konzervy.

35 - Obchodné sprostredkovateľské služby; maloobchodné služby s mäsom a mäsoвыми výrobkami; veľkoobchodné služby s mäsom a mäsoвыми výrobkami.

(540) TOREADOR

(732) TAURIS, a. s., Potravinárska 6, 979 01 Ri mavska Sobota, SK;
 (740) Belička Ivan, Ing., Banská Bystrica, SK;

(111) 244356

(151) 20.2.2017
 (180) 2.8.2026
 (210) 1660-2016
 (220) 2.8.2016
 (442) 3.10.2016

10(511) 30, 31

(511) 30 - Zákusky, koláče; cukrovinky; jemné pečivárske výrobky; sušienky; kandis (na povrch cukroviniek); ovocné želé (cukrovinky).
 31 - Čerstvé granátové jablká.

(540)

(591) biela, červená, čierna

(732) MikadiS s.r.o., Stavebná 10, 974 01 Banská Bystrica, SK;

(740) Advokátska kancelária Patajová Pataj s.r.o., Banská Bystrica, SK;

Obnovené ochranné známky

(210)	(111)	(210)	(111)	(210)	(111)	(210)	(111)
2522-96	186981	1991-2006	218697	2216-2006	218350	6302-2006	219808
2576-96	186331	1992-2006	218698	2229-2006	218516	5094-2007	219219
515-97	186773						

(111) 186331

(151) 21.7.1999
 (156) 2.10.2016
 (180) 2.10.2026
 (210) 2576-96
 (220) 2.10.1996
 (442) 13.4.1999
 (450) 8.10.1999

7 (511) 1, 16

(511) 1 - Lepidlo na priemyselné účely.
 16 - Lepidlo na kancelárske účely; lepidlo na použitie v domácnosti.

(540) ŠUSTERLEP

(732) CHEMOS SLOVAKIA spol. s r. o., Krušovská 4265, 955 01 Topoľčany, SK;
 (740) Porubčan Róbert, Ing., Ivanka pri Dunaji, SK;

(111) 186773

(151) 16.8.1999
 (156) 17.2.2017
 (180) 17.2.2027
 (210) 515-97
 (220) 17.2.1997
 (442) 7.5.1999
 (450) 8.11.1999

7 (511) 12

(510) Nákladné autá.

(540) NAVISTAR

(732) Navistar International Corporation, 2701 Navistar Drive, Lisle, IL 60532, US;
 (740) Bušová Eva, JUDr., Bratislava, SK;

(111) 186981

(151) 20.9.1999
 (156) 25.9.2016
 (180) 25.9.2026
 (210) 2522-96
 (220) 25.9.1996
 (442) 11.6.1999
 (450) 10.12.1999

7 (511) 9, 14, 18

(511) 9 - Rámy okuliarov, slnečné okuliare, sklá do okuliarov, puzdrá na okuliare, retiazky a šnúrky na zavesenie okuliarov, časti, príslušenstvá a doplnky okuliarov a slnečných okuliarov.

14 - Šperky a hodinky.

18 - Kabelky, tašky na plece, taštičky na kozmetiku, kožené opasky, náprsné tašky, puzdrá na kreditné karty a vizitky, puzdrá na kľúče, peňaženky na mince, puzdrá na kľúče od automobilov, puzdrá na všestranné použitie, kufre, vaky, tašky s popruhmi, dámske kabelky, cestovné tašky, plecniaky, aktovky, školské tašky, kufre, dáždniky.

(540) DKNY

(732) Gabrielle Studio, Inc., 240 West 40th Street, New York, New York 10018, US;
 (740) Žovicová Viera, Mgr., Bratislava, SK;

(111) 218350

(151) 8.6.2007
 (156) 1.12.2016
 (180) 1.12.2026
 (210) 2216-2006
 (220) 1.12.2006
 (442) 1.3.2007
 (450) 2.8.2007

9 (511) 5, 29, 32, 35

(511) 5 - Mandľové mlieko na farmaceutické účely; mlieko obohatené bielkovinami; mliečne fermenty na farmaceutické účely; mliečny cukor (laktóza); mliečny tuk; sušené mlieko pre dojčatá.
 29 - Jogurt; kefír; mlieko; mliečne nápoje s vysokým obsahom mlieka; mliečne výrobky; mliečne nápoje s nízkym obsahom mlieka.
 32 - Arašidové mlieko ako nápoje nealkoholické; mandľové mlieko ako nápoj; nápoje srvátkové.
 35 - Kancelárie zaoberajúce sa dovozom a vývozom; komerčné informačné kancelárie; obchodné alebo podnikateľské informácie; reklama; reklamné agentúry; rozširovanie reklamných oznamov; vydávanie a aktualizovanie reklamných materiálov.

(540)



(732) JandL, marketing a reklama, s.r.o., Štefánikova 6, 811 05 Bratislava, SK;

(740) BELEŠČÁK & PARTNERS, s.r.o., Piešťany, SK;

(111) 218516

(151) 13.7.2007
 (156) 5.12.2016
 (180) 5.12.2026
 (210) 2229-2006
 (220) 5.12.2006
 (442) 5.4.2007
 (450) 6.9.2007

8 (511) 16, 39, 41

- (511) 16 - Plagáty, reklamné tabule z papiera, kartónu alebo lepenky, lístky, brožúry, mapy, katalógy, knihy, fotografie, geografické mapy, pohľadnice, tlačoviny, publikácie, brožované knihy, brožúry, záložky do kníh, prospekty, časopisy (periodiká), knižné záložky, kalendáre, pútače z papiera alebo lepenky, nálepky, lepiace štítky.
39 - Spreádzanie turistov.
41 - Fotografovanie.

(540)



- (591) tmavomodrá, béžová
(732) MS AGENCY, s.r.o., Tallerova 10, 811 02 Bratislava, SK;

(111) 218697

- (151) 13.7.2007
(156) 30.10.2016
(180) 30.10.2026
(210) 1991-2006
(220) 30.10.2006
(442) 5.4.2007
(450) 6.9.2007

8 (511) 1, 6, 7, 17

- (511) 1 - Chemické čističe oleja; lepidlá na priemyselné účely.
6 - Kovové spony; medené krúžky.
7 - Objímky na mazanie (časti strojov); ložiská, ako časti strojov; upchávky ako časti strojov; remene do motorov a hnacích strojov; hnacie reťaze s výnimkou reťazí do pozemných vozidiel.
17 - Gumové krúžky; polievacie hadice; hadice s výnimkou kovových; tesniace krúžky; gumové nárazníky; tesnenia na potrubia; tesniace materiály; tesnenia (patriace do triedy 17); gumové alebo vulkanfibrové tesnenia (tesniace krúžky); tkaniny zo sklenených vlákien na izoláciu.

(540)

AFINIS - TRADE

- (732) AFINIS Group s. r. o., Žitná 1, 831 06 Bratislava, SK;
(740) LITVÁKOVÁ A SPOL., s.r.o., Patentová a známková kancelária, Bratislava, SK;

(111) 218698

- (151) 13.7.2007
(156) 30.10.2016
(180) 30.10.2026
(210) 1992-2006
(220) 30.10.2006
(442) 5.4.2007
(450) 6.9.2007

8 (511) 17, 40

- (511) 17 - Tesnenia (tesnenia patriace do triedy 17); gumové alebo vulkanfibrové tesnenia (tesniace krúžky); tesnenie na potrubie.
40 - Informácie o spracovaní a úprave materiálov.

(540)

AFINIS - GASKET

- (732) AFINIS Group s. r. o., Žitná 1, 831 06 Bratislava, SK;
(740) LITVÁKOVÁ A SPOL., s.r.o., Patentová a známková kancelária, Bratislava, SK;

(111) 219219

- (151) 17.9.2007
(156) 2.2.2017
(180) 2.2.2027
(210) 5094-2007
(220) 2.2.2007
(442) 7.6.2007
(450) 2.11.2007

9 (511) 44

- (511) 44 - Kadernícke salóny; manikúra; masáže; salóny krásy.

(540) XOXO

- (732) Dragan Silvia, Riazanská 3/A, 831 03 Bratislava, SK;

(111) 219808

- (151) 9.11.2007
(156) 7.11.2016
(180) 7.11.2026
(210) 6302-2006
(220) 7.11.2006
(442) 2.8.2007
(450) 7.1.2008

9 (511) 9, 16, 35, 39, 41, 42

- (511) 9 - Počítačový softvér; všetky druhy počítačového softvéru, osobitne softvér na tvorbu testov, súťaží a kvízov, na zadávanie testov, súťaží a kvízov, na vyhodnocovanie testov, súťaží a kvízov a na štatistické analýzy výsledkov testov, súťaží a kvízov; všetky druhy školských didaktických testov, písomiek a dotazníkov v elektronickej forme, textové procesory, zariadenia na úpravu a spracovanie textu, zariadenia na prenos, reprodukciu, spracovanie alebo záznam zvuku, obrazu alebo dát, MP3 prehrávače, premietacie prístroje, projektory, elektronické publikácie stiahnuté z telekomunikačnej siete, kompaktné disky, optické alebo magnetické nosiče údajov, záznamové diskety pre počítače, pevné disky (harddisky) pre počítače, pružné disky, mechaniky pružných diskov, CD disky, DVD disky, počítače, notebooky, počítačový hardvér, periférne zariadenia k počítačom, zariadenia a prístroje na čítanie alebo zapisovanie CD alebo DVD diskov, magnetické identifikačné karty, elektronický prekladový slovník.

16 - Všetky druhy školských didaktických testov, písomiek a dotazníkov (pre základné, stredné a vysoké školy) v papierovej forme; publikácie (najmä odborné a metodické) pre pedagogických pracovníkov, žiakov aj širšiu verejnosť, periodická a neperiodická tlač a publikácie, knihy, brožúry, časopisy, periodiká, noviny, tlačivá, plagáty, katalógy, kalendáre, príručky, prospekty, ročenky, fotografie, papierové propagačné materiály,

letáky, grafické reprodukcie, informačné produkty na papierových nosičoch, letáky, databázy na papierových nosičoch, tlačené reklamné a úžitkové manuály, pútače z papiera alebo z lepenky, pečiatky, písacie potreby, nálepky, kancelárske potreby s výnimkou nábytku, papiernický tovar, albumy, atlasy, formuláre, predmety z kartónu, lepiace štítky, vrecia a vrecká z papiera alebo z plastických materiálov.

35 - Maloobchodné a/alebo veľkoobchodné služby so všetkými druhmi publikácií pre žiakov, učiteľov, metodikov a iných pracovníkov rezortu školstva, osobitne s učebnicami, cvičebnicami, pracovnými zošitmi, metodickými príručkami a zbierkami úloh či testov v tlačenej alebo elektronickej podobe; maloobchodné a/alebo veľkoobchodné služby so školskými a psychologickými testami a písomkami, previerkami, písomnými prácami, dotazníkmi a skúškami bez ohľadu na ich administrácie (písomne, ústne, elektronicke) vrátane elektronických bánk úloh a zbierok úloh na elektronických nosičoch; automatizované spracovanie údajov, osobitne údajov získaných z testovania žiakov; obchodné sprostredkovanie služieb v triede 41 prostredníctvom komunikačných médií, elektronickej pošty, SMS správ, počítačových sietí alebo internetu.

39 - Distribúcia všetkých druhov publikácií pre žiakov, učiteľov, metodikov a iných pracovníkov rezortu školstva, osobitne učebníc, cvičebníc, pracovných zošitov, metodických príručiek a zbierok úloh či testov v tlačenej alebo elektronickej podobe; distribúcia školských a psychologických testov a písomiek, previerok, písomných prác, dotazníkov a skúšok bez ohľadu na ich administrácie (písomne, ústne, elektronicke) vrátane elektronických bánk úloh a zbierok úloh na elektronických nosičoch.

41 - Pedagogická činnosť, vyučovanie, vzdelávanie, skúšanie, preskúšavanie, výcvik, tvorba, vydávanie publikácie, prenájom všetkých druhov publikácií pre žiakov, učiteľov, metodikov a iných pracovníkov rezortu školstva, osobitne učebníc, cvičebníc, pracovných zošitov, metodických príručiek a zbierok úloh či testov v tlačenej alebo elektronickej podobe; tvorba, publikovanie, vydávanie, zadávanie a vyhodnocovanie školských a psychologických testov a písomiek, previerok, písomných prác, dotazníkov a skúšok bez ohľadu na ich administrácie (písomne, ústne, elektronicke) vrátane elektronických bánk úloh a zbierok úloh na elektronických nosičoch, všetky formy (písomné, ústne, elektronicke a kombinované) testovania, skúšania, hodnotenia a klasifikácie žiakov základných, stredných a vysokých škôl, prednášky, kurzy, semináre, workshopy, školenia (najmä pre pracovníkov rezortu školstva); všetky druhy kurzov, seminárov a vzdelávacích podujatí pre žiakov základných, stredných a vysokých škôl, všetky druhy kurzov, seminárov a vzdelávacích podujatí pre rodičov, učiteľov, metodikov, školských inšpektorov a iných pracovníkov rezortu školstva, všetky korešpondenčné formy vzdelávania určené žiakom základných, stredných a vysokých škôl a pracovníkom rezortu školstva, všetky druhy kvízov a súťaží pre žiakov všetkých druhov škôl,

všetky druhy a formy vzdelávacích podujatí pre učiteľov, rodičov, metodikov, školských inšpektorov a riadiacich pracovníkov rezortu školstva, prieskumy úrovne vedomostí, zručností, zisťovanie názorov a postojov žiakov, učiteľov, rodičov, metodikov, školských inšpektorov a ďalších pracovníkov rezortu školstva, vydávanie príručiek, kníh, časopisov, periodík, vydávanie textov s výnimkou reklamných alebo náborových, online vydávanie kníh a časopisov v elektronickej forme, odborné, obsahové a organizačné zabezpečenie prijímacích a talentových skúšok na základných, stredných a vysokých školách, odborné poradenstvo a konzultačné služby k všetkým tovarom a službám uvedeným v tejto triede, informácie o vzdelávaní a možnostiach zábavy, organizovanie a vedenie kongresov, konferencií, seminárov, poskytovanie a sprostredkovanie uvedených služieb prostredníctvom komunikačných médií, elektronickej pošty, SMS správ, počítačových sietí alebo internetu.

42 - Tvorba softvéru, osobitne softvéru na tvorbu testov, súťaží a kvízov, na zadávanie testov, súťaží a kvízov, na vyhodnocovanie testov, súťaží a kvízov a na štatistické analýzy výsledkov testov, súťaží a kvízov; počítačové programovanie, návrh softvéru, návrh počítačových systémov, výskum a vývoj v oblasti softvéru a počítačov, servis a aktualizovanie počítačových programov, zhotovovanie kópií počítačových programov, inštalácia počítačových programov, analýza softvéru, diagnostikovanie a testovanie softvéru, prenájom počítačov a počítačového softvéru, prenájom počítačových periférnych zariadení, dizajn, grafický a priemyselný dizajn, prevod a konverzia údajov a dokumentov z fyzických médií na elektronické médiá, spravovanie autorských práv, poskytovanie a distribúcia licencií k právam duševného vlastníctva, predovšetkým k počítačovým programom so súhlasom autora, štatistické prieskumy úrovne vedomostí, zručností, názorov, postojov žiakov a učiteľov základných, stredných a vysokých škôl; automatizované štatistické spracovanie údajov (najmä výsledkov rôznych výskumov a prieskumov v oblasti školstva a vzdelávania), vytváranie a udržiavanie počítačových webových stránok pre zákazníkov, hostovanie na počítačových webových stránkach, poradenstvo v oblasti počítačového hardvéru a softvéru, odborné poradenstvo a konzultačné služby k uvedeným tovarom a k službám uvedeným v tejto triede, poskytovanie uvedených služieb prostredníctvom komunikačných médií, elektronickej pošty, SMS správ, počítačových sietí alebo internetu.

(540) KLOKAN

(732) Talentída, n.o., Vranovská 6, 851 02 Bratislava - Petržalka, SK;

(740) Porubčan Róbert, Ing., Ivanka pri Dunaji, SK;

Prevody a prechody práv**(111) 105317**

(210) 2107

(732) GlaxoSmithKline Consumer Healthcare (UK) IP Limited, 980 Great West Road, Brentford, Middlesex TW8 9GS, GB;

(770) Glaxo Group Limited, 980 Great West Road, Brentford, Middlesex TW8 9GS, GB;

(580) 12.1.2017

(111) 181845

(210) 1962-95

(732) GlaxoSmithKline Consumer Healthcare (UK) IP Limited, 980 Great West Road, Brentford, Middlesex TW8 9GS, GB;

(770) Glaxo Group Limited, 980 Great West Road, Brentford, Middlesex TW8 9GS, GB;

(580) 12.1.2017

(111) 164152

(210) 50507

(732) GlaxoSmithKline Consumer Healthcare (UK) IP Limited, 980 Great West Road, Brentford, Middlesex TW8 9GS, GB;

(770) Glaxo Group Limited, 980 Great West Road, Brentford, Middlesex TW8 9GS, GB;

(580) 12.1.2017

(111) 181846

(210) 1963-95

(732) GlaxoSmithKline Consumer Healthcare (UK) IP Limited, 980 Great West Road, Brentford, Middlesex TW8 9GS, GB;

(770) Glaxo Group Limited, 980 Great West Road, Brentford, Middlesex TW8 9GS, GB;

(580) 12.1.2017

(111) 169967

(210) 57870

(732) GlaxoSmithKline Consumer Healthcare (UK) IP Limited, 980 Great West Road, Brentford, Middlesex TW8 9GS, GB;

(770) Glaxo Group Limited, 980 Great West Road, Brentford, Middlesex TW8 9GS, GB;

(580) 12.1.2017

(111) 182601

(210) 2628-95

(732) GlaxoSmithKline Consumer Healthcare (UK) IP Limited, 980 Great West Road, Brentford, Middlesex TW8 9GS, GB;

(770) Glaxo Group Limited, 980 Great West Road, Brentford, Middlesex TW8 9GS, GB;

(580) 12.1.2017

(111) 169996

(210) 57878

(732) GlaxoSmithKline Consumer Healthcare (UK) IP Limited, 980 Great West Road, Brentford, Middlesex TW8 9GS, GB;

(770) Glaxo Group Limited, 980 Great West Road, Brentford, Middlesex TW8 9GS, GB;

(580) 12.1.2017

(111) 182602

(210) 2629-95

(732) GlaxoSmithKline Consumer Healthcare (UK) IP Limited, 980 Great West Road, Brentford, Middlesex TW8 9GS, GB;

(770) Glaxo Group Limited, 980 Great West Road, Brentford, Middlesex TW8 9GS, GB;

(580) 12.1.2017

(111) 170403

(210) 60413

(732) GlaxoSmithKline Consumer Healthcare (UK) IP Limited, 980 Great West Road, Brentford, Middlesex TW8 9GS, GB;

(770) Glaxo Group Limited, 980 Great West Road, Brentford, Middlesex TW8 9GS, GB;

(580) 12.1.2017

(111) 184469

(210) 1100-96

(732) Kofola ČeskoSlovensko a.s. (IČO 242 61 980), Nad Porubkou 2278/31a, 708 00 Ostrava, CZ;

(770) PINELLI spol. s r.o., Pod Bezručovým vrchem, Za Drahou 165/1, 794 01 Krnov, CZ;

(580) 16.2.2017

(111) 181256

(210) 2627-95

(732) GlaxoSmithKline Consumer Healthcare (UK) IP Limited, 980 Great West Road, Brentford, Middlesex TW8 9GS, GB;

(770) Glaxo Group Limited, 980 Great West Road, Brentford, Middlesex TW8 9GS, GB;

(580) 12.1.2017

(111) 184470

(210) 1101-96

(732) Kofola ČeskoSlovensko a.s. (IČO 242 61 980), Nad Porubkou 2278/31a, 708 00 Ostrava, CZ;

(770) PINELLI spol. s r.o., Pod Bezručovým vrchem, Za Drahou 165/1, 794 01 Krnov, CZ;

(580) 12.1.2017

(111) 185012

(210) 1127-96
(732) GlaxoSmithKline Consumer Healthcare (UK) IP Limited, 980 Great West Road, Brentford, Middlesex TW8 9GS, GB;
(770) Glaxo Group Limited, 980 Great West Road, Brentford, Middlesex TW8 9GS, GB;
(580) 12.1.2017

(111) 186856

(210) 1204-97
(732) GlaxoSmithKline Consumer Healthcare (UK) IP Limited, 980 Great West Road, Brentford, Middlesex TW8 9GS, GB;
(770) Glaxo Group Limited, 980 Great West Road, Brentford, Middlesex TW8 9GS, GB;
(580) 12.1.2017

(111) 188445

(210) 2501-97
(732) Kofola ČeskoSlovensko a.s. (IČO 242 61 980), Nad Porubkou 2278/31a, 708 00 Ostrava, CZ;
(770) PINELLI spol. s r.o., Pod Bezručovým vrchem, Za Drahou 165/1, 794 01 Krnov, CZ;
(580) 12.1.2017

(111) 188446

(210) 2502-97
(732) Kofola ČeskoSlovensko a.s. (IČO 242 61 980), Nad Porubkou 2278/31a, 708 00 Ostrava, CZ;
(770) PINELLI spol. s r.o., Pod Bezručovým vrchem, Za Drahou 165/1, 794 01 Krnov, CZ;
(580) 12.1.2017

(111) 188447

(210) 2503-97
(732) Kofola ČeskoSlovensko a.s. (IČO 242 61 980), Nad Porubkou 2278/31a, 708 00 Ostrava, CZ;
(770) PINELLI spol. s r.o., Pod Bezručovým vrchem, Za Drahou 165/1, 794 01 Krnov, CZ;
(580) 12.1.2017

(111) 188448

(210) 2504-97
(732) Kofola ČeskoSlovensko a.s. (IČO 242 61 980), Nad Porubkou 2278/31a, 708 00 Ostrava, CZ;
(770) PINELLI spol. s r.o., Pod Bezručovým vrchem, Za Drahou 165/1, 794 01 Krnov, CZ;
(580) 12.1.2017

(111) 188449

(210) 2505-97
(732) Kofola ČeskoSlovensko a.s. (IČO 242 61 980), Nad Porubkou 2278/31a, 708 00 Ostrava, CZ;
(770) PINELLI spol. s r.o., Pod Bezručovým vrchem, Za Drahou 165/1, 794 01 Krnov, CZ;
(580) 12.1.2017

(111) 188450

(210) 2506-97
(732) Kofola ČeskoSlovensko a.s. (IČO 242 61 980), Nad Porubkou 2278/31a, 708 00 Ostrava, CZ;
(770) PINELLI spol. s r.o., Pod Bezručovým vrchem, Za Drahou 165/1, 794 01 Krnov, CZ;
(580) 12.1.2017

(111) 188451

(210) 2507-97
(732) Kofola ČeskoSlovensko a.s. (IČO 242 61 980), Nad Porubkou 2278/31a, 708 00 Ostrava, CZ;
(770) PINELLI spol. s r.o., Pod Bezručovým vrchem, Za Drahou 165/1, 794 01 Krnov, CZ;
(580) 12.1.2017

(111) 188619

(210) 3561-97
(732) Kofola ČeskoSlovensko a.s. (IČO 242 61 980), Nad Porubkou 2278/31a, 708 00 Ostrava, CZ;
(770) PINELLI spol. s r.o., Pod Bezručovým vrchem, Za Drahou 165/1, 794 01 Krnov, CZ;
(580) 12.1.2017

(111) 191354

(210) 3147-95
(732) GlaxoSmithKline Consumer Healthcare (UK) IP Limited, 980 Great West Road, Brentford, Middlesex TW8 9GS, GB;
(770) Glaxo Group Limited, 980 Great West Road, Brentford, Middlesex TW8 9GS, GB;
(580) 12.1.2017

(111) 195013

(210) 3101-99
(732) GlaxoSmithKline Consumer Healthcare (UK) IP Limited, 980 Great West Road, Brentford, Middlesex TW8 9GS, GB;
(770) Glaxo Group Limited, 980 Great West Road, Brentford, Middlesex TW8 9GS, GB;
(580) 12.1.2017

(111) 196359

(210) 1152-2000
(732) GlaxoSmithKline Consumer Healthcare (UK) IP Limited, 980 Great West Road, Brentford, Middlesex TW8 9GS, GB;
(770) Glaxo Group Limited, 980 Great West Road, Brentford, Middlesex TW8 9GS, GB;
(580) 12.1.2017

(111) 207637

(210) 1959-2003
(732) GlaxoSmithKline Consumer Healthcare (UK) IP Limited, 980 Great West Road, Brentford, Middlesex TW8 9GS, GB;
(770) Glaxo Group Limited, 980 Great West Road, Brentford, Middlesex TW8 9GS, GB;
(580) 12.1.2017

(111) 219808

(210) 6302-2006
(732) Talentída, n.o., Vranovská 6, 851 02 Bratislava - Petržalka, SK;
(770) EXAM testing, spol. s r. o., Vranovská 6, 851 01 Bratislava, SK;
(580) 12.1.2017

(111) 233444

(210) 409-2012
(732) Kofola ČeskoSlovensko a.s. (IČO 242 61 980), Nad Porubkou 2278/31a, 708 00 Ostrava, CZ;
(770) PINELLI spol. s r.o., Za Drahou 165/1, 794 01 Pod Bezručovým vrchem - Krnov, CZ;
(580) 12.1.2017

(111) 233445

(210) 410-2012
(732) Kofola ČeskoSlovensko a.s. (IČO 242 61 980), Nad Porubkou 2278/31a, 708 00 Ostrava, CZ;
(770) PINELLI spol. s r.o., Za Drahou 165/1, 794 01 Pod Bezručovým vrchem - Krnov, CZ;
(580) 12.1.2017

(111) 233446

(210) 411-2012
(732) Kofola ČeskoSlovensko a.s. (IČO 242 61 980), Nad Porubkou 2278/31a, 708 00 Ostrava, CZ;
(770) PINELLI spol. s r.o., Za Drahou 165/1, 794 01 Pod Bezručovým vrchem - Krnov, CZ;
(580) 12.1.2017

(111) 233447

(210) 412-2012
(732) Kofola ČeskoSlovensko a.s. (IČO 242 61 980), Nad Porubkou 2278/31a, 708 00 Ostrava, CZ;
(770) PINELLI spol. s r.o., Za Drahou 165/1, 794 01 Pod Bezručovým vrchem - Krnov, CZ;
(580) 12.1.2017

(111) 233448

(210) 413-2012
(732) Kofola ČeskoSlovensko a.s. (IČO 242 61 980), Nad Porubkou 2278/31a, 708 00 Ostrava, CZ;
(770) PINELLI spol. s r.o., Za Drahou 165/1, 794 01 Pod Bezručovým vrchem - Krnov, CZ;
(580) 12.1.2017

(111) 233449

(210) 414-2012
(732) Kofola ČeskoSlovensko a.s. (IČO 242 61 980), Nad Porubkou 2278/31a, 708 00 Ostrava, CZ;
(770) PINELLI spol. s r.o., Za Drahou 165/1, 794 01 Pod Bezručovým vrchem - Krnov, CZ;
(580) 12.1.2017

(111) 233545

(210) 609-2012
(732) Kofola ČeskoSlovensko a.s. (IČO 242 61 980), Nad Porubkou 2278/31a, 708 00 Ostrava, CZ;
(770) Kofola ČeskoSlovensko a.s., Nad Porubkou 2278/31a, 708 00 Ostrava, CZ;
(580) 12.1.2017

(111) 233546

(210) 610-2012
(732) Kofola ČeskoSlovensko a.s. (IČO 242 61 980), Nad Porubkou 2278/31a, 708 00 Ostrava, CZ;
(770) Kofola ČeskoSlovensko a.s., Nad Porubkou 2278/31a, 708 00 Ostrava, CZ;
(580) 12.1.2017

(111) 233754

(210) 880-2012
(732) Kofola ČeskoSlovensko a.s. (IČO 242 61 980), Nad Porubkou 2278/31a, 708 00 Ostrava, CZ;
(770) Kofola ČeskoSlovensko a.s., Nad Porubkou 2278/31a, 708 00 Ostrava, CZ;
(580) 12.1.2017

(111) 233944

(210) 1224-2012
(732) Kofola ČeskoSlovensko a.s. (IČO 242 61 980), Nad Porubkou 2278/31a, 708 00 Ostrava, CZ;
(770) Kofola ČeskoSlovensko a.s., Nad Porubkou 2278/31a, 708 00 Ostrava, CZ;
(580) 12.1.2017

(111) 233945

(210) 1225-2012
(732) Kofola ČeskoSlovensko a.s. (IČO 242 61 980), Nad Porubkou 2278/31a, 708 00 Ostrava, CZ;
(770) Kofola ČeskoSlovensko a.s., Nad Porubkou 2278/31a, 708 00 Ostrava, CZ;
(580) 12.1.2017

(111) 233946

(210) 1226-2012
(732) Kofola ČeskoSlovensko a.s. (IČO 242 61 980), Nad Porubkou 2278/31a, 708 00 Ostrava, CZ;
(770) Kofola ČeskoSlovensko a.s., Nad Porubkou 2278/31a, 708 00 Ostrava, CZ;
(580) 12.1.2017

(111) 234006

(210) 580-2012
(732) Kofola ČeskoSlovensko a.s. (IČO 242 61 980), Nad Porubkou 2278/31a, 708 00 Ostrava, CZ;
(770) Kofola ČeskoSlovensko a.s., Nad Porubkou 2278/31a, 708 00 Ostrava, CZ;
(580) 12.1.2017

(111) 235512

(210) 327-2013
(732) Kofola ČeskoSlovensko a.s. (IČO 242 61 980), Nad Porubkou 2278/31a, 708 00 Ostrava, CZ;
(770) Kofola ČeskoSlovensko a.s., Nad Porubkou 2278/31a, 708 00 Ostrava, CZ;
(580) 12.1.2017

(111) 235743

(210) 690-2013
(732) Kofola ČeskoSlovensko a.s. (IČO 242 61 980),
Nad Porubkou 2278/31a, 708 00 Ostrava, CZ;
(770) Kofola ČeskoSlovensko a.s., Nad Porubkou
2278/31a, 708 00 Ostrava, CZ;
(580) 12.1.2017

(111) 236463

(210) 1384-2013
(732) Kofola ČeskoSlovensko a.s. (IČO 242 61 980),
Nad Porubkou 2278/31a, 708 00 Ostrava, CZ;
(770) Kofola ČeskoSlovensko a.s., Nad Porubkou
2278/31a, 708 00 Ostrava, CZ;
(580) 12.1.2017

(111) 236552

(210) 1064-2013
(732) Kofola ČeskoSlovensko a.s. (IČO 242 61 980),
Nad Porubkou 2278/31a, 708 00 Ostrava, CZ;
(770) Kofola ČeskoSlovensko a.s., Nad Porubkou
2278/31a, 708 00 Ostrava, CZ;
(580) 12.1.2017

(111) 236756

(210) 1708-2013
(732) Kofola ČeskoSlovensko a.s. (IČO 242 61 980),
Nad Porubkou 2278/31a, 708 00 Ostrava, CZ;
(770) Kofola ČeskoSlovensko a.s., Nad Porubkou
2278/31a, 708 00 Ostrava, CZ;
(580) 12.1.2017

(111) 236810

(210) 1511-2013
(732) Kofola ČeskoSlovensko a.s. (IČO 242 61 980),
Nad Porubkou 2278/31a, 708 00 Ostrava, CZ;
(770) Kofola ČeskoSlovensko a.s., Nad Porubkou
2278/31a, 708 00 Ostrava, CZ;
(580) 12.1.2017

(111) 236821

(210) 1546-2013
(732) Kofola ČeskoSlovensko a.s. (IČO 242 61 980),
Nad Porubkou 2278/31a, 708 00 Ostrava, CZ;
(770) Kofola ČeskoSlovensko a.s., Nad Porubkou
2278/31a, 708 00 Ostrava, CZ;
(580) 12.1.2017

(111) 236860

(210) 1828-2013
(732) Kofola ČeskoSlovensko a.s. (IČO 242 61 980),
Nad Porubkou 2278/31a, 708 00 Ostrava, CZ;
(770) Kofola ČeskoSlovensko a.s., Nad Porubkou
2278/31a, 708 00 Ostrava, CZ;
(580) 12.1.2017

(111) 236861

(210) 1829-2013
(732) Kofola ČeskoSlovensko a.s. (IČO 242 61 980),
Nad Porubkou 2278/31a, 708 00 Ostrava, CZ;
(770) Kofola ČeskoSlovensko a.s., Nad Porubkou
2278/31a, 708 00 Ostrava, CZ;
(580) 12.1.2017

(111) 236862

(210) 1830-2013
(732) Kofola ČeskoSlovensko a.s. (IČO 242 61 980),
Nad Porubkou 2278/31a, 708 00 Ostrava, CZ;
(770) Kofola ČeskoSlovensko a.s., Nad Porubkou
2278/31a, 708 00 Ostrava, CZ;
(580) 12.1.2017

(111) 236983

(210) 1544-2013
(732) Kofola ČeskoSlovensko a.s. (IČO 242 61 980),
Nad Porubkou 2278/31a, 708 00 Ostrava, CZ;
(770) Kofola ČeskoSlovensko a.s., Nad Porubkou
2278/31a, 708 00 Ostrava, CZ;
(580) 12.1.2017

(111) 236984

(210) 1545-2013
(732) Kofola ČeskoSlovensko a.s. (IČO 242 61 980),
Nad Porubkou 2278/31a, 708 00 Ostrava, CZ;
(770) Kofola ČeskoSlovensko a.s., Nad Porubkou
2278/31a, 708 00 Ostrava, CZ;
(580) 12.1.2017

(111) 237235

(210) 2011-2013
(732) MINIHOVOVOST, a.s., Politických vězňů 1272/21,
Nové Město, 110 00 Praha 1, CZ;
(770) MINIHOVOVOSTĚ, a.s., Pribinova 25, 811 09 Bra-
tislava, SK;
(580) 16.2.2017

(111) 237271

(210) 2012-2013
(732) MINIHOVOVOST, a.s., Politických vězňů 1272/21,
Nové Město, 110 00 Praha 1, CZ;
(770) MINIHOVOVOSTĚ, a.s., Pribinova 25, 811 09
Bratislava, SK;
(580) 16.2.2017

(111) 237429

(210) 2009-2013
(732) MINIHOVOVOST, a.s., Politických vězňů 1272/21,
Nové Město, 110 00 Praha 1, CZ;
(770) MINIHOVOVOSTĚ, a.s., Pribinova 25, 811 09 Bra-
tislava, SK;
(580) 16.2.2017

(111) 237430

(210) 2010-2013
(732) MINIHOTOVOST, a.s., Politických vězňů 1272/21, Nové Město, 110 00 Praha 1, CZ;
(770) MINIHOTOVOSTĚ, a.s., Pribinova 25, 811 09 Bratislava, SK;
(580) 16.2.2017

(111) 237760

(210) 2352-2013
(732) Kofola ČeskoSlovensko a.s. (IČO 242 61 980), Nad Porubkou 2278/31a, 708 00 Ostrava, CZ;
(770) Kofola ČeskoSlovensko a.s., Nad Porubkou 2278/31a, 708 00 Ostrava, CZ;
(580) 12.1.2017

(111) 237761

(210) 2353-2013
(732) Kofola ČeskoSlovensko a.s. (IČO 242 61 980), Nad Porubkou 2278/31a, 708 00 Ostrava, CZ;
(770) Kofola ČeskoSlovensko a.s., Nad Porubkou 2278/31a, 708 00 Ostrava, CZ;
(580) 12.1.2017

(111) 238571

(210) 193-2014
(732) Kofola ČeskoSlovensko a.s. (IČO 242 61 980), Nad Porubkou 2278/31a, 708 00 Ostrava, CZ;
(770) Kofola ČeskoSlovensko a.s., Nad Porubkou 2278/31a, 708 00 Ostrava, CZ;
(580) 12.1.2017

(111) 239214

(210) 1499-2014
(732) Kofola ČeskoSlovensko a.s. (IČO 242 61 980), Nad Porubkou 2278/31a, 708 00 Ostrava, CZ;
(770) Kofola ČeskoSlovensko a.s., Nad Porubkou 2278/31a, 708 00 Ostrava, CZ;
(580) 12.1.2017

(111) 239215

(210) 1500-2014
(732) Kofola ČeskoSlovensko a.s. (IČO 242 61 980), Nad Porubkou 2278/31a, 708 00 Ostrava, CZ;
(770) Kofola ČeskoSlovensko a.s., Nad Porubkou 2278/31a, 708 00 Ostrava, CZ;
(580) 12.1.2017

(111) 239216

(210) 1501-2014
(732) Kofola ČeskoSlovensko a.s. (IČO 242 61 980), Nad Porubkou 2278/31a, 708 00 Ostrava, CZ;
(770) Kofola ČeskoSlovensko a.s., Nad Porubkou 2278/31a, 708 00 Ostrava, CZ;
(580) 12.1.2017

(111) 239306

(210) 1197-2014
(732) Kofola ČeskoSlovensko a.s. (IČO 242 61 980), Nad Porubkou 2278/31a, 708 00 Ostrava, CZ;
(770) Kofola ČeskoSlovensko a.s., Nad Porubkou 2278/31a, 708 00 Ostrava, CZ;
(580) 12.1.2017

(111) 239307

(210) 1198-2014
(732) Kofola ČeskoSlovensko a.s. (IČO 242 61 980), Nad Porubkou 2278/31a, 708 00 Ostrava, CZ;
(770) Kofola ČeskoSlovensko a.s., Nad Porubkou 2278/31a, 708 00 Ostrava, CZ;
(580) 12.1.2017

(111) 239346

(210) 1496-2014
(732) Kofola ČeskoSlovensko a.s. (IČO 242 61 980), Nad Porubkou 2278/31a, 708 00 Ostrava, CZ;
(770) Kofola ČeskoSlovensko a.s., Nad Porubkou 2278/31a, 708 00 Ostrava, CZ;
(580) 12.1.2017

(111) 239347

(210) 1497-2014
(732) Kofola ČeskoSlovensko a.s. (IČO 242 61 980), Nad Porubkou 2278/31a, 708 00 Ostrava, CZ;
(770) Kofola ČeskoSlovensko a.s., Nad Porubkou 2278/31a, 708 00 Ostrava, CZ;
(580) 12.1.2017

(111) 239348

(210) 1498-2014
(732) Kofola ČeskoSlovensko a.s. (IČO 242 61 980), Nad Porubkou 2278/31a, 708 00 Ostrava, CZ;
(770) Kofola ČeskoSlovensko a.s., Nad Porubkou 2278/31a, 708 00 Ostrava, CZ;
(580) 12.1.2017

(111) 239446

(210) 1662-2014
(732) Kofola ČeskoSlovensko a.s. (IČO 242 61 980), Nad Porubkou 2278/31a, 708 00 Ostrava, CZ;
(770) Kofola ČeskoSlovensko a.s., Nad Porubkou 2278/31a, 708 00 Ostrava, CZ;
(580) 12.1.2017

(111) 239900

(210) 1951-2014
(732) Kofola ČeskoSlovensko a.s. (IČO 242 61 980), Nad Porubkou 2278/31a, 708 00 Ostrava, CZ;
(770) Kofola ČeskoSlovensko a.s., Nad Porubkou 2278/31a, 708 00 Ostrava, CZ;
(580) 12.1.2017

(111) 240516

(210) 369-2015

(732) Kofola ČeskoSlovensko a.s. (IČO 242 61 980),
Nad Porubkou 2278/31a, 708 00 Ostrava, CZ;(770) Kofola ČeskoSlovensko a.s., Nad Porubkou
2278/31a, 708 00 Ostrava, CZ;

(580) 12.1.2017

(111) 240518

(210) 371-2015

(732) Kofola ČeskoSlovensko a.s. (IČO 242 61 980),
Nad Porubkou 2278/31a, 708 00 Ostrava, CZ;(770) Kofola ČeskoSlovensko a.s., Nad Porubkou
2278/31a, 708 00 Ostrava, CZ;

(580) 12.1.2017

(111) 240517

(210) 370-2015

(732) Kofola ČeskoSlovensko a.s. (IČO 242 61 980),
Nad Porubkou 2278/31a, 708 00 Ostrava, CZ;(770) Kofola ČeskoSlovensko a.s., Nad Porubkou
2278/31a, 708 00 Ostrava, CZ;

(580) 12.1.2017

(111) 241022

(210) 611-2015

(732) Kofola ČeskoSlovensko a.s. (IČO 242 61 980),
Nad Porubkou 2278/31a, 708 00 Ostrava, CZ;(770) PINELLI spol. s r.o., Za Drahou 165/1, Pod Bez-
ručovým vrchem, 794 01 Krnov, CZ;

(580) 12.1.2017

Zmeny v údajoch o majiteľoch/prihlasovateľoch**(111) 186331**

(210) 2576-96

(732) CHEMOS SLOVAKIA spol. s r. o., Krušovská 4265,
955 01 Topoľčany, SK;

(580) 12.1.2017

(111) 232564

(210) 2041-2011

(732) Petty Racing, s.r.o., Hlavná 98, 040 01 Košice,
SK;

(580) 12.1.2017

(111) 186773

(210) 515-97

(732) Navistar International Corporation, 2701 Navistar
Drive, Lisle, IL 60532, US;

(580) 12.1.2017

(111) 237235

(210) 2011-2013

(732) MINIHOTOVOSTĽ, a.s., Pribinova 25, 811 09 Bra-
tislava, SK;

(580) 16.2.2017

(111) 186981

(210) 2522-96

(732) Gabrielle Studio, Inc., 240 West 40th Street, New
York, New York 10018, US;

(580) 12.1.2017

(111) 237271

(210) 2012-2013

(732) MINIHOTOVOSTĽ, a.s., Pribinova 25, 811 09 Bra-
tislava, SK;

(580) 16.2.2017

(111) 204389

(210) 2325-2002

(732) L and L TRADING, spol. s r.o., Rozvojová 2/B,
040 11 Košice, SK;

(580) 12.1.2017

(111) 237429

(210) 2009-2013

(732) MINIHOTOVOSTĽ, a.s., Pribinova 25, 811 09 Bra-
tislava, SK;

(580) 16.2.2017

(111) 218350

(210) 2216-2006

(732) JandL, marketing a reklama, s.r.o., Štefánikova 6,
811 05 Bratislava, SK;

(580) 12.1.2017

(111) 237430

(210) 2010-2013

(732) MINIHOTOVOSTĽ, a.s., Pribinova 25, 811 09 Bra-
tislava, SK;

(580) 16.2.2017

(111) 218516

(210) 2229-2006

(732) MS AGENCY, s.r.o., Tallerova 10, 811 02 Bra-
tislava, SK;

(580) 12.1.2017

(111) 240547

(210) 5093-2015

(732) GORDANA GLASS, spol. s.r.o., Cesta na Kla-
nec 81/A, 841 03 Bratislava, SK;

(580) 12.1.2017

(111) 218697

(210) 1991-2006

(732) AFINIS Group s. r. o., Žitná 1, 831 06 Bratisla-
va, SK;

(580) 17.2.2017

(111) 240548

(210) 5094-2015

(732) GORDANA GLASS, spol. s.r.o., Cesta na Kla-
nec 81/A, 841 03 Bratislava, SK;

(580) 12.1.2017

(111) 218698

(210) 1992-2006

(732) AFINIS Group s. r. o., Žitná 1, 831 06 Bratisla-
va, SK;

(580) 17.2.2017

(111) 243559

(210) 692-2015

(732) CRH (Slovensko) a.s., , 906 38 Rohožník, SK;

(580) 12.1.2017

(111) 219219

(210) 5094-2007

(732) Dragan Silvia, Riazanská 3/A, 831 03 Bratislava,
SK;

(580) 12.1.2017

Licenčné zmluvy registrované

(111) 181547
 (210) 1467-94
 (732) Stredoslovenská energetika, a.s., Pri Rajčianke
 8591/4B, 010 47 Žilina, SK;
 (791) Stredoslovenská energetika - Distribúcia, a.s., Pri
 Rajčianke 2927/8, 010 47 Žilina, SK;
 (793) Typ licencie: nevýlučná
 Dátum uzavretia licenčnej zmluvy: 5.10.2016
 (580) 12.1.2017

(111) 239630
 (210) 1393-2014
 (732) Freiberg Martin, Vojanova 1098/14, 415 01 Tep-
 lice, CZ;
 (791) Novodobá Sanitka - Slovakia, s.r.o., Kamenný pa-
 horek 551, 417 23 Košťany, CZ;
 (793) Typ licencie: výlučná
 Dátum uzavretia licenčnej zmluvy: 22.8.2016
 (580) 12.1.2017

Medzinárodne zapísané ochranné známky

(210) 1672-2016
 (220) 3.8.2016
 (800) 1 325 711, 20.10.2016

(111) 244331
 (210) 1489-2016
 (220) 12.7.2016
 (800) 1 324 239, 12.7.2016

(210) 1673-2016
 (220) 3.8.2016
 (800) 1 325 712, 20.10.2106

(111) 244334
 (210) 2302-2015
 (220) 6.11.2015
 (800) 1 326 226, 25.5.2016

(210) 1864-2016
 (220) 30.8.2016
 (800) 1 326 206, 30.8.2016

(111) 244335
 (210) 2660-2015
 (220) 29.12.2015
 (800) 1 325 701, 17.5.2016

(210) 1685-2016
 (220) 5.8.2016
 (800) 1 323 453, 17.10.2016

(111) 244354
 (210) 1651-2016
 (220) 2.8.2016
 (800) 1 326 495, 2.8.2016

(111) 243867
 (210) 840-2016
 (220) 15.4.2016
 (800) 1 325 070, 15.4.2016

(111) 244355
 (210) 5261-2016
 (220) 15.7.2016
 (800) 1 326 494, 15.7.2016

(111) 244329
 (210) 1503-2016
 (220) 13.7.2016
 (800) 1 326 496, 13.7.2016

(111) 244330
 (210) 1488-2016
 (220) 12.7.2016
 (800) 1 324 073, 12.7.2016

Zaniknuté ochranné známky

(111)	(141)	(111)	(141)	(111)	(141)	(111)	(141)
184467	26.04.2016	216738	20.03.2016	216959	09.03.2016	217354	27.03.2016
214744	16.03.2016	216739	21.03.2016	216960	10.03.2016	217444	22.03.2016
214745	29.03.2016	216740	21.03.2016	216962	15.03.2016	217621	06.03.2016
215527	31.03.2016	216741	21.03.2016	216963	15.03.2016	217622	06.03.2016
215998	27.03.2016	216742	21.03.2016	216964	16.03.2016	217623	06.03.2016
215999	27.03.2016	216743	22.03.2016	216965	17.03.2016	217624	07.03.2016
216000	27.03.2016	216745	23.03.2016	216966	17.03.2016	217809	03.03.2016
216001	27.03.2016	216746	23.03.2016	216967	17.03.2016	217811	06.03.2016
216043	23.03.2016	216748	24.03.2016	216968	17.03.2016	217813	07.03.2016
216045	24.03.2016	216749	24.03.2016	216969	20.03.2016	218029	01.03.2016
216046	24.03.2016	216750	24.03.2016	216970	21.03.2016	218030	01.03.2016
216047	24.03.2016	216751	29.03.2016	216971	21.03.2016	218031	06.03.2016
216048	24.03.2016	216753	30.03.2016	216972	22.03.2016	218032	08.03.2016
216049	24.03.2016	216754	30.03.2016	216974	24.03.2016	218033	08.03.2016
216052	28.03.2016	216756	30.03.2016	216976	29.03.2016	218088	15.03.2016
216173	27.03.2016	216757	31.03.2016	216980	30.03.2016	218089	15.03.2016
216174	27.03.2016	216758	31.03.2016	217017	30.03.2016	218481	02.03.2016
216175	27.03.2016	216759	31.03.2016	217050	15.03.2016	218527	01.03.2016
216176	27.03.2016	216880	15.03.2016	217145	01.03.2016	218528	13.03.2016
216407	23.02.2016	216882	16.03.2016	217146	03.03.2016	218529	13.03.2016
216415	27.03.2016	216883	16.03.2016	217147	08.03.2016	218654	21.03.2016
216417	28.03.2016	216887	17.03.2016	217148	08.03.2016	218770	17.03.2016
216418	31.03.2016	216888	17.03.2016	217149	08.03.2016	219070	20.03.2016
216419	31.03.2016	216889	17.03.2016	217150	09.03.2016	219546	01.03.2016
216420	31.03.2016	216893	20.03.2016	217152	13.03.2016	221104	29.03.2016
216436	08.03.2016	216895	23.03.2016	217278	18.03.2016	221111	31.03.2016
216486	27.03.2016	216896	24.03.2016	217279	20.03.2016	221999	01.03.2016
216488	31.03.2016	216898	24.03.2016	217280	20.03.2016	222017	20.03.2016
216489	31.03.2016	216899	24.03.2016	217283	20.03.2016	222266	20.03.2016
216490	31.03.2016	216900	24.03.2016	217284	20.03.2016	222267	20.03.2016
216575	08.03.2016	216901	24.03.2016	217285	22.03.2016	222785	22.03.2016
216576	08.03.2016	216902	24.03.2016	217286	31.03.2016	226349	29.03.2016
216577	21.03.2016	216903	24.03.2016	217287	31.03.2016	226940	29.03.2016
216580	24.03.2016	216905	27.03.2016	217288	31.03.2016		
216581	31.03.2016	216906	27.03.2016	217352	09.03.2016		
216581A	31.03.2016	216958	09.03.2016	217353	13.03.2016		

ČASŤ

ÚRADNÉ OZNAMY

OZNAM

Termín konania odborných skúšok

Úrad priemyselného vlastníctva SR oznamuje, že termín odborných skúšok na výkon činnosti patentového zástupcu (§ 6 zákona č. 344/2004 Z. z.) a skúšok spôsobilosti na posúdenie právnych vedomostí patentového zástupcu Európskeho spoločenstva je stanovený na **8. a 9. novembra 2017**.

Žiadosť o odborné skúšky sa podáva na úrade písomne spolu s overeným dokladom o vysokoškolskom vzdelaní, potvrdením o nadobudnutej praxi (§ 4 zákona č. 344/2004 Z. z.) a dokladom o zaplatení správneho poplatku za odbornú skúšku (§ 6 ods. 5 zákona č. 344/2004 Z. z.).

Žiadosti o vykonanie odbornej skúšky sa podávajú najneskôr **do 9. októbra 2017** na adresu:

Úrad priemyselného vlastníctva SR
Švermova 43
974 04 Banská Bystrica.
