



VESTNÍK

ÚRADU
PRIEMYSELNÉHO
VLASTNÍCTVA
SLOVENSKEJ
REPUBLIKY

8

1. august 2016

OBSAH

Zverejnené patentové prihlášky.....	9
Udelené patenty.....	12
Európske patenty.....	21
Dodatkové ochranné osvedčenia.....	66
Zverejnené prihlášky úžitkových vzorov.....	75
Zapísané úžitkové vzory.....	87
Zapísané dizajny.....	98
Zverejnené prihlášky ochranných znáмок.....	130
Zapísané ochranné známky bez zmeny po zverejnení prihlášky.....	258
Zapísané ochranné známky so zmenou po zverejnení prihlášky.....	280
Obnovené ochranné známky.....	282
Prevody ochranných znáмок.....	344
Zmeny v údajoch o majiteľoch ochranných znáмок.....	350

INHALT

Veröffentlichung der Patentanmeldungen.....	9
Erteilte Patente.....	12
Europäische Patente.....	21
Ergänzende Schutzzertifikate.....	66
Veröffentlichte Gebrauchsmuster.....	75
Eingetragene Gebrauchsmuster.....	87
Eingetragene Designs.....	98
Veröffentlichte Markenmeldung.....	130
Eingetragene Marken ohne Änderung nach der Veröffentlichung der Anmeldung.....	258
Eingetragene Marken mit Änderung nach der Veröffentlichung der Anmeldung.....	280
Erneuerte Marken.....	282
Markenübertragungen.....	344
Änderungen in Angaben über die Markeninhaber.....	350

CONTENTS

Publication of Patent Applications.....	9
Granted Patents.....	12
European Patents.....	21
Supplementary Protection Certificates.....	66
Publication of Utility Model Applications.....	75
Registered Utility Models.....	87
Registered Designs.....	98
Published Trademark Applications.....	130
Registered Trademarks without Modification after Publishing of the Application.....	258
Registered Trademarks with Modification after Publishing of the Application.....	280
Renewal Trademarks.....	282
Transfers of Trademarks.....	344
Modification of Data of Trademark Holders.....	350

**Dvojpísmenové kódové označenia krajín a medzinárodných organizácií
(Štandard WIPO ST. 3)**

AD	Andorra	EA	Eurázijská patentová organizácia (EAPO)	JE	Jersey
AE	Spojené arabské emiráty	EC	Ekvádor	JM	Jamajka
AF	Afganistan	EE	Estónsko	JO	Jordánsko
AG	Antigua a Barbuda	EG	Egypt	JP	Japonsko
AI	Anguilla	EH	Západná Sahara	KE	Keňa
AL	Albánsko	EM	Úrad Európskej únie pre duševné vlastníctvo (EUIPO) ²	KG	Kirgizsko
AM	Arménsko	EP	Európsky patentový úrad	KH	Kambodža
AO	Angola	ER	Eritrea	KI	Kiribati
AP	Africká regionálna organizácia duševného vlastníctva (ARIPO)	ES	Španielsko	KM	Komory
AR	Argentína	ET	Etiópia	KN	Svätý Krištof a Nevis
AT	Rakúsko	FI	Fínsko	KP	Kórejská ľudovodemokratická republika (KĽDR)
AU	Austrália	FJ	Fidži	KR	Kórejská republika
AW	Aruba	FK	Falklandy	KW	Kuvajt
AZ	Azerbajdžan	FO	Faerské ostrovy	KY	Kajmanie ostrovy
		FR	Francúzsko	KZ	Kazachstan
BA	Bosna a Hercegovina			LA	Laos
BB	Barbados	GA	Gabon	LB	Libanon
BD	Bangladéš	GB	Spojené kráľovstvo	LC	Svätá Lucia
BE	Belgicko	GC	Patentový úrad Rady pre spoluprácu arabských štátov Perzského zálivu (GCC)	LI	Lichtenštajnsko
BF	Burkina	GD	Grenada	LK	Srí Lanka
BG	Bulharsko	GE	Gruzínsko	LR	Libéria
BH	Bahrajn	GG	Guernsey	LS	Lesotho
BI	Burundi	GH	Ghana	LT	Litva
BJ	Benin	GI	Gibraltár	LU	Luxembursko
BM	Bermudy	GL	Grónsko	LV	Lotyšsko
BN	Brunej	GM	Gambia	LY	Líbya
BO	Bolivia	GN	Guinea	MA	Maroko
BQ	Bonaire, Svätý Eustach a Saba	GQ	Rovníková Guinea	MC	Monako
BR	Brazília	GR	Grécko	MD	Moldavsko
BS	Bahamy	GS	Južná Georgia a Južné Sandwichove ostrovy	ME	Čierna Hora
BT	Bhután	GT	Guatemala	MG	Madagaskar
BV	Bouvetov ostrov	GW	Guinea-Bissau	MK	Macedónsko
BW	Botsvana	GY	Guyana	ML	Mali
BX	Úrad Beneluxu pre duševné vlastníctvo (BOIP) ¹	HK	Hongkong	MM	Mjanmarsko
BY	Bielorusko	HN	Honduras	MN	Mongolsko
BZ	Belize	HR	Chorvátsko	MO	Macao
		HT	Haiti	MP	Severné Mariány
CA	Kanada	HU	Maďarsko	MR	Mauritánia
CD	Kongo (býv. Zair)	CH	Švajčiarsko	MS	Montserrat
CF	Stredoafrická republika	IB	Medzinárodný úrad Svetovej organizácie duševného vlastníctva (WIPO)	MT	Malta
CG	Kongo	ID	Indonézia	MU	Maurícius
CI	Pobrežie Slonoviny	IE	Írsko	MV	Maldivy
CK	Cookove ostrovy	IL	Izrael	MW	Malawi
CL	Čile	IM	Man	MX	Mexiko
CM	Kamerun	IN	India	MY	Malajzia
CN	Čína	IQ	Irak	MZ	Mozambik
CO	Kolumbia	IR	Irán	NA	Namíbia
CR	Kostarika	IS	Island	NE	Niger
CU	Kuba	IT	Taliano	NG	Nigéria
CV	Kapverdy			NI	Nikaragua
CW	Curacao			NL	Holandsko
CY	Cyprus			NO	Nórsko
CZ	Česká republika			NP	Nepál
				NR	Nauru
DE	Nemecko			NZ	Nový Zéland
DJ	Džibutsko			OA	Africká organizácia duševného vlastníctva (OAPI)
DK	Dánsko			OM	Omán
DM	Dominika				
DO	Dominikánska republika				
DZ	Alžírsko				

PA	Panama	US	Spojené štáty, USA
PE	Peru	UY	Uruguaj
PG	Papua-Nová Guinea	UZ	Uzbekistan
PH	Filipíny		
PK	Pakistan	VA	Vatikán
PL	Poľsko	VC	Svätý Vincent a Grenadíny
PT	Portugalsko	VE	Venezuela
PW	Palau	VG	Britské Panenské ostrovy
PY	Paraguaj	VN	Vietnam
		VU	Vanuatu
QA	Katar		
OZ	Úrad Spoločenstva pre odrody rastlín (CPVO)	WO	Svetová organizácia duševného vlastníctva (WIPO)
		WS	Samoa
RO	Rumunsko		
RS	Srbsko		
RU	Ruská federácia		
RW	Rwanda	XN	Nordický patentový inštitút (NPI)
		XU	Medzinárodná únia pre ochranu nových odrôd rastlín (UPOV)
SA	Saudská Arábia		
SB	Šalamúnove ostrovy		
SC	Seychely	XV	Vyšehradský patentový inštitút (VPI)
SD	Sudán		
SE	Švédsko	XX	Neznáme štáty, iné subjekty alebo organizácie
SG	Singapur		
SH	Svätá Helena		
SI	Slovinsko		
SK	Slovenská republika	YE	Jemen
SL	Sierra Leone		
SM	San Maríno	ZA	Južná Afrika
SN	Senegal	ZM	Zambia
SO	Somálsko	ZW	Zimbabwe
SR	Surinam		
SS	Južný Sudán		
ST	Svätý Tomáš a Princov ostrov		
SV	Salvádor		
SX	Svätý Martin		
SY	Sýria		
SZ	Svazijsko		
TC	Turks a Caicos		
TD	Čad		
TG	Togo		
TH	Thajsko		
TJ	Tadžikistan		
TL	Východný Timor		
TM	Turkménsko		
TN	Tunisko		
TO	Tonga		
TR	Turecko		
TT	Trinidad a Tobago		
TV	Tuvalu		
TW	Taiwan		
TZ	Tanzánia		
UA	Ukrajina		
UG	Uganda		

Poznámky:

¹ Zahŕňa Belgicko, Holandsko a Luxembursko, v niektorých výstupoch úradu sa môže vyskytovať názov Benelux, napr. v súvislosti s uvádzaním údajov alebo informácií o ochranných známkach alebo dizajnoch určených pre krajiny Beneluxu (medzinárodné zápisy podľa Madridského alebo Haagskeho systému).

² V niektorých výstupoch úradu sa môže vyskytovať názov Európska únia, napr. v súvislosti s uvádzaním údajov alebo informácií o ochranných známkach alebo dizajnoch určených pre územie Európskej únie (medzinárodné zápisy podľa Madridského alebo Haagskeho systému).

ČASŤ

PATENTY

Kódy na označovanie jednotlivých druhov dokumentov (Štandard WIPO ST. 16)

A3	Zverejnené patentové prihlášky podľa zákona č. 435/2001 Z. z. o patentoch, dodatkových ochranných osvedčeniach a o zmene a doplnení niektorých zákonov	B6	Udelené patenty podľa zákona č. 435/2001 Z. z. o patentoch, dodatkových ochranných osvedčeniach a o zmene a doplnení niektorých zákonov
-----------	--	-----------	---

Číselné kódy na označovanie bibliografických údajov (Štandard WIPO ST. 9)

(11)	Číslo dokumentu	(62)	Číslo pôvodnej prihlášky v prípade vylúčenej prihlášky
(21)	Číslo prihlášky	(67)	Číslo pôvodnej prihlášky úžitkového vzoru v prípade odbočenia
(22)	Dátum podania prihlášky	(71)	Meno (názov) prihlasovateľa (-ov)
(31)	Číslo prioritnej prihlášky	(72)	Meno pôvodcu (-ov)
(32)	Dátum podania prioritnej prihlášky	(73)	Meno (názov) majiteľa (-ov)
(33)	Krajina alebo regionálna organizácia priority	(74)	Meno (názov) zástupcu (-ov)
(40)	Dátum zverejnenia prihlášky	(86)	Číslo podania medzinárodnej prihlášky podľa PCT
(47)	Dátum sprístupnenia patentu verejnosti	(87)	Číslo zverejnenia medzinárodnej prihlášky podľa PCT
(51)	Medzinárodné patentové triedenie	(96)	Číslo podania európskej patentovej prihlášky
(54)	Názov	(97)	Číslo zverejnenia európskej patentovej prihlášky alebo vydania európskeho patentového spisu
(57)	Anotácia		

Poznámka:

Symbody medzinárodného patentového triedenia uvedené v tomto vestníku zodpovedajú vydaniu 2016.01 Medzinárodného patentového triedenia s platnosťou od 1. januára 2016. Na patentových dokumentoch zverejňovaných úradom a vo vestníku úradu budú v roku 2016 uvádzané iba symbody hlavných skupín MPT 2016.01. V databázach úradu, vo webregistroch na internete a v ostatných výstupoch úradu budú zverejňované údaje týkajúce sa patentov a úžitkových vzorov vrátane ich prihlášok so symbolmi úplnej verzie MPT 2016.01.

Kódy na označovanie záhlaví oznámení publikovaných vo Vestníku ÚPV SR (Štandard WIPO ST. 17)

BA9A	Zverejnené patentové prihlášky	FG4A	Udelené patenty
FA9A	Zastavené konania o patentových prihláškach na žiadosť prihlasovateľa	MA4A	Zaniknuté patenty vzdáním sa
FB9A	Zastavené konania o patentových prihláškach	MA4F	Zaniknuté autorské osvedčenia vzdáním sa
FC9A	Zamietnuté patentové prihlášky	MC4A	Zrušené patenty
FD9A	Zastavené konania pre nezaplatenie poplatku	MC4F	Zrušené autorské osvedčenia
GB9A	Prevody a prechody práv na patentové prihlášky	MG4A	Čiastočne zrušené patenty
PD9A	Zmeny dispozičných práv na patentové prihlášky (zálohy)	MG4F	Čiastočne zrušené autorské osvedčenia
PD9A	Zmeny dispozičných práv na patentové prihlášky (ukončenie zálohov)	MK4A	Zaniknuté patenty uplynutím doby platnosti
QA9A	Ponuky licencií na patentové prihlášky	MK4F	Zaniknuté autorské osvedčenia uplynutím doby platnosti
QA9A	Spät'vzatia ponúk licencií na patentové prihlášky	MM4A	Zaniknuté patenty pre nezaplatenie udržiavacích poplatkov
		MM4F	Zaniknuté autorské osvedčenia pre nezaplatenie udržiavacích poplatkov
		PA4A	Zmeny autorských osvedčení na patenty
		PC4A	Prevody a prechody práv na patenty
		PC4F	Prevody a prechody práv na autorské osvedčenia
		PD4A	Zmeny dispozičných práv na patenty (zálohy)
		PD4A	Zmeny dispozičných práv na patenty (ukončenie zálohov)
		PD4F	Zmeny dispozičných práv na autorské osvedčenia (zálohy)
		PD4F	Zmeny dispozičných práv na autorské osvedčenia (ukončenie zálohov)
		QA4A	Ponuky licencií na patenty
		QA4A	Spät'vzatia ponúk licencií na patenty
		QB4A	Licenčné zmluvy registrované alebo udelené na patenty
		QB4F	Licenčné zmluvy registrované alebo udelené na autorské osvedčenia
		QC4A	Ukončenie platnosti licenčných zmlúv na patenty
		QC4F	Ukončenie platnosti licenčných zmlúv na autorské osvedčenia
		SB4A	Patenty zapísané do registra po odtajnení
		SB4F	Autorské osvedčenia zapísané do registra po odtajnení

Opravy a zmeny

Opravy v patentových prihláškach

- HA9A** Doplnenie pôvodcu (-ov)
- HB9A** Opravy mien
- HC9A** Zmeny mien
- HD9A** Opravy adries
- HE9A** Zmeny adries
- HF9A** Opravy dátumov
- HG9A** Opravy zatriedenia podľa MPT
- HH9A** Opravy chýb alebo zmeny všeobecne
- HK9A** Opravy tlačových chýb vo Vestníku ÚPV SR

Opravy v udelených ochranných dokumentoch

- TA4A** Doplnenie pôvodcu (-ov)
- TB4A** Opravy mien
- TC4A** Zmeny mien
- TD4A** Opravy adries
- TE4A** Zmeny adries
- TF4A** Opravy dátumov
- TG4A** Opravy zatriedenia podľa MPT
- TH4A** Opravy chýb alebo zmeny všeobecne
- TK4A** Opravy tlačových chýb vo Vestníku ÚPV SR

- TA4F** Doplnenie pôvodcu (-ov)
- TB4F** Opravy mien
- TC4F** Zmeny mien
- TD4F** Opravy adries
- TE4F** Zmeny adries
- TF4F** Opravy dátumov
- TG4F** Opravy zatriedenia podľa MPT
- TH4F** Opravy chýb alebo zmeny všeobecne
- TK4F** Opravy tlačových chýb vo Vestníku ÚPV SR

BA9A

Zverejnené patentové prihlášky

(21) (51)
 76-2011 G06Q 10/00
 50073-2014 G05B 19/00
 1-2015 C05F 11/00
 108-2015 G05D 23/00

(21) (51)
 5004-2015 A61K 38/00
 50001-2015 G01N 21/00
 50002-2015 C02F 11/00

(51) **A61K 38/00, A61K 47/00, A61J 1/00, A61K 9/00**

(21) **5004-2015**

(22) 21.1.2015

(71) HAMELN-RDS, a. s., Modra, SK;

(72) Murányi Andrej, PharmDr., Bratislava, SK; Tichý Eduard, PharmDr., PhD., Šenkvice, SK; Pšenková Jana, PharmDr., Trnava, SK; Kochan Ján, MVDr., Modra, SK;

(74) Guniš Jaroslav, Mgr., Bratislava, SK;

(54) **Dvojkomorový prípravok s hemostatickým účinkom**

(57) Podstatou vynálezu je dvojkomorový prípravok s hemostatickým účinkom, ktorý v prvej komore obsahuje lyofilizovaný trombín a pomocné látky a v druhej komore obsahuje gélové alebo gél tvoriace základy. Po mechanickom odstránení priečky medzi komorami je možné rýchle premiešanie oboch komôr za vzniku sterilného gélu alebo viskózneho roztoku. Takto je možné aplikovať prípravky aj na zle dostupné miesta a vnútorné orgány, kde vďaka mechanickým a reologickým vlastnostiam gélu nedochádza k jeho stečeniu či odlaveniu.

pričom rotačný dávkovač (10) je prepojený s vykladacím závitkovým dopravníkom (11) vybaveným zberným žľabom (24) ústiacim do perkolátnej nádrže (25) a tiež je prepojený s dolným spojovacím závitkovým dopravníkom (12), ktorý je prepojený s korčekovým dopravníkom (3).

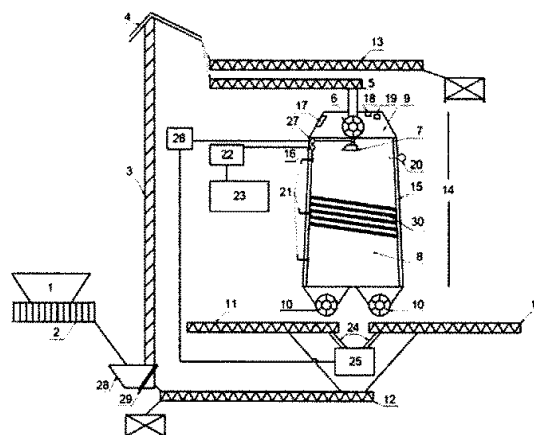

(51) **C02F 11/00, C12M 1/00, C07C 9/00, C12P 5/00**

(21) **50002-2015**

(22) 29.1.2015

(71) INNOVATIVE PROJECT s.r.o., Komárno, SK;

(72) Forró Vojtech, Kolárovo, SK;

(74) FAJNOR IP s.r.o., Bratislava, SK;

(54) **Zariadenie na výrobu bioplynu kontinuálnou suchou anaeróbnou fermentáciou biomasy**

(57) Opísané je zariadenie na výrobu bioplynu kontinuálnou suchou anaeróbnou fermentáciou biomasy, ktoré zahŕňa násypku (1) surovín prepojenú vyprázdňovacím rédlerovým dopravníkom (2) s násypkou (28) korčekového dopravníka, ktorá je spojená s korčekovým dopravníkom (3) a súčasne spojená s dolným spojovacím závitkovým dopravníkom (12), pričom uvedená násypka (28) korčekového dopravníka (3) zahŕňa rozdeľovač (29) funkčne ju prepájajúci buď s vyprázdňovacím rédlerovým dopravníkom (2), alebo s dolným spojovacím dopravníkom (12); korčekový dopravník (3), pričom korčekový dopravník (3) je vybavený na svojom hornom konci meničom (4) smeru, ktorý umožňuje pripojenie korčekového dopravníka (3) k hornému spojovaciemu závitkovému dopravníku (5) alebo k vyprázdňovaciemu závitkovému dopravníku (13); fermentor (14) výhodne vybavený horným rotačným dávkovačom (6) s rozprestieracím mechanizmom (7); dolný rotačný dávkovač (10) fermentora (14),

(51) **C05F 11/00, C05G 1/00, C05G 5/00**

(21) **1-2015**

(22) 9.1.2015

(71) TOPHOLZ, s.r.o., Krnča, SK;

(72) Otepka Pavol, Ing., PhD., Nitra, SK; Káčerík Karol, Chynorany, SK;

(74) Girmanová Zuzana, Ing., Nitra, SK;

(54) **Komplexné organicko-minerálne hnojivo**

(57) Opísané hnojivo obsahuje 25 až 55 % hmotn. pšeničnej slamy, 20 až 30 % hmotn. hydínového trusu, 10 až 15 % hmotn. dreveného popola a 5 až 10 % hmotn. práškového dolomitu a ako voliteľný komponent 10 až 20 % hmotn. suchej hmoty lucerny sietej. Všetky komponenty hnojiva sú pred ich homogenizáciou a zmiešaním vysušené na vlhkosť približne 20 %. Spôsob prípravy komplexného organicko-minerálneho hnojiva spočíva v tom, že všetky prirodzene vysušené komponenty hnojiva sú zhomogenizované, zmiešané a následne sformované do peliet.

(51) **G01N 21/00, G01N 1/00**

(21) **50001-2015**

(22) 9.1.2015

(71) Ústav experimentálnej fyziky SAV, Košice, SK; Centrum vedecko-technických informácií SR, Bratislava, SK;

(72) Sedlák Marián, RNDr., DrSc., Košice, SK; Rak Dmytro, Mgr., Košice, SK;

- (74) Holoubková Mária, Ing., Bratislava, SK;
(54) Spôsob stanovenia obsahu hydrofóbných látok v organických vodou miešateľných kvapalinách
 (57) Spôsob stanovenia obsahu hydrofóbných látok v organických vodou miešateľných kvapalinách spočíva v tom, že hydrofóbné látky obsiahnuté v organických kvapalinách po zmiešaní organickej kvapaliny s vodou segregujú do diskretných, relatívne stabilných nanočastíc, ktorých početnosť, veľkosť a hustota koreluje s obsahom hydrofóbných látok, ktorý sa následne kvantifikuje pomocou kalibračných závislostí. Uvedená kvantifikácia sa môže uskutočniť metódou laserového rozptylu svetla.

- (51) G05B 19/00**
(21) 50073-2014
 (22) 2.12.2014
 (71) ANDAM s.r.o., Marcelová, SK;
 (72) Lengyel Ferenc, Ing., Bratislava, SK; Tóth Kristián, Marcelová, SK;
 (74) Porubčan Róbert, Ing., Ivanka pri Dunaji, SK;
(54) Univerzálny programovateľný systém na riadenie a/alebo kontrolu, spôsob nastavenia systému
 (57) Univerzálny programovateľný systém má aspoň dve jednotky s dvoma oddelenými úrovňami ovládacieho prístupu cez lokálnu a/alebo internetovú sieť. Konfiguračný prístup má grafické rozhranie, v ktorom sú k dispozícii viaceré odlišné prvky (51) prezentované ikonou príslušného hardvéru. Grafickým priradením a zapojením zvolenej ikony čiarami do schémy s riadiacou jednotkou (1) sa v nej definuje vnútorná väzba zodpovedajúca funkcii hardvéru príslušnej ikony. Ovládaci prístup má odlišné grafické rozhranie, v ktorom sú k dispozícii prostriedky na zmenu parametrov vnútorných väzieb, teda parametrov zariadení, prvkov (51) bez možnosti zmeny konfigurácie vnútorných väzieb. Prvok (51) je subsystém, ktorý vykonáva aspoň časť logického algoritmu príslušného hardvéru. Montážny pracovník je schopný zoraďovaním prvkov (51) a prepajovaním v zobrazenej schéme systému vytvoriť na mieru prispôbený systém bez toho, aby ovládal programovaciu logiku a zručnosti. Riadiaca jednotka (1) je prispôbená na to, aby vykonávala operácie, usmerňovala tok dát tak, ako zobrazuje grafické rozhranie.

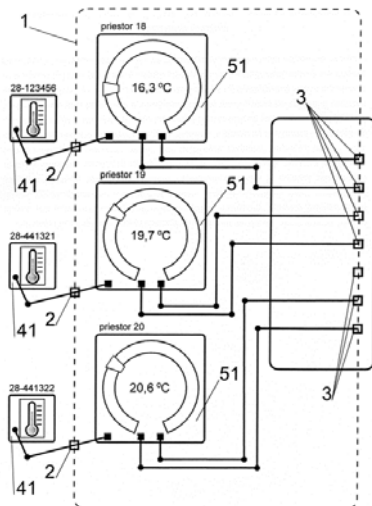

- (51) G05D 23/00, G05B 13/00**
(21) 108-2015
 (22) 18.12.2015
 (31) CZ-PV č. 2015-1
 (32) 6.1.2015
 (33) CZ
 (71) Kocián Pavel, Ing., Rožnov pod Radhoštěm, CZ;
 (72) Kocián Pavel, Ing., Rožnov pod Radhoštěm, CZ;
 (74) Gruber Dalibor, Ing., Košice, SK;
(54) Spôsob regulácie vykurovania v závislosti od tepelnej straty a tepelných ziskov
 (57) Popísaný spôsob regulácie vykurovania v závislosti od tepelnej straty a tepelných ziskov, vždy na konci každej regulačnej periódy, na základe aktuálnej teploty vstupného teplotného média (T_p), aktuálnej teploty výstupného teplotného média (T_v) a aktuálneho prietoku teplotného média (M_p) vykurovacou sústavou vykonáva regulátor (R) výpočet aktuálneho tepelného príkonu (P_f) vykurovaného objektu, ktorý sa potom porovná s tepelnou stratou vykurovaného objektu (T_{za}) pri aktuálnej vonkajšej teplote (T_a), pričom priebeh tepelnej straty (T_{za}) v závislosti od vonkajšej teploty sa pre konkrétny vykurovaný objekt vopred definuje podľa štandardného projekčného výpočtu. V prípade, že sa hodnota aktuálneho tepelného príkonu (P_f) líši od tepelnej straty (T_{za}), vykonáva sa pomocou regulačného ventilu (R_v) so servopohonom (S) pre ďalšiu regulačnú periódu korekcia teploty vstupného teplotného média (T_p) podľa vopred zvolenej ekvitermickej vykurovacej krivky, kde sa teplota vstupného teplotného média (T_p) z priebehu ekvitermickej vykurovacej krivky definuje podľa korigovanej vonkajšej teploty (T_{ak}).

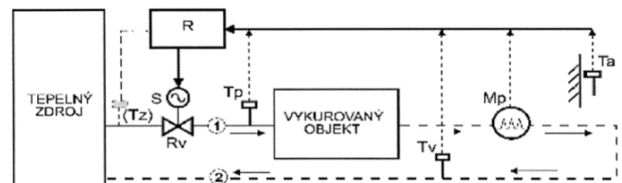

- (51) G06Q 10/00, G06Q 50/00**
(21) 76-2011
 (22) 29.7.2011
 (71) Sabol Slavomír, Ing., Prešov, SK;
 (72) Sabol Slavomír, Ing., Prešov, SK;
 (74) Regina Ivan, Ing., Košice, SK;
(54) Systém využívania voľnej prepravnej kapacity dopravných prostriedkov
 (57) Systém umožňuje subjektu, ktorý nemá k dispozícii dopravný prostriedok a má záujem o prepravu do špecifického cieľa - zákazníkovi typu (B), použiť na prepravu voľnú kapacitu dopravného prostriedku vo vlastníctve iného subjektu, ktorý je ochotný takúto prepravu umožniť a ktorý má približne rovnaký cieľ cesty - zákazník typu (A). Systém pozostáva z modulu (1) pre mobilný telefón zákazníkov typu (A), (B) a zo servera (2) sprostredkovateľa (S) na optimálne párovanie ponúk od zákazníkov typu (A) a požiadaviek od zákazníkov typu (B) na uskutočnenie prepravy osôb a/alebo tovarov. Server (2) sprostredkovateľa (S)

je spojený prostredníctvom mobilného komunikačného systému (3) s modulom (1) pre mobilný telefón zákazníkov typu (A) a (B). Modul (1) pre mobilný telefón a server (2) sprostredkovateľa (S) sú navrhnuté tak, aby sprostredkovateľ (S) zabezpečil výber optimálnej dvojice zákazníkov typov (A) a (B) a celú komunikáciu potrebnú medzi účastníkmi prepravy, bezpečnosť prepravovaných osôb vrátane poistenia zmluvne neviazaných osôb, ako aj monitoring prepravy a jeho archíváciu a zabezpečenie úhrady za prepravu vrátane archívácie.

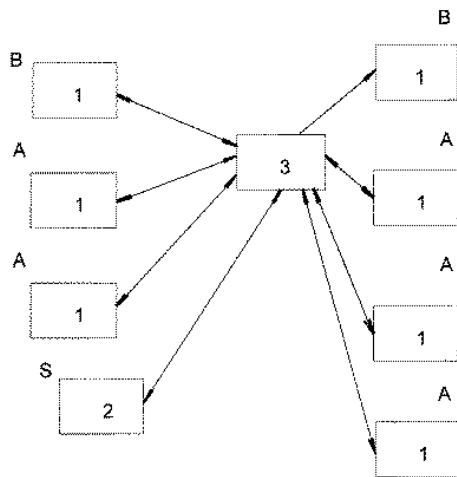

(51) (21)
 G05D 23/00 108-2015
 A61K 38/00 5004-2015
 C02F 11/00 50002-2015
 C05F 11/00 1-2015

(51) (21)
 G01N 21/00 50001-2015
 G05B 19/00 50073-2014
 G06Q 10/00 76-2011

FG4A

Udelené patenty

(11) (51)
 288381 C02F 103/00
 288382 B65D 88/00
 288383 E04C 1/00
 288384 C07C 215/00

(51) B23Q 3/00, B23Q 16/00
(11) 288387
 (21) 5087-2008
 (22) 23.9.2008
 (31) 01144/08
 (32) 22.7.2008
 (33) CH
 (40) 8.3.2010
 (73) Erowa AG, Reinach, CH;
 (72) Sandmeier Bruno, Birrwil, CH;
 (74) Bušová Eva, JUDr., Bratislava, SK;
(54) Upínacie zariadenie, upínací diel a centrovacia doska

(51) B65D 88/00, B60P 7/00, B65D 90/00
(11) 288382
 (21) 50075-2014
 (22) 13.9.2012
 (31) P-399398
 (32) 1.6.2012
 (33) PL
 (40) 3.3.2015
 (73) LAUDE SMART INTERMODAL Spółka Akcyj-
 na, Toruń, PL;
 (72) Witczak Marcin, Toruń, PL;
 (74) inventa Patentová a známková kancelária s.r.o.,
 Bratislava, SK;
 (86) PCT/PL2012/000093
 (87) WO 2013/180586
**(54) Kontajner na prepravu produktov, najmä vo
 forme cievok**

(51) C02F 103/00, B09C 1/00
(11) 288381
 (21) 86-2014
 (22) 28.11.2014
 (31) PV 2014-737
 (32) 31.10.2014
 (33) CZ
 (40) 1.6.2016
 (73) DEKONTA, a.s., Stehelčevy, CZ;
 (72) Kukačka Ján, Praha 16, CZ; Urban Ondřej, Be-
 nešov, CZ;
 (74) Záthurecká Romana, JUDr., Banská Bystrica, SK;
**(54) Zariadenie na dekontamináciu podzemnej vo-
 dy**

(11) (51)
 288385 E02F 9/00
 288386 C06B 29/00
 288387 B23Q 3/00

(51) C06B 29/00, F42B 3/00, F42D 3/00
(11) 288386
 (21) 50034-2012
 (22) 4.9.2012
 (31) P.399097
 (32) 4.5.2012
 (33) PL
 (40) 3.6.2014
 (73) CEBAR-DG Sp. z o. o., Varšava, PL;
 (72) Zrobok Rostyslav, Evov, UA;
 (74) Korejzová Petra, JUDr., Bratislava, SK;
**(54) Spôsob odpájania monolitu od skalného masí-
 vu s rôznou štruktúrou a rozdeľovania mono-
 litu na sekcie a bloky, najmä v seizmicky citli-
 vých oblastiach, ako aj rozdeľovania betóno-
 vých blokov a zariadenie na vytváranie plynu
 na použitie tohto spôsobu**

(51) C07C 215/00
(11) 288384
 (21) 5024-2013
 (22) 15.11.2000
 (31) 19955190.1
 (32) 16.11.1999
 (33) DE
 (40) 3.12.2002
 (62) 5027-2010
 (73) SCHWARZ PHARMA AG, Monheim, DE;
 (72) Meese Claus, Monheim, DE;
 (74) PATENTSERVIS Bratislava, a. s., Bratislava, SK;
 (86) PCT/EP00/11309
 (87) WO 2001/35957
**(54) Deriváty 3,3-difenypropylamínov a spôsob ich
 výroby**

(51) E02F 9/00
(11) 288385
 (21) 5063-2005
 (22) 19.12.2003
 (31) 0203856-0
 (32) 23.12.2002
 (33) SE
 (40) 6.4.2006
 (73) COMBI WEAR PARTS AB, Kristinehamn, SE;
 (72) Karlsson Magnus, Kristinehamn, SE; Molin Nic-
 las, Kristinehamn, SE;
 (74) ROTT, RŮŽIČKA & GUTTMANN, Bratislava,
 SK;
 (86) PCT/SE2003/002021
 (87) WO2004/057117
**(54) Systém opotrebovávajúcich sa súčastí pre ro-
 zoberateľnú inštaláciu opotrebovávajúcich sa
 súčastí pre pracovný nástroj zariadenia na ob-
 rábanie pôdy**

-
- (51) E04C 1/00, E04B 1/00
(11) 288383
(21) 37-2006
(22) 24.2.2006
(40) 6.9.2007
(73) Poszert - Schwarz Štefan, Bernolákovo, SK;
(72) Poszert - Schwarz Štefan, Bernolákovo, SK;
(74) Porubčan Róbert, Ing., Ivanka pri Dunaji, SK;
(54) **Sendvičový stavebný panel**
-

(51) (11)
B23Q 3/00 288387
B65D 88/00 288382
C02F 103/00 288381
C06B 29/00 288386

(51) (11)
C07C 215/00 288384
E02F 9/00 288385
E04C 1/00 288383

FA9A Zastavené konania o patentových prihláškach na žiadosť prihlasovateľa

(21)

5009-2013

FB9A**Zastavené konania o patentových prihláškach**

(21)

96-2013
5015-2013
5016-2013**FC9A****Zamietnuté patentové prihlášky**

(21)

22-2006
5010-2007
5040-2008
50042-2009

(21)

136-2010
1-2011
46-2013
65-2013**FD9A****Zastavené konania pre nezaplatenie poplatku**

(21)

5005-2010
4-2012
50019-2012

(21)

50028-2012
50041-2012

MK4A Zaniknuté patenty uplynutím doby platnosti

(11)	Dátum zániku	(11)	Dátum zániku	(11)	Dátum zániku	(11)	Dátum zániku
281568	04.06.2016	282749	17.06.2016	284245	12.06.2016	287287	18.06.2016
282121	04.06.2016	283746	06.06.2016	284303	03.06.2016	287351	18.06.2016
282468	21.06.2016	283864	05.06.2016	284529	05.06.2016		
282658	06.06.2016	284087	28.06.2016	285013	05.06.2016		

MM4A Zaniknuté patenty pre nezaplatenie udržiavacích poplatkov

(11)	Dátum zániku	(11)	Dátum zániku	(11)	Dátum zániku	(11)	Dátum zániku
280461	08.11.2015	284821	26.11.2015	286888	17.11.2015	287692	30.11.2015
281253	26.11.2015	284851	17.11.2015	287229	21.11.2015	287698	27.11.2015
281502	07.11.2015	284872	02.11.2015	287323	05.11.2015	287701	28.11.2015
281502	07.11.2015	284971	19.11.2015	287420	28.11.2015	287814	26.11.2015
283269	05.11.2015	285966	08.11.2015	287467	29.11.2015	288117	19.11.2015
283559	29.11.2015	286350	12.11.2015	287536	28.11.2015	288202	02.11.2015

HB9A Opravy mien**(21) 21-2012**

(71) Technická univerzita v Košiciach, Košice, SK;
Vestník č. 12/2013 - BA9A, str. 13

(21) 102-2013

(71) Technická univerzita v Košiciach, Košice, SK;
Vestník č. 6/2015 - BA9A, str. 10

(21) 43-2012

(71) Technická univerzita v Košiciach, Košice, SK;
Vestník č. 1/2014 - BA9A, str. 11

(21) 50049-2013

(71) Technická univerzita v Košiciach, Košice, SK;
Vestník č. 3/2014 - BA9A, str. 12

(21) 75-2012

(71) Technická univerzita v Košiciach, Košice, SK;
Vestník č. 5/2014 - BA9A, str. 9

(21) 50050-2013

(71) Technická univerzita v Košiciach, Košice, SK;
Vestník č. 3/2014 - BA9A, str. 12

(21) 16-2013

(71) Technická univerzita v Košiciach, Košice, SK;
Vestník č. 9/2014 - BA9A, str. 9

(21) 59-2014

(71) Technická univerzita v Košiciach, Košice, SK;
Vestník č. 4/2016 - BA9A, str. 9

(21) 17-2013

(71) Technická univerzita v Košiciach, Košice, SK;
Vestník č. 9/2014 - BA9A, str. 10

(21) 70-2014

(71) Slovenská technická univerzita v Bratislave, Bratislava 1, SK;
Vestník č. 1/2015 - BA9A, str. 9

(21) 54-2013

(71) Technická univerzita v Košiciach, Košice, SK;
Vestník č. 1/2015 - BA9A, str. 10

(21) 50061-2014

(71) Technická univerzita v Košiciach, Košice, SK;
Vestník č. 6/2015 - BA9A, str. 10

(21) 50062-2014

(71) Technická univerzita v Košiciach, Košice, SK;
Vestník č. 6/2015 - BA9A, str. 11

(21) 50004-2015

(71) Technická univerzita v Košiciach, Košice, SK;
Vestník č. 1/2016 - BA9A, str. 11

(21) 50012-2015

(71) Technická univerzita v Košiciach, Košice, SK;
Vestník č. 7/2015 - BA9A, str. 13

(21) 50013-2015

(71) Technická univerzita v Košiciach, Košice, SK;
Vestník č. 9/2015 - BA9A, str. 10

(21) 50025-2015

(71) Technická univerzita v Košiciach, Košice, SK;
Vestník č. 4/2016 - BA9A, str. 10

(21) 50026-2015

(71) Technická univerzita v Košiciach, Košice, SK;
Vestník č. 4/2016 - BA9A, str. 14

(21) 50028-2015

(71) Technická univerzita v Košiciach, Košice, SK;
Vestník č. 9/2015 - BA9A, str. 10

(21) 50030-2015

(71) Technická univerzita v Košiciach, Košice, SK;
Vestník č. 4/2016 - BA9A, str. 11

(21) 50037-2015

(71) Technická univerzita v Košiciach, Košice, SK;
Vestník č. 4/2016 - BA9A, str. 10

(21) 50038-2015

(71) Technická univerzita v Košiciach, Košice, SK;
Vestník č. 2/2016 - BA9A, str. 9

(21) 50039-2015

(71) Technická univerzita v Košiciach, Košice, SK;
Vestník č. 4/2016 - BA9A, str. 15

(21) 50040-2015

(71) Technická univerzita v Košiciach, Košice, SK;
Vestník č. 11/2015 - BA9A, str. 9

(21) 50086-2015

(71) Technická univerzita v Košiciach, Košice, SK;
Vestník č. 5/2016 - BA9A, str. 10

(21) 40-2016

(71) Slovenská poľnohospodárska univerzita v Nitre,
Nitra, SK;
Vestník č. 7/2016 - BA9A, str. 14

(21) 41-2016

(71) Slovenská poľnohospodárska univerzita v Nitre,
Nitra, SK;
Vestník č. 7/2016 - BA9A, str. 14

(21) 42-2016

(71) Slovenská poľnohospodárska univerzita v Nitre,
Nitra, SK;
Vestník č. 7/2016 - BA9A, str. 15

(21) 50007-2016

(71) Technická univerzita v Košiciach, Košice, SK;
Vestník č. 5/2016 - BA9A, str. 10

ČASŤ

**EURÓPSKE PATENTY
S URČENÍM PRE SLOVENSKÚ REPUBLIKU**

Kódy na označovanie jednotlivých druhov dokumentov (Štandard WIPO ST. 16)

T1	Preklad patentových nárokov európskej patentevej prihlášky	T3	Preklad európskeho patentového spisu
T2	Opravený preklad patentových nárokov európskej patentevej prihlášky	T4	Opravený preklad európskeho patentového spisu
		T5	Preklad zmeneného európskeho patentového spisu

Číselné kódy na označovanie bibliografických údajov (Štandard WIPO ST. 9)

(11)	Číslo dokumentu	(62)	Číslo pôvodnej prihlášky v prípade vylúčenej prihlášky
(21)	Číslo prihlášky	(71)	Meno (názov) prihlasovateľa (-ov)
(31)	Číslo prioritnej prihlášky	(72)	Meno pôvodcu (-ov)
(32)	Dátum podania prioritnej prihlášky	(73)	Meno (názov) majiteľa (-ov)
(33)	Krajina alebo regionálna organizácia priority	(74)	Meno (názov) zástupcu (-ov)
(45)	Dátum sprístupnenia prekladu patentového spisu alebo zmeneného patentového spisu	(86)	Číslo podania medzinárodnej prihlášky podľa PCT
(46)	Dátum sprístupnenia prekladu patentových nárokov	(87)	Číslo zverejnenia medzinárodnej prihlášky podľa PCT
(48)	Dátum sprístupnenia opraveného prekladu patentových nárokov alebo patentového spisu	(96)	Číslo a dátum podania európskej patentevej prihlášky
(51)	Medzinárodné patentové triedenie	(97)	Číslo a dátum zverejnenia európskej patentevej prihlášky alebo vydania európskeho patentového spisu
(54)	Názov		

Poznámka:

Symbole medzinárodného patentového triedenia uvedené v tomto vestníku zodpovedajú vydaniu 2016.01 Medzinárodného patentového triedenia s platnosťou od 1. januára 2016. Na patentových dokumentoch zverejňovaných úradom a vo vestníku úradu budú v roku 2016 uvádzané iba symboly hlavných skupín MPT 2016.01. V databázach úradu, vo webregistroch na internete a v ostatných výstupoch úradu budú zverejňované údaje týkajúce sa patentov a úžitkových vzorov vrátane ich prihlášok so symbolmi úplnej verzie MPT 2016.01.

Kódy na označovanie záhlaví oznámení publikovaných vo Vestníku ÚPV SR (Štandard WIPO ST. 17)

BA9A	Sprístupnené preklady a opravené preklady patentových nárokov európskych patentových prihlášok	MA4A	Zaniknuté európske patenty vzdaním sa patentu
FA9A	Zastavené konania o európskych patentových prihláškach z dôvodu späťvzatia	MC4A	Zrušené európske patenty po námietkovom konaní pred EPÚ
GA9A	Zmeny európskych patentových prihlášok na národné prihlášky	MC4A	Zrušené európske patenty
GB9A	Prevody a prechody práv na európske patentevej prihlášky	MG4A	Čiastočne zrušené európske patenty
PD9A	Zmeny dispozičných práv na európske patentevej prihlášky (zálohy)	MK4A	Zaniknuté európske patenty uplynutím doby platnosti
PD9A	Zmeny dispozičných práv na európske patentevej prihlášky (ukončenie zálohov)	MM4A	Zaniknuté európske patenty pre nezaplatenie udržiavacích poplatkov
QA9A	Ponuky licencií na európske patentevej prihlášky	NG4A	Európske patenty zachované v zmenenom znení po námietkovom konaní pred EPÚ
QA9A	Späťvzatia ponúk licencií na európske patentevej prihlášky	PC4A	Prevody a prechody práv na európske patenty
QB9A	Licenčné zmluvy registrované alebo udelené na európske patentevej prihlášky	PD4A	Zmeny dispozičných práv na európske patenty (zálohy)
QC9A	Ukončenie platnosti licenčných zmlúv na európske patentevej prihlášky	PD4A	Zmeny dispozičných práv na európske patenty (ukončenie zálohov)
		QA4A	Ponuky licencií na európske patenty
		QA4A	Späťvzatia ponúk licencií na európske patenty
		QB4A	Licenčné zmluvy registrované alebo udelené na európske patenty
		QC4A	Ukončenie platnosti licenčných zmlúv na európske patenty
		SB4A	Európske patenty zapísané do registra po odtajnení
		SC4A	Sprístupnené preklady a opravené preklady európskych patentových spisov
		SC4A	Sprístupnené preklady zmenených európskych patentových spisov

Opravy a zmeny

Opravy v európskych patentových prihláškach

- HA9A** Doplnenie pôvodcu (-ov)
- HB9A** Opravy mien
- HC9A** Zmeny mien
- HD9A** Opravy adries
- HE9A** Zmeny adries
- HF9A** Opravy dátumov
- HG9A** Opravy zatriedenia podľa MPT
- HH9A** Opravy chýb alebo zmeny všeobecne
- HK9A** Opravy tlačových chýb vo Vestníku ÚPV SR

Opravy v európskych patentoch

- TA4A** Doplnenie pôvodcu (-ov)
- TB4A** Opravy mien
- TC4A** Zmeny mien
- TD4A** Opravy adries
- TE4A** Zmeny adries
- TF4A** Opravy dátumov
- TG4A** Opravy zatriedenia podľa MPT
- TH4A** Opravy chýb alebo zmeny všeobecne
- TK4A** Opravy tlačových chýb vo Vestníku ÚPV SR

SC4A Sprístupnené preklady európskych patentových spisov

(11)	(51)	(11)	(51)	(11)	(51)	(11)	(51)
E 20587	A23L 29/00	E 20644	B01D 19/00	E 20701	A61K 9/00	E 20758	A01N 25/00
E 20588	F02B 75/00	E 20645	A61M 1/00	E 20702	C07D 401/00	E 20759	A61K 31/00
E 20589	A61K 9/00	E 20646	A61F 9/00	E 20703	C22C 38/00	E 20760	A61K 31/00
E 20590	C08G 18/00	E 20647	A61K 9/00	E 20704	A61K 38/00	E 20761	C12N 15/00
E 20591	C07D 401/00	E 20648	E04B 2/00	E 20705	A61B 19/00	E 20762	B66B 5/00
E 20592	C07C 269/00	E 20649	B65D 17/00	E 20706	B65D 85/00	E 20763	B22D 41/00
E 20593	B21D 51/00	E 20650	C07D 401/00	E 20707	A61K 31/00	E 20764	B65D 19/00
E 20594	C07D 207/00	E 20651	E04D 1/00	E 20708	A61F 5/00	E 20765	E04D 13/00
E 20595	C10L 5/00	E 20652	B08B 9/00	E 20709	C07C 237/00	E 20766	B66B 13/00
E 20596	F04B 35/00	E 20653	C07D 231/00	E 20710	B60N 2/00	E 20767	E04D 13/00
E 20597	H04N 19/00	E 20654	H04W 16/00	E 20711	B60N 2/00	E 20768	C07H 17/00
E 20598	C12N 15/00	E 20655	G10L 21/00	E 20712	C12N 5/00	E 20769	C12N 5/00
E 20599	A61M 5/00	E 20656	A61K 31/00	E 20713	A61K 9/00	E 20770	C07D 405/00
E 20600	C07C 29/00	E 20657	F16L 55/00	E 20714	E05B 19/00	E 20771	C07D 513/00
E 20601	C08J 9/00	E 20658	C07D 401/00	E 20715	E04G 17/00	E 20772	H01Q 1/00
E 20602	G05G 1/00	E 20659	A61L 15/00	E 20716	A61K 31/00	E 20773	A61K 9/00
E 20603	B60J 5/00	E 20660	C10M 135/00	E 20717	C07D 489/00	E 20774	F26B 23/00
E 20604	E06B 3/00	E 20661	C12N 15/00	E 20718	A61P 35/00	E 20775	B60N 2/00
E 20605	A47L 9/00	E 20662	A61K 9/00	E 20719	A61K 31/00	E 20776	C07C 405/00
E 20606	F03D 13/00	E 20663	C03B 23/00	E 20720	A61F 9/00	E 20777	B60N 2/00
E 20607	A61K 31/00	E 20664	A47B 88/00	E 20721	C07D 401/00	E 20778	C07D 401/00
E 20608	E02B 3/00	E 20665	C07J 41/00	E 20722	C07D 211/00	E 20779	B29B 13/00
E 20609	F24D 11/00	E 20666	B29C 33/00	E 20723	C12Q 1/00	E 20780	B29B 13/00
E 20610	E06B 9/00	E 20667	A23L 2/00	E 20724	B23K 9/00	E 20781	A61K 31/00
E 20611	B23K 31/00	E 20668	C07K 16/00	E 20725	C12P 19/00	E 20782	A61K 38/00
E 20612	F02C 6/00	E 20669	C07D 241/00	E 20726	D21F 11/00	E 20783	C12P 7/00
E 20613	B65D 85/00	E 20670	A61K 38/00	E 20727	C07K 16/00	E 20784	C07D 401/00
E 20614	C07D 487/00	E 20671	E01B 7/00	E 20728	C07K 16/00	E 20785	F01B 17/00
E 20615	G01N 33/00	E 20672	C12N 15/00	E 20729	C07D 253/00	E 20786	G07B 15/00
E 20616	A23K 10/00	E 20673	F26B 25/00	E 20730	E05D 15/00	E 20787	C07D 275/00
E 20617	A61K 31/00	E 20674	B66B 11/00	E 20731	E04D 13/00	E 20788	C12P 21/00
E 20618	C07D 471/00	E 20675	C07K 1/00	E 20732	E04B 7/00	E 20789	H01F 1/00
E 20619	C08J 9/00	E 20676	B01F 3/00	E 20733	C07D 487/00	E 20790	G07D 7/00
E 20620	G06Q 50/00	E 20677	B66B 13/00	E 20734	A61K 38/00	E 20791	F04B 35/00
E 20621	C07D 498/00	E 20678	A61K 31/00	E 20735	C07D 489/00	E 20792	B60R 13/00
E 20622	A23L 29/00	E 20679	A61K 31/00	E 20736	C07H 19/00	E 20793	C08G 18/00
E 20623	A61K 38/00	E 20680	C07D 471/00	E 20737	E04D 13/00	E 20794	D21B 1/00
E 20624	A61K 31/00	E 20681	A61J 1/00	E 20738	C12N 15/00	E 20795	C23C 2/00
E 20625	C07D 487/00	E 20682	C12N 15/00	E 20739	B42C 7/00	E 20796	A41D 13/00
E 20626	C07D 261/00	E 20683	C07K 7/00	E 20740	A61K 31/00	E 20797	B32B 5/00
E 20627	C07D 207/00	E 20684	C07K 14/00	E 20741	F23G 7/00	E 20798	E06B 9/00
E 20628	C07D 471/00	E 20685	H01B 5/00	E 20742	C07K 14/00	E 20799	C07F 9/00
E 20629	A61K 39/00	E 20686	C09C 1/00	E 20743	B60N 2/00	E 20800	H01M 2/00
E 20630	C12Q 1/00	E 20687	A61K 9/00	E 20744	F24F 12/00	E 20801	A61L 27/00
E 20631	A61K 39/00	E 20688	G01N 33/00	E 20745	B41M 5/00	E 20802	B60Q 3/00
E 20632	F42B 39/00	E 20689	F04C 2/00	E 20746	H05K 1/00	E 20803	E05B 27/00
E 20633	B29B 13/00	E 20690	A61K 47/00	E 20747	A24F 47/00	E 20804	A24F 47/00
E 20634	B29B 13/00	E 20691	A61M 5/00	E 20748	B01D 25/00	E 20805	C12N 15/00
E 20635	B29B 13/00	E 20692	G01M 11/00	E 20749	B21B 13/00	E 20806	A61M 5/00
E 20636	B02C 18/00	E 20693	B41M 5/00	E 20750	A47B 47/00	E 20807	F16L 3/00
E 20637	B21D 53/00	E 20694	A61K 31/00	E 20751	A61M 31/00	E 20808	A61K 48/00
E 20638	A01N 37/00	E 20695	E02F 5/00	E 20752	A61F 2/00	E 20809	C07K 14/00
E 20639	A61K 31/00	E 20696	A23D 9/00	E 20753	A61M 5/00	E 20810	C07D 401/00
E 20640	C07D 401/00	E 20697	H01L 41/00	E 20754	A61K 31/00	E 20811	C07D 207/00
E 20641	D21H 19/00	E 20698	A61K 9/00	E 20755	C07D 487/00		
E 20642	C07D 217/00	E 20699	G05D 7/00	E 20756	B24C 5/00		
E 20643	C03C 10/00	E 20700	D05B 19/00	E 20757	C07K 1/00		

(51) A01N 25/00, A01N 37/00, A01N 39/00, A01N 43/00, A01N 53/00, A01N 57/00, C08L 67/00, C08G 63/00

(11) E 20758

(96) 12708248.5, 8.3.2012

(97) 2683238, 9.12.2015

(31) 102011013556

(32) 10.3.2011

(33) DE

(73) CLARIANT INTERNATIONAL LTD, Muttenz, CH;

(72) WACKER Andreas, Mannheim, DE;

(74) Hörmannová Zuzana, Ing., Bratislava, SK;

(86) PCT/EP2012/001027

(87) WO 2012/119772

(54) Kompozícia obsahujúca kopolyméry

(51) A01N 37/00, A01N 59/00

(11) E 20638

(96) 05744660.1, 2.6.2005

(97) 1750507, 23.12.2015

(31) 20040687

(32) 4.6.2004

(33) CZ

(73) Jihočeská Univerzita V Českých Budejovicích, České Budejovice, CZ; Cígler Petr, České Budejovice, CZ; Hruby Martin, Praha 6, CZ; Kuzel Stanislav, České Budejovice, CZ;

(72) CÍGLER Petr, České Budejovice, CZ; HRUBY Martin, Praha 6, CZ; KUZEL Stanislav, České Budejovice, CZ;

(74) Bachratá Magdaléna, Mgr., Bratislava, SK;

(86) PCT/CZ2005/000045

(87) WO 2005/118508

(54) Prostriedok na idukciu zvýšenej tvorby bioaktívnych zlúčenín v rastlinách a jeho použitie

(51) A23D 9/00, C11B 5/00

(11) E 20696

(96) 09787699.9, 10.4.2009

(97) 2416664, 23.3.2016

(73) Costa d'Oro S.p.A., Spoleto (Perugia), IT;

(72) BRACCO Umberto, Vevey, CH; MORCHIO Giovanni, Imperia, IT; LEONARDI Mauro, TERNI, IT; MOCETTI Ivano, BOLSENA (Viterbo), IT;

(74) ŽOVICOVÁ & ŽOVIC IP, s.r.o., Bratislava, SK;

(86) PCT/IT2009/000158

(87) WO 2010/116392

(54) Metóda prípravy jedlého oleja charakterizovaného dlhšou skladovateľnosťou a jedlý olej, ktorý je možné získať touto metódou

(51) A23K 10/00, A23K 50/00, A23K 40/00, A23K 30/00, A23K 20/00

(11) E 20616

(96) 09775549.0, 26.6.2009

(97) 2312955, 28.10.2015

(31) 39608 U

(32) 21.7.2008

(33) AT

(73) Erber Aktiengesellschaft, Getzersdorf bei Traismauer, AT;

(72) BINDER Eva Maria, Tulln, AT; PASTEINER Siegfried, St. Pölten, AT; ARAGON Yunior Acosta, St. Pölten, AT;

(74) ROTT, RŮŽIČKA & GUTTMANN, Bratislava, SK;

(86) PCT/AT2009/000256

(87) WO 2010/017568

(54) Spôsob ošetrovania kŕmnej siláže pre prežúvavce a prísada do kŕmnej siláže

(51) A23L 2/00, C12R 1/00, A23L 29/00, A23L 33/00, A23L 7/00

(11) E 20667

(96) 11771282.8, 14.9.2011

(97) 2615928, 13.1.2016

(31) 39242610

(32) 16.9.2010

(33) PL

(73) Instytut Biotechnologii Przemysłu Rolno-Spożywczego im. WACŁAWA DĄBROWSKIEGO, Warszawa, PL;

(72) OWCZAREK Lubomila, Warszawa, PL; JASINSKA Urszula T., Warszawa, PL; SKAPSKA Sylwia, Warszawa, PL;

(74) Bachratá Magdaléna, Mgr., Bratislava, SK;

(86) PCT/PL2011/050036

(87) WO 2012/036576

(54) Spôsob výroby fermentovaných, zdraviu prospešných obilných nápojov

(51) A23L 29/00, A23L 33/00, A23L 2/00, C12R 1/00, A23L 19/00

(11) E 20587

(96) 11771281.0, 14.9.2011

(97) 2615927, 2.9.2015

(31) 39242510

(32) 16.9.2010

(33) PL

(73) Instytut Biotechnologii Przemysłu Rolno-Spożywczego im. WACŁAWA DĄBROWSKIEGO, Warszawa, PL;

(72) OWCZAREK Lubomila, Warszawa, PL; JASINSKA Urszula T., Warszawa, PL; SKAPSKA Sylwia, Warszawa, PL;

(74) Bachratá Magdaléna, Mgr., Bratislava, SK;

(86) PCT/PL2011/050035

(87) WO 2012/036575

(54) Spôsob výroby fermentovaných, zdraviu prospešných ovocných nápojov

(51) A23L 29/00, A23L 33/00, A61P 1/00

(11) E 20622

(96) 11794796.0, 16.12.2011

(97) 2651245, 16.12.2015

(31) 1060691

(32) 17.12.2010

(33) FR

(73) United Pharmaceuticals S.A., Paris, FR;

(72) MARGOSSIAN Jonathan Albert, Paris, FR; PRADEAU Nicolas, Tinteniac, FR; FALLOURD Yannick, Rennes, FR;

(74) Hörmannová Zuzana, Ing., Bratislava, SK;

- (86) PCT/EP2011/073039
(87) WO 2012/080462
(54) Prostriedok proti regurgitácii a/alebo proti gastroezofageálnemu refluxu, príprava a použitie

-
- (51) A24F 47/00, H05B 3/00**
(11) E 20747
(96) 12777874.4, 27.9.2012
(97) 2760302, 2.3.2016
(31) 11183197
(32) 28.9.2011
(33) EP
(73) Philip Morris Products S.A., Neuchâtel, CH;
(72) RINKER Arno, Hamburg, DE; LITZENBERGER Philipp, Hamburg, DE;
(74) PATENTSERVIS Bratislava, a. s., Bratislava, SK;
(86) PCT/EP2012/069135
(87) WO 2013/045582
(54) Priepustná termistorová fólia na odparovanie tekutín z jednorazových náustkov s odparovacími membránami

-
- (51) A24F 47/00, A24D 3/00**
(11) E 20804
(96) 12818792.9, 28.12.2012
(97) 2814342, 9.3.2016
(31) 12155248
(32) 13.2.2012
(33) EP
(73) Philip Morris Products S.A., Neuchâtel, CH;
(72) ZUBER Gérard, Froideville, CH; MEYER Cédric, Lausanne, CH; SANNA Daniele, Castel Maggiore - Bologna, IT; LOUVET Alexis, Lausanne, CH;
(74) PATENTSERVIS Bratislava, a. s., Bratislava, SK;
(86) PCT/EP2012/077086
(87) WO 2013/120565
(54) Výrobok generujúci aerosól majúci prvok ochladzujúci aerosól

-
- (51) A41D 13/00, A41D 27/00**
(11) E 20796
(96) 05787809.2, 9.9.2005
(97) 1802209, 2.12.2015
(31) 202004014975 U
(32) 23.9.2004
(33) DE
(73) X-Technology Swiss GmbH, Wollerau, CH;
(72) LAMBERTZ Bodo W., Pfäffikon, CH;
(74) Dolanská Elena, RNDr., Bratislava, SK;
(86) PCT/DE2005/001579
(87) WO 2006/047976
(54) Odevný výrobok

-
- (51) A47B 47/00, F16B 12/00**
(11) E 20750
(96) 11778655.8, 10.8.2011
(97) 2693914, 16.12.2015
(31) 201013516
(32) 11.8.2010
(33) GB

- (73) Storage Solutions Limited, Tetbury, Gloucestershire, GB; Sully Peter, Faringdon, Oxfordshire, GB;
(72) SULLY Peter, Faringdon, Oxfordshire, GB;
(74) Porubčan Róbert, Ing., Ivanka pri Dunaji, SK;
(86) PCT/GB2011/051511
(87) WO 2012/020260
(54) Skladovacia jednotka

-
- (51) A47B 88/00**
(11) E 20664
(96) 13709289.6, 8.2.2013
(97) 2827741, 3.2.2016
(31) 3392012
(32) 20.3.2012
(33) AT
(73) FULTERER Gesellschaft mbH, Lustenau, AT;
(72) MÜLLER Wolfgang, Lustenau, AT; CAUSEVIC Adis, St. Margrethen, CH; GRÜBEL Edwin, Widnau, CH;
(74) Fajnor IP, s. r. o., Bratislava, SK;
(86) PCT/AT2013/000022
(87) WO 2013/138826
(54) Pritáhovacie zariadenie pre pohyblivo uloženú nábytkovú časť

-
- (51) A47L 9/00, B65G 53/00**
(11) E 20605
(96) 10014475.7, 11.11.2010
(97) 2327346, 21.10.2015
(31) 202009016596 U
(32) 30.11.2009
(33) DE
(73) ELECTROSTAR GmbH, Reichenbach/Fils, DE;
(72) Bruntner Eugen, Schlierbach, DE;
(74) Mešková Viera, Ing., Bratislava, SK;
(54) Stočená nasávací hadica

-
- (51) A61B 19/00, B65D 65/00, A61L 2/00**
(11) E 20705
(96) 05779716.9, 1.7.2005
(97) 1791486, 18.11.2015
(31) 0407343
(32) 2.7.2004
(33) FR
(73) Arjowiggins, Boulogne Bilancort, FR;
(72) PARIS-JOLLY Agnès, La Murette, FR; SIMON Christophe, Maureillas Las Illas, FR;
(74) Litvákova Edita, Ing., Bratislava, SK;
(86) PCT/FR2005/001678
(87) WO 2006/13255
(54) Zosilnený sterilizačný obalový materiál a obal z uvedeného materiálu

-
- (51) A61F 2/00**
(11) E 20752
(96) 09778045.6, 21.8.2009
(97) 2346445, 16.12.2015
(31) 202008011178 U
(32) 22.8.2008
(33) DE
(73) Waldemar Link GmbH & Co. KG, Hamburg, DE;
(72) LINK Helmut D., Hamburg, DE;
(74) inventa Patentová a známková kancelária s.r.o., Bratislava, SK;

- (86) PCT/EP2009/006096
 (87) WO 2010/020429
(54) Endoprotéza so zásuvným spojením a s vylepšeným zaistením proti pootočeniu

- (51) A61F 5/00**
(11) E 20708
 (96) 11706870.0, 25.1.2011
 (97) 2528556, 25.3.2015
 (31) 1050518
 (32) 26.1.2010
 (33) FR
 (73) Delin Cyrille, Boulogne Billancourt, FR;
 (72) Delin Cyrille, Boulogne Billancourt, FR;
 (74) PATENTSERVIS Bratislava, a. s., Bratislava, SK;
 (86) PCT/FR2011/050138
 (87) WO 2011/092423
(54) Kolenná ortéza na poranenie predného skrúženého väzu

- (51) A61F 9/00, A61M 1/00**
(11) E 20720
 (96) 11788728.1, 15.11.2011
 (97) 2648664, 13.1.2016
 (31) 962082
 (32) 7.12.2010
 (33) US
 (73) Alcon Research, Ltd., Fort Worth, Texas, US;
 (72) LANE MD Stephen, Shoreview, Maryland, US;
 (74) PATENTSERVIS Bratislava, a. s., Bratislava, SK;
 (86) PCT/US2011/060751
 (87) WO 2012/078319
(54) Kombinovaný koaxiálny a bimanuálny irigačný/aspiračný nástroj

- (51) A61F 9/00**
(11) E 20646
 (96) 12722017.6, 4.5.2012
 (97) 2680799, 9.12.2015
 (31) 201113102208
 (32) 6.5.2011
 (33) US
 (73) Alcon LenSx, Inc., Aliso Viejo, CA, US;
 (72) RAKSI Ferenc, Mission Viejo, California, US;
 LUMMIS Wesley William, Oceanside, California, US;
 (74) PATENTSERVIS Bratislava, a. s., Bratislava, SK;
 (86) PCT/US2012036546
 (87) WO 2012/154568
(54) Nastavovací oftalmologický kotviaci systém

- (51) A61J 1/00**
(11) E 20681
 (96) 12745691.1, 7.8.2012
 (97) 2741727, 7.10.2015
 (31) 1157309, 201161522495 P
 (32) 11.8.2011, 11.8.2011
 (33) FR, US
 (73) Fresenius Medical Care Deutschland GmbH, Bad Homburg, DE;
 (72) EYRARD Thierry, Lyon, FR; FAYE Bruno, Pontcharra sur Turdine, FR; LAFFAY Philippe, Sainte Foy Les Lyon, FR; LUIRE Benoît, Sourcieux les Mines, FR;
 (74) Bušová Eva, JUDr., Bratislava, SK;

- (86) PCT/EP2012/065481
 (87) WO 2013/020989
(54) Nádobka na dialýzu

- (51) A61K 9/00, A61K 31/00**
(11) E 20713
 (96) 11726367.3, 20.5.2011
 (97) 2574167, 16.12.2015
 (31) FI20100113
 (32) 21.5.2010
 (33) IT
 (73) L. MOLteni & C. DEI FRATELLI ALITTI SOCIETA' DI ESERCIZIO S.P.A., Scandicci, IT;
 (72) ANGELI Roberto, Scandicci, IT; RAFFAELI William, Rimini, IT; RIGAMONTI Maria Adele, Firenze, IT;
 (74) ROTT, RŮŽIČKA & GUTTMANN, Bratislava, SK;
 (86) PCT/EP2011/058284
 (87) WO 2011/144746
(54) Kvapalný nosný sprej obsahujúci nízku dávku naltrexónu

- (51) A61K 9/00, A61K 31/00**
(11) E 20773
 (96) 14153337.2, 27.9.2010
 (97) 2727582, 16.3.2016
 (31) 09172083
 (32) 2.10.2009
 (33) EP
 (62) 10763317.4
 (73) CHIESI FARMACEUTICI S.p.A., Parma, IT;
 (72) Brambilla Gaetano, PARMA, IT;
 (74) FAJNOR IP, s. r. o., Bratislava, SK;
(54) Farmaceutické aerosólové prostriedky formoterolu a beklometazónidipropionátu

- (51) A61K 9/00, A61K 31/00, A61P 3/00**
(11) E 20647
 (96) 12802262.1, 20.6.2012
 (97) 2723320, 13.1.2016
 (31) 1150585
 (32) 23.6.2011
 (33) SE
 (73) Swedish Orphan Biovitrum International AB, Stockholm, SE;
 (72) SVENSSON Lennart, Solna, SE; SIDÉN Hans, Sollentuna, SE;
 (74) inventa Patentová a známková kancelária s.r.o., Bratislava, SK;
 (86) PCT/SE2012/050681
 (87) WO 2012/177214
(54) Kvapalná farmaceutická kompozícia, ktorá obsahuje nitizinón

- (51) A61K 9/00, A61K 47/00, A61P 7/00, A61K 31/00**
(11) E 20662
 (96) 07840632.9, 1.8.2007
 (97) 2152237, 30.12.2015
 (31) 915761 P, 947731 P
 (32) 3.5.2007, 3.7.2007
 (33) US, US

- (73) Novartis AG, Basel, CH;
 (72) KAPSI Shivakumar G., King Of Prussia, PA, US;
 MULLER Francis X., King Of Prussia, PA, US;
 (74) PATENTSERVIS Bratislava, a. s., Bratislava, SK;
 (86) PCT/US2007/074918
 (87) WO 2008/136843
(54) Nová farmaceutická zlúčenina

- (51) A61K 9/00**
(11) E 20589
 (96) 12781346.7, 8.11.2012
 (97) 2747752, 7.10.2015
 (31) 11188597, 201161559253 P
 (32) 10.11.2011, 14.11.2011
 (33) EP, US
 (73) Omya International AG, Oftringen, CH;
 (72) SCHWARZENTRUBER Patrick, Habsburg, CH;
 DI MAIUTA Nicola, Zuchwil, CH; SCHOELKOPF
 Joachim, Oberkilm, CH; RIDGWAY Catherine
 Jean, Mühlethal, CH; GANE Patrick A.C., Rothrist,
 CH;
 (74) ROTT, RŮŽIČKA & GUTTMANN, Bratislava,
 SK;
 (86) PCT/EP2012/072161
 (87) WO 2013/068478
**(54) Nové potiahnuté nosiče s riadeným uvoľňova-
 ním účinnej zložky**

- (51) A61K 9/00, A61K 31/00**
(11) E 20698
 (96) 12193209.9, 19.11.2012
 (97) 2732811, 13.1.2016
 (73) Oncotec Pharma Produktion GmbH, Dessau-Ros-
 slau, DE;
 (72) Schmidt Sven, Leipzig, DE; Richter Christin, Ora-
 nienbaum-Wörlitz, DE; Beck Matthias, Zwo-
 chau, DE; Gewert Jan-Arne, Weil am Rhein, DE;
 Hans Jörg, Rellingen, DE;
 (74) inventa Patentová a známková kancelária s.r.o.,
 Bratislava, SK;
(54) Spôsob prípravy lyofilizovanej kompozície

- (51) A61K 9/00, A61K 31/00**
(11) E 20701
 (96) 06024704.6, 5.8.2004
 (97) 1859789, 17.2.2016
 (31) 10336400
 (32) 6.8.2003
 (33) DE
 (62) 04763834.1
 (73) Grünenthal GmbH, Aachen, DE;
 (72) Bartholomäus Johannes, Dr., Aachen, DE; Kugel-
 mann Heinrich, Aachen, DE; Arkenau-Maric Eli-
 sabeth, Dr., Köln, DE;
 (74) Tomeš Pavol, Ing., Bratislava, SK;
**(54) Dávková forma, ktorá je zabezpečená proti
 zneužitiu**

- (51) A61K 9/00, A61K 31/00**
(11) E 20687
 (96) 12809645.0, 4.12.2012
 (97) 2787981, 9.3.2016
 (31) MI20112221
 (32) 5.12.2011
 (33) IT
 (73) Altergon S.A., Lugano, CH;
 (72) CARUCCI Simone, Lugano, CH; BERNAREG-
 GI Alberto, Lugano, CH; MARCHIORRI Maurizio,
 Lugano, CH; PONTIGGIA Marco, Lugano, CH;
 (74) FAJNOR IP s.r.o., Bratislava, SK;
 (86) PCT/EP2012/074354
 (87) WO 2013/083558
**(54) Stabilné formulácie antiagregačných látok, ome-
 ga-3 mastných kyselín a amylózy v mäkkých
 želatínových kapsulách**

- (51) A61K 31/00, A61K 45/00, C07D 487/00, A61P
 35/00**
(11) E 20759
 (96) 12166305.8, 28.12.2006
 (97) 2526934, 9.12.2015
 (31) 826720 P, 828590 P
 (32) 22.9.2006, 6.10.2006
 (33) US, US
 (62) 06850039.6
 (73) Pharmacyclics LLC, Sunnyvale, CA, US;
 Honingberg Lee, San Francisco, CA, US; Verner
 Erik, San Mateo, CA, US; Pan Zhengying, Alp-
 haretta, GA, US; Mody Tarak, Sunnyvale, CA, US;
 (74) Hörmannová Zuzana, Ing., Bratislava, SK;
(54) Inhibitory brutónovej tyrozin kinázy

- (51) A61K 31/00, A61P 3/00**
(11) E 20740
 (96) 10768898.8, 6.10.2010
 (97) 2485724, 10.2.2016
 (31) 09172365
 (32) 6.10.2009
 (33) EP
 (73) Dompé farmaceutici s.p.a., Milano, IT;
 (72) PIEMONTE Lorenzo, Milano, IT; DAFFONCHIO
 Luisa, L'Aquila AQ, IT; ALLEGRETTI Marcel-
 lo, L'Aquila AQ, IT;
 (74) Zivko Mijatovic and Partners, s. r. o., Bratislava,
 SK;
 (86) PCT/EP2010/064920
 (87) WO 2011/042465
(54) Sulfónamidy na prevenciu diabetu

- (51) A61K 31/00, C07D 487/00**
(11) E 20617
 (96) 12158715.8, 19.11.2007
 (97) 2497470, 28.10.2015
 (31) 860840 P, 861459 P, 957236 P
 (32) 22.11.2006, 29.11.2006, 22.8.2007
 (33) US, US, US
 (62) 07864592.6

- (73) Incyte Holdings Corporation, Wilmington, DE, US;
 (72) Zhuo Jincong, Boothwyn, PA Pennsylvania, US; Metcalf Brian, Moraga, CA California, US; Xu Meizhong, Hockessin, DE Delaware, US; He Chunhong, Boothwyn, PA Pennsylvania, US; Zhang Colin, Ambler, PA Pennsylvania, US; Qian Dingquan, Newark, DE Delaware, US; Burns David M., Philadelphia, PA Pennsylvania, US; Li Yunlong, Newark, DE Delaware, US; Yao Wenqing, Kennett Square, PA Pennsylvania, US;
 (74) PATENTSERVIS Bratislava, a. s., Bratislava, SK;
(54) Imidazotriazíny a imidazopyrimidíny ako inhibitory kinázy

(51) A61K 31/00, A61P 25/00, A61P 35/00
(11) E 20679

- (96) 11705047.6, 26.1.2011
 (97) 2528598, 13.1.2016
 (31) 2010015935
 (32) 27.1.2010
 (33) JP
 (73) Takeda Pharmaceutical Company Limited, Osaka-shi, Osaka, JP;
 (72) KITAMOTO Naomi, Kanagawa, JP;
 (74) Litváková Edita, Ing., Bratislava, SK;
 (86) PCT/JP2011/052077
 (87) WO 2011/093512
(54) Zlúčeniny na potlačenie poruchy periférnych nervov vyvolanej protirakovinovým činidlom

(51) A61K 31/00, A61K 9/00, A61P 31/00
(11) E 20607

- (96) 08733422.3, 30.4.2008
 (97) 2152261, 9.12.2015
 (31) 2007902266 P
 (32) 30.4.2007
 (33) AU
 (73) LEO LABORATORIES LIMITED, Dublin 2, IE;
 (72) OGBOURNE Steven Martin, Bunya, Queensland, AU; SUHRBIER Andreas, Bunya, Queensland, AU; AYLWARD James Harrison, Indooroopilly, AU;
 (74) ŽOVICOVÁ & ŽOVIC IP, s.r.o., Bratislava, SK;
 (86) PCT/AU2008/000596
 (87) WO 2008/131491
(54) Liečba virálne indukovaných lézií

(51) A61K 31/00, C07D 311/00, A61P 1/00, A61P 3/00, A61P 29/00

- (11) E 20754**
 (96) 10179374.3, 18.11.2005
 (97) 2356987, 6.1.2016
 (31) 630556 P
 (32) 22.11.2004
 (33) US
 (62) 05807597.9
 (73) EURO-CELTIQUE S.A., Luxembourg, LU;
 (72) Gutman Arie L., Haifa, IL; Nisnevich Gennady A., Haifa, IL; Rukhman Igor, Yokneam, IL; Tishin Boris, Haifa, IL; Etinger Marina M., Nesher, IL; Fedotev Irina M., Haifa, IL; Pertsikov Boris M., Nesher, IL; Khanolkar Ram, Dombivli (East), Maharashtra State, IN;
 (74) Bušová Eva, JUDr., Bratislava, SK;
(54) Spôsoby purifikácie trans(-)- Δ^9 -tetrahydrokanabinolu a trans(+)- Δ^9 -tetrahydrokanabinolu

(51) A61K 31/00, A61P 25/00

- (11) E 20716**
 (96) 10011481.8, 30.8.2004
 (97) 2384753, 6.1.2016
 (31) 498882 P
 (32) 29.8.2003
 (33) US
 (62) 04821344.1
 (73) The Brigham and Women's Hospital, Inc., Boston MA, US; President and Fellows of Harvard College, Cambridge, MA, US;
 (72) Cuny Gregory D., Houston, TX, US; Yuan Junying, Newton, MA, US; Jagtap Prakash, North Andover, MA, US; Degterev Alexei, Brookline, MA, US;
 (74) Bušová Eva, JUDr., Bratislava, SK;
(54) Deriváty hydantoínu ako inhibitory bunecnej nekrózy

(51) A61K 31/00, A61P 35/00

- (11) E 20719**
 (96) 09748884.5, 16.10.2009
 (97) 2349259, 23.12.2015
 (31) 106086 P
 (32) 16.10.2008
 (33) US
 (73) Array Biopharma, Inc., Boulder, CO, US;
 (72) TUNQUIST Brian J., Boulder, Colorado, US; WALKER Duncan H., Boulder, Colorado, US; WOESNER Richard Donald, Boulder, Colorado, US;
 (74) inventa Patentová a známková kancelária s.r.o., Bratislava, SK;
 (86) PCT/US2009/061106
 (87) WO 2010/045624
(54) Inhibitory mitózy na zvýšenie apoptózy pri terapii

(51) A61K 31/00, A61P 27/00

- (11) E 20656**
 (96) 09737257.7, 1.10.2009
 (97) 2349260, 6.1.2016
 (31) 102242 P
 (32) 2.10.2008
 (33) US
 (73) Incyte Holdings Corporation, Wilmington, DE, US;
 (72) FRIEDMAN Paul A., Villanova, Pennsylvania, US; FRIDMAN Jordan S., Newark, Delaware, US; LUCHI Monica E., Mount Laurel, New Jersey, US; WILLIAMS William V., Havertown, Pennsylvania, US;
 (74) PATENTSERVIS Bratislava, a. s., Bratislava, SK;
 (86) PCT/US2009/059203
 (87) WO 2010/039939
(54) Inhibitory Janusovej kinázy na liečenie suchého oka a iných podobných očných ochorení

(51) A61K 31/00, A61P 31/00

- (11) E 20624**
 (96) 13191041.6, 12.10.2011
 (97) 2692346, 2.12.2015
 (31) 903822, 964027, 201161446800 P, 201113100827
 (32) 13.10.2010, 9.12.2010, 25.2.2011, 4.5.2011
 (33) US, US, US, US
 (62) 11773371.7

- (73) AbbVie Bahamas Ltd., New Providence, Nassau, BS;
- (72) Degoey David A., Salem, WI Wisconsin, US; Kati Warren M., Gurnee, IL Illinois, US; Hutchins Charles W., Green Oaks, IL Illinois, US; Donner Pamela L., Mundelien, IL Illinois, US; Krueger Allan C., Gurnee, IL Illinois, US; Randolph John T., Libertyville, IL Illinois, US; Motter Christopher E., Oak Creek, WI Wisconsin, US; Nelson Lissa T., Highland Park, IL Illinois, US; Patel Sachel V., Round Lake, IL Illinois, US; Matulenko Mark A., Libertyville, IL Illinois, US; Keddy Ryan G., Beach Park, IL Illinois, US; Jinkerson Tammie K., Pleasant Prairie, WI Wisconsin, US; Gao Yi, Vernon Hills, IL Illinois, US; Liu Dachun, Vernon Hills, IL Illinois, US; Pratt John K., Kenosha, WI Wisconsin, US; Rockway Todd W., Grayslake, IL Illinois, US; Maring Clarence J., Palatine, IL Illinois, US; Hutchinson Douglas K., Newtown, US; Flentge Charles A., Salem, WI Wisconsin, US; Wagner Rolf, Antioch, IL Illinois, US; Tufano Michael D., Chicago, IL Illinois, US; Betebner David A., Grayslake, IL Illinois, US; Sarris Kathy, Mundelein, IL Illinois, US; Woller Kevin R., Antioch, IL Illinois, US; Wagaw Sebel H., Evanston, IL Illinois, US; Califano Jean C., Whitefish Bay, WI Wisconsin, US; Li Wenke, Gurnee, IL Illinois, US; Caspi Daniel D., Evanston, IL Illinois, US; Bellizzi Mary E., Lake Forest, IL Illinois, US; Carroll William A., Evanston, IL Illinois, US;
- (74) ROTT, RŮŽIČKA & GUTTMANN, Bratislava, SK;
- (54) Antivírusový derivát 1-fenyl-2,5-dibenzimidazol-5-yl-pyrolidínu**

- (51) A61K 31/00, A61K 9/00, A61P 35/00**
(11) E 20760
 (96) 10809938.3, 16.8.2010
 (97) 2468281, 27.1.2016
 (31) 2009190145
 (32) 19.8.2009
 (33) JP
 (73) Eisai R&D Management Co., Ltd., Tokyo, JP;
 (72) BANDO Masashi, Kakamigahara-shi, Gifu, JP;
 (74) inventa Patentová a známková kancelária s.r.o., Bratislava, SK;
- (86) PCT/JP2010/063804
 (87) WO 2011/021597
- (54) Farmaceutická kompozícia obsahujúca chinolínový derivát**

- (51) A61K 31/00, A61K 45/00, A61K 38/00, A61P 35/00**
(11) E 20694
 (96) 11781807.0, 11.11.2011
 (97) 2637663, 24.2.2016
 (31) 10382300
 (32) 12.11.2010
 (33) EP
 (73) Pharma Mar S.A., Colmenar Viejo Madrid, ES;
 (72) MONEO OCAÑA Victoria, Colmenar Viejo-Madrid, ES; SANTAMARÍA NÚÑEZ Gema, Colmenar Viejo-Madrid, ES; GARCÍA FERNÁNDEZ Luis Francisco, Colmenar Viejo - Madrid, ES;

GALMARINI Carlos María, Colmenar Viejo-Madrid, ES; GUILLÉN NAVARRO María José, Colmenar Viejo - Madrid, ES; AVILÉS MARÍN Pablo Manuel, Colmenar Viejo - Madrid, ES;

- (74) FAJNOR IP s.r.o., Bratislava, SK;
 (86) PCT/EP2011/069976
 (87) WO 2012/062920
- (54) Kombinovaná terapia s protinádorovým alkaloidom**

- (51) A61K 31/00, A61K 33/00, A61K 45/00, A61P 5/00, A61P 7/00, A61P 1/00, A61P 43/00**
(11) E 20678
 (96) 10797960.1, 9.7.2010
 (97) 2451299, 6.4.2016
 (31) 270615 P, 270741 P
 (32) 10.7.2009, 13.7.2009
 (33) US, US
 (73) Scott III, Linzy O., Atlanta, GA, US;
 (72) Scott III, Linzy O., Atlanta, GA, US;
 (74) Záhurecká Romana, JUDr., Banská Bystrica, SK;
 (86) PCT/US2010/041631
 (87) WO 2011/006147
- (54) Spôsoby a kompozície na liečbu zdravotných stavov súvisiacich so štítnou žľazou redukovanými folátmi**

- (51) A61K 31/00, A61K 38/00, C07J 1/00, C07J 41/00, A61P 21/00**
(11) E 20781
 (96) 08842559.0, 27.10.2008
 (97) 2203173, 23.12.2015
 (31) 07119351, 670 P
 (32) 26.10.2007, 26.10.2007
 (33) EP, US
 (73) Academisch Ziekenhuis Leiden, Leiden, NL; BioMarin Technologies B.V., Leiden, NL;
 (72) DE KIMPE Josephus Johannes, Utrecht, NL; PLATENBURG Gerardus Johannes, NL-Voor-schoten, NL; VAN DEUTEKOM Judith Christina Theodora, Dordrecht, NL; AARTSMA-RUS Annemieke, Hoofddorp, NL; VAN OMMEN Garrit-Jan Boudewijn, Amsterdam, NL;
 (74) inventa Patentová a známková kancelária s.r.o., Bratislava, SK;
 (86) PCT/NL2008/050673
 (87) WO 2009/054725
- (54) Prostriedky a spôsoby na liečenie svalových porúch**

- (51) A61K 31/00, C07C 279/00, C07C 277/00, A61P 5/00**
(11) E 20639
 (96) 10743433.4, 16.2.2010
 (97) 2399583, 27.1.2016
 (31) 200900448
 (32) 18.2.2009
 (33) ES
 (73) ITF Research Pharma, S.L.U., Alcobendas Madrid, ES;
 (72) MOSCOSO DEL PRADO Jaime, Alcobendas Madrid, ES; BANFI TOSI Beatriz, Alcobendas Madrid, ES;
 (74) KOREJZOVÁ & SPOL., v. o. s., Bratislava 5, SK;

- (86) PCT/ES2010/000067
 (87) WO 2010/094821
(54) Použitie vaginálne podávaných inzulín-senzibilizujúcich látok

- (51) A61K 31/00**
(11) E 20707
 (96) 11808253.6, 14.12.2011
 (97) 2651419, 10.2.2016
 (31) 201021186, 423000P
 (32) 14.12.2010, 14.12.2010
 (33) GB, US
 (73) Novabiotics Limited, Aberdeen, GB;
 (72) ONEIL Deborah, Craibstone, Aberdeen, GB; CHARRIER Cedric, Craibstone, Aberdeen, GB;
 (74) ŽOVICOVÁ & ŽOVIC IP, s.r.o., Bratislava, SK;
 (86) PCT/GB2011/001721
 (87) WO 2012/080700
(54) Kompozícia obsahujúca antibiotikum a d ispergátor

- (51) A61K 38/00, A61P 9/00, C07K 7/00**
(11) E 20704
 (96) 07804708.1, 12.2.2007
 (97) 1984012, 30.12.2015
 (31) 772528 P
 (32) 13.2.2006
 (33) US
 (73) Ferring B.V., Hoofddorp, NL;
 (72) LAPORTE Regent, San Diego, CA, US; RIVIÈRE Pierre J.-M., San Diego, CA, US;
 (74) Holoubková Mária, Ing., Bratislava, SK;
 (86) PCT/IB2007/002248
 (87) WO 2007/144768
(54) Využitie agonistov receptorov peptidického vazopresínu

- (51) A61K 38/00, A61P 21/00**
(11) E 20623
 (96) 09707226.8, 5.2.2009
 (97) 2249860, 14.10.2015
 (31) PCT/IB2008/000292
 (32) 8.2.2008
 (33) WO
 (73) Debiopharm International SA, Lausanne, CH;
 (72) MOLKENTIN Jeffery D., Cincinnati, OH, US;
 (74) Hörmannová Zuzana, Ing., Bratislava, SK;
 (86) PCT/IB2009/000204
 (87) WO 2009/098577
(54) Neimunosupresívny cyklosporín na liečenie pletencevej svalovej dystrofie

- (51) A61K 38/00**
(11) E 20734
 (96) 12155003.2, 31.10.2005
 (97) 2586456, 20.1.2016
 (31) 623342 P
 (32) 29.10.2004
 (33) US
 (62) 05824723.0
 (73) ratiopharm GmbH, Ulm, DE;
 (72) Defrees Shawn, North Wales, PA Pennsylvania, US;
 (74) Hörmannová Zuzana, Ing., Bratislava, SK;

- (54) Remodelácia a glykopegylácia fibroplastového rastového faktora (FGF)**

- (51) A61K 38/00**
(11) E 20782
 (96) 05706231.7, 11.2.2005
 (97) 1789076, 20.1.2016
 (31) 599143 P
 (32) 4.8.2004
 (33) US
 (73) Clinuvel Pharmaceuticals Limited, Melbourne VIC, AU;
 (72) KLEINIG Michael John, Brunswick, Victoria, AU; TICE Thomas R., Indian Springs, Alabama, US; STAAS Jay K., Maylene, Alabama, US;
 (74) ŽOVICOVÁ & ŽOVIC IP, s.r.o., Bratislava, SK;
 (86) PCT/AU2005/000181
 (87) WO 2006/012667
(54) Spôsoby vyvolania melanogenézy u subjektu

- (51) A61K 38/00, A61K 39/00, A61K 47/00, A61K 51/00, C08G 65/00, C08L 71/00**
(11) E 20670
 (96) 03731987.8, 17.1.2003
 (97) 1476181, 23.3.2016
 (31) 349917 P
 (32) 18.1.2002
 (33) US
 (73) Biogen MA Inc., Cambridge, MA, US;
 (72) LIN KoChung, Lexington, MA, US; PEPINSKY R. Blake, Arlington, MA, US; CHEN Ling Ling, Wellesley, MA, US; HESS Donna M., Waltham, MA, US; LIN Edward Y., Somerville, MA, US; PETTER Russell C., Stow, MA, US; BAKER Darren P., Hingham, MA, US;
 (74) Záhurecká Romana, JUDr., Banská Bystrica, SK;
 (86) PCT/US2003/001559
 (87) WO 2003/061577
(54) Polyalkylénové polymérne zlúčeniny a ich použitie

- (51) A61K 39/00, C12N 9/00, C07K 16/00, A61P 9/00, A61P 3/00**
(11) E 20631
 (96) 11181090.9, 13.9.2011
 (97) 2570135, 27.1.2016
 (73) Affiris AG, Wien, AT;
 (72) Brunner Sylvia, Vienna, AT; Galabova Gergana, Vienna, AT; Wanko Bettina, Vienna, AT; Windwarder Markus, Gänserndorf, AT; Winsauer Gabriele, Vienna, AT; Staffler Günther, Vienna, AT; Juno Claudia, Vienna, AT;
 (74) Hörmannová Zuzana, Ing., Bratislava, SK;
(54) Vakcína proti PCSK9

- (51) A61K 39/00, A61P 31/00**
(11) E 20629
 (96) 11706840.3, 8.3.2011
 (97) 2544711, 6.1.2016
 (31) 201003920
 (32) 9.3.2010
 (33) GB

- (73) GlaxoSmithKline Biologicals S.A., Rixensart, BE;
 (72) DENOEL Philippe, Rixensart, BE; HERMAND Philippe Vincent, Rixensart, BE; LABBE Steve, Quebec H7V 3S8, CA; POOLMAN Jan, Rixensart, BE; RIOUX Stephane, Rixensart, BE;
 (74) MAJLINGOVÁ & PARTNERS, s. r. o., Bratislava, SK;
 (86) PCT/EP2011/053485
 (87) WO 2011/110570
(54) Liečba streptokokových infekcií

- (51) A61K 47/00, C07D 487/00, C07D 519/00, A61P 35/00**
(11) E 20690
 (96) 12705600.0, 15.2.2012
 (97) 2675479, 13.1.2016
 (31) 201161443062 P, 201161443092 P, 201161483499 P
 (32) 15.2.2011, 15.2.2011, 6.5.2011
 (33) US, US, US
 (73) Immunogen, Inc., Waltham, MA, US;
 (72) LI Wei, Acton, MA, US; MILLER Michael, Framingham, MA, US; FISHKIN Nathan, Weymouth, MA, US; CHARI Ravi V. J., Newton, MA, US;
 (74) PATENTSERVIS Bratislava, a. s., Bratislava, SK;
 (86) PCT/US2012/025252
 (87) WO 2012/128868
(54) Cytotoxické benzodiazepínové deriváty

- (51) A61K 48/00, C12N 15/00**
(11) E 20808
 (96) 12173138.4, 8.3.2007
 (97) 2596807, 16.12.2015
 (31) 780905 P, 848274 P
 (32) 8.3.2006, 29.9.2006
 (33) US, US
 (62) 07752702.6
 (73) Archemix LLC, San Francisco, CA, US;
 (72) Epstein David, New York, NY, US; Kurz Jeffrey C., Winchester, MA, US;
 (74) MAJLINGOVÁ & PARTNERS, s.r.o., Bratislava, SK;
(54) Aptaméry, ktoré sa viažu na komplement a anti-C5 činidlá užitočné na liečenie očných porúch

- (51) A61L 15/00, D01F 8/00, A61F 13/00**
(11) E 20659
 (96) 09742444.4, 8.5.2009
 (97) 2305862, 6.1.2016
 (31) 2008006155
 (32) 9.5.2008
 (33) MX
 (73) Grupo P.I. Mabe, S.A. de C.V., Puebla, MX;
 (72) CANALES ESPINOSA DE LOS MONTEROS Carlos, Puebla, MX; ZAMUDIO AHUMADA Andrés, Puebla, MX; SÁNCHEZ FERNÁNDEZ Lucía, Puebla, MX;
 (74) Hörmannová Zuzana, Ing., Bratislava, SK;
 (86) PCT/IB2009/005526
 (87) WO 2009/136271
(54) Jednorazový absorpčný predmet nezaťažujúci životné prostredie

- (51) A61L 27/00, A61K 47/00**
(11) E 20801
 (96) 11730136.6, 7.6.2011
 (97) 2575908, 16.12.2015
 (31) 397100 P
 (32) 7.6.2010
 (33) US
 (73) The Curators of the University of Missouri, Columbia, MO, US;
 (72) HARRIS Anthony, Columbia, MO, US; THOMPSON Jonathan, Columbia, MO, US; RONE Rebecca, Columbia, MO, US; GRANT Sheila, Columbia, MO, US; GRANT David, Columbia, MO, US;
 (74) PATENTSERVIS Bratislava, a. s., Bratislava, SK;
 (86) PCT/US2011/039497
 (87) WO 2011/156410
(54) Konjugovaný polymérny materiál a jeho použitie

- (51) A61M 1/00**
(11) E 20645
 (96) 05825353.5, 4.11.2005
 (97) 1807145, 23.3.2016
 (31) 625488 P
 (32) 5.11.2004
 (33) US
 (73) ConvaTec Technologies Inc., Las Vegas, NV, US;
 (72) ADAMS Simon, Holywell, GB; BISHOP Stephen, Deeside, Flintshire, GB; GRIFFITHS Bryan, Upton, Chester, GB; SHAW Helen, Widnes, Cheshire, GB;
 (74) ŽOVICOVÁ & ŽOVIC IP, s.r.o., Bratislava, SK;
 (86) PCT/US2005/040189
 (87) WO 2006/052839
(54) Podtlakové krytie rany

- (51) A61M 5/00**
(11) E 20599
 (96) 12754014.4, 6.9.2012
 (97) 2753382, 9.12.2015
 (31) FI20110194
 (32) 8.9.2011
 (33) IT
 (73) Menarini International Operations Luxembourg S.A., Luxembourg, LU;
 (72) EDHOUSE Mark Jeffrey, Cambridge, Cambridgeshire, GB; DRIVER Philip Jerome, Cambridge, Cambridgeshire, GB; MOSELEY Guy Conwyn Julian, Waterbeach, Cambridgeshire, GB; LEWIS Scott Alexander, Cambridge, Cambridgeshire, GB;
 (74) Hörmannová Zuzana, Ing., Bratislava, SK;
 (86) PCT/EP2012/067438
 (87) WO 2013/034651
(54) Zariadenie na automatické vstrekovanie dávok liečiva

- (51) **A61M 5/00**
 (11) **E 20753**
 (96) 08754254.4, 8.5.2008
 (97) 2144648, 4.11.2015
 (31) 928594 P
 (32) 9.5.2007
 (33) US
 (73) Meridian Medical Technologies, Inc., Columbia, MD, US;
 (72) GRIFFITHS Steven M., Ellicott City, MD, US; HILL Robert L., Abingdon, MD, US; WANNARKA Gerald L., Glenwood, MD, US;
 (74) Bušová Eva, JUDr., Bratislava, SK;
 (86) PCT/US2008/005896
 (87) WO 2008/140737
 (54) **Systém na podávanie liečiv s malým množstvom liečebného prostriedku**

- (51) **A61M 5/00**
 (11) **E 20806**
 (96) 09173753.6, 22.10.2009
 (97) 2179759, 25.11.2015
 (31) 258754
 (32) 27.10.2008
 (33) US
 (73) Meridian Medical Technologies, Inc., Columbia, MD, US;
 (72) Mesa C. Michael, Boyds, MD, US; Cors Sarah Jane, Reston, VA, US; Fischer Penney Melinda, Providence, RI, US; Tomellini Dalita Rosemarie, Rehoboth, MA, US; Bumb Bremley Mark, Edwardsville, IL, US; Wilmot John Glyndwr, Mount Airy, US; Egerton Young Matthew, Over Cambs, GB; Raven Rebecca Sophie, Swavesey Cambs, GB; Murphy Martin Joseph, Letchworth Garden City, Herts, GB; Hurlstone Christopher John, Newport, Essex, GB; Daintrey Joseph William, Royston Herts, GB; Rochford Craig Malcolm, Andover Hants, GB; Kirkwood Stephen Philip, Haynes Beds, GB; Mathews Colin James, Godmanchester Huntingdon, GB; Hill Robert L., Abingdon, MD, US;
 (74) Bušová Eva, JUDr., Bratislava, SK;
 (54) **Automatický injektor s krytom ihly**

- (51) **A61M 5/00**
 (11) **E 20691**
 (96) 05783727.0, 4.8.2005
 (97) 1786491, 3.2.2016
 (31) 599054 P, 95664
 (32) 6.8.2004, 1.4.2005
 (33) US, US
 (73) Meridian Medical Technologies, Inc., Columbia, MD, US;
 (72) YOUNG Matthew Egerton, Over Cambs, GB; RAVEN Sophie Rebecca, Swavesey Cambs, GB; HURLSTONE Christopher John, Newport Essex, GB; ROCHFORD Craig Malcolm, Monxton Andover Hants, GB; MATHEWS Colin James, Godmanchester Huntingdon, GB; HILL Robert L., Abingdon, MD, US; WILMOT John Glyndwr, Mount Airy, MD, US;
 (74) Bušová Eva, JUDr., Bratislava, SK;
 (86) PCT/US2005/027889
 (87) WO 2006/017732
 (54) **Automatický injektor**

- (51) **A61M 31/00, A61M 5/00**
 (11) **E 20751**
 (96) 07782183.3, 19.4.2007
 (97) 2125097, 11.11.2015
 (31) 614471
 (32) 21.12.2006
 (33) US
 (73) Milestone Scientific Inc., Livingston, NJ, US;
 (72) HOCHMAN Mark N., Great Neck, NY, US;
 (74) MAJLINGOVÁ & PARTNERS, s.r.o., spoločnosť patentových zástupcov, Bratislava, SK;
 (86) PCT/US2007/066953
 (87) WO 2008/079425
 (54) **Počítačom regulovaný systém podávania lieku so snímaním dynamického tlaku**

- (51) **A61P 35/00, C07K 16/00, A61K 39/00**
 (11) **E 20718**
 (96) 12715856.6, 20.4.2012
 (97) 2707390, 30.12.2015
 (31) 11004004, 201161486071 P
 (32) 13.5.2011, 13.5.2011
 (33) EP, US
 (73) Ganymed Pharmaceuticals AG, Mainz, DE; Johannes-Gutenberg-Universität Mainz, Mainz, DE;
 (72) SAHIN Ugur, Mainz, DE; TÜRECI Özlem, Mainz, DE; KOSLOWSKI Michael, Oberschleissheim, DE; WALTER Korden, Wiesbaden, DE; WÖLL Stefan, Nackenheim, DE; KREUZBERG Maria, Mainz, DE; HUBNER Bernd, München, DE; ERDELJAN Michael, Mainz, DE; WEICHEL Michael, Bad König, DE;
 (74) Bušová Eva, JUDr., Bratislava, SK;
 (86) PCT/EP2012/001721
 (87) WO 2012/156018
 (54) **Protilátky na liečbu rakoviny, exprimujúce kladin 6**

- (51) **B01D 19/00, A01J 11/00**
 (11) **E 20644**
 (96) 11165478.6, 10.5.2011
 (97) 2522411, 6.1.2016
 (73) Etablissements MAGYAR, Dijon, FR;
 (72) Magyar Laurent, Dijon, FR; Magyar Daniel, Paris, FR;
 (74) Hörmannová Zuzana, Ing., Bratislava, SK;
 (54) **Cisterna na zhromažďovanie kvapaliny**

- (51) **B01D 25/00**
 (11) **E 20748**
 (96) 06724449.1, 20.4.2006
 (97) 1874425, 23.12.2015
 (31) 202005006535 U
 (32) 22.4.2005
 (33) DE
 (73) JVK Filtration Systems GmbH, Georgensgmünd, DE;
 (72) HERMANN Manfred, Nürnberg, DE;
 (74) ŽOVICOVÁ & ŽOVIC IP, s.r.o., Bratislava, SK;
 (86) PCT/EP2006/003613
 (87) WO 2006/111377
 (54) **Komorová filtračná platnička**

(51) B01F 3/00, B05B 7/00, B05B 12/00, B23Q 11/00
(11) E 20676
 (96) 10014738.8, 18.11.2010
 (97) 2338587, 13.1.2016
 (31) 102009060454
 (32) 24.12.2009
 (33) DE
 (73) HPM Technologie GmbH, Münsingen, DE;
 (72) Rother Reiner, Bad Urach, DE;
 (74) Bušová Eva, JUDr., Bratislava, SK;
(54) Zariadenie na výrobu aerosólu

(51) B02C 18/00, B29B 17/00, B29B 13/00, B01F 15/00, B29C 47/00, B29K 105/00
(11) E 20636
 (96) 12781265.9, 12.10.2012
 (97) 2766167, 16.12.2015
 (31) 15042011
 (32) 14.10.2011
 (33) AT
 (73) EREMA Engineering Recycling Maschinen und Anlagen Gesellschaft m.b.H., Ansfelden, AT;
 (72) FEICHTINGER Klaus, Linz, AT; HACKL Manfred, Linz-Urfahr, AT;
 (74) PATENTSERVIS Bratislava, a. s., Bratislava, SK;
 (86) PCT/AT2012/050161
 (87) WO 2013/052989
(54) Zariadenie na úpravu plastového materiálu

(51) B08B 9/00, F02M 35/00, F02M 25/00
(11) E 20652
 (96) 11747818.0, 25.2.2011
 (97) 2539086, 24.2.2016
 (31) 660433
 (32) 26.2.2010
 (33) US
 (73) Auto-Mark, Inc., Eden Prairie, MN, US;
 (72) HANSON Matthew N., Wayzata, MN, US; FAN-DREI Philip F., Bloomington, MN, US;
 (74) PATENTSERVIS Bratislava, a. s., Bratislava, SK;
 (86) PCT/US2011/000346
 (87) WO 2011/106097
(54) Podpora smerového vedenia

(51) B21B 13/00, B21B 31/00, B21B 35/00
(11) E 20749
 (96) 14169505.6, 23.3.2011
 (97) 2772320, 3.2.2016
 (31) MI20100672
 (32) 20.4.2010
 (33) IT
 (62) 11715750.3
 (73) SMS INNSE S.p.A, San Donato Milanese (MI), IT;
 (72) Marin Paolo, Vigevano (PV), IT; Pacher Marcello, Bareggio (MI), IT; Pavese Claudio, Cernusco sul Naviglio (MI), IT; Zanella Guido Emilio, Milano, IT;
 (74) Zivko Mijatovic and Partners, s. r. o., Bratislava, SK;
(54) Valcovacia stolica pre dlhé predmety

(51) B21D 51/00, B65D 1/00
(11) E 20593
 (96) 11163270.9, 31.5.2007
 (97) 2359954, 27.1.2016
 (31) 474581
 (32) 26.6.2006
 (33) US
 (62) 07797928.4
 (73) Alcoa Inc., Pittsburgh, PA, US;
 (72) Myers Gary, Sarver, PA, US; Fedusa Anthony, Lower Burrell, PA, US; Dick Robert, Cheswick, PA, US;
 (74) Hörmannová Zuzana, Ing., Bratislava, SK;
(54) Rozširovacie lisovadlo pre tvarovanie zásobníkov

(51) B21D 53/00, F03D 1/00, B21D 22/00
(11) E 20637
 (96) 12734882.9, 3.7.2012
 (97) 2576096, 9.9.2015
 (31) 102011080497
 (32) 5.8.2011
 (33) DE
 (73) Wobben Properties GmbH, Aurich, DE;
 (72) VOIGT Burkhard, Magdeburg, DE; LABS Oliver, Magdeburg, DE; KERSTEN Roy, Hohenwarthe, DE;
 (74) ROTT, RŮŽIČKA & GUTTMANN, Bratislava, SK;
 (86) PCT/EP2012/062927
 (87) WO 2013/020757
(54) Spôsob tvárnenia na tvárnenie oceľového plechu za tepla pre list rotora veternej elektrárne, ktorý má byť vyrobený

(51) B22D 41/00
(11) E 20763
 (96) 11709880.6, 17.3.2011
 (97) 2547475, 2.12.2015
 (31) 10157126
 (32) 19.3.2010
 (33) EP
 (73) Vesuvius Group S.A, Ghlin, BE;
 (72) BOISDEQUIN Vincent, Naast, BE; COLLURA Mariano, Bracquegnies, BE; SIBIET Fabrice, Colletret, FR;
 (74) Bušová Eva, JUDr., Bratislava, SK;
 (86) PCT/EP2011/001326
 (87) WO 2011/113599
(54) Vnútoraná výlevka pre premiestňovanie roztaženého kovu v nádobe, systém pre upnutie výlevky a liace zariadenie

(51) B23K 9/00
(11) E 20724
 (96) 04014916.3, 25.6.2004
 (97) 1498209, 13.1.2016
 (31) 10332422
 (32) 16.7.2003
 (33) DE
 (73) Messer Cutting Systems GmbH, Gross-Umstadt, DE;
 (72) Faust Josef, Erbach, DE; Albert Hans-Joachim, Hofheim, DE; Fenner Burkard, Gross-Umstadt, DE;
 (74) Hörmannová Zuzana, Ing., Bratislava, SK;

(54) Spôsob termického obrábania predmetu a termický obrábací stroj na jeho vykonávanie

(51) B23K 31/00, B62D 65/00

(11) E 20611

(96) 11755390.9, 1.8.2011

(97) 2608922, 16.12.2015

(31) 1056772

(32) 25.8.2010

(33) FR

(73) Peugeot Citroën Automobiles SA, Vélizy Villacoublay, FR;

(72) PICARD Guy, Iffs/plaine, FR; BARASSIN Eric, Herouvillette, FR; ZOUBKOVÁ Tatiana, Fierville Bray, FR;

(74) Hörmannová Zuzana, Ing., Bratislava, SK;

(86) PCT/FR2011/051852

(87) WO 2012/025679

(54) Maska na kontrolu zvarov

(51) B24C 5/00

(11) E 20756

(96) 12000309.0, 19.1.2012

(97) 2478968, 30.12.2015

(31) VI20110007

(32) 21.1.2011

(33) IT

(73) MAEMA S.r.l., Villafranca di Verona VR, IT;

(72) Lovato Claudio, Verona, IT;

(74) Hörmannová Zuzana, Ing., Bratislava, SK;

(54) Viacnástrojový dýzový prístroj pre opracovanie povrchu produktov z tvrdého materiálu

(51) B29B 13/00, B01F 15/00, B02C 18/00, B29C 47/00, B29B 17/00, B02C 17/00, B29B 7/00, B29K 105/00

(11) E 20633

(96) 12781260.0, 12.10.2012

(97) 2766162, 16.12.2015

(31) 15112011

(32) 14.10.2011

(33) AT

(73) EREMA Engineering Recycling Maschinen und Anlagen Gesellschaft m.b.H., Ansfelden, AT;

(72) FEICHTINGER Klaus, Linz, AT; HACKL Manfred, Linz-Urfahr, AT;

(74) PATENTSERVIS Bratislava, a. s., Bratislava, SK;

(86) PCT/AT2012/050156

(87) WO 2013/052984

(54) Zariadenie na úpravu plastového materiálu

(51) B29B 13/00, B29B 17/00, B29C 47/00, B02C 18/00, B01F 15/00, B29K 105/00

(11) E 20634

(96) 12781262.6, 12.10.2012

(97) 2766164, 16.12.2015

(31) 15092011

(32) 14.10.2011

(33) AT

(73) EREMA Engineering Recycling Maschinen und Anlagen Gesellschaft m.b.H., Ansfelden, AT;

(72) FEICHTINGER Klaus, Linz, AT; HACKL Manfred, Linz-Urfahr, AT;

(74) PATENTSERVIS Bratislava, a. s., Bratislava, SK;

(86) PCT/AT2012/050158

(87) WO 2013/052986

(54) Zariadenie na úpravu plastového materiálu

(51) B29B 13/00, B29B 17/00, B29C 47/00, B02C 18/00, B01F 15/00, B29B 7/00

(11) E 20635

(96) 12781264.2, 12.10.2012

(97) 2766166, 16.12.2015

(31) 15072011

(32) 14.10.2011

(33) AT

(73) EREMA Engineering Recycling Maschinen und Anlagen Gesellschaft m.b.H., Ansfelden, AT;

(72) FEICHTINGER Klaus, Linz, AT; HACKL Manfred, Linz-Urfahr, AT;

(74) PATENTSERVIS Bratislava, a. s., Bratislava, SK;

(86) PCT/AT2012/050160

(87) WO 2013/052988

(54) Zariadenie na úpravu plastového materiálu

(51) B29B 13/00, B29B 17/00, B01F 15/00, B02C 18/00, B29C 47/00, B29K 105/00

(11) E 20779

(96) 12781255.0, 12.10.2012

(97) 2766158, 16.12.2015

(31) 15082011

(32) 14.10.2011

(33) AT

(73) EREMA Engineering Recycling Maschinen und Anlagen Gesellschaft m.b.H., Ansfelden, AT;

(72) FEICHTINGER Klaus, Linz, AT; HACKL Manfred, Linz-Urfahr, AT;

(74) PATENTSERVIS Bratislava, a. s., Bratislava, SK;

(86) PCT/AT2012/050151

(87) WO 2013/052979

(54) Zariadenie na úpravu plastového materiálu

(51) B29B 13/00, B29B 17/00, B01F 15/00, B29C 47/00, B29K 105/00

(11) E 20780

(96) 12781258.4, 12.10.2012

(97) 2766161, 16.12.2015

(31) 15022011

(32) 14.10.2011

(33) AT

(73) EREMA Engineering Recycling Maschinen und Anlagen Gesellschaft m.b.H., Ansfelden, AT;

(72) FEICHTINGER Klaus, Linz, AT; HACKL Manfred, Linz-Urfahr, AT;

(74) PATENTSERVIS Bratislava, a. s., Bratislava, SK;

(86) PCT/AT2012/050154

(87) WO 2013/052982

(54) Zariadenie na úpravu plastového materiálu

(51) B29C 33/00, B29C 35/00, B29K 21/00, B29L 30/00, B29D 30/00

(11) E 20666

(96) 07850042.8, 4.12.2007

(97) 2100709, 11.11.2015

(31) 2006328178

(32) 5.12.2006

(33) JP

- (73) Kabushiki Kaisha Kobe Seiko Sho, Kobe-shi, Hyogo, JP;
 (72) MITAMURA Hisashi, Hyogo, JP; OKADA Kazuto, Hyogo, JP; KUWABARA Hideaki, Hyogo, JP; MURATA Tomomichi, Hyogo, JP; TOSHIMA Masatake, Hyogo, JP; FUJIEDA Yasuhiko, Hyogo, JP;
 (74) inventa Patentová a známková kancelária s.r.o., Bratislava, SK;
 (86) PCT/JP2007/073392
 (87) WO 2008/069197
(54) Vulkanizátor pneumatík a spôsob vulkanizovania pneumatík

- (51) B32B 5/00, B60R 13/00**
(11) E 20797
 (96) 11804796.8, 31.10.2011
 (97) 2750879, 16.12.2015
 (73) Industrialesud S.P.A., Roma, IT;
 (72) DI SANTE Giuseppe, Roseto Degli Abruzzi (te), IT; BIGGIO Mario, Teramo (te), IT; DI PAOLANTONIO Mario, Giulianova (te), IT; GIOVINE Gianluca, San Nicolo' A Tordino (te), IT;
 (74) Bušová Eva, JUDr., Bratislava, SK;
 (86) PCT/IB2011/054829
 (87) WO 2013/064859
(54) Predmet zhotovený z viacvrstvého kompozitného materiálu a spôsob jeho výroby

- (51) B41M 5/00, B44C 5/00, B41J 3/00, B41J 2/00**
(11) E 20745
 (96) 13187703.7, 8.10.2013
 (97) 2860037, 23.12.2015
 (73) Flooring Technologies Ltd., Pieta, MT;
 (72) Kalwa Norbert, Dr., Horn-Bad Meinberg, DE; Skorzik Timo, Gotha, DE;
 (74) BELEŠČÁK & PARTNERS, s.r.o., Piešťany, SK;
(54) Postup na prispôbenie dekoratívnych potlačí a zariadenie na vykonanie tohto postupu

- (51) B41M 5/00**
(11) E 20693
 (96) 11168651.5, 3.6.2011
 (97) 2529942, 13.1.2016
 (73) Omya International AG, Oftringen, CH;
 (72) Gane Patrick A. C., Rothrist, CH; Ridgway Catherine Jean, Mühlethal, CH; Schenker Michel, Olten, CH;
 (74) ROTT, RŮŽIČKA & GUTTMANN, Bratislava, SK;
(54) Spôsob výroby poťahovaných substrátov

- (51) B42C 7/00, B42C 9/00, B42F 13/00, G09F 15/00, B42D 3/00**
(11) E 20739
 (96) 12731665.1, 11.6.2012
 (97) 2720879, 26.8.2015
 (31) 201100357
 (32) 14.6.2011
 (33) BE
 (73) Unibind Limited, Nicosia, CY;
 (72) PELEMAN Guido, Antwerpen, BE;
 (74) Kubíny Peter, Bc., Trenčín, SK;

- (86) PCT/IB2012/001135
 (87) WO 2012/172404
(54) Prvok na výrobu viazacej zložky alebo prezentačnej tabule a spôsob využívajúci takýto prvok na výrobu viazacej zložky alebo prezentačnej tabule

- (51) B60J 5/00, B60R 13/00, B60R 19/00**
(11) E 20603
 (96) 11719298.9, 25.3.2011
 (97) 2560839, 10.2.2016
 (31) 1053128
 (32) 23.4.2010
 (33) FR
 (73) Peugeot Citroën Automobiles SA, Vélizy Villacoublay, FR;
 (72) DUVERNIER Frédéric, Villiers Le Bacle, FR; DELALANDE Stéphane, Longpont Sur Orge, FR; MESARIC Stéphane, Le Plessis Robinson, FR; LLOYD Mark, Versailles, FR; CARFANTAN Maurice, Clamart, FR;
 (74) Hörmannová Zuzana, Ing., Bratislava, SK;
 (86) PCT/FR2011/050650
 (87) WO 2011/131877
(54) Ochranný panel určený na upevnenie na časť karosérie motorového vozidla a motorové vozidlo vybavené takýmto panelom

- (51) B60N 2/00**
(11) E 20710
 (96) 12730402.0, 29.6.2012
 (97) 2736762, 20.1.2016
 (31) 102011108652
 (32) 25.7.2011
 (33) DE
 (73) Johnson Controls Components GmbH & Co. KG, Kaiserslautern, DE;
 (72) KRAMM Lars, Trippstadt, DE; HAESSEL Thomas, Haschbach, DE;
 (74) inventa Patentová a známková kancelária s.r.o., Bratislava, SK;
 (86) PCT/EP2012/002767
 (87) WO 2013/013757
(54) Sedadlo vozidla, najmä sedadlo motorového vozidla

- (51) B60N 2/00**
(11) E 20743
 (96) 12728261.4, 15.6.2012
 (97) 2723609, 6.1.2016
 (31) 102011105360
 (32) 21.6.2011
 (33) DE
 (73) Johnson Controls Components GmbH & Co. KG, Kaiserslautern, DE;
 (72) EMRICH Holger, Erdesbach, DE;
 (74) inventa Patentová a známková kancelária s.r.o., Bratislava, SK;
 (86) PCT/EP2012/061488
 (87) WO 2012/175428
(54) Sedadlo vozidla, najmä sedadlo motorového vozidla

(51) **B60N 2/00**
 (11) **E 20711**
 (96) 07819485.9, 30.10.2007
 (97) 2089248, 13.1.2016
 (31) 102006053201, 102007028052
 (32) 9.11.2006, 14.6.2007
 (33) DE, DE
 (73) Johnson Controls GmbH, Burscheid, DE;
 (72) MATHEWS Ian, Köln, DE; COOKE David, Run-
 corn, Cheshire GB; VAN-SOOLINGEN Marc,
 Tegelen, NL; NDAGIJIMANA Robin, Neuss, DE;
 PELLENZ Wolfgang, Meckenheim, DE;
 (74) inventa Patentová a známková kancelária s.r.o.,
 Bratislava, SK;
 (86) PCT/EP2007/009452
 (87) WO 2008/055610
 (54) **Sedadlo vozidla**

(51) **B60N 2/00**
 (11) **E 20775**
 (96) 11002093.0, 10.2.2006
 (97) 2335970, 23.12.2015
 (31) 102005006565
 (32) 11.2.2005
 (33) DE
 (62) 06708191.9
 (73) Johnson Controls GmbH, Burscheid, DE;
 (72) Willing Thomas, Köln, DE; Haida Stefan, Rem-
 scheid, DE; Pastoors Alfred, Köln, DE;
 (74) inventa Patentová a známková kancelária s.r.o.,
 Bratislava, SK;
 (54) **Zariadenie na zablokovanie a od blokovanie**
a sedadlo motorového vozidla s takýmto za-
riadením

(51) **B60N 2/00**
 (11) **E 20777**
 (96) 06708191.9, 10.2.2006
 (97) 1851085, 23.12.2015
 (31) 102005006565
 (32) 11.2.2005
 (33) DE
 (73) Johnson Controls GmbH, Burscheid, DE;
 (72) WILLING Thomas, Köln, DE; HAIDA Stefan,
 Remscheid, DE; PASTOORS Alfred, Köln, DE;
 (74) inventa Patentová a známková kancelária s.r.o.,
 Bratislava, SK;
 (86) PCT/EP2006/050849
 (87) WO 2006/084898
 (54) **Zariadenie na zablokovanie a od blokovanie**
a sedadlo motorového vozidla s takýmto zaria-
dením

(51) **B60Q 3/00**
 (11) **E 20802**
 (96) 11736672.4, 24.1.2011
 (97) 2528777, 9.12.2015
 (31) 1050526
 (32) 26.1.2010
 (33) FR
 (73) Saint-Gobain Glass France, Courbevoie, FR;
 (72) KLEO Christophe, Attichy, FR; GRANDGIRARD
 Bastien, Marquglise, FR; RICHARD Alexandre,
 Paris, FR; VERRAT-DEBAILLEUL Adèle, Vil-
 lers Sur Coudun, FR;

(74) Hörmannová Zuzana, Ing., Bratislava, SK;
 (86) PCT/FR2011/050126
 (87) WO 2011/092420
 (54) **Svietivý zasklievací diel na vozidlo**

(51) **B60R 13/00, B60J 5/00, B29C 45/00**
 (11) **E 20792**
 (96) 12753509.4, 4.9.2012
 (97) 2758277, 13.1.2016
 (31) 11182546
 (32) 23.9.2011
 (33) EP
 (73) Saint-Gobain Glass France, Courbevoie, FR;
 (72) SCHMIDT Sebastian, Stuttgart, DE; BLANCHE
 Luc-Henry, Schwaikheim, DE; RIEGLER Ulrich,
 Lindhorst, DE;
 (74) Hörmannová Zuzana, Ing., Bratislava, SK;
 (86) PCT/EP2012/067198
 (87) WO 2013/041368
 (54) **Kryt stĺpika na motorové vozidlá**

(51) **B65D 17/00**
 (11) **E 20649**
 (96) 08804040.7, 11.9.2008
 (97) 2310281, 11.11.2015
 (31) 102008031667
 (32) 4.7.2008
 (33) DE
 (73) IMV Innovation Marketing und Vertriebs GmbH,
 Tübingen, DE;
 (72) WICHELHAUS Andre, Stuttgart, DE;
 (74) ROTT, RŮŽIČKA & GUTTMANN, Bratislava,
 SK;
 (86) PCT/EP2008/062075
 (87) WO 2010/000340
 (54) **Opätovne uzatvoriteľné koncové viečko pre**
plechovku s otočným otvorom a opätovne utes-
niteľnou chlopňou, nápojová plechovka opat-
rená opätovne uzatvoriteľným koncovým vieč-
kom, spôsob výroby

(51) **B65D 19/00**
 (11) **E 20764**
 (96) 13191046.5, 31.10.2013
 (97) 2733085, 6.1.2016
 (31) 201220820
 (32) 20.11.2012
 (33) GB
 (73) Wright David, Portadown, Armagh, GB;
 (72) Wright David, Portadown, Armagh, GB;
 (74) Záhurecká Romana, JUDr., Banská Bystrica, SK;
 (54) **Rám pre palety**

(51) **B65D 85/00**
 (11) **E 20613**
 (96) 11714348.7, 7.3.2011
 (97) 2544966, 30.9.2015
 (31) 1000939
 (32) 9.3.2010
 (33) FR
 (73) SAVENCIA SA, Viroflay, FR;
 (72) BONNIN Yves, Maule, FR; RAVELET Sébastien,
 Brno, CZ;
 (74) Hörmannová Zuzana, Ing., Bratislava, SK;

- (86) PCT/FR2011/000120
 (87) WO 2011/110754
(54) Balenie na porcovateľný potravinový produkt

- (51) B65D 85/00, B65D 81/00**
(11) E 20706
 (96) 12794476.7, 14.9.2012
 (97) 2748087, 4.11.2015
 (31) BO20110523
 (32) 14.9.2011
 (33) IT
 (73) Macchiavelli S.r.l., San Lazzaro di Savena, IT;
 (72) RONDELLI Raffaele, Argelato, IT;
 (74) ROTT, RŮŽIČKA & GUTTMANN, Bratislava, SK;
 (86) PCT/IB2012/054821
 (87) WO 2013/038382
(54) Kapsula na prípravu nápoja

- (51) B66B 5/00, B66B 1/00**
(11) E 20762
 (96) 13701254.8, 24.1.2013
 (97) 2807103, 30.12.2015
 (31) 102012201086, 12189011, 12190499
 (32) 25.1.2012, 18.10.2012, 30.10.2012
 (33) DE, EP, EP
 (73) INVENTIO AG, Hergiswil, CH;
 (72) STÖLZL Stefan, Weinheim, DE; SCHMIDT Thomas, Schmitten, DE; DEGEN Michael, Bad Homburg, DE; DÜCHS Dominik, Mainz, DE; SCHREINER Frank, Friedrichsdorf, DE; BÜTLER Erich, Ebikon, CH; GEISSHÜSLER Michael, Luzern, CH; GREMAUD Nicolas, Richterswil, CH;
 (74) Bušová Eva, JUDr., Bratislava, SK;
 (86) PCT/EP2013/051318
 (87) WO 2013/110693
(54) Spôsob a ovládacie zariadenie na kontrolu jazdného pohybu výťahovej kabíny

- (51) B66B 11/00**
(11) E 20674
 (96) 10771765.4, 3.11.2010
 (97) 2496509, 27.1.2016
 (31) 102009053249
 (32) 6.11.2009
 (33) DE
 (73) Wobben Properties GmbH, Aurich, DE;
 (72) MEYER Hermann, Grossheide, DE; NEUNDLINGER Ulrich, Aurich, DE;
 (74) ROTT, RŮŽIČKA & GUTTMANN, Bratislava, SK;
 (86) PCT/EP2010/066667
 (87) WO 2011/054833
(54) Výťah

- (51) B66B 13/00**
(11) E 20766
 (96) 13180281.1, 13.8.2013
 (97) 2698334, 30.12.2015
 (31) 202012103068 U
 (32) 14.8.2012
 (33) DE

- (73) Wittur Holding GmbH, Wiedenzhausen, DE;
 (72) Mittermayr Franz, Loich, AT; Dollinger Markus, Opponitz, AT; Aichinger Markus, Wolfpassing, AT;
 (74) Bačík Kvetoslav, Ing., Nová Dubnica, SK;
(54) Koľajnicový systém pre posuvné dvere výťahu

- (51) B66B 13/00, B66B 11/00**
(11) E 20677
 (96) 12723499.5, 25.5.2012
 (97) 2714569, 3.2.2016
 (31) 11168023
 (32) 30.5.2011
 (33) EP
 (73) Inventio AG, Hergiswil, CH;
 (72) TEIXEIRA PINTO DIAS Manuel, Locarno, CH;
 (74) Bušová Eva, JUDr., Bratislava, SK;
 (86) PCT/EP2012/059798
 (87) WO 2012/163813
(54) Uzáver výťahovej šachty s výťahovým kontrolným usporiadaním

- (51) C03B 23/00, C03B 29/00, A61J 1/00**
(11) E 20663
 (96) 12174661.4, 15.5.2006
 (97) 2546205, 13.1.2016
 (31) 2005143307, 2005226042
 (32) 16.5.2005, 3.8.2005
 (33) JP, JP
 (62) 06732605.8
 (73) NIPRO CORPORATION, Osaka-shi, Osaka, JP;
 (72) Kuwabara Hideo, Osaka-shi, Osaka, JP; Yamachi Hideki, Osaka-shi, Osaka, JP; Ishimi Yoshitaka, Osaka-shi, Osaka, JP; Senga Shinichiro, Osaka-shi, Osaka, JP;
 (74) PATENTSERVIS Bratislava, a. s., Bratislava, SK;
(54) Spôsob výroby vialiek

- (51) C03C 10/00, A61K 6/00**
(11) E 20643
 (96) 10013142.4, 3.8.2004
 (97) 2269960, 6.1.2016
 (31) 10336913
 (32) 7.8.2003
 (33) DE
 (62) 04018339.4
 (73) Ivoclar Vivadent AG, Schaan, LI;
 (72) Schweiger Marcel, Chur, CH; Rheinberger Volker, Vaduz, LI; Bürke Harald, Frastanz, AT; Höland Wolfram, Schaan, LI;
 (74) MAJLINGOVÁ & PARTNERS, s.r.o., Bratislava, SK;
(54) Litium-silikátové materiály

- (51) C07C 29/00, C07H 3/00, C07H 1/00**
(11) E 20600
 (96) 07857108.0, 21.12.2007
 (97) 2104658, 9.12.2015
 (31) 06026696, 06026697, 06026695
 (32) 22.12.2006, 22.12.2006, 22.12.2006
 (33) EP, EP, EP
 (73) Cargill, Incorporated, Wayzata, MN, US;
 (72) WEICHERT Udo, Kempen, DE;
 (74) Hörmannová Zuzana, Ing., Bratislava, SK;

- (86) PCT/EP2007/011402
 (87) WO 2008/077640
(54) Spôsob hydrogenácie cukru, alebo cukrovej zmesi

-
- (51) C07C 237/00, C07C 311/00, C07K 5/00, C07D 207/00**
(11) E 20709
 (96) 12735610.3, 6.7.2012
 (97) 2729443, 25.11.2015
 (31) 201111682, 201161505305 P
 (32) 7.7.2011, 7.7.2011
 (33) GB, US
 (73) Kalvista Pharmaceuticals Limited, Salisbury, Wiltshire, GB;
 (72) EVANS David Michael, Salisbury, GB; DAVIE Rebecca Louise, Salisbury, GB; EDWARDS Hannah Joy, Salisbury, GB; ROOKER David Philip, Salisbury, GB;
 (74) PATENTSERVIS Bratislava, a. s., Bratislava, SK;
 (86) GB2012/051588
 (87) WO 2013/005045
(54) Deriváty benzylamínu ako inhibítory plazmového kalikreínu

-
- (51) C07C 269/00, C07C 271/00, A61K 31/00**
(11) E 20592
 (96) 04806260.8, 17.12.2004
 (97) 1697313, 16.9.2015
 (31) 0329970
 (32) 24.12.2003
 (33) GB
 (73) Generics [UK] Limited, Hertfordshire, GB;
 (72) GAITONDE Abhay, Naupada, Thane, Maharashtra, IN; MANGLE Mangesh, Kalyan, Thane, Maharashtra, IN; PAWAR Sanjay R., Bhandup (West), Mumbai, Maharashtra, IN;
 (74) inventa Patentová a známková kancelária s.r.o., Bratislava, SK;
 (86) PCT/GB2004/050042
 (87) WO 2005/061446
(54) Spôsob prípravy aminoalkylfenylkarbamátov

-
- (51) C07C 405/00, A61P 27/00, A61K 31/00**
(11) E 20776
 (96) 04804405.1, 27.12.2004
 (97) 1704141, 24.2.2016
 (31) 04100001
 (32) 5.1.2004
 (33) EP
 (73) Nicox S.A., Valbonne, FR;
 (72) ONGINI Ennio, Segrate, IT; BENEDINI Francesca, Milano, IT; CHIROLI Valerio, Milano, IT; DEL SOLDATO Piero, Monza, IT;
 (74) FAJNOR IP s.r.o., Bratislava, SK;
 (86) PCT/EP2004/014820
 (87) WO 2005/068421
(54) Prostaglandínové nitrooxyderiváty

- (51) C07D 207/00, A61K 31/00, A61P 31/00**
(11) E 20594
 (96) 13172357.9, 7.8.2009
 (97) 2682387, 7.10.2015
 (31) 188307 P
 (32) 8.8.2008
 (33) US
 (73) Tetrphase Pharmaceuticals, Inc., Watertown, MA, US;
 (72) Zahler Robert B., Pennington, New Jersey, US; Clark Roger B., Lexington, Massachusetts, US; Hunt Diana Katharine, Cambridge, Massachusetts, US; Plamondon Louis, Quebec, CA; Xiao Xiao-Yi, Lexington, Massachusetts, US; Zhou Jingye, Newton, Massachusetts, US;
 (74) Záhurecká Romana, JUDr., Banská Bystrica, SK;
(54) C7 - fluór substituované tetracyklínové zlúčeniny

-
- (51) C07D 207/00, A61K 31/00, A61P 9/00**
(11) E 20627
 (96) 06744359.8, 30.6.2006
 (97) 1899297, 9.12.2015
 (31) MU07802005
 (32) 1.7.2005
 (33) IN
 (73) Generics [UK] Limited, Hertfordshire, GB;
 (72) GORE Vinayak G., Taloja, Panvel, Dist. Raigad, Maharashtra, IN; PEHERE Ashok D., Taloja, Panvel, Dist. Raigad, Maharashtra, IN; GAIKWAD Avinash C., Taloja, Panvel, Dist. Raigad, Maharashtra, IN; VIJAYKAR Priyesh S., Taloja, Panvel, Dist. Raigad, Maharashtra, IN;
 (74) Záhurecká Romana, JUDr., Banská Bystrica, SK;
 (86) PCT/GB2006/050179
 (87) WO 2007/003963
(54) Vápenatá soľ zofenoprilu v polymorfnej forme C

-
- (51) C07D 207/00, A61K 31/00, A61P 35/00, C07D 401/00, C07D 403/00, C07D 405/00, C07D 409/00, C07D 413/00**
(11) E 20811
 (96) 11761005.5, 14.9.2011
 (97) 2627631, 16.12.2015
 (31) 102010048374
 (32) 13.10.2010
 (33) DE
 (73) Merck Patent GmbH, Darmstadt, DE;
 (72) HEINRICH Timo, Gross-Umstadt, DE; ZENKE Frank, Darmstadt, DE; CALDERINI Michel, Darmstadt, DE; MUSIL Djordje, Seeheim-Jugenheim, DE;
 (74) Bušová Eva, JUDr., Bratislava, SK;
 (86) PCT/EP2011/004608
 (87) WO 2012/048775
(54) Pyrrolidinony ako MetAP-2 inhibítory

-
- (51) C07D 211/00**
(11) E 20722
 (96) 08760145.6, 28.5.2008
 (97) 2155679, 17.2.2016
 (31) 07109320
 (32) 31.5.2007
 (33) EP

- (73) BASF SE, Ludwigshafen am Rhein, DE;
 (72) HAREMZA Sylke, Neckargemünd, DE; BERG Thomas, Ludwigshafen, DE;
 (74) ŽOVICOVÁ & ŽOVIC IP, s.r.o., Bratislava, SK;
 (86) PCT/EP2008/056550
 (87) WO 2008/145673
(54) Spôsob výroby derivátov 4-formylaminopiperidínu

- (51) C07D 217/00, A61K 31/00, A61P 9/00, A61P 25/00, A61P 27/00, C07D 401/00, C07D 413/00, C07D 487/00**
(11) E 20642
 (96) 10789260.6, 18.6.2010
 (97) 2444395, 6.1.2016
 (31) 2009146040
 (32) 19.6.2009
 (33) JP
 (73) D. Western Therapeutics Institute, Inc., Nagoya-shi, Aichi, JP;
 (72) HIDAKA Hiroyoshi, Nagoya-shi, Aichi, JP; TAKAHASHI Kouichi, Nagoya-shi, Aichi, JP; INOUE Yoshihiro, Nagoya-shi, Aichi, JP; SUMI Kengo, Nagoya-shi, Aichi, JP; NAKAMURA Ryohei, Nagoya-shi, Aichi, JP;
 (74) ROTT, RŮŽIČKA & GUTTMANN, Bratislava, SK;
 (86) PCT/JP2010/004101
 (87) WO 2010/146881
(54) Substituovaný izochinolinový derivát

- (51) C07D 231/00, A61K 31/00, A61P 29/00**
(11) E 20653
 (96) 05708783.5, 21.3.2005
 (97) 1742922, 3.2.2016
 (31) 558469 P
 (32) 1.4.2004
 (33) US
 (73) Zoetis Services LLC, Florham Park, NJ, US;
 (72) Sun Changquan Calvin, Kalamazoo, MI, US; O'Connor Garry, Sandwich, Kent, GB;
 (74) Bušová Eva, JUDr., Bratislava, SK;
 (86) PCT/IB2005/000735
 (87) WO 2005/095349
(54) Kryštalický derivát pyrazolu

- (51) C07D 241/00, A61K 9/00, A61K 31/00, A61P 31/00**
(11) E 20669
 (96) 11829249.9, 29.9.2011
 (97) 2623497, 20.1.2016
 (31) 2010221620
 (32) 30.9.2010
 (33) JP
 (73) Toyama Chemical Co., Ltd., Tokyo, JP;
 (72) TAKAKURA Keiko, Toyama-shi, Toyama, JP; NAKAMATSU Namika, Toyama-shi, Toyama, JP; TAKESHIMA Sakiko, Toyama-shi, Toyama, JP; NAKASHIMA Takayoshi, Toyama-shi, Toyama, JP;
 (74) Bušová Eva, JUDr., Bratislava, SK;
 (86) PCT/JP2011/072329
 (87) WO 2012/043696
(54) Meglumínová soľ 6-fluór-3-hydroxy-2-pyrazín-karboxamidu

- (51) C07D 253/00, A01N 43/00, A01N 47/00, A01P 13/00, C07D 401/00, C07D 403/00, C07D 405/00, C07D 409/00, C07D 413/00, C07D 417/00**
(11) E 20729
 (96) 11800564.4, 26.5.2011
 (97) 2542538, 30.12.2015
 (31) 2010148286
 (32) 29.6.2010
 (33) JP
 (73) FMC CORPORATION, Philadelphia, PA, US;
 (72) SHIBAYAMA Atsushi, Shizuoka, JP; KAJIKI Ryu, Shizuoka, JP; KOBAYASHI Masami, Tokyo, JP; MITSUNARI Takashi, Tokyo, JP; NAGAMATSU Atsushi, Tokyo, JP;
 (74) Hörmannová Zuzana, Ing., Bratislava, SK;
 (86) PCT/JP2011/062643
 (87) WO 2012/002096
(54) Derivát 6-acyl-1,2,4-triazín-3,5-diónu a herbicidy

- (51) C07D 261/00**
(11) E 20626
 (96) 05727095.1, 24.3.2005
 (97) 1728786, 13.1.2016
 (31) 556073 P
 (32) 25.3.2004
 (33) US
 (73) Sumitomo Dainippon Pharma Co., Ltd., Osaka-shi, Osaka, JP;
 (72) UENO Yoshikazu Dainippon Sumitomo Pharma Co., Ltd, Osaka-shi, Osaka, JP; ISHIKURA Tsutomu Dainippon Sumitomo Pharma Co, Ltd, Suzuka-shi, Mie, JP;
 (74) PATENTSERVIS Bratislava, a. s., Bratislava, SK;
 (86) PCT/JP2005/005349
 (87) WO 2005/092869
(54) Jednonádobový postup výroby 1,2-benzizoxazol-3-metánsulfónamidu

- (51) C07D 275/00**
(11) E 20787
 (96) 12780169.4, 25.10.2012
 (97) 2771328, 30.12.2015
 (31) 201113281600
 (32) 26.10.2011
 (33) US
 (73) Titan Chemicals Limited, Road Town, Tortola, VG;
 (72) Berg Carsten, Borre, DK; HOULLE-MARE Didier, West Malling, Ken, GB; SINGH Sangita, Caterham, Surrey, GB;
 (74) inventa Patentová a známková kancelária s.r.o., Bratislava, SK;
 (86) PCT/EP2012/071130
 (87) WO 2013/060766
(54) Spôsob prípravy 1,2-benzizotiazolin-3-ónu

- (51) C07D 401/00, A01N 43/00, A61K 31/00, A61P 33/00**
(11) E 20721
 (96) 10009628.8, 16.2.2005
 (97) 2256112, 13.1.2016
 (31) 2004041295, 2004133722, 2004261507, 2004295778

- (32) 18.2.2004, 28.4.2004, 8.9.2004, 8.10.2004
 (33) JP, JP, JP, JP
 (62) 05710251.9
 (73) Ishihara Sangyo Kaisha, Ltd., Osaka-shi, Osaka, JP;
 (72) Koyanagi Tori, Kusatsu-shi, Shiga, JP; Morita Masayuki, Kusatsu-shi, Shiga, JP; Nakamoto Kenishi, Kusatsu-shi, Shiga, JP; Hisamatsu Akihiro, Kusatsu-shi, Shiga, JP;
 (74) ROTT, RŮŽIČKA & GUTTMANN, Bratislava, SK;
(54) Antranilamidy, spôsob ich výroby a látky regulujúce škodcov obsahujúce antranilamidy

- (51) C07D 401/00, A61K 31/00, C07D 239/00, C07D 213/00**
(11) E 20778
 (96) 04806748.2, 16.11.2004
 (97) 1720853, 30.12.2015
 (31) CH01052004
 (32) 11.2.2004
 (33) IN
 (73) Natco Pharma Limited, Hyderabad, Andhra Pradesh, IN;
 (72) AMALA Kompella, Hyderabad, Andhra Pradesh, IN; SRINIVASA RAO Thungathurthi, Hyderabad, Andhra Pradesh, IN; ADIBHATLA KALI SATYA Bhujanga rao, Hyderabad, Andhra Pradesh, IN; RACHAKONDA Sreenivas, Hyderabad, Andhra Pradesh, IN; VENKAI AH CHOWDARY Nannapaneni, HYDERABAD, ANDHRA PRADESH, IN; PODILI Khadgpathi, Hyderabad, Andhra Pradesh, IN;
 (74) MAJLINGOVÁ & PARTNERS, s.r.o., Bratislava, SK;
 (86) PCT/IN2004/000352
 (87) WO 2005/077933
(54) Nová polymorfna forma imatinib mezylátu a spôsob jej prípravy

- (51) C07D 401/00, A61K 31/00, A61P 35/00**
(11) E 20784
 (96) 11174055.1, 25.9.2007
 (97) 2420497, 16.12.2015
 (31) 847471 P
 (32) 26.9.2006
 (33) US
 (62) 07838876.6
 (73) CELGENE CORPORATION, Summit, NJ, US;
 (72) Muller George W., Rancho Santa Fe, CA, US; Man Hon-Wah, Princeton, NJ, US;
 (74) Fajnor IP, s. r. o., Bratislava, SK;
(54) 5-substituované chinazolinónové deriváty ako protirakovinové látky

- (51) C07D 401/00, C07D 403/00, C07D 413/00, C07D 471/00, A61K 31/00, A61P 31/00**
(11) E 20650
 (96) 12787847.8, 12.11.2012
 (97) 2776416, 13.1.2016
 (31) 201119538
 (32) 10.11.2011
 (33) GB
 (73) Re:Viral Ltd., London, GB;

- (72) COCKERILL Stuart, London, GB; PILKINGTON Christopher, London, GB; LUMLEY James, London, GB; ANGELL Richard, London, GB; MATHEWS Neil, London, GB;
 (74) MAJLINGOVÁ & PARTNERS, s.r.o., Bratislava, SK;
 (86) PCT/GB2012/052806
 (87) WO 2013/068769
(54) Farmaceutické zlúčeniny

- (51) C07D 401/00, A61K 31/00, A61P 9/00, A61P 11/00, A61P 3/00**
(11) E 20658
 (96) 12730525.8, 27.6.2012
 (97) 2729461, 20.1.2016
 (31) 11305891, 11306034
 (32) 8.7.2011, 29.12.2011
 (33) EP, EP
 (73) SANOFI, Paris, FR;
 (72) NAGEL Norbert, M.-Walldorf, DE; BAUMGARTNER Bruno, Darmstadt, DE; BERCHTOLD Harald, Kronberg, DE; PLETTENBURG Oliver, Kelkheim, DE; KADEREIT Dieter, Offenbach, DE; MOHNICKE Mandy, Rossau, DE; GESSLER Simon, Mannheim, DE; TILLNER Joachim, Friedrichsdorf, DE;
 (74) inventa Patentová a známková kancelária s.r.o., Bratislava, SK;
 (86) PCT/EP2012/062444
 (87) WO 2013/007519
(54) Polymorfy hydrochloridu 6-(piperidín-4-yl-oxy)-2H-izochinolin-1-ónu

- (51) C07D 401/00, A61K 31/00, A61P 3/00, A61P 25/00, A61P 29/00, A61P 35/00, C07D 405/00, C07D 413/00**
(11) E 20702
 (96) 13704910.2, 7.2.2013
 (97) 2817302, 30.12.2015
 (31) 12156292
 (32) 21.2.2012
 (33) EP
 (73) Aziende Chimiche Riunite Angelini Francesco A.C.R.A.F. S.p.A., Roma, IT;
 (72) ALISI Maria Alessandra, Roma, IT; CAZZOLLA Nicola, Albano Laziale (Roma), IT; DRAGONE Patrizia, Roma, IT; FURLOTTI Guido, Roma, IT; MAUGERI Caterina, Roma, IT; OMBRATO Rosella, Roma, IT; MANCINI Francesca, Nettuno (Roma), IT;
 (74) Bušová Eva, JUDr., Bratislava, SK;
 (86) PCT/EP2013/052400
 (87) WO 2013/124158
(54) Zlúčeniny 1H-indazol-3-karboxamidu ako inhibítory 3 beta kinázy glykogén syntázy

- (51) C07D 401/00, C07D 405/00, C07D 221/00, C07D 409/00, C07D 417/00, C07D 471/00, C07D 487/00**
(11) E 20591
 (96) 04760368.3, 23.4.2004
 (97) 1622569, 2.12.2015
 (31) 466159 P, 534501 P
 (32) 24.4.2003, 6.1.2004
 (33) US, US

- (73) Incyte Holdings Corporation, Wilmington, DE, US;
(72) YAO Wenqing, Kennett Square, PA, US; ZHOU Jincong, Boothwyn, PA, US; XU Meizhong, Hockessin, DE, US; ZHANG Fenglei, Lansdale, PA, US; METCALF Brian, Moraga, CA, US;
(74) PATENTSERVIS Bratislava, a. s., Bratislava, SK;
(86) PCT/US2004/012672
(87) WO 2004/096139
(54) **Aza spiro alkanové deriváty ako inhibítory metalproteáz**

-
- (51) **C07D 401/00, A61K 31/00, A61P 29/00**
(11) **E 20640**
(96) 11710087.5, 11.3.2011
(97) 2552906, 6.1.2016
(31) 319015 P
(32) 30.3.2010
(33) US
(73) Bristol-Myers Squibb Company, Princeton, NJ, US;
(72) CHATURVEDULA Prasad V., Wallingford, Connecticut, US; DUBOWCHIK Gene M., Wallingford, Connecticut, US; MACOR John E., Wallingford, Connecticut, US;
(74) PATENTSERVIS Bratislava, a. s., Bratislava, SK;
(86) PCT/US2011/028168
(87) WO 2011/123232
(54) **Antagonista CGRP receptora**

-
- (51) **C07D 401/00, C07D 405/00, A61K 31/00, A61P 29/00**
(11) **E 20810**
(96) 11711709.3, 9.3.2011
(97) 2545045, 6.1.2016
(31) 415602 P, 312588 P
(32) 19.11.2010, 10.3.2010
(33) US, US
(73) Incyte Holdings Corporation, Wilmington, DE, US;
(72) HUANG Taisheng, Wilmington, Delaware, US; XUE Chu-Biao, Hockessin, Delaware, US; WANG Anlai, Wilmington, Delaware, US; KONG Ling, Hockessin, Delaware, US; YE Hai Fen, Newark, Delaware, US; YAO Wenqing, Kennett Square, Pennsylvania, US; RODGERS James D., Landenberg, Pennsylvania, US; SHEPARD Stacey, Wilmington, Delaware, US; WANG Haisheng, Hockessin, Delaware, US; SHAO Lixin, Newark, Delaware, US; LI Hui-Yin, Hockessin, Delaware, US; LI Qun, Newark, Delaware, US;
(74) PATENTSERVIS Bratislava, a. s., Bratislava, SK;
(86) PCT/US2011/027665
(87) WO 2011/112662
(54) **Deriváty piperidín-4-yl-azetidínu ako inhibítory JAK1**

-
- (51) **C07D 405/00, A61K 31/00, A61P 35/00**
(11) **E 20770**
(96) 12155662.5, 12.10.2004
(97) 2508521, 30.12.2015
(31) 10349113
(32) 17.10.2003
(33) DE
(73) Boehringer Ingelheim International GmbH, Ingelheim am Rhein, DE;

- (72) Rall Werner, INGELHEIM AM RHEIN, DE; Kullinna Christian, INGELHEIM AM RHEIN, DE; Schnaubelt Juergen, INGELHEIM AM RHEIN, DE; Sieger Peter, INGELHEIM AM RHEIN, DE; Soyka Rainer, INGELHEIM AM RHEIN, DE;
(74) inventa Patentová a známková kancelária s.r.o., Bratislava, SK;
(54) **Dimaleát aminokrotonylovej zlúčeniny a spôsob jej výroby**

-
- (51) **C07D 471/00, C07D 487/00, A61K 31/00, A61P 17/00, A61P 35/00, A61P 37/00**
(11) **E 20618**
(96) 11152677.8, 12.12.2006
(97) 2343299, 4.11.2015
(31) 749905 P, 810231 P, 850625 P, 856872 P, 859404 P
(32) 13.12.2005, 2.6.2006, 10.10.2006, 3.11.2006, 16.11.2006
(33) US, US, US, US, US
(62) 06839328.9
(73) Incyte Holdings Corporation, Wilmington, DE, US;
(72) Rodgers James D., Landenberg, PA, US; Shepard Stacey, Voorhees, NJ, US; Maduskuie Thomas P., Wilmington, DE, US; Wang Haisheng, Hockessin, DE, US; Falahatpisheh Nikoo, Wilmington, DE, US; Rafalski Maria, Greenville, DE, US; Arvanitis Argyrios G., Kennett Square, PA, US; Storace Louis, Middletown, DE, US; Jalluri Ravi Kumar, Avondale, PA, US; Fridman Jordan S., Newark, DE, US; Vaddi Krishna, Kennett Square, PA, US;
(74) PATENTSERVIS Bratislava, a. s., Bratislava, SK;
(54) **Heteroaryl substituované pyrrolo [2,3-b]pyrimidíny ako inhibítory Janus kinázy**

-
- (51) **C07D 471/00, A61K 31/00, A61P 31/00**
(11) **E 20628**
(96) 06808472.2, 8.11.2006
(97) 1945211, 21.10.2015
(31) 0522715
(32) 8.11.2005
(33) GB
(73) Helperby Therapeutics Limited, London, GB;
(72) BECK Petra Helga, Oxfordshire, GB; BROWN Marc Barry, Oxfordshire, GB; CLARK David Edward, Essex, GB; COATES Anthony, Cranmer Terrace, London, GB; DYKE Hazel Joan, Essex, GB; HU Yanmin, Cranmer Terrace, London, GB; LONDESBROUGH Derek John, Sunderland, GB; MILLS Keith, Hertfordshire, GB; PALLIN Thomas David, Essex, GB; REID Gary Patrick, Sunderland, GB; STODDART Gerlinda, Oxfordshire, GB;
(74) inventa Patentová a známková kancelária s.r.o., Bratislava, SK;
(86) PCT/GB2006/004178
(87) WO 2007/054693
(54) **Použitie pyrolochinolínových zlúčenín na usmrcovanie klinicky latentných mikroorganizmov**

- (51) C07D 471/00, A61K 31/00, A61P 9/00, A61P 15/00
 (11) E 20680
 (96) 11720806.6, 24.5.2011
 (97) 2576547, 27.1.2016
 (31) 102010021637
 (32) 26.5.2010
 (33) DE
 (73) Adverio Pharma GmbH, Schönefeld, DE;
 (72) FOLLMANN Markus, Wülfrath, DE; STASCH Johannes-Peter, Solingen, DE; REDLICH Gordon, Bochum, DE; ACKERSTAFF Jens, Berlin, DE; GRIEBENOW Nils, Dormagen, DE; KROH Walter, Wuppertal, DE; KNORR Andreas, Erkrath, DE; BECKER Eva-Maria, Wuppertal, DE; WUNDER Frank, Wuppertal, DE; LI Volkhart Min-Jian, Velbert, DE; HARTMANN Elke, Wuppertal, DE; MITTENDORF Joachim, Wuppertal, DE; SCHLEMMER Karl-Heinz, Wuppertal, DE; JAUTELAT Rolf, Haan, DE; BIERER Donald, Haan, DE;
 (74) inventa Patentová a známková kancelária s.r.o., Bratislava, SK;
 (86) PCT/EP2011/058431
 (87) WO 2011/147809
 (54) **Substituované 5-fluór-1H-pyrazolopyridíny a ich použitie**

- (51) C07D 487/00, A61K 31/00, A61P 35/00
 (11) E 20614
 (96) 09740185.5, 16.10.2009
 (97) 2350080, 14.10.2015
 (31) 0819095
 (32) 17.10.2008
 (33) GB
 (73) MedImmune Limited, Granta Park, Cambridge, GB;
 (72) HOWARD Philip Wilson, London, GB; GREGSON Stephen John, London, GB; MASTERSON Luke, London, GB;
 (74) MAJLINGOVÁ & PARTNERS, s.r.o., Bratislava, SK;
 (86) PCT/GB2009/002498
 (87) WO 2010/043880
 (54) **Nesymetrické pyrolobenzodiazepínové diméry na liečenie proliferatívnych chorôb**

- (51) C07D 487/00, A61K 31/00, A61P 25/00
 (11) E 20625
 (96) 04782733.2, 31.8.2004
 (97) 1664050, 9.12.2015
 (31) 499956 P
 (32) 3.9.2003
 (33) US
 (73) Neuren Pharmaceuticals Limited, Auckland, NZ;
 (72) BRIMBLE Margaret Anne, Auckland, NZ; GUNAN Jian, Auckland, NZ; SIEG Frank, Auckland, NZ;
 (74) ROTT, RŮŽIČKA & GUTTMANN, Bratislava, SK;
 (86) PCT/US2004/028308
 (87) WO 2005/023815
 (54) **Neuroprotektívne bicyklické zlúčeniny a farmaceutické kompozície, ktoré ich obsahujú**

- (51) C07D 487/00, A61K 31/00, A61P 35/00
 (11) E 20733
 (96) 11751910.8, 6.9.2011
 (97) 2614063, 13.1.2016
 (31) 11170775, 11170771, 11075022, 10176134
 (32) 21.6.2011, 21.6.2011, 4.2.2011, 10.9.2010
 (33) EP, EP, EP, EP
 (73) Bayer Intellectual Property GmbH, Monheim, DE;
 (72) KLAR Ulrich, Berlin, DE; KOPPITZ Marcus, Berlin, DE; JAUTELAT Rolf, Haan, DE; KOSEMUND Dirk, Berlin, DE; BOHLMANN Rolf, Berlin, DE; LIENAU Philip, Berlin, DE; SIEMEISTER Gerhard, Berlin, DE; WENGNER Antje Margret, Berlin, DE;
 (74) inventa Patentová a známková kancelária s.r.o., Bratislava, SK;
 (86) PCT/EP2011/065368
 (87) WO 2012/032031
 (54) **Substituované imidazopyridazíny**

- (51) C07D 487/00, A61K 31/00, A61P 35/00, A61P 43/00
 (11) E 20755
 (96) 13192666.9, 6.8.2010
 (97) 2722334, 13.1.2016
 (31) 0919433, 201010509
 (32) 5.11.2009, 22.6.2010
 (33) GB, GB
 (62) 10740654.8
 (73) GlaxoSmithKline LLC, Wilmington, DE, US;
 (72) Gosmini Romain Luc Marie, Les Ulis, FR; Mirguet Olivier, Les Ulis, FR;
 (74) MAJLINGOVÁ & PARTNERS, s.r.o., Bratislava, SK;
 (54) **Benzodiazepínový bromodoménový inhibitor**

- (51) C07D 489/00
 (11) E 20735
 (96) 11186168.8, 30.3.2005
 (97) 2426132, 13.1.2016
 (31) 557492 P, 601534 P, 620072 P, 648625 P, 651778 P
 (32) 30.3.2004, 13.8.2004, 18.10.2004, 31.1.2005, 10.2.2005
 (33) US, US, US, US, US
 (62) 05730345.5
 (73) EURO-CELTIQUE S.A., Luxembourg, LU;
 (72) Chapman Robert, Downingtown, PA, US; Rider Lonn S., Foster, RI, US; Hong Qi, Sharon, MA, US; Kyle Donald J., Yardley, PA, US; Kupper Robert Joe, East Greenwich, RI, US;
 (74) Bušová Eva, JUDr., Bratislava, SK;
 (54) **Spôsob výroby oxykodón hydrochloridu s obsahom menej ako 25 ppm 14-hydroxykodeínu**

- (51) C07D 489/00, A61K 31/00, A61P 25/00
 (11) E 20717
 (96) 11776855.6, 20.9.2011
 (97) 2619212, 6.1.2016
 (31) 201161503674 P, 384912 P
 (32) 1.7.2011, 21.9.2010
 (33) US, US

- (73) Purdue Pharma L.P., Stamford, CT, US;
(72) KYLE Donald J., Yardley, PA, US; TAFESSE Laykea, Robbinsville, NJ, US;
(74) Bušová Eva, JUDr., Bratislava, SK;
(86) PCT/IB2011/002208
(87) WO 2012/038813
(54) **Analógy buprenorfinu ako agonisti a/lebo antagonisty opioidového receptora**

-
- (51) **C07D 498/00, C07D 519/00, A01N 43/00**
(11) **E 20621**
(96) 11740608.2, 20.7.2011
(97) 2595995, 25.11.2015
(31) 10170416, 366535 P
(32) 22.7.2010, 22.7.2010
(33) EP, US
(73) BASF SE, Ludwigshafen am Rhein, DE;
(72) MICHROWSKA-PIANOWSKA Anna Aleksandra, Mannheim, DE; MAJOR Julia, Freinsheim, DE; HUTZLER Johannes, Waldsee, DE; NEWTON Trevor William, Neustadt, DE; EVANS Richard Roger, Limburgerhof, DE; KREUZ Klaus, Denzlingen, DE; GROSSMANN Klaus, Neuhofen, DE; SONG Dschun, Mannheim, DE; SIMON Anja, Weinheim, DE; WITSCHERL Matthias, Bad Dürkheim, DE; MOBERG William Karl, Neustadt, DE; PARRA RAPADO Liliana, Offenburg, DE; QU Tao, Ludwigshafen, DE; STELZER Frank, Mannheim, DE; KRAUS Helmut, Wissembourg, FR; SEITZ Thomas, Viernheim, DE; KLOET Andree van der, Heidelberg, DE; REINGRUBER Rüdiger, Ludwigshafen, DE;
(74) ŽOVICOVÁ & ŽOVIC IP, s.r.o., Bratislava, SK;
(86) PCT/EP2011/062454
(87) WO 2012/010633
(54) **Herbicídne izoxazolo[5,4-b]pyridíny**

-
- (51) **C07D 513/00, A61K 31/00, A61P 25/00**
(11) **E 20771**
(96) 10781818.9, 21.10.2010
(97) 2491045, 23.12.2015
(31) 09173912
(32) 23.10.2009
(33) EP
(73) UCB Biopharma SPRL, Brussels, BE;
(72) QUESNEL Yannick, Brussels, BE; TURET Laurent, Bruxelles, BE; MERCIER Joël, Brussels, BE;
(74) ŽOVICOVÁ & ŽOVIC IP, s.r.o., Bratislava, SK;
(86) PCT/EP2010/006434
(87) WO 2011/047860
(54) **2-Oxo-1-pyrolidinylimidazotiadiazolové deriváty**

-
- (51) **C07F 9/00, A61K 31/00, A61P 35/00, C07H 19/00, A61K 45/00**
(11) **E 20799**
(96) 12709146.0, 29.2.2012
(97) 2681227, 10.2.2016
(31) 201103582, 201105660
(32) 1.3.2011, 1.4.2011
(33) GB, GB

- (73) Nucana Biomed Limited, London, GB;
(72) MCGUIGAN Christopher, Whitchurch, Cardiff, GB; BALZARINI Jan, Heverlee, BE; SLUSAR-CYZK Magdalena, Whitchurch, Cardiff, GB; GONCZY Blanka, Cathays, Cardiff, GB; MURZIANI Paola, Cardiff, GB;
(74) PATENTSERVIS Bratislava, a. s., Bratislava, SK;
(86) PCT/GB2012/050457
(87) WO 2012/117246
(54) **Fosforamidátové deriváty 5-fluór-2'- deoxyuridínu na použitie pri liečení rakoviny**

-
- (51) **C07H 17/00, A61K 31/00, A61P 31/00**
(11) **E 20768**
(96) 12749570.3, 20.2.2012
(97) 2678349, 13.1.2016
(31) 2011034578
(32) 21.2.2011
(33) JP
(73) Taisho Pharmaceutical Co., Ltd., Tokyo, JP;
(72) SUGIMOTO Tomohiro, Tokyo, JP; SASAMOTO Naoki, Tokyo, JP; KUROSAKA Jun, Tokyo, JP; HAYASHI Masato, Tokyo, JP; YAMAMOTO Kanako, Tokyo, JP; KASHIMURA Masato, Tokyo, JP; USHIKI Yasunobu, Tokyo, JP; OGITA Haruhisa, Tokyo, JP; MIURA Tomoaki, Yokohama-shi, Kanagawa, JP; KANEMOTO Kenichi, Yokohama-shi, Kanagawa, JP; KUMURA Kou, Yokohama-shi, Kanagawa, JP; YOSHIDA Satoshi, Yokohama-shi, Kanagawa, JP; TAMURA Keiji, Yokohama-shi, Kanagawa, JP; SHITARA Eiki, Yokohama-shi, Kanagawa, JP;
(74) Bušová Eva, JUDr., Bratislava, SK;
(86) PCT/JP2012/054677
(87) WO 2012/115256
(54) **Deriváty makrolidu substituované v polohe C4"**

-
- (51) **C07H 19/00**
(11) **E 20736**
(96) 04784157.2, 15.9.2004
(97) 1670809, 13.1.2016
(31) 503237 P
(32) 15.9.2003
(33) US
(73) Hospira UK Limited, Hurley, Maidenhead, Berkshire, GB;
(72) PHIASIVONGSA Pasit, Brentwood, CA, US; REDKAR Sanjeev, Hayward, CA, US;
(74) ROTT, RŮŽIČKA & GUTTMANN, Bratislava, SK;
(86) PCT/US2004/030203
(87) WO 2005/027838
(54) **Syntéza a výroba pentostatínu a jeho prekurzorov, analógov a derivátov**

-
- (51) **C07J 41/00**
(11) **E 20665**
(96) 08735477.5, 26.3.2008
(97) 2137206, 6.1.2016
(31) 07425243
(32) 23.4.2007
(33) EP
(73) PRODOTTI CHIMICI E ALIMENTARI SPA, Basaluzzo (Alessandria), IT;

- (72) PARENTI Massimo, Novi Ligure (al), IT;
 (74) Zivko Mijatovic and Partners s.r.o., Bratislava, SK;
 (86) PCT/EP2008/053531
 (87) WO 2008/128844
(54) Spôsob prípravy kyseliny tauroursodeoxychovej

- (51) C07K 1/00, C07K 2/00, A61K 39/00, A61K 38/00**
(11) E 20757
 (96) 10182611.3, 11.10.2002
 (97) 2371838, 16.12.2015
 (31) 328101 P, 406934 P
 (32) 11.10.2001, 30.8.2002
 (33) US, US
 (62) 02804818.9
 (73) Wyeth Holdings LLC, New York, NY, US;
 (72) Zlotnick Gary W., Penfield, NY, US; Fletcher Leah D., Geneseo, NY, US; Farley John, Rochester, NY, US; Bernfield Liesel A., Rochester, NY, US; Zagursky Robert J, Victor, NY, US; Metcalf Benjamin J., Rochester, NY, US;
 (74) Tomeš Pavol, Ing., Bratislava, SK;
(54) Nové imunogénne prostriedky na prevenciu a liečbu meningokokového ochorenia

- (51) C07K 1/00, C07K 16/00**
(11) E 20675
 (96) 10180725.3, 5.9.2003
 (97) 2292637, 6.1.2016
 (31) 408653 P
 (32) 6.9.2002
 (33) US
 (62) 03752068.1
 (73) Genentech, Inc., South San Francisco, CA, US;
 (72) Gehant Richard L., South San Francisco, CA, US;
 (74) MAJLINGOVÁ & PARTNERS, s.r.o., Bratislava, SK;
(54) Spôsob proteínovej extrakcie

- (51) C07K 7/00, A61K 47/00, C07K 14/00, C07K 19/00, C12N 15/00, C12P 21/00**
(11) E 20683
 (96) 09750669.5, 22.5.2009
 (97) 2277890, 6.1.2016
 (31) 2008136106
 (32) 23.5.2008
 (33) JP
 (73) Daiichi Sankyo Company, Limited, Chuo-ku, Tokyo, JP;
 (72) WAKABAYASHI Naomi, Ohra-gun, Gunma, JP; SATO Seiji, Ohra-gun, Gunma, JP;
 (74) Litváková Edita, Ing., Bratislava, SK;
 (86) PCT/JP2009/059464
 (87) WO 2009/142307
(54) Peptid schopný predĺžiť polčas existencie predmetného peptidu v plazme

- (51) C07K 14/00, A61K 39/00**
(11) E 20809
 (96) 10797468.5, 5.4.2010
 (97) 2414387, 16.12.2015
 (31) 287996 P, 166432 P, 237956 P

- (32) 18.12.2009, 3.4.2009, 28.8.2009
 (33) US, US, US
 (73) University Of Chicago, Chicago, IL, US;
 (72) SCHNEEWIND Olaf, Chicago, IL, US; CHENG Alice, Chicago, IL, US; MISSIAKAS Dominique, Chicago, IL, US; KIM Hwan, Chicago, IL, US;
 (74) MAJLINGOVÁ & PARTNERS, s.r.o., Bratislava, SK;
 (86) PCT/US2010/029959
 (87) WO 2011/005341
(54) Kompozície a spôsoby súvisiace s variantami proteínu A (SpA)

- (51) C07K 14/00, C12N 1/00**
(11) E 20684
 (96) 11773541.5, 20.9.2011
 (97) 2619222, 6.1.2016
 (31) 10177997
 (32) 21.9.2010
 (33) EP
 (73) Ferring B.V., Hoofddorp, NL;
 (72) KANNER Dov, Copenhagen S, DK; SCHMELL Eli, Copenhagen S, DK;
 (74) Holoubková Mária, Ing., Bratislava, SK;
 (86) PCT/IB2011/002348
 (87) WO 2012/038822
(54) Zlepšený proces produkcie rekombinantného ľudského rastového hormónu

- (51) C07K 14/00**
(11) E 20742
 (96) 10182334.2, 19.12.2003
 (97) 2295126, 16.12.2015
 (31) 334303
 (32) 31.12.2002
 (33) US
 (62) 03814875.5
 (73) CSL Behring LLC, King of Prussia, PA, US;
 (72) Cook Paul I., Kankakee, IL, US; Fowler Scott A, Apex, NC, US; Kee Scott M., Bourbonnais, IL, US; Smith James R., Bourbonnais, IL, US; Weber David, Bourbonnais, IL, US; Kling Robert, Bourbonnais, IL, US;
 (74) inventa Patentová a známková kancelária s.r.o., Bratislava, SK;
(54) Kompozícia alfa-1-antitrypsínu

- (51) C07K 16/00, A61P 37/00**
(11) E 20727
 (96) 11170255.1, 2.2.2004
 (97) 2407485, 27.1.2016
 (31) 444229 P
 (32) 1.2.2003
 (33) US
 (62) 04707368.9
 (73) Tanox, Inc., Houston, TX, US;
 (72) Foster Catherine, Dumont, NJ, US; Singh Sanjaya, Sandy Hook, CT, US; Wu Herren, Boyds, MD, US;
 (74) Hörmannová Zuzana, Ing., Bratislava, SK;
(54) Vysokoafinitné anti-humánne IgE protilátky

- (51) **C07K 16/00, A61K 39/00, A61P 43/00, C07K 19/00**
(11) E 20728
 (96) 08769936.9, 30.5.2008
 (97) 2185589, 6.1.2016
 (31) 941644 P, 15127 P, 15547
 (32) 1.6.2007, 19.12.2007, 20.12.2007
 (33) US, US, US
 (73) University of Maryland, Baltimore, Baltimore, MD, US; Gliknik Inc., Baltimore, MD, US;
 (72) STROME Scott E., Reisterstown, MD, US; SCHULZE Dan H., Towson, MD, US; BLOCK David S., Ruxton, MD, US; OLSEN Henrik, Baltimore, MD, US;
 (74) MAJLINGOVÁ & PARTNERS, s.r.o., Bratislava, SK;
 (86) PCT/US2008/065428
 (87) WO 2008/151088
(54) Činidlá viažuce Fc receptory konštantnej oblasti imunoglobulínu

- (51) **C07K 16/00**
(11) E 20668
 (96) 08796249.4, 17.7.2008
 (97) 2178921, 6.1.2016
 (31) 959845 P
 (32) 17.7.2007
 (33) US
 (73) E. R. Squibb & Sons, L.L.C., Princeton, NJ, US;
 (72) TERRETT Jonathan Alexander, Sunnyvale, CA, US; LU Li-sheng, Mountain View, CA, US; HUANG Haichun, Fremont, CA, US; YAO Dapeng, Milpitas, CA, US; PAN Chin, Los Altos, CA, US; LEBLANC Heidi, Mountain View, CA, US; SPROUL Timothy, Livermore, CA, US; YAMANAKA Mark, Pleasanton, CA, US;
 (74) PATENTSERVIS Bratislava, a. s., Bratislava, SK;
 (86) PCT/US2008/070344
 (87) WO 2009/012394
(54) Monoklonálne protilátky proti glypikanu-3

- (51) **C08G 18/00, C08J 9/00, C08G 101/00**
(11) E 20590
 (96) 12809693.0, 13.12.2012
 (97) 2800769, 9.12.2015
 (31) 12150016, 12160927
 (32) 2.1.2012, 23.3.2012
 (33) EP, EP
 (73) BASF SE, Ludwigshafen am Rhein, DE;
 (72) KAMPF Gunnar, Stewede-Haldem, DE;
 (74) ŽOVICOVÁ & ŽOVIC IP, s. r. o., Bratislava, SK;
 (86) PCT/EP2012/075347
 (87) WO 2013/102540
(54) Spôsob výroby polyuretánových tvrdých penových materiálov alebo polyizokyanurátových tvrdých penových materiálov

- (51) **C08G 18/00, C08K 5/00, C08J 9/00, C08G 101/00**
(11) E 20793
 (96) 13725672.3, 29.5.2013
 (97) 2855551, 9.3.2016
 (31) 12169980
 (32) 30.5.2012
 (33) EP

- (73) BASF SE, Ludwigshafen am Rhein, DE;
 (72) FABISIAK Roland, Brockum, DE; KAMPF Gunnar, Stewede-Haldem, DE; SCHÖN Lars, Osnabrück, DE; JACOBMEIER Olaf, Lübbecke, DE;
 (74) ŽOVICOVÁ & ŽOVIC IP, s.r.o., Bratislava, SK;
 (86) PCT/EP2013/061022
 (87) WO 2013/178657
(54) Spôsob výroby polyuretánových tvrdých penových materiálov

- (51) **C08J 9/00, B32B 15/00, B32B 21/00, E04C 2/00**
(11) E 20601
 (96) 13702637.3, 1.2.2013
 (97) 2809713, 27.1.2016
 (31) 201201885
 (32) 3.2.2012
 (33) GB
 (73) Knauf Insulation, Visé, BE;
 (72) SEBENIK Gorazd, Mont-Saint-Guibert, BE; SUMI Jure, Mont-Saint-Guibert, BE; KESE Miha, Mont-Saint-Guibert, BE; LUZNIK Tomaz, Mont-Saint-Guibert, BE;
 (74) Hörmannová Zuzana, Ing., Bratislava, SK;
 (86) PCT/EP2013/052103
 (87) WO 2013/113912
(54) Kompozitná vláknitá doska

- (51) **C08J 9/00**
(11) E 20619
 (96) 09738211.3, 30.4.2009
 (97) 2274369, 2.12.2015
 (31) 08155586
 (32) 2.5.2008
 (33) EP
 (73) BASF SE, Ludwigshafen am Rhein, DE;
 (72) BRAUN Frank, Ludwigshafen, DE; BELLIN Ingo, Mannheim, DE; HAHN Kl aus, Kirchheim, DE;
 (74) ŽOVICOVÁ & ŽOVIC IP, s.r.o., Bratislava, SK;
 (86) PCT/EP2009/055250
 (87) WO 2009/133167
(54) Polystyrénové penové materiály s nízkym obsahom kovov

- (51) **C09C 1/00, D21H 17/00**
(11) E 20686
 (96) 10730227.5, 15.6.2010
 (97) 2443202, 23.12.2015
 (31) 09162727, 269243 P
 (32) 15.6.2009, 22.6.2009
 (33) EP, US
 (73) Omya International AG, Oftringen, CH;
 (72) Gane Patrick A. C., Rothrist, CH; GERARD Daniel, Basel, CH;
 (74) ROTT, RŮŽIČKA & GUTTMANN, Bratislava, SK;
 (86) PCT/IB2010/052666
 (87) WO 2010/146530
(54) Vodná suspenzia uhličitanu vápenatého so zregovaným povrchom, výsledné produkty a ich použitie

(51) C10L 5/00, B29C 47/00**(11) E 20595**

(96) 12730590.2, 18.5.2012

(97) 2711411, 4.11.2015

(31) 11382160

(32) 19.5.2011

(33) EP

(73) Sacave Patents and Investments, S.L., Alcobendas, Madrid, ES;

(72) CARRERA VARELA José Antonio, Alcobendas - Madrid, ES; SARALEGUI GUTIÉRREZ Alberto, Alcobendas - Madrid, ES; VEGA OTERINO Juan Alberto, Alcobendas - Madrid, ES;

(74) Fajnor IP, s. r. o., Bratislava, SK;

(86) PCT/ES2012/070353

(87) WO 2012/156567

(54) Spôsob a zariadenie na výrobu tuhého paliva z horľavého odpadu**(51) C10M 135/00, C10M 141/00, C10M 159/00, C10N 40/00, C10N 30/00, C10N 10/00, C10N 50/00****(11) E 20660**

(96) 11711018.9, 31.1.2011

(97) 2531587, 4.11.2015

(31) 102010006745

(32) 2.2.2010

(33) DE

(73) Fuchs Petrolub SE, Mannheim, DE;

(72) LITTEERS Thomas, Hettenthal, DE; LIEBENAU Alexander, Osthofen, DE;

(74) Litváková Edita, Ing., Bratislava, SK;

(86) PCT/DE2011/000087

(87) WO 2011/095155

(54) Mazacie tuky obsahujúce lignínsulfonát, ich výroba a použitie**(51) C12N 5/00, A61K 35/00, A61P 37/00****(11) E 20712**

(96) 11818739.2, 17.8.2011

(97) 2606120, 28.10.2015

(31) 957011, 374460 P

(32) 30.11.2010, 17.8.2010

(33) US, US

(73) University of Louisville Research Foundation, Inc., Louisville, KY, US;

(72) ILDSTAD Suzanne, Prospect, Kentucky, US; ELIOTT Mary Jane, Brandenburg, Kentucky, US;

(74) Dolanská Elena, RNDr., Bratislava, SK;

(86) PCT/US2011/048120

(87) WO 2012/024427

(54) Ľudské podporné bunky a ich využitie**(51) C12N 5/00, A61K 35/00****(11) E 20769**

(96) 03728245.6, 14.3.2003

(97) 1490480, 3.2.2016

(31) 365361 P

(32) 15.3.2002

(33) US

(73) University of North Carolina at Chapel Hill, Chapel Hill, NC, US; Vesta Therapeutics, Inc., Hanover, MD, US;

(72) REID Lola, Chapel Hill, NC, US; MOSS Nicholas G., Carrboro, NC, US; FURTH Mark E., Chapel Hill, NC, US; LUDLOW John W., Carrboro, NC, US; BRUCE Andrew T., Holly Springs, NC, US;

(74) Záhurecká Romana, JUDr., Banská Bystrica, SK;

(86) PCT/US2003/007852

(87) WO 2003/078588

(54) Primitívne a proximálne pečevňové kmeňové bunky**(51) C12N 15/00, A61K 31/00****(11) E 20661**

(96) 09748890.2, 22.10.2009

(97) 2350279, 27.1.2016

(31) 196995 P, 198931 P, PCT/IL2009/000179

(32) 22.10.2008, 11.11.2008, 15.2.2009

(33) US, US, WO

(73) Quark Pharmaceuticals, Inc., Fremont, California, US;

(72) FEINSTEIN Elena, Rehovot, IL; ALPERT Evgenia, Jerusalem, IL; METT Igor, Rehovot, IL; BAR-ILAN Amir, Haifa, IL; SPIVAK Igor, Haifa, IL; KALINSKI Hagar, Rishon-le-Zion, IL; SLAGER Netanja, Tel Aviv, IL;

(74) ŽOVICOVÁ & ŽOVIC IP, s.r.o., Bratislava, SK;

(86) PCT/US2009/061570

(87) WO 2010/048352

(54) Spôsoby liečby očných ochorení**(51) C12N 15/00, A61K 31/00****(11) E 20672**

(96) 13160338.3, 13.1.2009

(97) 2607484, 6.1.2016

(31) PCT/NL2008/050673

(32) 27.10.2008

(33) WO

(62) 09788160.1

(73) BioMarin Technologies B.V., Leiden, NL; Academisch Ziekenhuis Leiden, Leiden, NL;

(72) de Kimpe Josephus Johannes, BE Utrecht, NL; Platenburg Gerardus Johannes, XR Voorschoten, NL; van Deutekom Judith Christina Theodora, AA Dordrecht, NL; Aartsma-Rus Annemieke, BE Hoofddorp, NL; van Ommen Garrit-Jan Boudewijn, LW Amsterdam, NL;

(74) inventa Patentová a známková kancelária s.r.o., Bratislava, SK;

(54) Spôsoby a prostriedky na účinné preskakovanie exónu 45 v pre-mRNA pacienta s Duchennovou svalovou dystrofiou**(51) C12N 15/00, A61K 31/00****(11) E 20682**

(96) 09788222.9, 10.7.2009

(97) 2320925, 23.12.2015

(31) 79501 P

(32) 10.7.2008

(33) US

(73) Regenesance B.V., Amsterdam Zuidoost, NL;

(72) BAAS Frank, Hilversum, NL; FLUITER Kees, Amsterdam, NL;

(74) ŽOVICOVÁ & ŽOVIC IP, s.r.o., Bratislava, SK;

(86) PCT/NL2009/050418

(87) WO 2010/005310

(54) Antagonisty komplementu a ich použitie

- (51) **C12N 15/00, A61K 48/00, A61K 31/00, C07H 21/00**
 (11) **E 20805**
 (96) 10004274.6, 28.6.2005
 (97) 2206781, 2.12.2015
 (31) 2004903474
 (32) 28.6.2004
 (33) AU
 (62) 05754344.9
 (73) THE UNIVERSITY OF WESTERN AUSTRALIA, Crawley, Western Australia, AU;
 (72) Wilton Stephen Donald, Applecross, Western Australia, AU; Fletcher Sue, Bayswater, Western Australia, AU; McClorey Graham, Bayswater, Western Australia, AU;
 (74) inventa Patentová a známková kancelária s.r.o., Bratislava, SK;
 (54) **Antisense oligonukleotidy na indukciu preskakovania exónov a spôsob ich použitia**

- (51) **C12N 15/00, A61K 48/00**
 (11) **E 20761**
 (96) 06795291.1, 26.5.2006
 (97) 2002003, 30.12.2015
 (31) 684954 P
 (32) 27.5.2005
 (33) US
 (73) Ospedale San Raffaele S.r.l., Milano, IT; Fondazione Telethon, Roma, IT;
 (72) NALDINI Luigi, Milan, IT; BROWN Brian David, Milan, IT;
 (74) inventa Patentová a známková kancelária s.r.o., Bratislava, SK;
 (86) PCT/IB2006/002266
 (87) WO 2007/000668
 (54) **Génový vektor obsahujúci MI-RNA**

- (51) **C12N 15/00**
 (11) **E 20598**
 (96) 07849052.1, 9.10.2007
 (97) 2078088, 2.12.2015
 (31) 06291570
 (32) 9.10.2006
 (33) EP
 (73) Genoplante-Valor, Paris, FR;
 (72) HIREL Bertrand, Versailles, FR; PEREZ Pascual, Chanonat, FR;
 (74) Hörmannová Zuzana, Ing., Bratislava, SK;
 (86) PCT/IB2007/004195
 (87) WO 2008/044150
 (54) **Zlepšenie výnosnosti zrna rastlín moduláciou aktivity glutamínsyntetázy**

- (51) **C12N 15/00, A61K 35/00, A61K 38/00, A61K 48/00, A61P 11/00, C12N 5/00, C07K 14/00**
 (11) **E 20738**
 (96) 06822478.1, 27.10.2006
 (97) 1950307, 23.12.2015
 (31) 2005313971
 (32) 28.10.2005
 (33) JP
 (73) ID Pharma Co., Ltd., Ibaraki, JP;

- (72) MITOMO Katsuyuki, Ibaraki, JP; INOUE, Makoto, Ibaraki, JP; IWASAKI, Hitoshi, Ibaraki, JP; HASEGAWA Mamoru, Ibaraki, JP; ALTON Eric W, London, GB; GRIESENBACH Uta, London, GB;
 (74) FAJNOR IP s.r.o., Bratislava, SK;
 (86) PCT/JP2006/321517
 (87) WO 2007/049752
 (54) **Prenos génov do kmeňových buniek epitelu dýchacích ciest s použitím lentivírusového vektora pseudotypovaného spike proteínom RNA vírusu**

- (51) **C12P 7/00, C12P 19/00, C12N 9/00**
 (11) **E 20783**
 (96) 12700002.4, 2.1.2012
 (97) 2658984, 30.12.2015
 (31) 10197455
 (32) 31.12.2010
 (33) EP
 (73) Clariant Produkte (Deutschland) GmbH, Frankfurt am Main, DE;
 (72) RARBACH Markus, München, DE; DRAGOVIC Zdravko, München, DE; KOHL Andreas, München, DE; GERLACH Jochen, München, DE; BARTUCH Jörg, München, DE; BRÜCK Thomas, Eichenried, DE;
 (74) Hörmannová Zuzana, Ing., Bratislava, SK;
 (86) PCT/EP2012/050009
 (87) WO 2012/089844
 (54) **Účinná hydrolýza lignocelulózy s integrovanou enzýmovou výrobou**

- (51) **C12P 19/00, C12N 1/00**
 (11) **E 20725**
 (96) 13734680.5, 14.6.2013
 (97) 2870255, 6.4.2016
 (31) MI20121184
 (32) 5.7.2012
 (33) IT
 (73) Altergon Italia S.r.l., Pietradefusi (AV), IT;
 (72) PAGLIUCA Maurizio, Pietradefusi (AV), IT; RUGGIERO Alessandro, Pietradefusi (AV), IT; VOLPE Felice, Pietradefusi (AV), IT;
 (74) FAJNOR IP s.r.o., Bratislava, SK;
 (86) PCT/EP2013/062360
 (87) WO 2014/005822
 (54) **Príprava hyalurónanu sodného použitím mutantu Streptococcus zoepidemicus**

- (51) **C12P 21/00, C12N 9/00, C12N 1/00, C12N 15/00, C07H 21/00, C07K 14/00**
 (11) **E 20788**
 (96) 10183410.9, 5.3.2004
 (97) 2405015, 6.1.2016
 (31) 452360 P
 (32) 5.3.2003
 (33) US
 (62) 04717941.1
 (73) Halozyme, Inc., San Diego, CA, US;
 (72) Bookbinder Louis, San Diego, CA, US; Kundu Anirban, San Diego, CA, US; Frost Gregory, Del Mar, CA, US;

(74) inventa Patentová a známková kancelária s.r.o., Bratislava, SK;

(54) Rozpustný hyaluronidázový glykoproteín (sHA-SEGP), spôsob jeho prípravy, použitie a farmaceutické kompozície, ktoré ho obsahujú

(51) C12Q 1/00, G01N 33/00, C12M 1/00, C12M 3/00

(11) E 20723

(96) 05852268.1, 23.11.2005

(97) 1824991, 20.1.2016

(31) 630152 P

(32) 24.11.2004

(33) US

(73) Techlab, Inc., Blacksburg, VA, US;

(72) BOONE James H., Christiansburg, VA, US; LYERLY David M., Radford, VA, US; WILKINS Tracy D., Riner, VA, US;

(74) Hörmannová Zuzana, Ing., Bratislava, SK;

(86) PCT/US2005/042902

(87) WO 2006/058286

(54) Spôsob a zariadenie na detekciu analytov

(51) C12Q 1/00

(11) E 20630

(96) 11766613.1, 5.4.2011

(97) 2556171, 2.9.2015

(31) 201113080616, 321124 P

(32) 5.4.2011, 5.4.2010

(33) US, US

(73) Prognosis Biosciences, Inc., La Jolla, CA, US;

(72) CHEE Mark S., La Jolla, CA, US;

(74) PATENTSERVIS Bratislava, a. s., Bratislava, SK;

(86) PCT/US2011/031308

(87) WO 2011/127099

(54) Priestorové kódované biologické testy

(51) C22C 38/00, C21D 6/00

(11) E 20703

(96) 11764796.6, 6.9.2011

(97) 2753723, 18.11.2015

(73) ArcelorMittal, Luxembourg, LU;

(72) BOUAZIZ Olivier, Metz, FR; BARBIER David, Metz, FR; JUNG Coralie, Neunkirchen-les-Bouzonville, FR;

(74) MAJLINGOVÁ & PARTNERS, s. r. o., Bratislava, SK;

(86) PCT/FR2011/000490

(87) WO 2013/034815

(54) Valcovaná oceľ, ktorá sa vytvrdzuje pomocou precipitácie po tvárnení za tepla a/alebo kalení v nástroji, majúca veľmi vysokú pevnosť a ťažnosť, a spôsob jej výroby

(51) C23C 2/00

(11) E 20795

(96) 06820214.2, 12.10.2006

(97) 1943368, 9.12.2015

(31) PCT/FR2005/002689

(32) 27.10.2005

(33) WO

(73) ArcelorMittal, Luxembourg, LU;

(72) BELLO Alain, Hettange-Grande, FR; FABBRI Vivian, Homecourt, FR; DUGELAY Gérard, Metz, FR;

(74) MAJLINGOVÁ & PARTNERS, s.r.o., Bratislava, SK;

(86) PCT/FR2006/002316

(87) WO 2007/048895

(54) Spôsob výroby dielov s veľmi dobrými mechanickými vlastnosťami z valcovaného pota-hovaného plechu

(51) D05B 19/00, D05B 69/00

(11) E 20700

(96) 13731877.0, 12.3.2013

(97) 2828428, 3.2.2016

(31) PD20120083

(32) 19.3.2012

(33) IT

(73) Sire Srl, Noventa Padovana (PD), IT;

(72) BUSATO Renato, Noventa Padovana (PD), IT;

(74) Hörmannová Zuzana, Ing., Bratislava, SK;

(86) PCT/IB2013/051931

(87) WO 2013/140297

(54) Šijací stroj so zariadeniami na riadenie činnosti

(51) D21B 1/00, D21C 9/00, D21D 1/00, D21H 11/00

(11) E 20794

(96) 09156683.6, 30.3.2009

(97) 2236664, 16.12.2015

(73) Omya International AG, Oftringen, CH;

(72) Gane Patrick A. C., Rothrist, CH; Schoelkopf Joachim, Oberkulm, CH; Gantenbein Daniel, Basel, CH; Schenker Michel, Olten, CH; Pohl Michael, Villach, AT; Kübler Beat, Oberwil, CH;

(74) ROTT, RŮŽIČKA & GUTTMANN, Bratislava, SK;

(54) Spôsob výroby suspenzií nanofibrilárnej celulózy

(51) D21F 11/00, D21H 11/00, B31F 1/00, D21H 21/00, D21H 25/00, D21H 27/00, A47K 10/00

(11) E 20726

(96) 13001369.1, 21.3.2006

(97) 2607549, 16.3.2016

(31) 108375

(32) 18.4.2005

(33) US

(62) 06739068.2

(73) Georgia-Pacific Consumer Products LP, Atlanta, GA, US;

(72) Super Guy H., Menasha, WI, US; Edwards Steven L., Fremont, WI, US; McCullough Stephen J., Mount Calvary, WI, US; Murray Frank C., Marietta, GA, US;

(74) Hörmannová Zuzana, Ing., Bratislava, SK;

(54) Spôsob výroby materiálom krepovaného absorpčného celulóзовého hárku

(51) **D21H 19/00, D21H 21/00, C04B 14/00, C08K 3/00**

(11) **E 20641**

(96) 12185246.1, 20.9.2012

(97) 2711459, 13.1.2016

(73) Omya International AG, Oftringen, CH;

(72) Weihs Jan Philipp, Düringen, CH; Grossmann Oliver Patrick, Höhenkirchen-Siegertsbrunn, DE; Buri Matthias, Rothrist, CH; Hunziker Philipp, Böckten, CH; Gane Patrick A.C., Rothrist, CH;

(74) ROTT, RŮŽIČKA & GUTTMANN, Bratislava, SK;

(54) **Tlačiarenské médium**

(51) **E01B 7/00**

(11) **E 20671**

(96) 11721733.1, 12.5.2011

(97) 2569485, 20.1.2016

(31) 102010037110, 102010016923

(32) 23.8.2010, 12.5.2010

(33) DE, DE

(73) voestalpine BWG GmbH, Butzbach, DE; Voestalpine VAE GmbH, Wien, AT;

(72) CHRIST Thomas, Mühlhausen, DE; BERGK Thomas, Gotha, DE; HELLBACH Jürgen, Günthersleben-Wechmar, DE; KOPILOVITSCH Harald, A-8753 Hetzendorf, AT;

(74) Bušová Eva, JUDr., Bratislava, SK;

(86) PCT/EP2011/057702

(87) WO 2011/141550

(54) **Zariadenie železničného zvršku**

(51) **E02B 3/00**

(11) **E 20608**

(96) 12700958.7, 12.1.2012

(97) 2663693, 9.9.2015

(31) MI20110028

(32) 14.1.2011

(33) IT

(73) Carpi Tech B.V., AV Berkel en Rodenrijs, NL;

(72) SCUERO Alberto, Castel San Pietro, CH;

(74) MAJLINGOVÁ & PARTNERS, s.r.o., Bratislava, SK;

(86) PCT/EP2012/050423

(87) WO 2012/095483

(54) **Spôsob a zariadenie na kladenie a napínanie nepriepustného krytu pre vodné dielo zo sypaného materiálu**

(51) **E02F 5/00, E02F 3/00, E21C 45/00, E21C 50/00, F04D 13/00, F04D 29/00, F04D 7/00**

(11) **E 20695**

(96) 12711216.7, 23.1.2012

(97) 2675954, 30.12.2015

(31) MI20110061

(32) 21.1.2011

(33) IT

(73) Decomar S.p.A., Carrara (MS), IT;

(72) BENEDETTI Davide, Massa, IT; BENEDETTI Marco, Massa, IT;

(74) ROTT, RŮŽIČKA & GUTTMANN, Bratislava, SK;

(86) PCT/IB2012/000092

(87) WO 2012/153169

(54) **Zariadenie na ťažbu a spôsob ťažby usadenín z morského dna**

(51) **E04B 2/00, B28B 11/00**

(11) **E 20648**

(96) 06015133.9, 20.7.2006

(97) 1745902, 13.1.2016

(31) 102005034807, 102006022516

(32) 21.7.2005, 15.5.2006

(33) DE, DE

(73) Rockwool International A/S, Hedehusene, DK;

(72) Klose Gerd-Rüdiger, Dorsten, DE; Paulitschke Wener, Kaarst, DE; Pieper Herbert Dipl.-Ing., Dülmen, DE;

(74) inventa Patentová a známková kancelária s.r.o., Bratislava, SK;

(54) **Spôsob výroby tvárnice**

(51) **E04B 7/00, E04D 13/00, E06B 7/00**

(11) **E 20732**

(96) 12778228.2, 4.10.2012

(97) 2748390, 25.11.2015

(31) 201170549

(32) 4.10.2011

(33) DK

(73) VKR Holding A/S, Hørsholm, DK;

(72) RASMUSSEN Sten, Børkop, DK;

(74) Šupáková Andrea, JUDr., Bratislava, SK;

(86) PCT/DK2012/050372

(87) WO 2013/050040

(54) **Strešné okno s izolačným prvkom**

(51) **E04D 1/00**

(11) **E 20651**

(96) 06791649.4, 25.8.2006

(97) 1937910, 6.1.2016

(31) 102005050657

(32) 20.10.2005

(33) DE

(73) Monier Roofing GmbH, Oberursel, DE;

(72) FINK Josef, Blindenmarkt, AT;

(74) MAJLINGOVÁ & PARTNERS, s.r.o., Bratislava, SK;

(86) PCT/EP2006/008332

(87) WO 2007/045299

(54) **Škridla s najmenej jedným vodným žľabom vymedzeným vyvýšeniami**

(51) **E04D 13/00**

(11) **E 20731**

(96) 12772709.7, 4.10.2012

(97) 2751354, 25.11.2015

(31) 201170553

(32) 4.10.2011

(33) DK

(73) VKR Holding A/S, Hørsholm, DK;

(72) VESTERBY Lasse, Østbirk, DK; KRISTENSEN Kristian Nitzsch, Galten, DK;

(74) Šupáková Andrea, JUDr., Bratislava, SK;

(86) PCT/DK2012/050377

(87) WO 2013/050045

(54) **Strešné okno s vylepšeným krycím oplechovaním**

(51) E04D 13/00
(11) E 20737
 (96) 12772214.8, 4.10.2012
 (97) 2748388, 25.11.2015
 (31) 201170548
 (32) 4.10.2011
 (33) DK
 (73) VKR Holding A/S, Hørsholm, DK;
 (72) WIIG Martin Schwartz, Viby J, DK; ATZEN Bent, Horsens, DK;
 (74) Šupáková Andrea, JUDr., Bratislava, SK;
 (86) PCT/DK2012/050375
 (87) WO 2013/050043
(54) Strešné okno s upevňovacím zariadením krycieho dielu

(51) E04D 13/00, E06B 7/00, F24F 13/00
(11) E 20767
 (96) 12778227.4, 4.10.2012
 (97) 2751355, 25.11.2015
 (31) 201170550
 (32) 4.10.2011
 (33) DK
 (73) VKR Holding A/S, Hørsholm, DK;
 (72) JENSEN Jimmy Skjold, Gelsted, DK;
 (74) Šupáková Andrea, JUDr., Bratislava, SK;
 (86) PCT/DK2012/050371
 (87) WO 2013/050039
(54) Strešné okno s horným modulom krídla

(51) E04D 13/00
(11) E 20765
 (96) 14182374.0, 27.8.2014
 (97) 2843150, 23.12.2015
 (31) 40515513
 (32) 28.8.2013
 (33) PL
 (73) FAKRO PP Sp. z o.o., Nowy Sacz, PL;
 (72) Majoch Waclaw, Nowy Sacz, PL; Musial Henryk, Wieliczka, PL; Gruca Tomasz, Muszyna, PL;
 (74) LITVÁKOVÁ A SPOL., s.r.o., Patentová a známková kancelária, Bratislava, SK;
(54) Okenný rám s kovaním pre strešné okno

(51) E04G 17/00
(11) E 20715
 (96) 11702442.2, 1.2.2011
 (97) 2536899, 27.1.2016
 (31) 102010002108
 (32) 18.2.2010
 (33) DE
 (73) Peri GmbH, Weissenhorn, DE;
 (72) BRAUN Hans, Memmingen, DE; RENZ Bernd, Vöhringen, DE;
 (74) Hörmannová Zuzana, Ing., Bratislava, SK;
 (86) PCT/EP2011/051419
 (87) WO 2011/101240
(54) Kotvový systém debnenia betónovej steny

(51) E05B 19/00, E05B 49/00, B60K 28/00, B60R 25/00
(11) E 20714
 (96) 04816144.2, 16.9.2004
 (97) 1703045, 6.1.2016
 (31) 2003324562, PCT/JP2004/007826
 (32) 17.9.2003, 4.6.2004
 (33) JP, WO
 (73) d-Key Inc., Apia, WS;
 (72) Kamiki Hiroshi, Toyonaka-shi, Osaka, JP;
 (74) inventa Patentová a známková kancelária s.r.o., Bratislava, SK;
 (86) PCT/JP2004/013538
 (87) WO 2005/026477
(54) Kľúč pre vozidlo a zariadenie na zabránenie riadenia pod vplyvom alkoholu

(51) E05B 27/00
(11) E 20803
 (96) 10727430.0, 1.7.2010
 (97) 2452030, 2.12.2015
 (31) 102009026117
 (32) 7.7.2009
 (33) DE
 (73) C. Ed. Schulte Gesellschaft mit beschränkter Haftung Zylinderschlossfabrik, Velbert, DE;
 (72) BAUMANN Andreas, Essen, DE;
 (74) Mešková Viera, Ing., Bratislava 1, SK;
 (86) PCT/EP2010/059337
 (87) WO 2011/003798
(54) Cylindrická vložka s príslušným kľúčom

(51) E05D 15/00, E05F 1/00, E05C 17/00, E04D 13/00, E05F 5/00
(11) E 20730
 (96) 09776210.8, 12.3.2009
 (97) 2406448, 25.11.2015
 (73) VKR Holding A/S, Hørsholm, DK;
 (72) Ryberg Jesper, Taastrup, DK; KORNERUP Klaus, Birkerød, DK; TOFT-JENSEN Niels Henrik, Søborg, DK;
 (74) Šupáková Andrea, JUDr., Bratislava, SK;
 (86) PCT/DK2009/050053
 (87) WO 2010/102623
(54) Zdvíhacie zariadenie

(51) E06B 3/00
(11) E 20604
 (96) 09768346.0, 30.9.2009
 (97) 2334887, 23.12.2015
 (31) 202008013046 U
 (32) 2.10.2008
 (33) DE
 (73) Kronenberg Ralf M., Haan, DE;
 (72) Kronenberg Max, Solingen, DE; Kronenberg Ralf M., Haan, DE;
 (74) inventa Patentová a známková kancelária s.r.o., Bratislava, SK;
 (86) PCT/EP2009/062684
 (87) WO 2010/037777
(54) Zásuvný spoj

(51) E06B 9/00, E05D 15/00
(11) E 20610
 (96) 11701014.0, 19.1.2011
 (97) 2539528, 21.10.2015
 (31) 102010000556
 (32) 25.2.2010
 (33) DE
 (73) EFAFLEX INZENIRING d.o.o. Ljubljana, Ljubljana, SI;
 (72) LETONJE Jure, Menges, SI; MAZEJ Andrej, Vodice, SI; KŪZMIC Janez, Litija, SI;
 (74) PATENTSERVIS Bratislava, a. s., Bratislava, SK;
 (86) PCT/EP2011/000202
 (87) WO 2011/103946
(54) Zdvíhacia brána s pohyblivým vedením krídla brány

(51) E06B 9/00, E05D 15/00, E05F 15/00
(11) E 20798
 (96) 12743371.2, 19.7.2012
 (97) 2737152, 16.12.2015
 (31) 102011052304
 (32) 29.7.2011
 (33) DE
 (73) EFAFLEX INZENIRING d.o.o. Ljubljana, Ljubljana, SI;
 (72) LETONJE Jure, Menges, SI; KŪZMIC Janez, Litija, SI; MAZEJ Andrej, Vodice, SI;
 (74) PATENTSERVIS Bratislava, a. s., Bratislava, SK;
 (86) PCT/EP2012/003043
 (87) WO 2013/017209
(54) Zdvíhacia brána s pohyblivým krídlom brány

(51) F01B 17/00, F01B 19/00, F01B 1/00, F01B 29/00, F03C 1/00, F03C 7/00
(11) E 20785
 (96) 11725219.7, 15.3.2011
 (97) 2550433, 16.12.2015
 (31) P002410
 (32) 22.3.2010
 (33) RS
 (73) Tomov Mitko, München, DE;
 (72) Tomov Mitko, München, DE;
 (74) Guniš Jaroslav, Mgr., Bratislava, SK;
 (86) PCT/RS2011/000004
 (87) WO 2011/119061
(54) Piestny motor s pohyblivými stenami valca

(51) F02B 75/00
(11) E 20588
 (96) 10741584.6, 4.2.2010
 (97) 2396524, 14.10.2015
 (31) 207280 P
 (32) 11.2.2009
 (33) US
 (73) Yan Engines, Inc., Austin, TX, US;
 (72) YAN Miin Jeng, Dublin, OH, US;
 (74) inventa Patentová a známková kancelária s.r.o., Bratislava, SK;
 (86) PCT/US2010/023248
 (87) WO 2010/093560
(54) Prispôsobivé sedlo piestu pre motory s rozdielnymi zábermi v cykle

(51) F02C 6/00, B02C 21/00, F02C 3/00, F01K 23/00
(11) E 20612
 (96) 08744950.0, 2.4.2008
 (97) 2132425, 11.11.2015
 (31) 910547 P, 60459
 (32) 6.4.2007, 1.4.2008
 (33) US, US
 (73) The Babcock & Wilcox Company, Barberton, OH, US;
 (72) MARTIN William N., Brecksville, OH, US; SOMMER Todd M., Dalton, OH, US;
 (74) inventa Patentová a známková kancelária s.r.o., Bratislava, SK;
 (86) PCT/US2008/059147
 (87) WO 2008/124443
(54) Spôsob a zariadenie na prípravu práškoveho uhlia používaného pri výrobe syntetického plynu

(51) F03D 13/00, F03D 1/00, H01F 27/00, E04H 12/00, F03D 17/00, F03D 80/00
(11) E 20606
 (96) 04707228.5, 2.2.2004
 (97) 1592886, 14.10.2015
 (31) 10304026, 10310036
 (32) 1.2.2003, 6.3.2003
 (33) DE, DE
 (73) Wobben Properties GmbH, Aurich, DE;
 (72) Aloys Wobben, Aurich, DE;
 (74) ROTT, RŮŽIČKA & GUTTMANN, Bratislava, SK;
 (86) PCT/EP2004/000918
 (87) WO 2004/067959
(54) Spôsob vybudovania veternej elektrárne, ako aj veterná elektrárň

(51) F04B 35/00, F04B 49/00
(11) E 20596
 (96) 12709775.6, 25.1.2012
 (97) 2669519, 29.7.2015
 (31) P11100026
 (32) 26.1.2011
 (33) BR
 (46) 3.10.2014
 (73) Whirlpool S.A., Sao Paulo - SP, BR;
 (72) SCHWARZ Marcos Guilherme, Joinville, SC, BR; GUOLO NAZARIO Filipe, Joinville, Santa Catarina, BR;
 (74) Holoubková Mária, Ing., Bratislava, SK;
 (86) PCT/BR2012/000014
 (87) WO 2012/100313
(54) Systém a spôsob regulácie piestového kompresora

(51) F04B 35/00, H02K 3/00, H02K 1/00
(11) E 20791
 (96) 08760368.4, 2.6.2008
 (97) 2150700, 6.1.2016
 (31) 3462007
 (32) 31.5.2007
 (33) AT
 (73) Secop Austria GmbH, Fürstenfeld, AT;
 (72) ZEINLINGER Helmut, Stellberg, AT; SCHÖGLER Hans Peter, Fehring, AT;

- (74) Hörmannová Zuzana, Ing., Bratislava, SK;
 (86) PCT/EP2008/056782
 (87) WO 2008/145760
(54) Kompresor chladiaceho média

(51) F04C 2/00, F04C 11/00
(11) E 20689

- (96) 11748632.4, 18.8.2011
 (97) 2606234, 20.1.2016
 (31) 202010011626 U
 (32) 20.8.2010
 (33) DE
 (73) Hugo Vogelsang Maschinenbau GmbH, Essen, DE;
 (72) KRAMPE Paul, Essen, Olbg, DE;
 (74) ROTT, RŮŽIČKA & GUTTMANN, Bratislava, SK;
 (86) PCT/EP2011/064229
 (87) WO 2012/022784
(54) Čerpadlo s rotujúcimi piestami

(51) F16L 3/00
(11) E 20807

- (96) 10157221.2, 22.3.2010
 (97) 2236885, 16.12.2015
 (31) 202009002018 U
 (32) 1.4.2009
 (33) DE
 (73) OBO Bettermann GmbH & Co. KG, Menden, DE;
 (72) Voss Karl Josef, Balve, DE;
 (74) Bušová Eva, JUDr., Bratislava, SK;
(54) Inštalčná časť

(51) F16L 55/00, F24D 3/00
(11) E 20657

- (96) 12753489.9, 3.9.2012
 (97) 2753880, 9.3.2016
 (31) 102011113028
 (32) 10.9.2011
 (33) DE
 (73) Winkelmann Sp. z o.o., Legnica, PL;
 (72) MÜLLER Frank, Ahlen, DE; SCHMITZ Egon, Leipzig, DE; ÜNAL Besim, Ahlen, DE;
 (74) Hörmannová Zuzana, Ing., Bratislava, SK;
 (86) PCT/EP2012/067052
 (87) WO 2013/034508
(54) Membránová tlaková expanzná nádoba

(51) F23G 7/00
(11) E 20741

- (96) 11152462.5, 28.1.2011
 (97) 2354655, 6.1.2016
 (31) 1050114
 (32) 5.2.2010
 (33) SE
 (73) Linde AG, München, DE;
 (72) Ekman Tomas, Saltsjö-Boo, SE; Lugnet Anders, Rimbo, SE; Ritzen Ola, Åkersberga, SE;
 (74) inventa Patentová a známková kancelária s.r.o., Bratislava, SK;
(54) Spôsob spaľovania podradného paliva

(51) F24D 11/00, F28D 20/00

- (11) E 20609**
 (96) 13161159.2, 26.3.2013
 (97) 2698584, 21.10.2015
 (73) Billfinger VAM Anlagentechnik GmbH, Wels, AT;
 (72) Hedbäck Anders J W, Danderyd, SE;
 (74) ROTT, RŮŽIČKA & GUTTMANN, Bratislava, SK;
(54) Beztlakový zásobník pre systémy diaľkového vykurovania

(51) F24F 12/00, F24F 11/00, A01G 9/00

- (11) E 20744**
 (96) 11748999.7, 18.7.2011
 (97) 2734791, 16.12.2015
 (73) Phaza Energy Ltd., Tel Aviv, IL;
 (72) PINCHUK Omer, Tel Aviv, IL;
 (74) Záhurecká Romana, JUDr., Banská Bystrica, SK;
 (86) PCT/IB2011/053188
 (87) WO 2013/011351
(54) Prístroj a spôsob na reguláciu prostredia v skleníku

(51) F26B 23/00

- (11) E 20774**
 (96) 08017939.3, 14.10.2008
 (97) 2053332, 10.2.2016
 (31) 102007051474
 (32) 27.10.2007
 (33) DE
 (73) Johns Manville Europe GmbH, Bobingen, DE;
 (72) Löhr Ludwig, Neunkirchen, DE;
 (74) ŽOVICOVÁ & ŽOVIC IP, s. r. o., Bratislava, SK;
(54) Prevádzkové zariadenie s generátorom elektriny a tepla, ktoré funguje na báze spaľovania

(51) F26B 25/00, G01N 21/00, B29C 70/00, B44C 5/00, E04F 13/00, E04F 15/00, F26B 13/00, D06M 15/00, D06M 10/00

- (11) E 20673**
 (96) 13169864.9, 30.5.2013
 (97) 2808636, 2.3.2016
 (73) Flooring Technologies Ltd., Pieta, MT;
 (72) Kalwa Norbert, Horn-Bad Meinberg, DE; Denk Andre, Wittstock/Dosse, DE;
 (74) BELEŠČÁK & PARTNERS, s.r.o., Piešťany, SK;
(54) Postup na určenie obsahu vlhkosti živicovej vrstvy na nosnej doske

(51) F42B 39/00, F42C 19/00

- (11) E 20632**
 (96) 13180938.6, 19.8.2013
 (97) 2703769, 23.12.2015
 (31) 1202326
 (32) 29.8.2012
 (33) FR
 (73) Nexter Munitions, Versailles, FR;
 (72) Dion Dominique, BOURGES Cedex, FR;
 (74) MAJLINGOVÁ & PARTNERS, s.r.o., Bratislava, SK;
(54) Zariadenie na uvoľnenie plášťa munície

(51) G01M 11/00
(11) E 20692
(96) 12738011.1, 8.6.2012
(97) 2718688, 20.1.2016
(31) 201100349
(32) 9.6.2011
(33) BE
(73) Crosswise NV, St.-Job-in't Goor, BE;
(72) WILDERJANS Hein Juliaan Willem, Sint-Job-in 't-Goor, BE;
(74) PATENTSERVIS Bratislava, a. s., Bratislava, SK;
(86) PCT/BE2012/000028
(87) WO 2012/167334
(54) Vysielacie zariadenie, systém a spôsob na testovanie optického vlákna

(51) G01N 33/00, B01L 3/00
(11) E 20615
(96) 11719501.6, 26.4.2011
(97) 2564196, 4.11.2015
(31) 10161025
(32) 26.4.2010
(33) EP
(73) Securetec Detektions-Systeme AG, Neubiberg, DE;
(72) ABERL Franz, Kranzberg, DE; STADTHAGEN Torsten, München, DE; KLAUS Sebastian, Neuried, DE;
(74) MAJLINGOVÁ & PARTNERS, s. r. o., Bratislava, SK;
(86) PCT/EP2011/056550
(87) WO 2011/134946
(54) Mikrofluidný systém s predbežnou úpravou vzorky

(51) G01N 33/00, C07K 16/00
(11) E 20688
(96) 09761850.8, 5.6.2009
(97) 2297585, 2.3.2016
(31) 20085579
(32) 12.6.2008
(33) FI
(73) Teknologian tutkimuskeskus VTT Oy, Espoo, FI;
(72) TAKKINEN Kristiina, Espoo, FI; SÖDERLUND Hans, Espoo, FI; PULLI Timo, Helsinki, FI;
(74) Hörmannová Zuzana, Ing., Bratislava, SK;
(86) PCT/FI2009/050481
(87) WO 2009/150295
(54) Detekcia užívania marihuany

(51) G05D 7/00
(11) E 20699
(96) 13157343.8, 28.2.2013
(97) 2772818, 6.1.2016
(73) IMI Hydronic Engineering International SA, Eysins, CH;
(72) Volovec Peter, Kapele, SI; Lah Slavko, Brezice, SI; Bozic Gregor, Krsko, SI;
(74) inventa Patentová a známková kancelária s.r.o., Bratislava, SK;
(54) Tlakovo nezávislé riadiace a vyrovnávacie ventily

(51) G05G 1/00, G01D 3/00, F02D 41/00, F02D 11/00
(11) E 20602
(96) 09160315.9, 14.5.2009
(97) 2123499, 10.2.2016
(31) 0853372
(32) 23.5.2008
(33) FR
(73) Peugeot Citroën Automobiles SA, Vélizy-Villacoublay, FR;
(72) Malet Claire, Paris, FR; Wilwert Cédric, Paris, FR;
(74) Hörmannová Zuzana, Ing., Bratislava, SK;
(54) Postup simulácie riadiacej páky vydávajúcej elektrické signály

(51) G06Q 50/00, A61B 5/00, G06F 19/00, G01G 19/00
(11) E 20620
(96) 07712783.5, 27.2.2007
(97) 1993443, 11.11.2015
(31) 0603864, 782147 P
(32) 27.2.2006, 14.3.2006
(33) GB, US
(73) Select Research Ltd., Suckley, Worcestershire, GB;
(72) BARNES RICHARD, Worcestershire, GB;
(74) Hörmannová Zuzana, Ing., Bratislava, SK;
(86) PCT/GB2007/000660
(87) WO 2007/096652
(54) Indikátor zdravia

(51) G07B 15/00, G01C 21/00
(11) E 20786
(96) 13189863.7, 23.10.2013
(97) 2866206, 30.12.2015
(73) Kapsch TrafficCom AG, Wien, AT;
(72) Eberstaller Bernd, Neulengbach, AT;
(74) PATENTSERVIS Bratislava, a. s., Bratislava, SK;
(54) Palubná jednotka a prevodný server pre systém mýtnych poplatkov

(51) G07D 7/00
(11) E 20790
(96) 05707435.3, 16.2.2005
(97) 1743305, 20.1.2016
(31) 102004022752
(32) 7.5.2004
(33) DE
(73) Bundesdruckerei GmbH, Berlin, DE;
(72) PAESCHKE Manfred, Wandlitz, DE; BAILLEU Anett, Berlin, DE;
(74) Hörmannová Zuzana, Ing., Bratislava, SK;
(86) PCT/EP2005/001568
(87) WO 2005/116941
(54) Zariadenie na kontrolu pravosti cenných a bezpečnostných dokumentov

(51) G10L 21/00
(11) E 20655
(96) 11792129.6, 6.6.2011
(97) 2581905, 6.1.2016
(31) 2010132205
(32) 9.6.2010
(33) JP

- (73) Panasonic Intellectual Property Corporation of America, Torrance, CA, US;
 (72) ISHIKAWA Tomokazu, Osaka-shi Osaka, JP; NORIMATSU Takeshi, Osaka-shi Osaka, JP; ZHOU Huan, Tai Seng Industrial Estate Singapore, SG; CHONG Kok Seng, Tai Seng Industrial Estate Singapore, SG; ZHONG Haishan, Tai Seng Industrial Estate Singapore, SG;
 (74) PATENTSERVIS Bratislava, a. s., Bratislava, SK;
 (86) PCT/JP2011/003168
 (87) WO 2011/155170
(54) Spôsob rozšírenia zvukového vlnového pásma, zariadenie na rozšírenie zvukového vlnového pásma, program, integrovaný okruh a zariadenie na dekódovanie zvuku

- (51) H01B 5/00, D07B 1/00**
(11) E 20685
 (96) 08701532.7, 16.1.2008
 (97) 2118907, 13.1.2016
 (31) 07003310
 (32) 16.2.2007
 (33) EP
 (73) NV Bekaert SA, Zvevegem, BE;
 (72) AMILS Xavier, Kortrijk, BE;
 (74) inventa Patentová a známková kancelária s.r.o., Bratislava, SK;
 (86) PCT/EP2008/050467
 (87) WO 2008/098811
(54) Vylepšené oceľové jadro pre elektrický prenosový kábel a spôsob jeho výroby

- (51) H01F 1/00, B22F 3/00, C21D 6/00, C22C 38/00**
(11) E 20789
 (96) 08776893.3, 25.7.2008
 (97) 2178096, 23.12.2015
 (31) 2007196159
 (32) 27.7.2007
 (33) JP
 (73) Hitachi Metals, Ltd., Minato-ku Tokyo, JP;
 (72) ODAKA Tomoori, Mishima-gun, Osaka, JP; MORIMOTO Hideyuki, Mishima-gun, Osaka, JP; YOSHIMURA Kohshi, Mishima-gun, Osaka, JP; TAKAKI Shigeru, Mishima-gun, Osaka, JP; SAKASHITA Shinichiro, Mishima-gun, Osaka, JP;
 (74) Guniš Jaroslav, Mgr., Bratislava, SK;
 (86) PCT/JP2008/001996
 (87) WO 2009/016815
(54) Sintrovaný magnet vzácných zemín R-Fe-B

- (51) H01L 41/00, H02N 2/00**
(11) E 20697
 (96) 12710171.5, 23.2.2012
 (97) 2678889, 21.10.2015
 (31) 102011004690
 (32) 24.2.2011
 (33) DE
 (73) CeramTec GmbH, Plochingen, DE;
 (72) KELNBERGER Alfons, Bamberg, DE; SCHREINER Hans-Jürgen, Hersbruck, DE; BINDIG Reiner, Bindlach, DE; BRANDT Jürgen, Sulzbach-Rosenberg, DE;
 (74) Bušová Eva, JUDr., Bratislava, SK;

- (86) PCT/EP2012/053077
 (87) WO 2012/113869
(54) Silový modul so submodulmi a aktivovacím a zaisťovacím modulom pre vysoko dynamickú výrobu sily

- (51) H01M 2/00, H01M 4/00, H01M 10/00**
(11) E 20800
 (96) 12722634.8, 11.5.2012
 (97) 2668683, 9.12.2015
 (31) 201161484854 P, 201161525068 P
 (32) 11.5.2011, 18.8.2011
 (33) US, US
 (73) Gridtential Energy, Inc., Santa Clara, CA, US;
 (72) BORDEN Peter Gustave, San Mateo, California, US;
 (74) ROTT, RŮŽIČKA & GUTTMANN, Bratislava, SK;
 (86) PCT/US2012/037598
 (87) WO 2012/155082
(54) Zdokonalená batéria a spôsob zostavenia

- (51) H01Q 1/00**
(11) E 20772
 (96) 11739089.8, 4.8.2011
 (97) 2603950, 13.1.2016
 (31) 10172490
 (32) 11.8.2010
 (33) EP
 (73) Saint-Gobain Glass France, Courbevoie, FR;
 (72) ALTES Jens, Aachen, DE; KÖTTE Rolf, Alsdorf, DE; LABROT Michael, Aachen, DE;
 (74) Hörmannová Zuzana, Ing., Bratislava, SK;
 (86) PCT/EP2011/063481
 (87) WO 2012/019964
(54) Zasklievací diel s anténou

- (51) H04N 19/00**
(11) E 20597
 (96) 03744467.6, 14.3.2003
 (97) 1486065, 6.1.2016
 (31) 365072 P
 (32) 15.3.2002
 (33) US
 (73) Nokia Technologies Oy, Espoo, FI;
 (72) LAINEMA Jani, Tampere, FI;
 (74) inventa Patentová a známková kancelária s.r.o., Bratislava, SK;
 (86) PCT/IB2003/000944
 (87) WO 2003/079681
(54) Spôsob kódovania pohybu vo videosekvencii

- (51) H04W 16/00, H04W 52/00, H04L 29/00**
(11) E 20654
 (96) 05821516.1, 21.12.2005
 (97) 1829291, 9.9.2015
 (31) 20041653
 (32) 22.12.2004
 (33) FI
 (73) Wirepas Oy, Tampere, FI;
 (72) Kohvakka Mikko, Tampere, FI; Hämäläinen Timo D, Kangasala, FI; Hännikäinen Marko, Pirkkala, FI;
 (74) Bušová Eva, JUDr., Bratislava, SK;

- (86) PCT/FI2005/000543
 (87) WO 2006/067271
(54) Energeticky efektívna bezdrôtová snímačová sieť a spôsob usporiadania komunikácií z bezdrôtovej snímačovej sieťou

(51) H05K 1/00, H01H 85/00, H01H 69/00**(11) E 20746**

- (96) 10007390.7, 16.7.2010
 (97) 2408277, 17.2.2016
 (73) Schurter AG, Luzern, CH;
 (72) Blättler Hans-Peter, Adligenswil, CH; Straub Peter, Oberwil/Zug, CH; Ramos José, Buchrain, CH;
 (74) PATENTSERVIS Bratislava, a. s., Bratislava, SK;
(54) Bezpečnostný prvok

(51)	(11)	(51)	(11)	(51)	(11)	(51)	(11)
A01N 25/00	E 20758	A61K 38/00	E 20782	B65D 19/00	E 20764	C07H 19/00	E 20736
A01N 37/00	E 20638	A61K 38/00	E 20670	B65D 85/00	E 20613	C07J 41/00	E 20665
A23D 9/00	E 20696	A61K 39/00	E 20631	B65D 85/00	E 20706	C07K 1/00	E 20757
A23K 10/00	E 20616	A61K 39/00	E 20629	B66B 5/00	E 20762	C07K 1/00	E 20675
A23L 2/00	E 20667	A61K 47/00	E 20690	B66B 11/00	E 20674	C07K 7/00	E 20683
A23L 29/00	E 20622	A61K 48/00	E 20808	B66B 13/00	E 20766	C07K 14/00	E 20809
A23L 29/00	E 20587	A61L 15/00	E 20659	B66B 13/00	E 20677	C07K 14/00	E 20684
A24F 47/00	E 20747	A61L 27/00	E 20801	C03B 23/00	E 20663	C07K 14/00	E 20742
A24F 47/00	E 20804	A61M 1/00	E 20645	C03C 10/00	E 20643	C07K 16/00	E 20727
A41D 13/00	E 20796	A61M 5/00	E 20753	C07C 29/00	E 20600	C07K 16/00	E 20728
A47B 47/00	E 20750	A61M 5/00	E 20599	C07C 237/00	E 20709	C07K 16/00	E 20668
A47B 88/00	E 20664	A61M 5/00	E 20806	C07C 269/00	E 20592	C08G 18/00	E 20590
A47L 9/00	E 20605	A61M 5/00	E 20691	C07C 405/00	E 20776	C08G 18/00	E 20793
A61B 19/00	E 20705	A61M 31/00	E 20751	C07D 207/00	E 20594	C08J 9/00	E 20601
A61F 2/00	E 20752	A61P 35/00	E 20718	C07D 207/00	E 20627	C08J 9/00	E 20619
A61F 5/00	E 20708	B01D 19/00	E 20644	C07D 207/00	E 20811	C09C 1/00	E 20686
A61F 9/00	E 20720	B01D 25/00	E 20748	C07D 211/00	E 20722	C10L 5/00	E 20595
A61F 9/00	E 20646	B01F 3/00	E 20676	C07D 217/00	E 20642	C10M 135/00	E 20660
A61J 1/00	E 20681	B02C 18/00	E 20636	C07D 231/00	E 20653	C12N 5/00	E 20712
A61K 9/00	E 20713	B08B 9/00	E 20652	C07D 241/00	E 20669	C12N 5/00	E 20769
A61K 9/00	E 20773	B21B 13/00	E 20749	C07D 253/00	E 20729	C12N 15/00	E 20805
A61K 9/00	E 20647	B21D 51/00	E 20593	C07D 261/00	E 20626	C12N 15/00	E 20661
A61K 9/00	E 20662	B21D 53/00	E 20637	C07D 275/00	E 20787	C12N 15/00	E 20672
A61K 9/00	E 20589	B22D 41/00	E 20763	C07D 401/00	E 20784	C12N 15/00	E 20682
A61K 9/00	E 20698	B23K 9/00	E 20724	C07D 401/00	E 20778	C12N 15/00	E 20761
A61K 9/00	E 20701	B23K 31/00	E 20611	C07D 401/00	E 20721	C12N 15/00	E 20598
A61K 9/00	E 20687	B24C 5/00	E 20756	C07D 401/00	E 20650	C12N 15/00	E 20738
A61K 31/00	E 20759	B29B 13/00	E 20779	C07D 401/00	E 20658	C12P 7/00	E 20783
A61K 31/00	E 20740	B29B 13/00	E 20780	C07D 401/00	E 20702	C12P 19/00	E 20725
A61K 31/00	E 20617	B29B 13/00	E 20633	C07D 401/00	E 20640	C12P 21/00	E 20788
A61K 31/00	E 20679	B29B 13/00	E 20634	C07D 401/00	E 20591	C12Q 1/00	E 20723
A61K 31/00	E 20607	B29B 13/00	E 20635	C07D 401/00	E 20810	C12Q 1/00	E 20630
A61K 31/00	E 20754	B29C 33/00	E 20666	C07D 405/00	E 20770	C22C 38/00	E 20703
A61K 31/00	E 20716	B32B 5/00	E 20797	C07D 471/00	E 20618	C23C 2/00	E 20795
A61K 31/00	E 20719	B41M 5/00	E 20745	C07D 471/00	E 20628	D05B 19/00	E 20700
A61K 31/00	E 20656	B41M 5/00	E 20693	C07D 471/00	E 20680	D21B 1/00	E 20794
A61K 31/00	E 20624	B42C 7/00	E 20739	C07D 487/00	E 20625	D21F 11/00	E 20726
A61K 31/00	E 20760	B60J 5/00	E 20603	C07D 487/00	E 20614	D21H 19/00	E 20641
A61K 31/00	E 20694	B60N 2/00	E 20710	C07D 487/00	E 20733	E01B 7/00	E 20671
A61K 31/00	E 20678	B60N 2/00	E 20743	C07D 487/00	E 20755	E02B 3/00	E 20608
A61K 31/00	E 20781	B60N 2/00	E 20711	C07D 489/00	E 20735	E02F 5/00	E 20695
A61K 31/00	E 20639	B60N 2/00	E 20777	C07D 489/00	E 20717	E04B 2/00	E 20648
A61K 31/00	E 20707	B60N 2/00	E 20775	C07D 498/00	E 20621	E04B 7/00	E 20732
A61K 38/00	E 20704	B60Q 3/00	E 20802	C07D 513/00	E 20771	E04D 1/00	E 20651
A61K 38/00	E 20623	B60R 13/00	E 20792	C07F 9/00	E 20799	E04D 13/00	E 20731
A61K 38/00	E 20734	B65D 17/00	E 20649	C07H 17/00	E 20768	E04D 13/00	E 20737

(51)	(11)	(51)	(11)	(51)	(11)	(51)	(11)
E04D 13/00	E 20767	F02C 6/00	E 20612	F26B 25/00	E 20673	H01B 5/00	E 20685
E04D 13/00	E 20765	F03D 13/00	E 20606	F42B 39/00	E 20632	H01F 1/00	E 20789
E04G 17/00	E 20715	F04B 35/00	E 20596	G01M 11/00	E 20692	H01L 41/00	E 20697
E05B 19/00	E 20714	F04B 35/00	E 20791	G01N 33/00	E 20615	H01M 2/00	E 20800
E05B 27/00	E 20803	F04C 2/00	E 20689	G01N 33/00	E 20688	H01Q 1/00	E 20772
E05D 15/00	E 20730	F16L 3/00	E 20807	G05D 7/00	E 20699	H04N 19/00	E 20597
E06B 3/00	E 20604	F16L 55/00	E 20657	G05G 1/00	E 20602	H04W 16/00	E 20654
E06B 9/00	E 20610	F23G 7/00	E 20741	G06Q 50/00	E 20620	H05K 1/00	E 20746
E06B 9/00	E 20798	F24D 11/00	E 20609	G07B 15/00	E 20786		
F01B 17/00	E 20785	F24F 12/00	E 20744	G07D 7/00	E 20790		
F02B 75/00	E 20588	F26B 23/00	E 20774	G10L 21/00	E 20655		

SC4A Sprístupnené opravené preklady európskych patentových spisov

- (11) **E 20424**
 (97) 2428508, 16.12.2015
 (45) 1.7.2016
 (54) **Diaminoheterocyklická karboxamidová zlúčenina**
-

SC4A Sprístupnené preklady zmenených európskych patentových spisov

- (11) **E 1550**
 (97) 1423547, 4.11.2015
 (45) 7.6.2007
 (54) **Oceľ s vysokou pevnosťou, spôsob výroby výrobkov z tejto ocele**
-

- (11) **E 10971**
 (97) 2110150, 27.1.2016
 (45) 3.4.2012
 (54) **Spôsob určenia množstva lieku obsiahnutého v liekovej nádobke**
-

- (11) **E 7532**
 (97) 1980158, 16.3.2016
 (45) 7.10.2010
 (54) **Spôsob odstraňovania bunečných látok, vytvárajúcich akrylamid a/alebo melanoidín z rastlinného materiálu s obsahom škrobu a rastlinný materiál so zníženým obsahom akrylamidu a/alebo melanoidínu**
-

- (11) **E 14392**
 (97) 1910270, 11.5.2016
 (45) 2.10.2013
 (54) **Zlúčeniny a ich soli špecifické voči receptorom PPAR a receptorom EGF a ich použitie v oblasti medicíny**
-

MC4A Zrušené európske patenty po námietkovom konaní pred EPÚ

(11) E 2624

(97) 1534326

Dátum účinnosti rozhodnutia o zrušení:
25.1.2016

(11) E 14215

(97) 2423639

Dátum účinnosti rozhodnutia o zrušení:
14.12.2015

(11) E 6459

(97) 1715893

Dátum účinnosti rozhodnutia o zrušení:
22.10.2015

(11) E 14530

(97) 1576790

Dátum účinnosti rozhodnutia o zrušení:
13.1.2016

(11) E 9508

(97) 1699434

Dátum účinnosti rozhodnutia o zrušení: 2.2.2016

(11) E 15644

(97) 2279275

Dátum účinnosti rozhodnutia o zrušení:
4.12.2015

(11) E 11601

(97) 2068640

Dátum účinnosti rozhodnutia o zrušení:
15.12.2015

(11) E 18065

(97) 2612881

Dátum účinnosti rozhodnutia o zrušení:
25.1.2016

(11) E 13836

(97) 2414697

Dátum účinnosti rozhodnutia o zrušení:
21.1.2016

MM4A Zaniknuté európske patenty pre nezaplatenie udržiavacích poplatkov

(11) E 152

(97) 1449415

Dátum zániku: 14.11.2015

(11) E 1180

(97) 1391119

Dátum zániku: 28.11.2015

(11) E 224

(97) 1364531

Dátum zániku: 28.11.2015

(11) E 1359

(97) 1308259

Dátum zániku: 6.11.2015

(11) E 281

(97) 1446337

Dátum zániku: 8.11.2015

(11) E 1368

(97) 1446554

Dátum zániku: 7.11.2015

(11) E 675

(97) 1562954

Dátum zániku: 12.11.2015

(11) E 1543

(97) 1446394

Dátum zániku: 4.11.2015

(11) E 1106

(97) 1444215

Dátum zániku: 5.11.2015

(11) E 1650

(97) 1448208

Dátum zániku: 18.11.2015

(11) **E 2135**
(97) 1562932
Dátum zániku: 17.11.2015

(11) **E 2268**
(97) 1572276
Dátum zániku: 20.11.2015

(11) **E 2403**
(97) 1567652
Dátum zániku: 25.11.2015

(11) **E 2525**
(97) 1685096
Dátum zániku: 3.11.2015

(11) **E 2750**
(97) 1558580
Dátum zániku: 7.11.2015

(11) **E 2775**
(97) 1558579
Dátum zániku: 7.11.2015

(11) **E 3404**
(97) 1685097
Dátum zániku: 3.11.2015

(11) **E 3456**
(97) 1687185
Dátum zániku: 16.11.2015

(11) **E 3674**
(97) 1841853
Dátum zániku: 4.11.2015

(11) **E 3750**
(97) 1692105
Dátum zániku: 19.11.2015

(11) **E 4118**
(97) 1448562
Dátum zániku: 12.11.2015

(11) **E 4309**
(97) 1803718
Dátum zániku: 17.11.2015

(11) **E 4344**
(97) 1831237
Dátum zániku: 30.11.2015

(11) **E 4452**
(97) 1662851
Dátum zániku: 7.11.2015

(11) **E 4596**
(97) 1685150
Dátum zániku: 11.11.2015

(11) **E 4639**
(97) 1724409
Dátum zániku: 25.11.2015

(11) **E 4763**
(97) 1573144
Dátum zániku: 25.11.2015

(11) **E 4913**
(97) 1812072
Dátum zániku: 16.11.2015

(11) **E 5027**
(97) 1689404
Dátum zániku: 15.11.2015

(11) **E 5825**
(97) 1819729
Dátum zániku: 18.11.2015

(11) **E 5900**
(97) 1968779
Dátum zániku: 17.11.2015

(11) **E 6290**
(97) 1629880
Dátum zániku: 8.11.2015

(11) **E 6453**
(97) 1662204
Dátum zániku: 29.11.2015

(11) **E 6513**
(97) 1790805
Dátum zániku: 6.11.2015

(11) **E 6694**
(97) 1948865
Dátum zániku: 7.11.2015

(11) **E 7084**
(97) 1787651
Dátum zániku: 21.11.2015

(11) **E 7125**
 (97) 1453791
 Dátum zániku: 25.11.2015

(11) **E 9008**
 (97) 1824489
 Dátum zániku: 15.11.2015

(11) **E 7250**
 (97) 1957484
 Dátum zániku: 21.11.2015

(11) **E 9045**
 (97) 1687560
 Dátum zániku: 3.11.2015

(11) **E 7281**
 (97) 1685346
 Dátum zániku: 3.11.2015

(11) **E 9093**
 (97) 1814847
 Dátum zániku: 17.11.2015

(11) **E 7796**
 (97) 1951659
 Dátum zániku: 10.11.2015

(11) **E 9257**
 (97) 1535804
 Dátum zániku: 26.11.2015

(11) **E 7804**
 (97) 1572106
 Dátum zániku: 17.11.2015

(11) **E 9397**
 (97) 1927708
 Dátum zániku: 23.11.2015

(11) **E 7807**
 (97) 1959911
 Dátum zániku: 23.11.2015

(11) **E 9411**
 (97) 2094614
 Dátum zániku: 13.11.2015

(11) **E 8080**
 (97) 1841325
 Dátum zániku: 30.11.2015

(11) **E 9512**
 (97) 1684715
 Dátum zániku: 5.11.2015

(11) **E 8155**
 (97) 2094593
 Dátum zániku: 9.11.2015

(11) **E 9588**
 (97) 1969292
 Dátum zániku: 28.11.2015

(11) **E 8243**
 (97) 1827386
 Dátum zániku: 29.11.2015

(11) **E 9727**
 (97) 1824475
 Dátum zániku: 18.11.2015

(11) **E 8556**
 (97) 1963249
 Dátum zániku: 28.11.2015

(11) **E 9811**
 (97) 2060705
 Dátum zániku: 13.11.2015

(11) **E 8604**
 (97) 1661951
 Dátum zániku: 17.11.2015

(11) **E 10038**
 (97) 1951980
 Dátum zániku: 6.11.2015

(11) **E 8605**
 (97) 1583214
 Dátum zániku: 27.11.2015

(11) **E 10173**
 (97) 1951300
 Dátum zániku: 6.11.2015

(11) **E 8809**
 (97) 1828222
 Dátum zániku: 14.11.2015

(11) **E 10177**
 (97) 1848287
 Dátum zániku: 3.11.2015

(11) **E 10190**
(97) 2209561
Dátum zániku: 12.11.2015

(11) **E 10478**
(97) 1429385
Dátum zániku: 26.11.2015

(11) **E 10545**
(97) 2223426
Dátum zániku: 12.11.2015

(11) **E 10586**
(97) 1848675
Dátum zániku: 4.11.2015

(11) **E 10595**
(97) 1581359
Dátum zániku: 12.11.2015

(11) **E 10760**
(97) 2002066
Dátum zániku: 7.11.2015

(11) **E 10796**
(97) 1954668
Dátum zániku: 16.11.2015

(11) **E 10846**
(97) 1685273
Dátum zániku: 17.11.2015

(11) **E 11133**
(97) 1819870
Dátum zániku: 26.11.2015

(11) **E 11455**
(97) 1824653
Dátum zániku: 16.11.2015

(11) **E 11756**
(97) 2220076
Dátum zániku: 3.11.2015

(11) **E 11775**
(97) 2196373
Dátum zániku: 13.11.2015

(11) **E 11777**
(97) 1951718
Dátum zániku: 21.11.2015

(11) **E 11830**
(97) 2062704
Dátum zániku: 22.11.2015

(11) **E 11847**
(97) 2322917
Dátum zániku: 17.11.2015

(11) **E 12296**
(97) 2024582
Dátum zániku: 7.11.2015

(11) **E 12729**
(97) 2358698
Dátum zániku: 5.11.2015

(11) **E 12744**
(97) 1691814
Dátum zániku: 30.11.2015

(11) **E 12805**
(97) 1689233
Dátum zániku: 18.11.2015

(11) **E 12834**
(97) 2325382
Dátum zániku: 10.11.2015

(11) **E 12868**
(97) 1682446
Dátum zániku: 14.11.2015

(11) **E 13003**
(97) 1819706
Dátum zániku: 29.11.2015

(11) **E 13136**
(97) 1951658
Dátum zániku: 14.11.2015

(11) **E 13399**
(97) 1445249
Dátum zániku: 13.11.2015

(11) **E 13800**
(97) 2222648
Dátum zániku: 21.11.2015

(11) **E 13891**
(97) 2358485
Dátum zániku: 20.11.2015

(11) **E 14200**
 (97) 2223684
 Dátum zániku: 21.11.2015

(11) **E 17203**
 (97) 1690034
 Dátum zániku: 3.11.2015

(11) **E 14387**
 (97) 2211901
 Dátum zániku: 25.11.2015

(11) **E 17219**
 (97) 1565562
 Dátum zániku: 28.11.2015

(11) **E 14430**
 (97) 2346982
 Dátum zániku: 13.11.2015

(11) **E 17238**
 (97) 2677107
 Dátum zániku: 30.11.2015

(11) **E 14492**
 (97) 2496236
 Dátum zániku: 5.11.2015

(11) **E 17336**
 (97) 2643378
 Dátum zániku: 18.11.2015

(11) **E 15064**
 (97) 2221309
 Dátum zániku: 25.11.2015

(11) **E 17530**
 (97) 2653646
 Dátum zániku: 30.11.2015

(11) **E 15394**
 (97) 2352608
 Dátum zániku: 23.11.2015

(11) **E 17535**
 (97) 2677108
 Dátum zániku: 30.11.2015

(11) **E 16093**
 (97) 1960338
 Dátum zániku: 28.11.2015

(11) **E 17623**
 (97) 2225238
 Dátum zániku: 20.11.2015

(11) **E 16218**
 (97) 2287164
 Dátum zániku: 2.11.2015

(11) **E 18180**
 (97) 2645898
 Dátum zániku: 7.11.2015

(11) **E 16221**
 (97) 1814595
 Dátum zániku: 22.11.2015

(11) **E 18218**
 (97) 1948224
 Dátum zániku: 8.11.2015

(11) **E 16231**
 (97) 1948692
 Dátum zániku: 13.11.2015

(11) **E 18326**
 (97) 2091920
 Dátum zániku: 9.11.2015

(11) **E 16799**
 (97) 2597739
 Dátum zániku: 24.11.2015

(11) **E 18450**
 (97) 2646390
 Dátum zániku: 30.11.2015

(11) **E 16876**
 (97) 2542704
 Dátum zániku: 11.11.2015

(11) **E 18777**
 (97) 2649998
 Dátum zániku: 5.11.2015

(11) **E 16949**
 (97) 2499439
 Dátum zániku: 5.11.2015

(11) **E 19074**
 (97) 2496084
 Dátum zániku: 5.11.2015

PC4A

Prevody a prechody práv na európske patenty

(11) E 2329

(97) 1537905, 11.4.2007

(73) ANDRITZ AG, Graz, AT;

Predchádzajúci majiteľ:

Andritz Energy & Environment GmbH, Raaba, AT;

Dátum uzavretia zmluvy: 21.7.2015

Dátum zápisu do registra: 15.7.2016

(11) E 13724

(97) 2029569, 5.12.2012

(73) Sun Pharmaceutical Industries Limited, Mumbai, Maharashtra, IN;

Predchádzajúci majiteľ:

Ranbaxy Laboratories Limited, New Delhi, Delhi, IN;

Dátum zápisu do registra: 29.6.2016

(11) E 7141

(97) 1883568, 17.2.2010

(73) voestalpine SIGNALING Zeltweg GmbH, Zeltweg, AT;

Predchádzajúci majiteľ:

FOM FZC, RAS AL KHAIMAH, AE;

Dátum zápisu do registra: 15.7.2016

(11) E 18159

(97) 2552461, 17.12.2014

(73) Magnus Oxygen Limited, London, GB;

Predchádzajúci majiteľ:

Magnus TTM IC, St. Helier, Jersey, GB; Singer Mervyn, London, Greater London, GB; Martin John Francis, London, Greater London, GB; Dyson Alex Peter, London, Greater London, GB;

Dátum zápisu do registra: 29.6.2016

(11) E 11654

(97) 2124944, 15.2.2012

(73) Sun Pharmaceutical Industries Limited, Mumbai, Maharashtra, IN;

Predchádzajúci majiteľ:

Ranbaxy Laboratories Limited, New Delhi, Delhi, IN;

Dátum zápisu do registra: 29.6.2016

(11) E 18456

(97) 2556834, 26.11.2014

(73) Magnus Oxygen Limited, London, GB;

Predchádzajúci majiteľ:

Magnus TTM IC, St. Helier, Jersey, GB; Singer Mervyn, London, Greater London, GB; Martin John Francis, London, Greater London, GB; Dyson Alex Peter, London, Greater London, GB;

Dátum zápisu do registra: 29.6.2016

(11) E 13196

(97) 2074093, 10.10.2012

(73) Sun Pharmaceutical Industries Limited, Mumbai, Maharashtra, IN;

Predchádzajúci majiteľ:

Ranbaxy Laboratories Limited, New Delhi, Delhi, IN;

Dátum zápisu do registra: 29.6.2016

(11) E 13605

(97) 2389184, 5.12.2012

(73) Sun Pharmaceutical Industries Limited, Mumbai, Maharashtra, IN; International Centre for Genetic Engineering and Biotechnology, New Delhi, IN; Department of Biotechnology, New Delhi, IN;

Predchádzajúci majiteľ:

Ranbaxy Laboratories Limited, New Delhi, IN; International Centre for Genetic Engineering and Biotechnology, New Delhi, IN; Department of Biotechnology, New Delhi, IN;

Dátum zápisu do registra: 29.6.2016

TC4A

Zmeny mien

(11) **E 1550**
 (97) 1423547, 4.11.2015
 (73) ArcelorMittal France, Saint Denis, FR;
 Dátum zápisu do registra: 18.7.2016

(11) **E 1796**
 (97) 1689437, 28.2.2007
 (73) BioGenerix GmbH, Ulm, DE;
 Dátum zápisu do registra: 28.6.2016

(11) **E 2197**
 (97) 1676000, 9.5.2007
 (73) Kiswire International S.A., Bettembourg, LU;
 Dátum zápisu do registra: 28.6.2016

(11) **E 10651**
 (97) 2049664, 14.9.2011
 (73) BioMarin Technologies B.V., Leiden, NL;
 Dátum zápisu do registra: 29.6.2016

(11) **E 11741**
 (97) 1958633, 14.12.2011
 (73) REDX PHARMA PLC, Manchester, GB;
 Dátum zápisu do registra: 15.7.2016

(11) **E 12662**
 (97) 1837569, 27.6.2012
 (73) The Babcock & Wilcox Company, Barberton, Ohio, US;
 Dátum zápisu do registra: 21.7.2016

(11) **E 16516**
 (97) 2135663, 26.3.2014
 (73) The Babcock & Wilcox Company, Barberton, Ohio, US;
 Dátum zápisu do registra: 21.7.2016

(11) **E 16975**
 (97) 2221101, 4.6.2014
 (73) The Babcock & Wilcox Company, Barberton, Ohio, US;
 Dátum zápisu do registra: 21.7.2016

(11) **E 17012**
 (97) 2243540, 2.7.2014
 (73) The Babcock & Wilcox Company, Barberton, Ohio, US;
 Dátum zápisu do registra: 21.7.2016

(11) **E 17550**
 (97) 2353704, 17.9.2014
 (73) The Babcock & Wilcox Company, Barberton, Ohio, US;
 Dátum zápisu do registra: 21.7.2016

TE4A

Zmeny adries

(11) **E 1796**
 (97) 1689437, 28.2.2007
 (73) BioGeneriX AG, Ulm, DE;
 Dátum zápisu do registra: 28.6.2016

(11) **E 7141**
 (97) 1883568, 17.2.2010
 (73) FOM FZC, RAS AL KHAIMAH, AE;
 Dátum zápisu do registra: 15.7.2016

TH4A

Opravy chýb alebo zmeny všeobecne

(11) **E 20273**
 (54) **Peptidy odvodené od p16INK4a na profylaxiu a liečenie nádorov súvisiacich s HPV a ďalších p16INK4a exprimujúcich nádorov**
 Vestník č. 6/2016 - SC4A, str. 47

ČASŤ

DODATKOVÉ OCHRANNÉ OSVEDČENIA

Číselné kódy na označovanie bibliografických údajov (Štandard WIPO ST. 9)

- | | |
|--|--|
| <p>(11) Číslo dokumentu
 (21) Číslo žiadosti
 (22) Dátum podania žiadosti
 (23) Dátum podania žiadosti o predĺženie doby platnosti
 (54) Názov vynálezu základného patentu
 (68) Číslo základného patentu
 (71) Meno (názov) žiadateľa (-ov)
 (73) Meno (názov) majiteľa (-ov)
 (74) Meno (názov) zástupcu (-ov)</p> | <p>(92) Číslo a dátum prvého povolenia uviesť liečivo alebo výrobok na ochranu rastlín na trh v Slovenskej republike
 (93) Číslo, dátum a štát prvého povolenia uviesť liečivo alebo výrobok na ochranu rastlín na trh v Spoločenstve
 (94) Predpokladaný dátum uplynutia platnosti osvedčenia/Predpokladaný dátum uplynutia predĺženej doby platnosti osvedčenia/Opravený predpokladaný dátum uplynutia doby platnosti osvedčenia/Opravený predpokladaný dátum uplynutia predĺženej doby platnosti osvedčenia
 (95) Liečivo, tak ako je uvedené v povolení/Výrobok na ochranu rastlín, tak ako je uvedený v povolení
 Typ: (liečivo/výrobok na ochranu rastlín)</p> |
|--|--|

Zverejnené žiadosti o udelenie dodatkového ochranného osvedčenia

- (21) **5006-2016**
 - (22) 18.5.2016
 - (68) EP 2 404 919
 - (54) Heterocyklické zlúčeniny výhodné ako modulátory transportérov kazety viažucich ATP
 - (71) Vertex Pharmaceuticals Inc., Boston, MA, US;
 - (74) Bušová Eva, JUDr., Bratislava, SK;
 - (92) EU/1/15/1059, 24.11.2015
 - (93) EU/1/15/1059, 24.11.2015, EU
 - (95) **Lumakaftor**
Typ: liečivo
-

Udelené dodatkové ochranné osvedčenia

- (11) 221**
 (21) 2-2015
 (22) 19.3.2015
 (68) EP 2 213 652
 (54) Deriváty stilbénu a ich použitie na naviazanie a zobrazenie amyloidových plakov
 (73) The Trustees of the University of Pennsylvania, Philadelphia, PA, US;
 (74) Hörmannová Zuzana, Ing., Bratislava, SK;
 (92) EU/1/13/906/001, 24.2.2014
 (93) EU/1/13/906/001, 24.2.2014, EU
(95) Florbetaben (18F)
 Typ: liečivo
 (94) 24.2.2029

- (11) 222**
 (21) 6-2015
 (22) 20.10.2015
 (68) EP 1 663 240
 (54) Kombinácie pyrimidínu obsahujúceho NNRTI s inhibítormi RT
 (73) Janssen Sciences Ireland UC, Little Island, County Cork, IE;
 (74) Bušová Eva, JUDr., Bratislava, SK;
 (92) EU/1/11/737/001, EU/1/11/737/002, 28.11.2011
 (93) EU/1/11/737/001, EU/1/11/737/002, 28.11.2011, EU
(95) Emtricitabín/rilpivirínhydrochlorid
 Typ: liečivo
 (94) 28.11.2026

- (11) 223**
 (21) 5021-2015
 (22) 21.10.2015
 (68) EP 1 663 240
 (54) Kombinácie pyrimidínu obsahujúceho NNRTI s inhibítormi RT
 (73) Janssen Sciences Ireland UC, Little Island, County Cork, IE;
 (74) Bušová Eva, JUDr., Bratislava, SK;
 (92) EU/1/11/737/001, EU/1/11/737/002, 28.11.2011
 (93) EU/1/11/737/001, EU/1/11/737/002, 28.11.2011, EU
(95) Emtricitabín/rilpivirínhydrochlorid/tenofovir-dizoproxilfumarát
 Typ: liečivo
 (94) 28.11.2026

- (11) 224**
 (21) 5022-2015
 (22) 21.10.2015
 (68) EP 1 663 240
 (54) Kombinácie pyrimidínu obsahujúceho NNRTI s inhibítormi RT
 (73) Janssen Sciences Ireland UC, Little Island, County Cork, IE;
 (74) Bušová Eva, JUDr., Bratislava, SK;
 (92) EU/1/11/737/001, EU/1/11/737/002, 28.11.2011
 (93) EU/1/11/737/001, EU/1/11/737/002, 28.11.2011, EU
(95) Rilpivirínhydrochlorid/tenofovir-dizoproxilfumarát

- Typ: liečivo
 (94) 28.11.2026

- (11) 225**
 (21) 50003-2015
 (22) 30.1.2015
 (68) EP 1 765 293
 (54) Farmaceutické kompozície na dodanie liečiva a spôsoby liečenia alebo prevencie stavov
 (73) IDEXX LABORATORIES, INC., Westbrook, ME, US;
 (74) Korejzová Petra, JUDr., Bratislava, SK;
 (92) EU/2/14/170/001, EU/2/14/170/002, EU/2/14/170/003, EU/2/14/170/004, 1.8.2014
 (93) EU/2/14/170/001, EU/2/14/170/002, EU/2/14/170/003, EU/2/14/170/004, 1.8.2014, EU
(95) Terbinafin, florfenikol, betametazón
 Typ: liečivo
 (94) 1.8.2029

- (11) 226**
 (21) 50004-2015
 (22) 3.3.2015
 (68) EP 1 731 512
 (54) Izoxazolinom substituované benzamidové zlúčeniny a činidlo kontrolujúce škodliviny
 (73) Nissan Chemical Industries, Ltd., Chiyoda-ku Tokyo, JP;
 (74) Korejzová Petra, JUDr., Bratislava, SK;
 (92) EU/2/13/158/001, EU/2/13/158/002, EU/2/13/158/003, EU/2/13/158/004, EU/2/13/158/005, EU/2/13/158/006, EU/2/13/158/007, EU/2/13/158/008, EU/2/13/158/009, EU/2/13/158/010, EU/2/13/158/011, EU/2/13/158/012, EU/2/13/158/013, EU/2/13/158/014, EU/2/13/158/015, 13.2.2014
 (93) EU/2/13/158/001, EU/2/13/158/002, EU/2/13/158/003, EU/2/13/158/004, EU/2/13/158/005, EU/2/13/158/006, EU/2/13/158/007, EU/2/13/158/008, EU/2/13/158/009, EU/2/13/158/010, EU/2/13/158/011, EU/2/13/158/012, EU/2/13/158/013, EU/2/13/158/014, EU/2/13/158/015, 13.2.2014, EU

- (95) Fluralaner**
 Typ: liečivo
 (94) 13.2.2029

- (11) 227**
 (21) 50023-2015
 (22) 7.12.2015
 (68) EP 1 673 106
 (54) Optimalizovaná expresia HPV 45 L1 v kvasinkách
 (73) Merck Sharp & Dohme Corp., Rahway, New Jersey, US;
 (74) MAJLINGOVÁ & PARTNERS, s.r.o., Bratislava, SK;

- (92) EU/1/15/1007/001; EU/1/15/1007/002;
EU/1/15/1007/003, 12.6.2015
(93) EU/1/15/1007/001; EU/1/15/1007/002;
EU/1/15/1007/003, 12.6.2015, EU
(95) L1 proteín ľudského papilomavírusu typ 45
Typ: liečivo
(94) 25.9.2029
-

- (11) 228**
(21) 5027-2014
(22) 6.11.2014
(68) EP 2 272 358
(54) Herbicídy obsahujúce substituované tien-3-yl-sulfonylamino(tio)karbonyltriazolín(ti)óny a foramsulfuron
(73) Bayer Intellectual Property GmbH, Monheim am Rhein, DE;
(74) Hörmannová Zuzana, Ing., Bratislava, SK;
(92) 14-11-1434, 1.10.2014
(93) 2863, 18.4.2011, RO
(95) Thiencarbazone-methyl/foramsulfuron
Typ: výrobok na ochranu rastlín
(94) 18.4.2026
-

Zamietnuté žiadosti o udelenie dodatkového ochranného osvedčenia

- (21) **5009-2013**
 (22) 23.4.2013
 (68) 286900
 (54) Spôsob prípravy rekombinantných vírusov a rekombinantný vírus
 (71) Sanofi, Paris, FR;
 (74) inventa Patentová a známková kancelária s. r. o., Bratislava, SK;
 (92) EU/1/12/791/001, 25.10.2012
 (93) EU/1/12/791/001, 25.10.2012, EU
 (95) **Alipogén típarvovek**
 Typ: liečivo

Predĺženia doby platnosti dodatkového ochranného osvedčenia

- (11) **22**
 (21) 5005-2004
 (23) 27.4.2015
 (68) 284040
 (54) Ľudské protilátky k ľudskému TNFalfa, ich použitie, spôsob ich syntézy a farmaceutické prípravky s ich obsahom
 (73) AbbVie Biotechnology Ltd., Hamilton, BM;
 (74) ROTT, RŮŽIČKA & GUTTMANN, Bratislava, SK;
 (92) EU/1/03/257/001, EU/1/03/257/002, EU/1/03/257/003, EU/1/03/257/004, EU/1/03/257/005, EU/1/03/257/006, 1.5.2004
 (93) 56221, 16.4.2003, CH
 (95) **Adalimumab**
 (94) 16.10.2018

- (11) **46**
 (21) 3-2006
 (23) 14.9.2015
 (68) 280837
 (54) 7-Substituované-9-substituované amino-6-demetyl-6-deoxytetracyklíny, spôsoby a medziprodukty na ich výrobu a farmaceutické prostriedky na ich báze
 (73) Wyeth Holdings LLC, New York, NY, US;
 (74) MAJLINGOVÁ & PARTNERS, s. r. o., Bratislava, SK;
 (92) EU/1/06/336/001, 26.4.2006
 (93) EU/1/06/336/001, 26.4.2006, EU
 (95) **Tigecyklín**
 (94) 1.4.2018

Prevody a prechody práv na žiadosti o udelenie dodatkového ochranného osvedčenia

- (21) **5006-2015**
 (71) Oxford Amherst LLC, North Chicago, Illinois, US;
 Predchádzajúci žiadateľ:
 Pharmacyclics, Inc., Sunnyvale, CA, US;
 Dátum zápisu do registra: 19.7.2016

Zmena doby platnosti dodatkového ochranného osvedčenia v zmysle čl. 17 ods. 2 nariadenia Európskeho parlamentu a Rady (ES) č. 1610/96 a čl. 18 nariadenia Európskeho parlamentu a Rady (ES) č. 469/2009

(11) 86

- (21) 5004-2010
 - (22) 9.4.2010
 - (54) Inhibítory proteínkináz na báze pyrolom substituovaného 2-indolinónu, farmaceutický prípravok s ich obsahom a ich použitie
 - (93) EU/1/06/347/001, EU/1/06/347/002, EU/1/06/347/003, 19.7.2006, EU
 - (94) 24.7.2021
-

(11) 169

- (21) 50005-2013
 - (22) 17.12.2013
 - (54) Diarylhydantoinová zlúčenina
 - (93) EU/1/13/846, 21.6.2013, EU
 - (94) 25.6.2028
-

(11) 168

- (21) 5014-2013
 - (22) 19.6.2013
 - (54) Liečivo na liečbu syndrómu hyperaktivity močového mechúra obsahujúce ako účinnú látku derivát anilidu kyseliny octovej
 - (93) EU/1/12/809/001, EU/1/12/809/002, EU/1/12/809/003, EU/1/12/809/004, EU/1/12/809/005, EU/1/12/809/006, EU/1/12/809/007, EU/1/12/809/008, EU/1/12/809/009, EU/1/12/809/010, EU/1/12/809/011, EU/1/12/809/012, EU/1/12/809/013, EU/1/12/809/014, 20.12.2012, EU
 - (94) 7.1.2028
-

Zmeny adries žiadateľov o udelenie dodatkového ochranného osvedčenia

(21) 5006-2015

- (71) Pharmacyclics LLC, Sunnyvale, CA, US;
Dátum zápisu do registra: 19.7.2016
-

ČASŤ

ÚŽITKOVÉ VZORY

Kódy na označovanie jednotlivých druhov dokumentov (Štandard WIPO ST. 16)

- | | |
|---|--|
| <p>U1 Zverejnené prihlášky úžitkových vzorov podľa zákona č. 517/2007 Z. z. o úžitkových vzoroch a o zmene a doplnení niektorých zákonov</p> | <p>Y1 Zapísané úžitkové vzory podľa zákona č. 517/2007 Z. z. o úžitkových vzoroch a o zmene a doplnení niektorých zákonov bez zmeny v porovnaní s príslušnou zverejnenou prihláškou</p> |
| | <p>Y2 Zapísané úžitkové vzory podľa zákona č. 517/2007 Z. z. o úžitkových vzoroch a o zmene a doplnení niektorých zákonov so zmenou v porovnaní s príslušnou zverejnenou prihláškou</p> |

Číselné kódy na označovanie bibliografických údajov (Štandard WIPO ST. 9)

- | | |
|---|---|
| <p>(11) Číslo dokumentu
(21) Číslo prihlášky
(22) Dátum podania prihlášky
(31) Číslo prioritnej prihlášky
(32) Dátum podania prioritnej prihlášky
(33) Krajina alebo regionálna organizácia priority
(43) Dátum zverejnenia prihlášky
(45) Dátum oznámenia o zápise úžitkového vzoru
(47) Dátum zápisu a sprístupnenia úžitkového vzoru verejnosti
(51) Medzinárodné patentové triedenie
(54) Názov
(57) Anotácia</p> | <p>(62) Číslo pôvodnej prihlášky v prípade vylúčenej prihlášky
(67) Číslo pôvodnej patentovej prihlášky v prípade odbočenia
(71) Meno (názov) prihlasovateľa (-ov)
(72) Meno pôvodcu (-ov)
(73) Meno (názov) majiteľa (-ov)
(74) Meno (názov) zástupcu (-ov)
(86) Číslo podania medzinárodnej prihlášky podľa PCT
(87) Číslo zverejnenia medzinárodnej prihlášky podľa PCT
(96) Číslo podania európskej patentovej prihlášky
(97) Číslo zverejnenia európskej patentovej prihlášky alebo vydania európskeho patentového spisu</p> |
|---|---|

Poznámka:

Symboly medzinárodného patentového triedenia uvedené v tomto vestníku zodpovedajú vydaniu 2016.01 Medzinárodného patentového triedenia s platnosťou od 1. januára 2016. Na patentových dokumentoch zverejňovaných úradom a vo vestníku úradu budú v roku 2016 uvádzané iba symboly hlavných skupín MPT 2016.01. V databázach úradu, vo webregistroch na internete a v ostatných výstupoch úradu budú zverejňované údaje týkajúce sa patentov a úžitkových vzorov vrátane ich prihlášok so symbolmi úplnej verzie MPT 2016.01.

Kódy na označovanie záhlaví oznámení publikovaných vo Vestníku ÚPV SR (Štandard WIPO ST. 17)

- | | |
|--|---|
| <p>BA2K Zverejnené prihlášky úžitkových vzorov
FA2K Zastavené konania o prihláškach úžitkových vzorov na žiadosť prihlasovateľa
FB2K Zastavené konania o prihláškach úžitkových vzorov
FC2K Zamietnuté prihlášky úžitkových vzorov
GB2K Prevody a prechody práv na prihlášky úžitkových vzorov
PD2K Zmeny dispozičných práv na prihlášky úžitkových vzorov (zálohy)
PD2K Zmeny dispozičných práv na prihlášky úžitkových vzorov (ukončenie zálohov)</p> | <p>FG2K Zapísané úžitkové vzory
MA2K Zaniknuté úžitkové vzory vzdáním sa
MC2K Vymazané úžitkové vzory
MG2K Čiastočne vymazané úžitkové vzory
MK2K Zaniknuté úžitkové vzory uplynutím doby platnosti
ND2K Predĺženie platnosti úžitkových vzorov
PC2K Prevody a prechody práv na úžitkové vzory
PD2K Zmeny dispozičných práv na úžitkové vzory (zálohy)
PD2K Zmeny dispozičných práv na úžitkové vzory (ukončenie zálohov)
QB2K Licenčné zmluvy
QC2K Ukončenie platnosti licenčných zmlúv
RL2K Odňatie ochrany a prepis prihlasovateľa alebo majiteľa úžitkového vzoru (na základe rozhodnutia súdu)</p> |
|--|---|

Opravy a zmeny

Opravy v prihláškach úžitkových vzorov

- HA2K** Doplnenie pôvodcu (-ov)
- HB2K** Opravy mien
- HC2K** Zmeny mien
- HD2K** Opravy adries
- HE2K** Zmeny adries
- HF2K** Opravy dátumov
- HG2K** Opravy zatriedenia podľa MPT
- HH2K** Opravy chýb alebo zmeny všeobecne
- HK2K** Opravy tlačových chýb vo Vestníku ÚPV SR

Opravy v úžitkových vzoroch

- TA2K** Doplnenie pôvodcu (-ov)
- TB2K** Opravy mien
- TC2K** Zmeny mien
- TD2K** Opravy adries
- TE2K** Zmeny adries
- TF2K** Opravy dátumov
- TG2K** Opravy zatriedenia podľa MPT
- TH2K** Opravy chýb alebo zmeny všeobecne
- TK2K** Opravy tlačových chýb vo Vestníku ÚPV SR

BA2K

Zverejnené prihlášky úžitkových vzorov

Podľa § 40 ods. 1 zákona č. 517/2007 Z. z. o úžitkových vzoroch a o zmene a doplnení niektorých zákonov, po zverejnení prihlášky úžitkového vzoru môže ktokoľvek podať v lehote troch mesiacov od tohto zverejnenia úradu námietky proti zápisu úžitkového vzoru do registra.

Obsah prihlášok úžitkových vzorov sa zverejňuje v rozsahu opisu technického riešenia, nárokov na ochranu, výkresov s obrázkami a ďalšími podkladmi, spolu s výsledkom rešerše na stav techniky, ktorú vykonal úrad podľa § 38 ods. 4 uvedeného zákona.

Zverejnené prihlášky sú dostupné prostredníctvom internetovej databázy s vybranými údajmi z registra úžitkových vzorov na stránke www.upv.sk alebo v študovni úradu, alebo môžu byť doručené v papierovej alebo elektronickej forme na základe objednávky, doručenej úradu v písomnej forme.

(21)	(51)	(21)	(51)	(21)	(51)	(21)	(51)
118-2014	A41D 13/00	50098-2015	F03B 17/00	16-2016	B21B 31/00	50004-2016	B60S 13/00
5011-2014	G03B 35/00	50099-2015	F03B 13/00	24-2016	A61K 9/00	50005-2016	A01G 13/00
155-2015	G08B 21/00	50101-2015	E04C 1/00	31-2016	B30B 15/00	50006-2016	D04H 5/00
197-2015	G01N 25/00	50110-2015	C02F 1/00	5009-2016	F03G 3/00	50008-2016	C25D 11/00
50008-2015	G06Q 10/00	50126-2015	E01B 19/00	5013-2016	B64C 3/00	50022-2016	E04G 11/00
50046-2015	E02D 27/00	50130-2015	C08K 3/00	5015-2016	F28D 15/00	50041-2016	B22C 9/00
50085-2015	B60R 25/00	50139-2015	F16B 21/00	5016-2016	E01F 9/00	50056-2016	A47C 7/00
50095-2015	B60C 11/00	50146-2015	H05B 37/00	5019-2016	G01F 13/00		

(51) A01G 13/00, A01G 9/00

(21) 50005-2016

(22) 12.1.2016

(71) 3U s.r.o., Bratislava, SK;

(72) Urban Juraj, Bratislava, SK;

(74) Porubčan Róbert, Ing., Ivanka pri Dunaji, SK;

(54) Spôsob pestovania plodín v pôde, oddeľovací prvok na pestovanie plodín

(57) Plodina (3) sa vysadí do individuálnej zóny (1), ktorá je ohraničená oddeľovacím prvkom (2) s hranou vyvýšenou nad úroveň pôdy. Oddeľovací prvok (2) svojou bočnou stenou vsadenou aspoň 50 mm do pôdy vytvára fyzickú hranicu medzi okolím a individuálnou zónou (1). Následné zavlažovanie a/alebo hnojenie smeruje do ohraničenej individuálnej zóny (1), kde sa voda a/alebo hnojivo udržiava medzi vyvýšenými okrajmi oddeľovacieho prvku (2). Oddeľovací prvok (2) môže mať podobu jednoduchej skruže z plastu alebo plechu, vo výhodnom usporiadaní bude stohovateľný, aby sa ušetril priestor pri jeho skladovaní. Pred vsadením oddeľovacieho prvku (2) sa pôda skyprí, výhodne sa skyprí pôda bez obracania a len v rámci individuálnej zóny (1). Podstatnou výhodou tohto technického riešenia je zníženie spotreby vody, zvýšenie výnosnosti, zlepšenie vláhových, ako aj teplotných pomerov pôdy a zníženie energetickej náročnosti pestovania.

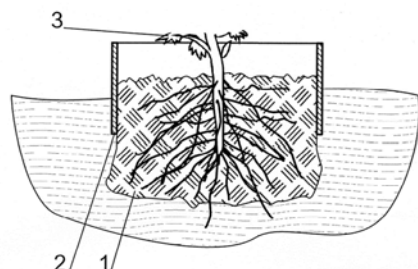

(51) A41D 13/00

(21) 118-2014

(22) 11.9.2014

(71) Paľúch Marek, Trnava, SK;

(72) Paľúch Marek, Trnava, SK;

(74) Ivanovič Miroslav, JUDr., Bratislava, SK;

(54) Kostým na liečbu porúch pohybového systému a ochorení centrálnej nervovej sústavy

(57) Opisuje sa kostým, ktorý pozostáva z vesty (1), nohavíc (2), kolenačiek (3) a špeciálnych ortopedických topánok (10) s háčikmi (7), ktoré sú navzájom pospájané pomocou pružných gumíc (5) do jedného funkčného celku na zabezpečenie celkovej korekcie tela.

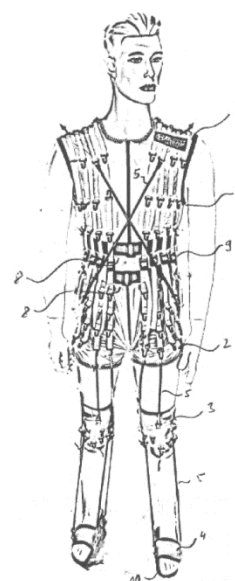

(51) A47C 7/00, A47B 83/00**(21) 50056-2016**

(22) 4.5.2016

(71) Podroužek Stanislav, Čadca, SK;

(72) Podroužek Stanislav, Čadca, SK;

(74) Labudík Miroslav, Ing., Kysucké Nové Mesto, SK;

(54) Multimediálne kreslo

(57) Kreslo (1) má z vonkajšej strany jednej lakt'ovej opierky (2) a/alebo v nosnej kostre (3) upevnený nosník (4), na ktorom je aspoň jedným zvislým pántom (5) horizontálne výkyvne osadený podstavec (6) podnosu (7) presahujúci nad druhú lakt'ovú opierku (8).

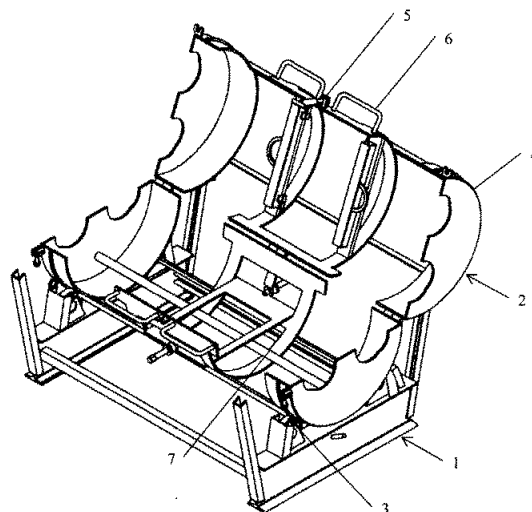
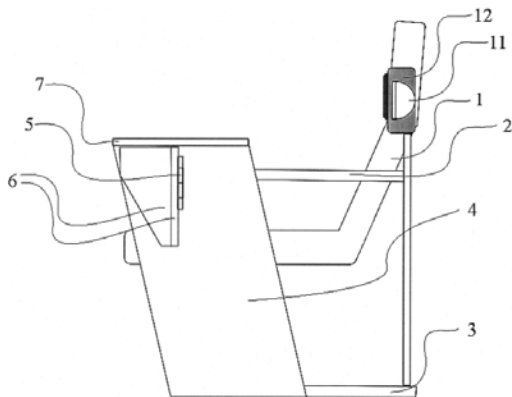
**(51) A61K 9/00, A61P 35/00, A61K 36/00****(21) 24-2016**

(22) 3.3.2016

(71) Osztoš Ladislav, Prievidza, SK;

(72) Osztoš Ladislav, Prievidza, SK;

(54) Liečivý prípravok na protirakovinovú liečbu

(57) Opísaný je liečivý prípravok pozostávajúci z nasledovných zložiek: topoľovka ružová, orech kráľovský, prasička roľná, nechtík lekársky, palina pravá, klinčekovec voňavý, mliečnik mandľolistý, lieh a destilovaná voda.

(51) B21B 31/00**(21) 16-2016**

(22) 10.2.2016

(71) U. S. Steel Košice, s. r. o., Košice, SK;

(72) Papcun Marcel, Košice, SK;

(54) Zariadenie a spôsob na bezpečné otáčanie valcových blokov

(57) Opísané je zariadenie pozostávajúce z pevnej časti (1) a pohyblivej časti (2), pričom na pevnú časť (1) sú namontované ložiská (3), na ktorých je uložená pohyblivá časť (2), ktorú tvorí poklop (4), poistka (5), rukoväť (6), stabilizačné prvky (7) a spôsob na bezpečné otáčanie valcových blokov. Spôsob spočíva v tom, že pomocou žeriavu sa položí valcový blok do pohyblivej časti (2) zariadenia, zatvorí sa poklop (4) a zaistí sa proti otvoreniu poistkou (5), potom sa nasadí pomocná páka na otočenie a celý blok sa pretočí o 180°, po otočení sa otvorí poklop (4) a následne sa vyberie valcový blok so žeriavom.

(51) B22C 9/00**(21) 50041-2016**

(22) 29.3.2016

(31) PV 2015-694

(32) 5.10.2015

(33) CZ

(71) Innomia a.s., Jaroměř, CZ;

(72) Rozkošný Luboš, Ing., Týniště nad Orlicí, CZ; Kaufman Karel, Česká Lípa, CZ;

(74) Bačík Kvetoslav, Ing., Nová Dubnica, SK;

(54) Odvzdušňovacia vložka

(57) Opisuje sa odvzdušňovacia vložka pre formy, najmä pre formy na liatie kovov pod tlakom, ktorá je vytvorená telesom (7) s časťou (1) na odvádzanie tepla a prietokovou časťou (2), ktorá je vybavená vtokovým kanálom (5), na ktorý nadväzuje odvzdušňovací kanál, vytvorený tvarovo usporiadanou medzerou (4). Časť (1) je výhodne vytvorená z medi alebo jej zliatiny a prietoková časť (2) je vytvorená z kovu s vyššou povrchovou tvrdosťou, ako má časť (1), väčšinou je vytvorená z nástrojovej ocele. Prietoková časť (2) je na časť (1) odvádzajúcu teplo nanesená tlačou 3D.

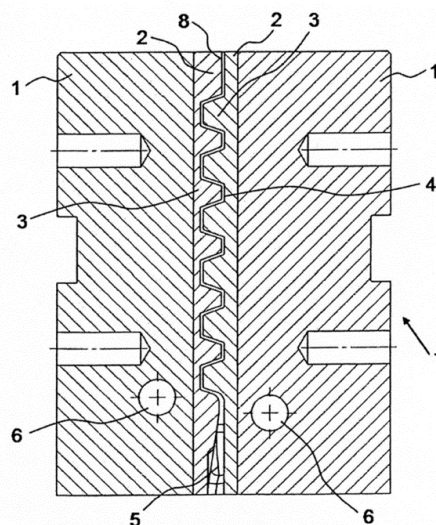

- (51) **B30B 15/00**
 (21) **31-2016**
 (22) 16.3.2016
 (71) Košťál Peter, Ing., PhD., Trnava, SK;
 (72) Košťál Peter, Ing., PhD., Trnava, SK; Vetríková Nina, Ing., PhD., Piešťany Banka, SK; Bučányová Marcela, Ing., PhD., Trnava, SK;
 (54) **Valivá lišta**
 (57) Valivá lišta pozostáva z nosného rámu (1), v ktorom sú umiestnené puzdrá s valivými telieskami (3), a na koncoch je vybavená upevňovacími pätkami (2).

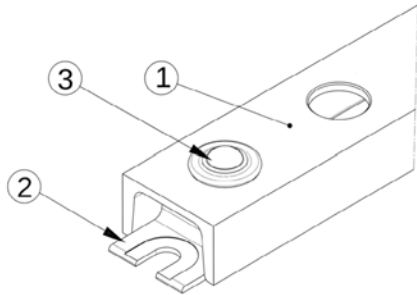

- (51) **B60C 11/00, B60C 9/00**
 (21) **50095-2015**
 (22) 14.10.2015
 (31) RU2015108117
 (32) 10.3.2015
 (33) RU
 (71) NIKISHIN Denis Valentinovich, Moskva, RU;
 (72) NIKISHIN Denis Valentinovich, Moskva, RU;
 (74) MAJLINGOVÁ & PARTNERS, s.r.o., Bratislava, SK;
 (54) **Snímateľný behúň pneumatiky**
 (57) Opísaný snímateľný behúň pneumatiky je poskytnutý vo forme prstenca vyrobeného z elastoméneho materiálu, pričom prstenec obsahuje vrstvu behúňa, kordovú vrstvu a vnútornú vrstvu nesúcu dodatočnú vrstvu vyrobenú z elastoméneho materiálu, nakonfigurovanú na zaberanie do behúňa pneumatiky, pričom súčiniteľ trenia dodatočnej vrstvy je vyšší než súčiniteľ trenia vnútornej vrstvy prstenca a tvrdosť dodatočnej vrstvy je nižšia než tvrdosť vnútornej vrstvy.

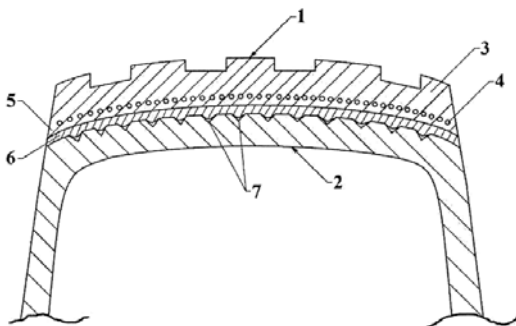

- (51) **B60R 25/00, B62H 5/00, G08B 13/00, G08B 25/00**
 (21) **50085-2015**
 (22) 2.9.2015
 (71) Šmondrc Zdenko, Mgr., Nová Baňa, SK; Höbling Leonard, Mgr., Bratislava, SK; SEDUS GROUP a. s., Bratislava, SK;
 (72) Šmondrc Zdenko, Mgr., Nová Baňa, SK;
 (74) Porubčan Róbert, Ing., Ivanka pri Dunaji, SK;
 (54) **Zabezpečovací systém na nemotorové dopravné prostriedky, najmä na bicykle**
 (57) Zabezpečovací systém má radiaciu jednotkou (14), ktorá je prepojená s aspoň jedným snímačom (15) aktivity, s lokalizačným snímačom (19) a s bezdrôtovým komunikačným modulom (22). Bezdrôtový komunikačný modul (22) je prispôsobený na obojsmerné spojenie s oddeleným mobilným komunikačným zariadením v držbe používateľa, ktoré slúži ako ovládací a zobrazovací prvok systému. Systém môže mať aspoň jeden elektromechanický zámok (5) blokujúci otáčanie kolesa dopravného prostriedku, elektromechanický zámok (5) je prepojený s riadiacou jednotkou (14). Vo výhodnom usporiadaní má koleso dynamo alebo alternátor na generovanie elektrickej energie, ktorou sa napájajú jednotlivé prvky systému. Prenos energie z kolesa k operačnému akumulátoru (16) riadiacej jednotky (14) môže byť bezdrôtový pomocou elektromagnetického vlnenia. Zabezpečovací systém má vysoký komfort ovládania cez mobilné komunikačné zariadenie, najmä cez mobilný telefón, smartfón.

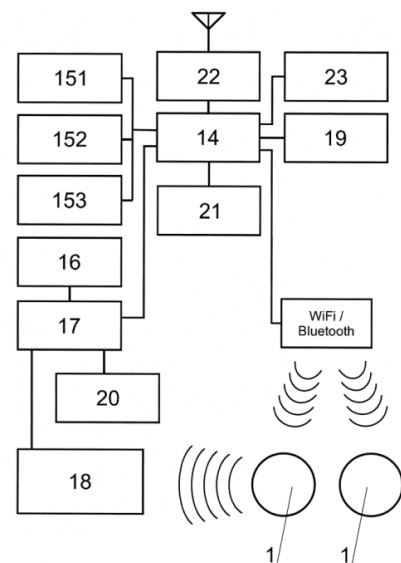

- (51) **B60S 13/00**
 (21) **50004-2016**
 (22) 8.1.2016
 (31) 2015-31632
 (32) 12.10.2015
 (33) CZ
 (71) SUCHÁNEK INVEST s.r.o., Brno, CZ;
 (72) Suchánek Martin, Nové Město and Metují, CZ;
 (74) Belička Ivan, Ing., Banská Bystrica, SK;
 (54) **Zariadenie na manipuláciu s nemotorovými vozidlami**

- (57) Zariadenie (100) na manipuláciu s nemotorovými vozidlami (600), zahŕňajúce podvozok vybavený motorom, pričom v hornej časti podvozka je uložený nosný rám, na ktorom je usporiadaná zdvíhacia točňa (24), pričom podvozok je vybavený brzdovým riadiacim systémom, hydraulickým riadiacim systémom, vzduchovým riadiacim systémom a elektrickým riadiacim systémom, ktoré sú diaľkovo ovládané ovládacím panelom.

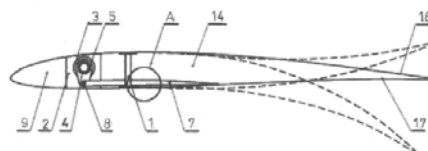
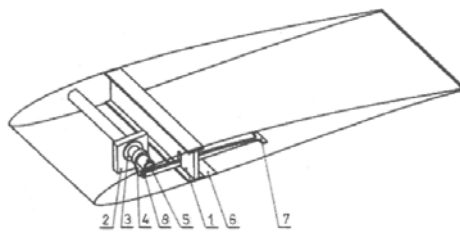
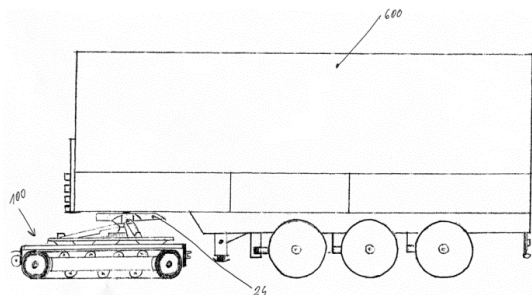

(51) B64C 3/00, B64C 13/00

(21) 5013-2016

(22) 11.3.2016

(71) Müller Jaroslav, Ing., Piešťany, SK;

(72) Müller Jaroslav, Ing., Piešťany, SK;

(74) Kováčik Štefan, Ing., Bratislava, SK;

(54) **Spôsob plynulého zakrivovania strednej krivky profilu médiom obtekaných telies, mechanizmus na vykonávanie tohto spôsobu a médiom obtekané teleso**

- (57) Mechanizmus plynulého zakrivovania strednej krivky profilu médiom obtekaných telies pozostáva z aspoň jedného hriadeľa (5), pričom na hriadeľ (5) je upevnená aspoň jedna páka (4) s čapom (8), v ktorom je prichytené ťahadlo (7) ukončené na druhom konci čapom (13) otočného závesu a otočným závesom (12) alebo je zafixované pevným fixovaným spojmom (10). Hriadeľ (5) je v jedných realizáciách torzným hriadeľom. Priečne orientovaný otočný hriadeľ (5) je uložený v aspoň jednom domci (2) ložiska s ložiskami (3) alebo je priamo vyvedený z pohonu. Médiom obtekané teleso s obsiahnutým mechanizmom plynulého zakrivovania strednej krivky jeho profilu pozostáva z tuhej prednej dutiny profilu (9) uzavretého nosníkom (1), na ktorý nadväzuje ohybná zadná dutina profilu (14) s horným poťahom (16) a prednou pevnou časťou (15) spodného poťahu a zadnou ohybnou časťou (17) spodného poťahu. Predná plocha zadnej ohybnej časti (17) spodného poťahu je posuvne uložená medzi prednou pevnou časťou (15) spodného poťahu a prítláčnou lištou (18) prichytenou pomocou konzol (6).

(51) C02F 1/00, G05B 11/00, G05D 9/00, E04H 4/00, G05B 19/00

(21) 50110-2015

(22) 25.11.2015

(71) ISA, s. r. o., Bratislava, SK;

(72) Papp Tibor, Senec, SK;

(74) Porubčan Róbert, Ing., Ivanka pri Dunaji, SK;

(54) **Systém na ovládanie a/alebo monitorovanie bazéna**

- (57) Systém má centrálny prvok (1), ktorý v jednom telese združuje vstupné rozhranie, riadiacu jednotku, komunikačný modul (2), výstupné rozhranie, ochranné aj výkonové elektrické prvky. Riadiaca jednotka je prepojená so vstupným rozhraním, s výstupným rozhraním a s komunikačným modulom (2). Vstupné rozhranie je prepojené s aspoň jedným snímačom fyzikálnej hodnoty bazénovej vody a výstupné rozhranie je prepojené s aspoň jedným regulačným prvkom. Riadiaca jednotka je prispôbena na ovládanie výstupného rozhrania podľa pokynov prijatých cez komunikačný modul (2) a/alebo podľa naprogramovaných algoritmov, ktoré zohľadňujú nasnímané hodnoty na vstupnom rozhraní. Centralizácia ovládania a monitorovania všetkých zariadení a prvkov bazéna (3) prináša synergickú výhodu, medzi pôvodne samostatnými podsystémami je možné vytvárať väzby. Zjednodušuje sa inštalácia, znižuje sa riziko zlých zapojení. Systém sa môže ovládať diaľkovo mobilným telefónom, tabletom, počítačom alebo aj cez grafické rozhranie domácej automatizácie s KNX protokolom. Centrálny prvok (1) má vo svojom telese vytvorené prepojenia, ktoré sú potrebné pre všetky možné vzťahy medzi podsystémami bazéna (3), voľné svorky rozhraní umožňujú aj neskôr jednoduché doplnenie funkcií bazéna (3).

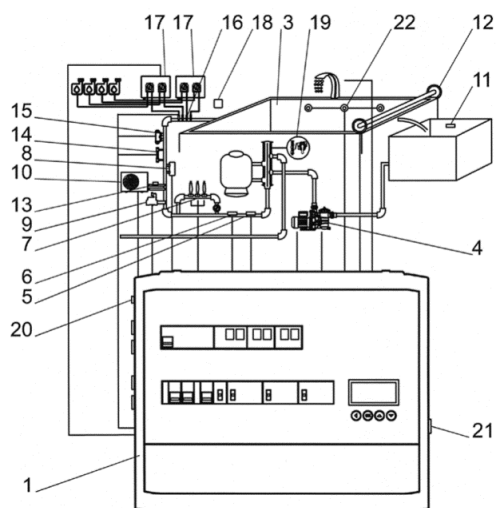

- (51) C08K 3/00, C08K 5/00, C08L 23/00, D06M 11/00, D06M 13/00
 (21) 50130-2015
 (22) 17.12.2015
 (71) Výskumný ústav chemických vlákien, a.s., Svit, SK;
 (72) Krivoš Štefan, Ing., Poprad, SK; Michlík Peter, Ing., CSc., Poprad, SK; Sedlák Michal, Šuňava, SK;
 (74) Belička Ivan, Ing., Banská Bystrica, SK;
 (54) Multifunkčné koncentráty funkčných aditív na modifikáciu retardácie horenia, antimikrobiálnej aktivity a zvýšenej UV stability polypropylénových vlákien
 (57) Opisujú sa koncentráty aditív na modifikáciu vlastností polypropylénových vlákien, ktoré obsahujú polypropylénový polymérny nosič v podiele od 41,4 do 58,0 % hmotn., bezhalogénový retardér horenia v podiele od 25,0 do 33,0 % hmotn., antimikrobiálne anorganické aditívum v podiele 10,0 %, UV stabilizátor v podiele od 3,7 do 10,0 % hmotn. a dispergačné aditíva v podiele od 2,0 do 5,6 % hmotn. Anorganické antimikrobiálne aditívum obsahuje aktívnu zložku Ag^+ ukotvenú na inertnom anorganickom nosiči $BaSO_4$ alebo SiO_2 , a stabilizátorom sú stéricky tienené amíny. Koncentráty majú index toku taveniny (230°C a 2,16 kg) od 27,1 do 56,1 g/10 min a filterindex (DIN 13900-5) nižší ako 100 MPa.

- (51) C25D 11/00, C25D 21/00
 (21) 50008-2016
 (22) 18.1.2016
 (71) Technická univerzita v Košiciach, Košice, SK;
 (72) Michal Peter, Ing., PhD., Prešov, SK; Vagaská Alena, PaedDr., PhD., Prešov, SK; Gombár Miroslav, Ing., PhD., Prešov, SK; Fečková Erika, RNDr., PhD., Prešov, SK; Hrehová Stella, Ing., PhD., Prešov, SK;
 (54) Zariadenie na optimálne povlakovanie kovových súčastí
 (57) Zariadenie na optimálne povlakovanie je tvorené technologickým modulom (1), na ktorý je pripojený mnohokanálový spoj (7) parametrov a mnohokanálový spoj (8) výstupov. Mnohokanálový

spoj (7) parametrov je zároveň pripojený ku vstupno-výstupnej jednotke (4) pripojenej k databázovému bloku (3) mnohokanálovým spojom (10). Mnohokanálový spoj (8) výstupov je pripojený k vstupnej jednotke (2), pripojenej k databázovému bloku (3) mnohokanálovým spojom (9), pričom databázový blok (3) je mnohokanálovým spojom (11) spojený s optimalizačnou jednotkou (6). Tá je mnohokanálovým spojom (12) spojená so vstupnou jednotkou (4). Zároveň je optimalizačná jednotka (6) pripojená mnohokanálovým spojom (14) k jednotke (5) optimalizačných kritérií, ktorá má pripojený vstupný mnohokanálový spoj (13).

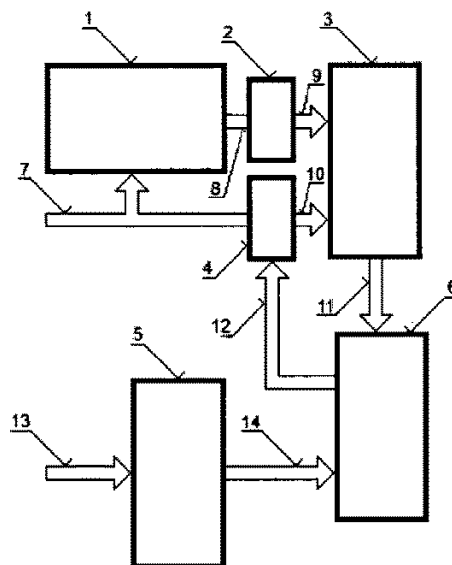

- (51) D04H 5/00, D01G 11/00, D21B 1/00, B02C 23/00, B29B 17/00
 (21) 50006-2016
 (22) 15.1.2016
 (71) Česko Vladimír, Ing., Beluša, SK;
 (72) Česko Vladimír, Ing., Beluša, SK;
 (74) Porubčan Róbert, Ing., Ivanka pri Dunaji, SK;
 (54) Spôsob a zariadenie na spracovanie filtračného materiálu, výrobok získaný uvedeným spôsobom
 (57) Filtračný materiál (1) s aktívnym uhlíkom (2) sa mechanicky spracováva tak, že sa rozseká v dezintegrátore za prítomnosti vzduchu, kde sa počas zádržnej doby opakovane vedie do styku s rotujúcimi nožmi. Prevzdušňovaním materiálu v dezintegrátore vznikajú chumáče tak, že sa plochý nosič aspoň čiastočne rozvlákni na pôvodné vlákna (1), ktoré sa vzájomne prepletajú do chumáčov a aktívny uhlík (2) sa uvoľňuje z pôvodnej väzby. Vír vznikajúci vnútri dezintegrátora unáša prachové častice aktívneho uhlíka (2), ktoré prilnú na povrch vlákien (1). Časť uvoľneného aktívneho uhlíka (2) sa po oddelení odvedie od vznikajúcich chumáčov, ktoré v spodnej časti dezintegrátora prechádzajú cez sito von. Výsledný produkt je výhodne použiteľný ako tepelná a hluková izolácia vo všetkých oblastiach techniky, napríklad v stavebníctve. Výsledným produktom spracovania je aj oddelený aktívny uhlík (2) v podobe granulátu.

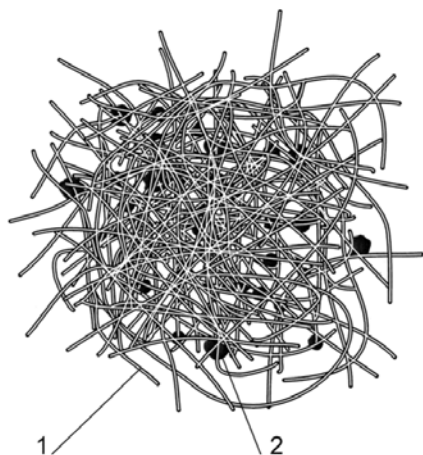

(51) E01B 19/00, E01B 21/00, E01B 2/00

(21) 50126-2015

(22) 14.12.2015

(31) CZ2015-31380 U

(32) 30.7.2015

(33) CZ

(71) ŽPSV a. s., Uherský Ostroh, CZ;

(72) Horehled' Jiří, Ing., Uherské Hradiště, CZ; Baný Jaroslav, Ing., Kunovice, CZ;

(74) BELEŠČÁK & PARTNERS, s.r.o., Piešťany, SK;

(54) Protihlukový panel pre železničné alebo električkové koľaje

(57) Protihlukový panel pre železničné alebo električkové koľaje, najmä vybavený na bokoch aspoň jedným zámkom na ukladanie do stabilizátorov zovretia, usporiadaných v kontakte s koľajnicami, tvorený nosnou doskou (1) z betónu s lícnou vrstvou (2) zo zvukovo-vibračne pohltivého materiálu, najmä z medzerovitého betónu, tvoriaci aspoň dve tretiny celkovej hrúbky protihlukového panela. Líčna strana je výhodne vybavená dežénom vo forme trapézových rebier (3) na zamedzenie šírenia hluku a vibrácií do okolia koľajových dráh. Nosná doska (1) je výhodne vytvorená z armovaného betónu a líčna vrstva (2) môže byť vybavená umelým trávnikom.

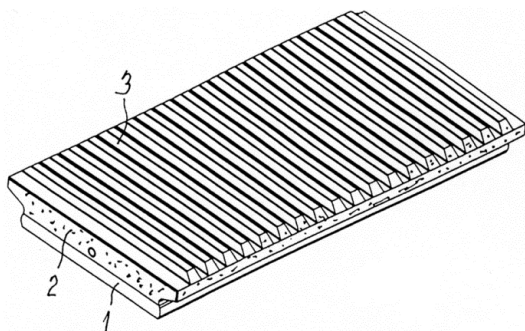

(51) E01F 9/00, G09F 7/00

(21) 5016-2016

(22) 18.11.2013

(67) 5033-2013

(71) Žilinská univerzita v Žiline, Žilina, SK; Centrum vedecko-technických informácií SR, Bratislava, SK;

(72) Malcho Milan, prof. RNDr., PhD., Rosina, SK; Jandačka Jozef, prof. Ing., PhD., Kotešová, SK; Kapjor Andrej, doc. Ing., PhD., Trstená, SK; Gavalas Stanislav, Ing., PhD., Kysucké Nové Mesto, SK;

(74) Kováčik Štefan, Ing., Bratislava, SK;

(54) Dopravná značka s vyššou odolnosťou proti orosovaniu

(57) Dopravná značka s vyššou odolnosťou proti orosovaniu pozostávajúca z čelnej plechovej plochy s pohľadovou vrstvou je ďalej riešená tak, že medzi čelnou plechovou plochou (1) s pohľadovou vrstvou a zadnou plechovou plochou (2) s izolačnou doskou (3) z expandovaného polystyrénu je umiestnená doska (4) z termoplastického polystyrénu.



(51) E02D 27/00, E04H 12/00

(21) 50046-2015

(22) 13.5.2015

(71) ELV PRODUKT, a.s., Senec, SK;

(72) Tilinger Miroslav, Ing., Veľký Grob, SK; Holišová Miriam, Ing., Tomášov, SK; Filo Norbert, Ing., Čierny Brod, SK;

(74) Porubčan Róbert, Ing., Ivanka pri Dunaji, SK;

(54) Základ nadzemného stavebného prvku, najmä stĺpa a/alebo stožiaru, spôsob vytvorenia základu a pomôcky na vytvorenie základu

(57) Základ (1) má oceľovú nosnú dutú rúru (2) prispôbenú na zatĺkanie do zeme. Rúra (2) má uzavretý kruhový alebo mnohouholníkový, alebo eliptický prierez a dĺžka rúry (2) je aspoň dvojnásobok jej priemeru. Rúra (2) môže byť vyrobená ako zvarenec dvoch ohranených polovíc, ktoré sú spojené dvoma pozdĺžnymi zvarmi. Základ (1) môže mať aspoň jednu lamelu (3) pripevnenú na plášti rúry (2). Pripojovací prvok má veniec (4) s otvormi a výstuhy (5) pripojené k povrchu rúry (2). Veniec (4) je určený na pripojenie príruby nadzemného stavebného prvku (8). Pripojovací prvok môže mať nastavovací mechanizmus na dosiahnutie rôznej uhlovej polohy osi základu (1) k nadzemnému stavebnému prvku (8). V mieste základu (1) sa zvislo na podklad postaví oceľový základ (1) a opakovanými údermi sa rúra (2) zatlačí do podkladu. Baranidlo udiera do základu

priamo alebo prostredníctvom medzikusa (13). Na začiatku zatĺkania sa základ (1) môže pridržiavať v zvislej polohe pomocou oporných ramien (12) podpery (10).

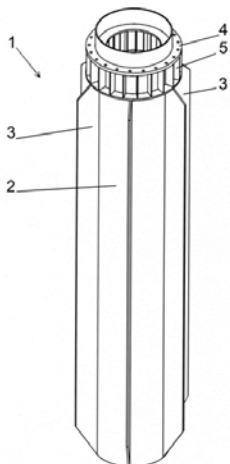

(51) E04C 1/00, E04F 17/00

(21) 50101-2015

(22) 23.10.2015

(31) PUV 2014-30199

(32) 31.10.2014

(33) CZ

(71) Xella CZ, s.r.o., Hrušovany u Brna, CZ;

(74) Bachratá Magdaléna, Mgr., Bratislava, SK;

(54) **Komínová tvárnica z autoklávovaného pórobetónu**

(57) Technické riešenie sa týka komínovej tvárnice z autoklávovaného pórobetónu vo forme statického nosného prvku komínového plášťa pre viacvrstvomý komínový systém, v tvare pravouhlého šesťstena s najmenej jedným vertikálne orientovaným vnútorným otvorom (1) pre dymovod, ktorá je vyrobená z autoklávovaného pórobetónu s parametrami: pevnosť v tlaku aspoň $2,0 \text{ N/mm}^2$, objemová hmotnosť aspoň 300 kg/m^3 , pričom vonkajšia šírka (B) tvárnice je v rozsahu 375 mm až 600 mm, vonkajšia dĺžka (L) tvárnice je v rozsahu 375 mm až 600 mm, výška (H) tvárnice je v rozsahu 125 mm až 600 mm, priemer vnútorného otvoru (1) pre dymovod je aspoň 200 mm a hrúbka materiálu v najužšom mieste tvárnice je aspoň 40 mm.

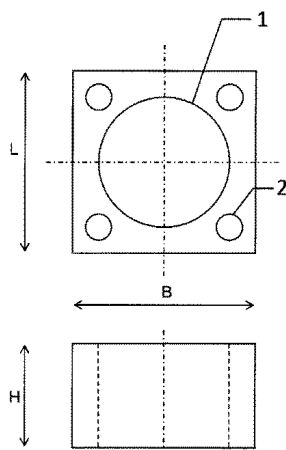

(51) E04G 11/00, E04G 25/00

(21) 50022-2016

(22) 22.2.2016

(31) 2015-121

(32) 23.2.2015

(33) CZ

(71) LKM Consult s.r.o., Brno, CZ;

(72) Konečný Libor, Ing., Silůvky, CZ;

(74) Záhurecká Romana, JUDr., Banská Bystrica, SK;

(54) **Dočasný podporný systém na podoprenie stavieb pri ich zhotovovaní**

(57) Dočasný podporný systém na podoprenie stavieb pri ich zhotovovaní pozostávajúci z najmenej jednej etáže zvislých prvkov (1) opretých o odkružovacie a rektifikačné zariadenie (2), ktoré má zvislé prvky (1) pozostávajúce z betónových prefabrikátov, vystužených po dĺžke kovovou alebo nekovovou betonárskou výstužou, kde zvislé prvky (1) sú na koncoch vybavené objímkami (7) s najmenej tromi príchytými prvkami (8), ktoré sú usporiadané po obvode objímky (7), pričom zvislé prvky (1) sú spojovacími elementmi (6) spojené s vodorovnými prvkami (4) a šikmými prvkami (5).

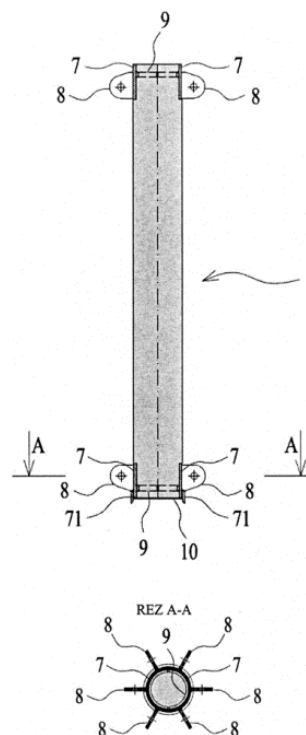

(51) F03B 13/00, F03B 7/00, F03B 11/00

(21) 50099-2015

(22) 19.10.2015

(71) Müller Vladimír, Gajary, SK;

(72) Müller Vladimír, Gajary, SK;

(74) Porubčan Róbert, Ing., Ivanka pri Dunaji, SK;

(54) **Malá vodná elektrárň s vodorovnou osou otáčania pracovného kola**

(57) Pracovné koleso (2) je uložené v klietke (1) so samonosným rámom, klietka (1) má dve bočné steny a spodnú rámovú konštrukciu určenú na položenie na dno vodného toku. Klietka (1) má aspoň

jeden pripevňovací prvok (4) na zakotvenie klietky (1) k podkladu pomocou zemných skrutiek (5). Klietka (1) môže mať vonkajší tvar a rozmery normalizovaného nákladného kontajnera, výhodne v rozmerovej rade od 1DX až po 1AAA. Pracovné koleso (2) je plávajúce, jeho hmotnosť je menšia ako polovica výtlaku celého jeho objemu, vďaka čomu pracovné koleso (2) kopíruje aktuálny stav hladiny vody. Pracovné koleso (2) je otočne uložené na hriadeľi prechádzajúcom priebežne jeho vnútrom, kde je zavesený generátor elektrickej energie. Ten je prepojený s otáčaním pracovného kolesa (2). Pracovné koleso (2) je umiestnené na dvoch výkyvných ramenách (3), ramená (3) sú zvnútra vedené popri bočných stenách klietky (1) alebo je pracovné koleso (2) uložené stabilne a zhora je k nemu nasmerované horné nátokové koryto.

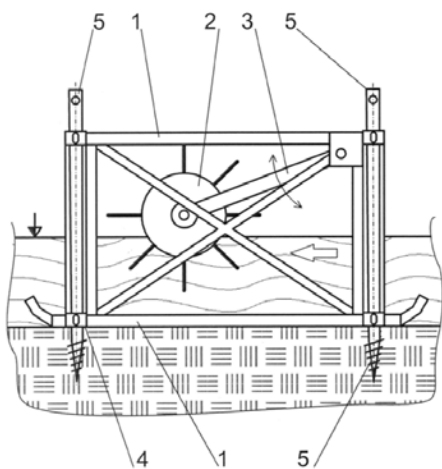

(51) F03B 17/00, F03B 7/00, F03B 13/00

(21) 50098-2015

(22) 19.10.2015

(71) Müller Vladimír, Gajary, SK;

(72) Müller Vladimír, Gajary, SK;

(74) Porubčan Róbert, Ing., Ivanka pri Dunaji, SK;

(54) **Systém vyvažovania plávajúceho lopatkového kolesa a použitie tohto systému**

(57) Systém má generátor (3) energie vnútri plávajúceho lopatkového kolesa (1) posuvne uložený proti vodorovnému hriadeľu (2). Vodorovný hriadeľ (2) zachytáva momentovú reakciu generátora (3) energie. Vnútri plávajúceho lopatkového kolesa (1) je mechanizmus (5) posunu generátora (3) energie, pričom prevodový mechanizmus (4), ktorý prenáša otáčanie kolesa na rotor generátora (3), je prispôbený na posun generátora (3) energie v smere pozdĺž osi rotácie. Vo výhodnom usporiadaní je medzi vodorovným hriadeľom (2) a závesom generátora (3) energie viacpolohová uhlová aretácia, ktorou sa môže uvoľniť rotačná väzba medzi generátorom (3) energie a vodorovným hriadeľom (2), následkom čoho generátor (3) energie klesne do najnižšej polohy. Tento proces môže ešte uľahčovať spojka medzi pastorkom (7) a rotorom generátora (3) energie. Systém vyvažovania sa môže použiť na zmenu hyd-

rodynamickú účinnosť plávajúceho lopatkového kolesa (1), na jeho zastavenie, na zmenu otáčok alebo na stabilizáciu pri pohybe následkom vonkajšieho budenia.

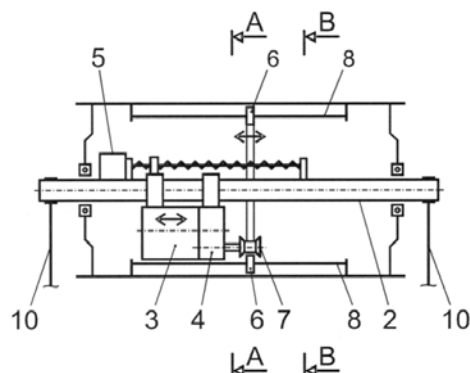

(51) F03G 3/00, F03B 17/00

(21) 5009-2016

(22) 22.2.2016

(71) Kováčik Štefan, Ing., Bratislava, SK;

(72) Kováčik Štefan, Ing., Bratislava, SK;

(54) **Hydraulická odstredivá pohonná jednotka**

(57) Hydraulická odstredivá pohonná jednotka pozostáva zo statora a hnaného rotora uloženého na hriadeľi v ložiskách. Rotor (2) má tvar kotúča a po obvode je vybavený sústavou z oboch strán otvorených komôrok (3). Aspoň jedna komôrka (3) je aspoň z jednej otvorenej strany prekrytá priliehajúcim plniacim segmentom (7), ktorý má aspoň jeden plniaci otvor (4) na prívod pracovného kvapalného média (6), pričom plniaci segment (7) je včlenený do veka (1) statora. Veko (1) statora dolieha k zbernej vani (5) statora na zber pracovného kvapalného média (6). Komôrky (3) rotora (2) sú osadené nad hladinou pracovného kvapalného média (6). Pod hladinou pracovného kvapalného média (6) ústi sací vstup (8) čerpadla (9), ktorého výtlačný výstup je pripojený aspoň k jednému plniacemu otvoru (4) plniaceho segmentu (7).

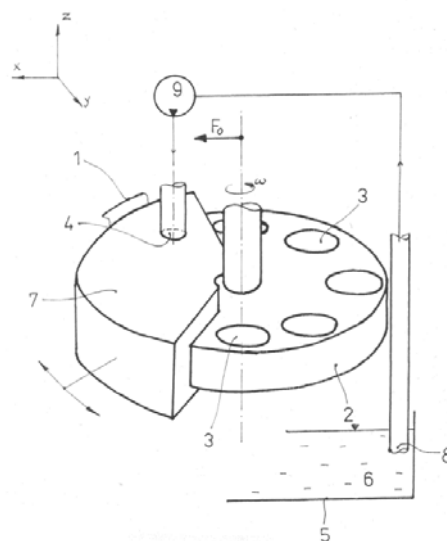

(51) **F16B 21/00**

(21) **50139-2015**

(22) 21.12.2015

(71) Technická univerzita v Košiciach, Košice, SK;

(72) Barna Jozef, Ing., PhD., Prešov, SK; Török Jozef, Ing., PhD., Žalobín, SK; Kočiško Marek, doc. Ing., PhD., Šarišské Bohdanovce, SK; Bortňák Pavol, Bc., Záhradne, SK;

(54) **Obojsmerná poistka**

(57) Obojsmerná poistka zabezpečuje spriechodnenie alebo zamedzenie pohybu člena (10) medzi vrchným dorazom (3) a spodným dorazom (2). To umožňuje danej sústave plniť dvojitú funkciu, a to ako mechanická priepustka alebo mechanická poistka. Táto funkcia obojsmernej poistky je zabezpečená umiestnením a spoločným prepojením vrchného dorazu (3) so spodným dorazom (2) a jazýčkom (4) v tele poistky (1) cez páku (8), lineárny člen (9) a pružinu (5).

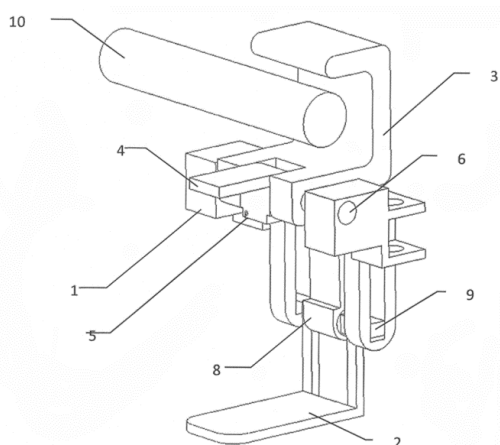

(51) **F28D 15/00, F24H 1/00**

(21) **5015-2016**

(22) 29.9.2014

(67) 5042-2014

(71) Žilinská univerzita v Žiline, Žilina, SK; Centrum vedecko-technických informácií SR, Bratislava, SK;

(72) Malcho Milan, prof. RNDr., PhD., Rosina, SK; Jandačka Jozef, prof. Ing., PhD., Kotešová, SK; Gavalas Stanislav, Ing., PhD., Kysucké Nové Mesto, SK;

(74) Kováčik Štefan, Ing., Bratislava, SK;

(54) **Zariadenie na samočinný prenos tepla so samo-regulovateľnou nastaviteľnou teplotou vody**

(57) Zariadenie na samočinný prenos tepla so samo-regulovateľnou nastaviteľnou teplotou vody pozostáva z tepelnej trubice s uzavretou slučkou naplnenej definovaným objemom kvapalnej fázy pracovného média, ktorej spodná časť je výparníkom (1). Výparník (1) je parným potrubím (8) prepojený s kondenzátorom (2) umiestneným v akumulátore (3) tepla, ktorého kondenzačné potrubie (7) je vedené naspäť do výparníka (1). Do kondenzačného potrubia (7) je zaradený termostatický regulátor (4) prepojený ovládacou vetvou (11) so snímačom teploty (5) z akumulátora (3) tepla. Do parného potrubia (8) medzi výparníkom (1) a kondenzátorom (2) je zaradený lapač (6) kvapiek. Do kondenzačného potrubia (7) medzi kondenzátorom

(2) a výparníkom (1) je zaradený zásobník (12) pracovného kvapalného média. Výparník (1) je umiestnený v kúrenisku.

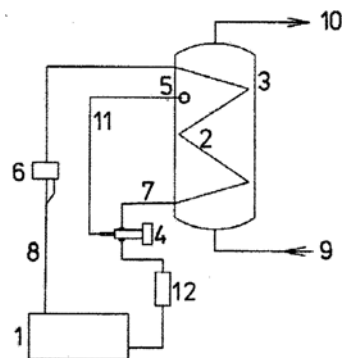

(51) **G01F 13/00, G01F 1/00**

(21) **5019-2016**

(22) 1.4.2016

(71) Ferienc Martin, Bratislava, SK; Gašpárek Miroslav, Púchov, SK; Stollár Filip, Nitra, SK; Dlhá Alžbeta, Nitra, SK;

(72) Ferienc Martin, Bratislava, SK; Gašpárek Miroslav, Púchov, SK; Stollár Filip, Nitra, SK; Dlhá Alžbeta, Nitra, SK;

(74) Kováčik Štefan, Ing., Bratislava, SK;

(54) **Nástavec na PET fľašu, smart fľaša a meracia zostava na meranie prietoku vytečenej kvapaliny**

(57) Meracia zostava na meranie prietoku vytečenej kvapaliny zo smart fľaše (10) pozostáva z nástavca (7) a prstencového člena (6) s permanentným magnetom nasadených na PET fľaši (8) alebo už implementovaným v nástavci, pričom obvody Bluetooth (13) obsiahnuté v nástavci (7) sú bezdrôtovo prepojené s hardvérovými prostriedkami (9) s aplikáciou merania prietoku vytečenej kvapaliny.

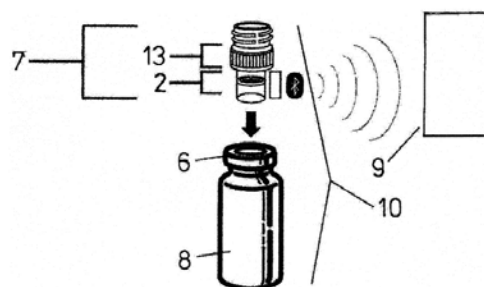

(51) **G01N 25/00, G01K 13/00, G01S 3/00, H04L 29/00**

(21) **197-2015**

(22) 17.12.2015

(71) TNtech, s.r.o., Trenčín, SK;

(72) Gašpar Gabriel, Ing., Trenčín, SK;

(54) **Systém bezdrôtového merania environmentálnych veličín v biologicky aktívnych materiáloch**

- (57) Systém bezdrôtového merania environmentálnych veličín v biologicky aktívnych materiáloch obsahuje vysielateľ (1) zložený z krytu odolného proti mechanickým, chemickým a environmentálnym vplyvom s umiestnením popisu vnútri krytu, elektroniku (2) na meranie a odosielanie nameraných údajov, environmentálnych senzorov (3) a vysielacej antény (4). Systém ďalej obsahuje prijímače zložené z prijímacej antény (5), elektroniky (6) na príjem a spracovanie údajov a jednotky (7) na spracovanie a prezentáciu nameraných údajov.

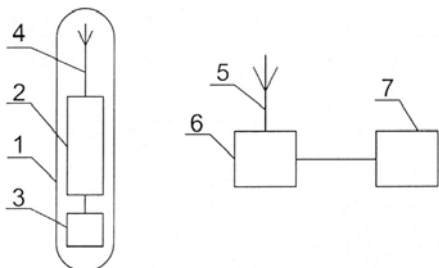

(51) G03B 35/00, G03B 5/00

(21) 5011-2014

(22) 25.2.2014

(71) Žilinská univerzita v Žiline, Žilina, SK; Centrum vedecko-technických informácií SR, Bratislava, SK;

(72) Gašo Martin, Ing., PhD., Žilina, SK; Mičieta Branislav, prof., Ing., PhD., Žilina, SK;

(74) Kováčik Štefan, Ing., Bratislava, SK;

(54) Spôsob určenia bodu konvergenie a veľkosti stereoskopickej základne s konvergujúcimi osami kamier

- (57) Spôsob určenia bodu konvergenie a veľkosti stereoskopickej základne s konvergujúcimi osami kamier je založený na tom, že podľa vzťahu

$$l = \frac{b}{2 \cdot \tan \left(\frac{\arctan \frac{b}{2 \cdot m} + \arctan \frac{b}{2 \cdot k}}{2} \right)}$$

sa v procese určenia bodu (L) konvergenie predbežným výpočtom určená vzdialenosť (l) bodu (L) konvergenie porovnáva s najbližším a najvzdialenejším bodom (K, M) záberu; ďalej podľa vzťahov:

$$b_{max}^+ = 2$$

$$\frac{-(k-l) - \sqrt{(k-l)^2 - 4 \cdot \left(\frac{0,026 \cdot g \cdot q}{2 \cdot z \cdot f} \right)^2 k \cdot l}}{\frac{0,052 \cdot g \cdot q}{2 \cdot z \cdot f}}$$

a

$$b_{max}^- = 2$$

$$\frac{-(l-m) - \sqrt{(l-m)^2 - 4 \cdot \left(\frac{0,026 \cdot g \cdot q}{2 \cdot z \cdot f} \right)^2 l \cdot m}}{\frac{0,052 \cdot g \cdot q}{2 \cdot z \cdot f}}$$

sa v procese výpočtu vstupných parametrov následne uskutočňuje buď výpočet maximálnej stereoskopickej základne (b_{max}^-), ak bod (L) konvergenie sa nachádza pred najbližším bodom (K) záberu; alebo sa uskutočňuje výpočet maximálnej stereoskopickej základne (b_{max}^+), ak bod (L) konvergenie sa nachádza za najvzdialenejším bodom (M) záberu, alebo sa uskutočňujú dva výpočty maximálnej stereoskopickej základne (b_{max}^+ , b_{max}^-), ak bod (L) konvergenie sa nachádza medzi najbližším a najvzdialenejším bodom (K, M) záberu, pričom vypočítanej hodnote maximálnej stereoskopickej základne (b_{max}^+ , b_{max}^-) je priradený parameter (b_{max}); v procese vyhodnotenia možnosti tvorby stereoskopického záznamu splnenie podmienky $b_{max} > s$ smeruje technické prostriedky k tvorbe stereoskopického záznamu; nespĺnenie podmienky $b_{max} > s$ smeruje buď k neumožneniu stereoskopického záznamu danými technickými prostriedkami, alebo k návratu k zmene vstupných parametrov.

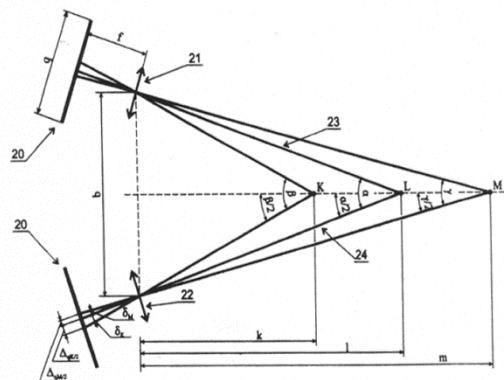
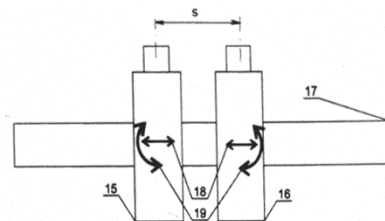

(51) G06Q 10/00, G06Q 30/00

(21) 50008-2015

(22) 27.1.2015

(71) GSYSTEM s.r.o., Bratislava, SK;

(72) Novák Radek, Ing., Bratislava, SK;

(74) Brichtová Tatiana, JUDr., Bratislava, SK;

(54) Systémové zapojenie na prevádzku automatizovaného predaja elektronických vstupeniek

- (57) Systémové zapojenie na prevádzku automatizovaného predaja elektronických vstupeniek pozostáva z hardvérových prostriedkov (1) centrály s uloženou aplikáciou (1.1) TM-Cloud na predaj, evidenciu a distribúciu elektronických vstupeniek, pričom hardvérové prostriedky (1) centrály sú cez prvé rozhranie (1.1.4) prepojené prvými komunikačnými prostriedkami (2.4) s najmenej jedným mobilným komunikačným zariadením (4) zákazníka s obsiahnutou aplikáciou na správu

a evidenciu elektronických vstupeniek. Hardvérové prostriedky (1) centrály s uloženou aplikáciou (1.1) TM-Cloud na predaj, evidenciu a distribúciu elektronických vstupeniek pozostávajú z databázy (1.1.1) evidencie elektronických vstupeniek, bloku (1.1.2) spracovania dát a bloku (1.1.3) generovania a distribúcie elektronických vstupeniek a sú druhými komunikačnými prostriedkami (2.1) prepojené cez rozhranie (3.1.2) pre CRM systémy s hardvérovými prostriedkami (3) kontroly s uloženou aplikáciou (3.1) TM-Check kontroly elektronických vstupeniek.

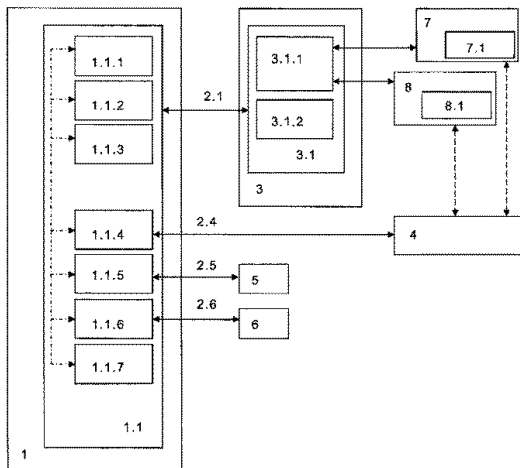

(51) **G08B 21/00, B60H 1/00**

(21) **155-2015**

(22) 14.9.2015

(71) Zábavčík Andrej, Ing., Nové Mesto nad Váhom, SK;

(72) Zábavčík Andrej, Ing., Nové Mesto nad Váhom, SK;

(54) **Systém monitorovania hladiny CO₂ v automobile**

(57) Systém monitorovania hladiny CO₂ v automobile je tvorený zo senzora (1) CO₂, ktorý je pripojený na riadiacu jednotku (2) automobilu, k nej je ešte pripojený teplotný senzor (3).

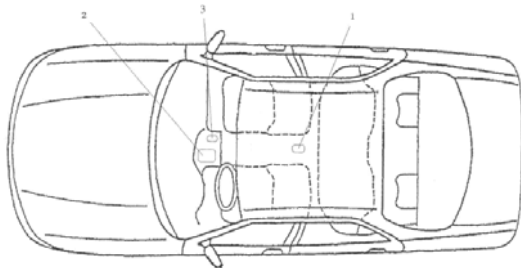

(51) **H05B 37/00, H04L 12/00**

(21) **50146-2015**

(22) 30.12.2015

(71) T- Industry, s.r.o., Myjava, SK;

(72) Ravas Stanislav, Ing., Senica, SK; Tomlain Juraj ml., Ing., Myjava, SK; Tomlain Juraj st., Ing., Senica, SK; Harmata Marek, Bc., Hrabovka, SK; Mazák Ján, RNDr., Bratislava, SK; Tomlain Ján, Ing., Senica, SK;

(74) Porubčan Róbert, Ing., Ivanka pri Dunaji, SK;

(54) **Systém distribuovaného riadenia a monitorovania osvetlenia, najmä verejného osvetlenia, so zberom dát**

(57) Systém zahŕňa viacero svietidiel (5), kde napájacie zdroje svietidiel (5) sú prepojené s napájacím napätím cez spínač (3) ovládaný centrálnou riadiacou jednotkou (1). Tá má blok ovládania zapínania a vypínania svietidiel (5) so spätnou väzbou a má komunikačný modul (4) na spojenie so vzdialeným zobrazovacím a/alebo ovládacím prvkom. K centrálnej riadiacej jednotke (1) je pripojený aspoň jeden snímač (2) fyzikálnej hodnoty systému. Komunikačný modul (4) má webové rozhranie využívajúce ethernet a/alebo GSM/GPRS, a/alebo WiFi. Snímač (2) fyzikálnej hodnoty je snímač napätia a/alebo snímač prúdu, a/alebo snímač výkonu na príslušných fázach, a/alebo snímač osvetlenia, a/alebo snímač teploty, a/alebo snímač otvorenia rozvádzača. Medzi centrálnou riadiacou jednotkou (1) a svietidlami (5) môžu byť komunikačné cesty na zasielanie informácií zo svietidiel (5) a prijímanie príkazov z centrálnej riadiacej jednotky (1). Komunikačná cesta je tvorená slaboprúdovou kabelážou, bezdrôtovou komunikáciou alebo je tvorená PLC modulmi.

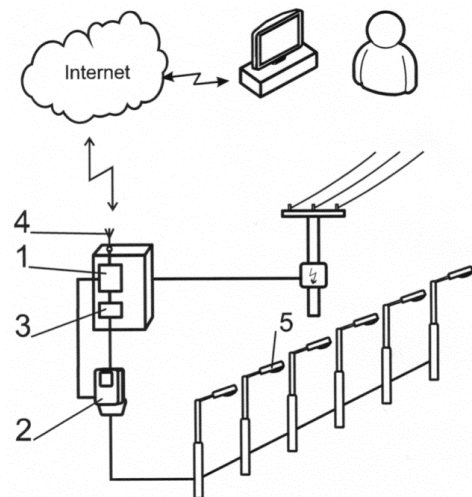

(51)	(21)	(51)	(21)	(51)	(21)	(51)	(21)
A01G 13/00	50005-2016	B60R 25/00	50085-2015	E01F 9/00	5016-2016	F28D 15/00	5015-2016
A41D 13/00	118-2014	B60S 13/00	50004-2016	E02D 27/00	50046-2015	G01F 13/00	5019-2016
A47C 7/00	50056-2016	B64C 3/00	5013-2016	E04C 1/00	50101-2015	G01N 25/00	197-2015
A61K 9/00	24-2016	C02F 1/00	50110-2015	E04G 11/00	50022-2016	G03B 35/00	5011-2014
B21B 31/00	16-2016	C08K 3/00	50130-2015	F03B 13/00	50099-2015	G06Q 10/00	50008-2015
B22C 9/00	50041-2016	C25D 11/00	50008-2016	F03B 17/00	50098-2015	G08B 21/00	155-2015
B30B 15/00	31-2016	D04H 5/00	50006-2016	F03G 3/00	5009-2016	H05B 37/00	50146-2015
B60C 11/00	50095-2015	E01B 19/00	50126-2015	F16B 21/00	50139-2015		

FG2K

Zapísané úžitkové vzory

(11)	(51)	(11)	(51)	(11)	(51)	(11)	(51)
7495	H05B 1/00	7504	G01G 21/00	7513	A01K 29/00	7522	B65D 85/00
7496	B61D 17/00	7505	H04L 9/00	7514	A01G 31/00	7523	F04F 5/00
7497	G05D 13/00	7506	B65D 81/00	7515	B23K 37/00	7524	C12G 3/00
7498	A01G 13/00	7507	F41A 9/00	7516	B60G 17/00	7525	F16H 1/00
7499	B21D 43/00	7508	F16B 21/00	7517	G02B 27/00	7526	F04D 29/00
7500	F16H 15/00	7509	B60P 3/00	7518	B60R 1/00	7527	B62M 6/00
7501	B01D 53/00	7510	G01L 5/00	7519	G06Q 50/00	7528	A45C 5/00
7502	B30B 11/00	7511	F15B 3/00	7520	B60P 7/00	7529	F03D 1/00
7503	A01N 25/00	7512	C05C 11/00	7521	A61K 31/00		

(51) A01G 13/00**(11) 7498**

(21) 131-2015

(22) 16.7.2015

(45) 1.8.2016

(47) 15.6.2016

(72) Hrabina Jozef, Ing., Nitra, SK;

(73) Hrabina Jozef, Ing., Nitra, SK;

(54) Chránič stromu**(51) A45C 5/00****(11) 7528**

(21) 5033-2015

(22) 9.9.2015

(45) 1.8.2016

(47) 29.6.2016

(72) Klement Pavel, Ing., Moravany, CZ;

(73) Karton P+P, spol. s r.o., Brno, CZ;

(74) Juran Svetozár, JUDr., Bratislava, SK;

(54) Detský kufřík**(51) A01G 31/00****(11) 7514**

(21) 183-2015

(22) 27.10.2015

(45) 1.8.2016

(47) 20.6.2016

(72) Paľa Martin, Gíraltovece, SK;

(73) CropTek s.r.o., Gíraltovece, SK;

(74) Gruber Dalibor, Ing., Košice, SK;

(54) Zariadenie s rúrkovým rozvodným systémom na hydroponické pestovanie rastlín**(51) A61K 31/00, C08B 37/00, C08J 3/00, A61Q 19/00****(11) 7521**

(21) 169-2015

(22) 30.9.2015

(45) 1.8.2016

(47) 23.6.2016

(72) Veverka Miroslav, Ing., CSc., Bratislava, SK; Vodný Štefan, Ing., CSc., Lozorno, SK; Veverková Eva, Ing., CSc., Bratislava, SK; Bakoš Dušan, prof. Ing., DrSc., Bratislava, SK; Jakubík Juraj, Mgr., Hoste, SK; Doboly Tibor, Ing., Trnava, SK;

(73) CERTEX a.s., Bratislava, SK;

(54) Emulzia prírodných olejov, spôsob jej prípravy, prípravky s jej obsahom a jej použitie na prípravu hydrokrémov a hydrogélov**(51) A01K 29/00, A01K 23/00****(11) 7513**

(21) 50081-2015

(22) 25.8.2015

(45) 1.8.2016

(47) 17.6.2016

(72) Marinko Dušan, Bardejov, SK;

(73) Marinko Dušan, Bardejov, SK;

(74) Belička Ivan, Ing., Banská Bystrica, SK;

(54) Zariadenie na vykonávanie potreby zvierat v exteriéri**(51) B01D 53/00, C10L 3/00, B01J 20/00****(11) 7501**

(21) 181-2015

(22) 22.10.2015

(45) 1.8.2016

(47) 15.6.2016

(72) Murajda Tomáš Andrej, Ing., Bratislava, SK; Čekanová Patrícia, Ing., PhD., Košice, SK;

(73) ENERGODYN, s.r.o., Košice, SK;

(54) Filtračné zariadenie na odsírenie plynu s aktívnym uhlím**(51) A01N 25/00, A01N 31/00, A01N 65/00, A01P 7/00****(11) 7503**

(21) 178-2015

(22) 21.10.2015

(45) 1.8.2016

(47) 16.6.2016

(72) Teren Ján, Ing., CSc., Bratislava - Rača, SK;

(73) Teren Ján, Ing., CSc., Bratislava - Rača, SK;

(54) Prostriedky na ochranu rastlín**(51) B21D 43/00****(11) 7499**

(21) 132-2015

(22) 23.7.2015

(45) 1.8.2016

(47) 15.6.2016

- (72) Tkáč Štefan, Ing., Košice, SK;
 (73) U.S. STEEL Košice, s.r.o., Košice, SK;
 (54) **Výsuvný zavádzací stôl**

-
- (51) **B23K 37/00**
 (11) **7515**
 (21) 139-2015
 (22) 29.7.2015
 (45) 1.8.2016
 (47) 22.6.2016
 (72) Drienovský Marián, Ing., PhD., Partizánske, SK;
 Rizeková Trnková Lýdia, Ing., PhD., Trnava, SK;
 (73) Slovenská technická univerzita v Bratislava, Bratislava, SK;
 (74) Kováčik Štefan, Ing., Bratislava, SK;
 (54) **Zariadenie na výrobu vzoriek spájkovaných spojov**

-
- (51) **B30B 11/00, B30B 15/00**
 (11) **7502**
 (21) 5030-2015
 (22) 26.8.2015
 (45) 1.8.2016
 (47) 15.6.2016
 (72) Peciar Peter, Ing., PhD., Bratislava 5, SK; Fekete Roman, doc., Ing., PhD., Bratislava, SK; Eckert Maroš, Ing., Košeca, SK; Krok Alexander, Ing., PhD., Snina, SK;
 (73) Slovenská technická univerzita v Bratislave, Bratislava, SK;
 (74) Kováčik Štefan, Ing., Bratislava, SK;
 (54) **Lisovací prípravok na termomechanickú analýzu práškoveho materiálu počas jednoosového stlačania**

-
- (51) **B60G 17/00, F16F 9/00**
 (11) **7516**
 (21) 5032-2015
 (22) 26.8.2015
 (45) 1.8.2016
 (47) 22.6.2016
 (72) Malý Vlastimil, Ing., PhD., Nitra, SK; Tóth František, Ing., PhD., Nové Zámky, SK; Kučera Marián, doc. Ing., PhD., Podhorany, SK;
 (73) Slovenská poľnohospodárska univerzita v Nitre, Nitra, SK;
 (74) Kováčik Štefan, Ing., Bratislava, SK;
 (54) **Akumulátor hydraulického tlaku**

-
- (51) **B60P 3/00**
 (11) **7509**
 (21) 50105-2015
 (22) 4.11.2015
 (45) 1.8.2016
 (47) 16.6.2016
 (72) Kvetňanský Dick, Ing., Senec, SK;
 (73) A1Attack s.r.o., Senec, SK;
 (74) Bachratá Magdaléna, Mgr., Bratislava, SK;
 (54) **Skladacia nadstavba na prepravný prostriedok**

- (51) **B60P 7/00, G01L 5/00, B62D 25/00, B65B 13/00**
 (11) **7520**
 (21) 144-2015
 (22) 7.8.2015
 (45) 1.8.2016
 (47) 23.6.2016
 (72) Karaffa Roman, Prešov, SK;
 (73) Karaffa Roman, Prešov, SK;
 (54) **Zariadenie a spôsob kontroly upevnenia objektov**

-
- (51) **B60R 1/00**
 (11) **7518**
 (21) 5038-2015
 (22) 28.9.2015
 (45) 1.8.2016
 (47) 22.6.2016
 (72) Dobrodenka Pavel, Dulov, SK; Dobrodenka Anton, Dulov, SK;
 (73) Dobrodenka Pavel, Dulov, SK; Dobrodenka Anton, Dulov, SK;
 (74) Kováčik Štefan, Ing., Bratislava, SK;
 (54) **Bočné spätné zrkadlo**

-
- (51) **B61D 17/00, B61G 5/00**
 (11) **7496**
 (21) 50048-2015
 (22) 21.5.2015
 (45) 1.8.2016
 (47) 13.6.2016
 (72) Slobodník Vladimír, Ing., Odorín, SK;
 (73) TATRAVAGÓNKA a.s., Poprad, SK;
 (74) Belička Ivan, Ing., Banská Bystrica, SK;
 (54) **Mechanizmus na sklápanie a zaistovanie prechodovej plošiny**

-
- (51) **B62M 6/00, B60L 11/00**
 (11) **7527**
 (21) 50037-2015
 (22) 22.4.2015
 (45) 1.8.2016
 (47) 28.6.2016
 (72) Kojnok Daniel st., Ing., Lučenec, SK; Kojnok Daniel ml., Lučenec, SK;
 (73) Kojnok Daniel st., Ing., Lučenec, SK;
 (74) Brichtová Tatiana, JUDr., Bratislava, SK;
 (54) **Elektrický jednostopový dopravný prostriedok s garantovaným dojazdom/výjazdom a spôsob spracovania dát v elektronickom systéme dopravného prostriedku**

-
- (51) **B65D 81/00, B65D 25/00, B65F 1/00**
 (11) **7506**
 (21) 167-2015
 (22) 25.9.2015
 (45) 1.8.2016
 (47) 16.6.2016
 (72) Uhrík Vladimír, Ing., Trenčín, SK; Mojžiš Jaroslav, Ing., Trenčianske Stankovce, SK; Grigar Jaroslav, Ing., Chochoľná - Veľčice, SK;
 (73) MAGIC TRADING CORPORATION, a.s., Lip-tovský Mikuláš, SK;
 (54) **Zariadenie na zber kvapalných odpadov vyka-zujúcich ionizujúce žiarenie**

- (51) **B65D 85/00, A47J 31/00**
(11) **7522**
(21) 170-2015
(22) 8.10.2015
(45) 1.8.2016
(47) 23.6.2016
(72) Lapšanský Milan, Ing., Nitra, SK;
(73) Safe Harbor, s.r.o., Nitra, SK;
(74) Advokátska kancelária Patajová Pataj s.r.o., Banská Bystrica, SK;
- (54) **Kapsula pre ingredienciu na prípravu nápoja**

- (51) **C05C 11/00, C05D 9/00, C05G 1/00, A01N 33/00, A01N 37/00, A01N 59/00, A01P 21/00**
(11) **7512**
(21) 187-2015
(22) 11.11.2015
(45) 1.8.2016
(47) 17.6.2016
(72) Teren Ján, Ing., CSc., Bratislava - Rača, SK;
(73) Teren Ján, Ing., CSc., Bratislava - Rača, SK;
- (54) **Kvapalné koncentráty sekundárnych a/alebo stopových rastlinných živín a ich použitie**

- (51) **C12G 3/00, A23L 2/00**
(11) **7524**
(21) 5045-2015
(22) 13.11.2015
(45) 1.8.2016
(47) 23.6.2016
(72) Svátek Michal, Ing., PhD., Pezinok, SK;
(73) Svátek Michal, Ing., PhD., Pezinok, SK;
(74) Kováčik Štefan, Ing., Bratislava, SK;
- (54) **Balený nízkoalkoholický osviežujúci nápojový výrobok**

- (51) **F03D 1/00**
(11) **7529**
(21) 85-2015
(22) 13.5.2015
(45) 1.8.2016
(47) 29.6.2016
(72) Kaliský Alexander, Ing., Liptovská Sielnica, SK;
(73) MAGIC TRADING CORPORATION, a.s., Liptovský Mikuláš, SK;
- (54) **Paramultikolektor**

- (51) **F04D 29/00**
(11) **7526**
(21) 50015-2015
(22) 16.2.2015
(31) CZ2014-438
(32) 26.6.2014
(33) CZ
(45) 1.8.2016
(47) 28.6.2016
(67) 50006-2015
(72) Novotný František, Moravský Krumlov, CZ; Kratochvíl Zdeněk, Třebíč, CZ;
(73) ŠKODA JS a.s., Plzeň, CZ;

- (74) LITVÁKOVÁ A SPOL., s.r.o., Patentová a známková kancelária, Bratislava, SK;
- (54) **Sekundárna tepelná bariéra pre hlavné cirkulačné čerpadlo primárneho okruhu jadrovej elektrárne**

- (51) **F04F 5/00, B01F 5/00**
(11) **7523**
(21) 5039-2015
(22) 13.10.2015
(45) 1.8.2016
(47) 23.6.2016
(72) Olšiak Róbert, doc. Ing., PhD., Bratislava 3, SK; Knížat Branislav, doc. Ing., PhD., Bratislava, SK;
(73) Slovenská technická univerzita v Bratislave, Bratislava, SK;
(74) Kováčik Štefan, Ing., Bratislava, SK;
- (54) **Dvojstupňový integrovaný supersonický ejektor a konfigurácia prúdového a objemového stroja**

- (51) **F15B 3/00, F15B 15/00, B60T 13/00**
(11) **7511**
(21) 5031-2015
(22) 26.8.2015
(45) 1.8.2016
(47) 17.6.2016
(72) Malý Vlastimil, Ing., PhD., Nitra, SK; Tóth František, Ing., PhD., Nové Zámky, SK; Kučera Marián, doc. Ing., PhD., Podhorany, SK;
(73) Slovenská poľnohospodárska univerzita v Nitre, Nitra, SK;
(74) Kováčik Štefan, Ing., Bratislava, SK;
- (54) **Multiplikátor hydraulického tlaku**

- (51) **F16B 21/00, F16B 17/00, F16B 5/00, F16B 12/00, F16B 13/00**
(11) **7508**
(21) 50103-2015
(22) 28.10.2015
(45) 1.8.2016
(47) 16.6.2016
(72) Matuš Pavol, Ing., Bratislava, SK;
(73) Matuš Pavol, Ing., Bratislava, SK;
(74) Bachratá Magdaléna, Mgr., Bratislava, SK;
- (54) **Rozoberateľný spoj so samočinnou funkciou doľahu**

- (51) **F16H 1/00**
(11) **7525**
(21) 87-2015
(22) 18.5.2015
(45) 1.8.2016
(47) 28.6.2016
(72) Kaliský Alexander, Ing., Liptovská Sielnica, SK;
(73) MAGIC TRADING CORPORATION, a.s., Liptovský Mikuláš, SK; KZLM-TILIA, spol. s r. o., Liptovský Mikuláš, SK;
- (54) **Multimotor**

(51) F16H 15/00**(11) 7500**

(21) 142-2015

(22) 30.7.2015

(45) 1.8.2016

(47) 15.6.2016

(72) Kaliský Alexander, Ing., Liptovská Sielnica, SK;

(73) Kaliský Alexander, Ing., Liptovská Sielnica, SK;

(54) Plynule meniteľný prevod**(51) F41A 9/00, F41A 21/00****(11) 7507**

(21) 130-2015

(22) 14.7.2015

(45) 1.8.2016

(47) 16.6.2016

(72) Balko Ján, Veľké Kostoľany, SK;

(73) Balko Ján, Veľké Kostoľany, SK;

(54) Spôsob úpravy palných zbraní strieľajúcich jednotnými nábojmi na perkusné zbrane**(51) G01G 21/00, G01G 7/00, B66F 1/00****(11) 7504**

(21) 50096-2015

(22) 16.10.2015

(45) 1.8.2016

(47) 16.6.2016

(72) Koval Eduard, Ing., Domaniža, SK; Kollár Pavol, Ing., PhD., Nová Dubnica, SK; Mátik Ján, Ing., PhD., Žilina, SK; Záhoranský Róbert, Ing., PhD., Žilina, SK; Lisko Roman, Ing., Beluša, SK; Kučera Peter, Beluša, SK;

(73) KOVAL SYSTEMS, a.s., Beluša, SK;

(74) Labudík Miroslav, Ing., Kysucké Nové Mesto, SK;

(54) Zariadenie na meranie hmotnosti pri konštantnom pohybe bremena na manipulačnom zariadení**(51) G01L 5/00, G01M 17/00****(11) 7510**

(21) 136-2015

(22) 28.7.2015

(45) 1.8.2016

(47) 17.6.2016

(72) Úradníček Juraj, Ing., PhD., Partizánske, SK; Musil Miloš, doc. Ing., PhD., Bratislava, SK; Peciar Peter, Ing., PhD., Bratislava 5, SK; Juhás Martin, Ing., PhD., Bratislava, SK; Suchal Andrea, Ing., PhD., Miloslavov, SK;

(73) Slovenská technická univerzita v Bratislave, Bratislava, SK;

(74) Kováčik Štefan, Ing., Bratislava, SK;

(54) Experimentálne testovacie zariadenie na dynamické, termálne a tribologické analýzy komponentov kotúčových brzd**(51) G02B 27/00, G03B 21/00****(11) 7517**

(21) 50135-2014

(22) 3.11.2014

(45) 1.8.2016

(47) 22.6.2016

(72) Kubošek Pavol, RNDr., CSc., Bratislava, SK; Dubec Viktor, Dr. techn., Ivanka pri Dunaji, SK; Hubinský Andrej, Mgr., Tovarníky, SK;

(73) KVANT spol. s r.o., Bratislava, SK;

(74) Holoubková Mária, Ing., Bratislava, SK;

(54) Optická sústava lasera určená na elektronické ovládanie rozbiehavosti laserového zväzku**(51) G05D 13/00, F16D 3/00****(11) 7497**

(21) 46-2015

(22) 1.4.2015

(45) 1.8.2016

(47) 14.6.2016

(72) Homišin Jaroslav, prof. Ing., CSc., Košice, SK;

(73) Technická univerzita v Košiciach, Košice, SK;

(54) Regulačný systém na plynulé vyladenie uhlového skrútenia pneumatickej spojky**(51) G06Q 50/00, G06F 17/00, G09B 5/00****(11) 7519**

(21) 50073-2015

(22) 28.7.2015

(45) 1.8.2016

(47) 22.6.2016

(72) Kadvolt Miroslav, Ing., Hurbanova Ves, SK;

(73) ŠEVT, a. s., Bratislava, SK;

(74) Holoubková Mária, Ing., Bratislava, SK;

(54) Spôsob tvorby a zobrazovanie prvkov rozšírenej reality**(51) H04L 9/00****(11) 7505**

(21) 50054-2015

(22) 16.6.2015

(45) 1.8.2016

(47) 16.6.2016

(72) Strémy Maximilián, doc. Ing., PhD., Trnava, SK; Eliáš Andrej, Ing., PhD., Trnava, SK; Jedlička Martin, Ing., PhD., Trnava, SK;

(73) Qintec a.s., Trnava, SK;

(74) Litvákova Lenka, Ing., Bratislava, SK;

(54) Systém na zabezpečený prenos hlasovej komunikácie cez komunikačnú sieť a spôsob zabezpečeného prenosu hlasovej komunikácie**(51) H05B 1/00, F24H 9/00, G05D 23/00****(11) 7495**

(21) 50119-2014

(22) 30.9.2014

(45) 1.8.2016

(47) 13.6.2016

(72) Šperka Pavol, Ing., Brezno, SK; Novák Milan, Ing., Lutíla, SK;

(73) Vonsch spol. s r.o., Brezno - Mazorníkovo, SK; THERMO/SOLAR Žiar s. r. o., Žiar nad Hronom, SK;

(74) Holoubková Mária, Ing., Bratislava, SK;

(54) Elektronický spínač fotovoltických panelov pre elektrické ohrievacie telesá a iné elektrické záťaž

(51)	(11)	(51)	(11)	(51)	(11)	(51)	(11)
A01G 13/00	7498	B30B 11/00	7502	C05C 11/00	7512	F41A 9/00	7507
A01G 31/00	7514	B60G 17/00	7516	C12G 3/00	7524	G01G 21/00	7504
A01K 29/00	7513	B60P 3/00	7509	F03D 1/00	7529	G01L 5/00	7510
A01N 25/00	7503	B60P 7/00	7520	F04D 29/00	7526	G02B 27/00	7517
A45C 5/00	7528	B60R 1/00	7518	F04F 5/00	7523	G05D 13/00	7497
A61K 31/00	7521	B61D 17/00	7496	F15B 3/00	7511	G06Q 50/00	7519
B01D 53/00	7501	B62M 6/00	7527	F16B 21/00	7508	H04L 9/00	7505
B21D 43/00	7499	B65D 81/00	7506	F16H 1/00	7525	H05B 1/00	7495
B23K 37/00	7515	B65D 85/00	7522	F16H 15/00	7500		

MK2K**Zaniknuté úžitkové vzory uplynutím doby platnosti**

(11)	Dátum zániku	(11)	Dátum zániku	(11)	Dátum zániku	(11)	Dátum zániku
4570	08.06.2016	5371	20.11.2015	6219	02.11.2015	6291	04.11.2015
4579	19.06.2016	6175	07.11.2015	6224	16.11.2015	6308	24.11.2015
4581	19.06.2016	6188	10.11.2015	6225	02.11.2015	6313	21.11.2015
4607	27.06.2016	6193	28.11.2015	6226	02.11.2015	6315	20.11.2015
5219	21.11.2015	6203	14.11.2015	6227	02.11.2015	6339	04.11.2015
5224	24.11.2015	6204	21.11.2015	6238	02.11.2015	6354	04.11.2015
5240	06.11.2015	6209	16.11.2015	6246	29.11.2015	6555	30.11.2015
5347	20.11.2015	6214	25.11.2015	6266	11.11.2015	6578	28.11.2015

ND2K**Predĺženie platnosti úžitkových vzorov**

(11)	(51)	(11)	(51)	(11)	(51)	(11)	(51)
5421	A01K 1/00	5541	A61F 9/00	6467	G08G 9/00	6605	E04F 13/00
5431	A01K 21/00	6371	A21D 13/00	6509	C05C 7/00	6606	E04F 13/00
5439	A01G 9/00	6423	G21C 19/00	6510	C05D 9/00		
5513	B60Q 7/00	6432	H01L 31/00	6602	H01H 71/00		

(51) A01G 9/00, A01G 27/00**(11) 5439**

(21) 79-2009

(22) 28.7.2009

(73) FRAJMAN plast s. r. o., Lanškroun, CZ;

(54) Samozavlažovacia kvetinová debnička so spodnou reguláciou odtoku vody**(51) A61F 9/00****(11) 5541**

(21) 5010-2009

(22) 3.3.2009

(73) M.A.J., Pantin, FR;

(54) Ochranné okuliare**(51) A01K 1/00, B01J 20/00****(11) 5421**

(21) 5059-2009

(22) 16.7.2009

(73) KERAMOST, a. s., Most, CZ;

(54) Stelivo na zachytenie tekutých výkalov**(51) B60Q 7/00, B60R 11/00****(11) 5513**

(21) 50050-2009

(22) 22.6.2009

(73) Logman - Považan, akciová spoločnosť, Púchov, SK;

(54) Nosič obalu s výstražným trojuholníkom alebo výstražného trojuholníka**(51) A01K 21/00****(11) 5431**

(21) 80-2009

(22) 28.7.2009

(73) KERAMOST, a. s., Most, CZ;

(54) Stelivo na zachytenie tekutých výkalov**(51) C05C 7/00, C05C 11/00, C05B 15/00****(11) 6509**

(21) 96-2012

(22) 2.8.2012

(73) Teren Ján, Ing., CSc., Bratislava - Rača, SK; Rokos Michal, Ing., Karlovice, CZ;

(54) Rozpúšťadlové systémy na prípravu kvapalných koncentrátov dikyándiamidu, amidov tiofosforečnej a fosforečnej kyseliny a ich použitie**(51) A21D 13/00, A23L 5/00, A23L 33/00, C12N 1/00****(11) 6371**

(21) 50119-2011

(22) 22.12.2011

(73) Národné poľnohospodárske a potravinárske centrum, Lužianky, SK; Mäspomix, s. r. o., Zvolen, SK;

(54) Zmes na prípravu chleba so zníženým obsahom akrylamidu a spôsob prípravy chleba z takejto zmesi**(51) C05D 9/00, C05D 1/00, C05D 11/00, C05B 7/00****(11) 6510**

(21) 97-2012

(22) 2.8.2012

(73) Teren Ján, Ing., CSc., Bratislava - Rača, SK; Rokos Michal, Ing., Karlovice, CZ;

(54) Kvapalnú koncentráty kremíka

(51) E04F 13/00
(11) 6605
 (21) 158-2012
 (22) 14.12.2012
 (73) CELOX spol. s r. o., Viničné, SK;
(54) Stavebný profil na oblúkové ukončenia balkóna alebo terasy

(51) G21C 19/00, G21C 3/00
(11) 6423
 (21) 50067-2012
 (22) 27.7.2012
 (73) ŠKODA JS a.s., Plzeň, CZ;
(54) Spodná koncovka vloženej tyče jadrového reaktora VVER-440

(51) E04F 13/00
(11) 6606
 (21) 159-2012
 (22) 14.12.2012
 (73) CELOX spol. s r. o., Viničné, SK;
(54) Stavebný profil na ukončenie balkóna alebo terasy

(51) H01H 71/00
(11) 6602
 (21) 102-2012
 (22) 27.8.2012
 (73) SEZ Krompachy, a. s., Krompachy, SK;
(54) Istič s dvomi zhášacími komorami a prepojenými vynášačmi oblúka

(51) G08G 9/00
(11) 6467
 (21) 50062-2012
 (22) 17.7.2012
 (73) Maštena Michal, Mgr., Bratislava, SK;
(54) Monitorovací systém na sledovanie technicky merateľných parametrov záujmových oblastí

(51) H01L 31/00, F24J 2/00
(11) 6432
 (21) 50051-2012
 (22) 5.6.2012
 (73) Masaryk Michal, Ing., PhD., Bratislava, SK;
(54) Spôsob chladenia fotovoltického panela a systém na vykonávanie tohto spôsobu

(51)	(11)	(51)	(11)	(51)	(11)	(51)	(11)
A01G 9/00	5439	A61F 9/00	5541	E04F 13/00	6605	H01H 71/00	6602
A01K 1/00	5421	B60Q 7/00	5513	E04F 13/00	6606	H01L 31/00	6432
A01K 21/00	5431	C05C 7/00	6509	G08G 9/00	6467		
A21D 13/00	6371	C05D 9/00	6510	G21C 19/00	6423		

PC2K

Prevedy a prechody práv na úžitkové vzory

(11) 5749
 (21) 5027-2010
 (73) NLB 1 s.r.o., Trnava, SK;
 Predchádzajúci majiteľ:
 Eluvim Invest s.r.o., Veveří, Brno, CZ;
 Dátum uzavretia zmluvy: 14.12.2015
 Dátum zápisu do registra: 15.7.2016

(11) 5900
 (21) 17-2011
 (73) Peterková Eva, Mgr., Lelekovice, CZ;
 Predchádzajúci majiteľ:
 Peterka Dušan, Mgr., Lelekovice, CZ;
 Dátum zápisu do registra: 19.7.2016

PD2K Zmeny dispozičných práv na úžitkové vzory (zálohy)

- (11) **7386**
(21) 5006-2015
(73) ELMON SK s.r.o., Nitra, SK;
Záložný veriteľ:
Ministerstvo hospodárstva SR, Bratislava 212, SK;
Dátum uzavretia zmluvy: 9.6.2016
Dátum zápisu do registra: 8.7.2016
-

HB2K Opravy mien

- (21) **50009-2016**
(71) Technická univerzita v Košiciach, Košice, SK;
Vestník č. 7/2016 - BA2K, str. 106
-

- (21) **50137-2015**
(71) Technická univerzita v Košiciach, Košice, SK;
Vestník č. 5/2016 - BA2K, str. 81
-

- (21) **50031-2015**
(71) Technická univerzita v Košiciach, Košice, SK;
Vestník č. 4/2016 - BA2K, str. 78
-

- (21) **50047-2015**
(71) Technická univerzita v Košiciach, Košice, SK;
Vestník č. 3/2016 - BA2K, str. 80
-

- (21) **50106-2015**
(71) Technická univerzita v Košiciach, Košice, SK;
Vestník č. 7/2016 - BA2K, str. 104
-

- (21) **50132-2015**
(71) Technická univerzita v Košiciach, Košice, SK;
Vestník č. 6/2016 - BA2K, str. 85
-

- (21) **50108-2015**
(71) Technická univerzita v Košiciach, Košice, SK;
Vestník č. 6/2016 - BA2K, str. 85
-

- (21) **50016-2016**
(71) Technická univerzita v Košiciach, Košice, SK;
Vestník č. 7/2016 - BA2K, str. 103
-

- (21) **50064-2015**
(71) Technická univerzita v Košiciach, Košice, SK;
Vestník č. 7/2016 - BA2K, str. 92
-

- (21) **50062-2015**
(71) Technická univerzita v Košiciach, Košice, SK;
Vestník č. 7/2016 - BA2K, str. 92
-

- (21) **50065-2015**
(71) Technická univerzita v Košiciach, Košice, SK;
Vestník č. 4/2016 - BA2K, str. 75
-

- (21) **50066-2015**
(71) Technická univerzita v Košiciach, Košice, SK;
Vestník č. 4/2016 - BA2K, str. 75
-

- (21) **50134-2015**
(71) Technická univerzita v Košiciach, Košice, SK;
Vestník č. 7/2016 - BA2K, str. 93
-

- (21) **50075-2015**
(71) Technická univerzita v Košiciach, Košice, SK;
Vestník č. 3/2016 - BA2K, str. 80
-

- (21) **50051-2015**
(71) Technická univerzita v Košiciach, Košice, SK;
Vestník č. 3/2016 - BA2K, str. 81
-

- (21) **50026-2015**
(71) Technická univerzita v Košiciach, Košice, SK;
Vestník č. 4/2016 - BA2K, str. 80
-

- (21) **50102-2015**
(71) Technická univerzita v Košiciach, Košice, SK;
Vestník č. 4/2016 - BA2K, str. 80
-

ČASŤ

DIZAJNY

Číselné INID - kódy na označovanie bibliografických údajov (Standard WIPO ST. 80)

(11)	Číslo zapísaného dizajnu	(51)	Medzinárodné triedenie dizajnov
(15)	Dátum zápisu/predĺženia platnosti	(54)	Názov dizajnu
(18)	Predpokladaný dátum uplynutia platnosti zápisu/-predĺženia platnosti	(55)	Vyobrazenie dizajnu/vyobrazenie dizajnu po čiastočnom výmaze
(21)	Číslo prihlášky	(58)	Dátum záznamu v registri, napr. zmeny mena, zániku, výmazu a pod.
(22)	Dátum podania prihlášky	(62)	Číslo pôvodnej prihlášky v prípade vylúčenej prihlášky
(28)	Počet dizajnov	(72)	Meno pôvodcu (-ov)
(31)	Číslo prioritnej prihlášky	(73)	Meno (názov) majiteľa (-ov)
(32)	Dátum podania prioritnej prihlášky	(74)	Meno (názov) zástupcu (-ov)
(33)	Krajina alebo regionálna organizácia priority	(78)	Meno (názov) nového majiteľa (-ov) po prevode alebo prechode
(45)	Dátum sprístupnenia zapísaného dizajnu		
(46)	Dátum uplynutia odkladu zverejnenia		

Poznámka:

Číslo uvádzané pred kódom (51) znamená verziu Medzinárodného triedenia dizajnov.

Kódy na označovanie záhlaví oznámení publikovaných vo Vestníku ÚPV SR (Standard WIPO ST. 17)

FG4Q	Zapísané dizajny
FG4Q	Zapísané dizajny s odloženým zverejnením
FG4Q	Zverejnené zapísané dizajny po uplynutí doby odkladu zverejnenia
MA4Q	Zaniknuté zapísané dizajny vzdáním sa
MA4Q	Čiastočne zaniknuté zapísané dizajny vzdáním sa
MC4Q	Vymazané zapísané dizajny
MG4Q	Čiastočne vymazané zapísané dizajny
MK4Q	Zaniknuté zapísané dizajny uplynutím doby platnosti
ND4Q	Predĺženie platnosti zapísaných dizajnov
PC4Q	Prevody a prechody práv
PD4Q	Zmeny dispozičných práv na zapísané dizajny (zálohy)
PD4Q	Zmeny dispozičných práv na zapísané dizajny (ukončenie zálohov)
QB4Q	Licenčné zmluvy registrované
QC4Q	Ukončenie platnosti licenčných zmlúv
RL4Q	Odhätie ochrany a prepis majiteľa dizajnu (na základe rozhodnutia súdu)
TA4Q	Doplnenie pôvodcu (-ov)
TB4Q	Opravy mien
TC4Q	Zmeny mien
TD4Q	Opravy adries
TE4Q	Zmeny adries
TF4Q	Opravy dátumov
TG4Q	Opravy zatriedenia podľa Medzinárodného triedenia dizajnov
TH4Q	Opravy chýb alebo zmeny všeobecne
TK4Q	Opravy tlačových chýb vo Vestníku ÚPV SR

FG4Q

Zapísané dizajny

(11)	(51)	(11)	(51)	(11)	(51)	(11)	(51)
28255	12/16.08	28260	12/16.04	28265	26/06.00	28270	26/06.00
28256	13/01.04	28261	12/16.08	28266	12/16.13	28271	06/05.07
28257	12/16.08	28262	25/02.02	28267	12/16.04		
28258	02/02.04	28263	06/01.14	28268	11/05.03		
28259	02/02.04	28264	12/16.04	28269	12/16.13		

10(51) 02/02.04**(11) 28258**

(15) 22.6.2016

(18) 6.6.2021

(21) 5005-2016

(22) 6.6.2016

(72) Jurikovičová Helena, Mgr. Art., Bratislava, SK;

Jurikovičová Oľília, Mgr. Art., Bratislava, SK;

(73) Jurikovičová Helena, Mgr. Art., Bratislava, SK;

Jurikovičová Oľília, Mgr. Art., Bratislava, SK;

(54) Slávnostné uniformy pre finančnú a colnú správu SR

Určenie výrobku:

Slávnostná uniforma má slúžiť ako slávnostný odev pre vyšších dôstojníkov finančnej a colnej správy. Služí na všetky slávnostné akcie pre potreby rezortu.

(28) 8

(55)



1.3



1.4



1.1



1.2



2.1



3.1



6.1



4.1



6.2



5.1



5.2



6.3



7.1



7.2



7.3



7.4



8.1

10(51) 02/02.04, 05/03.00

(11) 28259

(15) 22.6.2016

(18) 6.6.2021

(21) 5006-2016

(22) 6.6.2016

(72) Jurikovičová Helena, Mgr. Art., Bratislava, SK;
Jurikovičová Otilia, Mgr. Art., Bratislava, SK;

(73) Jurikovičová Helena, Mgr. Art., Bratislava, SK;
Jurikovičová Otilia, Mgr. Art., Bratislava, SK;

(54) **Spoločenské uniformy pre finančnú a colnú správu SR**

Určenie výrobku:

Spoločenská uniforma má slúžiť ako reprezentatívny odev pri najvyšších spoločenských a štátnických udalostiach, na území SR, ale aj mimo územia SR. Tiež má slúžiť ako predpísaný protokolárny odev na území monarchií.

(28) 8

(55)



1.1



1.2



2.1



3.1

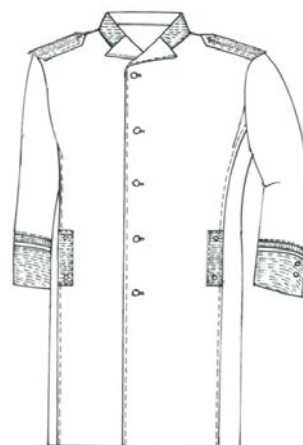

4.1



5.1



6.1



7.1



8.1



1.2



1.3



1.4



1.5

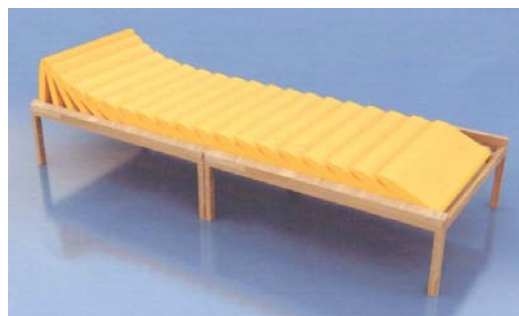

1.6

10(51) 06/01.14

(11) 28263

(15) 14.7.2016

(18) 11.5.2021

(21) 32-2016

(22) 11.5.2016

(72) Weiss Eduard, Ing. ArtD., Košice, SK;

(73) Weiss Eduard, Ing. ArtD., Košice, SK;

(54) **Záhradné kreslo**

Určenie výrobku:

Výrobok, v ktorom je dizajn stelesnený, je záhradné kreslo.

(28) 1

(55)



1.1



1.7



1.3

10(51) 06/05.07

(11) 28271

(15) 15.7.2016

(18) 25.5.2021

(21) 38-2016

(22) 25.5.2016

(72) Koprnová Zuzana, Ing. arch., Bratislava, SK;

(73) Koprnová Zuzana, Ing. arch., Bratislava, SK;

(54) **Pracovisko vo veľkopriestorovej kancelárii**

Určenie výrobku:

Výrobok, v ktorom je dizajn stelesnený, je určený ako kancelársky nábytok (pracovisko).

(28) 1

(55)



1.1



1.2

10(51) 11/05.03, 32/00.00

(11) 28268

(15) 15.7.2016

(18) 20.5.2021

(21) 36-2016

(22) 20.5.2016

(72) Absolon Jozef, Mgr., Nitra, SK;

(73) Absolon Jozef, Mgr., Nitra, SK;

(74) Holakovský Štefan, Ing., Bratislava, SK;

(54) **Symbol**

Určenie výrobku:

Dizajn bude využívaný ako symbol.

(28) 1

(55)

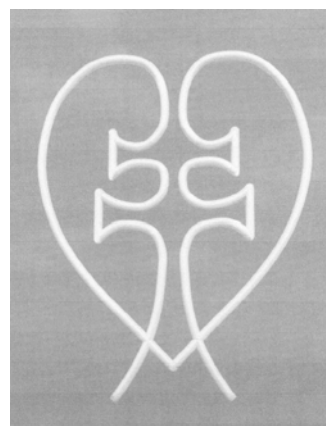

1.1

10(51) 12/16.04

(11) 28260

(15) 23.6.2016

(18) 4.5.2021

(21) 24-2016

(22) 4.5.2016

(31) SE 2015/0437

(32) 17.11.2015

(33) SE

(72) Hansén Kristofer, Stockholm, SE; Macdonald Allan, Södertälje, SE; Lundgren Anders, Södertälje, SE; Larsson Mikael, Årsta, SE;

(73) SCANIA CV AB, Södertälje, SE;

(74) Bačík Kvetoslav, Ing., Nová Dubnica, SK;

(54) **Dverný panel**

Určenie výrobku:

Výrobok, v ktorom je dizajn stelesnený, je určený ako dverný panel vozidla.

(28) 1

(55)

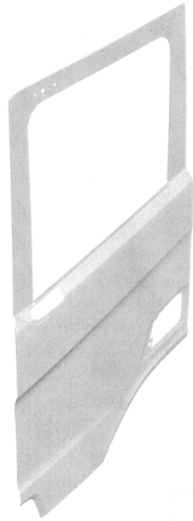

1.1



1.4

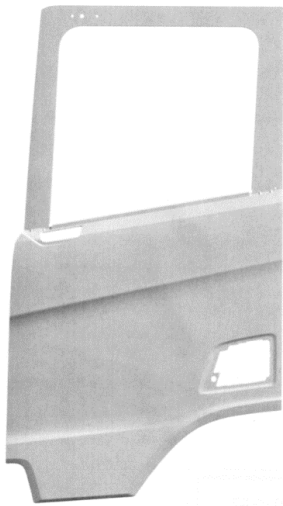

1.2



1.5

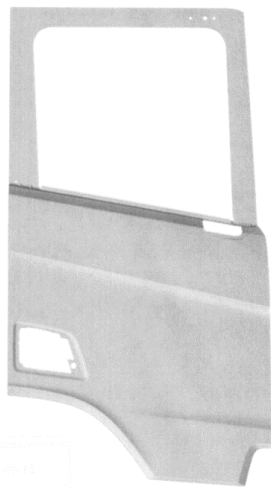

1.3



1.6



1.7

10(51) 12/16.04

(11) 28264

(15) 15.7.2016

(18) 6.5.2021

(21) 30-2016

(22) 6.5.2016

(31) SE 2015/0442

(32) 17.11.2015

(33) SE

(72) Hansén Kristofer, Stockholm, SE; Macdonald Allan, Södertälje, SE; Lundgren Anders, Södertälje, SE; Larsson Mikael, Årsta, SE;

(73) SCANIA CV AB, Södertälje, SE;

(74) Bačík Kvetoslav, Ing., Nová Dubnica, SK;

(54) **Dverný panel**

Určenie výrobku:

Výrobky, v ktorých sú dizajny hromadnej prihlášky stelesnené, sú určené ako dverný panel vozidla.

(28) 2

(55)



1.3

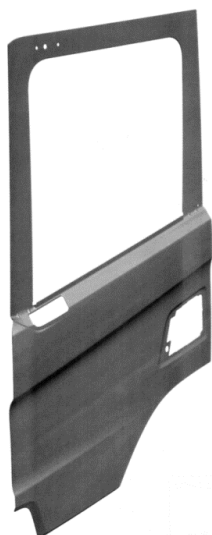

1.1



1.4

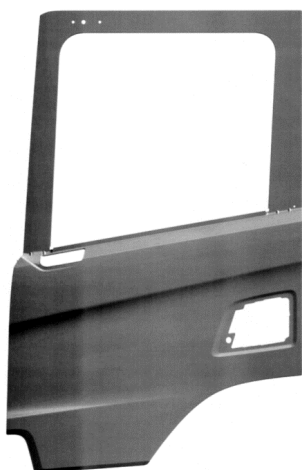

1.2



1.5

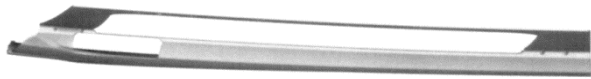

1.6



1.7

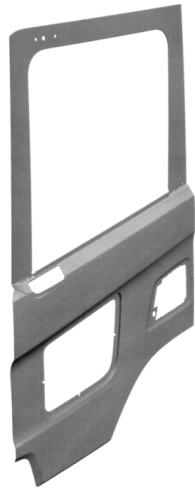

2.1



2.2



2.3



2.4



2.5



2.6

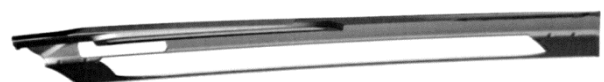

2.7

10(51) 12/16.04

(11) 28267

(15) 15.7.2016

(18) 6.5.2021

(21) 29-2016

(22) 6.5.2016

(31) SE 2015/0440

(32) 17.11.2015

(33) SE

(72) Hansén Kristofer, Stockholm, SE; Macdonald Allan, Södertälje, SE; Lundgren Anders, Södertälje, SE; Larsson Mikael, Årsta, SE;

(73) SCANIA CV AB, Södertälje, SE;

(74) Bačík Kvetoslav, Ing., Nová Dubnica, SK;

(54) **Bočný panel**

Určenie výrobku:

Výrobok, v ktorom je dizajn stelesnený, je určený ako bočný panel kabíny vozidla.

(28) 1

(55)

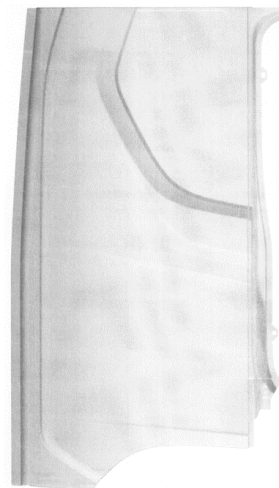

1.3



1.1



1.4

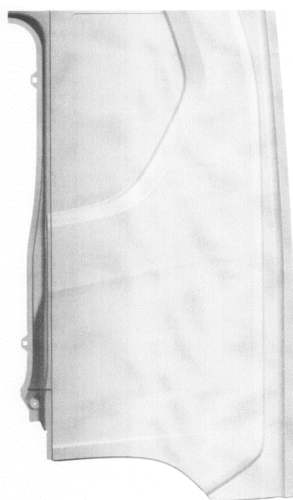

1.2



1.5



1.6



1.7

10(51) 12/16.08**(11) 28255**

(15) 22.6.2016

(18) 4.5.2021

(21) 25-2016

(22) 4.5.2016

(31) 2015/0446

(32) 17.11.2015

(33) SE

(72) Hansén Kristofer, Stockholm, SE; Macdonald Allan, Södertälje, SE; Lundgren Anders, Södertälje, SE; Widlund Marcin, Johanneshov, SE;

(73) SCANIA CV AB, Södertälje, SE;

(74) Bačík Kvetoslav, Ing., Nová Dubnica, SK;

(54) Spätne zrkadlo

Určenie výrobku:

Výrobky, v ktorých sú dizajny hromadnej prihlášky stelesnené, tvoria zostavu spätného zrkadla vozidla.

(28) 3

(55)

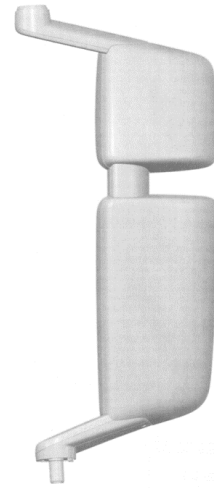

1.2



1.3

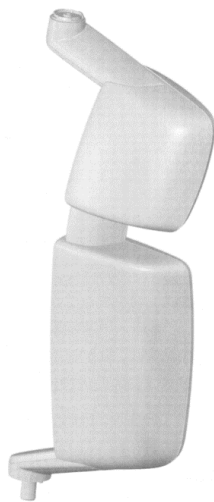

1.1

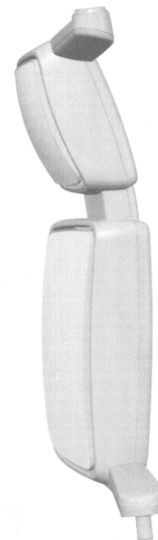

1.4

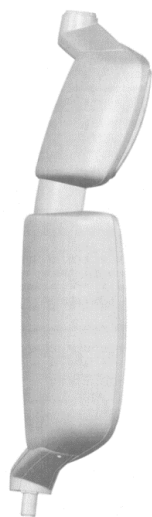

1.5

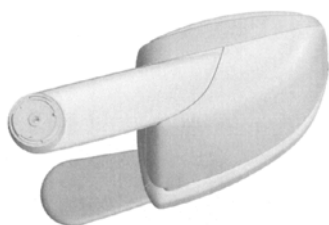

1.6

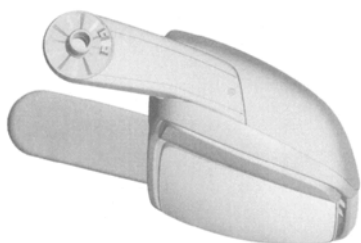

1.7

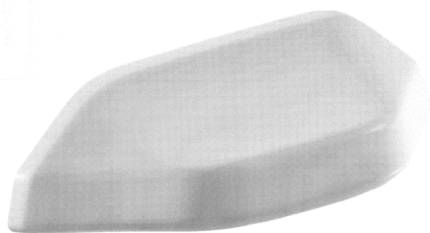

2.1



2.2

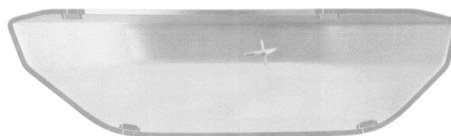

2.3

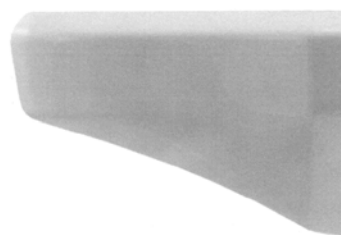

2.4

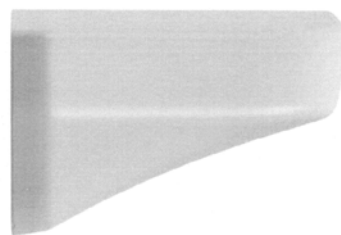

2.5

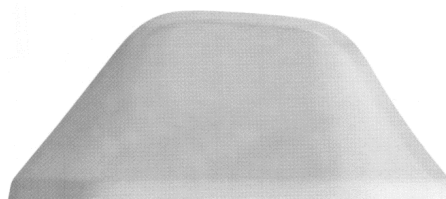

2.6

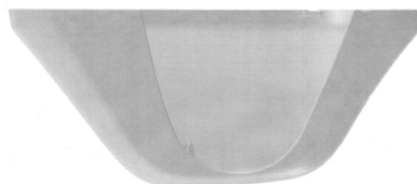

2.7

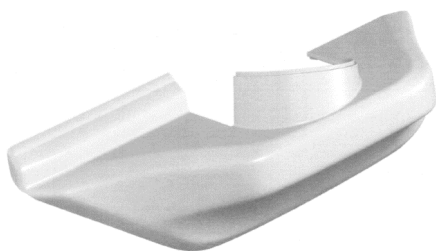

3.1

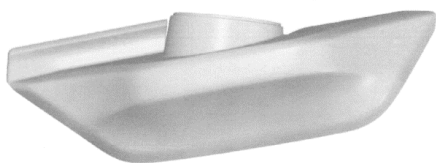

3.2

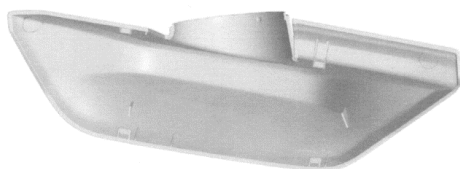

3.3

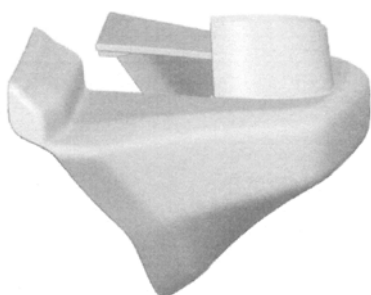

3.4

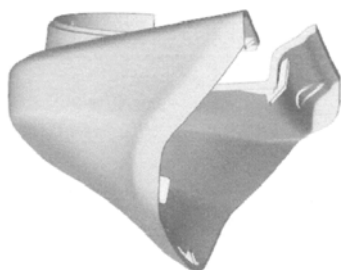

3.5

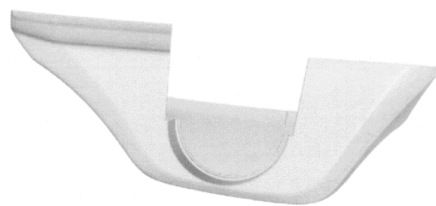

3.6

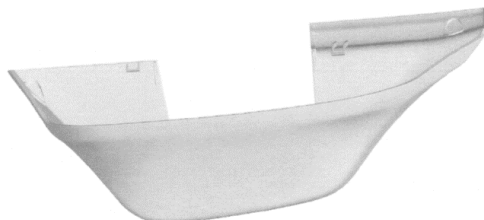

3.7

10(51) 12/16.08

(11) 28257

(15) 22.6.2016

(18) 4.5.2021

(21) 26-2016

(22) 4.5.2016

(31) SE 2015/0438

(32) 17.11.2015

(33) SE

(72) Hansén Kristofer, Stockholm, SE; Macdonald Allan, Södertälje, SE; Lundgren Anders, Södertälje, SE; Larsson Mikael, Årsta, SE; Widlund Marcin, Johanneshov, SE;

(73) SCANIA CV AB, Södertälje, SE;

(74) Bačík Kvetoslav, Ing., Nová Dubnica, SK;

(54) Čelné zrkadlo

Určenie výrobku:

Výrobok, v ktorom je dizajn stelesnený, je určený ako čelné zrkadlo pre motorové vozidlá.

(28) 1

(55)



1.1



1.2



1.5



1.3



1.6



1.4



1.7

10(51) 12/16.08
(11) 28261
 (15) 23.6.2016
 (18) 4.5.2021
 (21) 27-2016
 (22) 4.5.2016
 (31) SE 2015/0436
 (32) 17.11.2015
 (33) SE

(72) Hansén Kristofer, Stockholm, SE; Macdonald Allan, Södertälje, SE; Lundgren Anders, Södertälje, SE; Larsson Mikael, Årsta, SE; Widlund Marcin, Johanneshov, SE;

(73) SCANIA CV AB, Södertälje, SE;

(74) Bačík Kvetoslav, Ing., Nová Dubnica, SK;

(54) Spätne zrkadlo

Určenie výrobku:

Výrobok, v ktorom je dizajn stelesnený, je určený ako spätne zrkadlo pre motorové vozidlá.

(28) 1

(55)



1.1



1.2



1.3



1.4



1.5



1.6

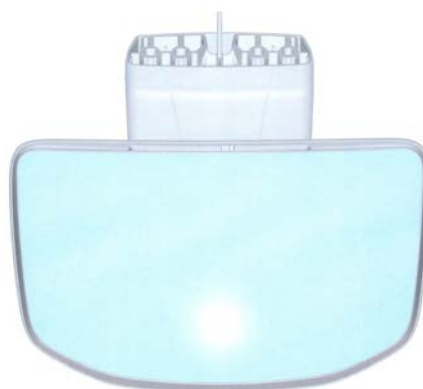

1.7

10(51) 12/16.13

(11) 28266

(15) 15.7.2016

(18) 6.5.2021

(21) 28-2016

(22) 6.5.2016

(31) SE 2015/0439

(32) 17.11.2015

(33) SE

(72) Hansén Kristofer, Stockholm, SE; Macdonald Allan, Södertälje, SE; Lundgren Anders, Södertälje, SE; Larsson Mikael, Årsta, SE; Larsson Lisa, Stockholm, SE;

(73) SCANIA CV AB, Södertälje, SE;

(74) Bačík Kvetoslav, Ing., Nová Dubnica, SK;

(54) Kľuka dverí vozidla

Určenie výrobku:

Výrobok, v ktorom je dizajn stelesnený, je určený ako kľuka dverí vozidla.

(28) 1

(55)

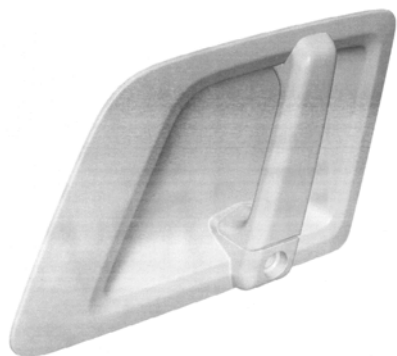

1.1

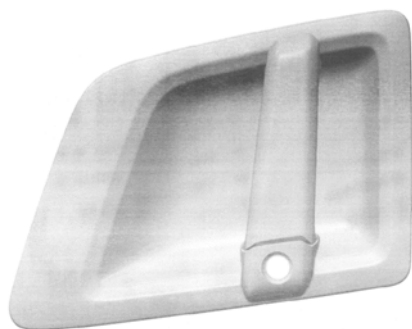

1.2

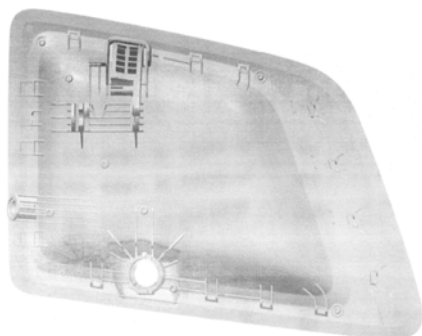

1.3

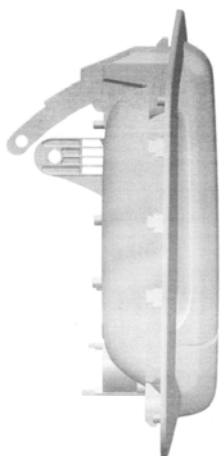

1.4

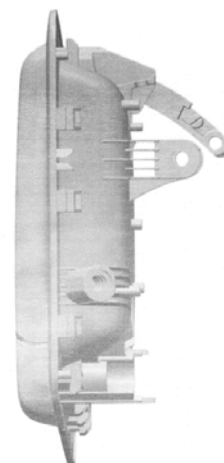

1.5

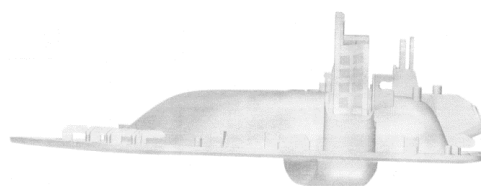

1.6

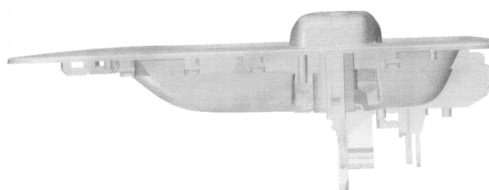

1.7

10(51) 12/16.13

(11) 28269

(15) 15.7.2016

(18) 11.5.2021

(21) 34-2016

(22) 11.5.2016

(31) SE 2015/0441

(32) 17.11.2015

(33) SE

(72) Hansén Kristofer, Stockholm, SE; Macdonald Allan, Södertälje, SE; Lundgren Anders, Södertälje, SE; Larsson Mikael, Årsta, SE; Widlund Marcin, Johanneshov, SE; Chowdhury Tuhim, Hässelby, SE;

(73) SCANIA CV AB, Södertälje, SE;

(74) Bačík Kvetoslav, Ing., Nová Dubnica, SK;

(54) Slnecná clona vozidla

Určenie výrobku:

Výrobky, v ktorých sú dizajny hromadnej prihlášky stelesnené, sú určené ako slnečná clona vozidla.

(28) 5

(55)

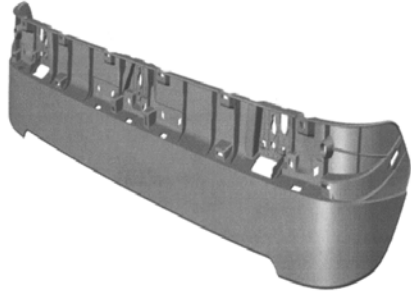

1.1

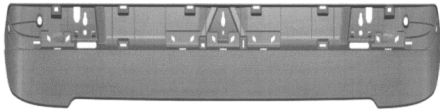

1.2

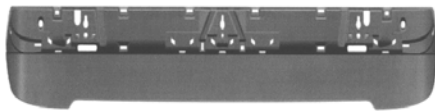

1.3

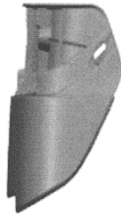

1.4

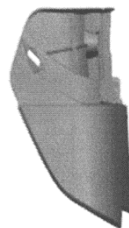

1.5

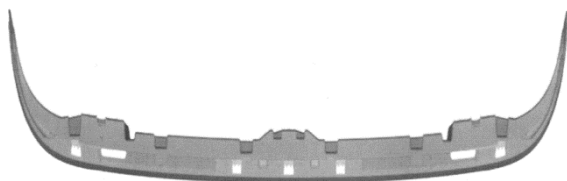

1.6



1.7

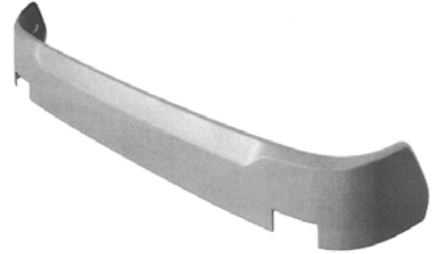

2.1

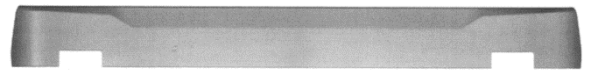

2.2

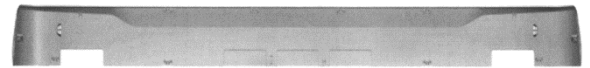

2.3

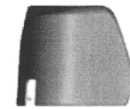

2.4



2.5

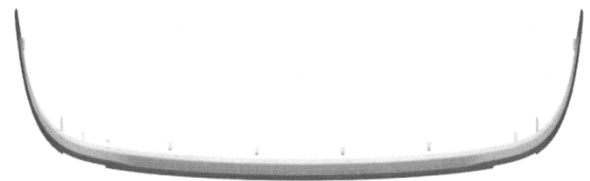

2.6



2.7



3.7

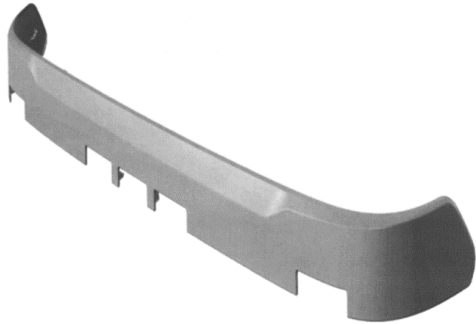

3.1



4.1

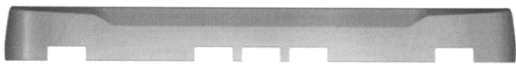

3.2

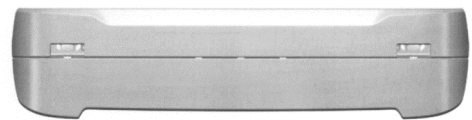

4.2



3.3

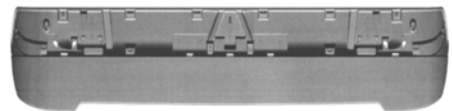

4.3

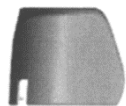

3.4

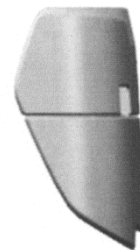

4.4



3.5



3.6

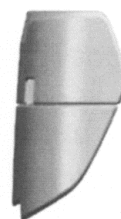

4.5

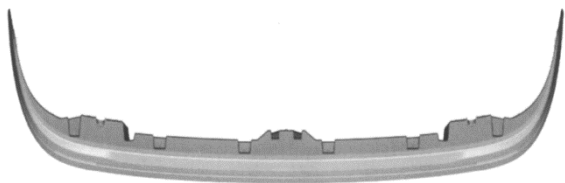

4.6

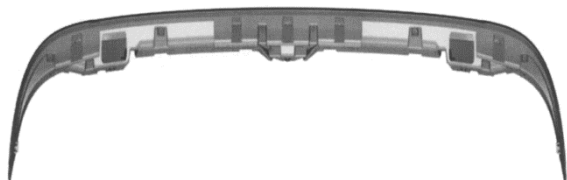

4.7



5.1

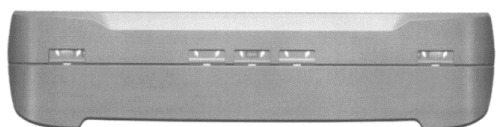

5.2

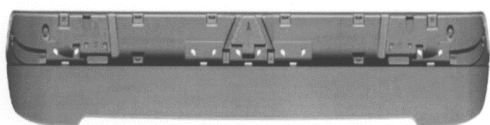

5.3

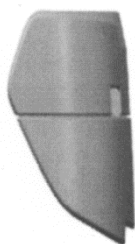

5.4

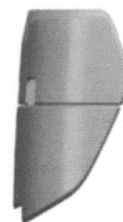

5.5

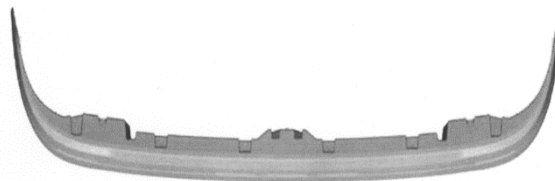

5.6

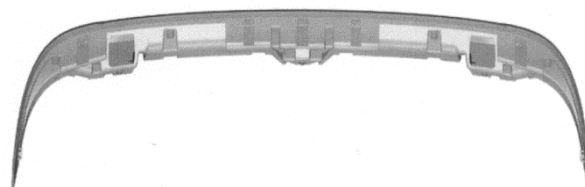

5.7

10(51) 13/01.04

(11) 28256

(15) 22.6.2016

(18) 26.4.2021

(21) 22-2016

(22) 26.4.2016

(72) Vejčík Alexander, Košice, SK;

(73) Vejčík Alexander, Košice, SK;

(74) Gruber Dalibor, Ing., Košice, SK;

(54) Difúzne vodné zariadenie

Určenie výrobku:

Výrobkom, v ktorom je dizajn stelesnený, je difúzne vodné zariadenie, určené na premenu vodnej energie na elektrickú energiu.

(28) 1

(55)

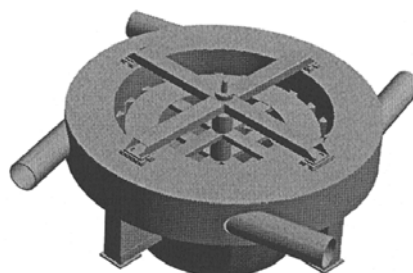

1.1

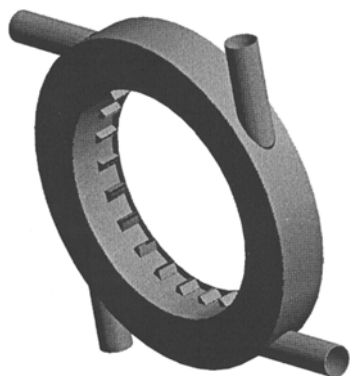

1.2

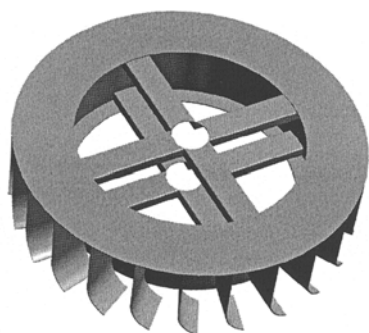

1.3



2.1



3.1



4.1



5.1

10(51) 25/02.02

(11) 28262

(15) 14.7.2016

(18) 22.4.2021

(21) 19-2016

(22) 22.4.2016

(72) Halaji Peter, Ing., Nitra, SK;

(73) Ing. Peter Halaji - HELIUS, Nitra, SK;

(54) **Kovové brány s vytepaným reliéfom do plechu**

Určenie výrobku:

Výrobok, v ktorom je dizajn stelesnený, je kovová brána s reliéfom.

(28) 5

(55)



1.1

10(51) 26/06.00

(11) 28265

(15) 15.7.2016

(18) 11.5.2021

(21) 33-2016

(22) 11.5.2016

(31) SE 2015/0443

(32) 17.11.2015

(33) SE

(72) Hansén Kristofer, Stockholm, SE; Macdonald Allan, Södertälje, SE; Lundgren Anders, Södertälje, SE; Larsson Mikael, Årsta, SE; Prittiniemi Timo, Huddinge, SE;

(73) SCANIA CV AB, Södertälje, SE;

(74) Bačík Kvetoslav, Ing., Nová Dubnica, SK;

(54) Obrysové svietidlo

Určenie výrobku:

Výrobky, v ktorých sú dizajny hromadnej prihlášky stelesnené, sú určené ako obrysové svietidlo.

(28) 2

(55)

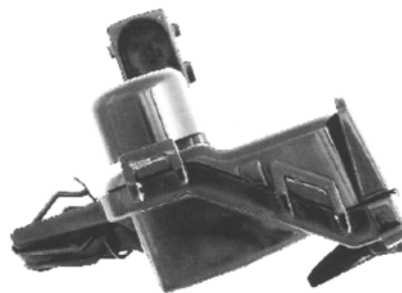

1.5



1.1

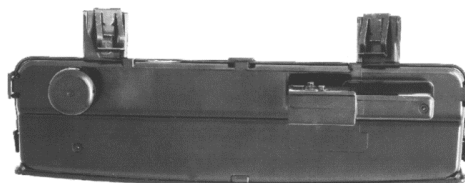

1.6

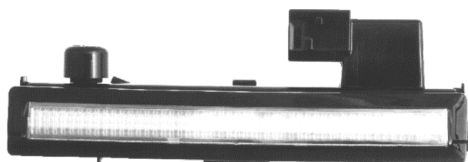

1.2

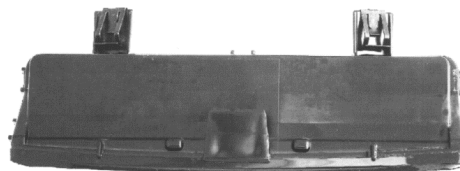

1.7

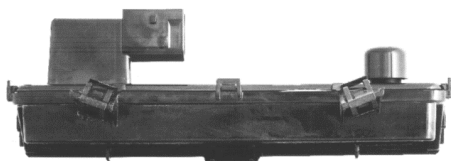

1.3

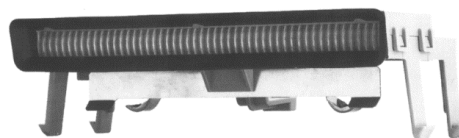

2.1

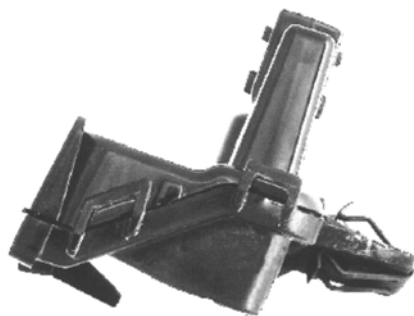

1.4

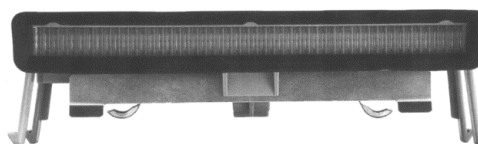

2.2

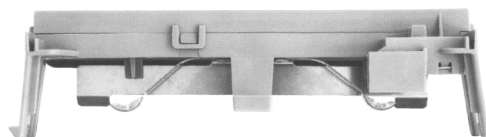

2.3

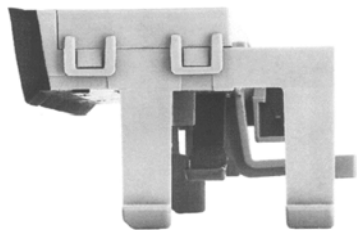

2.4

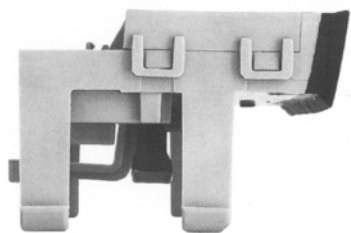

2.5

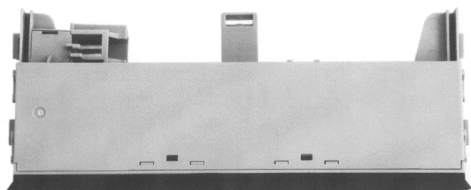

2.6

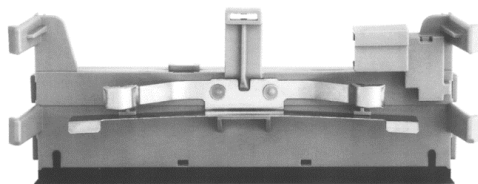

2.7

(54) Strešný svetlomet vozidla

Určenie výrobku:

Výrobky, v ktorých sú dizajny hromadnej prihlášky stelesnené, sú určené ako strešný svetlomet vozidla

(28) 5

(55)



1.1



1.2

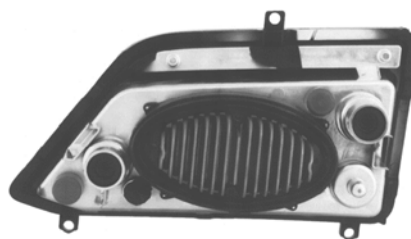

1.3

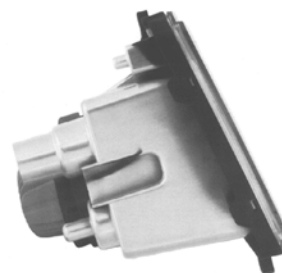

1.4

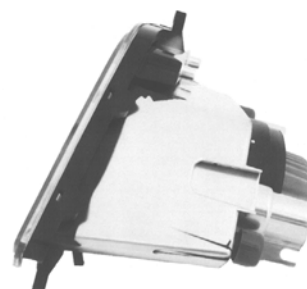

1.5

10(51) 26/06.00

(11) 28270

(15) 15.7.2016

(18) 11.5.2021

(21) 35-2016

(22) 11.5.2016

(31) SE 2015/0452

(32) 17.11.2015

(33) SE

(72) Hansén Kristofer, Stockholm, SE; Macdonald Allan, Södertälje, SE; Lundgren Anders, Södertälje, SE; Larsson Mikael, Årsta, SE; Czurylo Sebastian, Södertälje, SE;

(73) SCANIA CV AB, Södertälje, SE;

(74) Bačík Kvetoslav, Ing., Nová Dubnica, SK;

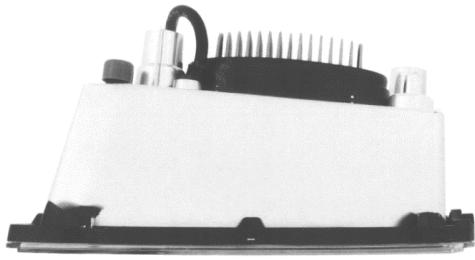

1.6

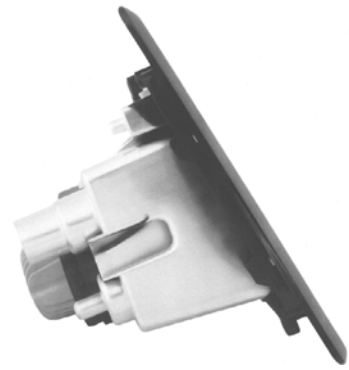

2.4

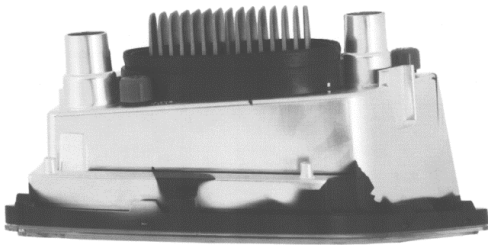

1.7

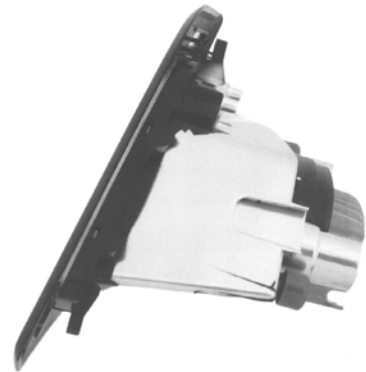

2.5



2.1

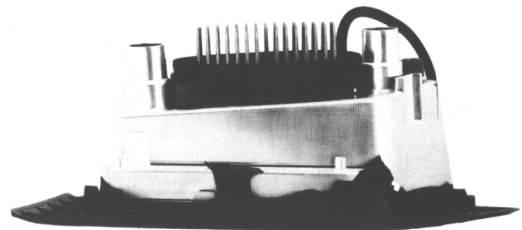

2.6

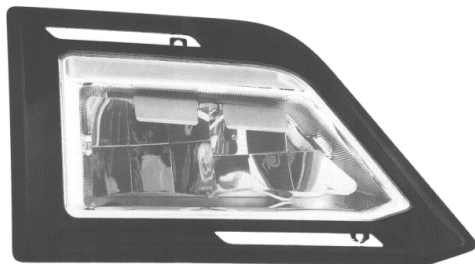

2.2

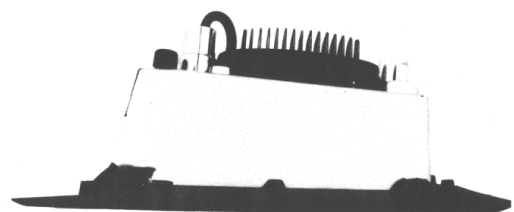

2.7

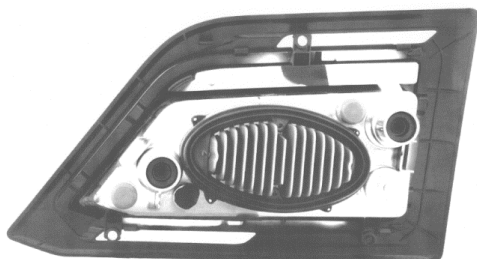

2.3



3.1

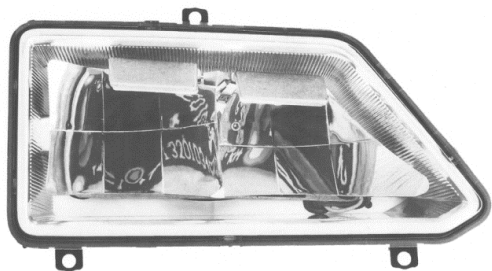

3.2

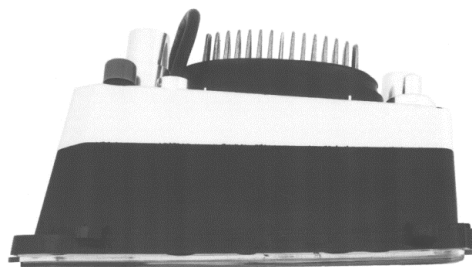

3.7

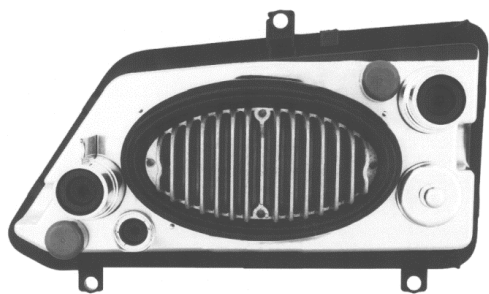

3.3



4.1

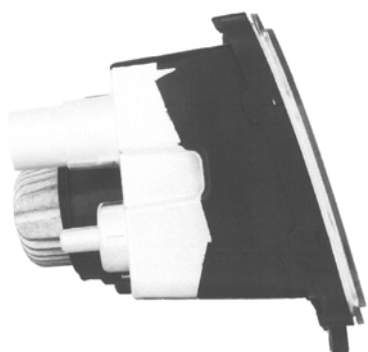

3.4

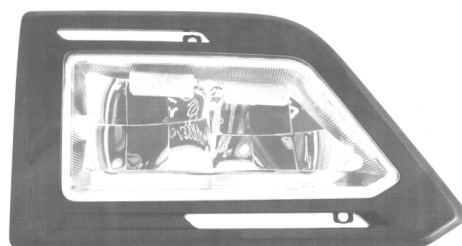

4.2

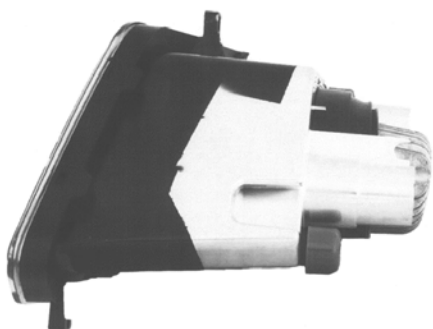

3.5

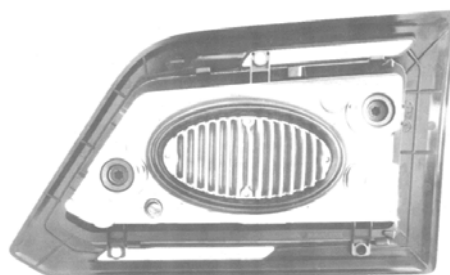

4.3

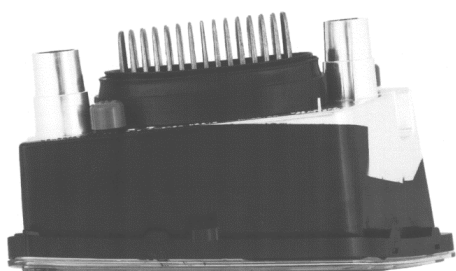

3.6

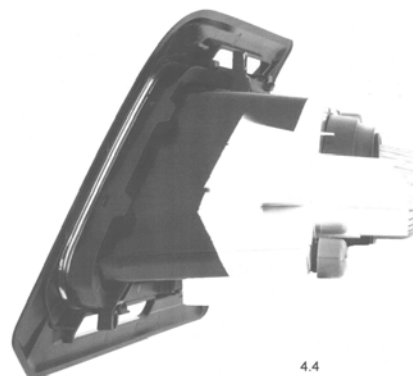

4.4

4.4



4.5

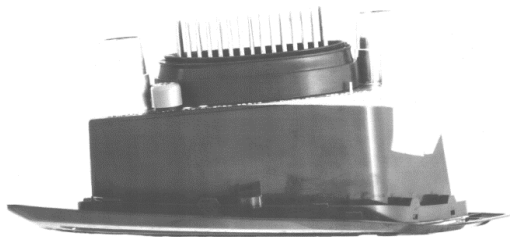

4.6

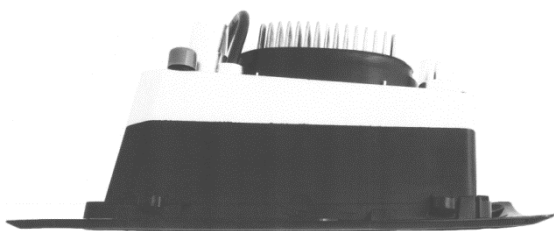

4.7



5.1



5.2



5.3



5.4



5.5



5.6



5.7

(51)	(11)	(51)	(11)	(51)	(11)	(51)	(11)
02/02.04	28258	12/16.04	28267	12/16.08	28257	26/06.00	28270
02/02.04	28259	12/16.04	28264	12/16.13	28269	26/06.00	28265
06/01.14	28263	12/16.04	28260	12/16.13	28266		
06/05.07	28271	12/16.08	28255	13/01.04	28256		
11/05.03	28268	12/16.08	28261	25/02.02	28262		

MK4Q**Zaniknuté zapísané dizajny uplynutím doby platnosti**

(11)	(58)	(11)	(58)	(11)	(58)	(11)	(58)
27238	09.11.2015	27292	23.11.2015	27717	12.11.2015	27719	23.11.2015
27240	15.11.2015	27715	05.11.2015	27718	22.11.2015	27726	23.11.2015
27247	30.11.2015						

ND4Q**Predĺženie platnosti zapísaných dizajnov**

(11)	(51)
27315	09/01.03
27771	19/08.03
27779	23/03.09

8 (51) 09/01.03**(11) 27315**

(15) 24.1.2007

(18) 26.6.2021

(21) 36-2006

(22) 26.6.2006

(73) Ryba Žilina, spol. s r. o., Žilina, SK;

(54) Hygienický téglík

Určenie výrobku:

Výrobkom, ktorým je dizajn stelesnený, je hygienický téglík určený na uloženie polotuhých a tuhých potravín, ako napríklad šalátov, rýb a majonéz.

9 (51) 19/08.03**(11) 27771**

(15) 18.1.2012

(18) 4.8.2021

(21) 47-2011

(22) 4.8.2011

(73) Glos Mário, Žilina, SK;

(54) Súbor predmetov určených na označovanie a propagáciu výrobkov

Určenie výrobku:

Výrobky stelesnené v prihlasovaných dizajnoch sú určené najmä ako etikety, výrobkové štítky a nálepky používané na označovanie výrobkov a ako propagačné predmety.

9 (51) 23/03.09**(11) 27779**

(15) 29.2.2012

(18) 7.7.2021

(21) 39-2011

(22) 7.7.2011

(73) Maruniak Jakub, Nová Baňa, SK;

(54) Vonkajšia jednotka - výparník (WAMAK, VAPS, WAMAK IAPS) k tepelnému čerpadlu WAMAK

Určenie výrobku:

Výrobok je určený na nasávanie okolitého vonkajšieho vzduchu s cieľom odoberania nízkopotenciálneho tepla vo vzduchu. Prúdenie vzduchu je zabezpečené ventilátorom v hornej časti jednotky. Vzduch pri prúdení prechádza dvojicou tepelných výmenníkov, pričom je pomocou chladiaceho agregátu vnútri tepelného čerpadla ochladzovaný.

(51)	(11)
09/01.03	27315
19/08.03	27771
23/03.09	27779

PC4Q**Prevody a prechody práv****(11) 26453**

(21) 180-2001

(78) MILEX NMNV, a. s., Liptovský Mikuláš, SK;
Predchádzajúci majiteľ:
Liptovská mliekareň, a. s., Liptovský Mikuláš, SK;

(58) 29.6.2016

(11) 26454

(21) 181-2001

(78) MILEX NMNV, a. s., Liptovský Mikuláš, SK;
Predchádzajúci majiteľ:
Liptovská mliekareň, a. s., Liptovský Mikuláš, SK;

(58) 29.6.2016

TC4Q**Zmeny mien****(11) 26453**

(21) 180-2001

(73) Savencia Fromage & Dairy SK, a. s., Liptovský
Mikuláš, SK;

(58) 29.6.2016

(11) 26454

(21) 181-2001

(73) Savencia Fromage & Dairy SK, a. s., Liptovský
Mikuláš, SK;

(58) 29.6.2016

ČASŤ

OCHRANNÉ ZNÁMKY

Číselné kódy na označovanie bibliografických údajov (Štandard WIPO ST. 60)

- | | |
|---|--|
| (111) Číslo zápisu | (554) Trojrozmerná známka |
| (141) Dátum zániku | (580) Dátum zápisu akejkoľvek transakcie v súvislosti s prihláškou alebo zápisom ochrannej známky do registra, napr. zmena majiteľa, zmena mena alebo adresy, zrieknutie sa známky atď. (účinnosť) |
| (151) Dátum zápisu | (591) Údaje o uplatňovaných farbách |
| (156) Dátum obnovy | (641) Číslo a dátum podania prihlášky ochrannej známky Európskej únie, premenou ktorej vznikla prihláška národnej ochrannej známky |
| (180) Predpokladaný dátum uplynutia platnosti zápisu/-obnovy | (646) Číslo a dátum podania ochrannej známky Európskej únie, premenou ktorej vznikla prihláška národnej ochrannej známky |
| (210) Číslo prihlášky | (731) Meno a adresa prihlasovateľa (-ov) |
| (220) Dátum podania prihlášky | (732) Meno a adresa majiteľa (-ov) |
| (310) Číslo prioritnej prihlášky | (740) Meno a adresa zástupcu (-ov) |
| (320) Dátum podania prioritnej prihlášky | (770) Meno a adresa predchádzajúceho prihlasovateľa (-ov) alebo majiteľa (-ov) (v prípade zmeny vlastníctva) |
| (330) Krajina alebo regionálna organizácia priority | (771) Predchádzajúce meno alebo adresa prihlasovateľa (-ov) alebo majiteľa (-ov) (v prípade zmeny údajov) |
| (340) Údaje o čiastočnej prioritě | (791) Meno a adresa držiteľa (-ov) licencie |
| (350) Dátum práva z prihlášky, z ktorej sa uplatňuje seniorita | (793) Podmienky a obmedzenia licencie |
| (360) Zoznam tovarov a služieb, na ktoré sa vzťahuje čiastočná seniorita | (800) Číslo a dátum medzinárodného zápisu |
| (442) Dátum zverejnenia prihlášky po prieskume | (881) Číslo a dátum zápisu ochrannej známky nahradenej medzinárodným zápisom |
| (450) Dátum oznámenia o zápise ochrannej známky | |
| (510) Zoznam tovarov a/alebo služieb, ak neboli zatriedené/bez použitia triedenia | |
| (511) Medzinárodné triedenie tovarov a/alebo služieb, a/alebo zoznam zatriedených tovarov a/alebo služieb | |
| (540) Reprodukcia známky | |
| (551) Údaje o kolektívnej známke | |

Poznámka:

Číslo uvádzané pred kódom (511) znamená verziu Medzinárodného triedenia tovarov a služieb na zápis ochranných známk (Niceské triedenie), podľa ktorej bola prihláška ochrannej známky zatriedená v deň jej podania na úrade. Od roku 2013 sa Niceské triedenie aktualizuje každý rok a vstupuje do platnosti vždy 1. januára príslušného roka. Prihlášky podané v roku 2016 sa zatriedajú podľa verzie 10. vydania triedenia, ktorá vstúpila do platnosti 1. januára 2016 s označením NCL (10-2016).

Zverejnené prihlášky ochranných známk

(210)	(210)	(210)	(210)
2174-2014	720-2016	1013-2016	1169-2016
2175-2014	721-2016	1019-2016	1170-2016
2176-2014	722-2016	1023-2016	1171-2016
625-2015	723-2016	1024-2016	1172-2016
799-2015	724-2016	1031-2016	1173-2016
834-2015	729-2016	1032-2016	1174-2016
1695-2015	751-2016	1033-2016	1175-2016
1927-2015	766-2016	1034-2016	1176-2016
2091-2015	802-2016	1044-2016	1177-2016
2120-2015	809-2016	1055-2016	1183-2016
2355-2015	810-2016	1056-2016	1186-2016
2356-2015	828-2016	1058-2016	1187-2016
2357-2015	829-2016	1059-2016	1188-2016
2410-2015	830-2016	1060-2016	1191-2016
2570-2015	840-2016	1062-2016	1194-2016
2576-2015	851-2016	1064-2016	1196-2016
2578-2015	853-2016	1065-2016	1197-2016
2579-2015	857-2016	1066-2016	1200-2016
2580-2015	864-2016	1067-2016	1211-2016
2581-2015	875-2016	1068-2016	1212-2016
2582-2015	881-2016	1069-2016	1221-2016
2583-2015	882-2016	1072-2016	1224-2016
5343-2015	894-2016	1073-2016	1228-2016
5571-2015	898-2016	1075-2016	1229-2016
13-2016	899-2016	1076-2016	1237-2016
116-2016	900-2016	1077-2016	1239-2016
119-2016	910-2016	1078-2016	1241-2016
205-2016	912-2016	1080-2016	1245-2016
206-2016	913-2016	1081-2016	1247-2016
292-2016	914-2016	1087-2016	1248-2016
295-2016	915-2016	1088-2016	1259-2016
296-2016	916-2016	1089-2016	1262-2016
325-2016	917-2016	1090-2016	1263-2016
326-2016	918-2016	1094-2016	1264-2016
355-2016	919-2016	1095-2016	1265-2016
449-2016	924-2016	1096-2016	1266-2016
454-2016	926-2016	1097-2016	1267-2016
470-2016	927-2016	1099-2016	1268-2016
472-2016	928-2016	1100-2016	1269-2016
473-2016	929-2016	1102-2016	1270-2016
474-2016	930-2016	1103-2016	1285-2016
597-2016	932-2016	1105-2016	1286-2016
599-2016	936-2016	1118-2016	1287-2016
600-2016	940-2016	1124-2016	1291-2016
607-2016	947-2016	1125-2016	1297-2016
624-2016	948-2016	1126-2016	1298-2016
625-2016	949-2016	1127-2016	1299-2016
626-2016	955-2016	1128-2016	1311-2016
632-2016	958-2016	1129-2016	1312-2016
641-2016	961-2016	1130-2016	1325-2016
647-2016	964-2016	1145-2016	1327-2016
649-2016	967-2016	1146-2016	1328-2016
650-2016	968-2016	1149-2016	1332-2016
651-2016	979-2016	1156-2016	1367-2016
652-2016	981-2016	1157-2016	1368-2016
656-2016	982-2016	1158-2016	1369-2016
657-2016	984-2016	1159-2016	1370-2016
660-2016	991-2016	1160-2016	1437-2016
670-2016	992-2016	1161-2016	1438-2016
672-2016	993-2016	1164-2016	5003-2016
703-2016	1009-2016	1165-2016	5062-2016
714-2016	1010-2016	1167-2016	5073-2016
719-2016	1011-2016	1168-2016	5115-2016

(210)	(210)	(210)	(210)
5118-2016	5181-2016	5193-2016	5209-2016
5142-2016	5182-2016	5194-2016	5210-2016
5152-2016	5185-2016	5195-2016	5212-2016
5157-2016	5187-2016	5196-2016	5214-2016
5159-2016	5188-2016	5202-2016	5220-2016
5168-2016	5189-2016	5203-2016	5234-2016
5172-2016	5191-2016	5205-2016	
5176-2016	5192-2016	5206-2016	

(210) 2174-2014

(220) 8.12.2014

10(511) 3, 4, 5, 14, 21, 28, 35, 39, 41, 44, 45

(511) 3 - Vonné tyčinky; vonné kužele; vonné oleje; vonné vrecúška; vonné prípravky; kadidlo; kadidlové tyčinky; masážne oleje nie na lekárske použitie; základné látky pre kvetinové parfumy; prírodné oleje pre parfumy (parfuméria); parfumy; tuhé parfumy; pižmo(parfuméria); ionón (parfuméria); ambra (parfuméria); výťažky z kvetov (parfuméria); kvetové a bylinné roztoky na magické rituály a religiózne ceremónie (parfuméria).

4 - Sviečky a sviečkové knôty na svietenie; stolové sviečky; ovocné sviečky; lojové sviečky; čajové sviečky; parfumované sviečky; vonné sviečky; plávajúce sviečky; sviečky v plechovkách; sviečky absorbujúce dym; aromaterapeutické vonné sviečky; sviečky na špeciálne príležitosti; rituálne sviečky; figurálne sviečky.

5 - Liečivé byliny; bylinkové čaje na lekárske použitie.

14 - Amulety; drahé kamene; šperky, figúrky, sošky a prívesky z drahých kovov a ich napodobenín; šperky, figúrky, sošky a prívesky obsahujúce drahé kamene a ich napodobeniny; šperky vyrobené z iných ako drahých kovov; kyvadlá vyrobené z drahých kovov a drahých kameňov alebo ich napodobenín.

21 - Svetníky; kahance na aromatické látky a vonné tyčinky; lampy na vonné oleje; nádoby na kadidlo; krištál (výrobky z krištáľového skla); krištáľové gule (výrobky z krištáľového skla); krištáľové kyvadlá (výrobky z krištáľového skla).

28 - Hracie karty; obaly na hracie karty; bábiky ako talizmany.

35 - Veľkoobchodné a maloobchodné služby s vonnými tyčkami, s vonnými kuželmi, s vonnými a masážnymi olejmi nie na lekárske použitie; s vonnými vrecúškami, s kadidlami, s kadidlovými tyčkami, s prírodnými olejmi pre parfumy (parfuméria), s parfumami, s pižmom (parfuméria), s ionómom (parfuméria), s ambrou (parfuméria), s výťažkami z kvetov (parfuméria), s kvetovými a bylinnými roztokmi na magické rituály a religiózne ceremónie (parfuméria), so sviečkami a sviečkovými knôtmi na svietenie, s liečivými bylinami, s amuletmi, s drahými kameňmi, so šperkmi, s figúrkami, so soškami a príveskami z drahých kovov alebo drahých kameňov a ich napodobeninami, so šperkmi vyrobenými z iných ako drahých kovov, so svetníkmi, s kahancami na aromatické látky a vonné tyčinky, s lampami na vonné oleje, s nádobami na kadidlo, s kyvadlami, s krištáľovými guľami, s hracími kartami, s obalmi na hracie karty, s bábikami ako ta-

lizmanmi; prieskum trhu; prieskum verejnej mienky; obchodná administratíva ; zoraďovanie údajov v počítačových databázach; reklama; marketing; obchodné sprostredkovanie služieb; podnikové a obchodné analýzy (nie finančné); poskytovanie poradenstva, konzultácií a informácií v oblasti služieb uvedených v triede 35 tohto zoznamu. 39 - Dopravné služby; balenie a skladovanie tovaru; poskytovanie poradenstva, konzultácií a informácií v oblasti služieb uvedených v triede 39 tohto zoznamu.

41 - Organizovanie a vedenie školení; organizovanie a vedenie konferencií; organizovanie a vedenie vzdelávacích kurzov; organizovanie a vedenie seminárov; organizovanie a vedenie workshopov; organizovanie a vedenie ezoterických tréningov a školy mágie (vzdelávanie); vydávanie elektronických publikácií; vydávanie kníh; vydávanie tlačovín a tlačných publikácií (okrem reklamných); produkcia filmov a videozáznamov (nie reklamných); poskytovanie poradenstva, konzultácií a informácií v oblasti služieb uvedených v triede 41 tohto zoznamu.

44 - Psychoterapia a psychoasistencia; zostavovanie psychologických profilov; psychologické hodnotenia; psychologické konzultácie; liečiteľstvo; poskytované služby uvedených v triede 44 tohto zoznamu prostredníctvom telefónu a internetu.

45 - Veštenie; zostavovanie horoskopov; vykladanie kariet; tarotové analýzy; numerologická poradňa; numerologické a astrologické výklady so zameraním na osudy ľudí a udalostí; mágia a rituálne práce; očista priestorov a osôb (duchovné služby); ritualizácia (nabíjanie) talizmanov; poskytovanie poradenstva, konzultácií a informácií v oblasti služieb uvedených v triede 45 tohto zoznamu; poskytované služby uvedených v triede 45 tohto zoznamu tiež prostredníctvom telefónu a internetu.

(540)



(591) červená, biela, čierna

(731) Santeria s.r.o., Markova 7, 851 01 Bratislava, SK;

(740) MAJLINGOVÁ & PARTNERS, s. r. o., Bratislava, SK;

(210) 2175-2014

(220) 8.12.2014

10(511) 3, 4, 5, 14, 21, 28, 35, 39, 41, 44, 45

(511) 3 - Vonné tyčinky; vonné kužele; vonné oleje; vonné vrecúška; vonné prípravky; kadidlo; kadidlové tyčinky; masážne oleje nie na lekárske použitie; základné látky pre kvetinové parfums; prírodné oleje pre parfums (parfuméria); parfums; tuhé parfums; pižmo(parfuméria); ionón (parfuméria); ambra (parfuméria); výtázky z kvetov (parfuméria); kvetové a bylinné roztoky na magické rituály a religiózne ceremónie (parfuméria).

4 - Sviečky a sviečkové knôty na svietenie; stolové sviečky; ovocné sviečky; lojové sviečky; čajové sviečky; parfumované sviečky; vonné sviečky; plávajúce sviečky; sviečky v plechovkách; sviečky absorbujúce dym; arómotherapeutické vonné sviečky; sviečky na špeciálne príležitosti; rituálne sviečky; figurálne sviečky.

5 - Liečivé byliny; bylinkové čaje na lekárske použitie.

14 - Amulety; drahé kamene; šperky, figúrky, sošky a prívesky z drahých kovov a ich napodobenín; šperky, figúrky, sošky a prívesky obsahujúce drahé kamene a ich napodobeniny; šperky vyrobené z iných ako drahých kovov; kyvadlá vyrobené z drahých kovov a drahých kameňov alebo ich napodobenín.

21 - Svetníky; kahance na aromatické látky a vonné tyčinky; lampy na vonné oleje; nádoby na kadidlo; krištál' (výrobky z krištáľového skla); krištáľové gule (výrobky z krištáľového skla); krištáľové kyvadlá (výrobky z krištáľového skla).

28 - Hracie karty; obaly na hracie karty; bábiky ako talizmany.

35 - Veľkoobchodné a maloobchodné služby s vonnými tyčkami, s vonnými kužeľmi, s vonnými a masážnymi olejmi nie na lekárske použitie; s vonnými vrecúškami, s kadidlami, s kadidlovými tyčkami, s prírodnými olejmi pre parfums (parfuméria), s parfumami, s pižmom (parfuméria), s ionómom (parfuméria), s ambrou (parfuméria), s výtázkami z kvetov (parfuméria), s kvetovými a bylinnými roztokmi na magické rituály a religiózne ceremónie (parfuméria), so sviečkami a sviečkovými knôtmi na svietenie, s liečivými bylinami, s amuletmi, s drahými kameňmi, so šperkmi, s figúrkami, so soškami a príveskami z drahých kovov alebo drahých kameňov a ich napodobeninami, so šperkmi vyrobenými z iných ako drahých kovov, so svetníkmi, s kahancami na aromatické látky a vonné tyčinky, s lampami na vonné oleje, s nádobami na kadidlo, s kyvadlami, s krištáľovými guľami, s hracími kartami, s obalmi na hracie karty, s bábikami ako talizmanmi; prieskum trhu; prieskum verejnej mienky; obchodná administratíva; zoraďovanie údajov v počítačových databázach; reklama; marketing; obchodné sprostredkovanie služieb; podnikové a obchodné analýzy (nie finančné); poskytovanie poradenstva, konzultácií a informácií v oblasti služieb uvedených v triede 35 tohto zoznamu.

39 - Dopravné služby; balenie a skladovanie tovaru; poskytovanie poradenstva, konzultácií a informácií v oblasti služieb uvedených v triede 39 tohto zoznamu.

41 - Organizovanie a vedenie školení; organizovanie a vedenie konferencií; organizovanie a vedenie vzdelávacích kurzov; organizovanie a vedenie seminárov; organizovanie a vedenie workshopov; organizovanie a vedenie ezoterických tréningov a školy mágie (vzdelávanie); vydávanie elektronických publikácií; vydávanie kníh; vydávanie tlačovín a tlačných publikácií (okrem reklamných); produkcia filmov a videozáznamov (nie reklamných); poskytovanie poradenstva, konzultácií a informácií v oblasti služieb uvedených v triede 41 tohto zoznamu.

44 - Psychoterapia a psychoasistencia; zostavovanie psychologických profilov; psychologické hodnotenia; psychologické konzultácie; liečiteľstvo; poskytované služby uvedených v triede 44 tohto zoznamu prostredníctvom telefónu a internetu.

45 - Veštenie; zostavovanie horoskopov; vykladanie kariet; tarotové analýzy; numerologická poradňa; numerologické a astrologické výklady so zameraním na osudy ľudí a udalostí; mágia a rituálne práce; očista priesktorov a osôb (duchovné služby); ritualizácia (nabíjanie) talizmanov; poskytovanie poradenstva, konzultácií a informácií v oblasti služieb uvedených v triede 45 tohto zoznamu; poskytované služby uvedených v triede 45 tohto zoznamu tiež prostredníctvom telefónu a internetu.

(540)

(591) červená, čierna

(731) Santeria s.r.o., Markova 7, 851 01 Bratislava, SK;

(740) MAJLINGOVÁ & PARTNERS, s.r.o., Bratislava, SK;

(210) 2176-2014

(220) 8.12.2014

10(511) 3, 4, 5, 14, 21, 28, 35, 39, 41, 44, 45

(511) 3 - Vonné tyčinky; vonné kužele; vonné oleje; vonné vrecúška; vonné prípravky; kadidlo; kadidlové tyčinky; masážne oleje nie na lekárske použitie; základné látky pre kvetinové parfums; prírodné oleje pre parfums (parfuméria); parfums; tuhé parfums; pižmo(parfuméria); ionón (parfuméria); ambra (parfuméria); výtázky z kvetov (parfuméria); kvetové a bylinné roztoky na magické rituály a religiózne ceremónie (parfuméria).

4 - Sviečky a sviečkové knôty na svietenie; stolové sviečky; ovocné sviečky; lojové sviečky; čajové sviečky; parfumované sviečky; vonné sviečky; plávajúce sviečky; sviečky v plechovkách; sviečky absorbujúce dym; arómotherapeutické vonné sviečky; sviečky na špeciálne príležitosti; rituálne sviečky; figurálne sviečky.

5 - Liečivé byliny; bylinkové čaje na lekárske použitie.

14 - Amulety; drahé kamene; šperky, figúrky, sošky a privesky z drahých kovov a ich napodobenín; šperky, figúrky, sošky a privesky obsahujúce drahé kamene a ich napodobeniny; šperky vyrobené z iných ako drahých kovov; kyvadlá vyrobené z drahých kovov a drahých kameňov alebo ich napodobenín.

21 - Svetníky; kahance na aromatické látky a vonné tyčinky; lampy na vonné oleje; nádoby na kadidlo; krištál (výrobky z krištáľového skla); krištáľové gule (výrobky z krištáľového skla); krištáľové kyvadlá (výrobky z krištáľového skla).

28 - Hracie karty; obaly na hracie karty; bábiky ako talizmany.

35 - Veľkoobchodné a maloobchodné služby s vonnými tyčinkami, s vonnými kužeľmi, s vonnými a masážnymi olejmi nie na lekárske použitie; s vonnými vrecúškami, s kadidlami, s kadidlovými tyčinkami, s prírodnými olejmi pre parfumy (parfuméria), s parfumami, s pižmom (parfuméria), s ionómom (parfuméria), s ambrou (parfuméria), s výťažkami z kvetov (parfuméria), s kvetovými a bylinnými roztokmi na magické rituály a reliģiózne ceremónie (parfuméria), so sviečkami a sviečkovými knôtmami na svietenie, s liečivými bylinami, s amuletmami, s drahými kameňmi, so šperkami, s figúrkami, so soškami a priveskami z drahých kovov alebo drahých kameňov a ich napodobeninami, so šperkami vyrobenými z iných ako drahých kovov, so svetníkmi, s kahancami na aromatické látky a vonné tyčinky, s lampami na vonné oleje, s nádobami na kadidlo, s kyvadielkami, s krištáľovými guľami, s hracími kartami, s obalmi na hracie karty, s bábikami ako talizmanmi; prieskum trhu; prieskum verejnej mienky; obchodná administratíva; zoraďovanie údajov v počítačových databázach; reklama; marketing; obchodné sprostredkovanie služieb; podnikové a obchodné analýzy (nie finančné); poskytovanie poradenstva, konzultácií a informácií v oblasti služieb uvedených v triede 35 tohto zoznamu.

39 - Dopravné služby; balenie a skladovanie tovaru; poskytovanie poradenstva, konzultácií a informácií v oblasti služieb uvedených v triede 39 tohto zoznamu.

41 - Organizovanie a vedenie školení; organizovanie a vedenie konferencií; organizovanie a vedenie vzdelávacích kurzov; organizovanie a vedenie seminárov; organizovanie a vedenie workshopov; organizovanie a vedenie ezoterických tréningov a školy mágie (vzdelávanie); vydávanie elektronických publikácií; vydávanie kníh; vydávanie tlačovín a tlačných publikácií (okrem reklamných); produkcia filmov a videozáznamov (nie reklamných); poskytovanie poradenstva, konzultácií a informácií v oblasti služieb uvedených v triede 41 tohto zoznamu.

44 - Psychoterapia a psychoasistencia; zostavovanie psychologických profilov; psychologické hodnotenia; psychologické konzultácie; liečiteľstvo; poskytované služby uvedených v triede 44 tohto zoznamu prostredníctvom telefónu a internetu.

45 - Veštenie; zostavovanie horoskopov; vykladanie kariet; tarotové analýzy; numerologická poradňa; numerologické a astrologické výklady so zameraním na osudy ľudí a udalostí; mágia a rituálne práce; očista priestorov a osôb (duchovné

služby); ritualizácia (nabíjanie) talizmanov; poskytovanie poradenstva, konzultácií a informácií v oblasti služieb uvedených v triede 45 tohto zoznamu; poskytované služby uvedených v triede 45 tohto zoznamu tiež prostredníctvom telefónu a internetu.

(540)



(591) červená

(731) Santeria s.r.o., Markova 7, 851 01 Bratislava, SK;

(740) MAJLINGOVÁ & PARTNERS, s.r.o., Bratislava, SK;

(210) 625-2015

(220) 2.4.2015

10(511) 9, 16, 38

(511) 9 - Nosiče informácií čitateľné strojom; kódované alebo magnetické nosiče informácií; elektrické alebo elektronické nosiče informácií; gramofónové platne, optické nosiče údajov; nosiče zvukových nahrávok; nosiče obrazových nahrávok; elektronické publikácie (sťahovateľné).

16 - Plagáty; reklamné tabule z papiera, kartónu alebo lepenky; noviny; knihy; periodiká; brožúry; poznámkové zošity; mapy; katalógy; príručky; prospekty; časopisy (periodiká); pútače z papiera alebo lepenky; papierové alebo kartónové vývesné tabule; tlačoviny; fotografie.

38 - Šírenie informácií prostredníctvom komunikačných sietí (internetu, bezdrôtových sietí); služby káblového vysielania; služby káblového prenosu; služby satelitného vysielania; služby satelitného prenosu; prenos informácií z odboru stavebníctva prostredníctvom počítača

(540)



(731) Topinfo s.r.o., Křenova 438/3, 162 00 CZ-162 00 Praha 6, CZ;

(740) Bachratá Magdaléna, Mgr., Bratislava, SK;

(210) 799-2015

(220) 22.4.2015

10(511) 5, 16, 30, 35

(511) 5 - Liečivé čaje; bylinkové čaje na lekárske použitie.

16 - Tlačoviny; obalové materiály z papiera; baliaci papier; blahoprajné pohľadnice; brožované knihy, brožúry, brožúrky; bublinové obaly z plastických materiálov (na balenie); časopisy; etikety okrem textilných; fotografie; grafické zobrazenie; grafiky; kalendáre; kartón; lepenka; kataló-

gy; knihy; lepenkové alebo papierové škatule; lepenkové alebo papierové obaly; leporelá; mapy; obálky (papiernický tovar); obaly (papiernický tovar); obrazy; papiernický tovar; tlačené periodické a neperiodické publikácie; plagáty; prospekty; pútače z papiera alebo lepenky; reklamné tabule z papiera, kartónu alebo lepenky; reprodukcie grafické; tlačené reklamné materiály; umelecké litografie; umelohmotné fólie na balenie; vrecia z papiera alebo plastických materiálov.

30 - Čaj; ľadový čaj; čajové nápoje; bylinkové čaje (nie na lekárske použitie); čaje a čajové zmesi vrátane čajov sypaných, porciovaných, vreckových, lisovaných, instantných a vrátane čajových extraktov z ovocia, bylín, zeleniny a iných prírodných produktov, okrem liečivých.

35 - Maloobchodné a veľkoobchodné služby s nápojmi; maloobchodné a veľkoobchodné služby s tovarmi uvedenými v triede 5, 16 a 30 tohto zoznamu; sprostredkovanie obchodu s tovarmi uvedenými v triede 5, 16 a 30 tohto zoznamu; organizovanie obchodných alebo reklamných výstav; predvádzanie tovaru; podpora predaja (pre tretie osoby); reklama.

(540)



(591) zelená, čierna

(731) KLEMBER a SPOL, s.r.o., Jesenského 1204/2, 929 01 Dunajská Streda, SK;

(740) Brichtová Tatiana, JUDr., Bratislava, SK;

(210) 834-2015

(220) 27.4.2015

10(511) 9, 16, 41, 44

(511) 9 - Sťahovateľné elektronické publikácie zamerané na prevenciu a liečbu diabetu, chorôb a porúch súvisiacich s diabetom; sťahovateľné elektronické reklamné letáky zamerané na prevenciu a liečbu diabetu, chorôb a porúch súvisiacich s diabetom; sťahovateľné elektronické knihy zamerané na prevenciu a liečbu diabetu, chorôb a porúch súvisiacich s diabetom; sťahovateľné elektronické časopisy zamerané na prevenciu a liečbu diabetu, chorôb a porúch súvisiacich s diabetom; vyučovacie prístroje a nástroje na použitie pri vyučovaní zameranom na prevenciu a liečbu diabetu, chorôb a porúch súvisiacich s diabetom.

16 - Tlačené publikácie zamerané na prevenciu a liečbu diabetu, chorôb a porúch súvisiacich s diabetom; reklamné letáky zamerané na prevenciu a liečbu diabetu, chorôb a porúch súvisiacich s diabetom; knihy zamerané na prevenciu a liečbu diabetu, chorôb a porúch súvisiacich s diabetom; brožované knihy zamerané na prevenciu a liečbu diabetu, chorôb a porúch súvisiacich s diabetom; časopisy zamerané na prevenciu a liečbu diabetu, chorôb a porúch súvisiacich s diabetom; vyučovacie pomôcky (okrem prístrojov a zariadení) na použitie pri vyučovaní zameranom na prevenciu a liečbu diabetu, chorôb a porúch súvisiacich s diabetom.

41 - Vzdelávanie: vedenie prednášok, vzdelávanie prostredníctvom webového vysielania, organizovanie a vedenie seminárov, organizovanie a vedenie tvorivých dielní (výučba), organizovanie a vedenie konferencií, organizovanie a vedenie kongresov a sympózií v oblasti diabetu a chorôb a porúch súvisiacich s diabetom; organizovanie a vedenie vzdelávacích kampaní zvyšujúcich povedomie zamerané na prevenciu a liečbu diabetu a chorôb a porúch súvisiacich s diabetom pre širokú verejnosť.

44 - Poskytovanie zdravotníckych informácií o prevencii a liečbe diabetu, chorôb a porúch súvisiacich s diabetom.

(540) meníme diabetes

(731) Novo Nordisk A/S, Novo Allé, DK-2880 Bagsværd, DK;

(740) Tomeš Pavol, Ing., Bratislava, SK;

(210) 1695-2015

(220) 13.8.2015

10(511) 16, 33, 35

(511) 16 - Brožúry; emblémy (papierové pečate); etikety okrem textilných; fotografie (tlačoviny); katalógy; knihy; lepenkové alebo papierové obaly na fľaše; periodiká; plagáty; reklamné tabule z papiera, kartónu alebo lepenky; ručné etiketovacie prístroje; tlačoviny.

33 - Alkoholické výťažky z ovocia pôvodom z Bulharska; alkoholické nápoje s ovocím pôvodom z Bulharska; víno pôvodom z Bulharska.

35 - Marketing; navrhovanie reklamných materiálov; obchodné informácie a rady spotrebiteľom; on line reklama na počítačovej komunikačnej sieti; organizovanie obchodných alebo reklamných veľtrhov; rozširovanie reklamných materiálov zákazníkom (letáky, prospekty, tlačoviny, vzorky); spracovanie textov; zásielkové reklamné služby; zásobovacie služby pre tretie osoby (nákup tovarov a služieb pre iné podniky).

(540)



(591) žltá, čierna, červená, zelená, biela

(731) Dimitroff, spol. s r.o., Sabinovská 12, 080 01 Prešov, SK;

(740) Vojčík & Partners, s.r.o., Košice, SK;

(210) 1927-2015

(220) 18.9.2015

10(511) 5

(511) 5 - Sirupy na farmaceutické použitie; vitamínové prípravky; výživové doplnky.

(540) OČKOVÁNÍ S ÚSMĚVEM

(731) Chyla Igor, Partizánska 2, 811 01 Trenčianske Teplice, SK;

(210) 2091-2015

(220) 9.10.2015

10(511) 5, 12, 25, 28, 29, 30, 32, 43

(511) 5 - Farmaceutické prípravky; vitamínové prípravky; výživové doplnky; výživové doplnky obohatené vitamínmi; minerálne výživové doplnky; výživové doplnky so stopovými prvkami; proteínové výživové doplnky; diétne potraviny na lekárske použitie; diétne látky na lekárske použitie; bielkovinové výživové doplnky; bielkovinové prípravky na lekárske použitie; potravinové alebo krmivové prípravky zo stopovými prvkami; lieky pre humánnu medicínu; sirupy na farmaceutické použitie; liečivé rastliny; výťažky z liečivých rastlín; bylinkové čaje na lekárske použitie; liečivé cukríky, pastilky, tabletky, tobolky, kapsule; žuvačky na lekárske použitie; oleje na lekárske použitie.

12 - Bicykle; cestné bicykle; horské bicykle; krosové bicykle; trekkingové bicykle; pretekárske bicykle; športové bicykle; freestyleové bicykle; detské bicykle; koštruktčné, elektrické bicykle; časti a súčasti bicyklov; bicyklové rámy; bicyklové ráfy; bicyklové kolesá; bicyklové vidlice; bicyklové riadidlá; bicyklové blatníky; bicyklové nosiče; bicyklové sedadlá; bicyklové sedlovky; bicyklové reťaze; ťahadlá riadenia na bicykle; bicyklové prevodové kolesá; bicyklové prehadzovačky (riadiace ústrojenstvá bicykla); bicyklové pedále; bicyklové drôty; bicyklové zrkadlá; bicyklové špice; nástavce na riadidlá na bicykle; bicyklové brzdy; bicyklové zvončeky; bicyklové klaksóny; kľuky na bicykle; bicyklové pneumatiky; bicyklové plášte; bicyklové duše; bicyklové galusky; príslušenstvo na opravu duší bicyklov (okrem náradia a nástrojov); košíky na bicykle; cyklistické nosiče; cyklistické rukoväte na bicyklové riadidlá; nosiče na cyklistické fľaše; stojany na bicykle (súčasťou bicyklov); bicyklové pumpy.

25 - Konfekcia (odevy); športové odevy; telocvičné úbory, športové termooblečenie; lyžiarske rukavice; cyklistické oblečenie; športové tričká, dresy; bundy; cyklistické rukavice bez prstov; cyklistické pláštenky; cyklistická obuv; lyžiarske kombinézy; lyžiarske bundy; lyžiarske nohavice; blúzky; šaty; kostýmy, obleky; nohavice; sukne; saká; košele; vesty; kabáty; plášte (vrchné ošateenie); pláštenky; roláky; svetre; pulóvre; odevy na voľný čas a šport; plavky; plážové oblečenie; krátke nohavice; tepláky; teplákové súpravy; mikiny; vetrovky; športové bundy; pánska spodná bielizeň; dámska spodná bielizeň; detská spodná bielizeň; nočné košele; pyžamá; župany; overaly; body (spodná bielizeň); slipy; trenírky; boxeršortky (spodná bielizeň); pánske spodky; spodničky; dámske nohavičky; detské nohavičky; podprsienky; korzety, živôtky (spodná bielizeň);

podväzky; náteľníky spodná bielizeň; tielka; spodné košieľky; kombiné (spodná bielizeň); bavlnené a elastické tričká; legíny; kamaše; ponožky; pančuchy; silonové pančuchy; pančuškové nohavice; džínsové oblečenie; kožené oblečenie; oblečenie z imitácií kože; kožušiny (oblečenie); oblečenie z imitácií kožušín; kravaty; motýliky; traky; šály; pokrývky hlavy, šatky; klobúky; čiapky; čelenky (oblečenie); chrániče uší proti chladu (pokrývky hlavy); baretky; čiapky so šiltom; kúpacie čiapky; rukavice (časť oblečenia); obuv, topánky; domáca a športová obuv; tenisky (športová obuv); vysoká obuv; galoše; mokasíny; poltopánky; papuče; lodičky (dámska obuv); sandále; lyžiarska obuv; snoubordová obuv; plážová obuv; pláténá obuv; obuv na kúpanie; nepremokavé odevy; neoprénové oblečenie.

28 - Spoločenské hry; hračky; gymnastické potreby; hracie karty; športové náradie; upínacie pásy pre horolezcov; stúpacie železá (horolezecký výstroj); tréningové stacionárne bicykle; tréningové šľapacie a odrazové zariadenia (stroje na telesné cvičenia); stolové hry; biliardové stoly; rybárske náradie; lukostrelecké náradie; bazény (na hranie); plutvy na plávanie; korčule; hokejové puky; lyžiarske palice; golfové palice; športové ochranné prilby; chrániče (športové potreby); hracie lopty; lyže; vodné lyže; snoubordy; skejtbordy; surfvacie dosky; surfvacie lyže; sánky (športový tovar); tenisové rakety; závesné klzáky (hračky).

29 - Želatína; potravinárske oleje a tuky; výťažky z rias na potravinárske použitie; mlieko; mliečne výrobky; jogurty; konzervované, sušené, varené alebo nakladané ovocie, konzervovaná, sušená, varená alebo nakladaná zelenina; polievky; vývary (bujóny).

30 - Cukrovinky; žuvačky; cukríky; zmrzliny; múka a obilninové výrobky; chlieb; pečivo; sendviče; obložené a plnené pečivo; obložené chlebičky; cukrárske výrobky; kakao; káva; čaj; čokoláda; čokoládové nápoje; čajové nápoje; hotové jedlá a jedlá rýchleho občerstvenia pripravené prevažne z múky, cestovín a ryže; cestoviny; müsli; cereálne tyčinky; ovsené vločky; ovsené potraviny; med; propolis na ľudskú spotrebu.

32 - Prípravky na výrobu nápojov; príchute na výrobu nápojov; koncentráty a sirupy na výrobu nápojov; tablety a prášky na prípravu šumivých a nealkoholických nápojov; prášky a zmesi na prípravu nealkoholických nápojov; ovocné džúsy; zeleninové džúsy (nápoje); nealkoholické nápoje; nealkoholické nápoje obohatené vitamínmi alebo minerálmi; izotonické nealkoholické nápoje; energetické nealkoholické nápoje; proteínové nealkoholické nápoje; želatínové nealkoholické nápoje; instantné nealkoholické nápoje; ovocné alebo zeleninové nealkoholické nápoje; nealkoholické nápoje s príchutou ovocia alebo zeleniny; minerálne vody (nápoje); pramenité vody; sódová voda; šumivá voda; vody (nápoje), šumivé nealkoholické nápoje; nealkoholické miešané nápoje; paradajková šťava ako nápoj; pivo.

43 - Reštauračné (stravovacie) služby; kaviarne; bufety (rýchle občerstvenie); poskytovanie jedál a nápojov cez ulicu; dodávanie hotových jedál na objednávku (katering); samoobslužné jedálne (kafetérie); zásobovanie potravou na základe zmluvy;

požičiavanie stoličiek, stolov, obrusov a nápojového skla; požičiavanie prístrojov na prípravu jedál.

(540)



(731) FAVORIT CZECHOSLOVAKIA s. r. o., Náměstí 14.října 1307/2, 150 00 Praha 5 - Smíchov, CZ;

(740) Záthurecká Romana, JUDr., Banská Bystrica, SK;

(210) 2120-2015

(220) 15.10.2015

10(511) 32, 35, 39

(511) 32 - Pivo; pivo; pivové koktaily; sladové pivo; pivná mladinka; d'umbierové (zázvorové) pivo; chmeľové výťažky na výrobu piva.

35 - Reklama; vydávanie reklamných textov; aktualizovanie reklamných materiálov; rozširovanie reklamných oznamov; rozširovanie reklamných materiálov zákazníkom (letáky, prospekty, tlačoviny, vzorky); zásobovacie služby pre tretie osoby (nákup tovarov a služieb pre iné podniky); maloobchodné a veľkoobchodné služby s tovarmi uvedenými v triedach 32 tohto zoznamu; sprostredkovanie obchodu s tovarmi.

39 - Balenie tovarov; kamiónová nákladná doprava; skladovanie tovarov; doprava, preprava; sprostredkovanie prepravy; uskladnenie tovarov.

(540)



(591) červená, zlatožltá, biela

(731) HURBAN trade, s.r.o., M. R. Štefánika 437, 908 41 Šaštín - Stráže, SK;

(740) Holakovský Štefan, Ing., Bratislava, SK;

(210) 2355-2015

(220) 23.11.2015

10(511) 9, 16, 35, 38, 39, 41

(511) 9 - Nahraté elektronické databázy na nosičoch údajov; nahraté elektronické záznamy na optických nosičoch údajov; nahraté elektronické záznamy na magnetických nosičoch údajov.

16 - Tlačoviny; tlačené publikácie; časopisy (periodiká); noviny; knihy; prospekty; plagáty; kalendáre; fotografie; pohľadnice; plagáty; samolepky;

obaly (papiernický tovar); plastové bublinové fólie na balenie; papierové a plastové vrecká a tašky na balenie; kancelárske potreby (okrem nábytku). 35 - Aktualizovanie reklamných materiálov; organizovanie obchodných alebo reklamných veľtrhov; prezentácia výrobkov v komunikačných médiách pre maloobchod; prieskum trhu; písanie reklamných textov; reklama; podpora predaja (pre tretie osoby); online reklama na počítačovej sieti; reklamné agentúry; prenájom reklamných plôch; vydávanie reklamných textov; rozhlasová reklama; rozširovanie reklamných materiálov zákazníkom (letáky, prospekty, tlačoviny, vzorky); televízna reklama; vonkajšia reklama; prenájom reklamného času v komunikačných médiách.

38 - Rozširovanie elektronických informácií, textových správ, zvukových a zvukovo-obrazových informácií prostredníctvom počítačových sietí alebo internetu; poskytovanie telekomunikačného pripojenia do svetovej komunikačnej siete; prenos elektronických správ a informácií prostredníctvom počítačov; satelitné audiovizuálne komunikačné služby.

39 - Doručovanie kníh; doručovanie novín; doručovanie časopisov.

41 - Publikačné služby (okrem vydávania reklamných textov); vydávanie novín; vydávanie časopisov; vydávanie kníh; tvorba rozhlasových a televíznych programov; filmová tvorba; organizovanie zábavných súťaží; organizovanie lotérií; organizovanie a vedenie školení; organizovanie a vedenie vzdelávacích kurzov; korešpondenčné vzdelávacie kurzy; on line poskytovanie interaktívnych vzdelávacích kurzov prostredníctvom internetu.

(540)



(731) EMPRESA MEDIA Slovakia, s.r.o., Pribinova 25, 811 09 Bratislava, SK;

(210) 2356-2015

(220) 23.11.2015

10(511) 9, 16, 35, 38, 39, 41

(511) 9 - Nahraté elektronické databázy na nosičoch údajov; nahraté elektronické záznamy na optických nosičoch údajov; nahraté elektronické záznamy na magnetických nosičoch údajov.

16 - Tlačoviny; tlačené publikácie; časopisy (periodiká); noviny; knihy; prospekty; plagáty; kalendáre; fotografie; pohľadnice; plagáty; samolepky; obaly (papiernický tovar); plastové bublinové fólie na balenie; papierové a plastové vrecká a tašky na balenie; kancelárske potreby (okrem nábytku).

35 - Aktualizovanie reklamných materiálov; organizovanie obchodných alebo reklamných veľtrhov; prezentácia výrobkov v komunikačných médiách pre maloobchod; prieskum trhu; písanie reklamných textov; reklama; podpora predaja (pre tretie osoby); online reklama na počítačovej sieti; reklamné agentúry; prenájom reklamných plôch; vydávanie reklamných textov; rozhlasová reklama;

rozširovanie reklamných materiálov zákazníkom (letáky, prospekty, tlačoviny, vzorky); televízna reklama; vonkajšia reklama; prenájom reklamného času v komunikačných médiách.

38 - Rozširovanie elektronických informácií, textových správ, zvukových a zvukovo-obrazových informácií prostredníctvom počítačových sietí alebo internetu; poskytovanie telekomunikačného pripojenia do svetovej komunikačnej siete; prenos elektronických správ a informácií prostredníctvom počítačov; satelitné audiovizuálne komunikačné služby.

39 - Doručovanie kníh; doručovanie novin; doručovanie časopisov.

41 - Publikačné služby (okrem vydávania reklamných textov); vydávanie novin; vydávanie časopisov; vydávanie kníh; tvorba rozhlasových a televíznych programov; filmová tvorba; organizovanie zábavných súťaží; organizovanie lotérií; organizovanie a vedenie školení; organizovanie a vedenie vzdelávacích kurzov; korešpondenčné vzdelávacie kurzy; on line poskytovanie interaktívnych vzdelávacích kurzov prostredníctvom internetu.

(540) **Instinkt Interview**

(731) EMPRESA MEDIA Slovakia, s.r.o., Pribinova 25, 811 09 Bratislava, SK;

(210) **2357-2015**

(220) 23.11.2015

10(511) 9, 16, 35, 38, 41

(511) 9 - Magnetické nosiče údajov; optické nosiče údajov; optické kompaktné disky; gramofónové platne; pamäťové karty; audiovizuálne kompaktné disky; nosiče zvukových nahrávok; počítačový softvér; elektronické publikácie (sťahovateľné); neónové reklamy.

16 - Časopisy (periodiká); noviny; knihy; prospekty; plagáty; kalendáre; fotografie; pohľadnice; plagáty; samolepky; tlačoviny; obaly (papierový tovar); plastové bublinové fólie na balenie; papierové alebo plastové vrecká a tašky na balenie; kancelárske potreby (okrem nábytku).

35 - Reklama; inzercia; podpora predaja (pre tretie osoby); marketing; merchandising; organizovanie obchodných alebo reklamných výstav.

38 - Rozširovanie elektronických informácií, textových správ, zvukových a zvukovo-obrazových informácií; prenos elektronických správ a informácií prostredníctvom počítačov; komunikácia prostredníctvom optických sietí; komunikácia prostredníctvom počítačových terminálov; telefonická komunikácia; satelitné komunikačné služby.

41 - Publikačné služby (okrem vydávania reklamných textov); vydávanie elektronických novin a časopisov; organizovanie kultúrnych, vzdelávacích, zábavných a športových podujatí; organizovanie kultúrnych alebo vzdelávacích výstav; organizovanie seminárov; organizovanie konferencií.

(540)



(731) EMPRESA MEDIA Slovakia, s.r.o., Pribinova 25, 811 09 Bratislava, SK;

(210) **2410-2015**

(220) 27.11.2015

10(511) 2, 3, 4

(511) 2 - Farby; pigmenty; tlačiarenské farby (atrament).
3 - Mandľový olej; mandľové mydlo; ambra (parfuméria); badiánová esencia; kozmetické prípravky do kúpeľa; mydlá na holenie; rúže; skrášľovacie masky (kozmetické prípravky); bergamotový olej; bieliace prípravky na kožu; vonné drevo; laky na nechty; prípravky na líčenie; vlasové vody; esenciálne oleje z cédrového dreva; kozmetické prípravky na mihalnice; vosk na fúzy; citrónové esenciálne oleje; kolínske vody; farbivá na toaletné použitie; kozmetické taštičky; kozmetické prípravky; kozmetické ceruzky; kozmetické krémy; dezinfekčné mydlá; odlakovače; levandulová voda; parfumovaná voda; toaletné vody; kadidlo; depilačné prípravky; epiláčne prípravky; éterické oleje; esenciálne oleje; výťažky z kvetov (parfuméria); líčidlá; čistiace prípravky; základné zložky kvetinových parfumov; vazelína na kozmetické použitie; tuky na kozmetické použitie; peroxid vodíka na kozmetické použitie; oleje na kozmetické použitie; jazmínový olej; levanduľový olej; čistiace oleje; parfumérské oleje; ružový olej; oleje na toaletné použitie; ionón (parfuméria); kozmetické pleťové vody; čistiace toaletné mlieka; matové výťažky (esenciálne oleje); kozmetické prípravky na obočie; pižmo (parfuméria); šampóny; parfumy; prípravky na ošetrovanie nechtov; parfumérské výrobky; kozmetické prípravky na starostlivosť o pleť; mydlá proti poteniu nôh; pemza; pomády na kozmetické použitie; puder (kozmetika); prípravky na holenie; dezodoračné mydlá; parfumované vrecúška do bielizne; mydielka; antiperspiranty (kozmetické výrobky); mandľové mlieko na kozmetické použitie; kozmetické prípravky na opaľovanie; aromatické látky (esenciálne oleje); soli do kúpeľa nie na lekárske použitie; kozmetické prípravky na zoštíhlenie; dezodoranty (parfuméria); obrúsky napustené pleťovými vodami; vody po holení; laky na vlasy; špirály na riasy; maskary; voňavé zmesi (potpourris); osviežovače vzduchu; umývacie prípravky na osobnú hygienu; prípravky z aloy pravej na kozmetické použitie; masážne gély (nie na lekárske použitie); lesky na pery; balzamy (nie na lekárske použitie); suché šampóny; cedrátové esenciálne oleje; puzdrá na rúže; prípravky do kúpeľa (nie na lekárske použitie).

4 - Včelí vosk.

(540)

CANDLE

(731) Agentúra AGE s.r.o., Trnavská cesta 82, 821 02 Bratislava, SK;

(210) 2570-2015

(220) 18.12.2015

10(511) 4, 35, 37, 39, 40, 42

(511) 4 - Palivá; mazadlá; palivové plyny; stuzené plyny (palivo).

35 - Poskytovanie obchodných alebo podnikateľských informácií; poradenstvo pri organizovaní a riadení obchodnej činnosti.

37 - Inštalácie a opravy plynových zariadení; revízie plynových zariadení v rámci ich inštalácií alebo opráv.

39 - Rozvody plynu; doprava a skladovanie palív a mazív; nákladná cestná motorová doprava; prenájom motorových vozidiel; plnenie tlakových nádob na plyny; prenájom technológií čerpacích staníc a tlakových nádob na plyny.

40 - Spracovanie palív a mazív.

42 - Projektová činnosť v investičnej výstavbe; činnosť technických poradcov v oblasti plynových zariadení a plnenia tlakových nádob plynni; kontroly (revízie) plynových zariadení.

(540)

(591) modrá, biela

(731) KRALUPOL a.s., Jandova 10/3, 190 00 Praha 9, CZ;

(740) Kubíny Peter, Bc., Trenčín, SK;

(210) 2576-2015

(220) 18.12.2015

10(511) 4, 35, 37, 39, 40, 42

(511) 4 - Palivá; mazadlá; palivové plyny; stuzené plyny (palivo).

35 - Poskytovanie obchodných alebo podnikateľských informácií; poradenstvo pri organizovaní a riadení obchodnej činnosti.

37 - Inštalácie a opravy plynových zariadení; revízie plynových zariadení v rámci ich inštalácií alebo opráv.

39 - Rozvody plynu; doprava a skladovanie palív a mazív; nákladná cestná motorová doprava; prenájom motorových vozidiel; plnenie tlakových nádob na plyny; prenájom technológií čerpacích staníc a tlakových nádob na plyny.

40 - Spracovanie palív a mazív.

42 - Projektová činnosť v investičnej výstavbe; činnosť technických poradcov v oblasti plynových zariadení a plnenia tlakových nádob plynni; kontroly (revízie) plynových zariadení.

(540)

(591) modrá, oranžová

(731) KRALUPOL a.s., Jandova 10/3, 190 00 Praha 9, CZ;

(740) Kubíny Peter, Bc., Trenčín, SK;

(210) 2578-2015

(220) 18.12.2015

10(511) 4, 35, 37, 39, 40, 42

(511) 4 - Palivá; mazadlá; palivové plyny; stuzené plyny (palivo).

35 - Poskytovanie obchodných alebo podnikateľských informácií; poradenstvo pri organizovaní a riadení obchodnej činnosti.

37 - Inštalácie a opravy plynových zariadení; revízie plynových zariadení v rámci ich inštalácií alebo opráv.

39 - Rozvody plynu; doprava a skladovanie palív a mazív; nákladná cestná motorová doprava; prenájom motorových vozidiel; plnenie tlakových nádob na plyny; prenájom technológií čerpacích staníc a tlakových nádob na plyny.

40 - Spracovanie palív a mazív.

42 - Projektová činnosť v investičnej výstavbe; činnosť technických poradcov v oblasti plynových zariadení a plnenia tlakových nádob plynni; kontroly (revízie) plynových zariadení.

(540)

(591) modrá, oranžová

(731) KRALUPOL a.s., Jandova 10/3, 190 00 Praha 9, CZ;

(740) Kubíny Peter, Bc., Trenčín, SK;

(210) 2579-2015

(220) 18.12.2015

10(511) 4, 35, 37, 39, 40, 42

(511) 4 - Palivá; mazadlá; palivové plyny; stužené plyny (palivo).

35 - Poskytovanie obchodných alebo podnikateľských informácií; poradenstvo pri organizovaní a riadení obchodnej činnosti.

37 - Inštalácie a opravy plynových zariadení; revízie plynových zariadení v rámci ich inštalácií alebo opráv.

39 - Rozvody plynu; doprava a skladovanie palív a mazív; nákladná cestná motorová doprava; prenájom motorových vozidiel; plnenie tlakových nádob na plyny; prenájom technológií čerpacích staníc a tlakových nádob na plyny.

40 - Spracovanie palív a mazív.

42 - Projektová činnosť v investičnej výstavbe; činnosť technických poradcov v oblasti plynových zariadení a plnenia tlakových nádob plynmi; kontroly (revízie) plynových zariadení.

(540)



(554) trojrozmerná známka

(731) KRALUPOL a.s., Jandova 10/3, 190 00 Praha 9, CZ;

(740) Kubínyi Peter, Bc., Trenčín, SK;

(210) 2580-2015

(220) 18.12.2015

10(511) 4, 35, 37, 39, 40, 42

(511) 4 - Palivá; mazadlá; palivové plyny; stužené plyny (palivo).

35 - Poskytovanie obchodných alebo podnikateľských informácií; poradenstvo pri organizovaní a riadení obchodnej činnosti.

37 - Inštalácie a opravy plynových zariadení; revízie plynových zariadení v rámci ich inštalácií alebo opráv.

39 - Rozvody plynu; doprava a skladovanie palív a mazív; nákladná cestná motorová doprava; prenájom motorových vozidiel; plnenie tlakových nádob na plyny; prenájom technológií čerpacích staníc a tlakových nádob na plyny.

40 - Spracovanie palív a mazív.

42 - Projektová činnosť v investičnej výstavbe; činnosť technických poradcov v oblasti plynových zariadení a plnenia tlakových nádob plynmi; kontroly (revízie) plynových zariadení.

(540)



(591) modrá, oranžová

(731) KRALUPOL a.s., Jandova 10/3, 190 00 Praha 9, CZ;

(740) Kubínyi Peter, Bc., Trenčín, SK;

(210) 2581-2015

(220) 18.12.2015

10(511) 4, 35, 37, 39, 40, 42

(511) 4 - Palivá; mazadlá; palivové plyny; stužené plyny (palivo).

35 - Poskytovanie obchodných alebo podnikateľských informácií; poradenstvo pri organizovaní a riadení obchodnej činnosti.

37 - Inštalácie a opravy plynových zariadení; revízie plynových zariadení v rámci ich inštalácií alebo opráv.

39 - Rozvody plynu; doprava a skladovanie palív a mazív; nákladná cestná motorová doprava; prenájom motorových vozidiel; plnenie tlakových nádob na plyny; prenájom technológií čerpacích staníc a tlakových nádob na plyny.

40 - Spracovanie palív a mazív.

42 - Projektová činnosť v investičnej výstavbe; činnosť technických poradcov v oblasti plynových zariadení a plnenia tlakových nádob plynmi; kontroly (revízie) plynových zariadení.

(540)



(591) modrá, biela

(731) KRALUPOL a.s., Jandova 10/3, 190 00 Praha 9, CZ;

(740) Kubínyi Peter, Bc., Trenčín, SK;

(210) 2582-2015

(220) 18.12.2015

10(511) 4, 35, 37, 39, 40, 42

(511) 4 - Palivá; mazadlá; palivové plyny; stužené plyny (palivo).

35 - Poskytovanie obchodných alebo podnikateľských informácií; poradenstvo pri organizovaní a riadení obchodnej činnosti.

37 - Inštalácie a opravy plynových zariadení; revízie plynových zariadení v rámci ich inštalácií alebo opráv.

39 - Rozvody plynu; doprava a skladovanie palív a mazív; nákladná cestná motorová doprava; prenájom motorových vozidiel; plnenie tlakových nádob na plyny; prenájom technológií čerpacích staníc a tlakových nádob na plyny.

40 - Spracovanie palív a mazív.

42 - Projektová činnosť v investičnej výstavbe; činnosť technických poradcov v oblasti plynových zariadení a plnenia tlakových nádob plynmi; kontroly (revízie) plynových zariadení.

(540)



(591) modrá, biela

(731) KRALUPOL a.s., Jandova 10/3, 190 00 Praha 9, CZ;

(740) Kubinyi Peter, Bc., Trenčín, SK;

(210) 2583-2015

(220) 18.12.2015

10(511) 4, 35, 37, 39, 40, 42

(511) 4 - Palivá; mazadlá; palivové plyny; stužené plyny (palivo).

35 - Poskytovanie obchodných alebo podnikateľských informácií; poradenstvo pri organizovaní a riadení obchodnej činnosti.

37 - Inštalácie a opravy plynových zariadení; revízie plynových zariadení v rámci ich inštalácií alebo opráv.

39 - Rozvody plynu; doprava a skladovanie palív a mazív; nákladná cestná motorová doprava; prenájom motorových vozidiel; plnenie tlakových nádob na plyny; prenájom technológií čerpacích staníc a tlakových nádob na plyny.

40 - Spracovanie palív a mazív.

42 - Projektová činnosť v investičnej výstavbe; činnosť technických poradcov v oblasti plynových zariadení a plnenia tlakových nádob plynmi; kontroly (revízie) plynových zariadení.

(540)



(591) modrá, biela

(731) KRALUPOL a.s., Jandova 10/3, 190 00 Praha 9, CZ;

(740) Kubinyi Peter, Bc., Trenčín, SK;

(210) 5343-2015

(220) 12.6.2015

10(511) 16, 35, 41

(511) 16 - Plagáty; reklamné tabule z papiera, kartónu alebo lepenky; dávkovače lepiacej pásky (kancelárske potreby); pečiatky (s adresnými údajmi); papier; spony na perá; albumy; obrazy; knižné záložky; spisové obaly (papierový tovar); ceruzky; noviny; periodiká; lístky; skicáre; útržkové

bloky; brožúry; poznámkové zošity; mapy; hárky papiera; katalógy; knihy; obaly (papierový tovar); písacie potreby; fotografie (tlačoviny); tlačené publikácie; príručky; papierový tovar; papierové alebo plastové vrecká a tašky na balenie; ročenky; kalendáre; samolepky pre domácnosť a na kancelárske použitie; papierové zástavy; papierové servítky; papierové obrúsky (prestieranie); písacie súpravy (papierový tovar); obaly na súpravy písacích potrieb; pútače z papiera alebo lepenky; papierové utierky; etikety okrem textilných; papierové alebo kartónové vývesné tabule; samolepky (papierový tovar); obežníky; letáky.

35 - Vydávanie reklamných textov; reklama; rozhlasová reklama; odborné obchodné riadenie umeleckých činností; on line reklama na počítačovej komunikačnej sieti; písanie reklamných textov; navrhovanie reklamných materiálov; rozširovanie reklamných materiálov zákazníkom (letáky, prospekty, tlačoviny, vzorky); vzťahy s verejnosťou (public relations); televízna reklama; tvorba reklamných filmov; písanie životopisov (pre tretie osoby).

41 - Vydávanie textov (okrem reklamných); fotografické reportáže; fotografovanie; organizovanie a vedenie koncertov; akadémie (vzdelávanie); organizovanie vedomostných alebo zábavných súťaží; vyučovanie; vzdelávanie; školenia; požičavanie zvukových nahrávok; produkcia filmov (nie reklamných); vydávanie kníh; služby orchestrov; tvorba divadelných alebo iných predstavení; organizovanie a vedenie konferencií; skúšanie, preskúšavanie (pedagogická činnosť); organizovanie kultúrnych alebo vzdelávacích výstav; organizovanie živých vystúpení; praktický výcvik (ukážky); organizovanie a vedenie seminárov; organizovanie a vedenie sympózií; organizovanie a vedenie tvorivých dielní (výučba); rezervácie vstupeniek na zábavné predstavenia; organizovanie predstavení (manažérske služby); elektronická edičná činnosť v malom (DTP služby); hudobné skladateľské služby; prekladateľské služby; služby agentúr ponúkajúcich vstupenky na zábavné podujatia; formátovanie textov (nie na reklamné účely); koučovanie (školenie); tlmočnicke služby; hudobná tvorba; on line poskytovanie digitálnej hudby (bez možnosti kopírovania); on line poskytovanie videozáznamov (bez možnosti kopírovania); individuálne vyučovanie.

(540) **Marianske hudobné leto**

(731) Central European Forum for Music, Art and Culture (CEFMAC), občianske združenie, Potočná 67, 900 33 Marianka, SK;

(740) Barger Prekop s.r.o., Bratislava - mestská časť Staré Mesto, SK;

(210) 5571-2015

(220) 22.10.2015

10(511) 1, 35, 37

(511) 1 - Chladiace zmesi do motorov vozidiel; destilovaná voda; nemrznúce zmesi; prípravky proti zamŕznaniu (chemické prípravky).

35 - Obchodné sprostredkovateľské služby; reklama; marketing.

37 - Opravy chladiacích sústav motorových vozidiel.

(540)



(731) GENEI spol. s r.o., Poděbradská 339/20, CZ-190 00 Praha 9, CZ;

(740) ROTT, RŮŽIČKA & GUTTMANN, Bratislava, SK;

(210) 13-2016

(220) 5.1.2016

10(511) 9, 35

(511) 9 - Počítačový softvér pre nezávislých predajcov na použitie pre obchodné aplikácie, najmä výrobu a plánovanie.

35 - Poskytovanie obchodných informácií týkajúce sa predaja a používania kozmetických prípravkov, prípravkov starostlivosti o pleť a voňaviek prostredníctvom on-line webových stránok.

(540) **MARY KAY SKVELÝ
ŠTART**

(731) MARY KAY INC., 16251 Dallas Parkway, TX 75001 Addison, US;

(740) MAJLINGOVÁ & PARTNERS, s.r.o., spoločnosť patentových zástupcov, Bratislava, SK;

(210) 116-2016

(220) 22.1.2016

10(511) 4, 6, 8, 11, 16, 21, 24, 29, 30, 31

(511) 4 - Palivá; podpaľovače; palivové brikety na grilovanie; palivo na použitie pri grilovaní; drevené uhlie na grilovanie (palivo).

6 - Kovové baliace fólie; alobal (hliníková fólia); alobalové nádoby; alobalový servírovací riad na grilovanie.

8 - Nástroje na prípravu jedál, kuchynské nože a príbory, menovite nástroje na vykraľovanie jadrovníkov z jabĺk, grilovacie vidličky, grilovacie kliešte, krájače na bagel [nože na pečivo], nože na krájanie chleba [ručne ovládané], klieštičky na chlieb, tvarovacie nožíky na maslo, nože na maslo, nože na syr, nože na zákusky a torty, vidlice na porciovanie mäsa, nože na porciovanie mäsa, keramické nože, neelektrické krájače na syr, kuchárske nože, nástroje na vykôstkovanie čerešní, sekáče, sekačky, rezačky, príbory pre bábätká, nože na dezerty, neelektrické krájače vajec, filetovacie nože, nástroje na odstránenie šupín z rýb, sekáčky na mäso [ručné nástroje], jedálenské vidličky, krájače na hranolčeky, nože na ovocie, tláčky na ovocie, nože na grapefruity, ručné sekáče, ručné krájače krájajúce jedlo na kocky, ručné kuchynské roboty, ručné krájače, ručné nástroje na hobľovanie ľadu, škrabky na zeleninu [ručný

nástroj], nože do domácnosti, kliešte na ľad, ručné náradie na dekantáciu kvapalín, kuchynské nože, naberacie lyžice [ručné náradie], kliešte na mäso, otvárače na konzervy s výnimkou elektrických, neelektrické lúpače ovocia, neelektrické sekáčky na cesnak, neelektrické krájače na cesnak, neelektrické škrabky na cesnak, neelektrické mlynčeky, neelektrické nástroje na výrobu cestovín v domácnosti, neelektrické škrabky na zemiaky, neelektrické škrabky na zeleninu, luskáčky na orechy, otvárače na ustrice, vidličky na servírovanie cestovín, tláčky [ručné nástroje], neelektrické krájače na pizzu, krájače na pizzu, naberáčky na ryžu, odlamovacie nože, kuchynské nožnice, servírovacie vidličky, servírovacie nože, servírovacie naberáčky, servírovacie lyžice, servírovacie kliešte, strieborný príbor [nože, vidličky a lyžice], špachtle, stierky ako ručné náradie, odstopkovače jahôd, naberáčky na cukor, klieštičky na cukor, jedálenský príbor [nože, vidličky a lyžice], jedálenské vidličky, jedálenské nože, jedálenské lyžice, kuchynské nože s tenkou čepeľou, nástroje na odstraňovanie jadier zeleniny, krájače na zeleninu, kliešte na zeleninu, škrabky na citrusové ovocie; plastové príbory na jednorazové použitie.

11 - Prístroje a zariadenia na varenie, zohrievanie a úpravu jedál, menovite rošty na opekanie mäsa, zariadenia na pečenie chleba, hriankovače, sporáky na kempovanie, grily na drevené uhlie, pece na drevené uhlie, konvečné rúry, sporáky, varné prístroje a zariadenia, kruhové varné platničky, pražiče na kávu, elektrické kávovary, elektrické jogurtovače, elektrické tlakové hrnce, elektrické sporáky, elektrické rúry na pečenie, elektrické hrnce, elektrické kuchynské potreby, elektrické fritézy, elektrické variče na vajička, elektrické prístroje pre varenie na pare, elektrické ohrievače jedál, elektrické grilovacie platne, elektrické ohrievače, elektrické vykurovacie telesá, elektrické varné platničky, elektrické kanvice, elektrické rúry, elektrické ohrievače tanierov, elektrické tlakové rajnice s dlhým držadlom na varenie, elektrické variče na ryžu, elektrické grily, elektrické sendvičovače, elektricky vyhrievané nádoby na prípravu jedla, elektrické sporáky, elektrické stolné rúry na pečenie, elektrické hriankovače, elektrické formy na pečenie oplátok, elektrické woky, pražiče na ovocie, plynové sporáky, plynové rúry do domácnosti, plynové grily, sporáky na plyn, grily [prístroje na pečenie], kozuby, vyhrievané výstavne skrine, zariadenia na vykurovanie, indukčné variče, kuchynské sporáky, sporáky, mikrovlňné rúry, multifunkčné hrnce, pece na pizzu, ohrievače tanierov, prenosné plynové horáky, prenosné sporáky, pražiacie stroje, grily [prístroje na pečenie], ražne pre rúry, domáce udiarne [prístroje vytvárajúce dym na tepelnú úpravu potravín], sporáky, kachle, hriankovače, elektrické lisy na tortilly; rošty na opekanie mäsa; grily [prístroje na pečenie]; súpravy na prípravu raclette (zariadenie na prípravu jedál); elektrické grilovacie zariadenia; plynové grily; elektrické grilovacie zariadenia; zariadenia na grilovanie; pekáč, otočný rošt; domáce elektrické grilovacie zariadenia; vonkajšie elektrické grily; elektrické grily do interiérov; grily (prístroje) na varenie; ražne; grilovacie ražne na použitie s plynom; ražne ako ku-

chynské potreby; ražne ako súčasť kuchynského zariadenia; ražne; sporáky so zabudovaným grilom; plynové sporáky so zabudovaným grilom; zariadenie na otáčanie ražňom; elektrické panvice s oválnym okrajom; pražiacie stroje; elektrické pekáče; elektrické grilovacie platne; horúce platne; grilovacie platne; zapaľovacie zariadenia, menovite kresadlové zapaľovače na zapaľovanie plynu, zapaľovače pre plynové rúry; zapaľovače pre grily [barbecue]; lávové kamene na použitie pri grilovaní; nehorľavé keramické brikety do grilov.

16 - Jednorazové papierové výrobky, menovite papierové vrecká do košov na odpady, podložky pod pivové poháre, papier na vystielanie, papierové zástavy, papierové alebo plastové háčky alebo fólie regulujúce vlhkosť na balenie potravín, papierové podložky pod poháre, papierové podbradníky, papierová zástavovina, papierové utierky na tvár, papierové utierky na ruky, ozdobné obaly na kvetináče z papiera, dekoratívne papierové ozdoby na stred stola, papierové vreckovky, papierové servítky, pútače z papiera alebo lepenky, papierové podložky, menovky [na určenie rozmiestnenia], papierové alebo plastové absorpčné háčky alebo fólie na balenie potravín, papier na servítky, toaletný papier, papierové prikrývky na záchodové dosky, papierové podložky na stôl [anglické prestieranie], papierové jednorazové servítky, zástavky, vlajky z papiera; papierové obrusy a papierové pokrývky na stôl z papiera; papierové servítky; kotúče kuchynského papiera; papierové utierky; papierové jedálenské podložky; stolové prestieranie z papiera; pergamenový papier.

21 - Stojany na grily; kuchynský riad (okrem príborov); papierové tanierne; papierové alebo plastové poháre; plastové tanierne; súpravy kuchynského riadu; panvice; neelektrické platne na grilovanie; nádoby na použitie pri pečení; špajdle (kuchynské potreby); grily, rošty (potreby na opekanie); kempingové grily (potreby na opekanie); kuchynské rukavice, chňapky; grilovacie panvice.

24 - Obrusy (okrem papierových); voskované plátno na použitie ako obrus; stolová bielizeň (nie papierová).

29 - Mäso; mäsové výrobky; klobásy, párky; údeniny; hydina (mäso); hydínové mäsové výrobky; divina (mäso); divinové mäsové výrobky; výrobky zo sóje, menovite náhradky mliečnych výrobkov a náhradky mäsa, sójové mlieko [náhradka mlieka], olej zo sójových bôbov, sójové lupienky, sójové chuťovky patriace do tejto triedy; ryby (neživé); morské plody (neživé); mäkkýše (neživé); syry; tofu; vajcia; spracované ovocie, hríby a zelenina; spracované orechy; spracované strukoviny; hotové zeleninové šaláty; potravinárske oleje a tuky; maslo; maslové prípravky, menovite maslo s bylinkami, cesnakové maslo, bylinkové maslo, medové maslo; mliečne výrobky; náhradky mliečnych výrobkov; prípravky vyrobené z mliečnych výrobkov, menovite nápoje vyrobené z mliečnych produktov, dipy na mliečnej báze, mliečne nátiery, mliečne koktaily, kefir, sušené mlieko, citrónový krém, mliečne kvasnice na kuchárske použitie, syrové nátiery, spracovaný syr, syry obsahujúce bylinky, syry s obsahom korenín, smotanový syr, mascarpone; quark (typ tvarohu); výrobky z quarku (z typu tvarohu); jogurt; jogurto-

vé prípravky, menovite nápoje na báze jogurtu, ochutené jogurty, hrudkované jogurty; hotové jedlá zložené prevažne z mäsa, rýb, hydiny, diviny, spracovaného ovocia, zemiakov, spracovaných strukovín alebo syra, náhradiek mäsa, instantných polievok, guľáša, šalámy v cestičku; chuťovky na báze ovocia, tyčinky ako chuťovky z orechov alebo semienok, zmesi chuťoviek obsahujúce predovšetkým dehydrované ovocie a spracované oriešky, zemiakové lupienky; hotové jedlá zložené prevažne z mäsa, rýb, vajec, morských plodov alebo zeleniny; zemiakové chuťovky; zeleninové chuťovky; chuťovky z tofu; orechové alebo mäsové chuťovky.

30 - Chlieb; pekárske výrobky; spracované zrnó; spracované semená; škrob ako potrava; nevarené rezance z fazuľového škrobu; škrobový sirup na kulinárske účely; omáčky (chuťové prísady); omáčky na grilované mäso (chuťové prísady); potravinárske dresingy (chuťové prísady); kečup; majonézy; remulády (chuťové prísady); horčica; korenie; prípravky na zjemňovanie mäsa na domáce použitie; marinády; hotové jedlá z cestovín; hotové jedlá z ryže; slané chuťovky menovite chuťovky na báze cereálií, chuťovky na báze ryže, chuťovky na báze kukurice, mušli chuťovky, lahôdkové pečivo, sendviče, hamburgery, syrové sendviče [cheeseburgers], sendviče s rybami, hot dogy (párky v rožku), kanapky, palacinky, tacos, tortilly, nachos (kukuričné lupienky), krekerky, kukuričné chuťovky so syrovou prichuťou, kukuričné lupienky, lupienky na báze obilnín, garnátové krekerky, suši.

31 - Čerstvé ovocie a zelenina; čerstvé zemiaky; čerstvé hríby.

(540)



(591) žltá, červená, oranžová, čierna, biela

(731) Kaufland Warenhandel GmbH & Co. KG, Rötzelstr. 35, D-74172 Neckarsulm, DE;

(740) Brichtová Tatiana, JUDr., Bratislava, SK;

(210) 119-2016

(220) 22.1.2016

10(511) 4, 6, 8, 11, 16, 21, 24, 29, 30, 31

(511) 4 - Palivá; podpaľovače; palivové brikety na grilovanie; palivo na použitie pri grilovaní; drevené uhlie na grilovanie (palivo).

6 - Kovové baliace fólie; alobal (hliníková fólia); alobalové nádoby; alobalový servírovací riad na grilovanie.

8 - Nástroje na prípravu jedál, kuchynské nože a príbory, menovite nástroje na vykrajovanie jadrovníkov z jabĺk, grilovacie vidličky, grilovacie

kliešte, krájače na bagel [nože na pečivo], nože na krájanie chleba [ručne ovládané], klieštičky na chlieb, tvarovacie nožíky na maslo, nože na maslo, nože na syr, nože na zákusky a torty, vidlice na porciovanie mäsa, nože na porciovanie mäsa, keramické nože, neelektrické krájače na syr, kuchárske nože, nástroje na vykôstkovanie čerešní, sekáče, sekačky, rezačky, príbory pre bábätka, nože na dezerty, neelektrické krájače vajec, filetovacie nože, nástroje na odstránenie šupín z rýb, sekáčky na mäso [ručné nástroje], jedálenské vidličky, krájače na hranolčeky, nože na ovocie, tĺčky na ovocie, nože na grapefruity, ručné sekáče, ručné krájače krájajúce jedlo na kocky, ručné kuchynské roboty, ručné krájače, ručné nástroje na hobľovanie ľadu, škrabky na zeleninu [ručný nástroj], nože do domácnosti, kliešte na ľad, ručné náradie na dekantáciu kvapalín, kuchynské nože, naberacie lyžice [ručné náradie], kliešte na mäso, otvárače na konzervy s výnimkou elektrických, neelektrické lúpače ovocia, neelektrické sekáčky na cesnak, neelektrické krájače na cesnak, neelektrické škrabky na cesnak, neelektrické mlynčeky, neelektrické nástroje na výrobu cestovín v domácnosti, neelektrické škrabky na zemiaky, neelektrické škrabky na zeleninu, luskáčiky na orechy, otvárače na ustrice, vidličky na servírovanie cestovín, tĺčky [ručné nástroje], neelektrické krájače na pizzu, krájače na pizzu, naberáčky na ryžu, odlamovacie nože, kuchynské nožnice, servírovacie vidličky, servírovacie nože, servírovacie naberáčky, servírovacie lyžice, servírovacie kliešte, strieborný príbor [nože, vidličky a lyžice], špachtle, stierky ako ručné náradie, odstopkovače jahôd, naberáčky na cukor, klieštičky na cukor, jedálenský príbor [nože, vidličky a lyžice], jedálenské vidličky, jedálenské nože, jedálenské lyžice, kuchynské nože s tenkou čepeľou, nástroje na odstraňovanie jadier zeleniny, krájače na zeleninu, kliešte na zeleninu, škrabky na citrusové ovocie; plastové príbory na jednorazové použitie.

11 - Prístroje a zariadenia na varenie, zohrievanie a úpravu jedál, menovite rošty na opekanie mäsa, zariadenia na pečenie chleba, hriankovače, sporáky na kempovanie, grily na drevené uhlie, pece na drevené uhlie, konvekčné rúry, sporáky, varné prístroje a zariadenia, kruhové varné platničky, pražiče na kávu, elektrické kávovary, elektrické jogurtovače, elektrické tlakové hrnce, elektrické sporáky, elektrické rúry na pečenie, elektrické hrnce, elektrické kuchynské potreby, elektrické fritézy, elektrické variče na vajíčka, elektrické prístroje pre varenie na pare, elektrické ohrievače jedál, elektrické grilovacie platne, elektrické ohrievače, elektrické vykurovacie telesá, elektrické varné platničky, elektrické kanvice, elektrické rúry, elektrické ohrievače tanierov, elektrické tlakové rajnice s dlhým držadlom na varenie, elektrické variče na ryžu, elektrické grily, elektrické sendvičovače, elektricky vyhrievané nádoby na prípravu jedla, elektrické sporáky, elektrické stolné rúry na pečenie, elektrické hriankovače, elektrické formy na pečenie oplátok, elektrické woky, pražiče na ovocie, plynové sporáky, plynové rúry do domácnosti, plynové grily, sporáky na plyn, grily [prístroje na pečenie], kozuby, vyhrievané výstavné skrine, zariadenia na vykurovanie, in-

dukčné variče, kuchynské sporáky, sporáky, mikrovlnné rúry, multifunkčné hrnce, pece na pizzu, ohrievače tanierov, prenosné plynové horáky, prenosné sporáky, pražiacie stroje, grily [prístroje na pečenie], ražne pre rúry, domáce udiarne [prístroje vytvárajúce dym na tepelnú úpravu potravín], sporáky, kachle, hriankovače, elektrické lisy na tortilly; rošty na opekanie mäsa; grily [prístroje na pečenie]; súpravy na prípravu raclette (zariadenie na prípravu jedál); elektrické grilovacie zariadenia; plynové grily; elektrické grilovacie zariadenia; zariadenia na grilovanie; pekáč, otočný rošt; domáce elektrické grilovacie zariadenia; vonkajšie elektrické grily; elektrické grily do interiérov; grily (prístroje) na varenie; ražne; grilovacie ražne na použitie s plynom; ražne ako kuchynské potreby; ražne ako súčasť kuchynského zariadenia; ražne; sporáky so zabudovaným grilom; plynové sporáky so zabudovaným grilom; zariadenie na otáčanie ražňom; elektrické panvice s oválnym okrajom; pražiacie stroje; elektrické pekáče; elektrické grilovacie platne; horúce platne; grilovacie platne; grilovacie zariadenia, menovite kresadlové zapaľovače na zapaľovanie plynu, zapaľovače pre plynové rúry; zapaľovače pre grily [barbecue]; lávové kamene na použitie pri grilovaní; nehorľavé keramické briкеты do grilov.

16 - Jednorazové papierové výrobky, menovite papierové vrecká do košov na odpadky, podložky pod pivové poháre, papier na vystielanie, papierové zástavy, papierové alebo plastové hárkky alebo fólie regulujúce vlhkosť na balenie potravín, papierové podložky pod poháre, papierové podbradníky, papierová zástavovina, papierové utierky na tvár, papierové utierky na ruky, ozdobné obaly na kvetináče z papiera, dekoratívne papierové ozdoby na stred stola, papierové vreckovky, papierové servítky, pútače z papiera alebo lepenky, papierové podložky, menovky [na určenie rozmiestnenia], papierové alebo plastové absorpčné hárkky alebo fólie na balenie potravín, papier na servítky, toaletný papier, papierové prikrývky na záchodové dosky, papierové podložky na stôl [anglické prestieranie], papierové jednorazové servítky, zástavky, vľajky z papiera; papierové obrusy a papierové pokrývky na stôl z papiera; papierové servítky; kotúče kuchynského papiera; papierové utierky; papierové jedálenské podložky; stolové prestieranie z papiera; pergamenový papier.

21 - Stojany na grily; kuchynský riad (okrem príborov); papierové taniere; papierové alebo plastové poháre; plastové taniere; súpravy kuchynského riadu; panvice; neelektrické platne na grilovanie; nádoby na použitie pri pečení; špajdle (kuchynské potreby); grily, rošty (potreby na opekanie); kempingové grily (potreby na opekanie); kuchynské rukavice, chňapky; grilovacie panvice.

24 - Obrusy (okrem papierových); voskované plátno na použitie ako obrus; stolová bielizeň (nie papierová).

29 - Mäso; mäsové výrobky; klobásy, párky; údeniny; hydina (mäso); hydinové mäsové výrobky; divina (mäso); divinové mäsové výrobky; výrobky zo sóje, menovite náhradky mliečnych výrobkov a náhradky mäsa, sójové mlieko [náhradka mlieka], olej zo sójových bôbov, sójové lupien-

ky, sójové chuťovky patriace do tejto triedy; ryby (neživé); morské plody (neživé); mäkkýše (neživé); syry; tofu; vajcia; spracované ovocie, hríby a zelenina; spracované orechy; spracované strukoviny; hotové zeleninové šaláty; potravinárske oleje a tuky; maslo; maslové prípravky, menovite maslo s bylinkami, cesnakové maslo, bylinkové maslo, medové maslo; mliečne výrobky; náhradky mliečnych výrobkov; prípravky vyrobené z mliečnych výrobkov, menovite nápoje vyrobené z mliečnych produktov, dipy na mliečnej báze, mliečne nátierky, mliečne koktaily, kefír, sušené mlieko, citrónový krém, mliečne kvasnice na kuchárske použitie, syrové nátierky, spracovaný syr, syry obsahujúce bylinky, syry s obsahom korenín, smotanový syr, mascarpone; quark (typ tvarohu); výrobky z quarku (z typu tvarohu); jogurt; jogurtové prípravky, menovite nápoje na báze jogurtu, ochutené jogurty, hrudkované jogurty; hotové jedlá zložené prevažne z mäsa, rýb, hydiny, diviny, spracovaného ovocia, zemiakov, spracovaných strukovín alebo syra, náhradiek mäsa, instantných polievok, guľáša, salámy v cestíčku; chuťovky na báze ovocia, tyčinky ako chuťovky z orechov alebo semienok, zmesi chuťoviek obsahujúce predovšetkým dehydrované ovocie a s pracované oriešky, zemiakové lupienky; hotové jedlá zložené prevažne z mäsa, rýb, vajec, morských plodov alebo zeleniny; zemiakové chuťovky; zeleninové chuťovky; chuťovky z to-fu; orechové alebo mäsové chuťovky.

30 - Chlieb; pekárské výrobky; spracované zrno; spracované semená; škrob ako potrava; nevarené rezance z fazuľového škrobu; škrobový sirup na kulinárske účely; omáčky (chuťové prísady); omáčky na grilované mäso (chuťové prísady); potravinárske dresingy (chuťové prísady); kečup; majonézy; remulády (chuťové prísady); horčica; korenie; prípravky na zjemňovanie mäsa na domáce použitie; marinády; hotové jedlá z cestovín; hotové jedlá z ryže; slané chuťovky menovite chuťovky na báze cereálií, chuťovky na báze ryže, chuťovky na báze kukurice, mušli chuťovky, lahôdkové pečivo, sendviče, hamburgery, syrové sendviče [cheeseburgers], sendviče s rybami, hot dogy (párky v rožku), kanapky, palacinky, tacos, tortilly, nachos (kukurličné lupienky), krekerky, kukuričné chuťovky so syrovou príchuťou, kukuričné lupienky, lupienky na báze obilnín, garnátové krekerky, suši.

31 - Čerstvé ovocie a zelenina; čerstvé zemiaky; čerstvé hríby.

(540)



(591) žltá, červená, oranžová, čierna, biela

(731) Kaufland Warenhandel GmbH & Co. KG, Röntelstr. 35, 74172 Neckarsulm, DE;

(740) Brichtová Tatiana, JUDr., Bratislava, SK;

(210) 205-2016

(220) 5.2.2016

10(511) 9, 16, 19, 20, 21, 24, 25, 28, 32, 34, 35, 38, 41

(511) 9 - Slnéčné okuliare; kazety na videoohry; videokazety; gramofónové platne; optické disky na zvukové nahrávky; clony proti oslepeniu svetlom; magnetické pásky; nosiče zvukových nahrávok; kreslené filmy; vysieláče elektronických signálov; pásky na zvukové nahrávanie; pásky na záznam zvuku; puzdrá na okuliare; hologramy; reklamné svetelné tabule; neónové reklamy; zariadenia na prenos zvuku; zvukové nahrávacie zariadenia; zvukové prehrávacie zariadenia, prehrávače; televízne prijímače; exponované filmy; magnetické disky; exponované kinematografické filmy; kompaktné disky; optické kompaktné disky; magnetické nosiče údajov; optické nosiče údajov; optické disky.

16 - Maľovanky (tlačoviny); kalamáre; písacie potreby; puzdrá na šekové knižky; reklamné tabule z papiera, kartónu alebo lepenky; ceruzky; noviny; periodiká; podložky pod pivové poháre; držiaky na písacie potreby; brožúry; zošity; poznámkové zošity; obaly na doklady; papierové obaly na spisy (papiernický tovar); zoraďovače (kancelárske potreby); knihy; obaly (papiernický tovar); verzatilky (písacie potreby); divadelné dekorácie z kartónu a lepenky; obálky (papiernický tovar); baliaci papier; peračníky, puzdrá na perá; štítky (papierové nálepky); vyučovacie pomôcky vo forme hier (okrem prístrojov a zariadení); zoznamy; kancelárske potreby okrem nábytku; pohľadnice; tlačoviny; tlačené publikácie; príručky; plagáty; listový papier; stolové prestieranie z papiera; brožované knihy; papierové obrusy; záložky do kníh; plniace perá; prospekty; perá (kancelárske potreby); knihárske potreby; papierové alebo plastové vrecká na balenie; školské potreby (papiernický tovar); blahoprajné pohľadnice; papierové podložky na stól (anglické prestieranie); nálepky na kancelárske použitie alebo pre domácnosť; ročenky; stojany na perá a ceruzky; papierové podložky pod poháre; oznámenia (papiernický tovar); papierové vlajky; papierové zástavy; nože na papier (kancelárske potreby); otvárače na listy; strúhadlá na ceruzky (elektrické aj neelektrické); obrúsky (papierové prestieranie); puzdrá na písacie potreby; pútače z papiera alebo lepenky; papierové servítky; papierové utierky; etikety okrem textilných.

19 - Reklamné stĺpy (nekovové); figuríny z kameňa, betónu alebo mramoru.

20 - Reklamné nafukovacie predmety; dekoratívne závesy na steny (okrem textilných); drevené alebo plastové pútače; drevené alebo plastové debny; figuríny z dreva, vosku, sadry alebo plastu.

21 - Papierové alebo plastové poháre; sklenené poháre; schránky na pečivo (keksy); poháre, šálky, hrnčeky na pitie; obaly na mydlá; držiaky na mydlo; karafy; fľaše; porcelánové umelecké predmety; hrnce, hrnčeky; papierové taniere; porcelán; tanieriky pod šálky (okrem tanierikov z drahých kovov); podnosy (táčne); bonboniéry okrem bon-

boniér z drahých kovov (prázdne); džbány, krčahy okrem džbánov a krčahov z drahých kovov; porcelánové, keramické, kameninové alebo sklenené figuríny (sošky); slamky na pitie.

24 - Nažehľovacie textilie; textilie; tkaniny; behúne na stôl; obrusy (okrem papierových); vľajky (okrem papierových); stolová bielizeň; posteľná bielizeň; podložky pod poháre alebo taniere (prestieranie); podložky na stôl okrem papierových (anglické prestieranie); textilné obrúsky na stolovanie.

25 - Maškarné kostýmy; šatky na krk; závoje; športové oblečenie; tričká; pracovné plášte; čiapky; priliehavé čiapky; Šilty na čiapky; šilty (pokryvky hlavy); náprsenky; oblečenie; odevy; kombinézy (oblečenie); šatky, šály; tielka (oblečenie); vesty; športové bundy; bundy; saká; papierové oblečenie; čelenky (oblečenie); pančuchy; pančuškové nohavice.

28 - Zariadenia lunaparkov; plyšové hračky; balóny na hranie; hračky; zvončeky na vianočné stromčeky; hracie automaty uvádzané do činnosti vhođením mince; golfové vaky; spoločenské hry; bábiky; divadelné masky; karnevalové masky; ozdoby na vianočné stromčeky okrem osvetlenia a cukrovíniok; prístroje na elektronické hry okrem hier využívajúcich televízne prijímače; autá (hračky); medvedíky (hračky); herné konzoly.

32 - Nealkoholické nápoje; nealkoholické aperitívy; minerálne vody (nápoje); sódová voda (sifón); ovocné džúsy; zeleninové džúsy; pivo.

34 - Cigarety; cigary; zapalovače pre fajčiarov; zápalky; tabak.

35 - Odborné obchodné riadenie umeleckých činností; organizovanie reklamných výstav; zásielkové reklamné služby; pomoc pri riadení obchodnej činnosti; poskytovanie obchodných alebo podnikateľských informácií; lepenie plagátov; rozširovanie reklamných oznamov; vydávanie reklamných textov; reklama; rozhlasová reklama; obchodný alebo podnikateľský prieskum; vzťahy s verejnosťou; televízna reklama; reklamné agentúry; poradenské služby v oblasti obchodného alebo podnikateľského riadenia; predvádzanie (služby modeliek) na reklamné účely a podporu predaja; prenájom reklamných plôch; podpora predaja (pre tretie osoby); spracovanie textov.

38 - Televízne vysielanie; šírenie, získavanie alebo výmena správ a informácií cez internet; šírenie audio a audiovizuálnych diel prostredníctvom počítačových, komunikačných, telekomunikačných sietí, najmä internetu; vysielanie káblovej televízie; satelitné televízne vysielanie; spravodajské kancelárie; telekonferenčné služby.

41 - Organizovanie plesov; organizovanie súťaží krásy; rezervácie vstupeniek; zábavné parky; zábava; prenájom kinematografických prístrojov; filmové štúdiá; organizovanie vedomostných alebo zábavných súťaží; prenájom dekorácií na predstavenia; vydávanie textov okrem reklamných; vzdelávanie; prenájom audionahrávok; požičiavanie kinematografických filmov; filmová tvorba; vydávanie kníh; požičiavanie televíznych prijímačov; tvorba televíznych programov; služby orchestrov; divadelné predstavenia; tvorba divadelných alebo iných predstavení; televízna zábava; výchovno-zábavné klubové služby; organizovanie kolokvií; organizovanie a vedenie konfe-

rencií; organizovanie a vedenie kongresov; informácie o výchove a vzdelávaní; informácie o možnostiach zábavy; organizovanie kultúrnych alebo vzdelávacích výstav; fitnes kluby (zdravotné a kondičné cvičenia); organizovanie seminárov; organizovanie a vedenie sympózií; tvorba videofilmov; strihanie videopásov.

(540)



ZÁPADOSLOVENSKÁ
TELEVÍZIA

(731) Západoslovenská televízia s.r.o., Vlčková 7158/37, 811 04 Bratislava, SK;

(210) 206-2016

(220) 5.2.2016

10(511) 9, 16, 35, 38, 39, 40

(511) 9 - Elektronické informačné tabule; svetelné reklamné tabule; neónové reklamy; rastre na výrobu štočkov; počítače; notebooky (prenosné počítače); zariadenia na spracovanie údajov; textové procesory (zariadenia na úpravu a spracovanie textu); počítačové pamäte; periférne zariadenia počítačov; skenery (zariadenia na spracovanie údajov); modemy; diskové mechaniky počítačov; počítačové meniče diskov; čipy (mikroprocesorové doštičky); počítačové stroje; vreckové kalkulačky; fakturovacie stroje; registračné pokladnice; elektronické diare; elektronické vreckové slovníky (prekladové); vyučovacie prístroje; audiovizuálne vyučovacie prístroje; diaprojektory; epidiascopy; diktafony; elektronické publikácie (sťahovateľné); počítačový softvér (nahrané počítačové programy); nahrané operačné programy (softvér); monitorovacie počítačové programy; počítačové softvérové aplikácie (sťahovateľné); zabezpečovacie zariadenia proti odcudzeniu; elektrické zámky; elektrické dverové zvončeky; elektrické monitorovacie prístroje; bzučiaky; elektrické bzučiaky; magnetické identifikačné karty; kódované magnetické karty; magnetické dekódery (dekódovacie zariadenia); čítačky čiarových kódov; elektronické karty obsahujúce obchodné informácie; mechanizmy na turnikety uvádzané do činnosti vhođením mince; lístkové automaty; optické nosiče údajov; optické disky; optické kompaktné disky; zariadenia na prenos zvuku; audiovizuálne prijímače; DVD prehrávače; zvukové prehrávacie zariadenia, prehrávače; prenosné multimedialne prehrávače; kazetové prehrávače; prehrávače kompaktných diskov; hudobné mincové automaty; televízne prijímače; filtre pre televízne obrazovky; mincové mechanizmy na televízne prijímače kompaktné disky; magnetické disky; nosiče zvukových nahrávok; nosiče zvukových nahrávok na kompaktných diskoch; pásky na záznam zvuku; nahraté zvukové pásky; magnetické nosiče údajov; magnetické pásky; videokamery; videokazety; videopásky; premietacie plátna; fotokopírovacie stroje (fotografické, elek-

trostatické alebo termické); tonery do fotokopírovacích prístrojov (prázdne); fotoaparáty; exponované kinematografické filmy; diapozitívy (fotografia); premietacie prístroje na diapozitívy; prístroje na zaznamenávanie času; dochádzkové hodiny; automatické časové spínače (nie hodinárske); parkovacie hodiny; parkovacie brány uvádzané do chodu vhođením mince; časti a súčasti na tovary uvedené v triede 9 tohto zoznamu; obaly, puzdrá na tovary uvedené v triede 9 tohto zoznamu; stojany na tovary uvedené v triede 9 tohto zoznamu.

16 - Periodiká; časopisy; brožované knihy; brožúry; kalendáre; katalógy; knihy; plagáty; prospekty; trhacie kalendáre; kancelárske potreby okrem nábytku; ručné etiketovacie prístroje.

35 - Reklama; vydávanie reklamných textov; online reklama na počítačovej komunikačnej sieti; odborné obchodné poradenstvo; pomoc pri riadení obchodnej činnosti; zbieranie údajov do počítačových databáz; zoraďovanie údajov v počítačových databázach; administratívne spracovanie obchodných objednávok; maloobchodné a veľkoobchodné služby s publikáciami, s časopismi, s periodikami, s knihami a s kancelárskymi potrebami okrem nábytku prostredníctvom internetu; obchodné alebo podnikateľské informácie; obchodný alebo podnikateľský prieskum; rozširovanie reklamných materiálov zákazníkom (letáky, prospekty, tlačoviny, vzorky); aktualizovanie reklamných materiálov; obchodné sprostredkovateľské služby v oblasti služieb uvedených v triede 38 tohto zoznamu.

38 - Rozhlasové vysielanie; televízne vysielanie; vysielanie káblovej televízie; prenos signálu prostredníctvom satelitu; služby prenosu údajov a informácií prostredníctvom telekomunikačných prostriedkov; služby poskytované elektronickými tabuľkami ako telekomunikačné služby; služby vstupu do telekomunikačných sietí; telefonická komunikácia; komunikácia mobilnými telefónmi; prenájom telefónov; prenos správ a obrazových informácií prostredníctvom internetu a telekomunikačných sietí; počítačová komunikácia; prenos správ a obrazových informácií prostredníctvom počítača; poskytovanie, užívateľského prístupu do svetovej počítačovej siete; elektronická pošta; prenájom modemov; poradenské, konzultačné a informačné služby týkajúce sa služieb uvedených v triede 38 tohto zoznamu.

39 - Balenie tovaru; skladovanie; skladovanie elektronicky uložených údajov a dokumentov; skladovanie tovaru; prekládanie tovaru; informácie o uskladnení; prenájom skladísk; prenájom skladovacích kontajnerov; vypúšťanie satelitov (pre zákazníkov); doručovacie služby (dokumenty alebo tovar); doručovanie tovarov; doručovanie periodickej a neperiodickej tlače, novín a časopisov; doručovanie balíkov; doprava, preprava; dovoz, doprava; osobná doprava; doprava pancierovými vozidlami; preprava cenností.

40 - Tlač, tlačenie; fototlač; fotosadzba; litografická tlač; ofsetové tlačenie, ofsetová tlač; sériografia, siet'otlač; tlačenie vzorov; knihárstvo; kreslenie, rysovanie laserom; spracovanie kinematografických filmov; úprava papiera (apretovanie); spracovanie papiera; laminovanie; vyvolávanie fotografických filmov.

(540)



(731) S-EPI, s. r. o., Martina Rázusa 23A/8836, 010 01 Žilina, SK;

(740) GARANT PARTNER legal s.r.o., Bratislava, SK;

(210) 292-2016

(220) 12.2.2016

10(511) 6, 7, 12, 37, 39, 40, 42

(511) 6 - Kovové odliatky; liatinové odliatky; kovové lejárské formy.

7 - Poľnohospodárske stroje a zariadenia; žacie stroje ich časti a súčasti; valce motorov.

12 - Traktory; žacie traktory ich časti a súčasti.

37 - Údržba a opravy poľnohospodárskych strojov, traktorov; zámočnícke práce.

39 - Doprava a preprava tovaru; dopravné služby; osobná a nákladná doprava; skladovanie; prenájom skladových priestorov.

40 - Spracovanie kovových materiálov; odlievanie; zlievanie; obrábanie kovov; obrábanie odliatok; opracovanie plastov; opracovanie kalených materiálov; rezanie kovov; lisovanie; zváranie; povrchová úprava materiálov.

42 - Navrhovanie kovových foriem a modelov.

(540)



(731) Seco GROUP a.s., Šaldova 408/30, 186 00 Praha 8, CZ;

(740) Kubinyi Peter, Bc., Trenčín, SK;

(210) 295-2016

(220) 12.2.2016

10(511) 1, 2, 4, 35

(511) 1 - Chemikálie pre priemysel; prípravky na zušľacht'ovanie kovov.

2 - Farby, moridlá, fermeže, ochranné nátery a ochranné prípravky na kovy; antikoročné prípravky, prípravky proti erózii, nátery (farby), fixatívny (laky), nátery zabraňujúce nánosom a usadeninám.

4 - Priemyselné oleje; priemyselné tuky; vosky (surovina); olejové rezné kvapaliny; mazadlá; palivá; nechemické prísady do motorových palív.

35 - Maloobchodné a veľkoobchodné služby s chemikáliami pre priemysel, s prípravkami na zušľacht'ovanie kovov, s ochrannými povlakmi, s antikoročnými prípravkami, s prípravkami proti erózii, s nátermi zabraňujúcimi nánosom a usadeninám, s priemyselnými olejmi, s priemyselnými tukmi, s voskami (surovinou), s olejovými reznými

mi kvapalinami, s mazadlami, s palivami a s nechemickými prísadami do motorových palív; maloobchodné a veľkoobchodné služby s chemikáliami pre priemysel, s prípravkami na zušľachtovanie kovov, s ochrannými povlakmi, s antikoróznymi prípravkami, s prípravkami proti erózii, s nátermi zabraňujúcimi nánosom a usadeninám, s priemyselnými olejmi, s priemyselnými tukmi, s voskami (surovinou), s olejovými reznými kvapalinami, s mazadlami, s palivami a s nechemickými prísadami do motorových palív prostredníctvom internetu.

(540)



(591) čierna, biela, oranžová

(731) Oľijáš Martin, Mgr., Strmý vŕšok 31, 841 06 Bratislava, SK;

(740) MAJLINGOVÁ & PARTNERS, s.r.o., spoločnosť patentových zástupcov, Bratislava 5, SK;

(210) 296-2016

(220) 15.2.2016

10(511) 9, 38, 41

(511) 9 - Exponované kinematografické filmy; kreslené filmy; krátke filmy; magnetické nosiče údajov; optické nosiče údajov; magneticko-optické nosiče údajov; polovodiče; audiovizuálne vyučovacie prístroje; elektronické knihy a publikácie (sťahovateľné); počítačové hry (softvér); interaktívne hry na používanie s televíznymi prijímačmi (softvér); multimediálne optické disky; disky čítané laserom; digitálne videodisky; počítačový softvér (nahraté počítačové programy); počítačové programy; digitálne záznamy nahraté na magnetických nosičoch údajov; optické nosiče údajov; prístroje na nahrávanie, prenos, reprodukciu zvuku alebo obrazu; hologramy; zvukové záznamy nahraté na predhraných kompaktných diskoch; nahrané kompaktné disky; optické kompaktné disky; gramofónové platne; audiokazety (magnetofónové kazety); videokazety; laserové disky; kompaktné disky (interaktívne CD-ROM-y, digitálne videodisky (DVD)); telefóny; mobilné telefóny; nabíjačky batérii; nabíjačky batérií mobilných telefónov; hands-free zariadenia pre mobilné telefóny; sťahovateľné obrazové súbory pre mobilné telefóny; karaoke prístroje; časti a súčasti pre všetky uvedené výrobky v triede 9 tohto zoznamu.

38 - Vysielanie; televízne vysielanie; rozhlasové vysielanie; vysielanie satelitnej televízie; vysielanie káblovej televízie; telefonická komunikácia; služby v oblasti interaktívnej telekomunikácie; hlasová odkazová služba; rádiová komunikácia; telefonická komunikácia; komunikácia prostredníctvom počítačových terminálov; komunikácia prostredníctvom optických sietí; komuni-

kácia prostredníctvom satelitov; komunikácia prostredníctvom mikrovlnnej siete; šírenie vzdelávania a zábavy prostredníctvom satelitného vysielania, káblovej televízie, telefónu, celosvetovej siete internetu.

41 - Tvorba rozhlasových a televíznych programov; filmová tvorba; tvorba zábavných programov; vzdelávanie pomocou televízie a rozhlasu; televízna zábava; rozhlasová zábava; organizovanie vzdelávacích alebo zábavných súťaží; organizovanie interaktívnych telefonických súťaží (zábava); publikačné služby (okrem vydávania reklamných textov); spracovanie kinematografických filmov; poskytovanie vzdelávania a zábavy prostredníctvom satelitného vysielania, káblovej televízie, telefónu, celosvetovej siete internetu; organizovanie zábavných podujatí; požičiavanie zvukových nahrávok; požičiavanie nosičov s vopred nahranými zábavnými programami, s filmami, s rozhlasovými a s televíznymi predstaveniami; filmová zábava; divadelná zábava; organizovanie vzdelávacích alebo zábavných súťaží alebo zábavných súťažných hier vyžadujúcich telefonickú účasť divákov; služby v oblasti interaktívnej zábavy pre mobilné telefóny; organizovanie vzdelávacích alebo zábavných súťaží alebo zábavných súťažných hier prostredníctvom internetu; online poskytovanie hier do mobilných telefónov.

(540)



(731) FremantleMedia Limited, 1 Stephen Street, W1T 1AL Londýn, GB;

(740) AK SUCHOŇOVÁ & PARTNERS, s.r.o., Banská Bystrica, SK;

(210) 325-2016

(220) 16.2.2016

10(511) 9, 16, 35, 40, 41, 42

(511) 9 - Elektronické publikácie (sťahovateľné); elektronické knihy (sťahovateľné); elektronické učebnice (sťahovateľné); elektronické časopisy (sťahovateľné); čítačky elektronických kníh; elektronické diáre; elektronické vreckové slovníky; elektronické databázy kníh nahraté na nosičoch údajov; sťahovateľné multimediálne súbory; sťahovateľné textové súbory; sťahovateľné hudobné súbory; sťahovateľné obrazové súbory; prenosné multimediálne prehrávače; nahraté magnetické nosiče údajov; nahraté optické nosiče údajov; nahraté nosiče zvukových záznamov; nahraté nosiče obrazových záznamov; nahraté nosiče zvukovo-obrazových záznamov.

16 - Tlačoviny; tlačené publikácie; časopisy; knihy; učebnice; katalógy; brožúry; tlačené príručky; tlačené informačné materiály; prospekty; plagáty; ilustrácie, fotografie; písacie potreby; lepo-

relá; zošity; mapy; vyučovacie pomôcky okrem prístrojov; väzby na knihy; držiaky otvorených kníh; knihárske textilie; knihárske plátno; knihárske nite; záložky do kníh; papiernický tovar; knihárske potreby; knihárske stroje a prístroje (kancelárske potreby); obaly na knihy (papiernický tovar); obaly na doklady; puzdrá na písacie potreby; pohľadnice; albumy.

35 - Veľkoobchodné služby s tovarmi uvedenými v triedach 9 a 16 tohto zoznamu; veľkoobchodné služby s tovarmi uvedenými v triedach 9 a 16 tohto zoznamu poskytované online prostredníctvom internetu; maloobchodné služby s tovarmi uvedenými v triedach 9 a 16 tohto zoznamu; maloobchodné služby s tovarmi uvedenými v triedach 9 a 16 tohto zoznamu poskytované online prostredníctvom internetu; marketing; reklama; rozširovanie vzoriek tovarov ; rozširovanie reklamných materiálov zákazníkom (letáky, prospekty, tlačoviny, vzorky); vydávanie reklamných textov; aktualizovanie reklamných materiálov; inzercia; podpora predaja (pre tretie osoby); elektronická inzercia; online reklama na počítačovej komunikačnej sieti; prezentácia výrobkov v komunikačných médiách pre maloobchod; organizovanie obchodných alebo reklamných výstav ; zásielkové reklamné služby; prezentácia výrobkov prostredníctvom katalógov; aktualizovanie reklamných materiálov; rozširovanie reklamných oznamov; obchodné sprostredkovateľské služby s tovarmi uvedenými v triedach 9 a 16 tohto zoznamu ; obchodné sprostredkovanie služieb uvedených v triedach 40, 41 a 42 tohto zoznamu.

40 - Tlač, tlačenie; knihárstvo; odborné poradenské služby v oblasti polygrafie a tlače; viazanie kníh; viazanie časopisov; viazanie učebníc.

41 - Vydávanie publikácií okrem vydávania reklamných textov; vydávanie elektronických kníh a časopisov; elektronická edičná činnosť v malom (DTP služby); online vydávanie elektronických kníh, časopisov; online poskytovanie elektronických publikácií (bez možnosti kopírovania); korektúry textov; prekladateľské služby; nahrávanie audiovizuálnych diel na všetky druhy nosičov; nahrávanie zvukových diel na všetky druhy nosičov; nahrávanie dátových súborov na všetky druhy nosičov; organizovanie kultúrnych, vzdelávacích a zábavných podujatí; vzdelávanie; zábava; kultúrna činnosť; organizovanie športových podujatí; organizovanie besied s čitateľmi nie na reklamné účely; východno-zábavné klubové služby; organizovanie kultúrnych a vzdelávacích výstav; požičiavanie kníh; požičiavanie učebníc; požičiavanie tlačovín; požičiavanie zvukových a obrazových nahrávok; požičiavanie odborných tlačovín; knižnice; fotografické reportáže.

42 - Ilustrovanie publikácií (služby ilustrátorov).

(540) Slovenské pedagogické nakladateľstvo

(731) Slovenské pedagogické nakladateľstvo - Mladé letá, s.r.o., Sasinkova 5, 811 08 Bratislava, SK;

(740) FAJNOR IP, s.r.o., Bratislava, SK;

(210) 326-2016

(220) 16.2.2016

10(511) 9, 16, 35, 40, 41, 42

(511) 9 - Elektronické publikácie (sťahovateľné); elektronické knihy (sťahovateľné); elektronické učebnice (sťahovateľné); elektronické časopisy (sťahovateľné); čítačky elektronických kníh; elektronické diáře; elektronické vreckové slovníky; elektronické databázy kníh nahraté na nosičoch údajov; sťahovateľné multimediálne súbory; sťahovateľné textové súbory; sťahovateľné hudobné súbory; sťahovateľné obrazové súbory; prenosné multimediálne prehrávače; nahraté magnetické nosiče údajov; nahraté optické nosiče údajov; nahraté nosiče zvukových záznamov; nahraté nosiče obrazových záznamov; nahraté nosiče zvukovo-obrazových záznamov.

16 - Tlačoviny; tlačené publikácie; časopisy; knihy; učebnice; katalógy; brožúry; tlačené príručky; tlačené informačné materiály; prospekty; plagáty; ilustrácie, fotografie; písacie potreby; leporelá; zošity; mapy; vyučovacie pomôcky okrem prístrojov; väzby na knihy; držiaky otvorených kníh; knihárske textilie; knihárske plátno; knihárske nite; záložky do kníh; papiernický tovar; knihárske potreby; knihárske stroje a prístroje (kancelárske potreby); obaly na knihy (papiernický tovar); obaly na doklady; puzdrá na písacie potreby; pohľadnice; albumy.

35 - Veľkoobchodné služby s tovarmi uvedenými v triedach 9 a 16 tohto zoznamu; veľkoobchodné služby s tovarmi uvedenými v triedach 9 a 16 tohto zoznamu poskytované online prostredníctvom internetu; maloobchodné služby s tovarmi uvedenými v triedach 9 a 16 tohto zoznamu; maloobchodné služby s tovarmi uvedenými v triedach 9 a 16 tohto zoznamu poskytované online prostredníctvom internetu; marketing; reklama; rozširovanie vzoriek tovarov ; rozširovanie reklamných materiálov zákazníkom (letáky, prospekty, tlačoviny, vzorky); vydávanie reklamných textov; aktualizovanie reklamných materiálov; inzercia; podpora predaja (pre tretie osoby); elektronická inzercia; online reklama na počítačovej komunikačnej sieti; prezentácia výrobkov v komunikačných médiách pre maloobchod; organizovanie obchodných alebo reklamných výstav ; zásielkové reklamné služby; prezentácia výrobkov prostredníctvom katalógov; aktualizovanie reklamných materiálov; rozširovanie reklamných oznamov; obchodné sprostredkovateľské služby s tovarmi uvedenými v triedach 9 a 16 tohto zoznamu ; obchodné sprostredkovanie služieb uvedených v triedach 40, 41 a 42 tohto zoznamu.

40 - Tlač, tlačenie; knihárstvo; odborné poradenské služby v oblasti polygrafie a tlače; viazanie kníh; viazanie časopisov; viazanie učebníc.

41 - Vydávanie publikácií okrem vydávania reklamných textov; vydávanie elektronických kníh a časopisov; elektronická edičná činnosť v malom (DTP služby); online vydávanie elektronických kníh, časopisov; online poskytovanie elektronických publikácií (bez možnosti kopírovania); korektúry textov; prekladateľské služby; nahrávanie audiovizuálnych diel na všetky druhy nosičov; nahrávanie zvukových diel na všetky druhy nosičov; nahrávanie dátových súborov na všetky druhy nosičov; organizovanie kultúrnych, vzdeláva-

cích a zábavných podujatí; vzdelávanie; zábava; kultúrna činnosť; organizovanie športových podujatí; organizovanie besied s čitateľmi nie na reklamné účely; východno-zábavné klubové služby; organizovanie kultúrnych a vzdelávacích výstav; požičiavanie kníh; požičiavanie učebníc; požičiavanie tlačovín; požičiavanie zvukových a obrazových nahrávok; požičiavanie odborných tlačovín; knižnice; fotografické reportáže.

42 - Ilustrovanie publikácií (služby ilustrátorov).

(540)



(731) Slovenské pedagogické nakladateľstvo - Mladé letá, s.r.o., Sasinkova 5, 811 08 Bratislava, SK;

(740) FAJNOR IP s.r.o., Bratislava, SK;

(210) 355-2016

(220) 22.2.2016

10(511) 11, 37, 42

(511) 11 - Zariadenia na osvetľovanie, vykurovanie, výrobu pary, prípravu jedál, chladenie a sušenie, vetranie, rozvod vody a sanitárne zariadenia; kozuby; kozuby (domové); grily (prístroje na pečenie); kachle; komínové dúchadlá, ventilátory; konštrukcie pecí; kotlové rúry vykurovacích kotlov; výhrevné kotly; kovové zásteny pred kachle alebo ku kozubom; rošty do pecí; tvarované obloženia pecí; pece; sporáky; piecky (okrem laboratórnych); pecové popolníky; pekáče, otočné rošty; potrubné kohútiky a kohúty; ražne; rošty do pecí; vykurovacie telesá.

37 - Stavebníctvo, poradenstvo v oblasti stavebníctva.

42 - Architektonické služby; architektonické poradenstvo; projektová činnosť (navrhovanie vzhľadu interiérov).

(540)



(591) oranžová, čierna

(731) dm studio s.r.o., Vajnorská 89, 831 04 Bratislava, SK;

(210) 449-2016

(220) 2.3.2016

10(511) 7, 35, 37, 39, 40, 42

(511) 7 - Obrábacie stroje; motory okrem motorov do pozemných vozidiel; spojky a prevodovky (okrem spojok a prevodoviek do pozemných vozidiel); generátory prúdu (z droje prúdu); turbíny nie do pozemných vozidiel.

35 - Obchodné sprostredkovateľské služby; obchodné sprostredkovateľské služby s elektrickou energiou; poskytovanie obchodných informácií

v oblasti obchodu s energiami; poskytovanie obchodných multimediálnych informácií v oblasti obchodu, najmä obchodu s energiami; podpora predaja (pre tretie osoby); reklama; pomoc pri riadení obchodnej činnosti; obchodná administratíva, kancelárske práce.

37 - Stavebníctvo (stavebná činnosť); zemné práce (stavebníctvo); výstavba, rekonštrukcie a demolácie stavebných objektov; výstavba elektrární; výstavba vodných elektrární; výstavba infraštruktúry pre prenos elektrickej energie (stavebná činnosť); opravy a údržba strojov; opravy alebo údržba elektrární; opravy alebo údržba vodných elektrární; poradenské služby v oblasti výstavby elektrární; poskytovanie informácií vzťahujúcich sa k opravam alebo údržbe elektrární, najmä vodných elektrární.

39 - Distribúcia elektriny; distribúcia tepla; distribúcia elektriny z obnoviteľných zdrojov; distribúcia tepla z obnoviteľných zdrojov; organizovanie ciest; železničná doprava; diaľničná doprava; lodná doprava; letecká doprava; potrubná doprava.

40 - Výroba elektrickej energie; výroba elektrickej energie z obnoviteľných zdrojov; výroba tepelnej energie; výroba tepelnej energie z obnoviteľných zdrojov; výroba elektrickej energie vodnými elektrárnami.

42 - Služby technického navrhovania vzťahujúce sa k elektrárnami; priemyselné analýzy a priemyselný výskum; inžinierske práce (expertízy); navrhovanie a vývoj počítačového hardwaru a softwaru; navrhovanie a vývoj počítačového hardwaru a softwaru v oblasti energetiky.

(540)



(591) červená, čierna

(731) Czech Hydro s.r.o., Náměstí Míru 62/39, 568 02 Svitavy, CZ;

(210) 454-2016

(220) 3.3.2016

10(511) 30

(511) 30 - Spracované obilniny určené na konzumáciu; ochutené obilniny s obsahom lepku pripravené z ovsu, kukurice, pšenice, raže, jačmeňa, pšena, pohánky, sóje, ryže a ochutené medom, kakaom, škoricou, orechmi, orieškami, mandľami, cukrom, čokoládou, ovocím, zeleninou, strukovinami, hubami, srvátkovým proteínom, kokosovým mliekom, ryžovým mliekom, sójovým mliekom, sušeným kravským mliekom; bezlepkové ochutené obilniny pripravené z ovsu, kukurice, pšenice, raže, jačmeňa, pšena, pohánky, sóje, ryže a ochutené medom, kakaom, škoricou, orechmi, orieškami, mandľami, cukrom, čokoládou, ovocím, zeleninou, strukovinami, hubami, srvátkovým proteínom, kokosovým mliekom, ryžovým mliekom, sójovým mliekom, sušeným kravským mliekom.

(540)



(731) DANARE a.s., V dolině 1515/1b, 101 00 Praha 10, Michle, CZ;

(740) Labudík Miroslav, Ing., Kysucké Nové Mesto, SK;

(210) 470-2016

(220) 2.3.2016

10(511) 1, 2, 3, 5, 35

(511) 1 - Chemické avivážne prípravky na priemyselné použitie; hnojivá; umelé živice (suroviny); detergenty na použitie vo výrobnom procese; kovové mydlá na priemyselné použitie.

2 - Farby pre priemysel, remeselnú a umeleckú výrobu a na použitie v domácnosti; farbivá pre priemysel, remeselnú a umeleckú výrobu a na použitie v domácnosti; fermeže pre priemysel, remeselnú a umeleckú výrobu a na použitie v domácnosti; laky pre priemysel, remeselnú a umeleckú výrobu a na použitie v domácnosti; prírodné živice pre priemysel, remeselnú a umeleckú výrobu a na použitie v domácnosti; potravinárske farbivá; farbivá na farbenie odevov v domácnosti.

3 - Aromatické látky (esenciálne oleje); avivážne prípravky na použitie v domácnosti; bieliace prípravky; pracie prostriedky; detergenty (nie na použitie vo výrobnom procese a na lekárske použitie); namáčacie prípravky na použitie v domácnosti; mydlá; depilačné prípravky; dezodoranty na osobnú potrebu; odfarbovače na použitie v domácnosti; farby na vlasy; farby na fúzy; kozmetické farby; mydlá na holenie; odfarbovače; kozmetické prípravky; kozmetické krémy; krémy na kožu; krémy na obuv; leštidlá na obuv; konzervačné prípravky na kožu (leštidlá); kozmetické ceruzky; čistiace prípravky; kozmetické farby; kozmetické taštičky; kozmetické prípravky na obočie; ceruzky na obočie; kúpeľové peny; medicínálne mydlá; kozmetické prípravky do kúpeľa; šampóny; voňavky; voňavkárske výrobky; lesky na pery; rúže na pery; laky na nechty; odlakovače; laky na vlasy; skrášľovacie masky (kozmetické prípravky); kozmetické prípravky na opaľovanie; toaletné prípravky; toaletné vody; ústne vody (nie na lekárske použitie); čistiace, umývacie a leštiace prípravky; škrob na bielizeň; depilačné vosky; kozmetické a toaletné tampóny na tvár; prípravky na čistenie zubov; prípravky na odstraňovanie vodného kameňa (pre domácnosť); púder (kozmetika); vata na kozmetické po-

užitie; líčidlá; čistiace toaletné mlieka; kozmetické prípravky na starostlivosť o pleť; vlasové vody; vatové tyčinky na kozmetické použitie; leštiace vosky; obuvnícke vosky; vosky na obuv; vosky používané pri praní; kozmetické prípravky pre domáce zvieratá; parfumy.

5 - Dezodoranty, nie telové alebo pre zvieratá; menštručné tampóny; hygienické tampóny napustené farmaceutickými prípravkami; menštručné vložky; bylinkové čaje na lekárske použitie; herbicidy; repelenty proti hmyzu; hojivé náplasti; terapeutické prípravky do kúpeľa; liečivé kúpeľové soli; náplasti na lekárske použitie (leukoplast); menštručné nohavičky; prípravky na ničenie myši; prípravky proti parazitom; prípravky proti poteniu nôh; obväzový materiál; potraviny pre dojčatá; vitamínové prípravky; vonné soli; prípravky proti poteniu.

35 - Marketing; prieskum verejnej mienky; prieskum trhu; vzťahy s verejnosťou; organizovanie obchodných alebo reklamných výstav; predvádzanie tovaru na reklamné účely a podporu predaja; lepenie plagátov; rozširovanie reklamných alebo inzertných oznamov; rozširovanie reklamných materiálov zákazníkom (letáky, prospekty, tlačoviny, vzorky); vydávanie reklamných textov; aktualizovanie reklamných materiálov; prenájom reklamných plôch; rozhlasová reklama; televízna reklama; reklama; podpora predaja (pre tretie osoby); poskytovanie obchodných alebo reklamných informácií; poskytovanie multimediálnych obchodných alebo reklamných informácií; online reklama na počítačovej komunikačnej sieti; obchodné sprostredkovateľské služby.

(540)



(731) Emil Krajčík, s. r. o., Dlhá 1424/47, 905 01 Senica, SK;

(740) TM & PATENT ATTORNEY NEUSCHL s.r.o., Bratislava, SK;

(210) 472-2016

(220) 2.3.2016

10(511) 1, 2, 3, 5, 35

(511) 1 - Chemické avivážne prípravky na priemyselné použitie; hnojivá; umelé živice (suroviny); detergenty na použitie vo výrobnom procese; kovové mydlá na priemyselné použitie.

2 - Farby pre priemysel, remeselnú a umeleckú výrobu a na použitie v domácnosti; farbivá pre priemysel, remeselnú a umeleckú výrobu a na použitie v domácnosti; fermeže pre priemysel, remeselnú a umeleckú výrobu a na použitie v domácnosti; laky pre priemysel, remeselnú a umeleckú výrobu a na použitie v domácnosti; prírodné živice pre priemysel, remeselnú a umeleckú

výrobu a na použitie v domácnosti; potravinárske farbivá; farbivá na farbenie odevov v domácnosti.

3 - Aromatické látky (esenciálne oleje); avivážne prípravky na použitie v domácnosti; bieliace prípravky; pracie prostriedky; detergenty (nie na použitie vo výrobnom procese a na lekárske použitie); namáčacie prípravky na použitie v domácnosti; mydlá; depilačné prípravky; dezodoranty na osobnú potrebu; odfarbovače na použitie v domácnosti; farby na vlasy; farby na fúzy; kozmetické farby; mydlá na holenie; odfarbovače; kozmetické prípravky; kozmetické krémy; krémy na kožu; krémy na obuv; leštidlá na obuv; konzervačné prípravky na kožu (leštidlá); kozmetické ceruzky; čistiace prípravky; kozmetické farby; kozmetické taštičky; kozmetické prípravky na obočie; ceruzky na obočie; kúpeľové peny; medicínálne mydlá; kozmetické prípravky do kúpeľa; šampóny; voňavky; voňavkárské výrobky; lesky na pery; rúže na pery; laky na nechty; odlakovače; laky na vlasy; skrášľovacie masky (kozmetické prípravky); kozmetické prípravky na opaľovanie; toaletné prípravky; toaletné vody; ústne vody (nie na lekárske použitie); čistiace, umývacie a leštiace prípravky; škrob na bielizeň; depilačné vosky; kozmetické a toaletné tampóny na tvár; prípravky na čistenie zubov; prípravky na odstraňovanie vodného kameňa (pre domácnosť); púder (kozmetika); vata na kozmetické použitie; líčidlá; čistiace toaletné mlieka; kozmetické prípravky na starostlivosť o pleť; vlasové vody; vatové tyčinky na kozmetické použitie; leštiace vosky; obuvnícke vosky; vosky na obuv; vosky používané pri praní; kozmetické prípravky pre domáce zvieratá; parfumy.

5 - Dezodoranty, nie telové alebo pre zvieratá; menštruačné tampóny; hygienické tampóny napustené farmaceutickými prípravkami; menštruačné vložky; bylinkové čaje na lekárske použitie; herbicidy; repelenty proti hmyzu; hojivé náplasti; terapeutické prípravky do kúpeľa; liečivé kúpeľové soli; náplasti na lekárske použitie (leukoplast); menštruačné nohavičky; prípravky na ničenie myši; prípravky proti parazitom; prípravky proti poteniu nôh; obväzový materiál; potraviny pre dojčatá; vitamínové prípravky; vonné soli; prípravky proti poteniu.

35 - Marketing; prieskum verejnej mienky; prieskum trhu; vzťahy s verejnosťou; organizovanie obchodných alebo reklamných výstav; predvádzanie tovaru na reklamné účely a podporu predaja; lepenie plagátov; rozširovanie reklamných alebo inzertných oznamov; rozširovanie reklamných materiálov zákazníkom (letáky, prospekty, tlačoviny, vzorky); vydávanie reklamných textov; aktualizovanie reklamných materiálov; prenájom reklamných plôch; rozhlasová reklama; televízna reklama; reklama; podpora predaja (pre tretie osoby); poskytovanie obchodných alebo reklamných informácií; poskytovanie multimediálnych obchodných alebo reklamných informácií; online reklama na počítačovej komunikačnej sieti; obchodné sprostredkovateľské služby.

(540)



(591) biela, vodná modrá (RAL 5021) Pantone 3282

(731) Emil Krajčík, s. r. o., Dlhá 1424/47, 905 01 Senica, SK;

(740) TM & PATENT ATTORNEY NEUSCHL s.r.o., Bratislava, SK;

(210) 473-2016

(220) 2.3.2016

10(511) 1, 2, 3, 5, 35

(511) 1 - Chemické avivážne prípravky na priemyselné použitie; hnojivá; umelé živice (suroviny); detergenty na použitie vo výrobnom procese; kovové mydlá na priemyselné použitie.

2 - Farby pre priemysel, remeselnú a umeleckú výrobu a na použitie v domácnosti; farbivá pre priemysel, remeselnú a umeleckú výrobu a na použitie v domácnosti; fermeže pre priemysel, remeselnú a umeleckú výrobu a na použitie v domácnosti; laky pre priemysel, remeselnú a umeleckú výrobu a na použitie v domácnosti; prírodné živice pre priemysel, remeselnú a umeleckú výrobu a na použitie v domácnosti; potravinárske farbivá; farbivá na farbenie odevov v domácnosti.

3 - Aromatické látky (esenciálne oleje); avivážne prípravky na použitie v domácnosti; bieliace prípravky; pracie prostriedky; detergenty (nie na použitie vo výrobnom procese a na lekárske použitie); namáčacie prípravky na použitie v domácnosti; mydlá; depilačné prípravky; dezodoranty na osobnú potrebu; odfarbovače na použitie v domácnosti; farby na vlasy; farby na fúzy; kozmetické farby; mydlá na holenie; odfarbovače; kozmetické prípravky; kozmetické krémy; krémy na kožu; krémy na obuv; leštidlá na obuv; konzervačné prípravky na kožu (leštidlá); kozmetické ceruzky; čistiace prípravky; kozmetické farby; kozmetické taštičky; kozmetické prípravky na obočie; ceruzky na obočie; kúpeľové peny; medicínálne mydlá; kozmetické prípravky do kúpeľa; šampóny; voňavky; voňavkárské výrobky; lesky na pery; rúže na pery; laky na nechty; odlakovače; laky na vlasy; skrášľovacie masky (kozmetické prípravky); kozmetické prípravky na opaľovanie; toaletné prípravky; toaletné vody; ústne vody (nie na lekárske použitie); čistiace, umývacie a leštiace prípravky; škrob na bielizeň; depilačné vosky; kozmetické a toaletné tampóny na tvár; prípravky na čistenie zubov; prípravky na odstraňovanie vodného kameňa (pre domácnosť); púder (kozmetika); vata na kozmetické použitie; líčidlá; čistiace toaletné mlieka; kozmetické prípravky na starostlivosť o pleť; vlasové vody; vatové tyčinky na kozmetické použitie;

leštiace vosky; obuvnícke vosky; vosky na obuv; vosky používané pri praní; kozmetické prípravky pre domáce zvieratá; parfumsy.

5 - Dezodoranty, nie telové alebo pre zvieratá; menštruačné tampóny; hygienické tampóny napustené farmaceutickými prípravkami; menštruačné vložky; bylinkové čaje na lekárske použitie; herbicidy; repelenty proti hmyzu; hojivé náplasti; terapeutické prípravky do kúpeľa; liečivé kúpeľové soli; náplasti na lekárske použitie (leukoplast); menštruačné nohavičky; prípravky na ničenie myši; prípravky proti parazitom; prípravky proti poteniu nôh; obväzový materiál; potraviny pre dojčatá; vitamínové prípravky; vonné soli; prípravky proti poteniu.

35 - Marketing; prieskum verejnej mienky; prieskum trhu; vzťahy s verejnosťou; organizovanie obchodných alebo reklamných výstav; predvádzanie tovaru na reklamné účely a podporu predaja; lepenie plagátov; rozširovanie reklamných alebo inzertných oznamov; rozširovanie reklamných materiálov zákazníkom (letáky, prospekty, tlačoviny, vzorky); vydávanie reklamných textov; aktualizovanie reklamných materiálov; prenájom reklamných plôch; rozhlasová reklama; televízna reklama; reklama; podpora predaja (pre tretie osoby); poskytovanie obchodných alebo reklamných informácií; poskytovanie multimediálnych obchodných alebo reklamných informácií; online reklama na počítačovej komunikačnej sieti; obchodné prostredkovateľské služby.

(540) 101 DROGERIE

(731) Emil Krajčík, s. r. o., Dlhá 1424/47, 905 01 Senica, SK;

(740) TM & PATENT ATTORNEY NEUSCHL s.r.o., Bratislava, SK;

(210) 474-2016

(220) 2.3.2016

10(511) 1, 2, 3, 5, 35

(511) 1 - Chemické avivážne prípravky na priemyselné použitie; hnojivá; umelé živice (suroviny); detergenty na použitie vo výrobnom procese; kovové mydlá na priemyselné použitie.

2 - Farby pre priemysel, remeselnú a umeleckú výrobu a na použitie v domácnosti; farbivá pre priemysel, remeselnú a umeleckú výrobu a na použitie v domácnosti; laky pre priemysel, remeselnú a umeleckú výrobu a na použitie v domácnosti; prírodné živice pre priemysel, remeselnú a umeleckú výrobu a na použitie v domácnosti; potravinárske farbivá; farbivá na farbenie odevov v domácnosti.

3 - Aromatické látky (esenciálne oleje); avivážne prípravky na použitie v domácnosti; bieliace prípravky; pracie prostriedky; detergenty (nie na použitie vo výrobnom procese a na lekárske použitie); namáčacie prípravky na použitie v domácnosti; mydlá; depilačné prípravky; dezodoranty na osobnú potrebu; odfarbovače na použitie v domácnosti; farby na vlasy; farby na fúzy; kozmetické farby; mydlá na holenie; odfarbovače; kozmetické prípravky; kozmetické krémy; krémy na kožu; krémy na obuv; leštidlá na obuv; konzervačné prípravky na kožu (leštidlá); kozmetické

ceruzky; čistiace prípravky; kozmetické farby; kozmetické taštičky; kozmetické prípravky na obočie; ceruzky na obočie; kúpeľové peny; medicínálne mydlá; kozmetické prípravky do kúpeľa; šampóny; voňavky; voňavkárské výrobky; lesky na pery; rúže na pery; laky na nechty; odlakovače; laky na vlasy; skrášľovacie masky (kozmetické prípravky); kozmetické prípravky na opaľovanie; toaletné prípravky; toaletné vody; ústne vody (nie na lekárske použitie); čistiace, umývacie a leštiace prípravky; škrob na bielizeň; depilačné vosky; kozmetické a toaletné tampóny na tvár; prípravky na čistenie zubov; prípravky na odstraňovanie vodného kameňa (pre domácnosť); puder (kozmetika); vata na kozmetické použitie; líčidlá; čistiace toaletné mlieka; kozmetické prípravky na starostlivosť o pleť; vlasové vody; vatové tyčinky na kozmetické použitie; leštiace vosky; obuvnícke vosky; vosky na obuv; vosky používané pri praní; kozmetické prípravky pre domáce zvieratá; parfumsy.

5 - Dezodoranty, nie telové alebo pre zvieratá; menštruačné tampóny; hygienické tampóny napustené farmaceutickými prípravkami; menštruačné vložky; bylinkové čaje na lekárske použitie; herbicidy; repelenty proti hmyzu; hojivé náplasti; terapeutické prípravky do kúpeľa; liečivé kúpeľové soli; náplasti na lekárske použitie (leukoplast); menštruačné nohavičky; prípravky na ničenie myši; prípravky proti parazitom; prípravky proti poteniu nôh; obväzový materiál; potraviny pre dojčatá; vitamínové prípravky; vonné soli; prípravky proti poteniu.

35 - Marketing; prieskum verejnej mienky; prieskum trhu; vzťahy s verejnosťou; organizovanie obchodných alebo reklamných výstav; predvádzanie tovaru na reklamné účely a podporu predaja; lepenie plagátov; rozširovanie reklamných alebo inzertných oznamov; rozširovanie reklamných materiálov zákazníkom (letáky, prospekty, tlačoviny, vzorky); vydávanie reklamných textov; aktualizovanie reklamných materiálov; prenájom reklamných plôch; rozhlasová reklama; televízna reklama; reklama; podpora predaja (pre tretie osoby); poskytovanie obchodných alebo reklamných informácií; poskytovanie multimediálnych obchodných alebo reklamných informácií; online reklama na počítačovej komunikačnej sieti; obchodné prostredkovateľské služby.

(540)



TU
VŽDY
DOSTANEM
VIAC

(591) biela, zelená, červená, žltá, okrová

(731) Emil Krajčík, s. r. o., Dlhá 1424/47, 905 01 Senica, SK;

(740) TM & PATENT ATTORNEY NEUSCHL s.r.o., Bratislava, SK;

(210) 597-2016

(220) 17.3.2016

10(511) 35, 41, 42

(511) 35 - Účtovníctvo; príprava miezd a výplatných listín; subdodávateľské služby (obchodné služby); subdodávateľské služby v oblasti riadenia vzťahov so zákazníkmi (obchodné služby); reklama; personálne poradenstvo; poradenstvo v podnikovom účtovníctve.

41 - Organizovanie školení so zameraním na účtovníctvo; organizovanie školení; vzdelávanie; organizovanie školení zameraných na prevádzku softvérových systémov; organizovanie konferencií týkajúcich sa odborného školenia; organizovanie školení so zameraním na služby zákazníkom.

42 - Tvorba softvéru; inštalácia počítačového softvéru; údržba počítačového softvéru; navrhovanie a vývoj počítačového softvéru; aktualizovanie softvéru; prenájom počítačového hardvéru; prenájom počítačového softvéru; prenájom počítačov; poradenstvo v oblasti počítačového hardvéru a softvéru.

(540)

(591) PAN 715 C (PANTONE) - oranžová; PAN 426 C (PANTONE) - čierna;

(731) HOUR, spol. s r.o., M. R. Štefánika 836/33, 010 01 Žilina, SK;

(210) 599-2016

(220) 17.3.2016

10(511) 35, 41, 42

(511) 35 - Príprava miezd a výplatných listín; subdodávateľské služby (obchodné služby); subdodávateľské služby v oblasti riadenia vzťahov so zákazníkmi (obchodné služby); reklama; personálne poradenstvo; poradenstvo v podnikovom účtovníctve.

41 - Organizovanie školení so zameraním na účtovníctvo; organizovanie školení; vzdelávanie; organizovanie školení zameraných na počítačový hardvér; organizovanie školení zameraných na prevádzku softvérových systémov; organizovanie konferencií týkajúcich sa odborného školenia; organizovanie školení so zameraním na služby zákazníkom.

42 - Tvorba softvéru; inštalácia počítačového softvéru; údržba počítačového softvéru; navrhovanie a vývoj počítačového softvéru; aktualizovanie softvéru; prenájom počítačového hardvéru; prenájom počítačového softvéru; prenájom počítačov; poradenstvo v oblasti počítačového hardvéru a softvéru.

(540)

(591) PAN 715 C (PANTONE) - oranžová;

(731) HOUR, spol. s r.o., M. R. Štefánika 836/33, 010 01 Žilina, SK;

(210) 600-2016

(220) 17.3.2016

10(511) 35, 41, 42

(511) 35 - Účtovníctvo; príprava miezd a výplatných listín; subdodávateľské služby (obchodné služby); subdodávateľské služby v oblasti riadenia vzťahov so zákazníkmi (obchodné služby); reklama; personálne poradenstvo; poradenstvo v podnikovom účtovníctve.

41 - Organizovanie školení so zameraním na účtovníctvo; organizovanie školení; vzdelávanie; organizovanie školení zameraných na počítačový hardvér; organizovanie školení zameraných na prevádzku softvérových systémov; organizovanie konferencií týkajúcich sa odborného školenia; organizovanie školení so zameraním na služby zákazníkom.

42 - Tvorba softvéru; inštalácia počítačového softvéru; údržba počítačového softvéru; navrhovanie a vývoj počítačového softvéru; aktualizovanie softvéru; prenájom hardvéru a softvéru; prenájom počítačov; poradenstvo v oblasti počítačového hardvéru a softvéru.

(540)

(591) PAN 715 C (PANTONE) - oranžová; PAN Black 6 C (PANTONE) - čierna;

(731) HOUR, spol. s r.o., M. R. Štefánika 836/33, 010 01 Žilina, SK;

(210) 607-2016

(220) 9.5.2016

10(511) 42

(511) 42 - Tvorba softvéru; aktualizovanie počítačového softvéru; poradenstvo v oblasti návrhu a vývoja počítačového hardvéru; požičovanie počítačového softvéru; obnovovanie počítačových databáz; údržba počítačového softvéru; analýzy počítačových systémov; expertízy (inžinierske práce);

zhotovovanie kópií počítačových programov; inštalácia počítačového softvéru; prevod (konverzia) počítačových programov alebo údajov (nie fyzický); poskytovanie softvéru prostredníctvom internetu (SaaS); poradenstvo v oblasti informačných technológií; uchovávanie elektronických údajov; zálohovanie údajov mimo pracoviska; poskytovanie počítačových technológií prostredníctvom internetu (cloud computing); externé poskytovanie služieb v oblasti informačných technológií; poradenstvo v oblasti telekomunikačných technológií.

(540)



(731) Maťašek Peter, Trstínska 61, 841 06 Bratislava, SK;

(210) 624-2016

(220) 21.3.2016

(310) 529241

(320) 29.2.2016

(330) CZ

10(511) 32, 33, 35

(511) 32 - Pivo; minerálne vody (nápoje); šumivé nealkoholické nápoje; nealkoholické nápoje; ovocné nápoje a ovocné džúsy; sirupy a iné prípravky na výrobu nápojov.

33 - Alkoholické nápoje okrem piva.

35 - Marketing; reklama; podpora predaja (pre tretie osoby).

(540)



(591) červená, odtiene modrej, sivá, biela

(731) Plzeňský Prazdroj, a.s., U Prazdroje 7, 304 97 Plzeň, CZ;

(740) BELEŠČÁK & PARTNERS, s.r.o., Piešťany, SK;

(210) 625-2016

(220) 21.3.2016

(310) 529242

(320) 29.2.2016

(330) CZ

10(511) 32, 33, 35

(511) 32 - Pivo; minerálne vody (nápoje); šumivé nealkoholické nápoje; nealkoholické nápoje; ovocné nápoje a ovocné džúsy; sirupy a iné prípravky na výrobu nápojov.

33 - Alkoholické nápoje okrem piva.

35 - Marketing; reklama; podpora predaja (pre tretie osoby).

(540)



(731) Plzeňský Prazdroj, a.s., U Prazdroje 7, 304 97 Plzeň, CZ;

(740) BELEŠČÁK & PARTNERS, s.r.o., Piešťany, SK;

(210) 626-2016

(220) 21.3.2016

(310) 529566

(320) 10.3.2016

(330) CZ

10(511) 35, 36, 41

(511) 35 - Marketing; reklama; podpora predaja (pre tretie osoby).

36 - Organizovanie dobročinných zbierok na podporu projektov v oblasti vzdelávania, kultúry, športu, vedeckej, odbornej a tvorivej činnosti, zdravotnej starostlivosti, životného prostredia; organizovanie dobročinných zbierok v oblasti projektov starostlivosti o deti v sociálnej núdzi, chorých, zdravotne postihnutých a osoby v t iesni a v oblasti projektov zapájania uvedených osôb do bežného života; organizovanie dobročinných zbierok v oblasti podpory detí, mládeže, chorých a zdravotne postihnutých; organizovanie zbierok; organizovanie dobročinných zbierok; finančné sponzorstvo.

41 - Výchova; vzdelávanie; kultúrne a športové aktivity; organizovanie spoločenských podujatí; organizovanie zábavných, kultúrnych alebo vzdelávacích benefičných a charitatívnych podujatí; publikačné služby (okrem vydávania reklamných textov).

(540)



(731) Plzeňský Prazdroj, a. s., U Prazdroje 7, 304 97 Plzeň, CZ;

(740) BELEŠČÁK & PARTNERS, s.r.o., Piešťany, SK;

(210) 632-2016

(220) 2.5.2016

10(511) 35, 36, 45

(511) 35 - Poskytovanie obchodných alebo podnikateľských informácií; komerčné informačné kancelárie; poradenstvo pri organizovaní a riadení obchodnej činnosti; personálne poradenstvo; poradenstvo pri riadení podnikov; odborné posudky

efektívnosti podnikov; dražby; prieskum trhu; poradenstvo pri organizovaní obchodnej činnosti; reklama; poradenské služby pri riadení obchodnej činnosti; odborné obchodné alebo podnikateľské poradenstvo; obchodné alebo podnikateľské informácie; prenájom reklamných plôch; podpora predaja (pre tretie osoby); sekretárske služby; vyhľadávanie informácií v počítačových súboroch (pre tretie osoby); obchodné informácie a rady spotrebiteľom; administratívne spracovanie obchodných objednávok; subdodávateľské služby (obchodné služby); fakturácie; písanie reklamných textov; marketing; obchodné sprostredkovateľské služby; vyjednávanie a uzatváranie obchodných transakcií pre tretie osoby; riadenie obchodnej činnosti v stavebníctve; poskytovanie obchodných informácií prostredníctvom webových stránok; prenájom bilbordov; plánovanie stretnutí (kancelárske práce).

36 - Platenie splátok; kancelárie zaoberajúce sa inkasovaním pohľadávok; zriaďovanie fondov; kapitálové investície; finančné záručné služby; klíring (bezhotovostné zúčtovávanie vzájomných pohľadávok a záväzkov); pôžičky (finančné úvery); faktoring; financovanie (služby); finančné riadenie; správa nehnuteľností; prenájom bytov; prenájom poľnohospodárskych fariem; finančný lízing; obchodovanie na burze s cennými papiermi; ubytovacie kancelárie (prenájom bývania); finančné analýzy; finančné poradenstvo; konzultčné služby v oblasti poisťovníctva; finančné informácie; informácie o poistení; prenájom kancelárskych priestorov; finančné sponzorstvo; likvidácia podnikov (finančné služby); záložné pôžičky; sprostredkovanie na burze cenných papierov; poradenstvo v oblasti splácania dlhov; investovanie do fondov; sprostredkovanie obchodu s akciami a obligáciami; finančné záruky.

45 - Osobní strážcovia; sprevádzanie do spoločnosti; detektívne kancelárie; nočné stráženie; pátranie po ne zvestných osobách; strážne služby; poradenstvo v oblasti bezpečnosti; pátranie po minulosti osôb; straty a nálezy; mediálne služby; právny výskum; advokátske služby; služby rozhodcovských súdov; vypracovávanie právnych dokumentov; pátranie po ukradnutom majetku.

(540)



(591) oranžová, žltá, čierna

(731) PATRIOT GROUP, s.r.o., Legionárska 7158/5, 911 01 Trenčín, SK;

(210) 641-2016

(220) 29.4.2016

10(511) 35, 36, 45

(511) 35 - Poskytovanie obchodných alebo podnikateľských informácií; komerčné informačné kancelárie; poradenstvo pri organizovaní a riadení obchodnej činnosti; personálne poradenstvo; poradenstvo pri riadení podnikov; odborné posudky efektívnosti podnikov; dražby; prieskum trhu; poradenstvo pri organizovaní obchodnej činnosti; reklama; poradenské služby pri riadení obchodnej činnosti; odborné obchodné alebo podnikateľské poradenstvo; obchodné alebo podnikateľské informácie; prenájom reklamných plôch; podpora predaja (pre tretie osoby); sekretárske služby; vyhľadávanie informácií v počítačových súboroch (pre tretie osoby); obchodné informácie a rady spotrebiteľom; administratívne spracovanie obchodných objednávok; subdodávateľské služby (obchodné služby); fakturácie; písanie reklamných textov; marketing; obchodné sprostredkovateľské služby; vyjednávanie a uzatváranie obchodných transakcií pre tretie osoby; riadenie obchodnej činnosti v stavebníctve; poskytovanie obchodných informácií prostredníctvom webových stránok; prenájom bilbordov; plánovanie stretnutí (kancelárske práce).

36 - Platenie splátok; kancelárie zaoberajúce sa inkasovaním pohľadávok; zriaďovanie fondov; kapitálové investície; finančné záručné služby; klíring (bezhotovostné zúčtovávanie vzájomných pohľadávok a záväzkov); pôžičky (finančné úvery); faktoring; financovanie (služby); finančné riadenie; správa nehnuteľností; prenájom bytov; prenájom poľnohospodárskych fariem; finančný lízing; obchodovanie na burze s cennými papiermi; ubytovacie kancelárie (prenájom bývania); finančné analýzy; finančné poradenstvo; konzultčné služby v oblasti poisťovníctva; finančné informácie; informácie o poistení; prenájom kancelárskych priestorov; finančné sponzorstvo; likvidácia podnikov (finančné služby); záložné pôžičky; sprostredkovanie na burze cenných papierov; poradenstvo v oblasti splácania dlhov; investovanie do fondov; sprostredkovanie obchodu s akciami a obligáciami; finančné záruky.

45 - Osobní strážcovia; sprevádzanie do spoločnosti; detektívne kancelárie; nočné stráženie; pátranie po ne zvestných osobách; strážne služby; poradenstvo v oblasti bezpečnosti; pátranie po minulosti osôb; straty a nálezy; mediálne služby; právny výskum; advokátske služby; služby rozhodcovských súdov; vypracovávanie právnych dokumentov; pátranie po ukradnutom majetku.

(540)



(591) zlatá, čierna

(731) PATRIOT GROUP, s.r.o., Legionárska 7158/5,
911 01 Trenčín, SK;

(210) 647-2016

(220) 24.3.2016

10(511) 6, 11, 35

(511) 6 - Kovové stavebné materiály; kovové potrubia a rúry; drôt; drôtené pletivo; drôty z obyčajných kovov; kovové dverové rámy; kovové zárubne; klince; kovové kolená na potrubie; kovové kolenná ako ohyby potrubia; kovové komínové nástavce; kovové komíny; kovové konzoly; kovové podpory pre stavebníctvo; kovové potrubia; kovové prípojky a odbočky na potrubia; kovové nosné konštrukcie stavieb; kovové nosníky; oceľové stavebné konštrukcie; oceľové rúry; oceľový drôt; oceľový plech; kovové odkvapové rúry; plech; kovové pažnice, štetovnice; kovové rímky; kovové tyče; kovové uholníky; kovové rúry na stavebné účely; kovové vodovodné potrubia; kovové vystužovacie materiály do betónu; kovové vystužovacie materiály pre stavebníctvo; zariadenia ústredného kúrenia (kovové potrubia a rúry).
11 - Sanitárne zariadenia; kohútiky a kohúty na potrubia; kúpeľňové armatúry; kúpeľňové vane; kovové vane; radiátorové uzávery; sprchovacie kúty; sprchy; toaletné (záchodové) misy; umývadlá; inštaláčny materiál na vane; vodovodné zariadenia; zmiešavacie batérie na vodovodné potrubia.
35 - Obchodný manažment, obchodná administratíva, kancelárske práce; administratívne spracovanie obchodných objednávok; kancelárie zaoberajúce sa dovozom a vývozom tovarov uvedených v triedach 6 a 11 tohto zoznamu; poradenské služby v oblasti predaja tovarov uvedených v triedach 6 a 11 tohto zoznamu; veľkoobchodné a maloobchodné služby s tovarom uvedeným v triedach 6 a 11 tohto zoznamu.

(540)



(591) čierna, červená Panthone 186 C

(731) RAVEN a.s., Šoltésovej 420/2, 017 01 Považská Bystrica, SK;

(210) 649-2016

(220) 24.3.2016

10(511) 29, 30, 39

(511) 29 - Sušené ovocie.

30 - Čaj; čajové výtlačky na prípravu jedál alebo nápojov; čajové náhradky; čajové príchute na prípravu jedál alebo nápojov; ochutený čaj.
39 - Balenie tovarov.

(540)



(591) biela, žltá, zelená, červená, hnedá, čierna

(731) BALIARNE OBCHODU, a. s. POPRAD, Hraničná 664/16, 058 01 Poprad, SK;

(740) Žuffa Ladislav, Ing., Poprad, SK;

(210) 650-2016

(220) 24.3.2016

10(511) 30, 39

(511) 30 - Koreniny; chuťové prísady; kuchynská soľ.
39 - Balenie tovarov.

(540)



(591) červená, biela, modrá, zelená, žltá, oranžová, hnedá, fialová, čierna, sivá

(731) THYMOS, spol. s r.o., Popradská 518, 059 52 Veľká Lomnica, SK;

(740) Žuffa Ladislav, Ing., Poprad, SK;

(210) 651-2016

(220) 24.3.2016

10(511) 29, 30, 39

(511) 29 - Sušené ovocie.

30 - Čaj; čajové výtlačky na prípravu jedál alebo nápojov; čajové náhradky; čajové príchute na prípravu jedál alebo nápojov; ochutený čaj.
39 - Balenie tovarov.

(540)



(591) biela, žltá, zelená, červená, hnedá, čierna, fialová
 (731) BALIARNE OBCHODU, a. s. POPRAD, Hraničná 664/16, 058 01 Poprad, SK;
 (740) Žuffa Ladislav, Ing., Poprad, SK;

(210) 652-2016

(220) 24.3.2016

10(511) 29, 30, 39

(511) 29 - Sušené ovocie.

30 - Čaj; čajové výťažky na prípravu jedál alebo nápojov; čajové náhradky; čajové príchute na prípravu jedál alebo nápojov; ochutený čaj.

39 - Balenie tovarov.

(540)



(591) biela, žltá, zelená, červená, oranžová, hnedá, čierna, fialová
 (731) BALIARNE OBCHODU, a. s. POPRAD, Hraničná 664/16, 058 01 Poprad, SK;
 (740) Žuffa Ladislav, Ing., Poprad, SK;

(210) 656-2016

(220) 29.3.2016

10(511) 41

(511) 41 - Vzdelávanie; výcvik zvierat; zábava; kultúrna činnosť.

(540) **Helpni**

(731) Občianske združenie Street Dance Academy, Vazovova 9/B, 811 07 Bratislava, SK;

(210) 657-2016

(220) 29.3.2016

10(511) 41

(511) 41 - Vzdelávanie; výcvik zvierat; zábava; kultúrna činnosť.

(540)



(731) Občianske združenie Street Dance Academy, Vazovova 9/B, 811 07 Bratislava, SK;

(210) 660-2016

(220) 29.3.2016

10(511) 1, 42

(511) 1 - Hnojivá; listové hnojivá na báze morského vápenca.

42 - Štúdie technických projektov, projektová činnosť; výskum a vývoj nových výrobkov pre zákazníkov.

(540)



(591) tmavá zelená (pantone 356U), svetlá zelená (pantone 376U)

(731) ZEOCEM, a. s., Bystré 282, 094 34 Bystré, SK;

(210) 670-2016

(220) 30.3.2016

(310) 526569

(320) 9.11.2015

(330) CZ

10(511) 7, 35

(511) 7 - Elektrické zariadenia na čistenie podláh a čistiace roboty (stroje); elektrické zariadenia na čistenie kobercov a elektrické zariadenia na zamestanie kobercov; elektricky poháňané kefy na čistenie podláh; elektricky poháňané prístroje na čistenie okien; časti a súčasti elektricky poháňaných čistiacich strojov a prístrojov na koberce

a kobercové podlahy; elektrické šampónovacie stroje a prístroje na čistenie; vysávače; rozprašovače vôní alebo dezinfekčných prostriedkov (ako príslušenstvo k vysávačom); akumulátorové ručné vysávače; akumulátorové zametače; parné čistiace prístroje; vysokotlakové čističe; elektrické leštiace stroje na parkety; elektrické leštiace stroje a prístroje na čistenie.

35 - Podpora predaja (pre tretie osoby); reklama; inzertná činnosť; reklamné materiály (aktualizácia); predvádzanie tovaru; rozširovanie reklamných materiálov zákazníkom (letáky, prospekty, tlačoviny, vzorky); prenájom reklamnej plochy; vydávanie reklamných textov; rozhlasová a televízna reklama; vonkajšia reklama; organizovanie výstav na komerčné a reklamné účely; príprava elektronických pozvánok; prezentácie hokejových stretnutí a majstrovstiev; on line reklama na počítačovej komunikačnej sieti; činnosť organizačných a ekonomických poradcov; ekonomické prognózy; komerčné informačné kancelárie; zbieranie údajov do počítačových databáz; obchodný prieskum; prieskum trhu; sprostredkovateľská činnosť v oblasti obchodu, so spotrebným tovarom a elektronikou; sprostredkovateľská činnosť v oblasti marketingu, reklamy, inzercie, výstav s obchodným zameraním; pomoc pri riadení obchodnej činnosti; poradenstvo v obchodnej činnosti; obchodné alebo podnikateľské informácie; marketingové štúdie; sprostredkovanie obchodných kontaktov; vyjednávanie a uzatváranie obchodných transakcií pre tretie osoby; optimalizácia internetových vyhľadávačov na podporu predaja; on-line inzercia; obchodné poradenstvo v oblasti franchisingu; aukcie; administratívna správa hotelov.

(540) ETA ŠTEŇA, ALEBO VYSÁVAČ?

(731) HP TRONIC-prodejny elektro a.s., Kútíky 637, 760 01 Zlín - Prštné, CZ;

(740) Girmanová Zuzana, Ing., Nitra, SK;

(210) 672-2016

(220) 28.3.2016

10(511) 32

(511) 32 - Minerálne a sýtené vody a iné nealkoholické nápoje; ovocnozeleninové džúsy; ovocné nápoje a ovocné džúsy; nealkoholické nápoje ochutené ovocím; zeleninové džúsy (nápoje); smoothies (mixované nealkoholické nápoje); nealkoholické nápoje z ovocných džúsov; ovocné nektáre (nealkoholické); extrakty na výrobu nápojov; sirupy na výrobu nápojov s ovocnou príchuťou; sirupy a iné prípravky na výrobu nápojov.

(540)



(731) Grupa Maspex Sp. z o.o. Sp.k., Legionów 37, 34-100 Wadowice, PL;

(740) Gajdošíková Zuzana, Ing., Bratislava, SK;

(210) 703-2016

(220) 4.4.2016

10(511) 16, 35, 41

(511) 16 - Tlač (rytíny); noviny; periodiká; atlasy; brožúry; mapy; vyučovacie pomôcky okrem prístrojov a zariadení; knihy; tlačoviny; tlačené publikácie; príručky; časopisy (periodiká); záložky do kníh; kalendáre; ročenky.

35 - Rozširovanie reklamných oznamov; rozširovanie reklamných materiálov zákazníkom (letáky, prospekty, tlačoviny, vzorky); vydávanie reklamných textov; reklama; rozhlasová reklama; vzťahy s verejnosťou (public relations); televízna reklama; marketingový prieskum; podpora predaja (pre tretie osoby); zásielkové reklamné služby; online reklama na počítačovej komunikačnej sieti; služby porovnávania cien; marketing.

41 - Organizovanie vedomostných alebo zábavných podujatí; organizovanie kultúrnych a vzdelávacích výstav; organizovanie a vedenie koncertov.

(540)

Családi Könyvklub

(731) Családi Könyvklub, s.r.o., Széchenyiho 2000/11, 92901 Dunajská Streda, SK;

(210) 714-2016

(220) 6.4.2016

10(511) 29, 30, 32, 41, 43

(511) 29 - Bravčové mäso; prípravky na vývary (bujóny); konzervovaná cibuľa; zemiakové hranolčeky; hydina (mäso); kimchi (jedlo z kvasenej zeleniny); klobásy, salámy, párky; krokety; krvavé jaternice; tlačenky (mäsové výrobky); mäso; nakladaná zelenina; potravinársky olivový olej; kandizované ovocie; konzervované, mrazené a zavárané ovocie; paradajkový pretlak; solené potraviny; ovocné šaláty; zeleninové šaláty; údeniny; sušená a varená zelenina; zelenina v štiplavom náleve; bielkoviny na prípravu jedál; pokrmové tuky; vaječný bielok; zemiakové hranolčeky; polievky; smotana (mliečne výrobky); syry; mlieko;

tukové nátierky na chlieb; jogurt; kefir (mliečny nápoj); kumys (mliečny nápoj); hydina (mäso); zemiakové placky; kyslé mlieko; mliečne koktaily. 30 - Cukor; cukrovinky; čaj; ľadový čaj; čokoláda; čokoládové nápoje; zálievky na šaláty; horčica; chlieb; chuťové prísady; jemné pečivo; kari (korenie); kávové náhradky; kávové nápoje; kečup; keksy; korenie (koreniny); mäsové šťavy; nekysnutý chlieb; omáčky (chuťové prísady); palacinky; pečivo (pekárske výrobky); príchute do potravín (okrem éterických esencií a esenciálnych olejov); sendviče; sójová omáčka; mäsové šťavy; torty; zákusky, koláče; žemle (pekárske výrobky); cestoviny; kávové príchute; prípravky z obilnín; cukrárske výrobky; smotanové zmrzliny; múka; prísady do zmrzlín (spojivá); ľad (prírodný alebo umelý); ľad do nápojov; ocot; droždie; pražená kukurica; chlieb; sendviče; pečivo (rožky); pizza; pudíngy; ryža; špagety; pečivo s mäsovou náplňou; majonézy; kukuričné placky (tortilly); chľava; obilninové chuťovky; syrové sendviče (cheeseburgers).

32 - Minerálne a sytené vody a iné nealkoholické nápoje; ovocné nápoje a ovocné džúsy; sirupy a iné prípravky na výrobu nápojov; nealkoholické ovocné výťažky; pivo; limonády; zeleninové džúsy (nápoje); šerbety (nápoje); nealkoholické koktaily; nealkoholické ovocné nápoje; proteínové nápoje pre športovcov; nealkoholické nápoje s kávovou príchuťou; nealkoholické nápoje s čajovou príchuťou.

41 - Odborné preškoľovanie; organizovanie a vedenie kolokvií; organizovanie a vedenie konferencií; organizovanie a vedenie kongresov; organizovanie a vedenie seminárov; organizovanie a vedenie sympózií; organizovanie a vedenie školení; poskytovanie odbornej prípravy (školenia); vydávanie inštruktážnych a učebných materiálov zameraných na oblasť prevádzky rýchleho občerstvenia (okrem reklamných).

43 - Dodávanie hotových jedál a nápojov na objednávku (katering); rýchle občerstvenie (snackbary); kaviarne; samoobslužné jedálne; závodné jedálne; reštauračné (stravovacie) služby; samoobslužné reštaurácie; bary (služby); požíčovanie prístrojov na prípravu jedál.

(540)



(591) červená, biela

(731) BULLI s.r.o., Belehradská 2, 040 13 Košice, SK;

(740) Buliči Albert, Košice, SK;

(210) 719-2016

(220) 6.4.2016

10(511) 5, 16, 30, 35

(511) 5 - Pekárske výrobky na zvláštnu výživu na lekárske účely; diétne a diabetické požívateľiny a potraviny na zvláštnu výživu upravené na lekárske účely; dojčenská a špeciálne upravená detská strava; chlieb pre diabetikov na lekárske účely; diétne potraviny na lekárske účely.

16 - Papier; reklamné prospekty; plagáty; bilbord; pútače z papiera alebo z lepenky; oblačky;

etikety okrem textilných; papierové skladačky (obaly); formovaná lepenka; predmety z kartónu; tlačoviny; časopisy; periodiká; polygrafické výrobky nezaraďené v iných triedach; papierové tašky na balenie; papierové ochranné obaly všetkých druhov; plastové tašky na balenie; obalové materiály z plastických hmôt nezaraďené v iných triedach; ozdobné, propagačné, reklamné, inzertné a pamiatkové výrobky z papiera nezaraďené v iných triedach.

30 - Chlieb; bežné, celozrnné a viaczrnné pečivo; hrianky; bagety; pizze; pečivo s mäsovými, syrovými a zeleninovými náplňami; koláče, závin; buchty; bábovky; lievance; sladké pečivo; perníky a medovníky; zákusky; piškóty; marcipánové a mandľové pečivo; cukrovinky; oplátky; jemné a trvanlivé pečivo; sušienky; sucháre; pekárske výrobky na dopečenie; polotovary cestových, pekárskych a cukrárskych výrobkov; výrobky z obilnín, z olejnin, zo semien a z kukurice patriace do tejto triedy; plnené pekárske výrobky; čokoláda a pekárske výrobky obsahujúce čokoládu; mušli výrobky; obilninové, ovsené a kukuričné vločky a ich zmesi; pekárske výrobky s obsahom amarantu, slnečnicových, sezamových a/alebo iných semien; sušienky s amarantom; sójová múka a výrobky z nej; kávové výrobky a výrobky obsahujúce extrakty z kávy; múky a mlynárske výrobky všetkých druhov; múky obohatené vlákninou; výrobky racionálnej výživy, hlavne výrobky s minimálnym obsahom cholesterolu pozostávajúce zo surovín patriacich do tejto triedy; zmesi z celozrnných obilnín, strukovín, z olejnin fortifikované rastlinnými a/alebo minerálnymi látkami pozostávajúce zo surovín patriacich do tejto triedy; pekárske, cestové a cukrárske diabetické výrobky nie pre medicínske účely; pekárske, cestové a cukrárske výrobky mrazené; občerstvenie zhotovené z výrobkov patriacich do triedy 30.

35 - Marketing; reklama; podpora predaja (pre tretie osoby); podpora predaja (pre tretie osoby) prostredníctvom elektronických médií; inzertná činnosť; obchodná pomoc a pomoc pri reklame v oblasti obchodu s potravinami a v oblasti mlynárstva, sladovníctva, pekárstva, výroby cesta i cukrárstva a služieb s nimi súvisiacich; rozširovanie reklamných oznamov prostredníctvom elektronických médií; inzertná činnosť prostredníctvom elektronických médií; zásobovacie služby pre tretie osoby; maloobchodné a veľkoobchodné služby s tovarmi uvedenými v triedach 5, 16 a 30 tohto zoznamu; obchodné sprostredkovanie služieb v triede 35 tohto zoznamu; maloobchodné a veľkoobchodné služby s tovarmi uvedenými v triedach 5, 16 a 30 tohto zoznamu prostredníctvom internetu; maloobchodné služby s pekárskymi výrobkami; kancelárie zaoberajúce sa dovozom a vývozom; vydávanie, aktualizovanie a rozširovanie reklamných materiálov; rozširovanie reklamných materiálov zákazníkom (letáky, prospekty, tlačoviny, vzorky); prieskum trhu; prieskum verejnej mienky; obchodný alebo podnikateľský prieskum; online reklama na počítačovej komunikačnej sieti; uverejňovanie reklamných textov; vyhľadávanie informácií v počítačových súboroch pre zákazníkov; poskytovanie a spros-

trekovaním uvedených služieb prostredníctvom komunikačných médií, elektronickej pošty, SMS správ, počítačových sietí a internetu.

(540)



(591) zelená, biela, žltá

(731) PENAM SLOVAKIA, a.s., Štúrova 74/138, 949 35 Nitra, SK;

(740) Girmanová Zuzana, Ing., Nitra, SK;

(210) 720-2016

(220) 6.4.2016

10(511) 5, 16, 30, 35

(511) 5 - Pekárenské výrobky na zvláštnu výživu na lekárske účely; diétne a diabetické potraviny a potraviny na zvláštnu výživu upravené na lekárske účely; dojčenská a špeciálne upravená detská strava; chlieb pre diabetikov na lekárske účely; diétne potraviny na lekárske účely.

16 - Papier; reklamné prospekty; plagáty; bilbordy; pútače z papiera alebo z lepenky; obtačky; etikety s výnimkou textilných; papierové skladačky (obaly); formovaná lepenka; predmety z kartónu; tlačoviny; časopisy; periodiká; polygrafické výrobky nezaradené v iných triedach; papierové tašky na balenie; papierové ochranné obaly všetkých druhov; plastové tašky na balenie; obalové materiály z plastických hmôt nezaradené v iných triedach; ozdobné, propagačné, reklamné, inzertné a pamiatkové výrobky z papiera nezaradené v iných triedach.

30 - Cestá; chlieb; pekárenské výrobky; pekárenské výrobky na dopečenie; výrobky z múky; výrobky obsahujúce obilniny; pekárenské výrobky s obsahom amarantu, slnečnicových, sezamových a/alebo iných semien; výrobky racionálnej výživy hlavne výrobky s minimálnym obsahom cholesterolu pozostávajúce zo surovín patriacich do tejto triedy; pekárenské, cestové a cukrárenské diabetické výrobky nie pre medicínske účely; polotovary cestových, pekárenských a cukrárenských výrobkov.

35 - Marketing; reklama; podpora predaja (pre tretie osoby); podpora predaja (pre tretie osoby) prostredníctvom elektronických médií; inzertná činnosť; obchodná pomoc a pomoc pri reklame v oblasti obchodu s potravinami a v oblasti mlynárstva, sladovníctva, pekárstva, výroby cesta i cukrárstva a služieb s nimi súvisiacich; rozširovanie reklamných oznamov prostredníctvom elektronických médií; inzertná činnosť prostredníctvom elektronických médií; zásobovacie služby pre tretie osoby; maloobchodné a veľkoobchodné služby s tovarmi uvedenými v triedach 5, 16 a 30 tohto zoznamu; obchodné sprostredkovanie služieb v triede 35 tohto zoznamu; maloobchodné a veľkoobchodné služby s tovarmi uvedenými v triedach 5, 16 a 30 tohto zoznamu prostredníctvom internetu; maloobchodné služby s pekáren-

skými výrobkami; kancelárie zaoberajúce sa dovozom a vývozom; vydávanie, aktualizovanie a rozširovanie reklamných materiálov; rozširovanie reklamných materiálov zákazníkom (letáky, prospekty, tlačoviny, vzorky); prieskum trhu; prieskum verejnej mienky; obchodný alebo podnikateľský prieskum; online reklama na počítačovej komunikačnej sieti; uverejňovanie reklamných textov; vyhľadávanie informácií v počítačových súboroch pre zákazníkov; poskytovanie a sprostredkovanie uvedených služieb prostredníctvom komunikačných médií, elektronickej pošty SMS správ, počítačových sietí a internetu.

(540)



(591) modrá, červená, fialová, biela, žltá, béžová

(731) PENAM SLOVAKIA, a.s., Štúrova 74/138, 949 35 Nitra, SK;

(740) Girmanová Zuzana, Ing., Nitra, SK;

(210) 721-2016

(220) 6.4.2016

10(511) 5, 16, 30, 35

(511) 5 - Pekárenské výrobky na zvláštnu výživu na lekárske účely; diétne a diabetické potraviny a potraviny na zvláštnu výživu upravené na lekárske účely; dojčenská a špeciálne upravená detská strava; chlieb pre diabetikov na lekárske účely; diétne potraviny na lekárske účely.

16 - Papier; reklamné prospekty; plagáty; bilbordy; pútače z papiera alebo z lepenky; obtačky; etikety s výnimkou textilných; papierové skladačky (obaly); formovaná lepenka; predmety z kartónu; tlačoviny; časopisy; periodiká; polygrafické výrobky nezaradené v iných triedach; papierové tašky na balenie; papierové ochranné obaly všetkých druhov; plastové tašky na balenie; obalové materiály z plastických hmôt nezaradené v iných triedach; ozdobné, propagačné, reklamné, inzertné a pamiatkové výrobky z papiera nezaradené v iných triedach.

30 - Cestá; chlieb; pekárenské výrobky; pekárenské výrobky na dopečenie; výrobky z múky; výrobky obsahujúce obilniny; pekárenské výrobky s obsahom amarantu, slnečnicových, sezamových a/alebo iných semien; výrobky racionálnej výživy hlavne výrobky s minimálnym obsahom cholesterolu pozostávajúce zo surovín patriacich do tejto triedy; pekárenské, cestové a cukrárenské diabetické výrobky nie pre medicínske účely; polotovary cestových, pekárenských a cukrárenských výrobkov.

35 - Marketing; reklama; podpora predaja (pre tretie osoby); podpora predaja (pre tretie osoby) prostredníctvom elektronických médií; inzertná činnosť; obchodná pomoc a pomoc pri reklame v oblasti obchodu s potravinami a v oblasti mlynárstva, sladovníctva, pekárstva, výroby cesta i cukrárstva a služieb s nimi súvisiacich; rozširovanie reklamných oznamov prostredníctvom elektronických médií; inzertná činnosť prostredníctvom elektronických médií; zásobovacie služby pre tretie osoby; maloobchodné a veľkoobchodné služby s tovarmi uvedenými v triedach 5, 16 a 30 tohto zoznamu; obchodné sprostredkovanie služieb v triede 35 tohto zoznamu; maloobchodné a veľkoobchodné služby s tovarmi uvedenými v triedach 5, 16 a 30 tohto zoznamu prostredníctvom internetu; maloobchodné služby s pekárskymi výrobkami; kancelárie zaoberajúce sa dovozom a vývozom; vydávanie, aktualizovanie a rozširovanie reklamných materiálov; rozširovanie reklamných materiálov zákazníkom (letáky, prospekty, tlačoviny, vzorky); prieskum trhu; prieskum verejnej mienky; obchodný alebo podnikateľský prieskum; online reklama na počítačovej komunikačnej sieti; uverejňovanie reklamných textov; vyhľadávanie informácií v počítačových súboroch pre zákazníkov; poskytovanie a sprostredkovanie uvedených služieb prostredníctvom komunikačných médií, elektronickej pošty SMS správ, počítačových sietí a internetu.

(540)

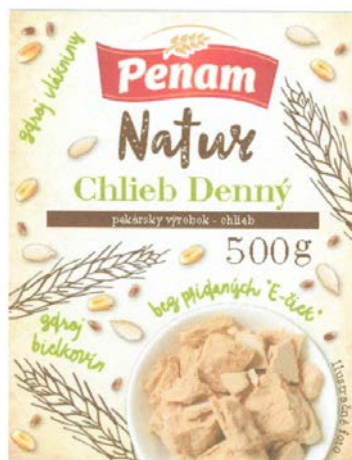

(591) hnedá, červená, zelená, biela, žltá, béžová

(731) PENAM SLOVAKIA, a.s., Štúrova 74/138, 949 35 Nitra, SK;

(740) Girmanová Zuzana, Ing., Nitra, SK;

(210) 722-2016

(220) 6.4.2016

10(511) 5, 16, 30, 35

(511) 5 - Pekárske výrobky na zvláštnu výživu na lekárske účely; diétne a diabetické požívatiný a potraviny na zvláštnu výživu upravené na lekárske účely; dojčenská a špeciálne upravená detská strava; chlieb pre diabetikov na lekárske účely; diétne potraviny na lekárske účely.

16 - Papier; reklamné prospekty; plagáty; bilbordy; pútače z papiera alebo z lepenky; obtačky; etikety s výnimkou textilných; papierové skladačky (obaly); formovaná lepenka; predmety z kartónu; tlačoviny; časopisy; periodiká; polygrafické výrobky nezaradené v iných triedach; papierové tašky na balenie; papierové ochranné obaly všetkých druhov; plastové tašky na balenie; obalové materiály z plastických hmôt nezaradené v iných triedach; ozdobné, propagačné, reklamné, inzertné a pamiatkové výrobky z papiera nezaradené v iných triedach.

30 - Cestá; chlieb; pekárske výrobky; pekárske výrobky na dopečenie; výrobky z múky; výrobky obsahujúce obilniny; pekárske výrobky s obsahom amarantu, slnečnicových, sezamových a/alebo iných semien; výrobky racionálnej výživy hlavne výrobky s minimálnym obsahom cholesterolu pozostávajúce zo surovín patriacich do tejto triedy; pekárske, cestové a cukrárenské diabetické výrobky nie pre medicínske účely; polotovary cestových, pekárskych a cukrárskych výrobkov.

35 - Marketing; reklama; podpora predaja (pre tretie osoby); podpora predaja (pre tretie osoby) prostredníctvom elektronických médií; inzertná činnosť; obchodná pomoc a pomoc pri reklame v oblasti obchodu s potravinami a v oblasti mlynárstva, sladovníctva, pekárstva, výroby cesta i cukrárstva a služieb s nimi súvisiacich; rozširovanie reklamných oznamov prostredníctvom elektronických médií; inzertná činnosť prostredníctvom elektronických médií; zásobovacie služby pre tretie osoby; maloobchodné a veľkoobchodné služby s tovarmi uvedenými v triedach 5, 16 a 30 tohto zoznamu; obchodné sprostredkovanie služieb v triede 35 tohto zoznamu; maloobchodné a veľkoobchodné služby s tovarmi uvedenými v triedach 5, 16 a 30 tohto zoznamu prostredníctvom internetu; maloobchodné služby s pekárskymi výrobkami; kancelárie zaoberajúce sa dovozom a vývozom; vydávanie, aktualizovanie a rozširovanie reklamných materiálov; rozširovanie reklamných materiálov zákazníkom (letáky, prospekty, tlačoviny, vzorky); prieskum trhu; prieskum verejnej mienky; obchodný alebo podnikateľský prieskum; online reklama na počítačovej komunikačnej sieti; uverejňovanie reklamných textov; vyhľadávanie informácií v počítačových súboroch pre zákazníkov; poskytovanie a sprostredkovanie uvedených služieb prostredníctvom komunikačných médií, elektronickej pošty SMS správ, počítačových sietí a internetu.

(540)



- (591) hnedá, červená, zelená, biela, žltá, béžová
 (731) PENAM SLOVAKIA, a.s., Štúrova 74/138, 949 35 Nitra, SK;
 (740) Girmanová Zuzana, Ing., Nitra, SK;

(210) 723-2016

(220) 6.4.2016

10(511) 5, 16, 30, 35

- (511) 5 - Pekárenské výrobky na zvláštnu výživu na lekárske účely; diétne a diabetické potraviny a potraviny na zvláštnu výživu upravené na lekárske účely; dojčenská a špeciálne upravená detská strava; chlieb pre diabetikov na lekárske účely; diétne potraviny na lekárske účely.

16 - Papier; reklamné prospekty; plagáty; bilbord; pútače z papiera alebo z lepenky; obtačky; etikety s výnimkou textilných; papierové skladačky (obaly); formovaná lepenka; predmety z kartónu; tlačoviny; časopisy; periodiká; polygrafické výrobky nezaradené v iných triedach; papierové tašky na balenie; papierové ochranné obaly všetkých druhov; plastové tašky na balenie; obalové materiály z plastických hmôt nezaradené v iných triedach; ozdobné, propagačné, reklamné, inzertné a pamiatkové výrobky z papiera nezaradené v iných triedach.

30 - Cestá; chlieb; pekárenské výrobky; pekárenské výrobky na dopečenie; výrobky z múky; výrobky obsahujúce obilniny; pekárenské výrobky s obsahom amarantu, slnečnicových, sezamových a/alebo iných semien; výrobky racionálnej výživy hlavne výrobky s minimálnym obsahom cholesterolu pozostávajúce zo surovín patriacich do tejto triedy; pekárenské, cestové a cukrárenské diabetické výrobky nie pre medicínske účely; polotovary cestových, pekárenských a cukrárenských výrobkov.

35 - Marketing; reklama; podpora predaja (pre tretie osoby); podpora predaja (pre tretie osoby) prostredníctvom elektronických médií; inzertná činnosť; obchodná pomoc a pomoc pri reklame v oblasti obchodu s potravinami a v oblasti mlynárstva, sladovníctva, pekárstva, výroby cesta i cukrárstva a služieb s nimi súvisiacich; rozširovanie reklamných oznamov prostredníctvom elektronických médií; inzertná činnosť prostredníctvom

elektronických médií; zásobovacie služby pre tretie osoby; maloobchodné a veľkoobchodné služby s tovarmi uvedenými v triedach 5, 16 a 30 tohto zoznamu; obchodné sprostredkovanie služieb v triede 35 tohto zoznamu; maloobchodné a veľkoobchodné služby s tovarmi uvedenými v triedach 5, 16 a 30 tohto zoznamu prostredníctvom internetu; maloobchodné služby s pekárskymi výrobkami; kancelárie zaoberajúce sa dovozom a vývozom; vydávanie, aktualizovanie a rozširovanie reklamných materiálov; rozširovanie reklamných materiálov zákazníkom (letáky, prospekty, tlačoviny, vzorky); prieskum trhu; prieskum verejnej mienky; obchodný alebo podnikateľský prieskum; online reklama na počítačovej komunikačnej sieti; uverejňovanie reklamných textov; vyhľadávanie informácií v počítačových súboroch pre zákazníkov; poskytovanie a sprostredkovanie uvedených služieb prostredníctvom komunikačných médií, elektronickej pošty SMS správ, počítačových sietí a internetu.

(540)

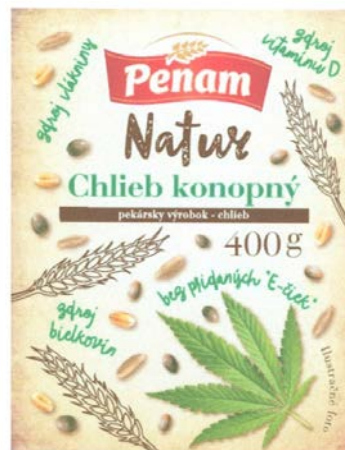

- (591) hnedá, červená, zelená, biela, žltá, sivá
 (731) PENAM SLOVAKIA, a.s., Štúrova 74/138, 949 35 Nitra, SK;
 (740) Girmanová Zuzana, Ing., Nitra, SK;

(210) 724-2016

(220) 6.4.2016

10(511) 5, 16, 30, 35

- (511) 5 - Pekárenské výrobky na zvláštnu výživu na lekárske účely; diétne a diabetické potraviny a potraviny na zvláštnu výživu upravené na lekárske účely; dojčenská a špeciálne upravená detská strava; chlieb pre diabetikov na lekárske účely; diétne potraviny na lekárske účely.

16 - Papier; reklamné prospekty; plagáty; bilbord; pútače z papiera alebo z lepenky; obtačky; etikety s výnimkou textilných; papierové skladačky (obaly); formovaná lepenka; predmety z kartónu; tlačoviny; časopisy; periodiká; polygrafické výrobky nezaradené v iných triedach; papierové tašky na balenie; papierové ochranné obaly všetkých druhov; plastové tašky na balenie; obalové materiály z plastických hmôt nezaradené v iných triedach; ozdobné, propagačné, reklamné, inzertné a pamiatkové výrobky z papiera nezaradené v iných triedach.

30 - Cestá; chlieb; pekárenské výrobky; pekárenské výrobky na dopečenie; výrobky z múky; výrobky obsahujúce obilniny; pekárenské výrobky s obsahom amarantu, slnečnicových, sezamových a/alebo iných semien; výrobky racionálnej výživy hlavne výrobky s minimálnym obsahom cholesterolu pozostávajúce zo surovín patriacich do tejto triedy; pekárenské, cestové a cukrárenské dietetické výrobky nie pre medicínske účely; polotovary cestových, pekárenských a cukrárenských výrobkov.

35 - Marketing; reklama; podpora predaja (pre tretie osoby); podpora predaja (pre tretie osoby) prostredníctvom elektronických médií; inzertná činnosť; obchodná pomoc a pomoc pri reklame v oblasti obchodu s potravinami a v oblasti mlynárstva, sladovníctva, pekárenstva, výroby cesta i cukrárenstva a služieb s nimi súvisiacich; rozširovanie reklamných oznamov prostredníctvom elektronických médií; inzertná činnosť prostredníctvom elektronických médií; zásobovacie služby pre tretie osoby; maloobchodné a veľkoobchodné služby s tovarmi uvedenými v triedach 5, 16 a 30 tohto zoznamu; obchodné sprostredkovanie služieb v triede 35 tohto zoznamu; maloobchodné a veľkoobchodné služby s tovarmi uvedenými v triedach 5, 16 a 30 tohto zoznamu prostredníctvom internetu; maloobchodné služby s pekárenskými výrobkami; kancelárie zaoberajúce sa dovozom a vývozom; vydávanie, aktualizovanie a rozširovanie reklamných materiálov; rozširovanie reklamných materiálov zákazníkom (letáky, prospekty, tlačoviny, vzorky); prieskum trhu; prieskum verejnej mienky; obchodný alebo podnikateľský prieskum; online reklama na počítačovej komunikačnej sieti; uverejňovanie reklamných textov; vyhľadávanie informácií v počítačových súboroch pre zákazníkov; poskytovanie a sprostredkovanie uvedených služieb prostredníctvom komunikačných médií, elektronickej pošty SMS správ, počítačových sietí a internetu.

(540)



(591) hnedá, červená, fialová, biela, žltá, béžová
 (731) PENAM SLOVAKIA, a.s., Štúrova 74/138, 949 35 Nitra, SK;
 (740) Girmanová Zuzana, Ing., Nitra, SK;

(210) 729-2016

(220) 6.4.2016

10(511) 32

(511) 32 - Pivo; minerálne vody (nápoje); sýtené vody; stolové vody; limonády; nealkoholické nápoje.

(540)



(591) zelená, biela, modrá

(731) Slovenské pramene a žriedla, a.s., Budiš, 038 23 Dubové, SK;

(740) G. Lehnert, k.s, Bratislava, SK;

(210) 751-2016

(220) 11.4.2016

10(511) 24

(511) 24 - Kúpeľňové textilie (okrem oblečenia); tkaniny (z mikrovlákná); utierky z mikrovlákná (textilie); utierky na riad; textilné utierky na ošetrovanie automobilov; utierky na priemyselné použitie; textilné uteráky; netkané textilie.

(540)



(591) modrá, červená, biela

(731) SULKA, s.r.o., Gorkého 3, 811 01 Bratislava, SK;

(210) 766-2016

(220) 12.4.2016

10(511) 6, 37, 42

(511) 6 - Kovové cestné zvodidlá.
 37 - Inštalácie kovových cestných zvodidiel.
 42 - Vývoj kovových cestných zvodidiel (pre tretie osoby).

(540)



(591) modrá (CMYK 97/81/0/14), sivá (CMYK 0/0/0/40)

(731) BRB systém, s.r.o., Clementisova 762/6, 024 01 Kysucké Nové Mesto, SK;

(740) Pacalaj, Palla a partneri, s.r.o., Trnava, SK;

(210) 802-2016

(220) 15.4.2016

10(511) 33, 35, 40

(511) 33 - Alkoholické nápoje okrem piva; destilované nápoje; destiláty zo sliviek, hrušiek, hrozna, jablk, marhúľ, ringlôt, broskýň, višni; čučoriedok, malín; kvas obsahujúci alkohol najmä zo sliviek, hrušiek, hrozna, jablk, marhúľ; alkohol z ryže; alkoholové extrakty; anizový likér; alkoholické aperitívy; brandy, vínovica; arak; curayao (pomarančový likér); digestiva (liehoviny a likéry); džin; griotka; hruškový mušt (alkoholický); jablčné mušty (alkoholické); alkoholické koktaily; liehové esencie; liehoviny; likéry; horké likéry; medovina; mentolový likér; alkoholické nápoje obsahujúce ovocie; rum; saké; víno; vodka; alkoholické výťažky z ovocia; whisky.

35 - Maloobchodné a veľkoobchodné služby s destilátmi, liehovinami, alkoholickými a nealkoholickými nápojmi, miešanými nápojmi, potravinami; maloobchodné a veľkoobchodné služby s kvasom a polotovarmi na výrobu alkoholických nápojov; prenájom predajných automatov; kancelárie zaoberajúce sa dovozom a vývozom; reklama; on-line reklama na počítačovej komunikačnej sieti; vydávanie a aktualizovanie reklamných alebo náborových materiálov; prenájom reklamných priestorov a plôch; pomoc pri riadení obchodnej činnosti; marketingové služby; prieskum trhu; organizovanie komerčných alebo reklamných výstav a veľtrhov; podpora predaja pre tretie osoby; predvádzanie tovaru; poskytovanie služieb uvedených v triede 35 tohto zoznamu a poskytovanie informácií o službách uvedených v triede 35 tohto zoznamu prostredníctvom komunikačných médií, elektronickej pošty, SMS správ, počítačových sietí a internetu; sprostredkovanie služieb uvedených v triede 35 tohto zoznamu; obchodné sprostredkovanie služieb barov, kaviarní, reštaurácií, bufetov, jedální a závodných jedální; sprostredkovanie reštauračných služieb (strava); obchodné sprostredkovanie služieb hostincov súvisiacich s poskytovaním nápojov; obchodné sprostredkovanie služieb v oblasti poskytovania potravín a nápojov; obchodné sprostredkovanie služieb rýchleho občerstvenia; obchodné sprostredkovanie pohostinských služieb (jedlo a nápoje); obchodné sprostredkovanie služieb cateringu pre jedlá a nápoje; obchodné sprostredkovanie služieb prípravy a dodávky jedál a nápojov na objednávku do dom u; obchodné sprostredkovanie služieb samoobslužných reštaurácií; obchodné sprostredkovanie hotelierskych služieb; obchodné sprostredkovanie služieb poskytovania prechodného ubytovania; obchodné sprostredkovanie služieb prenájmu stoličiek, stolov, obrusov a sklenených výrobkov; obchodné sprostredkovanie plnenia alkoholu a nápojov.

40 - Spracovanie a úprava ovocia; kvasenie ovocia; destilácia kvasov najmä kvasov zo sliviek, hrušiek, hrozna, jablk, marhúľ; konzervovanie potravín a nápojov; lisovanie ovocia; mletie; úprava vody.

(540)

(731) Beljak Peter, Ing., Gajova 3, 811 09 Bratislava, SK;

(210) 809-2016

(220) 15.4.2016

10(511) 7, 10, 12, 35, 37

(511) 7 - Manipulátory (zariadenia na nakladanie a vykladanie); zdvíhacie zariadenia; zdvíhacie prístroje; nakladacie rampy.

10 - Nosidlá pre pacientov; pojazdné nosidlá; nábytok špeciálne na lekárske použitie; fyzioterapeutické zariadenia; zariadenia na premiestňovanie (prevoz) invalidov; rehabilitačné prístroje na lekárske použitie; oporné rámy na chôdzu pre telesne postihnutých.

12 - Zdvíhacie vozíky; invalidné vozíky; manipulačné vozíky; elektrické skútre; bezpečnostné sedadlá pre deti do automobilov; dvojkolesové vozíky.

35 - Maloobchodné služby so zdvíhacími vozíkmi, s invalidnými vozíkmi, s manipulačnými vozíkmi, s elektrickými skútrami, s bezpečnostnými sedadlami pre deti do automobilov, s dvojkolesovými vozíkmi, s nosidlami pre pacientov, s pojazdnými nosidlami, s nábytkom špeciálne na lekárske použitie, so sedacími a polohovacími pomôckami pre vozičkárov, s manipulátormi, so zdvíhacími zariadeniami a prístrojmi, s nakladacími rampami, s fyzioterapeutickými zariadeniami, so zariadeniami na premiestňovanie (prevoz) invalidov, s opornými rámami na chôdzu pre telesne postihnutých, so zdravotníckou technikou pre invalidov; on line reklama na počítačovej komunikačnej sieti; rozhlasová reklama; televízna reklama; organizovanie obchodných alebo reklamných výstav; organizovanie obchodných alebo reklamných veľtrhov; predvádzanie tovaru; podpora predaja (pre tretie osoby); zásielkové reklamné služby; rozširovanie reklamných materiálov zákazníkom; rozširovanie reklamných alebo inzertných oznamov; rozširovanie vzoriek tovarov; vydávanie reklamných textov; aktualizovanie reklamných materiálov; prenájom reklamných materiálov; marketingové služby.

37 - Inštalácia, údržba a opravy zdravotníckych pomôcok; inštalácia, údržba a opravy zdravotníckych prístrojov a zariadení; inštalácia, údržba a opravy zdvíhacích zariadení a prístrojov; inštalácia, údržba a opravy nakladacích rámp; inštalácia, údržba a opravy fyzioterapeutických zariadení; inštalácia, údržba a opravy zariadení na premiestňovanie (prevoz) invalidov; inštalácia, údržba a opravy elektrických prístrojov; stavebníctvo (stavebná činnosť); stavebný dozor.

(540)

LetMo
let's move

(731) Letmo SK, s.r.o., Mládežnícka 8, 974 04 Banská Bystrica, SK;

(740) Gruber Dalibor, Ing., Košice, SK;

(210) 810-2016

(220) 18.4.2016

10(511) 29, 30, 31, 43

(511) 29 - Bielkoviny na prípravu jedál; výtlačky z rias na potravinárske použitie; želatína; pokrmové tuky; sardely; arašidové maslo; maslo; konzumné kakaové maslo; kokosové maslo; maslové krémy; vaječný bielok; krvavé jaternice; vývary (bujóny); prípravky na vývary (bujóny); kaviár; konzervované ovocie; údeniny; zemiakové lupienky; zemiakové hranolčeky; kyslá kapusta; sušený kokos; konzumný repkový olej; koncentrované vývary; džemy; mrazené ovocie; polievky; hrozienná sušená; nakladané uhorky; konzervovaná zelenina; varená zelenina; sušená zelenina; potravinárske oleje; smotana (mliečne výrobky); syry; kandizované ovocie; kroky; kôrovce (neživé); datle; mlieko; raky (neživé); rybie plátky (filé); syridlá; dusené ovocie; ovocné rôsoly; ovocná dreň; mäso; ryby (neživé); potravinárska želatína; huspenina; divina; d'umbierový džem (zázvorový); konzervované sójové bôby (potraviny); tukové substancie na výrobu pokrmových tukov; tukové nátierky na chlieb; slede (neživé); homáre (neživé); kukuričný olej; potravinársky olej z palmových orechov; sezamový olej; ustrice (neživé); potravinárska želatína z rýb; šunka; žltok; jogurt; prípravky na zeleninové polievky; zeleninové šťavy na prípravu jedál; mäsové výtlačky; kefir (mliečny nápoj); kumys (mliečny nápoj); mliečne nápoje (s vysokým obsahom mlieka); srvátka; mliečne výrobky; langusty (neživé); slanina; konzervovaná šošovica; margarín; marmelády; špik (potraviny); mušle (neživé); mäkkýše (neživé); konzumný palmový olej; spracované škrupinové ovocie; vajcia; sušené vajcia; pečeneňová paštéta; konzervovaná cibuľa; konzervované olivy; potravinársky olivový olej; potravinársky kostný olej; pektín na prípravu jedál; zelenina v štiplavom náleve; nakladaná zelenina; konzervovaný hrach; klobásky, salámy, párky; solené potraviny; prípravky na výrobu polievok; paradajkový pretlak; zeleninové šaláty; bravčová masť; ovocné šaláty; sardinky (neživé); lososy (neživé); konzumný loj; tuniaky (neživé); paradajková šťava na prípravu jedál; potravinársky slnečnicový olej; držky; konzervované hľuzovky; hydina (mäso); ovocné šupky; algináty na prípravu jedál; mleté mandle; spracované arašidy; konzervované šampiňóny; kokosový tuk; kokosový olej; konzervovaná fazuľa; pečenie; potraviny z rýb; plátky sušeného ovocia; mušle jedlé (neživé); ovocie naložené v alkohole; spracovaný peľ (potravina); garnáty (neživé); kon-

zervované ryby; konzervované mäso; morské raky (neživé); slimačie vajcia (konzumné); tofu; šľahačka; bravčové mäso; vtáčie hniezda (tradičná špecialita juhovýchodnej Ázie); konzervy s rybami; rybia múčka (potraviny); konzervy s ovocím; mäsové konzervy; zemiakové placky; ryby v slanom náleve; holotúrie (morské živočíchy) (neživé); chryzalídy (kukly motýľa priadky morušovej) (potraviny); konzervy so zeleninou; párky v cestíčku; zemiakové vložky; jablkový kompót; brusnicový kompót; tahini (nátierka zo sezamových jadier); hummus (cicerová kaša); opekané morské riasy; ovocné chuťovky; kyslé mlieko; kimchi (jedlo z kvasenej zeleniny); sójové mlieko (náhradka mlieka); mliečne koktaily; papriková nátierka (konzervované koreniny); lúpané slnečnicové semená; rybacia pena; vtáčie mlieko (nealkoholické); zeleninová pena; rybie ikry (potraviny); lúpané semená; aloa pravá (potraviny); konzervovaný cesnak; mlieko obohatené bielkovinami; ľanový olej na prípravu jedál; nízkotučné zemiakové lupienky; lecitín na prípravu jedál; mliečne fermenty na prípravu jedál; kompóty; kondenzované sladené mlieko; „smetana“ (ruská kyslá smotana); „riaženka“ (ruský jogurtový nápoj); „prostokvaša“ (ruské kyslé mlieko); paradajková pasta; pasta z tekvicovej dužiny; baklažánová pasta; arašidové mlieko na prípravu jedál; mandľové mlieko na prípravu jedál; ryžové mlieko (náhradka mlieka); konzervované artičoky; ovocné aranžmány na priamu konzumáciu; sušené mlieko; yakitori (japonský kurací špíz); bulgogi (kórejské jedlo z hovädzieho mäsa); kandizované orechy; ochutené orechy; spracované lieskové orechy; konzervované bobuľové ovocie.

30 - Riasy (chuťové prísady); cestoviny; mandľové cesto; aníz (semená); badián; cukrovinky na zdobenie vianočných stromčekov; bylinkové čaje (nie na lekárske použitie); kávové príchute; aromatické prípravky do potravín; koreniny; nekysnutý chlieb; soľ na konzervovanie potravín; sucháre; sušienky, keksy; sušienky; mäťové cukríky; cukríky; oblátky; sladké zemle; káva; káva; nepražená káva; rastlinné prípravky (kávové náhrady); zákusky, koláče; škorica (korenina); kapary; karamelky (cukríky); karí (korenin); prípravky z obilnín; žuvačky; cigória (kávová náhradka); čaj; čokoláda; marcipán; klinčeky (korenin); chuťové prísady; cukrovinky; cukrárske výrobky; kukuričné vložky; kukuričné pukance; stužovače šľahačky; smotanové zmrzliny; palacinky; príchute do potravin (okrem éterických esencií a esenciálnych olejov); kuchynská soľ; zahusťovacie prípravky na varenie; kurkuma (potravina); prírodné sladidlá; korenin; perníky, medovníky; nové korenin; múka; fazuľová múka; kukuričná múka; horčicová múčka; jačmenná múka; sójová múka; pšeničná múka (výražková); škrob (potraviny); droždie do cesta; fondán (cukrovinky); keksy; cukor; cukrárske aromatické prísady (okrem esenciálnych olejov); prášok do pečiva; cestá na koláče; d'umbier (korenin); prísady do zmrzlín (spojivá); ľad (prírodný alebo umelý); ľad do nápojov; glukóza na prípravu jedál; glutén (potraviny); krúpy (potraviny); ocot; kečup; mliečne kakaové nápoje; mliečne kávové nápoje; mliečne čokoládové nápoje; kvások; droždie; spojivá do údenín; mandľové pusinky (jemné pečivo); ma-

karóny; mletá kukurica; pražená kukurica; chlieb; maltóza; melasa; melasový sirup; cukrárenská mäta; med; lúpaný jačmeň; horčica; muškátové orechy; rezance; plnené koláče; mletý jačmeň; sendviče; pastilky (cukrovinky); jemné pečivárske výrobky; pečivo (rožky); paprika (koreniny); pizza; čierne korenie; zemiaková múčka (potraviny); pudinky; pralinky; ravioly; sladké drievko (cukrovinky); ryža; šafran (korenie); ságo; omáčky (chuťové prísady); zelerová soľ; pšeničná krupica; šerbety (zmrzlinové nápoje); špagety; tapioka; tapioková múka (potraviny); torty; vanilkové príchute; vanilín (vanilková náhradka); zvitky (cestoviny); pečivo s mäsovou náplňou; paštety zapekané v ceste; prípravky na zjemňovanie mäsa na domáce použitie; zmrzliny; prášky na výrobu zmrzlín; mandľové cukrovinky; arašidové cukrovinky; potravinárske príchute okrem esenciálnych olejov; aromatické prísady do nápojov (okrem esenciálnych olejov); mletý ovos; lúpaný ovos; ovsené potraviny; ovsené vločky; ovsený výražok (múka); tyčinky so sladkým drievkom (cukrovinky); pивný ocot; kávové nápoje; kakaové nápoje; čokoládové nápoje; kávové náhradky; kandis (na povrch cukroví); obilninové vločky; marináda (chuťové prísady); kuskus (krupica); sladové výťažky (potraviny); slad (potraviny); propolis; pikantné zeleninové omáčky (chuťové prísady); včelia kašička (požívatin); morská voda na prípravu jedál; suši; paradajková omáčka; majonézy; slané pečivo (krekery); anglický krém; ovocné želé (cukrovinky); müsli; ryžové koláče; sójová omáčka; jogurty mrazené (mrazené potraviny); chutneys (koreniny); jarné závitky (ázijské predjedlo); tacos (mexické jedlo); kukuričné placky (tortilly); ľadový čaj; čajové nápoje; zálievky na šaláty; strúhanka; tabbouleh (libanonský šalát); chalva; quiches (slaný koláč); mäsové šťavy; pasta zo sójových bôbov (chuťové prísady); miso (chuťové prísady); obilninové chuťovky; ryžové chuťovky; instantná kukuričná kaša (s vodou alebo s mliekom); kukuričná krupica; práškové droždie; sóda bikarbóna na prípravu jedál; konzervované záhradné bylinky (chuťové prísady); jedlá z rezancov; polevy na koláče; čokoládové peny; penové zákusky (cukrovinky); ovocné omáčky; marinády; syrové sendviče (cheeseburgers); pesto (bazalková omáčka); polevy na šunku; ľanové semená (potraviny); obilné klíčky (potraviny); cereálne tyčinky s vysokým obsahom proteínov; vinný kameň na prípravu jedál; gluténové prísady na kuchárske použitie; omáčky na cestoviny; cereálne tyčinky; palmový cukor; cestá na jedlá; kvety a listy rastlín (náhradky čaju); cestá na zákusky; vareníki (ukrajinské pirohy); pelmene (ruské mäsové knedličky); čokoládové cukrárske ozdoby; cukrovinkové cukrárske ozdoby; orechy v čokoláde; mliečna ryžová kaša; mleté orechy; posekaný cesnak (chuťové prísady); baozi (čínske parené buchty); ryžové cesto na prípravu jedál; jiaaozi (čínske pirohy); ramen (japonské rezancové polievky); okonomiyaki (japonské obložené placky); zmesi na prípravu okonomiyaki (japonské obložené placky); burritos (mexické plnené placky); gimhap (kórejské ryžové jedlo); jedlý papier; jedlý ryžový papier.

31 - Citrusové ovocie; riasy (potraviny alebo krmivo); škrupinové ovocie; zvieratá chované v zverincoch; živé zvieratá; krmivo pre zvieratá; stromy; vianočné stromčeky; kmene stromov; kríky; ovos; čerstvé bobuľové ovocie; soľ pre dobytok; čerstvá cvikla; otruby; nespílené drevo; drevené triesky na výrobu drevotriesky; drevo neočistené od kôry; nečistené kakaové bôby; cukrová trstina; nečistené plody rohovníka (svätojánsky chlieb); nespracované obilie; čerstvé šampiňóny; šampiňónové podhubie na rozmnožovanie; pokrutiny; čerstvé gaštany; vápno (krmivo pre zvieratá); čakankové hľuzy; čakanka; psie sucháre; čerstvé citróny; škrupiny kakaových orechov; kokosové orechy; krmivo pre vtáky; repkové výlisky; čerstvé uhorky; chmeľové šišky; otrubová krmna zmes pre zvieratá; kopr; mäkkýše (živé); čerstvá zelenina; čerstvá tekvica veľkoplodá; vence zo živých kvetov; násadové vajcia (na liahnutie); slama na mulčovanie (materiál na prikrýtie pôdy); zvyšky z destilácie (krmivo pre zvieratá); mláto; úžitkové domáce zvieratá; prípravky na výkrm zvierat; ryžová múka (krmivo); čerstvá fazuľa; živé kvety; sušené kvety (na dekoráciu); peľ (surovina); seno; posilňujúce prípravky pre zvieratá; suché krmivo; krmivo pre dobytok; krmivo pre rožný statok; pšenica; čerstvé ovocie; prírodné trávniky; borievky (plody); klíčky semien na botanické použitie; zmo (obilie); zmo (krmivo pre zvieratá); zmo (osivo); semená na siatie; krúpy pre hydinu; čerstvé záhradné bylinky; rastliny; sadenice; chmeľ; kolové orechy; čerstvý hlávkový šalát; čerstvá šošovica; droždie pre zvieratá; surový korok; ľanová múčka (suché krmivo); podstielky pre zvieratá; rašelina (podstielka); kukurica; kukuričné výlisky pre dobytok; slad na výrobu piva a liehovín; matoliny (výlisky ovocia); čerstvé lieskové orechy; šrot pre zvieratá; ikry; vajička priadky morušovej; kvetinové cibule; kvetinové hľuzy; čerstvá cibuľa; čerstvé olivy; pomaranče; jačmeň; žihľava; sépiové kosti pre vtákov; slama (podstielka); slama (krmivo); palmové listy; palmy; krmne zmesi na výkrm hospodárskych zvierat; živé ryby; vinič (rastlina); borovicové šišky; paprika (rastlina); sušené rastliny na dekoráciu; čerstvý pór; čerstvý hrach; čerstvé zemiaky; prípravky pre nosnice; jadrové krmivo; konzumné korene; čerstvé hrozno; rebarbora; ružové kríky; raž; priadka morušová; nespracovaný konzumný sezam; čerstvé hľuzovky; zvyšky po výrobe vína; živá hydina; algarovila (krmivo); mandle (ovocie); čerstvé arašidy; mleté arašidy pre zvieratá; arašidové výlisky pre zvieratá; vedľajšie produkty pri spracovní obilnín (krmivo pre zvieratá); vylisovaná cukrová trstina (surovina); živé rybárske návnady; raky (živé); kôrovce (živé); homáre (živé); mušle (slávka jedlá) (živé); ustrice (živé); krmivo pre zvieratá chované v domácnosti; surová kôra; langusty (živé); jedlé predmety na žuvanie pre zvieratá; nápoje pre zvieratá chované v domácnosti; rybia múčka na kŕmenie zvierat; nespracovaná ryža; holotúrie (morské živočíchy) (živé); pieskovaný papier pre domáce zvieratá (podstielka); aromatizovaný piesok pre domáce zvieratá (podstielka); aloa pravá (rastlina); čerstvý špenát; ľanové semená (krmivo pre zvieratá); ľanová múčka (krmivo pre zvieratá); obilné klíčky (kr-

mivo pre zvieratá); čerstvé artičoky; slede (živé); lososy (živé); sardinky (živé); tuniaky (živé); čerstvý cesnak; čerstvá tekvica kríčkovaná; nespracované konzumné ľanové semená; ovocné aranžmány, nie na priamu konzumáciu.

43 - Ubytovacie kancelárie (hotely, penzióny); dodávanie hotových jedál a nápojov na objednávku (katering); domovy dôchodcov; kaviarne; samoobslužné jedálne; poskytovanie pozemkov pre kempingy; závodné jedálne; prenájom prechodného ubytovania; penzióny; turistické ubytovne; hotelierske služby; detské jasle; reštauračné (stravovacie) služby; rezervácie ubytovania v penziónoch; rezervácie ubytovania v hoteloch; samoobslužné reštaurácie; rýchle občerstvenie (snackbary); ubytovanie pre zvieratá; bary (služby); prázdninové tábory (ubytovacie služby); prenájom prenosných stavieb; rezervácie prechodného ubytovania; motely (služby); požičiavanie stoličiek, stolov, obrusov a nápojového skla; prenájom prednáškových sál; požičiavanie turistických stanov; požičiavanie prístrojov na prípravu jedál; prenájom automatov na pitnú vodu; prenájom osvetľovacích zariadení; ozdobné vyrezávanie ovocia a zeleniny.

(540)

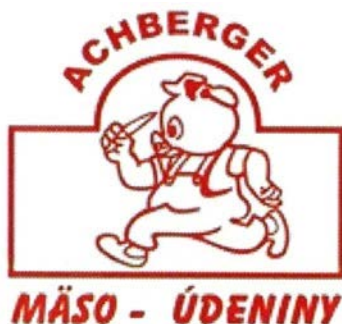

(591) červená

(731) MÄSO - ÚDENINY ACHBERGEROVÁ, s. r. o., Mierové nám. 2, 903 01 Senec, SK;

(210) 828-2016

(220) 18.4.2016

10(511) 24, 25, 35

(511) 24 - Nažehľovacie textilie; textilie imitujúce kožušiny; tkaniny; textilné materiály; textilie; riedko tkané konopné plátno; konopné tkaniny; konopné plátno; stolové behúne; bavlnené textilie; posteľné pokrývky; prešívané posteľné pokrývky; obliečky na matrace; obrusy (okrem papierových); textilie na bielizeň; textilné podšívky; plachty; prikrývky; zástavy (okrem papierových); zástavovina; vlnené textilie; ľanové textilie; posteľná bielizeň; stolová bielizeň (nie papierová); textilné uteráky; obliečky na vankúše; bavlnené plátno; podložky pod poháre alebo taniere (prestieranie); textilné etikety; textilie do tlačiarň na textil; posteľné pokrývky a prikrývky; textilie pre odevný priemysel.

25 - Oblečenie pre motoristov; obuv; sandále na kúpanie; obuv na kúpanie; baretky; čiapky; vysoká obuv; nízke čižmy; šnurovacie topánky; golliere (časti odevov); pletené šály; krátke kabátiky; pánske spodky; priliehavé čiapky; spodná bielizeň;

kapucne (časti odevov); šilty; opasky (časti odevov); pletené šatky; župany; svetre; pulóvre; ponožky; košeľe; košeľe s krátkym rukávom; odevy; oblečenie; klobúky; pokrývky hlavy; kovové časti na obuv; kožušiny (oblečenie); kombinézy (oblečenie); kostýmy, obleky; konfekcia (odevy); detské nohavičky (bielizeň); chrániče uší proti chladu (pokrývky hlavy); kravaty; gamaše; nohavice; cyklistické oblečenie; vrchné ošatenie; rukavice; šatky, šály; šerpy; pleteniny (oblečenie); plátenná obuv; šnurovačky; galoše; vesty; kabáty; nepremokavé odevy; legíny; sukne; oblečenie pre bábätká; športové tričká, dresy; manžety (časti odevov); zástery; rukávniky; palčiaky; papuče; kožušinové kabáty; plážové oblečenie; pyžamá; šaty; sandále; pánske spodky; zvrchníky; kabátiky; uniformy; bundy; saká; plavky (pánske); plavky; podbradníky, nie papierové; podošvy na obuv; topánky; športová obuv; členky (oblečenie); parky (teplé krátke kabáty s kapučnou); spodničky; body (spodná bielizeň); šatky na krk; odevy z imitácií kože; kožené odevy; tričká; šály uviazané pod krkom; nohavicové sukne; pončá; sarongy (veľké šatky na odievanie); lyžiarske rukavice; legínsy; šatové sukne; šilty (pokrývky hlavy); dámske nohavičky; športové tielka; členkové topánky.

35 - Predvádzanie tovaru; rozširovanie reklamných materiálov zákazníkom (letáky, prospekty, tlačoviny, vzorky); rozširovanie vzoriek tovarov; prenájom reklamných materiálov; reklama; predvádzanie (služby modeliek) na reklamné účely a podporu predaja; organizovanie obchodných alebo reklamných výstav; prenájom reklamných plôch; podpora predaja (pre tretie osoby); organizovanie obchodných alebo reklamných veľtrhov; online reklama na počítačovej komunikačnej sieti; organizovanie módnych prehliadok na podporu predaja; marketing; prenájom predajných stánkov; navrhovanie reklamných materiálov.

(540)



(731) Kohajda Martin, Mgr., M.Benku 2430/D, 95503 Topoľčany, SK; Mošat Michal, J. Jesenského 2296/7, 955 01 Topoľčany, SK;

(210) 829-2016

(220) 18.4.2016

10(511) 24, 25, 35

(511) 24 - Nažehľovacie textilie; textilie imitujúce kožušiny; tkaniny; textilné materiály; textilie; riedko tkané konopné plátno; konopné tkaniny; konopné plátno; stolové behúne; bavlnené textilie; posteľné pokrývky; prešívané posteľné pokrývky; obliečky na matrace; obrusy (okrem papierových); textilie na bielizeň; textilné podšívky; plachty; prikrývky; zástavy (okrem papierových); zástavovina; vlnené textilie; ľanové textilie; posteľná bielizeň; stolová bielizeň (nie papierová); textilné uteráky; obliečky na vankúše; bavlnené plátno; podložky pod poháre alebo tanierne (prestieranie); textilné etikety; textilie do tlačiarň na textil; posteľné pokrývky a prikrývky; textilie pre odevný priemysel.

25 - Oblečenie pre motoristov; obuv; sandále na kúpanie; obuv na kúpanie; baretky; čiapky; vysoká obuv; nízke čižmy; šnurovacie topánky; golieri (časti odevov); pletené šály; krátke kabátiky; pánske spodky; priliehavé čiapky; spodná bielizeň; kapucne (časti odevov); šilty; opasky (časti odevov); pletené šatky; župany; svetre; pulóvre; ponožky; košeľe; košeľe s krátkym rukávom; odevy; oblečenie; klobúky; pokrývky hlavy; kovové časti na obuv; kožušiny (oblečenie); kombinézy (oblečenie); kostýmy, obleky; konfekcia (odevy); detské nohavičky (bielizeň); chrániče uší proti chladu (pokrývky hlavy); kravaty; gamaše; nohavice; cyklistické oblečenie; vrchné ošatenie; rukavice; šatky, šály; šerpy; pleteniny (oblečenie); plátenná obuv; šnurovačky; galoše; vesty; kabáty; nepremokavé odevy; legíny; sukne; oblečenie pre bábätká; športové tričká, dresy; manžety (časti odevov); zástery; rukávniky; palčiaky; papuče; kožušínové kabáty; plážové oblečenie; pyžamá; šaty; sandále; pánske spodky; zvrchníky; kabátiky; uniformy; bundy; saká; plavky (pánske); plavky; podbradníky, nie papierové; podušvy na obuv; topánky*; športová obuv; členky (oblečenie); parky (teplé krátke kabáty s kapucňou); spodničky; body (spodná bielizeň); šatky na krk; odevy z imitácií kože; kožené odevy; tričká; šály uviazané pod krkom; nohavicové sukne; pončá; sarongy (veľké šatky na odievanie); lyžiarske rukavice; legínsy; šatové sukne; šilty (pokrývky hlavy); dámske nohavičky; športové tielka; členkové topánky.

35 - Predvádzanie tovaru; rozširovanie reklamných materiálov zákazníkom (letáky, prospekty, tlačoviny, vzorky); rozširovanie vzoriek tovarov; prenájom reklamných materiálov; reklama; predvádzanie (služby modeliek) na reklamné účely a podporu pre daja; organizovanie obchodných alebo reklamných výstav; prenájom reklamných plôch; podpora predaja (pre tretie osoby); organizovanie obchodných alebo reklamných veľtrhov; on line reklama na počítačovej komunikačnej sieti; organizovanie módnych prehliadok na podporu predaja; marketing; prenájom predajných stánkov; navrhovanie reklamných materiálov.

(540)

(731) Kohajda Martin, Mgr., M.Benku 2430/D, 95503 Topoľčany, SK; Mošať Michal, J. Jesenského 2296/7, 955 01 Topoľčany, SK;

(210) 830-2016

(220) 18.4.2016

10(511) 29, 35, 40

(511) 29 - Mäso, ryby, hydina a zverina; mäsové výrobky.

35 - Reklama; obchodný manažment; obchodná administratíva.

40 - Údenie potravín; konzervovanie potravín a nápojov; zostavovanie tovarov na objednávku pre tretie osoby; informácie o úprave a spracovaní materiálov; porážka zvierat na bitútku; zmrazovanie potravín.

(540) LEUTSCHAW

(731) CPM SN, s.r.o., Chemlonská 1, 066 01 Humenné, SK;

(740) Regina Ivan, Ing., Košice, SK;

(210) 840-2016

(220) 15.4.2016

10(511) 18, 25, 35

(511) 18 - Koža (surovina alebo polotovary); koženka; surové kože; zvieracie kože; teľacia koža (surovina alebo polotovary); vypracované kože; koža jatočných zvierat; imitácie kože; moleskin (imitácia kože); kožené šnúry; aktovky (kožená galantéria); školské tašky (aktovky); batohy, plecniaky; turistické plecniaky; horolezecké plecniaky; chlebníky; kufre; cestovné kufre; diplomatické kufriky; kufrik na toaletné potreby (prázdny); rúčky na kufre; kabelky; spoločenské kabelky; kabelkové rámy; náprsné tašky; ; tašky na náradie (prázdne); peňaženky; športové tašky; tašky na kolieskach; cestovné tašky; kožené cestovné tašky (kožená galantéria); plážové tašky; cestovné obaly na odevy; kožené puzdrá na kľúče; puzdrá na kľúče; puzdrá na navštívenky; menovky na batožinu; torby; poľovnícke tašky (torby); kožené remene (sedlárske výrobky); kožené remienky; daždníky; slnečníky; jelenica (nie na čistenie); kožušiny; kožené ozdoby na nábytok; oblečenie pre zvieratá; zvieracie náhubky; zvieracie obojky; postroje pre zvieratá; biče; kožené náramenné pásy; kožené vrecia a puzdrá na balenie; kožené vrecká a tašky na balenie; vaky na nosenie dojíat; šatky na nosenie dojíat; vulkanfíb-

rové škatule; kožené alebo kožou potiahnuté škatule; kožené lepenky; sedlárske výrobky; vychádzkové palice.

25 - Obuv; topánky; tenisky (športová obuv); športová obuv; vysoká obuv, členkové topánky; šnurovacie topánky; celé topánky; topánky na šport; detská obuv; pracovná obuv; bežecká obuv; futbalová obuv (kopačky); štuple na kopačky; gymnastické cvičky; papuče; sandále; dreváky; plážová obuv; obuv na kúpanie; plátenná obuv; galoš; lyžiarska obuv; podpätky na obuv; lemy na podrážky obuvi (rámy); podošvy na obuv; vložky do topánok; sáry čižiem; zvršky topánok; kovové časti na obuv; protišmykové pomôcky na obuv; špičky na obuv; náožníky, nie elektricky vyhrievané; pančuchy; pančuškované nohavice; pančuchy absorbujúce pot; gamaše; legíny; legínsy; ponožky; ponožky pohlcujúce pot; spodná bielizeň; odevy; konfekcia (odevy); vrchné ošatenie; pokrývky hlavy; opasky (časti odevov); opasky na doklady a peniaze (časti odevov); kožušiny (oblečenie); snímateľné goliere; členky (oblečenie); čiapky; priliehavé čiapky; šilty; čiapky so šiltom; baretky; chrániče uší proti chladu (pokrývky hlavy); oblečenie; športové tričká, dresy; telocvičné úbory; plavky; kožené odevy; odevy z imitácií kože; oblečenie pre motoristov; nepremokavé odevy; šatky, šály; vrecká na odevy; rukávniky; rukavice (časť oblečenia); lyžiarske rukavice; palčiaci.

35 - Maloobchodné a veľkoobchodné služby s obuvou, s koženou galantériou, s odevmi a s ostatnými tovarmi uvedenými v triedach 18 a 25 tohto zoznamu; maloobchodné a veľkoobchodné služby s obuvou, s koženou galantériou, s odevmi a s ostatnými tovarmi uvedenými v triedach 18 a 25 tohto zoznamu poskytované prostredníctvom internetu; kancelárie zaoberajúce sa dovozom a vývozom; analýzy nákladov; obchodné odhady; služby porovnávanie cien; správa spotrebiteľských vernostných programov; obchodná správa licencií výrobkov a služieb (pre tretie osoby); zásobovacie služby pre tretie osoby (nákup tovarov a služieb pre iné podniky); podpora predaja (pre tretie osoby); rozširovanie reklamných materiálov zákazníkom (letáky, prospekty, tlačoviny, vzorky); zásielkové reklamné služby; reklama; rozširovanie reklamných oznamov; online reklama na počítačovej komunikačnej sieti; grafická úprava tlačovín na reklamné účely; vydávanie reklamných textov; marketing; telemarketingové služby; obchodný alebo podnikateľský prieskum; predvádzanie tovaru; predvádzanie (služby modeliek) na reklamné účely a podporu predaja; organizovanie módných prehliadok na podporu predaja; organizovanie obchodných alebo reklamných výstav; organizovanie obchodných alebo reklamných veľtrhov; prezentácia výrobkov v komunikačných médiách pre maloobchod; lepenie plagátov; prenájom bilbordov; prenájom reklamných plôch; navrhovanie reklamných materiálov; prenájom reklamných materiálov; rozhlasová reklama; televízna reklama; tvorba reklamných filmov; fotokopírovacie služby; vyhľadávanie informácií v počítačových súboroch (pre tretie osoby); obchodné informácie a rady spotrebiteľom; odborné obchodné poradenstvo; správa počítačových súborov; administratívne spracovanie obchodných objednávok; zbieranie úda-

jov do počítačových databáz; zoraďovanie údajov v počítačových databázach; aktualizácia a údržba údajov v počítačových databázach; obchodné sprostredkovateľské služby; obchodné alebo podnikateľské informácie; aranžovanie výkladov; prenájom predajných stánkov; optimalizácia internetových vyhľadávačov na podporu predaja; poskytovanie obchodných informácií prostredníctvom webových stránok; poskytovanie rád a informácií o uvedených službách prostredníctvom komunikačných médií, elektronickej pošty, SMS správ, počítačových sietí a internetu alebo verbálne.

(540)



(731) JOHN GARFIELD SK s.r.o., Mlynská 39, 052 01 Spišská Nová Ves, SK;

(740) Porubčan Róbert, Ing., Ivanka pri Dunaji, SK;

(210) 851-2016

(220) 18.4.2016

10(511) 9, 16, 35, 41, 42, 45

(511) 9 - Počítačový softvér (nahraté počítačové programy); počítačové softvérové aplikácie (sťahovateľné); sťahovateľné počítačové programy; počítačový softvér na umožnenie vyhľadávania údajov; počítačové operačné programy (nahraté); elektronické diáre; elektrické monitorovacie prístroje; čítacie zariadenia (zariadenia na spracovanie údajov); počítačové pamäte; prístroje na nahrávanie, prenos alebo reprodukciu zvuku alebo obrazu; prístroje na nahrávanie, prenos alebo reprodukciu kódovaných údajov; elektronické obvody na prenos programovaných údajov (integrovane obvody); elektronické publikácie (sťahovateľné); zariadenia na spracovanie údajov; sťahovateľné zvonenia do mobilných telefónov; sťahovateľné hudobné súbory; sťahovateľné obrazové súbory; zariadenia globálneho polohového systému (GPS); čítačky elektronických kníh.

16 - Papier; kartón; lepenka; tlačoviny; časopisy (periodiká); noviny; knihy; prospekty; brožúry; plagáty; fotografie (tlačoviny); pohľadnice; kalendáre; katalógy; príručky; sprievodcovia (tlačené publikácie); ročenky; knihárske potreby; tlačené reklamné materiály; tlačené publikácie; letáky; písacie potreby; papiernický tovar; kancelárske potreby okrem nábytku; paginovačky; plagáty; reklamné tabule z papiera, kartónu alebo lepenky; lístky; grafické zobrazenia; grafické reprodukcie.

35 - Administratívne spracovanie obchodných objednávok; obchodný manažment; obchodná administratíva; marketing; marketingový prieskum;

grafická úprava tlačovín na reklamné účely; obchodný alebo podnikateľský prieskum; prenájom predajných automatov; prieskum trhu; reklama; on-line reklama na počítačovej komunikačnej sieti; reklama prostredníctvom mobilných telefónov; zbieranie údajov do počítačových databáz; zoraďovanie údajov v počítačových databázach; aktualizácia a údržba údajov v počítačových databázach; poskytovanie obchodných alebo podnikateľských informácií; poskytovanie obchodných informácií prostredníctvom webových stránok; prezentácia výrobkov v komunikačných médiách pre maloobchod; obchodné sprostredkovateľské služby; správa počítačových súborov; vzťahy s verejnosťou (public relations); organizovanie obchodných alebo reklamných výstav; predvádzanie tovaru; obchodná správa licencií výrobcov a služieb (pre tretie osoby); prezentácia výrobkov v komunikačných médiách pre maloobchod; aktualizovanie reklamných materiálov; vyhľadávanie informácií v počítačových súboroch (pre tretie osoby); prenájom reklamných materiálov; obchodné informácie a rady spotrebiteľom; on-line poskytovanie obchodného priestoru pre nákupcov a predajcov tovarov a služieb; správa spotrebiteľských vernostných programov; poradenské a konzultačné služby v oblasti služieb uvedených v triede 35, 41, 42 a 45 tohto zoznamu; subdodávateľské služby (obchodné služby); sprostredkovanie obchodu s tovarom v triede 9 a 16 tohto zoznamu; maloobchodné a veľkoobchodné služby s tovarom v triede 9 a 16 tohto zoznamu.

41 - Vzdelávanie; školenia; informácie o výchove a vzdelávaní; organizovanie vzdelávacích výcvikov; organizovanie vzdelávacích kurzov; organizovanie školení; zábava; organizovanie a vedenie konferencií; športová a kultúrna činnosť; informácie o možnostiach zábavy; on-line poskytovanie elektronických publikácií (bez možnosti kopírovania); reportérske služby; rezervácia vstupeniek; predaj vstupeniek na kultúrne predstavenia; online vydávanie elektronických kníh a časopisov; služby agentúr ponúkajúcich vstupenky na kultúrne podujatia; informácie o možnostiach zábavy; on-line poskytovanie počítačových hier (z počítačových sietí).

42 - Priemyselné analýzy a priemyselný výskum; grafické dizajnérstvo; hosťovanie na počítačových stránkach (webových stránkach); výskum a vývoj nových výrobkov (pre zákazníkov); návrh počítačových systémov; diaľkové monitorovanie počítačových systémov; počítačové programovanie; aktualizovanie počítačového softvéru; požíčovanie počítačového softvéru; obnovenie počítačových databáz; údržba počítačového softvéru; analýzy počítačových systémov; zhotovenie kópií počítačových programov; prevod údajov alebo dokumentov z fyzických médií na elektronické médiá; tvorba a udržiavanie webových stránok (pre tretie osoby); inštalácia počítačového softvéru; vytváranie oblakov na vyvolanie zrážok; prevod (konverzia) počítačových programov alebo údajov (nie fyzický); poradenstvo v oblasti počítačových programov; prenájom webových serverov.

45 - Udeľovanie licencií na práva duševného vlastníctva; online služby sociálnych sietí.

(540) BudíCheck

(731) Ticketware SE, Trstínska 9, 917 01 Trnava, SK;

(740) Brichtová Tatiana, JUDr., Bratislava, SK;

(210) 853-2016

(220) 18.4.2016

10(511) 7, 35, 37

(511) 7 - Vydajné automaty; automatické vydajné automaty; predajné automaty; dávkovače (časti strojov); riadiace mechanizmy strojov a motorov; stroje a strojové zariadenia na spracovanie alebo úpravu materiálov a na použitie vo výrobe; rezacie stroje; vŕtacie stroje; nástrojové brúsky; stroje na opracovanie kameňa; stroje na opracovanie skla; drevoobrábacie stroje; upínacie zariadenia (časti strojov); elektrické zväračské zariadenia; zariadenia na elektrické zváranie; plynové zväračské prístroje; elektrické spájkovačky; plynové spájkovačky.

35 - Maloobchodné a veľkoobchodné služby s výdajnými automatmi, automatickými výdajnými automatmi, predajnými automatmi, lepidlami na priemyselné použitie, spojivami na priemyselné použitie, chemickými prípravkami na zváranie, tmelmi, výplňami a hmotami na priemyselné použitie, farbami, nátermi, lakmi, farbivami, moridlami, fermežami, ochrannými prípravkami proti hrdzi a poškodeniu dreva, prípravkami na čistenie povrchov, prípravkami na leštenie, odmasťovacími prípravkami (nie na použitie vo výrobnom procese), prípravkami na ostrenie, brúsením (prípravkami), strojmi a strojovými zariadeniami na spracovanie alebo úpravu materiálov a na použitie vo výrobe, rezacími strojmi, vŕtacími strojmi, nástrojovými brúskami, strojmi na opracovanie kameňa, strojmi na opracovanie skla, drevoobrábacími strojmi, upínacími zariadeniami (časťami strojov), elektrickými zväračskými zariadeniami, zariadeniami na elektrické zváranie, plynovými zväračskými prístrojmi, elektrickými spájkovačkami, plynovými spájkovačkami, ručnými nástrojmi a náradím (na ručný pohon), prístrojmi a nástrojmi na vedenie, distribúciu, transformáciu, akumuláciu, reguláciu alebo ovládanie elektrického prúdu, vedeckými, geodetickými, optickými, signalizačnými, kontrolnými, záchrannými prístrojmi a nástrojmi, prístrojmi a nástrojmi na meranie a váženie, zameriavacími a kalibračnými nástrojmi, osobnými ochrannými prostriedkami proti nehodám, ochrannými odevmi proti úrazom, proti rádioaktívnej kontaminácii a protipožiarnymi ochrannými odevmi, ochrannými azbestovými rukavicami, ochrannými azbestovými odevmi (proti ohňu), ochrannými prilbami, dýchacími maskami (nie na umelé dýchanie), zväračskými kuklami, ochrannou obuvou proti úrazom, proti ožiareniu a proti ohňu, ochrannými okuliarmi; maloobchodné a veľkoobchodné služby s lepidlami na priemyselné použitie, spojivami na priemyselné použitie, chemickými prípravkami na zváranie, tmelmi, výplňami a hmotami na priemyselné použitie, farbami, nátermi, lakmi, farbivami, moridlami, fermežami, ochrannými prípravkami proti hrdzi a poškodeniu dreva, prípravkami na čistenie povrchov, prípravkami na leštenie, odmasťovacími prípravkami (nie na použitie vo

výrobnom procese), prípravkami na ostrenie, brúsovami (prípravkami), strojmi a strojovými zariadeniami na spracovanie alebo úpravu materiálov a na použitie vo výrobe, rezacími strojmi, vŕtacími strojmi, nástrojovými brúskami, strojmi na opracovanie kameňa, strojmi na opracovanie skla, drevoobrábacími strojmi, upínacími zariadeniami (časťami strojov), elektrickými zvaračskými zariadeniami, zariadeniami na elektrické zvaranie, plynovými zvaračskými prístrojmi, elektrickými spájkovačkami, plynovými spájkovačkami, ručnými nástrojmi a náradím (na ručný pohon), prístrojmi a nástrojmi na vedenie, distribúciu, transformáciu, akumuláciu, reguláciu alebo ovládanie elektrického prúdu, vedeckými, geodetickými, optickými, signalizačnými, kontrolnými, záchrannými prístrojmi a nástrojmi, prístrojmi a nástrojmi na meranie a váženie, zameriavacími a kalibračnými nástrojmi, osobnými ochrannými prostriedkami proti nehodám, ochrannými odevmi proti úrazom, proti rádioaktívnej kontaminácii a protipožiarnymi ochrannými odevmi, ochrannými azbestovými rukavicami, ochrannými azbestovými odevmi (proti ohňu), ochrannými prilbami, dýchacími maskami (nie na umelé dýchanie), zvaračskými kuklami, ochrannou obuvou proti úrazom, proti ožiareniu a proti ohňu, ochrannými okuliarmi a to prostredníctvom výdajných strojov, automatických výdajných strojov a predajných automatov; prenájom výdajných automatov; prenájom automatických výdajných automatov; prenájom predajných automatov; prenájom dávkovacích strojov (s výnimkou predajných automatov); prenájom reklamných materiálov; poskytovanie obchodných alebo podnikateľských informácií; obchodné informácie a rady spotrebiteľom; administratívne spracovanie obchodných objednávok; správa spotrebiteľských vernostných programov; obchodné sprostredkovateľské služby; subdávateľské služby (obchodné služby); zásobovacie služby pre tretie osoby (nákup tovarov a služieb pre iné podniky); podpora predaja (pre tretie osoby); odborné obchodné alebo podnikateľské poradenstvo; reklama.
37 - Inštalácia, čistenie, údržba a opravy výdajných automatov; inštalácia, čistenie, údržba a opravy automatických výdajných automatov; inštalácia, čistenie, údržba a opravy predajných automatov.

(540) VENDI TECH

(731) TECHNIA, spol. s r.o., Komárňanská cesta 72, 940 01 Nové Zámky, SK;

(740) LITVÁKOVÁ A SPOL., s.r.o., Patentová a známková kancelária, Bratislava, SK;

(210) 857-2016

(220) 21.4.2016

10(511) 36, 37

(511) 36 - Realitné kancelárie; sprostredkovanie nehnuteľností; finančné poradenstvo.

37 - Stavebníctvo; stavebné poradenstvo.

(540)

(591) sivá, zelená

(731) Bernáthová Alica, Ing., Záhradnícka 1023/3, 911 01 Trenčín, SK;

(740) Čapková Miroslava, JUDr., Trenčín, SK;

(210) 864-2016

(220) 22.4.2016

10(511) 5

(511) 5 - Farmaceutické prípravky.

(540)

(731) HANI group s.r.o., Hlohovská 344, 955 01 Nemčice, SK;

(740) Advokátska kancelária Mgr. Juraj Šimuny, Topoľčany, SK;

(210) 875-2016

(220) 25.4.2016

10(511) 35

(511) 35 - Súvahové účtovníctvo; daňové poradenstvo; mzdové účtovníctvo.

(540)

(591) žltá, modrá, čierna, biela

(731) CashPilot, s.r.o., Tylová 1039/3, 831 04 Bratislava - Nové Mesto, SK;

(210) 881-2016

(220) 20.4.2016

10(511) 10

(511) 10 - Chirurgické, lekárske a zubárske kompresory.

(540)

(591) modrá, sivá

(731) EKOM spol. s r. o., Priemyselná 5031/18, 921 01 Piešťany, SK;

(740) BELEŠČÁK & PARTNERS, s.r.o., Piešťany, SK;

(210) 882-2016

(220) 21.4.2016

(310) O-528136

(320) 19.1.2016

(330) CZ

10(511) 31, 44

(511) 31 - Mak nespracovaný; osivo.

44 - Odborné poradenstvo pri pestovaní plodín; odborné poradenstvo pri pestovaní maku.

(540)

(731) LAGRO s.r.o., Domašín 20, 518 01 Dobruška, CZ;

(740) Bachratá Magdaléna, Mgr., Bratislava, SK;

(210) 894-2016

(220) 21.4.2016

10(511) 30

(511) 30 - Cukrovinky; čokoládové cukrovinky; bonbóny; čokoláda; oblátky; sušienky; káva; čaj; kakao; zmrzliny; tapioka; ságo; kávové náhradky; múka; obilninové výrobky; kávové nápoje; kakaové nápoje; čokoládové nápoje; chlieb; sucháre; jemné pečivo (cukrárske výrobky); dražé (cukrovinky); med; melasový sirup; droždie; prášky do pečiva; omáčky (chuťové prísady); korenie; konzumný ľad; cereálne tyčinky s vysokým obsahom proteínov; ľadový čaj; čokoládové nápoje; fondán (cukrovinky); glukóza na prípravu jedál; žemle (pekárenské výrobky); chalva (cukríky); chuťové prísady; kandis (na povrch cukrovíniok); kávové príchuť; keksy; koláče s náplňou; kukuričná kaša; kukuričné vločky; kurkuma (potravina); sladké drievko (cukrovinky); lístkové cesto; marcipán; medovníky; perníky; mentolové cukríky; muškátové orechy; nepražená káva; palacinky; pastilky (cukrovinky); pizza; kukuričné pukance (popcorn); pralinky; príchuť do pečiva (okrem éterických esencií a esenciálnych olejov); pudinky; quiches (slaný koláč); biskvity; cestá na koláče; cestá na jedlá; vanilín (vanilková náhradka); ovsené vločky; zákusky, koláče; žuvačky.

(540)

(591) zelená, hnedá, čierna, oranžová, červená, ružová, biela, modrá, žltá

(731) SENSA FOOD s.r.o., Ovčárecká 305, Kolín V, 280 02 Kolín, CZ;

(740) Mešková Viera, Ing., Bratislava, SK;

(210) 898-2016

(220) 26.4.2016

10(511) 16, 30, 35, 39, 41, 43

(511) 16 - Tlačené firemné listiny; papiernický tovar; papierové propagačné materiály; informačné brožúry; fotografie (tlačoviny); katalógy; kalendáre; tlačivá (formuláre).

30 - Káva; kávové nápoje; rastlinné prípravky (kávové náhradky); kávové príchuť; kakao; čaj; pečivo; slané pečivo (krekerky); slané pečivo; slané pečivo (tyčinky); cukor; cukríky; cukrovinky; cukrovinky na zdobenie vianočných stromčekov; arašidové a mandľové cukrovinky; torty; cukrovinkové cukrárske ozdoby na zákusky; perníky a medovníky; zákusky a koláče; karamelky (cukríky); pastilky (cukrovinky); mentolové cukríky; mrazené krémy (mrazené potraviny); čokoláda; sušienky; sucháre; keksy; biskvity; bonbóny (cukríky); müsli; oblátky; pizza; pralinky; quiches (slaný koláč); sladké drievko (cukrovinky); suši; tacos (mexické jedlo); kukuričné placky (tortilly).

35 - Maloobchodné služby s potravinami a potravinárskymi výrobkami, s alkoholickými a nealkoholickými nápojmi, s kávu a kávovými výrobkami; online reklama na počítačovej komunikačnej sieti; rozhlasová reklama; televízna reklama; organizovanie obchodných alebo reklamných výstav; organizovanie obchodných alebo reklamných veľtrhov; predvádzanie tovaru; podpora predaja (pre tretie osoby); zásielkové reklamné služby; rozširovanie reklamných materiálov zákazníkom (letáky, prospekty, tlačoviny, vzorky); rozširovanie reklamných alebo inzertných oznámov; rozširovanie vzoriek tovarov; aktualizovanie reklamných materiálov; vydávanie reklamných textov; lepenie plagátov; prenájom reklamných materiálov; marketingové služby.

39 - Balenie tovarov; uskladňovanie tovarov; automobilová doprava; nákladná doprava; kamiónová nákladná doprava; sprostredkovanie prepravy; doručovacie služby; prepravné služby; prenájom automobilov; prenájom vozidiel; prenájom chladiarenských boxov a chladiarenských zariadení; doručovanie tovarov.

41 - Zábava; kultúrna a športová činnosť; vzdelávanie; organizovanie festivalu jedla a pitia nie na reklamné účely; organizovanie kuchárskych, cukrárskych a barmanských šou nie na reklamné účely; organizovanie degustácií (zábavné služby); ochutnávky jedla a pitia (zábavné služby); ochutnávky gurmánskych špecialít nie na reklamné účely (zábavné služby); organizovanie a vedenie súťaží na kultúrne, zábavné, športové a vzdelávacie účely; organizovanie večierkov, výstav a spoločenských podujatí na kultúrne, zábavné športové a vzdelávacie účely; organizovanie plesov; organizovanie hudobných programov; organizovanie živých vystúpení; nahrávanie hudby a hudobných programov; organizovanie lotérií a tombol; poskytovanie zariadení na oddych a rekreáciu; poskytovanie informácií o možnostiach rozptýlenia a zábavy; informácie o možnostiach rekreácie; vydavateľská činnosť s výnimkou vydávania reklamných textov; vyučovanie; organizovanie a vedenie seminárov, školení, konferencií a kongresov; pedagogické informácie a pedagogická činnosť; výchovnozábavné klubové služby; rezervácie vstupeniek na zábavné predstavenia.

43 - Kaviarne; reštauračné (stravovacie) služby; služby samoobslužných reštaurácií; služby barov; služby nočných klubov; požičiavanie stoličiek, stolov, obrusov a nápojového skla; hotelierske služby; služby motelov a penziónov; prenájom prechodného ubytovania; rezervácie ubytovania v hoteloch; rezervácie ubytovania v penziónoch; rezervácie prechodného ubytovania; ubytovacie kancelárie (hotely, penzióny); dodávanie hotových jedál a nápojov na objednávku (katering).

(540)



(731) Münnich Kamil, Ing., PhD., Švedlár 86, 053 34 Švedlár, SK;

(740) Gruber Dalibor, Ing., Košice, SK;

(210) 899-2016

(220) 26.4.2016

10(511) 9, 16, 35, 37, 38, 41, 42

(511) 9 - Elektrické regulačné prístroje; vysielače elektronických signálov; zariadenia na spracovanie údajov; magnetické nosiče údajov; počítačový softvér (nahraté počítačové programy); presné meracie prístroje; vysokofrekvenčné prístroje; vysielače (telekomunikácie); telekomunikačné vysielače; optické prístroje a nástroje; počítačové operačné programy (nahraté); periférne zariadenia počítačov; telefónne prístroje; zariadenia na prenos zvuku; rádiotelefónne zariadenia; audiovizuálne prijímače; meracie prístroje; monitorovacie počítačové programy; elektrické meracie zariadenia; optické čítacie zariadenia; elektrické monitorovacie prístroje; počítačový hardvér; počítačové programy (sťahovateľné).

16 - Tlačené firemné listiny; papiernický tovar; papierové propagačné materiály; informačné brožúry; fotografie (tlačoviny); katalógy; kalendáre; tlačivá (formuláre).

35 - Maloobchodné služby s počítačmi a ich príslušenstvom, s počítačovým softvérom, s počítačovým hardvérom, s monitorovacími počítačovými programami, s nahranými operačnými programami, s programami na počítačové hry, so strojárskymi výrobkami, so stavebnými výrobkami, s potravinárskymi výrobkami, s tabakovými výrobkami, s dopravnými prostriedkami a ich príslušenstvom, s chemickými a petrochemickými výrobkami, s obuvníckymi výrobkami, s textilnými výrobkami, so sklárskymi výrobkami, s kancelárskou a výpočtovou technikou, s televíznymi anténami, s rozhlasovými anténami, so satelitnými zariadeniami, s elektronikou, s elektroinštaláčnym materiálom, s elektrickými prístrojmi a zariadeniami, so zabezpečovacou technikou, so zariadeniami priemyselnej televízie, s reprodukčnou technikou, s telekomunikačnými zariadeniami; on line reklama na počítačovej komunikač-

nej sieti; reklama; reklamné agentúry; pomoc pri riadení obchodnej činnosti; komerčné informačné kancelárie; zostavovanie štatistík; marketing; marketingové štúdie; obchodné odhady; prieskum trhu; zbieranie údajov do počítačových databáz; zoraďovanie údajov v počítačových databázach; služby porovnávania cien; vyhľadávanie sponzorov; poskytovanie obchodných informácií prostredníctvom webových stránok.

37 - Inštalácia, údržba a opravy strojov; inštalácia, údržba a opravy elektrických zariadení a prístrojov; murovanie, murárske práce; inštalovanie a opravy elektrických spotrebičov; inštalácia, údržba a opravy kancelárskych strojov a zariadení; stavebníctvo (stavebná činnosť); stavebný dozor; inštalácie a opravy telefónov; inštalácia, údržba a opravy počítačov; prenájom stavebných strojov a zariadení.

38 - Informácie v oblasti telekomunikácií; elektronická pošta; televízne vysielanie; telefonické služby; telefonická komunikácia; rádiová komunikácia; vysielanie káblovej televízie; výzvy (rádiom, telefónom alebo inými elektronickými komunikačnými prostriedkami); prenájom prístrojov na prenos správ; komunikácia prostredníctvom počítačových terminálov; prenájom telefónov; prenos správ a obrazových informácií prostredníctvom počítačov; komunikácia prostredníctvom optických sietí; poskytovanie telekomunikačného pripojenia do svetovej počítačovej siete; poskytovanie telekomunikačných kanálov na telénákupy; poskytovanie prístupu do databáz; poskytovanie priestoru na diskusiu na internete; prenájom prístupového času do svetových počítačových sietí; telekonferenčné služby; prenos digitálnych súborov; kontinuálny prenos dát (streaming); bezdrôtové vysielanie; hlasová odkazová služba; služby vstupu do telekomunikačných sietí (smerovanie a pripájanie); prenos signálu prostredníctvom satelitu; prenájom telekomunikačných prístrojov; komunikácia prostredníctvom počítačových terminálov; komunikácia mobilnými telefónmi.

41 - Organizovanie a vedenie kolokvií; organizovanie a vedenie kongresov; organizovanie a vedenie seminárov; organizovanie a vedenie konferencií; organizovanie a vedenie sympózií; vydávanie kníh; vydávanie časopisov (okrem reklamných); on line vydávanie elektronických kníh a časopisov.

42 - Výskum a vývoj nových výrobkov (pre zákazníkov); analýzy počítačových systémov; technický dozor a technická inšpekcia (technologické služby); odborné konzultácie v oblasti techniky (technologické služby); kontroly kvality; tvorba softvéru; obnovovanie počítačových databáz; počítačové programovanie; zhotovovanie kópií počítačových programov; inštalácia počítačového softvéru; aktualizovanie počítačového softvéru; návrh počítačových systémov; poradenstvo v oblasti návrhu a vývoja počítačového hardvéru; požičiavanie počítačového softvéru; požičiavanie počítačov; údržba počítačového softvéru; prevod údajov alebo dokumentov z fyzických médií na elektronické médiá; tvorba a udržiavanie webových stránok (pre tretie osoby); hosťovanie na počítačových stránkach (webových stránkach); prevod (konverzia) počítačových programov ale-

bo údajov (nie fyzický); prenájom webových ser-
verov; ochrana počítačov proti počítačovým ví-
rusom; poskytovanie internetových vyhľadáva-
čov; diaľkové monitorovanie počítačových sys-
témov; poskytovanie softvéru prostredníctvom
internetu (SaaS); poradenstvo v oblasti informač-
ných technológií; prenájom počítačových ser-
verov (serverhosting); poskytovanie informácií o po-
čítačových technológiách a programovaní pros-
tredníctvom webových stránok; externé poskyto-
vanie služieb v oblasti informačných technológií;
poradenstvo v oblasti telekomunikačných techno-
lógii.

(540)

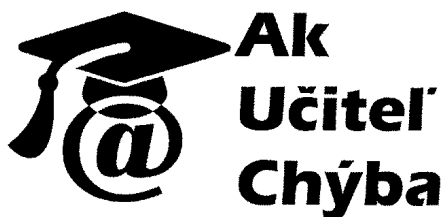
(731) Münnich Kamil, Ing., PhD., Švedlár 86, 053 34
Švedlár, SK;

(740) Gruber Dalibor, Ing., Košice, SK;

(210) 900-2016

(220) 10.5.2016

10(511) 41

(511) 41 - Služby estrádných umelcov; vydávanie tex-
tov (okrem reklamných); tvorba divadelných ale-
bo iných predstavení.

(540)



Literárne
soirée

(731) SPOLOČNOSŤ PRE UMENIE A LITERATÚ-
RU, o.z., Švábska č. 45, 080 01 Prešov, SK;

(740) Milas Vladimír, JUDr., Prešov, SK;

(210) 910-2016

(220) 28.4.2016

10(511) 28, 31, 35, 41, 43, 44

(511) 28 - Ozdoby alebo darčeky rozdávané hosťom pri
večierkoch; rybárske náradie.31 - Krmivo pre zvieratá; posilňujúce prípravky
pre zvieratá; suché krmivo; živé ryby; krmivo pre
zvieratá chované v domácnosti.35 - Kancelárie zaoberajúce sa dovozom a vývo-
zom; rozširovanie reklamných oznamov; predvá-
dzanie tovaru; rozširovanie vzoriek tovarov; vy-
dávanie reklamných textov; reklama; predvádzanie
(služby modeliek) na reklamné účely a pod-
poru predaja; organizovanie obchodných a rek-
lamných výstav; obchodné alebo podnikateľskéinformácie; prenájom reklamných plôch; on-line
reklama na počítačovej komunikačnej sieti; ob-
chodné informácie a rady spotrebiteľom; odborné
obchodné riadenie umeleckých činností;
grafická úprava tlačovín na reklamné účely; or-
ganizovanie módných prehliadok na podporu
predaja; marketing; on-line poskytovanie obchod-
ného priestoru pre nákupcov a predajcov tovarov
a služieb; navrhovanie reklamných materiálov.41 - Akadémie (vzdelávanie); zábava; poskyto-
vanie športovísk; organizovanie a vedenie konferencií;
organizovanie kultúrnych alebo vzdelávacích vý-
stav; organizovanie živých vystúpení; Premieta-
nie kinematografických filmov; organizovanie
športových súťaží; plánovanie a organizovanie ve-
čierok; organizovanie a vedenie seminárov; or-
ganizovanie a vedenie tvorivých dielní (výučba);
fotografovanie; organizovanie a vedenie koncer-
tov; kaligrafické služby; organizovanie módných
prehliadok na zábavné účely; prenájom športo-
vých plôch.43 - Kaviarne; bary (služby); prenájom prednáš-
kových sál.44 - Chov zvierat; záhradkárské služby; krajino-
tvorba; služby vizážistov; chov rýb.

(540)

(591) Čierna (RGB:29/29/27), biela (RGB: 255/255/255),
odtíene červenej (RGB:229/37/41 a RGB:250/210/211)(731) KOI CARP SLOVAKIA s.r.o., Obchodná 231/21,
946 51 Nesvady, SK;

(210) 912-2016

(220) 28.4.2016

10(511) 16, 25, 33

(511) 16 - Kalendáre, letáky, karty (nie na hranie), ce-
ruzky, perá použité ako reklamné predmety; pa-
pierové alebo plastové tašky na balenie; obaly
(papiernický tovar); lepenkové alebo papierové
obaly na fľaše.25 - Čiapky; košele; košele s krátkym rukávom;
odevy; oblečenie; pokrývky hlavy; kostýmy, ob-
leky; kravaty; šatky, šály; športové tričká, dresy;
zástery; bundy; tričká; šilty.33 - Medovina; alkoholické nápoje okrem piva; des-
tilované nápoje; liehoviny; likéry.

(540)

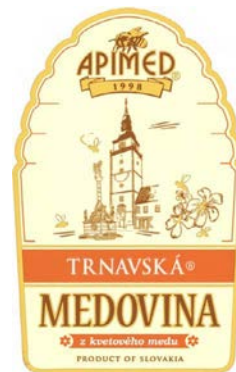

(591) zlatá, bordová, oranžová, béžová, biela

(731) Ing. Peter Kudláč - APIMED, Dolná Krupá č. 645,
919 65 Dolná Krupá, SK;

(540)

(210) 913-2016

(220) 28.4.2016

10(511) 16, 25, 33

(511) 16 - Kalendáre, letáky, karty (nie na hranie), ce-
ruzky, perá použité ako reklamné predmety; pa-
pierové alebo plastové tašky na balenie; obaly
(papiernický tovar); lepenkové alebo papierové
obaly na fľaše.

25 - Čiapky; košele; košele s krátkym rukávom;
odevy; oblečenie; pokrývky hlavy; kostýmy, ob-
leky; kravaty; šatky, šály; športové tričká, dresy;
zástery; bundy; tričká; šilty.

33 - Medovina; alkoholické nápoje okrem piva; des-
tilované nápoje; liehoviny; likéry.

(540)



(591) zlatá, béžová, biela, zelená bordová

(731) Ing. Peter Kudláč - APIMED, Dolná Krupá č. 645,
919 65 Dolná Krupá, SK;



(591) zlatá, béžová, biela, bordová

(731) Ing. Peter Kudláč - APIMED, Dolná Krupá č. 645,
919 65 Dolná Krupá, SK;

(210) 915-2016

(220) 28.4.2016

10(511) 16, 25, 33

(511) 16 - Kalendáre, letáky, karty (nie na hranie), ce-
ruzky, perá použité ako reklamné predmety; pa-
pierové alebo plastové tašky na balenie; obaly
(papiernický tovar); lepenkové alebo papierové
obaly na fľaše.

25 - Čiapky; košele; košele s krátkym rukávom;
odevy; oblečenie; pokrývky hlavy; kostýmy, ob-
leky; kravaty; šatky, šály; športové tričká, dresy;
zástery; bundy; tričká; šilty.

33 - Medovina; alkoholické nápoje okrem piva; des-
tilované nápoje; liehoviny; likéry.

(540)



(591) zlatá, biela, bordová, červená, modrá

(731) Ing. Peter Kudláč - APIMED, Dolná Krupá č. 645,
919 65 Dolná Krupá, SK;

(210) 914-2016

(220) 28.4.2016

10(511) 16, 25, 33

(511) 16 - Kalendáre, letáky, karty (nie na hranie), ce-
ruzky, perá použité ako reklamné predmety; pa-
pierové alebo plastové tašky na balenie; obaly
(papiernický tovar); lepenkové alebo papierové
obaly na fľaše.

25 - Čiapky; košele; košele s krátkym rukávom;
odevy; oblečenie; pokrývky hlavy; kostýmy, ob-
leky; kravaty; šatky, šály; športové tričká, dresy;
zástery; bundy; tričká; šilty.

33 - Medovina; alkoholické nápoje okrem piva; des-
tilované nápoje; liehoviny; likéry.

(210) 916-2016

(220) 28.4.2016

10(511) 16, 25, 33

(511) 16 - Kalendáre, letáky, karty (nie na hranie), ce-
ruzky, perá použité ako reklamné predmety; pa-
pierové alebo plastové tašky na balenie; obaly
(papiernický tovar); lepenkové alebo papierové
obaly na fľaše.

25 - Čiapky; košele; košele s krátkym rukávom;
odevy; oblečenie; pokrývky hlavy; kostýmy, ob-
leky; kravaty; šatky, šály; športové tričká, dresy;
zástery; bundy; tričká; šilty.

33 - Medovina; alkoholické nápoje okrem piva; destilované nápoje; liehoviny; likéry.

(540)



(591) zlatá, žltá, oranžová, biela, čierna

(731) Ing. Peter Kudláč - APIMED, Dolná Krupá č. 645, 919 65 Dolná Krupá, SK;

(210) 917-2016

(220) 28.4.2016

10(511) 16, 25, 33

(511) 16 - Kalendáre, letáky, karty (nie na hranie), cenzurky, perá použité ako reklamné predmety; papierové alebo plastové tašky na balenie; obaly (papiernický tovar); lepenkové alebo papierové obaly na fľaše.

25 - Čiapky; košeľe; košeľe s krátkym rukávom; odevy; oblečenie; pokrývky hlavy; kostýmy, obleky; kravaty; šatky, šály; športové tričká, dresy; zástery; bundy; tričká; šilty.

33 - Medovina; alkoholické nápoje okrem piva; destilované nápoje; liehoviny; likéry.

(540)



(591) vanilková, biela, zelená, bordová, žltá, hnedá

(731) Ing. Peter Kudláč - APIMED, Dolná Krupá č. 645, 919 65 Dolná Krupá, SK;

(210) 918-2016

(220) 28.4.2016

10(511) 16, 25, 33

(511) 16 - Kalendáre, letáky, karty (nie na hranie), cenzurky, perá použité ako reklamné predmety; papierové alebo plastové tašky na balenie; obaly (papiernický tovar); lepenkové alebo papierové obaly na fľaše.

25 - Čiapky; košeľe; košeľe s krátkym rukávom; odevy; oblečenie; pokrývky hlavy; kostýmy, obleky; kravaty; šatky, šály; športové tričká, dresy; zástery; bundy; tričká; šilty.

33 - Medovina; alkoholické nápoje okrem piva; destilované nápoje; liehoviny; likéry.

(540)



(591) biela, zelená, bordová, žltá, hnedá, béžová

(731) Ing. Peter Kudláč - APIMED, Dolná Krupá č. 645, 919 65 Dolná Krupá, SK;

(210) 919-2016

(220) 28.4.2016

10(511) 16, 25, 33

(511) 16 - Kalendáre, letáky, karty (nie na hranie), cenzurky, perá použité ako reklamné predmety; papierové alebo plastové tašky na balenie; obaly (papiernický tovar); lepenkové alebo papierové obaly na fľaše.

25 - Čiapky; košeľe; košeľe s krátkym rukávom; odevy; oblečenie; pokrývky hlavy; kostýmy, obleky; kravaty; šatky, šály; športové tričká, dresy; zástery; bundy; tričká; šilty.

33 - Medovina; alkoholické nápoje okrem piva; destilované nápoje; liehoviny; likéry.

(540)



(591) béžová, biela, zelená, bordová, červená, žltá

(731) Ing. Peter Kudláč - APIMED, Dolná Krupá č. 645, 919 65 Dolná Krupá, SK;

(210) 924-2016

(220) 26.4.2016

10(511) 9, 11, 12, 21, 22, 27

(511) 9 - Výstražné svetlá (majáky); rotačné signalizačné svetlá; núdzové varovné svetlá; blikajúce bezpečnostné svetlá; diaľničné signalizačné svetlá; reflektory pre dopravné signály.

11 - LED žiarovky; halogénové žiarovky; žiarovky; žiarovky do svetlometov; žiarovky do smeroviek na vozidlá; žiarovky do a utomobilových smeroviek; svetlá pre prívesy; svetlá na motocykle; halogénové svetlá; svetlá na automobily; bezpečnostné osvetlenie citlivé na pohyb; zadné svetlá na vozidlá; diódové svetlá na automobily; zadné svetlá pre pozemné vozidlá; cúvacie svetlá pre pozemné vozidlá; bodové svetlá na použitie vo vozidlách; reflektory; automobilové reflektory; svetelné reflektory; reflektory vozidiel; reflektory na vozidlá.

12 - Stierače na svetlomety; vzduchové pumpy (výbava automobilov); vzduchové pumpy pre motocykle; pumpy na nafukovanie bicyklových pneumatík; pumpy pre dvojkolesové motorové vozidlá; automobilové reťaze; snehové reťaze pre motorové vozidlá; stierače; stieracie lišty stieračov; stierače automobilov; ramená stieračov; stierače čelných skiel vozidiel; poťahy na volanty vozidiel; poťahy na sedadlá vozidiel; tvarované poťahy sedadiel vo vozidlách; protišmykové textilné obaly pre náhradné pneumatiky automobilov; klaksóny automobilov; autopoťahy; uzávery palivových nádrží vozidiel; spojovacie tyče na pozemné vozidlá (nie časti motorov); bezpečnostné pásy na sedadlá automobilov; tienidlá proti slnku do automobilov; zapaľovače cigariet do automobilov; popolníky do automobilov;

21 - Rukavice na umývanie automobilov.

22 - Nepremokavé zakrývacie plachty pre vozidlá; nekovové popruhy na zabezpečenie balíkov; nekovové laná na vlečenie vozidiel.

27 - Rohože do automobilov.

(540)

(591) červená, čierna, biela

(731) 4 CARS s.r.o., Rozvojová 2/2343, 040 01 Košice, SK;

(210) 926-2016

(220) 29.4.2016

10(511) 9, 35, 38, 41, 42

(511) 9 - Zvukové signálne zariadenia; elektrické signalizačné zvončeky; tlačidlá zvončekov; signalizačné (návestné) zvonce; detektory; zariadenia na spracovanie údajov; prístroje na vnútornú komunikáciu; počítače; nahraté počítačové programy; svetelné alebo mechanické signalizačné panely; zvončeky (poplašné zariadenia); zvukové nahrávacie zariadenia; zvukové prehrávacie zariadenia, prehrávače; diaľkové ovládače; prístroje na zaznamenávanie času; bzučiatky; registračné pokladnice; integrované obvody; elektrické dveřové zvončeky; periférne zariadenia počítačov;

počítačové operačné programy (nahraté); počítačový softvér (nahraté počítačové programy); elektronické perá (vizuálne zobrazovacie zariadenia); monitorovacie počítačové programy; počítačové tlačiarne; elektronické informačné tabule; počítačové programy (sťahovateľné); elektronické publikácie (sťahovateľné); sťahovateľné hudobné súbory; dosky plošných spojov; počítačové softvérové aplikácie (sťahovateľné); tablety (prenosné počítače); počítačový hardvér; zariadenia na sledovanie fyzickej aktivity nosené na tele; digitálne tabule; inteligentné náramky (meracie prístroje); inteligentné hodinky; inteligentné okuliare.

35 - Pomoc pri riadení obchodnej činnosti; poskytovanie obchodných alebo podnikateľských informácií; analýzy nákladov; poradenstvo pri organizovaní a riadení obchodnej činnosti; poradenstvo pri riadení podnikov; poradenstvo pri organizovaní obchodnej činnosti; poradenské služby pri riadení obchodnej činnosti; odborné obchodné alebo podnikateľské poradenstvo; hospodárske (ekonomické) predpovede; podpora predaja (pre tretie osoby); zbieranie údajov do počítačových databáz; zoraďovanie údajov v počítačových databázach; správa spotrebiteľských vernostných programov.

38 - Prenos správ a obrazových informácií prostredníctvom počítačov; prenájom prístrojov na prenos správ; poskytovanie prístupu do databáz; prenos digitálnych súborov.

41 - Akadémie (vzdelávanie); vzdelávanie; školenia; vydávanie kníh; organizovanie a vedenie konferencií; informácie o možnostiach zábavy; praktický výcvik (ukážky); organizovanie a vedenie seminárov; online poskytovanie elektronických publikácií (bez možnosti kopírovania); koučovanie (školenie); on line poskytovanie videozáznamov (bez možnosti kopírovania).

42 - Tvorba softvéru; aktualizovanie počítačového softvéru; poradenstvo v oblasti návrhu a vývoja počítačového hardvéru; požičovanie počítačového softvéru; výskum a vývoj nových výrobkov (pre zákazníkov); navrhovanie vzhľadu výrobkov (priemyselné dizajnérstvo); obnovovanie počítačových databáz; údržba počítačového softvéru; analýzy počítačových systémov; návrh počítačových systémov; inštalácia počítačového softvéru; poradenstvo v oblasti počítačových programov; prenájom webových serverov; poradenstvo v oblasti úspory energie; poskytovanie softvéru prostredníctvom internetu (SaaS); poradenstvo v oblasti informačných technológií; poskytovanie počítačových technológií prostredníctvom internetu (cloud computing); poradenstvo v oblasti počítačových technológií.

(540)

(731) TwoMates s.r.o., Mirka Nešpora 26, 080 01 Prešov, SK;

(210) 927-2016

(220) 29.4.2016

10(511) 29, 30

(511) 29 - Mliečne výrobky.

30 - Zmrzliny; jogurty mrazené (mrazené potraviny).

(540)



(591) čierna, biela, hnedá, oranžová, fialová

(731) MK - Proo s.r.o., Mliečany 147, 929 01 Dunajská Streda, SK;

(740) Sidó Gejza, JUDr., Dunajská Streda, SK;

(210) 928-2016

(220) 29.4.2016

10(511) 30, 32, 43

(511) 30 - Riasy (chuťové prísady); cestoviny; mandľové cesto; aniz (semená); badián; cukrovinky na zdobenie vianočných stromčekov; bylinkové čaje (nie na lekárske použitie); kávové príchuť; aromatické prípravky do potravín; koreniny; nekysnutý chlieb; soľ na konzervovanie potravín; sucháre; sušienky, keksy; sušienky; mäťové cukríky; cukríky; obľátky; sladké žemle; kakao; káva; nepražená káva; rastlinné prípravky (kávové náhradky); zákusky, koláče; škoricca (korenina); kapary; karamelky (cukríky); kari (korenine); prípravky z obilnín; žuvačky; cigória (kávová náhradka); čaj; čokoláda; marcipán; klinčeky (korenine); chuťové prísady; cukrovinky; cukrárske výrobky; kukuričné vločky; kukuričné pukance; stužovače šľahačky; smotanové zmrzliny; palačinky; príchuť do potravín (okrem éterických esencií a esenciálnych olejov); kuchynská soľ; zahusťovacie prípravky na varenie; kurkuma (potravina); prírodné sladidlá; perníky, medovníky; nové korenine; múka; fazuľová múka; kukuričná múka; horčicová múčka; jačmenná múka; sójová múka; pšeničná múka (výrazková); škrob (potraviny); droždie do cesta; fondán (cukrovinky); keksy; cukor; cukrárske aromatické prísady (okrem esenciálnych olejov); prášok do pečiva; cestá na koláče; d'umbier (korenine); prísady do zmrzlín (spojivá); ľad (prírodný alebo umelý); ľad do nápojov; glukóza na prípravu jedál; glutén (potraviny); krúpy (potraviny); ocot; kečup; mliečne kakaové nápoje; mliečne kávové nápoje; mliečne čokoládové nápoje; kvások; droždie; spojivá do údenín; mandľové pusinky (jemné pečivo); makaróny; mletá kukurica; pražená kukurica; chlieb; maltóza; melasa; melasový sirup; cukrárska mä-

ta; med; lúpaný jačmeň; horčica; muškátové orechy; rezance; plnené koláče; mletý jačmeň; sendviče; pastilky (cukrovinky); jemné pečivárske výrobky; sušienky; pečivo (rožky); paprika (koreniny); pizza; čierne korenine; zemiaková múčka (potraviny); pudinky; pralinky; ravioly; sladké drievko (cukrovinky); ryža; šafran (korenine); ságo; omáčky (chuťové prísady); zelerová soľ; pšeničná krupica; šerbety (zmrzlinové nápoje); špagety; tapioka; tapioková múka (potraviny); torty; vanilkové príchuť; vanilín (vanilková náhradka); zvitky (cestoviny); pečivo s mäsovou náplňou; paštety zapekané v ceste; prípravky na zjemňovanie mäsa na domáce použitie; zmrzliny; prášky na výrobu zmrzlín; mandľové cukrovinky; arašidové cukrovinky; potravinárske príchuť okrem esenciálnych olejov; aromatické prísady do nápojov (okrem esenciálnych olejov); mletý ovos; lúpaný ovos; ovsené potraviny; ovsené vločky; ovsený výrazok (múka); tyčinky so sladkým drievkom (cukrovinky); pivný ocot; kávové nápoje; kakaové nápoje; čokoládové nápoje; kávové náhradky; kandis (na povrch cukrovínok); obilninové vločky; marináda (chuťové prísady); kuskus (krupica); sladové výťažky (potraviny); slad (potraviny); propolis; pikantné zeleninové omáčky (chuťové prísady); včelí kašička (požívatin); morská voda na prípravu jedál; suši; paradajková omáčka; majonézy; slané pečivo (krekery); anglický krém; ovocné želé (cukrovinky); müsli; ryžové koláče; sójová omáčka; jogurty mrazené (mrazené potraviny); chutneys (koreniny); jarné závitky (ázijské predjedlo); tacos (mexické jedlo); kukuričné placky (tortilly); ľadový čaj; čajové nápoje; zálievky na šaláty; strúhanka; tabbouleh (libanonský šalát); chalva; quiches (slaný koláč); mäsové šťavy; pasta zo sójových bôbov (chuťové prísady); miso (chuťové prísady); obilninové chuťovky; ryžové chuťovky; instantná kukuričná kaša (s vodou alebo s mliekom); kukuričná krupica; práškové droždie; sóda bikarbóna na prípravu jedál; konzervované záhradné bylinky (chuťové prísady); jedlá z rezancov; polevy na koláče; čokoládové peny; penové zákusky (cukrovinky); ovocné omáčky; marinády; syrové sendviče (cheeseburgers); pesto (bazalková omáčka); polevy na šunku; ľanové semená (potraviny); obilné klíčky (potraviny); cereálne tyčinky s vysokým obsahom proteínov; vínny kameň na prípravu jedál; gluténové prísady na kuchárske použitie; omáčky na cestoviny; cereálne tyčinky; palmový cukor; cestá na jedlá; kvety a listy rastlín (náhradky čaju); cestá na zákusky; vareniki (ukrajinské pirohy); peľmene (ruské mäsové knedličky); čokoládové cukrárske ozdoby; cukrovinkové cukrárske ozdoby; orechy v čokoláde; mliečna ryžová kaša; mleté orechy; posekaný cesnak (chuťové prísady); baozi (čínske parené buchty); ryžové cesto na prípravu jedál; jiaaozi (čínske pirohy); ramen (japonské rezancové polievky); okonomiyaki (japonské obložené placky); zmesi na prípravu okonomiyaki (japonské obložené placky); burritos (mexické plnené placky); gimnap (kórejské ryžové jedlo); jedlý papier; jedlý ryžový papier.

32 - Nealkoholické ovocné výťažky; pivo; d'umbierové pivo (závorové); sladové pivo; pivná mladinka; nealkoholické ovocné nápoje; sviatkové nápoje; prípravky na výrobu nápojov; príchuť

na výrobu nápojov; ovocné džúsy; sirupy na výrobu nápojov; vody (nápoje); prípravky na výrobu sýtenej vody; litiová voda; minerálne vody (nápoje); prípravky na výrobu minerálnej vody; sódová voda (sifón); stolové vody; mušty; limonády; chmeľové výťažky na výrobu piva; zeleninové džúsy (nápoje); sirupy na výrobu limonád; prípravky na výrobu likérov; sladina (výluh sladu); hroznový mušt (nekvasený); orgeada (nealkoholický nápoj); sóda; šerbety (nápoje); paradajkový džús (nápoj); nealkoholické nápoje; mandľové mlieko (nápoj); tablety na prípravu šumivých nápojov; prášky na prípravu šumivých nápojov; sýtené vody; sarsaparila (nealkoholický nápoj); nealkoholické aperitívy; nealkoholické koktaily; ovocné nektáre; izotonické nápoje; arašidové mlieko (nealkoholický nápoj); nealkoholický jablkový mušt; kvas (nealkoholický nápoj); medové nealkoholické nápoje; mixované ovocné alebo zeleninové nápoje; nealkoholické nápoje s aloou pravou; pivové koktaily; sójové nápoje, nie náhradky mlieka; proteínové nápoje pre športovcov; ryžové nápoje, nie náhradky mlieka; nealkoholické nápoje s kávovou príchuťou; nealkoholické nápoje s čajovou príchuťou.

43 - Ubytovacie kancelárie (hotely, penzióny); dodávanie hotových jedál a nápojov na objednávku (katering); domovy dôchodcov; kaviarne; samoobslužné jedálne; poskytovanie pozemkov pre kempingy; závodné jedálne; prenájom prechodného ubytovania; penzióny; turistické ubytovne; hotelierske služby; detské jasle; reštauračné (stravovacie) služby; rezervácie ubytovania v penziónoch; rezervácie ubytovania v hoteloch; samoobslužné reštaurácie; rýchle občerstvenie (snackbary); ubytovanie pre zvieratá; bary (služby); prázdninové tábory (ubytovacie služby); prenájom prenosných stavieb; rezervácie prechodného ubytovania; motely (služby); požičiavanie stoličiek, stolov, obrusov a nápojového skla; prenájom prednáškových sál; požičiavanie turistických stanov; požičiavanie prístrojov na prípravu jedál; prenájom automatov na pitnú vodu; prenájom osvetľovacích zariadení; ozdobné vyrezávanie ovocia a zeleniny.

(540)

Cafe  *france*

(591) čierna, červená

(731) cafe de france s.r.o., Rhydyho 14, 085 01 Bardejov, SK;

(740) Havlík Tomáš, JUDr., Bratislava, SK;

(210) 929-2016

(220) 29.4.2016

10(511) 30, 32, 43

(511) 30 - Riasy (chuťové prísady); cestoviny; mandľové cesto; aníz (semená); badián; cukrovinky na zdobenie vianočných stromčekov; bylinkové čaje (nie na lekárske použitie); kávové príchute; aromatické prípravky do potravín; koreniny; nekysnutý chlieb; soľ na konzervovanie potravín; sucháre; sušienky, keksy ; sušienky; mäťové cukríky;

cukríky; oblátky; sladké zemle; kakao; káva; nepražená káva; rastlinné prípravky (kávové náhradky); zákusky, koláče; škoric (korenina); kapary; karamelky (cukríky); karí (korení); prípravky z obilnín; žuvačky; cigória (kávová náhradka); čaj; čokoláda; marcipán; klinčeky (korení); chuťové prísady; cukrovinky; cukrárske výrobky; kukuričné vločky; kukuričné pukance; stužovače šľahačky; smotanové zmrzliny; palacinky; príchute do pot ravn (okrem éterických esencií a esenciálnych olejov); kuchynská soľ; zahusťovacie prípravky na varenie; kurkuma (potravina); prírodné sladidlá; perníky, medovníky; nové korení; múka; fazuľová múka; kukuričná múka; horčicová múčka; jačmenná múka; sójová múka; pšeničná múka (výražková); škrob (potraviny); droždie do cesta; fondán (cukrovinky); keksy; cukor; cukrárske aromatické prísady (okrem esenciálnych olejov); prášok do pečiva; cestá na koláče; d'umbier (korení); prísady do zmrzlín (spojivá); ľad (prírodný alebo umelý); ľad do nápojov; glukóza na prípravu jedál; glutén (potraviny); krúpy (potraviny); ocot; kečup; mliečne kakaové nápoje; mliečne kávové nápoje; mliečne čokoládové nápoje; kvások; droždie; spojivá do údenín; mandľové pusinky (jemné pečivo); makaróny; mletá kukurica; pražená kukurica; chlieb; maltóza; melasa; melasový sirup; cukrárenská mäta; med; lúpaný jačmeň; horčica; muškátové orechy; rezance; plnené koláče; mletý jačmeň; sendviče; pastilky (cukrovinky); jemné pečivárske výrobky; sušienky; pečivo (rožky); paprika (koreniny); pizza; čierne korení; zemiaková múčka (potraviny); pudíngy; pralinky; ravioly; sladké driebko (cukrovinky); ryža; šafran (korení); ságo; omáčky (chuťové prísady); zelerová soľ; pšeničná krupica; šerbety (zmrzlinové nápoje); špagety; tapioka; tapioková múka (potraviny); torty; vanilkové príchute; vanilín (vanilková náhradka); zvitky (cestoviny); pečivo s mäsovou náplňou; paštéty zapekané v ceste; prípravky na zjemňovanie mäsa na domáce použitie; zmrzliny; prášky na výrobu zmrzlín; mandľové cukrovinky; arašidové cukrovinky; potravinárske príchute okrem esenciálnych olejov; aromatické prísady do nápojov (okrem esenciálnych olejov); mletý ovos; lúpaný ovos; ovsené potraviny; ovsené vločky; ovsený výražok (múka); tyčinky so sladkým driebkom (cukrovinky); pivný ocot; kávové nápoje; kakaové nápoje; čokoládové nápoje; kávové náhradky; kandis (na povrch cukrovíniok); obilninové vločky; marináda (chuťové prísady); kuskus (krupica); sladové výťažky (potraviny); slad (potraviny); propolis; pikantné zeleninové omáčky (chuťové prísady); včelí kašička (požívatinny); morská voda na prípravu jedál; suši; paradajková omáčka; majonézy; slané pečivo (kretery); anglický krém; ovocné želé (cukrovinky); müsli; ryžové koláče; sójová omáčka; jogurty mrazené (mrazené potraviny); chutneys (koreniny); jarné závitky (ázijské predjedlo); tacos (mexické jedlo); kukuričné placky (tortilly); ľadový čaj; čajové nápoje; zálievky na šaláty; strúhanka; tabbouleh (libanonský šalát); chalva; quiches (slaný koláč); mäsové šťavy; pasta zo sójových bôbov (chuťové prísady); miso (chuťové prísady); obilninové chuťovky; ryžové chuťovky; instantná kukuričná kaša (s vodou alebo s mliekom); kuku-

ričná krupica; práškové droždie; sóda bikarbóna na prípravu jedál; konzervované záhradné bylinky (chuťové prísady); jedlá z rezancov; polevy na koláče; čokoládové peny; penové zákusky (cukrovinky); ovocné omáčky; marinády; syrové sendviče (cheeseburgers); pesto (bazalková omáčka); polevy na šunku; ľanové semená (potraviny); obilné klíčky (potraviny); cereálne tyčinky s vysokým obsahom proteínov; vínyny kameň na prípravu jedál; gluténové prísady na kuchárske použitie; omáčky na cestoviny; cereálne tyčinky; palmový cukor; cestá na jedlá; kvety a listy rastlín (náhradky čaju); cestá na zákusky; vareniki (ukrajinské pirohy); peľmene (ruské mäsové knedličky); čokoládové cukrárske ozdoby; cukrovinkové cukrárske ozdoby; orechy v čokoláde; mliečna ryžová kaša; mleté orechy; posekaný cesnak (chuťové prísady); baozi (čínske parené buchty); ryžové cesto na prípravu jedál; jiaaozi (čínske pirohy); ramen (japonské rezancové polievky); okonomiyaki (japonské obložené placky); zmesi na prípravu okonomiyaki (japonské obložené placky); burritos (mexické plnené placky); gim-bap (kórejské ryžové jedlo); jedlý papier; jedlý ryžový papier.

32 - Nealkoholické ovocné výťažky; pivo; d'umbierové pivo (zázvorové); sladové pivo; pivná mladinka; nealkoholické ovocné nápoje; srvátkové nápoje; prípravky na výrobu nápojov; príchute na výrobu nápojov; ovocné džúsy; sirupy na výrobu nápojov; vody (nápoje); prípravky na výrobu sýtenej vody; lítiová voda; minerálne vody (nápoje); prípravky na výrobu minerálnej vody; sódová voda (sifón); stolové vody; mušty; limonády; chmeľové výťažky na výrobu piva; zeleninové džúsy (nápoje); sirupy na výrobu limonád; prípravky na výrobu likérov; sladina (výluh sladu); hroznový mušt (nekvaseň); orgeada (nealkoholický nápoj); sóda; šerbety (nápoje); paradajkový džús (nápoj); nealkoholické nápoje; mandľové mlieko (nápoj); tablety na prípravu šumivých nápojov; prášky na prípravu šumivých nápojov; sýtené vody; sarsaparila (nealkoholický nápoj); nealkoholické aperitívy; nealkoholické koktaily; ovocné nektáre; izotonické nápoje; arašidové mlieko (nealkoholický nápoj); nealkoholický jablkový mušt; kvas (nealkoholický nápoj); medové nealkoholické nápoje; mixované ovocné alebo zeleninové nápoje; nealkoholické nápoje s aloou pravou; pivové koktaily; sójové nápoje, nie náhradky mlieka; proteínové nápoje pre športovcov; ryžové nápoje, nie náhradky mlieka; nealkoholické nápoje s kávovou príchťou; nealkoholické nápoje s čajovou príchťou.

43 - Ubytovacie kancelárie (hotely, penzióny); dodávanie hotových jedál a nápojov na objednávku (katering); domovy dôchodcov; kaviarne; samoobslužné jedálne; poskytovanie pozemkov pre kempingy; závodné jedálne; prenájom prechodného ubytovania; penzióny; turistické ubytovne; hotelierske služby; detské jasle; reštauračné (stravovacie) služby; rezervácie ubytovania v penziónoch; rezervácie ubytovania v hoteloch; samoobslužné reštaurácie; rýchle občerstvenie (snackbary); ubytovanie pre zvieratá; bary (služby); prázdninové tábory (ubytovacie služby); prenájom prenosných stavieb; rezervácie prechodného ubytovania; motely (služby); požičiavanie stoličiek, stolov, obru-

sov a nápojového skla; prenájom prednáškových sál; požičiavanie turistických stanov; požičiavanie prístrojov na prípravu jedál; prenájom automatov na pitnú vodu; prenájom osvetľovacích zariadení; ozdobné vyrezávanie ovocia a zeleniny.

(540) **Cafe france**

(731) cafe de france s.r.o., Rhodyho 14, 085 01 Bardejov, SK;

(740) Havlík Tomáš, JUDr., Bratislava, SK;

(210) **930-2016**

(220) 27.4.2016

10(511) 16, 35, 41

(511) 16 - Tlačoviny; tlačené publikácie; periodiká; časopisy (periodiká); brožúry; noviny; obežníky; ročenky; katalógy; albumy; fotografie (tlačoviny); prospekty; letáky; plagáty; pohľadnice; kalendáre; knihy; záložky do kníh; reklamné tabule z papiera, kartónu alebo lepenky; pútače z papiera alebo lepenky; papierové alebo kartónové vývesné tabule; piernický tovar; písacie potreby; kancelárske potreby okrem nábytku.

35 - Reklama; reklamné agentúry; rozhlasová reklama; televízna reklama; online reklama na počítačovej komunikačnej sieti; prenájom reklamného času v komunikačných médiách; prenájom reklamných plôch; vydávanie reklamných textov; aktualizovanie reklamných materiálov; rozširovanie reklamných materiálov zákazníkom (letáky, prospekty, tlačoviny, vzorky); príprava a realizácia mediálnych a reklamných projektov a koncepcií; prieskum trhu; prieskum verejnej mienky; obchodný alebo podnikateľský prieskum; marketingový prieskum; odborné obchodné alebo podnikateľské poradenstvo; organizovanie obchodných alebo reklamných súťaží; organizovanie obchodných alebo reklamných výstav; organizovanie obchodných alebo reklamných veľtrhov; podpora predaja (pre tretie osoby); marketing; vzťahy s verejnosťou (public relations); vyhadzovanie sponzorov; obchodné sprostredkovateľské služby; zbieranie údajov do počítačových databáz; zoraďovanie údajov v počítačových databázach; aktualizácia a vedenie údajov v počítačových databázach.

41 - Zábava; televízna zábava; rozhlasová zábava; tvorba rozhlasových a televíznych programov; organizovanie súťaží a slávností spojených s udeľovaním cien (okrem reklamných); organizovanie ceremónií s udeľovaním cien; organizovanie vedomostných alebo zábavných súťaží; organizovanie športových súťaží; organizovanie spoločenských podujatí (gala slávností); organizovanie predstavení (manažérske služby); organizovanie a vedenie konferencií; organizovanie a vedenie kongresov; organizovanie a vedenie seminárov; organizovanie kultúrnych alebo vzdelávacích výstav; organizovanie živých vystúpení; organizovanie a vedenie koncertov; plánovanie a organizovanie večierkov; organizovanie plesov; organizovanie módnych prehliadok na zábavné účely; informácie o výchove a vzdelávaní; informácie o možnostiach zábavy; informácie o možnostiach rekreácie; vzdelávanie; vyučovanie; školenia; vydávanie tlačovín (okrem reklamných); vydávanie tlačených publikácií; vydávanie kníh;

on-line vydávanie elektronických kníh a časopisov; elektronická edičná činnosť v malom (DTP služby); online poskytovanie elektronických publikácií (bez možnosti kopírovania); online poskytovanie videozáznamov (bez možnosti kopírovania); fotografické reportáže; reportérske služby.

(540)



(591) červená, modrá, biela

(731) ALBATROS GROUP, s.r.o., Tallerova 10, 811 02 Bratislava, SK;

(740) LITVÁKOVÁ A SPOL., s.r.o., Patentová a známková kancelária, Bratislava, SK;

(210) 932-2016

(220) 2.5.2016

10(511) 25

(511) 25 - Odevy; oblečenie.

(540)



(591) odtiene hnedej

(731) Novonet, s.r.o., Sedličná 79, 913 11 Trenčianske Stankovce, SK;

(210) 936-2016

(220) 29.4.2016

10(511) 16, 21, 26, 31, 35, 39, 44

(511) 16 - Papierové ozdobné kvetináče; papier; baliaci papier; darčekový baliaci papier; celofánový papier; upravený papier na balenie kvetov a kvetinovej výzdoby; ozdobné papierové mašle na balenie; ozdobné papierové stužky na balenie; papierové darčekové tašky; plastové darčekové tašky na balenie; darčekové karty (nie na hranie) z papiera.

21 - Kvetináče; ozdobné črepníky (nie papierové); aranžérske držiaky na kvety a rastliny; misky na kvety a kvetinovú výzdobu; vázy na kvety; koše na kvety.

26 - Umelé kvety; vence z umelých kvetov; aranžmány z umelých kvetov; umelé rastliny; textilné stuhy na balenie.

31 - Živé kvety; aranžmány zo živých kvetov; vence zo živých kvetov; kvetinová výzdoba zo živých kvetov; rezané kvety; sušené kvety (na dekoráciu); aranžmány zo sušených kvetov; vence zo sušených kvetov; kvetinová výzdoba zo sušených kvetov; rastliny; sušené rastliny na dekoráciu; semená kvetov; kvetinové cibule; kvetinové hlúzy.

35 - Maloobchodné a veľkoobchodné služby s papierovými ozdobnými kvetináčmi, s papierom, s baliacim papierom, s darčekovým baliacim papierom, s celofánovým papierom, s upraveným papierom na balenie kvetov a kvetinovej výzdoby, s ozdobnými papierovými mašľami na balenie, s ozdobnými papierovými stužkami na balenie, s papierovými darčekovými taškami, s plastovými darčekovými kartami z papiera, s kvetináčmi, s ozdobnými črepníkmi (nie papierovými), s podstavcami na kvety, so stojanmi na kvety (nábytkom), s aranžérskymi držiakmi na kvety a rastliny, s miskami na kvety a kvetinovú výzdobu, s vázami na kvety, s košmi na kvety, s umelými kvetmi, s vencami z umelých kvetov, s aranžmánmi z umelých kvetov, s umelými rastlinami, s textilnými stuhami na balenie, so živými kvetmi, s aranžmánmi zo živých kvetov, s vencami zo živých kvetov, s kvetinovou výzdobou zo živých kvetov, s rezanými kvetmi, so sušenými kvetmi (na dekoráciu), s aranžmánmi zo sušených kvetov, s vencami zo sušených kvetov, s kvetinovou výzdobou zo sušených kvetov, s rastlinami, so sušenými rastlinami na dekoráciu, so semenami kvetov, s kvetinovými cibulami, s kvetinovými hlúzami, s aranžérskymi potrebami, s darčkami, s bytovými doplnkami, so sviečkami, s hrami, s hračkami, s cukrovinkami, s nápojmi; maloobchodné a veľkoobchodné služby prostredníctvom internetu z papierovými ozdobnými kvetináčmi, s papierom, s baliacim papierom, s darčekovým baliacim papierom, s celofánovým papierom, s upraveným papierom na balenie kvetov a kvetinovej výzdoby, s ozdobnými papierovými mašľami na balenie, s ozdobnými papierovými stužkami na balenie, s papierovými darčekovými taškami, s plastovými darčekovými taškami, s darčekovými kartami z papiera, s kvetináčmi, s ozdobnými črepníkmi (nie papierovými), s podstavcami na kvety, so stojanmi na kvety (nábytkom), s aranžérskymi držiakmi na kvety a rastliny, s miskami na kvety a kvetinovú výzdobu, s vázami na kvety, s košmi na kvety, s umelými kvetmi, s vencami z umelých kvetov, s aranžmánmi z umelých kvetov, s umelými rastlinami, s textilnými stuhami na balenie, so živými kvetmi, s aranžmánmi zo živých kvetov, s vencami zo živých kvetov, s kvetinovou výzdobou zo živých kvetov, s rezanými kvetmi, so sušenými kvetmi (na dekoráciu), s aranžmánmi zo sušených kvetov, s vencami zo sušených kvetov, s kvetinovou výzdobou zo sušených kvetov, s rastlinami, so sušenými rastlinami na dekoráciu, so semenami kvetov, s kvetinovými cibulami, s kvetinovými hlúzami, s aranžérskymi potrebami, s darčkami, s bytovými doplnkami, so sviečkami, s hrami, s hračkami, s cukrovinkami, s nápojmi; reklama; online reklama na počítačovej komunikačnej sieti; rozširovanie reklamných materiálov zákazníkom (letáky, prospekty, tlačoviny, vzorky); predvádzanie tovaru; aranžovanie výkladov; marketing; administratívne spracovanie obchodných objednávok; kancelárie zaoberajúce sa dovozom a vývozom; obchodné sprostredkovateľské služby; podpora predaja (pre tretie osoby); subdodávateľské služby (obchodné

služby); zásobovacie služby pre tretie osoby (nákup tovarov a služieb pre iné podniky); online poskytovanie obchodného priestoru pre nákupcov a predajcov tovarov a služieb; správa spotrebiteľských vernostných programov.

39 - Doručovacie služby; doručovanie kvetov; doručovanie tovarov; distribúcia tovarov na dobierku; balenie kvetov; balenie darčiekov; balenie tovarov; skladovanie kvetov; skladovanie tovarov.

44 - Služby kvetinárstiev; aranžovanie kvetov; navrhovanie kvetinovej výzdoby; prenájom kvetinovej výzdoby; poskytovanie informácií o identifikácii rastlín a kvetov na záhradnicke účely; záhradkárské služby; služby záhradných architektov.

(540)



(591) ružová, fialová

(731) FLOS SLOVAKIA, s. r. o., Ľudmily Podjavorinskej 19/A, 984 01 Lučenec, SK;

(740) LITVÁKOVÁ A SPOL., s.r.o., Patentová a známková kancelária, Bratislava, SK;

(210) 940-2016

(220) 2.5.2016

10(511) 35, 41

(511) 35 - Reklama; obchodný manažment; obchodná administratíva; kancelárske prac.

41 - Výchova; vzdelávanie; zábava; športová a kultúrna činnosť.

(540)



(731) Kollár Tomáš, PhDr., Jakubany 675, 065 12 Jakubany, SK;

(210) 947-2016

(220) 29.4.2016

10(511) 30, 35

(511) 30 - Cukrárske výrobky; cukrovinky; jemné pečivárske výrobky; zákusky, koláče; palacinky; obilninové chuťovky; sušienky, keksy; obľátky.

35 - Maloobchodné alebo veľkoobchodné služby s cukrárskymi výrobkami, s cukrovinkami, s jemnými pečivárskymi výrobkami, so zákuskami, s koláčmi, s palacinkami, s obilninovými chuťovkami, so sušienkami, s keksami, s obľátkami; obchodné sprostredkovateľské služby.

(540)



(591) červená, žltá, oranžová, modrá, biela, hnedá, béžová, čierna

(731) ERVIN cukrárska výrobná spol. s r.o., Tešedíkovo 1416, 925 82 Tešedíkovo, SK;

(740) LITVÁKOVÁ A SPOL., s.r.o., Patentová a známková kancelária, Bratislava, SK;

(210) 948-2016

(220) 29.4.2016

10(511) 9, 42

(511) 9 - Softvér na správu financií; softvér pre finančníctvo; softvér na správu štátnych pokladníc.

42 - Vývoj softvéru na správu financií; vývoj softvéru pre finančníctvo; vývoj softvéru na správu štátnych pokladníc; prenájom softvéru na správu financií; prenájom softvéru pre finančníctvo; prenájom softvéru na správu štátnych pokladníc; navrhovanie počítačových systémov v oblasti financií.

(540)



(591) hnedá, tyrkysová

(731) PREFIS, a.s., Metodova 7, 821 08 Bratislava, SK;

(740) LITVÁKOVÁ A SPOL., s.r.o., Patentová a známková kancelária, Bratislava, SK;

(210) 949-2016

(220) 29.4.2016

10(511) 9, 42

- (511) 9 - Softvér na správu financií; softvér pre finančníctvo; softvér na správu štátnych pokladníc.
42 - Vývoj softvéru na správu financií; vývoj softvéru pre finančníctvo; vývoj softvéru na správu štátnych pokladníc; prenájom softvéru na správu financií; prenájom softvéru pre finančníctvo; prenájom softvéru na správu štátnych pokladníc; navrhovanie počítačových systémov v oblasti financií.

(540)

PREFIS
SUMMA IN COMPETENTIA

(591) hnedá, tyrkysová

(731) PREFIS, a.s., Metodova 7, 821 08 Bratislava, SK;

(740) LITVÁKOVÁ A SPOL., s.r.o., Patentová a známková kancelária, Bratislava, SK;

(210) 955-2016

(220) 3.5.2016

10(511) 9, 35, 41

- (511) 9 - Optické nosiče údajov; magnetické nosiče údajov.
35 - Reklama.
41 - Organizovanie a vedenie seminárov; organizovanie a vedenie konferencií; organizovanie a vedenie kongresov; organizovanie a vedenie sympózií; organizovanie kultúrnych alebo vzdelávacích výstav; organizovanie športových súťaží.

(540)

SpeedCHAIN
Slovakia
MEDZINÁRODNÁ LOGISTICKÁ KONFERENCIA
RELIANT GROUP

(731) RELIANT s.r.o., U Habrovky 1562/11A, 140 00 Praha 4, CZ;

(210) 958-2016

(220) 2.5.2016

10(511) 30, 32, 43

- (511) 30 - Káva, čaj, kakao a kávové náhradky; ryža; tapioka a ságo; múka a obilninové výrobky; chlieb, pekárske a cukrárske výrobky; zmrzliny; cukor, med, melasový sirup; droždie, prášky do pečiva; soľ; horčica; ocot, omáčky (chuťové prípravy); koreniny; konzumný ľad.
32 - Pivo; minerálne a sytené vody a iné nealkoholické nápoje; ovocné nápoje a ovocné džúsy; zeleninové džúsy (nápoje); sirupy a iné prípravky na výrobu nápojov.
43 - Dodávanie hotových jedál a nápojov na objednávku; kaviarne; samoobslužné jedálne; hotelierske služby; reštauračné (stravovacie) služby; rýchle občerstvenie (snackbary); bary (služby).

(540)

MONDIEU
Café • Chocolaterie • Desserts

(591) hnedá, béžová, červená, biela, čierna

(731) MON-DIEU, s.r.o., Miletičova 1, 821 08 Bratislava, SK;

(740) Advokátska kancelária Melničák a Semančíková, s.r.o., Bratislava, SK;

(210) 961-2016

(220) 4.5.2016

10(511) 16, 25, 26, 35, 41

(511) 16 - Firemné listiny; papierové propagačné materiály; papierové tlačivá; papierové informačné brožúry; fotografie; katalógy; kalendáre; mapy; knihy; noviny; časopisy (periodiká); grafické znaky; etikety okrem textilných, samolepky (papiernický tovar).

25 - Čiapky; čiapkové šilty; kúpacie čiapky; odevy ako konfekcia; kabáty; kostýmy; obleky; uniformy, nohavice; bundy; kombinézy; saká; sukne; tričká; plášte; kravaty; pulóvre; svetre; vesty; džinsy; športové odevy, gymnastické dresy; župany; pyžamá; nočné košeľe; tepláky, tielka; tričká; trenírky; pánske spodky; slippy; ponožky; pančuchy; šály; šatky; šerpy; závoje; klobúky, baretky; čelenky; opasky ako časti odevov; športová obuv; sandále, plážová obuv; dreváky; futbalová obuv; papuče.

26 - Odznaky nie z drahých kovov; opaskové pracky; pracky na obuv; klobúkové ozdoby nie z drahých kovov; brošne ako doplnky oblečenia; spony na traky; značky na bielizeň; ozdoby do vlasov; umelé kvety; umelé ovocie; ozdobné flitre; nažehľovacie záplaty na opravu textilných výrobkov; nášivky ako galantérny tovar.

35 - Maloobchodné služby s obuvou, s textíliami, s odevmi, s potravinárskym tovarom, s hračkami, s kozmetikou, s nápojmi, s výpočtovou technikou, so športovými potrebami, so svietidlami, s nábytkom; reklama; reklamné texty; reklamné agentúry; rozširovanie reklamných materiálov; vydávanie reklamných materiálov; aktualizovanie reklamných materiálov; on line reklama na počítačovej komunikačnej sieti; prenájom reklamných plôch; prenájom reklamných materiálov; odborné obchodné poradenstvo.

41 - Organizovanie vedomostných súťaží; organizovanie zábavných súťaží; organizovanie živých vystúpení; výchovnozábavné služby; organizovanie a vedenie konferencií; organizovanie a vedenie kolokvií; organizovanie a vedenie kongresov; organizovanie a vedenie sympózií; organizovanie a vedenie školení; koučovanie (školenie); organizovanie vzdelávacích prednášok; organizovanie vzdelávacích kurzov; organizovanie kultúrnych výstav; organizovanie vzdelávacích výstav; organizovanie športových súťaží; organizovanie večierkov; organizovanie súťaží krásy; organizovanie lotérií; organizovanie plesov; vydá-

vane kníh; vydávanie textov (okrem reklamných); on line vydávanie elektronických kníh a časopisov; elektronická edičná činnosť v malom (DTP služby).

(540)



(731) Dobré zo Slovenska, družstvo, Hlavná 61, 080 01 Prešov, SK;

(740) Gruber Dalibor, Ing., Košice, SK;

(210) 964-2016

(220) 3.5.2016

10(511) 25, 26, 35

(511) 25 - Odevy; obuv; pokrývky hlavy; trička; športové trička, dresy; tielka; športové tielka; mikiny; športové oblečenie; vrchné ošatenie; gamaše; legíny; legínsy; tepláky; športové nohavice; telocvičné úbory; sukne; sukňové kostýmy; spodničky; šnurovačky; šály; čelenky (oblečenie); šatky na krk; šály uviazané pod krkom; kombiné (spodná bielizeň); body (spodná bielizeň); živôtky; korzety (spodná bielizeň); ozdobné vreckovky (časti odevov); dámske šaty; kostýmy, obleky; saká; vesty; konfekcia (odevy); zvrchníky; kabáty; krátke kabátičky; bundy; parky (teplé krátke kabáty s kapucňou); peleríny; pončá; nohavice; šerpy; kravaty; košeľe; košeľe s krátkym rukávom; plážové oblečenie; plavky; spodná bielizeň; spodná bielizeň pohlcujúca pot; pánske spodky; pyžamá; dámske nohavičky; detské nohavičky (spodná bielizeň); podprsienky; župany; svetre; pulóvre; pleteniny (oblečenie); oblečenie; oblečenie pre bábätká; topánky; športová obuv; vysoká obuv; šnurovacie topánky; topánky na šport; gymnastické cvičky; papuče; sandále; dreváky; plážová obuv; plátenná obuv; kovové časti na obuv; pančuchy; pančuškové nohavice; ponožky; opasky (časti odevov); opasky na doklady a peniaze (časti odevov); kožušiny (oblečenie); čiapky; šilty (pokrývky hlavy); priliehavé čiapky; bejzbalové čiapky so šiltom; chrániče uší proti chladu (pokrývky hlavy); klobúky; baretky; kožené odevy; odevy z imitácií kože; nepremokavé odevy; hotové podšívky (časti odevov); vrecká na odevy; palčiaky; rukavice (oblečenie).

26 - Galantérny tovar okrem nití a priadzí; značky na bielizeň; monogramy (značky na bielizeň); značky na bielizeň (písmená); nažehľovacie ozdoby na textilné výrobky (galantéria); nášivky, aplikácie (galantéria); gombíky; háčiky (galantéria); háčiky na obuv; háčiky na živôtky; zipsy; zipsy na tašky; suché zipsy (galantéria); spony na traky; nepravý lem; bordúry, lemy, obruby (na odevy);

lemovky; zúbkované lemovky; očka na odevy; odznaky na odevy, nie z drahých kovov; špendlíky, ihlice okrem šperkov; pracky na opasky; klobúkové ozdoby, nie z drahých kovov; ozdoby na obuv, nie z drahých kovov; patentné gombíky; pracky na obuv; pracky (odevné doplnky); šnúry do topánok; výšivky (galantéria); strieborné výšivky (galantéria); zlaté výšivky (galantéria); žabó; brmbolce; strapce (stužkárske tovar); čipky, krajky; čipkárske tovar; ozdoby do vlasov; stuhy do vlasov; mašle do vlasov; kostice do korzetov; ozdobné brošne; brošne (doplnky oblečenia); trblietavé lemovky na odevy; trblietavé šnúry (stužkárske tovar); pásky (stužkárske tovar); pletené šnúry; flitre na odevy; ozdobné flitre; perly, nie na výrobu šperkov; rozety (stužkárske tovar); ženilkové šnúry (stužkárske tovar); perie (odevné doplnky); vtáčie perie (odevné doplnky); umelé kvety; výstuže golierov; girlandy.

35 - Reklama; rozhlasová reklama; televízna reklama; reklamné agentúry; on line reklama na počítačovej komunikačnej sieti; prenájom reklamného času v komunikačných médiách; prenájom reklamných plôch; vydávanie reklamných textov; aktualizovanie reklamných materiálov; rozširovanie reklamných materiálov zákazníkom (letáky, prospekty, tlačoviny, vzorky); maloobchodné a veľkoobchodné služby s tovarmi uvedenými v triedach 25 a 26 tohto zoznamu; maloobchodné a veľkoobchodné služby s tovarmi uvedenými v triedach 25 a 26 tohto zoznamu prostredníctvom internetu; maloobchodné a veľkoobchodné služby s odevmi, s odevnými doplnkami, s taškami, so športovými taškami, s batohmi, s pleciakmi, s kabelkami, s náprsnými taškami, s peňaženkami, s cestovnými taškami, s koženými cestovnými taškami (kožená galantéria), s cestovnými obalmi na odevy, s puzdrami na kľúče, s puzdrami na navštívenky, s menovkami na batožinu, s dáždňikmi, s koženými remienkami, s koženými šnúrkami, s posteľnou bielizňou, s bytovým textilom, s obliečkami na vankúše, s posteľnými pokrývkami a prikrývkami, s cestovnými dekami, s textilnými uterákmi, s textíliami pre odevný priemysel, s podložkami pod poháre alebo tanier (prestieranie), s tkaninami, s textilnými materiálmi, s bavlnenými textíliami, s bavlneným plátnom, s textíliami na bielizeň, s textilnými podšívkami, s nažehľovacimi textíliami, s textilnými etiketami, so zástavami (okrem papierových), s bižutériou, so šperkmi, s príveskami (klenotnícke výrobky), so sponami na kravaty, s ozdobami (klenotnícke výrobky); podpora predaja (pre tretie osoby); správa spotrebiteľských vernostných programov; predvádzanie (služby modeliek) na reklamné účely a podporu predaja; lepenie plagátov; rozširovanie reklamných oznamov; grafická úprava tlačovín na reklamné účely; navrhovanie reklamných materiálov; prehľad tlače (výstrižkové služby); prieskum trhu; prieskum verejnej mienky; marketing; marketingový prieskum; vzťahy s verejnosťou (public relations); plánovanie stretnutí (kancelárske práce); pripomínanie stretnutí (kancelárske práce); publikovanie kalendárov akcií na reklamné účely; organizovanie obchodných alebo reklamných výstav; organizovanie obchodných alebo reklamných veľtrhov; predvádzanie tovaru; komerčné informačné kancelárie; odborné

obchodné alebo podnikateľské poradenstvo; odborné obchodné riadenie umeleckých činností; kancelárie zaoberajúce sa dovozom a vývozom; zásobovacie služby pre tretie osoby (nákup tovarov a služieb pre iné podniky); vyhľadávanie informácií v počítačových súboroch (pre tretie osoby); zbieranie údajov do počítačových databáz; zoradovanie údajov v počítačových databázach; aktualizácia a údržba údajov v počítačových databázach; správa počítačových súborov; administratívne spracovanie obchodných objednávok; kancelárske práce; vedenie účtovných kníh; analýzy nákladov; fakturácie; pomoc pri riadení obchodnej činnosti; poskytovanie rád a informácií o uvedených službách prostredníctvom komunikačných médií, elektronickej pošty, SMS správ, počítačových sietí a internetu alebo verbálne.

(540)



(731) Ritko Tomáš, Centrum II 89/41, 018 41 Dubnica nad Váhom, SK;

(740) Porubčan Róbert, Ing., Ivanka pri Dunaji, SK;

(210) 967-2016

(220) 5.5.2016

10(511) 41, 43

(511) 41 - Zábava; telesná výchova; vzdelávanie; výchovnozábavné klubové služby; diskotéky (služby); organizovanie živých vystúpení; nočné kluby (zábava); organizovanie a vedenie koncertov; služby diskdžokejov; individuálne vyučovanie.

43 - Kaviarne; samoobslužné jedálne; hotelierske služby; reštauračné (stravovacie) služby; samoobslužné reštaurácie; rýchle občerstvenie (snackbary).

(540)



(731) Kriššák Dušan, Ing., MBA, Mlynčeky 138, 059 76 Mlynčeky, SK;

(210) 968-2016

(220) 5.5.2016

10(511) 39, 41, 43

(511) 39 - Doprava; balenie a skladovanie tovaru; organizovanie ciest.

41 - Výchova; vzdelávanie; zábava; športová a kultúrna činnosť.

43 - Stravovacie služby; prechodné ubytovanie.

(540) **SMAJLOVO**

(731) SMAJLOVO, U Zelnicovej cesty 127, 913 04 Kostolná-Záriečie, SK;

(210) 979-2016

(220) 6.5.2016

10(511) 5

(511) 5 - Potraviny pre dojčatá; sušené mlieko pre dojčatá; výživové doplnky na lekárske použitie; diétne látky na lekárske použitie; diétne nápoje na lekárske použitie.

(540) **NOVALAC ADVANTAGE**

(731) NOVA BRANDS S.A., 14A, rue des Bains, L-1212 Luxembourg, LU;

(740) Štros David, JUDr., Bratislava, SK;

(210) 981-2016

(220) 6.5.2016

10(511) 9, 16, 35, 36, 38, 42

(511) 9 - Počítačové programy (sťahovateľné); počítačový softvér (nahraté počítačové programy); počítačové hry (softvér); elektronické diáre; elektronické publikácie (sťahovateľné); elektronické vreckové slovníky; nahraté počítačové programy; optické nosiče údajov; počítačové operačné programy (nahraté); magnetické nosiče údajov; periférne zariadenia počítačov; prístroje na vnútornú komunikáciu; zariadenia na spracovanie údajov; optické prístroje a nástroje; zvukové nahrávacie zariadenia; elektronické publikácie (sťahovateľné); počítačové softvérové aplikácie (sťahovateľné); magnetické nosiče údajov; počítačový hardvér; elektronické diáre; notebooky (prenosné počítače); tablety (prenosné počítače); počítače.

16 - Tlačené publikácie; baliaci papier; blahoprajné pohľadnice; brožované knihy; brožúry; časopisy (periodiká); etikety okrem textilných; fotografie (tlačoviny); grafické zobrazenia; grafické vzory (tlačoviny); kalendáre; knihy; plagáty; prospekty; pútače z papiera alebo lepenky; grafické reprodukcie; tlačené reklamné materiály; umelecké litografie; záložky do kníh; albumy; noviny; letáky; tlačoviny; ceruzky; perá (kancelárske potreby); reklamné tabule z papiera, kartónu alebo lepenky.

35 - Marketing; reklama; obchodný alebo podnikateľský prieskum; organizovanie obchodných alebo reklamných výstav; poradenské služby pri riadení obchodnej činnosti; poradenstvo pri organizovaní obchodnej činnosti; poskytovanie obchodných alebo podnikateľských informácií; prenájom reklamných materiálov; reklamné agentúry; rozširovanie reklamných oznamov; rozširovanie reklamných materiálov zákazníkom (letáky, prospekty, tlačoviny, vzorky); televízna reklama; vydávanie reklamných textov; zásielkové reklamné služby; zbieranie údajov do počítačových databáz; zoradovanie údajov v počítačových databázach; predvádzanie (služby modeliek) na reklamné účely a podporu predaja; personálne poradenstvo; prieskum trhu; prieskum verejnej mienky; vzťahy s verejnosťou (public relations); spracovanie textov; prenájom reklamných plôch; podpora predaja (pre tretie osoby); obchodné spros-

treďkovanie služieb uvedených v triedach 35, 38, 42 tohto zoznamu; on line reklama na počítačovej komunikačnej sieti; poskytovanie obchodných informácií prostredníctvom webových stránok; on line poskytovanie obchodného priestoru pre nákupcov predajcov tovarov a služieb; aktualizácia a údržba údajov v počítačových databázach; optimalizácia obchodovania na webových stránkach; platené reklamné služby typu „klikni sem“; optimalizácia internetových vyhľadávačov na podporu predaja; obchodné alebo podnikateľské informácie; vyhľadávanie informácií v počítačových súboroch (pre tretie osoby); sprostredkovateľne práce; účtovníctvo; správa počítačových súborov; obchodné informácie a rady spotrebiteľom; telemarketingové služby; obchodné sprostredkovateľské služby; inzertné služby; sprostredkovanie predaja (pre triete osoby); sprostredkovanie zmlúv a dohôd v oblasti predaja a nákupu tovaru.

36 - Realitné kancelárie; správa nehnuteľností; finančné analýzy; finančné odhady a oceňovanie (poisťovníctvo, bankovníctvo, nehnuteľnosti); finančné poradenstvo; faktoring; vyberanie nájomného; finančný lízing; prenájom bytov; prenájom nehnuteľností; úverové agentúry; pôžičky (finančné úvery); sprostredkovanie nehnuteľností; prenájom kancelárskych priestorov; oceňovanie nehnuteľností; správa nájomných domov; organizovanie financovania stavebných projektov; poskytovanie finančných informácií prostredníctvom webových stránok; sprostredkovanie poistenia; prenájom kancelárskych priestorov.

38 - Elektronická pošta; poskytovanie diskusných fór online; spravodajské kancelárie; komunikácia prostredníctvom optických sietí; komunikácia prostredníctvom počítačových terminálov; posielanie správ; prenos správ a obrazových informácií prostredníctvom počítačov; rozhlasové vysielanie; televízne vysielanie; vysielanie káblovej televízie; poskytovanie priestoru na diskusiu na internete; výzvy (rádiom, telefónom alebo inými elektronickými komunikačnými prostriedkami); elektronické zobrazovacie tabule (telekomunikačné služby); on line posielanie pohľadníc; bezdrôtové vysielanie; spravodajské agentúry; informácie v oblasti telekomunikácií; prenos digitálnych súborov; kontinuálny prenos dát (streaming); poskytovanie telekomunikačného pripojenia do svetovej počítačovej siete; služby vstupu do telekomunikačných sietí (smerovanie a pripájania); poskytovanie užívateľského prístupu k svetovej počítačovej sieti; poskytovanie prístupu do databáz; informácie v oblasti telekomunikácií; prenos signálu prostredníctvom satelitu.

42 - Tvorba softvéru; aktualizovanie počítačového softvéru; údržba počítačového softvéru; obnovenie počítačových databáz; požičiavanie počítačového softvéru; grafické dizajnérstvo; priemyselné dizajnérstvo; navrhovanie obalov, obalové dizajnérstvo; inštalácia počítačového softvéru; poskytovanie softvéru prostredníctvom internetu (SaaS); poradenstvo v oblasti informačných technológií; počítačové programovanie; hostovanie na počítačových stránkach (webových stránkach); tvorba a udržiavanie webových stránok (pre tretie osoby); poradenstvo v oblasti návrhu a vývoja počítačového hardvéru; prevod údajov

alebo dokumentov z fyzických médií na elektronické média; prevod (konverzia) počítačových programov alebo údajov (nie fyzicky); prenájom webových serverov; poradenstvo v oblasti počítačových programov; vedecký výskum; technický výskum; štúdie technických projektov; analýzy počítačových systémov; návrh počítačových systémov; poskytovanie internetových vyhľadávačov; poradenstvo pri tvorbe webových stránok; uchovávanie elektronických údajov; poskytovanie počítačových technológií prostredníctvom internetu (cloud computing); externé poskytovanie služieb v oblasti informačných technológií; poradenstvo v oblasti počítačových technológií; poradenstvo v oblasti telekomunikačných technológií; poskytovanie informácií o počítačových technológiách a programovaní prostredníctvom webových stránok; poradenské služby v oblasti počítačového softvéru; zhotovovanie kópií počítačových programov; prenájom počítačových serverov (serverhosting).

(540) **ViaReal**

(731) United Classifieds s.r.o., Prievozská 14, 821 09 Bratislava, SK;

(740) Belička Ivan, Ing., Banská Bystrica, SK;

(210) **982-2016**

(220) 6.5.2016

10(511) **9, 16, 35, 36, 38, 42**

(511) 9 - Počítačové programy (sťahovateľné); počítačový softvér (nahraté počítačové programy); počítačové hry (softvér); elektronické diáře; elektronické publikácie (sťahovateľné); elektronické vreckové slovníky; nahraté počítačové programy; optické nosiče údajov; počítačové operačné programy (nahraté); magnetické nosiče údajov; periférne zariadenia počítačov; prístroje na vnútornú komunikáciu; zariadenia na spracovanie údajov; optické prístroje a nástroje; zvukové nahrávacie zariadenia; elektronické publikácie (sťahovateľné); počítačové softvérové aplikácie (sťahovateľné); magnetické nosiče údajov; počítačový hardvér; elektronické diáře; notebooky (prenosné počítače); tablety (prenosné počítače); počítače.

16 - Tlačené publikácie; baliaci papier; blahoprajné pohľadnice; brožované knihy; brožúry; časopisy (periodiká); etikety okrem textilných; fotografie (tlačoviny); grafické zobrazenia; grafické vzory (tlačoviny); kalendáre; knihy; plagáty; prospekty; pútače z papiera alebo lepenky; grafické reprodukcie; tlačené reklamné materiály; umelecké litografie; záložky do kníh; albumy; noviny; letáky; tlačoviny; ceruzky; perá (kancelárske potreby); reklamné tabule z papiera, kartónu alebo lepenky.

35 - Marketing; reklama; obchodný alebo podnikateľský prieskum; organizovanie obchodných alebo reklamných výstav; poradenské služby pri riadení obchodnej činnosti; poradenstvo pri organizovaní obchodnej činnosti; poskytovanie obchodných alebo podnikateľských informácií; prenájom reklamných materiálov; reklamné agentúry; rozširovanie reklamných oznamov; rozširovanie reklamných materiálov zákazníkom (letáky, prospekty, tlačoviny, vzorky); televízna reklama; vydávanie reklamných textov; zásielkové reklam-

né služby; zbieranie údajov do počítačových databáz; zoraďovanie údajov v počítačových databázach; predvádzanie (služby modeliek) na reklamné účely a podporu predaja; personálne poradenstvo; prieskum trhu; prieskum verejnej mienky; vzťahy s verejnosťou (public relations); spracovanie textov; prenájom reklamných plôch; podpora predaja (pre tretie osoby); obchodné sprostredkovanie služieb uvedených v triedach 35, 38, 42 tohto zoznamu; on line reklama na počítačovej komunikačnej sieti; poskytovanie obchodných informácií prostredníctvom webových stránok; on line poskytovanie obchodného priestoru pre nákupcov predajcov tovarov a služieb; aktualizácia a údržba údajov v počítačových databázach; optimalizácia obchodovania na webových stránkach; platené reklamné služby typu „klikni sem“; optimalizácia internetových vyhľadávačov na podporu predaja; obchodné alebo podnikateľské informácie; vyhľadávanie informácií v počítačových súboroch (pre tretie osoby); sprostredkovateľne práce; účtovníctvo; správa počítačových súborov; obchodné informácie a rady spotrebiteľom; telemarketingové služby; obchodné sprostredkovateľské služby; inzertné služby; sprostredkovanie predaja (pre tretie osoby); sprostredkovanie zmlúv a dohôd v oblasti predaja a nákupu tovaru.

36 - Realitné kancelárie; správa nehnuteľností; finančné analýzy; finančné odhady a oceňovanie (poisťovníctvo, bankovníctvo, nehnuteľnosti); finančné poradenstvo; faktoring; vyberanie nájomného; finančný lízing; prenájom bytov; prenájom nehnuteľností; úverové agentúry; pôžičky (finančné úvery); sprostredkovanie nehnuteľností; prenájom kancelárskych priestorov; oceňovanie nehnuteľností; správa nájomných domov; organizovanie financovania stavebných projektov; poskytovanie finančných informácií prostredníctvom webových stránok; sprostredkovanie poistenia; prenájom kancelárskych priestorov.

38 - Elektronická pošta; poskytovanie diskusných fór online; spravodajské kancelárie; komunikácia prostredníctvom optických sietí; komunikácia prostredníctvom počítačových terminálov; posielanie správ; prenos správ a obrazových informácií prostredníctvom počítačov; rozhlasové vysielanie; televízne vysielanie; vysielanie káblovej televízie; poskytovanie priestoru na diskusiu na internete; výzvy (rádiom, telefónom alebo inými elektronickými komunikačnými prostriedkami); elektronické zobrazovacie tabule (telekomunikačné služby); on line posielanie pohľadníc; bezdrôtové vysielanie; spravodajské agentúry; informácie v oblasti telekomunikácií; prenos digitálnych súborov; kontinuálny prenos dát (streaming); poskytovanie telekomunikačného pripojenia do svetovej počítačovej siete; služby vstupu do telekomunikačných sietí (smerovanie a pripájania); poskytovanie užívateľského prístupu k svetovej počítačovej sieti; poskytovanie prístupu do databáz; informácie v oblasti telekomunikácií; prenos signálu prostredníctvom satelitu.

42 - Tvorba softvéru; aktualizovanie počítačového softvéru; údržba počítačového softvéru; obnovenie počítačových databáz; požičiavanie počítačového softvéru; grafické dizajnérstvo; priemyselné dizajnérstvo; navrhovanie obalov, obalové

dizajnérstvo; inštalácia počítačového softvéru; poskytovanie softvéru prostredníctvom internetu (SaaS); poradenstvo v oblasti informačných technológií; počítačové programovanie; hostovanie na počítačových stránkach (webových stránkach); tvorba a udržiavanie webových stránok (pre tretie osoby); poradenstvo v oblasti návrhu a vývoja počítačového hardvéru; prevod údajov alebo dokumentov z fyzických médií na elektronické médiá; prevod (konverzia) počítačových programov alebo údajov (nie fyzicky); prenájom webových serverov; poradenstvo v oblasti počítačových programov; vedecký výskum; technický výskum; štúdie technických projektov; analýzy počítačových systémov; návrh počítačových systémov; poskytovanie internetových vyhľadávačov; poradenstvo pri tvorbe webových stránok; uchovávanie elektronických údajov; poskytovanie počítačových technológií prostredníctvom internetu (cloud computing); externé poskytovanie služieb v oblasti informačných technológií; poradenstvo v oblasti počítačových technológií; poradenstvo v oblasti telekomunikačných technológií; poskytovanie informácií o počítačových technológiách a programovaní prostredníctvom webových stránok; poradenské služby v oblasti počítačového softvéru; zhotovovanie kópií počítačových programov; prenájom počítačových serverov (serverhosting).

(540)



(591) čierna, biela, červená

(731) United Classifieds s.r.o., Prievozska 14, 821 09 Bratislava, SK;

(740) Belička Ivan, Ing., Banská Bystrica, SK;

(210) 984-2016

(220) 6.5.2016

10(511) 35

(511) 35 - Indexovanie webových stránok na obchodné účely; online reklama na počítačovej sieti.

(540) LOOKNA

(731) LOOKNA INC, 26664 Seagull Way, APT A213, 90265 Malibu, California, US;

(740) MAJLINGOVA & PARTNERS, s.r.o., Bratislava, SK;

(210) 991-2016

(220) 9.5.2016

10(511) 16, 25, 35, 41, 43

(511) 16 - Tlačené publikácie; baliaci papier; blahoprajné pohľadnice; brožované knihy; brožúry; časopisy (periodiká); etikety okrem textilných; fotografie (tlačoviny); grafické zobrazenia; grafické vzory (tlačoviny); kalendáre; knihy; plagáty; prospekty; pútače z papiera alebo lepenky; grafické reprodukcie; tlačené reklamné materiály; umelecké litografie; záložky do kníh; albumy; noviny; letáky; tlačoviny; ceruzky; perá (kancelárske potreby); reklamné tabule z papiera, kartónu alebo lepenky.

25 - Odevy; vrchné ošatenie; pokrývky hlavy; čiapky; tričká; košeľe; športové tričká, dresy; plavky; plážové oblečenie; plážová obuv; bundy.

35 - Marketing; reklama; obchodný alebo podnikateľský prieskum; organizovanie obchodných alebo reklamných výstav; poradenské služby pri riadení obchodnej činnosti; poradenstvo pri organizovaní obchodnej činnosti; poskytovanie obchodných alebo podnikateľských informácií; prenájom reklamných materiálov; rozširovanie reklamných oznamov; rozširovanie reklamných materiálov zákazníkom (letáky, prospekty, tlačoviny, vzorky); televízna reklama; vydávanie reklamných textov; zásielkové reklamné služby; zbieranie údajov do počítačových databáz; zoraďovanie údajov v počítačových databázach; predvádzanie (služby modeliek) na reklamné účely a podporu predaja; prieskum trhu; prieskum verejnej mienky; vzťahy s verejnosťou (public relations); spracovanie textov; prenájom reklamných plôch; podpora predaja (pre tretie osoby); on line reklama na počítačovej komunikačnej sieti; poskytovanie obchodných informácií prostredníctvom webových stránok; obchodné alebo podnikateľské informácie; obchodné sprostredkovateľské služby.

41 - Poskytovanie zariadení na oddych a rekreáciu; informácie o možnostiach rekreácie; informácie o možnostiach zábavy; zábava; zábavné parky; organizovanie vedomostných alebo zábavných súťaží; školenia; poskytovanie športovísk; prenájom športových plôch; výchovnozábavné klubové služby; organizovanie a vedenie konferencií; organizovanie a vedenie kongresov; diskotéky (služby); informácie o možnosti zábavy; organizovanie kultúrnych alebo vzdelávacích výstav; organizovanie živých vystúpení; organizovanie športových súťaží; organizovanie a plánovanie večierkov; organizovanie a vedenie seminárov; organizovanie a vedenie koncertov; organizovanie módnych prehliadok na zábavné účely; fitness kluby (zdravotné a kondičné cvičenia); kurzy telesného cvičenia; služby osobných trénerov (fitness cvičenia).

43 - Bary (služby); rýchle občerstvenie (snackbary); kaviarne; reštauračné (stravovacie) služby; samoobslužné jedálne; hotelierske služby; penzióny; prenájom prechodného ubytovania; motely (služby); samoobslužné reštaurácie; rezervácie ubytovania v hot eloch; rezervácie ubytovania v penziónoch; rezervácie prechodného ubytovania; turistické ubytovne; ubytovacie kancelárie (hotely, penzióny).

(540)



(591) modrá, zlatá, žltá, biela, sivá, čierna, hnedá

(731) BGV s.r.o, Hniezdne 471, 065 01 Hniezdne, SK;

(740) Belička Ivan, Ing., Banská Bystrica, SK;

(210) 992-2016

(220) 9.5.2016

10(511) 16, 25, 35, 41, 43

(511) 16 - Tlačené publikácie; baliaci papier; blahoprajné pohľadnice; brožované knihy; brožúry; časopisy (periodiká); etikety okrem textilných; fotografie (tlačoviny); grafické zobrazenia; grafické vzory (tlačoviny); kalendáre; knihy; plagáty; prospekty; pútače z papiera alebo lepenky; grafické reprodukcie; tlačené reklamné materiály; umelecké litografie; záložky do knih; albumy; noviny; letáky; tlačoviny; ceruzky; perá (kancelárske potreby); reklamné tabule z papiera, kartónu alebo lepenky.

25 - Odevy; vrchné ošatenie; pokrývky hlavy; čiapky; tričká; košeľe; športové tričká, dresy; plavky; plážové oblečenie; plážová obuv; bundy.

35 - Marketing; reklama; obchodný alebo podnikateľský prieskum; organizovanie obchodných alebo reklamných výstav; poradenské služby pri riadení obchodnej činnosti; poradenstvo pri organizovaní obchodnej činnosti; poskytovanie obchodných alebo podnikateľských informácií; prenájom reklamných materiálov; rozširovanie reklamných oznamov; rozširovanie reklamných materiálov zákazníkom (letáky, prospekty, tlačoviny, vzorky); televízna reklama; vydávanie reklamných textov; zásielkové reklamné služby; zbieranie údajov do počítačových databáz; zoraďovanie údajov v počítačových databázach; predvádzanie (služby modeliek) na reklamné účely a podporu predaja; prieskum trhu; prieskum verejnej mienky; vzťahy s verejnosťou (public relations); spracovanie textov; prenájom reklamných plôch; podpora predaja (pre tretie osoby); on line reklama na počítačovej komunikačnej sieti; poskytovanie obchodných informácií prostredníctvom webových stránok; obchodné alebo podnikateľské informácie; obchodné sprostredkovateľské služby.

41 - Poskytovanie zariadení na oddych a rekreáciu; informácie o možnostiach rekreácie; informácie o možnostiach zábavy; zábava; zábavné parky; organizovanie vedomostných alebo zábavných súťaží; školenia; poskytovanie športovísk; prenájom športových plôch; výchovnozábavné klubové služby; organizovanie a vedenie konferencií; organizovanie a vedenie kongresov; diskotéky (služby); informácie o možnosti zábavy; organizovanie kultúrnych alebo vzdelávacích výstav; organizovanie živých vystúpení; organizovanie športových súťaží; organizovanie a plánovanie večierkov; organizovanie a vedenie seminárov; organizovanie a vedenie koncertov; organizovanie módnych prehliadok na zábavné účely; fitness kluby (zdravotné a kondičné cvičenia); kurzy telesného cvičenia; služby osobných trénerov (fitness cvičenia).

43 - Bary (služby); rýchle občerstvenie (snackbary); kaviarne; reštauračné (stravovacie) služby; samoobslužné jedálne; hotelierske služby; penzióny; prenájom prechodného ubytovania; motely (služby); samoobslužné reštaurácie; rezervácie ubytovania v hot eloch; rezervácie ubytovania v penziónoch; rezervácie prechodného ubytovania; turistické ubytovne; ubytovacie kancelárie (hotely, penzióny).

(540)



(591) modrá, zlatá, žltá, biela, sivá, čierna, hnedá
 (731) BGV s.r.o, Hniezdne 471, 065 01 Hniezdne, SK;
 (740) Belička Ivan, Ing., Banská Bystrica, SK;

(210) 993-2016

(220) 9.5.2016

10(511) 19, 20, 40

(511) 19 - Drevené obloženie; drevo (polotovár); stavebné drevo; rezivo (stavebné drevo); preglejka; spracované drevo; drevo na výrobu náradia pre domácnosť; pílené drevo; drevené dlážky; drevené dyhy; dyhové drevo; drevené stenové obloženia; dosky, latky; drevené podlahové dosky; nekovové podlahové dlážky.

20 - Búdky pre zvieratá chované v domácnosti; búdy pre zvieratá chované v domácnosti; lavičky (nábytok); police na knihy; drevené kostry postelí; písacie stoly; kancelársky nábytok; nábytok; nakladacie palety (nekovové); police do registračných skriň (nábytok); komody, zásuvkové kontajnery, bielizníky; pulty; nekovové kontajnery; nekovové prepravné kontajnery; stoly; školský nábytok; posteľe; nekovové prepravné palety; nekovové manipulačné palety; pracovné stoly; stolové dosky; dvierka na nábytok; nábytkové police; písacie stoly; rámy postelí; drevené alebo plastové debny; stolíky pod počítače; police (nábytok).

40 - Opracovávanie dreva; frézovanie; laminovanie; hobľovanie; pílenie.

(540)

DREVOEFEKT 
 d r e v o m a v ô ŕ o u

(591) čierna, modrá, sivá, biela
 (731) Strižencová Jana, Mgr., Poľanová 1532/22, 029 01 Námestovo, SK;

(210) 1009-2016

(220) 10.5.2016

10(511) 30, 35, 39, 43

(511) 30 - Cestá na jedlá; cestoviny; chlieb; chutneys (koreniny); kapary; káva; kakao; kečup; keksy; koláče; konzervované záhradné bylinky (chuťové prísady); koreniny; kuchynská soľ; kukuričné placky (tortilly); kvások; ľadový čaj; makaróny; majonézy; marináda (chuťové prísady); oblátky; omáčky (chuťové prísady); omáčky na cestoviny; ovocné želé (cukrovinky); paradajková omáčka; paštéty zapekané v ceste; pečivo (rožky); pečivo s mäsovou náplňou; pesto (bazalková omáčka); pikantné zeleninové omáčky (chuťové prísady); pizza; plnené koláče; polevy na koláče; pralinky;

pudingy; ravioly; sendviče; sucháre; syrové sendviče (cheeseburgers); sušienky; špagety; torty; wrapy (sendviče); zálievky na šaláty; zmrzliny.

35 - Administratívne spracovanie obchodných objednávok; administratívna správa hotelov; aranžovanie výkladov; komerčné informačné kancelárie; lepenie plagátov; obchodná správa licencií výrobkov a služieb (pre tretie osoby); obchodné alebo podnikateľské informácie; on line reklama na počítačovej komunikačnej sieti; organizovanie obchodných alebo reklamných výstav; plánovanie stretnutí (kancelárske práce); platené reklamné služby typu „klikni sem“; predvádzanie tovaru; prezentácia výrobkov v komunikačných médiách pre maloobchod; prieskum trhu; prenájom reklamných plôch; reklama; služby porovnávania cien; správa spotrebiteľských vernostných programov; subdodávateľské služby (obchodné služby); vyhľadávanie informácií v počítačových súboroch (pre tretie osoby); zásielkové reklamné služby; zásobovacie služby pre tretie osoby (nákup tovarov a služieb pre iné podniky); zbieranie údajov do počítačových databáz.

39 - Balenie tovarov; doručovanie tovarov; dovoz, doprava; informácie o dopravnej premávke; informácie o možnostiach dopravy; plnenie fliaš; skladovanie; sprostredkovanie dopravy.

43 - Dodávanie hotových jedál a nápojov na objednávku (katering); hotelierske služby; kaviarne; motely (služby); reštauračné (stravovacie) služby; rezervácie ubytovania v hoteloch; rýchle občerstvenie (snackbary); samoobslužné jedálne.

(540)



(591) čierna, žltá
 (731) Fusion Group, s.r.o., Jarková 40, 080 01 Prešov, SK;
 (740) Vojčík & Partners, s.r.o., Košice, SK;

(210) 1010-2016

(220) 10.5.2016

10(511) 35

(511) 35 - Rozširovanie reklamných materiálov zákazníkom (letáky, prospekty, tlačoviny, vzorky); grafická úprava tlačovín na reklamné účely; tvorba reklamných filmov; marketing; navrhovanie reklamných materiálov.

(540)



(591) oranžová (PANTONE: Orange 021C), čierna (PANTONE: Process Black), sivá (PANTONE: Cool Gray 6)

(731) CUSTOM CHOPPERS SLOVAKIA s.r.o., Pekná cesta 15, 831 52 Bratislava, SK;

(210) 1011-2016

(220) 10.5.2016

10(511) 35

(511) 35 - Rozširovanie reklamných materiálov zákazníkom (letáky, prospekty, tlačoviny, vzorky); grafická úprava tlačovín na reklamné účely; tvorba reklamných filmov; marketing; navrhovanie reklamných materiálov.

(540)



(591) oranžová (PANTONE: Orange 021C), čierna (PANTONE: Process Black), sivá (PANTONE: Cool Gray 6)

(731) CUSTOM CHOPPERS SLOVAKIA s.r.o., Pekná cesta 15, 831 52 Bratislava, SK;

(210) 1013-2016

(220) 9.5.2016

10(511) 25

(511) 25 - Ponožky; kravaty; obuv; pančuchy; čiapky; pánske spodky; opasky (časti odevov); košele s krátkym rukávom; ponožky pohlcujúce pot; nohavice; vesty; papuče; odevy, oblečenie; ponožky pohlcujúce pot; šnurovacie topánky; spodná bielizeň; plátenná obuv; šnurovačky; športové trička, dresy.

(540)



(591) fialová, zelená, žltá (375C PANTONE, 2592C PANTONE 803C PANTONE)

(731) Tomafol, s.r.o., Vrútocká 22, 821 04 Bratislava, SK;

(210) 1019-2016

(220) 10.5.2016

10(511) 6

(511) 6 - Kovové spojky pre stavebníctvo; kovové stavebné materiály; kovové objímky; kovové spojky pre oceľové výstuže betónových konštrukcií; kovové závitové tyče; kovové závitové spojky; závitové kovové výrobky; kovové armovacie spojky; kovové mechanické spojky; kovové vystužovacie tyče s hlavicou a kovové hlavové kotvy (kotvy so svorníkom).

(540) BARTEC

(731) Dextra Asia Co., Ltd. (a private company incorporated under the laws of Thailand), 247 Lumpini 2 Building, Sarasin Road, Lumpini Sub-District, Pathumwan District, 10330 Bangkok, TH;

(740) Korejzová Petra, JUDr., Bratislava, SK;

(210) 1023-2016

(220) 10.5.2016

10(511) 14

(511) 14 - Spínacie hodiny programovateľné so súčtovým časom SPH 03.

(540) SPH 03

(731) Nexa spol. s r.o., Sasinkova 9, 921 41 Piešťany, SK;

(210) 1024-2016

(220) 10.5.2016

10(511) 14

(511) 14 - Spínacie hodiny programovateľné so súčtovým časom SPH 02.

(540) SPH 02

(731) Nexa spol. s r.o., Sasinkova 9, 921 41 Piešťany, SK;

(210) 1031-2016

(220) 11.5.2016

10(511) 1

(511) 1 - Dusíkaté hnojivá.

(540)



(731) POLYMEGRAN SK, s.r.o., 29. augusta 19, 811 09 Bratislava, SK;

(210) 1032-2016

(220) 11.5.2016

10(511) 29, 30, 31

(511) 29 - Konzervované ovocie; sušený kokos; džemy; mrazené ovocie; hrozienka sušené; nakladané uhorky; konzervovaná zelenina; sušená zelenina; kandizované ovocie; datle; dusené ovocie; marmelády; spracované škrupinové ovocie; konzervované olivy; zelenina v štiplavom náleve; nakladaná zelenina; konzervovaný hrach; paradajkový pretlak; zeleninové šaláty; ovocné šaláty; paradajková šťava na prípravu jedál; mleté mandle; spracované arašidy; konzervované šampiňóny; konzervovaná fazuľa; plátky sušeného ovocia; konzervy s ovocím; konzervy so zeleninou; jablkový kompót; brusnicový kompót; lúpané slnečnicové semená; lúpané semená; aloa pravá (potraviny); kompóty; paradajková pasta; konzervované artičoky; ovocné aranžmány na priamu konzumáciu; kandizované orechy; ochutené orechy; spracované lieskové orechy; konzervované bobuľové ovocie.

30 - Aníz (semená); badián; koreniny; kakao; káva; nepražená káva; škoric (korenina); kapary; karí (korenie); prípravky z obilnín; čaj; klinčeky (korenie); kukuričné vločky; kukuričné pukance; korenie; nové korenie; ďumbier (korenie); kečup; mletá kukurica; pražená kukurica; muškátové orechy; paprika (koreniny); čierne korenie; šaf-ran (korenie); mandľové cukrovinky; arašidové cukrovinky; ovsené potraviny; ovsené vločky; obilninové vločky; paradajková omáčka; müsli; chutneys (koreniny); cereálne tyčinky; orechy v čokoláde; mleté orechy.

31 - Škrupinové ovocie; čerstvé lieskové orechy; mandle (ovocie); čerstvé arašidy.

(540)

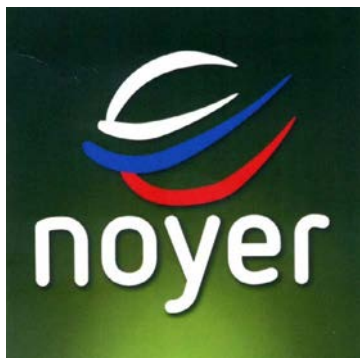

(591) biela, červená, modrá, zelená

(731) SVET ORECHOV, s.r.o., Hlboká 22, 917 01 Trnava, SK;

(210) 1033-2016

(220) 11.5.2016

10(511) 1, 11, 20, 21

(511) 1 - Kompost.

11 - Prístroje na dehydratáciu potravinového odpadu.

20 - Plastové nádoby, kompostéry.

21 - Smetné nádoby; nádoby na použitie v domácnosti alebo kuchyni.

(540)



(591) zelená (Pantone:382 U), sivá (Pantone: Cool Grey 10U)

(731) JRK Waste Management s.r.o., Grosslingova 17, 811 09 Bratislava, SK;

(210) 1034-2016

(220) 11.5.2016

10(511) 41

(511) 41 - Hudobné skladateľské služby; písanie textov; hudobná tvorba; skladanie piesní.

(540) SNOW WHITE AND THE SEVEN DWARFS

(731) Korkos Marek, Matična 16, 831 03 Bratislava, SK;

(210) 1044-2016

(220) 11.5.2016

10(511) 25

(511) 25 - Odevy, obuv, pokrývky hlavy.

(540)



(731) Hanes Germany GmbH, Birkenallee 110-134, 48432 Rheine, DE;

(740) PATENTSERVIS Bratislava, a. s., Bratislava, SK;

(210) 1055-2016

(220) 12.5.2016

10(511) 16, 25, 28, 35, 39, 41, 43

(511) 16 - Noviny; časopisy (periodiká); knihy; tlačoviny; tlačené reklamné materiály z papiera; piernický tovar a písacie potreby; učebné a vyučovacie pomôcky (okrem prístrojov a zariadení); tlačené reklamné materiály; letáky; prospekty; pohľadnice; fotografie; obálky (papiernický tovar); obaly (papiernický tovar); samolepky (papiernický tovar); vyučovacie pomôcky vo forme hier (okrem prístrojov a zariadení); kancelárske potreby (okrem nábytku); kalendáre; príručky; plagáty; listový papier; stolové prestieranie z papiera; papierové obrusy; záložky do kníh; papierové alebo plastové vrecká na balenie; papierové podložky na stôl; nálepky na kancelárske použitie alebo pre domácnosť; ročenky; stojany na perá a ceruzky; papierové podložky pod poháre; oznámenia (papiernický tovar); papierové vľajky; papierové zástavy; nože na papier (kancelárske potreby); otváratele na listy (kancelárske potreby); puzdrá na písacie potreby; pútače z papiera alebo le-

penky; papierové obrúsky (prestieranie); papierové utierky; etikety (okrem textilných); záložky do kníh.

25 - Čiapky; pleteniny; župany; ponožky; odevy; oblečenie; pokrývky hlavy; detské nohavičky (bielizeň); šatky, šály; sukne; pyžamá; papuče; šatky na krk; tričká.

28 - Balóny na hranie; lopty na hranie; hračky; spoločenské hry; postielky pre bábiky; bábiky; bábky; domčeky pre bábiky; odevy pre bábiky; autá (hračky); medvedíky (hračky); plyšové hračky; hracie karty; kartové hry; papierové karnevalové čiapky; mäkké hračky; trampolíny; plávacie kolesá; figúrky (hračky); masky (hračky).

35 - Reklama; prenájom reklamného času v komunikačných médiách vrátane počítačovej komunikačnej siete; prenájom reklamných materiálov; prenájom reklamných plôch; rozširovanie reklamných oznamov; organizovanie obchodných alebo reklamných výstav; vydávanie reklamných textov; rozširovanie reklamných materiálov zákaznikom (letáky, prospekty, tlačoviny, vzorky); obchodný manažment; odborné obchodné poradenstvo; organizovanie reklamných hier na podporu predaja; komerčné informačné kancelárie; produkcia reklamných filmov.

39 - Spreádzanie turistov; autobusová doprava; organizovanie turistických plavieb; turistické prehliadky (doprava); organizovanie zájazdov; osobná doprava; rezervácia miesteniek na cestovanie; doprava cestujúcich; sprostredkovanie dopravy; informácie o m ožnostiach dopravy; rezervácie dopravy; rezervácie zájazdov; prenájom leteckých dopravných prostriedkov; poskytovanie informácií o cestovnej trase.

41 - Futbalové tábory; poskytovanie informácií týkajúcich sa športu a športových podujatí; doučovacie vzdelávanie jazykov; audiovizuálne prezentačné služby na vzdelávacie účely; audiovizuálne zobrazovacie predstavenia; editovanie písaných textov; elektronické publikačné služby; hodiny telocviku; dohľad nad telesným cvičením; organizácia hier a súťaží; organizácia výstav na vzdelávacie účely; akadémie (vzdelávanie); organizovanie táborov, škôl v prírode pre deti a mládež; organizovanie zábavných programov v rekreačných zariadeniach pre deti a dospelých; organizovanie vedomostných alebo zábavných súťaží.

43 - Ubytovacie kancelárie (hotely, penzióny); dodávanie hotových jedál a nápojov na objednávku (katering); prenájom prechodného ubytovania; penzióny; turistické ubytovne; hotelierske služby; detské jasle; reštauračné (stravovacie) služby; rezervácie ubytovania v penziónoch; rezervácie ubytovania v hoteloch; prázdninové tábory (ubytovacie služby); rezervácie prechodného ubytovania.

(540)



(591) zelená, modrá, žltá, oranžová, červená, čierna, biela

(731) BOMBOVO, cestovná kancelária, s.r.o., Novozámocká 230, 949 01 Nitra, SK;

(740) Belička Ivan, Ing., Banská Bystrica, SK;

(210) 1056-2016

(220) 12.5.2016

10(511) 3

(511) 3 - Mydlá; mydlá na holenie; dezinfekčné mydlá; medicínálne mydlá.

(540) **MYDLO BARDFA**

(731) Šmilňak Ján, Tačevská 9, 085 01 Bardejov, SK;

(210) 1058-2016

(220) 13.5.2016

10(511) 9, 16, 35, 38, 41, 42

(511) 9 - Zariadenia na spracovanie údajov; audiovizuálne kompaktné disky; optické kompaktné disky; magnetické nosiče údajov; optické nosiče údajov; optické disky; sťahovateľné obrazové súbory; sťahovateľné hudobné súbory; počítačové softvérové aplikácie (sťahovateľné).

16 - Papier; plagáty; reklamné tabule z papiera, kartónu alebo lepenky; noviny; periodiká; knihy; písacie potreby; fotografie; kancelárske potreby okrem nábytku; grafické reprodukcie; grafické zobrazenia; pohľadnice; tlačoviny; tlačené publikácie; papiernický tovar; baliace plastové fólie; prospekty; časopisy; papierové alebo plastové vrecká a tašky na balenie; kalendáre; letáky.

35 - Rozširovanie reklamných oznamov; rozširovanie reklamných materiálov zákaznikom (letáky, prospekty, tlačoviny, vzorky); aktualizovanie reklamných materiálov; rozširovanie vzoriek tovarov; prieskum trhu; vydávanie reklamných textov; reklama; rozhlasová reklama; vzťahy s verejnosťou (public relations); televízna reklama; reklamné agentúry; marketingový prieskum; organizovanie obchodných alebo reklamných výstav; prenájom reklamných plôch; podpora predaja (pre tretie osoby); spracovanie textov; organizovanie obchodných alebo reklamných veľtrhov; on line reklama na počítačovej komunikačnej sieti; prezentácia výrobkov v komunikačných médiách pre maloobchod; písanie reklamných textov; grafická úprava tlačovín na reklamné účely; organizovanie módnych prehliadok na podporu predaja; tvorba reklamných filmov; marketing; poskytovanie obchodných informácií prostredníctvom webových stránok; on line poskytovanie obchodného priestoru pre nákupcov a predajcov tovarov a služieb; navrhovanie reklamných materiálov; indexovanie webových stránok na obchodné a reklamné účely; písanie textov scenárov na reklamné účely.

38 - Posielanie správ; komunikácia prostredníctvom počítačových terminálov; prenos správ a obrazových informácií prostredníctvom počítačov; elektronická pošta; komunikácia prostredníctvom optických sietí; prenos digitálnych súborov.

41 - Vydávanie kníh; tvorba rozhlasových a televíznych programov; organizovanie kultúrnych a vzdelávacích výstav; organizovanie živých vystúpení; organizovanie súťaží krásy; organizovanie lotérií; online vydávanie elektronických kníh a časopisov; elektronická edičná činnosť v malom (dtp služby); fotografické reportáže; fotografovanie; písanie textov; organizovanie a vedenie koncertov; reportérske služby; formátovanie textov (nie na reklamné účely); organizovanie módnych prehliadok na zábavné účely; organizovanie vedomostných alebo zábavných súťaží.

42 - Grafické dizajnérstvo; tvorba a udržiavanie webových stránok (pre tretie osoby); poradenstvo pri tvorbe webových stránok.

(540)



(591) zlatá, čierna, biela

(731) EXCLUSIVE PLUS MEDIA, s.r.o., Chemická 1, 831 04 Bratislava, SK;

(740) Milatová Jarmila, JUDr., Bratislava, SK;

(210) 1059-2016

(220) 13.5.2016

10(511) 19, 35, 37, 39

(511) 19 - Nekovové stavebné materiály; cement; predpripravené cementové zmesi; stavebné malty; predpripravené stavebné maltové zmesi; omietky (stavebný materiál); predpripravené omietkové zmesi (stavebný materiál); tovary uvedené v triede 19 tohto zoznamu sú určené pre stavebníctvo na betónovanie, murovanie, zalievanie, potery, omietky, povrchové stavebné úpravy a stavebné opravy; betónové dlažby na chodníky a spevnené plochy; výrobky z betónu určené na úpravu spevnených plôch a záhrad.

35 - Obchodný manažment; obchodná administratíva; maloobchodné a veľkoobchodné služby so stavebnými materiálmi, s polotovarmi používanými v s tavebníctve a pri architektonických úpravách exteriérov a interiérov, s tovarmi používanými pri stavebných architektonických úpravách exteriérov a interiérov; maloobchodné a veľkoobchodné služby so stavebnými materiálmi, s polotovarmi používanými v stavebníctve a pri architektonických úpravách exteriérov a interiérov, s tovarmi používanými pri stavebných architektonických úpravách exteriérov a interiérov prostredníctvom internetu; maloobchodné a veľkoobchodné služby so stavebnými materiálmi, s polotovarmi používanými v stavebníctve a pri architektonických úpravách exteriérov a interiérov, s tovarmi používanými pri stavebných architektonických úpravách exteriérov a interiérov prostredníctvom katalógového predaja; obchodné sprostredkovateľské služby so stavebnými materiálmi, s polotovarmi používanými v stavebníctve a pri architektonických úpravách exteriérov a interiérov, s tovarmi používanými pri stavebných architektonických úpravách exteriérov a interiérov; zhromažďovanie týchto výrobkov pretretie osoby (okrem dopravy), aby si zákazníci mohli výrobky prezerat' a nakupovat'; reklama; rozširovanie reklamných materiálov z oblasti stavebníctva, tvorby exteriérov a interiérov zákazníkom (letáky, prospekty, tlačoviny, vzorky); obchodné sprostredkovanie pomocných, opravárenských, inštalčných služieb v stavebníctve.

37 - Stavebníctvo; poskytovanie odborného poradenstva pri výbere stavebných materiálov na stavbu, rekonštrukcie, opravy a údržby budov.

39 - Preprava; balenie a skladovanie tovaru; nákladná doprava; sprostredkovanie dopravy.

(540)



(591) červená, biela

(731) STAVMAT STAVEBNINY s.r.o., Pezinská 56, 901 01 Malacky, SK;

(210) 1060-2016

(220) 13.5.2016

10(511) 19, 35, 37, 39

(511) 19 - Nekovové stavebné materiály; cement; predpripravené cementové zmesi; stavebné malty; predpripravené stavebné maltové zmesi; omietky (stavebný materiál); predpripravené omietkové zmesi (stavebný materiál); tovary uvedené v triede 19 tohto zoznamu sú určené pre stavebníctvo na betónovanie, murovanie, zalievanie, potery, omietky, povrchové stavebné úpravy a stavebné opravy; betónové dlažby na chodníky a spevnené plochy; výrobky z betónu určené na úpravu spevnených plôch a záhrad.

35 - Obchodný manažment; obchodná administratíva; maloobchodné a veľkoobchodné služby so stavebnými materiálmi, s polotovarmi používanými v s tavebníctve a pri architektonických úpravách exteriérov a interiérov, s tovarmi používanými pri stavebných architektonických úpravách exteriérov a interiérov; maloobchodné a veľkoobchodné služby so stavebnými materiálmi, s polotovarmi používanými v stavebníctve a pri architektonických úpravách exteriérov a interiérov, s tovarmi používanými pri stavebných architektonických úpravách exteriérov a interiérov prostredníctvom internetu; maloobchodné a veľkoobchodné služby so stavebnými materiálmi, s polotovarmi používanými v stavebníctve a pri architektonických úpravách exteriérov a interiérov, s tovarmi používanými pri stavebných architektonických úpravách exteriérov a interiérov prostredníctvom katalógového predaja; obchodné sprostredkovateľské služby so stavebnými materiálmi, s polotovarmi používanými v stavebníctve a pri architektonických úpravách exteriérov a interiérov, s tovarmi používanými pri stavebných architektonických úpravách exteriérov a interiérov; zhromažďovanie týchto výrobkov pretretie osoby (okrem dopravy), aby si zákazníci mohli výrobky prezerat' a nakupovat'; reklama; rozširovanie reklamných materiálov z oblasti stavebníctva, tvorby exteriérov a interiérov zákazníkom (letáky, prospekty, tlačoviny, vzorky); obchodné sprostredkovanie pomocných, opravárenských, inštalčných služieb v stavebníctve.

37 - Stavebníctvo; poskytovanie odborného poradenstva pri výbere stavebných materiálov na stavbu, rekonštrukcie, opravy a údržby budov.

39 - Preprava; balenie a skladovanie tovaru; nákladná doprava; sprostredkovanie dopravy.

(540)



(591) červená, biela

(731) STAVMAT STAVEBNINY s.r.o., Pezinská 56, 901 01 Malacky, SK;

(210) 1062-2016

(220) 13.5.2016

10(511) 29, 32

(511) 29 - Bielkoviny na prípravu jedál; výťažky z rias na potravinárske použitie; želatína; pokrmové tuky; sardely; arašidové maslo; maslo; konzumné kakaové maslo; kokosové maslo; maslové krémy; vaječný bielok; krvavé jaternice; vývary (bujóny); prípravky na vývary (bujóny); kaviár; konzervované ovocie; údeniny; zemiakové lupienky; zemiakové hranolčeky; kyslá kapusta; sušený kokos; konzumný repkový olej; koncentrované vývary; džemy; mrazené ovocie; polievky; hrozienka sušené; nakladané uhorky; konzervovaná zelenina; varená zelenina; sušená zelenina; potravinárske oleje; smotana (mliečne výrobky); syry; kandizované ovocie; krokyty; kôrovce (neživé); datle; mlieko; raky (neživé); rybie plátky (filé); syridlá; dusené ovocie; ovocné rôsoly; ovocná dreň; mäso; ryby (neživé); potravinárska želatína; huspenina; divina; d'umbierový džem (zázvorový); konzervované sójové bôby (potraviny); tukové substancie na výrobu pokrmových tukov; tukové nátierky na chlieb; slede (neživé); homáre (neživé); kukuričný olej; potravinársky olej z palmových orechov; sezamový olej; ustrice (neživé); potravinárska želatína z rýb; šunka; žltok; jogurt; prípravky na zeleninové polievky; zeleninové šťavy na prípravu jedál; mäsové výťažky; kefir (mliečny nápoj); kumys (mliečny nápoj); mliečne nápoje (s vysokým obsahom mlieka); srvátka; mliečne výrobky; langusty (neživé); slanina; konzervovaná šošovica; margarín; marmelády; špik (potraviny); mušle (neživé); mäkkýše (neživé); konzumný palmový olej; spracované škrupinové ovocie; vajcia; sušené vajcia; pečevná paštéta; konzervovaná cibuľa; konzervované olivy; potravinársky olivový olej; potravinársky kostný olej; pektín na prípravu jedál; zelenina v štiplavom náleve; nakladaná zelenina; konzervovaný hrach; klobásky, salámy, párky; solené potraviny; prípravky na výrobu polievok; paradajkový pretlak; zeleninové šaláty; bravčová masť; ovocné šaláty; sardinky (neživé); lososy (neživé); konzumný loj; tuniaky (neživé); paradajková šťava na prípravu jedál; potravinársky slnečnicový olej; držky; konzervované hľuzovky; hydina (mäso); ovocné šupky; algináty na prípravu jedál; mleté

mandle; spracované arašidy; konzervované šampiňóny; kokosový tuk; kokosový olej; konzervovaná fazuľa; pečeň; potraviny z rýb; plátky sušeného ovocia; mušle jedlé (neživé); ovocie naložené v alkohole; spracovaný peľ (potravina); garnáty (neživé); konzervované ryby; konzervované mäso; morské raky (neživé); slimačie vajcia (konzumné); tofu; šľahačka; bravčové mäso; vtáčie hniezda (tradičná špecialita juhovýchodnej Ázie); konzervy s rybami; rybia múčka (potraviny); konzervy s ovocím; mäsové konzervy; zemiakové placky; ryby v slanom náleve; holotúrie (morské živočichy) (neživé); chryzálidy (kukly motýľa priadky morušovej) (potraviny); konzervy so zeleninou; párky v cestíčku; zemiakové vložky; jablkový kompót; brusnicový kompót; tahini (nátierka zo sezamových jadier); hummus (cícerová kaša); opekané morské riasy; ovocné chuťovky; kyslé mlieko; kimchi (jedlo z kvasenej zeleniny); sójové mlieko (náhradka mlieka); mliečne koktaily; papriková nátierka (konzervované koreniny); lúpané slnečnicové semená; rybacia pena; vtáčie mlieko (nealkoholické); zeleninová pena; rybie ikry (potraviny); lúpané semená; aloa pravá (potraviny); konzervovaný cesnak; mlieko obohatené bielkovinami; ľanový olej na prípravu jedál; nízkotučné zemiakové lupienky; lecitín na prípravu jedál; mliečne fermenty na prípravu jedál; kompóty; kondenzované sladené mlieko; „smetana“ (ruská kyslá smotana); „riaženka“ (ruský jogurtový nápoj); „prostokvaša“ (ruské kyslé mlieko); paradajková pasta; pasta z tekvicovej dužiny; baklažánová pasta; arašidové mlieko na prípravu jedál; mandľové mlieko na prípravu jedál; ryžové mlieko (náhradka mlieka); konzervované artičoky; ovocné aranžmány na priamu konzumáciu; sušené mlieko; yakitori (japonský kurací špíz); bulgogi (kórejské jedlo z hovädzieho mäsa); kandizované orechy; ochutené orechy; spracované lieskové orechy; konzervované bobuľové ovocie. 32 - Nealkoholické ovocné výťažky; pivo; d'umbierové pivo (zázvorové); sladové pivo; pivná mladinka; nealkoholické ovocné nápoje; srvátkové nápoje; prípravky na výrobu nápojov; príchute na výrobu nápojov; ovocné džúsy; sirupy na výrobu nápojov; vody (nápoje); prípravky na výrobu sýtenej vody; lítiová voda; minerálne vody (nápoje); prípravky na výrobu minerálnej vody; sódová voda (sifón); stolové vody; mušty; limonády; chmeľové výťažky na výrobu piva; zeleninové džúsy (nápoje); sirupy na výrobu limonád; prípravky na výrobu likérov; sladina (výluh sladu); hrozňový mušt (nekvasený); orgeada (nealkoholický nápoj); sóda; šerbety (nápoje); paradajkový džús (nápoj); nealkoholické nápoje; mandľové mlieko (nápoj); tablety na prípravu šumivých nápojov; prášky na prípravu šumivých nápojov; sýtené vody; sarsaparila (nealkoholický nápoj); nealkoholické aperitívy; nealkoholické koktaily; ovocné nektáre; izotonické nápoje; arašidové mlieko (nealkoholický nápoj); nealkoholický jablkový mušt; kvas (nealkoholický nápoj); medové nealkoholické nápoje; mixované ovocné alebo zeleninové nápoje; nealkoholické nápoje s aloou pravou; pivové koktaily; sójové nápoje, nie náhrady mlieka; proteínové nápoje pre športovcov; ryžové nápoje, nie náhrady mlieka; nealkoholické nápoje s kávovou príchuťou; nealkoholické nápoje s čajovou príchuťou.

(540)



(591) zelená, žltá, červená, hnedá

(731) EKVIA s.r.o., Priemyselná 11, 949 05 Nitra, SK;

(740) Jurovatý & Partners, s.r.o., Nitra, SK;

(210) 1064-2016

(220) 16.5.2016

10(511) 25

(511) 25 - Obuv.

(540)

ZDA

(731) Foltán Milan, Skleníková 196/26, 958 04 M alé Bielice, SK;

(210) 1065-2016

(220) 16.5.2016

10(511) 35, 36, 41, 42, 45

(511) 35 - Pomoc pri riadení obchodnej činnosti; poskytovanie obchodných alebo podnikateľských informácií; lepenie plagátov; komerčné informačné kancelárie; analýzy nákladov; rozširovanie reklamných oznamov; fotokopirovacie služby; prenájom kancelárskych strojov a zariadení; účtovníctvo; vedenie účtovných kníh; obchodné alebo podnikové audity (revízia účtov); poradenstvo pri organizovaní a riadení obchodnej činnosti; personálne poradenstvo; poradenstvo pri riadení podnikov; rozširovanie reklamných materiálov zákazníkovi (letáky, prospekty, tlačoviny, vzorky); pomoc pri riadení obchodných alebo priemyselných podnikov; rozmnožovanie dokumentov; aktualizovanie reklamných materiálov; rozširovanie vzoriek tovarov; odborné posudky efektívnosti podnikov; dražby; prieskum trhu; obchodné odhady; obchodný alebo podnikateľský prieskum; prenájom reklamných materiálov; poradenstvo pri organizovaní obchodnej činnosti; vydávanie reklamných textov; reklama; rozhlasová reklama; obchodný alebo podnikateľský výskum; vzťahy s verejnosťou (public relations); televízna reklama; prepisovanie správ (kancelárske práce); reklamné agentúry; poradenské služby pri riadení obchodnej činnosti; marketingový prieskum; správa počítačových súborov; odborné obchodné alebo podnikateľské poradenstvo; hospodárske (eko-

nomické) predpovede; organizovanie obchodných alebo reklamných výstav; obchodné alebo podnikateľské informácie; prieskum verejnej mienky; nábor zamestnancov; služby poskytované pri premiestňovaní podnikov; prenájom reklamných plôch; podpora predaja (pre tretie osoby); vypracovávanie daňových priznaní; spracovanie textov; zásielkové reklamné služby; odborné obchodné riadenie umeleckých činností; zbieranie údajov do počítačových databáz; zoraďovanie údajov v počítačových databázach; organizovanie obchodných alebo reklamných veľtrhov; prenájom fotokopirovacích strojov; on line reklama na počítačovej komunikačnej sieti; vyhľadávanie informácií v počítačových súboroch (pre tretie osoby); prenájom reklamného času v komunikačných médiách; prehľad tlače (výstrižkové služby); služby porovnávania cien; prezentácia výrobkov v komunikačných médiách pre maloobchod; obchodné informácie a rady spotrebiteľom; administratívne spracovanie obchodných objednávok; obchodná správa licencií výrobkov a služieb (pre tretie osoby); subdodávateľské služby (obchodné služby); fakturácie; písanie reklamných textov; zostavovanie štatistík; grafická úprava tlačovín na reklamné účely; vyhľadávanie sponzorov; tvorba reklamných filmov; obchodný manažment pre športovcov; marketing; prenájom predajných stánkov; poskytovanie obchodných alebo podnikateľských kontaktných informácií; optimalizácia internetových vyhľadávačov na podporu predaja; optimalizácia obchodovania na webových stránkach; platené reklamné služby typu „klikni sem“; obchodné sprostredkovateľské služby; obchodný manažment pre poskytovateľov služieb na voľnej nohe; riadenie obchodnej činnosti v stavebníctve; poskytovanie obchodných informácií prostredníctvom webových stránok; on line poskytovanie obchodného priestoru pre nákupcov a predajcov tovarov a služieb; navrhovanie reklamných materiálov; externé administratívne riadenie podnikov; podnikové riadenie refundovaných programov (pre tretie osoby); plánovanie stretnutí (kancelárske práce); pripomínanie stretnutí (kancelárske práce); správa spotrebiteľských vernostných programov.

36 - Platenie splátok; sprostredkovanie (maklérstvo); úverové agentúry; kancelárie zaoberajúce sa inkasovaním pohľadávok; zriaďovanie fondov; kapitálové investície; klíring (bezhotovostné zúčtovávanie vzájomných pohľadávok a záväzkov); úschovné služby, úschova v bezpečnostných schránkach; pôžičky (finančné úvery); faktoring; financovanie (služby); finančné riadenie; finančný lízing; obchodovanie na burze s cennými papiermi; finančné analýzy; finančné poradenstvo; elektronický prevod kapitálu; finančné informácie; prenájom kancelárskych priestorov; finančné sponzorstvo; likvidácia podnikov (finančné služby); záložné pôžičky; konzervatívne fondy (služby); poradenstvo v oblasti splácania dlhov; poskytovanie finančných informácií prostredníctvom webových stránok; finančné riadenie refundovaných platieb (pre tretie osoby); investovanie do fondov.

41 - Akadémia (vzdelávanie); organizovanie vedomostných alebo zábavných súťaží; korešpondenčné vzdelávacie kurzy; vydávanie textov (okrem

reklamných); vyučovanie; vzdelávanie; školenia; požičovne kníh (knižnice); vydávanie kníh; organizovanie a vedenie kolokvií; organizovanie a vedenie konferencií; organizovanie a vedenie kongresov; informácie o výchove a vzdelávaní; organizovanie kultúrnych alebo vzdelávacích výstav; praktický výcvik (ukážky); organizovanie a vedenie seminárov; organizovanie a vedenie sympózií; organizovanie a vedenie tvorivých dielní (výučba); on line vydávanie elektronických kníh a časopisov; elektronická edičná činnosť v malom (DTP služby); on line poskytovanie elektronických publikácií (bez možnosti kopírovania); fotografické reportáže; fotografovanie; poradenstvo pri voľbe povolania (v oblasti výchovy a vzdelávania); prekladateľské služby; koučovanie (školenie); odborné preškoľovanie; on line poskytovanie videozáznamov (bez možnosti kopírovania); individuálne vyučovanie; organizovanie a vedenie vzdelávacích fór s osobnou účasťou.

42 - Vypracovanie stavebných výkresov; priemyselné dizajnérstvo; navrhovanie obalov, obalové dizajnérstvo; štúdie technických projektov; požičiavanie počítačov; počítačové programovanie; tvorba softvéru; aktualizovanie počítačového softvéru; poradenstvo v oblasti návrhu a vývoja počítačového hardvéru; grafické dizajnérstvo; požičiavanie počítačového softvéru; výskum a vývoj nových výrobkov (pre zákazníkov); navrhovanie vzhľadu výrobkov (priemyselné dizajnérstvo); obnovovanie počítačových databáz; údržba počítačového softvéru; analýzy počítačových systémov; návrh počítačových systémov; zhotovovanie kópií počítačových programov; prevod údajov alebo dokumentov z fyzických médií na elektronické médiá; tvorba a udržiavanie webových stránok (pre tretie osoby); hostovanie na počítačových stránkach (webových stránkach); inštalácia počítačového softvéru; prevod (konverzia) počítačových programov alebo údajov (nie fyzický); poradenstvo v oblasti počítačových programov; prenájom webových serverov; ochrana počítačov proti počítačovým vírusom; poskytovanie internetových vyhľadávačov; digitalizácia dokumentov (skenovanie); vedecké laboratórne služby; poradenstvo pri tvorbe webových stránok; poskytovanie softvéru prostredníctvom internetu (SaaS); poradenstvo v oblasti informačných technológií; vedecký výskum; prenájom počítačových serverov (serverhosting); zálohovanie údajov mimo pracoviska; uchovávanie elektronických údajov; externé poskytovanie služieb v oblasti informačných technológií; technologické poradenstvo; poradenstvo v oblasti počítačových technológií; poradenstvo v oblasti telekomunikačných technológií; poradenstvo v oblasti počítačovej bezpečnosti.

45 - Poradenstvo v oblasti práv duševného vlastníctva; spravovanie autorských práv; udeľovanie licencií na práva duševného vlastníctva; monitorovacie služby v oblasti práv na duševné vlastníctvo s cieľom poskytnúť právne poradenstvo; právny výskum; udeľovanie licencií na počítačové programy (právne služby); registrácia doménových mien (právne služby); on line služby sociálnych sietí; vypracovávanie právnych dokumentov.

(540)



(591) modrá (CMYK 95/67/11/1, CMYK 36/3/9/0), biela

(731) Slovak Business Agency, Miletičova 23, 821 09 Bratislava, SK;

(210) 1066-2016

(220) 16.5.2016

10(511) 35, 36, 41, 42, 45

(511) 35 - Pomoc pri riadení obchodnej činnosti; poskytovanie obchodných alebo podnikateľských informácií; lepenie plagátov; komerčné informačné kancelárie; analýzy nákladov; rozširovanie reklamných oznamov; fotokopírovacie služby; prenájom kancelárskych strojov a zariadení; účtovníctvo; vedenie účtovných kníh; obchodné alebo podnikové audity (revízia účtov); poradenstvo pri organizovaní a riadení obchodnej činnosti; personálne poradenstvo; poradenstvo pri riadení podnikov; rozširovanie reklamných materiálov zákazníkom (letáky, prospekty, tlačoviny, vzorky); pomoc pri riadení obchodných alebo priemyselných podnikov; rozmnožovanie dokumentov; aktualizovanie reklamných materiálov; rozširovanie vzoriek tovarov; odborné posudky efektívnosti podnikov; dražby; prieskum trhu; obchodné odhady; obchodný alebo podnikateľský prieskum; prenájom reklamných materiálov; poradenstvo pri organizovaní obchodnej činnosti; vydávanie reklamných textov; reklama; rozhlasová reklama; obchodný alebo podnikateľský výskum; vzťahy s verejnosťou (public relations); televízna reklama; prepisovanie správ (kancelárske práce); reklamné agentúry; poradenské služby pri riadení obchodnej činnosti; marketingový prieskum; správa počítačových súborov; odborné obchodné alebo podnikateľské poradenstvo; hospodárske (ekonomické) predpovede; organizovanie obchodných alebo reklamných výstav; obchodné alebo podnikateľské informácie; prieskum verejnej mienky; nábor zamestnancov; služby poskytované pri premiestňovaní podnikov; prenájom reklamných plôch; podpora predaja (pre tretie osoby); vypracovávanie daňových priznaní; spracovanie textov; zásielkové reklamné služby; odborné obchodné riadenie umeleckých činností; zbieranie údajov do počítačových databáz; zoraďovanie údajov v počítačových databázach; organizovanie obchodných alebo reklamných veľtrhov; prenájom fotokopírovacích strojov; on line reklama na počítačovej komunikačnej sieti; vyhľadávanie informácií v počítačových súboroch (pre tretie osoby); prenájom reklamného času v komunikačných médiách; prehľad tlače (výstrižkové služby); služby porovnávania cien; prezentácia výrobkov v komunikačných médiách pre maloobchod; obchodné informácie a rady spotrebiteľom; administratívne spracovanie obchodných objednávok; obchodná správa licencií výrobkov a služieb (pre tretie osoby); subdodávateľské služby (obchodné

služby); fakturácie; písanie reklamných textov; zostavovanie štatistík; grafická úprava tlačovín na reklamné účely; vyhľadávanie sponzorov; tvorba reklamných filmov; obchodný manažment pre športovcov; marketing; prenájom predajných stánkov; poskytovanie obchodných alebo podnikateľských kontaktných informácií; optimalizácia internetových vyhľadávačov na podporu predaja; optimalizácia obchodovania na webových stránkach; platené reklamné služby typu „klikni sem“; obchodné sprostredkovateľské služby; obchodný manažment pre poskytovateľov služieb na voľnej nohe; riadenie obchodnej činnosti v stavebníctve; poskytovanie obchodných informácií prostredníctvom webových stránok; on line poskytovanie obchodného priestoru pre nákupcov a predajcov tovarov a služieb; navrhovanie reklamných materiálov; externé administratívne riadenie podnikov; podnikové riadenie refundovaných programov (pre tretie osoby); plánovanie stretnutí (kancelárske práce); pripomínanie stretnutí (kancelárske práce); správa spotrebiteľských vernostných programov.

36 - Platenie splátok; sprostredkovanie (maklérstvo); úverové agentúry; kancelárie zaoberajúce sa inkasovaním pohľadávok; zriaďovanie fondov; kapitálové investície; klíring (bezhotovostné zúčtovávanie vzájomných pohľadávok a záväzkov); úschovné služby; úschova v bezpečnostných schránkach; pôžičky (finančné úvery); faktoring; financovanie (služby); finančné riadenie; finančný lízing; obchodovanie na burze s cennými papiermi; finančné analýzy; finančné poradenstvo; elektronický prevod kapitálu; finančné informácie; prenájom kancelárskych priestorov; finančné sponzorstvo; likvidácia podnikov (finančné služby); záložné pôžičky; konzervatívne fondy (služby); poradenstvo v oblasti splácania dlhov; poskytovanie finančných informácií prostredníctvom webových stránok; finančné riadenie refundovaných platieb (pre tretie osoby); investovanie do fondov.

41 - Akadémie (vzdelávanie); organizovanie vedomostných alebo zábavných súťaží; korešpondenčné vzdelávacie kurzy; vydávanie textov (okrem reklamných); vyučovanie; vzdelávanie; školenia; požičovne kníh (knižnice); vydávanie kníh; organizovanie a vedenie kolokvií; organizovanie a vedenie konferencií; organizovanie a vedenie kongresov; informácie o výchove a vzdelávaní; organizovanie kultúrnych alebo vzdelávacích výstav; praktický výcvik (ukážky); organizovanie a vedenie seminárov; organizovanie a vedenie sympózií; organizovanie a vedenie tvorivých dielní (výučba); on line vydávanie elektronických kníh a časopisov; elektronická edičná činnosť v malom (DTP služby); on line poskytovanie elektronických publikácií (bez možnosti kopírovania); fotografické reportáže; fotografovanie; poradenstvo pri voľbe povolania (v oblasti výchovy a vzdelávania); prekladateľské služby; koučovanie (školenie); odborné preškoľovanie; on line poskytovanie videozáznamov (bez možnosti kopírovania); individuálne vyučovanie; organizovanie a vedenie vzdelávacích fór s osobnou účasťou.

42 - Vypracovanie stavebných výkresov; priemyselné dizajnérstvo; navrhovanie obalov, obalové dizajnérstvo; štúdie technických projektov; požíčavanie počítačov; počítačové programovanie;

tvorba softvéru; aktualizovanie počítačového softvéru; poradenstvo v oblasti návrhu a vývoja počítačového hardvéru; grafické dizajnérstvo; požíčavanie počítačového softvéru; výskum a vývoj nových výrobkov (pre zákazníkov); navrhovanie vzhľadu výrobkov (priemyselné dizajnérstvo); obnovovanie počítačových databáz; údržba počítačového softvéru; analýzy počítačových systémov; návrh počítačových systémov; zhotovovanie kópií počítačových programov; prevod údajov alebo dokumentov z fyzických médií na elektronické médiá; tvorba a udržiavanie webových stránok (pre tretie osoby); hosťovanie na počítačových stránkach (webových stránkach); inštalácia počítačového softvéru; prevod (konverzia) počítačových programov alebo údajov (nie fyzický); poradenstvo v oblasti počítačových programov; prenájom webových serverov; ochrana počítačov proti počítačovým vírusom; poskytovanie internetových vyhľadávačov; digitalizácia dokumentov (skenovanie); vedecké laboratórne služby; poradenstvo pri tvorbe webových stránok; poskytovanie softvéru prostredníctvom internetu (SaaS); poradenstvo v oblasti informačných technológií; vedecký výskum; prenájom počítačových serverov (serverhosting); zálohovanie údajov mimo pracoviska; uchovávanie elektronických údajov; externé poskytovanie služieb v oblasti informačných technológií; technologické poradenstvo; poradenstvo v oblasti počítačových technológií; poradenstvo v oblasti telekomunikačných technológií; poradenstvo v oblasti počítačovej bezpečnosti.

45 - Poradenstvo v oblasti práv duševného vlastníctva; spravovanie autorských práv; udeľovanie licencií na práva duševného vlastníctva; monitorovacie služby v oblasti práv na duševné vlastníctvo s cieľom poskytnúť právne poradenstvo; právny výskum; udeľovanie licencií na počítačové programy (právne služby); registrácia doménových mien (právne služby); on line služby sociálnych sietí; vypracovávanie právnych dokumentov.

(540)



(591) modrá (CMYK 95/67/11/1), biela

(731) Slovak Business Agency, Miletičova 23, 821 09 Bratislava, SK;

(210) 1067-2016

(220) 16.5.2016

10(511) 35, 36, 41, 42, 45

(511) 35 - Pomoc pri riadení obchodnej činnosti; poskytovanie obchodných alebo podnikateľských informácií; lepenie plagátov; komerčné informačné kancelárie; analýzy nákladov; rozširovanie reklamných oznamov; fotokopírovacie služby; prenájom kancelárskych strojov a zariadení; účtovníctvo; vedenie účtovných kníh; obchodné alebo podnikové audity (revízia účtov); poradenstvo pri organizovaní a riadení obchodnej činnosti; personálne poradenstvo; poradenstvo pri riadení pod-

nikov; rozširovanie reklamných materiálov zákazníkom (letáky, prospekty, tlačoviny, vzorky); pomoc pri riadení obchodných alebo priemyselných podnikov; rozmnožovanie dokumentov; aktualizovanie reklamných materiálov; rozširovanie vzoriek tovarov; odborné posudky efektívnosti podnikov; dražby; prieskum trhu; obchodné odhady; obchodný alebo podnikateľský prieskum; prenájom reklamných materiálov; poradenstvo pri organizovaní obchodnej činnosti; vydávanie reklamných textov; reklama; rozhlasová reklama; obchodný alebo podnikateľský výskum; vzťahy s verejnosťou (public relations); televízna reklama; prepisovanie správ (kancelárske práce); reklamné agentúry; poradenské služby pri riadení obchodnej činnosti; marketingový prieskum; správa počítačových súborov; odborné obchodné alebo podnikateľské poradenstvo; hospodárske (ekonomické) predpovede; organizovanie obchodných alebo reklamných výstav; obchodné alebo podnikateľské informácie; prieskum verejnej mienky; nábor zamestnancov; služby poskytované pri premiestňovaní podnikov; prenájom reklamných plôch; podpora predaja (pre tretie osoby); vypracovávanie daňových priznaní; spracovanie textov; zásielkové reklamné služby; odborné obchodné riadenie umeleckých činností; zbieranie údajov do počítačových databáz; zoraďovanie údajov v počítačových databázach; organizovanie obchodných alebo reklamných veľtrhov; prenájom fotokopírovacích strojov; on line reklama na počítačovej komunikačnej sieti; vyhľadávanie informácií v počítačových súboroch (pre tretie osoby); prenájom reklamného času v komunikačných médiách; prehľad tlače (výstrižkové služby); služby porovnávaní cien; prezentácia výrobkov v komunikačných médiách pre maloobchod; obchodné informácie a rady spotrebiteľom; administratívne spracovanie obchodných objednávok; obchodná správa licencií výrobkov a služieb (pre tretie osoby); subdodávateľské služby (obchodné služby); fakturácie; písanie reklamných textov; zostavovanie štatistík; grafická úprava tlačovín na reklamné účely; vyhľadávanie sponzorov; tvorba reklamných filmov; obchodný manažment pre športovcov; marketing; prenájom predajných stánkov; poskytovanie obchodných alebo podnikateľských kontaktných informácií; optimalizácia internetových vyhľadávačov na podporu predaja; optimalizácia obchodovania na webových stránkach; platené reklamné služby typu „klikni sem“; obchodné sprostredkovateľské služby; obchodný manažment pre poskytovateľov služieb na voľnej nohe; riadenie obchodnej činnosti v stavebníctve; poskytovanie obchodných informácií prostredníctvom webových stránok; on line poskytovanie obchodného priestoru pre nákupcov a predajcov tovarov a služieb; navrhovanie reklamných materiálov; externé administratívne riadenie podnikov; podnikové riadenie refundovaných programov (pre tretie osoby); plánovanie stretnutí (kancelárske práce); pripomínanie stretnutí (kancelárske práce); správa spotrebiteľských vernostných programov.

36 - Platenie splátok; sprostredkovanie (maklérstvo); úverové agentúry; kancelárie zaoberajúce sa inkasovaním pohľadávok; zriaďovanie fondov; kapitálové investície; klíring (bezhotovostné

zúčtovávanie vzájomných pohľadávok a záväzkov); úschovné služby, úschova v bezpečnostných schránkach; pôžičky (finančné úvery); faktoring; financovanie (služby); finančné riadenie; finančný lízing; obchodovanie na burze s cennými papiermi; finančné analýzy; finančné poradenstvo; elektronický prevod kapitálu; finančné informácie; prenájom kancelárskych priestorov; finančné sponzorstvo; likvidácia podnikov (finančné služby); záložné pôžičky; konzervatívne fondy (služby); poradenstvo v oblasti splácania dlhov; poskytovanie finančných informácií prostredníctvom webových stránok; finančné riadenie refundovaných platieb (pre tretie osoby); investovanie do fondov.

41 - Akadémie (vzdelávanie); organizovanie vedomostných alebo zábavných súťaží; korešpondenčné vzdelávacie kurzy; vydávanie textov (okrem reklamných); vyučovanie; vzdelávanie; školenia; požičovne kníh (knížnice); vydávanie kníh; organizovanie a vedenie kolokvií; organizovanie a vedenie konferencií; organizovanie a vedenie kongresov; informácie o výchove a vzdelávaní; organizovanie kultúrnych alebo vzdelávacích výstav; praktický výcvik (ukážky); organizovanie a vedenie seminárov; organizovanie a vedenie sympózií; organizovanie a vedenie tvorivých dielní (výučba); on line vydávanie elektronických kníh a časopisov; elektronická edičná činnosť v malom (DTP služby); on line poskytovanie elektronických publikácií (bez možnosti kopírovania); fotografické reportáže; fotografovanie; poradenstvo pri voľbe povolania (v oblasti výchovy a vzdelávania); prekladateľské služby; koučovanie (školenie); odborné preškolenie; on line poskytovanie videozáznamov (bez možnosti kopírovania); individuálne vyučovanie; organizovanie a vedenie vzdelávacích fór s osobnou účasťou.

42 - Vypracovanie stavebných výkresov; priemyselné dizajnérstvo; navrhovanie obalov, obalové dizajnérstvo; štúdie technických projektov; požíčovanie počítačov; počítačové programovanie; tvorba softvéru; aktualizovanie počítačového softvéru; poradenstvo v oblasti návrhu a vývoja počítačového hardvéru; grafické dizajnérstvo; požíčovanie počítačového softvéru; výskum a vývoj nových výrobkov (pre zákazníkov); navrhovanie vzhľadu výrobkov (priemyselné dizajnérstvo); obnovovanie počítačových databáz; údržba počítačového softvéru; analýzy počítačových systémov; návrh počítačových systémov; zhotovovanie kópií počítačových programov; prevod údajov alebo dokumentov z fyzických médií na elektronické médiá; tvorba a udržiavanie webových stránok (pre tretie osoby); hosťovanie na počítačových stránkach (webových stránkach); inštalácia počítačového softvéru; prevod (konverzia) počítačových programov alebo údajov (nie fyzický); poradenstvo v oblasti počítačových programov; prenájom webových serverov; ochrana počítačov proti počítačovým vírusom; poskytovanie internetových vyhľadávačov; digitalizácia dokumentov (skenovanie); vedecké laboratórne služby; poradenstvo pri tvorbe webových stránok; poskytovanie softvéru prostredníctvom internetu (SaaS); poradenstvo v oblasti informačných technológií; vedecký výskum; prenájom počítačových serverov (serverhosting); zálohovanie údajov mi-

mo pracoviska; uchovávanie elektronických údajov; externé poskytovanie služieb v oblasti informačných technológií; technologické poradenstvo; poradenstvo v oblasti počítačových technológií; poradenstvo v oblasti telekomunikačných technológií; poradenstvo v oblasti počítačovej bezpečnosti.

45 - Poradenstvo v oblasti práv duševného vlastníctva; spravovanie autorských práv; udeľovanie licencií na práva duševného vlastníctva; monitorovacie služby v oblasti práv na duševné vlastníctvo s cieľom poskytnúť právne poradenstvo; právny výskum; udeľovanie licencií na počítačové programy (právne služby); registrácia doménových mien (právne služby); on line služby sociálnych sietí; vypracovávanie právnych dokumentov.

(540)



(731) Slovak Business Agency, Miletičova 23, 821 09 Bratislava, SK;

(210) 1068-2016

(220) 16.5.2016

10(511) 35, 36, 41, 42, 45

(511) 35 - Pomoc pri riadení obchodnej činnosti; poskytovanie obchodných alebo podnikateľských informácií; lepenie plagátov; komerčné informačné kancelárie; analýzy nákladov; rozširovanie reklamných oznamov; fotokopírovacie služby; prenájom kancelárskych strojov a zariadení; účtovníctvo; vedenie účtovných kníh; obchodné alebo podnikové audity (revízia účtov); poradenstvo pri organizovaní a riadení obchodnej činnosti; personálne poradenstvo; poradenstvo pri riadení podnikov; rozširovanie reklamných materiálov zákaznikom (letáky, prospekty, tlačoviny, vzorky); pomoc pri riadení obchodných alebo priemyselných podnikov; rozmnožovanie dokumentov; aktualizovanie reklamných materiálov; rozširovanie vzoriek tovarov; odborné posudky efektívnosti podnikov; dražby; prieskum trhu; obchodné odhady; obchodný alebo podnikateľský prieskum; prenájom reklamných materiálov; poradenstvo pri organizovaní obchodnej činnosti; vydávanie reklamných textov; reklama; rozhlasová reklama; obchodný alebo podnikateľský výskum; vzťahy s verejnosťou (public relations); televízna reklama; prepisovanie správ (kancelárske práce); reklamné agentúry; poradenské služby pri riadení obchodnej činnosti; marketingový prieskum; správa počítačových súborov; odborné obchodné alebo podnikateľské poradenstvo; hospodárske (ekonomické) predpovede; organizovanie obchodných alebo reklamných výstav; obchodné alebo podnikateľské informácie; prieskum verejnej mienky; nábor zamestnancov; služby poskytované pri premiestňovaní podnikov; prenájom reklamných plôch; podpora predaja (pre tretie osoby); vypracovávanie daňových priznaní; spracovanie textov; zásielkové reklamné služby; odborné obchodné riadenie umeleckých činností; zbieranie údajov do počítačových databáz; zoradovanie údajov v počítačových databázach; organizovanie obchodných alebo reklamných veľtrhov; prenájom fotokopírovacích strojov; on line reklama na počítačovej komunikačnej sieti; vyhľadávanie informácií v počítačových súboroch (pre tretie osoby); prenájom reklamného času v komunikačných médiách; prehľad tlače (výstrižkové služby); služby porovnávania cien; prezentácia výrobkov v kom unikálnych médiách pre maloobchod; obchodné informácie a rady spotrebiteľom; administratívne spracovanie obchodných objednávok; obchodná správa licencií výrobkov a služieb (pre tretie osoby); subdodávateľské služby (obchodné služby); fakturácie; písanie reklamných textov; zostavovanie štatistík; grafická úprava tlačovín na reklamné účely; vyhľadávanie sponzorov; tvorba reklamných filmov; obchodný manažment pre športovcov; marketing; prenájom predajných stánkov; poskytovanie obchodných alebo podnikateľských kontaktných informácií; optimalizácia internetových vyhľadávačov na podporu predaja; optimalizácia obchodovania na webových stránkach; platené reklamné služby typu „klikni sem“; obchodné sprostredkovateľské služby; obchodný manažment pre poskytovateľov služieb na voľnej nohe; riadenie obchodnej činnosti v stavebníctve; poskytovanie obchodných informácií prostredníctvom webových stránok; on line poskytovanie obchodného priestoru pre nákupcov a predajcov tovarov a služieb; navrhovanie reklamných materiálov; externé administratívne riadenie podnikov; podnikové riadenie refundovaných programov (pre tretie osoby); plánovanie stretnutí (kancelárske práce); pripomínanie stretnutí (kancelárske práce); správa spotrebiteľských vernostných programov.

36 - Platenie splátok; sprostredkovanie (maklérstvo); úverové agentúry; kancelárie zaoberajúce sa inkasovaním pohľadávok; zriaďovanie fondov; kapitálové investície; klíring (bezhotovostné zúčtovávanie vzájomných pohľadávok a záväzkov); úschovné služby, úschova v bezpečnostných schránkach; pôžičky (finančné úvery); faktoring; financovanie (služby); finančné riadenie; finančný lízing; obchodovanie na burze s cennými papiermi; finančné analýzy; finančné poradenstvo; elektronický prevod kapitálu; finančné informácie; prenájom kancelárskych priestorov; finančné sponzorstvo; likvidácia podnikov (finančné služby); záložné pôžičky; konzervatívne fondy (služby); poradenstvo v oblasti splácania dlhov; poskytovanie finančných informácií prostredníctvom webových stránok; finančné riadenie refundovaných platieb (pre tretie osoby); investovanie do fondov.

41 - Akadémie (vzdelávanie); organizovanie vedomostných alebo zábavných súťaží; korešpondenčné vzdelávacie kurzy; vydávanie textov (okrem reklamných); vyučovanie; vzdelávanie; školenia; požičovne kníh (knížnice); vydávanie kníh; organizovanie a vedenie kolokvií; organizovanie a vedenie konferencií; organizovanie a vedenie kongresov; informácie o výchove a vzdelávaní; organizovanie kultúrnych alebo vzdelávacích výstav; praktický výcvik (ukážky); organizovanie a vedenie seminárov; organizovanie a vedenie sympózií; organizovanie a vedenie tvorivých dielní (výučba); on line vydávanie elektronických kníh a časopisov; elektronická edičná činnosť v malom

(DTP služby); on line poskytovanie elektronických publikácií (bez možnosti kopírovania); fotografické reportáže; fotografovanie; poradenstvo pri voľbe povolania (v oblasti výchovy a vzdelávania); prekladateľské služby; koučovanie (školenie); odborné preškoľovanie; on line poskytovanie videozáznamov (bez možnosti kopírovania); individuálne vyučovanie; organizovanie a v edenie vzdelávacích fór s osobnou účasťou.

42 - Vypracovanie stavebných výkresov; priemyselné dizajnérstvo; navrhovanie obalov, obalové dizajnérstvo; štúdie technických projektov; požičavanie počítačov; počítačové programovanie; tvorba softvéru; aktualizovanie počítačového softvéru; poradenstvo v oblasti návrhu a vývoja počítačového hardvéru; grafické dizajnérstvo; požičavanie počítačového softvéru; výskum a vývoj nových výrobkov (pre zákazníkov); navrhovanie vzhľadu výrobkov (priemyselné dizajnérstvo); obnovovanie počítačových databáz; údržba počítačového softvéru; analýzy počítačových systémov; návrh počítačových systémov; zhotovovanie kópií počítačových programov; prevod údajov alebo dokumentov z fyzických médií na elektronické médiá; tvorba a udržiavanie webových stránok (pre tretie osoby); hostovanie na počítačových stránkach (webových stránkach); inštalácia počítačového softvéru; prevod (konverzia) počítačových programov alebo údajov (nie fyzický); poradenstvo v oblasti počítačových programov; prenájom webových serverov; ochrana počítačov proti počítačovým vírusom; poskytovanie internetových vyhľadávačov; digitalizácia dokumentov (skenovanie); vedecké laboratórne služby; poradenstvo pri tvorbe webových stránok; poskytovanie softvéru prostredníctvom internetu (SaaS); poradenstvo v oblasti informačných technológií; vedecký výskum; prenájom počítačových serverov (serverhosting); zálohovanie údajov mimo pracoviska; uchovávanie elektronických údajov; externé poskytovanie služieb v oblasti informačných technológií; technologické poradenstvo; poradenstvo v oblasti počítačových technológií; poradenstvo v oblasti telekomunikačných technológií; poradenstvo v oblasti počítačovej bezpečnosti.

45 - Poradenstvo v oblasti práv duševného vlastníctva; spravovanie autorských práv; udeľovanie licencií na práva duševného vlastníctva; monitorovacie služby v oblasti práv na duševné vlastníctvo s cieľom poskytnúť právne poradenstvo; právny výskum; udeľovanie licencií na počítačové programy (právne služby); registrácia doménových mien (právne služby); on line služby sociálnych sietí; vypracovávanie právnych dokumentov.

(540)

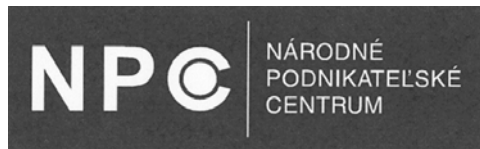

(731) Slovak Business Agency, Miletičova 23, 821 09 Bratislava, SK;

(210) 1069-2016

(220) 26.5.2016

10(511) 33

(511) 33 - Mätový likér; alkoholické výťažky z ovocia; horké likéry; anízový likér; anízovka; aperitívy; arak; destilované nápoje; jablčné mušty (alkoholické); koktaily; curaçao (pomarančový likér); digestíva (liehoviny a likéry); víno; džin; likéry; medovina; griotka; liehoviny; brandy, vínovica; vodnár (matolinové víno); hruškový mušt (alkoholický); saké; whisky; liehové esencie; alkoholové extrakty (tinktúry); alkoholické nápoje okrem piva; alkoholické nápoje s ovocím; alkoholické nápoje z ryže; rum; vodka; vopred pripravené miešané alkoholické nápoje (nie s pivom); nira (alkoholický nápoj z cukrovej trstiny); baijiu (čínsky destilovaný alkoholický nápoj).

(540)



(591) zlatá, čierna

(731) WAJDA WINE, s.r.o., Šteruská 780/27, 922 03 Vrbové, SK;

(210) 1072-2016

(220) 16.5.2016

10(511) 43

(511) 43 - Dodávanie hotových jedál a nápojov na objednávku (katering); kaviarne, samoobslužné jedálne; reštauračné (stravovacie) služby; samoobslužné reštaurácie; rýchle občerstvenie (snackbary); bary (služby).

(540)



(591) čierna, červená, žltá, ružová

(731) Sajado-sk, s.r.o., Čajakova 26, 831 01 Bratislava, SK;

(740) KUTAN & PARTNERS s.r.o., Bratislava, SK;

(210) 1073-2016

(220) 16.5.2016

10(511) 35

(511) 35 - Obchodné sprostredkovateľské služby so železničnými výhybkami, s kovovými podložkami, s kovovými krúžkami, s kovovými skrutkami s maticou, s koncovými svorkami na laná, s kovovými vyrovnávacími podložkami, s kovovými kolíkmi, s klincami, s kovovými materiálmi na železničné trate, s objímkami (železiarsky tovar), s kovovými závesnými hákmi, s háčikmi (železiarsky tovar), s medenými krúžkami, s koľajnicovými spojkami, s kovovými skrutkami, s koľajnicami, so skrutkami s okom, s kovovými objímkami na potrubia, s kovovými nitmi, s kovovými železničnými podvalmi, s napínačmi, s kotvami, s kovovými maticami.

(540)



(731) 4-steel s.r.o., Raková 450, 023 51 Raková, SK;

(740) Sokol Daniela, JUDr., Košice, SK;

(210) 1075-2016

(220) 13.5.2016

10(511) 37, 41

(511) 37 - Údržba a opravy športových potrieb a zariadení.
41 - Lyžiarska a snowboardová škola; detský lyžiarsky zábavný park; požičiavanie športového výstroja (okrem dopravných prostriedkov); organizovanie športových, kultúrnych a spoločenských podujatí; poskytovanie športovísk.

(540)



(731) Mikulová Zuzana, Valča 145, 038 35 Valča, SK;

(210) 1076-2016

(220) 16.5.2016

10(511) 32, 33, 43

(511) 32 - Nealkoholické ovocné výtlačky; pivo; d'umbierové pivo (závorové); sladové pivo; pivná mladinka; nealkoholické ovocné nápoje; srvátkové nápoje; prípravky na výrobu nápojov; príchute na výrobu nápojov; ovocné džúsy; sirupy na výrobu nápojov; vody (nápoje); prípravky na výrobu sýtenej vody; litiová voda; minerálne vody

(nápoje); prípravky na výrobu minerálnej vody; sódová voda (sifón); stolové vody; mušty; limonády; chmeľové výtlačky na výrobu piva; zeleninové džúsy (nápoje); sirupy na výrobu limonád; prípravky na výrobu likérov; sladina (výluh sladu); hroznový mušt (nekvaseňý); orgeada (nealkoholický nápoj); sóda; šerbety (nápoje); paradajkový džús (nápoj); nealkoholické nápoje; mandľové mlieko (nápoj); tablety na prípravu šumivých nápojov; prášky na prípravu šumivých nápojov; sýtené vody; sarsaparila (nealkoholický nápoj); nealkoholické aperitívy; nealkoholické koktaily; ovocné nektáre; izotonické nápoje; arašidové mlieko (nealkoholický nápoj); nealkoholický jablkový mušt; kvas (nealkoholický nápoj); medové nealkoholické nápoje; mixované ovocné alebo zeleninové nápoje; nealkoholické nápoje s alooou pravou; pivové koktaily; sójové nápoje, nie náhradky mlieka; proteínové nápoje pre športovcov; ryžové nápoje, nie náhradky mlieka; nealkoholické nápoje s kávovou príchuťou; nealkoholické nápoje s čajovou príchuťou.

33 - Mätový likér; alkoholické výtlačky z ovocia; horké likéry; anizový likér; anizovka; aperitívy; arak; destilované nápoje; jablčné mušty (alkoholické); koktaily; curaçao (pomarančový likér); digestíva (liehoviny a likéry); víno; džin; likéry; medovina; griotka; liehoviny; brandy; vínovica; vodnár (matolinové víno); hruškový mušt (alkoholický); saké; whisky; liehové esencie; alkoholové extrakty (tinktúry); alkoholické nápoje okrem piva; alkoholické nápoje s ovocím; alkoholické nápoje z ryže; rum; vodka; vopred pripravené miešané alkoholické nápoje (nie s pivom); nira (alkoholický nápoj z cukrovej trstiny); baijiu (čínsky destilovaný alkoholický nápoj).

43 - Ubytovacie kancelárie (hotely, penzióny); dodávanie hotových jedál a nápojov na objednávku (katering); kaviarne; kaviarne; samoobslužné jedálne; poskytovanie pozemkov pre kempingy; závodné jedálne; prenájom prechodného ubytovania; penzióny; turistické ubytovne; hotelierske služby; reštauračné (stravovacie) služby; rezervácie ubytovania v penziónoch; rezervácie ubytovania v hoteloch; samoobslužné reštaurácie; rýchle občerstvenie (snackbary); bary (služby); prázdninové tábory (ubytovacie služby); prenájom prenosných stavieb; rezervácie prechodného ubytovania; motely (služby); prenájom prednáškových sál; požičiavanie turistických stanov; požičiavanie prístrojov na prípravu jedál; prenájom automatov na pitnú vodu; ozdobné vyrezávanie ovocia a zeleniny.

(540)

Brzda

(731) Chrien Peter, Bc., Perecká 10, 934 05 Levice, SK;

(210) 1077-2016

(220) 16.5.2016

10(511) 32, 33, 43

(511) 32 - Nealkoholické ovocné výťažky; pivo; d'umbierové pivo (zázvorové); sladové pivo; pivná mladinka; nealkoholické ovocné nápoje; srvátkové nápoje; prípravky na výrobu nápojov; príchute na výrobu nápojov; ovocné džúsy; sirupy na výrobu nápojov; vody (nápoje); prípravky na výrobu sýtenej vody; lítiová voda; minerálne vody (nápoje); prípravky na výrobu minerálnej vody; sódová voda (sifón); stolové vody; mušty; limonády; chmeľové výťažky na výrobu piva; zeleninové džúsy (nápoje); sirupy na výrobu limonád; prípravky na výrobu likérov; sladina (výluh sladu); hroznový mušt (nekvasený); orgeada (nealkoholický nápoj); sóda; šerbety (nápoje); paradajkový džús (nápoj); nealkoholické nápoje; mandľové mlieko (nápoj); tablety na prípravu šumivých nápojov; prášky na prípravu šumivých nápojov; sýtené vody; sarsaparila (nealkoholický nápoj); nealkoholické aperitívy; nealkoholické koktaily; ovocné nektáre; izotonické nápoje; arašidové mlieko (nealkoholický nápoj); nealkoholický jablkový mušt; kvas (nealkoholický nápoj); medové nealkoholické nápoje; mixované ovocné alebo zeleninové nápoje; nealkoholické nápoje s aloou pravou; pivové koktaily; sójové nápoje, nie náhradky mlieka; proteínové nápoje pre športovcov; ryžové nápoje, nie náhradky mlieka; nealkoholické nápoje s kávovou príchuťou; nealkoholické nápoje s čajovou príchuťou.

33 - Mätový likér; alkoholické výťažky z ovocia; horké likéry; anízový likér; anízovka; aperitívy; arak; destilované nápoje; jablčné mušty (alkoholické); koktaily; curaçao (pomarančový likér); digestíva (liehoviny a likéry); víno; džin; likéry; medovina; griotka; liehoviny; brandy, vínovica; vodnár (matolinové víno); hruškový mušt (alkoholický); saké; whisky; liehové esencie; alkoholové extrakty (tinktúry); alkoholické nápoje okrem piva; alkoholické nápoje s ovocím; alkoholické nápoje z ryže; rum; vodka; vopred pripravené miešané alkoholické nápoje (nie s pivom); nira (alkoholický nápoj z cukrovej trstiny); baijiu (čínsky destilovaný alkoholický nápoj).

43 - Ubytovacie kancelárie (hotely, penzióny); dodávanie hotových jedál a nápojov na objednávku (katering); kaviarne; kaviarne; samoobslužné jedálne; poskytovanie pozemkov pre kempingy; závodné jedálne; prenájom prechodného ubytovania; penzióny; turistické ubytovne; hotelierske služby; reštauračné (stravovacie) služby; rezervácie ubytovania v penziónoch; rezervácie ubytovania v hoteloch; samoobslužné reštaurácie; rýchle občerstvenie (snackbary); bary (služby); prázdninové tábory (ubytovacie služby); prenájom prenosných stavieb; rezervácie prechodného ubytovania; motely (služby); prenájom prednáškových sál; požíčovanie turistických stanov; požíčovanie prístrojov na prípravu jedál; prenájom automatov na pitnú vodu; ozdobné vyrezávanie ovocia a zeleniny.

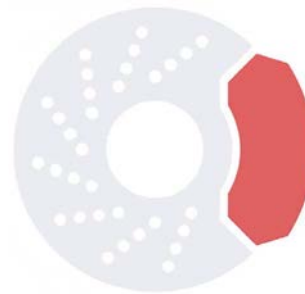
(540)

(591) sivá, červená

(731) Chrien Peter, Bc., Perecká 10, 934 05 Levice, SK;

(210) 1078-2016

(220) 16.5.2016

10(511) 33

(511) 33 - Alkoholické nápoje okrem piva.

(540) UM

(731) ST. NICOLAUS a.s., Ul. 1. mája 113, 031 28 Liptovský Mikuláš, SK;

(740) G. Lehnert, k.s, Bratislava, SK;

(210) 1080-2016

(220) 13.5.2016

10(511) 42

(511) 42 - Výskum a vývoj nových technológií (pre zákazníkov); vývoj nových technológií na využitie recyklovaných materiálov pri výrobe betónu; technický výskum.

(540)

(731) Považská cementáreň, a.s., ul. J.Kráľa, 018 63 Ladce, SK;

(740) Kubínyi Peter, Bc., Trenčín, SK;

(210) 1081-2016

(220) 13.5.2016

10(511) 39

(511) 39 - Sťahovanie; sprostredkovanie nákladnej dopravy; sprostredkovanie dopravy; informácie o skladovaní; vykladanie nákladov; skladovanie tovarov (úschova); uskladňovanie; doručovanie tovarov; balenie tovarov; prenájom dopravných prostriedkov; prenájom vozidiel; doprava nábytku; doprava, preprava; strážená doprava cenností.

(540)

(731) GOLEM, s.r.o., Okoličianska 824, 03104 Liptovský Mikuláš, SK;

(740) Surma Ľudovít, Mgr., Trnava, SK;

(210) 1087-2016

(220) 16.5.2016

10(511) 30

(511) 30 - Čokoláda; neliečivé cukrovinky; čokoládové cukrovinky; zmrzlina a konzumný ľad; zmrzlinové výrobky; mrazené cukrovinky a mrazené dezerty; chladené cukrovinky a chladené dezerty; čokoládové nátierky.

(540) **MILKA Jemnosť nájdeš vo vnútri**

(731) Kraft Foods Schweiz Holding GmbH, Chollerstrasse 4, 6301 Zug, CH;

(740) MAJLINGOVÁ & PARTNERS, s.r.o., Bratislava, SK;

(210) 1088-2016

(220) 16.5.2016

10(511) 9, 16, 35, 38, 41

(511) 9 - Zvukové, obrazové a zvukovo-obrazové nahrávky zaznamenané na nosičoch údajov, ako aj v elektronickej podobe; informácie, dáta, databázy, katalógy a programy zaznamenané v elektronickej podobe; elektronické publikácie (sťahovateľné); prístroje na nahrávanie, prenos a reprodukciu zvuku alebo obrazu.

16 - Noviny; časopisy (periodiká); knihy; tlačoviny; tlačené reklamné materiály z papiera; piernický tovar a písacie potreby; učebné a vyučovacie pomôcky (okrem prístrojov a zariadení); tlačené reklamné materiály; letáky; prospekty; pohľadnice; fotografie; obálky (papiernický tovar); obaly (papiernický tovar); samolepký tovar; vyučovacie pomôcky vo forme hier (okrem prístrojov a zariadení); kancelárske potreby (okrem nábytku); kalendáre; príručky; plagáty; listový papier; stolové prestieranie z papiera; papierové obrusy; záložky do kníh; papierové alebo plastové vrecká na balenie; papierové podložky na stôl; nálepky na kancelárske použitie alebo pre domácnosť; ročenky; stojany na perá a ceruzky; papierové podložky pod pohár; oznámenia (papiernický tovar); papierové vlajky; papierové zástavy; nože na papier (kancelárske potreby); otvárače na listy (kancelárske potreby); puzdrá na písacie potreby; pútače z papiera alebo lepenky; papierové obrúsky (prestieranie); papierové utierky; etikety (okrem textilných).

35 - Reklama; prenájom reklamného času v komunikačných médiách vrátane počítačovej komunikačnej siete; prenájom reklamných materiálov; prenájom reklamných plôch; televízna a rozhlasová reklama; rozširovanie reklamných oznámov; organizovanie obchodných alebo reklamných výstav; vydávanie reklamných textov; rozširovanie reklamných materiálov zákazníkom (letáky, prospekty, tlačoviny, vzorky); obchodný manažment; odborné obchodné poradenstvo; prezentácia výrobkov a služieb v komunikačných médiách pre maloobchod; organizovanie ochutnávok vín na podporu pre daja; organizovanie reklamných hier na podporu predaja; služby modeliek na reklamné účely a podporu predaja výrobkov a služieb; vyhľadávanie sponzorov; poradenské a informačné služby v oblasti služieb uvedených v triede 35 tohto zoznamu; komerčné informačné kancelárie; produkcia reklamných filmov; služby výbe-

ru zamestnancov účinkujúcich v zábavných reláciách (výber spevákov, tanečníkov a nových tvári - modeliek, modelov, hostesiek); maloobchodné služby s alkoholickými nápojmi.

38 - Televízne a rozhlasové vysielanie programov; interaktívne televízne a rozhlasové vysielanie; interaktívne vysielacie a komunikačné služby; telefonická komunikácia; komunikačné služby prostredníctvom audiotextu, teletextu, rozhlasu, televízie, počítačovej siete, mobilných telefónov; telekomunikačné služby; poskytovanie telekomunikačného pripojenia do svetovej počítačovej siete; poskytovanie telekomunikačných kanálov na telenákupy; poskytovanie priestoru na diskusiu na internete; prenos správ, informácií, publikácií, audiovizuálnych diel prostredníctvom komunikačných sietí vrátane internetu; spravodajské kancelárie; poradenské a informačné služby v oblasti služieb uvedených v triede 38 tohto zoznamu.

41 - Produkcia televíznych a rozhlasových programov; produkcia publicistických, spravodajských, zábavných, vzdelávacích, kultúrnych a športových programov; produkcia hudobných programov a hier; zábava; interaktívna zábava; hudobné skladateľské služby; organizovanie zábavných, kultúrnych, športových a vzdelávacích podujatí; vzdelávanie; organizovanie vedomostných, zábavných, hudobných a športových súťaží; organizovanie kvízov, hier a súťaží (okrem reklamných); organizovanie súťaží prostredníctvom telefónu (okrem reklamných); organizovanie zábav, karnevalov, plesov; plánovanie a organizovanie večierkov; moderovanie relácií, programov a podujatí; zábavné parky; zábavné služby poskytované prázdninovými tábormi; služby klubov zdravia (zdravotné a kondičné cvičenia); výchovno-zábavné klubové služby; organizovanie a vedenie seminárov; organizovanie a vedenie kongresov; organizovanie a vedenie školení; organizovanie a vedenie konferencií; organizovanie súťaží krásy; organizovanie živých vystúpení; živé predstavenia; produkcia filmov (okrem reklamných); hudobná tvorba; služby filmových, divadelných a nahrávacích štúdií; dabingové služby; požíčanie filmov; prenájom kinematografických prístrojov; divadelné predstavenia; tvorba divadelných alebo iných predstavení; služby divadelných, koncertných a varietných umelcov; rezervácia vstupeniek na zábavné, kultúrne a športové podujatia; produkcia a prenájom zvukových a zvukovo-obrazových nahrávok (okrem reklamných); vydavateľské služby (okrem vydávania reklamných materiálov); vydávanie kníh, časopisov a iných tlačovín (okrem reklamných textov); on line poskytovanie elektronických publikácií (bez možnosti kopírovania); vydávanie elektronických publikácií (okrem reklamných); elektronická edičná činnosť v malom (DTP služby); organizovanie kultúrnych alebo vzdelávacích výstav; tábory na športové sústreďenie; kurzy telesného cvičenia; fitness kluby (zdravotné a kondičné cvičenia); služby osobných trénerov (fitness cvičenia); zábavné služby nočných klubov; online poskytovanie počítačových hier z počítačových sietí; informácie o výchove, vzdelávaní; informácie o možnostiach rozptýlenia; informácie o možnostiach zá-

bavy a rekreácie; informácie, správy, novinky z oblasti šoubiznisu; prekladateľské služby; prenájom dekorácií na predstavenia; poskytovanie služieb na oddych a rekreáciu; prenájom audio-prístrojov, videoprístrojov, videorekordérov, premiatáčiek, televíznych prijímačov, kultúrnych a vzdelávacích potrieb a prístrojov; prenájom športového výstroja (okrem dopravných prostriedkov); reportážne služby; pomoc pri výbere povolania (poradenstvo v oblasti výchovy a vzdelávania); organizovanie lotérií a stávkových hier; organizovanie módnych prehliadok na zábavné účely; služby diskžokejov; on line poskytovanie digitálnej hudby (bez možnosti kopírovania); on line poskytovanie videozáznamov (bez možnosti kopírovania); hazardné hry; poradenské a informačné služby v oblasti služieb uvedených v triede 41 tohto zoznamu; poskytovanie služieb uvedených v triede 41 tohto zoznamu aj prostredníctvom internetu, online a interaktívnymi počítačovými službami.

(540)



(731) MARKÍZA - SLOVAKIA, spol. s r. o., Bratislavská 1/a, 843 56 Bratislava, SK;

(740) FAJNOR IP s.r.o., Bratislava, SK;

(210) 1089-2016

(220) 17.5.2016

10(511) 7

(511) 7 - Vretenové (skrutkové) lisy s dierovanými platňami na oddelenie tuhých látok od tekutín; časti tovaru uvedeného v triede 7 tohto zoznamu.

(540) CONTIPRESS

(731) Andritz Technology and Asset Management GmbH, Stattegger Strasse 18, 8045 Graz, AT;

(740) PATENTSERVIS Bratislava, a. s., Bratislava, SK;

(210) 1090-2016

(220) 17.5.2016

10(511) 29, 30, 39

(511) 29 - Sušené ovocie.

30 - Čaj; čajové výťažky na prípravu jedál alebo nápojov; čajové náhradky; čajové príchute na prípravu jedál alebo nápojov; ochutený čaj.

39 - Balenie tovarov.

(540)



(591) biela, žltá, zelená, červená, hnedá, modrá, čierna, fialová

(731) BALIARNE OBCHODU, a. s. POPRAD, Hraňičná 664/16, 058 01 Poprad, SK;

(740) Žuffa Ladislav, Ing., Poprad, SK;

(210) 1094-2016

(220) 16.5.2016

10(511) 9, 16, 28, 35, 38, 41

(511) 9 - Elektronické, optické a meracie prístroje a zariadenia; prístroje na záznam, prenos, spracovanie a reprodukciu zvuku, obrazu alebo údajov; telekomunikačné prístroje a zariadenia; vysielacie zariadenia; prepájacie alebo smerovacie zariadenia; zariadenia na sprostredkovanie prenosu údajov; magnetické nosiče údajov; počítače; periférne zariadenia počítačov; elektronické obvody na prenos programových údajov; počítačový softvér (nahraté počítačové programy); počítačový softvér (sťahovateľný); elektronické publikácie (sťahovateľné); digitálna hudba (sťahovateľná); MP3 prehrávače; videofilmy; mikroprocesory; počítačové klávesnice; modemy; čipové telefónne karty; exponované filmy; kreslené filmy; fotoaparáty; gramofónové platne; gramofóny; hudobné mincové automaty; kamery; magnetofóny; mobilné telefóny; elektronické stieracie žreby na lotériové hry (softvér).

16 - Papier; kartón; lepenka; tlačoviny; periodické a neperiodické publikácie; časopisy (periodiká); noviny; knihy; prospekty; brožúry; plagáty; fotografie (tlačoviny); pohľadnice; kalendáre; katalógy; príručky; sprievodcovia (tlačené publikácie); ročenky; firemné listiny; knihárske výrobky; tlačené reklamné materiály; letáky; kancelárske potreby okrem nábytku.

28 - Biliardové stoly; karty na bingo; dáma (hra); domino (hra); hracie karty; hracie kocky; hracie žetóny; stavebnicové kocky (hračky); kolký (hra); ruletové kolo; stolové hry; šachové hry; šípky (hra); žetóny na hry o peniaze; stieracie žreby (na lotériové hry); výherné hracie automaty; prístroje na elektronické hry; hracie žreby a tikety.

35 - Poradenské a konzultačné služby v oblasti reklamy; poradenské a konzultačné služby v oblasti obchodnej administratívy; poradenské a konzultačné služby v oblasti služieb uvedených v triede 35 tohto zoznamu; poskytovanie obchodných alebo podnikateľských informácií; marketing; marketingové štúdie; obchodný alebo podnikateľský prieskum; prieskum verejnej mienky; prieskum trhu; analýzy nákladov; hospodárske (ekonomické) predpovede; správa počítačových súborov; zbieranie údajov do počítačových databáz; zoraďovanie údajov v počítačových databázach; vzťahy s verejnosťou (public relations); organizovanie obchodných alebo reklamných výstav; personálne poradenstvo; predvádzanie tovaru na reklamné účely a podporu predaja; lepenie plagátov; obchodná správa licencií výrobkov a služieb (pre tretie osoby); prezentácia výrobkov v komunikačných médiách pre maloobchod; rozširovanie reklamných alebo inzertných oznamov; rozširovanie reklamných materiálov zákazníkom (letáky, prospekty, tlačoviny, vzorky); vydávanie reklamných textov; aktualizovanie reklamných materiálov; prenájom reklamných plôch; rozhlasová reklama; reklama; online reklama na počítačovej komunikačnej sieti; reklama prostredníctvom

mobilných telefónov; reklamné agentúry; televízna reklama; reklamná, služby prostredníctvom akéhokoľvek média, prostredníctvom telefónnej siete, dátovej siete, informačnej siete, elektronickej siete, komunikačnej siete alebo počítačovej siete; poskytovanie informácií a iných informačných produktov obchodného alebo reklamného charakteru; poskytovanie multimediálnych informácií obchodného alebo reklamného charakteru; vyhľadávanie informácií v počítačových súboroch (pre tretie osoby); prenájom reklamných materiálov; obchodné sprostredkovanie služieb; spracovanie textov; vyhľadávanie sponzorov; komerčné informačné kancelárie.

38 - Elektronická pošta; vysielanie káblovej televízie; vysielacie a telekomunikačné služby; televízne vysielanie; rozhlasové vysielanie; telefonické služby; spravodajské kancelárie; prenájom prístrojov na prenos správ; poskytovanie audio-textových telekomunikačných služieb.

41 - Vzdelávanie; zábava; zábavné parky; informácie o možnostiach zábavy; organizovanie a vedenie lotérií a stávkových hier; organizovanie lotérií a stávkových hier prostredníctvom internetu; organizovanie a vedenie hier o peniaze; organizovanie elektronických kurzových stávok; organizovanie kurzových stávok; organizovanie kurzových stávok prostredníctvom internetu; hazardné hry; poskytovanie zariadení na športovanie; tvorba televíznych programov; tvorba publicistických, spravodajských, zábavných a vzdelávacích programov; nahrávanie videofilmov; televízna zábava; divadelné predstavenia; tvorba divadelných alebo iných predstavení; prenájom a požičiavanie nahrávacích a premietacích zariadení; prenájom osvetľovacích prístrojov do divadelných sál a televíznych štúdií; prenájom dekorácií na predstavenie; požičiavanie kinematografických filmov; požičiavanie videopások; produkcia filmov (nie reklamných); filmové štúdiá; poskytovanie informácií v oblasti kultúry, športu, zábavy a vzdelávania; výchovno-zábavné klubové služby; organizovanie a vedenie koncertov; organizovanie plesov; organizovanie súťaží krásy; organizovanie športových súťaží; organizovanie vedomostných súťaží; organizovanie zábavných súťaží; organizovanie kultúrnych alebo vzdelávacích výstav; organizovanie a vedenie konferencií; organizovanie a vedenie školení; organizovanie živých vystúpení; plánovanie a organizovanie večierkov; nahrávacie štúdiá (služby); reportérske služby; vydávanie textov (okrem reklamných); elektronická edičná činnosť v malom (DTP služby); on-line poskytovanie elektronických publikácií (bez možnosti kopírovania); on-line vydávanie elektronických kníh, novín a časopisov; online poskytovanie počítačových hier (z počítačových sietí); prenájom videorekordérov; požičiavanie audioprístrojov; organizovanie a vedenie konferencií poskytované on-line prostredníctvom telekomunikačného spojenia alebo počítačovej siete; organizovanie a vedenie seminárov poskytované on-line prostredníctvom telekomunikačného spojenia alebo počítačovej siete; organizovanie a vedenie tvorivých dielní (výučba) poskytované on-line prostredníctvom telekomunikačného spojenia alebo počítačovej siete; on-line poskytovanie digitálnej hudby (bez mož-

ností kopírovania); informácie o možnostiach rekreácie, zábavy, výchove a vzdelávaní poskytované on-line z počítačových databáz alebo internetu; tvorba rozhlasových programov; fotografické reportáže; nahrávanie videopások; vydávanie kníh; organizovanie kultúrno-spoločenských podujatí a hier (nie na reklamné účely); organizovanie vedomostných alebo zábavných súťaží prostredníctvom internetu alebo telefónov a mobilných telefónov; rozhlasová zábava; poskytovanie počítačových hier z počítačových sietí; prekladateľské služby; zábavné súťažné hry; televízna zábava a súťažné hry vyžadujúce telefonickú účasť divákov; interaktívne zábavné služby s použitím mobilných telefónov; rezervácie vstupeniek na zábavné predstavenia; služby agentúr sprostredkovávajúcich divadelných, koncertných a varietných umelcov.

(540)



- (591) biela, čierna, modrá, tmavomodrá, bledomodrá
 (731) NIKÉ, spol. s r. o., Ilkovičova 34, 812 30 Bratislava, SK;
 (740) TM & PATENT ATTORNEY NEUSCHL, s. r. o., Bratislava, SK;

(210) 1095-2016

(220) 16.5.2016

10(511) 9, 16, 28, 35, 38, 41

(511) 9 - Elektronické, optické a meracie prístroje a zariadenia; prístroje na záznam, prenos, spracovanie a reprodukciu zvuku, obrazu alebo údajov; telekomunikačné prístroje a zariadenia; vysielacie zariadenia; prepájacie alebo smerovacie zariadenia; zariadenia na sprostredkovanie prenosu údajov; magnetické nosiče údajov; počítače; periférne zariadenia počítačov; elektronické obvody na prenos programových údajov; počítačový softvér (nahraté počítačové programy); počítačový softvér (sťahovateľný); elektronické publikácie (sťahovateľné); digitálna hudba (sťahovateľná); MP3 prehrávače; videofilmy; mikroprocesory; počítačové klávesnice; modemy; čipové telefónne karty; exponované filmy; kreslené filmy; fotoaparáty; gramofónové platne; gramofóny; hudobné mincové automaty; kamery; magnetofóny; mobilné telefóny; elektronické stieracie žreby na lotériové hry (softvér).

16 - Papier; kartón; lepenka; tlačoviny; periodické a neperiodické publikácie; časopisy (periodiká); noviny; knihy; prospekty; brožúry; plagáty; fotografie (tlačoviny); pohľadnice; kalendáre; katalógy; príručky; sprievodcovia (tlačené publikácie); ročenky; firemné listiny; knihárske výrobky; tlačené reklamné materiály; letáky; kancelárske potreby okrem nábytku.

28 - Biliardové stoly; karty na bingo; dáma (hra); domino (hra); hracie karty; hracie kocky; hracie žetóny; stavebnicové kocky (hračky); kolky (hra); ruletové kolo; stolové hry; šachové hry; šípky (hra); žetóny na hry o peniaze; stieracie žreby (na lotériové hry); výherné hracie automaty; prístroje na elektronické hry; hracie žreby a tikety.

35 - Poradenské a konzultačné služby v oblasti reklamy; poradenské a konzultačné služby v oblasti obchodnej administratívy; poradenské a konzultačné služby v oblasti služieb uvedených v triede 35 tohto zoznamu; poskytovanie obchodných alebo podnikateľských informácií; marketing; marketingové štúdie; obchodný alebo podnikateľský prieskum; prieskum verejnej mienky; prieskum trhu; analýzy nákladov; hospodárske (ekonomické) predpovede; správa počítačových súborov; zbieranie údajov do počítačových databáz; zoraďovanie údajov v počítačových databázach; vzťahy s verejnosťou (public relations); organizovanie obchodných alebo reklamných výstav; personálne poradenstvo; predvádzanie tovaru na reklamné účely a podporu predaja; lepenie plagátov; obchodná správa licencií výrobcov a služieb (pre tretie osoby); prezentácia výrobkov v komunikačných médiách pre maloobchod; rozširovanie reklamných alebo inzertných oznamov; rozširovanie reklamných materiálov zákazníkom (letáky, prospekty, tlačoviny, vzorky); vydávanie reklamných textov; aktualizovanie reklamných materiálov; prenájom reklamných plôch; rozhlasová reklama; reklama; online reklama na počítačovej komunikačnej sieti; reklama prostredníctvom mobilných telefónov; reklamné agentúry; televízna reklama; reklamná, služby prostredníctvom akéhokoľvek média, prostredníctvom telefónnej siete, dátovej siete, informačnej siete, elektronickej siete, komunikačnej siete alebo počítačovej siete; poskytovanie informácií a iných informačných produktov obchodného alebo reklamného charakteru; poskytovanie multimediálnych informácií obchodného alebo reklamného charakteru; vyhľadávanie informácií v počítačových súboroch (pre tretie osoby); prenájom reklamných materiálov; obchodné sprostredkovanie služieb; spracovanie textov; vyhľadávanie sponzorov; komerčné informačné kancelárie.

38 - Elektronická pošta; vysielanie káblovej televízie; vysielacie a telekomunikačné služby; televízne vysielanie; rozhlasové vysielanie; telefonické služby; spravodajské kancelárie; prenájom prístrojov na prenos správ; poskytovanie audio-textových telekomunikačných služieb.

41 - Vzdelávanie; zábava; zábavné parky; informácie o možnostiach zábavy; organizovanie a vedenie lotérií a stávkových hier; organizovanie lotérií a stávkových hier prostredníctvom internetu; organizovanie a vedenie hier o peniaze; organizovanie elektronických kurzových stávk; organizovanie kurzových stávk; organizovanie kurzových stávk prostredníctvom internetu; hazardné hry; poskytovanie zariadení na športovanie; tvorba televíznych programov; tvorba publicistických, spravodajských, zábavných a vzdelávacích programov; nahrávanie videofilmov; televízna zábava; divadelné predstavenia; tvorba divadelných alebo iných predstavení; prenájom a požičiavanie nahrávacích a premietacích zaria-

dení; prenájom osvetľovacích prístrojov do divadelných sál a televíznych štúdií; prenájom dekorácií na predstavenie; požičiavanie kinematografických filmov; požičiavanie videopások; produkcia filmov (nie reklamných); filmové štúdiá; poskytovanie informácií v oblasti kultúry, športu, zábavy a vzdelávania; výchovno-zábavné klubové služby; organizovanie a vedenie koncertov; organizovanie plesov; organizovanie súťaží krásy; organizovanie športových súťaží; organizovanie vedomostných súťaží; organizovanie zábavných súťaží; organizovanie kultúrnych alebo vzdelávacích výstav; organizovanie a vedenie konferencií; organizovanie a vedenie školení; organizovanie živých vystúpení; plánovanie a organizovanie večierok; nahrávacie štúdiá (služby); reportárske služby; vydávanie textov (okrem reklamných); elektronická edičná činnosť v malom (DTP služby); on-line poskytovanie elektronických publikácií (bez možnosti kopírovania); on-line vydávanie elektronických kníh, novín a časopisov; online poskytovanie počítačových hier (z počítačových sietí); prenájom videorekordérov; požičiavanie audiopriestrojov; organizovanie a vedenie konferencií poskytované on-line prostredníctvom telekomunikačného spojenia alebo počítačovej siete; organizovanie a vedenie seminárov poskytované on-line prostredníctvom telekomunikačného spojenia alebo počítačovej siete; organizovanie a vedenie tvorivých dielní (výučba) poskytované on-line prostredníctvom telekomunikačného spojenia alebo počítačovej siete; on-line poskytovanie digitálnej hudby (bez možnosti kopírovania); informácie o možnostiach rekreácie, zábavy, výchove a vzdelávaní poskytované on-line z počítačových databáz alebo internetu; tvorba rozhlasových programov; fotografické reportáže; nahrávanie videopások; vydávanie kníh; organizovanie kultúrno-spoločenských podujatí a hier (nie na reklamné účely); organizovanie vedomostných alebo zábavných súťaží prostredníctvom internetu alebo telefónov a mobilných telefónov; rozhlasová zábava; poskytovanie počítačových hier z počítačových sietí; prekladateľské služby; zábavné súťažné hry; televízna zábava a súťažné hry vyžadujúce telefonickú účasť divákov; interaktívne zábavné služby s použitím mobilných telefónov; rezervácie vstupeniek na zábavné predstavenia; služby agentúr sprostredkovávajúcich divadelných, koncertných a varietných umelcov.

(540)



(591) biela, čierna, modrá, tmavomodrá, bledomodrá, žltá, oranžová, sivá

(731) N I K É, spol. s r. o., Ilkovičova 34, 812 30 Bratislava, SK;

(740) TM & PATENT ATTORNEY NEUSCHL, s. r. o., Bratislava, SK;

(210) 1096-2016

(220) 16.5.2016

10(511) 9, 16, 28, 35, 38, 41

(511) 9 - Elektronické, optické a meracie prístroje a zariadenia; prístroje na záznam, prenos, spracovanie a reprodukciu zvuku, obrazu alebo údajov; telekomunikačné prístroje a zariadenia; vysielacie zariadenia; prepájacie alebo smerovacie zariadenia; zariadenia na sprostredkovanie prenosu údajov; magnetické nosiče údajov; počítače; periférne zariadenia počítačov; elektronické obvody na prenos programových údajov; počítačový softvér (nahraté počítačové programy); počítačový softvér (sťahovateľný); elektronické publikácie (sťahovateľné); digitálna hudba (sťahovateľná); MP3 prehrávače; videofilmy; mikroprocesory; počítačové klávesnice; modemy; čipové telefónne karty; exponované filmy; kreslené filmy; fotoaparáty; gramofónové platne; gramofóny; hudobné mincové automaty; kamery; magnetofóny; mobilné telefóny; elektronické stieracie žreby na lotériové hry (softvér).

16 - Papier; kartón; lepenka; tlačoviny; periodické a neperiodické publikácie; časopisy (periodiká); noviny; knihy; prospekty; brožúry; plagáty; fotografie (tlačoviny); pohľadnice; kalendáre; katalógy; príručky; sprievodcovia (tlačené publikácie); ročenky; firemné listiny; knihárske výrobky; tlačené reklamné materiály; letáky; kancelárske potreby okrem nábytku.

28 - Biliardové stoly; karty na bingo; dáma (hra); domino (hra); hracie karty; hracie kocky; hracie žetóny; stavebnicové kocky (hračky); kolky (hra); ruletové kolo; stolové hry; šachové hry; šípky (hra); žetóny na hry o peniaze; stieracie žreby (na lotériové hry); výherné hracie automaty; prístroje na elektronické hry; hracie žreby a tikety.

35 - Poradenské a konzultačné služby v oblasti reklamy; poradenské a konzultačné služby v oblasti obchodnej administratívy; poradenské a konzultačné služby v oblasti služieb uvedených v triede 35 tohto zoznamu; poskytovanie obchodných alebo podnikateľských informácií; marketing; marketingové štúdie; obchodný alebo podnikateľský prieskum; prieskum verejnej mienky; prieskum trhu; analýzy nákladov; hospodárske (ekonomické) predpovede; správa počítačových súborov; zbieranie údajov do počítačových databáz; zoradovanie údajov v počítačových databázach; vzťahy s verejnosťou (public relations); organizovanie obchodných alebo reklamných výstav; personálne poradenstvo; predvádzanie tovaru na reklamné účely a podporu predaja; lepenie plagátov; obchodná správa licencií výrobkov a služieb (pre tretie osoby); prezentácia výrobkov v komunikačných médiách pre maloobchod; rozširovanie reklamných alebo inzertných oznamov; rozširovanie reklamných materiálov zákazníkom (letáky, prospekty, tlačoviny, vzorky); vydávanie reklamných textov; aktualizovanie reklamných materiálov; prenájom reklamných plôch; rozhlasová reklama; reklama; online reklama na počítačovej komuni-

kačnej sieti; reklama prostredníctvom mobilných telefónov; reklamné agentúry; televízna reklama; reklamná, služby prostredníctvom akéhokoľvek média, prostredníctvom telefónnej siete, dátovej siete, informačnej siete, elektronickej siete, komunikačnej siete alebo počítačovej siete; poskytovanie informácií a iných informačných produktov obchodného alebo reklamného charakteru; poskytovanie multimediálnych informácií obchodného alebo reklamného charakteru; vyhľadávanie informácií v počítačových súboroch (pre tretie osoby); prenájom reklamných materiálov; obchodné sprostredkovanie služieb; spracovanie textov; vyhľadávanie sponzorov; komerčné informačné kancelárie.

38 - Elektronická pošta; vysielanie káblovej televízie; vysielacie a telekomunikačné služby; televízne vysielanie; rozhlasové vysielanie; telefonické služby; spravodajské kancelárie; prenájom prístrojov na prenos správ; poskytovanie audiotextových telekomunikačných služieb.

41 - Vzdelávanie; zábava; zábavné parky; informácie o možnostiach zábavy; organizovanie a vedenie lotérií a stávkových hier; organizovanie lotérií a stávkových hier prostredníctvom internetu; organizovanie a vedenie hier o peniaze; organizovanie elektronických kurzových stávok; organizovanie kurzových stávok; organizovanie kurzových stávok prostredníctvom internetu; hazardné hry; poskytovanie zariadení na športovanie; tvorba televíznych programov; tvorba publicistických, spravodajských, zábavných a vzdelávacích programov; nahrávanie videofilmov; televízna zábava; divadelné predstavenia; tvorba divadelných alebo iných predstavení; prenájom a požíčovanie nahrávacích a premietacích zariadení; prenájom osvetľovacích prístrojov do divadelných sál a televíznych štúdií; prenájom dekorácií na predstavenie; požíčovanie kinematografických filmov; požíčovanie videopások; produkcia filmov (nie reklamných); filmové štúdiá; poskytovanie informácií v oblasti kultúry, športu, zábavy a vzdelávania; výchovno-zábavné klubové služby; organizovanie a vedenie koncertov; organizovanie plesov; organizovanie súťaží krásy; organizovanie športových súťaží; organizovanie vedomostných súťaží; organizovanie zábavných súťaží; organizovanie kultúrnych alebo vzdelávacích výstav; organizovanie a vedenie konferencií; organizovanie a vedenie školení; organizovanie živých vystúpení; plánovanie a organizovanie večierkov; nahrávacie štúdiá (služby); reportárske služby; vydávanie textov (okrem reklamných); elektronická edičná činnosť v malom (DTP služby); on-line poskytovanie elektronických publikácií (bez možnosti kopírovania); on-line vydávanie elektronických kníh, novín a časopisov; online poskytovanie počítačových hier (z počítačových sietí); prenájom videorekordérov; požíčovanie audiopriestrojov; organizovanie a vedenie konferencií poskytované on-line prostredníctvom telekomunikačného spojenia alebo počítačovej siete; organizovanie a vedenie seminárov poskytované on-line prostredníctvom telekomunikačného spojenia alebo počítačovej siete; organizovanie a vedenie tvorivých dielní (výučba) poskytované on-line prostredníctvom telekomunikačného spojenia alebo počítačovej siete; on-line

poskytovanie digitálnej hudby (bez možnosti kopírovania); informácie o možnostiach rekreácie, zábavy, výchovy a vzdelávaní poskytované on-line z počítačových databáz alebo internetu; tvorba rozhlasových programov; fotografické reportáže; nahrávanie videopások; vydávanie kníh; organizovanie kultúrno-spoločenských podujatí a hier (nie na reklamné účely); organizovanie vedomostných alebo zábavných súťaží prostredníctvom internetu alebo telefónov a mobilných telefónov; rozhlasová zábava; poskytovanie počítačových hier z počítačových sietí; prekladateľské služby; zábavné súťažné hry; televízna zábava a súťažné hry vyžadujúce telefonickú účasť divákov; interaktívne zábavné služby s použitím mobilných telefónov; rezervácie vstupeniek na zábavné predstavenia; služby agentúr sprostredkujúcich divadelných, koncertných a varietných umelcov.

(540)



- (591) biela, čierna, strieborná, červená, žltá, zlatá, zlato-hnedá, kaki
 (731) N I K É, spol. s r. o., Ilkovičova 34, 812 30 Bratislava, SK;
 (740) TM & PATENT ATTORNEY NEUSCHL s.r.o., Bratislava, SK;

(210) 1097-2016

(220) 16.5.2016

10(511) 9, 16, 28, 35, 38, 41

(511) 9 - Elektronické, optické a meracie prístroje a zariadenia; prístroje na záznam, prenos, spracovanie a reprodukciu zvuku, obrazu alebo údajov; telekomunikačné prístroje a zariadenia; vysielacie zariadenia; prepájacie alebo smerovacie zariadenia; zariadenia na sprostredkovanie prenosu údajov; magnetické nosiče údajov; počítače; periférne zariadenia počítačov; elektronické obvody na prenos programových údajov; počítačový softvér (nahraté počítačové programy); počítačový softvér (sťahovateľný); elektronické publikácie (sťahovateľné); digitálna hudba (sťahovateľná); MP3 prehrávače; videofilmy; mikroprocesory; počítačové klávesnice; modemy; čipové telefónne karty; exponované filmy; kreslené filmy; fotoaparáty; gramofónové platne; gramofóny; hudobné mincové automaty; kamery; magnetofóny; mobilné telefóny; elektronické stieracie žreby na lotériové hry (softvér).

16 - Papier; kartón; lepenka; tlačoviny; periodické a neperiodické publikácie; časopisy (periodiká); noviny; knihy; prospekty; brožúry; plagáty; fotografie (tlačoviny); pohľadnice; kalendáre; katalógy; príručky; sprievodcovia (tlačené publikácie); ročenky; firemné listiny; knihárske výrobky; tlačené reklamné materiály; letáky; kancelárske potreby okrem nábytku.

28 - Biliardové stoly; karty na bingo; dáma (hra); domino (hra); hracie karty; hracie kocky; hracie žetóny; stavebnicové kocky (hračky); kolky (hra); ruletové kolo; stolové hry; šachové hry; šípky (hra); žetóny na hry o peniaze; stieracie žreby (na lotériové hry); výherné hracie automaty; prístroje na elektronické hry; hracie žreby a tikety.

35 - Poradenské a konzultačné služby v oblasti reklamy; poradenské a konzultačné služby v oblasti obchodnej administratívy; poradenské a konzultačné služby v oblasti služieb uvedených v triede 35 tohto zoznamu; poskytovanie obchodných alebo podnikateľských informácií; marketing; marketingové štúdie; obchodný alebo podnikateľský prieskum; prieskum verejnej mienky; prieskum trhu; analýzy nákladov; hospodárske (ekonomické) predpovede; správa počítačových súborov; zbieranie údajov do počítačových databáz; zoraďovanie údajov v počítačových databázach; vzťahy s verejnosťou (public relations); organizovanie obchodných alebo reklamných výstav; personálne poradenstvo; predvádzanie tovaru na reklamné účely a podporu predaja; lepenie plagátov; obchodná správa licencií výrobkov a služieb (pre tretie osoby); prezentácia výrobkov v komerčných médiách pre maloobchod; rozširovanie reklamných alebo inzertných oznamov; rozširovanie reklamných materiálov zákazníkom (letáky, prospekty, tlačoviny, vzorky); vydávanie reklamných textov; aktualizovanie reklamných materiálov; prenájom reklamných plôch; rozhlasová reklama; reklama; online reklama na počítačovej komunikačnej sieti; reklama prostredníctvom mobilných telefónov; reklamné agentúry; televízna reklama; reklamná, služby prostredníctvom akéhokoľvek média, prostredníctvom telefónnej siete, dátovej siete, informačnej siete, elektronickej siete, komunikačnej siete alebo počítačovej siete; poskytovanie informácií a iných informačných produktov obchodného alebo reklamného charakteru; poskytovanie multimediálnych informácií obchodného alebo reklamného charakteru; vyhľadávanie informácií v počítačových súboroch (pre tretie osoby); prenájom reklamných materiálov; obchodné sprostredkovanie služieb; spracovanie textov; vyhľadávanie sponzorov; komerčné informačné kancelárie.

38 - Elektronická pošta; vysielanie káblovej televízie; vysielacie a telekomunikačné služby; televízne vysielanie; rozhlasové vysielanie; telefonické služby; spravodajské kancelárie; prenájom prístrojov na prenos správ; poskytovanie audio-textových telekomunikačných služieb.

41 - Vzdelávanie; zábava; zábavné parky; informácie o možnostiach zábavy; organizovanie a vedenie lotérií a stávkových hier; organizovanie lotérií a stávkových hier prostredníctvom internetu; organizovanie a vedenie hier o peniaze; organizovanie elektronických kurzových stávk; organizovanie kurzových stávk; organizovanie kurzových stávk prostredníctvom internetu; hazardné hry; poskytovanie zariadení na športovanie; tvorba televíznych programov; tvorba publicistických, spravodajských, zábavných a vzdelávacích programov; nahrávanie videofilmy; televízna zábava; divadelné predstavenia; tvorba divadelných alebo iných predstavení; prenájom a požičovanie nahrávacích a premietacích zariadení; prenájom osvetľovacích prístrojov do divadelných sál a televíznych štúdií; prenájom dekorácií na predstavenie; požičovanie kinematografických filmov; požičovanie videopások; produkcia filmov (nie reklamných); filmové štúdiá; poskytovanie informácií v oblasti kultúry, športu, zábavy a vzdelávania; výchovno-zábavné klubo-

vé služby; organizovanie a vedenie koncertov; organizovanie plesov; organizovanie súťaží krásy; organizovanie športových súťaží; organizovanie vedomostných súťaží; organizovanie zábavných súťaží; organizovanie kultúrnych alebo vzdelávacích výstav; organizovanie a vedenie konferencií; organizovanie a vedenie školení; organizovanie živých vystúpení; plánovanie a organizovanie večierkov; nahrávacie štúdiá (služby); reportérske služby; vydávanie textov (okrem reklamných); elektronická edičná činnosť v malom (DTP služby); on-line poskytovanie elektronických publikácií (bez možnosti kopírovania); on-line vydávanie elektronických kníh, novín a časopisov; online poskytovanie počítačových hier (z počítačových sietí); prenájom videokordérov; požíčovanie audioprístrojov; organizovanie a vedenie konferencií poskytované on-line prostredníctvom telekomunikačného spojenia alebo počítačovej siete; organizovanie a vedenie seminárov poskytované on-line prostredníctvom telekomunikačného spojenia alebo počítačovej siete; organizovanie a vedenie tvorivých dielní (výučba) poskytované on-line prostredníctvom telekomunikačného spojenia alebo počítačovej siete; on-line poskytovanie digitálnej hudby (bez možnosti kopírovania); informácie o možnostiach rekreácie, zábavy, výchove a vzdelávaní poskytované on-line z počítačových databáz alebo internetu; tvorba rozhlasových programov; fotografické reportáže; nahrávanie videopások; vydávanie kníh; organizovanie kultúrno-spoločenských podujatí a hier (nie na reklamné účely); organizovanie vedomostných alebo zábavných súťaží prostredníctvom internetu alebo telefónov a mobilných telefónov; rozhlasová zábava; poskytovanie počítačových hier z počítačových sietí; prekladateľské služby; zábavné súťažné hry; televízna zábava a súťažné hry vyžadujúce telefonickú účasť divákov; interaktívne zábavné služby s použitím mobilných telefónov; rezervácie vstupeniek na zábavné predstavenia; služby agentúr sprostredkujúcich divadelných, koncertných a varietných umelcov.

(540)



(591) biela, čierna, strieborná, červená, žltá, zlatá, zlatohnedá, kaki, oranžová, sivá, zelená, modrá, hnedá

(731) N I K É, spol. s r. o., Ilkovičova 34, 812 30 Bratislava, SK;

(740) TM & PATENT ATTORNEY NEUSCHL s.r.o., Bratislava, SK;

(210) 1099-2016

(220) 19.5.2016

10(511) 7, 12, 42

(511) 7 - Alternátory; asfaltovacie stroje; axiálne ložiská; banské stroje; brúsky (stroje); buldozéry; cestné stroje; cestné valce; čerpadlá (časti strojov, motorov a hnacích strojov); vysokotlakové čistiace stroje; dokončovacie stroje (finišéry); drviace stroje; drviče odpadu (stroje); zdvíhacie zariadenia pre vozne; filtrovacie stroje; hydraulické motory; chladiče motorov a hnacích strojov; kфы (časti strojov); kladivá (časti strojov); kladkostroje; kosačky na trávniky (stroje); kovoobrábacie stroje; mechanické lopatové nakladače; ložiská (časti strojov); odsávacie stroje na priemyselné použitie; poľnohospodárske stroje; pracie a premývacie zariadenia; prevody strojov; radlice; rezacie stroje; riadiace mechanizmy strojov a motorov a hnacích strojov; hydraulický riadiaci mechanizmus strojov, motorov a hnacích strojov; roboty (stroje); rozprašovače (stroje); rýpadlá; strojové sekáče; separátory, odlučovače; snehové pluhy; súkolesia (časti strojov); šetriče paliva do motorov; taviace stroje; tlmiče motorov; vŕtacie stroje; valce strojov; vyorávače (stroje); vysávače; motory do vz nášadiel; záhradné traktory; samohybné zametacie stroje; zdvíhacie zariadenia; zdvíháky (stroje); stroje na výstavbu železníc; žeriavy.

12 - Dopravné prostriedky na pohyb po zemi, vode, vo vzduchu a po koľajniciach; dreziny; vozíky (okrem nábytku a golfových vozíkov); dvojkolesové vozíky; elektromobily; hydraulické obvody do vozidiel; hydroplány (klzáky); kapoty na vozidlá; ozubené kolesá a ozubené prevody do pozemných vozidiel; podvozky vozidiel; prevodovky do pozemných vozidiel; ťažné zariadenia vozidiel; vozidlá na diaľkové ovládanie (nie hračky); manipulačné vozíky; vyklápacie vozíky.

42 - Energetické audity; expertízy (inžinierske práce); fyzikálny výskum; kontroly kvality; návrh počítačových systémov; poradenstvo v oblasti úspory energie; priemyselné dizajnérstvo; štúdie technických projektov; projektová činnosť; technický výskum; vedecký výskum; strojársky výskum; výskum a vývoj nových výrobkov (pre zákazníkov); výskum v oblasti ochrany životného prostredia.

(540)



(591) čierna, červená, biela

(731) Štubňa Boris, Ing., PhD., Zvolenská 466/15, 962 02 Vígľaš, SK;

(210) 1100-2016

(220) 19.5.2016

10(511) 10, 41, 44

(511) 10 - Brušné pásy; hypogastrické pásy; brušné korzety; pôrodnice matrace; načúvacie pomôcky; naslúchadlá; chirurgické svorky; ihly na lekárske použitie; chirurgické šijacie ihly; pesary; teplo-vzdušné terapeutické zariadenia; vibrátory na horúci vzduch na lekárske použitie; nepremokavé plachty na posteľ; plachty pre osoby postihnuté inkontinenciou; katétre; pomôcky pri dojčení; rádiové trubice na lekárske použitie; krúžky na pre-rezavanie zubov; podporné bandáže (ortopedické); chirurgické dlahy; elastické obvazy; galvanické pásy na lekárske použitie; röntgenové prístroje na lekárske použitie; toaletné misy (posťelňé); misky na lekárske použitie; pôrodné zariadenie pre rožný statok; detské fľaše; chirurgické nože; skalpely; zdravotná obuv; dilatátory (chirurgia); pľuvadlá na lekárske použitie; katgut (chirurgické nite); pojazdné nosidlá; nosidlá pre pacientov; ortopedické pomôcky; prietržové pásy; ortopedické vložky do topánok; zvieracie kazačky; kanyly; rukavice na lekárske použitie; zariadenia na výplachy a vymývanie telesných dutín; popruhy na lekárske použitie; tehotenské pásy; ortopedické pásy; zubárske kreslá; kastročné pinzety; elektricky vyhrievané vankúše na lekárske použitie; ortopedická obuv; umelé zuby; chirurgické špongie; chirurgické prístroje a nástroje; nádoby na lekárske nástroje; chirurgické nite; anestéziologické prístroje; chirurgické nožnice; termoelektrické obklady; chirurgické kompresory; kvapkadlá na lekárske použitie; nože na odstraňovanie kurieho oka; zariadenia na estetickú masáž; podušky na lekárske použitie; chirurgické nožiarske výrobky; inkubátory na lekárske použitie; odmerky na lieky; škrabky na čistenie jazyka; špáradlá na čistenie uší; vrtáky na zubárske frézy; zubárske prístroje a nástroje; čapy na umelé zuby; umelé chrupy; lancety; zubárske zrkadlá; náprstky (chrániče na prsty) na lekárske použitie; injekčné striekačky; drenážne trubice na lekárske použitie; termofory na lekárske použitie; rádiologické clony na lekárske použitie; elektrokardiogramy; sondy na lekárske použitie; pumpy na lekárske použitie; prístroje na vykonávanie krvných skúšok; lekárske alebo zubolekárske kreslá; fľaštičky na podávanie kvapiek na lekárske použitie; pôrodnice kliešte; galvanické terapeutické zariadenia; masážne rukavice; gastroskopy; vrecúška s ľadom na lekárske použitie; hematometre; hydrostatické posteľe na lekárske použitie; hypodermické (podkožné) injekcie; podbruškové vatované ochranné vložky; inhalátory; injekčné striekačky na lekárske použitie; vankúše proti nespavosti; urologické prístroje a nástroje; zariadenia na zavádzanie plynu do telových dutín (insuflátory); klystírové striekačky na lekárske použitie; UV-lampy na lekárske použitie; laser na lekárske použitie; dýchacie prístroje; lampy na lekárske použitie; rozprašovače na lekárske použitie; rozprašovače na lekárske použitie; nádoby na moč; umelé sánky; anestéziologické masky; masážne prístroje; lekárske prístroje a nástroje; nádoby na podávanie liekov; nádoby, kazety na lekárske nástroje; protézy (umelé končatiny); chirurgické zrkadlá; nábytok špeciálne na lekárske

použitie; pôrodnice prístroje; pupočné pásy; oftalmometre; oftalmoskopy; chrániče sluchu; umelá koža na chirurgické použitie; chrániče na barly; trubičkové dávkovače piluliek; kondómy, prezervatívy; krvné tlakomery; kremíkové lampy na lekárske použitie; röntgenové zariadenia a prístroje na lekárske použitie; röntgenové snímky na lekárske použitie; rádiologické prístroje na lekárske použitie; zariadenia na röntgenové ožarovanie; resuscitačné prístroje; röntgenové žiariče na lekárske použitie; ochranné zariadenia proti röntgenovému žiareniu na lekárske použitie; respirátory na umelé dýchanie; prístroje na umelé dýchanie; pilky na chirurgické použitie; umelé prsníky; maternicové irigátory; vaginálne irigátory; stetoskopy; cumle pre dojčatá; podporné vložky na ploché nohy; prístroje na liečenie hluchoty; podporné obvazy; chirurgické šijacie materiály; operačné stoly; trokáre (nástroje na nabodnutie telovej dutiny); uretrálne sondy; uretrálne injekčné striekačky; prikladacie banky; zverolekárske prístroje a nástroje; lôžkové vibrátory; vibromasážne prístroje; umelé oči; aerosólové dávkovače na lekárske použitie; nafukovacie vankúše na lekárske použitie; nafukovacie podušky na lekárske použitie; nafukovacie matrace na lekárske použitie; injekčné striekačky na lekárske použitie; elastické pančuchy na chirurgické použitie; pančuchy na kŕčové žily; barly; uzávery na detské fľaše; cumle na detské fľaše; ortopedické vložky; chirurgické, sterilné plachty; posteľe vyrobené špeciálne na lekárske použitie; elektródy na lekárske použitie; elektrické pásy na lekárske použitie; telocvičné prístroje na liečebné použitie; inkubátory pre dojčatá; kefy na čistenie telových dutín; zubárske prístroje elektrické; prístroje a zariadenia na lekárske analýzy; filtre na UV lampy na lekárske použitie; inhalačné prístroje na lekárske použitie; korzety na zdravotnícke použitie; antikoncepcné prostriedky (nechemické); elektricky vyhrievané prikrývky na lekárske použitie; vlasové protézy; elastické nákolenníky; nákolenníky (ortopedické bandáže na kolena); šošovky (intraokulárne protézy) (chirurgické implantáty); vankúše proti preležaninám; fyzioterapeutické zariadenia; spirometre (prístroje na meranie vdychovaného a vydychovaného vzduchu); lekárske teplomery; akupunktúrne ihly; odevy do operačných sál; diagnostické prístroje na lekárske použitie; elektrické prístroje na akupunktúru; kardiostimulátory; zariadenia na premiestňovanie (prevoz) invalidov; rúška (pre nemocničný personál); sadrové obvazy na ortopedické použitie; sadrové obvazy na ortopedické použitie; chirurgické plachty; chirurgické implantáty zo syntetických materiálov; ohrievacie vankúšky prvej pomoci; stoličky s otvorom; defibrilátory; dialýzery, dialyzátory; lekárske vodiace vlákna; prístroje na ortodontológiu; lekárske prístroje na naťahovanie (trakciu); špeciálne nádoby na lekárske odpady; podporné bandáže; vrecká na výplachy telesných dutín; nafukovacie panny; prístroje na mikrodermabráziu; rehabilitačné prístroje na lekárske použitie; prístroje na meranie pulzu; stenty (cievne a srdcové implantáty); zátky do uší; lekárske nalepovacie teplomery; oporné rámy na chôdzu pre telesne postihnutých; tomografy na lekárske použitie; prístroje na liečbu akné;

hrebene na vyčesávanie vší; štvorbodové vychádzkové palice (zdravotnicke pomôcky); endoskopické kamery na lekárske použitie; prístroje na sledovanie tepovej frekvencie; sťahovacie oblečenie; mozgové stimulatory; implantabilné nástroje na podkožné podávanie liekov; biologicky rozložiteľné implantáty na fixáciu kostí; lekárske špachtle; nosové odsávačky; menštruačné poháriky.

41 - Akadémie (vzdelávanie); organizovanie vedomostných alebo zábavných súťaží; korešpondenčné vzdelávacie kurzy; telesná výchova; vyučovanie; vzdelávanie; školenia; výchovnozábavné klubové služby; organizovanie a vedenie kolokvií; organizovanie a vedenie konferencií; organizovanie a vedenie kongresov; diskotéky (služby); informácie o výchove a vzdelávaní; skúšanie, preskúšavanie (pedagogická činnosť); informácie o možnostiach zábavy; organizovanie kultúrnych alebo vzdelávacích výstav; fitness kluby (zdravotné a kondičné cvičenia); služby poskytované prázdninovými tábormi (zábava); organizovanie živých vystúpení; premietanie kinematografických filmov; detské škôlky (vzdelávanie); organizovanie športových súťaží; plánovanie a organizovanie večierkov; praktický výcvik (ukážky); požičiavanie videopások; organizovanie a vedenie seminárov; tábory na športové sústreďenia; organizovanie a vedenie sympózií; meranie času na športových podujatiach; internátne školy; organizovanie a vedenie tvorivých dielní (výučba); organizovanie lotérií; organizovanie plesov; organizovanie predstavení (manažérske služby); organizovanie a vedenie koncertov; kaligrafické služby; organizovanie módnych prehliadok na zábavné účely; koučovanie (školenie); prenájom športových plôch; kurzy telesného cvičenia; odborné preškolenie; individuálne vyučovanie; organizovanie a vedenie vzdelávacích fór s osobnou účasťou.

44 - Zdravotné strediská (služby); služby chiropraktikov; zotavovne pre rekonvalescentov; nemocnice (služby); zdravotnícka starostlivosť; lekárske služby; služby optikov; fyzioterapia; sanatóriá; zubné lekárstvo; opatrovateľské ústavy; krvné banky (služby); sociálne útulky (hospice); služby pôrodných asistentiek; ošetrovateľské služby; farmaceutické poradenstvo; plastická chirurgia; psychologické služby; prenájom zdravotníckeho vybavenia; umelé oplodňovanie; detoxikácia toxikomanov; mimotelové oplodňovanie; telemedicínske služby; lekárske služby (príprava predpísaných liekov); terapeutické služby; prenájom lekárskeho vybavenia; zdravotné strediská; alternatívna medicína; logopedické služby; zdravotné poradenstvo; ortodontické služby; lekárske poradenstvo pre zdravotne postihnuté osoby; paliatívna starostlivosť; zotavovne.

(540) Pomáhať' neboli, neboliet' pomáha.

(731) FALCK n.o., Bačíkova 7, 040 01 Košice, SK;

(740) FUTEJ & Partners, s.r.o., Bratislava, SK;

(210) 1102-2016

(220) 19.5.2016

10(511) 9, 11, 12

(511) 9 - Vedecké, námorné, geodetické, fotografické, kinematografické, optické, signalizačné, kontrolné, záchranné a vyučovacie prístroje a nástroje a prístroje a nástroje na meranie a váženie; prístroje a nástroje na vedenie, distribúciu, transformáciu, akumuláciu, reguláciu alebo ovládanie elektrického prúdu; prístroje na nahrávanie, prenos a reprodukciu zvuku alebo obrazu; magnetické nosiče údajov, gramofónové platne; kompaktné disky, disky DVD a ostatné nosiče digitálnych záznamov; mechanizmy mincových prístrojov; registračné pokladnice, počítačové stroje, zariadenia na spracovanie údajov, počítače; počítačové programy; hasiace prístroje.

11 - Zariadenia na osvetľovanie, vykurovanie, výrobu pary, prípravu jedál, chladenie a sušenie, vetranie, rozvod vody a sanitárne zariadenia.

12 - Dopravné prostriedky, vozidlá; zariadenia na pohyb po zemi, vo vzduchu alebo po vode.

(540)



(591) červená, čierna

(731) Rinoparts s.r.o., Priemyselná 16, 010 01 Žilina, SK;

(740) Nagyová Natália, Mgr., Komárno - Nová Stráž, SK;

(210) 1103-2016

(220) 19.5.2016

10(511) 35, 42

(511) 35 - Poskytovanie obchodných alebo podnikateľských informácií; vyhľadávanie informácií v počítačových súboroch (pre tretie osoby); obchodný alebo podnikateľský prieskum; prieskum trhu; rozširovanie reklamných materiálov zákazníkom; správa počítačových súborov; zbieranie údajov do počítačových databáz; zoraďovanie údajov v počítačových databázach; analýzy nákladov; komerčné informačné kancelárie; marketing; predplatné telekomunikačných služieb (pre tretie osoby).

42 - Aktualizovanie počítačových údajov (nie na reklamné alebo obchodné účely); poskytovanie internetových vyhľadávačov; obnovovanie počítačových databáz; poradenstvo v oblasti informačných technológií; štúdie technických projektov; technický výskum.

(540) WOTRA

(731) WOTRA Kft., Stefánia út. 101-103, 11 43 Budapest, HU;

(210) 1105-2016

(220) 19.5.2016

10(511) 31, 32, 33, 43

(511) 31 - Matoliny (výlisky ovocia); vinič (rastlina).

32 - Nealkoholické ovocné nápoje; vody (nápoje); minerálne vody (nápoje); sódová voda (sifón); stolové vody; mušty; limonády; hrozňový mušt (nekvasený); nealkoholické nápoje; sytené vody; nealkoholické aperitívy; ovocné nektáre; pivo; ovocné džúsy; tablety na prípravu šumivých nápojov; prášky na prípravu šumivých nápojov.

33 - Víno; brandy, vínovica; alkoholické nápoje s ovocím; alkoholické výťažky z ovocia; jablčné mušty (alkoholické); digestíva (liehoviny a likéry); likéry; whisky; hruškový mušt (alkoholický); destilované nápoje; aperitívy.

43 - Ubytovacie kancelárie (hotely; penzióny); kaviarne; samoobslužné jedálne; prenájom prechodného ubytovania; penzióny; hotelierske služby; reštauračné (stravovacie) služby; samoobslužné reštaurácie; bary (služby); motely (služby).

(540) Zichy

(731) Steiniger Lukáš, Jasovská 17, 851 07 Bratislava, SK;

(740) STEINIGER / law firm, s.r.o., Bratislava, SK;

(210) 1118-2016

(220) 19.5.2016

10(511) 9, 16, 35, 38, 41

(511) 9 - Zvukové, obrazové a zvukovo-obrazové nahrávky zaznamenané na nosičoch údajov, ako aj v elektronickej podobe; informácie, dáta, databázy, katalógy a programy zaznamenané v elektronickej podobe; elektronické publikácie (sťahovateľné); prístroje na nahrávanie, prenos a reprodukciu zvuku alebo obrazu.

16 - Noviny; časopisy (periodiká); knihy; tlačoviny; tlačené reklamné materiály z papiera; piernický tovar a písacie potreby; učebné a vyučovacie pomôcky (okrem prístrojov a zariadení); tlačené reklamné materiály; letáky; prospekty; pohľadnice; fotografie; obálky (papiernický tovar); obaly (papiernický tovar); samolepky (papiernický tovar); vyučovacie pomôcky vo forme hier (okrem prístrojov a zariadení); kancelárske potreby (okrem nábytku); kalendáre; príručky; plagáty; listový papier; stolové prestieranie z papiera; papierové obrusy; záložky do kníh; papierové alebo plastové vrecká na balenie; papierové podložky na stôl; nálepky na kancelárske použitie alebo pre domácnosť; ročenky; stojany na perá a ceruzky; papierové podložky pod pohár; oznámenia (papiernický tovar); papierové vlajky; papierové zástavy; nože na papier (kancelárske potreby); otváratele na listy (kancelárske potreby); puzdrá na písacie potreby; pútače z papiera alebo lepenky; papierové obrúsky (prestieranie); papierové utierky; etikety (okrem textilných).

35 - Reklama; prenájom reklamného času v komunikačných médiách vrátane počítačovej komunikačnej siete; prenájom reklamných materiálov; prenájom reklamných plôch; televízna a rozhlasová reklama; rozširovanie reklamných oznamov; organizovanie obchodných alebo reklamných výstav; vydávanie reklamných textov; rozširovanie reklamných materiálov zákazníkom (letáky, pros-

pekty, tlačoviny, vzorky); obchodný manažment; odborné obchodné poradenstvo; prezentácia výrobkov a služieb v komunikačných médiách pre maloobchod; organizovanie ochutnávok vín na podporu predaja; organizovanie reklamných hier na podporu predaja; služby modeliek na reklamné účely a podporu predaja výrobkov a služieb; vyhľadávanie sponzorov; poradenské a informačné služby v oblasti služieb uvedených v triede 35 tohto zoznamu; komerčné informačné kancelárie; produkcia reklamných filmov; služby výberu zamestnancov účinkujúcich v zábavných reláciách (výber spevákov, tanečníkov a nových tvári - modeliek, modelov, hostesiek); maloobchodné služby s alkoholickými nápojmi.

38 - Televízne a rozhlasové vysielanie programov; interaktívne televízne a rozhlasové vysielanie; interaktívne vysielacie a komunikačné služby; telefonická komunikácia; komunikačné služby prostredníctvom audiotextu, teletextu, rozhlasu, televízie, počítačovej siete, mobilných telefónov; telekomunikačné služby; poskytovanie telekomunikačného pripojenia do svetovej počítačovej siete; poskytovanie telekomunikačných kanálov na telenákupy; poskytovanie priestoru na diskusiu na internete; prenos správ, informácií, publikácií, audiovizuálnych diel prostredníctvom komunikačných sietí vrátane internetu; spravodajské kancelárie; poradenské a informačné služby v oblasti služieb uvedených v triede 38 tohto zoznamu.

41 - Produkcia televíznych a rozhlasových programov; produkcia publicistických, spravodajských, zábavných, vzdelávacích, kultúrnych a športových programov; produkcia hudobných programov; produkcia interaktívnych televíznych programov a hier; zábava; interaktívna zábava; hudobné skladateľské služby; organizovanie zábavných, kultúrnych, športových a vzdelávacích podujatí; vzdelávanie; organizovanie vedomostných, zábavných, hudobných a športových súťaží; organizovanie kvízov, hier a súťaží (okrem reklamných); organizovanie súťaží prostredníctvom telefónu (okrem reklamných); organizovanie zábav, karnevalov, plesov; plánovanie a organizovanie večierok; moderovanie relácií, programov a podujatí; zábavné parky; zábavné služby poskytované prázdninovými tábormi; služby klubov zdravia (zdravotné a kondičné cvičenia); výchovno-zábavné klubové služby; organizovanie a vedenie seminárov; organizovanie a vedenie kongresov; organizovanie a vedenie školení; organizovanie a vedenie konferencií; organizovanie súťaží krásy; organizovanie živých vystúpení; živé predstavenia; produkcia filmov (okrem reklamných); hudobná tvorba; služby filmových, divadelných a nahrávacích štúdií; dabingové služby; požičiavanie filmov; prenájom kinematografických prístrojov; divadelné predstavenia; tvorba divadelných alebo iných predstavení; služby divadelných, koncertných a varetných umelcov; rezervácia vstupeniek na zábavné, kultúrne a športové podujatia; produkcia a prenájom zvukových a zvukovo-obrazových nahrávok (okrem reklamných); vydavateľské služby (okrem vydávania reklamných materiálov); vydávanie kníh, časopisov a iných tlačovín (okrem reklamných textov); on line poskytovanie elektronických publikácií (bez možnosti kopírovania); vydávanie elektronických pub-

likácií (okrem reklamných); elektronická edičná činnosť v malom (DTP služby); organizovanie kultúrnych alebo vzdelávacích výstav; tábory na športové sústreďenie; kurzy telesného cvičenia; fitnes kluby (zdravotné a kondičné cvičenia); služby osobných trénerov (fitnes cvičenia); zábavné služby nočných klubov; online poskytovanie počítačových hier z počítačových sietí; informácie o výchove, vzdelávaní; informácie o možnostiach rozptýlenia; informácie o možnostiach zábavy a rekreácie; informácie, správy, novinky z oblasti šoubiznisu; prekladateľské služby; prenájom dekorácií na predstavenia; poskytovanie služieb na oddych a rekreáciu; prenájom audio-prístrojov, videoprístrojov, videorekordérov, premietačiek, televíznych prijímačov, kultúrnych a vzdelávacích potrieb a prístrojov; prenájom športového výstroja (okrem dopravných prostriedkov); reportárske služby; pomoc pri výbere povolania (poradenstvo v oblasti výchovy a vzdelávania); organizovanie lotérií a stávkových hier; organizovanie módnych prehliadok na zábavné účely; služby diskdžokejov; on line poskytovanie digitálnej hudby (bez možnosti kopírovania); on line poskytovanie videozáznamov (bez možnosti kopírovania); hazardné hry; poradenské a informačné služby v oblasti služieb uvedených v triede 41 tohto zoznamu; poskytovanie služieb uvedených v triede 41 tohto zoznamu aj prostredníctvom internetu, online a interaktívnymi počítačovými službami.

(540) ATLETICO CVERNOFKA

(731) MARKÍZA - SLOVAKIA, spol. s r. o., Bratislavská 1/a, 843 56 Bratislava, SK;
(740) FAJNOR IP s.r.o., Bratislava, SK;

(210) 1124-2016

(220) 23.5.2016

10(511) 30, 43

(511) 30 - Smotanové zmrzliny; prísady do zmrzlín (spojivá); šerbety (zmrzlinové nápoje); zmrzliny; prášky na výrobu zmrzlín.
43 - Rýchle občerstvenie (snackbary); kaviarne.

(540)



(591) ružová, modrá, zelená

(731) Michalovičová Michaela, Osiková 8, 010 07 Žilina, SK;

(210) 1125-2016

(220) 20.5.2016

10(511) 32, 33, 35

(511) 32 - Pivo; nealkoholické nápoje.
33 - Alkoholické nápoje (okrem piva).
35 - Podpora predaja (pre tretie osoby); reklama.

(540) BRTNÍK

(731) Včelco s.r.o., Továrnská 10A, 919 04 Smolenice, SK;

(210) 1126-2016

(220) 23.5.2016

10(511) 30, 43

(511) 30 - Káva; nepražená káva; cukor.
43 - Kaviarne.

(540) Verticcio coffee & tea

(731) Tóth Lukáš, Mgr., Rudlovská cesta 90, 974 11 Banská Bystrica, SK;

(740) Snopková Ivona, PhDr., Ph.D., Selce, SK;

(210) 1127-2016

(220) 23.5.2016

10(511) 30, 43

(511) 30 - Káva; nepražená káva; cukor.
43 - Kaviarne.

(540)



(591) modrá

(731) Tóth Lukáš, Mgr., Rudlovská cesta 90, 974 11 Banská Bystrica, SK;

(740) Snopková Ivona, PhDr., Ph.D., Selce, SK;

(210) 1128-2016

(220) 23.5.2016

10(511) 9, 16, 35, 36, 38, 39, 40, 41, 42

(511) 9 - Nahrať magnetické nosiče údajov so záznamom zvuku a obrazu; nahrať optické nosiče údajov so záznamom zvuku alebo obrazu; elektronické publikácie (periodiká, noviny, časopisy - sťahovateľné).

16 - Tlačoviny; tlačené publikácie; časopisy; noviny; knihy; katalógy; prospekty; plagáty; fotografie; pohľadnice; korešpondenčné lístky (tlačoviny); listový papier; kalendáre; obálky (papiernický tovar); tlačivá (formuláre); tlačené reklamné materiály.

35 - Reklama; inzertné služby; vydávanie reklamných materiálov (tlačovín); rozmnožovanie (kopírovanie) dokumentov; obchodné sprostredkovanie služieb uvedených v triedach 39, 40, 41 tohto zoznamu.

36 - Poisťovníctvo; finančné služby; peňažníctvo; nehnuteľnosti (služby).

38 - Telekomunikačné služby.

39 - Doručovanie novín a časopisov.

40 - Polygrafické služby; tlačiarenské služby; odborné a poradenské služby v odbore polygrafie.

41 - Vydávanie novín; vydávanie časopisov; vydávanie tlačovín (okrem reklamných); vydávanie neperiodických publikácií (okrem reklamných); on line poskytovanie elektronických publikácií (bez možnosti kopírovania).

42 - Vedecké a technologické služby a s nimi súvisiaci výskum a projektovanie; priemyselné analýzy a priemyselný výskum; návrh a vývoj počítačového hardvéru a softvéru.

(540)



(731) Vince Maroš, JUDr., Z. Kodálya 1423/23, 925 21 Sládkovičovo, SK;

(740) Pethő Tibor, Sládkovičovo, SK;

(210) 1129-2016

(220) 23.5.2016

10(511) 5, 38, 39

(511) 5 - Administratívne spracovanie obchodných objednávok; komerčné informačné kancelárie; obchodné alebo podnikateľské informácie; odkazovacie telefónne služby (pre neprítomných predplatiteľov); prieskum trhu; vzťahy s verejnosťou (public relations); reklama; on-line reklama na počítačovej komunikačnej sieti; rozširovanie reklamných alebo inzertných oznamov; služby porovnávania cien; vyhľadávanie informácií v počítačových súboroch (pre zákazníkov); zbieranie údajov v databázach; zoraďovanie údajov v databázach.

38 - Hlasová odkazová služba; výzvy (rádiom, telefónom alebo inými elektronickými komunikačnými prostriedkami); služby poskytované elektronickými zobrazovacími tabuľami (telekomunikačné služby); telefonická komunikácia; informácie v oblasti telekomunikácií.

39 - Automobilová preprava; balenie tovarov; doručovacie služby; informácie o doprave; osobná doprava; nosenie batožín; preprava batožín cestujúcich; prenájom automobilov; doprava a preprava; rezervácie dopravy; skladovanie tovarov (úschova); sprostredkovanie dopravy; sťahovanie; taxislužba; služby vodičov.

(540)

(591) zelená, čierna

(731) ALLA AXA, s.r.o., Hradská 60/A, 821 07 Bratislava, SK;

(210) 1130-2016

(220) 23.5.2016

10(511) 16, 28, 41

(511) 16 - Tlačoviny; fotografie; papiernický tovar a písacie potreby; učebné a vyučovacie pomôcky (okrem prístrojov); plagáty; skicáre; útržkové bloky; brožúry; zošity; poznámkové zošity; knihy; letáky; komiksy; kalendáre; záložky do kníh; perá (kancelárske potreby); učebnice; učebnice s cvičeniami.

28 - Hry; hračky.

41 - Výchova; vzdelávanie; zábava; akadémie (vzdelávanie); organizovanie vedomostných alebo zábavných súťaží; vydávanie textov (okrem reklamných); vyučovanie; školenia; vydávanie kníh; informácie o výchove a vzdelávaní; skúšanie, preskúšavanie (pedagogická činnosť); on line vydávanie elektronických kníh a časopisov; online poskytovanie elektronických publikácií (bez možnosti kopírovania); písanie textov (okrem reklamných); školské služby (vzdelávanie); individuálne vyučovanie; organizovanie vzdelávacích prednášok; plánovanie vzdelávacích prednášok; organizovanie a vedenie seminárov.

(540)



(731) LiberaTerra s.r.o., Levanduľová 14343/5, 821 07 Bratislava, SK;

(740) Rudolf Leška, advokát, Bratislava, SK;

(210) 1145-2016

(220) 24.5.2016

10(511) 35, 36, 41

(511) 35 - Poskytovanie obchodných alebo podnikateľských informácií; lepenie plagátov; rozširovanie reklamných oznamov; rozširovanie reklamných materiálov zákazníkom (letáky, prospekty, tlačoviny, vzorky); rozmnožovanie dokumentov; aktualizovanie reklamných materiálov; predplatní telekomunikačných služieb (pre tretie osoby); optimalizácia obchodovania na webových stránkach; platené reklamné služby typu „klikni sem“; obchodné sprostredkovateľské služby; aktualizácia a údržba údajov v počítačových databázach.

36 - Sprostredkovanie poistenia; poisťovníctvo; platenie splátok; sprostredkovanie (maklérstvo); úverové agentúry; kancelárie zaoberajúce sa inkasovaním pohľadávok; pôžičky (finančné úvery); daňové odhady (služby); finančné odhady a oceňovanie (poisťovníctvo, bankovníctvo, nehnuteľnosti); záložne; finančné poradenstvo; konzultačné služby v oblasti poisťovníctva; oceňovanie šperkov; úschova cenností; záložné pôžičky; poradenstvo v oblasti splácania dlhov; poskytovanie finančných informácií prostredníctvom webových stránok.

41 - Akadémie (vzdelávanie); organizovanie vedomostných alebo zábavných súťaží; korešpondenčné vzdelávacie kurzy; vzdelávanie; školenia; organizovanie kultúrnych alebo vzdelávacích výstav; hazardné hry (herne); praktický výcvik (ukážky); informácie o možnostiach rekreácie; organizovanie lotérií; herne s hracími automatmi (služby); poradenstvo pri voľbe povolania (v oblasti výchovy a vzdelávania); služby agentúr ponúka-

júcich vstupenky na zábavné podujatia; tlmočnicke služby; odborné preškofovanie; individuálne vyučovanie.

(540)



(591) oranžová, modrá

(731) POHOTOVOSTĚ, s. r. o., Pribinova 25, 811 09 Bratislava, SK;

(210) 1146-2016

(220) 24.5.2016

10(511) 35, 36, 41

(511) 35 - Poskytovanie obchodných alebo podnikateľských informácií; lepenie plagátov; rozširovanie reklamných oznamov; rozširovanie reklamných materiálov zákazníkom (letáky, prospekty, tlačoviny, vzorky); rozmnožovanie dokumentov; aktualizovanie reklamných materiálov; predplatné telekomunikačných služieb (pre tretie osoby); optimalizácia obchodovania na webových stránkach; platené reklamné služby typu „klikni sem“; obchodné sprostredkovateľské služby; aktualizácia a údržba údajov v počítačových databázach.

36 - Sprostredkovanie poistenia; poisťovníctvo; platenie splátok; sprostredkovanie (maklérstvo); úverové agentúry; kancelárie zaoberajúce sa inkasovaním pohľadávok; pôžičky (finančné úvery); daňové odhady (služby); finančné odhady a oceňovanie (poisťovníctvo, bankovníctvo, nehnuteľnosti); záložne; finančné poradenstvo; konzultačné služby v oblasti poisťovníctva; oceňovanie šperkov; úschova cenností; záložné pôžičky; poradenstvo v oblasti splácania dlhov; poskytovanie finančných informácií prostredníctvom webových stránok.

41 - Akadémie (vzdelávanie); organizovanie vedomostných alebo zábavných súťaží; korešpondenčné vzdelávacie kurzy; vzdelávanie; školenia; organizovanie kultúrnych alebo vzdelávacích výstav; hazardné hry (herne); praktický výcvik (ukážky); informácie o možnostiach rekreácie; organizovanie lotérií; herne s hracími automatmi (služby); poradenstvo pri voľbe povolania (v oblasti výchovy a vzdelávania); služby agentúr ponúkajúcich vstupenky na zábavné podujatia; tlmočnicke služby; odborné preškofovanie; individuálne vyučovanie.

(540)



(731) POHOTOVOSTĚ, s. r. o., Pribinova 25, 811 09 Bratislava, SK;

(210) 1149-2016

(220) 23.5.2016

10(511) 43

(511) 43 - Reštauračné (stravovacie) služby zamerané na balkánske špeciality; rýchle občerstvenie zamerané na balkánske špeciality.

(540)



(591) tmavozelená, žltá

(731) Agim Ljama, Za stanicou 5, 831 04 Bratislava, SK;

(740) Navrat & Partners, s.r.o., Bratislava, SK;

(210) 1156-2016

(220) 25.5.2016

10(511) 36, 37, 45

(511) 36 - Realitné kancelárie; sprostredkovanie (maklérstvo); sprostredkovanie nehnuteľností; oceňovanie nehnuteľností.

37 - Stavebníctvo (stavebná činnosť).

45 - Vypracovávanie právnych dokumentov.

(540) Landstar Services

(731) Landstar Services s. r. o., Radlinského 5174, 901 01 Malacky, SK;

(210) 1157-2016

(220) 25.5.2016

10(511) 25, 41

(511) 25 - Obuv; čiapky; opasky; odevy; topánky na šport; tričká.

41 - Poskytovanie športovísk; diskotéky; organizovanie športových súťaží; požičiavanie športového výstroja (okrem dopravných prostriedkov); tábory na športové sústreďenia; meranie času na športových podujatiach; fotografovanie.

(540)



(591) červená, čierna, tmavo zelená, svetlo zelená, tmavo hnedá

(731) MTA - Martinská tréningová akadémia, Ambra Pietra 19, 036 01 Martin, SK;

(210) 1158-2016

(220) 25.5.2016

10(511) 29, 30, 32

(511) 29 - Konzervované, sušené a nakladané ovocie; konzervovaná, sušená a nakladaná zelenina; ovocné rôsoly; džemy; kompóty; ovocie naložené v alkohole; ovocná dreň; mrazené ovocie.

30 - Zmrzliny; zmrzlinové výrobky; mrazené pekárske a cukrárske výrobky.

32 - Nealkoholické nápoje; nealkoholické ovocné nápoje; nealkoholické ovocné výťažky; ovocné nektáre; ovocné džúsy; minerálne vody (nápoje); nealkoholické šumivé nápoje; príchute na výrobu nápojov; sirupy na výrobu nápojov.

(540)



(591) modrá, svetlo modrá, azúrovo modrá, fialová, bordová, čierna, sivá, biela, krémovo biela, žltá, svetlo žltá, oranžová, zelená, svetlozelená, krik-lavo zelená, hnedá

(731) Telehanič Miroslav, Strojárska 1830/91, 069 01 Snina, SK;

(210) 1159-2016

(220) 25.5.2016

10(511) 3, 5, 10, 35, 44

(511) 3 - Lepidlá na lepenie umelých vlasov; kamenec po holení (s adstringentným účinkom); mandľový olej; mandľové mydlo; ambra (parfuméria); badiánová esencia; kozmetické prípravky do kúpeľa; mydlá na holenie; rúže; vatové tyčinky na kozmetické použitie; skrášľovacie masky (kozmetické prípravky); bergamotový olej; plavená krieda; bieliace krémy na pokožku; bieliace prípravky na kožu; bieliace soli; bieliaca sóda; vonné drevo; ústne vody (nie na lekárske použitie); vlasové vody; esenciálne oleje z cédrového dreva; vulkanický popol na čistenie; citrónové esenciálne oleje; kozmetické taštičky; kozmetické prípravky; vata na kozmetické použitie; kozmetické krémy; detergenty (nie na použitie vo výrobnom procese a na lekárske použitie); prípravky na čistenie zubov; dezinfekčné mydlá; javelská voda; chlórnan draselný; levanduľová voda; voňavky; toaletné vody; depilačné prípravky; epilačné prípravky; depilačný vosk; éterické esencie; esenciálne oleje; éterické oleje; čistiace prípravky; gaultierový olej; vazelína na kozmetické použitie; geraniol; peroxid vodíka na kozmetické použitie; heliotropín; oleje na kozmetické použitie; jazmínový olej; levanduľový olej; čistiace oleje; ružový olej; oleje na toaletné použitie; pľeťové vody na kozmetické použitie; čistiace toaletné mlieka; toaletné prípravky; mäťové výťažky (esenciálne oleje); medicínalne mydlá; šampóny; prípravky na ošetrovanie nechtov; kozmetické prípravky na starostlivosť o pleť; mydlá proti poteniu nôh; dezodoračné mydlá; mydielka; lúh sodný; terpentín (odmasťovací prípravok); terpentínové výťažky (odmasťovacie prípravky); terpény; antiperspiranty (kozmetické výrobky); mydlá proti poteniu; amoniak (detergent); čpavok

(amoniak) (detergent); mandľové mlieko na kozmetické použitie; kozmetické prípravky na opaľovanie; soli do kúpeľa nie na lekárske použitie; kozmetické prípravky na zoštíhlenie; dezodoranty (parfuméria); adstringentné prípravky na kozmetické použitie; bieliace prípravky na kozmetické použitie; prípravky na čistenie umelých chrupov; obrúsky napustené pľeťovými vodami; leštiace prípravky na zubné protézy; spreje na osvieženie dychu; gély na bielenie zubov; tkaniny impregnované čistiacimi prípravkami; osviežovače dychu; umývacie prípravky na osobnú hygienu; prípravky z aloy pravej na kozmetické použitie; balzamy (nie na lekárske použitie); ochranné prípravky na opaľovanie; prípravky do kúpeľa (nie na lekárske použitie).

5 - Lepidlá na zubné protézy; bielkovinové potraviny na lekárske použitie; bielkovinové prípravky na lekárske použitie; alkoholy na lekárske použitie; aldehydy na farmaceutické použitie; škrob na diétne alebo farmaceutické použitie; protireumatické náramky; protireumatické prstene; anestetiká; náplasti; angosturová kôra na lekárske použitie; prípravky na ničenie škodcov; čaj proti astme; prípravky proti hemoroidom; farmaceutické prípravky proti bolesti hlavy; protiparazitické prípravky; antiseptické prípravky; antiseptická vata; antidiuretiká (lieky na znižovanie tvorby moču); tyčinky na liečbu bradavíc; aseptická vlna; živné pôdy pre bakteriologické kultúry; bakteriologické prípravky na lekárske a zverolekárske použitie; bakteriálne jedy; bakteriálne prípravky na lekárske a zverolekárske použitie; náplasti na kurie oká; prípravky do kúpeľa na lekárske použitie; soli do minerálnych kúpeľov; prípravky na kyslíkové kúpele; morská voda do kúpeľa na lekárske použitie; terapeutické prípravky do kúpeľa; balzamovacie prípravky na lekárske použitie; ovínadlá; balzamy na lekárske použitie; biocídy; bizmutové prípravky na farmaceutické použitie; olovnatá voda (s obsahom octanu olovnatého); insekticídy; živočišne uhlie na farmaceutické použitie; liečivé cukríky; liečivé bahno; bahno na kúpele; náramky na lekárske použitie; prípravky na ošetrovanie popálenín; katechu (indická akácia) na farmaceutické použitie; prípravky na otlaky; kalomel (chlorid ortuťnatý); práškové kantaridíny; kaučuk pre zubné lekárstvo; sirupy na farmaceutické použitie; liekové kapsuly; farmaceutické prípravky; obklady (teplé zábaly); pásy na prichytenie hygienických vložiek; vata na lekárske použitie; cupanina na farmaceutické použitie; vápenné farmaceutické prípravky; chemicko-farmaceutické prípravky; chirurgické plátno; chloralhydrát na farmaceutické použitie; chloroform (trichlórmetán); netabakové cigarety na lekárske použitie; zubné cementy; dentálne modelovacie vosky; kokaín; roztoky na vyplachovanie očí; tlakové obvazy; vitamínové prípravky; chemické vodiče na elektródy elektrokardiografu; kôra kondurango na lekárske použitie; liečivá na zmiernenie zápchy; roztoky na kontaktné šošovky; chemické antikoncepčné prípravky; rádiologický kontrastné látky na lekárske použitie; liečivá na kurie oká; vata na lekárske použitie; opaľovacie prípravky na farmaceutické použitie; tyčinky proti bolesti hlavy; kaustické ceruzky; prípravky na omrzliny; hemostatické

tyčinky; krotónová kôra; vakcíny; detergenty na lekárske použitie; zápary na farmaceutické použitie; obväzový materiál; prípravky na uľahčenie prerezávania zubov; prehľadlá; dezinfekčné prípravky na hygienické použitie; dezodoranty, nie telové alebo pre zvieratá; chlieb pre diabetikov na lekárske použitie; digestíva na farmaceutické použitie; digitalín; analgetiká; drogy na lekárske použitie; dávkovače liekov (plné); oxid horečnatý (magnézia) na farmaceutické použitie; medovková voda na farmaceutické použitie; minerálne vody na lekárske použitie; soli minerálnych vôd; termálne vody; kôry na farmaceutické použitie; tinktúry (farmaceutické prípravky); rozpúšťadlá na odstraňovanie náplastí; prípravky proti kryptogamným rastlinám; hojivé hubky; soli na lekárske použitie; estery na farmaceutické použitie; étery na farmaceutické použitie; chirurgické obvazy; eukalyptol na farmaceutické použitie; eukalyptus na farmaceutické použitie; prehľadlá; múka na farmaceutické použitie; sušené mlieko pre dojčatá; antipyretiká (lieky na znižovanie telesnej teploty); fenikel na lekárske použitie; liečivé infúzie; liečivé čaje; olej z tresčej pečene; fungicidy; liečivá posilňujúce nervovú sústavu; guajakol na farmaceutické použitie; antelmintiká (prípravky proti hlístam); obväzová gáza; laxatíva; želatína na lekárske použitie; gencián na farmaceutické použitie; germicidy (dezinfekčné prípravky); glycerofosfáty; guma na lekárske použitie; ľanové semená na farmaceutické použitie; tuky na lekárske použitie; mliečny tuk; chemické prípravky na diagnostikovanie tehotnosti; oleje na lekárske použitie; hematogén; hemoglobín; liečivé rastliny; hormóny na lekárske použitie; horčicový olej na lekárske použitie; hydrastín; hydrastínin; absorpčná vata; spermie na umelú insemináciu; repelenty proti hmyzu; jódová tinktúra; peptóny na farmaceutické použitie; jodoform; karagén (írsky mach) na lekárske použitie; prehľadlá z jalapového koreňa; jojobová pasta; sladké drierko na farmaceutické použitie; tabakové výťažky (insekticidy); mliečne fermenty na farmaceutické použitie; sladové mliečne nápoje na lekárske použitie; prípravky na umývanie zvierat; ľanová múčka na farmaceutické použitie; roztoky na farmaceutické použitie; mliečny cukor na farmaceutické použitie; laktóza na farmaceutické použitie; prípravky na ničenie lariev; droždie na farmaceutické použitie; tekuté masti (linimenty); lupulín na farmaceutické použitie; žuvačky na lekárske použitie; kôra mangového stromu na farmaceutické použitie; hygienické nohavičky; menštruačné nohavičky; mentol na farmaceutické použitie; chemické prípravky na ošetrovanie plesne; slad na farmaceutické použitie; masti na lekárske použitie; tinktúry na lekárske použitie; séra; mentol; ortuťové masti; výživné látky pre mikroorganizmy; kultúry mikroorganizmov na lekárske a zverolekárske použitie; pastilky na farmaceutické použitie; horčica na farmaceutické použitie; roztoky na veterinárne použitie; myrobalánová kôra na farmaceutické použitie; narkotiká; vonné soli; masti na farmaceutické použitie; opiáty; ópium; opodeldok; organoterapeutické prípravky; pektín na farmaceutické použitie; hygienické tampóny; menštruačné tampóny; hygienické tampóny; menštruačné vlož-

ky; fenol na farmaceutické použitie; prípravky proti parazitom; farmaceutické prípravky na ošetrovanie pokožku; bylinkové čaje na lekárske použitie; farmaceutické prípravky proti lupinám; pepsíny na farmaceutické použitie; prenosné lekárníčky (plné); fosfáty na farmaceutické použitie; chemické prípravky proti fyloxére; lieky proti poteniu nôh; krvná plazma; jedy; draselné soli na lekárske použitie; pyritový prášok; kebračo na lekárske použitie; horké drevo na lekárske použitie; chinínovník (kôra) na lekárske použitie; chinín na lekárske použitie; chinolín na lekárske použitie; liečivé korene; rebarborové korene na farmaceutické použitie; posilňujúce prípravky (toniká); oxidodusičnan bizmutitý na farmaceutické použitie; krv na lekárske použitie; sedatíva (utišujúce prostriedky); námeľ na farmaceutické použitie; séroterapeutické liečivá; horčičné náplasti; uspávacie prípravky; soli sodíka na lekárske použitie; sterilizačné prípravky; strychnín; styptiká (prípravky na zastavenie krvácania); cukor na lekárske použitie; sulfonamidy (liečivá); čapíky; vinny kameň na farmaceutické použitie; terpentín na farmaceutické použitie; terpentínový olej na farmaceutické použitie; tymol na farmaceutické použitie; prípravky proti poteniu; zverolekárske prípravky; vezikanty (pľuzgierotvorné látky); octany na farmaceutické použitie; kyseliny na farmaceutické použitie; lepiace pásy na lekárske použitie; alkaloidy na lekárske použitie; diétne potraviny na lekárske použitie; potraviny pre dojčatá; octan hlinitý na farmaceutické použitie; mandľové mlieko na farmaceutické použitie; masti na snečné popáleniny; liečivé kúpeľové soli; sladké drierko na farmaceutické použitie; hydrogénuhličitan sodný na farmaceutické použitie; biologické prípravky na lekárske použitie; bróm na farmaceutické použitie; diétne nápoje na lekárske použitie; gáforový olej na lekárske použitie; gáfor na lekárske použitie; kandit na lekárske použitie; karbonyl (prípravok na hubenie parazitov); algicidy; lecítin na lekárske použitie; plyn na lekárske použitie; včelia materská kašička na farmaceutické použitie; lekárske prípravky na odtučňovacie kúry; estery celulózy na farmaceutické použitie; žieravé látky na farmaceutické použitie; étery celulózy na farmaceutické použitie; vedľajšie produkty spracovania obilnín na diétne alebo lekárske použitie; chemické prípravky na farmaceutické použitie; kolódium na farmaceutické použitie; krém z vínneho kameňa na farmaceutické použitie; kreozot na farmaceutické použitie; zubolekárske liečivá; lieky pre ľudskú medicínu; lieky pre veterinárnu medicínu; diagnostické prípravky na lekárske použitie; glycerín na lekárske použitie; liečivé nápoje; fermenty na farmaceutické použitie; sírny kvet na farmaceutické použitie; formaldehyd na farmaceutické použitie; byliny na fajčenie na lekárske použitie; fumigačné prípravky na lekárske použitie; kyselina galová na farmaceutické použitie; vazelína na lekárske použitie; glukóza na lekárske použitie; gumiguta na lekárske použitie; gurgunský balzam na lekárske použitie; chmeľové výťažky na farmaceutické použitie; ricínový olej na lekárske použitie; peroxid vodíka na lekárske použitie; jód na farmaceutické použitie; jodidy na farmaceutické použitie; alkalické jodidy na far-

maceutické použitie; izotopy na lekárske použitie; diétne látky na lekárske použitie; hygienické vložky pre inkontinentných pacientov; chemické prípravky na lekárske použitie; chemické činidlá na lekárske a zverolekárske použitie; prípravky na čistenie kontaktných šošoviek; diastáza (enzým meniaci škrob na maltózu) na lekárske použitie; výživové vlákniny; enzýmy na lekárske použitie; enzymatické prípravky na lekárske použitie; sikaťvy na lekárske použitie; vreckovky napustené farmaceutickými roztokmi; výživové doplnky zo stopovými prvkami pre ľudí alebo zvieratá; aminokyseliny na lekárske použitie; vankúše (podložky) na dojčenie; rybia múčka na farmaceutické použitie; minerálne výživové doplnky; farmaceutické prípravky slúžiace na starostlivosť o ústnu dutinu na lekárske použitie; výživové doplnky; repelenty proti hmyzu; akaricídy (prípravok na ničenie roztočov); antibiotiká; prípravky na zníženie chuti do jedla na lekárske použitie; bronchodilatačné prípravky; vankúšiky na otlaky (náplasti); moleskin na lekárske použitie (pevná bavlnená látka); vaginálne kúpele; medicínálne prípravky na podporu rastu vlasov; steroidy; pomocné látky (adjuvanciá) na lekárske použitie; chirurgické implantáty zo živých tkanív; pásky na oči na lekárske použitie; prípravky na intímnu hygienu na lekárske použitie; biologické tkanivá na lekárske použitie; chladiace spreje na lekárske použitie; lubrikačné gély; prípravky z aloy pravej na farmaceutické použitie; prípravky na tlmenie sexuálnej aktivity; prípravky na vyplachovanie očí; tabletky na potlačenie chuti do jedla; tabletky na chudnutie; samoopalovacie tabletky; anti-oxidačné tabletky; bielkovinové výživové doplnky; výživové doplnky z ľanových semien; výživové doplnky z ľanového oleja; výživové doplnky z obilných kličkov; výživové doplnky z kvasníc; včelia materská kašička (výživový doplnok); propolis na farmaceutické použitie; propolisové výživové doplnky; peľové výživové doplnky; enzýmové výživové doplnky; glukózové výživové doplnky; lecitínové výživové doplnky; alginátové výživové doplnky; algináty na farmaceutické použitie; kazeínové výživové doplnky; proteínové výživové doplnky; reagenčný papier na lekárske a zverolekárske použitie; alkoholy na farmaceutické použitie; pesticídy; dezinfekčné prípravky; chirurgické lepidlá.

10 - Ihly na lekárske použitie; pesary; katétre; pomôcky pri dojčení; podporné bandáže (ortopedické); elastické obvazy; detské fľaše; kanyly; rukavice na lekárske použitie; elektricky vyhrievané vankúše na lekárske použitie; kvapkadlá na lekárske použitie; odmerky na lieky; škrabky na čistenie jazyka; špáradlá na čistenie uší; náprstky (chrániče na prsty) na lekárske použitie; injekčné striekačky; fľaštičky na podávanie kvapiek na lekárske použitie; inhalátory; injekčné striekačky na lekárske použitie; vankúše proti nespavosti; klystírové striekačky na lekárske použitie; rozprašovače na lekárske použitie; rozprašovače na lekárske použitie; nádoby na moč; masážne prístroje; lekárske prístroje a nástroje; nádoby na podávanie liekov; chrániče sluchu; trubičkové dávkovače piluliek; kondómy, prezervatívy; krvné tlakomery; cumle pre dojčatá; podporné vložky na ploché nohy; podporné obvazy; aerosólové

dávkovače na lekárske použitie; injekčné striekačky na lekárske použitie; pančuchy na kľčové žily; uzávery na detské fľaše; cumle na detské fľaše; ortopedické vložky; korzety na zdravotnícke použitie; antikoncepcné prostriedky (nechemické); elastické nákolenníky; nákolenníky (ortopedické bandáže na kolená); lekárske teplomery; diagnostické prístroje na lekárske použitie; prístroje na meranie pulzu; zátky do uší; lekárske nalepovacie teplomery.

35 - Rozširovanie vzoriek tovarov; prezentácia výrobkov v komunikačných médiách pre maloobchod; obchodné informácie a rady spotrebiteľom; maloobchodné alebo veľkoobchodné služby s farmaceutickými, zverolekáorskými a zdravotníckymi prípravkami a s lekáorskými potrebami.

44 - Farmaceutické poradenstvo; lekárnické služby (príprava predpísaných liekov); zdravotné poradenstvo.

(540)



(591) zelená, modrá, červená, čierna, biela

(731) Slovakiapharm a.s., Mládežnícka 26, 019 01 Ilava, SK;

(210) 1160-2016

(220) 25.5.2016

10(511) 16, 25, 35, 36, 38, 41, 42, 44, 45

(511) 16 - Albumy; atlasy; baliaci papier; brožúry; cezurky; časopisy (periodiká); časové rozvrhy (tlačoviny); diagramy; kalendáre; katalógy; komiksy; knihy; knižné zarážky; letáky; lístky; mapy; noviny; obaly (papiernický tovar); obrázky; oznámenia (papiernický tovar); papierové alebo kartónové vývesné tabule; papierové vreckovky; papierové zástavy; pastelky; pečate; pečiatky; periodiká; plagáty; pohľadnice; poštové známky; príručky; prospekty; ročenky; samolepky pre domácnosť a na kancelárske použitie; spevníky; tlačivá (formuláre); tlačoviny; tlačené publikácie; umelecké litografie; útržkové bloky; výšivkové vzory; vyučovacie pomôcky okrem prístrojov a zariadení; vzory na kopírovanie; záložky do kníh; zošity; zoznamy.

25 - Čelenky (oblečenie); čiapky; klobúky; kombinézy (oblečenie); kostýmy, obleky; košele; kravaty; kúpacie čiapky; legíny; maškarné kostýmy; nepremokavé odevy; nohavice; oblečenie; obuv; opasky (časti odevov); pančuchy; papierové odevy; plavky; pleteniny; podbradníky, nie papierové; ponožky; pyžamá; rukavice; sandále; spodná bielizeň; sukne; šatky, šály; šerpy; šilty; športová obuv; športové tričká, dresy; topánky; uniformy; vesty; županý.

35 - Dražby; optimalizácia obchodovania na webových stránkach; poskytovanie obchodných informácií prostredníctvom webových stránok; služ-

by predplácania novín a časopisov (pre tretie osoby); správa počítačových súborov; vyhľadávanie informácií v počítačových súboroch (pre tretie osoby); zostavovanie štatistík.

36 - Finančné informácie; finančné sponzorstvo; organizovanie dobročinných zbierok; poskytovanie zliav vo vybraných zariadeniach prostredníctvom členskej karty; zriaďovanie fondov.

38 - On line posielanie pohľadníc; poskytovanie priestoru na diskusiu na internete; poskytovanie prístupu do databáz.

41 - Elektronická edičná činnosť v malom (DTP služby); informácie o výchove a vzdelávaní; online vydávanie elektronických kníh a časopisov; organizovanie a vedenie konferencií; organizovanie a vedenie seminárov; organizovanie kultúrnych alebo vzdelávacích výstav; organizovanie vedomostných alebo zábavných súťaží; poskytovanie zariadení na oddych a rekreáciu; služby poskytované prázdninovými tábormi (zábava); vydávanie kníh; vzdelávanie.

42 - Host'ovanie na počítačových stránkach (webových stránkach); klinické skúšky; poskytovanie počítačových technológií prostredníctvom internetu (cloud computing); poskytovanie internetových vyhľadávačov; vedecký výskum.

44 - Lekárske poradenstvo pre zdravotne postihnuté osoby; telemedicínske služby; sociálne útulky (hospice); terapeutické služby.

45 - Mediačné služby; online služby sociálnych sietí; opatrovanie detí doma; vypracovávanie právnych dokumentov.

(540)



(731) Občianske združenie PECKA, M. Dulu 46, 038 61 Martin, SK;

(740) Vojčík Peter, prof. JUDr., CSc., Košice, SK;

(210) 1161-2016

(220) 25.5.2016

10(511) 16, 25, 35, 36, 38, 41, 42, 44, 45

(511) 16 - Albumy; atlasy; baliaci papier; brožúry; cezurky; časopisy (periodiká); časové rozvrhy (tlačoviny); diagramy; kalendáre; katalógy; komiksy; knihy; knižné zarážky; letáky; lístky; mapy; noviny; obaly (papiernický tovar); obrázky; oznámenia (papiernický tovar); papierové alebo kartónové vývesné tabule; papierové vreckovky; papierové zástavy; pastelky; pečate; pečiatky; periodiká; plagáty; pohľadnice; poštové známky; príručky; prospekty; ročenky; samolepky pre domácnosť a na kancelárske použitie; spvníky; tlačivá (formuláre); tlačoviny; tlačené publikácie; umelecké litografie; útržkové bloky; výšivkové vzory; vyučovacie pomôcky okrem prístrojov a zariadení; vzory na kopírovanie; záložky do kníh; zošity; zoznamy.

25 - Čelenky (oblečenie); čiapky; klobúky; kombinézy (oblečenie); kostýmy, obleky; košeľe; kravaty; kúpacie čiapky; legíny; maškarné kostýmy; nepremokavé odevy; nohavice; oblečenie; obuv; opasky (časti odevov); pančuchy; papierové odevy; plavky; pleteniny; podbradníky, nie papierové; ponožky; pyžamá; rukavice; sandále; spodná bielizeň; sukne; šatky, šály; šerpy; šilty; športová obuv; športové trička, dresy; topánky; uniformy; vesty; župany.

35 - Dražby; optimalizácia obchodovania na webových stránkach; poskytovanie obchodných informácií prostredníctvom webových stránok; služby predplácania novín a časopisov (pre tretie osoby); správa počítačových súborov; vyhľadávanie informácií v počítačových súboroch (pre tretie osoby); zostavovanie štatistík.

36 - Finančné informácie; finančné sponzorstvo; organizovanie dobročinných zbierok; poskytovanie zliav vo vybraných zariadeniach prostredníctvom členskej karty; zriaďovanie fondov.

38 - On line posielanie pohľadníc; poskytovanie priestoru na diskusiu na internete; poskytovanie prístupu do databáz.

41 - Elektronická edičná činnosť v malom (DTP služby); informácie o výchove a vzdelávaní; online vydávanie elektronických kníh a časopisov; organizovanie a vedenie konferencií; organizovanie a vedenie seminárov; organizovanie kultúrnych alebo vzdelávacích výstav; organizovanie vedomostných alebo zábavných súťaží; poskytovanie zariadení na oddych a rekreáciu; služby poskytované prázdninovými tábormi (zábava); vydávanie kníh; vzdelávanie.

42 - Host'ovanie na počítačových stránkach (webových stránkach); klinické skúšky; poskytovanie počítačových technológií prostredníctvom internetu (cloud computing); poskytovanie internetových vyhľadávačov; vedecký výskum.

44 - Lekárske poradenstvo pre zdravotne postihnuté osoby; telemedicínske služby; sociálne útulky (hospice); terapeutické služby.

45 - Mediačné služby; online služby sociálnych sietí; opatrovanie detí doma; vypracovávanie právnych dokumentov.

(540) peckari

(731) Občianske združenie PECKA, M. Dulu 46, 038 61 Martin, SK;

(740) Vojčík Peter, prof. JUDr., CSc., Košice, SK;

(210) 1164-2016

(220) 26.5.2016

10(511) 29, 30, 32

(511) 29 - Konzervované ovocie; mrazené ovocie; sušené ovocie; dusené ovocie; ovocné rósoly; kompóty; mlieko; mliečne výrobky.

30 - Káva; čaj; kakao; kávové nápoje; kávové náhradky; zmrzliny; melasový sirup.

32 - Pivo; minerálne vody (nápoje); sytené vody; stolové vody; limonády; nealkoholické nápoje; sirupy na výrobu nápojov; prípravky na výrobu nápojov.

(540)



- (591) oranžová, žltá, zelená, biela, modrá, svetlozelená, svetložltá
 (731) Slovenské pramene a žriedla, a.s., Budiš, 038 23 Dubové, SK;
 (740) G. Lehnert, k.s, Bratislava, SK;

(210) 1165-2016

(220) 26.5.2016

10(511) 29, 30, 32

- (511) 29 - Konzervované ovocie; mrazené ovocie; sušené ovocie; dusené ovocie; ovocné rôsoly; kompóty; mlieko; mliečne výrobky.
 30 - Káva; čaj; kakao; kávové nápoje; kávové náhradky; zmrzliny; melasový sirup.
 32 - Pivo; minerálne vody (nápoje); sýtené vody; stolové vody; limonády; nealkoholické nápoje; sirupy na výrobu nápojov; prípravky na výrobu nápojov.

(540)



- (591) oranžová, červená, žltá, zelená, biela, modrá, fialová, svetlozelená, svetložltá
 (731) Slovenské pramene a žriedla, a.s., Budiš, 038 23 Dubové, SK;
 (740) G. Lehnert, k.s, Bratislava, SK;

(210) 1167-2016

(220) 26.5.2016

10(511) 32

- (511) 32 - Pivo; minerálne vody (nápoje); sýtené vody; stolové vody; limonády; nealkoholické nápoje; sirupy na výrobu nápojov; prípravky na výrobu nápojov.

(540)



- (591) zelená, tmavozelená, svetlozelená, biela, modrá, tmavočervená, žltá
 (731) Slovenské pramene a žriedla, a.s., Budiš, 038 23 Dubové, SK;
 (740) G. Lehnert, k.s, Bratislava, SK;

(210) 1168-2016

(220) 26.5.2016

10(511) 32

- (511) 32 - Pivo; minerálne vody (nápoje); sýtené vody; stolové vody; limonády; nealkoholické nápoje; sirupy na výrobu nápojov; prípravky na výrobu nápojov.

(540)



- (591) zelená, tmavozelená, svetlozelená, oranžová, žltá, biela
 (731) Slovenské pramene a žriedla, a.s., Budiš, 038 23 Dubové, SK;
 (740) G. Lehnert, k.s, Bratislava, SK;

(210) 1169-2016

(220) 26.5.2016

10(511) 32

(511) 32 - Pivo; minerálne vody (nápoje); sýtené vody; stolové vody; limonády; nealkoholické nápoje; sirupy na výrobu nápojov; prípravky na výrobu nápojov.

(540)



(591) tmavozelená, svetlozelená, modrá, žltá, biela, tmavomodrá

(731) Slovenské pramene a žriedla, a.s., Budiš, 038 23 Dubové, SK;

(740) G. Lehnert, k.s, Bratislava, SK;

(210) 1171-2016

(220) 26.5.2016

10(511) 32

(511) 32 - Pivo; minerálne vody (nápoje); sýtené vody; stolové vody; limonády; nealkoholické nápoje; sirupy na výrobu nápojov; prípravky na výrobu nápojov.

(540)



(591) červená, bordová, modrá, žltá, zelená, tmavomodrá, biela, hnedá

(731) Slovenské pramene a žriedla, a.s., Budiš, 038 23 Dubové, SK;

(740) G. Lehnert, k.s, Bratislava, SK;

(210) 1170-2016

(220) 26.5.2016

10(511) 32

(511) 32 - Pivo; minerálne vody (nápoje); sýtené vody; stolové vody; limonády; nealkoholické nápoje; sirupy na výrobu nápojov; prípravky na výrobu nápojov.

(540)

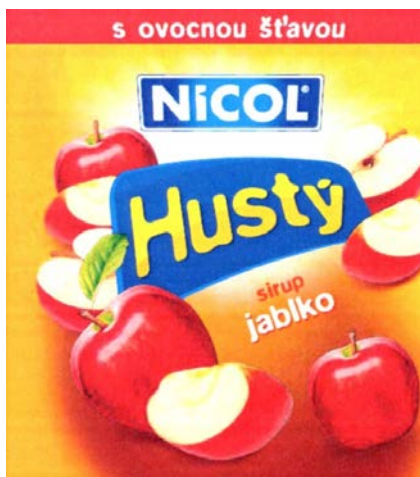

(591) červená, oranžová, žltá, modrá, zelená, tmavozelená, biela, hnedá

(731) Slovenské pramene a žriedla, a.s., Budiš, 038 23 Dubové, SK;

(740) G. Lehnert, k.s, Bratislava, SK;

(210) 1172-2016

(220) 27.5.2016

10(511) 29, 30, 32

(511) 29 - Konzervované ovocie; mrazené ovocie; sušené ovocie; dusené ovocie; ovocné rösoly; kompóty; mlieko; mliečne výrobky.

30 - Káva; čaj; kakao; kávové nápoje; kávové náhradky; zmrzliny; melasový sirup.

32 - Pivo; minerálne vody (nápoje); sýtené vody; stolové vody; limonády; nealkoholické nápoje; sirupy na výrobu nápojov;

prípravky na výrobu nápojov.

(540)



(591) tmavozelená, červená, biela, zelená

(731) Slovenské pramene a žriedla, a.s., Budiš, 038 23 Dubové, SK;

(740) G. Lehnert, k.s, Bratislava, SK;

(210) 1173-2016

(220) 26.5.2016

10(511) 29, 30, 32

(511) 29 - Konzervované ovocie; mrazené ovocie; sušené ovocie; dusené ovocie; ovocné rósoly; kompóty; mlieko; mliečne výrobky.

30 - Káva; čaj; kakao; kávové nápoje; kávové náhradky; zmrzliny; melasový sirup.

32 - Pivo; minerálne vody (nápoje); sýtené vody; stolové vody; limonády; nealkoholické nápoje; sirupy na výrobu nápojov; prípravky na výrobu nápojov.

(540)

(591) tmavozelená, oranžová, žltá, biela, zelená

(731) Slovenské pramene a žriedla, a.s., Budiš, 038 23 Dubové, SK;

(740) G. Lehnert, k.s, Bratislava, SK;

(210) 1174-2016

(220) 26.5.2016

10(511) 29, 30, 32

(511) 29 - Konzervované ovocie; mrazené ovocie; sušené ovocie; dusené ovocie; ovocné rósoly; kompóty; mlieko; mliečne výrobky.

30 - Káva; čaj; kakao; kávové nápoje; kávové náhradky; zmrzliny; melasový sirup.

32 - Pivo; minerálne vody (nápoje); sýtené vody; stolové vody; limonády; nealkoholické nápoje; sirupy na výrobu nápojov; prípravky na výrobu nápojov.

(540)

(591) tmavozelená, svetlozelená, biela, zelená

(731) Slovenské pramene a žriedla, a.s., Budiš, 038 23 Dubové, SK;

(740) G. Lehnert, k.s, Bratislava, SK;

(210) 1175-2016

(220) 26.5.2016

10(511) 32

(511) 32 - Pivo; minerálne vody (nápoje); sýtené vody; stolové vody; limonády; nealkoholické nápoje; sirupy na výrobu nápojov; prípravky na výrobu nápojov.

(540)

(591) červená, bordová, ružová, biela, zelená, tmavozelená, sivá, hnedá

(731) Slovenské pramene a žriedla, a.s., Budiš, 038 23 Dubové, SK;

(740) G. Lehnert, k.s, Bratislava, SK;

(210) 1176-2016

(220) 26.5.2016

10(511) 32

(511) 32 - Pivo; minerálne vody (nápoje); sýtené vody; stolové vody; limonády; nealkoholické nápoje; sirupy na výrobu nápojov; prípravky na výrobu nápojov.

(540)

(591) zelená, tmavozelená, červená, biela, sivá, žltá

(731) Slovenské pramene a žriedla, a.s., Budiš, 038 23 Dubové, SK;

(740) G. Lehnert, k.s, Bratislava, SK;

(210) 1177-2016

(220) 26.5.2016

10(511) 32

(511) 32 - Pivo; minerálne vody (nápoje); sytené vody; stolové vody; limonády; nealkoholické nápoje; sirupy na výrobu nápojov; prípravky na výrobu nápojov.

(540)

(591) žltá, béžová, zelená, tmavozelená, biela, sivá

(731) Slovenské pramene a žriedla, a.s., Budiš, 038 23 Dubové, SK;

(740) G. Lehnert, k.s, Bratislava, SK;

(210) 1183-2016

(220) 25.5.2016

10(511) 9, 16, 35, 38, 41

(511) 9 - Zvukové, obrazové a zvukovo-obrazové nahrávky zaznamenané na nosičoch údajov, ako aj v elektronickej podobe; informácie, dáta, databázy, katalógy a programy zaznamenané v elektronickej podobe; elektronické publikácie (sťahovateľné); prístroje na nahrávanie, prenos a reprodukciu zvuku alebo obrazu.

16 - Noviny; časopisy (periodiká); knihy; tlačoviny; tlačené reklamné materiály z papiera; piernický tovar a písacie potreby; učebné a vyučovacie pomôcky (okrem prístrojov a zariadení); tlačené reklamné materiály; letáky; prospekty; pohľadnice; fotografie; obálky (papiernický tovar); obaly (papiernický tovar); samolepky (papiernický tovar); vyučovacie pomôcky vo forme hier (okrem prístrojov a zariadení); kancelárske potreby (okrem nábytku); kalendáre; príručky; plagáty; listový papier; stolové prestieranie z papiera; papierové obrusy; záložky do kníh; papierové alebo plastové vrecká na balenie; papierové podložky na stôl; nálepky na kancelárske použitie alebo pre domácnosť; ročenky; stojany na perá a ceruzky; papierové podložky pod poháre; oznámenia (papiernický tovar); papierové vložky; papierové zástavy; nože na papier (kancelárske potreby); otvárače na listy (kancelárske potreby); puzdrá na písacie potreby; pútače z papiera alebo lepenky; papierové obrúsky (prestieranie); papierové utierky; etikety (okrem textilných).

35 - Reklama; prenájom reklamného času v komunikačných médiách vrátane počítačovej komunikačnej siete; prenájom reklamných materiálov; prenájom reklamných plôch; televízna a rozhlasová reklama; rozširovanie reklamných oznámov; organizovanie obchodných alebo reklamných výstav; vydávanie reklamných textov; rozširovanie reklamných materiálov zákazníkom (letáky, prospekty, tlačoviny, vzorky); obchodný manažment; odborné obchodné poradenstvo; prezentácia výrobkov a služieb v komunikačných médiách pre maloobchod; organizovanie ochutnávok vín na podporu predaja; organizovanie reklamných hier na podporu predaja výrobkov a služieb; vyhľadávanie sponzorov; poradenské a informačné služby v oblasti služieb uvedených v triede 35 tohto zoznamu; komerčné informačné kancelárie; produkcia reklamných filmov; služby výberu zamestnancov účinkujúcich v zábavných reláciách (výber spevákov, tanečníkov a nových tvárí - modeliek, modelov, hostesiek); maloobchodné služby s alkoholickými nápojmi.

38 - Televízne a rozhlasové vysielanie programov; interaktívne televízne a rozhlasové vysielanie; interaktívne vysielacie a komunikačné služby; telefonická komunikácia; komunikačné služby prostredníctvom audiotextu, teletextu, rozhlasu, televízie, počítačovej siete, mobilných telefónov; telekomunikačné služby; poskytovanie telekomunikačného pripojenia do svetovej počítačovej siete; poskytovanie telekomunikačných kanálov na telenákupy; poskytovanie priestoru na diskusiu na internete; prenos správ, informácií, publikácií, audiovizuálnych diel prostredníctvom komunikačných sietí vrátane internetu; spravodajské kancelárie; poradenské a informačné služby v oblasti služieb uvedených v triede 38 tohto zoznamu.

41 - Produkcia televíznych a rozhlasových programov; produkcia publicistických, spravodajských, zábavných, vzdelávacích, kultúrnych a športových programov; produkcia hudobných programov; produkcia interaktívnych televíznych programov a hier; zábava; interaktívna zábava; hudobné skladateľské služby; organizovanie zábavných, kultúrnych, športových a vzdelávacích podujatí; vzdelávanie; organizovanie vedomostných, zábavných, hudobných a športových súťaží; organizovanie kvízov, hier a súťaží (okrem reklamných); organizovanie súťaží prostredníctvom telefónu (okrem reklamných); organizovanie zábav, karnevalov, plesov; plánovanie a organizovanie večierkov; moderovanie relácií, programov a podujatí; zábavné parky; zábavné služby poskytované prázdninovými tábormi; služby klubov zdravia (zdravotné a kondičné cvičenia); výchovno-zábavné klubové služby; organizovanie a vedenie seminárov; organizovanie a vedenie kongresov; organizovanie a vedenie školení; organizovanie a vedenie konferencií; organizovanie súťaží krásy; organizovanie živých vystúpení; živé predstavenia; produkcia filmov (okrem reklamných); hudobná tvorba; služby filmových, divadelných a nahrávacích štúdií; dabingové služby; požíčanie filmov; prenájom kinematografických prístrojov; divadelné predstavenia; tvorba divadelných alebo iných predstavení; služby divadelných, koncertných a varietných umelcov; rezer-

vácia vstupeniek na zábavné, kultúrne a športové podujatia; produkcia a prenájom zvukových a zvukovo-obrazových nahrávok (okrem reklamných); vydavateľské služby (okrem vydávania reklamných materiálov); vydávanie kníh, časopisov a iných tlačovín (okrem reklamných textov); on line poskytovanie elektronických publikácií (bez možnosti kopírovania); vydávanie elektronických publikácií (okrem reklamných); elektronická edičná činnosť v malom (DTP služby); organizovanie kultúrnych alebo vzdelávacích výstav; tábory na športové sústreďenie; kurzy telesného cvičenia; fitness kluby (zdravotné a kondičné cvičenia); služby osobných trénerov (fitness cvičenia); zábavné služby nočných klubov; online poskytovanie počítačových hier z počítačových sietí; informácie o výchove, vzdelávaní; informácie o možnostiach rozptýlenia; informácie o možnostiach zábavy a rekreácie; informácie, správy, novinky z oblasti šoubiznisu; prekladateľské služby; prenájom dekorácií na predstavenia; poskytovanie služieb na oddych a rekreáciu; prenájom audiopristrojov, videopristrojov, videorekordérov, premietačiek, televíznych prijímačov, kultúrnych a vzdelávacích potrieb a prístrojov; prenájom športového výstroja (okrem dopravných prostriedkov); reportážne služby; pomoc pri výbere povolania (poradenstvo v oblasti výchovy a vzdelávania); organizovanie lotérií a stávkových hier; organizovanie módnych prehliadok na zábavné účely; služby diskžokejov; on line poskytovanie digitálnej hudby (bez možnosti kopírovania); on line poskytovanie videozáznamov (bez možnosti kopírovania); hazardné hry; poradenské a informačné služby v oblasti služieb uvedených v triede 41 tohto zoznamu; poskytovanie služieb uvedených v triede 41 tohto zoznamu aj prostredníctvom internetu, online a interaktívnymi počítačovými službami.

(540)



(731) MARKÍZA - SLOVAKIA, spol. s r. o., Bratislavská 1/a, 843 56 Bratislava, SK;

(740) FAJNOR IP s.r.o., Bratislava, SK;

(210) 1186-2016

(220) 27.5.2016

10(511) 10, 11

(511) 10 - UV - lampy na lekárske použitie.
11 - UV - lampy nie na lekárske použitie; zariadenia na dezinfikovanie.(540) **PROLUX G GIP 6536 W**

(731) Nexa, s.r.o., Sasinkova 9, P. O. BOX E 15, 921 01 Piešťany, SK;

(210) 1187-2016

(220) 27.5.2016

10(511) 10, 11

(511) 10 - UV - lampy na lekárske použitie.
11 - UV - lampy nie na lekárske použitie; zariadenia na dezinfikovanie.(540) **PROLUX G GIP 6572 WD 36 W**

(731) Nexa, s.r.o., Sasinkova 9, P. O. BOX E 15, 921 01 Piešťany, SK;

(210) 1188-2016

(220) 24.5.2016

10(511) 36

(511) 36 - Finančné a investičné konzultačné služby.

(540) **DINAMIA**

(731) Pro Fin One a.s., Račianska 62, 831 02 Bratislava, SK;

(210) 1191-2016

(220) 27.5.2016

10(511) 29, 30, 31, 35

(511) 29 - Bielkoviny na prípravu jedál; výtlačky z rias na potravinárske použitie; želatína; pokrmové tuky; sardely; arašidové maslo; maslo; konzumné kakaové maslo; kokosové maslo; maslové krémy; vaječný bielok; krvavé jaternice; vývary (bujóny); prípravky na vývary (bujóny); kaviár; konzervované ovocie; údeniny; zemiakové lupienky; zemiakové hranolčeky; kyslá kapusta; sušený kokos; konzumný repkový olej; koncentrované vývary; džemy; mrazené ovocie; polievky; hrozienka sušené; nakladané uhorky; konzervovaná zelenina; varená zelenina; sušená zelenina; potravinárske oleje; smotana (mliečne výrobky); syry; kandizované ovocie; krokety; kôrovce (neživé); datle; mlieko; raky (neživé); rybie plátky (filé); syridlá; dusené ovocie; ovocné rôsoly; ovocná dreň; mäso; ryby (neživé); potravinárska želatína; huspenina; divina; d'umbierový džem (zázvorový); konzervované sójové bôby (potraviny); tukové substancie na výrobu pokrmových tukov; tukové nátierky na chlieb; slede (neživé); homáre (neživé); kukuričný olej; potravinársky olej z palmových orechov; sezamový olej; ustrice (neživé); potravinárska želatína z rýb; šunka; žltok; jogurt; prípravky na zeleninové polievky; zeleninové štafy na prípravu jedál; mäsové výtlačky; kefir (mliečny nápoj); kumys (mliečny nápoj); mliečne nápoje (s vysokým obsahom mlieka); srvátka; mliečne výrobky; langusty; slanina; konzervovaná šošovica; margarín; marmelády; špik (potraviny); mušle (neživé); mäkkýše (neživé); konzumný palmový olej; spracované škrupinové ovocie; vajcia; sušené vajcia; pečevná paštéta; konzervovaná cibuľa; konzervované olivy; potravinársky olivový olej; potravinársky kostný olej; pektín na prípravu jedál; zelenina v štipľavom náleve; nakladaná zelenina; konzervovaný hrach; klobá-

sy, salámy, párky; solené potraviny; prípravky na výrobu polievok; paradajkový pretlak; zeleninové šaláty; bravčová masť; ovocné šaláty; sardiniky (neživé); lososy (neživé); konzumný loj; tuniaky (neživé); paradajková šťava na prípravu jedál; potravinársky slnečnicový olej; držky; konzervované hľuzovky; hydina (mäso); ovocné šupky; algináty na prípravu jedál; mleté mandle; spracované arašidy; konzervované šampiňóny; kokosový tuk; kokosový olej; konzervovaná fazuľa; pečeň; potraviny z rýb; plátky sušeného ovocia; mušle jedlé (neživé); ovocie naložené v alkohole; spracovaný peľ (potravina); garnáty (neživé); konzervované ryby; konzervované mäso; morské raky (neživé); slimačie vajcia (konzumné); tofu; šľahačka; bravčové mäso; vtáčie hniezda (tradičná špecialita juhovýchodnej Ázie); konzervy s rybami; rybia múčka (potraviny); konzervy s ovocím; mäsové konzervy; zemiakové placky; ryby v slanom náleve; holotúrie (morské živočichy) (neživé); chryzalídy (kukly motýľa priadky morušovej) (potraviny); konzervy so zeleninou; párky v cestíčku; zemiakové vločky; jablkový kompót; brusnicový kompót; tahini (nátierka zo sezamových jadier); hummus (cícerová kaša); opekané morské riasy; ovocné chuťovky; kyslé mlieko; kimchi (jedlo z kvasenej zeleniny); sójové mlieko (náhradka mlieka); mliečne koktaily; papriková nátierka (konzervované koreniny); lúpané slnečnicové semená; rybacia pena; vtáčie mlieko (nealkoholické); zeleninová pena; rybie ikry (potraviny); lúpané semená; aloa pravá (potraviny); konzervovaný cesnak; mlieko obohatené bielkovinami; ľanový olej na prípravu jedál; nízkoúčinné zemiakové lupienky; lecitín na prípravu jedál; mliečne fermenty na prípravu jedál; kompóty; kondenzované sladené mlieko; „smetana“ (ruská kyslá smotana); „riaženka“ (ruský jogurtový nápoj); „prostokvaša“ (ruské kyslé mlieko); paradajková pasta; pasta z tekvicovej dužiny; baklažánová pasta; arašidové mlieko na prípravu jedál; mandľové mlieko na prípravu jedál; ryžové mlieko (náhradka mlieka); konzervované artičoky; ovocné aranžmány na priamu konzumáciu; sušené mlieko; yakitori (japonský kurací špíz); bulgogi (kórejské jedlo z hovädzieho mäsa); kandizované orechy; ochutené orechy; spracované lieskové orechy; konzervované bobuľové ovocie.

30 - Riasy (chuťové prísady); cestoviny; mandľové cesto; aníz (semená); badián; cukrovinky na zdobenie vianočných stromčekov; bylinkové čaje (nie na lekárske použitie); kávové príchute; aromatické prípravky do potravín; koreniny; nekysnutý chlieb; soľ na konzervovanie potravín; sucháre; sušienky; keksy; sušienky; mäťové cukríky; cukríky; oblátky; sladké žemle; kakao; káva; nepražená káva; rastlinné prípravky (kávové náhradky); zákusky, koláče; škorica (korenina); kapary; karamelky (cukríky); karí (korenine); prípravky z obilnín; žuvačky; cigória (kávová náhradka); čaj; čokoláda; marcipán; klinčeky (korenine); chuťové prísady; cukrovinky; cukrárske výrobky; cukrárske výrobky; kukuričné vločky; kukuričné pukance; stužovače šľahačky; stužovače šľahačky; smotanové zmrzliny; palacinky; príchute do potravín (okrem éterických esencií a esenciálnych olejov); kuchynská soľ; zahusťovacie prípravky na varenie; kurkuma (potravina); prí-

rodné sladidlá; korenine; perníky; medovníky; nové korenine; múka; fazuľová múka; kukuričná múka; horčicová múčka; jačmenná múka; sójová múka; pšeničná múka (výražková); škrob (potraviny); droždie do cesta; fondán (cukrovinky); keksy; cukor; cukrárske aromatické prísady (okrem esenciálnych olejov); prášok do pečiva; cestá na koláče; d'umbier (korenine); prísady do zmrzlín (spojivá); ľad (prírodný alebo umelý); ľad do nápojov; glukóza na prípravu jedál; glutén (potraviny); krúpy (potraviny); ocot; kečup; mliečne kakaové nápoje; mliečne kávové nápoje; mliečne čokoládové nápoje; kvások; droždie; spojiva do údenín; mandľové pusinky (jemné pečivo); makaróny; mletá kukurica; pražená kukurica; chlieb; maltóza; melasa; melasový sirup; cukrárenská mäta; med; lúpaný jačmeň; horčica; muškátové orechy; rezance; plnené koláče; mletý jačmeň; sendviče; pastilky (cukrovinky); jemné pečivárske výrobky; sušienky; pečivo (rožky); paprika (koreniny); pizza; čierne korenine; zemiaková múčka (potraviny); pudinky; pralinky; ravioly; sladké driebko (cukrovinky); ryža; šafran (korenine); sāgo; omáčky (chuťové prísady); zelerová soľ; sýničná krupica; šerbety (zmrzlinové nápoje); špagety; tapioka; tapioková múka (potraviny); torty; vanilkové príchute; vanilín (vanilková náhradka); zvitky (cestoviny); pečivo s mäsovou náplňou; paštéty zapekané v ceste; prípravky na zjemňovanie mäsa na domáce použitie; zmrzliny; prášky na výrobu zmrzlín; mandľové cukrovinky; arašidové cukrovinky; potravinárske príchute okrem esenciálnych olejov; aromatické prísady do nápojov (okrem esenciálnych olejov); mletý ovos; lúpaný ovos; ovsené potraviny; ovsené vločky; ovsený výražok (múka); tyčinky so sladkým driebkom (cukrovinky); pivný ocot; kávové nápoje; kakaové nápoje; čokoládové nápoje; kávové náhradky; kandis (na povrch cukrovíniok); obilninové vločky; marináda (chuťové prísady); kuskus (krupica); sladové výťažky (potraviny); slad (potraviny); propolis; pikantné zeleninové omáčky (chuťové prísady); včelia kašička (požívatin); morská voda na prípravu jedál; suší; paradajková omáčka; majonézy; slané pečivo (krekery); anglický krém; ovocné želé (cukrovinky); müsli; ryžové koláče; sójová omáčka; jogurty mrazené (mrazené potraviny); chutneys (koreniny); jarne závitky (ázijské predjedlo); tacos (mexické jedlo); kukuričné placky (tortilly); ľadový čaj; čajové nápoje; zálievky na šaláty; strúhanka; tabbouleh (libanonský šalát); chalva; quiches (slaný koláč); mäsové šťavy; pasta zo sójových bôbov (chuťové prísady); miso (chuťové prísady); obilninové chuťovky; ryžové chuťovky; instantná kukuričná kaša (s vodou alebo s mliekom); kukuričná krupica; práškové droždie; sóda bikarbóna na prípravu jedál; konzervované záhradné bylinky (chuťové prísady); jedlá z rezancov; polevy na koláče; čokoládové peny; penové zákusky (cukrovinky); ovocné omáčky; marinády; syrové sendviče (cheeseburgers); pesto (bazalková omáčka); polevy na šunku; ľanové semená (potraviny); obilné klíčky (potraviny); cereálne tyčinky s vysokým obsahom proteínov; vínny kameň na prípravu jedál; gluténové prísady na kuchárske použitie; omáčky na cestoviny; cereálne tyčinky; palmový cukor; cestá na jedlá; kvety a listy rastlín (náh-

radky čaju); cestá na zákusky; vareniki (ukrajinské pirohy); peľmene (ruské mäsové knedličky); čokoládové cukrárske ozdoby; cukrovinkové cukrárske ozdoby; orechy v čokoláde; mliečna ryžová kaša; mleté orechy; posekaný cesnak (chuťové prísady); baozi (čínske parené buchty); ryžové cesto na prípravu jedál; jiaaozi (čínske pirohy); ramen (japonské rezancové polievky); okonomiyaki (japonské obložené placky); zmesi na prípravu okonomiyaki (japonské obložené placky); burritos (mexické plnené placky); gimbap (kórejské ryžové jedlo); jedlý papier; jedlý ryžový papier.

31 - Čerstvé šampiňóny; mäkkýše (živé); čerstvá zelenina; čerstvá tekvica veľkoplodá; živé kvety; čerstvé ovocie; čerstvá záhradné bylinky; čerstvý hlávkový šalát; čerstvá cibuľa; čerstvé olivy; pomaranče; živé ryby; vinič (rastlina); čerstvé zemiaky; čerstvé artičoky; lososy (živé); sardiniky (živé); tuniaky (živé); čerstvý cesnak.

35 - Pomoc pri riadení obchodnej činnosti; poskytovanie obchodných alebo podnikateľských informácií; lepenie plagátov; kancelárie zaoberajúce sa dovozom a vývozom; komerčné informačné kancelárie; analýzy nákladov; rozširovanie reklamných oznamov; fotokopírovacie služby; sprostredkovateľne práce; prenájom kancelárskych strojov a zariadení; účtovníctvo; vedenie účtovných kníh; zostavovanie výpisov z účtov; obchodné alebo podnikové audity (revízia účtov); poradenstvo pri organizovaní a riadení obchodnej činnosti; personálne poradenstvo; poradenstvo pri riadení podnikov; písanie na stroji; predvádzanie tovaru; rozširovanie reklamných materiálov zákaznikom (letáky, prospekty, tlačoviny, vzorky); pomoc pri riadení obchodných alebo priemyselných podnikov; rozmnožovanie dokumentov; aktualizovanie reklamných materiálov; rozširovanie vzoriek tovarov; odborné posudky efektívnosti podnikov; dražby; prieskum trhu; obchodné odhady; obchodný alebo podnikateľský prieskum; prenájom reklamných materiálov; poradenstvo pri organizovaní obchodnej činnosti; vydávanie reklamných textov; reklama; rozhlasová reklama; obchodný alebo podnikateľský výskum; vzťahy s verejnosťou (public relations); stenografické služby; televízna reklama; prepisovanie správ (kancelárske práce); aranžovanie výkladov; reklamné agentúry; poradenské služby pri riadení obchodnej činnosti; predvádzanie (služby modeliek) na reklamné účely a podporu predaja; marketingový prieskum; správa počítačových súborov; odborné obchodné alebo podnikateľské poradenstvo; hospodárske (ekonomické) predpovede; organizovanie obchodných alebo reklamných výstav; obchodné alebo podnikateľské informácie; prieskum verejnej mienky; príprava miezd a výplatných listín; nábor zamestnancov; služby poskytované pri premiestňovaní podnikov; prenájom reklamných plôch; podpora predaja (pre tretie osoby); sekretárske služby; vypracovávanie daňových priznaní; odkazovacie telefónne služby (pre neprítomných predplátciteľov); spracovanie textov; služby predplácania novin a časopisov (pre tretie osoby); zásielkové reklamné služby; administratívna správa hotelov; odborné obchodné riadenie umeleckých činností; zbieranie údajov do počítačových databáz; zoraďovanie údajov v počítačových databázach; organizovanie obchodných

alebo reklamných veľtrhov; prenájom fotokopírovacích strojov; on line reklama na počítačovej komunikačnej sieti; zásobovacie služby pre tretie osoby (nákup tovarov a služieb pre iné podniky); vyhľadávanie informácií v počítačových súboroch (pre tretie osoby); prenájom reklamného času v komunikačných médiách; prehľad tlače (výstrižkové služby); prenájom predajných automatov; výber zamestnancov pomocou psychologických testov; služby porovnávania cien; prezentácia výrobkov v komunikačných médiách pre maloobchod; obchodné informácie a rady spotrebiteľom; predplatné telekomunikačných služieb (pre tretie osoby); administratívne spracovanie obchodných objednávok; obchodná správa licencií výrobkov a služieb (pre tretie osoby); subdávateľské služby (obchodné služby); fakturácie; písanie reklamných textov; zostavovanie štatistík; grafická úprava tlačovín na reklamné účely; vyhľadávanie sponzorov; organizovanie módnych prehliadok na podporu predaja; tvorba reklamných filmov; obchodný manažment pre športovcov; marketing; telemarketingové služby; maloobchodné alebo veľkoobchodné služby s farmaceutickými, zverolekáorskými a zdravotníckymi prípravkami a s lekáorskými potrebami; prenájom predajných stánkov; poskytovanie obchodných alebo podnikateľských kontaktných informácií; optimalizácia internetových vyhľadávačov na podporu predaja; optimalizácia obchodovania na webových stránkach; platené reklamné služby typu „klikni sem“; obchodné sprostredkovateľské služby; obchodný manažment pre poskytovateľov služieb na voľnej nohe; vyjednávanie a uzatváranie obchodných transakcií pre tretie osoby; aktualizácia a údržba údajov v počítačových databázach; riadenie obchodnej činnosti v stavebníctve; poskytovanie obchodných informácií prostredníctvom webových stránok; on line poskytovanie obchodného priestoru pre nákupcov a predajcov tovarov a služieb; navrhovanie reklamných materiálov; externé administratívne riadenie podnikov; podávanie daňových priznaní; podnikové riadenie refundovaných programov (pre tretie osoby); prenájom bilbordov; písanie životopisov (pre tretie osoby); indexovanie webových stránok na obchodné alebo reklamné účely; správa programov pre pravidelných cestujúcich v leteckej doprave; plánovanie stretnutí (kancelárske práce); pripomínanie stretnutí (kancelárske práce); správa spotrebiteľských vernostných programov; písanie textov scenárov na reklamné účely.

(540) Delitalia

(731) Delitalia, s.r.o., Partizánska 494/139, 976 68 Heľpa, SK;

(210) 1194-2016

(220) 27.5.2016

10(511) 41, 43, 44

(511) 41 - Drezúra zvierat.

43 - Ubytovanie pre zvieratá.

44 - Chov zvierat; česanie a úprava zvierat; zverolekárske služby.

(540)



(591) čierna, biela, modrá

(731) DogComfort s.r.o., Sestier Chút'kových 340/15, 956 41 Uhrovec, SK;

(210) 1196-2016

(220) 27.5.2016

10(511) 35, 41, 44

(511) 35 - Rozširovanie reklamných oznamov; rozširovanie reklamných materiálov zákazníkom (letáky, prospekty, tlačoviny, vzorky); rozmnožovanie dokumentov; rozširovanie vzoriek tovarov; aktualizovanie reklamných materiálov; reklama; organizovanie obchodných alebo reklamných výstav; prenájom reklamných plôch; grafická úprava tlačovín na reklamné účely.

41 - Vzdelávanie; školenia; organizovanie a vedenie kongresov; organizovanie a vedenie konferencií; informácie o výchove a vzdelávaní; organizovanie kultúrnych alebo vzdelávacích výstav; organizovanie a vedenie seminárov; školské služby (vzdelávanie); individuálne vyučovanie.

44 - Zubné lekárstvo.

(540)



(591) tmavomodrá

(731) Slovenská komora zubných lekárov, Fibichova 14, 821 05 Bratislava, SK;

(210) 1197-2016

(220) 27.5.2016

10(511) 35, 41, 44

(511) 35 - Rozširovanie reklamných oznamov; rozširovanie reklamných materiálov zákazníkom (letáky, prospekty, tlačoviny, vzorky); rozmnožovanie dokumentov; rozširovanie vzoriek tovarov; aktualizovanie reklamných materiálov; reklama; organizovanie obchodných alebo reklamných výstav; prenájom reklamných plôch; grafická úprava tlačovín na reklamné účely.

41 - Vzdelávanie; školenia; organizovanie a vedenie kongresov; organizovanie a vedenie konferencií; informácie o výchove a vzdelávaní; organizovanie kultúrnych alebo vzdelávacích výstav; organizovanie a vedenie seminárov; školské služby (vzdelávanie); individuálne vyučovanie.

44 - Zubné lekárstvo.

(540)



(591) červená, oranžová, žltá, svetlozelená, tmavozelená, modrá, sivá

(731) Slovenská komora zubných lekárov, Fibichova 14, 821 05 Bratislava, SK;

(210) 1200-2016

(220) 27.5.2016

10(511) 16, 25, 35, 38, 41, 45

(511) 16 - Oceľové písmená; plagáty; reklamné tabule z papiera, kartónu alebo lepenky; albumy; obrazy; tlače (rytiny); rytiny; umelecké litografie; obrazy (maľby) zarámované alebo nezarámované; ceruzky; noviny; periodiká; podložky pod pivové poháre; lístky; výšivkové vzory; toaletný papier; knihy; mechanické ceruzky; grafické vzory (tlačoviny); písacie potreby; gummy na gumovanie; fotografie (tlačoviny); figuríny z papierovej drvičky; grafické reprodukcie; grafické zobrazenia; pohľadnice; tlačoviny; litografie; brožované knihy; papierové vreckovky; portréty; perá (kancelárske potreby); časopisy (periodiká); školské potreby (papiernický tovar); blahoprajné pohľadnice; ročenky; kalendáre; grafické znaky; pútače z papiera alebo lepenky; papierové utierky; papierové utierky na tvár; etikety okrem textilných; komiksy; hudobné blahoželania (pohľadnice); obežníky; bankovky.

25 - Oblečenie pre motoristov; obuv; pančuchy; baretky; pracovné plášte; čiapky; pleteniny; boa (ozdoba z peria alebo kožušiny na ovinutie okolo krku); nízke čizmy; goliere (časti odevov); pletené šály; krátke kabátiky; pánske spodky; priliehavé čiapky; živôtky; korzety (spodná bielizeň); spodná bielizeň; kapucne (časti odevov); klobúkové kostry; šilty; opasky (časti odevov); pletené šatky; župany; svetre; pulóvre; rúcha, ornáty; ponožky; pánske podväzky; podväzky; košeľe s krátkym rukávom; odevy, oblečenie; klobúky; pokrývky hlavy; kovové časti na obuv; kožušiny (oblečenie); snímateľné goliere; kombinézy (oblečenie); kostýmy, obleky; konfekcia (odevy); kravaty; cyklistické oblečenie; vrchné ošatenie; rukavice; šatky, šály; šerpy; pleteniny (oblečenie); plátenná obuv; vesty; kabáty; nepremokavé odevy; pleteniny (oblečenie); sukne; športové tričká, dresy; zástery; plážové oblečenie; plážová obuv; papierové odevy; čelenky (oblečenie); parky (teplé krátke kabáty s kapucňou); šatky na krk; maškarné kostýmy; tričká; šály uviazané pod krkom; papierové klobúky (oblečenie); pončá; sarongy (veľké šatky na odievanie); lyžiarske rukavice; šilty (pokrývky hlavy).

35 - Pomoc pri riadení obchodnej činnosti; poskytovanie obchodných alebo podnikateľských informácií; lepenie plagátov; komerčné informačné kancelárie; rozširovanie reklamných oznamov; sprostredkovateľne práce; poradenstvo pri organizovaní a riadení obchodnej činnosti; poraden-

stvo pri riadení podnikov; rozširovanie reklamných materiálov zákazníkom (letáky, prospekty, tlačoviny, vzorky); pomoc pri riadení obchodných alebo priemyselných podnikov; rozmnožovanie dokumentov; aktualizovanie reklamných materiálov; prenájom reklamných materiálov; poradenstvo pri organizovaní obchodnej činnosti; vydávanie reklamných textov; reklama; rozhlasová reklama; vzťahy s verejnosťou (public relations); televízna reklama; reklamné agentúry; poradenské služby pri riadení obchodnej činnosti; predvádzanie (služby modeliek) na reklamné účely a podporu predaja; marketingový prieskum; správa počítačových súborov; organizovanie obchodných alebo reklamných výstav; prenájom reklamných plôch; podpora predaja (pre tretie osoby); spracovanie textov; zásielkové reklamné služby; odborné obchodné riadenie umeleckých činností; organizovanie obchodných alebo reklamných veľtrhov; on line reklama na počítačovej komunikačnej sieti; prenájom reklamného času v komunikačných médiách; grafická úprava tlačovín na reklamné účely; tvorba reklamných filmov; marketing; telemarketingové služby; obchodné sprostredkovateľské služby; obchodný manažment pre poskytovateľov služieb na voľnej nohe; vyjednávanie a uzatváranie obchodných transakcií pre tretie osoby; poskytovanie obchodných informácií prostredníctvom webových stránok; navrhovanie reklamných materiálov; písanie textov scenárov na reklamné účely.

38 - Rozhlasové vysielanie; posielanie správ; televízne vysielanie; telefonické služby; telefonická komunikácia; spravodajské kancelárie; vysielanie káblovej televízie; komunikácia mobilnými telefónmi; komunikácia prostredníctvom počítačových terminálov; prenos správ a obrazových informácií prostredníctvom počítačov; elektronická pošta; informácie v oblasti telekomunikácií; výzvy (rádiom, telefónom alebo inými elektronickými komunikačnými prostriedkami); komunikácia prostredníctvom optických sietí; poskytovanie telekomunikačného pripojenia do svetovej počítačovej siete; služby vstupu do telekomunikačných sietí (smerovanie a pripájanie); telekonferenčné služby; poskytovanie užívateľského prístupu do svetovej počítačovej siete; prenájom prístupového času do svetových počítačových sietí; poskytovanie telekomunikačných kanálov na telenákupy; poskytovanie priestoru na diskusiu na internete; poskytovanie prístupu do databáz; prenos digitálnych súborov; bezdrôtové vysielanie; videokonferenčné služby; poskytovanie diskusných fór online; kontinuálny prenos dát (streaming); rádiová komunikácia; prenos videonahrávok na objednávku.

41 - Akadémie (vzdelávanie); zábavné parky; zábava; služby estrádných umelcov; filmové štúdiá; organizovanie vedomostných alebo zábavných súťaží; prenájom dekorácií na predstavenia; poskytovanie zariadení na oddych a rekreáciu; rozhlasová zábava; vyučovanie; vzdelávanie; školenia; požičiavanie zvukových nahrávok; požičiavanie kinematografických filmov; produkcia filmov (nie reklamných); požičovne kníh (knižnice); vydávanie kníh; tvorba rozhlasových a televíznych programov; varietné predstavenia; služby orchestrov; divadelné predstavenia; tvorba di-

vadelných alebo iných predstavení; televízna zábava; organizovanie a vedenie kongresov; informácie o výchove a vzdelávaní; informácie o možnostiach zábavy; organizovanie kultúrnych alebo vzdelávacích výstav; organizovanie živých vystúpení; organizovanie športových súťaží; plánovanie a organizovanie večierok; nahrávacie štúdiá (služby); organizovanie a vedenie sympózií; organizovanie súťaží krásy; rezervácie vstupeniek na zábavné predstavenia; postsynchronizácia, dabing; organizovanie plesov; organizovanie predstavení (manažérske služby); požičiavanie audiopristrojov; písanie textov scenárov nie na reklamné účely; online vydávanie elektronických kníh a časopisov; elektronická edičná činnosť v malom (DTP služby); on line poskytovanie počítačových hier (z počítačových sietí); karaoke služby; hudobné skladateľské služby; nočné kluby (zábava); online poskytovanie elektronických publikácií (bez možnosti kopírovania); fotografické reportáže; fotografovanie; reportérske služby; nahrávanie videopások; služby agentúr ponúkajúcich vstupenky na zábavné podujatia; písanie textov; organizovanie a vedenie koncertov; organizovanie módnych prehliadok na zábavné účely; koučovanie (školenie); služby diskdžokejov; hudobná tvorba; on line poskytovanie digitálnej hudby (bez možnosti kopírovania); on line poskytovanie videozáznamov (bez možnosti kopírovania); individuálne vyučovanie; skladanie piesní; písanie televíznych a filmových scenárov (tvorba).

45 - Zoznamovacie služby; poradenstvo v oblasti bezpečnosti; organizovanie náboženských obradov; obývanie bytov a domov počas neprítomnosti majiteľov; opatrovanie zvierat (chovaných v domácnosti) doma; arbitrážne služby; poradenstvo v oblasti práv duševného vlastníctva; spravovanie autorských práv; udeľovanie licencií na práva duševného vlastníctva; monitorovacie služby v oblasti práv na duševné vlastníctvo s cieľom poskytnúť právne poradenstvo; online služby sociálnych sietí; individuálne módné poradenstvo; štylizovanie súkromných listov.

(540)



(731) Krob Daniel, Ibsenova 1, 120 00 Praha 2, CZ;

(740) BEATOW PARTNERS s.r.o., Bratislava, SK;

(210) 1211-2016

(220) 31.5.2016

10(511) 6, 11, 35

(511) 6 - Oceľové rúrky; kovové dýzy; kovové plášte pre stavebníctvo; kovové prípojky a odbočky na potrubia; kovové rúrkové spojky; kovové rúry ústredného kúrenia; kovové uzávery; kovové ventily (nie časti strojov); kovové zásteny ku kozubom; kovové závesné háky; kovové zátky.

11 - Chladiace prístroje a zariadenia; chladiace zariadenia na kvapaliny; ionizátory na úpravu vzduchu a vody; kohútiky a kohúty na potrubia; odparovače; ohrievače; radiátory (na kúrenie); radiátory ústredného kúrenia; radiátorové uzávery; regenerátory tepla; tepelné čerpadlá; teplovodné vykurovacie prístroje; vyhrievacie telesá; výmenníky tepla; zvlhčovače vzduchu na radiátory ústredného kúrenia.

35 - Administratívne spracovanie obchodných objednávok; obchodné informácie a rady spotrebiteľom; obchodná správa licencií výrobkov a služieb (pre tretie osoby); on line reklama na počítačovej komunikačnej sieti; poskytovanie obchodných alebo podnikateľských informácií; prezentácia výrobkov v komunikačných médiách pre maloobchod; reklama; rozširovanie reklamných oznamov; služby porovnávania cien; subdodávateľské služby (obchodné služby); vyhľadávanie informácií v počítačových súboroch (pre tretie osoby).

(540)



(591) modrá

(731) U. S. Steel Košice, s. r. o., Vstupný areál U. S. Steel, 044 54 Košice, SK;

(210) 1212-2016

(220) 31.5.2016

10(511) 6, 11, 35

(511) 6 - Ocelové rúrky; kovové dýzy; kovové plášte pre stavebníctvo; kovové prípojky a odbočky na potrubia; kovové rúrkové spojky; kovové rúry ústredného kúrenia; kovové uzávery; kovové ventily (nie časti strojov); kovové zásteny ku kozubom; kovové závesné háky; kovové zátky.

11 - Chladiace prístroje a zariadenia; chladiace zariadenia na kvapaliny; ionizátory na úpravu vzduchu a vody; kohútiky a kohúty na potrubia; odparovače; ohrievače; radiátory (na kúrenie); radiátory ústredného kúrenia; radiátorové uzávery; regenerátory tepla; tepelné čerpadlá; teplovodné vykurovacie prístroje; vyhrievacie telesá; výmenníky tepla; zvlhčovače vzduchu na radiátory ústredného kúrenia.

35 - Administratívne spracovanie obchodných objednávok; obchodné informácie a rady spotrebiteľom; obchodná správa licencií výrobkov a služieb (pre tretie osoby); on line reklama na počítačovej komunikačnej sieti; poskytovanie obchodných alebo podnikateľských informácií; prezentácia výrobkov v komunikačných médiách pre maloobchod; reklama; rozširovanie reklamných oznamov; služby porovnávania cien; subdodávateľské služby (obchodné služby); vyhľadávanie informácií v počítačových súboroch (pre tretie osoby).

(540)



(591) modrá

(731) U. S. Steel Košice, s. r. o., Vstupný areál U. S. Steel, 044 54 Košice, SK;

(210) 1221-2016

(220) 31.5.2016

10(511) 35, 36, 41, 42

(511) 35 - Pomoc pri riadení obchodnej činnosti; poskytovanie obchodných alebo podnikateľských informácií; komerčné informačné kancelárie; účtovníctvo; vedenie účtovných kníh; poradenstvo pri organizovaní a riadení obchodnej činnosti; poradenstvo pri riadení podnikov; pomoc pri riadení obchodných alebo priemyselných podnikov; obchodný alebo podnikateľský prieskum; poradenstvo pri organizovaní obchodnej činnosti; prepisovanie správ (kancelárske práce); poradenské služby pri riadení obchodnej činnosti; odborné obchodné alebo podnikateľské poradenstvo; obchodné alebo podnikateľské informácie; služby poskytované pri premiestňovaní podnikov; sekretárske služby; spracovanie obchodných administratívne spracovanie obchodných objednávok; subdodávateľské služby (obchodné služby); marketing; poskytovanie obchodných alebo podnikateľských kontaktných informácií; obchodné sprostredkovateľské služby; poskytovanie obchodných informácií prostredníctvom webových stránok; plánovanie stretnutí (kancelárske práce).

36 - Prenájom nehnuteľností; kancelárie zaoberajúce sa inkasovaním pohľadávok; faktoring; prenájom kancelárskych priestorov; likvidácia podnikov (finančné služby).

41 - Školenia; organizovanie a vedenie konferencií; organizovanie a vedenie seminárov.

42 - Poradenstvo v oblasti počítačových programov.

(540)



(591) tmavočervená, bordová

(731) M2 Business s. r. o., Bancikovej 1/A, 821 03 Bratislava, SK;

(210) 1224-2016

(220) 2.6.2016

10(511) 9, 16, 35, 38, 41

(511) 9 - Audiovizuálne prijímače; diapozitívy (fotografia); diapojektory; magnetické disky; optické kompaktné disky; exponované filmy; exponované kinematografické filmy; kreslené filmy; gramofóny; magnetofóny; magnetické nosiče údajov; magnetické pásky; optické disky; optické nosiče údajov; pásky na záznam zvuku; počítače; nahraté počítačové programy; počítačový hardvér; s'áho-

vateľné hudobné súbory; sťahovateľné obrazové súbory; počítačové programy (sťahovateľné); premietacie prístroje; pružné disky; elektronické publikácie (sťahovateľné); videokazety; videopásy; videokamery; vysielacie (telekomunikácie); vysielacie elektronických signálov; televízne prijímače; nosiče zvukových nahrávok; zvukové nahrávacie zariadenia; zvukové prehrávacie zariadenia, prehrávače.

16 - Albumy; blahoprajné pohľadnice; pohľadnice; časopisy (periodiká); fotografie (tlačoviny); grafické zobrazenia; kalendáre; katalógy; knihy; komiksy; noviny; obežníky; periodiká; plagáty; tlačené publikácie; grafické reprodukcie; ročenky; tlačivá (formuláre); tlačoviny.

35 - Reklamné agentúry; grafická úprava tlačovín na reklamné účely; komerčné informačné kancelárie; prezentácia výrobkov v komunikačných médiách pre maloobchod; podpora predaja (pre tretie osoby); prenájom reklamného času v komunikačných médiách; prenájom reklamných materiálov; vzťahy s verejnosťou (public relations); reklama; on line reklama na počítačovej komunikačnej sieti; reklamné agentúry; prenájom reklamných plôch; zásielkové reklamné služby; rozhlasová reklama; rozširovanie reklamných oznamov; rozširovanie reklamných materiálov zákazníkom (letáky, prospekty, tlačoviny, vzorky); spracovanie textov; televízna reklama; vydávanie reklamných textov; zbieranie údajov do počítačových databáz; zoradovanie údajov v počítačových databázach; aktualizácia a údržba údajov v počítačových databázach; prenájom reklamných materiálov.

38 - Prenos signálu prostredníctvom satelitu; vysielanie káblovej televízie; televízne vysielanie; rozhlasové vysielanie; poskytovanie prístupu do databáz; poskytovanie priestoru na diskusiu na internete; kontinuálny prenos dát (streaming); prenos digitálnych súborov; poskytovanie diskusných fór online.

41 - Elektronická edičná činnosť v malom (DTP služby); produkcia filmov (nie reklamných); nahrávanie videopások; organizovanie vedomostných alebo zábavných súťaží; organizovanie súťaží krásy; organizovanie živých vystúpení; prenájom osvetľovacích prístrojov do divadelných sál a televíznych štúdií; tvorba rozhlasových a televíznych programov; televízna zábava; zábava; rozhlasová zábava; požičovanie kinematografických filmov; požičovanie zvukových nahrávok; nahrávacie štúdiá (služby); požičovanie videopások; postsynchronizácia, dabing; titulkovanie; strihanie videopások; reportérske služby; organizovanie a vedenie koncertov; online poskytovanie videozáznamov (bez možnosti kopírovania); vydávanie textov (okrem reklamných); vydávanie kníh; varetné predstavenia.

(540) Sníček Hugo

(731) MAC TV s.r.o., Brečtanová 1, 831 01 Bratislava, SK;

(740) Advokátska kancelária Bugala-Đurček s.r.o., Bratislava, SK;

(210) 1228-2016

(220) 2.6.2016

10(511) 32

(511) 32 - Pivo; minerálne vody (nápoje); sýtené vody; stolové vody; limonády; nealkoholické nápoje; sirupy na výrobu nápojov; prípravky na výrobu nápojov.

(540) KIFFI

(731) Slovenské pramene a žriedla, a.s., 038 23 Budiš - Dubové, SK;

(740) G. Lehnert, k.s, Bratislava, SK;

(210) 1229-2016

(220) 2.6.2016

10(511) 29, 32

(511) 29 - Mäso; ryby (neživé); hydina (mäso); divina; mäsové výťažky; konzervované ovocie; mrazené ovocie; sušené ovocie; dusené ovocie; konzervovaná zelenina; varená zelenina; sušená zelenina; nakladaná zelenina; ovocné rósoly; kompóty; vajcia; mlieko; mliečne výrobky; potravinárske oleje; pokrmové tuky.

32 - Pivo; minerálne vody (nápoje); sýtené vody; stolové vody; limonády; nealkoholické nápoje; sirupy na výrobu nápojov; prípravky na výrobu nápojov.

(540) VIRTÁ

(731) Slovenské pramene a žriedla, a.s., 038 23 Budiš - Dubové, SK;

(740) G. Lehnert, k.s, Bratislava, SK;

(210) 1237-2016

(220) 1.6.2016

10(511) 5, 35, 39

(511) 5 - Diétne potraviny na lekárske použitie; diétne látky na lekárske použitie; výživové doplnky; liečivé výživové doplnky; vitamínové prípravky; výživové vlákniny.

35 - Maloobchodné služby s tovarmi uvedenými v triede 5 tohto zoznamu; maloobchodné služby s tovarmi uvedenými v triede 5 tohto zoznamu prostredníctvom internetu; veľkoobchodné služby s tovarmi uvedenými v triede 5 tohto zoznamu; predvádzanie tovaru; reklama; prezentácia výrobkov v komunikačných médiách pre maloobchod a veľkoobchod.

39 - Preprava tovaru.

(540) APIPRAKTIK

(731) ETAMI, s.r.o., Habura 284, 067 52 Habura, SK;

(740) FAJNOR IP s.r.o., Bratislava, SK;

(210) 1239-2016

(220) 2.6.2016

10(511) 41

(511) 41 - Výchovnozábavné klubové služby; organizovanie a vedenie seminárov.

(540)



(591) zelená, ružová, biela

(731) EtnoDance Kids s.r.o., Štepnice 9, 900 26 S lovenský Grob, SK;

(740) Navrat & Partners, s.r.o., Bratislava, SK;

(210) 1241-2016

(220) 3.6.2016

10(511) 32

(511) 32 - Stolové vody; sytené vody; minerálne vody (nápoje).

(540)



(591) modrá, červená

(731) LESSER PLUS a.s., Slávičie údolie 33, 811 02 Bratislava, SK;

(210) 1245-2016

(220) 6.6.2016

10(511) 10, 20, 35

(511) 10 - Pôrodnické matrace; ortopedické pomôcky; vankúše proti nespavosti; nafukovacie vankúše na lekárske použitie; nafukovacie matrace na lekárske použitie; vankúše proti preležaninám.

20 - Nábytok; komody, zásuvkové kontajnery, bielizníky; lôžkoviny okrem posteľnej bielizne; podušky; matrace; posteľe; police; nekovové posteľové vybavenie; nemocničné posteľe; vankúše; nafukovacie vankúše (nie na lekárske účely); rámy postelí; police; vitríny (nábytok); nafukovacie podušky (nie na lekárske účely); nafukovacie matrace (nie na lekárske účely); hydrostatické lôžka (nie na lekárske účely); spacie vaky na stanovanie; prebaľovacie podložky; spacie podložky; police.

35 - Reklama; obchodný manažment; obchodná administratíva; kancelárske práce.

(540)



(731) Artline Slovakia s.r.o., Záhumenská 2009/46, 911 04 Trenčín, SK;

(210) 1247-2016

(220) 3.6.2016

10(511) 9, 16, 35, 38, 41

(511) 9 - Zvukové, obrazové a zvukovo-obrazové nahrávky zaznamenané na nosičoch údajov, ako aj v elektronickej podobe; informácie, dáta, databázy, katalógy a programy zaznamenané v elektronickej podobe; elektronické publikácie (sťahovateľné); prístroje na nahrávanie, prenos a reprodukciu zvuku alebo obrazu.

16 - Noviny; časopisy (periodiká); knihy; tlačoviny; tlačené reklamné materiály z papiera; piernický tovar a písacie potreby; učebné a vyučovacie pomôcky (okrem prístrojov a zariadení); tlačené reklamné materiály; letáky; prospekty; pohľadnice; fotografie; obálky (piernický tovar); obaly (piernický tovar); samolepky (piernický tovar); vyučovacie pomôcky vo forme hier (okrem prístrojov a zariadení); kancelárske potreby (okrem nábytku); kalendáre; príručky; plagáty; listový papier; stolové prestieranie z papiera; papierové obrusy; záložky do kníh; papierové alebo plastové vrecká na balenie; papierové podložky na stôl; nálepky na kancelárske použitie alebo pre domácnosť; ročenky; stojany na perá a ceruzky; papierové podložky pod poháre; oznámenia (piernický tovar); papierové vľajky; papierové zástavy; nože na papier (kancelárske potreby); otvárače na listy (kancelárske potreby); puzdrá na písacie potreby; pútače z papiera alebo lepenky; papierové obrúsky (prestieranie); papierové utierky; etikety (okrem textilných).

35 - Reklama; prenájom reklamného času v komunikačných médiách vrátane počítačovej komunikačnej siete; prenájom reklamných materiálov; prenájom reklamných plôch; televízna a rozhlasová reklama; rozširovanie reklamných oznámov; organizovanie obchodných alebo reklamných výstav; vydávanie reklamných textov; rozširovanie reklamných materiálov zákazníkom (letáky, prospekty, tlačoviny, vzorky); obchodný manažment; odborné obchodné poradenstvo; prezentácia výrobkov a služieb v komunikačných médiách pre maloobchod; organizovanie ochutnávok vín na podporu predaja; organizovanie reklamných hier na podporu predaja; služby modeliek na reklamné účely a podporu predaja výrobkov a služieb; vyhľadávanie sponzorov; poradeniské a informačné služby v oblasti služieb uvedených v triede 35 tohto zoznamu; komerčné informačné kancelárie; produkcia reklamných filmov; služby výberu zamestnancov účinkujúcich v zábavných reláciách (výber spevákov, tanečníkov a nových tvárí - modeliek, modelov, hostesiek); maloobchodné služby s alkoholickými nápojmi.

38 - Televízne a rozhlasové vysielanie programov; interaktívne televízne a rozhlasové vysielanie; interaktívne vysielacie a komunikačné služby; telefonická komunikácia; komunikačné služby prostredníctvom audiotextu, teletextu, rozhlasu, televízie, počítačovej siete, mobilných telefónov; telekomunikačné služby; poskytovanie telekomunikačného pripojenia do svetovej počítačovej siete; poskytovanie telekomunikačných kaná-

lov na telenáky; poskytovanie priestoru na diskusiu na internete; prenos správ, informácií, publikácií, audiovizuálnych diel prostredníctvom komunikačných sietí vrátane internetu; spravodajské kancelárie; poradenské a informačné služby v oblasti služieb uvedených v triede 38 tohto zoznamu.

41 - Produkcia televíznych a rozhlasových programov; produkcia publicistických, spravodajských, zábavných, vzdelávacích, kultúrnych a športových programov; produkcia hudobných programov; produkcia interaktívnych televíznych programov a hier; zábava; interaktívna zábava; hudobné skladateľské služby; organizovanie zábavných, kultúrnych, športových a vzdelávacích podujatí; vzdelávanie; organizovanie vedomostných, zábavných, hudobných a športových súťaží; organizovanie kvízov, hier a súťaží (okrem reklamných); organizovanie súťaží prostredníctvom telefónu (okrem reklamných); organizovanie zábav, karnevalov, plesov; plánovanie a organizovanie večierkov; moderovanie relácií, programov a podujatí; zábavné parky; zábavné služby poskytované prázdninovými tábormi; služby klubov zdravia (zdravotné a kondičné cvičenia); výchovno-zábavné klubové služby; organizovanie a vedenie seminárov; organizovanie a vedenie kongresov; organizovanie a vedenie školení; organizovanie a vedenie konferencií; organizovanie súťaží krásy; organizovanie živých vystúpení; živé predstavenia; produkcia filmov (okrem reklamných); hudobná tvorba; služby filmových, divadelných a nahrávacích štúdií; dabingové služby; požičiavanie filmov; prenájom kinematografických prístrojov; divadelné predstavenia; tvorba divadelných alebo iných predstavení; služby divadelných, koncertných a varietných umelcov; rezervácia vstupeniek na zábavné, kultúrne a športové podujatia; produkcia a prenájom zvukových a zvukovo-obrazových nahrávok (okrem reklamných); vydateľské služby (okrem vydávania reklamných materiálov); vydávanie kníh, časopisov a iných tlačovín (okrem reklamných textov); online poskytovanie elektronických publikácií (bez možnosti kopírovania); vydávanie elektronických publikácií (okrem reklamných); elektronická edičná činnosť v malom (DTP služby); organizovanie kultúrnych alebo vzdelávacích výstav; tábory na športové sústreďenie; kurzy telesného cvičenia; fitness kluby (zdravotné a kondičné cvičenia); služby osobných trénerov (fitness cvičenia); zábavné služby nočných klubov; online poskytovanie počítačových hier z počítačových sietí; informácie o výchove, vzdelávaní; informácie o možnostiach rozptýlenia; informácie o možnostiach zábavy a rekreácie; informácie, správy, novinky z oblasti šoubiznisu; prekladateľské služby; prenájom dekorácií na predstavenia; poskytovanie služieb na oddych a rekreáciu; prenájom audioprístrojov, videoprístrojov, videorekordérov, premietačiek, televíznych prijímačov, kultúrnych a vzdelávacích potrieb a prístrojov; prenájom športového výstroja (okrem dopravných prostriedkov); reportérské služby; pomoc pri výbere povolania (poradenstvo v oblasti výchovy a vzdelávania); organizovanie

lotérií a stávkových hier; organizovanie módnych prehliadok na zábavné účely; služby diskdžokejov; on line poskytovanie digitálnej hudby (bez možnosti kopírovania); online poskytovanie videozáznamov (bez možnosti kopírovania); hazardné hry; poradenské a informačné služby v oblasti služieb uvedených v triede 41 tohto zoznamu; poskytovanie služieb uvedených v triede 41 tohto zoznamu aj prostredníctvom internetu, online a interaktívnymi počítačovými službami.

(540)



(731) MARKÍZA - SLOVAKIA, spol. s r. o., Bratislavská 1/a, 843 56 Bratislava, SK;

(740) FAJNOR IP, s.r.o., Bratislava, SK;

(210) 1248-2016

(220) 3.6.2016

10(511) 30, 41, 43

(511) 30 - Sendviče; pizza; syrové sendviče (cheeseburgers).

41 - Zábava; diskotéky (služby); informácie o možnostiach zábavy; organizovanie živých vystúpení; organizovanie plesov; karaoke služby.

43 - Dodávanie hotových jedál a nápojov na objednávku (katering); kaviarne; samoobslužné jedálne; závodné jedálne; reštauračné (stravovacie) služby; samoobslužné reštaurácie; rýchle občerstvenie (snackbary); bary (služby); požičiavanie stoličiek, stolov, obrusov a nápojového skla; požičiavanie prístrojov na prípravu jedál; ozdobné vyrezávanie ovocia a zeleniny.

(540)



(591) čierna, hnedá, biela

(731) BARSCO s.r.o., Kadnárova 51, 831 51 Bratislava, SK;

(740) Navrat & Partners, s.r.o., Bratislava, SK;

(210) 1259-2016

(220) 7.6.2016

10(511) 35, 41

(511) 35 - Reklama; obchodný manažment; obchodná administratíva; kancelárske práce.

41 - Výchova; vzdelávanie; zábava; športová a kultúrna činnosť.

(540)



(591) oranžová (CMYK 0-66-100-0)

(731) Občianska cykloiniciatíva Banská Bystrica, Javorová 7, 974 09 Banská Bystrica, SK;

(210) 1262-2016

(220) 8.6.2016

10(511) 35, 41

(511) 35 - Rozširovanie reklamných materiálov zákazníkom (letáky, prospekty, tlačoviny, vzorky); reklama; vzťahy s verejnosťou (public relations); poradenské služby pri riadení obchodnej činnosti; marketingový prieskum; prenájom reklamných plôch; marketing; navrhovanie reklamných materiálov.

41 - Zábava; vzdelávanie; organizovanie športových súťaží; tábory na športové sústreďenia; fotografovanie; kurzy telesného cvičenia.

(540) **BCF Dukla BB**

(731) BUSINESS COMMERCIAL FINANCE s.r.o., Zvolenská cesta 14, 974 05 Banská Bystrica, SK;

(210) 1263-2016

(220) 8.6.2016

10(511) 35, 41

(511) 35 - Rozširovanie reklamných materiálov zákazníkom (letáky, prospekty, tlačoviny, vzorky); reklama; vzťahy s verejnosťou (public relations); poradenské služby pri riadení obchodnej činnosti; marketingový prieskum; prenájom reklamných plôch; marketing; navrhovanie reklamných materiálov.

41 - Zábava; vzdelávanie; organizovanie športových súťaží; tábory na športové sústreďenia; fotografovanie; kurzy telesného cvičenia.

(540)



(591) tmavomodrá, biela

(731) BUSINESS COMMERCIAL FINANCE, s.r.o., v skratke BCF, s.r.o., Zvolenská cesta 14, 974 05 Banská Bystrica, SK;

(210) 1264-2016

(220) 8.6.2016

10(511) 16, 25, 35, 38, 41, 45

(511) 16 - Oceľové písmená; plagáty; reklamné tabule z papiera, kartónu alebo lepenky; albumy; obrazy; tlač (rytiny); rytiny; umelecké litografie; obrazy (maľby) zarámované alebo nezarámované; ceruzky; noviny; periodiká; podložky pod pivo poháre; lístky; výšivkové vzory; toaletný papier; knihy; mechanické ceruzky; grafické vzory (tlačoviny); písacie potreby; gumené gumovanie; fotografie (tlačoviny); figuríny z papierovej drvičky; grafické reprodukcie; grafické zobrazenia; pohľadnice; tlačoviny; litografie; brožované knihy; papierové vreckovky; portréty; perá (kancelárske potreby); časopisy (periodiká); školské potreby (papiernický tovar); blahoprajné pohľadnice; ročenky; kalendáre; grafické znaky; pútače z papiera alebo lepenky; papierové utierky; papierové utierky na tvár; etikety okrem textilných; komiksy; hudobné blahoželania (pohľadnice); obežníky; bankovky.

25 - Oblečenie pre motoristov; obuv; pančuchy; baretky; pracovné plášte; čiapky; pleteniny; boa (ozdoba z peria alebo kožušiny na ovinutie okolo krku); nízke čizmy; goliere (časti odevov); pletené šály; krátke kabátiky; pánske spodky; priliehavé čiapky; živôtky; korzety (spodná bielizeň); spodná bielizeň; kapucne (časti odevov); klobúkové kostry; šilty; opasky (časti odevov); pletené šatky; župany; svetre; pulóvre; rúcha; ornáty; ponožky; pánske podväzky; podväzky; košele s krátkym rukávom; odevy; oblečenie; klobúky; pokrývky hlavy; kovové časti na obuv; kožušiny (oblečenie); snímateľné goliere; kombinézy (oblečenie); kostýmy; obleky; konfekcia (odevy); kravaty; cyklistické oblečenie; vrchné ošatenie; rukavice; šatky, šály; šerpy; pleteniny (oblečenie); plátenná obuv; vesty; kabáty; nepremokavé odevy; pleteniny (oblečenie); sukne; športové tričká, dresy; zástery; plážové oblečenie; plážová obuv; papierové odevy; členky (oblečenie); parky (teplé krátke kabáty s kapučnou); šatky na krk; maškarné kostýmy; tričká; šály uviazané pod krkom; papierové klobúky (oblečenie); pončá; sarongy (veľké šatky na odievanie); lyžiarske rukavice; šilty (pokrývky hlavy).

35 - Pomoc pri riadení obchodnej činnosti; poskytovanie obchodných alebo podnikateľských informácií; lepenie plagátov; komerčné informačné kancelárie; rozširovanie reklamných oznamov; sprostredkúvateľne práce; poradenstvo pri organizovaní a riadení obchodnej činnosti; poradenstvo pri riadení podnikov; rozširovanie reklamných materiálov zákazníkom (letáky, prospekty, tlačoviny, vzorky); pomoc pri riadení obchodných alebo priemyselných podnikov; rozmnožovanie dokumentov; aktualizovanie reklamných materiálov; prenájom reklamných materiálov; poradenstvo pri organizovaní obchodnej činnosti; vydávanie reklamných textov; reklama; rozhlasová reklama; vzťahy s verejnosťou (public relations); televízna reklama; reklamné agentúry; poradenské služby pri riadení obchodnej činnosti; predvádzanie (služby modeliek) na reklamné účely a podporu predaja; marketingový prieskum; správa počítačových súborov; organizovanie obchodných alebo reklamných výstav; prenájom

reklamných plôch; podpora predaja (pre tretie osoby); spracovanie textov; zásielkové reklamné služby; odborné obchodné riadenie umeleckých činností; organizovanie obchodných alebo reklamných veľtrhov; online reklama na počítačovej komunikačnej sieti; prenájom reklamného času v komunikačných médiách; grafická úprava tlačovín na reklamné účely; tvorba reklamných filmov; marketing; telemarketingové služby; obchodné sprostredkovateľské služby; obchodný manažment pre poskytovateľov služieb na voľnej nohe; vyjednávanie a uzatváranie obchodných transakcií pre tretie osoby; poskytovanie obchodných informácií prostredníctvom webových stránok; navrhovanie reklamných materiálov; písanie textov scenárov na reklamné účely.

38 - Rozhlasové vysielanie; posielanie správ; televízne vysielanie; telefonické služby; telefonickej komunikácia; spravodajské kancelárie; vysielanie káblovej televízie; komunikácia mobilnými telefónmi; komunikácia prostredníctvom počítačových terminálov; prenos správ a obrazových informácií prostredníctvom počítačov; elektronická pošta; informácie v oblasti telekomunikácií; výzvy (rádiom, telefónom alebo inými elektronickými komunikačnými prostriedkami); komunikácia prostredníctvom optických sietí; poskytovanie telekomunikačného pripojenia do svetovej počítačovej siete; služby vstupu do telekomunikačných sietí (smerovanie a pripájanie); telekonferenčné služby; poskytovanie užívateľského prístupu do svetovej počítačovej siete; prenájom prístupového času do svetových počítačových sietí; poskytovanie telekomunikačných kanálov na telenákupy; poskytovanie priestoru na diskusiu na internete; poskytovanie prístupu do databáz; prenos digitálnych súborov; bezdrôtové vysielanie; videokonferenčné služby; poskytovanie diskusných fór online; kontinuálny prenos dát (streaming); rádiová komunikácia; prenos videonahrávok na objednávku.

41 - Akadémie (vzdelávanie); zábavné parky; zábava; služby estrádných umelcov; filmové štúdiá; organizovanie vedomostných alebo zábavných súťaží; prenájom dekorácií na predstavenia; poskytovanie zariadení na oddych a rekreáciu; rozhlasová zábava; vyučovanie; vzdelávanie; školenia; požičiavanie zvukových nahrávok; požičiavanie kinematografických filmov; produkcia filmov (nie reklamných); požičovne kníh (knižnice); vydávanie kníh; tvorba rozhlasových a televíznych programov; varietné predstavenia; služby orchestrov; divadelné predstavenia; tvorba divadelných alebo iných predstavení; televízna zábava; organizovanie a vedenie kongresov; informácie o výchove a vzdelávaní; informácie o možnostiach zábavy; organizovanie kultúrnych alebo vzdelávacích výstav; organizovanie živých vystúpení; organizovanie športových súťaží; plánovanie a organizovanie večierkov; nahrávacie štúdiá (služby); organizovanie a vedenie sympózií; organizovanie súťaží krásy; rezervácie vstupeniek na zábavné predstavenia; postsynchronizácia, dabling; organizovanie plesov; organizovanie predstavení (manažérske služby); požičiavanie audioprístrojov; písanie textov scenárov nie na reklamné účely; online vydávanie elektronických

kníh a časopisov; elektronická edičná činnosť v malom (DTP služby); online poskytovanie počítačových hier (z počítačových sietí); karaoke služby; hudobné skladateľské služby; nočné kluby (zábava); online poskytovanie elektronických publikácií (bez možnosti kopírovania); fotografické reportáže; fotografovanie; reportérske služby; nahrávanie videopások; služby agentúr ponúkajúcich vstupenky na zábavné podujatia; písanie textov; organizovanie a vedenie koncertov; organizovanie módnych prehliadok na zábavné účely; koučovanie (školenie); služby diskdžokejov; hudobná tvorba; online poskytovanie digitálnej hudby (bez možnosti kopírovania); online poskytovanie videozáznamov (bez možnosti kopírovania); individuálne vyučovanie; skladanie piesní; písanie televíznych a filmových scenárov (tvorba).

45 - Zoznamovacie služby; poradenstvo v oblasti bezpečnosti; organizovanie náboženských obradov; obývanie bytov a domov počas neprítomnosti majiteľov; opatrovanie zvierat (chovaných v domácnosti) doma; arbitrážne služby; poradenstvo v oblasti práv duševného vlastníctva; spravovanie autorských práv; udeľovanie licencií na práva duševného vlastníctva; monitorovacie služby v oblasti práv na duševné vlastníctvo s cieľom poskytnúť právne poradenstvo; online služby sociálnych sietí; individuálne módne poradenstvo; štylizovanie súkromných listov.

(540) KREYSON

(731) Krob Daniel, Ibsenova 1, 120 00 Praha 2, CZ;
(740) BEATOW PARTNERS s.r.o., Bratislava, SK;

(210) 1265-2016

(220) 8.6.2016

10(511) 29, 30, 32

(511) 29 - Konzervované ovocie; mrazené ovocie; sušené ovocie; dusené ovocie; ovocné rôsoly; kompóty; mlieko; mliečne výrobky.
30 - Káva; čaj; kakao; kávové nápoje; kávové náhradky; zmrzliny; melasový sirup.
32 - Pivo; minerálne vody (nápoje); sýtené vody; stolové vody; limonády; nealkoholické nápoje; sirupy na výrobu nápojov; prípravky na výrobu nápojov.

(540)



(591) zelená, svetlozelená, modrá, tmavomodrá, žltá, biela, čierna

(731) Slovenské pramene a žriedla, a.s., Budiš, 038 23 Dubové, SK;

(740) G. Lehnert, k.s., Bratislava, SK;

(210) 1266-2016

(220) 8.6.2016

10(511) 29, 30, 32

(511) 29 - Konzervované ovocie; mrazené ovocie; sušené ovocie; dusené ovocie; ovocné rôsoly; kompóty; mlieko; mliečne výrobky.

30 - Káva; čaj; kakao; kávové nápoje; kávové náhradky; zmrzliny; melasový sirup.

32 - Pivo; minerálne vody (nápoje); sýtené vody; stolové vody; limonády; nealkoholické nápoje; sirupy na výrobu nápojov; prípravky na výrobu nápojov.

(540)



(591) ružová, modrá, tmavomodrá, biela, červená

(731) Slovenské pramene a žriedla, a.s., 038 23 Budiš - Dubové, SK;

(740) G. Lehnert, k.s, Bratislava, SK;

(210) 1268-2016

(220) 8.6.2016

10(511) 29, 30, 32

(511) 29 - Konzervované ovocie; mrazené ovocie; sušené ovocie; dusené ovocie; ovocné rôsoly; kompóty; mlieko; mliečne výrobky.

30 - Káva; čaj; kakao; kávové nápoje; kávové náhradky; zmrzliny; melasový sirup.

32 - Pivo; minerálne vody (nápoje); sýtené vody; stolové vody; limonády; nealkoholické nápoje; sirupy na výrobu nápojov; prípravky na výrobu nápojov.

(540)



(591) oranžová, modrá, tmavooranžová, zelená, žltá, biela

(731) Slovenské pramene a žriedla, a.s., 038 23 Budiš - Dubové, SK;

(740) G. Lehnert, k.s, Bratislava, SK;

(210) 1267-2016

(220) 8.6.2016

10(511) 29, 30, 32

(511) 29 - Konzervované ovocie; mrazené ovocie; sušené ovocie; dusené ovocie; ovocné rôsoly; kompóty; mlieko; mliečne výrobky.

30 - Káva; čaj; kakao; kávové nápoje; kávové náhradky; zmrzliny; melasový sirup.

32 - Pivo; minerálne vody (nápoje); sýtené vody; stolové vody; limonády; nealkoholické nápoje; sirupy na výrobu nápojov; prípravky na výrobu nápojov.

(540)



(591) oranžová, modrá, tmavomodrá, žltá, biela, čierna

(731) Slovenské pramene a žriedla, a.s., 038 23 Budiš - Dubové, SK;

(740) G. Lehnert, k.s, Bratislava, SK;

(210) 1269-2016

(220) 8.6.2016

10(511) 29, 30, 32

(511) 29 - Konzervované ovocie; mrazené ovocie; sušené ovocie; dusené ovocie; ovocné rôsoly; kompóty; mlieko; mliečne výrobky.

30 - Káva; čaj; kakao; kávové nápoje; kávové náhradky; zmrzliny; melasový sirup.

32 - Pivo; minerálne vody (nápoje); sýtené vody; stolové vody; limonády; nealkoholické nápoje; sirupy na výrobu nápojov; prípravky na výrobu nápojov.

(540)



(591) zelená, modrá, biela, žltá, hnedá

(731) Slovenské pramene a žriedla, a.s., 038 23 Budiš - Dubové, SK;

(740) G. Lehnert, k.s, Bratislava, SK;

(210) 1270-2016

(220) 8.6.2016

10(511) 29, 30, 32

(511) 29 - Konzervované ovocie; mrazené ovocie; sušené ovocie; dusené ovocie; ovocné rósoly; kompóty; mlieko; mliečne výrobky.

30 - Káva; čaj; kakao; kávové nápoje; kávové náhradky; zmrzliny; melasový sirup.

32 - Pivo; minerálne vody (nápoje); sýtené vody; stolové vody; limonády; nealkoholické nápoje; sirupy na výrobu nápojov; prípravky na výrobu nápojov.

(540)

(591) žltá, modrá, zelená, biela

(731) Slovenské pramene a žriedla, a.s., 038 23 Budiš - Dubové, SK;

(740) G. Lehnert, k.s, Bratislava, SK;

(210) 1285-2016

(220) 10.6.2016

10(511) 12, 28

(511) 12 - Elektromobily; dvojkolesové vozíky.

28 - Skejtbordy.

(540)

(591) čierne, červené

(731) REBELS spol. s.r.o., Konkolyho 6, 947 01 Hurbanovo, SK;

(210) 1286-2016

(220) 10.6.2016

10(511) 9, 12, 28

(511) 9 - 3D okuliare; solárne panely na výrobu elektrickej energie; solárne články; premiatacie prístroje; autorádiá; lasery (nie na lekárske použitie); elektrické batérie (články); elektrické akumulátory; zariadenia na prenos zvuku; zvukové nahrávacie zariadenia; zvukové prehrávacie zariadenia, prehrávače; vysielacie (telekomunikácie); monitory (počítačový hardvér); slnečné okuliare; okuliare na športovanie; ochranné prilby na športovanie; prenosné osobné stereoprehrávače; slúchadlá; prenosné krátkovlnné vysieláčky; handsfree (slúchadlá so zabudovaným mikrofónom na telefonovanie bez držania telefónu); USB kľúče; prenosné multimedialne prehrávače; tašky

na notebooky; obaly na notebooky; digitálne fotoarámy; inteligentné okuliare; inteligentné hodinky.

12 - Vznášadlá; kolobežky; skútre; bicyklové rámy.

28 - Chrániče na lakte (športové potreby); chrániče na kolena (športový tovar).

(540)

(591) čierna, červená

(731) REBELS spol. s.r.o., Konkolyho 6, 947 01 Hurbanovo, SK;

(210) 1287-2016

(220) 10.6.2016

10(511) 9, 11

(511) 9 - Digitálne tabule; elektronické informačné tabule; video dispeje; svetelné tabule; neónové reklamy.

11 - Elektroluminiscenčné osvetľovacie prístroje (s LED diódami); elektrické svetlá na vianočné stromčeky; bezpečnostné lampy; svetelné reflektory; stropné svetlá; lampy; lampáše; žiarovky; elektrické žiarovky; oblúkové lampy; elektrické lampy.

(540)

(591) čierna, červená

(731) REBELS spol. s.r.o., Konkolyho 6, 947 01 Hurbanovo, SK;

(210) 1291-2016

(220) 10.6.2016

10(511) 16, 35, 39, 41, 42

(511) 16 - Plagáty; reklamné tabule z papiera, kartónu a lepenky; knižné zarážky; noviny; periodika; brožúry; knihy; grafické vzory (tlačoviny); tlačivá (formuláre); tlačoviny; záložky do kníh; prospekty; knihárske potreby; záložky do kníh; kalendáre.

35 - Vydávanie reklamných textov; aranžovanie výkladov; on-line reklama na počítačovej komunikačnej sieti; písanie reklamných textov; marketing; optimalizácia internetových vyhľadávačov na podporu predaja; optimalizácia obchodovania na webových stránkach; platené reklamné služby typu „klikni sem“; poskytovanie obchodných informácií prostredníctvom webových stránok; prenájom bilbordov.

39 - Balenie darčiekov.

41 - Vydávanie kníh.

42 - Hostovanie na počítačových stránkach.

(540)



- (591) zelená, modrá, čierna, červená, biela, béžová
 (731) KNIHY PRE KAŽDÉHO s.r.o., Narcisová 44, 821 01 Bratislava, SK;
 (740) advokátska kancelária agner & partners s.r.o., Bratislava, SK;

(210) 1297-2016

(220) 13.6.2016

10(511) 9, 41, 42, 45

- (511) 9 - Nahraté počítačové programy; počítačový softvér (nahraté počítačové programy); počítačové programy (sťahovateľné); počítačové hry (softvér); počítačové softvérové aplikácie (sťahovateľné).
 41 - On-line poskytovanie počítačových hier (z počítačových sietí).
 42 - Počítačové programovanie; aktualizovanie počítačového softvéru; požičiavanie počítačového softvéru; zhotovovanie kópií počítačových programov; inštalácia počítačového softvéru.
 45 - Udeľovanie licencií na počítačové programy (právne služby).

(540) Pinf

- (731) Vrabel Ondrej, Sobotište 393, 906 05 Sobotište, SK;

(210) 1298-2016

(220) 13.6.2016

10(511) 16, 35, 38, 41

- (511) 16 - Albumy; blahoprajné pohľadnice; pohľadnice; časopisy (periodiká); fotografie (tlačoviny); grafické zobrazenia; kalendáre; katalógy; knihy; komiksy; noviny; obehniky; periodiká; letáky; plagáty; portréty; prospekty; tlačené publikácie; grafické reprodukcie; ročenky; tlačivá (formuláre); tlačoviny.
 35 - Reklamné agentúry; grafická úprava tlačovín na reklamné účely; komerčné informačné kancelárie; prezentácia výrobkov v komunikačných médiách pre maloobchod; podpora predaja (pre tretie osoby); prenájom reklamného času v komunikačných médiách; prenájom reklamných materiálov; vzťahy s verejnosťou (public relations); reklama; on line reklama na počítačovej komunikačnej sieti; reklamné agentúry; prenájom reklamných plôch; zásielkové reklamné služby; rozhlasová reklama; rozširovanie reklamných oznamov; rozširovanie reklamných materiálov zákazníkom (letáky, prospekty, tlačoviny, vzorky); spracovanie textov; televízna reklama; vydávanie reklamných textov; zbieranie údajov do počítačových databáz; zoraďovanie údajov v počítačových databázach; aktualizácia a údržba údajov v počítačových databázach; prenájom reklamných materiálov.

38 - Prenos signálu prostredníctvom satelitu; prenos správ a obrazových informácií prostredníctvom počítačov; vysielanie káblovej televízie; televízne vysielanie; rozhlasové vysielanie; poskytovanie prístupu do databáz; poskytovanie priestoru na diskusiu na internete; kontinuálny prenos dát (streaming); on line posielanie pohľadnic; prenos digitálnych súborov; poskytovanie diskusných fór online.

41 - Elektronická edičná činnosť v malom (DTP služby); nahrávanie videopások; fotografovanie; fotografické reportáže; hudobné skladateľské služby; organizovanie a vedenie koncertov; organizovanie vedomostných alebo zábavných súťaží; organizovanie živých vystúpení; prenájom osvetľovacích prístrojov do divadelných sál a televíznych štúdií; tvorba rozhlasových a televíznych programov; televízna zábava; zábava; rozhlasová zábava; požičiavanie kinematografických filmov; požičiavanie zvukových nahrávok; produkcia filmov (nie reklamných); nahrávacie štúdiá (služby); požičiavanie videopások; požičovne kníh (knížnice); strihanie videopások; skladanie piesní; písanie textov; reportérske služby; on line poskytovanie videozáznamov (bez možnosti kopírovania); on line poskytovanie digitálnej hudby (bez možnosti kopírovania); vydávanie textov (okrem reklamných); vydávanie kníh; variantné predstavenia; divadelné predstavenia; tvorba divadelných alebo iných predstavení.

(540) Crystal Studio

- (731) Crystal Studio s.r.o., Zadunajská cesta 6/A, 851 01 Bratislava, SK;
 (740) Advokátska kancelária Bugala-Đurček s.r.o., Bratislava, SK;

(210) 1299-2016

(220) 13.6.2016

10(511) 16, 35, 38, 41

- (511) 16 - Albumy; blahoprajné pohľadnice; pohľadnice; časopisy (periodiká); fotografie (tlačoviny); grafické zobrazenia; kalendáre; katalógy; knihy; komiksy; noviny; obehniky; periodiká; letáky; plagáty; portréty; prospekty; tlačené publikácie; grafické reprodukcie; ročenky; tlačivá (formuláre); tlačoviny.
 35 - Reklamné agentúry; grafická úprava tlačovín na reklamné účely; komerčné informačné kancelárie; prezentácia výrobkov v komunikačných médiách pre maloobchod; podpora predaja (pre tretie osoby); prenájom reklamného času v komunikačných médiách; prenájom reklamných materiálov; vzťahy s verejnosťou (public relations); reklama; on line reklama na počítačovej komunikačnej sieti; reklamné agentúry; prenájom reklamných plôch; zásielkové reklamné služby; rozhlasová reklama; rozširovanie reklamných oznamov; rozširovanie reklamných materiálov zákazníkom (letáky, prospekty, tlačoviny, vzorky); spracovanie textov; televízna reklama; vydávanie reklamných textov; zbieranie údajov do počítačových databáz; zoraďovanie údajov v počítačových databázach; aktualizácia a údržba údajov v počítačových databázach; prenájom reklamných materiálov.

38 - Prenos signálu prostredníctvom satelitu; prenos správ a obrazových informácií prostredníctvom počítačov; vysielanie káblovej televízie; televízne vysielanie; rozhlasové vysielanie; poskytovanie prístupu do da tabáz; poskytovanie priestoru na diskusiu na internete; kontinuálny prenos dát (streaming); on line posielanie pohľadníc; prenos digitálnych súborov; poskytovanie diskusných fór online.

41 - Elektronická edičná činnosť v malom (DTP služby); nahrávanie videopások; fotografovanie; fotografické reportáže; hudobné skladateľské služby; organizovanie a vedenie koncertov; organizovanie vedomostných alebo zábavných súťaží; organizovanie živých vystúpení; prenájom osvetľovacích prístrojov do divadelných sál a televíznych štúdií; tvorba rozhlasových a televíznych programov; televízna zábava; zábava; rozhlasová zábava; požičovanie kinematografických filmov; požičovanie zvukových nahrávok; produkcia filmov (nie reklamných); nahrávacie štúdiá (služby); požičovanie videopások; požičovne kníh (knižnice); strihanie videopások; skladanie piesní; písanie textov; reportérske služby; on line poskytovanie videozáznamov (bez možnosti kopírovania); on line poskytovanie digitálnej hudby (bez možnosti kopírovania); vydávanie textov (okrem reklamných); vydávanie kníh; varetné predstavenia; divadelné predstavenia; tvorba divadelných alebo iných predstavení.

(540) **Marika Gombitová**

(731) Crystal Studio s.r.o., Zadunajská cesta 6/A, 851 01 Bratislava, SK;

(740) Advokátska kancelária Bugala-Đurček s.r.o., Bratislava, SK;

(210) **1311-2016**

(220) 10.6.2016

10(511) 9, 16, 35, 38, 41

(511) 9 - Zvukové, obrazové a zvukovo-obrazové nahrávky zaznamenané na nosičoch údajov, ako aj v elektronickej podobe; informácie, dáta, databázy, katalógy a programy zaznamenané v elektronickej podobe; elektronicke publikácie (sťahovateľné); prístroje na nahrávanie, prenos a reprodukciu zvuku alebo obrazu.

16 - Noviny; časopisy (periodiká); knihy; tlačoviny; tlačené reklamné materiály z papiera; papierový tovar a písacie potreby; učebné a vyučovacie pomôcky (okrem prístrojov a zariadení); tlačené reklamné materiály; letáky; prospekty; pohľadnice; fotografie; obálky (papierový tovar); obaly (papierový tovar); samolepky (papierový tovar); vyučovacie pomôcky vo forme hier (okrem prístrojov a zariadení); kancelárske potreby (okrem nábytku); kalendáre; príručky; plagáty; listový papier; stolové prestieranie z papiera; papierové obrusy; záložky do kníh; papierové alebo plastové vrecká na balenie; papierové podložky na stôl; nálepky na kancelárske použitie alebo pre domácnosť; ročenky; stojany na perá a ceruzky; papierové podložky pod poháre; oznámenia (papierový tovar); papierové vlajky; papierové zástavy; nože na papier (kancelárske potreby); otváratele na listy (kancelárske potreby);

puzdrá na písacie potreby; pútače z papiera alebo lepenky; papierové obrúsky (prestieranie); papierové utierky; etikety (okrem textilných).

35 - Reklama; prenájom reklamného času v komunikačných médiách vrátane počítačovej komunikačnej siete; prenájom reklamných materiálov; prenájom reklamných plôch; televízna a rozhlasová reklama; rozširovanie reklamných oznamov; organizovanie obchodných alebo reklamných výstav; vydávanie reklamných textov; rozširovanie reklamných materiálov zákazníkom (letáky, prospekty, tlačoviny, vzorky); obchodný manažment; odborné obchodné poradenstvo; prezentácia výrobkov a služieb v komunikačných médiách pre maloobchod; organizovanie ochutnávok vín na podporu predaja; organizovanie reklamných hier na podporu predaja; služby modeliek na reklamné účely a podporu predaja výrobkov a služieb; vyhľadávanie sponzorov; poradenské a informačné služby v oblasti služieb uvedených v triede 35 tohto zoznamu; komerčné informačné kancelárie; produkcia reklamných filmov; služby výberu zamestnancov účinkujúcich v zábavných reláciách (výber spevákov, tanečníkov a nových tvári - modeliek, modelov, hostesiek); maloobchodné služby s alkoholickými nápojmi.

38 - Televízne a rozhlasové vysielanie programov; interaktívne televízne a rozhlasové vysielanie; interaktívne vysielacie a komunikačné služby; telefonická komunikácia; komunikačné služby prostredníctvom audiotextu, teletextu, rozhlasu, televízie, počítačovej siete, mobilných telefónov; telekomunikačné služby; poskytovanie telekomunikačného pripojenia do svetovej počítačovej siete; poskytovanie telekomunikačných kanálov na telenákupy; poskytovanie priestoru na diskusiu na internete; prenos správ, informácií, publikácií, audiovizuálnych diel prostredníctvom komunikačných sietí vrátane internetu; spravodajské kancelárie; poradenské a informačné služby v oblasti služieb uvedených v triede 38 tohto zoznamu.

41 - Produkcia televíznych a rozhlasových programov; produkcia publicistických, spravodajských, zábavných, vzdelávacích, kultúrnych a športových programov; produkcia hudobných programov; produkcia interaktívnych televíznych programov a hier; zábava; interaktívna zábava; hudobné skladateľské služby; organizovanie zábavných, kultúrnych, športových a vzdelávacích podujatí; vzdelávanie; organizovanie vedomostných, zábavných, hudobných a športových súťaží; organizovanie kvízov, hier a súťaží (okrem reklamných); organizovanie súťaží prostredníctvom telefónu (okrem reklamných); organizovanie zábav, karnevalov, plesov; plánovanie a organizovanie večierok; moderovanie relácií, programov a podujatí; zábavné parky; zábavné služby poskytované prázdninovými tábormi; služby klubov zdravia (zdravotné a kondičné cvičenia); výchovno-zábavné klubové služby; organizovanie a vedenie seminárov; organizovanie a vedenie kongresov; organizovanie a vedenie školení; organizovanie a vedenie konferencií; organizovanie súťaží krásy; organizovanie živých vystúpení; živé predstavenia; produkcia filmov (okrem reklamných); hudobná tvorba; služby filmových, divadelných a nahrávacích štúdií; dabingové služby; požičovanie

filmov; prenájom kinematografických prístrojov; divadelné predstavenia; tvorba divadelných alebo iných predstavení; služby divadelných, koncertných a varietných umelcov; rezervácia vstupeniek na zábavné, kultúrne a športové podujatia; produkcia a prenájom zvukových a zvukovo-obrazových nahrávok (okrem reklamných); vydavateľské služby (okrem vydávania reklamných materiálov); vydávanie kníh, časopisov a iných tlačovín (okrem reklamných textov); online poskytovanie elektronických publikácií (bez možnosti kopírovania); vydávanie elektronických publikácií (okrem reklamných); elektronická edičná činnosť v malom (DTP služby); organizovanie kultúrnych alebo vzdelávacích výstav; tábory na športové sústredenie; kurzy telesného cvičenia; fitnes kluby (zdravotné a kondičné cvičenia); služby osobných trénerov (fitnes cvičenia); zábavné služby nočných klubov; online poskytovanie počítačových hier z počítačových sietí; informácie o výchove, vzdelávaní; informácie o možnostiach rozptýlenia; informácie o možnostiach zábavy a rekreácie; informácie, správy, novinky z oblasti šoubiznisu; prekladateľské služby; prenájom dekorácií na predstavenia; poskytovanie služieb na oddych a rekreáciu; prenájom audiopriestrojov, videopriestrojov, videorekordérov, premietačiek, televíznych prijímačov, kultúrnych a vzdelávacích potrieb a prístrojov; prenájom športového výstroja (okrem dopravných prostriedkov); reporažné služby; pomoc pri výbere povolania (poradenstvo v oblasti výchovy a vzdelávania); organizovanie lotérií a stávkových hier; organizovanie módných prehliadok na zábavné účely; služby diskžokejov; online poskytovanie digitálnej hudby (bez možnosti kopírovania); online poskytovanie videozáznamov (bez možnosti kopírovania); hazardné hry; poradenské a informačné služby v oblasti služieb uvedených v triede 41 tohto zoznamu; poskytovanie služieb uvedených v triede 41 tohto zoznamu aj prostredníctvom internetu, online a interaktívnymi počítačovými službami.

(540)

Čas na
Svadbu

(731) MARKÍZA - SLOVAKIA, spol. s r. o., Bratislavská 1/a, 843 56 Bratislava, SK;

(740) FAJNOR IP s.r.o., Bratislava, SK;

(210) 1312-2016

(220) 10.6.2016

10(511) 9, 16, 35, 38, 41

(511) 9 - Zvukové, obrazové a zvukovo-obrazové nahrávky zaznamenané na nosičoch údajov, ako aj v elektronickej podobe; informácie, dáta, databázy, katalógy a programy zaznamenané v elektronickej podobe; elektronické publikácie (sťahovateľné); prístroje na nahrávanie, prenos a reprodukciu zvuku alebo obrazu.

16 - Noviny; časopisy (periodiká); knihy; tlačoviny; tlačené reklamné materiály z papiera; papiernický tovar a písacie potreby; učebné a vyučovacie pomôcky (okrem prístrojov a zariadení); tlačené reklamné materiály; letáky; prospekty; pohľadnice; fotografie; obálky (papiernický tovar); obaly (papiernický tovar); samolepky (papiernický tovar); vyučovacie pomôcky vo forme hier (okrem prístrojov a zariadení); kancelárske potreby (okrem nábytku); kalendáre; príručky; plagáty; listový papier; stolové prestieranie z papiera; papierové obrusy; záložky do kníh; papierové alebo plastové vrecká na balenie; papierové podložky na stôl; nálepky na kancelárske použitie alebo pre domácnosť; ročenky; stojany na perá a ceruzky; papierové podložky pod poháre; oznámenia (papiernický tovar); papierové vlajky; papierové zástavy; nože na papier (kancelárske potreby); otvárače na listy (kancelárske potreby); puzdrá na písacie potreby; pútače z papiera alebo lepenky; papierové obrúsky (prestieranie); papierové utierky; etikety (okrem textilných).

35 - Reklama; prenájom reklamného času v komunikačných médiách vrátane počítačovej komunikačnej siete; prenájom reklamných materiálov; prenájom reklamných plôch; televízna a rozhlasová reklama; rozširovanie reklamných oznamov; organizovanie obchodných alebo reklamných výstav; vydávanie reklamných textov; rozširovanie reklamných materiálov zákazníkom (letáky, prospekty, tlačoviny, vzorky); obchodný manažment; odborné obchodné poradenstvo; prezentácia výrobkov a služieb v komunikačných médiách pre maloobchod; organizovanie ochutnávok vín na podporu predaja; organizovanie reklamných hier na podporu predaja; služby modeliek na reklamné účely a podporu predaja výrobkov a služieb; vyhľadávanie sponzorov; poradenské a informačné služby v oblasti služieb uvedených v triede 35 tohto zoznamu; komerčné informačné kancelárie; produkcia reklamných filmov; služby výberu zamestnancov účinkujúcich v zábavných reláciách (výber spevákov, tanečníkov a nových tvári - modeliek, modelov, hostesiek); maloobchodné služby s alkoholickými nápojmi.

38 - Televízne a rozhlasové vysielanie programov; interaktívne televízne a rozhlasové vysielanie; interaktívne vysielacie a komunikačné služby; telefonická komunikácia; komunikačné služby prostredníctvom audiotextu, teletextu, rozhlasu, televízie, počítačovej siete, mobilných telefónov; telekomunikačné služby; poskytovanie telekomunikačného pripojenia do svetovej počítačovej siete; poskytovanie telekomunikačných kanálov na telenákupy; poskytovanie priestoru na diskusiu na internete; prenos správ, informácií, publikácií, audiovizuálnych diel prostredníctvom komunikačných sietí vrátane internetu; spravodajské kancelárie; poradenské a informačné služby v oblasti služieb uvedených v triede 38 tohto zoznamu.

41 - Produkcia televíznych a rozhlasových programov; produkcia publicistických, spravodajských, zábavných, vzdelávacích, kultúrnych a športových programov; produkcia hudobných programov; produkcia interaktívnych televíznych programov a hier; zábava; interaktívna zábava; hudobné skladateľské služby; organizovanie zábavných,

kultúrnych, športových a vzdelávacích podujatí; vzdelávanie; organizovanie vedomostných, zábavných, hudobných a športových súťaží; organizovanie kvízov, hier a súťaží (okrem reklamných); organizovanie súťaží prostredníctvom telefónu (okrem reklamných); organizovanie zábav, karnevalov, plesov; plánovanie a organizovanie večierkov; moderovanie relácií, programov a podujatí; zábavné parky; zábavné služby poskytované prázdninovými tábormi; služby klubov zdravia (zdravotné a kondičné cvičenia); výchovno-zábavné klubové služby; organizovanie a vedenie seminárov; organizovanie a vedenie kongresov; organizovanie a vedenie školení; organizovanie a vedenie konferencií; organizovanie súťaží krásy; organizovanie živých vystúpení; živé predstavenia; produkcia filmov (okrem reklamných); hudobná tvorba; služby filmových, divadelných a nahrávacích štúdií; dabingové služby; požíčovanie filmov; prenájom kinematografických prístrojov; divadelné predstavenia; tvorba divadelných alebo iných predstavení; služby divadelných, koncertných a vartných umelcov; rezervácia vstupeniek na zábavné, kultúrne a športové podujatia; produkcia a prenájom zvukových a zvukovo-obrazových nahrávok (okrem reklamných); vydavateľské služby (okrem vydávania reklamných materiálov); vydávanie kníh, časopisov a iných tlačovín (okrem reklamných textov); online poskytovanie elektronických publikácií (bez možnosti kopírovania); vydávanie elektronických publikácií (okrem reklamných); elektronická edičná činnosť v malom (DTP služby); organizovanie kultúrnych alebo vzdelávacích výstav; tábory na športové sústreďenie; kurzy telesného cvičenia; fitness kluby (zdravotné a kondičné cvičenia); služby osobných trénerov (fitness cvičenia); zábavné služby nočných klubov; online poskytovanie počítačových hier z počítačových sietí; informácie o výchove, vzdelávaní; informácie o možnostiach rozptýlenia; informácie o možnostiach zábavy a rekreácie; informácie, správy, novinky z oblasti šoubiznisu; prekladateľské služby; prenájom dekorácií na predstavenia; poskytovanie služieb na oddych a rekreáciu; prenájom audioprístrojov, videoprístrojov, videorekordérov, premietačiek, televíznych prijímačov, kultúrnych a vzdelávacích potrieb a prístrojov; prenájom športového výstroja (okrem dopravných prostriedkov); reportážne služby; pomoc pri výbere povolania (poradenstvo v oblasti výchovy a vzdelávania); organizovanie lotérií a stávkových hier; organizovanie módnych prehliadok na zábavné účely; služby diskžokejov; online poskytovanie digitálnej hudby (bez možnosti kopírovania); online poskytovanie videozáznamov (bez možnosti kopírovania); hazardné hry; poradenské a informačné služby v oblasti služieb uvedených v triede 41 tohto zoznamu; poskytovanie služieb uvedených v triede 41 tohto zoznamu aj prostredníctvom internetu, online a interaktívnymi počítačovými službami.

(540)



(731) MARKÍZA - SLOVAKIA, spol. s r. o., Bratislavská 1/a, 843 56 Bratislava, SK;

(740) FAJNOR IP, s.r.o., Bratislava, SK;

(210) 1325-2016

(220) 15.6.2016

10(511) 31, 43, 44

(511) 31 - Zvieratá chované v zverincoch; živé zvieratá; krmivo pre zvieratá; úžitkové domáce zvieratá; živá hydina.

43 - Ubytovanie pre zvieratá.

44 - Chov zvierat; prenájom poľnohospodárskych nástrojov a zariadení.

(540)



(591) žltá, zelená

(731) Gabio, s.r.o., Štvrt' SNP 137/37, 914 51 Trenčianske Teplice, SK;

(210) 1327-2016

(220) 15.6.2016

10(511) 16, 33, 35

(511) 16 - Tlačené publikácie; papierové vreckovky; papierové alebo plastové vrecká a tašky na balenie; etiketovacie kliešte; kalendáre; papierové servítky; papierové obrúsky (prestieranie); lepenkové alebo papierové obaly na fľaše; papierové utierky; etikety okrem textilných; viskózové fólie na balenie; samolepky (papiermický tovar); letáky; papierové alebo lepenkové baliace materiály (výplňové, tlmiace); papierové alebo lepenkové vypchávkové materiály.

33 - Džin; liehoviny; liehové esencie; alkoholové extrakty (tinktúry); alkoholické nápoje okrem piva; alkoholické nápoje s ovocím; vopred pripravené miešané alkoholické nápoje (nie s pivom).

35 - Poskytovanie obchodných alebo podnikateľských informácií; poradenstvo pri organizovaní a riadení obchodnej činnosti; predvádzanie tovaru; aktualizovanie reklamných materiálov; rozširovanie vzoriek tovarov; prieskum trhu; obchodný alebo podnikateľský prieskum; reklama; obchodný alebo podnikateľský výskum; marketingový prieskum; odborné obchodné alebo podnikateľské poradenstvo; organizovanie obchodných

alebo reklamných výstav; podpora predaja (pre tretie osoby); organizovanie obchodných alebo reklamných veľtrhov; prezentácia výrobkov v komunikačných médiách pre maloobchod.

(540)

GINGIN

(731) Flašík Branislav, SNP 2522/25, 066 01 Humenné, SK; Flašík Ľubomír, SNP 2522/25, 066 01 Humenné, SK;

(740) Kohut Peter, Ing., Michalovce, SK;

(210) 1328-2016

(220) 15.6.2016

10(511) 44

(511) 44 - Lekárske služby; zverolekárske služby; starostlivosť o hygienu a krásu ľudí alebo zvierat; poľnohospodárske, záhradnícke a lesnícke služby.

(540) **anima**

(731) Anima Group, s.r.o., Dolné Rudiny 8730/15D, 010 01 Žilina, SK;

(740) Otáhalová Zuzana, JUDr., Žilina, SK;

(210) 1332-2016

(220) 14.6.2016

10(511) 3

(511) 3 - Prípravky na čistenie zubov; prípravky slúžiacie na starostlivosť o ústnu dutinu (nie na lekárske použitie); leštidlá na zuby; zubný prášok.

(540)

**LONG
ACTIVE**

(731) UNILEVER N.V., Weena 455, 3013 AL Rotterdam, NL;

(740) Fajnor IP, s. r. o., Bratislava, SK;

(210) 1367-2016

(220) 17.6.2016

10(511) 35, 36

(511) 35 - Fakturácie; účtovníctvo; vedenie účtovných kníh; zostavovanie výpisov z účtov; analýzy nákladov; obchodné alebo podnikové audity (revízia účtov); vypracovávanie daňových priznaní; podávanie daňových priznaní; príprava miezd a výplatných listín; hospodárske (ekonomické) predpovede; obchodné odhady; odborné posudky efektívnosti podnikov; prieskum trhu; obchodný alebo podnikateľský prieskum; obchodný alebo podnikateľský výskum; vzťahy s verejnosťou (public relations); marketing; marketingový prieskum; prieskum verejnej mienky; zostavovanie štatistík; vyhľadávanie informácií v počítačových súboroch (pre tretie osoby); správa počítačových súborov; zbieranie údajov do počítačových databáz; zoraďovanie údajov v počítačových databázach; ak-

tualizácia a údržba údajov v počítačových databázach; poskytovanie obchodných alebo podnikateľských informácií; obchodné informácie a rady spotrebiteľom; poradenstvo pri organizovaní a riadení obchodnej činnosti; obchodné sprostredkovateľské služby; vyjednávanie a uzatváranie obchodných transakcií pre tretie osoby; podnikové riadenie refundovaných programov (pre tretie osoby); reklama; rozširovanie reklamných materiálov zákazníkom (letáky, prospekty, tlačoviny, vzorky); podpora predaja (pre tretie osoby); správa spotrebiteľských vernostných programov; organizovanie obchodných alebo reklamných výstav; organizovanie obchodných alebo reklamných veľtrhov.

36 - Bankovníctvo; peňažníctvo; bankové služby priamo k zákazníkom (homebanking); bankové hypotéky; úverové agentúry; zriaďovanie fondov; konzervatívne fondy (služby); investovanie do fondov; kapitálové investície; elektronický prevod kapitálu; finančníctvo; financovanie (služby); finančné riadenie; finančný lízing; finančné analýzy; finančné záručné služby; pôžičky (finančné úvery); záložné pôžičky; finančné informácie; likvidácia podnikov (finančné služby); odhadovanie nákladov na opravu (finančné odhadovanie); finančné riadenie refundovaných platieb (pre tretie osoby); finančné záruky; finančné poradenstvo; poradenstvo v oblasti splácania dlhov; daňové odhady (služby); finančné odhady a oceňovanie (poisťovníctvo, bankovníctvo, nehnuteľnosti); faktoring; klíring (bezhotovostné zúčtovávanie vzájomných pohľadávok a záväzkov); vydávanie cenových papierov; obchodovanie na burze s cennými papiermi; sprostredkovanie na burze cenných papierov; kurzové záznamy na burze; sprostredkovanie obchodu s akciami a obligáciami; overovanie šekov; vydávanie kreditných kariet; spracovanie platieb kreditnými kartami; spracovanie platieb debetnými kartami; sprostredkovanie (maklérstvo); realitné kancelárie; sprostredkovanie nehnuteľností; oceňovanie nehnuteľností; správa nehnuteľností; správcovstvo majetku (pre tretie osoby); poisťovníctvo; aktuárske služby (poistnomatematické); sprostredkovanie poistenia; konzultačné služby v oblasti poisťovníctva; informácie o poistení; služby sporiteľní; úschovné služby, úschova v bezpečnostných schránkach; organizovanie zbierok; finančné sponzorstvo.

(540)

ba  **po**

(591) modrá, sivá, žltohnedá

(731) AB EXIM TRADE CO.,LTD., 315/374 Moo.12 Theprasit Road, Nongprue District, 20150 Bangkok, Chonburi Province, TH;

(740) LITVÁKOVÁ A SPOL., s.r.o., Patentová a známková kancelária, Bratislava, SK;

(210) 1368-2016

(220) 17.6.2016

10(511) 35, 36

(511) 35 - Fakturácie; účtovníctvo; vedenie účtovných kníh; zostavovanie výpisov z účtov; analýzy nákladov; obchodné alebo podnikové audity (revízia účtov); vypracovávanie daňových priznaní; podávanie daňových priznaní; príprava miezd a výplatných listín; hospodárske (ekonomické) predpovede; obchodné odhady; odborné posudky efektívnosti podnikov; prieskum trhu; obchodný alebo podnikateľský prieskum; obchodný alebo podnikateľský výskum; vzťahy s verejnosťou (public relations); marketing; marketingový prieskum; prieskum verejnej mienky; zostavovanie štatistík; vyhľadávanie informácií v počítačových súboroch (pre tretie osoby); správa počítačových súborov; zbieranie údajov do počítačových databáz; zoraďovanie údajov v počítačových databázach; aktualizácia a údržba údajov v počítačových databázach; poskytovanie obchodných alebo podnikateľských informácií; obchodné informácie a rady spotrebiteľom; poradenstvo pri organizovaní a riadení obchodnej činnosti; obchodné sprostredkovateľské služby; vyjednávanie a uzatváranie obchodných transakcií pre tretie osoby; podnikové riadenie refundovaných programov (pre tretie osoby); reklama; rozširovanie reklamných materiálov zákazníkom (letáky, prospekty, tlačoviny, vzorky); podpora predaja (pre tretie osoby); správa spotrebiteľských vernostných programov; organizovanie obchodných alebo reklamných výstav; organizovanie obchodných alebo reklamných veľtrhov.

36 - Bankovníctvo; peňažníctvo; bankové služby priamo k zákazníkom (homebanking); bankové hypotéky; úverové agentúry; zriaďovanie fondov; konzervatívne fondy (služby); investovanie do fondov; kapitálové investície; elektronický prevod kapitálu; finančníctvo; financovanie (služby); finančné riadenie; finančný lízing; finančné analýzy; finančné záručné služby; pôžičky (finančné úvery); záložné pôžičky; finančné informácie; likvidácia podnikov (finančné služby); odhadovanie nákladov na opravu (finančné odhadovanie); finančné riadenie refundovaných platieb (pre tretie osoby); finančné záruky; finančné poradenstvo; poradenstvo v oblasti splácania dlhov; daňové odhady (služby); finančné odhady a oceňovanie (poisťovníctvo, bankovníctvo, nehnuteľnosti); faktoring; klíring (bezhotovostné zúčtovávanie vzájomných pohľadávok a záväzkov); vydávanie cenných papierov; obchodovanie na burze s cennými papiermi; sprostredkovanie na burze cenných papierov; kurzové záznamy na burze; sprostredkovanie obchodu s akciami a obligáciami; overovanie šekov; vydávanie kreditných kariet; spracovanie platieb kreditnými kartami; spracovanie platieb debetnými kartami; sprostredkovanie (maklérstvo); realitné kancelárie; sprostredkovanie nehnuteľností; oceňovanie nehnuteľností; správa nehnuteľností; správcovstvo majetku (pre tretie osoby); poisťovníctvo; aktuárske služby (poisťovníctvo-matematické); sprostredkovanie poistenia; konzultačné služby v oblasti poisťovníctva; informácie o poistení; služby sporiteľní; úschovné služby, úschova v bezpečnostných schránkach; organizovanie zbierok; finančné sponzorstvo.

(540)

(591) žltozelená, žltohnedá, modrá, modrozelená, čierna
(731) AB EXIM TRADE CO., LTD., 315/374 Moo.12 Thepprasit Road, Nongprue District, 20150 Banglamung, Chonburi Province, TH;

(740) LITVÁKOVÁ A SPOL., s.r.o., patentová a známková kancelária, Bratislava, SK;

(210) 1369-2016

(220) 17.6.2016

10(511) 35, 36

(511) 35 - Fakturácie; účtovníctvo; vedenie účtovných kníh; zostavovanie výpisov z účtov; analýzy nákladov; obchodné alebo podnikové audity (revízia účtov); vypracovávanie daňových priznaní; podávanie daňových priznaní; príprava miezd a výplatných listín; hospodárske (ekonomické) predpovede; obchodné odhady; odborné posudky efektívnosti podnikov; prieskum trhu; obchodný alebo podnikateľský prieskum; obchodný alebo podnikateľský výskum; vzťahy s verejnosťou (public relations); marketing; marketingový prieskum; prieskum verejnej mienky; zostavovanie štatistík; vyhľadávanie informácií v počítačových súboroch (pre tretie osoby); správa počítačových súborov; zbieranie údajov do počítačových databáz; zoraďovanie údajov v počítačových databázach; aktualizácia a údržba údajov v počítačových databázach; poskytovanie obchodných alebo podnikateľských informácií; obchodné informácie a rady spotrebiteľom; poradenstvo pri organizovaní a riadení obchodnej činnosti; obchodné sprostredkovateľské služby; vyjednávanie a uzatváranie obchodných transakcií pre tretie osoby; podnikové riadenie refundovaných programov (pre tretie osoby); reklama; rozširovanie reklamných materiálov zákazníkom (letáky, prospekty, tlačoviny, vzorky); podpora predaja (pre tretie osoby); správa spotrebiteľských vernostných programov; organizovanie obchodných alebo reklamných výstav; organizovanie obchodných alebo reklamných veľtrhov.

36 - Bankovníctvo; peňažníctvo; bankové služby priamo k zákazníkom (homebanking); bankové hypotéky; úverové agentúry; zriaďovanie fondov; konzervatívne fondy (služby); investovanie do fondov; kapitálové investície; elektronický prevod kapitálu; finančníctvo; financovanie (služby); finančné riadenie; finančný lízing; finančné analýzy; finančné záručné služby; pôžičky (finančné úvery); záložné pôžičky; finančné informácie; likvidácia podnikov (finančné služby); odhadovanie nákladov na opravu (finančné odhadovanie); finančné riadenie refundovaných platieb (pre tretie osoby); finančné záruky; finančné poradenstvo; poradenstvo v oblasti splácania dlhov; daňové odhady (služby); finančné odhady a oceňovanie (poisťovníctvo, bankovníctvo, nehnuteľnosti);

factoring; klíring (bezhotovostné zúčtovávanie vzájomných pohľadávok a záväzkov); vydávanie cenných papierov; obchodovanie na burze s cennými papiermi; sprostredkovanie na burze cenných papierov; kurzové záznamy na burze; sprostredkovanie obchodu s akciami a obligáciami; overovanie šekov; vydávanie kreditných kariet; spracovanie platieb kreditnými kartami; spracovanie platieb debetnými kartami; sprostredkovanie (maklérstvo); realitné kancelárie; sprostredkovanie nehnuteľností; oceňovanie nehnuteľností; správa nehnuteľností; správcovstvo majetku (pre tretie osoby); poisťovníctvo; aktuárske služby (poistno-matematické); sprostredkovanie poistenia; konzultačné služby v oblasti poisťovníctva; informácie o poistení; služby sporiteľní; úschovné služby, úschova v bezpečnostných schránkach; organizovanie zbierok; finančné sponzorstvo.

(540)



(591) oranžová, červená, modrá

(731) AB EXIM TRADE CO., LTD., 315/374 Moo.12 Theprasit Road, Nongprue District, 20150 Banglamung, Chonburi Province, TH;

(740) LITVÁKOVÁ A SPOL., s.r.o., patentová a známková kancelária, Bratislava, SK;

(210) 1370-2016

(220) 17.6.2016

10(511) 35, 36

(511) 35 - Fakturácie; účtovníctvo; vedenie účtovných kníh; zostavovanie výpisov z účtov; analýzy nákladov; obchodné alebo podnikové audity (revízia účtov); vypracovávanie daňových priznaní; podávanie daňových priznaní; príprava miezd a výplatných listín; hospodárske (ekonomické) predpovede; obchodné odhady; odborné posudky efektívnosti podnikov; prieskum trhu; obchodný alebo podnikateľský prieskum; obchodný alebo podnikateľský výskum; vzťahy s verejnosťou (public relations); marketing; marketingový prieskum; prieskum verejnej mienky; zostavovanie štatistík; vyhľadávanie informácií v počítačových súboroch (pre tretie osoby); správa počítačových súborov; zbieranie údajov do počítačových databáz; zoradovanie údajov v počítačových databázach; aktualizácia a údržba údajov v počítačových databázach; poskytovanie obchodných alebo podnikateľských informácií; obchodné informácie a rady spotrebiteľom; poradenstvo pri organizovaní a riadení obchodnej činnosti; obchodné sprostredkovateľské služby; vyjednávanie a uzatváranie obchodných transakcií pre tretie osoby; podnikové riadenie refundovaných programov (pre tretie osoby); reklama; rozširovanie reklamných materiálov zákazníkom (letáky, prospekty, tlačoviny, vzorky); podpora predaja (pre tretie osoby); správa spotrebiteľských vernostných programov; organizovanie obchodných alebo reklamných výstav; organizovanie obchodných alebo reklamných veľtrhov.

36 - Bankovníctvo; peňažníctvo; bankové služby priamo k zákazníkom (homebanking); bankové hypotéky; úverové agentúry; zriaďovanie fondov; konzervatívne fondy (služby); investovanie do fondov; kapitálové investície; elektronický prevod kapitálu; finančníctvo; financovanie (služby); finančné riadenie; finančný lízing; finančné analýzy; finančné záručné služby; pôžičky (finančné úvery); záložné pôžičky; finančné informácie; likvidácia podnikov (finančné služby); odhadovanie nákladov na opravu (finančné odhadovanie); finančné riadenie refundovaných platieb (pre tretie osoby); finančné záruky; finančné poradenstvo; poradenstvo v oblasti splácania dlhov; daňové odhady (služby); finančné odhady a oceňovanie (poisťovníctvo, bankovníctvo, nehnuteľnosti); faktoring; klíring (bezhotovostné zúčtovávanie vzájomných pohľadávok a záväzkov); vydávanie cenných papierov; obchodovanie na burze s cennými papiermi; sprostredkovanie na burze cenných papierov; kurzové záznamy na burze; sprostredkovanie obchodu s akciami a obligáciami; overovanie šekov; vydávanie kreditných kariet; spracovanie platieb kreditnými kartami; spracovanie platieb debetnými kartami; sprostredkovanie (maklérstvo); realitné kancelárie; sprostredkovanie nehnuteľností; oceňovanie nehnuteľností; správa nehnuteľností; správcovstvo majetku (pre tretie osoby); poisťovníctvo; aktuárske služby (poistno-matematické); sprostredkovanie poistenia; konzultačné služby v oblasti poisťovníctva; informácie o poistení; služby sporiteľní; úschovné služby, úschova v bezpečnostných schránkach; organizovanie zbierok; finančné sponzorstvo.

(540)



(591) čierna, žltozelená, modrá

(731) AB EXIM TRADE CO., LTD., 315/374 Moo.12 Theprasit Road, Nongprue District, 20150 Banglamung, Chonburi Province, TH;

(740) LITVÁKOVÁ A SPOL., s.r.o., patentová a známková kancelária, Bratislava, SK;

(210) 1437-2016

(220) 28.6.2016

10(511) 9, 16, 24, 25, 26, 28, 35, 41

(511) 9 - Elektronické informačné tabule; ochranné prilby na športovanie; tvárové štíty na ochranné prilby; ochranné masky na športovanie.

16 - Knihy; časopisy (periodiká); plagáty; nálepky so športovou tematikou (papiernický tovar); brožúry; papierové zástavy; ceruzky; perá (kancelárske potreby); pohľadnice; papierové alebo kartónové vývesné tabule spojené so športovou činnosťou klubu; reklamné tabule z papiera, kartónu alebo lepenky spojené so športovou činnosťou klubu.

24 - Klubové zástavy(okrem papierových); textilné štítky s klubovým znakom.

25 - Odevy; športová obuv; pokrývky hlavy; bundy; čiapky; papierové čiapky; šilty; textilné čelenky; šály; pásky proti poteniu na zápästie (potítka); kombinézy (oblečenie); pletené svetre; rukavice; spodná bielizeň pohlcujúca pot; ponožky; tričká; šortky (oblečenie); telocvičné úbory; teplákové súpravy; otepľovačky; spodná bielizeň; legíny; nohavice; košeľe; košeľe s krátkym rukávom; bundy (odevy); plavky; plavky (pánske); plavecké čiapky; kostýmy, obleky; opasky (časti odevov); svetre; pulóvre; konfekcia (odevy); kravaty; vesty; športové tričká, dresy; papuče; župany; kúpacie plášte.

26 - Odznaky na odevy, nie z drahých kovov.

28 - Hokejky; korčule; kolieskové korčule; topánky na korčuľovanie s pripevnenými korčuľami; hokejové rukavice; chrániče na píšťaly (športové potreby); chrániče na lakte (športové potreby); chrániče na kolená (športový tovar); ochranné vypchávk (časti športových úborov); siete (športové potreby); harpúny (športové náradie); rakety (športové náradie); nafukovacie bazény (športový tovar); sánky (športové potreby); odrazové dosky (športové náradie); posilňovacie stroje; stroje na telesné cvičenia; telocvičné a športové potreby; stacionárne bicykle; cvičebné náradie (športové potreby); činky; vzpieráčske činky; miniatúry klubových trofejí.

35 - Reklama pri organizovaní športových podujatí; obchodné sprostredkovateľské služby; maloobchodné služby s tovarmi uvedenými v triedach 9, 16,24,25,26, 28 tohto zoznamu; reklama; online reklama na počítačovej komunikačnej sieti; vydávanie reklamných textov; aktualizovanie reklamných materiálov; lepenie plagátov; prenájom reklamných plôch; prenájom reklamných materiálov; poradenské, konzultačné a informačné služby týkajúce sa služieb uvedených v triede 35 tohto zoznamu; obchodné sprostredkovanie služieb uvedených v triede 35,37 a 41 a 43 tohto zoznamu.

41 - Poskytovanie športovísk; organizovanie športových súťaží; požičiavanie športového náradia a športového výstroja (okrem dopravných prostriedkov); organizovanie športových podujatí; vzdelávanie formou medzinárodnej hokejovej školy; služby trénerov (trénovanie); vzdelávanie; poskytovanie štadiónov; poskytovanie ľadovej plochy; meranie času na športových podujatiach; poradenské, konzultačné a informačné služby týkajúce sa služieb uvedených v triede 41 tohto zoznamu.

(540)



(591) biela, červená, čierna

(731) HC '05 Banská Bystrica, a.s., Hronské predmestie 4, 974 01 Banská Bystrica, SK;

(210) 1438-2016

(220) 28.6.2016

10(511) 9, 16, 24, 25, 26, 28, 35, 41

(511) 9 - Elektronické informačné tabule; ochranné prilby na športovanie; tvárové štíty na ochranné prilby; ochranné masky na športovanie.

16 - Knihy; časopisy (periodiká); plagáty; nálepky so športovou tematikou (papiernický tovar); brožúry; papierové zástavy; ceruzky; perá (kancelárske potreby); pohľadnice; papierové alebo kartónové vývesné tabule spojené so športovou činnosťou klubu; reklamné tabule z papiera, kartónu alebo lepenky spojené so športovou činnosťou klubu.

24 - Klubové zástavy(okrem papierových); textilné štítky s klubovým znakom.

25 - Odevy; športová obuv; pokrývky hlavy; bundy; čiapky; papierové čiapky; šilty; textilné čelenky; šály; pásky proti poteniu na zápästie (potítka); kombinézy (oblečenie); pletené svetre; rukavice; spodná bielizeň pohlcujúca pot; ponožky; tričká; šortky (oblečenie); telocvičné úbory; teplákové súpravy; otepľovačky; spodná bielizeň; legíny; nohavice; košeľe; košeľe s krátkym rukávom; bundy (odevy); plavky; plavky (pánske); plavecké čiapky; kostýmy, obleky; opasky (časti odevov); svetre; pulóvre; konfekcia (odevy); kravaty; vesty; športové tričká, dresy; papuče; župany; kúpacie plášte.

26 - Odznaky na odevy, nie z drahých kovov.

28 - Hokejky; korčule; kolieskové korčule; topánky na korčuľovanie s pripevnenými korčuľami; hokejové rukavice; chrániče na píšťaly (športové potreby); chrániče na lakte (športové potreby); chrániče na kolená (športový tovar); ochranné vypchávk (časti športových úborov); siete (športové potreby); harpúny (športové náradie); rakety (športové náradie); nafukovacie bazény (športový tovar); sánky (športové potreby); odrazové dosky (športové náradie); posilňovacie stroje; stroje na telesné cvičenia; telocvičné a športové potreby; stacionárne bicykle; cvičebné náradie (športové potreby); činky; vzpieráčske činky; miniatúry klubových trofejí.

35 - Reklama pri organizovaní športových podujatí; obchodné sprostredkovateľské služby; maloobchodné služby s tovarmi uvedenými v triedach 9, 16,24,25,26, 28 tohto zoznamu; reklama; online reklama na počítačovej komunikačnej sieti; vydávanie reklamných textov; aktualizovanie reklamných materiálov; lepenie plagátov; prenájom reklamných plôch; prenájom reklamných materiálov; poradenské, konzultačné a informačné služby týkajúce sa služieb uvedených v triede 35 tohto zoznamu; obchodné sprostredkovanie služieb uvedených v triede 35,37 a 41 a 43 tohto zoznamu.

41 - Poskytovanie športovísk; organizovanie športových súťaží; požičiavanie športového náradia a športového výstroja (okrem dopravných prostriedkov); organizovanie športových podujatí; vzdelávanie formou medzinárodnej hokejovej školy; služby trénerov (trénovanie); vzdelávanie; poskytovanie štadiónov; poskytovanie ľadovej plochy;

meranie času na športových podujatiach; poradenské, konzultačné a informačné služby týkajúce sa služieb uvedených v triede 41 tohto zoznamu.

(540)



(591) biela, červená, čierna

(731) HC '05 Banská Bystrica, a.s., Hronské predmestie 4, 974 01 Banská Bystrica, SK;

(210) 5003-2016

(220) 11.1.2016

10(511) 8

(511) 8 - Britvy, holiace strojčeky (elektrické a neelektrické); žiletky.

(540) **PASST3**

(731) Wilkinson Sword GmbH, Schützenstrasse 110, 42659 Solingen, DE;

(740) ROTT, RŮŽIČKA & GUTTMANN, Bratislava, SK;

(210) 5062-2016

(220) 22.2.2016

10(511) 3, 5

(511) 3 - Bieliace prípravky; bieliace prípravky na čistenie bielizne a šatstva; tekuté čistiace prípravky; čistiace prípravky na toaletné použitie; čistiace prípravky pre domácnosť; čistiace prípravky na okná automobilov; čistiace prípravky na okná (leštidlá); leštiace prípravky; tekuté pracie prostriedky.

5 - Fungicídne prípravky.

(540)



(591) modrá, tmavo modrá, biela

(731) Chemotex Děčín, a.s., Tovární 63, 407 11 Děčín XXXII - Boletice n. L., CZ;

(740) Guniš Jaroslav, Mgr., Bratislava, SK;

(210) 5073-2016

(220) 24.2.2016

10(511) 1, 5, 44

(511) 1 - Chemikálie pre poľnohospodárstvo, záhradníctvo a lesníctvo; pôdne hnojivá; chemické prísady pre herbicidy, fungicidy a insekticidy; priemyselné lepidlá pre herbicidy, fungicidy a insekticidy; chemické prísady do rozprašovačov pre použitie v poľnohospodárstve; acidifikačné surfaktanty do rozprašovačov pre použitie v poľnohospodárstve (chemikálie).

5 - Pesticidy; insekticidy; herbicidy; fungicidy; prípravky na ničenie škodcov.

44 - Poľnohospodárske, záhradnícke a lesnícke služby.

(540) **TERMINATOR PENY**

(731) AVENTRO Sàrl, 1, Carrefour de Rive, 1207 Genève, CH;

(740) Bušová Eva, JUDr., Bratislava, SK;

(210) 5115-2016

(220) 22.3.2016

10(511) 3, 5, 35

(511) 3 - Kozmetické prípravky (kozmetika); kozmetické taštičky; voňavkárské výrobky.

5 - Výživové doplnky; výživové vlákniny; výživové doplnky pre ľudí.

35 - Obchodné sprostredkovateľské služby; maloobchodné a veľkoobchodné služby s tovarmi uvedenými v triedach 3 a 5 tohto zoznamu; obchodné sprostredkovanie služieb uvedených v triede 35 tohto zoznamu prostredníctvom internetu; maloobchodné a veľkoobchodné služby s tovarmi uvedenými v triedach 3 a 5 tohto zoznamu prostredníctvom internetu; organizovanie reklamných alebo komerčných výstav; organizovanie reklamných podujatí; správa obchodných záležitostí; obchodný manažment; poradenstvo pri riadení podnikov; marketing; pomoc pri riadení obchodnej činnosti; kancelárie zaoberajúce sa dovozom a vývozom; kancelárske práce.

(540)



(731) VOGUS, s.r.o., Wilsonovo Nábřežie 156/70, 949 01 Nitra, SK;

(740) Kastler Anton, Bratislava, SK;

(210) 5118-2016

(220) 23.3.2016

10(511) 29

(511) 29 - Potravinárske oleje a tuky.

(540) **VÉNUSZ FRITOMEGA**

(731) BUNGE Zrt., Váci út. 33, H-1134 Budapest, HU;

(740) ROTT, RŮŽIČKA & GUTTMANN, Bratislava, SK;

(210) 5142-2016

(220) 14.4.2016

10(511) 39, 40(511) 39 - Skladovanie rádioaktívneho materiálu.
40 - Spracovanie a úprava rádioaktívneho materiálu.**(540)**

(591) biela, zelená, čierna

(731) Jadrová a vyradovacia spoločnosť, a.s., Tomášikova 22, 821 02 Bratislava, SK;

(210) 5152-2016

(220) 19.4.2016

10(511) 16, 34, 35, 41

(511) 16 - Tlačoviny; časopisy (periodiká); noviny; knihy; prospekty; letáky; brožúry; katalógy; zoznamy; adresáre; tlačené programy podujatí; plagáty; fotografie (tlačoviny); pohľadnice; kalendáre; záložky do kníh; tlačené publikácie; reklamné plagáty z papiera kartónu alebo lepenky; pásy (prstence) na cigary; papierové podložky pod poháre; obaly (papiernický tovar); papierové alebo plastové vrecká a tašky na balenie; lepenkové alebo papierové obaly na fľaše; etikety okrem textilných.

34 - Tabak; fajčiarske potreby; zápalky; tabakové výrobky; cigary; krátke cigary (cigarillos); cigarety;; orezávače na cigarové špičky; cigaretový papier; cigarové náustky; cigaretové náustky; cigaretové špičky; cigaretové filtre; dózy na tabak; fajky; absorpčný papier do fajok; čističe na fajky; stojany na fajky; vrecúška na tabak; skrinky na cigary udržiavajúce vlhkosť (humidory); kazety na cigary; kazety na cigarety; puzdrá na cigary; puzdrá na cigarety; popolníky pre fajčiarov; tabatierky na cigary; tabatierky na cigarety; zapaľovače pre fajčiarov; zásobníky plynu do zapaľovačov; cigaretový papier; držiačky na zápalky; zápalkové škatulky.

35 - Reklama; pomoc pri riadení obchodnej činnosti; predvádzanie tovaru; rozširovanie reklamných materiálov zákazníkom (letáky, prospekty, tlačoviny, vzorky); rozširovanie vzoriek tovarov; maloobchodné alebo veľkoobchodné služby s tovarmi uvedenými v triedach 16, 34 tohto zoznamu a s pivom, s vínom a s alkoholickými nápojmi; obchodné sprostredkovateľské služby.

41 - Vydavateľská činnosť okrem vydávania reklamných alebo náborových textov; on line vydávanie elektronických tlačovín (okrem reklamných); organizovanie odborných vzdelávacích podujatí; organizovanie a vedenie školení; organizovanie a vedenie vzdelávacích kurzov; organizovanie a vedenie prednášok; organizovanie spoločenských podujatí.

(540)**DOM CIGÁR**

(731) MY & MI s.r.o., Stará Vajnorská 3A, 831 04 Bratislava, SK;

(740) Hojčuš Peter, Ing., Bratislava, SK;

(210) 5157-2016

(220) 20.4.2016

10(511) 9, 12, 25

(511) 9 - Ochranné prilby; blikavé svetlá (svetelné signály); diaľkomery; ochranné rukavice; rýchlomery, tachometre; okuliare.

12 - Koše (nosiče batožiny na bicykloch); bicykle; stojany na bicykle; blatníky; plášte na bicyklové kolesá; duše na bicykle; bicyklové blatníky; motocyklové blatníky; ráfiky bicyklových kolies; pedále na bicykle; pumpy na bicyklové pneumatiky; kolesá na bicykle; sedadlá na bicykle; zvončeky na bicykle; bicyklové rámy; poťahy na sedadlá bicyklov a motocyklov; galusky na bicykle.

25 - Čiapky; kapucne (časti odevov); šilty na pokrývky hlavy; bielizeň pohlcujúca pot; cyklistické oblečenie; šatky, šály; vesty; športové bundy; tielka; tričká; bundy; športová obuv; členky (oblečenie).

(540) befly

(731) DEMA SENICA, a. s., Dlhá 248, 905 01 Senica, SK;

(740) Holoubková Mária, Ing., Bratislava, SK;

(210) 5159-2016

(220) 20.4.2016

10(511) 18, 25, 28, 41

(511) 18 - Športové tašky; cestovné tašky; plážové tašky; nákupné tašky; turistické plecniaky; plecniaky.

25 - Športové odevy; športové oblečenie; športová obuv; topánky na šport; športové pokrývky hlavy; športové dresy; športové bundy; športové nohavice; športové tričká; športové tielka; športové uniformy; športové ponožky; športové čiapky; pančuchy na športovanie; športové oblečenie na bojové športy; športové tričká absorbujúce pot; športové nohavice absorbujúce pot; futbalové dresy; futbalové tričká; futbalová obuv (kopačky); štuple na kopačky; futbalové vesty; šály; spodná bielizeň; spodná bielizeň pohlcujúca pot; rukavice; nepremokavé športové odevy; plavky; cyklistické oblečenie.

28 - Lopty na hranie; hracie lopty; lopty na šport; futbalové lopty; chrániče na kolená (športové potreby); chrániče na lakte (športové potreby); chrániče na ramená (športové potreby); chrániče na píšťaly (športové futbalové potreby); siete (športové potreby); ochranné vypchávkové (časti športových úborov); suspenzory pre športovcov (športové potreby); hracie rukavice; siete na futbalové brány.

41 - Futbalové tábory na športové sústreďenia; organizovanie športových súťaží; organizovanie futbalových súťaží; organizovanie futbalových turnajov; organizovanie futbalových zápasov; organizovanie futbalových športových podujatí; športová činnosť.

(540)



(731) Kyjak Mario, Koplotovce 272, 920 01 Koplotovce, SK;

(740) Hojčuš Peter, Ing., Bratislava, SK;

(210) 5168-2016

(220) 27.4.2016

10(511) 41, 42, 44

(511) 41 - Vzdelávanie; zábava; telesná výchova; vydávanie textov (okrem reklamných); reportérske služby.

42 - Tvorba softvéru; poradenstvo v oblasti informačných technológií; vedecký výskum; technologické poradenstvo; priemyselné dizajnérstvo; klinické skúšky; kontroly kvality.

44 - Zdravotnícka starostlivosť; lekárske služby; hygienická starostlivosť; salóny krásy; veterinárna pomoc.

(540)



(731) Luz Saúde, S.A., Rau Carlos Alberto da Mota Pinto, 17 - 9º, 1070 Lisabon, PT;

(740) Bianchi Peter, JUDr., Bratislava, SK;

(210) 5172-2016

(220) 29.4.2016

10(511) 29, 30

(511) 29 - Tvarohové krémy (mliečne výrobky); dezerty s obsahom ovocia a mlieka(mliečne výrobky); mliečne výrobky.

30 - Zmrzliny; vodové zmrzliny; mrazené cukrovinky.

(540)



(591) biela, odtiene zelenej

(731) UNILEVER ČR, spol. s r.o., Rohanské nábřeží 670/17, 186 00 Praha - Karlín, CZ;

(740) Fajnor IP, s. r. o., Bratislava, SK;

(210) 5176-2016

(220) 4.5.2016

10(511) 9, 35, 41

(511) 9 - Počítačové operačné programy (nahraté); počítačový softvér (nahraté počítačové programy) počítačové softvérové aplikácie (sťahovateľné).

35 - Prieskum trhu; zbieranie údajov do počítačových databáz; zoraďovanie údajov v počítačových databázach; aktualizácia a údržba údajov v počítačových databázach; personálne poradenstvo; poradenstvo pri organizovaní a riadení obchodnej činnosti; poradenstvo pri riadení podnikov; obchodné poradenstvo vzťahujúce sa na triedenie štruktúr a hodnotenie pracovných pozícií; obchodný alebo podnikový prieskum.

41 - Vzdelávanie; výchova; osobné tréningy na výcvik personálu.

(540)



(591) sivá, žltá, oranžová, ružová, červená, bordová, čierna

(731) PricewaterhouseCoopers Tax k. s., Twin City Business Centre, blok A, Karadžičova 2, 815 32 Bratislava, SK;

(740) Hojčuš Peter, Ing., Bratislava, SK;

(210) 5181-2016

(220) 9.5.2016

10(511) 19, 35, 37

(511) 19 - Betónové výrobky a dielce; umelecké diela z betónu.

35 - Maloobchodné a veľkoobchodné služby s tovarmi uvedenými v triede 19 tohto zoznamu.

37 - Stavebníctvo (stavebná činnosť); stavebné dokončovacie práce v interiéroch a exteriéroch.

(540)



(731) Renit-Beton, s.r.o., Astrova 2/A, 821 01 Bratislava, SK;

(740) Juran Svetozár, JUDr., Bratislava, SK;

(210) 5182-2016

(220) 10.5.2016

10(511) 16, 35, 36, 37, 41, 42

(511) 16 - Papier; lepenka; plagáty; reklamné tabule z papiera, kartónu alebo lepenky; noviny; periodiká; brožúry; katalógy; obaly (papiernický tovar); obálky (papiernický tovar); písacie potreby; fotografie (tlačoviny); kancelárske potreby okrem nábytku; pohľadnice; tlačoviny; tlačené publikácie; prospekty; papierové alebo plastové vrecká a tašky na balenie; lepenkové alebo papierové škatule; lepenkové alebo papierové obaly na fľaše; etikety okrem textilných; samolepky (papiernický tovar); obežníky; tabule na zapichovanie oznamov; letáky; obálky na dokumenty (papiernický tovar); pútače z papiera alebo lepenky.

35 - Reklama; obchodný manažment; obchodná administratíva; kancelárske práce; lepenie plagátov; rozširovanie reklamných oznamov; predvádzanie tovaru; sprostredkovateľne práce; rozširovanie reklamných materiálov zákazníkom (letáky, prospekty, tlačoviny, vzorky); rozširovanie vzoriek tovarov; obchodný alebo podnikateľský prieskum; prieskum trhu; vydávanie reklamných textov; organizovanie obchodných alebo reklamných výstav; organizovanie obchodných alebo reklamných veľtrhov; on line reklama na počítačovej komunikačnej sieti; marketing; prenájom predajných stánkov; podpora predaja (pre tretie osoby).

36 - Poisťovníctvo; finančníctvo; peňažníctvo; nehnuteľnosti (služby).

37 - Stavebníctvo.

41 - Zábava; vzdelávanie; školenia; informácie o výchove a vzdelávaní; informácie o možnostiach zábavy; organizovanie a vedenie tvorivých dielní (výučba); organizovanie kultúrnych alebo vzdelávacích výstav; organizovanie živých vystúpení; praktický výcvik (ukážky); organizovanie predstavení (manažérske služby); organizovanie a vedenie seminárov; organizovanie a vedenie konferencií; organizovanie a vedenie kongresov; organizovanie a vedenie kolokvií; organizovanie a vedenie koncertov; fotografovanie; písanie textov.

42 - Vedecké a technologické služby a s nimi súvisiaci výskum a projektovanie; priemyselné analýzy a priemyselný výskum; navrhovanie a vývoj počítačového hardvéru a softvéru.

(540)

(731) HB REAVIS Slovakia a.s., Karadžičova 12, 821 08 Bratislava, SK;

(740) Law & Trust - advokátska kancelária spol. s r.o., Bratislava, SK;

(210) 5185-2016

(220) 10.5.2016

10(511) 5

(511) 5 - Farmaceutické prípravky.

(540) BELURIC

(731) BELUPO - Lijekovi i kozmetika d. d., Danica 5, 48000 Koprivnica, HR;

(740) Holoubková Mária, Ing., Bratislava, SK;

(210) 5187-2016

(220) 11.5.2016

10(511) 29, 30, 31, 33

(511) 29 - Bielkoviny na prípravu jedál; výtlačky z rias na potravinárske použitie; želatína; pokrmové tuky; sardely; arašidové maslo; maslo; konzumné kakaové maslo; kokosové maslo; maslové krémy; vaječný bielok; krvavé jaternice; vývary (bujóny); prípravky na vývary (bujóny); kaviár; konzervované ovocie; údeniny; zemiakové lupienky; zemiakové hranolčeky; kyslá kapusta; sušený kokos; konzumný repkový olej; koncentrované vývary; džemy; mrazené ovocie; polievky; hrozienka sušené; nakladané uhorky; konzervovaná zelenina; varená zelenina; sušená zelenina; potravinárske oleje; smotana (mliečne výrobky); syry; kandizované ovocie; krokety; kôrovice (neživé); datle; mlieko; raky (neživé); rybie plátky (filé); syridlá; dusené ovocie; ovocné rôsoly; ovocná dreň; mäso; ryby (neživé); potravinárska želatína; huspenina; divina; d'umbierový džem (závorový); konzervované sójové bôby (potraviny); tukové substancie na výrobu pokrmových tukov; tukové nátiery na chlieb; slede (neživé); homáre (neživé); kukuričný olej; potravinársky olej z palmových orechov; sezamový olej; ustrice (neživé); potravinárska želatína z rýb; šunka; žltok; jogurt; prípravky na zeleninové polievky; zeleninové šťavy na prípravu jedál; mäsové výtlačky; kefir (mliečny nápoj); kumys (mliečny nápoj); mliečne nápoje (s vysokým obsahom mlieka); srvátka; mliečne výrobky; langusty (neživé); slanina; konzervovaná šošovica; margarín; marmelády; špik (potraviny); mušle (neživé); mäkkýše (neživé); konzumný palmový olej; spracované škrupinové ovocie; vajcia; sušené vajcia; pečeňová paštéta; konzervovaná cibuľa; konzervované olivy; potravinársky olivový olej; potravinársky kostný olej; pektín na prípravu jedál; zelenina v štíplavom náleve; nakladaná zelenina; konzervovaný hrach; klobásy, salámy, párky; solené potraviny; prípravky na výrobu polievok; paradajkový pretlak; zeleninové šaláty; bravčová masť; ovocné šaláty; sardinky (neživé); lososy (neživé); konzumný loj; tuniaky (neživé); paradajková šťava na prípravu jedál; potravinársky slnečnicový olej; držky; konzervované hľuzovky; hydina (mäso); ovocné šupky; algináty na prípravu jedál; mleté mandle; spracované arašidy; konzervované šampiňóny; kokosový tuk; kokosový olej; konzervovaná fazuľa; pečeň; potraviny z rýb; plátky sušeného ovocia; mušle jedlé (neživé); ovocie naložené v alkohole; spracovaný peľ (potravina); garnáty (neživé); konzervované ryby; konzervované mäso; morské raky (neživé); slimačie vajcia (konzumné); tofu; šľahačka; bravčové mäso; vtá-

čie hniezda (tradičná špecialita juhovýchodnej Ázie); konzervy s rybami; rybia múčka (potraviny); konzervy s ovocím; mäsové konzervy; zemiakové placky; ryby v slanom náleve; holotúrie (morské živočíchy) (neživé); chryzalídy (kukly motýľa priadky morušovej) (potraviny); konzervy so zeleninou; párky v cestíčku; zemiakové vločky; jablkový kompót; brusnicový kompót; tahini (nátierka zo sezamových jadier); hummus (cicerová kaša); opekané morské riasy; ovocné chuťovky; kyslé mlieko; kimchi (jedlo z kvasenej zeleniny); sójové mlieko (náhradka mlieka); mliečne koktaily; papriková nátierka (konzervované koreniny); lúpané slnečnicové semená; rybacia pena; vtáčie mlieko (nealkoholické); zeleninová pena; rybie ikry (potraviny); lúpané semená; aloa pravá (potraviny); konzervovaný cesnak; mlieko obohatené bielkovinami; ľanový olej na prípravu jedál; nízkotučné zemiakové lupienky; lecitín na prípravu jedál; mliečne fermenty na prípravu jedál; kompóty; kondenzované sladené mlieko; „smetana“ (ruská kyslá smotana); „riaženka“ (ruský jogurtový nápoj); „prostokvaša“ (ruské kyslé mlieko); paradajková pasta; pasta z tekvicovej dužiny; baklažánová pasta; arašidové mlieko na prípravu jedál; mandľové mlieko na prípravu jedál; ryžové mlieko (náhradka mlieka); konzervované artičoky; ovocné aranžmány na priamu konzumáciu; sušené mlieko; yakitori (japonský kuračí špíz); bulgogi (kórejské jedlo z hovädzieho mäsa); kandizované orechy; ochutené orechy; spracované lieskové orechy; konzervované bobuľové ovocie.

30 - Riasy (chuťové prísady); cestoviny; mandľové cesto; aníz (semená); badián; cukrovinky na zdobenie vianočných stromčekov; bylinkové čaje (nie na lekárske použitie); kávové príchute; aromatické prípravky do potravín; koreniny; nekysnutý chlieb; soľ na konzervovanie potravín; sucháre; sušienky, keksy; sušienky; mäťové cukríky; cukríky; obľátky; sladké žemle; kakao; káva; nepražená káva; rastlinné prípravky (kávové náhradky); zákusky, koláče; škorica (korenina); kapary; karamelky (cukríky); karí (korenine); prípravky z obilnín; žuvačky; cigória (kávová náhradka); čaj; čokoláda; marcipán; klinčeky (korenine); chuťové prísady; cukrovinky; cukrárske výrobky; kukuričné vločky; kukuričné pukance; stužovače šľahačky; smotanové zmrzliny; palačinky; príchute do potravín (okrem éterických esencií a esenciálnych olejov); kuchynská soľ; zahusťovacie prípravky na varenie; kurkuma (potravina); prírodné sladidlá; korenine; perníky; medovníky; nové korenine; múka; fazuľová múka; kukuričná múka; horčicová múčka; jačmenná múka; sójová múka; pšeničná múka (výrazková); škrob (potraviny); droždie do cesta; fondán (cukrovinky); keksy; cukor; cukrárske aromatické prísady (okrem esenciálnych olejov); prášok do pečiva; cestá na koláče; d'umbier (korenine); prísady do zmrzlín (spojivá); ľad (prírodný alebo umelý); ľad do nápojov; glukóza na prípravu jedál; glutén (potraviny); krúpy (potraviny); ocot; kečup; mliečne kakaové nápoje; mliečne kávové nápoje; mliečne čokoládové nápoje; kvások; droždie; spojivá do údenín; mandľové pusinky (jemné pečivo); makaróny; mletá kukurica; pražená

kukurica; chlieb; maltóza; melasa; melasový sirup; cukrárenská mäta; med; lúpaný jačmeň; horčica; muškátové orechy; rezance; plnené koláče; mletý jačmeň; sendviče; pastilky (cukrovinky); jemné pečivárske výrobky; sušienky; pečivo (rožky); paprika (koreniny); pizza; čierne korenine; zemiaková múčka (potraviny); pudinky; pralinky; ravioly; sladké drievko (cukrovinky); ryža; šafiran (korenine); ságo; omáčky (chuťové prísady); zelerová soľ; pšeničná krupica; šerbety (zmrzlinové nápoje); špagety; tapioka; tapioková múka (potraviny); torty; vanilkové príchute; vanilín (vanilková náhradka); zvitky (cestoviny); pečivo s mäsovou náplňou; paštety zapekané v ceste; prípravky na zjemňovanie mäsa na domáce použitie; zmrzliny; prášky na výrobu zmrzlín; mandľové cukrovinky; arašidové cukrovinky; potravinárske príchute okrem esenciálnych olejov; aromatické prísady do nápojov (okrem esenciálnych olejov); mletý ovos; lúpaný ovos; ovsené potraviny; ovsené vločky; ovsený výražok (múka); tyčinky so sladkým drievkom (cukrovinky); pívny ocot; kávové nápoje; kakaové nápoje; čokoládové nápoje; kávové náhradky; kandis (na povrch cukroví); obilninové vločky; marináda (chuťové prísady); kuskus (krupica); sladové výťažky (potraviny); slad (potraviny); propolis; pikantné zeleninové omáčky (chuťové prísady); včelia kašička (požívatin); morská voda na prípravu jedál; suši; paradajková omáčka; majonéza; slané pečivo (kreker); anglický krém; ovocné želé (cukrovinky); müsli; ryžové koláče; sójová omáčka; jogurty mrazené (mrazené potraviny); chutneys (koreniny); jarné závitky (ázijské predjedlo); tacos (mexické jedlo); kukuričné placky (tortilly); ľadový čaj; čajové nápoje; zálievky na šaláty; strúhanka; tabbouleh (libanonský šalát); chalva; quiches (slaný koláč); mäsové šľavy; pasta zo sójových bôbov (chuťové prísady); miso (chuťové prísady); obilninové chuťovky; ryžové chuťovky; instantná kukuričná kaša (s vodou alebo s mliekom); kukuričná krupica; práškové droždie; sóda bikarbóna na prípravu jedál; konzervované záhradné bylinky (chuťové prísady); jedlá z rezancov; polevy na koláče; čokoládové peny; penové zákusky (cukrovinky); ovocné omáčky; marinády; syrové sendviče (cheeseburgers); pesto (bazalková omáčka); polevy na šunku; ľanové semená (potraviny); obilné kľičky (potraviny); cereálne tyčinky s vysokým obsahom proteínov; vínný kameň na prípravu jedál; gluténové prísady na kuchárske použitie; omáčky na cestoviny; cereálne tyčinky; palmový cukor; cestá na jedlá; kvety a listy rastlín (náhradky čaju); cestá na zákusky; vareníki (ukrajinské pirohy); peľmene (ruské mäsové knedľičky); čokoládové cukrárske ozdoby; cukrovinkové cukrárske ozdoby; orechy v čokoláde; mliečna ryžová kaša; mleté orechy; posekaný cesnak (chuťové prísady); baozi (čínske parené buchty); ryžové cesto na prípravu jedál; jiaaozi (čínske pirohy); ramen (japonské rezancové polievky); okonomiyaki (japonské obložené placky); zmesi na prípravu okonomiyaki (japonské obložené placky); burritos (mexické plnené placky); gimhap (kórejské ryžové jedlo); jedlý papier; jedlý ryžový papier.

31 - Citrusové ovocie; riasy (potraviný alebo krmivo); škrupinové ovocie; zvieratá chované v zverincoch; živé zvieratá; krmivo pre zvieratá; stromy; vianočné stromčeky; kmene stromov; kríky; ovos; čerstvé bobuľové ovocie; soľ pre dobytok; čerstvá cvikla; otruby; nespílené drevo; drevené triesky na výrobu drevotriesky; drevo neočistené od kôry; nečistené kakaové bôby; cukrová trstina; nečistené plody rohovníka (svätójánsky chlieb); nespracované obilie; čerstvé šampiňóny; šampiňónové podhubie na rozmnožovanie; pokrutiny; čerstvé gaštany; vápno (krmivo pre zvieratá); čakankové hlúzy; čakanka; psie sucháre; čerstvé citróny; škrupiny kakaových orechov; kokosové orechy; krmivo pre vtáky; repkové výlisky; čerstvé uhorky; chmeľové šišky; trubová kŕmna zmes pre zvieratá; kôpra; mäkkýše (živé); čerstvá zelenina; čerstvá tekvica veľkoplodá; vence zo živých kvetov; násadové vajcia (na liahnutie); slama na mulčovanie (materiál na prikrytie pôdy); zvyšky z destilácie (krmivo pre zvieratá); mláto; úžitkové domáce zvieratá; prípravky na výkrm zvierat; ryžová múka (krmivo); čerstvá fazuľa; živé kvety; sušené kvety (na dekoráciu); peľ (surovina); seno; posilňujúce prípravky pre zvieratá; suché krmivo; krmivo pre dobytok; krmivo pre rožný statok; pšenica; čerstvé ovocie; prírodné trávniky; borievky (plody); klíčky semien na botanické použitie; zrno (obilie); zrno (krmivo pre zvieratá); zrno (osivo); semená na siatie; krúpy pre hydinu; čerstvé záhradné bylinky; rastliny; sadenice; chmeľ; kolové orechy; čerstvý hlávkový šalát; čerstvá šošovica; droždie pre zvieratá; surový korok; ľanová múčka (suché krmivo); podstielky pre zvieratá; rašelina (podstielka); kukurica; kukuričné výlisky pre dobytok; slad na výrobu piva a liehovín; matoliny (výlisky ovocia); čerstvé lieskové orechy; šrot pre zvieratá; ikry; vajčička priadky morušovej; kvetinové cibule; kvetinové hlúzy; čerstvá cibuľa; čerstvé olivy; pomaranče; jačmeň; žihľava; sépiové kosti pre vtákov; slama (podstielka); slama (krmivo); palmové listy; palmy; kŕmne zmesi na výkrm hospodárskych zvierat; živé ryby; vinič (rastlina); borovicové šišky; paprika (rastlina); sušené rastliny na dekoráciu; čerstvý pór; čerstvý hrach; čerstvé zemiaky; prípravky pre nosnice; jadrové krmivo; konzumné korene; čerstvé hrozno; rebarbora; ružové kríky; raž; priadka morušová; nespracovaný konzumný sezam; čerstvé hlúzovky; zvyšky po výrobe vína; živá hydina; algaróvilá (krmivo); mandle (ovocie); čerstvé arašidy; mleté arašidy pre zvieratá; arašidové výlisky pre zvieratá; vedľajšie produkty pri spracovaní obilnín (krmivo pre zvieratá); vylisovaná cukrová trstina (surovina); živé rybárske návnady; raky (živé); kôrovce (živé); homáre (živé); mušle (slávka jedlá) (živé); ustrice (živé); krmivo pre zvieratá chované v domácnosti; surová kôra; langusty (živé); jedlé predmety na žuvanie pre zvieratá; nápoje pre zvieratá chované v domácnosti; rybia múčka na kŕmenie zvierat; nespracovaná ryža; holotúrie (morské živočichy) (živé); pieskovaný papier pre domáce zvieratá (podstielka); aromatizovaný piesok pre domáce zvieratá (podstielka); aloa pravá (rastlina); čerstvý špenát; ľanové semená (krmivo pre zvieratá); ľanová múčka (krmivo pre zvieratá); obilné klíčky (krmivo pre

zvieratá); čerstvé artičoky; slede (živé); lososy (živé); sardinky (živé); tuniaky (živé); čerstvý cesnak; čerstvá tekvica kričková; nespracované konzumné ľanové semená; ovocné aranžmány, nie na priamu konzumáciu.

33 - Mätový likér; alkoholické výťažky z ovocia; horké likéry; anízový likér; anízovka; aperitívy; arak; destilované nápoje; jablčné mušty (alkoholické); koktaily; curaçao (pomarančový likér); digestíva (liehoviny a likéry); víno; džin; likéry; medovina; griotka; liehoviny; brandy; vínovica; vodnár (matolinové víno); hruškový mušt (alkoholický); saké; whisky; liehové esencie; alkoholové extrakty (tinktúry); alkoholické nápoje okrem piva; alkoholické nápoje s ovocím; alkoholické nápoje z ryže; rum; vodka; vopred pripravené miešané alkoholické nápoje (nie s pivom); nira (alkoholický nápoj z cukrovej trstiny); baijiu (čínsky destilovaný alkoholický nápoj).

(540)



(591) zelená, biela, červená, tmavosivá

(731) PESTO & MARCO s.r.o., Papradňová 1/A, 821 01 Bratislava, SK;

(210) 5188-2016

(220) 11.5.2016

10(511) 5

(511) 5 - Prípravky na ničenie škodcov; fungicidy; herbicidy.

(540) TRAPER

(731) Bayer Intellectual Property GmbH, Alfred-Nobel-Strasse 10, 40789 Monheim am Rhein, DE;

(740) ROTT, RŮŽIČKA & GUTTMANN, Bratislava, SK;

(210) 5189-2016

(220) 12.5.2016

10(511) 35, 36, 44

(511) 35 - Rozširovanie reklamných materiálov zákazníkom (letáky, prospekty, tlačoviny, vzorky); reklama.

36 - Zdravotné poistenie; informácie o poistení.

44 - Zdravotnícka starostlivosť.

(540)



(591) zelená, červená

(731) Všeobecná zdravotná poisťovňa, a.s., Panónska cesta 2, 851 04 Bratislava - mestská časť Petržalka, SK;

(210) 5191-2016

(220) 16.5.2016

(310) 530161

(320) 4.4.2016

(330) CZ

10(511) 29, 30, 32

(511) 29 - Mäso; ryby (neživé); hydina (mäso); divina; mäsové výťažky; konzervované, mrazené, sušené, varené, zavárané ovocie a zelenina; základy pre polievky vo forme želé; bujóny vo forme želé; polievkové koncentráty vo forme želé; dehydrovaná želatína v prášku alebo v plátkoch; džemy; kompóty; vajcia; mlieko a mliečne výrobky; potravinárske oleje a tuky; strukoviny okrem čerstvých; bujóny a vývary; gélové bujóny; polievky; instantné polievky; zmesi v prášku a v paste na prípravu hotových jedál a štiav k mäsu pripravených na základe živočíšnych surovín (s prevažným obsahom mäsových a mliečnych surovín a vajec) a ich zmesi; prísady do polievok ako granulované zmesi a závary na mäsovom základe; mäsové polotovary; mäsové guľky; jedlá z rýb; sezamový olej; zemiakové knedle v prášku; instantná zemiaková kaša; zmesi v prášku a v paste na prípravu hotových jedál a štiav k mäsu pripravených na základe rastlinných surovín (s prevažným obsahom zeleniny a bylín) a ich zmesi.

30 - Káva; čaj; kakao; kávové náhradky; ryža; tapioka a ságo; múka; prípravky z obilnín; chlieb; pečivo; cukrovinky; zmrzliny; cukor; med; melasa; droždie; prášok do pečiva; soľ; horčica; ocot; konzumný ľad; korenie; korenacie zmesi; zmesi korenia a bylín; upravené sezamové semená; zemľové knedle v prášku; múčniky v prášku; pudinky v prášku; zmesi na čokoládové, kakaové a kávové polevy; instantná krupicová kaša; instantná ovsená kaša; instantná obilninová kaša; mliečna ryža; tekuté korenacie prípravky; chilli omáčky; sójové omáčky; marinády, zaliievky na ochutenie; tekuté ochucovadlá; tatárske omáčky; majonézy; kuskus; cestoviny; tortellini; škrob (potraviny); studené omáčky spadajúce do tejto triedy a ďalšie hotové omáčky a ich základy podávané po tepelnej úprave; chuťové prísady; sladké omáčky topingy; cukrárske výrobky; zmesi v prášku a v paste na prípravu hotových jedál, omáčok a štiav k mäsu pripravených na základe rastlinných surovín (s prevažným obsahom múky, obilnín, strukovín, korenia) a ich zmesi; prísady do polievok ako granulované zmesi a závary na rastlinnom základe (prevažujúca zmes múky, strúhanky, korenia a s prídavkom zeleniny); krutóny (kúsky opečeného chleba alebo žemle); zlepšujúce a prídavné látky na kuchynské použitie (zahusťovadlá, arómy) okrem éterických esencií a esenciálnych olejov.

32 - Pivo; minerálne vody (nápoje); šumivé nealkoholické nápoje a iné nealkoholické nápoje; ovocné nápoje; ovocné džúsy; sirupy a iné prípravky na výrobu nápojov; prášky na prípravu nápojov.

(540)

(731) Vitana, a. s., Mělnická 133, 277 32 Byšice, CZ;

(740) inventa Patentová a známková kancelária s. r. o., Bratislava, SK;

(210) 5192-2016

(220) 16.5.2016

(310) 530159

(320) 4.4.2016

(330) CZ

10(511) 29, 30, 32

(511) 29 - Mäso; ryby (neživé); hydina (mäso); divina; mäsové výťažky; konzervované, mrazené, sušené, varené, zavárané ovocie a zelenina; základy pre polievky vo forme želé; bujóny vo forme želé; polievkové koncentráty vo forme želé; dehydrovaná želatína v prášku alebo v plátkoch; džemy; kompóty; vajcia; mlieko a mliečne výrobky; potravinárske oleje a tuky; strukoviny okrem čerstvých; bujóny a vývary; gélové bujóny; polievky; instantné polievky; zmesi v prášku a v paste na prípravu hotových jedál a štiav k mäsu pripravených na základe živočíšnych surovín (s prevažným obsahom mäsových a mliečnych surovín a vajec) a ich zmesi; prísady do polievok ako granulované zmesi a závary na mäsovom základe; mäsové polotovary; mäsové guľky; jedlá z rýb; sezamový olej; zemiakové knedle v prášku; instantná zemiaková kaša; zmesi v prášku a v paste na prípravu hotových jedál a štiav k mäsu pripravených na základe rastlinných surovín (s prevažným obsahom zeleniny a bylín) a ich zmesi.

30 - Káva; čaj; kakao; kávové náhradky; ryža; tapioka a ságo; múka; prípravky z obilnín; chlieb; pečivo; cukrovinky; zmrzliny; cukor; med; melasa; droždie; prášok do pečiva; soľ; horčica; ocot; konzumný ľad; korenie; korenacie zmesi; zmesi korenia a bylín; upravené sezamové semená; zemľové knedle v prášku; múčniky v prášku; pudinky v prášku; zmesi na čokoládové, kakaové a kávové polevy; instantná krupicová kaša; instantná ovsená kaša; instantná obilninová kaša; mliečna ryža; tekuté korenacie prípravky; chilli omáčky; sójové omáčky; marinády, zaliievky na ochutenie; tekuté ochucovadlá; tatárske omáčky; majonézy; kuskus; cestoviny; tortellini; škrob (potraviny); studené omáčky spadajúce do tejto triedy a ďalšie hotové omáčky a ich základy podávané po tepelnej úprave; chuťové prísady; sladké omáčky

toping; cukrárske výrobky; zmesi v prášku a v paste na prípravu hotových jedál, omáčok a štiav k mäsu pripravených na základe rastlinných surovín (s prevažným obsahom múky, obilnín, strukovín, korenia) a ich zmesi; prísady do polievok ako granulované zmesi a závrky na rastlinnom základe (prevažujúca zmes múky, strúhanky, korenia a s prídavkom zeleniny); krutóny (kúsky opečeného chleba alebo žemle); zlepšujúce a prídavné látky na kuchynské použitie (zahusťovadlá, arómy) okrem éterických esencií a esenciálnych olejov.

32 - Pivo; minerálne vody (nápoje); šumivé nealkoholické nápoje a iné nealkoholické nápoje; ovocné nápoje; ovocné džúsy; sirupy a iné prípravky na výrobu nápojov; prášky na prípravu nápojov.

(540)



(731) Vitana, a. s., Mělnická 133, 277 32 Byšice, CZ;

(740) inventa Patentová a známková kancelária s.r.o., Bratislava, SK;

(210) 5193-2016

(220) 16.5.2016

(310) 530162

(320) 4.4.2016

(330) CZ

10(511) 29, 30, 32, 35

(511) 29 - Mäso; ryby (neživé); hydina (mäso); divina; mäsové výťažky; konzervované, mrazené, sušené, varené, zavárané ovocie a zelenina; základy pre polievky vo forme želé; bujóny vo forme želé; polievkové koncentráty vo forme želé; dehydrovaná želatína v prášku alebo v plátkoch; džemy; kompóty; vajcia; mlieko a mliečne výrobky; potravinárske oleje a tuky; strukoviny okrem čerstvých; bujóny a vývary; gélové bujóny; polievky; instantné polievky; zmesi v prášku a v paste na prípravu hotových jedál a štiav k mäsu pripravených na základe živočíšnych surovín (s prevažným obsahom mäsových a mliečnych surovín a vajec) a ich zmesi; prísady do polievok ako granulované zmesi a závrky na mäsovom základe; mäsové polotovary; mäsové guľky; jedlá z rýb; sezamový olej; zemiakové knedle v prášku; instantná zemiaková kaša; zmesi v prášku a v paste na prípravu hotových jedál a štiav k mäsu pripravených na základe rastlinných surovín (s prevažným obsahom zeleniny a bylín) a ich zmesi.

30 - Káva; čaj; kakao; kávové náhradky; ryža; tapioka a ságo; múka; prípravky z obilnín; chlieb; pečivo; cukrovinky; zmrzlina; cukor; med; melasa; droždie; prášok do pečiva; soľ; horčica; ocot; konzumný ľad; korenie; koreniace zmesi; zmesi

korenia a bylín; upravené sezamové semená; zemiakové knedle v prášku; múčniky v prášku; pudinky v prášku; zmesi na čokoládové, kakaové a kávové polevy; instantná krupicová kaša; instantná ovsená kaša; instantná obilninová kaša; mliečna ryža; tekuté koreniace prípravky; chilli omáčky; sójové omáčky; marinády, zálievky na ochutenie; tekuté ochucovadlá; tatárske omáčky; majonézy; kuskus; cestoviny; tortellini; škrob (potraviny); studené omáčky spadajúce do tejto triedy a ďalšie hotové omáčky a ich základy podávané po tepelnej úprave; chuťové prísady; sladké omáčky toping; cukrárske výrobky; zmesi v prášku a v paste na prípravu hotových jedál, omáčok a štiav k mäsu pripravených na základe rastlinných surovín (s prevažným obsahom múky, obilnín, strukovín, korenia) a ich zmesi; prísady do polievok ako granulované zmesi a závrky na rastlinnom základe (prevažujúca zmes múky, strúhanky, korenia a s prídavkom zeleniny); krutóny (kúsky opečeného chleba alebo žemle); zlepšujúce a prídavné látky na kuchynské použitie (zahusťovadlá, arómy) okrem éterických esencií a esenciálnych olejov.

32 - Pivo; minerálne vody (nápoje); šumivé nealkoholické nápoje a iné nealkoholické nápoje; ovocné nápoje; ovocné džúsy; sirupy a iné prípravky na výrobu nápojov; prášky na prípravu nápojov.

35 - Podpora predaja (pre tretie osoby); reklama; prezentácia výrobkov v komunikačných médiách; predvádzanie tovaru; inzertné služby; prenájom reklamných plôch; prenájom reklamného času; rozširovanie reklamných materiálov a vzoriek výrobkov; poskytovanie obchodných alebo reklamných informácií; poskytovanie obchodných informácií prostredníctvom multimediálnych prostriedkov; obchodné sprostredkovateľské služby s tovarmi uvedenými v triedach 29, 30 a 32 tohto zoznamu; obchodné sprostredkovateľské služby s tovarmi uvedenými v triedach 29, 30 a 32 tohto zoznamu prostredníctvom internetu; maloobchodné a veľkoobchodné služby s tovarmi uvedenými v triedach 29, 30 a 32 tohto zoznamu.

(540)



(731) Vitana, a. s., Mělnická 133, 277 32 Byšice, CZ;

(740) inventa Patentová a známková kancelária s.r.o., Bratislava, SK;

(210) 5194-2016

(220) 16.5.2016

(310) 530158

(320) 4.4.2016

(330) CZ

10(511) 29, 30

(511) 29 - Mäso; ryby (neživé); hydina (mäso); divina; mäsové výťažky; konzervované, mrazené, sušené, varené, zavárané ovocie a zelenina; základy pre polievky vo forme želé; bujóny vo forme želé; polievkové koncentráty vo forme želé; dehydrovaná želatína v prášku alebo v plátkoch; džemy; kompóty; vajcia; mlieko a mliečne výrobky; potravinárske oleje a tuky; strukoviny okrem čerstvých; bujóny a vývary; gélové bujóny; polievky; instantné polievky; zmesi v prášku a v paste na prípravu hotových jedál a štiav k mäsu pripravených na základe živočíšnych surovín (s prevažným obsahom mäsových a mliečnych surovín a vajec) a ich zmesi; prísady do polievok ako granulované zmesi a závary na mäsovom základe; mäsové polotovary; mäsové guľky; jedlá z rýb; sezamový olej; zemiakové knedle v prášku; instantná zemiaková kaša; zmesi v prášku a v paste na prípravu hotových jedál a štiav k mäsu pripravených na základe rastlinných surovín (s prevažným obsahom zeleniny a bylín) a ich zmesi.

30 - Káva; čaj; kakao; kávové náhradky; ryža; tapioka a ságo; múka; prípravky z obilnín; chlieb; pečivo; cukrovinky; zmrzliny; cukor; med; melasa; droždie; prášok do pečiva; soľ; horčica; ocot; konzumný ľad; korenie; korenacie zmesi; zmesi korenia a bylín; upravené sezamové semená; žemľové knedle v prášku; múčniky v prášku; pudinky v prášku; zmesi na čokoládové, kakaové a kávové polevy; instantná krupicová kaša; instantná ovsená kaša; instantná obilninová kaša; mliečna ryža; tekuté korenacie prípravky; chilli omáčky; sójové omáčky; marinády, zálievky na ochutenie; tekuté ochucovadlá; tatárske omáčky; majonézy; kuskus; cestoviny; tortellini; škrob (potraviny); studené omáčky spadajúce do tejto triedy a ďalšie hotové omáčky a ich základy podávané po tepelnej úprave; chuťové prísady; sladké omáčky topingy; cukrárske výrobky; zmesi v prášku a v paste na prípravu hotových jedál, omáčok a štiav k mäsu pripravených na základe rastlinných surovín (s prevažným obsahom múky, obilnín, strukovín, korenia) a ich zmesi; prísady do polievok ako granulované zmesi a závary na rastlinnom základe (prevažujúca zmes múky, strúhanky, korenia a s prídavkom zeleniny); krutóny (kúsky opečeného chleba alebo žemle); zlepšujúce a prídavné látky na kuchynské použitie (zahusťovadlá, arómy) okrem éterických esencií a esenciálnych olejov.

(540)

(731) Vitana, a. s., Mělnická 133, 277 32 Byšice, CZ;

(740) inventa Patentová a známková kancelária s.r.o., Bratislava, SK;

(210) 5195-2016

(220) 16.5.2016

(310) 530157

(320) 4.4.2016

(330) CZ

10(511) 29, 30

(511) 29 - Mäso; ryby (neživé); hydina (mäso); divina; mäsové výťažky; konzervované, mrazené, sušené, varené, zavárané ovocie a zelenina; základy pre polievky vo forme želé; bujóny vo forme želé; polievkové koncentráty vo forme želé; dehydrovaná želatína v prášku alebo v plátkoch; džemy; kompóty; vajcia; mlieko a mliečne výrobky; potravinárske oleje a tuky; strukoviny okrem čerstvých; bujóny a vývary; gélové bujóny; polievky; instantné polievky; zmesi v prášku a v paste na prípravu hotových jedál a štiav k mäsu pripravených na základe živočíšnych surovín (s prevažným obsahom mäsových a mliečnych surovín a vajec) a ich zmesi; prísady do polievok ako granulované zmesi a závary na mäsovom základe; mäsové polotovary; mäsové guľky; jedlá z rýb; sezamový olej; zemiakové knedle v prášku; instantná zemiaková kaša; zmesi v prášku a v paste na prípravu hotových jedál a štiav k mäsu pripravených na základe rastlinných surovín (s prevažným obsahom zeleniny a bylín) a ich zmesi.

30 - Káva; čaj; kakao; kávové náhradky; ryža; tapioka a ságo; múka; prípravky z obilnín; chlieb; pečivo; cukrovinky; zmrzliny; cukor; med; melasa; droždie; prášok do pečiva; soľ; horčica; ocot; konzumný ľad; korenie; korenacie zmesi; zmesi korenia a bylín; upravené sezamové semená; žemľové knedle v prášku; múčniky v prášku; pudinky v prášku; zmesi na čokoládové, kakaové a kávové polevy; instantná krupicová kaša; instantná ovsená kaša; instantná obilninová kaša; mliečna ryža; tekuté korenacie prípravky; chilli omáčky; sójové omáčky; marinády, zálievky na ochutenie; tekuté ochucovadlá; tatárske omáčky; majonézy; kuskus; cestoviny; tortellini; škrob (potraviny); studené omáčky spadajúce do tejto triedy a ďalšie hotové omáčky a ich základy podávané po tepelnej úprave; chuťové prísady; sladké omáčky topingy; cukrárske výrobky; zmesi v prášku a v paste na prípravu hotových jedál, omáčok a štiav k mäsu pripravených na základe rastlinných surovín (s prevažným obsahom múky, obilnín, strukovín, korenia) a ich zmesi; prísady do polievok ako granulované zmesi a závary na rastlinnom základe (prevažujúca zmes múky, strúhanky, korenia a s prídavkom zeleniny); krutóny (kúsky opečeného chleba alebo žemle); zlepšujúce a prídavné látky na kuchynské použitie (zahusťovadlá, arómy) okrem éterických esencií a esenciálnych olejov.

(540)

- (731) Vitana, a. s., Mělnická 133, 277 32 Byšice, CZ;
 (740) inventa Patentová a známková kancelária s.r.o., Bratislava, SK;

(210) 5196-2016

(220) 18.5.2016

10(511) 12, 35, 41

- (511) 12 - Dopravné prostriedky na pohyb po zemi, vode, vo vzduchu a po kofajniciach; automobily; automatické automobily (bez vodiča).
 35 - Reklama; rozhlasová reklama; televízna reklama; vzťahy s verejnosťou (public relations).
 41 - Organizovanie kultúrnych alebo vzdelávacích výstav; organizovanie športových súťaží; plánovanie a organizovanie večierkov; fotografické reportáže; fotografovanie.

(540) Krištáľová rallye

- (731) Slovenská asociácia fotografov, Hraničná 18, 821 05 Bratislava, SK;
 (740) Bujko Ladislav, Ing., Bratislava, SK;

(210) 5202-2016

(220) 20.5.2016

10(511) 29, 30, 31, 35, 43

- (511) 29 - Mäso, ryby, hydina a zverina; mäsové výťažky; konzervované, mrazené, sušené a varené ovocie a zelenina; ovocné rôsoly, džemy, kompóty; vajcia; mlieko a mliečne výrobky; potravinárske oleje a tuky.
 30 - Káva, čaj, kakao a kávové náhradky; ryža; tapioka a ságo; múka a obilninové výrobky; chlieb, pekárske a cukrárske výrobky; zmrzliny; cukor, med, melasový sirup; droždie, prášky do pečiva; soľ; horčica; ocot, omáčky (chutové prísady); koreniny; konzumný ľad.
 31 - Poľnohospodárske, záhradnícke a lesnícke výrobky; surové a nespracované zrná a semená; čerstvé ovocie a zelenina; živé rastliny a kvety; živé zvieratá; krmivo pre zvieratá; slad.
 35 - Reklama; obchodný manažment; obchodná administratíva; kancelárske práce.
 43 - Stravovacie služby; prechodné ubytovanie.

(540)**Mercado Market**

- (591) Tmavohnedá (C:50,M:63,Y:74,K:35)
 (731) MERCADO MARKET s.r.o., Fadruszova 726/7, 841 04 Bratislava, SK;
 (740) SKLEGAL s.r.o., Bratislava, SK;

(210) 5203-2016

(220) 20.5.2016

10(511) 35, 41, 44

- (511) 35 - Pomoc pri riadení obchodnej činnosti; poskytovanie obchodných alebo podnikateľských informácií; poradenstvo pri organizovaní a riadení obchodnej činnosti; personálne poradenstvo; poradenstvo pri riadení podnikov; predvádzanie tovaru; rozširovanie reklamných materiálov zákaz-

nikom (letáky, prospekty, tlačoviny, vzorky); rozširovanie vzoriek tovarov; poradenstvo pri organizovaní obchodnej činnosti; vydávanie reklamných textov; reklama; vzťahy s verejnosťou (public relations); aranžovanie výkladov; reklamné agentúry; poradenské služby pri riadení obchodnej činnosti; predvádzanie (služby modeliek) na reklamné účely a podporu predaja; odborné obchodné alebo podnikateľské poradenstvo; organizovanie obchodných alebo reklamných výstav; obchodné alebo podnikateľské informácie; nábor zamestnancov; podpora predaja (pre tretie osoby); spracovanie textov; organizovanie obchodných alebo reklamných veľtrhov; zásobovacie služby pre tretie osoby (nákup tovarov a služieb pre iné podniky); prezentácia výrobkov v komunikačných médiách pre maloobchod; obchodné informácie a rady spotrebiteľom; písanie reklamných textov; vyhľadávanie sponzorov; organizovanie módnych prehliadok na podporu predaja; marketing; obchodný manažment pre poskytovateľov služieb na voľnej nohe; vyjednávanie a uzatváranie obchodných transakcií pre tretie osoby; navrhovanie reklamných materiálov; písanie textov scenárov na reklamné účely.

41 - Akadémie (vzdelávanie); zábava; vyučovanie; vzdelávanie; školenia; vydávanie kníh; tvorba rozhlasových a televíznych programov; tvorba divadelných alebo iných predstavení; televízna zábava; výchovnozábavné klubové služby; organizovanie a vedenie kolokvií; organizovanie a vedenie konferencií; organizovanie a vedenie kongresov; informácie o výchove a vzdelávaní; skúšanie, preskúšavanie (pedagogická činnosť); informácie o možnostiach zábavy; organizovanie kultúrnych alebo vzdelávacích výstav; fitness kluby (zdravotné a kondičné cvičenia); organizovanie živých vystúpení; organizovanie športových súťaží; plánovanie a organizovanie večierkov; praktický výcvik (ukážky); organizovanie a vedenie seminárov; organizovanie a vedenie tvorivých dielní (výučba); organizovanie súťaží krásy; organizovanie plesov; organizovanie predstavení (manažérske služby); fotografovanie; poradenstvo pri voľbe povolania (v oblasti výchovy a vzdelávania); reportérske služby; služby agentúr ponúkajúcich vstupenky na zábavné podujatia; písanie textov; organizovanie a vedenie koncertov; organizovanie módnych prehliadok na zábavné účely; koučovanie (školenie); služby osobných trénerov (fitness cvičenia); kurzy telesného cvičenia; odborné preškolenie; školské služby (vzdelávanie); individuálne vyučovanie; organizovanie a vedenie vzdelávacích fór s osobnou účasťou; turistické prehliadky so sprievodcom.

44 - Verejné kúpele (na hygienické účely); turecké kúpele; salóny krásy; služby chiropraktikov; kadernícke salóny; zotavovne pre rekonvalescentov; masáže; služby optikov; opatrovateľské ústavy; aranzovanie kvetov; sociálne útulky (hospice); manikúra; ošetrovateľské služby; farmaceutické poradenstvo; implantovanie vlasov; psychologické služby; prenájom zdravotníckeho vybavenia; aromaterapeutické služby; tetovanie; telemedicínske služby; sauny (služby); soláriá (služby); termálne kúpele; služby vizážistov; terapeutické služby; alternatívna medicína; depilácia voskom; telový pír-sing; zotavovne.

(540)



(591) bordová, biela

(731) ProLook, s.r.o., Tichá 4, 811 02 Bratislava, SK;

(740) Halahijová Ivana, JUDr., Bratislava, SK;

(210) 5205-2016

(220) 20.5.2016

10(511) 16, 35, 41, 44

(511) 16 - Plagáty; reklamné tabule z papiera, kartónu alebo lepenky; periodiká; brožúry; obaly (papiernický tovar); obálky (papiernický tovar); fotografie (tlačoviny); pečiatky; tlačivá (formuláre); grafické zobrazenia; časové rozvrhy (tlačoviny); tlačoviny; tlačené publikácie; príručky; prospekty; perá (kancelárske potreby); časopisy (periodiká); kalendáre; samolepky (papiernický tovar); oznámenia (papiernický tovar); letáky.

35 - Reklama; on line reklama na počítačovej komunikačnej sieti.

41 - Zábava; akadémia (vzdelávanie); telesná výchova; vyučovanie; vzdelávanie; školenia; gymnastický výcvik; informácie o výchove a vzdelávaní; fitness kluby (zdravotné a kondičné cvičenia); výuka jogy.

44 - Aromaterapeutické služby.

(540)



(731) Joga Zdravo, s.r.o., Bartókova 2/D, 811 02 Bratislava, SK;

(210) 5206-2016

(220) 20.5.2016

10(511) 16, 25, 28, 35

(511) 16 - Plagáty; reklamné tabule z papiera, kartónu alebo lepenky; periodiká; brožúry; obaly (papiernický tovar); obálky (papiernický tovar); fotografie (tlačoviny); pečiatky; tlačivá (formuláre); grafické zobrazenia; časové rozvrhy (tlačoviny); tlačoviny; tlačené publikácie; príručky; prospekty; perá (kancelárske potreby); časopisy (periodiká); kalendáre; samolepky (papiernický tovar); oznámenia (papiernický tovar); letáky.

25 - Obuv; čiapky; spodná bielizeň; pletené šatky; ponožky; odevy; oblečenie; nohavice; šerpy; legíny; športové tričká; dresy; telocvičné úbory; sári; športové tielka; športové oblečenie a oblečenie na cvičenie jogy.

28 - Športové potreby na cvičenie jogy; telocvičné a športové potreby.

35 - Reklama; on line reklama na počítačovej komunikačnej sieti.

(540)



(731) Joga Zdravo, s.r.o., Bartókova 2/D, 811 02 Bratislava, SK;

(210) 5209-2016

(220) 23.5.2016

10(511) 29

(511) 29 - Syry.

(540)



(591) žltá, zelená, biela, modrá, červená, hnedá

(731) SAVENCIA SA, 42 Rue Rieussec, 78220 Viroflay, FR;

(740) ČERNEJOVÁ & HRBEK, s. r. o., Bratislava, SK;

(210) 5210-2016

(220) 23.5.2016

10(511) 29

(511) 29 - Syry.

(540)



- (591) žltá, zelená, biela, modrá, červená, hnedá, fialová
 (731) SAVENCIA SA, 42 Rue Rieussec, 78220 Viroflay, FR;
 (740) ČERNEJOVÁ & HRBEK, s. r. o., Bratislava, SK;

(210) 5212-2016

(220) 26.5.2016

10(511) 25, 28, 35, 41

(511) 25 - Pokrývky hlavy; rukavice; futbalová obuv (kopačky); športové tričká, dresy; topánky na šport; štuple na kopačky; športová obuv.

28 - Hracie lopty; stroje na telesné cvičenia; chrániče na píšťaly (športový tovar); chrániče na kolenná (športový tovar); lopty na hranie; balóny na hranie; bublifuky.

35 - Rozširovanie reklamných oznamov; rozširovanie reklamných materiálov zákazníkom (letáky, prospekty, tlačoviny, vzorky); reklama; rozhlasová reklama; on line reklama na počítačovej komunikačnej sieti; vyhľadávanie sponzorov; obchodný manažment pre športovcov; marketing; navrhovanie reklamných materiálov.

41 - Zábava; telesná výchova; vyučovanie; vzdelávanie; poskytovanie športovísk; výchovnozábavné klubové služby; organizovanie športových súťaží; požičiavanie športového výstroja (okrem dopravných prostriedkov); tábory na športové sústredenia; prenájom športových plôch; kurzy telesného cvičenia; služby poskytované prázdninovými tábormi (zábava).

(540) Pajštunáčik

(731) Pokorný Michal, Borinka 218, 900 32 Bori nka pri Bratislave, SK;

(740) Consilior Iuris s.r.o., Bratislava, SK;

(210) 5214-2016

(220) 27.5.2016

10(511) 5

(511) 5 - Farmaceutické prípravky pôsobiace na urogenitálny systém.

(540) EXPENT

(731) BELUPO - Lijekovi i kozmetika d. d., Danica 5, 48000 Koprivnica, HR;

(740) Holoubková Mária, Ing., Bratislava, SK;

(210) 5220-2016

(220) 6.6.2016

10(511) 3

(511) 3 - Prípravky na čistenie zubov; výrobky slúžiace na starostlivosť o ústnu dutinu (nie na lekárske použitie); leštidlá na zuby; zubný prášok.

(540)



(591) tyrkysová, zelená, biela, ružová, modrá

(731) Unilever N.V., Weena 455, 3013 AL Rotterdam, NL;

(740) Fajnor IP, s. r. o., Bratislava, SK;

(210) 5234-2016

(220) 22.6.2016

10(511) 35, 36, 41

(511) 35 - Poskytovanie obchodných alebo podnikateľských informácií; obchodný alebo podnikateľský výskum; prieskum trhu; odborné obchodné alebo podnikateľské poradenstvo; organizovanie obchodných alebo reklamných výstav; obchodné alebo podnikateľské informácie; prieskum verejnej mienky; zbieranie údajov do počítačových databáz; zoraďovanie údajov v počítačových databázach; on line reklama na počítačovej komunikačnej sieti; vyhľadávanie informácií v počítačových súboroch (pre tretie osoby); služby porovnávania cien; prezentácia výrobkov v komunikačných médiách pre maloobchod; obchodné informácie a rady spotrebiteľom; administratívne spracovanie obchodných objednávok; subdodávateľské služby (obchodné služby); marketing; telemarketingové služby; poskytovanie obchodných alebo podnikateľských kontaktných informácií; obchodné sprostredkovateľské služby; aktualizácia a údržba údajov v počítačových databázach; poskytovanie obchodných informácií prostredníctvom webových stránok; on line poskytovanie obchodného priestoru pre nákupcov a predajcov tovarov a služieb.

36 - Úrazové poistenie; platenie splátok; aktuárske služby (poistno-matematické); sprostredkovanie (maklérstvo); úverové agentúry; realitné kancelárie; kancelárie zaoberajúce sa inkasovaním pohľadávok; sprostredkovanie poistenia; poisťovníctvo; bankovníctvo; zriaďovanie fondov; kapitálové investície; finančné záručné služby; zmenárenské služby; vydávanie cestovných šekov; klíring (bezhotovostné zúčtovávanie vzájomných pohľadávok a záväzkov); pôžičky (finančné úvery); finančné odhady a oceňovanie (poisťovníctvo, bankovníctvo, nehnuteľnosti); faktoring; správcov-

stvo majetku (pre tretie osoby); financovanie (služby); finančné riadenie; uzatváranie poisťiek proti požiaru; zdravotné poistenie; bankové hypotéky; služby sporiteľní; finančný lízing; obchodovanie na burze s cennými papiermi; životné poistenie; finančné analýzy ; finančné poradenstvo; konzultačné služby v oblasti poisťovníctva; spracovanie platieb kreditnými kartami; spracovanie platieb debetnými kartami; finančné informácie; informácie o poistení; konzervatívne fondy (služby); sprostredkovanie na burze cenných papierov; poradenstvo v oblasti splácania dlhov; poskytovanie finančných informácií prostredníctvom webových stránok; investovanie do fondov.

41 - Akadémie (vzdelávanie); korešpondenčné vzdelávacie kurzy; vzdelávanie; školenia; organizovanie a vedenie konferencií; organizovanie a vedenie kongresov; organizovanie kultúrnych alebo vzdelávacích výstav; organizovanie a vedenie seminárov; on line vydávanie elektronických kníh a časopisov; online poskytovanie elektronických publikácií (bez možnosti kopírovania).

(540)



(731) PROSIGHT Slovensko a.s., Kavečianska cesta 1A/3637,
040 01 Košice, SK;

(740) AKWH Legal, s.r.o., Bratislava, SK;

Zapísané ochranné známky bez zmeny po zverejnení prihlášky

(210)	(111)	(210)	(111)	(210)	(111)	(210)	(111)
2148-2014	242551	2046-2015	242653	2389-2015	242611	2596-2015	242800
5549-2014	242722	2047-2015	242654	2401-2015	242612	2597-2015	242801
5550-2014	242723	2053-2015	242588	2412-2015	242613	2622-2015	242780
5551-2014	242724	2062-2015	242589	2418-2015	242614	2653-2015	242629
5552-2014	242725	2102-2015	242655	2419-2015	242615	2654-2015	242630
5553-2014	242726	2103-2015	242656	2420-2015	242616	5171-2015	242631
5554-2014	242727	2104-2015	242657	2421-2015	242683	5282-2015	242693
5555-2014	242728	2142-2015	242658	2422-2015	242684	5475-2015	242694
5556-2014	242729	2150-2015	242659	2423-2015	242685	5489-2015	242695
5557-2014	242730	2176-2015	242590	2424-2015	242686	5500-2015	242781
5558-2014	242731	2181-2015	242591	2429-2015	242748	5501-2015	242782
5559-2014	242732	2199-2015	242660	2432-2015	242798	5502-2015	242783
5560-2014	242733	2211-2015	242661	2437-2015	242687	5515-2015	242632
355-2015	242552	2213-2015	242662	2438-2015	242617	5516-2015	242633
595-2015	242553	2219-2015	242663	2440-2015	242618	5519-2015	242634
639-2015	242554	2225-2015	242592	2441-2015	242749	5521-2015	242635
710-2015	242555	2227-2015	242593	2442-2015	242750	5523-2015	242784
770-2015	242556	2241-2015	242594	2443-2015	242751	5526-2015	242785
779-2015	242557	2242-2015	242664	2446-2015	242752	5527-2015	242786
794-2015	242734	2251-2015	242665	2447-2015	242753	5528-2015	242787
798-2015	242735	2252-2015	242666	2448-2015	242754	5559-2015	242696
856-2015	242558	2253-2015	242667	2449-2015	242755	5561-2015	242697
857-2015	242559	2277-2015	242595	2450-2015	242756	5562-2015	242698
1182-2015	242736	2283-2015	242668	2451-2015	242688	5563-2015	242699
1191-2015	242560	2291-2015	242669	2452-2015	242689	5572-2015	242700
1193-2015	242561	2293-2015	242670	2455-2015	242690	5578-2015	242701
1232-2015	242562	2294-2015	242671	2472-2015	242619	5582-2015	242702
1233-2015	242563	2295-2015	242672	2482-2015	242620	5583-2015	242703
1240-2015	242564	2296-2015	242673	2483-2015	242621	5584-2015	242788
1264-2015	242565	2297-2015	242596	2487-2015	242622	5585-2015	242789
1333-2015	242566	2300-2015	242597	2489-2015	242757	5587-2015	242790
1339-2015	242647	2306-2015	242740	2490-2015	242758	5588-2015	242791
1340-2015	242648	2308-2015	242741	2499-2015	242759	5599-2015	242636
1361-2015	242567	2309-2015	242742	2502-2015	242760	5602-2015	242637
1548-2015	242568	2310-2015	242743	2505-2015	242623	5611-2015	242638
1554-2015	242737	2315-2015	242674	2506-2015	242761	5617-2015	242704
1580-2015	242569	2316-2015	242675	2508-2015	242762	5620-2015	242705
1581-2015	242570	2317-2015	242676	2510-2015	242624	5631-2015	242706
1607-2015	242738	2322-2015	242677	2513-2015	242763	5632-2015	242707
1627-2015	242571	2323-2015	242678	2514-2015	242764	5662-2015	242639
1656-2015	242572	2324-2015	242679	2515-2015	242765	5663-2015	242640
1658-2015	242573	2329-2015	242680	2520-2015	242766	5671-2015	242708
1727-2015	242574	2341-2015	242598	2523-2015	242767	5673-2015	242709
1864-2015	242575	2342-2015	242599	2526-2015	242768	5678-2015	242710
1945-2015	242797	2343-2015	242600	2527-2015	242769	5679-2015	242792
1967-2015	242576	2344-2015	242601	2528-2015	242770	5684-2015	242641
1968-2015	242577	2345-2015	242602	2531-2015	242691	5685-2015	242711
1969-2015	242578	2350-2015	242603	2542-2015	242771	5686-2015	242642
1970-2015	242579	2351-2015	242604	2543-2015	242772	5691-2015	242643
1978-2015	242739	2363-2015	242605	2545-2015	242773	1-2016	242712
2010-2015	242580	2364-2015	242606	2556-2015	242692	3-2016	242713
2022-2015	242581	2367-2015	242607	2559-2015	242774	41-2016	242793
2023-2015	242582	2372-2015	242744	2561-2015	242775	56-2016	242644
2024-2015	242583	2374-2015	242745	2562-2015	242776	124-2016	242645
2025-2015	242584	2375-2015	242746	2563-2015	242777	150-2016	242646
2026-2015	242585	2376-2015	242747	2566-2015	242778	5001-2016	242714
2027-2015	242586	2378-2015	242794	2571-2015	242779	5005-2016	242715
2028-2015	242587	2381-2015	242681	2584-2015	242625	5006-2016	242716
2041-2015	242649	2383-2015	242682	2585-2015	242626	5007-2016	242717
2043-2015	242650	2386-2015	242608	2589-2015	242627	5008-2016	242718
2044-2015	242651	2387-2015	242609	2590-2015	242628	5010-2016	242719
2045-2015	242652	2388-2015	242610	2595-2015	242799	5011-2016	242720

(111) 242551
 (151) 9.6.2016
 (180) 4.12.2024
 (210) 2148-2014
 (220) 4.12.2014
 (442) 1.3.2016
 (732) Slovenské pramene a žriedla, a. s., Budiš, 038 23 Dubové, SK;
 (740) G. Lehnert, k.s., Bratislava, SK;

(111) 242557
 (151) 9.6.2016
 (180) 20.4.2025
 (210) 779-2015
 (220) 20.4.2015
 (442) 1.3.2016
 (732) TESCO STORES SR, a. s., Kamenné nám. 1/A, 815 61 Bratislava, SK;
 (740) Brichtová Tatiana, JUDr., Bratislava, SK;

(111) 242552
 (151) 9.6.2016
 (180) 19.2.2025
 (210) 355-2015
 (220) 19.2.2015
 (442) 1.3.2016
 (732) SCnetSK s.r.o., Šustekova 20, 851 04 Bratislava, SK;
 (740) MAJLINGOVÁ & PARTNERS, s.r.o., spoločnosť patentových zástupcov, Bratislava 5, SK;

(111) 242558
 (151) 9.6.2016
 (180) 29.4.2025
 (210) 856-2015
 (220) 29.4.2015
 (442) 1.3.2016
 (732) STREDOEURÓPSKA STRATEGICKÁ RADA, Klariská 14, 811 03 Bratislava - Staré Mesto, SK;

(111) 242553
 (151) 9.6.2016
 (180) 30.3.2025
 (210) 595-2015
 (220) 30.3.2015
 (442) 1.3.2016
 (732) Pohoda Festival, s.r.o., Zochova 6-8, 811 03 Bratislava, SK;

(111) 242559
 (151) 9.6.2016
 (180) 29.4.2025
 (210) 857-2015
 (220) 29.4.2015
 (442) 1.3.2016
 (732) STREDOEURÓPSKA STRATEGICKÁ RADA, Klariská 14, 811 03 Bratislava - Staré Mesto, SK;

(111) 242554
 (151) 9.6.2016
 (180) 7.4.2025
 (210) 639-2015
 (220) 7.4.2015
 (442) 1.3.2016
 (732) Automatizácia železničnej dopravy, a.s., Za stanicou 1, 831 04 Bratislava, SK;

(111) 242560
 (151) 9.6.2016
 (180) 4.6.2025
 (210) 1191-2015
 (220) 4.6.2015
 (442) 1.3.2016
 (732) Nguyen Bac Hai, Banická 12, 052 01 S pišská Nová Ves, SK;

(111) 242555
 (151) 9.6.2016
 (180) 15.4.2025
 (210) 710-2015
 (220) 15.4.2015
 (442) 1.3.2016
 (732) CBA SK, a.s., Tatranská 303, 017 01 Považská Bystrica, SK;
 (740) Belička Ivan, Ing., Banská Bystrica, SK;

(111) 242561
 (151) 9.6.2016
 (180) 3.6.2025
 (210) 1193-2015
 (220) 3.6.2015
 (442) 1.3.2016
 (732) ZENAGRO, s. r. o., Trstínska 10, 917 01 Trnava, SK;
 (740) Brichtová Tatiana, JUDr., Bratislava, SK;

(111) 242556
 (151) 9.6.2016
 (180) 20.4.2025
 (210) 770-2015
 (220) 20.4.2015
 (442) 1.3.2016
 (732) Bidvest Czech Republic s.r.o., V Růžovém údolí 553, 278 01 Kralupy nad Vltavou, CZ;

(111) 242562
 (151) 9.6.2016
 (180) 5.6.2025
 (210) 1232-2015
 (220) 5.6.2015
 (442) 1.3.2016
 (732) CHEMOLAK a.s., Továrnská 7, 919 04 Smolenice, SK;
 (740) FAJNOR IP s.r.o., Bratislava, SK;

(111) 242563

(151) 9.6.2016
(180) 8.6.2025
(210) 1233-2015
(220) 8.6.2015
(442) 1.3.2016
(732) BOD, s.r.o., Majerská 56, 821 07 Bratislava, SK;
(740) Serina Peter, Mgr., Bratislava, SK;

(111) 242564

(151) 9.6.2016
(180) 10.6.2025
(210) 1240-2015
(220) 10.6.2015
(442) 1.3.2016
(732) MAC TV s.r.o., Brečtanová 1, 831 01 Bratislava, SK;
(740) Advokátska kancelária Bugala-Đurček, s.r.o., Bratislava, SK;

(111) 242565

(151) 9.6.2016
(180) 15.6.2025
(210) 1264-2015
(220) 15.6.2015
(442) 1.3.2016
(732) Chateau Malanta s.r.o., Agátová 28, 951 01 Nitrianske Hrnčiarovce, SK;

(111) 242566

(151) 9.6.2016
(180) 19.6.2025
(210) 1333-2015
(220) 19.6.2015
(442) 1.3.2016
(732) TLM Group s.r.o., Zadunajská cesta 6/A, 851 01 Bratislava, SK;

(111) 242567

(151) 9.6.2016
(180) 22.6.2025
(210) 1361-2015
(220) 22.6.2015
(442) 1.3.2016
(732) Pannon Food Slovakia s. r. o., Veľká Mača 960, 925 32 Veľká Mača, SK;
(740) Litvákova Edita, Ing., Bratislava, SK;

(111) 242568

(151) 9.6.2016
(180) 21.7.2025
(210) 1548-2015
(220) 21.7.2015
(442) 1.3.2016
(732) Buriánek Filip, Štefánikova 378/49, 900 28 Ivanka pri Dunaji, SK;
(740) Zorgovská Karina, Mgr., Bratislava, SK;

(111) 242569

(151) 9.6.2016
(180) 28.7.2025
(210) 1580-2015
(220) 28.7.2015
(442) 1.3.2016
(732) UNIS COMPUTERS, a.s., Jundrovská 618/31, 624 00 Brno, CZ;
(740) Perkov Martina, JUDr., Trenčín, SK;

(111) 242570

(151) 9.6.2016
(180) 28.7.2025
(210) 1581-2015
(220) 28.7.2015
(442) 1.3.2016
(732) UNIS COMPUTERS, a.s., Jundrovská 618/31, 624 00 Brno, CZ;
(740) Perkov Martina, JUDr., Trenčín, SK;

(111) 242571

(151) 9.6.2016
(180) 30.7.2025
(210) 1627-2015
(220) 30.7.2015
(442) 1.3.2016
(732) Stredanský Lukáš, Mgr., Adama Trajana 22, 921 01 Piešťany, SK;
(740) Navrat & Oslanec, s.r.o., Bratislava, SK;

(111) 242572

(151) 9.6.2016
(180) 6.8.2025
(210) 1656-2015
(220) 6.8.2015
(442) 1.3.2016
(732) CET 21 spol. s r.o., Křiženeckého nám. 1078/5, 152 00 Praha 5, CZ;
(740) Mešková Viera, Ing., Bratislava, SK;

(111) 242573

(151) 9.6.2016
(180) 7.8.2025
(210) 1658-2015
(220) 7.8.2015
(442) 1.3.2016
(732) Cibulová Katarína, Nová 364, 664 61 Opatovice, CZ;

(111) 242574

(151) 9.6.2016
(180) 17.8.2025
(210) 1727-2015
(220) 17.8.2015
(442) 1.3.2016
(732) Slovenský Modelársky Zväz, Karpatské námestie 10A, 831 06 Bratislava, SK;

(111) 242575
 (151) 9.6.2016
 (180) 7.9.2025
 (210) 1864-2015
 (220) 7.9.2015
 (442) 1.3.2016
 (732) Primajobs s.r.o., Pionierska 1481/26, 930 11 Topoľníky, SK;
 (740) Slovák Ladislav, JUDr., Dunajská Streda, SK;

(111) 242581
 (151) 9.6.2016
 (180) 5.10.2025
 (210) 2022-2015
 (220) 5.10.2015
 (442) 1.3.2016
 (732) CEMMAC a.s., Cementárska 14/14, 914 42 Horné Srnie, SK;
 (740) Girmanová Zuzana, Ing., Nitra, SK;

(111) 242576
 (151) 9.6.2016
 (180) 24.9.2025
 (210) 1967-2015
 (220) 24.9.2015
 (442) 1.3.2016
 (732) KLEMBER a SPOL, s.r.o., Jesenského 1204/2, 929 01 Dunajská Streda, SK;
 (740) Brichtová Tatiana, JUDr., Bratislava, SK;

(111) 242582
 (151) 9.6.2016
 (180) 5.10.2025
 (210) 2023-2015
 (220) 5.10.2015
 (442) 1.3.2016
 (732) CEMMAC a.s., Cementárska 14/14, 914 42 Horné Srnie, SK;
 (740) Girmanová Zuzana, Ing., Nitra, SK;

(111) 242577
 (151) 9.6.2016
 (180) 24.9.2025
 (210) 1968-2015
 (220) 24.9.2015
 (442) 1.3.2016
 (732) KLEMBER a SPOL, s.r.o., Jesenského 1204/2, 929 01 Dunajská Streda, SK;
 (740) Brichtová Tatiana, JUDr., Bratislava, SK;

(111) 242583
 (151) 9.6.2016
 (180) 5.10.2025
 (210) 2024-2015
 (220) 5.10.2015
 (442) 1.3.2016
 (732) CEMMAC a.s., Cementárska 14/14, 914 42 Horné Srnie, SK;
 (740) Girmanová Zuzana, Ing., Nitra, SK;

(111) 242578
 (151) 9.6.2016
 (180) 24.9.2025
 (210) 1969-2015
 (220) 24.9.2015
 (442) 1.3.2016
 (732) KLEMBER a SPOL, s.r.o., Jesenského 1204/2, 929 01 Dunajská Streda, SK;
 (740) Brichtová Tatiana, JUDr., Bratislava, SK;

(111) 242584
 (151) 9.6.2016
 (180) 5.10.2025
 (210) 2025-2015
 (220) 5.10.2015
 (442) 1.3.2016
 (732) CEMMAC a.s., Cementárska 14/14, 914 42 Horné Srnie, SK;
 (740) Girmanová Zuzana, Ing., Nitra, SK;

(111) 242579
 (151) 9.6.2016
 (180) 24.9.2025
 (210) 1970-2015
 (220) 24.9.2015
 (442) 1.3.2016
 (732) KLEMBER a SPOL, s.r.o., Jesenského 1204/2, 929 01 Dunajská Streda, SK;
 (740) Brichtová Tatiana, JUDr., Bratislava, SK;

(111) 242585
 (151) 9.6.2016
 (180) 5.10.2025
 (210) 2026-2015
 (220) 5.10.2015
 (442) 1.3.2016
 (732) CEMMAC a.s., Cementárska 14/14, 914 42 Horné Srnie, SK;
 (740) Girmanová Zuzana, Ing., Nitra, SK;

(111) 242580
 (151) 9.6.2016
 (180) 2.10.2025
 (210) 2010-2015
 (220) 2.10.2015
 (442) 1.3.2016
 (732) Prameň Bystrina s.r.o., Hurbanova 20, 085 01 Bardejov, SK;

(111) 242586
 (151) 9.6.2016
 (180) 5.10.2025
 (210) 2027-2015
 (220) 5.10.2015
 (442) 1.3.2016
 (732) CEMMAC a.s., Cementárska 14/14, 914 42 Horné Srnie, SK;
 (740) Girmanová Zuzana, Ing., Nitra, SK;

(111) 242587

(151) 9.6.2016
(180) 5.10.2025
(210) 2028-2015
(220) 5.10.2015
(442) 1.3.2016
(732) CEMMAC a.s., Cementárska 14/14, 914 42 Horné Srnie, SK;
(740) Girmanová Zuzana, Ing., Nitra, SK;

(111) 242588

(151) 9.6.2016
(180) 5.10.2025
(210) 2053-2015
(220) 5.10.2015
(442) 1.3.2016
(732) SLOVAK DEVELOPMENT s.r.o., Dunajská 2, 811 08 Bratislava, SK;
(740) Brichtová Tatiana, JUDr., Bratislava, SK;

(111) 242589

(151) 9.6.2016
(180) 8.10.2025
(210) 2062-2015
(220) 8.10.2015
(442) 1.3.2016
(732) Tox Media s.r.o., Melantrichova 477/20, 110 00 Praha, CZ;

(111) 242590

(151) 9.6.2016
(180) 26.10.2025
(210) 2176-2015
(220) 26.10.2015
(442) 1.3.2016
(732) LEGALIA, advokátska kancelária, s.r.o., Miletičova 550/1, 821 08 Bratislava, SK;

(111) 242591

(151) 9.6.2016
(180) 28.10.2025
(210) 2181-2015
(220) 28.10.2015
(442) 1.3.2016
(732) goodtv, s.r.o., Sliezska 9, 831 03 Bratislava, SK;
(740) VRBA & PARTNERS s.r.o., Bratislava, SK;

(111) 242592

(151) 9.6.2016
(180) 4.11.2025
(210) 2225-2015
(220) 4.11.2015
(442) 1.3.2016
(732) Košík Marián, Mgr., Galvaniho 31, 821 04 Bratislava, SK;

(111) 242593

(151) 9.6.2016
(180) 5.11.2025
(210) 2227-2015
(220) 5.11.2015

(442) 1.3.2016

(732) ML REKLAMA, s.r.o., J. Hanulu 11, 052 0 1 Spišská Nová Ves, SK;

(111) 242594

(151) 9.6.2016
(180) 6.11.2025
(210) 2241-2015
(220) 6.11.2015
(442) 1.3.2016
(732) Naťa a Maťo s.r.o., Tatranská 17, 065 03 Podolíne, SK;

(111) 242595

(151) 9.6.2016
(180) 10.11.2025
(210) 2277-2015
(220) 10.11.2015
(442) 1.3.2016
(732) RVM TRADE s.r.o., Čkalovova 499/15, 921 01 Piešťany, SK;

(111) 242596

(151) 9.6.2016
(180) 12.11.2025
(210) 2297-2015
(220) 12.11.2015
(442) 1.3.2016
(732) Play 4 You s.r.o., Ružová 19, 946 51 Nesvady, SK;

(111) 242597

(151) 9.6.2016
(180) 15.10.2025
(210) 2300-2015
(220) 15.10.2015
(442) 1.3.2016
(732) Kávička.sk s.r.o., Riazanská 2, 831 03 Bratislava, SK;

(111) 242598

(151) 9.6.2016
(180) 13.11.2025
(210) 2341-2015
(220) 13.11.2015
(442) 1.3.2016
(732) CE TELBIZ, SE, Hvězdova 1716/2b, Nusle, 140 00 Praha 4, CZ;
(740) LITVÁKOVÁ A SPOL., s.r.o., Patentová a známková kancelária, Bratislava, SK;

(111) 242599

(151) 9.6.2016
(180) 13.11.2025
(210) 2342-2015
(220) 13.11.2015
(442) 1.3.2016
(732) CE TELBIZ, SE, Hvězdova 1716/2b, Nusle, 140 00 Praha 4, CZ;
(740) LITVÁKOVÁ A SPOL., s.r.o., Patentová a známková kancelária, Bratislava, SK;

(111) 242600

(151) 9.6.2016
 (180) 13.11.2025
 (210) 2343-2015
 (220) 13.11.2015
 (442) 1.3.2016
 (732) CE TELBIZ, SE, Hvězdova 1716/2b, Nusle, 140 00 Praha 4, CZ;
 (740) LITVÁKOVÁ A SPOL., s.r.o., Patentová a známková kancelária, Bratislava, SK;

(111) 242601

(151) 9.6.2016
 (180) 13.11.2025
 (210) 2344-2015
 (220) 13.11.2015
 (442) 1.3.2016
 (732) CE TELBIZ, SE, Hvězdova 1716/2b, Nusle, 140 00 Praha 4, CZ;
 (740) LITVÁKOVÁ A SPOL., s.r.o., Patentová a známková kancelária, Bratislava, SK;

(111) 242602

(151) 9.6.2016
 (180) 13.11.2025
 (210) 2345-2015
 (220) 13.11.2015
 (442) 1.3.2016
 (732) CE TELBIZ, SE, Hvězdova 1716/2b, Nusle, 140 00 Praha 4, CZ;
 (740) LITVÁKOVÁ A SPOL., s.r.o., Patentová a známková kancelária, Bratislava, SK;

(111) 242603

(151) 9.6.2016
 (180) 20.11.2025
 (210) 2350-2015
 (220) 20.11.2015
 (442) 1.3.2016
 (732) MEDUSA SYSTEMS, s.r.o., Einsteinova 23, 851 01 Bratislava, SK;
 (740) Zelenay Peter, JUDr., Bratislava, SK;

(111) 242604

(151) 9.6.2016
 (180) 20.11.2025
 (210) 2351-2015
 (220) 20.11.2015
 (442) 1.3.2016
 (732) MEDUSA SYSTEMS, s.r.o., Einsteinova 23, 851 01 Bratislava, SK;
 (740) Zelenay Peter, JUDr., Bratislava, SK;

(111) 242605

(151) 9.6.2016
 (180) 23.11.2025
 (210) 2363-2015
 (220) 23.11.2015
 (442) 1.3.2016
 (732) ST. NICOLAUS a. s., Ul. 1. mája 113, 031 28 Liptovský Mikuláš, SK;
 (740) G. Lehnert, k.s., Bratislava, SK;

(111) 242606

(151) 9.6.2016
 (180) 23.11.2025
 (210) 2364-2015
 (220) 23.11.2015
 (442) 1.3.2016
 (732) ST. NICOLAUS - trade, a.s., Trnavská cesta 100, 821 01 Bratislava, SK;
 (740) G. Lehnert, k.s., Bratislava, SK;

(111) 242607

(151) 9.6.2016
 (180) 18.11.2025
 (210) 2367-2015
 (220) 18.11.2015
 (442) 1.3.2016
 (732) Firkal' Sergej, Bazovského 8, 841 01 Bratislava, SK;
 (740) Navrat & Oslanec, s.r.o., Bratislava, SK;

(111) 242608

(151) 9.6.2016
 (180) 21.11.2025
 (210) 2386-2015
 (220) 21.11.2015
 (442) 1.3.2016
 (732) Pharm-In, spol. s r.o., CBC V Karadžičova 16, 821 08 Bratislava, SK;
 (740) Advokátska kancelária Melničák a Semančíková, s.r.o., Bratislava, SK;

(111) 242609

(151) 9.6.2016
 (180) 21.11.2025
 (210) 2387-2015
 (220) 21.11.2015
 (442) 1.3.2016
 (732) Pharm-In, spol. s r.o., CBC V Karadžičova 16, 821 08 Bratislava, SK;
 (740) Advokátska kancelária Melničák a Semančíková, s.r.o., Bratislava, SK;

(111) 242610

(151) 9.6.2016
 (180) 21.11.2025
 (210) 2388-2015
 (220) 21.11.2015
 (442) 1.3.2016
 (732) Pharm-In, spol. s r.o., CBC V Karadžičova 16, 821 08 Bratislava, SK;
 (740) Advokátska kancelária Melničák a Semančíková, s.r.o., Bratislava, SK;

(111) 242611

(151) 9.6.2016
 (180) 21.11.2025
 (210) 2389-2015
 (220) 21.11.2015
 (442) 1.3.2016
 (732) Pharm-In, spol. s r.o., CBC V Karadžičova 16, 821 08 Bratislava, SK;
 (740) Advokátska kancelária Melničák a Semančíková, s.r.o., Bratislava, SK;

(111) 242612

(151) 9.6.2016
(180) 26.11.2025
(210) 2401-2015
(220) 26.11.2015
(442) 1.3.2016
(732) MEDUSA SYSTEMS, s.r.o., Einsteinova 23,
851 01 Bratislava, SK;
(740) Zelenay Peter, JUDr., Bratislava, SK;

(111) 242613

(151) 9.6.2016
(180) 27.11.2025
(210) 2412-2015
(220) 27.11.2015
(442) 1.3.2016
(732) HOREZZA, a.s., Teplická 81, 921 01 Piešťany,
SK;

(111) 242614

(151) 9.6.2016
(180) 30.11.2025
(210) 2418-2015
(220) 30.11.2015
(442) 1.3.2016
(732) Ynet, občianske združenie, ŠDaJ Mladosť, Staré
Grundy 53, 841 04 Bratislava - Karlova Ves, SK;
(740) Okenica Šula & Co. s.r.o., Bratislava, SK;

(111) 242615

(151) 9.6.2016
(180) 27.11.2025
(210) 2419-2015
(220) 27.11.2015
(442) 1.3.2016
(732) Vondáček Jan, JUDr., Václava Rady 1465, 156 00
Praha, CZ;
(740) Polák Jozef, JUDr., Dolný Kubín, SK;

(111) 242616

(151) 9.6.2016
(180) 27.11.2025
(210) 2420-2015
(220) 27.11.2015
(442) 1.3.2016
(732) DTR HOLDING s.r.o., Janka Alexyho 11, 841 01
Bratislava, SK;
(740) MAJLINGOVÁ & PARTNERS, s. r. o., Brati-
slava, SK;

(111) 242617

(151) 9.6.2016
(180) 2.12.2025
(210) 2438-2015
(220) 2.12.2015
(442) 1.3.2016
(732) KasicA Business & Investments, s.r.o., Gagari-
nova 652/26, 962 23 Očová, SK;
(740) Belička Ivan, Ing., Banská Bystrica, SK;

(111) 242618

(151) 9.6.2016
(180) 3.12.2025
(210) 2440-2015
(220) 3.12.2015
(442) 1.3.2016
(732) EUROLEASING SK s. r. o., Kopčianska 10, 851 01
Bratislava, SK;

(111) 242619

(151) 9.6.2016
(180) 4.12.2025
(210) 2472-2015
(220) 4.12.2015
(442) 1.3.2016
(732) HARMONY ACADEMY s.r.o., Kapitulská 26,
917 01 Trnava, SK;
(740) Prosman a Pavlovič advokátska kancelária, s.r.o.,
Trnava, SK;

(111) 242620

(151) 9.6.2016
(180) 10.12.2025
(210) 2482-2015
(220) 10.12.2015
(442) 1.3.2016
(732) Jan Melvil Publishing, s. r. o., Roubalova 383/13,
602 00 Brno - Stránice, CZ;
(740) Girmanová Zuzana, Ing., Nitra, SK;

(111) 242621

(151) 9.6.2016
(180) 10.12.2025
(210) 2483-2015
(220) 10.12.2015
(442) 1.3.2016
(732) Malaga Jana, Pifflova 6, 851 01 Bratislava, SK;

(111) 242622

(151) 9.6.2016
(180) 11.12.2025
(210) 2487-2015
(220) 11.12.2015
(442) 1.3.2016
(732) MESTO LEVOČA, Námestie Majstra Pavla 4,
054 01 Levoča, SK;

(111) 242623

(151) 9.6.2016
(180) 10.12.2025
(210) 2505-2015
(220) 10.12.2015
(442) 1.3.2016
(732) Štefanatný Michal, MDDr., Fatranská 16, 010 08
Žilina, SK;
(740) Porubčan Róbert, Ing., Ivanka pri Dunaji, SK;

(111) 242624

(151) 9.6.2016
 (180) 16.12.2025
 (210) 2510-2015
 (220) 16.12.2015
 (442) 1.3.2016
 (732) TRANS OCEAN s.r.o., Bakossova 3/C, 974 01 Banská Bystrica, SK;
 (740) Záthurecká Romana, JUDr., Banská Bystrica, SK;

(111) 242625

(151) 9.6.2016
 (180) 18.12.2025
 (210) 2584-2015
 (220) 18.12.2015
 (442) 1.3.2016
 (732) MATADOR HOLDING, a. s., Streženická cesta 45, 020 01 Púchov, SK;
 (740) FAJNOR IP s.r.o., Bratislava, SK;

(111) 242626

(151) 9.6.2016
 (180) 18.12.2025
 (210) 2585-2015
 (220) 18.12.2015
 (442) 1.3.2016
 (732) MATADOR HOLDING, a. s., Streženická cesta 45, 020 01 Púchov, SK;
 (740) FAJNOR IP s.r.o., Bratislava, SK;

(111) 242627

(151) 9.6.2016
 (180) 28.12.2025
 (210) 2589-2015
 (220) 28.12.2015
 (442) 1.3.2016
 (732) Nógellová Monika, PhDr., Bronzová 3, 851 10 Bratislava, SK;

(111) 242628

(151) 9.6.2016
 (180) 28.12.2025
 (210) 2590-2015
 (220) 28.12.2015
 (442) 1.3.2016
 (732) REMDOX INVESTMENT MANAGEMENT, 7 Whitechapel Road, Office 406, London E1 1DU, GB;

(111) 242629

(151) 9.6.2016
 (180) 28.12.2025
 (210) 2653-2015
 (220) 28.12.2015
 (442) 1.3.2016
 (732) NIKÉ, spol. s r. o., Ilkovičova 34, 812 30 Bratislava, SK;
 (740) TM & PATENT ATTORNEY NEUSCHL s.r.o., Bratislava, SK;

(111) 242630

(151) 9.6.2016
 (180) 28.12.2025
 (210) 2654-2015
 (220) 28.12.2015
 (442) 1.3.2016
 (732) NIKÉ, spol. s r. o., Ilkovičova 34, 812 30 Bratislava, SK;
 (740) TM & PATENT ATTORNEY NEUSCHL s.r.o., Bratislava, SK;

(111) 242631

(151) 9.6.2016
 (180) 27.3.2025
 (210) 5171-2015
 (220) 27.3.2015
 (442) 1.3.2016
 (732) Tatra banka, a. s., Hodžovo námestie 3, 811 06 Bratislava, SK;

(111) 242632

(151) 9.6.2016
 (180) 28.9.2025
 (210) 5515-2015
 (220) 28.9.2015
 (442) 1.3.2016
 (732) Národný centrálny depozitár cenných papierov, a.s., Štefánikova 27, 814 99 Bratislava, SK;
 (740) inventa Patentová a známková kancelária s.r.o., Bratislava, SK;

(111) 242633

(151) 9.6.2016
 (180) 28.9.2025
 (210) 5516-2015
 (220) 28.9.2015
 (442) 1.3.2016
 (732) Národný centrálny depozitár cenných papierov, a.s., Štefánikova 27, 814 99 Bratislava, SK;
 (740) inventa Patentová a známková kancelária s.r.o., Bratislava, SK;

(111) 242634

(151) 9.6.2016
 (180) 29.9.2025
 (210) 5519-2015
 (220) 29.9.2015
 (442) 1.3.2016
 (732) O.G.N. ČR s.r.o., Pod Višňovkou 1661/33, 140 00 Praha 4 Krč, CZ;
 (740) Hojčuš Peter, Ing., Bratislava, SK;

(111) 242635

(151) 9.6.2016
 (180) 30.9.2025
 (210) 5521-2015
 (220) 30.9.2015
 (442) 1.3.2016
 (732) EUROVEA, a.s., Pribinova 10, 811 09 Bratislava, SK;

(111) 242636

(151) 9.6.2016
(180) 3.11.2025
(210) 5599-2015
(220) 3.11.2015
(442) 1.3.2016
(732) Všeobecná úverová banka, a. s., Mlynské nivy 1, 829 90 Bratislava, SK;
(740) Hojčuš Peter, Ing., Bratislava, SK;

(111) 242637

(151) 9.6.2016
(180) 5.11.2025
(210) 5602-2015
(220) 5.11.2015
(442) 1.3.2016
(732) Wagner Boris, Páričkova 5, 821 08 Bratislava, SK;
(740) Kováčik Štefan, Ing., Bratislava, SK;

(111) 242638

(151) 9.6.2016
(180) 6.11.2025
(210) 5611-2015
(220) 6.11.2015
(442) 1.3.2016
(732) PEREG, spol. s r.o., Koreňová 16, 851 10 Bratislava - Jarovce, SK;
(740) Juran Svetozár, JUDr., Bratislava, SK;

(111) 242639

(151) 9.6.2016
(180) 7.12.2025
(210) 5662-2015
(220) 7.12.2015
(442) 1.3.2016
(732) Ondráš Ľubor, akad. maliar, Martákovej 1, 821 03 Bratislava, SK;
(740) Roskošová Eva, JUDr., Senec, SK;

(111) 242640

(151) 9.6.2016
(180) 7.12.2025
(210) 5663-2015
(220) 7.12.2015
(442) 1.3.2016
(732) Ondráš Ľubor, akad. maliar, Martákovej 1, 821 03 Bratislava, SK;
(740) Roskošová Eva, JUDr., Senec, SK;

(111) 242641

(151) 9.6.2016
(180) 14.12.2025
(210) 5684-2015
(220) 14.12.2015
(442) 1.3.2016
(732) JandL, marketing a reklama, s.r.o., Štefánikova 6, 811 05 Bratislava, SK;

(111) 242642

(151) 9.6.2016
(180) 15.12.2025
(210) 5686-2015
(220) 15.12.2015
(442) 1.3.2016
(732) KOLINEK s.r.o., Hradská 14329/3G, 821 07 Bratislava, SK;

(111) 242643

(151) 9.6.2016
(180) 17.12.2025
(210) 5691-2015
(220) 17.12.2015
(310) 98641
(320) 13.7.2015
(330) QA
(442) 1.3.2016
(732) Shiseido Company, Limited, 7-5-5 Ginza, Chuo-ku, Tokyo 104-0061, JP;
(740) inventa Patentová a známková kancelária s.r.o., Bratislava, SK;

(111) 242644

(151) 9.6.2016
(180) 12.1.2026
(210) 56-2016
(220) 12.1.2016
(442) 1.3.2016
(732) House of Prince A/S, Vester Farimagsgade 19, 1606 Copenhagen V, DK;
(740) ŽOVICOVÁ & ŽOVIC IP, s.r.o., Bratislava, SK;

(111) 242645

(151) 9.6.2016
(180) 25.1.2026
(210) 124-2016
(220) 25.1.2016
(442) 1.3.2016
(732) Peter Pišák PPYRO, Boženy Němcovej 51, 990 01 Veľký Krtíš, SK;

(111) 242646

(151) 9.6.2016
(180) 29.1.2026
(210) 150-2016
(220) 29.1.2016
(442) 1.3.2016
(732) Kostka Igor, Vlkanovská 519/179, 976 34 Vlkanová, SK;

(111) 242647

(151) 10.6.2016
(180) 22.6.2025
(210) 1339-2015
(220) 22.6.2015
(442) 1.3.2016
(732) DARMA SLOVENSKO, s.r.o., Horelica 491, 022 01 Čadca, SK;
(740) Bačík Kvetoslav, Ing., Nová Dubnica, SK;

(111) 242648

(151) 10.6.2016
 (180) 22.6.2025
 (210) 1340-2015
 (220) 22.6.2015
 (442) 1.3.2016
 (732) DARMA SLOVENSKO, s.r.o., Horelica 491,
 022 01 Čadca, SK;
 (740) Bačík Kvetoslav, Ing., Nová Dubnica, SK;

(111) 242649

(151) 10.6.2016
 (180) 7.10.2025
 (210) 2041-2015
 (220) 7.10.2015
 (442) 1.3.2016
 (732) VINZI, s.r.o., Vrakúnska cesta 5916/4, 821 04
 Bratislava, SK;

(111) 242650

(151) 10.6.2016
 (180) 7.10.2025
 (210) 2043-2015
 (220) 7.10.2015
 (442) 1.3.2016
 (732) VINZI, s.r.o., Vrakúnska cesta 5916/4, 821 04
 Bratislava, SK;

(111) 242651

(151) 10.6.2016
 (180) 7.10.2025
 (210) 2044-2015
 (220) 7.10.2015
 (442) 1.3.2016
 (732) VINZI, s.r.o., Vrakúnska cesta 5916/4, 821 04
 Bratislava, SK;

(111) 242652

(151) 10.6.2016
 (180) 7.10.2025
 (210) 2045-2015
 (220) 7.10.2015
 (442) 1.3.2016
 (732) VINZI, s.r.o., Vrakúnska cesta 5916/4, 821 04
 Bratislava, SK;

(111) 242653

(151) 10.6.2016
 (180) 7.10.2025
 (210) 2046-2015
 (220) 7.10.2015
 (442) 1.3.2016
 (732) VINZI, s.r.o., Vrakúnska cesta 5916/4, 821 04
 Bratislava, SK;

(111) 242654

(151) 10.6.2016
 (180) 7.10.2025
 (210) 2047-2015
 (220) 7.10.2015
 (442) 1.3.2016

(732) VINZI, s.r.o., Vrakúnska cesta 5916/4, 821 04
 Bratislava, SK;

(111) 242655

(151) 10.6.2016
 (180) 15.10.2025
 (210) 2102-2015
 (220) 15.10.2015
 (442) 1.3.2016
 (732) Jaroslav Grman - Firma DDD Ac tiv, Jurigovo
 nám. 9, 841 05 Bratislava, SK;

(111) 242656

(151) 10.6.2016
 (180) 15.10.2025
 (210) 2103-2015
 (220) 15.10.2015
 (442) 1.3.2016
 (732) Jaroslav Grman - Firma DDD Ac tiv, Jurigovo
 nám. 9, 841 05 Bratislava, SK;

(111) 242657

(151) 10.6.2016
 (180) 15.10.2025
 (210) 2104-2015
 (220) 15.10.2015
 (442) 1.3.2016
 (732) Jaroslav Grman - Firma DDD Ac tiv, Jurigovo
 nám. 9, 841 05 Bratislava, SK;

(111) 242658

(151) 10.6.2016
 (180) 19.10.2025
 (210) 2142-2015
 (220) 19.10.2015
 (310) 525076
 (320) 4.9.2015
 (330) CZ
 (442) 1.3.2016
 (732) Plzeňský Prazdroj, a.s., U Prazdroje 7, 304 97
 Plzeň, CZ;
 (740) BELEŠČÁK & PARTNERS, s.r.o., Piešťany, SK;

(111) 242659

(151) 10.6.2016
 (180) 22.10.2025
 (210) 2150-2015
 (220) 22.10.2015
 (442) 1.3.2016
 (732) MADNESS ADVERTISING k.s., Drieňová 34,
 821 02 Bratislava, SK;
 (740) BEATOW PARTNERS s.r.o., Bratislava, SK;

(111) 242660

(151) 13.6.2016
 (180) 30.10.2025
 (210) 2199-2015
 (220) 30.10.2015
 (442) 1.3.2016
 (732) OASIS, s. r. o., Pod Kalváriou 1163/85, 955 01
 Topoľčany, SK;
 (740) Belička Ivan, Ing., Banská Bystrica, SK;

(111) 242661

(151) 13.6.2016
(180) 4.11.2025
(210) 2211-2015
(220) 4.11.2015
(442) 1.3.2016
(732) Pospíchal Antonín, Frýdlantská 1306/22, 182 00 Praha, CZ;

(111) 242662

(151) 13.6.2016
(180) 4.11.2025
(210) 2213-2015
(220) 4.11.2015
(442) 1.3.2016
(732) Pospíchal Antonín, Frýdlantská 1306/22, 182 00 Praha 8, CZ;

(111) 242663

(151) 13.6.2016
(180) 4.11.2025
(210) 2219-2015
(220) 4.11.2015
(442) 1.3.2016
(732) Rádio WOW s.r.o., A. Kmet'a 531, 957 01 Bánovce nad Bebravou, SK;

(111) 242664

(151) 13.6.2016
(180) 6.11.2025
(210) 2242-2015
(220) 6.11.2015
(442) 1.3.2016
(732) ICONES, s.r.o., Južná trieda 74, 040 01 K ošice, SK;
(740) Advokátska kancelária Illeš, Šimčák, Brösl, s.r.o., Košice, SK;

(111) 242665

(151) 13.6.2016
(180) 9.11.2025
(210) 2251-2015
(220) 9.11.2015
(442) 1.3.2016
(732) Spiežovec, spol. s r.o., Kollárova 48, 974 0 1 Banská Bystrica, SK;
(740) Belička Ivan, Ing., Banská Bystrica, SK;

(111) 242666

(151) 13.6.2016
(180) 9.11.2025
(210) 2252-2015
(220) 9.11.2015
(442) 1.3.2016
(732) Spiežovec, spol. s r.o., Kollárova 48, 974 0 1 Banská Bystrica, SK;
(740) Belička Ivan, Ing., Banská Bystrica, SK;

(111) 242667

(151) 13.6.2016
(180) 9.11.2025
(210) 2253-2015
(220) 9.11.2015
(442) 1.3.2016
(732) Spiežovec, spol. s r.o., Kollárova 48, 974 0 1 Banská Bystrica, SK;
(740) Belička Ivan, Ing., Banská Bystrica, SK;

(111) 242668

(151) 13.6.2016
(180) 19.1.2020
(210) 2283-2015
(220) 19.1.2010
(442) 1.3.2016
(641) 008819005, 19.01.2010
(732) ALIMPEX FOOD a. s., Českobrodská 1174, 198 00 Praha 9, CZ;
(740) Bačík Kvetoslav, Ing., Nová Dubnica, SK;

(111) 242669

(151) 13.6.2016
(180) 11.11.2025
(210) 2291-2015
(220) 11.11.2015
(442) 1.3.2016
(732) TAURIS, a. s., Potravinárska 6, 979 01 Rimavská Sobota, SK;
(740) Belička Ivan, Ing., Banská Bystrica, SK;

(111) 242670

(151) 13.6.2016
(180) 11.11.2025
(210) 2293-2015
(220) 11.11.2015
(442) 1.3.2016
(732) TAURIS, a. s., Potravinárska 6, 979 01 Rimavská Sobota, SK;
(740) Belička Ivan, Ing., Banská Bystrica, SK;

(111) 242671

(151) 13.6.2016
(180) 11.11.2025
(210) 2294-2015
(220) 11.11.2015
(442) 1.3.2016
(732) TAURIS, a. s., Potravinárska 6, 979 01 Rimavská Sobota, SK;
(740) Belička Ivan, Ing., Banská Bystrica, SK;

(111) 242672

(151) 13.6.2016
(180) 11.11.2025
(210) 2295-2015
(220) 11.11.2015
(442) 1.3.2016
(732) TAURIS NITRIA spol. s r.o., Cintorínska 1718/39, 951 15 Mojmírovce, SK;
(740) Belička Ivan, Ing., Banská Bystrica, SK;

(111) 242673

(151) 13.6.2016
 (180) 11.11.2025
 (210) 2296-2015
 (220) 11.11.2015
 (442) 1.3.2016
 (732) TAURIS, a. s., Potravinárska 6, 979 01 Ri mavská Sobota, SK;
 (740) Belička Ivan, Ing., Banská Bystrica, SK;

(111) 242674

(151) 13.6.2016
 (180) 12.11.2025
 (210) 2315-2015
 (220) 12.11.2015
 (442) 1.3.2016
 (732) TOKAJ MACIK WINERY s.r.o., Medzipivničná 174, 076 82 Malá Tŕňa, SK;

(111) 242675

(151) 13.6.2016
 (180) 12.11.2025
 (210) 2316-2015
 (220) 12.11.2015
 (442) 1.3.2016
 (732) TOKAJ MACIK WINERY s.r.o., Medzipivničná 174, 076 82 Malá Tŕňa, SK;

(111) 242676

(151) 13.6.2016
 (180) 12.11.2025
 (210) 2317-2015
 (220) 12.11.2015
 (442) 1.3.2016
 (732) TOKAJ MACIK WINERY s.r.o., Medzipivničná 174, 076 82 Malá Tŕňa, SK;

(111) 242677

(151) 13.6.2016
 (180) 13.11.2025
 (210) 2322-2015
 (220) 13.11.2015
 (442) 1.3.2016
 (732) Ing. Štefan Súkeník - KINEKUS, ul. 9. mája 1181/50, 024 04 Kysucké Nové Mesto, SK;

(111) 242678

(151) 13.6.2016
 (180) 16.11.2025
 (210) 2323-2015
 (220) 16.11.2015
 (442) 1.3.2016
 (732) JIST Reality s.r.o., Opatovce nad Nitrou 41, 972 02 Opatovce nad Nitrou, SK;

(111) 242679

(151) 13.6.2016
 (180) 16.11.2025
 (210) 2324-2015
 (220) 16.11.2015
 (442) 1.3.2016

(732) Lániková Katarína, Karpatské námestie 9111/15, 831 06 Bratislava, SK;

(740) Lanikova Group, s.r.o., advokátska kancelária, Bratislava, SK;

(111) 242680

(151) 13.6.2016
 (180) 18.11.2025
 (210) 2329-2015
 (220) 18.11.2015
 (442) 1.3.2016
 (732) Potravinvy FRESH s.r.o., Textilná 1, 040 12 Košice, SK;
 (740) Advokátska kancelária VASIL, ŠIMONOVICH & partners, s.r.o., Košice, SK;

(111) 242681

(151) 13.6.2016
 (180) 25.11.2025
 (210) 2381-2015
 (220) 25.11.2015
 (442) 1.3.2016
 (732) Vector Invest, s.r.o., Petrovanská 34, 080 01 Prešov, SK;

(111) 242682

(151) 13.6.2016
 (180) 25.11.2025
 (210) 2383-2015
 (220) 25.11.2015
 (442) 1.3.2016
 (732) Centrum pedikúry, s. r. o., Čachtická 17, 831 06 Bratislava, SK;
 (740) Mišík Viktor, JUDr., Bratislava, SK;

(111) 242683

(151) 13.6.2016
 (180) 1.12.2025
 (210) 2421-2015
 (220) 1.12.2015
 (442) 1.3.2016
 (732) BOGNÁR, s.r.o., Tramínová 1, 900 21 Svätý Jur, SK;

(111) 242684

(151) 13.6.2016
 (180) 1.12.2025
 (210) 2422-2015
 (220) 1.12.2015
 (442) 1.3.2016
 (732) BOGNÁR, s.r.o., Tramínová 1, 900 21 Svätý Jur, SK;

(111) 242685

(151) 13.6.2016
 (180) 1.12.2025
 (210) 2423-2015
 (220) 1.12.2015
 (442) 1.3.2016
 (732) ZENIT, spol. s r. o., Radlická 138, 150 21 Praha 5, CZ;
 (740) Advokátska kancelária JUDr. Ján Kokinda, Prievidza, SK;

(111) 242686

(151) 13.6.2016
(180) 1.12.2025
(210) 2424-2015
(220) 1.12.2015
(442) 1.3.2016
(732) ZENIT, spol. s r. o., Radlická 138, 150 21 Praha 5, CZ;
(740) Advokátska kancelária JUDr. Ján Kokinda, Prievidza, SK;

(111) 242687

(151) 13.6.2016
(180) 27.11.2025
(210) 2437-2015
(220) 27.11.2015
(442) 1.3.2016
(732) VÝCHODOSLOVENSKÁ ENERGETIKA a. s., Mlynská 31, 040 01 Košice, SK;
(740) Ing. Dalibor GRUBER - GELE, Košice, SK;

(111) 242688

(151) 13.6.2016
(180) 4.12.2025
(210) 2451-2015
(220) 4.12.2015
(442) 1.3.2016
(732) Herbamedicus, s.r.o., Ostružnická 325/6, 779 00 Olomouc, CZ;
(740) DEDÁK & Partners, s. r. o., Bratislava, SK;

(111) 242689

(151) 13.6.2016
(180) 4.12.2025
(210) 2452-2015
(220) 4.12.2015
(442) 1.3.2016
(732) PYROSTOP Huliak s.r.o., Ipeľská 615/20, 010 01 Žilina, SK;
(740) Gruber Dalibor, Ing., Košice, SK;

(111) 242690

(151) 13.6.2016
(180) 3.12.2025
(210) 2455-2015
(220) 3.12.2015
(442) 1.3.2016
(732) ALLSCHOLA, s.r.o., Plynárenská 7/A, 821 09 Bratislava, SK;
(740) Porubčan Róbert, Ing., Ivanka pri Dunaji, SK;

(111) 242691

(151) 13.6.2016
(180) 21.12.2025
(210) 2531-2015
(220) 21.12.2015
(442) 1.3.2016
(732) A.I.I. Technické služby s.r.o., Kopčianska 82/D, 851 01 Bratislava, SK;
(740) Advokátska kancelária Mišík, s.r.o., Bratislava, SK;

(111) 242692

(151) 13.6.2016
(180) 22.12.2025
(210) 2556-2015
(220) 22.12.2015
(442) 1.3.2016
(732) ELIXÍR CO, s.r.o., Zámocká 10, 811 01 Bratislava, SK; MG Prime, s.r.o., Hlaváčikova 35, 841 05 Bratislava, SK;
(740) Pospécha Pavol, JUDr., Bratislava, SK;

(111) 242693

(151) 13.6.2016
(180) 5.5.2025
(210) 5282-2015
(220) 5.5.2015
(442) 1.3.2016
(732) Univezita Komenského v Bratislave / Centrum Transferu Technológií UK, Šafárikovo námestie č. 6 (P.O.BOX 440), 814 99 Bratislava, SK; Centrum vedecko-technických informácií SR, Lamačská cesta 8/A, 811 04 Bratislava, SK;

(111) 242694

(151) 13.6.2016
(180) 24.8.2025
(210) 5475-2015
(220) 24.8.2015
(310) 066637
(320) 24.2.2015
(330) JM
(442) 1.3.2016
(732) Apple Inc., 1 Infinite Loop, Cupertino CA 95014, US;
(740) FAJNOR IP s.r.o., Bratislava, SK;

(111) 242695

(151) 13.6.2016
(180) 9.9.2025
(210) 5489-2015
(220) 9.9.2015
(310) 40-2015-0021441, 40-2015-0021442
(320) 24.3.2015, 24.3.2015
(330) KR, KR
(442) 1.3.2016
(732) Woory Industrial Holdings Co., Ltd., Jisam-ro 89 (Jigok-dong) Kiheung-gu, 446-909 YONGIN KYUNGGI-DO, KR;
(740) Hörmannová Zuzana, Ing., Bratislava, SK;

(111) 242696

(151) 13.6.2016
(180) 20.10.2025
(210) 5559-2015
(220) 20.10.2015
(442) 1.3.2016
(732) Vaše DEDRA, s.r.o., Podhradní 69, 552 03 Česká Skalica, CZ;
(740) Bušová Eva, JUDr., Bratislava, SK;

(111) 242697

(151) 13.6.2016
 (180) 20.10.2025
 (210) 5561-2015
 (220) 20.10.2015
 (442) 1.3.2016
 (732) Vaše DEDRA, s.r.o., Podhradní 69, 552 03 Česká Skalice, CZ;
 (740) Bušová Eva, JUDr., Bratislava, SK;

(111) 242703

(151) 13.6.2016
 (180) 28.10.2025
 (210) 5583-2015
 (220) 28.10.2015
 (442) 1.3.2016
 (732) A - IMZ, s.r.o., Boldog č. 195, 925 16 Reca, SK;
 (740) Holoubková Mária, Ing., Bratislava, SK;

(111) 242698

(151) 13.6.2016
 (180) 20.10.2025
 (210) 5562-2015
 (220) 20.10.2015
 (442) 1.3.2016
 (732) Vaše DEDRA, s.r.o., Podhradní 69, 552 03 Česká Skalice, CZ;
 (740) Bušová Eva, JUDr., Bratislava, SK;

(111) 242704

(151) 13.6.2016
 (180) 11.11.2025
 (210) 5617-2015
 (220) 11.11.2015
 (442) 1.3.2016
 (732) TECH-LIT s.r.o., U Trati 63/5, 500 03 Hradec Králové, Slezské Předměstí, CZ;
 (740) ROTT, RŮŽIČKA & GUTTMANN, Bratislava, SK;

(111) 242699

(151) 13.6.2016
 (180) 20.10.2025
 (210) 5563-2015
 (220) 20.10.2015
 (442) 1.3.2016
 (732) Vaše DEDRA, s.r.o., Podhradní 69, 552 03 Česká Skalice, CZ;
 (740) Bušová Eva, JUDr., Bratislava, SK;

(111) 242705

(151) 13.6.2016
 (180) 13.11.2025
 (210) 5620-2015
 (220) 13.11.2015
 (442) 1.3.2016
 (732) SAVENCIA S.A., 42 rue Rieussec, 78220 Viroflay, FR;
 (740) ČERNEJOVÁ & HRBEK, s. r. o., Bratislava, SK;

(111) 242700

(151) 13.6.2016
 (180) 23.10.2025
 (210) 5572-2015
 (220) 23.10.2015
 (442) 1.3.2016
 (732) Prieložný Martin, A. Bernoláka 508, 013 03 Várín, SK;

(111) 242706

(151) 13.6.2016
 (180) 25.11.2025
 (210) 5631-2015
 (220) 25.11.2015
 (442) 1.3.2016
 (732) La Aurora, S.A., Parque Industrial Tamboril, Carretera Santiago Tamboril KM 5, Guazumal Santiago, DO;
 (740) Bušová Eva, JUDr., Bratislava, SK;

(111) 242701

(151) 13.6.2016
 (180) 27.10.2025
 (210) 5578-2015
 (220) 27.10.2015
 (442) 1.3.2016
 (732) KRATEGUS spol. s r.o., Slévárenská 406/17, 709 73 Ostrava -Mariánske Hory, CZ;
 (740) Guniš Jaroslav, Mgr., Bratislava, SK;

(111) 242707

(151) 13.6.2016
 (180) 25.11.2025
 (210) 5632-2015
 (220) 25.11.2015
 (442) 1.3.2016
 (732) Kšiňan Miroslav, Mamateyova 15, 851 04 Bratislava, SK;

(111) 242702

(151) 13.6.2016
 (180) 28.10.2025
 (210) 5582-2015
 (220) 28.10.2015
 (442) 1.3.2016
 (732) A - IMZ, s.r.o., Boldog č. 195, 925 16 Reca, SK;
 (740) Holoubková Mária, Ing., Bratislava, SK;

(111) 242708

(151) 13.6.2016
 (180) 9.12.2025
 (210) 5671-2015
 (220) 9.12.2015
 (442) 1.3.2016
 (732) Pernod Ricard Winemakers Pty Ltd, Level 3, 167 Fullarton Road, Dulwich 5065, AU;
 (740) TaylorWessing e/n/w/c advokáti s.r.o., Bratislava, SK;

(111) 242709

(151) 13.6.2016
(180) 9.12.2025
(210) 5673-2015
(220) 9.12.2015
(442) 1.3.2016
(732) KOOPERATIVA poisťovňa, a. s. Vienna Insurance Group, Štefanovičova 4, 816 23 Bratislava, SK;
(740) Holoubková Mária, Ing., Bratislava, SK;

(111) 242710

(151) 13.6.2016
(180) 10.12.2025
(210) 5678-2015
(220) 10.12.2015
(442) 1.3.2016
(732) Všeobecná zdravotná poisťovňa, a.s., Mamateyova 17, 850 05 Bratislava, SK;

(111) 242711

(151) 13.6.2016
(180) 14.12.2025
(210) 5685-2015
(220) 14.12.2015
(442) 1.3.2016
(732) Kurák Erik, Ing., Školská 343/22, 962 33 Budča, SK;
(740) Štaffenová Katarína, Ing., PhD., Bratislava, SK;

(111) 242712

(151) 13.6.2016
(180) 4.1.2026
(210) 1-2016
(220) 4.1.2016
(442) 1.3.2016
(732) Sopko Lukáš, Bc., Sv. Ladislava 94, 040 14 Košice - Košická Nová Ves, SK;
(740) Advokátska kancelária VASIL, ŠIMONOVIC & partners, s.r.o., Košice, SK;

(111) 242713

(151) 13.6.2016
(180) 5.1.2026
(210) 3-2016
(220) 5.1.2016
(442) 1.3.2016
(732) MEDI-TOR, s.r.o., Gorkého 4849/8B, 979 01 Rimavská Sobota, SK;

(111) 242714

(151) 13.6.2016
(180) 11.1.2026
(210) 5001-2016
(220) 11.1.2016
(442) 1.3.2016
(732) Glenmark Pharmaceuticals, s.r.o., Hvězdova 1716/2b, 140 78 Praha 4, CZ;

(111) 242715

(151) 13.6.2016
(180) 12.1.2026
(210) 5005-2016
(220) 12.1.2016
(442) 1.3.2016
(732) LEVICKÉ MLIEKÁRNE a.s., Júrska cesta č. 2, 934 01 Levice, SK;
(740) Madej Róbert, JUDr., PhD., Bratislava, SK;

(111) 242716

(151) 13.6.2016
(180) 12.1.2026
(210) 5006-2016
(220) 12.1.2016
(442) 1.3.2016
(732) LEVICKÉ MLIEKÁRNE a.s., Júrska cesta č. 2, 934 01 Levice, SK;
(740) Madej Róbert, JUDr., PhD., Bratislava, SK;

(111) 242717

(151) 13.6.2016
(180) 12.1.2026
(210) 5007-2016
(220) 12.1.2016
(442) 1.3.2016
(732) LEVICKÉ MLIEKÁRNE a.s., Júrska cesta č. 2, 934 01 Levice, SK;
(740) Madej Róbert, JUDr., PhD., Bratislava, SK;

(111) 242718

(151) 13.6.2016
(180) 12.1.2026
(210) 5008-2016
(220) 12.1.2016
(442) 1.3.2016
(732) LEVICKÉ MLIEKÁRNE a.s., Júrska cesta č. 2, 934 01 Levice, SK;
(740) Madej Róbert, JUDr., PhD., Bratislava, SK;

(111) 242719

(151) 13.6.2016
(180) 14.1.2026
(210) 5010-2016
(220) 14.1.2016
(442) 1.3.2016
(732) ASRA, spol. s r.o., Nádražná 28, 900 28 Iva nka pri Dunaji, SK;
(740) ČERNEJOVÁ & HRBEK, s. r. o., Bratislava, SK;

(111) 242720

(151) 13.6.2016
(180) 14.1.2026
(210) 5011-2016
(220) 14.1.2016
(442) 1.3.2016
(732) ASRA, spol. s r.o., Nádražná 28, 900 28 Iva nka pri Dunaji, SK;
(740) ČERNEJOVÁ & HRBEK, s. r. o., Bratislava, SK;

(111) 242722
 (151) 13.6.2016
 (180) 12.8.2024
 (210) 5549-2014
 (220) 12.8.2014
 (442) 1.3.2016
 (732) Štecková Bronislava, Červeňová 14, 811 03 Bratislava, SK;
 (740) Zelenay Peter, JUDr., Bratislava, SK;

(111) 242728
 (151) 13.6.2016
 (180) 12.8.2024
 (210) 5555-2014
 (220) 12.8.2014
 (442) 1.3.2016
 (732) Štecková Bronislava, Červeňová 14, 811 03 Bratislava, SK;
 (740) Zelenay Peter, JUDr., Bratislava, SK;

(111) 242723
 (151) 13.6.2016
 (180) 12.8.2024
 (210) 5550-2014
 (220) 12.8.2014
 (442) 1.3.2016
 (732) Štecková Bronislava, Červeňová 14, 811 03 Bratislava, SK;
 (740) Zelenay Peter, JUDr., Bratislava, SK;

(111) 242729
 (151) 13.6.2016
 (180) 12.8.2024
 (210) 5556-2014
 (220) 12.8.2014
 (442) 1.3.2016
 (732) Štecková Bronislava, Červeňová 14, 811 03 Bratislava, SK;
 (740) Zelenay Peter, JUDr., Bratislava, SK;

(111) 242724
 (151) 13.6.2016
 (180) 12.8.2024
 (210) 5551-2014
 (220) 12.8.2014
 (442) 1.3.2016
 (732) Štecková Bronislava, Červeňová 14, 811 03 Bratislava, SK;
 (740) Zelenay Peter, JUDr., Bratislava, SK;

(111) 242730
 (151) 13.6.2016
 (180) 12.8.2024
 (210) 5557-2014
 (220) 12.8.2014
 (442) 1.3.2016
 (732) Štecková Bronislava, Červeňová 14, 811 03 Bratislava, SK;
 (740) Zelenay Peter, JUDr., Bratislava, SK;

(111) 242725
 (151) 13.6.2016
 (180) 12.8.2024
 (210) 5552-2014
 (220) 12.8.2014
 (442) 1.3.2016
 (732) Štecková Bronislava, Červeňová 14, 811 03 Bratislava, SK;
 (740) Zelenay Peter, JUDr., Bratislava, SK;

(111) 242731
 (151) 13.6.2016
 (180) 12.8.2024
 (210) 5558-2014
 (220) 12.8.2014
 (442) 1.3.2016
 (732) Štecková Bronislava, Červeňová 14, 811 03 Bratislava, SK;
 (740) Zelenay Peter, JUDr., Bratislava, SK;

(111) 242726
 (151) 13.6.2016
 (180) 12.8.2024
 (210) 5553-2014
 (220) 12.8.2014
 (442) 1.3.2016
 (732) Štecková Bronislava, Červeňová 14, 811 03 Bratislava, SK;
 (740) Zelenay Peter, JUDr., Bratislava, SK;

(111) 242732
 (151) 13.6.2016
 (180) 12.8.2024
 (210) 5559-2014
 (220) 12.8.2014
 (442) 1.3.2016
 (732) Štecková Bronislava, Červeňová 14, 811 03 Bratislava, SK;
 (740) Zelenay Peter, JUDr., Bratislava, SK;

(111) 242727
 (151) 13.6.2016
 (180) 12.8.2024
 (210) 5554-2014
 (220) 12.8.2014
 (442) 1.3.2016
 (732) Štecková Bronislava, Červeňová 14, 811 03 Bratislava, SK;
 (740) Zelenay Peter, JUDr., Bratislava, SK;

(111) 242733
 (151) 13.6.2016
 (180) 12.8.2024
 (210) 5560-2014
 (220) 12.8.2014
 (442) 1.3.2016
 (732) Štecková Bronislava, Červeňová 14, 811 03 Bratislava, SK;
 (740) Zelenay Peter, JUDr., Bratislava, SK;

(111) 242734

(151) 13.6.2016

(180) 22.4.2025

(210) 794-2015

(220) 22.4.2015

(442) 1.3.2016

(732) KLEMBER a SPOL, s.r.o., Jesenského 1204/2,
929 01 Dunajská Streda, SK;

(740) Brichtová Tatiana, JUDr., Bratislava, SK;

(732) Omega Pharma Innovation & Development N.V.,
Venecoweg 26, 9810 Nazareth, BE;(740) ROTT, RUŽIČKA & GUTTMANN, Bratislava,
SK;**(111) 242735**

(151) 13.6.2016

(180) 22.4.2025

(210) 798-2015

(220) 22.4.2015

(442) 1.3.2016

(732) KLEMBER a SPOL, s.r.o., Jesenského 1204/2,
929 01 Dunajská Streda, SK;

(740) Brichtová Tatiana, JUDr., Bratislava, SK;

(111) 242740

(151) 13.6.2016

(180) 12.11.2025

(210) 2306-2015

(220) 12.11.2015

(442) 1.3.2016

(732) United Classifieds s.r.o., Prievozska 14, 821 09
Bratislava, SK;

(740) Belička Ivan, Ing., Banská Bystrica, SK;

(111) 242736

(151) 13.6.2016

(180) 2.6.2025

(210) 1182-2015

(220) 2.6.2015

(442) 1.3.2016

(732) TIPOS, národná lotériová spoločnosť, a. s., Breč-
tanová 1, 830 07 Bratislava, SK;

(740) Litváková Edita Ing., Bratislava, SK;

(111) 242741

(151) 13.6.2016

(180) 12.11.2025

(210) 2308-2015

(220) 12.11.2015

(442) 1.3.2016

(732) United Classifieds s.r.o., Prievozska 14, 821 09
Bratislava, SK;

(740) Belička Ivan, Ing., Banská Bystrica, SK;

(111) 242737

(151) 13.6.2016

(180) 23.7.2025

(210) 1554-2015

(220) 23.7.2015

(442) 1.3.2016

(732) Landlord, s.r.o., A. Kmeťa 16, 969 01 Banská
Štiavnica, SK;(740) KUBINEC & PARTNERS advokátska kancelá-
ria, s.r.o., Banská Bystrica, SK;**(111) 242742**

(151) 13.6.2016

(180) 12.11.2025

(210) 2309-2015

(220) 12.11.2015

(442) 1.3.2016

(732) United Classifieds s.r.o., Prievozska 14, 821 09
Bratislava, SK;

(740) Belička Ivan, Ing., Banská Bystrica, SK;

(111) 242738

(151) 13.6.2016

(180) 3.8.2025

(210) 1607-2015

(220) 3.8.2015

(442) 1.3.2016

(732) Landlord, s.r.o., A. Kmeťa 16, 969 01 Banská
Štiavnica, SK;(740) KUBINEC & PARTNERS advokátska kancelá-
ria, s.r.o., Banská Bystrica, SK;**(111) 242743**

(151) 13.6.2016

(180) 12.11.2025

(210) 2310-2015

(220) 12.11.2015

(442) 1.3.2016

(732) United Classifieds s.r.o., Prievozska 14, 821 09 Bra-
tislava, SK;

(740) Belička Ivan, Ing., Banská Bystrica, SK;

(111) 242739

(151) 13.6.2016

(180) 15.6.2022

(210) 1978-2015

(220) 15.6.2012

(442) 1.3.2016

(641) 010968006, 15.06.2012

(111) 242744

(151) 13.6.2016

(180) 24.11.2025

(210) 2372-2015

(220) 24.11.2015

(442) 1.3.2016

(732) MENERT, spol. s r. o., Hlboká 3, 927 01 Šaľa, SK;

(740) Girmanová Zuzana, Ing., Nitra, SK;

(111) 242745

(151) 13.6.2016

(180) 24.11.2025

(210) 2374-2015

(220) 24.11.2015

(442) 1.3.2016

(732) RMF GROUP s.r.o., Bratislavská 100, 900 46 Most
pri Bratislave, SK;

(111) 242746
 (151) 13.6.2016
 (180) 19.11.2025
 (210) 2375-2015
 (220) 19.11.2015
 (442) 1.3.2016
 (732) HINDUSTAN PENCILS PRIVATE LIMITED,
 510 Himalaya House, 79 Palton Road, 400001 Mum-
 bai, IN;
 (740) Litvákova Lenka, Ing., Bratislava, SK;

(111) 242747
 (151) 13.6.2016
 (180) 19.11.2025
 (210) 2376-2015
 (220) 19.11.2015
 (442) 1.3.2016
 (732) Vavrová Veronika, Častkovce 551, 916 27 Čas-
 tkovce, SK;
 (740) Navrat & Oslanec, s.r.o., Bratislava, SK;

(111) 242748
 (151) 13.6.2016
 (180) 1.12.2025
 (210) 2429-2015
 (220) 1.12.2015
 (442) 1.3.2016
 (732) LIFTEC SK, s.r.o., Námestie SNP 7, 911 01 Tren-
 čín, SK;

(111) 242749
 (151) 13.6.2016
 (180) 2.12.2025
 (210) 2441-2015
 (220) 2.12.2015
 (442) 1.3.2016
 (732) MARKÍZA - SLOVAKIA, spol. s r. o., Brati-
 slavská 1/a, 843 56 Bratislava, SK;
 (740) FAJNOR IP s.r.o., Bratislava, SK;

(111) 242750
 (151) 13.6.2016
 (180) 2.12.2025
 (210) 2442-2015
 (220) 2.12.2015
 (442) 1.3.2016
 (732) TIPOS, národná lotériová spoločnosť, a. s., Breč-
 tanová 1, 830 07 Bratislava, SK;
 (740) Litvákova Edita Ing., Bratislava, SK;

(111) 242751
 (151) 13.6.2016
 (180) 2.12.2025
 (210) 2443-2015
 (220) 2.12.2015
 (442) 1.3.2016
 (732) TIPOS, národná lotériová spoločnosť, a. s., Breč-
 tanová 1, 830 07 Bratislava, SK;
 (740) Litvákova Edita Ing., Bratislava, SK;

(111) 242752
 (151) 13.6.2016
 (180) 4.12.2025
 (210) 2446-2015
 (220) 4.12.2015
 (442) 1.3.2016
 (732) Unifood SK, s.r.o., Galvaniho 15 B, 821 04 Bra-
 tislava, SK;

(111) 242753
 (151) 13.6.2016
 (180) 4.12.2025
 (210) 2447-2015
 (220) 4.12.2015
 (442) 1.3.2016
 (732) AQUATHERMAL SENEC, a.s., Slnečné jazerá -
 sever, 903 01 Senec, SK;
 (740) Belička Ivan, Ing., Banská Bystrica, SK;

(111) 242754
 (151) 13.6.2016
 (180) 4.12.2025
 (210) 2448-2015
 (220) 4.12.2015
 (442) 1.3.2016
 (732) KUKU, s.r.o., 479, 972 14 Tužina, SK;
 (740) Belička Ivan, Ing., Banská Bystrica, SK;

(111) 242755
 (151) 13.6.2016
 (180) 4.12.2025
 (210) 2449-2015
 (220) 4.12.2015
 (442) 1.3.2016
 (732) ST. NICOLAUS - trade, a.s., Trnavská cesta 100,
 821 01 Bratislava, SK;
 (740) G. Lehnert, k.s., Bratislava, SK;

(111) 242756
 (151) 13.6.2016
 (180) 4.12.2025
 (210) 2450-2015
 (220) 4.12.2015
 (442) 1.3.2016
 (732) ST. NICOLAUS - trade, a.s., Trnavská cesta 100,
 821 01 Bratislava, SK;
 (740) G. Lehnert, k.s., Bratislava, SK;

(111) 242757
 (151) 13.6.2016
 (180) 11.12.2025
 (210) 2489-2015
 (220) 11.12.2015
 (442) 1.3.2016
 (732) AQUATHERMAL SENEC, a.s., Slnečné jazerá -
 sever, 903 01 Senec, SK;
 (740) Belička Ivan, Ing., Banská Bystrica, SK;

(111) 242758

(151) 13.6.2016
(180) 11.12.2025
(210) 2490-2015
(220) 11.12.2015
(442) 1.3.2016
(732) AQUATHERMAL SENEC, a.s., Slnčné jazerá - sever, 903 01 Senec, SK;
(740) Belička Ivan, Ing., Banská Bystrica, SK;

(111) 242759

(151) 13.6.2016
(180) 14.12.2025
(210) 2499-2015
(220) 14.12.2015
(442) 1.3.2016
(732) Unifood SK, s.r.o., Galvaniho 15 B, 821 04 Bratislava, SK;

(111) 242760

(151) 13.6.2016
(180) 11.12.2025
(210) 2502-2015
(220) 11.12.2015
(442) 1.3.2016
(732) Kaufland Warenhandel GmbH & Co. KG, Rötterstr. 35, 74172 Neckarsulm, DE;
(740) Brichtová Tatiana, JUDr., Bratislava, SK;

(111) 242761

(151) 13.6.2016
(180) 15.12.2025
(210) 2506-2015
(220) 15.12.2015
(442) 1.3.2016
(732) BALIARNE OBCHODU, a. s. POPRAD, Hraňičná 664/16, 058 01 Poprad, SK;
(740) Žuffa Ladislav Ing., Poprad, SK;

(111) 242762

(151) 13.6.2016
(180) 16.12.2025
(210) 2508-2015
(220) 16.12.2015
(442) 1.3.2016
(732) Darsen Marcus, Majerníkova 4, 841 05 Bratislava, SK;
(740) Majerčík Martin, Mgr., Bratislava, SK;

(111) 242763

(151) 13.6.2016
(180) 14.12.2025
(210) 2513-2015
(220) 14.12.2015
(442) 1.3.2016
(732) FAMM, a.s., Staničná 21, 066 01 Humenné, SK;
(740) FAJNOR IP s.r.o., Bratislava, SK;

(111) 242764

(151) 13.6.2016
(180) 14.12.2025
(210) 2514-2015
(220) 14.12.2015
(442) 1.3.2016
(732) FAMM, a.s., Staničná 21, 066 01 Humenné, SK;
(740) FAJNOR IP s.r.o., Bratislava, SK;

(111) 242765

(151) 13.6.2016
(180) 14.12.2025
(210) 2515-2015
(220) 14.12.2015
(442) 1.3.2016
(732) FAMM, a.s., Staničná 21, 066 01 Humenné, SK;
(740) FAJNOR IP s.r.o., Bratislava, SK;

(111) 242766

(151) 13.6.2016
(180) 17.12.2025
(210) 2520-2015
(220) 17.12.2015
(442) 1.3.2016
(732) Pivovar STEIGER a.s., Pivovar Steiger 24, 966 02 Vyhne, SK;
(740) Belička Ivan, Ing., Banská Bystrica, SK;

(111) 242767

(151) 13.6.2016
(180) 17.12.2025
(210) 2523-2015
(220) 17.12.2015
(442) 1.3.2016
(732) ČEZ Slovensko, s.r.o., Mlynské nivy 48, 821 09 Bratislava, SK;

(111) 242768

(151) 13.6.2016
(180) 18.12.2025
(210) 2526-2015
(220) 18.12.2015
(442) 1.3.2016
(732) ST. NICOLAUS a.s., Ul. 1. mája 113, 031 28 Liptovský Mikuláš, SK;
(740) G. Lehnert, k.s., Bratislava, SK;

(111) 242769

(151) 13.6.2016
(180) 18.12.2025
(210) 2527-2015
(220) 18.12.2015
(442) 1.3.2016
(732) ST. NICOLAUS a.s., Ul. 1. mája 113, 031 28 Liptovský Mikuláš, SK;
(740) G. Lehnert, k.s., Bratislava, SK;

(111) 242770
 (151) 13.6.2016
 (180) 18.12.2025
 (210) 2528-2015
 (220) 18.12.2015
 (442) 1.3.2016
 (732) ST. NICOLAUS a.s., Ul. 1. mája 113, 031 28
 Liptovský Mikuláš, SK;
 (740) G. Lehnert, k.s., Bratislava, SK;

(111) 242776
 (151) 13.6.2016
 (180) 23.12.2025
 (210) 2562-2015
 (220) 23.12.2015
 (442) 1.3.2016
 (732) ST. NICOLAUS a.s., Ul. 1. mája 113, 031 28
 Liptovský Mikuláš, SK;
 (740) G. Lehnert, k.s., Bratislava, SK;

(111) 242771
 (151) 13.6.2016
 (180) 22.12.2025
 (210) 2542-2015
 (220) 22.12.2015
 (442) 1.3.2016
 (732) AXXON SPÓŁKA Z OGRANICZONĄ ODPO-
 WIEDZIALNOŚCIĄ, Puławska 314, 02-819 War-
 szawa, PL;

(111) 242777
 (151) 13.6.2016
 (180) 23.12.2025
 (210) 2563-2015
 (220) 23.12.2015
 (442) 1.3.2016
 (732) Ferík Peter, Čulenova 2338/21, 915 01 N ové
 Mesto nad Váhom, SK;
 (740) Švec Milan, JUDr., Bratislava, SK;

(111) 242772
 (151) 13.6.2016
 (180) 22.12.2025
 (210) 2543-2015
 (220) 22.12.2015
 (442) 1.3.2016
 (732) AXXON SPÓŁKA Z OGRANICZONĄ ODPO-
 WIEDZIALNOŚCIĄ, Puławska 314, 02-819 War-
 szawa, PL;

(111) 242778
 (151) 13.6.2016
 (180) 23.12.2025
 (210) 2566-2015
 (220) 23.12.2015
 (442) 1.3.2016
 (732) Šrenkelová Monika, Muškátová 493/18, 040 11
 Košice, SK;

(111) 242773
 (151) 13.6.2016
 (180) 22.12.2025
 (210) 2545-2015
 (220) 22.12.2015
 (442) 1.3.2016
 (732) AXXON SPÓŁKA Z OGRANICZONĄ ODPO-
 WIEDZIALNOŚCIĄ, Puławska 314, 02-819 War-
 szawa, PL;

(111) 242779
 (151) 13.6.2016
 (180) 18.12.2025
 (210) 2571-2015
 (220) 18.12.2015
 (442) 1.3.2016
 (732) NIKÉ, spol. s r. o., Ilkovičova 34, 812 30 Brati-
 slava, SK;
 (740) TM & PATENT ATTORNEY NEUSCHL s.r.o.,
 Bratislava, SK;

(111) 242774
 (151) 13.6.2016
 (180) 23.12.2025
 (210) 2559-2015
 (220) 23.12.2015
 (442) 1.3.2016
 (732) ST. NICOLAUS a.s., Ul. 1. mája 113, 031 28
 Liptovský Mikuláš, SK;
 (740) G. Lehnert, k.s., Bratislava, SK;

(111) 242780
 (151) 13.6.2016
 (180) 22.12.2025
 (210) 2622-2015
 (220) 22.12.2015
 (442) 1.3.2016
 (732) Štátny komorný orchester Žilina, Dolný val 47,
 011 28 Žilina, SK;
 (740) Zahatňanská Gabriela, Ing., Žilina - Strážov, SK;

(111) 242775
 (151) 13.6.2016
 (180) 23.12.2025
 (210) 2561-2015
 (220) 23.12.2015
 (442) 1.3.2016
 (732) ST. NICOLAUS a.s., Ul. 1. mája 113, 031 28
 Liptovský Mikuláš, SK;
 (740) G. Lehnert, k.s., Bratislava, SK;

(111) 242781
 (151) 13.6.2016
 (180) 22.9.2025
 (210) 5500-2015
 (220) 22.9.2015
 (442) 1.3.2016
 (732) MasterCard International Incorporated, 2000
 Purchase Street, Purchase, New York 10577, US;
 (740) Bušová Eva, JUDr., Bratislava, SK;

(111) 242782

(151) 13.6.2016
(180) 22.9.2025
(210) 5501-2015
(220) 22.9.2015
(442) 1.3.2016
(732) MasterCard International Incorporated, 2000 Purchase Street, Purchase, New York 10577, US;
(740) Bušová Eva, JUDr., Bratislava, SK;

(111) 242783

(151) 13.6.2016
(180) 22.9.2025
(210) 5502-2015
(220) 22.9.2015
(442) 1.3.2016
(732) MasterCard International Incorporated, 2000 Purchase Street, Purchase, New York 10577, US;
(740) Bušová Eva, JUDr. advokátka, Bratislava, SK;

(111) 242784

(151) 13.6.2016
(180) 5.10.2025
(210) 5523-2015
(220) 5.10.2015
(310) 521502
(320) 10.4.2015
(330) CZ
(442) 1.3.2016
(732) Vitana, a. s., Mělnická 133, 277 32 Byšice, CZ;
(740) inventa Patentová a známková kancelária s.r.o., Bratislava, SK;

(111) 242785

(151) 13.6.2016
(180) 6.10.2025
(210) 5526-2015
(220) 6.10.2015
(310) 523934
(320) 17.7.2015
(330) CZ
(442) 1.3.2016
(732) Vitana, a. s., Mělnická 133, 277 32 Byšice, CZ;
(740) inventa Patentová a známková kancelária s.r.o., Bratislava, SK;

(111) 242786

(151) 13.6.2016
(180) 6.10.2025
(210) 5527-2015
(220) 6.10.2015
(310) 523964
(320) 20.7.2015
(330) CZ
(442) 1.3.2016
(732) Vitana, a. s., Mělnická 133, 277 32 Byšice, CZ;
(740) inventa Patentová a známková kancelária s.r.o., Bratislava, SK;

(111) 242787

(151) 13.6.2016
(180) 6.10.2025
(210) 5528-2015
(220) 6.10.2015
(310) 523965
(320) 20.7.2015
(330) CZ
(442) 1.3.2016
(732) Vitana, a. s., Mělnická 133, 277 32 Byšice, CZ;
(740) inventa Patentová a známková kancelária s.r.o., Bratislava, SK;

(111) 242788

(151) 13.6.2016
(180) 28.10.2025
(210) 5584-2015
(220) 28.10.2015
(442) 1.3.2016
(732) Orange Slovensko, a.s., Metodova 8, 821 08 Bratislava, SK;
(740) Bianchi Peter, JUDr., Bratislava, SK;

(111) 242789

(151) 13.6.2016
(180) 28.10.2025
(210) 5585-2015
(220) 28.10.2015
(442) 1.3.2016
(732) Orange Slovensko, a.s., Metodova 8, 821 08 Bratislava, SK;
(740) Bianchi Peter, JUDr., Bratislava, SK;

(111) 242790

(151) 13.6.2016
(180) 28.10.2025
(210) 5587-2015
(220) 28.10.2015
(442) 1.3.2016
(732) Orange Slovensko, a.s., Metodova 8, 821 08 Bratislava, SK;
(740) Bianchi Peter, JUDr., Bratislava, SK;

(111) 242791

(151) 13.6.2016
(180) 29.10.2025
(210) 5588-2015
(220) 29.10.2015
(442) 1.3.2016
(732) KAMELOT - BOOKS s.r.o., Karvaša Blahovca 59, 038 61 Vrútky, SK;
(740) Advokátska kancelária Michal Polák-advocati s.r.o., Bratislava, SK;

(111) 242792

(151) 13.6.2016
(180) 10.12.2025
(210) 5679-2015
(220) 10.12.2015
(442) 1.3.2016
(732) Achberger David, Záhradnícka 62, 821 08 Bratislava, SK;

(111) 242793

(151) 13.6.2016
 (180) 11.1.2026
 (210) 41-2016
 (220) 11.1.2016
 (442) 1.3.2016
 (732) Fedeš Adrián, Poľná 157, 974 05 Banská Bystrica, SK;

(111) 242794

(151) 14.6.2016
 (180) 19.11.2025
 (210) 2378-2015
 (220) 19.11.2015
 (442) 1.3.2016
 (732) Kuklis Rastislav, JUDr., Panenská 24, 811 03 Bratislava, SK;

(111) 242797

(151) 21.6.2016
 (180) 18.9.2025
 (210) 1945-2015
 (220) 18.9.2015
 (442) 1.3.2016
 (732) vectary a.s., Oskorušová 11, 841 02 Bratislava, SK;
 (740) Alegal & Partners s.r.o., Bratislava, SK;

(111) 242798

(151) 21.6.2016
 (180) 30.11.2025
 (210) 2432-2015
 (220) 30.11.2015
 (442) 1.3.2016
 (732) Ďuriš Mário, Vladimíra Clementisa 45, 917 01 Trnava, SK;
 (740) Šoltýs & Korniet, s.r.o., Bratislava, SK;

(111) 242799

(151) 22.6.2016
 (180) 18.12.2025
 (210) 2595-2015
 (220) 18.12.2015
 (442) 1.3.2016
 (732) United Fashion Group s. r. o., Sliačska 1/D, 831 02 Bratislava-Nové Mesto, SK;
 (740) LITVÁKOVÁ A SPOL., s.r.o., Patentová a známková kancelária, Bratislava, SK;

(111) 242800

(151) 27.6.2016
 (180) 18.12.2025
 (210) 2596-2015
 (220) 18.12.2015
 (442) 1.3.2016
 (732) MATADOR HOLDING, a. s., Streženická cesta 45, 020 01 Púchov, SK;
 (740) FAJNOR IP s.r.o., Bratislava, SK;

(111) 242801

(151) 27.6.2016
 (180) 18.12.2025
 (210) 2597-2015
 (220) 18.12.2015
 (442) 1.3.2016
 (732) MATADOR HOLDING, a. s., Streženická cesta 45, 020 01 Púchov, SK;
 (740) FAJNOR IP s.r.o., Bratislava, SK;

Zapísané ochranné známky so zmenou po zverejnení prihlášky

(210) (111)
 5744-2012 242721
 2169-2015 242795
 2214-2015 242796

(111) 242721

(151) 13.6.2016
 (180) 25.10.2022
 (210) 5744-2012
 (220) 25.10.2012
 (442) 2.1.2013

10(511) 5, 29, 30

(511) 5 - Dietetické nápoje na lekárske účely; dietetické potraviny na lekárske účely; sladové mliečne nápoje na lekárske účely; mliečne fermenty na farmaceutické účely; mliečny cukor na farmaceutické účely; laktóza na farmaceutické účely; mliečny tuk; mlieko obohatené bielkovinami; sušené mlieko pre dojčatá.

29 - Mlieko a mliečne výrobky; syry; plesňové syry; krémové syry; syrové nátierky; tukové nátierky na chlieb; smotana; smotanové krémy; maslo; tvaroh; jedlé oleje a tuky; mliečne nápoje; sušené mlieko; tofu; syridlo.

30 - Pekárske a cukrárske výrobky; pečivo so syrovou náplňou; syrové sendviče; omáčky ako chuťové prísady; syrové omáčky; príchute do potravín (s výnimkou esencií a éterických olejov); mrazené mliečne výrobky.

(540)

(591) tmavomodrá, svetlomodrá, tmavofialová, svetlofialová, červená, biela
 (732) LEVICKÉ MLIEKÁRNE, a. s., Júrska cesta č. 2, 934 01 Levice, SK;
 (740) Madej Róbert, JUDr., PhD., Bratislava, SK;

(111) 242795

(151) 16.6.2016
 (180) 26.10.2025
 (210) 2169-2015
 (220) 26.10.2015
 (442) 1.3.2016

10(511) 16, 21, 32, 33, 35

(511) 16 - Papier, lepenka; kartónové výstavné stojany na propagáciu výrobkov; reklamné tabule z papiera, kartónu alebo lepenky; papierové samolepky pre domácnosť a na kancelárske použitie; lepenkové alebo papierové škatule; lepenkové alebo papierové obaly na fľaše; papierové darčekové tašky na víno; papierové tašky na balenie; papierové vrecká na balenie; tlačoviny; knihárske potreby; fotografie; piernický tovar a písacie

potreby; lepidlá na kancelárske použitie alebo pre domácnosť; potreby pre výtvarníkov; štetce; písacie stroje a kancelárske potreby (okrem nábytku); učebné a vyučovacie pomôcky (okrem prístrojov); plastové obaly, ktoré nie sú zahrnuté v iných triedach; typy, tlačové písmo; štočky.

21 - Domáce a kuchynské potreby a nádoby; hrebene a špongie; kefy, štetky a štetce (okrem štetcov pre výtvarníkov); materiály na výrobu kief; čistiace potreby; oceľová vlna a drôtenky; sklo, surovina alebo polotovary (okrem stavebného); výrobky zo skla, porcelánu a keramiky, ktoré nie sú zahrnuté v iných triedach.

32 - Pivo; minerálne a sýtené vody a iné nealkoholické nápoje; ovocné nápoje a ovocné džúsy; sirupy a iné prípravky na výrobu nápojov.

33 - Alkoholické nápoje (okrem piva).

35 - Reklama; obchodný manažment; obchodná administratíva; kancelárske práce.

(540) Neprestávaj loviť

(732) REMY COINTREAU SLOVAKIA s.r.o., Košická 56, 821 08 Bratislava, SK;
 (740) Barger Prekop s.r.o., Bratislava - Staré Mesto, SK;

(111) 242796

(151) 16.6.2016
 (180) 26.10.2025
 (210) 2214-2015
 (220) 26.10.2015
 (442) 1.3.2016

10(511) 16, 21, 32, 33, 35

(511) 16 - Papier, lepenka; kartónové výstavné stojany na propagáciu výrobkov; reklamné tabule z papiera, kartónu alebo lepenky; papierové samolepky pre domácnosť a na kancelárske použitie; lepenkové alebo papierové škatule; lepenkové alebo papierové obaly na fľaše; papierové darčekové tašky na víno; papierové tašky na balenie; papierové vrecká na balenie; tlačoviny; knihárske potreby; fotografie; piernický tovar a písacie potreby; lepidlá na kancelárske použitie alebo pre domácnosť; potreby pre výtvarníkov; štetce; písacie stroje a kancelárske potreby (okrem nábytku); učebné a vyučovacie pomôcky (okrem prístrojov); plastové obaly, ktoré nie sú zahrnuté v iných triedach; typy, tlačové písmo; štočky.

21 - Domáce a kuchynské potreby a nádoby; hrebene a špongie; kefy, štetky a štetce (okrem štetcov pre výtvarníkov); materiály na výrobu kief; čistiace potreby; oceľová vlna a drôtenky; sklo, surovina alebo polotovary (okrem stavebného); výrobky zo skla, porcelánu a keramiky, ktoré nie sú zahrnuté v iných triedach.

32 - Pivo; minerálne a sýtené vody a iné nealkoholické nápoje; ovocné nápoje a ovocné džúsy; sirupy a iné prípravky na výrobu nápojov.

33 - Alkoholické nápoje (okrem piva).

35 - Reklama; obchodný manažment; obchodná administratíva; kancelárske práce.

(540) Neprestávajú loviť

(732) REMY COINTREAU SLOVAKIA s.r.o., Košická 56, 821 08 Bratislava, SK;

(740) Barger Prekop s.r.o., Bratislava - Staré Mesto, SK;

Obnovené ochranné známky

(210)	(111)	(210)	(111)	(210)	(111)	(210)	(111)
6009	108278	1344-96	188198	965-2006	217464	5518-2006	216605
6380	108505	1346-96	188199	980-2006	217327	5534-2006	216811
6434	108368	1347-96	188200	982-2006	216534	5545-2006	217009
6435	108366	1376-96	184003	987-2006	223381	5558-2006	215549
7121A	95820A	1404-96	177029	1047-2006	216792	5586-2006	217632
7487C	152673C	1441-96	184019	1048-2006	216793	5595-2006	217638
7487D	152673D	1513-96	186635	1065-2006	217479	5628-2006	217826
7488C	152715C	1524-96	187296	1068-2006	216934	5631-2006	217366
7489C	152674C	1595-96	188202	1072-2006	216938	5636-2006	217191
7489D	152674D	1651-96	185058	1084-2006	218100	5637-2006	217192
37630	156866	1665-96	184764	1085-2006	218101	5645-2006	217199
37741	157076	1671-96	184768	1102-2006	217485	5646-2006	217200
37742	157077	1709-96	185062	1149-2006	218112	5647-2006	219150
37753	158678	1725-96	185067	1150-2006	218113	5648-2006	219253
38342	157351	1726-96	185068	1151-2006	218114	5649-2006	217201
38361	157112	1771-96	185090	1250-2006	217123	5659-2006	216813
49298	163290	1854-96	185949	1322-2006	217979	5660-2006	218362
49369	163371	2020-96	189233	1341-2006	218133	5661-2006	219910
49474	163172	2184-96	186967	1629-2006	217787	5698-2006	215555
49553	163204	2203-96	185134	1631-2006	218165	5722-2006	218926
54744	166694	2248-96	185154	1700-2006	216651	5753-2006	217685
54790	166579	2561-96	186892	1986-2006	218227	5754-2006	217686
54794	167000	2562-96	178433	2077-2006	219107	5764-2006	217845
54795	166981	3074-96	190105	2078-2006	217388	5765-2006	217691
54800	166583	3107-96	187318	2079-2006	219108	5768-2006	217693
54801	166619	3129-96	187010	2081-2006	218238	5769-2006	217694
65888	152673A	3130-96	186039	2082-2006	218239	5770-2006	217695
65894	152715A	490-97	187353	2083-2006	218240	5827-2006	217850
1999-94	179896	5872-2005	214720	2084-2006	218241	5828-2006	217851
2000-94	179897	94-2006	214424	2085-2006	217389	5829-2006	217852
3335-95	184259	153-2006	214427	2086-2006	218242	5850-2006	218366
437-96	186293	563-2006	216744	2087-2006	217390	5863-2006	217854
438-96	186294	627-2006	216487	2162-2006	218883	6068-2006	219442
502-96	184968	670-2006	217923	2163-2006	218884	6516-2006	219337
504-96	191761	693-2006	223400	2343-2006	219135	6517-2006	219338
867-96	185457	763-2006	222560	2344-2006	219136	20-2007	219349
1014-96	187696	790-2006	215270	5014-2006	218743	73-2007	219185
1085-96	185008	795-2006	216777	5310-2006	218746	810-2008	223264
1109-96	179818	813-2006	218468	5367-2006	216973	167-2009	226100
1142-96	185014	847-2006	217312	5384-2006	216977	1339-2012	234579
1164-96	188179	848-2006	217102	5385-2006	216978	1049-2015	242214
1214-96	184488	863-2006	216783	5386-2006	217154		
1295-96	177599	919-2006	216533	5387-2006	216979		
1300-96	184744	923-2006	215276	5511-2006	216599		
1308-96	185469	953-2006	217934	5512-2006	216600		
1342-96	194496	957-2006	217936	5513-2006	216601		

(111) 95820A

(151) 27.6.1946
(156) 27.6.2016
(180) 27.6.2026
(210) 7121A
(220) 27.6.1946

7 (511) 9

(511) 9 - Slnéčné okuliare bez lekárskeho predpisu, šošovky slnečných okuliarov bez lekárskeho predpisu, slnečné okuliare pricvaknuté na iné okuliare bez lekárskeho predpisu, slnečné okuliare na mieru, hotové okuliare, okuliare na čítanie a okuliare na lekárske predpis, okuliarové šošovky, kontaktné šošovky na lekárske predpis, kontaktné šošovky bez lekárskeho predpisu, stereoskopické 3D okuliare s výnimkou stereoskopických 3D okuliarov na použitie pri elektronických hrách a s výnimkou stereoskopických 3D okuliarov, ktoré sú súčasťou elektronických hrách a iných systémov, ochranné okuliare, bezpečnostné okuliare, filtre na okuliare a na slnečné okuliare, okuliarové sklá a ochranné okuliare.

(540) Polaroid

(732) SAFILO S.P.A., Piazza Tiziano 8, 32044 Pieve di Cadore (Belluno), IT;

(111) 108278

(151) 3.1.1916
(156) 3.1.2016
(180) 3.1.2026
(210) 6009
(220) 3.1.1916

7 (511) 1, 2, 3

(510) Apretačné prostriedky, kozmetické krémy, fermeže, vody na vlasy, zubné a ústne vody, kozmetické, lúhové, pracie a toaletné prípravky, mydlá pre domácnosť, toaletné, medicínálne, na drhnutie, čistiace, leštiace, na zuby a iné mydlá v pevnej, mäkkej, tekutej, práškovej a inej forme, mydlárske výrobky, pracie prášky, zubné prášky, zubné pasty.

(540) ELIDA

(732) LUKANA OIL a.s., Prokopova 148/15, 130 00 Praha 3 - Žižkov, CZ;
(740) Bachratá Magdaléna, Mgr., Bratislava, SK;

(111) 108366

(151) 10.4.1916
(156) 10.4.2016
(180) 10.4.2026
(210) 6435
(220) 10.4.1916

7 (511) 1, 2, 3, 4, 5, 16, 29, 30, 31

(510) Diétne prostriedky, tuky a tukové výrobky všetkých druhov (okrem technických tukov), tukové náhradky, krmivá, umelé jedlé tuky, margarín a margarínové výrobky, oleje všetkých druhov (okrem technických olejov), rastlinné tuky, masti všetkých druhov, apretačné prostriedky, chemické výrobky, chemické výrobky pre textilný priemysel, chemicko-technické výrobky, kozmetické krémy, dezinfekčné prostriedky, medicínske, jedlé a iné tuky všetkých druhov (okrem technických tukov), tuková kyselina, fermež, prostriedky používané pri výrobe koži, glycerín a glycerínové

výrobky, voda na vlasy, zubná a ústna voda, lepidlá, laky, oleje jedlé, medicínálne, éterické všetkých druhov, prípravky kozmetické, tukové, pracie a toaletné, prostriedky na leštenie, čistenie a konzervovanie, mydlá toaletné, medicínálne, na drhnutie, čistenie, na zuby a iné mydlá v pevnej, mäkkej, tekutej, práškovej a inej forme, mydlársky tovar, pracie prášok, vodné sklo, zubná pasta, zubný prášok.

(540) Titan

(732) LUKANA OIL a.s., Prokopova 148/15, 130 00 Praha 3 - Žižkov, CZ;
(740) Bachratá Magdaléna, Mgr., Bratislava, SK;

(111) 108368

(151) 10.4.1916
(156) 10.4.2016
(180) 10.4.2026
(210) 6434
(220) 10.4.1916

7 (511) 1, 2, 3, 4, 5

(510) Kozmetické krémy, dezinfekčné prostriedky, tuková kyselina, glycerín a glycerínové výrobky, voňavkárské výrobky, kozmetické prípravky, mazadlá, stearín a stearínové výrobky, vodné sklo, zubné pasty, zubné prášky.

(540) Merkur

(732) LUKANA OIL a.s., Prokopova 148/15, 130 00 Praha 3 - Žižkov, CZ;
(740) Bachratá Magdaléna, Mgr., Bratislava, SK;

(111) 108505

(151) 5.6.1946
(156) 5.6.2016
(180) 5.6.2026
(210) 6380
(220) 5.6.1946

7 (511) 18

(511) 18 - Umelé črevá.

(540) CUTISIN

(732) Devro Plc, Moodiesburn, Chryston, Glasgow G69 0JE, GB;
(740) PATENTSERVIS Bratislava, a. s., Bratislava, SK;

(111) 152673A

(151) 26.6.1956
(156) 15.6.2016
(180) 15.6.2026
(210) 65888
(220) 15.6.1956

7 (511) 7, 12

(510) Náhradné dielce a súčiastky k nim, príslušenstvá a výstroj k nim, najmä závesné zariadenia, spojery, liate disky kolies, vyklápacie strechy a strešné nosiče. Osobné automobily a z nich odvodené modifikácie, spaľovacie motory pre osobné automobily.

(540)



- (732) ŠKODA AUTO a.s., Tř. Václava Klementa 869, Mladá Boleslav II, 293 01 Mladá Boleslav, CZ;
 (740) ROTT, RŮŽIČKA & GUTTMANN, Bratislava, SK;

(111) 152673C

- (151) 26.6.1956
 (156) 15.6.2016
 (180) 15.6.2026
 (210) 7487C
 (220) 15.6.1956

8 (511) 12

- (510) Automobily s výnimkou osobných automobilov a z nich odvodených modifikácií, podvalníky, motory spaľovacie s výnimkou motorov pre osobné automobily.

(540)



- (732) ŠKODA AUTO a.s., Tř. Václava Klementa 869, Mladá Boleslav II, 293 01 Mladá Boleslav, CZ;
 (740) ROTT, RŮŽIČKA & GUTTMANN, Bratislava, SK;

(111) 152673D

- (151) 26.6.1956
 (156) 15.6.2016
 (180) 15.6.2026
 (210) 7487D
 (220) 15.6.1956

9 (511) 7, 11

- (511) 7 - Turbíny.
 11 - Kondenzačné zariadenia: čerpadlá, ohrievače.

(540)



- (732) Doosan Škoda Power s.r.o., Tylova 1/57, 301 28 Plzeň, CZ;
 (740) Bušová Eva, JUDr., Bratislava, SK;

(111) 152674C

- (151) 26.6.1956
 (156) 15.6.2016
 (180) 15.6.2026
 (210) 7489C
 (220) 15.6.1956

8 (511) 12

- (510) Automobily s výnimkou osobných automobilov a z nich odvodených modifikácií, podvalníky, motory spaľovacie s výnimkou motorov pre osobné automobily.

(540) ŠKODA

- (732) ŠKODA AUTO a.s., Tř. Václava Klementa 869, Mladá Boleslav II, 293 01 Mladá Boleslav, CZ;
 (740) ROTT, RŮŽIČKA & GUTTMANN, Bratislava, SK;

(111) 152674D

- (151) 26.6.1956
 (156) 15.6.2016
 (180) 15.6.2026
 (210) 7489D
 (220) 15.6.1956

9 (511) 7, 11

- (511) 7 - Turbíny.
 11 - Kondenzačné zariadenia: čerpadlá, ohrievače.

(540) ŠKODA

- (732) Doosan Škoda Power s.r.o., Tylova 1/57, 301 28 Plzeň, CZ;
 (740) Bušová Eva, JUDr., Bratislava, SK;

(111) 152715A

- (151) 17.7.1956
 (156) 15.6.2016
 (180) 15.6.2026
 (210) 65894
 (220) 15.6.1956

7 (511) 7, 12

- (510) Náhradné dielce a súčiastky k nim, príslušenstvá a výstroj k nim, najmä závesné zariadenia, spojery, liate disky kolies, vyklápacie strechy a strešné nosiče. Osobné automobily a z nich odvodené modifikácie, spaľovacie motory do osobných automobilov.

(540)



- (732) ŠKODA AUTO a.s., Tř. Václava Klementa 869, Mladá Boleslav II, 293 01 Mladá Boleslav, CZ;
 (740) ROTT, RŮŽIČKA & GUTTMANN, Bratislava, SK;

(111) 152715C
 (151) 17.7.1956
 (156) 15.6.2016
 (180) 15.6.2026
 (210) 7488C
 (220) 15.6.1956

7 (511) 12

(510) Automobily s výnimkou osobných automobilov a z nich odvodených modifikácií, podvalníky, motory spaľovacie s výnimkou motorov pre osobné automobily.

(540)



(732) ŠKODA AUTO a.s., Tř. Václava Klementa 869, Mladá Boleslav II, 293 01 Mladá Boleslav, CZ;

(740) ROTT, RŮŽIČKA & GUTTMANN, Bratislava, SK;

(111) 156866
 (151) 26.7.1966
 (156) 2.6.2016
 (180) 2.6.2026
 (210) 37630
 (220) 2.6.1966

7 (511) 13

(511) 13 - Poľovnícke strelivo a poľovnícky prach.

(540) **LOVEX**

(732) Explosia a. s., 532 17 Pardubice - Semtín, CZ;

(740) PATENTSERVIS Bratislava, a. s., Bratislava, SK;

(111) 157076
 (151) 21.11.1966
 (156) 20.6.2016
 (180) 20.6.2026
 (210) 37741
 (220) 20.6.1966

7 (511) 16

(511) 16 - Papierové utierky na hygienické, kozmetické a čistiace účely, papierové výrobky, ako sú hlavne podušky alebo listy, ktoré slúžia ako vreckovky, obrúsky, toaletný papier, sedacie podložky, uteráky, sanitárne obrúsky, prikrývky a čiapky, handry na čistenie, osušky, utierky, ochranné obaly na šaty, filtre a sitká.

(540) **KLEENEX**

(732) Kimberly - Clark Worldwide, Inc., Neenah, Wisconsin 54956, US;

(740) ROTT, RŮŽIČKA & GUTTMANN, Bratislava, SK;

(111) 157077
 (151) 21.11.1966
 (156) 20.6.2016
 (180) 20.6.2026
 (210) 37742
 (220) 20.6.1966

7 (511) 5

(511) 5 - Dámske vložky, hygienické vložky, sanitárne tampóny, ako aj pásiky na vložky.

(540) **KOTEX**

(732) Kimberly - Clark Worldwide, Inc., Neenah, Wisconsin 54956, US;

(740) ROTT, RŮŽIČKA & GUTTMANN, Bratislava, SK;

(111) 157112
 (151) 12.12.1966
 (156) 6.9.2016
 (180) 6.9.2026
 (210) 38361
 (220) 6.9.1966

7 (511) 7, 12

(510) Lisované a ťahané oceľové súčasti vozidiel, vrátane sedadiel a diskov na kolesá vozidiel, mechanickou a ručnou silou ovládané brzdy na vozidlá, napínače sedadlových remeňov, remene a pásy na sedadlá vozidiel, diskové kolesá na vozidlá, automobilové pružiny, mechanizmy na riadenie, štartéry do vozidiel, nárazníkové zariadenia, brzdy a brzdové celky do vozidiel, elektromotory, silové motory, statické systémy meničov frekvencií, alternátory, regulátory elektrického prúdu, skrine na elektrické prístroje a elektronické prístroje, zapal'ovacie a elektrorozvodné systémy na vozidlá, ich zásobné a náhradné diely, riadiace systémy na elektrické motory, automobilové a priemyselné spojky, zariadenia na prenos motorickej sily, ovládacie mechanizmy na riadenie otáčok, zariadenia na znižovanie rýchlosti ozubenými kolesami, prevodové systémy do vozidiel, regulačné remene, pružné spojky, hnacie hriadele, meniče otáčok, ložiská, rýchlostné skrine so systémom ozubených kolies, ozubené kolesá, spojkové terče, spojkové obloženia, pohonné zariadenia s reťazovým alebo kolesovým systémom s ozubenými kolesami, spojkové pružiny, pohonné a synchronizačné jednotky na prevodovky a na priemyselné použitie, silové pohonné mechanizmy, diferenciály, pohonné zariadenia s mechanickým prenosom pohybu na vozidlá a stroje, ovládacie jednotky na prevodovky, pohonné systémy na kvapaliny, brzdy a brzdové systémy do priemyselných strojov, karburátory a ich súčasti, sýtiče spalnou zmesou, kompresory a dýchadlá, redukčné mechanizmy s ozubenými kolesami, prevodové reťaze, valcové hlavy, tlmiče vibrácií vyvolávaných otáčkami, ventilové usmerňovače oleja, obrábacie stroje, vozidlové podložky, mechanické tesnenia, lapovacie stroje, pružiny, hydraulické pohonné mechanizmy, hydraulické motory, hydraulické valce, hydraulické a pneumatikové prístroje pre lietadlá a riadené strely, hydraulické spojky a plynom alebo kvapalinou poháňané kolesá na transmisie, hydraulické akumulátory, čerpadlá, vákuové čerpadlá, odstredivé a turbínové

čerpádlá pre poľnohospodárstvo, na mestské vodné zásobovacie systémy, naftové, chemické, kryoténne a nukleárne zariadenia a zariadenia pre priemysel vôbec, zariadenia na olejové nádrže a na naftové výrobky, najmä háky, spojovacie ťahadlá, oddeľovače plynu, klieštiny, svorky na obloženie, zariadenia na utesňovanie a odkysľovanie, vodou mazané gumové ložiská, stierače a chrániče na potrubia v olejových a naftových linkách a nádržiach, prevodníky na meranie tlaku a iných technických údajov, merače zrýchlenia a ich súčasti ako zásobné a náhradné diely, mechanizmy na ovládanie postupu tyčového materiálu na zariadenie na jadrový pohon, zariadenia na ovládanie optických skúšobných plôch a signalizačné zariadenie na plynový tok na lietadlách a inde.

(540)



(732) BORGWARNER INC., 3850 Hamlin Road, Auburn Hills, Michigan 48326, US;

(740) PATENTSERVIS Bratislava, a. s., Bratislava, SK;

(111) 157351

(151) 2.6.1967

(156) 26.8.2016

(180) 26.8.2026

(210) 38342

(220) 26.8.1966

7 (511) 6, 7, 9, 10, 11, 12

(510) Stroje a prístroje na spracovanie materiálov, najmä vody, prístroje na spracovanie pilín a odpadových hmôt, prístroje na drvenie, mletie, spráškovanie, preosievanie, rozdeľovanie, triedenie, dru-hové oddeľovanie, dávkovanie a premývanie, sušenie a chladenie materiálov, najmä ľadu, uhliá, rúd, kovov, vlákien z triesiel stromov, obilnín, rastlín, atď'. Vibračné stroje a prístroje a ich časti vrátane clôn, dopravníkov, výťahov, podávače na stroje a prístroje vrátane mechanických, clonených prístrojov na priemyselné dávkovanie a oddeľovanie pevných hmôt, najmä uhliá, vápna, piesku, rúd, drevených triesok, potravín a rôznych surových čiastočne spracovaných materiálov. Stroje, prístroje a prípravky na spracovanie materiálov v priemyselnom meradle vrátane prístrojov na prepravu, dopravu, dvíhanie, výškovú prepravu a výťahovú dopravu materiálov, balíkov, strojových súčastí vrátane reťazových dopravníkov a výťahov, krytých dopravníkov, čelust'ových, korčekových dopravníkov a výťahov, skrutkových dopravníkov, pásových dopravníkov a ich častí, ako aj náhradných dielov k takýmto strojom a prístrojom, najmä kotúče, kladky, čeluste, reťazové hriadele, skrutkové hriadele a vodiace kladky. Mechanické lopaty, hĺbiče a žeriavy, výložníky a protičeluste k nim, drapáky, korčeky, háky, barany. Hydraulické prídavné zariadenia na ovládanie strojov na premiestňovanie zeminy, najmä na mechanické lo-

paty, škrabáky, hĺbiče a korčekové rýpadlá. Prevodové stroje, prístroje, prevodové pomocné zariadenia a ich časti na priemyselné využitie, najmä zmontované systémy ozubených kôl a sústavy ozubených kolies kuželového typu, čelného priamozubého typu, šípového ozubeného typu, závitovkového a skrutkového typu, spojky, prevodovky s ozubenými pásmi a reťazami, hriadeľové spojky, ozubené valčeky, zmontované a nezmontované guľôčkové a valčekové ložiská, kompozíciou vyliate ložiská typu Babbitt, stojaté ložiská, výstredníky. Prístroje na vyvolávanie pohybu materiálov do nádrží, najmä na železničných vozňoch na vykonávanie prepravy sypkých hmôt do uzatvárateľných otvorov na nádržiach a náhradné súčasti a diely k nim. Prístroje a stroje na nakladanie a vykladanie tovaru a balíkov. Kovy, kovové odliatky, kovové výkovky a kovové súčasti k strojom, reťaze, laná, dopravníkové reťaze, pohonné reťaze, výťahové reťaze, valčekové ozubené kotúče, klieštiny, ložiská, vodiace kladky, valčeky, spriahadlové spojky, vodiace diely, prevodové skrine, kotúče a kladky, guľôčkové a valčekové ložiská. Vozidlá a súčasti k nim, prístroje a stroje na prepravu materiálov. Prístroje na sušenie, chladenie, zmrazovanie, ohrev, prevzdušňovanie, dodávku vody a na zdravotnícke účely, prístroje na spracovanie pilín a priemyselných odpadov, sušičky a chladničky s otočnými bubnami.

(540) LINK - BELT

(732) Link-Belt Construction Equipment Company, L.P., LLLP, 2652 Palumbo Drive, P.O.Box 13600, Lexington, Kentucky, US;

(740) FAJNOR IP s.r.o., Bratislava, SK;

(111) 158678

(151) 17.2.1969

(156) 22.6.2016

(180) 22.6.2026

(210) 37753

(220) 22.6.1966

7 (511) 2, 16

(511) 2 - Laky a fermeže na umelecké použitie.

16 - Papier, výrobky z papiera a výrobky papierenského obchodu, a to papierové výrobky používané v úradoch a pri obchodnom a súkromnom styku, ako kancelárske papiere, obálky, baliace papiere, lepenky, albumy, šablóny, rozmnožovacie blany, písacie potreby, ako perá, plniace perá, guľôčkové perá, špičky, štetce, strojčky na strúhanie ceruziek, potreby pre maliarov a dekorat'rov, ako pastelky, stredný olej, maliarske plátno, ostatné papierenké výrobky, ako atrament, tuš, farby na podušky, vymazávacie prostriedky, pečate, puzdrá na písacie potreby, ceruzky a farby.

(540)

PENTEL

(732) Pentel Kabushiki Kaisha, 7-2, Koami-cho, Nihonbashi, Chuo-ku, Tokyo, JP;

(740) Bušová Eva, JUDr., Bratislava, SK;

(111) 163172

(151) 15.2.1977
(156) 13.7.2016
(180) 13.7.2026
(210) 49474
(220) 13.7.1976
(310) 76129
(320) 3.2.1976
(330) US

7 (511) 7

(510) Etiketovacie stroje, teda stroje na vydávanie, nanášanie a potlač etikiet.

(540)



(732) Avery Dennison Corporation, 207 Goode Avenue, Glendale, California 91203, US;
(740) Čermák Jiří, JUDr., Bratislava, SK;

(111) 163204

(151) 23.3.1977
(156) 2.9.2016
(180) 2.9.2026
(210) 49553
(220) 2.9.1976

7 (511) 1

(510) Formaldehydy ako chemické výrobky na priemyselné účely.

(540) **FORMCEL**

(732) Celanese International Corporation, 222 W. Las Colinas Blvd., Suite 900N, Irving TX 75039, US;
(740) Fajnorová Mária, Ing., Bratislava, SK;

(111) 163290

(151) 13.6.1977
(156) 13.4.2016
(180) 13.4.2026
(210) 49298
(220) 13.4.1976

7 (511) 5

(510) Injektovateľné anestetické prípravky.

(540) **MARCAIN**

(732) AstraZeneca AB, 151 85 Södertälje, SE;

(111) 163371

(151) 17.10.1977
(156) 26.5.2016
(180) 26.5.2026
(210) 49369
(220) 26.5.1976

7 (511) 36

(510) Poisťovníctvo a financie.

(540)



(732) The Prudential Insurance Company of America, Newark, New Jersey, US;

(740) Bušová Eva, JUDr., Bratislava, SK;

(111) 166579

(151) 8.6.1987
(156) 29.8.2016
(180) 29.8.2026
(210) 54790
(220) 29.8.1986

7 (511) 1, 17

(510) Termoplastické syntetické živice. Vystužené vlákna.

(540) **CELSTRAN**

(732) CNA Holdings LLC, 222 W. Las Colinas Blvd., Suite 900N, Irving TX 75039, US;

(740) ROTT, RŮŽIČKA & GUTTMANN, Bratislava, SK;

(111) 166583

(151) 9.6.1987
(156) 9.9.2016
(180) 9.9.2026
(210) 54800
(220) 9.9.1986

7 (511) 31

(510) Poľnohospodárske, záhradnícke a lesné výrobky a plody, obilie, všetko nezahrnuté v iných triedach, krmivo pre zvieratá, najmä prísady do krmiva pre zvieratá.

(540) **MHA**

(732) Novus International, Inc., 20 Research Park Drive, St. Charles, Missouri 63304, US;

(740) ROTT, RŮŽIČKA & GUTTMANN, Bratislava, SK;

(111) 166619

(151) 9.7.1987
(156) 9.9.2016
(180) 9.9.2026
(210) 54801
(220) 9.9.1986

7 (511) 1

(510) Chemické výrobky určené pre priemysel, lepiace látky určené pre priemysel.

(540) **RAKOLL**

(732) H.B.Fuller Company, 1200 Willow Lake Boulevard, Saint Paul, Minnesota 55110-5101, US;

(740) Bušová Eva, JUDr., Bratislava, SK;

(111) 166694

(151) 22.9.1987
 (156) 25.7.2016
 (180) 25.7.2026
 (210) 54744
 (220) 25.7.1986

7 (511) 9, 12

(510) Prístroje a nástroje na váženie a meranie, prístroje na registráciu, výpočet vzdialenosti a hodnôt, prístroje poplachové, prevádzkové a pre vozidlá používané na zhromaždeniach, súčasti vozidiel, najmä motory pozemných vozidiel a ich diely, prístroje a súčasti pre systémy stlačeného vzduchu vo vozidlách vrátane kompresorov, piestov a vzduchových sušiarňí, brzdové súčasti vozidiel vrátane brzdových pák.

(540) HALDEX

(732) Haldex AB, Biblioteksgatan 11, 103 88 Stockholm, SE;

(740) PATENTSERVIS Bratislava, a. s., Bratislava, SK;

(111) 166981

(151) 13.7.1988
 (156) 5.9.2016
 (180) 5.9.2026
 (210) 54795
 (220) 5.9.1986

7 (511) 1

(510) Termoplastické živice na použitie pri výrobe rozličných priemyselných aplikácií, ako tvarované predmety použiteľné v elektrických prípadne elektronických súčiastkach, chemicko-mechanicom a automobilovom priemysle; antikorozívne postreky na nádrže, nádoby, rúry a rúrky, čerpadlá, vlákna, fólie, plechy a filmy; nepriľnavé vrstvy (povlaky) na kuchynské potreby; zmesi na vysoko-výkonné konštrukčné zložky na vojenské použitie a použitie v letectve.

(540) FORTRON

(732) FORTRON INDUSTRIES, 222 W. Las Colinas Blvd., Suite 900N, Irving TX 75039, US;

(740) Fajnorová Mária, Ing., Bratislava, SK;

(111) 167000

(151) 4.8.1988
 (156) 5.9.2016
 (180) 5.9.2026
 (210) 54794
 (220) 5.9.1986

7 (511) 1

(510) Termoplastické živice na použitie pri výrobe rozličných priemyselných aplikácií, ako tvarované predmety použiteľné v elektrických prípadne elektronických súčiastkach, chemicko-mechanicom a automobilovom priemysle; antikorozívne postreky na nádrže, nádoby, rúry a rúrky, čerpadlá, vlákna, fólie, plechy a filmy; nepriľnavé vrstvy (povlaky) na kuchynské potreby; zmesi na vysoko-výkonné konštrukčné zložky na vojenské použitie a použitie v letectve.

(540) FORTRON KPS

(732) FORTRON INDUSTRIES, 222 W. Las Colinas Blvd., Suite 900N, Irving TX 75039, US;

(740) Fajnorová Mária, Ing., Bratislava, SK;

(111) 177029

(151) 15.8.1996
 (156) 23.5.2016
 (180) 23.5.2026
 (210) 1404-96
 (220) 23.5.1996
 (450) 6.11.1996

7 (511) 30

(510) Horčica, kečup, pochutiny.

(540) SNICO

(732) Develey Holding GmbH & Co. Beteiligungs KG, Ottobrunner Straße 45, 82008 Unterhaching, DE;

(740) ROTT, RŮŽIČKA & GUTTMANN, Bratislava, SK;

(111) 177599

(151) 13.2.1997
 (156) 14.5.2016
 (180) 14.5.2026
 (210) 1295-96
 (220) 14.5.1996
 (450) 7.5.1997

7 (511) 7

(510) Ložiská ako časti strojov.

(540)

PSL

(732) PSL, a. s., Robotnícka, 017 01 Považská Bystrica, SK;

(740) Ďurica Ján, Ing., Považská Bystrica, SK;

(111) 178433

(151) 19.11.1997
 (156) 30.9.2016
 (180) 30.9.2026
 (210) 2562-96
 (220) 30.9.1996
 (442) 6.8.1997
 (450) 4.2.1998

7 (511) 7, 12

(511) 7 - Cestné stroje, poľnohospodárske stroje, stroje na zemné práce.

12 - Vozidlá na pohyb po zemi, vojenské vozidlá, odminovacie vozidlá.

(540) BOŽENA

(732) WAY INDUSTRIES, a.s., Priemyselná 937/4, 963 01 Krupina, SK;

(740) Čechvalová Dagmar, Bratislava, SK;

(111) 179818

(151) 12.2.1998
 (156) 30.4.2016
 (180) 30.4.2026
 (210) 1109-96
 (220) 30.4.1996
 (442) 5.11.1997
 (450) 6.5.1998

7 (511) 1, 2, 3, 6, 9, 10, 17, 18, 19, 20, 21, 22, 24, 25, 26, 27

- (511) 1 - Lepidlá na priemyselné účely.
 2 - Farby, laky, riedidlá.
 3 - Farby na vlasy, prípravky na čistenie.
 6 - Čalúnnické klince.
 9 - Ochranné pracovné odevy proti ohňu, okuliare na zváranie, ochranné prilby.
 10 - Zdravotná obuv.
 17 - Izolačné plasty, syntetická guma, hadice s výnimkou kovových, tesniaci materiál, napr. klingerity.
 18 - Koženky, konské postroje.
 19 - Okenné sklo.
 20 - Stoličky, stoly, zrkadlá.
 21 - Porcelán, keramika, poháre a iné duté sklo patriace do tejto triedy.
 22 - Čalúnnické potáhové látky a čalúnnické molitany.
 24 - Bytový kusový textil - záclony, závesy.
 25 - Kadernícke a iné pracovné odevy, obuv, rukavice.
 26 - Vlasové natáčky s výnimkou elektrických.
 27 - Koberce a iné podlahové krytiny.

(540)



cl. s.

- (591) modrá
 (732) REMPO, s. r. o., Stará Vajnorská 19, 832 45 Bratislava, SK;
 (740) Porubčan Róbert, Ing., Ivanka pri Dunaji, SK;

- (111) 179896
 (151) 13.2.1998
 (156) 6.9.2014
 (180) 6.9.2024
 (210) 1999-94
 (220) 6.9.1994
 (442) 5.11.1997
 (450) 6.5.1998

7 (511) 34

- (511) 34 - Cigarety, tabak, tabakové výrobky, potreby pre fajčiarov, zapalovače, zápalky.

(540)



- (732) British-American Tobacco Polska S.A., ul. Tytoniowa 16, 16-300 Augustow, PL;
 (740) ŽOVICOVÁ & ŽOVIC IP, s.r.o., Bratislava, SK;

- (111) 179897
 (151) 13.2.1998
 (156) 6.9.2014
 (180) 6.9.2024
 (210) 2000-94
 (220) 6.9.1994
 (442) 5.11.1997
 (450) 6.5.1998

7 (511) 34

- (511) 34 - Cigarety, tabak, tabakové výrobky, potreby pre fajčiarov, zapalovače, zápalky.

(540)

Jan III
Sobieski

- (732) British-American Tobacco Polska S.A., ul. Tytoniowa 16, 16-300 Augustow, PL;
 (740) ŽOVICOVÁ & ŽOVIC IP, s.r.o., Bratislava, SK;

- (111) 184003
 (151) 21.1.1999
 (156) 20.5.2016
 (180) 20.5.2026
 (210) 1376-96
 (220) 20.5.1996
 (442) 7.10.1998
 (450) 13.4.1999

7 (511) 16, 18, 21, 24, 41, 42

- (511) 16 - Papiernický tovar, plagáty, propagačný materiál, písacie potreby, vstupenky, pohľadnice, kalendáre, skicáre, nálepky, hracie karty, tvorené výrobky z papiera a plastov, igelitové tašky, suveníry.

- 18 - Drobné výrobky z kože a z imitácie kože, kľúčenky a pod.

- 21 - Výrobky porcelánové a keramické, reklamné a spomienkové predmety, suveníry.

- 24 - Textilné výrobky, trička.

- 41 - Edičná a publikačná činnosť zameraná na ochranu, výskum a dokumentáciu jaskýň.

- 42 - Sprievodcovská činnosť v jaskyniach, ochrana, prevádzka a využívanie sprístupnených a sprístupňovaných jaskýň, poskytovanie občerstvenia.

(540)



- (732) Správa slovenských jaskýň, Hodžova 11, 031 01 Liptovský Mikuláš, SK;
 (740) Guniš Jaroslav, Mgr., Bratislava, SK;

(111) 184019

(151) 21.1.1999
 (156) 28.5.2016
 (180) 28.5.2026
 (210) 1441-96
 (220) 28.5.1996
 (442) 7.10.1998
 (450) 13.4.1999

7 (511) 25, 30, 42

(511) 25 - Odevy vrátane košiel' a klobúkov.
 30 - Pečivo a torty.
 42 - Reštauračné služby.

(540) THE CHEESECAKE FACTORY

(732) TCF Co. LLC, a Nevada Limited Liability Company, 26901 Malibu Hills Road, Calabasas Hills, California 91301, US;
 (740) inventa Patentová a známková kancelária s.r.o., Bratislava, SK;

(111) 184259

(151) 11.2.1999
 (156) 23.11.2015
 (180) 23.11.2025
 (210) 3335-95
 (220) 23.11.1995
 (442) 4.11.1998
 (450) 7.5.1999

7 (511) 16, 35

(511) 16 - Tlačoviny, knižárske výrobky.
 35 - Reklamná činnosť, sprostredkovanie reklamy, sprostredkovanie obchodu s tlačovinami a knižárskymi výrobkami.

(540)

(732) FINAL, s. r. o., Martina Rázusa 23A, 010 01 Žilina, SK;
 (740) Porubčan Róbert, Ing., Ivanka pri Dunaji, SK;

(111) 184488

(151) 11.2.1999
 (156) 7.5.2016
 (180) 7.5.2026
 (210) 1214-96
 (220) 7.5.1996
 (442) 4.11.1998
 (450) 7.5.1999

7 (511) 9, 16

(511) 9 - Počítačový program, ktorý podporuje rozšírené používanie čo do typov dát, funkcií, prístupových metód a iných rozšírení v báze dát týkajúcej sa systému riadenia.
 16 - Manuály k počítačovým programom.

(540) DATABLADE

(732) INTERNATIONAL BUSINESS MACHINES CORPORATION, Armonk, New York 10504, US;
 (740) Tomeš Pavol, Ing., Bratislava, SK;

(111) 184744

(151) 15.3.1999
 (156) 15.5.2016
 (180) 15.5.2026
 (210) 1300-96
 (220) 15.5.1996
 (310) 75/021963
 (320) 20.11.1995
 (330) US
 (442) 2.12.1998
 (450) 11.6.1999

7 (511) 3

(511) 3 - Toaletné a mydlové prípravky pre mužov a ženy, najmä voňavky, kolínske vody, éterické oleje na používanie ako osobné vône, vody a balzamy po holení, pleťové zvlhčovacie prípravky a krémy, parfumované mydlá a gély, púdre.

(540) GIORGIO AIRE

(732) GIORGIO BEVERLY HILLS, INC., spoločnosť zriadená podľa zákonov štátu Delaware, One Procter & Gamble Plaza, Cincinnati, Ohio 45202, US;
 (740) Štros David, JUDr., Bratislava, SK;

(111) 184764

(151) 15.3.1999
 (156) 21.6.2016
 (180) 21.6.2026
 (210) 1665-96
 (220) 21.6.1996
 (442) 2.12.1998
 (450) 11.6.1999

7 (511) 5

(511) 5 - Farmaceutické, zverolekárske a zdravotnícke prípravky; dietetické látky prispôbené na lekárske účely, potrava pre dojčatá; náplasti, obväzový materiál; hmoty na plombovanie zubov a zubné vosky; dezinfekčné prostriedky; prípravky na ničenie hmyzu; fungicidy, herbicidy.

(540) ASMANEX

(732) Merck Sharp & Dohme Corp., One Merck Drive, Whitehouse Station, New Jersey 08889, US;
 (740) Bušová Eva, JUDr., Bratislava, SK;

(111) 184768

(151) 15.3.1999
 (156) 24.6.2016
 (180) 24.6.2026
 (210) 1671-96
 (220) 24.6.1996
 (442) 2.12.1998
 (450) 11.6.1999

7 (511) 1, 16, 29, 30, 31, 32

(511) 1 - Želatinovacie a konzervačné prostriedky do potravín; kyselina citrónová.
 16 - Knihy, noviny, časopisy.
 29 - Ovocné prípravky v podstate zložené zo zahustenej ovocnej šťavy, ovocia a pektínu alebo iného spojiva na výrobu smotanových, tvarohových, pudingových, jogurtových a mliečnych krémov; hotové zákusky a to pudingové krémy, jogurtové krémy, ovocné krémy, tvarohové krémy, smotanové krémy a mliečne krémy, rovnako aj v kombinovanom balení spolu s práškom na prípravu štiav alebo s hotovými šťavami; prášky

na prípravu zákuskov s použitím tvarohu, prípravky na torty a sladké pečivo, obsahujúce aromatické látky, zahusťovacie prostriedky a sladidlá, najmä tortové polevy, prostriedky na prípravky na torty, prípravky nákyrov na náplne tort, hmoty na pečenie a náplňové hmoty, prostriedky na spevnenie dna tort; zmesi na pečenie; výrobky príbuzné pudingovým práškom na výrobu pudingových krémov, krémov, šľahaných krémov, želé, penových krémov na zákusky a iných sladkostí na spôsob pudingov; polotovary a to zmesi, ku ktorým je potrebné ešte pridať vajcia a/alebo mlieko, krémy na torty v tekutej a roztierateľnej podobe, ovocné a zeleninové prípravky, tiež sušené, konzervované alebo zmrazené; polievky a polievkové prípravky, tiež sušené, konzervované alebo zmrazené; ovocné polievky, prísady do polievok; zemiakové knedle, strapaté knedle, smažené hranolčeky, zemiakové vločky na potravinárske účely, opekané aj neopekané kusy zemiakov na potravinárske účely, prášok na výrobu zemiakových knedlí; zmrzlina, zmrazená strava a hotové jedlá, v podstate zložené z mäsových a rybích výrobkov s prísadou zeleniny, cestoviny, korenia, štiav a omáčok, ako aj zemiakov, tieto výrobky aj zmrazené; oleje na pečenie, arómy na pečenie okrem éterických olejov, stužovače šľahačky, krémy na torty v prášku, potravinové škroby, pripravovacie a zavarovacie prostriedky, ako konzervačné prostriedky do potravín, želatínovacie prostriedky do potravín, jedlá želatína, hydroxid sodný pre domácnosť, sprej do kuchynských foriem z tekutých potravinových tukov a emulgátorov, zmrazené ovocie a zelenina, mrazené ryby, mrazené zemiakové a strapaté knedle, mrazené smažené hranolčeky, tvarohové jedlá, hotová smotana, čerstvý syr a tvaroh, tiež na rozotieranie; zaváraniny a džemy; smotana, kyslá smotana tiež s bylinkami a korením, jogurt, tiež s ovocím; potraviny so zmrazeným ovocím, najmä pomarančové a citrónové šupky; čerstvý syr; ovocné a zeleninové konzervy, rybie, mäsové a ovocné rôsoly a želé, kvasené a nekvasené krémy do kuchyne, v podstate zložené z rastlinného tuku a mliečnych súčastí; krémy na prípravu zákuskov; pektíny; látky na želatínovacie ovocie, ako prášok na želatínovanie ovocia, pektín v tekutej, práškovej a roztierateľnej podobe, algináty, agar-agar, múka s jadrami na svätójánsky chlieb a rastlinné huspeniny.

30 - Náhradky cukru, umelé sladidlá; korenie, korené suroviny, korené zmesi, korené soli a koreniate prípravky pevné a tekuté; pečivo a cukrárske výrobky, čokoláda, cukrovinky a čokoládové výrobky; zemiakové lupienky, drvená kukurica, kukuričné vločky a iné obilné vločky, hotové zákusky z obilného škrobu a obilnej múky, ako aj živočišných bielkovín ako chrumkavé pečivo; orechová pasta ako nátierka na chlieb, nátierky na chlieb v podstate zložené z rastlinných tukov cukru a/alebo medu, a/alebo mliečnych súčastí, a/alebo škrobového sirupu, a/alebo nugatu, a/alebo ovocia, a/alebo ovocných výťažkov s prísadou mletých a/alebo celých orechov, a/alebo arašidov, a/alebo sójových bôbov, a/alebo kakaa, a/alebo kakaových výťažkov, a/alebo vitamínov, a/alebo lecitínu, a/alebo kukurice a iných chuťových prísad; pečivo, najmä korené keksy a lú-

hované pečivo; obilniny ako potraviny, prednostne potraviny vyrobené nadúvaním alebo pražením, alebo pečením obilia, najmä hotová obilná strava, ako aj výrobky vo forme tabuliek s prísadou cukru a/alebo medu a/alebo kakaa a/alebo ovocia a/alebo čokolády, a/alebo orechov; musia ako potravinová zmes obsahujúca v podstate obilné vločky a sušené ovocie; šťavy a prípravky na šťavy vrátane šalátových nálevov, tiež sušené, konzervované alebo zmrazené; cestoviny; šťavy a omáčky v prášku vrátane šalátových nálevov v prášku, sladké aj slané polievky v prášku, prášky na smotanové omáčky, prášky do pečiva, droždie na pečenie, vanilkový cukor, prípravky na syrové pečivo, a to prípravky z rastlinných zahusťovacích a želatínovacích prostriedkov s prísadou aromatických látok a/alebo farbív; šťavy a prípravky na šťavy vrátane šalátových nálevov, tiež sušené a konzervované alebo zmrazené; pudingové prášky, pudingové krémy v prášku, krémy v prášku; pudinky na spôsob želé v prášku, tortová poleva; med, krémy z invertného cukru; želatínovací cukor, želatínovací prášok, čaj, instantný čaj, ľadový čaj, pizza; želatínovací cukor.

31 - Čerstvé, pražené a dražované orechové jadrá, arašidy, palmové jadrá, pistáciové jadrá, mandle a orechy kešu; pražené sójové bôby, dražované hrozienka, dražované sultánky.

32 - Sirupy a iné výrobky v rozsahu triedy 32 na prípravu nealkoholických nápojov v prášku alebo v granulách; koncentrované ovocné šťavy; ovocné výťažky, ovocné šťavy; všetky uvedené výrobky, pokiaľ možno, aj ako diétne potraviny alebo potraviny vhodné ako diéty alebo so zníženým obsahom kalórií a uhl'ohydrátov, tiež chladené alebo hlboko zmrazené.

(540) Dr. Oetker - Kvalita je najlepš' recept

(732) Oetker August, Dr., Nahrungsmittel KG, Lutterstrasse 14, 33 617 Bielefeld, DE;

(740) Bušová Eva, JUDr., Bratislava, SK;

(111) 184968

(151) 19.4.1999

(156) 21.2.2016

(180) 21.2.2026

(210) 502-96

(220) 21.2.1996

(442) 11.1.1999

(450) 12.7.1999

7 (511) 6, 12

(511) 6 - Zámky na motorové vozidlá.

12 - Mechanické a elektrické zabezpečovacie zariadenia proti odcudzeniu motorových vozidiel. Zabezpečovacie poplašné zariadenia proti odcudzeniu motorových vozidiel.

(540)



(732) ROYAL DEFEND HOLDING, a. s., Plaská 622/3,
155 00 Praha 5 - Malá Strana, CZ;

(740) BELEŠČÁK & PARTNERS, s.r.o., Piešťany, SK;

(111) 185008

(151) 19.4.1999

(156) 26.4.2016

(180) 26.4.2026

(210) 1085-96

(220) 26.4.1996

(442) 11.1.1999

(450) 12.7.1999

7 (511) 1, 2, 7, 16, 41

(511) 1 - Tlačové dosky pre ofsetové tlačiarne, filmy so svetlocitlivou vrstvou neexponované.

2 - Riedidlá na farby, tlačiarenské farby.

7 - Tlačiarenské valce, tlačiarenské stroje.

16 - Noviny, periodiká, brožúry, brožované knihy, spevníky, knihy, publikácie, príručky, papier (na obaly, na škatule), plagáty, poznámkové zošity, katalógy, tlačivá, formuláre, cestovné poriadky vytlačené, prospekty, ročenky, oznámenia, fotografie, grafické reprodukcie, litografie, litografické dosky, časopisy.

41 - Vydavateľská činnosť.

(540)



(591) čierna, modrá, žltá, červená

(732) Slovenská Grafia, a.s., Pekná cesta 6, 834 03 Bratislava, SK;

(111) 185014

(151) 19.4.1999

(156) 2.5.2016

(180) 2.5.2026

(210) 1142-96

(220) 2.5.1996

(442) 11.1.1999

(450) 12.7.1999

7 (511) 7, 35, 36, 37, 41, 42

(511) 7 - Stroje s mechanickým pohonom, obrábacie stroje, elektrické stroje a strojčeky pre domácnosť, zdvíhacie mechanizmy vrátane žeriavov, dopravných pásov a závitkových dopravníkov, ich náhradné diely, súčasti a príslušenstvá, motory patriace do triedy 7, najmä elektrické, súkolesia a hnacie remene, mastenice.

35 - Propagačná činnosť, poskytovanie pomoci pri prevádzke obchodu vrátane sprostredkovania obchodných a súvisiacich obchodno-personálnych záležitostí, správa obchodných záujmov tretích osôb, kontrola, vedenie, ochrana, vypracovanie štatistických prehľadov, poradenstvo v oblasti organizácie podnikania, marketing, prieskum a analýzy trhov, sprostredkovanie obchodu a uvedených činností.

36 - Správa hnutel'ného a nehnuteľného majetku, poradenstvo v oblasti ekonomiky podnikania.

37 - Montážna, servisná, opravárska činnosť a činnosť v oblasti elektroinštalačných prác v uvedených odboroch.

41 - Vyučovacia, výchovná a vzdelávacia činnosť vrátane usporadúvania špecializačných doškolovacích kurzov, sympózií a konferencií, sprievodné výstavy, prevádzkovanie pracovno-diskusného a záujmového klubu.

42 - Konštruktérska a projektová činnosť a činnosť v oblasti skúšobníctva v uvedených odboroch.

(540)

(732) ITECO, s.r.o., Rosického náměstí 48/6, 616 00 Brno, CZ;

(740) Litvákova Edita, Ing., Bratislava, SK;

(111) 185058

(151) 19.4.1999

(156) 20.6.2016

(180) 20.6.2026

(210) 1651-96

(220) 20.6.1996

(442) 11.1.1999

(450) 12.7.1999

7 (511) 5

(511) 5 - Farmaceutické, zverolekárske a hygienické prípravky; dietetické látky prispôsobené na lekárske účely, potrava pre dojčatá; náplasti, obväzový materiál; hmoty na plombovanie zubov a zubné vosky; dezinfekčné prostriedky; prípravky na ničenie hmyzu; fungicidy, herbicidy.

(540) TINY TIME PILLS

(732) GlaxoSmithKline LLC, Corporation Service Company, 2711 Centerville Road, Suite 400, Wilmington, County of New Castle, Delaware 19808, US;

(740) Zivko Mijatovic and Partners s.r.o., Bratislava, SK;

(111) 185062

(151) 19.4.1999
(156) 28.6.2016
(180) 28.6.2026
(210) 1709-96
(220) 28.6.1996
(442) 11.1.1999
(450) 12.7.1999

7 (511) 11

(511) 11 - Filtračné zariadenia pre domácnosť vrátane náhradných súčiastok a iné zariadenia na rozvod vody.

(540) AMWAY

(732) ALTICOR INC., spoločnosť zriadená podľa zákonov štátu Michigan, 7575 Fulton Street, East, Ada, Michigan 49355, US;
(740) Bušová Eva, JUDr., Bratislava, SK;

(111) 185067

(151) 19.4.1999
(156) 1.7.2016
(180) 1.7.2026
(210) 1725-96
(220) 1.7.1996
(442) 11.1.1999
(450) 12.7.1999

7 (511) 30

(510) Horčica, kečup.

(540) HERKULES

(732) Develey Holding GmbH & Co. Beteiligungs KG, Ottobrunner Straße 45, 82008 Unterhaching, DE;
(740) ROTT, RŮŽIČKA & GUTTMANN, Bratislava, SK;

(111) 185068

(151) 19.4.1999
(156) 1.7.2016
(180) 1.7.2026
(210) 1726-96
(220) 1.7.1996
(442) 11.1.1999
(450) 12.7.1999

7 (511) 30

(510) Horčica, kečup.

(540) CHRENKA

(732) Develey Holding GmbH & Co. Beteiligungs KG, Ottobrunner Strasse 45, 820 08 Unterhaching, DE;
(740) ROTT, RŮŽIČKA & GUTTMANN, Bratislava, SK;

(111) 185090

(151) 19.4.1999
(156) 4.7.2016
(180) 4.7.2026
(210) 1771-96
(220) 4.7.1996
(442) 11.1.1999
(450) 12.7.1999

7 (511) 32

(511) 32 - Pivo, minerálne a šumivé vody, iné nealkoholické nápoje, sirupy a iné prípravky na prípravu nápojov, ovocné šťavy a nápoje z ovocných štiav.

(540) YOO-HOO

(732) Mott's LLP, a limited liability partnership incorporated under the laws of the State of Delaware, 5301, Legacy Drive, Plano TX 75024, US;
(740) Bušová Eva, JUDr., Bratislava, SK;

(111) 185134

(151) 19.4.1999
(156) 21.8.2016
(180) 21.8.2026
(210) 2203-96
(220) 21.8.1996
(442) 11.1.1999
(450) 12.7.1999

7 (511) 3

(510) Predvlhčené (impregnované) tampóny alebo vatové tyčinky.

(540) HUGGIES

(732) Kimberly - Clark Worldwide, Inc., Neenah, Wisconsin 54956, US;
(740) ROTT, RŮŽIČKA & GUTTMANN, Bratislava, SK;

(111) 185154

(151) 20.4.1999
(156) 27.8.2016
(180) 27.8.2026
(210) 2248-96
(220) 27.8.1996
(310) 113389
(320) 25.7.1996
(330) CZ
(442) 11.1.1999
(450) 12.7.1999

7 (511) 1, 3, 5

(511) 1 - Chemické výrobky pre lekárstvo, hygienu, farmáciu a vedu.
3 - Kozmetické prípravky.
5 - Prípravky baktericídne a fungicídne, liečivá, drogy, farmaceutické prípravky humánne a veterinárne, masti, organopreparáty, séra a výrobky z krvi, prípravky posilňujúce a dietetické, diagnostiká.

(540) DEXOFAN

(732) Zentiva, k.s., U kabelovny 130, 102 37 Praha 10, Dolní Měcholupy, CZ;
(740) Guniš Jaroslav, Mgr., Bratislava, SK;

(111) 185457

(151) 24.5.1999
(156) 4.4.2016
(180) 4.4.2026
(210) 867-96
(220) 4.4.1996
(442) 11.2.1999
(450) 6.8.1999

7 (511) 4, 7, 12, 35, 37, 39, 41, 42

(511) 4 - Pohonné látky, pohonné zmesi - prchavé, palivové zmesi do karburátorov.
7 - Kolesá strojov, súkolesia strojov, lietadlové motory, letecké motory.
12 - Traktory, lietadlá.

35 - Sprostredkovanie obchodu so strojmi, prenájom kancelárskych strojov a zariadenia.

37 - Prenájom stavebných strojov a zariadení, čistenie automobilov, opravy automobilov, údržba automobilov, autoopravovne, autoservisy, údržba a opravy lietadiel, údržba a opravy motorových vozidiel.

39 - Prenájom, prenájom automobilov, prenájom vozidiel, prepravné služby.

41 - Praktický výcvik, organizovanie a vedenie seminárov, školenie, výcvik, vzdelávanie.

42 - Prenájom poľnohospodárskych nástrojov a zariadení.

(540)

SECO

(732) SECO Consulting, s.r.o., Ul. Jesenského 25, 036 01 Martin, SK;

(111) 185469

(151) 24.5.1999

(156) 15.5.2016

(180) 15.5.2026

(210) 1308-96

(220) 15.5.1996

(442) 11.2.1999

(450) 6.8.1999

7 (511) 8, 17, 31

(511) 8 - Záhradkárske, záhradnicke a lesnicke potreby, najmä zahmlievacie, zamáčacie a postrekovacie ručné nástroje.

17 - Fólie a netkané textilie na záhradkárske, záhradnicke a lesnicke účely.

31 - Semená a osivá kvetín, zelenín, liečivých rastlín, poľných plodín a tráv, bežné i vyšľachtené odrody kvetín, zelenín a liečivých rastlín, sadenice kvetín a zeleniny.

(540) **REPROSAM**

(732) REPROSAM, s. r. o., Zdebradská 8, 251 01 Říčany, Jazlovce, CZ;

(740) LITVÁKOVÁ A SPOL., s.r.o., Patentová a známková kancelária, Bratislava, SK;

(111) 185949

(151) 21.6.1999

(156) 16.7.2016

(180) 16.7.2026

(210) 1854-96

(220) 16.7.1996

(310) 112 341

(320) 21.6.1996

(330) CZ

(442) 12.3.1999

(450) 10.9.1999

7 (511) 1, 3, 5

(511) 1 - Chemikálie pre vedu.

3 - Kozmetické prípravky, chemické prípravky na hygienu.

5 - Chemické prípravky pre lekárstvo a farmáciu, prípravky baktericídne, fungicídne, liečivá, drogy, farmaceutické prípravky humánne a veterinárne, masti, organopreparáty, séra a výrobky z krvi, prípravky posilňujúce a dietetické, diagnostiká.

(540) **ZOXON**

(732) Zentiva, k.s., U kabelovny 130, 102 37 Praha 10, Dolní Měcholupy, CZ;

(740) Guniš Jaroslav, Mgr., Bratislava, SK;

(111) 186039

(151) 22.6.1999

(156) 25.11.2016

(180) 25.11.2026

(210) 3130-96

(220) 25.11.1996

(442) 12.3.1999

(450) 10.9.1999

7 (511) 42

(511) 42 - Pohostinské služby, barové služby, kaviarské služby, služby poskytované hotelmi, reštauráciami a inými stravovacími zariadeniami, zabezpečenie a poskytovanie občerstvenia, jedla a nápojov.

(540)



CROWNE PLAZA

(732) Six Continents Hotels, Inc., 3, Ravinia Drive, Atlanta, Georgia 30346, US;

(740) Bušová Eva, JUDr., Bratislava, SK;

(111) 186293

(151) 21.7.1999

(156) 14.2.2016

(180) 14.2.2026

(210) 437-96

(220) 14.2.1996

(442) 13.4.1999

(450) 8.10.1999

7 (511) 28

(511) 28 - Rybárske potreby a náradie.

(540)



(591) zelená

(732) Gábor Ján, Svetlá 3/4221, 811 02 Bratislava, SK;

(111) 186294

(151) 21.7.1999
(156) 14.2.2016
(180) 14.2.2026
(210) 438-96
(220) 14.2.1996
(442) 13.4.1999
(450) 8.10.1999

7 **(511) 28**

(511) 28 - Rybárske potreby a náradie.

(540) ESOX

(732) Gábor Ján, Svetlá 3/4221, 811 02 Bratislava, SK;

(111) 186635

(151) 13.8.1999
(156) 10.6.2016
(180) 10.6.2026
(210) 1513-96
(220) 10.6.1996
(442) 7.5.1999
(450) 8.11.1999

7 **(511) 29**

(511) 29 - Mäso a mäsové výťažky, ryby s výnimkou živých, hydina nie živá, divina.

(540) SADIA

(732) BRF Singapore Foods PTE. LTD., 8, Marina Boulevard, # 05-02, Marina Bay Financial Centre, 018981 Singapore, SG;

(740) ROTT, RŮŽIČKA & GUTTMANN, Bratislava, SK;

(111) 186892

(151) 23.8.1999
(156) 30.9.2016
(180) 30.9.2026
(210) 2561-96
(220) 30.9.1996
(442) 11.2.1999
(450) 8.11.1999

7 **(511) 7, 8, 12**

(511) 7 - Poľnohospodárske, stavebné a zemné stroje a zariadenia.

8 - Kovové náradia.

12 - Dopravné prostriedky pozemné, ich motory a súčasti.

(540) LOCUST

(732) WAY INDUSTRIES, a.s., Priemyselná 937/4, 963 01 Krupina, SK;

(740) Čechvalová Dagmar, Bratislava, SK;

(111) 186967

(151) 20.9.1999
(156) 19.8.2016
(180) 19.8.2026
(210) 2184-96
(220) 19.8.1996
(442) 11.6.1999
(450) 10.12.1999

7 **(511) 5**

(510) Hygienické vložky, dámske vložky, vložky do nohavičiek (všetko na hygienické alebo menštruačné účely); nasiakavé vpychávky a vatovanie, chráničlá a spodná bielizeň pre inkontinentov.

(540) LIDIE

(732) Kimberly - Clark Worldwide, Inc., Neenah, Wisconsin 54956, US;

(740) ROTT, RŮŽIČKA & GUTTMANN, Bratislava, SK;

(111) 187010

(151) 20.9.1999
(156) 22.11.2016
(180) 22.11.2026
(210) 3129-96
(220) 22.11.1996
(442) 11.6.1999
(450) 10.12.1999

7 **(511) 5, 10, 35, 39, 42**

(511) 5 - Farmaceutické, zverolekárske, diagnostické a zdravotnícke prípravky, ako sú liečivá, krvné deriváty, očkovacie látky a séra; dietetické látky; náplasti, obväzový materiál; hmoty na plombovanie zubov a zubné vosky; dezinfekčné prostriedky.

10 - Prístroje a nástroje chirurgické, lekárske, zubárske a zverolekárske; diagnostické prístroje na lekárske účely; ortopedické pomôcky, šijacie materiály.

35 - Sprostredkovanie obchodnej činnosti s uvedenými tovarmi.

39 - Skladovanie a distribúcia uvedených tovarov, skladovanie pri špeciálnych podmienkach.

42 - Zásobovanie uvedených tovarov.

(540) TIMED

(732) TIMED, spol. s r.o., Trnavská 112, 821 01 Bratislava, SK;

(740) Čechvalová Dagmar, Bratislava, SK;

(111) 187296

(151) 25.10.1999
(156) 11.6.2016
(180) 11.6.2026
(210) 1524-96
(220) 11.6.1996
(442) 12.7.1999
(450) 18.1.2000

7 **(511) 9, 16, 38, 41**

(511) 9 - Zvukové, obrazové a dátové záznamy a nahrávky; filmy a zvukové filmy pripravené na vystavovanie; nosiče vrátane platní, diskov, pásov, kaziet, zásobníkov a kariet ako nosičov zvukových nahrávok, videonahrávok, údajov, optických obrazov, hier, grafiky, textov, programov alebo informácií, počítačový softvér, počítačové hry; videohry, elektronické hry, pamäťové nosiče; interaktívne kompaktné disky; CD-ROM; elektricky, magneticky alebo opticky nahrané počítačové údaje; vzdelávacie a učebné prístroje a nástroje; hry, hracie a iné zábavné zariadenia a stroje usposobené na použitie s televíznymi prijímačmi alebo monitormi; elektrické a elektronické zábavné stroje a prístroje uvádzané do činnosti vhođením mince, žetónu alebo známky; reprodukto-

ry; zariadenia na nahrávanie, výrobu, prezentáciu, vysielanie, prenos, príjem, spracovanie, reprodukciu, kódovanie a dekódovanie televíznych programov, informácií a údajov a zariadenia na použitie v súvislosti s uvedenými činnosťami; zariadenia na nahrávanie, výrobu, prezentáciu rozhlasových a televíznych programov, informácií a údajov a zariadenia na použitie v súvislosti s uvedenými činnosťami; súčasti a fitingy všetkých uvedených tovarov.

16 - Tlačoviny; knihy; tlačené publikácie; periodiká; časopisy; brožúry; letáky; knižky a zošity; katalógy; sprievodcovia a návody; vzdelávacie a učebné potreby (okrem prístrojov); tlačené programy; tašky, papierové tašky a vrecká; písacie potreby, nástroje na písanie; perá, ceruzky; uhle a pastelové ceruzky; gummy; plagáty; fotografie; albumy; denníky; kalendáre; kresby; nálepky.
38 - Vysielanie; komunikačné a telekomunikačné služby; vysielanie a prenos rozhlasových a televíznych programov; vysielanie a prenos údajov; vysielanie a prenos správ a odkazov, zvukov a obrazov; vysielanie a prenos informácií elektronickými médiami; prenos informácií pomocou komunikačných a počítačových sietí; vysielanie a prenos digitálnych informácií pomocou káblov, liniek a drôtov; prijímanie a výmena informácií, správ, obrazov a údajov; elektronická pošta; teletextové služby; interaktívne obrazové a textové služby; služby v oblasti poskytovania správ a služieb tlačových agentúr; posielanie odkazov; komunikácia prostredníctvom počítačov a medzi počítačmi a počítačovými terminálmi; prenos správ a informácií pomocou počítačov; sprístupňovanie báz dát; poskytovanie a zobrazovanie informácií z počítačovo uchovávaných bank dát; elektronické zobrazovanie informácií, správ, obrazov a údajov; on-line služby; informačné on-line služby; poskytovanie informácií a poradenstva týkajúcich sa všetkých uvedených služieb.

41 - Zábava; vzdelávanie, zabezpečovanie kurzov, školení, výučby a výcviku; zábava, školenie a vzdelávanie prostredníctvom rozhlasu a televízie; školenie a vzdelávanie týkajúce sa rozhlasu a televízie; výroba, poskytovanie, distribúcia, syndikalizovanie, prenájom televíznych a rozhlasových programov, filmov, zvukových a obrazových nahrávok; tvorba a prenájom vzdelávacích, učebných a inštruktážnych materiálov; vydavateľská činnosť; služby v oblasti výstavníctva; organizovanie, výroba a prezentácia prehliadok, výstav, revue, súťaží, koncertov a iných podujatí; preskúšavanie; vyučovanie jazykov; vedenie jazykových škôl a jazykových kurzov; prenájom rozhlasového a televízneho vysielacieho zariadenia; zabezpečovanie zábavy a vzdelávania prostredníctvom a pomocou komunikačných zariadení a počítačových sietí; poskytovanie informácií týkajúcich sa rozhlasových a televíznych programov prostredníctvom a pomocou komunikačných zariadení a počítačových sietí; poskytovanie informácií týkajúcich sa všetkých uvedených služieb.

(540) **BBC**

(732) THE BRITISH BROADCASTING CORPORATION, Broadcasting House, Portland Place, London W1A 1AA, GB;

(740) MAJLINGOVÁ & PARTNERS, s.r.o., spoločnosť patentových zástupcov, Bratislava, SK;

(111) **187318**

(151) 19.10.1999

(156) 21.11.2016

(180) 21.11.2026

(210) 3107-96

(220) 21.11.1996

(442) 12.7.1999

(450) 18.1.2000

7 (511) **26, 31, 35, 39, 42**

(511) 26 - Umelé kvety.

31 - Kvety živé a sušené, semená, priesady, kvetinové cibule, črepníkové kvety, okrasné dreviny.

35 - Organizovanie výstav živých, sušených a umelých kvetín, semien, kvetinových cibúľ, črepníkových kvetov, okrasných drevín a doplnkových predmetov, ako sú črepníky, kvetinové misy, kvetinové stojany, kvetinové stoly, dekoratívne obaly na predaj a aranžovanie kvetín, záhradné a interiérové fontány a zariadenia pre záhradníctvo a záhradkárstvo, ako sú kosačky, krovinorezy, postrekovače, píly, rotavátory, malotraktory a závlahové zariadenia, sprostredkovateľská činnosť v oblasti organizovania výstav.

39 - Prenájom automobilov, sprostredkovateľská činnosť v oblasti prenájmu automobilov.

42 - Aranžovanie interiérov a exteriérov, sprostredkovateľská činnosť v oblasti aranžovania interiérov a exteriérov.

(540) **FLORA BRATISLAVA**

(732) Kullová Katarína, Ing., Pri starej prachámi 4, 831 04 Bratislava, SK;

(740) Jakeš Martin, JUDr., Bratislava, SK;

(111) **187353**

(151) 19.10.1999

(156) 13.2.2017

(180) 13.2.2027

(210) 490-97

(220) 13.2.1997

(442) 12.7.1999

(450) 18.1.2000

7 (511) **26, 31, 35, 39, 42**

(511) 26 - Kvety umelé.

31 - Kvety živé a sušené, semená, priesady, kvetinové cibule, črepníkové kvety, okrasné dreviny.

35 - Organizovanie výstav živých, sušených a umelých kvetín, semien, kvetinových cibúľ, črepníkových kvetov, okrasných drevín a doplnkových predmetov, ako sú črepníky, kvetinové misy, kvetinové stojany, kvetinové stoly, dekoratívne obaly na predaj a aranžovanie kvetín, záhradné a interiérové fontány a zariadenia pre záhradníctvo a záhradkárstvo, ako sú kosačky, krovinorezy, postrekovače, píly, rotavátory, malotraktory a závlahové zariadenia, sprostredkovateľská činnosť v oblasti organizovania výstav.

39 - Prenájom automobilov, sprostredkovateľská činnosť v oblasti prenájmu automobilov.

42 - Aranžovanie interiérov a exteriérov, sprostredkovateľská činnosť v oblasti aranžovania interiérov a exteriérov.

(540) KULLA

(732) Kullová Katarína, Ing., Pri starej prachámi 4, 831 04 Bratislava, SK;

(740) Jakeš Martin, JUDr., Bratislava, SK;

(111) 187696

(151) 17.11.1999

(156) 18.4.2016

(180) 18.4.2026

(210) 1014-96

(220) 18.4.1996

(442) 6.8.1999

(450) 14.2.2000

7 (511) 2

(511) 2 - Reaktívne základné nátery; epoxidové základné nátery; metalické základné náterové farby; základné nátery s obsahom zinku; hliníkové základné nátery; základné disperzné farby; ochranné prípravky na kovy; ochranné protikorózne prípravky; vodou riediteľné, disperzné, polymérne, fasádové náterové farby; silikátové farby; vodou riediteľné, disperzné, polymérne, interiérové náterové farby; vodové náterové farby; vodné, disperzné nátery na sadrokartón; silikónové náterové farby; ekologické protišpinivé farebné nátery; laky na ochranu priemyselných strojov; stenové vodné farby s prídavkom polymérnych disperzií, farby vodou riediteľné s prídavkom polymérnych disperzií; farby vodou riediteľné silikónové, silikátové, disperzné na fasády; farby silikátové, silikónové, disperzné na interiéry; farby disperzné, vodou riediteľné na drevo; laky na drevo, betón, kov; vodou riediteľné, disperzné náterové farby na okná, dvere, zárubne; vodou riediteľné, disperzné náterové farby na kovy, kovové zárubne, radiátory, kovové bytové detaily; vodou riediteľné, disperzné náterové farby do priestorov so zvýšenou vlhkosťou (kuchyne, kúpeľne, pracovne a pod.), s odolnosťou proti plesni a bakteriálnym kazom; vodné, disperzné, polymérne nátery na plechové strechy, ploché strechy, ploty, žľaby, betónové škridle, betónové podlahy, komíny, farebné označenie priechodov a chodníkov; laky; emailové farby; bielo (ako farbivá a farby), glazúry; bakteriálne náterové farby; ohňovzdorné farby; prípravky na odstraňovanie tapiet, vosky (prírodné živice); disperzné lazúry na drevo; vodou riediteľné fungicídne a insekticídne napúšťadlá; moridlá na drevo; konzervačné prípravky na drevo, laky na drevo a nábytok; vodné, disperzné lakové systémy na drevo; ochranné nátery na podvozky automobilov; ochranné nátery na podvozky vozidiel; farby, laky na priemyselné a umelecké použitia.

(540)

POLYTEX

(732) POLYTEX, spol. s r.o., Porúbka 232, 013 11 Porúbka, SK;

(740) Porubčan Róbert, Ing., Ivanka pri Dunaji, SK;

(111) 188179

(151) 14.12.1999

(156) 2.5.2016

(180) 2.5.2026

(210) 1164-96

(220) 2.5.1996

(442) 10.9.1999

(450) 13.3.2000

7 (511) 37, 42

(511) 37 - Montáž, údržba a opravy elektrických strojov. 42 - Výskum a vývoj nových výrobkov v oblasti elektrických strojov a prístrojov.

(540) MARPEX

(732) MARPEX s. r. o., Športovcov 672, 018 41 Dubnica nad Váhom, SK;

(740) Porubčan Róbert, Ing., Ivanka pri Dunaji, SK;

(111) 188198

(151) 15.12.1999

(156) 16.5.2016

(180) 16.5.2026

(210) 1344-96

(220) 16.5.1996

(442) 10.9.1999

(450) 13.3.2000

7 (511) 1, 2, 3, 4, 5, 6, 7, 8, 9, 12, 14, 15, 16, 17, 18, 19, 20, 21, 23, 24, 25, 26, 27, 28, 29, 30, 31, 32, 33, 34

(511) 1 - Chemické prípravky na priemyselné účely (prípadne priemyselné chemikálie), chemické prípravky na vedecké účely, chemické prípravky na fotografické účely, chemické prípravky na poľnohospodárske, záhradnícke a lesnícke účely, a to hnojivá na trávniky, hnojivá na ruže, hnojivá na jedle, hnojivá na kvetiny, prostriedky na udržovanie kvetín v čerstvom stave, zem pre kvetiny, výživné soli, prostriedky na zlepšenie pôdneho obsahu, prostriedky na likvidáciu slimákov, ťažké hnojivá, hnojivá na rododendrony, spreje na ruže, umelé živice, syntetické živice, plasty v surovom stave v podobe práškov, tekutín alebo pást; hnojivá prírodné alebo umelé; hasiace zmesi; chemické prostriedky na tvrdenie kovov a chemické preparáty na spájkovanie (zváranie); chemické prostriedky na udržovanie potravín v čerstvom a stabilnom stave; triesla.

2 - Lepidlá na priemyselné účely; farby, fermeže, laky, antikorózne prostriedky, prostriedky na konzervovanie dreva, farbiace prostriedky; lúhy, najmä lúhy na drevo, lúhy na kožu, leštiace lúhy, prírodné živice, kovy v podobe plátov a kovy v práškovej podobe pre maliarov a dekoratérov; moridlá, plátkový kov pre umelcov.

3 - Prostriedky na pranie a bielenie, prostriedky na čistenie, leštenie, odstraňovanie tukov a na brúsenie, mydlá, voňavkárske a kozmetické prípravky, éterické oleje, prostriedky na starostlivosť o telo a krásu, vlasové vody, prostriedky na čistenie zubov.

4 - Technické oleje a tuky (s výnimkou potravinárskych olejov a potravinárskych tukov a éterických olejov), mazivá, prostriedky na viazanie

prachu, palivá všetkých druhov vrátane motorových pohonných hmôt, najmä kamenné uhlie, drevené uhlie, hnedé uhlie, koks, zapaľovacie pasy, zapaľovacie kocky, rašeliny, drevo, benzín, oleje, vykurovací olej z nafty, pohonné látky do výbušných motorov, benzol, petrolej, lieh, tekutý plyn, propánový plyn, butánový plyn, plyn na svietenie, zemný plyn, acetylén, prostriedky na svietenie, sviečky, voskové svietidlá, nočné svietidlá a knôty.

5 - Chemické výrobky na starostlivosť o zdravie; dietetické výrobky pre deti a chorých; náplasti, obvazový materiál; dezinfekčné prostriedky; prostriedky na hubenie buriny a živočíšnych škodcov, prostriedky proti hmyzu, insekticídy, fungicídy.

6 - Káble a drôty (nie na elektrické účely); drobný zámočnícky tovar; kovové rúrky; peňažné priehradky, kazety, trezory; ocelové gule; podkovy; klince a skrutky; tovar z ťahaného kovu, ak je obsiahnutý v triede 6, železa, medi, olova, niklu, zinku, mosadze, bronzu, duralu-hliníka, ocele z chrómníku, ako i drôtený tovar; nábytkové kovania.

7 - Motory (s výnimkou motorov pre poľnohospodárske vozidlá); spojky, prevody a pohonné remene (s výnimkou týchto pre poľnohospodárske vozidlá); inkubátory (liahne na vajcia).

8 - Mechanické ručné remeselné náradie (s výnimkou nástrekových zariadení a rozprašovačov na tekutiny a prášky všetkých druhov), mechanické nástroje (s výnimkou prístrojov na etiketovanie, označovanie a nalepovanie cenoviek), nožiarsky tovar, nože, vidličky a lyžičky; sečné a bodné zbrane, holiace prístroje.

9 - Cestovné rádiá, rádiá pre domácnosť, rádiovomagnetofóny, kompaktné audiozariadenia, rádiá s hodinami, tunery, reproduktory, rozhlasové zariadenia, monitory, kamerové prístroje, magnetofónové prístroje, mikrofóny, mixážne pulty, fonografické prístroje, autorádioprístroje, televízory, fotografické, filmové, optické prístroje a nástroje, automaty ovládané vhođením mincí alebo žetónov, hovoriace stroje, registračné pokladnice, počítačové stroje, hasiace prístroje.

12 - Vozidlá, najmä prívesy za osobné vozidlá, prívesy za osobné motorové vozidlá na prepravu člnov, motocykle, bicykle a kajaky; zariadenia na pohyb po zemi a na vode, a to vozíky na prepravu chorých, posuvné vozíky (na tlačenie), záhradné vozíky, nafukovacie člny.

14 - Drahé kovy a ich zliatiny, ako i predmety z nich vyrábané, poplátované predmety (s výnimkou nožiarskeho tovaru, vidličiek a lyžičiek), najmä postriebené, pozlátené alebo platinované umeleckopriemyselné a ozdobné predmety, náramky, náramky na hodinky vrátane ozdobných náramkov, medaily a medailóny, klenotnícky tovar, drahokamy, hodiny a iné nástroje na meranie času.

15 - Hudobné nástroje (s výnimkou hovoriacich strojov a prístrojov na bezdrôtovú telegrafiu a telefónne spojenie).

16 - Papier (s výnimkou etikiet), papierové uteráky, papierové servítky, filtračný papier, papierové vreckovky, toaletný papier, papierové plienky, baliace vrecká z papiera, lepenka (kartón), škatule a iné nádoby na balenie z kartónu, tlačoviny, noviny a časopisy, knihy, knihársky tovar,

najmä lepidlá, viazačské nite, ľanové väzby, umelé a kožené väzby, fotografie, tovar na písanie, lepidlá na papier a písacie potreby, potreby pre umelcov, najmä modelovacie hmoty, maliarske plátna, tuše, maliarske palety, maliarske podstavce, štetce, odpadkové vrecia z papiera alebo plastov, písacie stroje a kancelársky tovar (s výnimkou nábytku), najmä upevňovacie držiaky na ceruzky, podstavce na roztvorené písomnosti, zoraďovače a kryty na písomnosti, držiaky na perá a ceruzky, stolové zariadenia na strúhanie ceruziek, stolové písacie súpravy, misky na držiaky plniacich pier, stolové písacie podložky, otvárač listov, pečiatky, pečiatkovacie podušky, držiaky na pečiatky, farbivacie pásy, kartotékové škatule, dierkovačky, pultové zoraďovače, koše na odpadky, koše na papier, zariadenia na spájanie písomností, zariadenia na oddeľovanie spojenia písomností, odkladacie zariadenia na spojky písomností, prístroje na spájanie spisov (s výnimkou tých, ktoré sú určené na nanášanie etikiet), kancelárske nožnice, zariadenie na rezanie papierov, váhy na listy, kazety na peniaz, posuvné počítačové, opravné laky a stroje na rezanie papierov; učebné pomôcky (s výnimkou zariadení), ako krúžkové bloky, konferenčné zložky, zložky na písomnosti, zložky na dokumenty s krúžkovým uzáverom, zošity na písanie a počítanie, poznámkové zošity, slovníky, zošity na úlohy, hracie karty, tlačiarenské písmo, tlačiarenské formy.

17 - Fólie, plátky a tyčinky z plastu (polotovary); tesniace, baliace a izolačné materiály; azbest, slúda a tovar zo slúdy, a to vrecká chrániace pred ohňom; hadice (nie z kovu).

18 - Koža a imitácie kože, ako i tovar z nich, ak sú obsiahnuté v triede 18, a to príručné tašky, tašky na spisy, kozmetické tašky a kufríky, cestovné neceséry, náprsné tašky, peňaženky, puzdrá na kľúče, puzdrá na vodičské preukazy, kožky a kožušiny, cestovné a príručné kufríky, dáždniky, slnečníky, vychádzkové palice, biče.

19 - Stavebné materiály a rúry na stavebné účely, v oboch prípadoch nie z kovov.

20 - Nábytok, zrkadlá, rámy, tovar (ak je obsiahnutý v triede 20) z dreva, korku, rohožového pletiva, vrbového pletiva, rohov, kostí, slonových kostí, rybích kostí, korytnačiny, jantáru, perlovin, morskej peny, celuloidu a látok nahradzujúcich tieto materiály, alebo z plastov, najmä uzavierateľné prepravné a skladovacie zásobníky, škatule, koše, nádoby, vrecia a vrecká.

21 - Malé domáce a kuchynské prístroje neelektrické s výnimkou striekačích zariadení a rozprašovačov tekutín a práškov všetkých druhov, prenosné nádoby pre domácnosť a kuchyne (nie z ušľachtilých ocelí alebo plátovaných), hrebene a špongie, kefy (s výnimkou štetcov), materiál na výrobu kief, čistiace prístroje a materiál na čistenie, ocelové okoviny, tovar zo skla, porcelánu a kameniny, pokiaľ nie je obsiahnutý v iných triedach, a to taniere, šálky, podšálky, kanvičky, misky, teriny, pívové žajdlíky, pívové poháre, misky, nádoby na marmeládu a džemy, súpravy na soľ, korenie a olej, súpravy na cukor a smotanu, súpravy na ocot a olej, kompótové súpravy, ovocné misky, poháre na miešané koktaily, porcelánový, sklenený a keramický tovar so striebornou alebo zlatou dekoráciou alebo patinovaním.

23 - Priadze, materiály na tkanie.

24 - Lôžkové obliečky a materiály na prestieranie stolov, textilný tovar, ak nie je obsiahnutý v iných triedach, najmä lôžková bielizeň, uteráky, stolová bielizeň, poťahový materiál na nábytok, záclony, závesy, dekoračné materiály.

25 - Odevné súčasti, najmä šaty, košele, nohavice, tréningové obleky, svetre, kúpacie odevy, slipy, spodná bielizeň, spodničky, lyžiarske vetrovky, čapice, dámske kostýmy, obleky, tričká, dámske topánky, pánske topánky, športová obuv, sandále, čižmy, kozáčky, výletná obuv, domáca obuv a detská obuv.

26 - Paličkovanie vecí a výšivky, pásky a šnúrky; gombíky, patentky, háčiky, osičky, špendlíky; umelé kvetiny.

27 - Koberce, slamníky, podušky, linoleá a iný tovar slúžiaci ako povrch podlahy, najmä pásové alebo plátové povrchy podlahy z plastu alebo gumy, malé koberce, behúne, predložky, kobercové podlahy, kobercové dlaždice, predložky okolo postelí, tapety (s výnimkou látkových tapiet).

28 - Hry, hračky; gymnastické náčinie (s výnimkou odevných súčastí); lyžiarske, tenisové a rybárske náčinie, lyže, lyžiarske viazania, lyžiarske palice, lyžiarske hrany, lyžiarske vaky, hracie lopty, činky, vrhacie gule, disky, oštepky, tenisové rakety, kriketové, golfové a hokejové palice, korčule, inline korčule, stoly na stolný tenis, ozdoby na vianočné stromčeky s výnimkou osvetľovacích telies.

29 - Mäso, ryby, hydina, zverina; extrakty z mäsa; konzervované, sušené a varené ovocie a zelenina; želé, najmä ovocné, zeleninové, mäsové a rybie; džemy; vajička, mlieko a mliečne produkty, najmä syry, jogurty, maslo, smotanové mlieko, smotana, mliečny prášok, kondenzované mlieko, tvaroh; kuchynské oleje a tuky; konzervy, a to mäsové, rybie a ovocné, ako i hotové jedlá, väčšinou zložené z mäsa, rýb, zeleniny, údenín.

30 - Káva, čaj, kakao, cukor, ryža, tapioka, ságo, náhradky kávy; múky a preparáty z obilia, najmä krupica, obilný šrot, vločky, krúpy, krupica, jačmeň, jačmenné vločky, kukuričné vločky, hnetená kukurica, chlieb, biskvity, koláče, jemné pečivo, cukrársky tovar, jedlá zmrzlina; med, melasové sirupy, droždie, prášok na pečenie, soľ, najmä kuchynská soľ, dobytčia soľ; horčica; čierne korenie, ocot, omáčky; korenie; zmrzlina.

31 - Poľnohospodárske, záhradnícke a lesnícke produkty, a to zemiaky, semenníky, živé rastliny, prírodné kvetiny, kvetinové cibulky a hlúzy, čerstvé ovocie a zelenina, živé rastliny a prírodné kvety; krmivá, slad, ako i semenné jadrá, ak sú obsiahnuté v triede 31.

32 - Pivo, porter; minerálne vody a vody obsahujúce uhlíkovdýky a iné nealkoholické nápoje; sirupy a iné preparáty na prípravu nápojov, najmä ovocné sirupy, ovocné koncentráty, limonádové prášky na prípravu nealkoholických nápojov.

33 - Vína, liehoviny a likéry.

34 - Fajčiarsky tovar, najmä popolníky, zapalovače, horľaviny do zapalovačov, čističe ľuľok a fajok, napchávače ľuľok a fajok, taštičky na fajky, fajčiarske súpravy, fajčiarsky vreckový nožík, mešce na tabak, tabakové fajky, tabakové dózy, misky na tabak, vodné fajky, zariadenie na

odrezávanie cigár, obaly na cigary a cigarety, škatuľky na cigary a cigarety, cigarové a cigaretové špičky, zápalky.

(540)

Fair

(732) Globus Holding GmbH & Co. KG, Leipziger Strasse 8, 66606 St. Wendel, DE;

(740) ROTT, RŮŽIČKA & GUTTMANN, Bratislava, SK;

(111) 188199

(151) 15.12.1999

(156) 16.5.2016

(180) 16.5.2026

(210) 1346-96

(220) 16.5.1996

(442) 10.9.1999

(450) 13.3.2000

7 (511) 1, 2, 3, 4, 5, 6, 7, 8, 9, 12, 14, 15, 16, 17, 18, 19, 20, 21, 23, 24, 25, 26, 27, 28, 29, 30, 31, 32, 33, 34

(511) 1 - Chemické prípravky na priemyselné účely (prípadne priemyselné chemikálie), chemické prípravky na vedecké účely, chemické prípravky na fotografické účely, chemické prípravky na poľnohospodárske, záhradnícke a lesnícke účely, a to hnojivá na trávniky, hnojivá na ruže, hnojivá na jedle, hnojivá na kvetiny, prostriedky na udržovanie kvetín v čerstvom stave, zem pre kvetiny, výživné soli, prostriedky na zlepšenie pôdneho obsahu, prostriedky na likvidáciu slimákov, ťažké hnojivá, hnojivá na rododendrony, spreje na ruže, umelé živice, syntetické živice, plasty v surovom stave v podobe práškov, tekutín alebo pást; hnojivá prírodné alebo umelé; hasiace zmesi; chemické prostriedky na tvrdenie kovov a chemické preparáty na spájkovanie (zváranie); chemické prostriedky na udržovanie potravín v čerstvom a stabilnom stave; triesla.

2 - Lepidlá na priemyselné účely; farby, fermeže, laky, antikorózne prostriedky, prostriedky na konzervovanie dreva, farbivacie prostriedky; lúhy, najmä lúhy na drevo, lúhy na kožu, leštiace lúhy, prírodné živice, kovy v podobe plátov a kovy v práškovej podobe pre maliarov a dekoratórov; moridlá, plátkový kov pre umelcov.

3 - Prostriedky na pranie a bielenie, prostriedky na čistenie, leštenie, odstraňovanie tukov a na brúsenie, mydlá, voňavkárské a kozmetické prípravky, éterické oleje, prostriedky na starostlivosť o telo a krásu, vlasové vody, prostriedky na čistenie zubov.

4 - Technické oleje a tuky (s výnimkou potravinárskych olejov a potravinárskych tukov a éterických olejov), mazivá, prostriedky na viazanie prachu, palivá všetkých druhov vrátane motorových pohonných hmôt, najmä kamenné uhlie, drevené uhlie, hnedé uhlie, koks, zapalovacie pasty, zapalovacie kocky, rašeliny, drevo, benzín, oleje, vykurovací olej z nafty, pohonné látky

do výbušných motorov, benzol, petrolej, lieh, tekutý plyn, propánový plyn, butánový plyn, plyn na svietenie, zemný plyn, acetylén, prostriedky na svietenie, sviečky, voskové svietidlá, nočné svietidlá a kňoty.

5 - Chemické výrobky na starostlivosť o zdravie; dietetické výrobky pre deti a chorých; náplasti, obväzový materiál; dezinfekčné prostriedky; prostriedky na hubenie buriny a živočíšnych škodcov, prostriedky proti hmyzu, insekticídy, fungicídy.

6 - Káble a drôty (nie na elektrické účely); drobný zámočnícky tovar; kovové rúrky; peňažné priehradky, kazety, trezory; oceľové gule; podkovy; klince a skrutky; tovar z ťahaného kovu, ak je obsiahnutý v triede 6, železa, medi, olova, niklu, zinku, mosadze, bronzu, duralu-hliníka, ocele z chrómniklu, ako i drôtený tovar; nábytkové kovanie.

7 - Motory (s výnimkou motorov pre poľnohospodárske vozidlá); spojky, prevody a pohonné remene (s výnimkou týchto pre poľnohospodárske vozidlá); inkubátory (liahne na vajcia).

8 - Mechanické ručné remeselné náradie (s výnimkou nástrekových zariadení a rozprašovačov na tekutiny a prášky všetkých druhov), mechanické nástroje (s výnimkou prístrojov na etiketovanie, označovanie a nalepovanie cenoviek), nožiarsky tovar, nože, vidličky a lyžičky; sečné a bodné zbrane, holiace prístroje.

9 - Cestovné rádiá, rádiá pre domácnosť, rádionagnetofóny, kompaktné audiazariadenia, rádiá s hodinami, tunery, reproduktory, rozhlasové zariadenia, monitory, kamerové prístroje, magnetofónové prístroje, mikrofóny, mixážne pulty, fonografické prístroje, autorádioprístroje, televízory, fotografické, filmové, optické prístroje a nástroje, automaty ovládané vhadením mincí alebo žetónov, hovoriace stroje, registračné pokladnice, počítačové stroje, hasiace prístroje.

12 - Vozidlá, najmä prívesy za osobné vozidlá, prívesy za osobné motorové vozidlá na prepravu člnov, motocykle, bicykle a kajaky; zariadenia na pohyb po zemi a na vode, a to vozíky na prepravu chorých, posuvné vozíky (na tlačenie), záhradné vozíky, nafukovacie člny.

14 - Drahé kovy a ich zliatiny, ako i predmety z nich vyrábané, plátované predmety (s výnimkou nožiarskeho tovaru, vidličiek a lyžičiek), najmä postriebené, pozlátené alebo platinované umeleckopriemyselné a ozdobné predmety, náramky, náramky na hodinky vrátane ozdobných náramkov, medaily a medailóny, klenotnícky tovar, drahokamy, hodiny a iné nástroje na meranie času.

15 - Hudobné nástroje (s výnimkou hovoriacich strojov a prístrojov na bezdrôtovú telegrafiu a telefónne spojenie).

16 - Papier (s výnimkou etikiet), papierové uteráky, papierové servítky, filtračný papier, papierové vreckovky, toaletný papier, papierové plienky, baliace vrecká z papiera, lepenka (kartón), škatule a iné nádoby na balenie z kartónu, tlačoviny, noviny a časopisy, knihy, knihársky tovar, najmä lepidlá, viazačské nite, ľanové väzby, umelé a kožené väzby, fotografie, tovar na písanie, lepidlá na papier a písacie potreby, potreby pre umelcov, najmä modelovacie hmoty, maliarske plátna, tuše, maliarske palety, maliarske podstav-

ce, štetce, odpadkové vrecia z papiera alebo plastov, písacie stroje a kancelársky tovar (s výnimkou nábytku), najmä upevňovacie držiaky na ceruzky, podstavce na roztvorené písomnosti, zoraďovače a kryty na písomnosti, držiaky na perá a ceruzky, stolové zariadenia na strúhanie ceruziek, stolové písacie súpravy, misky na držiaky plniacich pier, stolové písacie podložky, otvárače listov, pečiatky, pečiatkovacie podušky, držiaky na pečiatky, farbacie pásy, kartotékové škatule, dierkovačky, pultové zoraďovače, koše na odpadky, koše na papier, zariadenia na spájanie písomností, zariadenia na oddeľovanie spojenia písomností, odkladacie zariadenia na spojky písomností, prístroje na spájanie spisov (s výnimkou tých, ktoré sú určené na nanášanie etikiet), kancelárske nožnice, zariadenie na rezanie papierov, váhy na listy, kazety na peniaze, posuvné počítadlá, opravné laky a stroje na rezanie papierov; učebné pomôcky (s výnimkou zariadení), ako krúžkové bloky, konferenčné zložky, zložky na písomnosti, zložky na dokumenty s krúžkovým uzáverom, zošity na písanie a počítanie, poznamkové zošity, slovníčky, zošity na úlohy, hracie karty, tlačiarenské písmo, tlačiarenské formy.

17 - Fólie, plátky a tyčinky z plastu (polotovary); tesniace, baliace a izolačné materiály; azbest, sľuda a tovar zo sľudy, a to vrecká chrániace pred ohňom; hadice (nie z kovu).

18 - Koža a imitácie kože, ako i tovar z nich, ak sú obsiahnuté v triede 18, a to príručné tašky, tašky na spisy, kozmetické tašky a kufriky, cestovné neceséry, náprsné tašky, peňaženky, puzdrá na kľúče, puzdrá na vodičské preukazy, kožky a kožušiny, cestovné a príručné kufriky, dáždniky, slnečníky, vychádzkové palice, biče.

19 - Stavebné materiály a rúry na stavebné účely, v oboch prípadoch nie z kovov.

20 - Nábytok, zrkadlá, rámy, tovar (ak je obsiahnutý v triede 20) z dreva, korku, rohožového pletiva, vrbového pletiva, rohov, kostí, slonových kostí, rybích kostí, korytnačiny, jantáru, perloviny, morskej peny, celulóidu a látok nahradzujúcich tieto materiály, alebo z plastov, najmä uzavierateľné prepravné a skladovacie zásobníky, škatule, koše, nádoby, vrecia a vrecká.

21 - Malé domáce a kuchynské prístroje neelektrické s výnimkou striekacích zariadení a rozprašovačov tekutín a práškov všetkých druhov, prenosné nádoby pre domácnosť a kuchyne (nie z ušľachtilých ocelí alebo plátovaných), hrebene a špongie, kefy (s výnimkou štetcov), materiál na výrobu kief, čistiace prístroje a materiál na čistenie, oceľové okoviny, tovar zo skla, porcelánu a kameniny, pokiaľ nie je obsiahnutý v iných triedach, a to taniere, šálky, podšálky, kanvičky, misky, teriny, pivové žajdlíky, pivové poháre, misky, nádoby na marmeládu a džemy, súpravy na soľ, korenie a olej, súpravy na cukor a smotanu, súpravy na ocot a olej, kompótové súpravy, ovocné misky, poháre na miešané koktaily, porcelánový, sklenený a keramický tovar so striebornou alebo zlatou dekoráciou alebo patinovaním.

23 - Priadze, materiály na tkanie.

24 - Lôžkové obliečky a materiály na prestieranie stolov, textilný tovar, ak nie je obsiahnutý v iných triedach, najmä lôžková bielizeň, uteráky, stolová bielizeň, poťahový materiál na nábytok, záclony, závesy, dekoračné materiály.

25 - Odevné súčasti, najmä šaty, košele, nohavice, tréningové obleky, svetre, kúpacie odevy, slippy, spodná bielizeň, spodničky, lyžiarske vetrovky, čapice, dámske kostýmy, obleky, tričká, dámske topánky, pánske topánky, športová obuv, sandále, čižmy, kozáčky, výletná obuv, domáca obuv a detská obuv.

26 - Paličkované veci a výšivky, pásky a šnúrky; gombíky, patentky, háčiky, osičky, špendlíky; umelé kvetiny.

27 - Koberce, slamníky, podušky, linoleá a iný tovar slúžiaci ako povrch podlahy, najmä pásové alebo plátové povrchy podlahy z plastu alebo gumy, malé koberce, behúne, predložky, kobercové podlahy, kobercové dlaždice, predložky okolo postelí, tapety (s výnimkou látkových tapiet).

28 - Hry, hračky; gymnastické náčinie (s výnimkou odevných súčastí); lyžiarske, tenisové a rybárske náčinie, lyže, lyžiarske viazania, lyžiarske palice, lyžiarske hrany, lyžiarske vaky, hracie lopty, činky, vrhacie gule, disky, oštepky, tenisové rakety, kriketové, golfové a hokejové palice, korčule, inline korčule, stoly na stolný tenis, ozdoby na vianočné stromčeky s výnimkou osvetľovacích telies.

29 - Mäso, ryby, hydina, zverina; extrakty z mäsa; konzervované, sušené a varené ovocie a zelenina; želé, najmä ovocné, zeleninové, mäsové a rybie; džemy; vajička, mlieko a mliečne produkty, najmä syry, jogurty, maslo, smotanové mlieko, smotana, mliečny prášok, kondenzované mlieko, tvaroh; kuchynské oleje a tuky; konzervy, a to mäsové, rybie a ovocné, ako i hotové jedlá, väčšinou zložené z mäsa, rýb, zeleniny, údenín.

30 - Káva, čaj, kakao, cukor, ryža, tapioka, ságo, náhradky kávy; múky a preparáty z obilí, najmä krupica, obilný šrot, vločky, krúpy, krupica, jačmeň, jačmenné vločky, kukuričné vločky, hnetená kukurica, chlieb, biskvity, koláče, jemné pečivo, cukrársky tovar, jedlá zmrzlina; med, melasové sirupy, droždie, prášok na pečenie, soľ, najmä kuchynská soľ, dobytčia soľ; horčica; čierne korenie, ocot, omáčky; korenie; zmrzlina.

31 - Poľnohospodárske, záhradnícke a lesnícke produkty, a to zemiaky, semenníky, živé rastliny, prírodné kvetiny, kvetinové cibulky a hl'uzy, čerstvé ovocie a zelenina, živé rastliny a prírodné kvety; krmivá, slad, ako i semenné jadrá, ak sú obsiahnuté v triede 31.

32 - Pivo, porter; minerálne vody a vody obsahujúce uhľovodíky a iné nealkoholické nápoje; sirupy a iné preparáty na prípravu nápojov, najmä ovocné sirupy, ovocné koncentráty, limonádové prášky na prípravu nealkoholických nápojov.

33 - Vína, liehoviny a likéry.

34 - Fajčiarsky tovar, najmä popolníky, zapaľovače, horľaviny do zapaľovačov, čističe ľuľok a fajok, naphávače ľuľok a fajok, taštičky na fajky, fajčiarske súpravy, fajčiarsky vreckový nožík, mešce na tabak, tabakové fajky, tabakové dózy, misky na tabak, vodné fajky, zariadenie na odrezávanie cigár, obaly na cigary a cigarety, škatuľky na cigary a cigarety, cigarové a cigaretové špičky, zápalky.

(540)



(732) Globus Holding GmbH & Co. KG, Leipziger Strasse 8, 66606 St. Wendel, DE;

(740) ROTT, RŮŽIČKA & GUTTMANN, Bratislava, SK;

(111) 188200

(151) 15.12.1999

(156) 16.5.2016

(180) 16.5.2026

(210) 1347-96

(220) 16.5.1996

(442) 10.9.1999

(450) 13.3.2000

7 (511) 1, 2, 3, 4, 5, 6, 7, 8, 9, 12, 14, 15, 16, 17, 18, 19, 20, 21, 23, 24, 25, 26, 27, 28, 29, 30, 31, 32, 33, 34

(511) 1 - Chemické prípravky na priemyselné účely (prípadne priemyselné chemikálie), chemické prípravky na vedecké účely, chemické prípravky na fotografické účely, chemické prípravky na poľnohospodárske, záhradnícke a lesnícke účely, a to hnojivá na trávniky, hnojivá na ruže, hnojivá na jedle, hnojivá na kvetiny, prostriedky na udržiavanie kvetín v čerstvom stave, zem pre kvetiny, výživné soli, prostriedky na zlepšenie pôdneho obsahu, prostriedky na likvidáciu slimákov, ťažké hnojivá, hnojivá na rododendrony, spreje na ruže, umelé živice, syntetické živice, plasty v surovom stave v podobe práškov, tekutín alebo pást; hnojivá prírodné alebo umelé; hasiace zmesi; chemické prostriedky na tvrdenie kovov a chemické preparáty na spájkovanie (zváranie); chemické prostriedky na udržiavanie potravín v čerstvom a stabilnom stave; triesla.

2 - Lepidlá na priemyselné účely; farby, fermeže, laky, antikorózne prostriedky, prostriedky na konzervovanie dreva, farbivé prostriedky; lúhy, najmä lúhy na drevo, lúhy na kožu, leštiace lúhy, prírodné živice, kovy v podobe plátov a kovy v práškovej podobe pre maliarov a dekoratérov; moridlá, plátkový kov pre umelcov.

3 - Prostriedky na pranie a bielenie, prostriedky na čistenie, leštenie, odstraňovanie tukov a na brúsenie, mydlá, voňavkárské a kozmetické prípravky, éterické oleje, prostriedky na starostlivosť o telo a krásu, vlasové vody, prostriedky na čistenie zubov.

4 - Technické oleje a tuky (s výnimkou potravinárskych olejov a potravinárskych tukov a éterických olejov), mazivá, prostriedky na viazanie prachu, palivá všetkých druhov vrátane motorových pohonných hmôt, najmä kamenné uhlie, drevené uhlie, hnedé uhlie, koks, zapaľovacie pasty, zapaľovacie kocky, rašeliny, drevo, benzín, oleje, vykurovací olej z nafty, pohonné látky do výbušných motorov, benzol, petrolej, lieh, tekutý

plyn, propánový plyn, butánový plyn, plyn na svietenie, zemný plyn, acetylén, prostriedky na svietenie, sviečky, voskové svietidlá, nočné svietidlá a knôty.

5 - Chemické výrobky na starostlivosť o zdravie; dietetické výrobky pre deti a chorých; náplasti, obväzový materiál; dezinfekčné prostriedky; prostriedky na hubenie buriny a živočíšnych škodcov, prostriedky proti hmyzu, insekticídy, fungicídy.

6 - Káble a drôty (nie na elektrické účely); drobný zámočnícky tovar; kovové rúrky; peňažné priehradky, kazety, trezory; ocelové gule; podkovy; klince a skrutky; tovar z ťahaného kovu, ak je obsiahnutý v triede 6, železa, medi, olova, niklu, zinku, mosadze, bronzu, duralu-hliníka, ocele z chrómníku, ako i drôtený tovar; nábytkové kovania.

7 - Motory (s výnimkou motorov pre poľnohospodárske vozidlá); spojky, prevody a pohonné remene (s výnimkou týchto pre poľnohospodárske vozidlá); inkubátory (liahne na vajcia).

8 - Mechanické ručné remeselné náradie (s výnimkou nástrekových zariadení a rozprašovačov na tekutiny a prášky všetkých druhov), mechanické nástroje (s výnimkou prístrojov na etiketovanie, označovanie a nalepovanie cenoviek), nožiarsky tovar, nože, vidličky a lyžičky; sečné a bodné zbrane, holiace prístroje.

9 - Cestovné rádiá, rádiá pre domácnosť, rádiová magnetofóny, kompaktné audiozariadenia, rádiá s hodinami, tunery, reproduktory, rozhlasové zariadenia, monitory, kamerové prístroje, magnetofónové prístroje, mikrofóny, mixážne pulty, fonografické prístroje, autorádioprístroje, televízory, fotografické, filmové, optické prístroje a nástroje, automaty ovládané vhadením mincí alebo žetónov, hovoriace stroje, registračné pokladnice, počítačové stroje, hasiace prístroje.

12 - Vozidlá, najmä prívesy za osobné vozidlá, prívesy za osobné motorové vozidlá na prepravu člnov, motocykle, bicykle a kajaky; zariadenia na pohyb po zemi a na vode, a to vozíky na prepravu chorých, posuvné vozíky (na tlačenie), záhradné vozíky, nafukovacie člny.

14 - Drahé kovy a ich zliatiny, ako i predmety z nich vyrábané, poplátované predmety (s výnimkou nožiarskeho tovaru, vidličiek a lyžičiek), najmä postriebrené, pozlátené alebo platinované umeleckopriemyselné a ozdobné predmety, náramky, náramky na hodinky vrátane ozdobných náramkov, medaily a medailóny, klenotnícky tovar, drahokamy, hodiny a iné nástroje na meranie času.

15 - Hudobné nástroje (s výnimkou hovoriacich strojov a prístrojov na bezdrôtovú telegrafiu a telefónne spojenie).

16 - Papier (s výnimkou etikiet), papierové uteráky, papierové servítky, filtračný papier, papierové vreckovky, toaletný papier, papierové plienky, baliace vrecká z papiera, lepenka (kartón), škatule a iné nádoby na balenie z kartónu, tlačoviny, noviny a časopisy, knihy, knihársky tovar, najmä lepidlá, viazačské nite, ľanové väzby, umelé a kožené väzby, fotografie, tovar na písanie, lepidlá na papier a písacie potreby, potreby pre umelcov, najmä modelovacie hmoty, maliarske plátna, tuše, maliarske palety, maliarske podstavce, štetce, odpadkové vrecia z papiera alebo

plastov, písacie stroje a kancelársky tovar (s výnimkou nábytku), najmä upevňovacie držiaky na ceruzky, podstavce na roztvorené písomnosti, zoraďovače a kryty na písomnosti, držiaky na perá a ceruzky, stolové zariadenia na strúhanie ceruziek, stolové písacie súpravy, misky na držiaky plniacich pier, stolové písacie podložky, otvárače listov, pečiatky, pečiatkovacie podušky, držiaky na pečiatky, farbiace pásky, kartotékové škatule, dierkovačky, pultové zoraďovače, koše na odpadky, koše na papier, zariadenia na spájanie písomností, zariadenia na oddeľovanie spojenia písomností, odkladacie zariadenia na spojky písomností, prístroje na spájanie spisov (s výnimkou tých, ktoré sú určené na nanášanie etikiet), kancelárske nožnice, zariadenie na rezanie papierov, váhy na listy, kazety na peniaze, posuvné počítadlá, opravné laky a stroje na rezanie papierov; učebné pomôcky (s výnimkou zariadení), ako krúžkové bloky, konferenčné zložky, zložky na písomnosti, zložky na dokumenty s krúžkovým uzáverom, zošity na písanie a počítanie, poznamkové zošity, slovníčky, zošity na úlohy, hracie karty, tlačiarenské písmo, tlačiarenské formy.

17 - Fólie, plátky a tyčinky z plastu (polotovary); tesniace, baliace a izolačné materiály; azbest, sľuda a tovar zo sľudy, a to vrecká chrániace pred ohňom; hadice (nie z kovu).

18 - Koža a imitácie kože, ako i tovar z nich, ak sú obsiahnuté v triede 18, a to príručné tašky, tašky na spisy, kozmetické tašky a kufriky, cestovné neceséry, náprsné tašky, peňaženky, puzdrá na kľúče, puzdrá na vodičské preukazy, kožky a kožušiny, cestovné a príručné kufriky, dáždnyky, slnečníky, vychádzkové palice, biče.

19 - Stavebné materiály a rúry na stavebné účely, v oboch prípadoch nie z kovov.

20 - Nábytok, zrkadlá, rámy, tovar (ak je obsiahnutý v triede 20) z dreva, korku, rohožového pletiva, vrbového pletiva, rohov, kostí, slonových kostí, rybích kostí, korytnačiny, jantáru, perloviny, morskej peny, celuloidu a látok nahradzujúcich tieto materiály, alebo z plastov, najmä uzavierateľné prepravné a skladovacie zásobníky, škatule, koše, nádoby, vrecia a vrecká.

21 - Malé domáce a kuchynské prístroje neelektrické s výnimkou striekacích zariadení a rozprašovačov tekutín a práškov všetkých druhov, prenosné nádoby pre domácnosť a kuchyne (nie z ušľachtilých ocelí alebo plátovaných), hrebene a špongie, kefy (s výnimkou štetcov), materiál na výrobu kief, čistiace prístroje a materiál na čistenie, ocelové okoviny, tovar zo skla, porcelánu a kameniny, pokiaľ nie je obsiahnutý v iných triedach, a to taniere, šálky, podšálky, kanvičky, misky, teriny, pivočné žajdlíky, pivočné poháre, misky, nádoby na marmeládu a džemy, súpravy na soľ, korenie a olej, súpravy na cukor a smotanu, súpravy na ocot a olej, kompótové súpravy, ovocné misky, poháre na miešané koktaily, porcelánový, sklenený a keramický tovar so striebornou alebo zlatou dekoráciou alebo patinovaním.

23 - Priadze, materiály na tkanie.

24 - Lôžkové obliečky a materiály na prestieranie stolov, textilný tovar, ak nie je obsiahnutý v iných triedach, najmä lôžková bielizeň, uteráky, stolová bielizeň, poťahový materiál na nábytok, záclony, závesy, dekoračné materiály.

25 - Odevné súčasti, najmä šaty, košele, nohavice, tréningové obleky, svetre, kúpacie odevy, sličky, spodná bielizeň, spodničky, lyžiarske vetrovky, čapice, dámske kostýmy, obleky, tričká, dámske topánky, pánske topánky, športová obuv, sandále, čižmy, kozáčky, výletná obuv, domáca obuv a detská obuv.

26 - Paličkované veci a výšivky, pásky a šnúrky; gombíky, patentky, háčiky, osičky, špendlíky; umele kvetiny.

27 - Koberce, slamníky, podušky, linoleá a iný tovar slúžiaci ako povrch podlahy, najmä pásové alebo plátové povrchy podlahy z plastu alebo gumy, malé koberce, behúne, predložky, kobercové podlahy, kobercové dlaždice, predložky okolo postelí, tapety (s výnimkou látkových tapiet).

28 - Hry, hračky; gymnastické náčinie (s výnimkou odevných súčastí); lyžiarske, tenisové a rybárske náčinie, lyže, lyžiarske viazania, lyžiarske palice, lyžiarske hrany, lyžiarske vaky, hracie lopaty, činky, vrhacie gule, disky, oštepky, tenisové rakety, kriketové, golfové a hokejové palice, korčule, inline korčule, stoly na stolný tenis, ozdoby na vianočné stromčeky s výnimkou osvetľovacích telies.

29 - Mäso, ryby, hydina, zverina; extrakty z mäsa; konzervované, sušené a varené ovocie a zelenina; želé, najmä ovocné, zeleninové, mäsové a rybie; džemy; vajička, mlieko a mliečne produkty, najmä syry, jogurty, maslo, smotanové mlieko, smotana, mliečny prášok, kondenzované mlieko, tvaroh; kuchynské oleje a tuky; konzervy, a to mäsové, rybie a ovocné, ako i hotové jedlá, väčšinou zložené z mäsa, rýb, zeleniny, údenín.

30 - Káva, čaj, kakao, cukor, ryža, tapioka, ságo, náhradky kávy; múky a preparáty z obilí, najmä krupica, obilný šrot, vločky, krúpy, krupica, jačmeň, jačmenné vločky, kukuričné vločky, hnetená kukurica, chlieb, biskvity, koláče, jemné pečivo, cukrársky tovar, jedlá zmrzlina; med, melasové sirupy, droždie, prášok na pečenie, soľ, najmä kuchynská soľ, dobytčia soľ; horčica; čierne korenie, ocot, omáčky; korenie; zmrzlina.

31 - Poľnohospodárske, záhradnícke a lesnícke produkty, a to zemiaky, semenníky, živé rastliny, prírodné kvetiny, kvetinové cibulky a hlúzy, čerstvé ovocie a zelenina, živé rastliny a prírodné kvety; krmivá, slad, ako i semenné jadrá, ak sú obsiahnuté v triede 31.

32 - Pivo, porter; minerálne vody a vody obsahujúce uhľovodíky a iné nealkoholické nápoje; sirupy a iné preparáty na prípravu nápojov, najmä ovocné sirupy, ovocné koncentráty, limonádové prášky na prípravu nealkoholických nápojov.

33 - Vína, liehoviny a likéry.

34 - Fajčiarsky tovar, najmä popolníky, zapaľovače, horľaviny do zapaľovačov, čističe ľuľok a fajok, napchávače ľuľok a fajok, taštičky na fajky, fajčiarske súpravy, fajčiarsky vreckový nožík, mešce na tabak, tabakové fajky, tabakové dózy, misky na tabak, vodné fajky, zariadenie na odrezávanie cigár, obaly na cigary a cigarety, škatuľky na cigary a cigarety, cigarové a cigaretové špičky, zápalky.

(540)



(732) Globus Holding GmbH & Co. KG, Leipziger Strasse 8, 66606 St. Wendel, DE;

(740) ROTT, RŮŽIČKA & GUTTMANN, Bratislava, SK;

(111) 188202

(151) 14.12.1999

(156) 18.6.2016

(180) 18.6.2026

(210) 1595-96

(220) 18.6.1996

(442) 10.9.1999

(450) 13.3.2000

7 (511) 30

(511) 30 - Múka, obilniny, obilné výrobky určené na ľudskú spotrebu, ryža, ryža v balíčkoch na varenie, predvarená alebo dehydratovaná, cestoviny, cestá; nátierky na chlieb, hotové jedlá alebo polotovary, zákusky, koláče a malé občerstvenia obsahujúce najmä uvedené produkty, ale tiež obsahujúce prísady zemiakov, mäsa, rýb, hydiny, zeleniny, korenín; čaj, káva, kávové náhradky, kakao, čokoládové nápoje, uvedené výrobky tiež v extrahovanej forme (tekutej alebo sušenej) ako hotové nápoje, nápoje vo vrecúškach, ako aj nápoje na predaj v automatoch, alebo vo forme nátierok alebo plniek do pekárskeho alebo cukrárskeho výrobkov alebo plniek do pečív, všetko obsahujúce uvedené produkty; sirup z melasy, cukor, med, omáčky vrátane dressingov do šalátov, cukrovinky nie na liečivé účely; chlieb, koláče, torty, zákusky, keksy, sušienky, pekárske a cukrárske výrobky, cukríky, pralinky, bombóny, cukrovinky, sladké pečivo, múčniky, dezerty, čokoláda, čokoládové výrobky, plnky do pekárskeho a cukrárskeho výrobkov a plnky do malých rýchlych občerstvení vyrobené z uvedených produktov.

(540) MAGIC

(732) MARS, INCORPORATED, McLean, Virginia, US;

(740) MAJLINGOVÁ & PARTNERS, s. r. o., Bratislava, SK;

(111) 189233

(151) 31.1.2000

(156) 31.7.2016

(180) 31.7.2026

(210) 2020-96

(220) 31.7.1996

(442) 11.6.1999

(450) 10.4.2000

7 (511) 6, 7, 9, 11, 17, 19

(511) 6 - Obyčajné kovy v surovom a polospracovanom stave a ich zliatiny aj s nekovovými materiálmi, kovové reťaze, kovové káble a drôty, kovové rúry a rúrky, železiarsky tovar a zámočnícke výrobky, najmä čapy, držadlá, rukoväti, kľučky, fittingy, spojky a príchytky na káble, rúrky a potrubia, kĺnce, kolená, stavebné kovania, stavebné dielce, konzoly, obruče, spojky, prípojky a odbočky potrubia, skrutky, spojky na káble a laná, spojovacie skrutky na káble, spriahadlá na reťaze, svorky na káble a rúry, zvierky, lávky, lišty, napínače na kovové drôty a pásy, nity, nosníky, objímky, pánty a závesy, svorníky, uholníky, ventily, závesné háky, všetko výrobky kovové alebo zo zliatin kovov aj s nekovovými materiálmi.

7 - Stroje, najmä stroje na odstraňovanie kotlového a vodného kameňa, zariadenia na odstraňovanie odpadu, vysávacie a odsávacie stroje na priemyselné účely, splynovače, seperátory, odlučovače, prehrievače, dúchadlá, regulátory, manipulátory, dopravníky, motory okrem motorov pre pozemné vozidlá, hnacie stroje, súkolesia a prevody a ich časti, hnacie remene, čerpadlá, nástroje poháňané elektrickým motorom alebo iným mechanickým pohonom patriace do tejto triedy.

9 - Zariadenia a prístroje na meranie, reguláciu a diaľkový prenos, najmä v oblasti vykurovacích systémov.

11 - Vykurovacie zariadenia, najmä plynové kotle a zariadenia na spaľovanie plynu, zariadenia na výrobu pary, chladenie, sušenie, vetranie a zariadenia na rozvod vody.

17 - Polotovary z plastických hmôt v tvare fólií, dosiek, tyčí, rúrok a pod., guma, penové materiály na báze plastov a gummy, tesniace hmoty a tmeľy, tepelné, elektrické a zvukové izolácie a upchávkavy, izolačné nátery, hadice s výnimkou kovových.

19 - Stavebné materiály nekovové, tehly, tvárnice, dlaždice, obkladačky, preklady, krycie lepenky, krytiny stavebného charakteru, cement, vápno, spojivá na stavebné účely, malta, sadra, štrk, kameninové a cementové rúry, stavebné materiály na stavbu ciest, polospracované rezivo, trámy, dosky, kompozitné stavebné materiály na báze dreva a iných materiálov.

(540) BUDERUS CENTRUM

(732) Bosch Thermotechnik GmbH, Sophienstrasse, 35576 Wetzlar, DE;

(740) Štros David, JUDr., Bratislava, SK;

(111) 190105

(151) 26.4.2000
(156) 20.11.2016
(180) 20.11.2026
(210) 3074-96
(220) 20.11.1996
(442) 18.1.2000
(450) 11.7.2000

7 (511) 16, 35, 39, 41

(511) 16 - Tlačoviny, časopisy, periodiká, brožúry, knihy, knihárske výrobky.
35 - Predplatné časopisov.

39 - Doručovanie časopisov; roznášanie (distribúcia) časopisov.

41 - Vydávanie kníh; vydávanie časopisov s výnimkou reklamných.

(540) LEKÁREŇ

(732) Naturprodukt CZ spol. s r. o., Na Viničkách 638, 250 92 Šestajovice, CZ;

(740) Kastler Anton, Bratislava, SK;

(111) 191761

(151) 23.8.2000
(156) 21.2.2016
(180) 21.2.2026
(210) 504-96
(220) 21.2.1996
(442) 16.5.2000
(450) 7.11.2000

7 (511) 6, 12

(511) 6 - Zámky na motorové vozidlá.

12 - Mechanické a elektrické zabezpečovacie zariadenia proti odcudzeniu motorových vozidiel; zabezpečovacie poplašné zariadenia proti odcudzeniu motorových vozidiel.

(540) DEFEND

(732) ROYAL DEFEND HOLDING, a. s., Plaská 622/3, 155 00 Praha 5 - Malá Strana, CZ;

(740) BELEŠČÁK & PARTNERS, s.r.o., Piešťany, SK;

(111) 194496

(151) 15.2.2001
(156) 16.5.2016
(180) 16.5.2026
(210) 1342-96
(220) 16.5.1996
(442) 10.9.1999
(450) 10.5.2001

7 (511) 1, 2, 3, 4, 5, 6, 7, 8, 9, 12, 14, 15, 16, 17, 18, 19, 20, 21, 23, 24, 25, 26, 27, 28, 29, 30, 31, 32, 33, 34

(511) 1 - Chemické prípravky na priemyselné účely (prípadne priemyselné chemikálie), chemické prípravky na vedecké účely, chemické prípravky na fotografické účely, chemické prípravky na poľnohospodárske, záhradnícke a lesnícke účely, a to hnojivá na trávniky, hnojivá na ruže, hnojivá na jedle, hnojivá na kvetiny, prostriedky na udržovanie kvetín v čerstvom stave, zem pre kvetiny, výživné soli, prostriedky na zlepšenie pôdneho obsahu, prostriedky na likvidáciu slimákov, ťažké hnojivá, hnojivá na rododendrony, spreje na ruže, umelé živice, syntetické živice, plasty v surovom stave v podobe práškov, tekutín alebo pást; hnojivá prírodné alebo umelé; hasiace zmesi; chemické prostriedky na tvrdenie kovov a chemické preparáty na spájkovanie (zváranie); chemické prostriedky na udržovanie potravín v čerstvom a stabilnom stave; triesla.

2 - Lepidlá na priemyselné účely; farby, fermeže, laky, antikorózne prostriedky, prostriedky na konzervovanie dreva, farbiace prostriedky; lúhy, najmä lúhy na drevo, lúhy na kožu, leštiace lúhy, prírodné živice, kovy v podobe plátov a kovy v práškovej podobe pre maliarov a dekoratérov; moridlá, plátkový kov pre umelcov.

3 - Prostriedky na pranie a bielenie, prostriedky na čistenie, leštenie, odstraňovanie tukov a na brúsenie, mydlá, voňavkárske a kozmetické prípravky, éterické oleje, prostriedky na starostlivosť o telo a krásu, vlasové vody, prostriedky na čistenie zubov.

4 - Technické oleje a tuky (s výnimkou potravinárskych olejov a potravinárskych tukov a éterických olejov), mazivá, prostriedky na viazanie prachu, palivá všetkých druhov vrátane motorových pohonných hmôt, najmä kamenné uhlie, drevené uhlie, hnedé uhlie, koks, zapaľovacie pasty, zapaľovacie kocky, rašeliny, drevo, benzín, oleje, vykurovací olej z nafty, pohonné látky do výbušných motorov, benzol, petrolej, lieh, tekutý plyn, propánový plyn, butánový plyn, plyn na svietenie, zemný plyn, acetylén, prostriedky na svietenie, sviečky, voskové svietidlá, nočné svietidlá a knôty.

5 - Chemické výrobky na starostlivosť o zdravie; dietetické výrobky pre deti a chorých; náplasti, obvazový materiál; dezinfekčné prostriedky; prostriedky na hubenie buriňa a živočíšnych škodcov, prostriedky proti hmyzu, insekticídy, fungicídy.

6 - Káble a drôty (nie na elektrické účely); drobný zámočnícky tovar; kovové rúrky; peňažné priehradky, kazety, trezory; oceľové gule; podkopy; klince a skrutky; tovar z ťahaného kovu, ak je obsiahnutý v triede 6, železa, medi, olova, niklu, zinku, mosadze, bronzu, duralu-hliníka, ocele z chrómníku, ako i drôtený tovar; nábytkové kovanie.

7 - Motory (s výnimkou motorov pre poľnohospodárske vozidlá); spojky, prevody a pohonné remene (s výnimkou týchto pre poľnohospodárske vozidlá); inkubátory (liahne na vajcia).

8 - Mechanické ručné remeselné náradie (s výnimkou nástrekových zariadení a rozprašovačov na tekutiny a prášky všetkých druhov), mechanické nástroje (s výnimkou prístrojov na etiketovanie, označovanie a nalepovanie cenoviek), nožiarstvo, nože, vidličky a lyžičky; sečné a bodné zbrane, holiace prístroje.

9 - Cestovné rádiá, rádiá pre domácnosť, rádionagnetofóny, kompaktné audiazariadenia, rádiá s hodinami, tunery, reproduktory, rozhlasové zariadenia, monitory, kamerové prístroje, magnetofónové prístroje, mikrofóny, mixážne pulty, fonografické prístroje, autorádioprístroje, televízory, fotografické, filmové, optické prístroje a nástroje, automaty ovládané vhadením mincí alebo žetónov, hovoriace stroje, registračné pokladnice, počítačové stroje, hasiace prístroje.

12 - Vozidlá, najmä prívesy za osobné vozidlá, prívesy za osobné motorové vozidlá na prepravu člnov, motocykle, bicykle a kajaky; zariadenia na pohyb po zemi a na vode, a to vozíky na prepravu chorých, posuvné vozíky (na tlačenie), záhradné vozíky, nafukovacie člny.

14 - Drahé kovy a ich zliatiny, ako i predmety z nich vyrábané, poplátované predmety (s výnimkou nožiarskeho tovaru, vidličiek a lyžičiek), najmä postriebrené, pozlátené alebo platinované umeleckopriemyselné a ozdobné predmety, náramky, náramky na hodinky vrátane ozdobných náramkov, medaily a medailóny, klenotnícky tovar, drahokamy, hodiny a iné nástroje na meranie času.

15 - Hudobné nástroje (s výnimkou hovoriacich strojov a prístrojov na bezdrôtovú telegrafiu a telefónne spojenie).

16 - Papier (s výnimkou etikiet), papierové uteráky, papierové servítky, filtračný papier, papierové vreckovky, toaletný papier, papierové plienky, baliace vrecká z papiera, lepenka (kartón), škatule a iné nádoby na balenie z kartónu, tlačoviny, noviny a časopisy, knihy, knihársky tovar, najmä lepidlá, viazačské nite, ľanové väzby, umelé a kožené väzby, fotografie, tovar na písanie, lepidlá na papier a písacie potreby, potreby pre umelcov, najmä modelovacie hmoty, maliarske plátna, tuše, maliarske palety, maliarske podstavce, štetce, odpadkové vrecia z papiera alebo plastov, písacie stroje a kancelársky tovar (s výnimkou nábytku), najmä upevňovacie držiaky na ceruzky, podstavce na roztvorené písomnosti, zoraďovače a kryty na písomnosti, držiaky na perá a ceruzky, stolové zariadenia na strúhanie ceruziek, stolové písacie súpravy, misky na držiaky plniacich pier, stolové písacie podložky, otvárače listov, pečiatky, pečiatkovacie podušky, držiaky na pečiatky, farbacie pásky, kartotékové škatule, dierkovačky, pultové zoraďovače, koše na odpadky, koše na papier, zariadenia na spájanie písomností, zariadenia na oddeľovanie spojenia písomností, odkladacie zariadenia na spojky písomností, prístroje na spájanie spisov (s výnimkou tých, ktoré sú určené na nanášanie etikiet), kancelárske nožnice, zariadenie na zranenie papiera, váhy na listy, kazety na peniaze, posuvné počítadlá, opravné laky a stroje na rezanie papiera; učebné pomôcky (s výnimkou zariadení), ako krúžkové bloky, konferenčné zložky, zložky na písomnosti, zložky na dokumenty s krúžkovým uzáverom, zošity na písanie a počítanie, poznámkové zošity, slovníčky, zošity na úlohy, hracie karty, tlačiarenské písmo, tlačiarenské formy.

17 - Fólie, plátky a tyčinky z plastu (polotovary); tesniace, baliace a izolačné materiály; azbest, sľuda a tovar zo sľudy, a to vrecká chrániace pred ohňom; hadice (nie z kovu).

18 - Koža a imitácie kože, ako i tovar z nich, ak sú obsiahnuté v triede 18, a to príručné tašky, tašky na spisy, kozmetické tašky a kufríky, cestovné neceséry, náprsné tašky, peňaženky, puzdrá na kľúče, puzdrá na vodičské preukazy, kožky a kožušiny, cestovné a príručné kufríky, dáždniky, slnečníky, vychádzkové palice, biče.

19 - Stavebné materiály a rúry na stavebné účely, v oboch prípadoch nie z kovov.

20 - Nábytok, zrkadlá, rámy, tovar (ak je obsiahnutý v triede 20) z dreva, korku, rohožového pletiva, vrbového pletiva, rohov, kostí, slonových kostí, rybích kostí, korytnačiny, jantáru, perloviny, morskej peny, celulozidov a látok nahradzujúcich tieto materiály, alebo z plastov, najmä uzavierateľné prepravné a skladovacie zásobníky, škatule, koše, nádoby, vrecia a vrecká.

21 - Malé domáce a kuchynské prístroje neelektrické s výnimkou striekacích zariadení a rozprašovačov tekutín a práškov všetkých druhov, prenosné nádoby pre domácnosť a kuchyne (nie z ušľachtilých ocelí alebo plátovaných), hrebene a špongie, kefy (s výnimkou štetcov), materiál na výrobu kief, čistiace prístroje a materiál na čistenie, oceľové okoviny, tovar zo skla, porcelánu

a kameniny, pokiaľ nie je obsiahnutý v iných triedach, a to taniere, šálky, podšálky, kanvičky, misy, teriny, pivové žajdlíky, pivové poháre, misy, nádoby na marmeládu a džemy, súpravy na soľ, korenie a olej, súpravy na cukor a smotanu, súpravy na ocot a olej, kompótové súpravy, ovocné misy, poháre na miešané koktaily, porcelánový, sklenený a keramický tovar so striebornou alebo zlatou dekoráciou alebo patinovaním.

23 - Priadze, materiály na tkanie.

24 - Lôžkové obliečky a materiály na prestieranie stolov, textilný tovar, ak nie je obsiahnutý v iných triedach, najmä lôžková bielizeň, uteráky, stolová bielizeň, poťahový materiál na nábytok, záclony, závesy, dekoračné materiály.

25 - Odevné súčasti, najmä šaty, košeľe, nohavice, tréningové obleky, svetre, kúpacie odevy, slippy, spodná bielizeň, spodničky, lyžiarske vetrovky, čapice, dámske kostýmy, obleky, tričká, dámske topánky, pánske topánky, športová obuv, sandále, čižmy, kozáčky, výletná obuv, domáca obuv a detská obuv.

26 - Paličkované veci a výšivky, pásky a šnúrk; gombíky, patentky, háčiky, osičky, špendlíky; umelé kvetiny.

27 - Koberce, slamníky, podušky, linoleá a iný tovar slúžiaci ako povrch podlahy, najmä pásové alebo plátové povrchy podlahy z plastu alebo gumy, malé koberce, behúne, predložky, kobercové podlahy, kobercové dlaždice, predložky okolo postelí, tapety (s výnimkou látkových tapiet).

28 - Hry, hračky; gymnastické náčinie (s výnimkou odevných súčastí); lyžiarske, tenisové a rybárske náčinie, lyže, lyžiarske viazania, lyžiarske palice, lyžiarske hrany, lyžiarske vaky, hracie lopty, činky, vrhacie gule, disky, oštepky, tenisové rakety, kriketové, golfové a hokejové palice, korčule, inline korčule, stoly na stolný tenis, ozdoby na vianočné stromčeky s výnimkou osvetľovacích telies.

29 - Mäso, ryby, hydina, zverina; extrakty z mäsa; konzervované, sušené a varené ovocie a zelenina; želé, najmä ovocné, zeleninové, mäsové a rybie; džemy; vajička, mlieko a mliečne produkty, najmä syry, jogurty, maslo, smotanové mlieko, smotana, mliečny prášok, kondenzované mlieko, tvaroh; kuchynské oleje a tuky; konzervy, a to mäsové, rybie a ovocné, ako i hotové jedlá, väčšinou zložené z mäsa, rýb, zeleniny, údenín.

30 - Káva, čaj, kakao, cukor, ryža, tapioka, ságo, náhradky kávy; múky a preparáty z obilia, najmä krupica, obilný šrot, vločky, krúpy, krupica, jačmeň, jačmenné vločky, kukuričné vločky, hnetená kukurica, chlieb, biskvity, koláče, jemné pečivo, cukrársky tovar, jedlá zmrzlina; med, melasové sirupy, droždie, prášok na pečenie, soľ, najmä kuchynská soľ, dobyčcia soľ; horčica; čierne korenie, ocot, omáčky; korenie; zmrzlina.

31 - Poľnohospodárske, záhradnícke a lesnícke produkty, a to zemiaky, semenníky, živé rastliny, prírodné kvetiny, kvetinové cibulky a hľuzy, čerstvé ovocie a zelenina, živé rastliny a prírodné kvety; krmivá, slad, ako i semenné jadrá, ak sú obsiahnuté v triede 31.

32 - Pivo, porter; minerálne vody a vody obsahujúce uhľovodíky a iné nealkoholické nápoje; sirupy a iné preparáty na prípravu nápojov, najmä ovocné sirupy, ovocné koncentráty, limonádové prášky na prípravu nealkoholických nápojov.

33 - Vína, liehoviny a likéry.

34 - Fajčiarsky tovar, najmä popolníky, zapalovače, horľaviny do zapalovačov, čističe ľuľok a fajok, napchávače ľuľok a fajok, taštičky na fajky, fajčiarske súpravy, fajčiarsky vreckový nožík, mešce na tabak, tabakové fajky, tabakové dózy, misy na tabak, vodné fajky, zariadenie na odrezávanie cigár, obaly na cigary a cigarety, škatuľky na cigary a cigarety, cigarové a cigaretové špičky, zápalky.

(540) MAXUS

(732) Globus Holding GmbH & Co. KG, Leipziger Strasse 8, 66606 St. Wendel, DE;

(740) ROTT, RŮŽIČKA & GUTTMANN, Bratislava, SK;

(111) 214424

(151) 12.7.2006

(156) 18.1.2016

(180) 18.1.2026

(210) 94-2006

(220) 18.1.2006

(442) 6.4.2006

(450) 7.9.2006

8 (511) 7, 17, 35

(511) 7 - Dopravné pásy; dopravníky ako stroje; pásové dopravníky; pásy pre dopravníky; pásy pre stroje. 17 - Guma (ako surovina alebo polotovary); plastické hmoty ako polotovary; syntetická guma; výrobky z technických plastov a výrobky z gumy, kaučuku a plastických hmôt patriace do tejto triedy.

35 - Pomoc pri riadení obchodnej činnosti; obchodné alebo podnikateľské poradenstvo; zásobovacie služby pre tretie osoby (nákup tovarov a služieb).

(540) EUROBELT

(732) EUROBELT, a. s., Polianky 41, 841 01 Bratislava, SK;

(111) 214427

(151) 13.7.2006

(156) 26.1.2016

(180) 26.1.2026

(210) 153-2006

(220) 26.1.2006

(442) 6.4.2006

(450) 7.9.2006

9 (511) 6, 37, 40

(511) 6 - Obyčajné kovy a ich zliatiny, stavebný materiál z kovu; výrobky z kovov patriace do tejto triedy najmä drôty, výrobky z drôtov, drôtené pletivo a kovové tkaniny z obyčajných drôtov a ich zliatin (aj jemné); ploty, stĺpiky, kolíky, príchytky a príslušenstvo k pletivám z obyčajných kovov a ich zliatin; kovové kostry staviel; kovové konzoly, podpery pre stavebníctvo; kovové koše; stavebné kovania; kovové obruče a spojky; napínače na kovové drôty; klince, drobný železiarsky tovar; kovové zásteny ku peciam.

37 - Stavebné zámočnické práce; prevíjanie drôtov.
40 - Spracovanie a úprava drôtu a drôteného pleťva, pokovovanie kovových materiálov, plastifikovanie drôtov, zváranie, pozinkovanie, kalenie kovov, kováčstvo, odlievanie kovov; montáž materiálov na objednávku (pre tretie osoby).

(540)



(732) RETIC, s. r. o., Nové Sady 384, 951 24 Nové Sady, SK;

(740) Knopp Juraj, Ing., CSc., Bratislava, SK;

(111) 214720

(151) 3.8.2006

(156) 19.7.2015

(180) 19.7.2025

(210) 5872-2005

(220) 19.7.2005

(442) 8.9.2005

(450) 7.9.2006

8 (511) 5, 21, 24, 27

(511) 5 - Absorpčné tampóny, chemické antikoncepčné prípravky, antiseptické prípravky, dezinfekčné prípravky, dámske vložky, hygienické nohavičky, hygienické vložky, hygienické vložky pre inkontinentných pacientov, absorpčné nohavičky pre inkontinentných pacientov, menštruačné nohavičky, menštruačné tampóny, menštruačné vložky, zdravotné nohavičky, hygienické obrúsky, obväzový materiál, potrava pre dojčatá, hojivé špongie, tampóny napustené farmaceutickými vodičkami, chemické prípravky na určenie ťarchavosti, vankúšiky na dojčenie, vata na lekárske účely.

21 - Špongie na použitie v domácnosti, predovšetkým antibakteriálne, tvarované, teflónové, masážne, hygienické, detské alebo profilované špongie na umývanie a čistenie, špongie na umývanie a leštenie áut, špongie zo syntetickej jelenice, špongie s abrazívom na čistenie, držiaky na špongie, handry na čistenie, abrazívne handry na čistenie, špongiové utierky na umývanie a použitie v domácnosti, syntetická jelenica na umývanie a utieranie, handry na čistenie alebo umývanie, netkané handry na čistenie alebo umývanie, kovové drôtenky, drôtenky na čistenie, drôtenky na použitie v kuchyni, plastové drôtenky na čistenie, drôtenky z ocelevej alebo nerezovej vlny na čistenie, kefársky tovar, kefy, kefký, kefy a kefký na umývanie riadu, kefy pre domácnosť, WC kefy, WC kefové súpravy, gumové zvony na čistenie v domácnosti, stierky na umývanie okien, stierky so špongiou na umývanie okien, štipce na bielizeň, vedrá, mopy, handry a čistiace vložky pre mopy, metly, zmetáky, metličky, lopatky na čistenie a upratovanie, dávkovače mydla, žehliace dosky, dosky na pranie, držiaky na mydlo, pracháče na koberce ako ručné nástroje, usne na leštenie, leštiace rukavice, rukavice pre domácnosť, záhradnícke rukavice, neelektrické leštiace zariadenia, mechanické metly, smetné nádoby, nádoby na použitie v domácnosti alebo v kuchyni nie z drahých kovov, čističky peria, potreby pre

domácnosť s výnimkou potrieb z drahých kovov, prachovky, semiš na čistenie, sušiaci na bielizeň, šnúry na sušenie bielizne, štetky na holenie, vlnený odpad na čistenie, zubné kefký.

24 - Textilné utierky, obrúsky, utierky na riad, utierky z netkaného textilu, pijavé utierky na riad, mikrovláknové utierky, umývacie rukavice, kúpeľňové textílie s výnimkou oblečenia, netkané textílie, textilné obrúsky na odstraňovanie šminiek, textilné utierky na tvár, textilné vreckovky.

27 - Dverové rohožky, dverové rohožky na čistenie obuvi, čistiace dverové koberčeky a rohožky, koberce, koberčeky, kúpeľňové predložky, protišmykové rohože, trstinové rohože, umelé trávniky.

(540)



(732) CLEANEX GROUP s. r. o., Priemyselná 5, 915 01 Nové Mesto nad Váhom, SK;

(740) Porubčan Róbert, Ing., Ivanka pri Dunaji, SK;

(111) 215270

(151) 10.10.2006

(156) 27.4.2016

(180) 27.4.2026

(210) 790-2006

(220) 27.4.2006

(442) 7.7.2006

(450) 7.12.2006

8 (511) 16, 35, 41

(511) 16 - Periodická a neperiodická tlač, manuály, časopisy, katalógy výrobkov a fotografie, reklamné plagáty.

35 - Služby reklamných agentúr, propagácia, televízna reklama, tvorba reklamných videoklipov a reklamných dokumentov; modeling, módné prehliadky a prehliadky kozmetiky na reklamné účely; sprostredkovanie práce pre modelky; ponuka práce pre fotomodelky a manekýnky; vydateľská činnosť v oblasti propagačnej tlače.

41 - Organizácia kultúrnych, zábavných a súťažných akcií, kastingov; organizovanie súťaží krásy; organizovanie módnych prehliadok, organizovanie a prevádzkovanie školy a kvalifikačných kurzov pre modelky a manekýnky, výroba videofilmov; služby umeleckých módných agentúr.

(540)



(591) čierna, ružová

- (732) REALITNÍ INSTITUT a.s., Václavské nám. 794/38,
110 00 Praha 1, CZ;
(740) Fajnorová Mária, Ing., Bratislava, SK;

(111) 215276

- (151) 10.10.2006
(156) 18.5.2016
(180) 18.5.2026
(210) 923-2006
(220) 18.5.2006
(442) 7.7.2006
(450) 7.12.2006

8 (511) 6

- (511) 6 - Oceľové stôžiare; kovové stĺpy.

(540) OSO-V

- (732) ELV Produkt a. s., Nitrianska 3, 903 12 Senec,
SK;
(740) Porubčan Róbert, Ing., Ivanka pri Dunaji, SK;

(111) 215549

- (151) 9.11.2006
(156) 19.5.2016
(180) 19.5.2026
(210) 5558-2006
(220) 19.5.2006
(442) 3.8.2006
(450) 4.1.2007

8 (511) 32

- (511) 32 - Prírodné minerálne vody, stolové vody, nealkoholické nápoje, prírodné minerálne a stolové vody, ochutené.

(540)

Mitická

- (732) Trenčianske minerálne vody, a.s., Cesta na Senec 2/A, 821 04 Bratislava, SK;

(111) 215555

- (151) 9.11.2006
(156) 13.6.2016
(180) 13.6.2026
(210) 5698-2006
(220) 13.6.2006
(442) 3.8.2006
(450) 4.1.2007

8 (511) 7, 8, 9

- (511) 7 - Valivé ložiská.
8 - Vratidlá na závitníky, uholníky.
9 - Meradlá, meracie prístroje a meracie pomôcky.

(540)

KINEX

- (732) HTC Holding, a.s., Dobrovičova 8, 811 09 Bratislava, SK;

- (740) ROTT, RŮŽIČKA & GUTTMANN, Bratislava, SK;

(111) 216487

- (151) 11.1.2007
(156) 31.3.2016
(180) 31.3.2026
(210) 627-2006
(220) 31.3.2006
(442) 5.10.2006
(450) 1.3.2007

8 (511) 9

- (511) 9 - Počítače, počítačový hardvér vrátane počítačových periférií, počítačových súčiastok, počítačových klávesníc, zariadenia na ovládanie počítačového videa, najmä počítačové myši, guľové ovládače, joysticky a hracie podložky, počítače na použitie v automobiloch a počítačové programy pre ne, elektrické zariadenia na prijímanie televízie a globálneho komunikačného sieťového prenosu a ich prevádzanie do televízie alebo iného zobrazovacieho zariadenia a počítačové programy na použitie s nimi, telefóny a počítačové programy na ich kontrolu a riadenie, zábavné automaty obsahujúce počítačový hardvér a softvér pre ne, prenosné počítače, elektrické príslušenstvo na hranie hier a operačný softvér na ne, počítačové programy, operačné systémové programy, počítačové programy na hranie hier, počítačové programy na riadenie zobrazovacích televíznych programov, kancelárska technika.

(540)

- (591) modrá, sivá

- (732) COMTEC, s. r. o., Čsl. armády 65/2, 915 01 Nové Mesto nad Váhom, SK;

(111) 216533

- (151) 11.1.2007
(156) 17.5.2016
(180) 17.5.2026
(210) 919-2006
(220) 17.5.2006
(442) 5.10.2006
(450) 1.3.2007

8 (511) 12

- (511) 12 - Pneumatiky pre automobily; plášte na pneumatiky; obruče kolies; pneumatiky; pneumatiky (automobilové); duše pneumatík; pásy na protektorovanie pneumatík; plné obruče kolies; bicykle, motocykle; pneumatiky na bicykle; pneumatiky na lietadlá.

(540)



- (732) SOUTH CHINA TIRE&RUBBER CO., LTD. A corporation organized and existing under the laws of China, 116#Donghuan Road, Panyu, Guangzhou, P.R., CN;
 (740) ŽOVICOVÁ & ŽOVIC IP, s.r.o., Bratislava, SK;

(111) 216534

- (151) 11.1.2007
 (156) 26.5.2016
 (180) 26.5.2026
 (210) 982-2006
 (220) 26.5.2006
 (442) 5.10.2006
 (450) 1.3.2007

8 (511) 5, 29, 30, 32

(511) 5 - Dietetické výrobky, posilňujúce požívatinu, extrakty a potravinové doplnky na zlepšenie fyzickej, psychickej a zdravotnej kondície, špeciálne potraviny pre športovcov, rekonvalescentov a osoby so zvýšenou zdravotnou, fyzickou a pracovnou záťažou, potravinové doplnky obohatené o vitamíny, minerály a proteíny, cereálne výrobky, obilné klíčky, nápoje so zvýšeným obsahom vitamínov, minerálov, vláknin, sirupy a prípravky na výrobu špeciálnych nápojov a potravinových doplnkov - všetko na liečebné, lekárske a preventívne účely.

29 - Ovocie a zelenina sušené, zavárané, konzervované, nakladané, kandizované a mrazené, sójové výrobky, patriace do tejto triedy ako sójové bôby konzervované ako potrava a pod.

30 - Obilné výrobky a výrobky zo strukovín určené na ľudskú výživu ako vločky, predvarené strukoviny a polotovary určené na spotrebu, potravinové výrobky zo zeleniny a bylín určené na spotrebu ako polotovary alebo na ochutenie, ako omáčky typu paradajková, sójová, trvanlivé pečivo, sucháre, extrudované pečivo a pochutiny, müsli výrobky a zmesi, sójové výrobky, patriace do tejto triedy ako sójová múka a výrobky z nej, extrudované sójové výrobky a pod., cereálne pečivo, čaje, kukuričné, ovsené a pšeničné vločky, kakao, čokoláda, kávové, kakaové a čokoládové nápoje, cereálne tyčinky, müsli a müsli výrobky, cukrárske výrobky, náplne, krémy, polevy, cukrovinky, zmrzlina, mrazené krémy.

32 - Nealkoholické nápoje, ovocné nápoje a ovocné šťavy, minerálne a stolové vody.

(540)



- (591) hnedá, bledomodrá, biela, čierna, ružová, bledoružová, modrá, bledohnedá, zelená
 (732) ÚSOVSKO a. s., Klopina 33, 789 73 Úsov, CZ;
 (740) Kubinyi Peter, Bc., Trenčín, SK;

(111) 216599

- (151) 11.1.2007
 (156) 9.5.2016
 (180) 9.5.2026
 (210) 5511-2006
 (220) 9.5.2006
 (442) 5.10.2006
 (450) 1.3.2007

8 (511) 9

(511) 9 - Počítačový hardvér, mikroprogramové vybavenie (firmvér) a softvér ako sú počítače, periférne zariadenia, počítačové siete a sieťové komponenty a komponenty na riadenie a vzájomné prepojenie telekomunikačných sietí, na zabezpečovanie bezpečnosti počítačov a počítačových sietí a na zabezpečovanie sieťového riadenia a zlepšenie rozvoja služieb a rozmiestnenia (deployment) a na riadenie a vzájomné prepojenie multimédií, zariadenia na zvukové a obrazové dáta, ako sú drôtové a bezdrôtové sieťové zariadenia rozhrania (interface), spinacie zariadenia, medzisieťové počítače (gateways) na použitie v premostených počítačových sieťach bezdrôtových komunikačných systémov, rozbočovače, smerovače (routery), modemy, elektrická kabeláž, integrované obvody, elektrické zdroje energie, zariadenia na diaľkový prístup na použitie v oblasti počítačových sietí a telefonovanie, telefóny a súvisiaci softvér pre uvedené, ako je počítačový softvér na diagnostikovanie, inštalovanie, podporu, riadenie, konfiguráciu, pripojenie, súčinnosť, aktualizáciu a ovládanie počítačového hardvéru, firmvéru a softvéru; počítačový softvér na diagnostikovanie, inštalovanie, podporu, riadenie, konfiguráciu, pripojenie, súčinnosť, aktualizáciu a ovládanie počítačového hardvéru, firmvéru a softvéru; počítačový softvér na použitie v oblasti výchovy a vzdelávania, ako je softvér pre dátové komunikácie medzi užívateľmi; telekomunikačné zariadenia, ako sú bezdrôtové rádiových frekvenčné prepínače; rádiové vysielacie a prijímače pre telekomunikácie; bezdrôtové prístupové zariadenia s lokálnou slučkou na prenos rádiového signálu obsahujúce regulátory základnej stanice, antény, účastnícke jednotky, ktoré vysielajú a prijímajú signály a sieťové prepínače riadenia na použitie pri riadení rádiových signálov

a prenosu hlasu medzi účastníckymi terminálmi a lokálnymi ústredňami; bezdrôtové spínacie platformy na voľbu spojení optických kanálov pre hlas a signály, spracovanie volaní a systémovú údržbu; prístupové sieťové zariadenia, ako sú regulátory základných staníc; smerové a omniantény; účastnícke terminály; mobilné telefóny, bezdrôtové telefóny; bezdrôtové základné stanice, bezdrôtové antény; kombinované vysielače a prijímače na telekomunikačné účely; a telekomunikačné diaľkové okruhy a zariadenia na diaľkové vedenie obsahujúce diaľkové káble a diaľkové zosilňovače; uložené programovo riadené spínacie systémy, ako je uložené programovo riadené spínacie zariadenia na použitie pri spracovávaní informácií z prichádzajúcich volaní do výstupných terminálov vo verejnej telefónnej sieti; rádiové prístroje, ako sú zariadenia na mobilné komunikácie prepájacie dáta, hlas a obraz; optické telekomunikačné zariadenia, ako sú terminály optických liniek na použitie pri prijímaní, prenose a analyzovaní optického signálu, optická sieťová jednotka, známa tiež ako terminál optických liniek, ktorý riadi optickú sieť; prenosové zariadenie s optickými vláknami pre spoločné antény (CATV), ako sú elektrické svetelné spínače, optické vlákna, káble s optickými vláknami; adaptéry pre ISDN prístup, telekomunikačné systémy, ako je inteligentná vysokofrekvenčná sieť obsahujúca telekomunikačné terminálne zariadenia počítačových pracovných staníc, ako sú ISDN telefóny, vizuálne telefóny, digitálne zdokonalené bezšnúrové telekomunikačné (DECT) telefóny, mobilné telefóny; a digitálne telefóny; bezdrôtové zariadenia s lokálnou slučkou, ako sú pripojenia pre mobilných užívateľov k prístupovým prepínacím systémom.

(540)



- (732) HUAWEI TECHNOLOGIES CO., LTD., Administration Building Huawei Technologies Co., Ltd., Bantian, Longgang District, Shenzhen, CN;
 (740) Čechvalová Dagmar, Bratislava, SK;

(111) 216600

(151) 11.1.2007

(156) 9.5.2016

(180) 9.5.2026

(210) 5512-2006

(220) 9.5.2006

(442) 5.10.2006

(450) 1.3.2007

8 (511) 9

(511) 9 - Počítačový hardvér, mikroprogramové vybavenie (firmvér) a softvér ako sú počítače, periférne zariadenia, počítačové siete a sieťové komponenty a komponenty na riadenie a vzájomné prepojenie telekomunikačných sietí, na zabezpečovanie bezpečnosti počítačov a počítačových sietí a na zabezpečovanie sieťového riadenia a zlepšenie rozvoja služieb a rozmiestnenia (deployment) a na riadenie a vzájomné prepojenie multimédií, zariadenia na zvukové a obrazové dáta, ako sú drôtové a bezdrôtové sieťové zariadenia rozhrania (interface), spínacie zariadenia, medzisieťové počítače (gateways) na použitie v premostených počítačových sieťach bezdrôtových komunikačných systémov, rozbočovače, smerovače (routery), modemy, elektrická kabeláž, integrované obvody, elektrické zdroje energie, zariadenia na diaľkový prístup na použitie v oblasti počítačových sietí a telefonovanie, telefóny a súvisiaci softvér pre uvedené, ako je počítačový softvér na diagnostikovanie, inštalovanie, podporu, riadenie, konfiguráciu, pripojenie, súčinnosť, aktualizáciu a ovládanie počítačového hardvéru, firmvéru a softvéru; počítačový softvér na diagnostikovanie, inštalovanie, podporu, riadenie, konfiguráciu, pripojenie, súčinnosť, aktualizáciu a ovládanie počítačového hardvéru, firmvéru a softvéru; počítačový softvér na použitie v oblasti výchovy a vzdelávania, ako je softvér pre dátové komunikácie medzi užívateľmi; telekomunikačné zariadenia, ako sú bezdrôtové rádiové prepínače; rádiové vysielače a prijímače pre telekomunikácie; bezdrôtové prístupové zariadenia s lokálnou slučkou na prenos rádiového signálu obsahujúce regulátory základnej stanice, antény, účastnícke jednotky, ktoré vysielajú a prijímajú signály a sieťové prepínače riadenia na použitie pri riadení rádiových signálov a prenosu hlasu medzi účastníckymi terminálmi a lokálnymi ústredňami; bezdrôtové spínacie platformy na voľbu spojení optických kanálov pre hlas a signály, spracovanie volaní a systémovú údržbu; prístupové sieťové zariadenia, ako sú regulátory základných staníc; smerové a omniantény; účastnícke terminály; mobilné telefóny, bezdrôtové telefóny; bezdrôtové základné stanice, bezdrôtové antény; kombinované vysielače a prijímače na telekomunikačné účely; a telekomunikačné diaľkové okruhy a zariadenia na diaľkové vedenie obsahujúce diaľkové káble a diaľkové zosilňovače; uložené programovo riadené spínacie systémy, ako je uložené programovo riadené spínacie zariadenia na použitie pri spracovávaní informácií z prichádzajúcich volaní do výstupných terminálov vo verejnej telefónnej sieti; rádiové prístroje, ako sú zariadenia na mobilné komunikácie prepájacie dáta, hlas a obraz; optické telekomunikačné zariadenia, ako sú terminály optických liniek na použitie pri prijímaní, prenose a analyzovaní optického signálu, optická sieťová jednotka, známa tiež ako terminál optických liniek, ktorý riadi optickú sieť; prenosové zariadenie s optickými vláknami pre spoločné antény (CATV), ako sú elektrické svetelné spínače, optické vlákna, káble s optickými vláknami; adaptéry pre ISDN prístup, telekomunikačné systémy, ako je inteligentná vysokofrekvenčná sieť obsahujúca telekomunikačné terminálne zariadenia

počítačových pracovných staníc, ako sú ISDN telefóny, vizuálne telefóny, digitálne zdokonalené bezšnúrové telekomunikačné (DECT) telefóny, mobilné telefóny; a digitálne telefóny; bezdrôtové zariadenia s lokálnou slučkou, ako sú pripojenia pre mobilných užívateľov k prístupovým prepínacím systémom.

(540)



(732) HUAWEI TECHNOLOGIES CO., LTD., Administration Building Huawei Technologies Co., Ltd., Bantian, Longgang District, Shenzhen, CN;
(740) Čechvalová Dagmar, Bratislava, SK;

(111) 216601

(151) 11.1.2007
(156) 9.5.2016
(180) 9.5.2026
(210) 5513-2006
(220) 9.5.2006
(442) 5.10.2006
(450) 1.3.2007

8 (511) 9

(511) 9 - Telekomunikačné zariadenia, ako sú bezdrôtové rádiový frekvenčné prepínače; rádiové vysielacie a prijímače pre telekomunikácie; bezdrôtové prístupové zariadenia s lokálnou slučkou na prenos rádiového signálu obsahujúce regulátory základnej stanice, antény, účastnícke jednotky, ktoré vysielajú a prijímajú signály a sieťové prepínače riadenia na použitie pri riadení rádiových signálov a prenosu hlasu medzi účastníckymi terminálmi a lokálnymi ústredňami; bezdrôtové spínacie platformy na voľbu spojení optických kanálov pre hlas a signály, spracovanie volaní a systémovú údržbu; prístupové sieťové zariadenia, ako sú regulátory základných staníc; smerové a omniantény; účastnícke terminály; mobilné telefóny, bezdrôtové telefóny; bezdrôtové základné stanice, bezdrôtové antény; kombinované vysielacie a prijímače na telekomunikačné účely; a telekomunikačné diaľkové okruhy a zariadenia na diaľkové vedenie obsahujúce diaľkové káble a diaľkové zosilňovače.

(540)

HUAWEI

(732) HUAWEI TECHNOLOGIES CO., LTD., Administration Building Huawei Technologies Co., Ltd., Bantian, Longgang District, Shenzhen, CN;
(740) Čechvalová Dagmar, Bratislava, SK;

(111) 216605

(151) 11.1.2007
(156) 11.5.2016
(180) 11.5.2026
(210) 5518-2006
(220) 11.5.2006
(442) 5.10.2006
(450) 1.3.2007

8 (511) 9, 16, 35, 41, 42

(511) 9 - CD disky, DVD disky, magnetické a optické nosiče údajov, záznamové disky, videokazety, počítače, počítačové súčasti a programy, periférne zariadenia k počítačom, počítačový softvér, počítačové programy stiahnuté z telekomunikačnej siete, zariadenia a prístroje na prenos, záznam alebo reprodukciu zvuku, obrazu alebo dát, prístroje a nástroje na vedenie, distribúciu, transformáciu, akumuláciu, reguláciu alebo kontrolu elektrického prúdu, prístroje a nástroje, fotografické, kinematografické, optické, signalizačné, kontrolné, záchranné.

16 - Knihy, brožúry, časopisy, periodiká, tlačivá, príručky, formuláre, predovšetkým v súvislosti so systémom manažérstva kvality, plagáty, katalógy, kalendáre, prospekty, fotografie, grafické reprodukcie, školské potreby papierové vľajky, pútače z papiera alebo lepenky, pečiatky, písacie potreby, nálepky, netextilné etikety, kancelárske potreby s výnimkou nábytku, papiernický tovar, albumy, atlasy, umelohmotné fólie na balenie, predmety z kartónu, lepiace štítky, lepidlá a lepiace pásy na kancelárske účely a použitie v domácnosti, papierové utierky, vrecia a vrecká z papiera alebo plastických materiálov.

35 - Reklama, reklamné činnosti, on-line reklama na počítačovej komunikačnej sieti, vydávanie a aktualizovanie reklamných alebo náborových materiálov, prieskum trhu, prieskum vzťahov s verejnosťou, sekretárske služby, zbieranie a zoraďovanie údajov do počítačových databáz, vedenie kartoték v počítači, vyhľadávanie informácií v počítačových súboroch, prenájom kancelárskych strojov, zariadení, kopírovacích strojov, predajných automatov, kopírovanie alebo rozmnožovanie dokumentov, organizovanie výstav na obchodné a reklamné účely, podpora predaja pre tretie osoby, poradenstvo a pomoc pri riadení obchodných aktivít, odborné obchodné poradenstvo, obchodné alebo podnikateľské informácie, sprostredkovanie obchodu s tovarom, predovšetkým s uvedeným tovarom, poskytovanie a sprostredkovanie uvedených služieb prostredníctvom komunikačných médií, elektronickej pošty, SMS správ, počítačových sietí a internetu.

41 - Vydávanie kníh, časopisov, periodík, predovšetkým v spojitosti so zavádzaním systémov kvality, vydávanie textov s výnimkou reklamných alebo náborových, on-line vydávanie kníh a časopisov v elektronickej forme, služby v oblasti estrád, zábavy a kultúrnych podujatí, služby na verejnú prezentáciu umeleckých a literárnych diel za účelom kultúrnym alebo vzdelávacím, fotografovanie, vzdelávanie, školenia, preskúšavanie predovšetkým vzdelávanie, školenia a preskúšavanie pri zavádzaní systémov kvality, informácie o vzdelávaní a možnostiach zábavy, služby nahrávacích štúdií, organizovanie a vedenie kongresov, konferencií, seminárov, organizo-

vane kultúrnych alebo vzdelávacích výstav, organizovanie lotérií, plesov, športových súťaží, súťaží krásy, živých vystúpení, zverejňovanie textov iných ako reklamných, knižnice, výroba rozhlasových alebo televíznych programov, zábava, pobavenie, poskytovanie a sprostredkovanie uvedených služieb prostredníctvom komunikačných médií, elektronickej pošty, SMS správ, počítačových sietí a internetu.

42 - Posudzovanie a certifikácia systémov manažérstva, systémy kvality a systémy manažérstva kvality a ich zavádzanie do podnikov a prevádzok, kontrola kvality, poradenské služby v oblasti riadenia kvality, pomoc pri riadení kvality, expertízy ako inžinierske činnosti, certifikácie, skúšobníctvo, normalizačné služby, grafický a priemyselný dizajn, vytváranie a udržiavanie počítačových stránok pre zákazníkov, hostovanie na počítačových stránkach, návrh počítačových systémov, zhotovovanie kópií počítačových programov, servis a aktualizovanie počítačových programov, počítačové programovanie, prenájom počítačov a počítačového softvéru, prevod a konverzia údajov a dokumentov z fyzických médií na elektronické médiá, poskytovanie a sprostredkovanie uvedených služieb prostredníctvom komunikačných médií, elektronickej pošty, SMS správ, počítačových sietí a internetu.

(540) GREGUŠ

(732) Greguš Martin, Ing., Malinovského 1151/2, 958 01 Partizánske, SK;

(740) Porubčan Róbert, Ing., Ivanka pri Dunaji, SK;

(111) 216651

(151) 8.2.2007
(156) 18.9.2016
(180) 18.9.2026
(210) 1700-2006
(220) 18.9.2006
(442) 3.11.2006
(450) 5.4.2007

8 (511) 9

(511) 9 - Počítačový softvér; elektronické databázy; monitorovacie počítačové programy; nahrané počítačové programy; programy pre počítačové hry; nahrané programy obsluhujúce počítač; programové vybavenie pre informačné technológie a komunikácie; informácie a záznamy v elektronickej podobe; elektronické časopisy; elektronické periodiká a knihy v elektronickej podobe; elektronické publikácie.

(540) XMtrade

(732) SFÉRA, a.s., Karadžičova 2, 811 08 Bratislava, SK;

(740) Kajabová Monika, JUDr., Bratislava, SK;

(111) 216744

(151) 9.2.2007
(156) 22.3.2016
(180) 22.3.2026
(210) 563-2006
(220) 22.3.2006
(442) 3.11.2006
(450) 5.4.2007

8 (511) 32

(511) 32 - Pivo; minerálne a sytené vody a iné nealkoholické nápoje; ovocné nápoje a ovocné šťavy; sirupy a iné prípravky na výrobu nápojov; ostatné nealkoholické nápoje zaradené do tejto triedy.

(540)



(732) The Coca Cola Company, One Coca-Cola Plaza, Atlanta, Georgia 30313, US;

(111) 216777

(151) 9.2.2007
(156) 28.4.2016
(180) 28.4.2026
(210) 795-2006
(220) 28.4.2006
(442) 3.11.2006
(450) 5.4.2007

8 (511) 7, 9, 11, 12, 17

(511) 7 - Roľnícke náradia a iné ako ručné náradia; inkubátory; prepínače a prevodové elementy (s výnimkou určených do vozidiel); stroje a obrábacie stroje; motory (s výnimkou určených do vozidiel); panvičky ložísk (časti strojov); generátory prúdu; elektrické generátory; ručné náradia (s výnimkou ručného pohonu); olejové čerpadlá; guľkové ložiská, antifrikčné; ložiská transmisných hriadel'ov; ložiská, puzdrá ložísk; škrtiaci ventil (časti strojov); piesty (časti strojov a motorov); zapalovacie sviece do motorov vnútorného spaľovania; sviece vstupného spustenia motorov diesla; karburátor; kľukový hriadel', ventilátory do motorov; panvičky ložísk (časti strojov); tlmiče do motorov; hlavice motorových cylindrov; zdvíhadlá (stroje); vstrekovače do motorov; kľuková skriňa motorov, klátik, brzdové vlačuhy; piestny krúžok; mazací krúžok (časti strojov); prevodová skriňa; kompresory (stroje); kondenzátor ovzdušia; kľuky (časti strojov); magnetoelektrický zapalovač v motoroch; zotrvačníky strojov; ozubené mechanizmy; hydraulické mechanizmy, pneumatické mechanizmy na riadenie motora; kompresor; vákuové čerpadlá, olejové meniče paliva do motorov vnútorného spaľovania; ozubené konvertory; podpory ložísk (časti strojov); výdychové rúry do motorov; držadlá (časti strojov); meniče otáčavého momentu; zavesenia (časti strojov); piesty (časti strojov alebo motorov); piesty amortizátorov (časti strojov); zdvíhadlá; katalytické meniče spalín; pohony (hnací systém strojov); chladiče do motorov; pružiny, perá (časti strojov); ohrievače vody (časti strojov); regulátory (časti strojov); regulátory tesnení (časti strojov); spojky; zapalovacie aparáty v motoroch vnútorného spaľovania; filtre

(časti strojov alebo motorov); ekonomizéry paliva do motorov; separátory znečistenia; hydraulické motory; ventily tesnení (časti strojov); spojenia (časti strojov); výmenníky tepla (časti strojov); ťahadlá spojené do motorov; zariadenia na umývanie; odvodušujúce zariadenia; zariadenia na otváranie alebo zamykanie dverí hydraulicky (časti strojov); zariadenia na očistenie spodín motorov; zdvíhacie zariadenia; zariadenia nakladačo-vybíjajúce; filtre na očistenie chladiaceho vzduchu v motoroch; zátky (os a hriadeľ); hnacie reťaze; cylindre motorov; ťahacie kolesá (časti strojov); univerzálne kľby Cardana; prúdové čerpadlá, ekonomizéry palív do motorov.

9 - Náukové náradia a prístroje, morské, geodetické, fotografické, kinematografické, optické, elektrické, vážiace, meracie, signalizačné, kontrolné, záchranné a didaktické; prístroje a náradia na prenos, distribúciu, transformáciu, hromadenie, reguláciu, alebo vedenie elektriny; aparátúra na zápis, príkaz, reprodukcia zvuku a obrazu; magnetické nosiče informácie; disky na zápis zvuku; obchodné automaty a mechanizmy do prístrojov; kasy; zariadenia na spracovanie informácií a počítače, počítačové stroje; zariadenia na hasenie ohňa; elektronické kontrolné - meracie prístroje, v tom kontrolné čidlá elektrických zariadení, mechanizmov, sústav a agregátov; elektrické akumulátory; elektrické akumulátory k vozidlám; ampérmetre; aparátúra na diaľkové ovládanie; aparátúra vysokej frekvencie; elektrické zváranie strojov; aerometry; analytická aparátúra (s výnimkou lekárskej); batérie do zapalovacích systémov; slnečné batérie, elektrické batérie galvanických elementov; svietiace značky; elektrické uzavretia; antény; signalizačný zvonček, havarijný; invertor (elektrický); elektrický osvetľovač, zberné nádrže, elektrické prepínače; elektrické kondenzátory; magnetické kódovače; kalibre; cievky, elektrický terminátor; skrinky rozdvójky, meniče, elektrické odpory, teplotné; relé elektronických signálov; polorelé; diagnostické prístroje (s výnimkou určených na lekárske potreby); prístroje kontroly rýchlosti vozidiel; prístroje merania vzdialenosti, v tom signalizačné čidlo vzdialenosti; detektory; meracie prístroje; manometre; zápalničky na rozdeľovacích tabuliach a automobiloch; regulátory napätia pre vozidlá; počítačové; počítačové prejdenných kilometrov pre vozidlá, počty obrátov; tachometre; termostaty pre vozidlá; ukazovatele nízkeho tesnenia v pneumatikách; ukazovatele hladiny paliva, vody; zariadenia na automatické vedenie vozidiel; elektrické inštalácie; čerpadlá paliva s automatickou reguláciou; elektrické transformátory; zariadenia na vyvážanie; zariadenia na otváranie a zamykanie dverí elektricky; zariadenia chrániace pred krádežou elektrické; zariadenia na nabíjanie elektrických akumulátorov; zariadenia signalizačné havarijné; zariadenia chrániace pred poruchami; katódové zariadenia chrániace pred koróziou; dávkovacie zariadenia; záchranné zariadenia a vybavenie; zariadenie na nabíjanie elektrických akumulátorov; zariadenia na reguláciu teploty; čipy (sústavy scelené); benzínové čerpadlá pre stanice obsluhy vozidiel; svietiace značky; magnetické identifikačné karty; detektor kovov pre vojenské a priemyselné potreby; stroje i prístroje na skúmanie

materiálov; modemy; spojovací článok káblov; nivelačný prístroj optického čerpadla; ochranný odev chrániaci pred nehodami, premenovaním a ohňom; regulátory protipamät'ové; rádiové prístroje; rádiové telekomunikačné vysielače; optické svetlovody; refraktory; scelené sústavy; individuálne prostriedky ochrany v prípade havárie; skenery (zariadenia na spracovanie informácií); signalizátory požiaru; svetelná alebo mechanická signalizácia.

11 - Zariadenia na osvetlenie, kúrenie a získavanie pary, tepelné spracovanie potravín na chladenie, sušenie, ventilácia, rozvod vody; akumulátory tepla; lampy, svetlá pre vozidlá; ekonomizéry paliva; výhrevné zariadenia do klimatizácie, osvetlení, zariadenia chrániace pred oslepnutím (lampové akcesoria), chrániace prístroje pred pokrytím ľadom, ohrievače skiel vozidiel; prístroje na očistenie olejov, plynov; zrkadlá reflektorov pre vozidlá; lampy ručičiek vozidiel; klimatizácia; automobilové prístroje na osvetlenie; rozprašovače svetiel; filtre pre domáce a priemyselné zariadenia; zariadenia filtrujúce vzduch; ekonomizéry paliva; ohrievacie elementy.

12 - Náhradné súčiastky a časti, sústavy a mechanizmy do vozidiel, z toho automobilové pneumatiky, brzdiace akcesória, prívesné vozidlá, automobilové amortizátory, miesta na batožinu, nárazníky, kľukové hriadele, dvere, hradidlo - strechy; motory; masky motorov, spätné zrkadlá, duše do pneumatík, kľukové skrine do mechanizmov pozemných transportných prostriedkov (s výnimkou motorov), kolesá, poklapy, prevodová skriňa pre pozemné transportné vozidlá, mechanizmy zdvíhacích podvozkov pozemných transportných vozidiel; silové mechanizmy, spojky jednosmerné; spojky pre pozemné transportné vozidlá; samolepiace gumové látky na opravu duší; osi, čerpadlá vzduchu (akcesória vozidiel), vnútorné pokrývky nadvozku; batožinové sieťky do vozidiel; vence koliesok; ozubené prevody, spojky, hnacie sústavy, opierky hlavy na kreslách; podnožky; vzduchové podušky automaticky naplnené; meniče otáčavého momentu pre pozemné transportné vozidlá; akcesória a chrániče pred oslepnutím, proti slnečné, zabezpečujúce pred krádežou; reduktory; bezpečnostné pásy do kresiel, resory zavesenia; alarmové signalizácie, hydraulické sústavy, ťahacie náradia; kreslá; stierače predného skla; piesty kolies; spojky prívesov; spojenia a elementy pohonov určené pre vozidlá; brzdy; pohony pre pozemné prostriedky dopravy; motory a detailné súčiastky do nich; ukazovateľ smeru pre pozemné prostriedky dopravy; turbíny do pozemných prostriedkov dopravy; naťahovacie náradia pre ramená kolies; automobilové - skriňové karosérie; reťaze do automobilov; hnacie reťaze do pozemných prostriedkov dopravy; proti klzavé reťaze; rámy vozidiel; automobilové pneumatiky; čapy nápravy; ojnice pozemných prostriedkov dopravy (s výnimkou tých, ktoré tvoria časti motorov); ostrekovalče; elektrické motory do pozemných prostriedkov dopravy; hydraulické meniče do pozemných prostriedkov dopravy; zdvíhadlá kresiel; mechanizmy zdvíhacích podvozkov pre pozemné prostriedky dopravy.

17 - Výrobky z kaučuku, gutaperče, čiastočne prepracovaných plastických hmôt, gumy, azbest,

v tom amortizátory, puzdrá, ventily, opory, tesnenia, nárazníky, káble, interferenčné krúžky; materiály na zatečenie kovov, tesnenia, izolačné materiály; izolačné pásy; zvukovoizolačné materiály, termoizolačné a hydroizolačné materiály pre brzdiace vložky; izolačné oleje; elastické nekovové ohybné a neohybné rúry; materiály do brzdiacich vložiek čiastočne spracované; prípojky nekovových rúr; gumové puzdrá zabezpečujúce malé časti v stroji; tesnenia do cylindrov; podložky, tesniace interferenčné krúžky; tesniace materiály; rúry a hadice do chladičov automobilov; filtračné materiály (čiastočne spracované).

(540)



(591) červená

(732) RAVV, s. r. o., Duklianska 3543, 085 01 Bardejov, SK;

(740) Kruželák Jozef, JUDr., Bardejov, SK;

(111) 216783

(151) 9.2.2007

(156) 9.5.2016

(180) 9.5.2026

(210) 863-2006

(220) 9.5.2006

(442) 3.11.2006

(450) 5.4.2007

8 (511) 30

(511) 30 - Zmrzlina; mrazený krém.

(540)



(591) žltá, čierna, hnedá, modrá, fialová, biela

(732) Lazorová Mária - PELAZOMA, A. Stodolu 5320/56, 036 01 Martin, SK;

(740) Bačík Kvetoslav, Ing., Nová Dubnica, SK;

(111) 216792

(151) 9.2.2007

(156) 5.6.2016

(180) 5.6.2026

(210) 1047-2006

(220) 5.6.2006

(442) 3.11.2006

(450) 5.4.2007

8 (511) 25, 32, 33

(511) 25 - Odevy (dámske, detské, pánske), obuv (dámska, detská, pánska, športová, vychádzková).

32 - Prípravky na výrobu likérov, minerálne vody (nápoje), mušty, nealkoholické nápoje, prípravky na výrobu nápojov, ovocné šťavy, pivo.

33 - Alkoholické nápoje s výnimkou piva, destilované nápoje, koktaily, digestívy (likéry a pá-

lenky), liehoviny, likéry, alkoholické nápoje obsahujúce ovocie, alkoholické nápoje obsahujúce ovocie, alkoholické výťažky z ovocia.

(540) SUNTONIC

(732) Rémy Cointreau Luxembourg S.A., 7 rue de la Déportation, 1415 Luxembourg, LU;

(740) ROTT, RŮŽIČKA & GUTTMANN, Bratislava, SK;

(111) 216793

(151) 9.2.2007

(156) 5.6.2016

(180) 5.6.2026

(210) 1048-2006

(220) 5.6.2006

(442) 3.11.2006

(450) 5.4.2007

8 (511) 25, 32, 33

(511) 25 - Odevy (dámske, detské, pánske), obuv (dámska, detská, pánska, športová, vychádzková).

32 - Prípravky na výrobu likérov, minerálne vody (nápoje), mušty, nealkoholické nápoje, prípravky na výrobu nápojov, ovocné šťavy, pivo.

33 - Alkoholické nápoje s výnimkou piva, destilované nápoje, koktaily, digestívy (likéry a pálenky), liehoviny, likéry, alkoholické nápoje obsahujúce ovocie, alkoholické nápoje obsahujúce ovocie, alkoholické výťažky z ovocia.

(540)



(591) oranžová

(732) Rémy Cointreau Luxembourg S.A., 7 rue de la Déportation, 1415 Luxembourg, LU;

(740) ROTT, RŮŽIČKA & GUTTMANN, Bratislava, SK;

(111) 216811

(151) 9.2.2007

(156) 16.5.2016

(180) 16.5.2026

(210) 5534-2006

(220) 16.5.2006

(442) 3.11.2006

(450) 5.4.2007

8 (511) 2, 19, 37

(511) 2 - Vodové náterové farby, vodou riediteľné náterové farby, fixatíva na vodové farby, interiérové farby, farby, fermeže a laky pre priemysel, remeselnú a umeleckú výrobu, nátery (farby), náterové hmoty, riedidlá na farby a laky, farbivá, glazúry a modridlá (farby a/alebo laky), pigmenty, základné náterové farby, náterový tmel, ustáľovacie prípravky na vodové farby, baktericídne, emailové a ohňovzdorné farby, bieloby ako farbivá a farby, bieloba olovnatá, čerň ako farbivá a farby, farbivá, moridlá a laky na drevo, keramické farby, alumíniové farby, anilínové farby, azbestové farby, hliníkový prášok na farbenie, nátery na dechtové plste (farby), spojivá na farby, zahusťovače farieb, fixatívy (laky), laky okrem

izolačných, pojivá do farieb, sikatívy na vysušanie farieb, sumách do lakov a politúr, prípravky na odstraňovanie tapiet, prípravky proti hrdzi.

19 - Nekovové stavebné materiály, omietky, omietky ako stavebný materiál, náterové hmoty pre stavebníctvo, stierky, stierkové omietkové hmoty a zmesi, mozaiky v stavebníctve, asfalt, smola a bitúmen, potery s výnimkou kovových, povlaky a pokrývy na strechy, cementové potery a ohňovzdorné povlaky, stavebná lepenka, cement, azbestová malta, stavebná malta, obkladový materiál na budovy s výnimkou kovového, obklady stien a priečok s výnimkou kovových, nekovové obklady ako vonkajšie plášte pre stavebné konštrukcie, drevené obloženie, lamelové obloženie s výnimkou kovového, terakota, vápenec, dlážky (dlažba, dlaždicová podlaha parketová) s výnimkou kovových, kabíny na striekanie farieb s výnimkou kovových.

37 - Maliarske služby, informácie a poradenstvo k maliarskym a natieračským službám, k aplikácii farieb, náterov, poterov, omietok a stierok, prenájom maliarskeho náradia, interiérové a exteriérové maľovanie a natieranie, lakovanie, glazovanie, štukovanie, sadrovanie, stierkovanie, tapetovanie, informácie a poradenstvo k povrchovému čisteniu exteriérov budov, čistenie exteriérov budov, stavebníctvo, stavebná činnosť, murárstvo, stavebné informácie, stavebný dozor, izolovanie stavieb, montovanie lešení, protihrdzová úprava v stavebníctve, montáž a údržba stavebných strojov, maliarskeho náradia a prístrojov, informácie o opravách, poskytovanie a sprostredkovanie uvedených služieb prostredníctvom komunikačných médií, elektronickej pošty, SMS správ, počítačových sietí a internetu.

(540)



(591) čierna, červená, modrá, žltá, zelená, oranžová, sivá, biela

(732) 3U s.r.o., Ružová dolina 25, 821 09 Bratislava, SK;

(740) Porubčan Róbert, Ing., Ivanka pri Dunaji, SK;

(111) 216813

(151) 9.2.2007

(156) 8.6.2016

(180) 8.6.2026

(210) 5659-2006

(220) 8.6.2006

(442) 3.11.2006

(450) 5.4.2007

8 (511) 31, 35, 37, 44

(511) 31 - Prírodné trávniky, rolované prírodné trávniky, semená, trávové a rastlinné semená, rastliny a kvety, kvetinové cibule, klíčky semien na botanické účely, sadenice, prírodné kvety, kríky, drevo neočistené od kôry, kôra ako surovina, slamová podstielka, slamený materiál na prikrytie povrchu pôdy (mulč), rašelina ako podstielka, poľnohospodárske a záhradkárске produkty, ktoré nie sú zahrnuté v iných triedach.

35 - Maloobchodná činnosť v oblasti záhradníckeho a záhradkárského materiálu, náradia a potrieb, maloobchodná činnosť v oblasti hnojív, agrochemikálií, závlahových systémov, rozprašovačov, postrekovačov, dýz a ventilov, kvapkových závlahových systémov, riadiacich jednotiek a príslušenstva závlahových systémov, kosačiek, vertikutátorov, vozíkov určených na aplikáciu hnojív a osív, sejačiek na výsev a zapracovanie osiva, náradia na prípravu pôdy, kultiváciu pôdy a údržbu trávnikov, sprostredkovanie obchodu s tovarom predovšetkým s hnojivami, agrochemikáliami, závlahovými systémami, kvapkovými závlahovými systémami, rozprašovačmi, postrekovačmi, dýzami a ventilmi, riadiacimi jednotkami závlahových systémov a príslušenstvom závlahových systémov a riadiacich jednotiek, kosačkami, vertikutátormi, vozíkmi určených na aplikáciu hnojív a osív, sejačkami na výsev a zapracovanie osiva, náradím na prípravu pôdy, kultiváciu pôdy a údržbu trávnikov, reklama, on-line reklama na počítačovej komunikačnej sieti, reklamná činnosť, obchodný manažment a riadenie, marketing, obchodné alebo podnikateľské informácie, analýzy nákladov, prieskum trhu, obchodný prieskum, sprostredkovanie obchodu s tovarmi, kopírovanie alebo rozmnožovanie dokumentov, dokladov, tlačív, prospektov a letákov, prepisovanie, zbieranie a zoraďovanie údajov do počítačových databáz, vedenie kartoték v počítači, vyhľadávanie informácií v počítačových súboroch pre zákazníkov, poskytovanie a sprostredkovanie uvedených služieb prostredníctvom komunikačných médií, elektronickej pošty, SMS správ, počítačových sietí a internetu.

37 - Montážne a inštalčné služby, opravy, montáž, inštalácia, údržba a čistenie závlahových systémov a zariadení, montáž, inštalácia a údržba riadiacich jednotiek závlahových systémov, opravy púmp a čerpadiel, opravy kosačiek, vertikutátorov, vozíkov na aplikáciu hnojív a osív a sejačiek, realizácia a kladenie cestných povrchov, chodníkov, kladenie dlažby, čistenie ciest, valchovanie, vrtanie studní, stavebné činnosti, úprava terénu, poskytovanie a sprostredkovanie uvedených služieb prostredníctvom komunikačných médií, elektronickej pošty, počítačových sietí a internetu.

44 - Záhradníctvo, záhradkárске služby, služby záhradných architektov, záhradnícke návrhárstvo a realizácia záhrad, parkov, golfových a futbalových ihrísk, poradenské služby v oblasti záhradníctva, poradenské služby v oblasti zakladania, údržby, regenerácie a pestovania trávnikov, informácie o spracovaní pôdy, terénne úpravy trávnikov, údržba trávnikov, podrezávanie trávnikov, vertikulácie trávnikov, kosenie trávnikov, prísевy trávneho osiva, hnojenie trávnikov a okrasných rastlín, tvorba výsevnych lôžisk, rastlinné škôlky, ničenie buriny, ničenie škodcov v poľnohospodárstve, záhradníctve a lesníctve, liečenie stromov, letecké a povrchové rozmetávanie hnojív a iných poľnohospodárskych chemikálií, prenájom poľnohospodárskych nástrojov a zariadení, prenájom drobnej záhradnej mechanizácie a náradia, poskytovanie a sprostredkovanie uvedených služieb prostredníctvom komunikačných médií, elektronickej pošty, počítačových sietí a internetu.

(540)



- (591) červená, zelená
 (732) PROFI GREEN, s. r. o., Priemyselná 923/5, 903 01 Senec, SK;
 (740) Porubčan Róbert, Ing., Ivanka pri Dunaji, SK;

(111) 216934

- (151) 9.2.2007
 (156) 6.6.2016
 (180) 6.6.2026
 (210) 1068-2006
 (220) 6.6.2006
 (442) 3.11.2006
 (450) 5.4.2007

8 (511) 32

- (511) 32 - Nealkoholické nápoje s obsahom minerálov, minerálne vody, ochutené minerálne vody, stolové vody s obsahom minerálov, sýtené vody s obsahom minerálov.

(540)



- (591) červená, modrá
 (732) Kláštorňá s. r. o., Staničná 499, 038 43 Kláštor pod Znievom, SK;

(111) 216938

- (151) 9.2.2007
 (156) 6.6.2016
 (180) 6.6.2026
 (210) 1072-2006
 (220) 6.6.2006
 (442) 3.11.2006
 (450) 5.4.2007

8 (511) 7, 9

- (511) 7 - Konštrukcie z hotových dielov, stroje, nástroje a náhradné diely na ne na použitie pri produkcii ropy a plynu z vrtov a na vrtanie ropných vrtov a vrtov na zemný plyn.
 9 - Elektronické prístrojové vybavenie a meracie zariadenia na monitorovanie a zobrazenie údajov týkajúcich sa vrtania ropných vrtov a vrtov na zemný plyn a produkcie ropy a plynu z vrtov.

(540) NOV

- (732) National Oilwell Varco, L.P., 7909 Parkwood Circle Drive, Houston, TX 77036, US;
 (740) Fajnorová Mária, Ing., Bratislava, SK;

(111) 216973

- (151) 9.2.2007
 (156) 24.3.2016
 (180) 24.3.2026
 (210) 5367-2006
 (220) 24.3.2006
 (442) 3.11.2006
 (450) 5.4.2007

8 (511) 7, 11, 24

- (511) 7 - Filtre, najmä priemyselné filtre na čistenie vzduchu a plynov ako časti vzduchotechnických technologických zariadení, tlakové filtre ako časti vzduchotechnických technologických zariadení, filtračné lisý.
 11 - Filtre, najmä priemyselné filtre ako súčasť klimatizačného zariadenia, klimatizačné zariadenia a zariadenia na čistenie vzduchu a plynov.
 24 - Látkové filtre a filtračné textilie všetkých druhov.

(540) FVU

- (732) APF Praha, a.s., Písnická 541, 142 00 Praha - Kamýk, CZ;
 (740) Čechvalová Dagmar, Bratislava, SK;

(111) 216977

- (151) 9.2.2007
 (156) 29.3.2016
 (180) 29.3.2026
 (210) 5384-2006
 (220) 29.3.2006
 (442) 3.11.2006
 (450) 5.4.2007

8 (511) 14, 18, 25, 35, 40, 42

- (511) 14 - Brošne ako šperky; drahé kamene; flakóny z drahých kovov; manžetové gombíky; ozdobné ihlice; imitácie zlata; šperky z jantáru; klenoty; klenoty, šperky z emailovej keramiky; klobúkové ozdoby z drahých kovov; ihlice do kravát; spony na kravaty; medailóny (šperky, bižutéria); náhrdelníky; náramkové hodinky; náramky (šperky); náramky na hodinky; náušnice; náramky na hodinky; ozdoby na klobúk z drahých kovov; ozdoby na obuv z drahých kovov; ozdoby (šperky); peňaženky z drahých kovov; perly (klenoty); polodrahokamy; privesky; privesky na kľúče; prstene; puzdrá na hodinky; remienky na hodinky; reťazkové taštičky z drahých kovov; slonovina; strieborné ozdoby; šperkovnice z drahých kovov; šperky, klenoty; tabatierky na cigarety z drahých kovov; imitácie zlata a striebra; zliatiny drahých kovov; bižutéria.

18 - Dáždniky; imitácie kože; kabelky; kľúčenky; kožené škatule na klobúky; kožušínové pokrývky; kožušiny; nákupné tašky; obaly na dáždniky; cestovné obaly na odevy; peňaženky; plážové tašky; puzdrá na navštvienky; kožené remene; kožené remienky; semišové výrobky; výrobky z kože alebo z imitácie kože; tašky, plecniaky, športové tašky; cestovné tašky; diplomatické kufriky; kožené opasky; vychádzkové palice.

25 - Oblečenie patriace do tejto triedy; odevy patriace do tejto triedy; bielizeň; osobná bielizeň; boa; body (bielizeň); bundy; čelenky; goliere; kabáty; kapucne; kombiné; konfekcia (odevy); korzety; kostýmy, obleky; koše; kožušínové stóly;

kožušiny (oblečenie); krátke kabátiky; krátke kabátiky s kapucňou; kravaty; manžety; maškarné kostýmy; náprsenky; nohavice; opasky; opasky na doklady a peniaze; palčiaky; pančuchy; pančuškované nohavice; pánske spodky; peleríny; plavky; dámske plášte lemované kožušinou; plážové oblečenie; podprsenky; podšívky ako časti odevov; ponožky; potníky; pulóvre; pyžamá; rukavice; rukávniky; vesty, saká, spodničky, sukne; šály; šatky; závoje; šerpy; šnurovačky; športové tričká; športové bundy; tielka, tričká; vlnené šály; vrecká na odevy; ozdobná vreckovka (súčasť oblečenia); vrchné ošatenie; zvrchníky; živôtky, korzety (bielizeň); župany.

35 - Aranžovanie výkladov; poradenstvo v obchodnej činnosti; poskytovanie obchodných alebo podnikateľských informácií; organizovanie komerčných alebo reklamných výstav a veľtrhov; organizovanie módnych prehliadok; podpora predaja (pre tretie osoby); predvádzanie (služby modeliek) na reklamné účely a podporu predaja; prieskum trhu; reklama; rozširovanie reklamných materiálov zákazníkom (letáky, prospekty, tlačivá, vzorky); vydávanie a aktualizovanie reklamných materiálov; rozširovanie reklamných alebo inzertných oznamov; rozširovanie vzoriek; vzťahy s verejnosťou; zasielanie reklamných materiálov zákazníkom; sprostredkovanie nákupu a predaja tovarov; maloobchodné služby s tovarmi z tried 14, 18 a 25.

40 - Dámske krajčírstvo, šitie; farbenie textilu a textílii; údržba látok; pánske krajčírstvo; prešívanie oblečenie; spracovanie kožušín; úprava a spracovanie textílii; úprava odevov; vyšívanie; služby v oblasti výroby klobúkov a pokrývk hlavy (modistvo a klobučníctvo).

42 - Módne návrhárstvo; umelecký dizajn.

(540) boudoir boutique

(732) Veronika Brunswilerová - inšieme, Abrahám 47, 925 45 Abrahám, SK;

(740) Brichtová Tatiana, JUDr., Bratislava, SK;

(111) 216978

(151) 9.2.2007

(156) 29.3.2016

(180) 29.3.2026

(210) 5385-2006

(220) 29.3.2006

(442) 3.11.2006

(450) 5.4.2007

8 (511) 14, 18, 25, 35, 40, 42

(511) 14 - Brošne ako šperky; drahé kamene; flakóny z drahých kovov; manžetové gombíky; ozdobné ihlice; imitácie zlata; šperky z jantáru; klenoty; klenoty, šperky z emailovej keramiky; klobúkové ozdoby z drahých kovov; ihlice do kravat; spony na kravaty; medailóny (šperky, bižutéria); náhrdelníky; náramkové hodinky; náramky (šperky); náramky na hodinky; náušnice; náramky na hodinky; ozdoby na klobúk z drahých kovov; ozdoby na obuv z drahých kovov; ozdoby (šperky); peňaženky z drahých kovov; perly (klenoty); polodrahokamy; privesky; privesky na kľúče; prstene; puzdrá na hodinky; remienky na hodinky; retiazkové taštičky z drahých kovov; slonovina;

strieborné ozdoby; šperkovnice z drahých kovov; šperky, klenoty; tabatierky na cigarety z drahých kovov; imitácie zlata a striebra; zliatiny drahých kovov; bižutéria.

18 - Dáždniky; imitácie kože; kabelky; kľúčenky; kožené škatule na klobúky; kožušinové pokrývky; kožušiny; nákupné tašky; obaly na dážd-níky; cestovné obaly na odevy; peňaženky; plážové tašky; puzdrá na navštivenky; kožené remene; kožené remienky; semišové výrobky; výrobky z kože alebo z imitácie kože; tašky, plecniaky, športové tašky; cestovné tašky; diplomatické kufriky; kožené opasky; vychádzkové palice.

25 - Oblečenie patriace do tejto triedy; odevy patriace do tejto triedy; bielizeň; osobná bielizeň; boa; body (bielizeň); bundy; čelenky; goliere; kabáty; kapucne; kombiné; konfekcia (odevy); korzety; kostýmy, obleky; košele; kožušinové štóly; kožušiny (oblečenie); krátke kabátiky; krátke kabátiky s kapucňou; kravaty; manžety; maškarné kostýmy; náprsenky; nohavice; opasky; opasky na doklady a peniaze; palčiaky; pančuchy; pančuškované nohavice; pánske spodky; peleríny; plavky; dámske plášte lemované kožušinou; plážové oblečenie; podprsenky; podšívky ako časti odevov; ponožky; potníky; pulóvre; pyžamá; rukavice; rukávniky; vesty, saká, spodničky, sukne; šály; šatky; závoje; šerpy; šnurovačky; športové tričká; športové bundy; tielka, tričká; vlnené šály; vrecká na odevy; ozdobná vreckovka (súčasť oblečenia); vrchné ošatenie; zvrchníky; živôtky, korzety (bielizeň); župany.

35 - Aranžovanie výkladov; poradenstvo v obchodnej činnosti; poskytovanie obchodných alebo podnikateľských informácií; organizovanie komerčných alebo reklamných výstav a veľtrhov; organizovanie módnych prehliadok; podpora predaja (pre tretie osoby); predvádzanie (služby modeliek) na reklamné účely a podporu predaja; prieskum trhu; reklama; rozširovanie reklamných materiálov zákazníkom (letáky, prospekty, tlačivá, vzorky); vydávanie a aktualizovanie reklamných materiálov; rozširovanie reklamných alebo inzertných oznamov; rozširovanie vzoriek; vzťahy s verejnosťou; zasielanie reklamných materiálov zákazníkom; sprostredkovanie nákupu a predaja tovarov; maloobchodné služby s tovarmi z tried 14, 18 a 25.

40 - Dámske krajčírstvo, šitie; farbenie textilu a textílii; údržba látok; pánske krajčírstvo; prešívanie oblečenie; spracovanie kožušín; úprava a spracovanie textílii; úprava odevov; vyšívanie; služby v oblasti výroby klobúkov a pokrývk hlavy (modistvo a klobučníctvo).

42 - Módne návrhárstvo; umelecký dizajn.

(540)

boudoir

(732) Veronika Brunswilerová - inšieme, Abrahám 47, 925 45 Abrahám, SK;

(740) Brichtová Tatiana, JUDr., Bratislava, SK;

(111) 216979

(151) 9.2.2007
 (156) 30.3.2016
 (180) 30.3.2026
 (210) 5387-2006
 (220) 30.3.2006
 (442) 3.11.2006
 (450) 5.4.2007

8 (511) 32

(511) 32 - Pivo; minerálne a sytené vody a iné nealkoholické nápoje; ovocné nápoje a ovocné šťavy; sirupy a iné prípravky na výrobu nápojov; ostatné nealkoholické nápoje zaradené do triedy 32.

(540) VO SVETE COCA-COLA

(732) THE COCA-COLA COMPANY, One Coca-Cola Plaza, Atlanta, Georgia 30313, US;

(111) 217009

(151) 9.2.2007
 (156) 17.5.2016
 (180) 17.5.2026
 (210) 5545-2006
 (220) 17.5.2006
 (442) 3.11.2006
 (450) 5.4.2007

8 (511) 12

(511) 12 - Osobné automobily, nákladné automobily, autobusy, mikrobuses, automobily s pohonom na všetky štyri kolesá, dodávkové vozidlá, malé dodávkové automobily.

(540)

CEE'D

(732) Kia Motors Corporation, 231, Yangjae-dong, Seocho-gu, Seoul, KR;

(740) ROTT, RŮŽIČKA & GUTTMANN, Bratislava, SK;

(111) 217102

(151) 14.3.2007
 (156) 5.5.2016
 (180) 5.5.2026
 (210) 848-2006
 (220) 5.5.2006
 (442) 7.12.2006
 (450) 3.5.2007

8 (511) 9, 16, 35, 41

(511) 9 - Elektronické publikácie stiahnuté z telekomunikačnej siete, elektronické tlačoviny, časopisy, ročenky, prílohy, periodiká stiahnuté z telekomunikačnej siete.

16 - Tlačoviny, časopisy (periodiká), publikácie, periodiká, brožúry, noviny, knihy, obežníky, ročenky, prílohy v časopisej a novinovej forme, reklamné a propagačné materiály, letáky, prospekty.

35 - Obchodný alebo podnikateľský prieskum; spracovanie textov; rozhlasová reklama, televízna reklama; obchodné alebo podnikateľské informácie, ich poskytovanie; vydávanie reklamných alebo náborových textov; odborné obchod-

né poradenstvo; prenájom reklamných priestorov; rozširovanie reklamných materiálov zákazníkom (letáky, prospekty, tlačivá, vzorky); vyhľadávanie informácií v počítačových súboroch (pre zákazníkov); zoraďovanie údajov v počítačových databázach; rozširovanie reklamných alebo inzertných oznamov; obchodné alebo podnikateľské informácie; hospodárske, ekonomické predpovede; distribúcia vzoriek; uverejňovanie reklamných textov; vydávanie a aktualizovanie reklamných materiálov; zasielanie reklamných materiálov zákazníkom; reklama; výroba a prenájom rozhlasových a televíznych reklamných blokov.

41 - Konferencie, organizovanie a vedenie konferencií, semináre, organizovanie a vedenie seminárov; kongresy, organizovanie a vedenie kongresov, sympóziá, organizovanie a vedenie sympózií; výroba rozhlasových a televíznych programov a relácií, informačné bloky; výroba rozhlasových a televíznych programov; on-line vydávanie kníh a časopisov v elektronickej forme; on-line vydávanie tlačovín, ročeniek, príloh, periodík v elektronickej forme; publikovanie rubriek, článkov v elektronickej forme; texty, zverejňovanie textov, vydávanie textov s výnimkou reklamných; kultúrne a vzdelávacie výstavy, podujatia, organizovanie kultúrnych a vzdelávacích výstav, podujatí; súťaže, organizovanie súťaží.

(540)

(591) biela, červená, tmavomodrá, zlatá

(732) News and Media Holding a.s., Einsteinova 25, 851 01 Bratislava, SK;

(740) LITVÁKOVÁ A SPOL., s.r.o., Patentová a známková kancelária, Bratislava, SK;

(111) 217123

(151) 14.3.2007
 (156) 7.7.2016
 (180) 7.7.2026
 (210) 1250-2006
 (220) 7.7.2006
 (442) 7.12.2006
 (450) 3.5.2007

9 (511) 5, 29, 30

(511) 5 - Dietetické výrobky, posilňujúce poživatiny, extrakty a potravinové doplnky na zlepšenie fyzickej, psychickej a zdravotnej kondície, špeciálne potraviny pre športovcov, rekonvalescentov a osoby so zvýšenou zdravotnou, fyzickou a pracovnou záťažou, potravinové doplnky obohatené o vitamíny, minerály a proteíny, cereálne výrobky, obilné kľičky - všetko na liečebné, lekárske a preventívne účely.

29 - Ovocie a zelenina sušené, zavárané, konzervované, nakladané, kandizované a mrazené, sójové výrobky, patriace do tejto triedy ako sójové bôby konzervované ako potrava a pod.

30 - Obilné výrobky a výrobky zo strukovín určené na ľudskú výživu ako vločky, predvarené strukoviny a polotovary určené na spotrebu, tr-

vanlivé pečivo, sucháre, extrudované pečivo a pochutiny, müsli výrobky a zmesi, sójové výrobky, patriace do tejto triedy ako sójová múka a výrobky z nej, extrudované sójové výrobky a pod., cereálne pečivo, kukuričné, ovsené a pšeničné vločky, cereálne tyčinky, müsli a müsli výrobky, cukrárske výrobky, náplne, krémy, polevy, cukrovinky.

(540)



(591) červená, žltá, čierna

(732) ÚSOVSKO a. s., Klopina 33, 789 73 Úsov, CZ;

(740) Kubinyi Peter, Trenčín, SK;

(111) 217154

(151) 14.3.2007

(156) 30.3.2016

(180) 30.3.2026

(210) 5386-2006

(220) 30.3.2006

(310) 78724405(CI. 32)

(320) 30.9.2005

(330) US

(442) 7.12.2006

(450) 3.5.2007

8 (511) 32

(511) 32 - Nealkoholické nápoje, najmä chladené nealkoholické nápoje; sirupy a koncentráty na výrobu nápojov, najmä chladených nealkoholických nápojov.

(540)



(732) THE COCA COLA COMPANY, One Coca-Cola Plaza, Atlanta, Georgia 30313, US;

(111) 217191

(151) 14.3.2007

(156) 1.6.2016

(180) 1.6.2026

(210) 5636-2006

(220) 1.6.2006

(442) 7.12.2006

(450) 3.5.2007

8 (511) 5, 30, 39

(511) 5 - Bylinné čaje liečebné, liečivé byliny, čaj asmatiký, odtučňovacie čaje na lekárske účely, liečivé čaje, diétne potraviny upravené na lekárske účely na báze čaju, drogy na liečebné účely s obsahom čaju, fenikel na lekárske účely, farmaceutické prípravky na báze čaju, írsky mach (karagen) na lekárske účely, liečivé cukrovinky a pastilky na báze čaju, liečivé korene, nápoje liečivé na báze čaju, nápoje dietetické na lekárske účely na báze čaju, posilňujúce prípravky a toniká na lekárske účely, na báze čaju, vitamínové prípravky s čajovými zložkami - všetko na lekárske účely.

30 - Čaje všetkých druhov vrátane ich zmesí, najmä čaje sypané, porciované, vrecúškované, lisované, instantné a čajové extrakty z ovocia, bylín, zeleniny a iných prírodných produktov, napríklad koreňov, kôry, a to prírodné i aromatizované vrátane s prídavkom vitamínov, vlákniny a minerálnych látok a ochucovacích prípravkov, čajové esencie prírodné i ochutené, koreniny a ochucovacie potravinárske prípravky na báze čaju, bonbóny a žuvacia guma nie na lekárske účely s čajovými zložkami, prírodné sladidlá ako súčasť čajov, šťavy s čajovými extraktmi s výnimkou dressingov.

39 - Balenie, skladovanie, expedícia a preprava potravinárskych výrobkov a nápojov.

(540) **VITTO TEA, čaj ktorý má šťávu**

(732) VITTO TEA BOARD, s.r.o., Na Pankráci 1618/30, Nusle, 140 00 Praha 4, CZ;

(740) Hojčuš Peter, Ing., Bratislava, SK;

(111) 217192

(151) 14.3.2007

(156) 1.6.2016

(180) 1.6.2026

(210) 5637-2006

(220) 1.6.2006

(442) 7.12.2006

(450) 3.5.2007

8 (511) 5, 30, 39

(511) 5 - Bylinné čaje liečebné, liečivé byliny, čaj asmatiký, odtučňovacie čaje na lekárske účely, liečivé čaje, diétne potraviny upravené na lekárske účely na báze čaju, drogy na liečebné účely s obsahom čaju, fenikel na lekárske účely, farmaceutické prípravky na báze čaju, írsky mach (karagen) na lekárske účely, liečivé cukrovinky a pastilky na báze čaju, liečivé korene, nápoje liečivé na báze čaju, nápoje dietetické na lekárske účely na báze čaju, posilňujúce prípravky a toniká na lekárske účely, na báze čaju, vitamínové prípravky s čajovými zložkami - všetko na lekárske účely.

30 - Čaje všetkých druhov vrátane ich zmesí, najmä čaje sypané, porciované, vrecúškované, lisované, instantné a čajové extrakty z ovocia, bylín, zeleniny a iných prírodných produktov, napríklad koreňov, kôry, a to prírodné i aromatizované vrátane s prídavkom vitamínov, vlákniny a minerálnych látok a ochucovacích prípravkov, čajové esencie prírodné i ochutené, koreniny a ochucovacie potravinárske prípravky na báze čaju, bonbóny a žuvacia guma nie na lekárske

účely s čajovými zložkami, prírodné sladidlá ako súčasť čajov, šľavy s čajovými extraktmi s výnimkou dresingov.

39 - Balenie, skladovanie, expedícia a preprava potravinárskych výrobkov a nápojov.

**(540) VITTO TEA, čaje
s opravdovou chuťou**

(732) VITTO TEA BOARD, s.r.o., Na Pankráci 1618/30, Nusle, 140 00 Praha 4, CZ;

(740) Hojčuš Peter, Ing., Bratislava, SK;

(111) 217199

(151) 14.3.2007

(156) 1.6.2016

(180) 1.6.2026

(210) 5645-2006

(220) 1.6.2006

(442) 7.12.2006

(450) 3.5.2007

8 (511) 5, 30, 39

(511) 5 - Bylinné čaje liečebné, liečivé byliny, čaj astmatický, odtučňovacie čaje na lekárske účely, liečivé čaje, diétne potraviny upravené na lekárske účely, drogy na liečebné účely, fenikel na lekárske účely, farmaceutické prípravky, írsky mach (karagen) na lekárske účely, liečivé cukrovinky a pastilky, liečivé korene, nápoje liečivé, nápoje diietické upravené na lekárske účely, posilňujúce prípravky na lekárske účely, toniká, vitamínové prípravky - všetko na lekárske účely.

30 - Čaje všetkých druhov vrátane ich zmesí, najmä čaje sypané, porciované, vrecúškované, lisované, instantné a čajové extrakty z ovocia, bylín, zeleniny a iných prírodných produktov, napríklad koreňov, kôry, a to prírodné i aromatizované vrátane s prídavkom vitamínov, vlákniny a minerálnych látok a ochucovacích prípravkov, čajové esencie prírodné a ochutené, koreniny a ochucovacie potravinárske prípravky, bombóny, žuvacia guma nie na lekárske účely, kakao, káva, kávové náhradky, kávové nápoje, prírodné sladidlá, šľavy s výnimkou dresingov, prípravky, najmä instantné zmesi na prípravu nápojov a jedál, napríklad kávy, čajov, čokoládových a mliečnych nápojov, všetko patriace do tejto triedy.

39 - Balenie, skladovanie, expedícia a preprava potravinárskych výrobkov.

(540)



(732) VITTO TEA BOARD, s.r.o., Na Pankráci 1618/30, Nusle, 140 00 Praha 4, CZ;

(740) Hojčuš Peter, Ing., Bratislava, SK;

(111) 217200

(151) 14.3.2007

(156) 1.6.2016

(180) 1.6.2026

(210) 5646-2006

(220) 1.6.2006

(442) 7.12.2006

(450) 3.5.2007

8 (511) 5, 30, 39

(511) 5 - Bylinné čaje liečebné, liečivé byliny, čaj astmatický, odtučňovacie čaje na lekárske účely, liečivé čaje, diétne potraviny upravené na lekárske účely, drogy na liečebné účely, fenikel na lekárske účely, farmaceutické prípravky, írsky mach (karagen) na lekárske účely, liečivé cukrovinky a pastilky, liečivé korene, nápoje liečivé, nápoje diietické upravené na lekárske účely, posilňujúce prípravky na lekárske účely, toniká, vitamínové prípravky - všetko na lekárske účely.

30 - Čaje všetkých druhov vrátane ich zmesí, najmä čaje sypané, porciované, vrecúškované, lisované, instantné a čajové extrakty z ovocia, bylín, zeleniny a iných prírodných produktov, napríklad koreňov, kôry, a to prírodné i aromatizované vrátane s prídavkom vitamínov, vlákniny a minerálnych látok a ochucovacích prípravkov, čajové esencie prírodné a ochutené, koreniny a ochucovacie potravinárske prípravky, bombóny, žuvacia guma nie na lekárske účely, kakao, káva, kávové náhradky, kávové nápoje, prírodné sladidlá, šľavy s výnimkou dresingov, prípravky, najmä instantné zmesi na prípravu nápojov a jedál, napríklad kávy, čajov, čokoládových a mliečnych nápojov, všetko patriace do tejto triedy.

39 - Balenie, skladovanie, expedícia a preprava potravinárskych výrobkov.

(540)



(732) VITTO TEA BOARD, s.r.o., Na Pankráci 1618/30, Nusle, 140 00 Praha 4, CZ;

(740) Hojčuš Peter, Ing., Patentová a známková kancelária, Bratislava 5, SK;

(111) 217201

(151) 14.3.2007

(156) 1.6.2016

(180) 1.6.2026

(210) 5649-2006

(220) 1.6.2006

(442) 7.12.2006

(450) 3.5.2007

8 (511) 5, 30, 39

(511) 5 - Bylinné čaje liečebné, liečivé byliny, čaj astmatický, odtučňovacie čaje na lekárske účely, liečivé čaje, diétne potraviny upravené na lekárske účely, drogy na liečebné účely, fenikel na lekárske účely, farmaceutické prípravky, írsky mach

(karagen) na lekárske účely, liečivé cukrovinky a pastilky, liečivé korene, nápoje liečivé, nápoje dietetické upravené na lekárske účely, posilňujúce prípravky na lekárske účely, toniká, vitamínové prípravky - všetko na lekárske účely.

30 - Čaje všetkých druhov vrátane ich zmesí, najmä čaje sypané, porciované, vrecúškované, lisované, instantné a čajové extrakty z ovocia, bylín, zeleniny a iných prírodných produktov, napríklad koreňov, kôry, a to prírodné i aromatizované vrátane s prídavkom vitamínov, vlákniny a minerálnych látok a ochucovacích prípravkov, čajové esencie prírodné a ochutené, koreniny a ochucovacie potravinárske prípravky, bombóny, žuvacia guma nie na lekárske účely, kakao, káva, kávové náhradky, kávové nápoje, prírodné sladidlá, šťavy s výnimkou dresingov, prípravky, najmä instantné zmesi na prípravu nápojov a jedál, napríklad kávy, čajov, čokoládových a mliečnych nápojov, všetko patriace do tejto triedy.

39 - Balenie, skladovanie, expedícia a preprava potravinárskych výrobkov.

(540) QUATTRO PLEASURE

(732) VITTO TEA BOARD, s.r.o., Na Pankráci 1618/30, Nusle, 140 00 Praha 4, CZ;

(740) Hojčuš Peter, Ing., Bratislava, SK;

(111) 217312

(151) 14.3.2007

(156) 5.5.2016

(180) 5.5.2026

(210) 847-2006

(220) 5.5.2006

(442) 7.12.2006

(450) 3.5.2007

8 (511) 9, 16, 35, 41

(511) 9 - Elektronické publikácie stiahnuté z telekomunikačnej siete, elektronické tlačoviny, časopisy, ročenky, prílohy, periodiká stiahnuté z telekomunikačnej siete.

16 - Tlačoviny, časopisy (periodiká), publikácie, periodiká, brožúry, noviny, knihy, obežníky, ročenky, prílohy v časopisovej a novinovej forme, reklamné a propagačné materiály, letáky, prospekty.

35 - Obchodný alebo podnikateľský prieskum; spracovanie textov; rozhlasová reklama, televízna reklama; obchodné alebo podnikateľské informácie, ich poskytovanie; vydávanie reklamných alebo náborových textov; odborné obchodné poradenstvo; prenájom reklamných priestorov; rozširovanie reklamných materiálov zákazníkom (letáky, prospekty, tlačivá, vzorky); vyhľadávanie informácií v počítačových súboroch (pre zákazníkov); zoraďovanie údajov v počítačových databázach; rozširovanie reklamných alebo inzertných oznamov; obchodné alebo podnikateľské informácie; hospodárske, ekonomické predpovede; distribúcia vzoriek; uverejňovanie reklamných textov; vydávanie a aktualizovanie reklamných materiálov; zasielanie reklamných materiálov zákazníkom; reklama; výroba a prenájom rozhlasových a televíznych reklamných blokov.

41 - Konferencie, organizovanie a vedenie konferencií, semináre, organizovanie a vedenie seminárov; kongresy, organizovanie a vedenie kongresov, sympóziá, organizovanie a vedenie sympózií; výroba rozhlasových a televíznych programov a relácií, informačné bloky; výroba rozhlasových a televíznych programov; on-line vydávanie kníh a časopisov v elektronickej forme; on-line vydávanie tlačovín, ročeniek, príloh, periodík v elektronickej forme; publikovanie rubriek, článkov v elektronickej forme; texty, zverejňovanie textov, vydávanie textov, s výnimkou reklamných; kultúrne a vzdelávacie výstavy, podujatia, organizovanie kultúrnych a vzdelávacích výstav, podujatí; súťaže, organizovanie súťaží.

(540)

TREND ŠPECIÁL

(591) biela, zlatá, červená

(732) News and Media Holding a.s., Einsteinova 25, 851 01 Bratislava, SK;

(740) LITVÁKOVÁ A SPOL., s.r.o., Patentová a známková kancelária, Bratislava, SK;

(111) 217327

(151) 14.3.2007

(156) 25.5.2016

(180) 25.5.2026

(210) 980-2006

(220) 25.5.2006

(442) 7.12.2006

(450) 3.5.2007

8 (511) 16, 19, 35

(511) 16 - Firemné listiny, papierové propagačné materiály, letáky, prospekty, tlačivá.

19 - Keramické obklady, dlaždice, kanalizačná kamenina, expandovaný perlit a výrobky na báze expandovaného perlitu.

35 - Maloobchodná činnosť v oblasti stavebníctva, so stavebnými výrobkami a materiálmi, keramickými výrobkami; reklama, obchodný alebo podnikateľský prieskum, poradenstvo v obchodnej činnosti, prenájom kancelárskych strojov a zariadení, obchodný manažment a podnikové poradenstvo, organizovanie výstav na obchodné a reklamné účely, odborné obchodné poradenstvo, prieskum trhu.

(540)

EUROGRES

(732) LASSELSBERGER, s.r.o., Adolova 2549/1, 320 00 Plzeň, Jižní Předměstí, CZ;

(740) Kubinyi Peter, Bc., Trenčín, SK;

(111) 217366
 (151) 14.3.2007
 (156) 1.6.2016
 (180) 1.6.2026
 (210) 5631-2006
 (220) 1.6.2006
 (442) 7.12.2006
 (450) 3.5.2007

8 (511) 9

(511) 9 - Zariadenia na audiovizuálnu komunikáciu, prístroje a zariadenia na nahrávanie, záznam, pre-
 vod, prenos a reprodukciu zvuku alebo dát, in-
 formácií a ich súčasti; nosiče údajov a na záznam
 zvuku a záznamové médiá elektronické, magne-
 tické, optické, magneticko-optické, nahrané aj
 nenahrané, komunikačné systémy, nástroje a prí-
 stroje, bezdrôtové systémy ako mikrofóny, prijí-
 mače, vysielajúce, slúchadlá, konektory a redukcie,
 káble, mixážne pulty, reproduktory, signálové
 procesory, štúdiové monitory.

(540)



(591) oranžová, sivá
 (732) MediaTech Central Europe, a. s., Drieňová 34,
 821 02 Bratislava, SK;

(111) 217388
 (151) 12.4.2007
 (156) 13.11.2016
 (180) 13.11.2026
 (210) 2078-2006
 (220) 13.11.2006
 (442) 4.1.2007
 (450) 7.6.2007

8 (511) 6

(511) 6 - Oceľové stožiare, stĺpy (kovové).

(540) **TELS**

(732) ELV Produkt a. s., Nitrianska 3, 903 12 Senec, SK;
 (740) Porubčan Róbert, Ing., Ivanka pri Dunaji, SK;

(111) 217389
 (151) 12.4.2007
 (156) 13.11.2016
 (180) 13.11.2026
 (210) 2085-2006
 (220) 13.11.2006
 (442) 4.1.2007
 (450) 7.6.2007

8 (511) 6

(511) 6 - Oceľové stožiare; kovové stĺpy.

(540) **ITS**

(732) ELV Produkt a. s., Nitrianska 3, 903 12 Senec, SK;
 (740) Porubčan Róbert, Ing., Ivanka pri Dunaji, SK;

(111) 217390
 (151) 12.4.2007
 (156) 13.11.2016
 (180) 13.11.2026
 (210) 2087-2006
 (220) 13.11.2006
 (442) 4.1.2007
 (450) 7.6.2007

8 (511) 6

(511) 6 - Oceľové stožiare; kovové stĺpy.

(540) **ITSK**

(732) ELV Produkt a. s., Nitrianska 3, 903 12 Senec, SK;
 (740) Porubčan Róbert, Ing., Ivanka pri Dunaji, SK;

(111) 217464
 (151) 12.4.2007
 (156) 24.5.2016
 (180) 24.5.2026
 (210) 965-2006
 (220) 24.5.2006
 (442) 4.1.2007
 (450) 7.6.2007

8 (511) 16, 35, 39, 40, 41, 42

(511) 16 - Albumy, atlasy, blahoprajné pohľadnice, bro-
 žované knihy, brožúry, časopisy (periodiká), for-
 muláre, geografické mapy, grafické reprodukcie,
 grafiky, kalendáre, kancelárske potreby s výnim-
 kou nábytku, karty, katalógy, knihy, litografie,
 maľovanky, mapy, noviny, olejotlače, oznámenia
 (papiernický tovar), periodiká, plagáty, pohľad-
 nice, školské potreby, tlačivá, tlačoviny, trhacie
 kalendáre, umelecké litografie, zemepisné mapy.
 35 - Veľkoobchodná a maloobchodná činnosť v ob-
 lasti tovarov uvedených v triede 16, zasielanie
 s rozširovanie reklamných materiálov a vzoriek
 tovarov zákazníkom.

39 - Distribúcia tovarov na dobierku, doručova-
 cie služby, kuriérske služby, doručovanie balí-
 kov, novin, časopisov a tovaru.

40 - Litografická tlač, ofsetová tlač, tlač.

41 - Organizovanie a vedenie seminárov, organi-
 zovanie a vedenie sympózií, organizovanie kul-
 túrnych a vzdelávacích výstav, vydávanie kníh,
 vydávanie textov s výnimkou reklamných a ná-
 borových, vydávanie periodickej a neperiodickej
 tlače, vydávanie novin a časopisov, fotografická
 reportáž, fotografovanie, prekladateľské a tlmoč-
 nické služby.

42 - Spravovanie autorských práv.

(540)

(732) Vydavateľstvo SLOVART, spol. s r. o., Bojnická 10,
 830 00 Bratislava 3, SK;

(740) Porubčan Róbert, Ing., Ivanka pri Dunaji, SK;

(111) 217479

(151) 12.4.2007
 (156) 5.6.2016
 (180) 5.6.2026
 (210) 1065-2006
 (220) 5.6.2006
 (442) 4.1.2007
 (450) 7.6.2007

8 (511) 32, 33, 40

(511) 32 - Šumivé nápoje a iné nealkoholické nápoje.
 33 - Alkoholické nápoje všetkých druhov s výnimkou piva; vína všetkých druhov.
 40 - Odborné poradenstvo, konzultačné služby v odbore výroby liehovín, vína a nealkoholických nápojov.

(540)

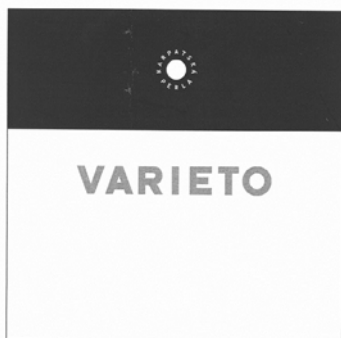

(591) čierna, biela, sivá

(732) Karpatská perla, s. r. o., Nádražná 57, 900 81 Šenkvice, SK;

(740) Brichtová Tatiana, JUDr., Bratislava, SK;

(111) 217485

(151) 12.4.2007
 (156) 12.6.2016
 (180) 12.6.2026
 (210) 1102-2006
 (220) 12.6.2006
 (442) 4.1.2007
 (450) 7.6.2007

8 (511) 16, 35, 39, 41

(511) 16 - Periodické a neperiodické tlačoviny všetkého druhu, najmä noviny, časopisy, knihy, propagačné materiály, tlačiarenské výrobky.
 35 - Reklamné, inzertné a propagačné činnosti, informačný servis.
 39 - Distribúcia tlačovín, sprostredkovateľská činnosť v oblasti distribúcie tlačovín.
 41 - Nakladateľská a vydavateľská činnosť, vydávanie štatistických správ a informácií, vydávanie odborných, vzdelávacích a zábavných správ a publikácií.

(540) GLANC

(732) VLTAVA - LABE - PRESS, a. s., Nám. Přemysla Otakara II. 8/5, 370 21 České Budějovice, CZ;

(740) Brichtová Tatiana, JUDr., Bratislava, SK;

(111) 217632

(151) 12.4.2007
 (156) 24.5.2016
 (180) 24.5.2026
 (210) 5586-2006
 (220) 24.5.2006
 (442) 4.1.2007
 (450) 7.6.2007

8 (511) 1, 3, 35

(511) 1 - Priemyselné chemikálie, najmä tenzidy ako chemické prísady do výrobkov; apretačné a bieliace prísady a prípravky na priemyselné účely; biologické prísady a prípravky, enzýmy vrátane enzymatických prípravkov na čistenie tekutín a zmäkčovanie vody; detergenty a škrob na priemyselné účely; impregnačné látky a namáčacie prípravky na farbenie textílií a kože; chemické prípravky na výrobu pigmentov; chemické prostriedky na konzervovanie potravín a krmív; umelé sladidlá; hnojivá prírodné a umelé pre poľnohospodárstvo, lesníctvo, záhradníctvo a záhradkárské účely; živné soli a roztoky pre vonkajšie a izbové rastliny a kvety; chemické prísady do fungicídov; bakteriálne prípravky patriace do tejto triedy.

3 - Pracie, čistiace, leštiace a apretačné prostriedky a prípravky, najmä pracie prášky, tablety a roztoky, namáčacie prostriedky, bieliace, avivážne a apretačné prípravky; prípravky na umývanie riadu a sanitárnych zariadení; detergenty a stabilizujúce emulzie; výrobky na osobnú hygienu a kozmetické výrobky, najmä s obsahom tenzidov, napr. mydlá toaletné, medicínálne, dezinfekčné a dezodorizačné kusové, práškové a tekuté, sprchové gély, kúpeľové peny, oleje a soli, stabilizujúce peny na kozmetické a hygienické účely, pleťové mlieka a pleťové vody, zubné pasty a prášky, ústne vody a spreje, šampóny na vlasy, vlasové gély a vody vrátane farieb a prelivov na vlasy, kozmetické prípravky pre zvieratá.

35 - Obchodná a sprostredkovateľská činnosť v odbore prácich a čistiacich prípravkov a prostriedkov vrátane leštiacich, detergentov a bakteriálnych prípravkov, kozmetických výrobkov, hnojív, fungicídov a priemyselných olejov vrátane mazacích tukov, reklamná a inzertná činnosť v daných odboroch vrátane zabezpečovania a rozširovania reklamných textov a vzoriek výrobkov zákazníkom, organizovanie a usporadúvanie komerčných a/alebo propagačných výstav, prehliadok tovarov a reklamných akcií, obchodný manažment a prieskum vrátane analýzy trhu, pomoc pri riadení firiem, dovozná a vývozná agentúra, obchodný informačný, konzultačný a poradenský servis v daných odboroch uvedených v tejto triede.

(540) MILLI BABY

(732) AKM Group Ltd., Suite 102, Ground Floor, Blake Building, Corner Eyre & Hutson Streets, Belize City, BZ;

(740) Hojčuš Peter, Ing., Bratislava, SK;

(111) 217638

(151) 12.4.2007
 (156) 25.5.2016
 (180) 25.5.2026
 (210) 5595-2006
 (220) 25.5.2006
 (442) 4.1.2007
 (450) 7.6.2007

8 (511) 38, 41

(511) 38 - Televízne a rozhlasové vysielanie všetkých druhov programov, informačné kancelárie; tlačové kancelárie; prenájom prístrojov na prenos správ, poskytovanie audiotextových telekomunikačných služieb; poskytovanie telekomunikačného pripojenia do svetovej počítačovej siete.

41 - Výroba televíznych a rozhlasových programov; výroba publicistických, spravodajských, zábavných, vzdelávacích, kultúrnych a športových programov; výroba hudobných programov; hudobno-skladateľské služby; organizovanie zábavných, kultúrnych, športových a vzdelávacích podujatí; vzdelávacia činnosť; organizovanie vedeckých, zábavných, hudobných a športových súťaží, organizovanie zábav, karnevalov, plesov; plánovanie a organizovanie večierok; moderovanie relácií, programov a podujatí; zábavné parky; služby a zábava poskytované v prázdninových táboroch; služby klubov zdravia; výchovno-zábavné klubové služby; organizovanie a vedenie seminárov, kongresov, školení, konferencií; organizovanie súťaží krásy; organizovanie živých vystúpení; živé predstavenie; filmová, divadelná a hudobná tvorba, služby filmových, divadelných a nahrávacích štúdií; požíčanie filmov; požíčanie filmových premietacích prístrojov a príslušenstva; divadelné predstavenia; výroba divadelných alebo iných predstavení; služby agentúr sprostredkovávajúcich divadelných, koncertných a vartietných umelcov; rezervácia vstupeniek; výroba a prenájom zvukových a zvukovo-obrazových nahrávok; vydateľská a nakladateľská činnosť s výnimkou vydávania reklamných materiálov; zverejňovanie a vydávanie textov okrem reklamných; poskytovanie elektronických publikácií on-line (bez možnosti kopírovania), organizovanie kultúrnych alebo vzdelávacích výstav; umelecké módné agentúry; kempingové služby spojené so športovým programom, služby súvisiace s telesnými cvičeniami; zábavné služby nočných klubov; poskytovanie počítačových hier (on-line); informácie o výchove, vzdelávaní; informácie o možnostiach rozptýlenia; informácie o možnostiach zábavy, rekreácie; prekladateľské služby; prenájom dekorácií; poskytovanie služieb pre oddych a rekreáciu; prenájom športového výstroja s výnimkou dopravných prostriedkov; reportážne služby; pomoc pri výbere povolania; poradenské a informačné služby v oblasti uvedených služieb v triede 41.

(540) OSTROV

(732) MARKÍZA - SLOVAKIA, spol. s r.o., Bratislavská 1/a, 843 56 Bratislava - Záhorská Bystrica, SK;
 (740) FAJNOR IP s.r.o., Bratislava, SK;

(151) 12.4.2007
 (156) 22.6.2016
 (180) 22.6.2026
 (210) 5753-2006
 (220) 22.6.2006
 (442) 4.1.2007
 (450) 7.6.2007

8 (511) 30, 32

(511) 30 - Potravinárske prášky, škrobové potraviny, pekárske výrobky, polotovary na výrobu cukrárskych výrobkov.
 32 - Šumivé a práškové nealkoholické nápoje.

(540)

(732) Dr. Oetker, spol. s r. o., Ľadová 14, 811 05 Bratislava, SK;

(740) Bušová Eva, JUDr., Bratislava, SK;

(111) 217686

(151) 12.4.2007
 (156) 22.6.2016
 (180) 22.6.2026
 (210) 5754-2006
 (220) 22.6.2006
 (442) 4.1.2007
 (450) 7.6.2007

8 (511) 32

(511) 32 - Práškové nealkoholické nápoje, tekuté nealkoholické nápoje.

(540) PIMA

(732) Dr. Oetker, spol. s r. o., Ľadová 14, 811 05 Bratislava, SK;

(740) Bušová Eva, JUDr., Bratislava, SK;

(111) 217691

(151) 12.4.2007
 (156) 27.6.2016
 (180) 27.6.2026
 (210) 5765-2006
 (220) 27.6.2006
 (442) 4.1.2007
 (450) 7.6.2007

8 (511) 12

(511) 12 - Osobné automobily, nákladné automobily, autobusy, mikrobuses, automobily s pohonom na všetky štyri kolesá, dodávkové vozidlá, malé dodávkové automobily.

(540) ORFEO

(732) Kia Motors Corporation, 231, Yangjae-dong, Seocho-gu, Seoul, KR;

(740) ROTT, RŮŽIČKA & GUTTMANN, Bratislava, SK;

(111) 217693

(151) 12.4.2007
 (156) 29.6.2016
 (180) 29.6.2026
 (210) 5768-2006
 (220) 29.6.2006
 (442) 4.1.2007
 (450) 7.6.2007

8 (511) 16, 35, 39, 41

(511) 16 - Periodické a neperiodické tlačoviny všetkého druhu, najmä noviny, časopisy, knihy, propagačné materiály, tlačiarenské výrobky.
 35 - Reklamné, inzertné a propagačné činnosti, komerčné informačné kancelárie.
 39 - Distribúcia tlačovín, sprostredkovateľská činnosť v oblasti distribúcie tlačovín.
 41 - Nakladateľská a vydavateľská činnosť, vydávanie štatistických správ a informácií, vydávanie odborných, vzdelávacích a zábavných správ a publikácií.

(540)



(591) červená, biela
 (732) VLTAVA - LABE - PRESS, a. s., Nám. Přemysla Otakara II. 8/5, 370 21 České Budějovice, CZ;
 (740) Brichtová Tatiana, JUDr., Bratislava, SK;

(111) 217694

(151) 12.4.2007
 (156) 29.6.2016
 (180) 29.6.2026
 (210) 5769-2006
 (220) 29.6.2006
 (442) 4.1.2007
 (450) 7.6.2007

8 (511) 29

(511) 29 - Syry a mliečne produkty na báze syra.

(540)



(591) žltá, biela, červená, zelená, modrá, hnedá
 (732) SAVENCIA S.A., 42 rue Rieussec, 78220 Viroflay, FR;
 (740) Holoubková Mária, Ing., Bratislava, SK;

(111) 217695

(151) 12.4.2007
 (156) 29.6.2016
 (180) 29.6.2026
 (210) 5770-2006
 (220) 29.6.2006
 (442) 4.1.2007
 (450) 7.6.2007

8 (511) 29

(511) 29 - Syry a mliečne produkty na báze syra.

(540)



(591) zelená, žltá, biela, červená, modrá, hnedá
 (732) SAVENCIA S.A., 42 rue Rieussec, 78220 Viroflay, FR;
 (740) Holoubková Mária, Ing., Bratislava, SK;

(111) 217787

(151) 9.5.2007
 (156) 4.9.2016
 (180) 4.9.2026
 (210) 1629-2006
 (220) 4.9.2006
 (442) 1.2.2007
 (450) 6.7.2007

8 (511) 16, 35, 39, 41

(511) 16 - Periodické a neperiodické tlačoviny všetkých druhov, najmä noviny, časopisy, knihy, propagačné materiály, tlačiarenské výrobky.
 35 - Reklamné, inzertné a propagačné činnosti, komerčné informačné kancelárie.
 39 - Distribúcia tlačovín, sprostredkovateľská činnosť v oblasti distribúcie tlačovín.
 41 - Nakladateľská a vydavateľská činnosť, vydávanie štatistických správ a informácií, vydávanie odborných, vzdelávacích a zábavných správ a publikácií.

(540)



(591) červená, biela
 (732) VLTAVA - LABE - PRESS, a. s., Nám. Přemysla Otakara II. 8/5, 370 21 České Budějovice, CZ;
 (740) Brichtová Tatiana, JUDr., Bratislava, SK;

(111) 217826

(151) 9.5.2007
 (156) 31.5.2016
 (180) 31.5.2026
 (210) 5628-2006
 (220) 31.5.2006
 (442) 1.2.2007
 (450) 6.7.2007

8 (511) 41

(511) 41 - Zábavné služby, najmä uvádzanie prehliadok a súťaží.

(540) MISS UNIVERSE SLOVENSKEJ REPUBLIKY

(732) IMG Universe LLC., 11 Madison Avenue, New York, NY 10010, US;

(740) ROTT, RŮŽIČKA & GUTTMANN, Bratislava, SK;

(111) 217845

(151) 9.5.2007

(156) 26.6.2016

(180) 26.6.2026

(210) 5764-2006

(220) 26.6.2006

(442) 1.2.2007

(450) 6.7.2007

8 (511) 9, 16, 35, 40, 41, 42

(511) 9 - Svetelné reklamy; neónové reklamy; svetelné označenia; elektronické informačné a reklamné tabule.

16 - Tlačoviny; periodické a neperiodické publikácie vrátane ich príloh a mimoriadnych vydaní; časopisy; noviny; magazíny; katalógy; knihy; fotografie; kalendáre; plagáty; prospekty; zoznamy; vizitky; letáky; etikety s výnimkou textilných; nápojové a jedálne lístky, svadobné a promočné oznámenia; reklamné tlačoviny; nesvetelné reklamné tabule z papiera, kartónu a lepenky; nesvetelné označenia z papiera, kartónu a lepenky.

35 - Reklamná a propagačná činnosť; inzertná činnosť; sprostredkovanie obchodu s tovarom; sprostredkovanie reklamy a inzercie; zber a poskytovanie informácií v oblasti reklamy a propagácie; vydávanie, aktualizovanie a rozširovanie reklamných materiálov; uverejňovanie reklamných textov; komerčné a reklamné poradenstvo; komerčný prieskum; prieskum v oblasti reklamy; organizovanie súťaží na účely komerčné a propagačné; organizovanie výstav na komerčné a propagačné účely; zbieranie a zoradovanie údajov do počítačových databáz; vyhľadávanie informácií v počítačových súboroch pre zákazníkov.

40 - Služby fotoateliérov; vyvolávanie fotografických filmov; fototlač; tlač, tlačenie, tlačenie vzorov; sériografía, siet'otlač; ofsetová tlač; lito grafická tlač; laminovanie.

41 - Vydavateľská činnosť s výnimkou vydávania reklamných textov; elektronická edičná činnosť v malom (DTP služby); poskytovanie elektronických publikácií on-line bez možnosti kopírovania; vydávanie on-line kníh a časopisov v elektronickej forme; služby v oblasti zábavy a kultúry; poskytovanie informácií o možnostiach rozptýlenia a zábavy; organizovanie a vedenie súťaží, výstav, spoločenských a športových podujatí na zábavné a kultúrne účely; tvorba videofilmov; strihanie videopások; nahrávanie na videopásy; poradenská a sprostredkovateľská činnosť v oblasti služieb uvedených v triede 41, fotografovanie.

42 - Grafický dizajn; navrhovanie obalov, obalový dizajn; návrh počítačových systémov; obnovenie počítačových databáz; počítačové programovanie; tvorba a výroba počítačových softvérov; poskytovanie softvérov; inštalácia, aktualizovanie a zhotovovanie kópií počítačových programov; servis počítačových programov; prevod a konverzia počítačových programov a údajov; prevod a konverzia údajov a dokumentov z fyzických médií na elektronické médiá; vytváranie

a udržiavanie počítačových stránok (webových stránok) pre zákazníkov; hosťovanie na počítačových stránkach (webových stránkach); poradenské a konzultačné služby v oblasti počítačového hardvéru a softvéru; prieskum v oblasti využitia počítačov; prenájom počítačov a počítačového softvéru.

(540) BITTER

(732) BITTER, spol. s r.o., Štúrova 89, 900 01 Modra, SK;

(111) 217850

(151) 9.5.2007

(156) 20.7.2016

(180) 20.7.2026

(210) 5827-2006

(220) 20.7.2006

(310) O-434353

(320) 13.2.2006

(330) CZ

(442) 1.2.2007

(450) 6.7.2007

8 (511) 29, 30

(511) 29 - Mlieko, syry a mliečne výrobky.

30 - Kakao, čokoláda, mliečne dezerty, zmrzliny smotanové a mliečne.

(540)



(591) žltá, biela, červená, modrá, zelená

(732) SAVENCIA S.A., 42 rue Rieussec, 78220 Viroflay, FR;

(111) 217851

(151) 9.5.2007

(156) 20.7.2016

(180) 20.7.2026

(210) 5828-2006

(220) 20.7.2006

(310) O-434350

(320) 13.2.2006

(330) CZ

(442) 1.2.2007

(450) 6.7.2007

8 (511) 29, 30

(511) 29 - Mlieko, syry a mliečne výrobky.

30 - Kakao, čokoláda, mliečne dezerty, zmrzliny smotanové a mliečne.

(540)



(591) oranžová, žltá, modrá, biela, červená, zelená
(732) SAVENCIA S.A., 42 rue Rieussec, 78220 Viroflay, FR;

(111) 217852

(151) 9.5.2007
(156) 20.7.2016
(180) 20.7.2026
(210) 5829-2006
(220) 20.7.2006
(310) O-434352
(320) 13.2.2006
(330) CZ
(442) 1.2.2007
(450) 6.7.2007

8 (511) 29, 30

(511) 29 - Mlieko, syry a mliečne výrobky.
30 - Kakao, čokoláda, mliečne dezerty, zmrzliny smotanové a mliečne.

(540)



(591) hnedá, modrá, biela, červená, zelená
(732) SAVENCIA S.A., 42 rue Rieussec, 78220 Viroflay, FR;

(111) 217854

(151) 9.5.2007
(156) 31.7.2016
(180) 31.7.2026
(210) 5863-2006
(220) 31.7.2006
(442) 1.2.2007
(450) 6.7.2007

8 (511) 6, 7, 11, 12, 19, 20, 28, 31, 35, 37

(511) 6 - Kovové bazény.
7 - Elektrické rotačné sekačky, akumulátorové sekačky, benzínové bubnové sekačky, elektrické záhradné vysávače, elektrické samohybné sekačky, elektrické kultivátory, reťazové píly, strunové

sekačky, motorové kosačky, elektrické plotové nožnice, drviče záhradného odpadu, elektrické čerpadlá, elektrické tlakové umývačky, chrbtové postrekovače ako stroje, motorové vrtáky ako stroje, zvracacie súpravy ako stroje, kompresory, snehové frézy, pracovné poľnohospodárske nástroje na traktor (pluh, obrábač sena, kypriče, radlice, plečky a pod.), generátory elektriny.

11 - Záhradné grily, záhradné postrekovacie zariadenia, zariadenia na zásobovanie vodou.

12 - Záhradné traktory, prídavné vozíky za traktory.

19 - Nekovové bazény.

20 - Záhradný nábytok, kompostery.

28 - Prenosné bazény (tovar na hranie).

31 - Trávové a d'atelinotrávnaté zmesi semien.

35 - Podpora predaja formou poskytovania zliav; podnikateľské poradenstvo v oblasti predaja iným prevádzkovateľom živností a konečným spotrebiteľom; maloobchodné služby v oblasti poľnohospodárskych strojov, záhradnej a lesnej techniky, reklama; sprostredkovanie obchodu s tovarom.

37 - Servis, opravy a údržba poľnohospodárskych strojov, záhradnej a lesnej techniky.

(540)



Béďo Trávniček

(591) zelená, hnedá, sivá, modrá, žltá
(732) MOUNTFIELD SK, s. r. o., Červenej armády 1, 036 01 Martin, SK;
(740) Trusina Anton, JUDr., Bratislava, SK;

(111) 217923

(151) 9.5.2007
(156) 6.4.2016
(180) 6.4.2026
(210) 670-2006
(220) 6.4.2006
(442) 1.2.2007
(450) 6.7.2007

8 (511) 9, 35, 36, 38, 39, 42

(511) 9 - Pamäte počítačov; nahrané počítačové programy; počítačový softvér; monitorovacie počítačové programy; počítačové programy (s možnosťou stiahnutia); hardvér; softvér.

35 - Pomoc pri riadení obchodnej činnosti; poskytovanie obchodných alebo podnikateľských informácií; analýza nákladov; štatistické informácie; podnikové poradenstvo a obchodný manažment; poradenstvo pri vedení podnikov; obchodný alebo podnikateľský prieskum; obchodný prieskum; poradenstvo v obchodnej činnosti; pora-

denské služby v oblasti obchodného alebo podnikateľského riadenia; odborné obchodné poradenstvo; hospodárske alebo ekonomické prognózy; obchodné alebo podnikateľské informácie; odkazovacie telefónne služby (pre neprítomných predplatiteľov); spracovanie textov; zbieranie údajov do počítačových databáz; systematizácia informácií do počítačových databáz; dodávateľské služby (nákup výrobkov a služieb pre iné podniky); vyhľadávanie dát v počítačových súboroch (pre tretie osoby), činnosť organizačných a ekonomických poradcov; automatizované spracovanie dát.

36 - Finančné služby; finančné analýzy; finančné konzultačné služby; finančné informácie, získavanie informácií pre potreby bankových domov (pomocné bankové služby).

38 - Počítačová komunikácia; prenos správ a obrázkov pomocou počítačov; informácie o telekomunikáciách.

39 - Skladovanie elektronicky uložených dát alebo dokumentov.

42 - Počítačové programovanie; tvorba softvéru; aktualizácia počítačových programov; poradenské služby v oblasti počítačového hardvéru; prenájom počítačového softvéru; regenerácia počítačových dát; údržba počítačových programov; počítačové systémové analýzy; tvorba počítačových systémov; kopírovanie počítačových programov; prenos dát alebo dokumentov z fyzických nosičov na elektronické; inštalácia počítačových programov, prevod (konverzia) dát a počítačových programov (nie fyzických), poskytovanie softvéru a poradenstva v oblasti hardvéru a softvéru.

(540)



(732) SID Slovensko, a. s., Röntgenova 28, 851 01 Bratislava, SK;

(111) 217934

(151) 9.5.2007

(156) 23.5.2016

(180) 23.5.2026

(210) 953-2006

(220) 23.5.2006

(442) 1.2.2007

(450) 6.7.2007

8 (511) 29

(511) 29 - Výrobky z rýb, rybacie a lahôdkové šaláty.

(540)



(732) RYBA ŽILINA, spol. s r.o., Hviezdoslavova 5, 010 01 Žilina, SK;

(740) MAJLINGOVÁ & PARTNERS, s.r.o., spoločnosť patentových zástupcov, Bratislava, SK;

(111) 217936

(151) 9.5.2007

(156) 23.5.2016

(180) 23.5.2026

(210) 957-2006

(220) 23.5.2006

(442) 1.2.2007

(450) 6.7.2007

8 (511) 16, 35, 41

(511) 16 - Papier, kartón, lepenka a výrobky z týchto materiálov, ktoré nie sú zahrnuté v iných triedach, tlačoviny, knižárske výrobky, fotografie, papiernický tovar a písacie potreby, lepidlá na papier a na použitie v domácnosti, potreby pre umelcov, maliarske štetce, písacie stroje a kancelárske potreby, okrem nábytku, vyzdelačie a učebné potreby, okrem prístrojov, obalové materiály z plastických hmôt, ktoré nie sú zahrnuté v iných triedach, tlačiarenské písmo, štočky, typografické písmo, tlačiarenské štočky a stereotypy.

35 - Reklamná a propagačná činnosť, obchodný manažment a podnikové poradenstvo, obchodná správa, obchodná administratíva, kancelárske práce, reklamné agentúry, marketingové štúdie, poradenstvo v oblasti marketingu, nábor zamestnancov, poradenstvo v obchodnej činnosti, pomoc pri riadení obchodnej činnosti, obchodné alebo podnikateľské informácie, poskytovanie obchodných alebo podnikateľských informácií, profesionálne obchodné alebo podnikateľské poradenstvo, obchodný alebo podnikateľský prieskum, organizovanie výstav na obchodné alebo reklamné účely, personálne poradenstvo, podpora predaja (pre tretie osoby), zabezpečovanie predplácania novín a časopisov, obchodný prieskum, prieskum trhu, prieskum verejnej mienky, reklama, on-line reklama na počítačovej komunikačnej sieti, rozširovanie reklamných materiálov zákaznikom (letáky, prospekty, tlačivá, vzorky), vydávanie a aktualizovanie reklamných materiálov, rozširovanie reklamných alebo inzertných oznamov, prenájom reklamných plôch, zasielkové reklamné služby, poradenské služby v oblasti obchodného alebo podnikateľského riadenia, poskytovanie pomoci pri riadení obchodných alebo priemyselných podnikov, rozhlasová reklama, televízna reklama, psychologické testovanie na účely výberu, vydávanie reklamných alebo nábových textov, zbieranie a zoradovanie údajov v počítačových databázach, sprostredkovanie obchodu s tovarmi.

41 - Vyučovanie, vzdelávanie, zabezpečovanie výcvikov, kurzov, školení, seminárov, akadémií, zábava, športová a kultúrna činnosť, digitálna tvorba obrazov na výstupných zariadeniach, elektronická edičná činnosť v malom (DTP služby), fotografovanie, organizovanie a vedenie konferencií a kongresov, organizovanie kultúrnych alebo vzdelávacích výstav, organizovanie kultúrno-spoločenských podujatí, plánovanie a organizovanie večierkov, pomoc pri výbere povolania (poradenstvo v oblasti vzdelávania), výroba (tvorba) videofilmov, vydávanie textov s výnimkou reklamných alebo náborových.

(540)



(591) červená, biela, čierna

(732) PMP Marketing, s. r. o., Panská 27, 811 01 Bratislava, SK;

(740) Tomešová Ingrid, Mgr., Bratislava, SK;

(111) 217979

(151) 9.5.2007

(156) 19.7.2016

(180) 19.7.2026

(210) 1322-2006

(220) 19.7.2006

(442) 1.2.2007

(450) 6.7.2007

8 (511) 37, 41, 44

(511) 37 - Stavebníctvo (stavebná činnosť v oblasti športovísk).

41 - Prevádzkovanie športových zariadení.

44 - Údržba trávnikov.

(540) **Sporter - športoviská tretieho tisícročia**

(732) SPORTER s.r.o., Esterházyovcov 1595/16, 924 01 Galanta, SK;

(740) Gindl David, Mgr., Bratislava, SK;

(111) 218100

(151) 8.6.2007

(156) 8.6.2016

(180) 8.6.2026

(210) 1084-2006

(220) 8.6.2006

(442) 1.3.2007

(450) 2.8.2007

8 (511) 16, 32, 33, 35

(511) 16 - Baliaci papier, blahoprajné pohľadnice, brožované knihy, brožúry, brožúrky, bublinové obaly z plastických materiálov (na balenie), časopisy, etikety s výnimkou textilných, fotografie, grafické zobrazenie, grafiky, kalendáre, kartón, lepenka, katalógy, papierové darčeky, knihy, lepenkové alebo papierové škatule, lepenkové alebo papierové obaly na fľaše, lepenkové platne (papiernický tovar), lepiace pásky na kancelárske účely a použitie v domácnosti, leporelá, mapy, obálky (papiernický tovar), obaly (papiernický tovar), obrazy, papiernický tovar, periodické a neperiodické publikácie, plagáty, predmety z kartónu, prospekty, pútače z papiera alebo lepenky, reklamné tabule z papiera, kartónu alebo lepenky, reprodukcie grafické, tlačené reklamné materiály, umelecké litografie, plastové fólie na balenie, vrecia z papiera alebo plastických materiálov.

32 - Nealkoholické nápoje, nealkoholické výťažky z ovocia, príchuťi na výrobu nápojov, sirupy na výrobu nápojov, stolové vody, vody ako nápoje, ovocné šťavy; prášky na prípravu šumivých nápojov.

33 - Víno, alkoholické nápoje okrem piva, likéry, brandy, koktaily alkoholické, destilované nápoje.

35 - Sprostredkovanie obchodu s tovarom, reklamná činnosť, maloobchodná činnosť s alkoholickými nápojmi a nealkoholickými nápojmi; organizovanie audiovizuálnych predstavení na komerčné a reklamné účely, organizovanie výstav na komerčné alebo reklamné účely, personálne poradenstvo, pomoc pri riadení obchodnej činnosti, poradenstvo v obchodnej činnosti, poskytovanie obchodných alebo podnikateľských informácií, predvádzanie (služby modeliek) na reklamné účely a podporu predaja, rozširovanie reklamných oznamov, rozširovanie reklamných materiálov zákazníkom (letáky, prospekty, tlačivá, vzorky), spracovanie textov, vydávanie a aktualizovanie reklamných materiálov a zvukovo-obrazových záznamov a periodických a neperiodických publikácií, vydávanie a rozširovanie reklamných textov, vydávanie reklamných alebo náborových textov, obchodné alebo podnikateľské informácie, komerčné informačné kancelárie, prenájom kancelárskych strojov a zariadení, marketingové štúdie, nábor zamestnancov, obchodný alebo podnikateľský prieskum, obchodný manažment a podnikové poradenstvo, prenájom predajných automatov, predvádzanie (služby modeliek) na reklamné účely a podporu predaja, predvádzanie tovaru.

(540)



(732) Kofola a. s., Rajecká Lesná 1, 013 15 Rajecká Lesná, SK;

(740) Zathurecky InPaRtners, s. r. o., Banská Bystrica, SK;

(111) 218101

- (151) 8.6.2007
 (156) 8.6.2016
 (180) 8.6.2026
 (210) 1085-2006
 (220) 8.6.2006
 (442) 1.3.2007
 (450) 2.8.2007

8 (511) 16, 32, 33, 35

- (511) 16 - Baliaci papier, blahoprajné pohľadnice, brožované knihy, brožúry, brožúrky, bublinové obaly z plastických materiálov (na balenie), časopisy, etikety s výnimkou textilných, fotografie, grafické zobrazenie, grafiky, kalendáre, kartón, lepenka, katalógy, papierové darčeky, knihy, lepenkové alebo papierové škatule, lepenkové alebo papierové obaly na fľaše, lepenkové platne (papiernický tovar), lepiace pásky na kancelárske účely a použitie v domácnosti, leporelá, mapy, obálky (papiernický tovar), obaly (papiernický tovar), obrazy, papiernický tovar, periodické a neperiodické publikácie, plagáty, predmety z kartónu, prospekty, pútače z papiera alebo lepenky, reklamné tabule z papiera, kartónu alebo lepenky, reprodukcie grafické, tlačené reklamné materiály, umelecké litografie, plastové fólie na balenie, vrecia z papiera alebo plastických materiálov.
 32 - Nealkoholické nápoje, nealkoholické výťažky z ovocia, príchuťi na výrobu nápojov, sirupy na výrobu nápojov, stolové vody, vody ako nápoje, ovocné šťavy; prášky na prípravu šumivých nápojov.
 33 - Víno, alkoholické nápoje okrem piva, likéry, brandy, koktaily alkoholické, destilované nápoje.
 35 - Sprostredkovanie obchodu s tovarom, reklamná činnosť, maloobchodná činnosť s alkoholickými nápojmi a nealkoholickými nápojmi; organizovanie audiovizuálnych predstavení na komerčné a reklamné účely, organizovanie výstav na komerčné alebo reklamné účely, personálne poradenstvo, pomoc pri riadení obchodnej činnosti, poradenstvo v obchodnej činnosti, poskytovanie obchodných alebo podnikateľských informácií, predvádzanie (služby modeliek) na reklamné účely a podporu predaja, rozširovanie reklamných oznamov, rozširovanie reklamných materiálov zákazníkom (letáky, prospekty, tlačivá, vzorky), spracovanie textov, vydávanie a aktualizovanie reklamných materiálov a zvukovo-obrazových záznamov a periodických a neperiodických publikácií, vydávanie a rozširovanie reklamných textov, vydávanie reklamných alebo nábových textov, obchodné alebo podnikateľské informácie, komerčné informačné kancelárie, prenájom kancelárskych strojov a zariadení, marketingové štúdie, nábor zamestnancov, obchodný alebo podnikateľský prieskum, obchodný manažment a podnikové poradenstvo, prenájom predajných automatov, predvádzanie (služby modeliek) na reklamné účely a podporu predaja, predvádzanie tovaru.

(540)

- (732) Kofola a. s., Rajecká Lesná 1, 013 15 Rajecká Lesná, SK;
 (740) Zathurecky InPaRtners, s. r. o., Banská Bystrica, SK;

(111) 218112

- (151) 8.6.2007
 (156) 19.6.2016
 (180) 19.6.2026
 (210) 1149-2006
 (220) 19.6.2006
 (310) 436974
 (320) 28.4.2006
 (330) CZ
 (442) 1.3.2007
 (450) 2.8.2007

8 (511) 6, 7, 9, 42

- (511) 6 - Kovové výrobky (neelektrické); kovové rozvádzače; kovové prípravky na montáž.
 7 - Stroje, najmä jednoúčelové stroje patriace do tejto triedy; zariadenia a prostriedky na mechanizáciu, robotizáciu a racionalizáciu technologických procesov; stroje na spracovanie kovov, plastických hmôt a odpadov z nich; nástroje - časti strojov, najmä kovové formy na výrobu súčastí z lisovacích hmôt; kovové nástroje na výrobu kovových lisovaných dielcov; pomôcky na zvarovanie, nitovanie, brúsenie, navíjanie drôtov; elektromotory (s výnimkou motorov do pozemných vozidiel); elektrické generátory a príslušenstvo uvedeného tovaru.
 9 - Prístroje a nástroje elektrické - jednoúčelové zariadenia na riadenie, meranie a signalizáciu; prístroje a nástroje elektronické na riadenie, meranie, váženie, signalizáciu a reguláciu; prístroje kontrolné na chránenie a istenie; prístroje na kontrolu a reguláciu elektrických veličín; snímacie a vyhodnocovacie elektrické zariadenia; elektrické zariadenia na diaľkové riadenie a kontrolu priemyselných operácií a elektrických systémov; testovacie prístroje a zariadenia na elektrické prístroje; rozvádzače (elektrické); prípojkové a rozpojovacie skrine a piliere; tlakové a plavákové spínače; výkonové poistky nožové a valcové vrátane príslušenstva; poistky na istenie polovodičov vrátane príslušenstva; poistkové odpojovače a odpínače vrátane príslušenstva; ističe vrátane doplnkov a príslušenstva; vypínače; zvodiče prepätia; chrániče; stykače; spínacie prístroje; tlačidlá na ovládanie elektrických obvodov; tlačidlá na zvončeky; prístroje na domové a priemyselné rozvody; spúšťače motorov; relé všetkých druhov; transformátory; usmerňovače prúdu; napájacie zdroje; akumulátory; batérie - články (elektrické); spínacie hodiny; časové spínače; návěstisvetelné; mechanické, signálne, plastové rozvá-

dzače; prepojovacie prvky a modulové elektrické prístroje; elektrický inštalačný materiál; prevlečné kryty; variabilné plastové kryty; izolačné skrine - ochranné kryty na elektrické prístroje; prepojovacie lišty - elektrické spojky medzi prístroje (v tvare lišty); elektrické rozbočovacie mostíky; rozvodnice - rozvodové panely (elektrické); elektrické konektory; zásuvky; škatule; objímky; svorkovnice; rúrky inštalačné - komponenty elektrickej inštalácie; elektrické vodiče; lanká; káble; svetelné káble; elektrovodné pásy; pružné elektrické spojky vedenia; elektrické spojky koľajové a vagónové vrátane kombinácií uvedených prístrojov; programovateľné riadiace prístroje; magnetické nosiče dát; nosiče záznamov zvukové a obrazové; počítače; počítačové periférie a príslušenstvo; počítačové programy (softvér, firmvér a hardvér).
42 - Tvorba softvéru.

(540)

DISTR

(732) OEZ, s. r. o., Šedivská 339, 561 51 Letohrad, CZ;
(740) Bušová Eva, JUDr., Bratislava, SK;

(111) 218113

(151) 8.6.2007
(156) 19.6.2016
(180) 19.6.2026
(210) 1150-2006
(220) 19.6.2006
(310) 436973
(320) 28.4.2006
(330) CZ
(442) 1.3.2007
(450) 2.8.2007

8 (511) 6, 7, 9, 11, 42

(511) 6 - Kovové výrobky (neelektrické); kovové rozvážače; kovové prípravky na montáž.
7 - Stroje, najmä jednoúčelové stroje patriace do tejto triedy; zariadenia a prostriedky na mechanizáciu, robotizáciu a racionalizáciu technologických procesov; stroje na spracovanie kovov, plastických hmôt a odpadov z nich; nástroje - časti strojov, najmä kovové formy na výrobu súčastí z lisovacích hmôt; kovové nástroje na výrobu kovových lisovaných dielcov; pomôcky na zvarovanie, nitovanie, brúsenie, navíjanie drôtov; elektromotory (s výnimkou motorov do pozemných vozidiel); elektrické generátory a príslušenstvo uvedeného tovaru.
9 - Prístroje a nástroje elektrické - jednoúčelové zariadenia na riadenie, meranie a signalizáciu; prístroje a nástroje elektronické na riadenie, meranie, váženie, signalizáciu a reguláciu; prístroje kontrolné na chránenie a istenie; prístroje na kontrolu a reguláciu elektrických veličín; snímacie a vyhodnocovacie elektrické zariadenia; elektrické zariadenia na diaľkové riadenie a kontrolu priemyselných operácií a elektrických systémov; testovacie prístroje a zariadenia na elektrické prístroje; rozvážače (elektrické); prípojkové a rozpojovacie skrine a piliere; tlakové a plavákové

spínače; výkonové poistky nožové a valcové vrátane príslušenstva; poistky na istenie polovodičov vrátane príslušenstva; poistkové odpojovače a odpínače vrátane príslušenstva; ističe vrátane doplnkov a príslušenstva; vypínače; zvodiče prepätia; chrániče; stykače; spínacie prístroje; tlačidlá na ovládanie elektrických obvodov; tlačidlá na zvončeky; prístroje na domové a priemyselné rozvody; spúšťače motorov; relé všetkých druhov; transformátory; usmerňovače prúdu; napájacie zdroje; akumulátory; batérie - články (elektrické); spínacie hodiny; časové spínače; návěsti - svetelné; mechanické, signálne, plastové rozvážače; prepojovacie prvky a modulové elektrické prístroje; elektrický inštalačný materiál; prevlečné kryty; variabilné plastové kryty; izolačné skrine - ochranné kryty na elektrické prístroje; prepojovacie lišty - elektrické spojky medzi prístroje (v tvare lišty); elektrické rozbočovacie mostíky; rozvodnice - rozvodové panely (elektrické); elektrické konektory; zásuvky; škatule; objímky; svorkovnice; rúrky inštalačné - komponenty elektrickej inštalácie; elektrické vodiče; lanká; káble; svetelné káble; elektrovodné pásy; pružné elektrické spojky vedenia; elektrické spojky koľajové a vagónové vrátane kombinácií uvedených prístrojov; programovateľné riadiace prístroje; magnetické nosiče dát; nosiče záznamov zvukové a obrazové; počítače; počítačové periférie a príslušenstvo; počítačové programy (softvér, firmvér a hardvér).

11 - Prístroje na osvetľovanie, vykurovanie, chladenie, sušenie, vetranie, zvlhčovanie, vyvíjanie pary, klimatizáciu; svietidlá; svetelné zdroje; vykurovacie zariadenia; zariadenia na chladenie, vetranie, výrobu pary, na úpravu vzduchu a rozvod vody; príslušenstvo a súčasti na všetky uvedené tovary v triede 11.

42 - Tvorba softvéru.

(540)

DISTRIt

(732) OEZ, s. r. o., Šedivská 339, 561 51 Letohrad, CZ;
(740) Bušová Eva, JUDr., Bratislava, SK;

(111) 218114

(151) 8.6.2007
(156) 19.6.2016
(180) 19.6.2026
(210) 1151-2006
(220) 19.6.2006
(310) 436975
(320) 28.4.2006
(330) CZ
(442) 1.3.2007
(450) 2.8.2007

8 (511) 6, 7, 9, 11, 42

(511) 6 - Kovové výrobky (neelektrické); kovové rozvážače; kovové prípravky na montáž.
7 - Stroje, najmä jednoúčelové stroje patriace do tejto triedy; zariadenia a prostriedky na mechanizáciu, robotizáciu a racionalizáciu technologických procesov; stroje na spracovanie kovov, plastic-

kých hmôt a odpadov z nich; nástroje - časti strojov, najmä kovové formy na výrobu súčastí z lisovacích hmôt; kovové nástroje na výrobu kovových lisovaných dielcov; pomôcky na zvarovanie, nitovanie, brúsenie, navíjanie drôtov; elektromotory (s výnimkou motorov do pozemných vozidiel); elektrické generátory a príslušenstvo uvedeného tovaru.

9 - Prístroje a nástroje elektrické - jednofázové zariadenia na riadenie, meranie a signalizáciu; prístroje a nástroje elektronické na riadenie, meranie, váženie, signalizáciu a reguláciu; prístroje kontrolné na chránenie a istenie; prístroje na kontrolu a reguláciu elektrických veličín; snímacie a vyhodnocovacie elektrické zariadenia; elektrické zariadenia na diaľkové riadenie a kontrolu priemyselných operácií a elektrických systémov; testovacie prístroje a zariadenia na elektrické prístroje; rozvádzače (elektrické); prípojkové a rozpojovacie skrine a piliere; tlakové a plavákové spínače; výkonové poistky nožové a valcové vrátane príslušenstva; poistky na istenie polovodičov vrátane príslušenstva; poistkové odpojovače a odpínače vrátane príslušenstva; ističe vrátane doplnkov a príslušenstva; vypínače; zvodiče prepätia; chrániče; stykače; spínacie prístroje; tlačidlá na ovládanie elektrických obvodov; tlačidlá na zvončeky; prístroje na domové a priemyselné rozvody; spúšťače motorov; relé všetkých druhov; transformátory; usmerňovače prúdu; napájacie zdroje; akumulátory; batérie - články (elektrické); spínacie hodiny; časové spínače; návesti - svetelné; mechanické, signálne, plastové rozvádzače; prepojovacie prvky a modulové elektrické prístroje; elektrický inštalačný materiál; prevlečné kryty; variabilné plastové kryty; izolačné skrine - ochranné kryty na elektrické prístroje; prepojovacie lišty - elektrické spojky medzi prístroje (v tvare lišty); elektrické rozbočovacie mostíky; rozvodnice - rozvodové panely (elektrické); elektrické konektory; zásuvky; škatule; objímky; svorkovnice; rúrky inštalačné - komponenty elektrickej inštalácie; elektrické vodiče; lanká; káble; svetelné káble; elektrovodné pásy; pružné elektrické spojky vedenia; elektrické spojky koľajové a vagónové vrátane kombinácií uvedených prístrojov; programovateľné riadiace prístroje; magnetické nosiče dát; nosiče záznamov zvukové a obrazové; počítače; počítačové periférie a príslušenstvo; počítačové programy (softvér, firmvér a hardvér).

11 - Prístroje na osvetľovanie, vykurovanie, chladenie, sušenie, vetranie, zvlhčovanie, vyvíjanie pary, klimatizáciu; svietidlá; svetelné zdroje; vykurovacie zariadenia; zariadenia na chladenie, vetranie, výrobu pary, na úpravu vzduchu a rozvod vody; príslušenstvo a súčasti na všetky uvedené tovary v triede 11.

42 - Tvorba softvéru.

(540)

MINIA

(732) OEZ, s. r. o., Šedivská 339, 561 51 Letohrad, CZ;

(740) Bušová Eva, JUDr., Bratislava, SK;

(111) 218133

(151) 8.6.2007

(156) 24.7.2016

(180) 24.7.2026

(210) 1341-2006

(220) 24.7.2006

(442) 1.3.2007

(450) 2.8.2007

9 (511) 1, 17, 19

(511) 1 - Cementové lepidlá; stavebné lepidlá; lepidlá a spojivá na priemyselné účely; lepidlá a spojivá na obkladačky; chemické látky na prevzdušnenie betónu; konzervačné prípravky a výrobky na konzervovanie betónu s výnimkou farieb a olejov; spojivá do betónu.

17 - Materiály tesniace, upchávacie.

19 - Bitúmen, asfalt, živice; bridlica; stavebná malta; nekovové prenosné konštrukcie; smola; nekovový stavebný materiál; omietky; suché stavebné zmesi na výrobu alebo prípravu omietok, lepidiel, stierok alebo podlahových vrstiev a poterov; cement; suché stavebné lepidlá na báze cementu; murovacía malta; omietky pre stavebníctvo; dekoratívne omietky; potery s výnimkou kovových; betón; štrk; vápno; vápenný hydrát; piesok patriaci do tejto triedy.

(540)



(732) EXCEL MIX, s. r. o., Priemyselná 497/8, 922 31 Sokolovce, SK;

(740) BELEŠČÁK & PARTNERS, s.r.o., Piešťany, SK;

(111) 218165

(151) 8.6.2007

(156) 4.9.2016

(180) 4.9.2026

(210) 1631-2006

(220) 4.9.2006

(442) 1.3.2007

(450) 2.8.2007

8 (511) 32, 33, 40

(511) 32 - Šumivé nápoje a iné nealkoholické nápoje.

33 - Alkoholické nápoje všetkých druhov s výnimkou piva; vína všetkých druhov.

40 - Odborné poradenstvo, konzultačné služby v odbore výroby liehovín, vína a nealkoholických nápojov.

(540) JAGNET

(732) Karpatská perla, s. r. o., Nádražná 57, 900 81 Šenkvice, SK;

(740) Brichtová Tatiana, JUDr., Bratislava, SK;

(111) 218227
 (151) 8.6.2007
 (156) 30.10.2016
 (180) 30.10.2026
 (210) 1986-2006
 (220) 30.10.2006
 (442) 1.3.2007
 (450) 2.8.2007

- 8 (511) 41
 (511) 41 - Zábava, pobavenie; športové podujatia, turnaje; organizovanie živých vystúpení, koncertov.
 (540)



(732) TRNAVSKÁ 13, Skladová 2, 917 01 Trnava, SK;

(111) 218238
 (151) 8.6.2007
 (156) 13.11.2016
 (180) 13.11.2026
 (210) 2081-2006
 (220) 13.11.2006
 (442) 1.3.2007
 (450) 2.8.2007

- 8 (511) 6
 (511) 6 - Oceľové stožiare, kovové stĺpy.

(540) STK
 (732) ELV Produkt a. s., Nitrianska 3, 903 12 Senec, SK;
 (740) Porubčan Róbert, Ing., Ivanka pri Dunaji, SK;

(111) 218239
 (151) 8.6.2007
 (156) 13.11.2016
 (180) 13.11.2026
 (210) 2082-2006
 (220) 13.11.2006
 (442) 1.3.2007
 (450) 2.8.2007

- 8 (511) 6
 (511) 6 - Oceľové stožiare, kovové stĺpy.

(540) UDO
 (732) ELV Produkt a. s., Nitrianska 3, 903 12 Senec, SK;
 (740) Porubčan Róbert, Ing., Ivanka pri Dunaji, SK;

(111) 218240
 (151) 8.6.2007
 (156) 13.11.2016
 (180) 13.11.2026
 (210) 2083-2006
 (220) 13.11.2006
 (442) 1.3.2007
 (450) 2.8.2007

- 8 (511) 6
 (511) 6 - Oceľové stožiare, kovové stĺpy.

(540) OSUD
 (732) ELV Produkt a. s., Nitrianska 3, 903 12 Senec, SK;
 (740) Porubčan Róbert, Ing., Ivanka pri Dunaji, SK;

(111) 218241
 (151) 8.6.2007
 (156) 13.11.2016
 (180) 13.11.2026
 (210) 2084-2006
 (220) 13.11.2006
 (442) 1.3.2007
 (450) 2.8.2007

- 8 (511) 6
 (511) 6 - Oceľové stožiare, kovové stĺpy.

(540) St
 (732) ELV Produkt a. s., Nitrianska 3, 903 12 Senec, SK;
 (740) Porubčan Róbert, Ing., Ivanka pri Dunaji, SK;

(111) 218242
 (151) 8.6.2007
 (156) 13.11.2016
 (180) 13.11.2026
 (210) 2086-2006
 (220) 13.11.2006
 (442) 1.3.2007
 (450) 2.8.2007

- 8 (511) 6
 (511) 6 - Oceľové stožiare, kovové stĺpy.

(540) TSR
 (732) ELV Produkt a. s., Nitrianska 3, 903 12 Senec, SK;
 (740) Porubčan Róbert, Ing., Ivanka pri Dunaji, SK;

(111) 218362
 (151) 8.6.2007
 (156) 8.6.2016
 (180) 8.6.2026
 (210) 5660-2006
 (220) 8.6.2006
 (442) 1.3.2007
 (450) 2.8.2007

- 8 (511) 16, 35, 38, 41, 42
 (511) 16 - Periodická a neperiodická tlač a publikácie, knihy, brožúry, časopisy, periodiká, noviny, tlačivá, plagáty, katalógy, kalendáre, príručky, prospekty, ročenky, fotografie, firemné listiny, papierové propagačné materiály, letáky, grafické reprodukcie, informačné produkty na papierových nosičoch, letáky, databázy na papierových nosičoch, tlačené reklamné a úžitkové manuály, papierové vľajky, pútače z papiera alebo lepenky, pečiatky, písacie potreby, nálepky, kancelárske potreby s výnimkou nábytku, papiernický tovar,

albumy, atlasy, formuláre, predmety z kartónu, lepiace štítky, vrecia a vrecká z papiera alebo plastických materiálov.

35 - Reklamné agentúry, reklama, reklama (on-line) na počítačovej komunikačnej sieti, prenájom reklamného času vo všetkých komunikačných médiách, prenájom reklamných materiálov, rozširovanie reklamných oznamov, podnikateľské alebo obchodné informácie, hospodárske, ekonomické predpovede, analýzy nákladov, obchodný prieskum, prieskum trhu, marketingové štúdie, prieskum verejnej mienky, vyhľadávanie informácií pre zákazníkov v počítačových súboroch, zbieranie a zoraďovanie údajov do počítačových databáz, vedenie kartoték v počítači, vydávanie a aktualizovanie reklamných materiálov, rozširovanie reklamných materiálov zákazníkom (letáky, prospekty, tlačivá, vzorky), rozširovanie reklamných alebo inzertných oznamov, uverejňovanie reklamných textov, služby zaoberajúce sa zhromažďovaním výstrižkov z časopisov, prepisovanie, kopírovanie alebo rozmnožovanie dokumentov, dokladov, tlačív, letákov a prospektov, spracovanie textov, lepenie plagátov, organizovanie komerčných alebo reklamných výstav a veľtrhov, organizovanie výstav na obchodné a reklamné účely, predvádzanie tovaru, podpora predaja pre tretie osoby, zaobstarávanie predplatného pre tretie osoby, maloobchodné služby v oblasti detského tovaru, hračiek, oblečenia, obuvi, detskej stravy a nápojov, sprostredkovanie obchodu s tovarom, predovšetkým s detským tovarom, poskytovanie a sprostredkovanie uvedených služieb prostredníctvom komunikačných médií, elektronickej pošty, SMS správ, počítačových sietí a internetu.

38 - Informačné kancelárie, počítačová komunikácia, elektronická pošta, posielanie správ, prenosy správ a obrazových informácií pomocou počítača, výzvy (rádiom, telefónom alebo inými elektronickými komunikačnými prostriedkami), služby zabezpečujúce vstup do telekomunikačných sietí, poskytovanie telekomunikačného pripojenia do svetovej počítačovej siete, poskytovanie užívateľského prístupu do svetovej počítačovej siete, telefónna komunikácia, prenájom zariadení na prenos informácií, poskytovanie a sprostredkovanie uvedených služieb prostredníctvom komunikačných médií, elektronickej pošty, SMS správ, počítačových sietí a internetu.

41 - Elektronická edičná činnosť v malom (DTP služby), poskytovanie elektronických publikácií on-line bez možnosti kopírovania, zverejňovanie a vydávanie textov okrem reklamných a náborových, vydávanie (on-line) kníh a časopisov v elektronickej forme, vydávanie kníh, vzdelávanie, školenia, výcvik, poskytovanie počítačových hier z počítačových sietí, informácie o možnostiach rekreácie, rozptýlenia, zábavy, organizovanie vedomostných alebo zábavných súťaží, rekreácia (služby na oddych), služby v kempingoch so športovým programom, organizovanie športových súťaží, divadelné predstavenia, výroba divadelných alebo iných predstavení, manažérske služby pri organizovaní predstavení, organizovanie živých vystúpení, výchovno-zábavné klubové služby, informácie o výchove a vzdelávaní, organizovanie kultúrnych alebo vzdelávacích výstav, zábavné

parky, služby prázdninových táborov (zábava), pedagogické informácie, detské jasle a škôlky, organizácia a vedenie dielni na výučbu, fotografovanie, prekladateľské služby, poskytovanie a sprostredkovanie uvedených služieb prostredníctvom komunikačných médií, elektronickej pošty, SMS správ, počítačových sietí a internetu.

42 - Hostovanie na počítačových stránkach (webových stránkach), prevádzkovanie webového portálu a webových stránok, udržiavanie a vytváranie webových stránok pre zákazníkov, aktualizovanie počítačových programov, grafický dizajn, prevod a konverzia počítačových programov a údajov okrem fyzickej konverzie, prevod a konverzia údajov a dokumentov z fyzických médií na elektronické médiá, aktualizovanie počítačových programov, návrh počítačových systémov, tvorba softvéru, licencie práv duševného vlastníctva, poradenské služby v oblasti počítačového hardvéru a softvéru, inštalácia počítačových programov, servis počítačových programov, zhotovovanie kópií počítačových programov, obnovenie počítačových databáz, poskytovanie a sprostredkovanie uvedených služieb prostredníctvom komunikačných médií, elektronickej pošty, SMS správ, počítačových sietí a internetu.

(540)



rodinka

(732) KONCEPT, s. r. o., Vilova 19, 851 01 Bratislava, SK;

(740) Porubčan Róbert, Ing., Ivanka pri Dunaji, SK;

(111) 218366

(151) 8.6.2007

(156) 28.7.2016

(180) 28.7.2026

(210) 5850-2006

(220) 28.7.2006

(442) 1.3.2007

(450) 2.8.2007

9 (511) 1, 2, 35

(511) 1 - Chemikálie určené pre priemysel, vedy a poľnohospodárstvo, tmely patriace do tejto triedy, lepidlá iné než kancelárske a než pre domácnosť, silikáty, najmä na povrchovú úpravu, nerastné suroviny na chemickú výrobu (bez uhlia a ropy), impregnačné prostriedky, tiež na použitie na autá, plastické hmoty - polykondenzátory a polyadukty, plastické hmoty - syntetické živice, chemické pomocné materiály na povrchovú úpravu a chemické pomocné materiály na priemyselné použitie, rozpúšťadlá na fermeže a laky.

2 - Náterové hmoty (farby) a pomocné náterové prípravky, farby tlačové, moridlá na kožu a drevo, farbivá, maliarske nátery, farby, laky, materiály chemické na povrchovú úpravu zaradené v tejto triede, živice prírodné v surovom stave, pigmenty anorganické a organické, pigmentové pasty na rôzne použitie, farby práškové a plnivá, tmely zaradené v tejto triede, nástrekové hmoty na omietky, drevo, betón a kovy s obsahom far-

bív, kovy listkové a práškové pre maliarov a dekoratérov, tlačiarov a umelcov, fermeže, riedidlá na farby a laky, ochranné prípravky proti korózii a deteriorizácii dreva.

35 - Organizačné poradenstvo pri riadení podniku, najmä v oblasti výroby a vývoja náterových hmôt, poskytovanie informácií a poradenstva v odbore predaja náterových hmôt a tlačových farieb, obchodná administratíva, služby veľkoobchodného predaja týkajúce sa najmä predaja farieb, lepidiel, drogeriového tovaru a náterových hmôt, propagačná činnosť, zásielková služba cez internet.

(540) FRONTON

(732) BARVY A LAKY TELURIA, s.r.o., Skrchov 1, 679 61 Skrchov, CZ;
(740) Kováčik Štefan, Ing., Bratislava, SK;

(111) 218468

(151) 14.6.2007
(156) 2.5.2016
(180) 2.5.2026
(210) 813-2006
(220) 2.5.2006
(442) 7.12.2006
(450) 2.8.2007

8 (511) 6, 17, 40

(511) 6 - Obyčajné kovy a polotovary z kovov; zápusťkové výkovky; ručné kované výrobky; výkovky zhotovené voľným kovaním; kovové náradie.

17 - Výrobky robené na objednávku z umelých živíc, plastické hmoty, polotovary.

40 - Papier spracovanie; papier úprava; odlievanie kovov.

(540)



(591) modrá, biela

(732) HKS Forge, s.r.o., Mlynská 28, 040 01 Košice, SK;

(740) Holoubková Mária, Ing., Bratislava, SK;

(111) 218743

(151) 13.7.2007
(156) 9.1.2016
(180) 9.1.2026
(210) 5014-2006
(220) 9.1.2006
(442) 5.4.2007
(450) 6.9.2007

9 (511) 36

(511) 36 - Sprostredkovanie nehnuteľností, správa nehnuteľností.

(540)



(591) červená, zelená, oranžová, modrá

(732) LBG byty, s. r. o., Pribinova 25, 811 09 Bratislava, SK;

(111) 218746

(151) 13.7.2007
(156) 10.3.2016
(180) 10.3.2026
(210) 5310-2006
(220) 10.3.2006
(442) 5.4.2007
(450) 6.9.2007

9 (511) 1, 9, 10, 16, 18, 20, 22, 23, 24, 25, 26, 35, 36, 37, 38, 39, 40, 41, 42, 43

(511) 1 - Impregnačné prípravky na textil (vodovzdorná úprava); zvlhčovacie prípravky pre textilný priemysel; namáčacie prípravky pre textilný priemysel; chemické impregnačné prípravky na textil; chemické prípravky na vodovzdornú úpravu textilu; valchovacia hlina pre textilný priemysel; zjasňovacie prípravky na textil.

9 - Azbestové odevy na ochranu proti ohňu; odrazové disky na odevy na zabránenie dopravným nehodám; protipožiarné ochranné odevy; tlačiarne k počítačom; počítače; rozhrania počítačov; počítač - zápisník (notebook); počítačový softvér; nahrané počítačové programy; periférne zariadenia počítačov; počítačové pamäte.

10 - Odevy pre operačné sály.

16 - Vzory na výrobu odevov; papierové pásky a štítky na zaznamenávanie počítačových programov.

18 - Cestovné obaly na odevy.

20 - Vešiaky na odevy; dekoratívne nástenné ozdoby s výnimkou textilných; držiaky na záclony a závesy, nie z textilných materiálov; dekoratívne závesy na steny s výnimkou textilných.

22 - Sklené vlákna na textilné účely; textil zo surových vlákien; umelohmotné vlákna na textilné účely; sklené vlákna na použitie v textilnom priemysle; sklené vlákna na použitie v textilnom priemysle; textilné vlákna; textilné vlákna surové; karbónové vlákna na textilné použitie; umelohmotné vlákna na textilné účely.

23 - Pružné nite a priadze na textilné použitie; kaučukové priadze na textilné účely; pružné nite a priadze na textilné použitie.

24 - Textilné alebo umelohmotné závesy; tkaniny, látky na textilné využitie; samolepiaci textil nanášaný teplom; závesy na sprchu z textilných alebo plastových materiálov; držiaky na záclony a závesy z textilných materiálov; obloženie nábytku textilnými látkami; obrúsky (textilné prestieranie); textilné alebo umelohmotné závesy.

25 - Manžety (časti odevov); vrecká na odevy; podšívky (časti odevov).

26 - Pracky (odevné doplnky); odevy (vypchávkvy, náplecníky); obruby, lemy, bordúry na odevy; pštosie perá (odevné doplnky); uzávery na odevy; podkrúžky na odevy; očká na odevy; lemy, bordúry, obruby na odevy; vypchávkvy, náplecníky odevov; flitre na odevy; perie (odevné doplnok); vtáchie perie (odevné doplnky); odznaky na odevy s výnimkou odznakov z drahých kovov; prížeľovacie textílie na opravu textilu; nažeľľovacie ozdoby textilných výrobkov.

35 - Reklama on-line v počítačovej komunikačnej sieti; rozhlasová reklama; televízna reklama; reklama; prieskum trhu; prieskum verejnej mienky; prenájom kopírovacích strojov; prenájom kancelárskych strojov a zariadenia; prenájom reklamných priestorov; prenájom reklamných materiálov; prenájom predajných automatov; prenájom reklamných materiálov; prenájom reklamného času vo všetkých komunikačných médiách; personálne poradenstvo; odborné obchodné poradenstvo; poradenstvo pri vedení podnikov; personálne poradenstvo; profesionálne obchodné alebo podnikateľské poradenstvo; obchodný manažment a podnikové poradenstvo; poradenstvo v obchodnej činnosti; zbieranie údajov do počítačových databáz; vedenie kartoték v počítači; určovanie polohy prepravných vozňov pomocou počítačov; vyhľadávanie v počítačových súboroch (pre zákazníkov); zoraďovanie údajov v počítačových databázach; vedenie kartoték v počítači; určovanie polohy nákladných vozňov pomocou počítača.

36 - Prenájom fariem; prenájom nehnuteľností; prenájom kancelárskych priestorov; prenájom bytov.

37 - Montáž, údržba a opravy počítačov; opravy odevov; prenájom buldozérov; prenájom bagrov a rýpadiel; prenájom stavebných strojov a zariadení; prenájom bagrov a rýpadiel; prenájom vozidiel na zametanie; prenájom žeriavov (stavebniskových); stavebníctvo (stavebná činnosť).

38 - Prenájom prístrojov na prenos správ; prenájom modemov; prenájom telefónov; prenájom telekomunikačných prístrojov; prenájom faxových prístrojov; prenájom zariadení na prenos informácií; poskytovanie telekomunikačného pripojenia do svetovej počítačovej siete; prenos správ a obrazových informácií pomocou počítača; počítačová komunikácia; komunikácia pomocou počítačových terminálov; poskytovanie užívateľského prístupu do svetovej počítačovej siete; prenosy správ alebo obrázkov pomocou počítačov.

39 - Nákladná doprava (kamiónová); sprostredkovanie prenájmu lodí; sprostredkovanie prepravy; prenájom skladovacích kontajnerov; prenájom miesta na parkovanie; prenájom garáží; prenájom potápačských oblekov; prenájom potápačských zvonov; prenájom nákladných vozňov; prenájom pojazdných kresiel; prenájom chladiarenských boxov; prenájom skladísk; prenájom miesta na parkovanie; prenájom pretekárskych vozidiel.

40 - Úprava odevov; úprava a spracovanie textilu; ohňovzdorná úprava textilu; apretácia textilu; farbenie textilu a textílií; úprava textilu proti mólom; prenájom generátorov; prenájom pletacích strojov.

41 - Merania času na športových podujatiach; prevádzkovanie kinosál; prevádzkovanie priestorov s hracími automatmi; prevádzkovanie karaoke; prevádzkovanie športových zariadení; prevádzkovanie kinosál; prekladateľské služby; prenájom audiopriestrojov; prenájom videorekordérov; prenájom štadiónov; prenájom videorekordérov; prenájom kinematografických filmov; prenájom videokamier; prenájom audionahrávkov; prenájom dekorácií; prenájom tenisových kurtov; prenájom osvetľovacích prístrojov pre divadelné sály a televízne štúdiá; prenájom potápačského výstroja; prenájom rozhlasových a televíznych prijímačov; prenájom divadelných dekorácií.

42 - Prenájom počítačov; prenájom počítačového softvéru; prenájom poradenstva; skúšanie textilu; architektonické poradenstvo; poradenstvo v oblasti počítačového hardvéru; prenájom počítačového softvéru; aktualizovanie počítačových programov; prenájom počítačov; prieskum v oblasti využitia počítačov; obnovovanie počítačových databáz; inštalácia počítačových programov; poradenské služby v oblasti počítačového hardvéru; aktualizovanie počítačových programov; servis počítačových programov; zhotovovanie kópií počítačových programov; počítačové programovanie; hosťovanie na počítačových stránkach (webových stránkach); počítačové programovanie; vytváranie a udržiavanie počítačových webových stránok (pre zákazníkov); prenájom počítačového softvéru; poradenstvo v oblasti počítačového hardvéru; prenájom počítačov; návrh počítačových systémov; prevod a konverzia počítačových programov a údajov (okrem fyzickej konverzie); obnovovanie počítačových databáz; inštalácia počítačových programov; návrhy počítačových systémov.

43 - Prenájom prechodného ubytovania; prevádzkovanie kempov; prevádzkovanie hotelového ubytovania; prenájom turistických stanov; prenájom prenosných stavieb; prenájom stoličiek, stolov, obrusov a sklenených výrobkov; prenájom prenosných stavieb; prenájom prednáškových sál.

(540) ARMA

(732) ARMA, s. r. o., Hlavná 62, 946 56 Dulovce, SK;
(740) Malata Milan, JUDr., advokát, Malacky, SK;

(111) 218883

(151) 13.8.2007
(156) 24.11.2016
(180) 24.11.2026
(210) 2162-2006
(220) 24.11.2006
(442) 3.5.2007
(450) 4.10.2007

9 (511) 29

(511) 29 - Potraviný a pochutiny na báze zemiakov.

(540)



(732) Hobža Petr, Chaloupky 72, 696 62 Strážnice, CZ;
(740) Záthurecká Romana, JUDr., Banská Bystrica, SK;

(111) 218884

(151) 13.8.2007
(156) 24.11.2016
(180) 24.11.2026
(210) 2163-2006
(220) 24.11.2006
(442) 3.5.2007
(450) 4.10.2007

8 (511) 29

(511) 29 - Potraviny a pochutiny na báze zemiakov, finálne upravené, najmä smažením.

(540)



(732) Hobža Petr, Chaloupky 72, 696 62 Strážnice, CZ;
(740) Záthurecká Romana, JUDr., Banská Bystrica, SK;

(111) 218926

(151) 14.8.2007
(156) 15.6.2016
(180) 15.6.2026
(210) 5722-2006
(220) 15.6.2006
(442) 3.5.2007
(450) 4.10.2007

9 (511) 30, 43

(511) 30 - Káva, čaj, kakao, ryža, tapioka, ságo, kávové náhradky; múka; chlieb, sušienky, sucháre, biskvity, koláče, jemné pečivo a cukrovinky; zmrzliny; sendviče; droždie, prášok na pečenie; soľ, horčica; čierne korenie a paprika (korenina), ocot, omáčky, koreniny; ľad.

43 - Kaviarne; samoobslužné reštaurácie, jedálne a závodné jedálne; reštaurácie; snackbary a bufety (rýchle občerstvenie); bary; cateringové služby.

(540) COSTA

(732) Costa Limited, Whitbread Court, Houghton Hall Business Park, Porz Avenue, Dunstable, Bedfordshire LU5 5XE, GB;

(740) Čechvalová Dagmar, Bratislava, SK;

(111) 219107

(151) 17.9.2007
(156) 13.11.2016
(180) 13.11.2026
(210) 2077-2006
(220) 13.11.2006
(442) 7.6.2007
(450) 2.11.2007

8 (511) 6

(511) 6 - Oceľové stoličky, kovové stĺpy.

(540) RŽS

(732) ELV Produkt a. s., Nitrianska 3, 903 12 Senec, SK;
(740) Porubčan Róbert, Ing., Ivanka pri Dunaji, SK;

(111) 219108

(151) 17.9.2007
(156) 13.11.2016
(180) 13.11.2026
(210) 2079-2006
(220) 13.11.2006
(442) 7.6.2007
(450) 2.11.2007

8 (511) 6

(511) 6 - Oceľové stoličky, kovové stĺpy.

(540) TSRK

(732) ELV Produkt a. s., Nitrianska 3, 903 12 Senec, SK;
(740) Porubčan Róbert, Ing., Ivanka pri Dunaji, SK;

(111) 219135

(151) 17.9.2007
(156) 22.12.2016
(180) 22.12.2026
(210) 2343-2006
(220) 22.12.2006
(442) 7.6.2007
(450) 2.11.2007

8 (511) 32, 33, 35, 40, 43

(511) 32 - Šumivé nápoje a iné nealkoholické nápoje.

33 - Alkoholické nápoje všetkých druhov s výnimkou piva; vína všetkých druhov.

35 - Poradenstvo v obchodnej činnosti; sprostredkovanie nákupu a predaja tovarov; reklama; organizovanie výstav na reklamné a obchodné účely; predvádzanie tovaru; rozširovanie reklamných materiálov zákazníkom (letáky, prospekty, tlačivá, vzorky); vydávanie a aktualizovanie reklamných materiálov; distribúcia vzoriek; obchodný

alebo podnikateľský prieskum; uverejňovanie reklamných textov; vzťahy s verejnosťou; organizovanie reklamných hier na propagáciu predaja; prieskum trhu; ponuka, sprostredkovanie a výber tovaru prostredníctvom katalógu; propagácia; marketing; reklamná a inzertná činnosť; maloobchodný predaj s uvedenými tovarmi; reklamná, inzertná a propagačná činnosť prostredníctvom akéhokoľvek média, prostredníctvom telefónnej, dátovej alebo informačnej siete; sprostredkovanie v obchodných vzťahoch; organizovanie komerčných alebo reklamných výstav a veľtrhov.

40 - Odborné poradenstvo, konzultačné služby v odbore výroby liehovín, vína a nealkoholických nápojov.

43 - Reštauračné služby; jedálne; bufety; vinárne; poskytovanie prechodného ubytovania.

(540) Šebo

(732) Šebo Ladislav, Ing., Modranská 151, 902 01 Vinosady, SK;

(740) Brichtová Tatiana, JUDr., Bratislava, SK;

(111) 219136

(151) 17.9.2007

(156) 22.12.2016

(180) 22.12.2026

(210) 2344-2006

(220) 22.12.2006

(442) 7.6.2007

(450) 2.11.2007

8 (511) 32, 33, 35, 40, 43

(511) 32 - Šumivé nápoje a iné nealkoholické nápoje.

33 - Alkoholické nápoje všetkých druhov s výnimkou piva; vína všetkých druhov.

35 - Poradenstvo v obchodnej činnosti; sprostredkovanie nákupu a predaja tovarov; reklama; organizovanie výstav na reklamné a obchodné účely; predvádzanie tovaru; rozširovanie reklamných materiálov zákazníkom (letáky, prospekty, tlačivá, vzorky); vydávanie a aktualizovanie reklamných materiálov; distribúcia vzoriek; obchodný alebo podnikateľský prieskum; uverejňovanie reklamných textov; vzťahy s verejnosťou; organizovanie reklamných hier na propagáciu predaja; prieskum trhu; ponuka, sprostredkovanie a výber tovaru prostredníctvom katalógu; propagácia; marketing; reklamná a inzertná činnosť; maloobchodný predaj s uvedenými tovarmi; reklamná, inzertná a propagačná činnosť prostredníctvom akéhokoľvek média, prostredníctvom telefónnej, dátovej alebo informačnej siete; sprostredkovanie v obchodných vzťahoch; organizovanie komerčných alebo reklamných výstav a veľtrhov.

40 - Odborné poradenstvo, konzultačné služby v odbore výroby liehovín, vína a nealkoholických nápojov.

43 - Reštauračné služby; jedálne; bufety; vinárne; poskytovanie prechodného ubytovania.

(540) Šebová Šebo

(732) Šebo Ladislav, Ing., Modranská 151, 902 01 Vinosady, SK;

(740) Brichtová Tatiana, JUDr., Bratislava, SK;

(111) 219150

(151) 17.9.2007

(156) 1.6.2016

(180) 1.6.2026

(210) 5647-2006

(220) 1.6.2006

(442) 7.6.2007

(450) 2.11.2007

8 (511) 5, 30, 39

(511) 5 - Bylinné čaje liečebné, liečivé byliny, astmatický čaj, odtučňovacie čaje na lekárske účely, liečivé čaje, diétne potraviny upravené na lekárske účely, drogy na liečebné účely, fenikel na lekárske účely, farmaceutické prípravky, írsky mach (karagen) na lekárske účely, liečivé cukrovinky a pastilky, liečivé korene, liečivé nápoje, diétnické nápoje upravené na lekárske účely, posilňujúce prípravky na lekárske účely, toniká, vitamínové prípravky - všetko na lekárske účely.

30 - Čaje všetkých druhov vrátane ich zmesí, najmä čaje sypané, porciované, vrecúškované, lisované, instantné a čajové extrakty z ovocia, bylín, zeleniny a iných prírodných produktov, napríklad koreňov, kôry, a to prírodné i aromatizované vrátane s prídavkom vitamínov, vlákniny a minerálnych látok a ochucovacích prípravkov, čajové esencie prírodné a ochutené, koreniny a ochucovacie potravinárske prípravky, bombóny, žuvacia guma, nie na lekárske účely, kakao, káva, kávové náhradky, kávové nápoje, prírodné sladidlá, šťavy s výnimkou dresingov, prípravky, najmä instantné zmesi na prípravu nápojov a jedál, napríklad kávy, čajov, čokoládových a mliečnych nápojov, všetko patriace do tejto triedy.

39 - Balenie, skladovanie, expedícia a preprava potravinárskych výrobkov.

(540)



(732) VITTO TEA BOARD, s.r.o., Na Pankráci 1618/30, Nusle, 140 00 Praha 4, CZ;

(740) Hojčuš Peter, Ing., Bratislava, SK;

(111) 219185

(151) 17.9.2007

(156) 15.1.2017

(180) 15.1.2027

(210) 73-2007

(220) 15.1.2007

(442) 7.6.2007

(450) 2.11.2007

9 (511) 21, 35, 40

(511) 21 - Spracované sklo, brúsené sklo a krištáľ, pieskované, zlatené, maľované a smaltované sklo a výrobky zo skla a krištáľu; nádoby zo skla, kuchynské a stolovacie potreby zo skla a krištáľu, svietniky zo skla a krištáľu.

35 - Maloobchodné a veľkoobchodné služby v oblasti nákupu a predaja skla a výrobkov zo skla a krištáľu; sprostredkovanie obchodu s tovarom.

40 - Brúsenie skla a krištáľu, povrchové úpravy skla a výrobkov zo skla a krištáľu; sprostredkovanie uvedených služieb.

(540)

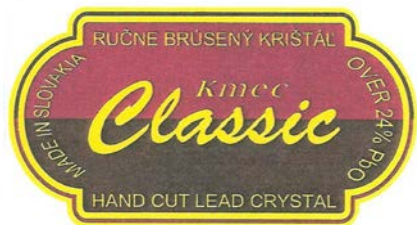

(591) tmavo hnedá, bordová, zlatá

(732) Crystal Classic s.r.o., Ružová 256, 972 41 Koš, SK;

(111) 219253

(151) 17.9.2007

(156) 1.6.2016

(180) 1.6.2026

(210) 5648-2006

(220) 1.6.2006

(442) 7.6.2007

(450) 2.11.2007

8 (511) 5, 30, 39

(511) 5 - Bylinné čaje liečebné, liečivé byliny, astmatický čaj, odtučňovacie čaje na lekárske účely, liečivé čaje, diétne potraviny upravené na lekárske účely, drogy na liečebné účely, fenikel na lekárske účely, farmaceutické prípravky, írsky mach (karagen) na lekárske účely, liečivé cukrovinky a pastilky, liečivé korene, liečivé nápoje, dietetické nápoje upravené na lekárske účely, posilňujúce prípravky na lekárske účely, toniká, vitamínové prípravky - všetko na lekárske účely.

30 - Čaje všetkých druhov vrátane ich zmesí, najmä čaje sypané, porciované, vrecúškované, lisované, instantné a čajové extrakty z ovocia, bylín, zeleniny a iných prírodných produktov, napríklad koreňov, kôry, a to prírodné i aromatizované vrátane s prídavkom vitamínov, vlákniny a minerálnych látok a ochucovacích prípravkov, čajové esencie prírodné a ochutené, koreniny a ochucovacie potravinárske prípravky, bonbóny, žuvacia guma, nie na lekárske účely, kakao, káva, kávové náhradky, kávové nápoje, prírodné sladidlá, šťavy s výnimkou dresingov, prípravky, najmä instantné zmesi na prípravu nápojov a jedál, napríklad kávy, čajov, čokoládových a mliečnych nápojov, všetko patriace do tejto triedy.

39 - Balenie, skladovanie, expedícia a preprava potravinárskych výrobkov.

(540)



(732) VITTO TEA BOARD, s.r.o., Na Pankráci 1618/30, Nusle, 140 00 Praha 4, CZ;

(740) Hojčuš Peter, Ing., Bratislava, SK;

(111) 219337

(151) 17.9.2007

(156) 22.12.2016

(180) 22.12.2026

(210) 6516-2006

(220) 22.12.2006

(442) 7.6.2007

(450) 2.11.2007

8 (511) 16, 36

(511) 16 - Periodické a neperiodické tlačoviny, knihy, časopisy, brožúry, fotografie, pohľadnice, plagáty, katalógy, letáky, prospekty, reklamné, propagačné a informačné materiály v papierovej forme.
36 - Služby realitnej kancelárie, sprostredkovanie nákupu, predaja a prenájmu nehnuteľností, poradenstvo v oblasti realít, správa realít.

(540)



(732) AAA BYTY.CZ akciová spoločnosť, Masarykovo nábřeží 28, 110 00 Praha 1, CZ;

(740) ROTT, RŮŽIČKA & GUTTMANN, Bratislava, SK;

(111) 219338

(151) 17.9.2007

(156) 22.12.2016

(180) 22.12.2026

(210) 6517-2006

(220) 22.12.2006

(442) 7.6.2007

(450) 2.11.2007

8 (511) 16, 36

(511) 16 - Periodické a neperiodické tlačoviny, knihy, časopisy, brožúry, fotografie, pohľadnice, plagáty, katalógy, letáky, prospekty, reklamné, propagačné a informačné materiály v papierovej forme.

36 - Služby realitnej kancelárie, sprostredkovanie nákupu, predaja a prenájmu nehnuteľností, poradenstvo v oblasti realít, správa realít.

(540)



(732) AAA BYTY.CZ akciová spoločnosť, Masarykovo nábřeží 28, 110 00 Praha 1, CZ;

(740) ROTT, RŮŽIČKA & GUTTMANN, Bratislava, SK;

(111) 219349

(151) 17.9.2007
 (156) 8.1.2017
 (180) 8.1.2027
 (210) 20-2007
 (220) 8.1.2007
 (442) 7.6.2007
 (450) 2.11.2007

9 (511) 11, 37

(511) 11 - Odsávacie zákryty, vzduchotechnické zariadenia.
 37 - Stavebná činnosť.

(540) TPV

(732) ATREA SK s. r. o., Družstevná 2, 945 01 Komačno, SK;

(111) 219442

(151) 12.10.2007
 (156) 21.9.2016
 (180) 21.9.2026
 (210) 6068-2006
 (220) 21.9.2006
 (442) 6.7.2007
 (450) 6.12.2007

9 (511) 29

(511) 29 - Mliečne výrobky, jedlé tuky.

(540)

(591) odtiene hnedej, biela, krémová
 (732) BEL Sýry Česko a. s., Pražská 218, 675 26 Želčava, CZ;
 (740) ROTT, RŮŽIČKA & GUTTMANN, Bratislava, SK;

(111) 219910

(151) 20.11.2007
 (156) 8.6.2016
 (180) 8.6.2026
 (210) 5661-2006
 (220) 8.6.2006
 (442) 7.6.2007
 (450) 7.1.2008

9 (511) 16, 35, 38, 41, 42

(511) 16 - Periodická a neperiodická tlač a publikácie, knihy, brožúry, časopisy, periodiká, noviny, tlačivá, plagáty, katalógy, kalendáre, príručky, prospekty, ročenky, fotografie, firemné listiny, papierové propagačné materiály, letáky, grafické reprodukcie, informačné produkty na papierových nosičoch, letáky, databázy na papierových nosičoch, tlačené reklamné a úžitkové manuály, papierové vlajky, pútače z papiera alebo z lepenky, pečiatky, písacie potreby, nálepky, kancelárske potreby s výnimkou nábytku, papiernický tovar, albumy, atlasy, formuláre, predmety z kartónu, lepiace štítky, vrecia a vrecká z papiera alebo z plastických materiálov.

35 - Reklamné agentúry, reklama, reklama (online) v počítačovej komunikačnej sieti, prenájom reklamného času vo všetkých komunikačných médiách, prenájom reklamných materiálov, rozširovanie reklamných oznamov, podnikateľské alebo obchodné informácie, hospodárske, ekonomické predpovede, analýzy nákladov, obchodný prieskum, prieskum trhu, marketingové štúdie, prieskum verejnej mienky, vyhľadávacie informácie pre zákazníkov v počítačových súboroch, zbieranie a zoraďovanie údajov do počítačových databáz, vedenie kartoték v počítači, vydávanie a aktualizovanie reklamných materiálov, rozširovanie reklamných materiálov zákazníkom (letáky, prospekty, tlačivá, vzorky), rozširovanie reklamných alebo inzertných oznamov, uverejňovanie reklamných textov, služby zaoberajúce sa zhromažďovaním výstrižkov z časopisov, prepisovanie, kopírovanie alebo rozmnožovanie dokumentov, dokladov, tlačiv, letákov a prospektov, spracovanie textov, lepenie plagátov, organizovanie komerčných alebo reklamných výstav a veľtrhov, organizovanie výstav na obchodné a reklamné účely, predvádzanie tovaru, podpora predaja pre tretie osoby, zaobstarávanie predplatného pre tretie osoby, maloobchodné služby v oblasti detského tovaru, hračiek, oblečenia, obuvi, detskej stravy a nápojov, sprostredkovanie obchodu s tovarom, predovšetkým s detským tovarom, poskytovanie uvedených služieb prostredníctvom komunikačných médií, elektronickej pošty, SMS správ, počítačových sietí a internetu, obchodné sprostredkovanie služieb uvedených v triedach 35, 38, 41 a 42 prostredníctvom komunikačných médií, elektronickej pošty, SMS správ, počítačových sietí a internetu.

38 - Informačné kancelárie, počítačová komunikácia, elektronickej pošty, posielanie správ, prenosy správ a obrazových informácií pomocou počítača, výzvy (rádiom, telefónom alebo inými elektronickými komunikačnými prostriedkami), služby zabezpečujúce vstup do telekomunikačných sietí, poskytovanie telekomunikačného pripojenia do svetovej počítačovej siete, poskytovanie užívateľského prístupu do svetovej počítačovej siete, telefónna komunikácia, prenájom zariadení na prenos informácií, poskytovanie uvedených služieb prostredníctvom komunikačných médií, elektronickej pošty, SMS správ, počítačových sietí a internetu.

41 - Elektronická edičná činnosť v malom (DTP služby), poskytovanie elektronických publikácií online bez možnosti kopírovania, zverejňovanie a vydávanie textov okrem reklamných a náborových, vydávanie (online) kníh a časopisov v elektronickej forme, vydávanie kníh, vzdelávanie, školenia, výcvik, poskytovanie počítačových hier z počítačových sietí, informácie o možnostiach rekreácie, rozptýlenia, zábavy, organizovanie vedomostných alebo zábavných súťaží, rekreácia (služby pre oddych), služby v kempingoch so športovým programom, organizovanie športových súťaží, divadelné predstavenia, výroba divadelných alebo iných predstavení, manažérske služby pri organizovaní predstavení, organizovanie živých vystúpení, výchovno-zábavné klubové služby, informácie o výchove a vzdelávaní, organizovanie kultúrnych alebo vzdelávacích výstav, zábavné

parky, služby prázdninových táborov (zábava), pedagogické informácie, detské jasle a škôlky, organizácia a vedenie dielni na výučbu, fotografovanie, prekladateľské služby, poskytovanie uvedených služieb prostredníctvom komunikačných médií, elektronickej pošty, SMS správ, počítačových sietí a internetu.

42 - Hostovanie na počítačových stránkach (webových stránkach), prevádzkovanie webového portálu a webových stránok, udržiavanie a vytváranie webových stránok pre zákazníkov, aktualizovanie počítačových programov, grafický dizajn, prevod a konverzia počítačových programov a údajov okrem fyzickej konverzie, prevod a konverzia údajov a dokumentov z fyzických médií na elektronické médiá, aktualizovanie počítačových programov, návrh počítačových systémov, tvorba softvéru, licencie práv duševného vlastníctva, poradenské služby v oblasti počítačového hardvéru a softvéru, inštalácia počítačových programov, servis počítačových programov, zhotovovanie kópií počítačových programov, obnovovanie počítačových databáz, poskytovanie uvedených služieb prostredníctvom komunikačných médií, elektronickej pošty, SMS správ, počítačových sietí a internetu.

(540)

bab@tko

(591) staroružová, biela

(732) KONCEPT, s. r. o., Vilova 19, 851 01 Bratislava, SK;

(740) Porubčan Róbert, Ing., Ivanka pri Dunaji, SK;

(111) 222560

(151) 4.9.2008

(156) 21.4.2016

(180) 21.4.2026

(210) 763-2006

(220) 21.4.2006

(442) 4.1.2007

(450) 7.10.2008

9 (511) 5, 29, 30

(511) 5 - Dietetické výrobky, posilňujúce potraviny, extrakty a potravinové doplnky na zlepšenie fyzickej, psychickej a zdravotnej kondície, špeciálne potraviny pre športovcov, rekonvalescentov a osoby so zvýšenou zdravotnou, fyzickou a pracovnou záťažou, potravinové doplnky obohatené o vitamíny, minerály a proteíny, cereálne výrobky, obilné klíčky - všetko na liečebné, lekárske a preventívne účely.

29 - Ovocie a zelenina sušené, zavárané, konzervované, nakladané, kandizované a mrazené, sójové výrobky, patriace do tejto triedy ako sójové bôby konzervované ako potrava a pod.

30 - Obilné výrobky a výrobky zo strukovín určené na ľudskú výživu ako vločky, predvarené strukoviny a polotovary určené na spotrebu, trvanlivé pečivo, sucháre, extrudované pečivo a pochutiny, müsli výrobky a zmesi, sójové výrobky,

patriace do tejto triedy ako sójová múka a výrobky z nej, extrudované sójové výrobky a pod., cereálne pečivo, kukuričné, ovsené a pšeničné vločky, cereálne tyčinky, müsli a müsli výrobky, cukrárske výrobky, náplne, krémy, polevy, cukrovinky.

(540) **FIT**

(732) Úsovsko, a. s., Klopina 33, 789 73 Úsov, CZ;

(740) Kubinyi Peter, Trenčín, SK;

(111) 223264

(151) 12.11.2008

(156) 19.9.2016

(180) 19.9.2026

(210) 810-2008

(220) 19.9.2006

(442) 5.8.2008

(450) 7.1.2009

9 (511) 6, 7, 8, 9, 11

(511) 6 - Zámočnícky tovar; železiarsky tovar; drobné kovové predmety; kovové reťaze, nezahrnuté v iných triedach (s výnimkou hnacích reťazí pre vozidlá); klinec, skrutky, matice z kovu; skatule na náradie, debny na náradie a skrinky na náradie, prázdne a z kovu, zverákové stoly a objímky z kovu; letovací drôt a letovacie tyčinky z kovu; zvärací drôt a kovové tyče na zváranie.

7 - Obrábacie stroje; hnacie motory s výnimkou motorov pre pozemné vozidlá; miešačky betónu; natieračské stroje a stroje na nahadzovanie omietky; vrtacie stroje; sústruhy; pneumatické stroje; pneumatické čerpadlá; elektrické motory (nie pre pozemné vozidlá); frézovačky, hobľovačky, brúsne a leštiace prístroje a stroje; rezacie a odrezávacie stroje; pílkové stroje a pílové listy (časti strojov); vysekávacie stroje; lisy na priemyselné použitie; čerpadlá (stroje); kompresory (stroje); drevo- a kovoobrábacie stroje; stroje na spracovanie a opracovanie rúr; stroje na opracovanie kameňa; čistiace stroje; elektrické zväracie stroje; strojom poháňané ručné náradie; elektrické, pneumatické a hydraulické ručné nástroje; poľnohospodárske náradie s výnimkou ručného; poľnohospodárske stroje, záhradné stroje, rezačky, kosačky na trávnik (stroje); stroje na rezanie a štiepanie dreva; kladkostroje (strojom poháňané), navijaky, zdvíhaky na vozidlá (stroje), zdvíhacie plošiny a vybavenie, nákladné výtťahy a výtťahy na materiál; elektrické kuchynské stroje; umývačky riadu; pracie stroje, žehliace stroje; letovacie prístroje a spájkovačky (na plyn); zväracie prístroje a zväracie horáky (na plyn).

8 - Ručné prístroje a nástroje (ručne ovládané); záhradné náradie (ručne ovládané); nože; poľnohospodárske náradie (na ručný pohon).

9 - Prístroje a nástroje na váženie, meranie a kontrolu; meracie a testovacie náradie; elektrické letovacie prístroje a spájkovačky; elektrické zväracie prístroje; zväracie elektródy.

11 - Osvetľovacie prístroje a zariadenia, elektrické lampy; spájkovacie lampy, vreckové baterky, lampáše, svietidlá do ruky.

(540)



(732) Walter Werkzeuge Salzburg GmbH, Gewerbe-parkstraße 9, A-5081 Anif, AT;

(111) 223381

(151) 27.11.2008

(156) 26.5.2016

(180) 26.5.2026

(210) 987-2006

(220) 26.5.2006

(442) 1.2.2007

(450) 7.1.2009

8 (511) 9, 11, 18, 20, 21, 22, 25, 28

(511) 9 - Ochranné okuliare proti slnku, mrazu a vetru.
11 - Prístroje na osvetlenie, kúrenie a varenie pre horolezectvo, turistiku a kemping.

18 - Batohy, plecniaky, torby a brašne pre horolezectvo, turistiku a kemping.

20 - Spacie vaky pre horolezectvo, turistiku a kemping.

21 - Riady na prípravu jedál pre turistiku, kemping a horolezectvo.

22 - Laná, povrazy, stany, plachty a vaky pre horolezectvo, turistiku a kemping.

25 - Športové odevy a obuv pre horolezectvo, turistiku, kemping a ostatné športy.

28 - Športové potreby pre horolezectvo, turistiku, kemping, patriace do triedy 28.

(540)



(732) HUDYsport a. s., Bynovec 138, 405 02 Bynovec, CZ;

(740) LITVÁKOVÁ A SPOL., s.r.o., Patentová a známková kancelária, Bratislava, SK;

(111) 223400

(151) 11.12.2008

(156) 31.3.2016

(180) 31.3.2026

(210) 693-2006

(220) 31.3.2006

(442) 5.9.2008

(450) 5.2.2009

9 (511) 35, 37, 39

(511) 35 - Reklamná činnosť, obchodný manažment, obchodná správa, obchodná administratíva, kancelárske práce.

37 - Stavebníctvo, opravy, montážne a inštalčné služby.

39 - Preprava, balenie a skladovanie tovaru.

(540)



(732) ŠTUDENTSKÝ SERVIS, spol. s r. o., Košice, Jedlíkova 5, 040 11 Košice, SK;

(111) 226100

(151) 13.10.2009

(156) 18.7.2015

(180) 18.7.2025

(210) 167-2009

(220) 18.7.2005

(442) 6.7.2009

(450) 7.12.2009

9 (511) 7, 11, 37

(511) 7 - Motory vrátane elektrických motorov (s výnimkou motorov do pozemných vozidiel), elektricky poháňané čerpadlá, kompresory do chladiacich a klimatizačných zariadení, prístroje a zariadenia na umývanie potravín, bielizne a textilu, najmä práčky, umývačky riadu, stroje na umývanie skla, stroje na umývanie zeleniny, stroje na suché (chemické) čistenie, sušičky, žehličky, mangle a žehliace stroje, súčasti a príslušenstvá pre práčky a umývačky riadu; zariadenia na prípravu a spracovanie jedál, súčasti a príslušenstvá pre stroje a zariadenia na prípravu a varenie jedál a nápojov; súčasti strojov na likvidáciu zvyškov potravín, lisy na zvyšky potravín a odpadky, malé prenosné prístroje, najmä miešacie zariadenia, mixéry, drviče na potraviny, odšťavovače, súčasti a príslušenstvá pre tieto výrobky.

11 - Zariadenia a prístroje na ohrievanie, výrobu pary, varenie, chladenie, mrazenie, sušenie, klimatizovanie, čistenie vzduchu, vetranie, dodávanie vody vrátane elektrických rúr; elektrické hriankovače; elektrické prístroje na výrobu horúcich nápojov; elektrické kávovary; elektrické zariadenia na výrobu obľátok; elektrické prístroje na výrobu zmrzliny; elektrické prístroje na zohrievanie potravín; zariadenia na ohrievanie potravín, stroje na pranie látok, odstredivky na sušenie, umývačky riadu, umývadlá a výlevky; elektrické sporáky a rúry, plynové sporáky a rúry, digestory a mikrovlnné rúry; prenosné variče, stolné variče, mikrovlnné rúry; chladničky, mraziace zariadenia, mrazičky, kombinované mrazičky a chladničky, zariadenia na výrobu ľadových kociek, vínne chladničky s ovládaním teploty, dávkovače horúcej vody, zariadenia na dávkovanie studenej vody a ľadu z chladničiek a filtrovanej vody z domácich filtračných zariadení, časti a príslušenstvá pre uvedené výrobky.

37 - Inštalácia, oprava a údržba motorov vrátane elektrických motorov (s výnimkou motorov do pozemných vozidiel), elektricky poháňaných čerpadiel, kompresorov do chladiacich a klimatizačných zariadení, prístrojov a zariadení na umývanie potravín, práčok na odevy, sušičiek na odevy,

umývačiek riadu, lisov a drvičov zvyškov potravín a odpadkov, zariadení a prístrojov na ohrievanie, varenie, sušenie, chladenie, mrazenie, mikrovlnných rúr, digestorov, zariadení na čistenie vzduchu, vetranie a dodávku vody.

(540) POLAR

- (732) Whirlpool Polska Sp. z o.o., ul. Gen. T. Bora-Komorowskiego 6, 51-210 Wrocław, PL;
(740) Bušová Eva, JUDr., Bratislava, SK;

(111) 234579

- (151) 9.4.2013
(156) 1.9.2016
(180) 1.9.2026
(210) 1339-2012
(220) 1.9.2006
(310) 2006/33835
(320) 12.7.2006
(330) TR
(442) 2.1.2013
(450) 3.6.2013

10(511) 41

- (511) 41 - Vzdelávanie, odborné kurzy a školenia, organizovanie a vedenie kolokvií, konferencií, kongresov; organizovanie výstav na účely kultúry a vzdelávania, všetky podujatia sa týkajú farmaceutických alebo lekárskejších prípravkov alebo informácií.

(540)

AKADEMIKA

- (591) modrá, zelená
(732) Aventis Pharma S. A., 20, avenue Raymond Aron, 92160 Antony, FR;
(740) ŽOVICOVÁ & ŽOVIC IP, s.r.o., Bratislava, SK;

(111) 242214

- (151) 18.4.2016
(156) 31.10.2013
(180) 31.10.2023
(210) 1049-2015
(220) 31.10.2003
(442) 7.1.2016
(450) 1.6.2016

10(511) 3, 5

- (511) 3 - Čistiace, odmasťovacie a leštiace prípravky; toaletné prípravky; skrášľovacie kozmetické prípravky; kozmetické prípravky; líčidlá; rúže; lesky na pery; prípravky na čistenie a starostlivosť o zuby; aromatické látky (esenciálne oleje); voňavkárské výrobky; kolínske vody; toaletné vody; éterické oleje; aromaterapeutické prípravky; dezodoranty na osobnú potrebu; antiperspiranty; kozmetické prípravky na opaľovanie; ochranné prípravky na opaľovanie; depilačné prípravky; holiace krémy; mydlá na holenie; masážne oleje; púdre (kozmetické prípravky); kozmetické krémy; laky na nechty; odlakovače na nechty; mydlá; šampóny; prípravky na holenie a po holení; kozmetické prípravky na starostlivosť o pleť; kozmetické prípravky na starostlivosť o telo; kozmetické prípravky na starostlivosť o tvár; kozmetické prípravky na starostlivosť o oči; kozmetické prípravky na starostlivosť o vlasy; kozmetické prípravky na starostlivosť o zuby; kozmetické prípravky na starostlivosť o nechty; kozmetické prípravky na sprchovanie a do kúpeľa; kúpeľové oleje nie na lekárske použitie; kúpeľové soli nie na lekárske použitie; mastencový prášok (toaletný púder); hydratačné vody na kozmetické použitie; voňavé zmesi (potpourris); kadidlo; kadidlové tyčinky; bytové arómy a prípravky na parfumovanie miestností (osviežovače vzduchu); kozmetické oleje pre deti; kozmetické krémy pre deti; vata na kozmetické použitie.
5 - Hygienické obrúsky pre dojčatá.

(540) TEEN VOGUE

- (732) ADVANCE MAGAZINE PUBLISHERS INC., One World Trade Center, 100 07 New York, US;
(740) Hörmannová Zuzana, Ing., Bratislava, SK;

Prevody a prechody práv

(111) 163247

(210) 49788

(732) Styron LLC, Michigan Division 1604 Building, Midland, MI 48674, US;

(770) THE DOW CHEMICAL COMPANY, spoločnosť zriadená podľa zákonov štátu Delaware, Midland, Michigan, US;

(580) 1.7.2016

(111) 171940

(210) 62154

(732) Zoetis Belgium, SA, 1, Rue Laid Burniat, Louvain-la-Neuve, B-1348, BE;

(770) ALPHARMA (LUXEMBOURG) S. a. r. l., 65, Boulevard Grande, Duchesse Charlotte, L-1331 Luxembourg, LU;

(580) 11.7.2016

(111) 163247

(210) 49788

(732) Styron Europe GmbH, Zugerstrasse 231, CH-8810, Horgen, CH;

(770) Styron LLC, Michigan Division 1604 Building, Midland, MI 48674, US;

(580) 1.7.2016

(111) 172079

(210) 1307-93

(732) CITY UNIVERSITY OF SEATTLE, 521 Wall Street, Suite 100, Seattle, WA 98121, US;

(770) City University of Seattle, spol. s r.o., Bezručova 64, 911 01 Trenčín, SK;

(580) 24.6.2016

(111) 163453

(210) 50021

(732) Styron LLC, Michigan Division 1604 Building, Midland, MI 48674, US;

(770) THE DOW CHEMICAL COMPANY, spoločnosť zriadená podľa zákonov štátu Delaware, Midland, Michigan, US;

(580) 1.7.2016

(111) 179896

(210) 1999-94

(732) British-American Tobacco Polska S.A., ul. Tytoniowa 16, 16-300 Augustow, PL;

(770) B. A.T. Group Poland, Krzywickiego 34, 02-078 Warszawa, PL;

(580) 27.6.2016

(111) 163453

(210) 50021

(732) Styron Europe GmbH, Zugerstrasse 231, CH-8810, Horgen, CH;

(770) Styron LLC, Michigan Division 1604 Building, Midland, MI 48674, US;

(580) 1.7.2016

(111) 179897

(210) 2000-94

(732) British-American Tobacco Polska S.A., ul. Tytoniowa 16, 16-300 Augustow, PL;

(770) B. A.T. Group Poland, Krzywickiego 34, 02-078 Warszawa, PL;

(580) 27.6.2016

(111) 164251

(210) 51363

(732) ETA SPOTŘEBIČE HLINSKO a.s., Poličská 444, 539 01 Hlinsko, CZ;

(770) ETA, a. s., Poličská 444, 539 01 Hlinsko, CZ;

(580) 14.6.2016

(111) 184019

(210) 1441-96

(732) TCF Co. LLC, a Nevada Limited Liability Company, 26901 Malibu Hills Road, Calabasas Hills, California 91301, US;

(770) The Cheesecake Factory Incorporated (a Delaware corporation), Agoura Road 26950, Calabasas Hills CA 91301, US;

(580) 22.6.2016

(111) 164251

(210) 51363

(732) HP TRONIC-prodejny elektro a.s., Kútíky 637, 760 01 Zlín - Prštné, CZ;

(770) ETA SPOTŘEBIČE HLINSKO a.s., Poličská 444, 539 01 Hlinsko, CZ;

(580) 14.6.2016

(111) 187410

(210) 1084-97

(732) MILEX NMNV, a. s., 1. mája 124, 031 80 Liptovský Mikuláš, SK;

(770) Liptovská mliekareň, a. s., 1. mája 124, 031 80 Liptovský Mikuláš, SK;

(580) 20.6.2016

(111) 171403

(210) 62637

(732) Zoetis Belgium, SA, 1, Rue Laid Burniat, Louvain-la-Neuve, B-1348, BE;

(770) ALPHARMA (LUXEMBOURG) S. a. r. l., 65, Boulevard Grande, Duchesse Charlotte, L-1331 Luxembourg, LU;

(580) 11.7.2016

(111) 189644

(210) 472-98

(732) MILEX NMNV, a. s., 1. mája 124, 031 80 Liptovský Mikuláš, SK;

(770) Liptovská mliekareň, a. s., 1. mája 124, 031 80 Liptovský Mikuláš, SK;

(580) 20.6.2016

(111) 189805

(210) 3743-97
(732) MILEX NMNV, a. s., 1. mája 124, 031 80 Liptovský Mikuláš, SK;
(770) Liptovská mliekareň, a. s., 1. mája 124, 031 80 Liptovský Mikuláš, SK;
(580) 20.6.2016

(111) 189889

(210) 125-98
(732) MILEX NMNV, a. s., 1. mája 124, 031 80 Liptovský Mikuláš, SK;
(770) Liptovská mliekareň, a. s., 1. mája 124, 031 80 Liptovský Mikuláš, SK;
(580) 20.6.2016

(111) 189890

(210) 126-98
(732) MILEX NMNV, a. s., 1. mája 124, 031 80 Liptovský Mikuláš, SK;
(770) Liptovská mliekareň, a. s., 1. mája 124, 031 80 Liptovský Mikuláš, SK;
(580) 20.6.2016

(111) 189891

(210) 127-98
(732) MILEX NMNV, a. s., 1. mája 124, 031 80 Liptovský Mikuláš, SK;
(770) Liptovská mliekareň, a. s., 1. mája 124, 031 80 Liptovský Mikuláš, SK;
(580) 20.6.2016

(111) 191562

(210) 1801-98
(732) MILEX NMNV, a. s., 1. mája 124, 031 80 Liptovský Mikuláš, SK;
(770) Liptovská mliekareň, a. s., 1. mája 124, 031 80 Liptovský Mikuláš, SK;
(580) 20.6.2016

(111) 191839

(210) 471-98
(732) MILEX NMNV, a. s., 1. mája 124, 031 80 Liptovský Mikuláš, SK;
(770) Liptovská mliekareň, a. s., 1. mája 124, 031 80 Liptovský Mikuláš, SK;
(580) 20.6.2016

(111) 192837

(210) 431-99
(732) MILEX NMNV, a. s., 1. mája 124, 031 80 Liptovský Mikuláš, SK;
(770) Liptovská mliekareň, a. s., 1. mája 124, 031 80 Liptovský Mikuláš, SK;
(580) 20.6.2016

(111) 195588

(210) 1643-99
(732) MILEX NMNV, a. s., 1. mája 124, 031 80 Liptovský Mikuláš, SK;
(770) Liptovská mliekareň, a. s., 1. mája 124, 031 80 Liptovský Mikuláš, SK;
(580) 20.6.2016

(111) 198846

(210) 3401-2000
(732) MILEX NMNV, a. s., 1. mája 124, 031 80 Liptovský Mikuláš, SK;
(770) Liptovská mliekareň, a. s., 1. mája 124, 031 80 Liptovský Mikuláš, SK;
(580) 20.6.2016

(111) 198847

(210) 3402-2000
(732) MILEX NMNV, a. s., 1. mája 124, 031 80 Liptovský Mikuláš, SK;
(770) Liptovská mliekareň, a. s., 1. mája 124, 031 80 Liptovský Mikuláš, SK;
(580) 20.6.2016

(111) 201745

(210) 3707-2001
(732) MILEX NMNV, a. s., 1. mája 124, 031 80 Liptovský Mikuláš, SK;
(770) Liptovská mliekareň, a. s., 1. mája 124, 031 80 Liptovský Mikuláš, SK;
(580) 20.6.2016

(111) 201889

(210) 3463-2001
(732) MILEX NMNV, a. s., 1. mája 124, 031 80 Liptovský Mikuláš, SK;
(770) Liptovská mliekareň, a. s., 1. mája 124, 031 80 Liptovský Mikuláš, SK;
(580) 20.6.2016

(111) 201890

(210) 3464-2001
(732) MILEX NMNV, a. s., 1. mája 124, 031 80 Liptovský Mikuláš, SK;
(770) Liptovská mliekareň, a. s., 1. mája 124, 031 80 Liptovský Mikuláš, SK;
(580) 20.6.2016

(111) 203073

(210) 1454-2001
(732) Dedák Peter, Syslia 40, 821 05 Bratislava, SK;
(770) ENERGETICKÉ CENTRUM BRATISLAVA, ECB, ENERGY CENTRE BRATISLAVA, ENERGIE ZENTRUM BRATISLAVA, Ambrova 35, 831 01 Bratislava, SK;
(580) 22.6.2016

(111) 204093

(210) 2052-2002
(732) MILEX NMNV, a. s., 1. mája 124, 031 80 Liptovský Mikuláš, SK;
(770) Liptovská mliekareň, a. s., 1. mája 124, 031 80 Liptovský Mikuláš, SK;
(580) 20.6.2016

(111) 204094

(210) 2053-2002
(732) MILEX NMNV, a. s., 1. mája 124, 031 80 Liptovský Mikuláš, SK;
(770) Liptovská mliekareň, a. s., 1. mája 124, 031 80 Liptovský Mikuláš, SK;
(580) 20.6.2016

(111) 204641

(210) 2163-2002
(732) MILEX NMNV, a. s., 1. mája 124, 031 80 Liptovský Mikuláš, SK;
(770) Liptovská mliekareň, a. s., 1. mája 124, 031 80 Liptovský Mikuláš, SK;
(580) 20.6.2016

(111) 204803

(210) 3053-2002
(732) MILEX NMNV, a. s., 1. mája 124, 031 80 Liptovský Mikuláš, SK;
(770) Liptovská mliekareň, a. s., 1. mája 124, 031 80 Liptovský Mikuláš, SK;
(580) 20.6.2016

(111) 204823

(210) 735-2001
(732) ETA SPOTŘEBIČE HLINSKO a.s., Poličská 444, 539 01 Hlinsko, CZ;
(770) ETA, a. s., Poličská 444, 539 01 Hlinsko, CZ;
(580) 15.6.2016

(111) 204823

(210) 735-2001
(732) HP TRONIC-prodejny elektro a.s., Kútiky 637, 760 01 Zlín - Prštné, CZ;
(770) ETA SPOTŘEBIČE HLINSKO a.s., Poličská 444, 539 01 Hlinsko, CZ;
(580) 15.6.2016

(111) 207852

(210) 359-2003
(732) Slovenský CHOV, s.r.o., Hlohovecká 2, 951 41 Lužianky, SK;
(770) MM Press, s. r. o., Hlohovecká 2, 951 41 Lužianky, SK;
(580) 29.6.2016

(111) 209966

(210) 722-2004
(732) Bázliková Ivana, Ing., Na Hrebienku 34, 811 02 Bratislava, SK;
(770) TEAK & GARDEN, s. r. o., Na Hrebienku 34, 811 02 Bratislava, SK;
(580) 29.6.2016

(111) 214346

(210) 1040-2005
(732) Colonnade Insurance S.A., jednajúca prostredníctvom Colonnade Insurance S.A., organizační složka, Na Pankráci 1683/127, 140 00 Praha 4 - Nusle, Česká republika, rue Eugene Ruppert 20, 2453 Luxemburg, LU;
(770) QBE Insurance (Europe) Limited, jednajúca prostredníctvom QBE Insurance (Europe) Limited, organizační složka, Na Pankráci 1683/127, 140 00 Praha 4, Česká republika, Plantation Place, Fenchurch Street 30, London EC3M 3BD, GB;
(580) 16.6.2016

(111) 214720

(210) 5872-2005
(732) Argoinvest s. r. o., Malinovského 1229/11, 915 01 Nové Mesto nad Váhom, SK;
(770) CLEANEX, s. r. o., Trenčianska 17, 915 01 Nové Mesto nad Váhom, SK;
(580) 23.6.2016

(111) 214720

(210) 5872-2005
(732) CLEANEX GROUP s. r. o., Priemyselná 5, 915 01 Nové Mesto nad Váhom, SK;
(770) Argoinvest s. r. o., Malinovského 1229/11, 915 01 Nové Mesto nad Váhom, SK;
(580) 23.6.2016

(111) 217864

(210) 5888-2006
(732) ALBATROS GROUP, s.r.o., Tallerova 10, 811 02 Bratislava, SK;
(770) NEWS.sk, s. r. o., Tallerova 10, 811 02 Bratislava, SK;
(580) 29.6.2016

(111) 219185

(210) 73-2007
(732) Crystal Classic s.r.o., Ružová 256, 972 41 Koš, SK;
(770) Kmec Peter, Ing., CLASSIC, Poľná 88, 971 01 Prievidza, SK;
(580) 28.6.2016

(111) 220330

(210) 5812-2006
(732) ORBIS IN, s.r.o., Ondavská 4, 821 08 Bratislava, SK;
(770) News and Media Holding a.s., Einsteinova 25, 851 01 Bratislava, SK;
(580) 28.6.2016

(111) 220520

(210) 770-2007
(732) ETA SPOTŘEBIČE HLINSKO a.s., Poličská 444,
539 01 Hlinsko, CZ;
(770) ETA, a. s., Poličská 444, 539 01 Hlinsko, CZ;
(580) 15.6.2016

(111) 220520

(210) 770-2007
(732) HP TRONIC-prodejny elektro a.s., Kútíky 637,
760 01 Zlín - Prštné, CZ;
(770) ETA SPOTŘEBIČE HLINSKO a.s., Poličská 444,
539 01 Hlinsko, CZ;
(580) 15.6.2016

(111) 220521

(210) 771-2007
(732) ETA SPOTŘEBIČE HLINSKO a.s., Poličská 444,
539 01 Hlinsko, CZ;
(770) ETA, a. s., Poličská 444, 539 01 Hlinsko, CZ;
(580) 15.6.2016

(111) 220521

(210) 771-2007
(732) HP TRONIC-prodejny elektro a.s., Kútíky 637,
760 01 Zlín - Prštné, CZ;
(770) ETA SPOTŘEBIČE HLINSKO a.s., Poličská 444,
539 01 Hlinsko, CZ;
(580) 15.6.2016

(111) 220522

(210) 772-2007
(732) ETA SPOTŘEBIČE HLINSKO a.s., Poličská 444,
539 01 Hlinsko, CZ;
(770) ETA, a. s., Poličská 444, 539 01 Hlinsko, CZ;
(580) 15.6.2016

(111) 220522

(210) 772-2007
(732) HP TRONIC-prodejny elektro a.s., Kútíky 637,
760 01 Zlín - Prštné, CZ;
(770) ETA SPOTŘEBIČE HLINSKO a.s., Poličská 444,
539 01 Hlinsko, CZ;
(580) 15.6.2016

(111) 220672

(210) 773-2007
(732) ETA SPOTŘEBIČE HLINSKO a.s., Poličská 444,
539 01 Hlinsko, CZ;
(770) ETA, a. s., Poličská 444, 539 01 Hlinsko, CZ;
(580) 15.6.2016

(111) 220672

(210) 773-2007
(732) HP TRONIC-prodejny elektro a.s., Kútíky 637,
760 01 Zlín - Prštné, CZ;
(770) ETA SPOTŘEBIČE HLINSKO a.s., Poličská 444,
539 01 Hlinsko, CZ;
(580) 15.6.2016

(111) 220805

(210) 6165-2007
(732) CITY UNIVERSITY OF SEATTLE, 521 Wall
Street, Suite 100, Seattle, WA 98121, US;
(770) City University of Seattle, spol. s r.o., Bezručova
64, 911 01 Trenčín, SK;
(580) 24.6.2016

(111) 222354

(210) 2156-2007
(732) Obeda Michal, Tematínska 2002/5, 915 01 Nové
Mesto nad Váhom, SK;
(770) AutobazarEU portál, s.r.o., Odborárska 1381/18,
915 01 Nové Mesto nad Váhom, SK;
(580) 23.6.2016

(111) 222354

(210) 2156-2007
(732) Autobazar.EU portál s. r. o., Odborárska 1381/18,
915 01 Nové Mesto nad Váhom, SK;
(770) Obeda Michal, Tematínska 2002/5, 915 01 Nové
Mesto nad Váhom, SK;
(580) 23.6.2016

(111) 222454

(210) 5779-2007
(732) ETA SPOTŘEBIČE HLINSKO a.s., Poličská 444,
539 01 Hlinsko, CZ;
(770) ETA, a. s., Poličská 444, 539 01 Hlinsko, CZ;
(580) 15.6.2016

(111) 222454

(210) 5779-2007
(732) HP TRONIC-prodejny elektro a.s., Kútíky 637,
760 01 Zlín - Prštné, CZ;
(770) ETA SPOTŘEBIČE HLINSKO a.s., Poličská 444,
539 01 Hlinsko, CZ;
(580) 15.6.2016

(111) 222455

(210) 5780-2007
(732) ETA SPOTŘEBIČE HLINSKO a.s., Poličská 444,
539 01 Hlinsko, CZ;
(770) ETA, a. s., Poličská 444, 539 01 Hlinsko, CZ;
(580) 15.6.2016

(111) 222455

(210) 5780-2007
(732) HP TRONIC-prodejny elektro a.s., Kútíky 637,
760 01 Zlín - Prštné, CZ;
(770) ETA SPOTŘEBIČE HLINSKO a.s., Poličská 444,
539 01 Hlinsko, CZ;
(580) 15.6.2016

(111) 222561

(210) 6068-2005
(732) ALBATROS GROUP, s.r.o., Tallerova 10, 811 02
Bratislava, SK;
(770) LUCY MEDIA, s. r. o., Tallerova 10, 811 02 Bra-
tislava, SK;
(580) 29.6.2016

(111) 223387

(210) 1246-2008

(732) Colonnade Insurance S.A., jednajúca prostredníctvom Colonnade Insurance S.A., organizační složka, Na Pankráci 1683/127, 140 00 Praha 4 - Nusle, Česká republika, rue Eugene Ruppert 20, 2453 Luxemburg, LU;

(770) QBE Insurance (Europe) Limited, jednajúca prostredníctvom QBE Insurance (Europe) Limited, organizační složka, Na Pankráci 1683/127, 140 00 Praha 4, Česká republika, Plantation Place, Fenchurch Street 30, London EC3M 3BD, GB;

(580) 16.6.2016

(111) 223511

(210) 6146-2007

(732) ETA SPOTŘEBIČE HLINSKO a.s., Poličská 444, 539 01 Hlinsko, CZ;

(770) ETA, a. s., Poličská 444, 539 01 Hlinsko, CZ;

(580) 15.6.2016

(111) 223511

(210) 6146-2007

(732) HP TRONIC-prodejny elektro a.s., Kútíky 637, 760 01 Zlín - Prštné, CZ;

(770) ETA SPOTŘEBIČE HLINSKO a.s., Poličská 444, 539 01 Hlinsko, CZ;

(580) 15.6.2016

(111) 226100

(210) 167-2009

(732) Whirlpool Polska SA, ul. Gen. T. Bora-Komorowskiego 6, 51-210 Wrocław, PL;

(770) Whirlpool Polska Sp. z.o.o., Sierpnia 6A, 02-134 Warsaw, PL;

(580) 23.6.2016

(111) 226356

(210) 1935-2008

(732) Colonnade Insurance S.A., jednajúca prostredníctvom Colonnade Insurance S.A., organizační složka, Na Pankráci 1683/127, 140 00 Praha 4 - Nusle, Česká republika, rue Eugene Ruppert 20, 2453 Luxemburg, LU;

(770) QBE Insurance (Europe) Limited, jednajúca prostredníctvom QBE Insurance (Europe) Limited, organizační složka, Na Pankráci 1683/127, 140 00 Praha 4, Česká republika, Plantation Place, Fenchurch Street 30, London EC3M 3BD, GB;

(580) 16.6.2016

(111) 227419

(210) 1626-2009

(732) Klub chovateľov slovenských kopovov pri Slovenskom poľovníckom zväze, Štefánikova 10, 811 05 Bratislava, SK;

(770) OBČIANSKE ZDRUŽENIE KLUB SLOVENSKÉHO KOPOVA, Pršianska 4, 974 05 Baňská Bystrica, SK;

(580) 28.6.2016

(111) 227734

(210) 5863-2009

(732) ALBATROS GROUP, s.r.o., Tallerova 10, 811 02 Bratislava, SK;

(770) NEWS.sk, s. r. o., Tallerova 10, 811 02 Bratislava, SK;

(580) 29.6.2016

(111) 229562

(210) 5539-2010

(732) CONFIDIS, občianske združenie, Plynárenská 1975/4, 821 09 Bratislava, SK;

(770) Global Trade & Consulting, a.s., Prievozská 2/B, 821 09 Bratislava, SK;

(580) 30.6.2016

(111) 231235

(210) 532-2011

(732) Bázliková Ivana, Ing., Na Hrebienku 34, 811 02 Bratislava, SK;

(770) TEAK & GARDEN, s. r. o., Na Hrebienku 34, 811 02 Bratislava, SK;

(580) 29.6.2016

(111) 232319

(210) 5647-2011

(732) ORBIS IN, s.r.o., Ondavská 4, 821 08 Bratislava, SK;

(770) News and Media Holding a.s., Einsteinova 25, 851 01 Bratislava, SK;

(580) 28.6.2016

(111) 232468

(210) 5603-2011

(732) ORBIS IN, s.r.o., Ondavská 4, 821 08 Bratislava, SK;

(770) News and Media Holding a.s., Einsteinova 25, 851 01 Bratislava, SK;

(580) 28.6.2016

(111) 233207

(210) 5836-2011

(732) CIRQUE DU SOLEIL CANADA INC., 8400, 2e Avenue, Montreal, Quebec H1Z 4M6, CA;

(770) CIRQUE DU SOLEIL i.i.i. S.A., 16, Avenue Pasteur, L-2310 Luxembourg, LU;

(580) 28.6.2016

(111) 233208

(210) 5837-2011

(732) CIRQUE DU SOLEIL CANADA INC., 8400, 2e Avenue, Montreal, Quebec H1Z 4M6, CA;

(770) CIRQUE DU SOLEIL i.i.i. S.A., 16, Avenue Pasteur, L-2310 Luxembourg, LU;

(580) 28.6.2016

(111) 233209

(210) 5838-2011

(732) CIRQUE DU SOLEIL CANADA INC., 8400, 2e Avenue, Montreal, Quebec H1Z 4M6, CA;

(770) CIRQUE DU SOLEIL i.i.i. S.A., 16, Avenue Pasteur, L-2310 Luxembourg, LU;

(580) 28.6.2016

(111) 240335

(210) 2262-2014

(732) World Jumping, s.r.o., Lazovná 60, 974 01 Banská Bystrica, SK;

(770) Ambruš Miroslav, Spojová 13, 974 01 Banská Bystrica, SK;

(580) 14.6.2016

(111) 236511

(210) 233-2013

(732) CONFIDIS, občianske združenie, Plynárenská 1975/4, 821 09 Bratislava, SK;

(770) Global Trade & Consulting, a.s., Prievozká 2/B, 821 09 Bratislava, SK;

(580) 30.6.2016

(111) 242534

(210) 2206-2015

(732) VULM s.r.o., Tuhovská 18, 831 06 Bratislava, SK;

(770) VULM SK s.r.o., Tuhovská 18, 831 06 Bratislava, SK;

(580) 21.6.2016

(111) 239822

(210) 1633-2014

(732) World Jumping, s.r.o., Lazovná 60, 974 01 Banská Bystrica, SK;

(770) Ambruš Miroslav, Spojová 13, 974 01 Banská Bystrica, SK;

(580) 14.6.2016

Zmeny v údajoch o majiteľoch/prihlasovateľoch**(111) 152673A**

(210) 65888

(732) ŠKODA AUTO a.s., Tř. Václava Klementa 869,
Mladá Boleslav II, 293 01 Mladá Boleslav, CZ;

(580) 20.6.2016

(111) 163453

(210) 50021

(732) Trinseo Europe GmbH, Zugerstrasse 231, CH-8810,
Horgen, CH;

(580) 1.7.2016

(111) 152673C

(210) 7487C

(732) ŠKODA AUTO a.s., Tř. Václava Klementa 869,
Mladá Boleslav II, 293 01 Mladá Boleslav, CZ;

(580) 20.6.2016

(111) 166579

(210) 54790

(732) CNA Holdings LLC, 222 W. Las Colinas Blvd.,
Suite 900N, Irving TX 75039, US;

(580) 1.7.2016

(111) 152674C

(210) 7489C

(732) ŠKODA AUTO a.s., Tř. Václava Klementa 869,
Mladá Boleslav II, 293 01 Mladá Boleslav, CZ;

(580) 20.6.2016

(111) 166583

(210) 54800

(732) Novus International, Inc., 20 Research Park Drive,
St. Charles, Missouri 63304, US;

(580) 28.6.2016

(111) 152715A

(210) 65894

(732) ŠKODA AUTO a.s., Tř. Václava Klementa 869,
Mladá Boleslav II, 293 01 Mladá Boleslav, CZ;

(580) 20.6.2016

(111) 166824

(210) 55006

(732) Intervet Inc., 2 Giralda Farms, Madison, New
Jersey 07940, US;

(580) 11.7.2016

(111) 152715C

(210) 7488C

(732) ŠKODA AUTO a.s., Tř. Václava Klementa 869,
Mladá Boleslav II, 293 01 Mladá Boleslav, CZ;

(580) 20.6.2016

(111) 166981

(210) 54795

(732) FORTRON INDUSTRIES, 222 W. Las Colinas
Blvd., Suite 900N, Irving TX 75039, US;

(580) 1.7.2016

(111) 157112

(210) 38361

(732) BORGWARNER INC., 3850 Hamlin Road, Au-
burn Hills, Michigan 48326, US;

(580) 27.6.2016

(111) 167000

(210) 54794

(732) FORTRON INDUSTRIES, 222 W. Las Colinas
Blvd., Suite 900N, Irving TX 75039, US;

(580) 1.7.2016

(111) 163172

(210) 49474

(732) Avery Dennison Corporation, 207 Goode Ave-
nue, Glendale, California 91203, US;

(580) 24.6.2016

(111) 174787

(210) 857-94

(732) Savencia Fromage & Dairy SK, a. s., 1. mája
124, 031 80 Liptovský Mikuláš, SK;

(580) 20.6.2016

(111) 163204

(210) 49553

(732) Celanese International Corporation, 222 W. Las
Colinas Blvd., Suite 900N, Irving TX 75039, US;

(580) 1.7.2016

(111) 174789

(210) 863-94

(732) Savencia Fromage & Dairy SK, a. s., 1. mája
124, 031 80 Liptovský Mikuláš, SK;

(580) 20.6.2016

(111) 163247

(210) 49788

(732) Trinseo Europe GmbH, Zugerstrasse 231, CH-8810,
Horgen, CH;

(580) 1.7.2016

(111) 174790

(210) 864-94

(732) Savencia Fromage & Dairy SK, a. s., 1. mája
124, 031 80 Liptovský Mikuláš, SK;

(580) 20.6.2016

(111) 181622
(210) 2989-94
(732) Savencia Fromage & Dairy SK, a. s., 1. mája 124,
031 80 Liptovský Mikuláš, SK;
(580) 20.6.2016

(111) 184259
(210) 3335-95
(732) FINAL, s. r. o., Martina Rázusa 23A, 010 01 Ži-
lina, SK;
(580) 15.6.2016

(111) 184968
(210) 502-96
(732) ROYAL DEFEND HOLDING, a. s., Plaská 622/3,
155 00 Praha 5 - Malá Strana, CZ;
(580) 20.6.2016

(111) 185014
(210) 1142-96
(732) ITECO, s.r.o., Rosického náměstí 48/6, 616 00
Brno, CZ;
(580) 24.6.2016

(111) 185090
(210) 1771-96
(732) Mott's LLP, a limited liability partnership incor-
porated under the laws of the State of Delaware,
5301, Legacy Drive, Plano TX 75024, US;
(580) 1.7.2016

(111) 186293
(210) 437-96
(732) Gábor Ján, Svetlá 3/4221, 811 02 Bratislava, SK;
(580) 27.6.2016

(111) 186294
(210) 438-96
(732) Gábor Ján, Svetlá 3/4221, 811 02 Bratislava, SK;
(580) 27.6.2016

(111) 186635
(210) 1513-96
(732) BRF Singapore Foods PTE. LTD., 8, Marina
Boulevard, # 05-02, Marina Bay Financial Cen-
tre, 018981 Singapore, SG;
(580) 28.6.2016

(111) 187410
(210) 1084-97
(732) Savencia Fromage & Dairy SK, a. s., 1. mája 124,
031 80 Liptovský Mikuláš, SK;
(580) 20.6.2016

(111) 189233
(210) 2020-96
(732) Bosch Thermotechnik GmbH, Sophienstrasse, 35576
Wetzlar, DE;
(580) 22.6.2016

(111) 189644
(210) 472-98
(732) Savencia Fromage & Dairy SK, a. s., 1. mája 124,
031 80 Liptovský Mikuláš, SK;
(580) 20.6.2016

(111) 189805
(210) 3743-97
(732) Savencia Fromage & Dairy SK, a. s., 1. mája 124,
031 80 Liptovský Mikuláš, SK;
(580) 20.6.2016

(111) 189889
(210) 125-98
(732) Savencia Fromage & Dairy SK, a. s., 1. mája 124,
031 80 Liptovský Mikuláš, SK;
(580) 20.6.2016

(111) 189890
(210) 126-98
(732) Savencia Fromage & Dairy SK, a. s., 1. mája 124,
031 80 Liptovský Mikuláš, SK;
(580) 20.6.2016

(111) 190105
(210) 3074-96
(732) Naturprodukt CZ spol. s r. o., Na Viničkách 638,
250 92 Šestajovice, CZ;
(580) 28.6.2016

(111) 191562
(210) 1801-98
(732) Savencia Fromage & Dairy SK, a. s., 1. mája 124,
031 80 Liptovský Mikuláš, SK;
(580) 20.6.2016

(111) 191761
(210) 504-96
(732) ROYAL DEFEND HOLDING, a. s., Plaská 622/3,
155 00 Praha 5 - Malá Strana, CZ;
(580) 20.6.2016

(111) 191839
(210) 471-98
(732) Savencia Fromage & Dairy SK, a. s., 1. mája 124,
031 80 Liptovský Mikuláš, SK;
(580) 20.6.2016

(111) 192837
(210) 431-99
(732) Savencia Fromage & Dairy SK, a. s., 1. mája 124,
031 80 Liptovský Mikuláš, SK;
(580) 20.6.2016

(111) 193411
(210) 1669-99
(732) Intervet Inc., 2 Giralda Farms, Madison, New Jer-
sey 07940, US;
(580) 11.7.2016

(111) 195588

(210) 1643-99

(732) Savencia Fromage & Dairy SK, a. s., 1. mája 124,
031 80 Liptovský Mikuláš, SK;

(580) 20.6.2016

(111) 204496

(210) 2734-2002

(732) Savencia Fromage & Dairy SK, a. s., 1. mája 124,
031 80 Liptovský Mikuláš, SK;

(580) 21.6.2016

(111) 195884

(210) 595-2000

(732) Savencia Fromage & Dairy SK, a. s., 1. mája 124,
031 80 Liptovský Mikuláš, SK;

(580) 21.6.2016

(111) 204497

(210) 2735-2002

(732) Savencia Fromage & Dairy SK, a. s., 1. mája 124,
031 80 Liptovský Mikuláš, SK;

(580) 21.6.2016

(111) 197750

(210) 2462-2001

(732) Savencia Fromage & Dairy SK, a. s., 1. mája 124,
031 80 Liptovský Mikuláš, SK;

(580) 21.6.2016

(111) 204641

(210) 2163-2002

(732) Savencia Fromage & Dairy SK, a. s., 1. mája 124,
031 80 Liptovský Mikuláš, SK;

(580) 20.6.2016

(111) 198846

(210) 3401-2000

(732) Savencia Fromage & Dairy SK, a. s., 1. mája 124,
031 80 Liptovský Mikuláš, SK;

(580) 20.6.2016

(111) 204674

(210) 2959-2002

(732) Savencia Fromage & Dairy SK, a. s., 1. mája 124,
031 80 Liptovský Mikuláš, SK;

(580) 21.6.2016

(111) 198847

(210) 3402-2000

(732) Savencia Fromage & Dairy SK, a. s., 1. mája 124,
031 80 Liptovský Mikuláš, SK;

(580) 20.6.2016

(111) 204675

(210) 2960-2002

(732) Savencia Fromage & Dairy SK, a. s., 1. mája 124,
031 80 Liptovský Mikuláš, SK;

(580) 21.6.2016

(111) 201745

(210) 3707-2001

(732) Savencia Fromage & Dairy SK, a. s., 1. mája 124,
031 80 Liptovský Mikuláš, SK;

(580) 20.6.2016

(111) 204676

(210) 2961-2002

(732) Savencia Fromage & Dairy SK, a. s., 1. mája 124,
031 80 Liptovský Mikuláš, SK;

(580) 21.6.2016

(111) 201889

(210) 3463-2001

(732) Savencia Fromage & Dairy SK, a. s., 1. mája 124,
031 80 Liptovský Mikuláš, SK;

(580) 20.6.2016

(111) 204803

(210) 3053-2002

(732) Savencia Fromage & Dairy SK, a. s., 1. mája 124,
031 80 Liptovský Mikuláš, SK;

(580) 20.6.2016

(111) 201890

(210) 3464-2001

(732) Savencia Fromage & Dairy SK, a. s., 1. mája 124,
031 80 Liptovský Mikuláš, SK;

(580) 20.6.2016

(111) 206260

(210) 3166-2003

(732) DELUX s.r.o., Hlavná 1893, 952 01 Vráble, SK;

(580) 23.6.2016

(111) 204093

(210) 2052-2002

(732) Savencia Fromage & Dairy SK, a. s., 1. mája 124,
031 80 Liptovský Mikuláš, SK;

(580) 20.6.2016

(111) 206467

(210) 3338-2002

(732) A + Z Rišňovský, Halász, s.r.o., Priemyselná 2,
925 22 Veľké Úľany, SK;

(580) 24.6.2016

(111) 204094

(210) 2053-2002

(732) Savencia Fromage & Dairy SK, a. s., 1. mája 124,
031 80 Liptovský Mikuláš, SK;

(580) 20.6.2016

(111) 206672

(210) 521-2003

(732) A + Z Rišňovský, Halász, s.r.o., Priemyselná 2,
925 22 Veľké Úľany, SK;

(580) 24.6.2016

(111) 206673
(210) 522-2003
(732) A + Z Rišňovský, Halász, s.r.o., Priemysel'ná 2,
925 22 Veľké Úľany, SK;
(580) 24.6.2016

(111) 210565
(210) 1527-2004
(732) Savencia Fromage & Dairy SK, a. s., 1. mája 124,
031 80 Liptovský Mikuláš, SK;
(580) 21.6.2016

(111) 211041
(210) 2148-2004
(732) Trenčianske minerálne vody, a.s., Cesta na Se-
nec 2/A, 821 04 Bratislava, SK;
(580) 28.6.2016

(111) 211704
(210) 2007-2004
(732) Savencia Fromage & Dairy SK, a. s., 1. mája 124,
031 80 Liptovský Mikuláš, SK;
(580) 21.6.2016

(111) 211993
(210) 3315-2004
(732) TMS International Corporation, 12 Monongahela
Avenue, Glassport, Pennsylvania 15045, US;
(580) 28.6.2016

(111) 213006
(210) 749-2005
(732) Intervet Inc., 2 Giralda Farms, Madison, New
Jersey 07940, US;
(580) 11.7.2016

(111) 214499
(210) 995-2005
(732) TMS International Corporation, 12 Monongahela
Avenue, Glassport, Pennsylvania 15045, US;
(580) 28.6.2016

(111) 214997
(210) 5391-2006
(732) MODERNA, s.r.o., Diaľničná cesta 19, 903 01
Senec, SK;
(580) 28.6.2016

(111) 215138
(210) 1008-2005
(732) TMS International Corporation, 12 Monongahela
Avenue, Glassport, Pennsylvania 15045, US;
(580) 28.6.2016

(111) 215139
(210) 1009-2005
(732) TMS International Corporation, 12 Monongahela
Avenue, Glassport, Pennsylvania 15045, US;
(580) 28.6.2016

(111) 215140
(210) 1010-2005
(732) TMS International Corporation, 12 Monongahela
Avenue, Glassport, Pennsylvania 15045, US;
(580) 28.6.2016

(111) 215549
(210) 5558-2006
(732) Trenčianske minerálne vody, a.s., Cesta na Se-
nec 2/A, 821 04 Bratislava, SK;
(580) 28.6.2016

(111) 216651
(210) 1700-2006
(732) SFÉRA, a.s., Karadžičova 2, 811 08 Bratislava,
SK;
(580) 30.6.2016

(111) 216938
(210) 1072-2006
(732) National Oilwell Varco, L.P., 7909 Parkwood
Circle Drive, Houston, TX 77036, US;
(580) 24.6.2016

(111) 216973
(210) 5367-2006
(732) APF Praha, a.s., Písničná 541, 142 00 Praha -
Kamýk, CZ;
(580) 20.6.2016

(111) 216977
(210) 5384-2006
(732) Veronika Brunschwilerová - inšieme, Abrahám 47,
925 45 Abrahám, SK;
(580) 8.7.2016

(111) 216978
(210) 5385-2006
(732) Veronika Brunschwilerová - inšieme, Abrahám 47,
925 45 Abrahám, SK;
(580) 8.7.2016

(111) 217191
(210) 5636-2006
(732) VITTO TEA BOARD, s.r.o., Na Pankráci 1618/30,
Nusle, 140 00 Praha 4, CZ;
(580) 28.6.2016

(111) 217192
(210) 5637-2006
(732) VITTO TEA BOARD, s.r.o., Na Pankráci 1618/30,
Nusle, 140 00 Praha 4, CZ;
(580) 28.6.2016

(111) 217199
(210) 5645-2006
(732) VITTO TEA BOARD, s.r.o., Na Pankráci 1618/30,
Nusle, 140 00 Praha 4, CZ;
(580) 28.6.2016

(111) 217200

(210) 5646-2006
(732) VITTO TEA BOARD, s.r.o., Na Pankráci 1618/30,
Nusle, 140 00 Praha 4, CZ;
(580) 28.6.2016

(111) 217201

(210) 5649-2006
(732) VITTO TEA BOARD, s.r.o., Na Pankráci 1618/30,
Nusle, 140 00 Praha 4, CZ;
(580) 28.6.2016

(111) 217366

(210) 5631-2006
(732) MediaTech Central Europe, a. s., Drieňová 34,
821 02 Bratislava, SK;
(580) 30.6.2016

(111) 217788

(210) 1636-2006
(732) Accolade Wines Chile SpA, Alonso de Cordova
5151, office 1103, Las Condes, Santiago, CL;
(580) 24.6.2016

(111) 217827

(210) 5632-2006
(732) MediaTech Central Europe, a. s., Drieňová 34,
821 02 Bratislava, SK;
(580) 30.6.2016

(111) 217979

(210) 1322-2006
(732) SPORTER s.r.o., Esterházyovcov 1595/16, 924 01
Galanta, SK;
(580) 14.6.2016

(111) 218366

(210) 5850-2006
(732) BARVY A LAKY TELURIA, s.r.o., Skrcho 1,
679 61 Skrcho, CZ;
(580) 14.6.2016

(111) 218508

(210) 2175-2006
(732) SEP, a.s., Kálov 4, 010 01 Žilina, SK;
(580) 28.6.2016

(111) 219150

(210) 5647-2006
(732) VITTO TEA BOARD, s.r.o., Na Pankráci 1618/30,
Nusle, 140 00 Praha 4, CZ;
(580) 28.6.2016

(111) 219253

(210) 5648-2006
(732) VITTO TEA BOARD, s.r.o., Na Pankráci 1618/30,
Nusle, 140 00 Praha 4, CZ;
(580) 28.6.2016

(111) 220232

(210) 882-2007
(732) DELUX s.r.o., Hlavná 1893, 952 01 Vráble, SK;
(580) 23.6.2016

(111) 220233

(210) 883-2007
(732) DELUX s.r.o., Hlavná 1893, 952 01 Vráble, SK;
(580) 23.6.2016

(111) 222679

(210) 5159-2008
(732) Circle Slovakia, s.r.o., Palisády 50, 811 06 Brati-
slava, SK;
(580) 28.6.2016

(111) 222680

(210) 5160-2008
(732) Circle Slovakia, s.r.o., Palisády 50, 811 06 Brati-
slava, SK;
(580) 28.6.2016

(111) 226100

(210) 167-2009
(732) Whirlpool Polska Sp. z o.o., ul. Gen. T. Bora-
-Komorowskiego 6, 51-210 Wroclaw, PL;
(580) 23.6.2016

(111) 228044

(210) 1870-2009
(732) MediaTech Central Europe, a. s., Drieňová 34,
821 02 Bratislava, SK;
(580) 30.6.2016

(111) 234539

(210) 5624-2012
(732) Circle Slovakia, s.r.o., Palisády 50, 811 06 Brati-
slava, SK;
(580) 28.6.2016

(111) 236723

(210) 1376-2013
(732) COFFEE WORLD s. r. o., Kudláková 1848, 841 01
Bratislava, SK;
(580) 20.6.2016

(111) 237204

(210) 1833-2013
(732) Domotron, s. r. o., Odborárska 23, 831 02 Brati-
slava, SK;
(580) 20.6.2016

(111) 240724

(210) 2212-2014
(732) Trenčianske minerálne vody, a.s., Cesta na Se-
nec 2/A, 821 04 Bratislava, SK;
(580) 28.6.2016

(111) 241871

(210) 1602-2015

(732) Trenčianske minerálne vody, a.s., Cesta na Senec 2/A, 821 04 Bratislava, SK;

(580) 28.6.2016

(111) 242228

(210) 1939-2015

(732) Mydlárna Rubens s.r.o., Růžová č.p. 195, 405 02 Růžová, CZ;

(580) 30.6.2016

(111) 242043

(210) 1937-2015

(732) Trenčianske minerálne vody, a.s., Cesta na Senec 2/A, 821 04 Bratislava, SK;

(580) 28.6.2016

Licenčné zmluvy registrované**(111) 164251**

(210) 51363
(732) HP TRONIC-prodejny elektro a.s., Kútíky 637,
760 01 Zlín - Prštné, CZ;
(791) ETA a.s., Zelený pruh 95/97, 147 00 P raha 4 -
Braník, CZ;
(793) Typ licencie: výlučná
Dátum uzavretia licenčnej zmluvy: 31.12.2014
(580) 14.6.2016

(111) 204823

(210) 735-2001
(732) HP TRONIC-prodejny elektro a.s., Kútíky 637,
760 01 Zlín - Prštné, CZ;
(791) ETA a. s., Zelený pruh 95/97, 147 00 P raha 4 -
Braník, CZ;
(793) Typ licencie: výlučná
Dátum uzavretia licenčnej zmluvy: 31.12.2014
(580) 15.6.2016

(111) 220520

(210) 770-2007
(732) HP TRONIC-prodejny elektro a.s., Kútíky 637,
760 01 Zlín - Prštné, CZ;
(791) ETA a. s., Zelený pruh 95/97, 147 00 P raha 4 -
Braník, CZ;
(793) Typ licencie: výlučná
Dátum uzavretia licenčnej zmluvy: 31.12.2014
(580) 15.6.2016

(111) 220521

(210) 771-2007
(732) HP TRONIC-prodejny elektro a.s., Kútíky 637,
760 01 Zlín - Prštné, CZ;
(791) ETA a. s., Zelený pruh 95/97, 147 00 P raha 4 -
Braník, CZ;
(793) Typ licencie: výlučná
Dátum uzavretia licenčnej zmluvy: 31.12.2014
(580) 15.6.2016

(111) 220522

(210) 772-2007
(732) HP TRONIC-prodejny elektro a.s., Kútíky 637,
760 01 Zlín - Prštné, CZ;
(791) ETA a. s., Zelený pruh 95/97, 147 00 P raha 4 -
Braník, CZ;
(793) Typ licencie: výlučná
Dátum uzavretia licenčnej zmluvy: 31.12.2014
(580) 15.6.2016

(111) 220672

(210) 773-2007
(732) HP TRONIC-prodejny elektro a.s., Kútíky 637,
760 01 Zlín - Prštné, CZ;
(791) ETA a. s., Zelený pruh 95/97, 147 00 P raha 4 -
Braník, CZ;
(793) Typ licencie: výlučná
Dátum uzavretia licenčnej zmluvy: 31.12.2014
(580) 15.6.2016

(111) 222454

(210) 5779-2007
(732) HP TRONIC-prodejny elektro a.s., Kútíky 637,
760 01 Zlín - Prštné, CZ;
(791) ETA a. s., Zelený pruh 95/97, 147 00 P raha 4 -
Braník, CZ;
(793) Typ licencie: výlučná
Dátum uzavretia licenčnej zmluvy: 31.12.2014
(580) 15.6.2016

(111) 222455

(210) 5780-2007
(732) HP TRONIC-prodejny elektro a.s., Kútíky 637,
760 01 Zlín - Prštné, CZ;
(791) ETA a. s., Zelený pruh 95/97, 147 00 P raha 4 -
Braník, CZ;
(793) Typ licencie: výlučná
Dátum uzavretia licenčnej zmluvy: 31.12.2014
(580) 15.6.2016

(111) 223511

(210) 6146-2007
(732) HP TRONIC-prodejny elektro a.s., Kútíky 637,
760 01 Zlín - Prštné, CZ;
(791) ETA a. s., Zelený pruh 95/97, 147 00 P raha 4 -
Braník, CZ;
(793) Typ licencie: výlučná
Dátum uzavretia licenčnej zmluvy: 31.12.2014
(580) 15.6.2016

Sublicenčné zmluvy registrované

(111) 168553

(210) 57592

(732) DOCTOR'S ASSOCIATES INC., 325 Bic Drive,
Milford, Connecticut 06461, US;

(791) Király Róbert, Bakošova 44, 841 03 Bratislava, SK;

(793) Typ licencie: nevýlučná

Dátum uzavretia sublicenčnej zmluvy: 8.1.2016

(580) 21.6.2016

Medzinárodne zapísané ochranné známky

(210) 1956-2015

(220) 22.9.2015

(800) 1 301 555, 15.2.2016

(210) 283-2016

(220) 15.2.2016

(800) 1 301 978, 15.2.2016

(210) 592-2016

(220) 17.3.2016

(800) 1 300 881, 18.3.2016

(210) 593-2016

(220) 17.3.2016

(800) 1 300 882, 18.3.2016

(210) 594-2016

(220) 17.3.2016

(800) 1 300 883, 18.3.2016

(111) 214216

(210) 5753-2005

(220) 2.6.2005

(800) 1 300 568, 26.2.2016

(111) 219624

(210) 5024-2007

(220) 9.1.2007

(800) 1 301 087, 17.2.2016

(111) 241089

(210) 1973-2014

(220) 7.11.2014

(800) 1 300 405, 2.2.2016

(111) 242800

(210) 2596-2015

(220) 18.12.2015

(800) 1 298 419, 1.2.2016

(111) 242801

(210) 2597-2015

(220) 18.12.2015

(800) 1 298 420, 1.2.2016

Zaniknuté ochranné známky

(111)	(141)	(111)	(141)	(111)	(141)	(111)	(141)
186590	05.10.2015	215453	27.09.2015	215524	25.11.2015	237776	18.05.2016
215052	28.11.2015	215462	28.11.2015	218266	23.11.2015	237777	18.05.2016
215144	22.06.2015	215496	28.09.2015	218267	23.11.2015		
215452	27.09.2015	215523	25.11.2015	220323	06.12.2015		

Zastavené konanie o prihláškach ochranných známok

(210)	(210)
5244-2007	5664-2013
5033-2008	891-2014
1646-2012	1692-2015

Zmeny v zozname tovarov a služieb

(111) 241383
(210) 1270-2015
10(511) 14, 18, 25

(511) 14 - Bižutéria; šperky; plastová bižutéria; ozdoby (klenotnícke výrobky); náušnice; retiazky (klenotnícke výrobky); retiazky z drahých kovov; náhrdelníky (klenotnícke výrobky); prívesky (klenotnícke výrobky); prstene (klenotnícke výrobky); náramky (klenotnícke výrobky); prívesky na kľúče (bižutéria); retiazky na hodinky; brošne (klenotnícke výrobky); klenotnícke výrobky; medailóny (klenotnícke výrobky); amulety (klenotnícke výrobky); perly (klenotnícke výrobky); jantárové šperky; šperky zo slonoviny; gagátové ozdoby; klenoty; klenoty, šperky z emailovanej keramiky; šperkovnice (kazety alebo krabičky); manžetové gombíky; spony na kravaty; ozdobné ihlice; drahé kamene; štras (brúsené olovnaté sklo); striebro (surovina alebo polotovary); nite z drahých kovov (klenotnícke výrobky); komponenty šperkov; sošky z drahých kovov; drahé kovy (surovina alebo polotovary); polodrahokamy; chronometre.

18 - Koža (surovina alebo polotovary); koženka; surové kože; zvieracie kože; teľacia koža (surovina alebo polotovary); vypracované kože; koža jatočných zvierat; imitácie kože; moleskin (imitácia kože); kožené šnúrkky; kufřík na toaletné potreby (prázdny); dámske kabelky s výnimkou športových; kabelkové rámy; náprsné tašky; kožené tašky na náradie (prázdne); peňaženky; cestovné obaly na odevy; kožené puzdrá na kľúče; puzdrá na kľúče; puzdrá na navštívenky; poľovnícke

tašky (torby); kožené remene (sedlárske výrobky); kožené remienky; slnečníky; jelenica (nie na čistenie); kožušiny; kožené ozdoby na nábytok; zvieracie náhubky; zvieracie obojky; postroje pre zvieratá; kožené náramenné pásy; kožené vrecká a tašky na balenie; vulkanfibrové škatule; kožené alebo kožou potiahnuté škatule; kožené lepenky; sedlárske výrobky; vychádzkové palice.

25 - Luxusná dámska obuv so šperkami, s výnimkou športovej obuvi na voľný čas.

(580) 29.6.2016

(111) 242156
(210) 1236-2015

10(511) 30

(511) 30 - Slané keksy; slané tyčinky z cesta; solené pečivo.

(580) 24.6.2016

Opravy mien

(111) 223264

(210) 810-2008

(732) Walter Werkzeuge Salzburg GmbH, Gewerbepark-
straße 9, A-5081 Anif, AT;
Vestník č. 8/2008 - s. 203
Vestník č. 1/2009 - s. 201

Opravy chýb alebo zmeny všeobecne

(111) 242688

(210) 2451-2015

(731) Herbamedicus, s.r.o., Ostružnická 325/6, 779 00
Olomouc, CZ;
Vestník č. 3/2016 - str. 185
