

OBSAH

Zverejnené prihlášky vynálezov	9
Udelené patenty	20
Zapísané úžitkové vzory	36
Zapísané priemyselné vzory	46
Zverejnené prihlášky ochranných znáмок	69
Zapísané ochranné známky bez zmeny	177
Zapísané ochranné známky so zmenou	214
Obnovené ochranné známky	217
Prevody ochranných znáмок	233
Zmeny v údajoch o majiteľoch ochranných znáмок	239
Úradné oznamy	251

INHALT

Veröffentlichung der Patentanmeldungen	9
Erteilte Patente	20
Eintragene Gebrauchsmuster	36
Eintragene Gewerbliche Muster	46
Veröffentliche Markenmeldung	69
Registrierte Warenzeichen mit Änderung	177
Registrierte Warenzeichen ohne Änderung	214
Erheuerte Warenzeichen	217
Warenzeichenübertragungen	233
Änderungen im Angaben von den Warenzeicheninhabers	239
Amtliche Mitteilungen	251

CONTENTS

Publication of Invention Applications	9
Patents granted	20
Registered Utility Models	36
Registered Industrial Designs	46
Published Trademark Applications	69
Registered Trademarks without Modification	177
Registered Trademarks with Modification	214
Renewal Trademarks	217
Transfers of Trademarks	233
Modification of data of Trademark holders	239
Official Announcements	251

VESTNÍK

ÚRADU PRIEMYSELNÉHO VLASTNÍCTVA
SLOVENSKEJ REPUBLIKY

Banská Bystrica 10. september 1999

9

Dvojpísmenové kódové označenia krajín a medzinárodných organizácií

AD	Andorra	DZ	Alžírsko	KE	Keňa
AE	Spojené arabské emiráty	EC	Ekvádor	KG	Kirgizsko
AF	Afganistan	EE	Estónsko	KH	Kambodža
AG	Antigua a Barbuda	EG	Egypt	KI	Kiribati
AI	Anguilla	EH	Západná Sahara	KM	Komory
AL	Albánsko	EP	Európsky patentový úrad	KN	Svätý Krištof a Nevis
AM	Arménsko	ER	Eritrea	KP	Kórejská ľudovodemokratická republika
AN	Holandské Antily	ES	Španielsko	KR	Kórejská republika
AO	Angola	ET	Etiópia	KW	Kuvajt
AP	Africká regionálna organizácia priemyselného vlastníctva	FI	Fínsko	KY	Kajmanie ostrovy
AQ	Antarktída	FJ	Fidži	KZ	Kazachstan
AR	Argentína	FK	Falklandy	LA	Laos
AS	Americká Samoa	FM	Mikronézia	LB	Libanon
AT	Rakúsko	FO	Faerské ostrovy	LC	Svätá Lucia
AU	Austrália	FR	Francúzsko	LI	Lichtenštajnsko
AW	Aruba	GA	Gabon	LK	Srí Lanka
AZ	Azerbajdžan	GB	Veľká Británia	LR	Libéria
BA	Bosna a Hercegovina	GD	Grenada	LS	Lesotho
BB	Barbados	GE	Gruzínsko	LT	Litva
BD	Bangladéš	GF	Guayane	LU	Luxembursko
BE	Belgicko	GH	Ghana	LV	Lotyšsko
BF	Burkina	GI	Gibraltár	LY	Libya
BG	Bulharsko	GL	Grónsko	MA	Maroko
BH	Bahrain	GM	Gambia	MC	Monako
BI	Burundi	GN	Guinea	MD	Moldavsko
BJ	Benin	GP	Guadeloupe	MG	Madagaskar
BM	Bermudy	GQ	Rovníková Guinea	MH	Marshallove ostrovy
BN	Brunej	GR	Grécko	MK	Macedónsko
BO	Bolívia	GS	Južná Georgia a južné sendvičové ostrovy	ML	Mali
BR	Brazília	GT	Guatemala	MM	Myanmar (Barma)
BS	Bahamy	GU	Guam	MN	Mongolsko
BT	Bhutan	GW	Guinea-Bissau	MO	Macao
BV	Buvetov ostrov	GY	Guyana	MP	Severné Mariány
BW	Botswana	HK	Hongkong	MQ	Martinique
BX	Benelux	HM	Heardov ostrov a McDonaldov ostrov	MR	Mauritánia
BY	Bielorusko	HN	Honduras	MS	Montserrat
BZ	Belize	HR	Chorvátsko	MT	Malta
CA	Kanada	HT	Haiti	MU	Maurícius
CC	Kokosové ostrovy	HU	Maďarsko	MV	Maledívy
CF	Stredoafriická republika	IB	Medzinárodný výbor WIPO	MW	Malawi
CG	Kongo	ID	Indonézia	MX	Mexiko
CH	Švajčiarsko	IE	Írsko	MY	Malajzia
CI	Pobrežie Slonoviny	IL	Izrael	MZ	Mozambik
CK	Cookove ostrovy	IN	India	NA	Namíbia
CL	Chile	IO	Britské indicko-oceánske teritórium	NC	Nová Kaledónia
CM	Kamerun	IQ	Irak	NE	Niger
CN	Čína	IR	Irán	NF	Norfolk
CO	Kolumbia	IS	Island	NG	Nigéria
CR	Kostarika	IT	Taliansko	NI	Nikaragua
CU	Kuba	JM	Jamajka	NL	Holandsko
CV	Kapverdy	JO	Jordánsko	NO	Nórsko
CX	Vianočný ostrov	JP	Japonsko	NP	Nepál
CY	Cyprus	ON	Omán	NR	Nauru
CZ	Česká republika	OA	Africká organizácia duševného vlastníctva	NU	Niue
DE	Nemecko			NZ	Nový Zéland
DJ	Džibutsko				
DK	Dánsko				
DM	Dominika				
DO	Dominikánska republika				

PA	Panama	VA	Vatikán
PE	Peru	VC	Svätý Vincent a Grenadiny
PF	Francúzska Polynézia	VE	Venezuela
PG	Papua-Nová Guinea	VG	Britské Panenské ostrovy
PH	Filipíny	VI	Panenské ostrovy USA
PK	Pakistan	VN	Vietnam
PL	Poľsko	VU	Vanuatu
PM	Saint Pierre a Miquelon		
PN	Pitcairn	WF	Wallis a Futuna
PR	Portoriko	WO	Medzinárodná organizácia pre duševné vlastníctvo
PT	Portugalsko		
PW	Palau	WS	Samoa
PY	Paraguaj		
		YE	Jemen
QA	Katar	YT	Mayotte
		YU	Juhoslávia
RE	Reunion		
RO	Rumunsko	ZA	Juhoafrická republika
RU	Rusko	ZM	Zambia
RW	Rwanda	ZR	Zair
		ZW	Zimbabwe
SA	Saudská Arábia		
SB	Šalamúnové ostrovy		
SC	Seychely		
SD	Sudán		
SE	Švédsko		
SG	Singapur		
SH	Svätá Helena		
SI	Slovinsko		
SJ	Svalbard a Jan Hayen		
SK	Slovensko		
SL	Sierra Leone		
SM	San Marino		
SN	Senegal		
SO	Somálsko		
SR	Surinam		
ST	Svätý Tomáš a Princov ostrov		
SV	Salvádor		
SY	Sýria		
SZ	Svazijsko		
TC	Turks a Caicos		
TD	Čad		
TF	Francúzske južné územie		
TG	Togo		
TH	Thajsko		
TJ	Tadžikistan		
TK	Tokelau		
TM	Turkménsko		
TN	Tunisko		
TO	Tonga		
TP	Východný Timor		
TR	Turecko		
TT	Trinidad a Tobago		
TV	Tuvalu		
TW	Taiwan		
TZ	Tanzánia		
UA	Ukrajina		
UG	Uganda		
UM	Menšie odľahlé ostrovy USA		
US	Spojené štáty americké		
UY	Uruguaj		
UZ	Uzbekistan		

ČASŤ

VYNÁLEZY

Kódy na označovanie jednotlivých druhov dokumentov

Prihlášky vynálezov zverejnené podľa zákona - kód A3 Udelené patenty podľa zákona č. 527/90 Zb. - kód B6
 č. 527/90 Zb. v znení zákona NR SR č. 90/93 Z. z. v znení zákona NR SR č. 90/93 Z. z.

Číselné kódy na označovanie bibliografických údajov

(11)	číslo patentu	6 (51)	medzinárodné patentové triedenie
(21)	číslo prihlášky vynálezu	(54)	názov
(22)	dátum podania prihlášky vynálezu	(57)	anotácia
(31)	číslo prioritnej prihlášky vynálezu	(71)	meno (názov) prihlasovateľa(-ov)
(32)	dátum prioritnej prihlášky vynálezu	(72)	meno pôvodcu(-ov)
(33)	krajina priority	(73)	meno (názov) majiteľa(-ov)
(40)	dátum zverejnenia prihlášky vynálezu	(86)	údaje PCT

**Kódy na označovanie záhlavia oznámení publikovaných vo Vestníku ÚPV SR
(Štandard WIPO ST 17)**

BB9A	zverejnené prihlášky vynálezov	MM4A	zánik patentov pre nezaplatenie ročných poplatkov
FA9A	vzdanie sa alebo odvolanie udeľovacieho konania	MM4F	zánik autorských osvedčení pre nezaplatenie ročných poplatkov
FC9A	zamietnutie prihlášok vynálezu	PA4A	zmena autorských osvedčení na patenty
FD9A	zastavenie konania o prihláškach vynálezu	PC9A	zmena dispozičných práv na vynálezy
FG4A	udelené patenty	PD4A	prevod práv a ostatné zmeny majiteľov patentov
MA4A	zánik patentov vzdaním sa	QA9A	ponuka licencií
MA4F	zánik autorských osvedčení vzdaním sa	QB9A	licenčné zmluvy
MC4A	zrušenie patentov	SB4A	zapísané patenty do registra po odtajení
MC4F	zrušenie autorských osvedčení	SB4F	zapísané autorské osvedčenia do registra po odtajení
MH4A	čiastočné zrušenie patentov		
MH4F	čiastočné zrušenie autorských osvedčení		
MK4A	zánik patentov uplynutím doby platnosti		
MK4F	zánik autorských osvedčení uplynutím doby platnosti		

Opravy. Zmeny. Rôzne.

Opravy v prihláškach vynálezov

HA9A	meno pôvodcov
HB9A	oprava mien
HC9A	zmena mien
HD9A	oprava adries
HE9A	zmena adries
HF9A	oprava dát
HG9A	oprava chýb v triedení
HH9A	oprava alebo zmena všeobecne
HK9A	tlačové chyby v úradných vestníkoch

Opravy v udelených ochranných dokumentoch

patenty	autorské osvedčenia	
TA4A	TA4F	meno pôvodcov
TB4A	TB4F	oprava mien
TC4A	TC4F	zmena mien
TD4A	TD4F	oprava adries
TE4A	TE4F	zmena adries
TF4A	TF4F	oprava dát
TG4A	TG4F	oprava chýb v triedení
TH4A	TH4F	oprava alebo zmena všeobecne
TK4A	TK4F	tlačové chyby v úradných vestníkoch

BB9A

Zverejnené prihlášky vynálezov usporiadané podľa čísel

Ďalej uvedené prihlášky vynálezov boli zverejnené dňom uvedeným vo Vestníku Úradu priemyselného vlastníctva Slovenskej republiky podľa zákona č. 527/1990 Zb. o vynálezoch, priemyselných vzoroch a zlepšovacích návrhoch, v znení neskorších zákonov.

7415-88 G 01L 1/04	1137-98 G 01D 18/00	239-99 B 32B 27/18
4950-90 C 07D 249/12	1371-98 E 04C 1/40	241-99 F 16K 15/04
4183-91 A 61K 31/295	1786-98 A 61K 31/215	258-99 F 16C 33/20
210-98 C 12M 1/34	27-99 A 61K 31/22	259-99 C 07D 239/52
219-98 B 32B 5/02	98-99 A 61K 31/135	268-99 C 07C 53/06
224-98 F 16T 1/10	112-99 A 61K 31/575	278-99 B 65D 81/32
318-98 C 04B 24/08	113-99 A 61K 31/195	298-99 A 23G 3/00
597-98 C 07D 265/36	116-99 A 23L 1/216	308-99 F 16J 13/12
659-98 A 61K 38/18	149-99 F 41H 11/16	382-99 F 03B 3/12
661-98 G 01N 33/543	179-99 A 61K 31/47	383-99 A 61K 9/72
807-98 A 61K 31/47	185-99 E 03D 5/10	

Trieda A**6 (51) A 23G 3/00****(21) 298-99**

(71) SOREMARTEC S.A., Schoppach-Arlon, BE;

(72) Damonte Tomaso, Spotorno, IT;

(54) Spôsob výroby ochutených sladkých výrobkov a kryštalického sacharidického alkoholu, ktorý tieto výrobky obsahujú, a ochutené sladké výrobky

(22) 04.09.97

(32) 11.09.96

(31) 2216/96

(33) CH

(86) PCT/EP97/04798, 04.09.97

(57) Sladké výrobky zahŕňajú prostredníctvom sladidla kryštalický sacharidický alkohol alebo zmes sacharidických alkoholov a prípadne iné sladidlá, pričom ochucovacie činidlo je vopred včlenené do zložky sacharidického alkoholu použitého v sladkom výrobku spôsobom, ktorý zahŕňa nasledovné kroky: zahriatie sacharidického alkoholu na teplotu nad jeho teplotu topenia, kým sa rozpustí; ochladenie taveniny na teplotu pod teplotu topenia, kým sa nedosiahne metastabilný sklovitý stav; prídanie do taveniny v sklovitom stave počas miešania sacharidického alkoholu v kryštalickom stave v množstve od 5 do 120 % hmotnostných s ohľadom na hmotnosť roztavenej hmoty a ochucovacieho činidla v množstve dostatočnom na ochutenie celej zmesi a odstránenie ohrevu za podmienok, v ktorých sa celá hmota mieša, aby sa dosiahla jej kryštalizácia. Sacharidický alkohol je vybraný zo skupiny, ktorú tvorí xylitol, sorbitol, laktitol, manitol, maltitol, izomaltitol a glukopyranozylové deriváty manitolu a sorbitolu.

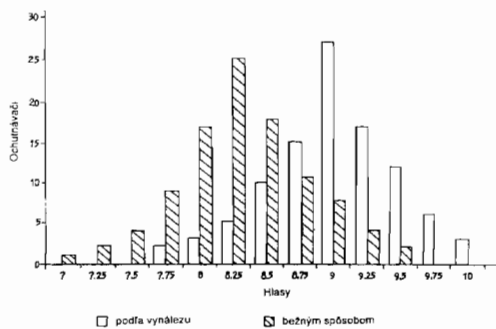
**6 (51) A 23L 1/216, A 23B 7/06, 7/16, 7/03****(21) 116-99**

(71) Bestfoods, Englewood Cliffs, NJ, US;

(72) Bosch Thomas, Bad Friedrichshall-Kochendorf, DE; Detje Peter, Heilbronn, DE; Lung Oliver, Heilbronn, DE; Pfeilstetter Hans, Heilbronn, DE;

(54) Suché zemiakové výrobky tvarované do veľkých kusov a spôsob ich prípravy

(22) 29.01.99

(32) 09.02.98

(31) 198 05 116.6

(33) DE

(57) Spôsob prípravy suchých zemiakových výrobkov tvarovaných do veľkých kusov, pri ktorom sa surové zemiaky olúpu, nakrájajú na veľkosť 0,6 až 2 mm v jednom rozmere a potom sa blanšujú. Povrchová voda sa odstráni a časti sa potom pokrývajú povlakom. Potiahnuté časti sa tvarujú za vzniku požadovaného tvaru výrobku. Tvarovaný výrobok sa potom vysuší na menší obsah vody ako 12 % bežným sušením pri teplotách nižších ako 110 °C. Môže sa tiež použiť postup, pri ktorom sa surové zemiaky môžu najskôr nakrájať na časti s väčšou veľkosťou ako je konečná požadovaná veľkosť, blanšujú sa, ochladia a následne sa nakrájajú na konečnú požadovanú menšiu veľkosť častí.

6 (51) A 61K 9/72, 9/10, 31/58**(21) 383-99**

(71) Minnesota Mining and Manufacturing Company, Saint Paul, MN, US;

(72) Govind Nayna, Saint Paul, MN, US; Jinks Philip A., Saint Paul, MN, US; Ross Danna L., Saint Paul, MN, US; Ward Gary H., Saint Paul, MN, US;

(54) Liečivé aerosólové formulácie obsahujúce budezonid

(22) 23.09.97

(32) 27.09.96

(31) 9620187.6

(33) GB

(86) PCT/US97/16869, 23.09.97

(57) Farmaceutická aerosólová formulácia vhodná na aplikáciu ústnou alebo nosnou inhaláciou obsahuje suspenziu budezonidu vo forme častíc, hydrofluóalkánový hnací plyn a, prípadne, ďalšie hydrofluóalkánové hnacie plyny, povrchovo aktívnu látku vybranú z kyseliny olejovej, sorbitan oleátov a lecitínu a adjuvans s hodnotou Kauri-butanol aspoň 10.

6 (51) A 61K 31/135, 9/52**(21) 98-99**

(71) ASTA MEDICA Aktiengesellschaft, Dresden, DE;

(72) Momberger Helmut, Marburg, DE; Raber Marc, Giessen, DE; Schmid Wolfgang, Lohra, DE; Kuhn Dieter, Marburg, DE;

(54) Formulácia s násobnou jednotkou tramadolu

(22) 19.07.97

(32) 25.07.96

(31) 196 30 035.5

(33) DE

(86) PCT/EP97/03934, 19.07.97

(57) Sú opísané farmaceutické formulácie s násobnou jednotkou, ktoré obsahujú jednotlivé pelety s rovnakým alebo rozdielnym oneskorovacím účinkom, skladajúce sa zo štartovacieho materiálu potiahnutého tramadolom alebo jeho fyziologicky znesiteľnými soľami, ktorý je potiahnutý jednou

alebo niekoľkými vrstvami membrány najmenej z jednej farmaceuticky znesiteľnej látky oneskorujúcej uvoľňovanie účinnej látky; ktoré sa môžu užívať vo forme kapsúl alebo tabliet, a spôsob ich výroby.

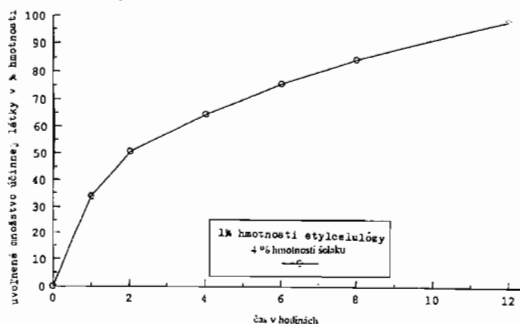

- 6 (51) A 61K 31/195, A 23L 1/305, 1/03
 // (A 61K 31/195, 38:13) (A 61K 31/195, 31:435)
 (21) 113-99
 (71) NOVARTIS NUTRITION AG, Bern, CH;
 (72) Schneider Heinz, Cordast, CH;
 (54) **Liečivo alebo nutričný prípravok na báze glycínu na použitie na profylaxiu a/alebo terapiu renálnej dysfunkcie**
 (22) 29.07.97
 (32) 30.07.96
 (31) 08/690 476
 (33) US
 (86) PCT/EP97/04125, 29.07.97
 (57) Opisuje sa použitie glycínu na prípravu liečiva alebo nutričného prípravku na profylaxiu a/alebo terapiu renálnej dysfunkcie vyvolanej cyklosporínmi alebo askomycínmi.

- 6 (51) A 61K 31/215
 (21) 1786-98
 (71) SEPRACOR, INC., Marlborough, MA, US;
 (72) Aberg Gunnar, Sarasota, FL, US; McCullough John R., Worcester, MA, US;
 (54) **(S)-Oxybutynín, (S)-deetyloxybutynín a farmaceutická forma s ich obsahom**
 (22) 27.06.97
 (32) 28.06.96
 (31) 08/671 976
 (33) US
 (86) PCT/US97/11570, 27.06.97
 (57) Opisuje sa (S)-oxybutynín vzorca (I), (S)-deetyloxybutynín vzorca (II) alebo ich farmaceuticky prijateľná soľ v podstate bez zodpovedajúceho R enantioméru a tiež farmaceutické prípravky vo forme tabliet, mäkkých, elastických želatínových toboliiek a transdermálnej liekovej formy, obsahujúce prijateľný nosič a až do 500 mg (S)-oxybutynínu alebo (S)-deetyloxybutynínu na liečbu močovej inkontinencie s vyvarovaním sa súčasnej náchylnosti na nepriaznivé účinky spojené s racemickým oxybutynínom.

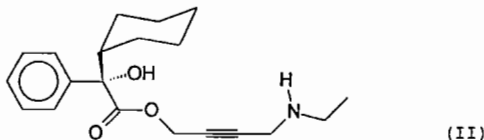
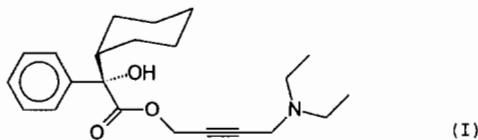

- 6 (51) A 61K 31/22
 (21) 27-99
 (71) BIOCHEMIE GESELLSCHAFT MBH, Kundl, AT;
 (72) Burch David George Sidney, Old Windsor, Berkshire, GB; Ripley Paul Howard, Tonbridge, Kent, GB; Zeisl Erich, Jenbach, AT;
 (54) **Použitie derivátu pleuromutilínu na veterinárne účely, veterinárne činidlo, ktoré ho obsahuje, a spôsob jeho prípravy**
 (22) 03.07.97
 (32) 04.07.96, 04.07.96, 04.07.96, 04.07.96,
 04.07.96, 04.07.96, 04.07.96, 04.07.96
 (31) 9614017.3, 9614016.5, 9614015.7, 9614014.0,
 9614013.2, 9614012.4, 9614019.9, 9614018.1
 (33) GB, GB, GB, GB, GB, GB, GB, GB
 (86) PCT/EP97/03518, 03.07.97
 (57) Je opisované použitie zlúčeniny všeobecného vzorca (I) vo forme voľnej zásady alebo veterinárne prijateľnej soli na prípravu liečiva na liečbu veterinárnych ochorení, ktorých expresia je zvýšená vzrastom hustoty chovu.

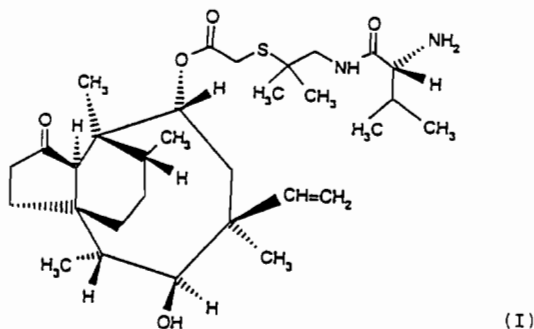

- 6 (51) A 61K 31/295, C 07F 15/00, 17/02
 (21) 4183-91
 (71) Kiss František, Ing., CSc., Brno, CZ;
 (72) Kiss František, Ing., CSc., Brno, CZ; Kisosová Ludmila, Ing., Brno, CZ; Novotný Jiří, Ing., Brno, CZ; Mechl Zdeněk, MUDr., CSc., Brno, CZ;
 (54) **Protinádorový liečivý prípravok carboplatiny a spôsob jeho výroby**
 (22) 31.12.91

- (57) Protinádorový prípravok s účinnou látkou, ktorou je platínové cytostatikum carboplatina, ktoré dosahuje dlhodobú stabilitu a biologickú aktivitu vo vodnom roztoku s pH = 4 až 6,5 prítomnosťou 1,1-cyklobutánkarboxylovej kyseliny a/alebo jej solí, a vhodný spôsob výroby tohto prípravku.

6 (51) A 61K 31/47, 47/02

(21) 807-98

- (71) PFIZER INC., New York, NY, US;
 (72) Boettner Wayne Alan, Noank, CT, US; Canning Peter Connor, Fort Collins, CO, US;

(54) Vodný farmaceutický roztok vhodný na injekčné podávanie hostiteľovi

(22) 13.11.96

(32) 21.12.95

(31) 60/009 052

(33) US

(86) PCT/IB96/01217, 13.11.96

- (57) Vodný farmaceutický roztok vhodný na injekčné podávanie hostiteľovi, ktorý obsahuje danofloxacin alebo jeho farmaceuticky vhodnú soľ v množstve dostatočnom na liečbu bakteriálnych infekcií a horečnatú zlúčeninu alebo zmes zinočnatej zlúčeniny s korozpúšťadlom; pričom uvedené zlúčeniny a korozpúšťadlo sú v roztoku prítomné v množstve dostatočnom na zlepšenie znášanlivosti v mieste podania injekcie. Tento roztok je osobitne vhodný na liečbu bakteriálnych infekcií živočíchov, najmä hovädzieho dobytku.

6 (51) A 61K 31/47

(21) 179-99

(71) P. N. GEROLYMATOS S. A., Kryoneri Attikis, GR;

(72) Gerolymatos Panayotis Nikolas, Kryoneri Attikis, GR;

(54) Použitie kličochinolu na výrobu farmaceutického prostriedku na liečbu Alzheimerovej choroby

(22) 08.08.97

(32) 13.08.96

(31) 960100286

(33) GR

(86) PCT/IB97/00983, 08.08.97

- (57) Použitie chelatujúceho činidla kličochinolu na výrobu farmaceutického prostriedku na liečbu Alzheimerovej choroby a farmaceutický prostriedok s jeho obsahom.

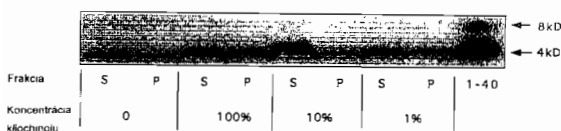

6 (51) A 61K 31/575

(21) 112-99

(71) RAISIO BENECOL LTD., Raisio, FI;

(72) Wester Ingmar, Raisio, FI; Palmu Tapio, Raisio, FI; Miettinen Tatu, Espoo, FI; Gylling Helena, Helsinki, FI;

(54) Kompozícia obsahujúca stanol a jej použitie

(22) 02.09.96

(32) 09.08.96

(31) 963126

(33) FI

(86) PCT/FI96/00465, 02.09.96

- (57) Sú opisované kompozície rastlinných stanolov a ich esterov s masnými kyselinami, určené na použitie ako prostriedok na zníženie hladiny cholesterolu v sére, obsahujúce okrem sitostanolu alebo esteru sitostanolu s masnou kyselinou ako hlavnej zložky najmenej 10 % kampestanolu alebo esteru kampestanolu s masnou kyselinou. Ďalej je opísané použitie fytoosterolovej zmesi obsahujúcej okrem sitosterolu významné množstvo kampesterolu na prípravu kompozície alebo potravinárskej substancie na znižovanie hladiny sérového cholesterolu a potravinárska substancia obsahujúca kompozíciu rastlinného sterolu.

6 (51) A 61K 38/18

(21) 659-98

(71) Amgen Inc., Thousand Oaks, CA, US;

(72) Louis Jean-Claude Marcel, Thousand Oaks, CA, US;

(54) Použitie proteínového produktu GDNF-faktora na prípravu farmaceutických prípravkov na liečbu poškodenia alebo degenerácie fotoreceptorov

(22) 22.11.96

(32) 29.11.95

(31) 08/564 833

(33) US

(86) PCT/US96/18806, 22.11.96

- (57) Je opísané použitie proteínového produktu neurotrofického faktora pochádzajúceho z línie gliových buniek (GDNF-faktor) na prípravu farmaceutických prípravkov na liečbu poškodenia alebo degenerácie fotoreceptorov, ktorá je spojená s pigmentovou zvrhlosťou sietnice, Bardet - Biedlovým syndrómom, Bassen - Kornizweigovým syndrómom, Bestovou chorobou a pod.

Trieda B

6 (51) B 32B 5/02, 5/28, F 16L 58/00

(21) 219-98

(71) Dait Ján, Ing., Bratislava, SK;

(72) Dait Ján, Ing., Bratislava, SK;

(54) Spôsob sanácie šachiet a potrubí podzemných potrubných systémov a vložka na vykonávanie tohto spôsobu

(22) 20.02.98

- (57) Opisuje sa spôsob sanácie šacht a potrubí, pri ktorom sa na boky a/alebo dno vyčistenej šachty (3) vložia na mieru vyrezané skruže (1), ktoré sa na spojoch zvaria, potom sa v mieste existujúceho potrubia (4) vyfrézujú prietokové otvory a do sanovaného potrubia (4) sa tlakom média zavedie vložka (5) nasýtená epoxidovými, polyesterovými alebo epoxyesterovými živícami, ktorá sa nakoniec vytvrdí pri teplote od 80 °C do 90 °C počas jednej hodiny. Vložka na sanáciu potrubí podzemných potrubných systémov pozostáva z prírodnej recyklovanej tkaniny (2), ktorej vonkajšia strana je opatrená polyetylénovou fóliou (1) a vnútorná strana prírodnej recyklovanej tkaniny je spevnená tkanou polypropylénovou mrežovanou tkaninou (3).

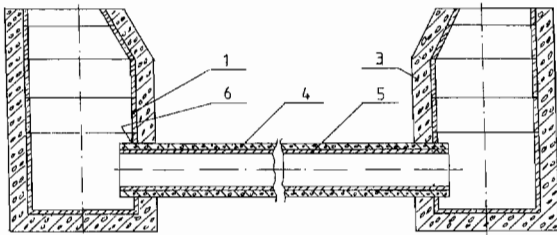

6 (51) B 32B 27/18, F 16C 33/20, C 08L 27/18

(21) 239-99

(71) Federal-Mogul Wiesbaden GmbH, Wiesbaden, DE;

(72) Adam Achim, Dr., Nauheim, DE;

(54) Viacvrstvý sendvičový materiál

(22) 25.02.99

(32) 28.02.98

(31) P 198 08 541.9

(33) DE

- (57) Opísaný materiál sa vyznačuje vyššou odolnosťou proti opotrebovaniu a proti delaminácii bez nepriaznivého ovplyvnenia súčiniteľa trenia v oleji. Viacvrstvý sendvičový materiál má v klznej vrstve najmenej jeden polyamid v práškovej forme, pričom podiel PTFE alebo PTFE spolu s inými fluórtermoplastmi, ktoré tvoria základ materiálu, je 55 až 90 obj. %, podiel ďalších plnív je 9,5 až 44,5 obj. % a podiel polyamidu je 0,5 až 10 obj. %.

6 (51) B 65D 81/32

(21) 278-99

(71) HENKEL KOMMANDITGESELLSCHAFT AUF AKTIEN, Düsseldorf, DE;

(72) Kelders Jan, Drunen, NL; Lepsius Tilwin, Düsseldorf, DE; Boes Erwin, Helmond, NL;

(54) Sústava nádržíek

(22) 27.08.97

(32) 04.09.96

(31) 196 35 833.7

(33) DE

(86) PCT/EP97/04659, 27.08.97

- (57) Vynález sa týka sústavy nádržíek na uloženie dvoch látok v zatvoriteľných nádržíkach (1, 2). Tieto nádržíky sa v zatvorenej forme navzájom spoja, pričom príslušné uzávery (3, 4) sú navzájom privrátené. Relatívnym pohybom spojených nádržíek sa tieto môžu otvoriť takým spôsobom, že oba objemy nádržíek sa navzájom spoja. Vynález sa okrem toho týka spôsobu zvedenia najmenej dvoch látok k sebe, ktoré sa v nádržíkovom systéme udržiavajú v stanovených množstvách oddelene a zatvorené. Keď sa obe nádržíky relatívnym pohybom proti sebe otvoria, látky sa môžu zviazať k sebe a zmiešať.

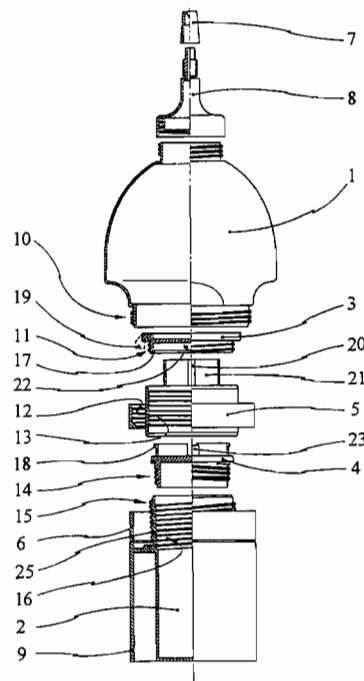

Trieda C

6 (51) C 04B 24/08, // C 04B 103:65

(21) 318-98

(71) Balogh Peter, Komárno, SK;

(72) Balogh Peter, Komárno, SK;

(54) Hydrofóbný prostriedok, spôsob jeho výroby a použitie

(22) 10.03.98

- (57) Hydrofóbný prostriedok je tvorený nehaseným vápnom v množstve 90 až 94 % hmotn. a rastlinným olejom v množstve 6 až 10 % hmotn. Spôsob výroby hydrofóbného prostriedku spočíva v tom, že sa k nehasenému práškovému vápnu v množstve 90 až 94 % hmotn. pridá za stáleho miešania

jemným rozprašovaním 6 až 10 % hmotn. rastlinného oleja. K takto pripravenej zmesi sa za stáleho miešania pridá 45 až 60 % hmotn. vody a po skončení hydratácie vápna sa zmes nechá samovoľne sušiť pri teplote miestnosti. Hydrofóbny prostriedok sa použije ako prísada do stavebných materiálov.

6 (51) C 07C 53/06

(21) 268-99

(71) BAYER AKTIENGESELLSCHAFT, Leverkusen, DE;

(72) Noack Achim, Leichlingen, DE; Baumgartner Hanspeter, Dr., Krefeld, DE; Linde Günter, Dr., Krefeld, DE; Klausener Alexander, Dr., Pulheim, DE;

(54) Hrudkovitý mravčan vápenatý

(22) 26.02.99

(32) 26.02.98

(31) 198 07 996.6

(33) DE

(57) Hrudkovitý materiál, ktorý obsahuje 5 až 100 % hmotn. mravčanu vápenatého a do 95 % hmotn. prísad s veľkosťou častíc 0,2 až 5 mm, sa môže vyrobiť z jemne kryštalického mravčanu vápenatého a prísad zhutňovaním, prípadne následným rozdrobením a/alebo frakcionáciou kvôli dosiahnutiu požadovanej veľkosti častíc.

6 (51) C 07D 239/52, 239/34, 491/04, 239/60, 239/70, A 61K 31/505

(21) 259-99

(71) BASF AKTIENGESELLSCHAFT, Ludwigshafen, DE;

(72) Amberg Wilhelm, Schwetzingen, DE; Jansen Rolf, Mannheim, DE; Kling Andreas, Mannheim, DE; Klinge Dagmar, Heidelberg, DE; Riechers Hartmut, Neustadt, DE; Hergenröder Stefan, Mainz, DE; Raschack Manfred, Weisenheim, DE; Unger Liliane, Ludwigshafen, DE;

(54) Deriváty karboxylových kyselín, ich príprava a použitie ako zmiešaných antagonistov ET_A/ET_B receptorov

(22) 02.09.97

(32) 05.09.96

(31) 196 36 046.3

(33) DE

(86) PCT/EP97/04688, 02.09.97

(57) Opisujú sa deriváty karboxylových kyselín všeobecného vzorca (I). Uvádzajú sa aj fyziologicky tolerovateľné soli týchto zlúčenín, ako aj ich čisté enantiomérmé a diastereoizomérmé formy, ich príprava a použitie vo forme zmiešaných antagonistov receptorov ET_A/ET_B.

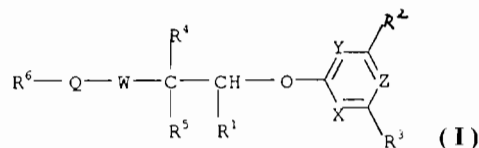

6 (51) C 07D 249/12, 401/12, 403/04, 409/12, 405/12, A 01N 41/653

(21) 4950-90

(71) BAYER AKTIENGESELLSCHAFT, Leverkusen, DE;

(72) Müller Klaus-Helmut, Dr., Düsseldorf, DE; Babczinski Peter, Dr., Wuppertal, DE; Santel Hans-Joachim, Dr., Leverkusen, DE; Schmidt Robert R., Dr., Bergisch Gladbach, DE;

(54) Sulfonylaminokarbonyltriazolinóny, spôsob ich výroby, herbicídne prostriedky tieto látky obsahujúce a ich použitie

(22) 11.10.90

(32) 12.10.89

(31) P 39 34 081.3

(33) DE

(57) Zlúčeniny všeobecného vzorca (I), v ktorom majú substituenty významy uvedené v opisnej časti, spôsoby ich výroby, herbicídne prostriedky tieto látky obsahujúce a ich použitie na potlačenie nežiaduceho rastu rastlín.

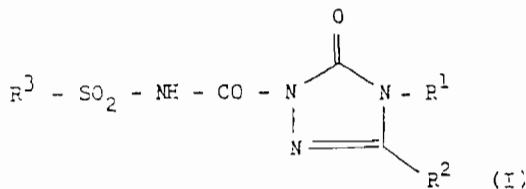

6 (51) C 07D 265/36, A 61K 31/535, C 07D 307/33, 413/06, 417/12

(21) 597-98

(71) ORTHO-McNEIL PHARMACEUTICAL, INC., Raritan, NJ, US;

(72) Frechette Roger, Somerville, NJ, US; Weidner-Wells Michele Ann, Somerville, NJ, US;

(54) Benzoxazínové protimikrobiálne prostriedky

(22) 17.10.96

(32) 07.11.95

(31) 08/553 188

(33) US

(86) PCT/US96/16669, 17.10.96

(57) Opisujú sa zlúčeniny so všeobecným vzorcom (1), v ktorom skupina Q znamená kondenzovanú fenylovú alebo kondenzovanú pyridylovú skupinu, farmaceutické kompozície obsahujúce tieto zlúčeniny a ich použitie pri liečení bakteriálnych infekcií.

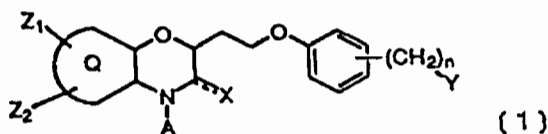

- 6 (51) C 12M 1/34, 1/40, C 12Q 1/00, G 01N 25/22
 (21) 210-98
 (71) Chemický ústav SAV, Bratislava, SK; Chemicko-technologická fakulta STU, Bratislava, SK;
 (72) Gemeiner Peter, Ing., CSc., Bratislava, SK; Štefúca Vladimír, Ing., CSc., Bratislava, SK; Vikartovská Alica, Ing., Bratislava, SK;
- (54) Mikrokolorimetrický systém a spôsob na stanovenie kinetických vlastností a katalytickej aktivity imobilizovaných biokatalyzátorov
 (22) 19.02.98
 (57) Mikrokolorimetrický systém na stanovenie kinetickéj aktivity imobilizovaných biokatalyzátorov pozostáva z prietokového mikrokolorimetra (1) s recirkulačnou slučkou, v ktorom je termostatačný blok (2) s kolónkou (3) s imobilizovaným biokatalyzátorom, zásobník (4) substrátu biokatalyzátora, čerpadlom (5) spojený s kolónkou (3) s biokatalyzátorom, prepínací ventil (6) na prepínanie medzi prietokovým režimom a režimom s recirkuláciou, pričom kolónka (3) s imobilizovaným enzýmom je na výstupe spojená so zariadením (7) na meranie termometrického signálu a jeho transformáciu na rýchlosť reakcie. Kinetická aktivita imobilizovaného biokatalyzátora v uvedenom mikrokolorimetrickom systéme sa stanoví tak, že po dosiahnutí ustáleného stavu prietokového režimu pri konštantnej vstupnej koncentrácii substrátu imobilizovaný biokatalyzátor v kolónke pôsobí na substrát, pričom dochádza ku katalytickej reakcii príslušného substrátu, zmerajú sa zmeny hodnoty termometrického signálu v závislosti od času po prepnutí na recirkulačný režim, spôsobené poklesom koncentrácie substrátu a následne rýchlosti katalytickej reakcie, a transformáciou uvedených hodnôt termometrických signálov sa koncentrácia substrátu určí transformáciou nameraných hodnôt teplotného signálu v ustálenom stave v prietokovom režime pomocou kalibračnej závislosti teplotného signálu od koncentrácie substrátu v prietokovom režime.

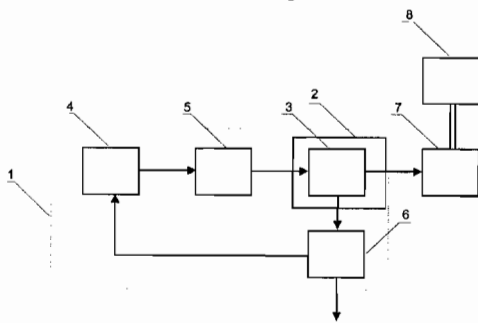

Trieda E

- 6 (51) E 03D 5/10, E 03C 1/05, E 03D 9/04, A 47K 17/00
 (21) 185-99
 (71) CWS International AG, Baar, CH;
 (72) Ehrensperger Markus, Dr., Hettlingen, CH; Meier Hans-Peter, Regensburg, CH;

- (54) Spôsob aktivácie čistiaceho, ventilačného a dezinfekčného procesu
 (22) 16.08.96
 (86) PCT/CH96/00284, 16.08.96
 (57) Spôsob aktivácie fyzikálneho/technického procesu, najmä na toaletách, pri ktorom sa použil zvukový senzor (M) s obvodom na rozbor signálu, pričom tento senzor je umiestnený v tesnej blízkosti vstupu (8) kvapaliny. V zariadení na automatické čistenie záchodových sedadiel (4) je senzor (M) usporiadaný v blízkosti vstupu splachovacej vody. Splachovacie šумы sú vylúčené použitím obvodu na rozbor signálu, pričom čistenie sedadla (4) a odsatie nepríjemných zápachov (G) pomocou ventilátora (15) sa spustí len v prípade, že bola zreteľne detekovaná splachovacia operácia.

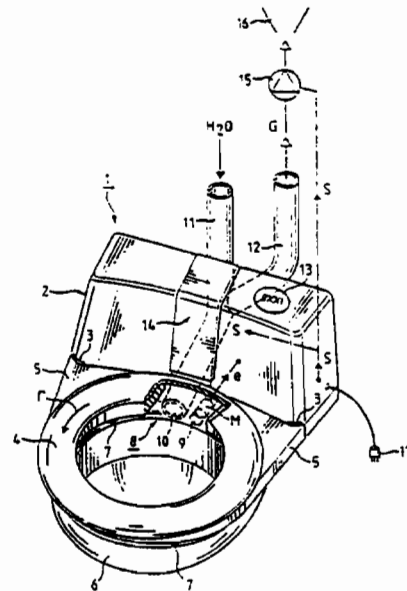

- 6 (51) E 04C 1/40, 2/34
 (21) 1371-98
 (71) Kolb Josef, Kesswil, CH; Steurer Anton, Goldau, CH; Grüniger Pius, Hägendorf, CH; Thommen Walter, Trimbach, CH;
 (72) Kolb Josef, Kesswil, CH; Steurer Anton, Goldau, CH;
- (54) Stavebný modul a stavebný modulový systém na montáž plochých konštrukcií, obzvlášť stien
 (22) 15.04.96
 (86) PCT/CH96/00134, 15.04.96
 (57) Stavebný modul na montáž plochých konštrukcií, obzvlášť stien, pozostáva z dvoch paralelných častí stien (2, 3) panelového typu, ktorých vonkajšie plochy vytvárajú konštruovanú stenu. Dve časti steny (2, 3) spája drevené modulové jadro (14). Modulové jadro (14) má prinajmenšom jednu modulovú časť (5, 39, 47, 71), ktorá smeruje v pozdĺžnom smere (X) stavebného modulu. Pri nasadení ďalšieho stavebného modulu, ktorý

zapadne medzi časti steny (2, 3), jadro (14) zapadne do nasadeného modulu vo vertikálnom smere (Z) a vytvorí s týmito dielmi (2, 3) pevné spojenie, ktoré tlmí sily v priečnom smere (Y). Prostriedky označené číslami (19, 20, 77, 78) slúžia na vytvorenie pevného spojenia, ktoré pri nasadení ďalšieho stavebného modulu tlmí sily v pozdĺžnom smere (X). Stavebné moduly s modifikovanými stavebnými jadrmi môžu byť nasadené jeden nad druhý, čím je zabezpečená variabilnosť konštrukcie. Zvyšný priestor je určený na inštaláciu a izolačné materiály, čím sa zároveň šetrí materiál bez narušenia stability stavebného modulu.

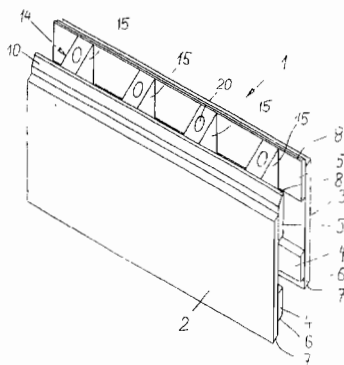

Trieda F

6 (51) F 03B 3/12

(21) 382-99

(71) Sedláček Miroslav, Praha, CZ; Hostin Stanislav, Bratislava, SK;

(72) Sedláček Miroslav, Praha, CZ; Hostin Stanislav, Bratislava, SK;

(54) **Odval'ovací tekutinový stroj**

(22) 08.10.97

(32) 17.10.96, 28.03.97

(31) PV 3045-96, PV 972-97

(33) CZ, CZ

(86) PCT/CZ97/00034, 08.10.97

(57) Vynález sa týka odval'ovacieho tekutinového stroja, pozostávajúceho zo zásobníka (1) tekutiny, vybaveného prítokom (2) a najmenej jednou výstupnou dýzou (3), a najmenej jednou odval'ovacieho rotora (5), tvoreného telesom rotačného tvaru, ktoré je uložené prostredníctvom pridržiavacieho zariadenia (4) v oblasti výstupnej dýzy (3).

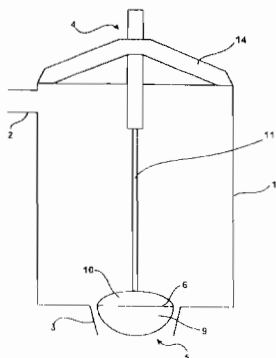

6 (51) F 16C 33/20, C 08L 27/18

(21) 258-99

(71) Federal-Mogul Wiesbaden GmbH, Wiesbaden, DE;

(72) Adam Achim, Dr., Nauheim, DE;

(54) **Materiál klznej vrstvy a viacvrstvový sendvičový materiál**

(22) 26.02.99

(32) 28.02.98

(31) P 198 08 540.0

(33) DE

(57) Opisuje sa materiál klznej vrstvy, ktorý rozširuje výhody materiálov obsahujúcich PTFE tak, že majú vyššiu zaťažiteľnosť bez toho, aby sa muselo opäť použiť olovo alebo zlúčeniny olova. Materiál klznej vrstvy, ktorý môže obsahovať ako základný materiál PTFE alebo PTFE v kombinácii s inými fluórotermoplastmi, prípadne základný materiál neobsahujúci PTFE, obsahuje aspoň jeden práškový polyaramid, ktorého podiel je 10 až 50 obj. %, pričom tento podiel je vzťahnutý na celkové množstvo z PTFE alebo na zmes z PTFE a iných fluórotermoplastov a polyaramidu. Opisuje sa aj viacvrstvový sendvičový materiál, ktorý má klznú vrstvu z takéhoto materiálu klznej vrstvy.

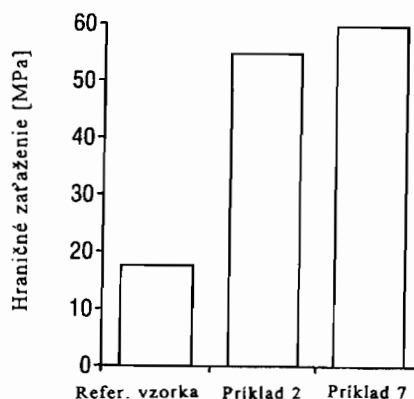

6 (51) F 16J 13/12

(21) 308-99

(71) Siemens Aktiengesellschaft, München, DE;

(72) Scholz Manfred, Erlangen, DE;

(54) **Krycie zariadenie elektrární s komorovým elementom a s dosadajúcim viacnásobne zaisteným vekovým elementom**

(22) 19.09.97

(32) 20.09.96

(31) 196 38 657.8

(33) DE

(86) PCT/EP97/05161, 19.09.97

(57) Krycie zariadenie elektrární je vybavené vekovým elementom (1) dosadajúcim na komorový element (2), pričom vekový element (1) je s komorovým elementom (2) uvoľniteľne spojený prostredníctvom silovo pevných spojovacích elementov a tiež pomocou prídavných tvarovo pevných spojovacích elementov.

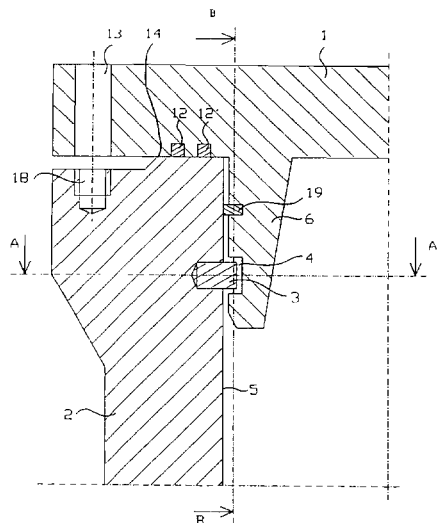

- 6 (51) F 16K 15/04, 1/14**
(21) 241-99
 (71) Lenko L. Nilsson, Östersund, SE;
 (72) Nilsson Lennart, Östersund, SE;
(54) Jednoduchý ovládatelný guľový ventil
 (22) 11.06.97
 (32) 09.09.96
 (31) 9603267-7
 (33) SE
 (86) PCT/SE97/01023, 11.06.97
 (57) Opísaný ventil sa skladá z ventilového puzdra (1), priechodu (3) toku (7), ďalej zo sedla ventilu (9), ktorý je umiestnený v už spomínanom priechode (3), z ventilovej guľe (10), ktorá je pohybovateľná od ventilového sedla (9) a zároveň k nemu, a z prostriedkov riadiacich pohon sily (4), ktoré majú piestnicu (20) na pôsobenie na ventilovú guľu (10), pohybovateľnú v obežnej dráhe (11) vo ventilovom puzdre (1), trasa ktorej vedie od ventilového sedla (9) šikmo zozadu von, proti prúdu toku vody (7), a v ktorej vytvorené prostriedky riadiace pohon sily (4) sú s piestnicou (20) usporiadané tak, aby boli schopné posúvať ventilovú guľu (10) smerom von od ventilového sedla (9) a do jej obežnej dráhy (11). Piestnica (20) je usporiadaná tak, aby pôsobila na ventilovú guľu (10) v prvom štádiu otvárania ventilu, takže spomínaná guľa sa čiastočne vyruluje z ventilového sedla (9). Časť ventilového sedla (9) tvorí ventilové tesnenie (14) z vysokoelastického materiálu s kovovým krúžkom (16), ktorý vyplňa vnútorný povrch a zadné ukončenie ventilového tesnenia (14).

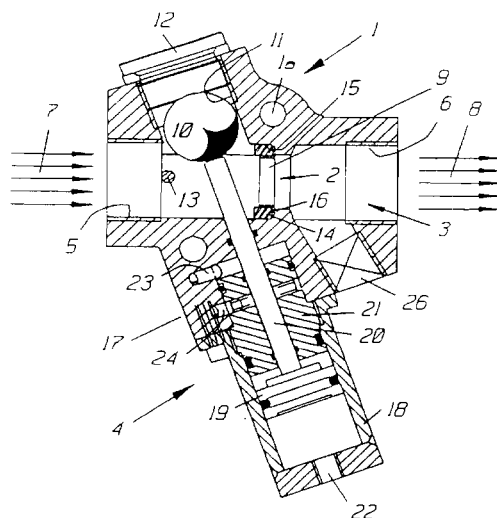

- 6 (51) F 16T 1/10, F 16L 55/07**
(21) 224-98
 (71) Ing. Jiří Kosek-KOMO, Ostrava-Pustkovec, CZ;
 (72) Kosek Jiří, Ing., Ostrava-Pustkovec, CZ;
(54) Tepelne riadené membránové zariadenie odvádzača kondenzátu so zníženým hydrodynamickým odporom
 (22) 23.02.98
 (57) Opísané zariadenie pozostáva z horného dielu (10), ktorý môže byť zhotovený z dvoch častí, a zo spodného dielu (20), medzi ktorými je styčnými plochami oboch dielov (10, 20) zovretá pružná membrána (30). Nad membránou (30) je priestor s nízkovriacou kvapalinou (40) a pod membránou (30) je vytvorený štrbinový priestor (15), ktorý oddeľuje membránu (30) od povrchu (22) spodného dielu (20), v ktorom sa nachádzajú vyústenia vývrtov (27, 28) privádzajúcich kondenzát pod membránu (30). Spodný diel (20) a horný diel (10) v nádobe (80) armatúry odvádzača sú uložené s vôľami, ktoré zaisťujú filtračnú funkciu so zadržiavaním mechanických nečistôt bez prídavných filtračných sít.

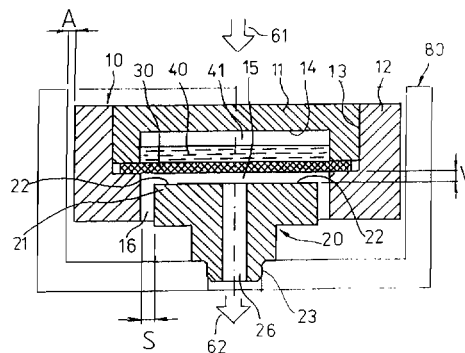

6 (51) F 41H 11/16**(21) 149-99**

(71) FLENSBURGER FAHRZEUGBAU GESELLSCHAFT mbH, Flensburg, DE;

(72) Engelbrecht Uwe, Dipl.-Ing., Röthenbach, DE; Kamper Jörg, Dipl.-Ing., Ulsby, DE;

(54) Odmínovací systém

(22) 06.08.97

(32) 17.08.96

(31) 196 33 186.2

(33) DE

(86) PCT/EP97/04289, 06.08.97

(57) Odmínovací systém (10) obsahuje odmínovacie vozidlo (12), na ktorého prednej strane je umiestnené čelné zariadenie s frézovým valcom (26). Čelné zariadenie je výkyvné okolo horizontálnej osi (40). Zadné zariadenie, ktoré tvorí hľadač mín, môže byť pripojené k odmínovaciemu vozidlu (12), alebo vozidlo na vyhľadávanie mín (14) so zadným zariadením môže nasledovať za vozidlom na vyhľadávanie mín (12). Zadné zariadenie alebo vozidlo na vyhľadávanie mín (14) má druhý frézový valec (44), ktorý je umiestnený výkyvne okolo horizontálnej osi a upravuje podľa potreby výšku alebo hĺbku zaborenia druhého frézového valca do pôdy. Dopravné a preosievacie zariadenie (56) je umiestnené za druhým frézovacím valcom.

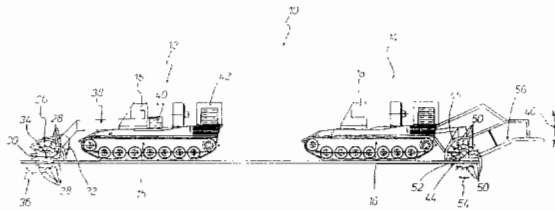
**Trieda G****6 (51) G 01D 18/00****(21) 1137-98**

(71) Lange Antti Aarne Ilmari, Helsinki, FI;

(72) Lange Antti Aarne Ilmari, Helsinki, FI;

(54) Spôsob adaptívnej Kalmanovej filtrácie v dynamických systémoch

(22) 15.11.96

(32) 15.11.95

(31) 955489

(33) FI

(86) PCT/FI96/00621, 15.11.96

(57) Predmetom vynálezu je spôsob adaptívnej Kalmanovej filtrácie na kalibráciu/nastavenie rôznych parametrov dynamického systému v reálnom čase alebo v čase približujúcom sa k reálnemu času. Meracie aj systémové chyby sú bielené a čiastočne ortogonalizované. Výpočty rýchlej Kalmanovej filtrácie sa blížia k optimálnemu Kalmanovmu filtru takou mierou, ako je to žiaduce pri pozorovateľných a regulovateľných podmienkach. Odhadnuté chybové odchýlky a kovariancie poskytujú nástroj na monitorovanie stability filtra.

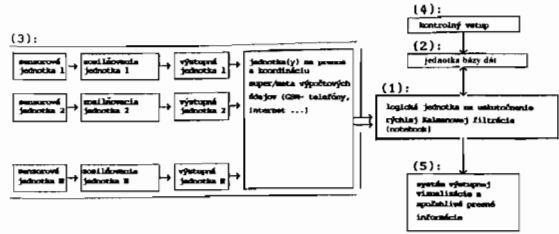
**6 (51) G 01L 1/04, 23/16****(21) 7415-88**

(71) Koudelka Milan, Ing., Bratislava, SK; Babirád Jozef, Ing., Bratislava, SK; Žák Rudolf, MUDr., Rimavská Sobota, SK;

(72) Koudelka Milan, Ing., Bratislava, SK; Babirád Jozef, Ing., Bratislava, SK; Žák Rudolf, MUDr., Rimavská Sobota, SK;

(54) Elektromechanický snímač sily - tlaku

(22) 11.11.88

(57) Riešenie sa týka elektromechanického snímača sily - tlaku na báze vysielача (1) svetelného toku, prijímača (2) svetelného toku a pružného člena. K telesu snímača (5) s vysielачom (1) a prijímačom (2) svetelného toku je pripevnený mechanický pružný člen (3), na ktorý je pripevnený vrchlík (8) a clona (4) na clonenie prechodu svetelného toku medzi vysielачom (1) a prijímačom (2). Tienenie svetelného toku, dosiahnuté pohybom clony (4), je úmerné veľkosti sily - tlaku, pôsobiacej na vrchlík (8). Signál z prijímača (2) je dostatočne silný a možno ho viesť priamo do počítača na vyhodnotenie alebo registráciu. Elektromechanický snímač sily - tlaku je možné využiť vo všetkých oblastiach, kde sa merajú uvedené veličiny.

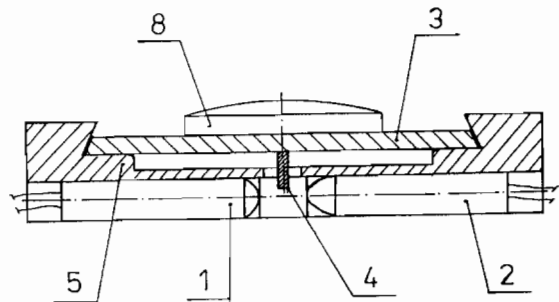
**6 (51) G 01N 33/543, 33/58, 33/92, C 07K 16/00****(21) 661-98**

(71) ATHEROGENICS, INC., Norcross, GA, US; Emory University, Atlanta, GA, US;

(72) Parthasarathy Sampath, Atlanta, GA, US; Medford Russell M., Atlanta, GA, US; Alexander R. Wayne, Atlanta, GA, US;

(54) Protílátka, kompozícia, súprava s jej obsahom a jej použitie a použitie antigénu protílátky

- (22) 19.09.97
 - (32) 20.09.96, 17.03.97
 - (31) 60/026 401, 60/039 333
 - (33) US, US
 - (86) PCT/US97/16695, 19.09.97
 - (57) Monoklonálne a polyklonálne protilátky, ich fragmenty v purifikovanej alebo izolovanej forme, kompozície a súpravy s ich obsahom, ich použitie na diagnostikovanie a kvantifikáciu stavu oxidácie, t. j. úrovne peroxidácie lipidov organizmu interakcie biologickej vzorky organizmu, s protilátkou proti antigénu vzniknutému reakciou lipidových hydroperoxidov s primárnym amínom. Tak sa stanovuje miera hroziaceho rizika alebo prítomnosť oxidačného poškodenia organizmu.
-

FG4A

Udelené patenty

280138	F 02K	1/08	280157	B 61D	17/04	280176	C 07K	14/00	280195	E 03C	1/18
280139	A 47C	17/23	280158	C 12P	13/08	280177	G 01F	11/04	280196	H 01T	1/12
280140	F 16G	13/16	280159	C 07D	401/12	280178	F 16L	37/28	280197	A 61F	13/20
280141	A 61M	5/32	280160	A 61K	39/29	280179	C 12P	41/00	280198	A 61K	31/44
280142	B 61F	3/12	280161	C 07D	211/60	280180	C 07K	5/075	280199	C 12N	15/53
280143	C 07D	311/30	280162	E 04B	1/70	280181	C 07H	21/04	280200	E 04D	3/362
280144	A 01B	3/46	280163	C 12P	41/00	280182	A 01N	25/34	280201	B 28D	1/14
280145	A 01B	3/46	280164	C 07D	211/22	280183	B 29C	53/66	280202	C 07C	213/10
280146	C 12P	25/00	280165	A 23G	9/02	280184	A 23L	1/236	280203	C 07C	2/58
280147	F 16L	27/04	280166	C 07D	405/12	280185	A 61K	31/40	280204	A 23L	1/23
280148	C 07C	229/22	280167	B 01D	27/08	280186	C 07D	239/52	280205	B 30B	11/22
280149	G 01D	3/028	280168	C 07B	43/04	280187	C 03C	13/06	280206	B 30B	15/32
280150	C 08B	37/08	280169	B 32B	1/08	280188	C 07D	499/88	280207	B 27N	3/28
280151	B 29C	31/04	280170	C 07D	307/60	280189	C 07C	269/06	280208	B 60S	1/16
280152	A 61L	25/00	280171	B 65D	19/42	280190	C 07D	207/34	280209	C 07D	249/12
280153	H 01R	9/26	280172	C 07C	229/22	280191	C 08B	37/08	280210	G 01L	1/04
280154	E 04G	11/02	280173	C 07D	243/12	280192	A 61K	31/295			
280155	C 07B	31/00	280174	C 07C	317/44	280193	C 07D	413/14			
280156	C 07D	501/24	280175	E 04D	13/14	280194	A 61K	31/71			

6 (51) A 01B 3/46**(11) 280144**

(40) 18.03.92

(21) 5317-90

(73) Lemken GmbH & Co. KG, Alpen, DE;

(72) Meurs Wilhelm, Alpen, DE;

(54) Nesený otočný pluh

(32) 26.01.90

(31) P 40 02 311.7

(33) DE

(22) 30.10.90

6 (51) A 01B 3/46**(11) 280145**

(40) 15.04.92

(21) 5353-90

(73) Lemken GmbH & Co. KG, Alpen, DE;

(72) Meurs Wilhelm, Alpen, DE;

(54) Nesený otočný pluh s premenným nastavením pracovnej šírky

(32) 26.01.90

(31) P 40 02 310.9

(33) DE

(22) 31.10.90

6 (51) A 01N 25/34, B 65D 65/38**(11) 280182**

(40) 12.11.91

(21) 809-91

(73) NOVARTIS AG, Basel, CH;

(72) Dez Guy, Vergeze, FR; Lerivrey Jacques, Dr., Greensboro, NC, US; Schneider René, Dr., Marly, CH; Zurkinden Alexander, Münchwilen, CH; Moore Carolyn, Kernersville, NC, US;

(54) Pesticídny koncentrát účinných látok v balenej forme

(32) 27.03.90

(31) 01 011/90-6

(33) CH

(22) 26.03.91

6 (51) A 23G 9/02, 9/24, 9/26**(11) 280165**

(40) 04.12.96

(21) 1007-96

(73) UNILEVER NV, AL Rotterdam, NL;

(72) Carrick Gordon Stewart, Nr Stroud, Gloucestershire, GB; Duff Kay Jennifer, Longlevens, Gloucestershire, GB; Houlihan Thomas David, Stroud, Gloucestershire, GB; Smith Sheila, Norton, Gloucestershire, GB;

(54) Spôsob výroby dvojzložkových mrazených cukrovíniiek

(32) 04.02.94

(31) 94300821.9

(33) EP

(86) PCT/EP95/00384, 01.02.95

(22) 01.02.95

6 (51) A 23L 1/23, 1/229, 1/221**(11) 280204**

(40) 08.06.94

(21) 1352-93

(73) CPC International Inc., Englewood Cliffs, NJ, US;

(72) Skelton John Oliver, St., Burton upon Trent Staffordshire, GB; Anderson Deborah A.G., Marchington, Staffs, GB; Hobson John C., Stretton, Burton upon Trent, GB;

(54) Spôsob výroby ochuteného kvasnicového extraktu

(32) 02.12.92

(31) 9225195.8

(33) GB

(22) 01.12.93

6 (51) A 23L 1/236, 1/035, 1/39, 1/307, 1/19, A 23D 7/00**(11) 280184**

(40) 11.07.95

(21) 396-95

(73) UNILEVER NV, AL Rotterdam, NL;

- (72) Brillhart Keith Daniel, San Mateo, CA, US;
Wesdorp Leendert Hendrik, Schiedam, NL;
- (54) **Hotové potraviny**
- (32) 28.09.92
(31) 952 452
(33) US
(86) PCT/EP93/02587, 23.09.93
(22) 23.09.93
-
- 6 (51) A 47C 17/23**
(11) **280139**
(40) 12.01.94
(21) 528-93
(73) SEDDA POLSTERMÖBELWERKE Hans Thalermaier GmbH, Bad Schallberbach, AT;
(72) Premer Heinz, Ing., Wien, AT;
- (54) **Sedací nábytok s lôžkovou úpravou**
- (32) 27.05.92
(31) A 1095-92
(33) AT
(22) 25.05.93
-
- 6 (51) A 61F 13/20**
(11) **280197**
(40) 19.02.92
(21) 4906-90
(73) McNeil-PPC, Inc., Milltown, NJ, US;
(72) Friese Axel, Ing., Wermelskirchen, DE; Simon Stefan, Ing., Wiener Neudorf, AT;
- (54) **Tampón na hygienu žien, spôsob jeho výroby a zariadenie na vykonávanie tohto spôsobu**
- (32) 12.10.89
(31) P 39 34 153.4
(33) DE
(22) 09.10.90
-
- 6 (51) A 61K 31/295, C 07F 15/00, 17/02**
(11) **280192**
(40) 10.09.99
(21) 4183-91
(73) Kiss František, Ing., CSc., Brno, CZ;
(72) Kiss František, Ing., CSc., Brno, CZ; Kissová Ludmila, Ing., Brno, CZ; Novotný Jiří, Ing., Brno, CZ; Mechl Zdeněk, MUDr., CSc., Brno, CZ;
- (54) **Protinádorový liečivý prípravok carboplatiny a spôsob jeho výroby**
- (22) 31.12.91
-
- 6 (51) A 61K 31/40, 9/70, 47/10**
(11) **280185**
(40) 08.05.96
(21) 593-95
(73) LTS LOHMANN THERAPIE-SYSTEME GmbH and Co. KG, Neuwied, DE;
(72) Deurer Lothar, Koblenz, DE; Hille Thomas, Neuwied, DE; Profitlich Thomas, München, DE; Stanislaus Fritz, München, DE; Walter Kersten, München, DE;
- (54) **Transdermálny terapeutický systém na podávanie fyzostigminu kožou a spôsob jeho prípravy**
- (32) 12.11.92
(31) P 42 38 223.8
(33) DE
(86) PCT/EP93/02970, 27.10.93
(22) 27.10.93
-
- 6 (51) A 61K 31/44, 9/50**
(11) **280198**
(40) 08.01.97
(21) 1551-94
(73) ETHYPHARM, Madrid, ES;
(72) Debregeas Patrice, Paris, FR; Leduc Gérard, Malesherbes, FR;
- (54) **Stabilný omeprazolový prostriedok vo forme mikrogranúl a spôsob jeho výroby**
- (32) 16.06.92
(31) 92/07249
(33) FR
(86) PCT/FR93/00582, 16.06.93
(22) 16.06.93
-
- 6 (51) A 61K 31/71, 9/00, 9/20**
(11) **280194**
(40) 09.02.94
(21) 821-93
(73) PFIZER INC., New York, NY, US;
(72) Catania Joseph S., Gales Ferry, CT, US; Johnson Alton D., Groton, CT, US;
- (54) **Farmaceutický prostriedok s potlačenou horakosťou**
- (32) 30.07.92
(31) 922 262
(33) US
(22) 30.07.93
-
- 6 (51) A 61K 39/29, 39/295**
(11) **280160**
(40) 07.06.95
(21) 1152-94
(73) SMITHKLINE BEECHAM BIOLOGICAL S.A., Rixensart, BE;
(72) Garcon-Johnson Nathalie Marie-Josophe Claudie, Rixensart, BE; Hauser Pierre, Rixensart, BE; Thiriart Clothilde, Rixensart, BE; Voet Pierre, Rixensart, BE;
- (54) **Vakcína proti hepatitíde a použitie príslušného antigénu na výrobu tejto vakcíny**
- (32) 27.03.92, 27.03.92, 27.03.92, 27.03.92
(31) 9206786.7, 9206788.3, 9206789.1, 9206797.4
(33) GB, GB, GB, GB
(86) PCT/EP93/00712, 24.03.93
(22) 24.03.93
-
- 6 (51) A 61L 25/00, 15/28, 15/60**
(11) **280152**
(40) 07.02.96
(21) 926-95
(73) COURTAULDS PLC., London, GB;
(72) Bahia Hardev Sing, Coventry, GB; Burrow Thomas Richard, Coventry, GB;
- (54) **Materiál na krytie rán**

- (32) 22.01.93
(31) 9301258.1
(33) GB
(86) PCT/GB94/00114, 20.01.94
(22) 20.01.94
- 6 (51) A 61M 5/32, 5/50**
(11) 280141
(40) 09.02.94
(21) 795-93
(73) SAFETECHLIMITED, Castletown, Isle of Man, GB;
(72) Wadman Alexis Adrian Felipe, Berdfordview, Transvaal Province, ZA; Van Der Meyden Hendrikus Johannes, Dunvegan, Edenvale, Transvaal Province, ZA;
(54) Injekčná striekačka
(32) 28.07.92, 21.10.92
(31) 92/5651, 92/8125
(33) ZA, ZA
(22) 27.07.93
- 6 (51) B 01D 27/08, F 01M 11/03**
(11) 280167
(40) 08.05.96
(21) 3694-92
(73) FILTERWERK MANN + HUMMEL GMBH, Ludwigsbur, DE;
(72) Habiger Heinz, Ludwigsburg, DE; Jaineck Herbert, Hielbronn, DE; Oelpke Reinhard, Bietigheim-Bissingen, DE; Poldner Erich, Steinheim, DE;
(54) Filter na palivo a/alebo mazivo
(32) 17.12.91
(31) P 41 41 521.3
(33) DE
(22) 16.12.92
- 6 (51) B 27N 3/28, B 29C 67/22, C 08J 9/12**
(11) 280207
(40) 13.08.91
(21) 2832-90
(73) Rettenbacher Markus, Dipl. Ing., Puch, AT;
(72) Rettenbacher Markus, Dipl.-Ing., Puch, AT;
(54) Tvarové teleso, spôsob jeho výroby a zariadenie na vykonávanie tohto spôsobu
(32) 07.06.89
(31) A 1392/89
(33) AT
(22) 07.06.90
- 6 (51) B 28D 1/14, B 23B 41/06, 29/034**
(11) 280201
(40) 06.03.96
(21) 1028-95
(73) fischerwerke Artur Fischer GmbH & Co. KG, Waldachtal, DE;
(72) Lind Stefan, dipl.-Ing., Waldachtal, DE;
(54) Vrtacie zariadenie na výrobu vývrtov so zadným podrezaním
(32) 22.08.94
(31) P 44 29 704.1
- (33) DE
(22) 18.08.95
- 6 (51) B 29C 31/04 // B 29C 43/34 B 29L 23:20**
(11) 280151
(40) 04.06.97
(21) 1463-96
(73) AISA Automation Industrielle SA, Vouvry, CH;
(72) Hanot Dominique, Lugrin, FR; Keller Gerhard, Jongny, CH; Roeder Ralph, Chemex, CH;
(54) Spôsob výroby tvarového telesa z plastickej hmoty a zariadenie na vykonávanie tohto spôsobu
(32) 18.05.94
(31) P 44 17 435.7
(33) DE
(86) PCT/EP95/01863, 17.05.95
(22) 17.05.95
- 6 (51) B 29C 53/66, 53/80, B 29D 30/30**
(11) 280183
(40) 09.11.94
(21) 475-94
(73) Krupp Kunststofftechnik GmbH, Essen, DE;
(72) Dreyer Hans, Dipl.-Ing., Hamburg, DE; Klinger Dieter, Dipl.-Ing., Seevetal, DE; Wedekind Werner, Dipl.-Ing., Salzhausen, DE;
(54) Zariadenie na ukladanie pogumovaného textilného pásu na pneumatiký konfekčný bubon
(32) 29.04.93
(31) P 43 14 114.5
(33) DE
(22) 26.04.94
- 6 (51) B 30B 11/22, 15/32**
(11) 280205
(40) 07.04.99
(21) 1476-97
(73) ŠKODA TS, s. r. o., Plzeň, CZ;
(72) Ambrož Jaroslav, Ing., Plzeň, CZ; Koutský Milan, Plzeň, CZ;
(54) Sklz vulkanizačného lisu
(32) 24.09.97
(31) PV 3007-97
(33) CZ
(22) 31.10.97
- 6 (51) B 30B 15/32, 11/22**
(11) 280206
(40) 07.04.99
(21) 1477-97
(73) ŠKODA TS, s. r. o., Plzeň, CZ;
(72) Elleder Pavel, Plzeň, CZ; Tupý Zdeněk, Plzeň, CZ;
(54) Odoberacie zariadenie vulkanizačného lisu
(32) 24.09.97
(31) PV 3008-97
(33) CZ
(22) 31.10.97

- 6 (51) B 32B 1/08, F 16L 9/12**
(11) 280169
 (40) 12.04.95
 (21) 589-94
 (73) PETRO TECHNIK, Ltd., Suffolk, GB; KUNGSÖRS PLAST AB, Kungsör, SE;
 (72) Ageheim Jan, Lidingö, SE; Andersson Thomas, Kungsör, SE;
(54) Rúra
 (32) 22.11.91
 (31) 9103472-8
 (33) SE
 (86) PCT/SE92/00803, 23.11.92
 (22) 23.11.92
-
- 6 (51) B 60S 1/16**
(11) 280208
 (40) 10.01.96
 (21) 257-95
 (73) ITT Automotive Europe GmbH, Frankfurt am Main, DE;
 (72) Rienhardt Hans Peter, Neckarsulm, DE;
(54) Kľukový pohon hnacieho mechanizmu stierača na motorové vozidlo
 (32) 27.08.92
 (31) P 42 28 493.7
 (33) DE
 (86) PCT/EP93/01960, 23.07.93
 (22) 23.07.93
-
- 6 (51) B 61D 17/04, 13/00**
(11) 280157
 (40) 11.01.95
 (21) 2712-92
 (73) ABB HENSCHEL Waggon Union GmbH, Berlín, DE;
 (72) Veit-Salomon Emil, Berlín, DE; Kühnel Arne, Dr., Berlín, DE; Kramer Rolf, Siegen, DE;
(54) Nízkopodlažný voz mestskej dráhy
 (32) 14.09.91
 (31) P 41 30 609.0
 (33) DE
 (22) 31.08.92
-
- 6 (51) B 61F 3/12, 5/44, B 61D 3/10**
(11) 280142
 (40) 11.05.94
 (21) 783-93
 (73) SGP Verkehrstechnik Gesellschaft m.b.H., Wien, AT;
 (72) Lenk Leopold, Wien, AT;
(54) Kol'ajový dopravný prostriedok
 (32) 24.07.92, 09.06.93
 (31) A 1521/92, A 1120/93
 (33) AT, AT
 (22) 23.07.93
-
- 6 (51) B 65D 19/42, B 62B 3/00**
(11) 280171
 (40) 08.05.96
 (21) 823-95
 (73) R. D. IMPEX ApS, Middelfart, DK;
- (72) Nesting Erik Markvard Grubbe, Middelfart, DK;
(54) Kolesový vozík
 (32) 22.12.92
 (31) 1537/92
 (33) DK
 (86) PCT/DK93/00432, 21.12.93
 (22) 21.12.93
-
- 6 (51) C 03C 13/06, 3/078, 3/097**
(11) 280187
 (40) 15.01.92
 (21) 1625-91
 (73) ISOVER SAINT - GOBAIN, Courbevoie, FR;
 (72) Thelohan Sylvie, Paris, FR; DeMeringo Alain, Paris, FR; Furtak Hans, Speyer am Rhein, DE; Holstein Wolfgang, Homburg, DE;
(54) Minerálne vlákno, ktoré sa rozkladá v prítomnosti fyziologického média a jeho použitie
 (32) 01.06.90
 (31) 90/06841
 (33) FR
 (22) 30.05.91
-
- 6 (51) C 07B 31/00, 37/02, B 01J 23/42**
(11) 280155
 (40) 06.07.94
 (21) 1488-93
 (73) NOVARTIS AG, Basel, CH;
 (72) Bader Rolf, Riehen, CH; Flatt Peter, Dr., Binningen, CH; Radimerski Paul, Dr., Therwil, CH;
(54) Spôsob výroby 2-alkyl-6-metyl-N-/1'-metoxy-2'-propyl/-anilínu
 (32) 29.12.92
 (31) 07/998 030
 (33) US
 (22) 27.12.93
-
- 6 (51) C 07B 43/04, 43/08, C 07C 253/30**
(11) 280168
 (40) 12.10.94
 (21) 189-94
 (73) NOVARTIS AG, Basel, CH;
 (72) Hopkins Oliver Ward, Baton Rouge, LA, US;
(54) Spôsob výroby sodnej soli 1-amino-1-kyánamido-2,2-dikyanetylénu
 (32) 19.02.93
 (31) 08/019 521
 (33) US
 (22) 17.02.94
-
- 6 (51) C 07C 2/58**
(11) 280203
 (40) 12.01.94
 (21) 298-93
 (73) SHELL INTERNATIONALE RESEARCH MATSCHAPPIJ B.V., The Hague, NL;
 (72) Peferoen Danny Gaston René, Amsterdam, NL; Gilson Jean-Pierre, Amsterdam, NL; Sie Swan Tiong, Amsterdam, NL; De Jong Krijn Pieter, Amsterdam, NL; Stork Willem Hartman Jurriaan, Amsterdam, NL;
(54) Spôsob úpravy parafínovej suroviny

- (32) 08.04.92
 (31) 92201016.0
 (33) EP
 (22) 05.04.93
-
- 6 (51) C 07C 213/10, 215/28**
(11) 280202
 (40) 08.02.95
 (21) 717-92
 (73) ICN Czech Republic, a. s., Roztoky u Prahy, CZ;
 (72) Vondráček Miloslav, RNDr., Praha, CZ; Svoboda Ivan, Ing., Praha, CZ;
(54) Spôsob izolácie solí L-efedrínu, najmä hydrochloridu alebo sulfátu
 (22) 11.03.92
-
- 6 (51) C 07C 229/22**
(11) 280148
 (40) 08.02.95
 (21) 412-92
 (73) LONZA A. G., Gampel/Wallis, (Dir.:Basel),CH;
 (72) Meul Thomas, Dr., Visp (Kanton Wallis), CH;
(54) Acetylsalicyloyl-L-karnitín a spôsob jeho výroby
 (22) 12.02.92
-
- 6 (51) C 07C 229/22, A 61K 31/615**
(11) 280172
 (40) 11.01.95
 (21) 413-92
 (73) LONZA A. G., (Dir.: Basel), Gampel/Wallis, CH;
 (72) Meul Thomas, Dr., Visp (Kanton Wallis), CH; Deshuss Jacques, Dr., Bernex (Kanton Genf), CH;
(54) Salicyloylkarnitín a spôsob jeho výroby
 (22) 12.02.92
-
- 6 (51) C 07C 269/06, C 08G 71/04, C 07C 217/06, 271/08, 271/26**
(11) 280189
 (40) 08.02.95
 (21) 3287-92
 (73) Chemickotechnologická fakulta STU, Bratislava, SK;
 (72) Macho Vendelín, prof. Ing., DrSc., Partizánske, SK; Jakuš Vladimír, PharmDr., CSc., Hradište pri Partizánskom, SK; Pupáková Jana, Prievidza, SK; Kaszonyi Alexander, Ing., CSc., Tomášov, SK;
(54) Spôsob výroby vyššie molekulových alkylaryluretánov a/alebo oligouretánov
 (22) 02.11.92
-
- 6 (51) C 07C 317/44, 317/46, 323/62, A 01N 41/10**
(11) 280174
 (40) 12.08.92
 (21) 204-92
 (73) RHONE-POULENC AGRICULTURE LTD, Ongar, GB;
 (72) Cain Paul Alfred, Ongar, GB; Cramp Susan Mary, Ongar, GB;
(54) 2-Kyano-1,3-diónové deriváty, spôsob ich prípravy a herbicídne kompozície obsahujúce tie
- to deriváty**
 (32) 25.01.91
 (31) 9101660.0
 (33) GB
 (22) 23.01.92
-
- 6 (51) C 07D 207/34, A 61K 31/40**
(11) 280190
 (40) 15.10.91
 (21) 56-91
 (73) FARMITALIA CARLO ERBA S.R.L., Milan, IT;
 (72) Mongelli Nicola, Milan, IT; Biasoli Giovanni, Gavirate (Varese), IT; Paio Alfredo, Cernusco sul Naviglio (Milan), IT; Grandi Maria, Reggio Emilia, IT; Ciomei Marina, Torre d'Isola (Pavia), IT;
(54) Ureidové deriváty poly-4-amino-2-karboxy-1-metyl-pyrolových zlúčenín, spôsob ich prípravy, farmaceutický prostriedok, ktorý ich obsahuje a ich použitie
 (32) 11.01.90
 (31) 9000644.6
 (33) GB
 (22) 11.01.91
-
- 6 (51) C 07D 211/22, 213/30**
(11) 280164
 (40) 12.04.95
 (21) 1024-94
 (73) Merck & Co., INC., Rahway, NJ, US;
 (72) Chung John Y. L., Edison, NJ, US; Hughes David L., Old Bridge, NJ, US; Zhao Dalian, Schotch Plains, NJ, US;
(54) Spôsob výroby N-(n-alkánsulfonyl)-O-[4-(4-piperidinyl)alkyl]-(L)-tyrozínu a jeho derivátov
 (32) 28.02.92
 (31) 843 690
 (33) US
 (86) PCT/US93/01621, 24.02.93
 (22) 24.02.93
-
- 6 (51) C 07D 211/60, 401/12, A 61K 31/44, 31/505, 31/445, 31/47**
(11) 280161
 (40) 10.05.95
 (21) 1090-94
 (73) BOEHRINGER INGELHEIM (CANADA) LTD., Laval, Quebec, CA;
 (72) Anderson Paul Cates, Pierrefonds, Quebec, CA; Soucy Francois, Lachenaie, Quebec, CA; Yoakim Christiane, Laval, Quebec, CA; Lavallee Pierre, Rosemre, Quebec, CA; Beaulieu Pierre Louis, Montreal, Quebec, CA;
(54) Substituované deriváty kyseliny pipekolínovej, spôsob ich výroby, farmaceutický prostriedok s ich obsahom a ich použitie
 (32) 13.03.92
 (31) 850 716
 (33) US
 (86) PCT/CA93/00096, 12.03.93
 (22) 12.03.93

- 6 (51) C 07D 239/52, C 07C 225/22, A 01N 47/36**
(11) 280186
 (40) 18.03.92
 (21) 1896-91
 (73) American Cyanamid Company, Wayne, NJ, US;
 (72) Brady Thomas Eugene, Hunterdon, NJ, US;
 Condon Michael Edward, Lawrenceville, NJ, US;
 Marc Pierre Antoine, Willingboro, NJ, US;
**(54) 1-[(o-(Cyklopropylkarbonyl)fenyl)sulfamoyl]-
 -3-(4,6-dimetoxy-2-pyrimidinyl)močovina,
 spôsob a medziprodukt na jej výrobu, herbi-
 cidny prostriedok a spôsob selektívneho potlá-
 čania nežiaducej vegetácie**
 (32) 22.06.90
 (31) 07/542 564
 (33) US
 (22) 20.06.91

- 6 (51) C 07D 243/12, A 61K 31/55**
(11) 280173
 (40) 08.03.95
 (21) 864-94
 (73) GLAXO SPA, Verona, IT;
 (72) Finch Harry, Ware, Hertfordshire, GB; Trist
 David Gordon, Verona, IT; Tarzia Giorgio,
 Verona, IT; Feriani Aldo, Verona, IT;
**(54) 1,5-Benzodiazepínové deriváty, spôsob ich vý-
 roby, farmaceutický prípravok s ich obsahom
 a ich použitie**
 (32) 21.01.92
 (31) 9201180.8
 (33) GB
 (86) PCT/EP93/00098, 19.01.93
 (22) 19.01.93

- 6 (51) C 07D 249/12, 401/12, 403/04, 409/12, 405/12,
 A 01N 41/653**
(11) 280209
 (40) 10.09.99
 (21) 4950-90
 (73) BAYER AKTIENGESELLSCHAFT, Leverk-
 usen, DE;
 (72) Müller Klaus-Helmut, Dr., Düsseldorf, DE;
 Babczinski Peter, Dr., Wuppertal, DE; Santel
 Hans-Joachim, Dr., Leverkusen, DE; Schmidt
 Robert R., Dr., Bergisch Gladbach, DE;
**(54) Sulfonylaminokarbonyltriazolinóny, spôsob
 ich výroby, herbicidne prostriedky tieto látky
 obsahujúce a ich použitie**
 (32) 12.10.89
 (31) P 39 34 081.3
 (33) DE
 (22) 11.10.90

- 6 (51) C 07D 307/60**
(11) 280170
 (40) 09.02.94
 (21) 598-93
 (73) LONZA A. G., (Dir.: Basel), Gampel/Wallis, CH;
 (72) Lenzner Joachim, Dr. chem., Visp (Kanton
 Wallis), CH;
(54) Spôsob výroby alkylesterov tetronovej kyseliny
 (32) 11.06.92

- (31) 1846/92
 (33) CH
 (22) 10.06.93

- 6 (51) C 07D 311/30, A 61K 31/35, C 07D 407/12,
 405/12, 405/14, 407/04, 409/04**
(11) 280143
 (40) 12.04.95
 (21) 1007-94
 (73) RECORDATI S.A., CHEMICAL AND PHAR-
 MACEUTICAL COMPANY, Chiasso, CH;
 (72) Leonardi Amedeo, Milano, IT; Motta Gianni, Bar-
 lassina, IT; Riva Carlo, Varese, IT; Testa Rodolfo,
 Milano, IT;
**(54) Heterobicyklické zlúčeniny, spôsoby ich prí-
 pravy a farmaceutické prípravky s ich obsa-
 hom**
 (32) 25.02.92, 26.05.92
 (31) MI92A000408, USSN 888 775
 (33) IT, US
 (86) PCT/EP93/00420, 23.02.93
 (22) 23.02.93

- 6 (51) C 07D 401/12, 401/14, 417/14, A 61K 31/415,
 31/44**
(11) 280159
 (40) 03.07.96
 (21) 1619-95
 (73) Byk Gulden Lomberg Chemische Fabrik GmbH,
 Konstanz, DE;
 (72) Grundler Gerhard, Konstanz, DE; Senn-Bilfinger
 Jörg, Konstanz, DE; Opferkuch Wolfgang, Bo-
 chum, DE; Kohl Bernhard, Konstanz, DE;
**(54) Substituované aryltioalkyltiopyridíny, spôsob
 ich prípravy, farmaceutický prostriedok s ich
 obsahom a ich použitie**
 (32) 29.06.93
 (31) 1995/93-7
 (33) CH
 (86) PCT/EP94/02098, 28.06.94
 (22) 28.06.94

- 6 (51) C 07D 405/12, 405/14, 311/58, 405/06,
 A 61K 31/35**
(11) 280166
 (40) 11.07.95
 (21) 1029-94
 (73) JANSSEN PHARMACEUTICA N. V., Beerse,
 BE;
 (72) Van Lommen Guy Rosalia Eugene, Berlaar, BE;
 De Bruyn Marcel Frans Leopold, Hoogstraten,
 BE; Janssens Walter Jacobus Joseph, Beerse, BE;
**(54) [(Benzodioxán, benzofurán alebo benzopy-
 rán)alkylamino]alkylsubstituované guanidíny,
 spôsob ich výroby, medziprodukty na ich výro-
 bu a farmaceutické prípravky na ich báze**
 (32) 27.02.92
 (31) 842 560
 (33) US
 (86) PCT/EP93/00435, 19.02.93
 (22) 19.02.93

- 6 (51) **C 07D 413/14, A 61K 31/43**
 (11) **280193**
 (40) 10.05.95
 (21) 1206-94
 (73) PFIZER INC., New York, NY, US;
 (72) Macor John Eugene, Salem, CT, US; Wythes Martin James, Dover, Kent, GB;
- (54) **Indolové deriváty predstavujúce 5-HT₁ agonisty, farmaceutické prostriedky obsahujúce tieto látky, ich použitie a medziprodukty postupu prípravy**
 (32) 07.04.92
 (31) 864 737
 (33) US
 (86) PCT/US93/01967, 10.03.93
 (22) 10.03.93
- 6 (51) **C 07D 499/88, A 61K 31/43**
 (11) **280188**
 (40) 08.09.93
 (21) 107-93
 (73) SUNTORY LIMITED, Osaka, JP;
 (72) Iwata Hiromitsu, Osaka, JP; Tanaka Rie, Osaka, JP; Nakatsuka Takashi, Osaka, JP; Ishiguro Masaji, Hyogo, JP;
- (54) **Penem-deriváty a antibiotický prostriedok, ktorý ich obsahuje**
 (32) 20.08.90
 (31) 2-217052
 (33) JP
 (86) PCT/JP91/01098, 16.08.91
 (22) 16.08.91
- 6 (51) **C 07D 501/24, 501/06, A 61K 31/545**
 (11) **280156**
 (40) 14.10.92
 (21) 1830-91
 (73) ROUSSEL-UCLAF, Romainville, FR;
 (72) Aszodi Jozsef, Choisy Le Roi, FR; Chantot Jean-François, Gressy en France, FR; Gouin D'Ambrieres Solange, Paris, FR;
- (54) **Cefalosporíny, ktoré majú v polohe 3 propenylový radikál substituovaný kvartérnym amóniom, spôsob ich prípravy, farmaceutické kompozície, ktoré ich obsahujú, a medziprodukty na ich prípravu**
 (32) 15.06.90
 (31) 90-07491
 (33) FR
 (22) 14.06.91
- 6 (51) **C 07H 21/04, C 12N 15/12**
 (11) **280181**
 (40) 08.02.95
 (21) 734-93
 (73) Slovakofarma, a. s., Hlohovec, SK;
 (72) Šimúth Jozef, Ing., DrSc., Bratislava, SK; Klauďiny Jaroslav, RNDr., CSc., Bratislava, SK; Hanes Jozef, Ing., CSc., Bratislava, SK; Kulifajová Jana, Ing., Bratislava, SK; Albert Štefan, RNDr., Humenné, SK; Grones Jozef, RNDr., CSc., Bratislava, SK;
- (54) **cdNA kódujúce biologicky aktívne bielkoviny a peptidy z hlavičky včely dojičky *Apis mellifera* L**
 (22) 12.07.93
- 6 (51) **C 07K 5/075, A 23L 1/236**
 (11) **280180**
 (40) 10.05.95
 (21) 1586-94
 (73) Nofre Claude, Lyon, FR; Tinti Jean-Marie, Chassieu, FR;
 (72) Nofre Claude, Lyon, FR; Tinti Jean-Marie, Chassieu, FR;
- (54) **Zlúčeniny použiteľné ako sladidlá a spôsob ich prípravy**
 (32) 12.11.92
 (31) 92/13615
 (33) FR
 (86) PCT/FR93/01103, 10.11.93
 (22) 10.11.93
- 6 (51) **C 07K 14/00, C 12P 21/08, G 01N 33/577, 33/68, A 61K 39/395**
 (11) **280176**
 (40) 08.02.95
 (21) 2816-92
 (73) Symbiotec Gesellschaft zur Vorschung und Entwicklung auf dem Gebiet der Biotechnologie mbH, Herborn, DE;
 (72) Zeppezauer Michael, prof. Dr., Scheidt, DE; Schönberger Arno, Dr., Hamburg, DE; Cebecauer Ladislav, Dr., Piešťany, SK;
- (54) **Monoklonálne protilátky na výrobu prípravkov na diagnostikovanie a terapiu systémového Lupus e-rythematoses**
 (32) 16.09.91
 (31) P 41 30 786.0
 (33) DE
 (22) 14.09.92
- 6 (51) **C 08B 37/08**
 (11) **280150**
 (40) 15.07.92
 (21) 6678-90
 (73) Výskumný ústav reumatických chorôb, Piešťany, SK;
 (72) Orviský Eduard, Ing., Piešťany, SK; Kéry Vladimír, Ing., CSc., Bratislava, SK; Šoltés Ladislav, Ing., CSc., Bratislava, SK; Stančíková Mária, Ing., CSc., Piešťany, SK;
- (54) **Spôsob prípravy [³H]- alebo [¹⁴C]-kyseliny hyaluronovej alebo jej solí s definovanou molekulovou hmotnosťou a špecifickou rádioaktivitou**
 (22) 27.12.90
- 6 (51) **C 08B 37/08, A 61K 31/73**
 (11) **280191**
 (40) 07.06.95
 (21) 3771-92
 (73) FIDIA S.p.A., Abano Terme, IT;
 (72) Romeo Aurelio, Rome, IT; Lorenzi Silvana, Padova, IT;

- (54) **Frakcia kyseliny hyalurónovej, spôsob výroby frakcie hyaluronátu sodného a farmaceutický prostriedok**
 (32) 19.04.91
 (31) PD 91A000077
 (33) IT
 (86) PCT/EP92/00861, 16.04.92
 (22) 16.04.92
-
- 6 (51) **C 12N 15/53, C 07H 21/04, C 12P 13/02**
 (11) **280199**
 (40) 15.10.91
 (21) 531-91
 (73) MITSUBISHI RAYON Co., Ltd., Tokyo, JP; Teruhiko Beppu, Suginami-ku, Tokyo, JP; Hideaki Yamada, Sogyo-ku, Kyoto-shi, Kyoto-fu, JP;
 (72) Teruhiko Beppu, Suginami-ku, Tokyo, JP; Hideaki Yamada, Sakyo-ku, Kyoto-shi, Kyoto-fu, JP; Toru Nagasawa, Dr., Sakyo-ku, Kyoto-shi, Kyoto-fu, JP; Sueharu Horinouchi, Koutou-ku, Tokyo, JP; Nakoto Nishiyama, Dr., Shinjuku-ku, Tokyo, JP;
 (54) **Fragment DNA(H) kódujúci polypeptid s nitril-hydrátázovou aktivitou, transformant obsahujúci tento gén a spôsob prípravy amidov použitím tohto transformantu**
 (32) 28.02.90
 (31) 48078/1990
 (33) JP
 (22) 28.02.91
-
- 6 (51) **C 12P 13/08 // C 12N 1/20 (C 12N 1/20, C 12R 1:13, 1:15)**
 (11) **280158**
 (40) 10.01.96
 (21) 3927-92
 (73) Degussa Aktiengesellschaft, Frankfurt am Main, DE;
 (72) Kircher Manfred, Dr., Bielefeld, DE; Bachmann Bernd, Dr., Werther, DE;
 (54) **Spôsob zvýšenia výkonnosti koryneformných baktérií vylučujúcich L-lyzín**
 (32) 17.01.92
 (31) P 42 01 085.3
 (33) DE
 (22) 28.12.92
-
- 6 (51) **C 12P 25/00 // (C 12P 25/00, C 12R 1:125)**
 (11) **280146**
 (40) 18.11.92
 (21) 1074-91
 (73) ICN Czech Republic, a. s., Roztoky u Prahy, CZ;
 (72) Zeman Roman, RNDr., CSc., Praha, CZ; Denk Reimund, Ing., Praha-Suchdol, CZ; Dvořáková Renata, Ing., Praha, CZ; Smetana Viktor, Ing., Praha, CZ; Bulantová Hana, Ing., CSc., Praha, CZ; Vodňanský Milan, Ing., Roztoky u Prahy, CZ; Směkal František, RNDr., CSc., Praha, CZ; Svoboda Ivan, Ing., Praha, CZ;
 (54) **Spôsob izolácie riboflavínu**
 (22) 16.04.91
-
- 6 (51) **C 12P 41/00, 13/00**
 (11) **280163**
 (40) 08.11.95
 (21) 3268-92
 (73) CHEMIE LINZ GmbH, Linz, AT;
 (72) Griengl Herfried, Dr., Graz, AT; Klempier Norbert, Dr., Graz, AT; Pöchlauer Peter, Dr., Linz, AT;
 (54) **Enantioselektívny spôsob výroby S-enantiomérov opticky aktívnych kyánhydrínových derivátov**
 (32) 31.10.91
 (31) A 2174/91
 (33) AT
 (22) 30.10.92
-
- 6 (51) **C 12P 41/00, 7/40 // (C 12P 7/40, C 12R 1:645)**
 (11) **280179**
 (40) 08.02.95
 (21) 176-94
 (73) LABORATORIOS MENARINI S. A., Badalona, ES;
 (72) Evans Christopher Thomas, Heydon, Hertfordshire, GB; Wisdom Richard Anthony, Cambridge, GB; Stabler Peter Joseph, St. Neots, Cambridge-shire, GB; Carganico Germano, Badalona, ES;
 (54) **Spôsob prípravy prevažne jedného enantioméru opticky aktívnej kyseliny 2-(benzoylfenyl)-propiónovej**
 (32) 22.08.91
 (31) 9118149.5
 (33) GB
 (86) PCT/EP92/01892, 19.08.92
 (22) 19.08.92
-
- 6 (51) **E 03C 1/18, A 47L 17/02**
 (11) **280195**
 (40) 09.11.94
 (21) 787-94
 (73) BLANCO GmbH and Co. KG, Oberderdingen, DE;
 (72) Götter Hans, Sulzfeld, DE; Muck Manfred, Kürnbach, DE; Wilhelm Thomas, Sulzfeld, DE;
 (54) **Vstavaný drez**
 (32) 30.01.92
 (31) P 42 02 517.6
 (33) DE
 (86) PCT/EP93/00115, 20.01.93
 (22) 20.01.93
-
- 6 (51) **E 04B 1/70**
 (11) **280162**
 (40) 06.04.94
 (21) 2643-90
 (73) Steininger Karl-Heinz, Dipl. Ing. Dr., Gleisdorf, AT;
 (72) Steininger Karl-Heinz, Dipl. Ing. Dr., Gleisdorf, AT;
 (54) **Anódové zariadenie a zariadenie na elektrokinetické odstránenie solí z muriva**
 (32) 30.05.89

- (31) A 1307/89
(33) AT
(22) 29.05.90
-
- 6 (51) E 04D 3/362, 3/363**
(11) **280200**
(40) 13.09.95
(21) 2421-92
(73) Zambelli Franz, Grafenau, DE;
(72) Zambelli Franz, Grafenau, DE;
(54) **Strešná krytina**
(32) 05.08.91
(31) P 41 25 900.9
(33) DE
(22) 04.08.92
-
- 6 (51) E 04D 13/14, E 06B 1/04**
(11) **280175**
(40) 07.06.95
(21) 1578-94
(73) V. Kann Rasmussen Industri A/S, Soborg, DK;
(72) Claes Lindgren, Farum, DK;
(54) **Usporiadanie lemovania okien, najmä strešných okien**
(32) 23.06.92
(31) 827/92
(33) DK
(86) PCT/DK93/00061, 22.02.93
(22) 22.02.93
-
- 6 (51) E 04G 11/02**
(11) **280154**
(40) 03.04.96
(21) 1243-94
(73) Heraklith Holding Aktiengesellschaft, Fürnitz, AT;
(72) Jost Josef, Nötsch, AT;
(54) **Debníaci systém na vytvorenie muríva z pláštového betónu**
(32) 22.10.93
(31) P 43 36 157.9
(33) DE
(22) 11.10.94
-
- 6 (51) F 02K 1/08, 1/09, 1/30, 9/84**
(11) **280138**
(40) 08.01.97
(21) 815-95
(73) Svoboda Bohumil, prof. Ing., DrSc., Praha, CZ;
(72) Svoboda Bohumil, prof. Ing., DrSc., Praha, CZ;
(54) **Nadzvuková dýza s regulovateľným kritickým prierezom**
(22) 20.06.95
-
- 6 (51) F 16G 13/16**
(11) **280140**
(40) 06.08.97
(21) 314-97
(73) Igus Spritzgussteile für die Industrie GmbH, Köln, DE;
- (72) Saleh Rolf, Niederkassel, DE; Florian Dirk, Haan, DE; Blase Frank, Bergisch Gladbach, DE;
(54) **Reťaz na vedenie energie so zarážkou**
(32) 21.09.94
(31) P 44 33 678.0
(33) DE
(86) PCT/DE95/01297, 21.09.95
(22) 21.09.95
-
- 6 (51) F 16L 27/04**
(11) **280147**
(40) 11.10.95
(21) 331-95
(73) gabo Systemtechnik GmbH, Bogen, DE;
(72) Bauer Peter, Konzell, DE; Helf Walter, Straubing, DE; Lederer Roland, Regensburg, DE;
(54) **Kĺbová rúrka**
(32) 16.03.94
(31) P 44 09 022.6
(33) DE
(22) 14.03.95
-
- 6 (51) F 16L 37/28, 37/38**
(11) **280178**
(40) 08.06.94
(21) 114-94
(73) Hans Oetiker AG Maschinen-und Apparatefabrik, Horgen, CH;
(72) Wuethrich Albrecht, Wolhusen, CH;
(54) **Zasúvateľná spojka tlakového potrubia**
(32) 03.06.92
(31) 1087/92 -6
(33) CH
(86) PCT/CH93/00142, 02.06.93
(22) 02.06.93
-
- 6 (51) G 01D 3/028, 3/02**
(11) **280149**
(40) 15.07.92
(21) 7057-90
(73) Kňazovický Pavel, Ing., Nové Mesto nad Váhom, SK;
(72) Kňazovický Pavel, Ing., Nové Mesto nad Váhom, SK;
(54) **Spôsob kompenzácie vplyvu odporu vedenia na výstupný analógový signál snímača fyzikálnych veličín a zapojenie na vykonávanie tohto spôsobu**
(22) 29.12.90
-
- 6 (51) G 01F 11/04, B 05B 11/02**
(11) **280177**
(40) 12.04.95
(21) 3540-92
(73) Glaxo Group Limited, Greenford, Middlesex, GB;
(72) Regan Philip Malcolm, Ware, Hertfordshire, GB;
(54) **Dávkovacie zariadenie na ručné vypustenie jednej dávky**
(32) 03.12.91

- (31) 9125699.0
(33) GB
(22) 02.12.92
-

6 (51) G 01L 1/04, 23/16

- (11) **280210**
(40) 10.09.99
(21) 7415-88
(73) Koudelka Milan, Ing., Bratislava, SK; Babirád Jozef, Ing., Bratislava, SK; Žák Rudolf, MUDr., Rimavská Sobota, SK;
(72) Koudelka Milan, Ing., Bratislava, SK; Babirád Jozef, Ing., Bratislava, SK; Žák Rudolf, MUDr., Rimavská Sobota, SK;
(54) **Elektromechanický snímač sily - tlaku**
(22) 11.11.88
-

6 (51) H 01R 9/26, 9/16

- (11) **280153**
(40) 04.09.96
(21) 213-95
(73) SEZ, a. s., Dolný Kubín, SK;
(72) Gont Milan, Ing., Dolný Kubín, SK; Horňáková Žofia, Dolný Kubín, SK;
(54) **Radová svornica**
(22) 16.02.95
-

6 (51) H 01T 1/12, H 01C 7/12

- (11) **280196**
(40) 08.03.95
(21) 3807-92
(73) FERRAZ une Société Anonyme française, Lyon, FR;
(72) Gazzola Christian, Genas, FR; Gauchon Joël, Caluire, FR;
(54) **Indikátor porúch bleskoistky**
(22) 21.12.92
-

FD9A**Zastavené prihlášky vynálezu**

7592-89	490-93	75-95	1517-95
1286-90	588-93	158-95	1595-95
1797-90	649-93	215-95	1616-95
2038-90	763-93	269-95	624-97
2785-90	886-93	596-95	675-97
5363-90	1098-93	597-95	772-97
245-91	1117-93	774-95	773-97
894-91	1194-93	877-95	826-97
1863-91	1201-93	929-95	831-97
3468-91	1400-93	947-95	833-97
100-92	320-94	1024-95	834-97
3008-92	377-94	1025-95	937-97
3009-92	474-94	1060-95	982-97
3761-92	555-94	1064-95	1084-97
3817-92	652-94	1109-95	1211-97
3997-92	842-94	1139-95	1213-97
217-93	904-94	1326-95	1230-97
251-93	1077-94	1365-95	1269-97
252-93	1169-94	1419-95	1270-97
254-93	1300-94	1424-95	1279-97
258-93	1379-94	1445-95	1291-97
362-93	1455-94	1446-95	1543-97
			384-98

FC9A**Zamietnuté prihlášky vynálezu**

5798-87	4152-91	249-93	455-94
3322-91	1563-92	1085-93	931-94
3577-91	3967-92	112-94	615-95
3999-91	245-93	227-94	1038-95

PD4A**Prevody patentov**

Podľa § 15 zákona č. 527/1990 Zb. v znení neskorších zákonov boli do patentového registra zapísané tieto prevody:

P	PV	Pôvodný majiteľ	Nadobúdateľ	Dátum účinnosti:
278 019	814-92	Třinecké železářny, a. s. Třinec, CZ;	Slévárny Třinec, a. s. areál Třineckých železářen, a. s. 739 70 Třinec	16.08.99
278 119	5914-89	Třinecké železářny, a. s. Třinec, CZ;	Slévárny Třinec, a. s. areál Třineckých železářen, a. s. 739 70 Třinec	16.08.99
278 675	5913-89	Třinecké železářny, a. s. Třinec, CZ;	Slévárny Třinec, a. s. areál Třineckých železářen, a. s. 739 70 Třinec	16.08.99

P	PV	Pôvodný majiteľ	Nadobúdateľ	Dátum účinnosti:
279 260	3784-90	Třinecké železářny, a. s. Třinec, CZ;	Slévárny Třinec, a. s. areál Třineckých železáren, a. s. 739 70 Třinec	16.08.99
276 027	6158-89	Třinecké železářny, a. s. Třinec, CZ;	Slévárny Třinec, a. s. areál Třineckých železáren, a. s. 739 70 Třinec	18.08.99
276 028	6160-89	Třinecké železářny, a. s. Třinec, CZ;	Slévárny Třinec, a. s. areál Třineckých železáren, a. s. 739 70 Třinec	18.08.99
276 029	6161-89	Třinecké železářny, a. s. Třinec, CZ;	Slévárny Třinec, a. s. areál Třineckých železáren, a. s. 739 70 Třinec	18.08.99
276 114	698-90	Třinecké železářny, a. s. Třinec, CZ;	Slévárny Třinec, a. s. areál Třineckých železáren, a. s. 739 70 Třinec	18.08.99

QB9A

Licenčné zmluvy

Podľa § 14 zákona č. 527/1990 Zb. v znení neskorších zákonov boli do patentového registra zapísané tieto licenčné zmluvy:

P/AO	PV	Názov	Poskytovateľ	Nadobúdateľ	Dátum účinnosti:
279 207	283-94	Jednoprvkové mikroelementové lizy a spôsob ich výroby	MVDr. Peter Sviatko, CSc., Košice, SK;	PULMIX, s. r. o. Stará Kremnička 13 965 01 Žiar nad Hronom, SK;	12.08.99
279 553	712-95	Horečnato mikroelementová kŕmna prísada	MVDr. Peter Sviatko, CSc., Košice, SK;	PULMIX, s. r. o. Stará Kremnička 13 965 01 Žiar nad Hronom, SK;	12.08.99

OPRAVA

Vo vestníku č. 6/1999 na strane 41 vo zverejnenej príhláške vynálezu 1468-98 bolo nesprávne uvedené meno 5. pôvodcu.

Správne znenie: Saethre Bård, Porsgrunn, NO;

ČASŤ

ÚŽITKOVÉ VZORY

Kódy na označovanie jednotlivých druhov dokumentov

Zapísané úžitkové vzory podľa zákona č. 478/1992 Zb. - kód U
v znení zákona NR SR č. 90/93 Z. z.

Číselné kódy na označovanie bibliografických údajov

(11)	číslo zápisu úžitkového vzoru	6 (51)	medzinárodné patentové triedenie
(21)	číslo prihlášky úžitkového vzoru	(54)	názov
(22)	dátum podania prihlášky úžitkového vzoru	(57)	anotácia
(31)	číslo prioritnej prihlášky úžitkového vzoru	(71)	meno (názov) prihlasovateľa(-ov)
(32)	dátum prioritnej prihlášky úžitkového vzoru	(72)	meno pôvodcu(-ov)
(33)	krajina priority	(73)	meno (názov) majiteľa(-ov)
(45)	dátum zverejnenia zápisu úžitkového vzoru	(86)	údaje PCT
(47)	dátum zápisu úžitkového vzoru		

Kódy na označovanie záhlavia oznámení publikovaných vo Vestníku ÚPV SR (Štandard WIPO ST 17)

FG1K	zápisy úžitkových vzorov do registra	MK1K	zánik úžitkového vzoru uplynutím doby platnosti
LD3K	čiastočný výmaz úžitkového vzoru	ND1K	predĺženie platnosti úžitkového vzoru
MC3K	výmaz úžitkového vzoru	PD1K	prevod práv a ostatné zmeny majiteľov úžitkového vzoru
MH1K	zánik úžitkového vzoru vzdáním sa nárokov		

Opravy. Zmeny. Rôzne.

Opravy v udelených ochranných dokumentoch

TA1K	meno pôvodcov
TB1K	oprava mien
TC1K	zmena mien
TD1K	oprava adries
TE1K	zmena adries
TF1K	oprava dát
TG1K	oprava chýb v triedení
TH1K	oprava alebo zmena všeobecne
TK1K	tlačové chyby v úradných vestníkoch

FG1K

Zapísané úžitkové vzory

2255	C 21C 1/00	2264	B 25G 1/10	2273	H 01B 17/58	2282	A 63C 17/14
2256	F 24B 1/18	2265	E 04F 13/08	2274	A 01C 7/16	2283	G 21C 19/07
2257	A 41D 19/00	2266	A 63B 59/12	2275	B 66F 9/08	2284	G 01F 15/14
2258	G 08G 1/16	2267	B 29C 33/42	2276	G 09B 23/06	2285	H 05B 39/04
2259	B 23K 37/053	2268	B 60R 25/00	2277	A 63K 3/00	2286	G 21C 19/07
2260	E 04F 13/18	2269	E 04F 13/18	2278	B 65D 90/08	2287	G 21C 19/07
2261	A 43B 5/00	2270	B 21D 31/04	2279	B 21D 51/08	2288	C 05F 5/00
2262	E 04C 5/06	2271	B 28C 7/12	2280	G 05D 7/01	2289	A 46B 9/00
2263	F 16B 5/00	2272	G 02B 27/22	2281	C 09K 3/18	2290	H 05B 41/42

6 (51) A 01C 7/16**(11) 2274**

(21) 15-98

(22) 22.01.1998

(47) 30.06.1999

(73) Knoll Jozef, Ing., CSc., Nitra, SK;

(54) Jednokotúčová výševná päťka s bočnou clonou**6 (51) A 41D 19/00****(11) 2257**

(21) 173-98

(22) 28.05.1998

(47) 16.06.1999

(73) Ing. Petr Poledník - HERMES, Frýdek - Místek, CZ;

(54) Rukavica na cestnú cyklistiku**6 (51) A 43B 5/00, 5/02****(11) 2261**

(21) 343-98

(22) 09.11.1998

(32) 19.11.1997

(33) IT

(31) MI97 U 000826

(47) 17.06.1999

(73) FILA SPORT S. p. A., Biella, IT;

(54) Športová obuv s priehlavkom z tkaniny z aramidových vlákien**6 (51) A 46B 9/00, 9/02, 9/08****(11) 2289**

(21) 92-99

(22) 15.04.1999

(47) 30.06.1999

(73) Gernic Karol, Čeladice, SK;

(54) Zalomený štetec**6 (51) A 63B 59/12, 59/14****(11) 2266**

(21) 13-99

(22) 22.01.1999

(47) 17.06.1999

(73) Vančo Ladislav, Ing., Poprad - Matejovce, SK;

(73) Pytel Jaroslav, Poprad, SK;

(54) Výmenná termoplastová hokejová čepeľ**6 (51) A 63C 17/14, 17/06, F 16D 55/00****(11) 2282**

(21) 56-99

(22) 11.06.1998

(47) 30.06.1999

(73) Divulit Dušan, MUDr., Bardejov, SK; Divulit Erik, Humenné, SK;

(54) Odpružené výkyvné uloženie koliesok s brzdou a plynulým brzdovým účinkom**6 (51) A 63K 3/00****(11) 2277**

(21) 155-99

(22) 29.05.1999

(47) 30.06.1999

(73) Líner Miroslav, Ing., Rožňava, SK;

(54) Parkúrová prekážka**6 (51) B 21D 31/04****(11) 2270**

(21) 39-99

(22) 10.02.1999

(47) 17.06.1999

(73) Giorgadze Nodar K., Dr., Bratislava, SK;

(54) Zariadenie na rozťahovanie kovového materiálu**6 (51) B 21D 51/08****(11) 2279**

(21) 38-99

(22) 10.02.1999

(47) 30.06.1999

(73) Giorgadze Nodar K., Dr., Bratislava, SK;

(54) Zariadenie na tvarovanie rozťahnutého kovového materiálu**6 (51) B 23K 37/053****(11) 2259**

(21) 322-98

(22) 23.10.1998

(47) 17.06.1999

(73) Slovenské energetické strojárne, a. s., Tlmače, SK;

(54) Dvojčlenné zariadenie na zlicovanie skružených plechov hrubostenných plášťov

6 (51) B 25G 1/10, A 01B 1/06

- (11) 2264
(21) 376-98
(22) 27.11.1998
(47) 17.06.1999
(73) Hruboš František, Humenné, SK;
(54) **Porisko na krompáč**

6 (51) B 28C 7/12, E 04G 21/04

- (11) 2271
(21) 58-99
(22) 10.03.1999
(32) 12.03.1998
(33) DE
(31) 298 04 459.5
(47) 17.06.1999
(73) Wildgruber Baustoffwerke GmbH & Co. KG, Garching, DE;
(54) **Zariadenie na výrobu čerpatel'ných maltových hmôt na stavenisku**

6 (51) B 29C 33/42

- (11) 2267
(21) 21-99
(22) 28.01.1999
(47) 17.06.1999
(73) MOBAL, spol. s r.o., Ostrava - Hrušov, CZ;
(54) **Vložka do tvarovacej formy opatrená obmedzovačom**

6 (51) B 60R 25/00

- (11) 2268
(21) 30-99
(22) 08.02.1999
(47) 17.06.1999
(73) Vámoš Štefan, Dolná Seč, SK; Marčeková Valéria, MVDR., Levice, SK; Vámoš Richard, Dolná Seč, SK;
(54) **Imobilizér do dopravných prostriedkov, najmä automobilov**

6 (51) B 65D 90/08

- (11) 2278
(21) 29-99
(22) 05.02.1999
(47) 30.06.1999
(73) Ciger Jozef, Prievidza, SK; Franek Marián, Ing., Pravenec, SK;
(54) **Tesnenie zadných dvier veľkoobjemového kontajnera**

6 (51) B 66F 9/08

- (11) 2275
(21) 124-98
(22) 24.04.1998
(47) 30.06.1999
(73) CESAB CARRELLI ELEVATORI S. p. A., Bologna, IT;
(54) **Stĺpy na zdvíhanie a prenášanie nákladu získané pomocou sekčných tyčí**

6 (51) C 05F 5/00

- (11) 2288
(21) 85-99
(22) 31.03.1999
(32) 06.04.1998, 22.01.1999
(33) CZ, CZ
(31) 7871-98, 8919-99
(47) 30.06.1999
(73) LEAR, a. s., Brno, CZ; Beran Zdeněk, doc. Ing., CSc., Brno, CZ;
(54) **Kvapalné hnojivo na báze bioprocených organických odpadov**

6 (51) C 09K 3/18

- (11) 2281
(21) 51-99
(22) 01.03.1999
(47) 30.06.1999
(73) TECHOS, s. r. o., Žilina, SK;
(54) **Mrazuvzdorná kvapalina**

6 (51) C 21C 1/00, 1/06

- (11) 2255
(21) 469-97
(22) 18.12.1997
(32) 03.04.1997
(33) CZ
(31) PV 1007-97
(47) 16.06.1999
(73) Terlecký Jiří, Ing., Ostrava, CZ;
(54) **Zariadenie na ohrev a rafináciu tekutého kovu v panve vo vákuovom kesóne**

6 (51) E 04C 5/06

- (11) 2262
(21) 220-98
(22) 05.02.1998
(32) 21.11.1997
(33) CZ
(31) PV 3705-97
(47) 17.06.1999
(73) Čeřovský Jaromil, Praha, CZ; Špúr Josef, Praha, CZ; Špúr Josef, Praha, CZ;
(54) **Konštrukčné jadro trojrozmerného betonárskeho výstužného roštu**
(86) PCT/CZ98/00004, 05.02.1998

6 (51) E 04F 13/08, 13/02

- (11) 2265
(21) 5-99
(22) 07.01.1999
(47) 17.06.1999
(73) Andreánsky Andrej, Ing., Košice, SK;
(54) **Krytina**

6 (51) E 04F 13/18

- (11) 2260
(21) 336-98
(22) 03.11.1998

- (47) 17.06.1999
(73) Dovičín Daniel, Považská Bystrica, SK;
(54) Plastový obkladový systém
-
- 6 (51) E 04F 13/18**
(11) 2269
(21) 36-99
(22) 10.02.1999
(47) 17.06.1999
(73) Patócs Ladislav, Dolné Saliby, SK;
(54) Flexibilný exteriérový a interiérový obkladací prvok
-
- 6 (51) F 16B 5/00**
(11) 2263
(21) 368-98
(22) 26.11.1998
(47) 17.06.1999
(73) Krajčovičová Ingrid, Ing. arch., Banská Bystrica, SK; Linhard Ľubomír, Nová Dubnica, SK;
(54) Ľahko rozoberateľné spojenie doskových častí s možnosťou otáčania do 360°
-
- 6 (51) F 24B 1/18**
(11) 2256
(21) 99-98
(22) 03.04.1998
(47) 16.06.1999
(73) Beňovic Ján, Ing., Prenčov, SK;
(54) Feolitový kachľový kozub
-
- 6 (51) G 01F 15/14**
(11) 2284
(21) 79-99
(22) 26.03.1999
(47) 30.06.1999
(73) Ultratech, spol. s r. o., Nové Mesto nad Váhom, SK;
(54) Skriňa regulácie tlaku a merania spotreby plynu
-
- 6 (51) G 02B 27/22, G 03B 21/26, H 04N 13/04**
(11) 2272
(21) 4-99
(22) 07.01.1999
(47) 25.06.1999
(73) Krajčírovič Dušan, Bratislava, SK;
(54) Zariadenie na snímanie a/alebo projekciu s priestorovým efektom dynamických obrazov
-
- 6 (51) G 05D 7/01, F 23N 1/00**
(11) 2280
(21) 40-99
(22) 11.08.1997
(32) 15.08.1996
(33) GB
(31) 9617123.6
- (47) 30.06.1999
(73) HONEYWELL B. V., Amsterdam Z.O., NL;
(54) Riadiaci obvod prietoku
(86) PCT/EP97/04356, 11.08.1997
-
- 6 (51) G 08G 1/16**
(11) 2258
(21) 261-98
(22) 25.08.1998
(47) 17.06.1999
(73) Klincko Adrian, Rožňava, SK; Molnár Štefan, Ing., Rožňava, SK;
(54) Zabezpečovacie zariadenie na zabránenie vzniku reťazových havárií motorových vozidiel
-
- 6 (51) G 09B 23/06, 23/12**
(11) 2276
(21) 16-99
(22) 27.01.1999
(47) 30.06.1999
(73) Nadácia SCHOLA LUDUS, Matematicko-fyzikálna fakulta UK, Bratislava, SK;
(54) Zariadenie na demonštráciu dynamických procesov v kvapalinách
-
- 6 (51) G 21C 19/07**
(11) 2283
(21) 78-99
(22) 24.03.1999
(47) 30.06.1999
(73) Horňák Drahoslav, Ing., Uherský Brod, CZ;
(54) Kompaktný zásobník na skladovanie vyhoretého jadrového paliva
-
- 6 (51) G 21C 19/07**
(11) 2286
(21) 83-99
(22) 31.03.1999
(47) 30.06.1999
(73) Horňák Drahoslav, Ing., Uherský Brod, CZ;
(54) Absorpčné puzdro
-
- 6 (51) G 21C 19/07**
(11) 2287
(21) 84-99
(22) 31.03.1999
(47) 30.06.1999
(73) Horňák Drahoslav, Ing., Uherský Brod, CZ;
(54) Zásobník na skladovanie vyhoretého jadrového paliva
-
- 6 (51) H 01B 17/58, H 01R 4/70**
(11) 2273
(21) 15-99
(22) 22.01.1999
(32) 10.12.1998
(33) CZ

- (31) PUV 8779-98
(47) 25.06.1999
(73) Kupilík Pavel - kabex, Holýšov, CZ;
(54) **Izolácia vodivých jadier káblových súborov**
-

- 6 (51) H 05B 39/04**
(11) **2285**
(21) 82-99
(22) 29.03.1999
(47) 30.06.1999
(73) DRUŽSTVO R, družstvo, Bratislava, SK;
(54) **Zapojenie svetelných a tlačidlových rozvodov v poschodových budovách**
-

- 6 (51) H 05B 41/42**
(11) **2290**
(21) 125-99
(22) 11.05.1999
(47) 30.06.1999
(73) Kesegh Vladimír, Ing., Bratislava, SK;
(54) **Zapojenie na zníženie napájacieho napätia**
-

ND1K

Predĺženie platnosti úžitkových vzorov

(51) A 01N 59/20, 25/02**(11) 1077**

(21) 214-95

(22) 31.05.1995

(47) 29.11.1995

(45) 07.02.1996

(71) VUCHT, a. s., Bratislava, SK;

(54) Fungicídny prostriedok**(51) A 21D 13/08****(11) 1095**

(21) 326-95

(22) 12.09.1995

(47) 29.11.1995

(45) 07.02.1996

(71) FRAMI - PEK, s. r. o., Šenkvice, SK;

(54) Trvanlivé pečivo**(51) A 23L 1/48, A 23G 3/00****(11) 1162**

(21) 228-95

(22) 13.06.1995

(47) 27.03.1996

(45) 05.06.1996

(71) Džatková Terézia, Bardejov, SK;

(54) Fondánová zmes v prášku**(51) A 61G 12/00, 5/08, 5/10****(11) 1073**

(21) 290-95

(22) 02.08.1995

(47) 02.11.1995

(45) 10.01.1996

(71) Horňák Ján, Moravany n/Váhom, SK; Androvič Juraj, Ing., Piešťany, SK;

(54) Skladací podporný vozík pre telesne postihnutých**(51) B 02C 4/02****(11) 1102**

(21) 294-95

(22) 04.08.1995

(47) 03.01.1996

(45) 06.03.1996

(71) PVP - Slovany, spol. s r. o., Dvůr Králové nad Labem, CZ;

(54) Zariadenie na dynamické mliaždenie a drvenie poľnohospodárskych plodín, najmä obilnín**(51) B 23B 47/28****(11) 420**

(21) 254-93

(22) 25.08.1992

(47) 25.01.1994

(45) 06.04.1994

(71) Kobza Pavel, Šternberk, CZ;

(54) Kolíkovacia šablóna**(51) B 29B 9/00, B 29C 70/00, 45/00//B 29K 503:06****(11) 986**

(21) 216-95

(22) 01.06.1995

(47) 02.08.1995

(45) 11.10.1995

(71) VÚSAPL, a. s., Nitra, SK;

(54) Plastoferitové kompozity**(51) B 65D 88/12****(11) 999**

(21) 232-95

(22) 16.06.1995

(47) 06.09.1995

(45) 08.11.1995

(71) ŽELBA, a. s., Spišská Nová Ves, SK;

(54) Kontajner na uskladnenie a prepravu ekologicky škodlivých nekvapalných priemyselných odpadov**(51) B 65D 88/12****(11) 1000**

(21) 233-95

(22) 16.06.1995

(47) 06.09.1995

(45) 08.11.1995

(71) ŽELBA, a. s., Spišská Nová ves, SK;

(54) Kontajner na uskladnenie a prepravu ekologicky škodlivých kvapalných látok**(51) C 02F 5/14****(11) 1267**

(21) 369-95

(22) 24.10.1995

(47) 28.08.1996

(45) 06.11.1996

(71) Lacina Zdeněk, Ing., Zlín, CZ;

(54) Tabletizovateľný inhibítor pre vodné systémy**(51) C 08L 15/00, C 08K 3/40, 5/09****(11) 1074**

(21) 311-95

(22) 23.08.1995

(47) 02.11.1995

(45) 10.01.1996

(71) VÚSAPL, a. s., Nitra, SK;

(54) Termoplastický kompozit so zníženou anizotropiou zmraštenia**(51) E 01B 7/02****(11) 1147**

(21) 356-95

(22) 09.10.1995

(47) 28.02.1996

- (45) 08.05.1996
 (71) AŽD Praha s. r. o., Praha 10 - Vršovice, CZ;
(54) Kíbová kontrolná tyč

- (51) E 01B 7/02**
(11) 1184
 (21) 355-95
 (22) 09.10.1995
 (47) 30.04.1996
 (45) 03.07.1996
 (71) AŽD Praha s. r. o., Praha 10 - Vršovice, CZ;
(54) Pomocný záver výmenových jazykov

- (51) E 01B 7/06**
(11) 1186
 (21) 357-95
 (22) 09.10.1995
 (47) 30.04.1996
 (45) 03.07.1996
 (71) AŽD Praha, s. r. o., Praha 10 - Vršovice, CZ;
(54) Pružinový dot'ahovač výmenových jazykov

- (51) E 03F 5/04**
(11) 1166
 (21) 181-95
 (22) 05.05.1995
 (47) 27.03.1996
 (45) 05.06.1996
 (71) DARMA, s. r. o., Bratislava, SK;
(54) Nerezová vpusť s odvodňovacím žľabom a zápachovou uzávierkou

- (51) F 24D 19/02**
(11) 1109
 (21) 358-95
 (22) 09.10.1995
 (47) 03.01.1996
 (45) 06.03.1996
 (71) OTF - KOVOPLAST, s. r. o., Nižná, SK;
(54) Elektrický priamovýhrevný radiátor so samovoľným prúdením ohrievaného vzduchu

- (51) G 09F 11/02**
(11) 1089
 (21) 336-95
 (22) 19.09.1995
 (47) 29.11.1995
 (45) 07.02.1996
 (71) Horňák Ján, Moravany n/Váhom, SK; Androvič Juraj, Ing., Piešťany, SK;
(54) Otočný trojboký hranol reklamného panelu

PD1K**Prevody úžitkových vzorov**

Podľa § 15 zákona č. 527/1990 Zb. v znení neskorších zákonov boli do registra úžitkových vzorov zapísané tieto prevody:

ÚV	PÚV	Pôvodný majiteľ	Nadobúdateľ	Dátum účinnosti:
760	252-94	WEP, spol. s r. o., Partizánske, SK;	WEP TRADING, a. s., 083 30 Sabinov, SK;	21.07.99
916	468-94	Cialdamunk - Munk Ľudovít, Piešťany, SK;	MUNK Ľudovít, Ing., Hurbanova 10, 921 01 Piešťany, SK;	21.07.99

ČASŤ

PRIEMYSELNÉ VZORY

Číselné kódy na označovanie bibliografických údajov

(11)	číslo zápisu priemyselného vzoru	(33)	krajina priority
(15)	dátum zápisu priemyselného vzoru	(45)	dátum zverejnenia zápisu priemyselného vzoru
(21)	číslo prihlášky priemyselného vzoru	(51)	triedenie priemyselných vzorov
(22)	dátum podania prihlášky priemyselného vzoru	(54)	názov
(23)	výstavná priorita	(72)	meno pôvodcu(-ov)
(31)	číslo prioritnej prihlášky	(73)	meno (názov) majiteľa(-ov)
(32)	dátum prioritnej prihlášky		

**Kódy na označovanie záhlavia oznámení publikovaných vo Vestníku ÚPV SR
(Štandard WIPO ST 17)**

FG4Q	zápisy priemyselných vzorov do registra	MK4Q	zánik priemyselného vzoru uplynutím doby platnosti
LD4Q	čiastočný výmaz priemyselného vzoru	ND4Q	predĺženie platnosti priemyselného vzoru
MC4Q	výmaz priemyselného vzoru	PD4Q	prevod práv a ostatné zmeny majiteľov priemyselného vzoru
MH4Q	zánik priemyselného vzoru vzdaním sa nárokov		

Opravy. Zmeny. Rôzne.**Opravy v udelených ochranných dokumentoch**

TA4Q	meno pôvodcov
TB4Q	oprava mien
TC4Q	zmena mien
TD4Q	oprava adries
TE4Q	zmena adries
TF4Q	oprava dát
TG4Q	oprava chýb v triedení
TH4Q	oprava alebo zmena všeobecne
TK4Q	tlačové chyby v úradných vestníkoch

TG4Q

Zapísané priemyselné vzory

25761
25762
25763
25764
25765
25766
25767

25768
25769
25770
25771
25772
25773
25774

25775
25776
25777
25778
25779
25780
25781

25782
25783
25784
25785
25786

(11) 25761

(21) 30-98

(22) 09.02.1998

(15) 08.06.1999

(54) Etiketa

(51) 19/08.00

počet vonkajších úprav: 3

(73) Pokorná Andrea, Mierové námestie 2421, 901 01 Malacky, SK;

(72) Pokorná Andrea, Mierové námestie 2421, 901 01 Malacky, SK;



25761 variant 1



25761 variant 2



25761 variant 3

(11) 25762

(21) 31-98

(22) 09.02.1998

(15) 08.06.1999

(54) Obaly na ovocné produkty

(51) 09/03.01

počet vonkajších úprav: 3

(73) Pokorná Andrea, Mierové námestie 2421, 901 01 Malacky, SK

(72) Pokorná Andrea, Mierové námestie 2421, 901 01 Malacky, SK;

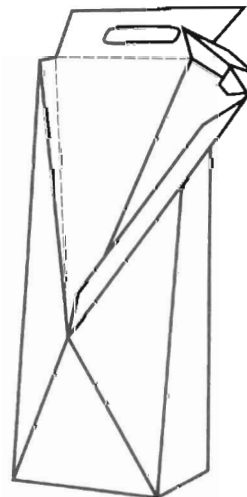

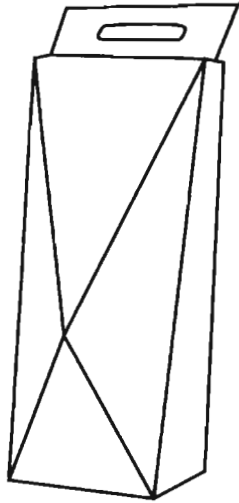

25762 variant 1

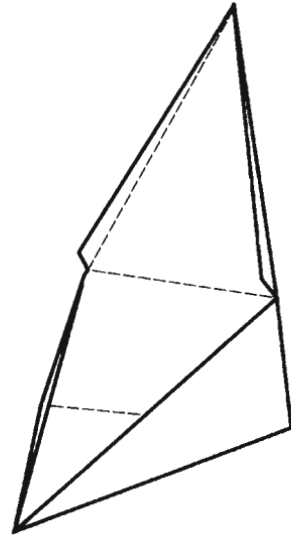

25762 variant 2

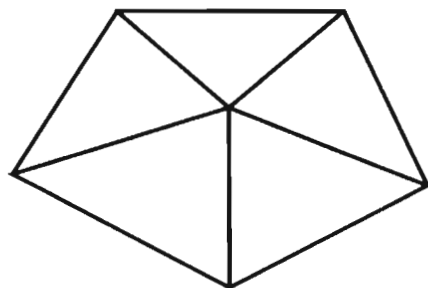
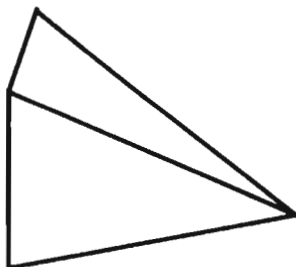
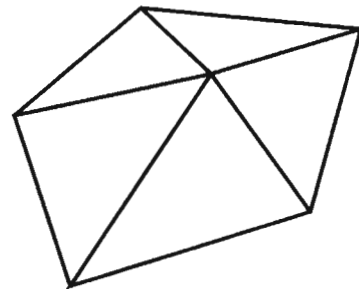
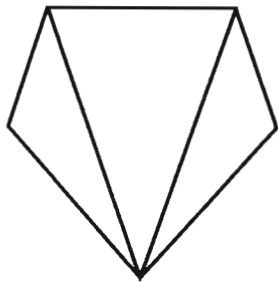
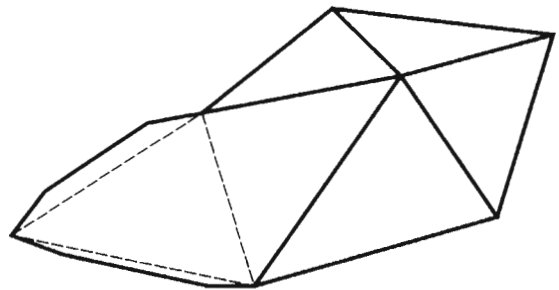
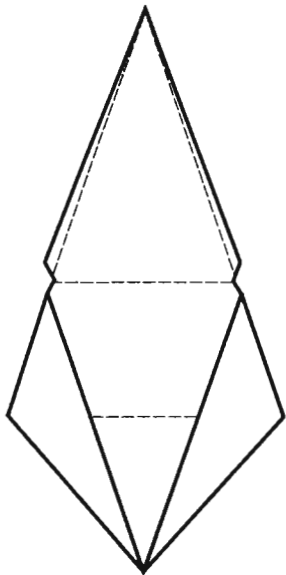

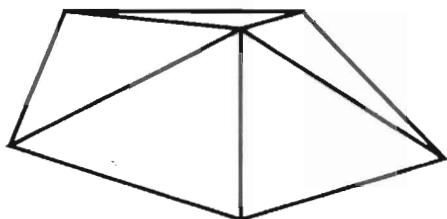
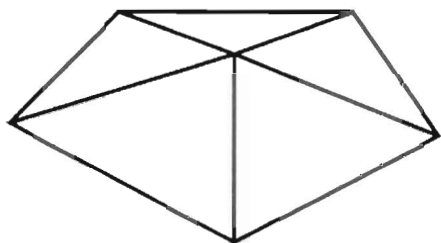

25762

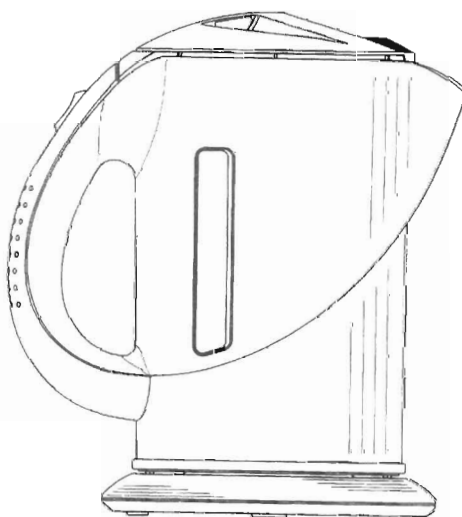
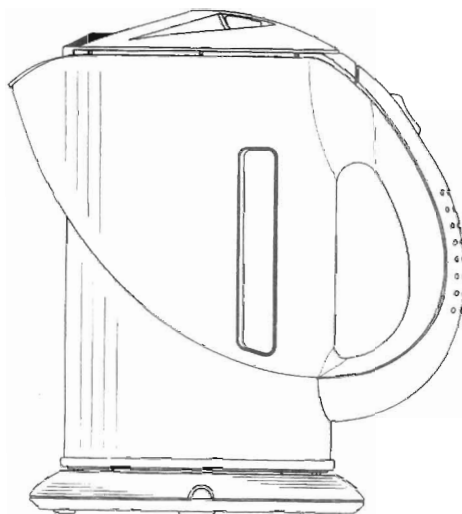
**(11) 25763**

(21) 113-98

(22) 15.05.1998

(15) 08.06.1999

(54) Elektrická kanvica

(51) 07/02.03

počet vonkajších úprav: 1

(73) ZELMER, ul. Hoffmanowej 19, 35-016 Rzeszów, PL;

(72) Pochopień Pavel, os. Piastów 33/25, 31-624, Kraków, PL; Śmialek Andrzej, ul. Kowalskiego 8, 30-147 Kraków, PL;

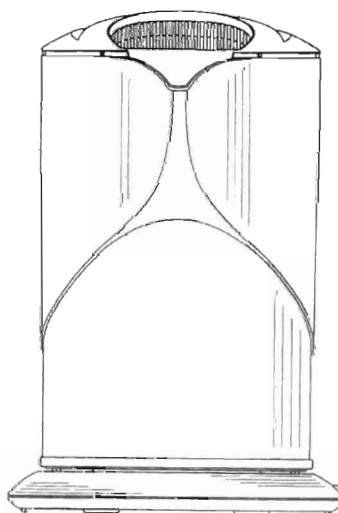
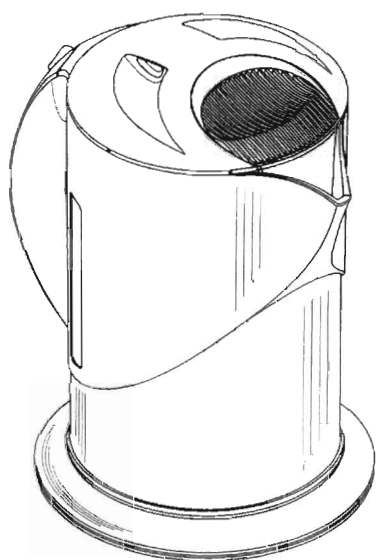

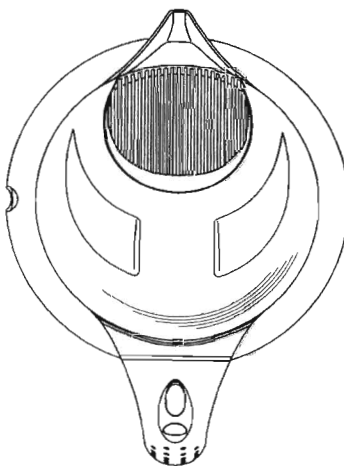
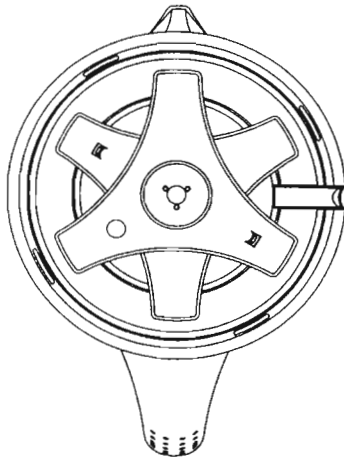
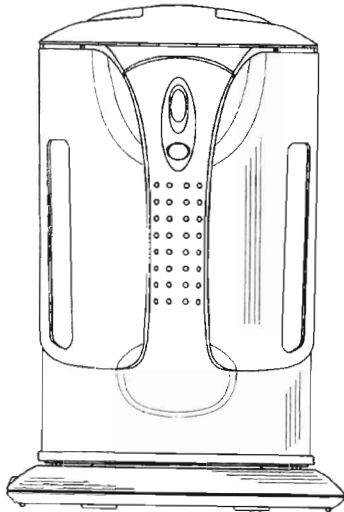

25763

- (11) 25764
 (21) 151-98
 (22) 26.06.1998
 (15) 08.06.1999
 (54) Komplexne vybavený stôl pod počítač

- (51) 06/03.05
 počet vonkajších úprav: 1
 (73) Süttő Ladislav, Budovateľská 253, 900 46 Most pri Bratislave, SK;
 (72) Süttő Ladislav, Budovateľská 253, 900 46 Most pri Bratislave, SK;

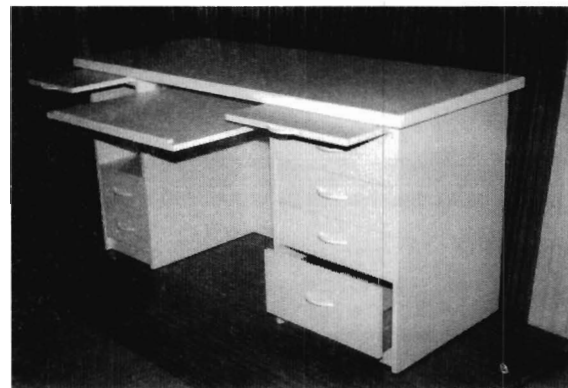
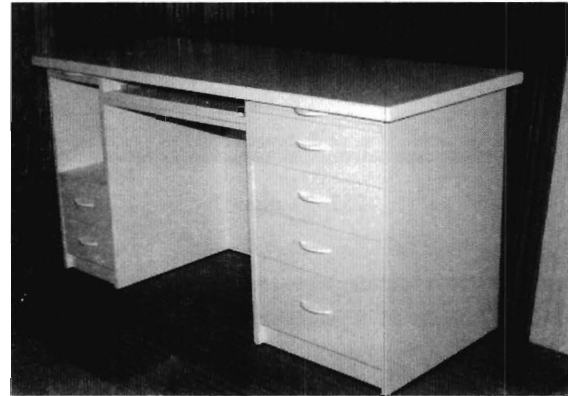

25764

- (11) 25765
 (21) 184-98
 (22) 12.08.1998
 (15) 08.06.1999
 (54) Obaly na pochutiny
 (51) 09/05.08
 počet vonkajších úprav: 10
 (73) TOPKO, s. r. o., Pokroku 3, 044 42 Rozhanovce, SK;
 (72) Toporka Marek, Ing., Pokroku 3, 044 42 Rozhanovce, SK;

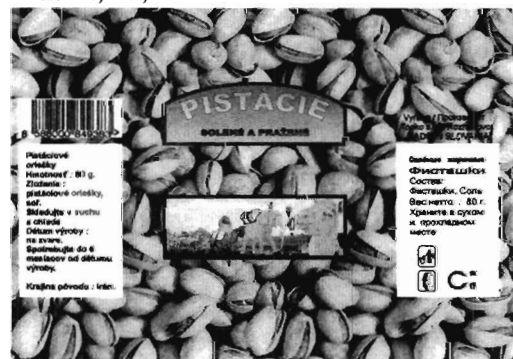

25765 variant 1



25765 variant 2



25765 variant 6



25765 variant 3



25765 variant 7



25765 variant 4



25765 variant 8



25765 variant 5



25765 variant 9



25765 variant 10

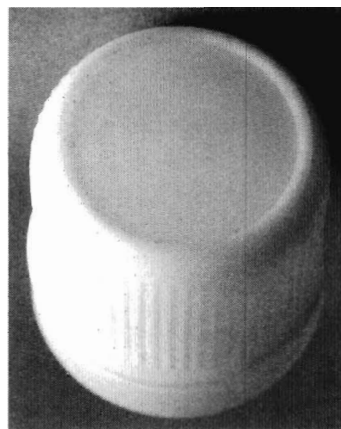

25766

- (11) 25766
- (21) 202-98
- (22) 10.09.1998
- (15) 08.06.1999
- (54) **Uzáver na liekovky**
- (51) 09/07.00
počet vonkajších úprav: 1
- (73) WORLD MEDICINE, s. r. o., Coburgova 13, 917 01 Trnava, SK;
- (72) Schedlbauer Peter, Ing., Tomaškovičova 8, 917 00 Trnava, SK; Škorvaga Peter, MVDr., Blatné 224, 900 82 Blatné, SK;

- (11) 25767
- (21) 204-98
- (22) 11.09.1998
- (15) 08.06.1999
- (31) 29/085 054
- (32) 16.03.1998
- (33) US
- (54) **Behúň pneumatiky**
- (51) 12/15.01
počet vonkajších úprav: 1
- (73) THE GOODYEAR TIRE & RUBBER COMPANY, 1144 East Market Street, Akron, Ohio 44316-0001, US;
- (72) GRAAS Maurice (nmn), 10, Rue Mgr. Jean Bernard, L-8558 Reichlange, LU;

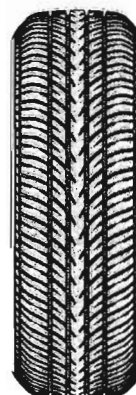
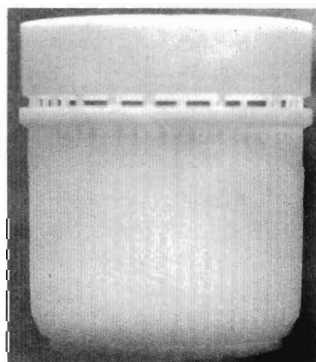

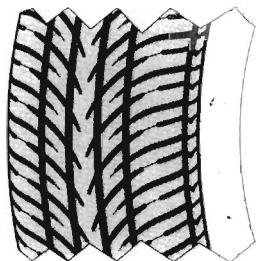
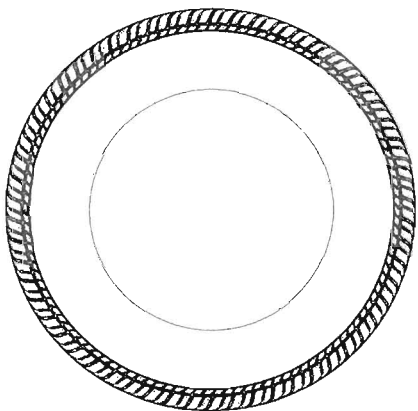
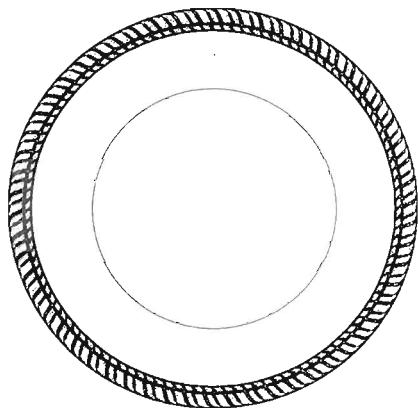

25767

- (11) **25768**
 (21) 205-98
 (22) 11.09.1998
 (15) 08.06.1999
 (54) **Ťažné zariadenie**
 (51) 12/16.13
 počet vonkajších úprav: 1
 (73) SPORT JACHT Praha, spol. s r. o., Záběhlická 81, 106 00 Praha 10, CZ;
 (72) Vlnas Josef, Koněvova 183, 130 00 Praha 3, CZ; Slávata Bohumil, Ing., Jílovská 1161/63, 142 00 Praha 4, CZ; Neruda Josef, Ing., Počernická 56, 108 00 Praha 10, CZ; Kadlec Matej, Naprstková 9, 110 00 Praha 1, CZ;

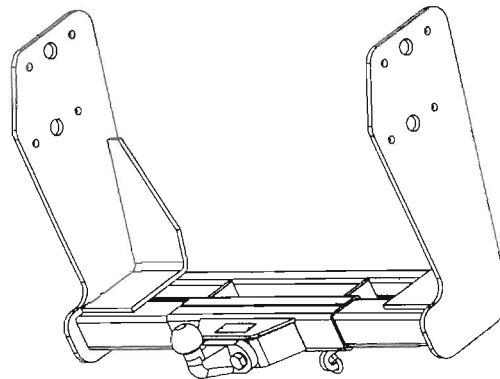

25768

- (11) **25769**
 (21) 206-98
 (22) 14.09.1998
 (15) 08.06.1999
 (54) **Rám bicykla**
 (51) 12/16.07
 počet vonkajších úprav: 1
 (73) Špaček Igor, Dr. Valacha 36, 909 01 Skalica, SK;
 (72) Špaček Igor, Dr. Valacha 36, 909 01 Skalica, SK;



25769

- (11) **25770**
 (21) 207-98
 (22) 16.09.1998
 (15) 08.06.1999
 (31) MU 994/98
 (32) 16.03.1998
 (33) AT
 (54) **Navíjač káblov**
 (51) 13/03.06
 počet vonkajších úprav: 1
 (73) Quante Austria GmbH, Hettenkofergasse 13, A-1160 Wien, AT;
 (72) Völkl Franz, Tegetthoffstrasse 56/50, A-4840 Vöcklabruck, AT;

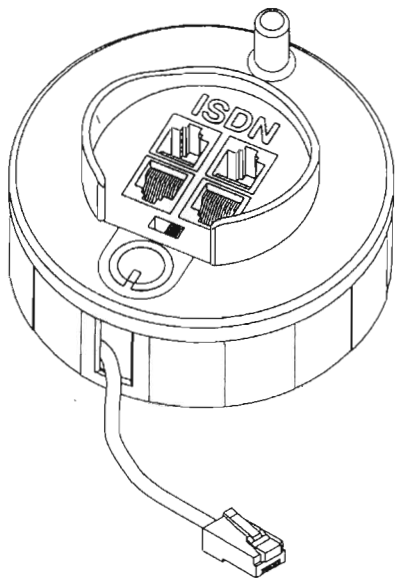

25770

- (11) 25771
 (21) 208-98
 (22) 17.09.1998
 (15) 08.06.1999
 (31) DM/043388
 (32) 18.03.1998
 (33) WO
 (54) **Teletextová a internetová prístupová stanica**
 (51) 14/02.02
 počet vonkajších úprav: 1
 (73) MATRA NORTEL COMMUNICATIONS, 50 rue du Président Sadate, 29100 Quimper, FR;
 (72) Renard Marc, 13 Avenue du Président Pompidou, 92150 Suresnes, FR;

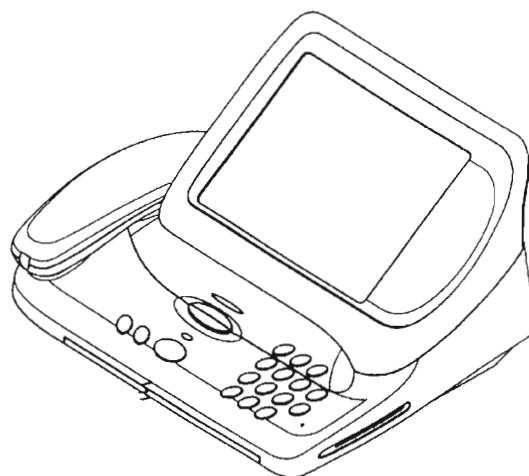
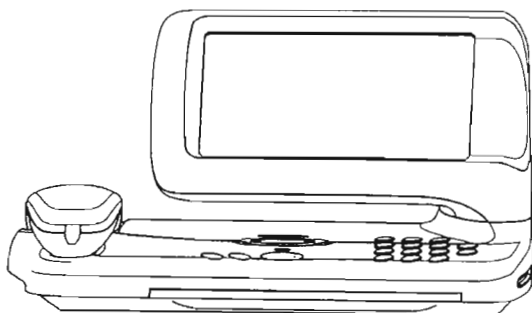
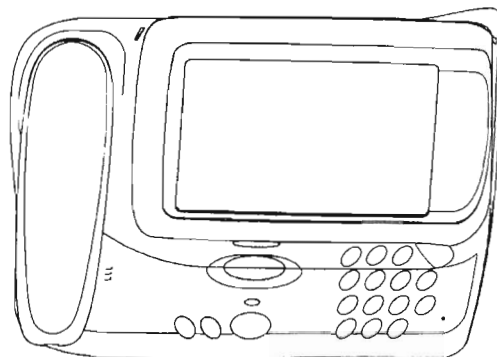
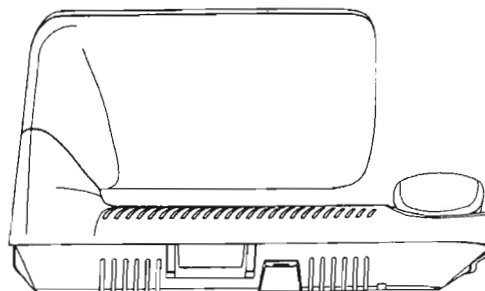
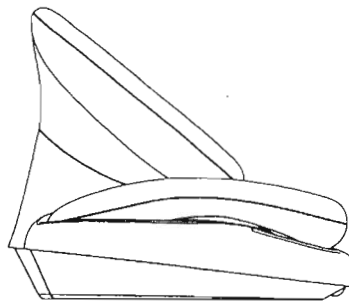

25771

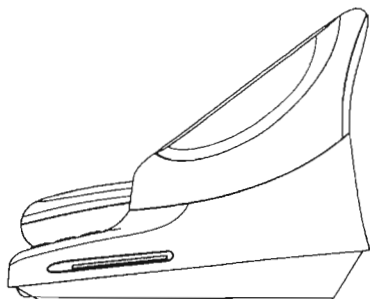

- (11) 25772
 (21) 216-98
 (22) 28.09.1998
 (15) 23.06.1999
 (54) **Detská sedačka**

- (51) 12/12.05
počet vonkajších úprav: 1
(73) DEMA PROJECT, s. r. o., Čáčov 113, 905 01 Senica, SK;
(72) Šajdik Alojz, Šajdikové Humence č. 89, 906 07 Šajdikové Humence, SK;

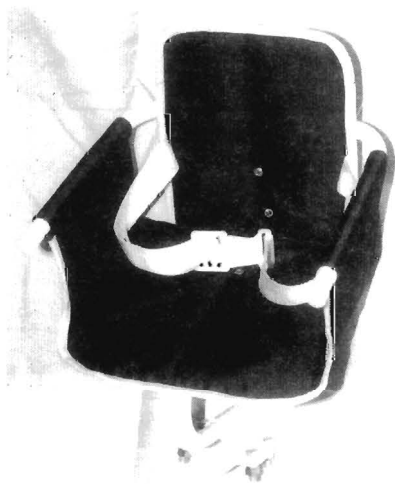

25772

- (11) 25773
(21) 217-98
(22) 28.09.1998
(15) 23.06.1999
(54) Držiak na bicykle
(51) 08/99.03
počet vonkajších úprav: 1
(73) DEMA PROJECT, s. r. o., Čáčov 113, 905 01 Senica, SK;
(72) Šajdik Alojz, Šajdikové Humence č. 89, 906 07 Šajdikové Humence, SK;

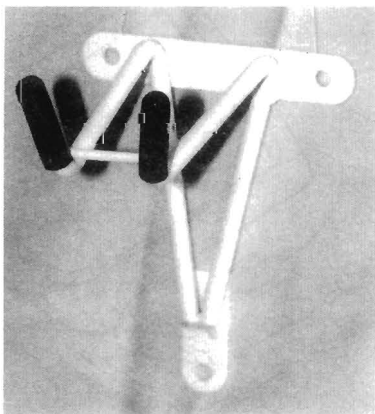

25773

- (11) 25774
(21) 265-98
(22) 13.11.1998
(15) 24.06.1999
(31) DM/044474
(32) 08.06.1998
(33) WO

(54) Ovládacie prvky monitora

- (51) 14/02.01
počet vonkajších úprav: 2
(73) Maxdata Computer GmbH, Elbestrasse 16, D-45768 Marl, DE;
(72) Lampatz Holger, Grüner Weg 5, D-45966 Gladbeck, DE;

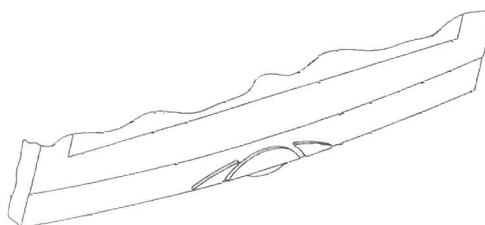
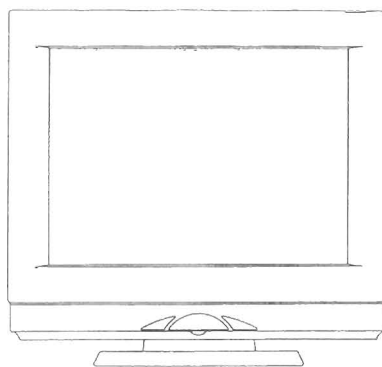

25774 variant 1

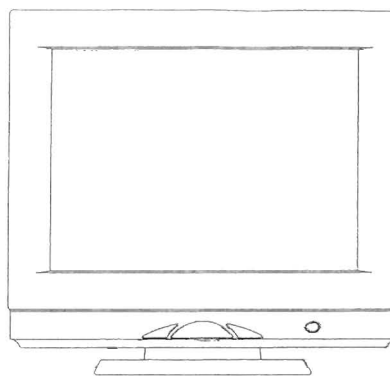

25774 variant 2

- (11) 25775
(21) 268-98
(22) 19.11.1998
(15) 24.06.1999
(54) Ohrievač
(51) 23/03.02
počet vonkajších úprav: 2
(73) Horváth Imrich, Zimná 30, 044 14 Čaňa, SK; Cily Štefan, Ing., Galaktická 32, 040 12 Košice, SK;
(72) Horváth Imrich, Zimná 30, 044 14 Čaňa, SK; Cily Štefan, Ing., Galaktická 32, 040 12 Košice, SK;

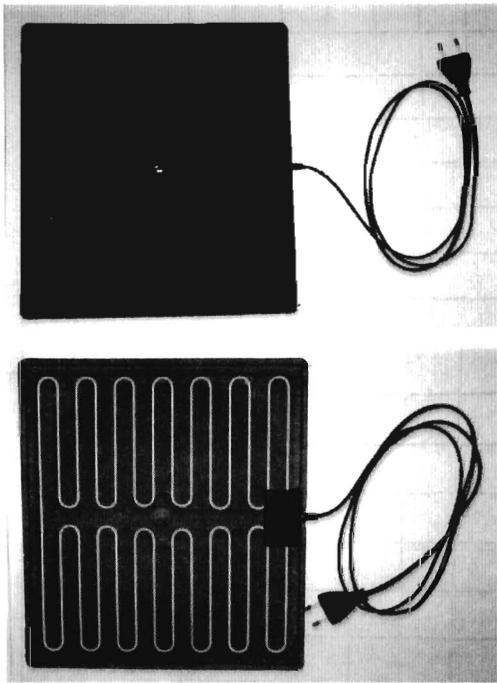

25775 variant 1

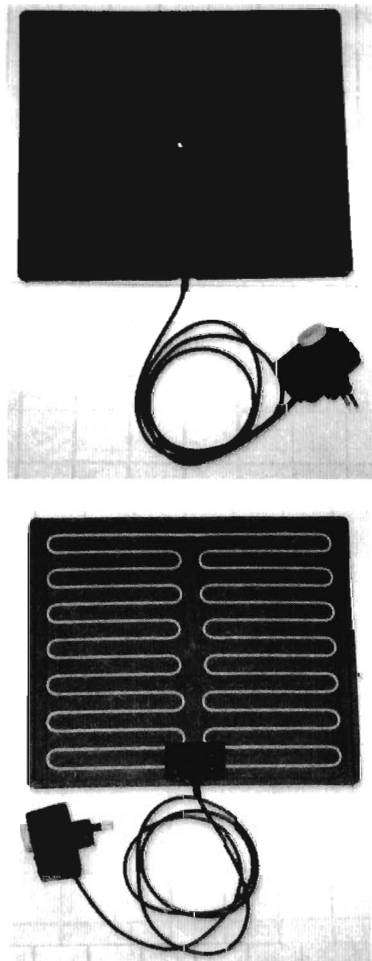

25775 variant 2

- (11) 25776
 (21) 271-98
 (22) 23.11.1998
 (15) 24.06.1999
 (54) Sušič topánok
 (51) 23/03.02

počet vonkajších úprav: 1

- (73) STROJSMALT, a. s., 976 69 Pohorelá, SK;
 (72) Zak Šimon, Ing., Jesenského 117, 976 69 Pohorelá, SK;

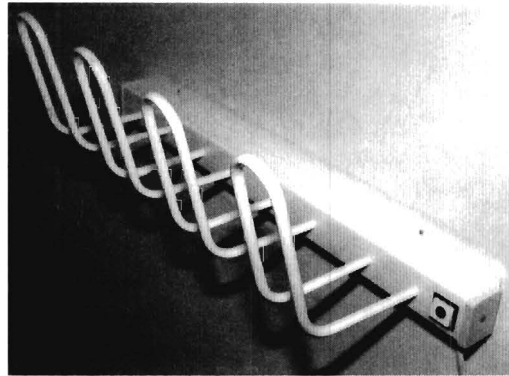

25776

- (11) 25777
 (21) 275-98
 (22) 27.11.1998
 (15) 24.06.1999
 (31) MI980000408
 (32) 16.06.1998
 (33) IT

- (54) Stolová ozdobná misa s drážkami

- (51) 11/02.04

počet vonkajších úprav: 3

- (73) ARACARIA B. V., Leidsekade 98, 1017 PP Amsterdam, NL;
 (72) Horvat Davorin, Via Amati, 76, 20052 Monza-Milan, IT;

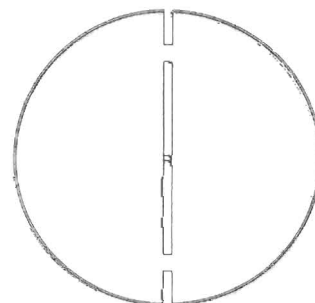
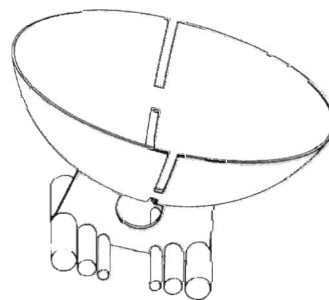

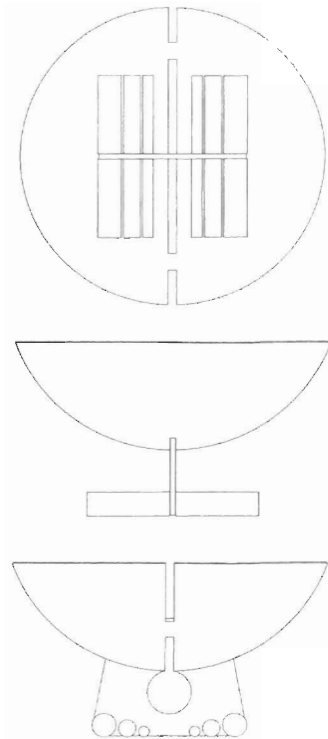

25777 variant 1

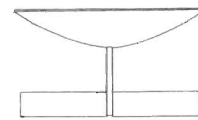
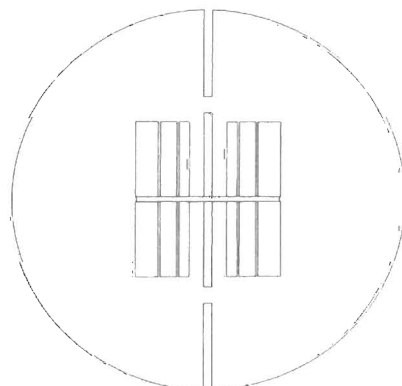
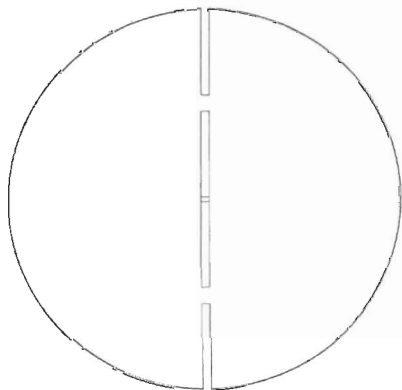
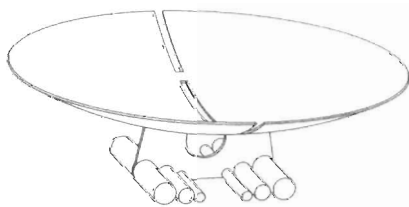

25777 variant 2

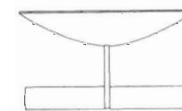
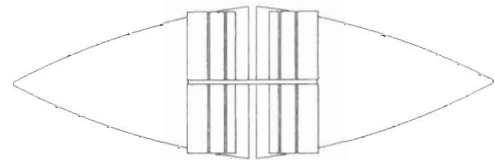
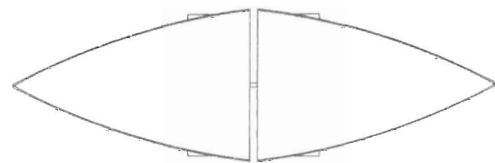
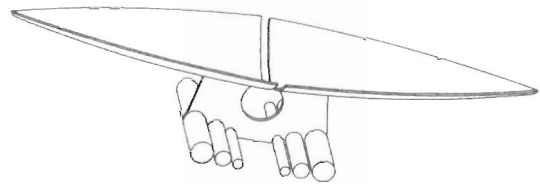

25777 variant 3

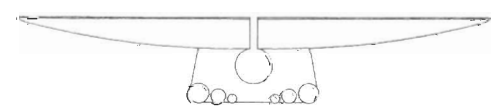

(11) 25778

(21) 276-98

(22) 27.11.1998

(15) 24.06.1999

(31) M1980000408

(32) 16.06.1998

(33) IT

(54) Váza s drážkami

(51) 11/02.03

počet vonkajších úprav: 2

(73) ARACARIA B. V., Leidsekade 98, 1017 PP Amsterdam, NL;

(72) Horvat Davorin, Via Amati, 76, 20052 Monza - Milan, IT;

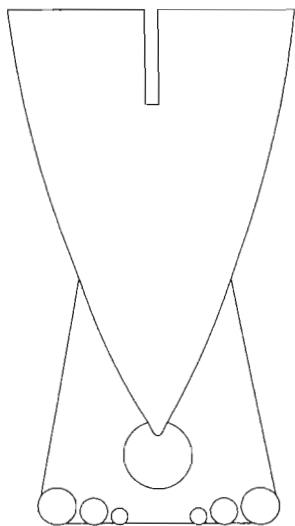
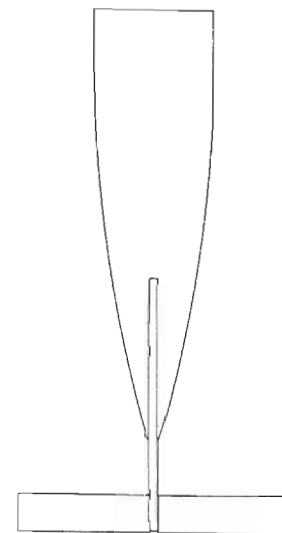
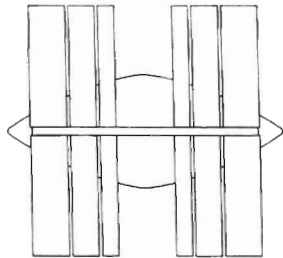
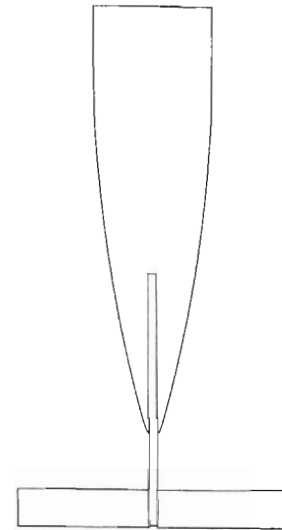
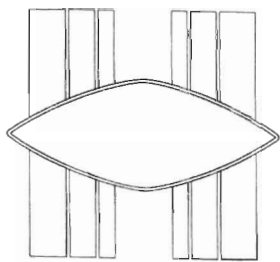
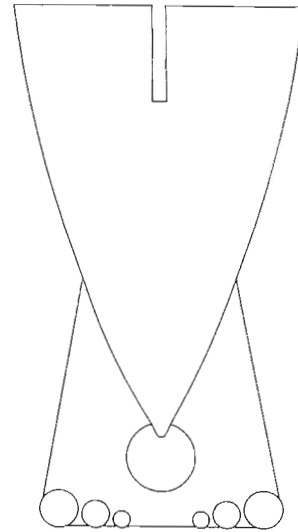
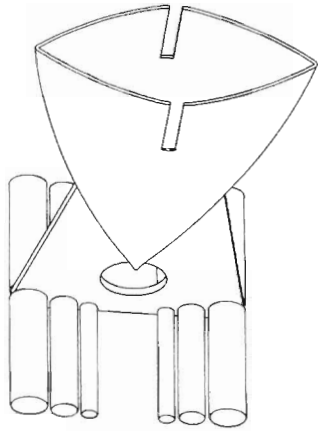

25778 variant 1

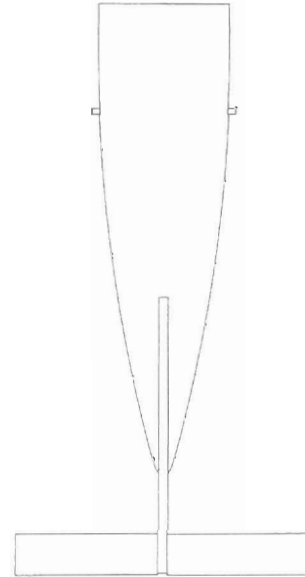
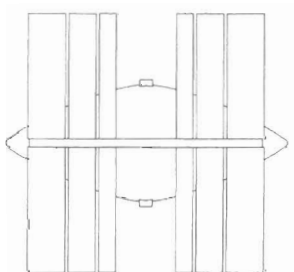
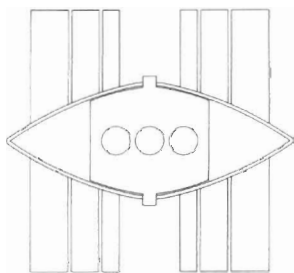
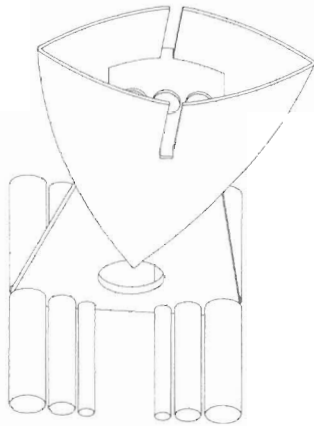

25778 variant 2

(11) 25779

(2.1) 277-98

(22) 27.11.1998

(15) 24.06.1999

(54) Auto s matracom

(51) 21/01.07

počet vonkajších úprav: 1

(73) Centár Ladislav, Ing., Šimonovianska 5/18, 958 03 Partizánske, SK;

(72) Centár Ladislav, Ing., Šimonovianska 5/18, 958 03 Partizánske, SK;

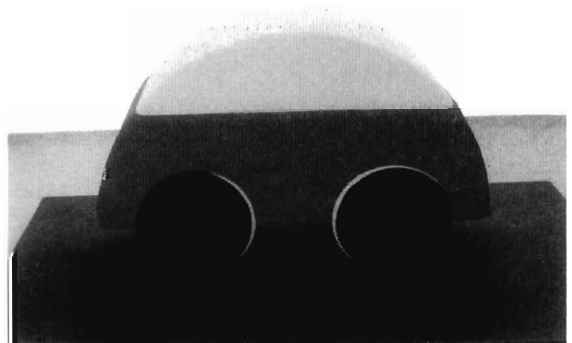
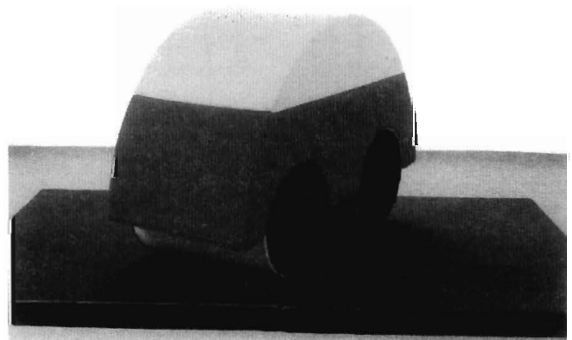

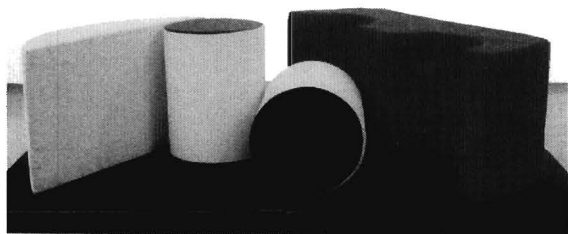

25779

- (54) **Vydávacie zariadenie na absorpčný rolovaný výrobok**
 (51) 09/03.06
 počet vonkajších úprav: 2
 (73) KIMBERLY CLARK WORLDWIDE INC., 401 North Lake Street, Neenah, Wisconsin 54956, US;
 (72) Tramontina Paul Francis, Alpharetta, Georgia 30004, US;

- (11) **25780**
 (21) 209-98
 (22) 22.09.1998
 (15) 30.06.1999
 (54) **Hygienický téglík**
 (51) 09/01.03
 počet vonkajších úprav: 2
 (73) PARTNERS, s. r. o., Odborárska 1, 915 01 Nové Mesto nad Váhom, SK;
 (72) Masarik Peter, Vinohradnícka 8, 915 01 Nové Mesto nad Váhom, SK;

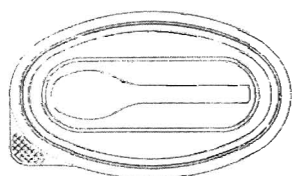

25780 variant 1

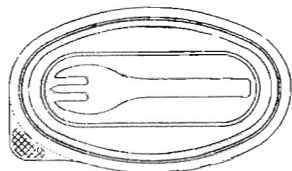

25780 variant 2

- (11) **25781**
 (21) 229-98
 (22) 13.10.1998
 (15) 30.06.1999

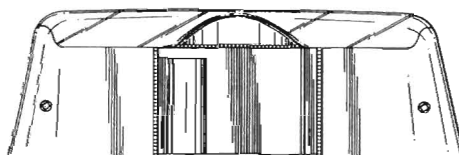
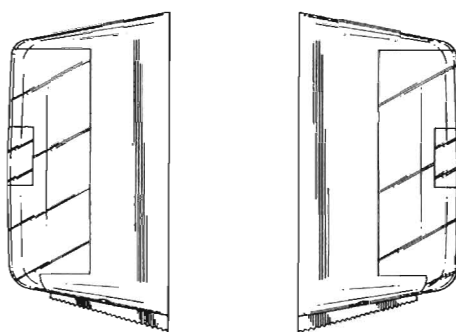
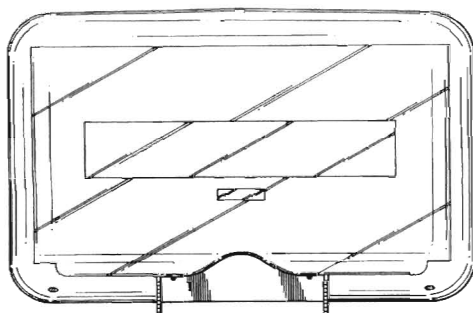
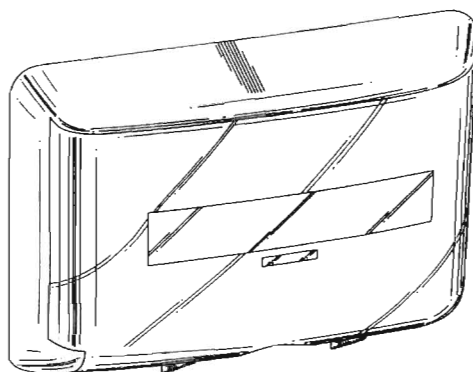

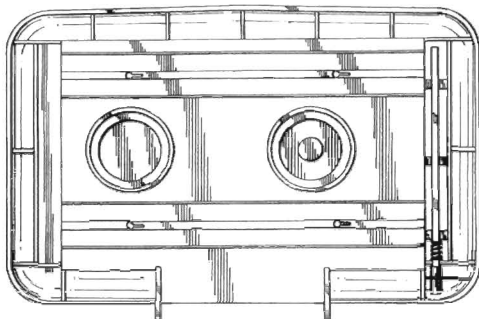

25781 variant 1

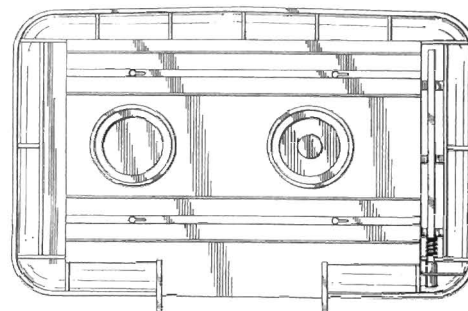
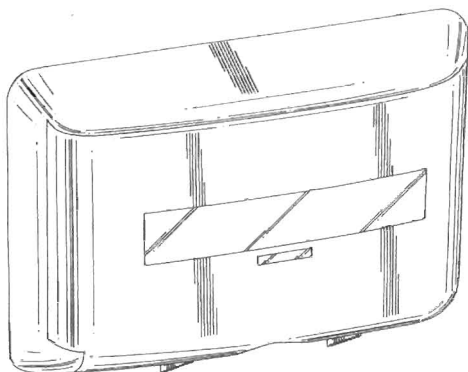
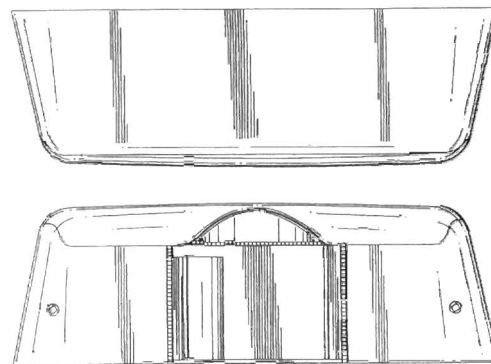

25781 variant 2

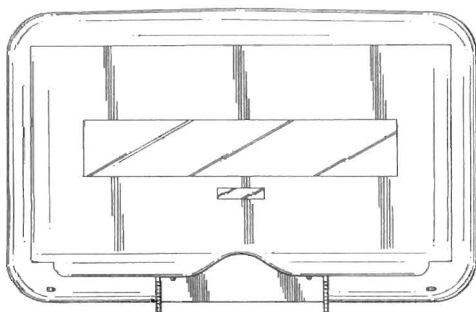

- (11) 25782
 (21) 231-98
 (22) 16.10.1998
 (15) 30.06.1999
 (31) 29/088 321
 (32) 20.05.1998
 (33) US

(54) Fľaša na nápoje

- (51) 09/01.01

počet vonkajších úprav: 1

- (73) PepsiCo, Inc., a corporation of the State of North Carolina, 700 Anderson Hill Road, Purchase, New York 10577, US;
 (72) Safadi Ghassan, 45 Windy Knolls, Greenwich, Ct. 06831, US; Gnann Alex, 168 Hillside Lake Road, Wappingers Falls, N.Y. 12590, US;

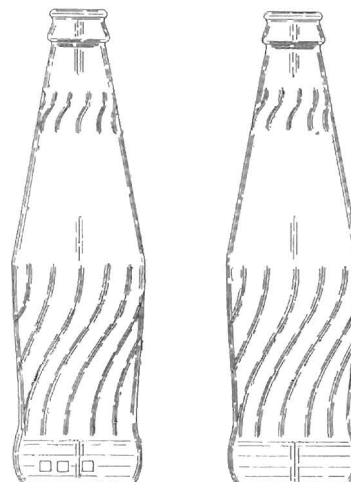
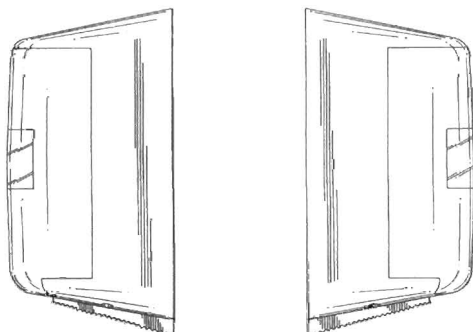

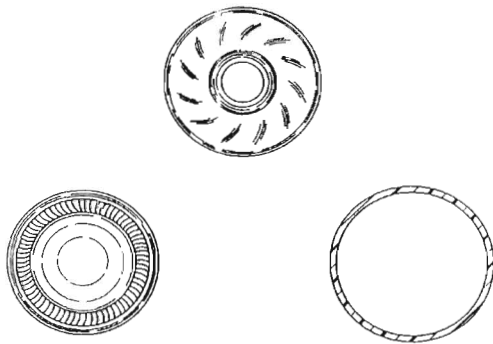

25782

- (11) 25783
 (21) 237-98
 (22) 23.10.1998
 (15) 30.06.1999
 (31) 29/087 026
 (32) 24.04.1998
 (33) US
(54) Hlava holiaceho strojčeka
 (51) 28/03.03
 počet vonkajších úprav: 1
 (73) THE GILLETTE COMPANY, Prudential Tower Building, Boston, MA 02199, US;
 (72) Swanson Gerald Ted, 99 Monks Hill Road, Kingston, MA 02364, US; Hockman Angela Hyatt, 175 Wachusett Street, Jamaica Plain, MA 02130, US;

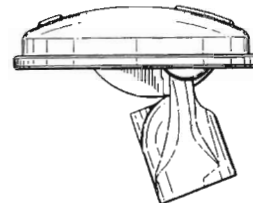
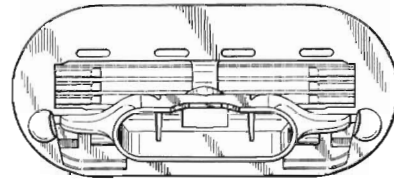
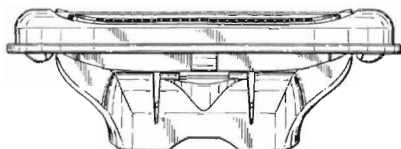
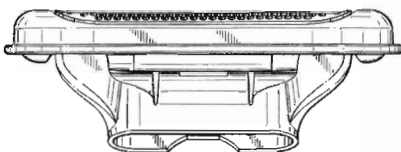
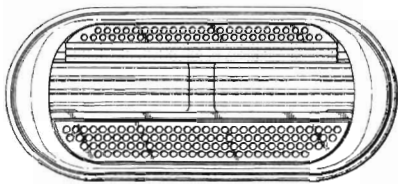
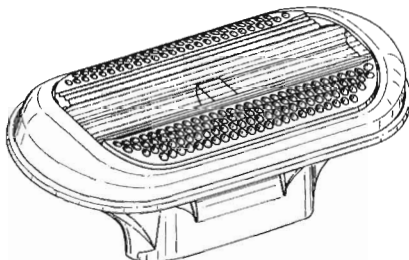

25783

- (11) 25784
 (21) 242-98
 (22) 03.11.1998
 (15) 30.06.1999
 (31) 2075661
 (32) 30.06.1998
 (33) GB
(54) Dávkovač lepidla
 (51) 09/01.07
 počet vonkajších úprav: 2
 (73) Henkel Kommanditgesellschaft auf Aktien, 40191 Düsseldorf, DE;
 (72) Regan Philip Malcom, 16, Oldtown Close, Sallins Road, Naas, Co. Kildare, IE; Blom Stephan, de Waart 42, 5701 SE Helmond, NL; Cella Lucca, Piazza della Repubblica 1/A, 20121 Milano, IT; Vanini Luigi, Via San Venanzio 2, 21041 Albizzate (VA), IT;

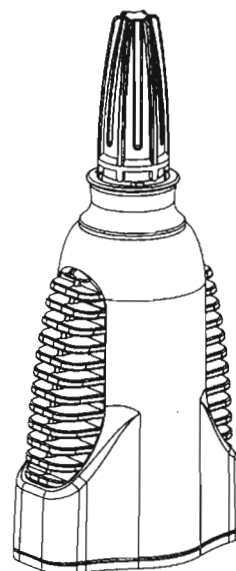

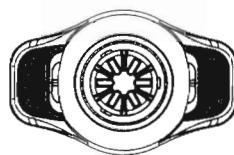
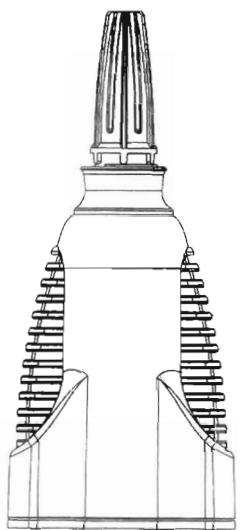
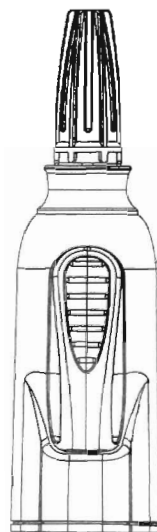
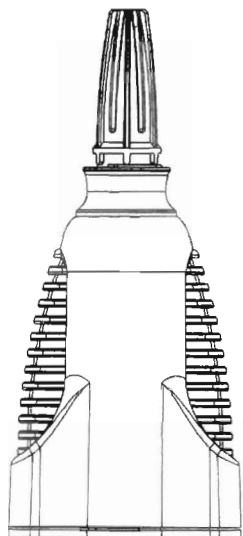

25784 variant 1

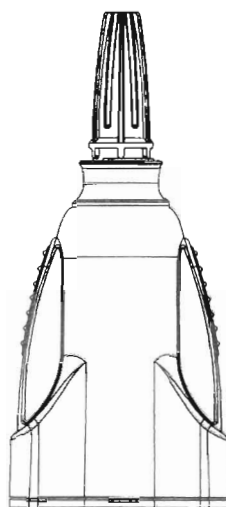
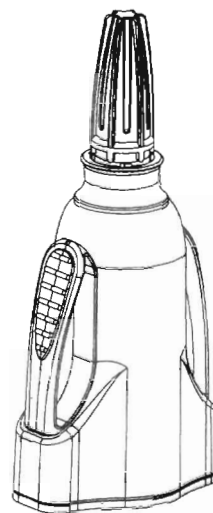

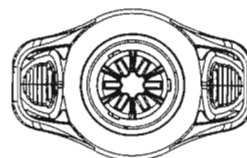
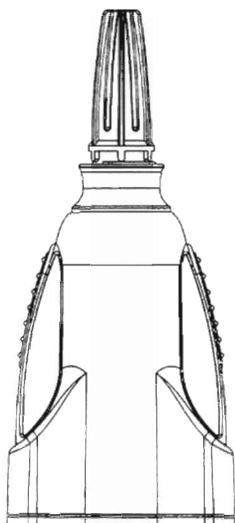

25784 variant 2

- (11) 25785
- (21) 245-98
- (22) 04.11.1998
- (15) 30.06.1999
- (54) Obal na potraviny s vrchnákom**
- (51) 09/05.08
počet vonkajších úprav: 2
- (73) RÝBA, s. r. o., Južná trieda 54, 043 75 Košice, SK;
- (72) Gima Jozef, Ing., Bukovecká 16, 040 01 Košice, SK;

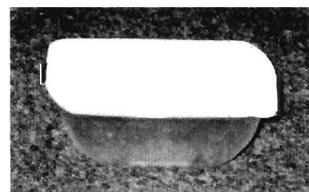
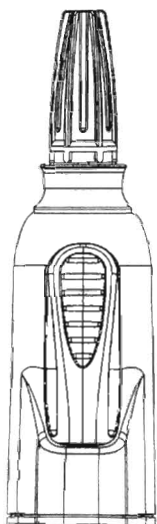
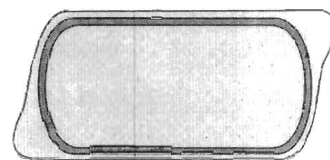
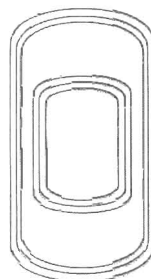
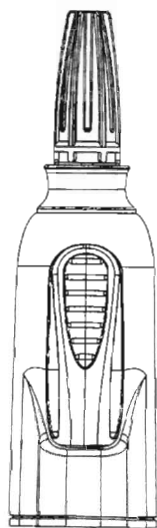

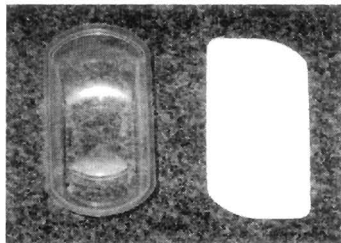
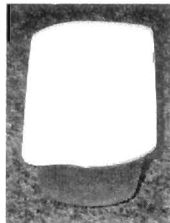
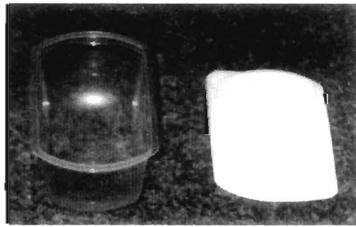

25785 variant 1

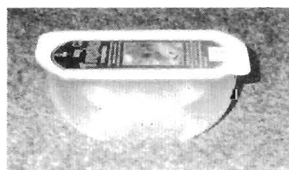

25785 variant 2

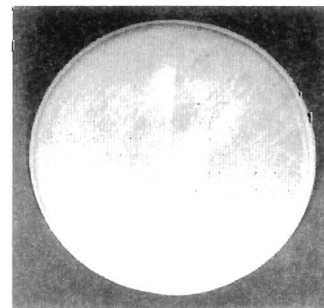
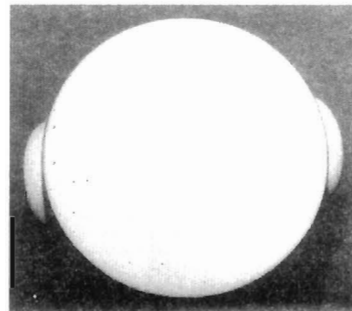
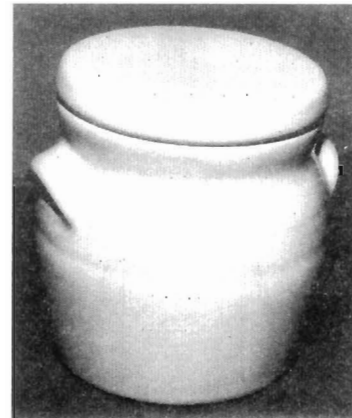

25786 variant 1

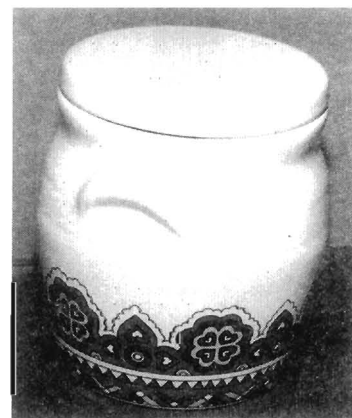

- (11) 25786
 (21) 247-98
 (22) 09.11.1998
 (15) 30.06.1999
 (54) **Keramická dóza na uskladnenie potravín**
 (51) 09/01.06,11/02.02
 počet vonkajších úprav: 2
 (73) Liptovská mliekareň, a. s., Ul. 1. mája 124, 031 80
 Liptovský Mikuláš, SK;
 (72) Požgay Pavol, Ing., Trnavská cesta 112, 826 33
 Bratislava, SK; Mravčák Milan, Mgr., Lermontova
 23, 811 05 Bratislava, SK;

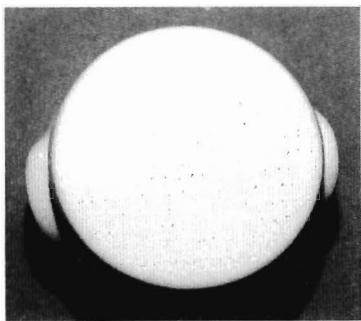

25786 variant 2

ND4Q

Predĺženie platnosti priemyselných vzorov

(11) **24502**

(21) 188-94

(22) 25.07.1994

(54) **Rámček elektroinštalačného prístroja**

Platnosť do: 25.07.2004

(11) **24672**

(21) 322-94

(22) 21.12.1994

(54) **Zverák**

Platnosť do: 21.12.2004

(11) **24827**

(21) 209-94

(22) 30.06.1994

(54) **Výpust' vzduchu**

Platnosť do: 30.06.2004

(11) **25551**

(21) 177-94

(22) 04.07.1994

(54) **Rúrkové upínadlo**

Platnosť do: 04.07.2004

ČASŤ

OCHRANNÉ ZNÁMKY

Číselné kódy na označovanie bibliografických údajov

- | | |
|--|--|
| (111) číslo zápisu | (511) údaj o triede alebo triedach podľa medzinárodného triedenia výrobkov a služieb (Nicejská klasifikácia) |
| (151) dátum zápisu | (540) reprodukcia známky |
| (180) dátum, dokedy môžu mať známkové práva účinok | (554) trojrozmerná známka |
| (210) číslo prihlášky | (591) údaje o uplatňovaných farbách |
| (220) dátum podania prihlášky | (730) meno(-á) a adresa(-y) prihlasovateľa(-ov) alebo majiteľa(-ov) známky |
| (310) číslo prioritnej prihlášky | (800) údaje o medzinárodnom zápise |
| (320) dátum prioritnej prihlášky | |
| (330) krajina priority | |
| (442) dátum zverejnenia prihlášky ochrannej známky | |
| (510) zoznam výrobkov a/alebo služieb | |

Zverejnené prihlášky ochranných znáмок

63759	1323-96	3316-96	1007-97
1112-93	1324-96	3345-96	1046-97
1805-93	1325-96	3351-96	1050-97
48-94	1326-96	3366-96	1063-97
2618-94	1327-96	3385-96	1081-97
2619-94	1329-96	3410-96	1082-97
2830-94	1342-96	3454-96	1090-97
2997-94	1344-96	3474-96	1213-97
256-95	1346-96	3475-96	1214-97
257-95	1347-96	3506-96	1242-97
258-95	1562-96	3507-96	1251-97
259-95	1595-96	115-97	1255-97
260-95	1762-96	158-97	1256-97
404-95	1768-96	160-97	1259-97
598-95	1772-96	178-97	1260-97
599-95	1773-96	194-97	1261-97
661-95	1774-96	216-97	1262-97
782-95	1775-96	219-97	1267-97
964-95	1790-96	251-97	1268-97
1555-95	1836-96	261-97	1269-97
1751-95	1852-96	262-97	1273-97
1752-95	1855-96	263-97	1283-97
1753-95	1856-96	281-97	1285-97
2933-95	1857-96	289-97	1295-97
2940-95	1894-96	414-97	1298-97
2949-95	1895-96	488-97	1312-97
2950-95	1896-96	491-97	1347-97
3005-95	2111-96	492-97	1359-97
3108-95	2257-96	494-97	1362-97
3147-95	2260-96	532-97	1364-97
7-96	2261-96	554-97	1382-97
150-96	2282-96	700-97	1387-97
237-96	2391-96	701-97	1388-97
428-96	2392-96	702-97	1397-97
652-96	2396-96	703-97	1398-97
777-96	2397-96	705-97	1490-97
1150-96	2412-96	706-97	1491-97
1151-96	2424-96	707-97	1516-97
1152-96	2444-96	719-97	1518-97
1153-96	2445-96	720-97	1519-97
1154-96	2570-96	721-97	1532-97
1155-96	2662-96	722-97	1539-97
1156-96	2675-96	723-97	1540-97
1157-96	2676-96	728-97	1541-97
1158-96	2677-96	729-97	1542-97
1159-96	2678-96	731-97	1543-97
1160-96	2734-96	734-97	1544-97
1161-96	2749-96	735-97	1545-97
1164-96	2820-96	743-97	1676-97
1208-96	2830-96	744-97	1750-97
1310-96	2834-96	745-97	1751-97
1311-96	2850-96	746-97	1801-97
1312-96	2923-96	747-97	1806-97
1313-96	2940-96	748-97	1812-97
1314-96	3197-96	749-97	1817-97
1315-96	3199-96	773-97	1818-97
1318-96	3251-96	835-97	1851-97
1319-96	3253-96	836-97	1852-97
1320-96	3277-96	842-97	1853-97
1321-96	3278-96	892-97	1854-97
1322-96	3309-96	964-97	1879-97

1881-97	2284-97	2980-97	3143-97
1933-97	2285-97	2981-97	3147-97
2042-97	2286-97	2984-97	3148-97
2051-97	2287-97	2985-97	3164-97
2052-97	2288-97	2989-97	3165-97
2058-97	2289-97	2990-97	3167-97
2059-97	2290-97	2991-97	3169-97
2060-97	2291-97	2994-97	3170-97
2061-97	2292-97	2995-97	3171-97
2062-97	2293-97	2996-97	3206-97
2063-97	2294-97	2998-97	3207-97
2064-97	2295-97	2999-97	3208-97
2065-97	2296-97	3002-97	3213-97
2066-97	2297-97	3003-97	3214-97
2067-97	2299-97	3010-97	3217-97
2068-97	2309-97	3013-97	3218-97
2069-97	2311-97	3016-97	3219-97
2070-97	2328-97	3017-97	3220-97
2071-97	2337-97	3018-97	3221-97
2072-97	2436-97	3020-97	3223-97
2082-97	2439-97	3023-97	3224-97
2083-97	2441-97	3024-97	3225-97
2089-97	2442-97	3025-97	3232-97
2090-97	2443-97	3026-97	3235-97
2091-97	2446-97	3027-97	3236-97
2093-97	2450-97	3028-97	3264-97
2096-97	2463-97	3029-97	3401-97
2097-97	2466-97	3031-97	3411-97
2099-97	2501-97	3032-97	3414-97
2108-97	2502-97	3033-97	3415-97
2117-97	2503-97	3036-97	3416-97
2118-97	2504-97	3044-97	3417-97
2125-97	2505-97	3045-97	3418-97
2156-97	2506-97	3056-97	3419-97
2157-97	2507-97	3069-97	3420-97
2158-97	2686-97	3081-97	3421-97
2159-97	2914-97	3082-97	3422-97
2166-97	2915-97	3083-97	3423-97
2174-97	2951-97	3084-97	3424-97
2181-97	2952-97	3092-97	3425-97
2184-97	2953-97	3093-97	3426-97
2187-97	2954-97	3096-97	3427-97
2188-97	2955-97	3097-97	3428-97
2190-97	2956-97	3098-97	3430-97
2193-97	2959-97	3099-97	3431-97
2195-97	2960-97	3100-97	3435-97
2197-97	2962-97	3101-97	3436-97
2198-97	2964-97	3102-97	3437-97
2199-97	2965-97	3109-97	3439-97
2200-97	2966-97	3110-97	3442-97
2211-97	2967-97	3111-97	3443-97
2214-97	2968-97	3115-97	3444-97
2269-97	2969-97	3117-97	3445-97
2270-97	2970-97	3119-97	3446-97
2271-97	2971-97	3122-97	3447-97
2275-97	2972-97	3124-97	3451-97
2276-97	2973-97	3131-97	3452-97
2277-97	2974-97	3134-97	3461-97
2278-97	2975-97	3135-97	3462-97
2279-97	2976-97	3138-97	3465-97
2281-97	2977-97	3140-97	3466-97
2282-97	2978-97	3141-97	3467-97
2283-97	2979-97	3142-97	3468-97

3473-97	3676-97
3476-97	370-98
3477-97	1328-98
3478-97	2399-98
3479-97	2449-98
3480-97	3231-98
3485-97	841-99
3492-97	1279-99
3494-97	1562-99
3495-97	1672-99
3496-97	1690-99
3499-97	
3514-97	
3542-97	
3550-97	
3553-97	
3554-97	
3555-97	
3556-97	
3557-97	
3558-97	
3561-97	
3565-97	
3566-97	
3567-97	
3568-97	
3572-97	
3573-97	
3574-97	
3575-97	
3576-97	
3577-97	
3578-97	
3579-97	
3580-97	
3581-97	
3582-97	
3583-97	
3584-97	
3585-97	
3586-97	
3587-97	
3588-97	
3589-97	
3590-97	
3591-97	
3592-97	
3597-97	
3598-97	
3599-97	
3650-97	
3651-97	
3652-97	
3655-97	
3656-97	
3660-97	
3661-97	
3663-97	
3664-97	
3665-97	
3666-97	
3669-97	
3674-97	

(210) 63759
 (220) 19.07.1997
 (511) 9, 16, 35, 36, 41
 (540)



- (510) 9 - Audiovizuálna technika na výučbu, médiá a nosiče údajov a textov na vzdelávanie, ako sú napr. magnetické i optické médiá, magnetické pásky, magnetofóny, disky magnetické a optické, diskety, kompaktné disky, optické kompaktné disky, čítacie zariadenia, diazpozitívy, premietacie zariadenia na diazpozitívy, filmy, videokazety, zariadenia na spracovanie údajov.
 16 - Knihy, najmä učebnice, skriptá, publikované podklady pre semináre a nadstavbové kurzy.
 35 - Poradenstvo v oblasti marketingu a podpory trhu, sprostredkovanie v oblasti reklamy a inzercie, sprostredkovanie pomoci pri prevádzke obchodu, sprostredkovanie predaja prospektov a vzoriek.
 36 - Sprostredkovanie v oblasti poisťovníctva, najmä sprostredkovanie poisťných zmlúv, úpisov poisťovania a zmlúv o sporení, sprostredkovanie obchodov finančných, peňažných, poisťovacích a služieb poskytovaných v súvislosti s týmito obchodmi, sprostredkovanie odhadov.
 41 - Usporadúvanie seminárov.
- (730) **MBI Institut für Marketingberatung Aktiengesellschaft**, Hummelgasse 14, 1130 Wien, AT;

(210) 1112-93
 (220) 30.06.1993
 (511) 31
 (540) **OUTSPAN**

- (510) 31 - Čerstvé ovocie a zelenina; citrusové plody.
 (730) **OUTSPAN INTERNATIONAL LIMITED**, 1006 Lenchen Avenue North, Hennopsmeer, Gauteng, ZA;

(210) 1805-93
 (220) 07.10.1993
 (511) 1, 2, 3, 4, 5, 6, 7, 8, 9, 10, 11, 12, 13, 14, 15, 16, 17, 18, 19, 20, 21, 22, 23, 24, 25, 26, 27, 28, 29, 30, 31, 32, 33, 34, 35, 36, 37, 38, 39, 41, 42
 (540) **WOOLWORTH**

(510) 1 - Chemické výrobky pre poľnohospodárstvo, záhradníctvo a lesníctvo s výnimkou fungicídov, her-

bicídov, insekticídov a prípravkov na ničenie burín a parazitov; umelé živice v nespracovanom stave, plastické hmoty v surovom stave (v prášku, pastách alebo v tekutom stave); pôdne hnojivá prírodné a umelé; zmesi do hasiacich prístrojov; prípravky na kalenie a zváranie kovov; chemické prípravky na konzervovanie potravín; triesloviny; priemyselné spojivá.

2 - Farby, laky, nátery, fermeže na priemyselné a umelecké použitie; textilné farby; prípravky na farbenie potravín a nápojov; farbivá; antikoročné a impregnačné nátery; farbiace prípravky, moridlá, prírodné živice; kovové fólie a kovy v prášku na účely maliarske a dekorátorske.

3 - Pracie a bieliace prípravky, čistiace prípravky, mydlá, leštiace prípravky; odmasťovacie prípravky, prípravky kozmetické a voňavkárské, éterické oleje, vodičky na vlasy, zubné pasty a prášky.

4 - Priemyselné oleje a tuky, mazadlá; prípravky na viazanie prachu; palivá (čierna a hnedé uhlie, palivové drevo, oleje a pohonné látky); sviečky, lampové knôty.

5 - Výrobky farmaceutické, zverolekárske a zdravotnícke; výrobky diietické pre deti a chorých na lekárske účely; náplasti, obvazový materiál; hmoty na plombovanie zubov a na zubné odtlačky; dezinfekčné prípravky; prípravky na ničenie rastlinných a živočíšnych škodcov, antiparazitické látky.

6 - Obyčajné kovy v surovom a polospracovanom stave a ich zliatiny; kotvy, nákovy a zvony; stavebný materiál z valcovaného a liateho kovu, koľajnice a kovový materiál na železničné účely; reťaze, kovové káble a drôty; drobný železiarsky tovar; kovové rúry a rúrky; nedobytné pokladnice a schránky; oceľové guľôčky; podkovy, kĺnce a skruty; rudy.

7 - Obrábacie stroje, motory; súkolesia a hnacie remene s výnimkou motorov, súkolesia a hnacie remene pre pozemné vozidlá; poľnohospodárske stroje; liahne; mazačky;

8 - Ručné nástroje a náradie (na ručný pohon); nožiarske výrobky, britvy, elektrické holiace strojčeky; vidličky, lyžice a nože s výnimkou z drahých kovov; zbrane sečné a bodné;

9 - Prístroje a nástroje na vedecké a laboratórne účely; prístroje a nástroje navigačné, t. j. na prenášanie rozkazov, na meranie a prístroje všeobecne používané na riadenia lodí a lietadiel; prístroje a nástroje geodetické; prístroje a nástroje na bezdrôtovú telegrafiu; prístroje fotografické, kinematografické, optické, premietacie obrazu, zväčšovacie prístroje; prístroje a nástroje na vázanie a meranie; prístroje a nástroje signalizačné; prístroje a nástroje na kontrolné účely; prístroje a nástroje na účely záchranné a vyučovacie; automaty uvádzané do činnosti mincou alebo známkou; prístroje a zariadenia na záznam a reprodukciu zvuku a obrazu; zapisovacie pokladnice a počítačové stroje, kancelárske a dierovacie stroje; špeciálne puzdrá na prístroje a nástroje, zaradené v tejto triede.

10 - Prístroje a nástroje chirurgické, lekárske, zubolekárske, zverolekárske; špeciálny zdravotnícky nábytok.

11 - Osvetľovacie a vykurovacie zariadenia, zariadenia na výrobu pary; kozuby, nočné lampy a lampičky; zariadenia na varenie, chladenie a vetranie; zariadenia na rozvod vody; zariadenia sanitárne.

12 - Pozemné vozidlá; motory pre pozemné vozidlá, poháňacie súkolesia a hnacie remene pre pozemné vozidlá; dopravné prostriedky letecké, lodné a pozemné.

13 - Strelné zbrane, strelivo, náboje, výbušniny, ohňostroje, výrobky pre zábavnú pyrotechniku.

14 - Drahé kovy a ich zliatiny, predmety z drahých kovov, ich zliatin a dublovaných kovov, nožiarske výrobky, vidličky a lyžice z drahých kovov, svietniky z drahých kovov; bižutéria z umelých a plastických hmôt; hodiny, hodinky a chronometrické zariadenia; špeciálne puzdrá na uvedené tovary; umelecké predmety z bronzu.

15 - Hudobné nástroje, hudobné skrine.

16 - Papiernický tovar; lepenka a kartonážne výrobky; tlačoviny, časopisy, periodiká, knihy, knihárske výrobky; fotografie, písacie potreby, kancelárske lepidlá; potreby pre umelcov inde nezaradené, ako sú štetce pre maliarov, stojany pre umelcov, palety, skicáre, mištičky na farbu, tuš, farby vodové, pastelky, krieda, kresliaci uhol; rytecké dosky, litografické dosky, plátna, modelovací materiál, mramorovacie hrebene; písacie stroje a kancelárske potreby; učebné a školské potreby a pomôcky s výnimkou prístrojov a zariadení; hracie karty; tlačiarenské písmená a štočky.

17 - Gutaperča, guma, balata, náhradky týchto hmôt a výrobky z nich; polotovary z plastických hmôt; tesniace hmoty a tmely; tepelné a zvukové upchávky a izolácie vrátane azbestových; slúda a výrobky zo slúdy; hadice s výnimkou kovových.

18 - Koža a náhradky z kože; kabelky, tašky, kufričky, peňaženky, kožené puzdrá a obaly; surové kože a kožušiny; kufre a cestovné tašky; dáždniky, slnečníky a palice; biče, konské postroje, sedlárske výrobky.

19 - Stavebný materiál s výnimkou kovového vrátane polospracovaného reziva, trámy (hrady), dosky, drevené panely, preglejka, kompozitné stavebné materiály na báze dreva; prírodný a umelý kameň, cement, vápno, malta, sadra, štrk, kameninové a cementové rúry; stavebný materiál na stavbu ciest s výnimkou kovového; asfalt, živica; prenosné domy, kamenné pomníky; murované kozuby.

20 - Nábytok vrátane kovového a kempingového nábytku, brúsené sklá a zrkadlá; rámy; výrobky z dreva, korku, trstia, trstiny, vrbového prútia, rohoviny, kostí, slonoviny, kostíc, korytnačiny, jantáru, perlete, morskej peny, buničiny, výrobky z náhradiek týchto materiálov, výrobky z plastických hmôt, všetko ako nábytkové doplnky.

21 - Drobné kuchynské náradie s výnimkou náradia z drahých kovov, prenosné nádoby na domáce a ku-

chynské účely, ako sú kuchynské riady, vedrá, plechové misky a nádoby, misky a nádoby z plastických a iných hmôt, ručne poháňané strojčeky na mletie, sekanie, lisovanie, odstraňovanie prachu a nečistôt, leštenie parkiet; hrebene a umývacie huby, toaletné potreby, kefy, kefársky tovar; pomôcky na upratovanie, čistiace látky, drôtenky vrátane drôteniek z plastických hmôt; tovar sklenený vrátane okenného skla; výrobky z porcelánu a kameniny na kuchynské a domáce účely.

22 - Povrazy a struny na technické účely, laná a špagáty z prírodných, umelých a plastických látok; siete, stany, lodné plachty, vrecia; čalúnnický materiál s výnimkou textílií; surové textilné vlákna.

23 - Níte.

24 - Tkaniny a textilný tovar; prikrývky vrátane cestovných prikrývok, posteľná bielizeň; textilný tovar nezaradený v iných triedach.

25 - Odevy; bielizeň; topánky, sandále, papuče; opasky.

26 - Čipky, výšivky, stužky, šnúrky, gombíky, stláčacie gombíky, háčiky, špendlíky; zipsy; umelé kvetiny.

27 - Koberce, rohože, linoleum, podlahové krytiny; tapety, paravány textilné.

28 - Hry s výnimkou hier využívajúcich televízne prijímače; hračky, telocvičné a športové náradie a športové potreby s výnimkou odevov, obuvi, meračích prístrojov a cvičných koberčekov (žineniek); náradie na zimné športy, náradie na športové hry; bazény, surfovacie dosky a lyže; šmykľavky; ozdoby na vianočný stromček (s výnimkou elektrických).

29 - Mäso, hydina, ryby vrátane mäkkýšov a kôrovcov, zverina vrátane konzervovaných; mäsové extrakty; konzervovaná, sušená a varená zelenina a ovocie; zelenina naložená v octe; rôsoly, zaváraniny; vajcia; mlieko; mliečne výrobky, mliečne nápoje; jedlé oleje a tuky.

30 - Káva, čaj, kakao, cukor, ryža, tapioka, ságo, čokoláda, kávové náhradky; múka a obilné výrobky určené na výživu ľudí, ovsené vločky; nápoje z kávy, kakaa alebo čokolády; chlieb, sucháre a sušienky, koláče, pečivo a cukrovinky; zmrzlina, med, sirup z melasy; kvasnice; prášky do pečiva; soľ, horčica, korenie, ocot, chuťové omáčky; koreniny, ľad.

31 - Produkty poľnohospodárske a záhradnícke vrátane surových obilnín neupravených na ľudskú výživu; produkty lesnícke v nespracovanom stave vrátane nespracovaného dreva; semená; živé zvieratá; čerstvé ovocie a zelenina; sadenice, živé rastliny a prírodné kvety; krmivá pre zvieratá; slad na výrobu piva a liehovín.

32 - Pivo, ľahké pívá, ležiaky; minerálne vody, šumivé aj nešumivé nealkoholické nápoje, sirupy a iné prípravky na prípravu nápojov; ovocné šťavy a nápoje z ovocných štiav.

33 - Vína, liehoviny, likéry.

34 - Tabak v surovom stave, tabakové výrobky; potreby pre fajčiarov; zápalky.

35 - Inzertná a reklamná činnosť; aranžovanie výkladov; obchodné poradenstvo pri vedení podnikov.
36 - Poisťovacie a finančné služby.

37 - Stavebníctvo; montáž, inštalácia, údržba a opravy uvedených výrobkov s výnimkou inštalácie softvéru.

38 - Telekomunikačné služby.

39 - Preprava osôb a tovarov; skladovanie tovaru.

41 - Vzdelávanie osôb; zabezpečovanie výcvikových kurzov a školení; organizovanie zábavných a kultúrnych podujatí.

42 - Inštalácia softvéru; stravovacie a občerstvovacie služby; reštauračné a bufetové služby; dizajnérske a dekoratívne služby, navrhovanie obalov.

(730) **VENATOR GROUP, Inc.**, 233 Broadway, New York, New York 10279-0003, US;

(210) 48-94

(220) 12.01.1994

(511) 3

(540) **COMPLETE**

(510) 3 - Bieliace a pracie prípravky; čistiace, leštiace, odmasťovacie a brúsne prípravky; mydlá, parfumériové výrobky, éterické oleje, kozmetika, prípravky na pestovanie vlasov a na čistenie zubov.

(730) **Procter & Gamble Gesellschaft mit beschränkter Haftung**, Schwalbach (Taunus), DE;

(210) 2618-94

(220) 03.11.1994

(511) 9, 35, 37, 38, 42

(540)



(510) 9 - Komunikačné zariadenia umožňujúce diaľkové prenosy hlasu, dát, faxu, videa a komunikačné zariadenia pre integrované služby, počítače, operačné systémy a aplikačné programové celky a informačné systémy, programové celky a informačné systémy.

35 - Marketing telekomunikačných produktov.

37 - Údržba a servis komunikačných sietí, dátových sietí, počítačových sietí a sietí integrovaných služieb všetkých druhov.

38 - Zriaďovanie komunikačných sietí, poskytovanie prenosových služieb komunikačných sietí na objednávku.

42 - Konzultácie a projektovanie v odbore komunikačných sietí, poskytovanie spracovateľských počítačových služieb, počítačové spracovanie podnikových agend, diaľkové počítačové spracovanie online, zriaďovanie dátových sietí, počítačových sietí a

sietí na multimediálne prenosy, aplikačné programové vybavenie na objednávku, programové celky a informačné systémy, tvorba programových systémov na objednávku.

(730) **Kopecký Pavel, Ing.**, U Slovanské pojišťovny 3/862, 140 00 Praha 4, CZ;

(210) 2619-94

(220) 03.11.1994

(511) 9, 35, 37, 38, 42

(540) **OMNICOM**

(510) 9 - Komunikačné zariadenia umožňujúce diaľkové prenosy hlasu, dát, faxu, videa a komunikačné zariadenia pre integrované služby, počítače, operačné systémy a aplikačné programové celky a informačné systémy, programové celky a informačné systémy.

35 - Marketing telekomunikačných produktov.

37 - Údržba a servis komunikačných sietí, dátových sietí, počítačových sietí a sietí integrovaných služieb všetkých druhov.

38 - Zriaďovanie komunikačných sietí, poskytovanie prenosových služieb komunikačných sietí na objednávku.

42 - Konzultácie a projektovanie v odbore komunikačných sietí, poskytovanie spracovateľských počítačových služieb, počítačové spracovanie podnikových agend, diaľkové počítačové spracovanie online, zriaďovanie dátových sietí, počítačových sietí a sietí na multimediálne prenosy, aplikačné programové vybavenie na objednávku, programové celky a informačné systémy, tvorba programových systémov na objednávku.

(730) **Kopecký Pavel, Ing.**, U Slovanské pojišťovny 3/862, 140 00 Praha 4, CZ;

(210) 2830-94

(220) 24.11.1994

(511) 32

(554)



(510) 32 - Pivo.

(730) **PIVOVAR RADEGAST, a. s.**, 739 51 Nošovice, CZ;

(210) 2997-94

(220) 13.12.1994

(511) 35, 41

(540) **CD-ROM MS CENTRUM**

(510) 35 - Reklamná činnosť.

41 - Vydávanie kníh a časopisov.

(730) **Agentura Modré stránky, spol. s r. o.**, Daškova 3080, 140 00 Praha, CZ;

(210) 256-95

(220) 02.02.1995

(511) 16, 35, 38

(540) **TELEVÍZNE BINGO**

(510) 16 - Tlačoviny všetkých druhov, katalógy, manuály, periodická a neperiodická tlač.

35 - Inzertná činnosť.

38 - Teleinformačné služby, najmä audiotexové služby.

(730) **TELECONSULT INTERNATIONAL, spol. s r. o.**, Karmelitská 18, 110 00 Praha 1, CZ;

(210) 257-95

(220) 02.02.1995

(511) 16, 35, 38

(540) **TELEVÍZNY POKER**

(510) 16 - Tlačoviny všetkých druhov, katalógy, manuály, periodická a neperiodická tlač.

35 - Inzertná činnosť.

38 - Teleinformačné služby, najmä audiotexové služby.

(730) **TELECONSULT INTERNATIONAL, spol. s r. o.**, Karmelitská 18, 110 00 Praha 1, CZ;

(210) 258-95

(220) 02.02.1995

(511) 16, 35, 38

(540) **TELEPOKER**

(510) 16 - Tlačoviny všetkých druhov, katalógy, manuály, periodická a neperiodická tlač.

35 - Inzertná činnosť.

38 - Teleinformačné služby, najmä audiotexové služby.

(730) **TELECONSULT INTERNATIONAL, spol. s r. o.**, Karmelitská 18, 110 00 Praha 1, CZ;

(210) 259-95

(220) 02.02.1995

(511) 16, 35, 38

(540) **TV BINGO**

(510) 16 - Tlačoviny všetkých druhov, katalógy, manuály, periodická a neperiodická tlač.

35 - Inzertná činnosť.

38 - Teleinformačné služby, najmä audiotexové služby.

(730) **TELECONSULT INTERNATIONAL, spol. s r. o.**, Karmelitská 18, 110 00 Praha 1, CZ;

(210) 260-95

(220) 02.02.1995

(511) 16, 35, 38

(540) **TELEBINGO**

(510) 16 - Tlačoviny všetkých druhov, katalógy, manuály, periodická a neperiodická tlač.

35 - Inzertná činnosť.

38 - Teleinformačné služby, najmä audiotexové služby.

(730) **TELECONSULT INTERNATIONAL, spol. s r. o.**, Karmelitská 18, 110 00 Praha 1, CZ;

(210) 404-95

(220) 10.02.1995

(511) 9, 11, 35, 37

(540)

Aiati **Ca⁺⁺**

(510) 9 - Zariadenia spotrebnej elektroniky, elektrické stroje a prístroje patriace do triedy 9.

11 - Prístroje na úpravu tvrdej vody.

35 - Sprostredkovateľská činnosť v oblasti obchodu so spotrebnou elektronikou, elektrickými strojmi a prístrojmi a prístrojmi na úpravu tvrdej vody.

37 - Montáž a oprava zariadení spotrebnej elektroniky, montáž a oprava meracej a regulačnej techniky.

(730) **Kuřka Anton, Ing.**, Federátov 1, 080 01 Prešov, SK;

(210) 598-95

(220) 27.02.1995

(511) 35, 41, 42

(540) **MAXMAN CONSULTANTS**

(510) 35 - Personálne poradenstvo; poradenstvo pri vedení podnikov; vydávanie a aktualizovanie reklamných materiálov; posudzovanie efektívnosti prevádzky a racionalizácie práce; marketingové štúdie; vydávanie reklamných alebo náborových textov; odborné obchodné poradenstvo.

41 - Zverejňovanie textov okrem reklamných; vydávanie textov s výnimkou reklamných alebo náborových; poradenstvo a školenia pri rozvoji ľudských zdrojov a organizácii; školenia manažérov; výcvik; vyučovanie, vzdelávanie; vydávanie kníh; organizovanie a vedenie kolokvií; organizovanie a vede-

nie konferencií; organizovanie a vedenie kongresov; informácie o výchove a vzdelávaní; organizovanie a vedenie seminárov; školenia pri zavádzaní systémov kvality.

42 - Odborné poradenstvo s výnimkou obchodného; profesionálne poradenstvo s výnimkou obchodného alebo podnikateľského; poradenstvo pri voľbe povolania, odborné expertízy s výnimkou obchodných a finančných.

(730) **Maxman Consultants, spol. s r. o.**, Žehrianska 2, 851 07 Bratislava 57, SK;

(210) 599-95
(220) 27.02.1995
(511) 35, 41, 42
(540)



(510) 35 - Personálne poradenstvo; poradenstvo pri vedení podnikov; vydávanie a aktualizovanie reklamných materiálov; posudzovanie efektívnosti prevádzky a racionalizácie práce; marketingové štúdie; vydávanie reklamných alebo náborových textov; odborné obchodné poradenstvo.

41 - Zverejňovanie textov okrem reklamných; vydávanie textov s výnimkou reklamných alebo náborových; poradenstvo a školenia pri rozvoji ľudských zdrojov a organizácií; školenia manažérov; výcvik; vyučovanie, vzdelávanie; vydávanie kníh; organizovanie a vedenie kolokvií; organizovanie a vedenie konferencií; organizovanie a vedenie kongresov; informácie o výchove a vzdelávaní; organizovanie a vedenie seminárov; školenia pri zavádzaní systémov kvality.

42 - Odborné poradenstvo s výnimkou obchodného; profesionálne poradenstvo s výnimkou obchodného alebo podnikateľského; poradenstvo pri voľbe povolania, odborné expertízy s výnimkou obchodných a finančných.

(730) **Maxman Consultants, spol. s r. o.**, Žehrianska 2, 851 07 Bratislava 57, SK;

(210) 661-95
(220) 02.03.1995
(591) farebná
(511) 5
(540)



(510) 5 - Vitamíny, minerály, doplnky potravy v práškových nápojoch vo forme zmesi a tyčíniek, nápoje

pre športovcov, najmä nápoje obsahujúce dávky proteínu a karbohydrátov v plechoviciach a fľašiach.

(730) **Nature's Best, Inc.**, 195 Engineers Road, Hauppauge, New York 11788, US;

(210) 782-95
(220) 16.03.1995
(591) modrá, červená, čierna, biela
(511) 1, 3, 11, 24, 35, 37, 39, 40, 42
(540)



(510) 1 - Chemické prípravky na odstraňovanie vosku; chemické prípravky na čistenie vody; antistatické prípravky; impregnačné látky; organické čistiace prípravky; organické bieliace činidlá; prípravky na apretovanie a konečnú úpravu textílií; chemické prípravky proti škvrnám na textilných látkach; prípravky proti tvorbe vodného kameňa; chlorid uhličitý; chlórnan sodný; chlórové vápno; kyselina citrónová; kyselina askorbová; kyselina mravčia; kyselina octová; kyselina dusičná; kyselina chlorovodíková; kyselina sírová; prípravky proti tvorbe kolného kameňa.

3 - Avivážne prípravky; čistiace prípravky; chemické prípravky na odmasťovanie okrem prípravkov používaných v priemysle; detergenty okrem detergentov používaných vo výrobnom procese; pracie prípravky; sóda na pranie; škrob na bielizeň; bieliace a čistiace prípravky na kožu; prípravky na odstraňovanie farieb; kozmetické prípravky; mydlá; odstraňovače škvŕn; zmäčkovadlá na bielizeň; zjasňovacie prípravky.

11 - Zariadenia a stroje na čistenie alebo úpravu vody; kotly na pranie; dávkovače; náhradné diely zariadení v práčovniach a čistiarňach.

24 - Posteľná a stolová bielizeň; textílie; obuv.

35 - Sprostredkovanie obchodu s textilom, posteľnou a stolovou bielizňou, zariadeniami na úpravu vody, dávkovačmi a elektrospotrebičmi.

37 - Čistenie šatstva, peria a kožušín; chemické čistenie; mangľovanie; opravy a úpravy odevov; pranie bielizne; žehlenie bielizne; opravy a údržba elektrických strojov a zariadení v čistiarňach; opravy a údržba motorových vozidiel; prenájom čistiacich strojov a značkových zariadení; montáž, oprava, údržba strojov a zariadení do práčovní, čistiarní, farbarní; montáž, oprava a údržba elektrických strojov, zariadení a prístrojov.

39 - Prenájom motorových vozidiel; preprava a skladovanie odpadu.

40 - Recyklácia odpadu.

42 - Bufety; prenájom počítačov; prenájom nábytku; prenájom osobnej, kuchynskej a postelnej bielizne; prenájom tovaru osobnej potreby a potrieb pre domácnosť; triedenie odpadu a recyklovanie surovín.

(730) **Práčovne a čistiarne, s. r. o., Nitra**, Priemyselná 9, 949 01 Nitra, SK;

(210) 964-95

(220) 11.04.1995

(511) 17

(540)

(510) 17 - Kaučuk, gutaperča, guma, slúda a prípravky z nich, výrobky z uvedených materiálov; polotovary z plastov, materiály na polotovary z plastov, vytlačované plasty na použitie vo výrobe, vlákna z plastov, fólie z plastov, dosky z plastov, tesniace, upchávkové a izolačné materiály, polotovary tvárnené z plastov, čiastočne spracované zmesi z PVC polymérov a rôznych prímiesí na výrobu rôznych finálnych výrobkov.

(730) **EVC Compounds Limited**, Warrington, Cheshire, GB;

(210) 1555-95

(220) 02.06.1995

(511) 6, 7, 9, 12, 16, 17, 18, 19, 20, 23, 24, 25, 27, 29, 31, 32, 33, 35, 37

(540)

(510) 6 - Oceľ nespracovaná alebo ako polotovary; kovové laná; kovové potrubia; drôt; drôtené pletivo; **drobný** železiarsky tovar; oceľové konštrukcie; **kovová** dlažba; plech.

7 - Stroje pre textilný priemysel; poľnohospodárske stroje; práčky na pranie a bielenie; asfaltéry, asfaltovacie stroje; tlačiarne stroje; tlačiarenské stroje; parné stroje; mixéry (stroje); cestné stroje; **banské** stroje; šijacie stroje; elektrické kuchynské stroje.

9 - Elektronické diáre; elektronický prístroj na označovanie výrobkov (etikety); zosilňovače; vysávače; požiarne hlásiče; magnetofóny; **počítacie** stroje; fotoaparáty; gramofóny; rádioprijímače a videoprijímače; diapojektory; počítače; **parkovacie** hodiny; telefónne prístroje; sirény; televízne zariadenia;

elektrické žehličky; modemy; tlačiarne k počítačom.

12 - Vozíky na nákupy; autobusy; člny; kamióny, nákladné vozidlá; bicykle, motocykle; kolesá vozidiel; automobilové obývacie privesy; bezpečnostné pásy na sedadlá automobilov; invalidné vozíky; traktory; spojky pre pozemné vozidlá; stierače; brzdy pre vozidlá; vojenské vozidlá; detské kočíky; detské vozíky; spätné zrkadlá; električky; autá; jachty; automobilové pneumatiky; tlmiče automobilov; klaksóny automobilov.

16 - Papiernický tovar.

17 - Podkladové materiály z gumy a plastov; tesniacia; tmel; plastové fólie s výnimkou baliacich fólií; plastické hmoty - polotovary; izolačné materiály.

18 - **Kožené** obloženia nábytku; kožené súčasti vojenského výstroja; popruhy, opraty; kožené nite, šnúrky; imitácie kože; postroje na zvieratá; remene, korbáče, biče; peňaženky; cestovné tašky; vrecká z kože na balenie; jazdecké sedlá; aktovky, kufriky; kožené alebo kožou potiahnuté škatule; kufre kožené a potiahnuté kožou; kľúčenky (kožená galantéria).

19 - Stavebný materiál s výnimkou kovového.

20 - Korkové zátky do fliaš; nábytok; korkové pásy; divány, pohovky; príslušenstvo k nábytku s výnimkou kovového; **rolety**; dosky na krájanie; rámy na obrazy; nádoby z dreva alebo plastu.

23 - Nite; priadze.

24 - Čalúnnické látky; textilie; hrubé plátno; bavnené textilie; flanel; flauš; textilné rolety; textilné obrúsky; závesy, textilné alebo plastové; netkané textilie; lôžkoviny; textilné tapety, kusový textil.

25 - Odevy.

27 - Podlahové krytiny; rohožky; tapety; koberce.

29 - Údeniny; zemiakové lupienky; džemy; mrazené ovocie; polievky; smotana; mlieko; ovocie (kompóty); mäso; ryby s výnimkou živých; mäsové výťažky; mliečne výrobky; vajcia; nakladaná zelenina; klobásy, salámy, párky; ovocné šaláty; **potraviny z rýb**; sušené ovocie; sušená zelenina; mrazená zelenina; zaváraná zelenina; konzervované ovocie; **nakladané** ovocie; konzervovaná zelenina.

31 - Nespracovaná ryža; orechy; repa; cukrová trstina; obilie v nespracovanom stave; čerstvé šampiňóny; čerstvé gaštany; čerstvá zelenina; prírodné kvety; **krmivo**; **čerstvé** ovocie; zrna (obilie); rastlinné semená; **rastliny**; chmeľ; kukurica; vinič (rastlina); čerstvé zemiaky; arašidy.

32 - Pivo; nealkoholické nápoje.

33 - Alkoholické nápoje s výnimkou piva.

35 - Rozširovanie reklamných alebo inzertných oznamov; vydávanie a aktualizovanie reklamných materiálov.

37 - Stavebníctvo; stavebný dozor; demolácia budov; stavebné informácie.

(730) **KOVÁCS, spol. s r. o.**, Pri Synagóge 2, 949 01 Nitra, SK;

(210) 1751-95

(220) 22.06.1995

(591) zelená, žltá, hnedá, čierna

(511) 33

(540)

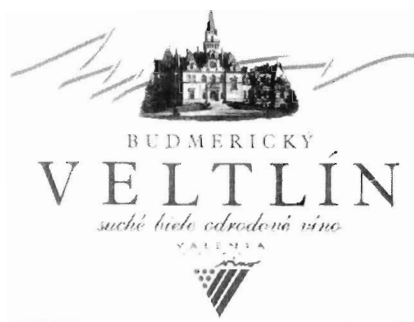

(510) 33 - Víno.

(730) Valenta Vladimír, Ing., Belinského 12, 851 01 Bratislava, SK;

(210) 1752-95

(220) 22.06.1995

(591) fialová, čierna

(511) 33

(540)

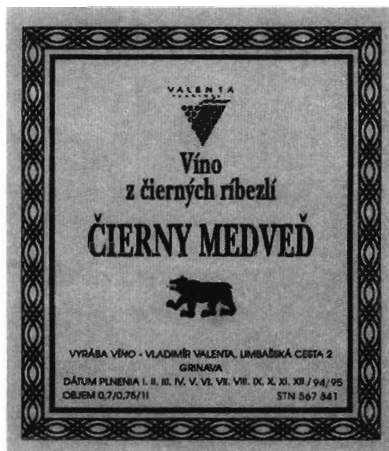

(510) 33 - Víno.

(730) Valenta Vladimír, Ing., Belinského 12, 851 01 Bratislava, SK;

(210) 1753-95

(220) 22.06.1995

(591) zelená, čierna

(511) 33

(540)



(510) 33 - Víno.

(730) Valenta Vladimír, Ing., Belinského 12, 851 01 Bratislava, SK;

(210) 2933-95

(220) 19.10.1995

(511) 2, 3, 5, 16, 29, 30, 31, 32, 33

(540)



(510) 2 - Prírodné živice v surovom stave.

3 - Mydlá, voňavkárske výrobky, kozmetické prípravky, vlasové vody.

5 - Farmaceutické, zverolekárske a zdravotnícke prípravky, dietetické látky na lekárske účely, potraviny na osobitné výživové účely s liečivými účinkami.

16 - Tlačoviny.

29 - Konzervované, sušené a tepelne spracované ovocie a zelenina.

30 - Káva, čaj, med, melasový sirup, korenie, potraviny s upraveným obsahom špecifických živín organického pôvodu, posilňujúce potraviny a výživné extrakty obsiahnuté v tr. 30, rastlinné výťažky na výživu, ženšen a balzamické látky používané ako prísady vo výžive.

31 - Čerstvé ovocie a zelenina, korenie a hľuzy pre potravinárstvo, čerstvé semená upravené na ľudskú výživu, čerstvé byliny neliečebné, potraviny a požívatiny pre zvieratá vrátane výživových doplnkov, výživné a posilňujúce látky a kŕmne výťažky pre zvieratá, výrobky lesnícke a poľnohospodárske s charakterom potravín a požívatin s posilňujúcim účinkom, živé rastliny používané ako potrava či požívatina.

32 - Sýtené vody a iné nealkoholické nápoje, sirupy a iné prípravky na výrobu nápojov, pivo.

33 - Alkoholické nápoje s výnimkou piva.

(730) Drozen Zdeněk, PhDr. - DOZ, Košická 6, 821 09 Bratislava, SK;

(210) 2940-95

(220) 19.10.1995

(511) 3, 5, 30, 33

(540) **INSAM CREAM**

(510) 3 - Mydlá, voňavkárske výrobky, kozmetické prípravky, vlasové vody.

5 - Farmaceutické, zverolekárske a zdravotnícke prípravky, dietetické látky na lekárske účely, potraviny na osobitné výživové účely s liečivými účinkami.

30 - Potraviny s upraveným obsahom špecifických živín rastlinného pôvodu v podobe krému, posilňujúce potraviny a výživné extrakty obsiahnuté v tr. 30 v podobe krému, rastlinné výťažky na výživu v podobe krému, výrobky ženšenové na výživu v podobe krému.

33 - Alkoholické nápoje s výnimkou piva.

(730) **Drozen Zdeněk, PhDr. - DOZ**, Košická 6, 821 09 Bratislava, SK;

(210) 2949-95

(220) 19.10.1995

(511) 3, 5, 29, 30, 31, 32, 33

(540) **Mannyon**

(510) 3 - Mydlá, voňavkárské výrobky, kozmetické prípravky, vlasové vody.

5 - Farmaceutické, zverolekárske a zdravotnícke prípravky, dietetické látky na lekárske účely, potraviny na osobitné výživové účely s liečivými účinkami.

29 - Konzervované, sušené a tepelne spracované ovocie a zelenina.

30 - Káva, čaj, med, melasový sirup, korenie, potraviny s upraveným obsahom špecifických živín rastlinného pôvodu, posilňujúce potraviny a výživné extrakty obsiahnuté v triede 30, rastlinné výťažky na výživu, výrobky ženšenové na výživu.

31 - Čerstvé ovocie a zelenina, korene a hľuzy pre potravinárstvo, čerstvé semená upravené na ľudskú výživu, čerstvé byliny neliečebné, potraviny a požívateľiny pre zvieratá vrátane výživových doplnkov, výživné a posilňujúce látky a krmné výťažky pre zvieratá, výrobky lesnícke a poľnohospodárske s charakterom potravín a požívateľín s posilňujúcim účinkom, živé rastliny používané ako potrava či požívateľina.

32 - Sýtené vody a iné nealkoholické nápoje, sirupy a iné prípravky na výrobu nápojov, pivo.

33 - Alkoholické nápoje s výnimkou piva.

(730) **Drozen Zdeněk, PhDr. - DOZ**, Košická 6, 821 09 Bratislava, SK;

(210) 2950-95

(220) 19.10.1995

(511) 3, 5, 29, 30, 31, 32, 33

(540) **BEYISH**

(510) 3 - Mydlá, voňavkárské výrobky, kozmetické prípravky, vlasové vody.

5 - Farmaceutické, zverolekárske a zdravotnícke prípravky, dietetické látky na lekárske účely, potraviny na osobitné výživové účely s liečivými účinkami.

29 - Konzervované, sušené a tepelne spracované ovocie a zelenina.

30 - Káva, čaj, med, melasový sirup, korenie, potraviny s upraveným obsahom špecifických živín organického pôvodu, posilňujúce potraviny a výživné extrakty obsiahnuté v tr. 30, rastlinné výťažky na výživu, balzamické látky používané ako výživový doplnok.

31 - Čerstvé ovocie a zelenina, korenie a hľuzy pre potravinárstvo, čerstvé semená upravené na ľudskú výživu, čerstvé byliny neliečebné, potraviny a požívateľiny pre zvieratá vrátane výživových doplnkov, výživné a posilňujúce látky a krmné výťažky pre zvieratá, výrobky lesnícke a poľnohospodárske s charakterom potravín a požívateľín s posilňujúcim účinkom, živé rastliny používané ako potrava či po-

žívateľina.

32 - Sýtené vody a iné nealkoholické nápoje, sirupy a iné prípravky na výrobu nápojov, pivo.

33 - Alkoholické nápoje s výnimkou piva.

(730) **Drozen Zdeněk, PhDr. - DOZ**, Košická 6, 821 09 Bratislava, SK;

(210) 3005-95

(220) 25.10.1995

(511) 9

(540)



(510) 9 - Videokamery, video- a audiopásy na prehrávače a nahrávače, čisté a nahraté pásy.

(730) **Matsushita Electric Industrial Co., Ltd.**, 1006 Oaza Kadoma, Kadoma-shi, Osaka 571, JP;

(210) 3108-95

(220) 06.11.1995

(511) 9, 16, 35, 38, 41, 42

(540)



(510) 9 - Predaj hotových programov na základe zmluvy s autorom, počítačový hardvér a softvér.

16 - Príručky; knihy, brožúry.

35 - Reklamná činnosť; sprostredkovateľská činnosť v oblasti obchodu; poradenstvo v obchodnej činnosti; pomoc pri riadení obchodnej činnosti; prenájom kancelárskych strojov a zariadení.

38 - Elektronická pošta; počítačová komunikácia; prenosy správ alebo obrázkov pomocou PC.

41 - Školenia.

42 - Počítačové programovanie; aktualizovanie, inštalácia a spúšťanie počítačových programov; poradenstvo v oblasti HW; prenájom počítačového softvéru; tvorba a výroba softvéru, prenájom počítačov; poradenstvo odborné s výnimkou obchodného.

(730) **ANASOFT APR, spol. s r. o.**, Staré Grunty 53, 842 47 Bratislava, SK;

(210) 3147-95

(220) 08.11.1995

(511) 3

(540)



(510) 3 - Toaletné prípravky na čistenie zubov, ústne vody.

(730) **Beecham Group p. l. c.**, Four New Horizons Court, Harlequin Avenue, Brentford, Middlesex TW8 9EP, GB;

(210) 7-96

(220) 03.01.1996

(511) 35, 37, 38, 39, 42

(540) **BP TRUCKNET**

(510) 35 - Organizovanie výstav na obchodné a reklamné účely; vydávanie reklamných alebo náborových textov; obchodné, konzultačné a poradenské služby v oblasti olejárskeho a ropného priemyslu; analýzy nákladov; prevádzkovanie maloobchodných skladov a predajní tovaru bežnej potreby.

37 - Služby v oblasti antikoročných a kovových povlakov; ošetrovanie motorových a vlečných vozidiel proti hrdzi; údržba, mazanie a opravy motorových a vlečných vozidiel; automatické a ručné umývanie, čistenie a leštenie motorových a vlečných vozidiel; prenájom čistiacich strojov; opravy a čistenie čalúnenia motorových vozidiel; čistenie, pranie, opravy a žehlenie šatstva; opravy obuvi; služby servisných staníc pre vozidlá; montáže a opravy pneumatík na motorové a vlečné vozidlá; stavby a opravy servisných staníc, čerpacích zariadení na pohonné hmoty a predajní; opravy a údržba čerpadiel pohonných hmôt; konzultačný servis pre uvedené služby; služby spojené so spracovaním a ošetrovaním oleja; monitorovanie a testovanie podmienok prevádzky strojov a motorov; diagnostika opotrebovania, defektov a porúch motorov a strojov; analýza a diagnostika palív, pohonných hmôt, olejov, mazív a lubrikantov; poradenské služby v oblasti používania pohonných hmôt, mazania a údržby motorov a strojov.

38 - Služby v oblasti telefaxu, telexu, telefónu, telegramov, telegrafu a celulárneho telefónu; zasielanie správ; elektronická pošta; prenájom komunikačných zariadení; tlačové kancelárie, informačné kancelárie.

39 - Prenájom motorových a vlečných vozidiel; odťahové služby pre motorové a vlečné vozidlá; distribúcia, dodávky a skladovanie palív, pohonných hmôt, skvapalneného ropného plynu a lubrikantov; skladovanie a distribuovanie tovaru; prenájom garáží; kuriérske služby a organizovanie kuriérskych služieb; doručovanie správ; dopravné informácie; parkovacie služby pre motorové a vlečné vozidlá; zásobovanie maloobchodných skladov a predajní tovaru bežnej potreby a servisných staníc pre vozidlá.

42 - Hotelové služby; prenájom izieb; prevádzkovanie kúpeľní, sprch, sáun a toaliet; zdravotnícke služby; služby optika; prevádzkovanie kaviarní a snack barov; služby spojené s predajom hotových jedál; zaisťovanie dodávok potravín a pohostenia; prenájom predajných automatov; prevádzkovanie pekární; usporadúvanie a prevádzkovanie výstav; zaisťovanie vybavenia na konferencie vrátane prenájmu prednáškových sál; požičiavanie odevov; bezpečnostné a strážne služby; počítačové programovanie; prenájom počítačov; navrhovanie a prenájom počítačového softvéru; konzultačné služby v oblasti počítačov a počítačových programov; poskytovanie meteorologických informácií; spravodajské služby (new reportes services); prekladateľské služby; tlačiarenské služby; návrhárske a projekčné služby pre maloobchodné a veľkoobchodné predajne; projekčné služby v oblasti olejárskeho a ropného priemyslu a maloobchodu (retail industries); analýzy výťažnosti ropných polí.

tačového softvéru; konzultačné služby v oblasti počítačov a počítačových programov; poskytovanie meteorologických informácií; spravodajské služby (new reportes services); prekladateľské služby; tlačiarenské služby; návrhárske a projekčné služby pre maloobchodné a veľkoobchodné predajne; projekčné služby v oblasti olejárskeho a ropného priemyslu a maloobchodu (retail industries); analýzy výťažnosti ropných polí.

(730) **THE BRITISH PETROLEUM COMPANY p. l. c.**, Britannic House, 1 Finsbury Circus, London EC2M 7BA, GB;

(210) 150-96

(220) 19.01.1996

(511) 16

(540)



(510) 16 - Periodická tlač.

(730) **Regionálne ZMOS**, 919 30 Jaslovské Bohunice, SK;

(210) 237-96

(220) 26.01.1996

(511) 35, 42

(540)



(510) 35 - Sprostredkovanie poskytovania obchodných alebo podnikateľských informácií, sprostredkovanie obchodného alebo podnikateľského prieskumu, sprostredkovanie posudzovania efektívnosti prevádzky a racionalizácie práce, prieskum trhu, služby a poradenstvo v obchodnej činnosti v oblasti vodohospodárskej, ekologickej, hydroenergetickej a zdravotno - vodohospodárskej a v oblasti pozemného staviteľstva.

42 - Expertízy, inžinierska činnosť, odborné poradenstvo s výnimkou obchodného, konzultačné služby v oblasti vodohospodárskej, ekologickej, hydroenergetickej a zdravotno - vodohospodárskej a v oblasti pozemného staviteľstva, inžinierska činnosť a vykonávanie prieskumu v oblasti vodného hospodárstva a ochrany životného prostredia, štúdie technických projektov, projektová činnosť v oblasti vodohospodárskej, ekologickej, hydroenergetickej a zdravotno - vodohospodárskej a v oblasti pozemného staviteľstva.

(730) **HYDROCONSULT BRATISLAVA, š. p.**, Radlinského 37, 815 43 Bratislava, SK;

(210) 428-96

(220) 14.02.1996

(511) 1, 4, 5, 29, 30, 31, 35, 42

(540) **BIO - BHMG**

(510) 1 - Metylester, glycerín na priemyselné účely, mastné kyseliny.

4 - Oleje mazacie, oleje na technické použitie, oleje pre priemysel, oleje vykurovacie, palivá, palivá tekutá do spaľovacích motorov.

5 - Oleje medicínálne, glycerín na lekárske účely.

29 - Mäso, mäsové výťažky, ryby, hydina, zverina, konzervovaná, sušené a varené ovocie a zelenina, rôtoly, zaváraniny, vajcia, maslo, mliečne nápoje (s vysokým obsahom mlieka), mliečne výrobky, mlieko, šľahačka, smotana, srvátka, syridlo, syry, tukové nátiery na chlieb, jedlé oleje a tuky, konzervy mäsové, rybacie, hydínové a z diviny.

30 - Káva, čaj, kakao, cukor, tapioka, ságo, kávové náhradky, múka a obilné prípravky, chlieb, sušienky, sucháre, koláče, jemné pečivo, cukrovinky, zmrzlina, med, sirup z melasy, kvasnice, prášky do pečiva, soľ, horčica, čierne korenie, ocot, chuťové omáčky, korenie.

31 - Výrobky poľnohospodárske, záhradnícke a lesnícke v nespracovanom stave, čerstvé ovocie a zelenina, semená, živé rastliny a prírodné kvetiny, krmivá pre dobytok, pokrutiny.

35 - Poradenstvo obchodné, poskytovanie pomoci pri obchodnej činnosti, sprostredkovanie obchodu s tovarom.

42 - Poradenstvo odborné s výnimkou obchodného, poradenstvo technické, poskytovanie pomoci odbornej a technickej.

(730) **BIO - BHMG**, a. s., 053 63 Spišský Hrušov, SK;

(210) 652-96

(220) 11.03.1996

(511) 9, 37, 42

(540) **I V S N**

(510) 9 - Výpočtová technika a elektronika.

37 - Opravy a servis výpočtovej techniky a elektroniky.

42 - Inžinierska a poradenská činnosť v oblasti výpočtovej techniky a elektroniky.

(730) **I. V. INDUSTRIE - VERMITTLUNG UND FINANZIERUNG**, spol. s r. o., Žižkova 36, 320 15 Plzeň, CZ;

(210) 777-96

(220) 26.03.1996

(511) 33

(540)

SVĚTÝ URBAN

(510) 33 - Vína, likéry.

(730) **Galafruit & Co, spol. s r. o.**, Ružová 10, 076 31 Streda nad Bodrogom, SK;

(210) 1150-96

(220) 02.05.1996

(511) 9, 35, 41, 42

(540) **V MOCI NOCI**

(510) 9 - Nosiče zvukových nahrávok, videohry, videokazety, zvukové nahrávacie zariadenia, kompaktné disky, magnetické nosiče údajov.

35 - Obchodný manažment v oblasti umenia.

41 - Prenájom videopások, výroba videofilmov.

42 - Nahrávanie videopások, spravovanie autor-ských práv.

(730) **Slovenská televízna spoločnosť, s. r. o.**, 900 82 Blatné 18, SK;

(210) 1151-96

(220) 02.05.1996

(511) 9, 35, 41, 42

(540) **VŠETCI SÚ ZA DVERAMI**

(510) 9 - Nosiče zvukových nahrávok, videohry, videokazety, zvukové nahrávacie zariadenia, kompaktné disky, magnetické nosiče údajov.

35 - Obchodný manažment v oblasti umenia.

41 - Prenájom videopások, výroba videofilmov.

42 - Nahrávanie videopások, spravovanie autor-ských práv.

(730) **Slovenská televízna spoločnosť, s. r. o.**, 900 82 Blatné 18, SK;

(210) 1152-96

(220) 02.05.1996

(511) 9, 35, 41, 42

(540) **HVEZDÁREŇ**

(510) 9 - Nosiče zvukových nahrávok, videohry, videokazety, zvukové nahrávacie zariadenia, kompaktné disky, magnetické nosiče údajov.

35 - Obchodný manažment v oblasti umenia.

41 - Prenájom videopások, výroba videofilmov.

42 - Nahrávanie videopások, spravovanie autor-ských práv.

(730) **Slovenská televízna spoločnosť, s. r. o.**, 900 82 Blatné 18, SK;

(210) 1153-96

(220) 02.05.1996

(511) 9, 35, 41, 42

(540) **ÚSMEV**

(510) 9 - Nosiče zvukových nahrávok, videohry, videokazety, zvukové nahrávacie zariadenia, kompaktné disky, magnetické nosiče údajov.

35 - Obchodný manažment v oblasti umenia.

41 - Prenájom videopások, výroba videofilmov.

42 - Nahrávanie videopások, spravovanie autor-ských práv.

(730) Slovenská televízna spoločnosť, s. r. o., 900 82
Blatné 18, SK;

(210) 1154-96
(220) 02.05.1996
(511) 9, 35, 41, 42

(540) **POKUŠENIE**

(510) 9 - Nosiče zvukových nahrávok, videohry, videokazety, zvukové nahrávacie zariadenia, kompaktné disky, magnetické nosiče údajov.
35 - Obchodný manažment v oblasti umenia.
41 - Prenájom videopások, výroba videofilmov.
42 - Nahrávanie videopások, spravovanie autor-
ských práv.

(730) Slovenská televízna spoločnosť, s. r. o., 900 82
Blatné 18, SK;

(210) 1155-96
(220) 02.05.1996
(511) 9, 35, 41, 42

(540) **MÚZEJKA**

(510) 9 - Nosiče zvukových nahrávok, videohry, videokazety, zvukové nahrávacie zariadenia, kompaktné disky, magnetické nosiče údajov.
35 - Obchodný manažment v oblasti umenia.
41 - Prenájom videopások, výroba videofilmov.
42 - Nahrávanie videopások, spravovanie autor-
ských práv.

(730) Slovenská televízna spoločnosť, s. r. o., 900 82
Blatné 18, SK;

(210) 1156-96
(220) 02.05.1996
(511) 9, 35, 41, 42

(540) **V TIENI**

(510) 9 - Nosiče zvukových nahrávok, videohry, videokazety, zvukové nahrávacie zariadenia, kompaktné disky, magnetické nosiče údajov.
35 - Obchodný manažment v oblasti umenia.
41 - Prenájom videopások, výroba videofilmov.
42 - Nahrávanie videopások, spravovanie autor-
ských práv.

(730) Slovenská televízna spoločnosť, s. r. o., 900 82
Blatné 18, SK;

(210) 1157-96
(220) 02.05.1996
(511) 9, 35, 41, 42

(540) **AHA!**

(510) 9 - Nosiče zvukových nahrávok, videohry, videokazety, zvukové nahrávacie zariadenia, kompaktné disky, magnetické nosiče údajov.
35 - Obchodný manažment v oblasti umenia.
41 - Prenájom videopások, výroba videofilmov.
42 - Nahrávanie videopások, spravovanie autor-
ských práv.

(730) Slovenská televízna spoločnosť, s. r. o., 900 82
Blatné 18, SK;

(210) 1158-96
(220) 02.05.1996
(511) 9, 35, 41, 42

(540) **REBRINÁK**

(510) 9 - Nosiče zvukových nahrávok, videohry, videokazety, zvukové nahrávacie zariadenia, kompaktné disky, magnetické nosiče údajov.
35 - Obchodný manažment v oblasti umenia.
41 - Prenájom videopások, výroba videofilmov.
42 - Nahrávanie videopások, spravovanie autor-
ských práv.

(730) Slovenská televízna spoločnosť, s. r. o., 900 82
Blatné 18, SK;

(210) 1159-96
(220) 02.05.1996
(511) 9, 35, 41, 42

(540) **FILMPARÁDA**

(510) 9 - Nosiče zvukových nahrávok, videohry, videokazety, zvukové nahrávacie zariadenia, kompaktné disky, magnetické nosiče údajov.
35 - Obchodný manažment v oblasti umenia.
41 - Prenájom videopások, výroba videofilmov.
42 - Nahrávanie videopások, spravovanie autor-
ských práv.

(730) Slovenská televízna spoločnosť, s. r. o., 900 82
Blatné 18, SK;

(210) 1160-96
(220) 02.05.1996
(511) 9, 35, 41, 42

(540) **DOBÝVANIE PEVNOSTÍ**

(510) 9 - Nosiče zvukových nahrávok, videohry, videokazety, zvukové nahrávacie zariadenia, kompaktné disky, magnetické nosiče údajov.
35 - Obchodný manažment v oblasti umenia.
41 - Prenájom videopások, výroba videofilmov.
42 - Nahrávanie videopások, spravovanie autor-
ských práv.

(730) Slovenská televízna spoločnosť, s. r. o., 900 82
Blatné 18, SK;

(210) 1161-96
(220) 02.05.1996
(511) 9, 35, 41, 42

(540) **RODINY V ARÉNE**

(510) 9 - Nosiče zvukových nahrávok, videohry, videokazety, zvukové nahrávacie zariadenia, kompaktné disky, magnetické nosiče údajov.
35 - Obchodný manažment v oblasti umenia.
41 - Prenájom videopások, výroba videofilmov.
42 - Nahrávanie videopások, spravovanie autor-
ských práv.

(730) Slovenská televízna spoločnosť, s. r. o., 900 82
Blatné 18, SK;

(210) 1164-96
(220) 02.05.1996
(511) 37, 42

(540) **MARPEX**

(510) 37 - Montáž, údržba a opravy elektrických strojov.
42 - Výskum a vývoj nových výrobkov v oblasti elektrických strojov a prístrojov.

(730) **MARPEX**, s. r. o., Centrum I-57/132, 018 41
Dubnica nad Váhom, SK;

(210) 1208-96
(220) 06.05.1996
(511) 36

(540) **Cash Flow Fond**

(510) 36 - Správa investičných fondov a podielových fondov, kolektívne investovanie, zhromažďovanie peňažných prostriedkov a investovanie peňažných prostriedkov do cenných papierov.

(730) **J and T ASSET MANAGEMENT, investičná spoločnosť, a. s.**, Hlavná 17, 831 01 Bratislava, SK;

(210) 1310-96
(220) 05.02.1999
(511) 30
(540)



(510) 30 - Čaj.
(730) **KLEMBER, spol. s r. o.**, Nová Osada č. 757,
929 01 Dunajská Streda, SK;

(210) 1311-96
(220) 05.02.1999
(511) 30
(540)

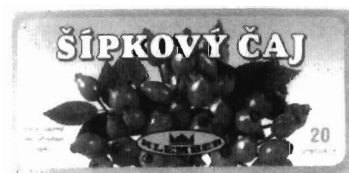

(510) 30 - Čaj.
(730) **KLEMBER, spol. s r. o.**, Nová Osada č. 757,
929 01 Dunajská Streda, SK;

(210) 1312-96
(220) 05.02.1999
(511) 30

(540)



(510) 30 - Čaj.
(730) **KLEMBER, spol. s r. o.**, Nová Osada č. 757,
929 01 Dunajská Streda, SK;

(210) 1313-96
(220) 05.02.1999
(511) 30
(540)



(510) 30 - Čaj.
(730) **KLEMBER, spol. s r. o.**, Nová Osada č. 757,
929 01 Dunajská Streda, SK;

(210) 1314-96
(220) 05.02.1999
(511) 30
(540)



(510) 30 - Čaj.
(730) **KLEMBER, spol. s r. o.**, Nová Osada č. 757,
929 01 Dunajská Streda, SK;

(210) 1315-96
(220) 05.02.1999
(511) 30
(540)



(510) 30 - Čaj.
(730) **KLEMBER, spol. s r. o.**, Nová Osada č. 757,
929 01 Dunajská Streda, SK;

(210) 1318-96
(220) 05.02.1999
(511) 30

(540)



(510) 30 - Čaj.
 (730) **KLEMBER, spol. s r. o.**, Nová Osada č. 757,
 929 01 Dunajská Streda, SK;

(540)

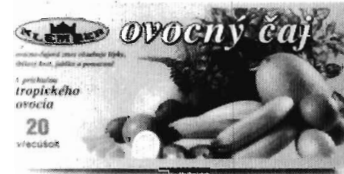

(510) 30 - Čaj.
 (730) **KLEMBER, spol. s r. o.**, Nová Osada č. 757,
 929 01 Dunajská Streda, SK;

(210) 1319-96
 (220) 05.02.1999
 (511) 30
 (540)



(510) 30 - Čaj.
 (730) **KLEMBER, spol. s r. o.**, Nová Osada č. 757,
 929 01 Dunajská Streda, SK;

(210) 1323-96
 (220) 05.02.1999
 (511) 30
 (540)



(510) 30 - Čaj.
 (730) **KLEMBER, spol. s r. o.**, Nová Osada č. 757,
 929 01 Dunajská Streda, SK;

(210) 1320-96
 (220) 05.02.1999
 (511) 30
 (540)



(510) 30 - Čaj.
 (730) **KLEMBER, spol. s r. o.**, Nová Osada č. 757,
 929 01 Dunajská Streda, SK;

(210) 1324-96
 (220) 05.02.1999
 (511) 30
 (540)



(510) 30 - Čaj.
 (730) **KLEMBER, spol. s r. o.**, Nová Osada č. 757,
 929 01 Dunajská Streda, SK;

(210) 1321-96
 (220) 05.02.1999
 (511) 30
 (540)



(510) 30 - Čaj.
 (730) **KLEMBER, spol. s r. o.**, Nová Osada č. 757,
 929 01 Dunajská Streda, SK;

(210) 1325-96
 (220) 05.02.1999
 (511) 30
 (540)



(510) 30 - Čaj.
 (730) **KLEMBER, spol. s r. o.**, Nová Osada č. 757,
 929 01 Dunajská Streda, SK;

(210) 1322-96
 (220) 05.02.1999
 (511) 30

(210) 1326-96
 (220) 05.02.1999
 (511) 30

(540)



(510) 30 - Čaj.

(730) **KLEMBER, spol. s r. o.**, Nová Osada č. 757, 929 01 Dunajská Streda, SK;

(210) 1327-96

(220) 05.02.1999

(511) 30

(540)



(510) 30 - Čaj.

(730) **KLEMBER, spol. s r. o.**, Nová Osada č. 757, 929 01 Dunajská Streda, SK;

(210) 1329-96

(220) 16.05.1996

(511) 35, 41

(540) **T - MANAŽÉR PORADCU PODNIKATEĽA**

(510) 35 - Reklamná činnosť, poradenstvo, služby v obchodnej činnosti, obchodné alebo podnikateľské informácie.

41 - Vydávanie kníh.

(730) **Informačné centrum podnikateľov, spol. s r. o.**, Národná 18, 010 01 Žilina, SK;

(210) 1342-96

(220) 16.05.1996

(511) 1, 2, 3, 4, 5, 6, 7, 8, 9, 12, 14, 15, 16, 17, 18, 19, 20, 21, 23, 24, 25, 26, 27, 28, 29, 30, 31, 32, 33, 34

(540) **MAXUS**

(510) 1 - Chemické prípravky na priemyselné účely (prípadne priemyselné chemikálie), chemické prípravky na vedecké účely, chemické prípravky na fotografické účely, chemické prípravky na poľnohospodárske, záhradnícke a lesnícke účely, a to hnojivá na trávniky, hnojivá na ruže, hnojivá na jedle, hnojivá na kvetiny, prostriedky na udržovanie kvetín v čerstvom stave, zem pre kvetiny, výživné soli, prostriedky na zlepšenie pôdneho obsahu, prostriedky na likvidáciu slimákov, ťažké hnojivá, hnojivá na rododendrony, spreje na ruže, umelé živice, syntetické živice, plasty v surovom stave v podobe práškov, tekutín alebo pást; hnojivá prírodné alebo umelé; hasiace zmesi; chemické prostriedky na tvrdenie kovov a chemické preparáty na spájkovanie (zváranie); chemické prostriedky na udržovanie potravin v čerstvom a stabilnom stave; triesla.

2 - Lepidlá na priemyselné účely; farby, fermeže, laky, antikoročné prostriedky, prostriedky na konzervovanie dreva, farbivacie prostriedky; lúhy, najmä lúhy na drevo, lúhy na kožu, leštiace lúhy, prírodné živice, kovy v podobe plátov a kovy v práškovej podobe pre maliarov a dekoratérov; moridlá, plátkový kov pre umelcov.

3 - Prostriedky na pranie a bielenie, prostriedky na čistenie, leštenie, odstraňovanie tukov a na brúsenie, mydlá, voňavkárske a kozmetické prípravky, éterické oleje, prostriedky na starostlivosť o telo a krásu, vlasové vody, prostriedky na čistenie zubov.

4 - Technické oleje a tuky (s výnimkou potravinárskych olejov a potravinárskych tukov a éterických olejov), mazivá, prostriedky na viazanie prachu, palivá všetkých druhov vrátane motorových pohonných hmôt, najmä kamenné uhlie, drevené uhlie, hnedé uhlie, koks, zapaľovacie pasty, zapaľovacie kocky, rašeliny, drevo, benzín, oleje, vykurovací olej z nafty, pohonné látky do výbušných motorov, benzol, petrolej, lieh, tekutý plyn, propánový plyn, butánový plyn, plyn na svietenie, zemný plyn, acetylén, prípravky na svietenie, sviečky, voskové svietidlá, nočné svietidlá a knôty.

5 - Chemické výrobky na starostlivosť o zdravie; dietetické výrobky pre deti a chorých; náplasti, obväzový materiál; dezinfekčné prostriedky; prostriedky na hubenie buriny a živočíšnych škodcov, prostriedky proti hmyzu, insekticídy, fungicídy.

6 - Káble a drôty (nie na elektrické účely); drobný zámočnícky tovar; kovové rúrky; peňažné priehradky, kazety, trezory; ocelové gule; podkovy; klince a skrutky; tovar z ťahaného kovu, ak je obsiahnutý v triede 6, železa, meď, olova, niklu, zinku, mosadze, bronzu, duralu-hliníka, ocele z chrómníku, ako i drôtený tovar; nábytkové kovania.

7 - Motory (s výnimkou motorov pre poľnohospodárske vozidlá); spojky, prevody a pohonné remene (s výnimkou týchto pre poľnohospodárske vozidlá); inkubátory (liahne na vajcia).

8 - Mechanické ručné remeselné náradie (s výnimkou nástrekových zariadení a rozprašovačov na tekutiny a prášky všetkých druhov), mechanické nástroje (s výnimkou prístrojov na etiketovanie, označovanie a nalepovanie cenoviek), nožiarsky tovar, nože, vidličky a lyžičky; sečné a bodné zbrane, holiace prístroje.

9 - Cestovné rádiá, rádiá pre domácnosť, rádionagnetofóny, kompaktné audiozariadenia, rádiá s hodinami, tunery, reproduktory, rozhlasové zariadenia, monitory, kamerové prístroje, magnetofónové prístroje, mikrofóny, mixážne pulty, fonografické prístroje, autorádioprístroje, televízory, fotografické, filmové, optické prístroje a nástroje, automaty ovládané vhadením mincí alebo žetónov, hovoriace stroje, registračné pokladnice, počítaacie stroje, hasiace prístroje.

12 - Vozidlá, najmä privesy za osobné vozidlá, privesy za osobné motorové vozidlá na prepravu člnov, motocykle, bicykle a kajaky; zariadenia na pohyb po zemi a na vode, a to vozíky na prepravu chorých, posuvné vozíky (na tlačenie), záhradné vozíky, nafukovacie člny.

14 - Drahé kovy a ich zliatiny, ako i predmety z nich vyrábané, poplátované predmety (s výnimkou no-

žiarskeho tovaru, vidličiek a lyžičiek), najmä postriebrené, pozlátené alebo platinované umelecko-priemyselné a ozdobné predmety, náramky, náramky na hodinky vrátane ozdobných náramkov, medaily a medailóny, klenotnícky tovar, drahokamy, hodiny a iné nástroje na meranie času.

15 - Hudobné nástroje (s výnimkou hovoriacich strojov a prístrojov na bezdrôtovú telegrafiu a telefónne spojenie).

16 - Papier (s výnimkou etikiet), papierové uteráky, papierové servítky, filtračný papier, papierové vreckovky, toaletný papier, papierové plienky, baliace vrecká z papiera, lepenka (kartón), škatule a iné nádoby na balenie z kartónu, tlačoviny, noviny a časopisy, knihy, knihársky tovar, najmä lepidlá, viazačské nite, ľanové väzby, umelé a kožené väzby, fotografie, tovar na písanie, lepidlá na papier a písacie potreby, potreby pre umelcov, najmä modelovacie hmoty, maliarske plátna, tuše, maliarske palety, maliarske podstavce, štetce, odpadkové vrecia z papiera alebo plastov, písacie stroje a kancelársky tovar (s výnimkou nábytku), najmä upevňovacie držiaky na ceruzky, podstavce na roztvorené písomnosti, zoraďovače a kryty na písomnosti, držiaky na perá a ceruzky, stolové zariadenia na strúhanie ceruziek, stolové písacie súpravy, misky na držiaky plniacich pier, stolové písacie podložky, otvárače listov, pečiatky, pečiatkovacie podušky, držiaky na pečiatky, farbivé pásy, kartotékové škatule, dierkovačky, pultové zoraďovače, koše na odpadky, koše na papier, zariadenia na spájanie písomností, zariadenia na oddeľovanie spojenia písomností, odkladacie zariadenia na spojky písomností, prístroje na spájanie spisov (s výnimkou tých, ktoré sú určené na nanášanie etikiet), kancelárske nožnice, zariadenie na rezanie papierov, váhy na listy, kazety na peniaze, posuvné počítačové, opravné laky a stroje na rezanie papierov; učebné pomôcky (s výnimkou zariadení), ako krúžkové bloky, konferenčné zložky, zložky na písomnosti, zložky na dokumenty s krúžkovým uzáverom, zošity na písanie a počítanie, poznámkové zošity, slovníčky, zošity na úlohy, hracie karty, tlačiarenské písmo, tlačiarenské formy.

17 - Fólie, plátky a tyčinky z plastu (polotovary); tesniace, baliace a izolačné materiály; azbest, sľuda a tovar zo sľudy, a to vrecká chrániace pred ohňom; hadice (nie z kovu).

18 - Koža a imitácie kože, ako i tovar z nich, ak sú obsiahnuté v triede 18, a to príručné tašky, tašky na spisy, kozmetické tašky a kufriky, cestovné neceséry, náprsné tašky, peňaženky, puzdrá na kľúče, puzdrá na vodičské preukazy, kožky a kožušiny, cestovné a príručné kufriky, dáždniky, slnečníky, vychádzkové palice, biče.

19 - Stavebné materiály a rúry na stavebné účely, v oboch prípadoch nie z kovov.

20 - Nábytok, zrkadlá, rámy, tovar (ak je obsiahnutý v triede 20) z dreva, korku, rohožového pletiva, vrbového pletiva, rohov, kostí, slonových kostí, rybích kostí, korytnačiny, jantáru, perloviny, morskej peny, celuloidu a látok nahradzujúcich tieto materiály, alebo z plastov, najmä uzavierateľné prepravné a skladovacie zásobníky, škatule, koše, nádoby, vrecia a vrecká.

21 - Malé domáce a kuchynské prístroje neelektrické

s výnimkou striekacích zariadení a rozprašovačov tekutín a práškov všetkých druhov, prenosné nádoby pre domácnosť a kuchyne (nie z ušľachtilých ocelí alebo plátovaných), hrebene a špongie, kefy (s výnimkou štetcov), materiál na výrobu kief, čistiace prístroje a materiál na čistenie, ocelové okoviny, tovar zo skla, porcelán a kameniny, pokiaľ nie je obsiahnutý v iných triedach, a to taniere, šálky, podšálky, kanvičky, misky, teriny, pivočné žajdlíky, pivočné poháre, misky, nádoby na marmeládu a džemy, súpravy na soľ, korenie a olej, súpravy na cukor a smotanu, súpravy na ocot a olej, kompótové súpravy, ovocné misky, poháre na miešané koktaily, porcelánový, sklenený a keramický tovar so striebornou alebo zlatou dekoráciou alebo patinovaním.

23 - Priadze, materiály na tkanie.

24 - Lôžkové obliečky a materiály na prestieranie stolov, textilný tovar, ak nie je obsiahnutý v iných triedach, najmä lôžková bielizeň, uteráky, stolová bielizeň, poťahový materiál na nábytok, záclony, závesy, dekoračné materiály.

25 - Odevné súčasti, najmä šaty, košele, nohavice, tréningové obleky, svetre, kúpacie odevy, slippy, spodná bielizeň, spodničky, lyžiarske vetrovky, čapice, dámske kostýmy, obleky, tričká, dámske topánky, pánske topánky, športová obuv, sandále, čižmy, kozáčky, výletná obuv, domáca obuv a detská obuv.

26 - Paličkované veci a výšivky, pásy a šnúrky; gombíky, patentky, háčiky, osičky, špendlíky; umelé kvetiny.

27 - Koberce, slamníky, podušky, linoleá a iný tovar slúžiaci ako povrch podlahy, najmä pásové alebo plátové povrchy podlahy z plastu alebo gumy, malé koberce, behúne, predložky, kobercové podlahy, kobercové dlaždice, predložky okolo postelí, tapety (s výnimkou látkových tapiet).

28 - Hry, hračky; gymnastické náčinie (s výnimkou odevných súčastí); lyžiarske, tenisové a rybárske náčinie, lyže, lyžiarske viazania, lyžiarske palice, Lyžiarske hrany, lyžiarske vaky, hracie lopty, činky, vrhacie gule, disky, oštepky, tenisové rakety, kriketové, golfové a hokejové palice, korčule, inline korčule, stoly na stolný tenis, ozdoby na vianočné stromčeky s výnimkou osvetľovacích telies.

29 - Mäso, ryby, hydina, zverina; extrakty z mäsa; konzervované, sušené a varené ovocie a zelenina; želé, najmä ovocné, zeleninové, mäsové a rybie; džemy; vajička, mlieko a mliečne produkty, najmä syry, jogurty, maslo, smotanové mlieko, smotana, mliečny prášok, kondenzované mlieko, tvaroh; kuchynské oleje a tuky; konzervy, a to mäsové, rybie a ovocné, ako i hotové jedlá, väčšinou zložené z mäsa, rýb, zeleniny, údenín.

30 - Káva, čaj, kakao, cukor, ryža, tapioka, ságo, náhradky kávy; múky a preparáty z obilja, najmä krupica, obilný šrot, vločky, krupy, krupica, jačmeň, jačmenné vločky, kukuričné vločky, hnetená kukurica, chlieb, biskvity, koláče, jemné pečivo, cukrársky tovar, jedlá zmrzlina; med, melasové sirupy, droždzie, prášok na pečenie, soľ, najmä kuchynská soľ, dobytčacia soľ; horčica; čierne korenie, ocot, omáčky; korenie; zmrzlina.

31 - Poľnohospodárske, záhradnícke a lesnícke produkty, a to zemiaky, semenníky, živé rastliny, prírodné kvetiny, kvetinové cibulky a hľuzy, čerstvé o-

vocie a zelenina, živé rastliny a prírodné kvety; krmivá, slad, ako i semenné jadrá, ak sú obsiahnuté v triede 31.

32 - Pivo, porter; minerálne vody a vody obsahujúce uhlíkovodíky a iné nealkoholické nápoje; sirupy a iné preparáty na prípravu nápojov, najmä ovocné sirupy, ovocné koncentráty, limonádové prášky na prípravu nealkoholických nápojov.

33 - Vína, liehoviny a likéry.

34 - Fajčiarsky tovar, najmä popolníky, zapaľovače, horľaviny do zapaľovačov, čističe ľuľok a fajok, nappchávače ľuľok a fajok, taštičky na fajky, fajčiarske súpravy, fajčiarsky vreckový nožík, mešce na tabak, tabakové fajky, tabakové dózy, misky na tabak, vodné fajky, zariadenie na odrezávanie cigár, obaly na cigary a cigarety, škatuľky na cigary a cigarety, cigarové a cigaretové špičky, zápalky.

(730) **Globus Holding GmbH & Co. KG**, Leipziger Strasse 8, 66606 St. Wendel, DE;

(210) 1344-96

(220) 16.05.1996

(511) 1, 2, 3, 4, 5, 6, 7, 8, 9, 12, 14, 15, 16, 17, 18, 19, 20, 21, 23, 24, 25, 26, 27, 28, 29, 30, 31, 32, 33, 34

(540)

Fair

(510) 1 - Chemické prípravky na priemyselné účely (prípadne priemyselné chemikálie), chemické prípravky na vedecké účely, chemické prípravky na fotografické účely, chemické prípravky na poľnohospodárske, záhradnícke a lesnícke účely, a to hnojivá na trávniky, hnojivá na ruže, hnojivá na jedle, hnojivá na kvetiny, prostriedky na udržovanie kvetín v čerstvom stave, zem pre kvetiny, výživné soli, prostriedky na zlepšenie pôdneho obsahu, prostriedky na likvidáciu slimákov, ťažké hnojivá, hnojivá na rododendrony, spreje na ruže, umelé živice, syntetické živice, plasty v surovom stave v podobe práškov, tekutín alebo pást; hnojivá prírodné alebo umelé; hasiace zmesi; chemické prostriedky na tvrdenie kovov a chemické preparáty na spájkovanie (zváranie); chemické prostriedky na udržovanie potravín v čerstvom a stabilnom stave; triesla.

2 - Lepidlá na priemyselné účely; farby, fermeže, laky, antikorózne prostriedky, prostriedky na konzervovanie dreva, farbiace prostriedky; lúhy, najmä lúhy na drevo, lúhy na kožu, leštiace lúhy, prírodné živice, kovy v podobe plátov a kovy v práškovej podobe pre maliarov a dekoratórov; moridlá, plátkový kov pre umelcov.

3 - Prostriedky na pranie a bielenie, prostriedky na čistenie, leštenie, odstraňovanie tukov a na brúsenie, mydlá, voňavkárské a kozmetické prípravky, éterické oleje, prostriedky na starostlivosť o telo a krásu, vlasové vody, prostriedky na čistenie zubov.

4 - Technické oleje a tuky (s výnimkou potravinárskych olejov a potravinárskych tukov a éterických olejov), mazivá, prostriedky na viazanie prachu, palivá všetkých druhov vrátane motorových pohonných

ných hmôt, najmä kamenné uhlie, drevené uhlie, hnedé uhlie, koks, zapaľovacie pasty, zapaľovacie kocky, rašeliny, drevo, benzín, oleje, vykurovací olej z nafty, pohonné látky do výbušných motorov, benzol, petrolej, lieh, tekutý plyn, propánový plyn, butánový plyn, plyn na svietenie, zemný plyn, acetylén, prípravky na svietenie, sviečky, voskové svietidlá, nočné svietidlá a knôty.

5 - Chemické výrobky na starostlivosť o zdravie; diétnické výrobky pre deti a chorých; náplasti, obväzový materiál; dezinfekčné prostriedky; prostriedky na hubenie buriny a živočíšnych škodcov, prostriedky proti hmyzu, insekticídy, fungicídy.

6 - Káble a drôty (nie na elektrické účely); drobný zámočnícky tovar; kovové rúrky; peňažné priehradky, kazety, trezory; ocelové gule; podkovy; klince a skrutky; tovar z ťahaného kovu, ak je obsiahnutý v triede 6, železa, meďi, olova, niklu, zinku, mosadze, bronzu, duralu-hliníka, ocele z chrómníku, ako i drôtený tovar; nábytkové kovania.

7 - Motory (s výnimkou motorov pre poľnohospodárske vozidlá); spojky, prevody a pohonné remene (s výnimkou týchto pre poľnohospodárske vozidlá); inkubátory (liahne na vajcia).

8 - Mechanické ručné remeselné náradie (s výnimkou nástrekových zariadení a rozprašovačov na tekutiny a prášky všetkých druhov), mechanické nástroje (s výnimkou prístrojov na etiketovanie, označovanie a nalepovanie cenoviek), nožiarsky tovar, nože, vidličky a lyžičky; sečné a bodiace zbrane, holiace prístroje.

9 - Cestovné rádiá, rádiá pre domácnosť, rádionagnetofóny, kompaktné audiozariadenia, rádiá s hodinami, tunery, reproduktory, rozhlasové zariadenia, monitory, kamerové prístroje, magnetofónové prístroje, mikrofóny, mixážne pulty, fonografické prístroje, autorádiopriístroje, televízory, fotografické, filmové, optické prístroje a nástroje, automaty ovládané vhođením mincí alebo žetónov, hovoriace stroje, registračné pokladnice, počítaacie stroje, hasiace prístroje.

12 - Vozidlá, najmä prívesy za osobné vozidlá, prívesy za osobné motorové vozidlá na prepravu člnov, motocykle, bicykle a kajaky; zariadenia na pohyb po zemi a na vode, a to vozíky na prepravu chorých, posuvné vozíky (na tlačenie), záhradné vozíky, nafukovacie člny.

14 - Drahé kovy a ich zliatiny, ako i predmety z nich vyrábané, poplátované predmety (s výnimkou nožiarskeho tovaru, vidličiek a lyžičiek), najmä pozostriebrené, pozlátané alebo platinované umelecko-priemyselné a ozdobné predmety, náramky, náramky na hodinky vrátane ozdobných náramkov, medaily a medailóny, klenotnícky tovar, drahokamy, hodiny a iné nástroje na meranie času.

15 - Hudobné nástroje (s výnimkou hovoriacich strojov a prístrojov na bezdrôtovú telegrafiu a telefónne spojenie).

16 - Papier (s výnimkou etikiet), papierové uteráky, papierové servítky, filtračný papier, papierové vreckovky, toaletný papier, papierové plienky, baliace vrecká z papiera, lepenka (kartón), škatule a iné nádoby na balenie z kartónu, tlačoviny, noviny a časopisy, knihy, knihársky tovar, najmä lepidlá, viazačské ríty, ľanové väzby, umelé a kožené väzby, foto-

grafie, tovar na písanie, lepidlá na papier a písacie potreby, potreby pre umelcov, najmä modelovacie hmoty, maliarske plátna, tuše, maliarske palety, maliarske podstavce, štetce, odpadkové vrecia z papiera alebo plastov, písacie stroje a kancelársky tovar (s výnimkou nábytku), najmä upevňovacie držiaky na ceruzky, podstavce na roztvorené písomnosti, zoraďovače a kryty na písomnosti, držiaky na perá a ceruzky, stolové zariadenia na strúhanie ceruziek, stolové písacie súpravy, misky na držiaky plniacich pier, stolové písacie podložky, otvárače listov, pečiatky, pečiatkovacie podušky, držiaky na pečiatky, farbiace pásky, kartotékové škatule, dierkovačky, pultové zoraďovače, koše na odpadky, koše na papier, zariadenia na spájanie písomností, zariadenia na oddelovanie spojenia písomností, odkladacie zariadenia na spojky písomností, prístroje na spájanie spisov (s výnimkou tých, ktoré sú určené na nanášanie etikiet), kancelárske nožnice, zariadenie na rezanie papierov, váhy na listy, kazety na peniaze, posuvné počítadlá, opravné laky a stroje na rezanie papierov; učebné pomôcky (s výnimkou zariadení), ako krúžkové bloky, konferenčné zložky, zložky na písomnosti, zložky na dokumenty s krúžkovým uzáverom, zošity na písanie a počítanie, poznámkové zošity, slovníčky, zošity na úlohy, hracie karty, tlačiarenské písmo, tlačiarenské formy.

17 - Fólie, plátky a tyčinky z plastu (polotovary); tesniace, baliace a izolačné materiály; azbest, sľuda a tovar zo sľudy, a to vrecká chrániace pred ohňom; hadice (nie z kovu).

18 - Koža a imitácie kože, ako i tovar z nich, ak sú obsiahnuté v triede 18, a to príručné tašky, tašky na spisy, kozmetické tašky a kufriky, cestovné neceséry, náprsné tašky, peňaženky, puzdrá na kľúče, puzdrá na vodičské preukazy, kožky a kožušiny, cestovné a príručné kufriky, dáždnyky, snečníky, vychádzkové palice, biče.

19 - Stavebné materiály a rúry na stavebné účely, v oboch prípadoch nie z kovov.

20 - Nábytok, zrkadlá, rámy, tovar (ak je obsiahnutý v triede 20) z dreva, korku, rohožového pletiva, vrbového pletiva, rohov, kostí, slonových kostí, rybích kostí, korytnačiny, jantáru, perloviny, morskej peny, celuloidu a látok nahradzujúcich tieto materiály, alebo z plastov, najmä uzavierateľné prepravné a skladovacie zásobníky, škatule, koše, nádoby, vrecia a vrecká.

21 - Malé domáce a kuchynské prístroje neelektrické s výnimkou striekacích zariadení a rozprašovačov tekutín a práškov všetkých druhov, prenosné nádoby pre domácnosť a kuchyne (nie z ušľachtilých ocelí alebo plátovaných), hrebene a špongie, kefy (s výnimkou štetcov), materiál na výrobu kief, čistiace prístroje a materiál na čistenie, oceľové okoviny, tovar zo skla, porcelánu a kameniny, pokiaľ nie je obsiahnutý v iných triedach, a to taniere, šálky, podšálky, kanvičky, misky, teriny, pivové žajdlíky, pivné poháre, misky, nádoby na marmeládu a džemy, súpravy na soľ, korenie a olej, súpravy na cukor a smotanu, súpravy na ocot a olej, kompótové súpravy, ovocné misky, poháre na miešané koktaily, porcelánový, sklenený a keramický tovar so striebornou alebo zlatou dekoráciou alebo patinovaním.

23 - Priadze, materiály na tkanie.

24 - Lôžkové obliečky a materiály na prestieranie stolov, textilný tovar, ak nie je obsiahnutý v iných triedach, najmä lôžková bielizeň, uteráky, stolová bielizeň, poťahový materiál na nábytok, záclony, závesy, dekoračné materiály.

25 - Odevné súčasti, najmä šaty, košele, nohavice, tréningové obleky, svetre, kúpacie odevy, slipy, spodná bielizeň, spodničky, lyžiarske vetrovky, čapice, dámske kostýmy, obleky, tričká, dámske topánky, pánske topánky, športová obuv, sandále, čižmy, kozáčky, výletná obuv, domáca obuv a detská obuv.

26 - Paličkované veci a výšivky, pásky a šnúrky; gombíky, patentky, háčiky, osičky, špendlíky; umelé kvetiny.

27 - Koberce, slamníky, podušky, linoleá a iný tovar slúžiaci ako povrch podlahy, najmä pásové alebo plátové povrchy podlahy z plastu alebo gumy, malé koberce, behúne, predložky, kobercové podlahy, kobercové dlaždice, predložky okolo postelí, tapety (s výnimkou látkových tapiet).

28 - Hry, hračky; gymnastické náčinie (s výnimkou odevných súčastí); lyžiarske, tenisové a rybárske náčinie, lyže, lyžiarske viazania, lyžiarske palice, Lyžiarske hrany, lyžiarske vaky, hracie lopty, činky, vrhacie gule, disky, oštepky, tenisové rakety, kriketové, golfové a hokejové palice, korčule, inline korčule, stoly na stolný tenis, ozdoby na vianočné stromčeky s výnimkou osvetľovacích telies.

29 - Mäso, ryby, hydina, zverina; extrakty z mäsa; konzervované, sušené a varené ovocie a zelenina; želé, najmä ovocné, zeleninové, mäsové a rybie; džemy; vajička, mlieko a mliečne produkty, najmä syry, jogurty, maslo, smotanové mlieko, smotana, mliečny prášok, kondenzované mlieko, tvaroh; kuchynské oleje a tuky; konzervy, a to mäsové, rybie a ovocné, ako i hotové jedlá, väčšinou zložené z mäsa, rýb, zeleniny, údenín.

30 - Káva, čaj, kakao, cukor, ryža, tapioka, ságo, náhradky kávy; múky a preparáty z obilí, najmä krupica, obilný šrot, vločky, krúpy, krupica, jačmeň, jačmenné vločky, kukuričné vločky, hnetená kukurica, chlieb, biskvity, koláče, jemné pečivo, cukrársky tovar, jedlá zmrzlina; med, melasové sirupy, droždie, prášok na pečenie, soľ, najmä kuchynská soľ, dobytčacia soľ; horčica; čierne korenie, ocot, omáčky; korenie; zmrzlina.

31 - Poľnohospodárske, záhradnícke a lesnícke produkty, a to zemiaky, semenníky, živé rastliny, prírodné kvetiny, kvetinové cibuľky a hľuzy, čerstvé ovocie a zelenina, živé rastliny a prírodné kvety; krmivá, slad, ako i semenné jadrá, ak sú obsiahnuté v triede 31.

32 - Pivo, porter; minerálne vody a vody obsahujúce uhľovodíky a iné nealkoholické nápoje; sirupy a iné preparáty na prípravu nápojov, najmä ovocné sirupy, ovocné koncentráty, limonádové prášky na prípravu nealkoholických nápojov.

33 - Vína, liehoviny a likéry.

34 - Fajčiarsky tovar, najmä popolníky, zapalovače, horľaviny do zapalovačov, čističe ľuľok a fajok, naphávače ľuľok a fajok, taštičky na fajky, fajčiarske súpravy, fajčiarsky vreckový nožík, mešce na tabak, tabakové fajky, tabakové dózy, misky na tabak, vodné fajky, zariadenie na odrezávanie cigár, obaly na cigary a cigarety, škatuľky na cigary a cigarety, ci-

garové a cigaretové špičky, zápalky.

(730) **Globus Holding GmbH & Co. KG**, Leipziger Strasse 8, 66606 St. Wendel, DE;

(210) 1346-96

(220) 16.05.1996

(511) 1, 2, 3, 4, 5, 6, 7, 8, 9, 12, 14, 15, 16, 17, 18, 19, 20, 21, 23, 24, 25, 26, 27, 28, 29, 30, 31, 32, 33, 34

(540)



(510) 1 - Chemické prípravky na priemyselné účely (prípadne priemyselné chemikálie), chemické prípravky na vedecké účely, chemické prípravky na fotografické účely, chemické prípravky na poľnohospodárske, záhradnícke a lesnícke účely, a to hnojivá na trávniky, hnojivá na ruže, hnojivá na jedle, hnojivá na kvetiny, prostriedky na udržovanie kvetín v čerstvom stave, zem pre kvetiny, výživné soli, prostriedky na zlepšenie pôdneho obsahu, prostriedky na likvidáciu slimákov, ťažké hnojivá, hnojivá na rododendrony, spreje na ruže, umelé živice, syntetické živice, plasty v surovom stave v podobe práškov, tekutín alebo pást; hnojivá prírodné alebo umelé; hasiace zmesi; chemické prostriedky na tvrdenie kovov a chemické preparáty na spájkovanie (zváranie); chemické prostriedky na udržovanie potravín v čerstvom a stabilnom stave; triesla.

2 - Lepidlá na priemyselné účely; farby, fermeže, laky, antikorózne prostriedky, prostriedky na konzervovanie dreva, farbiace prostriedky; lúhy, najmä lúhy na drevo, lúhy na kožu, leštiace lúhy, prírodné živice, kovy v podobe plátov a kovy v práškovej podobe pre maliarov a dekoratérov; moridlá, plátkový kov pre umelcov.

3 - Prostriedky na pranie a bielenie, prostriedky na čistenie, leštenie, odstraňovanie tukov a na brúsenie, mydlá, voňavkárske a kozmetické prípravky, éterické oleje, prostriedky na starostlivosť o telo a krásu, vlasové vody, prostriedky na čistenie zubov.

4 - Technické oleje a tuky (s výnimkou potravinárskych olejov a potravinárskych tukov a éterických olejov), mazivá, prostriedky na viazanie prachu, palivá všetkých druhov vrátane motorových pohonných hmôt, najmä kamenné uhlie, drevené uhlie, hnedé uhlie, koks, zapalovacie pasty, zapalovacie kocky, rašeliny, drevo, benzín, oleje, vykurovací olej z nafty, pohonné látky do výbušných motorov, benzol, petrolej, lieh, tekutý plyn, propánový plyn, butánový plyn, plyn na svietenie, zemný plyn, acetylén, prípravky na svietenie, sviečky, voskové svietidlá, nočné svietidlá a knôty.

5 - Chemické výrobky na starostlivosť o zdravie; dietetické výrobky pre deti a chorých; náplastí, obväzový materiál; dezinfekčné prostriedky; prostriedky na hubenie buriny a živočíšnych škodcov, prostriedky proti hmyzu, insekticídy, fungicídy.

6 - Káble a drôty (nie na elektrické účely); drobný zámočnícky tovar; kovové rúrky; peňažné priehrad-

ky, kazety, trezory; oceľové gule; podkovy; klince a skrutki; tovar z ťahaného kovu, ak je obsiahnutý v triede 6, železa, medi, olova, niklu, zinku, mosadze, bronzu, duralu-hliníka, ocele z chrómníku, ako i drôtený tovar; nábytkové kovania.

7 - Motory (s výnimkou motorov pre poľnohospodárske vozidlá); spojky, prevody a pohonné remene (s výnimkou týchto pre poľnohospodárske vozidlá); inkubátory (liahne na vajcia).

8 - Mechanické ručné remeselné náradie (s výnimkou nástrekových zariadení a rozprašovačov na tekutiny a prášky všetkých druhov), mechanické nástroje (s výnimkou prístrojov na etiketovanie, označovanie a nalepovanie cenoviek), nožiarsky tovar, nože, vidličky a lyžičky; sečné a bodné zbrane, holiace prístroje.

9 - Cestovné rádiá, rádiá pre domácnosť, rádiomagnetofóny, kompaktné audiozariadenia, rádiá s hodinami, tunery, reproduktory, rozhlasové zariadenia, monitory, kamerové prístroje, magnetofónové prístroje, mikrofóny, mixážne pulty, fonografické prístroje, autorádiopriístroje, televízory, fotografické, filmové, optické prístroje a nástroje, automaty ovládané vhadením mincí alebo žetónov, hovoriace stroje, registračné pokladnice, počítaacie stroje, hasiace prístroje.

12 - Vozidlá, najmä prievesy za osobné vozidlá, prievesy za osobné motorové vozidlá na prepravu člnov, motocykle, bicykle a kajaky; zariadenia na pohyb po zemi a na vode, a to vozíky na prepravu chorých, posuvné vozíky (na tlačenie), záhradné vozíky, nafukovacie člny.

14 - Drahé kovy a ich zliatiny, ako i predmety z nich vyrábané, poplátované predmety (s výnimkou nožiarskeho tovaru, vidličiek a lyžičiek), najmä postriebrené, pozlátené alebo platinované umelecko-priemyselné a ozdobné predmety, náramky, náramky na hodinky vrátane ozdobných náramkov, medaily a medailóny, klenotnícky tovar, drahokamy, hodiny a iné nástroje na meranie času.

15 - Hudobné nástroje (s výnimkou hovoriacich strojov a prístrojov na bezdrôtovú telegrafiu a telefónne spojenie).

16 - Papier (s výnimkou etikiet), papierové uteráky, papierové servítky, filtračný papier, papierové vreckovky, toaletný papier, papierové plienky, baliace vrecká z papiera, lepenka (kartón), škatule a iné nádoby na balenie z kartónu, tlačoviny, noviny a časopisy, knihy, knihársky tovar, najmä lepidlá, viazačské nite, ľanové väzby, umelé a kožené väzby, fotografie, tovar na písanie, lepidlá na papier a písacie potreby, potreby pre umelcov, najmä modelovacie hmoty, maliarske plátna, tuše, maliarske palety, maliarske podstavce, štetce, odpadkové vrecia z papiera alebo plastov, písacie stroje a kancelársky tovar (s výnimkou nábytku), najmä upevňovacie držiaky na ceruzky, podstavce na roztvorené písomnosti, zoraďovače a kryty na písomnosti, držiaky na perá a ceruzky, stolové zariadenia na strúhanie ceruziek, stolové písacie súpravy, misky na držiaky plniacich pier, stolové písacie podložky, otvárače listov, pečiatky, pečiatkovacie podušky, držiaky na pečiatky, farbiace pásky, kartotékové škatule, dierkovačky, pultové zoraďovače, koše na odpadky, koše na papier, zariadenia na spájanie písomností, zariadenia

na oddeľovanie spojenia písomností, odkladacie zariadenia na spojky písomností, prístroje na spájanie spisov (s výnimkou tých, ktoré sú určené na nanášanie etikiet), kancelárske nožnice, zariadenie na rezanie papierov, váhy na listy, kazety na peniaze, posuvné počítadlá, opravné laky a stroje na rezanie papierov; učebné pomôcky (s výnimkou zariadení), ako krúžkové bloky, konferenčné zložky, zložky na písomnosti, zložky na dokumenty s krúžkovým uzáverom, zošity na písanie a počítanie, poznámkové zošity, slovníčky, zošity na úlohy, hracie karty, tlačiarenské písmo, tlačiarenské formy.

17 - Fólie, plátky a tyčinky z plastu (polotovary); tesniace, baliace a izolačné materiály; azbest, sľuda a tovar zo sľudy, a to vrecká chrániace pred ohňom; hadice (nie z kovu).

18 - Koža a imitácie kože, ako i tovar z nich, ak sú obsiahnuté v triede 18, a to príručné tašky, tašky na spisy, kozmetické tašky a kufričky, cestovné neceséry, náprsné tašky, peňaženky, puzdrá na kľúče, puzdrá na vodičské preukazy, kožky a kožušiny, cestovné a príručné kufričky, dáždniky, slnečníky, vychádzkové palice, biče.

19 - Stavebné materiály a rúry na stavebné účely, v oboch prípadoch nie z kovov.

20 - Nábytok, zrkadlá, rámy, tovar (ak je obsiahnutý v triede 20) z dreva, korku, rohožového pletiva, vrbového pletiva, rohov, kostí, slonových kostí, rybích kostí, korytnačiny, jantáru, perloviny, morskej peny, celuloidu a látok nahradzujúcich tieto materiály, alebo z plastov, najmä uzavierateľné prepravné a skladovacie zásobníky, škatule, koše, nádoby, vrecia a vrecká.

21 - Malé domáce a kuchynské prístroje neelektrické s výnimkou striekacích zariadení a rozprašovačov tekutín a práškov všetkých druhov, prenosné nádoby pre domácnosť a kuchyne (nie z ušľachtilých ocelí alebo plátovaných), hrebene a špongie, kefy (s výnimkou štetcov), materiál na výrobu kief, čistiace prístroje a materiál na čistenie, oceľové okoviny, tovar zo skla, porcelánu a kameniny, pokiaľ nie je obsiahnutý v iných triedach, a to taniere, šálky, podšálky, kanvičky, misky, teriny, pívové žajdlíky, pívne poháre, misky, nádoby na marmeládu a džemy, súpravy na soľ, korenie a olej, súpravy na cukor a smotanu, súpravy na ocot a olej, kompótové súpravy, ovocné misky, poháre na miešané koktaily, porcelánový, sklenený a keramický tovar so striebornou alebo zlatou dekoráciou alebo patinovaním.

23 - Priadze, materiály na tkanie.

24 - Lôžkové obliečky a materiály na prestieranie stolov, textilný tovar, ak nie je obsiahnutý v iných triedach, najmä lôžková bielizeň, uteráky, stolová bielizeň, poťahový materiál na nábytok, záclony, závesy, dekoračné materiály.

25 - Odevné súčasti, najmä šaty, košeľe, nohavice, tréningové obleky, svetre, kúpacie odevy, slipy, spodná bielizeň, spodničky, lyžiarske vetrovky, čapice, dámske kostýmy, obleky, tričká, dámske topánky, pánske topánky, športová obuv, sandále, čižmy, kozáčky, výletná obuv, domáca obuv a detská obuv.

26 - Paličkované veci a výšivky, pásky a šnúrky; gombíky, patentky, háčiky, osičky, špendlíky; umele kvetiny.

27 - Koberce, slamníky, podušky, linoleá a iný tovar slúžiaci ako povrch podlahy, najmä pásové alebo plátové povrchy podlahy z plastu alebo gumy, malé koberce, behúne, predložky, kobercové podlahy, kobercové dlaždice, predložky okolo postelí, tapety (s výnimkou látkových tapiet).

28 - Hry, hračky; gymnastické náčinie (s výnimkou odevných súčastí); lyžiarske, tenisové a rybárske náčinie, lyže, lyžiarske viazania, lyžiarske palice, Lyžiarske hrany, lyžiarske vaky, hracie lopty, činky, vrhacie gule, disky, oštepky, tenisové rakety, kriketové, golfové a hokejové palice, korčule, inline korčule, stoly na stolný tenis, ozdoby na vianočné stromčeky s výnimkou osvetľovacích telies.

29 - Mäso, ryby, hydina, zverina; extrakty z mäsa; konzervované, sušené a varené ovocie a zelenina; želé, najmä ovocné, zeleninové, mäsové a rybie; džemy; vajička, mlieko a mliečne produkty, najmä sýry, jogurty, maslo, smotanové mlieko, smotana, mliečny prášok, kondenzované mlieko, tvaroh; kuchynské oleje a tuky; konzervy, a to mäsové, rybie a ovocné, ako i hotové jedlá, väčšinou zložené z mäsa, rýb, zeleniny, údenín.

30 - Káva, čaj, kakao, cukor, ryža, tapioka, ságo, náhradky kávy; múky a preparáty z obilia, najmä krupica, obilný šrot, vločky, krúpy, krupica, jačmeň, jačmenné vločky, kukuričné vločky, hnetená kukurica, chlieb, biskvity, koláče, jemné pečivo, cukrársky tovar, jedlá zmrzlina; med, melasové sirupy, droždie, prášok na pečenie, soľ, najmä kuchynská soľ, dobytčia soľ; horčica; čierne korenie, ocot, omáčky; korenie; zmrzlina.

31 - Poľnohospodárske, záhradnícke a lesnícke produkty, a to zemiaky, semenníky, živé rastliny, prírodné kvetiny, kvetinové cibulky a hľuzy, čerstvé ovocie a zelenina, živé rastliny a prírodné kvety; krmivá, slad, ako i semenné jadrá, ak sú obsiahnuté v triede 31.

32 - Pivo, porter; minerálne vody a vody obsahujúce uhľovodíky a iné nealkoholické nápoje; sirupy a iné preparáty na prípravu nápojov, najmä ovocné sirupy, ovocné koncentráty, limonádové prášky na prípravu nealkoholických nápojov.

33 - Vína, liehoviny a likéry.

34 - Fajčiarsky tovar, najmä popolníky, zapalovače, horľaviny do zapalovačov, čističe ľuľok a fajok, napphávače ľuľok a fajok, taštičky na fajky, fajčiarske súpravy, fajčiarsky vreckový nožík, mešce na tabak, tabakové fajky, tabakové dózy, misky na tabak, vodné fajky, zariadenie na odrezávanie cigár, obaly na cigary a cigarety, škatulky na cigary a cigarety, cigarové a cigaretové špičky, zápalky.

(730) **Globus Holding GmbH & Co. KG**, Leipziger Strasse 8, 66606 St. Wendel, DE;

(210) 1347-96

(220) 16.05.1996

(511) 1, 2, 3, 4, 5, 6, 7, 8, 9, 12, 14, 15, 16, 17, 18, 19, 20, 21, 23, 24, 25, 26, 27, 28, 29, 30, 31, 32, 33, 34

(540)



(510) 1 - Chemické prípravky na priemyselné účely (prípadne priemyselné chemikálie), chemické prípravky na vedecké účely, chemické prípravky na fotografické účely, chemické prípravky na poľnohospodárske, záhradnícke a lesnícke účely, a to hnojivá na trávniky, hnojivá na ruže, hnojivá na jedle, hnojivá na kvetiny, prostriedky na udržovanie kvetín v čerstvom stave, pem pre kvetiny, výživné soli, prostriedky na zlepšenie pôdneho obsahu, prostriedky na likvidáciu slimákov, ťažké hnojivá, hnojivá na rododendrony, spreje na ruže, umelé živice, syntetické živice, plasty v surovom stave v podobe práškov, tekutín alebo pást; hnojivá prírodné alebo umelé; hasiace zmesi; chemické prostriedky na tvrdenie kovov a chemické preparáty na spájkovanie (zváranie); chemické prostriedky na udržovanie potravín v čerstvom a stabilnom stave; triesla.

2 - Lepidlá na priemyselné účely; farby, fermeže, laky, antikorózne prostriedky, prostriedky na konzervovanie dreva, farbivé prostriedky; lúhy, najmä lúhy na drevo, lúhy na kožu, leštiace lúhy, prírodné živice, kovy v podobe plátov a kovy v práškovej podobe pre maliarov a dekorátorov; moridlá, plátkový kov pre umelcov.

3 - Prostriedky na pranie a bielenie, prostriedky na čistenie, leštenie, odstraňovanie tukov a na brúsenie, mydlá, voňavkárské a kozmetické prípravky, éterické oleje, prostriedky na starostlivosť o telo a krásu, vlasové vody, prostriedky na čistenie zubov.

4 - Technické oleje a tuky (s výnimkou potravinárskych olejov a potravinárskych tukov a éterických olejov), mazivá, prostriedky na viazanie prachu, palivá všetkých druhov vrátane motorových pohonných hmôt, najmä kamenné uhlie, drevené uhlie, hnedé uhlie, koks, zapalovacie pasty, zapalovacie kocky, rašeliny, drevo, benzín, oleje, vykurovací olej z nafty, pohonné látky do výbušných motorov, benzol, petrolej, lieh, tekutý plyn, propánový plyn, butánový plyn, plyn na svietenie, zemný plyn, acetylén, prípravky na svietenie, sviečky, voskové svietidlá, nočné svietidlá a knóty.

5 - Chemické výrobky na starostlivosť o zdravie; dietetické výrobky pre deti a chorých; náplastí, obväzový materiál; dezinfekčné prostriedky; prostriedky na hubenie buriny a živočíšnych škodcov, prostriedky proti hmyzu, insekticídy, fungicídy.

6 - Káble a drôty (nie na elektrické účely); drôtený zámožnícky tovar; kovové túrky; peňazné priehradky, kazety, trezory; oceľové gule; podkovy; klince a skrutky; tovar z ťahaného kovu, ak je obsiahnutý v triede 6, železa, medi, olova, niklu, zinku, mosadze, bronzu, duralu-hliníka, ocele z chrómníku, ako i drôtený tovar; nábytkové kovania.

7 - Motory (s výnimkou motorov pre poľnohospodárske vozidlá); spojky, prevody a pohonné remene (s výnimkou týchto pre poľnohospodárske vozidlá);

inkubátory (liahne na vajeia).

8 - Mechanické ručné remeselné náradie (s výnimkou nástrekových zariadení a rozprašovačov na tekutiny a prášky všetkých druhov), mechanické nástroje (s výnimkou prístrojov na etiketovanie, označovanie a nalepovanie cenoviek), nožiarsky tovar, nože, vidličky a lyžičky; sečné a bodné zbrane, holiace prístroje.

9 - Cestovné rádiá, rádiá pre domácnosť, rádiomagnetofóny, kompaktné audiozariadenia, rádiá s hodinami, tunery, reproduktory, rozhlasové zariadenia, monitory, kamerové prístroje, magnetofónové prístroje, mikrofóny, mixážne pulty, fonografické prístroje, autorádioprístroje, televízory, fotografické, filmové, optické prístroje a nástroje, automaty ovládané vhadením mincí alebo žetónov, hovoriace stroje, registračné pokladnice, počítačové stroje, hasiace prístroje.

12 - Vozidlá, najmä prívesy za osobné vozidlá, prívesy za osobné motorové vozidlá na prepravu číňov, motocykle, bicykle a kajaky; zariadenia na pohyb po zemi a na vode, a to vozíky na prepravu chorých, posuvné vozíky (na tlačenie), záhradné vozíky, nafukovacie člny.

14 - Drahé kovy a ich zliatiny, ako i predmety z nich vyrábané, poplátované predmety (s výnimkou nožiarskeho tovaru, vidličiek a lyžičiek), najmä postriebrené, pozlátené alebo platinované umelecko-priemyselné a ozdobné predmety, náramky, náramky na hodinky vrátane ozdobných náramkov, medaily a medailóny, klenotnícky tovar, drahokamy, hodiny a iné nástroje na meranie času.

15 - Hudobné nástroje (s výnimkou hovoriacich strojov a prístrojov na bezdrôtovú telegrafiu a telefónne spojenie).

16 - Papier (s výnimkou etikiet), papierové uteráky, papierové servítky, filtračný papier, papierové vreckovky, toaletný papier, papierové plienky, baliace vrecká z papiera, lepenka (kartón), škatule a iné nádoby na balenie z kartónu, tlačoviny, noviny a časopisy, knihy, knižársky tovar, najmä lepidlá, viazačské nite, ľanové väzby, umelé a kožené väzby, fotografie, tovar na písanie, lepidlá na papier a písacie potreby, potreby pre umelcov, najmä modelovacie hmoty, maliarske plátna, tuše, maliarske palety, maliarske podstavce, štetce, odpadkové vrecia z papiera alebo piastov, písacie stroje a kancelársky tovar (s výnimkou nábytku), najmä upevňovacie držiaky na ceruzky, podstavce na roztvorené písomnosti, zoraďovače a kryty na písomnosti, držiaky na perá a ceruzky, stolové zariadenia na strúhanie ceruziek, stolové písacie súpravy, misky na držiaky plniacich pier, stolové písacie podložky, otvárače listov, pečiatky, pečiatkovacie podušky, držiaky na pečiatky, farbivé pásy, kartotékové škatule, dierkovačky, pultové zoraďovače, koše na odpadky, koše na papier, zariadenia na spájanie písomnosti, zariadenia na oddeľovanie spojenia písomností, odkladacie zariadenia na spojky písomností, prístroje na spájanie spisov (s výnimkou tých, ktoré sú určené na nanášanie etikiet), kancelárske nožnice, zariadenie na rezanie papierov, váhy na listy, kazety na peniaze, posuvné počítadlá, opravné laky a stroje na rezanie papierov; náčbné pomôcky (s výnimkou zariadení), ako knížkové bloky, konferenčné zložky, zložky na

písomnosti, zložky na dokumenty s krúžkovým uzáverom, zošity na písanie a počítanie, poznámkové zošity, slovníčky, zošity na úlohy, hracie karty, tlačiarenské písmo, tlačiarenské formy.

17 - Fólie, plátky a tyčinky z plastu (polotovary); tesniace, baliace a izolačné materiály; azbest, slúda a tovar zo slúdy, a to vrecká chrániace pred ohňom; hadice (nie z kovu).

18 - Koža a imitácie kože, ako i tovar z nich, ak sú obsiahnuté v triede 18, a to príručné tašky, tašky na spisy, kozmetické tašky a kufríky, cestovné neceséry, náprsné tašky, peňaženky, puzdrá na kľúče, puzdrá na vodičské preukazy, kožky a kožušiny, cestovné a príručné kufríky, dáždniky, slnečníky, vychádzkové palice, biče.

19 - Stavebné materiály a rúry na stavebné účely, v oboch prípadoch nie z kovov.

20 - Nábytok, zrkadlá, rámy, tovar (ak je obsiahnutý v triede 20) z dreva, korku, rohožového pletiva, vrbového pletiva, rohov, kostí, slonových kostí, rybích kostí, korytnačiny, jantáru, perloviny, morskej peny, celuloidu a látok nahradzujúcich tieto materiály, alebo z plastov, najmä uzavierateľné prepravné a skladovacie zásobníky, škatule, koše, nádoby, vrecia a vrecká.

21 - Malé domáce a kuchynské prístroje neelektrické s výnimkou striekacích zariadení a rozprašovačov tekutín a práškov všetkých druhov, prenosné nádoby pre domácnosť a kuchyne (nie z ušľachtilých ocelí alebo plátovaných), hrebene a špongie, kefy (s výnimkou štetcov), materiál na výrobu kief, čistiace prístroje a materiál na čistenie, oceľové okoviny, tovar zo skla, porcelánu a kameniny, pokiaľ nie je obsiahnutý v iných triedach, a to taniere, šálky, podšálky, kanvičky, misy, teriny, pivové žajdlíky, pivné poháre, misky, nádoby na marmeládu a džemy, súpravy na soľ, korenie a olej, súpravy na cukor a smotanu, súpravy na ocot a olej, kompótové súpravy, ovocné misy, poháre na miešané koktaily, porcelánový, sklenený a keramický tovar so striebornou alebo zlatou dekoráciou alebo patinovaním.

23 - Priadze, materiály na tkanie.

24 - Lôžkové obliečky a materiály na prestieranie stolov, textilný tovar, ak nie je obsiahnutý v iných triedach, najmä lôžková bielizeň, uteráky, stolová bielizeň, poťahový materiál na nábytok, záclony, závesy, dekoračné materiály.

25 - Odevné súčasti, najmä šaty, košele, nohavice, tréningové obleky, svetre, kúpacie odevy, slippy, spodná bielizeň, spodničky, lyžiarske vetrovky, čapice, dámske kostýmy, obleky, tričká, dámske topánky, pánske topánky, športová obuv, sandále, čižmy, kozáčky, výletná obuv, domáca obuv a detská obuv.

26 - Paličkované veci a výšivky, pásky a šnúrky; gombíky, patentky, háčiky, osičky, špendlíky; umele kvetiny.

27 - Koberce, slamníky, podušky, linoleá a iný tovar slúžiaci ako povrch podlahy, najmä pásové alebo plátové povrchy podlahy z plastu alebo gumy, malé koberce, behúne, predložky, kobercové podlahy, kobercové dlaždice, predložky okolo postelí, tapety (s výnimkou látkových tapiet).

28 - Hry, hračky; gymnastické náčinie (s výnimkou odevných súčastí); lyžiarske, tenisové a rybárske náčinie, lyže, lyžiarske viazania, lyžiarske palice,

Lyžiarske hrany, lyžiarske vaky, hracie lopty, činky, vrhacie gule, disky, oštepky, tenisové rakety, kriketové, golfové a hokejové palice, korčule, inline korčule, stoly na stolný tenis, ozdoby na vianočné stromčeky s výnimkou osvetľovacích telies.

29 - Mäso, ryby, hydina, zverina; extrakty z mäsa; konzervované, sušené a varené ovocie a zelenina; želé, najmä ovocné, zeleninové, mäsové a rybie; džemy; vajička, mlieko a mliečne produkty, najmä syry, jogurty, maslo, smotanové mlieko, smotana, mliečny prášok, kondenzované mlieko, tvaroh; kuchynské oleje a tuky; konzervy, a to mäsové, rybie a ovocné, ako i hotové jedlá, väčšinou zložené z mäsa, rýb, zeleniny, údenín.

30 - Káva, čaj, kakao, cukor, ryža, tapioka, ságo, náhradky kávy; múky a preparáty z obilia, najmä krupica, obilný šrot, vločky, krúpy, krupica, jačmeň, jačmenné vločky, kukuričné vločky, hnetená kukurica, chlieb, biskvity, koláče, jemné pečivo, cukrársky tovar, jedlá zmrzlina; med, melasové sirupy, droždie, prášok na pečenie, soľ, najmä kuchynská soľ, dobytčacia soľ; horčica; čierne korenie, ocot, omáčky; korenie; zmrzlina.

31 - Poľnohospodárske, záhradnicke a lesnicke produkty, a to zemiaky, semenníky, živé rastliny, prírodné kvetiny, kvetinové cibulky a hľuzy, čerstvé ovocie a zelenina, živé rastliny a prírodné kvety; krmivá, slad, ako i semenné jadrá, ak sú obsiahnuté v triede 31.

32 - Pivo, porter; minerálne vody a vody obsahujúce uhlíkovodíky a iné nealkoholické nápoje; sirupy a iné preparáty na prípravu nápojov, najmä ovocné sirupy, ovocné koncentráty, limonádové prášky na prípravu nealkoholických nápojov.

33 - Vína, liehoviny a likéry.

34 - Fajčiarsky tovar, najmä popolníky, zapaľovače, horľaviny do zapaľovačov, čističe ľuľok a fajok, naphávače ľuľok a fajok, taštičky na fajky, fajčiarske súpravy, fajčiarsky vreckový nožík, mešce na tabak, tabakové fajky, tabakové dózy, misky na tabak, vodné fajky, zariadenie na odrezávanie cigár, obaly na cigary a cigarety, škatulky na cigary a cigarety, cigarové a cigaretové špičky, zápalky.

(730) **Globus Holding GmbH & Co. KG**, Leipziger Strasse 8, 66606 St. Wendel, DE;

(210) 1562-96

(220) 13.06.1996

(511) 35, 39

(540)



(510) 35 - Reklamná činnosť, reklama televízna a rozhlasová, reklamné oznamy, texty, reklamná agentúra, propagačná činnosť, vydávanie a aktualizovanie reklamných materiálov, vydavateľská činnosť v oblasti reklamy, sprostredkovanie predaja textílií a textilných výrobkov, kozmetických prípravkov, voňavkárskych výrobkov, prípravkov na čistenie zubbov.

39 - Sprostredkovanie služieb spojených s cestovaním.

(730) **Motyčka Eubomír - Cestovateľ**, Spojová 12, 974 01 Banká Bystrica, SK;

(210) 1595-96
(220) 18.06.1996
(511) 30

(540) **MAGIC**

(510) 30 - Múka, obilniny, obilné výrobky určené na ľudskú spotrebu, ryža, ryža v balíčkoch na varenie, predvarená alebo dehydratovaná, cestoviny, cestá; nátierky na chlieb, hotové jedlá alebo polotovary, zákusky, koláče a malé občerstvenia obsahujúce najmä uvedené produkty, ale tiež obsahujúce prísady zemiakov, mäsa, rýb, hydiny, zeleniny, korenín; čaj, káva, kávové náhradky, kakao, čokoládové nápoje, uvedené výrobky tiež v extrahovanej forme (tekutej alebo sušenej) ako hotové nápoje, nápoje vo vrecúškach, ako aj nápoje na predaj v automatoch, alebo vo forme nátierok alebo plniek do pekárskeho alebo cukrárskeho výrobkov alebo plniek do pečív, všetko obsahujúce uvedené produkty; sirup z melasy, cukor, med, omáčky vrátane dressingov do šalátov, cukrovinky nie na liečivé účely; chlieb, koláče, torty, zákusky, keksy, sušienky, pekárske a cukrárske výrobky, cukriky, pralinky, bonbóny, cukrovinky, sladké pečivo, múčniky, dezerty, čokoláda, čokoládové výrobky, plnky do pekárskeho a cukrárskeho výrobkov a plnky do malých rýchlych občerstvení vyrobené z uvedených produktov.

(730) **MARS, INCORPORATED**, McLean, Virginia, US;

(210) 1762-96
(220) 04.07.1996
(511) 9, 16, 42
(540)

office direct

(510) 9 - Počítačový softvér.

16 - Plniace perá, guľôčkové perá, popisovače, zvýrazňovače, značkovače, voskové pastelky, krycie a akvarelové farby, plastelína, mikroceruzky, keramické perá, rollery, darčekové kazety a puzdrá, farbivé pásy do písacích strojov a tlačiarň, tonery do kopírovacích strojov a laserových tlačiarní, atramenty, gumy, opravné prostriedky klasické a suché, samofarbivé pečiatky, pečiatkové podušky a farby, prieklepové papiere, lepidlá pre domácnosť, pre deti, do kancelárií, rysovacie perá, tuše, šablóny, kružidlá, rysovacie dosky, fascikle, zaraďovače, zošívачky, dierovače, stolové súpravy, závesné mapy, umelecké a kozmetické štetce, farby pre umelcov - olejové, akvarelové, akrylové, pastelky.

42 - Tvorba softvéru.

(730) **OFFICE LINE PETER BOUÉ**, 201 48 Hamburg, DE;

(210) 1768-96
(220) 04.07.1996
(511) 9, 16, 42
(540)

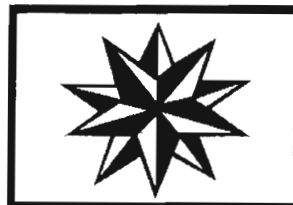

(510) 9 - Výpočtová technika, najmä počítače, počítačové periférne zariadenia, počítačové klávesnice, pamäte, programy, počítačový softvér; optické prístroje; meracie prístroje.

16 - Geografické mapy.

42 - Vývoj programov pre výpočtovú techniku - počítačové programovanie, aktualizovanie, inštalácia a spúšťanie počítačových programov; geodézia.

(730) **Micro CAD SYSTEMS, spol. s r. o.**, Letná 45, 040 01 Košice, SK;

(210) 1772-96
(220) 04.07.1996
(511) 5

(540) **UNILAIR**

(510) 5 - Farmaceutické prípravky na liečbu bronchospazmu.

(730) **Riker Laboratories, Inc.**, 3M Center, 2501 Hudson Road, St. Paul, Minnesota, US;

(210) 1773-96
(220) 04.07.1996
(511) 5

(540) **TAMBOCOR**

(510) 5 - Farmaceutické prípravky, liečivá na humánne použitie; dietetické látky a prípravky prispôbené na lekárske účely; náplasti; obväzový materiál; dezinfekčné prostriedky.

(730) **Riker Laboratories, Inc.**, 3M Center, 2501 Hudson Road, St. Paul, Minnesota, US;

(210) 1774-96
(220) 04.07.1996
(511) 5

(540) **MINITRAN**

(510) 5 - Liečebné náplasti na aplikáciu nitroglycerínu.

(730) **Riker Laboratories, Inc.**, 3M Center, 2501 Hudson Road, St. Paul, Minnesota, US;

(210) 1775-96
(220) 04.07.1996
(511) 5

(540) **AEROBEC**

(510) 5 - Farmaceutické prípravky a substancie vrátane bronchodilatačných prípravkov.

(730) **Riker Laboratories, Inc.**, 3M Center, 2501 Hudson Road, St. Paul, Minnesota, US;

(210) 1790-96
(220) 09.07.1996
(511) 37
(540)



(510) 37 - Maliarske a natieračské práce, stavebné práce.
(730) **Jánoš Jaroslav - COLOREX**, Nešporova 26, 040 11 Košice, SK;

(210) 1836-96
(220) 12.07.1996
(310) 39628686.0
(320) 29.06.1996
(330) DE
(511) 30

(540) **Fruchthausen**

(510) 30 - Čaj, čaju podobné výrobky (bylinkové a ovocné čaje), tiež vitamínizované, aromatizované, mineralizované, ako aj instantné.

(730) **R. SEELIG & HILLE**, Kevelaerer Strasse 21-23, 405 49 Düsseldorf, DE;

(210) 1852-96
(220) 16.07.1996
(511) 9, 16, 42
(540)



(510) 9 - Výpočtová technika - počítače vrátane súčastí, príslušenstva a súčiastok; nosiče magnetických záznamov; softvér.

16 - Písacie stroje, kancelárske kopírovacie zariadenia patriace do tr. 16; kancelárske obáľkovacie stroje; rezačky na papier; rozmnožovacie zariadenia a stroje; stroje na lepenie obálok; prenosné tlačiarničky; zošívачky (kancelárske stroje); kancelárske potreby s výnimkou nábytku.

42 - Odborné konzultácie a poradenstvo z oblasti výpočtovej a kancelárskej techniky.

(730) **Dataconsult, a. s.**, Dúbravská cesta 2, 817 03 Bratislava, SK;

(210) 1855-96
(220) 16.07.1996
(310) 107785

(320) 18.01.1996
(330) CZ
(591) sivá, červená, modrá
(511) 9, 16, 35, 37, 38, 41, 42
(540)



(510) 9 - Telefónne prístroje a príslušenstvo, telefónne automaty, telefónne ústredne, mobilné telefóny, všetky telekomunikačné prístroje a zariadenia zatriedené v triede 9, softvér, hardvér, najmä počítače, monitory, klávesnice, terminály a všetky ďalšie jednotlivé časti, súčiastky a náhradné diely zatriedené v triede 9, všetky siete z oblasti výpočtovej techniky a ich jednotlivé časti a náhradné diely zatriedené v triede 9, dátové siete, stroje na záznam, prenos a reprodukciu zvuku alebo obrazu, nosiče magnetických záznamov nahrané aj nenahrané, zvukové disky, vybavenie na spracovanie informácií a pre počítače, prístroje a nástroje elektrické, optické, prístroje a nástroje na meranie, signalizovanie.

16 - Tlačoviny, časopisy, periodiká, knihy, fotografie, učebné pomôcky.

35 - Sprostredkovateľská činnosť v oblasti predaja výpočtovej a telekomunikačnej techniky.

37 - Montáž a opravy telekomunikačných zariadení.

38 - Poskytovanie neverejnej telekomunikačnej služby prenosu dát a ďalších informácií. Prevádzkovanie verejnej dátovej siete. Prevádzkovanie verejnej mobilnej rádiotelefónnej siete. Sprostredkovateľská činnosť v oblasti prenosu dát a telekomunikačných služieb.

41 - Konzultačná a školiaca činnosť v oblasti telekomunikačnej techniky. Vydavateľská a nakladateľská činnosť.

42 - Poradenská služba v oblasti telekomunikácií a výpočtovej techniky.

(730) **EuroTel Praha, spol. s r. o.**, Pobřežní 3, 186 00 Praha, CZ;

(210) 1856-96
(220) 16.07.1996
(310) 107786
(320) 18.01.1996
(330) CZ
(511) 9, 16, 35, 37, 38, 41, 42
(540)

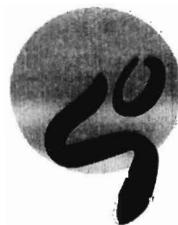

(510) 9 - Telefónne prístroje a príslušenstvo, telefónne automaty, telefónne ústredne, mobilné telefóny, všetky telekomunikačné prístroje a zariadenia zatriedené v triede 9, softvér, hardvér, najmä počítače,

monitory, klávesnice, terminály a všetky ďalšie jednotlivé časti, súčiastky a náhradné diely zatriedené v triede 9, všetky siete z oblasti výpočtovej techniky a ich jednotlivé časti a náhradné diely zatriedené v triede 9, dátové siete, stroje na záznam, prenos a reprodukciu zvuku alebo obrazu, nosiče magnetických záznamov nahrané aj nenahrané, zvukové disky, vybavenie na spracovanie informácií a pre počítače, prístroje a nástroje elektrické, optické, prístroje a nástroje na meranie, signalizovanie.

16 - Tlačoviny, časopisy, periodiká, knihy, fotografie, učebné pomôcky.

35 - Sprostredkovateľská činnosť v oblasti predaja výpočtovej a telekomunikačnej techniky.

37 - Montáž a opravy telekomunikačných zariadení.

38 - Poskytovanie neverejnej telekomunikačnej služby prenosu dát a ďalších informácií. Prevádzkovanie verejnej dátovej siete. Prevádzkovanie verejnej mobilnej rádiových sietí. Sprostredkovateľská činnosť v oblasti prenosu dát a telekomunikačných služieb.

41 - Konzultačná a školiaca činnosť v oblasti telekomunikačnej techniky. Vydavateľská a nakladateľská činnosť.

42 - Poradenská služba v oblasti telekomunikácií a výpočtovej techniky.

(730) **EuroTel Praha, spol. s r. o.**, Pobežní 3, 186 00 Praha, CZ;

(210) 1857-96

(220) 16.07.1996

(310) 107787

(320) 18.01.1996

(330) CZ

(591) sivá, červená, modrá

(511) 9, 16, 35, 37, 38, 41, 42

(540)



(510) 9 - Telefónne prístroje a príslušenstvo, telefónne automaty, telefónne ústredne, mobilné telefóny, všetky telekomunikačné prístroje a zariadenia zatriedené v triede 9, softvér, hardvér, najmä počítače, monitory, klávesnice, terminály a všetky ďalšie jednotlivé časti, súčiastky a náhradné diely zatriedené v triede 9, všetky siete z oblasti výpočtovej techniky a ich jednotlivé časti a náhradné diely zatriedené v triede 9, dátové siete, stroje na záznam, prenos a reprodukciu zvuku alebo obrazu, nosiče magnetických záznamov nahrané aj nenahrané, zvukové disky, vybavenie na spracovanie informácií a pre počítače, prístroje a nástroje elektrické, optické, prístroje a nástroje na meranie, signalizovanie.

16 - Tlačoviny, časopisy, periodiká, knihy, fotografie, učebné pomôcky.

35 - Sprostredkovateľská činnosť v oblasti predaja výpočtovej a telekomunikačnej techniky.

37 - Montáž a opravy telekomunikačných zariadení.

38 - Poskytovanie neverejnej telekomunikačnej služby prenosu dát a ďalších informácií. Prevádzkovanie verejnej dátovej siete. Prevádzkovanie verejnej mobilnej rádiových sietí. Sprostredkovateľská činnosť v oblasti prenosu dát a telekomunikačných služieb.

41 - Konzultačná a školiaca činnosť v oblasti telekomunikačnej techniky. Vydavateľská a nakladateľská činnosť.

42 - Poradenská služba v oblasti telekomunikácií a výpočtovej techniky.

(730) **EuroTel Praha, spol. s r. o.**, Pobežní 3, 186 00 Praha, CZ;

(210) 1894-96

(220) 19.07.1996

(511) 9, 35, 37, 42

(540)



(510) 9 - Elektrické rozvádzače, trakčné vedenia celoštátnych dráh a vlečiek, električkových a trolejbusových dráh, elektrických predvykurovacích zariadení, elektroinštalačný materiál.

35 - Účtovníctvo.

37 - Prípravné stavebné práce, demolačné práce, maliarske a natieračské práce, čistiace práce, montáž, oprava, rekonštrukcia, údržba elektrických zariadení do 1000 V v rozsahu diaľkového ovládania pevných trakčných zariadení, vonkajšieho osvetlenia a elektrickej inštalácie budov, montáž, oprava, rekonštrukcia, údržba elektrických zariadení nad 1000 V v rozsahu vedenia vrátane zariadení na prepájanie dráhového zabezpečovacieho zariadenia, transformovne VN/NN, montáž, oprava, rekonštrukcia, údržba elektrických zariadení bez obmedzenia napätia a bleskozvodov v objektoch triedy B, vykonávanie jednoduchých stavieb a subdodávok, vykonávanie inžinierskych a priemyselných stavieb, vnútorné stavebné práce.

42 - Revízie elektrických zariadení do 1000 V v rozsahu diaľkového ovládania pevných trakčných zariadení, vonkajšieho osvetlenia a elektrickej inštalácie budov, revízie elektrických zariadení nad 1000 V v rozsahu vedenia vrátane zariadení na prepájanie dráhového zabezpečovacieho zariadenia, transformovne VN/NN, revízie elektrických zariadení bez obmedzenia napätia a bleskozvodov v objektoch triedy B, inžinierska činnosť vo výstavbe.

(730) **ELTRA, s. r. o.**, 040 18 Vyšná Hutka č. 1, SK;

(210) 1895-96

(220) 19.07.1996

(511) 9,35,37,42

(540)



(510) 9 - Elektrické rozvádzače; trakčné vedenia celoštátnych dráh a vlečiek, električkových a trolejbusových dráh, elektrických predvykurovacích zariadení

ni; elektroinštalačný materiál.
35 - Účtovníctvo.

37 - Pripravné stavebné práce; demolačné práce; maliarske a natieračské práce; čistiace práce; montáž, oprava, rekonštrukcia, údržba elektrických zariadení do 1000 V v rozsahu diaľkového ovládania pevných trakčných zariadení, vonkajšieho osvetlenia a elektrickej inštalácie budov; montáž, oprava, rekonštrukcia, údržba elektrických zariadení nad 1000 V v rozsahu vedenia vrátane zariadení na prepájanie dráhového zabezpečovacieho zariadenia, transformovne VN/NN; montáž, oprava, rekonštrukcia, údržba elektrických zariadení bez obmedzenia napätia a bleskozvodov v objektoch triedy B; vykonávanie jednoduchých stavieb a subdodávok; vykonávanie inžinierskych a priemyselných stavieb; vnútorné stavebné práce.

42 - Revízie elektrických zariadení do 1000 V v rozsahu diaľkového ovládania pevných trakčných zariadení, vonkajšieho osvetlenia a elektrickej inštalácie budov; revízie elektrických zariadení nad 1000 V v rozsahu vedenia vrátane zariadení na prepájanie dráhového zabezpečovacieho zariadenia, transformovne VN/NN; revízie elektrických zariadení bez obmedzenia napätia a bleskozvodov v objektoch triedy B; inžinierska činnosť vo výstavbe.

(730) **ELTRA**, s. r. o., 040 18 Vyšná Hutka č. 1, SK;

(210) 1896-96
(220) 19.07.1996
(511) 9, 35, 37, 42
(540)



(510) 9 - Elektrické rozvážače; trakčné vedenia celoštátnych dráh a vlečiek, električkových a trolejbusových dráh, elektrických predvykurovacích zariadení; elektroinštalačný materiál.

35 - Účtovníctvo.

37 - Pripravné stavebné práce; demolačné práce; maliarske a natieračské práce; čistiace práce; montáž, oprava, rekonštrukcia, údržba elektrických zariadení do 1000 V v rozsahu diaľkového ovládania pevných trakčných zariadení, vonkajšieho osvetlenia a elektrickej inštalácie budov; montáž, oprava, rekonštrukcia, údržba elektrických zariadení nad 1000 V v rozsahu vedenia vrátane zariadení na prepájanie dráhového zabezpečovacieho zariadenia, transformovne VN/NN; montáž, oprava, rekonštrukcia, údržba elektrických zariadení bez obmedzenia napätia a bleskozvodov v objektoch triedy B; vykonávanie jednoduchých stavieb a subdodávok; vykonávanie inžinierskych a priemyselných stavieb; vnútorné stavebné práce.

42 - Revízie elektrických zariadení do 1000 V v rozsahu diaľkového ovládania pevných trakčných zariadení, vonkajšieho osvetlenia a elektrickej inštalácie budov; revízie elektrických zariadení nad 1000 V v rozsahu vedenia vrátane zariadení na prepájanie dráhového zabezpečovacieho zariadenia, transformovne VN/NN; revízie elektrických zariadení bez obmedzenia napätia a bleskozvodov v objektoch triedy B; inžinierska činnosť vo výstavbe.

(730) **ELTRA**, s. r. o., 040 18 Vyšná Hutka č. 1, SK;

(210) 2111-96
(220) 12.08.1996
(591) červená, žltá, modrá
(511) 9, 16, 35, 38, 41
(540)



(510) 9 - Aparatúry a prístroje na záznam, prenos, vysielanie, príjem, uchovávanie, zobrazenie alebo reprodukciu zvuku, obrazov a dát; počítače; počítačové programy, počítačový softvér, počítačové čipy, aparatúry a prístroje na kódovanie a dekódovanie elektrických signálov, jednotky diaľkového ovládania; inteligentné karty; kódové karty; antény; satelitné paraboly; káble; optické vlákna; spínače; adaptéry; konektory; zástrčky; zásuvky a výstupy; spájacie skrine; pásky, diskety a kazety ako nosiče alebo na záznam dát, zvuku alebo obrazu; kinematografické filmy pripravené na premietanie; audio- alebo videozáznamy; multimediálne zariadenia na komunikáciu, záznam, prenos, vysielanie, ukladanie, zobrazenie, príjem a reprodukciu; súčasti (a montážne prvky) pre všetok uvedený tovar.

16 - Tlačoviny; časopisy; prehľady televíznych, káblových, rozhlasových a satelitných programov; prehľady zábavných programov; fotografie; nálepky; plagáty; papiernický tovar.

35 - Inzertné a reklamné služby; prenájom reklamných plôch; služby riadenia podniku; účtovnícke služby, poradenské, konzultačné a informačné služby týkajúce sa obchodného podnikania a riadenia podniku; služby prieskumu trhu; fakturačné služby; služby v oblasti propagácie a marketingu; predplatné a poradenské, informačné, konzultačné a riadiace služby predplatiteľom; príprava a uskutočnenie obchodných prezentácií a výstav; rozširovanie inzertných a reklamných materiálov.

38 - Hlasové, dátové, zvukové a obrazové komunikačné služby; multimediálne komunikačné služby; telekomunikačné služby; služby rozhlasového, televízneho, satelitného a káblového vysielania; služby tlačových agentúr; prenos, poskytovanie a zobrazenie informácií z počítačovo uchovávaných bánk dát pre potreby podnikov a domácností; vysielanie živých predstavení a akcií; poskytovanie a šírenie informácií týkajúcich sa všetkých uvedených služieb; požičiavanie, prenájom a lízing aparatúr a prístrojov na prenos správ a informácií; služby predplatenia televízneho vysielania; služby zabezpečujúce vstup do komunikačných sietí a stránok webu.

41 - Produkcia a záznam rozhlasových, televíznych, video-, satelitných a káblových programov; televíz-

ne zábavné a vzdelávacie služby; oraganizovanie, prezentácia, produkcia a záznam živých predstavení, show, udalostí, koncertov, divadelných produkcií, súťaží, prednášok, propagácií, seminárov, športových činností a akcií, recitálov, debát, verejných a súkromných zhromaždení, kultúrnych činností a akcií, konferencií, schôdzí, manifestácií a prejavov; požičiavanie kinematografických filmov, videozáznamov, audiozáznamov a CD-ROM; publikácia kníh, manuálov, časopisov a textov, filmov, videonámkov, audiovizuálnych a zvukových záznamov; poradenské služby týkajúce sa všetkých uvedených služieb; poskytovanie a rozširovanie informácií týkajúcich sa všetkých uvedených služieb.

(730) **MIH INTELPROP HOLDINGS LIMITED**, 3rd Floor, Les Cascades, Edith Cavell Street, Port Louis, MU;

(210) 2257-96

(220) 28.08.1996

(511) 9, 35, 41, 42

(540) **DEKA 10**

(510) 9 - Nosiče zvukových nahrávok, videohry, videokazety, zvukové nahrávacie zariadenia, kompaktné disky, magnetické nosiče údajov, optické nosiče údajov. 35 - Obchodný manažment v oblasti umenia, organizovanie výstav na reklamné účely, zásielkové reklamné služby, rozširovanie reklamných oznamov, uverejňovanie reklamných textov, vydávanie reklamných alebo náborových textov, reklama, televízna reklama, reklamné agentúry, spracovanie textov.

41 - Prenájom audionahrávok, výroba televíznych programov, televízna zábava, služby nahrávacích štúdií, prenájom videopások, výroba videofilmov.

42 - Nahrávanie videopások, reportérske služby, spravodajské služby, spravovanie autorských práv.

(730) **Slovenská televízna spoločnosť, s. r. o.**, 900 82 Blatné 18, SK;

(210) 2260-96

(220) 28.08.1996

(511) 9, 35, 41, 42

(540) **Silvánovci**

(510) 9 - Nosiče zvukových nahrávok, videohry, videokazety, zvukové nahrávacie zariadenia, kompaktné disky, magnetické nosiče údajov, optické nosiče údajov. 35 - Obchodný manažment v oblasti umenia, organizovanie výstav na reklamné účely, zásielkové reklamné služby, rozširovanie reklamných oznamov, uverejňovanie reklamných textov, vydávanie reklamných alebo náborových textov, reklama, reklama, televízna reklama, reklamné agentúry, spracovanie textov.

41 - Prenájom audionahrávok, výroba televíznych programov, televízna zábava, služby nahrávacích štúdií, prenájom videopások, výroba videofilmov.

42 - Nahrávanie videopások, reportérske služby, spravodajské služby, spravovanie autorských práv.

(730) **Slovenská televízna spoločnosť, s. r. o.**, 900 82 Blatné 18, SK;

(210) 2261-96

(220) 28.08.1996

(511) 9, 35, 41, 42

(540) **HADAJ, NA ČO MYSLÍM?**

(510) 9 - Nosiče zvukových nahrávok, videohry, videokazety, zvukové nahrávacie zariadenia, kompaktné disky, magnetické nosiče údajov, optické nosiče údajov. 35 - Obchodný manažment v oblasti umenia, organizovanie výstav na reklamné účely, zásielkové reklamné služby, rozširovanie reklamných oznamov, uverejňovanie reklamných textov, vydávanie reklamných alebo náborových textov, reklama, reklama, televízna reklama, reklamné agentúry, spracovanie textov.

41 - Prenájom audionahrávok, výroba televíznych programov, televízna zábava, služby nahrávacích štúdií, prenájom videopások, výroba videofilmov.

42 - Nahrávanie videopások, reportérske služby, spravodajské služby, spravovanie autorských práv.

(730) **Slovenská televízna spoločnosť, s. r. o.**, 900 82 Blatné 18, SK;

(210) 2282-96

(220) 02.09.1996

(511) 6, 7, 9, 11, 37, 42

(540)

AQUATECH

(510) 6 - Bazény (kovové konštrukcie), kovové fittingy, kovové klapky, ventily vodovodné, kovové kolená na potrubie, kovové konštrukcie, kovové škatule, škatule, kovové nádoby, kovové potrubia, kovové rúry, kovové skrinky, kontajnery, nádrže kovové, kovové poklapy, rošty kovové, kovové prenosné stavby, uhoľníky, drobný železiarsky tovar.

7 - Čerpadlá, pumpy (stroje), dávkovače (časti strojov), drviče, drviče odpadu, extraktory, filtre (časti strojov a motorov), filtrovacie stroje, kalolisy, kávové mlynčeky s výnimkou ručných, krájače na chlieb (stroje), elektrické kuchynské stroje, elektrické lisy na ovocie pre domácnosť, mlynčeky pre domácnosť s výnimkou ručných, napájače vody (regulátory), odlučovače oleja, stroje na lisovanie odpadu, odstredivé čerpadlá, odstredivé mlyny, odstredivky, odvodňovacie stroje, odvodušňovače napájacej vody, patróny do filtračných zariadení, pracie a premyývacie zariadenia, prevzdušňovače, redukčné ventily, regulátory (ako časti strojov), riadiace mechanizmy na stroje, motory a hnacie stroje, separátory, odlučovače, skrine alebo stojany ako časti strojov, výmavy.

9 - Elektrické perá (na vizuálne zobrazovacie zariadenia), elektrické káble, elektrické spojky, elektrické koncovky, elektrické meracie zariadenia, materiály na elektrické vedenie, indikátory, integrované obvody, karty pamäťové a mikroprocesorové (v počítačoch), kompaktné disky, kompaktné disky (optické), magnetické médiá, mikroprocesory, modely, monitory, optické čítače, periférne zariadenia počítačov, počítače, počítačové klávesnice, počítačové pamäte, počítačové programy (nahrané), polovodiče, presné meracie prístroje, prijímače (rádio- a

video-), prípojky (elektrotechnika), procesory (centrálne procesorové jednotky), regulátory (elektrické), riadiace panely, snímače (zariadenia na spracovanie údajov), spínače, transformátory (elektrotechnika), tranzistory.

11 - Čistiare odpadových vôd, čistiace zariadenia na odpadovú vodu, filtre (časti zariadení pre priemysel alebo domácnosť), fontány, hydranty, klimatizačné zariadenia, kohútiky a kohúty na potrubia, kotlové rúry do vykurovacích kotlov, výhrevné kotle, kozuby, kuchynské potreby na varenie, pečenie (elektrické), elektrické, odparovače, odsolovacie zariadenia, ohrev teplej vody (bojler), kúrenie teplovodné, ohrievače, plynové bojler, prístroje a zariadenia na zmäkčovanie vody, privodné zariadenia ku kúrenárskym a teplárskym kotlom, radiátorové uzávery, elektrické radiátory, radiátory (na kúrenie), radiátory ústredného kúrenia, tepelné čerpadlá, teplovodné vykurovacie zariadenia, teplovzdušné zariadenia, zariadenia na filtrovanie vody, zariadenia na privod vody, zariadenia na úpravu vody, zariadenia a stroje na čistenie alebo úpravu vody, ventilátory, bezpečnostné regulátory na vodu alebo plyn, regulátory na vodu alebo plyn, vodárenské zariadenia, sterilizátory vody, zariadenie na filtrovanie vody, výhrevné platne, výhrevné telesá, vykurovacie články, vykurovacie telesá, výmenníky tepla s výnimkou výmenníkov ako častí strojov, tlakové zásobníky vody, bidety, kúpeľňové armatúry, kúpeľňové obloženie, kúpeľňové vane, umývadlá.

37 - Inštalovanie a opravy elektrických spotrebičov a prístrojov, oprava spotrebnej elektroniky, montáž a opravy meracej a regulačnej techniky.

42 - Inžinierska činnosť, poradenstvo odborné s výnimkou obchodného v oblasti strojárstva.

(730) **AQUATECH, s. r. o.**, Pod Kamennou baňou 13, 080 01 Prešov, SK;

(210) 2391-96
(220) 10.09.1996
(511) 3, 5, 35, 39, 42

(540) **UNIVERSAL TRADING SR**

(510) 3 - Kozmetické výrobky; drogériový tovar; čistiace prípravky; kozmetické prípravky na opaľovanie; vlasové prípravky; kúpeľňové kozmetické prípravky. 5 - Dámske vložky; detské plienkové nohavičky s výnimkou papierových; liečivé prípravky do kúpeľov.

35 - Sprostredkovanie obchodu; marketing.

39 - Balenie výrobkov.

42 - Vývoj výrobkov.

(730) **UNIVERSAL TRADING SR, a. s.**, 900 23 Viničné 209, SK;

(210) 2392-96
(220) 10.09.1996
(511) 3, 5, 35, 39, 42
(540)



(510) 3 - Kozmetické výrobky; drogériový tovar; čistiace prípravky; kozmetické prípravky na opaľovanie; vlasové prípravky; kúpeľňové kozmetické prípravky. 5 - Dámske vložky; detské plienkové nohavičky s výnimkou papierových; liečivé prípravky do kúpeľov.

35 - Sprostredkovanie obchodu; marketing.

39 - Balenie výrobkov.

42 - Vývoj výrobkov.

(730) **UNIVERSAL TRADING SR, a. s.**, 900 23 Viničné 209, SK;

(210) 2396-96
(220) 10.09.1996
(511) 3, 5, 39, 42

(540) **SINDY**

(510) 3 - Kozmetické výrobky; drogériový tovar patriaci do tejto triedy; čistiace prípravky; kozmetické prípravky na opaľovanie; vlasové prípravky; kúpeľňové kozmetické prípravky.

5 - Prípravky do kúpeľov s liečivými účinkami.

39 - Balenie tovarov.

42 - Vývoj výrobkov.

(730) **UNIVERSAL TRADING SR, a. s.**, 900 23 Viničné 209, SK;

(210) 2397-96
(220) 10.09.1996
(511) 3, 5, 39, 42

(540) **NINO POEM**

(510) 3 - Kozmetické výrobky; drogériový tovar; čistiace prípravky; kozmetické prípravky na opaľovanie; vlasové prípravky; kúpeľňové kozmetické prípravky. 5 - Prípravky do kúpeľov s liečivými účinkami.

39 - Balenie tovarov.

42 - Vývoj výrobkov.

(730) **UNIVERSAL TRADING SR, a. s.**, 900 23 Viničné 209, SK;

(210) 2412-96
(220) 11.09.1996
(511) 6, 7, 9, 11, 19, 37, 39
(540)

provest

(510) 6 - Obyčajné kovy a ich zliatiny; stavebný materiál z kovu; prenosné stavby z kovu; kovový materiál na železničné trate; káble a drôty z obyčajných kovov s výnimkou elektrických; drobný železiarsky tovar; kovové potrubia a rúry; bezpečnostné schránky; oceľové rúry; kovové dýzy; kovové nádoby a fľaše na stlačený a skvapalnený plyn; potrubia a rúry na zariadenia ústredného kúrenia; vypúšťacie a odvodňovacie rúry, kovové drenážne rúry; kovové spony, objímky na potrubie, nádrže; kovové vystužovacie materiály na potrubia; zátky, kovové, kovové uzávery na fľaše; kovové objímky na spojovacie rúry; kovové svorky na káble a rúry; kominové nadstavce, kovové, kovové ventily, klapky drenážnych rúrok; kovové konštrukcie; kovové klapky a ventily

vodovodné; kovové komíny, dymovody; samostatné továrenské komíny, kovové; kovové vzduchovody na ventilačné a klimatizačné zariadenia; kovové potrubia na vetranie a klimatizáciu; kovové kolená na potrubie; kovové prívodné potrubie; kovové tlakové potrubie.

7 - Obrábacie stroje, hlavne elektrické; elektrické motory a hnacie stroje, súkolesia a prevody a ich časti okrem súkolesí a prevodov a ich častí na pozemné vozidlá.

9 - Prístroje a nástroje vedecké, navigačné, námorné, zememeračské, elektrické, fotografické, kinematografické, optické, na meranie a váženie, signalizačné, kontrolné, záchranné, vzdelávacie.

11 - Zariadenia na osvetľovanie, vykurovanie, parné kotly, zariadenia na varenie, chladenie a sušenie, vetracie, vodárenské a sanitárne zariadenia; klimatizačné zariadenia a zariadenia na úpravu vzduchu; stolové elektrické ventilátory; expanzné nádrže na ústredné vykurovanie; koberce elektricky vyhrievané; kuchynské odsávače; mikrovlnné rúry; elektrické sušiče bielizne; termostatické ventily ako časti ústredného kúrenia; acetylénové horáky; teplovzdušné rúry; prístroje na chladenie vzduchu; klimatizačné filtre; medziprehrievače vzduchu; vzduchové sušiče; klimatizačné zariadenia; teplovzdušné zariadenia; saunovacie zariadenia; konštrukcie pecí a rúr; elektrické tlakové hrnce; bojler, ohrievače vody; kúpeľňové armatúry; pece na rozličné účely; radiátorové uzávery; ohrievače vody; rúry na pečenie; dýzy; ražne; horáky; ventilátory; zariadenia na praženie kávy; vykurovacie telesá; tepelné generátory; vykurovacie zariadenia, vyhrievacie zariadenia; kúrenie teplovodné, ohrev teplej vody; výhrevné kotly; kotlové rúry do vykurovacích zariadení; vykurovacie telesá na kúrenie tuhými, tekutými alebo plynými palivami; radiátory ústredného kúrenia; vyhrievacie telesá na kúrenie tuhými, tekutými alebo plynými palivami; radiátory ústredného kúrenia; vyhrievacie telesá; komínové rúry; komínové dýchadlo, ventilátor; sušiče na vlasy; potrubia ako časti hygienických inštalácií; sporáky; varné prístroje a zariadenia; zariadenia na filtrovanie vody; tlakové zásobníky vody; sterilizátory vody; výmenníky tepla s výnimkou výmenníkov ako častí strojov; elektrické radiátory; prístroje na čistenie plynu; ohrievače; kachle; rúry s výnimkou rúr na experimentálne účely; tvarové obloženie pecí; pece, sporáky, piecky; čističe plynu ako časti plynových zariadení; plynové horáky; plynové bojler; parné kotly s výnimkou kotlov ako častí strojov; stolné variče; spaľovne, spaľovacie pece; svetelné rúry; ventily na reguláciu hladiny v nádržiach; kyslíkovodíkové horáky; výhrevné platne; variče; teplovodné vykurovacie zariadenia; regulátory na vodné alebo plynové zariadenia a potrubia; bezpečnostné zariadenia na vodovodné alebo plynové zariadenia a potrubia; prístroje a zariadenia na sušenie; sušiče na ruky do umyvární; špirály ako časti destilačných, ohrievacích a ochladzovacích zariadení; ventilátory ako časti vetracích zariadení; sterilizátory; pražiacie stroje; zariadenia na výrobu pary; vetracie zariadenia; regulačné a bezpečnostné zariadenia k plynovým potrubiam; regulačno-bezpečnostné prídavné zariadenia na vodné zariadenia; vzduchové sterili-

zátory; elektrické tlakové varáky; regulačno-bezpečnostné zariadenia na plynové zariadenia; kotlové rúry vykurovacích kotlov; rošty na opekanie mäsa; kozuby; tepelné čerpadlá; solárne kolektory; solárne pece; splachovacie zariadenia; prívodné zariadenia ku kúrenárskym a teplárskym kotlom; prostriedky na odstraňovanie zápachu s výnimkou prostriedkov na osobnú potrebu; kúpacie vane; plynové kondenzátory s výnimkou kondenzátorov ako častí strojov; plynové generátory; ohrievadlá.

19 - Nekovové stavebné materiály; neohybné nekovové rúry pre stavebníctvo; asfalt, smola a bitumen; nekovové prenosné stavby; výrobky z dreva, polosppracované rezivo - trámy, dosky, drevené panely a priečky.

37 - Montáž, inštalácia, opravy, údržba a servis ústredného vykurovania, vetrania plynových spotrebičov; opravárenské a servisné služby elektrických strojov, prístrojov a zariadení; plynoinštalatérsvo; montáž, inštalácia, opravy, údržba a servis výrobkov uvedených v triedach 6, 7, 9, 11 tohto zoznamu.

39 - Doprava, hlavne cestná nákladná motorová doprava.

(730) **PROVEST, spol. s r. o.**, Oravická 617/21, 028 01 Trstená, SK;

(210) 2424-96

(220) 12.09.1996

(310) 112760

(320) 04.07.1996

(330) CZ

(511) 1, 3, 5

(540) **FLEGMON**

(510) 1 - Chemikálie pre hygienu a vedu.

3 - Kozmetické prípravky.

5 - Chemikálie pre lekársvo, farmáciu, prípravky baktericídne a fungicídne, liečivá, drogy, farmaceutické prípravky humánne a veterinárne, masti, organopreparáty, séra a výrobky z krvi, prípravky posilňovacie a dietetické, diagnostiká.

(730) **Léčiva, a. s.**, Dolní Měcholupy 130, 102 37 Praha 10, CZ;

(210) 2444-96

(220) 17.09.1996

(511) 5

(540) **CERVENE**

(510) 5 - Farmaceutické prípravky na liečenie mŕtvice a traumy centrálného nervového systému.

(730) **Baker Norton Pharmaceuticals, Inc.**, 4400 Biscayne Boulevard, Miami, Florida 33137, US;

(210) 2445-96

(220) 17.09.1996

(511) 2, 3, 5, 6, 7, 9, 17, 19, 20, 21, 24, 25, 29, 30, 31, 35, 36, 42

(540)

LEKOS

- (510) 2 - Farby, laky v triede 2.
 3 - Kozmetické prípravky, farby kozmetické, prípravky na odstraňovanie farby.
 5 - Farmaceutický tovar.
 6 - Drobný železiarsky tovar a stavebný kovový materiál.
 7 - Výrobno-technologické stroje a linky a doplnkové zariadenia pre potravinársky a chemický priemysel, pre poľnohospodárstvo vrátane náhradných dielov.
 9 - Meracia a regulačná technika.
 17 - Farby izolačné.
 19 - Drevo pílené, spracované, stavebné, dlážka parketová, dosky (stavebné drevo), latky, drevené dlážky, drevené dyhy, drevené obloženie, drevo opracované, drevo opracované stolárske, drevo ako polotovar, dyhové drevo.
 20 - Nábytok (drevené kostry a hrany), kolisky, komody, zásuvkové kontajnery, bielizníky, drevené alebo plastové nádoby, drevené alebo plastové schránky, kreslá, police, stojany, postele (drevené kostry), dosky na krájanie, prútený tovar, košíkársky tovar, rámy na obrazy, regály, knižničné police, stolárske výrobky, lavičky, vývesné štíty z dreva alebo plastických hmôt, sochy z dreva a plastov, pútače z dreva alebo plastických hmôt, rebríky drevené alebo plastové, plastické káblové alebo rúrkové spojky, príchytky, obloženie alebo ozdoby na nábytok s výnimkou kovových, lišty (plastové na nábytok), kazety na šperky s výnimkou kaziet z drahých kovov.
 21 - Kozmetické pomôcky.
 24 - Textilie, bielizeň plátaná, posteľná a stolová, vreckovky, závesy.
 25 - Obuv, odevy.
 29 - Kokos sušený, kandizované ovocie, sušené ovocie, sušené vajcia, hrozienka, vajcia.
 30 - Pekárske výrobky vrátane cukrárskych; trvanlivé pekárske výrobky; kakao, čokoláda a cukrovinky; čaj a káva; ocot; droždie; cestoviny.
 31 - Čerstvá zelenina, čerstvé ovocie, obilniny (zvyškové produkty) na živočíšnu výrobu; odpad po destilácii na živočíšnu spotrebu; olejové výlisky, matoliny (výlisky ovocia, plodov); kukuričné výlisky.
 35 - Sprostredkovanie obchodu so strojmi, zariadeniami, výrobkami; poradenstvo v oblasti predaja výrobkov z plastických hmôt.
 36 - Lizingová činnosť.
 42 - Jedálne, bufety; odborné poradenstvo v oblasti výroby a montáže strojov pre potravinársky, chemický priemysel a pre poľnohospodárstvo v oblasti výroby výrobkov z plastických hmôt.
- (730) **Lekos, s. r. o., Trebišov**, Kukučínova 184, 075 01 Trebišov, SK;

(210) 2570-96
 (220) 01.10.1996
 (511) 5, 30, 35

(540) **RIZI BIZI**

- (510) 5 - Dietetické a diabetické potraviny upravené na lekárske účely; dietetické a diabetické výrobky obilné, kukuričné, sójové a ich zmesi na lekárske účely; dietetické a diabetické cestoviny a cereálne výrobky na lekárske účely.
 30 - Pekárske, cestovinárske a cukrárske výrobky;

múka (potravinárska), múčne výrobky; chlieb, pečivo, jemné pečivo, koláče, zákusky, sušienky, sucháre, slané tyčinky, cestoviny, strúhanka, cukrovinky, sójové potraviny; obilné, kukuričné a sójové výrobky a ich zmesi upravené na ľudskú výživu.

35 - Pomoc pri riadení obchodnej činnosti; obchodný manažment a podnikové poradenstvo; poradenstvo v obchodnej činnosti; sprostredkovanie predaja a nákupu tovarov v rozsahu predmetu činnosti.

- (730) **BONAVITA - SERVIS, spol. s r. o.**, Tematínska 2, 851 05 Bratislava, SK;

(210) 2662-96
 (220) 10.10.1996
 (310) 111603
 (320) 24.05.1996
 (330) CZ
 (511) 16, 35, 41
 (540)

KRMIVÁŘSTVÍ

- (510) 16 - Periodické tlačoviny, noviny.
 35 - Propagácia a inzertná činnosť, tvorba a vedenie predplatiteľských kmeňov.
 41 - Vydávanie novín a časopisov.
- (730) **ZN - I.zemská, a. s.**, Římská 14, 120 00 Praha 2, CZ;

(210) 2675-96
 (220) 10.10.1996
 (511) 7, 8, 11, 21, 42

(540) **PICK NICK**

- (510) 7 - Elektromechanické kuchynské prístroje a nástroje, mixéry, drviče a miešače na prípravu pokrmov a ciest, ovocné lisy, mlynčeky na kávu, kuchynské roboty.
 8 - Ručné kuchynské náradia, nástroje a prostriedky obsiahnuté v triede 8; nožiarsky tovar; príbory, lyžice, vidličky.
 11 - Kuchynské zariadenia, prístroje, nástroje a potreby na varenie a pečenie obsiahnuté v triede 11; grilovacie dosky; rošty; panvice; hriankovače.
 21 - Drobné prenosné nástroje, náradia, nádoby a prostriedky pre kuchyňu a domácnosť z plechu, hliníka, plastických a iných hmôt obsiahnutých v triede 21, kuchynský riad obsiahnutý v triede 21, formičky na prípravu a úpravu cesta, malé prístroje a nástroje na mletie, krájanie, sekanie a lisovanie s výnimkou strojčekov na elektrický pohon.
 42 - Činnosti pre hostí, najmä: služby rekreačné, pohostinské, vinárske, ubytovacie, recepčné, služby verejného stravovania, služby poskytované v súvislosti s prípravou jedál a ďalšej stravy alebo nápojov v hoteloch, motelloch, ubytovniach, reštauráciách, bistrách, snackbaroch, kaviarňach a v nočných kluboch, ako i príprava pokrmov rýchleho občerstvenia a pokrmov podávaných v pouličnom predaji, služby v reštauráciách so samoobsluhou a v kantinách.
- (730) **WS TEleshop INTERNATIONAL, spol. s r. o.**, Perunská 2, 695 01 Hodonín, CZ;

(210) 2676-96
(220) 10.10.1996
(511) 7, 8, 11, 21, 42

(540) **PICK-NICK**

(510) 7 - Elektromechanické kuchynské prístroje a nástroje, mixéry, drviče a miešače na prípravu pokrmov a ciest, ovocné lisy, mlynčeky na kávu, kuchynské roboty.

8 - Ručné kuchynské náradia, nástroje a prostriedky obsiahnuté v triede 8; nožiarsky tovar; príbory, lyžice, vidličky.

11 - Kuchynské zariadenia, prístroje, nástroje a potreby na varenie a pečenie obsiahnuté v triede 11; grilovacie dosky; rošty; panvice; hriankovače.

21 - Drobné prenosné nástroje, náradia, nádoby a prostriedky pre kuchyňu a domácnosť z plechu, hliníka, plastických a iných hmôt obsiahnutých v triede 21, kuchynský riad obsiahnutý v triede 21, formičky na prípravu a úpravu cesta, malé prístroje a nástroje na mletie, krájanie, sekanie a lisovanie s výnimkou strojčekov na elektrický pohon.

42 - Činnosti pre hostí, najmä: služby rekreačné, pohostinské, vinárske, ubytovacie, recepčné, služby verejného stravovania, služby poskytované v súvislosti s prípravou jedál a ďalšej stravy alebo nápojov v hoteloch, motelloch, ubytovniach, reštauráciách, bistrách, snackbaroch, kaviarňach a v nočných kluboch, ako i príprava pokrmov rýchleho občerstvenia a pokrmov podávaných v pouličnom predaji, služby v reštauráciách so samoobsluhou a v kantínach.

(730) **WS TEleshop INTERNATIONAL, spol. s r. o.**, Perunská 2, 695 01 Hodonín, CZ;

(210) 2677-96
(220) 10.10.1996
(511) 7, 8, 11, 21, 42

(540) **PIK-NIK**

(510) 7 - Elektromechanické kuchynské prístroje a nástroje, mixéry, drviče a miešače na prípravu pokrmov a ciest, ovocné lisy, mlynčeky na kávu, kuchynské roboty.

8 - Ručné kuchynské náradia, nástroje a prostriedky obsiahnuté v triede 8; nožiarsky tovar; príbory, lyžice, vidličky.

11 - Kuchynské zariadenia, prístroje, nástroje a potreby na varenie a pečenie obsiahnuté v triede 11; grilovacie dosky; rošty; panvice; hriankovače.

21 - Drobné prenosné nástroje, náradia, nádoby a prostriedky pre kuchyňu a domácnosť z plechu, hliníka, plastických a iných hmôt obsiahnutých v triede 21, kuchynský riad obsiahnutý v triede 21, formičky na prípravu a úpravu cesta, malé prístroje a nástroje na mletie, krájanie, sekanie a lisovanie s výnimkou strojčekov na elektrický pohon.

42 - Činnosti pre hostí, najmä: služby rekreačné, pohostinské, vinárske, ubytovacie, recepčné, služby verejného stravovania, služby poskytované v súvislosti s prípravou jedál a ďalšej stravy alebo nápojov v hoteloch, motelloch, ubytovniach, reštauráciách, bistrách, snackbaroch, kaviarňach a v nočných kluboch, ako i príprava pokrmov rýchleho občerstvenia a pokrmov podávaných v pouličnom predaji, služby v reštauráciách so samoobsluhou a v kantínach.

(730) **WS TEleshop INTERNATIONAL, spol. s r. o.**, Perunská 2, 695 01 Hodonín, CZ;

(210) 2678-96
(220) 10.10.1996
(511) 7, 8, 11, 21, 42

(540) **PIK NIK**

(510) 7 - Elektromechanické kuchynské prístroje a nástroje, mixéry, drviče a miešače na prípravu pokrmov a ciest, ovocné lisy, mlynčeky na kávu, kuchynské roboty.

8 - Ručné kuchynské náradia, nástroje a prostriedky obsiahnuté v triede 8; nožiarsky tovar; príbory, lyžice, vidličky.

11 - Kuchynské zariadenia, prístroje, nástroje a potreby na varenie a pečenie obsiahnuté v triede 11; grilovacie dosky; rošty; panvice; hriankovače.

21 - Drobné prenosné nástroje, náradia, nádoby a prostriedky pre kuchyňu a domácnosť z plechu, hliníka, plastických a iných hmôt obsiahnutých v triede 21, kuchynský riad obsiahnutý v triede 21, formičky na prípravu a úpravu cesta, malé prístroje a nástroje na mletie, krájanie, sekanie a lisovanie s výnimkou strojčekov na elektrický pohon.

42 - Činnosti pre hostí, najmä: služby rekreačné, pohostinské, vinárske, ubytovacie, recepčné, služby verejného stravovania, služby poskytované v súvislosti s prípravou jedál a ďalšej stravy alebo nápojov v hoteloch, motelloch, ubytovniach, reštauráciách, bistrách, snackbaroch, kaviarňach a v nočných kluboch, ako i príprava pokrmov rýchleho občerstvenia a pokrmov podávaných v pouličnom predaji, služby v reštauráciách so samoobsluhou a v kantínach.

(730) **WS TEleshop INTERNATIONAL, spol. s r. o.**, Perunská 2, 695 01 Hodonín, CZ;

(210) 2734-96
(220) 17.10.1996
(511) 34, 35
(540)

SLOVTABAK

(510) 34 - Tabak v surovom stave, tabak v spracovanom stave, tabakové výrobky.

35 - Sprostredkovanie obchodu s tovarom.

(730) **SLOVTABAK, spol. s r. o.**, Národná trieda 56, 040 01 Košice, SK;

(210) 2749-96
(220) 18.10.1996
(511) 24, 25, 40

(540) **TEXHAL**

(510) 24 - Postelne prikrývky a obrusy; obliečky na vankúše; obloženie nábytku textilnými látkami; tkaniny, látky na textilné využitie; obliečky na vankúše; samolepiaci textil nanášaný teplom; látky s imitáciou kože; čalúnnické látky; kúpeľňové textilie s výnimkou oblečenia; sieťovina; brokáty; vyšívacie čalúnnické a gobelinové plátna; hrubé plátno; ko-

nopné tkaniny; konopné plátno; textilné klobúkové podšívky; látky na vložky do topánok; textilie na obuv; behúne na stôl; ševioty - vlnené tkaniny; voskové plátno; zamat; bavlnené textilie; obliečky na matrace; sýpkovina; obrusy s výnimkou papierových; prikrývky na stôl s výnimkou papierových; cestovné prikrývky; plédy; štóly; krep - textilná; krep - jemná vlnená tkanina; damask - tkanina; textilné podšívky; plachty; zástavy s výnimkou papierových; drožet - vzorovaná pretkávaná látka; prikrývky; pružné tkaniny; utierky na riad; predkreslené látky na výšivky; flanel; flauš; obväzovina, riedke plátno; barchet; rukavice na umývanie; držiaky na záclony a závesy z textilných materiálov; pogumovaná tkanina s výnimkou tkaniny na papiernické účely; zrebné rúcho; poťahy na nábytok; hodvábné tkaniny na tlačové vzory; potlačený kartún; džersej - pleteniny; jutová látka; vlnené látky; textilné rolety; ľanové tkaniny; posteľná bielizeň; plátaná bielizeň; plátno s kosoštvorcovým vzorom; stolové textilie; posteľná a stolová bielizeň; utierky, textilné obrúsky; marabut - látka; moleskin - textilná; textilné vreckovky; sieťky proti moskytom; dverové závesy; ramie - látka; rajón - umelý hodváb ako látka; závesy, textilné alebo plastové; sári; textilné utierky na tvár; látky z hodvábu; tyl; esparto - látka; taft; pleteniny; záclonky; zefír - tkanina; mušelin, kartún; podložky na stôl s výnimkou papierových - anglické prestieranie; netkané textilie; lôžkoviny; spacie vaky; obrúsky na odstraňovanie líčidiel; látkové značky; textilné tapety; obliečky na podušky; ozdobné obliečky na vankúše; textilné obrúsky; prikrývky a pokrývky na posteľ.

25 - Odevy, klobučnícke výrobky; ľahká a ťažká konfekcia; športové odevy; gymnastické - telocvičné dresy; mantila; maškarné kostýmy; oblečenie z imitácie kože; šatky, závoje; tričká; oblečenie pre motoristov; pančuchy; pracovné plášte; boa - kožušinová alebo perová ozdoba okolo krku; čiapky; pleteniny; korzety; ramienka na dámskej bielizni; goliere; krátke peleríny; vlnené šály; krátke kabátiky; pánske spodky; živôtky, korzety - bielizeň; bielizeň; kapucne; šilty na pokrývky hlavy; opasky; župan; rúcha, ornáty; ponožky; pánske podväzky; podväzky; košele; náprsenky; snímateľné goliere; pančuchové nohavice; kombinézy na vodné lyžovanie; kombinézy ako oblečenie; kostýmy, obleky; konfekcia; detské nohavičky; chrániče uší proti chladu - ako pokrývka hlavy; kravaty; krátke, jazdecké alebo spodné nohavice; nohavice; cyklistické oblečenie; vrchné ošatenie; podšívky - ako konfekcia; šatky, šály; šerpy; kožušínové štóly; gabardénové plášte; šnurovačky; tielka, vesty; závoje; plášte; vodovzdorné textilie; pletené svetre; sukne; detské plienky, textilné; detská výbavička; livreje; športové bundy; tielka, tričká; zástery; rukávniky; manipuly; palčiaky; peleríny; dámske plášte lemované kožušinou; plážové oblečenie; vrecká na odevy; pulóvre; pyžamá; šaty; podprsenky; kabáty; tógy; uniformy; bundy; saká, bundy; oblečenie z papiera; plavky; kúpacie plášte; podbradníky, nie z papiera; čelenky; krátke teplé kabáty s kapucňou; spodničky; kombiné.

40 - Zákazkové šitie odevov, ľahkej a ťažkej konfekcie a športových odevov; úprava a prešívanie

odevov; lemovanie alebo obšívanie látok; lemovanie šiat; dámske krajčírstvo; strihanie látok - strihová služba; pánske krajčírstvo; prešívanie oblečenia.
(730) **Hálka Ľubomír, Ing., TEXHAL- ŠPORTOVÉ ODEVY**, Odrnovie 725, 013 22 Rosina, SK;

(210) 2820-96
(220) 25.10.1996
(511) 2, 3, 12
(540)



(510) 2 - Prípravky proti hrdzi, ochranné nátery na podvozky automobilov, ochranné prípravky na kovy.
3 - Leštiace vosky, čistiace prípravky, čistiace prípravky na sklá automobilov, odhrdzovacie prípravky.
12 - Batožinové nosiče na vozidlá, nárazníky automobilov, bezpečnostné sedadlá pre deti do automobilov, sedadlové poťahy do automobilov, nosiče lyží na autá.
(730) **Kousal Milan - M&K TECHNOLOGY**, Na bariáne 7, 841 03 Bratislava, SK;

(210) 2830-96
(220) 25.10.1996
(591) zelená a modrá
(511) 7, 8, 17, 19, 29, 31, 35, 36, 37, 39, 40, 42
(540)



(510) 7 - Poľnohospodárske náradie a výnimkou ručného, poľnohospodárske stroje.
8 - Poľnohospodárske náradie ručné.
17 - Plastické hmoty (polotovary).
19 - Piesok.
29 - Mlieko, mäso.
31 - Obilie (nespracované ovocie čerstvé).
35 - Sprostredkovanie obchodu s uvedenými tovarmi.
36 - Prenájom nehnuteľností, sprostredkovanie v oblasti nehnuteľností.
37 - Povrchové dobývanie (piesok), poľnohospodárske automobily (opravy), poľnohospodárske motorové vozidlá (údržba a opravy).
39 - Prenájom vozidiel, prenájom automobilov, balenie tovaru, prepravné služby, automobilová preprava.
40 - Údenie potravín.
42 - Rozmetávanie hnojív a iných poľnohospodárskych chemikálií; chov zvierat, jedálne a závodné jedálne, ničenie odpadu, reštaurácie.

(730) **Poľnohospodárske družstvo Cabaj-Čapor**,
951 17 Cabaj - Čapor, SK;

(210) 2834-96
(220) 29.10.1996
(511) 29
(540)

**MRAZENÝ
JOGURT**

(510) 29 - Mliečne výrobky.
(730) **Martinská mliekareň, a. s.**, Kollárova 110, 036 80
Martin, SK;

(210) 2850-96
(220) 30.10.1996
(511) 3

(540) **AXE AFRICA**

(510) 3 - Mydlá; voňavkárske výrobky, parfumy, kolínske, éterické oleje, kozmetické výrobky; toaletné prípravky bez liečivých účinkov; kúpeľové a sprchovacie prípravky, vlasové prípravky, prípravky na čistenie zubov a starostlivosť o chrup; antiperspiranty a dezodoranty na osobnú potrebu; pleťové a telové prípravky.
(730) **Unilever N. V.**, Weena 455, 3013 AL Rotterdam, NL;

(210) 2923-96
(220) 07.11.1996
(511) 1, 6, 7, 9, 11, 16, 29, 30, 32, 37

(540) **TETRA PAK**

(510) 1 - Chemické látky na konzervovanie potravín.
6 - Kovové nádrže a kontajnery na zrenie a skladovanie potravín.
7 - Potravinárske stroje, najmä stroje na výrobu zmrzliny; stroje na pečenie kornútkov; baliace stroje na kornútky; dopravné pásy; stroje na polievanie; vytlačacie stroje; dávkovacie stroje; plniace a obalovacie stroje; homogénizátory; mixéry ako stroje; zmrzlinové stroje; čerpadlá a pumpy ako stroje, čerpadlá a pumpy ako časti strojov, motorov a hnacích strojov, ventily ako časti strojov, všetko na použitie v potravinárskom priemysle; baliace stroje; formy ako časti strojov; formovacie stroje; veľkokapacitné plniace stroje; zariadenia na membránovú filtráciu kvapalných potravín; filtračné zariadenia; zariadenia na homogénizáciu a čerpanie kvapalných potravín; zariadenia na extrakciu potravinárskych produktov; zariadenia na odparovanie potravinárskych produktov; zariadenie na zahusťovanie kvapalných potravinárskych a farmaceutických produktov; dekantéry; zariadenia na miešanie alebo dávkovanie produktov; zariadenia na regulovanie obsahu tukov v kvapalných plnkách, najmä mliečnych; prístroje a stroje na čistenie obsiahnuté v triede 7; zariadenia na cirkuláciu vody a detergentov na čistenie strojov používaných na výrobu kvapalných potravín.
9 - Počítačové systémy na riadenie potravinárskej

výroby a baliacich systémov; zariadenia na reguláciu obsahu alebo pomeru tukov a celkového obsahu tuhých látok v mlieku, smotane a prísadách; vážiace, meracie a dávkovacie prístroje a nástroje.

11 - Zariadenia na ohrievanie, varenie a chladenie; zariadenia na tepelné spracovanie potravinárskych výrobkov; výmenníky tepla; zariadenia na pasteri-záciu; sterilizátory; chladiace stroje a ich príslušenstvo (vytvrdzovacie a mraziace tunely); destilačné zariadenia na regeneráciu aromatických činidiel v kvapalných potravinárskych produktoch.

16 - Papier a lepenka; obalové kontajnery a obalové materiály z papiera alebo z papiera potiahnutého plastickým materiálom; tašky a vrecká na balenie a skladovanie potravín a iných kvapalných výrobkov tiež vyrobené z plastických materiálov alebo z papiera, alebo z papiera potiahnutého plastickým materiálom; obaly a nádoby na zmrzliny z papiera alebo z papiera potiahnutého plastickým materiálom; obaly na kornútky z papiera alebo z papiera potiahnutého plastickým materiálom.

29 - Mlieko a mliečne výrobky; jedlé oleje.

30 - Zmrzlina a zmrzlinové výrobky; stabilizátory zmrzlín.

32 - Minerálne a sýtené vody a iné nealkoholické nápoje; ovocné nápoje a ovocné šťavy.

37 - Montáž a popredajný servis.

(730) **Tetra Laval Holdings & Finance S. A.**, Avenue Général-Guisan 70, CH-1009 Pully, CH;

(210) 2940-96
(220) 08.11.1996
(511) 6, 7, 9, 11, 19, 35, 37, 42
(540)



(510) 6 - Požiarne dvere kovové; požiarne brány kovové plné - otočné a posuvné; dverové zatvárače; dverové a bránové zámky; dverové a bránové kovania; dverové a bránové pánty a závesy; dymové klapky; panikové kovanie; oceľové konštrukcie pre stavebníctvo; drobný železiarsky tovar; výrobky z profilovaného a tvarovaného plechu, t. j. napr. skrinky na rozvádzače, plechové skrinky, inštaláčne dvierka na rôzne typy šachiet, poklopy, zárubne a pod.; ohýbacie a lisované plechové výrobky; vodiace dverové a bránové dráhy; javiskové oceľové lávky; oceľové konštrukcie javiska; kovové dvere a brány v akustickom, termoizolačnom a antikorovom vyhotovení.
7 - Motorické a gravitačné systémy ovládania dveri a brán; prvky automatickej dverovej techniky; dverové a bránové hydraulické tlmiče, plynové tlmiče, perové navíjacie bubny.
9 - Požiarne zabezpečovacie systémy; zariadenia na odvod dymu ovládané gravitačne, hydraulicky a

pneumaticky; elektromagnety; regulátory postupného zatvárania; elektronické ovládacie centrály; požiarne a tepelné snímače; elektropožiarne centrály; ovládacie prvky dymových klapiek; prvky automatickej dverovej techniky; jednosmerné a striedavé elektropohony, regulátory rýchlosti zatvárania dverí a brán, napínacie prvky pohonových mechanizmov; atypické technologické zariadenia na javiskovú manipuláciu; prospektové a bodové ťahy, zdvíhacie stoly, povrazisko, otočné javisko, výsuvné javisko, javiskové výťahy, pohľadové horizonty, kinorámy, zariadenie orchestriska.

11 - Zariadenia na čistenie odpadových vôd.

19 - Požiarne dvere presklené; požiarne brány presklené - otočné a posuvné; nekovové dvere a brány v akustickom a termoizolačnom vyhotovení.

35 - Sprostredkovanie obchodnej činnosti.

37 - Montáž oceľových konštrukcií a zariadení; opravárenské, zámočnicke služby; sprostredkovanie uvedených služieb.

42 - Projekčná a konštrukčná činnosť v strojárstve; sprostredkovanie uvedenej činnosti.

(730) **INVESTCONSULT BRNO, s. r. o.**, Jiráskova 10, 602 00 Brno, CZ;

(210) 3197-96

(220) 22.02.1999

(511) 32

(540) **LIMOHIT**

(510) 32 - Nealkoholické nápoje, sirupy.

(730) **ST. NICOLAUS, a. s.**, Ul. 1. mája 113, 031 28 Liptovský Mikuláš, SK;

(210) 3199-96

(220) 28.11.1996

(591) biela, červená, modrá

(511) 35, 39, 41, 42

(540)



(510) 35 - Inzertná a reklamná činnosť a poskytovanie pomoci pri riadení obchodu, marketing.

39 - Doprava a skladovanie, záchranárska činnosť, prevádzkovanie parkovísk.

41 - Výchova a zábavná činnosť, vydávanie kníh a časopisov s výnimkou reklamných textov, organizovanie športových súťaží, meranie času na športových podujatiach, poradenstvo v oblasti bezpečnosti.

42 - Reštauračná činnosť, poskytovanie služieb rýchleho občerstvenia.

(730) **Slovakia card, a. s.**, Kremencova 4, 841 07 Bratislava, SK;

(210) 3251-96

(220) 04.12.1996

(511) 1, 5

(540) **OLEOEKOL**

(510) 1 - Chemikálie pre priemysel (okrem farmaceutického priemyslu), vedu, fotografiu, poľnohospodárstvo, záhradníctvo, lesníctvo.

5 - Dezinfekčné prípravky; insekticídy, a to najmä na ničenie škodlivého hmyzu v lesníctve; prípravky na komunálnu hygienu, a to najmä na ničenie hmyzu, hlodavcov a iných škodlivých zvierat; fungicídy; herbicídy.

(730) **Černý Peter, Ing. - Agrochemix**, Rožňavská 17, 831 04 Bratislava, SK;

(210) 3253-96

(220) 04.12.1996

(511) 1, 5

(540) **CYPLES**

(510) 1 - Chemikálie pre priemysel (okrem farmaceutického priemyslu), vedu, fotografiu, poľnohospodárstvo, záhradníctvo, lesníctvo.

5 - Dezinfekčné prípravky; insekticídy, a to najmä na ničenie škodlivého hmyzu v lesníctve; prípravky na komunálnu hygienu, a to najmä na ničenie hmyzu, hlodavcov a iných škodlivých zvierat; fungicídy; herbicídy.

(730) **Černý Peter, Ing. - Agrochemix**, Rožňavská 17, 831 04 Bratislava, SK;

(210) 3277-96

(220) 05.12.1996

(511) 6, 9, 12, 16, 19, 20, 25, 29, 30, 31, 32, 33, 34, 35, 36, 37, 39, 42

(540)

ORIS

(510) 6 - Obyčajné kovy a ich zliatiny; stavebný materiál kovový; kovové rukoväti, kľuky, kľučky, držadlá, zámky, kovania, oceľové okná, kovové zábradlia, oceľové dvere a zárubne, kovové rímky, odkvapy, ostatné kovové a zámočnicke výrobky zahrnuté v triede 6, nezahrnuté v iných triedach.

9 - Elektrické, elektronické a akustické prístroje, zariadenia, zostavy, podzostavy a súčiastky v triede 9; nástroje, prístroje a zariadenia na meranie a kontrolu elektrických, elektronických a akustických prístrojov a zariadení; prístroje a zariadenia na záznam a reprodukciu zvuku a/alebo obrazu; prístroje a zariadenia na reguláciu a automatizáciu; výrobky výpočtovej techniky, počítače, periférne zariadenia a doplnky počítačov, monitory, tlačiarne, skenery, plottre, grafické počítačové systémy, ich periférie a doplnky; počítačové siete, programové vybavenie počítačov, zariadenia na diaľkový prenos dát a informácií, zariadenia a prístroje na automatizované spracovávanie dát a textov; softvér, signalizačné prístroje a zariadenia; drôtové a bezdrôtové prenosové, dorozumievacie a akustické zariadenia; pamäťové a záznamové médiá a nosiče informácií pre počítače; elektronické registračné pokladnice, ich

doplňky a prídavné zariadenia; zariadenia a systémy bezkontaktnéj identifikácie; zariadenia a prístroje kancelárskej a reprodukčnej techniky; zariadenia oznamovacej elektroniky; konštrukčné a náhradné prvky, diely a spotrebný materiál na tieto výrobky, elektronické súčiastky; televízne prijímače a ich kombinácie; monitory, výrobky rádio, audio, video, reprodukčné, záznamové a ich kombinácie; výrobky pre autoelektroniku, doplnkové diely a zariadenia; elektrické zariadenia na stroje a vozidlá v triede 9; zariadenia na satelitný príjem; antény; elektrické prístroje pre domácnosť v triede 9; elektronické zabezpečovacie zariadenia; merače spotreby tepelnej energie.

12 - Automobily; súčiastky, diely, skupiny, podskupiny a motory automobilov; elektrické zariadenia strojov a vozidiel v triede 12.

16 - **Papier** a výrobky z papiera, lepenky a kartónáže výrobky, fotografie, papiernický tovar a písacie potreby, písacie stroje a kancelárske potreby.

19 - Stavebný materiál s výnimkou kovového; stavebné drevo, drevo - polotovary; trámy, dosky, drevené panely, preglejka, krovy, okná, dvere okrem kovových, obklady s výnimkou kovových, parkety; stavebný kameň; cement, vápno, malta, sadra, štrk, škárovacie hmoty, stavebný papier; stavebné sklo; sklenené tehly; dlaždice, obkladačky; prenosné stavby s výnimkou kovových.

20 - Nábytok vrátane kovového a záhradného; lôžkoviny; drevené a plastové doplnky nábytkov, zrkadlá, rámy na obrazy.

25 - Odevy, obuv a pokrývky hlavy.

29 - **Mäso, ryby**, hydina, zverina a výrobky z nich; konzervované a sušené ovocie a zelenina; džemy, marmelády, ovocné zaváraniny, ovocné pretlaky, vajcia, mlieko a mliečne výrobky a iné mliekarské výrobky, mliečne nápoje, jedlé oleje a tuky.

30 - Káva, čaj, kakao, cukor, ryža, kávové náhradky; pekárske, cukrárske a cestovinárske výrobky; múka, múčne výrobky, chlieb, pečivo, jemné pečivo, koláče, sucháre, sušienky, slané tyčinky, cestoviny, obilné výrobky a prípravky, obilné zmesi, cereálne výrobky, obilniny upravené na ľudskú výživu, potravinárske prísady a pochutiny, zákusky, cukrovinky, čokoláda, med.

31 - Poľnohospodárske, záhradnícke a lesné produkty a obilniny, živé zvieratá, čerstvé ovocie a zelenina, semená, rastliny a kvety, potrava pre zvieratá, slad.

32 - Pivo, minerálne vody, nealkoholické nápoje, ovocné nápoje a šťavy, sirupy.

33 - Víno, liehoviny, likéry.

34 - Tabak, tabakové výrobky, potreby pre fajčiarov, zápalky.

35 - Sprostredkovanie nákupu a predaja uvedených tovarov, prenájom kopirovacích prístrojov.

36 - Prevádzkovanie realitnej kancelárie; lízing, prenájom bytov a nehnuteľností; investičná činnosť - financovanie stavieb.

37 - Vykonávanie opráv, rekonštrukcií interiérov stavieb a príslušenstva, bytov a ich vybavení; prenájom stavebných strojov a dielenských drevoobrábacích a kovoobrábacích strojov.

39 - Prenájom automobilov a vozidiel; prenájom garáží.

42 - Projektová činnosť, inžiniering pre stavebnú činnosť; poradenstvo stavebné, technické a ekonomické; vyhotovenie projektovkej dokumentácie stavieb; vývoj, tvorba softvéru, prenájom hracích a predajných automatov, počítačov, elektronických zariadení na spracovanie dát.

(730) **ORIS INVEST, spoločnosť s ručením obmedzeným**, Špitálska 10, 811 08 Bratislava, SK;

(210) 3278-96

(220) 05.12.1996

(511) 36, 42

(540)

**HOTEL DEVÍN**

(510) 36 - Prenájom izieb, prenájom bytov.

42 - Prevádzkovanie hotelového ubytovania, hoteliárske služby, reštaurácie.

(730) **YIELD, a. s.**, Dulovo nám. 1, 821 08 Bratislava, SK;

(210) 3309-96

(220) 10.12.1996

(511) 41, 42

(540)

**SHIMU**

(510) 41 - Publikáčná činnosť v oblasti meteorológie, klimatológie, hydrológie a čistoty ovzdušia v tabuľkovom, textovom, grafickom alebo inom tvare.

42 - Prezentácia údajov z oblasti meteorológie, klimatológie, hydrológie a čistoty ovzdušia v masovo-komunikačných prostriedkoch - televízia, rádio, noviny - a v počítačových sieťach - INTERNET, INTRANET, WWW - v tabuľkovom, textovom, grafickom alebo inom tvare; krátkodobé predpovede do dvoch hodín, veľmi krátkodobé, krátkodobé, strednodobé, predĺžené, dlhodobé a klimatické predpovede počasia v tabuľkovom, textovom, grafickom alebo inom tvare; meteorologické údaje a informácie o stave atmosféry a biosféry pri zemi a vo voľnom ovzduší, získané manuálne alebo pomocou automatizovaných meracích systémov, rádiolokačné a družicové informácie v tabuľkovom, textovom, grafickom alebo inom tvare; posudky, expertízy, štúdie z oblasti meteorológie, klimatológie, hydrológie a čistoty ovzdušia v tabuľkovom, textovom, grafickom alebo inom tvare; hydrologické informácie a predpovede v tabuľkovom, textovom, grafickom alebo inom tvare; údaje z merania a pozorovania hydrologických prvkov povrchových a podzemných vôd vrátane údajov o ich kvalite v tabuľkovom, textovom, grafickom alebo inom tvare; údaje z merania a pozorovania čistoty ovzdušia a rádioaktivity v ovzduší v tabuľkovom, textovom, grafic-

kom alebo inom tvare; certifikáty kalibrácie meteorologických prístrojov.

(730) **Slovenský hydrometeorologický ústav**, Jeséniova 17, 833 15 Bratislava, SK;

(210) 3316-96

(220) 07.01.1999

(511) 16, 35

(540) **TGI**

(510) 16 - Tlačoviny a tlačené publikácie.

35 - Prieskum a analýza trhu, prieskumové, znalecké a auditorské služby v obchodnej oblasti.

(730) **BMRB International Limited**, Hadley House, 79-81 Uxbridge Road, Ealing, London W5 5SU, GB;

(210) 3345-96

(220) 12.12.1996

(591) tehlovočervená, strieborná

(094) Čierny podklad vo vyobrazení je len nazvýraznenie striebornej farby, ktorá by na bielom podklade zanikla.

(511) 19, 35, 36, 37, 42

(540)

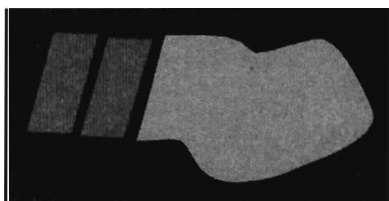

(510) 19 - Stavebné dielce keramickej prefabrikácie; tehliarske pálené výrobky z keramickej suroviny.

35 - Obchodné a podnikateľské poradenstvo.

36 - Prenájom nehnuteľností; sprostredkovanie nákupu a predaja nehnuteľností.

37 - Zemné práce, práce strojov a stavebných mechanizmov; prenájom stavebných strojov a zariadení; prenájom strojov a technologických liniek na výrobu tehliarskych pálených výrobkov a výrobkov keramickej prefabrikácie.

42 - Laboratórny rozbor kameniva, cementu a tehlovej drviny; skúšky tehliarskych a betónových výrobkov.

(730) **Slovenský tehliarsky priemysel, a. s.**, Bytčická 89, 010 99 Žilina, SK;

(210) 3351-96

(220) 13.12.1996

(511) 1, 5

(540) **TROMF**

(510) 1 - Chemické výrobky pre priemysel, vedu, fotografiu, poľnohospodárstvo, záhradníctvo, lesníctvo, agrochemikálie, prípravky na likvidáciu ropného znečistenia, nemrznúce zmesi, prípravky s rozmrazovacím účinkom.

5 - Dezinfekčné prostriedky, insekticídy, prípravky na komunálnu hygienu, a to najmä na ničenie hmyzu, hľadavcov a iných škodlivých zvierat, fungicídy, herbicídy, feromóny.

(730) **Černý Peter, Ing. - Agrochemix**, Rožňavská 17, 831 04 Bratislava, SK;

(210) 3366-96

(220) 16.12.1996

(511) 17, 19, 22

(540) **TENSAR**

(510) 17 - Plastické hmoty v extrudovanej forme na použitie vo výrobe; baliace, tesniace, upchávkové a izolačné materiály obsiahnuté v triede 17; hadice a ohybné rúry s výnimkou kovových; fólie, pláty, pásy a tvarované profily a diely vyrobené úplne alebo čiastočne z plastov; plastové fólie na zastrešenie, oplatenie, komorovanie a ohradzovanie dobytky, poľí a pastvísk; plasty na použitie vo výrobe vo forme tabúl, blokov, prútov, sietí a pletív; plasty na použitie vo výrobe sieťových materiálov, sietí, pletivových výstuží, pletív, oplatenia, ohrád, zastrešovacích materiálov, krytín, stavebných materiálov a iných plastických výrobkov.

19 - Nekovový materiál, predmety a látky na použitie v pozemnom a vodnom inžinierstve a stavebníctve; nekovové stavebné materiály a predmety na použitie v poľnohospodárstve, záhradníctve, pri chove vtákov a v priemysle; nekovový stavebný materiál; nekovové stavebné paženie, debnenie, tabule a panely; plastové siete, pletivo, sitá, mriežky a konštrukcie na použitie v pozemnom a vodnom inžinierstve; plastové siete, mriežky a membrány na spevňovanie pôd, stabilizáciu pôd, drenáž a protieróznú reguláciu na použitie v pozemnom a vodnom inžinierstve a stavebníctve; plastové sieťové materiály na spevňovanie asfaltu a betónu na použitie v pozemnom a vodnom inžinierstve a stavebníctve; plastové siete, pletivá a mriežky ako stabilizačné konštrukcie a systémy na uľahčenie rastu trávy a trávnikov v pôde, piesku a iných rastových médiách na použitie v pozemnom a vodnom inžinierstve a stavebníctve; plastové siete a pletivá ako riečne, pobrežná a vodná ochrana na použitie v pozemnom a vodnom inžinierstve a stavebníctve; plastové siete a pletivá na komorovanie a ohradzovanie dobytky, poľí a pastvísk na použitie v pozemnom a vodnom inžinierstve a stavebníctve; plastové pletivové materiály, siete a pletivá na záhradnícke a poľnohospodárske účely na použitie v pozemnom a vodnom inžinierstve a stavebníctve; plastové pletivové materiály ako zatienenie alebo ako vetrolamy v poľnohospodárstve na použitie v pozemnom a vodnom inžinierstve a stavebníctve; plastové siete, pletivá a mriežky na ochranu proti alebo na zadržiavanie pôdy, piesku, snehu alebo vetra na použitie v pozemnom a vodnom inžinierstve a stavebníctve; plastové pletivá a fólie na zastrešenie a oplatenie na použitie v pozemnom a vodnom inžinierstve a stavebníctve; ponorovacie fašiny a sieťové výstuže z plastových pletív a tkanív na použitie v pozemnom a vodnom inžinierstve a stavebníctve; asfalt, smola, bitúmen; nekovové rúry na stavebné účely; plastové pletivá a siete na použitie v pozemnom a vodnom inžinierstve a stavebníctve; plastové pletivové materiály na použitie v pozemnom a vodnom inžinierstve a stavebníctve; pletivo ako stavebný nekovový materiál;

pletivá na spevnenie a stabilizáciu pôdy vyrobené úplne alebo čiastočne z plastov na použitie v pozemnom a vodnom inžinierstve a stavebníctve; plastové sieťové materiály na spevňovanie asfaltu a betónu na použitie v pozemnom a vodnom inžinierstve a stavebníctve; plastové stavebné pletivá a plastové fólie na zastrešenie, oplatenie, komorovanie a ohradzovanie dobytka, polí a pastvisk; nekovové konštrukcie zabraňujúce erózií pôd, najmä ponorovacie fašiny a sieťové výstuže z plastových pletív a tkanív; plastové sieťové a pletivové materiály na oplatenie a záhradkárské použitie; plastové stavebné sieťové materiály na použitie v poľnohospodárstve a záhradníctve; plastové materiály vo forme mriežok na použitie v pozemnom a vodnom inžinierstve a stavebníctve; plastové stabilizačné systémy a konštrukcie na uľahčenie rastu trávy a trávnikov v pôde, piesku a iných rastových médiách na použitie v pozemnom a vodnom inžinierstve a stavebníctve.

22 - Povrazy, motúzy, siete, sieťovina a pletivá obsiahnuté v triede 22; baliace a tesniace materiály obsiahnuté v triede 22; umelé vlákna pre textilný priemysel; vrecká obsiahnuté v triede 22; čalúnické a vypchávkové materiály obsiahnuté v triede 22.

(730) **Netlon Limited**, Kelly Street, Mill Hill, Blackburn, Lancashire BB2 4PJ, GB;

(210) 3385-96
(220) 18.12.1996
(511) 9, 16, 35, 42
(540)

bono

(510) 9 - Počítače, tlačiarne k počítačom, počítačové klávesnice, počítačové pamäte.
16 - Tlačoviny, časopisy, periodiká, knihy.
35 - Sprostredkovanie obchodu s uvedenými druhmi tovarov.
42 - Tvorba softvéru.

(730) **bono, spol. s r. o.**, Južná trieda 48, 040 01 Košice, SK;

(210) 3410-96
(220) 19.12.1996
(511) 37, 42
(540)

PRODEX

(510) 37 - Vykonávanie dopravných a inžinierskych stavieb.

42 - Projektová činnosť v investičnej výstavbe.

(730) **PRODEX, spol. s r. o.**, Mlynské Nivy 68, 821 05 Bratislava, SK;

(210) 3454-96
(220) 20.12.1996
(591) modrá, žltá
(511) 18
(540)

**LUNA
LEDER**

(510) 18 - Výrobky koženej galantérie.

(730) **Šufarik Jaroslav, Ing.- IMBIZ**, Podskala 1, 052 01 Spišská Nová Ves, SK;

(210) 3474-96
(220) 23.12.1996
(511) 16, 35
(540)

miniTele

(510) 16 - Periodiká, tlačoviny.

35 - Reklama, reklamné agentúry.

(730) **EUROSKOP, akciová spoločnosť**, Pribinova 25, 819 37 Bratislava, SK;

(210) 3475-96
(220) 23.12.1996
(511) 16, 35
(540) **FILM fan**

(510) 16 - Periodiká, tlačoviny.

35 - Reklama, reklamné agentúry.

(730) **EUROSKOP, akciová spoločnosť**, Pribinova 25, 819 37 Bratislava, SK;

(210) 3506-96
(220) 30.12.1996
(511) 1, 19, 21, 37

(540) **UNICER**

(510) 1 - Keramické glazúry, zmesi na výrobu technickej keramiky.

19 - Stavebné obkladačky, dlaždice, obklady stien, stropov a priečok s výnimkou kovových, obklady na budovy s výnimkou kovových.

21 - Keramika na použitie v domácnosti.

37 - Štukovanie.

(730) **Čerňušák Peter, akad. arch.**, Jánošíkova 52, 921 01 Piešťany, SK;

(210) 3507-96
(220) 30.12.1996
(511) 1, 19, 21, 37
(540)

U

- (510) 1 - Keramické glazúry, zmesi na výrobu technickej keramiky.
 19 - Stavebné obkladačky, dlaždice, obklady stien, stropov a priečok s výnimkou kovových, obklady na budovy s výnimkou kovových.
 21 - Keramika na použitie v domácnosti.
 37 - Štukovanie.

(730) **Čerňušák Peter, akad. arch.**, Jánošíkova 52, 921 01 Piešťany, SK;

- (210) 115-97
 (220) 15.01.1997
 (511) 29
 (540)



(510) 29 - Jedlé oleje a tuky.
 (730) **HYGESIA, spol. s r. o.**, Drevená 766/1, 924 00 Galanta, SK;

- (210) 158-97
 (220) 16.01.1997
 (310) 2117928
 (320) 06.12.1996
 (330) UK
 (511) 9

(540) **ERGOWIN**

(510) 9 - Počítače a prístroje na spracovanie dát; osobné počítače a ich súčasti, skenery, tlačiarne, screen-tlačiarne, počítačové terminály, časti a diely na uvedený tovar.

(730) **FUJITSU COMPUTERS LIMITED**, Lovelace Road, Bracknell, Berkshire RG12 8SN, GB;

- (210) 160-97
 (220) 16.01.1997
 (511) 5
 (540)



(510) 5 - Na predpis viazané lieky používané na stimuláciu produkcie krvíniiek.

(730) **Amgen Inc.**, spoločnosť zriadená podľa zákonov štátu Delaware, 1840 DeHavilland Drive, Thousand Oaks, California 91320-1789, US;

- (210) 178-97
 (220) 17.01.1997
 (511) 3, 5, 16
 (540)



(510) 3 - Mydlá vrátane tekutých mydiel a vlasových šampónov; čistiace pasty; voňavkárské prípravky, éterické oleje, kozmetické prípravky vrátane kozmetických krémov, vlasové vody; prípravky na čistenie zubov.

5 - Farmaceutické prípravky a zdravotnícke prípravky na osobnú hygienu; náplasti na lekárske účely; obväzový materiál; dezinfekčné prostriedky na hygienické účely; balzamy na lekárske účely; prípravky na ošetrovanie zranení, prípravky na ochranu pokožky a prípravky na ošetrovanie vlasov s liečivými účinkami.

16 - Obalové materiály z plastických hmôt (ktoré nie sú zahrnuté v iných triedach) na mydlá alebo iné kvapalnú výrobky vrátane vreciek z plastických hmôt a fólií.

(730) **STERISOL AB**, Kronoängen, S- 592 00 Vadstena, SE;

- (210) 194-97
 (220) 17.01.1997
 (511) 9, 42
 (540)



(510) 9 - Kancelárska a výpočtová technika, softvér.
 42 - Poradenstvo v oblasti výpočtovej a kancelárskej techniky.

(730) **Antre, a. s.**, Ďurkova 25, 949 01 Nitra, SK;

- (210) 216-97
 (220) 21.01.1997
 (511) 12, 35, 39, 42
 (540)



(510) 12 - Autá a automobily, najmä osobné, nákladné a nákladné vozy ako dodávky.

35 - Koncelárie zaoberajúce sa dovozom a vývozom automobilov; informácie obchodné ako podnikateľské v oblasti automobilov, sprostredkovanie obchodu s automobilmi.

39 - Sprostredkovanie prepravy automobilov; prenájom automobilov; informácie o preprave automo-

bilov.

42 - Technický prieskum.

(730) **OMNICO BMC, v. o. s.**, Wolkrova 23, 851 01 Bratislava, SK;

(210) 219-97

(220) 21.01.1997

(511) 12, 37, 39, 41, 42

(540) **POBYS**

(510) 12 - Autá, automobily, automobilové obývacie prívesy, autokary, bicykle, bočné prívesné vozíky, člny, dvojkolesové vozíky, športové autá, trojkoľky, mopedy, motocykle, nákladné autá.

37 - Údržba a opravy motorových vozidiel, umývanie dopravných prostriedkov.

39 - Prenájom vozidiel, organizovanie ciest, turistické kancelárie, rezervácia zájazdov, dopravné služby pri poruchách, služby parkovania automobilov, poskytovanie pomoci pri doprave.

41 - Klubové služby (výchovno-zábavné), služby pre oddych a rekreáciu, organizovanie športových súťaží, prevádzkovanie športových zariadení, kempingové služby, požičovne športového náradia.

42 - Penzióny, motely, turistické ubytovne, reštaurácie, poskytovanie prechodného ubytovania, prevádzkovanie kempingov.

(730) **POBYS - Združenie technických a športových činností**, Mládežnícka 213/28, 017 01 Považská Bystrica, SK;

(210) 251-97

(220) 23.01.1997

(591) modrá, zlatá

(511) 16, 35, 38, 41

(540)



(510) 16 - Časopisy.

35 - Televízna reklama.

38 - Televízne a rozhlasové vysielanie.

41 - Výroba rozhlasových a televíznych programov.

(730) **STOP REVUE, spol. s r. o.**, Exnárova 57, 821 03 Bratislava, SK;

(210) 261-97

(220) 24.01.1997

(310) 75/138869

(320) 24.07.1996

(330) US

(511) 5

(540) **CHOLESTIN**

(510) 5 - Dietetické doplnky obsahujúce granulované drożdžie (rice yeast).

(730) **PHARMANEX, Inc. a Delaware Corporation**, 625 Cochrane Street, Simi Valley, California 93065, US;

(210) 262-97

(220) 24.01.1997

(310) 75/139407

(320) 24.07.1996

(330) US

(511) 5

(540) **TEGREEN 97**

(510) 5 - Dietetické rastlinné (bylinné) doplnky a bylinkové čaje používané ako dietetické doplnky.

(730) **PHARMANEX, Inc. a Delaware Corporation**, 625 Cochrane Street, Simi Valley, California 93065, US;

(210) 263-97

(220) 24.01.1997

(310) 75/206047

(320) 02.12.1996

(330) US

(511) 5

(540)

 **PHARMANEX**

(510) 5 - Vitamíny, minerálne látky a rastlinné (bylinné) doplnky.

(730) **PHARMANEX, Inc., a Delaware Corporation**, 625 Cochrane Street, Simi Valley, California 93065, US;

(210) 281-97

(220) 27.01.1997

(511) 30

(540)



(510) 30 - Cestá, múčne potraviny.

(730) **KIBAL, spol. s r. o.**, Horná Streda 495, 916 24 Horná Streda, SK;

(210) 289-97

(220) 28.01.1997

(511) 5

(540) **ZARIFLO**

(510) 5 - Farmaceutické a liečivé látky a prípravky na ľudskú spotrebu.

(730) **SmithKline Beecham p. l. c.**, New Horizons Court, Brentford, Middlesex, GB;

(210) 414-97
(220) 06.02.1997
(511) 5
(540) **AHD 2000**

(510) 5 - Farmaceutické a zdravotnícke prípravky; dezinfekčné prostriedky.
(730) **Lysoform Dr. Hans Rosemann GmbH**, Kaiser-Wilhelm-Str. 133, D-12247 Berlín, DE;

(210) 488-97
(220) 13.02.1997
(511) 30
(540) **COMPLETE**

(510) 30 - Káva, čaj, kakao, cukor, ryža, maniok, ságo, kávové náhradky; múka a výrobky z obilí, raňajkové cereálie a cereálne potraviny na priamu spotrebu vrátane výrobkov z pšenice, žita, jačmeňa, kukurice, ovsu a ryže, chlieb, pekárské a cukrárske výrobky, hriankové pečivo, vafle, lievance, zákusky, zmrzliny; med, melasový sirup; kvasnice, prášky do pečiva, chuťové prísady; soľ, horčica; ocot, omáčky ako chuťové prísady; korenie; ľad.
(730) **KELLOGG COMPANY**, spoločnosť zriadená podľa zákonov štátu Delaware, One Kellogg Square, Battle Creek, Michigan, US;

(210) 491-97
(220) 13.02.1997
(511) 29
(540) **JANA SMOTANOVÝ TAVENÝ SYR**
(510) 29 - Mliečne a smotanové syry.
(730) **I. WITTMANN A SYN ZVOLEN, spol. s r. o.**, Námestie SNP č. 75/26, 960 01 Zvolen, SK;

(210) 492-97
(220) 13.02.1997
(511) 29
(540) **LUX TAVENÝ PLÁTKOVÝ SYR**
(510) 29 - Mliečne a smotanové syry.
(730) **I. WITTMANN A SYN ZVOLEN, spol. s r. o.**, Námestie SNP č. 75/26, 960 01 Zvolen, SK;

(210) 494-97
(220) 13.02.1997
(511) 29
(540) **KARDINÁL TAVENÝ PLÁTKOVÝ SYR**
(510) 29 - Mliečne a smotanové syry.
(730) **I. WITTMANN A SYN ZVOLEN, spol. s r. o.**, Námestie SNP č. 75/26, 960 01 Zvolen, SK;

(210) 532-97
(220) 18.02.1997
(310) 115512
(320) 08.10.1996
(330) CZ
(511) 5, 33, 34, 39

(540)



(510) 5 - Cigarety bez tabaku na lekárske účely.
33 - Alkoholické nápoje.
34 - Tabak, potreby pre fajčiarov, zápalky, cigarety, tabakové náhradky.
39 - Balenie a skladovanie tovaru, doprava.
(730) **Prusák Rastislav**, Náhorní 102, Zdíby, CZ;

(210) 554-97
(220) 20.02.1997
(511) 41
(540) **Formula osobnosti**
(Štúdio osobnostného rozvoja)
(510) 41 - Zabezpečovanie výcvikových kurzov a školení, športová a kultúrna činnosť.
(730) **Mičunková Miroslava**, Levárska 9, 841 04 Bratislava, SK;

(210) 700-97
(220) 06.03.1997
(511) 30
(540) **FATRANKY oblátky**
(510) 30 - Oblátky.
(730) **Pečivárne Liptovský Hrádok, s. r. o.**, Liptovská Porúbka 347, 033 01 Liptovský Hrádok, SK;

(210) 701-97
(220) 06.03.1997
(511) 30
(540) **TOCCATA**
(510) 30 - Káva, káva v obaloch z filtrovacích materiálov, kávové výtázky, kávová esencia, instantná káva, kávové náhradky, zmesi z kávy a kávových náhradiek, čaj, čajové výtázky, čajové náhradky, kakao, čokoláda a čokoládové výtázky v práškovej, granulovanej a tekutej forme.
(730) **Balirny Douwe Egberts, a. s.**, K Žižkovu 9, 190 00 Praha, CZ;

(210) 702-97
(220) 06.03.1997
(511) 33
(540) **TULLAMORE DEW**
(510) 33 - Alkoholické nápoje okrem piva.
(730) **C & C International Ltd.**, Kylemore Park West, Dublin 10, IE;

(210) 703-97
(220) 06.03.1997
(511) 33

(540) **MONDORO**

(510) 33 - Alkoholické nápoje okrem piva.
(730) **International Marketing Company - I. M. C. s. r. l.**, Via Susa 35, Torino, IT;

(210) 705-97
(220) 07.03.1997
(511) 5

(540) **ROMBOX**

(510) 5 - Farmaceutické prípravky a látky.
(730) **Glaxo Group Limited**, Glaxo Wellcome House, Berkeley Avenue, Greenford, Middlesex UB6 0NN, GB;

(210) 706-97
(220) 07.03.1997
(591) modrá, zelená
(511) 21
(540)



RAYPATH

(510) 21 - Textilné umyváčky, handry, handričky, podušky a rukavice, na báze mikrovlákien a dutých vlákien na ekologické čistenie a ošetrovanie zrkadiel, okuliarov, šošoviek a objektívov, dverí, skriň, čalúnených predmetov, podláh, dlažieb, kachličiek, armatúr, karosérií áut, linoleí a iných predmetov zo skla, dreva, mramoru, smaltu, kože, kovov, PVC, akrylu a iných plastov; príchytky, teleskopické držiaky a kĺbové nasúvače s výnimkou držiakov z drhých kovov na použitie na uvedené výrobky.

(730) **RAYPATH - SLOVAKIA, s. r. o.**, Hattalova 12/A, 831 03 Bratislava, SK;

(210) 707-97
(220) 07.03.1997
(511) 3, 21

(540) **HYGIENETTE**

(510) 3 - Toaletné mydlá, osobné dezodoranty; prípravky na čistenie pleti, na starostlivosť o pleť a jej skrášľovanie.

21 - Toaletné tampóny a iné toaletné potreby na čistenie pleti.

(730) **The Procter & Gamble Company**, spoločnosť zriadená podľa zákonov štátu Ohio, One Procter & Gamble Plaza, Cincinnati, Ohio, US;

(210) 719-97
(220) 10.03.1997
(511) 7, 9, 12
(540)

UNICAR

(510) 7 - Stroje obrábacie, poľnohospodárske a stavebné; motory; zariadenia na zlepšenie palivových zmesí vo výbušných motoroch; náhradné diely.

9 - Autobatérie; autorádiá; prehrávače; prístrojové dosky do vozidiel.

12 - Vozidlá, automobily, nákladné autá; valníky a vozíky za vozidlá; motory a ich časti; spojky a prevodovky; brzdové obloženia; pneumatiky na všetky druhy vozidiel vrátane duší a vložiek do nich; karosérie; tlmiče nárazov na vozidlá; ochranné tienidlá na autá; planétové súkolesia vrátane mechanizmov pohonu a riadení týchto súkolesí na motorové vozidlá; autosedačky pre deti; zariadenie proti krádeži motorových vozidiel; štartovacie zariadenia vozidiel, alarmy do vozidiel.

(730) **DND, s. r. o.**, Kollárova 91, 036 01 Martin, SK;

(210) 720-97
(220) 10.03.1997
(511) 7, 9, 12
(540)



(510) 7 - Stroje obrábacie, poľnohospodárske a stavebné; motory; zariadenia na zlepšenie palivových zmesí vo výbušných motoroch; náhradné diely.

9 - Autobatérie; autorádiá; prehrávače; prístrojové dosky do vozidiel.

12 - Vozidlá, automobily, nákladné autá; valníky a vozíky za vozidlá; motory a ich časti; spojky a prevodovky; brzdové obloženia; pneumatiky na všetky druhy vozidiel vrátane duší a vložiek do nich; karosérie; tlmiče nárazov na vozidlá; ochranné tienidlá na autá; planétové súkolesia vrátane mechanizmov pohonu a riadení týchto súkolesí na motorové vozidlá; autosedačky pre deti; zariadenie proti krádeži motorových vozidiel; štartovacie zariadenia vozidiel, alarmy do vozidiel.

(730) **DND, s. r. o.**, Kollárova 91, 036 01 Martin, SK;

(210) 721-97
(220) 10.03.1997
(511) 7, 9, 12
(540)



(510) 7 - Stroje obrábacie, poľnohospodárske a stavebné; motory; zariadenia na zlepšenie palivových zmesí vo výbušných motoroch; náhradné diely.

9 - Autobatérie; autorádiá; prehrávače; prístrojové dosky do vozidiel.

12 - Vozidlá, automobily, nákladné autá; valníky a vozíky za vozidlá; motory a ich časti; spojky a prevodovky; brzdové obloženia; pneumatiky na všetky druhy vozidiel vrátane duší a vložiek do nich; karosérie; tlmiče nárazov na vozidlá; ochranné tienidlá na autá; planétové súkolesia vrátane mechanizmov pohonu a riadení týchto súkolesí na motorové vozidlá; autosedačky pre deti; zariadenie proti krádeži motorových vozidiel; štartovacie zariadenia vozidiel, alarmy do vozidiel.

(730) **DND, s. r. o.**, Kollárova 91, 036 01 Martin, SK;

(210) 722-97
(220) 10.03.1997
(511) 7, 9, 12
(540)

MAFF

(510) 7 - Stroje obrábacie, poľnohospodárske a stavebné; motory; zariadenia na zlepšenie palivových zmesí vo výbušných motoroch; náhradné diely.

9 - Autobatérie; autorádiá; prehrávače; prístrojové dosky do vozidiel.

12 - Vozidlá, automobily, nákladné autá; valníky a vozíky za vozidlá; motory a ich časti; spojky a prevodovky; brzdové obloženia; pneumatiky na všetky druhy vozidiel vrátane duší a vložiek do nich; karosérie; tlmiče nárazov na vozidlá; ochranné tienidlá na autá; planétové súkolesia vrátane mechanizmov pohonu a riadení týchto súkolesí na motorové vozidlá; autosedačky pre deti; zariadenie proti krádeži motorových vozidiel; štartovacie zariadenia vozidiel, alarmy do vozidiel.

(730) **DND, s. r. o.**, Kollárova 91, 036 01 Martin, SK;

(210) 723-97
(220) 10.03.1997
(511) 2, 16

(540) **APEXA**

(510) 2 - Farbiace kazety, tonery a pásy do kopírovacích strojov a zariadení, tlačiarň, registračných pokladníc, fiškálnych modulov, kancelárskych strojov a zariadení.

16 - Pásy do kopírovacích strojov a zariadení, tlačiarň, registračných pokladníc, fiškálnych modulov, kancelárskych strojov a zariadení.

(730) **Szabó Jozef - APEXA**, Michalská bašta 1, Nové Zámky, SK;

(210) 728-97
(220) 10.03.1997
(511) 9

(540) **MICROSOFT**

(510) 9 - Počítače, počítačový hardvér vrátane počítačových periférií, počítačových súčiastok, počítačových klávesníc; zariadenia na ovládanie počítačového videa, najmä počítačové myši, guľové ovládače, joysticky a hracie podložky; počítače na použitie v automobiloch a počítačové programy pre ne; vreckové osobné počítače a počítačové programy pre

ne; prehrávače optických diskov a počítačové programy pre ne; elektronické zariadenia na prijímanie televízie a globálneho komunikačného sieťového prenosu a ich prevádzania do televízie alebo iného zobrazovacieho zariadenia a počítačové programy na použitie s nimi; telefóny a počítačové programy na ich kontrolu a riadenie; telefóny na použitie v telekomunikácii cez globálne telekomunikačné siete a počítačové programy na ich kontrolu a riadenie; zábavné automaty obsahujúce počítačový hardvér a softvér na prevádzkovanie audio-, video- a multimediálneho výstupu; elektronické prijímače a moduly elektronických prijímačov zahrnuté v iných zariadeniach a počítačové programy pre ne; prenosné počítače; elektronické príslušenstvo na hranie hier a operačný systémový softvér na použitie s ním; počítačové programy, najmä operačné systémové programy; počítačové programy na hranie hier; počítačové programy na riadenie zobrazovania televíznych programov, iných dát a obsahu dodávaného cez globálne informačné siete; počítačové programy na riadenie komunikácií a výmeny dát medzi prenosnými počítačmi a stolovými počítačmi.

(730) **Microsoft Corporation**, One Microsoft Way, Redmond, Washington 98052-6399, US;

(210) 729-97
(220) 11.03.1997
(511) 20, 21, 37, 40
(540)

Hrubý

(510) 20 - Zrkadlá, sklenené tabule na zrkadlá.
21 - Sklo ako polotovar.
37 - Oprava zrkadiel.
40 - Brúsenie skla.

(730) **Hrubý Karol**, Mäsiarska 20, 040 01 Košice, SK;

(210) 731-97
(220) 11.03.1997
(511) 7, 11

(540) **TETRA PROMATO**

(510) 7 - Zariadenia na priemyselné alebo komerčné použitie na čistenie, lupanie, rezanie, krájanie, strúhanie, mletie, sekanie a/alebo balenie zeleniny alebo ovocia; homogenizátory.

11 - Zariadenia na zohrievanie, pasterizáciu, sterilizáciu, generovanie pary, varenie, chladenie, sušenie a/alebo vetranie.

(730) **Tetra Laval Holdings & Finance S. A.**, Avenue Général-Guisan 70, CH-1009 Pully, CH;

(210) 734-97
(220) 11.03.1997
(511) 9, 16, 25, 41

(540) **ACADEMY AWARDS**

(510) 9 - Kinematografické filmy, nahrané videopásy a CD-ROM.

16 - Tlačoviny.

25 - Odevy.

41 - Zábavná a vzdelávacia činnosť poskytovaná prostredníctvom každoročného mediálneho živého televízneho programu v oblasti hraných filmov, odovzdávanie cien za záslužnú činnosť.

(730) **ACADEMY OF MOTION PICTURE ARTS AND SCIENCES**, 8949 Wilshire Boulevard, Beverly Hills, California 90211, US;

(210) 735-97
(220) 11.03.1997
(511) 42
(540)



Slovakia Security, s.r.o.

(510) 42 - Ochrana majetku a osôb, služby súkromných detektívov.

(730) **Slovakia Security, spol. s r. o.**, Odborárska 3, 830 03 Bratislava 33, SK;

(210) 743-97
(220) 11.03.1997
(591) červená, sivá
(511) 37
(540)



(510) 37 - Vykonávanie priemyselných, bytových, občianskych stavieb a úpravy interiérov.

(730) **Pisklová Ľubica, Ing. - MPL TRADING**, Klincová 12, 821 08 Bratislava, SK;

(210) 744-97
(220) 11.03.1997
(511) 29, 30, 31

(540) **PACHOLÍK**

(510) 29 - Mäso, ryby, hydina a zverina; mäsové výt'ažky; konzervované, sušené a tepelne spracované ovocie a zelenina; rósoly, džemy, marmelády, ovocné zaváraniny, ovocné pretlaky; vajcia, mlieko a mliečne výrobky, mliečne nápoje; jedlé oleje a tuky.

30 - Káva, čaj, kakao, cukor, ryža, tapioka, ságo, kávové náhradky; múka a výrobky z obilí, chlieb, pekárske a cukrárske výrobky, zmrzliny, smotanové zmrzliny, mrazené smotanové krémy; kakaové, kávové a čokoládové nápoje obsahujúce mlieko; med, melasový sirup; kvasnice, prášky do pečiva; soľ, horčica; ocot, omáčky ako chuťové prísady; korenie; potravinársky ľad.

31 - Poľnohospodárske, záhradkárске a lesné produkty a obilniny, ktoré nie sú zahrnuté v iných triedach; živé zvieratá; čerstvé ovocie a zelenina; semená, rastliny a kvety; potrava pre zvieratá, slad.

(730) **LAKTOS, spol. s r. o.**, Nová cesta 17, 140 00 Praha 4, CZ;

(210) 745-97
(220) 11.03.1997
(511) 29, 30, 31

(540) **LAKTOSAN**

(510) 29 - Mäso, ryby, hydina a zverina; mäsové výt'ažky; konzervované, sušené a tepelne spracované ovocie a zelenina; rósoly, džemy, marmelády, ovocné zaváraniny, ovocné pretlaky; vajcia, mlieko a mliečne výrobky, mliečne nápoje; jedlé oleje a tuky.

30 - Káva, čaj, kakao, cukor, ryža, tapioka, ságo, kávové náhradky; múka a výrobky z obilí, chlieb, pekárske a cukrárske výrobky, zmrzliny, smotanové zmrzliny, mrazené smotanové krémy; kakaové, kávové a čokoládové nápoje obsahujúce mlieko; med, melasový sirup; kvasnice, prášky do pečiva; soľ, horčica; ocot, omáčky ako chuťové prísady; korenie; potravinársky ľad.

31 - Poľnohospodárske, záhradkárске a lesné produkty a obilniny, ktoré nie sú zahrnuté v iných triedach; živé zvieratá; čerstvé ovocie a zelenina; semená, rastliny a kvety; potrava a krmivá pre zvieratá s výnimkou chemických krmív pre zvieratá, slad.

(730) **LAKTOS, spol. s r. o.**, Nová cesta 17, 140 00 Praha 4, CZ;

(210) 746-97
(220) 11.03.1997
(511) 29, 30, 31

(540) **SMETÁNEK**

(510) 29 - Mäso, ryby, hydina a zverina; mäsové výt'ažky; konzervované, sušené a tepelne spracované ovocie a zelenina; rósoly, džemy, marmelády, ovocné zaváraniny, ovocné pretlaky; vajcia, mlieko a mliečne výrobky, mliečne nápoje; jedlé oleje a tuky.

30 - Káva, čaj, kakao, cukor, ryža, tapioka, ságo, kávové náhradky; múka a výrobky z obilí, chlieb, pekárske a cukrárske výrobky, zmrzliny, smotanové zmrzliny, mrazené smotanové krémy; kakaové, kávové a čokoládové nápoje obsahujúce mlieko; med, melasový sirup; kvasnice, prášky do pečiva; soľ, horčica; ocot, omáčky ako chuťové prísady; korenie; potravinársky ľad.

31 - Poľnohospodárske, záhradkárске a lesné produkty a obilniny, ktoré nie sú zahrnuté v iných triedach; živé zvieratá; čerstvé ovocie a zelenina; semená, rastliny a kvety; potrava pre zvieratá, slad.

(730) **LAKTOS, spol. s r. o.**, Nová cesta 17, 140 00 Praha 4, CZ;

(210) 747-97
(220) 11.03.1997
(511) 29, 30, 31

(540) **JOVOKOKTEIL**

(510) 29 - Mäso, ryby, hydina a zverina; mäsové výt'ažky; konzervované, sušené a tepelne spracované ovocie a zelenina; rósoly, džemy, marmelády, ovocné zaváraniny, ovocné pretlaky; vajcia, mlieko a mliečne výrobky, mliečne nápoje; jedlé oleje a tuky.

30 - Káva, čaj, kakao, cukor, ryža, tapioka, ságo, kávové náhradky; múka a výrobky z obilia, chlieb, pekárske a cukrárske výrobky, zmrzliny, smotanové zmrzliny, mrazené smotanové krémy; kakaové, kávové a čokoládové nápoje obsahujúce mlieko; med, melasový sirup; kvasnice, prášky do pečiva; soľ, horčica; ocot, omáčky ako chuťové prísady; korenie; potravinársky ľad.

31 - Poľnohospodárske, záhradkárské a lesné produkty a obilniny, ktoré nie sú zahrnuté v iných triedach; živé zvieratá; čerstvé ovocie a zelenina; semená, rastliny a kvety; potrava pre zvieratá, slad.

(730) **LAKTOS, spol. s r. o.**, Nová cesta 17, 140 00 Praha 4, CZ;

(210) 748-97

(220) 11.03.1997

(511) 29, 30, 31

(540) **BIOKYS**

(510) 29 - Mäso, ryby, hydina a zverina; mäsové výťažky; konzervované, sušené a tepelne spracované ovocie a zelenina; rôtoly, džemy, marmelády, ovocné zavaraniny, ovocné pretlaky; vajcia, mlieko a mliečne výrobky, mliečne nápoje; jedlé oleje a tuky.

30 - Káva, čaj, kakao, cukor, ryža, tapioka, ságo, kávové náhradky; múka a výrobky z obilia, chlieb, pekárske a cukrárske výrobky, zmrzliny, smotanové zmrzliny, mrazené smotanové krémy; kakaové, kávové a čokoládové nápoje obsahujúce mlieko; med, melasový sirup; kvasnice, prášky do pečiva; soľ, horčica; ocot, omáčky ako chuťové prísady; korenie; potravinársky ľad.

31 - Poľnohospodárske, záhradkárské a lesné produkty a obilniny, ktoré nie sú zahrnuté v iných triedach; živé zvieratá; čerstvé ovocie a zelenina; semená, rastliny a kvety; potrava pre zvieratá, slad.

(730) **LAKTOS, spol. s r. o.**, Nová cesta 17, 140 00 Praha 4, CZ;

(210) 749-97

(220) 11.03.1997

(511) 42

(540)



(510) 42 - Architektonické služby, záhradnícke a poľnohospodárske služby.

(730) **MGM Žilina, s. r. o.**, Vysokoškolákov 2, 010 08 Žilina, SK;

(210) 773-97

(220) 14.03.1997

(511) 6, 16, 20, 21

(540) **PLM**

(510) 6 - Obaly a obalové materiály kovové uvedené v tejto triede.

16 - Obaly a obalové materiály z plastických hmôt uvedené v tejto triede.

20 - Obaly a obalové materiály z plastických hmôt uvedené v tejto triede.

21 - Obaly a obalové materiály sklenené uvedené v tejto triede.

(730) **PLM AB**, Djäknegatan 16, 20180 Malmö, SE;

(210) 835-97

(220) 19.03.1997

(511) 32, 33, 34, 35, 36, 41

(540) **City Card Club**

(510) 32 - Nealkoholické nápoje, džúsy, ovocné šťavy, pivo.

33 - Alkoholické nápoje okrem piva, víno všetkých druhov.

34 - Cigarety, cigary.

35 - Činnosť reklamnej kancelárie.

36 - Činnosť realitnej kancelárie.

41 - Prevádzkovanie kasín, prevádzkovanie mincových, hracích a výherných automatov, prevádzka a prenájom biliardových stolov, prenájom a prevádzka stolov určených na spoločenské hry, zábavné klubové služby.

(730) **CBG, spol. s r. o.**, Révova 6, 811 02 Bratislava, SK;

(210) 836-97

(220) 19.03.1997

(511) 32, 33, 34, 35, 36, 41

(540)



(510) 32 - Nealkoholické nápoje, džúsy, ovocné šťavy, pivo.

33 - Alkoholické nápoje okrem piva, víno všetkých druhov.

34 - Cigarety, cigary.

35 - Činnosť reklamnej kancelárie.

36 - Činnosť realitnej kancelárie.

41 - Prevádzkovanie kasín, prevádzkovanie mincových, hracích a výherných automatov, prevádzka a prenájom biliardových stolov, prenájom a prevádzka stolov určených na spoločenské hry, zábavné klubové služby.

(730) **CBG, spol. s r. o.**, Révova 6, 811 02 Bratislava, SK;

(210) 842-97

(220) 19.03.1997

(511) 1, 2, 7, 17, 35, 37, 39, 42

(540) **PRINTSERVIS**

(510) 1 - Platne na ofsetové tlačenie, chemické prípravky na vyvolávanie pre polygrafický priemysel, fotografický papier pre polygrafický priemysel.

2 - Tlačiarenské farby.

7 - Polygrafické stroje.

17 - Plastové fólie pre polygrafický priemysel.

35 - Sprostredkovateľská činnosť v oblasti obchodu, nákupu a predaja.

37 - Servis polygrafických strojov.

39 - Prevádzkovanie colných konsignačných skladov.

42 - Odborné poradenstvo (s výnimkou obchodného).

(730) **PRINTSERVIS, spol. s r. o.**, Medená 22, 811 02 Bratislava, SK;

(210) 892-97

(220) 24.03.1997

(511) 1, 4, 7, 9, 11, 12, 37, 42

(540)

ACDelco

(510) 1 - Výrobky určené na starostlivosť a údržbu automobilov patriace do triedy 1, ako sú najmä adhezívne a lepiace cementy, tmely a lepidlá, chladiace plyny, nemrznúce zmesi, impregnačné látky na tkaniny a výrobky, prípravky proti hrdzaveniu, hydraulické kvapaliny pozostávajúce z brzdových kvapalín, prevodových kvapalín, kvapalín do riadenia s posilňovačom, spojkových kvapalín.

4 - Priemyselné oleje, masťová a tuky; palivá, pohonné látky a zdroje svetla; vnikajúce oleje a odformovacie činidlá, výrobky určené na starostlivosť a údržbu automobilov, patriace do triedy 4, ako sú ochranné prípravky na kožu, parafín, vosky a mazivá na remene, vazelína na priemyselné účely, zmesi na viazanie prachu.

7 - Brúsne stroje, čistiace stroje, kovoobrábacie stroje, leštiace stroje, manipulátory, nitovacie stroje, ohýbačky ako stroje, roboty ako stroje, sušičky, vŕtacie stroje, zdvíhaky ako stroje, elektrické zväračky ako stroje a motory (nie pre pozemné vozidlá), turbíny, ložiská, čerpadlá, ventily, posúvače, olejové tesnenia, filtre, rozstrekovače, rozprašovače, hnacie remene a pásy, kefky dynamy, karburátory, chladiče spaľovacích motorov, chladiace ventilátory, elektrické generátory, hlavy valcov, hnacie kolesá, hnacie reťaze, hnacie remene dynamy, dynamy, zapalovacie zariadenia, rozdeľovače, vstrekovacie dýzy, tlmiče hluku, výfukové tlmiče, remene ventilátora, piestové motory, regulátory rýchlosti a otáčok motora, kompresory, čapy, ktoré sú časťou motora.

9 - Elektrické batérie a akumulátory, rádiá a televízne prístroje, kazety a magnetofóny, zvukové prehrávače diskov, ampérmetre, poplašné zariadenia proti krádeži, spojovacie škatule osvetlenia, elektrické káble a drôty, vypínače, brzdové prerušovače, merače rýchlosti, elektrické otváranie dverí, elektrické cievky, elektrické spínače a vypínače, elektrické svorky, kontrolné meracie prístroje vody, kvapaliny a pohonných látok, ukazovatele sklonu a elektromer; počítače; mikročipy; regulačné prístroje; termostaty, zapalovacie systémy a časti.

11 - Klimatizačné zariadenia, zariadenia na chladenie, zariadenia na vetranie, vykurovacie zariadenia, zariadenia proti oslňovaniu, svietidlá, lampy, žiarovky, reflektory, zariadenia a inštalácia na osvetľovanie, zariadenia na rozmrazovanie a proti zahmlievaniu okien; výmenníky tepla, žiariče, chladiče, výhrevné telesá, kompresory.

12 - Motorové vozidlá, ich časti a súčasti.

37 - Údržba, opravy a servis motorových vozidiel a motorov.

42 - Konštrukčné a konzultačné služby týkajúce sa motorových vozidiel, častí motorových vozidiel, systémov súčastí motorových vozidiel; obchodné zastúpenie s motorovými vozidlami; konzultačné a počítačové služby týkajúce sa motorových vozidiel a obchodného zastúpenia s motorovými vozidlami.

(730) **GENERAL MOTORS CORPORATION**, West Grand Boulevard and Cass Avenue, Detroit, Michigan 48202, US;

(210) 964-97

(220) 04.04.1997

(511) 32

(540) **CAPPY**

(510) 32 - Minerálne a šumivé vody a iné nealkoholické nápoje, ovocné nápoje a ovocné džúsy, sirupy a iné prípravky na prípravu nápojov.

(730) **The Coca-Cola Company**, 310 North Avenue, N. W., Atlanta, Georgia 30313, US;

(210) 1007-97

(220) 10.04.1997

(310) 75/256346

(320) 12.03.1997

(330) US

(511) 9

(540) **GIGASPEED**

(510) 9 - Prístroje, nástroje a zariadenia na prenos informácií; tovar všetkých druhov, ktorý sa týka sietí na prenos informácií, najmä medené káble, drôty, kordy, prepojovacie šnúry a zátkovacie panely.

(730) **LUCENT TECHNOLOGIES INC.**, spoločnosť organizovaná a existujúca podľa zákonov štátu Delaware, 600 Mountain Avenue, Murray Hill, New Jersey 07974, US;

(210) 1046-97

(220) 14.04.1997

(511) 8, 18, 22

(540) **LEATHERMAN**

(510) 8 - Kompaktné skladacie nástroje s kliešťami a s viacerými čepeľami.

18 - Výrobky z kože určené ako obaly na kompaktné skladacie nástroje s kliešťami a s viacerými čepeľami.

22 - Výrobky z tkanín určené ako obaly na kompaktné skladacie nástroje s kliešťami a s viacerými čepeľami.

(730) **Leatherman Tool Group, Inc.**, 12106 N. E. Ainsworth Circle, Portland, Oregon 97220, US;

(210) 1050-97

(220) 17.03.1999

(511) 36

(540) **KORUNA - OTVORENÝ PODIELOVÝ FOND**

(510) 36 - Správa investičných fondov a podielových fondov, kolektívne investovanie, zhromažďovanie peňažných prostriedkov a investovanie peňažných

prostriedkov do cenných papierov.

(730) **J&T ASSET MANAGEMANT, investičná spoločnosť, a. s.**, Pribinova 25, 821 09 Bratislava, SK;

(210) 1063-97

(220) 16.04.1997

(511) 24, 25

(540) **THERMASTAT**

(510) 24 - Textilie a textilné výrobky, ktoré nie sú zahrnuté v iných triedach, látky a tkaniny na použitie na odevy, obuv, bielizeň a čalúnické výrobky, elasticke tkané materiály, džersej (látka v tubulárnej forme z vlny, bavlny, nylonu alebo hodvábu, používaná na spodnú bielizeň, šaty a športové oblečenie), tafty, posteľné pokrývky a pokrývky na stôl, povlečenie na vankúšiky, prachové prešívane pokrývky, povlaky na matrace a sypkoviny, posteľné prádlo a textilné výrobky pre domácnosť, deky na posteľ, cestovné pokrývky, osušky a kúpeľové rukavice na umývanie.

25 - Odevy, obuv a pokrývky hlavy.

(730) **E. I. du Pont de Nemours and Company**, 1007 Market Street, Wilmington, Delaware 19898, US;

(210) 1081-97

(220) 18.04.1997

(591) biela, modrá, zlatá

(511) 35, 37, 38, 42

(540)

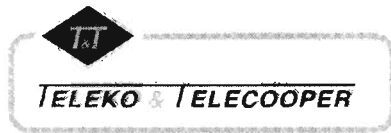

(510) 35 - Obchodný manažment a marketing, administratívne práce.

37 - Montážne a inštaláčne služby v telekomunikáciách.

38 - Telekomunikačné služby.

42 - Projekčná činnosť.

(730) **Teleko & Telecooper**, Uľanská cesta 43, 976 03 Banská Bystrica, SK;

(210) 1082-97

(220) 18.04.1997

(511) 17, 24

(540)



(510) 17 - Tepelná izolácia zahŕňajúca fázu meniace materiály na použitie na budovách, peciach, parných kotloch, ohrievačoch vody, potrubiach, zariadeniach všetkých druhov, kontajneroch, textilnom zaobutí, spacích vakoch, prikrývkach a pod alebo v nich.

24 - Fázu meniace materiály včlenené na pletené, tkané a netkané výrobky všetkých druhov, alebo v nich, plst', sklené vlákna a výrobky zo sklených

vlákien na použitie pre textilie.

(730) **Outlast Technologies, Inc., a Colorado Corporation**, 6235 Lookout Road, Boulder, Colorado 80301, US;

(210) 1090-97

(220) 21.04.1997

(511) 35, 41, 42

(540) **PROSPECTOR**

(510) 35 - Vedenie účtovníctva; výskum trhu a verejnej mienky; poradenská a konzultačná činnosť v oblasti obchodu a reklamy, činnosť účtovných poradcov. 41 - Organizačné zabezpečenie školení kurzov, koncertov a výstav; poskytovanie vzdelávania pre dospelých - tréning komunikačných a manažérskych zručností.

42 - Činnosť ekonomických poradcov (odborné poradenstvo).

(730) **Habina Ladislav, Ing.**, Toryská 16, 040 11 Košice, SK;

(210) 1213-97

(220) 05.05.1997

(511) 35, 41, 42

(540) **MICROSOFT KLIENT/SERVER KONFERENCIA**

(510) 35 - Reklamná činnosť; sprostredkovanie reklamnej činnosti; sprostredkovanie poskytovania softvéru a ostatnej obchodnej činnosti, pomoci pri riadení obchodných aktivít alebo fungovaní priemyselného alebo obchodného podniku; usporadúvanie výstav na komerčné alebo reklamné účely; sprostredkovanie služieb v oblasti usporadúvania výstav; poradenská činnosť v oblasti reklamy, obchodu, sprostredkovania obchodu, usporadúvania výstav.

41 - Usporadúvanie kultúrnych alebo vzdelávacích výstav; usporadúvanie seminárov, konferencií a kongresov; sprostredkovanie služieb v oblasti usporadúvania výstav, seminárov, konferencií a kongresov; poradenská činnosť v oblasti usporadúvania výstav, seminárov, konferencií a kongresov.

42 - Poradenská činnosť v oblasti výpočtovej techniky.

(730) **Microsoft Slovakia, s. r. o.**, Vidlicova 9, 831 01 Bratislava, SK;

(210) 1214-97

(220) 05.05.1997

(511) 35, 41, 42

(540) **KLIENT/SERVER KONFERENCIA**

(510) 35 - Reklamná činnosť; sprostredkovanie reklamnej činnosti; sprostredkovanie poskytovania softvéru a ostatnej obchodnej činnosti, pomoci pri riadení obchodných aktivít alebo fungovaní priemyselného alebo obchodného podniku; usporadúvanie výstav na komerčné alebo reklamné účely; sprostredkovanie služieb v oblasti usporadúvania výstav; poradenská činnosť v oblasti reklamy, obchodu, sprostredkovania obchodu, usporadúvania výstav.

41 - Usporadúvanie kultúrnych alebo vzdelávacích výstav; usporadúvanie seminárov, konferencií a

kongresov; sprostredkovanie služieb v oblasti usporadúvania výstav, seminárov, konferencií a kongresov; poradenská činnosť v oblasti usporadúvania výstav, seminárov, konferencií a kongresov.
42 - Poradenská činnosť v oblasti výpočtovej techniky.

(730) **Microsoft Slovakia, s. r. o.**, Vidlicova 9, 831 01 Bratislava, SK;

(210) 1242-97
(220) 06.05.1997
(511) 6, 9, 42
(540)



KOBRA S.B.S.
STRÁŽNA SLUŽBA

(510) 6 - Kovové mechanické zabezpečovacie zariadenia.
9 - Elektronické zabezpečovacie zariadenia.
42 - Služby spojené s ochranou osôb a majetku; detektívne služby; sprostredkovanie uvedených služieb.

(730) **Čanaky Norbert, Ing.** - **KOBRA**, 951 15 Mojmírovce 995, SK;

(210) 1251-97
(220) 06.05.1997
(310) 119856
(320) 27.02.1997
(330) CZ
(511) 32, 33
(540)



(510) 32 - Nealkoholické nápoje všetkých druhov, pivo všetkých druhov.
33 - Alkoholické nápoje všetkých druhov, najmä vodka.

(730) **TRUL, spol. s r. o.**, Hlavní 325, 790 84 Mikulovice, CZ;

(210) 1255-97
(220) 07.05.1997
(591) tmavooranžová, béžová, čierna
(511) 1, 2, 3, 4, 37

(540)



(510) 1 - Chemikálie pre vedu, poľnohospodárstvo, záhradníctvo a lesníctvo, patriace do tr. I.

2 - Farbivá, farby, laky, fermeže, ochranné prostriedky proti hrdzi a hnilobe dreva.

3 - Prípravky na čistenie, leštenie, odmasťovanie a brúsenie.

4 - Priemyselné oleje a tuky, mazadlá, prostriedky na pohlcovanie a viazanie prachu.

37 - Opravárenské služby týkajúce sa opráv a údržby nábytku a iných výrobkov z kože a textílií.

(730) **UNITERS, S. p. A.**, Montecchio Maggiore (VI), 360 75 Via Enrico de Nicola, IT;

(210) 1256-97
(220) 07.05.1997
(591) oranžová, žltá, červená, čierna
(511) 1, 2, 3, 4, 37
(540)

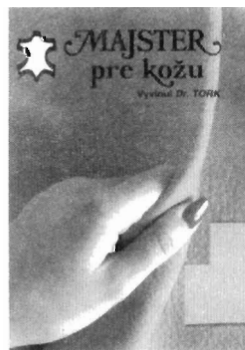

(510) 1 - Chemikálie pre vedu, poľnohospodárstvo, záhradníctvo a lesníctvo, patriace do tr. I.

2 - Farbivá, farby, laky, fermeže, ochranné prostriedky proti hrdzi a hnilobe dreva.

3 - Prípravky na čistenie, leštenie, odmasťovanie a brúsenie.

4 - Priemyselné oleje a tuky, mazadlá, prostriedky na pohlcovanie a viazanie prachu.

37 - Opravárenské služby týkajúce sa opráv a údržby nábytku a iných výrobkov z kože a textílií.

(730) **UNITERS, S. p. A.**, Montecchio Maggiore (VI), 360 75 Via Enrico de Nicola, IT;

(210) 1259-97
(220) 07.05.1997
(511) 38
(540)



SOS

(510) 38 - Komunikačné služby.

(730) **SOS ARANA ALIMENTACION, S. A.**, Apartado de Correos, 1, 46680 Algemesi (Valencia), ES;

(210) 1260-97
(220) 07.05.1997
(511) 39, 42

(540) **TELEPAELLA**

(510) 39 - Preprava, skladovanie a distribúcia všetkých typov potravinárskych výrobkov.

42 - Služby poskytované organizáciami, ktoré sú spojené so zabezpečovaním jedál a nápojov na ľudskú spotrebu; služby poskytované reštauráciami alebo samoobslužnými reštauráciami, jedálňami, kaviarňami, barmi a bufetmi.

(730) **SOS ARANA ALIMENTACION, S. A.**, Apartado de Correos, 1, 46680 Algemesi (Valencia), ES;

(210) 1261-97
(220) 07.05.1997
(511) 5

(540) **ZODOL**

(510) 5 - Farmaceutické, zverolekárske a zdravotnícke prípravky; dietetické látky prispôsobené na lekárske účely, potrava pre kojencov; náplasti, obväzový materiál; hmoty na plombovanie zubov a zubné vosky; dezinfekčné prostriedky; prípravky na ničenie hmyzu; fungicidy, herbicidy.

(730) **SCHERING CORPORATION**, 2000 Galloping Hill Road, Kenilworth, New Jersey 07033-0530, US;

(210) 1262-97
(220) 07.05.1997
(511) 5

(540) **TEMODAL**

(510) 5 - Farmaceutické, zverolekárske a zdravotnícke prípravky; dietetické látky prispôsobené na lekárske účely, potrava pre kojencov; náplasti, obväzový materiál; hmoty na plombovanie zubov a zubné vosky; dezinfekčné prostriedky; prípravky na ničenie hmyzu; fungicidy, herbicidy.

(730) **SCHERING CORPORATION**, 2000 Galloping Hill Road, Kenilworth, New Jersey 07033-0530, US;

(210) 1267-97
(220) 07.05.1997
(511) 22
(540)

TETORON

(510) 22 - Povrazy, šnúry, siete, stany, plachty všetkých druhov, vrecia a vaky, ktoré nie sú zahrnuté v iných triedach; materiály na vypchávanie a tesnenie okrem gumy a plastov; materiály zo surových textilných vlákien.

(730) **TORAY KABUSHIKI KAISHA**, No. 2-1, 2-chome, Nihonbashi-Muromachi, Chuo-ku, Tokyo, JP;

(210) 1268-97
(220) 09.05.1997
(591) biela, žltá, červená
(511) 32, 33
(540)



(510) 32 - Nealkoholické nápoje, minerálne vody, ochutené minerálne vody, stolové vody, sytené vody, šumivé nápoje vrátane šumivých nápojov vo forme prášku a tabliet; ovocné a zeleninové šťavy, nektáre, mušty, sirupy, prášky a iné prípravky na výrobu nápojov.

33 - Alkoholické nápoje s výnimkou piva.

(730) **Gold Limo, a. s.**, Pestovateľská 1, 824 66 Bratislava, SK;

(210) 1269-97
(220) 09.05.1997
(511) 5

(540) **PROTOPIC**

(510) 5 - Farmaceutické prípravky a látky.

(730) **FUJISAWA PHARMACEUTICAL CO., LTD.**, 4-7, Doshomachi 3-chome, Chuo-ku, Osaka, JP;

(210) 1273-97
(220) 09.05.1997
(511) 16, 35, 40, 42
(540)

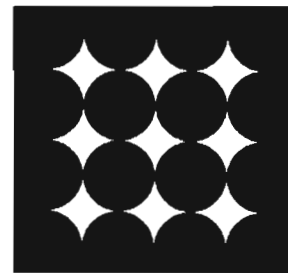

(510) 16 - Fotografie, grafiky, umelecké litografie, grafické reprodukcie.

35 - Reklamná činnosť, prenájom reklamných plôch a materiálov, rozširovanie, zasielanie a aktualizovanie reklamných materiálov, rozhlasová a televízna reklama.

40 - Vyvolávanie filmov, robenie a úprava fotografií, zinkografia, fototlač, tlačenie vzorov, výroba štočkov.

42 - Služby fotoateliérov, fotografovanie, reportážna fotografia, polygrafické služby, litografická tlač, ofsetová tlač, sérigrafia, dizajnérske služby vrátane interiérového dizajnu, priemyselného dizajnu, grafického dizajnu, umeleckého dizajnu, módného dizajnu, obalového dizajnu, softvérového dizajnu,

módne návrhárstvo.

(730) **Minjarik Ján, Ing. arch. - VICOMM**, Gercenova 21, Bratislava, SK;

(210) 1283-97

(220) 12.05.1997

(511) 5

(540) **DARDUM**

(510) 5 - Farmaceutické, zverolekárske a zdravotnícke prípravky; potrava pre kojencov a chorých; náplasti, obväzový materiál; hmoty na plombovanie zubov a zubné vosky; dezinfekčné prostriedky; prípravky na ničenie buriny a hmyzu.

(730) **LABORATORIO ITALIANO BIOCHIMICO FARMACEUTICO LISAPARMA S. P. A.**, Via Licinio, 11/13/15, 22036 Erba, IT;

(210) 1285-97

(220) 13.05.1997

(511) 3

(540) **DAILY DEFENSE**

(510) 3 - Výrobky na starostlivosť o vlasy, najmä vlasové šampóny, kondicionéry, balzamy, tužidlá a prostriedky na tvarovanie účesov, vlasové laky a spreje.

(730) **Clairol Incorporated**, 345 Park Avenue, New York, New York 10154, US;

(210) 1295-97

(220) 14.05.1997

(511) 5, 30, 35

(540)

The logo for Delta P E K Á R N E features the word "Delta" in a stylized, cursive font inside a rectangular frame with a wavy top edge. Below the frame, the words "P E K Á R N E" are written in a bold, sans-serif font.

(510) 5 - Dietetické a diabetické potraviny upravené na lekárske účely; dietetické a diabetické výrobky obilné, kukuričné, strukovinové a ich zmesi na lekárske účely; dietetické a diabetické cestoviny a cereálne výrobky na lekárske účely.

30 - Pekárske, cestovinárske a cukrárske výrobky, múka (potravinárska), múčne výrobky, chlieb, pečivo, jemné pečivo, koláče, zákusky, sušienky, sucháre, slané tyčinky, cestoviny, strúhanka, strukovinové výrobky, výrobky obilné, kukuričné, strukovinové a ich zmesi a cereálne výrobky.

35 - Pomoc pri riadení obchodnej činnosti, obchodný manažment a podnikové poradenstvo, sprostredkovanie obchodu s uvedenými výrobkami.

(730) **Pekáreň a cestovináreň Petržalka, a. s.**, Budatínska 34, 851 01 Bratislava, SK;

(210) 1298-97

(220) 14.05.1997

(511) 42

(540)



(510) 42 - Geodetické práce.

(730) **METRIK - geodetické práce, spol. s r. o.**, 1. mája 25, 058 01 Poprad, SK;

(210) 1312-97

(220) 15.05.1997

(511) 16, 35, 41, 42

(540) **ZVÁRANIE SVAŘOVÁNÍ**

(510) 16 - Plagáty; knižné zarážky; periodiká; útržkové bloky; katalógy; knihy; fotografie; tlačivá; kancelárske potreby s výnimkou nábytku; tlačoviny; publikácie; brožované knihy, brožúry; papiernický tovar; časopisy (periodiká); knižné záložky; ročenky; kalendáre; písacie potreby.

35 - Rozširovanie reklamných oznamov; reklama; reklamné agentúry; prenájom reklamných plôch.

41 - Školenie; výcvik; vzdelávanie; organizovanie a vedenie konferencií; organizovanie a vedenie kongresov; organizovanie kultúrnych alebo vzdelávacích výstav; organizovanie a vedenie seminárov; organizovanie a vedenie sympózií.

42 - Inžinierska činnosť; strojársky výskum; výskum a vývoj nových výrobkov.

(730) **Výskumný ústav zvaračský**, Račianska 71, 832 59 Bratislava, SK;

(210) 1347-97

(220) 19.05.1997

(591) červená, čierna, biela

(511) 19, 35, 37, 42

(540)

The logo for ESOPLAST a.s. features a square with a white triangle pointing to the left, followed by the word "ESOPLAST" in bold, sans-serif capital letters, and "a.s." in a smaller font.

(510) 19 - Dvere, dverové rámy s výnimkou kovových, krídlové okná s výnimkou kovových, plastové okennice, plastové okenné rámy.

35 - Obchodné poradenstvo v stavebníctve, poradenstvo pri vedení podniku v stavebníctve, reklama, sprostredkovanie obchodu v stavebníctve, sprostredkovanie práce v stavebníctve.

37 - Montáž stavebného materiálu na objednávku.

42 - Odborné poradenstvo v stavebníctve.

(730) **ESOPLAST, a. s.**, Mikulská 89, 937 01 Želiezovce, SK;

(210) 1359-97

(220) 20.05.1997

(511) 42

(540)



(510) 42 - Kaviarne, reštaurácie so samoobsluhou, kantíny, reštauračné a bufetové služby, služby spojené so zaobstaraním ubytovania, ubytovanie a stravovanie v hoteloch; služby spojené so zaobstaraním potravy a nápojov a ich prípravou na spotrebu, najmä v reštauráciách a baroch, služby spojené so zaobstaraním potravy a nápojov a ich prípravou na spotrebu podľa individuálnych požiadaviek spotrebiteľa v nim určených priestoroch (catering) vrátane zapožičania stolového vybavenia, servírovacieho zariadenia, servisov a nápojového skla.

(730) **Whitbread Restaurants Holding GmbH**, Elisabethstrasse 22, D-40217 Düsseldorf, DE;

(210) 1362-97

(220) 20.05.1997

(511) 3

(540) **ROCARBAR**

(510) 3 - Mydlá, voňavkárske výrobky, esenciálne oleje, kozmetické prípravky, vlasové a telové vody, prípravky na čistenie zubov, dezodoranty na osobnú potrebu.

(730) **COMPTOIR NOUVEAU DE LA PARFUMERIE**, 23, rue Boissy d' Anglas, 75008 Paris, FR;

(210) 1364-97

(220) 20.05.1997

(591) modrá, zelená

(511) 3, 5

(554)

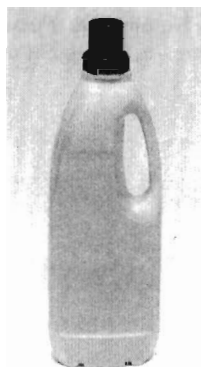

(510) 3 - Bieliace, pracie a čistiace prostriedky.

5 - Dezinfekčné a germicídne čistiace zmesi.

(730) **The Clorox Company**, 1221 Broadway, Oakland, California 94623-1305, US;

(210) 1382-97

(220) 21.05.1997

(511) 25, 26

(540)

BIGGER

(510) 25 - Pánske, dámske, dievčenské, chlapčenské a detské oblečenie, odevy vrátane osobnej bielizne, košele, svetre, vesty, bundy, saká, nohavice, zvrchníky, plášte, kabáty, oblečenie do dažďa a zlého počasia, dámske plášte, vetrovky, peleríny, bundy s kapucňou, trenčkoty, tenké bundy, pulóvre, blúzky, sukne, parky, kostýmy, šaty, tričká, krátke nohavice, džínsy, večerné oblečenie, večerné šaty, obleky, kombinézy, uniformy, oblečenie na voľný čas, športové oblečenie, plavky a iné kúpacie a plážové oblečenie, zápästky, kravaty, motýličky, pánske šály, klobúky, čiapky, baret, šatky, šály, rukavice, opasky, odevné doplnky patriace do triedy 25, traky, teplákové súpravy, ponožky, spodná bielizeň, spodničky, nohavičky, body, tielka, podprsenky, korzety, živôtky, podväzky, oblečenie na spanie, pyžamá, nočné košele, nočné kabátiky, domáce oblečenie, župany, obuv, topánky, čižmy, vysoké topánky, papuče a iná domáca obuv, športová obuv a jej časti patriace do triedy 25, podošvy na obuv, podpätky, zvršky obuvi a iné časti obuvi patriace do triedy 25. 26 - Spony, pracky, cvoky, klipsy, zipsy a iné funkčné a ozdobné časti obuvi a odevov, ako aj odevné doplnky patriace do triedy 26, pásky na rukávy, mašle, stuhy.

(730) **CAK TEKSTIL SANAYI VE TICARET ANONIM SIRKETI (CAK TEXTILE INDUSTRY AND COMMERCE INC.)**, Gunesli, Baglar Mahallesi Mimar Sinan Caddesi, No: 3, Bagcilar-Istanbul, TR;

(210) 1387-97

(220) 21.05.1997

(511) 37, 42

(540) **LIS STAPRO**

(510) 37 - Montáž, opravy, údržba, inštalácia a servis počítačov, počítačových zariadení, informačných systémov, komunikačných zariadení pre prenos a spracovanie informácií, periférnych zariadení a sietí k nim.

42 - Programovanie počítačmi, najmä na oblasť zdravotníctva, montáž, opravy, údržba, inštalácia a servis počítačových programov, najmä pre oblasť zdravotníctva.

(730) **STAPRO Slovensko, s. r. o.**, Letná 45, 040 01 Košice, SK;

(210) 1388-97

(220) 21.05.1997

(511) 37, 42

(540) **MEDEA**

(510) 37 - Montáž, opravy, údržba, inštalácia a servis počítačov, počítačových zariadení, informačných systémov, komunikačných zariadení na prenos a spracovanie informácií, periférnych zariadení a sietí k nim.

42 - Programovanie počítačmi, najmä pre oblasť zdravotníctva, montáž, opravy, údržba, inštalácia a servis počítačových programov, najmä pre oblasť

zdravotníctva.

(730) **STAPRO Slovensko, s. r. o.**, Letná 45, 040 01 Košice, SK;

(210) 1397-97

(220) 22.05.1997

(511) 18, 25

(540) **EUROMODA BY MF**

(510) 18 - Koža, koženka a iné imitácie kože a výrobky z týchto materiálov alebo ich kombinácií, kufre, kufriky, tašky, taštičky, kabelky, sieťky, aktovky, vaky, batohy, torby, puzdrá a obaly z uvedených materiálov, peňaženky, mešce, opasky, náramenné pásy, remene, kožené šnúrky a remienky, zvieracie kože, kožuštinové výrobky, výrobky z jelenice a semišu okrem výrobkov na čistenie, galantéria z uvedených materiálov, vôdzky, obojky a pokrývky pre zvieratá.

25 - Odevy, kožené odevy, rukavice, kožené rukavice, obuv a pokrývky hlavy.

(730) **EUROMODA BY MF, s. r. o.**, Laurinská 3, 811 01 Bratislava, SK;

(210) 1398-97

(220) 22.05.1997

(511) 18, 25

(540)



(510) 18 - Koža, koženka a iné imitácie kože a výrobky z týchto materiálov alebo ich kombinácií, kufre, kufriky, tašky, taštičky, kabelky, sieťky, aktovky, vaky, batohy, torby, puzdrá a obaly z uvedených materiálov, peňaženky, mešce, opasky, náramenné pásy, remene, kožené šnúrky a remienky, zvieracie kože, kožuštinové výrobky, výrobky z jelenice a semišu okrem výrobkov na čistenie, galantéria z uvedených materiálov, vôdzky, obojky a pokrývky pre zvieratá.

25 - Odevy, kožené odevy, rukavice, kožené rukavice, obuv a pokrývky hlavy.

(730) **EUROMODA BY MF, s. r. o.**, Laurinská 3, 811 01 Bratislava, SK;

(210) 1490-97

(220) 29.05.1997

(511) 7, 9, 11, 16, 29, 30, 32, 37

(540) **MORE THAN THE PACKAGE**

(510) 7 - Potravinárske stroje, najmä stroje na výrobu zmrzlín; stroje na pečenie kornútikov; baliace stroje na kornútiky; dopravné pásy; stroje na polievanie; vytlačacie stroje; dávkovacie stroje; plniace a baliace stroje; homogenizátory; mixéry ako stroje; zmrzlinové stroje; čerpadlá a pumpy ako stroje; čerpadlá a pumpy ako časti strojov, motorov a hnacích strojov; ventily ako časti strojov; baliace stroje; formy ako časti strojov; formovacie stroje; plniace stroje; stroje na výrobu syrov; stroje na balenie sy-

rov; zariadenia na membránovú filtráciu kvapalných potravín; filtračné zariadenia; zariadenia na homogenizáciu a čerpanie kvapalných potravín; zariadenia na extrakciu potravinárskych produktov; zariadenia na odparovanie potravinárskych výrobkov; zariadenia na zahusťovanie kvapalných potravinárskych a farmaceutických produktov; dekantéry; zariadenia na miešanie alebo dávkovanie plniek; zariadenie na regulovanie obsahu tukov v kvapalných plnkách, najmä mliečnych; prístroje a stroje na čistenie obsiahnuté v triede 7; zariadenia na cirkuláciu vody a detergentov na čistenie strojov používaných na výrobu kvapalných potravín.

9 - Počítačové systémy na riadenie potravinárskej výroby a baliacich systémov; zariadenia na reguláciu obsahu alebo pomeru tukov a celkového obsahu tuhých látok v mlieku, smotane a prísadách; vázacie, meracie a dávkovacie stroje a nástroje.

11 - Zariadenia na ohrievanie, varenie a chladenie; zariadenia na tepelné spracovanie potravinárskych výrobkov; výmenníky tepla; zariadenia na pasterizáciu; sterilizátory; chladiace stroje a ich súčasti (vytvrzovacie a mraziace tunely); destilačné zariadenia na reguláciu aromatických činidiel v kvapalných potravinárskych produktoch.

16 - Papier a lepenka; obalové kontajnery a obalové materiály z papiera alebo z papiera potiahnutého plastickým materiálom; tašky a vrecúška na balenie a skladovanie potravín a iných kvapalných výrobkov, tiež vyrobené z plastických materiálov alebo z papiera alebo z papiera potiahnutého plastickým materiálom; obaly a nádoby na zmrzliny z papiera alebo z papiera potiahnutého plastickým materiálom; obaly na kornútiky z papiera alebo z papiera potiahnutého plastickým materiálom; plastické fólie na balenie; tlačoviny a publikácie; návody a užívateľské príručky.

29 - Mlieko a mliečne výrobky; jedlé oleje.

30 - Zmrzliny a zmrzlinové výrobky; stabilizátory zmrzlin; čaj; čokoládové nápoje; káva.

32 - Minerálne a sytené vody a iné nealkoholické nápoje; ovocné nápoje a ovocné šťavy.

37 - Montáž a popredajný servis.

(730) **Tetra Laval Holdings & Finance S. A.**, Avenue Général-Guisan 70, CH-1009 Pully, CH;

(210) 1491-97

(220) 29.05.1997

(511) 7, 9, 11, 16, 29, 30, 32, 37

(540)

 **Tetra Pak**
More than the package

(510) 7 - Potravinárske stroje, najmä stroje na výrobu zmrzlín; stroje na pečenie kornútikov; baliace stroje na kornútiky; dopravné pásy; stroje na polievanie; vytlačacie stroje; dávkovacie stroje; plniace a baliace stroje; homogenizátory; mixéry ako stroje; zmrzlinové stroje; čerpadlá a pumpy ako stroje; čerpadlá a pumpy ako časti strojov, motorov a hnacích strojov; ventily ako časti strojov; baliace stroje; formy ako časti strojov; formovacie stroje; plniace stroje; stroje na výrobu syrov; stroje na balenie sy-

rov; zariadenia na membránovú filtráciu kvapalných potravín; filtračné zariadenia; zariadenia na homogenizáciu a čerpanie kvapalných potravín; zariadenia na extrakciu potravinárskych produktov; zariadenia na odparovanie potravinárskych výrobkov; zariadenia na zahusťovanie kvapalných potravinárskych a farmaceutických produktov; dekantéry; zariadenia na miešanie alebo dávkovanie plniek; zariadenie na regulovanie obsahu tukov v kvapalných plnkách, najmä mliečnych; prístroje a stroje na čistenie obsiahnuté v triede 7; zariadenia na cirkuláciu vody a detergentov na čistenie strojov používaných na výrobu kvapalných potravín.

9 - Počítačové systémy na riadenie potravinárskej výroby a baliacich systémov; zariadenia na reguláciu obsahu alebo pomeru tukov a celkového obsahu tuhých látok v mlieku, smotane a prísadách; vážiacce, meracie a dávkovacie stroje a nástroje.

11 - Zariadenia na ohrievanie, varenie a chladenie; zariadenia na tepelné spracovanie potravinárskych výrobkov; výmenníky tepla; zariadenia na pasterizáciu; sterilizátory; chladiace stroje a ich súčasti (vytvrdzovacie a mraziace tunely); destilačné zariadenia na reguláciu aromatických činidiel v kvapalných potravinárskych produktoch.

16 - Papier a lepenka; obalové kontajnery a obalové materiály z papiera alebo z papiera potiahnutého plastickým materiálom; tašky a vrecúška na balenie a skladovanie potravín a iných kvapalných výrobkov tiež vyrobené z plastických materiálov alebo z papiera alebo z papiera potiahnutého plastickým materiálom; obaly a nádoby na zmrzliny z papiera alebo z papiera potiahnutého plastickým materiálom; obaly na kornútky z papiera alebo z papiera potiahnutého plastickým materiálom; plastické fólie na balenie; tlačoviny a publikácie; návody a užívateľské príručky.

29 - Mlieko a mliečne výrobky; jedlé oleje.

30 - Zmrzliny a zmrzlinové výrobky; stabilizátory zmrzlín; čaj; čokoládové nápoje; káva.

32 - Minerálne a sytené vody a iné nealkoholické nápoje; ovocné nápoje a ovocné šťavy.

37 - Montáž a popredajný servis.

(730) **Tetra Laval Holdings & Finance S. A.**, Avenue Général-Guisan 70, CH-1009 Pully, CH;

(210) 1516-97
(220) 02.06.1997
(511) 25
(540)

(510) 25 - Obuv, súčasti a príslušenstvo obuvi uvedené v triede 25, ako sú kovania na obuv, kovové časti na obuv, podpätky na obuv, prešívacie remienky na obuv, protišmykové pomôcky na obuv, špičky na obuv, podošvy na obuv, rámy na obuv, vnútorné podošvy, zvršky topánok.

(730) **Vigevano (UK) Limited**, Unit 4, 6 Erskine Road, London NW3 3AJ, GB;

(210) 1518-97
(220) 03.06.1997
(511) 31
(540)

(510) 31- Krmovinové prostriedky pre domáce zvieratá a prísady do krmiva domácich zvierat, materiál na hniezda a podstielky a absorpčný materiál pre domáce zvieratá.

(730) **Slovcandy Haas, s. r. o.**, Staničná 20, 908 51 Holič, SK;

(210) 1519-97
(220) 03.06.1997
(511) 31
(540)

(510) 31- Krmovinové prostriedky pre domáce zvieratá a prísady do krmiva domácich zvierat, materiál na hniezda a podstielky a absorpčný materiál pre domáce zvieratá.

(730) **Slovcandy Haas, s. r. o.**, Staničná 20, 908 51 Holič, SK;

(210) 1532-97
(220) 05.06.1997
(511) 29, 30
(540)

(510) 29 - Polievky a polievkové základy.

30 - Korenie, koreniace zmesi, omáčky a omáčkové základy, šalátové dressingy.

(730) **Vitana, a. s.**, 277 32 Byšice, okr. Mělník, CZ;

(210) 1539-97
(220) 06.06.1997
(591) čierna, béžová, tyrkysová, modrá, zelená, biela
(511) 3
(540)

(510)3 - Výrobky parfumové a mydlárske, kozmetické prostriedky zaradené do triedy 3.

(730) **de Miclén, a. s.**, Nádražný rad 23, 934 12 Levice, SK;

(210) 1540-97

(220) 06.06.1997

(591) čierna, béžová, tyrkysová, modrá, žltá, biela

(511) 3

(540)



(510)3 - Výrobky parfumové a mydlárske, kozmetické prostriedky zaradené do triedy 3.

(730) **de Miclén, a. s.**, Nádražný rad 23, 934 12 Levice, SK;

(210) 1541-97

(220) 06.06.1997

(591) sivá, tyrkysová, modrá, žltá, biela

(511) 3

(540)



(510)3 - Výrobky parfumové a mydlárske, kozmetické prostriedky zaradené do triedy 3.

(730) **de Miclén, a. s.**, Nádražný rad 23, 934 12 Levice, SK;

(210) 1542-97

(220) 06.06.1997

(591) čierna, béžová, tyrkysová, modrá, ružová, biela

(511) 3

(540)



(510)3 - Výrobky parfumové a mydlárske, kozmetické prostriedky zaradené do triedy 3.

(730) **de Miclén, a. s.**, Nádražný rad 23, 934 12 Levice, SK;

(210) 1543-97

(220) 06.06.1997

(591) sivá, tyrkysová, modrá, dúhové farby

(511) 3

(540)



(510)3 - Výrobky parfumové a mydlárske, kozmetické prostriedky zaradené do triedy 3.

(730) **de Miclén, a. s.**, Nádražný rad 23, 934 12 Levice, SK;

(210) 1544-97

(220) 06.06.1997

(591) sivá, tyrkysová, modrá, oranžová, biela

(511) 3

(540)



(510)3 - Výrobky parfumové a mydlárske, kozmetické prostriedky zaradené do triedy 3.

(730) **de Miclén, a. s.**, Nádražný rad 23, 934 12 Levice, SK;

(210) 1545-97

(220) 06.06.1997

(591) sivá, tyrkysová, modrá, ružová, biela

(511) 3

(540)



- (510)3 - Výrobky parfümové a mydlárske, kozmetické prostriedky zaradené do triedy 3.
 (730) **de Miclén, a. s.**, Nádražný rad 23, 934 12 Levice, SK;

(210) 1676-97
 (220) 16.06.1997
 (511) 5, 30, 32
 (540)

MEDEA

- (510)5 - Farmaceutické, vitamínové a multivitamínové doplnky výživy.
 30 - Multivitamínové potravinárske výrobky charakteru doplnkov výživy s obsahom komplexu vitamínov a minerálnych prvkov upravené v receptúrach na aplikáciu pre špeciálnu skupinu ľudí.
 32 - Nealkoholické nápoje a prípravky na ich prípravu.
 (730) **MEDEA-CZ, s. r. o.**, Soukenická 2154, 688 01 Uherský Brod, CZ;

(210) 1750-97
 (220) 23.06.1997
 (591) modrá, biela
 (511) 6, 11, 35
 (540)

ITAL INOX
 SLOVAKIA

- (510)6 - Obyčajné kovy a ich zliatiny, drobný zámočnícky a železiarsky tovar; kovové potrubia a rúry; kovové polotovary; rudy.
 11 - Zariadenia na vykurovanie.
 35 - Obchodný manažment /riadenie/.
 (730) **ITALINOX Slovakia, s. r. o., Rožňava**, Šafárikova 154, 048 01 Rožňava, SK;

(210) 1751-97
 (220) 23.06.1997
 (511) 9, 35, 37
 (540)



- (510)9 - Domové a bytové plynometry, priemyselné plynometry, turbínové a rotačné piestové plynometry.
 35 - Obchodné porady.
 37 - Servis a opravy plynomerov.

- (730) **CHIRANA-PREMA Export-Import, a. s.**, Nám. Dr. A. Schweitzera 195/3, 916 01 Stará Turá, SK;

(210) 1801-97
 (220) 30.06.1997
 (511) 6, 17, 19
 (540)

LADAX

- (510)6 - Kovový stavebný materiál; kovové stavebné panely.
 17 - Izolačné povlaky; tepelné izolanty (nevodivé materiály); materiály na zabránenie tepelnej radiácii; materiály zabraňujúce vyžarovaniu tepla; materiály na izoláciu proti ropným produktom; izolačné tkaniny; látky na izolovanie budov od vlhkosti; bezpečnostné fólie; kovové izolačné fólie; plastové fólie; izolačné materiály; izolačné pásy.
 19 - Stavebné krytiny s výnimkou kovových; stavebný materiál s výnimkou kovového; stavebné panely s výnimkou kovových.
 (730) **Šírl Ladislav**, Čáslavská 15, 130 00 Praha 3, CZ;

(210) 1806-97
 (220) 30.06.1997
 (511) 9, 11
 (540)

Power product

- (510)9 - Ampérmetre, automobilové zapalovače, blikavé svetlá, elektrické bzučiaky, elektromagnetické cievky, elektrické cievky, automatické časové spínače, čítače čiarového kódu, čítacie zariadenia v informatike, elektrodynamické zariadenia na diaľkové ovládanie návěstidiel, elektrické zariadenia na diaľkové ovládanie priemyselných operácií, elektrické zariadenia na diaľkové zapalovanie, svetelné alebo mechanické dopravné značky, elektrické dverové zvončeky, elektrické zariadenia na diaľkové ovládanie priemyselných procesov, zariadenia na rezanie elektrickým oblúkom, zariadenia na zváranie elektrickým oblúkom, galvanizačné zariadenia, hracie automaty uvádzané do činnosti vhadením mince, hracie skrinky uvádzané do chodu vhadením mince, elektrotechnické inventory, elektrické zariadenia proti krádeži, svetelné majáky a bóje, elektrické meniče, meracie pomôcky, meracie prístroje, elektrické meracie zariadenia, meradlá, modemy, nabíjacie agregáty na elektrické batérie, nabíjačky akumulátorov, neónové reklamy, elektrotechnické obmedzovače, elektrotechnické odrušovače, ohmmetre, elektrické otváranie dverí, periférne zariadenia počítačov, počítače, počítačové klávesnice, počítačové pamäte, poisťky, poplašné zariadenia, preušovače, presné meracie prístroje, rádioprijímače, videoprijímače, elektrické zariadenia na príťahovanie a ničenie hmyzu, prúdové usmerňovače, elektrotechnické radiče článkov, rádiotelefonné zariadenia.

nia, registračné pokladnice, elektrické regulátory, regulátory napätia do automobilov, elektrické regulátory svetla, elektrické relé, elektrické reostaty a regulátory na tlmenie svetla, riadiace panely, automatické rozvádzače ako stroje, elektrické rozvodné panely, rozvodné a spínacie skrine, svetelné alebo mechanické signalizačné panely, požiarne signalizačné zariadenia, elektrické signalizačné zvončeky, vysielacie elektronických signálov, skrinky a škatule na reproduktory, elektrické skriňové rozvádzače, skúšobné prístroje s výnimkou prístrojov na lekárske účely, snímače ako zariadenia na spracovanie údajov, elektrické spájkovačky, spínače, spojky, spojky na elektrické káble, spojovacie skrinky v elektrotechnike, reklamné svetelné tabule, elektrotechnické svorky, telefónne prístroje, termostaty, termostaty do dopravných prostriedkov, elektrické tlmiče svetla, elektrotechnické transformátory, elektrické vodiče, voltmetre, elektrické výbojky s výnimkou výbojok na osvetlenie, vypínače, telekomunikačné vysielacie zariadenia, vysielacie elektronických signálov, vysokofrekvenčné prístroje, zabezpečovacie zariadenia proti odcudzeniu, elektrické zámky, elektrické zariadenia na zapalovanie, zariadenia na elektrické zváranie, zariadenia na rezanie elektrickým oblúkom, zariadenia na spracovanie údajov, elektrické zástrčky, zásuvky, zástrčky a iné elektrické spojky, zosilňovače, elektrické zväracie zariadenia, zvončeky ako poplašné zariadenia, elektrické signalizačné zvončeky, zvukové poplašné zariadenia, zvukové signálne zariadenia, bezpečnostné zariadenia pre železničnú dopravu, žiarivky ako svietidlá a elektrónky.

11 - Osvetľovacie prístroje a zariadenia, stropné svetlá.

(730) **S Power product**, s. r. o., Odborárska 52, 830 03 Bratislava, SK;

(210) 1812-97
(220) 01.07.1997
(591) modrá, čierna
(511) 9, 11, 21
(540)



(510) 9 - Prístroje elektrické.
11 - Sanitárne zariadenia.
21 - Prostriedky a pomôcky na čistenie.

(730) **EKOHAUS**, s. r. o., Saratovská 5, 841 02 Bratislava, SK;

(210) 1817-97
(220) 01.07.1997
(511) 36
(540) **EURIS**

(510) 36 - Poisťovníctvo, služby finančné a peňažné, služby v oblasti nehnuteľností.

(730) **Hamburg-Mannheimer Versicherungs AG**, Ueberseering 45, 22297 Hamburg, DE;

(210) 1818-97
(220) 01.07.1997
(511) 36

(540) **ERGIS**

(510) 36 - Poisťovníctvo, služby finančné a peňažné, služby v oblasti nehnuteľností.

(730) **Hamburg-Mannheimer Versicherungs AG**, Ueberseering 45, 22297 Hamburg, DE;

(210) 1851-97
(220) 03.07.1997
(511) 9, 16, 25, 28, 41

(540) **RUGRATS**

(510) 9 - Prístroje na záznam, prenos a reprodukciu zvuku a/alebo obrazu; kinematografické filmy a videopásky, videodisky a nahrané magnetické pásky so zvukom a/alebo obrazom; zvukové záznamy; gramofónové záznamy; gramofónové platne a disky; slnečné okuliare; počítačové zariadenia na zábavu.

16 - Tlačoviny, periodické publikácie, knihy a noviny; papier a výrobky z kartónu a lepenky; plagáty, kalendáre, potreby pre umelcov; písacie potreby, ceruzky, perá, maliarske štetce, papierenský tovar, písacie bloky, blahoprajné pohľadnice, prepravky, fotografie; figuríny z papierovej drviny; hracie karty; vzdelávacie a vyučovacie pomôcky, kancelárske stroje a písacie stroje.

25 - Odevy, pokrývky hlavy a obuv.

28 - Hry a potreby na hranie, potreby na zábavu; hračky; bábiky; videohry a hracie dosky; gymnastické a športové náradie, ktoré nie je zahrnuté v iných triedach; ozdoby na vianočné stromčeky; vymeniteľné hry na počítačové videohry a hracie videostroje a návody predávané ako jednotkové kazety počítačových hier; počítačové hry na kazetách, počítačové hry na páskach, príručky predávané ako jednotka; hry na CD-ROM, audiohry.

41 - Vzdelávanie, výučba a zábava, najmä príprava rozhlasových a televíznych programov; tvorba filmov a živých zábavných relácií; tvorba animovaných filmov a televíznych relácií; služby spojené s kinematografickou zábavou, televíznou zábavou a živými zábavnými predstaveniami a šou; služby spojené s vydávaním kníh, časopisov a periodík.

(730) **VIACOM INTERNATIONAL INC.**, 1515 Broadway, New York, New York, US;

(210) 1852-97
(220) 03.07.1997
(511) 9, 16, 25, 28, 41

(540) **THE WILD THORNBERRY'S**

(510) 9 - Prístroje na záznam, prenos a reprodukciu zvuku a/alebo obrazu; kinematografické filmy a videopásky, videodisky a nahrané magnetické pásky so zvukom a/alebo obrazom; zvukové záznamy; gramofónové záznamy; gramofónové platne a disky; slnečné okuliare; počítačové zariadenia na zábavu.

16 - Tlačoviny, periodické publikácie, knihy a noviny; papier a výrobky z kartónu a lepenky; plagáty, kalendáre, potreby pre umelcov; písacie potreby, ceruzky, perá, maliarske štetce, papiernický tovar, písacie bloky, blahoprajné pohľadnice, prepravky, fotografie; figuríny z papierovej drviny; hracie karty; vzdelávacie a vyučovacie pomôcky, kancelárske stroje a písacie stroje.

25 - Odevy, pokrývky hlavy a obuv.

28 - Hry a potreby na hranie, potreby na zábavu; hračky; bábiky; videohry a hracie dosky; gymnastické a športové náradie, ktoré nie je zahrnuté v iných triedach; ozdoby na vianočné stromčeky; vymeniteľné hry na počítačové videohry a hracie videostroje a návody predávané ako jednotkové kazety počítačových hier; počítačové hry na kazetách, počítačové hry na páskach, príručky predávané ako jednotka; hry na CD-ROM, audiohry.

41 - Vzdelávanie, výučba a zábava, najmä príprava rozhlasových a televíznych programov; tvorba filmov a živých zábavných relácií; tvorba animovaných filmov a televíznych relácií; služby spojené s kinematografickou zábavou, televíznou zábavou a živými zábavnými predstaveniami a šou; služby spojené s vydávaním kníh, časopisov a periodík.

(730) **VIACOM INTERNATIONAL INC.**, 1515 Broadway, New York, New York, US;

(210) 1853-97

(220) 03.07.1997

(511) 9, 16, 25, 28, 41

(540) **CATDOG**

(510) 9 - Prístroje na záznam, prenos a reprodukciu zvuku a/alebo obrazu; kinematografické filmy a videopásky, videodisky a nahrané magnetické pásky so zvukom a/alebo obrazom; zvukové záznamy; gramofónové záznamy; gramofónové platne a disky; slnečné okuliare; počítačové zariadenia na zábavu.

16 - Tlačoviny, periodické publikácie, knihy a noviny; papier a výrobky z kartónu a lepenky; plagáty, kalendáre, potreby pre umelcov; písacie potreby, ceruzky, perá, maliarske štetce, papiernický tovar, písacie bloky, blahoprajné pohľadnice, prepravky, fotografie; figuríny z papierovej drviny; hracie karty; vzdelávacie a vyučovacie pomôcky, kancelárske stroje a písacie stroje.

25 - Odevy, pokrývky hlavy a obuv.

28 - Hry a potreby na hranie, potreby na zábavu; hračky; bábiky; videohry a hracie dosky; gymnastické a športové náradie, ktoré nie je zahrnuté v iných triedach; ozdoby na vianočné stromčeky; vymeniteľné hry na počítačové videohry a hracie videostroje a návody predávané ako jednotkové kazety počítačových hier; počítačové hry na kazetách, počítačové hry na páskach, príručky predávané ako jednotka; hry na CD-ROM, audiohry.

41 - Vzdelávanie, výučba a zábava, najmä príprava rozhlasových a televíznych programov; tvorba filmov a živých zábavných relácií; tvorba animovaných filmov a televíznych relácií; služby spojené s kinematografickou zábavou, televíznou zábavou a živými zábavnými predstaveniami a šou; služby spojené s vydávaním kníh, časopisov a periodík.

(730) **VIACOM INTERNATIONAL INC.**, 1515 Broadway, New York, New York, US;

(210) 1854-97

(220) 03.07.1997

(511) 9, 16, 25, 28, 41

(540) **BLUE'S CLUES**

(510) 9 - Prístroje na záznam, prenos a reprodukciu zvuku a/alebo obrazu; kinematografické filmy a videopásky, videodisky a nahrané magnetické pásky so zvukom a/alebo obrazom; zvukové záznamy; gramofónové záznamy; gramofónové platne a disky; slnečné okuliare; počítačové zariadenia na zábavu.

16 - Tlačoviny, periodické publikácie, knihy a noviny; papier a výrobky z kartónu a lepenky; plagáty, kalendáre, potreby pre umelcov; písacie potreby, ceruzky, perá, maliarske štetce, papiernický tovar, písacie bloky, blahoprajné pohľadnice, prepravky, fotografie; figuríny z papierovej drviny; hracie karty; vzdelávacie a vyučovacie pomôcky, kancelárske stroje a písacie stroje.

25 - Odevy, pokrývky hlavy a obuv.

28 - Hry a potreby na hranie, potreby na zábavu; hračky; bábiky; videohry a hracie dosky; gymnastické a športové náradie, ktoré nie je zahrnuté v iných triedach; ozdoby na vianočné stromčeky; vymeniteľné hry na počítačové videohry a hracie videostroje a návody predávané ako jednotkové kazety počítačových hier; počítačové hry na kazetách, počítačové hry na páskach, príručky predávané ako jednotka; hry na CD-ROM, audiohry.

41 - Vzdelávanie, výučba a zábava, najmä príprava rozhlasových a televíznych programov; tvorba filmov a živých zábavných relácií; tvorba animovaných filmov a televíznych relácií; služby spojené s kinematografickou zábavou, televíznou zábavou a živými zábavnými predstaveniami a šou; služby spojené s vydávaním kníh, časopisov a periodík.

(730) **Viacom International Inc.**, 1515 Broadway, New York, New York, US;

(210) 1879-97

(220) 04.07.1997

(511) 39, 41, 42

(540) **MARLBORO COUNTRY TRAVEL**

(510) 39 - Organizácia, distribúcia a zabezpečovanie (obstarávanie) zájazdov, služobných ciest a pod., preprava cestujúcich a služby spojené s prepravou.

41 - Zábava; služby spojené s výchovou a kultúrou.

42 - Služby hotelového a reštauračného typu.

(730) **Philip Morris Products Inc., a Virginia corporation**, 3601 Commerce Road, Richmond, Virginia 23234, US;

(210) 1881-97

(220) 04.07.1997

(591) čierna, červená

(511) 9, 16, 24, 25, 28, 41

(540)



(510) 9 - Prístroje a nástroje fotografické, kinematografické, optické a záchranné; prístroje na nahrávanie, prenos alebo reprodukciu zvuku a obrazu; magnetické nosiče údajov, záznamové disky.

16 - Papier, kartón, lepenka a výrobky z týchto materiálov; tlačoviny, fotografie, papiernický tovar, kancelárske potreby, obalové materiály z plastických hmôt.

24 - Textilie, najmä vaky.

25 - Odevy, obuv a pokrývky hlavy.

28 - Rybárske náradie a háčiky; loptičky a lopty na hry (americký futbal, biliard, bejzbal, kriket, futbal, tenis, bowling); tenisové rakety; bejzbalové a kriketové palice.

41 - Vzdelávanie a školenie; zábava; športová a kultúrna činnosť.

(730) **Philip Morris Products Inc., a Virginia corporation**, 3601 Commerce Road, Richmond, Virginia 23234, US;

(210) 1933-97

(220) 09.07.1997

(511) 16, 35

(540) **info - Veľtržné noviny**

(510) 16 - Tlačoviny.

35 - Reklamná činnosť.

(730) **Spoločnosť 7 PLUS, s. r. o.**, Ružová dolina č. 27, 825 06 Bratislava, SK;

(210) 2042-97

(220) 17.07.1997

(511) 1, 3, 5, 21, 29, 30, 31, 32, 35, 36, 38, 39, 40, 41, 42

(540)



Unilever

(510) 1 - Chemikálie pre priemysel, vedu, fotografiu, poľnohospodárstvo, záhradníctvo, lesníctvo s výnimkou prípravkov na ničenie hmyzu, fungicídov a herbicídov; umelé živice v nespracovanom stave, plastické hmoty v nespracovanom stave; pôdne hnojivá; zmesi do hasiacich prístrojov; prípravky na kalenie a zváranie kovov; chemické látky na konzervovanie potravín; tlesloviny; lepidlá a spojivá používané v priemysle.

3 - Pracie, bieliace a iné prípravky na pranie a čistenie bielizne; prípravky na čistenie, leštenie, odmasťovanie a brúsenie; mydlá; voňavkárské výrobky. éterické oleje, kozmetické prípravky, vlasové vodičky; prípravky na čistenie zubov.

5 - Farmaceutické, zverolekárske a zdravotnícke prípravky; dietetické látky prispôbosené na lekárske účely, potrava pre dojčatá; náplasti, obväzový materiál; hmoty na plombovanie zubov a zubné vosky; dezinfekčné prípravky; prípravky na ničenie hmyzu; fungicidy, herbicidy.

21 - Domáce a kuchynské potreby a nádoby okrem nádob z drahých kovov alebo potiahnutých drahými kovmi; hrebene a špongie; kefy, štetky a štetce okrem maliarskych; materiály na výrobu kief; prostriedky a pomôcky na čistenie; oceľová vlna a drôtenky; surové sklo a sklo ako polotovar okrem skla pre stavebníctvo; výrobky zo skla, porcelánu a kameniny, ktoré nie sú zahrnuté v iných triedach.

29 - Mäso, ryby, hydina a zverina; mäsové výťažky; konzervované, sušené a tepelne spracované ovocie a zelenina; rôsoly, džemy, marmelády, ovocné zavaraniny, ovocné pretlaky; vajcia, mlieko a mliečne výrobky; jedlé oleje a tuky.

30 - Káva, čaj, kakao, cukor, ryža, maniok, šágo, kávové náhradky; múka a výrobky z obilia, chlieb, pekárské a cukrárske výrobky, zmrzliny; med, melasový sirup; kvasnice, prášky do pečiva; soľ, horčica; ocot, omáčky ako chuťové prísady; korenie a koreniny; potravinársky ľad.

31 - Poľnohospodárske, záhradkárské a lesné produkty a obilniny, ktoré nie sú zahrnuté v iných triedach; živé zvieratá; čerstvé ovocie a zelenina; semená, rastliny a kvety nie umelé a nie na lekárske účely; potrava pre zvieratá, slad.

32 - Pivo; minerálne a sytené vody a iné nealkoholické nápoje; ovocné nápoje a ovocné šťavy; sirupy a iné prípravky na výrobu nápojov.

35 - Reklamná činnosť, obchodný manažment; obchodná správa; administratívne riadenie.

36 - Poisťovníctvo; služby v oblasti financovania; služby v oblasti peňažníctva; služby v oblasti nehnuteľnosti.

38 - Telekomunikačné služby.

39 - Preprava; balenie a skladovanie tovaru; služby cestovných kancelárií s výnimkou poskytovania rezervácie hotelového ubytovania.

40 - Spracovanie a úprava materiálov.

41 - Vzdelávanie; zabezpečovanie výcvikov, kurzov a školení; zábava; športová a kultúrna činnosť.

42 - Poskytovanie stravovacích a občerstvovacích služieb; zabezpečovanie hotelového a prechodného ubytovania; lekárska, hygienická a kozmetická starostlivosť; zverolekárske služby a služby v poľnohospodárstve; právne služby; výskum v oblasti vedy a priemyslu; služby v oblasti počítačového programovania.

(730) **UNILEVER N. V.**, Weena 455, 3013 AL Rotterdam, NL;

(210) 2051-97

(220) 17.07.1997

(511) 5

(540) **ZYPREXA**

(510) 5 - Farmaceutické prípravky, najmä antipsychotiká.
 (730) **ELI LILLY AND COMPANY**, Lilly Corporate Center, Indianapolis, Indiana, US;

(210) 2052-97
 (220) 17.07.1997
 (310) 75/228942
 (320) 21.01.1997
 (330) US
 (511) 5

(540) **ZOPEN**

(510) 5 - Farmaceutické prípravky na prevenciu a liečbu respiračných chorôb a porúch (levalbuterol).
 (730) **Sepracor Inc.**, 111 Locke Drive, Marlboro, Massachusetts 01752, US;

(210) 2058-97
 (220) 18.07.1997
 (511) 12

(540) **ASTRO**

(510) 12 - Motorové vozidlá a ich časti.
 (730) **GENERAL MOTORS CORPORATION**, spoločnosť zriadená podľa zákonov štátu Delaware, West Grand Boulevard and Cass Avenue, Detroit, Michigan 48202, US;

(210) 2059-97
 (220) 18.07.1997
 (511) 12

(540) **CAMARO**

(510) 12 - Motorové vozidlá a ich časti.
 (730) **GENERAL MOTORS CORPORATION**, spoločnosť zriadená podľa zákonov štátu Delaware, West Grand Boulevard and Cass Avenue, Detroit, Michigan 48202, US;

(210) 2060-97
 (220) 18.07.1997
 (511) 12

(540) **CAPRICE**

(510) 12 - Motorové vozidlá a ich časti.
 (730) **GENERAL MOTORS CORPORATION**, spoločnosť zriadená podľa zákonov štátu Delaware, West Grand Boulevard and Cass Avenue, Detroit, Michigan 48202, US;

(210) 2061-97
 (220) 18.07.1997
 (511) 12

(540) **CAVALIER**

(510) 12 - Motorové vozidlá a ich časti.
 (730) **GENERAL MOTORS CORPORATION**, spoločnosť zriadená podľa zákonov štátu Delaware, West Grand Boulevard and Cass Avenue, Detroit, Michigan 48202, US;

(210) 2062-97
 (220) 18.07.1997
 (511) 12

(540) **CORSICA**

(510) 12 - Motorové vozidlá a ich časti.
 (730) **GENERAL MOTORS CORPORATION**, spoločnosť zriadená podľa zákonov štátu Delaware, West Grand Boulevard and Cass Avenue, Detroit, Michigan 48202, US;

(210) 2063-97
 (220) 18.07.1997
 (511) 12

(540) **CORVETTE**

(510) 12 - Motorové vozidlá a ich časti.
 (730) **GENERAL MOTORS CORPORATION**, spoločnosť zriadená podľa zákonov štátu Delaware, West Grand Boulevard and Cass Avenue, Detroit, Michigan 48202, US;

(210) 2064-97
 (220) 18.07.1997
 (511) 12

(540) **DEVILLE**

(510) 12 - Motorové vozidlá a ich časti.
 (730) **GENERAL MOTORS CORPORATION**, spoločnosť zriadená podľa zákonov štátu Delaware, West Grand Boulevard and Cass Avenue, Detroit, Michigan 48202, US;

(210) 2065-97
 (220) 18.07.1997
 (511) 12

(540) **ELDORADO**

(510) 12 - Motorové vozidlá a ich časti.
 (730) **GENERAL MOTORS CORPORATION**, spoločnosť zriadená podľa zákonov štátu Delaware, West Grand Boulevard and Cass Avenue, Detroit, Michigan 48202, US;

(210) 2066-97
 (220) 18.07.1997
 (511) 12

(540) **VENTURE**

(510) 12 - Automobily, motorové dopravné prostriedky, motorové vozidlá, ich časti a súčasti uvedené v tr. 12.
 (730) **GENERAL MOTORS CORPORATION, a Delaware corporation**, West Grand Boulevard and Cass Avenue, Detroit, Michigan 48202-5114, US;

(210) 2067-97
 (220) 18.07.1997
 (511) 12

(540) **TAHOE**

(510) 12 - Automobily, motorové dopravné prostriedky, motorové vozidlá, ich časti a súčasti uvedené v tr. 12.

(730) **GENERAL MOTORS CORPORATION, a Delaware corporation**, West Grand Boulevard and Cass Avenue, Detroit, Michigan 48202-5114, US;

(210) 2068-97
(220) 18.07.1997
(511) 12

(540) **SUBURBAN**

(510) 12 - Automobily, motorové dopravné prostriedky, motorové vozidlá, ich časti a súčasti uvedené v tr. 12.

(730) **GENERAL MOTORS CORPORATION, a Delaware corporation**, West Grand Boulevard and Cass Avenue, Detroit, Michigan 48202-5114, US;

(210) 2069-97
(220) 18.07.1997
(511) 12

(540) **SEVILLE**

(510) 12 - Automobily, motorové dopravné prostriedky, motorové vozidlá, ich časti a súčasti uvedené v tr. 12.

(730) **GENERAL MOTORS CORPORATION, a Delaware corporation**, West Grand Boulevard and Cass Avenue, Detroit, Michigan 48202-5114, US;

(210) 2070-97
(220) 18.07.1997
(511) 12

(540) **LUMINA**

(510) 12 - Automobily, motorové dopravné prostriedky, motorové vozidlá, ich časti a súčasti uvedené v tr. 12.

(730) **GENERAL MOTORS CORPORATION, a Delaware corporation**, West Grand Boulevard and Cass Avenue, Detroit, Michigan 48202-5114, US;

(210) 2071-97
(220) 18.07.1997
(511) 12

(540) **KODIAK**

(510) 12 - Automobily, motorové dopravné prostriedky, motorové vozidlá, ich časti a súčasti uvedené v tr. 12.

(730) **GENERAL MOTORS CORPORATION, a Delaware corporation**, West Grand Boulevard and Cass Avenue, Detroit, Michigan 48202-5114, US;

(210) 2072-97
(220) 18.07.1997
(511) 12

(540) **IMPALA**

(510) 12 - Automobily, motorové dopravné prostriedky, motorové vozidlá, ich časti a súčasti uvedené v tr. 12.

(730) **GENERAL MOTORS CORPORATION, a Delaware corporation**, West Grand Boulevard and Cass Avenue, Detroit, Michigan 48202-5114, US;

(210) 2082-97
(220) 18.07.1997
(511) 5

(540) **SONORX**

(510) 5 - Kontrastné prostriedky na zobrazovanie in vivo.

(730) **BRACCO INTERNATIONAL B. V.**, Strawinsky-laan 3051, 1077 ZX Amsterdam, NL;

(210) 2083-97
(220) 18.07.1997
(310) 75/227883

(320) 21.01.1997
(330) US
(511) 3

(540) **OPPORTUNE**

(510) 3 - Mydlá; kozmetické a toaletné prípravky, najmä kolínske vody, parfumsy, sprchové gély, kúpeľové gély, telové vody a mlieka púdre.

(730) **Amway Corporation**, spoločnosť zriadená podľa zákonov štátu Michigan, 7575 Fulton Street East, Ada, Michigan 49355-0001, US;

(210) 2089-97
(220) 18.07.1997
(310) 444604

(320) 23.01.1997
(330) EM
(511) 9, 38

(540) **NETGATE**

(510) 9 - Elektrické a elektronické zariadenia a prístroje, všetko na prenos a príjem zvuku, dát a obrazu, zariadenia a prístroje na spájanie sieťových prvkov a telekomunikačných zariadení do telekomunikačných sietí, telekomunikačné zariadenia a prístroje, zariadenia na spracovanie, zaznamenávanie, uchovávanie alebo reprodukciu dát, zvuku alebo obrazov, satelitné antény, náhradné diely na uvedené tovary v triede 9, počítačový softvér.

38 - Elektronický prenos správ a dát.

(730) **Nokia Telecommunications Oy**, 00045 Nokia Group, FI;

(210) 2090-97
(220) 18.07.1997
(310) T199700590

(320) 12.02.1997
(330) FI
(511) 9, 38

(540) **ARTUS**

(510) 9 - Elektrické a elektronické zariadenia a prístroje, všetko na prenos a príjem zvuku, dát a obrazu, zariadenia a prístroje na spájanie sieťových prvkov a telekomunikačných zariadení do telekomunikačných sietí, telekomunikačné zariadenia a prístroje, zariadenia na spracovanie, zaznamenávanie, uchovávanie

vávanie alebo reprodukciu dát, zvuku alebo obrazov, satelitné antény, náhradné diely na uvedené tovary v triede 9, počítačový softvér.
38 - Elektronický prenos dát.

(730) **Nokia Telecommunications Oy**, Upseerinkatu 1, 02600 Espoo, FI;

(210) 2091-97
(220) 18.07.1997
(511) 9
(540)

brother

(510) 9 - Elektronické písacie stroje, textové procesory, elektronické tlačiarne štítkov, elektronické tlačiarne pre počítače, faxy, elektronické stroje na výrobu pečiatok, časti a súčastí uvedeného tovaru.

(730) **BROTHER INDUSTRIES, LTD.**, 15-1, Naeshirocho, Mizuho-ku, Nagoya, JP;

(210) 2093-97
(220) 21.07.1997
(591) červená, žltá, čierna,
(511) 30, 42
(540)

 **Bagetèria** STAPEX s.r.o.

(510) 30 - Pekárske a cukrárske výrobky: cestá, pečivo, rožky, cestá na koláče, cestoviny, chlieb, jemné pečivo, lístkové cesto, marcipán, koláče s plnkou, múčne potraviny, sendviče, rezance, sušienky, sucháre, kekсы, biskvity, špagety, torty, výrobky z obilnín.

42 - Reštaurácie.
(730) **STAPEX, s. r. o.**, Skuteckého 32, 974 01 Banská Bystrica, SK;

(210) 2096-97
(220) 21.07.1997
(511) 5

(540) **LOSEC MUPS**

(510) 5 - Farmaceutické prípravky na liečbu gastrointestinálnych chorôb.

(730) **ASTRA AKTIEBOLAG**, Västra Mälarehamnen 9, S-151 85 Södertälje, SE;

(210) 2097-97
(220) 21.07.1997
(511) 34

(540) **STUYVESANT**

(510) 34 - Cigarety, tabak a tabakové výrobky, zapalovače, zápalky a potreby pre fajčiarov.

(730) **American-Cigarette Company (Overseas) Limited**, Grienbachstrasse 11, Zug, CH;

(210) 2099-97
(220) 21.07.1997
(511) 5

(540) **PROSPIRIL**

(510) 5 - Farmaceutické, zverolekárske a zdravotnícke prípravky; dietetické látky prispôbené na lekárske účely, potrava pre dojčatá; náplasti, obväzový materiál; hmoty na plombovanie zubov a zubné vosky; dezinfekčné prostriedky; prípravky na ničenie hmyzu; fungicidy, herbicidy.

(730) **SCHERING CORPORATION**, 2000 Galloping Hill Road, Kenilworth, New Jersey 07033-0530, US;

(210) 2108-97
(220) 22.07.1997
(511) 9, 36, 42

(540) **SET**

(510) 9 - Softvéry umožňujúce prenos, overovanie, kódovanie a ochranu informácií v počítačových sieťach. 36 - Poistovníctvo; služby v oblasti financovania; služby v oblasti peňažníctva; služby realitných kancelárií.

42 - Poradenská činnosť v oblasti výpočtovej techniky, počítačové programovanie, tvorba a aktualizácia softvéru, vývoj a vyhotovovanie programov na zákazku, prenájom softvéru, prenájom prístupového času k počítačovým bázam dát.

(730) **Set Secure Electronic Transaction, LLC**, c/o Delaware Corporation Organizers, Inc., 1201 North Market Street, Wilmington, Delaware, US;

(210) 2117-97
(220) 22.07.1997
(511) 29, 30

(540) **CINE CANDY**

(510) 27 - Orechy a sušené ovocie.

30 - Cukrovinky, cukríky, čokolády.

(730) **Cineplex Odeon (Barbados) Inc.**, c/o Peat Marwick Associates Limited, Hastings, Christ Church, BB;

(210) 2118-97
(220) 22.07.1997
(511) 29, 30
(540)



- (510) 29 - Orechy a sušené ovocie.
30 - Cukrovinky, cukríky, čokolády.
(730) **Cineplex Odeon (Barbados) Inc.**, c/o Peat Marwick Associates Limited, Hastings, Christ Church, BB;

- (210) 2125-97
(220) 23.07.1997
(511) 18, 20, 24, 37, 42
(540)



- (510) 18 - Kožené ozdoby na nábytok.
20 - Nábytok kovový, nábytok drevený, nábytok kancelársky, nábytok školský.
24 - Poťahy na nábytok.
37 - Dodávateľská činnosť v stavebníctve, dodávateľská činnosť interiérových zariadení, dodávateľská činnosť v oblasti technológii veľkokuchynských zariadení, sprostredkovateľská činnosť v oblasti stavebníctva, stavebný dozor.
42 - Projektová činnosť v stavebníctve, projekty, projektovanie stavieb, profesionálne poradenstvo architektonické, inžinierska činnosť v oblasti stavebníctva.
(730) **AVALON, spol. s r. o.**, V záhradách 31, 811 03 Bratislava, SK;

- (210) 2156-97
(220) 28.07.1997
(591) biela, modrá, žltá, červená, hnedá, čierna, zelená, fialová
(511) 29
(540)



- (510) 29 - Syry.
(730) **Tvrdošínska mliekareň, s. r. o.**, Vojtaššákova 602, 027 44 Tvrdošín, SK;

- (210) 2157-97
(220) 28.07.1997
(511) 29
(540) **TVRDOŠÍNSKA TEHLA**
(510) 29 - Syry.
(730) **Tvrdošínska mliekareň, s. r. o.**, Vojtaššákova 602, 027 44 Tvrdošín, SK;

- (210) 2158-97
(220) 28.07.1997
(591) červená, žltá, čierna, biela
(511) 32
(540)



- (510) 32 - Minerálne a sýtené vody a iné nealkoholické nápoje; ovocné nápoje a ovocné šťavy; sirupy a iné prípravky na výrobu nápojov.
(730) **Gracza Karol, Ing. - GRACIA FRUIT**, Begova 1, Lučenec, SK;

- (210) 2159-97
(220) 28.07.1997
(511) 32
(540) **FRESSSH**
(510) 32 - Minerálne a sýtené vody a iné nealkoholické nápoje; ovocné nápoje a ovocné šťavy; sirupy a iné prípravky na výrobu nápojov.
(730) **Gracza Karol, Ing. - GRACIA FRUIT**, Begova 1, Lučenec, SK;

- (210) 2166-97
(220) 28.07.1997
(591) žltá
(511) 14, 40
(540)



- (510) 14 - Drahé kovy a ich zliatiny, výrobky z drahých kovov, šperky.
40 - Spracovanie drahých kovov.
(730) **TRIANGLE GROUP INTERNATIONAL, spol. s r. o.**, Hlavné námestie 12, 060 01 Kežmarok, SK;

- (210) 2174-97
(220) 29.07.1997
(591) čierna, zelená
(511) 19

(540)



(510) 19- Stavebné tvárnice.
(730) **YTONG AG**, 3 Hornstrasse, D-807997 Munchen, DE;

(210) 2181-97
(220) 30.07.1997
(511) 7
(540)



(510) 7 - Lisy (stroje na priemyselné využitie); kovoobrábacie stroje a ich príslušenstvá vrátane mechanických lisov, hydraulických lisov, strojových nožníc, kovacích strojov, ohýbачích strojov (ohýbačiek) a ich príslušenstvá; rezné nástroje (časti strojov); pridrżovacie mechanizmy na obrábacie stroje vrátane lisovadiel, kovacích foriem, foriem na formovanie plastických výrobkov; formovacie stroje a ich príslušenstvá vrátane strojov na formovanie plastických výrobkov a ich príslušenstvá; roboty (stroje) a ich príslušenstvá vrátane robotov (strojov) na priemyselné využitie a ich príslušenstvá; stroje a prístroje na dodávanie kovových a/alebo plastických materiálov; stroje a prístroje na extrahovanie konečných kovových a/alebo plastických výrobkov; stroje a prístroje na extrahovanie odpadu z kovových a/alebo plastických materiálov.

(730) **Aida Engineering, Ltd.**, 2-10, Ohyama-cho, Sagami-hara-shi, Kanagawa-ken, JP;

(210) 2184-97
(220) 30.07.1997
(310) 121937
(320) 07.05.1997
(330) CZ
(511) 21
(540)



(510) 21 - Porcelán ozdobný, úžitkový a figurálny.
(730) **Karlovarský porcelán, a. s.**, Závodu míru 70, 360 17 Karlovy Vary, CZ;

(210) 2187-97
(220) 30.07.1997
(511) 29, 35
(540)



(510) 29 - Jedlé oleje a tuky.
35 - Poradenstvo v obchodnej činnosti, sprostredkovanie obchodu s uvedenými tovarmi.
(730) **YVETY, s. r. o.**, Slnecná 28, 915 01 Nové Mesto nad Váhom, SK;

(210) 2188-97
(220) 30.07.1997
(511) 2

(540) **PERCHEM**

(510) 2 - Farby, laky, emaily, fermeže, náterové látky, riedidlá do náterových látok, farieb a lakov, zlatolaky, tmely, farbivá, moridlá, ochranné prostriedky proti hrdzi a hnilobe dreva, práškové náterové látky, práškové farby, impregnačné prostriedky na drevo a na betón, moridlá na drevo, elektroforézne náterové látky, aditíva do náterových hmôt, nástrekové hmoty na báze organických spojív a organických plnidiel.

(730) **CHEMOLAK, a. s.**, Továrnská 7, 919 04 Smolenice, SK;

(210) 2190-97
(220) 30.07.1997
(511) 30

(540) **MARKÍZA**

(510) 30 - Zmrzlina, mrazené krémy, nanuky, mrazené tyčinky.

(730) **Čanda Václav - CANDA**, Moyzesova II, 010 01 Žilina, SK;

(210) 2193-97
(220) 31.07.1997
(511) 9

(540) **LONPOINT**

(510) 9 - Počítačový hardvér a softvér, najmä sieťové moduly používané v súvislosti s automatizačnými systémami na budovy a stavby.

(730) **ECHELON CORPORATION, a Delaware corporation**, 4015 Miranda Avenue, Palo Alto, California, US;

(210) 2195-97
(220) 31.07.1997
(511) 41

(540)



- (510) 41 - Oceňovanie módnych návrhov, organizovanie súťaží, najmä súťaží módnych návrhárov, predvádzanie modelov, módne prehliadky.
 (730) **Výstavisko TMM, a. s.**, Pod Sokolice 43, 911 01 Trenčín, SK;

(210) 2197-97
 (220) 31.07.1997
 (511) 9, 11
 (540)



- (510) 9 - Obrazovky, voliče kanálov, tunery, antény, predmietacie prístroje, najmä s použitím displejov na báze tekutých kryštálov, zábavné prístroje upravené na použitie iba s televíznym prijímačom, audiovizuálne prístroje na výučbu, registračné pokladnice, centrálné spracovateľské jednotky, počítače, počítačové periférie, najmä počítačové monitory, hracie prístroje upravené na použitie iba s televíznym prijímačom, elektronické indikátory, interkomunikačné prístroje, elektrické kontrolné prístroje, audio- a videoprijímače, svietiace alebo mechanické cestné značky, televízne prístroje, televízne prijímače, vysielacie elektronických signálov, telekomunikačné vysielacie jednotky, videokazety, videorekordéry, textové editory, diely a časti uvedeného tovaru.
 11 - Upravovače vzduchu a klimatizačné zariadenia, izbové chladiace prístroje, vzduchové cirkulátory, ventilátory, ventilačné vetráky, čističe vzduchu, elektrické vetráky, elektrické chladničky, elektrické mrazničky, diely a časti uvedeného tovaru.
 (730) **FUJITSU GENERAL LIMITED**, 1116, Suenaga, Takatsu-ku, Kawasaki-shi, Kanagawa-ken, JP;

(210) 2198-97
 (220) 31.07.1997
 (310) 2125945
 (320) 06.03.1997
 (330) GB
 (511) 4, 39
 (540)

In Salah Gas

- (510) 4 - Priemyselné oleje a tuky; mazacie oleje a mazadlá; generátorový plyn; pevné, kvapalné alebo plynné palivá.
 39 - Dodávky, distribúcia, preprava a skladovanie plynu; prenájom nádrží, fliaš a kontajnerov na prepravu, dodávku alebo skladovanie plynu; prenájom vozidiel na prepravu plynu.

- (730) **The British Petroleum Company p. l. c.**, Britannic House, 1 Finsbury Circus, London EC2M 7BA, GB;

(210) 2199-97
 (220) 31.07.1997
 (511) 42

REŠTAURÁCIA KOLIESKO

- (510) 42 - Reštauračné služby, ubytovanie.
 (730) **Kšišňan Július**, Jasná pod Chopkom, 032 51 Demänovská Dolina, SK;

(210) 2200-97
 (220) 31.07.1997
 (511) 42
 (540)

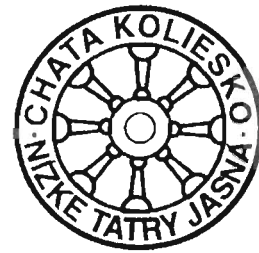

- (510) 42 - Reštauračné služby, ubytovanie.
 (730) **Kšišňan Július**, Jasná pod Chopkom, 032 51 Demänovská Dolina, SK;

(210) 2211-97
 (220) 04.08.1997
 (511) 39
 (540)

Bašista

- (510) 39 - Distribúcia potravinárskeho tovaru.
 (730) **Bašista Juraj**, Trangusova 11, 053 42 Krompachy, SK;

(210) 2214-97
 (220) 04.08.1997
 (511) 30
 (540)



- (510) 30 - Instantné rezance.
 (730) **WAN THAI FOODS INDUSTRY CO., LTD.**, spoločnosť existujúca podľa zákonov štátu Thailand, Bangchan Industrial Estate, plot Khor-1 Moo 14, Sukhapibal 2, Minburi, Bangkok 10510, TH;

(210) 2269-97
 (220) 08.08.1997
 (511) 7, 11, 42

(540) **GASPOWER VIBRESSO**

(510) 7 - Generátory elektriny; odlučovače ropných látok; prevzdušňovacie zariadenia; čerpadlá.

11 - Plynové generátory; tepelné generátory; kotly; zariadenia na združenú výrobu tepla a elektriny; kogenerátory; prívodné zariadenia ku kotlom; čistiarne odpadových vôd; úprava vody; filtre.

42 - Projektová činnosť pre čistiarne odpadových vôd; poradenstvo odborné pre čistiarne odpadových vôd.

(730) **GASPOWER VIBRESSO, s. r. o.**, Novozámocká 102, 949 05 Nitra, SK;

(210) 2270-97

(220) 08.08.1997

(511) 32

(540) **BOMBA**

(510) 32 - Minerálne a sytené vody a iné nealkoholické nápoje, ovocné nápoje a ovocné šťavy; sirupy a iné prípravky na výrobu nápojov; pivo.

(730) **AMBRÓZIA, spol. s r. o.**, Dukelská 23, 920 01 Hlohovec, SK;

(210) 2271-97

(220) 11.08.1997

(591) modrá, sivá

(511) 35, 41

(540)



PUBLICO

PUBLIC RELATIONS & LOBBYING

(510) 35 - Reklamná činnosť, obchodný manažment/riadenie.

41 - Organizovanie športových a kultúrnych podujatí.

(730) **PUBLICO BRATISLAVA, spol. s r. o.**, Révová 12, 811 04 Bratislava, SK;

(210) 2275-97

(220) 11.08.1997

(511) 36

(540) **ZLATÝ KAPITÁL**

(510) 36 - Uzatváranie životnej poisťky, dôchodkové fondy, poistenie pre prípad smrti alebo dožitia poisteného, poistenie pre prípad smrti úrazom a úplnej invalidity poisteného, oslobodenie od platenia poisteného pri úplnej invalidite poisteného.

(730) **American Life Insurance Company**, 600 King Street, Wilmington, Delaware 19899, US;

(210) 2276-97

(220) 11.08.1997

(511) 36

(540) **RODINNÝ PLÁN**

(510) 36 - Uzatváranie životnej poisťky, dôchodkové fondy, poistenie pre prípad dožitia poisteného, poistenie pre prípad smrti úrazom poisteného, oslobodenie od platenia poisteného pri úplnej trvalej invalidite poisteného.

(730) **American Life Insurance Company**, 600 King Street, Wilmington, Delaware 19899, US;

(210) 2277-97

(220) 11.08.1997

(511) 36

(540) **JUNIOR KAPITÁL**

(510) 36 - Uzatváranie životnej poisťky, dôchodkové fondy, poistenie pre prípad dožitia dieťaťa, poistenie pre prípad smrti úrazom spolupoisteného rodiča a trvalej invalidity úrazom dieťaťa a spolupoisteného rodiča, poistenie v prospech detí - oslobodenie od platenia poisteného pri smrti alebo úplnej trvalej invalidite spolupoisteného rodiča.

(730) **American Life Insurance Company**, 600 King Street, Wilmington, Delaware 19899, US;

(210) 2278-97

(220) 11.08.1997

(511) 36

(540) **JUNIOR KAPITÁL TURBO**

(510) 36 - Uzatváranie životnej poisťky, dôchodkové fondy, poistenie pre prípad dožitia dieťaťa, poistenie pre prípad smrti úrazom spolupoisteného rodiča a trvalej invalidity úrazom dieťaťa a spolupoisteného rodiča (2-násobná výplata), poistenie v prospech detí - oslobodenie od platenia poisteného pri smrti alebo úplnej trvalej invalidite spolupoisteného rodiča.

(730) **American Life Insurance Company**, 600 King Street, Wilmington, Delaware 19899, US;

(210) 2279-97

(220) 11.08.1997

(511) 36

(540) **DOKTOR AMSLICO**

(510) 36 - Uzatváranie životnej poisťky, dôchodkové fondy, poistenie pre prípad smrti úrazom poisteného, poistenie pre prípad trvalej invalidity poisteného, poistenie pre prípad hospitalizácie poisteného, poistenie pre prípad chirurgického zákroku poisteného.

(730) **American Life Insurance Company**, 600 King Street, Wilmington, Delaware 19899, US;

(210) 2281-97

(220) 11.08.1997

(511) 29

(540)



(510) 29 - Jogurty.

(730) **Prievidzská mliekareň, a. s.**, J. I. Bajzu 14, 971 01 Prievidza, SK;

(210) 2282-97
(220) 11.08.1997
(591) modrá, červená
(511) 29
(540)

The logo for Salmiko features the word "Salmiko" in a stylized, cursive script. The letters "a" and "i" have long, horizontal strokes extending to the right. Below the text are three horizontal lines.

(510) 29 - Mlieko, jogurty, mliečne výrobky zaradené v triede 29.
35 - Sprostredkovanie obchodu s uvedenými tovarmi.
(730) **SALMIKO, spol. s r. o.**, J. I. Bajzu 14, 971 01 Prievidza, SK;

(210) 2283-97
(220) 11.08.1997
(591) zelená, modrá, červená
(511) 29
(540)



(510) 29 - Mlieko, mliečne výrobky zaradené v triede 29.
(730) **Prievidzská mliekareň, a. s.**, J. I. Bajzu 14, 971 01 Prievidza, SK;

(210) 2284-97
(220) 11.08.1997
(591) zelená, modrá, červená
(511) 29
(540)



(510) 29 - Mlieko, mliečne výrobky zaradené v triede 29.
(730) **Prievidzská mliekareň, a. s.**, J. I. Bajzu 14, 971 01 Prievidza, SK;

(210) 2285-97
(220) 11.08.1997
(591) zelená, modrá, červená

(511) 29
(540)



(510) 29 - Mlieko, mliečne výrobky zaradené v triede 29.
(730) **Prievidzská mliekareň, a. s.**, J. I. Bajzu 14, 971 01 Prievidza, SK;

(210) 2286-97
(220) 11.08.1997
(511) 31

(540) **COLVIT**

(510) 31 - Kŕmne prísady pre zvieratá.
(730) **BIOFAKTORY, spol. s r. o.**, Na Chvalce 2049, 193 00 Praha 9, Horní Počernice, CZ;

(210) 2287-97
(220) 11.08.1997
(511) 31

(540) **BIOMAG**

(510) 31 - Kŕmne prísady pre zvieratá.
(730) **BIOFAKTORY, spol. s r. o.**, Na Chvalce 2049, 193 00 Praha 9, Horní Počernice, CZ;

(210) 2288-97
(220) 11.08.1997
(511) 31

(540) **FELVIT**

(510) 31 - Kŕmne prísady pre zvieratá.
(730) **BIOFAKTORY, spol. s r. o.**, Na Chvalce 2049, 193 00 Praha 9, Horní Počernice, CZ;

(210) 2289-97
(220) 11.08.1997
(511) 31

(540) **BIOVITAN**

(510) 31 - Kŕmne prísady pre zvieratá.
(730) **BIOFAKTORY, spol. s r. o.**, Na Chvalce 2049, 193 00 Praha 9, Horní Počernice, CZ;

(210) 2290-97
(220) 11.08.1997
(511) 31

(540) **BIOZYM**

(510) 31 - Kŕmne prísady pre zvieratá.
(730) **BIOFAKTORY, spol. s r. o.**, Na Chvalce 2049, 193 00 Praha 9, Horní Počernice, CZ;

(210) 2291-97
(220) 11.08.1997
(511) 31

(540) **CANVIT**

(510) 31 - Kŕmne prísady pre zvieratá.
(730) **BIOFAKTORY, spol. s r. o.**, Na Chvalce 2049,
193 00 Praha 9, Horní Počernice, CZ;

(210) 2292-97
(220) 11.08.1997
(511) 31

(540) **BIOCAL**

(510) 31 - Kŕmne prísady pre zvieratá.
(730) **BIOFAKTORY, spol. s r. o.**, Na Chvalce 2049,
193 00 Praha 9, Horní Počernice, CZ;

(210) 2293-97
(220) 12.08.1997
(511) 32, 33, 35

(540) **KLÁŠTORNÉ RUŽOVÉ**

(510) 32 - Šumivé nealkoholické nápoje a iné nealkoholické nápoje, ovocné šťavy a nápoje.
33 - Alkoholické nápoje všetkých druhov (s výnimkou piva).
35 - Propagačná činnosť.
(730) **Malokarpatský vinársky podnik, a. s.**, Za dráhou 21, 902 20 Pezinok, SK;

(210) 2294-97
(220) 12.08.1997
(511) 32, 33, 35

(540) **KLÁŠTORNÉ PERLIVÉ**

(510) 32 - Šumivé nealkoholické nápoje a iné nealkoholické nápoje, ovocné šťavy a nápoje.
33 - Alkoholické nápoje všetkých druhov (s výnimkou piva).
35 - Propagačná činnosť.
(730) **Malokarpatský vinársky podnik, a. s.**, Za dráhou 21, 902 20 Pezinok, SK;

(210) 2295-97
(220) 12.08.1997
(511) 30

(540) **DO IT YOUR WAY**

(510) 30 - Zmrzliny, smotanové zmrzliny, mrazené cukrovinky, prípravky na výrobu uvedených tovarov.
(730) **UNILEVER N. V.**, Weena 455, 3013 AL Rotterdam, NL;

(210) 2296-97
(220) 12.08.1997
(511) 5

(540) **CENTRUM JR.**

(510) 5 - Farmaceutické prípravky, zverolekárske, zdravotnícke a dietetické prípravky, multivitamínové a multiminerálne prípravky, doplnková výživa.

(730) **AMERICAN CYANAMID COMPANY**, Five Giralda Farms, Madison, New Jersey, US;

(210) 2297-97
(220) 12.08.1997
(511) 3

(540) **ELEGRA**

(510) 3 - Parfumy, kolínske vody, voňavkárske výrobky, kúpeľové gély, mydlá, vonné oleje.
(730) **MARY KAY INC.**, 16251 Dallas Parkway, Dallas, Texas 75248, US;

(210) 2299-97
(220) 12.08.1997
(511) 29, 30, 31, 32, 33, 35

(540) **NOVOFRUCT**

(510) 29 - Mäso, ryby, hydina, zverina, mäsové výťažky, konzervované, sušené a varené ovocie a zelenina, rôtoly, zavaraniny, vajcia, mlieko a iné mliečne výrobky, jedlé oleje a tuky, potraviny v konzervách, nálevy na šaláty, výrobky zo sóje.
30 - Káva, čaj, kakao, cukor, ryža, tapioka, ságo, kávové náhradky, múka a obilné prípravky, chlieb, sušienky, sucháre, koláče, jemné pečivo a cukrovinky, med, sirup z melasy, kvasnice, prášky do pečiva, soľ, horčica, korenie, ocot, chuťové omáčky.
31 - Ovocie a zelenina, semená, živé rastliny a prírodné kvety, krmivá pre dobytok, slad.
32 - Pivo, ľahké piva a ležiaky, vody minerálne a šumivé a iné nealkoholické nápoje, sirupy a iné prípravky na prípravu nápojov.
33 - Alkoholické nápoje.
35 - Sprostredkovateľská činnosť v odbore kúpy a predaja hnutelností, obchodné poradenstvo.
(730) **NOVOFRUCT, s. r. o.**, Miletičova 1, 821 08 Bratislava, SK;

(210) 2309-97
(220) 13.08.1997
(591) modrá, červená, zlatá
(511) 25, 28, 35, 41
(540)



(510) 25 - Odevy, obuv a pokrývky hlavy, najmä športové odevy, obuv a pokrývky hlavy.
28 - Telocvičné a športové potreby; hry a hračky.
35 - Reklamná činnosť; sprostredkovanie reklamnej činnosti; sprostredkovanie obchodnej činnosti.
41 - Športové súťaže a podujatia; organizovanie športových súťaží a podujatí; sprostredkovanie or-

organizovania športových súťaží a podujatí.
 (730) **ŠPORT PROGRESS, spol. s r. o.**, Plynárska
 2/A, 821 08 Bratislava, SK;

(210) 2311-97
 (220) 13.08.1997
 (511) 9, 16, 18, 25, 35, 36, 37, 38, 41, 42
 (540)



(510) 9 - Elektrické a elektronické komunikačné a telekomunikačné prístroje, nástroje a zariadenia, optické, elektricko-optické, monitorovacie (s výnimkou in vivo monitoringu), rozhlasové, televízne, elektricky riadené, testovacie (s výnimkou in vivo testovania), signalizačné, kontrolné, rádio-telefónne a výučbové prístroje, nástroje a zariadenia; operátory (prijímače rádiového volania); telefóny, telefónne slúchadlá; volacie systémy, rádiové volacie systémy; rádiové telefónne prístroje; elektronické osobné záznamníky, (organizéry); telekomunikačné prístroje, nástroje a zariadenia; komunikačné prístroje a zariadenia; prístroje a zariadenia na zaznamenávanie, prenos a reprodukciu zvuku a obrazu; videofilm; antény; elektrické a elektronické prístroje a zariadenia na spracovanie, vkladanie, uchovávanie, prenos, obnovu a príjem údajov; počítače, disky, pásky, káble, všetko ako magnetické nosiče údajov; počítačové programy; počítačový softvér; mikroprocesory; magnetické karty; klávesnice; satelitné vysielacie a prijímače; batérie a akumulátory; časti a fitingy na uvedené tovary.

16 - Tlačoviny; časopisy; tlačené publikácie; písacie potreby; papiernický tovar, výučbové materiály.

18 - Výrobky z kože alebo imitácie kože; tašky a kufre, dáždniky.

25 - Odevy; obuv, pokrývky hlavy.

35 - Služby v oblasti reklamy, podpory predaja, správy a riadenia podnikov; organizovanie a riadenie stimulačných schém, obchodné informácie a obchodné informačné služby.

36 - Poistenie a financovanie v oblasti telekomunikácií (komunikačných prístrojov, zariadení a systémov); poskytovanie úverov, platobných kariet a služieb v súvislosti s nimi, poskytovanie finančných informácií; burzových kurzov; informačné služby v oblasti tovarových búrz a burzy cenných papierov; burzové maklérsstvo, sprostredkovanie v oblasti cenných papierov a dlhopisov.

37 - Montáž, údržba a opravy telekomunikačných prístrojov, zariadení a systémov, telefónov, mobilných telefónov, telefónnych slúchadiel, volacích systémov, operátorov, rádiových volacích systémov, rádiových telefónnych prístrojov, elektronických osobných záznamníkov, počítačov, satelitných vysieláčov a prijímačov.

38 - Príjem a vysielanie telekomunikačných, komunikačných, telefónnych, faxových a telefaxových

správ a odkazov; vyhľadávanie osôb pomocou rádiových osobných prijímačov (operátorov), služby elektronickej pošty; prenos a príjem údajov a informácií; informačné služby týkajúce sa telekomunikácií poskytované prostredníctvom on-line systémov; obojsmerné prenášanie údajov; telekomunikačný prenos údajov; satelitné komunikačné služby; vysielanie a prenos rozhlasových a televíznych programov; nájom, prenájom, požičiavanie a lízing prístrojov, nástrojov, zariadení, inštalácií a ich častí, ako aj príslušenstva k nim, týkajúce sa a slúžiace na zabezpečenie uvedených služieb; poradenské, informačné a konzultačné služby týkajúce sa uvedených služieb.

41 - Poskytovanie informačných služieb týkajúcich sa vzdelávania, školenia, zábavy a športu.

42 - Zabezpečenie informácií pred únikom a odcudzením a poradenská služba v tejto oblasti; ochrana osobného majetku, zostavovanie horoskopov, vedecký a priemyselný výskum, počítačové programovanie, ubytovanie a rezervácie ubytovania, prenájom počítačového softvéru.

(730) **Orange International Developments Limited, c/o McKinney Bancroft & Hughes Ltd.**, Chancery House, Freeport, BS;

(210) 2328-97
 (220) 15.08.1997
 (511) 7, 9, 12
 (540)



(510) 7 - Motory s výnimkou motorov pre pozemné vozidlá, spaľovacie motory s výnimkou motorov pre pozemné vozidlá, strojové spojovacie súčasti, spojky s výnimkou pre pozemné vozidlá, časti uvedených tovarov.

9 - Batérie, súpravy batérii a elektrické silové jednotky na vonkajšie silové vybavenie.

12 - Motory pre pozemné vozidlá, spaľovacie motory pre pozemné vozidlá, časti uvedených tovarov.

(730) **Briggs Stratton Corporation**, 12301 West Wirth Street, Wauwatosa, WI 53222, AF;

(210) 2337-97
 (220) 15.08.1997
 (511) 34, 35, 41, 42
 (540) **BLAVA**

(510) 34 - Tabak, potreby pre fajčiarov, zápalky.

35 - Reklamná činnosť.

41 - Zábava, šport, vzdelávanie, športová a kultúrna činnosť.

42 - Programovanie počítačmi.

(730) **Krajčák Michal - Kollar Film Studio**, Šulekova 32, 811 03 Bratislava, SK;

(210) 2436-97
 (220) 25.08.1997
 (310) 75/333.221
 (320) 29.07.1997
 (330) US
 (511) 3

(540) **ELIGE**

(510) 3 - Parfúmy, kolínske vody, voňavkárské výrobky, kúpeľové gély, mydlá, vonné oleje, telové vody, krémy a púdre.

(730) **MARY KAY INC.**, 16251 Dallas Parkway, Dallas, Texas 75248, US;

(210) 2439-97
 (220) 25.08.1997
 (511) 32
 (540)



(510) 32 - Pivo, minerálne a sytené vody a iné nealkoholické nápoje, ovocné nápoje a ovocné šťavy, sirupy a iné prípravky na výrobu nápojov.

(730) **Schweppes International Limited**, 25 Berkeley Square, London W1X 6HT, GB;

(210) 2441-97
 (220) 26.08.1997
 (511) 9, 37
 (540)



(510) 9 - Prístroje na nahrávanie, prenos a reprodukciu zvuku alebo obrazu; magnetické nosiče údajov, záznamové disky; registračné pokladnice, počítačové stroje, zariadenia na spracovanie údajov a počítače. 37 - Opravy; montážne a inštalačné služby.

(730) **Čekovský Ján ELSIG**, Hlavné námestie č. 17, 060 01 Kežmarok, SK;

(210) 2442-97
 (220) 26.08.1997
 (511) 9, 37

(540) **ELSIG**

(510) 9 - Prístroje na nahrávanie, prenos a reprodukciu zvuku alebo obrazu; magnetické nosiče údajov, záznamové disky; registračné pokladnice, počítačové stroje, zariadenia na spracovanie údajov a počítače. 37 - Opravy; montážne a inštalačné služby.

(730) **Čekovský Ján ELSIG**, Hlavné námestie č. 17, 060 01 Kežmarok, SK

(210) 2443-97
 (220) 26.08.1997
 (511) 30

(540) **STARBURST JUICERS**

(510) 30 - Múka, obilniny, obilné výrobky určené na ľudskú spotrebu, ryža, ryža v balíčkoch na varenie, predvarená alebo dehydratovaná, cestoviny, cestá; nátierky na chlieb, hotové jedlá alebo polotovary, zákusky, koláče a malé občerstvenia obsahujúce najmä uvedené produkty, ale tiež obsahujúce prísady zemiakov, mäsa, rýb, hydiny, zeleniny, korenín; čaj, káva, kávové náhradky, kakao, čokoládové nápoje, uvedené výrobky tiež v extrahovanej forme (tekutej alebo sušenej), aj ako hotové nápoje, nápoje vo vrecúškach a škatuľkách, ako aj nápoje na predaj v automatoch, alebo vo forme nátierok alebo plniek do pečiva, všetko obsahujúce uvedené produkty; sirupy z melasy, cukor, med, omáčky (vrátane šalátových dressingov), cukrovinky nie na liečivé účely; vodové zmrzliny, smotanové zmrzliny, zmrzlinové výrobky, mrazené cukrovinky, chlieb, koláče, torty, zákusky, keksy, sušienky, pekárske a cukrárske výrobky, cukríky, pralinky, bonbóny, cukrovinky, zaváraniny, sladké pečivo, múčniky, dezerty, čokoláda, čokoládové výrobky, plnky do pečiva, zákuskov a koláčov vyrobené z uvedených produktov.

(730) **Mars, Incorporated**, McLean, Virginia 22101, US;

(210) 2446-97
 (220) 26.08.1997
 (511) 5, 30

(540) **BLEND-A-GUM**

(510) 5 - Výrobky farmaceutické, zverolekárske a zdravotnícke, najmä medikovaná žuvačka; výrobky dietetické pre deti a chorých; náplasti, obväzový materiál, hmoty určené na plombovanie zubov a na odťahy zubov; dezinfekčné prostriedky, prostriedky na hubenie rastlinných a živočíšnych škodcov, anti-parazitné látky.

30 - Káva, čaj, kakao, cukor, ryža, tapioka, ságo, kávové náhradky; múka a obilné výrobky, chlieb, sucháre a sušienky, koláče, jemné pečivo a cukrovinky, najmä žuvačka; zmrzlina, med, sirup z melasy, droždie, prášky do pečiva; soľ, horčica, ocot, chuťové omáčky, korenie, ľad.

(730) **Procter & Gamble Gesellschaft mit beschränkter Haftung**, Sulzbacher Strasse 40, 65824 Schwalbach am Taunus, DE;

(210) 2450-97
 (220) 26.08.1997
 (511) 36
 (540)



(510) 36 - Poistky (uzatváranie), uzatváranie poistiek proti požiaru, uzatváranie poistky životnej, poistno-technické služby, poradenstvo v oblasti poistenia, sprostredkovanie poistenia, konzultačné služby, sprostredkovanie záruk, dôchodkové fondy, elektronický prevod kapitálu, finančné informácie, finančné odhady a oceňovania (poisťovníctvo, bankovníctvo, nehnuteľnosti), finančné poradenstvo, finančné riadenie, finančné analýzy, finančníctvo, klíring (zúčtovanie vzájomných pohľadávok a záväzkov - bezhotovostné platenie), informácie o poistení, kapitálové investície, nákup na splátky, prenájom nehnuteľností, správa nehnuteľností, sprostredkovatelia nehnuteľností, nehody (poistenie), platenie na splátky, burzové maklérsstvo, kaucie, záruky, garancie, ručenie, pripoistenie.

(730) **American Life Insurance Company**, 600 King Street, Wilmington, Delaware 19899, US;

(210) 2463-97
(220) 27.08.1997
(511) 11
(540)

SINGER Spring

(510) 11 - Prístroje a zariadenia na čistenie, filtráciu a purifikáciu vzduchu a vody, hlavne filtre a čistiace zariadenia na vodu, jednotky na zmäkčovanie vody, čističe a purifikátory vzduchu, náhradné filtre a vložky do filtrov na uvedené tovary; zariadenia na vykurovanie, chladenie a klimatizáciu, zariadenia na výrobu pary, zvlhčovače vzduchu a zariadenia na odstránenie vlhkosti, ohrievače, ohrievače na vodu a chladničky; časti, vybavenie a príslušenstvo patriace do triedy 11 k uvedeným tovarom.

(730) **THE SINGER COMPANY LIMITED**, 12 Finch Road, Douglas, Isle of Man, GB;

(210) 2466-97
(220) 27.08.1997
(310) 516450
(320) 21.04.1997
(330) EM
(511) 9, 42

(540) **MULTOS**

(510) 9 - Prístroje, nástroje a zariadenia na spracovanie, prenos, príjem a uchovávanie údajov; počítačový hardvér a softvér; počítačové programy; modemy; elektrické a elektronické zariadenia a prístroje; magnetické a/alebo kódované karty, disky alebo pásky; časti a príslušenstvo patriace do triedy 9 na uvedené tovary.

42 - Poradenské a konzultačné služby vzťahujúce sa na elektronické uchovávanie údajov a prenosové systémy, počítače, počítačový softvér a počítačové programy.

(730) **MONDEX INTERNATIONAL LIMITED**, 47-53 Cannon Street, EC4M 5SQ London, GB;

(210) 2501-97
(220) 03.09.1997
(511) 32
(540)

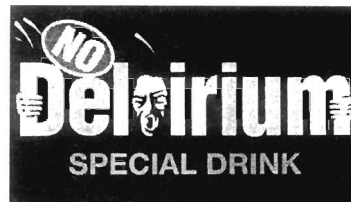

(510) 32 - Aperitívy nealkoholické; arašidové mlieka ako nealkoholické nápoje; nealkoholické koktaily; izotonické nápoje; ovocné šťavy; nealkoholické výťažky z ovocia; ovocné výťažky nealkoholické; pivo; zázvorové pivo; sladové pivo; pivná mladinka; nápoje z nealkoholických štiav; nealkoholické nápoje z ovocných štiav; sviatkové nápoje; prípravky na výrobu nápojov; príchuti na výrobu nápojov; ovocné šťavy; sirupy na výrobu nápojov; vody (nápoje); prípravky na výrobu sytených vôd; litna voda; minerálne vody (nápoje); prípravky na výrobu minerálnych vôd; selterská voda; minerálky; sódová voda; stolové vody; mušty; citronády; výťažky z chmeľu na výrobu piva a iných nápojov; zeleninové šťavy; sirupy na výrobu malinoviek; prípravky na výrobu likérov; sladina; hroznový mušt; orgeada; sóda; šerbety; nápoje z paradajkovej šťavy; nealkoholické nápoje; nápoje z mandľového mlieka; pastilky na výrobu šumivých nápojov; šumivé nealkoholické nápoje; tablety a prášky na prípravu šumivých nápojov; prášky na výrobu šumivých nápojov; sytené vody; sytené nealkoholické nápoje; sarsaparilový nápoj; ovocné nápoje; miešané nápoje nealkoholické.

(730) **Pinelli, spol. s r. o.**, Svobodná Ves 50, 285 75 Žehušice, CZ;

(210) 2502-97
(220) 03.09.1997
(511) 32

(540) **SEMTEX Drink**

(510) 32 - Aperitívy nealkoholické; arašidové mlieka ako nealkoholické nápoje; nealkoholické koktaily; izotonické nápoje; ovocné šťavy; nealkoholické výťažky z ovocia; ovocné výťažky nealkoholické; pivo; zázvorové pivo; sladové pivo; pivná mladinka; nápoje z nealkoholických štiav; nealkoholické nápoje z ovocných štiav; sviatkové nápoje; prípravky na výrobu nápojov; príchuti na výrobu nápojov; ovocné šťavy; sirupy na výrobu nápojov; vody (nápoje); prípravky na výrobu sytených vôd; litna voda; minerálne vody (nápoje); prípravky na výrobu minerálnych vôd; selterská voda; minerálky; sódová voda; stolové vody; mušty; citronády; výťažky z chmeľu na výrobu piva a iných nápojov; zeleninové šťavy; sirupy na výrobu malinoviek; prípravky na výrobu likérov; sladina; hroznový mušt; orgeada; sóda; šerbety; nápoje z paradajkovej šťavy; nealkoholické nápoje; nápoje z mandľového mlieka; pastilky na výrobu šumivých nápojov; šumivé nealkoholické nápoje; tablety a prášky na prípravu šumivých nápojov; prášky na výrobu šumivých nápojov;

sýtené vody; sýtené nealkoholické nápoje; sarsaparilový nápoj; ovocné nápoje; miešané nápoje nealkoholické.

(730) **Pinelli, spol. s r. o.**, Svobodná Ves 50, 285 75 Žehušice, CZ;

(210) 2503-97
(220) 03.09.1997
(511) 32

(540) **SEMTEX FORTE**

(510) 32 - Aperitívy nealkoholické; arašidové mlieka ako nealkoholické nápoje; nealkoholické koktaily; izotonické nápoje; ovocné šťavy; nealkoholické výťažky z ovocia; ovocné výťažky nealkoholické; pivo; zázvorové pivo; sladové pivo; pivná mladinka; nápoje z nealkoholických štiav; nealkoholické nápoje z ovocných štiav; srvátkové nápoje; prípravky na výrobu nápojov; príchuti na výrobu nápojov; ovocné šťavy; sirupy na výrobu nápojov; vody (nápoje); prípravky na výrobu sýtených vôd; lítna voda; minerálne vody (nápoje); prípravky na výrobu minerálnych vôd; selterská voda; minerálky; sódová voda; stolové vody; mušty; citronády; výťažky z chmeľu na výrobu piva a iných nápojov; zeleninové šťavy; sirupy na výrobu malinoviek; prípravky na výrobu likérov; sladina; hroznový mušt; orgeada; sóda; šerbety; nápoje z paradajkovej šťavy; nealkoholické nápoje; nápoje z mandľového mlieka; pastilky na výrobu šumivých nápojov; šumivé nealkoholické nápoje; tablety a prášky na prípravu šumivých nápojov; prášky na výrobu šumivých nápojov; sýtené vody; sýtené nealkoholické nápoje; sarsaparilový nápoj; ovocné nápoje; miešané nápoje nealkoholické.

(730) **Pinelli, spol. s r. o.**, Svobodná Ves 50, 285 75 Žehušice, CZ;

(210) 2504-97
(220) 03.09.1997
(511) 32

(540) **NO DELIRIUM special drink**

(510) 32 - Aperitívy nealkoholické; arašidové mlieka ako nealkoholické nápoje; nealkoholické koktaily; izotonické nápoje; ovocné šťavy; nealkoholické výťažky z ovocia; ovocné výťažky nealkoholické; pivo; zázvorové pivo; sladové pivo; pivná mladinka; nápoje z nealkoholických štiav; nealkoholické nápoje z ovocných štiav; srvátkové nápoje; prípravky na výrobu nápojov; príchuti na výrobu nápojov; ovocné šťavy; sirupy na výrobu nápojov; vody (nápoje); prípravky na výrobu sýtených vôd; lítna voda; minerálne vody (nápoje); prípravky na výrobu minerálnych vôd; selterská voda; minerálky; sódová voda; stolové vody; mušty; citronády; výťažky z chmeľu na výrobu piva a iných nápojov; zeleninové šťavy; sirupy na výrobu malinoviek; prípravky na výrobu likérov; sladina; hroznový mušt; orgeada; sóda; šerbety; nápoje z paradajkovej šťavy; nealkoholické nápoje; nápoje z mandľového mlieka; pastilky na výrobu šumivých nápojov; šumivé nealkoholické nápoje; tablety a prášky na prípravu šumivých nápojov; prášky na výrobu šumivých nápojov;

sýtené vody; sýtené nealkoholické nápoje; sarsaparilový nápoj; ovocné nápoje; miešané nápoje nealkoholické.

(730) **Pinelli, spol. s r. o.**, Svobodná Ves 50, 285 75 Žehušice, CZ;

(210) 2505-97
(220) 03.09.1997
(511) 32

(540) **DYNAMIT**

(510) 32 - Aperitívy nealkoholické; arašidové mlieka ako nealkoholické nápoje; nealkoholické koktaily; izotonické nápoje; ovocné šťavy; nealkoholické výťažky z ovocia; ovocné výťažky nealkoholické; pivo; zázvorové pivo; sladové pivo; pivná mladinka; nápoje z nealkoholických štiav; nealkoholické nápoje z ovocných štiav; srvátkové nápoje; prípravky na výrobu nápojov; príchuti na výrobu nápojov; ovocné šťavy; sirupy na výrobu nápojov; vody (nápoje); prípravky na výrobu sýtených vôd; lítna voda; minerálne vody (nápoje); prípravky na výrobu minerálnych vôd; selterská voda; minerálky; sódová voda; stolové vody; mušty; citronády; výťažky z chmeľu na výrobu piva a iných nápojov; zeleninové šťavy; sirupy na výrobu malinoviek; prípravky na výrobu likérov; sladina; hroznový mušt; orgeada; sóda; šerbety; nápoje z paradajkovej šťavy; nealkoholické nápoje; nápoje z mandľového mlieka; pastilky na výrobu šumivých nápojov; šumivé nealkoholické nápoje; tablety a prášky na prípravu šumivých nápojov; prášky na výrobu šumivých nápojov; sýtené vody; sýtené nealkoholické nápoje; sarsaparilový nápoj; ovocné nápoje; miešané nápoje nealkoholické.

(730) **Pinelli, spol. s r. o.**, Svobodná Ves 50, 285 75 Žehušice, CZ;

(210) 2506-97
(220) 03.09.1997
(511) 32

(540) **ISOSPRINT**

(510) 32 - Aperitívy nealkoholické; arašidové mlieka ako nealkoholické nápoje; nealkoholické koktaily; izotonické nápoje; ovocné šťavy; nealkoholické výťažky z ovocia; ovocné výťažky nealkoholické; pivo; zázvorové pivo; sladové pivo; pivná mladinka; nápoje z nealkoholických štiav; nealkoholické nápoje z ovocných štiav; srvátkové nápoje; prípravky na výrobu nápojov; príchuti na výrobu nápojov; ovocné šťavy; sirupy na výrobu nápojov; vody (nápoje); prípravky na výrobu sýtených vôd; lítna voda; minerálne vody (nápoje); prípravky na výrobu minerálnych vôd; selterská voda; minerálky; sódová voda; stolové vody; mušty; citronády; výťažky z chmeľu na výrobu piva a iných nápojov; zeleninové šťavy; sirupy na výrobu malinoviek; prípravky na výrobu likérov; sladina; hroznový mušt; orgeada; sóda; šerbety; nápoje z paradajkovej šťavy; nealkoholické nápoje; nápoje z mandľového mlieka; pastilky na výrobu šumivých nápojov; šumivé nealkoholické nápoje; tablety a prášky na prípravu šumivých nápojov; prášky na výrobu šumivých nápojov;

sýtené vody; sýtené nealkoholické nápoje; sarsaparilový nápoj; ovocné nápoje; miešané nápoje nealkoholické.

(730) **Pinelli, spol. s r. o.**, Svobodná Ves 50, 285 75 Žehušice, CZ;

(210) 2507-97

(220) 03.09.1997

(511) 32

(540) **EREKTUS**

(510) 32 - Aperitívy nealkoholické; arašidové mlieka ako nealkoholické nápoje; nealkoholické koktaily; izotonické nápoje; ovocné šťavy; nealkoholické výtlačky z ovocia; ovocné výtlačky nealkoholické; pivo; zázvorové pivo; sladové pivo; pivná mladinka; nápoje z nealkoholických štiav; nealkoholické nápoje z ovocných štiav; srviatkové nápoje; prípravky na výrobu nápojov; príchuti na výrobu nápojov; ovocné šťavy; sirupy na výrobu nápojov; vody (nápoje); prípravky na výrobu sýtených vôd; lítna voda; minerálne vody (nápoje); prípravky na výrobu minerálnych vôd; selterská voda; minerálky; sódová voda; stolové vody; mušty; citronády; výtlačky z chmeľu na výrobu piva a iných nápojov; zeleninové šťavy; sirupy na výrobu malinoviek; prípravky na výrobu likérov; sladina; hroznový mušt; orgeada; sóda; šerbety; nápoje z paradajkovej šťavy; nealkoholické nápoje; nápoje z mandľového mlieka; pastilky na výrobu šumivých nápojov; šumivé nealkoholické nápoje; tablety a prášky na prípravu šumivých nápojov; prášky na výrobu šumivých nápojov; sýtené vody; sýtené nealkoholické nápoje; sarsaparilový nápoj; ovocné nápoje; miešané nápoje nealkoholické.

(730) **Pinelli, spol. s r. o.**, Svobodná Ves 50, 285 75 Žehušice, CZ;

(210) 2686-97

(220) 16.09.1997

(511) 6, 20, 35, 37, 42

(540)

liturgiaservis

(510) 6 - Kovanie na nábytok; kovanie na dvere; kovanie na okná; kovanie na kľučky; kovové dvere; kovové držadlá; kovové rukoväti; kovové kľučky; kovové nádoby; kovové mreže a mriežky; kovové rámy; kovové ozdobné lišty; sochy z obyčajných kovov.

20 - Čalúnené kreslá; dekoratívne nástenné ozdoby; drobný nekovový materiál na dvere; dverové obloženie; lavice; nábytok; obloženie a ozdoby na nábytok; obrazové rámy; pánty; závesy; police; stojany; profily na obrazové rámy; sofy; sochy z dreva, vosku, sadry alebo plastov; stolárske výrobky; stoly; stoličky; umelecké diela z dreva, vosku, sadry alebo plastov; vitríny; zábradlia.

35 - Sprostredkovanie obchodnej činnosti v sakrálnnej oblasti; sprostredkovanie obchodnej činnosti v oblasti umenia.

37 - Reštaurovanie nábytku; umelecká stolárska výroba a opravy.

42 - Architektonické poradenstvo; architektúra; interiérová výzdoba, poradenstvo v oblasti liturgie; projektová činnosť; projektovanie stavieb; stavebné výkresy; umelecký dizajn, poradenstvo v sakrálnnej oblasti.

(730) **Chmelár Ľudovít**, Krajinská cesta č. 34, 921 01 Piešťany, SK;

(210) 2914-97

(220) 03.10.1997

(591) čierna, biela, červená, žltá, hnedá, zelená

(511) 30

(540)

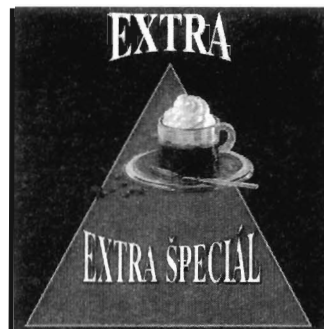

(510) 30 - Káva.

(730) **Baliarne obchodu, a. s., Poprad**, Hraničná 664/16, 058 01 Poprad, SK;

(210) 2915-97

(220) 03.10.1997

(591) čierna, biela, modrá, žltá, hnedá

(511) 30

(540)

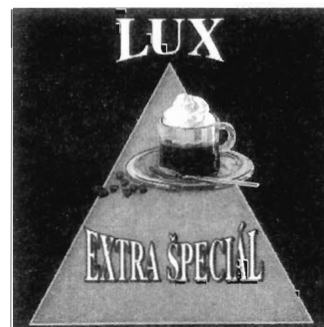

(510) 30 - Káva.

(730) **Baliarne obchodu, a. s., Poprad**, Hraničná 664/16, 058 01 Poprad, SK;

(210) 2951-97

(220) 06.10.1997

(511) 16, 35

(540)



(510) 16 - Blahoprajné pohľadnice, brožúry, galvanotypy (polygrafia), knihárstvo, litografické dosky, nálepky, lepiace štítky na kancelárske použitie, oznámenia, vizitky, plagáty, prospekty, tlačoviny.

35 - Distribúcia tovaru na reklamné účely, reklama, reklamné materiály, rozširovanie a zasielanie reklamných materiálov zákazníkom, prenájom reklamných plôch, reklamná agentúra.

(730) **REA, reklamná agentúra Beáta Jiráňková**, Levická cesta 7, 949 01 Nitra, SK;

(210) 2952-97
(220) 06.10.1997
(511) 14
(540)



(510) 14 - Drahé kovy, šperky z drahých kovov, bižutéria, drahokamy, hodinky a hodiny.

(730) **SILVEREX, s. r. o.**, Vážska 16, 911 01 Trenčín, SK;

(210) 2953-97
(220) 06.10.1997
(511) 3

(540) **BIOQUEST**

(510) 3 - Kombinácia biologicky degradovateľných prísad obsahujúcich povrchovo aktívne činidlá, enzýmy a prírodné zmäkčovadlá vody predávaných v pracích práškoch.

(730) **Amway Corporation**, 7575 Fulton Street, East, Ada, Michigan 49355, US;

(210) 2954-97
(220) 07.10.1997
(310) 2129858
(320) 16.04.1997
(330) GB
(591) červená, biela, modrá
(511) 3, 5, 21
(540)



(510) 3 - Prípravky na čistenie zubov a starostlivosť o chrup; ústne vody, prípravky a látky na udržiavanie a pestovanie hygieny v ústnej dutine.

5 - Žuvačky s liečivými účinkami na udržiavanie ústnej hygieny.

21 - Zubné kefky; dentálne nite.

(730) **Beecham Group p. l. c.**, Four New Horizons Court, Harlequin Avenue, Brentford, Middlesex TW8 9EP, GB;

(210) 2955-97
(220) 08.10.1997
(511) 9, 42

(540) **MILSOFT**

(510) 9 - Počítačový softvér.

42 - Počítačové programovanie, poradenské služby v oblasti počítačového hardvéru.

(730) **MILSOFT Martin, s. r. o.**, E. B. Lukáča 2, 036 01 Martin, SK;

(210) 2956-97
(220) 08.10.1997
(591) modrá, zelená
(511) 36
(540)



(510) 36 - Poisťovníctvo (zdravotné).

(730) **Poisťovňa Ministerstva vnútra Slovenskej republiky**, Prievozská 14/A, 814 99 Bratislava, SK;

(210) 2959-97
(220) 08.10.1997
(511) 16, 28

(540) **Minigallery**

(510) 16 - Papier, lepenka a výrobky z týchto materiálov, tlačiarenské výrobky, papiernický tovar, skladačky z papiera.

28 - Hračky, stavebnice, hry z plastických materiálov.

(730) **Vít Radek, Ing.**, 561 16 Libchavy 232, CZ;

(210) 2960-97
(220) 08.10.1997
(511) 18
(540)

'TORAY'

(510) 18 - Koža a imitácie kože a výrobky z týchto materiálov nezahnuté v iných triedach; zvieracie kože, usne; kufre, cestovné tašky, kabelky, náramenné tašky, peňaženky, náprsné tašky a meščky na peniaze; dáždňiky, slnečníky a vychádzkové palice; biče, postroje a sedlárske výrobky.

(730) **TORAY KABUSHIKI KAISHA (TORAY INDUSTRIES, INC.)**, No. 2-1, 2-chome, Nihonbashi-Muromachi, Chuo-ku, Tokyo, JP;

(210) 2962-97
(220) 08.10.1997
(511) 25, 26
(540)

PLAY OFF

(510) 25 - Pánske, dámske, dievčenské, chlapčenské a detské oblečenie, odevy všetkého druhu vrátane osobnej bielizne, košeľe, svetre, vesty, bundy, saká, nohavice, zvrchníky, plášte, kabáty, oblečenie do dažďa a nepremokavé oblečenie, vetrovky, peleríny, dámske kabáty, bundy s kapucňou, trenčkoty, tenké bundy, pulóvre, blúzky, sukne, parky, kostýmy, šaty, trička, krátke nohavice, džínsy, modré džínsy, večerné oblečenie, večerné šaty, obleky, kombinézy, uniformy, oblečenie na voľný čas, športové oblečenie, plavky a iné kúpacie a plážové oblečenie, motýliky, kravaty, klobúky, čiapky, barety, šatky, šály, rukavice, opasky, doplnky, teplákové súpravy, ponožky, spodná bielizeň, slippy, spodničky, nohavičky, body, tielka, podprsenky, korzety, živôtky, podvážky, oblečenie na spanie, pyžamá, nočné košeľe, nočné kabátiky, domáce oblečenie, župany, obuv všetkého druhu, topánky, čižmy, vysoké topánky, papuče a iná domáca obuv, športová obuv, športové čižmy a ich časti, podošvy, podpätky, holene, zvršky.

26 - Spony, pracky, cvoky, klipsy, zipsy a iné funkčné a ozdobné časti obuvi a odevov, odevné doplnky, pásky na rukávy, zápästky, mašle, stuhy.

(730) **ÇAYHAN TURIZM TEKSTİL KONFEKSİYON SANAYİ İÇ VE DIŞ TİCARET LIMITED ŞİRKETİ**, Kucukbalikli Mahallesi Sanli Sokak No: 91, Bursa, TR;

(210) 2964-97
(220) 08.10.1997
(591) modrá, fialová, čierna, hnedá, biela, žltá
(511) 29
(540)

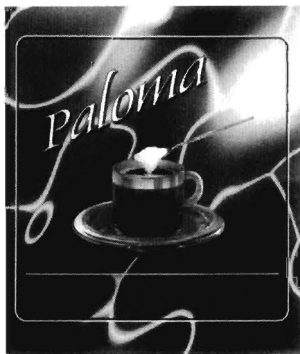

(510) 29 - Smotana.
(730) **Baliarne obchodu, a. s., Poprad**, Hraničná 664/16, 058 01 Poprad, SK;

(210) 2965-97
(220) 08.10.1997
(591) čierna, červená, zelená, fialová, biela
(511) 30

(540)



(510) 30 - Čaj.
(730) **Baliarne obchodu, a. s., Poprad**, Hraničná 664/16, 058 01 Poprad, SK;

(210) 2966-97
(220) 08.10.1997
(591) čierna, červená, zelená, žltá, biela
(511) 30
(540)



(510) 30 - Čaj.
(730) **Baliarne obchodu, a. s., Poprad**, Hraničná 664/16, 058 01 Poprad, SK;

(210) 2967-97
(220) 08.10.1997
(591) čierna, červená, žltá, zelená, biela
(511) 30
(540)

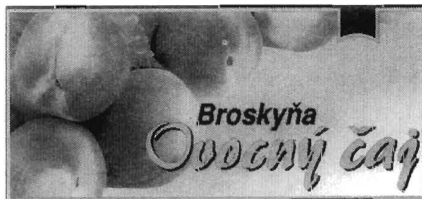

(510) 30 - Čaj.
(730) **Baliarne obchodu, a. s., Poprad**, Hraničná 664/16, 058 01 Poprad, SK;

(210) 2968-97
(220) 08.10.1997
(591) čierna, červená, zelená, biela
(511) 30
(540)

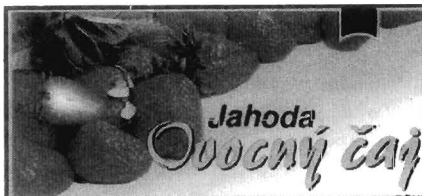

(510) 30 - Čaj.
 (730) **Baliarne obchodu, a. s., Poprad, Hraničná 664/16,**
 058 01 Poprad, SK;

(210) 2969-97
 (220) 08.10.1997
 (591) čierna, zelená, žltá, biela
 (511) 30
 (540)



(510) 30 - Čaj.
 (730) **Baliarne obchodu, a. s., Poprad, Hraničná 664/16,**
 058 01 Poprad, SK;

(210) 2970-97
 (220) 08.10.1997
 (591) čierna, červená, zelená, žltá, biela
 (511) 30
 (540)



(510) 30 - Čaj.
 (730) **Baliarne obchodu, a. s., Poprad, Hraničná 664/16,**
 058 01 Poprad, SK;

(210) 2971-97
 (220) 08.10.1997
 (591) čierna, červená, zelená, žltá, fialová, biela
 (511) 30
 (540)



(510) 30 - Čaj.
 (730) **Baliarne obchodu, a. s., Poprad, Hraničná 664/16,**
 058 01 Poprad, SK;

(210) 2972-97
 (220) 08.10.1997
 (591) čierna, žltá, zelená, biela
 (511) 30

(540)



(510) 30 - Čaj.
 (730) **Baliarne obchodu, a. s., Poprad, Hraničná 664/16,**
 058 01 Poprad, SK;

(210) 2973-97
 (220) 08.10.1997
 (591) čierna, oranžová, žltá, zelená, biela
 (511) 30
 (540)



(510) 30 - Čaj.
 (730) **Baliarne obchodu, a. s., Poprad, Hraničná 664/16,**
 058 01 Poprad, SK;

(210) 2974-97
 (220) 08.10.1997
 (591) čierna, červená, zelená, žltá, biela
 (511) 30
 (540)



(510) 30 - Čaj.
 (730) **Baliarne obchodu, a. s., Poprad, Hraničná 664/16,**
 058 01 Poprad, SK;

(210) 2975-97
 (220) 08.10.1997
 (591) čierna, červená, zelená, hnedá, biela
 (511) 30
 (540)



(510) 30 - Čaj.

(730) **Baliarne obchodu, a. s., Poprad, Hraničná 664/16,**
058 01 Poprad, SK;

(210) 2976-97

(220) 08.10.1997

(591) čierna, zelená, žltá, biela, červená

(511) 30

(540)



(510) 30 - Čaj.

(730) **Baliarne obchodu, a. s., Poprad, Hraničná 664/16,**
058 01 Poprad, SK;

(210) 2977-97

(220) 08.10.1997

(591) čierna, zelená, fialová, hnedá, biela, červená

(511) 30

(540)



(510) 30 - Čaj

(730) **Baliarne obchodu, a. s., Poprad, Hraničná 664/16,**
058 01 Poprad, SK

(210) 2978-97

(220) 08.10.1997

(591) čierna, zelená, červená, hnedá, žltá, biela, fialová

(511) 30

(540)



(510) 30 - Čaj.

(730) **Baliarne obchodu, a. s., Poprad, Hraničná 664/16,**
058 01 Poprad, SK;

(210) 2979-97

(220) 08.10.1997

(591) čierna, zelená, žltá, biela, červená, hnedá

(511) 30

(540)



(510) 30 - Čaj.

(730) **Baliarne obchodu, a. s., Poprad, Hraničná 664/16,**
058 01 Poprad, SK;

(210) 2980-97

(220) 09.10.1997

(511) 35, 36, 42

(540)



(510) 35 - Poradenská a konzultačná činnosť v oblasti ob-
chodu; dražby; sprostredkovanie obchodnej činnos-
ti.

36 - Činnosť realitnej kancelárie.

42 - Pohostinská činnosť.

(730) **T&C - 1. národná aukčná spoločnosť, s. r. o.,**
Panská 41, 811 01 Bratislava, SK;

(210) 2981-97

(220) 09.10.1997

(511) 35, 36, 42

(540) **1. národná aukčná spoločnosť**

(510) 35 - Poradenská a konzultačná činnosť v oblasti ob-
chodu; dražby; sprostredkovanie obchodnej činnos-
ti.

36 - Činnosť realitnej kancelárie.

42 - Pohostinská činnosť.

(730) **T&C - 1. národná aukčná spoločnosť, s. r. o.,**
Panská 41, 811 01 Bratislava, SK;

(210) 2984-97

(220) 09.10.1997

(511) 9

(540)



(510) 9 - Elektronické zariadenie na vysielanie, príjem
a/alebo zosilňovanie elektronických signálov a do-
plnky, časti a príslušenstvo k uvedenému.

(730) **Cobra Electronics Corporation, spoločnosť zria-
dená podľa zákonov štátu Delaware, 6500 West
Cortland, Chicago, Illinois 60607, US;**

(210) 2985-97
(220) 09.10.1997
(511) 9
(540)



(510) 9 - Elektronické zariadenie na vysielanie, príjem a/alebo zosilňovanie elektronických signálov a doplnky, časti a príslušenstvo k uvedenému; radarové a laserové detektory a ďalšie vybavenie projektované na zariadenie monitorujúce rýchlosť; bezpečnostné radarové zariadenie.
(730) **Cobra Electronics Corporation**, spoločnosť zriadená podľa zákonov štátu Delaware, 6500 West Cortland, Chicago, Illinois 60607, US;

(210) 2989-97
(220) 10.10.1997
(511) 3

(540) **CILLIT ANTIKALK**

(510) 3 - Bieliace a iné prípravky na pranie a čistenie bielizne; prípravky na čistenie, leštenie, odmasťovanie, brúsenie, dhrnutie a prípravky na umývanie riadu; mydlá.
(730) **Benckiser N. V.**, World Trade Center, Tower C, Schipholboulevard 229, NL-1118 BH Schiphol, NL;

(210) 2990-97
(220) 10.10.1997
(511) 5

(540) **MONONIT**

(510) 5 - Farmaceutické prípravky.
(730) **SANOFI-BIOCOM Sp. Z.o.O., Société a Responsabilité limitée**, Lublenska 52, 35233 Rzeszow, PL;

(210) 2991-97
(220) 10.10.1997
(511) 35, 38, 41

(540) **COOL TV**

(510) 35 - Televízna reklama.
38 - Televízne vysielanie, teletext.
41 - Výroba televíznych programov.
(730) **Raška Juraj**, Palisády 14, Bratislava, SK;

(210) 2994-97
(220) 10.10.1997
(511) 3, 9, 14, 18, 25

(540) **JUDITH LEIBER**

(510) 3- Mydlá, voňavkárske výrobky, esenciálne oleje, kozmetika.
9 - Optické prístroje a nástroje; okuliare, slnečné okuliare a rámy, šošovky, retiazky na okuliare a na slnečné okuliare.
14 - Drahé kovy a ich zliatiny, výrobky z drahých

kovov alebo výrobky pokovované drahými kovmi, ktoré nie sú zahrnuté v iných triedach; šperky, drahokamy; hodinárske výrobky a iné chronometre, šperkovnice z drahých kovov, opaskové pracky, peňaženky, hrebene a zrkadlá vyrobené celkom alebo čiastočne z polodrahokamov alebo z napodobenín drahokamov; nádoby na pitie vyrobené celkom alebo hlavne z drahých kovov a/alebo drahokamov alebo polodrahokamov alebo napodobenín drahokamov.

18 - Usne a koženky a výrobky z týchto materiálov nezahrnuté v iných triedach; koža; surové kože, kufre a cestovné tašky; kabelky, peňaženky, náprsné tašky a puzdrá na mince; dáždniky a slnečníky.
25 - Odevy, opasky, obuv, pokrývky hlavy.

(730) **TIME PRODUCTS PLC**, 23 Grosvenor Street, London W1X 9FE, GB;

(210) 2995-97
(220) 10.10.1997
(310) 2141579
(320) 12.08.1997
(330) GB
(511) 5

(540) **ZYGARA**

(510) 5 - Farmaceutické prípravky a látky.
(730) **GLAXO GROUP LIMITED**, Glaxo Wellcome House, Berkeley Avenue, Greenford, Middlesex UB6 0NN, GB;

(210) 2996-97
(220) 10.10.1997
(511) 5

(540) **OBRIMOS**

(510) 5 - Farmaceutické prípravky a látky.
(730) **ASTRA AKTIEBOLAG**, Västra Mälarehamnen 9, S-151 85 Södertälje, SE;

(210) 2998-97
(220) 10.10.1997
(511) 30
(540)

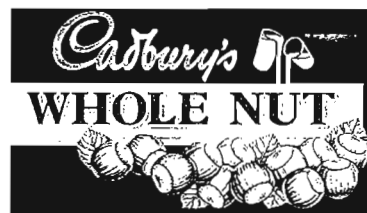

(510) 30 - Čokoláda, čokoládové a nečokoládové cukrovinky.
(730) **Cadbury Limited**, Bournville, Birmingham B30 2LU, GB;

(210) 2999-97
(220) 10.10.1997
(511) 30

(540)

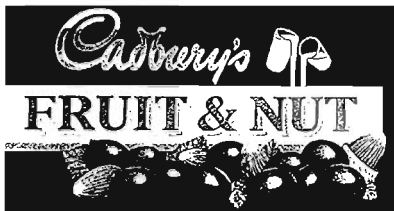

(510) 30 - Čokoláda, čokoládové a nečokoládové cukrovinky.

(730) **Cadbury Limited**, Bournville, Birmingham B30 2LU, GB;

(210) 3002-97

(220) 13.10.1997

(511) 5

(540) **VANDRAL**

(510) 5 - Farmaceutické, zverolekárske a zdravotnícke prípravky; diietetické látky prispôsobené na lekárske účely, potrava pre kojencov; náplasti, obväzový materiál; hmoty na plombovanie zubov a zubné vosky; dezinfekčné prostriedky; prípravky na ničenie hmyzu; fungicidy, herbicidy.

(730) **AMERICAN HOME PRODUCTS CORPORATION**, Five Giralda Farms, Madison, New Jersey 07940-0874, US;

(210) 3003-97

(220) 13.10.1997

(511) 33

(540)

Distillery

(510) 33 - Destilované nápoje; likéry; liehoviny; alkoholické nápoje s výnimkou piva.

(730) **DESTILLERY, s. r. o.**, Prievidzská 53, 972 01 Bojnice, SK;

(210) 3010-97

(220) 13.10.1997

(511) 36

(540) **PRUDENTIAL**

(510) 36 - Poistovníctvo, finančné poradenstvo, služby v oblasti financovania, služby v oblasti peňažníctva, služby v oblasti nehnuteľností.

(730) **THE PRUDENTIAL INSURANCE COMPANY OF AMERICA**, 751 Broad Street, Newark, New Jersey 07102, US;

(210) 3013-97

(220) 14.10.1997

(511) 30

(540) **COBAYA**

(510) 30 - Múka, obilniny, obilné výrobky určené na ľudskú spotrebu, ryža, ryža v balíčkoch na varenie, predvarená alebo dehydratovaná ryža, cestoviny,

cestá; nátierky na chlieb; hotové jedlá alebo polotovary, zákusky, koláče a malé občerstvenia, všetky obsahujúce prevažne uvedené produkty, prípadne aj prísady zemiakov, mäsa, rýb, hydiny, zeleniny, korenín; čaj, káva, kávové náradky, kakao, varená čokoláda, čokoládové nápoje, uvedené tovary aj v extrahovanej forme (tekutej alebo sušenej), aj ako hotové nápoje, nápoje vo vreckách a škatuľkách, aj na predaj v automatoch, alebo vo forme nátierok alebo plniek do pekárskejších alebo cukrárskejších výrobkov alebo plniek do pečiva, všetko obsahujúce prevažne uvedené produkty; sirupy z melasy, cukor, med, omáčky (vrátane šalátových dressingov), neľučivé cukrovinky; vodové zmrzliny, smotanové zmrzliny, zmrzlinové výrobky, mrazené cukrovinky, chlieb, koláče, torty, zákusky, keksy, sušienky, sucháre, pekárske a cukrárske výrobky, jemné pečivo, cukríky, pralinky, bonbóny, cukrovinky, sladké pečivo, múčniky, dezerty, čokoláda, čokoládové výrobky, plnky do pekárskejších a cukrárskejších výrobkov a plnky do pečiva, zákuskov a koláčov vyrobené prevažne z uvedených produktov.

(730) **Mars, Incorporated**, McLean, Virginia 22101, US;

(210) 3016-97

(220) 14.10.1997

(511) 32, 33, 35

(540) **Radost' mat' smäd**

(510) 32 - Šumivé nápoje a iné nealkoholické nápoje.

33 - Alkoholické nápoje všetkého druhu (s výnimkou piva).

35 - Propagačná činnosť.

(730) **Malokarpatský vinársky podnik, a. s.**, Za dráhou 21, 902 20 Pezinok, SK;

(210) 3017-97

(220) 14.10.1997

(511) 30, 39

(540) **Premiant**

(510) 30 - Čaj.

39 - Balenie čaju.

(730) **JEMČA, a. s.**, Znojemska 687, 675 31 Jemnice, CZ;

(210) 3018-97

(220) 14.10.1997

(511) 30, 39

(540) **RUBÍN**

(510) 30 - Čaj.

39 - Balenie čaju.

(730) **JEMČA, a. s.**, Znojemska 687, 675 31 Jemnice, CZ;

(210) 3020-97

(220) 15.10.1997

(591) červená, biela, zlatá, tmavomodrá

(511) 34

(540)



(510) 34 - Tabak, surový alebo spracovaný, potreby pre fajčiarov; zápalky.

(730) **Philip Morris Products Inc.**, spoločnosť zriadená podľa zákonov štátu Virginia, 3601 Commerce Road, Richmond, Virginia 23234, US;

(210) 3023-97

(220) 15.10.1997

(511) 1

(540) **DUAL FLOW**

(510) 1 - Uhlíčitán vápenatý zrážaný rozvetveným prúdením.

(730) **MINERALS TECHNOLOGIES INC.**, spoločnosť zriadená podľa zákonov štátu Delaware, 405 Lexington Avenue, New York, New York 10174-1901, US;

(210) 3024-97

(220) 15.10.1997

(511) 1, 2, 3, 37

(540)

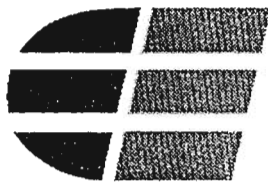

(510) 1 - Chemikálie pre priemysel, hlavne látky na spájanie, izoláciu, tesnenie a lepidlá na použitie v automobilovom a leteckom priemysle.

2 - Farby, fermeže, laky, ochranné prostriedky proti hrdzi.

3 - Prípravky na čistenie a leštenie.

37 - Konštrukčné a opravárenské služby pre automobilový a letecký priemysel, údržba áut a lietadiel.

(730) **EFTEC Europe Holding AG**, Baarerstrasse 94, CH-6300 Zug, CH;

(210) 3025-97

(220) 15.10.1997

(511) 1, 2, 3, 37

(540) **EFTEC**

(510) 1 - Chemikálie pre priemysel, hlavne látky na spájanie, izoláciu, tesnenie a lepidlá na použitie v auto-

mobilovom a leteckom priemysle.

2 - Farby, fermeže, laky, ochranné prostriedky proti hrdzi.

3 - Prípravky na čistenie a leštenie.

37 - Konštrukčné a opravárenské služby pre automobilový a letecký priemysel, údržba áut a lietadiel.

(730) **EFTEC Europe Holding AG**, Baarerstrasse 94, CH-6300 Zug, CH;

(210) 3026-97

(220) 15.10.1997

(511) 1, 2, 3, 37

(540) **EFBOND**

(510) 1 - Chemikálie pre priemysel, hlavne látky na spájanie, izoláciu, tesnenie a lepidlá na použitie v automobilovom a leteckom priemysle.

2 - Farby, fermeže, laky, ochranné prostriedky proti hrdzi.

3 - Prípravky na čistenie a leštenie.

37 - Konštrukčné a opravárenské služby pre automobilový a letecký priemysel, údržba áut a lietadiel.

(730) **EFTEC Europe Holding AG**, Baarerstrasse 94, CH-6300 Zug, CH;

(210) 3027-97

(220) 15.10.1997

(511) 1, 2, 3, 37

(540) **EFSEAM**

(510) 1 - Chemikálie pre priemysel, hlavne látky na spájanie, izoláciu, tesnenie a lepidlá na použitie v automobilovom a leteckom priemysle.

2 - Farby, fermeže, laky, ochranné prostriedky proti hrdzi.

3 - Prípravky na čistenie a leštenie.

37 - Konštrukčné a opravárenské služby pre automobilový a letecký priemysel, údržba áut a lietadiel.

(730) **EFTEC Europe Holding AG**, Baarerstrasse 94, CH-6300 Zug, CH;

(210) 3028-97

(220) 15.10.1997

(511) 1, 2, 3, 37

(540) **EFCOAT**

(510) 1 - Chemikálie pre priemysel, hlavne látky na spájanie, izoláciu, tesnenie a lepidlá na použitie v automobilovom a leteckom priemysle.

2 - Farby, fermeže, laky, ochranné prostriedky proti hrdzi.

3 - Prípravky na čistenie a leštenie.

37 - Konštrukčné a opravárenské služby pre automobilový a letecký priemysel, údržba áut a lietadiel.

(730) **EFTEC Europe Holding AG**, Baarerstrasse 94, CH-6300 Zug, CH;

(210) 3029-97

(220) 15.10.1997

(591) zlatá, žltá, červená, biela, hnedá, zelená, béžová

(511) 29

(540)



(510) 29 - Jedlé oleje a tuky vrátane masla a margarínu.
 (730) UNILEVER N. V., Weena 455, 3013 AL Rotterdam, NL;

(210) 3031-97
 (220) 15.10.1997
 (511) 30

(540) **LANGNESE**

(510) 30 - Zmrzliny, smotanové zmrzliny, mrazené cukrovinky, prípravky na výrobu uvedených tovarov.
 (730) UNILEVER N. V., Weena 455, 3013 AL Rotterdam, NL;

(210) 3032-97
 (220) 15.10.1997
 (511) 6, 19, 37
 (540)



(510) 6 - Ocel'ové rolety; bezpečnostné schránky; kovové laná; kovové reťaze; kovové dvere; kovové poštové schránky; kovové koľajnice; drôt; kovové žalúzie; drôtené pletivo; kovové brány; drobný železiarsky tovar; kovové prenosné skleníky; zvony; bazény (kovové stavby); kovový stavebný materiál; kovové konštrukcie; kovové flotačné kontajnery; kovové strešné krytiny; kovové rebriky; kovanie na nábytok; kovové poznávacie značky.
 19 - Azbestocement; azbestová malta; asfalt; drevené obloženie; pokrývačská dechtová lepenka; baraky, budy; šindle; betón; stavebné drevo; cement; tehly; stavebná malta; bridlice; nekovové vodovodné rúry; kameň; štrk; lisovaný korok; okenice s výnimkou kovových; kamenárske výrobky; škridly s výnimkou kovových; pletivo s výnimkou kovového; izolačné stavebné sklo; okenné sklo s výnimkou okenného skla na okná automobilov; bazény; konštrukčné materiály s výnimkou kovových; obkladačky; dlaždice stavebné (nekovové); dlaždicové podlahy s výnimkou kovových.
 37 - Asfaltovanie; dozor nad stavbami; demolácia budov; klampiarstvo a inštalatérstvo; kladenie tehál (murovanie); stavebné informácie.

(730) **FOX Project, spol. s r. o.**, Včelárska 1, 971 01 Prievidza, SK;

(210) 3033-97
 (220) 15.10.1997
 (511) 6, 19, 37
 (540)



(510) 6 - Ocel'ové rolety; bezpečnostné schránky; kovové laná; kovové reťaze; kovové dvere; kovové poštové schránky; kovové koľajnice; drôt; kovové žalúzie; drôtené pletivo; kovové brány; drobný železiarsky tovar; kovové prenosné skleníky; zvony; bazény (kovové stavby); kovový stavebný materiál; kovové konštrukcie; kovové flotačné kontajnery; kovové strešné krytiny; kovové rebriky; kovanie na nábytok; kovové poznávacie značky.
 19 - Azbestocement; azbestová malta; asfalt; drevené obloženie; pokrývačská dechtová lepenka; baraky, budy; šindle; betón; stavebné drevo; cement; tehly; stavebná malta; bridlice; nekovové vodovodné rúry; kameň; štrk; lisovaný korok; okenice s výnimkou kovových; kamenárske výrobky; škridly s výnimkou kovových; pletivo s výnimkou kovového; izolačné stavebné sklo; okenné sklo s výnimkou okenného skla na okná automobilov; bazény; konštrukčné materiály s výnimkou kovových; obkladačky; dlaždice stavebné (nekovové); dlaždicové podlahy s výnimkou kovových.
 37 - Asfaltovanie; dozor nad stavbami; demolácia budov; klampiarstvo a inštalatérstvo; kladenie tehál (murovanie); stavebné informácie.
 (730) **FOX Project, spol. s r. o.**, Včelárska 1, 971 01 Prievidza, SK;

(210) 3036-97
 (220) 15.10.1997
 (511) 16, 35, 41
 (540)

DRAP

(510) 16 - Papier, kartón, lepenka a výrobky z týchto materiálov patriace do tr. 16; tlačoviny, časopisy, periodiká; knihárske výrobky; galvanotypy (polygrafia); fotografie; fotomontáže; grafiky, litografie; prospekty, papiernický tovar.
 35 - Reklamná činnosť.
 41 - Vydavateľská činnosť, výroba videofilmov.
 (730) **DRAP, s. r. o.**, Víťazná 394/44, 958 00 Partizánske, SK;

(210) 3044-97
 (220) 16.10.1997
 (511) 25

(540)

Domino
COLLECTION

(510) 25 - Odevy, obuv a klobúky (mimo špeciálnych odevov záchranárskych).

(730) FORTE, s. r. o., Rastislavova 4, 951 41 Nitra, SK;

(210) 3045-97

(220) 16.10.1997

(591) zelená, červená

(511) 3, 8, 27

(540)



(510) 3 - Autokozmetika. Čistiace, leštiace a odmasťovacie prostriedky.

8 - Ručné náradie a nástroje.

27 - Koberce, podlahové krytiny.

(730) FORTE, s. r. o., Rastislavova 4, 951 41 Nitra, SK;

(210) 3056-97

(220) 17.10.1997

(511) 1, 2, 3, 5, 21, 30

(540)



(510) 1 - Chemické látky na laboratórne analýzy; chemikálie pre lesníctvo okrem fungicídov, herbicídov, insekticídov a prípravkov na ničenie parazitov; priemyselné chemikálie; chemické prípravky na vedecké účely; chemické činidlá (okrem činidiel na lekárske a zverolekárske účely); kyselina citrónová; chemické prípravky na odmasťovanie; chemické avivážne prípravky na priemyselné účely; umelé sladidlá; glukóza na priemyselné účely.

2 - Farbivo - farbivo cukrový kulér; farbivá do nápojov; farbivá potravinárske; farbivá do likérov.

3 - Aromatické látky do zákuskov (esencie); oleje do parfumov a vôní; aromatické látky (esencie); aromatické látky do nápojov (esenciálne oleje); anízový olej; zubné pasty, prášky, mydlá, vodičky.

5 - Potraviny, nápoje a iné dietetické výrobky na liečebné účely; potrava na farmaceutické účely; potrava pre kojencov; posilňujúce potraviny pre deti a chorých; lieky a liečivá všetkých druhov vrátane posilňujúcich; lieky so sirupom; lekárenské pastilky, pilulky, prášky a tabletky; vitamínové prípravky; vitamín E koncentrovaný; cukrovinky s liečivými prí-

sadami; liečivé cukríky, pastilky; cukríky proti kašlu; medicínalne čaje; liečivé čaje; liečivé rastliny; mentol; glukóza na lekárske účely; cukor a sladidlá na lekárske účely; karamelové výrobky na liečebné účely; sladké drievko na farmaceutické účely; lieky a liečivá proti kašlu; utišujúce prostriedky; liečivé nápoje; cukríky skorocelové; cukríky bedrovnikové.

21 - Zubné kefky.
30 - Aromatické prípravky do potravín; cukríky; cukrovinky; sladké drievka (cukrovinky); slad a sladidlá na ľudskú potrebu; glukóza.

(730) NATURPUR, spol. s r. o., Rodinná 1015/13, 736 01 Havířov-Bludovice, CZ;

(210) 3069-97

(220) 21.10.1997

(511) 5

(540)



(510) 5 - Farmaceutické prípravky a substancie.

(730) EISAI CO., LTD., 6-10, Koishikawa 4-chome, Bunkyo-ku, Tokyo, JP;

(210) 3081-97

(220) 21.10.1997

(310) 2130300

(320) 22.04.1997

(330) GB

(591) červená, biela, modrá, svetlomodrá

(511) 3, 5, 21

(540)



(510) 3 - Prípravky na čistenie zubov a starostlivosť o chrup; ústne vody, prípravky a látky na udržiavanie a pestovanie ústnej hygieny.

5 - Žuvačky s liečivými účinkami na udržiavanie ústnej hygieny.

21 - Zubné kefky; dentálne nite.

(730) Beecham Group p. l. c., Four New Horizons Court, Harlequin Avenue, Brentford, Middlesex TW8 9EP, GB;

(210) 3082-97

(220) 21.10.1997

(310) 2130300

(320) 22.04.1997

(330) GB

(591) červená, biela, zelená, svetlomodrá

(511) 3, 5, 21

(540)

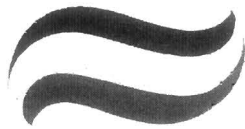

(510) 3 - Prípravky na čistenie zubov a starostlivosť o chrup; ústne vody, prípravky a látky na udržiavanie a pestovanie ústnej hygieny.

5 - Žuvačky s liečivými účinkami na udržiavanie ústnej hygieny.

21 - Zubné kefky; dentálne nite.

(730) **Beecham Group p. l. c.**, Four New Horizons Court, Harlequin Avenue, Brentford, Middlesex TW8 9EP, GB;

(210) 3083-97

(220) 21.10.1997

(310) 2130310

(320) 22.04.1997

(330) GB

(511) 3

(540)



(510) 3 - Prípravky na čistenie zubov a starostlivosť o chrup.

(730) **Beecham Group p. l. c.**, Four New Horizons Court, Harlequin Avenue, Brentford, Middlesex TW8 9EP, GB;

(210) 3084-97

(220) 21.10.1997

(310) 2130310

(320) 22.04.1997

(330) GB

(591) zelená, tmavomodrá, červená, biela, svetlozelená, tmavozelená

(511) 3

(540)



(510) 3 - Prípravky na čistenie zubov a starostlivosť o chrup.

(730) **Beecham Group p. l. c.**, Four New Horizons Court, Harlequin Avenue, Brentford, Middlesex TW8 9EP, GB;

(210) 3092-97

(220) 22.10.1997

(310) 122584

(320) 28.05.1997

(330) CZ

(511) 19, 35, 37

(540)



BAU PRODUCTION

(510) 19 - Betón, najmä transporný betón, plastické hmoty na stavebné účely, dlažba nekovová, dlaždice, stavebné armatúry.

35 - Inzerčná a reklamná činnosť na predaj stavebných materiálov.

37 - Stavby a opravy domov.

(730) **BAU PRODUCTION, s. r. o.**, Chlumecká 35/1396, 190 00 Praha 9 - Kyje, CZ;

(210) 3093-97

(220) 22.10.1997

(310) 122583

(320) 28.05.1997

(330) CZ

(511) 19, 35, 37

(540) **IZOBAU**

(510) 19 - Betón, najmä transporný betón, plastické hmoty na stavebné účely, dlažba nekovová, dlaždice, stavebné armatúry.

35 - Inzerčná a reklamná činnosť na predaj stavebných materiálov.

37 - Stavby a opravy domov.

(730) **BAU PRODUCTION, s. r. o.**, Chlumecká 35/1396, 190 00 Praha 9 - Kyje, CZ;

(210) 3096-97

(220) 22.10.1997

(591) zelená, biela, červená, svetlozelená, tmavozelená, žltá, modrá

(511) 3

(554)



(510) 3 - Saponáty a detergenty; pracie prípravky a látky; prípravky na úpravu tkanín a vlákien; bieliace prípravky; prípravky na čistenie, leštenie, odmasťovanie a brúsenie.

(730) UNILEVER N. V., Weena 455, 3013 AL Rotterdam, NL;

(210) 3097-97

(220) 22.10.1997

(591) biela, zelená, svetlozelená, tmavozelená, žltá, modrá, červená, tyrkysová, žltozelená

(511) 3

(554)

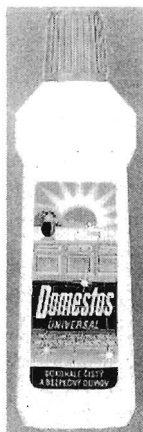

(510) 3 - Saponáty a detergenty; pracie prípravky a látky; prípravky na úpravu tkanín a vlákien; bieliace prípravky; prípravky na čistenie, leštenie, odmasťovanie a brúsenie.

(730) UNILEVER N. V., Weena 455, 3013 AL Rotterdam, NL;

(210) 3098-97

(220) 22.10.1997

(591) červená, biela, modrá, svetlomodrá, žltá, tmavomodrá, čierna, zelená

(511) 3

(554)



(510) 3 - Saponáty a detergenty; pracie prípravky a látky; prípravky na úpravu tkanín a vlákien; bieliace prípravky; prípravky na čistenie, leštenie, odmasťovanie a brúsenie.

(730) UNILEVER N. V., Weena 455, 3013 AL Rotterdam, NL;

(210) 3099-97

(220) 22.10.1997

(511) 3, 5

(540) LA PRAIRIE

(510) 3 - Mydlá; voňavkárské výrobky; kozmetické prípravky; toaletné prípravky bez liečivých účinkov; krémy, lotiony, emulzie a koncentráty na ochranu, starostlivosť a ošetrovanie pleti a pokožky; opaľovacie prípravky a prípravky slnečnej ochrany a starostlivosti; prípravky na vlasy a vlasové vody; prípravky na čistenie zubov a starostlivosť o chrup; dezodoranty a antiperspiranty na osobné použitie.

5 - Toaletné prípravky s liečivými účinkami; liečivé krémy, lotiony, emulzie a koncentráty na ochranu, starostlivosť a ošetrovanie pleti a pokožky; liečivé prípravky na ošetrovanie spálenín od slnka.

(730) LABORATOIRES LA PRAIRIE SA, Industrie-strasse 8, Volketswil 8604, CH;

(210) 3100-97

(220) 22.10.1997

(511) 3

(540) ALBERTO

(510) 3 - Prípravky na starostlivosť o vlasy, šampóny, kondicionéry, vlasové spreje, peny, gély, farby na vlasy, prípravky na kučeračenie vlasov, kondicionálne vlasové kúry s hlbokým účinkom, horúce olejové vlasové kúry, prípravky podporujúce rast vlasov, tekuté vlasy, telové mydlá.

(730) ALBERTO-CULVER COMPANY, 2525 Armitage Avenue, Melrose Park, Illinois, US;

(210) 3101-97

(220) 22.10.1997

(511) 3

(540) PHENOMEN

(510) 3 - Mydlá, voňavkárské výrobky, esenciálne oleje, kozmetické prípravky, vlasové vody, prípravky na čistenie zubov.

(730) GUERLAIN SOCIÉTÉ ANONYME, 68, Avenue des Champs-Elysees, Paris, FR;

(210) 3102-97

(220) 22.10.1997

(511) 5

(540) FASLODEX

(510) 5 - Farmaceutické prípravky a substancie.

(730) ZENECA LIMITED, 15 Stanhope Gate, London W1Y 6LN, GB;

(210) 3109-97

(220) 23.10.1997

(511) 5, 31

(540) IMI

(510) 5 - Insekticídy, larvicídy, fungicídy, herbicídy, pesticídy, moluskocídy, nematocídy, rodenticídy a prípravky na hubenie a ničenie rastlinných a živočíšnych škodcov.

31 - Poľnohospodárske, záhradkárské a lesné produkty a obilniny, ktoré nie sú zahrnuté v iných triedach; semená, rastliny vypestované zo semien a prísady.

(730) **AMERICAN CYANAMID COMPANY**, Five Giralda Farms, Madison, New Jersey 07940-0874, US;

(210) 3110-97
(220) 23.10.1997
(511) 30

(540) **TEASERS**

(510) 30 - Ryža, cestoviny, obilniny a obilninové prípravky; čaj, káva, kakao; kávové výtlačky a náhradky, zmesi kávy a čakanky; čakanka, čakankové zmesi, všetko ako kávové náhradky; neliečivé cukrovinky; jemné pečivo a zákusky, sušienky, keksy a sucháre; vodové zmrzliny, smotanové zmrzliny, zmrzlinové výrobky, mrazené cukrovinky; chlieb; cukrárske výrobky, jemné cestá; nápoje patriace do triedy 30; plnky zložené prevažne z tovarov patriacich do triedy 30; sladké nátiery; slané nátiery; malé občerstvenia medzi hlavnými jedlami z tovarov patriacich do triedy 30; hotové jedlá a ich zložky obsahujúce prevažne tovary patriace do triedy 30; čokoláda; omáčky a chuťové omáčky patriace do triedy 30; pizza, pizzové základy; omáčky, posýpky a polvy na pizzu; omáčky na cestoviny a ryžu; šalátové dressingy; majonéza.

(730) **Mars, Incorporated**, McLean, Virginia 22101, US;

(210) 3111-97
(220) 23.10.1997
(310) 124153
(320) 23.07.1997
(330) CZ
(511) 32

(540) **SENZA**

(510) 32 - Nealkoholické nápoje.

(730) **WALMARK, spol. s r. o.**, Rosinská cesta 12, 010 28 Žilina, SK;

(210) 3115-97
(220) 23.10.1997
(511) 12
(540)



(510) 12 - Motorové vozidlá, časti a súčasti motorových vozidiel.

(730) **CHRYSLER CORPORATION**, 1000 Chrysler Drive, Auburn Hills, Michigan 48326-2766, US;

(210) 3117-97
(220) 23.10.1997
(511) 1

(540) **MOTO - INKRUSTAR**

(510) 1 - Látky proti vytváraniu alebo na odstraňovanie inkrustácie, kyselina chlorovodíková, kyselina soľná, neutralizačné prípravky na neutralizáciu toxických plynov, prípravky proti tvorbe kotolného kameňa, prípravky na odstraňovanie vodného kameňa s výnimkou prípravkov pre domácnosť, vodné sklo, prípravky na zmäkčovanie vody.

(730) **INKRUSTA HULÍN, s. r. o.**, Nitrianska 93, 920 01 Hlohovec, SK;

(210) 3119-97
(220) 23.10.1997
(511) 1

(540) **INKRUSTAR**

(510) 1 - Látky proti vytváraniu alebo na odstraňovanie inkrustrácie, kyselina chlorovodíková, kyselina soľná, neutralizačné prípravky na neutralizáciu toxických plynov, prípravky proti tvorbe kotolného kameňa, prípravky na odstraňovanie vodného kameňa s výnimkou prípravkov pre domácnosť, vodné sklo, prípravky na zmäkčovanie vody.

(730) **INKRUSTA HULÍN, s. r. o.**, Nitrianska 93, 920 01 Hlohovec, SK;

(210) 3122-97
(220) 23.10.1997
(511) 1

(540) **PRÁČIK**

(510) 1 - Látky proti vytváraniu alebo na odstraňovanie inkrustrácie, kyselina chlorovodíková, kyselina soľná, neutralizačné prípravky na neutralizáciu toxických plynov, prípravky proti tvorbe kotolného kameňa, prípravky na odstraňovanie vodného kameňa s výnimkou prípravkov pre domácnosť, vodné sklo, prípravky na zmäkčovanie vody.

(730) **INKRUSTA HULÍN, s. r. o.**, Nitrianska 93, 920 01 Hlohovec, SK;

(210) 3124-97
(220) 24.10.1997
(511) 3

(540) **OUTRAGEOUS**

(510) 3 - Prípravky na starostlivosť o vlasy, ako šampóny, kondicionéry a tužidlá, rozprašovače, peny, prípravky na konečnú úpravu účesu, gély na styling; mejkap, parfum, kolínska a toaletná voda.

(730) **REVLON (SUISSE) S. A.**, Badenerstrasse 116, CH-8952 Schlieren, CH;

(210) 3131-97
(220) 24.10.1997
(511) 29

(540)



(510) 29 - Sušený krém do kávy.

(730) **KLEMBER, spol. s r. o.**, Nová Osada č. 757,
929 01 Dunajská Streda, SK;

(210) 3134-97

(220) 24.10.1997

(511) 9

(540)



(510) 9 - Klávesnicové prepínače, súčiastky videomagnetofónov, magnetické hlavy, digitálne magnetofóny a ich súčiastky, integrované obvody, polovodičové a hybridné integrované obvody, elektronické tunery na televízory, rádiá a videomagnetofóny, vysokofrekvenčné modulátory na: interakčné kompaktné disky, videomagnetofóny, videokamery, televízne hry a osobné počítače, medzifrekvenčné kmitočtové jednotky na: televízory, videomagnetofóny, audiomultiplex a vysokofrekvenčné modulátorové jednotky na satelitné vysielanie, telekomunikačné zariadenia (komponenty), zariadenia na globálne určovanie polohy (Global Positioning System) a ich súčiastky, vzostupné a zostupné konvertory na káblovú televíziu, konektory, optické komponenty (moduly vyžarujúce a prijímajúce svetlo), senzory, obvodové panely, odpory, spínače, kondenzátory aj nastaviteľné, cievky, anténové výhybky, filtre, oneskorovače vedenia (Delay lines), transformátory, napájacie adaptéry, napájacie zdroje, jednotky diaľkového ovládania, nabíjačky batérií, myši, trasovacie guľôčky (Track balls), obrazové skenery, paginové prijímače (Pagers), riadiace panely, magnetické zapisujúce a reprodukovajúce prístroje ako floppydisky a harddisky, zapisujúce a reprodukovajúce prístroje na optické disky a ich komponenty na CD, CD-ROM, CD-R (Recordable - na nahrávanie), CD-E (Erasable - vymazateľné), digitálne videodisky.

(730) **MITSUMI ELECTRIC CO., LTD.**, No. 8-8-2,
Kokuryo-cho, Chofu-shi, Tokyo, JP;

(210) 3135-97

(220) 24.10.1997

(511) 9

(540)

MITSUMI

(510) 9 - Klávesnicové prepínače, súčiastky videomagnetofónov, magnetické hlavy, digitálne magnetofóny a ich súčiastky, integrované obvody, polovodičové a hybridné integrované obvody, elektronické tunery na televízory, rádiá a videomagnetofóny, vysokofrekvenčné modulátory na: interakčné kompaktné disky, videomagnetofóny, videokamery, televízne hry a osobné počítače, medzifrekvenčné kmitočtové jednotky na: televízory, videomagnetofóny, audiomultiplex a vysokofrekvenčné modulátorové jednotky na satelitné vysielanie, telekomunikačné zariadenia (komponenty), zariadenia na globálne určovanie polohy (Global Positioning System) a ich súčiastky, vzostupné a zostupné konvertory na káblovú televíziu, konektory, optické komponenty (moduly vyžarujúce a prijímajúce svetlo), senzory, obvodové panely, odpory, spínače, kondenzátory aj nastaviteľné, cievky, anténové výhybky, filtre, oneskorovače vedenia (Delay lines), transformátory, napájacie adaptéry, napájacie zdroje, jednotky diaľkového ovládania, nabíjačky batérií, myši, trasovacie guľôčky (Track balls), obrazové skenery, paginové prijímače (Pagers), riadiace panely, magnetické zapisujúce a reprodukovajúce prístroje ako floppydisky a harddisky, zapisujúce a reprodukovajúce prístroje na optické disky a ich komponenty na CD, CD-ROM, CD-R (Recordable-na nahrávanie), CD-E (Erasable - vymazateľné), digitálne videodisky.

(730) **MITSUMI ELECTRIC CO., LTD.**, No. 8-8-2,
Kokuryo-cho, Chofu-shi, Tokyo, JP;

(210) 3138-97

(220) 24.10.1997

(511) 32

(540) **THIRSTY MONK**

(510) 32 - Pivá všetkých druhov, anglické nadkvasené vrchné pivo, silné tmavé pivo.

(730) **SABMARK INTERNATIONAL INC.**, Cutlass
Building, Wickham's Cay, Road Town, Tortola, VG;

(210) 3140-97

(220) 24.10.1997

(511) 5, 10

(540)

ARKRAY

(510) 5 - Farmaceutické prípravky, diagnostické činidlá, diagnostické rozmanité činidlá na analýzu moču, diagnostické rozmanité činidlá na analýzu krvi, diagnostické rozmanité činidlá na analýzu vydychovaného vzduchu, diagnostické činidlá na fenolsulfón-ftaleínový test, diagnostické činidlá na meranie glukózy, diagnostické činidlá na meranie glykohemoglobínu, diagnostické činidlá na meranie amónia, diagnostické činidlá na meranie ketónových teliesok a diagnostické činidlá na meranie glykoalbumínu.

10 - Lekárske prístroje a nástroje, diagnostické prístroje na analýzu moču, diagnostické prístroje na analýzu krvi, diagnostické prístroje na analýzu vydychovaného vzduchu, diagnostické osmometre na telesné tekutiny, diagnostické prístroje na fenolsulfón-ftaleínový test, diagnostické prístroje na meranie

elektrolytov v telesných tekutinách, diagnostické prístroje na meranie glukózy, diagnostické prístroje na meranie glykohemoglobínu, diagnostické prístroje na meranie amónia, diagnostické prístroje na meranie ketónových teliesok, diagnostické prístroje na meranie glykoalbumínu, diagnostické prístroje na meranie obsahu solí v kostiach, elektródy na lekárske účely, diely, vybavenie a príslušenstvo všetkých uvedených výrobkov, všetko zahrnuté v tejto triede.

- (730) **Kabushiki Kaisha Kyoto Daiichi Kagaku**, 57 Nishi Aketa-cho, Higashi-kujo, Minami-ku, Kyoto, JP;

(210) 3141-97
(220) 24.10.1997
(511) 16, 25, 28

(540) **YORK**

- (510) 16 - Tlačené cvičebné kurzy a inštrukcie.
25 - Cvičebná a športová obuv zahrnutá v tejto triede.
28 - Vybavenie na cvičenie, hlavne vzpieracké činky, gule, vzpieracké závažia, lavice na cvičenie, cvičebná a športová obuv zahrnutá v tejto triede, zariadenie na vzpieranie obsahujúce sústavu kladiek, závažia a lavíc, veslovacie stroje a zariadenia, tréningové bicykle, šliapacie a odrazové zariadenia a stroje.

- (730) **York Barbell Holdings Limited**, 1450 South Service Road West, Oakville, Ontario L6L 5T7, CA;

(210) 3142-97
(220) 24.10.1997
(511) 9

(540) **TEAMCOM**

- (510) 9 - Počítače, počítačové periférne zariadenia, softvér na počítače, elektronické prístroje a zariadenia na použitie v maloobchode, predovšetkým terminály na uskutočnenie predajných transakcií, mikroprocesory, zobrazovacie jednotky (displeje), klávesnice, tlačiarne, skenery, kontrolné pokladnice, príručné pokladnice, pokladničné zásuvky, počítačový softvér na použitie v maloobchode a v riadení maloobchodných predajní.

- (730) **INTERNATIONAL COMPUTERS LIMITED**, ICL House, 1 High Street, Putney, London SW15 1SW, GB;

(210) 3143-97
(220) 24.10.1997
(511) 9

(540) **TEAMPOS**

- (510) 9 - Počítače, počítačové periférne zariadenia, softvér na počítače, elektronické prístroje a zariadenia na použitie v maloobchode, predovšetkým terminály na uskutočnenie predajných transakcií, mikroprocesory, zobrazovacie jednotky (displeje), klávesnice, tlačiarne, skenery, kontrolné pokladnice, príručné pokladnice, pokladničné zásuvky, počítačový softvér na použitie v maloobchode a v riadení maloobchodných predajní.

- (730) **INTERNATIONAL COMPUTERS LIMITED**, ICL House, 1 High Street, Putney, London SW15 1SW, GB;

(210) 3147-97
(220) 24.10.1997
(511) 29, 30, 32

(540) **STARBURST**

- (510) 29 - Mäso, ryby, hydina a zverina, morské živočíchy ako potrava; konzervované, sušené, varené a inak spracované ovocie a zelenina; prípravky zo všetkých uvedených tovarov; mliečne výrobky; mrazené jogurty; peny; chladené dezerty; nápoje z mliečnych výrobkov; polievky; sladké nátierky; slané nátierky; nápoje patriace do triedy 29; plnky; malé občerstvenia medzi hlavnými jedlami z tovarov patriacich do triedy 29; hotové jedlá a ich zložky obsahujúce prevažne tovary patriace do triedy 29; proteínové látky; omáčky a chuťové omáčky patriace do triedy 29.

30 - Ryža, cestoviny, obilniny a obilninové prípravky; čaj, káva, kakao; kávové výtlačky a náhradky, zmesi kávy a čakanky; čakanka, čakankové zmesi, všetko ako kávové náhradky; neliečivé cukrovinky; jemné pečivo a zákusky, sušienky, keksy a sucháre; vodové zmrzliny, smotanové zmrzliny, zmrzlinové výrobky, mrazené cukrovinky; chlieb; cukrárske výrobky, jemné cestá; nápoje patriace do triedy 30; plnky zložené prevažne z tovarov patriacich do triedy 30; sladké nátierky; slané nátierky; malé občerstvenia medzi hlavnými jedlami z tovarov patriacich do triedy 30; hotové jedlá a ich zložky obsahujúce prevažne tovary patriace do triedy 30; čokoláda; pizza, pizzové základy; omáčky, posýpky a polevy na pizzu; omáčky na cestoviny a ryžu; šalátové dressingy; majonéza; omáčky a chuťové omáčky patriace do triedy 30.

32 - Pivo; minerálne a sytené vody a iné nealkoholické nápoje; ovocné nápoje a ovocné šťavy; sirupy a iné prípravky na výrobu nápojov.

- (730) **Mars, Incorporated**, McLean, Virginia 22101, US;

(210) 3148-97
(220) 24.10.1997
(511) 5

(540) **RUNNER**

- (510) 5 - Insekticídy na použitie v poľnohospodárstve, lesníctve a záhradníctve, insekticídy na použitie na verejných priestranstvách, vo verejných parkoch a záhradách a na verejných hlavných cestách.

- (730) **Rohm and Haas Company**, 100 Independence Mall West, Philadelphia, PA 19106-2399, US;

(210) 3164-97
(220) 27.10.1997
(511) 9, 42

(540) **PROGRAMMER'S PARADISE**

- (510) 9 - Počítačový softvér.
42 - Tvorba, poskytovanie a rozširovanie počítačového softvéru, bázy dát a dokumentácie k počítačovým programom, servis počítačových programov.

(730) **Programmer's Paradise, Inc. a corporation of the state of Delaware**, 1163 Shrewsbury Avenue, Shrewsbury, New Jersey 07702, US;

(210) 3165-97
(220) 27.10.1997
(511) 9, 42
(540)



(510) 9 - Počítačový softvér.
42 - Tvorba, poskytovanie a rozširovanie počítačového softvéru, bázy dát a dokumentácie k počítačovým programom, servis počítačových programov.
(730) **Programmer's Paradise, Inc. a corporation of the state of Delaware**, 1163 Shrewsbury Avenue, Shrewsbury, New Jersey 07702, US;

(210) 3167-97
(220) 27.10.1997
(310) 2137242
(320) 27.06.1997
(330) GB
(511) 5

(540) **ZYFETOR**

(510) 5 - Farmaceutické prípravky a látky.
(730) **GLAXO GROUP LIMITED**, Glaxo Wellcome House, Berkeley Avenue, Greenford, Middlesex UB6 0NN, GB;

(210) 3169-97
(220) 28.10.1997
(511) 34
(540)



(510) 34 - Tabak, cigary, žuvací tabak, cigarety, cigaretové náustky; popolníky (okrem popolníkov z drahých kovov), puzdrá na cigarety (okrem puzdiar z drahých kovov), cigaretové špičky (okrem špičiek z drahých kovov), zapaľovače pre fajčiarov, mešce na tabak; zápalky.

(730) **JAPAN TOBACCO INC.**, 2-1, Toranomon 2-cho-me, Minato-ku, Tokyo, JP;

(210) 3170-97
(220) 28.10.1997
(591) bledožltá, žltá, tmavožltá, bledomodrá, tmavomodrá
(511) 29
(540)



(510) 29 - Jedlé oleje a tuky vrátane masla a margarínu.
(730) **UNILEVER N. V.**, Weena 455, 3013 AL Rotterdam, NL;

(210) 3171-97
(220) 28.10.1997
(591) biela, bledožltá, žltá, žltohnedá, hnedá, červená, bledomodrá, tmavomodrá, zelená, sivá
(511) 29
(540)

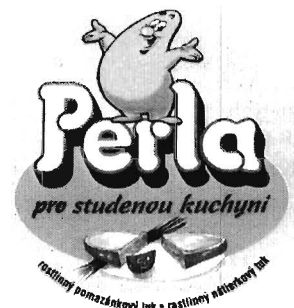

(510) 29 - Jedlé oleje a tuky vrátane masla a margarínu.
(730) **UNILEVER N. V.**, Weena 455, 3013 AL Rotterdam, NL;

(210) 3206-97
(220) 30.10.1997
(511) 32, 33, 35
(540)



(510) 32 - Šumivé nápoje a iné nealkoholické nápoje.
33 - Alkoholické nápoje všetkých druhov.
35 - Propagačná činnosť.
(730) **Malokarpatský vinársky podnik, a. s.**, Za dráhou 21, 902 20 Pezinok, SK;

(210) 3207-97
(220) 30.10.1997
(511) 32, 33, 35
(540)



- (510) 32 - Šumivé nápoje a iné nealkoholické nápoje.
33 - Alkoholické nápoje všetkých druhov.
35 - Propagačná činnosť.
(730) **VÍNOPRODUKT, a. s.**, Ul. Barónka č. 1, 835 02 Bratislava - Rača, SK;

(210) 3208-97
(220) 30.10.1997
(511) 35, 41

(540) **INCHEBA - INDUSTRIA**

- (510) 35 - Organizovanie výstav na obchodné a reklamné účely.
41 - Výstavná činnosť s výnimkou komerčných alebo reklamných výstav.
(730) **INCHEBA, a. s.**, Viedenská cesta 7, 852 51 Bratislava, SK;

(210) 3213-97
(220) 31.10.1997
(511) 3, 9, 14, 18, 25
(540)



- (510) 3 - Bieliace a iné prípravky na pranie a čistenie bielizne; prípravky na čistenie, leštenie, odmasťovanie a brúsenie; mydlá; voňavkárské výrobky, éterické oleje, kozmetické prípravky, vlasové vodičky; prípravky na čistenie zubov.
9 - Prístroje a nástroje vedecké, navigačné, zeme-meračské, elektrické (vrátane bezdrôtových), fotografické, kinematografické, optické, meračie, signa-lizačné, kontrolné, záchranné, vzdelávacie a prístroje a nástroje na váženie; stroje alebo zariadenia u-vádzané do prevádzky vhadnutím mince alebo žetó-nu; vysielачky; registračné pokladnice, počítačie stroje; hasiace prístroje.
14 - Drahé kovy a ich zliatiny, výrobky z drahých kovov alebo výrobky pokovované drahými kovmi

(okrem nožiarskeho tovaru, vidličiek a lyžíc), ktoré nie sú zahrnuté v iných triedach; šperky, drahé ka-mene; hodinárske výrobky a iné chronometre.

18 - Usne, koženky a výrobky z týchto materiálov nezahrnuté v iných triedach; koža, surové kože; ku-fre a cestovné tašky; dáždniky, slnečníky a vychádz-kové palice; biče, postroje a sedlárske výrobky.

25 - Oblečenie, odevy, bielizeň, obuv a pokrývky hlavy.

- (730) **SOYUM TEKSTİL ANONİM ŞİRKETİ MER-KEZ MAHALLESİ**, Bağlar Caddesi Kınalı Ciftlik Sokagi No: 5, Kat 2/3, Bağcılar-Istanbul, TR;

(210) 3214-97
(220) 31.10.1997
(511) 1

(540) **ACROS**

- (510) 1 - Chemikálie pre priemysel, vedu, výskum, výuč-bu, farmáciu, fotografiu, poľnohospodárstvo, vá-hradníctvo, lesníctvo; umelé živice v nespracova-nom stave, plastické hmoty v nespracovanom stave; pôdne hnojivá; zmesi do hasiacich prístrojov; prí-pravky na kalenie a zváranie kovov; chemické látky na konzervovanie potravín; triesloviny; lepidlá a spojivá používané v priemysle.

- (730) **ACROS ORGANICS N. V.**, Janssen Pharmaceuti-calaaan 3a, B-2440 Geel, BE;

(210) 3217-97
(220) 31.10.1997
(511) 34
(540)

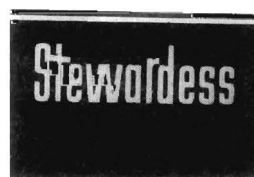

- (510) 34 - Tabak, cigarety, fajčiarske potreby, zápalky.
(730) **BULGARTABAC HOLDING GROUP**, 62 Graf Ignatiev Str., 1000 Sofia, BG;

(210) 3218-97
(220) 31.10.1997
(511) 34
(540)



(510) 34 - Tabak, cigarety, fajčiarske potreby, zápalky.
 (730) **BULGARTABAC HOLDING GROUP**, 62 Graf Ignatiev Str., 1000 Sofia, BG;

(210) 3219-97
 (220) 31.10.1997
 (511) 34
 (540)



(510) 34 - Tabak, cigarety, fajčiarske potreby, zápalky.
 (730) **BULGARTABAC HOLDING GROUP**, 62 Graf Ignatiev Str., 1000 Sofia, BG;

(730) **KLEMBER, spol. s r. o.**, Nová Osada č. 757, 929 01 Dunajská Streda, SK;

(210) 3223-97
 (220) 31.10.1997
 (511) 34
 (540)

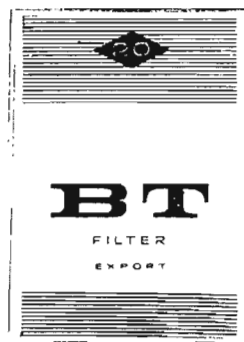

(510) 34 - Tabak, cigarety, fajčiarske potreby, zápalky.
 (730) **BULGARTABAC HOLDING GROUP**, 62 Graf Ignatiev Str., 1000 Sofia, BG;

(210) 3220-97
 (220) 31.10.1997
 (511) 34
 (540)



(510) 34 - Tabak, cigarety, fajčiarske potreby, zápalky.
 (730) **BULGARTABAC HOLDING GROUP**, 62 Graf Ignatiev Str., 1000 Sofia, BG;

(210) 3224-97
 (220) 31.10.1997
 (511) 34
 (540)



(510) 34 - Tabak, cigarety, fajčiarske potreby, zápalky.
 (730) **BULGARTABAC HOLDING GROUP**, 62 Graf Ignatiev Str., 1000 Sofia, BG;

(210) 3221-97
 (220) 31.10.1997
 (511) 29, 30
 (540)



(510) 29 - Pražené arašidy, sušený krém do kávy.
 30 - Čokoládové a pečivárske výrobky, cukríky - komprimáty.

(210) 3225-97
 (220) 31.10.1997
 (591) modrá, biela
 (511) 9, 35, 42
 (540)



(510) 9 - Počítačový softvér.
 35 - Automatizované spracovanie údajov.
 42 - Geodetické a kartografické práce, výroba a pos-

kytovanie softvéru.
(730) **CGS, spol. s r. o.**, Sasinkova 14, 811 08 Bratislava, SK;

(210) 3232-97
(220) 31.10.1997
(310) 125652
(320) 22.09.1997
(330) CZ
(511) 3, 9, 16, 18, 24, 25, 26, 28
(540)



(510) 3 - Kosmetické výrobky - voňavky, éterické oleje, mydlá.
9 - Okuliare, ďalekohľady, lovecké a športové optické prístroje.
16 - Obrazy, fotografie, odborné časopisy a publikácie, plagáty.
18 - Koža a kožený tovar - cestovné kufre, cestovné kabely a tašky, kabelky, aktovky, kožené dosky, peňaženky, lovecké tašky a kabely, kožené puzdrá na lovecké zbrane, strelivo a prístroje, biče, postroje a sedlárske výrobky, palice, dáždnyky a slnečníky, kožené remene, remienky a šnúry, drobná kožená galantéria.
24 - Cestovné prikrývky a plédy, vlnené prikrývky a plédy.
25 - Dámska a pánska konfekcia, klobúky a čapice, obuv vychádzková, spoločenská, lovecká a športová, gamaše.
26 - Textilná galantéria - manžetové gombíky, ozdobné háčiky, očka a spony, gombíky a stláčacie gombíky, šnúry.
28 - Rybárske potreby.
(730) **FAUBOURG, s. r. o.**, Pařížská 22, 110 00 Praha 1, CZ;

(210) 3235-97
(220) 31.10.1997
(591) modrá
(511) 37
(540)



**VOJENSKÉ
STAVBY
SLOVAKIA A.S.**

(510) 37 - Stavebníctvo, izolovanie stavieb, prenájom stavebných strojov a zariadení.

(730) **Vojenské stavby Slovakia, a. s.**, Pri Šajbách 12, 835 13 Bratislava, SK;

(210) 3236-97
(220) 31.10.1997
(511) 5
(540) **AMINEX**
(510) 5 - Herbicídny prípravok.
(730) **ISTROCHEM, a. s.**, Nobelova 34, 836 05 Bratislava, SK;

(210) 3264-97
(220) 05.11.1997
(511) 30
(540)

MIKÁDO

(510) 30 - Káva, kávovo-kávovinová zmes.
(730) **JULIUS MEINL BALIARNE, a. s.**, Kupeckého 8, 824 54 Bratislava, SK;

(210) 3401-97
(220) 19.11.1997
(511) 5

(540) **CLINITEK**
(510) 5 - Diagnostické reakčné činidlá na analýzu telových tekutín.
(730) **BAYER CORPORATION**, spoločnosť podľa zákonov štátu Indiana, 1884 Miles Avenue, Elkhart, Indiana 46514, US;

(210) 3411-97
(220) 19.11.1997
(511) 37, 19
(540)



(510) 19 - Nekomové stavebné materiály.
37 - Stavebníctvo.
(730) **TECHFLOOR SLOVAKIA, spol. s r. o.**, Janka Kráľa 6, 911 01 Trenčín, SK;

(210) 3414-97
(220) 19.11.1997
(591) svetlomodrá, tmavomodrá
(511) 37, 41, 42
(540)

PCE

(510) 37 - Stavebníctvo.
41 - Zabezpečovanie výcvikových kurzov a školení.
42 - Programovanie počítačmi.

(730) **Progres CAD Engineering, s. r. o.**, Masarykova
16, 080 01 Prešov, SK;

(210) 3415-97
(220) 19.11.1997
(511) 2, 19, 35, 37
(540)

Elkro CZ

(510) 2 - Farby, fermeže, laky.
19 - Nekovové stavebné materiály.
35 - Reklamná činnosť, obchodná správa, kancelár-
ske práce.
37 - Stavebníctvo.
(730) **Elkro s. r. o.**, 294 74 Předměřice na Jizerou 74, CZ;

(210) 3416-97
(220) 19.11.1997
(511) 3

(540) **TRUESTE**
(510) 3 - Voňavkárské produkty, najmä parfumsy, kolínske
a toaletné vody, mydlá, púdre, telové krémy, spr-
chové a kúpeľové gély, telové mlieka, emulzie a
šampóny.
(730) **TIFFANY AND COMPANY**, spoločnosť organi-
zovaná podľa zákonov štátu New York, 727 Fifth
Avenue, New York, N.Y. 10022, US;

(210) 3417-97
(220) 19.11.1997
(511) 3
(540)

TIFFANY

(510) 3 - Voňavkárské výrobky včítane parfumsy, toalet-
né a kolínske vody, mydlá, kúpeľové gély a púdre,
telové vody a oleje parfumované, vody a balzamy
po holení, talky a sprchové gély.
(730) **TIFFANY AND COMPANY**, spoločnosť organi-
zovaná podľa zákonov štátu New York, 727 Fifth
Avenue, New York, N. Y. 10022, US;

(210) 3418-97
(220) 20.11.1997
(511) 5

(540) **COROTROPE**
(510) 5 - Farmaceutické prípravky a substancie.
(730) **SANOFI S. A.**, 32/34 Rue Marbeuf, 75008 Paris,
FR;

(210) 3419-97
(220) 20.11.1997
(511) 33
(540) **ANAPAMU**

(510) 33 - Alkoholické nápoje s výnimkou piva.
(730) **E. & J. Gallo Winery**, 600 Yosemite Boulevard,
Modesto, California 95354, US;

(210) 3420-97
(220) 20.11.1997
(511) 33

(540) **COPPERIDGE**
(510) 33 - Alkoholické nápoje s výnimkou piva.
(730) **E. & J. Gallo Winery**, 600 Yosemite Boulevard,
Modesto, California 95354, US;

(210) 3421-97
(220) 20.11.1997
(511) 33

(540) **ECCO DOMANI**
(510) 33 - Alkoholické nápoje s výnimkou piva.
(730) **E. & J. Gallo Winery**, 600 Yosemite Boulevard,
Modesto, California 95354, US;

(210) 3422-97
(220) 20.11.1997
(511) 33

(540) **EDEN ROC**
(510) 33 - Alkoholické nápoje s výnimkou piva.
(730) **E. & J. Gallo Winery**, 600 Yosemite Boulevard,
Modesto, California 95354, US;

(210) 3423-97
(220) 20.11.1997
(511) 33

(540) **GOSSAMER BAY**
(510) 33 - Alkoholické nápoje s výnimkou piva.
(730) **E. & J. Gallo Winery**, 600 Yosemite Boulevard,
Modesto, California 95354, US;

(210) 3424-97
(220) 20.11.1997
(511) 33

(540) **MARCELINA**
(510) 33 - Alkoholické nápoje s výnimkou piva.
(730) **E. & J. Gallo Winery**, 600 Yosemite Boulevard,
Modesto, California 95354, US;

(210) 3425-97
(220) 20.11.1997
(511) 33

(540) **NIGHT TRAIN EXPRESS**
(510) 33 - Alkoholické nápoje s výnimkou piva.
(730) **E. & J. Gallo Winery**, 600 Yosemite Boulevard,
Modesto, California 95354, US;

(210) 3426-97
(220) 20.11.1997
(511) 33

(540) **PETER VELLA**

(510) 33 - Alkoholické nápoje s výnimkou piva.
 (730) **E. & J. Gallo Winery**, 600 Yosemite Boulevard,
 Modesto, California 95354, US;

(210) 3427-97
 (220) 20.11.1997
 (511) 33

(540) **ZABACO**

(510) 33 - Alkoholické nápoje s výnimkou piva.
 (730) **E. & J. Gallo Winery**, 600 Yosemite Boulevard,
 Modesto, California 95354, US;

(210) 3428-97
 (220) 20.11.1997
 (511) 33
 (540)



(510) 33 - Alkoholické nápoje s výnimkou piva.
 (730) **E. & J. Gallo Winery**, 600 Yosemite Boulevard,
 Modesto, California 95354, US;

(210) 3430-97
 (220) 20.11.1997
 (511) 1, 4
 (540)



(510) 1 - Chemikálie na použitie v priemysle, chemikálie na použitie ako prísady do ropných výrobkov ako mazivá; dispergovadlá, tekutiny a estery na syntetickej báze.

4 - Viskozimetrické výrobky, predovšetkým zlepšovacie prostriedok indexu viskozity, depresor teploty tuhnutia oleja, všetky uvedené výrobky sú určené pre motorové vozidlá; zlepšovacie prostriedok tekutosti a parafín odstraňujúci pomocné prostriedky.

(730) **ROHM AND HAAS COMPANY**, 100 Independence Mall West, Philadelphia, PA 19106-2399, US;

(210) 3431-97
 (220) 20.11.1997
 (511) 1, 4

(540) **RohMax**

(510) 1 - Chemikálie na použitie v priemysle, chemikálie na použitie ako prísady do ropných výrobkov ako mazivá; dispergovadlá, tekutiny a estery na syntetickej báze.

4 - Viskozimetrické výrobky, predovšetkým zlepšovacie prostriedok indexu viskozity, depresor teploty

tuhnutia oleja, všetky uvedené výrobky sú určené pre motorové vozidlá; zlepšovacie prostriedok tekutosti a parafín odstraňujúci pomocné prostriedky.

(730) **ROHM AND HAAS COMPANY**, 100 Independence Mall West, Philadelphia, PA 19106-2399, US;

(210) 3435-97
 (220) 20.11.1997
 (511) 30

(540) **Veronika**

(510) 30 - Cukrovinky, trvanlivé pečivo, trvanlivé pečivo s čokoládovou polevou, čokoládové tyčinky, čokoládové tyčinky plnené, cukrovinky s obsahom obilnín, cukrovinky s príchuťami.

(730) **Vája Drahomír, Ing.**, U trati 921, 691 55 Moravská Nová Ves, CZ;

(210) 3436-97
 (220) 24.11.1997
 (511) 29, 30, 31, 32, 33
 (540)



(510) 29 - Konzervy s ovocím; konzervy so zeleninou; zemiakové šišky; jedlá želatína; arašidové maslo; kakaové maslo; kokosové maslo; konzervované ovocie; zemiakové hranolčeky; zemiakové lupienky; kyslá kapusta; kokos sušený; jedlý repkový olej; džemy; hrozienka; nakladané uhorky; konzervovaná zelenina; varená zelenina; sušená zelenina; kandizované ovocie; mrazené ovocie; zavárané presladené ovocie; zavárané sladené ovocie; presladené ovocie (naložené v cukre); krokety; datle; ovocie (kompóty); ovocné rôsoly; ovocná dreň; jedlá želatína; zázvorový džem; sójové bôby konzervované ako potrava; konzervované záhradné bylinky; kukuričný olej; sezamový olej; zeleninové šťavy na varenie; konzervovaná šošovica; marmeláda (z pomarančov alebo iných citrusových plodov); jedlý palmový olej; oriešky, spracované; konzervovaná cibuľa; olivy konzervované; jedlý olivový olej; zelenina v štíplavom náleve; nakladaná zelenina; konzervovaný hrach; nasolené potraviny; solené potraviny; paradajkový pretlak; zeleninové šaláty; ovocné šaláty; paradajková šťava na varenie; jedlý slnečnicový olej; konzervované hlúzvoky; ovocné šupky; škrabky na ovocie; spracované mandle; spracované arašidy; kokosový tuk; kokosový olej; konzervovaná fazuľa; sušené ovocie; ovocie naložené v alkohole; peľ ako potrava.

30 - Krekry (slané pečivo); anglický krém; mrazený krém; múslí; sójová omáčka; ovocné želé; ryžový koláč; cestá; cestoviny; škrobové výrobky ako potrava; aníz (semená); badián; cukrovinky na zdobenie vianočných stromčekov; extrakty; aromatické prípravky do potravín; nekysnutý chlieb; sucháre; sušienky, sucháre, keksy, biskvity; mentolové cukríky; pralinky; oblátky; sladké žemle; kakao; káva; kávové náhradky na báze rastlín; zákusky, koláče; žuvačky; cigória (endívia) ako kávová náhradka; čaj; čokoláda; marcipán; chuťové prísady; cukríky; cukrovinky; kukuričné vločky; pukance; palacinky;

príchuti do potravín s výnimkou esencií a éterických olejov; kurkuma ako potrava; jedlé ozdoby na torty; prírodné sladidlá; korenie; perníky medovníky; potravinárska múka; jedlá z fazule; jedlá z jačmeňa; múčne potraviny; fondán; keksy; cukor; listkové cesto; glukóza na ľudskú spotrebu; lepok; kečup; droždie; pražená kukurica; chlieb; med; výrobky z múky; horčica; rezance; koláče s plnkou; sendviče; karamelky; pastilky (cukríky); jemné pečivo; pečivo; pečivo (rožky); pizza; puding; ravioli; krupica; špagety; tapioka; torty; pirohy, paštétky; zmrzlinové prášky; mandľové cukrovinky; arašidové cukrovinky; ovsená potrava; ovsené vločky; sladké drierka (cukrovinky); kakaové nápoje; čokoládové nápoje; kávovinové náhradky; kandis ako potrava; lupienky, obilninové vločky; kuskus; propolis na ľudskú spotrebu; materská kašička na ľudskú spotrebu (nie na lekárske účely); včelí kašička na ľudskú spotrebu (nie na lekárske účely); suši.

30 - Ovocné rezy; ovocné tyčinky; tyčinky s mäsli náplňou; rezy s náplňou mäsli; tyčinky a rezy ovocné a mäsli aj s polevami, najmä čokoládovou a jogurtovou.

31 - Citrusové ovocie; orechy; ovos; egreše, čerstvé; otruby; kakaové bôby, surové; lusky rohovníka (svätajánsky chlieb); obilie v nespracovanom stave; čerstvé šampiňóny; šampiňónové podhubie na rozmnožovanie; gaštany, čerstvé; citróny; kokosové orechy; uhorky; kopra; čerstvá zelenina; tekvica; čerstvá fazuľa; pšenica; čerstvé ovocie; plody borievky; rastlinné semená; semená rastlín; čerstvé záhradné bylinky; kolové orechy; šalát; čerstvá šošovica; kukurica; matoliny (výlisky ovocia); matoliny (výlisky plodov); lieskové oriešky; cibuľa, čerstvá; olivy, čerstvé; pomaranče; pór; čerstvý hrach; zemiaky, čerstvé; čerstvé hrozno; raž; sezam; čerstvé hl'uzovky; mandle (ovocie); arašidy.

32 - Aperitív nealkoholický; koktail nealkoholický; nápoje izotonické; ovocná šťava; nealkoholické výťažky z ovocia; nápoje z nealkoholických štiav; prípravky na výrobu nápojov; príchuti na výrobu nápojov; ovocné šťavy; sirupy na výrobu nápojov; prípravky na výrobu sytených vôd; minerálne vody (nápoje); prípravky na výrobu minerálnych vôd; sódová voda; stolové vody; mušty; citronády; zeleninové šťavy; sirupy na výrobu malinoviek; prípravky na výrobu likérov; nekvasený hrozňový mušt; orgeada (nealkoholický nápoj); sóda; šerbety (nápoje); šerbety (sladené ovocné nápoje); nealkoholické nápoje; nealkoholické nápoje; pastilky na výrobu šumivých nápojov; tablety na prípravu šumivých nápojov; prášky na prípravu šumivých nápojov; prášky na výrobu šumivých nápojov; sytená voda;

33 - Digestívy (likéry a pálenky); mentolový likér; alkoholické výťažky z ovocia; digestívy (likéry, horké); aperitívy; jablčné mušty; koktaily; víno; likéry; medovina; vodnár (víno); hruškový mušt; saké; liehové esencie; liehové výťažky; alkoholické nápoje s výnimkou piva; alkoholické nápoje obsahujúce ovocie.

(730) **Schlimbach Jiří, Ing.**, Fischerova 8, 779 00 Olomouc, CZ;

(210) 3437-97

(220) 20.11.1997

(511) 2, 3, 5, 8, 16, 21, 29, 30, 31, 32, 33, 34, 35, 36, 38

(540) **RETAZEC KUPÓNŮV**

(510) 2 - Farby, nátery; ochranné výrobky proti korózii a proti deteriorizácii dreva; farbivá; moridlá; prírodná živica v surovom stave; kovy listkové a práškové pre maliarov, dekoratérov a umelcov.

3 - Prípravky na balenie a iné pracie prostriedky; prípravky na čistenie, leštenie, odmasťovanie a brúsenie; mydlá, parfumeria; vonné oleje, kozmetika, vlasové vody (lotions), zubné pasty; dezodoranty na osobnú potrebu (parfumeria); hygienické potreby.

5 - Výrobky farmaceutické, veterinárske a hygienické; diabetické prípravky na liečebné účely, potraviny pre batol'atá; náplasti, obväzový materiál; materiály na plombovanie zubov a na zubné odtlačky; dezinfekčné prípravky, výrobky na ničenie škodlivých zvierat; fungicidy, herbicidy; hygienické potreby pre lekárstvo a osobnú hygienu; dezodoranty iné ako na osobnú hygienu; cigarety bez tabaku na liečebný účel.

8 - Nariadenie a nástroje s ručným pohonom; nože, vidličky a lyžice; sečné zbrane; britvy; strojčeky na strihanie (ručné stroje), nožničky na nechty, elektrické holiace strojčeky.

16 - Papier, lepenka a výrobky z týchto materiálov, ktoré nie sú zaradené do iných tried; tlačiarenské výrobky; potreby na knižné väzby; fotografie; piernický tovar; materiál pre umelcov; lepidlá pre kancelárie alebo domácnosť; materiál pre umelcov; štetce; písacie stroje a kancelárske potreby (s výnimkou nábytku); učebné a vyučovacie pomôcky s výnimkou prístrojov; plastické obaly (nezaradené do iných tried); hracie karty; tlačiarenské znaky; štočky.

21 - Nariadenie a nádoby pre domácnosť alebo kuchyňu (ale nie z drahých kovov, ani postriebrených alebo pozlátených kovov); hrebene a umývacie huby; zubné kefky (s výnimkou štetcov); materiály na výrobu zubných kefiek; čistiacie potreby; drôtenky na čistenie parkiet; sklo surové alebo opracované (s výnimkou stavebného skla); sklo, porcelán a majolika nezaradené v iných triedach; elektrické hrebene; elektrické zubné kefky; podnosy a podložky na karafy (riad).

29 - Mäso, ryby, hydina a zverina; mäsové výťažky; ovocie a zelenina konzervovaná, sušené a zavárané; želé, džemy, kompóty; vajcia, mlieko a mliečne výrobky; oleje a tuky jedlé.

30 - Káva, čaj, kakao, cukor, ryža, tapioka, ságo, kávové náhradky; múka a prípravky z obilnín, chlieb, pečivo, cukrovinky, zmrzlina; med, sirup melasový; droždie, prášky do cesta; soľ, horčica; ocot, nálevy (na ochutenie); korenie; ľad na osvieženie.

31 - Nespracované poľnohospodárske, záhradnícke, lesné a zrné produkty; živé zvieratá; čerstvé ovocie a zelenina; osivo, rastliny a prírodné kvety; krmivo pre zvieratá; slad.

32 - Pivo; minerálne vody, šumivé nápoje a iné nápoje nealkoholické; nápoje a šťavy ovocné; sirupy a iné prípravky na zhotovenie nápojov.

33 - Alkoholické nápoje (s výnimkou pív).

34 - Tabak; potreby pre fajčiarov; zápalky.

35 - Propagačná činnosť; reklama; pomoc pri riadení obchodnej činnosti; obchodná administratíva; kancelárske práce.

36 - Poistenie; služby finančné; služby peňažné; služby v oblasti nehnuteľností.

38 - Spoje, komunikácie (prenos správ).

(730) **Société de Gestion D'Etudes et de Conseils Marketing-Sogec Marketing, Société Anonyme**, 175 Ter, Rue de Tobiac, 75013 Paris, FR;

(210) 3439-97
(220) 21.11.1997
(591) modrá
(511) 3
(540)

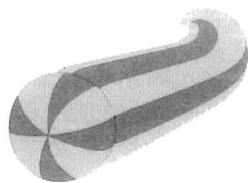

(510) 3 - Zubné pasty a ústne vody.

(730) **COLGATE-PALMOLIVE COMPANY**, 300 Park Avenue, New York, New York, US;

(210) 3442-97
(220) 21.11.1997
(511) 1

(540) **AGROBAN**

(510) 1 - Produkty z minerálnych vlákien na pestovateľské účely v poľnohospodárstve, záhradníctve a lesníctve (biologicky degradovateľné).

(730) **IZOMAT, a. s.**, 968 14 Nová Baňa, SK;

(210) 3443-97
(220) 21.11.1997
(310) 000563320
(320) 25.06.1997
(330) EM
(511) 36
(540)

Direktbank 

Ihre Bank zu Hause.

(510) 36 - Financovanie a poistenie úverového rizika, bankové obchody, predovšetkým priame bankové obchody, a to s využitím telekomunikácií, predovšetkým listovej pošty, faxového prenosu a telefónu, vydávanie cestovných šekov, sprostredkovanie cenných papierov, investičné bankovníctvo, úverové poradenstvo, poskytovanie úverov, sprostredkovanie úverov, prieskum v peňažných záležitostiach, správa majetku, správa a prenájom nehnuteľností.

(730) **Allgemeine Deutsche Direktbank AG**, Baseler Strasse 27-31, 60329 Frankfurt am Main, DE;

(210) 3444-97
(220) 24.11.1997
(511) 16, 35, 41
(540)

Vydavateľstvo



(510) 16 - Knihy a časopisy.
35 - Sprostredkovateľská činnosť v oblasti obchodu s knihami a časopismi; vydávanie reklamných materiálov.

41 - Vydavateľská činnosť s výnimkou reklamných materiálov; školiaca činnosť, sadzba kníh a časopisov

(730) **Farbula Robert, PhDr. - SOFA**, Podunajská 25, 821 06 Bratislava, SK;

(210) 3445-97
(220) 24.11.1997
(511) 16, 35, 41
(540)

PEUGEOT
magazin

(510) 16 - Periodické a neperiodické publikácie, časopisy, knihy, tlačoviny, prospekty, noviny.

35 - Reklamná činnosť.

41 - Vydavateľská činnosť.

(730) **Public plus, spol. s r. o.**, Drieňová 34, 821 02 Bratislava, SK;

(210) 3446-97
(220) 24.11.1997
(511) 1, 5, 30
(540)

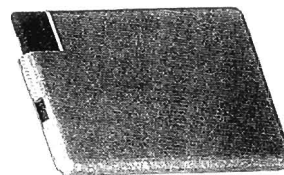

(510) 1 - Umelé sladidlá.

5 - Dietetické látky prispôsobené na lekárske účely.

30 - Prírodné sladidlá.

(730) **G. D. SEARLE & CO.**, spol. podľa zákonov štátu Delaware, 5200 Old Orchard Road, Skokie, Illinois, US;

(210) 3447-97
(220) 24.11.1997
(511) 3, 31, 37, 40

(540)



(510) 3 - Tuky živočíšneho pôvodu na kozmetické účely, do pracích a čistiacich prostriedkov.

31 - Krmivá pre zvieratá, prísady do krmív, krmne zmesi, mäsokostná múčka, zmes obilninových krmných produktov obohatená krvou (krvný šrot), prísady do krmív na báze živočíšnych tukov.

37 - Dezinfekcia, dezinfekcia, deratizácia.

40 - Spracovanie organických odpadov, spracovanie odpadov živočíšneho pôvodu.

(730) **KAFILÉRIA, a. s.**, Šamorínska cesta 43, 903 01 Senec, SK;

(210) 3451-97

(220) 24.11.1997

(511) 30

(540) **FRUITWISTS**

(510) 30 - Ryža, cestoviny, obilniny a obilninové prípravky; čaj, káva, kakao; varená čokoláda, kávové výťažky, kávové náhradky, zmesi kávy a čakanky; čakánka, čakankové zmesi, všetko ako kávové náhradky; neliečivé cukrovinky; jemné pečivo a zákusky, sušienky, keksy a sucháre; vodové zmrzliny, smotanové zmrzliny, zmrzlinové výrobky, mrazené cukrovinky; chladené dezerty a zákusky; peny, šerbety; chlieb; cukrárske výrobky, jemné cestá; nápoje patriace do triedy 30; plnky zložené prevažne z tovarov patriacich do triedy 30; sladké nátiery; slané nátiery; malé občerstvenie medzi hlavnými jedlami z tovarov patriacich do triedy 30; hotové jedlá a ich zložky obsahujúce prevažne tovary patriace do triedy 30; čokoláda; pizza, pizzové základy; omáčky, posýpky a polevy na pizzu; omáčky na cestoviny a ryžu; šalátové dressings; majonéza; omáčky a chuťové omáčky patriace do triedy 30;

(730) **Mars, Incorporated**, McLean, Virginia 22101, US;

(210) 3452-97

(220) 24.11.1997

(511) 5

(540) **PROLEUKIN**

(510) 5 - Farmaceutické prípravky a látky.

(730) **CHIRON CORPORATION**, 4560 Horton Street, Emeryville, California 94608, US;

(210) 3461-97

(220) 24.11.1997

(511) 38

(540) **TELEDESIC**

(510) 38 - Telekomunikačné služby.

(730) **TELEDESIC LLC**, 2300 Carillon Point, Kirkland, Washington 98033, US;

(210) 3462-97

(220) 24.11.1997

(511) 5, 30

(540)



(510) 5 - Liečivé cukrovinky.

30 - Jemné pečivo, sladké driebko a výrobky zo sladkého driebka; cukrovinky a cukrárske výrobky.

(730) **Red Band Venco B. V.**, Takkebijsters 11, Breda 4817 BL, NL;

(210) 3465-97

(220) 25.11.1997

(310) 122556

(320) 28.05.1997

(330) CZ

(511) 30, 32

(540)



(510) 30 - Kakao, cukor, múka a obilné výrobky určené na ľudskú výživu, napr. ovsené vločky a pod., nápoje z kávy, kakaa alebo čokolády, chlieb, sucháre a sušienky, koláče, jemné pečivo a cukrovinky, zmrzlina, med, sirup z melasy, kvasnice, prášky do pečiva.

32 - Nápojové zmesi a prášky.

(730) **Čokoládovny, a. s.**, Modřanská 27, 143 20 Praha 4 - Modřany, CZ;

(210) 3466-97

(220) 25.11.1997

(511) 5

(540) **CLEVELOX**

(510) 5 - Farmaceutické prípravky a látky.

(730) **ASTRA AKTIEBOLAG**, Västra Mälarehamnen 9, S-151 85 Södertälje, SE;

(210) 3467-97

(220) 25.11.1997

(511) 4

(540)



(510) 4 - Motorové oleje, priemyselné oleje.

(730) **SLOVNAFT, a. s.**, Vlčie hrdlo, 824 12 Bratislava, SK;

(210) 3468-97

(220) 25.11.1997

(511) 4

(540) **MADIT SEMPRIMA**

(510) 4 - Motorové oleje, priemyselné oleje.

(730) **SLOVNAFT, a. s.**, Vlčie hrdlo, 824 12 Bratislava, SK;

(210) 3473-97

(220) 26.11.1997

(511) 29, 30, 31

(540) **tri v jednom**

(510) 29 - Mäso, ryby, hydina, zverina (nie živé), mäsové výťažky, konzervované, sušené a varené ovocie a zelenina, rósoly, zaváraniny, vajcia, mlieko a iné mliečne výrobky, jedlé oleje a tuky, konzervy mäsové, rybacie, hydínové a z diviny.

30 - Káva, čaj, kakao, cukor, tapioka, ságo, kávové náhradky, múka potravinárska, obilné prípravky, chlieb, sušienky, sucháre, koláče, jemné pečivo, cukrovinky, zmrzlina, med, sirup z melasy, kvasnice, prášky do pečiva, soľ, horčica, čierne korenie, ocot, chuťové omáčky, korenie.

31 - Zemiaky, obilniny (zrno), semená, čerstvé ovocie a zelenina, živé rastliny a prírodné kvetiny, krmivá pre dobytok.

(730) **Baliarne obchodu, a. s., Poprad**, Hraničná 664/16, 058 01 Poprad, SK;

(210) 3476-97

(220) 26.11.1997

(591) fialová, čierna, zelená, ružová, biela, červená

(511) 30

(540)



(510) 30 - Čaj.

(730) **Baliarne obchodu, a. s., Poprad**, Hraničná 664/16, 058 01 Poprad, SK;

(210) 3477-97

(220) 26.11.1997

(591) fialová, hnedá, ružová, čierna, biela, červená

(511) 30

(540)

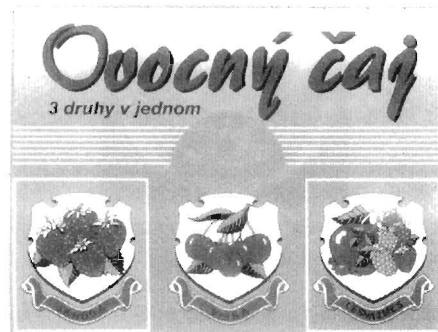

(510) 30 - Čaj.

(730) **Baliarne obchodu, a. s., Poprad**, Hraničná 664/16, 058 01 Poprad, SK;

(210) 3478-97

(220) 26.11.1997

(591) ružová, čierna, biela, červená

(511) 30

(540)

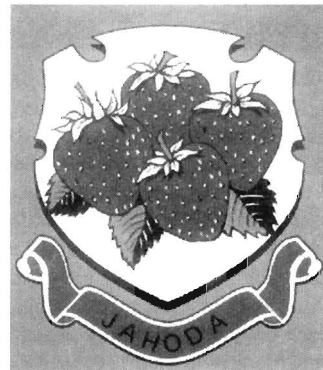

(510) 30 - Čaj.

(730) **Baliarne obchodu, a. s., Poprad**, Hraničná 664/16, 058 01 Poprad, SK;

(210) 3479-97

(220) 26.11.1997

(591) sivá, hnedá, čierna, biela, červená

(511) 30

(540)



(510) 30 - Čaj.

(730) **Baliarne obchodu, a. s., Poprad**, Hraničná 664/16,
058 01 Poprad, SK;

(210) 3480-97
(220) 26.11.1997
(591) fialová, čierna, biela, červená
(511) 30
(540)

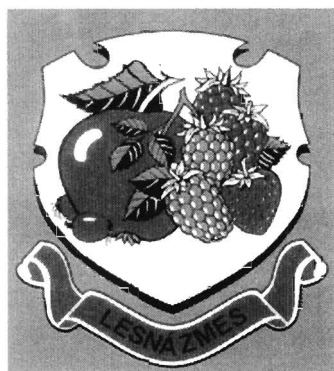

(510) 30 - Čaj.
(730) **Baliarne obchodu, a. s., Poprad**, Hraničná 664/16,
058 01 Poprad, SK;

(210) 3485-97
(220) 26.11.1997
(511) 29
(540) **TATRANSKÉ MLIEKO**

(510) 29 - Mlieko.
(730) **TATRANSKÁ MLIEKAREŇ, a. s.**, Nad traťou
26, 060 01 Kežmarok, SK;

(210) 3492-97
(220) 27.11.1997
(511) 38
(540) **FUNNY BOX**
(510) 38 - Audiotexové služby.
(730) **HALOTEL COMMUNICATION, s. r. o.**, Pre-
poštská 9, 811 01 Bratislava, SK;

(210) 3494-97
(220) 27.11.1997
(511) 38
(540) **PARTY LINE**
(510) 38 - Audiotexové služby.
(730) **HALOTEL COMMUNICATION, s. r. o.**, Pre-
poštská 9, 811 01 Bratislava, SK;

(210) 3495-97
(220) 27.11.1997
(511) 1, 3, 5
(540) **IBUFEIN**
(510) 1 - Chemické výrobky pre priemysel a vedu, foto-
grafiu, poľnohospodárstvo, záhradníctvo, lesníctvo,
živice umelé a syntetické, plastické hmoty v suro-
vom stave, pôdne hnojivá prírodné a umelé, hasiace

prostriedky, prostriedky na kalenie a na zváranie ko-
vov, chemické prostriedky na konzervovanie potra-
vín, triesloviny, priemyselné spojivá a lepidlá.

3 - Prípravky bieliace a iné pracie prostriedky, prí-
pravky na čistenie, leštenie, odmasťovanie a brúse-
nie, mydlo, výrobky voňavkárске, kozmetické, éte-
rické oleje, vodičky na vlasy, zubné pasty.

5 - Výrobky farmaceutické, zverolekárске a zdra-
votnícké, výrobky dietetické na lekárske účely, po-
traviny pre deti, náplasti, obväzový materiál, hmoty
určené na plombovanie zubov a na odtlačky zubov,
dezinfekčné prostriedky, prostriedky na ničenie bu-
riny a na ničenie živočíšnych škodcov, antiparazitné
látky.

(730) **SLOVAKOFARMA, a. s.**, Železničná 12, 920 27
Hlohovec, SK;

(210) 3496-97
(220) 27.11.1997
(591) čierna, červená
(511) 9, 37
(540)

Aika

(510) 9 - Magnetické nosiče údajov, záznamové disky, za-
riadenia na spracovanie údajov a počítače.
37 - Oprava a servis výpočtovej techniky.

(730) **Aika Slovakia, spol. s r. o.**, Cabajská 25, 949 01
Nitra, SK;

(210) 3499-97
(220) 27.11.1997
(511) 11
(540) **UNISON**

(510) 11 - Osvetľovacie sústavy s diaľkovým osvetlením
vrátane, nie však na neobmedzené, osvetľovacích
sústav na báze vláknovej optiky, optického svetelné
vlákna alebo svetelného vlnovodu, iluminátory a
súvisiace komponenty.

(730) **ROHM AND HAAS COMPANY**, 100 Indepen-
dence Mall West, Philadelphia, PA 19106-2399, US;

(210) 3514-97
(220) 28.11.1997
(511) 32, 33
(540) **CHARLIE**

(510) 32 - Nealkoholické nápoje.
33 - Alkoholické nápoje s výnimkou piva.

(730) **LARK, s. r. o.**, Moldavská 21, 040 11 Košice, SK;

(210) 3542-97
(220) 01.12.1997
(511) 3, 5
(540) **LIPOFACTOR**

(510) 3 - Kozmetické a voňavkárске výrobky.
5 - Farmaceutické, zverolekárске a zdravotnícké
výrobky.

(730) **SANOFI (société anonyme)**, 32/34, rue Marbeuf,
F-75 008 Paris, FR;

(210) 3550-97
(220) 03.12.1997
(511) 32

(540) **ALINA**

(510) 32 - Šťavy ovocné.

(730) **ALINA INTERNATIONAL, s. r. o.**, Bajkalská 22,
821 09 Bratislava, SK;

(210) 3553-97
(220) 03.12.1997
(591) biela, červená, zelená, zlatá
(511) 29, 30
(540)



(510) 29 - Mäso, ryby, hydina a zverina ako potrava; mäsové výtlačky; konzervované, sušené a tepelne spracované ovocie a zelenina; rósoly, džemy, marmelády, ovocné zaváraniny, ovocné pretlaky; vajcia, mlieko a mliečne výrobky; jedlé oleje a tuky; šalátové zálievky; zaváraniny, malé občerstvenia medzi hlavnými jedlami, hotové jedlá a ich zložky obsahujúce prevažne tovary patriace do triedy 29.

30 - Káva, čaj, kakao, cukor, ryža, maniok, ságo, kávové náhradky; múka a výrobky z obilia, chlieb, pekárské a cukrárske výrobky, zmrzliny; med; kvasnice, prášky do pečiva; soľ, horčica; ocot, omáčky s výnimkou šalátových zálievok; korenie; ľad; malé občerstvenia medzi hlavnými jedlami, hotové jedlá a ich zložky obsahujúce prevažne tovary patriace do triedy 30; špagety, makaróny a iné cestoviny a hotové jedlá vyrobené z ryže, obilnín a cestovín.

(730) **CSM Nederland B. V.**, Nienoord 13, Diemen 1112 XE, NL;

(210) 3554-97
(220) 03.12.1997
(591) červená, biela
(511) 5, 30
(540)



(510) 5 - Liečivé cukrovinky.

30 - Jemné pečivo, sladké drievko a výrobky zo sladkého drievka; cukrovinky a cukrárske výrobky.

(730) **Red Band Venco B. V.**, Takkebijsters 11, Breda 4817 BL, NL;

(210) 3555-97
(220) 03.12.1997
(591) žltá, červená, ružová, biela, modrá
(511) 30
(540)



(510) 30 - Vodové zmrzliny, smotanové zmrzliny, zmrzlinové výrobky, mrazené cukrovinky; chladené dezerty a zákusky; peny, šerbety.

(730) **Mars, Incorporated**, McLean, Virginia 22101, US;

(210) 3556-97
(220) 03.12.1997
(511) 30

(540) **RONDO**

(510) 30 - Ryža, cestoviny, obilniny a obilninové prípravky; čaj, káva, kakao; varená čokoláda, kávové výtlačky, kávové náhradky, zmesi kávy a čakanky; čakanka, čakankové zmesi, všetko ako kávové náhradky; neliečivé cukrovinky; jemné pečivo a zákusky, sušienky, keksy a sucháre; vodové zmrzliny, smotanové zmrzliny, zmrzlinové výrobky, mrazené cukrovinky; chladené dezerty a zákusky; peny, šerbety; chlieb; cukrárske výrobky, jemné cestá; nápoje patriace do triedy 30; plnky zložené prevažne z tovarov patriacich do triedy 30; sladké nátierky; slané nátierky; malé občerstvenia medzi hlavnými jedlami z tovarov patriacich do triedy 30; hotové jedlá a ich zložky obsahujúce prevažne tovary patriace do triedy 30; čokoláda; pizza, pizzové základy; omáčky, posýpky a polevy na pizzu; omáčky na cestoviny a ryžu; šalátové dressinky; majonéza; omáčky a chuťové omáčky patriace do triedy 30.

(730) **Mars, Incorporated**, McLean, Virginia 22101, US;

(210) 3557-97
(220) 03.12.1997
(511) 16, 35, 41
(540)

klient

(510) 16 - Periodiká, neperiodické publikácie; reklamný a inzertný časopis.

35 - Inzertná a reklamná činnosť, vydávanie reklamných textov.

41 - Vydávanie textov s výnimkou reklamných.

(730) **TITAN PRESS, spol. s r. o.**, Pribinova 23, 810 11 Bratislava, SK;

(210) 3558-97
(220) 03.12.1997
(511) 24, 25

(540)



(510) 24 - Bavlnené textilné obrusy s výnimkou papierových; utierky na riad; posteľná bielizeň; textilné obrúsky; uteráky na tvár.

25 - Plienky detské textilné.

(730) **Ludová tvorba, textilné výrobné družstvo**, 013 62 Veľké Rovné, SK;

(210) 3561-97

(220) 03.12.1997

(511) 32, 33, 35

(540) **PINELLI**

(510) 32 - Pivá; minerálne vody; šumivé nápoje a iné nápoje nealkoholické; ovocné nápoje a šťavy; sirupy a iné prípravky na zhotovovanie nápojov; nealkoholické aperitívy; izotonické nápoje; nealkoholické výťažky z ovocia; príchuť na výrobu nápojov; stolové vody; sódová voda; zeleninové šťavy; výťažky z chmeľu na výrobu piva; prípravky na výrobu likérov; hroznový mušt; šerbety; nealkoholické koktaily; prípravky na výrobu sytených vôd; prípravky na výrobu minerálnych vôd; tablety a prášky na prípravu šumivých nápojov; sytené nápoje nealkoholické.
33 - Alkoholické nápoje; výťažky z ovocia (alkoholické); liehové esencie; liehové výťažky; alkoholické nápoje obsahujúce ovocie.

35 - Pomoc pri riadení obchodnej činnosti; poskytovanie obchodných informácií; obchodný alebo podnikateľský prieskum; služby a poradenstvo v obchodnej činnosti; sprostredkovanie obchodných a obchodno-personálnych záležitostí; marketing; prieskum a analýza trhu; organizovanie výstav a veľtrhov na komerčné účely.

(730) **PINELLI, spol. s r. o.**, Svobodná Ves 50, 285 75 Žehušice, CZ;

(210) 3565-97

(220) 03.12.1997

(511) 29

(540) **STARMIL**

(510) 29 - Mlieko a mliečne výrobky.

(730) **AMERICAN HOME PRODUCTS CORPORATION**, Five Giralda Farms, Madison, New Jersey 07940-0874, US;

(210) 3566-97

(220) 03.12.1997

(511) 7

(540) **EcoDisc**

(510) 7 - Pohonné jednotky na zdvíhacie a dopravné zariadenia, ako napríklad výťahy a eskalátory.

(730) **KONE Corporation**, Munkkiniemen Puistotie 25, 00330 Helsinki, FI;

(210) 3567-97

(220) 03.12.1997

(511) 7

(540) **MonoSpace**

(510) 7 - Zdvíhacie a dopravné zariadenia, ako napríklad výťahy a eskalátory.

(730) **KONE Corporation**, Munkkiniemen Puistotie 25, 00330 Helsinki, FI;

(210) 3568-97

(220) 03.12.1997

(511) 25

(540) **WHITE TAB**

(510) 25 - Odevy, obuv, pokrývky hlavy.

(730) **LEVI STRAUSS & CO.**, Levi's Plaza, 1155 Battery Street, San Francisco, California 94111, US;

(210) 3572-97

(220) 04.12.1997

(310) 123360

(320) 23.06.1997

(330) CZ

(511) 32

(540) **BROUČEK**

(510) 32 - Pivo.

(730) **Městský pivovar Nová Paka, a. s.**, Pivovarská 400, 509 01 Nová Paka, CZ;

(210) 3573-97

(220) 04.12.1997

(310) 123361

(320) 23.06.1997

(330) CZ

(511) 32

(540) **BOHÉM**

(510) 32 - Pivo.

(730) **Městský pivovar Nová Paka, a. s.**, Pivovarská 400, 509 01 Nová Paka, CZ;

(210) 3574-97

(220) 04.12.1997

(310) 123362

(320) 23.06.1997

(330) CZ

(511) 32

(540) **KUMBURÁK**

(510) 32 - Pivo.

(730) **Městský pivovar Nová Paka, a. s.**, Pivovarská 400, 509 01 Nová Paka, CZ;

(210) 3575-97

(220) 04.12.1997

(310) 123363

(320) 23.06.1997

(330) CZ

(511) 32

(540) **KRYŠTOF**

(510) 32 - Pivo.

(730) **Městský pivovar Nová Paka, a. s.**, Pivovarská
400, 509 01 Nová Paka, CZ;

(210) 3576-97

(220) 04.12.1997

(310) 123364

(320) 23.06.1997

(330) CZ

(511) 32

(540) **SVĚTOZOR**

(510) 32 - Pivo.

(730) **Městský pivovar Nová Paka, a. s.**, Pivovarská
400, 509 01 Nová Paka, CZ;

(210) 3577-97

(220) 04.12.1997

(310) 123365

(320) 23.06.1997

(330) CZ

(511) 32

(540) **SKALÁK**

(510) 32 - Pivo.

(730) **Městský pivovar Nová Paka, a. s.**, Pivovarská
400, 509 01 Nová Paka, CZ;

(210) 3578-97

(220) 04.12.1997

(310) 123366

(320) 23.06.1997

(330) CZ

(511) 32

(540)

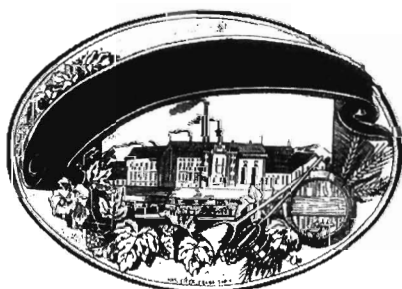

(510) 32 - Pivo.

(730) **Městský pivovar Nová Paka, a. s.**, Pivovarská
400, 509 01 Nová Paka, CZ;

(210) 3579-97

(220) 04.12.1997

(310) 123367

(320) 23.06.1997

(330) CZ

(511) 32

(540) **VALDŠTEJN**

(510) 32 - Pivo.

(730) **Městský pivovar Nová Paka, a. s.**, Pivovarská
400, 509 01 Nová Paka, CZ;

(210) 3580-97

(220) 04.12.1997

(511) 36, 39

(540) **SMARTRENT**

(510) 36 - Poistenie, finančné záležitosti, menové záležitosti vrátane lízingu automobilov a vozidiel, finančných služieb, životného a nemocenského poistenia a poistenia pre prípad invalidity.

39 - Preprava, balenie a skladovanie tovarov, organizovanie dopravy, osobná doprava, služby v doprave a preprave, sprostredkovanie prepravy, informácie o doprave, rezervácia dopravy vrátane prenájmu a požičiavania motorových vozidiel.

(730) **GENERAL MOTORS ACCEPTANCE CORPORATION**, a Delaware corporation, West Grand Boulevard and Cass Avenue, Detroit, Michigan 48202, US;

(210) 3581-97

(220) 04.12.1997

(511) 36, 39

(540) **SMARTLEASE**

(510) 36 - Poistenie, finančné záležitosti, menové záležitosti vrátane lízingu automobilov a vozidiel, finančných služieb, životného a nemocenského poistenia a poistenia pre prípad invalidity.

39 - Preprava, balenie a skladovanie tovarov, organizovanie dopravy, osobná doprava, služby v doprave a preprave, sprostredkovanie prepravy, informácie o doprave, rezervácia dopravy vrátane prenájmu a požičiavania motorových vozidiel.

(730) **GENERAL MOTORS ACCEPTANCE CORPORATION**, a Delaware corporation, West Grand Boulevard and Cass Avenue, Detroit, Michigan 48202, US;

(210) 3582-97

(220) 04.12.1997

(511) 36, 39

(540) **SMARTBUY**

(510) 36 - Poistenie, finančné záležitosti, menové záležitosti vrátane lízingu automobilov a vozidiel, finančných služieb, životného a nemocenského poistenia a poistenia pre prípad invalidity.

39 - Preprava, balenie a skladovanie tovarov, organizovanie dopravy, osobná doprava, služby v doprave a preprave, sprostredkovanie prepravy, informácie o doprave, rezervácia dopravy vrátane prenájmu a požičiavania motorových vozidiel.

(730) **GENERAL MOTORS ACCEPTANCE CORPORATION**, a Delaware corporation, West Grand Boulevard and Cass Avenue, Detroit, Michigan 48202, US;

(210) 3583-97
(220) 04.12.1997
(511) 36

(540) **SMARTCOVER**

- (510) 36 - Poistenie, finančné záležitosti, menové záležitosti vrátane lízingu automobilov a vozidiel, finančných služieb, životného a nemocenského poistenia a poistenia pre prípad invalidity.
(730) **GENERAL MOTORS ACCEPTANCE CORPORATION**, a Delaware corporation, West Grand Boulevard and Cass Avenue, Detroit, Michigan 48202, US;

(210) 3584-97
(220) 05.12.1997
(511) 11
(540)

VULCAN

- (510) 11 - Plynové, elektrické a parné kuchynské vybavenie (vystrojenie) ako grily, fritézy, hriankovače, kanvice elektrické, kávovary, kuchynské potreby elektrické, naparovacie prístroje, odparovače, ohrievače, ponorné ohrievače, pražiče na ovocie, zariadenia na pasterizáciu, sterilizátory, prístroje a zariadenia na sušenie, tlakové hrnce elektrické, mikrovlnné rúry; zariadenia na varenie, chladenie a mrazenie, časti a súčasti uvedeného tovaru.
(730) **Hobart Corporation**, a Delaware corporation, 701 Ridge Avenue, Troy, Ohio 45374, US;

(210) 3585-97
(220) 05.12.1997
(511) 42

(540) **RUBY TUESDAY**

- (510) 42 - Poskytovanie stravy a nápojov (alebo poskytovanie stravovacích a občerstvovacích služieb) najmä reštauračné a barové služby; zásobovanie (catering).
(730) **RUBY TUESDAY BUSINESS DEVELOPMENT, L. P.**, partnerstvo podľa zákonov štátu Tennessee, 150 West Church Avenue, Maryville, Tennessee 37801, US;

(210) 3586-97
(220) 05.12.1997
(511) 16, 36

(540) **GASTROTURKA**

- (510) 16 - Tlačoviny, lístky, poukážky, voucher.
36 - Vydávanie voucher.
(730) **SODEXHO ALLIANCE**, 3, avenue Newton, 781 80 Montigny Le Bretonneux, FR;

(210) 3587-97
(220) 05.12.1997
(511) 16, 36

(540)



- (510) 16 - Tlačoviny, lístky, poukážky, voucher.
36 - Vydávanie voucher.
(730) **SODEXHO ALLIANCE**, 3, avenue Newton, 781 80 Montigny Le Bretonneux, FR;

(210) 3588-97
(220) 05.12.1997
(511) 19
(540)



- (510) 19 - Sieťovinová páska zo sklenených vlákien na opravu stien, krycia páska na steny a iné pásky používané výhradne pri budovaní alebo opravách v stavebníctve.
(730) **BAY MILLS LIMITED**, 305 Church Street, Oakville, Ontario L6J 1N9, US;

(210) 3589-97
(220) 05.12.1997
(511) 21, 34
(540)

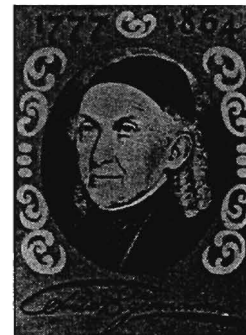

- (510) 21 - Sklo a výrobky zo skla, hlavne súpravy na víno, likérové, kompótové, vázy, dózy, misy, poháre, svietniky.
34 - Popolníky.
(730) **Egermann, s. r. o.**, Národní 3005, 407 47 Varnsdorf, DE;

(210) 3590-97
(220) 05.12.1997
(511) 21, 34
(540)



(510) 21 - Sklo a výrobky zo skla, hlavne súpravy na víno, likérové, kompótové, vázy, dózy, misy, poháre, svietniky.
34 - Popolníky.

(730) **Egermann, s. r. o.**, Národní 3005, 407 47 Varnsdorf, CZ;

(210) 3591-97
(220) 05.12.1997
(511) 3, 5

(540) **VIVISCAL**

(510) 3 - Prípravky na bielenie a iné práce prostriedky, prípravky na čistenie, leštenie, odmasťovanie a brúsne prípravky, mydlá, parfumérové výrobky, vonné oleje, kozmetika, vlasové vody /lotions/, zubné pasty.

5 - Výrobky farmaceutické, veterinárske a zdravotnícke, dietetické prípravky a substancie na liečebné účely, potraviny pre dojčatá, náplasti, obväzový materiál, materiály na plombovanie zubov a na zubné odtlačky, dezinfekčné prípravky, prípravky na ničenie škodlivých zvierat, fungicidy, herbicidy.

(730) **Oy Vivipharma Ab**, Mannerheimvagen 14 A, 001 00 Helsingfors, FI;

(210) 3592-97
(220) 05.12.1997
(310) BAZ971912A
(320) 05.06.1997
(330) BA
(511) 5

(540) **SUDAFED**

(510) 5 - Farmaceutické a liečivé prípravky a látky.

(730) **THE WELLCOME FOUNDATION LIMITED**, Glaxo Wellcome House, Berkeley Avenue, Greenford, Middlesex UB6 0NN, GB;

(210) 3597-97
(220) 08.12.1997
(310) 39023
(320) 24.06.1997
(330) BG
(511) 5

(540) **CALGEL**

(510) 5 - Farmaceutické a liečivé prípravky a látky.

(730) **THE WELLCOME FOUNDATION LIMITED**, Glaxo Wellcome House, Berkeley Avenue, Greenford, Middlesex UB6 0NN, GB;

(210) 3598-97
(220) 08.12.1997
(511) 30

(540) **RUMBY**

(510) 30 - Kakao, čokoláda, čokoládové a kakaové výrobky, pekárske výrobky, zákusky a jemné pečivo, cukrárske výrobky, cukrovinky, cukriky, zmrzliny a zmrzlinové výrobky; káva, kávové výtlačky, kávové náhradky, čaj, kávové nápoje, čokoládové nápoje a prípravky na ich prípravu.

(730) **KRAFT JACOBS SUCHARD SA, (KRAFT JACOBS SUCHARD AG), (KRAFT JACOBS SUCHARD LTD)**, Klausstrasse 4-6, CH-8008 Zürich, CH;

(210) 3599-97
(220) 08.12.1997
(511) 35
(540)

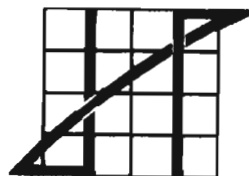

(510) 35 - Sprostredkovanie práce: pomocné práce v priemysle a poľnohospodárstve.

(730) **KAPPA KOMERČNÍ, s. r. o., organizačná zložka zahraničnej osoby**, Ul. slobody 43, 022 01 Čadca, SK;

(210) 3650-97
(220) 11.12.1997
(511) 41
(540)



(510) 41 - Organizovanie medzinárodnej barmanskej súťaže juniorov.

(730) **PROGAST, s. r. o.**, Šoltésovej 1, 040 01 Košice, SK;

(210) 3651-97
(220) 11.12.1997
(511) 9, 42
(540)

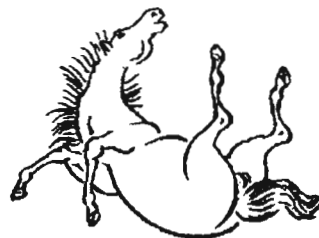

(510) 9 - Počítačový softvér.

42 - Tvorba softvéru, odborné poradenstvo s výnimkou obchodného, prenájom prístupového času k počítačovým bázam dát.

(730) **inQEns, spol. s r. o.**, Mládežnícka 36, 974 01 Banská Bystrica, SK;

(210) 3652-97
(220) 11.12.1997
(511) 3

(540) **SUPERVID**

(510) 3 - Autokozmetické prípravky na čistenie.
(730) **RIMAVAN, chemické výrobné družstvo invalidov**, Čerenčianska cesta 27, 979 80 Rimavská Sobota, SK;

(210) 3655-97
(220) 11.12.1997
(310) 75/351.980
(320) 04.09.1997
(330) US
(511) 9

(540) **CAPSTONE**

(510) 9 - Počítačový softvér na použitie v súvislosti s kompresormi, generátormi a tepelnými čerpadlami.
(730) **Capstone Turbine Corporation**, 6025 Yolanda Avenue, Tarzana, California 91256, US;

(210) 3656-97
(220) 11.12.1997
(511) 7, 11

(540) **CAPSTONE**

(510) 7 - Turbogenerátory.
11 - Tepelné čerpadlá.
(730) **Capstone Turbine Corporation**, 6025 Yolanda Avenue, Tarzana, California 91256, US;

(210) 3660-97
(220) 12.12.1997
(511) 3
(540)

J M ActiCare

(510) 3 - Tekuté mydlá; kozmetické prípravky a prípravky na osobnú hygienu, ako prípravky na opaľovanie, maskary (špirály na riasy), podkladové, hydratačné a čistiace krémy, holiace krémy, prípravky na tvarovanie účesov, vlasové kondicionéry, šampóny, peny do kúpeľa a sprchovacie gély vrátane kozmetických prípravkov pre deti; prípravky na čistenie zubov, najmä zubné pasty.
(730) **JOHNSON MATTHEY PUBLIC LIMITED COMPANY**, 2-4 Cockspur Street, Trafalgar Square, London SW1Y 5BQ, GB;

(210) 3661-97
(220) 12.12.1997
(511) 16, 28
(540)



(510) 16 - Papier, kartón, lepenka a výrobky z týchto materiálov, ktoré nie sú zahrnuté v iných triedach; tlačoviny, časopisy, periodiká a knihy; knihárske vý-

robky; fotografie; papiernický tovar a písacie potreby; lepidlá na papier a na použitie v domácnosti; potreby pre umelcov; maliarske štetce; písacie stroje a kancelárske potreby okrem nábytku; vzdelávacie a učebné potreby okrem prístrojov; obalové materiály z plastických hmôt, ktoré nie sú zahrnuté v iných triedach; hracie karty; typografické písmo; tlačiarenské štočky a stereotypy.

28 - Hry a hračky; telocvičné a športové potreby ako výbava na zimné športy, výbava na všetky druhy športových hier, výbava na slnenie a kúpanie; ozdoby na vianočný stromček.

(730) **TWENTIETH CENTURY FOX FILM CORPORATION**, spoločnosť zriadená podľa zákonov štátu Delaware, 10201 West Pico Boulevard, Los Angeles, California 90035, US;

(210) 3663-97
(220) 12.12.1997
(511) 5
(540)

GlucaGen

(510) 5 - Farmaceutické a medicínske prípravky vrátane prípravkov na diagnostikovanie a liečenie indikácií.
(730) **Novo Nordisk A/S**, Novo Allé, DK-2880 Bagsvaerd, DK;

(210) 3664-97
(220) 12.12.1997
(511) 5
(540)

NovoSeven

(510) 5 - Farmaceutické prípravky a látky.
(730) **Novo Nordisk A/S**, Novo Allé, DK-2880 Bagsvaerd, DK;

(210) 3665-97
(220) 12.12.1997
(511) 10
(540)

PenSet

(510) 10 - Injekčné podkožné striekačky na jedno použitie, na použitie v lekárstve a chirurgii, injekčné podkožné striekačky na jedno použitie v tvare ceruzky na použitie v lekárstve a chirurgii.
(730) **Novo Nordisk A/S**, Novo Allé, DK-2880 Bagsvaerd, DK;

(210) 3666-97
(220) 12.12.1997
(511) 3

(540) **MASUMI**

(510) 3 - Mydlá, voňavkárske výrobky, éterické oleje, kozmetické prípravky, vlasové vodičky.

(730) **Coty B. V.**, Egelskoof 9, NL-1800 GA Alkmeer, NL;

(210) 3669-97
(220) 12.12.1997
(511) 9, 41

(540) **GLENN MILLER**

(510) 9 - Filmy, videokazety, prístroje na nahrávanie, gramofónové platne, kompaktné disky, nahrané pásky a kazety vrátane ostatných nosičov zvuku a obrazu.
41 - Služby s cieľom vzdelávania a zábavy osôb vrátane koncertov orchestrov.

(730) **Glenn Miller Productions, Inc.**, New York, US;

(210) 3674-97
(220) 12.12.1997
(511) 3, 5, 29, 30, 31, 32, 35, 40, 42
(540)

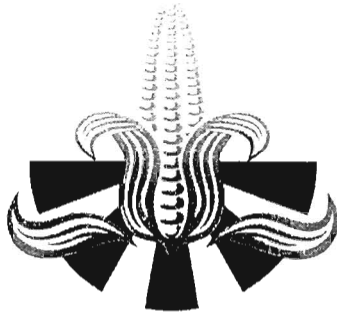

(510) 3 - Príchuti do zákuskov a koláčov, škrob na bielenie, esencie ako prísady do nápojov.
5 - Škrob na dietetické a farmaceutické účely.
29 - Mliečne výrobky, kompóty, ovocné rôsoly, želatína jedlá, kukuričný olej.
30 - Droždie, múčne potraviny, škrob pre potravinárstvo (hlavne zemiakový), kukuričná múka, kukuričné vločky, krupica, prášok do pečiva, ovsená kaša, perníky, ozdoby na torty, pečivo, torty, sójová múka, sušienky, vločky kukuričné a ovsené, kukurica, škrobový sirup, škrobový cukor a iné potravinárske výrobky, príchuti - arómy.
31 - Semená, obilniny, cestá na koláče, obilie v nepracovanom stave.
32 - Šumivé nápoje (prášky na výrobu).
35 - Obchodný alebo podnikateľský prieskum.
40 - Mletie, mlynárstvo.
42 - Reštaurácie.

(730) **Oetker Dr., spol. s r. o.**, Grösslingova 35, 815 24 Bratislava, SK;

(210) 3676-97
(220) 12.12.1997
(511) 10

(540) **Comatron**

(510) 10 - Lekárske prístroje a nástroje.

(730) **Lazarus, spol. s r. o.**, Novomeského 26, 902 01 Pezinok, SK;

(210) 370-98
(220) 16.02.1998
(310) 128633
(320) 19.12.1997
(330) CZ
(511) 11, 36, 37
(540)



(510) 11 - Plynové závesné teplovzdušné ohrievače, plynové závesné konvektory, plynové konvektory, termokondicionéry, klimatizačné jednotky, stacionárne teplovzdušné generátory, miešače vzduchu.

35 - Sprostredkovateľská činnosť v oblasti obchodu s tovarom.

37 - Servisné služby k výrobkom v triede 11.

(730) **ACCORRONI CZ, spol. s r. o.**, nám. Práce 2512, 760 01 Zlín, CZ;

(210) 1328-98
(220) 20.05.1998
(511) 16, 39, 41

(540) **BRATISLAVA BUSINESS JOURNAL**

(510) 16 - Tlačoviny, noviny, časopisy, magazíny, periodické a neperiodické publikácie vrátane príloh a mimoriadnych vydaní.

39 - Distribúcia, rozširovanie, doručovanie periodickej a neperiodickej tlače.

41 - Vydavateľská činnosť.

(730) **The Rock, s. r. o.**, Křížkova 9, 811 04 Bratislava, SK;

(210) 2399-98
(220) 24.09.1998
(591) červená, čierna, biela
(511) 16, 35, 41
(540)



(510) 16 - Tlačoviny.
35 - Sprostredkovanie obchodu s periodickou a neperiodickou tlačou.

41 - Vydávanie periodickej a neperiodickej tlače s výnimkou reklamných materiálov; organizovanie, vyhlasovanie a vyhodnocovanie čitateľských ankiet a súťaží.

(730) **Verlag Heinrich Vogel GmbH, Fachverlag**, Neumarkter Strasse 18, München, DE;

(210) 2449-98
(220) 01.10.1998
(511) 36

(540)



(510) 36 - Služby peňažné, prijímanie vkladov od verejnosti, poskytovanie úverov, finančný lízing, platobný styk a zúčtovanie, vydávanie platobných kariet, cestovných šekov, poskytovanie záruk, otváranie akreditívov, obstarávanie inkasa, obchodovanie s devízovými hodnotami v oblasti termínovaných obchodov a opcií vrátane kurzových a úrokových obchodov s prevoditeľnými cennými papiermi, a to na vlastný účet alebo na účet klienta, účasť na vydávaní akcií a poskytovanie súvisiacich služieb, finančné maklérsstvo, poskytovanie poradenstva vo veciach podnikania, obhospodarovanie cenných papierov klienta na jeho účet, uloženie a správa cenných papierov alebo iných hodnôt, výkon funkcie depozitára investičného fondu, zmenárenská činnosť, poskytovanie bankových informácií, prenájom bezpečnostných schránok.

(730) **Komerční banka, a. s.**, Na příkopě 33, 114 07 Praha 1, CZ;

(210) 3231-98
(220) 10.12.1998
(591) modrá, biela
(511) 6, 11, 37
(540)



(510) 6 - Kovové vzduchovody na ventilačné a klimatizačné zariadenia.

11 - Vetracie zariadenia.

37 - Inštalácia a opravy klimatizačných zariadení.

(730) **Kocúr Peter**, Koperníkova 55, 821 04 Bratislava, SK;

(210) 841-99
(220) 01.04.1999
(511) 29, 30, 35, 42

(540) **RICHMAN**

(510) 29 - Konzervovaná, nakladaná alebo upravená zeleň, mäso, ryby, hydina, zverina vrátane potravín z nich; potraviny z morských produktov; syry, maslo, hotové jedlá, polotovary a lahôdkárske výrobky, najmä na spôsob rýchleho občerstvenia, plnky a zmesi obsahujúce uvedené produkty.

30 - Chlieb, pečivo, sendviče, hotové jedlá, polotovary a lahôdkárske výrobky, najmä na spôsob rých-

leho občerstvenia obsahujúce uvedené produkty, ale tiež obsahujúce prísady z mäsa, rýb, hydiny, zeleniny, ovocia, syrov, korenín, horčice, kečupu, ochucovacích omáčok a majonézy; obložené a plnené pečivo, sendviče, obložené chlebičky.

35 - Služby pri prevádzke obchodnej činnosti.

42 - Príprava a predaj hotových pokrmov podávaných cez ulicu, príprava hotových pokrmov a spoločné stravovanie, reštauračné a závodné stravovanie, bufety, rýchle občerstvenie, lahôdkárska výroba, príprava, predaj a dodávka jedál na objednávku do domu.

(730) **Gundel Pavel**, Mariánska 8, 811 08 Bratislava, SK;

(210) 1279-99
(220) 20.05.1999
(511) 4

(540) **FANTÁZIA LESA**

(510) 4 - Sviečky.

(730) **Ignis, s. r. o.**, Jarmočná č. 4, 920 01 Hlohovec, SK;

(210) 1562-99
(220) 21.06.1999
(511) 33

(540) **MARYBELLE**

(510) 33 - Víno, aperitívy, liehoviny, likéry.

(730) **VINKOM, s. r. o.**, Bitúnková 10, 940 01 Nové Zámky, SK;

(210) 1672-99
(220) 01.07.1999
(511) 9, 16, 28, 41
(540)



(510) 9 - Počítačové programy (nahrané), počítačový softvér, hracie automaty, videohry, karty pamäťové a mikroprocesorové.

16 - Brožované knihy, brožúry, časopisy (periodiká), divadelné dekorácie, glóbusy (zemské), škatule s farbami ako školské pomôcky, hracie karty, knihy, lepenkové alebo papierové obaly na fľaše, lepidlá (kancelárske alebo pre domácnosť), mapy, mapy (geografické), obaly (papiernický tovar), papierové pásky a štítky na zaznamenávanie, perá (kancelárske potreby), písacie potreby, písmená, plagáty, pohľadnice, portréty, trhacie kalendáre, umelecké litografie, plastové fólie na balenie, vložky (papierové), vrecká z papiera alebo plastických materiálov, výrobky z kartónu, lepenky, vyučovacie pomôcky vo forme hier, papierové zástavy.

28 - Atrapy, autá (hračky), balóny na hranie, domino (kocky), hracie kocky, hracie guľôčky, hracie lopty, hračky, hračky pre zvieratá chované v domácnosti, kocky, stavebnicové kocky (hračky), spoločenské hry, šachové hry, stolové hry, zariadenia na elektronické hry s výnimkou hier využívajúcich te-

levízne prijímače.

41 - Agentúry sprostredkovávajúce divadelných, koncertných a varietných umelcov, cirkusy, divadelné predstavenie, filmová tvorba, filmové štúdiá, hranie o peniaze, prevádzkovanie kasína, organizovanie súťaží (vedomostných alebo zábavných), televízna zábava, vydávanie kníh, zábava, pobavenie, organizovanie predstavení (manažérske služby).

(730) **Mottl Jaroslav**, Pribinova 120, 960 01 Zvolen, SK;

(210) 1690-99

(220) 02.07.1999

(591) zelená, žltá, oranžová, červená, fialová, modrá, biela, čierna

(511) 5, 29, 39

(540)



(510) 5 - Bylinkové čaje, liečivé čaje, liečivé byliny, liečivé byliny do kúpeľov.

29 - Sušené a tepelne spracované ovocie a zelenina, sušené huby.

39 - Balenie tovaru.

(730) **KLEMBER, spol. s r. o.**, Nová Osada č. 757, 929 01 Dunajská Streda, SK;

Zapísané ochranné známky bez zmeny

185 810	185 873	185 936	185 999
185 811	185 874	185 937	186 000
185 812	185 875	185 938	186 001
185 813	185 876	185 939	186 002
185 814	185 877	185 940	186 003
185 815	185 878	185 941	186 004
185 816	185 879	185 942	186 005
185 817	185 880	185 943	186 006
185 818	185 881	185 944	186 007
185 819	185 882	185 945	186 008
185 820	185 883	185 946	186 009
185 821	185 884	185 947	186 010
185 822	185 885	185 948	186 011
185 823	185 886	185 949	186 012
185 824	185 887	185 950	186 013
185 825	185 888	185 951	186 014
185 826	185 889	185 952	186 015
185 827	185 890	185 953	186 016
185 828	185 891	185 954	186 017
185 829	185 892	185 955	186 018
185 830	185 893	185 956	186 019
185 831	185 894	185 957	186 020
185 832	185 895	185 958	186 021
185 833	185 896	185 959	186 022
185 834	185 897	185 960	186 023
185 835	185 898	185 961	186 024
185 836	185 899	185 962	186 025
185 837	185 900	185 963	186 026
185 838	185 901	185 964	186 027
185 839	185 902	185 965	186 028
185 840	185 903	185 966	186 029
185 841	185 904	185 967	186 030
185 842	185 905	185 968	186 031
185 843	185 906	185 969	186 032
185 844	185 907	185 970	186 033
185 845	185 908	185 971	186 034
185 846	185 909	185 972	186 035
185 847	185 910	185 973	186 036
185 848	185 911	185 974	186 037
185 849	185 912	185 975	186 038
185 850	185 913	185 976	186 039
185 851	185 914	185 977	186 040
185 852	185 915	185 978	186 041
185 853	185 916	185 979	186 042
185 854	185 917	185 980	186 043
185 855	185 918	185 981	186 044
185 856	185 919	185 982	186 045
185 857	185 920	185 983	186 046
185 858	185 921	185 984	186 047
185 859	185 922	185 985	186 048
185 860	185 923	185 986	186 049
185 861	185 924	185 987	186 050
185 862	185 925	185 988	186 051
185 863	185 926	185 989	186 052
185 864	185 927	185 990	186 053
185 865	185 928	185 991	186 054
185 866	185 929	185 992	186 055
185 867	185 930	185 993	186 056
185 868	185 931	185 994	186 057
185 869	185 932	185 995	186 058
185 870	185 933	185 996	186 059
185 871	185 934	185 997	186 060
185 872	185 935	185 998	186 061

186 062	186 127	186 193
186 063	186 128	186 194
186 064	186 129	186 195
186 065	186 130	186 196
186 066	186 131	186 197
186 067	186 132	186 198
186 068	186 133	186 199
186 069	186 134	186 200
186 070	186 135	186 201
186 071	186 136	186 202
186 072	186 137	186 203
186 073	186 138	186 204
186 074	186 139	186 205
186 075	186 140	186 206
186 076	186 141	186 207
186 077	186 142	186 208
186 078	186 143	186 209
186 079	186 144	186 210
186 080	186 145	186 211
186 081	186 146	186 212
186 082	186 147	186 213
186 083	186 148	186 214
186 084	186 149	186 215
186 085	186 150	186 216
186 086	186 151	186 217
186 087	186 152	186 218
186 088	186 153	186 219
186 089	186 154	186 220
186 090	186 155	186 221
186 091	186 156	186 222
186 092	186 157	186 223
186 093	186 158	186 224
186 094	186 159	186 225
186 095	186 160	186 226
186 096	186 161	186 227
186 097	186 162	186 228
186 098	186 164	186 229
186 099	186 165	186 230
186 100	186 166	186 231
186 101	186 167	186 232
186 102	186 168	186 233
186 103	186 169	186 234
186 104	186 170	186 235
186 105	186 171	186 236
186 106	186 172	186 237
186 107	186 173	
186 108	186 174	
186 109	186 175	
186 110	186 176	
186 111	186 177	
186 112	186 178	
186 113	186 179	
186 114	186 180	
186 115	186 181	
186 116	186 182	
186 117	186 183	
186 118	186 184	
186 119	186 185	
186 120	186 186	
186 121	186 187	
186 122	186 188	
186 123	186 189	
186 124	186 190	
186 125	186 191	
186 126	186 192	

(111) **185 810**
 (220) 20.02.1998
 (442) 12.03.1999
 (151) 18.06.1999
 (180) 20.02.2008
 (730) **Výskumný ústav jadrových elektrární Trnava, a. s.**, Okružná 5, 918 64 Trnava, SK;
 (210) 439-98

(111) **185 811**
 (220) 16.07.1998
 (442) 12.03.1999
 (151) 18.06.1999
 (180) 16.07.2008
 (730) **BONAVITA - SERVIS, spol. s r. o.**, Tematínska 2, 851 05 Bratislava, SK;
 (210) 1910-98

(111) **185 812**
 (220) 05.08.1998
 (442) 12.03.1999
 (151) 21.06.1999
 (180) 05.08.2008
 (730) **SUPRAMIL, s. r. o.**, Športová 334, 946 31 Chotín, SK;
 (210) 2085-98

(111) **185 813**
 (220) 18.12.1998
 (442) 12.03.1999
 (151) 18.06.1999
 (180) 18.12.2008
 (730) **BARI-SLOVAKIA, s. r. o.**, Jazmínová 5, 040 11 Košice, SK;
 (210) 3278-98

(111) **185 814**
 (220) 07.01.1999
 (442) 12.03.1999
 (151) 18.06.1999
 (180) 07.01.2009
 (730) **M. I. T., s. r. o.**, Budatínska 3, 851 05 Bratislava, SK;
 (210) 14-99

(111) **185 815**
 (220) 22.01.1999
 (442) 12.03.1999
 (151) 18.06.1999
 (180) 22.01.2009
 (730) **ALLROUND, s. r. o.**, Na Kalvárii 5, 040 01 Košice, SK;
 (210) 118-99

(111) **185 816**
 (220) 13.12.1991
 (442) 12.03.1999
 (151) 21.06.1999
 (180) 13.12.2001

(730) **SETRA, spol. s r. o.**, Zvonařka 16, 617 00 Brno, CZ;
 (210) 65397

(111) **185 817**
 (220) 08.04.1992
 (442) 12.03.1999
 (151) 21.06.1999
 (180) 08.04.2002
 (730) **Vašina Josef**, Lípová 798, 674 01 Třebíč, CZ;
 (210) 67824

(111) **185 818**
 (220) 10.06.1993
 (442) 12.03.1999
 (151) 21.06.1999
 (180) 10.06.2003
 (730) **Asko Oy**, Askonkatu 3, Lahti, FI;
 (210) 919-93

(111) **185 819**
 (220) 10.06.1993
 (442) 12.03.1999
 (151) 21.06.1999
 (180) 10.06.2003
 (730) **VÍTKOVICE, a. s.**, 706 02 Ostrava - Vítkovice, CZ;
 (210) 922-93

(111) **185 820**
 (220) 23.12.1993
 (442) 12.03.1999
 (151) 21.06.1999
 (180) 23.12.2003
 (730) **SAHH - Slovenská Asociácia chovateľov haflingov**, Budiš za Háj č. 36, 038 23 Dubové, SK;
 (210) 2367-93

(111) **185 821**
 (220) 09.02.1994
 (442) 12.03.1999
 (151) 21.06.1999
 (180) 09.02.2004
 (730) **VÍNO NITRA, spol. s r. o.**, Vinárska 1, 951 41 Lužianky, SK;
 (210) 329-94

(111) **185 822**
 (220) 30.05.1994
 (442) 12.03.1999
 (151) 21.06.1999
 (180) 30.05.2004
 (730) **Bendík Peter**, Partizánska 695/77, 058 01 Poprad, SK;
 (210) 1256-94

- (111) **185 823**
(220) 03.10.1994
(442) 12.03.1999
(151) 21.06.1999
(180) 03.10.2004
(730) **MATADORFIX, s. r. o.**, Kopčianska cesta 22,
852 01 Bratislava, SK;
(210) 2285-94
- (111) **185 824**
(220) 31.10.1994
(442) 12.03.1999
(151) 21.06.1999
(180) 31.10.2004
(730) **POLYPRESS, spol. s r. o.**, Gessayova 45, 851 03
Bratislava, SK;
(210) 2594-94
- (111) **185 825**
(220) 31.10.1994
(442) 12.03.1999
(151) 21.06.1999
(180) 31.10.2004
(730) **POLYPRESS, spol. s r. o.**, Gessayova 45, 851 03
Bratislava, SK;
(210) 2595-94
- (111) **185 826**
(220) 28.12.1994
(442) 12.03.1999
(151) 21.06.1999
(180) 28.12.2004
(730) **Pečeňa Milan, Ing., MRP-Electronics**, Na stráni
532, Slušovice 763 15, CZ;
(210) 3128-94
- (111) **185 827**
(220) 16.01.1995
(442) 12.03.1999
(151) 21.06.1999
(180) 16.01.2005
(730) **Pay TV Properties Limited**, Austrasse 27, FL-
-9490 Vaduz, LI;
(210) 102-95
- (111) **185 828**
(220) 11.04.1995
(442) 12.03.1999
(151) 21.06.1999
(180) 11.04.2005
(730) **White Consolidated Industries, Inc.**, spoločnosť
zriadená podľa zákonov štátu Delaware, 11770
Berea Road, Cleveland, Ohio 44111, US;
(210) 986-95
- (111) **185 829**
(220) 18.04.1995
(442) 12.03.1999
(151) 21.06.1999
- (180) 18.04.2005
(730) **CPE, spol. s r. o.**, Lužná 2, Praha 6, CZ;
(210) 1046-95
- (111) **185 830**
(220) 08.05.1995
(442) 12.03.1999
(151) 21.06.1999
(180) 08.05.2005
(730) **EXTREM NETRI ZAŤKO, spol. s r. o.**, Magur-
ská 3, 831 01 Bratislava, SK;
(210) 1236-95
- (111) **185 831**
(220) 16.05.1995
(442) 12.03.1999
(151) 21.06.1999
(180) 16.05.2005
(730) **Korčeková Adriana - Light Pyro Team**, Exnárova
47, 821 03 Bratislava, SK;
(210) 1340-95
- (111) **185 832**
(220) 16.05.1995
(442) 12.03.1999
(151) 21.06.1999
(180) 16.05.2005
(730) **PepsiCo, Inc.**, spoločnosť zriadená podľa zákonov
štátu North Carolina, Purchase, New York, US;
(210) 1347-95
- (111) **185 833**
(220) 01.06.1995
(442) 12.03.1999
(151) 21.06.1999
(180) 01.06.2005
(730) **Slovenské národné divadlo**, Gorkého ul. 4, 815 86
Bratislava, SK;
(210) 1553-95
- (111) **185 834**
(220) 13.07.1995
(442) 12.03.1999
(151) 21.06.1999
(180) 13.07.2005
(730) **AMERICAN LIFE INSURANCE COMPANY**,
600 King Street, Wilmington, Delaware 19899, US;
(210) 1986-95
- (111) **185 835**
(220) 13.07.1995
(442) 12.03.1999
(151) 21.06.1999
(180) 13.07.2005
(730) **AMERICAN LIFE INSURANCE COMPANY**,
600 King Street, Wilmington, Delaware 19899, US;
(210) 1989-95

(111) **185 836**
 (220) 13.07.1995
 (442) 12.03.1999
 (151) 21.06.1999
 (180) 13.07.2005
 (730) **AMERICAN INTERNATIONAL GROUP, INC.**,
 70 Pine Street, New York, NY 10270, US;
 (210) 1991-95

(111) **185 837**
 (220) 17.07.1995
 (442) 12.03.1999
 (151) 21.06.1999
 (180) 17.07.2005
 (730) **Bystričan Jozef**, Novosady 17, 962 12 Detva, SK;
 (210) 2008-95

(111) **185 838**
 (220) 19.07.1995
 (442) 12.03.1999
 (151) 21.06.1999
 (180) 19.07.2005
 (730) **Deutsche Telekom AG**, Friedrich-Ebert-Allee 140,
 D-53113 Bonn, DE;
 (210) 2062-95

(111) **185 839**
 (220) 19.07.1995
 (442) 12.03.1999
 (151) 21.06.1999
 (180) 19.07.2005
 (730) **Deutsche Telekom AG**, Friedrich-Ebert-Allee 140,
 D-53113 Bonn, DE;
 (210) 2063-95

(111) **185 840**
 (220) 27.07.1995
 (442) 12.03.1999
 (151) 21.06.1999
 (180) 27.07.2005
 (730) **ALTYŠ, spol. s r. o.**, Kremnička 39, 974 00 Banská
 Bystrica, SK;
 (210) 2125-95

(111) **185 841**
 (220) 27.07.1995
 (442) 12.03.1999
 (151) 21.06.1999
 (180) 27.07.2005
 (730) **Deutsche Telekom AG**, Friedrich-Ebert-Allee 140,
 D-53113 Bonn, DE;
 (210) 2127-95

(111) **185 842**
 (220) 27.07.1995
 (442) 12.03.1999
 (151) 21.06.1999
 (180) 27.07.2005

(730) **Deutsche Telekom AG**, Friedrich-Ebert-Allee 140,
 D-53113 Bonn, DE;
 (210) 2129-95

(111) **185 843**
 (220) 27.07.1995
 (442) 12.03.1999
 (151) 21.06.1999
 (180) 27.07.2005
 (730) **Deutsche Telekom AG**, Friedrich-Ebert-Allee 140,
 D-53113 Bonn, DE;
 (210) 2130-95

(111) **185 844**
 (220) 27.07.1995
 (442) 12.03.1999
 (151) 21.06.1999
 (180) 27.07.2005
 (730) **Deutsche Telekom AG**, Friedrich-Ebert-Allee 140,
 D-53113 Bonn, DE;
 (210) 2133-95

(111) **185 845**
 (220) 27.07.1995
 (442) 12.03.1999
 (151) 21.06.1999
 (180) 27.07.2005
 (730) **Deutsche Telekom AG**, Friedrich-Ebert-Allee 140,
 D-53113 Bonn, DE;
 (210) 2134-95

(111) **185 846**
 (220) 27.07.1995
 (442) 12.03.1999
 (151) 21.06.1999
 (180) 27.07.2005
 (730) **Deutsche Telekom AG**, Friedrich-Ebert-Allee 140,
 D-53113 Bonn, DE;
 (210) 2135-95

(111) **185 847**
 (220) 27.07.1995
 (442) 12.03.1999
 (151) 21.06.1999
 (180) 27.07.2005
 (730) **Deutsche Telekom AG**, Friedrich-Ebert-Allee 140,
 D-53113 Bonn, DE;
 (210) 2136-95

(111) **185 848**
 (220) 27.07.1995
 (442) 12.03.1999
 (151) 21.06.1999
 (180) 27.07.2005
 (730) **Deutsche Telekom AG**, Friedrich-Ebert-Allee 140,
 D-53113 Bonn, DE;
 (210) 2137-95

- (111) **185 849**
(220) 27.07.1995
(442) 12.03.1999
(151) 21.06.1999
(180) 27.07.2005
(730) **Deutsche Telekom AG**, Friedrich-Ebert-Allee 140,
D-53113 Bonn, DE;
(210) 2138-95
- (111) **185 850**
(220) 27.07.1995
(442) 12.03.1999
(151) 21.06.1999
(180) 27.07.2005
(730) **Deutsche Telekom AG**, Friedrich-Ebert-Allee 140,
D-53113 Bonn, DE;
(210) 2139-95
- (111) **185 851**
(220) 27.07.1995
(442) 12.03.1999
(151) 21.06.1999
(180) 27.07.2005
(730) **Deutsche Telekom AG**, Friedrich-Ebert-Allee 140,
D-53113 Bonn, DE;
(210) 2140-95
- (111) **185 852**
(220) 27.07.1995
(442) 12.03.1999
(151) 21.06.1999
(180) 27.07.2005
(730) **Deutsche Telekom AG**, Friedrich-Ebert-Allee 140,
D-53113 Bonn, DE;
(210) 2141-95
- (111) **185 853**
(220) 27.07.1995
(442) 12.03.1999
(151) 21.06.1999
(180) 27.07.2005
(730) **Deutsche Telekom AG**, Friedrich-Ebert-Allee 140,
D-53113 Bonn, DE;
(210) 2142-95
- (111) **185 854**
(220) 04.08.1995
(442) 12.03.1999
(151) 21.06.1999
(180) 04.08.2005
(730) **PRAŽSKÉ PIVOVARY, a. s.**, Nádražní 84, 150 54
Praha 5, CZ;
(210) 2205-95
- (111) **185 855**
(220) 04.08.1995
(442) 12.03.1999
(151) 21.06.1999
- (180) 04.08.2005
(730) **PRAŽSKÉ PIVOVARY, a. s.**, Nádražní 84, 150 54
Praha 5, CZ;
(210) 2209-95
- (111) **185 856**
(220) 07.08.1995
(442) 12.03.1999
(151) 21.06.1999
(180) 07.08.2005
(730) **SUN MICROSYSTEMS, INC.**, spoločnosť zria-
dená podľa zákonov štátu Delaware, 2550 Garcia
Avenue, Mountain View, California 94043-1100,
US;
(210) 2227-95
- (111) **185 857**
(220) 18.08.1995
(442) 12.03.1999
(151) 21.06.1999
(180) 18.08.2005
(730) **FUN RADIO, združenie Bratislava**, Leškova 5,
811 04 Bratislava 1, SK;
(210) 2352-95
- (111) **185 858**
(220) 18.08.1995
(442) 12.03.1999
(151) 21.06.1999
(180) 18.08.2005
(730) **FUN RADIO, združenie Bratislava**, Leškova 5,
811 04 Bratislava 1, SK;
(210) 2353-95
- (111) **185 859**
(220) 18.08.1995
(442) 12.03.1999
(151) 21.06.1999
(180) 18.08.2005
(730) **FUN RADIO, združenie Bratislava**, Leškova 5,
811 04 Bratislava 1, SK;
(210) 2354-95
- (111) **185 860**
(220) 14.09.1995
(442) 12.03.1999
(151) 21.06.1999
(180) 14.09.2005
(730) **TATRAPOMA, a. s.**, Poľná 4, 060 01 Kežmarok,
SK;
(210) 2582-95
- (111) **185 861**
(220) 19.09.1995
(442) 12.03.1999
(151) 21.06.1999
(180) 19.09.2005

(730) **Habina Ladislav, Ing.**, Toryská 16, 040 11 Košice, SK;
(210) 2635-95

(111) **185 862**
(220) 09.10.1995
(442) 12.03.1999
(151) 21.06.1999
(180) 09.10.2005

(730) **Deutsche Telekom AG**, Friedrich-Ebert-Allee 140, D-53113 Bonn, DE;
(210) 2858-95

(111) **185 863**
(220) 09.10.1995
(442) 12.03.1999
(151) 21.06.1999
(180) 09.10.2005

(730) **Deutsche Telekom AG**, Friedrich-Ebert-Allee 140, D-53113 Bonn, DE;
(210) 2859-95

(111) **185 864**
(220) 09.10.1998
(442) 12.03.1999
(151) 21.06.1999
(180) 09.10.2008

(730) **ANTAR, spol. s r. o.**, Lamačská cesta 8, 800 00 Bratislava, SK;
(210) 3092-95

(111) **185 865**
(220) 19.10.1998
(442) 12.03.1999
(151) 21.06.1999
(180) 19.10.2008

(730) **ANTAR, spol. s r. o.**, Lamačská cesta 8, 800 00 Bratislava, SK;
(210) 3093-95

(111) **185 866**
(220) 21.11.1995
(442) 12.03.1999
(151) 21.06.1999
(180) 21.11.2005

(730) **LOUIS VUITTON MALLETIER**, 54, avenue Montaigne, 75008 Paris, FR;
(210) 3272-95

(111) **185 867**
(220) 21.11.1995
(442) 12.03.1999
(151) 21.06.1999
(180) 21.11.2005

(730) **LOUIS VUITTON MALLETIER**, 54, avenue Montaigne, 75008 Paris, FR;
(210) 3273-95

(111) **185 868**
(220) 21.11.1995
(442) 12.03.1999
(151) 21.06.1999
(180) 21.11.2005

(730) **LOUIS VUITTON MALLETIER**, 54, avenue Montaigne, 75008 Paris, FR;
(210) 3274-95

(111) **185 869**
(220) 21.11.1995
(442) 12.03.1999
(151) 21.06.1999
(180) 21.11.2005

(730) **LOUIS VUITTON MALLETIER**, 54, avenue Montaigne, 75008 Paris, FR;
(210) 3275-95

(111) **185 870**
(220) 21.11.1995
(442) 12.03.1999
(151) 21.06.1999
(180) 21.11.2005

(730) **LOUIS VUITTON MALLETIER**, 54, avenue Montaigne, 75008 Paris, FR;
(210) 3276-95

(111) **185 871**
(220) 21.11.1995
(442) 12.03.1999
(151) 21.06.1999
(180) 21.11.2005

(730) **LOUIS VUITTON MALLETIER**, 54, avenue Montaigne, 75008 Paris, FR;
(210) 3277-95

(111) **185 872**
(220) 21.11.1995
(442) 12.03.1999
(151) 21.06.1999
(180) 21.11.2005

(730) **LOUIS VUITTON MALLETIER**, 54, avenue Montaigne, 75008 Paris, FR;
(210) 3278-95

(111) **185 873**
(220) 21.11.1995
(442) 12.03.1999
(151) 21.06.1999
(180) 21.11.2005

(730) **LOUIS VUITTON MALLETIER**, 54, avenue Montaigne, 75008 Paris, FR;
(210) 3279-95

(111) **185 874**
(220) 23.11.1995
(442) 12.03.1999
(151) 21.06.1999
(180) 23.11.2005

(730) **GRATO, spol. s r. o.**, Lužická 425/8, 353 01
Mariánské Lázně, CZ;
(210) 3320-95

(111) **185 875**
(220) 23.11.1995
(442) 10.03.1999
(151) 21.06.1999
(180) 23.11.2005
(730) **GRATO, spol. s r. o.**, Lužická 425/8, 353 01
Mariánské Lázně, CZ;
(210) 3321-95

(111) **185 876**
(220) 23.11.1995
(442) 12.03.1999
(151) 21.06.1999
(180) 23.11.2005
(730) **Intermatch Sweden AB**, Rosenlundsgatan 36,
Stockholm, SE;
(210) 3327-95

(111) **185 877**
(220) 23.11.1995
(442) 12.03.1999
(151) 21.06.1999
(180) 23.11.2005
(730) **R. J. Reynolds International B.V. (Hilversum)**
Geneva Branch, 12-14 Chemin Rieu, CH-1211
Geneva 17, CH;
(210) 3328-95

(111) **185 878**
(220) 05.12.1995
(442) 12.03.1999
(151) 21.06.1999
(180) 05.12.2005
(730) **FEMINIA Bratislava, s. r. o.**, Rajska 15, 811 08
Bratislava, SK;
(210) 3471-95

(111) **185 879**
(220) 05.12.1995
(442) 12.03.1999
(151) 21.06.1999
(180) 05.12.2005
(730) **FEMINIA Bratislava, s. r. o.**, Rajska 15, 811 08
Bratislava, SK;
(210) 3472-95

(111) **185 880**
(220) 05.12.1995
(442) 12.03.1999
(151) 21.06.1999
(180) 05.12.2005

(730) **FEMINIA Bratislava, s. r. o.**, Rajska 15, 811 08
Bratislava, SK;
(210) 3475-95

(111) **185 881**
(220) 10.01.1996
(442) 12.03.1999
(151) 21.06.1999
(180) 10.01.2006
(730) **Dr. August Oetker Nahrungsmittel KG.**, Lutter-
strasse 14, D-33617 Bielefeld, DE;
(210) 75-96

(111) **185 882**
(220) 11.01.1996
(442) 12.03.1999
(151) 21.06.1999
(180) 11.01.2006
(730) **VEGUM, akciová spoločnosť**, Gumárenská 337,
972 23 Dolné Vestenice, SK;
(210) 77-96

(111) **185 883**
(220) 12.01.1996
(442) 12.03.1999
(151) 21.06.1999
(180) 12.01.2006
(730) **HYUNDAI MOTOR COMPANY**, 140-2, Ke-
-Dong, Chongro-Ku, Seoul, KR;
(210) 88-96

(111) **185 884**
(220) 17.01.1996
(442) 12.03.1999
(151) 21.06.1999
(180) 17.01.2006
(730) **Encyklopedický ústav SAV**, Dúbravská č. 9,
842 34 Bratislava, SK;
(210) 115-96

(111) **185 885**
(220) 18.01.1996
(442) 12.03.1999
(151) 21.06.1999
(180) 18.01.2006
(730) **AGRO-LAND SR, s. r. o.**, Puškinova 914, 908 72
Závod, SK;
(210) 133-96

(111) **185 886**
(220) 22.01.1996
(442) 12.03.1999
(151) 21.06.1999
(180) 22.01.2006
(730) **BRAMAC - strešné systémy, spol. s r. o.**, Mojmi-
rovská 9, 951 12 Ivanka pri Nitre, SK;
(210) 162-96

(111) **185 887**
 (220) 24.01.1996
 (442) 12.03.1999
 (151) 21.06.1999
 (180) 24.01.2006
 (730) **Malokarpatský vinársky podnik, a. s.**, Za dráhou
 21, 902 20 Pezinok, SK;
 (210) 224-96

(111) **185 888**
 (220) 02.02.1996
 (442) 12.03.1999
 (151) 21.06.1999
 (180) 02.02.2006
 (730) **WARNACO INC.**, 90 Park Avenue, New York,
 New York 10016, US;
 (210) 328-96

(111) **185 889**
 (220) 13.02.1996
 (442) 12.03.1999
 (151) 21.06.1999
 (180) 13.02.2006
 (730) **Polygraf, s. r. o.**, Partizánska 1, 080 45 Prešov, SK;
 (210) 415-96

(111) **185 890**
 (220) 14.02.1996
 (442) 12.03.1999
 (151) 21.06.1999
 (180) 14.02.2006
 (730) **HYDROCONSULT BRATISLAVA, štátny podnik**,
 Radlinského 37, 815 43 Bratislava, SK;
 (210) 418-96

(111) **185 891**
 (220) 14.02.1996
 (442) 12.03.1999
 (151) 21.06.1999
 (180) 14.02.2006
 (730) **HYDROCONSULT BRATISLAVA, štátny podnik**,
 Radlinského 37, 815 43 Bratislava, SK;
 (210) 420-96

(111) **185 892**
 (220) 15.02.1996
 (442) 12.03.1999
 (151) 21.06.1999
 (180) 15.02.2006
 (730) **Kysucké pekárne, a. s.**, A. Hlinku 2541, 022 01
 Čadca, SK;
 (210) 447-96

(111) **185 893**
 (220) 20.02.1996
 (442) 12.03.1999
 (151) 21.06.1999
 (180) 20.02.2006

(730) **SENTRACHEM LIMITED**, 5 Protea Place, off
 Fredman Drive, Sandown 2196, Sandton, Gauteng,
 ZA;
 (210) 491-96

(111) **185 894**
 (220) 20.02.1996
 (442) 12.03.1999
 (151) 21.06.1999
 (180) 20.02.2006
 (730) **Flendrovský Jaroslav**, Banicka ulica č. 74, 902 01
 Pezinok, SK;
 (210) 494-96

(111) **185 895**
 (220) 04.03.1996
 (442) 12.03.1999
 (151) 21.06.1999
 (180) 04.03.2006
 (730) **Štefan Antonín**, Charbulova 170, 618 00 Brno, CZ;
 (210) 615-96

(111) **185 896**
 (220) 04.03.1996
 (442) 12.03.1999
 (151) 21.06.1999
 (180) 04.03.2006
 (730) **VUKOV EXTRA, s. r. o.**, Volgogradská 13, 081 32
 Prešov, SK;
 (210) 620-96

(111) **185 897**
 (220) 11.03.1996
 (442) 12.03.1999
 (151) 21.06.1999
 (180) 11.03.2006
 (730) **Hilek Jozef, JUDr.**, Hollého 742/19, 905 01 Seni-
 ca, SK;
 (210) 647-96

(111) **185 898**
 (220) 12.03.1996
 (442) 12.03.1999
 (151) 21.06.1999
 (180) 12.03.2006
 (730) **DENİMKO TEKSTİL KONFEKSİYON SANAYİ
 VE TİCARET LİMİTED ŞİRKETİ (Denimko
 Textile, Confection Industry and Commerce Ltd.)**,
 Yildirim Mahallesi, Tuna Sokak No. 51 - 53,
 Bayrampasa - Istanbul, TR;
 (210) 654-96

(111) **185 899**
 (220) 14.03.1996
 (442) 12.03.1999
 (151) 21.06.1999
 (180) 14.03.2006

(730) **Playboy Enterprises, Inc.**, 680 North Lake Shore Drive, Chicago, Illinois 60611, US;
(210) 673-96

(111) **185 900**
(220) 14.03.1996
(442) 12.03.1999
(151) 21.06.1999
(180) 14.03.2006

(730) **Playboy Enterprises, Inc.**, 680 North Lake Shore Drive, Chicago, Illinois 60611, US;
(210) 674-96

(111) **185 901**
(220) 14.03.1996
(442) 12.03.1999
(151) 21.06.1999
(180) 14.03.2006

(730) **Playboy Enterprises, Inc.**, 680 North Lake Shore Drive, Chicago, Illinois 60611, US;
(210) 675-96

(111) **185 902**
(220) 14.03.1996
(442) 12.03.1999
(151) 21.06.1999
(180) 14.03.2006

(730) **Playboy Enterprises, Inc.**, 680 North Lake Shore Drive, Chicago, Illinois 60611, US;
(210) 676-96

(111) **185 903**
(220) 04.04.1996
(442) 12.03.1999
(151) 21.06.1999
(180) 04.04.2006

(730) **SOL Travel Club, a. s.**, Seydlerova 2152/1, 155 00 Praha 5, CZ;
(210) 849-96

(111) **185 904**
(220) 04.04.1996
(442) 12.03.1999
(151) 21.06.1999
(180) 04.04.2006

(730) **SOL Travel Club, a. s.**, Seydlerova 2152/1, 155 00 Praha 5, CZ;
(210) 850-96

(111) **185 905**
(220) 04.04.1996
(442) 12.03.1999
(151) 21.06.1999
(180) 04.04.2006

(730) **SOL Travel Club, a. s.**, Seydlerova 2152/1, 155 00 Praha 5, CZ;
(210) 851-96

(111) **185 906**
(220) 04.04.1996
(442) 12.03.1999
(151) 21.06.1999
(180) 04.04.2006

(730) **SOL Travel Club, a. s.**, Seydlerova 2152/1, 155 00 Praha 5, CZ;
(210) 852-96

(111) **185 907**
(220) 15.04.1996
(442) 12.03.1999
(151) 21.06.1999
(180) 15.04.2006

(730) **LV - MARKET, spol. s r. o.**, Dolná Strieborná 2, 974 01 Banská Bystrica, SK;
(210) 947-96

(111) **185 908**
(220) 15.04.1996
(442) 12.03.1999
(151) 21.06.1999
(180) 15.04.2006

(730) **St. Nicolaus, a. s.**, Ul. 1. mája 113, 031 28 Liptovský Mikuláš, SK;
(210) 953-96

(111) **185 909**
(220) 15.04.1996
(442) 12.03.1999
(151) 21.06.1999
(180) 15.04.2006

(730) **St. Nicolaus, a. s.**, Ul. 1. mája 113, 031 28 Liptovský Mikuláš, SK;
(210) 954-96

(111) **185 910**
(220) 16.04.1996
(442) 12.03.1999
(151) 21.06.1999
(180) 16.04.2006

(730) **ATILIM TEKSTİL İÇ VE DİŞ TİCARET LİMİTED ŞİRKETİ (ATILIM TEXTILE IMPORT AND EXPORT COMMERCE LIMITED COMPANY)**, Yenidogan Mahallesi, Yıldiz Sokak No:1, Bayampasa - Istanbul, TR;
(210) 973-96

(111) **185 911**
(220) 17.04.1996
(442) 12.03.1999
(151) 21.06.1999
(180) 17.04.2006

(730) **Kálmánová Zuzana - CUNEUS IN CORDIS**, 943 65 Kamenica nad Hronom, SK;
(210) 992-96

(111) **185 912**
 (220) 17.04.1996
 (442) 12.03.1999
 (151) 21.06.1999
 (180) 17.04.2006
 (730) **Kálmánová Zuzana - CUNEUS IN CORDIS**,
 943 65 Kamenica nad Hronom, SK;
 (210) 993-96

(111) **185 913**
 (220) 19.04.1996
 (442) 12.03.1999
 (151) 21.06.1999
 (180) 19.04.2006
 (730) **PERFETTI S. p. A.**, Via XXV Aprile 7, Lainate
 (province of Milano), IT;
 (210) 1028-96

(111) **185 914**
 (220) 19.04.1996
 (442) 12.03.1999
 (151) 21.06.1999
 (180) 19.04.2006
 (730) **EUROPRESS, k. s.**, Viktora Huga 6, 150 00 Praha
 5, CZ;
 (210) 1032-96

(111) **185 915**
 (220) 22.04.1996
 (442) 12.03.1999
 (151) 21.06.1999
 (180) 22.04.2006
 (730) **ZVL - ZKL TKS, spol. s r. o.**, Na stanicu, 010 09
 Žilina, SK;
 (210) 1035-96

(111) **185 916**
 (220) 22.04.1996
 (442) 12.03.1999
 (151) 21.06.1999
 (180) 22.04.2006
 (730) **Považské mlyny a cestovinárne, spol. s r. o.**,
 Hurbanova 21, 921 35 Piešťany, SK;
 (210) 1036-96

(111) **185 917**
 (220) 25.04.1996
 (442) 12.03.1999
 (151) 21.06.1999
 (180) 25.04.2006
 (730) **GOLDAIR TOURIST AND HOTEL ENTER-
 PRISES S. A.**, 15, Panepistimiou Street, Athens,
 GR;
 (210) 1066-96

(111) **185 918**
 (220) 29.04.1996
 (442) 12.03.1999

(151) 21.06.1999
 (180) 29.04.2006
 (730) **ST. NICOLAUS, a. s.**, Ul. 1. mája 113, 031 28 Lip-
 tovský Mikuláš, SK;
 (210) 1103-96

(111) **185 919**
 (220) 30.04.1996
 (442) 12.03.1999
 (151) 21.06.1999
 (180) 30.04.2006
 (730) **HLM, s. r. o.**, 1. mája 124, 031 01 Lipfövský Mi-
 kuláš, SK;
 (210) 1122-96

(111) **185 920**
 (220) 02.05.1996
 (442) 12.03.1999
 (151) 21.06.1999
 (180) 02.05.2006
 (730) **TATRAN, spol. s r. o.**, Mäsokombinát Lisková,
 034 52 Ružomberok, SK;
 (210) 1145-96

(111) **185 921**
 (220) 02.05.1996
 (442) 12.03.1999
 (151) 21.06.1999
 (180) 02.05.2006
 (730) **OKAT, v. o. s.**, Lenardova 14, 851 01 Bratislava,
 SK;
 (210) 1146-96

(111) **185 922**
 (220) 14.05.1996
 (442) 12.03.1999
 (151) 21.06.1999
 (180) 14.05.2006
 (730) **KURIER, s. r. o.**, Vranovská 6, 851 01 Bratislava,
 SK;
 (210) 1297-96

(111) **185 923**
 (220) 16.05.1996
 (442) 12.03.1999
 (151) 21.06.1999
 (180) 16.05.2006
 (730) **Informačné centrum podnikateľov, spol. s r. o.**,
 Národná 18, 010 01 Žilina, SK;
 (210) 1330-96

(111) **185 924**
 (220) 16.05.1996
 (442) 12.03.1999
 (151) 21.06.1999
 (180) 16.05.2006

(730) **AJAX EAST LIMITED**, spoločnosť zriadená podľa zákonov štátu Hong Kong, Units 1-3, 7th Floor, Block A, Po Lung Centre, 11 Wang Chiu Road, Kowloon Bay, Kowloon, HK;
(210) 1338-96

(111) **185 925**
(220) 16.05.1996
(442) 12.03.1999
(151) 21.06.1999
(180) 16.05.2006

(730) **AJAX EAST LIMITED**, spoločnosť zriadená podľa zákonov štátu Hong Kong, Units 1-3, 7th Floor, Block A, Po Lung Centre, 11 Wang Chiu Road, Kowloon Bay, Kowloon, HK;
(210) 1339-96

(111) **185 926**
(220) 16.05.1996
(442) 12.03.1999
(151) 21.06.1999
(180) 16.05.2006

(730) **Amway Corporation**, spoločnosť podľa zákonov štátu Michigan, 7575 Fulton Street, East, Ada, Michigan 49355, US;
(210) 1340-96

(111) **185 927**
(220) 16.05.1996
(442) 12.03.1999
(151) 21.06.1999
(180) 16.05.2006

(730) **Berlin - Chemie AG**, Glienicke Weg 125, 12489 Berlin, DE;
(210) 1341-96

(111) **185 928**
(220) 20.05.1996
(442) 12.03.1999
(151) 21.06.1999
(180) 20.05.2006

(730) **Digital Equipment Corporation**, 111 Powdermill Road, Maynard, Massachusetts 01754-1499, US;
(210) 1369-96

(111) **185 929**
(220) 21.05.1996
(442) 12.03.1999
(151) 21.06.1999
(180) 21.05.2006

(730) **CEKO, spol. s r. o.**, 9. mája 38, 987 01 Poltár, SK;
(210) 1381-96

(111) **185 930**
(220) 24.05.1996
(442) 12.03.1999
(151) 21.06.1999
(180) 24.05.2006

(730) **Dalloš Jozef, Ing.**, A. Grznára 2045/17, 955 01 Topoľčany, SK;
(210) 1419-96

(111) **185 931**
(220) 31.05.1996
(442) 12.03.1999
(151) 21.06.1999
(180) 31.05.2006

(730) **František Morovič - MANUSSSI**, M. R. Štefánika 116, 927 00 Šaľa, SK;
(210) 1474-96

(111) **185 932**
(220) 04.06.1996
(442) 12.03.1999
(151) 21.06.1999
(180) 04.06.2006

(730) **Mícenko Vladimír, AMICE**, Húskova 15, 040 11 Košice, SK;
(210) 1477-96

(111) **185 933**
(220) 10.06.1996
(442) 12.03.1999
(151) 21.06.1999
(180) 10.06.2006

(730) **Karlovarský porcelán, a. s.**, Závodu míru 70, 360 17 Karlovy Vary - Stará Role, CZ;
(210) 1520-96

(111) **185 934**
(220) 11.06.1996
(442) 12.03.1999
(151) 21.06.1999
(180) 11.06.2006

(730) **PACER TECH. LTD.**, 40-42 High Street, Maldon, Essex, GB;
(210) 1523-96

(111) **185 935**
(220) 13.06.1996
(442) 12.03.1999
(151) 21.06.1999
(180) 13.06.2006

(730) **INCHEBA, a. s.**, Viedenská cesta 7, 852 51 Bratislava, SK;
(210) 1571-96

(111) **185 936**
(220) 13.06.1996
(442) 12.03.1999
(151) 21.06.1999
(180) 13.06.2006

(730) **INCHEBA, a. s.**, Viedenská cesta 7, 852 51 Bratislava, SK;
(210) 1572-96

(111) **185 937**
 (220) 13.06.1996
 (442) 12.03.1999
 (151) 21.06.1999
 (180) 13.06.2006
 (730) **INCHEBA, a. s.**, Viedenská cesta 7, 852 51 Bratislava, SK;
 (210) 1573-96

(111) **185 938**
 (220) 13.06.1996
 (442) 12.03.1999
 (151) 21.06.1999
 (180) 13.06.2006
 (730) **INCHEBA, a. s.**, Viedenská cesta 7, 852 51 Bratislava, SK;
 (210) 1574-96

(111) **185 939**
 (220) 14.06.1996
 (442) 12.03.1999
 (151) 21.06.1999
 (180) 14.06.2006
 (730) **Scotwork, A Scots Law Partnership**, Fortrose Street, Glasgow G11 5NU, GB;
 (210) 1578-96

(111) **185 940**
 (220) 14.06.1996
 (442) 12.03.1999
 (151) 21.06.1999
 (180) 14.06.2006
 (730) **Borealis A/S**, Lyngby Hovedgade 96, DK - 2800 Lyngby, DK;
 (210) 1579-96

(111) **185 941**
 (220) 17.06.1996
 (442) 12.03.1999
 (151) 21.06.1999
 (180) 17.06.2006
 (730) **TRECO, spol. s r. o.**, Cukrovarská 41, 075 01 Trebišov, SK;
 (210) 1590-96

(111) **185 942**
 (220) 28.06.1996
 (442) 12.03.1999
 (151) 21.06.1999
 (180) 28.06.2006
 (730) **Kudláč Vladimír, Ing.**, Sklenárova 40, 821 09 Bratislava, SK;
 (210) 1715-96

(111) **185 943**
 (220) 28.06.1996
 (442) 12.03.1999
 (151) 21.06.1999
 (180) 28.06.2006

(730) **MAG INSTRUMENT, INC.**, 1635 South Sacramento Avenue, Ontario, California 91761, US;
 (210) 1720-96

(111) **185 944**
 (220) 28.06.1996
 (442) 12.03.1999
 (151) 21.06.1999
 (180) 28.06.2006
 (730) **MAG INSTRUMENT, INC.**, 1635 South Sacramento Avenue, Ontario, California 91761, US;
 (210) 1721-96

(111) **185 945**
 (220) 28.06.1996
 (442) 12.03.1999
 (151) 21.06.1999
 (180) 28.06.2006
 (730) **MAG INSTRUMENT, INC.**, 1635 South Sacramento Avenue, Ontario, California 91761, US;
 (210) 1722-96

(111) **185 946**
 (220) 28.06.1996
 (442) 12.03.1999
 (151) 21.06.1999
 (180) 28.06.2006
 (730) **MAG INSTRUMENT, INC.**, 1635 South Sacramento Avenue, Ontario, California 91761, US;
 (210) 1723-96

(111) **185 947**
 (220) 02.07.1996
 (442) 12.03.1999
 (151) 21.06.1999
 (180) 02.07.2006
 (730) **Trampské združenie SEVERKA**, Jilemnického 23/15, 036 01 Martin, SK;
 (210) 1737-96

(111) **185 948**
 (220) 12.07.1996
 (442) 12.03.1999
 (151) 21.06.1999
 (180) 12.07.2006
 (730) **DENSO CORPORATION**, 1-1 Showa-cho, Kariya-city, Aichi-pref., JP;
 (210) 1837-96

(111) **185 949**
 (220) 16.07.1996
 (310) 112 341
 (320) 21.06.1996
 (330) CZ
 (442) 12.03.1999
 (151) 21.06.1999
 (180) 16.07.2006

(730) **Léčiva, a. s.**, Dolní Měcholupy 130, 102 37 Praha
10, CZ;
(210) 1854-96

(111) **185 950**
(220) 17.07.1996
(442) 12.03.1999
(151) 21.06.1999
(180) 17.07.2006
(730) **Borax Europe Limited**, 170 Priestley Road,
Guildford, Surrey GU2 5RQ, GB;
(210) 1860-96

(111) **185 951**
(220) 17.07.1996
(442) 12.03.1999
(151) 21.06.1999
(180) 17.07.2006
(730) **Ďuriš Martin**, Nová cesta 2, 919 27 Dolné Lovčice,
SK;
(210) 1862-96

(111) **185 952**
(220) 18.07.1996
(442) 12.03.1999
(151) 21.06.1999
(180) 18.07.2006
(730) **THE GILLETTE COMPANY**, Prudential Tower
Building, Boston, Massachusetts 02199, US;
(210) 1863-96

(111) **185 953**
(220) 18.07.1996
(442) 12.03.1999
(151) 21.06.1999
(180) 18.07.2006
(730) **MICROCOM SYSTEMS, INC.**, 301 East Olive
Avenue, Suite 312, Burbank, California, US;
(210) 1865-96

(111) **185 954**
(220) 18.07.1996
(442) 12.03.1999
(151) 21.06.1999
(180) 18.07.2006
(730) **DAN CAKE A/S**, Hjortsvangen 15, 7323 Give,
DK;
(210) 1867-96

(111) **185 955**
(220) 18.07.1996
(442) 12.03.1999
(151) 21.06.1999
(180) 18.07.2006
(730) **MARS, INCORPORATED**, McLean, Virginia,
US;
(210) 1868-96

(111) **185 956**
(220) 18.07.1996
(442) 12.03.1999
(151) 21.06.1999
(180) 18.07.2006
(730) **AMERICAN HOME PRODUCTS CORPORA-
TION**, Five Giralda Farms, Madison, New Jersey,
US;
(210) 1870-96

(111) **185 957**
(220) 19.07.1996
(442) 12.03.1999
(151) 21.06.1999
(180) 19.07.2006
(730) **Formica Corporation**, 10155 Reading Road,
Cincinnati, Ohio 45241-4729, US;
(210) 1892-96

(111) **185 958**
(220) 25.07.1996
(442) 12.03.1999
(151) 21.06.1999
(180) 25.07.2006
(730) **MAXUM, s. r. o.**, Turčianska 46, 821 09 Bratislava,
SK;
(210) 1958-96

(111) **185 959**
(220) 25.07.1996
(442) 12.03.1999
(151) 21.06.1999
(180) 25.07.2006
(730) **MAXUM, s. r. o.**, Turčianska 46, 821 09 Bratislava,
SK;
(210) 1959-96

(111) **185 960**
(220) 25.07.1996
(442) 12.03.1999
(151) 21.06.1999
(180) 25.07.2006
(730) **VOMKA, s. r. o.**, Branky 264, 756 45 Branky, okr.
Vsetín, CZ;
(210) 1960-96

(111) **185 961**
(220) 31.07.1996
(442) 12.03.1999
(151) 21.06.1999
(180) 31.07.2006
(730) **Tanner Krolle & Company Limited**, Pims House,
Mildmay Avenue, London N1 4RS, GB;
(210) 2016-96

(111) **185 962**
(220) 31.07.1996
(442) 12.03.1999
(151) 21.06.1999

(180) 31.07.2006
 (730) **Ragan Ján-RAGAN-COOK**, Koceľova 15,
 821 08 Bratislava, SK;
 (210) 2018-96

(111) **185 963**
 (220) 05.08.1996
 (442) 12.03.1999
 (151) 22.06.1999
 (180) 05.08.2006
 (730) **TATRA AIR GROUP, a. s.**, Letisko M.R.Štefánika,
 823 12 Bratislava, SK;
 (210) 2057-96

(111) **185 964**
 (220) 13.08.1996
 (442) 12.03.1999
 (151) 22.06.1999
 (180) 13.08.2006
 (730) **NAIA Slovakia, s. r. o.**, Martinčekova 32, 821 01
 Bratislava, SK;
 (210) 2125-96

(111) **185 965**
 (220) 21.08.1996
 (442) 12.03.1999
 (151) 22.06.1999
 (180) 21.08.2006
 (730) **ARTIK Hurbanovo, spol. s r. o.**, 1. mája 6, 947 01
 Hurbanovo, SK;
 (210) 2201-96

(111) **185 966**
 (220) 21.08.1996
 (442) 12.03.1999
 (151) 22.06.1999
 (180) 21.08.2006
 (730) **HENKEL AUSTRIA GRUPPE BETEILIGUNGSVERWALTUNG GmbH**, Erdbergstrasse 29,
 1030 Wien, AT;
 (210) 2207-96

(111) **185 967**
 (220) 22.08.1996
 (442) 12.03.1999
 (151) 22.06.1999
 (180) 22.08.2006
 (730) **Mrázik Ján, Ing. - PNEUCENTRUM**, Platanova
 16, 010 01 Žilina, SK;
 (210) 2212-96

(111) **185 968**
 (220) 23.08.1996
 (442) 12.03.1999
 (151) 22.06.1999
 (180) 23.08.2006

(730) **New Zealand Kiwifruit Marketing Board**,
 McDonnell Douglas Building, 9 Hopetoun Street,
 Auckland, Newton, NZ;
 (210) 2218-96

(111) **185 969**
 (220) 26.08.1996
 (310) 75/064.376
 (320) 27.02.1996
 (330) US
 (442) 12.03.1999
 (151) 22.06.1999
 (180) 26.08.2006
 (730) **MCI Communications Corporation**, 1133-19th
 Street N. W., Washington, D.C. 20036, US;
 (210) 2231-96

(111) **185 970**
 (220) 27.08.1996
 (442) 12.03.1999
 (151) 22.06.1999
 (180) 27.08.2006
 (730) **SLOVAK INTERNATIONAL TABAK, a. s. S. I. T.**,
 Mlynské Nivy 54, 824 53 Bratislava, SK;
 (210) 2240-96

(111) **185 971**
 (220) 30.08.1996
 (442) 12.03.1999
 (151) 22.06.1999
 (180) 30.08.2006
 (730) **Liga proti rakovine plus v Dunajskej Lužnej**,
 900 42 Dunajská Lužná 190, SK;
 (210) 2265-96

(111) **185 972**
 (220) 30.08.1996
 (442) 12.03.1999
 (151) 22.06.1999
 (180) 30.08.2006
 (730) **McBAINN PUBLISHING COMPANY, spol. s r. o.**,
 Hlavná 389, 925 71 Trnovec nad Váhom, SK;
 (210) 2279-96

(111) **185 973**
 (220) 04.09.1996
 (442) 12.03.1999
 (151) 22.06.1999
 (180) 04.09.2006
 (730) **McKINSEY and COMPANY, INC.**, 55 East 52nd
 Street, New York, New York 10022, US;
 (210) 2332-96

(111) **185 974**
 (220) 06.09.1996
 (442) 12.03.1999
 (151) 22.06.1999
 (180) 06.09.2006

(730) **Hajaš Ladislav**, Chalúpkova 43, 080 05 Prešov, SK;
(210) 2365-96

(111) **185 975**
(220) 10.09.1996
(442) 12.03.1999
(151) 22.06.1999
(180) 10.09.2006
(730) **AUTONOVA, s. r. o. Poprad**, Priemyselny areál Poprad - Východ, 058 01 Poprad, SK;
(210) 2385-96

(111) **185 976**
(220) 10.09.1996
(442) 12.03.1999
(151) 22.06.1999
(180) 10.09.2006
(730) **The Boston Consulting Group, Inc.**, Exchange Place, Boston, Massachusetts 02109, US;
(210) 2400-96

(111) **185 977**
(220) 10.09.1996
(442) 12.03.1999
(151) 22.06.1999
(180) 10.09.2006
(730) **NOVARTIS AG**, 4002 Basel, CH;
(210) 2401-96

(111) **185 978**
(220) 10.09.1996
(442) 12.03.1999
(151) 22.06.1999
(180) 10.09.2006
(730) **IPR Pharmaceuticals, Inc.**, Sabana Gardens Industrial Park, Carolina, PR;
(210) 2402-96

(111) **185 979**
(220) 10.09.1996
(442) 12.03.1999
(151) 22.06.1999
(180) 10.09.2006
(730) **IPR Pharmaceuticals, Inc.**, Sabana Gardens Industrial Park, Carolina, PR;
(210) 2403-96

(111) **185 980**
(220) 10.09.1996
(442) 12.03.1999
(151) 22.06.1999
(180) 10.09.2006
(730) **Batmark, Inc.**, 1209 Orange Street, Wilmington, Delaware 19801, US;
(210) 2406-96

(111) **185 981**
(220) 11.09.1996
(442) 12.03.1999
(151) 22.06.1999
(180) 11.09.2006
(730) **TEKMAR, s. r. o.**, Považská 12, 949 01 Nitra, SK;
(210) 2407-96

(111) **185 982**
(220) 11.09.1996
(442) 12.03.1999
(151) 22.06.1999
(180) 11.09.2006
(730) **TEKMAR, s. r. o.**, Považská 12, 949 01 Nitra, SK;
(210) 2408-96

(111) **185 983**
(220) 11.09.1996
(442) 12.03.1999
(151) 22.06.1999
(180) 11.09.2006
(730) **MARS, INCORPORATED**, McLean, Virginia, US;
(210) 2411-96

(111) **185 984**
(220) 11.09.1996
(442) 12.03.1999
(151) 22.06.1999
(180) 11.09.2006
(730) **EUROL - Slovakia, s. r. o.**, Trhová 2, 917 01 Trnava, SK;
(210) 2413-96

(111) **185 985**
(220) 11.09.1996
(442) 12.03.1999
(151) 22.06.1999
(180) 11.09.2006
(730) **DanTransport Holding A/S**, Kornmarksvej 12-20, DK-2600 Glostrup, DK;
(210) 2414-96

(111) **185 986**
(220) 12.09.1996
(442) 12.03.1999
(151) 22.06.1999
(180) 12.09.2006
(730) **Gilbarco Inc.**, 7300 West Friendly Avenue, Greensboro, North Carolina 27410, US;
(210) 2420-96

(111) **185 987**
(220) 12.09.1996
(442) 12.03.1999
(151) 22.06.1999
(180) 12.09.2006

(730) **Gilbarco Inc.**, 7300 West Friendly Avenue,
Greensboro, North Carolina 27410, US;
(210) 2421-96

(111) **185 988**
(220) 12.09.1996
(310) 75/071490
(320) 12.03.1996
(330) US
(442) 12.03.1999
(151) 22.06.1999
(180) 12.09.2006

(730) **Digital Equipment Corporation**, 111 Powdermill
Road, Maynard, Massachusetts 01754-1499, US;
(210) 2422-96

(111) **185 989**
(220) 12.09.1996
(442) 12.03.1999
(151) 22.06.1999
(180) 12.09.2006

(730) **ASTRA AKTIEBOLAG**, Västra Mälarehamnen 9,
S-151 85 Södertälje, SE;
(210) 2423-96

(111) **185 990**
(220) 12.09.1996
(442) 12.03.1999
(151) 22.06.1999
(180) 12.09.2006

(730) **KOHAFLEX, spol. s r. o.**, Majerská cesta 57,
974 05 Banská Bystrica, SK;
(210) 2427-96

(111) **185 991**
(220) 13.09.1996
(442) 12.03.1999
(151) 22.06.1999
(180) 13.09.2006

(730) **FERROINVENT ROLL s. r. o.**, Budulovská 31,
045 01 Moldava nad Bodvou, SK;
(210) 2429-96

(111) **185 992**
(220) 16.09.1996
(442) 12.03.1999
(151) 22.06.1999
(180) 16.09.2006

(730) **ESTEE LAUDER COSMETICS LTD.**, 161
Commander Blvd., Agincourt, Ontario M1S 3K9,
CA;
(210) 2430-96

(111) **185 993**
(220) 19.09.1996
(442) 12.03.1999
(151) 22.06.1999
(180) 19.09.2006

(730) **MASPEX, Spółka z o. o.**, ul. Chopina 10, 34-100
Wadowice, PL;
(210) 2468-96

(111) **185 994**
(220) 25.09.1996
(442) 12.03.1999
(151) 22.06.1999
(180) 25.09.2006

(730) **FUCHS GmbH**, Otto-von-Guericke-Strasse 1,
53757 St. Augustin/Bonn, DE;
(210) 2525-96

(111) **185 995**
(220) 25.09.1996
(442) 12.03.1999
(151) 22.06.1999
(180) 25.09.2006

(730) **FUCHS GmbH**, Otto-von-Guericke-Strasse 1,
53757 St. Augustin/Bonn, DE;
(210) 2526-96

(111) **185 996**
(220) 27.09.1996
(442) 12.03.1999
(151) 22.06.1999
(180) 27.09.2006

(730) **Primalco Ltd.**, Tallberginkatu 2A, 00180 Helsinki,
FI;
(210) 2545-96

(111) **185 997**
(220) 23.09.1996
(442) 12.03.1999
(151) 22.06.1999
(180) 23.09.2006

(730) **Všeobecná sociálna poisťovňa TATRY, a. s.**,
Miletičova 40, 821 08 Bratislava, SK;
(210) 2563-96

(111) **185 998**
(220) 02.10.1996
(442) 12.03.1999
(151) 22.06.1999
(180) 02.10.2006

(730) **CHEMOS SLOVAKIA, spol. s r. o.**, Veľká okruž-
ná 1129/56, 958 01 Partizánske, SK;
(210) 2573-96

(111) **185 999**
(220) 02.10.1996
(442) 12.03.1999
(151) 22.06.1999
(180) 02.10.2006

(730) **CHEMOS SLOVAKIA, spol. s r. o.**, Veľká okruž-
ná 1129/56, 958 01 Partizánske, SK;
(210) 2577-96

- (111) **186 000**
 (220) 02.10.1996
 (442) 12.03.1999
 (151) 22.06.1999
 (180) 02.10.2006
 (730) **CHEMOS SLOVAKIA, spol. s r. o.**, Veľká okružná 1129/56, 958 01 Partizánske, SK;
 (210) 2578-96
- (111) **186 001**
 (220) 03.10.1996
 (442) 12.03.1999
 (151) 22.06.1999
 (180) 03.10.2006
 (730) **STAVMET, spol. s r. o.**, Mikovíniho č. 8, 917 01 Trnava, SK;
 (210) 2601-96
- (111) **186 002**
 (220) 04.10.1996
 (442) 12.03.1999
 (151) 22.06.1999
 (180) 04.10.2006
 (730) **Krivošíková Oľga - Mariol služba**, Súmračná 2, 821 02 Bratislava, SK;
 (210) 2625-96
- (111) **186 003**
 (220) 09.10.1996
 (442) 12.03.1999
 (151) 22.06.1999
 (180) 09.10.2006
 (730) **Lisý Lubomír - PUBLIC**, 900 67 Láb, SK;
 (210) 2649-96
- (111) **186 004**
 (220) 11.10.1996
 (442) 12.03.1999
 (151) 22.06.1999
 (180) 11.10.2006
 (730) **NITRAFROST, a. s.**, Novozámocká 80, 949 81 Nitra, SK;
 (210) 2689-96
- (111) **186 005**
 (220) 18.10.1996
 (442) 12.03.1999
 (151) 22.06.1999
 (180) 18.10.2006
 (730) **Amway Corporation**, spoločnosť zriadená podľa zákonov štátu Michigan, 7575 Fulton Street East, Ada, Michigan 49355-0001, US;
 (210) 2751-96
- (111) **186 006**
 (220) 18.10.1996
 (442) 12.03.1999
 (151) 22.06.1999
 (180) 18.10.2006
- (730) **Plastika, a. s.**, Novozámocká cesta 222, 949 53 Nitra, SK;
 (210) 2756-96
- (111) **186 007**
 (220) 18.10.1996
 (442) 12.03.1999
 (151) 22.06.1999
 (180) 18.10.2006
 (730) **Plastika, a. s.**, Novozámocká cesta 222, 949 53 Nitra, SK;
 (210) 2757-96
- (111) **186 008**
 (220) 21.10.1996
 (442) 12.03.1999
 (151) 22.06.1999
 (180) 21.10.2006
 (730) **Šramko Boris, Ing.**, Ráztočná 25, 821 07 Bratislava 214, SK;
 (210) 2769-96
- (111) **186 009**
 (220) 25.10.1996
 (442) 12.03.1999
 (151) 22.06.1999
 (180) 25.10.2006
 (730) **HAK CS, spol. s r. o.**, Vítězná č. 9/b, 702 00 Ostrava 1, CZ;
 (210) 2818-96
- (111) **186 010**
 (220) 25.10.1996
 (442) 12.03.1999
 (151) 22.06.1999
 (180) 25.10.2006
 (730) **HAK CS, spol. s r. o.**, Vítězná č. 9/b, 702 00 Ostrava 1, CZ;
 (210) 2819-96
- (111) **186 011**
 (220) 29.10.1996
 (442) 12.03.1999
 (151) 22.06.1999
 (180) 29.10.2006
 (730) **AB Kozmetika, a. s.**, Račianska 155, 834 15 Bratislava, SK;
 (210) 2841-96
- (111) **186 012**
 (220) 06.11.1996
 (442) 12.03.1999
 (151) 22.06.1999
 (180) 06.11.2006
 (730) **International Medica Club Slovakia, spol. s r. o.**, Farská 3, 010 01 Žilina, SK;
 (210) 2905-96

(111) **186 013**
 (220) 06.11.1996
 (442) 12.03.1999
 (151) 22.06.1999
 (180) 06.11.2006
 (730) **International Medica Club Slovakia, spol. s r. o.**,
 Farská 3, 010 01 Žilina, SK;
 (210) 2906-96

(111) **186 014**
 (220) 07.11.1996
 (442) 12.03.1999
 (151) 22.06.1999
 (180) 07.11.2006
 (730) **WM. WRIGLEY JR. COMPANY**, 410 North
 Michigan Avenue, Chicago, Illinois 60611, US;
 (210) 2925-96

(111) **186 015**
 (220) 08.11.1996
 (442) 12.03.1999
 (151) 22.06.1999
 (180) 08.11.2006
 (730) **D-ETRAC Slovakia, s. r. o.**, Dolná 25, 974 01
 Banská Bystrica, SK;
 (210) 2943-96

(111) **186 016**
 (220) 12.11.1996
 (442) 12.03.1999
 (151) 22.06.1999
 (180) 12.11.2006
 (730) **PORT, s. r. o., Rychnov nad Kněžnou, skupina
 Východočeské stavební**, Javornická 981, 516 01
 Rychnov nad Kněžnou, CZ;
 (210) 2960-96

(111) **186 017**
 (220) 14.11.1996
 (442) 12.03.1999
 (151) 22.06.1999
 (180) 14.11.2006
 (730) **MMS SOFTEC, s. r. o.**, Hajdóczyho 1, 917 01
 Trnava, SK;
 (210) 2987-96

(111) **186 018**
 (220) 14.11.1996
 (442) 12.03.1999
 (151) 22.06.1999
 (180) 14.11.2006
 (730) **Colgate-Palmolive, a Delaware corporation**, 300
 Park Avenue, New York, New York 10022, US;
 (210) 3003-96

(111) **186 019**
 (220) 14.11.1996
 (442) 12.03.1999
 (151) 22.06.1999

(180) 14.11.2006
 (730) **Toray Kabushiki Kaisha (Toray Industries Inc.)**,
 No. 2-1, 2-chome, Nihonbashi-Muromachi, Chuo-
 -ku, Tokyo, JP;
 (210) 3004-96

(111) **186 020**
 (220) 14.11.1996
 (442) 12.03.1999
 (151) 22.06.1999
 (180) 14.11.2006
 (730) **INCHEBA, a. s.**, Viedenská cesta 7, 852 51 Brati-
 slava, SK;
 (210) 3006-96

(111) **186 021**
 (220) 18.11.1996
 (442) 12.03.1999
 (151) 22.06.1999
 (180) 18.11.2006
 (730) **INCOMA Slovakia - Marketing Research &
 Consultancy, spol. s r. o.**, Tomášikova 26, 821 01
 Bratislava, SK;
 (210) 3048-96

(111) **186 022**
 (220) 18.11.1996
 (442) 12.03.1999
 (151) 22.06.1999
 (180) 18.11.2006
 (730) **INCOMA Slovakia - Marketing Research &
 Consultancy, spol. s r. o.**, Tomášikova 26, 821 01
 Bratislava, SK;
 (210) 3049-96

(111) **186 023**
 (220) 19.11.1996
 (442) 12.03.1999
 (151) 22.06.1999
 (180) 19.11.2006
 (730) **BERLIN-CHEMIE AG**, Glienicker Weg 125-127,
 12489 Berlin, DE;
 (210) 3054-96

(111) **186 024**
 (220) 19.11.1996
 (442) 12.03.1999
 (151) 22.06.1999
 (180) 19.11.2006
 (730) **Cherryföretagen AB**, Nybodagatan 10, 171 22
 Solna, SE;
 (210) 3059-96

(111) **186 025**
 (220) 20.11.1996
 (442) 12.03.1999
 (151) 22.06.1999
 (180) 20.11.2006

(730) **MATADOR, a. s.**, Ul. Terézie Vansovej 1054/45,
020 01 Púchov, SK;
(210) 3063-96

(111) **186 026**
(220) 20.11.1996
(442) 12.03.1999
(151) 22.06.1999
(180) 20.11.2006

(730) **MATADOR, a. s.**, Ul. Terézie Vansovej 1054/45,
020 01 Púchov, SK;
(210) 3064-96

(111) **186 027**
(220) 20.11.1996
(442) 12.03.1999
(151) 22.06.1999
(180) 20.11.2006

(730) **MATADOR, a. s.**, Ul. Terézie Vansovej 1054/45,
020 01 Púchov, SK;
(210) 3065-96

(111) **186 028**
(220) 20.11.1996
(442) 12.03.1999
(151) 22.06.1999
(180) 20.11.2006

(730) **MATADOR, a. s.**, Ul. Terézie Vansovej 1054/45,
020 01 Púchov, SK;
(210) 3066-96

(111) **186 029**
(220) 20.11.1996
(442) 12.03.1999
(151) 22.06.1999
(180) 20.11.2006

(730) **MATADOR, a. s.**, Ul. Terézie Vansovej 1054/45,
020 01 Púchov, SK;
(210) 3067-96

(111) **186 030**
(220) 20.11.1996
(442) 12.03.1999
(151) 22.06.1999
(180) 20.11.2006

(730) **MATADOR, a. s.**, Ul. Terézie Vansovej 1054/45,
020 01 Púchov, SK;
(210) 3068-96

(111) **186 031**
(220) 20.11.1996
(442) 12.03.1999
(151) 22.06.1999
(180) 20.11.2006

(730) **Rodi Giyim Sanayi ve Ticaret Anonim Sirketi**,
1587 sok. No:4, Cinarh-Izmir, TR;
(210) 3076-96

(111) **186 032**
(220) 21.11.1996
(442) 12.03.1999
(151) 22.06.1999
(180) 21.11.2006

(730) **THE GILLETTE COMPANY**, Prudential Tower
Building, Boston, Massachusetts 02199, US;
(210) 3104-96

(111) **186 033**
(220) 21.11.1996
(442) 12.03.1999
(151) 22.06.1999
(180) 21.11.2006

(730) **THE GILLETTE COMPANY**, Prudential Tower
Building, Boston, Massachusetts 02199, US;
(210) 3105-96

(111) **186 034**
(220) 22.11.1996
(442) 12.03.1999
(151) 22.06.1999
(180) 22.11.2006

(730) **STOCK Plzeň, a. s.**, Palírenská 2, 315 51 Plzeň,
CZ;
(210) 3117-96

(111) **186 035**
(220) 22.11.1996
(442) 12.03.1999
(151) 22.06.1999
(180) 22.11.2006

(730) **CHEMOLAK, a. s.**, Továrenská 7, 919 04 Smole-
nice, SK;
(210) 3123-96

(111) **186 036**
(220) 22.11.1996
(442) 12.03.1999
(151) 22.06.1999
(180) 22.11.2006

(730) **CHEMOLAK, a. s.**, Továrenská 7, 919 04 Smole-
nice, SK;
(210) 3124-96

(111) **186 037**
(220) 22.11.1996
(310) 115249
(320) 30.09.1996
(330) CZ

(442) 12.03.1999
(151) 22.06.1999
(180) 22.11.2006

(730) **FOR LIFE, s. r. o.**, Ječná 26, 621 00 Brno, CZ;
(210) 3125-96

(111) **186 038**
(220) 22.11.1996
(442) 12.03.1999

(151) 22.06.1999
 (180) 22.11.2006
 (730) **SIGI, s. r. o.**, Jesenského 5, 902 01 Pezinok, SK;
 (210) 3127-96

(730) **The Wellcome Foundation Limited**, Glaxo Wellcome House, Berkeley Avenue, Greenford, Middlesex UB6 0NN, GB;
 (210) 3143-96

(111) **186 039**
 (220) 25.11.1996
 (442) 12.03.1999
 (151) 22.06.1999
 (180) 25.11.2006
 (730) **BASS HOTELS & RESORTS, INC.**, 3, Ravinia Drive, Atlanta, Georgia 30346, US;
 (210) 3130-96

(111) **186 045**
 (220) 26.11.1996
 (442) 12.03.1999
 (151) 22.06.1999
 (180) 26.11.2006
 (730) **MPD plus, s. r. o.**, Nábř.Dr. Beneše 2341, 269 01 Rakovník, CZ;
 (210) 3167-96

(111) **186 040**
 (220) 25.11.1996
 (442) 12.03.1999
 (151) 22.06.1999
 (180) 25.11.2006
 (730) **BASS HOTELS & RESORTS, INC.**, 3 Ravinia Drive, Atlanta, Georgia 30346, US;
 (210) 3131-96

(111) **186 046**
 (220) 26.11.1996
 (442) 12.03.1999
 (151) 22.06.1999
 (180) 26.11.2006
 (730) **NIHON NOHYAKU CO., LTD.**, 2-5, Nihonbaschi 1-chome, Chuo-ku, Tokyo, JP;
 (210) 3168-96

(111) **186 041**
 (220) 26.11.1996
 (442) 12.03.1999
 (151) 22.06.1999
 (180) 26.11.2006
 (730) **S. M. Jaleel & Company Limited**, Otaheite Industrial Estate, South Oropouche, San Fernando, TT;
 (210) 3139-96

(111) **186 047**
 (220) 26.11.1996
 (442) 12.03.1999
 (151) 22.06.1999
 (180) 26.11.2006
 (730) **NIHON NOHYAKU CO., LTD.**, 2-5, Nihonbaschi 1-chome, Chuo-ku, Tokyo, JP;
 (210) 3169-96

(111) **186 042**
 (220) 26.11.1996
 (442) 12.03.1999
 (151) 22.06.1999
 (180) 26.11.2006
 (730) **The Wellcome Foundation Limited**, Glaxo Wellcome House, Berkeley Avenue, Greenford, Middlesex UB6 0NN, GB;
 (210) 3141-96

(111) **186 048**
 (220) 26.11.1996
 (442) 12.03.1999
 (151) 22.06.1999
 (180) 26.11.2006
 (730) **NIHON NOHYAKU CO., LTD.**, 2-5, Nihonbaschi 1-chome, Chuo-ku, Tokyo, JP;
 (210) 3170-96

(111) **186 043**
 (220) 26.11.1996
 (442) 12.03.1999
 (151) 22.06.1999
 (180) 26.11.2006
 (730) **The Wellcome Foundation Limited**, Glaxo Wellcome House, Berkeley Avenue, Greenford, Middlesex UB6 0NN, GB;
 (210) 3142-96

(111) **186 049**
 (220) 26.11.1996
 (442) 12.03.1999
 (151) 22.06.1999
 (180) 26.11.2006
 (730) **Anheuser-Busch, Incorporated**, One Busch Place, St.Louis, Missouri 63118-1852, US;
 (210) 3173-96

(111) **186 044**
 (220) 26.11.1996
 (442) 12.03.1999
 (151) 22.06.1999
 (180) 26.11.2006

(111) **186 050**
 (220) 26.11.1996
 (442) 12.03.1999
 (151) 22.06.1999
 (180) 26.11.2006

(730) **LINVATEC CORPORATION**, spoločnosť zriadená podľa zákonov štátu Florida, 11311 Concept Boulevard, Largo, Florida 34643, US;

(210) 3174-96

(111) **186 051**

(220) 27.11.1996

(442) 12.03.1999

(151) 22.06.1999

(180) 27.11.2006

(730) **TOYOTA JIDOSHA KABUSHIKI KAISHA (TOYOTA MOTOR CORPORATION)**, No. 1, Toyota-cho, Toyota-shi, Aichi-ken, JP;

(210) 3175-96

(111) **186 052**

(220) 27.11.1996

(442) 12.03.1999

(151) 22.06.1999

(180) 27.11.2006

(730) **TOYOTA JIDOSHA KABUSHIKI KAISHA (TOYOTA MOTOR CORPORATION)**, No. 1, Toyota-cho, Toyota-shi, Aichi-ken, JP;

(210) 3176-96

(111) **186 053**

(220) 27.11.1996

(442) 12.03.1999

(151) 22.06.1999

(180) 27.11.2006

(730) **TOYOTA JIDOSHA KABUSHIKI KAISHA (TOYOTA MOTOR CORPORATION)**, No. 1, Toyota-cho, Toyota-shi, Aichi-ken, JP;

(210) 3177-96

(111) **186 054**

(220) 27.11.1996

(442) 12.03.1999

(151) 22.06.1999

(180) 27.11.2006

(730) **TOYOTA JIDOSHA KABUSHIKI KAISHA (TOYOTA MOTOR CORPORATION)**, No. 1, Toyota-cho, Toyota-shi, Aichi-ken, JP;

(210) 3178-96

(111) **186 055**

(220) 27.11.1996

(442) 12.03.1999

(151) 22.06.1999

(180) 27.11.2006

(730) **TOYOTA JIDOSHA KABUSHIKI KAISHA (TOYOTA MOTOR CORPORATION)**, No. 1, Toyota-cho, Toyota-shi, Aichi-ken, JP;

(210) 3179-96

(111) **186 056**

(220) 27.11.1996

(442) 12.03.1999

(151) 22.06.1999

(180) 27.11.2006

(730) **Carter-Wallace, Inc.**, 1345 Avenue of the Americas, New York, New York 10105, US;

(210) 3180-96

(111) **186 057**

(220) 27.11.1996

(442) 12.03.1999

(151) 22.06.1999

(180) 27.11.2006

(730) **Carter-Wallace, Inc.**, 1345 Avenue of the Americas, New York, New York 10105, US;

(210) 3181-96

(111) **186 058**

(220) 27.11.1996

(442) 12.03.1999

(151) 22.06.1999

(180) 27.11.2006

(730) **MOCCA BRASIL, a. s.**, Jarmočná 73, 992 01 Modrý Kameň, SK;

(210) 3188-96

(111) **186 059**

(220) 28.11.1996

(442) 12.03.1999

(151) 22.06.1999

(180) 28.11.2006

(730) **R & C Holding B. V.**, 2-30 Gooimeer, NL-1411 DC Naarden, NL;

(210) 3191-96

(111) **186 060**

(220) 28.11.1996

(442) 12.03.1999

(151) 22.06.1999

(180) 28.11.2006

(730) **BERLIN-CHEMIE AG**, Glienicke Weg 125/127, D-12489 Berlin, DE;

(210) 3193-96

(111) **186 061**

(220) 28.11.1996

(442) 12.03.1999

(151) 22.06.1999

(180) 28.11.2006

(730) **Toray Kabushiki Kaisha**, No. 2-1, 2- chome, Nihonbashi - Muromachi, Chuo-ku, Tokyo, JP;

(210) 3194-96

(111) **186 062**

(220) 29.11.1996

(442) 12.03.1999

(151) 22.06.1999

(180) 29.11.2006

(730) **ROHM AND HAAS COMPANY**, 100 Independence Mall West, Philadelphia, PA 19106-2399, US;
(210) 3203-96

(111) **186 063**
(220) 29.11.1996
(442) 12.03.1999
(151) 22.06.1999
(180) 29.11.2006
(730) **ROHM AND HAAS COMPANY**, 100 Independence Mall West, Philadelphia, PA 19106-2399, US;
(210) 3204-96

(111) **186 064**
(220) 29.11.1996
(442) 12.03.1999
(151) 22.06.1999
(180) 29.11.2006
(730) **Glasdon Group Limited**, Preston New Road, Blackpool, Lancashire FY4 4UR, GB;
(210) 3205-96

(111) **186 065**
(220) 29.11.1996
(442) 12.03.1999
(151) 22.06.1999
(180) 29.11.2006
(730) **Navigator Inc.**, 1st Floor, Euro-Canadian Centre, Marlborough Street, Nassau, BS;
(210) 3206-96

(111) **186 066**
(220) 29.11.1996
(442) 12.03.1999
(151) 22.06.1999
(180) 29.11.2006
(730) **AMERICAN HOME PRODUCTS CORPORATION**, Five Giralda Farms, Madison, New Jersey 07940-0874, US;
(210) 3207-96

(111) **186 067**
(220) 29.11.1996
(442) 12.03.1999
(151) 22.06.1999
(180) 29.11.2006
(730) **AMERICAN HOME PRODUCTS CORPORATION**, Five Giralda Farms, Madison, New Jersey 07940-0874, US;
(210) 3208-96

(111) **186 068**
(220) 29.11.1996
(442) 12.03.1999
(151) 22.06.1999
(180) 29.11.2006

(730) **Polárka, s. r. o.**, Malá Lada 1533/7, 143 00 Praha 4, CZ;
(210) 3210-96

(111) **186 069**
(220) 29.11.1996
(442) 12.03.1999
(151) 22.06.1999
(180) 29.11.2006
(730) **Polárka, s. r. o.**, Malá Lada 1533/7, 143 00 Praha 4, CZ;
(210) 3211-96

(111) **186 070**
(220) 02.12.1996
(442) 12.03.1999
(151) 22.06.1999
(180) 02.12.2006
(730) **THE BURTON CORPORATION (Vermont, USA Corporation)**, 80 Industrial Parkway, Burlington, Vermont VT 05401, US;
(210) 3218-96

(111) **186 071**
(220) 02.12.1996
(442) 12.03.1999
(151) 22.06.1999
(180) 02.12.2006
(730) **THE BURTON CORPORATION (Vermont, USA Corporation)**, 80 Industrial Parkway, Burlington, Vermont VT 05401, US;
(210) 3219-96

(111) **186 072**
(220) 02.12.1996
(442) 12.03.1999
(151) 22.06.1999
(180) 02.12.2006
(730) **THE BURTON CORPORATION (Vermont, USA Corporation)**, 80 Industrial Parkway, Burlington, Vermont VT 05401, US;
(210) 3220-96

(111) **186 073**
(220) 02.12.1996
(442) 12.03.1999
(151) 22.06.1999
(180) 02.12.2006
(730) **Martinka Ivan - AJATEX**, Pauleho 2-4-324/13, 971 01 Prievidza, SK;
(210) 3222-96

(111) **186 074**
(220) 02.12.1996
(442) 12.03.1999
(151) 22.06.1999
(180) 02.12.2006

(730) **TRIOPLAST AB**, Smalandsstenar 333 23, SE;
(210) 3223-96

(111) **186 075**

(220) 02.12.1996

(442) 12.03.1999

(151) 22.06.1999

(180) 02.12.2006

(730) **Pfizer Inc., a Delaware corporation**, 235 East
42nd Street, New York, New York 10017, US;
(210) 3229-96

(111) **186 076**

(220) 02.12.1996

(442) 12.03.1999

(151) 22.06.1999

(180) 02.12.2006

(730) **Pfizer Inc., a Delaware corporation**, 235 East
42nd Street, New York, New York 10017, US;
(210) 3230-96

(111) **186 077**

(220) 03.12.1996

(442) 12.03.1999

(151) 22.06.1999

(180) 03.12.2006

(730) **SADEX, spol. s r. o.**, Majerská cesta 96, 974 01
Banská Bystrica, SK;
(210) 3232-96

(111) **186 078**

(220) 03.12.1996

(442) 12.03.1998

(151) 22.06.1999

(180) 03.12.2006

(730) **Globus Holding GmbH & Co. KG**, Leipziger
Strasse 8, 66606 St. Wendel, DE;
(210) 3233-96

(111) **186 079**

(220) 03.12.1996

(442) 12.03.1999

(151) 22.06.1999

(180) 03.12.2006

(730) **Amway Corporation**, spoločnosť zriadená podľa
zákonov štátu Michigan, 7575 Fulton Street East,
Ada, Michigan 49355-0001, US;
(210) 3235-96

(111) **186 080**

(220) 03.12.1996

(442) 12.03.1999

(151) 22.06.1999

(180) 03.12.2006

(730) **Amway Corporation**, spoločnosť zriadená podľa
zákonov štátu Michigan, 7575 Fulton Street East,
Ada, Michigan 49355-0001, US;
(210) 3236-96

(111) **186 081**

(220) 03.12.1996

(442) 12.03.1999

(151) 22.06.1999

(180) 03.12.2006

(730) **Bratislavská papierenská spoločnosť, spol. s r. o.**,
Púchovská 16, 835 05 Bratislava, SK;
(210) 3242-96

(111) **186 082**

(220) 03.12.1996

(442) 12.03.1999

(151) 22.06.1999

(180) 03.12.2006

(730) **BAHLEN KG**, Podbielskistrasse 289, D-30665
Hannover, DE;
(210) 3246-96

(111) **186 083**

(220) 03.12.1996

(442) 12.03.1999

(151) 22.06.1999

(180) 03.12.2006

(730) **BAHLEN KG**, Podbielskistrasse 289, D-30665
Hannover, DE;
(210) 3247-96

(111) **186 084**

(220) 03.12.1996

(442) 12.03.1999

(151) 22.06.1999

(180) 03.12.2006

(730) **BAHLEN KG**, Podbielskistrasse 289, D-30665
Hannover, DE;
(210) 3248-96

(111) **186 085**

(220) 03.12.1996

(442) 12.03.1999

(151) 22.06.1999

(180) 03.12.2006

(730) **BAHLEN KG**, Podbielskistrasse 289, D-30665
Hannover, DE;
(210) 3249-96

(111) **186 086**

(220) 04.12.1996

(442) 12.03.1999

(151) 22.06.1999

(180) 04.12.2006

(730) **MARS, INCORPORATED**, McLean, Virginia, US;
(210) 3258-96

(111) **186 087**
(220) 04.12.1996
(442) 12.03.1999
(151) 22.06.1999
(180) 04.12.2006
(730) **Casio Keisanki Kabushiki Kaisha (Casio Computer Co., Ltd)**, 6 -1, 2-chome, Nishi Shinjuku, Shinjuku-ku, Tokyo, JP;
(210) 3259-96

(111) **186 088**
(220) 04.12.1996
(442) 12.03.1999
(151) 22.06.1999
(180) 04.12.2006
(730) **Casio Keisanki Kabushiki Kaisha (Casio Computer Co., Ltd)**, 6 -1, 2-chome, Nishi Shinjuku, Shinjuku-ku, Tokyo, JP;
(210) 3260-96

(111) **186 089**
(220) 04.12.1996
(442) 12.03.1999
(151) 22.06.1999
(180) 04.12.2006
(730) **AKTIEBOLAGET ELECTROLUX**, Luxbacken 1, S-105 45 Stockholm, SE;
(210) 3261-96

(111) **186 090**
(220) 05.12.1996
(442) 12.03.1999
(151) 22.06.1999
(180) 05.12.2006
(730) **KAO KABUSHIKI KAISHA (KAO CORPORATION)**, 14-10, Nihonbashi Kayaba-cho, 1-chome, Chuo-ku, Tokyo 103, JP;
(210) 3269-96

(111) **186 091**
(220) 05.12.1996
(442) 12.03.1999
(151) 22.06.1999
(180) 05.12.2006
(730) **INTERNATIONAL MARKETING, INC.**, spol. podľa zákonov št. Pennsylvania, Professional Arts Building, Suite C, Chambersburg PA 17201, US;
(210) 3272-96

(111) **186 092**
(220) 05.12.1996
(442) 12.03.1999
(151) 22.06.1999
(180) 05.12.2006

(730) **KENAMETAL INC.**, spoločnosť zriadená podľa zákonov štátu Pennsylvania, Route 981 South, Latrobe, Pennsylvania, US;
(210) 3273-96

(111) **186 093**
(220) 05.12.1996
(442) 12.03.1999
(151) 22.06.1999
(180) 05.12.2006
(730) **KENAMETAL INC.**, spoločnosť zriadená podľa zákonov štátu Pennsylvania, Route 981 South, Latrobe, Pennsylvania, US;
(210) 3274-96

(111) **186 094**
(220) 06.12.1996
(442) 12.03.1999
(151) 22.06.1999
(180) 06.12.2006
(730) **Leiras Oy**, Pansiontie 45-47, 20210 Turku, FI;
(210) 3280-96

(111) 186095
(220) 06.12.1996
(442) 12.03.1999
(151) 22.06.1999
(180) 06.12.2006
(730) **POLI INDUSTRIA CHIMICA S. p. A.**, Piazza Agrippa, 1, 20141 Milano, IT;
(210) 3282-96

(111) **186 096**
(220) 06.12.1996
(442) 12.03.1999
(151) 22.06.1999
(180) 06.12.2006
(730) **MORRIS MECHANICAL HANDLING LIMITED**, North Road, Loughborough, Leicestershire, GB;
(210) 3283-96

(111) **186 097**
(220) 06.12.1996
(442) 12.03.1999
(151) 22.06.1999
(180) 06.12.2006
(730) **Čechofracht, a.s., pro námořní dopravu a mezinárodní zasilatelství**, Na příkopě 8, 111 83 Praha 1, CZ;
(210) 3287-96

(111) **186 098**
(220) 06.12.1996
(442) 12.03.1999
(151) 22.06.1999
(180) 06.12.2006

(730) **Čierny Pavol**, Gallyova 8, 841 02 Bratislava, SK;
(210) 3292-96

(111) **186 099**

(220) 09.12.1996

(442) 12.03.1999

(151) 22.06.1999

(180) 09.12.2006

(730) **PESECO, s. r. o.**, Tř. Tomáše Bati 299, 764 22 Zlín,
CZ;

(210) 3301-96

(111) **186 100**

(220) 09.12.1996

(442) 12.03.1999

(151) 22.06.1999

(180) 09.12.2006

(730) **Martoff, s. r. o.**, Na drážce 1535, 530 03 Pardubice,
CZ;

(210) 3302-96

(111) **186 101**

(220) 09.12.1996

(442) 12.03.1999

(151) 22.06.1999

(180) 09.12.2006

(730) **Gražyna Vaiglová - Polcostex**, Pod násypom 8,
841 03 Bratislava, SK;

(210) 3304-96

(111) **186 102**

(220) 09.12.1996

(442) 12.03.1999

(151) 22.06.1999

(180) 09.12.2006

(730) **Gražyna Vaiglová - Polcostex**, Pod násypom 8,
841 03 Bratislava, SK;

(210) 3305-96

(111) **186 103**

(220) 10.12.1996

(442) 12.03.1999

(151) 22.06.1999

(180) 10.12.2006

(730) **Glaxo Group Limited**, Glaxo Wellcome House,
Berkeley Avenue, Greenford, Middlesex UB6 0NN,
GB;

(210) 3307-96

(111) **186 104**

(220) 10.12.1996

(310) 1996-06273

(320) 27.06.1996

(330) SE

(442) 12.03.1999

(151) 22.06.1999

(180) 10.12.2006

(730) **Tetra Laval Holdings & Finance S. A.**, Avenue
Général-Guisan 70, CH-1009 Pully, CH;

(210) 3308-96

(111) **186 105**

(220) 10.12.1996

(442) 12.03.1999

(151) 22.06.1999

(180) 10.12.2006

(730) **Mrkos Marketing**, Bachlettenstrasse 41, Basel,
CH;

(210) 3310-96

(111) **186 106**

(220) 10.12.1996

(442) 12.03.1999

(151) 22.06.1999

(180) 10.12.2006

(730) **Metromedia Company**, One Meadowlands Plaza,
East Rutheford, New Jersey 07073, US;

(210) 3317-96

(111) **186 107**

(220) 10.12.1996

(442) 12.03.1999

(151) 22.06.1999

(180) 10.12.2006

(730) **Metromedia Company**, One Meadowlands Plaza,
East Rutheford, New Jersey 07073, US;

(210) 3318-96

(111) **186 108**

(220) 10.12.1996

(442) 12.03.1999

(151) 22.06.1999

(180) 10.12.2006

(730) **Coty GmbH**, Ludwig-Bertram-Strasse 8-10, D-
-67059 Ludwigshafen, DE;

(210) 3323-96

(111) **186 109**

(220) 10.12.1996

(442) 12.03.1999

(151) 22.06.1999

(180) 10.12.2006

(730) **COLGATE PALMOLIVE COMPANY**, 300 Park
Avenue, New York, New York 10022, US;

(210) 3325-96

(111) **186 110**

(220) 10.12.1996

(442) 12.03.1999

(151) 22.06.1999

(180) 10.12.2006

(730) **A. MENARINI, Industrie Farmaceutiche Riuni-
nite s. r. l.**, Via Sette Santi 3, Firenze, IT;

(210) 3326-96

(111) **186 111**
 (220) 10.12.1996
 (442) 12.03.1999
 (151) 22.06.1999
 (180) 10.12.2006
 (730) **OBUTEX, spol. s r. o.**, Zlatovská 22, 911 01 Trenčín, SK;
 (210) 3328-96

(111) **186 112**
 (220) 10.12.1996
 (442) 12.03.1999
 (151) 22.06.1999
 (180) 10.12.2006
 (730) **OBUTEX, spol. s r. o.**, Zlatovská 22, 911 01 Trenčín, SK;
 (210) 3329-96

(111) **186 113**
 (220) 10.12.1996
 (442) 12.03.1999
 (151) 22.06.1999
 (180) 10.12.2006
 (730) **Mitsubishi Chemical Corporation**, 5-2, Marunouchi 2-chome, Chiyoda-ku, Tokyo, JP;
 (210) 3330-96

(111) **186 114**
 (220) 11.12.1996
 (442) 12.03.1999
 (151) 22.06.1999
 (180) 11.12.2006
 (730) **Meisnerová Viera - Univerzál**, Slovenskej jednoty 44, 040 01 Košice, SK;
 (210) 3332-96

(111) **186 115**
 (220) 11.12.1996
 (442) 12.03.1999
 (151) 22.06.1999
 (180) 11.12.2006
 (730) **L 'Oréal, société anonyme**, 14, rue Royale, 75008 Paris, FR;
 (210) 3335-96

(111) **186 116**
 (220) 12.12.1996
 (310) 75/119.363
 (320) 14.6.1996
 (330) US
 (442) 12.03.1999
 (151) 22.06.1999
 (180) 12.12.2006
 (730) **COMPAQ COMPUTER CORPORATION**, spoločnosť zriadená podľa zákonov štátu Delaware, 20555 S. H. 249, Houston, Texas 77070, US;
 (210) 3339-96

(111) **186 117**
 (220) 12.12.1996
 (310) 75-121071
 (320) 18.6.1996
 (330) US
 (442) 12.03.1999
 (151) 22.06.1999
 (180) 12.12.2006
 (730) **COMPAQ COMPUTER CORPORATION**, spoločnosť zriadená podľa zákonov štátu Delaware, 20555 S. H. 249, Houston, Texas 77070, US;
 (210) 3340-96

(111) **186 118**
 (220) 12.12.1996
 (442) 12.03.1999
 (151) 22.06.1999
 (180) 12.12.2006
 (730) **TÜV PRODUCT SERVICE GMBH**, Ridlerstrasse 31, 80339 München, DE;
 (210) 3341-96

(111) **186 119**
 (220) 12.12.1996
 (442) 12.03.1999
 (151) 22.06.1999
 (180) 12.12.2006
 (730) **České cihelny - Josef Meindl, spol. s r. o.**, Sokolská 566, 333 44 Stod, CZ;
 (210) 3346-96

(111) **186 120**
 (220) 12.12.1996
 (442) 12.03.1999
 (151) 22.06.1999
 (180) 12.12.2006
 (730) **České cihelny - Josef Meindl, spol. s r. o.**, Sokolská 566, 333 44 Stod, CZ;
 (210) 3348-96

(111) **186 121**
 (220) 12.12.1996
 (442) 12.03.1999
 (151) 22.06.1999
 (180) 12.12.2006
 (730) **České cihelny - Josef Meindl, spol. s r. o.**, Sokolská 566, 333 44 Stod, CZ;
 (210) 3349-96

(111) **186 122**
 (220) 12.12.1996
 (442) 12.03.1999
 (151) 22.06.1999
 (180) 12.12.2006
 (730) **České cihelny - Josef Meindl, spol. s r. o.**, Sokolská 566, 333 44 Stod, CZ;
 (210) 3350-96

(111) **186 123**

(220) 13.12.1996

(442) 12.03.1999

(151) 22.06.1999

(180) 13.12.2006

(730) **Černý Peter, Ing. - Agrochemix**, Rožňavská 17,
831 04 Bratislava, SK;

(210) 3352-96

(111) **186 124**

(220) 13.12.1996

(442) 12.03.1999

(151) 22.06.1999

(180) 13.12.2006

(730) **Černý Peter, Ing. - Agrochemix**, Rožňavská 17,
831 04 Bratislava, SK;

(210) 3353-96

(111) **186 125**

(220) 13.12.1996

(442) 12.03.1999

(151) 22.06.1999

(180) 13.12.2006

(730) **Černý Peter, Ing. - Agrochemix**, Rožňavská 17,
831 04 Bratislava, SK;

(210) 3354-96

(111) **186 126**

(220) 16.12.1996

(442) 12.03.1999

(151) 22.06.1999

(180) 16.12.2006

(730) **SINEAL, spol. s r. o.**, Novackého 3, 841 05
Bratislava, SK;

(210) 3361-96

(111) **186 127**

(220) 16.12.1996

(442) 12.03.1999

(151) 22.06.1999

(180) 16.12.2006

(730) **Pavlanský Ján**, Európska tr.1, 040 13 Košice, SK;

(210) 3371-96

(111) **186 128**

(220) 17.12.1996

(442) 12.03.1999

(151) 22.06.1999

(180) 17.12.2006

(730) **ASTRA AKTIEBOLAG**, Västra Mälarehamnen 9,
S-151 85 Södertälje, SE;

(210) 3375-96

(111) **186 129**

(220) 17.12.1996

(442) 12.03.1999

(151) 22.06.1999

(180) 17.12.2006

(730) **ASTRA AKTIEBOLAG**, Västra Mälarehamnen 9,
S-151 85 Södertälje, SE;

(210) 3376-96

(111) **186 130**

(220) 17.12.1996

(442) 12.03.1999

(151) 22.06.1999

(180) 17.12.2006

(730) **Universal City Studios, Inc.**, 100 Universal City
Plaza, Universal City, California 91608, US;

(210) 3377-96

(111) **186 131**

(220) 18.12.1996

(442) 12.03.1999

(151) 22.06.1999

(180) 18.12.2006

(730) **MAGIK-CHEM, spol. s r. o.**, Tomášikova 26,
821 01 Bratislava, SK;

(210) 3394-96

(111) **186 132**

(220) 19.12.1996

(442) 12.03.1999

(151) 22.06.1999

(180) 19.12.2006

(730) **Mesto Piešťany**, Námestie SNP 3, 921 45 Piešťany,
SK;

(210) 3400-96

(111) **186 133**

(220) 19.12.1996

(442) 12.03.1999

(151) 22.06.1999

(180) 19.12.2006

(730) **Onesto International AB**, Leraker 2175, S-450 52
Dingle, SE;

(210) 3406-96

(111) **186 134**

(220) 19.12.1996

(442) 12.03.1999

(151) 22.06.1999

(180) 19.12.2006

(730) **Onesto International AB**, Leraker 2175, S-450 52
Dingle, SE;

(210) 3407-96

(111) **186 135**

(220) 19.12.1996

(442) 12.03.1999

(151) 22.06.1999

(180) 19.12.2006

(730) **JANSPORT APPAREL CORP.**, spoločnosť zria-
dená podľa zákonov štátu Concord Plaza, 3411
Silverside Road, Wilmington, Delaware, US;

(210) 3408-96

(111) **186 136**
 (220) 20.12.1996
 (442) 12.03.1999
 (151) 22.06.1999
 (180) 20.12.2006
 (730) **American Saw and Mfg. Company**, 301 Chestnut Street, East Longmeadow, Massachusetts 01028, US;
 (210) 3411-96

(111) **186 137**
 (220) 20.12.1996
 (442) 12.03.1999
 (151) 22.06.1999
 (180) 20.12.2006
 (730) **Sara Lee Corporation**, Winston-Salem, North Carolina 27102, US;
 (210) 3412-96

(111) **186 138**
 (220) 20.12.1996
 (442) 12.03.1999
 (151) 22.06.1999
 (180) 20.12.2006
 (730) **ASTRA AKTIEBOLAG**, Västra Mälarehamnen 9, S-151 85 Södertälje, SE;
 (210) 3414-96

(111) **186 139**
 (220) 20.12.1996
 (442) 12.03.1999
 (151) 22.06.1999
 (180) 20.12.2006
 (730) **ASTRA AKTIEBOLAG**, Västra Mälarehamnen 9, S-151 85 Södertälje, SE;
 (210) 3415-96

(111) **186 140**
 (220) 20.12.1996
 (442) 12.03.1999
 (151) 22.06.1999
 (180) 20.12.2006
 (730) **ASTRID T.M., a. s.**, U průhonu 10/700, 170 04 Praha 7, CZ;
 (210) 3450-96

(111) **186 141**
 (220) 20.12.1996
 (442) 12.03.1999
 (151) 22.06.1999
 (180) 20.12.2006
 (730) **ASTRID T. M., a. s.**, U průhonu 10/700, 170 04 Praha 7, CZ;
 (210) 3452-96

(111) **186 142**
 (220) 20.12.1996
 (442) 12.03.1999
 (151) 22.06.1999

(180) 20.12.2006
 (730) **ASTRID T. M., a. s.**, U průhonu 10/700, 170 04 Praha 7, CZ;
 (210) 3453-96

(111) **186 143**
 (220) 20.12.1996
 (442) 12.03.1999
 (151) 22.06.1999
 (180) 20.12.2006
 (730) **A. I. A Projekt - Ing. arch. Jiří Holas**, Kříková 10, 821 07 Bratislava, SK;
 (210) 3455-96

(111) **186 144**
 (220) 20.12.1996
 (442) 12.03.1999
 (151) 22.06.1999
 (180) 20.12.2006
 (730) **Glaxo Group Limited**, Glaxo Wellcome House, Berkeley Avenue, Greenford, Middlesex UB6 0NN, GB;
 (210) 3456-96

(111) **186 145**
 (220) 20.12.1996
 (442) 12.03.1999
 (151) 22.06.1999
 (180) 20.12.2006
 (730) **NITRAFROST, a. s.**, Novozámocká 80, 949 81 Nitra, SK;
 (210) 3457-96

(111) **186 146**
 (220) 20.12.1996
 (442) 12.03.1999
 (151) 22.06.1999
 (180) 20.12.2006
 (730) **NITRAFROST, a. s.**, Novozámocká 80, 949 81 Nitra, SK;
 (210) 3458-96

(111) **186 147**
 (220) 20.12.1996
 (442) 12.03.1999
 (151) 22.06.1999
 (180) 20.12.2006
 (730) **Hanna-Barbera Productions, Inc.**, c/o Time Warner Entertainment Company, L. P., 75 Rockefeller Plaza, New York, NY 10019, US;
 (210) 3459-96

(111) **186 148**
 (220) 20.12.1996
 (442) 12.03.1999
 (151) 22.06.1999
 (180) 20.12.2006

- (730) **Hanna-Barbera Productions, Inc.**, c/o Time Warner Entertainment Company, L.P., 75 Rockefeller Plaza, New York, NY 10019, US;
(210) 3460-96
- (111) **186 149**
(220) 20.12.1996
(442) 12.03.1999
(151) 22.06.1999
(180) 20.12.2006
- (730) **Hanna-Barbera Productions, Inc.**, c/o Time Warner Entertainment Company, L.P., 75 Rockefeller Plaza, New York, NY 10019, US;
(210) 3461-96
- (111) **186 150**
(220) 20.12.1996
(442) 12.03.1999
(151) 22.06.1999
(180) 20.12.2006
- (730) **Hanna-Barbera Productions, Inc.**, c/o Time Warner Entertainment Company, L.P., 75 Rockefeller Plaza, New York, NY 10019, US;
(210) 3462-96
- (111) **186 151**
(220) 23.12.1996
(442) 12.03.1999
(151) 22.06.1999
(180) 23.12.2006
- (730) **Reemtsma Cigarettenfabriken Gesellschaft mit beschränkter Haftung**, Parkstrasse 51, 22605 Hamburg, DE;
(210) 3463-96
- (111) **186 152**
(220) 23.12.1996
(442) 12.03.1999
(151) 22.06.1999
(180) 23.12.2006
- (730) **MASPEX Sp. z o. o.**, ul. Chopina 10, 34-100 Wadowice, PL;
(210) 3464-96
- (111) **186 153**
(220) 23.12.1996
(442) 12.03.1999
(151) 22.06.1999
(180) 23.12.2006
- (730) **Amway Corporation**, spoločnosť zriadená podľa zákonov štátu Michigan, 7575 Fulton Street East, Ada, Michigan 49355-0001, US;
(210) 3465-96
- (111) **186 154**
(220) 23.12.1996
(442) 12.03.1999
(151) 22.06.1999
- (180) 23.12.2006
- (180) 23.12.2006
- (730) **Amway Corporation**, spoločnosť zriadená podľa zákonov štátu Michigan, 7575 Fulton Street East, Ada, Michigan 49355-0001, US;
(210) 3466-96
- (111) **186 155**
(220) 23.12.1996
(442) 12.03.1999
(151) 22.06.1999
(180) 23.12.2006
- (730) **Amway Corporation**, spoločnosť zriadená podľa zákonov štátu Michigan, 7575 Fulton Street East, Ada, Michigan 49355-0001, US;
(210) 3467-96
- (111) **186 156**
(220) 23.12.1996
(442) 12.03.1999
(151) 22.06.1999
(180) 23.12.2006
- (730) **EUROSKOP, akciová spoločnosť**, Pribinova 25, 819 37 Bratislava, SK;
(210) 3473-96
- (111) **186 157**
(220) 23.12.1996
(442) 12.03.1999
(151) 22.06.1999
(180) 23.12.2006
- (730) **SP - Tichý Dušan, Ing.**, Nám. L. Fullu 19, 010 08 Žilina, SK;
(210) 3476-96
- (111) **186 158**
(220) 23.12.1996
(442) 12.03.1999
(151) 22.06.1999
(180) 23.12.2006
- (730) **Vitafarma, S. L.**, Alto de los Robles, 14-B° de Loyola, 20014 San Sebastian, ES;
(210) 3481-96
- (111) **186 159**
(220) 27.12.1996
(442) 12.03.1999
(151) 22.06.1999
(180) 27.12.2006
- (730) **Boss Group Limited**, Grovebury Road, Leighton Buzzard, Bedfordshire LU7 8SR, GB;
(210) 3489-96
- (111) **186 160**
(220) 27.12.1996
(442) 12.03.1999
(151) 22.06.1999
(180) 27.12.2006

(730) **American Cyanamid Company**, Five Giralda Farms, Madison, New Jersey 07940-0874, US;
(210) 3496-96

(111) **186 161**
(220) 27.12.1996
(442) 12.03.1999
(151) 22.06.1999
(180) 27.12.2006

(730) **American Cyanamid Company**, Five Giralda Farms, Madison, New Jersey 07940-0874, US;
(210) 3497-96

(111) **186 162**
(220) 27.12.1996
(442) 12.03.1999
(151) 22.06.1999
(180) 27.12.2006

(730) **American Cyanamid Company**, Five Giralda Farms, Madison, New Jersey 07940-0874, US;
(210) 3498-96

(111) **186 164**
(220) 30.12.1996
(442) 12.03.1999
(151) 22.06.1999
(180) 30.12.2006

(730) **FLEURY MICHON, S. A.**, Gare Pouzauges, 85700 Pouzauges, FR;
(210) 3505-96

(111) **186 165**
(220) 30.12.1996
(442) 12.03.1999
(151) 22.06.1999
(180) 30.12.2006

(730) **ASTRA AKTIEBOLAG**, Västra Mälarehamnen 9, S-151 85 Södertälje, SE;
(210) 3509-96

(111) **186 166**
(220) 30.12.1996
(442) 12.03.1999
(151) 22.06.1999
(180) 30.12.2006

(730) **ASTRA AKTIEBOLAG**, Västra Mälarehamnen 9, S-151 85 Södertälje, SE;
(210) 3510-96

(111) **186 167**
(220) 31.12.1996
(442) 12.03.1999
(151) 22.06.1999
(180) 31.12.2006

(730) **Heglas Ladislav**, Platanová 14, 010 01 Žilina, SK;
(210) 3515-96

(111) **186 168**
(220) 02.01.1997
(442) 12.03.1999
(151) 22.06.1999
(180) 02.01.2007

(730) **MCWHORTER TECHNOLOGIES, INC.**, spoločnosť zriadená podľa zákonov štátu Delaware, 400 East Cottage Place, Carpentersville, Illinois 60110, US;
(210) 8-97

(111) **186 169**
(220) 02.01.1997
(442) 12.03.1999
(151) 22.06.1999
(180) 02.01.2007

(730) **MCWHORTER TECHNOLOGIES, INC.**, spoločnosť zriadená podľa zákonov štátu Delaware, 400 East Cottage Place, Carpentersville, Illinois 60110, US;
(210) 9-97

(111) **186 170**
(220) 02.01.1997
(310) 75/163.036
(320) 09.09.1996
(330) US

(442) 12.03.1999
(151) 22.06.1999
(180) 02.01.2007
(730) **The Burton Corporation**, 80 Industrial Parkway, Burlington, Vermont 05401, US;
(210) 10-97

(111) **186 171**
(220) 03.01.1997
(442) 12.03.1999
(151) 22.06.1999
(180) 03.01.2007

(730) **IMPERIAL CHEMICAL INDUSTRIES PLC**, Imperial Chemical House, Millbank, London SW1P 3JF, GB;
(210) 11-97

(111) **186 172**
(220) 03.01.1997
(442) 12.03.1999
(151) 22.06.1999
(180) 03.01.2007

(730) **STOCK Plzeň, a. s.**, Palírenská 2, 315 51 Plzeň, CZ;
(210) 13-97

(111) **186 173**
(220) 03.01.1997
(442) 12.03.1999
(151) 22.06.1999
(180) 03.01.2007

(730) **H & R Johnson Tiles Limited**, Highgate Tile Works, Tunstall, Stoke-on-Trent ST6 4JX, GB;
(210) 14-97

(111) **186 174**

(220) 03.01.1997

(442) 12.03.1999

(151) 22.06.1999

(180) 03.01.2007

(730) **ALPA, s. r. o.**, Hornoměstská 378, 594 25 Velké Meziříčí, CZ;

(210) 16-97

(111) **186 175**

(220) 03.01.1997

(442) 12.03.1999

(151) 22.06.1999

(180) 03.01.2007

(730) **McDonald's Corporation**, McDonald's Plaza, Oak Brook, Illinois 60521, US;

(210) 18-97

(111) **186 176**

(220) 07.01.1997

(442) 12.03.1999

(151) 22.06.1999

(180) 07.01.2007

(730) **The Stanley Works**, 1000 Stanley Drive, New Britain, Connecticut, US;

(210) 24-97

(111) **186 177**

(220) 07.01.1997

(442) 12.03.1999

(151) 22.06.1999

(180) 07.01.2007

(730) **MaaM ADASO, spol. s r. o.**, Slovenská 13, 900 31 Stupava, SK;

(210) 25-97

(111) **186 178**

(220) 07.01.1997

(442) 12.03.1999

(151) 22.06.1999

(180) 07.01.2007

(730) **MaaM ADASO, spol. s r. o.**, Slovenská 13, 900 31 Stupava, SK;

(210) 26-97

(111) **186 179**

(220) 07.01.1997

(442) 12.03.1999

(151) 22.06.1999

(180) 07.01.2007

(730) **INTERFOOD OST, spol. s r. o.**, Hronská 1, 960 01 Zvolen, SK;

(210) 29-97

(111) **186 180**

(220) 07.01.1997

(442) 12.03.1999

(151) 22.06.1999

(180) 07.01.2007

(730) **INTERFOOD OST, spol. s r. o.**, Hronská 1, 960 01 Zvolen, SK;

(210) 30-97

(111) **186 181**

(220) 07.01.1997

(442) 12.03.1999

(151) 22.06.1999

(180) 07.01.2007

(730) **Beiersdorf AG**, Hamburg, DE;

(210) 38-97

(111) **186 182**

(220) 07.01.1997

(442) 12.03.1999

(151) 22.06.1999

(180) 07.01.2007

(730) **Beiersdorf AG**, Hamburg, DE;

(210) 39-97

(111) **186 183**

(220) 08.01.1997

(442) 12.03.1999

(151) 22.06.1999

(180) 08.01.2007

(730) **BIOFARMA**, 22 Rue Garnier, 92200 Neuilly-Sur-Seine, FR;

(210) 43-97

(111) **186 184**

(220) 08.01.1997

(442) 12.03.1999

(151) 22.06.1999

(180) 08.01.2007

(730) **WM. WRIGLEY JR. COMPANY**, 410 North Michigan Avenue, Chicago, Illinois 60611, US;

(210) 44-97

(111) **186 185**

(220) 09.01.1997

(442) 12.03.1999

(151) 23.06.1999

(180) 09.01.2007

(730) **NCH CORPORATION**, 2727 Chemsearch Blvd., Irving, Texas, US;

(210) 48-97

(111) **186 186**

(220) 14.01.1997

(442) 12.03.1999

(151) 23.06.1999

(180) 14.01.2007

(730) **SLOVVINEX, spol. s r. o.**, Štúrova 117, 900 01
Modra, SK;
(210) 100-97

(111) **186 187**
(220) 15.01.1997
(442) 12.03.1999
(151) 23.06.1999
(180) 15.01.2007

(730) **Sabre Corporation Pty Ltd**, Pacific View Business Park, Unit 4, 10 Rodborough Road, Frenchs Forest, New South Wales 2086, AU;
(210) 103-97

(111) **186 188**
(220) 15.01.1997
(442) 12.03.1999
(151) 23.06.1999
(180) 15.01.2007

(730) **Porubčan Róbert, Ing. - EDING**, Zliechovská 341, 018 64 Košeca, SK;
(210) 105-97

(111) **186 189**
(220) 15.01.1997
(442) 12.03.1999
(151) 23.06.1999
(180) 15.01.2007

(730) **Holakovský Štefan, Ing., GENiUM**, Drobného 13, 841 01 Bratislava, SK;
(210) 107-97

(111) **186 190**
(220) 15.01.1997
(442) 12.03.1999
(151) 23.06.1999
(180) 15.01.2007

(730) **AUTOMATIC SWITCH COMPANY**, Hanover Road, Florham Park, New Jersey, US;
(210) 108-97

(111) **186 191**
(220) 15.01.1997
(442) 12.03.1999
(151) 23.06.1999
(180) 15.01.2007

(730) **HYGESIA, spol. s r. o.**, Drevená 766/1, 924 00 Galanta, SK;
(210) 112-97

(111) **186 192**
(220) 15.01.1997
(442) 12.03.1999
(151) 23.06.1999
(180) 15.01.2007

(730) **HYGESIA, spol. s r. o.**, Drevená 766/1, 924 00 Galanta, SK;
(210) 114-97

(111) **186 193**
(220) 15.01.1997
(442) 12.03.1999
(151) 23.06.1999
(180) 15.01.2007

(730) **HUNG-EXPO-TRANS, s. r. o.**, Drevená 766/1, 924 00 Galanta, SK;
(210) 116-97

(111) **186 194**
(220) 15.01.1997
(442) 12.03.1999
(151) 23.06.1999
(180) 15.01.2007

(730) **HUNG-EXPO-TRANS, s. r. o.**, Drevená 766/1, 924 00 Galanta, SK;
(210) 118-97

(111) **186 195**
(220) 20.01.1997
(442) 12.03.1999
(151) 23.06.1999
(180) 20.01.2007

(730) **Bayer Aktiengesellschaft**, D-51368, Leverkusen, DE;
(210) 204-97

(111) **186 196**
(220) 20.01.1997
(442) 12.03.1999
(151) 23.06.1999
(180) 20.01.2007

(730) **R J W Spanjaard International BV**, Hirsch Gebouw, Leidesplein 29, 1017 PS Amsterdam, NL;
(210) 213-97

(111) **186 197**
(220) 21.01.1997
(442) 12.03.1999
(151) 23.06.1999
(180) 21.01.2007

(730) **HANSA INTERNATIONAL, spol. s r. o.**, Konvalinková 30, 971 01 Prievidza, SK;
(210) 217-97

(111) **186 198**
(220) 21.01.1997
(442) 12.03.1999
(151) 23.06.1999
(180) 21.01.2007

(730) **TURČAN DELTA, s. r. o.**, Červenej armády 25, 036 01 Martin, SK;
(210) 222-97

- (111) **186 199**
(220) 21.01.1997
(442) 12.03.1999
(151) 23.06.1999
(180) 21.01.2007
(730) **KELCOM International, spol. s r. o.**, Tomkova
142 A, 500 26 Hradec Králové, CZ;
(210) 223-97
- (111) **186 200**
(220) 21.01.1997
(442) 12.03.1999
(151) 23.06.1999
(180) 21.01.2007
(730) **Malokarpatský vinársky podnik, a. s.**, Za dráhou
21, 902 20 Pezinok, SK;
(210) 225-97
- (111) **186 201**
(220) 21.01.1997
(442) 12.03.1999
(151) 23.06.1999
(180) 21.01.2007
(730) **Südsalz GmbH**, Ridlerstrasse 75, D-80339 Mün-
chen, DE;
(210) 227-97
- (111) **186 202**
(220) 22.01.1997
(442) 12.03.1999
(151) 23.06.1999
(180) 22.01.2007
(730) **ZENIT, spol. s r. o.**, Pražská 162, 286 01 Čáslav,
CZ;
(210) 230-97
- (111) **186 203**
(220) 22.01.1997
(442) 12.03.1999
(151) 23.06.1999
(180) 22.01.2007
(730) **ROKO, a. s.**, Pluhova 2, 831 03 Bratislava, SK;
(210) 235-97
- (111) **186 204**
(220) 23.01.1997
(442) 12.03.1999
(151) 23.06.1999
(180) 23.01.2007
(730) **Becker Acroma Klinten AB**, Industrigatan 5,
195 02 Märsta, SE;
(210) 238-97
- (111) **18 6205**
(220) 23.01.1997
(442) 12.03.1999
(151) 23.06.1999
(180) 23.01.2007
- (730) **Becker Acroma Klinten AB**, Industrigatan 5,
195 02 Märsta, SE;
(210) 239-97
- (111) **186 206**
(220) 23.01.1997
(442) 12.03.1999
(151) 23.06.1999
(180) 23.01.2007
(730) **Amway Corporation**, spoločnosť podľa zákonov
štátu Michigan, 7575 Fulton Street, East, Ada,
Michigan 49355, US;
(210) 243-97
- (111) **186 207**
(220) 23.01.1997
(442) 12.03.1999
(151) 23.06.1999
(180) 23.01.2007
(730) **Scotia QuantaNova PLC**, Gable House, Wood-
bridge Meadows, Guilford, Surrey GU1 1BA, GB;
(210) 245-97
- (111) **186 208**
(220) 23.01.1997
(442) 12.03.1999
(151) 23.06.1999
(180) 23.01.2007
(730) **PepsiCo, Inc.**, spoločnosť zriadená podľa zákonov
štátu North Carolina, 700 Anderson Hill Road,
Purchase, New York 10577, US;
(210) 246-97
- (111) **186 209**
(220) 23.01.1997
(442) 12.03.1999
(151) 23.06.1999
(180) 23.01.2007
(730) **COLGATE PALMOLIVE COMPANY**, 300 Park
Avenue, New York, New York 10022, US;
(210) 247-97
- (111) **186 210**
(220) 23.01.1997
(442) 12.03.1999
(151) 23.06.1999
(180) 23.01.2007
(730) **COLGATE PALMOLIVE COMPANY**, 300 Park
Avenue, New York, New York 10022, US;
(210) 248-97
- (111) **186 211**
(220) 23.01.1997
(442) 12.03.1999
(151) 23.06.1999
(180) 23.01.2007

(730) **COLGATE PALMOLIVE COMPANY**, 300 Park Avenue, New York, New York 10022, US;
(210) 249-97

(111) **186 212**
(220) 18.02.1997
(442) 12.03.1999
(151) 23.06.1999
(180) 18.02.2007

(730) **KRAFT JACOBS SUCHARD SA, (Kraft Jacobs Suchard AG), (Kraft Jacobs Suchard LTD)**, Klausstrasse 4-6, CH-8008 Zürich, CH;
(210) 526-97

(111) **186 213**
(220) 20.02.1997
(442) 12.03.1999
(151) 23.06.1999
(180) 20.02.2007
(730) **Société des Produits Nestlé S. A.**, 1800 Vevey, CH;
(210) 550-97

(111) **186 214**
(220) 20.02.1997
(442) 12.03.1999
(151) 23.06.1999
(180) 20.02.2007
(730) **Société des Produits Nestlé S. A.**, 1800 Vevey, CH;
(210) 551-97

(111) **186 215**
(220) 20.02.1997
(442) 12.03.1999
(151) 23.06.1999
(180) 20.02.2007
(730) **Šebo Ladislav, Ing.**, Modranská 151, 902 01 Vinosady, SK;
(210) 555-97

(111) **186 216**
(220) 21.02.1997
(442) 12.03.1999
(151) 23.06.1999
(180) 21.02.2007
(730) **Rábek Tibor**, Horná Kráľová 2109, 951 32 Horná Kráľová, SK;
(210) 556-97

(111) **186 217**
(220) 21.02.1997
(442) 12.03.1999
(151) 23.06.1999
(180) 21.02.2007
(730) **Paşabahçe Cam Sanayi ve Ticaret A. Ş.**, Ankara Asfalti İçmeler Mevkii, 81700 Tuzla Istanbul, TR;
(210) 558-97

(111) **186 218**
(220) 21.02.1997
(442) 12.03.1999
(151) 23.06.1999
(180) 21.02.2007
(730) **Kemira Oy**, Porkkalankatu 3, 00 180 Helsinki, FI;
(210) 559-97

(111) **186 219**
(220) 21.02.1997
(442) 12.03.1999
(151) 23.06.1999
(180) 21.02.2007
(730) **Biomatrix, Inc.**, A Delaware corporation, 65 Railroad Avenue, Ridgefield, New Jersey 07657, US;
(210) 563-97

(111) **186 220**
(220) 21.02.1997
(442) 12.03.1999
(151) 23.06.1999
(180) 21.02.2007
(730) **DREVONA, a. s.**, Výchonská 1, 835 10 Bratislava, SK;
(210) 564-97

(111) **186 221**
(220) 21.02.1997
(442) 12.03.1999
(151) 23.06.1999
(180) 21.02.2007
(730) **Esarom Essenzenfabrik Gesellschaft m. b. H.**, Esaromstrasse 51, A-2105 Oberrohrbach b. Wien, AT;
(210) 566-97

(111) **186 222**
(220) 24.02.1997
(442) 12.03.1999
(151) 23.06.1999
(180) 24.02.2007
(730) **MIDAN m. d. m., spol. s r. o.**, Hagarova 13, 831 06 Bratislava, SK;
(210) 568-97

(111) **186 223**
(220) 24.02.1997
(442) 12.03.1999
(151) 23.06.1999
(180) 24.02.2007
(730) **MIDAN m. d. m., spol. s r. o.**, Hagarova 13, 831 06 Bratislava, SK;
(210) 569-97

(111) **186 224**
(220) 24.02.1997
(442) 12.03.1999
(151) 23.06.1999

(180) 24.02.2007
 (730) **MIDAN m. d. m., spol. s r. o.**, Hagarova 13, 831 06 Bratislava, SK;
 (210) 570-97

(111) **186 225**
 (220) 24.02.1997
 (442) 12.03.1999
 (151) 23.06.1999
 (180) 24.02.2007
 (730) **MIDAN m. d. m., spol. s r. o.**, Hagarova 13, 831 06 Bratislava, SK;
 (210) 571-97

(111) **186 226**
 (220) 24.02.1997
 (442) 12.03.1999
 (151) 23.06.1999
 (180) 24.02.2007
 (730) **HA-KL, spol. s r. o.**, Topolčianska 10, 851 05 Bratislava, SK;
 (210) 572-97

(111) **186 227**
 (220) 24.02.1997
 (442) 12.03.1999
 (151) 23.06.1999
 (180) 24.02.2007
 (730) **HA-KL, spol. s r. o.**, Topolčianska 10, 851 05 Bratislava, SK;
 (210) 573-97

(111) **186 228**
 (220) 17.02.1997
 (442) 12.03.1999
 (151) 23.06.1999
 (180) 17.02.2007
 (730) **VVÚPS - NOVA, výskumno - vývojový ústav pozemných stavieb, spol. s r. o.**, Studená 3, 820 02 Bratislava, SK;
 (210) 577-97

(111) **186 229**
 (220) 25.02.1997
 (442) 12.03.1999
 (151) 23.06.1999
 (180) 25.02.2007
 (730) **ESTEE LAUDER COSMETICS LTD.**, 161 Commander Blvd., Agincourt, Ontario M1S 3K9, CA;
 (210) 581-97

(111) **186 230**
 (220) 04.02.1998
 (442) 12.03.1999
 (151) 23.06.1999
 (180) 04.02.2008

(730) **GRAFOSIT, s. r. o.**, Pod hájom 952/1, 018 41 Dubnica nad Váhom, SK;
 (210) 264-98

(111) **186 231**
 (220) 04.02.1998
 (442) 12.03.1999
 (151) 23.06.1999
 (180) 04.02.2008
 (730) **GRAFOSIT, s. r. o.**, Pod hájom 952/1, 018 41 Dubnica nad Váhom, SK;
 (210) 265-98

(111) **186 232**
 (220) 04.09.1998
 (442) 12.03.1999
 (151) 23.06.1999
 (180) 04.09.2008
 (730) **DREVONA, a. s.**, Výchonská 1, 835 10 Bratislava, SK;
 (210) 2276-98

(111) **186 233**
 (220) 19.07.1996
 (442) 12.03.1999
 (151) 28.06.1999
 (180) 19.07.2006
 (730) **Aktieselskabet Dampskibsselskabet Svendborg**, 5700 Svendborg, DK;
 (210) 1897-96

(111) **186 234**
 (220) 28.08.1995
 (442) 07.10.1998
 (151) 29.06.1999
 (180) 28.08.2005
 (730) **LARK, s. r. o.**, Moldavská 21, 040 11 Košice, SK;
 (210) 2400-95

(111) **186 235**
 (220) 28.11.1995
 (442) 11.02.1999
 (151) 29.06.1999
 (180) 28.11.2005
 (730) **VDG - B, spol. s r. o.**, Majakovského 5, 811 04 Bratislava, SK;
 (210) 3389-95

(111) **186 236**
 (220) 18.12.1996
 (442) 12.03.1999
 (151) 29.06.1999
 (180) 18.12.2006
 (730) **Knap Juraj - ROPEKO**, Krivá 2, 040 01 Košice, SK;
 (210) 3392-96

(111) **186 237**

(220) 29.04.1996

(442) 11.01.1999

(151) 29.06.1999

(180) 29.04.2006

(730) **KONEX, s. r. o.**, Milosrdenstva 30, 040 01 Košice,
SK;

(210) 1093-96

Zapísané ochranné známky so zmenou

186163	186242	186247	186252
186238	186243	186248	186253
186239	186244	186249	186254
186240	186245	186250	186255
186241	186246	186251	186256

(111) **186 163**

(220) 27.12.1996

(442) 12.03.1999

(151) 22.06.1999

(180) 27.12.2006

(540) **FLEURY MICHON LA CROISSANTERINE**(730) **FLEURY MICHON, S. A.**, Gare Pouzauges, 85700 Pouzauges, FR;

(510) 29 - Varené pokrmy prevažne z potravín zaradených v tejto triede.

30 - Cukrárske výrobky, zákusky, pečivo, drobné pečivo, jemné pečivo, múčniky, pekárske výrobky, chlieb a pečivo, varené pokrmy najmä z produktov uvedených v tejto triede.

42 - Služby rýchleho stravovania.

(511) 29, 30, 42

(210) 3499-96

(111) **186 238**

(220) 08.11.1996

(442) 12.03.1999

(151) 29.06.1999

(180) 08.11.2006

(540) **SLOVENSKÍ OBČANIA SEBE / S.O.S /**(730) **Nadácia Slovenskí občania sebe /S.O.S./**, Ul. Štúrova 4, 010 01 Žilina, SK;

(510) 16 - Tlačoviny; časopisy, periodiká, knihy.

35 - Reklamná činnosť; propagačná činnosť, výroba a rozširovanie propagačného materiálu (letáky, prospekty, tlačoviny, vzorky); obchodný manažment/riadenie; prieskum trhu; obchodné alebo podnikateľské informácie, spravodajstvo, poradenstvo; predvádzanie tovaru; organizovanie výstav na komerčné a reklamné účely, prezentácia výrobkov, výrobcov a obchodníkov; vydávanie propagačných a informačných materiálov.

36 - Finančné analýzy; finančné informácie; finančné odhady; finančné poradenstvo; finančné riadenie; organizovanie zbierok aj dobročinných; organizovanie lotérií.

39 - Organizovanie stáží v zahraničí; organizovanie exkurzií; zájazdy pre podnikateľov a živnostníkov.

41 - Informácie o výchove a vzdelávaní; organizovanie, vedenie a zabezpečovanie výcvikových, kurzových, seminárov, školení, sympózií, konferencií a kongresov; organizovanie hier a súťaží; všetky formy vzdelávania osôb; vzdelávacie akadémie; vzdelávanie, najmä vydávanie bulletinov, kníh, časopisov a katalógov; prenájom a požičovanie učebníc, tabuliek, výkresov a ostatných učebných pomôcok; športová a kultúrna činnosť.

42 - Usporiadávanie a prevádzkovanie výstav; vypracovanie expertíz; tlač, tlačenie.

(511) 16, 35, 36, 39, 41, 42

(210) 2939-96

(111) **186 239**

(220) 17.07.1991

(442) 06.05.1998

(151) 29.06.1999

(180) 17.07.2001

(540) **PRINCES**(730) **PRINCES HOLDING (ROTTERDAM) B. V.**, Rotterdam Building, 10th Floor, Aert van Nesstraat 45, 3012 CA Rotterdam, NL;

(510) 32 - Pivo, ľahké pivo a ležiaky; minerálne vody; šumivé a iné nealkoholické nápoje, sirupy a iné prípravky na prípravu nápojov; ovocné šťavy a nápoje z ovocných štiav.

(511) 32

(210) 62786

(111) **186 240**

(220) 16.01.1995

(442) 09.09.1998

(151) 29.06.1999

(180) 16.01.2005

(540) **FEBMIX**(730) **Kohout Stanislav, Ing.**, 5. května 181, 407 21 Česká Kamenice, CZ;

(510) 35 - Sprostredkovateľská činnosť v oblasti obchodu.

(511) 35

(210) 97-95

(111) **186 241**

(220) 15.04.1996

(442) 04.11.1998

(151) 29.06.1999

(180) 15.04.2006

(540) **NOVOHRADSKÉ DIEVČA**(730) **VÍNO, a. s., Košice**, Werferova 1, 040 11 Košice, SK;

(510) 33 - Biele hroznové víno.

(511) 33

(210) 955-96

(111) **186 242**

(220) 15.04.1996

(442) 04.11.1998

(151) 29.06.1999

(180) 15.04.2006

(540) **RUBESKO**(730) **VÍNO, a. s., Košice**, Werferova 1, 040 11 Košice, SK;

(510) 33 - Červené hroznové víno.

(511) 33
(210) 956-96

(111) **186 243**
(220) 15.04.1996
(442) 04.11.1998
(151) 29.06.1999
(180) 15.04.2006

(540) **VIHORLATSKÁ PERLA**

(730) **VÍNO, a. s., Košice**, Werferova 1, 040 11 Košice, SK;
(510) 33 - Biele hroznové víno.
(511) 33
(210) 957-96

(111) **186 244**
(220) 15.04.1996
(442) 04.11.1998
(151) 29.06.1999
(180) 15.04.2006

(540) **HRADNÉ ČERVENÉ**

(730) **VÍNO, a. s., Košice**, Werferova 1, 040 11 Košice, SK;
(510) 33 - Červené hroznové víno.
(511) 33
(210) 959-96

(111) **186 245**
(220) 15.04.1996
(442) 04.11.1998
(151) 29.06.1999
(180) 15.04.2006

(540) **KOŠICKÝ POKLAD**

(730) **VÍNO, a. s., Košice**, Werferova 1, 040 11 Košice, SK;
(510) 33 - Biele hroznové víno.
(511) 33
(210) 965-96

(111) **186 246**
(220) 15.04.1996
(442) 04.11.1998
(151) 29.06.1999
(180) 15.04.2006

(540) **ŠÍRAVA**

(730) **VÍNO, a. s., Košice**, Werferova 1, 040 11 Košice, SK;
(510) 33 - Biele hroznové víno.
(511) 33
(210) 966-96

(111) **186 247**
(220) 15.04.1996
(442) 04.11.1998
(151) 29.06.1999
(180) 15.04.2006

(540) **CASSOVIA**

(730) **VÍNO, a. s., Košice**, Werferova 1, 040 11 Košice, SK;
(510) 33 - Biele hroznové víno.
(511) 33
(210) 967-96

(111) **186 248**
(220) 03.10.1996
(310) 39617466.8
(320) 12.04.1996
(330) DE
(442) 11.02.1999
(151) 29.06.1999
(180) 03.10.2006

(540) **TELLIGENT**

(730) **DaimlerChrysler AG**, Epplestrasse 225, 70567 Stuttgart, DE;
(510) 9 - Elektrické a elektronické meracie, riadiace a regulačné prístroje motorových vozidiel; prístroje na spracovanie dát; komunikačné prístroje; programy na nosičoch dát všetkých druhov.
12 - Motorové vozidlá a ich súčasti, (pokiaľ sú obsiahnuté v triede 12).
37 - Opravy a údržba motorových vozidiel.
42 - Vypracovanie a údržba programov.
(511) 9, 12, 37, 42
(210) 2610-96

(111) **186 249**
(220) 03.10.1996
(310) 39617469.8
(320) 12.04.1996
(330) DE
(442) 11.02.1999
(151) 29.06.1999
(180) 03.10.2006

(540) **MEGASPACE**

(730) **DaimlerChrysler AG**, Epplestrasse 225, 70567 Stuttgart, DE;
(510) 12 - Motorové vozidlá a ich súčasti (pokiaľ sú obsiahnuté v triede 12).
37 - Opravy a údržba motorových vozidiel.
(511) 12, 37
(210) 2611-96

(111) **186 250**
(220) 03.10.1996
(310) 39616686.5
(320) 04.04.1996
(330) DE
(442) 11.02.1999
(151) 29.06.1999
(180) 03.10.2006

(540) **ACTROS**

(730) **DaimlerChrysler AG**, Epplestrasse 225, 70567 Stuttgart, DE;
(510) 12 - Motorové vozidlá a ich súčasti (pokiaľ sú obsiahnuté v triede 12).
37 - Opravy a údržba motorových vozidiel.

(511) 12, 37
(210) 2612-96

(111) **186 251**
(220) 25.10.1996
(310) 39619889.9
(320) 27.04.1996
(330) DE
(442) 11.02.1999
(151) 29.06.1999
(180) 25.10.2006

(540) **FASHION**

(730) **DaimlerChrysler AG**, Epplestrasse 225, 70567 Stuttgart, DE;
(510) 12 - Motorové vozidlá a ich súčasti, pokiaľ patria do triedy 12.
(511) 12
(210) 2809-96

(111) **186 252**
(220) 25.10.1996
(310) 39619890.2
(320) 27.04.1996
(330) DE
(442) 11.02.1999
(151) 29.06.1999
(180) 25.10.2006

(540) **AMBIENTE**

(730) **DaimlerChrysler AG**, Epplestrasse 225, 70567 Stuttgart, DE;
(510) 12 - Motorové vozidlá a ich súčasti, pokiaľ patria do triedy 12.
(511) 12
(210) 2810-96

(111) **186 253**
(220) 10.12.1996
(442) 12.03.1999
(151) 29.06.1999
(180) 10.12.2006

(540) **ALUGARD**

(730) **GARDINIA Decoration GmbH**, Neutrauchburger Strasse 20, D-88316 Isny/Allgäu, DE;
(510) 6 - Záclony a závesy z ľahkého kovu; markízy a žalúzie z hliníka; okenné rámy z ľahkého kovu; súčasti uvedeného tovaru.
20 - Kol'ajnice na závesy, záclony a opony z plastu, dreva alebo ľahkého kovu; záclonové a závesné zariadenia vrátane kol'ajnic spolu s príslušenstvom z plastu, dreva alebo ľahkého kovu, najmä krúžky, nosiče, zaisťovače, ťažné zariadenia neelektrické, a to v kol'ajniciach uložené vratné kladky, ktoré sú usporiadané horizontálne a/alebo vertikálne, a cez ne vedené šnúry, ktoré môžu byť vedené vo vodiacich drážkach klzných alebo valivých závesných telies; súčasti uvedeného tovaru.
24 - Záclony a závesy z textílií alebo plastu; sprchové závesy; slnečné rolety z textilného materiálu; žalúzie a rolety do interiérov a exteriérov, pozostávajúce z textílií alebo z textílií preparovaných pláštom; súčasti uvedeného tovaru.

(511) 6, 20, 24
(210) 3324-96

(111) **186 254**
(220) 23.12.1996
(442) 12.03.1999
(151) 29.06.1999
(180) 23.12.2006

(540) **OLD NAVY**

(730) **OLD NAVY (ITM) INC.**, 900 Cherry Avenue, San Bruno, California, US;
(510) 25 - Odevy, obuv, pokrývky hlavy.
(511) 25
(210) 3480-96

(111) **186 255**
(220) 25.02.1997
(591) červená, žltá
(442) 12.03.1999
(151) 29.06.1999
(180) 25.02.2007
(540)

Miláčik

(730) **MOCKO Ivan - ZOOPRODUKT**, Jesenského, 921 01 Piešťany, SK;
(510) 31 - Potrava pre domáce a spoločenské zvieratá; krmivá pre akvarijné ryby a ostatné domáce zvieratá; jedlé žuvacie predmety pre zvieratá, hlavne tyčinky, pásky, kostičky, uzly, gule, topánky, činky; nápoje pre zvieratá; živé zvieratá; olejové výlisky; vodné živočíchy ako krmivo pre zvieratá, hlavne dafnie, ráčiky, pakomárie larvy; krmivá pre zvieratá z obilnín upravené do rôznych tvarov; posilňujúce prípravky pre zvieratá; podstielka pre zvieratá; vitamínové a minerálne doplnky a prípravky pre zvieratá; krmné obilniny a jadrové krmivo pre zvieratá; suché krmivá pre zvieratá; konzervované krmivá pre zvieratá; maškrtky pre zvieratá, hlavne sucháre a keksy.
(511) 31
(210) 595-97

(111) **186 256**
(220) 29.04.1996
(442) 11.01.1999
(151) 29.06.1999
(180) 29.04.2006

(540) **ANMIMA**

(730) **ANMIMA, Anton Mitašík**, Borová 39, 101 01 Žilina, SK;
(510) 9 - Elektrické vodiče, elektrické káble, elektrické spínače, elektrické tlačidlá, elektrické zásuvky, elektrické vidlice, elektrické objímky, elektrické ističe, elektrické poistky, materiál na vonkajšie a vnútorné rozvody, elektroinštalačný materiál.
11 - Žiarovky, žiarivky, svetelné zariadenia a sústavy.
(511) 9, 11
(210) 1092-96

Obnovené ochranné známky

91 067	153 927	159 310	167 249
92 398	153 957	159 338	167 250
93 256	153 976	159 359	167 292
94 393	154 012	159 464	167 451
94 966	154 037	160 503	167 463
99 555	154 242	163 371	167 490
100 337	157 092	163 521	167 535
101 946	157 112	163 840	167 586
104 169	158 048	164 111	167 683
106 927	158 418	164 161	167 689
107 156	158 539	164 172	167 700
107 774	158 664	164 173	167 726
107 790	158 665	164 234	167 728
114 088	158 736	164 236	167 729
119 816	158 834	164 255	167 767
119 817	158 835	164 264	167 768
120 093	158 914	164 273	167 980
A120 093	159 003	164 307	168 782
151 886	159 117	164 378	168 819
152 791	159 187	166 909	169 692
153 925	159 227	167 238	169 693

(111) 91 067
(220) 07.08.1939
(151) 07.08.1939
(180) 07.08.2009

(540) **Kutopur**

(730) SLOVAKOFARMA, a. s., Železničná 12, 920 27 Hlohovec, SK;
(510) Lekárnické, chemické, kozmetické, liečivé a dezinfekčné výrobky.
(511) 1, 3, 5
(210) 19441

(111) 92 398
(220) 19.11.1926
(151) 19.11.1926
(180) 19.11.2006
(540)

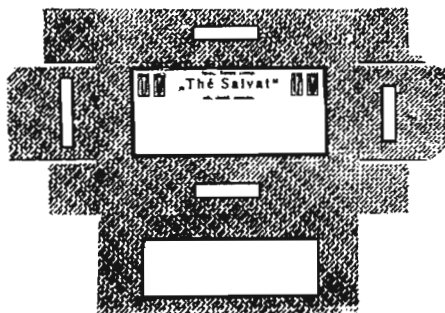

(730) LEROS, spol. s r. o., U Národní galerie 470, 150 00 Praha 5 - Zbraslav, CZ;
(510) Medicinálne čaje na liečenie žlčových kameňov.
(511) 5
(210) 8259

(111) 93 256
(220) 05.01.1927
(151) 05.01.1927

(180) 05.01.2007

(540) **Danica**

(730) ALPA, s. r. o., Hornoměstská 378, 594 25 Velké Meziříčí, CZ;
(510) Sóda kryštálová a amoniaková, eláin, glycerín, vodné sklo, chemické a chemicko-technické produkty. Prostriedky na konzervovanie a proti hrdzi. Mydlá obyčajné a toaletné všetkých druhov, mydlové a pracie prášky, prostriedky a potreby toaletné, kozmetické a voňavkárské všetkých druhov, pasty na leštenie a čistenie kovov, kože, dreva, skla a kameňa, bieliace prostriedky a prostriedky na čistenie škvŕn. Sviečky všetkých druhov, stearín, parafín, cerezín a výrobky z nich, vosk a výrobky z vosku, tuky a oleje na technické účely. Eláin, glycerín, výrobky, prostriedky a potreby dezinfekčné všetkých druhov. Pasty na leštenie a čistenie kože. Pasty na leštenie a čistenie kameňa a dreva. Pasty na leštenie a čistenie skla. Prostriedky na drhnutie, natieranie, leštenie a čistenie.

(511) 1, 2, 3, 4, 5, 18, 19, 20, 21
(210) 8802

(111) 94 393
(220) 14.02.1947
(151) 14.02.1947
(180) 14.02.2007

(540) **Decorton**

(730) SPOFA, a. s., Husinecká 11a, 130 00 Praha 3, CZ;
(510) Chemické výrobky pre priemysel, lekárstvo, hygienu, farmáciu a vedu; prípravky na konzervovanie. Čistiace prostriedky, liečebné mydlá, voňavkárské a kozmetické prípravky, látky pre kozmetiku a parfumeriu, éterické oleje, výťažky, extrakty a esencie. Liečivá, drogy, farmaceutické prípravky humánne a veterinárne, chemické výrobky pre lekárstvo, hygienu a farmáciu, prípravky baktericídne, fungicídne, insekticídne, dezinfekčné prípravky, prípravky pro-

ti nákaze, prostriedky na ničenie buriny a hubenie živočíšnych škodcov, liečebné mydlá, prípravky posilňujúce a dietetické, prípravky na ošetrovanie zubov a ústnej dutiny, zubné výplne, náplasti, obväzový materiál pre chirurgiu, diagnostiká, jedy. Zubné protézy, obväzový a šijací materiál pre chirurgiu. Minerálne vody s výnimkou prírodných minerálnych vôd.

(511) 1, 3, 5, 10, 32
(210) 8832

(111) 94 966
(220) 06.11.1922
(151) 06.11.1922
(180) 06.11.2002
(540)



(730) **BRITISH AMERICAN TOBACCO (BRANDS) LIMITED**, Globe House, 4 Temple Place, London WC2R 2PG, GB;
(510) Spracovaný tabak.
(511) 34
(210) 27587

(111) 99 555
(220) 13.08.1919
(151) 13.08.1919
(180) 13.08.2009

(540) **Sanadol**

(730) **DENTAL, a. s.**, Černokostecká 84, 100 31 Praha 10, CZ;
(510) Liečivé prípravky.
(511) 5
(210) 6080

(111) 100 337
(220) 23.04.1927
(151) 23.04.1927
(180) 23.04.2007
(540)



(730) **ZENIT, spol. s r. o.**, Pražská 162, 286 01 Čáslav, CZ;
(510) Jedlé tuky, margaríny.
(511) 29
(210) 8891

(111) 101 946
(220) 20.06.1939
(151) 20.06.1939
(180) 20.06.2009

(540) **Panda**

(730) **Oy Panda Ab**, Vaajakoski, FI;

(510) Akékoľvek požívateľiny, potraviny a nápoje, najmä čokolády všetkých druhov ako smotanové, mliečne, vanilkové, kávové, orieškové, mandľové, krémové plnené tuhými i tekutými krémami a likérmí všetkých druhov a chutí, divadelné bonbóny, dezerty, pralinky, oplátkové druhy, sušienky, pečivo a všetky múčne výrobky, ovocie všetkých druhov kandované i máčané v čokoláde, čokoládové, kakaové, mandľové, orieškové a iné podobné hmoty, pomarančová kôra, ananás, jemný perník a marcipán obyčajný, mandľový a máčaný v čokoláde, pražené mandle, orieškové jadrá, arašidy a iné tuzemské a cudzokrajné orechy a jadrá, karamelky, kandity - foré, dražé, výrobky zo sladkého drievka, žuvacia guma, cukrovinky orientálne, kokosové, ovocné, želéovité, viaznočné a veľkonočné, džemy, marmelády, cukrársky tovar všetkých druhov, kakao vo všetkých spôsoboch balenia, šumivé limonádové bonbóny i prášky.

(511) 29, 30, 31, 32
(210) 9116

(111) 104 169
(220) 06.07.1939
(151) 11.10.1946
(180) 06.07.2009

(540) **Syntannin**

(730) **Spolek pro chemickou a hutní výrobu, a. s.**, Revoluční 86, 400 32 Ústí nad Labem, CZ;
(510) Umelá trieslovina.
(511) 1
(210) 19455

(111) 106 927
(220) 16.03.1949
(151) 16.03.1949
(180) 16.03.2009

(540) **Trombex**

(730) **Léčiva, a. s.**, Dolní Měcholupy 130, 102 37 Praha 10, CZ;
(510) Prípravky znižujúce hladinu protrombínu v krvi, najmä proti trombózam všetkých druhov.
(511) 5
(210) 18597

(111) 107 156
(220) 25.06.1919
(151) 25.06.1919
(180) 25.06.2009
(540)



(730) **Druchema, družstvo pro chemickou výrobu a služby**, Praha, CZ;

(510) Chemicko-technické výrobky, predovšetkým spojivá na maľby, tekutý bobový vosk, farby, farbivá, fermeže, lepidlá, laky, konzervovadlá kože, čistidlá kože (okrem leštiaceho kameňa na obuv z hrubej kože), maliarske potreby, prostriedky na čistenie kovu, leštidlá na drevo, leštidlá na podlahy z tvrdého a mäkkého dreva, leštidlá na umelé podlahy, leštidlá na kožu, leštidlá na linkrusty, leštidlá na linoleum, leštidlá na mramor, leštidlá na nábytok, leštidlá na papier, leštidlá na parkety, leštidlá na obuv, leštidlá na voskované plátno, leštidlá na nástenné maľby, čistiace prostriedky, mydlá, prostriedky na viazanie prachu, škrob, vosky, voskové prípravky.

(511) 1, 2, 3

(210) 19772

(111) **107 774**

(220) 02.08.1949

(151) 02.08.1949

(180) 02.08.2009

(540) **Tussin**

(730) **Galena, a. s.**, Ostravská 29, 747 70 Opava - Komárov, CZ;

(510) Liečivá, drogy, chemikálie, farmaceutické prípravky humánne a veterinárne; prípravky baktericídne, fungicídne, insekticídne, prostriedky na ničenie škodcov a ničenie rastlín; dezinfekčné prípravky, prípravky proti nákaze; čistiace prostriedky, liečebné mydlá; éterické oleje, náplasti, obväzový a šijací materiál pre chirurgiu; veterinárne séra, nástroje, laboratórne potreby.

(511) 1, 3, 5, 10

(210) 19498

(111) **107 790**

(220) 06.08.1949

(151) 06.08.1949

(180) 06.08.2009

(540) **Acidamon**

(730) **SLOVAKOFARMA, a. s.**, Železničná 12, 920 27 Hlohovec, SK;

(510) Liečivá, drogy, farmaceutické prípravky humánne a veterinárne, chemické výrobky pre priemysel, lekárstvo, hygienu, farmáciu a vedu; prípravky baktericídne; fungicídne, insekticídne; dezinfekčné prípravky; prípravky proti nákaze; prípravky na konzervovanie, prostriedky na ničenie škodcov a ničenie rastlín; čistiace prostriedky, liečebné mydlá; vonné a kozmetické prípravky, látky pre kozmetiku a parfumeriu, éterické oleje, výťažky, extrakty a esencie; prípravky posilňujúce a dietetické; prípravky na ošetrovanie zubov a dutiny ústnej, zubné výplne a protézy; náplasti.

(511) 1, 3, 5

(210) 18598

(111) **114 088**

(220) 10.07.1919

(151) 10.07.1919

(180) 10.07.2009

(540)



(730) **Jan Becher - Karlovarská Becherovka, a. s.**, T. G. Masaryka 57, 360 76 Karlovy Vary, CZ;

(510) Likéry.

(511) 33

(210) 9660

(111) **119 816**

(220) 20.11.1947

(151) 20.11.1947

(180) 20.11.2007

(540) **Salacid**

(730) **SPOFA, a. s.**, Husinecká 11a, 130 00 Praha 3, CZ;

(510) Výrobky chemické a pre fotografiu. Výrobky kozmetické, prípravky na hygienu tela. Výrobky farmaceutické, dietetické, liečivá humánne a veterinárne, prípravky proti rastlinným a živočíšnym škodcom, dezinfekčné prípravky.

(511) 1, 3, 5

(210) 11812

(111) **119 817**

(220) 20.11.1947

(151) 20.11.1947

(180) 20.11.2007

(540) **Sanovit**

(730) **SPOFA, a. s.**, Husinecká 11a, 130 00 Praha 3, CZ;

(510) Výrobky chemické a pre fotografiu. Výrobky kozmetické, prípravky na hygienu tela. Výrobky farmaceutické, dietetické, liečivá humánne a veterinárne, prípravky proti rastlinným a živočíšnym škodcom, dezinfekčné prípravky.

(511) 1, 3, 5

(210) 11813

(111) **120 093**

(220) 28.12.1938

(151) 28.12.1938

(180) 28.12.2008

(540) **Matador**

(730) **MATADOR, a. s.**, Ul. Terézie Vansovej 1054/45, 020 01 Púchov, SK;

(510) Guma, balata, gutaperča, azbest alebo iné náhradky alebo hmoty im podobné i umelo vyrobené, z týchto materiálov zhotovené tovary a polotovary samotné alebo spojené s inými hmotami, zvlášť potrebné pre automobily, motocykle, bicykle, iné vozidlá a lietadlá všetkých druhov, zvlášť pneumatiky (plášte, duše a vložky s príslušenstvom), vzduchokomorové obruče všetkých druhov, plnogumové obruče, opravárenský vulkanizačný materiál, opravárenský materiál velo (rýchloopravárenské záplaty, ventilové záplaty a škatuľky na rýchloopravu), rýchloopravá-

renská doska, gumové lepidlo, poťahy volantov, držiaky motorových a bicyklových kolies, duše do bicyklových kolies z machovitej gumy, húkačky, ventilová hadička, tesnenie karosérií z machovitej gumy, špongie na umývanie áut, gumové čalúnenie áut, sedadlá na motocykle a bicykle, potreby pre obuvníkov, gumové podpätky a podrážky, gumový cement, dosky na podrážky a podpätky, vložky do topánok, snehovky, prezuvky a čizmy, rôzna obuv, banské, hutnícke, priemyselné a poľnohospodárske potreby ako gumové a balatové remene, metačie, resp. vrhacie pásy do baní, gumové stierače na transportné pásy, materiál na opravu dopravných pásov a hnacích rcmčov ako nezvulkanizované gumové dosky, gumový roztok, gumový tmel a gumovaná remeňová látka, syntetické pásy do tovární na margarín, resp. pásy na dopravu potravín všeobecne, pásy s vlnitým profilom na spracovanie ľanu, hadicové pásy, gumové postroje na ťažné zvieratá, fľaškové cumlíky pre teľatá, pásy na vinič, technický tovar, najmä lisované dosky, hadice, tesniace materiály, rôzne tvarové výrobky, poťahy valcov, vodné hadice, hadice na stlačený vzduch, ventily, tlmiče chvenia a pružné ložiská, povlaky z tvrdej a mäkkej gumy, technické rukavice a prstníky, praková guma, leštiace kotúče, rôzne krúžky, výrobky zhotovené zo syntetických surovín a vzdorujúce olejom a teplu, akékoľvek zdravotnícke a kozmetické výrobky, pomôcky pre zubných lekárov, zahrievacie fľaše, prezervatívy a iné ochranné pomôcky, hruškovitá a iné striekačky, špongie, celogumové dosky vulkanizované aj nevulkanizované, gumové nadstavce palíc a bariel, operačné rukavice a topánky, trecie rukavice, pásy a špongie s gumovými kefkami, plienky, vaky na ľad, zavlažovače a ich súčasť, zavlažovacie hadice, vankúše pod chorých, posteľné látky, prstníky, vysávače mlieka, respirátory z hubovitej gumy, recipienty, podložky z pórovitej gumy na operačné stoly, vaky na kyslík, zubné kefky, zubné doštičky, zubný kaučuk, gutaperča, hličské potreby, goliere, dýchadlá, lopty k rozprašovacom, potreby pre domácnosť, obrusy, kefy, rukavice, kľáčadlá, umývadlá, tesnenia na okná z machovitej gumy, gumové podlahy, gumové obloženia na schody, gumové tapety, gumové behúne, gumové článkovité a iné rohože, podložky, predložky, vankúše všetkých druhov, pasta na čistenie gumového obloženia, pneumatikové gumové držiaky, hračky, športové, vodné a kúpacie výrobky, najmä lopty, tenisové lopty, tenisové krúžky, stolnotenisové dosky, rôzne gumové figúrky, duše do futbalových lôpt, duše do hracích lôpt, plavecké čapice, plavecké topánky a páky, plávacie kruhy a plávacie figuríny, vložky do leteckých ochranných okuliarov, matrace, potreby pre rôzne remeslá, valčeky z machovitej a hubovitej gumy na maliarske potreby, nekonečné pásy a kotúče z hubovitej gumy pe keramický priemysel, stieracia guma, školské špongie a utierky, navlhčovače známok, misky k nim a kancelárske potreby okrem plniacich pier, krejónov, prístrojčekov na plnenie pier, galantérnych výrobkov, najmä kľince, rôzne nafukovacie vankúše, aktovky, peňaženky, daždníkové krúžky, konfekčné výrobky, plášte, pláštenky, vesty, banické obleky, obleky a plášte odolné proti kyselinám, gumové látky všet-

kých druhov, zástery, detské podbradníky, nohavičky, gumové nite, gombíky, sponky, potné vložky, máčané výrobky z latexu alebo gumového roztoku, dosky všetkých druhov, rôzne lepidlá, ochrana proti plynom a bojovým látkam, plynové masky a ich súčasť, ochranné obleky, hlavne oblek, obuv a rukavice.

(511) 1, 3, 7, 10, 12, 16, 17, 20, 21, 24, 25, 27, 28
(210) 16902

(111) **A120 093**

(220) 28.12.1938

(151) 28.12.1938

(180) 23.04.1999

(540) **MATADOR**

(730) **MATADOR, a. s.**, Ul. Terézie Vansovej 1054/45, 020 01 Púchov, SK;

(510) Guma, najmä pneumatiky (plášte a duše s príslušenstvom), vzduchokomorové obruče všetkého druhu, plnogumové obruče a dopravné pásy zo syntetických surovín.

(511) 7, 12, 17

(210) 65591

(111) **151 886**

(220) 20.12.1954

(151) 08.01.1955

(180) 20.12.2004

(540)



(730) **ALICO, spol. s r. o.**, Týnec Nad Labem, CZ;

(510) Všetky druhy brúsnych papierov, plátien a kombinácií.

(511) 3

(210) 4040

(111) **152 791**

(220) 03.03.1956

(151) 06.11.1956

(180) 03.03.2006

(540)

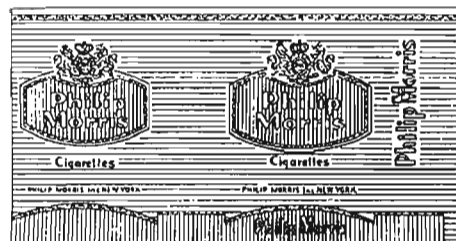

(730) **Philip Morris Products Inc.**, spoločnosť zriadená podľa zákonov štátu Virginia, Commerce Road, Richmond, Virginia 23234, US;

(510) Cigarety.

(511) 34

(210) 6743

(111) **153 925**

(220) 03.07.1959

(151) 11.08.1959

(180) 03.07.2009

(540) **NEKTAR**

(730) **Pivovary České Budějovice, státní podnik**, Karolíny Světlé 4, 370 01 České Budějovice, CZ;

(510) Pivo sudové a fľaškové akéhokoľvek druhu a stupňovitosti.

(511) 32

(210) 19766

(111) **153 927**

(220) 29.07.1959

(151) 11.08.1959

(180) 29.07.2009

(540) **INTOL**

(730) **Enichem UK Limited**, Cadland Road, Hardley, Hythe, Southampton, SO45 3YY, GB;

(510) Syntetická guma.

(511) 17

(210) 20018

(111) **153 957**

(220) 05.08.1959

(151) 24.08.1959

(180) 05.08.2009

(540) **GOLD STAR**

(730) **Závody Bohemia, n. p.**, České Budějovice, CZ;

(510) Kancelárske, školské a umelecké potreby, najmä potreby písacie, kresliace, maliarske, modelovacie a rozmnožovacie, meradlá a nástroje na meranie a fajčiarske potreby z dreva, kovu a plastov.

(511) 16, 17, 34

(210) 20033

(111) **153 976**

(220) 22.07.1959

(151) 08.09.1959

(180) 22.07.2009

(540) **ALPINE**

(730) **Philip Morris Products Inc.**, spoločnosť zriadená podľa zákonov štátu Virginia, Commerce Road, Richmond, Virginia 23234, US;

(510) Cigarety.

(511) 34

(210) 19960

(111) **154 012**

(220) 13.08.1959

(151) 30.09.1959

(180) 13.08.2009

(540)

chemko

(730) **Chemko, a. s., Strážske**, Priemyselná 720, Strážske, SK;

(510) Chemické výrobky určené pre priemysel, priemyselné hnojivá.

(511) 1, 22, 23, 24

(210) 20049

(111) **154 037**

(220) 27.07.1959

(151) 09.10.1959

(180) 27.07.2009

(540) **ARGIL**

(730) **DENTAL, a. s.**, Černokostecká 84, 100 31 Praha 10, CZ;

(510) Liečivá, drogy, farmaceutické prípravky humánne a veterinárne, organopreparáty, očkovacie látky, séra a výrobky z krvi, chemické výrobky pre lekárstvo, hygienu, farmáciu a vedu; prípravky baktericídne, fungicídne, insekticídne; dezinfekčné prípravky; prípravky proti nákaze; prípravky na konzervovanie; prostriedky na ničenie škodcov a ničenie rastlín; čistiace prostriedky, liečebné mydlá; prípravky posilňujúce a dietetické; prípravky na ošetrovanie zubov a dutiny ústnej; zubné výplne a protézy; náplasti.

(511) 1, 3, 5

(210) 19973

(111) **154 242**

(220) 04.10.1958

(151) 27.04.1960

(180) 04.10.2008

(540)

 **Continental** 

(730) **Continental Aktiengesellschaft**, Vahrenwalder Strasse 9, D-30165 Hannover, DE;

(510) Obuvnícky tovar, podošvy, podpätky, rožky, vložky do topánok, súčasti odevov vrátane tkaných a pletených gumovaných súčastí odevov, ochranné odevy, zástery, rukavice, predmety na pestovanie tela a pre kozmetiku, hrebene, špongie, kefy, tesnenie a upchávky, prostriedky na tepelnú a elektrickú izoláciu, pozemné vozidlá, lietadlá, plavidlá a ich súčasti, zdvíhadlá vozov, hustilky, nástroje na montáž obručí, prístroje na kontrolu tlaku vzduchu, obruče vozidiel, duše, umelé kože, náhradky kože, lepidlá, roztoky obsahujúce gumu, gumové dosky na opravy, guma, náhradky gumy a tovar z nich zhotovený na technické účely, gumový tovar na lekárske a hygienické účely, gumový tovar na elektrotechniku, fyzikálne a chemické prístroje, hnacie remene, dopravné pásy, hadice, domáce a kuchynské náradie, náradie do maštali, záhrad a na poľnohospodárske účely, tlačiarenské výrobky, knihy a časopisy, atlasy, mapy, cestovné mapy, kancelárske a učiteľské za-

riadenie okrem nábytku, valce, rukoväti, klávesy, tlmiče nárazov, pružné nožičky a iné gumové súčasti na kancelárske stroje, guma na vymazávanie, zväzkovacie krúžky, hračky, telocvičné a športové náradie, obloženie podláh zhotovené z gummy alebo s použitím gummy alebo termoplastických plastov, rohožky, behúne, koberce, vyloženie a obloženie nádob a nádrží zhotovené z gummy alebo termoplastických hmôt, gumované a impregnované látky, látky na kryty vozidiel, látky na plášte do dažďa.

(511) 1, 7, 8, 9, 10, 12, 16, 17, 18, 19, 20, 21, 22, 24, 25, 27, 28

(210) 17516

(111) 157 092

(220) 17.10.1966

(151) 28.11.1966

(180) 17.10.2006

(540) **ROYAL GRANT'S**

(730) **William Grant & Sons Limited**, The Glenfiddich Distillery, Dufftown, GB;

(510) Škótska whisky.

(511) 33

(210) 38873

(111) 157 112

(220) 06.09.1966

(151) 12.12.1966

(180) 06.09.2006

(540)



(730) **BORG-WARNER AUTOMOTIVE, INC.**, 6700 18-1/2 Mile Road, Sterling Heights, MI 48314, US;

(510) Lisované a ťahané oceľové súčasti vozidiel vrátane sedadiel a diskov na kolesá vozidiel, mechanickou a ručnou silou ovládané brzdy na vozidlá, napínače sedadlových remeňov, remene a pásy na sedadlá vozidiel, diskové kolesá na vozidlá, automobilové pružiny, mechanizmy na riadenie, štartéry do vozidiel, nárazníkové zariadenia, brzdy a brzdové celky do vozidiel, elektromotory, silové motory, statické systémy meničov frekvencií, alternátory, regulátory elektrického prúdu, skrine na elektrické prístroje a elektronické prístroje, zapalovacie a elektrorozvodné systémy na vozidlá, ich zásobné a náhradné diely, riadiace systémy na elektrické motory, automobilové a priemyselné spojky, zariadenia na prenos motorickej sily, ovládacie mechanizmy na riadenie otáčok, zariadenia na znižovanie rýchlosti ozubenými kolesami, prevodové systémy do vozidiel, regulačné remene, pružné spojky, hnacie hriadele, meniče otáčok, ložiská, rýchlostné skrine so systémom ozubených kolies, ozubené kolesá, spojkové terče, spojkové obloženia, pohonné zariadenia s reťazovým alebo kolesovým systémom s ozubenými kolesami, spojkové pružiny, pohonné a synchronizačné jednotky na prevodovky a na priemyselné použitie, silové pohonné mechanizmy, diferenciály, pohonné

zariadenia s mechanickým prenosom pohybu na vozidlá a stroje, ovládacie jednotky na prevodovky, pohonné systémy na kvapaliny, brzdy a brzdové systémy do priemyselných strojov, karburátory a ich súčasti, sýtiče spalnou zmesou, kompresory a dýchadlá, redukčné mechanizmy s ozubenými kolesami, prevodové reťaze, valcové hlavy, tlmiče vibrácií vyvolávaných otáčkami, ventilové usmerňovače oleja, obrábacie stroje, vozidlá podložky, mechanické tesnenia, lapovacie stroje, pružiny, hydraulické pohonné mechanizmy, hydraulické motory, hydraulické valce, hydraulické a pneumatikové prístroje pre lietadlá a riadené strely, hydraulické spojky a plynom alebo kvapalinou poháňané kolesá na transmisie, hydraulické akumulátory, čerpadlá, vákuové čerpadlá, odstredivé a turbínové čerpadlá pre poľnohospodárstvo, na mestské vodné zásobovacie systémy, naftové, chemické, kryogénne a nukleárne zariadenia a zariadenia pre priemysel vôbec, zariadenia na olejové nádrže a na naftové výrobky, najmä háky, spojovacie ťahadlá, oddeľovače plynu, klieštiny, svorky na obloženie, zariadenia na utesňovanie a odkysľovanie, vodou mazané gumové lodné ložiská, stierače a chrániče na potrubia v olejových a naftových linkách a nádržiach, prevodníky na meranie tlaku a iných technických údajov, merače zrýchlenia a ich súčasti ako zásobné a náhradné diely, mechanizmy na ovládanie postupu tyčového materiálu na zariadenie na jadrový pohon, zariadenia na ovládanie optických skúšobných plôch a signalizačné zariadenie na plynový tok na lietadlách a inde.

(511) 7, 12

(210) 38361

(111) 158 048

(220) 30.01.1968

(151) 19.04.1968

(180) 30.01.2008

(540) **VEGETAL**

(730) **VITANA, a. s.**, 277 32 Byšice, CZ;

(510) Zeleninové zmesi s extraktmi na ochucovanie potravín.

(511) 29, 30

(210) 41303

(111) 158 418

(220) 07.08.1968

(151) 16.10.1968

(180) 07.08.2008

(540) **SCOTCHCAST**

(730) **Minnesota Mining and Manufacturing Company**, spol. podľa zákonov štátu Delaware, St. Paul, Minnesota, US;

(510) Tepelne tvrdené živice, najmä na obalovanie elektrických súčiastok, chemické látky na aktiváciu vlastností tepelného tvrdenia tepelne tvrdých živíc.

(511) 1

(210) 42136

(111) 158 539
 (220) 27.09.1968
 (151) 20.12.1968
 (180) 27.09.2008
 (540)

SUZUKI

(730) SUZUKI MOTOR CORPORATION, 300 Takatsuka-cho, Hamamatsu-shi, Shizuoka-ken, JP;
 (510) Motocykle a automobily, ich časti vrátane motorov.
 (511) 12
 (210) 42323

(111) 158 664
 (220) 07.08.1968
 (151) 14.02.1969
 (180) 07.08.2008

SCOTCH

(730) Minnesota Mining and Manufacturing Company, spol. podľa zákonov štátu Delaware, St. Paul, Minnesota, US;
 (510) Chemické výrobky na priemyselné, vedecké, fotografické, poľnohospodárske, záhradnícke a lesnícke účely, umelé živice, plastické hmoty vo forme prášku, tekutiny alebo pasty na priemyselné účely, hnojivá prírodné a umelé, hasiace prostriedky, zmäkčovacie prípravky, chemické prípravky na spájkovanie, chemické prípravky na konzervovanie potravín, triesloviny, lepiace prípravky používané v priemysle; farby, fermeže, laky, ochranné prostriedky proti hrdzi a proti kazeniu dreva, farbiace prípravky, farbivá, moridlá, prírodné živice, kovy v listoch a práškoch pre maliarov a dekoratórov; bieliace prípravky a prípravky na pranie, prípravky na čistenie, leštenie, drhnutie a brúsenie, mydlá, voňavkárské výrobky, éterické oleje, kozmetické výrobky, vlasové lotiony, zubné pasty a vody; farmaceutické, veterinárne a zdravotnícke prípravky, potraviny pre deti a invalidov, náplasti, obväzový materiál, materiál na výplň zubov, zubný vosk, dezinfekčné prípravky, prípravky na ničenie buriny a hubenie hmyzu; ručné nástroje a prístroje, nožiarske výrobky, vidličky a lyžice, ručné zbrane; prístroje a nástroje na vedecké, námorné a kontrolné účely, a to elektrické (vrátane rádiových), prístroje a nástroje fotografické, kinematografické, optické, vážiace, meracie, signalizačné, skúšacie, záchranné a vyučovacie, mincové prístroje a automaty, hovoriace stroje, registračné pokladnice, počítačové stroje, hasiace prístroje; nástroje a prístroje chirurgické, lekárske, zubolekárske a zverolekárske (vrátane umelých údov, očí a zubov); zariadenia osvetľovacie, na vykurovanie, na výrobu pary, na varenie, na chladenie, na sušenie, ventilačné, na dodávanie vody a na zdravotnícke účely; hudobné nástroje (iné ako hovoriace stroje a rádiové prístroje); papier a papiernický tovar, lepenka a kartónový tovar, tlačoviny, noviny a časopisy, knihy, knihársky materiál, fotografie, lepiaci materiál (papiernický), potreby pre umelcov, maliarske štetce, písacie stroje, písacie a kancelárske potreby (iné ako nábytok), vyučovacie pomôcky (iné ako

prístroje), hracie karty, tlačiarne typy a štočky; gutaperča, guma, balata a ich náhradky, ako aj predmety vyrobené z týchto látok, pokiaľ patria do triedy 17, plasty vo forme listov, blokov a tyčí, určené na výrobné účely, obalový materiál, materiál na tesnenie a izoláciu, azbest, slúda a výrobky z nich, hadice (nekovové); koža a náhradky kože, výrobky z týchto materiálov, pokiaľ patria do triedy 18, kožky, usne, kufre a cestovné vaky, dáždniky, slnečníky, palice, biče, postroje a sedlá; stavebné materiály, prírodný a umelý kameň, cement, vápno, malta, štrk, rúry kameninové alebo cementové, materiály na stavbu ciest, asfalt, smola a bitúmen, prenosné budy, kamenné pomníky, komínové nadvhace; nábytok, zrkadlá, obrazové rámy, výrobky z dreva, korku, trstiny, trstia, vrbového prútia, rohoviny, kostí, slonoviny, kostíc, korytnačiny, jantáru, perle, morskej peny, celuloidu, pokiaľ patria do triedy 20, ako aj výrobky z náhradiek uvedených materiálov alebo z plastických hmôt, pokiaľ patria do tr. 20; drobné domáce náradie a nádoby.

(511) 1, 2, 3, 5, 8, 9, 10, 11, 15, 16, 17, 18, 19, 20, 21, 23, 24, 25, 26, 27, 28, 35, 40
 (210) 42140

(111) 158 665
 (220) 07.08.1968
 (151) 14.02.1969
 (180) 07.08.2008

MICROPORE

(730) MINNESOTA MINING AND MANUFACTURING COMPANY, spoločnosť zriadená a existujúca podľa zákonov štátu Delaware, St. Paul, Minnesota, US;
 (510) Chirurgické pásy.
 (511) 5
 (210) 42131

(111) 158 736
 (220) 07.08.1968
 (151) 10.03.1969
 (180) 07.08.2008

BLENDERM

(730) MINNESOTA MINING AND MANUFACTURING COMPANY, spoločnosť zriadená a existujúca podľa zákonov štátu Delaware, St. Paul, Minnesota, US;
 (510) Chirurgické pásy.
 (511) 5
 (210) 42134

(111) 158 834
 (220) 07.08.1968
 (151) 17.04.1969
 (180) 07.08.2008

SCOTCHBRITE

(730) MINNESOTA MINING AND MANUFACTURING COMPANY, spoločnosť zriadená a existujúca podľa zákonov štátu Delaware, St. Paul, Minnesota, US;

(510) Vankúšiky na brúsenie a čistenie.

(511) 3

(210) 42133

(111) 158 835

(220) 08.08.1968

(151) 17.04.1969

(180) 08.08.2008

(540) **SCOTCHGARD**

(730) **MINNESOTA MINING AND MANUFACTURING COMPANY**, spoločnosť zriadená a existujúca podľa zákonov štátu Delaware, St. Paul, Minnesota, US;

(510) Chemický prípravok na použitie na rôzne druhy povrchov ako prostriedok na odpudzovanie mastnoty a oleja, tekutina vhodná na použitie na textilné materiály, papier, kožu a iné materiály na vytvorenie ochrannej povrchovej vrstvy na zabránenie tvorenia škvŕn, chemický prípravok na použitie na rôzne druhy povrchov na zabránenie tvorenia škvŕn.

(511) 1, 2

(210) 42154

(111) 158 914

(220) 07.08.1968

(151) 15.05.1969

(180) 07.08.2008

(540)

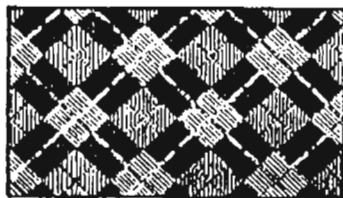

(730) **Minnesota Mining and Manufacturing Company**, spol. podľa zákonov štátu Delaware, St. Paul, Minnesota, US;

(510) Chemické výrobky na priemyselné, vedecké, fotografické, poľnohospodárske, záhradnícke a lesnícke účely, umelé živice, plastické hmoty vo forme prášku, tekutiny alebo pasty na priemyselné účely, hnojivá prírodné a umelé, hasiace prostriedky, zmäkčovacie prípravky, chemické prípravky na spájkovanie, chemické prípravky na konzervovanie potravín, triesloviny, lepiace prípravky používané v priemysle; farby, fermeže, laky, ochranné prostriedky proti hrdzi a proti kazeniu dreva, farbiace prípravky, farbivá, moridlá, prírodné živice, kovy v listoch a práškoch pre maliarov a dekorátorov; bieliace prípravky a prípravky na pranie, prípravky na čistenie, leštenie, drhnutie a brúsenie, mydlá, voňavkárské výrobky, éterické oleje, kozmetické výrobky, vlasové lotióny, zubné pasty a vody; farmaceutické, veterinárne a zdravotnícke prípravky, potraviny pre deti a invalidov, náplasti, obväzový materiál, materiál na výplň zubov, zubný vosk, dezinfekčné prípravky, prípravky na ničenie buriny a hubenie hmyzu; ručné nástroje a prístroje, nožiarske výrobky, vidličky a lyžice, ručné zbrane; prístroje a nástroje na vedecké, námorné a kontrolné účely, a to elektrické (vrátane rádiových), prístroje a nástroje fotografické, kí-

nematografické, optické, vážiace, meracie, signalizačné, skúšacie, záchranné a vyučovacie, mincové prístroje a automaty, hovoriace stroje, registračné pokladnice, počítačové stroje, hasiace prístroje; nástroje a prístroje chirurgické, lekárske, zubolekárske a zverolekárske (vrátane umelých údov, očí a zubov); zariadenia osvetľovacie, na vykurovanie, na výrobu pary, na varenie, na chladenie, na sušenie, ventilačné, na dodávanie vody a na zdravotnícke účely; hudobné nástroje (iné ako hovoriace stroje a rádiové prístroje); papier a papiernický tovar, lepenka a kartónový tovar, tlačoviny, noviny a časopisy, knihy, knihársky materiál, fotografie, lepiaci materiál (papiernický), potreby pre umelcov, maliarske štetce, písacie stroje, písacie a kancelárske potreby (iné ako nábytok), vyučovacie pomôcky (iné ako prístroje), hracie karty, tlačiarne typy a štočky; gutaperča, guma, balata a ich náhradky, ako aj predmety vyrobené z týchto látok, pokiaľ patria do triedy 17, plasty vo forme listov, blokov a tyčí, určené na výrobné účely, obalový materiál, materiál na tesnenie a izoláciu, azbest, slúda a výrobky z nich, hadice (nekovové); koža a náhradky kože, výrobky z týchto materiálov, pokiaľ patria do triedy 18, kožky, usne, kufre a cestovné vaky, dáždniky, slnečníky, palice, biče, postroje a sedlá; stavebné materiály, prírodný a umelý kameň, cement, vápno, malta, štrk, rúry kameninové alebo cementové, materiály na stavbu ciest, asfalt, smola a bitúmen, prenosné budy, kamenné pomníky, komínové nádstavce; nábytok, zrkadlá, obrazové rámy, výrobky z dreva, korku, trstiny, trstia, vrbového prútia, rohoviny, kostí, slonoviny, kostíc, korytnačiny, jantáru, perlete, morskej peny, celuloidu, pokiaľ patria do triedy 20, ako aj výrobky z náhradiek uvedených materiálov alebo z plastických hmôt, pokiaľ patria do tr. 20; drobné domáce náradie a nádoby.

(511) 1, 2, 3, 5, 8, 9, 10, 11, 15, 16, 17, 18, 19, 20, 21, 23, 24, 25, 26, 27, 28, 35, 40

(210) 42144

(111) 159 003

(220) 03.06.1969

(151) 16.06.1969

(180) 03.06.2009

(540) **HARMONIT**

(730) **ISTROCHEM, a. s.**, Nobelova 34, 836 05 Bratislava, SK;

(510) Chemické výrobky všetkých druhov, najmä umelé vlákna, trhaviny, prostriedky na ochranu rastlín a proti živočíšnym škodcom, gumárenské chemikálie, umelé hnojivá, bieliaca hlinka.

(511) 1, 3, 5, 13, 22

(210) 43214

(111) 159 117

(220) 03.06.1969

(151) 11.07.1969

(180) 03.06.2009

(540) **SLAVIT**

(730) **ISTROCHEM, a. s.**, Nobelova 34, 836 05 Bratislava, SK;

(510) Chemické výrobky všetkých druhov, najmä umelé vlákna, trhaviny, prostriedky na ochranu rastlín a proti živočíšnym škodcom, gumárenské chemikálie, umelé hnojivá, bieliaca hlinka.

(511) 1, 3, 5, 13, 22
(210) 43213

(111) 159 187
(220) 22.07.1969
(151) 07.08.1969
(180) 22.07.2009

(540) **TERUMO**

(730) **TERUMO KABUSHIKI KAISHA (TERUMO CORPORATION)**, 44-1, 2-chome, Hatagaya, Shibuya-ku, Tokyo, JP;

(510) Petriho misky; lekárske teplomery, injekčné striekačky, hypodermné injekčné striekačky, ihly do injekčných striekačiek, vákuové krvné kolektory.

(511) 9, 10
(210) 43418

(111) 159 227
(220) 13.08.1969
(151) 26.08.1969
(180) 13.08.2009

(540) **SAMSONITE**

(730) **Samsonite Corporation**, spoločnosť zriadená podľa zákonov štátu Delaware, 11200 East 45th Avenue, Denver, Colorado, US;

(510) Kufre, kufričky, cestovné kabley, nábytok všetkých druhov vrátane skladačích stolov a nábytku do školských tried, malé stojany a tácky, hračky, hry.

(511) 18, 20, 28
(210) 43504

(111) 159 310
(220) 11.07.1969
(151) 24.09.1969
(180) 11.07.2009
(540)

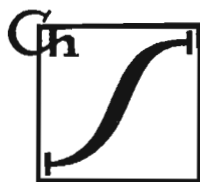

(730) **Spolek pro chemickou a hutní výrobu, akciová společnost**, Revoluční 86, 400 32 Ústí nad Labem, CZ;

(510) Chemické výrobky na priemyselné a vedecké účely. Chemické výrobky pre fotografiu, poľnohospodárstvo, záhradníctvo a lesníctvo. Živice umelé a syntetické, plastické hmoty v surovom stave (v prášku, v tekutom stave alebo pastách). Pôdne hnojivá umelé. Hasiace prostriedky. Prostriedky na kalenie a zvráanie. Chemické prostriedky na konzervovanie potravín. Triesloviny. Priemyselné spojivá. Farby, fermeže, laky. Prostriedky proti hrdzi a proti poškodeniu dreva. Farbiace prostriedky. Moridlá. Prírodné živice. Kovy vo fólii alebo v prášku na účely ma-

liarske a dekorátorske. Pracie a bieliace prípravky. Čistiace prípravky, leštiace prípravky, odmasťovacie prípravky, prostriedky na brúsenie, mydlá. Priemyselné oleje a tuky. Mazadlá. Výrobky farmaceutické, zverolekárske a zdravotnícke. Výrobky dietetické pre deti a chorých. Náplasti, obväzový materiál. Hmoty určené na plombovanie zubov a na odtlačky zubov. Dezinfekčné prostriedky. Prostriedky na ničenie.

(511) 1, 2, 3, 4, 5, 14, 17, 19
(210) 43355

(111) 159 338
(220) 15.01.1969
(151) 13.10.1969
(180) 15.01.2009

(540) **AVIS**

(730) **Wizard Co., Inc.**, spoločnosť zriadená podľa zákonov štátu Delaware, 900 01 Old Country Road, Garden City, New York, US;

(510) Prenajímanie a požičiavanie zariadení slúžiacich na reklamnú a obchodnú činnosť, v bankovníctve a iných finančných operáciách, prenajímanie a požičiavanie strojov a zariadení slúžiacich v stavebníctve a opravárstve, prenajímanie a požičiavanie zariadení dopravných, vozidiel, lodí, lietadiel a iných dopravných prostriedkov, prenajímanie a požičiavanie strojov a zariadení slúžiacich na spracovanie materiálov, prenajímanie a požičiavanie zariadení slúžiacich na účely výchovné a zábavné, prenajímanie a požičiavanie strojov a zariadení, ktoré nepatria do žiadnej inej triedy.

(511) 35, 37, 39, 41, 42
(210) 42676

(111) 159 359
(220) 22.07.1969
(151) 22.10.1969
(180) 22.07.2009
(540)



(730) **TERUMO KABUSHIKI KAISHA (TERUMO CORPORATION)**, 44-1, 2-chome, Hatagaya, Shibuya-ku, Tokyo, JP;

(510) Petriho misky; lekárske teplomery, injekčné striekačky, hypodermné injekčné striekačky, ihly do injekčných striekačiek, vákuové krvné kolektory.

(511) 9, 10
(210) 43417

(111) 159 464
(220) 04.07.1969
(151) 06.01.1970
(180) 04.07.2009
(540)

TONER

- (730) **TONER** s. r. o., Lanškrounská 73, 571 12 Moravská Třebová, CZ;
 (510) Antikorové príbory; orovnávače brúsnych kotúčov; ručné mazacie zariadenia; stolový riad; sifónové fľaše a bombičky; šľahače smotany; silonové špongie.
 (511) 8, 21
 (210) 43328

(111) 160 503
 (220) 08.06.1971
 (151) 13.10.1971
 (180) 08.06.2001
 (540)

Znojmia

- (730) **ZNOJMIA TRADE MARK** a. s., Humenná 6, 625 00 Brno, CZ;
 (510) Kompóty, sterilizovaná zelenina a sterilizované uhoroky.
 (511) 29
 (210) 45302

(111) 163 371
 (220) 26.05.1976
 (151) 17.10.1977
 (180) 26.05.2006
 (540)



- (730) **The Prudential Insurance Company of America**, spoločnosť zriadená podľa zákonov štátu New Jersey, Prudential Plaza, Newark, New Jersey 07101, US;
 (510) Poisťovníctvo a financie.
 (511) 36
 (210) 49369

(111) 163 521
 (220) 21.12.1976
 (151) 07.02.1978
 (180) 21.12.2006
 (540) **SULFOPEN**

- (730) **ICN Czech Republic**, a. s., Vltavská 53, 252 63 Roztoky, CZ;
 (510) Výrobky farmaceutické, veterinárne a zdravotnícke, liečivá pre ľudí a zvieratá, medikované krmne prípravky, vitamínové a liečebné prísady do krmív, výrobky dietetické pre deti a chorých, náplasti, materiál na obvazy, hmoty na plombovanie zubov a na odtlačky zubov, dezinfekčné prostriedky, prostriedky na ničenie buriny a hubenie živočíšnych škodcov, medicínálne nápoje, sirupy na farmaceutické ú-

čely. Chemické prísady do krmív, krmne zmesi.
 (511) 5, 31
 (210) 49735

(111) 163 840
 (220) 23.11.1977
 (151) 06.10.1978
 (180) 23.11.2007
 (540)

KONE

- (730) **KONE Corporation**, Helsinki, FI;
 (510) Zdvihacie a dopravné prostriedky vrátane výťahov, pohyblivých schodov a pohyblivých chodníkov, žeriavov, nákladných zdvíhačiek a prepravných pásov.
 (511) 7
 (210) 50343

(111) 164 111
 (220) 04.01.1979
 (151) 06.07.1979
 (180) 04.01.2009

(540) **FLUOR**

- (730) **Fluor Corporation**, spol. organizovaná podľa zákonov štátu Delaware, Irvine, US;
 (510) Služby stavebné a opravárske, služby inžinierske.
 (511) 37, 42
 (210) 50944

(111) 164 161
 (220) 15.02.1979
 (151) 07.09.1979
 (180) 15.02.2009

(540) **CONVERSE**

- (730) **CONVERSE INC.**, spoločnosť zriadená podľa zákonov štátu Delaware, North Reading, Massachusetts, US;
 (510) Obuv a odevy.
 (511) 25
 (210) 51008

(111) 164 172
 (220) 15.02.1979
 (151) 21.09.1979
 (180) 15.02.2009
 (540)



- (730) **CONVERSE INC.**, spoločnosť zriadená podľa zákonov štátu Delaware, North Reading, Massachusetts, US;

(510) Obuv.
(511) 25
(210) 51005

(111) 164 173
(220) 15.02.1979
(151) 21.09.1979
(180) 15.02.2009

(540) **ALL STAR**

(730) **CONVERSE INC.**, spoločnosť zriadená podľa zákonov štátu Delaware, North Reading, Massachusetts, US;

(510) Obuv.
(511) 25
(210) 51007

(111) 164 234
(220) 22.06.1979
(151) 12.12.1979
(180) 22.06.2009
(540)

TRANSPORTA



(730) **TRANSPORTA, a. s.**, Průmyslová 890, 537 13 Chrudim, CZ;

(510) Výřahy, zariadenia na dopravu uhlia a skrývky v povrchových baniach, vysokozdvížne vidlicové vozíky, váhy, zakladače, regály, príjmové a expedičné linky do skladov kusových materiálov, podvalníky.

(511) 7, 9, 12, 20
(210) 51194

(111) 164 236
(220) 15.05.1979
(151) 12.12.1979
(180) 15.05.2009

(540) **SAFFIL**

(730) **ICI Chemicals and Polymers Limited**, Runcorn, Cheshire, GB;

(510) Chemické výrobky na priemyselné účely, katalyzátory a nosiče katalyzátorov; izolačné materiály, korundové vláknité materiály ako spojovacie látky na obaly a tesnenia, syntetické vlákna na použitie ako náhradky azbestu.

(511) 1, 17
(210) 51141

(111) 164 255
(220) 30.05.1979
(151) 03.01.1980
(180) 30.05.2009

(540)



(730) **AGROS HOLDING SA**, Warszawa, PL;

(510) Alkoholické nápoje, najmä vodka.
(511) 33
(210) 51168

(111) 164 264
(220) 12.07.1979
(151) 09.01.1980
(180) 12.07.2009

(540) **SILPLUS**

(730) **General Electric Company**, spoločnosť zriadená podľa zákonov štátu New York, 1 River Road, Schenectady, New York, US;

(510) Chemické výrobky obsahujúce silikónové látky, silikónové gumové zlúčeniny, látky obsahujúce alebo spracované silikóny na používanie ako prostriedky na zostavovanie alebo zosilňovanie uzáverov a ako ochranné povlaky, silikónové uzávěry.

(511) 1, 17
(210) 51212

(111) 164 273
(220) 19.03.1979
(151) 16.01.1980
(180) 19.03.2009

(540) **NERIDETTA**

(730) **Léčiva, a. s.**, Dolní Měcholupy 130, 102 37 Praha 10, CZ;

(510) Chemické výrobky pre zdravotnícky priemysel; kozmetické výrobky, éterické oleje, zdravotnícke mydlá, vodičky na umývanie vlasov, prostriedky na čistenie zubov; výrobky farmaceutické, veterinárne, zdravotnícke, liečivá pre ľudí a zvieratá, výrobky dietetické pre deti a chorých, náplasti, materiál na obvazy, hmoty na plombovanie zubov a na odtlačky zubov, dezinfekčné prostriedky, medicínálne nápoje, sirupy na farmaceutické účely.

(511) 1, 3, 5
(210) 51045

(111) 164 307
 (220) 31.07.1979
 (151) 18.02.1980
 (180) 31.07.2009

(540) **TIA MARIA**

(730) **Tia Maria Limited**, Londýn, GB;
 (510) Likéry (alkoholické).
 (511) 33
 (210) 51238

(111) 164 378
 (220) 10.08.1979
 (151) 15.04.1980
 (180) 10.08.2009

(540) **NORTHWIND**

(730) **Philip Morris Products Inc.**, spoločnosť zriadená podľa zákonov štátu Virginia, Commerce Road, Richmond, Virginia, US;
 (510) Tabak v surovom stave, tabakové výrobky, potreby pre fajčiarov, zápalky.
 (511) 34
 (210) 51241

(111) 166 909
 (220) 22.05.1987
 (151) 10.05.1988
 (180) 22.05.2007
 (540)



(730) **Visa International Service Association**, 900 Metro Center Boulevard, Foster City, California, US;
 (510) Bankové služby.
 (511) 36
 (210) 55197

(111) 167 238
 (220) 08.09.1988
 (151) 16.05.1989
 (180) 08.09.2008
 (540)



(730) **CBM Kabushiki Kaisha**, Tokyo, JP;
 (510) Hodinky, hodiny a iné hodinárske prístroje, barometre, ďalekohľady, ich súčasti a príslušenstvá.
 (511) 14
 (210) 55864

(111) 167 249
 (220) 26.08.1987
 (151) 16.05.1989
 (180) 26.08.2007

(540)



(730) **Repsol Petroleo, S. A.**, de la Castellana 278-280, 28046 Madrid, ES;
 (510) Chemické výrobky odvodené z ropy na použitie v priemysle, poľnohospodárstve, záhradníctve a lesníctve, hnojivá, umelé hnojivá, umelé živice a plastické hmoty v surovom stave, chemické výrobky na použitie v garbiarstve. Mrazuodolné zlúčeniny, výrobky odolné proti vlhkosti, výrobky proti pichnutiu, voda bez minerálnych látok do batérií, výrobky proti unikaniu kvapalín z chladiča motorových vozidiel, výrobky na dekalifikáciu vody v chladičoch motorových vozidiel, priemyselné oleje a tuky (s výnimkou jedlých olejov a éterických olejov). Odlievacie oleje, kvapalné, pevné a plynné palivá, mazacie oleje a tuky, brzdové oleje, kvapaliny, hydraulické suspenzie a náplne, oleje pre garbiarsky priemysel, izolačné oleje, zvlášť jemné oleje do motorov. Príslušenstvá automobilov, výbava, príslušenstvá vozidiel, vozidlá, zariadenie na pozemnú, leteckú a vodnú dopravu, prívesy. Gutaperča, guma, balata a náhradky týchto hmôt, výrobky z týchto hmôt obsiahnuté v triede 17, plastické hmoty v tvare fólií, dosiek a tyčí (polotovary), tesniace hmoty, vypchávkové a izolácie, azbest, slúda a výrobky z nich. Hladice (s výnimkou kovových), asfalt, smola, živce pre stavebníctvo a stavbu ciest, stavebné materiály na izoláciu proti vode, prírodný a umelý kameň, cement, vápno, malta, sadra, štrk, kameninové a cementové rúry, prenosné budovy. Čistiace podušky a látky, špongie, prachovky, náradie na čistenie pohárov, kefy, najmä na čistenie a leštenie automobilov, náradie a nádoby na domáce a kuchynské účely, hrebene, sklenený tovar, porcelánový a kameninový tovar. Služby poskytované v súvislosti s dovozom, vývozom, zastúpením a výlučným zastúpením v oblasti mazacích a energetických výrobkov a uhl'ovodíkov. Služby poskytované v súvislosti so skladovaním, ukladaním, distribúciou a dopravou energetických a ropných výrobkov a uhl'ovodíkov.

(511) 1, 4, 12, 17, 19, 21, 35, 39
 (210) 55284

(111) 167 250
 (220) 26.08.1987
 (151) 16.05.1989
 (180) 26.08.2007
 (540)



(730) **Repsol Petroleo, S. A.**, de la Castellana 278-280, 28046 Madrid, ES;
 (510) Chemické výrobky odvodené z ropy na použitie v priemysle, poľnohospodárstve, záhradníctve a lesníctve, hnojivá, umelé hnojivá, umelé živice a plas-

tické hmoty v surovom stave, chemické výrobky na použitie v garbiarstve. Mrazuodolné zlúčeniny, výrobky odolné proti vlhkosti, výrobky proti pichnutiu, voda bez minerálnych látok do batérií, výrobky proti unikaniu kvapalín z chladiča motorových vozidiel, výrobky na dekalifikáciu vody v chladičoch motorových vozidiel, priemyselné oleje a tuky (s výnimkou jedlých olejov a éterických olejov). Odlievacie oleje, kvapalné, pevné a plynné palivá, mazacie oleje a tuky, brzdové oleje, kvapaliny, hydraulické suspenzie a náplne, oleje pre garbiarsky priemysel, izolačné oleje, zvlášť jemné oleje do motorov. Príslušenstvá automobilov, výbava, príslušenstvá vozidiel, vozidlá, zariadenie na pozemnú, leteckú a vodnú dopravu, privesy. Gutaperča, guma, balata a náhradky týchto hmôt, výrobky z týchto hmôt obsiahnuté v triede 17, plastické hmoty v tvare fólií, dosiek a tyčí (polotovary), tesniace hmoty, vypchávkové a izolácie, azbest, sľuda a výrobky z nich. Hadice (s výnimkou kovových), asfalt, smola, živec pre stavebníctvo a stavbu ciest, stavebné materiály na izoláciu proti vode, prírodný a umelý kameň, cement, vápno, malta, sadra, štrk, kameninové a cementové rúry, prenosné budovy. Čistiace podušky a látky, špongie, prachovky, náradie na čistenie pohárov, kefy, najmä na čistenie a leštenie automobilov, náradie a nádoby na domáce a kuchynské účely, hrebene, sklenený tovar, porcelánový a kameninový tovar. Služby poskytované v súvislosti s dovozom, vývozom, zastúpením a výlučným zastúpením v oblasti mazacích a energetických výrobkov a uhl'ovodíkov. Služby poskytované v súvislosti so skladovaním, ukladaním, distribúciou a dopravou energetických a ropných výrobkov a uhl'ovodíkov.

(511) 1, 4, 12, 17, 19, 21, 35, 39
(210) 55285

(111) 167 292
(220) 01.09.1988
(151) 12.06.1989
(180) 01.09.2008

(540) **TOMOSAR**

(730) **Pharmacia & Upjohn Company**, Kalamazoo, Michigan, US;
(510) Farmaceutické výrobky, najmä protirakovinový prípravok.
(511) 5
(210) 55846

(111) 167 451
(220) 04.07.1989
(151) 21.11.1989
(180) 04.07.2009

(540) **DALTOLAC**

(730) **Imperial Chemical Industries PLC**, London, GB;
(510) Chemické prípravky používané v priemysle.
(511) 1
(210) 56399

(111) 167 463
(220) 21.04.1989
(151) 27.11.1989
(180) 21.04.2009

(540) **SINISALO**

(730) **Sinisalo Sport Oy**, Puolanka, FI;
(510) Odevy na motokros a iné športové závody, najmä nohavice, vesty, bundy, ochranné odevné súčasti, ako rukavice, výstuže, ramenné vypchávkové, suspenzory, chrániče hrudníka a kĺbov, lakťové vypchávkové, chrániče úst, kolien a píšťaľ; odevy na závody motocyklov enduro, košeľe a nohavice, všetko na použitie pri motokrose, závodoch enduro a iných športových podnikoch.

(511) 25
(210) 56242

(111) 167 490
(220) 15.06.1989
(151) 15.12.1989
(180) 15.06.2009

(540) **SPHERON**

(730) **LACHEMA, akciová spoločnosť**, Karásek 28, 621 33 Brno, CZ;
(510) Gély na permeačnú chromatografiu.
(511) 1
(210) 56363

(111) 167 535
(220) 05.07.1989
(151) 15.01.1990
(180) 05.07.2009
(540)



(730) **EVONA, s. r. o.**, ul. Rooseveltova 46, 537 17 Chručim III, CZ;
(510) Pančuchové výrobky všetkých druhov, výrobky bieleho charakteru, pletené výrobky vrchného ošatenia na šport a rekreáciu.
(511) 25
(210) 56403

(111) 167 586
(220) 04.07.1989
(151) 26.02.1990
(180) 04.07.2009

(540) **SUPRASEC**

(730) **Imperial Chemicals Industries PLC**, Londýn, GB;
(510) Chemické prípravky používané v priemysle.
(511) 1
(210) 56398

(111) 167 683
(220) 12.06.1989
(151) 27.04.1990
(180) 12.06.2009

(540) **RIMLINE**

(730) **Imperial Chemical Industries Plc.**, Londýn, GB;
(510) Chemické prípravky používané v priemysle.
(511) 1
(210) 56349

(111) 167 689
(220) 02.03.1989
(151) 08.05.1990
(180) 02.03.2009
(540)



(730) **Miroslav Kaššovic - MIKI**, 913 08 Nová Bošáca
Šance 288, SK;
(510) Vína, liehoviny, likéry.
(511) 33
(210) 56149

(111) 167 700
(220) 11.05.1989
(151) 15.05.1990
(180) 11.05.2009
(540)

北极熊牌



POLAR BEAR BRAND

(730) **Shangai Medicines and Health Products Import and Export Corporation**, Šanghaj, CN;
(510) Éterický balzam.
(511) 5
(210) 56258

(111) 167 726
(220) 17.07.1989
(151) 28.05.1990
(180) 17.07.2009

(540) **BUCKS**

(730) **Philip Morris Products Inc.**, spoločnosť zriadená podľa zákonov štátu Virginia, Commerce Road, Richmond, Virginia 23234, US;
(510) Tabak spracovaný alebo nespracovaný; potreby pre fajčiarov; zápalky.
(511) 34
(210) 56422

(111) 167 728
(220) 26.07.1989
(151) 28.05.1990
(180) 26.07.2009
(540)

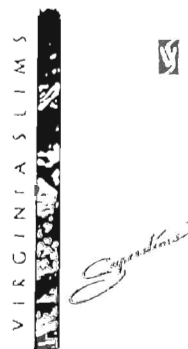

(730) **Philip Morris Products Inc.**, spoločnosť zriadená podľa zákonov štátu Virginia, Commerce Road, Richmond, Virginia 23234, US;
(510) Tabak spracovaný alebo nespracovaný; potreby pre fajčiarov; zápalky.
(511) 34
(210) 56439

(111) 167 729
(220) 11.08.1989
(151) 28.05.1990
(180) 11.08.2009
(540)



(730) **ZNOJMIA TRADE MARK a. s.**, Humenná 6, 625 00 Brno, CZ;
(510) Zeleninové a ovocné konzervy všetkých druhov, najmä nakladané a sterilizované uhorky, nakladaná a sterilizovaná zelenina, kompóty, džemy, zaváraniny, marmelády, kandizované ovocie, pretlaky, pretlak (rajčiakový), sirupy (melasové), sirupy.
(511) 29, 30, 32
(210) 56468

(111) 167 767
(220) 09.08.1989
(151) 20.06.1990

(180) 09.08.2009

(540) **SNAP - TAP**

(730) **SECO TOOLS AB**, S-773 01 Fagersta, SE;

(510) Zariadenie na rezanie závitov na sústruhy a príslušenstvo, najmä automatické vratné jednotky a otočné hroty, karbidové vložky, držiaky nožov a odíhľovacie nástroje.

(511) 7

(210) 56460

(111) **167 768**

(220) 02.06.1989

(151) 20.06.1990

(180) 02.06.2009

(540) **TETRACLASSIC**

(730) **AB Tetra Pak**, Lund, SE;

(510) Stroje a obrábacie stroje (s výnimkou tých, ktoré sú zahrnuté v triedach 9-12), motory, súkolesia a hnacie remene; poľnohospodárske stroje a liahne, maziace stroje, najmä stroje na výrobu obalov plnených tekutým alebo polotekutým obsahom, papier a výrobky z papiera; lepenka a kartonážne výrobky; tlačoviny, časopisy, periodiká, knihy, knihársky tovar, fotografie, písacie potreby, kancelárske lepidlá; potreby pre umelcov; štetce, písacie stroje a kancelárske potreby s výnimkou nábytku; učebné a školské potreby a pomôcky; hracie karty, tlačiarenské písmená, štočky, najmä obalové materiály z papiera, lepenky, z plastických hmôt alebo v kombinácii týchto materiálov, mäso, ryby vrátane mäkkýšov a kôrovcov, hydina, zverina; mäsové výťažky, konzervovaná, sušená a varená zelenina a ovocie; rôsoly, zaváraniny, vajcia, mlieko a iné mliečne výrobky vrátane mliečnych nápojov, jedlé oleje a tuky; konzervované potraviny; zelenina naložená v octe, pivo, ľahké piva a ležiaky, minerálne vody, šumivé a iné nealkoholické nápoje, sirupy a iné prípravky na prípravu nápojov; ovocné šťavy a nápoje z ovocných štiav.

(511) 7, 16, 29, 32

(210) 56324

(111) **167 980**

(220) 04.04.1989

(151) 19.10.1990

(180) 04.04.2009

(540)



(730) **Turistická informačná kancelária Slovakotour**, Gäčel'ská 1, 026 01 Dolný Kubín, SK;

(510) Sprostredkovanie ubytovacích, stravovacích a doplnkových služieb, najmä organizovanie tematických a pobytových zájazdov, sprievodcovské služby, informačné služby týkajúce sa cestovného ruchu, poskytovanie ponuky pri aktívnom zahraničnom cestovnom ruchu, zmenárenské služby, vydávanie informačných a ponukových materiálov týkajúcich sa cestovného ruchu, predaj oravskej keramiky a turistickej literatúry o Orave (turistický sprievodca, propagačný materiál, informátor a pohľadnice).

(511) 16, 21, 36, 39, 42

(210) 56216

(111) **168 782**

(220) 02.02.1988

(151) 24.10.1991

(180) 02.02.2008

(540)

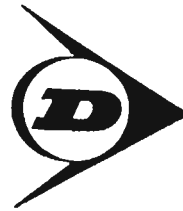

(730) **Dunlop Holdings Limited**, BTR House, Carlisle Place, London SW1P 1BX, GB;

(510) Tenisové rakety a rámy, tenisové lopty, obaly na tenisové rakety a puzdrá na tenisové rakety, stoly na stolný tenis, pátky na stolný tenis, loptičky na stolný tenis, príslušenstvo na stolný tenis, rakety na squash a rámy, lopty na squash, rakety na bedminton, golfové loptičky, golfové palice, golfové vrecia, príslušenstvo na golf, šípky a terče, lopty na kopanie.

(511) 28

(210) 55512

(111) **168 819**

(220) 19.06.1989

(151) 11.11.1991

(180) 19.06.2009

(540)



bumar

(730) **PRZEDSIĘBIORSTWO HANDLU ZAGRANICZNEGO BUMAR SPÓŁKA z o. o.**, Warszawa, PL;

(510) Zariadenia na stavebné práce a stavebné stroje, ako rýpadlá, nakladače, žeriavy, vozíky so zdvížnou plošinou, ručné nástroje zastávajúce funkciu náradia v príslušnom odbore, zvlášť však zariadenie na omietanie, zariadenie na maľovanie pod tlakom, brúsky, ohýbacie stroje, strojové nožnice, stavby budov, opravy budov.

(511) 7, 8, 37

(210) 56367

(111) **169 692**

(220) 07.07.1989

(151) 09.04.1992

(180) 07.07.2009

(540) **PLAYMATE**

(730) **Playboy Enterprises, Inc.**, spoločnosť zriadená podľa zákonov štátu Delaware, 680 North Lake Shore Drive, Chicago, Illinois, US;

(510) Papier, lepenka a výrobky zhotovené z týchto materiálov, nezahrnuté v iných triedach, tlačoviny, knižárske výrobky, fotografie, kancelárske potreby, lepidlá na použitie v kancelárii a v domácnosti, potreby pre umelcov, písacie stroje a kancelárske potreby (s výnimkou nábytku), učebné a školské potreby (s výnimkou prístrojov), plastické materiály na obaly (nezahrnuté v iných triedach), hracie karty, tlačiacie písmená, štočky. Odevy, obuv, klobočnicke výrobky, pokrývky na hlavu.

(511) 16, 25

(210) 56409

(111) **169 693**

(220) 07.07.1989

(151) 09.04.1992

(180) 07.07.2009

(540)

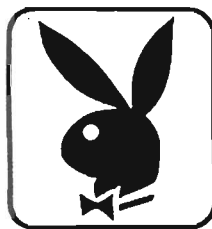

PLAYBOY

(730) **Playboy Enterprises, Inc.**, spoločnosť zriadená podľa zákonov štátu Delaware, 680 North Lake Shore Drive, Chicago, Illinois, US;

(510) Papier, lepenka a výrobky vyrobené z týchto materiálov, nezahrnuté v iných triedach, tlačoviny, výrobky knižárske, fotografie, kancelárske potreby, lepidlá na použitie v kancelárii a v domácnosti, potreby pre umelcov, písacie stroje a kancelárske potreby (s výnimkou nábytku), učebné a školské potreby (s výnimkou prístrojov), plastické materiály na obaly nezahrnuté v iných triedach, hracie karty, tlačiarenské písmená, štočky. Odevy a obuv, klobočnicke výrobky, pokrývky na hlavu.

(511) 16, 25

(210) 56410

Prevody ochranných známok

Číslo zápisu	Predchádzajúci majiteľ	Terajší majiteľ	S účinnosťou od:
92 398	Léčivé rostliny, státní podnik, Praha, CZ;	LEROS, spol. s r. o., U Národní galerie 470, 150 00 Praha 5 - Zbraslav, CZ;	25.06.99
94 966	British-American Tobacco Company, Limited, Millbank, Knowle Green, Staines, Middlesex TW 18 1DY, GB;	BRITISH AMERICAN TOBACCO (BRANDS) LIMITED, Globe House, 4 Temple Place, London WC2R 2PG, GB;	29.06.99
100 337	KOSMOS, státní podnik, Čáslav, CZ;	ZENIT, spol. s r. o., Pražská 162, 286 01 Čáslav, CZ;	25.06.99
110 068	Severočeské tukové závody, státní podnik, Ústí nad Labem, CZ;	SETUZA a. s., Ústí nad Labem, CZ;	25.06.99
110 195	Severočeské tukové závody, státní podnik, Ústí nad Labem, CZ;	SETUZA a. s., Ústí nad Labem, CZ;	25.06.99
150 726	Corhart Refractories Corporation, spol. zriadená podľa zákonov štátu Delaware, Louisville, Kentucky, US;	SAINT GOBAIN/NORTON INDUSTRIAL CERAMICS CORPORATION, spol. zriadená podľa zákonov štátu Delaware, One New Bond Street, Worcester, MA 01615-0008, US;	30.06.99
150 858	Slovenská armatúrka Myjava, a. s., kpt. M. Uhra 57/3, Myjava, SK;	SAM, a. s., kpt. M. Uhra 57/3, Myjava, SK;	14.06.99
151 822	Rakona, a. s., Rakovník, CZ;	Severočeské tukové závody, státní podnik, Žukovova 100, 401 29 Ústí nad Labem, CZ;	21.06.99
151 822	Severočeské tukové závody, státní podnik, Žukovova 100, 401 29 Ústí nad Labem, CZ;	SETUZA, a. s., Žukovova 100, 401 29 Ústí nad Labem, CZ;	21.06.99
151 886	CARBORUNDUM-ELECTRITE, spojené závody Benátky nad Jizerou, Benátky nad Jizerou, CZ;	REKORD Kolín, státní podnik, Kolín, CZ;	25.06.99
151 886	REKORD Kolín, státní podnik, Kolín, CZ;	ALICO, spol. s r. o., Týnec nad Labem, CZ;	25.06.99
157 092	William Grant & Sons Limited, Dufftown, GB;	William Grant & Sons Holdings Limited, The Glenfiddich Distillery, Dufftown, GB;	28.06.99

Číslo zápisu	Predchádzajúci majiteľ	Terajší majiteľ	S účinnosťou od:
157 112	Borg-Warner Security Corporation, 200 South michigan Avene, Chicago, Illinois, US;	BORG - WARNER AUTOMOTIVE, INC., 6700 18-1/2 Mile Road, Sterling Heights, MI 48314, US;	18.06.99
157 947	AKUMA, a. s., Nádražní 84, 293 62 Mladá Boleslav, CZ;	VARTA AG, Am Leineufer 51, 3000 Hannover, DE;	02.06.99
160 503	Fruta, koncernový podnik, Brno, CZ;	FRUTA Brno, Brno, CZ;	30.06.99
160 503	FRUTA Brno, Brno, CZ;	ZNOJMIA Znojmo, štátni podnik, Dobšická 4, Znojmo, CZ;	30.06.99
160 503	ZNOJMIA Znojmo, štátni podnik, Dobšická 4, Znojmo, CZ;	ZNOJMIA a. s., Dobšická 4, 670 36 Znojmo, CZ;	30.06.99
160 503	ZNOJMIA a. s., Dobšická 4, 670 36 Znojmo, CZ;	ZNOJMIA TRADE MARK, a. s., Humenná 6, 625 00 Brno, CZ;	30.06.99
163 521	Výzkumný ústav antibiotik a biotransformácií, štátni podnik, 252 63 Roztoky u Prahy, CZ	Nystepharm, a. s., Půlkruhová 38, 160 00 Praha 6, CZ;	24.06.99
164 150	Vinárske závody, štátni podnik, Bratislava, SK;	Víno Nitra, š. p., 949 89 Nitra-Lužianky, SK;	25.06.99
164 150	Víno Nitra, š. p., 949 89 Nitra-Lužianky, SK;	Pyramída Zobor, spol. s r. o., Vinárska 1 951 41 Lužianky, SK;	25.06.99
164 151	Vinárske závody, štátni podnik, Bratislava, SK;	Víno Nitra, š. p., 949 89 Nitra-Lužianky, SK;	25.06.99
164 151	Víno Nitra, š. p., 949 89 Nitra-Lužianky, SK;	Pyramída Zobor, spol. s r. o., Vinárska 1 951 41 Lužianky, SK;	25.06.99
164 908	Hoechst Celanese Corporation, spol. zriadená podľa zákonov štátu Delaware, Somerville, New Jersey, US;	CELANESE INTERNATIONAL CORPORATION, Dallas, Texas, US;	21.06.99
164 995	Hoechst Celanese Corporation, spol. zriadená podľa zákonov štátu Delaware, Somerville, New Jersey, US;	CELANESE INTERNATIONAL CORPORATION, Dallas, Texas, US;	21.06.99
165 455	ESPE, a. s., Strojárska 19, 976 43 Piesok, SK;	ESPE - Strojáreň Piesok, a. s., Strojárska 19, 976 43 Piesok, SK;	25.06.99

Číslo zápisu	Predchádzajúci majiteľ	Terajší majiteľ	S účinnosťou od:
165 455	ESPE - Strojáreň Piesok, a. s., Strojárska 19, 976 43 Piesok, SK;	Strojáreň Piesok, a. s., Strojárska 19, 976 43 Piesok, SK;	25.06.99
167 618	Hoechst Celanese Corporation, spol. zriadená podľa zákonov štátu Delaware, Somerville, New Jersey, US;	CELANESE INTERNATIONAL CORPORATION, Dallas, Texas, US;	21.06.99
167 689	Poľnohospodárske družstvo Bošáca, Bošáca, SK;	Liehovarnický závod BOŠÁCKA PÁLENICA, s. r. o., 913 07 Bošáca 148, SK;	22.06.99
167 689	Liehovarnický závod BOŠÁCKA PÁLENICA, s. r. o., 913 07 Bošáca 148, SK;	Miroslav Kaššovic - MIKI, 913 08 Nová Bošáca Šance 288, SK;	22.06.99
169 030	Joh. A. Benckiser GmbH, Ludwig-Bertram-Strasse 8-10, D-67059 Ludwigshafen, DE;	Benckiser N. V., Tower C World Trade Center, Schipholboulevard 229, 1118 BH Schiphol, NL;	22.06.99
171 293	Fatra, a. s., Banská Bystrica, SK;	FATRA TRADING, s. r. o., Jegorovova 37, 975 51 Banská Bystrica, SK;	09.06.99
172 027	US WEST Dex, Inc., spol. zriadená podľa zákonov štátu Colorado, 198 Inverness Drive West, Englewood, Colorado 80112, US;	US WEST, Inc., spol. zriadená podľa zákonov štátu Delaware, 7800 East Orchard Road, Englewood, Colorado 80111, US;	30.06.99
172 027	MediaOne Group, Inc., spol. zriadená podľa zákonov štátu Delaware, 188 Inverness Drive West, Englewood, Colorado 80112, US;	US WEST, Inc., spol. zriadená podľa zákonov štátu Delaware, 1801 California Street, Denver, Colorado 80202, US;	30.06.99
172 172	Rastislav Silný, Muškátová 46, 821 01 Bratislava, SK;	TECHNOART, s. r. o., Hradská 5/A, 821 07 Bratislava, SK;	24.06.99
172 381	US WEST Dex, Inc., spol. zriadená podľa zákonov štátu Colorado, 198 Inverness Drive West, Englewood, Colorado 80112, US;	US WEST, Inc., spol. zriadená podľa zákonov štátu Delaware, 7800 East Orchard Road, Englewood, Colorado 80111, US;	30.06.99
172 381	MediaOne Group, Inc., spol. zriadená podľa zákonov štátu Delaware, 188 Inverness Drive West, Englewood, Colorado 80112, US;	US WEST, Inc., spol. zriadená podľa zákonov štátu Delaware, 1801 California Street, Denver, Colorado 80202, US;	30.06.99
173 004	KROZMA, a. s., Hornádska 1, 053 42 Krompachy, SK;	SEZ Krompachy, a. s., Hornádska 1, 053 42 Krompachy, SK;	30.06.99
173 004	SEZ Krompachy, a. s., Hornádska 1, 053 42 Krompachy, SK;	HOLDING, a. s., Hornádska 1, 053 42 Krompachy, SK;	30.06.99

Číslo zápisu	Predchádzajúci majiteľ	Terajší majiteľ	S účinnosťou od:
173 597	Oy P. C. Rettig Ab, Postbox 162, 20101 Abo, FI;	R. J. Reynolds Finland Oy, Helsinki, FI;	25.06.99
173 597	R. J. Reynolds Finland Oy, Nosturinkatu 5, 20101 Turku, FI;	R. J. Reynolds International B. V. (Hilversum), Geneva Branch, 12-14 Chemin Rieu, CH - 1211 Geneva 17, CH;	25.06.99
174 096	Joh. A. Benckiser GmbH, Ludwig-Bertram-Strasse 8-10, D-67059 Ludwigshafen, DE;	Benckiser N. V., Tower C World Trade Center, Schipholboulevard 229, 1118 BH Schiphol, NL;	22.06.99
174 585	Pacner Tomáš, JUDr., Slavíkova 27, 120 00 Praha 2, CZ;	RAK CZ a. s., Bílkova 4/132, 110 00 Praha 1, CZ;	22.06.99
175 198	Joh. A. Benckiser GmbH, Ludwig-Bertram-Strasse 8-10, D-67059 Ludwigshafen, DE;	Benckiser N. V., Tower C World Trade Center, Schipholboulevard 229, 1118 BH Schiphol, NL;	22.06.99
175 199	Joh. A. Benckiser GmbH, Ludwig-Bertram-Strasse 8-10, D-67059 Ludwigshafen, DE;	Benckiser N. V., Tower C World Trade Center, Schipholboulevard 229, 1118 BH Schiphol, NL;	22.06.99
175 212	US WEST Dex, Inc., spol. zriadená podľa zákonov štátu Colorado, 198 Inverness Drive West, Englewood, Colorado 80112, US;	US WEST, Inc., spol. zriadená podľa zákonov štátu Delaware, 7800 East Orchard Road, Englewood, Colorado 80111, US;	30.06.99
172 212	MediaOne Group, Inc., spol. zriadená podľa zákonov štátu Delaware, 188 Inverness Drive West, Englewood, Colorado 80112, US;	US WEST, Inc., spol. zriadená podľa zákonov štátu Delaware, 1801 California Street, Denver, Colorado 80202, US;	30.06.99
176 006	US WEST Dex, Inc., spol. zriadená podľa zákonov štátu Colorado, 198 Inverness Drive West, Englewood, Colorado 80112, US;	US WEST, Inc., spol. zriadená podľa zákonov štátu Delaware, 7800 East Orchard Road, Englewood, Colorado 80111, US;	30.06.99
176 006	MediaOne Group, Inc., spol. zriadená podľa zákonov štátu Delaware, 188 Inverness Drive West, Englewood, Colorado 80112, US;	US WEST, Inc., spol. zriadená podľa zákonov štátu Delaware, 1801 California Street, Denver, Colorado 80202, US;	30.06.99
176 007	US WEST Dex, Inc., spol. zriadená podľa zákonov štátu Colorado, 198 Inverness Drive West, Englewood, Colorado 80112, US;	US WEST, Inc., spol. zriadená podľa zákonov štátu Delaware, 7800 East Orchard Road, Englewood, Colorado 80111, US;	30.06.99

Číslo zápisu	Predchádzajúci majiteľ	Terajší majiteľ	S účinnosťou od:
176 007	MediaOne Group, Inc., spol. zriadená podľa zákonov štátu Delaware, 188 Inverness Drive West, Englewood, Colorado 80112, US;	US WEST, Inc., spol. zriadená podľa zákonov štátu Delaware, 1801 California Street, Denver, Colorado 80202, US;	30.06.99
176 235	Joh. A. Benckiser GmbH, Ludwig-Bertram-Strasse 8-10, D-67059 Ludwigshafen, DE;	Benckiser N. V., Tower C World Trade Center, Schipholboulevard 229, 1118 BH Schiphol, NL;	22.06.99
177 266	Joh. A. Benckiser GmbH, Ludwig-Bertram-Strasse 8-10, D-67059 Ludwigshafen, DE;	Benckiser N. V., Tower C World Trade Center, Schipholboulevard 229, 1118 BH Schiphol, NL;	22.06.99
177 646	Joh. A. Benckiser GmbH, Ludwig-Bertram-Strasse 8-10, D-67059 Ludwigshafen, DE;	Benckiser N. V., Tower C World Trade Center, Schipholboulevard 229, 1118 BH Schiphol, NL;	22.06.99
178 061	CEBO HOLDING SLOVAKIA, a. s., Nitrianska cesta 60, 958 01 Partizánske, SK;	VULKAN, a. s., Nitrianska cesta 503/60, 958 01 Partizánske, SK;	14.06.99
179 755	Joh. A. Benckiser GmbH, Ludwig-Bertram-Strasse 8-10, D-67059 Ludwigshafen, DE;	Benckiser N. V., Tower C World Trade Center, Schipholboulevard 229, 1118 BH Schiphol, NL;	22.06.99
180 413	Joh. A. Benckiser GmbH, Ludwig-Bertram-Strasse 8-10, D-67059 Ludwigshafen, DE;	Benckiser N. V., Tower C World Trade Center, Schipholboulevard 229, 1118 BH Schiphol, NL;	22.06.99
180 613	US WEST Dex, Inc., spol. zriadená podľa zákonov štátu Colorado, 198 Inverness Drive West, Englewood, Colorado 80112, US;	US WEST, Inc., spol. zriadená podľa zákonov štátu Delaware, 7800 East Orchard Road, Englewood, Colorado 80111, US;	30.06.99
172 212	MediaOne Group, Inc., spol. zriadená podľa zákonov štátu Delaware, 188 Inverness Drive West, Englewood, Colorado 80112, US;	US WEST, Inc., spol. zriadená podľa zákonov štátu Delaware, 1801 California Street, Denver, Colorado 80202, US;	30.06.99
181 050	Joh. A. Benckiser GmbH, Ludwig-Bertram-Strasse 8-10, D-67059 Ludwigshafen, DE;	Benckiser N. V., Tower C World Trade Center, Schipholboulevard 229, 1118 BH Schiphol, NL;	22.06.99
181 051	Joh. A. Benckiser GmbH, Ludwig-Bertram-Strasse 8-10, D-67059 Ludwigshafen, DE;	Benckiser N. V., Tower C World Trade Center, Schipholboulevard 229, 1118 BH Schiphol, NL;	22.06.99

Číslo zápisu	Predchádzajúci majiteľ	Terajší majiteľ	S účinnosťou od:
181 052	Joh. A. Benckiser GmbH, Ludwig-Bertram-Strasse 8-10, D-67059 Ludwigshafen, DE;	Benckiser N. V., Tower C World Trade Center, Schipholboulevard 229, 1118 BH Schiphol, NL;	22.06.99
181 053	Joh. A. Benckiser GmbH, Ludwig-Bertram-Strasse 8-10, D-67059 Ludwigshafen, DE;	Benckiser N. V., Tower C World Trade Center, Schipholboulevard 229, 1118 BH Schiphol, NL;	22.06.99
181 087	Joh. A. Benckiser GmbH, Ludwig-Bertram-Strasse 8-10, D-67059 Ludwigshafen, DE;	Benckiser N. V., Tower C World Trade Center, Schipholboulevard 229, 1118 BH Schiphol, NL;	22.06.99
181 088	Joh. A. Benckiser GmbH, Ludwig-Bertram-Strasse 8-10, D-67059 Ludwigshafen, DE;	Benckiser N. V., Tower C World Trade Center, Schipholboulevard 229, 1118 BH Schiphol, NL;	22.06.99

Zmena v údajoch o majiteľoch ochranných znáмок

Číslo zápisu	Majiteľ	S účinnosťou od:
94 966	British-American Tobacco Company, Limited, Millbank, Knowle Green, Staines, Middlesex TW 18 1DY, GB;	29.06.99
150 726	SAINT-GOBAIN INDUSTRIAL CERAMICS, INC., spol. podľa zákonov štátu Delaware, One New Bond Street, Worcester, MA 01615-0137, US;	30.06.99
154 242	Continental Aktiengesellschaft, Vahrenwalder Strasse 9, D-30165 Hannover, DE;	28.06.99
157 092	William Grant & Sons Limited, The Hlenfiddich Distillery, Dufftown, GB;	28.06.99
157 112	Borg-Warner Security Corporation, 200 South Michigan Avenue, Chicago, Illinois, US;	18.06.99
158 539	SUZUKI MOTOR CORPORATION, 300 Takatsuka-cho, Hamamatsu-shi, Shizuoka-ken, JP;	22.06.99
159 643	CUSSONS (INTERNATIONAL) LIMITED, Cussons House, Bird Hall Lane, Stockport Cheshire SK3 OXN, GB;	25.06.99
163 521	ICN Czech Republic, a. s., Vltavská 53, 252 63 Roztoky u Prahy, CZ;	24.06.99
163 840	Kone Corporation, Helsinki, FI;	28.06.99
164 150	Víno Nitra, spol. s r. o., Vinárska 1, 951 41 Lužianky, SK;	25.06.99
164 151	Víno Nitra, spol. s r. o., Vinárska 1, 951 41 Lužianky, SK;	25.06.99
165 572	Dunlop Holdings Limited, BTR House, Carlisle Place, London SW1P 1BX, GB;	21.06.99
166 909	VISA INTERNATIONAL SERVICE ASSOCIATION, 900 Metro Center Boulevard, Forster City, California, US;	25.06.99
167 249	Repsol Petroleo, S. A., de la Castellana 278-280, 28046 Madrid, ES;	28.06.99
167 250	Repsol Petroleo, S. A., de la Castellana 278-280, 28046 Madrid, ES;	28.06.99
167 292	Pharmacia & Upjohn Company, Kalamazoo, Michigan, US;	22.06.99
168 051	ZPS, a. s., Zlín, CZ;	25.06.99

Číslo zápisu	Majiteľ	S účinnosťou od:
168 203	ČKD-DAKO, a. s., Třemošnice, CZ;	22.06.99
168 204	ČKD-DAKO, a. s., Třemošnice, CZ;	17.06.99
168 782	Dunlop Holdings Limited, BTR House, Carlisle Place, London SW1P 1BX, GB;	21.06.99
172 027	MediaOne Group, Inc., spol. zriadená podľa zákonov štátu Delaware, 188 Inverness Drive West, Englewood, Colorado 80112, US;	30.06.99
172 381	MediaOne Group, Inc., spol. zriadená podľa zákonov štátu Delaware, 188 Inverness Drive West, Englewood, Colorado 80112, US;	30.06.99
172 668	SLOVLAK, a. s., 018 64 Košeca, SK;	25.06.99
172 669	SLOVLAK, a. s., 018 64 Košeca, SK;	25.06.99
172 670	SLOVLAK, a. s., 018 64 Košeca, SK;	25.06.99
173 004	KROZMA, a. s., Hornádska 1, 053 42 Krompachy, SK;	30.06.99
173 094	KWĚTY ČESKÉ, akciová spoločnosť, Malá Štěpánská 17, 120 79 Praha 2, CZ;	29.06.99
173 095	KWĚTY ČESKÉ, akciová spoločnosť, Malá Štěpánská 17, 120 79 Praha 2, CZ;	29.06.99
173 125	SLOVLAK, a. s., 018 64 Košeca, SK;	22.06.99
173 161	KWĚTY ČESKÉ, akciová spoločnosť, Malá Štěpánská 17, 120 79 Praha 2, CZ;	29.06.99
173 572	Kodak S. A., 26, rue Villiot, 75012 Paris, FR;	22.06.99
173 597	R. J. Reynolds Finland Oy, Nosturinkatu 5, 20101 Turku, FI;	25.06.99
175 212	MediaOne Group, Inc., spol. zriadená podľa zákonov štátu Delaware, 188 Inverness Drive West, Englewood, Colorado 80112, US;	30.06.99
176 006	MediaOne Group, Inc., spol. zriadená podľa zákonov štátu Delaware, 188 Inverness Drive West, Englewood, Colorado 80112, US;	30.06.99
176 007	MediaOne Group, Inc., spol. zriadená podľa zákonov štátu Delaware, 188 Inverness Drive West, Englewood, Colorado 80112, US;	30.06.99

Číslo zápisu	Majiteľ	S účinnosťou od:
176 466	Delta electronic services, a. s., Radvanská 1, 811 01 Bratislava, SK;	22.06.99
180 613	MediaOne Group, Inc., spol. zriadená podľa zákonov štátu Delaware, 188 Inverness Drive West, Englewood, Colorado 80112, US;	30.06.99
181 026	ELMONT, spol. s r. o., Rezedová č. 1, 821 01 Bratislava, SK;	22.06.99

Licenčné zmluvy

Číslo zápisu	Majiteľ	Nadobúdateľ licencie	Dátum uzatvorenia licenčnej zmluvy	S účinnosťou od:
99 680	Léčiva, a. s., Dolní Měcholupy 130, 102 37 Praha 10, CZ;	HERBACOS, spol. s r. o., Štrossova 239, Pardubice, CZ;	28.04.98	29.06.99
100 127	Léčiva, a. s., Dolní Měcholupy 130, 102 37 Praha 10, CZ;	HERBACOS, spol. s r. o., Štrossova 239, Pardubice, CZ;	28.04.98	29.06.99
120 093	MATADOR, a. s., T. Vansovej 1054/45, 020 32 Púchov, SK;	Blažek Vladimír, Konevova 3730, Martin, SK;	31.07.98	23.04.99
120 093	MATADOR, a. s., T. Vansovej 1054/45, 020 32 Púchov, SK;	Miroslav Matovič - DELTAS, Železničná 7, Brezno, SK;	30.09.98	23.04.99
120 093	MATADOR, a. s., T. Vansovej 1054/45, 020 32 Púchov, SK;	Ďurajková Katarína, Červenej armády 69, Turčianske Teplice, SK;	29.10.98	23.04.99
120 093	MATADOR, a. s., T. Vansovej 1054/45, 020 32 Púchov, SK;	Milan Šurkala 3+Š Matador, Duklianska 648/18, Svidník, SK;	17.12.98	23.04.99
120 093	MATADOR, a. s., T. Vansovej 1054/45, 020 32 Púchov, SK;	Eva Drozdová - PNEUMA, Mlynská 1346, Vranov nad Topľou, SK;	18.12.98	23.04.99
120 093	MATADOR, a. s., T. Vansovej 1054/45, 020 32 Púchov, SK;	Julián Ondriš - PNEUSERVIS, Hviezdoslavova č. 25, Hlohovec, SK;	29.01.99	23.04.99
120 093	MATADOR, a. s., T. Vansovej 1054/45, 020 32 Púchov, SK;	Majerník Ján, Štefánska Huta 604, Kluknava, SK;	29.01.99	23.04.99
120 093	MATADOR, a. s., T. Vansovej 1054/45, 020 32 Púchov, SK;	Jaroslav Trubiansky - JOT, Kalvárska 31, Nová Baňa, SK;	05.03.99	23.04.99
120 093	MATADOR, a. s., T. Vansovej 1054/45, 020 32 Púchov, SK;	Lučanová Iveta, Krasku 41, Prievidza, SK;	19.03.99	23.04.99

Číslo zápisu	Majiteľ			S účinnosťou od:
153 026	Léčiva, a. s., Dolní Měcholupy 130, 102 37 Praha 10, CZ;	HERBACOS, spol. s r. o., Štrossova 239, Pardubice, CZ;	28.04.98	29.06.99
153 030	Léčiva, a. s., Dolní Měcholupy 130, 102 37 Praha 10, CZ;	HERBACOS, spol. s r. o., Štrossova 239, Pardubice, CZ;	28.04.98	29.06.99
175 463	SIGMA ENERGOINŽENÝRING, spol. s r. o., J. Sig-munda č. 79, 783 50 Lutín, CZ;	SIGMA MD, s. r. o., Ul. J. Curie 1, 058 01 Poprad, SK;	27.05.98	23.06.99
621 317	CLEAN SERVIS, a. s., Příkop 4, 602 00 Brno, CZ;	CLEAN SERVIS, spol. s r. o., Velko-blahovská 11, Dunajská Streda, SK;	07.07.99	20.07.99

Zaniknuté ochranné známky

Číslo zápisu	Dátum zániku
110 068	22.08.1994
110 195	09.04.1994
A120 003	23.04.1999
A120 093	23.04.99

Čiastočne vymazané ochranné známky

Číslo zápisu	Zoznam tovarov a služieb, pre ktoré sa ochranná známka vymazáva	S účinnosťou od:
168 621	Banské vozy a ich časti, vibračné dopravné a triediace stroje, ťažné zariadenia, najmä ťažné nádoby a veže, narážadlá a posúvače.	13.05.93

Medzinárodne zapísané ochranné známky

(111) 178 346
(220) 09.04.1997
(800) 712 050

12.04.1999
DE, AT, BY, BX, BA, BG, MK, RU, FR, HU, IT,
PL, CZ, RO, SI, CH, UA, YU

(111) 178 716
(220) 29.04.1997
(800) 712 041

12.04.1999
DE, AT, BY, BX, BA, BG, MK, RU, FR, HU, IT,
PL, CZ, RO, SI, CH, UA, YU

(111) 178 349
(220) 09.04.1997
(800) 712 049

12.04.1999
DE, AT, BY, BX, BA, BG, MK, RU, FR, HU, IT,
PL, CZ, RO, SI, CH, UA, YU

(111) 178 717
(220) 29.04.1997
(800) 712 040

12.04.1999
DE, AT, BY, BX, BA, BG, MK, RU, FR, HU, IT,
PL, CZ, RO, SI, CH, UA, YU

(111) 178 350
(220) 09.04.1997
(800) 712 048

12.04.1999
DE, AT, BY, BX, BA, BG, MK, RU, FR, HU, IT,
PL, CZ, RO, SI, CH, UA, YU

(111) 178 718
(220) 29.04.1997
(800) 712 039

12.04.1999
DE, AT, BY, BX, BA, BG, MK, RU, FR, HU, IT,
PL, CZ, RO, SI, CH, UA, YU

(111) 178 351
(220) 09.04.1997
(800) 712 047

12.04.1999
DE, AT, BY, BX, BA, BG, MK, RU, FR, HU, IT,
PL, CZ, RO, SI, CH, UA, YU

(111) 178 719
(220) 29.04.1997
(800) 712 038

12.04.1999
DE, AT, BY, BX, BA, BG, MK, RU, FR, HU, IT,
PL, CZ, RO, SI, CH, UA, YU

(111) 178 352
(220) 09.04.1997
(800) 712 046

12.04.1999
DE, AT, BY, BX, BA, BG, MK, RU, FR, HU, IT,
PL, CZ, RO, SI, CH, UA, YU

(111) 178 729
(220) 09.04.1997
(800) 712 037

12.04.1999
DE, AT, BY, BX, BA, BG, MK, RU, FR, HU, IT,
PL, CZ, RO, SI, CH, UA, YU

(111) 178 713
(220) 29.04.1997
(800) 712 044

12.04.1999
DE, AT, BY, BX, BA, BG, MK, RU, FR, HU, IT,
PL, CZ, RO, SI, CH, UA, YU

(111) 181 452
(220) 04.02.1998
(800) 711 349

03.05.1999
HU, PL, CZ

(111) 178 714
(220) 29.04.1997
(800) 712 043

12.04.1999
DE, AT, BY, BX, BA, BG, MK, RU, FR, HU, IT,
PL, CZ, RO, SI, CH, UA, YU

(111) 181 921
(220) 23.03.1998
(800) 711 105

09.03.1999
CZ

(111) 178 715
(220) 29.04.1997
(800) 712 042

12.04.1999
DE, AT, BY, BX, BA, BG, MK, RU, FR, HU, IT,
PL, CZ, RO, SI, CH, UA, YU

(111) 183 077
(220) 11.06.1998
(800) 711 346

23.02.1999
DE, AT, HU, PL, CZ

(111) 183 090
(220) 30.06.1998
(800) 710 996

19.04.1999
DE, AT, HU, PL, CZ

(111) **183 572**
(220) 16.06.1998
(800) 712 451
26.04.1999
DE, AT, BX, BG, HR, RU, FR, HU, IT, PL, CZ,
RO, SI, CH, UA, YU, DK, GB

(111) **183 575**
(220) 20.08.1998
(800) 710 936
26.04.1999
RU, CZ, UA

(111) **184 085**
(220) 25.06.1998
(800) 710 891
10.02.1999
RU, HU, KZ, LV, PL, CZ, RO, SI, UA, YU, DK,
LT

(111) **184 086**
(220) 30.07.1998
(800) 710 980
26.04.1999
HU, PL, CZ, UA

(111) **184 574**
(220) 02.09.1998
(800) 711 927
17.05.1999
BA, BG, HR, RU, PL, MD, CZ, RO, UA, LT

Zmena v zozname tovarov a služieb

(111) **93 256**
(510) Sóna hranená a amoniaková, elain, glycerín, vodné sklo, chemické a chemicko-technické produkty. Prostriedky na konzervovanie a proti hrdzi. Mydlá obyčajné a toaletné všetkých druhov, mydlové a pracie prášky, prostriedky a potreby toaletné, kozmetické a voňavkárské všetkých druhov, pasty na čistenie, leštenie a čistenie kovov, kože, dreva, skla a kameňa, bieliace prostriedky a prostriedky na čistenie škvŕn. Sviečky všetkých druhov, stearín, parafín, cerezín a výrobky z nich, vosk a výrobky z vosku, tuky a oleje na technické účely. Elain, glycerín, výrobky, prostriedky a potreby dezinfekčné všetkých druhov. Pasty na čistenie, leštenie a čistenie kože. Pasty na čistenie, leštenie a čistenie kameňa a dreva. Pasty na čistenie, leštenie a čistenie skla. Prostriedky na drhnutie, natieranie, leštenie a čistenie.

(511) 1, 2, 3, 4, 5, 18, 19, 20, 21

S účinnosťou od: 18.06.99

(111) **100 337**
(510) Jedlé tuky, margaríny.
(511) 29

S účinnosťou od: 25.06.99

(111) **120 003**
(510) Gumový tovar hlavne na technické a hygienické účely, náhrady gummy a tovar z nich, tesniace a upchávacie hmoty, tepelne ochranné a izolačné prostried-

ky, gumové pásy, gumové dosky, gumové zátky, gumové krúžky, gumové topánky, súčiastky topánok z gummy, gumové pančuchy, gumová bielizeň, gumové hračky, kancelárske predmety z gummy, časti strojov a prístrojov z gummy.

(511) 7, 10, 12, 16, 17, 25, 28

S účinnosťou od: 23.04.99

(111) **120 093**
(510) Guma, balata, gutaperča, azbest alebo iné náhradky alebo hmoty im podobné i umelo vyrobené, z týchto materiálov zhotovené tovary a polotovary samotné alebo spojené s inými hmotami, zvlášť potrebné pre automobily, motocykle, bicykle, iné vozidlá a lietadlá všetkých druhov, zvlášť pneumatiky (plášte, duše a vložky s príslušenstvom), vzduchokomorové obruče všetkých druhov, plnogumové obruče, opravárenský vulkanizačný materiál, opravárenský materiál velo (rýchloopravárenské záplaty, ventilové záplaty a škatulky na rýchloopravu), rýchloopravárenská doska, gumové lepidlo, poťahy volantov, držiaky motorových a bicyklových kolies, duše do bicyklových kolies z machovitej gummy, húkačky, ventilová hadička, tesnenie karosérií z machovitej gummy, špongie na umývanie áut, gumové čalúnenie áut, sedadlá na motocykle a bicykle, potreby pre obuvníkov, gumové podpätky a podrážky, gumový cement, dosky na podrážky a podpätky, vložky do topánok, snehovky, prezuvky a čižmy, rôzna obuv, banské, hutnícke, priemyselné a poľnohospodárske potreby ako gumové a balatové remene, metacie, resp. vrhacie pásy do baní, gumové stierače na

transportné pásy, materiál na opravu dopravných pásov a hnacích remeňov ako neztvulkanizované gumové dosky, gumový roztok, gumový tmel a gumovaná remeňová látka, syntetické pásy do tovární na margarín, resp. pásy na dopravu potravín všeobecne, pásy s vlnitým profilom na spracovanie ľanu, hadicové pásy, gumové stroje na ťažné zvieratá, fľaškové cumlíky pre teľatá, pásy na vinič, technický tovar, najmä lisované dosky, hadice, tesniace materiály, rôzne tvarové výrobky, poťahy valcov, vodné hadice, hadice na stlačený vzduch, ventily, tlmiče chvenia a pružné ložiská, povlaky z tvrdej a mäkkej gummy, technické rukavice a prstníky, praková guma, leštiace kotúče, rôzne krúžky, výrobky zhotovené zo syntetických surovín a vzdorujúce olejom a teplu, akékoľvek zdravotnícke a kozmetické výrobky, pomôcky pre zubných lekárov, zahrievacie fľaše, prezervatívy a iné ochranné pomôcky, hruškovité a iné striekačky, špongie, celogumové dosky tvulkanizované aj neztvulkanizované, gumové nadstavce palíc a bariel, operačné rukavice a topánky, trecie rukavice, pásy a špongie s gumovými kefkami, plienky, vaky na ľad, zavlažovače a ich súčasťi, zavlažovacie hadice, vankúše pod chorých, posteľné látky, prstníky, vysávače mlieka, respirátory z hubovitej gummy, recipienty, podložky z pórovitej gummy na operačné stoly, vaky na kyslík, zubné kefky, zubné doštičky, zubný kaučuk, gutaperča, hličské potreby, golliere, dúchadlá, lopty k rozprašovačom, potreby pre domácnosť, obrusy, kefy, rukavice, kľáčadlá, umývadlá, tesnenia na okná z machovitej gummy, gumové podlahy, gumové obloženia na schody, gumové tapety, gumové behúne, gumové článkovité a iné rohože, podložky, predložky, vankúše všetkých druhov, pasta na čistenie gumového obloženia, pneumatikové gumové držiaky, hračky, športové, vodné a kúpacie výrobky, najmä lopty, tenisové lopty, tenisové krúžky, stolnotenisové dosky, rôzne gumové figúrky, duše do futbalových lôpt, duše do hracích lôpt, plavecké čapice, plavecké topánky a páky, plávacie kruhy a plávacie figúriny, vložky do leteckých ochranných okuliarov, matrace, potreby pre rôzne remeslá, valčeky z machovitej a hubovitej gummy na maliarske potreby, neko-

nečné pásy a kotúče z hubovitej gummy pe keramic-ký priemysel, stieracia guma, školské špongie a utierky, navlhčovače známok, misky k nim a kancelárske potreby okrem plniacich pier, krejónov, prístrojčekov na plnenie pier, galantérnych výrobkov, najmä klince, rôzne nafukovacie vankúše, aktovky, peňaženky, dáždňnikové krúžky, konfekčné výrobky, plášte, pláštenky, vesty, banické obleky, obleky a plášte odolné proti kyselinám, gumové látky všetkých druhov, zástery, detské podbradníky, nohavičky, gumové nite, gombíky, sponky, potné vložky, máčané výrobky z latexu alebo gumového roztoku, dosky všetkých druhov, rôzne lepidlá, ochrana proti plynom a bojovým látkam, plynové masky a ich súčasťi, ochranné obleky, hlavne oblek, obuv a rukavice. Pryž, najmä pneumatiky (plášte a duše s príslušenstvom), vzduchokomorové obruče všetkého druhu, plnopryžové obruče a dopravné pásy zo syntetických surovín.

(511) 1,3,7,10,12,16,17,20,21,24,25,27,28

S účinnosťou od: 23.04.99

(111) 169 896

(510) Písacie potreby, najmä ceruzky na písanie a kreslenie, perá na písanie a kreslenie, guľičkové ceruzky, držiaky na plniace perá, plstené a vláknové písacie prostriedky štetce na písanie, značkové ceruzky, pravítka, kružidlá, šablóny na písanie a kreslenie vrátane prípadných puzdiel a odkladacích prostriedkov, dosky na kreslenie, atramenty, tuše, náhradné náplne, lepidlá a lepiace pásy na papierové a písacie potreby, opravovacie prostriedky, svorky, prostriedky na mazanie, prostriedky na strúhanie, potreby pre umelcov totiž potreby na maľovanie, kreslenie a modelovanie.

(511) 16

S účinnosťou od: 25.06.99

Zmeny vo vyobrazení ochrannej známky

(111) 164 150
(210) 51017
(540)



S účinnosťou od: 25.06.99

(111) 164 151
(210) 51018
(540)



S účinnosťou od: 25.06.99

Opravy

Vo vestníku č. 8/1999 na str. 198 bola nesprávne uvedená krajina pôvodu majiteľa zapísanej ochrannej známky č. 185 682.

Správne znenie:

(730) BRITISH SISALKRAFT LIMITED, Commissioners Road, Strood, Kent ME2 4ED, GB;

Vo vestníku č. 12/1998 bol na str. 117 bol nesprávne uvedený zoznam tovarov a služieb zverejnených ochranných známok č. 914-94 a 915-94.

Správne znenie:

(510) 2 - Tlačiarenská farba; tonery do tlačiarní a fotokopírovacích prístrojov.

9 - Počítače, súčasti, príslušenstvo a programové vybavenie, všetko ako systémy na spracovanie dát na všeobecné účely; počítačové programy; pamäťové zariadenia; terminály do predajných stredísk; automatizované priehradkové stroje; komunikačné a sieťové počítačové systémy; terminály do samoobslúh; klávesnice počítačov; terminály do displejov počítačov; tlačiarne k počítačom; dávkovacie prístroje do zmenární; overovacie a kódovacie systémy; záznamníky dokumentácie, karty periférnych rozhraní; záznamníky čiarového kódu; prístroje na značkovanie; čipy integrovaných obvodov; osobné počítače; počítače systému "laptop"; záznamníkové počítače; tlačené nosiče a záznamové nosiče majúce na sebe magnetické pamäťové prostriedky.

16 - Listy a fotografické médiá obsahujúce informácie vo forme veľkého počtu obrázkov značne obmedzenej veľkosti, zahŕňajúce mikroformu, mikrofiš, mikrofilm a ultrafiš; farebné pásy ako pásy do tlačiarní k počítačom na použitie v obchodných a počítačových zariadeniach; papierové listy, papierové zvitky; potiahnutý papier a tlačené formy (tvar, charakter, vzhľad) na potiahnutom papieri; tlačené materiály týkajúce sa počítačov, periférneho príslušenstva počítačov, automatických priehradkových strojov a príslušenstva na spracovanie dát; tlačeny materiál vo forme údajov alebo inštrukcií, ktoré majú byť použité priamo v počítači alebo v príslušenstve na spracovanie dát s cieľom dosiahnuť určitý výsledok; inštrukčný a vyučovaci materiál týkajúci sa počítačov, periférneho príslušenstva počítačov, automatizovaných priehradkových strojov a príslušenstva na spracovanie dát.

35 - Poskytovanie obchodných alebo podnikateľských informácií z odboru počítačov, spracovania dát a prevodu tlačeneho materiálu na mikrofilmy, filmové mikrofiše a ultrafiše a vydávanie reklamných materiálov v týchto formách.

40 - Prevod tlačeneho materiálu na mikroformy, filmové mikrofiše a ultrafiše.

41 - Vydávanie materiálov v mikroformách, vo forme mikrofišov a ultrafišov.

42 - Poradenské služby v oblasti hardvéru a softvéru.

Vo vestníku č. 2/1999 bol na str. 182 bol nesprávne uvedený zoznam tovarov a služieb zverejnenej ochrannej známky č. 3070-96.

Správne znenie:

(510) 3 - Kozmetické prípravky; prípravky na zoštíhlenie.

5 - Farmaceutické a zdravotnícke prípravky; vitamíny, vitamíny z prírodných zdrojov, multivitaminové prípravky, minerály, aminokyseliny a vlákniny, prípravky s obsahom stopových prvkov a kombinácie týchto prípravkov; extrakty a preparáty získané z prírodných zdrojov, rastlinné extrakty, prírodné farmaceutické prípravky a doplnky výživy, liečivé rastliny, liečivé korene, včelie produkty na farmaceutické účely a kombinácie týchto prípravkov; prípravky na zdravý rast organizmu; vývoj kostí a zubov; prípravky posilňujúce nervovú sústavu; prípravky na chudnutie a detoxikáciu organizmu; prípravky na spomaľovanie starnutia organizmu; prípravky na zníženie hladiny cholesterolu v krvi; prípravky na zvyšovanie potencie a regeneráciu síl; prípravky s antistresovým, antioxidantným, protialergickým a protizápalovým faktorom.

29 - Bielkovinové doplnky stravy.

ČASŤ

ÚRADNÉ OZNAMY

Nové zmluvné štáty PCT

Svetová organizácia duševného vlastníctva so sídlom v Ženeve oznamuje, že

- od 8. júla 1999 je **Maroko** /MA/ 104. zmluvným štátom PCT. Zmluva nadobudne platnosť 8. októbra 1999.