

OBSAH

Zverejnené prihlášky vynálezov	9
Udelené patenty	50
Zapísané úžitkové vzory	70
Zapísané priemyselné vzory	78
Zverejnené prihlášky ochranných známk	92
Zapísané ochranné známky bez zmeny	170
Zapísané ochranné známky so zmenou	211
Obnovené ochranné známky	213
Prevody ochranných známk	227
Zmeny v údajoch o majiteľoch ochranných známk	236
Licenčné zmluvy (ochranné známky)	239
Medzinárodne zapísané ochranné známky	242
Označenia pôvodu výrobkov	247
Úradné oznamy	251

INHALT

Veröffentlichung der Patentanmeldungen	9
Erteilte Patente	50
Eintragene Gebrauchsmuster	70
Eintragene Gewerbliche Muster	78
Veröffentliche Markenmeldung	92
Registrierte Warenzeichen mit Änderung	170
Registrierte Warenzeichen ohne Änderung	211
Erheuerte Warenzeichen	213
Warenzeichenübertragungen	227
Änderungen im Angaben von den Warenzeicheninhabers	236
Kontraktlizenz (Warenzeichen).....	239
International Registrierte Warenzeichen	242
Ursprungsbezeichnungen der Erzeugnisse	247
Amtliche Mitteilungen	251

CONTENTS

Publication of Invention Applications	9
Patents granted	50
Registered Utility Models	70
Registered Industrial Designs	78
Published Trademark Applications	92
Registered Trademarks without Modification	170
Registered Trademarks with Modification	211
Renewal Trademarks	213
Transfers of Trademarks	227
Modification of data of Trademark holders	236
Licence contracts (Trademarks).....	239
The Internationally Registered Trademarks	242
Appelations of Origin of Goods	247
Official Announcements	251

VESTNÍK

ÚRADU PRIEMYSELNÉHO VLASTNÍCTVA
SLOVENSKEJ REPUBLIKY

Dvojpísmenové kódové označenia krajín a medzinárodných organizácií

AD	Andorra	DZ	Alžírsko	KE	Keňa
AE	Spojené arabské emiráty	EC	Ekvádor	KG	Kirgizsko
AF	Afganistan	EE	Estónsko	KH	Kambodža
AG	Antigua a Barbuda	EG	Egypt	KI	Kiribati
AI	Anguilla	EH	Západná Sahara	KM	Komory
AL	Albánsko	EP	Európsky patentový úrad	KN	Svätý Krištof a Nevis
AM	Arménsko	ER	Eritrea	KP	Kórejská ľudovodemokratická republika
AN	Holandské Antily	ES	Španielsko	KR	Kórejská republika
AO	Angola	ET	Etiópia	KW	Kuvajt
AP	Africká regionálna organizácia priemyselného vlastníctva	FI	Fínsko	KY	Kajmanie ostrovy
AQ	Antarktída	FJ	Fidži	KZ	Kazachstan
AR	Argentína	FK	Falklandy	LA	Laos
AS	Americká Samoa	FM	Mikronézia	LB	Libanon
AT	Rakúsko	FO	Faerské ostrovy	LC	Svätá Lucia
AU	Austrália	FR	Francúzsko	LI	Lichtenštajnsko
AW	Aruba			LK	Srí Lanka
AZ	Azerbajdžan	GA	Gabon	LR	Libéria
		GB	Veľká Británia	LS	Lesotho
BA	Bosna a Hercegovina	GC	Krajiny Stredného východu	LT	Litva
BB	Barbados	GD	Grenada	LU	Luxembursko
BD	Bangladéš	GE	Gruzínsko	LV	Lotyšsko
BE	Belgicko	GF	Guayane	LY	Libya
BF	Burkina	GH	Ghana		
BG	Bulharsko	GI	Gibraltár	MA	Maroko
BH	Bahrain	GL	Grónsko	MC	Monako
BI	Burundi	GM	Gambia	MD	Moldavsko
BJ	Benin	GN	Guinea	MG	Madagaskar
BM	Bermudy	GP	Guadeloupe	MH	Marshallove ostrovy
BN	Brunej	GQ	Rovníková Guinea	MK	Macedónsko
BO	Bolívia	GR	Grécko	ML	Mali
BR	Brazília	GS	Južná Georgia a južné sendvičové ostrovy	MM	Myanmar (Barma)
BS	Bahamy			MN	Mongolsko
BT	Bhutan	GT	Guatemala	MO	Macao
BV	Buветov ostrov	GU	Guam	MP	Severné Mariány
BW	Botswana	GW	Guinea-Bissau	MQ	Martinique
BX	Benelux	GY	Guyana	MR	Mauritánia
BY	Bielorusko			MS	Montserrat
BZ	Belize	HK	Hongkong	MT	Malta
		HM	Heardov ostrov a McDonaldov ostrov	MU	Maurícius
CA	Kanada			MV	Maledivy
CC	Kokosové ostrovy	HN	Honduras	MW	Malawi
CF	Stredoafriická republika	HR	Chorvátsko	MX	Mexiko
CG	Kongo	HT	Haiti	MY	Malajzia
CH	Švajčiarsko	HU	Maďarsko	MZ	Mozambik
CI	Pobrežie Slonoviny				
CK	Cookove ostrovy	IB	Medzinárodný výbor WIPO	NA	Namibia
CL	Chile	ID	Indonézia	NC	Nová Kaledónia
CM	Kamerun	IE	Írsko	NE	Niger
CN	Čína	IL	Izrael	NF	Norfolk
CO	Kolumbia	IN	India	NG	Nigéria
CR	Kostarika	IO	Britské indicko-océánske teritórium	NI	Nikaragua
CU	Kuba			NL	Holandsko
CV	Kapverdy	IQ	Irak	NO	Nórsko
CX	Vianočný ostrov	IR	Irán	NP	Nepál
CY	Cyprus	IS	Island	NR	Nauru
CZ	Česká republika	IT	Taliansko	NU	Niue
				NZ	Nový Zéland
DE	Nemecko	JM	Jamajka		
DJ	Džibutsko	JO	Jordánsko	ON	Omán
DK	Dánsko	JP	Japonsko	OA	Africká organizácia duševného vlastníctva
DM	Dominika				
DO	Dominikánska republika				

PA	Panama	VA	Vatikán
PE	Peru	VC	Svätý Vincent a Grenadiny
PF	Francúzska Polynézia	VE	Venezuela
PG	Papua-Nová Guinea	VG	Britské Panenské ostrovy
PH	Filipíny	VI	Panenské ostrovy USA
PK	Pakistan	VN	Vietnam
PL	Poľsko	VU	Vanuatu
PM	Saint Pierre a Miquelon		
PN	Pitcairn	WF	Wallis a Futuna
PR	Portoriko	WO	Medzinárodná organizácia pre duševné vlastníctvo
PT	Portugalsko	WS	Samoa
PW	Palau		
PY	Paraguaj	YE	Jemen
		YT	Mayotte
QA	Katar	YU	Juhoslávia
RE	Reunion	ZA	Juhoafrická republika
RO	Rumunsko	ZM	Zambia
RU	Rusko	ZR	Zair
RW	Rwanda	ZW	Zimbabwe
SA	Saudská Arábia		
SB	Šalamúnové ostrovy		
SC	Seychely		
SD	Sudán		
SE	Švédsko		
SG	Singapur		
SH	Svätá Helena		
SI	Slovinsko		
SJ	Svalbard a Jan Hayen		
SK	Slovensko		
SL	Sierra Leone		
SM	San Marino		
SN	Senegal		
SO	Somálsko		
SR	Surinam		
ST	Svätý Tomáš a Princov ostrov		
SV	Salvádor		
SY	Sýria		
SZ	Svazijsko		
TC	Turks a Caicos		
TD	Čad		
TF	Francúzske južné územie		
TG	Togo		
TH	Thajsko		
TJ	Tadžikistan		
TK	Tokelau		
TM	Turkménsko		
TN	Tunisko		
TO	Tonga		
TP	Východný Timor		
TR	Turecko		
TT	Trinidad a Tobago		
TV	Tuvalu		
TW	Taiwan		
TZ	Tanzánia		
UA	Ukrajina		
UG	Uganda		
UM	Menšie odľahlé ostrovy USA		
US	Spojené štáty americké		
UY	Uruguaj		
UZ	Uzbekistan		

ČASŤ

VYNÁLEZY

Kódy na označovanie jednotlivých druhov dokumentov

Prihlášky vynálezov zverejnené podľa zákona č. 527/90 Zb. v znení zákona NR SR č. 90/93 Z. z. - kód A3 Udelené patenty podľa zákona č. 527/90 Zb. v znení zákona NR SR č. 90/93 Z. z. - kód B6

Číselné kódy na označovanie bibliografických údajov

(11)	číslo patentu	6 (51)	medzinárodné patentové triedenie
(21)	číslo prihlášky vynálezu	(54)	názov
(22)	dátum podania prihlášky vynálezu	(57)	anotácia
(31)	číslo prioritnej prihlášky vynálezu	(71)	meno (názov) prihlasovateľa(-ov)
(32)	dátum prioritnej prihlášky vynálezu	(72)	meno pôvodcu(-ov)
(33)	krajina priority	(73)	meno (názov) majiteľa(-ov)
(40)	dátum zverejnenia prihlášky vynálezu	(86)	údaje PCT

Kódy na označovanie záhlavia oznámení publikovaných vo Vestníku ÚPV SR (Štandard WIPO ST 17)

BB9A	zverejnené prihlášky vynálezov	MM4A	zánik patentov pre nezaplatenie ročných poplatkov
FA9A	vzdanie sa alebo odvolanie udeľovacieho konania	MM4F	zánik autorských osvedčení pre nezaplatenie ročných poplatkov
FC9A	zamietnutie prihlášok vynálezu	PA4A	zmena autorských osvedčení na patenty
FD9A	zastavenie konania o prihláškach vynálezu	PC9A	zmena dispozičných práv na vynálezy
FG4A	udelené patenty	PD4A	prevod práv a ostatné zmeny majiteľov patentov
MA4A	zánik patentov vzdaním sa	QA9A	ponuka licencií
MA4F	zánik autorských osvedčení vzdaním sa	QB9A	licenčné zmluvy
MC4A	zrušenie patentov	SB4A	zapísané patenty do registra po odtajení
MC4F	zrušenie autorských osvedčení	SB4F	zapísané autorské osvedčenia do registra po odtajení
MH4A	čiastočné zrušenie patentov		
MH4F	čiastočné zrušenie autorských osvedčení		
MK4A	zánik patentov uplynutím doby platnosti		
MK4F	zánik autorských osvedčení uplynutím doby platnosti		

Opravy. Zmeny. Rôzne.

Opravy v prihláškach vynálezov

HA9A	meno pôvodcov
HB9A	oprava mien
HC9A	zmena mien
HD9A	oprava adries
HE9A	zmena adries
HF9A	oprava dát
HG9A	oprava chýb v triedení
HH9A	oprava alebo zmena všeobecne
HK9A	tlačové chyby v úradných vestníkoch

Opravy v udelených ochranných dokumentoch

patenty	autorské osvedčenia	
TA4A	TA4F	meno pôvodcov
TB4A	TB4F	oprava mien
TC4A	TC4F	zmena mien
TD4A	TD4F	oprava adries
TE4A	TE4F	zmena adries
TF4A	TF4F	oprava dát
TG4A	TG4F	oprava chýb v triedení
TH4A	TH4F	oprava alebo zmena všeobecne
TK4A	TK4F	tlačové chyby v úradných vestníkoch

BB9A**Zverejnené prihlášky vynálezov usporiadané podľa čísel**

Ďalej uvedené prihlášky vynálezov boli zverejnené dňom uvedeným vo Vestníku Úradu priemyselného vlastníctva Slovenskej republiky podľa zákona č. 527/1990 Zb. o vynálezoch, priemyselných vzoroch a zlepšovacích návrhov, v znení neskorších zákonov.

8804-85	C 12P 21/00	823-98	A 61K 31/445	1234-98	H 05K 9/00
6490-89	A 01N 35/06	842-98	C 07K 5/02	1239-98	A 61K 31/445
7225-89	C 12N 1/14	848-98	A 61K 9/14	1245-98	C 12N 15/86
4256-90	C 07D 307/83	869-98	F 16D 11/00	1259-98	A 61K 31/165
2420-92	A 23J 1/12	871-98	G 09F 9/00	1260-98	A 62B 7/10
3232-92	C 08K 3/22	883-98	A 61K 31/155	1264-98	G 07F 3/02
1431-95	H 03F 3/38	891-98	C 07J 3/00	1268-98	C 11D 3/18
1432-95	H 03B 5/04	922-98	C 07F 17/00	1272-98	C 07D 311/58
1438-96	A 61H 33/06	923-98	C 08G 63/553	1287-98	C 08G 18/48
431-97	C 07K 14/50	941-98	C 07D 403/12	1290-98	C 12N 15/29
461-97	A 61K 31/725	947-98	F 16L 58/06	1291-98	C 12N 15/10
818-97	C 09K 3/32	980-98	C 07D 211/34	1302-98	A 61K 9/70
893-97	H 02N 13/00	987-98	A 61K 38/09	1310-98	C 12N 15/12
919-97	F 42B 33/00	1008-98	C 07F 17/00	1311-98	A 61B 19/08
1035-97	A 61K 31/215	1014-98	B 41F 22/00	1322-98	C 07D 233/02
1068-97	A 61K 31/40	1015-98	C 08J 9/28	1326-98	A 61F 13/15
1072-97	C 08G 18/28	1024-98	C 07D 221/12	1327-98	A 61K 31/435
1109-97	C 09C 1/36	1032-98	C 12N 9/72	1328-98	H 01L 31/042
1119-97	C 08C 4/00	1034-98	C 07D 339/08	1329-98	H 01L 31/048
1125-97	A 47L 9/14	1035-98	C 07D 411/06	1337-98	A 61J 1/00
1140-97	C 10L 9/00	1038-98	B 65D 71/00	1339-98	C 07D 239/52
1163-97	A 61M 16/20	1045-98	C 07D 211/82	1344-98	C 07D 239/52
1166-97	E 05B 73/00	1047-98	H 01M 8/22	1356-98	B 25F 1/02
1172-97	B 30B 11/22	1062-98	C 07K 16/24	1357-98	B 25B 13/10
1173-97	B 30B 11/22	1071-98	C 12C 5/04	1363-98	B 29C 47/38
1174-97	B 30B 11/22	1081-98	B 01D 25/12	1373-98	A 61L 15/32
1206-97	C 05C 5/04	1095-98	A 61K 7/06	1374-98	C 07C 209/60
1305-97	E 04G 1/12	1103-98	B 61H 11/00	1393-98	A 61M 5/20
1312-97	C 08L 23/10	1112-98	B 65D 71/46	1401-98	C 12P 41/00
141-98	A 61K 31/41	1143-98	A 61K 7/04	1415-98	C 07D 451/02
164-98	A 61K 31/425	1150-98	C 07D 307/93	1418-98	C 07D 307/96
207-98	C 07D 211/56	1159-98	B 05D 3/06	1419-98	C 07D 401/06
327-98	A 61K 38/18	1167-98	A 61K 31/155	1420-98	H 01R 43/22
447-98	H 04L 12/46	1171-98	C 12N 9/80	1433-98	C 08F 8/00
486-98	A 61K 31/415	1174-98	A 61K 31/155	1434-98	C 08F 8/00
685-98	C 07C 45/50	1181-98	C 07K 16/00	1447-98	B 05B 7/24
689-98	C 07C 45/50	1186-98	C 08B 9/00	1449-98	A 61M 15/00
690-98	C 07C 45/50	1187-98	C 07D 471/04	1455-98	A 61K 9/16
691-98	C 07C 45/50	1188-98	C 07D 295/135	1481-98	F 15B 1/24
692-98	C 07C 45/50	1191-98	B 66C 23/60	1496-98	A 61F 13/15
720-98	G 06F 19/00	1198-98	A 61F 13/15	1503-98	C 07D 209/18
756-98	C 07C 9/40	1200-98	C 12N 15/86	1515-98	B 65B 5/06
797-98	C 08G 18/10	1211-98	A 61K 31/155	1527-98	B 65H 18/26
818-98	C 08G 18/80	1229-98	A 61L 33/00	1532-98	C 07D 277/82
		1232-98	H 05K 9/00	1570-98	F 16L 47/00

Trieda A**6 (51) A 01N 35/06, 31/14, C 07C 323/65, 49/303****(21) 6490-89**

(71) Zeneca Inc., Wilmington, DE, US;

(72) Michaely William J., El Cerrito, CA, US;

(54) 2-[2',3',4'-Trisubstituované benzoyl]-1,3-cyklohexandióny, herbicídny prostriedok, ktorý ich obsahuje, a ich použitie

(22) 16.11.89

(32) 18.11.88

(31) 273 371

(33) US

(57) 2-[2',3',4'-Trisubstituované benzoyl]-1,3-cyklohexandióny so všeobecným vzorcom (I), kde X znamená O alebo S, R je Cl alebo Br, R¹, R² a R³ sú vždy H alebo C₁₋₄alkyl, R⁴ je hydroxy, H alebo C₁₋₄alkyl, alebo R³ a R⁴ vytvárajú spolu karbonyl (=O) pri podmienke, že R¹, R², R⁵ a R⁶ znamenajú vždy C₁₋₄alkyl, R⁵ je H alebo C₁₋₄alkyl, R⁶ je H, C₁₋₄alkyl, C₁₋₄alkyltio alebo C₁₋₄alkylsulfonyl pri podmienke, že R⁶ znamená C₁₋₄alkyltio alebo C₁₋₄alkylsulfonyl, potom R³ a R⁴ nevytvárajú spolu karbonyl, R⁷ je metyl alebo etyl a R⁸ je H, halogén, nitro alebo skupina so všeobecným vzorcom R^bSO_n, kde znamená R^b C₁₋₃alkyl a n celé číslo 0 alebo 2, a ich soli sú vhodnou účinnou látkou do herbicídneho prostriedku použiteľného na obmedzovanie nežiaducej vegetácie.

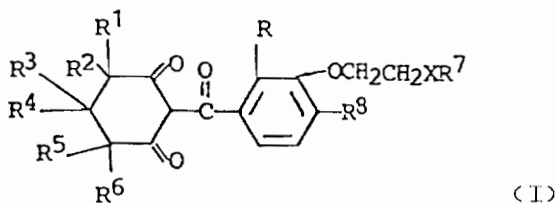
**6 (51) A 23J 1/12, A 23L 1/0522****(21) 2420-92**

(71) Ceresan GmbH, Markranstädt, DE;

(72) Roick Thomas, Dipl.-Chem., Werne, DE; Schirmer Rolf, Dr.-Ing., Markranstadt, DE; Krause Angela, Dipl.-Ing., Leipzig, DE; Mäder Anna, Dipl.-Chem., Leipzig, DE;

(54) Spôsob výroby škrobového hydrolyzátu s vysokým obsahom proteínu, maltózy alebo glukózy

(22) 04.08.92

(32) 06.08.91, 06.08.91

(31) P 41 25 972.6, P 41 25 968.8

(33) DE, DE

(57) Spôsob výroby škrobového hydrolyzátu s vysokým obsahom proteínu, maltózy alebo glukózy, z natívnej škrobovej suspenzie, ktorá obsahuje aglomerovaný glutén, ktorým sa pripraví hydrolyzáat obilného proteínu s vysokým obsahom maltózy alebo glukózy, slúžiaci na prípravu najrôznejších potravín alebo na biotechnologické postupy. Spôsobom podľa vynálezu sa vhodným vedením

operácie dosiahne scukomatenie a proteolýza gluténu v jedinej operácii. Podstata vynálezu spočíva v tom, že sa hydrolyzuje extrakt obilného enzýmu, bohatého na glutén, škrobovou suspenziou, za miešania a súčasného miesenia s alfa-amylázou, proteinázou a prípadne glukoamylázou.

6 (51) A 47L 9/14**(21) 1125-97**

(71) Vorwerk & Co. Interholding GmbH, Wuppertal, DE;

(72) Krapp Jan Thomas, Hamburg, DE; Kraut-Reinkober Stefan, Leverkusen, DE; Sauer Ralf, Essen, DE;

(54) Viacvrstvý filtračný vak

(22) 19.08.97

(57) Viacvrstvý filtračný vak (1), najmä na vysávanie prachu, pozostáva z filtračného vrečka (2) a nosnej dosky (3). Filtračné vrečko (2) pozostáva z vnútornej prvej vrstvy (A), vytvorenej z jemného vlákniťého rúna a vonkajšej druhej vrstvy (B). Na dosiahnutie lepšej štruktúry vrstiev má druhá vrstva (B) vyššiu priepustnosť vzduchu ako prvá vrstva (A) a je vytvorená z náhodne usporiadaných syntetických vlákien, stabilizovaných na preberanie mechanického namáhania.

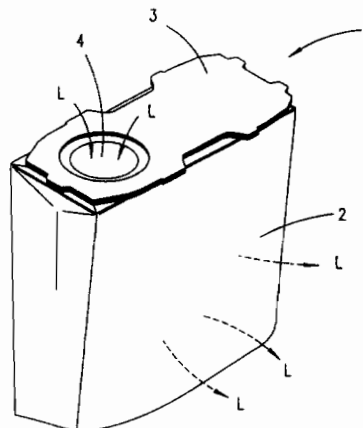
**6 (51) A 61B 19/08****(21) 1311-98**

(71) SURCON A/S, Odder, DK;

(72) Bruhn Esben, Odder, DK;

(54) Prikrývkový systém operovaných pacientov

(22) 25.03.97

(32) 25.03.96, 19.11.96

(31) 0340/96, 1312/96

(33) DK, DK

(86) PCT/DK97/00132, 25.03.97

(57) Zábaloá pokrývka (22) na účely ochrany tela pacienta (2) pred tepelnými stratami či únikom tepla má v operačnej oblasti (16) vyrezaný otvor, pričom okolo operačnej oblasti (16) sú umiestnené bežné sterilné pokrývacie látky (20), ktoré sú prehodené cez telo pacienta (2) a cez operačný

stôl (4). Výhodné je uvedenú pokrývku kombinovať s pokrývacími látkami (20) ich uskutočnením ako dvojvrstvových výrobkov s pridruženými, oddelenými a na okrajoch pripojenými zábalovými pokrývkami.

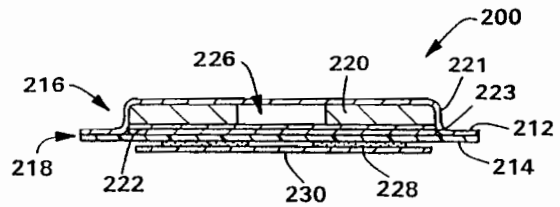
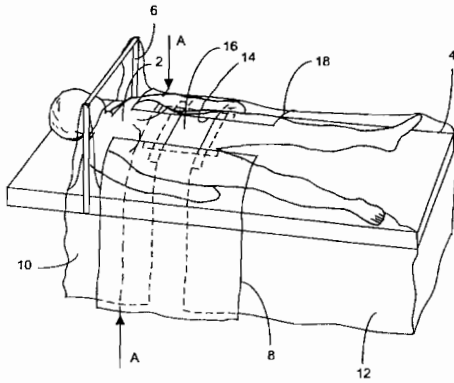

- 6 (51) A 61F 13/15**
(21) 1198-98
 (71) KIMBERLY-CLARK WORLDWIDE, INC., Neenah, WI, US;
 (72) Muhs Laura Jane, Kiel, WI, US; Guralski Duane Michael, Neenah, WI, US; Dilnik Rebecca, Lyn, Neenah, WI, US; Parsons Mark Newland, Neenah, WI, US;
(54) Absorpčný výrobok majúci objemovú pružnosť za mokra
 (22) 13.02.97
 (32) 11.03.96, 10.10.96
 (31) 60/013 110, 08/720 959
 (33) US, US
 (86) PCT/US97/02275, 13.02.97
 (57) Absorpčný výrobok, napríklad taký ako zavinovacia plienka na jednorazové použitie, inkontinenčný hygienický prostriedok, dámska hygienická vložka a podobne, má ako súčasť absorpčného jadra (16) vlákňitý materiál na báze celulózy. Absorpčné jadro (16) pozostáva z prvej absorpčnej vrstvy (20) vytvorenej v podstate z vlákňitej technickej buničiny a druhej absorpčnej vrstvy (22) vytvorenej z objemovo pružného materiálu na báze celulózy. Prvá absorpčná vrstva (20) môže byť s cieľom rýchlo pohlcovať akúkoľvek vylučovanú telesnú tekutinu prostredníctvom druhej absorpčnej vrstvy (22) opatrená zavádzacím a pohlcovacím otvorom (226). Takto usporiadaný absorpčný výrobok má výborné zotavenie po stláčaní za mokra v priečnom smere v podstate bez použitia polymerizačných alebo polyolefinických materiálov v jednej a/alebo v druhej absorpčnej vrstve. Absorpčné jadro (16) sa po stláčaní v priečnom smere na približne 40 % veľkosti pôvodného rozmeru bude zotavovať na aspoň 70 % veľkosti počiatočného pôvodného rozmeru pred stláčaním v priečnom smere.

- 6 (51) A 61F 13/15**
(21) 1326-98
 (71) Kimberly-Clark Worldwide Inc., Neenah, WI, US;
 (72) Odorzynski Thomas, Walter, Green Bay, WI, US; Sherman Joel, Scott, Neenah, WI, US;
(54) Absorpčný výrobok
 (22) 14.03.97
 (32) 29.03.96
 (31) 08/622 903
 (33) US
 (86) PCT/US97/04180, 14.03.97
 (57) Absorpčný výrobok, majúci povrch obrátený k odevu, povrch obrátený k telu, prednú pásovú časť, zadnú pásovú časť a medziľahlý úsek, ktorý navzájom spája prednú a zadnú pásovú časť, má prvú oblasť (60) priepustnosti pár uloženú na povrchu obrátenom k odevu, ktorá má priepustnosť vodnej pary od 100 do 2 500 g/m²/24 hod., a druhú oblasť (62) priepustnosti pár uloženú na povrchu obrátenom k odevu, ktorá má priepustnosť vodnej pary najmenej 3 000 g/m²/24 hod. Môže obsahovať rubový listový útvar (20), prepúšťajúci pary, ktorý obsahuje prvú oblasť (60) priepustnosti pár a druhú oblasť (62) priepustnosti pár, vrchný listový útvar (22) prepúšťajúci kvapalinu, uložený proti uvedenému rubovému listovému útvaru (20) a absorpčné teleso (24) uložené medzi rubovým listovým útvarom (20) a vrchným listovým útvarom (22).

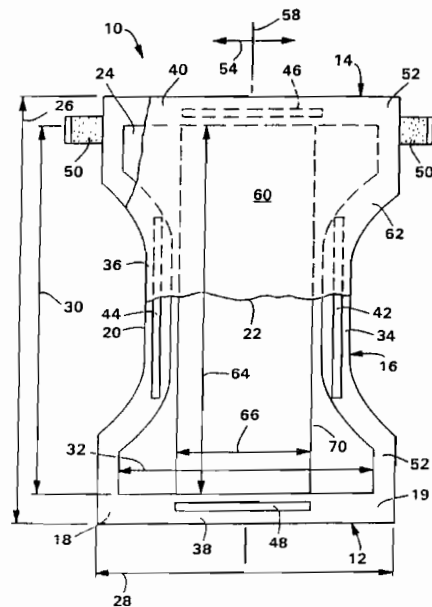

6 (51) A 61F 13/15

(21) 1496-98

(71) SCA Hygiene Product AB, Göteborg, SE;

(72) Johansson Anette, Göteborg, SE; Thorén Agneta, Landvetter, SE;

(54) **Dierovaná povlaková vrstva absorpčného výrobku a spôsob výroby tejto dierovanej vrstvy**

(22) 25.04.97

(32) 02.05.96

(31) 9601681-1

(33) SE

(86) PCT/SE97/00696, 25.04.97

(57) Kvapalinu prepúšťajúca povlaková vrstva (2) absorpčného výrobku, ako je plienka (401), ochranný prostriedok pri inkontinencii (501), hygienická vložka (201) atď., zahŕňa dierovaný textilný materiál. Povlaková vrstva (2) má množstvo otvorov (4), z ktorých každý je obkolesený v podstate kvapalinu neprepúšťajúcim okrajom (6). Opisuje sa tiež spôsob výroby povlakovej vrstvy penetráciou textilnej materiállovej vrstvy, ktorá obsahuje aspoň jednu termoplastovú zložku, zohriatymi ihlami.

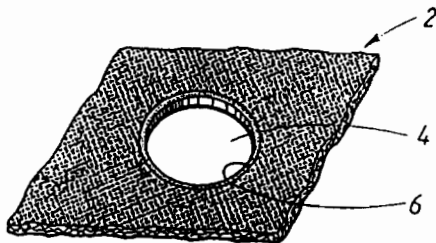

6 (51) A 61H 33/06

(21) 1438-96

(71) Struk Ján, Košice, SK;

(72) Struk Ján, Košice, SK;

(54) **Mobilná teplovzdušná kúpeľňa**

(22) 07.11.96

(57) Pozostáva z telesa uloženého na drevenom podstavci, ktoré je z dreveného skeletu, jeho časti sú rozoberateľne spojené, nimi prechádzajúce rozvody prúdiaceho vzduchu a pary ústia na vnútorných stranách stien. Steny telesa a podstava sú z vonkajšej a vnútornej strany obložené drevenými obkladmi s tepelnou, zvukovou a protipožiarou izoláciou s reflexnou fóliou. Uzavretie telesa je z prírodnej fólie s anatomicky vytvarovaným otvorom, je vybavené meracím, regulačným a ovládacím zariadením, vnútri je umiestnená anatomicky nastaviteľná podložka z drevenej masážnej rohože, ktorá môže byť doplnená vibračným zariadením s regulovateľne nastaviteľným pohonom, môže byť doplnená vonkajšou opierkou a/alebo podložkou, alebo vonkajšou opierkou a podložkou. Súčasťou je stacionárny alebo mobilný výrobnik pary a ohrievaného vzduchu.

6 (51) A 61J 1/00, B 65D 81/32

(21) 1337-98

(71) PHARMACIA & UPJOHN AB, Stockholm, SE;

(72) Gustafsson Bo, Alunda, SE; Lundmark Stefan, Höganäs, SE; Berglund Kjell, Järfälla, SE; Brooling Cathrine, Bromma, SE; Skolling Otto, Solna, SE;

(54) **Kontajner na skladovanie činidiel na parenterálne podanie a spôsob jeho výroby**

(22) 09.04.97

(32) 10.04.96

(31) 9601348-7

(33) SE

(86) PCT/SE97/00590, 09.04.97

(57) Flexibilný, priehľadný kontajner na zlepšené skladovanie činidiel citlivých na kyslíkna parenterálne podanie obsahuje vnútorný primárny kontajner tvorený tromi paralelnými komorami (31, 32, 33) a je obalený vo vonkajšom obale (10) v podstate neprepúšťajúcom kyslík spolu s absorbérom (20) kyslíka schopným pohltiť všetok zvyšný kyslík po utesnení vonkajšieho obalu (10) a počas dostatočného času aj kyslík prechádzajúci týmto obalom. Vnútorný kontajner je vyrobený z flexibilného, polymérneho materiálu obsahujúceho polypropylén, ktorý je kompatibilný s lipofilnými činidlami a je schopný vytvárať tak trvalé, ako aj odlúpiteľné zatavenia, zatiaľ čo obal (10) je vyrobený z flexibilného, viacvrstvého materiálu, ktorý neprepúšťa vodu a obsahuje prvý vonkajší polymérny film, ktorý neprepúšťa vodu a je schopný vytvoriť kyslíkovú bariéru, pričom je spojený s druhým vnútorným polymérnym filmom, ktorý je schopný vytvoriť doplnkovú kyslíkovú bariéru. Kontajner si udržiava svoje vlastnosti aj po jeho sterilizácii parou alebo žiarením.

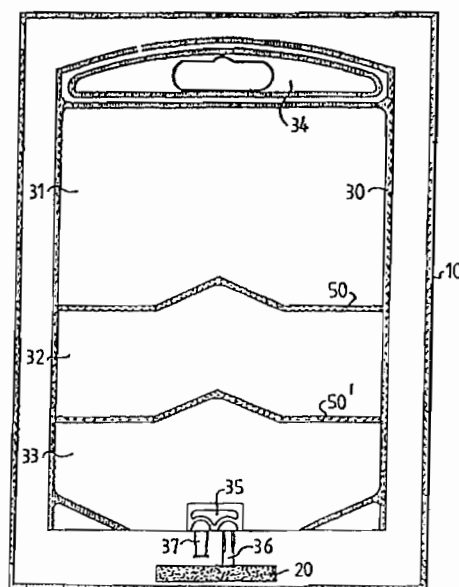

6 (51) A 61K 7/04

- (21) **1143-98**
 (71) Hoechst Marion Roussel Deutschland GmbH, Frankfurt am Main, DE;
 (72) Bohn Manfred, Dr., Hofheim, DE; Kraemer Karl Theodor, Dr., Langen, DE;
(54) Lak na nechty s antipsoriatickým účinkom
 (22) 19.08.98
 (32) 21.08.97
 (31) 19736112.9
 (33) DE
 (57) Lak na nechty, ktorý obsahuje najmenej jeden glukokortikoid, najmenej jedno fyziologicky neškodné rozpúšťadlo a najmenej jednu filmotvornú látku nerozpustnú vo vode. Tento lak na nechty je vhodný na liečenie psoriázy nechtov.

6 (51) A 61K 7/06, 7/48

- (21) **1095-98**
 (71) Janssen Pharmaceutica N.V., Beerse, BE; Neutrogena Corporation, Los Angeles, CA, US; Johnson & Johnson Consumer Companies, Inc., Skillman, NJ, US;
 (72) Odds Frank Christopher, Beerse, BE; De Doncker Piet R. G., Beerse, BE; Ho Kie, Skillman, NJ, US; Fernandez Candelario A., Los Angeles, CA, US; Cauwenbergh Gerard Frans Maria Jan, Skillman, NJ, US;
(54) Prípravky obsahujúce antifungálnu zlúčeninu a zlúčeninu síry
 (22) 13.02.97
 (32) 16.02.96
 (31) 96200409.9
 (33) EP
 (86) PCT/EP97/00714, 13.02.97
 (57) Prípravky na umývanie tela a vlasov, predovšetkým šampóny, obsahujú ako prvú účinnú zložku jedno alebo viac antifungálnych činidiel inhibujúcich biosyntézu fungálneho ergosterolu a ako druhú aktívnu zložku pyritiónovú soľ.

6 (51) A 61K 9/14, 31/495

- (21) **848-98**
 (71) Janssen Pharmaceutica N.V., Beerse, BE;
 (72) Baert Lieven Elvire Colette, Beerse, BE; Verreck Geert, Beerse, BE; Thoné Dany, Beerse, BE;
(54) Antifungálny prostriedok so zlepšenou biodostupnosťou
 (22) 12.05.97
 (32) 20.05.96, 07.03.97
 (31) 96201430.4, 97200698.5
 (33) EP, EP
 (86) PCT/EP97/02507, 12.05.97
 (57) Farmaceutické prostriedky itraconazolu, ktoré sa môžu podávať cicavcovi postihnutému infekciou tak, že jedna dávková forma sa môže podať raz denne a kedykoľvek cez deň nezávisle od potravy prijatej uvedeným cicavcom. Prostriedky zahŕňajú častice získateľné pretláčaním taveniny zmesi obsahujúcej itraconazol a vhodný, vo vode rozpustný polymér.

6 (51) A 61K 9/16, 47/48

- (21) **1455-98**
 (71) KINERTON LIMITED, Blanchardstown, Dublin, IE;
 (72) Ignatious Francis, Milford, MA, US; Loughman Thomas Ciarán, Raheny, Dublin, IE; Shalaby Shalaby W., Anderson, SC, US; Touraud Franck Jean-Claude, Vernon, FR;
(54) Iónový konjugát s riadeným uvoľňovaním
 (22) 22.04.97
 (32) 23.04.96
 (31) 960308
 (33) IE
 (86) PCT/IE97/00030, 22.04.97
 (57) Spôsob prípravy mikročastic iónového konjugátu s riadeným uvoľňovaním, obsahujúcich voľnú karboxylovú skupinu obsahujúcu biodegradovateľný polymér a voľnú aminoskupinu obsahujúcu liečivo, ktoré sú navzájom iónovo viazané, spočíva v príprave roztoku, v ktorom je uvedený konjugát rozpustený a obsahuje acetón, acetonitril, etylacetát, tetrahydrofurán a pripravený roztok sa zmieša s kvapalinou, ktorou je alkohol, voda alebo ich zmes, za vzniku disperzie. Kvapalina je miešateľná s roztokom a konjugát nie je rozpustný v kvapaline, zrazenina disperzie sa oddelí a konjugát sa z disperzie izoluje.

6 (51) A 61K 9/70, A 61M 35/00, 37/00

- (21) **1302-98**
 (71) LTS LOHMANN THERAPIE-SYSTEME GMBH, Neuwied, DE;
 (72) Von Kleinsorgen Reinhard, Bendorf, DE; Von Kleinsorgen Britta, Bendorf, DE;
(54) Transdermálny terapeutický systém s malou aplikačnou hrúbkou a vysokou ohybnosťou a spôsob jeho výroby
 (22) 12.03.97
 (32) 25.03.96, 04.03.97
 (31) 196 11 684.8, 197 08 674.8
 (33) DE, DE
 (86) PCT/EP97/01252, 12.03.97
 (57) Transdermálny terapeutický systém na podávanie účinných látok na substrát je zložený z nosnej vrstvy vybavenej oddeľovacou vrstvou, z filmovej vrstvy obsahujúcej účinnú látku a abhezívne upravené ochranné vrstvy, pričom oddeľovacia vrstva je tvorená materiálom, ktorého spojenie s filmovou vrstvou môže byť zrušené. Takéto systémy s malou aplikačnou hrúbkou a vysokou ohybnosťou je možné zhotovovať tlačovou technikou, pričom môže byť alternatívne ku komplexu nosič/oddeľovacia vrstva použitý abhezívne upravený substrát. Tlačový postup, ktorý ohraničuje oblasť s účinnou látkou na aplikačnú plochu, znižuje problémy s odpadmi.

6 (51) A 61K 31/155, 31/455, 45/00, 45/06**(21) 883-98**

(71) HOECHST AKTIENGESELLSCHAFT, Frankfurt am Main, DE;

(72) Wirth Klaus, Krißtel, DE; Scholz Wolfgang, Eschborn, DE; Jansen Hans-Willi, Niederrhausen, DE; Lang Hans Jochen, Hofheim, DE; Brendel Joachim, Bad Vilbel, DE; Kleemann Heinz-Werner, Bischofsheim, DE; Schwark Jan-Robert, Frankfurt, DE; Weichert Andreas, Egelsbach, DE;

(54) Použitie inhibítorov výmeny Na^+/H^+ na výrobu liečiva určeného na stimuláciu dýchania

(22) 13.12.96

(32) 27.12.95

(31) 195 48 812.1

(33) DE

(86) PCT/EP96/05614, 13.12.96

(57) Opisuje sa použitie inhibítorov výmeny Na^+/H^+ na výrobu liečiva určeného na liečenie porúch stimulácie dýchania. Ako inhibítory výmeny Na^+/H^+ sa používajú substituované benzoylguanidíny, orto-substituované benzoylguanidíny, dia-cylsubstituované guanidíny, fenyl substituované alkylkarboxylguanididy, heteroaroylguanidíny, bicycklé heteroaroylguanidíny, indenoylguanidíny, substituované tiofenylalkenylkarboxylguanididy, heterocycklé guanidínové deriváty a ďalšie guanidínové deriváty, ktoré sú uvedené v opisnej časti, ako aj ich substituenty. Môžu sa použiť v kombinácii s inhibítorom karboanhydrázy.**6 (51) A 61K 31/155, 31/455, 45/00, 45/06****(21) 1167-98**

(71) Hoechst Marion Roussel Deutschland GmbH, Frankfurt am Main, DE;

(72) Scholz Wolfgang, Dr., Eschborn, DE; Albus Udo, Dr., Florstadt, DE;

(54) Farmaceutický kombinačný prípravok obsahujúci inhibítor sodíkovo-vodíkových vymieňačov a liečivo na liečenie ochorení srdcového krvného obehu

(22) 25.08.98

(32) 27.08.97

(31) 19737224.4

(33) DE

(57) Opisuje sa farmaceutický kombinačný prípravok pozostávajúci z inhibítora výmeny Na^+/H^+ a z jednej alebo niekoľkých látok majúcich terapeutický účinok na srdcový krvný obeh. Inhibítor výmeny Na^+/H^+ je zvolený z množiny nasledujúcich zlúčenín: guanidínové deriváty, benzoylguanidíny, orto-substituované benzoylguanidíny, dia-cylsubstituované guanidíny, karboxylguanididy, heteroaroylguanidíny, bicycklé heteroaroylguanidíny, heterocycklé guanidínové deriváty a ďalšie guanidínové deriváty, ktoré sú uvedené v opisnej časti, ako aj ich substituenty.**6 (51) A 61K 31/155, 31/455, 45/00****(21) 1174-98**

(71) Hoechst Marion Roussel Deutschland GmbH, Frankfurt am Main, DE;

(72) Lang Hans Jochen, Dr., Hofheim, DE; Lanzer Michael, Dr., Kitzingen, DE; Wiesner Jochen, Wuerzburg, DE; Sanchez Cecilia, Dr., Wuerzburg, DE; Wuensch Stefan, Dr., Gerbrunn, DE;

(54) Použitie inhibítorov sodíkovo-vodíkového vymieňača na výrobu liečiva určeného na liečenie ochorení, ktoré sú spôsobené prvkmi

(22) 26.08.98

(32) 28.08.97

(31) 19737463.8

(33) DE

(57) Opisuje sa použitie inhibítorov sodíkovo-vodíkového vymieňača, ktoré sú vhodné samotné alebo v kombinácii s ďalšími skupinami účinných látok na výrobu liečiva na liečenie ochorení, ktoré sú spôsobené prvkmi. Ako inhibítory výmeny Na^+/H^+ sa používajú substituované benzoylguanidíny, orto-substituované benzoylguanidíny, dia-cylsubstituované guanidíny, fenylsubstituované alkylkarboxylguanididy, heteroaroylguanidíny, bicycklé heteroaroylguanidíny, indenoylguanidíny, substituované tiofenylalkenylkarboxylguanididy, heterocycklé guanidínové deriváty a ďalšie guanidínové deriváty, ktoré sú uvedené v opisnej časti, ako aj ich substituenty.**6 (51) A 61K 31/155, 31/455, 45/00, 45/06****(21) 1211-98**

(71) Hoechst Marion Roussel Deutschland GmbH, Frankfurt am Main, DE;

(72) Lang Hans Jochen, Dr., Hofheim, DE; Rütten Hartmut, Dr., Kronberg, DE; Heitsch Holger, Dr., Mainz-Kastel, DE; Linz Wolfgang, Dr., Mainz, DE; Schölkens Bernward, prof. Dr., Kelkheim, DE;

(54) Použitie inhibítorov sodíkovo-vodíkového vymieňača na výrobu liečiva určeného na obmedzenie nežiaducich účinkov látok na srdce

(22) 02.09.98

(32) 04.09.97

(31) 19738604.0

(33) DE

(57) Opisujú sa inhibítory sodíkovo-vodíkového vymieňača, ktoré nachádzajú použitie pri výrobe liečiva určeného na zníženie nežiaducich účinkov v ľudskej a veterinárnej medicíne, spôsobených látkami, ktoré pri akútnom alebo chronickom podávaní spôsobujú poškodenie srdca. Ako inhibítory výmeny Na^+/H^+ sa používajú substituované benzoylguanidíny, orto-substituované benzoylguanidíny, benzoylguanidíny, dia-cylsubstituované guanidíny, fenylsubstituované alkylkarboxylguanididy, heteroaroylguanidíny, bicycklé heteroaroylguanidíny, indenoylguanidíny, substituované tiofenylalkenylkarboxylguanididy, heterocycklé guanidínové deriváty a ďalšie guanidínové deriváty, ktoré sú uvedené v opisnej časti, ako aj ich substituenty.

6 (51) A 61K 31/165

(21) 1259-98

(71) RIBOGENE, INC., Hayward, CA, US;

(72) Psilogenis Mary, Tavernerio, IT;

(54) Použitie metoklopramidu

(22) 13.03.97

(32) 14.03.96

(31) 08/616 121

(33) US

(86) PCT/US97/03974, 13.03.97

(57) Je opísané použitie metoklopramidu na výrobu liečiva vo forme farmaceuticky prijateľného nazálneho sprejového prípravku na prevenciu oneskoreného zvracania, ktoré je vyvolané chemoterapiou.

6 (51) A 61K 31/215

(21) 1035-97

(71) Sepracor, Inc., Marlborough, MA, US;

(72) Aberg Gunnar, Westborough, MA, US; MC Cullough John R., Worcester, MA, US; Fang Yue, Shrewsbury, MA, US;

(54) (S)-Oxybutynín a (S)-desetyloxybutynín, farmaceutický prostriedok s ich obsahom, spôsob prípravy enantiomérov desetyloxybutynínu a ich použitie na liečenie urinárnej inkontinencie

(22) 25.01.96

(32) 31.01.95, 07.06.95

(31) 08/381 542, 08/480 194

(33) US, US

(86) PCT/US96/01053, 25.01.96

(57) Je opísaný (S)-oxybutynín a (S)-desetyloxybutynín a ich farmaceuticky prijateľné soli, v podstate bez ich (R)-enantioméru, ich použitie na prípravu liečiva na liečenie urinárnej inkontinencie, farmaceutické dávkovacie formy obsahujúce uvedené zlúčeniny a spôsob prípravy desetyloxybutynínu.

6 (51) A 61K 31/40

(21) 1068-97

(71) Boehringer Mannheim Pharmaceuticals Corporation Smith Kline Beecham Corp. Limited Partnership No.1, Gaithersburg, US;

(72) Lukas-Laskey Mary Ann, Rosemont, PA, US; Ruffolo Robert Jr., Spring City, PA, US; Shusterman Neil, Wynnewood, PA, US; Sponer Gisbert, Laudenbach, DE; Strein Klaus, Hemsbach, DE;

(54) Použitie karbazolových zlúčenín na výrobu liečiva na liečenie kongestívneho zlyhania srdca

(22) 07.02.96

(32) 08.02.95, 07.06.95

(31) 195 03 995.5, 08/483 635

(33) DE, US

(86) PCT/EP96/00498, 07.02.96

(57) Je opísané použitie zlúčeniny všeobecného vzorca (I), v ktorom X znamená valečnú väzbu, $-CH_2$, atóm kyslíka alebo atóm síry, Ar znamená fenylovú skupinu, naftylovú skupinu, indanylovú skupinu a tetrahydronaftylovú skupinu a význam ďalších substituentov R^1 , R^2 , R^3 , R^4 , R^5 a R^6 je uvedený v opisnej časti, alebo jej farmaceuticky prijateľných solí, výhodne karvedilolu, samotné alebo spolu s jedným terapeutickým činidlom zo skupiny zahŕňajúcej ACE inhibítory, diuretiká a kardinálne glykozidy, na výrobu liečiva na zníženie úmrtnosti v dôsledku kongestívneho srdcového zlyhania u cicavcov, hlavne u ľudí.

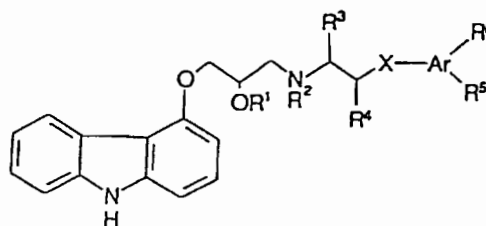

6 (51) A 61K 31/41

(21) 141-98

(71) The Procter & Gamble Company, Cincinnati, OH, US;

(72) Camden James Berger, West Chester, OH, US;

(54) Farmaceutický prostriedok na liečenie rakoviny, tumorov a vírusových infekcií

(22) 30.07.96

(32) 04.08.95, 16.07.96

(31) 60/001 889, 08/674 180

(33) US, US

(86) PCT/US96/12474, 30.07.96

(57) Je opísaný farmaceutický prostriedok, ktorý obsahuje 2-(2,4-difluorofenyl)-1,3-bis(1H-1,2,4-triazol-1-yl) propán-2-ol, jeho deriváty, ich zmesi a farmaceuticky prijateľný nosič. Tiež môže obsahovať chemoterapeutické činidlá a potenciátory. Je použiteľný samostatne alebo v kombinácii s uvedenými protívírusovými činidlami alebo s potenciátorom na liečenie rakoviny, tumorov a vírusových infekcií.

6 (51) A 61K 31/415

(21) 486-98

(71) ORION CORPORATION, Espoo, FI; Åkerman Karl E. O., Turku, FI; Jansson Christian, Turku, FI; Kukkonen Jyrki, Turku, FI;

(72) Åkerman Karl E. O., Turku, FI; Jansson Christian, Turku, FI; Kukkonen Jyrki, Turku, FI; Savola Juha-Matti, Turku, FI; Wurster Siegfried, Turku, FI; Cockcroft Victor, Turku, FI;

(54) Použitie imidazolového derivátu a farmaceutický prípravok, ktorý ho obsahuje

(22) 23.10.96

(32) 23.10.95

(31) 9521680.0

(33) GB

(86) PCT/FI96/00560, 23.10.96

- (57) Je opísané použitie imidazolového derivátu, ktorým je 1-izomér zlúčeniny všeobecného vzorca (I), v ktorom R^1 znamená alkyl s 1 až 2 atómami uhlíka a R^2 až R^4 znamenajú nezávisle od seba atóm vodíka, alkyl s 1 až 2 atómami uhlíka, hydroxyl, metoxyl, atóm halogénu, hydroxyalkyl s 1 až 2 atómami uhlíka, karboxyskupinu, kyanovú skupinu alebo skupinu CHO, COOCH₃, COCH₂CH₃, CONH₂, C = NHNH₂ alebo C = NHNHCH(C₆H₆)CH₃ na výrobu liečivého prípravku na prevenciu alebo liečenie Raynaudovho fenoménu, hypertenzie, mŕtvice, obezity, vynechania príznaku na agonistu adrenergického α -2 receptoru, neurologickej poruchy, atrofie viacerých systémov, cukrovky, benígnej hyperplazie prostaty alebo senzibilizácie adrenergických α -2 receptorov indukovaných liečivom. Ďalej je opísané použitie inverzného agonistu adrenergických α -2 receptorov na výrobu liečivého prípravku na použitie pri prevencii alebo liečení uvedených stavov, ako aj farmaceutický prostriedok, ktorý ako účinnú zložku obsahuje imidazolový derivát všeobecného vzorca (I), pričom množstvo zodpovedajúceho d-enantioméru je tak nízke, že neinterferuje s pôsobením alebo neneutralizuje pôsobenie 1-izoméru ako inverzného agonistu adrenergických α -2 receptorov. Tento farmaceutický prípravok je transdermálny alebo vo forme krému a množstvo zodpovedajúceho d-enantioméru je menšie než 0,3 % hmotnosti z celkového množstva dvoch enantiomérov.

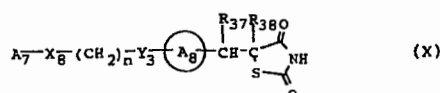
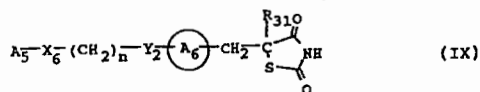
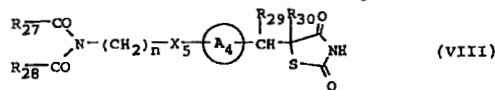
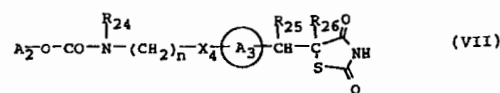
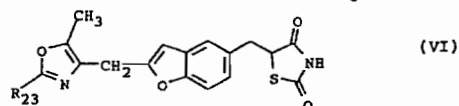
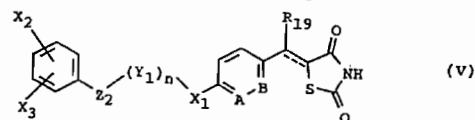
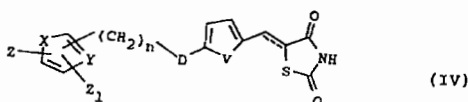
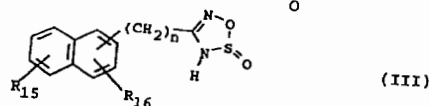
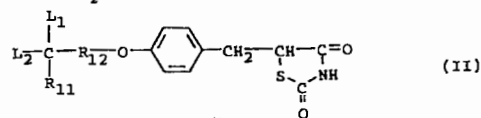
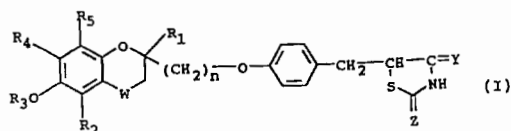
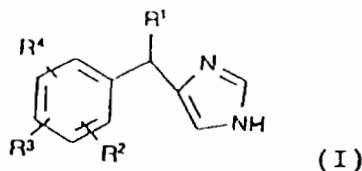

6 (51) A 61K 31/425

(21) 164-98

(71) Warner-Lambert Company, Morris Plains, NJ, US;

(72) Whitcomb Randall W., Ann Arbor, MI, US;

(54) Liečivo na zníženie množstva exogénneho inzulínu

(22) 29.07.96

(32) 10.08.95

(31) 60/002 098

(33) US

(86) PCT/US96/12430, 29.07.96

- (57) Je opísané použitie zlúčenín so všeobecným vzorcom (I) až (X), kde všeobecné symboly majú význam uvedený v opisnej časti, na výrobu liečiva na zníženie množstva exogénneho inzulínu podávaného pacientovi majúcejmu noninzulínodentný diabetes mellitus.

6 (51) A 61K 31/435

(21) 1327-98

(71) NOVARTIS AG, Basel, CH;

(72) Schuler Walter, Grenzach-Wyhlen, DE; Schuurman Hendrik, Basel, CH; Weckbecker Gisbert, Biel-Benken, CH; Zerwes Hans-Günter, Lörrach, DE;

(54) Použitie derivátov rapamycínu pri vaskulopatiách a xenotransplantáciách a farmaceutická kompozícia s ich obsahom

(22) 26.03.97

(32) 27.03.96

(31) 9606452.2

(33) GB

(86) PCT/EP97/01548, 26.03.97

- (57) Je opísané použitie derivátov rapamycínu všeobecného vzorca (I), kde X znamená (H, H) alebo atóm kyslíka, Y znamená (H, OH) alebo atóm

kyslíka, R⁴ znamená metylóvu skupinu alebo R⁴ a R¹ spolu tvoria alkylovú skupinu s 2 až 6 atómami uhlíka s tou podmienkou, že jeden zo substituentov R¹ a R² je odlišný od atómu vodíka a že hydroxyalkoxyalkylóva skupina je iná ako hydroxyalkoxymetylóva skupina. Význam ďalších substituentov R¹ a R² je uvedený v opisnej časti. Uvedené deriváty vo forme farmaceutického prostriedku sú vhodné na prevenciu a liečenie vaskulopatií a prejavov xenotransplantácie.

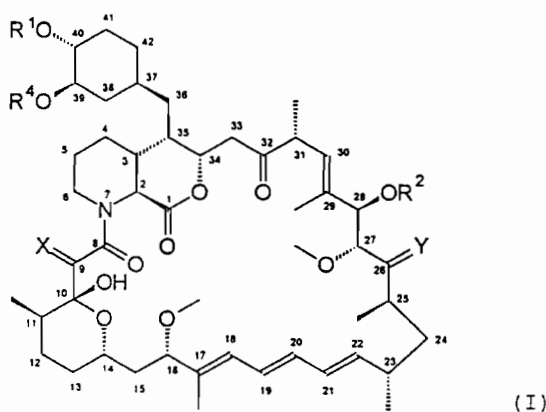

- 6 (51) A 61K 31/445, 31/47, 31/495, 31/55, 31/505, C 07D 215/16, 239/72, 241/36, 243/10, 234/12
(21) 823-98
(71) Warner-Lambert Company, Morris Plains, NJ, US; COCENSYS, INC., Irvine, CA, US;
(72) Bigge Christopher F., Ann Arbor, MI, US; Cai Sui Xiong, Foothill, CA, US; Weber Eckard, Laguna Beach, CA, US; Woodward Richard, Aliso Viejo, CA, US; Lan Nancy C., South Pasadena, CA, US; Keana John F.W., Eugene, OR, US; Zhou Zhang-Lin, Irvine, CA, US; Wright Jonathan, Ann Arbor, MI, US;
(54) 4-Substituované piperidínové analógy a ich použitie ako selektívnych antagonistov podjednotiek subtypu NMDA receptorov
(22) 20.12.96
(32) 22.12.95
(31) 60/009 192
(33) US
(86) PCT/US96/20766, 20.12.96
(57) Sú opísané 4-substituované piperidínové analógy predstavované všeobecným vzorcom (I), v ktorom Ar¹ a Ar² predstavujú nezávislé arylóve alebo heteroarylové skupiny, nezávislé substituované vodíkom, hydroxy, alkyl, halogén, nitro, aryl, amino, halogénovanou alkyl skupinou, -NHAc, -NHSO₂Me, -N(SO₂Me)₂, -CONHalkyl, -SO₂NH₂, alkyguanidínovou skupinou, nižšou alkylaminoskupinou alebo nižšou alkoxy skupinou, Z je jednoduchá alebo dvojité väzba, X je (CHR²)_m-O, S alebo NR³, kde každé R² je nezávisle vodík, hydroxy, nižšia alkoxy alebo nižšia alkylová skupina s 1 až 6 atómami uhlíka a m je 0, 1 alebo 2, R³ je vodík alebo nižšia alkylová skupina s 1 až 6 atómami uhlíka za predpokladu, že pokiaľ je z dvojité väzba, potom X nie je O, S

alebo NR³. R¹ je vodík alebo hydroxy skupina, n je 0, 1 alebo 2; Q je -CH=CH- alebo -C≡C- a význam substituentov; R⁴ je uvedený v opisnej časti, spôsob ich prípravy, medziprodukty tohto spôsobu a farmaceutické kompozície s ich obsahom. Uvedené analógy sú selektívne aktívne ako antagonisty N-metyl-D-aspartátových receptorových podjednotiek a sú vhodné na liečbu mozgovej príhody, mozgovej ischemie, traumy centrálného nervového systému a podobne alebo neurodegeneratívnych chorôb, ako je latyrizmus, Alzheimerova choroba, Parkinsonova a Huntingtonova choroba.

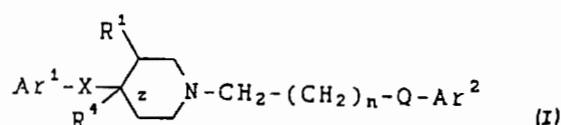

- 6 (51) A 61K 31/445
(21) 1239-98
(71) SEPRACOR INC., Malborough, MA, US;
(72) McCullough John R., Worcester, MA, US; Jerussi Thomas P., Framingham, MA, US;
(54) Použitie (+) norcispripidu a farmaceutický prostriedok s jeho obsahom
(22) 02.07.97
(32) 19.07.96
(31) 08/684 753
(33) US
(86) PCT/US97/11629, 02.07.97
(57) Je opísané použitie opticky čistého (+) norcispripidu na výrobu liečiva na liečenie porúch centrálného nervového systému. Jeho silné antiemetické účinky sa využívajú pri liečení rakoviny, na zmiernenie nevoľnosti a vracania vyvolaného chemoterapeutikami alebo rádioterapeutikami. Použitie (+) izoméru norcispripidu odstraňuje nepriaznivé vedľajšie účinky a interakcie liečiva s obsahom racemického cisarpripidu. Ďalej je opísaná farmaceutická zmes obsahujúca opticky čistý (+) izomér norcispripidu alebo jeho farmaceuticky prijateľnú soľ s farmaceuticky prijateľným nosičom.
- 6 (51) A 61K 31/725, 31/765
(21) 461-97
(71) Bakoš Dušan, doc. Ing., CSc., Bratislava, SK; Koller Ján, MUDr., CSc., Bratislava, SK; Vaniš Matej, doc. Ing., CSc., Bratislava, SK; Von Versen Rüdiger, priv.-doz., Dr.Med., Basdorf, DE; Mönig Hans-Joachim, dipl.-Phys., Berlin, DE; Macho Vendelín, prof. Ing., DrSc., Partizánske, SK;
(72) Koller Ján, MUDr., CSc., Bratislava, SK; Macho Vendelín, prof., Ing., DrSc., Partizánske, SK; Vaniš Matej, doc. Ing. CSc., Bratislava, SK; Von Versen Rüdiger, priv.-doz., Dr.Med., Basdorf, DE; Mönig Hans-Joachim, dipl.-Phys., Berlin, DE; Bakoš Dušan, doc. Ing., CSc., Bratislava, SK;

- (54) **Hybridný resorbovateľný biokompatibilný materiál a spôsob jeho prípravy**
 (22) 10.04.97
 (57) Materiál vhodný hlavne na medicínske účely, ako na biosyntetickú náhradu kože ap., pozostáva z 50 až 94,8 hmotn. % chemicky alebo fyzikálne zabudovaného enzymaticky opracovaného kolagénu (atelokolagénu) a/alebo makromolekulového alifatického diolu až polyolu a od 50 do 5 hmotn. % kyseliny hyaluronovej a/alebo alifatického di- až polyizokyanátu ako sieťovadla a prípadne fortifikujúceho komponentu. Pripravuje sa reakciou východiskových zlúčenín, hlavne atelokolagénu alebo jeho zmesi s alifatickým diolom až polyolom a s kyselinou hyaluronovou, prípadne jej soľou v prostredí organickej alebo minerálnej kyseliny. Po vysušení pri teplote pod 60 °C je už materiál aplikovateľný, najmä však aspoň po čiastočnom zosietení alifatickým di- až polyizokyanátom, premytí a vysušení. Materiál sa sterilizuje, najvýhodnejšie γ -žiarením.
- 6 (51) **A 61K 38/09 // (A 61K 38/09, 31/445), (A 61K 38/09, 31/40), (A 61K 38/09, 31/135)**
 (21) 987-98
 (71) SCHERING AKTIENGESELLSCHAFT, Berlin, DE;
 (72) Stöckemann Klaus, Berlin, DE; Muhn Peter, Berlin, DE;
 (54) **Farmaceutický kombinačný preparát z analógov LHRH a antiestrogénov na ošetrovanie gynekologických porúch**
 (22) 29.01.97
 (32) 29.01.96
 (31) 196 04 231.3
 (33) DE
 (86) PCT/EP97/00395, 29.01.97
 (57) Farmaceutický kombinačný preparát z analógov LHRH, ktorým je agonista LHRH alebo antagonista LHRH a antiestrogénov s tkanivovo selektívnym estrogénnym účinkom, zvolených zo skupiny zahŕňajúcej raloxifén, droloxifén, centchróman alebo ich deriváty, sa používajú na ošetrovanie gynekologických porúch, najmä na ošetrovanie endometriózy a myómov.
- 6 (51) **A 61K 38/18 // (A 61K 38/, 33:26), (A 61K 38/18, 31:295)**
 (21) 327-98
 (71) BOEHRINGER MANNHEIM GMBH, Mannheim, DE;
 (72) Lehmann Paul, Worms, DE;
 (54) **Kombinované farmaceutické preparáty obsahujúce erytropoetín a preparáty železa**
 (22) 14.09.95
 (32) 14.09.95
 (31) 195 35 571.7
 (33) DE
 (86) PCT/EP96/03997, 14.09.95
- (57) Použitie 2 000 - 7 000 U rh EPO a 1 - 20 mg ekvivalentného množstva iónov železa vo forme fyziologicky kompatibilného preparátu železa, najmä železnatého a železitého komplexu na výrobu kombinovaného farmaceutického preparátu, pričom kombinovaný farmaceutický preparát je určený na použitie tak vo fáze korektúry, ako i v udržiavacej fáze terapie železom.
- 6 (51) **A 61L 15/32, 15/42, 15/22**
 (21) 1373-98
 (71) IMMUNO AKTIENGESELLSCHAFT, Wien, AT;
 (72) Biering Wolfgang, Bergen, DE; Mansour Hamza, Paris, FR; Schlag Günther, Wien, AT; Seelich Thomas, Wien, AT; Scheel Edgar, Hagen, DE; Habison Georg, Wien, AT;
 (54) **Hemostatická huba na báze kolagénu, spôsob jej prípravy, pokrytie na ranu a súprava na prípravu tohto pokrytia**
 (22) 02.04.97
 (32) 04.04.96
 (31) A 611/96
 (33) AT
 (86) PCT/EP97/01662, 02.04.97
 (57) Opisuje sa hemostatická huba na báze kolagénu a aktivátor alebo protiaaktivátor hemokoagulácie, rovnomerne rozptýlených v celej hube, ktorá sa vysuší, takže obsahuje 2 % vody, výhodne v rozmedzí od 2 % do 25 %, ešte výhodnejšie od 10 do 20 %, opisuje sa tiež postup prípravy tejto huby a rovnako pokrytie na ranu a súprava na prípravu tohto pokrytia.
- 6 (51) **A 61L 33/00**
 (21) 1229-98
 (71) University of Pittsburgh, Pittsburgh, PA, US;
 (72) Wagner William R., Pittsburgh, PA, US; Deible Christopher, Pittsburgh, PA, US; Beckman Eric J., Edgewood, PA, US; Russell Alan, Wexford, PA, US;
 (54) **Spôsob kovalentnej modifikácie povrchov na zvýšenie biokompatibility**
 (22) 07.03.97
 (32) 07.03.96
 (31) 08/612 270
 (33) US
 (86) PCT/US97/03591, 07.03.97
 (57) Opisuje sa spôsob kovalentnej modifikácie povrchov tkanív a buniek na inhibíciu adhézie buniek, ktorý sa uskutočňuje za podmienok prijateľných pre in vivo a využíva biokompatibilný polymér, ktorý má reaktívnu skupinu naviazanú aspoň na jednom konci reťazca. Táto skupina reaguje so

skupinami prítomnými na povrchoch tkanív a buniek za miernych podmienok vo vodnom prostredí a takto sa polymér kovalentne naviaže na povrch tkaniva alebo buniek. Výhodne tieto reaktívne skupiny na polyméri reagujú s amino- alebo hydroxylovými skupinami, ktoré sa nachádzajú na povrchoch tkanív a buniek. Vo výhodnom uskutočnení spôsob umožňuje kovalentnú modifikáciu povrchov tkanív a buniek s použitím rozto-ku PEG diizokyanátu.

6 (51) A 61M 5/20, 5/30

(21) 1393-98

(71) WESTON MEDICAL LIMITED, Stradbroke, Eye, Suffolk, GB;

(72) Weston Terence Edward, Stradbroke, Eye, Suffolk, GB;

(54) Injekčná striekačka na dávkovanie kvapaliny

(22) 21.03.97

(32) 11.04.96

(31) 9607549.4

(33) GB

(86) PCT/GB97/00812, 21.03.97

(57) Dávkovacie zariadenie, ako je bezihlová injekčná striekačka, obsahuje pružinu, ktorá vytvára zásobu energie, a dávkovací člen, pohyblivý tak, aby vyvolal dávkovanie pod vplyvom sily pružiny. Západka (108) má prvú polohu, v ktorej bráni pohybu dávkovacieho člena, a druhú polohu, v ktorej taký pohyb umožňuje. Spúšťač je ovládateľný užívateľom na presunutie západky (108) z prvej polohy do druhej polohy. Bezpečnostný mechanizmus, výhodne vo forme príslušne tvarovanej štrbiny v dávkovacom člene, je účinný predtým, než sa zariadenie úplne zostaví, aby sa zabránilo pohybu západky (108) do druhej polohy.

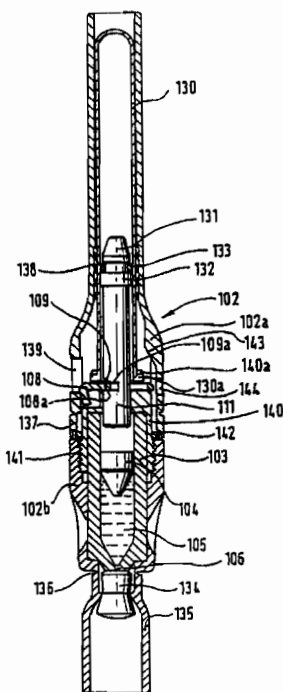

6 (51) A 61M 15/00, A 61J 1/03, B 65D 75/34

(21) 1449-98

(71) VON SCHUCKMANN Alfred, Kevelaer, DE;

(72) Von Schuckmann Alfred, Kevelaer, DE;

(54) Inhalátor a nosná jednotka, nasávacia trubica a pľuzgieriková karta tohto inhalátora

(22) 25.04.97

(32) 25.04.96, 02.05.96, 15.05.96

(31) 196 16 418.4, 196 17 555.0, 196 19 536.5

(33) DE, DE, DE

(86) PCT/EP97/02144, 25.04.97

(57) Inhalátor na podávanie suchého prášku (9) pozostáva z nasávacej trubice telesa (S) s výstupnou sekciou (17) na jednom konci a vstupnou sekciou (19) na druhom konci, pričom vnútri nasávacej trubice telesa (S) je vytvorený inhalačný kanálik (31) spájajúci vstupnú sekciu (19) s výstupnou sekciou (17). Vstupná sekcia (19) je tvarom a rozmermi prispôbena na zasunutie do pľuzgierika (8) obsahujúceho prášok (9) tak, že pri inhalovaní cez nasávaciu trubicu (S) je prášok (9) odoberaný vstupnou sekciou (19) z pľuzgierika (8) a ďalej vedený cez inhalačný kanálik (31) von z výstupnej sekcie (17), ktorá je uskutočnená ako náustok. Len okolo časti vstupu inhalačného kanálíka (31) je umiestnený nôž (20) na prerezanie krycej fólie (14') pľuzgierika (8) len okolo časti obvodu tohto pľuzgierika (8). Vo vstupnej sekcii (19) je vytvorený najmenej jeden prívodný kanálik (29) na vzduch, ktorý prebieha medzi vstupom (29'), nachádzajúcim sa v dĺžke vstupnej sekcie (19), a výstupom (29'') tohto prívodného kanálíka (29), nachádzajúcim sa pri vstupe inhalačného kanálíka (31), čím je umožnený prívod vzduchu do pľuzgierika (8). Pľuzgieriková karta (2) je vybavená prvkami (40) na rozlíšenie jej orientácie a/alebo obsahu.

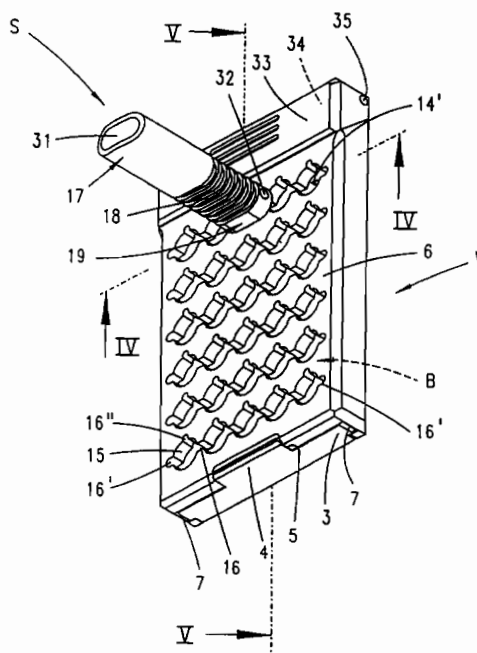

6 (51) A 61M 16/20, A 62B 9/02

(21) 1163-97

(71) CHIRANA - PREMA, a. s., Stará Turá, SK;

(72) Rumánek Gustáv, Ing., Stará Turá, SK; Nad Rudolf, Stará Turá, SK;

(54) Ventil dýchacieho prístroja

(22) 25.08.97

(57) Ventil dýchacieho prístroja pozostáva zo základného dielu (3) s dýchacím kanálom (31) i výstupným kanálom (32) a z násadky (2) so vstupným kanálom (21). Medzi uvedenými dielmi je uložená kruhová membrána (4) so stredovým otvorom (41) a fixačnými výstupkami (42). Táto membrána zabezpečuje uzatváranie výstupného kanála (32) pri vdychu pacienta a uzatváranie vstupného kanála (21) pri jeho výdychu, a to tlakmi na veľké sedlo (33) a malé sedlo (22).

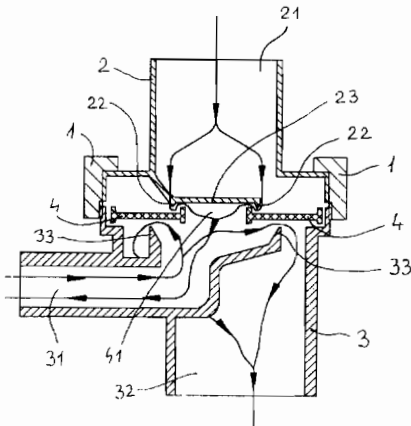

6 (51) A 62B 7/10, 18/02, 18/08, 23/02

(21) 1260-98

(71) Yavitz Edward Q., Rockford, IL, US;

(72) Yavitz Edward Q., Rockford, IL, US;

(54) Chirurgická maska

(22) 14.03.97

(32) 15.03.96

(31) 08/616 813

(33) US

(86) PCT/US97/04016, 14.03.97

(57) Chirurgická maska (10), určená na pokrytie nosa a úst nositeľa, prispôbena na uľahčenie prúdenia vzduchu cez nos, zahŕňa filter (16) prepúšťajúci vzduch a majúci záhyby (18), ktoré umožňujú kopírovať kontúry nositeľovej tváre, upínadlá (20), obsahuje tiež tuhý adhezívny pásik (34), ktorý po pripnutí na nos otvára nazálne priechody, čím sa umožní väčšie prúdenie vzduchu cez nos, pričom tuhý adhezívny pásik (34) navyše zamedzuje úniku vydychovaného vzduchu cez hornú časť masky a jeho kondenzácii na nositeľových okuliaroch alebo iných objektoch.

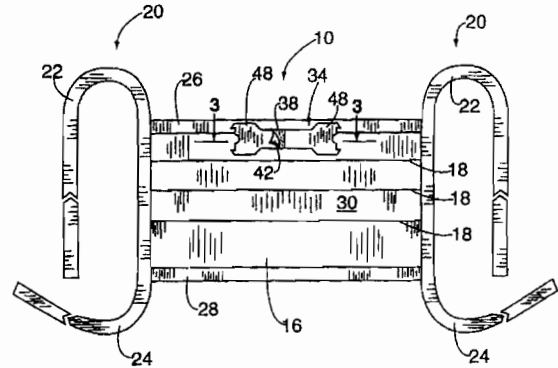

Trieda B

6 (51) B 01D 25/12

(21) 1081-98

(71) Erich Netzsch GmbH & Co. Holding KG, Selb, DE;

(72) Berghaus Michael, Selb, DE; Lange Klaus Jürgen, Selb, DE; Lotter Frank, Marktredwitz, DE; Tröger Gerhard, Hof, DE;

(54) Podstavec filtračného lisu a spôsob jeho montáže

(22) 10.08.98

(32) 12.08.97

(31) 197 34 886.6

(33) DE

(57) Medzi dvoma stojanmi (10) umiestnenými na každom konci podstavca lisu a vybavenými vždy najmenej jednou upevňovacou doskou (16) uloženou vo zvislej pozdĺžnej rovine podstavca lisu je uložený v podstate vodorovne v pozdĺžnom smere podstavca lisu najmenej jeden nosník (20). Nosník (20) je na oboch svojich koncoch vybavený najmenej jednou koncovou doskou (26), ktorej časť je preplátovaná s upevňovacou doskou (16) susedného stojana (10). Na oboch koncoch nosníka (20) je v dierach (18, 28) vytvorených vo vzájomne sa prekrývajúcich častiach upevňovacích dosiek (16) a koncových dosiek (26) uložený vždy jeden valcový čap (30), ktorý klbovo spája tieto dosky (16, 26). Diera (28) najmenej jednej z prekrývajúcich sa dosiek (26) obsahuje puzdro (32), ktoré je nasadené na valcový čap (30) až po jeho montáži.

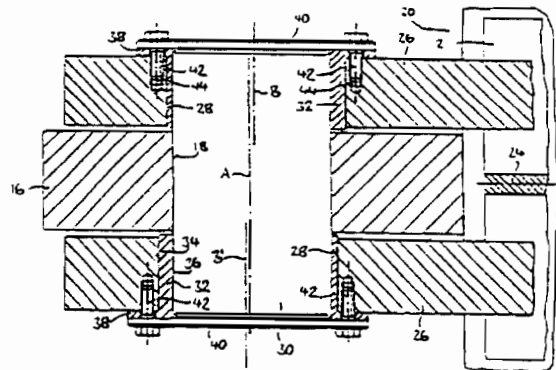

- (57) Montérské náradie obsahuje valcové jadro (5), na ktorom je vytvorené hrebeňovité ozubenie (9), klznú pozdĺžnu vodiacu drážku (7), slepú zaisťovaciu drážku (10) na zaisťovaciu skrutku (21), ktorá do nej zasahuje, v ktorom je vytvorené vybratie (11) na uloženie vratnej pružiny (12), slepú dieru (13) na voľný prechod vodiacej tyčky (14) vratnej pružiny (12), ktoré je opatrené vrchnou pevnou čeľusťou (15) a spodnou pevnou čeľusťou (16), je súvne uložené vo valcovom puzdre (6), v ktorom je vytvorený klzný pozdĺžny vodiaci výstupok (8), závit (17) na slepú zátku (18), ktoré je opatrené vrchnou pevnou čeľusťou (27) a spodnou výkyvnou čeľusťou (28), na ktorom je vytvorená diera (19) so závitom (20) na zaisťovaciu skrutku (21) a na ktorom je vytvorené lôžko (22) na uloženie zaisťovacieho prítlačného palca (23), pozdĺžny otvor (24) na voľný prechod hrebeňovitého ozubenia (30) zaisťovacieho prítlačného palca (23) a lôžko (25) na uloženie kliešťovej výkyvnej páky (26).

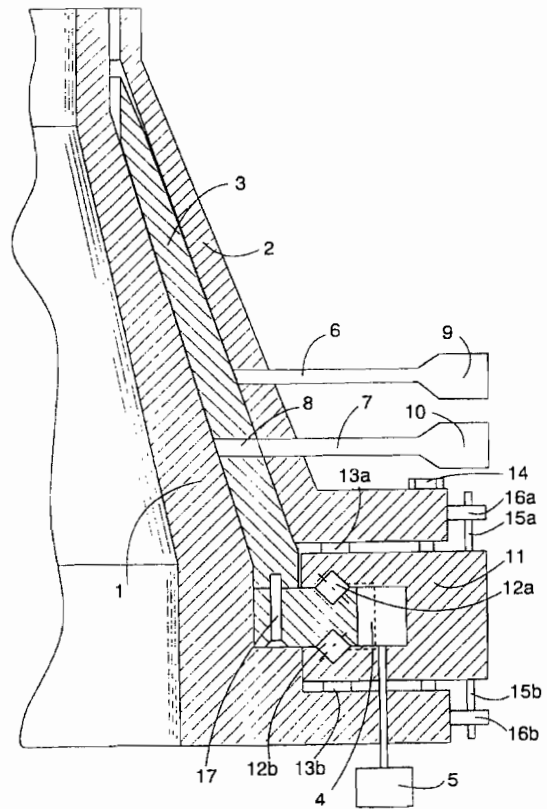
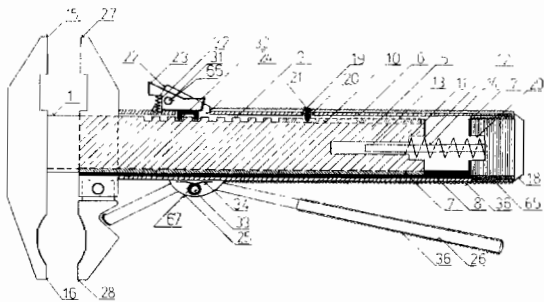

6 (51) B 29C 47/38

(21) 1363-98

(71) CONENOR OY, Espoo, FI;

(72) Kirjavainen Kari, Espoo, FI; Järvenkylä Jyri, Hollola, FI;

(54) Vytlačovaný výrobok, spôsob jeho výroby a zariadenie na vykonávanie tohto spôsobu

(22) 04.04.97

(32) 04.04.96

(31) 961539

(33) FI

(86) PCT/FI97/00212, 04.04.97

(57) Opísané vytlačovacie zariadenie obsahuje aspoň jeden kužeľový stator (1, 2) a aspoň jeden otočný kužeľový rotor (3). Rotor (3) je vo svojom najširšom mieste uložený na ložiskách (12a, 12b) tak, že prvé ložisko (12a) zachycuje sily pôsobiace v jednom osovom smere rotora (3), zatiaľ čo druhé ložisko (12b) zachycuje sily pôsobiace v opačnom osovom smere rotora (3), čím sa dosiahne jemné ložiskové usporiadanie. Vyrábané vytlačované výrobky obsahujú aspoň 0,5 % klzného čidiadla a neobsahujú žiadne zvaracie línie alebo šviki.

6 (51) B 30B 11/22, B 29C 47/08

(21) 1172-97

(71) ŠKODA TS, s. r. o., Plzeň, CZ;

(72) Elleder Pavel, Plzeň, CZ; Forejt Jiří, Ing., Plzeň, CZ;

(54) Zariadenie na výškové nastavovanie upínacej dosky

(22) 27.08.97

(32) 08.08.97

(31) PV 2518-97

(33) CZ

(57) Opisuje sa zariadenie na výškové nastavovanie upínacej dosky (1) formy v parnej komore (3) vulkanizačného lisu, v ktorom je medzi hornou a/alebo dolnou časťou parnej komory (3) a upínacou doskou (1) formy situovaná skupina hydraulických valcov (2).

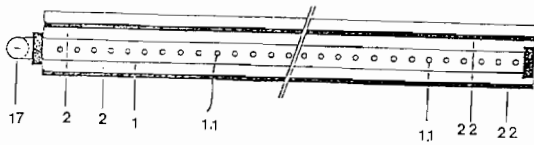
**6 (51) B 61H 11/00****(21) 1103-98**

(71) REFORM-WERKE BAUER & CO. Gesellschaft m.b.H., Wels, AT;

(72) Stockinger Josef, Ing., Bruck-Waasen, AT;

(54) Spojkové a brzové zariadenie hnacej jednotky

(22) 13.08.98

(32) 13.08.97

(31) A 1361/97

(33) AT

(57) Spojkové a brzové zariadenie hnacej jednotky s hnacím hriadeľom a sústredne s ním uloženým hnaným hriadeľom, pričom jeden spojkový diel je pevne spojený s jedným z oboch hriadeľov a aspoň jeden ďalší, pružinou ovládaný spojkový diel je neotočne a axiálne posuvne usporiadaný na druhom z oboch hriadeľov. Obidva spojkové diely sú prostredníctvom s hriadeľmi sústredne uloženého prstenca s aspoň dvoma po obvode rozdeleným kulisami a vysúvacím mechanizmom zasahujúcim do kulis navzájom oddeliteľné pomocou brzového zariadenia pôsobiaceho na prstenc. Podstatou vynálezu je, že prstenc (26) je axiálne neposuvne, v obvodovom smere otočne uložený na pružinou ovládanom spojkovom diele (13) a vysúvací mechanizmus (31), zasahujúci do vodiacej plochy kulis (28) prstenca (26), je podporený na hnanom hriadeľi (3).

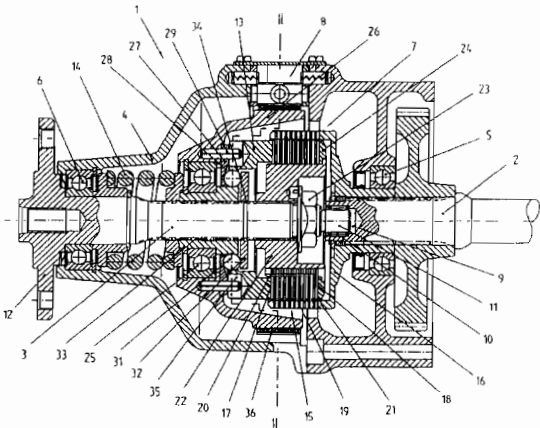
**6 (51) B 65B 5/06, 35/50****(21) 1515-98**

(71) DALWELL AB, Bäckerfors, SE;

(72) Hansen Finn R., Hfnefoss, NO; Saxrud Ole Petter, Hfnefoss, NO;

(54) Spôsob balenia sérií výrobkov do rôznych súborov a zariadenie na vykonávanie tohto spôsobu

(22) 09.05.97

(32) 08.05.96

(31) 9601784-3

(33) SE

(86) PCT/SE97/00767, 09.05.97

(57) Vynález sa týka spôsobu a zariadenia (1) na balenie sérií výrobkov (3) do rôznych súborov (71). Podľa tohto vynálezu sú výrobky (3) na každý súbor (71) privádzané vo vzájomne opačných smeroch (69, 70) prostredníctvom pozdĺžnych dopravníkov (2) do spoločnej prijímajúcej zóny (6) na zhromažďovanie a stohovanie výrobkov (3), pričom prvé výrobky (3) sa zastavujú a premiestňujú bočne prostredníctvom priečných dopravníkov (15) do prvých zberných prostriedkov (25) na zhromažďovanie časti stĺpca (72) dvoch súborov (71) výrobkov (3) a pričom sa takto nazhromaždená časť uvoľňuje do druhých zberných prostriedkov (34) na zhromažďovanie zvyšku kompletného stĺpca (72) prostredníctvom zastavenia a premiestnenia druhých výrobkov (3). Kompletný stĺpec (72) sa potom pohybuje dopredu na ďalšiu manipuláciu a balenie, pričom tento pohyb sa uskutočňuje počas uvedeného prvého zberného kroku.

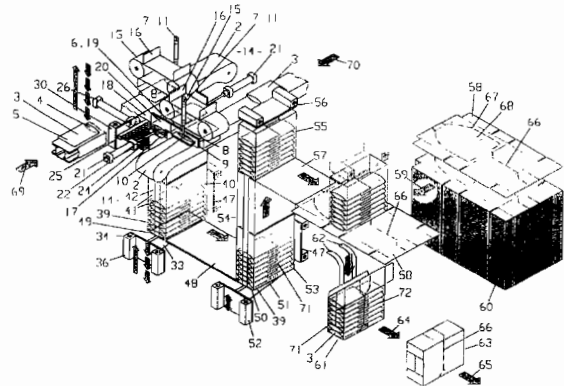
**6 (51) B 65D 71/00****(21) 1038-98**

(71) THE MEAD CORPORATION, Dayton, OH, US;

(72) Bates Aaron, Marietta, GA, US;

(54) Niekoľkvrstvové držadlo obalového zloženého nosiča

(22) 17.01.97

(32) 07.02.96

(31) 08/597 752

(33) US

(86) PCT/US97/00702, 17.01.97

(57) Čiastočne otvorený nosič obalového typu je kombinovateľný s úložným dielom na sformovanie zloženého nosiča. Obalový nosič má stredový diel obklopený protiahlymi koncovými dielmi a protiahlymi bočnými dielmi. Jeden koncový diel je koncovým dielom držadla, majúci otvory na

ruku na sformovanie držadla. Spojovacie prúžky/kliny príslušne spájajú koncové a bočné diely. Jeden z týchto spojovacích prúžkov/klinov obsahuje diel držadla, v ktorom tento diel držadla môže byť prehnutý do lícnou plochou kontaktujúceho vzťahu s koncovým dielom držadla a sformované niekoľkostranné držadlo. Otvory na ruku v koncovom dieli držadla a v prúžkovanom/klinovom dieli držadla môžu byť usporiadané tak, aby poskytovali držadlá rôznych usporiadaní.

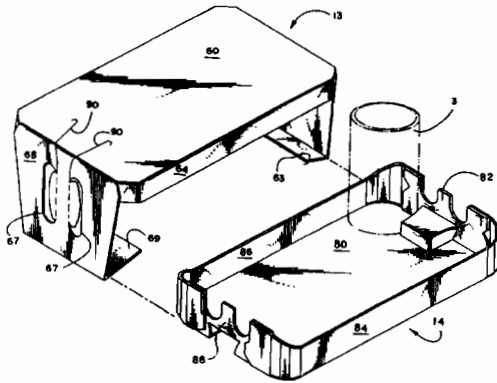

6 (51) B 65D 71/46, 71/48

(21) 1112-98

(71) THE MEAD CORPORATION, Dayton, OH, US;

(72) Saulas Alain, Châteauroux, FR; Auclair Jean-Michel, Châteauroux, FR;

(54) Nosič na prichytenie hrdla fľaše

(22) 13.03.97

(32) 13.03.96

(31) 9605283.2

(33) GB

(86) PCT/US97/03918, 13.03.97

(57) Súčasťou nosiča na prichytenie fľaš je hlavná plocha (20, 116) s dvoma protiľahlými koncami okrajov (70, 72, 170, 172), prvá ohybová čiara (32, 14) a prinajmenšom jeden otvor (44, 144) na vloženie fľaše (A). Otvor (44, 144) je umiestnený po oboch stranách prvej čiary ohybu (32, 134) a prerušuje ju. V hlavnej ploche (20, 116) je vyrazená prvá čeľusť (40, 140), ktorá vymedzuje prinajmenšom časť otvoru (44, 140). Čeľusť (40, 140) je prehnuteľne spojená s hlavnou plochou (20, 116) takým spôsobom, aby čeľusť (40, 140) bola vykloniteľná z roviny hlavnej plochy (20, 116) na zachytenie časti fľaše (A) po jej vložení do otvoru (44, 144). Čeľusť (40, 140) je spojená s hlavnou plochou (20, 116) druhou a treťou ohybovou čiarou (60, 62, 160, 162), ktoré sa od seba vzájomne rozbiehajú smerom k jednému koncu okraja (70, 72, 170, 172).

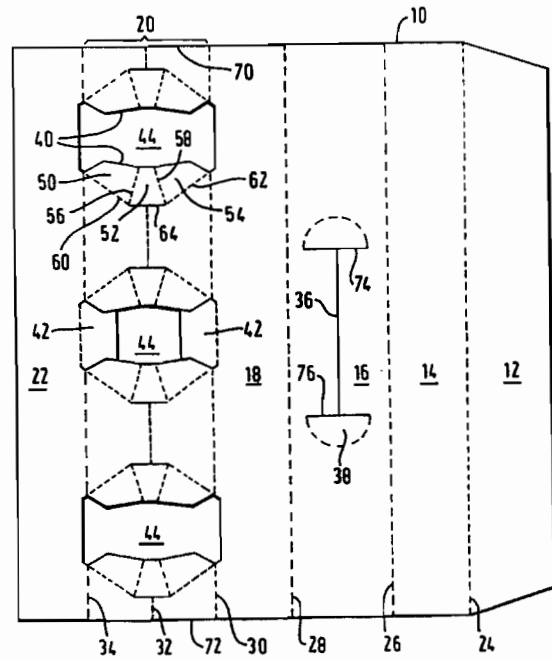

6 (51) B 65H 18/26, 63/02

(21) 1527-98

(71) ISOVER SAINT-GOBAIN, Courbevoie, FR;

(72) Bichot Bernard, Clermont, FR; Louis Bernard, Liancourt, FR; Romer Hugo, Worms, DE; Siegel Werner, Osthofen, DE; Kaufmann Friedrich, Limburgerhof, DE;

(54) Navijací stroj na vlákňité rohože

(22) 02.03.98

(32) 07.03.97

(31) 97/02747

(33) FR

(86) PCT/FR98/00408, 02.03.98

(57) Vynález sa týka rolovacieho stroja na stlačenie a rolovanie vlákňitého matraca (1) po sebe. Stroj uvedeného typu zahŕňa dva pásy, z ktorých každý objíma približne polovicu obvodu vyrábaného zvitku. Rolovací stroj ďalej zahŕňa rolovaciu dosku (13) na udržanie matraca (1) v jeho stlačenej forme. Uvedená doska (13) a eventuálne zariadenie (11), ktoré stláča matrac, sú pohyblivé a pohybujú sa v smere, v ktorom je vytváraný zvitok vlákňitých materiálov. Vo variácii vynálezu je zariadenie (11), ktoré stláča matrac, nehybné a doska (13) predĺžená.

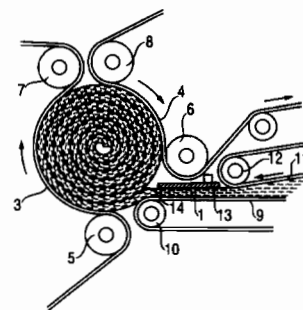

6 (51) B 66C 23/60, 23/52, 23/36, 23/72**(21) 1191-98**

(71) MAMMOET DECALIFT INTERNATIONAL B. V., Amsterdam, NL;

(72) Stooft Pieter Maria, Breda, NL;

(54) Zariadenie na dvíhanie

(22) 28.02.97

(32) 29.02.96

(31) 1002482

(33) NL

(86) PCT/NL97/00099, 28.02.97

(57) Zariadenie na dvíhanie zhŕňa výložník (2) a zadné rameno (3), obe k sebe jedným zakončením otočne navzájom usporiadané, protizávažie (5) pripojené k voľnému zakončeniu zadného ramena (3) a dvíhací prostriedok (6) pripojený aspoň na voľné zakončenie výložníka (2), v ktorom je voľné zakončenie zadného ramena (3) a voľné zakončenie výložníka (2) spolu spojené lanami (17). Zariadenie na dvíhanie je zostavené z komponentov alebo prvkov, z ktorých najväčší má rozmery nepresahujúce rozmery normálneho námorného kontajnera, a obe otočne usporiadané zakončenia výložníka (2) a zadného ramena (3) sú otočne usporiadané k nosnej doske (12, 24), ktorá je nesená na rovnakej základni ako protizávažie (5).

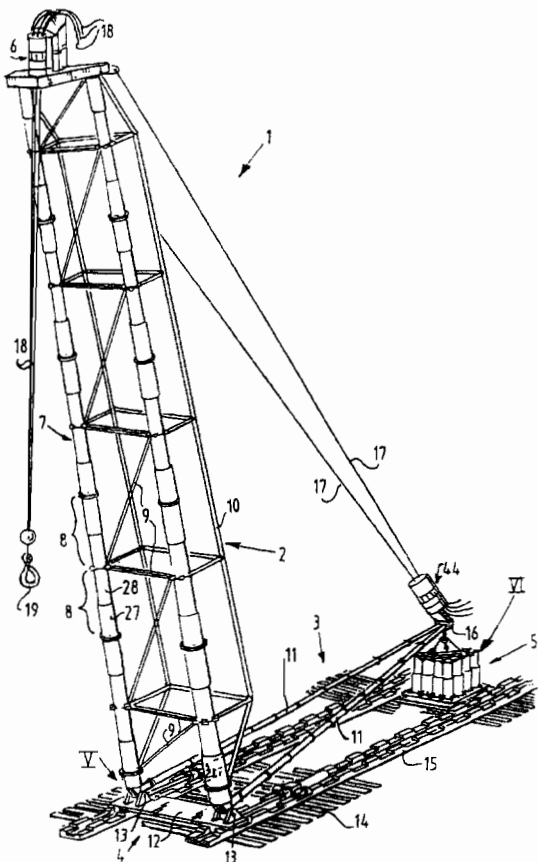
**Trieda C****6 (51) C 05C 5/04****(21) 1206-97**

(71) Fecenko Ján, prof. Ing., DrSc., Nitra, SK; Ložek Otto, doc. Ing., CSc., Nitra, SK; Kulich Stanislav, Ing., CSc., Nitra, SK;

(72) Fecenko Ján, prof. Ing., DrSc., Nitra, SK; Ložek Otto, doc. Ing., CSc., Nitra, SK; Kulich Stanislav, Ing., CSc., Nitra, SK;

(54) Spôsob výroby kvapalného dusíkatovápenného hnojiva s molybdénom

(22) 08.09.97

(57) Hnojivo sa vyrába tak, že sa použije vápenc s obsahom uhličitanu vápenatého a horečnatého a oxidov železa a mangánu, ktorý sa rozpustí v zriedenej kyseline dusičnej. Kvapalina sa zneutralizuje hydroxidom amónnym sa pridá sa molybdén amónny.

6 (51) C 07C 45/50, C 07F 9/02, B 01J 31/18**(21) 685-98**

(71) Union Carbide Chemicals and Plastics Technology Corporation, Danbury, CT, US;

(72) Bryant David Robert, So. Charleston, WV, US; Nicholson James Clair, Saint Albans, WV, US;

(54) Zlepšený spôsob katalýzy komplexom kov-ligand

(22) 05.12.96

(32) 06.12.95, 06.12.95, 06.12.95, 06.12.95, 26.11.96

(31) 008 289, 008 763, 008 284, 008 286, 753 503

(33) US, US, US, US, US

(86) PCT/US96/19400, 05.12.96

(57) Opisuje sa spôsob separácie jednej alebo viacerých kyslých zlúčenín fosforu z reakčnej produktovej tekutiny, ktorá obsahuje uvedenú jednu alebo viaceré kyslých zlúčenín fosforu, katalyzátor, tvorený komplexom kov-organofosforitanový ligand, v ktorom sa na uvedenú reakčnú produktovú tekutinu pôsobí vodou, ktorá dostatočne odstraňuje aspoň časti uvedenej jednej alebo viacerých kyslých zlúčenín fosforu z uvedenej reakčnej produktovej tekutiny.

6 (51) C 07C 45/50, C 07F 9/02, B 01J 31/18

(21) 689-98

(71) Union Carbide Chemicals and Plastics Technology Corporation, Danbury, CT, US;

(72) Bryant David Robert, So. Charleston, WV, US; Nicholson James Clair, Saint Albans, WV, US;

(54) **Zlepšený spôsob katalýzy komplexom kov-ligand**

(22) 05.12.96

(32) 06.12.95, 06.12.95, 06.12.95, 06.12.95, 26.11.96

(31) 008 289, 008 763, 008 284, 008 286, 08/756 786

(33) US, US, US, US, US

(86) PCT/US96/19411, 05.12.96

(57) Opisuje sa spôsob separácie jednej alebo viacerých kyslých zlúčenín fosforu z reakčnej produktovej tekutiny, ktorá obsahuje uvedenú jednu alebo viac kyslých zlúčenín fosforu a katalyzátor, tvorený komplexom kov-organofosforitanový ligand a prípadne voľný organofosforitanový ligand, pričom spôsob pozostáva z nasledujúcich krokov: na uvedenú reakčnú produktovú tekutinu sa pôsobí vodou dostatočnou na odstránenie aspoň časti uvedenej jednej alebo viac kyslých zlúčenín fosforu z uvedenej reakčnej produktovej tekutiny a na vodu, ktorá obsahuje kyslé zlúčeniny fosforu, odstránené z uvedenej reakčnej produktovej tekutiny, sa pôsobí látkou na odstraňovanie kyslých zlúčenín, dostatočnou na odstránenie aspoň časti uvedenej jednej alebo viacerých kyslých zlúčenín fosforu z uvedenej vody.

6 (51) C 07C 45/50

(21) 690-98

(71) Union Carbide Chemicals and Plastics Technology Corporation, Danbury, CT, US;

(72) Bryant David Robert, So. Charleston, WV, US; Leung Tak Wai, Houston, TX, US;

(54) **Spôsob využívajúci indikátorové ligandy**

(22) 05.12.96

(32) 06.12.95, 06.12.95, 06.12.95, 06.12.95, 26.11.96

(31) 008 289, 008 763, 008 284, 008 286,

(33) US, US, US, US, US

(86) PCT/US96/19373, 05.12.96

(57) Opisuje sa spôsob, ktorý zahŕňa reakciu jedného alebo viac reaktantov v prítomnosti katalyzátora, tvoreného komplexom kov-organopolyfosforitanový ligand a prípadne voľného organopolyfosforitanového ligandu a stericky chráneného organofosforového ligandu, rôzneho od organopolyfosforitanového ligandu uvedeného katalyzátora, tvoreného komplexom kov-organopolyfosforitanový ligand, na prípravu jedného alebo viac produktov. Stericky chránené organofosforové ligandy sú použité ako indikátory vyčerpania organopolyfosforitanového ligandu v uvedenom spôsobe.

6 (51) C 07C 45/50

(21) 691-98

(71) Union Carbide Chemicals and Plastics Technology Corporation, Danbury, CT, US;

(72) Bryant David Robert, So. Charleston, WV, US;

Nicholson James Clair, Saint Albans, WV, US; Bunning Donald Leroy, So. Charleston, WV, US; Eisenschmid Thomas Carl, Cross Lanes, WV, US; Morrison Donald Lee, Dunbar, WV, US;

(54) **Zlepšený spôsob katalýzy komplexom kov-ligand**

(22) 05.12.96

(32) 06.12.95, 06.12.95, 06.12.95, 06.12.95, 26.11.96

(31) 008 289, 008 763, 008 284, 008 286,

(33) US, US, US, US, US

(86) PCT/US96/19276, 05.12.96

(57) Opisuje sa spôsob, ktorý zahŕňa reakciu jedného alebo viacerých reaktantov v prítomnosti katalyzátora, tvoreného komplexom kov-organofosforitanový ligand a rozpustenej vody a prípadne voľného organofosforitanového ligandu na produkciu reakčnej produktovej tekutiny, zahŕňajúcej jeden alebo viacero produktov, pričom uvedený spôsob je realizovaný v prítomnosti oxidu uhličitého v množstve dostatočnom na to, aby nespôsobil podstatnú degradáciu akéhokoľvek uvedeného organofosforitanového ligandu a/alebo podstatnú deaktiváciu uvedeného katalyzátora, tvoreného komplexom kov-organofosforitanový ligand.

6 (51) C 07C 45/50

(21) 692-98

(71) Union Carbide Chemicals and Plastics Technology Corporation, Danbury, CT, US;

(72) Billig Ernst, Huntington, WV, US; Bryant David Robert, So. Charleston, WV, US;

(54) **Zlepšený spôsob katalýzy komplexom kov-ligand**

(22) 05.12.96

(32) 06.12.95, 06.12.95, 06.12.95, 06.12.95, 26.11.96

(31) 008 289, 008 763, 008 284, 008 286, 757 740

(33) US, US, US, US, US

(86) PCT/US96/19412, 05.12.96

(57) Opisuje sa spôsob zahŕňajúci reakciu jedného alebo viac reaktantov v prítomnosti katalyzátora, tvoreného komplexom kov-organopolyfosforitanový ligand na produkciu reakčnej produktovej tekutiny zahŕňajúcej jeden alebo viac produktov, keď uvedený spôsob je vykonávaný s koncentráciou voľného organopolyfosforitanového ligandu, dostatočnou na zabránenie a/alebo zníženie hydrolytickej degradácie organopolyfosforitanového ligandu a deaktivácie katalyzátora, tvoreného komplexom kov-organopolyfosforitanový ligand.

6 (51) C 07C 209/60, C 01C 3/12

(21) 1374-98

(71) UNIROYAL CHEMICAL COMPANY, Inc., Middlebury, CT, US;

(72) Wheeler Edward L., Watertown, CT, US; Malz Russell E., JR., Naugatuck, CT, US; Simon Mark W., Waterbury, CT, US;

(54) **Spôsob prípravy substituovaných aromatických amínov**

(22) 13.03.97

(32) 04.04.96

(31) 08/628 181

- (33) US
 (86) PCT/US97/03966, 13.03.97
 (57) Opísaný je spôsob výroby aromatických aminorov ako je N-fenyl-p-fenyléndiamín, kde sa substituovaný aromatický amin ako je anilín oxiduje kyslíkom alebo peroxidom vodíka, výhodne v prítomnosti pentakynožeľeznato (II) trisodného komplexu, ktorý obsahuje rôzne vo vode rozpustné ligandy, ako je amoniak, monoalkylamin, dialkylamíny a trialkylamíny. Komplex sa následne katalyticky redukuje hydrogenizáciou s použitím heterogénnych kovových katalyzátorov, čím sa získa žiadaný aromatický amin.

6 (51) C 07D 209/18, 405/06, A 61K 31/40

(21) 1503-98

- (71) PFIZER INC., New York, NY, US;
 (72) Rawson David James, Sandwich, Kent, GB; Dack Kevin Neil, Sandwich, Kent, GB; Dickinson Roger Peter, Sandwich, Kent, GB; James Kim, Sandwich, Kent, GB;

(54) Deriváty indolu užitočné ako antagonisty endotelínových receptorov

(22) 11.04.97

(32) 09.05.96

(31) 9609641.7

(33) GB

(86) PCT/EP97/01882, 11.04.97

- (57) Deriváty indolu všeobecného vzorca (I) a ich farmaceuticky prijateľné deriváty, kde R¹ a R² predstavujú nezávisle od seba skupiny C₁₋₆alkyl, C₂₋₆alkenyl prípadne substituovaný CO₂H alebo CO₂(C₁₋₆alkyl) skupinou, C₂₋₆alkinyl, C₁₋₃perfluóralkyl, (CH₂)_mAr¹, (CH₂)_mHet¹, (CH₂)_mCONR⁷R⁸, (CH₂)_mCO₂R⁸, O(CH₂)_qCO₂R⁸, (CH₂)_mCOR⁸, (CH₂)_mOR⁸, O(CH₂)_pOR⁸, (CH₂)_mNR⁷R⁸, CO₂(CH₂)_qNR⁷R⁸, (CH₂)_mCN, S(O)_nR⁸, SO₂NR⁷R⁸, CONH-(CH₂)_mAr¹, COCNH(CH₂)_mHet¹ alebo halogén; R³ predstavuje H, C₁₋₆alkyl, (CH₂)_pNR⁹R¹⁰, SO₂R¹⁰, SO₂NR⁹R¹⁰, (CH₂)_mCO₂R¹⁰, C₂₋₆alkenyl, C₂₋₆alkinyl, (CH₂)_mCONR⁷R⁸, (CH₂)_mCO₂R⁸, (CH₂)_pCN, (CH₂)_pNR¹⁰ alebo (CH₂)_pOR¹⁰; R⁴ predstavuje H alebo C₁₋₆alkyl; R⁵ predstavuje H alebo OH; R⁶ predstavuje fenyl prípadne priokondenzovaný k nasýtenému alebo nenasýtenému heterocyklickému kruhu, skupina ako celok je prípadne substituovaná; Z predstavuje CO₂H, CONH(tetrazol-5-yl), CONHSO₂O(C₁₋₄alkyl), CO₂Ar³, CO₂(C₁₋₆alkyl), tetrazol-5-yl, CONHSO₂Ar³, CONHSO₂(CH₂)_qAr³, alebo CONHSO₂(C₁₋₆alkyl), ktoré sú užitočné pri liečbe restenózy, renálneho zlyhania a pľúcnej hypertenzie, spôsob ich výroby a farmaceutické prípravky s obsahom spomínaných zlúčenín.

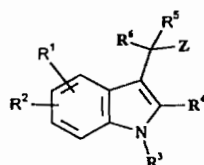

(I)

6 (51) C 07D 211/34

(21) 980-98

(71) MEDEVA EUROPE LIMITED, London, GB;

(72) Harris Michael Christopher James, Cambridge, GB; Zavareh Hooshang Shahriari, Cambridge, GB;

(54) Optické štiepenie metylfenidátu na enantioméry O,O'-bisaroyl-2, 3-dihydroxybutandiovými kyselinami

(22) 22.01.97

(32) 22.01.96, 20.01.97

(31) 9601228.1, PCT/GB97/00156

(33) GB, WO

(86) PCT/GB97/00185, 22.01.97

- (57) Čistý izomér metylfenidátu, ktorým môže byť d- alebo l-treo-enantiomér v purifikovanej forme, obsahujúci menej ako 2 % hmotnostné kontaminantu, ktorým môže byť štiepiace činidlo a kyselina ritalínová. Izomér sa získa štiepením zmesi enantiomérov kyselinou O,O-di-aroyl-2,3-dihydroxybutandiovou. Opisuje sa použitie čistého d-treo-metylfenidátu na liečebné účely.

6 (51) C 07D 211/56, A 61K 31/445

(21) 207-98

(71) PFIZER INC., New York, NY, US;

(72) Satake Kunio, Handa, Aichi, JP; Shishido Yuji, Chita, Aichi, JP; Wakabayashi Hiroaki, Kariya, Aichi, JP;

(54) Substituované benzylaminopiperidíny a farmaceutický prostriedok na ich báze

(22) 10.06.96

(32) 24.08.95

(31) PCT/IB95/00683

(33) WO

(86) PCT/IB96/00572, 10.06.96

- (57) Substituované benzylaminopiperidíny všeobecného vzorca (I), kde R predstavuje C₁₋₈halogénalkylskupinu prípadne substituovanú hydroxyskupinou alebo C₁₋₈alkoxykupinou, C₂₋₈halogénalkenylskupinou alebo C₂₋₈halogénalkinylskupinou; R¹ predstavuje atóm vodíka alebo halogénu alebo C₁₋₆alkoxykupinu; alebo R a R¹ spolu s dvoma uhlíkovými atómami benzénového kruhu, ku ktorým sú pripojené, tvoria priokondenzovanú C₄₋₆cykloalkylskupinu, v ktorej je jeden atóm uhlíka prípadne nahradený kyslíkom a v ktorej sú jeden alebo dva atómy uhlíka prípadne substituované až piatimi substituentmi zvolenými zo súboru zahŕňajúceho atóm halogénu, C₁₋₆alkylskupinu a C₁₋₆halogénalkylskupinu; X predstavuje C₁₋₆alkoxykupinu, C₁₋₆halogénalkoxykupinu, fenoxyskupinu alebo atóm halogénu; Ar predstavuje fenylskupinu prípadne substituovanú halogénom a ich farmaceuticky vhodné soli, farmaceutický prostriedok na báze týchto zlúčenín.

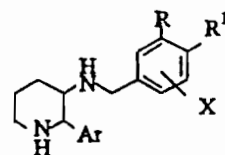

(I)

6 (51) C 07D 211/82, 211/86

(21) 1045-98

- (71) EGIS GYÓGYSZERGYÁR RT., Budapest, HU;
 (72) Bózsing Dániel, Budapest, HU; Lax Koványi Györgyi, Budapest, HU; Simig Gyula, Budapest, HU; Krasznai György, Budapest, HU; Blaskó Gábor, Budapest, HU; Tömpe Péter, Budapest, HU; Nagy Kálmán, Budapest, HU; Donáth Vereczkey Györgyi, Budapest, HU; Németh Gábor, Budapest, HU; Németh Norbert, Budapest, HU;

(54) Spôsob výroby dihydropyridínových derivátov

(22) 03.08.98

(32) 12.08.97

(31) P 97 01379

(33) HU

(57) Je opísaný spôsob výroby amlodipín besylátu vzorca (I), ktorý spočíva v reakcii zlúčeniny vzorca (IX) s hexametylentetramínom vzorca (X) za vzniku kvartérnej soli vzorca (XI), ktorá sa ďalej podrobí hydrolyze s benzénsulfónovou kyselinou vzorca (XII) v zmesi vody a organického rozpúšťadla a s použitím aspoň 4-molárneho množstva kyseliny benzénsulfónovej vzťahujúcej sa na zlúčeninu vzorca (XI), pričom pri opísanom spôsobe nie je nutná izolácia amlodipínovej bázy. Ďalej sú opísané medziprodukty tohto spôsobu.

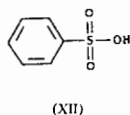
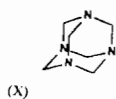
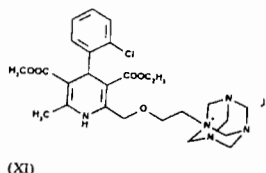
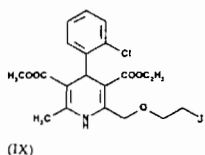
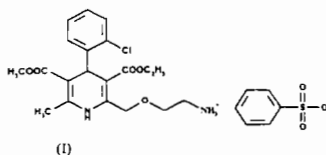

(22) 30.01.97

(32) 31.01.96

(31) 196 03 321.7

(33) DE

(86) PCT/EP97/00402, 30.01.97

(57) Opísané zlúčeniny všeobecného vzorca (I), kde R1, R2, R3, R31, R4, R5, R51 a R6 majú význam uvedený v hlavnom patentovom nároku, sú aktívne bronchiálne terapeutické prostriedky.

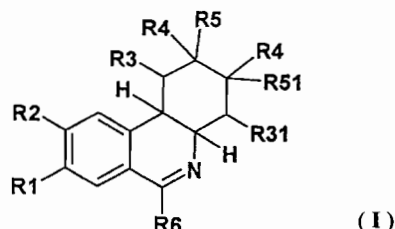

6 (51) C 07D 233/02, 233/04, 233/54, A 61K 31/415

(21) 1322-98

(71) SmithKline Beecham Corporation, Philadelphia, PA, US;

(72) Palepu Nageswara R., Northwood, Middlesex, GB; Venkatesh Gopadi M., King of Prussia, PA, US; Duddu Sarma, Lansdale, PA, US;

(54) Dihydrát monometánsulfonátu kyseliny (E)- α -[2-n-butyl-1-[(4-karboxyfenyl)metyl]-1H-imidazol-5-yl]metylen-2-tiofénpropiónovej, spôsob jeho prípravy, farmaceutický prostriedok s jeho obsahom a jeho použitie

(22) 26.03.97

(32) 29.03.96

(31) 60/014 414

(33) US

(86) PCT/US97/04877, 26.03.97

(57) Dihydrát monometánsulfonátu kyseliny (E)- α -[2-n-butyl-1-[(4-karboxyfenyl)metyl]-1H-imidazol-5-yl]metylen-2-tiofénpropiónovej, spôsob jeho prípravy, farmaceutický prostriedok obsahujúci túto zlúčeninu a použitie dihydrátu na blokovanie angiotenzín II receptorov a na liečenie hypertenzie, kongestívneho zlyhania srdca a zlyhania obličiek.

6 (51) C 07D 221/12, A 61K 31/47

(21) 1024-98

(71) Byk Gulden Lomberg Chemische Fabrik GmbH, Konstanz, DE;

(72) Amschler Hermann, Radolfzell, DE; Flockerzi Dieter, Allensbach, DE; Ulrich Wolf-Rüdiger, Konstanz, DE; Bär Thomas, Konstanz, DE; Martin Thomas, Konstanz, DE; Schudt Christian, Konstanz, DE; Hatzelmann Armin, Konstanz, DE; Beume Rolf, Konstanz, DE; Häfner Dietrich, Konstanz, DE; Boss Hildegard, Konstanz, DE; Kley Hans-Peter, Allensbach, DE; Goebel Karl-Josef, Radolfzell, DE;

(54) Fenantridinové zlúčeniny, farmaceutický prostriedok s ich obsahom a ich použitie

6 (51) C 07D 239/52, 239/34, 239/60, 239/70, 403/12, A 61K 31/505

(21) 1339-98

(71) BASF AKTIENGESELLSCHAFT, Ludwigshafen, DE;

(72) Riechers Hartmut, Neustadt, DE; Klinge Dagmar, Heidelberg, DE; Amberg Wilhelm, Friedrichsdorf, DE; Kling Andreas, Mannheim, DE; Hillen Heinz, Hassloch, DE; Unger Liliane, Ludwigshafen, DE; Elger Bernd, Neustadt, DE;

(54) Deriváty karboxylovej kyseliny, ich príprava a použitie

(22) 04.04.97

(32) 12.04.96

(31) 196 14 534.1

(33) DE

- (86) PCT/EP97/01684, 04.04.97
 (57) Deriváty karboxylovej kyseliny všeobecného vzorca (I), v ktorom R znamená tetrazol, nitril alebo skupinu C(O)R¹, X znamená atóm dusika alebo skupinu CR¹⁴, Z je atóm síry alebo kyslíka, význam substituentov R¹, R², R³, R⁴, R⁵, R⁶ a R¹⁴ je definovaný v opise, príprava týchto zlúčenín a ich použitie ako liečiv.

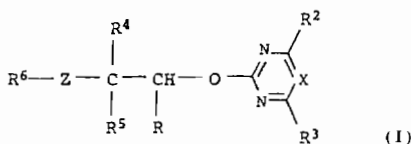

6 (51) C 07D 239/52, 239/60, 239/34, 239/70, 405/12, A 61K 31/505

(21) 1344-98

(71) BASF AKTIENGESELLSCHAFT, Ludwigshafen, DE;

(72) Klinge Dagmar, Heidelberg, DE; Amberg Wilhelm, Friedrichsdorf, DE; Baumann Ernst, Dudenhofen, DE; Kling Andreas, Mannheim, DE; Riechers Hartmut, Neustadt, DE; Unger Liliane, Ludwigshafen, DE; Raschack Manfred, Weisenheim, DE; Hergenröder Stefan, Mainz, DE; Schult Sabine, Speyer, DE;

(54) Deriváty α -hydroxykarboxylovej kyseliny

(22) 04.04.97

(32) 12.04.96

(31) 196 14 533.3

(33) DE

(86) PCT/EP97/01688, 04.04.97

(57) Deriváty α -hydroxykarboxylovej kyseliny všeobecného vzorca (I), význam substituentov X, Y, W, R, R², R³, R⁴, R⁵ a R⁶ je definovaný v opise vynálezu, príprava týchto zlúčenín a ich použitie ako liečiv, predovšetkým ako inhibítorov endotelinových receptorov.

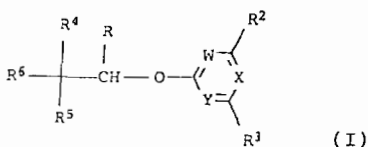

6 (51) C 07D 277/82, 263/58, A 61K 31/42, 31/425, C 07B 59/00, A 61K 51/04

(21) 1532-98

(71) Janssen Pharmaceutica N.V., Beerse, BE;

(72) Kennis Ludo Edmond Josephine, Beerse, BE; Mertens Josephus Carolus, Beerse, BE; Pieters Serge Maria Aloysius, Beerse, BE;

(54) Alkylaminobenzotiazolové a -benzoxazolové deriváty

(22) 02.05.97

(32) 10.05.96

(31) 96201282.9

(33) EP

(86) PCT/EP97/02505, 02.05.97

(57) Alkylaminobenzotiazolové a -benzoxazolové deriváty všeobecného vzorca (I), ich N-oxidy, farmaceuticky prijateľné adičné soli s kyselinou

a ich stereochemické formy, kde X je O alebo S; n je 2, 3, 4 alebo 5; R¹ je vodík, C₁₋₆alkyl, C₁₋₆alkoxy alebo halogén; R² je vodík, C₁₋₆alkyl, fenyľ, fenyľC₁₋₆alkyl alebo fenyľkarbonyľ; R³ a R⁴ sú vzájomne nezávislé a sú vybrané zo súboru, ktorý obsahuje vodík, halogén, nitroskupinu, C₁₋₆alkyl, C₁₋₆alkoxy, haloC₁₋₆alkyl, aminosulfonyľ, mono- alebo di(C₁₋₄alkyl)aminosulfonyľ alebo R³ a R⁴ môžu spoločne tvoriť dvojmocný zvyšok vzorca -CH=CH-CH=CH-; spôsob ich prípravy; farmaceutické prostriedky, ktoré obsahujú uvedené zlúčeniny, a ich použitie v medicíne. Zlúčeniny všeobecného vzorca (I) obsahujúce rádioaktívny izotop; spôsob značenia miest receptora dopamínu D₄ a spôsob zobrazovania orgánu.

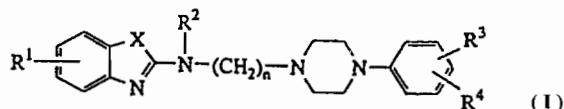

6 (51) C 07D 295/135, 295/155, 211/26, 211/34, A 61K 31/495, 31/445

(21) 1188-98

(71) ASTRA AKTIEBOLAG, Södertälje, SE;

(72) Berg Stefan, Ekerö, SE; Florvall Lennart, Södertälje, SE; Ross Svante, Södertälje, SE; Thorberg Seth-Olov, Strängnäs, SE;

(54) Substituované 1,2,3,4-tetrahydronaftalénové deriváty

(22) 20.03.97

(32) 22.03.96

(31) 9601110-1

(33) SE

(86) PCT/SE97/00469, 20.03.97

(57) Piperidínyl- alebo piperazínyl- substituované 1,2,3,4-tetrahydronaftalénové deriváty všeobecného vzorca (I), kde X je N alebo CH; Y je NR²CH₂, CH₂NR², NR²-CO, CO-NR² alebo NR²SO₂; R¹ je H, C₁₋₆alkyl alebo C₃₋₆cykloalkyl; R² je H alebo C₁₋₆alkyl; R³ je C₁₋₆alkyl, C₃₋₆cykloalkyl alebo (CH₂)_n-aryl, kde aryl je fenyľ alebo heteroaromatický kruh obsahujúci jeden alebo dva heteroatómy vybrané spomedzi N, O a S, ktorý môže byť mono- alebo disubstituovaný; n je 0 až 4; ako R-enantiomér, S-enantiomér alebo racemát vo forme voľnej bázy, farmaceuticky prijateľných solí alebo hydrátov; farmaceutická kompozícia obsahujúca tieto zlúčeniny; použitie zlúčenín na liečbu porúch sprostredkovaných 5-hydroxytryptamínom, spôsob prípravy zlúčenín a medziprodukty na ich prípravu.

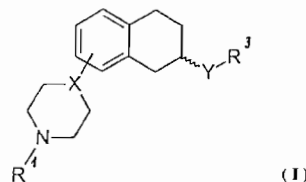

6 (51) C 07D 307/83, 407/04, C 08K 5/15

(21) 4256-90

(71) Ciba Specialty Chemicals Holding Inc., Basel, CH;

(72) Dubs Paul, Dr., Marly, CH; Pitteloud Rita, Dr., Praroman, CH;

(54) 3-Fenylbenzofurán-2-óny, spôsob ich výroby, zmesi s ich obsahom

(22) 31.08.90

(32) 31.08.89

(31) 3153/89-9

(33) CH

(57) 3-Fenylbenzofurán-2-óny všeobecného vzorca (I), v ktorom R¹ znamená alkylovú skupinu s 13 až 20 atómami uhlíka, R² znamená atóm vodíka, alkylovú skupinu s 1 až 10 atómami uhlíka, cykloalkylovú skupinu s 5 až 12 atómami uhlíka alebo alkylom s 1 až 4 atómami uhlíka substituovanú cykloalkylovú skupinu s 5 až 7 atómami uhlíka, R³ znamená atóm vodíka alebo alkylovú skupinu s 1 až 4 atómami uhlíka a Z znamená fenylovú skupinu, ktoré sú vhodné na stabilizáciu organického materiálu proti termickému, oxidačnému a aktinickému odbúraniu, spôsob ich výroby a zmesi s ich obsahom.

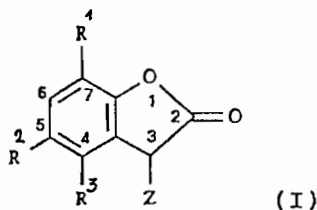

6 (51) C 07D 307/93, 311/94, 491/04, A 61K 31/40, 31/34, 31/35, C 07D 317/70, 263/56, 263/58

(21) 1150-98

(71) Takeda Chemical Industries, Ltd., Osaka, JP;

(72) Ohkawa Shigenori, Osaka, JP; Uchikawa Osamu, Hyogo, JP; Fukatsu Kohji, Hyogo, JP; Miyamoto Masaomi, Hyogo, JP;

(54) Tricyklické zlúčeniny, spôsob výroby a použitie

(22) 05.03.97

(32) 08.03.96, 12.07.96, 13.02.97

(31) 8/51491, 8/183667, 9/29185

(33) JP, JP, JP

(86) PCT/JP97/00677, 05.03.97

(57) Opisuje sa zlúčenina všeobecného vzorca (I), v ktorom R¹ znamená prípadne substituovanú uhľovodíkovú skupinu, aminovú skupinu alebo heterocyklickú skupinu, R² znamená atóm vodíka alebo prípadne substituovanú uhľovodíkovú skupinu, R³ znamená atóm vodíka alebo prípadne substituovanú uhľovodíkovú skupinu alebo heterocyklickú skupinu, X znamená skupinu CHR⁴, NR⁴, atóm kyslíka alebo atóm síry, kde R⁴ znamená atóm vodíka alebo prípadne substituovanú uhľovodíkovú skupinu, Y znamená atóm uhlíka, skupinu CH alebo atóm dusíka, kruh A znamená prípadne substituovaný 5- až 7-článkový kruh, kruh B znamená prípadne substituovaný benzénový kruh na jej výrobu a farmaceutický prostriedok, ktorý ju obsahuje.

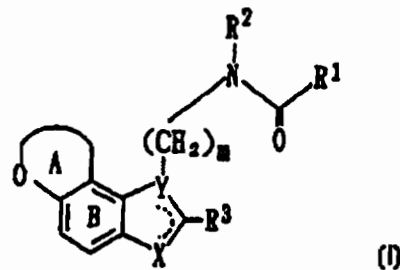

6 (51) C 07D 307/96, 493/04, A 61K 31/34, 31/495, 31/445, 31/535 // (C 07D 493/04, 313:00, 307:00)

(21) 1418-98

(71) Janssen Pharmaceutica N.V., Beerse, BE;

(72) Gil-Lopetegui Pilar, Toledo, ES; Fernández-Gadea Francisco Javier, Toledo, ES; Meert Theo Franz, Beerse, BE;

(54) Deriváty substituovaného tetracyklického tetrahydrofuránu, spôsob ich výroby, kompozície obsahujúce tieto deriváty a použitie týchto derivátov ako liečiva

(22) 09.04.97

(32) 12.04.96

(31) 96200990.8

(33) EP

(86) PCT/EP97/01829, 09.04.97

(57) Zlúčeniny všeobecného vzorca (I), ich N-oxidové formy, farmaceuticky prijateľné adičné soli a stereochemicky izoméne formy. X znamená CR⁶R⁷, NR⁸, O, S, S(=O) alebo S(=O), význam substituentov R¹, R², R³, R⁵, R⁶, R⁷, R⁸ a koeficientov n, p, q, r je definovaný v patentových nárokoch. Opisuje sa spôsob výroby uvedených zlúčenín a ich použitie na liečebné účely.

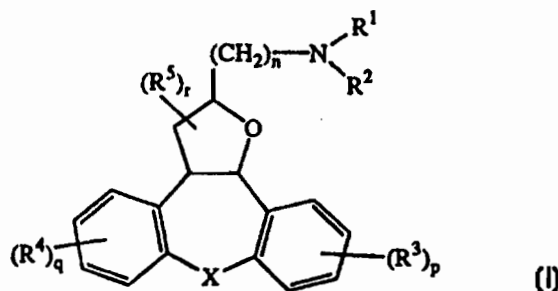

6 (51) C 07D 311/58, 311/24, 405/04, 407/12, 405/14, A 61K 31/35

(21) 1272-98

(71) Laboratorios Menarini S.A., Badalona, ES;

(72) Carganico Germano, Piode, IT; Mauleon Casellas David, Rubi, ES; Pascual Avellana Jaime, L'Hospitalet del Llobregat, ES; Garcia Perez M^a Luisa, El Masnou, ES; Palomer Benet Albert, Girona, ES;

(54) Benzopyránové deriváty, spôsob ich prípravy a ich použitie

(22) 20.03.97

(32) 21.03.96

(31) 9600682

(33) ES

(86) PCT/EP97/01418, 20.03.97

- (57) Benzopyránové deriváty všeobecného vzorca (I), kde A je atóm kyslíka alebo síry alebo metylénová skupina; B a C sú: a) keď B je benzokondenzovaný heterocyklus všeobecného vzorca (a), v ktorom U je atóm O, S alebo N, Z-Y sú dva uhlíkové atómy spojené dvojitou alebo jednoduchou väzbou a T je jednoduchá väzba, metylénová alebo karbonylová skupina, C môže byť skupina $-\text{CONR}^7$, $-\text{CSNR}^7$, $-\text{SO}_2\text{NR}^7$, $-\text{CH}_2\text{O}$; $-\text{CH}=\text{CH}$; b) keď B je fenylová skupina všeobecného vzorca (b), C môže byť skupina $-\text{SO}_2\text{NR}^7$, $-\text{CH}_2\text{O}$, $-\text{CH}=\text{CH}$; D je 5-tetrazolyl alebo skupina $-\text{COOR}^8$, m a n sú celé čísla medzi 0 a 4, význam substituentov R^1 , R^2 , R^3 , R^4 , R^6 , R^7 a R^8 je definovaný v patentových nárokoch. Tieto látky vykazujú leukotriénovú antagonistickú aktivitu a sú cenné ako protizápalové a antialergické liečivá alebo na liečenie kardiovaskulárnych cho-

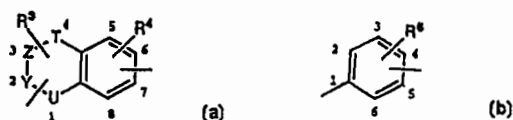
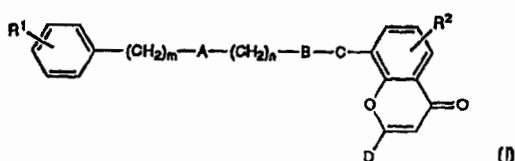

rôb.

- 6 (51) C 07D 339/08, 327/06, A 01N 43/32
 (21) 1034-98
 (71) BASF AKTIENGESELLSCHAFT, Ludwigshafen, DE;
 (72) Otten Martina, Ludwigshafen, DE; Von Deyn Wolfgang, Neustadt, DE; Engel Stefan, Idstein, DE; Hill Regina Luise, Speyer, DE; Kardorff Uwe, Mannheim, DE; Vossen Marcus, Mannheim, DE; Plath Peter, Frankenthal, DE; Walter Helmut, Obrigheim, DE; Westphalen Karl-Otto, Speyer, DE; Misslitz Ulf, Neustadt, DE;
 (54) **2-Hetaroylcyklohexán-1, 3-dióny**
 (22) 20.02.97
 (32) 24.02.96, 29.03.96
 (31) 196 07 105.4, 196 12 687.8
 (33) DE, DE
 (86) PCT/EP97/00802, 20.02.97
 (57) Hetaroylderiváty všeobecného vzorca (I), v ktorom substituenty majú nasledujúci význam: L, M je vodík, C_1 - C_6 alkyl, C_2 - C_6 alkenyl, C_2 - C_6 alkinyl, C_1 - C_4 alkoxy, prípadne substituované jedným až piatimi atómami halogénu alebo C_1 - C_4 alkoxylmi; halogén, kyanoskupina, nitroskupina, X je kyslík alebo sira, atóm síry môže byť substituovaný jedným alebo dvoma atómami kyslíka, n je 0, 1 alebo 2; Q, R^1 , R^2 , R^3 , R^4 majú význam uvedený v nároku 1. Opisuje sa spôsob ich prípravy, prostriedky, ktoré uvedené zlúčeniny obsahujú a ich použitie na ničenie burín.

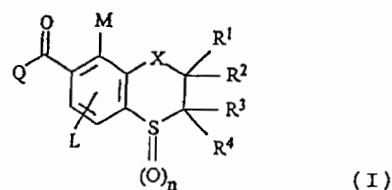

- 6 (51) C 07D 401/06, 401/14, 407/14, 401/04, 403/04, 207/09, 211/14, 211/22, A 61K 31/40, 31/445
 (21) 1419-98
 (71) Merck Patent GmbH, Darmstadt, DE;
 (72) März Joachim, Mainz, DE; Böttcher Henning, Darmstadt, DE; Devant Ralf, Darmstadt, DE; Greiner Hartmut, Weiterstadt, DE; Bartoszyk Gerd, Weiterstadt, DE; Harting Jürgen, Darmstadt, DE; Seyfried Christoph, Seeheim-Jugendheim, DE; Bengt Ronny Andersson, Göteborg, SE; Hansson Lars Olov, Göteborg, SE; Sonesson Clas Ake, Billdal, SE; Stjernlöf Nils Peter, Fröliinda, SE;
 (54) **Piperidíny a pyrolidíny, spôsob ich prípravy a ich použitie**
 (22) 14.04.97
 (32) 18.04.96
 (31) 196 15 232.1
 (33) DE
 (86) PCT/EP97/01853, 14.04.97
 (57) Piperidíny a pyrolidíny všeobecného vzorca (I), kde substituenty R^1 , R^2 , R^3 a koeficienty k, l, m a n majú význam uvedený v patentových nárokoch a ich soli. Opisujú sa medzi produkty vhodné na prípravu uvedených zlúčenín, ako aj samotné postupy prípravy. Zlúčeniny všeobecného vzorca (I) pôsobia ako 5-HT_{1A} receptorové antagonisy. Pôsobia inhibične na 5-HT absorpciu a môžu sa

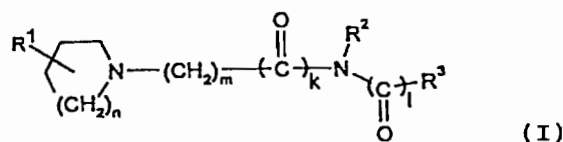

používať na výrobu liečiv.

- 6 (51) C 07D 403/12, 403/04, 243/08, 409/12, 213/73, 403/14, 401/14, A 61K 31/505
 (21) 941-98
 (71) BASF AKTIENGESELLSCHAFT, Ludwigshafen, DE;
 (72) Treiber Hans-Jörg, Brühl, DE; Blank Stefan, Ludwigshafen, DE; Starck Dorothea, Ludwigshafen, DE; Unger Liliane, Ludwigshafen, DE; Teschendorf Hans-Jürgen, Dudenhofen, DE; Wicke Karsten, Altrip, DE;
 (54) **Substituované aza- a diazabicykloheptánové a -cyklooktánové zlúčeniny a ich použitie**
 (22) 10.01.97
 (32) 12.01.96
 (31) 196 00 934.0
 (33) DE
 (86) PCT/EP97/00106, 10.01.97

- (57) Sú opísané aza- a diazacyklohexánové a -cyklo-oktánové zlúčeniny všeobecného vzorca (I), kde Ar¹ znamená benzén a benzotiofén substituovaný -CONH skupinou alebo 5- alebo 6-členný heteroaromatický kruh s 1, 2 alebo 3 heteroatómami, ktorými nezávisle od seba môžu byť O, S a N, pričom Ar¹ je substituované 1, 2, 3 alebo 4 substituentmi, ktorých význam je uvedený v opise. Ar² znamená fenyľ, pyridyl, pirimidyl alebo triazinyľ, pričom Ar² tiež môže byť substituované 1, 2, 3 alebo 4 substituentmi, ktorých význam je uvedený v opise, ako aj význam ďalších substituentov A a B. Uvedené zlúčeniny majú vysokú afinitu pre dopamínový D₃ receptor, a preto sú vhodné na liečenie ochorení, ktoré poskytujú odozvu na do-

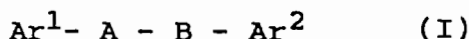

pamínové D₃ ligandy.

- 6 (51) C 07D 411/06, A 01N 43/56, C 07D 409/06
(21) 1035-98
(71) BASF AKTIENGESELLSCHAFT, Ludwigshafen, DE;
(72) Otten Martina, Ludwigshafen, DE; Von Deyn Wolfgang, Neustadt, DE; Engel Stefan, Idstein, DE; Hill Regina Luise, Speyer, DE; Kardorff Uwe, Mannheim, DE; Vossen Marcus, Mannheim, DE; Plath Peter, Frankenthal, DE; Götz Norbert, Worms, DE; Westphalen Karl-Otto, Speyer, DE; Walter Helmut, Obrigheim, DE; Misslitz Ulf, Neustadt, DE;
(54) **Pyrazol-4-ylhetaroylderiváty ako herbicidy**
(22) 20.02.97
(32) 24.02.96, 29.03.96
(31) 196 07 041.4, 196 12 685.1
(33) DE, DE
(86) PCT/EP97/00803, 20.02.97
(57) Opisujú sa zlúčeniny všeobecného vzorca (I), v ktorom substituenty majú nasledujúci význam: L, M je vodík, C₁-C₆alkyl, C₂-C₆alkenyl, C₂-C₆alkinyl, C₁-C₄alkoxy, pričom tieto skupiny môžu byť prípadne substituované jedným až piatimi atómami halogénu alebo C₁-C₄alkoxylmi; halogén, kyanoskupina, nitroskupina; X je kyslík alebo síra, ktoré môžu byť substituované jedným alebo dvoma atómami kyslíka; n je 0, 1 alebo 2; Q, R¹, R², R³, R⁴ majú význam uvedený v nároku 1. Ďalej sa opisuje spôsob prípravy pyrazol-4-ylhetaroylderivátov, prostriedky, ktoré ich obsahujú, ako aj použitie týchto derivátov alebo ta-

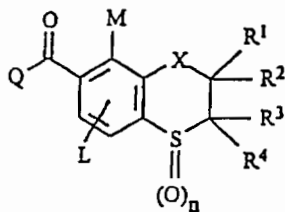

(I)

kýchto prostriedkov na ničenie burín.

- 6 (51) C 07D 451/02, A 61K 31/47
(21) 1415-98
(71) Synthelabo, Le Plessis-Robinson, FR;
(72) Sevrin Mireille, Paris, FR; Marabout Benoit, Chilly-Mazarin, FR; George Pascal, Saint-Arnoult-en-Yvelines, FR; Merly Jean-Pierre, Sceaux, FR;
(54) **Deriváty 3-[(1,2,3,4-tetrahydroizochinolin-2-yl)metyl]-8-azabicyklo [3,2,1]oktánu, spôsoby ich prípravy a farmaceutický prostriedok, ktorý tieto deriváty obsahuje**
(22) 10.04.97
(32) 12.04.96
(31) 96/04565
(33) FR
(86) PCT/FR97/00634, 10.04.97
(57) Opisujú sa zlúčeniny všeobecného vzorca (I), v ktorom R¹, R² a R³ znamenajú atóm vodíka alebo atóm halogénu alebo hydroxylovú skupinu, alkylovú skupinu alebo alkoxykupinu, R⁴ znamená atóm vodíka alebo atóm halogénu alebo alkylovú skupinu, 2-metoxymetoxyskupinu, alkoxykupinu, cykloalkylmetoxyskupinu alebo fenylmetoxyskupinu, alebo R³ a R⁴ spoločne tvoria metyléndioxykupinu, Z znamená atóm kyslíka alebo dva atómy vodíka a R znamená etoxykupinu, ak Z znamená atóm kyslíka alebo znamená fenyllovú skupinu, prípadne substituovanú jedenkrát alebo viackrát atómom halogénu alebo alkylovou skupinou alebo aminoskupinou. Zlúčeniny majú silnú afinitu na dopamínové receptory typu D₂ a D₃ a na serotonínové receptory typu 5-HT_{1A} a 5-HT₂ a sú zmesovými ligandmi. Ostatné zlúčeniny majú silnú afinitu na dopamínové receptory typu D₃ a slabú afinitu na dopamínové receptory typu D₂ a serotonínové receptory typu 5-

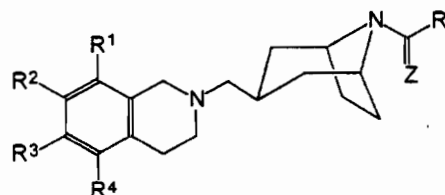

(I)

-HT_{1A} a 5-HT₂ a sú preto selektívnymi a špecifickými ligandmi.

- 6 (51) C 07D 471/04, A 61K 31/44
(21) 1187-98
(71) ASTRA PHARMACEUTICALS LTD., Kings Langley, Herts, GB;
(72) Bantick John, Burton-on-the-Wolds, Leics, GB; Bonnert Roger, Hoton, Leics, GB; Cage Peter, Shepshed, Leics, GB; Donald David, Ashby-de-la-Zouch, Leics, GB; Furber Mark, Kegworth, Derbyshire, GB; Hirst Simon, West Bridgford, Notts, GB; Perry Matthew, Loughborough, Leics, GB; Phillips Eifion, Loughborough, Leics, GB;
(54) **Farmaceuticky užitočné zlúčeniny a spôsob ich prípravy**

- (22) 20.03.97
 (32) 20.03.96, 18.05.96, 24.05.96, 16.01.97
 (31) 9605803.7, 9610474.0, 9610894.9, 9700862.7
 (33) GB, GB, GB, GB
 (86) PCT/SE97/00471, 20.03.97
 (57) 2-Arylpyrazolizochinolinové a cinolinónové deriváty všeobecného vzorca (I), v ktorom B, D, E a G predstavujú skupinu CH, CA alebo atóm dusíka, pričom najviac jedno z B, D, E a G je skupinou CA a najviac jeden z B, D, E a G je atómom dusíka; A predstavuje halogén, kyanoskupinu, aminoskupinu, nitroskupinu, C₁₋₆ alkyl- alebo C₁₋₆ alkoxykupinu; X predstavuje skupinu C=O, C=S, C=NR¹⁵, CR³R⁶ alebo NR⁴; Y predstavuje atóm dusíka alebo N⁺R⁷ alebo CR¹⁸; význam substituentov Ar¹, Z, R¹, R², R³, R⁴, R⁵, R⁶, R⁷, R¹⁵, R¹⁸ je definovaný v patentových nárokoch.

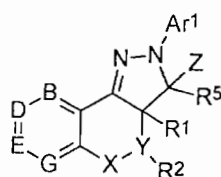

(I)

spôsob ich prípravy, ich použitie na liečebné účely a farmaceutické kompozície s ich obsahom.

- 6 (51) C 07F 9/40, A 61K 31/66
 (21) 756-98
 (71) BOEHRINGER MANNHEIM GMBH, Mannheim, DE;
 (72) Zilch Harald, Mannheim, DE; Herrmann Dieter, Heidelberg, DE; Opitz Hans-Georg, Weinheim, DE; Zimmermann Gerd, Mannheim, DE;
 (54) Kovalentné lipidické konjugáty fosfonokarboxylových kyselín, ich výroba a ich použitie ako antivírusového liečiva
 (22) 16.12.96
 (32) 15.12.95, 22.10.96
 (31) 195 47 023.0, 196 43 416.5
 (33) DE, DE
 (86) PCT/EP96/05647, 16.12.96
 (57) Predmetom predloženého vynálezu sú lipidické deriváty fosfonokarboxylových kyselín všeobecného vzorca (I), ich tautoméry, prekurzory a ich soli s anorganickými a organickými zásadami, ako aj spôsob ich výroby a liečivá obsahujúce tieto zlúčeniny.

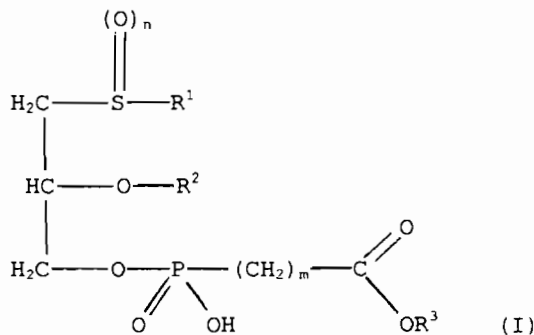

(I)

to zlúčeniny.

- 6 (51) C 07F 17/00
 (21) 922-98
 (71) The Dow Chemical Company, Midland, MI, US;
 (72) Timmers Francis J., Midland, MI, US; Devore David D., Midland, MI, US; Neithamer David R., Midland, MI, US;
 (54) Spôsob prípravy kovových komplexov biscyklopentadienyly
 (22) 05.12.96
 (32) 03.01.96
 (31) 60/009 684
 (33) US
 (86) PCT/US96/19281, 05.12.96
 (57) Biscyklopentadienylová skupina prechodných kovových komplexov skupiny 4, obsahujúca konjugovanú dienovú ligandovú skupinu, kde je dién zviazaný s prechodným kovom buď vo forme σ -komplexu alebo π -komplexu, ktoré sú ľahko pripravené reakciou podľa ktoréhokoľvek bodu: a) skupina 4 kovových solí zodpovedajúca vzorcu M'X₃ alebo M''X₄ alebo produktu adície Lewisovej bázy; b) konjugovaný dién D; c) redukčné činidlo; d) zlúčenina vzorca: CpM* alebo (Cp-Cp)M*_n.

- 6 (51) C 07F 17/00, C 08F 4/642, C 07F 7/18
 (21) 1008-98
 (71) BOREALIS A/S, Lyngby, DK;
 (72) Leino Reko, Turku, FI; Luttkhedde Hendrik, Nousiainen, FI; Wilen Carl-Erik, Turku, FI; Näsman Jan, Turku, FI;
 (54) Na heteroatóme substituované metalocénové zlúčeniny pre olefinické polymerizačné katalytické systémy a spôsoby ich prípravy
 (22) 30.01.97
 (32) 30.01.96
 (31) 960437
 (33) FI
 (86) PCT/FI97/00049, 30.01.97
 (57) Opisuje sa získavanie nového katalytického prekurzora, v ktorom bola vykonaná alkoxy alebo siloxy substitúcia v polohe 2 päťčlenného kruhu indenylvej zlúčeniny. Tým sa získa metalocénová zlúčenina, v ktorej je kyslíkový atóm priamo viazaný k polohe 2 pentahaptoindenylvej časti. Tieto katalyzátorové prekurzory môžu byť použité ako zložky pre olefinové polymerizačné katalyzátory.

- 6 (51) C 07J 3/00, 31/00, 41/00, 17/00, A 61K 31/56
 (21) 891-98
 (71) Glaxo Group Limited, Greenford, Middlesex, GB;
 (72) Biggadike Keith, Stevenage, Hertfordshire, GB; Procopiou Panayiotis Alexandrou, Stevenage, Hertfordshire, GB;

(54) Laktónové deriváty androstanových zlúčenín, spôsob ich výroby, farmaceutický prostriedok s ich obsahom a ich použitie

- (22) 19.12.96
 (32) 29.12.95, 21.06.96
 (31) 9526651.6, 9613121.4
 (33) GB, GB
 (86) PCT/GB96/03140, 19.12.96
 (57) Laktónové deriváty androstanového radu vzorca (I) a ich solváty, kde R¹ znamená O, S alebo NH; R² jednotlivito znamená OC(=O)C₁₋₆alkyl; R³ jednotlivito znamená atóm vodíka, metyl, ktorý môže byť buď v konfigurácii α alebo β alebo metylén; alebo R² a R³ spolu znamenajú skupinu (a), kde R⁶ a R⁷ sú rovnaké alebo rôzne a každý znamená atóm vodíka alebo C₁₋₆alkyl; a (b), kde R⁴ a R⁵ sú rovnaké alebo rôzne a každý znamená atóm vodíka alebo halogénu; a ---- znamená jed-

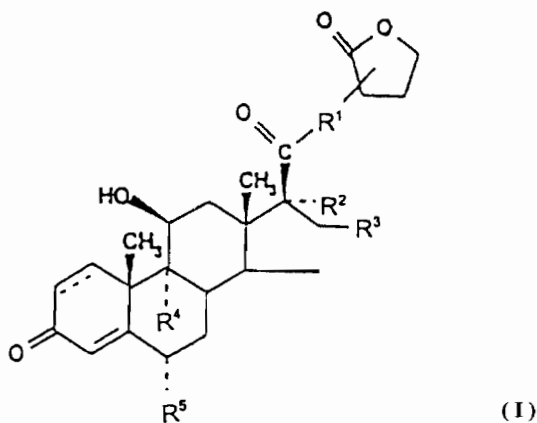

noduchú alebo dvojité väzbu.

- 6 (51) C 07K 5/02, C 07D 487/04, 498/04, A 61K 38/08, 31/55**
 (21) 842-98
 (71) Vertex Pharmaceuticals Incorporated, Cambridge, MA, US;
 (72) Batchelor Mark J., Oxford, GB; Bebbington David, Pewsey, Wiltshire, GB; Bemis Guy W., Arlington, MA, US; Fridman Wolf Herman, Paris, FR; Gillespie Roger J., Near Malmesbury, Wiltshire, GB; Golec Julian M. C., Swindon, Wiltshire, GB; Gu Yong, Brookline, MA, US; Lauffer David J., Stow, MA, US; Livingston David J., Newtonville, MA, US; Matharu Saroop S., Cricklade, Wiltshire, GB; Mullican Michael

D., Needham, MA, US; Murcko Mark A., Holliston, MA, US; Murdoch Robert, Highworth, Wiltshire, GB; Nyce Philip L., Millbury, MA, US; Robidoux Andrea L. C., Andover, MA, US; Su Michael, Newton, MA, US; Wannamaker M. Woods, Stow, MA, US; Wilson Keith P., Hopkinton, MA, US; Zelle Robert E., Stow, MA, US;

(54) Inhibítory enzýmu konvertujúceho interleukín-1, spôsob ich selekcie a farmaceutické prostriedky, ktoré ich obsahujú

- (22) 20.12.96
 (32) 20.12.95, 08.02.96, 12.09.96, 26.11.96, 06.12.96
 (31) 08/575 641, 08/598 332, 08/712 878, 60/031 495, 08/761 483
 (33) US, US, US, US, US
 (86) PCT/US96/20843, 20.12.96
 (57) Trieda zlúčenín, ktoré sú inhibítormi enzýmu konvertujúceho interleukín-1. Tieto ICE inhibítory sú charakterizované špecifickými štruktúrnymi a fyzikálno-chemickými rysmi. Zlúčeniny a farmaceutické prostriedky, ktoré tieto zlúčeniny obsahujú, sú veľmi vhodné najmä na inhibíciu aktivity ICE a v dôsledku toho ich možno výhodne použiť ako činidlá proti ochoreniam sprostredkovaným IL-1, apoptózou, IGIF a IFN-γ, zápalových ochorení, autoimúnnych ochorení, rozkladných ochorení kostí, proliferatívnych porúch, nákazlivých ochorení, degeneratívnych ochorení a nekrotických ochorení. Opisuje sa tiež spôsob inhibície aktivity ICE na liečenie ochorení spôsobených IL-1, apoptózou, IGIF a IFN-γ, pričom sa použijú zlúčeniny a prostriedky podľa riešenia a spôsob prípravy N-acylaminozlúčenín.

6 (51) C 07K 14/50, A 61K 38/18

- (21) 431-97
 (71) Amgen Inc., Thousand Oaks, CA, US;
 (72) Aukerman Sharon Lea, Thousand Oaks, CA, US; Pierce Glenn Francis, Rancho Santa Fe, CA, US;
(54) Použitie KGF alebo jeho analógu na prípravu liečiva na liečenie cukrovky
 (22) 12.10.95
 (32) 13.10.94, 13.10.94, 07.06.95
 (31) 08/323 340, 08/323 475, 08/487 825
 (33) US, US, US
 (86) PCT/IB95/00992, 12.10.95
 (57) Použitie keratinocytového rastového faktora alebo jeho analógu na prípravu liečiva na liečenie cukrovky cicavcov.

6 (51) C 07K 16/00, A 61K 39/395**(21) 1181-98**

(71) NOVARTIS AG, Basel, CH;

(72) Kricek Franz, Biedermannsdorf, AT; Stadler Beda, Bern, CH;

(54) Imunogénne peptidy, spôsob ich prípravy, farmaceutický prostriedok, ktorý ich obsahuje, a ich použitie

(22) 28.02.97

(32) 01.03.96, 22.08.96

(31) 9604412.8, 9617702.7

(33) GB, GB

(86) PCT/EP97/01013, 28.02.97

(57) Imunogénne molekuly obsahujúce a) aspoň jednu funkčnú priestorovú skupinu napodobňujúcu prirodzený epitop na povrchu ľudskej protilátky IgE rozpoznávaný monoklonálnou protilátkou BSW17 a b) skupinu schopnú vyvolať imunitnú odpoveď proti tomuto peptidu. Tieto molekuly sú vhodné na prípravu farmaceutických prostriedkov na liečenie ochorení ovplyvnených IgE, ako sú alergie a atopická dermatitída, napríklad na výrobu vakcín proti alergiám.

6 (51) C 07K 16/24, C 12N 15/13, 15/64, 5/10, A 61K 39/395, G 01N 33/68**(21) 1062-98**

(71) BASF AKTIENGESELLSCHAFT, Ludwigshafen, DE;

(72) Salfeld Jochen G., North Grafton, MA, US; Allen Deborah J., London, GB; Kaymakcalan Zehra, Westboro, MA, US; Labkovsky Boris, Framingham, MA, US; Mankovich John A., Andover, MA, US; McGuinness Brian T., Hauxton, Cambridge, GB; Roberts Andrew J., Cambridge, GB; Sakorafas Paul, Shrewsbury, MA, US; Hoogenboom Hendricus R. J. M., Hasselt, BE; Schoenhaut David, Clifton, NJ, US; Vaughan Tristan J., Impington, Cambridge, GB; White Michael, Framingham, MA, US; Wilton Alison J., Cambridge, GB;

(54) Ľudské protilátky k ľudskému TNF α

(22) 10.02.97

(32) 09.02.96, 25.11.96

(31) 08/599 226, 60/031 476

(33) US, US

(86) PCT/US97/02219, 10.02.97

(57) Ľudské protilátky, výhodne rekombinačné ľudské protilátky, ktoré sa špecificky viažu na ľudský faktor nekrózy nádorov α (TNF α). Tieto protilátky majú vysokú afinitu pre hTNF α (napr. $K_d = 10^{-8}$ M alebo menšiu), pomalú rýchlosť disociácie pre hTNF α disociáciu (napr. $K_{off} = 10^{-3} s^{-1}$ alebo menšiu) a neutralizujú aktivitu hTNF α in vivo a in vitro. Protilátka môže byť kompletná protilátka alebo jej antigén-väzbová časť. Protilátky alebo časti protilátok sú použiteľné na detekciu hTNF α a na inhibíciu hTNF α , napríklad u ľudských subjektov trpiacich ochorením, ktoré má aktivitu hTNF α škodlivú. Tiež sú

zahrnuté nukleové kyseliny, vektory a hostiteľské bunky na expresiu rekombinančných ľudských protilátok podľa predkladaného riešenia a spôsobu na syntézu rekombinačných ľudských protilátok.

6 (51) C 08B 9/00**(21) 1186-98**

(71) Faserwerk Kelheim GmbH, Kelheim/Donau, DE;

(72) Hidasi Geza, Kelheim, DE; Poggi Tatjana, Saal, DE;

(54) Spôsob výroby viskózy a výrobkov z nej

(22) 10.03.97

(32) 11.03.96

(31) 9605073.7

(33) GB

(86) PCT/GB97/00646, 10.03.97

(57) Spôsob výroby viskózy zahŕňa ožiarenie drevnej múčky s jej následným namáčaním vo vodnom roztoku hydroxidu sodného, lisovanie za tvorby alkaliceľulózy, ďalej xantogenáciu a rozpúšťanie vzniknutého xantogénátu celulózy vo vodnom roztoku za tvorby celulózy, pričom pomer hydroxidu sodného a celulózy vo viskóze je v rozsahu od 0,35 do 0,50, najvýhodnejšie od 0,37 do 0,45.

6 (51) C 08C 4/00, C 07C 25/125, 211/51, 257/06**(21) 1119-97**

(71) DUSLO, a. s., Šaľa, SK;

(72) Lehocký Peter, Ing., Nitra, SK; Mojsejevič Kavun Semjon, Berezniki, RU; Balko Jozef, Ing., Šaľa, SK; Uhlár Ján, Ing., CSc., Šaľa, SK;

(54) Vystužená elastomérna kompozícia obsahujúca hexachlór-p-xylén a substituovaný 4-aminodifenylamin ako adhézne promotory a spôsob ich výroby

(22) 18.08.97

(57) Opisuje sa vystužená elastomérna kompozícia obsahujúca substituovaný aminodifenylamin a hexachlór-p-xylén, ktorých zmes slúži ako promotor adhézie na spojenie gumeného a kovového, a postup prípravy takejto kompozície. Kombináciou uvedených látok sa dosahujú zlepšené adhézne vlastnosti a udržia sa i po rôznych druhoch starnutia. Zmes je použiteľná pri výrobe pneumatík, dopravných pásov, hadíc a iných výrobkov, v ktorých sa uplatňuje vzájomná kombinácia gumeného a kovového výstužného elementu.

6 (51) C 08F 8/00**(21) 1433-98**

(71) Exxon Chemical Patents Inc., Linden, NJ, US;

(72) Auda Richard Stephen, Westfield, NJ, US; Davis William Myers, Westfield, NJ, US; Chung David Yen-Lung, Edison, NJ, US; Flatley Lawrence William, Jr., Somerville, NJ, US; Jones Brenton George, Overijse, BE; White Donald Andrew, Edison, NJ, US; Woudboer Hans Gerlach, Bonn-Bad Godesberg, DE;

(54) Spôsob výroby zlepšeného mnohofunkčného modifikátora viskozity

- (22) 12.12.92
- (32) 13.12.91, 11.12.92
- (31) 807 282, 989 289
- (33) US, US
- (86) PCT/US92/10833, 12.12.92
- (57) Spôsob výroby zlepšeného mnohofunkčného modifikátora viskozity do zmesi mazacích olejov v reaktore vytlačovacieho zariadenia pozostáva z nasledujúcich krokov: zavedenie polyméru rozpustného v oleji do reaktora vytlačovacieho zariadenia; reakciu polyméru s funkčnou zlúčeninou; vyčistenie polyméru prechodom odvzdušňovacím pásmom, kde je polymér vystavený tlaku nižšiemu než atmosférický, takže všetky prchavé nečistoty sa z polyméru oddestilujú; reakciu polyméru s reaktívnou zlúčeninou; vyčistenie polyméru a vytlačenie polyméru z reaktora.

6 (51) C 08F 8/00

- (21) 1434-98
- (71) Exxon Chemical Patents Inc., Linden, NJ, US;
- (72) Auda Richard Stephen, Westfield, NJ, US; Davis William Myers, Westfield, NJ, US; Chung David Yen-Lung, Edison, NJ, US; Flatley Lawrence William, Jr., Somerville, NJ, US; Jones Brenton George, Overijse, BE; White Donald Andrew, Edison, NJ, US; Woudboer Hans Gerlach, Bonn-Bad Godesberg, DE;

(54) Spôsob výroby funkcionalizovaného termoplastického polyméru

- (22) 12.12.92
- (32) 13.12.91, 11.12.92
- (31) 807 282, 989 289
- (33) US, US
- (86) PCT/US92/10833, 12.12.92
- (57) Spôsob výroby funkcionalizovaného termoplastického polyméru pozostáva z nasledovných krokov: zavedenie polyméru a vody v množstve od 0,001 do 5 % hmotnostných, vzťahnuté na polymér; zavedenie polyméru do reakčného pásma, kde polymér reaguje s funkčnou zlúčeninou; zavedenie polyméru do čistiacieho pásma, kde sa odstráni nečistoty vytvorené reakciou v predošlom kroku alebo sa v polyméri neutralizujú; zavedenie polyméru z čistiacieho pásma do druhého reakčného pásma a opakovanie prvých dvoch krokov aspoň raz po sebe v nasledujúcich pásmach až do dosiahnutia žiadaného funkcionalizovaného výrobku a vedenie polyméru zvyšnou časťou vytlačovacieho procesu.

6 (51) C 08G 18/10, 18/32, A 61L 27/00

- (21) 797-98
- (71) Artimplant Development Artdev AB, Göteborg, SE;
- (72) Flodin Per, Hovís, SE;
- (54) **Lineárne blokové polyméry obsahujúce skupinu močoviny a uretánu, spôsob ich výroby a ich použitie ako implantátov**

- (22) 25.11.96
- (32) 15.12.95
- (31) 9504495-4
- (33) SE
- (86) PCT/SE96/01530, 25.11.96
- (57) Blokové polyméry obsahujú skupiny močoviny a uretánu a majú molekulovú hmotnosť aspoň 10^4 , výhodne aspoň 10^5 , a obsahujú primárne NH_2 a/alebo OH koncové skupiny. Spôsob prípravy polymérov spočíva v tom, že počas reakcie predĺžovania reťazca je pridaný prepolymer ukončený izokyanátovou skupinou. Použitie blokových polymérov ako čiastočných alebo úplných implantátov vo väzivách, šľachách, koži alebo cievach ľudí a zvierat.

6 (51) C 08G 18/28, C 08J 9/14

- (21) 1072-97
- (71) SUMITOMO BAYER URETHANE CO., LTD., Amagasaki, Hyogo, JP;
- (72) Brock Martin, Higashinada, Kobe, Hyogo-ken, JP; Ikebe Mitsuki, Suita, Osaka-ken, JP; Hama Teruo, Ing., Amagasaki, Hyogo-ken, JP;

(54) Spôsob výroby tuhej polyuretánovej peny, kompozícia na výrobu polyuretánovej peny a použitie

- (22) 07.08.97
- (32) 13.08.96
- (31) 213512-96
- (33) JP
- (57) Spôsob výroby tuhej polyuretánovej peny reakciou organického izokyanátu obsahujúceho benzénový kruh a polyolu tak, že ako nadúvadlo sa používa uhľovodík a ako emulgátor sa používa zlúčenina majúca v molekule hydrofóbnu a hydroxylovú skupinu. Nadúvadlo je výhodne uhľovodík vybraný zo skupiny pozostávajúcej z cyklopentánu, n-pentánu a izopentánu. Kompozícia obsahuje organický izokyanát, polyol, nadúvadlo, emulgátor, katalyzátor a pomocné látky a/alebo aditíva. Použitie polyuretánovej peny ako tepelnoizolačného materiálu.

6 (51) C 08G 18/48, 18/50, C 08J 9/14

- (21) 1287-98
- (71) BAYER AKTIENGESELLSCHAFT, Leverkusen, DE;
- (72) Dietrich Karl Werner, Odenthal, DE; Eisen Norbert, Köln, DE; Heilig Gerhard, Bergisch Gladbach, DE;

(54) Spôsob výroby tvrdých polyuretánových penových hmôt napenených uhľovodíkmi

- (22) 10.03.97
- (32) 22.03.96
- (31) 196 11 367.9
- (33) DE
- (86) PCT/EP97/01198, 10.03.97
- (57) Spôsob spočíva v tom, že sa tvrdá polyuretánová penová hmota vyrobí reakciou aromatického polyizokyanátu s polyolovou zložkou majúcou v priemere najmenej 3 vodíkové atómy reaktívne proti izokyanátu, obsahujúce a) 30 až 80 % hmot-

nostných aromatického polyéteri aktivovaného aminom s molekulovou hmotnosťou 300 až 800 na báze 70 až 100 % hmotnostných 1,2-propylénoxidu a až 30 % hmotnostných etylénoxidu, b) 10 až 40 % hmotnostných polyéteri aktivovaného cukrôzou s molekulovou hmotnosťou 400 až 1 000 na báze 70 až 100 % hmotnostných 1,2-propylénoxidu a až 30 % hmotnostných etylénoxidu, c) 5 až 30 % hmotnostných polyéteri aktivovaného propylénglykolom s molekulovou hmotnosťou 500 až 1 500 na báze 70 až 100 % hmotnostných 1,2-propylénoxidu a až 30 % hmotnostných etylénoxidu, d) n- a/alebo i-pentán ako nadúvadlo a vodu, prípadne pomocné látky a prísady.

6 (51) C 08G 18/80, 18/78, C 09D 175/04

(21) 818-98

(71) BASF AKTIENGESELLSCHAFT, Ludwigshafen, DE;

(72) Bruchmann Bernd, Freinsheim, DE; Renz Hans, Meckenheim, DE; Mohrhardt Günter, Speyer, DE;

(54) **Zlúčeniny s izokyanátovými skupinami a chránenými proti izokyanátom reaktívnymi skupinami**

(22) 16.12.96

(32) 21.12.95

(31) 195 47 974.2

(33) DE

(86) PCT/EP96/05634, 16.12.96

(57) Zlúčeniny všeobecného vzorca (I), v ktorom R^1 , R^2 , R^3 , X a Y majú nasledujúci význam: R^1 , R^2 sú atóm vodíka, alkylová skupina s 1 až 10 atómami uhlíka, arylová skupina so 6 až 10 atómami uhlíka, aralkylová skupina so 7 až 10 atómami uhlíka, alebo R^1 a R^2 tvoria spolu alkándiylovú skupinu s 3 až 10 atómami uhlíka, X, Y sú -O-, -S-, -NR⁴, pričom R^4 predstavuje atóm vodíka, alkylovú skupinu s 1 a 20 atómami uhlíka, ktorá je prípadne prerušená atómom kyslíka vo funkcii éteri, arylovú skupinu so 6 až 10 atómami uhlíka alebo aralkylovú skupinu so 7 až 10 atómami uhlíka, R^3 predstavuje alkándiylová skupina s 1 až 10 atómami uhlíka, ktorá spolu so skupinou -X-CR¹R²-Y- tvorí 4- až 7-členný kruh, pričom buď v skupine R^3 je jeden z atómov vodíka alebo v skupine -NR⁴ je zvyšok R^4 nahradený alofanátovou skupinou R^{1a}, v ktorej R^5 znamená divalentnú alifatickú, alicyklickú, aralifatickú alebo aromatickú uhľovodíkovú skupinu s 2 až 20 atómami uhlíka, a R^6 predstavuje jednoduchú väzbu alebo bivalentnú alifatickú, alicyklickú, aralifatickú alebo aromatickú uhľovodíkovú skupinu s 1 až 20 atómami uhlíka alebo mono- alebo poly(alkylénoxido-vú)skupinu s 2 až 4 atómami uhlíka a R^7 predstavuje karbamoylový zvyšok.

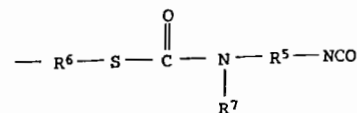
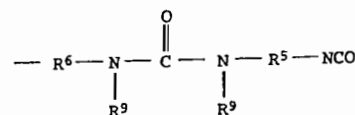
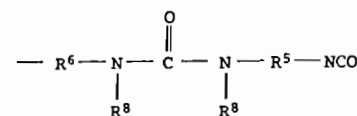
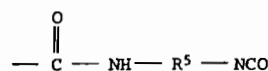
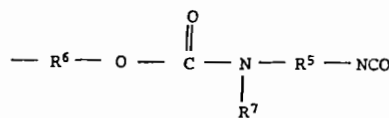
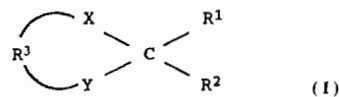

6 (51) C 08G 63/553, C 08L 67/06, C 09D 167/06

(21) 923-98

(71) DR. BECK + CO. AG, Hamburg, DE;

(72) Blum Rainer, Ludwigshafen, DE; Loerzer Thomas, Landau, DE; Hegemann Günther, Hamburg, DE; Eichhorst Manfred, Oststeinbek, DE;

(54) **Impregnačné, odlievacie a náterové kompozície**

(22) 30.12.96

(32) 04.01.96

(31) 196 00 149.8

(33) DE

(86) PCT/EP96/05862, 30.12.96

(57) Monoméry neobsahujúce nasýtené alebo nenásýtené polyesterové živice, ktoré obsahujú štruktúrne jednotky všeobecného vzorca (I) a/alebo (II), v ktorých $n = 1$ až 10, a ich použitie ako impregnačných, odlievacích a náterových kompozícií na elektrické a elektronické súčiastky a na nosné materiály plošných izoláčnych materiálov.

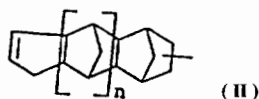

- 6 (51) **C 08J 9/28, B 29C 39/16**
 (21) **1015-98**
 (71) SHELL OIL COMPANY Intellectual Property, Houston, TX, US;
 (72) Nathoo Nazim Safarali, Houston, TX, US; Brownscombe Thomas Fairchild, Houston, TX, US; Bass Ronald Marshall, Houston, TX, US;
(54) Spôsob vypaľovania emulzie s vysokou vnútornou fázou
 (22) 24.01.97
 (32) 26.01.96
 (31) 591 991
 (33) US
 (86) PCT/US97/01118, 24.01.97
 (57) Spôsob zahŕňa po sebe nasledujúce kroky: vytvorenie emulzie s vysokou vnútornou fázou majúcou aspoň jednu fázu spôsobilú na vypálenie, vytvorenie plynulého pásu polymerizačného filmu, ktorý je neznášalivý s každou z fáz alebo s emulziou, umiestnenie aspoň časti emulzie plynulo na polymerizačnom filme, uzatvorenie polymerizačného filmu okolo emulzie, navinutie emulzie v polymerizačnom filme v špirále na cievku otáčajúcu sa okolo zvislej osi na uloženie emulzie pri vypaľovaní a vypálenie emulzie s polymerizačným filmom na cievke.

- 6 (51) **C 08K 3/22**
 (21) **3232-92**
 (71) Elektrotechnická fakulta STU, Bratislava, SK;
 (72) Bielek Jozef, Ing., CSc., Dunajská Lužná, SK; Barta Štefan, prof. Ing., CSc., Bratislava, SK; Košík Martin, doc. Ing., DrSc., Bratislava, SK; Balog Karol, Ing., CSc., Ivanka pri Dunaji, SK;
(54) Spôsob plnenia horľavých polymérnych kompozitov retardérom horenia
 (22) 27.10.92
 (57) Spôsob, pri ktorom sa polymérny materiál naplní vhodným množstvom retardéra horenia, aby došlo k vytvoreniu kritického perkolačného zhluky, ktorý umožňuje rozšíriť zhášací proces na celý objem materiálu, čo sa dosiahne pridaním dvoj- až trojnásobku experimentálne stanovenej prahovej hodnoty objemového zlomku použitého retardéra.

- 6 (51) **C 08L 23/10, 23/16, 53/00, 83/04, C 08K 5/20**
 (21) **1312-97**
 (71) Montell North America Inc., Wilmington, DE, US;
 (72) Buehler Charles K., Lansing, MI, US; Dwyer Stephen M., Okemos, MI, US; Mosier Douglas, Yongsan-ku, Seoul, KR; Paschick Matthew L., East Lansing, MI, US;
(54) Termoplastické olefinové predmety s vylešteným povrchom a odolnosťou
 (22) 26.09.97
 (32) 30.09.96, 15.08.97
 (31) 08/719 853, 08/912 169
 (33) US, US
 (57) Kompozícia na prípravu tvarovaných telies s vysokým povrchovým leskom a odolnosťou obsahuje v hmotnostných dieloch: 10 až 90 dielov kryštalického propylénu, 90 až 10 dielov olefinu obsahujúceho nízkomolekulovú etylénovú kopolymérnu zložku s kovovým katalyzátorom a 0,1 až 10 dielov maziva, vzťahnuté na 100 dielov kryštalického propylénu.

- 6 (51) **C 09C 1/36, 3/10, 3/08, 3/12**
 (21) **1109-97**
 (71) Tioxide Group Services Limited, London, GB;
 (72) Ashdown Steven Hugh, Darlington, County Durham, GB; McIntyre Robert, North End, Durham, GB; Richmond Neil Martin, Darlington, County Durham, GB;
(54) Pigmentačný materiál na báze oxidu titaničitého a spôsob spracovania oxidu titaničitého
 (22) 13.08.97
 (32) 15.08.96
 (31) 9617163.2
 (33) GB
 (57) Pigmentačný materiál obsahujúci oxid titaničitý vo forme častíc, ktoré sú spracované polymérnym stericky bráneným aminovým stabilizátorom. Stabilizátorom je polymér, ktorého hlavný reťazec je bez kyslých skupín, a stabilizačné skupiny tvoria aspoň 35 % hmotnostných polyméru. Výhodne sú častice oxidu titaničitého spracované organickou zlúčeninou, ako je viacsytný alkohol, alkanolamín, polysiloxán alebo masťná kyselina tak, že aminový stabilizátor sa pridáva k oxidu titaničitému dávkovanému do mikronizéra alebo bubna a takto spracovaný pigment sa oddelí a vysuší.

- 6 (51) **C 09K 3/32, B 08B 9/00, 3/04**
 (21) **818-97**
 (71) Chemopetrol, a. s., Litvínov-Záluží, CZ;
 (72) Nečasný František, Ing., Most, CZ; Lederer Jaromír, Ing., CSc., Teplice, CZ; Svoboda Karel, Ing., Litvínov, CZ; Kubal Peter, Ing., Litvínov, CZ;
(54) Činidlo na odstraňovanie zvyškov uhľovodíkov a ich zmesí a spôsob jeho výroby

- (22) 20.06.97
 (57) Činidlo na odstraňovanie zvyškov uhlíkovdioxidov a ich zmesí z potrubia, nádrží, zásobníkov, technologických zariadení a ich príslušenstva na báze dispergovaného aktívneho uhlíka. Aktívny uhlík je charakterizovaný veľkosťou časticových zhlukov v rozmedzí 10 nm až 2 mm, veľkosťou merného povrchu s hodnotou jódovej adsorpcie 500 až 1 500 mg jódu/g aktívneho uhlíka a/alebo hodnotu adsorpcie dibutylftalátu 250 až 550 ml dibutylftalátu na 100 g aktívneho uhlíka. Častice aktívneho uhlíka sú hydrofilizované na stupeň hydrofilizácie charakterizovaný rýchlosťou sedimentácie častíc veľkosti 0,5 až 0,8 mm vo vode v rozmedzí 0,1 až 5 mm/s.

6 (51) C 10L 9/00

- (21) 1140-97
 (71) Lihocký Ján, Krupina, SK;
 (72) Lihocký Ján, Krupina, SK;
 (54) **Bezodpadové odsírovacie zariadenie**
 (22) 21.08.97
 (57) Bezodpadové odsírovacie zariadenie pozostáva z práčky spalín (1), prívodu spalín (2), sprchy (4), zásobníka s turniketovým podávačom (11), kaskádového dopravníka (5), nádrže (6), čerpadla (7), výmenníka tepla (8), predhrievača pary (resp. vody) (9), prepojovacieho potrubia (3), sušiča spalín (10), potrubia (13), komína (16), zásobníka (14), dopravníka (12), dopravného vozíka (15).

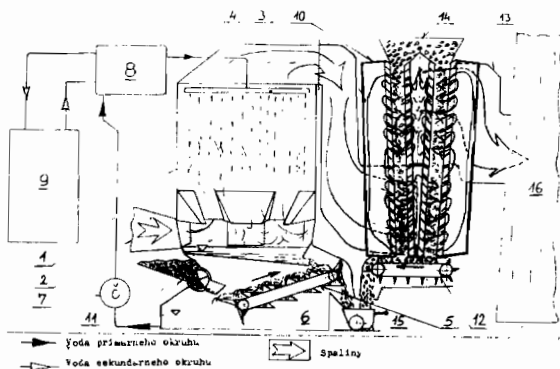

6 (51) C 11D 3/18, 3/00, 11/02, B 01D 19/04

- (21) 1268-98
 (71) HENKEL KOMMANDITGESELLSCHAFT AUF AKTIEN, Düsseldorf, DE;
 (72) Liphard Maria, Essen, DE; Kraus Ingrid, Düsseldorf, DE; Seiter Wolfgang, Neuss, DE; Schreck Berthold, Düsseldorf, DE; Jacobs Jochen, Wuppertal, DE; Waldhör Siegfried, Mödling, AT;
 (54) **Zrnitý, sypký prostriedok na reguláciu penenia, spôsob jeho výroby a jeho použitie**
 (22) 10.03.97
 (32) 19.03.96, 21.05.96
 (31) 196 10 718.0, 196 20 249.3
 (33) DE, DE
 (86) PCT/EP97/01216, 10.03.97

- (57) Zrnitý, sypký prostriedok na reguláciu peny v prácach a čistiacich prostriedkoch sa skladá zo zrnitého materiálu nosiča bez obsahu tenzidov a adsorbovanej homogénnej zmesi odpeňovača, ktorý obsahuje 70 % až 95 % hmotn. parafínového vosku, ako aj 5 % až 30 % hmotn. bisamidu odvodeného od C₂₋₇-diamínov a nasýtených C₁₂₋₂₂-karboxylových kyselín. Parafínový vosk je pri izbovej teplote tuhý a pri teplote 40 °C je minimálne 35 % hmotn., ale menej ako 100 % hmotn. v kvapalnej forme.

6 (51) C 12C 5/04, C 12G 3/02

- (21) 1071-98
 (71) STAROBRNO, a. s., Brno, CZ;
 (72) Hauskrecht Petr, Brno, CZ; Štěpánek Jindřich, Brno, CZ; Tuček Miroslav, Brno, CZ; Bekeniová Eva, Brno, CZ;
 (54) **Červené pivo a spôsob jeho výroby**
 (22) 17.12.97
 (32) 18.12.96
 (31) PV 3737-96
 (33) CZ
 (86) PCT/CZ97/00043, 17.12.97
 (57) Červené pivo obsahuje výťažky zo zmesi sušených bylín pozostávajúcich z plodu bazy čiernej, kvetu ibišteka sudánskeho a plodu borievky červenej. Zmes sušených bylín sa pri výrobe červeného piva dodá do várky pri chmelení.

6 (51) C 12N 1/14, C 12P 21/04 // (C 12N 1/14, C 12R 1:645), (C 12P 21/04, C 12R 1:645)

- (21) 7225-89
 (71) BIOGAL GYÓGYSZERGYÁR, Debrecen, HU;
 (72) Jekkel née Bokany Antonia, Dr., Budapest, HU; Ambrus Gabor, Dr., Budapest, HU; Toth Sarudy Eva, Dr., Budapest, HU; Szabo Istvan Mihaly, Dr., Budapest, HU; Huelber née Dobos Agota, Budapest, HU; Andor Attila, Budapest, HU; Albrecht Károly, Budapest, HU; Koenczoel Kálmán, Dr., Budapest, HU; Szell Valéria, Dr., Budapest, HU; Tomori née Joszt Eva, Dr., Budapest, HU; Moravcsik Imre, Budapest, HU; Polya Kálmán, Dr., Debrecen, HU; Erdei János, Dr., Debrecen, HU; Kiss Lajos, Debrecen, HU; Nagy Károly, Debrecen, HU; Palotás Béla, Debrecen, HU; Deli née Konszky Etelka, Dr., Debrecen, HU; Buzási Károly, Debrecen, HU; Molnár née Antal Aniko, Dr., Debrecen, HU; Sántha György, Debrecen, HU; Szászhegyesi Vilma, Debrecen, HU; Makádi Béla, Ing., Debrecen, HU;
 (54) **Plesňový kmeň *Tolyposcladium varium* a spôsob mikrobiálnej prípravy cyklosporinového komplexu**
 (22) 20.12.89
 (32) 20.12.88
 (31) 6497/88
 (33) HU

(57) Plesňový kmeň *Tolypocladium varium* sp. nov. CY/93 uložený v NCAIM(P) F pod číslom 001005, produkujúci cyklosporínový antibiotikový komplex. Spôsob mikrobiálnej prípravy cyklosporínového komplexu alebo jeho zložiek, cyklosporínu I, cyklosporínu B a cyklosporínu C aeróbnou fermentáciou vláknitého plesňového kmeňa vedúcou k biosyntéze uvedeného antibiotika alebo antibiotík v živnom prostredí obsahujúcom využiteľné zdroje uhlíka a dusíka a minerálne soli a izoláciu vytvorených produktov, pri ktorom sa uvedený plesňový kmeň *Tolypocladium varium*, produkujúci cyklosporínový antibiotikový komplex, kultivuje v živnom prostredí obsahujúcom zdroje uhlíka, organické a anorganické zdroje dusíka a minerálne soli za aeróbnych podmienok pri 25 až 30 °C a prípadne sa vyrobený cyklosporínový antibiotikový komplex alebo jeho zložky izolujú a čistia. Vyrobené antibiotiká majú imunosupresívny účinok.

6 (51) C 12N 9/72, C 07K 1/16, A 61K 38/49

(21) 1032-98

(71) SCHERING AKTIENGESSELLSCHAFT, Berlin, DE;

(72) McCaman Michael, San Bruno, CA, US; Pungor Erno, Millbrae, CA, US; Souders Carol, Los Altos, CA, US; Tan Mei P., San Mateo, CA, US;

(54) Spôsob výroby rDSPA α1, farmaceutický prostriedok a rekombinantný DSPA α1

(22) 31.01.97

(32) 05.02.96

(31) 08/597 059

(33) US

(86) PCT/EP97/00441, 31.01.97

(57) Je opísaná izolácia a čistenie rekombinantného aktívatora plazminogénu α1 (rDSPA α1) zo slín *Desmondus rotundus*, v komerčnom meradle, ktoré vedú k produktu, ktorý je vhodný na klinické použitie. Ďalej sú opísané farmaceutické kompozície obsahujúce takto čistený rDSPA α1. Spôsob produkcie je založený na postupnosti niekoľkých chromatografických krokov: kationovej ionomeneičovej chromatografie, nasledovanej hydrofóbnou interaktívnou chromatografiou a konečnou afinitnou chromatografiou.

6 (51) C 12N 9/80, C 12P 41/00, 13/04, 13/06, 13/14, 13/24, 17/12, C 12N 1/20

(21) 1171-98

(71) LONZA AG, Gampel/Wallis, CH;

(72) Sauter Martin, Visp, CH; Venetz Daniel, Naters, CH; Henzen Fabienne, Visp, CH; Schmidhalter Diego, Glis, CH; Pfaffen Gabriela, Visp, CH; Werbitzky Oleg, Visp, CH;

(54) Spôsob výroby N-chránených derivátov D-prolínu

(22) 12.03.97

(32) 13.03.96

(31) 656/96

(33) CH

(86) PCT/EP97/01262, 12.03.97

(57) Sú opísané mikroorganizmy, ktoré sú schopné zužitkovať N-chránený derivát prolínu všeobecného vzorca (I) vo forme racemátu alebo jeho opticky aktívnych izomérov, kde R¹ znamená -(CH₂)₂-COOH alebo prípadne substituovanú každú skupinu C₁₋₄alkoxy, aryl alebo aryloxy a R² znamená atóm vodíka alebo =O, ako jediný zdroj dusíka, jediný zdroj uhlíka alebo jediný zdroj uhlíka a dusíka. Tieto mikroorganizmy je možné použiť pri spôsobe výroby N-chránených cyklických alebo alifatických derivátov D-aminokyselín všeobecného vzorca (II) a (V), kde R³, R⁴ a R⁵ majú uvedený význam.

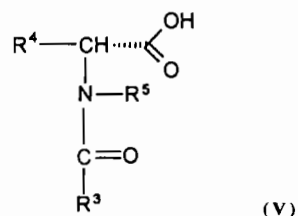
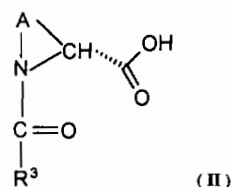
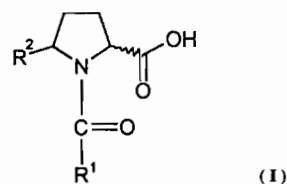

6 (51) C 12N 15/10, C 07H 21/00, C 12Q 1/68

(21) 1291-98

(71) RHONE-POULENC RORER S.A., Antony, FR; Wils Pierre, Paris, FR; Ollivier Monique, Le Kremlin-Bicêtre, FR;

(54) Purifikácia plazmidovej DNA farmaceutickej kvality

(22) 17.03.97

(32) 21.03.96

(31) 96/03519

(33) FR

(86) PCT/FR97/00472, 17.03.97

(57) Opisuje sa metóda purifikácie plazmidovej DNA s farmaceutickou kvalitou, obsahujúca etapu chromatografie na kolóne hydroxyapatitu.

6 (51) C 12N 15/12, C 07K 14/475, C 12N 1/21, A 61K 38/18, C 12N 5/08

(21) 1310-98

(71) Amgen Inc., Thousand Oaks, CA, US;

(72) Lu Hsieng Sen, Thousand Oaks, CA, US;

(54) **Prípravky obsahujúce SCF a spôsoby ich použitia**

(22) 03.04.97

(32) 05.04.96

(31) 08/628 428

(33) US

(86) PCT/US97/05541, 03.04.97

(57) Je opísaný polypeptidový prípravok obsahujúci analóg faktora kmeňových buniek („SCF“) a ďalej sú opísané vektory a hositeľské bunky vhodné na rekombinantnú produkciu uvedených analógov SCF.

6 (51) C 12N 15/29, 15/57, 15/82, A 01H 5/00

(21) 1290-98

(71) ZENECA LIMITED, London, GB;

(72) Jepson Ian, Bracknell, Berkshire, GB; Greenland Andrew James, Bracknell, Berkshire, GB; Thomas Didier Rene Philippe, Bracknell, Berkshire, GB;

(54) **Promótor cysteínovej proteázy z repky olejnej a jeho použitie**

(22) 18.03.97

(32) 22.03.96

(31) 9606062.9

(33) GB

(86) PCT/GB97/00729, 18.03.97

(57) Opisuje sa promótor obsahujúci DNA sekvenciu cysteínovej proteázy 1., 2. a 6. triedy z repky olejnej. Promótor sa môže použiť v expresnom systéme minimálne na pletivo alebo pletivá klíčacieho semenáčka alebo vyvíjajúceho sa semena alebo rastliny (napr. v koreni, klíčkoch, listoch alebo stonkách).

6 (51) C 12N 15/86, 15/39, C 07K 14/065, C 12N 7/01, A 61K 39/275, C 12N 15/11

(21) 1200-98

(71) BAYER AKTIENGESELLSCHAFT, Leverkusen, DE;

(72) Schmeer Norbert, Haan, DE; Strube Walter, Pulheim, DE; Büttner Mathias, Tübingen, DE; Rziha Hans-Joachim, Köln, DE;

(54) **Parapoxvírusy obsahujúce cudzorodú DNA, ich príprava a použitie vo vakcínach**

(22) 17.02.97

(32) 28.02.96, 26.09.96

(31) 196 07 458.4, 196 39 601.8

(33) DE, DE

(86) PCT/EP97/00729, 17.02.97

(57) Sú opísané rekombinantne pripravené parapoxvírusy, ktoré nesú vo svojom genóme delécie alebo inzercie vo forme cudzorodej DNA, ktorá obsahuje dedičnú informáciu, napr. pre imunogénne

zložky iných patogénov alebo cytokíny. Ďalej je opísaný spôsob prípravy takýchto konštrukcií a ich použitie vo vakcínach.

6 (51) C 12N 15/86, 9/12, A 61K 48/00, 38/45, C 12P 19/30

(21) 1245-98

(71) RHONE-POULENC RORER S.A., Antony, FR;

(72) Blanche Francis, Paris, FR; Cameron Béatrice, Paris, FR; Couder Michel, Sucy-en-Brie, FR; Crouzet Jöel, Sceaux, FR;

(54) **Kombinácia enzýmov na deštrukciu proliferatívnych buniek**

(22) 12.03.97

(32) 15.03.96

(31) 96/03267

(33) FR

(86) PCT/FR97/00436, 12.03.97

(57) Opisujú sa kombinácie enzýmov použiteľné na deštrukciu buniek, najmä proliferatívnych buniek a vektory umožňujúce prenos a intracelulárnu expresiu týchto enzýmov, ďalej je opísané aj ich terapeutické použitie, najmä v génovej protirakovinovej terapii.

6 (51) C 12P 21/00, C 12N 15/63

(21) 8804-85

(71) Genetics Institute, Inc., Cambridge, MA, US;

(72) Fritsch Edward, Concord, MA, US; Hewick Rodney M., Lexington, MA, US; Jacobs Kenneth, Newton, MA, US; Kaufman Randal J., Boston, MA, US;

(54) **DNA sekvencia kódujúca aminokyselinovú sekvenciu ľudského erytropoetínu, vektory, bunkové línie, bunky, spôsob produkcie cDNA klonu a erytropoetínu a farmaceutický prípravok**

(22) 03.12.85

(32) 03.01.85, 22.01.85, 04.02.84

(31) 688 622, 693 258, 677 813

(33) US, US, US

(57) DNA sekvencia kódujúca aminokyselinovú sekvenciu ľudského erytropoetínu obsahujúca nukleotidovú sekvenciu uvedenú v tabuľke 3 alebo v tabuľke 4 s ohľadom na aminokyseliny 1 až 166 ľudského erytropoetínu. Vektor obsahujúci uvedenú DNA sekvenciu; cicavčia hositeľská bunka transformovaná týmto vektorom; rekombinantný DNA vektor obsahujúci genomický DNA klon majúci nukleotidovú sekvenciu uvedenú v tabuľke 4; cicavčia bunková línia transformovaná týmto rekombinantným DNA vektorom; spôsob produkcie ľudského cDNA klonu exprimujúceho biologicky aktívny erytropoetín; spôsob produkcie ľudského erytropoetínu a farmaceutický prípravok obsahujúci takto pripravený ľudský erytropoetín.

6 (51) C 12P 41/00, 13/02, 7/42, 13/00, 7/40,
C 07C 255/11, 255/14, 233/16, 69/675

(21) 1401-98

(71) ZENECA LIMITED, London, GB;

(72) Crosby John, Macclesfield, Cheshire, GB; Holt Robert Antony, Billingham, Cleveland, GB; Pittam John David, Macclesfield, Cheshire, GB;

(54) Enzymatický spôsob stereoselektívnej prípravy terapeutických amidov

(22) 07.04.97

(32) 10.04.96

(31) 9607458.8

(33) GB

(86) PCT/GB97/00965, 07.04.97

(57) Opisujú sa enzymatické spôsoby prípravy opticky aktívnych zlúčenín všeobecného vzorca (I), kde X, E a * majú významy uvedené v opise. Sú opísané tiež chirálne medziprodukty použiteľné na prípravu zlúčenín všeobecného vzorca (I) a enzymatické spôsoby prípravy týchto chirálnych medziproduktov.

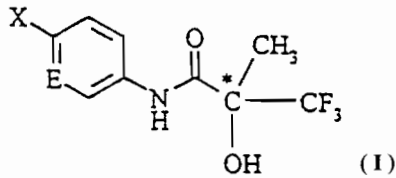

Trieda E

6 (51) E 04G 1/12

(21) 1305-97

(71) SGB Services Plc., Horsham, West Sussex, GB;

(72) Gregory Ian Kevin, Bishop Sutton, Bristol, GB;

(54) Lešenársky prvok

(22) 25.09.97

(32) 16.05.97

(31) 9710042.4

(33) GB

(57) Lešenársky prvok je tvorený v podstate obráteným nosníkom profilu U, vytvoreným vcelku a pozostávajúcím z dvoch bočných stien (6) a zo spojovacej hornej časti (7), spájajúcim navzájom horné okraje bočných stien (6). V oblasti styku bočných stien (6) s hornou časťou (7) sú v nosníku profilu U vytvorené otvory (8), vytvarované s výrezmi (9) v hornej časti každej z bočných stien (6). Najmenej časť každého výrezu (9) je umiestnená bezprostredne vedľa prečnievajúcej časti (13) hornej časti (7) a každý výrez (9) je umiestnený tiež v susedstve zúženej oblasti (11) hornej časti (7). Do každého výrezu (9) je možné vložiť hák (5) ukkladanej podlahovej dosky, presunutý medzerou (14) vytvorenou vedľa zúženej časti (11), ktorý môže byť zaistený uložením vo výreze (9) čiastočne pod prečnievajúcou časťou (13).

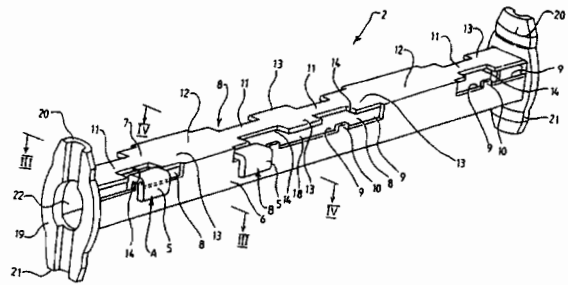

6 (51) E 05B 73/00

(21) 1166-97

(71) Porubčan Róbert, Ing., Košeca, SK;

(72) Porubčan Róbert, Ing., Košeca, SK;

(54) Zabezpečovacie zariadenie proti odcudzeniu kancelárskych zariadení

(22) 25.08.97

(57) Zabezpečovacie zariadenie proti odcudzeniu kancelárskych zariadení, predovšetkým počítačov a ich súčastí, pozostáva z najmenej jedného základňového člena (1) a najmenej jedného pripojovacieho člena (2), pričom základňový člen (1) je upravený na pripevnenie k pevnej časti budovy (3). Pripojovací člen (2) je upravený na pripevnenie ku kancelárskemu zariadeniu (4). Základňový člen (1) a pripojovací člen (2) sú tvarovo a rozmerovo prispôbené na vzájomné spojenie, ktoré je zabezpečené zámkom (5), ktorým je opatrený základňový člen (1) alebo pripojovací člen (2).

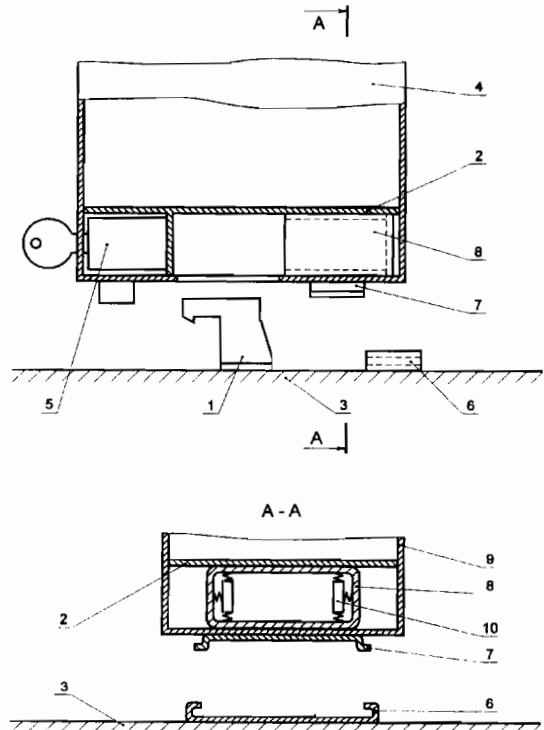

Trieda F**6 (51) F 15B 1/24****(21) 1481-98**(71) Hydac Technology GmbH, Sulzbach, DE;
(72) Markwart Jürgen, Spiesen-Elversberg, DE;**(54) Zariadenie na úsporu energie**

(22) 29.03.97

(32) 04.05.96

(31) 196 17 950.5

(33) DE

(86) PCT/EP97/01613, 29.03.97

(57) Vynález sa týka zariadenia na úsporu energie pri hydraulicky ovládateľných vretenách (70) pracovných nástrojov, ktoré obsahuje piestový hydraulický akumulátor s puzdrom (10), v ktorom sú usporiadané najmenej dva pozdĺžne posuvné piesty (12, 14). Piesty (12, 14) sú navzájom spojené cez spojovací diel (16), ktorý je pozdĺžne posuvne vedený v oddeľovacej stene (18) puzdra (10). Stena (18) s oboma susediacimi protifaľými piestami ohraničuje dva tekutinové priestory (20, 22), pričom najmenej jeden z piestov (12) okrem tekutinového priestoru (20) prinajmenšom čiastočne ohraničuje na protifaľej strane predpinací priestor (30) s nastaviteľným vnútorným tlakom plynu. So zariadením na úsporu energie podľa tohto vynálezu pri hydraulicky ovládateľných vretenách pracovných nástrojov sú vytvorené rozšírené možnosti použitia.

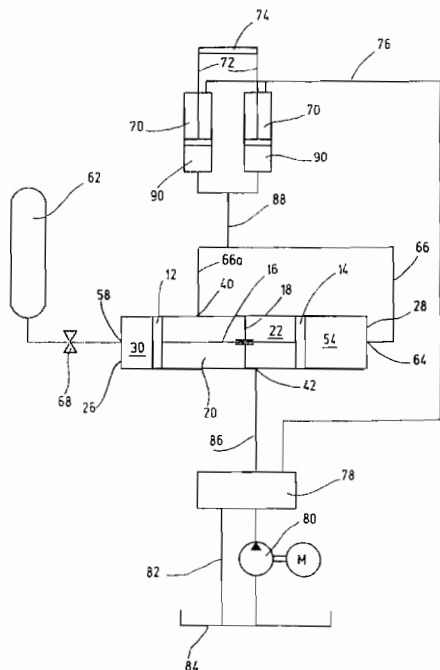
**6 (51) F 16D 11/00, B 65H 51/00****(21) 869-98**(71) Memminger-IRO GmbH, Dornstetten, DE;
(72) Schmodde Herrmann, Horb-Dettlingen, DE;
Kaufmann Richard, Freudenstadt, DE; Lamprecht Alfred, Betzweiler-Wälde, DE;**(54) Spojovacie zariadenie, najmä na podávač nite, a podávač nite**

(22) 19.06.98

(32) 19.06.97

(31) 197 26 027.6

(33) DE

(57) Podávač nite je vybavený spojovacím zariadením (30) na potrebné neotočné spojenie hnacieho kotúča (12) s podávacím kolieskom (7) nite. Spojovacie zariadenie (30) má otvorenú konštrukciu, pri ktorej je zabránené akejkoľvek tvorbe zmenšujúcich sa priestorov. Preto je polovica (12a) spojky vybavená axiálnymi prstovými výstupkami (38), ktoré zasahujú do radiálne otvorených pozdĺžnych drážok druhej polovice (15a) spojky, tvorených ozubením (44). Drážky ozubenia (44) sú dlhšie ako dĺžka záberu medzi prstovými výstupkami (38) a ozubením (44). Medzi priestor vytvorený medzi čelnými stranami prstových výstupkov (38) a stenou najbližšou v axiálnom smere je v radiálnom smere otvorený a je spojený s väčším vnútorným priestorom (37). Tým sa zabráni stlačovaniu alebo zahusťovaniu usadených mazľavých usadenín.

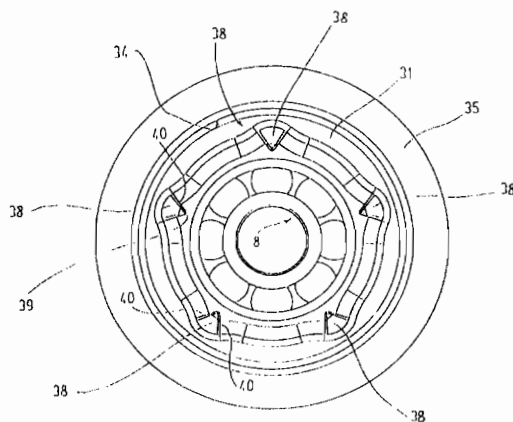
**6 (51) F 16L 47/00, 47/02, B 29C 65/34****(21) 1570-98**

(71) MANIBS Spezialarmaturen GmbH und Co. KG, Remscheid, DE;

(72) Schafstein Jürgen, Remscheid, DE;

(54) Strmeň z tepelne zvariteľného materiálu

(22) 24.04.97

(32) 12.06.96

(31) 196 23 353.4

(33) DE

(86) PCT/EP97/02080, 24.04.97

(57) Opisuje sa opravovací strmeň, ktorý pozostáva aspoň z dvoch rúrkou (10) obklopujúcich segmentov (11, 12), z ktorých aspoň jeden má rúrkový vývod (13) s k sebe privrátenými obmedzovacími hranami (16, 17) na segmentoch (11, 12), ktoré sú pod tlakom navzájom prispôsobené na upevnenie s obmedzovacími hranami (16, 17) prečnievajúcimi klinovito zakrivené nadstavce na jednom segmente, ktoré ležia na svorke medzi vnútornou plochou susedného segmentu a rúrkou (10) potrubia, a s vyhrievacími rohožami (20) z vinutých elektricky ohrievaných vodičov (61), ktoré sú upevnené na vnútorných plochách (14) segmentov (11, 12). Na každej z oboch obmedzovacích

hrán (16, 17) každého segmentu (11, 12) nastavce a svorka sú usporiadané navzájom striedavo a doplnkovo k príslušnému susednému segmentu (11, 12) a tvoria ozubenie z obmedzovacej hrany (16, 17) miestne prečnievajúcich úzkych líšt (30) alebo širokých líšt (36) na jednej strane a z medzami ležiacich káps (40, 46) na druhej strane, ktoré sú pod obmedzovacími hranami (16, 17) a slúžia na uloženie úzkych líšt (30) alebo širokých líšt (36).

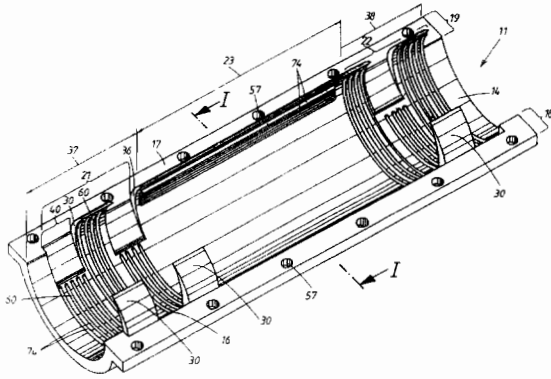

6 (51) F 16L 58/06

(21) 947-98

(71) Preussag Rohrsanierung GmbH, Berlin, DE;

(72) Förster Manfred, Langenhagen, DE;

(54) Vytvrdzovací a navrstvovací materiál a spôsob jeho navrstvovania na potrubie

(22) 05.05.97

(32) 06.05.96

(31) 196 17 971.8

(33) DE

(86) PCT/DE97/00903, 05.05.97

(57) Vytvrdzovací navrstvovací materiál sa skladá z minerálneho komponentu s podielom minimálne 50 % hmotn. a maximálne 97 % hmotn. vody a z komponentu z latexu s podielom minimálne 3 % hmotn. a maximálne 50 % hmotn. V špeciálnom zložení obsahuje vytvrdzovací navrstvovací materiál ako minerálny komponent cement a ako latexový komponent prírodný latex. K vytvrdzovaciemu navrstvovaciemu materiálu sa výhodne primiešava komponent zlepšujúci tekutosť a/alebo zosilňovacie alebo podporujúce komponenty a/alebo plnivá. Navrstvenie najmä potrubných rozvodov má hrúbku vrstvy 1 až 30 mm. Navrstvenie sa môže použiť najmä na tepelné diaľkovody prevádzkované pod tlakom. Navrstvenie sa v špeciálnom vyhotovení skladá z druhej vrstvy navrstvenia, ktorá je zhotovená z rovnakých komponentov.

6 (51) F 42B 33/00

(21) 919-97

(71) Vojenský opravárenský podnik 015, š. p., Nováky, SK;

(72) Lauro Ján, Ing., Prievidza, SK;

(54) Spôsob delaborácie striel plnených bielym fosforom

(22) 04.07.97

(57) Spôsob delaborácie striel plnených bielym fosforom spočíva v tom, že vo vylievacej nádrži (1) sa pod hladinou vody (11) s teplotou 60 až 70 °C postupne vyskrutkujú a vyberú trhacie puzdrá (3) z delaborovaných striel (2), následne sa strely otočia o 180 °, biely fosfor v dutine strely (4) sa vplyvom vody (11) s teplotou 60 až 70 °C zohreje, premení sa na tekuté skupenstvo, vytečie z delaborovanej strely (2) a hromadí sa v spodnej časti vylievacej nádrže (1) pod hladinou vody (11) bez styku so vzdušným kyslíkom.

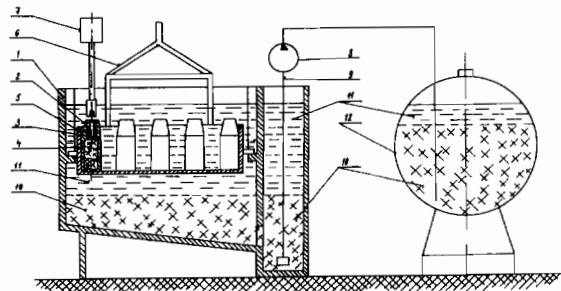

Trieda G

6 (51) G 06F 19/00 // G 06F 155:00

(21) 720-98

(71) Kasparov Garri Kimovich, Moskva, RU; Ivanov Valery Filippovich, Moskva, RU;

(72) Kasparov Garri Kimovich, Moskva, RU; Ivanov Valery Filippovich, Moskva, RU;

(54) Spôsob prevádzkovania lotérie a systém na jej vykonávanie

(22) 30.11.95

(86) PCT/RU95/00257, 30.11.95

(57) Každý účastník (3), napríklad účastník lotérie, používa pamäťové zariadenie (4), ktoré obsahuje časovaciu jednotku (25), pamäť (23), zariadenie (27) na vstup dát a zariadenie (29) na výstup dát, pričom časové dáta, ktoré prídu z časovej jednotky (25) v okamihu uloženia (51) predpokladaných dát, ktoré boli vydané účastníkom (3) použitím zariadenia (27) na vstup dát, do uvedenej pamäte, sú uložené do vnútornej pamäte (23) a s cieľom porovnať predpokladané dáta so skutočnými dátami sa použije iba časť predpokladaných dát vydaných z pamäťového zariadenia (4) prostredníctvom zariadenia (29) na výstup dát, ktoré vstúpili do jeho vnútornej pamäte (23) až do okamihu objavenia skutočných dát. Spôsob sa môže realizovať pomocou uvedeného pamäťového zariadenia (4) a strediska (9) na zber dát, ktoré zahŕňa prostriedok na výstup dát z vnútornej pamäte (23) pamäťového zariadenia (4).

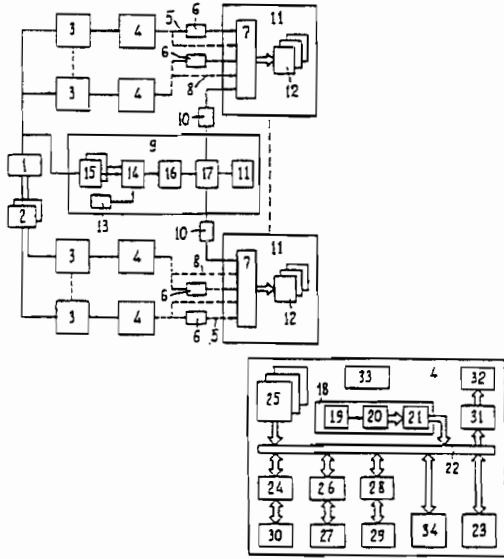

- 6 (51) G 07F 3/02, G 07D 5/08, 5/02
 (21) 1264-98
 (71) ELECTROWATT TECHNOLOGY INNOVATION AG, Zug, CH;
 (72) Seitz Thomas, Genève, CH;
 (54) Zariadenie na kontrolu mincí
 (22) 18.03.97
 (32) 19.03.96
 (31) 718/96
 (33) CH
 (86) PCT/EP97/01342, 18.03.97
 (57) V zariadení sa počas kontrolnej operácie mince (1) pohybujú postupne pozdĺž bočnej steny (6) priechodu (2) na mince a pozdĺž dvoch polovic (4a, 4b) cievky (4), ktoré sú umiestnené navzájom protifašlo každá na jednej strane priechodu (2) na mince a sú zapojené do série v protifaše. Polovica (4b) cievky, ktorá je umiestnená na rovnakej strane priechodu (2) na mince ako bočná stena (6), má nižší odpor ako druhá polovica (4a) cievky a prednostne je vyrobená zo spletaného drôtu.

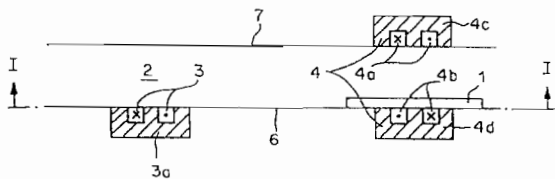

- 6 (51) G 09F 9/00, G 02B 27/22
 (21) 871-98
 (71) Maass Uwe, Overath, DE;
 (72) Maass Uwe, Overath, DE;
 (54) Zariadenie na zobrazenie pohybujúcich sa obrazov v rovinách ležiacich za sebou
 (22) 22.10.97
 (32) 22.10.96
 (31) 296 18 319.9
 (33) DE
 (86) PCT/EP97/05834, 22.10.97

- (57) Dva zdroje (14, 16) obrazu sú navzájom upravené pod uhlom 90° a nastavené na rozdeľovač (22) lúčov. Na stranách rozdeľovača (22) lúčov, odvrátených od zdrojov (14, 16) obrazu, sa nachádza duté zrkadlo (24) a Fresnelova šošovka (26). Pozorovateľ vidí dva v priestore za sebou voľne sa vznášajúce obrazy. Ide napríklad o reklamný film a firemné logo.

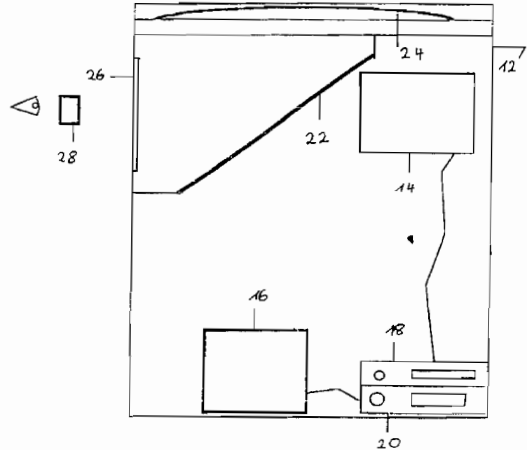

Trieda H

- 6 (51) H 01L 31/042, E 04D 3/08
 (21) 1328-98
 (71) BRAAS GmbH, Oberursel, DE;
 (72) Rinklake Manfred, Gross-Umstadt, DE; Rösler Norbert, Oberursel, DE;
 (54) Podkladový prvok rovinného doskového konštrukčného dielca
 (22) 27.03.97
 (32) 29.03.96
 (31) 19612490.5
 (33) DE
 (86) PCT/DE97/00647, 27.03.97
 (57) Podkladový prvok (10) je upravený na uloženie pod rovinný doskový konštrukčný dielec, najmä pod fotoelektrický modul (20, 22, 24, 26), upevniteľný na šikmú strechu s nosnými prvkami (28) prebiehajúcimi v smere od hrebeňa k odkvapu. Podkladový prvok (10) má zaisťiť utesnenie systému strešných prvkov, ktoré sa spolu dotýkajú na doraz v priečnom smere a dosadajú na susedné strešné krytinové dosky alebo škridly, pričom podkladový prvok (10) je vytvarovaný na prekrytie so susednými podkladovými prvkami v pozdĺžnom smere a je uložený na nosné prvky, umiestnené v odstupe od priečných spojov podkladových prvkov. Podkladový prvok (10) je vytvorený z vodotesného materiálu a je vybavený najmenej jedným vytvarovaným vyvýšeným rebrom (36) prebiehajúcim v smere od hrebeňa k odkvapu, do ktorého sa dá vložiť nosný prvok (28). Pod pozdĺžnym okrajom doskového konštrukčného dielca je vytvorený najmenej jeden odtokový kanálik (30) na odvádzanie zrážkovej vody.

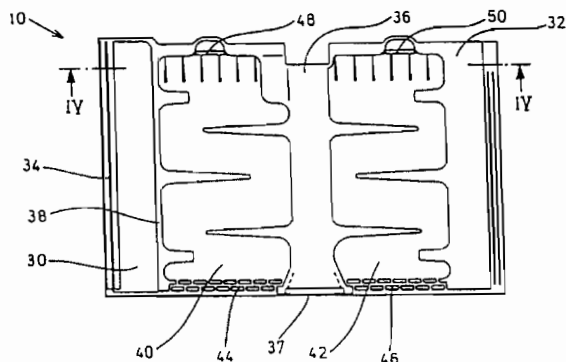

6 (51) H 01L 31/048, 31/042

(21) 1329-98

(71) BRAAS GmbH, Oberursel, DE;

(72) Rinklake Manfred, Gross-Umstadt, DE; Rösler Norbert, Oberursel, DE;

(54) Fotoelektrický systém na šikmú strechu

(22) 27.03.97

(32) 29.03.96

(31) 19612489.1

(33) DE

(86) PCT/DE97/00648, 27.03.97

(57) Fotoelektrický systém je určený na polozenie na šikmú strechu, pokrytú strešnými krytinovými doskami (11, 12, 13), a obsahuje doskové fotoelektrické moduly (24, 26, 28, 30) ukladané so šupinovitým vzájomným presahom v smere od hrebeňa k odkvapu. Na vytvorenie fotoelektrického systému je navrhnuté, aby šírka fotoelektrických modulov (24, 26, 28, 30) sa rovnala celému násobku modulovej krytinovej šírky strešných krytinových dosiek (11, 12, 13), dĺžka fotoelektrického modulu (24, 26, 28, 30) bola väčšia ako najväčšia krycia dĺžka a plocha obsahujúca fotoelektrické články bola kratšia ako najkratšia krycia dĺžka susednej strešnej krytinovej dosky (11, 13). Na nosnom prvku (36, 38, 42, 44) je vytvorená podpera (94), na ktorej je pozdĺžne posuvne upevnený nosný prvok (90) uložený bližšie k hrebeňu vo výške nad hornou plochou fotoelektrického modulu (28), pričom podperný strešný prvok (32, 34) je vybavený odtokom na vodu, umiestneným pod pozdĺžnym okrajom fotoelektrického modulu.

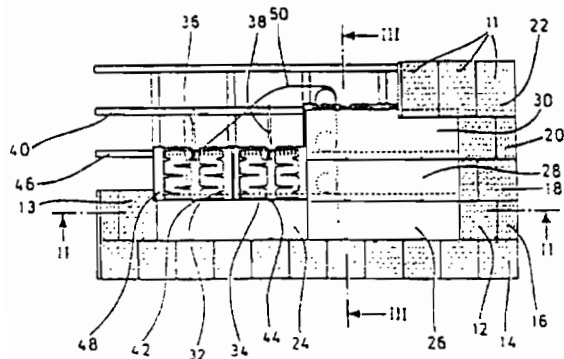

6 (51) H 01M 8/22, 8/02, 2/14

(21) 1047-98

(71) DE NORA S. p. A., Milan, IT;

(72) Brambilla Massimo, Bussero, IT; Ceruti Valerio, Luino, IT;

(54) Ionomeničový membránový palivový článok s obvodovým chladiacim systémom

(22) 03.08.98

(32) 04.08.97

(31) MI97 A 001871

(33) IT

(57) Palivový článok s ionomeničovou membránou zahŕňa elementárne články, z ktorých každý obsahuje dve bipolárne dosky, membránu, dve elektródy v tesnom kontakte s membránou, dva vodivé prúdové kolektory a dve tesnenia. Bipolárne dosky (17) sú ochladzované pozdĺž svojho obvodu iba prostredníctvom chladiaceho média, ktoré preteká bočnými oknami v tesnení. Materiál bipolárnych dosiek má výhodne vysokú tepelnú vodivosť.

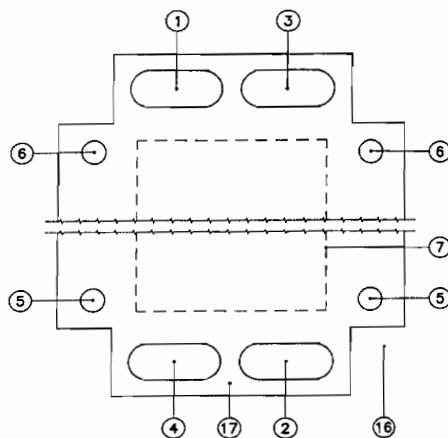

6 (51) H 01R 43/22, H 05K 9/00

(21) 1420-98

(71) Siemens Aktiengesellschaft, München, DE;

(72) Billenstein Ernst, Burgbernheim, DE; Körber Werner, Betzenstein, DE; Kurrer Siegfried, Nürnberg, DE; Schaffer Kurt-Michael, Eckental, DE;

(54) Montážne zariadenie na umiestnenie kontaktnej pružinovej lišty na pridržovaciu profilovú lištu časti krytu

(22) 02.04.97

(32) 15.04.96

(31) 296 06 824.1

(33) DE

(86) PCT/DE97/00675, 02.04.97

(57) Montážne zariadenie umožňuje jednoduché umiestnenie kontaktnej pružinovej lišty (4) na pridržovacej profilovej lište (31) časti (3) krytu. Pomocou montážneho zariadenia sa môže kontaktná pružinová lišta (4) takmer po celej dĺžke súčasne a bez poškodenia pevne a so zaistením spojiť s pridržovacou profilovou lištou (31) časti (3) krytu. Prednosťou montážneho zariadenia podľa vynálezu je najmä spoľahlivosť a krátky montážny čas kontaktnej pružinovej lišty (4).

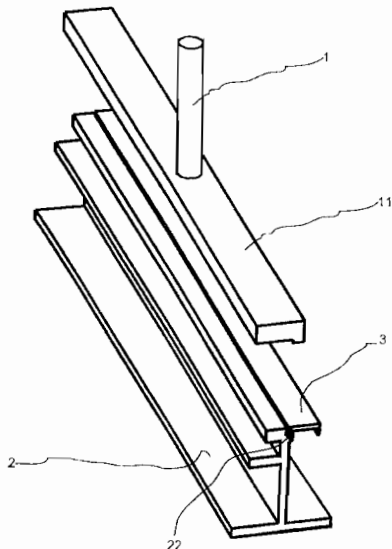

- 6 (51) H 02N 13/00
 (21) 893-97
 (71) Švancár Pavol, Tvrdošovce, SK;
 (72) Švancár Pavol, Tvrdošovce, SK;
 (54) **Elektrostatická spojka s pákovým prevodom**
 (22) 02.07.97
 (57) Elektrostatická spojka s pákovým prevodom je zložená z vnútorného telesa (1) po obvode pokrytého materiálom (5) a vonkajšieho telesa (2) voľne prichyteného na osi (6) a spojeného s pákovým prevodom. Zariadenie umožňuje prenos sily pomocou statickej elektriny, ktorá vzniká medzi vnútorným telesom (1) a vonkajším telesom (2).

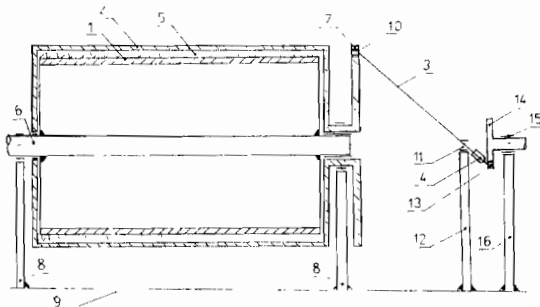

- 6 (51) H 03B 5/04, 5/00, H 03K 3/011
 (21) 1432-95
 (71) Vojenská akadémia SNP, Liptovský Mikuláš, SK;
 (72) Malý Petr, doc. Ing., CSc., Liptovský Mikuláš, SK;
 (54) **Zapojenie oscilátora s transformáciou a kompenzáciou stratovej vodivosti rezonátora**
 (22) 15.11.95
 (57) Na druhú svorku (12) indukčno-kapacitného rezonátora (1) je pripojená výstupná svorka (31) konvertora (3) kapacita - vodivosť. Prvá svorka (11) indukčno-kapacitného paralelného rezonátora (1) je pripojená na vstupnú svorku (21) konvertora (2) vodivosť - kapacita. Výstupná svorka (22) konvertora (2) vodivosť - kapacita je pripojená na

prvú svorku (41) syntetického kapacitára (4). Druhá svorka (42) syntetického kapacitára (4) je pripojená na vstupnú svorku (32) konvertora (3) kapacita - vodivosť. Na vstupnú svorku (43) syntetického kapacitára (4) je pripojená výstupná svorka (31) kompenzátora (5).

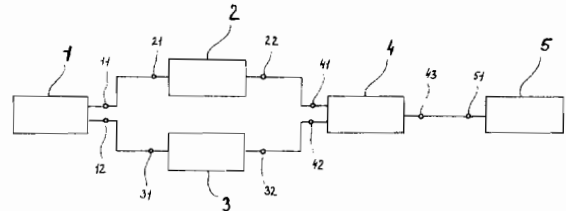

- 6 (51) H 03F 3/38, H 03H 9/145
 (21) 1431-95
 (71) Vojenská akadémia SNP, Liptovský Mikuláš, SK;
 (72) Šuriansky Jozef, doc. Ing., CSc., Liptovský Mikuláš, SK; Puttera Jozef, Ing., CSc., Liptovský Mikuláš, SK;
 (54) **Zapojenie izolačného zosilňovača s prvkom s povrchovou akustickou vlnou**
 (22) 15.11.95
 (57) Na modulátor (2) je pripojená prvá vstupná svorka (21), výstupná svorka (11) oscilátora (1) je pripojená na druhú vstupnú svorku (22) modulátora (2). Výstupná svorka (23) modulátora (2) je pripojená na vstupnú svorku (31) prvku (3) s povrchovou akustickou vlnou. Výstupná svorka (32) prvku (3) s povrchovou akustickou vlnou je pripojená na vstupnú svorku (41) demodulátora (4). Na demodulátor (4) je pripojená výstupná svorka (42).

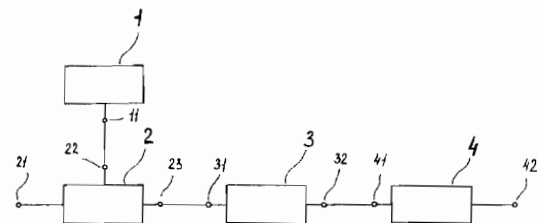

- 6 (51) H 04L 12/46, 12/66
 (21) 447-98
 (71) IDT CORPORATION, Hackensack, NJ, US;
 (72) Jonas Howard, Bronx, NY, US; Raab Eric, East Brunswick, NJ, US; Goldberg Jeffrey, Lakewood, NJ, US;
 (54) **Spôsob a zariadenie na prenášanie a smerovanie hlasových telefonických hovorov cez počítačovú sieť s prepájaním paketov**
 (22) 08.10.96
 (32) 13.10.95
 (31) 08/542 641
 (33) US
 (86) PCT/US96/16096, 08.10.96

(57) Zariadenie umožňuje smerovanie a prenos hlasových hovorov cez počítačovú sieť (200) s prepájaním paketov a telefónnu sieť s prepájaním obvodov (300). Konverzia medzi protokolmi počítačovej siete s prepájaním paketov a protokolmi telefónnej siete s prepájaním obvodov sa uskutočňuje jedným alebo viacerými telefónnymi prepínačmi (600), ktoré sú pripojené k počítačovej sieti (200) s prepájaním paketov a k telefónnej sieti s prepájaním obvodov (300). Smerovanie hlasových hovorov medzi viacerými telefónnymi prepínačmi pripojenými k počítačovej sieti (200) s prepájaním paketov sa vykoná jedným alebo viacerými smerovacími servermi (500) pripojenými k počítačovej sieti (200) s prepájaním paketov alebo užívateľovým lokálnym počítačom (100).

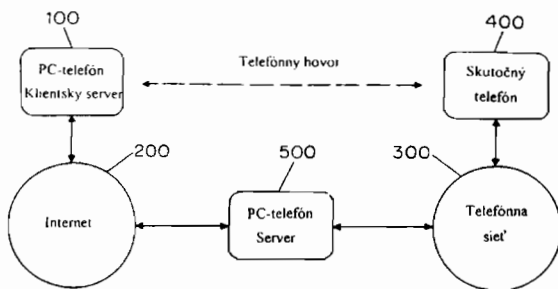

6 (51) H 05K 9/00

(21) 1232-98

- (71) Siemens Aktiengesellschaft, München, DE;
- (72) Kurrer Siegfried, Nürnberg, DE; Körber Werner, Betzenstein, DE; Billenstein Ernst, Burgbernhelm, DE; Schaffer Kurt-Michael, Eckental, DE;

(54) Krycie zariadenie s nízkou stavebnou výškou na elektromagneticky tienené kovové kryty

- (22) 04.03.97
- (32) 12.03.96
- (31) 296 04 600.0
- (33) DE
- (86) PCT/DE97/00394, 04.03.97

(57) Krycie zariadenie obsahuje základnú dosku (B) a najmenej jednu profilovú lištu (PF, PK), ktoré sú nasadené na postrannej hrane (S1, S2) základnej dosky (B). Profilová lišta (PF, príp. PK) môže byť vytvorená ako kontaktná profilová lišta alebo pružná profilová lišta s nasunutou kontaktnou pružnou lištou a uložená vždy na protíahlých postranných hranách (S1, S2) základnej dosky (B). Prednosťou krycieho zariadenia podľa vynálezu je najmä nízka výška profilových lišt a tým takmer ideálne v jednej rovine prebiehajúce elektromagnetické tienenie kovových krytov, najmä pri viac navzájom vedľa seba usporiadaných krycích zariadeniach. Pri nosičoch montážneho celku môže krycie zariadenie podľa vynálezu slúžiť ako kryt zadnej strany alebo ako zaslepujúci kryt prednej strany na neosadené miesta montážnych celkov.

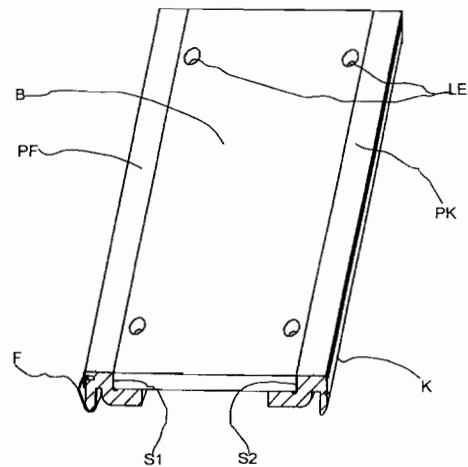

6 (51) H 05K 9/00, 7/14

(21) 1234-98

- (71) Siemens Aktiengesellschaft, München, DE;
- (72) Kurrer Siegfried, Nürnberg, DE; Körber Werner, Betzenstein, DE; Billenstein Ernst, Burgbernhelm, DE; Schaffer Kurt-Michael, Eckental, DE;

(54) Elektromagneticky tienený kryt s kovovými časťami, zaistenými prostredníctvom kontaktnej pružinovej lišty

- (22) 28.02.97
- (32) 12.03.96
- (31) 296 04 599.3
- (33) DE
- (86) PCT/DE97/00369, 28.02.97

(57) Elektromagneticky tienený kryt má nosič montážnych celkov, dve kovové časti (BE, QV) krytu a najmenej jednu kontaktnú pružinovú lištu (FE). Pritom je kontaktná pružinová lišta (FE) spojená s prvou časťou (BE) krytu a je tvarovaná tak, že vytvára dotyk s druhou časťou (QV) krytu a súčasne ho zaisťuje. Pri nosiči montážnych celkov ako elektromagneticky tieneného krytu môže slúžiť ako prvá časť (BE) krytu napríklad etážový tieniaci plech a ako druhá časť (QV) krytu priečna lišta nosiča. Kontaktnou pružinovou lištou vytvorené spojenie medzi etážovým tieniacim plechom a priečnou lištou je bez napätia a nevyžaduje žiadne ďalšie prídavné stlačenie k sebe. Prídavné spojenie skrutkami etážového tieniaceho plechu sa prídavne uskutoční len vtedy, ak je napríklad žiaduca zvýšená stabilita.

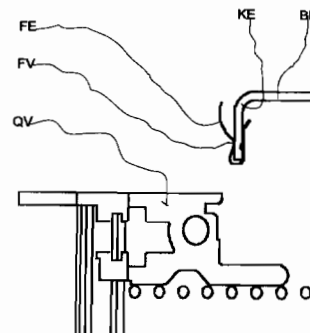

FG4A

Udelené patenty

279731	D 06H	279749	C 08L	279767	A 61K	279785	G 05D
279732	C 04B	279750	C 07K	279768	C 12N	279786	C 07D
279733	C 07D	279751	B 01J	279769	C 08K	279787	E 02B
279734	C 08K	279752	B 65F	279770	D 01D	279788	F 16D
279735	A 61K	279753	H 04H	279771	C 12N	279789	H 03F
279736	C 04B	279754	F 16B	279772	C 11B	279790	H 03B
279737	D 04B	279755	C 02F	279773	E 05C	279791	B 21J
279738	G 21C	279756	B 29B	279774	A 61K	279792	C 04B
279739	A 61K	279757	H 01M	279775	B 65D	279793	C 12P
279740	A 61K	279758	A 61K	279776	H 01B	279794	C 12P
279741	C 10B	279759	A 61K	279777	A 61K	279795	A 61F
279742	C 02F	279760	A 23J	279778	C 08B	279796	C 10K
279743	B 65D	279761	D 01H	279779	B 21D	279797	H 01H
279744	A 61M	279762	D 01D	279780	C 12P	279798	B 01D
279745	E 04G	279763	B 65D	279781	A 61K	279799	H 01M
279746	B 65D	279764	F 28D	279782	C 02F	279800	E 02F
279747	A 01N	279765	C 12P	279783	C 07D		
279748	B 65D	279766	B 09B	279784	A 47J		

6 (51) A 01N 35/06, 31/14, C 07C 323/65, 49/303

(11) 279747

(40) 12.03.99

(21) 6490-89

(73) Zeneca Inc., Wilmington, DE, US;

(72) Michaely William J., El Cerrito, CA, US;

(54) 2-[2',3',4'-Trisubstituované benzoyl]-1,3-cyklohexandióny, herbicidny prostriedok, ktorý ich obsahuje, a ich použitie

(32) 18.11.88

(31) 273 371

(33) US

(22) 16.11.89

6 (51) A 23J 1/12, A 23L 1/0522

(11) 279760

(40) 12.03.99

(21) 2420-92

(73) Ceresan GmbH, Markranstädt, DE;

(72) Roick Thomas, Dipl.-Chem., Werne, DE; Schirner Rolf, Dr.-Ing., Markranstadt, DE; Krause Angela, Dipl.-Ing., Leipzig, DE; Mäder Anna, Dipl.-Chem., Leipzig, DE;

(54) Spôsob výroby škrobového hydrolyzátu s vysokým obsahom proteínu, maltózy alebo glukózy

(32) 06.08.91, 06.08.91

(31) P 41 25 972.6, P 41 25 968.8

(33) DE, DE

(22) 04.08.92

6 (51) A 47J 43/06, 43/04, B 01F 11/00

(11) 279784

(40) 09.03.94

(21) 1202-93

(73) Grelich Thomas, Thurnau, DE;

(72) Grelich Thomas, Thurnau, DE;

(54) Kuchynský stroj

(32) 27.04.91

(31) P 41 13 862.7

(33) DE

(86) PCT/DE92/00339, 24.04.92

(22) 24.04.92

6 (51) A 61F 13/02, B 65C 1/02

(11) 279795

(40) 06.11.96

(21) 385-95

(73) LTS Lohmann Therapie-Systeme GmbH & Co. KG, Neuwied, DE;

(72) Hille Thomas, Neuwied, DE; Deurer Lothar, Koblenz, DE; Steinborn Peter, Neuwied, DE; Grader Ludwig, Andernach, DE; Anhäuser Dieter, Melsbach, DE;

(54) Spôsob výroby transdermálneho terapeutického systému a zariadenie na jeho vykonávanie

(32) 25.09.92

(31) P 42 32 279.0

(33) DE

(86) PCT/EP93/02495, 15.09.93

(22) 15.09.93

6 (51) A 61K 9/00

(11) 279735

(40) 11.07.95

(21) 1524-94

(73) Egis Gyógyszergyár Rt., Budapešť, HU;

(72) Fekete Pál, Dr., Budapešť, HU; Király Mária née Ignác, Budapešť, HU; Sipos Gábor, Budapešť, HU; Jámber Zsuzsanna née Hoffmann, Budapešť, HU; Újfalussy György, Dr., Budapešť, HU; Góra Magdolna née Hernyes, Isaszeg, HU; Klebovich Imre, Dr., Budapešť, HU; Drabant Sándor, Dr., Budapešť, HU; Mándi Attila, Dr., Budapešť, HU; Kiss Gizella née Szabó, Budapešť, HU; Bárczay Erzsébet, Budapešť, HU; Krisztián Mária, Budapešť, HU;

(54) Farmaceutický prípravok s difúzne-osmoticky riadeným uvoľňovaním liečiva

(32) 09.12.93

- (31) P 93 03504
(33) HU
(22) 08.12.94
-
- 6 (51) A 61K 9/20, 9/48, 31/675**
(11) **279739**
(40) 18.03.92
(21) 543-98
(73) ASTA Medica Aktiengesellschaft, Frankfurt am Main, DE;
(72) Sauerbier Dieter, Werther, DE; Engel Jürgen, Dr., Alzenau, DE; Milsmann Eckhard, Dr., Bielefeld, DE; Molge Klaus, Dr., Bielefeld, DE; Isaac Otto, Dr., Hanau, DE;
(54) **Pevné ifosamidové prípravky na orálnu aplikáciu a spôsob ich výroby**
(32) 03.08.90
(31) P 40 24 683.3
(33) DE
(22) 02.08.91
-
- 6 (51) A 61K 9/20, 9/48, 31/675**
(11) **279740**
(40) 18.03.92
(21) 2409-91
(73) ASTA Medica Aktiengesellschaft, Frankfurt am Main, DE;
(72) Sauerbier Dieter, Werther, DE; Engel Jürgen, Dr., Alzenau, DE; Milsmann Eckhard, Dr., Bielefeld, DE; Molge Klaus, Dr., Bielefeld, DE; Isaac Otto, Dr., Hanau, DE;
(54) **Pevné ifosamidové prípravky na orálnu aplikáciu a spôsob výroby**
(32) 03.08.90
(31) P 40 24 683.3
(33) DE
(22) 02.08.91
-
- 6 (51) A 61K 9/22, 31/71**
(11) **279781**
(40) 13.08.91
(21) 904-90
(73) American Cyanamid Company, Stamford, CT, US;
(72) Wood Irwin Boyden, Yardley, PA, US; Toothill Richard Boardman, Warren, NJ, US; Dietz Joseph Charles, Terre Haute, IN, US;
(54) **Bolus s plynulým uvoľňovaním na orálne podanie prežúvavcom**
(32) 28.02.89
(31) 07/316 625
(33) US
(22) 26.02.90
-
- 6 (51) A 61K 9/28, 9/36, 9/22, 9/52**
(11) **279774**
(40) 11.05.94
(21) 1163-93
(73) MERCK PATENT GESELLSCHAFT MIT BESCHRÄNKTER HAFTUNG, Darmstadt, DE;
(72) Siefke Verena, Darmstadt, DE; Hanstein Ullrich, Dr., Darmstadt, DE; Weckenmann Hans Peter, Dr., Darmstadt, DE; Bauer Kurt, prof. Dr., Darmstadt, DE;
- (54) **Orálna lieková forma**
(32) 24.10.92
(31) P 42 36 025.0
(33) DE
(22) 22.10.93
-
- 6 (51) A 61K 31/425**
(11) **279758**
(40) 08.11.95
(21) 867-95
(73) Rhone-Poulenc Rorer S. A., Antony, FR;
(72) Boireau Alain, Sucy en Brie, FR; Doble Adam, Paris, FR; Dubedat Pierre, Nogent sur Marne, FR; Louvel Erik, Paris, FR; Meunier Mireille, Dourdan, FR; Miquet Jean-Marie, Orsay, FR; Stutzmann Jean-Marie, Villecresnes, FR;
(54) **Použitie riluzolu na prípravu liečiva na liečenie Parkinsonovej choroby a Parkinsonových syndrémov**
(32) 07.01.93
(31) 93/00074
(33) FR
(86) PCT/FR94/00003, 03.01.94
(22) 03.01.94
-
- 6 (51) A 61K 31/425**
(11) **279759**
(40) 08.05.96
(21) 786-95
(73) Rhone-Poulenc Rorer S. A., Antony, FR;
(72) Doble Adam, Paris, FR; Louvel Erik, Paris, FR; Pratt Jérémy, Charenton le Pont, FR; Stutzmann Jean-Marie, Villecresnes, FR;
(54) **Použitie riluzolu na prípravu liečiva na liečenie neurologických lézií**
(32) 16.12.92
(31) 92/15148
(33) FR
(86) PCT/FR93/01229, 10.12.93
(22) 10.12.93
-
- 6 (51) A 61K 31/425**
(11) **279777**
(40) 08.11.95
(21) 868-95
(73) Rhone-Poulenc Rorer S. A., Antony, FR;
(72) Pratt Jérémy, Charenton le Pont, FR; Stutzmann Jean-Marie, Villecresnes, FR;
(54) **Použitie riluzolu na prípravu liečiva použiteľného ako antidotum proti škodlivým účinkom ožiarenia**
(32) 07.01.93
(31) 93/00073
(33) FR
(86) PCT/FR94/00002, 03.01.94
(22) 03.01.94
-

- 6 (51) A 61K 31/505, 31/70**
(11) 279767
(40) 12.01.94
(21) 951-93
(73) THE WELLCOME FOUNDATION LTD., Londýn, GB;
(72) Painter George Robert III, Chapel Hill, NC, US; Furman Phillip Allen, Durham, NC, US;
(54) Farmaceutická kombinácia na použitie pri ošetrovaní vírusových infekcií a farmaceutický prostriedok s jej obsahom
(32) 06.03.91
(31) 9104740.7
(33) GB
(86) PCT/GB92/00389, 05.03.92
(22) 05.03.92
- 6 (51) A 61M 1/28, A 61K 31/72**
(11) 279744
(40) 06.07.94
(21) 25-94
(73) Laevosan-Gesellschaft mbH, Linz, AT;
(72) Förster Harald, Frankfurt/Main, DE; Asskali Fatima, Frankfurt/Main, DE; Nitsch Ernst, Linz, AT;
(54) Farmaceutická kompozícia na peritoneálnu dialýzu
(32) 11.07.91
(31) P 41 23 001.9
(33) DE
(86) PCT/EP92/01551, 09.07.92
(22) 09.07.92
- 6 (51) B 01D 53/34, A 62D 3/00**
(11) 279798
(40) 03.04.96
(21) 3470-92
(73) Degussa Aktiengesellschaft, Frankfurt (Main), DE;
(72) Von Wedel Wedigo, Dr., Friedrichsdorf, DE; Bilger Edgar, Dr., Hasselroth, DE; Barenseech Ernst-Robert, Dr., Hanau, DE; Tarabocchia John, Friedrichsdorf, DE;
(54) Spôsob odstraňovania halogénovaných organických zlúčenín z odpadových plynov
(32) 27.03.92, 27.11.91
(31) P 42 10 055.0, P 41 38 876.3
(33) DE, DE
(22) 24.11.92
- 6 (51) B 01J 29/28**
(11) 279751
(40) 16.09.92
(21) 489-92
(73) KataLeuna GmbH Catalysts, Leuna, DE; Ecolith-Zeolithe GmbH, Schwandorf, DE;
(72) Heino John, Dr., Halle, DE; Neubauer Hans-Dieter, Dr., Merseburg, DE; Birke Peter, prof. Dr., Halle, DE; Berrouschoth Hans-Dieter, Langendorf, DE; Klempin Jürgen, Dr., Schwedt, DE; Schreiber Erhard, Schwedt, DE;
- (54) Katalyzátor na premenu technických uhľovodíkov C₈ s aromatickými frakciami**
(32) 20.02.91
(31) P 41 05 223.4
(33) DE
(22) 19.02.92
- 6 (51) B 09B 3/00, C 12S 1/00, C 12N 1/26, 1/00, A 62D 3/00**
(11) 279766
(40) 16.09.92
(21) 480-92
(73) ÖMV Aktiengesellschaft, Wien, AT;
(72) Ploder Werner, Ing. Dr., Schwechat, AT;
(54) Spôsob regenerácie substrátov obsahujúcich mikroorganizmy
(32) 19.02.91
(31) A 347/91
(33) AT
(22) 18.02.92
- 6 (51) B 21D 1/08, B 29C 53/20**
(11) 279779
(40) 07.06.95
(21) I290-94
(73) Borletti Climatizzazione SRL, Poirino (Torino), IT;
(72) Parola Andrea, Rosta (Torino), IT;
(54) Zariadenie na tvarovanie konca rúrky
(32) 29.10.93
(31) TO93A000817
(33) IT
(22) 25.10.94
- 6 (51) B 21J 1/06, 13/02, B 21C 23/14**
(11) 279791
(40) 12.11.91
(21) 2294-90
(73) Podolský Michal, Ing., CSc., Bratislava, SK; Schrek Alexander, Bratislava, SK;
(72) Podolský Michal, Ing., CSc., Bratislava, SK; Schrek Alexander, Bratislava, SK;
(54) Združený tvárniaci nástroj na spracovanie nekompaktných materiálov práškovej metalurgie
(22) 10.05.90
- 6 (51) B 29B 17/02, B 03B 5/28, B 03C 7/00**
(11) 279756
(40) 11.08.93
(21) 516-93
(73) Kali und Salz Beteiligungs AG, Kassel, DE;
(72) Stahl Ingo, Vellmar, DE; Hollstein Axel, Kassel, DE; Kleine-Klefmann Ulrich, Bad Hersfeld, DE; Geisler Iring, Bad Hersfeld, DE; Neitzel Ulrich, Kassel, DE;
(54) Spôsob oddelovania viacerých komponentov zo zmesi plastických hmôt

- (32) 21.08.91
 (31) 41 27 572
 (33) DE
 (86) PCT/EP92/01613, 04.07.92
 (22) 04.07.92
-
- 6 (51) B 65D 5/54, 85/10**
(11) 279743
 (40) 07.06.95
 (21) 1881-92
 (73) R. J. Reynolds Tobacco Company, Winston-Salem, NC, US;
 (72) Burrows Diane Stewart, Winston-Salem, NC, US;
 Cobler Larry Douglas, Winston-Salem, NC, US;
(54) Obal na fajčiarsky výrobok
 (32) 19.06.91
 (31) 07/717 456
 (33) US
 (22) 18.06.92
-
- 6 (51) B 65D 6/02, 35/06**
(11) 279746
 (40) 11.07.95
 (21) 278-95
 (73) Henkel Kommanditgesellschaft auf Aktien, Düsseldorf, DE;
 (72) Lier Rolf, Neustadt, DE; Densky Herbert, Barsinghausen, DE;
(54) Obal na kvapalné produkty
 (32) 05.09.92
 (31) P 42 29 734.6
 (33) DE
 (86) PCT/EP93/02333, 28.08.93
 (22) 28.08.93
-
- 6 (51) B 65D 17/28, 8/00**
(11) 279775
 (40) 12.04.95
 (21) 894-94
 (73) Sonoco CPD GmbH, Mayen, DE;
 (72) Hertrampf Jürgen, Dipl.-Ing., Burgthann, DE;
 Lechner Ludwig, Dipl.-Ing., Kirchweidach, DE;
(54) Spôsob výroby rozložiteľného kontajnera
 (32) 04.08.93
 (31) P 43 26 114.0-27
 (33) DE
 (22) 22.07.94
-
- 6 (51) B 65D 83/04, 75/34, 55/02**
(11) 279748
 (40) 11.01.95
 (21) 742-94
 (73) MERCK & CO., Rahway, NJ, US;
 (72) Bunin Leonid, Woodbridge, NJ, US;
(54) Dávkovač liekov zabezpečený pred deťmi
 (32) 19.12.91
 (31) 810 254
 (33) US
 (86) PCT/US92/10520, 07.12.92
 (22) 07.12.92
-
- 6 (51) B 65D 88/52**
(11) 279763
 (40) 18.11.92
 (21) 958-92
 (73) Streich Roland, Balingen-Zillhausen, DE;
 (72) Streich Roland, Balingen-Zillhausen, DE; Kühn Falk, Rottenburg, DE;
(54) Skladateľná prepravná skriňa alebo kontajner
 (32) 25.04.91
 (31) P 41 13 438.9
 (33) DE
 (22) 31.03.92
-
- 6 (51) B 65F 3/02**
(11) 279752
 (40) 08.02.95
 (21) 3253-92
 (73) Zöllner-Kipper GmbH, Mainz, DE;
 (72) Reck Herbert, Mainz, DE; Dröge Karl-Heinz, Mainz, DE; Pieperhoff Hans Joachim, Dr.-Ing., Mainz, DE;
(54) Bezpečnostná zavora
 (32) 01.11.91
 (31) P 41 36 045.1-22
 (33) DE
 (22) 29.10.92
-
- 6 (51) C 02F 3/00**
(11) 279742
 (40) 11.10.95
 (21) 401-94
 (73) Kuderavý Vladimír, Ing., Žilina, SK;
 (72) Kuderavý Vladimír, Ing., Žilina, SK;
(54) Podzemná čistiareň odpadových vôd komôrkového typu
 (22) 07.04.94
-
- 6 (51) C 02F 3/06, B 01D 29/075, 29/35**
(11) 279782
 (40) 07.05.97
 (21) 1282-95
 (73) Štěpánek Petr, Ing., Brno, CZ;
 (72) Štěpánek Petr, Ing., Brno, CZ;
(54) Filtračné zariadenie najmä na dočistenie odpadových vôd
 (22) 17.10.95
-
- 6 (51) C 02F 3/10**
(11) 279755
 (40) 12.11.91
 (21) 1328-91
 (73) Gyulavári Imre, Dipl. Ing., Budapest, HU;
 Kormos Vladimír, Dipl. Ing., Budapest, HU;
 (72) Gyulavári Imre, Dipl. Ing., Budapest, HU;
 Kormos Vladimír, Dipl. Ing., Budapest, HU;
 Molnár József, Dipl. Ing., Solymár, HU;
(54) Výplňové teliesko, najmä na biologické telesá čistiarní odpadových vôd, chladiace veže a podobné zariadenia
 (32) 10.05.90

- (31) 2991/90
(33) HU
(22) 07.05.91
- 6 (51) C 04B 11/024, 11/028, 11/26, 11/05
(11) 279736
(40) 18.11.92
(21) 1422-92
(73) Krupp Polysius AG, Beckum, DE; ROCAL Produktion B. V., Gouda, NL;
(72) Schulte Hans-Gerd, Ing., Beckum, DE; Kappe Jantinus, Ing., Veendam, NL;
(54) **Spôsob výroby tekutej anhydritovej sadry na mazaniny a zariadenie na jeho vykonávanie**
(32) 14.05.91
(31) P 41 15 699.4
(33) DE
(22) 12.05.92
- 6 (51) C 04B 16/06, 28/04
(11) 279792
(40) 10.12.97
(21) 694-96
(73) Ústav stavebníctva a architektúry SAV, Bratislava, SK;
(72) Juhásová Emília, doc. Ing., DrSc., Bratislava, SK;
(54) **Vláknová vystužená omietka so zvýšenou seizmickou odolnosťou a spôsob jej výroby**
(22) 29.05.96
- 6 (51) C 04B 35/04
(11) 279732
(40) 06.11.96
(21) 68-95
(73) KERAMETAL, a. s., Bratislava, SK;
(72) Garlathy Ladislav, Ing., Košice, SK; Toporčák Štefan, Ing., Košice, SK; Varga Peter, Ing., Košice, SK;
(54) **Žiaruvzdorné periklas-forsterito-spinelitické stavivo**
(22) 19.01.95
- 6 (51) C 07D 207/34, A 01N 43/36
(11) 279783
(40) 09.11.94
(21) 1178-93
(73) American Cyanamid Company, Wayne, NJ, US;
(72) Kuhn David George, Newtown, PA, US; Donovan Stephen Francis, Yardley, PA, US; Furch Joseph Augustus, Lawrenceville, NJ, US;
(54) **N-Substituované karbonyloxyalkylpyroly, ich použitie a insekticídne, akaricídne a molusko-cídne prostriedky na ich báze**
(32) 27.10.92
(31) 07/967 091
(33) US
(22) 26.10.93
- 6 (51) C 07D 307/83, 407/04, C 08K 5/15
(11) 279733
(40) 12.03.99
(21) 4256-90
(73) Ciba Specialty Chemicals Holding Inc., Basel, CH;
(72) Dubs Paul, Dr., Marly, CH; Pitteloud Rita, Dr., Praroman, CH;
(54) **3-Fenylbenzofurán-2-óny, spôsob ich výroby, zmesi s ich obsahom**
(32) 31.08.1989
(31) 3153/89-9
(33) CH
(22) 31.08.90
- 6 (51) C 07D 413/12, 413/10, A 61K 31/42
(11) 279786
(40) 08.06.94
(21) 353-93
(73) SANOFI, Paris Cedex, FR;
(72) Diana Guy Dominic, East Nassau, NY, US; Nitz Theodore John, Nassau, NY, US;
(54) **1,2,4-Oxadiazolylfenoxyalkylizoxazoly, farmaceutický prostriedok s ich obsahom a ich použitie ako protívírusové prostriedky**
(32) 15.04.92
(31) 07/869 287
(33) US
(22) 15.04.93
- 6 (51) C 07K 14/755, A 61K 38/37
(11) 279750
(40) 10.11.93
(21) 391-93
(73) Imuno Aktiengesellschaft, Wien, AT;
(72) Eibl Johann, Wien, AT; Elsinger Friedrich, Wien, AT; Gritsch Herbert, Wien, AT; Linnau Yendra, Wien, AT; Schwarz Otto, Wien, AT; Turecek Peter, Wien, AT; Vöber Günther, Oberwaltersdorf, AT;
(54) **Vysoko čistený, proti vírusu zabezpečený prípravok faktora VIII zrážania krvi a spôsob jeho výroby**
(32) 24.04.92
(31) A 849/92
(33) AT
(22) 23.04.93
- 6 (51) C 08B 11/145
(11) 279778
(40) 06.07.94
(21) 1218-93
(73) Societá Consortile Ricerche Angeliny S. P. A., Pescara, IT;
(72) Palumbo Gianfranco, Pescara, IT; Carlucci Giovanni, Pescara, IT;
(54) **Vláknité polysacharidy kationovej povahy, spôsob ich prípravy a ich použitie**
(32) 03.05.91

- (31) MI91A001217
(33) IT
(86) PCT/EP92/00942, 30.04.92
(22) 30.04.92
-
- 6 (51) C 08K 3/10**
(11) **279734**
(40) 15.07.92
(21) 7022-90
(73) Výskumný ústav káblov a izolantov, a. s., Bratislava, SK;
(72) Kotlárík Bohumil, prom. chem., CSc., Bratislava, SK;
(54) **Polyolová zložka do polyuretánovej zalievacej látky**
(22) 29.12.90
-
- 6 (51) C 08K 3/22**
(11) **279769**
(40) 12.03.99
(21) 3232-92
(73) Elektrotechnická fakulta STU, Bratislava, SK;
(72) Bielek Jozef, Ing., CSc., Dunajská Lužná, SK; Barta Štefan, prof. Ing., CSc., Bratislava, SK; Košík Martin, doc. Ing., DrSc., Bratislava, SK; Balog Karol, Ing., CSc., Ivanka pri Dunaji, SK;
(54) **Spôsob plnenia horľavých polymérnych kompozitov retardérom horenia**
(22) 27.10.92
-
- 6 (51) C 08L 77/00, C 08K 3/00**
(11) **279749**
(40) 06.10.93
(21) 86-93
(73) RHONE-POULENC CHIMIE, Courbevoie Cedex, FR;
(72) Bonin Yves, Brignais, FR; Leblanc Jack, St-Genis-Laval, FR;
(54) **Prostriedok na báze polyamidov**
(32) 18.02.92
(31) 92 02067
(33) FR
(22) 12.02.93
-
- 6 (51) C 10B 47/30**
(11) **279741**
(40) 16.09.92
(21) 340-92
(73) Siemens Aktiengesellschaft, München, DE;
(72) Loesel Georg, Ing., Uttenreuth, DE;
(54) **Spôsob vykurovania karbonizačného bubna a zariadenie na uskutočňovanie tohto spôsobu**
(32) 07.02.91
(31) P 4103605.0
(33) DE
(22) 06.02.92
-
- 6 (51) C 10K 3/00, C 01B 3/24, C 09C 1/48**
(11) **279796**
(40) 11.01.95
- (21) 721-94
(73) Kvaerner Engineering a. s., Lysaker, NO;
(72) Lynum Steinar, Oslo, NO; Haugsten Kjell, Oslo, NO; Hox Ketil, Trondheim, NO; Hugdahl Jan, Trondheim, NO; Myklebust Nils, Trondheim, NO;
(54) **Spôsob znižovania vylučovania oxidu uhličitého**
(32) 12.12.91
(31) 914909
(33) NO
(86) PCT/NO92/00200, 11.12.92
(22) 11.12.92
-
- 6 (51) C 11B 13/00, C 09F 1/00**
(11) **279772**
(40) 15.07.92
(21) 4119-91
(73) VEITSILUOTO OY, Oulu, FI;
(72) Ukkonen Keijo Allan, Oulu, FI; Lammi Sirpa Hannele, Haukipudas, FI; Ravaska Matti Elias, Oulu, FI;
(54) **Spôsob výroby talového oleja**
(32) 28.12.90
(31) 906451
(33) FI
(22) 27.12.91
-
- 6 (51) C 12N 1/14, C 12P 21/04 // (C 12N 1/14, C 12R 1:645) (C 12P 21/04, C 12R 1:645)**
(11) **279768**
(40) 12.03.99
(21) 7225-89
(73) BIOGAL GYÓGYSZERGYÁR, Debrecen, HU;
(72) Jekkel née Bokany Antonia, Dr., Budapest, HU; Ambrus Gabor, Dr., Budapest, HU; Toth Sarudy Eva, Dr., Budapest, HU; Szabo Istvan Mihaly, Dr., Budapest, HU; Huelber née Dobos Agota, Budapest, HU; Andor Attila, Budapest, HU; Albrecht Károly, Budapest, HU; Koenczoel Kálmán, Dr., Budapest, HU; Szell Valéria, Dr., Budapest, HU; Tomori née Joszt Eva, Dr., Budapest, HU; Moravcsik Imre, Budapest, HU; Polya Kálmán, Dr., Debrecen, HU; Erdei János, Dr., Debrecen, HU; Kiss Lajos, Debrecen, HU; Nagy Károly, Debrecen, HU; Palotás Béla, Debrecen, HU; Deli née Konszky Etelka, Dr., Debrecen, HU; Buzási Károly, Debrecen, HU; Molnár née Antal Aniko, Dr., Debrecen, HU; Sántha György, Debrecen, HU; Szászhegyesi Vilma, Debrecen, HU; Makadi Béla, Ing., Debrecen, HU;
(54) **Plesňový kmeň *Tolypocladium varium* a spôsob mikrobiálnej prípravy cyklosporínového komplexu**
(32) 20.12.88
(31) 6497/88
(33) HU
(22) 20.12.89
-

- 6 (51) C 12N 1/20, 1/32, C 12P 21/02**
(11) 279771
 (40) 07.08.96
 (21) 1457-94
 (73) Mikrobiologický ústav AV ČR, Praha, CZ;
 (72) Plháčková Kamila, RNDr., CSc., Praha, CZ; Štěpánek Václav, RNDr., Praha, CZ; Kyslík Pavel, RNDr., CSc., Praha, CZ; Sobotková Lenka, RNDr., CSc., Praha, CZ;
(54) Spôsob submerznej kultivácie buniek produkujúcich G-penicilín amidázu
 (32) 04.07.94
 (31) PV 1616-94
 (33) CZ
 (22) 30.11.94
-
- 6 (51) C 12P 13/08 // (C 12P 13/08, C 12R 1:19)**
(11) 279793
 (40) 11.07.95
 (21) 358-94
 (73) ICN Czech Republic a. s., Roztoky, CZ;
 (72) Plachý Jiří, RNDr., DrSc., Roztoky u Prahy, CZ; Bezděk Karel, Ing., Roztoky u Prahy, CZ; Kratochvíl Milan, Ing., Praha, CZ; Pospíšil František, Ing., CSc., Praha CZ;
(54) Spôsob fermentačnej výroby L-treonínu
 (32) 19.11.93
 (31) PV 2499-93
 (33) CZ
 (22) 28.03.94
-
- 6 (51) C 12P 17/18, C 12N 1/02, C 07D 503/00**
(11) 279780
 (40) 05.02.97
 (21) 1120-96
 (73) LEK, TOVARNA FARMACEVTSKIH IN KEMIČNIH IZDELKOV, D.D., Ljubljana, SI;
 (72) Capuder Egidij, Dob, SI;
(54) Spôsob izolácie kyseliny klavulánovej a jej farmaceuticky prijateľných solí z fermentačného prostredia *STREPTOMYCES SP. P 6621 FERM P 2804*
 (32) 02.03.94
 (31) P-9400107
 (33) SI
 (86) PCT/SI95/00002, 23.02.95
 (22) 23.02.95
-
- 6 (51) C 12P 21/00, C 12N 15/63**
(11) 279765
 (40) 12.03.99
 (21) 8804-85
 (73) Genetics Institute, Inc., Cambridge, MA, US;
 (72) Fritsch Edward, Concord, MA, US; Hewick Rodney M., Lexington, MA, US; Jacobs Kenneth, Newton, MA, US; Kaufman Randal J., Boston, MA, US;
(54) DNA sekvencia kódujúca aminokyselinovú sekvenciu ľudského erytropoetínu, vektory, bunkové línie, bunky, spôsob produkcie cDNA klonu a erytropoetínu a farmaceutický prípravok
 (32) 03.01.85, 22.01.85, 04.02.84
 (31) 688 622, 693 258, 677 813
 (33) US, US, US
 (22) 03.12.85
-
- 6 (51) C 12P 35/06**
(11) 279794
 (40) 10.08.94
 (21) 197-94
 (73) HOECHST AKTIENGESELLSCHAFT, Frankfurt am Main, DE;
 (72) Bayer Thomas, Bad Soden am Taunus, DE; Schramm Wilhelm, Kelkheim, DE; Rathscheck Wolfgang, Bad Soden am Taunus, DE;
(54) Spôsob fermentačnej výroby cefalosporínu C
 (32) 21.08.91
 (31) P 41 27 648.5
 (33) DE
 (86) PCT/EP92/01811, 08.08.92
 (22) 08.08.92
-
- 6 (51) D 01D 5/12, D 01F 9/08, D 02G 3/18**
(11) 279762
 (40) 14.10.92
 (21) 710-92
 (73) VETROTEX FRANCE, Chambéry, FR;
 (72) Roncato Giordano, Ing., Aix Les Bains, FR; Fedorowsky Robert, Aix Les Bains, FR; Boissonnat Philippe, Ing., Barby, FR; Loubinoux Dominique, Ing., Chambéry, FR;
(54) Zariadenie na výrobu kompozitnej nite
 (32) 19.03.91
 (31) 91/03273
 (33) FR
 (22) 10.03.92
-
- 6 (51) D 01D 5/34**
(11) 279770
 (40) 07.12.94
 (21) 2945-92
 (73) BASF Corporation, Parsippany, NJ, US;
 (72) Hagen Gerry A., Anderson, SC, US;
(54) Spôsob výroby viaczožkového trojlaločného vlákna
 (32) 26.09.91
 (31) 07/767 169
 (33) US
 (22) 25.09.92
-
- 6 (51) D 01H 4/12**
(11) 279761
 (40) 09.03.94
 (21) 839-93
 (73) RIETER Ingolstadt Spinnereimaschinenbau AG, Ingolstadt, DE;
 (72) Beitzinger Kurt, Ingolstadt, DE; Grimm Eberhard, Ingolstadt, DE; Schuller Edmund, Ingolstadt, DE;
(54) Úložný prostriedok spriadacieho rotora na bezvretenové pradenie
 (32) 07.08.92

(31) P 42 26 194.5
(33) DE
(22) 06.08.93

(31) 4036466
(33) DE
(86) PCT/EP91/02136, 13.11.91
(22) 13.11.91

6 (51) D 04B 35/28

(11) 279737
(40) 14.10.92
(21) 435-92
(73) Memminger-IRO GmbH, Dornstetten, DE;
(72) Braun Dieter, Freudenstadt, DE; Huss Rolf, Lossburg, DE; Lampprecht Alfred, Betzweiler, DE;
(54) **Mazacie zariadenie na dodávanie maziva, hlavne olejov, viacerým mazaným miestam, hlavne pletacieho stroja**
(32) 16.02.91
(31) P 41 04 793.1
(33) DE
(22) 13.02.92

6 (51) E 04G 7/06, 7/24, 7/30

(11) 279745
(40) 13.09.95
(21) 2269-92
(73) CONSTRUCTION DE MATERIEL POUR LE BATIMENT ET L'INDUSTRIE COMABI Société Anonyme, Trevoux, FR;
(72) Peronnier André, Aix Les Bains, FR; Tonnard Claude, Saint Denis Les Bourg, FR;
(54) **Blokovacie zariadenie spojovacích uzlov lešenia**
(32) 22.07.91
(31) 91 10080
(33) FR
(22) 21.07.92

6 (51) D 06H 3/08, D 04B 35/20, G 01N 21/89

(11) 279731
(40) 07.09.94
(21) 2616-92
(73) Memminger-IRO GmbH, Dornstetten, DE;
(72) Mühlberg Karl-Heinz, Dornstetten, DE; Weber Friedrich, Altensteig, DE;
(54) **Spôsob zisťovania chýb v textilnej tovarovej dráhe**
(32) 02.09.91
(31) P 41 29 126.3-26
(33) DE
(22) 25.08.92

6 (51) E 05C 3/16, 3/22

(11) 279773
(40) 11.07.95
(21) 216-95
(73) V. KANN RASMUSSEN INDUSTRI A/S, Sřborg, DK;
(72) Nielsen Elgřrd Schandorff, Ostbirk, DK; Kristensen Jens Troels Plesner, Gedved, DK;
(54) **Západkový uzáver**
(32) 20.08.92
(31) 1038/912
(33) DK
(86) PCT/DK93/00270, 18.08.93
(22) 18.08.93

6 (51) E 02B 3/12, E 02D 31/00

(11) 279787
(40) 15.10.91
(21) 538-91
(73) Naue-Fasertechnik GmbH & Co.KG, Lübbecke, DE;
(72) Heerten Georg, Dr. Ing., Lübbecke, DE; Müller Volkard, Petershagen-Masslingen, DE; Johannssen Karsten, Rahden, DE;
(54) **Trojvrstvá utesňovacia krytina nepriepušťajúca pre vodu a olej**
(32) 06.03.90
(31) P 40 06 984.2
(33) DE
(22) 01.03.91

6 (51) F 16B 15/04, 13/04

(11) 279754
(40) 08.11.95
(21) 526-95
(73) fischerwerke Artur Fischer GmbH & Co. KG, Waldachtal, DE;
(72) Fischer Artur, prof. Dr. h. c., Waldachtal, DE;
(54) **Upevňovací prvok s rozpínacím prvkom**
(32) 21.04.94, 01.06.94, 23.09.94
(31) P 44 13 902.0, P 44 19 148.0, P 44 33 918.6
(33) DE, DE, DE
(22) 21.04.95

6 (51) E 02F 3/38, 3/30, 3/39

(11) 279800
(40) 06.04.94
(21) 2514-92
(73) Kulle Jürgen, Nordhausen, DE;
(72) Kulle Jürgen, Nordhausen, DE;
(54) **Zariadenie na vedenie najmenej jedného nástroja**
(32) 15.11.90

6 (51) F 16D 69/02, C 08L 9/02

(11) 279788
(40) 10.05.95
(21) 2763-92
(73) Rütgers Pagid Aktiengesellschaft, Essen, DE;
(72) Koch Winfried, Berg, Gladbach, DE; Eckert Armin, Waltrop, DE;
(54) **Trecí materiál na obloženie brzd koľajových vozidiel**

- (32) 26.10.91
(31) P 41 35 389.7
(33) DE
(22) 04.09.92
-
- 6 (51) F 28D 7/02, 7/10, B 21D 53/08, B 23P 15/26**
(11) **279764**
(40) 07.06.95
(21) 1896-92
(73) CARPIGIANI S.r.l., Anzola Emilia, IT;
(72) Cocchi Gino, Bologna, IT;
(54) **Spôsob výroby rúrkového výmenníka tepla**
(32) 21.06.91
(31) GE 91A 000088
(33) IT
(22) 19.06.92
-
- 6 (51) G 05D 11/08, 21/00**
(11) **279785**
(40) 06.10.93
(21) 3368-91
(73) Chemickotechnologická fakulta STU, Bratislava, SK;
(72) Zemanovičová Anna, Ing., CSc., Bratislava, SK; Zemanovič Jaroslav, Ing., CSc., Bratislava, SK;
(54) **Zapojenie prevzdušňovacieho systému bioreaktora**
(22) 07.11.91
-
- 6 (51) G 21C 3/32**
(11) **279738**
(40) 07.06.95
(21) 1745-92
(73) FRAMATOME, Courbevoie, FR; Compagnie Générale des Matières Nucléaires, Velizy Villacoublay, FR;
(72) Brosset Alain, Lyon, FR; Burfin Pascal, Lyon, FR; Dujet Francois, Villeurbanne, FR;
(54) **Rozoberateľný jadrový palivový článok v plášti**
(32) 13.06.91
(31) 91 07230
(33) FR
(22) 09.06.92
-
- 6 (51) H 01B 17/16**
(11) **279776**
(40) 07.09.94
(21) 198-94
(73) Oy Sekko Ab, Porvoo, FI;
(72) Tururen Harri, Loviisa, FI;
(54) **Izolátor na vonkajší vodič**
(32) 19.02.93
(31) 930743
(33) FI
(22) 18.02.94
-
- 6 (51) H 01H 71/08**
(11) **279797**
(40) 16.07.91
(21) 819-90
(73) TELEMECANIQUE, Rueil Malmaison, FR;
(72) Floc'h Noël, Val de Reuil-Le Vaudreuil, FR;
(54) **Stykačové zariadenie**
(32) 21.02.1989
(31) 89 02215
(33) FR
(22) 20.02.90
-
- 6 (51) H 01M 6/52**
(11) **279799**
(40) 07.12.94
(21) 635-94
(73) Ramskogler Kurt, Gerasdorf, AT;
(72) Ramskogler Kurt, Gerasdorf, AT; Giahi Chalostori Mosstafa, Wien, AT;
(54) **Spôsob spracovania starých batérií**
(32) 27.11.91
(31) A 2368/91
(33) AT
(86) PCT/AT92/00155, 26.11.92
(22) 26.11.92
-
- 6 (51) H 01M 8/06, F 02C 6/00, 3/20, F 01K 23/06**
(11) **279757**
(40) 12.08.92
(21) 3100-91
(73) Mannesmann Aktiengesellschaft, Düsseldorf, DE; K. T. I. Group B. V., Zoetermeer, NL; ASA B. V., Schiedam, NL;
(72) Ankersmit Hendrik Jan, Schiedam, NL; Hendriks Rudolf, Velp, NL; Blomen Leo Jozef Maria Johannes, Voorschoten, NL;
(54) **Spôsob kombinovanej výroby elektrickej a mechanickej energie a zariadenie na jeho vykonávanie**
(32) 15.10.90
(31) P 40 32 993.3
(33) DE
(22) 11.10.91
-
- 6 (51) H 03B 5/04, 5/00, H 03K 3/011**
(11) **279790**
(40) 12.03.99
(21) 1432-95
(73) Vojenská akadémia SNP, Liptovský Mikuláš, SK;
(72) Malý Petr, doc. Ing., CSc., Liptovský Mikuláš, SK;
(54) **Zapojenie oscilátora s transformáciou a kompenzáciou stratovej vodivosti rezonátora**
(22) 15.11.95
-
- 6 (51) H 03F 3/38, H 03H 9/145**
(11) **279789**
(40) 12.03.99
(21) 1431-95

- (73) Vojenská akadémia SNP, Liptovský Mikuláš, SK;
(72) Šuriansky Jozef, doc. Ing., CSc., Liptovský Mikuláš, SK; Puttera Jozef, Ing., CSc., Liptovský Mikuláš, SK;
(54) Zapojenie izolačného zosilňovača s prvkom s povrchovou akustickou vlnou
(22) 15.11.95
-

- 6 (51) H 04H 1/00, 3/00, H 04L 7/04**
(11) **279753**
(40) 09.08.95
(21) 1280-94
(73) TELEDIFFUSION DE FRANCE, Paris, FR;
(72) Viallevieille Alain, Versailles, FR; Conchis Joël, Issy-Les-Moulineaux, FR; Seguin Michel, Bue, FR;
(54) Spôsob prenosu a/alebo synchronizácie aspoň jednej zložky multiplexného signálu
(32) 22.04.92
(31) 92/04914
(33) FR
(86) PCT/FR93/00390, 21.04.93
(22) 21.04.93
-

FD9A**Zastavené prihlášky vynálezu**

6698-80	2399-92	1254-93	1334-94
821-90	2507-92	1260-93	1594-94
1425-90	2879-92	1270-93	1606-94
5631-90	3603-92	1361-93	1608-94
932-91	342-93	1380-93	58-95
933-91	366-93	1440-93	159-95
934-91	369-93	31-94	206-95
972-91	414-93	265-94	268-95
974-91	429-93	293-94	273-95
1457-91	464-93	333-94	510-95
1461-91	548-93	389-94	627-95
1594-91	565-93	457-94	630-95
1926-91	621-93	599-94	645-95
2034-91	650-93	641-94	913-95
3440-91	875-93	821-94	948-95
3541-91	1041-93	954-94	1198-95
3852-91	1043-93	977-94	1212-95
3853-91	1044-93	1033-94	1234-95
217-92	1096-93	1037-94	1611-95
834-92	1145-93	1050-93	1666-96
1262-92	1176-93	1182-94	

FC9A**Zamietnuté prihlášky vynálezu**

6031-90	575-94	514-96
2952-92	1361-94	

PD4A**Prevody patentov**

Podľa § 15 zákona č. 527/1990 Zb. v znení neskorších zákonov boli do patentového registra zapísané tieto prevody:

P	PV	Pôvodný majiteľ	Nadobúdateľ	Dátum účinnosti:
260 950	6798-87	Výzkumný ústav antibiotik a biotransformácií, s. p. Roztoky u Prahy, CZ;	Nystepharm, a. s. Půlkruhá 38 160 00 Praha 6, CZ;	25.01.99
264 856	8482-86	Výzkumný ústav antibiotik a biotransformácií, s. p. Roztoky u Prahy, CZ;	Nystepharm, a. s. Půlkruhá 38 160 00 Praha 6, CZ;	25.01.99
265 647	2147-88	Výzkumný ústav antibiotik a biotransformácií, s. p. Roztoky u Prahy, CZ;	Nystepharm, a. s. Půlkruhá 38 160 00 Praha 6, CZ;	25.01.99
265 648	2148-88	Výzkumný ústav antibiotik a biotransformácií, s. p. Roztoky u Prahy, CZ;	Nystepharm, a. s. Půlkruhá 38 160 00 Praha 6, CZ;	25.01.99
273 122	6171-87	Výzkumný ústav antibiotik a biotransformácií, s. p. Roztoky u Prahy, CZ;	Nystepharm, a. s. Půlkruhá 38 160 00 Praha 6, CZ;	25.01.99

P	PV	Pôvodný majiteľ	Nadobúdateľ	Dátum účinnosti:
274 850	3351-89	Výzkumný ústav antibiotik a biotransformácií, s. p. Roztoky u Prahy, CZ;	Nystepharm, a. s. Půlkruhová 38 160 00 Praha 6, CZ;	25.01.99
274 851	3352-89	Výzkumný ústav antibiotik a biotransformácií, s. p. Roztoky u Prahy, CZ;	Nystepharm, a. s. Půlkruhová 38 160 00 Praha 6, CZ;	25.01.99
275 097	5621-88	Výzkumný ústav antibiotik a biotransformácií, s. p. Roztoky u Prahy, CZ;	Nystepharm, a. s. Půlkruhová 38 160 00 Praha 6, CZ;	25.01.99
275 221	4694-89	Výzkumný ústav antibiotik a biotransformácií, s. p. Roztoky u Prahy, CZ;	Nystepharm, a. s. Půlkruhová 38 160 00 Praha 6, CZ;	25.01.99
275 387	2593-89	Výzkumný ústav antibiotik a biotransformácií, s. p. Roztoky u Prahy, CZ;	Nystepharm, a. s. Půlkruhová 38 160 00 Praha 6, CZ;	25.01.99
275 564	5082-89	Výzkumný ústav antibiotik a biotransformácií, s. p. Roztoky u Prahy, CZ;	Nystepharm, a. s. Půlkruhová 38 160 00 Praha 6, CZ;	25.01.99
275 773	7027-89	Výzkumný ústav antibiotik a biotransformácií, s. p. Roztoky u Prahy, CZ;	Nystepharm, a. s. Půlkruhová 38 160 00 Praha 6, CZ;	25.01.99
277 657	6461-90	Výzkumný ústav antibiotik a biotransformácií, s. p. Roztoky u Prahy, CZ;	Nystepharm, a. s. Půlkruhová 38 160 00 Praha 6, CZ;	25.01.99
279 108	357-94	Výzkumný ústav antibiotik a biotransformácií, s. p. Roztoky u Prahy, CZ;	Nystepharm, a. s. Půlkruhová 38 160 00 Praha 6, CZ;	19.01.99
278 361	3187-89	Výzkumný ústav antibiotik a biotransformácií, s. p. Roztoky u Prahy, CZ;	Nystepharm, a. s. Půlkruhová 38 160 00 Praha 6, CZ;	19.01.99
278 652	718-92	Výzkumný ústav antibiotik a biotransformácií, s. p. Roztoky u Prahy, CZ;	Nystepharm, a. s. Půlkruhová 38 160 00 Praha 6, CZ;	19.01.99
278 468	719-92	Výzkumný ústav antibiotik a biotransformácií, s. p. Roztoky u Prahy, CZ;	Nystepharm, a. s. Půlkruhová 38 160 00 Praha 6, CZ;	19.01.99

P	PV	Pôvodný majiteľ	Nadobúdateľ	Dátum účinnosti:
277 943	1701-91	Výzkumný ústav antibiotik a biotransformácií, s. p. Roztoky u Prahy, CZ;	Nystepharm, a. s. Půlkruhová 38 160 00 Praha 6, CZ;	19.01.99
278 371	2408-91	Výzkumný ústav antibiotik a biotransformácií, s. p. Roztoky u Prahy, CZ;	Nystepharm, a. s. Půlkruhová 38 160 00 Praha 6, CZ;	19.01.99
277 924	5510-90	Výzkumný ústav antibiotik a biotransformácií, s. p. Roztoky u Prahy, CZ;	Nystepharm, a. s. Půlkruhová 38 160 00 Praha 6, CZ;	19.01.99

Zmeny v údajoch o majiteľoch patentov

P	PV	Majiteľ	Dátum účinnosti:
260 950	6798-87	ICN Czech Republic, a. s. Vltavská 53 252 63 Roztoky, CZ;	25.01.99
264 856	8482-86	ICN Czech Republic, a. s. Vltavská 53 252 63 Roztoky, CZ;	25.01.99
265 647	2147-88	ICN Czech Republic, a. s. Vltavská 53 252 63 Roztoky, CZ;	25.01.99
265 648	2148-88	ICN Czech Republic, a. s. Vltavská 53 252 63 Roztoky, CZ;	25.01.99
273 122	6171-87	ICN Czech Republic, a. s. Vltavská 53 252 63 Roztoky, CZ;	25.01.99
274 850	3351-89	ICN Czech Republic, a. s. Vltavská 53 252 63 Roztoky, CZ;	25.01.99
274 851	3352-89	ICN Czech Republic, a. s. Vltavská 53 252 63 Roztoky, CZ;	25.01.99

P	PV	Majiteľ	Dátum účinnosti:
275 097	5621-88	ICN Czech Republic, a. s. Vltavská 53 252 63 Roztoky, CZ;	25.01.99
275 221	4694-89	ICN Czech Republic, a. s. Vltavská 53 252 63 Roztoky, CZ;	25.01.99
275 387	2593-89	ICN Czech Republic, a. s. Vltavská 53 252 63 Roztoky, CZ;	25.01.99
275 564	5082-89	ICN Czech Republic, a. s. Vltavská 53 252 63 Roztoky, CZ;	25.01.99
275 773	7027-89	ICN Czech Republic, a. s. Vltavská 53 252 63 Roztoky, CZ;	25.01.99
277 657	6461-90	ICN Czech Republic, a. s. Vltavská 53 252 63 Roztoky, CZ;	25.01.99
279 108	357-94	ICN Czech Republic, a. s. Vltavská 53 252 63 Roztoky, CZ;	19.01.99
278 361	3187-89	ICN Czech Republic, a. s. Vltavská 53 252 63 Roztoky, CZ;	19.01.99
278 652	718-92	ICN Czech Republic, a. s. Vltavská 53 252 63 Roztoky, CZ;	19.01.99
278 468	719-92	ICN Czech Republic, a. s. Vltavská 53 252 63 Roztoky, CZ;	19.01.99
277 943	1701-91	ICN Czech Republic, a. s. Vltavská 53 252 63 Roztoky, CZ;	19.01.99
278 371	2408-91	ICN Czech Republic, a. s. Vltavská 53 252 63 Roztoky, CZ;	19.01.99

P	PV	Majiteľ	Dátum účinnosti:
277 924	5510-90	ICN Czech Republic, a. s. Vltavská 53 252 63 Roztoky, CZ;	19.01.99
279 635	655-94	Borealis AG Danubiastr. 21 - 25 Schwechat - Mannswörth, AT;	16.02.99

QB9A**Licenčné zmluvy**

Podľa § 14 zákona č. 527/1990 Zb. v znení neskorších zákonov boli do patentového registra zapísané tieto licenčné zmluvy:

AO	PV	Názov	Pôvodný majiteľ	Nadobúdateľ	Dátum účinnosti:
255 326	1510-86	Vypínací mechanizmus motorovej spojky	Urbánek Henrich, Ing., Martin, SK; Zvarík Jozef, Martin, SK;	ZTS TEES Martinské strojárne, a. s. Čsl. armády 3/1697 036 01 Martin	16.12.98

MH4F**Čiastočné zrušenie autorských osvedčení**

- (11) AO 195 490
 (21) 3999-77
 (22) 17.06.77
 (54) **Spôsob výroby kondenzátov a/alebo polykondenzátov s nízkym obsahom uvoľňovaného formaldehydu**

Definícia predmetu vynálezu bude mať takéto znenie:

1. Spôsob výroby kondenzátov a/alebo polykondenzátov formaldehydu s močovinou a/alebo melamínom, prípadne s prísadami ďalších komonomérov, uskutočňovaný aspoň v dvoch stupňoch, pričom v prvom stupni sa uskutočňuje s molárnym pomerom formaldehydu k močovine a/alebo mólekvivalentu melamínu 1,3 až 10, s výhodou 1,8 až 3,0, vyznačujúci sa tým, že do druhého stupňa a/alebo ďalších stupňov, až po finálnu úpravu, sa pridá jednorázovo, alebo postupne, ku kondenzátom a/alebo polykondenzátom formaldehydu s močovinou, močovina a/alebo látka reagujúca s formaldehydom a ku kondenzátom a/alebo polykondenzátom formaldehydu s melamínom močovina, a látka reagujúca s formaldehydom, v množstve vypočítanom na dosiahnutie výsledného pomeru formaldehydu k močovine $1,12 \pm 0,118$, spravidla so súčasným a/alebo následným prídavkom, alebo prídavkami aspoň jednej zo zlúčenín prvkov I. a II. skupiny periodického systému prvkov a/alebo polymérov v množstve do 5 % hmotnostných.

2. Spôsob podľa bodu 1. vyznačujúci sa tým, že látka reagujúca s formaldehydom je močovina, hexametyléndiamín, cyklohexanón, fenol a acetaldehyd.

Tretí a štvrtý bod predmetu vynálezu ostávajú v platnosti v nezmenenom znení.

Dátum čiastočného zrušenia AO: 17.06.1977

Čiastočné zrušenie platí od začiatku platnosti AO 195 490.

MK4F, MK4A**Zánik autorských osvedčení a patentov
uplynutím doby platnosti
(k 31. 12. 1998)**

232 195	239 181	246 082	253 701
234 477	239 282	246 966	254 321
235 185	239 944	247 073	254 968
235 568	240 757	249 131	257 402
235 590	240 980	250 060	259 515
235 594	240 984	250 235	259 861
235 988	241 043	251 767	266 301
235 994	241 070	251 768	268 158
236 028	244 435	252 463	270 407
236 300	244 678	252 465	274 404
236 796	244 940	252 467	277 877
238 396	245 788	252 483	277 896
238 644	246 062	253 210	278 170
			278 462

MM4F, MM4A**Zánik autorských osvedčení a patentov pre
nezaplatenie ročných poplatkov
(k 31. 12. 1998)**

246 897	278 265	278 701	278 872
258 225	278 284	278 702	278 877
262 783	278 292	278 704	278 878
270 549	278 297	278 719	278 893
276 214	278 315	278 721	278 901
277 681	278 321	278 732	278 904
277 698	278 329	278 742	278 913
277 733	278 335	278 745	278 914
277 737	278 343	278 749	278 920
277 743	278 389	278 750	278 925
277 774	278 402	278 751	278 934
277 786	278 413	278 753	278 945
277 833	278 429	278 756	278 946
277 837	278 444	278 758	278 956
277 876	278 446	278 761	278 960
277 918	278 494	278 768	278 962
277 929	278 522	278 771	278 974
277 954	278 570	278 779	278 979
277 998	278 577	278 783	278 988
278 015	278 589	278 784	278 991
278 048	278 610	278 798	279 000
278 080	278 655	278 815	279 002
278 088	278 661	278 837	279 003
278 154	278 669	278 843	279 009
278 173	278 680	278 844	279 011
278 228	278 690	278 852	279 017
278 249	278 698	278 857	279 038
278 259	278 699	278 869	279 045
			279 049
			279 056

OPRAVA

HH9A

Vo vestníku 1/1999 na strane 47 vo zverejnenej prihláške vynálezu 836-98 chýbala časť anotácie.

Správne znenie:

Opisujú sa deriváty inzulínu, ktoré v porovnaní s ľudským inzulínom majú zrýchlený začiatok pôsobenia, spôsob ich prípravy a ich použitie predovšetkým vo farmaceutických prostriedkoch na liečenie Diabetes mellitus. Osobitne sa opisujú deriváty inzulínu alebo ich fyziologicky prijateľné soli, v ktorých je aminokyselina asparagín (Asp) v pozícii B3 reťazca B nahradená prirodzene sa vyskytujúcou bázickou aminokyselinou a aspoň jedna z aminokyselín v pozíciách B27, B28 a B29 reťazca B je nahradená aminokyselinou, pričom môže byť rovnako asparagín v pozícii A21 reťazca A nahradený aminokyselinami Asp, Gly, Ser, Thr alebo Ala a aminokyselina fenylalanín (Phe) v pozícii B1 reťazca B a aminokyselina v pozícii B30 reťazca B môžu úplne chýbať.

Vo vestníku 2/1999 na strane 21 vo zverejnenej prihláške vynálezu 541-98 bolo nesprávne uvedené meno pôvodcu vynálezu.

Správne znenie: Perenon Rémi, Willars, FR;

ČASŤ

ÚŽITKOVÉ VZORY

Kódy na označovanie jednotlivých druhov dokumentov

Zapísané úžitkové vzory podľa zákona č. 478/1992 Zb. - kód U
v znení zákona NR SR č. 90/93 Z. z.

Číselné kódy na označovanie bibliografických údajov

(11)	číslo zápisu úžitkového vzoru	6 (51)	medzinárodné patentové triedenie
(21)	číslo prihlášky úžitkového vzoru	(54)	názov
(22)	dátum podania prihlášky úžitkového vzoru	(57)	anotácia
(31)	číslo prioritnej prihlášky úžitkového vzoru	(71)	meno (názov) prihlasovateľa(-ov)
(32)	dátum prioritnej prihlášky úžitkového vzoru	(72)	meno pôvodcu(-ov)
(33)	krajina priority	(73)	meno (názov) majiteľa(-ov)
(45)	dátum zverejnenia zápisu úžitkového vzoru	(86)	údaje PCT
(47)	dátum zápisu úžitkového vzoru		

Kódy na označovanie záhlavia oznámení publikovaných vo Vestníku ÚPV SR (Štandard WIPO ST 17)

FG1K	zápisy úžitkových vzorov do registra	MK1K	zánik úžitkového vzoru uplynutím doby platnosti
LD3K	čiastočný výmaz úžitkového vzoru	ND1K	predĺženie platnosti úžitkového vzoru
MC3K	výmaz úžitkového vzoru	PD1K	prevod práv a ostatné zmeny majiteľov úžitkového vzoru
MH1K	zánik úžitkového vzoru vzdaním sa nárokov		

Opravy. Zmeny. Rôzne.

Opravy v udelených ochranných dokumentoch

TA1K	meno pôvodcov
TB1K	oprava mien
TC1K	zmena mien
TD1K	oprava adries
TE1K	zmena adries
TF1K	oprava dát
TG1K	oprava chýb v triedení
TH1K	oprava alebo zmena všeobecne
TK1K	tlačové chyby v úradných vestníkoch

FG1K

Zapísané úžitkové vzory

2091	A 23C	2095	F 17D	2099	B 65G	2103	A 61B
2092	A 23C	2096	A 23G	2100	B 66F	2104	G 10L
2093	A 01J	2097	B 30B	2101	A 61K		
2094	A 01J	2098	F 16K	2102	A 61B		
<hr/>							
6 (51)	A 01J 25/12, 25/13, 25/15			(47)	16.12.1998		
(11)	2093			(73)	Braunsteiner Tomáš, MUDr., CSc., Bratislava, SK;		
(21)	167-98			(54)	Vnútrodreňový priestorovo tvarovaný klinec ako implantát na stabilizáciu zlomenín vretennej kosti		
(22)	26.05.1998			<hr/>			
(32)	02.04.1998			6 (51)	A 61B 17/56		
(33)	CZ			(11)	2103		
(31)	PUV 7861-98			(21)	269-98		
(47)	07.12.1998			(22)	04.09.1998		
(73)	Miloš Beneš - Antikor, Letohrad, CZ;			(47)	16.12.1998		
(54)	Zariadenie na lisovanie syra			(73)	Braunsteiner Tomáš, MUDr., CSc., Bratislava, SK;		
<hr/>							
6 (51)	A 01J 25/12, 25/13, 25/15			(54)	Vnútrodreňový klinec ako implantát na stabilizáciu zlomenín laktovej kosti		
(11)	2094			<hr/>			
(21)	168-98			6 (51)	A 61K 31/535, C 07D 498/06, A 61K 9/08		
(22)	26.05.1998			(11)	2101		
(32)	02.04.1998			(21)	259-98		
(33)	CZ			(22)	25.08.1998		
(31)	PUV 7862-98			(47)	16.12.1998		
(47)	07.12.1998			(73)	UNIMED PHARMA, spol. s r. o., Bratislava, SK;		
(73)	Miloš Beneš - Antikor, Letohrad, CZ;			(54)	Oftalmologické kvapky s antimikrobiálnym účinkom		
(54)	Forma na tvarovanie tvrdých syrov			<hr/>			
<hr/>							
6 (51)	A 23C 19/00, A 01J 25/00			6 (51)	B 30B 9/02		
(11)	2091			(11)	2097		
(21)	21-98			(21)	163-98		
(22)	26.01.1998			(22)	25.05.1998		
(47)	07.12.1998			(47)	09.12.1998		
(73)	Barabáš Ján, Ing., CSc., Žilina, SK;			(73)	Uhrín Juraj, Nitra, SK;		
(54)	Imitované syry			(54)	Ručný odšťavovací lis na citrusové a bobuľové plody		
<hr/>							
6 (51)	A 23C 23/00			6 (51)	B 65G 19/14		
(11)	2092			(11)	2099		
(21)	115-98			(21)	154-98		
(22)	20.04.1998			(22)	13.05.1998		
(47)	07.12.1998			(47)	16.12.1998		
(73)	MILK-AGRO, s. r. o., Prešov, SK;			(73)	EXEMPLA, s.r.o., Prešov, SK;		
(54)	Mliečne jogurtové výrobky so zníženým obsahom cholesterolu			(54)	Dopravník		
<hr/>							
6 (51)	A 23G 9/00, A 23C 19/02			6 (51)	B 66F 11/00		
(11)	2096			(11)	2100		
(21)	263-98			(21)	193-98		
(22)	27.08.1998			(22)	15.06.1998		
(47)	07.12.1998			(47)	16.12.1998		
(73)	PRATAL, spol. s r. o., Praha - Háje, CZ;			(73)	Baran Štefan, Ing., Detva, SK;		
(54)	Výrobok na báze tvarohovej hmoty			(54)	Ručne vedený manipulátor		
<hr/>							
6 (51)	A 61B 17/56						
(11)	2102						
(21)	268-98						
(22)	04.09.1998						

6 (51) F 16K 21/12, 24/00, B 65D 47/04**(11) 2098**

(21) 289-98

(22) 30.09.1998

(47) 09.12.1998

(73) Kalvoda Vladimír, Ing., Bratislava, SK;

(54) Ovládacia hydraulická jednotka zavzdušňovacieho ventilu**6 (51) F 17D 3/01, F 16L 57/00****(11) 2095**

(21) 237-98

(22) 20.07.1998

(32) 19.03.1998

(33) CZ

(31) PUV 7803-98

(47) 07.12.1998

(73) Čížinský Přemysl, Vamberk, CZ;

(54) Skriňa na osadenie meracej a regulačnej techniky plynu**6 (51) G 10L 9/06, G 06F 3/16****(11) 2104**

(21) 272-98

(22) 09.09.1998

(47) 23.12.1998

(73) Horváth Dušan, Ing., Trnava, SK;

(54) Zariadenie na ovládanie elektrických spotrebičov hlasom

ND1K

Predĺženie platnosti úžitkových vzorov

(51) E 04B 1/343, E 04H 6/02

(11) 912

(21) 21-95

(22) 18.01.1995

(47) 15.05.1995

(45) 09.08.1995

(71) RENOS BRATISLAVA, a. s., Bratislava, SK;

(54) Prefabrikovaný garážový box z plošných panelov

(51) F 27B 17/02

(11) 792

(21) 427-94

(22) 02.12.1994

(47) 01.03.1995

(45) 10.05.1995

(71) Gašper Michal, Ing., Batizovce, SK;

(54) Skúšobná pec

(51) E 04G 9/10

(11) 2034

(21) 5-97

(22) 17.12.1993

(47) 29.09.1998

(45) 02.12.1998

(71) Dingler Gerhard, Haiterbach, DE;

(54) Debniaca doska

(51) E 06B 5/14, 5/16, 3/72

(11) 1067

(21) 426-94

(22) 02.12.1994

(47) 02.11.1995

(45) 10.01.1996

(71) Gašper Michal, Ing., Batizovce, SK;

(54) Drevené kazetové dvere

(51) E 06C 7/48

(11) 1190

(21) 395-95

(22) 28.11.1995

(47) 30.04.1996

(45) 03.07.1996

(71) Hailo-Werk Rudolf Loh GmbH & Co. KG,
Haiger - Flammersbach, DE;

(54) Opierka rebríka

(51) F 03B 5/00, 13/24

(11) 1071

(21) 132-95

(22) 27.03.1995

(47) 02.11.1995

(45) 10.01.1996

(71) Sedláček Miroslav, Ing., CSc., Praha 5, CZ;

(54) Gul'ová vodná turbína

(51) F 16C 35/06, 35/07

(11) 927

(21) 148-95

(22) 11.04.1995

(47) 31.05.1995

(45) 09.08.1995

(71) KRÁLOVOPOLSKÁ, a. s., Brno, CZ;

(54) Zariadenie na osadenie čapu

PD1K**Prevody úžitkových vzorov**

Podľa § 15 zákona č. 527/1990 Zb. v znení neskorších zákonov boli do registra úžitkových vzorov zapísané tieto prevody:

ÚV	PÚV	Pôvodný majiteľ	Nadobúdateľ	Dátum účinnosti:
840	72-95	ZPA PREŠOV, a. s., Prešov, SK;	KŘIŽÍK, a. s., Solivarská 1/A, 080 01 Prešov, SK;	19.01.99

Zmena v údajoch o majiteľoch úžitkových vzorov

ÚV	PÚV	Majiteľ	Dátum účinnosti:
840	72-95	ZPA PREŠOV, a. s., Prešov, SK;	19.01.99

ČASŤ

PRIEMYSELNÉ VZORY

Číselné kódy na označovanie bibliografických údajov

(11)	číslo zápisu priemyselného vzoru	(33)	krajina priority
(15)	dátum zápisu priemyselného vzoru	(45)	dátum zverejnenia zápisu priemyselného vzoru
(21)	číslo prihlášky priemyselného vzoru	(51)	triedenie priemyselných vzorov
(22)	dátum podania prihlášky priemyselného vzoru	(54)	názov
(23)	výstavná priorita	(72)	meno pôvodcu(-ov)
(31)	číslo prioritnej prihlášky	(73)	meno (názov) majiteľa(-ov)
(32)	dátum prioritnej prihlášky		

Kódy na označovanie záhlavia oznámení publikovaných vo Vestníku ÚPV SR (Štandard WIPO ST 17)

FG4Q	zápisy priemyselných vzorov do registra	MK4Q	zánik priemyselného vzoru uplynutím doby platnosti
LD4Q	čiastočný výmaz priemyselného vzoru	ND4Q	predĺženie platnosti priemyselného vzoru
MC4Q	výmaz priemyselného vzoru	PD4Q	prevod práv a ostatné zmeny majiteľov priemyselného vzoru
MH4Q	zánik priemyselného vzoru vzdáním sa nárokov		

Opravy. Zmeny. Rôzne.

Opravy v udelených ochranných dokumentoch

TA4Q	meno pôvodcov
TB4Q	oprava mien
TC4Q	zmena mien
TD4Q	oprava adries
TE4Q	zmena adries
TF4Q	oprava dát
TG4Q	oprava chýb v triedení
TH4Q	oprava alebo zmena všeobecne
TK4Q	tlačové chyby v úradných vestníkoch

TG4Q

Zapísané priemyselné vzory

25657
25658
25659

25660
25661
25662

25663
25664
25665

25666
25667
25668

- (11) 25657
(21) 61-98
(22) 06.03.1998
(15) 22.12.1998
(31) 30476-97
(32) 08.10.1997
(33) CZ
(54) **Súbor výložiek služobného označenia**
(51) 05/03.00
počet vonkajších úprav: 52
(73) Pospíšil Jaroslav, Ing., Kachlíkova 8, 635 00 Brno, CZ;
(72) Pospíšil Jaroslav, Ing., Kachlíkova 8, 635 00 Brno, CZ;

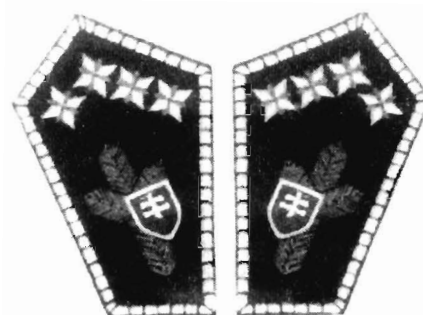

25657 variant 4

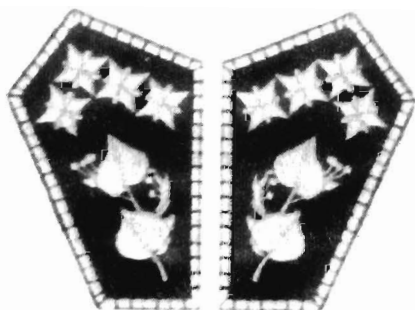

25657 variant 1

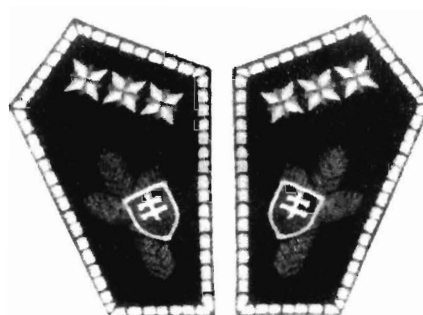

25657 variant 5

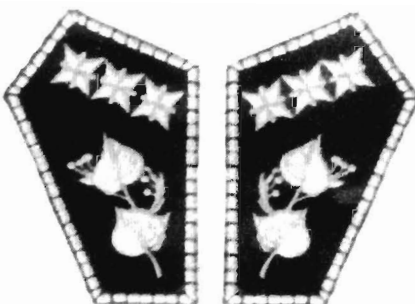

25657 variant 2

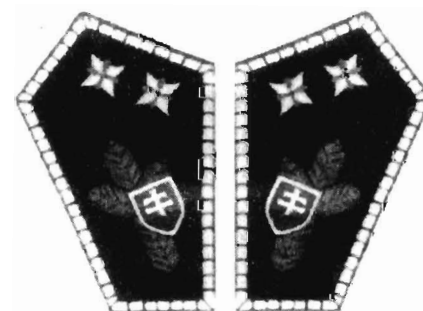

25657 variant 6

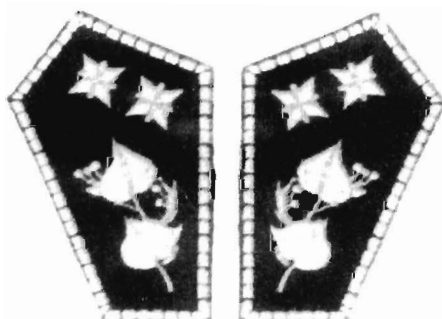

25657 variant 3

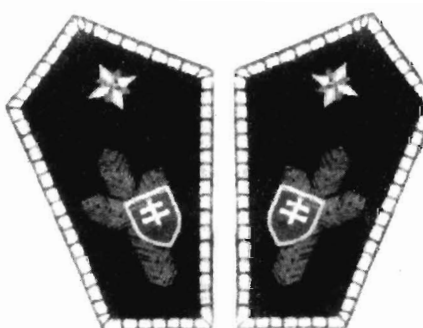

25657 variant 7

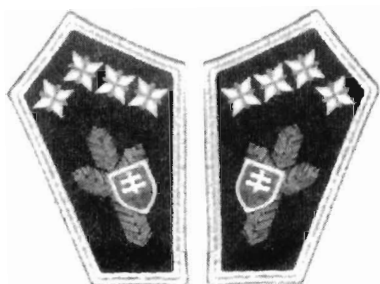

25657 variant 8



25657 variant 13

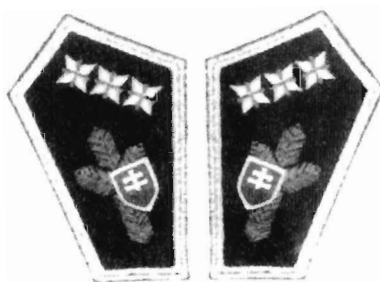

25657 variant 9



25657 variant 14

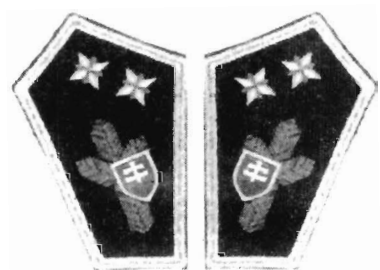

25657 variant 10



25657 variant 15

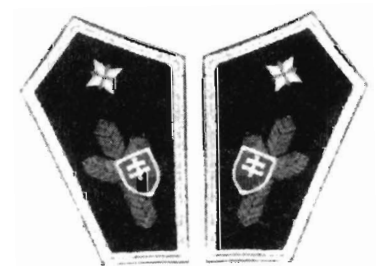

25657 variant 11

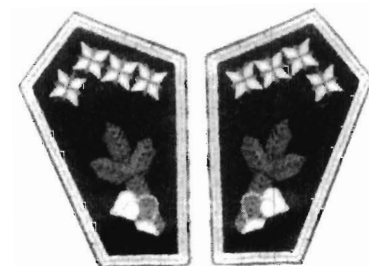

25657 variant 16

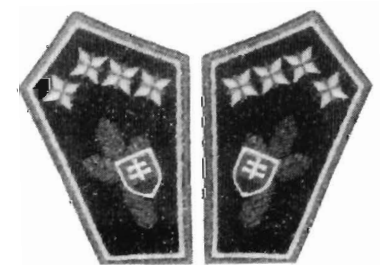

25657 variant 12

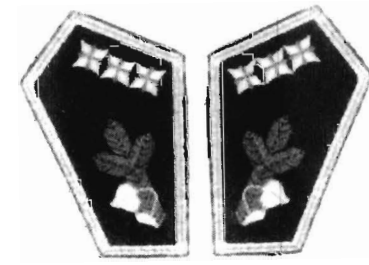

25657 variant 17

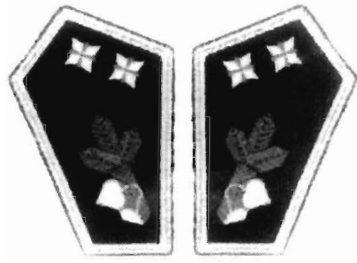

25657 variant 18



25657 variant 23

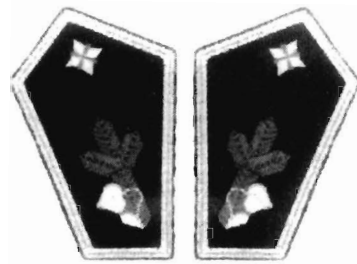

25657 variant 19



25657 variant 24



25657 variant 20



25657 variant 25



25657 variant 21

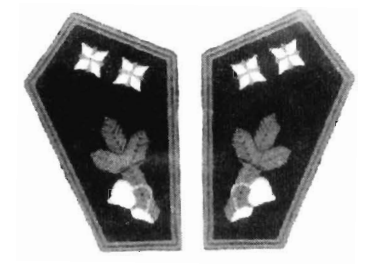

25657 variant 26



25657 variant 22



25657 variant 27



25657 variant 28

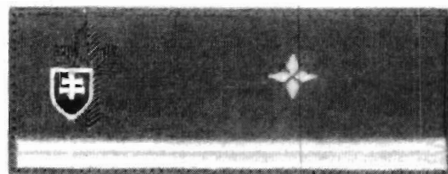

25657 variant 35

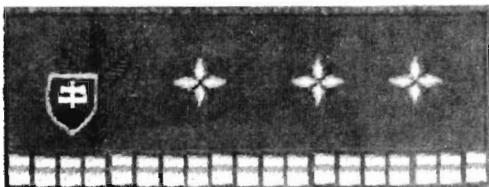

25657 variant 29

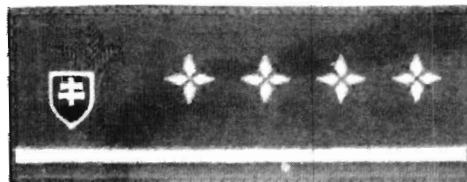

25657 variant 36

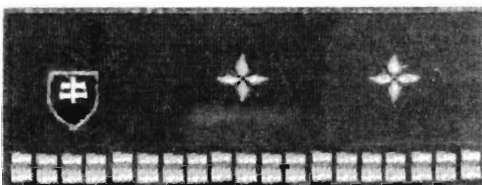

25657 variant 30

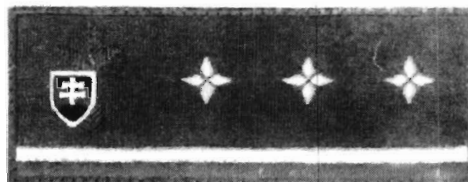

25657 variant 37

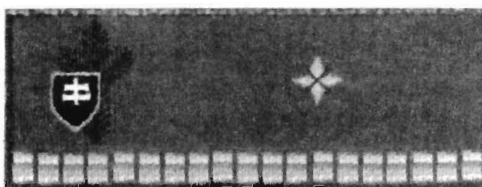

25657 variant 31

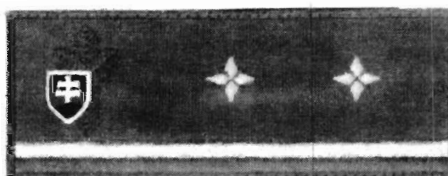

25657 variant 38

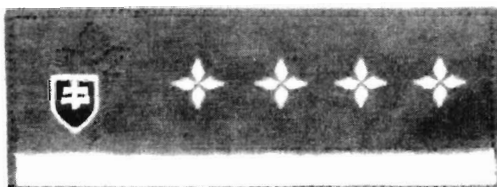

25657 variant 32

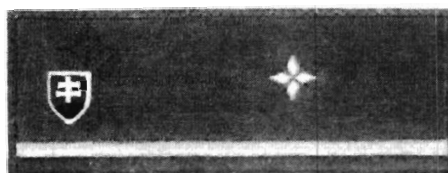

25657 variant 39

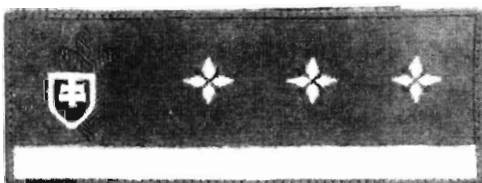

25657 variant 33

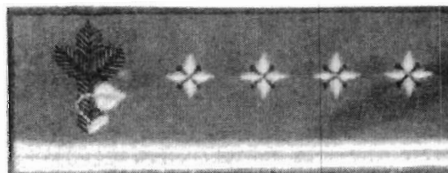

25657 variant 40

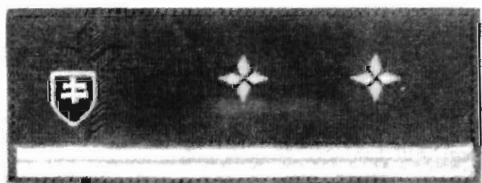

25657 variant 34

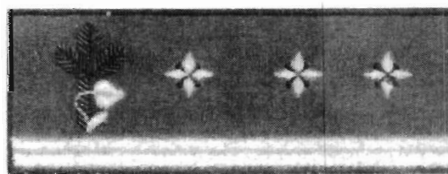

25657 variant 41

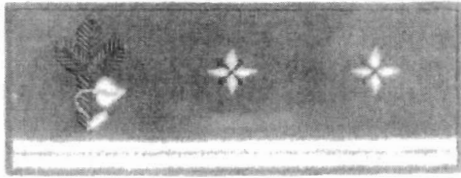

25657 variant 42

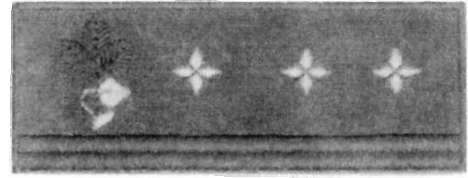

25657 variant 49

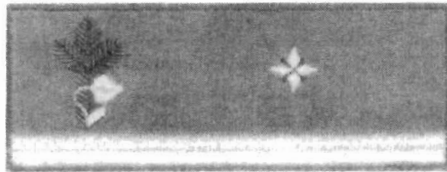

25657 variant 43

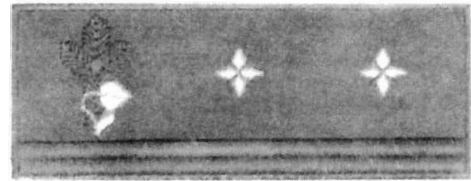

25657 variant 50

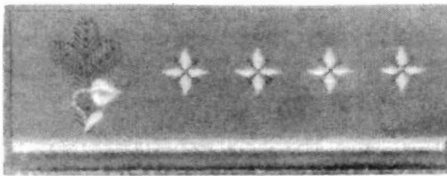

25657 variant 44

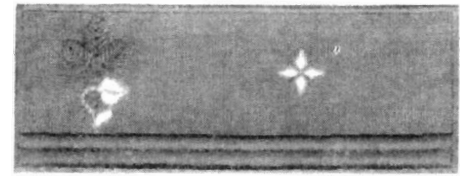

25657 variant 51

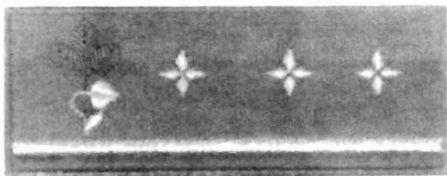

25657 variant 45



25657 variant 52

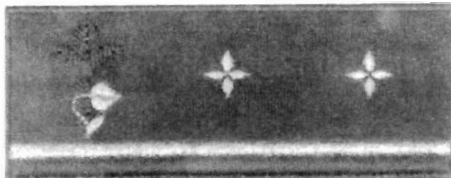

25657 variant 46

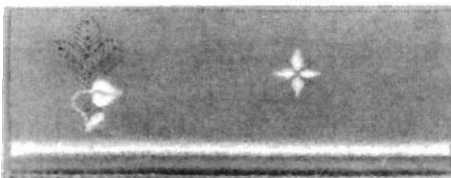

25657 variant 47

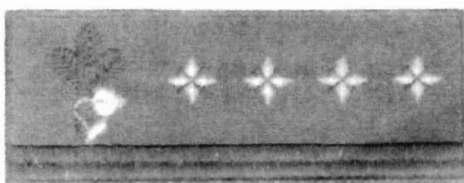

25657 variant 48

- (11) 25658
- (21) 95-98
- (22) 28.04.1998
- (15) 22.12.1998
- (54) **Nosič nadstavieb s kapotovou búdkou**
- (51) 12/08.04
počet vonkajších úprav: 3
- (73) TATRA, a. s., Štefánikova 1163, 742 21, Kopřivnice, CZ;
- (72) Cagášek Tomáš, Ing., Leoše Janáčka 721, 742 13 Studénka, CZ;

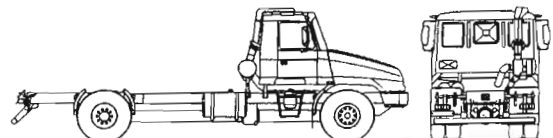
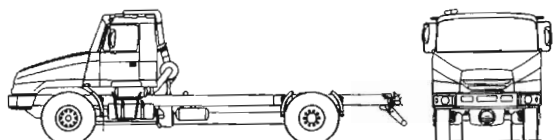

25658 variant 1

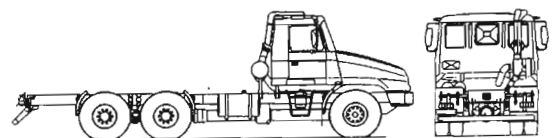
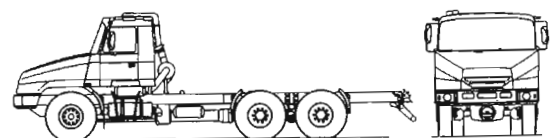

25658 variant 2

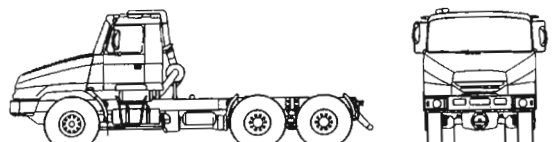

25658 variant 3

- (11) **25659**
 (21) 96-98
 (22) 28.04.1998
 (15) 23.12.1998
 (54) **Korba úžitkového vozidla**
 (51) 12/08.04
 počet vonkajších úprav: 1
 (73) TATRA, a. s., Štefánikova 1163, 742 21 Kopřivnice, CZ;
 (72) Gottwaldová Miloslava, Pod Bílou horou 1281, 742 21 Kopřivnice, CZ;

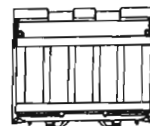
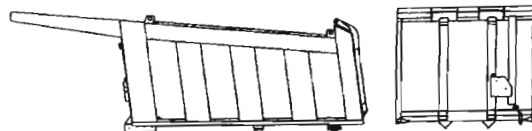

25659

- (11) **25660**
 (21) 97-98
 (22) 28.04.1998
 (15) 23.12.1998
 (54) **Úžitkové vozidlo s kapotovou bůdkou**
 (51) 12/08.04
 počet vonkajších úprav: 1
 (73) TATRA, a. s., Štefánikova 1163, 742 21 Kopřivnice, CZ;
 (72) Juříček Jan, Ing., Osvoboditelů 1214, 742 21 Kopřivnice, CZ;

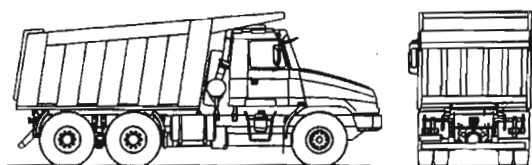
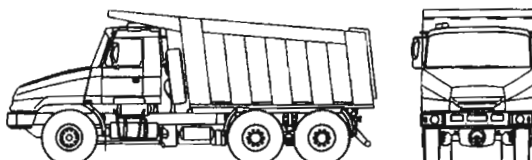

25660

- (11) **25661**
 (21) 116-98
 (22) 22.05.1998
 (15) 23.12.1998
 (31) DMA/003939
 (32) 04.12.1997
 (33) WO
 (54) **Držadlo vrchnákov hrncov s indikáciou teploty**
 (51) 07/02.09, 10/04.02
 počet vonkajších úprav: 1
 (73) ARACARIA B. V., Leidseplein 29, 1017 PS Amsterdam, NL;
 (72) Horvat Davorin, Via Amati 76, 20052 Monza-Milan, IT;

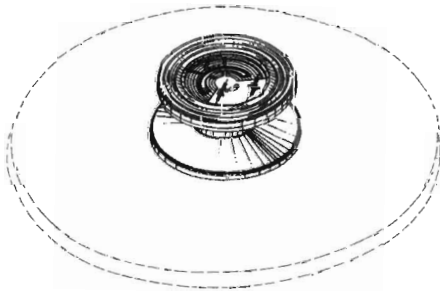
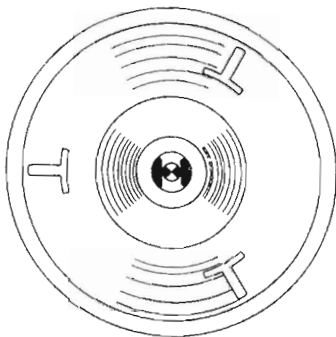
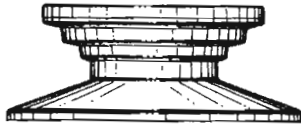
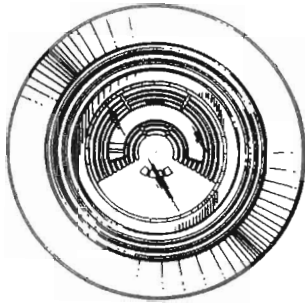

25661

- (11) 25662
 (21) 118-98
 (22) 22.05.1998
 (15) 23.12.1998
 (54) **Rýchloupínací klb**
 (51) 08/08.02
 počet vonkajších úprav: 2
 (73) Červenko Jozef, Ing. arch., Palkovičova 9, 821 08 Bratislava, SK;
 (72) Červenko Jozef, Ing. arch., Palkovičova 9, 821 08 Bratislava, SK;

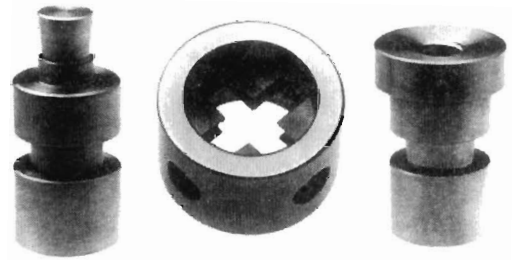

25662 variant 1

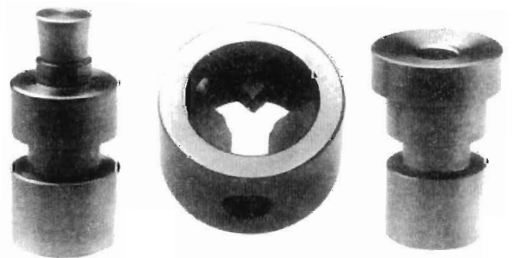

25662 variant 2

- (11) 25663
 (21) 121-98
 (22) 26.05.1998
 (15) 23.12.1998
 (54) **Indukčný prietokomer**
 (51) 10/04.05
 počet vonkajších úprav: 5

- (73) MERIS, spol. s r. o., Trenčianska 1189, 915 19 Nové Mesto nad Váhom, SK;
 (72) Lacika Ernest, Ing., Ul. 6. apríla 361/22, 922 03 Vrbové, SK; Bublavy Jozef, Ing., Ul. SNP 261/39, 916 01 Stará Turá, SK; Schweitzer František, Ing., Hviezdoslavova 621/19, 916 01 Stará Turá, SK;



25663 variant 1

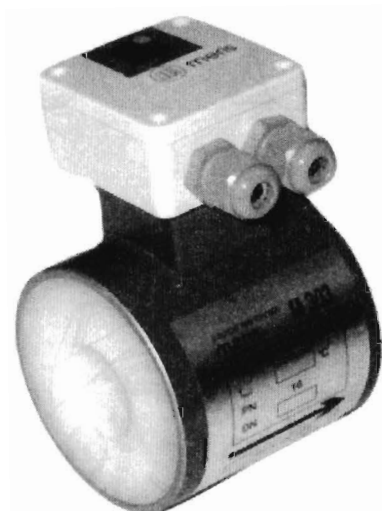

25663 variant 2

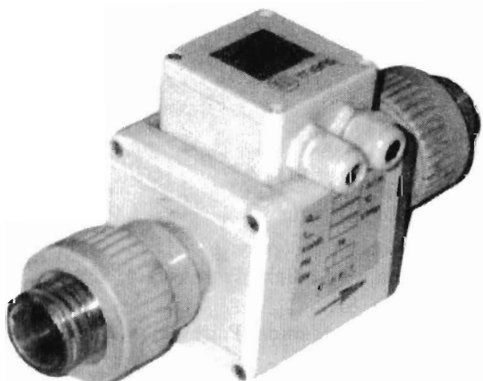

25663 variant 3

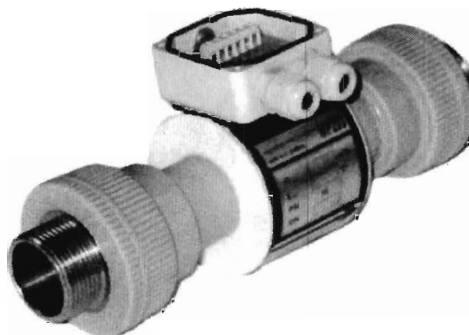

25663 variant 4

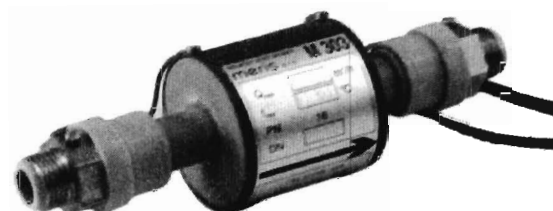

25663 variant 5

- (11) **25664**
 (21) 125-98
 (22) 28.05.1998
 (15) 23.12.1998
 (31) 976947
 (32) 28.11.1997
 (33) FR
 (54) **Kontajner**
 (51) 09/03.04
 počet vonkajších úprav: 1
 (73) SODIAAL SNC, 170 Bis Boulevard du Montparnasse, 75014 Paris, FR;
 (72) Linard Jean Marie, 16, Rue Paul Eluard, 76770 Le Houlme, FR;

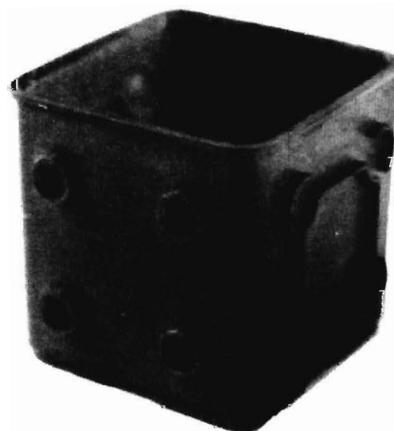

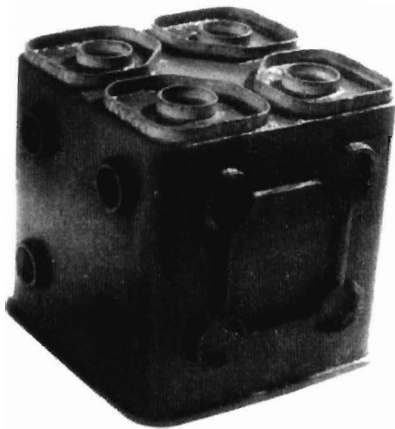

25664

- (11) **25665**
 (21) 127-98
 (22) 01.06.1998
 (15) 23.12.1998
 (54) **Hydraulický otočný nakladač**
 (51) 12/13.01
 počet vonkajších úprav: 1
 (73) UNICOM EXPORT IMPORT, s. r. o., Sládkovičova
 9, 960 01 Zvolen, SK;
 (72) Procházka Dušan, Ing., A. Nogradyho 1376/3,
 960 01 Zvolen, SK; Janovský Štefan, Ing., A.
 Hlinku 27, 960 01 Zvolen, SK; Meliško Róbert,
 Ing., Novozámocká 1453/26, 960 06 Zvolen, SK;

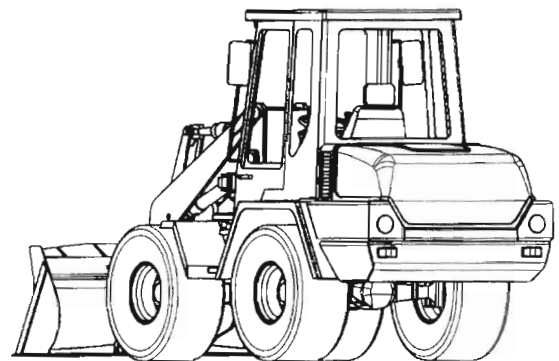
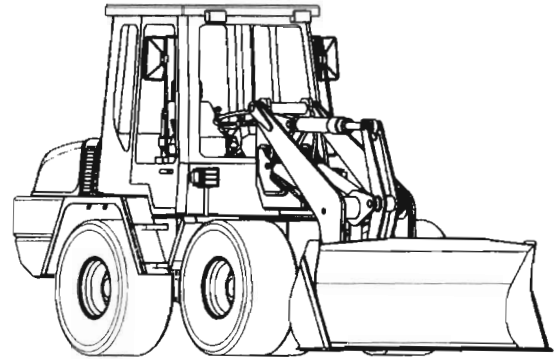
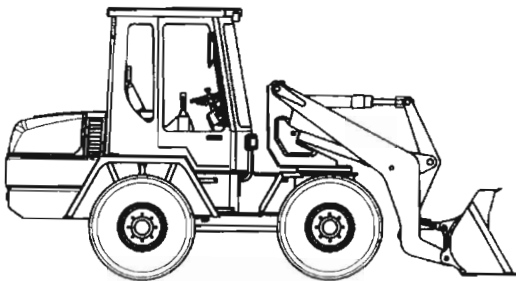

25665

- (11) **25666**
 (21) 131-98
 (22) 05.06.1998
 (15) 23.12.1998
 (54) **Nádobka**
 (51) 09/04.09
 počet vonkajších úprav: 1
 (73) Joachymová Matilda, Pátrovská 4, 969 00 Banská
 Štiavnica, SK;
 (72) Joachymová Matilda, Pátrovská 4, 969 00 Banská
 Štiavnica, SK;

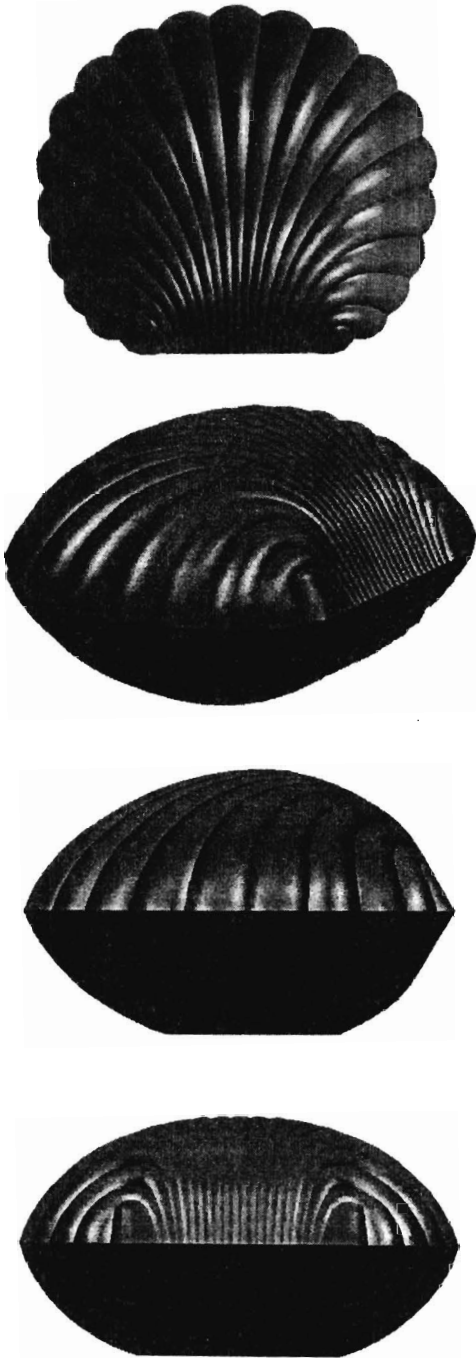

25666

- (11) **25667**
 (21) 134-98
 (22) 08.06.1998
 (15) 23.12.1998
 (31) M 98 02 592
 (32) 13.03.1998
 (33) DE
 (54) **Pohár**
 (51) 07/01.03
 počet vonkajších úprav: 1
 (73) RASTAL GmbH KG, Lindenstrasse 12-18, D-56203 Höhr-Grenzhausen, DE;

- (72) Bartels Horst, Im Auengarten 6, D-56206 Hilgert, DE;



25667

- (11) **25668**
 (21) 165-98
 (22) 13.07.1998
 (15) 23.12.1998
 (54) **Fľaša**
 (51) 09/01.01
 počet vonkajších úprav: 1
 (73) František Švec - FORMEX Nitra, Bartókova 37, 949 06 Nitra, SK;
 (72) Švec František, Bartókova 37, 949 06 Nitra, SK;



25668

ND4Q

Predĺženie platnosti priemyselných vzorov

(11) 24297

(21) 283-93

(22) 21.10.1993

(54) Kontajner na triedený odpad

Platnosť do: 21.10.2003

(11) 24453

(21) 32-94

(22) 18.02.1994

(54) Okluzor (ortopedická pomôcka)

Platnosť do: 18.02.2004

(11) 24790

(21) 311-93

(22) 23.11.1993

(54) Držadlo na pokrievku

Platnosť do: 23.11.2003

ČASŤ

OCHRANNÉ ZNÁMKY

Číselné kódy na označovanie bibliografických údajov

- | | | | |
|-------|--|-------|--|
| (111) | číslo zápisu | (511) | údaj o triede alebo triedach podľa medzinárodného triedenia výrobkov a služieb (Nicejská klasifikácia) |
| (151) | dátum zápisu | (540) | reprodukcia známky |
| (180) | dátum, dokedy môžu mať známkové práva účinok | (554) | trojrozmerná známka |
| (210) | číslo prihlášky | (591) | údaje o uplatňovaných farbách |
| (220) | dátum podania prihlášky | (730) | meno(-á) a adresa(-y) prihlasovateľa(-ov) alebo majiteľa(-ov) známky |
| (310) | číslo prioritnej prihlášky | (800) | údaje o medzinárodnom zápise |
| (320) | dátum prioritnej prihlášky | | |
| (330) | krajina priority | | |
| (442) | dátum zverejnenia prihlášky ochrannej známky | | |
| (510) | zoznam výrobkov a/alebo služieb | | |

Zverejnené prihlášky ochranných známok

65397	3328-95	1572-96	2526-96
67824	3471-95	1573-96	2545-96
919-93	3472-95	1574-96	2563-96
922-93	3475-95	1578-96	2573-96
2367-93	75-96	1579-96	2577-96
329-94	77-96	1590-96	2578-96
1256-94	88-96	1715-96	2601-96
2285-94	115-96	1720-96	2625-96
2594-94	133-96	1721-96	2636-96
2595-94	162-96	1722-96	2649-96
3128-94	224-96	1723-96	2689-96
102-95	328-96	1737-96	2751-96
986-95	415-96	1837-96	2756-96
1046-95	418-96	1854-96	2757-96
1236-95	420-96	1860-96	2769-96
1340-95	447-96	1862-96	2818-96
1347-95	491-96	1863-96	2819-96
1553-95	494-96	1865-96	2841-96
1986-95	522-96	1867-96	2905-96
1989-95	615-96	1868-96	2906-96
1991-95	620-96	1870-96	2925-96
2008-95	642-96	1892-96	2939-96
2062-95	647-96	1897-96	2943-96
2063-95	654-96	1958-96	2960-96
2125-95	673-96	1959-96	2987-96
2127-95	674-96	1960-96	3003-96
2129-95	675-96	2016-96	3004-96
2130-95	676-96	2018-96	3006-96
2133-95	849-96	2057-96	3048-96
2134-95	850-96	2125-96	3049-96
2135-95	851-96	2201-96	3054-96
2136-95	852-96	2207-96	3059-96
2137-95	947-96	2212-96	3063-96
2138-95	953-96	2218-96	3064-96
2139-95	954-96	2224-96	3065-96
2140-95	973-96	2231-96	3066-96
2141-95	992-96	2240-96	3067-96
2142-95	993-96	2265-96	3068-96
2205-95	1028-96	2279-96	3076-96
2209-95	1032-96	2332-96	3104-96
2227-95	1035-96	2365-96	3105-96
2352-95	1036-96	2385-96	3117-96
2353-95	1066-96	2400-96	3123-96
2354-95	1103-96	2401-96	3124-96
2582-95	1122-96	2402-96	3125-96
2635-95	1145-96	2403-96	3127-96
2858-95	1146-96	2406-96	3130-96
2859-95	1297-96	2407-96	3131-96
3092-95	1330-96	2408-96	3139-96
3093-95	1338-96	2411-96	3141-96
3272-95	1339-96	2413-96	3142-96
3273-95	1340-96	2414-96	3143-96
3274-95	1341-96	2420-96	3144-96
3275-95	1369-96	2421-96	3167-96
3276-95	1381-96	2422-96	3168-96
3277-95	1419-96	2423-96	3169-96
3278-95	1474-96	2427-96	3170-96
3279-95	1477-96	2429-96	3171-96
3320-95	1520-96	2430-96	3172-96
3321-95	1523-96	2468-96	3173-96
3327-95	1571-96	2525-96	3174-96

3175-96	3330-96	18-97	2276-98
3176-96	3332-96	24-97	3278-98
3177-96	3335-96	25-97	14-99
3178-96	3339-96	26-97	118-99
3179-96	3340-96	29-97	
3180-96	3341-96	30-97	
3181-96	3346-96	38-97	
3188-96	3347-96	39-97	
3191-96	3348-96	43-97	
3193-96	3349-96	44-97	
3194-96	3350-96	48-97	
3203-96	3352-96	100-97	
3204-96	3353-96	103-97	
3205-96	3354-96	105-97	
3206-96	3361-96	107-97	
3207-96	3371-96	108-97	
3208-96	3375-96	112-97	
3210-96	3376-96	114-97	
3211-96	3377-96	116-97	
3214-96	3392-96	118-97	
3218-96	3394-96	202-97	
3219-96	3400-96	204-97	
3220-96	3406-96	213-97	
3222-96	3407-96	217-97	
3223-96	3408-96	222-97	
3229-96	3411-96	223-97	
3230-96	3412-96	225-97	
3232-96	3414-96	227-97	
3233-96	3415-96	230-97	
3235-96	3450-96	235-97	
3236-96	3452-96	238-97	
3239-96	3453-96	239-97	
3242-96	3455-96	243-97	
3246-96	3456-96	245-97	
3247-96	3457-96	246-97	
3248-96	3458-96	247-97	
3249-96	3459-96	248-97	
3258-96	3460-96	249-97	
3259-96	3461-96	526-97	
3260-96	3462-96	550-97	
3261-96	3463-96	551-97	
3269-96	3464-96	555-97	
3272-96	3465-96	556-97	
3273-96	3466-96	558-97	
3274-96	3467-96	559-97	
3280-96	3473-96	563-97	
3282-96	3476-96	564-97	
3283-96	3480-96	566-97	
3287-96	3481-96	567-97	
3292-96	3489-96	568-97	
3301-96	3496-96	569-97	
3302-96	3497-96	570-97	
3304-96	3498-96	571-97	
3305-96	3499-96	572-97	
3307-96	3505-96	573-97	
3308-96	3509-96	577-97	
3310-96	3510-96	578-97	
3317-96	3515-96	581-97	
3318-96	8-97	595-97	
3323-96	9-97	264-98	
3324-96	10-97	265-98	
3325-96	11-97	439-98	
3326-96	13-97	1789-98	
3328-96	14-97	1910-98	
3329-96	16-97	2085-98	

(210) 65397
 (220) 13.12.1991
 (591) čierna, červená, zelená, modrá, fialová
 (511) 1, 4, 6, 7, 9, 12, 16, 17, 19, 29, 30, 31, 32, 39
 (540)



- (510) 1 - Poľnohospodárske hnojivá, prípravky na hnojenie, chemické výrobky pre poľnohospodárstvo, motorové palivá.
 4 - Palivá, palivové drevo, palivové plyny, palivový olej.
 6 - Stavebný kovový materiál.
 7 - Stavebné stroje a zariadenia.
 9 - Elektrotechnické zariadenia.
 12 - Dopravné prostriedky, motorové vozidlá.
 16 - Papierenský tovar.
 17 - Plastické hmoty, polotovary.
 19 - Stavebný materiál s výnimkou kovového.
 29 - Mäso, ryby, hydina, zverina, mäsové výťažky, konzervované, sušené a varené ovocie a zelenina, vajcia, mlieko a iné mliečne výrobky, jedlé oleje a tuky, konzervované mäso a mäsové výrobky, konzervovaná zelenina, konzervované hotové jedlá na báze mäsa a zeleniny.
 30 - Káva, čaj, kakao, cukor, ryža, kávové náhradky, múka a obilné prípravky, chlieb, sušienky, sucháre, koláče, jemné pečivo a cukrovinky, zmrzlina, soľ, horčica, korenie, ocot, kvasnice, kávové, kakaové alebo čokoládové nápoje.
 31 - Poľnohospodárske odpady ako krmivo pre dobytok.
 32 - Pivo, ľahké piva a ležiaky, nealkoholické nápoje, minerálne vody, sirupy a iné prípravky na výrobu nápojov.
 39 - Distribúcia energie, nájom a prenájom dopravných prostriedkov, nákladná a osobná doprava, skladovanie a manipulácia s tovarom, sprostredkovanie dopravy a prepravy.
- (730) **SETRA, spol. s r. o.**, Zvonařka 16, 617 00 Brno, CZ;

(210) 67824
 (220) 08.04.1992
 (511) 1, 2, 3, 5, 6, 7, 8, 9, 10, 12, 16, 17, 18, 19, 20, 21, 22, 28, 29, 30, 31, 32, 33, 39, 42
 (540)



- (510) 1 - Chemické výrobky pre poľnohospodárstvo a záhradníctvo: hnojivá, zeminy, substráty, rašeliny, keramzity, kamenné drviny, farebné piesky.
 2 - Farby a laky; moridlá, tmely, farebné pasty.
 3 - Drogériový tovar - mydlá; chemikálie - chemické prípravky na čistenie a úpravu vody v bazénoch alebo v iných nádržkách; prípravky pracie, bieliace, leštiace, čistiacie, chemické prípravky na leštenie kovov; kozmetické prípravky.
 5 - Prípravky na ničenie buriny a plesní, na ničenie živočíšnych škodcov, proti hubovitým chorobám,

zverolekárske a dezinfekčné prostriedky, dietetické potraviny, potraviny pre deti.

6 - Kovový spojovací materiál, drobné zámočnicke výrobky, polotovary z kovu, kovové baliace fólie, kovové konzervy.

7 - Poľnohospodárske stroje patriace do triedy 7; vzduchové pumpy do akvárií.

8 - Záhradnicke náradie, ručné náradie a nástroje.

9 - Softvérové - programové produkty; termostaty.

10 - Teplomery patriace do triedy 10.

12 - Traktory a iné vozidlá pre poľnohospodárstvo a záhradníctvo patriace do triedy 12.

16 - Lepidlá, obaly z papiera; akváriá, bytové teráriá, fólie (plastové, príľnavé, naťahovacie) na paletizáciu, fólie z regenerovanej celulózy na balenie.

17 - Polotovary z plastických hmôt.

18 - Obojky pre zvieratá, náhubky, obaly na odevy.

19 - Polotovary z dreva (aj zo surového).

20 - Výrobky z dreva - nábytok vrátane výrobkov na vybavenie dielni, kancelárií, obchodov a pohostinských aj rekreačných zariadení, drevené záhradné a bytové doplnky, výrobky z prútia, košíkarske výrobky vrátane bytového nábytku a doplnkov, hračiek a dekoratívnych predmetov, obalové nádoby z plastických hmôt, obaly na odevy.

21 - Drobné náradie a prenosné nádoby pre domácnosť a kuchyňu, metly; kliety pre vtáky, kvetináče, obaly na mydlá.

22 - Sieťky.

28 - Hračky, ozdoby na vianočné stromčeky - nie svetelné.

29 - Mäso, ryby, rôsoly, džemy, marmelády, vajcia, oleje, sušené a tepelne spracované ovocie, výrobky z obilia.

30 - Cukor, soľ, korenie, med, melasový cukor, ocot, kvasnice, prášky do potravín.

31 - Čerstvé ovocie a zelenina, semená, živé rastliny, kvetiny, krmivo pre dobytok, vtáctvo, akvarijné rybky a pod., výrobky z čečiny - slávnostná aj smútočná väzba, vence, kytice, kvetinové koše.

32 - Nealkoholické nápoje.

33 - Alkoholické nápoje (okrem piva).

39 - Doprava a skladovanie.

42 - Pohostinské služby.

(730) **Vašina Josef**, Lípová 798, 674 01 Třebíč, CZ;

(210) 919-93
 (220) 10.06.1993
 (511) 7, 11, 20, 27

(540) **ASKO**

(510) 7 - Zariadenia, spotrebiče a prístroje používané v domácnosti, najmä práčky a sušičky oblečenia, umývačky riadu, mangle, motory, časti a súčasti k nim v tejto triede.

11 - Zariadenia na osvetľovanie, kúrenie, výrobu pary, zariadenia na varenie, chladenie, sušenie, vetranie vrátane klimatizačného zariadenia alebo zariadenia na úpravu vzduchu, zariadenia na rozvod vody a zdravotníckeho zariadenia.

20 - Zrkadlá, obrazové rámy, výrobky z dreva, korku, trstia, trstiny, vrbového prútia, rohoviny, kosti, slonoviny, kostíc, korytnačiny, jantáru, perleti, celulóidu a buničiny nezaraďené v iných triedach, ná-

hradky a napodobeniny všetkých týchto materiálov, výrobky z plastických hmôt.

27 - Koberce, predložky, rohože a rohožky, linoleá a iné podlahové krytiny, všetky druhy tapiet okrem textilných.

(730) **Asko Oy**, Askonkatu 3, Lahti, FI;

(210) 922-93

(220) 10.06.1993

(511) 1, 6, 7, 8, 9, 11, 12, 16, 37, 39, 41, 42

(540)

VÍTKOVICE

(510) 1 - Chemické výrobky pre priemysel a poľnohospodárstvo, priemyselné hnojivá.

6 - Obyčajné kovy a ich zliatiny, kovové výrobky ako oceľové konštrukcie, mosty, valcovaný materiál ako hrubé plechy, oceľové tyče, profilová oceľ, štetovnice, kofajnice, pluhové ostria, rúrky, odliatky zo siveja tvárnej liatiny, výkovky, nádrže, kontajner, výrobky stavebného zámočníctva ako kovové zárubne, kovové dvere a vráta, drobný železiarsky tovar.

7 - Stroje a strojové zariadenia pre hutu, bane, energetiku (vrátane jadrovej), chemický a spracovateľský priemysel, kovoobrábacie nástroje ako časti strojov, strojové zariadenia na spracovanie tuhých domových odpadov.

8 - Ručné náradie a nástroje.

9 - Prístroje a nástroje elektrické, na váženie a meranie.

11 - Zariadenie na čistenie odpadových vôd, na vetranie a vykurovanie, výrobu a rozvod pary a vody.

12 - Automobilový dopravník s domiešavaním, automobilový prepravník betónovej zmesi, pojazdný miesič surového železa, prevážacie panvové vozidlá.

16 - Tlačoviny, časopisy, knihy, knihárske výrobky, fotografie.

37 - Stavebníctvo, vykonávanie opráv, inštalácií a montáží (týka sa investičných celkov).

39 - Doprava, preprava a skladovanie.

41 - Vzdelávacia činnosť.

42 - Projekčná a investorská činnosť (nie financovanie).

(730) **VÍTKOVICE, a. s.**, 706 02 Ostrava, CZ;

(210) 2367-93

(220) 23.12.1993

(511) 31, 39, 41, 42

(540)



(510) 31 - Kone plemena hafling.

39 - Prenájom koní plemena hafling.

41 - Výcvik koní plemena hafling v disciplínach jazdectva, špeciálny výcvik koní plemena hafling na vykonávanie novej liečebnej metódy hipoterapie, príprava koní na agroturistiku, príprava pedagogických pracovníkov a hipológov na vykonávanie hipoterapie, odborná príprava chovateľov na chov čistokrvných haflingov, praktické učenie jazdy na koni plemena hafling, služby prázdninových táborov, organizovanie akcií v oblasti spoločenskej zábavy.

42 - Vykonávanie liečebnej metódy na koni plemena hafling hipoterapiou, ubytovacie služby prázdninových táborov.

(730) **SAHH - Slovenská Asociácia chovateľov haflingov**, Budiš za Háj č. 36, 038 23 Dubové, SK;

(210) 329-94

(220) 09.02.1994

(511) 32, 33

(540)



(510) 32 - Nealkoholické nápoje.

33 - Alkoholické nápoje s výnimkou piva.

(730) **VÍNO NITRA, spol. s r. o.**, Vinárska 1, 951 41 Lužianky, SK;

(210) 1256-94

(220) 30.05.1994

(591) červená, čierna

(511) 29

(540)

PERKINS

(510) 29 - Zeleninové šaláty.

(730) **Bendík Peter**, Partizánska 695/77, 058 01 Poprad, SK;

(210) 2285-94

(220) 03.10.1994

(511) 1, 16

(540) **PVC-FIX**

(510) 1 - Lepidlá na lepenie PVC v priemysle.

16 - Lepidlá na lepenie PVC v domácnosti.

(730) **MATADORFIX, s. r. o.**, Kopčianska cesta 18, 852 01 Bratislava, SK;

(210) 2594-94
(220) 31.10.1994
(511) 16
(540)

Sex-tabu

(510) 16 - Časopisy, noviny.
(730) **POLYPRESS, s. r. o.**, Gessayova 45, 851 03 Bratislava, SK;

(210) 2595-94
(220) 31.10.1994
(511) 16
(540)

tabu

(510) 16 - Časopisy, noviny.
(730) **POLYPRESS, s. r. o.**, Gessayova 45, 851 03 Bratislava, SK;

(210) 3128-94
(220) 28.12.1994
(511) 9, 37, 42
(540)



(510) 9 - Softvér.
37 - Inštalácia, servis hardvéru, realizácia hardvérových aplikácií.
42 - Vývoj počítačových programov, inštalácia, servis softvéru, realizácia softvérových aplikácií.
(730) **Pečeňa Milan, Ing.**, Na stráni 532, 763 15 Slušovice, CZ;

(210) 102-95
(220) 16.01.1995
(511) 9, 16, 38, 41

(540) **MULTICHOICE**

(510) 9 - Audio- a videonahrávky na magnetických nosičoch; zariadenia na príjem a spracovanie audio- a videovysielania.
16 - Tlačoviny, tlačené televízne programy, náradie na písanie.
38 - Televízne vysielanie.
41 - Výroba televíznych programov, televízne predstavenia.
(730) **Pay TV Properties Limited**, Austrasse 27, FL-9490 Vaduz, LI;

(210) 986-95
(220) 11.04.1995
(511) 7, 11

(540) **FRIGIDAIRE**

(510) 7 - Práčky na bielizeň pre domácnosť a komerčné využitie, sušičky bielizne, umývačky riadu, drviče odpadov z potravín a zhutňovače odpadkov pre domácnosť, kompresory chladničiek, elektrické otvárače konzerv, miešacie zariadenia, strojčky na spracovanie potravín v triede 7, mixéry na potraviny, kávové mlynčeky elektrické, mäsové mlynčeky elektrické, elektrické nože, ostriče nožov, krájače mäsa na plátky, drviče ľadu, odšťavovače, strojčky na výrobu cestovín a časti uvedených výrobkov.

11 - Chladničky, mrazničky a výrobníky ľadu pre domácnosť a komerčné využitie, elektrické a plynové zariadenia na varenie pre domácnosť, hlavné sporáky, rúry na pečenie, špeciálne panvice na dusenie, remosky a tlakové hrnce; mikrovlnné rúry, odsávače pár s ventilátorom, klimatizátory miestnosti, klimatizátory s rozdeleným systémom, zvlhčovače a odstraňovače vlhkosti, chladiče vody, ohrievače vody, elektrické kávovary, kávovary na presso kávu, dávkovače horúcej vody na prípravu instantných nápojov, opekače hriankov, rúry na opekávanie hriankov, panvice na grilovanie, kliešte na prípravu oplátok, panvice na smaženie, čistenie vzduchu, výrobníky zmrzliny, sušiče vlasov a časti uvedených výrobkov.

(730) **White Consolidated Industries, Inc.**, spoločnosť zriadená podľa zákonov štátu Delaware, 11770 Berea Road, Cleveland, Ohio 44111, US;

(210) 1046-95
(220) 18.04.1995
(511) 9, 16, 20, 36, 37, 41, 42

(540) **CPE**

(510) 9 - Počítače všetkých druhov, hlavne hardvér, robotizované knižnice, diskové polia, pamäte, prístroje na záznam, prenos a reprodukciu zvuku, nosiče všetkých druhov, meracie prístroje, reprodukčná technika, telefónna a prenosová technika; softvér všetkých druhov.

16 - Tlačoviny všetkých druhov, hlavne manuály, odborné publikácie, papier a pásy do tlačiarní, kancelárske potreby.

20 - Nábytok, kancelársky nábytok, nábytok na počítače.

36 - Realitná kancelária.

37 - Inštalácia a opravy výpočtovej a kancelárskej techniky.

41 - Školiaca činnosť v odbore výpočtovej techniky.

42 - Programovanie; poradenská činnosť v oblasti výpočtovej techniky.

(730) **CPE, spol. s r. o.**, Lužná 2, Praha 6, CZ;

(210) 1236-95
(220) 08.05.1995
(511) 6, 8, 18, 22, 25, 35, 37
(540)



- (510) 6 - Skoby na lezenie, skoby, kramle, mačky na lezenie v ľade.
 8 - Horolezecké čakany.
 18 - Horolezecké palice, vaky pre horolezcov, vaky pre turistov.
 22 - Laná s výnimkou kovových, stany.
 25 - Športové oblečenie, športová obuv.
 35 - Poradenstvo v obchodnej činnosti.
 37 - Stavebné výškové práce, umývacie, natieračské a údržbárske práce výškových objektov, klampiarske práce, stavebné informácie.
- (730) **EXTREM NETRI ZAŤKO, spol. s r. o.**, Magurská 3, 831 01 Bratislava, SK;

- (210) 1340-95
 (220) 16.05.1995
 (511) 13, 28
 (540)



- (510) 13 - Pyrotechnické výrobky, trhaviny, výbušniny.
 28 - Zábavná pyrotechnika.
- (730) **Adriana Korčeková - Light Pyro Team**, Exnárova 47, 821 03 Bratislava, SK;

- (210) 1347-95
 (220) 16.05.1995
 (511) 29, 30
 (540) **PEPSICO**

- (510) 29 - Mäso, ryby vrátane mäkkýšov a kôrovcov, hydina, zverina, mäsové výťažky, konzervovaná, sušená a varená zelenina a ovocie, rôsoly, džemy, marmelády, ovocné zavaraniny, ovocné pretlaky, vajcia, mlieko a iné mliečne výrobky vrátane mliečnych nápojov, jedlé oleje a tuky, konzervy s ovocím, konzervy so zeleninou, mäsové konzervy, konzervy s rybami, zelenina naložená v octe.
 30 - Káva, čaj, kakao, cukor, ryža, tapioka, ságo, kávové náhradky, múka a obilné výrobky určené na ľudskú výživu, napr. ovsené vločky a pod., nápoje z kávy, kakaa alebo čokolády, chlieb, sucháre a sušienky, koláče, jemné pečivo a cukrovinky, zmrzlina, med, sirup z melasy, kvasnice, prášky do pečiva, soľ, horčica, čierne korenie, ocot, chuťové omáčky, korenie, ľad.
- (730) **PepsiCo, Inc.**, spoločnosť podľa zákonov štátu North Carolina, Purchase, New York, US;

- (210) 1553-95
 (220) 01.06.1995
 (511) 41
 (540) **SND**

- (510) 41 - Tvorba a verejné predvádzanie dramatických, hudobno-dramatických a tanečných diel.

- (730) **Slovenské národné divadlo**, Gorkého ul. 4, 815 86 Bratislava, SK;

- (210) 1986-95
 (220) 13.07.1995
 (511) 36

(540) **PRVÁ AMERICKO-SLOVENSKÁ POISŤOVŇA, A. S.**

- (510) 36 - Poistky (uzatváranie), uzatváranie poistiek proti požiaru, uzatváranie životných poistiek, poistno-technické služby, poradenstvo v oblasti poistenia, sprostredkovanie poistenia, konzultačné služby, sprostredkovanie záruk, dôchodkové fondy, elektronický prevod kapitálu, finančné informácie, finančné odhady a oceňovania (poisťovníctvo, bankovníctvo, nehnuteľnosti), finančné poradenstvo, finančné riadenie, finančné analýzy, finančníctvo, klíring (zúčtovanie vzájomných pohľadávok a záväzkov - bezhotovostné platenie), informácie o poistení, kapitálové investície, nákup na splátky, prenájom nehnuteľností, správa nehnuteľností, sprostredkovanie nehnuteľností, nehody (poistenie), platenie na splátky, burzové makléřstvo, kaucie, záruky, garancie, ručenie, pripoistenie.
- (730) **AMERICAN LIFE INSURANCE COMPANY**, 600 King Street, Wilmington, Delaware 19899, US;

- (210) 1989-95
 (220) 13.07.1995
 (511) 36

(540) **FIRST AMERICAN SLOVAK INSURANCE COMPANY, A. S.**

- (510) 36 - Poistky (uzatváranie), uzatváranie poistiek proti požiaru, uzatváranie životných poistiek, poistno-technické služby, poradenstvo v oblasti poistenia, sprostredkovanie poistenia, konzultačné služby, sprostredkovanie záruk, dôchodkové fondy, elektronický prevod kapitálu, finančné informácie, finančné odhady a oceňovania (poisťovníctvo, bankovníctvo, nehnuteľnosti), finančné poradenstvo, finančné riadenie, finančné analýzy, finančníctvo, klíring (zúčtovanie vzájomných pohľadávok a záväzkov - bezhotovostné platenie), informácie o poistení, kapitálové investície, nákup na splátky, prenájom nehnuteľností, správa nehnuteľností, sprostredkovanie nehnuteľností, nehody (poistenie), platenie na splátky, burzové makléřstvo, kaucie, záruky, garancie, ručenie, pripoistenie.
- (730) **AMERICAN LIFE INSURANCE COMPANY**, 600 King Street, Wilmington, Delaware 19899, US;

- (210) 1991-95
 (220) 13.07.1995
 (511) 36
 (540)



(510) 36 - Poistky (uzatváranie), uzatváranie poistiek proti požiaru, uzatváranie životných poistiek, poistnotechnické služby, poradenstvo v oblasti poistenia, sprostredkovanie poistenia, konzultačné služby, sprostredkovanie záruk, dôchodkové fondy, elektronický prevod kapitálu, finančné informácie, finančné odhady a oceňovania (poisťovníctvo, bankovníctvo, nehnuteľnosti), finančné poradenstvo, finančné riadenie, finančné analýzy, finančníctvo, klíring (zúčtovanie vzájomných pohľadávok a záväzkov - bezhotovostné platenie), informácie o poistení, kapitálové investície, nákup na splátky, prenájom nehnuteľností, správa nehnuteľností, sprostredkovanie nehnuteľností, nehody (poistenie), platenie na splátky, burzové maklérsstvo, kaucie, záruky, garancie, ručenie, pripoistenie.

(730) **AMERICAN INTERNATIONAL GROUP, INC.**,
70 Pine Street, New York, NY 10270, US;

(210) 2008-95
(220) 17.07.1995
(511) 9, 35
(540)



(510) 9 - Elektronické zariadenia malého napätia do motorových vozidiel: elektrické a elektronické indukčné cievky, prerušovače, relé, reostaty, elektrotechnické prípojky.

35 - Sprostredkovanie nákupu a predaja tovarov v triede 9.

(730) **Bystričan Jozef**, Novosady 17, 962 12 Detva, SK;

(210) 2062-95
(220) 19.07.1995
(511) 9, 16, 35, 36, 37, 38, 41, 42
(540) **T-Net**

(510) 9 - Elektrické, elektronické, optické, meracie, signálne, kontrolné a učebné prístroje a nástroje; prístroje na záznam, prenos, spracovanie a reprodukciu zvuku, obrazu alebo dát; magnetické alebo optické nosiče dát; predajné automaty a mechanizmy a prístroje ovládané mincou alebo známkou; výbava na spracovanie dát a počítače.

16 - Tlačoviny; inštrukčný a výučbový materiál; piernický tovar.

35 - Riadenie prevádzky báz dát; spracovanie dát.

36 - Služby finančné, služby v odbore nehnuteľností.

37 - Služby pri výstavbe telekomunikačného vybavenia; inštaláčne služby telekomunikačného vybavenia; údržba a opravy telekomunikačného vybavenia.

38 - Telekomunikačné služby; prenájom telekomunikačných prístrojov.

41 - Publikovanie a vydávanie tlačovín.

42 - Programovanie počítačov; projektovanie a plánovanie telekomunikačných zariadení; prenájom prístupových časov k bázam dát a prenájom vybavenia na spracovanie dát a počítačov.

(730) **Deutsche Telekom AG**, Friedrich-Ebert-Allee 140,
D-53113 Bonn, DE;

(210) 2063-95
(220) 19.07.1995
(511) 9, 16, 35, 36, 37, 38, 41, 42

(540) **TNet**

(510) 9 - Elektrické, elektronické, optické, meracie, signálne, kontrolné a učebné prístroje a nástroje; prístroje na záznam, prenos, spracovanie a reprodukciu zvuku, obrazu alebo dát; magnetické alebo optické nosiče dát; predajné automaty a mechanizmy a prístroje ovládané mincou alebo známkou; výbava na spracovanie dát a počítače.

16 - Tlačoviny, inštrukčný a výučbový materiál, piernický tovar.

35 - Riadenie prevádzky báz dát; spracovanie dát.

36 - Služby finančné, služby v odbore nehnuteľností.

37 - Služby pri výstavbe telekomunikačného vybavenia; inštaláčne služby telekomunikačného vybavenia; údržba a opravy telekomunikačného vybavenia.

38 - Telekomunikačné služby; prenájom telekomunikačných prístrojov.

41 - Publikovanie a vydávanie tlačovín.

42 - Programovanie počítačov; projektovanie a plánovanie telekomunikačných zariadení; prenájom prístupových časov k bázam dát a prenájom vybavenia na spracovanie dát a počítačov.

(730) **Deutsche Telekom AG**, Friedrich-Ebert-Allee 140,
D-53113 Bonn, DE;

(210) 2125-95
(220) 27.07.1995
(591) farebná
(511) 37, 38, 39, 42
(540)



(510) 37 - Inštalácia a opravy poplašných systémov proti vlámaniu.

38 - Prenos správ a obrazových informácií pomocou počítača.

39 - Preprava cenností.

42 - Poradenstvo v oblasti bezpečnosti, nočná stráž, nočné stráženie.

(730) **ALTYS, spol. s r. o.**, Kremnička 39, 974 00 Banská Bystrica, SK;

(210) 2127-95
(220) 27.07.1995
(511) 9, 16, 35, 36, 37, 38, 41, 42
(540)

T · ProfiNet

(510) 9 - Elektrické, elektronické, optické, meracie, signálne, kontrolné a učebné prístroje a nástroje; prístroje na záznam, prenos, spracovanie a reprodukciu zvuku, obrazu alebo dát; magnetické alebo optické nosiče dát; predajné automaty a mechanizmy a prístroje ovládané mincou alebo známkou; výbava na spracovanie dát a počítače.

16 - Tlačoviny; inštrukčný a výučbový materiál; piernický tovar.

35 - Riadenie prevádzky báz dát; spracovanie dát.

36 - Služby finančné, služby v odbore nehnuteľností.

37 - Služby pri výstavbe telekomunikačného vybavenia; inštalčné služby telekomunikačného vybavenia; údržba a opravy telekomunikačného vybavenia.

38 - Telekomunikačné služby; prenájom telekomunikačných prístrojov.

41 - Publikovanie a vydávanie tlačovín.

42 - Programovanie počítačov; projektovanie a plánovanie telekomunikačných zariadení; prenájom prístupových časov k bázam dát a prenájom vybavenia na spracovanie dát a počítačov.

(730) **Deutsche Telekom AG**, Friedrich-Ebert-Allee 140, D-53113 Bonn, DE;

(210) 2129-95

(220) 27.07.1995

(511) 9, 16, 35, 36, 37, 38, 41, 42

(540)

T · · SystemNet

(510) 9 - Elektrické, elektronické, optické, meracie, signálne, kontrolné a učebné prístroje a nástroje; prístroje na záznam, prenos, spracovanie a reprodukciu zvuku, obrazu alebo dát; magnetické alebo optické nosiče dát; predajné automaty a mechanizmy a prístroje ovládané mincou alebo známkou; výbava na spracovanie dát a počítače.

16 - Tlačoviny; inštrukčný a výučbový materiál; piernický tovar.

35 - Riadenie prevádzky báz dát; spracovanie dát.

36 - Služby finančné, služby v odbore nehnuteľností.

37 - Služby pri výstavbe telekomunikačného vybavenia; inštalčné služby telekomunikačného vybavenia; údržba a opravy telekomunikačného vybavenia.

38 - Telekomunikačné služby; prenájom telekomunikačných prístrojov.

41 - Publikovanie a vydávanie tlačovín.

42 - Programovanie počítačov; projektovanie a plánovanie telekomunikačných zariadení; prenájom prístupových časov k bázam dát a prenájom vybavenia na spracovanie dát a počítačov.

(730) **Deutsche Telekom AG**, Friedrich-Ebert-Allee 140, D-53113 Bonn, DE;

(210) 2130-95

(220) 27.07.1995

(511) 9, 16, 35, 36, 37, 38, 41, 42

(540)

T · · Card

(510) 9 - Elektrické, elektronické, optické, meracie, signálne, kontrolné a učebné prístroje a nástroje; prístroje na záznam, prenos, spracovanie a reprodukciu zvuku, obrazu alebo dát; magnetické alebo optické nosiče dát; predajné automaty a mechanizmy a prístroje ovládané mincou alebo známkou; výbava na spracovanie dát a počítače.

16 - Tlačoviny; inštrukčný a výučbový materiál; piernický tovar.

35 - Riadenie prevádzky báz dát; spracovanie dát.

36 - Služby finančné, služby v odbore nehnuteľností.

37 - Služby pri výstavbe telekomunikačného vybavenia; inštalčné služby telekomunikačného vybavenia; údržba a opravy telekomunikačného vybavenia.

38 - Telekomunikačné služby; prenájom telekomunikačných prístrojov.

41 - Publikovanie a vydávanie tlačovín.

42 - Programovanie počítačov; projektovanie a plánovanie telekomunikačných zariadení; prenájom prístupových časov k bázam dát a prenájom vybavenia na spracovanie dát a počítačov.

(730) **Deutsche Telekom AG**, Friedrich-Ebert-Allee 140, D-53113 Bonn, DE;

(210) 2133-95

(220) 27.07.1995

(511) 9, 16, 35, 36, 37, 38, 41, 42

(540) **T-Card**

(510) 9 - Elektrické, elektronické, optické, meracie, signálne, kontrolné a učebné prístroje a nástroje; prístroje na záznam, prenos, spracovanie a reprodukciu zvuku, obrazu alebo dát; magnetické alebo optické nosiče dát; predajné automaty a mechanizmy a prístroje ovládané mincou alebo známkou; výbava na spracovanie dát a počítače.

16 - Tlačoviny; inštrukčný a výučbový materiál; piernický tovar.

35 - Riadenie prevádzky báz dát; spracovanie dát.

36 - Služby finančné, služby v odbore nehnuteľností.

37 - Služby pri výstavbe telekomunikačného vybavenia; inštalčné služby telekomunikačného vybavenia; údržba a opravy telekomunikačného vybavenia.

38 - Telekomunikačné služby; prenájom telekomunikačných prístrojov.

41 - Publikovanie a vydávanie tlačovín.

42 - Programovanie počítačov; projektovanie a plánovanie telekomunikačných zariadení; prenájom prístupových časov k bázam dát a prenájom vybavenia na spracovanie dát a počítačov.

(730) **Deutsche Telekom AG**, Friedrich-Ebert-Allee 140, D-53113 Bonn, DE;

(210) 2134-95

(220) 27.07.1995

(511) 9, 16, 35, 36, 37, 38, 41, 42

(540)

T · · BasisNet

(510) 9 - Elektrické, elektronické, optické, meracie, signálne, kontrolné a učebné prístroje a nástroje; prístroje na záznam, prenos, spracovanie a reprodukciu zvuku, obrazu alebo dát; magnetické alebo optické nosiče dát; predajné automaty a mechanizmy a prístroje ovládané mincou alebo známkou; výbava na spracovanie dát a počítače.

16 - Tlačoviny; inštrukčný a výučbový materiál; piernický tovar.

35 - Riadenie prevádzky báz dát; spracovanie dát.

36 - Služby finančné, služby v odbore nehnuteľností.

37 - Služby pri výstavbe telekomunikačného vybavenia; inštalácie služby telekomunikačného vybavenia; údržba a opravy telekomunikačného vybavenia.

38 - Telekomunikačné služby; prenájom telekomunikačných prístrojov.

41 - Publikovanie a vydávanie tlačovín.

42 - Programovanie počítačov; projektovanie a plánovanie telekomunikačných zariadení; prenájom prístupových časov k bázam dát a prenájom vybavenia na spracovanie dát a počítačov.

(730) **Deutsche Telekom AG**, Friedrich-Ebert-Allee 140, D-53113 Bonn, DE;

(210) 2135-95

(220) 27.07.1995

(511) 9, 16, 35, 36, 37, 38, 41, 42

(540)

T · ·

(510) 9 - Elektrické, elektronické, optické, meracie, signálne, kontrolné a učebné prístroje a nástroje; prístroje na záznam, prenos, spracovanie a reprodukciu zvuku, obrazu alebo dát; magnetické alebo optické nosiče dát; predajné automaty a mechanizmy a prístroje ovládané mincou alebo známkou; výbava na spracovanie dát a počítače.

16 - Tlačoviny; inštrukčný a výučbový materiál; piernický tovar.

35 - Riadenie prevádzky báz dát; spracovanie dát.

36 - Služby finančné, služby v odbore nehnuteľností.

37 - Služby pri výstavbe telekomunikačného vybavenia; inštalácie služby telekomunikačného vybavenia; údržba a opravy telekomunikačného vybavenia.

38 - Telekomunikačné služby; prenájom telekomunikačných prístrojov.

41 - Publikovanie a vydávanie tlačovín.

42 - Programovanie počítačov; projektovanie a plánovanie telekomunikačných zariadení; prenájom prístupových časov k bázam dát a prenájom vybavenia na spracovanie dát a počítačov.

(730) **Deutsche Telekom AG**, Friedrich-Ebert-Allee 140, D-53113 Bonn, DE;

(210) 2136-95

(220) 27.07.1995

(511) 9, 16, 35, 36, 37, 38, 41, 42

(540)

T · ·

(510) 9 - Elektrické, elektronické, optické, meracie, signálne, kontrolné a učebné prístroje a nástroje; prístroje na záznam, prenos, spracovanie a reprodukciu zvuku, obrazu alebo dát; magnetické alebo optické nosiče dát; predajné automaty a mechanizmy a prístroje ovládané mincou alebo známkou; výbava na spracovanie dát a počítače.

16 - Tlačoviny; inštrukčný a výučbový materiál; piernický tovar.

35 - Riadenie prevádzky báz dát; spracovanie dát.

36 - Služby finančné, služby v odbore nehnuteľností.

37 - Služby pri výstavbe telekomunikačného vybavenia; inštalácie služby telekomunikačného vybavenia; údržba a opravy telekomunikačného vybavenia.

38 - Telekomunikačné služby; prenájom telekomunikačných prístrojov.

41 - Publikovanie a vydávanie tlačovín.

42 - Programovanie počítačov; projektovanie a plánovanie telekomunikačných zariadení; prenájom prístupových časov k bázam dát a prenájom vybavenia na spracovanie dát a počítačov.

(730) **Deutsche Telekom AG**, Friedrich-Ebert-Allee 140, D-53113 Bonn, DE;

(210) 2137-95

(220) 27.07.1995

(511) 9, 16, 35, 36, 37, 38, 41, 42

(540)

T · · Net

(510) 9 - Elektrické, elektronické, optické, meracie, signálne, kontrolné a učebné prístroje a nástroje; prístroje na záznam, prenos, spracovanie a reprodukciu zvuku, obrazu alebo dát; magnetické alebo optické nosiče dát; predajné automaty a mechanizmy a prístroje ovládané mincou alebo známkou; výbava na spracovanie dát a počítače.

16 - Tlačoviny; inštrukčný a výučbový materiál; piernický tovar.

35 - Riadenie prevádzky báz dát; spracovanie dát.

36 - Služby finančné, služby v odbore nehnuteľností.

37 - Služby pri výstavbe telekomunikačného vybavenia; inštalácie služby telekomunikačného vybavenia; údržba a opravy telekomunikačného vybavenia.

38 - Telekomunikačné služby; prenájom telekomunikačných prístrojov.

41 - Publikovanie a vydávanie tlačovín.

42 - Programovanie počítačov; projektovanie a plánovanie telekomunikačných zariadení; prenájom prístupových časov k bázam dát a prenájom vybavenia na spracovanie dát a počítačov.

(730) **Deutsche Telekom AG**, Friedrich-Ebert-Allee 140, D-53113 Bonn, DE;

(210) 2138-95

(220) 27.07.1995

(511) 9, 16, 35, 36, 37, 38, 41, 42

(540)

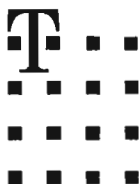

(510) 9 - Elektrické, elektronické, optické, meracie, signálne, kontrolné a učebné prístroje a nástroje; prístroje na záznam, prenos, spracovanie a reprodukciu zvuku, obrazu alebo dát; magnetické alebo optické nosiče dát; predajné automaty a mechanizmy a prístroje ovládané mincou alebo známkou; výbava na spracovanie dát a počítače.

16 - Tlačoviny; inštrukčný a výučbový materiál; piernický tovar.

35 - Riadenie prevádzky báz dát; spracovanie dát.

36 - Služby finančné, služby v odbore nehnuteľností.

37 - Služby pri výstavbe telekomunikačného vybavenia; inštalačné služby telekomunikačného vybavenia; údržba a opravy telekomunikačného vybavenia.

38 - Telekomunikačné služby; prenájom telekomunikačných prístrojov.

41 - Publikovanie a vydávanie tlačovín.

42 - Programovanie počítačov; projektovanie a plánovanie telekomunikačných zariadení; prenájom prístupových časov k bázam dát a prenájom vybavenia na spracovanie dát a počítačov.

(730) **Deutsche Telekom AG**, Friedrich-Ebert-Allee 140, D-53113 Bonn, DE;

(210) 2139-95

(220) 27.07.1995

(511) 9, 16, 35, 36, 37, 38, 41, 42

(540)



(510) 9 - Elektrické, elektronické, optické, meracie, signálne, kontrolné a učebné prístroje a nástroje; prístroje na záznam, prenos, spracovanie a reprodukciu zvuku, obrazu alebo dát; magnetické alebo optické nosiče dát; predajné automaty a mechanizmy a prístroje ovládané mincou alebo známkou; výbava na spracovanie dát a počítače.

16 - Tlačoviny; inštrukčný a výučbový materiál; piernický tovar.

35 - Riadenie prevádzky báz dát; spracovanie dát.

36 - Služby finančné, služby v odbore nehnuteľností.

37 - Služby pri výstavbe telekomunikačného vybavenia; inštalačné služby telekomunikačného vybavenia; údržba a opravy telekomunikačného vybavenia.

38 - Telekomunikačné služby; prenájom telekomunikačných prístrojov.

41 - Publikovanie a vydávanie tlačovín.

42 - Programovanie počítačov; projektovanie a plánovanie telekomunikačných zariadení; prenájom prístupových časov k bázam dát a prenájom vybavenia na spracovanie dát a počítačov.

(730) **Deutsche Telekom AG**, Friedrich-Ebert-Allee 140, D-53113 Bonn, DE;

(210) 2140-95

(220) 27.07.1995

(511) 9, 16, 35, 36, 37, 38, 41, 42

(540)



(510) 9 - Elektrické, elektronické, optické, meracie, signálne, kontrolné a učebné prístroje a nástroje; prístroje na záznam, prenos, spracovanie a reprodukciu zvuku, obrazu alebo dát; magnetické alebo optické nosiče dát; predajné automaty a mechanizmy a prístroje ovládané mincou alebo známkou; výbava na spracovanie dát a počítače.

16 - Tlačoviny; inštrukčný a výučbový materiál; piernický tovar.

35 - Riadenie prevádzky báz dát; spracovanie dát.

36 - Služby finančné, služby v odbore nehnuteľností.

37 - Služby pri výstavbe telekomunikačného vybavenia; inštalačné služby telekomunikačného vybavenia; údržba a opravy telekomunikačného vybavenia.

38 - Telekomunikačné služby; prenájom telekomunikačných prístrojov.

41 - Publikovanie a vydávanie tlačovín.

42 - Programovanie počítačov; projektovanie a plánovanie telekomunikačných zariadení; prenájom prístupových časov k bázam dát a prenájom vybavenia na spracovanie dát a počítačov.

(730) **Deutsche Telekom AG**, Friedrich-Ebert-Allee 140, D-53113 Bonn, DE;

(210) 2141-95

(220) 27.07.1995

(511) 9, 16, 35, 36, 37, 38, 41, 42

(540) **TCard**

(510) 9 - Elektrické, elektronické, optické, meracie, signálne, kontrolné a učebné prístroje a nástroje; prístroje na záznam, prenos, spracovanie a reprodukciu zvuku, obrazu alebo dát; magnetické alebo optické nosiče dát; predajné automaty a mechanizmy a prístroje ovládané mincou alebo známkou; výbava na spracovanie dát a počítače.

16 - Tlačoviny; inštrukčný a výučbový materiál; piernický tovar.

- 35 - Riadenie prevádzky báz dát; spracovanie dát.
 36 - Služby finančné, služby v odbore nehnuteľností.
 37 - Služby pri výstavbe telekomunikačného vybavenia; inštalačné služby telekomunikačného vybavenia; údržba a opravy telekomunikačného vybavenia.
 38 - Telekomunikačné služby; prenájom telekomunikačných prístrojov.
 41 - Publikovanie a vydávanie tlačovín.
 42 - Programovanie počítačov; projektovanie a plánovanie telekomunikačných zariadení; prenájom prístupových časov k bázam dát a prenájom vybavenia na spracovanie dát a počítačov.

(730) **Deutsche Telekom AG**, Friedrich-Ebert-Allee 140, D-53113 Bonn, DE;

- (210) 2142-95
 (220) 27.07.1995
 (511) 9, 16, 35, 36, 37, 38, 41, 42
 (540)

T · MobilNet ·

- (510) 9 - Elektrické, elektronické, optické, meracie, signálne, kontrolné a učebné prístroje a nástroje; prístroje na záznam, prenos, spracovanie a reprodukciu zvuku, obrazu alebo dát; magnetické alebo optické nosiče dát; predajné automaty a mechanizmy a prístroje ovládané mincou alebo známkou; výbava na spracovanie dát a počítače.
 16 - Tlačoviny; inštrukčný a výučbový materiál; papiernický tovar.
 35 - Riadenie prevádzky báz dát; spracovanie dát.
 36 - Služby finančné, služby v odbore nehnuteľností.
 37 - Služby pri výstavbe telekomunikačného vybavenia; inštalačné služby telekomunikačného vybavenia; údržba a opravy telekomunikačného vybavenia.
 38 - Telekomunikačné služby; prenájom telekomunikačných prístrojov.
 41 - Publikovanie a vydávanie tlačovín.
 42 - Programovanie počítačov; projektovanie a plánovanie telekomunikačných zariadení; prenájom prístupových časov k bázam dát a prenájom vybavenia na spracovanie dát a počítačov.

(730) **Deutsche Telekom AG**, Friedrich-Ebert-Allee 140, D-53113 Bonn, DE;

- (210) 2205-95
 (220) 04.08.1995
 (511) 32
 (540)

**PIVOVAR
 OSTRAVAR**

(510) 32 - Pivo.
 (730) **PRAŽSKÉ PIVOVARÝ, a. s.**, Nádražní 84, 150 54 Praha 5, CZ;

- (210) 2209-95
 (220) 04.08.1995
 (511) 32
 (540)

OSTRAVAR

(510) 32 - Pivo.
 (730) **PRAŽSKÉ PIVOVARÝ, a. s.**, Nádražní 84, 150 54 Praha 5, CZ;

- (210) 2227-95
 (220) 07.08.1995
 (511) 9

(540) **THE NETWORK IS THE COMPUTER**

(510) 9 - Počítačový hardvér (technické vybavenie) a softvér, počítačové príslušenstvo, ako sú počítačové klávesnice, monitory, myši a periférne zariadenia; prístroje a nástroje vedecké, navigačné, zememeračské, elektrické, fotografické, kinematografické, optické, signalizačné, kontrolné, záchranné, vzdelávacie a prístroje a nástroje na meranie a váženie; prístroje na nahrávanie, prenos a reprodukciu zvuku alebo obrazu; magnetické nosiče údajov, záznamové disky; predajné automaty a mechanizmy prístrojov uvádzaných do činnosti vhođením mince; registračné pokladne, počítačové stroje, zariadenia na spracovanie údajov a počítače; hasiace prístroje; špeciálne puzdrá na prístroje a nástroje týkajúce sa uvedeného tovaru.

(730) **SUN MICROSYSTEMS, INC.**, spoločnosť zriadená podľa zákonov štátu Delaware, 2550 Garcia Avenue, Mountain View, California 94043-1100, US;

- (210) 2352-95
 (220) 18.08.1995
 (511) 38, 41

(540) **FUN TAXI**

(510) 38 - Rozhlasové vysielanie.
 41 - Výroba rozhlasových programov.

(730) **FUN RADIO, združenie Bratislava**, Leškova 5, 811 04 Bratislava 1, SK;

- (210) 2353-95
 (220) 18.08.1995
 (511) 38,41

(540) **FUN RADIO JE INÉ**

(510) 38 - Rozhlasové vysielanie.
 41 - Výroba rozhlasových programov.

(730) **FUN RADIO, združenie Bratislava**, Leškova 5, 811 04 Bratislava 1, SK;

- (210) 2354-95
 (220) 18.08.1995
 (511) 38, 41

(540) **FUN**

- (510) 38 - Rozhlasové vysielanie.
 41 - Výroba rozhlasových programov.
 (730) **FUN RADIO, združenie Bratislava**, Leškova 5,
 811 04 Bratislava I, SK;

- (210) 2582-95
 (220) 14.09.1995
 (511) 4, 6, 7, 8, 9, 12, 19, 28, 36, 37, 42
 (540)

TATRAPOMA 

- (510) 4 - Mazacie oleje, mazacie tuky, mazadlá, motorové palivá, pohonné látky.
 6 - Oceľovobetónové materiály na budovy, kovové debnenie, kovové dlažky, kovové dvere, kovové dverové obloženie, kovové dverové prahy, dverové rámy, kovové zárubne, kovové koľajnice, koľajnicové spojky, kovové konštrukcie, kovové stavebné konštrukcie, kovové kostry budov, kotevné dosky, stavebné kovania, stavebné kovové dielce, kovové konzoly, podpory pre stavebníctvo, kovové debny, kontajnery, skrinky, škatule, kovové laná, kovové nádoby, kovové nádoby na stlačený plyn alebo skvapalnený vzduch, kovové nádrže na tekuté palivá, kovové potrubia, kovové reťaze, kovové schodiská, kovové lávky, kovové nádrže, kovové navijaky s výnimkou mechanických na navíjanie hadíc, kovové nosníky, oceľové konštrukcie, oceľové rúry, oceľový plech, kovové palety na manipuláciu s tovarom, kovové okenice, kovové okenné rámy, kovové podpory, kovové podvaly, kovové potrubia, kovové potrubia ústredného kúrenia, kovové materiály na pozemné lanové dráhy, kovové priehradové konštrukcie, kovové rebriky, kovové rošty, kovové prenosné stavby, kovový stavebný materiál, kovové stĺpy, kovové stožiare, kovové strechy, kovové strešné krytiny, turnikety (s výnimkou automatických), uholníky, výhybky, kovové vystužovacie materiály pre stavebníctvo, káble na visuté lanovky, západky.
 7 - Dopravníky ako stroje, eskalátory (pohyblivé schodiská), hriadele na stroje, kladkostroje, kolesá (ako časti strojov), kotúčové spojky (stroje), navijacie zariadenia mechanické, navijaky, navijaky (ako časti strojov), prevody strojov, remenice (ako časti strojov), hnacie reťaze s výnimkou reťazí pre pozemné vozidlá, spojky s výnimkou spojok pre pozemné vozidlá, výmenníky tepla ako časti strojov, výťahy, zdvíhacie zariadenia.
 8 - Formy, ručné nástroje a náradie, ručné zdvíhaky, zveráky, železné výlisky.
 9 - Elektrické perá (na vizuálne zobrazovacie zariadenia), indikátory, integrované obvody, karty pamäťové a mikroprocesorové (v počítačoch), kompaktné disky, optické kompaktné disky, fotografické, elektrostatické alebo termické kopírovacie zariadenia a stroje, magnetické médiá, meniče elektrické, mikroprocesory, modemy, monitory, monitory (programy), obmedzovače (elektrotechnika), optické čítače, optické prístroje a nástroje, periférne zariadenia počítačov, počítače, počítačové klávesnice, počítačové pamäte, počítačové programy nahrané, počítačový softvér, polovodiče, presné meracie prí-

stroje, prípojky (elektrotechnika), procesory (centrálne procesorové jednotky), elektrické regulátory, elektrické relé, automatické riadenie dopravných prostriedkov, riadiace panely, automatické rozvádzače ako stroje, rozvodné panely, rozvodné panely (elektrina), rozvodné pulty (elektrina), rozvodné skrine, spínacie skrine, transformátory (elektrotechnika), automatické turnikety, mechanizmy turniketov, výťahové zariadenia.

12 - Člly, kabíny lanovej dráhy, lanovky, lode, loďky, lyžiarske vleky, vodné lyžiarske vleky, kompy, sane (dopravný prostriedok), vozíky lanovej dráhy, vozne lanovej dráhy, visutá lanová dráha, zariadenie lanovej dráhy.

19 - Azbestocement, baraky, budy, bazény (stavby s výnimkou kovových), betón, materiál na výrobu betónu, betónové koberce, betónové podpory, ohňovzdorné betónové potahy, cement, debnenie s výnimkou kovového (stavebníctvo), dlažba s výnimkou kovovej, dlaždice s výnimkou kovových, dlažky s výnimkou kovových, dosky (stavebné drevo), dvere s výnimkou kovových, dverové rámy s výnimkou kovových, hranoly, kameň, kameniny pre stavebníctvo, komínové plášte, komíny, dymovody s výnimkou kovových, stavebné konštrukcie s výnimkou kovových, strešné krokvy, stavebná lepenka, lešenia s výnimkou kovových, stavebná malta, mozaiky (stavebníctvo), mramor, náterové hmoty, omietky pre stavebníctvo, nekovové obklady, vonkajšie plášte (stavebné krytiny), nistějové sklo (stavebný materiál), obkladačky, nekovové dlaždice stavebné, obkladový materiál na budovy s výnimkou kovového, obklady stien a priečok s výnimkou kovových, obklady s výnimkou kovových, na budovy, okenice s výnimkou kovových, okenné rámy s výnimkou kovových, okenné sklo s výnimkou okenného skla na automobily, okná s výnimkou kovových, stavebný papier, piesok s výnimkou lejárského, preklady s výnimkou kovových, priečky s výnimkou kovových, stavebné sklo, strešné krytiny s výnimkou kovových, stavebné panely s výnimkou kovových, stavebný materiál s výnimkou kovového, stropy, stropné dosky s výnimkou kovových, šamot, štrk, tabuľové sklo (stavebný materiál), tehly, vápenec, vápno.

28 - Bazény (ako objekty na hru a šport), stroje na fyzické cvičenie, sánky (športový tovar), šmykľavky, vodné šmykľavky, letné sánkarské dráhy, zariadenia na telesné cvičenia, zariadenia (rampy) na extrémne športy (skejtboarding, kolieskové korčuľovanie (rollerskateing), extrémna cyklistika).

36 - Prenájom nehnuteľností, správa nehnuteľností, sprostredkovanie nehnuteľností, realitné kancelárie.

37 - Asfaltovanie, demolácia budov, dozor nad stavbami, inštalovanie a opravy elektrických spotrebičov, izolovanie stavieb, klampiarstvo a inštalatérsvo, murárstvo, prenájom stavebných strojov a zariadení, montáž, údržba a opravy strojov, stavebníctvo, stavebný dozor, štukovanie, sadrovanie, utesňovanie budov (služby), utesňovanie stavieb, revízie elektrických zariadení.

42 - Inžinierska činnosť, odborné poradenstvo s výnimkou obchodného, projektová činnosť, štúdie technických projektov, projektovanie stavieb, zostavovanie stavebných výkresov, technický prieskum,

strojársky výskum, výskum a vývoj nových výrobkov.

(730) **TATRAPOMA, a. s.**, Poľná 4, 060 01 Kežmarok, SK;

(210) 2635-95

(220) 19.09.1995

(511) 35

(540)



(510) 35 - Reklama; reklamné agentúry; sprostredkovanie obchodu s uvedenými tovarmi: magnetofóny; počítačové pamäte; počítače; počítačové klávesnice; elektrické žehličky; počítače - periférne zariadenia; počítačový softvér; modemy; monitory; tlačiarne k počítačom.

(730) **Habina Ladislav, Ing.**, Toryská 16, 040 11 Košice, SK;

(210) 2858-95

(220) 09.10.1995

(511) 9, 16, 35, 36, 37, 38, 41, 42

(540)

T-Online

(510) 9 - Elektrické, elektronické, optické, meracie, signálne, kontrolné a učebné prístroje a nástroje; prístroje na záznam, prenos, spracovanie a reprodukciu zvuku, obrazu alebo dát; magnetické alebo optické nosiče dát; predajné automaty a mechanizmy a prístroje ovládané mincou alebo známkou; výbava na spracovanie dát a počítače.

16 - Tlačoviny; inštrukčný a výučbový materiál; piernický tovar.

35 - Riadenie prevádzky dát; spracovanie dát.

36 - Služby finančné, služby v odbore nehnuteľností.

37 - Služby pri výstavbe telekomunikačného vybavenia; inštalácia služby telekomunikačného vybavenia; údržba a opravy telekomunikačného vybavenia.

38 - Telekomunikačné služby; prenájom telekomunikačných prístrojov.

41 - Publikovanie a vydávanie tlačovín.

42 - Programovanie počítačov; projektovanie a plánovanie telekomunikačných zariadení; prenájom prístupových časov k bázam dát a prenájom vybavenia na spracovanie dát a počítačov.

(730) **Deutsche Telekom AG**, Friedrich-Ebert-Allee 140, D-53113 Bonn, DE;

(210) 2859-95

(220) 09.10.1995

(511) 9, 16, 35, 36, 37, 38, 41, 42

(540) **T-Online**

(510) 9 - Elektrické, elektronické, optické, meracie, signálne, kontrolné a učebné prístroje a nástroje; prístroje na záznam, prenos, spracovanie a reprodukciu zvuku, obrazu alebo dát; magnetické alebo optické nosiče dát; predajné automaty a mechanizmy a prístroje ovládané mincou alebo známkou; výbava na spracovanie dát a počítače.

16 - Tlačoviny; inštrukčný a výučbový materiál; piernický tovar.

35 - Riadenie prevádzky báz dát; spracovanie dát.

36 - Služby finančné, služby v odbore nehnuteľností.

37 - Služby pri výstavbe telekomunikačného vybavenia; inštalácia služby telekomunikačného vybavenia; údržba a opravy telekomunikačného vybavenia.

38 - Telekomunikačné služby; prenájom telekomunikačných prístrojov.

41 - Publikovanie a vydávanie tlačovín.

42 - Programovanie počítačov; projektovanie a plánovanie telekomunikačných zariadení; prenájom prístupových časov k bázam dát a prenájom vybavenia na spracovanie dát a počítačov.

(730) **Deutsche Telekom AG**, Friedrich-Ebert-Allee 140, D-53113 Bonn, DE;

(210) 3092-95

(220) 09.10.1998

(511) 16

(540) **DOM a BYT ŽURNÁL**

(510) 16 - Tlačoviny.

(730) **ANTAR, spol. s r. o.**, Lamačská cesta 8, 800 00 Bratislava, SK;

(210) 3093-95

(220) 19.10.1998

(511) 16

(540) **Dom a Byt**

(510) 16 - Tlačoviny.

(730) **ANTAR, spol. s r. o.**, Lamačská cesta 8, 800 00 Bratislava, SK;

(210) 3272-95

(220) 21.11.1995

(591) farebná

(511) 18

(540)



(510) 18 - Tovary z kože a z imitácie kože nezahrnuté do iných tried; cestovné tašky, kufre a súpravy, cestovné tašky na odev, cestovné kufre, príručné kufriky, toaletné taštičky a kufriky, kožené škatule a obaly, plecniaky, príručné tašky, plážové tašky, nákupné tašky, tašky na nosenie na pleci, aktovky a kufriky, taštičky na opasok, obaly z kože alebo imitácie kože, drobné kožené predmety, najmä pánske a dámske peňaženky, puzdrá na kľúče, puzdrá vizitiek, puzdrá na šekové knižky, dáždňiky a slnečníky, palice, vychádzkové skladacie stoličky.

(730) **LOUIS VUITTON MALLETTIER**, 54, avenue Montaigne, 75008 Paris, FR;

(210) 3273-95
(220) 21.11.1995
(511) 14, 16, 18, 25
(540)



(510) 14 - Tovary zo vzácnych kovov alebo s plášt'om zo vzácnych kovov, ako napríklad pudrenky z drahých kovov, popolníky pre fajčiarov, cigarové a cigaretové škatule, cigaretová a cigarová špička, šperky, ako náhrdelníky, náramky, náušnice, prstene, krúžky na kľúče, sponky, manžetové gombíky, prívesky na reťazky, kravatové držiaky, brošne, špendlíky; hodinaárske a chronometrické prístroje, najmä hodinky, náramkové hodinky, remienky náramkových hodín, puzdrá na hodinky, cestovné hodiny, hodiny, chronografy, chronometre.

16 - Papierové alebo kartónové tovary, najmä vrecká a papier na balenie, papierové a kartónové škatule, kartónové škatule na klobúky, akvarely, grafiky, divadelné súpravy, architektonické modely, tlačivá ako plagáty, albumy, atlasy, brožúry, mapy, pohľadnice, katalógy, nálepky (nie textilné), knihy, časopisy, publikácie, periodiká; materiál na viazanie kníh, fotografie, papiernické výroky, najmä tabuľky na písanie, notesy, blok na kreslenie, pijaky, bloky, kalendáre, poznámkové zošity, škatule na pečiatky, maľovanky, obálky, papier na písanie, adresáre; lepidlá na papier alebo pre domácnosť; umelecké materiály, štetce; písacie stroje a kancelárske potreby (s výnimkou nábytku), ako podstavce na listy, nože na papier, ceruzky, kalamáre, podstavce na atrament, ťaždilá, držadlá ceruziek, držadlá pier, poznámkové notesy, perá; inštruktážny a výučbový materiál (s výnimkou aparátov); plastické materiály na balenie (nezahrnuté v iných triedach); hracie karty; tlačiarenské typy.

18 - Tovary z kože a z imitácie kože nezahrnuté do iných tried; cestovné tašky, kufre a súpravy, cestovné tašky na odev, cestovné kufre, príručné kufriky, toaletné taštičky a kufriky, kožené škatule a obaly, plecniaky, príručné tašky, plážové tašky, nákupné tašky, tašky na nosenie na pleci, aktovky a kufriky, taštičky na opasok, obaly z kože alebo imitácie kože, drobné kožené predmety, najmä pánske a dámske peňaženky, puzdrá na kľúče, puzdrá vizitiek, puzdrá na šekové knižky, dáždňiky a slnečníky, pa-

lice, vychádzkové skladacie stoličky.

25 - Oblečenie pre mužov a ženy, ako svetre, košele, vesty, vodovzdorné oblečenie, pulóvre, bundy, opasky, šatky, šály, vreckovky; obuv, pokrývky hlavy.

(730) **LOUIS VUITTON MALLETTIER**, 54, avenue Montaigne, 75008 Paris, FR;

(210) 3274-95
(220) 21.11.1995
(591) farebná
(511) 18
(540)

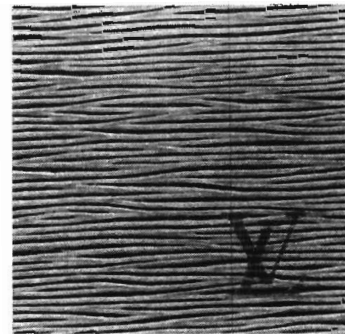

(510) 18 - Tovary z kože a z imitácie kože nezahrnuté do iných tried; cestovné tašky, kufre a súpravy, cestovné tašky na odev, cestovné kufre, príručné kufriky, toaletné taštičky a kufriky, kožené škatule a obaly, plecniaky, príručné tašky, plážové tašky, nákupné tašky, tašky na nosenie na pleci, aktovky a kufriky, taštičky na opasok, obaly z kože alebo imitácie kože, drobné kožené predmety, najmä pánske a dámske peňaženky, puzdrá na kľúče, puzdrá vizitiek, puzdrá na šekové knižky, dáždňiky a slnečníky, palice, vychádzkové skladacie stoličky.

(730) **LOUIS VUITTON MALLETTIER**, 54, avenue Montaigne, 75008 Paris, FR;

(210) 3275-95
(220) 21.11.1995
(511) 18
(540)



(510) 18 - Tovary z kože a z imitácie kože nezahrnuté do iných tried; cestovné tašky, kufre a súpravy, cestovné tašky na odev, cestovné kufre, príručné kufriky, toaletné taštičky a kufriky, kožené škatule a obaly, plecniaky, príručné tašky, plážové tašky, nákupné tašky, tašky na nosenie na pleci, aktovky a kufriky, taštičky na opasok, obaly z kože alebo imitácie kože, drobné kožené predmety, najmä pánske a dámske peňaženky, puzdrá na kľúče, puzdrá vizitiek, puzdrá na šekové knižky, dáždňiky a slnečníky, pa-

ske peňaženky, puzdrá na kľúče, puzdrá vizitiek, puzdrá na šekové knižky, dáždňiky a slnečníky, palice, vychádzkové skladacie stoličky.

(730) **LOUIS VUITTON MALLETIER**, 54, avenue Montaigne, 75008 Paris, FR;

(210) 3276-95
(220) 21.11.1995
(591) farebná
(511) 18
(540)

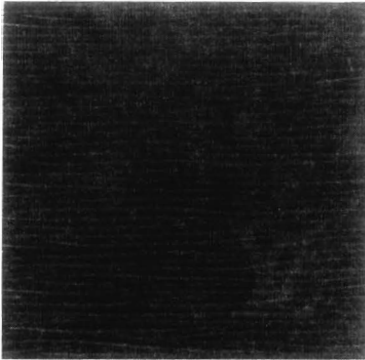

(510) 18 - Tovary z kože a z imitácie kože nezahrnuté do iných tried; cestovné tašky, kufre a súpravy, cestovné tašky na odev, cestovné kufre, príručné kufriky, toaletné taštičky a kufriky, kožené škatule a obaly, plecniaky, príručné tašky, plážové tašky, nákupné tašky, tašky na nosenie na pleci, aktovky a kufriky, taštičky na opasok, obaly z kože alebo imitácie kože, drobné kožené predmety, najmä pánske a dámske peňaženky, puzdrá na kľúče, puzdrá vizitiek, puzdrá na šekové knižky, dáždňiky a slnečníky, palice, vychádzkové skladacie stoličky.

(730) **LOUIS VUITTON MALLETIER**, 54, avenue Montaigne, 75008 Paris, FR;

(210) 3277-95
(220) 21.11.1995
(591) farebná
(511) 18
(540)

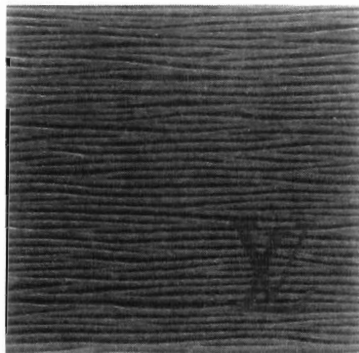

(510) 18 - Tovary z kože a z imitácie kože nezahrnuté do iných tried; cestovné tašky, kufre a súpravy, cestovné tašky na odev, cestovné kufre, príručné kufriky, toaletné taštičky a kufriky, kožené škatule a obaly, plecniaky, príručné tašky, plážové tašky, nákupné tašky, tašky na nosenie na pleci, aktovky a kufriky,

taštičky na opasok, obaly z kože alebo imitácie kože, drobné kožené predmety, najmä pánske a dámske peňaženky, puzdrá na kľúče, puzdrá vizitiek, puzdrá na šekové knižky, dáždňiky a slnečníky, palice, vychádzkové skladacie stoličky.

(730) **LOUIS VUITTON MALLETIER**, 54, avenue Montaigne, 75008 Paris, FR;

(210) 3278-95
(220) 21.11.1995
(511) 18
(540)

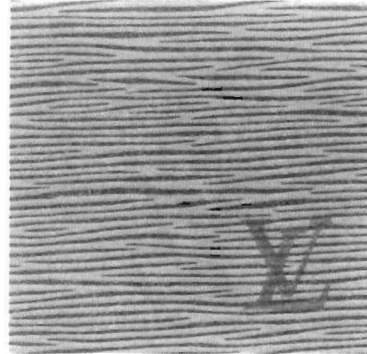

(510) 18 - Tovary z kože a z imitácie kože nezahrnuté do iných tried; cestovné tašky, kufre a súpravy, cestovné tašky na odev, cestovné kufre, príručné kufriky, toaletné taštičky a kufriky, kožené škatule a obaly, plecniaky, príručné tašky, plážové tašky, nákupné tašky, tašky na nosenie na pleci, aktovky a kufriky, taštičky na opasok, obaly z kože alebo imitácie kože, drobné kožené predmety, najmä pánske a dámske peňaženky, puzdrá na kľúče, puzdrá vizitiek, puzdrá na šekové knižky, dáždňiky a slnečníky, palice, vychádzkové skladacie stoličky.

(730) **LOUIS VUITTON MALLETIER**, 54, avenue Montaigne, 75008 Paris, FR;

(210) 3279-95
(220) 21.11.1995
(511) 18
(540)

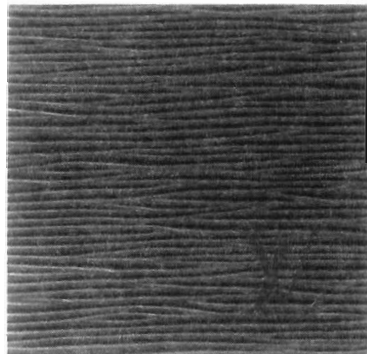

(510) 18 - Tovary z kože a z imitácie kože nezahrnuté do iných tried; cestovné tašky, kufre a súpravy, cestovné tašky na odev, cestovné kufre, príručné kufriky, toaletné taštičky a kufriky, kožené škatule a obaly, plecniaky, príručné tašky, plážové tašky, nákupné tašky, tašky na nosenie na pleci, aktovky a kufriky, taštičky na opasok, obaly z kože alebo imitácie ko-

že, drobné kožené predmety, najmä pánske a dámske peňaženky, puzdrá na kľúče, puzdrá vizitiek, puzdrá na šekové knižky, dáždniky a snečníky, paľice, vychádzkové skladacie stoličky.

(730) **LOUIS VUITTON MALLETIER**, 54, avenue Montaigne, 75008 Paris, FR;

(210) 3320-95

(220) 23.11.1995

(511) 1, 2, 3, 4, 5, 6, 7, 8, 9, 10, 11, 12, 13, 14, 15, 16, 17, 18, 19, 20, 21, 22, 23, 24, 25, 26, 27, 28, 29, 30, 31, 32, 33, 34, 35, 36, 41

(540) **GRATO**

(510) 1 - Chemické výrobky: na priemyselné a vedecké účely, pre fotografiu, poľnohospodárstvo, záhradníctvo, lesníctvo; umelé živice, plastické hmoty v surovom stave (v prášku, pastách, v tekutom stave); pôdne hnojivá prírodné a umelé; prostriedky: hasiace, na kalenie, na zváranie, konzerváciu potravín; triesloviny; priemyselné spojivá; antimón, alkalické a alkalickozemité kovy; bauxit; všetko s výnimkou jedov; spojivá pre papierenský priemysel.

2 - Farby, laky, fermeže do priemyselných a umeleckých textilných farieb; prípravky na farbenie potravín a nápojov; farbivá, antikoročné a impregnačné nátery; farbivacie prípravky, moridlá, prírodné živice; kovové fólie, kovy v prášku pre maliarov a dekoratérov.

3 - Výrobky: kozmetické, voňavkárске vrátane éterických olejov; vodičky na vlasy, zubné pasty, prášky; modridlá na bielizeň, farby na vlasy.

4 - Mazadlá, prostriedky na zachytávanie prachu, čierne a hnedé uhlie, palivové drevo, osvetľovacie prostriedky, sviečky, sviece, nočné lampičky, knóty.

5 - Výrobky: dietetické pre deti a chorých, chemické na lekárske účely; náplasti, obväzový materiál, hmoty určené na plombovanie zubov a na zubné odľahčky, prostriedky na ničenie rastlinných a živočíšnych škodcov; antiparazitné látky.

6 - Obyčajné kovy v surovom a polospracovanom stave a ich zliatiny; kotvy, nákovy, zvony, stavebný materiál z valcovaného a liateho kovu, koľajnice a iný kovový materiál určený na železničné účely; reťaze, kovové káble a drôty (s výnimkou drôtov určených na elektrotechnické účely); stavebné kovania, kovania na dvere; kovové rúry; nedobytné pokladne a schránky, oceľové guľôčky; podkovy, klince a skrutky; kovový spojovací materiál, kovové kanistre, kovové konštrukcie; rudy; umelecké predmety z bronzu.

7 - Výrobné a obrábacie stroje všetkých druhov, motory; súkolesia a hnacie remene; poľnohospodárske stroje a liahne, maznice; elektrotechnické zariadenia a prístroje pre domácnosť (drviče, mixéry, mlynčeky).

8 - Ručné nástroje majúce funkciu náradia v príslušných odboroch; nožiarske výrobky vrátane britiev a holiacich elektrických strojčekov; vidličky a lyžice; zbrane sečné a bodné; strojčky na strihanie vlasov.

9 - Prístroje a nástroje určené na vedecké a laboratórne účely; prístroje a nástroje navigačné, t.j. prístroje a nástroje určené na prenášanie rozkazov, na meranie a prístroje všeobecne používané na riadenie

lodí a lietadiel; prístroje a nástroje geodetické a prístroje na bezdrôtovú telegrafiu; prístroje fotografické, kinematografické, optické vrátane premiatáčiek obrazu a zväčšovacích prístrojov; prístroje a nástroje na váženie a meranie, prístroje a nástroje signalizačné vrátane signálnych píšťal; prístroje a nástroje na účely záchranné a učebné; automaty uvádzané do činnosti vrhnutím mince alebo známky, prístroje na záznam a reprodukciu hovoreného slova; rozhlasové a televízne prijímače a vysielajúce, satelitné prijímače, gramofóny, audiovizuálna technika všetkých druhov, magnetofóny všetkých druhov; zapisovacie pokladne a počítačové stroje vrátane kancelárskych a dierovacích strojov; výpočtová technika všetkých druhov vrátane periférnych zariadení; telekomunikačná technika všetkých druhov; hasiace prístroje; špeciálne puzdrá na prístroje a nástroje, ktoré sú zaradené do tejto triedy; elektrotermické nástroje a prístroje, ako ručné elektrické zväračky, elektrické žehličky a podobne, elektrické prístroje a zariadenia, ako elektricky vykurované: podhlavníky, odevy a súčasti odevov, ohrievače nôh; elektrické zapaľovače do automobilov, zapaľovacie batérie; elektromechanické zariadenia pre domácnosť určené na čistenie, ako vysávače prachu, leštiče parkiet a podobne; súčiastky a príslušenstvo všetkých uvedených prístrojov a zariadení.

10 - Špeciálny nábytok na účely zdravotníckej, lekárskej a zverolekárskej, zdravotníckej pomôcky všetkých druhov vrátane ortopedických, bandáží, zdravotníckych výrobkov z gumy a protéz; prikrývky vyhrievané elektricky; chirurgické nástroje nožiarskeho charakteru.

11 - Osvetľovacie a vykurovacie zariadenia na výrobu pary; zariadenia na varenie, chladenie, vetranie vrátane klimatizácie alebo zariadenia na úpravu vzduchu, zariadenia na rozvod vody; sanitárne zariadenia, tlakové výmenníky tepla, zariadenia na úpravu vody; kozuby.

12 - Pozemné vozidlá, motory a iné súčiastky pre pozemné vozidlá, poháňacie súkolesia a hnacie remene pre pozemné vozidlá; zariadenia na leteckú, lodnú a pozemnú dopravu.

13 - Ohňostroje.

14 - Drahé kovy a ich zliatiny; predmety z drahých kovov, ich zliatin alebo predmety z plátovaných (dublovaných) kovov; bižutéria z plastov a plastických hmôt; hodiny a chronometrické zariadenia vrátane špeciálnych puzdiel, nožiarske výrobky z drahých kovov, vidličky a lyžice z drahých kovov.

15 - Hudobné nástroje vrátane mechanických klavírov a ich príslušenstvo, hudobné skrine.

16 - Papier a výrobky z papiera, lepenky a kartónáže výrobky; tlačoviny, časopisy, periodiká, knihy, knihárske výrobky, fotografie, písacie potreby, kancelárske lepidlá; potreby pre umelcov: palety, tuhy, ceruzky, pastely, uhle, maliárske plátna; štetce; písacie stroje, kancelárske potreby okrem nábytku; učebné a školské potreby a pomôcky; hracie karty, tlačiarenské písmená, štočky.

17 - Gutaperča, guma, balata, náhradky týchto hmôt, polotovary z plastických hmôt (fólie, dosky, tyče), tesniace hmoty; upchávkové a izolácie (tepelné, elektrické alebo zvukové); azbest na tepelnú izoláciu, azbest na pece, azbestová lepenka, azbestová

bridlica, azbestové bezpečnostné záclony (opony), azbestové plátno, azbestové výrobky, ako izolačné šnúry, látky, papiere, dosky, prášok, krúžky, podrážky, tkaniny, plátna, pletivo, azbestové izolačné dosky; nekovové hadice; izolačné nátery.

18 - Koža a náhrady, remene, remienky, pásky, šnúry na psov, surové kože a kožušiny; kufre a cestovné tašky; dáždniky, slnečníky, horolezecké a vychádzkové palice, biče, postroje na kone, sedlárske výrobky.

19 - Stavebný materiál vrátane polospracovaného reziva (trámy, dosky, drevené panely, preglejka, sklenené tehly, dlaždice a podobne); prírodný a umelý kameň, cement, vápno, malta, sadra, štrk, kameninové a cementové rúry; stavebný materiál na stavbu ciest, asfalt, smola, živec; prenosné nekovové domy, kamenné pomníky, okenné sklo.

20 - Nábytok vrátane kovového a kempingového nábytku; podnosy, zrkadlá, rámy; bytové doplnky a okrasné predmety vyrobené z dreva, korku, prútia, trstia, trstiny, rohoviny, slonoviny, kostí, korytnačiny, jantáru, perlete, morskej peny, buničiny a z plastických hmôt, posteľné potreby; kostry pohoviek vrátane roštov; matrace, podhlavníky; paravány.

21 - Drobné náradie a prenosné nádoby na domáce a kuchynské účely, ako kuchynský riad, vedrá, plechové misky, misky z plastických hmôt alebo iných hmôt, strojčeky na mletie, sekanie, lisovanie a podobne; hrebene a špongie na umývanie, toaletné potreby, kefy, kefársky materiál, pomôcky na upratovanie, čistiace látky, drôtenky, sklenený tovar: sklenená vata a priadza, sklenené banky na priemyselné účely, sklenené dosky na dláždenie, sklenené guľôčky a mozaiky, sklenený riad, nápojové sklo, sklenené trubice, sklenený umeleckopriemyselný tovar, sklenený tovar na okrasné účely, sklo na zavrániny; výrobky z porcelánu a kameniny, ktoré nie sú zaradené v iných triedach; misy, vázy, karafy.

22 - Povrazy, struny na technické účely, laná, motúzy z prírodných, umelých alebo plastických látok; siete a stany vrátane stanov na táborenie, lodné plachty, vrecia; čalúnnický materiál (vlásie, perie, morská tráva a podobne), surové textilné vlákna.

23 - Nite.

24 - Tkaniny; prikrývky vrátane prikrývok na cestovanie; textilné tapety (potahovina); čalúnenie; voskové plátno.

25 - Odevy, bielizeň, topánky, črievice, trampky.

26 - Čipky, výšivky, stuhy, šnúrky, gombíky, háčiky, zipsy; umelé kvety, leonský tovar.

27 - Koberce, rohože, linoleum a iné podlahové krytiny; papierové tapety, žinenky.

28 - Hry; hračky, telocvičné a športové náradie, rybárske potreby, náradie na zimné športy a športové hry, plážové ležadlá, ležadlá do vody, nafukovacie kolesá, vesty, krídelká; ozdoby na vianočné stromčeky; výrobky zábavnej pyrotechniky.

29 - Mäso, neživé ryby, hydina, mäkkýše, kôrovce, zverina; mäsové výťažky; zelenina a ovocie: konzervované, sušené, varené, rôsoly, zavrániny; vajcia, mlieko a iné mliečne výrobky vrátane mliečnych nápojov, jedlé oleje a tuky; konzervy mäsové, z hydinového a rybieho mäsa, uvedené potraviny konzervované soľou; zelenina naložená v octe; želatína na potravinárske účely.

30 - Káva, čaj, kakao, ryža, tapioka, kávové náhrady; múka a obilné výrobky určené na ľudskú výživu, nápoje z kávy, kakaa, čokolády; chlieb, sucháre, sušienky, jemné pečivo, cukrovinky, zmrzlina, med, sirup z melasy, kvasnice, prášky do pečiva; soľ, čierne korenie, ocot, chuťové omáčky; korenie, ľad.

31 - Nespracované drevo, semená, čerstvé ovocie a zelenina; sadenice, živé rastliny a prírodné kvetiny; krmivá pre zvieratá: slad.

32 - Pivo, ľahké piva a ležiaky, minerálne vody, šumivé a iné nealkoholické nápoje, sirupy a iné prípravky na prípravu nápojov; ovocné šťavy a nápoje z ovocných štiav; nealkoholické vína.

33 - Vína, liehoviny, likéry.

34 - Tabak v surovom stave, tabakové výrobky; potreby pre fajčiarov; zápalky; popolníky; elektrické zapaľovače cigár a cigariet.

35 - Sprostredkovateľská činnosť (obchodná) s uvedenými tovarmi.

36 - Finančný lízing a ostatné finančné služby vrátane organizovania zápočtov, odkúpenia a ďalšieho obchodu s pohľadávkami, zmenkami a cennými papiermi.

41 - Automobilové pretekanie (organizovanie).

(730) **GRATO, spol. s r. o.**, Lužická 425/8, 353 01 Mariánské Lázně, CZ;

(210) 3321-95

(220) 23.11.1995

(511) 1, 2, 3, 4, 5, 6, 7, 8, 9, 10, 11, 12, 13, 14, 15, 16, 17, 18, 19, 20, 21, 22, 23, 24, 25, 26, 27, 28, 29, 30, 31, 32, 33, 34, 35, 36, 41

(540)



(510) 1 - Chemické výrobky: na priemyselné a vedecké účely, pre fotografiu, poľnohospodárstvo, záhradníctvo, lesníctvo; umelé živice, plastické hmoty v surovom stave (v prášku, pastách, v tekutom stave); pôdne hnojivá prírodné a umelé; prostriedky: hasiace, na kalenie, na zvránanie, konzerváciu potravín; triesloviny; priemyselné spojivá; antimón, alkalické a alkalickozemité kovy; bauxit; všetko s výnimkou jedov; spojivá pre papierenský priemysel.

2 - Farby, laky, fermeže do priemyselných a umeleckých textilných farieb; prípravky na farbenie potravín a nápojov; farbivá, antikoročné a impregnačné nátery; farbivacie prípravky, moridlá, prírodné živice; kovové fólie, kovy v prášku pre maliarov a dekoratérov.

3 - Výrobky: kozmetické, voňavkárské vrátane éterických olejov; vodičky na vlasy, zubné pasty, prášky; modridlá na bielizeň, farby na vlasy.

4 - Mazadlá, prostriedky na zachytávanie prachu, čierne a hnedé uhlie, palivové drevo, osvetľovacie prostriedky, sviečky, sviece, nočné lampičky, knoťy.

5 - Výrobky: dietetické pre deti a chorých, chemic-

ké na lekárske účely; náplasti, obväzový materiál, hmoty určené na plombovanie zubov a na zubné odťahy, prostriedky na ničenie rastlinných a živočíšnych škodcov; antiparazitné látky.

6 - Obyčajné kovy v surovom a polospracovanom stave a ich zliatiny; kotvy, nákovy, zvony, stavebný materiál z valcovaného a liateho kovu, koľajnice a iný kovový materiál určený na železničné účely; reťaze, kovové káble a drôty (s výnimkou drôtov určených na elektrotechnické účely); stavebné kovania, kovania na dvere; kovové rúry; nedobytné pokladne a schránky, oceľové guľôčky; podkovy, klince a skrutky; kovový spojovací materiál, kovové kanistre, kovové konštrukcie; rudy; umelecké predmety z bronzu.

7 - Výrobné a obrábacie stroje všetkých druhov, motory; súkolesia a hnacie remene; poľnohospodárske stroje a liahne, maznice; elektrotechnické zariadenia a prístroje pre domácnosť (drviče, mixéry, mlynčeky).

8 - Ručné nástroje majúce funkciu náradia v príslušných odboroch; nožiarske výrobky vrátane britiev a holiacich elektrických strojčekov; vidličky a lyžice; zbrane sečné a bodné; strojčeky na strihanie vlasov.

9 - Prístroje a nástroje určené na vedecké a laboratórne účely; prístroje a nástroje navigačné, t.j. prístroje a nástroje určené na prenášanie rozkazov, na meranie a prístroje všeobecne používané na riadenie lodí a lietadiel; prístroje a nástroje geodetické a prístroje na bezdrôtovú telegrafiu; prístroje fotografické, kinematografické, optické vrátane premietacích obrazu a zväčšovacích prístrojov; prístroje a nástroje na váženie a meranie, prístroje a nástroje signalizačné vrátane signálnych píšťal; prístroje a nástroje na účely záchranné a učebné; automaty uvádzané do činnosti vhodným mince alebo známky, prístroje na záznam a reprodukciu hovoreného slova; rozhlasové a televízne prijímače a vysielacie, satelitné prijímače, gramofóny, audiovizuálna technika všetkých druhov, magnetofóny všetkých druhov; zapisovacie pokladne a počítačové stroje vrátane kancelárskych a dierovacích strojov; výpočtová technika všetkých druhov vrátane periférnych zariadení; telekomunikačná technika všetkých druhov; hasiace prístroje; špeciálne puzdrá na prístroje a nástroje, ktoré sú zaradené do tejto triedy; elektrotermické nástroje a prístroje, ako ručné elektrické zväračky, elektrické žehličky a podobne, elektrické prístroje a zariadenia, ako elektricky vykurované: podhlavníky, odevy a súčasti odevov, ohrievače nôh; elektrické zapaľovače do automobilov, zapaľovacie batérie; elektro-mechanické zariadenia pre domácnosť určené na čistenie, ako vysávače prachu, leštiče parkiet a podobne; súčiastky a príslušenstvo všetkých uvedených prístrojov a zariadení.

10 - Špeciálny nábytok na účely zdravotníckej, lekárskej a zverolekárskej, zdravotníckej pomôcky všetkých druhov vrátane ortopedických, bandáží, zdravotníckych výrobkov z gumy a protéz; prikrývky vyhrievané elektricky; chirurgické nástroje nožiarskeho charakteru.

11 - Osvetľovacie a vykurovacie zariadenia na výrobu pary; zariadenia na varenie, chladenie, vetranie

vrátane klimatizácie alebo zariadenia na úpravu vzduchu, zariadenia na rozvod vody; sanitárne zariadenia, tlakové výmenníky tepla, zariadenia na úpravu vody; kozuby.

12 - Pozemné vozidlá, motory a iné súčiastky pre pozemné vozidlá, poháňacie súkolesia a hnacie remene pre pozemné vozidlá; zariadenia na leteckú, lodnú a pozemnú dopravu.

13 - Ohňostroje.

14 - Drahé kovy a ich zliatiny; predmety z drahých kovov, ich zliatin alebo predmety z plátovaných (dublovaných) kovov; bižutéria z plastov a plastických hmôt; hodiny a chronometrické zariadenia vrátane špeciálnych puzdiel, nožiarske výrobky z drahých kovov, vidličky a lyžice z drahých kovov.

15 - Hudobné nástroje vrátane mechanických klavírov a ich príslušenstvo, hudobné skrine.

16 - Papier a výrobky z papiera, lepenky a kartónové výrobky; tlačoviny, časopisy, periodiká, knihy, knihárske výrobky, fotografie, písacie potreby, kancelárske lepidlá; potreby pre umelcov: palety, tuhy, ceruzky, pastely, uhle, maliarske plátna; štetce; písacie stroje, kancelárske potreby okrem nábytku; učebné a školské potreby a pomôcky; hracie karty, tlačiarenské písmená, štočky.

17 - Gutaperča, guma, balata, náhradky týchto hmôt, polotovary z plastických hmôt (fólie, dosky, tyče), tesniace hmoty; upchávkové a izolácie (teplné, elektrické alebo zvukové); azbest na tepelnú izoláciu, azbest na pece, azbestová lepenka, azbestová bridlica, azbestové bezpečnostné záclony (opony), azbestové plátno, azbestové výrobky, ako izolačné šnúry, látky, papiere, dosky, prášok, krúžky, podrážky, tkaniny, plátna, pletivo, azbestové izolačné dosky; nekovové hadice; izolačné nátery.

18 - Koža a náhrady, remene, remienky, pásky, šnúry na psy, surové kože a kožušiny; kufre a cestovné tašky; dáždnyky, slnečníky, horolezecké a vychádzkové palice, biče, postroje na kone, sedlárske výrobky.

19 - Stavebný materiál vrátane polospracovaného reziva (trámy, dosky, drevené panely, preglejka, sklenené tehly, dlaždice a podobne); prírodný a umelý kameň, cement, vápno, malta, sadra, štrk, kameninové a cementové rúry; stavebný materiál na stavbu ciest, asfalt, smola, živec; prenosné nekovové domy, kamenné pomníky, okenné sklo.

20 - Nábytok vrátane kovového a kempingového nábytku; podnosy, zrkadlá, rámy; bytové doplnky a okrasné predmety vyrobené z dreva, korku, prútia, trstia, trstiny, rohoviny, slonoviny, kostí, korytnačiny, jantáru, perlete, morskej peny, buničiny a z plastických hmôt, posteľné potreby; kostry pohoviek vrátane roštov; matrace, podhlavníky; paravány.

21 - Drobné náradie a prenosné nádoby na domáce a kuchynské účely, ako kuchynský riad, vedrá, plechové misky, misky z plastických hmôt alebo iných hmôt, strojčeky na mletie, sekanie, lisovanie a podobne; hrebene a špongie na umývanie, toaletné potreby, kefy, kefársky materiál, pomôcky na upratovanie, čistiace látky, drôtenky, sklenený tovar: sklenená vata a priadza, sklenené banky na priemyselne účely, sklenené dosky na dlaždenie, sklenené guľôčky a mozaiky, sklenený riad, nápojové sklo,

sklenené trubice, sklenený umeleckopriemyselný tovar, sklenený tovar na okrasné účely, sklo na zaváraniny; výrobky z porcelánu a kameniny, ktoré nie sú zaradené v iných triedach; misy, vázy, karafy.

22 - Povrazy, struny na technické účely, laná, motúzy z prírodných, umelých alebo plastických látok; siete a stany vrátane stanov na táborenie, lodné plachty, vrecia; čalúnický materiál (vlásie, perie, morská tráva a podobne), surové textilné vlákna.

23 - Nite.

24 - Tkaniny; prikrývky vrátane prikrývok na cestovanie; textilné tapety (poťahovina); čalúnenie; voskové plátno.

25 - Odevy, bielizeň, topánky, črievice, trampky.

26 - Čipky, výšivky, stuhy, šnúrky, gombíky, háčiky, zipsy; umelé kvety, leonský tovar.

27 - Koberce, rohože, linoleum a iné podlahové krytiny; papierové tapety, žinenky.

28 - Hry; hračky, telocvičné a športové náradie, rybárske potreby, náradie na zimné športy a športové hry, plážové ležadlá, ležadlá do vody, nafukovacie kolesá, vesty, krídelká; ozdoby na vianočné stromčeky; výrobky zábavnej pyrotechniky.

29 - Mäso, neživé ryby, hydina, mäkkýše, kôrovce, zverina; mäsové výťažky; zelenina a ovocie: konzervované, sušené, varené, rôsoly, zaváraniny; vajcia, mlieko a iné mliečne výrobky vrátane mliečnych nápojov, jedlé oleje a tuky; konzervy mäsové, z hydínového a rybieho mäsa, uvedené potraviny konzervované soľou; zelenina naložená v octe; želatína na potravinárske účely.

30 - Káva, čaj, kakao, ryža, tapioka, kávové náhrady; múka a obilné výrobky určené na ľudskú výživu, nápoje z kávy, kakaa, čokolády; chlieb, sucháre, sušienky, jemné pečivo, cukrovinky, zmrzlina, med, sirup z melasy, kvasnice, prášky do pečiva; soľ, čierne korenie, ocot, chuťové omáčky; korenie, ľad.

31 - Nespracované drevo, semená, čerstvé ovocie a zelenina; sadenice, živé rastliny a prírodné kvetiny; krmivá pre zvieratá; slad.

32 - Pivo, ľahké pívá a ležiaky, minerálne vody, šumivé a iné nealkoholické nápoje, sirupy a iné prípravky na prípravu nápojov; ovocné šťavy a nápoje z ovocných štiav; nealkoholické vína.

33 - Vína, liehoviny, likéry.

34 - Tabak v surovom stave, tabakové výrobky; potreby pre fajčiarov; zápalky; popolníky; elektrické zapalovače cigár a cigariet.

35 - Sprostredkovateľská činnosť (obchodná) s uvedenými tovarmi.

36 - Finančný lízing a ostatné finančné služby vrátane organizovania zápočtov, odkúpenia a ďalšieho obchodu s pohľadávkami, zmenkami a cennými papiermi.

41 - Automobilové pretekanie (organizovanie). (730) **GRATO, spol. s r. o.**, Lužická 425/8, 353 01 Ma-riánské Lázně, CZ;

(210) 3327-95
(220) 23.11.1995
(511) 34

(540)



(510) 34 - Cigarety, tabak v surovom stave, tabakové výrobky, potreby pre fajčiarov, zápalky.

(730) **Intermatch Sweden AB**, Rosenlundsgatan 36, Stockholm, SE;

(210) 3328-95

(220) 23.11.1995

(511) 34

(540)



(510) 34 - Cigarety, tabak v surovom stave, tabakové výrobky, potreby pre fajčiarov, zápalky.

(730) **R. J. Reynolds International B.V. (Hilversum) Geneva Branch**, 12 - 14 Chemin Rieu, CH - 1211 Geneva 17, CH;

(210) 3471-95

(220) 05.12.1995

(511) 5, 10, 21

(540) **POUPY**

(510) 5 - Detské ortopedické zdravotné nohavičky, farmaceutické, zverolekárske a zdravotnícke výrobky; medicínálne čaje; dietetické výrobky na lekárske účely, potraviny pre deti, náplasti, obvazový materiál; hmoty na plombovanie zubov a na zubné odťahy; dezinfekčné prostriedky; zlaté amalgámy pre dentistov; mikroorganizmy; prostriedky proti parazitom; hygienické vložky, detské plienky, zubné nite.

10 - Chirurgické, lekárske, zubárske a zverolekárske prístroje a nástroje; detské inkubátory; umelé údy, oči a zubné protézy, ortopedické výrobky; šijací materiál na lekárske účely; špeciálny nábytok pre tieto odbory; elektrické vyhrievané pokrývky; detské cumlíky gumené a silikónové.

21 - Hrebene a umývacie hubky; surové alebo polopracované sklo s výnimkou skla pre stavebníctvo; detské fľašky sklenené a z plastu, tanieriky, hrebe-

ne, nočníky, kefy na čistenie detských fľašiek, zubné kefy; pomôcky a látky na čistenie; všetky toaletné náradia; sklenený, porcelánový a kameninový tovar neobsiahnutý v iných triedach; malé kuchynské nástroje na mletie, sekanie, lisovanie.

(730) **FEMINIA Bratislava, s. r. o.**, Rajska 15, 811 08 Bratislava, SK;

(210) 3472-95
(220) 05.12.1995
(511) 3, 5, 25

(540) **FEMINETTE**

(510) 3 - Bieliace prípravky a iné pracie prostriedky; prípravky na čistenie, leštenie, výrobky na farbenie a úpravu vlasov, odmasťovanie a brúsenie; mydlá; voňavkárské výrobky, parfúmy, éterické oleje, vodičky na vlasy, zubné pasty, kozmetické prípravky na pokožku a vlasy, šampóny a laky na vlasy, tužidlá na vlasy, balzamy na vlasy, krémy a vosky na vlasy.

5 - Detské ortopedické zdravotné nohavičky, detský ortopedický zdravotný pás, farmaceutické, zverolekárske a zdravotnícke výrobky; medicínálne čaje; dietetické výrobky na lekárske účely, potraviny pre deti, náplasti, obväzový materiál; hmoty na plombovanie zubov a na zubné odtlačky; dezinfekčné prostriedky; zlaté amalgámy pre dentistov; mikroorganizmy; prostriedky proti parazitom; hygienické vložky, detské plienky, zubné nite.

25 - Odevy, obuv, klobučnícky tovar, nánožníky okrem elektrických, dámska spodná bielizeň, podprsenky, nohavičky, korzety, nočné košele, kombiné, pančuchy, ponožky, pásy na pančuchy, košieľky, tričká, blúzky, pulóvre, sukne, detské oblečenie; dupačky, pančušky.

(730) **FEMINIA Bratislava, s. r. o.**, Rajska 15, 811 08 Bratislava, SK;

(210) 3475-95
(220) 05.12.1995
(511) 3, 5, 21
(540)

felina

(510) 3 - Bieliace prípravky a iné pracie prostriedky; prípravky na čistenie, leštenie, odmasťovanie a brúsenie; mydlá; voňavkárské výrobky, éterické oleje, vodičky na vlasy, zubné pasty, kozmetické prípravky; výrobky na farbenie a úpravu vlasov, parfúmy, kozmetické prípravky na pokožku a vlasy, šampóny a laky na vlasy, tužidlá na vlasy, balzamy na vlasy, krémy a vosky na vlasy.

5 - Farmaceutické, zverolekárske a zdravotnícke výrobky; medicínálne čaje; dietetické výrobky na lekárske účely, potraviny pre deti, náplasti; hmoty na plombovanie zubov a na zubné odtlačky; dezinfekčné prostriedky; zlaté amalgámy pre dentistov; mikroorganizmy; prostriedky proti parazitom; hygienické vložky, detské plienky, zubné nite.

21 - Hrebene a umývacie hubky; surové alebo polopracované sklo s výnimkou skla pre stavebníctvo; detské sklenené fľašky a fľašky z plastu, tanieriky, hrebene, nočníky, kefy na čistenie detských fľašiek, zubné kefy; pomôcky a látky na čistenie; všetky toaletné náradia; sklenený, porcelánový a kameninový tovar neobsiahnutý v iných triedach; malé kuchynské nástroje na mletie, sekanie, lisovanie.

(730) **FEMINIA Bratislava, s. r. o.**, Rajska 15, 811 08 Bratislava, SK;

(210) 75-96
(220) 10.01.1996
(511) 1, 5, 16, 29, 30, 31, 32
(540)



(510) 1 - Prípravky na zaváranie, najmä konzervačné prostriedky na potraviny.

5 - Dietetické potraviny alebo potraviny vhodné na diéty alebo potraviny so zníženým kalorickým obsahom a so zníženým obsahom uhl'ohydrátov, a to v chladenej alebo v mrazenej forme.

16 - Kuchárske knihy, tlačoviny s návodmi na varenie, pečenie a prípravu pokrmov.

29 - Ovocné drene, rôsoly, kompóty pozostávajúce v podstate zo zahustenej ovocnej šťavy, ovocia a pektínu alebo iných spojív na výrobu smotanových krémov, tvarohových krémov, pudingových krémov, jogurtových krémov, mliečnych krémov; hotové dezertné pokrmy, najmä jogurtové krémy, ovocné krémy, tvarohové krémy a mliečne krémy, uvedené výrobky tiež v kombinačnom balení s práškom na ochuťovací dressing alebo s hotovým dressingom; ovocné a zeleninové prípravky tiež v sušenej, konzervovanej alebo zmrazenej forme, polievky a polievkové prípravky tiež v sušenej, konzervovanej alebo mrazenej forme; ovocné polievky, polievkové závarky; omáčky a omáčkové prípravky vrátane šalátových omáčok, a to aj v sušenej, konzervovanej alebo mrazenej forme; zemiakové fľačky, hranolčeky, zemiakové vložky na účely výživy, pražené aj nepražené zemiakové lupienky na účely výživy, prášok na prípravu zemiakových knedlí; hotové pokrmy pozostávajúce v podstate z mäsových a rybácich výrobkov a z prídavkov zeleniny a cestovín, korenia a omáčok, ako aj zemiakov, a to aj v mrazenej forme; mrazené ovocie a zelenina, mrazené ryby, mrazené zemiakové lupienky, mrazené hranolčeky, pokrmy z tvarohu, hotová smotana, marmelády a zaváraniny, smotana, creme fraiche, tiež s bylinkami a korením, jogurty tiež s ovocím; pektíny, čerstvý syr; potraviny so sušeným ovocím, najmä s pomarančovou kôrou; jadrá orechov v praženej forme a vo forme dražé, búrske oriešky, palmové jadrá, pistáciové jadrá, madle a jadrá orechov kešu; pražené sójové bôby, dražované hrozienka, dra-

žované datle, zemiakové lupienky, nátierky na chlieb pozostávajúce v podstate z rastlinného tuku, mliečnych súčastí; jedlá želatina; oleje na pečenie.

30 - Prášok, ktorý obsahuje aromatické látky, zahusťovadlá a sladidlá na prípravu dezertných pokrmov s použitím tvarohu, koláčové a tortové prípravky, najmä tortové polevy, tortové pomocné prostriedky, šľahacie prostriedky na tortové náplne, hmoty a náplne na pečenie, stužovače tortových korpusov; zmesi na pečenie; výrobky podobné pudingovým práškom na výrobu pudingových krémov, krémových pokrmov, šľahaných krémových pokrmov, želatinových pokrmov, dezertných penových krémov a iných sladkých pokrmov na spôsob pudingov; cestá ako polotovary, najmä zmesi, ktoré je treba ešte doplniť vajcom a/alebo mliekom; látky zameniteľné za cukor a náhradky cukru; korenie, suroviny na prípravu korenia, zmesi korenia, korenené soli a prostriedky na korenie v pevnej a v tekutej forme; výrobky pekárske a cukrárske, čokoláda, výrobky z čokolády a cukru, pražená kukurica, kukuričné vločky a vločky z iných obilnín, snackové výrobky z obilného škrobu a múky, ako aj zo živočíšnych bielkovín, najmä chrumkavé pečivo; orechová pasta ako nátierka, nátierky na chlieb pozostávajúce v podstate z cukru a/alebo medu, a/alebo škrobového sirupu, a/alebo nugátu, a/alebo ovocia, a/alebo ovocných výťažkov s prísadami mletých a/alebo celých orechov, a/alebo búrskeho orechov, a/alebo sójových bôbov, a/alebo kakaa, a/alebo kakaových výťažkov, a/alebo vitamínov, a/alebo lecitínov, a/alebo kukurice a z iných chuťových prísad; pečivo najmä krekerky a rôzne druhy pečiva; obilné výrobky ako potraviny, najmä potraviny vyrobené z obilia fúknutím alebo pražením, alebo pečením, zvlášť na použitie pripravenej obilnej pochúťky a výrobky vo forme tyčínok s prídavkami cukru a/alebo medu, a/alebo kakaa, a/alebo ovocia, a/alebo čokolády, a/alebo orechov; müsli, totiž potravinová zmes obsahujúca v podstate obilné vločky a sušené ovocie; tortové krémy vo forme tekutín a pást; cestoviny; zmrzlina, mrazené pochúťky; pudingové krémy; pudingový prášok, prášky na pudingové krémy, prášky na krémové pokrmy; prášok na želatinový puding, tortové polevy, prášok na prípravu omáčok vrátane práškov na šalátové omáčky, sladké aj slané polievkové prášky, krémové prášky, prášky na pečenie, želatínovací prášok, droždie na pečenie, vanilkový cukor, pomôcky na prípravu tvarohových a syrových koláčov, najmä prípravky z rastlinných zahusťovacích a želatínovacích prostriedkov s prídavkom aromatických látok a/alebo farby; aromatické prísady na pečenie s výnimkou éterických olejov, stužovacie prostriedky na šľahanú smotanu, prášok na tortové krémy, jedlé škroby, zmrzlinové prášky, želatínovacie prostriedky na potraviny, spreje na koláčové a tortové formy z tekutých tukov a emulgátorov; med, krémy z invertných cukrov; prížva.

31 - Jadrá čerstvých orechov.

32 - Jedlá sóda; sirupy a iné výrobky obsiahnuté v triede 32 na prípravu nealkoholických nápojov, a to v práškovej alebo kryštálovej forme; čajový prášok, prášok na instantný čaj, prášok na ľadový čaj.

(730) **Dr. August Oetker Nahrungsmittel KG.**, Lutterstrasse 14, D-33617 Bielefeld, DE;

(210) 77-96

(220) 11.01.1996

(591) červená, modrá, čierna

(511) 5, 7, 12, 17, 19, 27, 37, 42

(540)

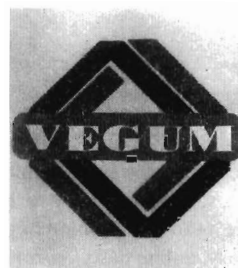

(510) 5 - Guma na lekárske účely.

7 - Membrány čerpadla, ochranné kryty strojov.

12 - Pružiny (tlmiace) pre dopravné prostriedky.

17 - Guma (ako suroviny alebo polotovary), ochranné gumové objímky na časti strojov, gumené laná, gumené záklopky, gumové zátky, polievacie hadice, hadice s výnimkou kovových, krúžky (gumové), krúžky (tesniace), gumové manšóny na ochranné časti strojov, nárazníky (gumené na tlmenie nárazov), gumové nárazníky, pneumatiky (guma na protektorovanie), podkladové materiály z gumených a plastov, tesnenie na potrubie, tesnenia, tesnenia (okolo dverí alebo oblokov), gumové alebo vulkanofibrové tesnenia (tesniace krúžky), tesniace alebo vypchávkové materiály z gumených alebo plastov, tesniace materiály, tesniace obloženia, gumové a plastové výplne.

19 - Poklapy s výnimkou kovových, okenné rámy s výnimkou kovových, rámy, mriežky s výnimkou kovových, schodnice ako časti schodísk s výnimkou kovových.

27 - Rohožky.

37 - Stavebníctvo, stavebný dozor, stroje pre gumárenskú výrobu (monáž, údržba a opravy).

42 - Jedálne a závodné jedálne, výskum a vývoj nových gumárenských výrobkov.

(730) **VEGUM, akciová spoločnosť**, Gumárenská 337, 972 23 Dolné Vestenice, SK;

(210) 88-96

(220) 12.01.1996

(511) 12

(540)

HYUNDAI COUPE

(510) 12 - Stroje pre pozemnú dopravu, vozidlá vrátane osobných áut, nákladné autá, autobusy; náhradné diely a súčasti k uvedenému, prislúchajúcemu do triedy 12.

(730) **HYUNDAI MOTOR COMPANY**, 140-2, Ke-Dong, Chongro-Ku, Seoul, KR;

(210) 115-96
(220) 17.01.1996
(511) 16
(540)



(510) 16 - Encyklopédie.
(730) **Encyklopedický ústav SAV**, Dúbravská č. 9, 842 34 Bratislava, SK;

(210) 133-96
(220) 18.01.1996
(511) 1, 31
(540)



(510) 1 - Agrochemikálie s výnimkou fungicídov, herbicídov, insekticídov a prípravkov na ničenie buriny a parazitov; chemické prípravky na zlepšenie pôd; prípravky na ochranu kvetov; poľnohospodárske hnojivá; záhradnícke chemikálie s výnimkou fungicídov, herbicídov, insekticídov a prípravkov proti parazitom; humus; kvetníky (rašelinové) na záhradnícke účely; rašelina (hnojivo); bezzeminové rastlinné substráty; prípravky na reguláciu rastu rastlín; prípravky obsahujúce stopové prvky pre rastliny; 31 - Humus (hnojenie na list).
(730) **AGRO-LAND SR, s. r. o.**, Puškinova 914, 908 72 Závod, SK;

(210) 162-96
(220) 22.01.1996
(511) 19

(540) **Strecha na celý život**

(510) 19 - Alpská škridla, moravská škridla, moravská škridla plus.
(730) **BRAMAC - strešné systémy, spol. s r. o.**, Mojmirovská 9, 951 12 Ivanka pri Nitre, SK;

(210) 224-96
(220) 24.01.1996
(511) 32, 33

(540)



(510) 32 - Šumivé nápoje a iné nealkoholické nápoje.
33 - Alkoholické nápoje všetkého druhu okrem piva.
(730) **Malokarpatský vinársky podnik, a. s.**, Za dráhou 21, 902 20 Pezinok, SK;

(210) 328-96
(220) 02.02.1996
(511) 16, 25
(540) **THE GRAND OL' FLAG SHIRT COMPANY**
(510) 16 - Publikácie, najmä katalógy na inzerciu a predaj odevov.
25 - Odevy, najmä dámska a pánska bielizeň.
(730) **WARNACO INC.**, 90 Park Avenue, New York, New York 10016, US;

(210) 415-96
(220) 13.02.1996
(511) 16, 42
(540)



(510) 16 - Papier, lepenka a výrobky z týchto materiálov, tlačoviny (skladačky, leporelá, kalendáre, vysekačky, mapy, propagačné brožúry), časopisy, periodiká, knižárske a tlačiarenské výrobky, papiernický tovar.
42 - Poradenstvo odborné (neobchodné) v oblasti polygrafie.
(730) **Polygraf, s. r. o.**, Partizánska 1, 080 45 Prešov, SK;

(210) 418-96
(220) 14.02.1996
(511) 35, 42

(540) **HYDROCONSULT BRATISLAVA**

(510) 35 - Kopírovanie alebo rozmnožovanie dokumentov alebo dokladov.
42 - Vykonávanie komplexných projektových, inžinierskych a konzultačných prác v oblasti vodného hospodárstva a ochrany životného prostredia a s nimi spojené výskumné a prieskumné práce predovšetkým v odbore: hydrotechniky a hydroenergetiky, zdravotne-vodohospodárskom, hydromelioračných stavieb, strojnej technológie a elektrotechnológie, ochrany vôd pred znečisťovaním a hospodárenie s odpadmi; poskytovanie informačných služieb v uvedených oblastiach, výpočtovej techniky a programovania.
(730) **HYDROCONSULT BRATISLAVA, štátny podnik**, Radlinského 37, 815 43 Bratislava, SK;

(210) 420-96
(220) 14.02.1996
(511) 35, 42
(540)



(510) 35 - Kopírovanie alebo rozmnožovanie dokumentov alebo dokladov.

42 - Vykonávanie komplexných projektových, inžinierskych a konzultačných prác v oblasti vodného hospodárstva a ochrany životného prostredia a s nimi spojené výskumné a prieskumné práce predovšetkým v odbore: hydrotechniky a hydroenergetiky, zdravotne-vodohospodárskom, hydromelioračných stavieb, strojnej technológie a elektrotechnológie, ochrany vôd pred znečisťovaním a hospodárenie s odpadmi; poskytovanie informačných služieb v uvedených oblastiach, výpočtovej techniky a programovania.

(730) **HYDROCONSULT BRATISLAVA, štátny podnik**, Radlinského 37, 815 43 Bratislava, SK;

(210) 447-96
(220) 15.02.1996
(511) 29, 30, 35, 36, 39, 40, 42
(540)

Vilija

(510) 29 - Mäso, ryby, hydina a zverina; mäsové výťažky, konzervované, sušené a tepelne spracované ovocie a zelenina; rôsoly, džemy, marmelády, ovocné zaváraniny, ovocné pretlaky; vajcia, mlieko a mliečne výrobky; jedlé oleje a tuky.

30 - Káva, čaj, kakao, cukor, ryža, manihot, ságo, kávové náhradky; múka a výrobky z obilia, chlieb, pekárske výrobky, hlavne bežné pečivo, jemné pečivo, sucháre; cukrárske výrobky, mäkké cukrárske výrobky - zákusky, torty, suché cukrárske výrobky; pečivárske výrobky - piškóty, sušienky, keksy, medovníky; cestoviny všetkých druhov; cukrovinky; med, melasový sirup; kvasnice, prášky do pečiva; potravinárske koncentráty a homogenizované potravinárske prípravky - aromatické prípravky do potravín, chuťové prísady, extrakty, fondán, príchuti do potravín s výnimkou esencií a éterických olejov, vanilín, vanilka; soľ, horčica; ocot, omáčky ako chuťové prísady; korenie; ľad.

35 - Sprostredkovanie obchodnej činnosti s tovarom.

36 - Sprostredkovanie kúpy, predaja a prenájmu nehnuteľností; tovarový lízing spojený s financovaním.

39 - Doprava; verejná cestná nákladná doprava; balenie a skladovanie tovaru; prevádzkovanie skladov; sprostredkovanie služieb uvedených v triede 39 tohto zoznamu.

40 - Mlynárstvo - spracovanie a úprava obilnín.

42 - Stravovacie služby, najmä pohostinská činnosť, prevádzkovanie pohostinských podnikov; prevádzkovanie bufetov, reštaurácií; sprostredkovanie slu-

žieb uvedených v triede 42 tohto zoznamu.

(730) **Kysucké pekárne, a. s.**, A. Hlinku 2541, 022 01 Čadca, SK;

(210) 491-96
(220) 20.02.1996
(511) 1
(540)



(510) 1 - Chemické výrobky používané v priemysle, vede, fotografii, poľnohospodárstve, záhradníctve, lesníctve s výnimkou fungicídov, herbicídov, insekticídov, prípravkov na ničenie buriny a parazitov, organické a anorganické chemikálie v plynnom, kvapalnom a pevnom skupenstve, rozpúšťadlá, kyseliny, umelé živice, zmäkčovadlá, chemikálie na úpravu vody, lieh, umývacie a pracie chemikálie, lepidlá a bielidlá na priemyselné účely, všetko zahrnuté v triede 1.

(730) **SENTRACHEM LIMITED**, 5 Protea Place, off Fredman Drive, Sandown 2196, Sandton, Gauteng, ZA;

(210) 494-96
(220) 20.02.1996
(511) 12, 37
(540)



(510) 12 - Motorové pozemné vozidlá, ich súčiastky vrátane motorov pre pozemné vozidlá (všetko zahrnuté v triede 12).

37 - Údržba a opravy motorových vozidiel.

(730) **Fleňdrovský Jaroslav**, Banická ulica č. 74, 902 01 Pezinok, SK;

(210) 522-96
(220) 22.02.1996
(511) 39, 41, 42
(540)



(510) 39 - Turistické a cestovné kancelárie, cestovanie turistické - organizovanie.

41 - Služba rekreačná.

42 - Rezervovanie hotelov; služby ubytovacie (hotely, penzióny a pod.); služby stravovacie.

(730) **Ján Požgay - Cestovná kancelária POŽGAY - TOUR**, Lietavská 13, 831 06 Bratislava, SK;

(210) 615-96
(220) 04.03.1996

(511) 33
(554)



(510) 33 - Liehoviny a likéry, alkoholické nápoje.
(730) **Štefan Antonín**, Charbulova 170, 618 00 Brno, CZ;

(210) 620-96
(220) 04.03.1996
(511) 7, 8, 9, 35, 37, 40, 42
(540)



(510) 7 - Stroje s mechanickým pohonom; periférne zariadenia na komplexnú automatizáciu (mechanické časti - obracače, polohovače, zdvíhacie zariadenia, manipulátory); dopravníky; dopravníkové systémy; nástroje na lisovanie, dierovanie, vyvrtávanie, vrtnie, frézovanie, sústruženie a preťahovanie.

8 - Ručné nástroje.

9 - Softvér.

35 - Podnikateľské poradenstvo; sprostredkovanie obchodu s tovarmi.

37 - Inštalácia, údržba, opravy a servis výrobných strojov (mechanické časti); inštalácia, opravy elektrických strojov, prístrojov a zariadení; montáž a opravy meracej a regulačnej techniky; nitovanie, skrutkovanie spojov, kolíkovanie, opravy motorových dopravných prostriedkov.

40 - Zámočníctvo (obrysovanie, ohýbanie materiálov, rovnanie materiálu, strihanie, rezanie, vrtnie, spájkovanie, zváranie, lepenie, pilovanie), kovoobrábanie, brúsenie a leštenie kovov; galvanizácia kovov.

42 - Projektovanie elektrických zariadení; vývoj softvéru; výskum a vývoj v oblasti strojárstva, elektrotechniky a elektroniky; inžinierska činnosť v strojárstve a elektrotechnike.

(730) **VUKOV EXTRA, s. r. o.**, Volgogradská 13, 081 32 Prešov, SK;

(210) 642-96
(220) 08.03.1996
(511) 9, 35, 37, 42
(540)



(510) 9 - Prístroje a nástroje vedecké, navigačné, námorné, zememeračské, elektrické, fotografické, kinematografické, optické, na meranie a váženie, signalizačné, kontrolné, záchranné, vzdelávacie; prístroje na nahrávanie, prenos a reprodukciu zvuku alebo obrazu; magnetické nosiče údajov, najmä telefónne karty, záznamové disky; predajné automaty a mechanizmy prístrojov uvádzaných do činnosti vhodným mince alebo známky; registračné pokladne, počítačové stroje, zariadenia na spracovanie údajov a počítače; telekomunikačné výrobky, najmä na prenos reči a dát, prístroje na diaľkový prenos obrazového a písomného zakódovaného materiálu; telefóny a telefónne súpravy pozostávajúce z mikrotelefónu a panelu ovládacej jednotky s ovládajúcimi význakmi, najmä štandardnými telefónnymi funkciami, tlačidlou voľbou, monitorovaním postupu spojovania, skupinový posluch, časová /kalendárna a poplachová elektronická zobrazovacia jednotka a moduly pre význaky, najmä automatickou voľbou, obmedzenia volania, spätné uloženie volania, zákaznicke volanie známe taktiež ako diaľkové sústavy; účastnicke telefónne stanice známe tiež ako samostatné telefónne prístroje; telefónne voliče; záznamníky telefónnej stanice s podrobnosťami správ; mobilné telekomunikačné zariadenia pozostávajúce z ovládajúcej telefónnej jednotky, kombinovaného prijímača /vysielača a antény; mobilné telefóny a ich časti; batériové zdroje na použitie a riadenie dodávok energetických požiadaviek v telekomunikačnom priemysle; zariadenia na zhromažďovanie dát, rádiotelefóny s časovou základňou; optické komunikačné systémy, najmä vysielacie a prijímače; modemy; programy na počítače; telefónne inštalované zariadenia, najmä držiaky telefónnych prístrojov, adaptéry na zdvojený výstup, telefónne výstupy, stavebnicové konektory, drôtové spojenia a zásuvné výmenné meniče; vzájomne pôsobiace televízne jednotky na získavanie informácií z dátových základní; telekomunikačné spínacie zariadenia; periférne zariadenia počítačov; faksimilné stroje; snímače dokladov, najmä zaostrovacie šošovky, detektory zobrazenia; počítačové programy na riadenie telekomunikačných sietí; zariadenia na prenášanie, vysielanie a príjem hlasu a dát, najmä nosiče diaľkových spojení, hlavné a vzdialené terminály, kanálové systémy, elektrické zásuvné a párovacie zariadenia v multiplexorovej sieti; multiplexory a koncentrátory; terminály na videotext.

35 - Sprostredkovanie obchodu s tovarmi; obstaranie tovaru.

37 - Montáž, opravy, údržba a servis: elektrických strojov a zariadení do 1000 V, bleskozvodov, telekomunikačných zariadení, najmä pobočkových telefónnych ústrední, koncových telekomunikačných zariadení na prenos obrazu, hlasu a dát, zariadení na báze osobných počítačov slúžiacich hlavne na sledovanie počtu impulzov (tarifikácia hovorného).

42 - Poradenská činnosť v oblasti elektrických zariadení do 1000 V a telekomunikácií vrátane odborných posudkov, návrhov projektov a expertíznych posudkov.

(730) **ATT obchod - servis, s. r. o.**, Hodžova 9, 010 01 Žilina, SK;

(210) 647-96
 (220) 11.03.1996
 (511) 9, 12, 19, 37, 39, 41, 42
 (540)

HÍLEK
 a
 spol.

(510) 9 - Elektrické prístroje, elektrické vedenia.
 12 - Vozidlá.
 19 - Stavebné materiály (nekovové).
 37 - Stavebníctvo, opravárenské služby, montážne a inštalačné služby.
 39 - Prenájom motorových vozidiel.
 41 - Zabezpečovanie kurzov a školení v oblasti vedenia motorových vozidiel, zábava, športová a kultúrna činnosť.
 42 - Služby týkajúce sa kontroly vozidiel - STK.
 (730) **Hílek Jozef, JUDr.**, Hollého 742/19, 905 01 Senica, SK;

(210) 654-96
 (220) 12.03.1996
 (511) 25
 (540)

Stress

(510) 25 - Pánske, dámske, dievčenské, chlapčenské a detské oblečenie, odevy a textil, všetky aj vyrobené úplne alebo čiastočne z kože vrátane osobnej bielizne, najmä košele, svetre, vesty, bundy, saká, krátke kabáty, nohavice, plášte, kabáty, zvrchníky, oblečenie do dažďa a nepremokavé oblečenie, peleríny, dámske kabáty a plášte, bundy s kapucňou, trenčokoty, večerné oblečenie, večerné šaty, obleky, fraky, blúzky, kostýmy, sukne, parky, šaty, krátke nohavice, rozhalenky, tričká, džínsy, kravaty, motýliky, viazanky, mašle, šály, šatky, vreckovky, rukavice, tepláky, ponožky, podkolenky, pančuchy, pančuchové nohavice, tielka, plavky a iné kúpacie a plážové oblečenie, nohavičky, slipy, podprsenky, korzety, živôtky, oblečenie na spanie, najmä pyžama, nočné košele, nočné kabátiky, domáce oblečenie, župany, kúpacie plášte, čiapky, klobúky a iné pokrývky hlavy, obuv vrátane čižiem, vysokých topánok, papúč a inej domácej obuvi a šľapiek.
 (730) **DENİMKO TEKSTİL KONFEKSİYON SANAYİ VE TİCARET LİMİTED ŞİRKETİ (Denimko Textile, Confection Industry and Commerce Ltd.)**, Yildirim Mahallesi, Tuna Sokak No. 51 - 53, Bayrampasa - İstanbul, TR;

(210) 673-96
 (220) 14.03.1996
 (511) 9, 38, 42
 (540)



(510) 9 - Nosiče informácií všetkých druhov používaných v počítačovej sieti s údajmi získanými magneticky, opticky alebo elektronicky; počítačové siete, obzvlášť v on-line systéme.
 38 - Rozširovanie časopisov, najmä pre oblasť módy, zábavy, zdravia, životného štýlu i iných námetov všeobecného záujmu prostredníctvom počítačových sietí, obzvlášť v on-line systéme.
 42 - Počítačové služby súvisiace s poskytovaním časopisov, hlavne pre oblasť módy, zábavy, zdravia, životného štýlu i iných námetov všeobecného záujmu prostredníctvom počítačových sietí, obzvlášť v on-line systéme.
 (730) **Playboy Enterprises, Inc.**, 680 North Lake Shore Drive, Chicago, Illinois 60611, US;

(210) 674-96
 (220) 14.03.1996
 (511) 9, 38, 42

(540) **PLAYMATE**

(510) 9 - Nosiče informácií všetkých druhov používaných v počítačovej sieti s údajmi získanými magneticky, opticky alebo elektronicky; počítačové siete, obzvlášť v on-line systéme.
 38 - Rozširovanie časopisov, najmä pre oblasť módy, zábavy, zdravia, životného štýlu i iných námetov všeobecného záujmu prostredníctvom počítačových sietí, obzvlášť v on-line systéme.
 42 - Počítačové služby súvisiace s poskytovaním časopisov, hlavne pre oblasť módy, zábavy, zdravia, životného štýlu i iných námetov všeobecného záujmu prostredníctvom počítačových sietí, obzvlášť v on-line systéme.
 (730) **Playboy Enterprises, Inc.**, 680 North Lake Shore Drive, Chicago, Illinois 60611, US;

(210) 675-96
 (220) 14.03.1996
 (511) 9, 38, 42

(540) **CENTERFOLD**

(510) 9 - Nosiče informácií všetkých druhov používaných v počítačovej sieti s údajmi získanými magneticky, opticky alebo elektronicky; počítačové siete, obzvlášť v on-line systéme.
 38 - Rozširovanie časopisov, najmä pre oblasť módy, zábavy, zdravia, životného štýlu i iných námetov všeobecného záujmu prostredníctvom počítačových sietí, obzvlášť v on-line systéme.
 42 - Počítačové služby súvisiace s poskytovaním časopisov, hlavne pre oblasť módy, zábavy, zdravia, životného štýlu i iných námetov všeobecného záujmu prostredníctvom počítačových sietí, obzvlášť v on-line systéme.
 (730) **Playboy Enterprises, Inc.**, 680 North Lake Shore Drive, Chicago, Illinois 60611, US;

(210) 676-96
 (220) 14.03.1996
 (511) 9, 38, 42

(540) **PLAYBOY**

(510) 9 - Nosiče informácií všetkých druhov používaných v počítačovej sieti s údajmi získanými magneticky, opticky alebo elektronicky; počítačové siete, obzvlášť v on-line systéme.

38 - Rozširovanie časopisov, najmä pre oblasť módy, zábavy, zdravia, životného štýlu i iných námetov všeobecného záujmu prostredníctvom počítačových sietí, obzvlášť v on-line systéme.

42 - Počítačové služby súvisiace s poskytovaním časopisov, hlavne pre oblasť módy, zábavy, zdravia, životného štýlu i iných námetov všeobecného záujmu prostredníctvom počítačových sietí, obzvlášť v on-line systéme.

(730) **Playboy Enterprises, Inc.**, 680 North Lake Shore Drive, Chicago, Illinois 60611, US;

(210) 849-96

(220) 04.04.1996

(511) 36, 39, 42

(540) **SOL Travel Club**

(510) 36 - Vydávanie cestových šekov, prenájom izieb.

39 - Turistické kancelárie s výnimkou kancelárií poskytujúcich rezerváciu hotelového ubytovania, organizovanie turistického ruchu, organizovanie exkurzií, výletov, turistiky, návštev pamätihodností, jász po mori, sprievodcovská služba, zaist'ovanie leteckej, lodnej, železničnej a autobusovej dopravy, doprava cestujúcich, autobusová a automobilová doprava, poradenská činnosť v oblasti cestovného ruchu.

42 - Zaist'ovanie ubytovania a stravovania, rezervovanie hotelových izieb, organizovanie liečebných pobytov, pohostinstvo, kaviarne, reštaurácie.

(730) **SOL Travel Club, a. s.**, Seydlerova 2152/1, 155 00 Praha 5, CZ;

(210) 850-96

(220) 04.04.1996

(511) 36, 39, 42

(540)



(510) 36 - Vydávanie cestových šekov, prenájom izieb.

39 - Turistické kancelárie s výnimkou kancelárií poskytujúcich rezerváciu hotelového ubytovania, organizovanie turistického ruchu, organizovanie exkurzií, výletov, turistiky, návštev pamätihodností, jász po mori, sprievodcovská služba, zaist'ovanie leteckej, lodnej, železničnej a autobusovej dopravy, doprava cestujúcich, autobusová a automobilová doprava, poradenská činnosť v oblasti cestovného ruchu.

42 - Zaist'ovanie ubytovania a stravovania, rezervovanie hotelových izieb, organizovanie liečebných pobytov, pohostinstvo, kaviarne, reštaurácie.

(730) **SOL Travel Club, a. s.**, Seydlerova 2152/1, 155 00 Praha 5, CZ;

(210) 851-96

(220) 04.04.1996

(511) 36, 39, 42

(540) **SOL**

(510) 36 - Vydávanie cestových šekov, prenájom izieb.

39 - Turistické kancelárie s výnimkou kancelárií poskytujúcich rezerváciu hotelového ubytovania, organizovanie turistického ruchu, organizovanie exkurzií, výletov, turistiky, návštev pamätihodností, jász po mori, sprievodcovská služba, zaist'ovanie leteckej, lodnej, železničnej a autobusovej dopravy, doprava cestujúcich, autobusová a automobilová doprava, poradenská činnosť v oblasti cestovného ruchu.

42 - Zaist'ovanie ubytovania a stravovania, rezervovanie hotelových izieb, organizovanie liečebných pobytov, pohostinstvo, kaviarne, reštaurácie.

(730) **SOL Travel Club, a. s.**, Seydlerova 2152/1, 155 00 Praha 5, CZ;

(210) 852-96

(220) 04.04.1996

(511) 36, 39, 42

(540) **SO SLNKOM ZA SLNKOM**

(510) 36 - Vydávanie cestovných šekov, prenájom izieb.

39 - Turistické kancelárie s výnimkou kancelárií poskytujúcich rezerváciu hotelového ubytovania, organizovanie turistického ruchu, organizovanie exkurzií, výletov, turistiky, návštev pamätihodností, jász po mori, sprievodcovská služba, zaist'ovanie leteckej, lodnej, železničnej a autobusovej dopravy, doprava cestujúcich, autobusová a automobilová doprava, poradenská činnosť v oblasti cestovného ruchu.

42 - Zaist'ovanie ubytovania a stravovania, rezervovanie hotelových izieb, organizovanie liečebných pobytov, pohostinstvo, kaviarne, reštaurácie.

(730) **SOL Travel Club, a. s.**, Seydlerova 2152/1, 155 00 Praha 5, CZ;

(210) 947-96

(220) 15.04.1996

(511) 19, 35

(540)



(510) 19 - Strešná krytina.

35 - Sprostredkovanie nákupu a predaja stavebných materiálov.

(730) **LV - MARKET, spol. s r. o.**, Dolná Strieborná 2, 974 01 Banská Bystrica, SK;

(210) 953-96
(220) 15.04.1996
(511) 33

(540) **Liptovská borovička**

(510) 33 - Liehoviny.
(730) **St. Nicolaus, a. s.**, Ul. 1. mája 113, 031 28 Liptovský Mikuláš, SK;

(210) 954-96
(220) 15.04.1996
(511) 33

(540) **Kopaničiarska slivovica**

(510) 33 - Liehoviny.
(730) **St. Nicolaus, a. s.**, Ul. 1. mája 113, 031 28 Liptovský Mikuláš, SK;

(210) 973-96
(220) 16.04.1996
(511) 25
(540)



(510) 25 - Pánske, dámske, dievčenské, chlapčenské a detské oblečenie, odevy vrátane osobnej bielizne, najmä košeľe, svetre, vesty, bundy, saká, krátke kabáty, nohavice, plášte, kabáty, zvrchníky, oblečenie do dažďa a nepremokavé oblečenie, peleríny, dámske kabáty a plášte, bundy s kapucňou, trenčkoty, večerné oblečenie, večerné šaty, obleky, fraky, blúzky, kostýmy, sukne, parky, šaty, krátke nohavice, rozhalenky, tričká, džinsy, kravaty, motýliky, viazanky, mašle, šály, šatky, vreckovky, rukavice, tepláky, ponožky, podkolenky, pančuchy, pančuchové nohavice, tielka, plavky a iné kúpacie a plážové oblečenie, nohavičky, slipy, podprsienky, korzety, živôtky, oblečenie na spanie, najmä pyžamá, nočné košeľe, nočné kabátiky, domáce oblečenie, župany, kúpacie plášte, čiapky, klobúky a iné pokrývky hlavy, obuv vrátane čižiem, vysokých topánok, papúč a inej domácej obuvi a šľapiek.

(730) **ATILIM TEKSTİL İÇ VE DİŞ TİCARET LİMİTED SİRKETİ (ATILIM TEXTILE IMPORT AND EXPORT COMMERCE LIMITED COMPANY)**, Yenidogan Mahallesi, Yildiz Sokak No:1, Bayrampasa - Istanbul, TR;

(210) 992-96
(220) 17.04.1996
(511) 3

(540) **FAVORIT BLUE**

(510) 3 - Avivážny prostriedok.
(730) **Kálmánová Zuzana - CUNEUS IN CORDIS**, 943 65 Kamenica nad Hronom, SK;

(210) 993-96
(220) 17.04.1996
(511) 3

(540) **FAVORIT ROSE**

(510) 3 - Avivážny prostriedok.
(730) **Kálmánová Zuzana - CUNEUS IN CORDIS**, 943 65 Kamenica nad Hronom, SK;

(210) 1028-96
(220) 19.04.1996
(511) 30

(540) **VIVIDENT XYLIT**

(510) 30 - Káva, čaj, kakao, cukor, ryža, tapioka, ságo, kávové náhradky, múka a výrobky z obilnín, chlieb, jemné pečivo a sušienky, sucháre, koláče a cukrárske výrobky, zmrzliny, med, sirupy, kvasnice, prášky do pečiva, soľ, horčica, ocot, omáčky ako chuťové prísady, korenie, ľad, žuvačky.
(730) **PERFETTI S. p. A.**, Via XXV Aprile 7, Lainate (Milano), IT;

(210) 1032-96
(220) 19.04.1996
(511) 16

(540) **Chvilka pro tebe**

(510) 16 - Tlačoviny, časopisy, noviny, knižárske výrobky.
(730) **EUROPRESS, k. s.**, Viktora Huga 6, 150 00 Praha 5, CZ;

(210) 1035-96
(220) 22.04.1996
(591) modrá
(511) 42
(540)



(510) 42 - Inžinierske služby v oblasti techniky uloženia s valivými ložiskami, projekty uloženia uzlov strojov a zariadení s valivými ložiskami, vypracovávanie montážnych návodov pre náročné ložiskové uzly, služby konštrukčnej kancelárie, normalizačná činnosť v oblasti valivých ložísk, riešenie príčin porúch, havárií a nízkej životnosti valivých ložísk.
(730) **ZVL - ZKL TKS, spol. s r. o.**, Na stanicu, 010 09 Žilina, SK;

(210) 1036-96
(220) 22.04.1996
(511) 30
(540)



- (510) 30 - Sušienky, sucháre, koláče, jemné pečivo, zákusky, cukrovinky.
 (730) **Považské mlyny a cestovinárne, spol. s r. o.**, Hurbanova 21, 921 35 Piešťany, SK;

- (210) 1066-96
 (220) 25.04.1996
 (511) 35, 39, 41, 42
 (540) **GOLDAIR GREECE TOURS**
 (510) 35 - Riadenie obchodných aktivít; reprezentácia obchodných podnikov.
 39 - Preprava, organizovanie cestovania, balenie a registrovanie tovarov.
 41 - Semináre, zhromaždenia.
 42 - Stravovanie, výživa, dočasné ubytovanie.
 (730) **GOLDAIR TOURIST AND HOTEL ENTERPRISES S. A.**, 15, Panepistimiou Street, Athens, GR;

- (210) 1103-96
 (220) 29.04.1996
 (511) 32
 (540) **ORANŽ**
 (510) 32 - Nealkoholické nápoje.
 (730) **ST. NICOLAUS, a. s.**, 1. mája 113, 031 28 Liptovský Mikuláš, SK;

- (210) 1122-96
 (220) 30.04.1996
 (511) 29, 30, 35
 (540)



- (510) 29 - Mlieko, mliečne výrobky vrátane mliečnych nápojov, jedlé oleje a tuky, vajcia.
 30 - Kvasnice, omáčky ako chuťové prísady.
 35 - Sprostredkovanie obchodu s uvedenými tovarmi.
 (730) **HLM, s. r. o.**, 1. mája 124, 031 01 Liptovský Mikuláš, SK;

- (210) 1145-96
 (220) 02.05.1996
 (591) ružová, červená, čierna, modrá, zelená, biela
 (511) 29
 (540)



- (510) 29 - Mäso, mäsové výrobky, hydina, zverina, mäsové výrobky v konzervách.
 (730) **TATRAN, spol. s r. o.**, Mäsokombinát Lisková, 034 52 Ružomberok, SK;

- (210) 1146-96
 (220) 02.05.1996
 (591) žltá, červená, modrá
 (511) 16, 35, 41, 42
 (540)



- (510) 16 - Tlačoviny, periodické a neperiodické publikácie, tlačoviny reklamného charakteru, tlačivá, knižárske výrobky, obalové materiály.
 35 - Sprostredkovanie polygrafických služieb súvisiacich s reklamnou činnosťou, reklamná činnosť.
 41 - Vydavateľská činnosť.
 42 - Tlačiarenská činnosť, fotografické práce, sprostredkovanie tlačiarenskej činnosti.
 (730) **OKAT, v. o. s.**, Lenardova 14, 851 01 Bratislava, SK;

- (210) 1297-96
 (220) 14.05.1996
 (511) 35, 36, 39, 42
 (540)



- (510) 35 - Účtovníctvo, ekonomické poradenstvo.
 36 - Sprostredkovanie obchodu, sprostredkovanie kúpy a predaja nehnuteľností, ekonomické poradenstvo (finančné).
 39 - Služby verejných poslov a nosičov, sprostredkovanie služieb verejných poslov a nosičov, doručovanie balíkov, doručovanie listovej pošty alebo telegramov, špeditárske služby, sprievod zásielok.
 42 - Poskytovanie softvéru.
 (730) **KURIER, s. r. o.**, Vranovská 6, 851 01 Bratislava, SK;

- (210) 1330-96
 (220) 16.05.1996
 (591) farebná
 (511) 16, 35

(540)

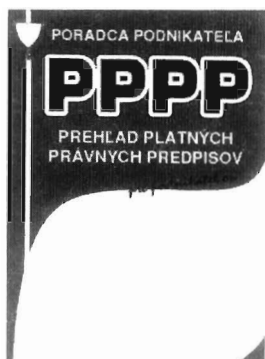

- (510) 16 - Časopisy (periodiká).
35 - Reklamná činnosť, poradenstvo, služby v obchodnej činnosti, obchodné alebo podnikateľské informácie.
- (730) **Informačné centrum podnikateľov, s. r. o.**,
Národná 18, 010 01 Žilina, SK;

(210) 1338-96
(220) 16.05.1996
(511) 11
(540)

LAUDEN

- (510) 11 - Elektrické lampy, elektrické kávové prístroje, elektrické opekače hriankov, elektrické hriankovače, klimatizačné zariadenia, ohrievače, sušiče vlasov.
- (730) **AJAX EAST LIMITED**, spoločnosť zriadená podľa zákonov štátu Hong Kong, Units 1-3, 7th Floor, Block A, Po Lung Centre, 11 Wang Chiu Road, Kowloon Bay, Kowloon, HK;

(210) 1339-96
(220) 16.05.1996
(511) 9
(540)

LAUDEN

- (510) 9 - Rozhlasové prijímače s hodinami, rozhlasové prijímače s magnetofónom a hodinami, stolové rádiá, rozhlasové prijímače s lampami a hodinami, rádiá s telefónom a hodinami, audioprístroje, počítačový hardvér a softvér, elektricky vyhrievané onduľovače, žehličky.
- (730) **AJAX EAST LIMITED**, spoločnosť zriadená podľa zákonov štátu Hong Kong, Units 1-3, 7th Floor, Block A, Po Lung Centre, 11 Wang Chiu Road, Kowloon Bay, Kowloon, HK;

(210) 1340-96
(220) 16.05.1996
(511) 3, 5, 31

(540) RARE BREED

- (510) 3 - Prípravky na starostlivosť o domáce zvieratá vrátane šampónov, krémových oplachovadiel a telových krémov, púdre a spreje proti bľchám a kliešťom - hygienické.

5 - Zdravotnícke, medicínske a hygienické prostriedky, prostriedky na starostlivosť o domáce zvieratá, púdre a spreje proti bľchám a kliešťom - s liečivými účinkami.

31 - Potraviny a krmivá pre domáce zvieratá.

- (730) **Amway Corporation**, spoločnosť podľa zákonov štátu Michigan, 7575 Fulton Street, East, Ada, Michigan 49355, US;

(210) 1341-96
(220) 16.05.1996
(511) 5

(540) LETROX

- (510) 5 - Liečivá.
(730) **Berlin - Chemie AG**, Glienicke Weg 125, 12489 Berlin, DE;

(210) 1369-96
(220) 20.05.1996
(511) 9, 16, 35, 37, 38, 41, 42

(540) AltaVista

- (510) 9 - Technické vybavenie počítača, programové vybavenie počítača.

16 - Tlačiarenské výrobky, najmä knihy, príručky, magazíny, nákresy, brožúry a prospekty týkajúce sa počítačov a počítačových programov, užívateľské príručky, tlačené formuláre, pracovné knihy, inštruktážne manuály, užívateľské manuály a informačné brožúrky na použitie s počítačovými programami, počítačmi a ich použitím.

35 - Inzertné služby a obchodná výstavná činnosť, organizovanie komerčných a reklamných výstav.

37 - Inštalácie, údržba a opravy počítačov.

38 - Telekomunikačné služby; komunikačné služby v odbore komerčná elektronika; poradenské služby v odbore komerčná elektronika a telekomunikačné služby na prístup ku globálnym počítačovým komunikačným sieťam.

41 - Vzdelávacie služby v odbore spracovania dát a textu vrátane organizácie, sponzorovania a riadenia schôdzí, konferencií, prednášok, pracovných konferencií, seminárov a sympózií týkajúcich sa vzdelania v odbore dát a školenia v odbore návrhu, rozvoja, inštalácie, užitia, údržby a opráv počítačových programov a vybavenie na spracovanie dát a textu a univerzálnych počítačov.

42 - Počítačové služby zahŕňajúce adresár celosvetovej siete, ktorá organizuje a zostavuje miesta, nové skupiny a iné zdroje do ľahko dostupných, tematicky zameraných oblastí dovoľujúcich klientovi ich dosiahnuteľnosť a zaisťujúce demografické informácie; poradenské služby, služby týkajúce sa návrhov na objednávku a prípravy, služby týkajúce sa programovania, služby týkajúce sa generálneho zastúpenia, služby v odbore automatického spracovania dát, všetko v počítačovej oblasti.

- (730) **Digital Equipment Corporation**, 111 Powdermill Road, Maynard, Massachusetts 01754-1499, US;

(210) 1381-96
(220) 21.05.1996
(511) 16, 17, 21
(540)

**Vea
Vna**

(510) 16 - Orezávače na lepiace pásky (kancelárske potreby).
17 - Cievky na lepiace a izolačné pásky (ako polotovar).
21 - Lieviky (lieviky) na nápoje balené v kartónoch.
(730) **CEKO, spol. s r. o.**, 9. mája 38, 987 01 Poltár, SK;

(210) 1419-96
(220) 24.05.1996
(511) 9, 35, 36, 42
(540)

DALCONTO

(510) 9 - Softvér.
35 - Účtovníctvo, poradenstvo v oblasti účtovníctva, vedenie účtovných kníh, revízia účtov, vypracovanie štatistických prehľadov, príprava miezd a výplatných listín, analýzy nákladov, analýzy veľkoobchodných cien, sprostredkovanie nákupu a predaja tovarov.
36 - Sprostredkovanie obchodov s nehnuteľnosťami.
42 - Automatizované spracovanie dát, počítačové programovanie, tvorba softvéru.
(730) **Dalloš Jozef, Ing.**, A. Grznára 2045/17, 955 01 Topoľčany, SK;

(210) 1474-96
(220) 31.05.1996
(511) 22, 24, 25
(540) **MANUSSSI**

(510) 22 - Laná, povrazy, sieťky, stany, plachty, plachtoviny, vrecia, materiál na vypchávkový, textilné materiály zo surových vlákien.
24 - Tkaniny, pokrývky posteľné a stolové, textilné výrobky neobsiahnuté v iných triedach.
25 - Odevy, klobučnícky tovar.
(730) **František Morovič - MANUSSSI**, M. R. Štefánika 116, 927 00 Šaľa, SK;

(210) 1477-96
(220) 04.06.1996
(511) 9, 16, 21, 37
(540)

Amice

(510) 9 - Bleskozvody.
16 - Krieda školská, krieda krajčírka, školské potreby, zošity, knihy a pomôcky, školské tabule.

21 - Špongie na čistenie tabúl.
37 - Montážne a opravárenské služby telocvičného náradia.
(730) **Micenko Vladimír, AMICE**, Húskova 15, 040 11 Košice, SK;

(210) 1520-96
(220) 10.06.1996
(511) 21
(540)



(510) 21 - Porcelán úžitkový, ozdobný a figurálny.
(730) **Karlovarský porcelán a. s.**, Závodu míru 70, 360 17 Karlovy Vary, CZ;

(210) 1523-96
(220) 11.06.1996
(511) 1, 3, 17
(540)



(510) 1 - Lepidlá, spojivá a gleje, umelé živice, akrylové živice, epoxidové živice, chemické prípravky na kalenie a zváranie kovov, impregnačné látky a prípravky; tmely a cementy na použitie pri opravách rozbitých a poškodených predmetov, odmasťovacie prípravky na priemyselné použitie, apretúry a chemické prípravky na úpravu povrchov, chemické prípravky na zváranie za studena, brzďové kvapaliny, chemické prípravky na úpravu remeňov a pásov.
3 - Čistiace, leštiace, pláhcacie, odmasťovacie a abrazívne prípravky a látky; prípravky a kondicionéry na úpravu remeňov a pásov, prípravky na odstraňovanie farieb, lepidiel, olejov a tmelov.
17 - Tesniace, upchávkové, vypchávkové a izolačné materiály; tesniace spojky; tesnenia s výnimkou kovových; izolátory, izolanty, tesniace s tmely; izolačné zmesi na zváranie za studena; výplne z materiálov obsiahnutých v triede 17; adhézne pásky, lepiace pásky a nálepky s výnimkou pásov a nálepiek na kancelárske účely a pre domácnosť; umelé živice ako polotovary; materiály na brzďové a spojkové obloženia; izolačné tkaniny a pásky.
(730) **PACER TECH. LTD.**, 40-42 High Street, Maldon, Essex, GB;

(210) 1571-96
(220) 13.06.1996

(511) 35

(540) **THERMOKLIMA**

(510) 35 - Veľtrhy a výstavná činnosť na reklamné a obchodné účely.

(730) **INCHEBA, a. s.**, Viedenská cesta 7, 852 51 Bratislava, SK;

(210) 1572-96

(220) 13.06.1996

(511) 35

(540) **THERMOCLIMA**

(510) 35 - Veľtrhy a výstavná činnosť na reklamné a obchodné účely.

(730) **INCHEBA, a. s.**, Viedenská cesta 7, 852 51 Bratislava, SK;

(210) 1573-96

(220) 13.06.1996

(511) 35

(540) **CLIMATHERMA**

(510) 35 - Veľtrhy a výstavná činnosť na reklamné a obchodné účely.

(730) **INCHEBA, a. s.**, Viedenská cesta 7, 852 51 Bratislava, SK;

(210) 1574-96

(220) 13.06.1996

(511) 35

(540) **KLIMATHERM**

(510) 35 - Veľtrhy a výstavná činnosť na reklamné a obchodné účely.

(730) **INCHEBA, a. s.**, Viedenská cesta 7, 852 51 Bratislava, SK;

(210) 1578-96

(220) 14.06.1996

(511) 41

(540)



(510) 41 - Výchovné, vzdelávacie, inštruktorské, vyučovacie a učiteľské služby, organizovanie a vykonávanie inštruktážnych kurzov, všetko týkajúce sa odovzdávania skúseností, publikácie kníh a textov.

(730) **Scotwork, A Scots Law Partnership**, Fortrose Street, Glasgow G11 5NU, GB;

(210) 1579-96

(220) 14.06.1996

(511) 1, 4, 17, 19, 42

(540)



BOREALIS

(510) 1 - Chemikálie pre priemysel a vedu, umelé živice v nespracovanom stave, triesloviny, lepidlá používané v priemysle, acetón, chemické prípravky na analýzy v laboratóriách iné ako na lekárske alebo veterinárne účely, benzénové deriváty, katalyzátory, cymén, metylbenzén, fenol na priemyselné účely, syntetické živice nespracované, toluén.

4 - Priemyselné oleje a mazacie tuky, mazivá, prach absorbujúce, zmáčadlové a spojovacie zmesi, palivá, motorový lieh, osvetľovacie látky.

17 - Kaučuk, gutaperča, guma, azbest, slúda a výrobky z týchto materiálov nezahnuté v iných triedach, plasty vo vytlačovanej forme na použitie vo výrobe, baliace, uzatváracie, tesniace a izolačné materiály, ohybné potrubia s výnimkou kovových, plášte na trubice s výnimkou kovových, vystužovacie materiály okrem kovových na potrubia, vlákna z plasty iné ako na technické použitie, plastové fólie iné ako na balenie, plastové látky čiastočne spracované, syntetické živice, priazde z plastových materiálov iné ako na technické použitie, rozpracované nedokončené uvedené tovary.

19 - Nekovové stavebné materiály, neohybné nekovové potrubia na stavby, asfalt, smola a bitúmen, nekovové stavby, pomníky okrem kovových, nekovové stavebné panely, nekovové prenosné stavby, nekovové obloženie dverí, nekovové rámy na dvere, nekovové dverové panely, nekovové dekoratívne výlisky na stavby, nekovové odvodňovacie potrubia, nekovové odkvapové rúry, nekovové prírodné tlakové potrubia, nekovové spevňujúce materiály na stavby, nekovové vodné potrubia.

42 - Výskum a vývoj nových postupov, odborné konzultácie vo vzťahu k technologickým postupom, koordinujúce konzultácie pri napomáhaní výmeny technických a technologických informácií, využívanie priemyselných práv, projektovanie zariadení na použitie v priemyselnej výrobe, príprava technických projektov, technických dokumentačných materiálov a správ, analyzovanie materiálov, zavádzania a kontroly podnikania, inventára, strojového zariadenia a prístrojov.

(730) **Borealis A/S**, Lyngby Hovedgade 96, DK - 2800 Lyngby, DK;

(210) 1590-96

(220) 17.06.1996

(511) 29

(540) **PALI**

(510) 29 - Mäsové konzervy, nátierky a paštéty v konzervách.

(730) **TRECO, spol. s r. o.**, Čukrovarská 41, 075 01 Trebišov, SK;

(210) 1715-96

(220) 28.06.1996

(511) 9, 42

(540) **ModulCad**

(510) 9 - Počítačový softvér.

42 - Výroba softvéru, inštalácia, spúšťanie a aktualizovanie počítačových programov.

(730) **Kudláč Vladimír, Ing.**, Sklenárova 40, 821 09 Bratislava, SK;

(210) 1720-96
(220) 28.06.1996
(511) 11

(540) **MAG-LITE**

(510) 11 - Vreckové a ručné svietidlá, ich časti a príslušenstvá.

(730) **MAG INSTRUMENT, INC.**, 1635 South Sacramento Avenue, Ontario, California 91761, US;

(210) 1721-96
(220) 28.06.1996
(511) 11
(540)



(510) 11 - Vreckové a ručné svietidlá, ich časti, súčasti a príslušenstvá.

(730) **MAG INSTRUMENT, INC.**, 1635 South Sacramento Avenue, Ontario, California 91761, US;

(210) 1722-96
(220) 28.06.1996
(511) 11

(540) **MINI MAGLITE**

(510) 11 - Vreckové a ručné svietidlá, ich časti, súčasti a príslušenstvá.

(730) **MAG INSTRUMENT, INC.**, 1635 South Sacramento Avenue, Ontario, California 91761, US;

(210) 1723-96
(220) 28.06.1996
(511) 11

(540) **MAG**

(510) 11 - Vreckové a ručné svietidlá, ich časti, súčasti a príslušenstvá.

(730) **MAG INSTRUMENT, INC.**, 1635 South Sacramento Avenue, Ontario, California 91761, US;

(210) 1737-96
(220) 02.07.1996
(511) 9, 16, 41
(540)



(510) 9 - Nosiče záznamu zvuku.
16 - Tlačoviny.

41 - Organizácia akcií kultúrneho, výchovného a športového charakteru, organizovanie činností hudobnej spoločnosti, najmä zameranej na trampsú hudbu, spolupráca a tvorcami a šíriteľmi trampskej kultúry, najmä v oblasti hudobnej, literárnej a výtvarnej, vydávanie tlače, agentúrna činnosť v oblasti kultúry, výchovy a športu, vydávanie nosičov záznamov zvuku.

(730) **Trampské združenie SEVERKA**, Jilemnického 23/15, 036 01 Martin, SK;

(210) 1837-96
(220) 12.07.1996
(511) 1, 3, 4, 5, 6, 7, 8, 9, 10, 11, 12, 37
(540)

DENSO

(510) 1 - Chemikálie na priemyselné a vedecké účely, pre fotografu, poľnohospodárstvo, záhradníctvo a lesníctvo; živice umelé, plastické hmoty v surovom stave (v prášku, v pastách alebo v tekutom stave); pôdne hnojivá prírodné a umelé; hasiace prípravky; prípravky na kalenie a zváranie; chemické prostriedky na konzervovanie potravín; triesloviny; priemyselné spojivá.

3 - Pracie a bieliace prípravky; čistiacie, leštiace, odmasťovacie prípravky; mydlá; kozmetické, voňavkárské výrobky vrátane éterických olejov; vodičky na vlasy, zubné pasty, prášky.

4 - Priemyselné oleje a tuky; mazadlá; prostriedky na viazanie prachu, palivá (čierné a hnedé uhlie), palivové drevo, oleje a pohonné látky, prostriedky na svietenie, sviečky, sviece, nočné lampičky a knôty.

5 - Výrobky farmaceutické, zverolekárske a zdravotnícke; výrobky diietetické pre deti a chorých; náplasti, obväzový materiál, hmoty určené na plombovanie zubov a na odtlačky zubov; dezinfekčné prostriedky; prostriedky na ničenie rastlinných a živočíšnych škodcov, antiparazitné látky.

6 - Obyčajné kovy v surovom a v polospracovanom stave a ich zliatiny; kotvy, nákovy, zvony, stavebný materiál z valcovaného a liateho kovu, koľajnice a iný kovový materiál určený na železničné účely; reťaze; kovové káble a drôty (s výnimkou drôtov na elektrotechnické účely); zámočnícke výrobky; kovové rúry; nedobytné pokladne a schránky; oceľové guľôčky; podkovy, klince a skrutky; rudy; kovové kanálky na ventilačné a klimatizačné inštalácie; kovové lejacie formy.

7 - Stroje - alternátory, AG generátory, dynamá, indukory, rozvádzače, zapal'ovacie zariadenia, zapal'ovacie cievky, zapal'ovacie sviečky, žhviacie sviečky, elektrické spúšťače, čističe vzduchu, vzduchové filtre, olejové filtre, čističe paliva, odľučovače, vstrekovacie dýzy palív, vstrekovacie ventily, dieselelektrické vstrekovacie riadiace aparáty, škrtiace klapky, ventily, ohrievače nasávaného vzduchu, tlakové regulátory, čerpadlá na stlačený vzduch, palivové čerpadlá, palivové vstrekovacie čerpadlá, vákuové vývevy, regulátory, plniace dúchadlá, časovacie riadiace aparáty, turbokompreso-

ry, zariadenia na recirkuláciu výfukových plynov, triediace zariadenia dreveného uhlia, sporiče palív, kontrolné mechanizmy (na stroje a motory), hydraulické ovládania (na stroje a motory), pneumatické ovládania (na motory a stroje), prístroje na palivové zmiešavanie, radiátory, tlmiče, chladiče oleja, vetráky, kompresory, kondenzátory, miesiče, výmenníky tepla, ložiská (časti strojov), manipulátory na roboty, roboty, formovacie stroje, formy (časti strojov), prístroje na parfumáciu, elektrické prístroje na napínanie záclon, elektrické motory (nie pre pozemné vozidlá), antiznečisťovacie zariadenia na motory, pásy na dynamá, pásy na stroje a motory, kefy na dynamá, elektrické kefy, karburátory, náložky na filtrovacie stroje, spätné ventily, filtrovacie stroje, elektrické kuchynské stroje, remenice, redukčné ventily, meniče momentu.

8 - Ručné nástroje majúce funkciu náradia v príslušných odboroch; nožiarske výrobky vrátane výrobkov z drahých kovov, vrátane britiev a holiacich elektrických strojčekov; vidličky a lyžice vrátane z drahých kovov; zbrane sečné a bodné.

9 - Prístroje a nástroje na vedecké a laboratórne účely; prístroje a nástroje navigačné, to je na prenášanie rozkazov, na meranie, na riadenie vozidiel, lodí a lietadiel; prístroje a nástroje geodetické a elektrické nezačlenené do iných tried, na bezdrôtovú telegrafiu, prístroje fotografické, kinematografické, optické vrátane premietačov obrazov a zväčšovacích prístrojov; prístroje a nástroje na váženie a meranie, signalizačné, kontrolné, záchranné aj učebné; automaty uvádzané do činnosti vhadnutím mince alebo známky, prístroje na záznam a reprodukciu hovoreného slova; zapisovacie pokladnice a počítacie stroje vrátane kancelárskych a dierovacích strojov; hasiace prístroje; špeciálne puzdrá na prístroje a nástroje na uvedené výrobky, elektrotermické a elektromechanické prístroje, nástroje a zariadenia.

10 - Prístroje a nástroje chirurgické, lekárske, zubolekárske a zverolekárske vrátane špeciálneho nábytku pre tieto odbory a vrátane prístrojov a zdravotníckych pomôcok ako ortopedické bandáže, zdravotnícké výrobky z gumy, protézy a pod.

11 - Osvetľovacie a kúriace zariadenia a zariadenia na výrobu pary; zariadenia na varenie, chladenie, vetranie vrátane klimatizačných zariadení alebo zariadení na úpravu vzduchu, zariadenia na rozvod vody a zariadenia zdravotnícke.

12 - Pozemné vozidlá; motory pre pozemné vozidlá, poháňacie súkolesia a hnacie remene pre pozemné vozidlá; zariadenia pre leteckú, lodnú a pozemnú dopravu.

37 - Staviteľstvo, uskutočňovanie opráv a údržba.

(730) **DENSO CORPORATION**, 1-1 Showa-cho, Kariya-city, Aichi-pref., JP;

(210) 1854-96
(220) 16.07.1996
(310) 112 341
(320) 21.06.1996
(330) CZ
(511) 1, 3, 5
(540) **ZOXON**

(510) 1 - Chemikálie pre vedu.
3 - Kozmetické prípravky, chemické prípravky na hygienu.

5 - Chemické prípravky pre lekárstvo a farmáciu, prípravky baktericídne, fungicídne, liečivá, drogy, farmaceutické prípravky humánne a veterinárne, masti, organopreparáty, séra a výrobky z krvi, prípravky posilňujúce a dietetické, diagnostiká.

(730) **Léčiva, a. s.**, Dolní Měcholupy 130, 102 37 Praha 10, CZ;

(210) 1860-96
(220) 17.07.1996
(511) 1

(540) **FERTIBOR**

(510) 1 - Chemikálie určené pre priemysel, vedu a fotografiu, ako aj pre poľnohospodárstvo, záhradníctvo a lesníctvo patriace do tr. 1, umelé živice v surovom stave, plastické hmoty v surovom stave; hnojivo; umelé hnojivá; hasiace zmesi; temperovacie a spájkovacie prípravky; chemické substancie určené na konzervovanie potravín; trieslovinové substancie, lepidlá pre priemysel.

(730) **Borax Europe Limited**, 170 Priestley Road, Guildford, Surrey GU2 5RQ, GB;

(210) 1862-96
(220) 17.07.1996
(511) 20
(540)



(510) 20 - Spálňový nábytok.

(730) **Duriš Martin**, Nová cesta 2, 919 27 Dolné Lovčice, SK;

(210) 1863-96
(220) 18.07.1996
(511) 3

(540) **PACIFIC LIGHT**

(510) 3 - Toaletné prípravky neobsahujúce liečivá; kozmetika; parfémy; prípravky neobsahujúce liečivá na použitie pred holením, na holenie a po holení; prípravky na ošetrovanie vlasov; prostriedky na ústnu hygienu; toaletné mydlá a šampóny; prípravky neobsahujúce liečivá na použitie do kúpeľa a na sprchovanie; zásypy; depilačné a epilačné prípravky a materiály; antiperspirané prípravky; deodoranty; toaletné prípravky.

(730) **THE GILLETTE COMPANY**, Prudential Tower Building, Boston, Massachusetts 02199, US;

(210) 1865-96
(220) 18.07.1996
(511) 9
(540) **MICROCOM NETWORKING PROTOCOL**

- (510) 9 - Počítačové modemy, počítačový softvér a počítačový hardvér.
 (730) **MICROCOM SYSTEMS, INC.**, 301 East Olive Avenue, Suite 312, Burbank, California, US;

- (210) 1867-96
 (220) 18.07.1996
 (511) 30
 (540)



- (510) 30 - Výrobky z obilnín určené na ľudskú spotrebu, cukrárske a pekárske výrobky, chlieb, pečivo, koláče, sušienky, jemné pečivo; cukrovinky.
 (730) **DAN CAKE A/S**, Hjortsvangen 15, 7323 Give, DK;

- (210) 1868-96
 (220) 18.07.1996
 (591) farebná
 (511) 31
 (540)



- (510) 31 - Poľnohospodárske, záhradnícke a lesné produkty a výrobky; semená a osivá, obilniny v prírodnom stave; živé zvieratá; krmivá pre zvieratá, vtáčtvo a ryby, vrátane sušienok a pochúťok; sépiové kosti (pre vtákov chovaných v klietkach), jedlé kosti a tyčinky pre domáce zvieratá; stelivo a hniezda pre zvieratá; čerstvé ovocie a zelenina, zemiaky a prípravky z týchto produktov upravené ako prísady do potravín a krmív.
 (730) **MARS, INCORPORATED**, McLean, Virginia, US;

- (210) 1870-96
 (220) 18.07.1996
 (511) 5
 (540) **VILONET**

- (510) 5 - Farmaceutické prípravky, najmä orálne antikoncepčné prostriedky.
 (730) **AMERICAN HOME PRODUCTS CORPORATION**, Five Giralda Farms, Madison, New Jersey, US;

- (210) 1892-96
 (220) 19.07.1996
 (511) 17, 19, 20

- (540)



- (510) 17 - Dekoratívne plastické lamináty a pevné materiály na povrchovú úpravu v podobe dosiek výrobných prevažne z plastov, na využitie pri výrobe povrchov predajných pultov, toaletiek, stolov, kuchynských drezov, kúpeľňových vaní, na pokrytie stien, podláh a nábytku.
 19 - Stavebné materiály, najmä plastové lamináty vo forme fólií a pevných, povrch kryjúcich materiálov, primárne zložených z plastov vo forme dosiek a konkávne tvarovaných dielov na využitie v stavebníctve.
 20 - Plastické lamináty predávané ako primárne nábytkové komponenty.
 (730) **Formica Corporation**, 10155 Reading Road, Cincinnati, Ohio 45241-4729, US;

- (210) 1897-96
 (220) 19.07.1996
 (511) 39
 (540)



MAERSK

- (510) 39 - Námorná preprava, železničná a nákladná cestná preprava, letecká preprava, preprava ropy a plynov potrubiami (ropovodmi a plynovodmi), skladovanie tovaru, preprava tovaru, prenájom kontajnerov a prepravných obalov.
 (730) **Aktieselskabet Dampskibsselskabet Svendborg**, 5700 5700 Svendborg, DK;

- (210) 1958-96
 (220) 25.07.1996
 (511) 35, 36, 41
 (540) **MAXUM**

- (510) 35 - Navrhovanie, realizácia a organizovanie reklamných akcií, reklamná činnosť, propagačná agentúra, tvorba reklamných médií, marketing v oblasti reklamy, sprostredkovateľská činnosť v oblasti obchodu, reklamy, propagácie a public relations.
 36 - Sprostredkovateľská činnosť v oblasti finančných služieb.
 41 - Organizovanie akcií inštruktážneho charakteru.
 (730) **MAXUM, s. r. o.**, Turčianska 46, 821 09 Bratislava, SK;

- (210) 1959-96
 (220) 25.07.1996
 (511) 35, 36, 41

(540)

MAXUM
reklamná agentúra

(510) 35 - Navrhovanie, realizácia a organizovanie reklamných akcií, reklamná činnosť, propagačná agentúra, tvorba reklamných médií, marketing v oblasti reklamy, sprostredkovateľská činnosť v oblasti obchodu, reklamy, propagácie a public relations.

36 - Sprostredkovateľská činnosť v oblasti finančných služieb.

41 - Organizovanie akcií inštruktážneho charakteru.

(730) **MAXUM, s. r. o.**, Turčianska 46, 821 09 Bratislava, SK;

(210) 1960-96

(220) 25.07.1996

(511) 3, 5, 16, 21, 25

(540) **BABY COMFORT**

(510) 3 - Pracie prostriedky a prípravky, bieliace prípravky, prípravky na čistenie, leštenie, odmasťovanie a brúsenie, mydlá, zubné pasty, tekuté a práškový šampón, vlasové prípravky, prípravky na farbenie vlasov, dezodoračné prípravky na osobnú potrebu, toaletné hygienické prípravky, výrobky kozmetické a voňavkárské, vonné oleje, vlasové vody, krémy na tvár, krémy na pokožku, pleťové krémy a mlieka, krémy na farbenie a maľovanie, krémy kozmetické, príklady a kozmetické prípravky do kúpeľa, kozmetická vata, umývacie prípravky vrátane toaletných.

5 - Hygienické výrobky na lekárske a zdravotnícke účely, dezodoračné prostriedky na liečebné účely, destilovaná voda na lekárske účely, detské zászpy, dojčenská výživa, diétne potraviny pre deti, diétnické a diabetické výrobky, medicínálne čaje, vata buničitá a bavlnená na lekárske účely, náplasti, obväzový materiál, dezinfekčné prípravky a prostriedky, menštruačné vložky, papier na lekárske a liečebné účely; nohavičky pre dojčatá z kaučuku, nohavičky dojčenské gumové, nohavičky menštruačné.

16 - Plienky papierové, nohavičky papierové, nohavičky papierové pre dojčatá, toaletný papier, hygienický papier, papier neprepúšťajúci vodu, papier sací, papier filtračný.

21 - Hrebene, hrebene elektrické, umývacie hubky, kefy, kefársky materiál, čistiace prostriedky, drôtenky, náradie a nádoby pre domácnosť a kuchyne, napr. kuchynské nádoby, vedrá, misky, džbány plechové, hliníkové, z plastických hmôt a iných hmôt, lopatky a kefy na omrvinky, misky na mydlo, misky na ovocie, nočníky.

25 - Detské podbradníky s výnimkou papierových, blúzky, zásterky, odevy, detská spodná bielizeň, plienky textilné, kúpacie odevy, ovinovačky, gamaše, nohavičky pre deti.

(730) **VOMKA, s. r. o.**, Branky 264, 756 45 Branky, okr. Vsetín, CZ;

(210) 2016-96

(220) 31.07.1996

(511) 18

(540) **TANNER KROLLE**

(510) 18 - Tašky; opasky; kufriky; aktovky; peňaženky; kabelky, kufre; vojenské a iné remene; kozmetické kufriky, kozmetické taštičky, kufriky a taštičky na toaletné potreby; kožené šperkovníce; škatule na klobúky a škatule na obuv, všetko z kože; bezpečnostné schránky (obaly), obaly a puzdrá na drahé kovy, odkladacie mapy na dokumenty, všetko patriace do triedy 18; časti a fittingy všetkých uvedených tovarov.

(730) **Tanner Krolle & Company Limited**, Pims House, Mildmay Avenue, London N1 4RS, GB;

(210) 2018-96

(220) 31.07.1996

(511) 16, 35, 41, 42

(540)



(510) 16 - Knihárske výrobky, tlačoviny.
35 - Automatizované spracovanie údajov.
41 - Redakčná a vydateľská činnosť.
42 - Príprava a projekty na softvér.

(730) **Ragan Ján-RAGAN-COOK**, Kocel'ova 15, 821 08 Bratislava, SK;

(210) 2057-96

(220) 05.08.1996

(511) 12, 16, 35, 36, 37, 39, 41, 42

(540) **SLOV AIR**

(510) 12 - Letecké a pozemné dopravné prostriedky.
16 - Tlačoviny všetkých druhov, predovšetkým letenky, letové poriadky a propagačné materiály.
35 - Reklamná a propagačná činnosť, poskytovanie pomoci pri riadení obchodnej činnosti.

36 - Zmenárenské služby.

37 - Údržba a opravy leteckých a pozemných dopravných prostriedkov.

39 - Služby leteckej a pozemnej prepravy osôb a tovarov, služby pozemného zabezpečenia leteckej techniky - handling, skladové služby, služby cestovnej kancelárie (s výnimkou rezervácie ubytovania), špedičné služby bez zabezpečenia dopravy.

41 - Školenie a výcvik leteckého personálu.

42 - Ubytovacie a pohostinské služby, letecké práce - hlavne práškovanie a postrek poľnohospodárskych a lesných porastov a iných plôch a služby leteckého žeriava, rezervácia ubytovania.

(730) **TATRA AIR GROUP, a. s.**, Letisko M. R. Štefánika, 823 12 Bratislava, SK;

(210) 2125-96

(220) 13.08.1996

(511) 5,42

(540) **JUVA 2x40/2U**

- (510) 5 - Farmaceutické výrobky, aplikátor inzulínu.
42 - Zdravotnícke služby.
(730) **NAIA Slovakia, s. r. o.**, Martinčekova 32, 821 01 Bratislava, SK;

- (210) 2201-96
(220) 21.08.1996
(511) 29, 30, 35
(540)



ARTIK Hurbanovo spol. s r.o.

- (510) 29 - Chladený, mrazený a údený tovar, ako sú ryby, konzervy z rýb.
30 - Šaláty a marinády.
35 - Sprostredkovanie obchodu s tovarom z uvedených tried, obchodný manažment.
(730) **ARTIK Hurbanovo, spol. s r. o.**, 1. mája 6, 947 01 Hurbanovo, SK;

- (210) 2207-96
(220) 21.08.1996
(511) 1, 16

(540) **GAMA FIX**

- (510) 1 - Priemyselné lepidlá.
16 - Kancelárske a školské potreby, lepidlá všetkých druhov.
(730) **HENKEL AUSTRIA GRUPPE BETEILIGUNG-SVERWALTUNG GmbH**, Erdbergstrasse 29, 1030 Wien, AT;

- (210) 2212-96
(220) 22.08.1996
(511) 8, 12, 37
(540)



- (510) 8 - Ručné nástroje a ručné náradia na ručný pohon, hlavne náradie na opravu automobilov, opravu defektov a výmenu kolies; nožiarsky tovar a príbory.
12 - Vozidlá a ich náhradné diely, hlavne kolesá, pneumatiky, protektory, duše, disky; pneumatiky všetkých druhov a rozmerov na zariadenia na pohyb po zemi; opravárske náradie na opravu pneumatík; vzduchové pumpy ako výbava vozidiel; závesné tlmiče dopravných prostriedkov; tlmiace pružiny na vozidlá; protišmykové zariadenia na automobilové pneumatiky; protišmykové reťaze, snehové reťaze; opierky na sedadlá automobilov; spojky, spriahadlá na vlečenie vozidiel; signalizačné zariadenia pri spätnom chode automobilov; batožinové nosiče na vozidlá; ventily na automobilové pneumatiky; torzné tyče vozidiel; bezpečnostné pásy na sedadlá automobilov; súkolesia na pozemné vozidlá; bezpečnostné sedačky pre deti do automobilov; plášte

na pneumatiky; vyvažovacie zariadenia na kolesá automobilov; stierače; poťahy na sedadlá vozidiel; pásy na protektorovanie pneumatík; nosiče lyží na autá; závesné reťaze pre dopravné prostriedky; spätné zrkadlá; ráfy (kolies automobilov); sedadlá automobilov; záplaty na opravu duší; zariadenia do automobilov proti oslneniu; nárazníky automobilov; tlmiče automobilov; zabezpečovacie poplašné zariadenia proti odcudzeniu vozidiel; autopotáhy; torzné dynamá pre pozemné vozidlá; smerovky na dopravné prostriedky; vzduchové vankúše do vozidiel; uzávery palivových nádrží vozidiel; bezpečnosť viazanie na sedadlá automobilov.

37 - Montáž, inštalácia, opravy, údržba a servis tovarov uvedených v triede 8 a 12 tohto zoznamu; protektorovanie a vulkanizácia pneumatík a duší; montáž a vyvažovanie kolies.

- (730) **Mrázik Ján, Ing.** - **PNEUCENTRUM**, Platanova 16, 010 01 Žilina, SK;

- (210) 2218-96
(220) 23.08.1996
(511) 29, 30, 31, 32

(540) **ZESPRI**

- (510) 29 - Konzervované sušené a varené ovocie, rósoly, džemy.
30 - Cukrovinky, zmrzlina, ochutené či s príchutou kiwi.
31 - Čerstvé kiwi.
32 - Nelkoholické nápoje vrátane džúsov, všetko s príchutou kiwi.
(730) **New Zealand Kiwifruit Marketing Board**, McDonnell Douglas Building, 9 Hopetoun Street, Auckland, Newton, NZ;

- (210) 2224-96
(220) 23.08.1996
(511) 9, 10, 39

(540) **MedinCo**

- (510) 9 - Žiarivky ako svietidlá a elektrónky.
10 - Resuscitačné prístroje; ochranné zariadenia proti röntgenovým lúčom; ochranné zariadenia proti röntgenovým lúčom na lekárske účely; zariadenia na röntgenové ožarovanie; röntgenové prístroje na lekárske účely; röntgenové snímkovanie na lekárske účely; röntgenové trubice na lekárske účely; röntgenové zariadenia a prístroje na lekárske účely; rozprašovače na lekárske účely; rukavice na lekárske účely; skalpely; skalpely na chirurgické účely; skúšobné prístroje na lekárske účely; sondy na lekárske účely; spirometre (prístroje na meranie vdychovaného a vydychovaného vzduchu); chirurgické sterilné plachty; stetoskopy; operačné stoly; injekčné striekačky; striekačky na lekárske účely; chirurgické svorky; šijacie ihly (chirurgia); materiály na šitie (chirurgia); chirurgické špongie; teplomery na lekárske účely; teplovzdušné terapeutické zariadenia; tlakomery krvného tlaku; trokar (nástroj na nabodnutie telovej dutiny); drenážne trubice na lekárske účely; prístroje na umelé dýchanie; uretrálne injekčné striekačky; uretrálne sondy; UV-lampy na lekárske účely; filtre na UV lúče na lekárske účely;

vankúše proti preležaninám; vodné postele na lekárske účely; zariadenia na hygienu a umývanie telesných dutín; pôrodnice kliešte; elektrické vyhrievacie prikrývky na lekárske účely; prístroje na vykonávanie krvných skúšok; pumpy na lekárske účely; rádiologické clony na lekárske účely; rádiologické prístroje na lekárske účely; pilky na chirurgické účely; podbruškové vatované ochranné vložky; vodné postele na lekárske účely; špeciálne postele vyrobené na lekárske účely; posteľové misy; chirurgické nožnice; termoelektrické obklady; podporné obvazy; odvodňovacie rúrky na lekárske účely; ochranné zariadenia proti röntgenovým lúčom; operačné stoly; ortopedické pásky a bandáže na spevnenie kĺbov; misky na lekárske účely; nábytok vyrobený špeciálne na lekárske účely; nádoby na moč; nádoby, kazety na lekárske nástroje; nádržky na zavádzanie medikamentov; nádoby na chirurgické a lekárske nástroje; nosidlá pre chorých; nosidlá pre pacientov; hydrostatické postele na lekárske účely; hygienické misky; hypodermické (podkožné) injekcie; ihly na lekárske účely; prístroje na inhaláciu na lekárske účely; inhalátory; plachty na použitie pri inkontinencii; kanyly; katétre; kefy na čistenie telesných dutín; chirurgické kompresory; kreslá na lekárske alebo zubolekárske účely; kryštálové lampy na lekárske účely; vrecúška s ľadom na lekárske účely; lampy na lekárske účely; lancety; laser na lekárske účely; lekárske prístroje a nástroje; lekárske tašky; anestéziologické masky; maternicové irigátory; chirurgické prístroje a nástroje; pomôcky na dojčenie; dýchacie prístroje na umelé dýchanie; dýžky na lekárske účely; elastické pančuchy na liečebné účely; elektródy na lekárske použitie; elektrokardiogramy; fyzioterapeutické zariadenia; aerosólové dávkovače na lekárske účely; prístroje a zariadenia na lekárske analýzy; anestéziologické prístroje; podporné bandáže; zariadenia na fyzické cvičenie na lekárske účely.

39 - Preprava chorých, preprava transplantátov, zdravotníckych zariadení a zdravotníckeho materiálu.

(730) **MedinCo, spol. s r. o.**, Gorkého 12, 811 01 Bratislava, SK;

(210) 2231-96
(220) 26.08.1996
(310) 75/064.376
(320) 27.02.1996
(330) US
(511) 38
(540)



(510) 38 - Telekomunikačné služby, najmä elektronický prenos zvuku, dát, informácií a obrazu.

(730) **MCI Communications Corporation**, 1133-19th Street N. W., Washington, D.C. 20036, US;

(210) 2240-96
(220) 27.08.1996
(511) 34

(540) **NOVÁ ZMES**

(510) 34 - Fajkový tabak.

(730) **SLOVAK INTERNATIONAL TABAK, a. s. S. I. T.**, Mlynské Nivy 54, 824 53 Bratislava, SK;

(210) 2265-96
(220) 30.08.1996
(591) modrá
(511) 39, 42
(540)

Liga proti rakovine plus

v Dunajskej Lužnej

(510) 39 - Bezplatná distribúcia výchovných, preventívnych a informačných brožúr po Slovensku zameralých na pomoc obyvateľstvu v boji proti rakovine. 42 - Tlač.

(730) **Liga proti rakovine plus v Dunajskej Lužnej**, 900 42 Dunajská Lužná 190, SK;

(210) 2279-96
(220) 30.08.1996
(511) 35, 36, 41

(540) **AK STE ROZHODNUTÝ PRE BEZPEČNOSŤ, NEMÔŽETE UŽ NÁJSŤ KRAJŠIE AUTO**

(510) 35 - Reklamná činnosť, služby obstarávateľa, sprostredkovateľa v oblasti predaja áut. 36 - Realitná kancelária, lízing.

41 - Vydavateľská činnosť, napr. knihy, časopisy, periodiká, katalógy a pod., služby obstarávateľa, sprostredkovateľa v oblasti vydavateľskej činnosti.

(730) **McBAINN PUBLISHING COMPANY, spol. s r. o.**, Hlavná 389, 925 71 Trnovec nad Váhom, SK;

(210) 2332-96
(220) 04.09.1996
(511) 9, 16, 35, 36, 41, 42

(540) **McKinsey**

(510) 9 - Počítačové programy na použitie pri vedení bázy dát manažmentu a na použitie v oblasti poradenstva týkajúceho sa riadenia.

16 - Manuály, publikácie zaoberajúce sa riadením a poradenstvom v oblasti manažmentu.

35 - Konzultácie týkajúce sa manažmentu, najmä rady klientom na všetkých úsekoch podnikania vrátane aeropriestoru a obrany, elektroniky, telekomunikácií, vozidiel, základných materiálov, spotrebného priemyslu, médií, liečiv a zdravotníckych výrobkov, malopredaja, energie, bankovníctva, bezpečnostných opatrení, zdravotnej starostlivosti, poisťovní a dopravy, o obchodnej stratégii, organizačných opatreniach a s podnikaním súvisiacich oblastí; zdokonaľovanie realizácie krátkodobých obchodov; marketing, rozvoj výroby a rozmiestňovanie pracovných síl, plánovanie a kontrola; informácie pri riadení a informačná technológia.

36 - Finančná analýza a konzultácie klientom pri finančných a strategických iniciatívach, najmä finančná reštrukturalizácia, hodnotové riadenie, návrhy exekutívnych kompenzácií, vyhodnocovanie mimoriadnych situácií, privatizácia, zlučovanie podnikov, akvizícia, dohody o vytváraní spoločných podnikov, ochrana proti prevzatíu firmy (nákupom väčšiny akcií), finančné inžinierstvo, majetkové opcie, vedenie termínových a rizikových obchodov.

41 - Vzdelávacie služby, najmä vedenie seminárov, kurzov a konferencií v oblasti manažmentu.

42 - Poradenská činnosť týkajúca sa počítačov a softvéru, taktiež aj navrhovania počítačového hardvéru a softvéru v oblasti konzultácií týkajúcich sa riadenia; poradenská činnosť týkajúca sa počítačov a softvéru, taktiež aj navrhovania počítačového hardvéru a softvéru v súvislosti s konzultáciami týkajúcimi sa finančného manažmentu.

(730) **McKINSEY and COMPANY, INC.**, 55 East 52nd Street, New York, New York 10022, US;

(210) 2365-96
(220) 06.09.1996
(511) 7, 24, 25

(540) **HALS**

(510) 7 - Stroje pre odevný priemysel, najmä žehliace stroje, konfekčné stroje a pod.

24 - Textilie (látky).

25 - Odevy, najmä nohavice; kabáty; košeľe; saká; bundy; vesty; sukne; krátke nohavice; bermudy; čiapky; rukavice.

(730) **Hajaš Ladislav**, Chalúpkova 43, 080 05 Prešov, SK;

(210) 2385-96
(220) 10.09.1996
(511) 4, 9, 12, 37, 39

(540) **AUTONOVA s. r. o., Priemyselný areál Východ, Poprad**

(510) 4 - Pohonné hmoty do motorových vozidiel.

9 - Autorádiá.

12 - Motorové vozidlá; dvojstopové motorové vozidlá; motocykle; súčiastky do dvojstopových motorových vozidiel, strešné okná automobilov; disky kolies; batožinové nosiče nákladov na vozidlá; autopofahy.

37 - Údržba a opravy motorových vozidiel a dvojstopových motorových vozidiel; opravy karosérií.

39 - Odťahová služba, prenájom automobilov.

(730) **AUTONOVA, s. r. o. Poprad**, Priemyselný areál Poprad - Východ, 058 01 Poprad, SK;

(210) 2400-96
(220) 10.09.1996
(511) 35, 36

(540) **THE BOSTON CONSULTING GROUP**

(510) 35 - Poradenské služby pre vedenie podniku.

36 - Poradenské služby pre finančné vedenie podniku.

(730) **The Boston Consulting Group, Inc.**, Exchange Place, Boston, Massachusetts 02109, US;

(210) 2401-96
(220) 10.09.1996
(511) 5

(540) **SARTON**

(510) 5 - Farmaceutické prípravky.

(730) **NOVARTIS AG**, 4002 Basel, CH;

(210) 2402-96
(220) 10.09.1996
(511) 5

(540) **ZOLMIG**

(510) 5 - Farmaceutické prípravky a substancie.

(730) **IPR Pharmaceuticals, Inc.**, Sabana Gardens Industrial Park, Carolina, PR;

(210) 2403-96
(220) 10.09.1996
(511) 5

(540) **ZOMIG**

(510) 5 - Farmaceutické prípravky a substancie.

(730) **IPR Pharmaceuticals, Inc.**, Sabana Gardens Industrial Park, Carolina, PR;

(210) 2406-96
(220) 10.09.1996
(591) farebná
(511) 34
(540)

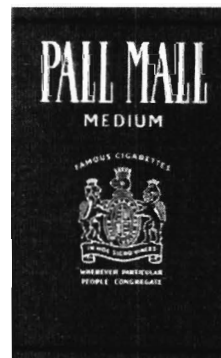

(510) 34 - Cigarety, tabak, tabakové výrobky, potreby pre fajčiarov, zapalovače, zápalky.

(730) **Batmark, Inc.**, 1209 Orange Street, Wilmington, Delaware 19801, US;

(210) 2407-96
(220) 11.09.1996
(511) 30, 35

(540) **TEKMAR**

(510) 30 - Trvanlivé pekárske výrobky; výrobky obsahujúce cereálne zložky.

35 - Reklamná, propagačná a inzertná činnosť.

(730) **TEKMAR, s. r. o.**, Považská 12, 949 01 Nitra, SK;

(210) 2408-96
(220) 11.09.1996
(511) 30, 35
(540)



(510) 30 - Trvanlivé pekárske výrobky; výrobky obsahujúce cereálne zložky.

35 - Reklamná, propagačná a inzertná činnosť.

(730) **TEKMAR, s. r. o.**, Považská 12, 949 01 Nitra, SK;

(210) 2411-96
(220) 11.09.1996
(591) farebná
(511) 30, 32
(540)



(510) 30 - Múka, obilniny, obilné výrobky určené na ľudskú spotrebu; ryža, ryža v balíčkoch na varenie, predvarená alebo dehydratovaná, cestoviny, cestá; nátiery na chlieb, hotové jedlá alebo polotovary, zákusky, koláče a malé občerstvenia obsahujúce najmä uvedené produkty, ale tiež obsahujúce prísady zemiakov, mäsa, rýb, hydiny, zeleniny a korenín; čaj, káva, kávové náhradky, kakao, čokoládové nápoje, uvedené výrobky tiež v extrahovanej forme (tekutej alebo sušenej) ako hotové nápoje, nápoje vo vrecúškach, ako aj nápoje na predaj v automatoch, alebo vo forme nátierek alebo plniek do pekárskeho alebo cukrárskeho výrobkov alebo plniek do pečív, všetko obsahujúce uvedené produkty; sirup z melasy, cukor, med, omáčky (vrátane šalátových dressingov), cukrovinky nie na liečivé účely; ovocné zmrzliny, smotanové zmrzliny, potravinársky ľad, zmrzlinové výrobky, mrazené cukrovinky, chlieb, koláče, torty, zákusky, keksy, sušienky, pekárske a cukrárske výrobky, cukríky, pralinky, bonbóny, cukrovinky, zaváraniny, sladké pečivo, múčniky, dezerty, čokoláda, čokoládové výrobky, plnky do pekárskeho a cukrárskeho výrobkov, plnky do pečív, zákuskov a koláčov vyrobené z uvedených produktov.

32 - Sirupy.

(730) **MARS, INCORPORATED**, McLean, Virginia, US;

(210) 2413-96
(220) 11.09.1996
(511) 1, 3, 4
(540) **EUROL**

(510) 1 - Brzdová kvapalina, rozmrazovač do ostrekovača, nemrznúca zmes do chladiča.
3 - Autokozmetické prípravky.
4 - Priemyselné oleje, tuky a mazadlá.

(730) **EUROL - Slovakia, s. r. o.**, Trhová 2, 917 01 Trnava, SK;

(210) 2414-96
(220) 11.09.1996
(511) 39
(540)



(510) 39 - Doprava, balenie a skladovanie tovaru, organizovanie ciest.

(730) **DanTransport Holding A/S**, Kornmarksvej 12-20, DK-2600 Glostrup, DK;

(210) 2420-96
(220) 12.09.1996
(511) 9

(540) **GILBARCO**

(510) 9 - Prístroje na meranie kvapalín, čističe paliva, uzavieracie hubice a zariadenia na vydávanie paliva a ich súčasti pre servisné stanice, ovládacie pulty a vybavenie predajného miesta na kontrolu zariadenia na vydávanie paliva.

(730) **Gilbarco Inc.**, 7300 West Friendly Avenue, Greensboro, North Carolina 27410, US;

(210) 2421-96
(220) 12.09.1996
(511) 9
(540)



(510) 9 - Prístroje na meranie kvapalín, čističe paliva, uzavieracie hubice a zariadenia na vydávanie paliva a ich súčasti pre servisné stanice, ovládacie pulty a vybavenie predajného miesta na kontrolu zariadenia na vydávanie paliva.

(730) **Gilbarco Inc.**, 7300 West Friendly Avenue, Greensboro, North Carolina 27410, US;

(210) 2422-96
(220) 12.09.1996
(310) 75/071490
(320) 12.03.1996
(330) US
(511) 9

(540) **POWERSTORM**

(510) 9 - Technické a programové vybavenie počítačov.

(730) **Digital Equipment Corporation**, 111 Powdermill Road, Maynard, Massachusetts 01754-1499, US;

(210) 2423-96
(220) 12.09.1996
(511) 5

(540) **HYTACAND**

(510) 5 - Farmaceutické prípravky na liečenie kardiovaskulárnych chorôb.

(730) **ASTRA AKTIEBOLAG**, Västra Mälarehamnen 9, S-151 85 Södertälje, SE;

(210) 2427-96
(220) 12.09.1996
(511) 11
(540)

KOHAGAS

(510) 11 - Kovové plynové hadice s rýchlospojom.

(730) **KOHAFLEX, spol. s r. o.**, Majerská cesta 57, 974 05 Banská Bystrica, SK;

(210) 2429-96
(220) 13.09.1996
(511) 7

(540) **FERROINVENT**

(510) 7 - Ložiská.

(730) **FERROINVENT ROLL, s. r. o.**, Budulovská 31, 045 01 Moldava nad Bodvou, SK;

(210) 2430-96
(220) 16.09.1996
(511) 3

(540) **DAZZLE**

(510) 3 - Kozmetické a toaletné prípravky, voňavkárské výrobky.

(730) **ESTEE LAUDER COSMETICS Ltd.**, 161 Commander Blvd., Agincourt, Ontario M1S 3K9, CA;

(210) 2468-96
(220) 19.09.1996
(591) žltá, zelená, červená, modrá, hnedá, fialová, čierna
(511) 30
(540)



(510) 30 - Cukrovinky, cukríky.

(730) **MASPEX, Spółka z o. o.**, ul. Chopina 10, 34-100 Wadowice, PL;

(210) 2525-96
(220) 25.09.1996
(511) 3, 20, 21

(540) **fuchs Clips**

(510) 3 - Zubné pasty.

20 - Tovar z jemného plastu, najmä držiaky na zubné kefky, poháriky na vyplachovanie úst a ručné zrkadlá.

21 - Zubné kefky, kúpeľové kefy, kefy na ruky a telo, kefy na vlasy, hrebene a hubky.

(730) **FUCHS GmbH**, Otto-von-Guericke-Strasse 1, 53757 St. Augustin/Bonn, DE;

(210) 2526-96
(220) 25.09.1996
(511) 3, 20, 21

(540) **fuchs**

(510) 3 - Zubné pasty.

20 - Tovar z jemného plastu, najmä držiaky na zubné kefky, poháriky na vyplachovanie úst a ručné zrkadlá.

21 - Zubné kefky, kúpeľové kefy, kefy na ruky a telo, kefy na vlasy, hrebene a hubky.

(730) **FUCHS GmbH**, Otto-von-Guericke-Strasse 1, 53757 St. Augustin/Bonn, DE;

(210) 2545-96
(220) 27.09.1996
(511) 32, 33

(540) **ARTICA**

(510) 32 - Pitná voda.

33 - Vína, liehoviny, likéry, vodka, džin, whisky, vopred namiešané alkoholické nápoje, prípravky na výrobu alkoholických nápojov.

(730) **Primalco Ltd.**, Tallberginkatu 2A, 00180 Helsinki, FI;

(210) 2563-96
(220) 23.09.1996
(511) 35, 36, 42
(540)



(510) 35 - Činnosť účtovných poradcov, vedenie účtovníctva, činnosť organizačných a ekonomických poradcov.

36 - Činnosť realitnej kancelárie.

42 - Prenájom počítačového softvéru, počítačové programovanie.

(730) **Všeobecná sociálna poisťovňa TATRY, a. s.**, Miletičova 40, 821 08 Bratislava, SK;

(210) 2573-96
(220) 02.10.1996
(511) 1, 16

(540) **CHEMOSFIX**

(510) 1 - Lepidlo na priemyselné účely.
16 - Lepidlo na kancelárske účely, lepidlo na použitie v domácnosti.

(730) **CHEMOS SLOVAKIA, spol. s r. o.**, Veľká okružná 1129/56, 958 01 Partizánske, SK;

(210) 2577-96
(220) 02.10.1996
(511) 1, 16

(540) **ROBILEP**

(510) 1 - Lepidlo na priemyselné účely.
16 - Lepidlo na kancelárske účely, lepidlo na použitie v domácnosti.

(730) **CHEMOS SLOVAKIA, spol. s r. o.**, Veľká okružná 1129/56, 958 01 Partizánske, SK;

(210) 2578-96
(220) 02.10.1996
(511) 1, 16

(540) **TOPLEP**

(510) 1 - Lepidlo na priemyselné účely.
16 - Lepidlo na kancelárske účely, lepidlo na použitie v domácnosti.

(730) **CHEMOS SLOVAKIA, spol. s r. o.**, Veľká okružná 1129/56, 958 01 Partizánske, SK;

(210) 2601-96
(220) 03.10.1996
(511) 17, 19

(540) **ISOPLUS 90**

(510) 17 - Tepelnoizolačné stavebné materiály.
19 - Stavebné materiály surové, polospracované a spracované, výrobky z cementu na stavby; tvarovky; tvarovkové murivo; stavebné materiály z iných hmôt; architektonické stavebné a dekoračné prvky; stavebné dielce na strešné konštrukcie; tehly cementové; tehly tvarované; stavebné armatúry. Všetky uvedené tovary sú nekovové.

(730) **STAVMET, spol. s r. o.**, Míkovíniho č. 8, 917 01 Trnava, SK;

(210) 2625-96
(220) 04.10.1996
(511) 31, 37, 42
(540)



(510) 31 - Čerstvé ovocie a zelenina.
37 - Čistiace a upratovacie práce.
42 - Stráženie majetku a osôb, pohostinská činnosť.

(730) **Ol'ga Krivošíková - Mariol služba**, Súmravná 2, 821 02 Bratislava, SK;

(210) 2636-96
(220) 07.10.1996
(511) 9, 37, 42
(540)

LO/JACK

(510) 9 - Elektronický rádiolokačný systém na vyhľadávanie predmetov, najmä na vyhľadávanie odcudzených motorových vozidiel.

37 - Montáž, prevádzkovanie, údržba a opravy elektronických rádiolokačných systémov.

42 - Vývoj softvéru pre elektronické rádiolokačné systémy na vyhľadávanie predmetov.

(730) **SECAR, spol. s r. o.**, Hattalova 12/A, 831 03 Bratislava, SK;

(210) 2649-96
(220) 09.10.1996
(511) 16, 20, 35
(540)

PUBLIC

(510) 16 - Papier a výrobky z papiera, lepenky a kartónážne výrobky; polygrafické výrobky, najmä tlačoviny, časopisy, periodiká, knihy, knihárske výrobky, fotografie; papierenský tovar, lepidlá; písacie stroje a kancelárske potreby okrem nábytku, vyučovacie a školské potreby a pomôcky s výnimkou prístrojov a zariadení, hracie karty; tlačiarenské štočky; obalové materiály z plastických hmôt.

20 - Kancelársky nábytok.
35 - Sprostredkovanie obchodu s tovarom, reklamná činnosť.

(730) **Lisý Eubomír - PUBLIC**, 900 67 Láb, SK;

(210) 2689-96
(220) 11.10.1996
(511) 29, 30, 31

(540) **NITRAFROST - ISTOTA V KVALITE**

(510) 29 - Mrazené a sterilizované ovocie a zelenina; ovocné a zeleninové pretlaky; mrazené ovocné a zeleninové drene; potravinové polotovary vyrobené zo zeleniny, mäsa, rýb, hotové jedlá vyrobené z mäsa, hydiny, rýb; mäso; hydina nie živá; ryby nie živé; kôrovce (neživé), mäkkýše (neživé).

30 - Zmrzliny; mrazené ovocné krémy; mrazené ovocno-mliečne a mliečne krémy bez použitia čokolády, kakaa, orieškov, kávy a kávových náhradiek alebo s ich použitím.
31 - Čerstvé ovocie a zelenina.

(730) **NITRAFROST, a. s.**, Novozámocká 80, 949 81 Nitra, SK;

(210) 2751-96
(220) 18.10.1996

(511) 3

(540) **DURASHINE**

(510) 3 - Prostriedky na čistenie a údržbu dlážok, najmä leštidlá na dlážky.

(730) **Amway Corporation**, spoločnosť zriadená podľa zákonov štátu Michigan, 7575 Fulton Street East, Ada, Michigan 49355, US;

(210) 2756-96

(220) 18.10.1996

(511) 1, 6, 7, 9, 11, 17, 19, 35, 36, 39, 42

(540)



(510) 1 - Polymérne materiály a zmesi v surovom stave.
6 - Kovové formy na spracovanie termoplastov, termosetov a gúmy.

7 - Jednoúčelové stroje a zariadenia na spracovanie a hodnotenie plastov.

9 - Kalibre, nástroje na spracovanie plastov, najmä nástroje na vytlačanie fólií, rúr, profilov z plastov.

11 - Potrubia z plastov na rozvod vykurovacích plynov, rúry a tvarovky na podlahové vykurovanie.

17 - Panely na interiérové zateplenie budov, dosky z penového polystyrénu na tlmenie zvuku, spájacie tvarovky z plastov na korugované kanalizačné systémy, kanalizačné šachty z plastov, ohybné rúry z plastov na ochranu telekomunikačných káblov, plastové výlisky pre spotrebný, strojársky, automobilový priemysel a poľnohospodárstvo nezahrnuté v iných triedach.

19 - Strešné izolačné dielce z penového polystyrénu, profily z plastov na výrobu okien a dverí.

35 - Sprostredkovanie obchodu s tovarom.

36 - Nehnuteľnosti, správa, prenájom vrátane bytov.

37 - Oprava a montáž meradiel, údržba a oprava bytov, jednoduché stavby.

39 - Železničná doprava tovaru na vlečke, automobilová doprava tovaru.

42 - Výskum a vývoj v oblasti spracovania plastov; poradenstvo v oblasti výroby a konštrukcie strojov; ubytovacie služby, lekárske služby - najmä praktický lekár pre dospelých, stomatológia, gynekológia, fyziatria, liečebná rehabilitácia; zneškodňovanie odpadov spaľovaním.

(730) **Plastika, a. s.**, Novozámocká cesta 222, 949 53 Nitra, SK;

(210) 2757-96

(220) 18.10.1996

(511) 1, 6, 7, 9, 11, 17, 19, 35, 36, 39, 42

(540)



(510) 1 - Polymérne materiály a zmesi v surovom stave.
6 - Kovové formy na spracovanie termoplastov, termosetov a gúmy.

7 - Jednoúčelové stroje a zariadenia na spracovanie a hodnotenie plastov.

9 - Kalibre, nástroje na spracovanie plastov, najmä nástroje na vytlačanie fólií, rúr, profilov z plastov.

11 - Potrubia z plastov na rozvod vykurovacích plynov, rúry a tvarovky na podlahové vykurovanie.

17 - Panely na interiérové zateplenie budov, dosky z penového polystyrénu na tlmenie zvuku, spájacie tvarovky z plastov na korugované kanalizačné systémy, kanalizačné šachty z plastov, ohybné rúry z plastov na ochranu telekomunikačných káblov, plastové výlisky pre spotrebný, strojársky, automobilový priemysel a poľnohospodárstvo nezahrnuté v iných triedach.

19 - Strešné izolačné dielce z penového polystyrénu, profily z plastov na výrobu okien a dverí.

35 - Sprostredkovanie obchodu s tovarom.

36 - Nehnuteľnosti, správa, prenájom vrátane bytov.

37 - Oprava a montáž meradiel, údržba a oprava bytov, jednoduché stavby.

39 - Železničná doprava tovaru na vlečke, automobilová doprava tovaru.

42 - Výskum a vývoj v oblasti spracovania plastov; poradenstvo v oblasti výroby a konštrukcie strojov; ubytovacie služby, lekárske služby - najmä praktický lekár pre dospelých, stomatológia, gynekológia, fyziatria, liečebná rehabilitácia; zneškodňovanie odpadov spaľovaním.

(730) **Plastika, a. s.**, Novozámocká cesta 222, 949 53 Nitra, SK;

(210) 2769-96

(220) 21.10.1996

(511) 9, 35, 37

(540)



(510) 9 - Prístroje na záznam, prenos a reprodukciu zvuku a obrazu, televízory, rádiá, videoprístroje, počítače, kalkulačky.

35 - Sprostredkovanie obchodu s tovarom tr. 9.

37 - Oprava prístrojov na záznam, prenos a reprodukciu zvuku a obrazu.

(730) **Šramko Boris, Ing.**, Ráztočná 25, 821 07 Bratislava 214, SK;

(210) 2818-96

(220) 25.10.1996

(511) 6, 7, 9

(540) **PROTECTA**

(510) 6 - Kovové výrobky na bezpečnostný výstroj a vyškové práce, najmä kovové laná, karabíny, kovové napínačky, kovové sedačky, kovové príchytky.

7 - Vrtáky, mechanické navijaky, bezpečnostné protipádové brzdy, bezpečnostné kladky, dopravníkové pásy, zlaňovacie zariadenia, zdvíhacie stroje, kovové protipádové brzdy.

9 - Ochranné, bezpečnostné a záchranné siete, bezpečnostné a záchranné prístroje proti pádu z výšky, tlmiče pádov, záchranné evakuačné zariadenia, bezpečnostné prístroje proti pádu z výšky, bezpečnostné a záchranné protipádové pásy, opláštenie elektrických káblov, bezpečnostné popruhy, kovové bezpečnostné pásy.

(730) **HAK CS, spol. s r. o.**, Vítězná č. 9/b, 702 00 Ostrava I, CZ;

(210) 2819-96
(220) 25.10.1996
(511) 6, 7, 8, 9, 22

(540) **HAK CS**

(510) 6 - Kovové výrobky na bezpečnosť a záchranný výstroj a výškové práce, najmä kovové lešenia, kovové laná, reťaze, kovové spojky, karabíny, kotvy a kotviace nity, háky, skracovače lán, napínaky, kovové trojnožky, kovové tyče a rúrky.

7 - Mechanické navijaky, bezpečnostné brzdy (protipádové), bezpečnostné kladky, kladkostroje, zlaňovacie zariadenia, zdvíhacie stroje, samonavíjacie protipádové kladky.

8 - Ručné náradie na výškové práce.

9 - Bezpečnostné a záchranné prístroje a nástroje proti pádu z výšky, ako zachytávacie postroje a popruhy, zachytávače pádov vrátane záchranných sietí, tlmiče pádov, záchranné evakuačné zariadenia, bezpečnostné a záchranné protipádové pásy a puzdrá na tieto výrobky, bezpečnostné kovové pásy, pracovné sedačky, pracovné polohovacie pásy.

22 - Laná z chemických vlákien, sklolaminátové rebriky, pásy z plastických hmôt, popruhy z plastických hmôt.

(730) **HAK CS, spol. s r. o.**, Vítězná č. 9/b, 702 00 Ostrava I, CZ;

(210) 2841-96
(220) 29.10.1996
(511) 3
(540)



(510) 3 - Zubné pasty, šampóny, dezodoranty, krémy, kozmetické a parfumériové výrobky, mydlá.

(730) **AB Kozmetika, a. s.**, Račianska 155, 834 15 Bratislava, SK;

(210) 2905-96
(220) 06.11.1996
(511) 35, 36, 37, 41, 42
(540)



(510) 35 - Reklamné agentúry, vydávanie reklamných alebo náborových textov, kancelárie zaoberajúce sa dovozom a vývozom, kopírovanie alebo rozmnožovanie dokumentov, dokladov atď., pomoc pri riadení obchodnej činnosti, prieskum trhu, prieskum verejnej mienky.

36 - Prenájom, správa, sprostredkovanie a obchodo-

vanie s nehnuteľnosťami, realitné kancelárie.

37 - Demolácia budov, zemné a prípravné práce pre stavby.

41 - Služby klubov zdravia, organizovanie a vedenie seminárov, konferencií, kongresov, sympózií, organizovanie živých vystúpení, vydávanie kníh, služby pre oddych a rekreáciu.

42 - Reštaurácie, jedálne a závodné jedálne, kaviarne, usporadúvanie a prevádzkovanie výstav, zdravotnícka starostlivosť.

(730) **International Medica Club Slovakia, spol. s r. o.**, Farská 3, 010 01 Žilina, SK;

(210) 2906-96
(220) 06.11.1996
(511) 35, 36, 37, 41, 42
(540)

(510) 35 - Reklamné agentúry, vydávanie reklamných ale-

INTERNATIONAL MEDICA CLUB
I. M. C.

bo náborových textov, kancelárie zaoberajúce sa dovozom a vývozom, kopírovanie alebo rozmnožovanie dokumentov, dokladov atď., pomoc pri riadení obchodnej činnosti, prieskum trhu, prieskum verejnej mienky.

36 - Prenájom, správa, sprostredkovanie a obchodovanie s nehnuteľnosťami, realitné kancelárie.

37 - Demolácia budov, zemné a prípravné práce pre stavby.

41 - Služby klubov zdravia, organizovanie a vedenie seminárov, konferencií, kongresov, sympózií, organizovanie živých vystúpení, vydávanie kníh, služby pre oddych a rekreáciu.

42 - Reštaurácie, jedálne a závodné jedálne, kaviarne, usporadúvanie a prevádzkovanie výstav, zdravotnícka starostlivosť.

(730) **International Medica Club Slovakia, spol. s r. o.**, Farská 3, 010 01 Žilina, SK;

(210) 2925-96
(220) 07.11.1996
(591) farebná
(511) 30
(540)



(510) 30 - Žuvačky.

(730) **W.M. WRIGLEY JR. COMPANY**, 410 North Michigan Avenue, Chicago, Illinois 60611, US;

(210) 2939-96
(220) 08.11.1996
(511) 16, 35, 36, 39, 41, 42
(540) **SLOVENSKÍ OBČANIA SEBE / S.O.S /**
(510) 16 - Tlačoviny; časopisy, periodiká, knihy.
35 - Reklamná činnosť; propagačná činnosť, výroba a rozširovanie propagačného materiálu (letáky,

prospekty, tlačoviny, vzorky); obchodný manažment/riadenie; prieskum trhu; obchodné alebo podnikateľské informácie, spravodajstvo, poradenstvo; predvádzanie tovaru; organizovanie výstav na komerčné a reklamné účely, prezentácia výrobkov, výrobcov a obchodníkov; vydávanie propagačných a informačných materiálov.

36 - Finančné analýzy; finančné informácie; finančné odhady; finančné poradenstvo; finančné riadenie; organizovanie zbierok aj dobročinných; organizovanie lotérií.

39 - Organizovanie stáží v zahraničí; organizovanie exkurzií; zájazdy pre podnikateľov a živnostníkov.

41 - Informácie o výchove a vzdelávaní; organizovanie, vedenie a zabezpečovanie výcvikových kurzov, seminárov, školení, sympózií, konferencií a kongresov; organizovanie hier a súťaží; všetky formy vzdelávania osôb; vzdelávacie akadémie; vzdelávanie, najmä vydávanie bulletinov, kníh, časopisov a katalógov; prenájom a požičiavanie učebníc, tabuliek, výkresov a ostatných učebných pomôcok; športová a kultúrna činnosť; usporadúvanie a prevádzkovanie výstav.

42 - Vypracovanie expertíz; tlač, tlačenie.

(730) **Nadácia Slovenskí občania sebe /S.O.S./**, Ul. Štúrova 4, 010 01 Žilina, SK;

(210) 2943-96
(220) 08.11.1996
(511) 35, 39, 42
(540)



(510) 35 - Reklamné služby; kopírovanie a rozmnožovanie tlačovín.

39 - Prevádzkovanie cestovnej kancelárie, a to: rezervácia zájazdov; preprava turistov; turistické prehliadky, rezervácia dopravy.

42 - Rezervácia prechodného ubytovania; ubytovacie kancelárie.

(730) **D-ETRAC Slovakia, s. r. o.**, Dolná 25, 974 01 Banská Bystrica, SK;

(210) 2960-96
(220) 12.11.1996
(511) 6, 19, 37, 42
(540)



(510) 6 - Kovy, výrobky z kovov, najmä priemyselné brány (sekčné, rolovacie, skladacie, posuvne skladacie), brány (otváracie, posuvné), závory, rampové

otvory, tesniace goliere, rýchlobožné brány.

19 - Stavebný materiál nekovový, stavebné systémové debnenie.

37 - Montáž a servis bránovej techniky, prenájom stavebného systémového debnenia.

42 - Projektovanie a spracovanie technickej dokumentácie.

(730) **PORT, s. r. o., Rychnov nad Kněžnou, skupina Východočeské stavební**, Javornická 981, 516 01 Rychnov nad Kněžnou, CZ;

(210) 2987-96
(220) 14.11.1996
(511) 9, 42
(540)



(510) 9 - Počítačové programy, softvér, počítačový hardvér.

42 - Počítačové programovanie, poradenské služby v oblasti elektronických zariadení.

(730) **MMS SOFTEC, s. r. o.**, Hajdóczyho 1, 917 01 Trnava, SK;

(210) 3003-96
(220) 14.11.1996
(591) ružová, biela, červená
(511) 3
(540)



(510) 3 - Prípravky bieliace a iné pracie prostriedky; prípravky na čistenie, leštenie, odmasťovanie a brúsenie; mydlá; výrobky voňavkárskve, éterické oleje, vodičky na vlasy, zubné pasty a ústne vody.

(730) **Colgate-Palmolive, a Delaware corporation**, 300 Park Avenue, New York, New York 10022, US;

(210) 3004-96
(220) 14.11.1996
(511) 7, 9, 11, 16, 17, 22, 23, 24, 25, 28
(540)



(510) 7 - Stroje a nástroje na spracovanie kovov; stavebné stroje a zariadenia; stroje a zariadenia na manipuláciu s nákladom (prenášanými a naloženými vecami); chemické stroje a zariadenia; textilné stroje a zariadenia; stroje a zariadenia na spracovanie jedál a nápojov; stroje na spracovanie buničiny; stroje na výrobu papiera; stroje na spracovanie papiera; tlačiarenské stroje; baliace a obalovacie stroje; pneumatické a hydraulické stroje a nástroje; mliečne filtre; stroje na lisovanie odpadu; natieracie stroje; stroje na spracovanie plastov; výrobné zariadenia na

integrované obvody; zariadenia na výrobu polovodičových prvkov; súčasti strojov s výnimkou na pozemné vozidlá; obrábacie stroje, motory s výnimkou pre pozemné vozidlá; spojky pre stroje a hnacie remene s výnimkou pre pozemné vozidlá, veľkorozmerové poľnohospodárske nástroje, liahne, tlačiarenské dosky.

9 - Prístroje a nástroje vedecké, navigačné, geodetické, analyzačné a elektrické; prístroje a nástroje fotografické, kinematografické, na váženie, meranie, signalizovanie, na účely kontrolné, záchranné a na výučbu, prístroje a nástroje na spracovanie a záznam dát; optické zariadenia a prístroje vrátane okuliarov, okuliarových šošoviek a kontaktných šošoviek vrátane filtrov proti oslneniu na upevnenie na čelnú stranu displeja terminálu; mincové alebo nemincové prístroje; hovoriace stroje; registračné pokladne; počítačové stroje; hasiace zariadenia; optické vlákna; počítačové programy nahrané na magnetických páskach, diskoch alebo diernych štítkoch; farebné filtre na displeje s tekutými kryštálmi, elektronické tlačiarne, optické disky a diskové jednotky.

11 - Inštalácia na účely osvetlenia, vykurovania, vyvíjania pary, varenia, chladenia, sušenia, vetrania, rozvodu vody a na sanitárne účely; reverzné osmózové membrány a zariadenia; prístroje na filtráciu a odsolovanie vody; elektrické ohrievače; elektrické ohrievacie materiály vo forme vlákien, plátov alebo dosiek.

16 - Papier a papierové výrobky, kartón a kartonážne výrobky; tlačoviny vrátane tlačených inštruktážnych manuálov pre počítačové programy, periodiká a knihy; materiály na viazanie kníh; fotografie; papierenské kancelárske výrobky; lepidlá na účely papierenských kancelárskych výrobkov alebo pre domácnosť; umelecké materiály; maliarske štetce; písacie stroje a kancelárske potreby (iné ako nábytok); inštruktážne a učebné materiály (iné ako prístroje); hracie karty; tlačiarenské písmená a štočky (stereotypy); plastické filmy na baliace účely.

7 - Gutaperča, guma, balata a náhradky, výrobky vytvorené z týchto hmôt, pokiaľ nie sú obsiahnuté v iných triedach; syntetické živice a plasty vo forme tabúl, filmov, dosiek, fólií, blokov, vlákien, tyčí, rúrok, potrubí, pásov alebo tvarovaných sekcií na použitie vo výrobe; uhlíkové vlákna vo forme stapla alebo vlákna na použitie vo výrobe; pletené alebo tkané textilie vytvorené z uhlíkového vlákna na použitie vo výrobe; predimpregnované materiály vytvorené z uhlíkového vlákna a kompozitov vystužených uhlíkovým vláknom, skleneným vláknom a/alebo syntetickým vláknom, všetko na použitie vo výrobe; upchávkové, tesniace a izolačné materiály; azbest, slúda a výrobky z nich; hadicové potrubia (nekovové).

22 - Laná, povrazy, struny, siete, stany, celtovina, nepremokavá plachtovina, plachty, vrecia a rybárske siete; vypchávacie materiály; textilné materiály zo surových vlákien.

23 - Priadze a nite.

24 - Kusové textilné výrobky vrátane tkaných, netkaných, pletených a sieťových tkanín, posteľné a stolové textilné výrobky, textilné výrobky neobsiahnuté v iných triedach.

25 - Odevy, obuv a pokrývky hlavy.

28 - Hry, hračky; telocvičné a športové potreby vrátane výpletov na rakety a rybárskych vlasčov; ozdoby a dekorácie na vianočné stromčeky.

(730) **Toray Kabushiki Kaisha (Toray Industries Inc.)**, No. 2-1, 2-chome, Nihonbashi-Muromachi, Chuo-ku, Tokyo, JP;

(210) 3006-96
(220) 14.11.1996
(511) 35, 41, 42
(540)



(510) 35 - Organizovanie výstav na komerčné alebo reklamné účely; rozširovanie reklamných materiálov zákazníkom (letáky, prospekty, tlačivá, vzorky); vydávanie a aktualizovanie reklamných materiálov; prenájom reklamných priestorov.

41 - Organizovanie kultúrnych a vzdelávacích výstav.

42 - Usporiadúvanie a prevádzkovanie výstav.

(730) **INCHEBA, a. s.**, Viedenská cesta 7, 852 51 Bratislava, SK;

(210) 3048-96
(220) 18.11.1996
(591) modrá, červená, biela
(511) 35
(540)



(510) 35 - Prieskum trhu, profesionálne obchodné alebo podnikateľské poradenstvo.

(730) **INCOMA Slovakia - Marketing Research & Consultancy, spol. s r. o.**, Tomášikova 26, 821 01 Bratislava, SK;

(210) 3049-96
(220) 18.11.1996
(591) modrá, biela
(511) 35, 41
(540)



(510) 35 - Prieskum trhu, profesionálne obchodné alebo podnikateľské poradenstvo.

41 - Organizovanie a vedenie konferencií o obchode a marketingu.

(730) **INCOMA Slovakia - Marketing Research & Consultancy, spol. s r. o.**, Tomášikova 26, 821 01 Bratislava, SK;

(210) 3054-96

(220) 19.11.1996

(511) 5

(540) **Divascan**

(510) 5 - Farmaceutické prostriedky.

(730) **BERLIN-CHEMIE AG**, Glienicke Weg 125-127, 12489 Berlin, DE;

(210) 3059-96

(220) 19.11.1996

(511) 9, 35, 41

(540) **CHERRY**

(510) 9 - Hracie stroje a automaty, automaty fungujúce po vzhodení mince, osobné počítače, tlačiarne, periférne zariadenia, softvér.

35 - Riadenie kasín, obchodné poradenstvo a poradenské služby s tým súvisiace.

41 - Vyškoľovanie krupierov, zábava vykonávaná v galériách, kasínach a herniach, prenájom a lízing automatov na mince a zábavných hier.

(730) **Cherryföretagen AB**, Nybodagatan 10, 171 22 Solna, SE;

(210) 3063-96

(220) 20.11.1996

(511) 12, 17

(540) **MPZ 420 GOLIATH**

(510) 12 - Pneumatiky.

17 - Výrobky z kaučuku a gumy patriace do triedy 17.

(730) **MATADOR, a. s.**, Ul. Terézie Vansovej 1054/45, 020 01 Púchov, SK;

(210) 3064-96

(220) 20.11.1996

(511) 12, 17

(540) **MPS 310 MASTER**

(510) 12 - Pneumatiky.

17 - Výrobky z kaučuku a gumy patriace do triedy 17.

(730) **MATADOR, a. s.**, Ul. Terézie Vansovej 1054/45, 020 01 Púchov, SK;

(210) 3065-96

(220) 20.11.1996

(511) 12, 17

(540) **MPS 110 REGIO**

(510) 12 - Pneumatiky.

17 - Výrobky z kaučuku a gumy patriace do triedy 17.

(730) **MATADOR, a. s.**, Ul. Terézie Vansovej 1054/45, 020 01 Púchov, SK;

(210) 3066-96

(220) 20.11.1996

(511) 12, 17

(540) **MPS 115 VARIANT**

(510) 12 - Pneumatiky.

17 - Výrobky z kaučuku a gumy patriace do triedy 17.

(730) **MATADOR, a. s.**, Ul. Terézie Vansovej 1054/45, 020 01 Púchov, SK;

(210) 3067-96

(220) 20.11.1996

(511) 12, 17

(540) **MPA 105 AXAL**

(510) 12 - Pneumatiky.

17 - Výrobky z kaučuku a gumy patriace do triedy 17.

(730) **MATADOR, a. s.**, Ul. Terézie Vansovej 1054/45, 020 01 Púchov, SK;

(210) 3068-96

(220) 20.11.1996

(511) 12, 17

(540) **MPA 470 SILENT**

(510) 12 - Pneumatiky.

17 - Výrobky z kaučuku a gumy patriace do triedy 17.

(730) **MATADOR, a. s.**, Ul. Terézie Vansovej 1054/45, 020 01 Púchov, SK;

(210) 3076-96

(220) 20.11.1996

(511) 25

(540)



(510) 25 - Odevy, obuv, pokrývky hlavy.

(730) **Rodi Giyim Sanayi ve Ticaret Anonim Sirketi**, 1587 sok. No:4, Cinarh-Izmir, TR;

(210) 3104-96

(220) 21.11.1996

(511) 8

(540) **MACH**

(510) 8 - Britvy a holiace žiletky; holiace strojčeky; dávkovače, zásobníky a kazety obsahujúce žiletky; súčasti a príslušenstvá k uvedenému tovaru; náradie a prístroje na ručný pohon; jedálenské príbory.

(730) **THE GILLETTE COMPANY**, Prudential Tower Building, Boston, Massachusetts 02199, US;

(210) 3105-96
(220) 21.11.1996
(511) 8

(540) **SYNCRO**

(510) 8 - Britvy a holiace žiletky; holiace strojčeky; dávkovače, zásobníky a kazety obsahujúce žiletky; súčasti a príslušenstvá k uvedenému tovaru; náradie a prístroje na ručný pohon; jedálenské príbory.

(730) **THE GILLETTE COMPANY**, Prudential Tower Building, Boston, Massachusetts 02199, US;

(210) 3117-96
(220) 22.11.1996
(511) 33

(540) **PRINTER'S**

(510) 33 - Liehoviny.

(730) **STOCK Plzeň, a. s.**, Palírenská 2, 315 51 Plzeň, CZ;

(210) 3123-96
(220) 22.11.1996
(511) 2

(540) **EKOPRIM**

(510) 2 - Farby, laky, emaily, fermeže, náterové látky, riedidlá do náterových látok, farieb a lakov, zlatolaky, tmely, farbivá, moridlá, ochranné prostriedky proti hrdzi a hnilobe dreva, práškové náterové látky, práškové farby, impregnačné prostriedky na drevo a na betón, moridlá na drevo, elektroforézne náterové látky, aditíva do náterových hmôt, nástrekové hmoty na báze organických spojív a organických plnidiel.

(730) **CHEMOLAK, a. s.**, Továrenská 7, 919 04 Smolenice, SK;

(210) 3124-96
(220) 22.11.1996
(511) 2

(540) **VOREL**

(510) 2 - Farby, laky, emaily, fermeže, náterové látky, riedidlá do náterových látok, farieb a lakov, zlatolaky, tmely, farbivá, moridlá, ochranné prostriedky proti hrdzi a hnilobe dreva, práškové náterové látky, práškové farby, impregnačné prostriedky na drevo a na betón, moridlá na drevo, elektroforézne náterové látky, aditíva do náterových hmôt, nástrekové hmoty na báze organických spojív a organických plnidiel.

(730) **CHEMOLAK, a. s.**, Továrenská 7, 919 04 Smolenice, SK;

(210) 3125-96
(220) 22.11.1996
(310) 115249
(320) 30.09.1996
(330) CZ
(511) 3, 5, 21

(540)

FOR LIFE

(510) 3 - Prípravky na bielenie a iné prostriedky na pranie; prípravky na čistenie, leštenie, odmasťovanie a brúsenie; mydlá; parfumériové výrobky, vonné oleje, kozmetika, vlasové vody (lotions); zubné pasty.
5 - Výrobky lekárnické, veterinárne a hygienické; potraviny pre batolaťatá; dezinfekčné prípravky; výrobky na hubenie škodlivých zvierat; fungicidy; herbicidy; výživové doplnky potravín; čaj z liečivých bylín.

21 - Hrebene, špongie na umývanie; kefy; materiály na výrobu kief; čistiace prostriedky; sklo, porcelán a majolika.

(730) **FOR LIFE, s. r. o.**, Ječná 26, 621 00 Brno, CZ;

(210) 3127-96
(220) 22.11.1996
(511) 25
(540)



(510) 25 - Obuv.

(730) **SIGI, s. r. o.**, Jesenského 5, 902 01 Pezinok, SK;

(210) 3130-96
(220) 25.11.1996
(511) 42
(540)



CROWNE PLAZA

(510) 42 - Pohostinské služby, barové služby, kaviarenské služby, služby poskytované hotelmi, reštauráciami a inými stravovacími zariadeniami, zabezpečenie a poskytovanie občerstvenia, jedla a nápojov.

(730) **BASS HOTELS & RESORTS, INC.**, 3 Ravinia Drive, Atlanta, Georgia 30346, US;

(210) 3131-96
(220) 25.11.1996
(511) 42
(540)



(510) 42 - Pohostinské služby, barové služby, kaviarenské služby, služby poskytované hotelmi, reštauráciami a inými stravovacími zariadeniami, zabezpečenie a poskytovanie občerstvenia, jedla a nápojov.

(730) **BASS HOTELS & RESORTS, INC.**, 3 Ravinia Drive, Atlanta, Georgia 30346, US;

(210) 3139-96
(220) 26.11.1996
(511) 32
(540)



(510) 32 - Ovocné šťavy; sytené nápoje s ovocnou príchuťou; nealkoholické nápoje; prípravky na výrobu nealkoholických nápojov.

(730) **S. M. Jaleel & Company Limited**, Otaheite Industrial Estate, South Oropouche, San Fernando, TT;

(210) 3141-96
(220) 26.11.1996
(511) 5

(540) **MALVONE**

(510) 5 - Farmaceutické prípravky a látky.

(730) **The Wellcome Foundation Limited**, Glaxo Wellcome House, Berkeley Avenue, Greenford, Middlesex UB6 0NN, GB;

(210) 3142-96
(220) 26.11.1996
(511) 5

(540) **MALARONE**

(510) 5 - Farmaceutické prípravky a látky.

(730) **The Wellcome Foundation Limited**, Glaxo Wellcome House, Berkeley Avenue, Greenford, Middlesex UB6 0NN, GB;

(210) 3143-96
(220) 26.11.1996
(511) 5

(540) **PROMAL**

(510) 5 - Farmaceutické prípravky a látky.

(730) **The Wellcome Foundation Limited**, Glaxo Wellcome House, Berkeley Avenue, Greenford, Middlesex UB6 0NN, GB;

(210) 3144-96
(220) 26.11.1996
(511) 5

(540) **MALANIL**

(510) 5 - Farmaceutické prípravky a látky.

(730) **The Wellcome Foundation Limited**, Glaxo Wellcome House, Berkeley Avenue, Greenford, Middlesex UB6 0NN, GB;

(210) 3167-96
(220) 26.11.1996
(511) 3

(540) **ARCONA**

(510) 3 - Kozmetické výrobky, umývacie, čistiace a pracie prostriedky s dezinfekčnými účinkami, ochranné krémy s dezinfekčnými účinkami vrátane krémov pracovných.

(730) **MPD plus, s. r. o.**, Nábř. Dr. Beneše 2341, 269 01 Rakovník, CZ;

(210) 3168-96
(220) 26.11.1996
(511) 5

(540) **AGESHIO**

(510) 5 - Herbicidy.

(730) **NIHON NOHYAKU Co., LTD.**, 2-5, Nihonbashi 1-chome, Chuo-ku, Tokyo, JP;

(210) 3169-96
(220) 26.11.1996
(511) 5

(540) **KABUKI**

(510) 5 - Herbicidy.

(730) **NIHON NOHYAKU Co., LTD.**, 2-5, Nihonbashi 1-chome, Chuo-ku, Tokyo, JP;

(210) 3170-96
(220) 26.11.1996
(511) 5

(540) **ECOPART**

(510) 5 - Herbicidy.

(730) **NIHON NOHYAKU Co., LTD.**, 2-5, Nihonbashi 1-chome, Chuo-ku, Tokyo, JP;

(210) 3171-96
(220) 26.11.1996
(511) 32

(540)



(510) 32 - Pivá všetkých druhov.

(730) **Anheuser-Busch, Incorporated**, One Busch Place, St. Louis, Missouri 63118-1852, US;

(210) 3172-96
(220) 26.11.1996
(511) 32
(540)



(510) 32 - Pivá všetkých druhov.
(730) **Anheuser-Busch, Incorporated**, One Busch Place, St. Louis, Missouri 63118-1852, US;

(210) 3173-96
(220) 26.11.1996
(511) 32
(540)



(510) 32 - Pivá všetkých druhov.
(730) **Anheuser-Busch, Incorporated**, One Busch Place, St. Louis, Missouri 63118-1852, US;

(210) 3174-96
(220) 26.11.1996
(511) 10

(540) **VERSIPOWER PLUS**

(510) 10 - Ortopedické prístroje a nástroje, najmä oscilačné píly a píly a píly s priamočiarym vratným pohybom, vŕtačky s pohonom, nástroje na rozširovanie dreňových dutín kostí (výstružníky) a ich súčasti.

(730) **LINVATEC CORPORATION**, spoločnosť zriadená podľa zákonov štátu Florida, 11311 Concept Boulevard, Largo, Florida 34643, US;

(210) 3175-96
(220) 27.11.1996
(511) 12

(540) **AVENSIS LINEA TERRA**

(510) 12 - Motorové vozidlá, ich časti a súčasti.

(730) **TOYOTA JIDOSHA KABUSHIKI KAISHA (TOYOTA MOTOR CORPORATION)**, No. 1, Toyota-cho, Toyota-shi, Aichi-ken, JP;

(210) 3176-96
(220) 27.11.1996
(511) 12

(540) **AVENSIS LINEA SOL**

(510) 12 - Motorové vozidlá, ich časti a súčasti.

(730) **TOYOTA JIDOSHA KABUSHIKI KAISHA (TOYOTA MOTOR CORPORATION)**, No. 1, Toyota-cho, Toyota-shi, Aichi-ken, JP;

(210) 3177-96
(220) 27.11.1996
(511) 12

(540) **AVENSIS LINEA LUNA**

(510) 12 - Motorové vozidlá, ich časti a súčasti.

(730) **TOYOTA JIDOSHA KABUSHIKI KAISHA (TOYOTA MOTOR CORPORATION)**, No. 1, Toyota-cho, Toyota-shi, Aichi-ken, JP;

(210) 3178-96
(220) 27.11.1996
(511) 12

(540) **COROLLA LINEA TERRA**

(510) 12 - Motorové vozidlá, ich časti a súčasti.

(730) **TOYOTA JIDOSHA KABUSHIKI KAISHA (TOYOTA MOTOR CORPORATION)**, No. 1, Toyota-cho, Toyota-shi, Aichi-ken, JP;

(210) 3179-96
(220) 27.11.1996
(511) 12

(540) **COROLLA LINEA LUNA**

(510) 12 - Motorové vozidlá, ich časti a súčasti.

(730) **TOYOTA JIDOSHA KABUSHIKI KAISHA (TOYOTA MOTOR CORPORATION)**, No. 1, Toyota-cho, Toyota-shi, Aichi-ken, JP;

(210) 3180-96
(220) 27.11.1996
(511) 3

(540) **PEARL DROPS**

(510) 3 - Zubné pasty a prípravky pre ústnu dutinu.

(730) **Carter-Wallace, Inc.**, 1345 Avenue of the Americas, New York, New York 10105, US;

(210) 3181-96
(220) 27.11.1996
(511) 10

(540)

T R O J A N



(510) 10 - Kondómy.

(730) **Carter-Wallace, Inc.**, 1345 Avenue of the Americas, New York, New York 10105, US;

(210) 3188-96

(220) 27.11.1996

(511) 30

(540) **KANKÁN**

(510) 30 - Káva a výrobky z kávy.

(730) **MOCCA BRASIL, a. s.**, Jarmočná 73, 992 01 Modrý Kameň, SK;

(210) 3191-96

(220) 28.11.1996

(511) 5

(540) **GAVISCON**

(510) 5 Farmaceutické prípravky a substancie.

(730) **R & C Holding B. V.**, 2-30 Gooimeer, NL-1411 DC Naarden, NL;

(210) 3193-96

(220) 28.11.1996

(511) 5

(540) **Corvitol**

(510) 5 - Farmaceutické prípravky.

(730) **BERLIN-CHEMIE AG**, Glienicker Weg 125 /127, D-12489 Berlin, DE;

(210) 3194-96

(220) 28.11.1996

(511) 10

(540)

F I L T R Y Z E R

(510) 10 - Umelá oblička.

(730) **Toray Kabushiki Kaisha**, No. 2-1, 2- chome, Nihonbashi - Muromachi, Chuo-ku ,Tokyo, JP;

(210) 3203-96

(220) 29.11.1996

(511) 5

(540) **PRODIGY**

(510) 5 - Insekticídy, fungicídy a herbicídy na použitie v poľnohospodárstve, lesníctve, záhradníctve, na dosťihové plochy, dekoratívne porasty, v domácnosti a v priemysle.

(730) **ROHM AND HAAS COMPANY**, 100 Independence Mall West, Philadelphia, PA 19106-2399, US;

(210) 3204-96

(220) 29.11.1996

(511) 5

(540) **4-RUNNER**

(510) 5 - Insekticídy, fungicídy a herbicídy na použitie v poľnohospodárstve, lesníctve, záhradníctve, na dosťihové plochy, dekoratívne porasty, v domácnosti a v priemysle.

(730) **ROHM AND HAAS COMPANY**, 100 Independence Mall West, Philadelphia, PA 19106-2399, US;

(210) 3205-96

(220) 29.11.1996

(511) 6, 19, 20

(540)



(510) 6 - Nádoby; kontajnery; nádrže; poštové schránky; prístavné a lodné stĺpiky na priväzovanie plavidiel a vyvážovanie plachiet; podstavce a kryty na stroje a iné zariadenia; stĺpy; podpery; bariéry, zátarasy; ploty; držiaky a stojany na odpadkové vrecia; rebríky; stanové konštrukcie; tabule a značky (s výnimkou svetelných a mechanických); vývesné štíty; prenosné budovy; stavebnicové budovy; dverové a okenné rámy; stánky, kiosky; kabíny; prístrešky; hangáre; obklady a priečelia na budovy; všetky úplne alebo podstatne z kovu; časti a fitingy uvedených výrobkov.

19 - Prístavné a lodné stĺpiky na priväzovanie plavidiel a vyvážovanie plachiet; stĺpy; podpery; bariéry, zátarasy; ploty; tabule a značky (s výnimkou svetelných a mechanických); obklady a priečelia na budovy; prenosné a stavebnicové budovy; prístrešky; stánky; kabíny; hangáre; dverové a okenné rámy; poštové schránky; všetky v zásade nekovové; časti a fitingy uvedených výrobkov.

20 - Nádoby; kontajnery; nádrže; poštové schránky; lapače pary; obklady a priečelia do interiérov budov; rebríky; vodné bezpečnostné a záchranné vybavenie; záchranné pásy; bóje; plaváky; všetky v zásade nekovové; vývesné štíty z plastov alebo dreva, písmená a iné grafické znaky z plastov alebo dreva; nábytok; tienidlá; paravány; skrinky; časti a fitingy uvedených výrobkov.

(730) **Glasdon Group Limited**, Preston New Road, Blackpool, Lancashire FY4 4UR, GB;

(210) 3206-96
(220) 29.11.1996
(511) 34
(540)



(510) 34 - Tabak v surovom aj v spracovanom stave; tabakové výrobky; tabakové náhradky nie na liečivé účely; zápalky, potreby pre fajčiarov.

(730) **Navigator Inc.**, 1st Floor, Euro-Canadian Centre, Marlborough Street, Nassau, BS;

(210) 3207-96
(220) 29.11.1996
(511) 5

(540) **ADVIL**

(510) 5 - Farmaceutické prípravky.

(730) **AMERICAN HOME PRODUCTS CORPORATION**, Five Giralda Farms, Madison, New Jersey, US;

(210) 3208-96
(220) 29.11.1996
(511) 5, 32

(540) **FIBROSINE**

(510) 5 - Farmaceutické, zverolekárske, zdravotnícke prípravky a iné prípravky na liečebné účely; dietetické látky prispôsobené na lekárske účely; sanitárne prípravky na liečebné účely a osobnú hygienu; potrava pre dojčatá; náplasti, obväzový materiál; hmoty na plombovanie zubov a zubné vosky; dezinfekčné prostriedky; prípravky na ničenie hmyzu; fungicidy, herbicidy; dezodoranty s výnimkou dezodorantov na osobnú potrebu; nápoje na lekárske účely.

32 - Pivo; minerálne a sytené vody a iné nealkoholické nápoje; ovocné nápoje a ovocné šťavy; sirupy a iné prípravky na výrobu nápojov.

(730) **AMERICAN HOME PRODUCTS CORPORATION**, Five Giralda Farms, Madison, New Jersey, US;

(210) 3210-96
(220) 29.11.1996
(511) 29, 30, 32

(540)



(510) 29 - Mrazené smotanové krémy, mlieko a iné mliečne výrobky vrátane mliečnych nápojov, vajcia, oleje/tuky, mäso, hydina, ryby, konzervované ovocie a zelenina, konzervované mäso, hydina, ryby.

30 - Mrazené krémy, zmrzlina, ľad, káva, čaj, kakao, cukor, ryža, čokoláda, kávové náhradky, múka a obilné výrobky, nápoje z kávy, kakaa alebo čokolády, sucháre, sušienky, obľátky, jemné pečivo, cukrovinky a čokoládové výrobky, med, prášky do pečiva, korenie.

32 - Nealkoholické nápoje všetkých druhov, pivo, ovocné šťavy, nápoje z ovocných štiav, sirupy.

(730) **Polárka, s. r. o.**, Malá Lada 1533/7, 143 00 Praha 4, CZ;

(210) 3211-96
(220) 29.11.1996
(511) 29, 30, 32
(540)



(510) 29 - Mrazené smotanové krémy, mlieko a iné mliečne výrobky vrátane mliečnych nápojov, vajcia, oleje/tuky, mäso, hydina, ryby, konzervované ovocie a zelenina, konzervované mäso, hydina, ryby.

30 - Mrazené krémy, zmrzlina, ľad, káva, čaj, kakao, cukor, ryža, čokoláda, kávové náhradky, múka a obilné výrobky, nápoje z kávy, kakaa alebo čokolády, sucháre, sušienky, obľátky, jemné pečivo, cukrovinky a čokoládové výrobky, med, prášky do pečiva, korenie.

32 - Nealkoholické nápoje všetkých druhov, pivo, ovocné šťavy, nápoje z ovocných štiav, sirupy.

(730) **Polárka, s. r. o.**, Malá Lada 1533/7, 143 00 Praha 4, CZ;

(210) 3214-96
(220) 29.11.1996
(511) 9, 21

(540) **DYSON**

- (510) 9 - Elektrické prístroje a nástroje, elektrické vysávače.
21 - Domáce a kuchynské potreby a nádoby.
(730) **DUST COMPANY, s. r. o.**, Chlístov 44, 468 22 Železný Brod, CZ;

- (210) 3218-96
(220) 02.12.1996
(511) 24, 25
(540)



- (510) 24 - Tkaniny a textilné výrobky patriace do tr. 24, posteľné prikrývky a obrusy.
25 - Odevy vrátane odevov športových, obuv, klobučnícky tovar.
(730) **THE BURTON CORPORATION (Vermont, USA Corporation)**, 80 Industrial Parkway, Burlington, Vermont 05401, US;

- (210) 3219-96
(220) 02.12.1996
(511) 24, 25

(540) **DURAWEAWE**

- (510) 24 - Tkaniny a textilné výrobky patriace do tr. 24, posteľné prikrývky a obrusy.
25 - Odevy vrátane odevov športových, obuv, klobučnícky tovar.
(730) **THE BURTON CORPORATION (Vermont, USA Corporation)**, 80 Industrial Parkway, Burlington, Vermont 05401, US;

- (210) 3220-96
(220) 02.12.1996
(511) 24, 25

(540) **TRI-LITE**

- (510) 24 - Tkaniny a textilné výrobky patriace do triedy 24, posteľné prikrývky a obrusy.
25 - Odevy vrátane odevov športových, obuv, klobučnícky tovar.
(730) **THE BURTON CORPORATION (Vermont, USA Corporation)**, 80 Industrial Parkway, Burlington, Vermont 05401, US;

- (210) 3222-96
(220) 02.12.1996
(511) 16, 35, 41, 42

(540) **WOLOVINY BEZ OFINY**

- (510) 16 - Periodiká, tlačoviny.
35 - Reklamná činnosť: vydávanie a aktualizovanie reklamných materiálov; reklamné oznamy; uverejňovanie reklamných textov; rozširovanie reklamných materiálov zákazníkom (letáky, prospekty, tlačivá,

vzorky).

41 - Vydávanie časopisov a kníh.

42 - Fotografické služby.

- (730) **Martinka Ivan - AJATEX**, Pauleho 2-4-324/13, 971 01 Prievidza, SK;

- (210) 3223-96
(220) 02.12.1996
(511) 16

(540) **TRIOSTRETCH**

- (510) 16 - Plastické fólie na balenie, plastické rozťahovateľné fólie na paletizáciu.
(730) **TRIOPLAST AB**, Smalandsstenar 333 23, SE;

- (210) 3229-96
(220) 02.12.1996
(511) 5

(540) **ZELDOX**

- (510) 5 - Výrobky lekárnické, veterinárske a hygienické; diabetické prípravky na liečebné účely; potraviny pre dojčatá; náplasti; materiál na obvazy; materiály na plombovanie zubov a na odtlačky zubov, dezinfekčné prípravky, výrobky na ničenie škodlivých zvierat, fungicidy a herbicidy, ziprasidone, farmaceutický prostriedok na liečenie neurologických stavov.
(730) **Pfizer Inc., a Delaware corporation**, 235 East 42nd Street, New York, New York 10017, US;

- (210) 3230-96
(220) 02.12.1996
(511) 5

(540) **VIAGRA**

- (510) 5 - Výrobky lekárnické, veterinárske a hygienické; diabetické prípravky na liečebné účely; potraviny pre dojčatá; náplasti; materiál na obvazy; materiály na plombovanie zubov a na odtlačky zubov, dezinfekčné prípravky, výrobky na ničenie škodlivých zvierat, fungicidy a herbicidy, sildenafil, farmaceutický prostriedok na liečenie erektilnej nefunkčnosti.
(730) **Pfizer Inc., a Delaware corporation**, 235 East 42nd Street, New York, New York 10017, US;

- (210) 3232-96
(220) 03.12.1996
(511) 39
(540)

SADEX

- (510) 39 - Zasielateľstvo.
(730) **SADEX, spol. s r. o.**, Majerská cesta 96, 974 01 Banská Bystrica, SK;

(210) 3233-96
 (220) 03.12.1996
 (511) 2, 3, 4, 8, 9, 11, 14, 15, 16, 18, 19, 20, 21, 24, 25, 28
 (540)

GRANDIUS

(510) 2 - Farby, fermeže, laky, antikorózne prostriedky, prostriedky na konzervovanie dreva, farbiace prostriedky, lúhy, najmä lúhy na drevo, lúhy na kožu, leštiace lúhy, prírodné živice, kovy v podobe plátov a kovy v práškovej podobe pre maliarov a dekoratéro-

rov.
 3 - Prostriedky na pranie a bielenie, prostriedky na čistenie, leštenie, odstraňovanie tukov a na brúsenie, mydlá, parfumériové výrobky, éterické oleje, prostriedky na starostlivosť o telo a krásu, vlasové vody, prostriedky na čistenie zubov.

4 - Technické oleje a tuky (s výnimkou potravinárskych olejov a potravinárskych tukov a éterických olejov), mazivá, prostriedky na viazanie prachu, palivá všetkých druhov vrátane motorových pohonných hmôt, najmä kamenné uhlie, drevené uhlie, hnedé uhlie, koks, zapaľovacie pasty, zapaľovacie kocky, rašeliny, drevo, benzín, oleje, vykurovací olej, olej z nafty, pohonné látky do výbušných motorov, benzol, petrolej, lieh, tekutý plyn, propánový plyn, butánový plyn, plyn na svietenie, zemný plyn, acetylén, prostriedky na svietenie, sviečky, voskové svietidlá, nočné svietidlá a knôty.

8 - Remeselnícke náradie (s výnimkou nástrekových zariadení a rozprašovačov na tekutiny a prášky všetkých druhov), ručné nástroje (s výnimkou prístrojov na etiketovanie, označovanie a nalepovanie cenoviek), nožiarsky tovar, nože, vidličky a lyžičky (nie z drahých kovov), sečné a bodné zbrane, holiace strojčeky.

9 - Cestovné rádiá, rádiá pre domácnosť, rádiomagnetofóny, kompaktné audiozariadenia (veže), rádiá s hodinkami, tunery, reproduktory, rozhlasové zariadenia, monitory, kamerové prístroje, magnetofónové prístroje, mikrofóny, mixážne pulty, fonografické prístroje, autorádiá, televízory, fotografické, filmové, optické prístroje a nástroje, automaty ovládané vhođením mincí alebo žetónov, hovoriace stroje, registračné pokladne, počítacie stroje, hasiace prístroje, azbest, slúda a tovar z nich, najmä ochranné odevy.

11 - Osvetľovacie zariadenia, zariadenia na vykurovanie, výrobu pary, varenie, chladenie, sušenie, vetranie, zariadenie na vedenie vody, sanitárne zariadenia.

14 - Drahé kovy a ich zliatiny, ako i predmety z nich vyrábané, poplátované predmety (s výnimkou nožiarskeho tovaru, vidličiek a lyžičiek), najmä posťriebrené, pozlátené alebo platinované umelecko-priemyselné a ozdobné predmety, náramky, náramky na hodinky vrátane ozdobných náramkov, medaily a medailóny, klenotnícky tovar, drahokamy, hodiny a iné nástroje na meranie času.

15 - Hudobné nástroje (s výnimkou hovoriacich strojov a prístrojov na bezdrôtovú telegrafiu a telefonické spojenie).

16 - Papier (s výnimkou etikiet), papierové uteráky, papierové servítky, filtračný papier, papierové vrec-

kovky, toaletný papier, papierové plienky, baliace vrecká z papiera, lepenky (kartón), škatule a iné nádoby na balenie z kartónu, tlačoviny, noviny a časopisy, knihy, knižársky tovar, najmä lepidlá, viazačské nite, ľanové väzby, umelé a kožené väzby, fotografie, tovar na písanie, lepidlá na papier a písacie potreby, potreby pre umelcov, najmä modelovacie hmoty, maliarske plátna, tuše, maliarske palety, maliarske podstavce, moridlá a plátkový kov pre umelcov, štetce, odpadkové vrecia z papiera alebo plastov, písacie stroje a kancelársky tovar (s výnimkou nábytku), najmä upevňovacie držiaky na ceruzky, podstavce na roztvorené písomnosti, zoraďovače a kryty na písomnosti, držiaky na perá a ceruzky, stolové zariadenia na strúhanie ceruziek, stolové písacie súpravy, misky na držiaky plniacich pier, stolové písacie podložky, otvárače listov, pečiatky, pečiatkovacie podušky, držiaky na pečiatky, farbiace pásy, kartotékové škatule, dierkovačky, pultové zoraďovače, koše na odpadky, koše na papier, zariadenia na spájanie písomností, zariadenia na oddelovanie spojenia písomností, odkladacie zariadenia na spojky písomností, prístroje na spájanie spisov (s výnimkou tých, ktoré sú určené na nanášanie etikiet), kancelárske nožnice, zariadenie na rezanie papierov, váhy na listy, kazety na peniaze, posuvné počítadlá, opravné laky a stroje na rezanie papierov; učebné pomôcky (s výnimkou zariadení), ako krúžkové bloky, konferenčné zložky, zložky na písomnosti, zložky na dokumenty s krúžkovým uzáverom, zošity na písanie a počítanie, poznámkové zošity, slovníčky, zošity na úlohy, hracie karty, tlačiarenské pismo, tlačiarenské formy.

18 - Koža a imitácie kože, ako i tovar z nich, ak sú obsiahnuté v triede 18, najmä príručné tašky, tašky na spisy, kozmetické tašky a kufriky, cestovné necesery, náprsné tašky, peňaženky, puzdrá na kľúče, puzdrá na vodičské preukazy, kožky a kožušiny, cestovné a príručné kufriky, dáždniky, slnečníky, prechádzkové palice, biče.

19 - Stavebné materiály a rúry na stavebné účely, v oboch prípadoch nie z kovov.

20 - Nábytok, zrkadlá, rámy, tovar (ak je obsiahnutý v triede 20) z dreva, korku, rohožového pletiva, vřbového pletiva, rohov, kostí, slonových kostí, rybích kostí, korytnačiny, jantáru, perlete, morskej peny, celuloídu a látok nahradzujúcich tieto materiály alebo z plastov, najmä uzavierateľné prepravné a skladovacie zásobníky, kovania nábytku, škatule, koše, nádoby, vrecia a vrecká.

21 - Malé domáce a kuchynské prístroje s výnimkou striekacích zariadení a rozprašovačov tekutín a práškov všetkých druhov, prenosné nádoby pre domácnosť a kuchyne (nie z ušľachtilých ocelí alebo plátovaných), hrebene a špongie, kefy (s výnimkou štetcov), materiál na výrobu kief, čistiace prístroje a materiál na čistenie, ocelové okoviny, sklenený tovar, porcelán a kameniny, najmä taniere, šálky, podšálky, kanvičky, misky, teriny, pivoové žajdlíky, pivoové poháre, misky, nádoby na marmeládu a džemy, súpravy na soľ, korenie a olej, súpravy na cukor a smotanu, súpravy na ocot a olej, kompótové súpravy, ovocné misky, poháre na miešané koktaily, porcelánový, sklenený a keramický tovar so striebornou alebo zlatou dekoráciou alebo platinovaním.

24 - Lôžkové obliečky a materiály na prestieranie stolov, textilný tovar, najmä lôžková bielizeň, uteráky, stolová bielizeň, poťahový materiál na nábytok, záclony, závesy, dekoračné materiály.

25 - Odevné súčasti, najmä šaty, košele, nohavice, tréningové obleky, svetre, kúpacie odevy, slipy, spodná bielizeň, spodničky, lyžiarske vetrovky, čapice, dámske kostýmy, obleky, tričká, dámske topánky, pánske topánky, športová obuv, sandále, čižmy, kozáčky, výletná obuv, domáca obuv a detská obuv.

28 - Hry, hračky, pretekárske a športové náradie a náčinie (s výnimkou odevných súčastí), ozdoby vianočných stromčekov (nie svetelné).

(730) **Globus Holding GmbH & Co. KG**, Leipziger Strasse 8, 66606 St. Wendel, DE;

(210) 3235-96
(220) 03.12.1996
(511) 3

(540) **SOLILOQUY**

(510) 3 - Prípravky bieliace a pracie; prípravky na čistenie, leštenie, odmasťovanie; prípravky kozmetické, voňavkárské vrátane éterických olejov, kolínske vody, parfumy, mydlá, sprchovacie gély, kúpeľové gély, telové lotiony, vodičky na vlasy, zubné pasty a prášky, púdre.

(730) **Amway Corporation**, spoločnosť zriadená podľa zákonov štátu Michigan, 7575 Fulton Street East, Ada, Michigan 49355, US;

(210) 3236-96
(220) 03.12.1996
(511) 3

(540) **CROSSROADS**

(510) 3 - Prípravky bieliace a pracie; prípravky na čistenie, leštenie, odmasťovanie; prípravky kozmetické, voňavkárské vrátane éterických olejov, kolínske vody, parfumy, mydlá, sprchovacie gély, kúpeľové gély, telové lotiony, vodičky na vlasy, zubné pasty a prášky, púdre.

(730) **Amway Corporation**, spoločnosť zriadená podľa zákonov štátu Michigan, 7575 Fulton Street East, Ada, Michigan 49355, US;

(210) 3239-96
(220) 03.12.1996
(511) 31

(540) **PEDIGREE DOGSTIX**

(510) 31 - Poľnohospodárske, záhradnícke a lesné produkty a výrobky, ktoré nie sú zahrnuté v iných triedach, najmä semená, osivá a iné materiály na rozmnožovanie, obilniny v prírodnom stave; živé zvieratá; krmivá pre zvieratá, vtáctvo a ryby, vrátane sušienok a pochúťok; sépiové kosti (pre vtákov chovaných v klietkach), jedlé kosti a tyčinky pre domáce zvieratá; stelivo a hniezda pre zvieratá; čerstvé ovocie a zelenina, zemiaky a prípravky z týchto produktov upravené ako prísady do potravín a krmív pre zvieratá.

(730) **Effem Gesellschaft m. b. H**, Verden, DE;

(210) 3242-96
(220) 03.12.1996
(511) 16

(540) **Papernet**

(510) 16 - Papier, kopírovací papier.

(730) **Bratislavská papierenská spoločnosť, spol. s r. o.**, Púchovská 16, 835 05 Bratislava, SK;

(210) 3246-96
(220) 03.12.1996
(591) modrá, žltá, červená, oranžová, biela
(511) 29, 30
(540)



(510) 29 - Mäso, ryby, hydina, zverina; mäsové výtlačky, konzervovaná, sušená a varená zelenina a ovocie; rósoly, zaváraniny; vajcia, mlieko a iné mliečne výrobky, jedlé oleje a tuky.

30 - Káva, čaj, kakao, cukor, ryža, tapioka, ságo, kávové náhradky; múka a obilné výrobky určené na ľudskú výživu, napr. ovsené vločky a podobne; nápoje z kávy, kakaa alebo čokolády; chlieb, sucháre a sušienky, koláče, jemné pečivo a cukrovinky; zmrzlina, med, sirup z melasy, droždie, prášky do pečiva; soľ, horčica, čierne korenie, ocot, chuťové omáčky, korenie, ľad.

(730) **BAHLEN KG**, Podbielskistrasse 289, 30655 Hannover, DE;

(210) 3247-96
(220) 03.12.1996
(591) modrá, žltá, červená, oranžová, biela
(511) 29, 30
(540)



(510) 29 - Mäso, ryby, hydina, zverina; mäsové výtlačky, konzervovaná, sušená a varená zelenina a ovocie; rósoly, zaváraniny; vajcia, mlieko a iné mliečne výrobky, jedlé oleje a tuky.

30 - Káva, čaj, kakao, cukor, ryža, tapioka, ságo, kávové náhradky; múka a obilné výrobky určené na ľudskú výživu, napr. ovsené vločky a podobne; ná-

poje z kávy, kakaa alebo čokolády; chlieb, sucháre a sušienky, koláče, jemné pečivo a cukrovinky; zmrzlina, med, sirup z melasy, droždie, prášky do pečiva; soľ, horčica, čierne korenie, ocot, chuťové omáčky, korenie, ľad.

(730) **BAHLSSEN KG**, Podbielskistrasse 289, 30655 Hannover, DE;

(210) 3248-96

(220) 03.12.1996

(591) biela, modrá, červená, oranžová

(511) 29, 30

(540)



(510) 29 - Mäso, ryby, hydina, zverina; mäsové výt'ažky, konzervovaná, sušená a varená zelenina a ovocie; rôsoly, zaváraniny; vajcia, mlieko a iné mliečne výrobky, jedlé oleje a tuky.

30 - Káva, čaj, kakao, cukor, ryža, tapioka, ságo, kávové náhradky; múka a obilné výrobky určené na ľudskú výživu, napríklad ovsené vločky a podobne; nápoje z kávy, kakaa alebo čokolády; chlieb, sucháre a sušienky, koláče, jemné pečivo a cukrovinky; zmrzlina, med, sirup z melasy, droždie, prášky do pečiva; soľ, horčica, čierne korenie, ocot, chuťové omáčky, korenie, ľad.

(730) **BAHLSSEN KG**, Podbielskistrasse 289, 30655 Hannover, DE;

(210) 3249-96

(220) 03.12.1996

(591) biela, červená, modrá, oranžová, béžová

(511) 29, 30

(540)



(510) 29 - Mäso, ryby, hydina, zverina; mäsové výt'ažky, konzervovaná, sušená a varená zelenina a ovocie; rôsoly, zaváraniny; vajcia, mlieko a iné mliečne výrobky, jedlé oleje a tuky.

30 - Káva, čaj, kakao, cukor, ryža, tapioka, ságo, kávové náhradky; múka a obilné výrobky určené na ľudskú výživu, napríklad ovsené vločky a podobne; nápoje z kávy, kakaa alebo čokolády; chlieb, sucháre a sušienky, koláče, jemné pečivo a cukrovinky; zmrzlina, med, sirup z melasy, droždie, prášky do

pečiva; soľ, horčica, čierne korenie, ocot, chuťové omáčky, korenie, ľad.

(730) **BAHLSSEN KG**, Podbielskistrasse 289, 30655 Hannover, DE;

(210) 3258-96

(220) 04.12.1996

(591) farebná

(511) 29, 30

(540)



(510) 29 - Konzervovaná, mrazená, sušená alebo upravená zelenina, ovocie a zemiaky; plnky alebo zmesi na prípravu jedál, hotové jedlá alebo polotovary a nátiery na chlieb obsahujúce najmä uvedené produkty; sušené bylinky; čerstvé, mrazené alebo konzervované mäso, ryby, hydina a zverina, potraviny z morských produktov; plnky a zmesi na prípravu jedál, hotové jedlá alebo polotovary a nátiery na chlieb obsahujúce najmä uvedené produkty; polievky; mlieko, mliečne výrobky, najmä maslo, syr, smotana, jogurty, tvaroh, cmar, kefir, mlieko zrážané syridlom; plnky alebo zmesi na prípravu jedál, či už hotových jedál alebo polotovarov a nátierok na chlieb obsahujúcich najmä uvedené produkty; mliečne nápoje; marmelády, džemy, nakladaná zelenina, jedlé oleje a tuky; plnky alebo zmesi na prípravu jedál, hotové jedlá alebo polotovary a nátiery na chlieb obsahujúce najmä uvedené produkty; hotové jedlá obsahujúce proteínové látky ako prísady do jedál vo forme kúskov, v texturovanej forme alebo vo forme prášku; omáčky.

30 - Múka, obilniny a obilné výrobky určené na ľudskú spotrebu, ryža, ryža v balíčkoch na varenie, predvarená alebo dehydratovaná, cestoviny, cestá; nátiery na chlieb, hotové jedlá alebo polotovary, zákusky, koláče a malé občerstvenia obsahujúce najmä uvedené produkty, ale tiež obsahujúce prísady zemiakov, mäsa, rýb, hydiny, zeleniny, korenie; čaj, káva, kávové náhradky, kakao, čokoládové nápoje, uvedené výrobky tiež v extrahovanej forme (tekutej alebo sušenej), ako hotové nápoje, nápoje vo vrecúškach, ako aj nápoje na predaj v automatoch, alebo vo forme nátierok alebo plniek do pekárskych alebo cukrárskych výrobkov alebo plniek do pečív, všetko obsahujúce produkty; sirup z melasy, cukor, med, omáčky (vrátane šalátových dressingov), cukrovinky nie na liečivé účely; ovocné zmrzliny, smotanové zmrzliny, potravinársky ľad, zmrzlinové výrobky, mrazené cukrovinky, chlieb, koláče, torty, zákusky, keksy, sušienky, pekárske a cukrárske výrobky, cukriky, pralinky, bonbóny, cukrovinky, zaváraniny, sladké pečivo, múčniky, dezerty, čokoláda, čokoládové výrobky, plnky do pekárskych a cukrárskych výrobkov a plnky do pečív, zákuskov a koláčov vyrobené z uvedených produktov.

(730) **MARS, INCORPORATED**, McLean, Virginia, US;

(210) 3259-96
(220) 04.12.1996
(511) 14

(540) **HOT BIZ**

- (510) 14 - Vzácné kovy a ich zliatiny, výrobky z týchto látok alebo postríebreného alebo pozláteného kovu, v iných triedach neuvedené; šperky, drahokamy, hodínárske a chronometrické prístroje, elektronické hodinky a hodiny.
(730) **Casio Keisanki Kabushiki Kaisha (Casio Computer Co., Ltd)**, 6 -1, 2-chome, Nishi Shinjuku, Shinjuku-ku, Tokyo, JP;

(210) 3260-96
(220) 04.12.1996
(511) 14

(540) **PRO TREK**

- (510) 14 - Vzácné kovy a ich zliatiny, výrobky z týchto látok alebo postríebreného alebo pozláteného kovu, v iných triedach neuvedené; šperky, drahokamy, hodínárske a chronometrické prístroje, elektronické hodinky a hodiny.
(730) **Casio Keisanki Kabushiki Kaisha (Casio Computer Co., Ltd)**, 6 -1, 2-chome, Nishi Shinjuku, Shinjuku-ku, Tokyo, JP;

(210) 3261-96
(220) 04.12.1996
(511) 9

(540) **FLEXIO**

- (510) 9 - Vysávače a hadice na vysávače.
(730) **AKTIEBOLAGET ELECTROLUX**, Luxbacken 1, S-105 45 Stockholm, SE;

(210) 3269-96
(220) 05.12.1996
(511) 1

(540) **SK FERT**

- (510) 1 - Chemikálie na priemyselné účely.
(730) **KAO KABUSHIKI KAISHA (KAO CORPORATION)**, 14-10, Nihonbashi Kayaba-cho, 1-chome, Chuo-ku, Tokyo 103, JP;

(210) 3272-96
(220) 05.12.1996
(511) 1

(540) **EQUAL**

- (510) 1 - Práškový a práškovitý materiál na vyvažovanie pneumatík a obmedzovanie vibrácií pneumatík.
(730) **INTERNATIONAL MARKETING, INC.**, spol. podľa zákonov štátu Pennsylvania, Professional Arts Building, Suite C, Chambersburg PA 17201, US;

(210) 3273-96
(220) 05.12.1996
(511) 6, 7

(540)



- (510) 6 - Proti oderu odolné tvrdé kovové kompozitné materiály, zliatiny a keramické materiály vhodné pre obrábacie nástroje, lisovacie nástroje alebo na ďalšie použitie, alebo na použitie v týchto nástrojoch.
7 - Obrábacie nástroje, rezné vložky, držiaky nástrojov, držiaky obrobkov a nástroje na použitie v obrábacích strojoch, poľnohospodárskom náradí, ručnom náradí a ich častiach.
(730) **KENNAMETAL INC.**, spoločnosť zriadená podľa zákonov štátu Pennsylvania, Route 981 South, Latrobe, Pennsylvania, US;

(210) 3274-96
(220) 05.12.1996
(511) 6, 7

(540) **KENNAMETAL**

- (510) 6 - Proti oteru odolné tvrdé kovové kompozitné materiály, zliatiny a keramické materiály vhodné pre obrábacie nástroje, lisovacie nástroje alebo na ďalšie použitie, alebo na použitie v týchto nástrojoch.
7 - Obrábacie nástroje, rezné vložky, držiaky nástrojov, držiaky obrobkov a nástroje na použitie v obrábacích strojoch, poľnohospodárskom náradí, ručnom náradí a ich častiach.
(730) **KENNAMETAL INC.**, spoločnosť zriadená podľa zákonov štátu Pennsylvania, Route 981 South, Latrobe, Pennsylvania, US;

(210) 3280-96
(220) 06.12.1996
(511) 5

(540) **NORMOSANG**

- (510) 5 - Farmaceutické prípravky.
(730) **Leiras Oy**, Pansiontie 45-47, 202 10 Turku, FI;

(210) 3282-96
(220) 06.12.1996
(511) 5

(540) **SURFOLASE**

- (510) 5 - Farmaceutické prípravky s mukolytickými (uľahčuhúcimi vykašľávanie), bronchodilatačnými účinkami.
(730) **POLI INDUSTRIA CHIMICA S. p. A.**, Piazza Agrippa, 1, 20141 Milano, IT;

(210) 3283-96
(220) 06.12.1996
(511) 37

(540) **PROCARE**

- (510) 37 - Inštalácia, údržba a opravy strojov, inštalácia, údržba, opravy a renovácie výtáhov, zdvihadiel, vý-

ťahových zdvíhacích a zdvižných zariadení, žeriavov a manipulačných zariadení.

(730) **MORRIS MECHANICAL HANDLING LIMITED**, North Road, Loughborough, Leicestershire, GB;

(210) 3287-96
(220) 06.12.1996
(511) 35, 39
(540)

ČECHOFRACHT

(510) 35 - Sprostredkovanie obchodných zmlúv.
39 - Sprostredkovanie preprav všetkými druhmi dopravných prostriedkov; prevádzkovanie skladov, skladovanie tovaru; medzinárodné a vnútroštátne zasielateľstvo; cestná motorová doprava (verejná, nákladná, vnútroštátna a medzinárodná).

(730) **Čechofracht, a. s., pro námořní dopravu a mezinárodní zasilatelství**, Na příkopě 8, 111 83 Praha 1, CZ;

(210) 3292-96
(220) 06.12.1996
(511) 16, 41
(540)

Sibal

(510) 16 - Zábavný časopis s krížovkami.
41 - Vydávanie zábavného časopisu s krížovkami.
(730) **Čierny Pavol**, Gallayova 8, 841 02 Bratislava, SK;

(210) 3301-96
(220) 09.12.1996
(511) 3, 5, 8, 21

(540) **METROSEN**

(510) 3 - Čistiace a pracie prostriedky, zubné pasty a ústne vody, mydlá a voňavkárské výrobky, holiace pasty a mydlá, šampóny, sprchové gély, dezodoranty, telová kozmetika.

5 - Výrobky farmaceutické a zdravotnícke, dezinfekčné prostriedky a pohlčovače pachov, obväzový materiál, nite na čistenie zubov.

8 - Holiace strojčeky a nástroje na holenie, britvy a nožiarsky tovar, žiletky do holiacich strojčekov.

21 - Kefársky tovar, kefy na zuby, holiace kefy a štetce.

(730) **PESECO, s. r. o.**, Tř. Tomáše Bati 299, 764 22 Zlín, CZ;

(210) 3302-96
(220) 09.12.1996
(511) 30, 32, 33

(540)



(510) 30 - Čokoláda a cukrovinky.
32 - Nealkoholické nápoje a sirupy.
33 - Alkoholické nápoje (okrem piva).
(730) **Martoff, s. r. o.**, Na drážce 1535, 530 03 Pardubice, CZ;

(210) 3304-96
(220) 09.12.1996
(511) 3
(540)

Vipera

(510) 3 - Dekoratívna kozmetika.
(730) **Gražyna Vaiglová - Polcostex**, Pod násypom 8, 841 03 Bratislava, SK;

(210) 3305-96
(220) 09.12.1996
(511) 3
(540)

Bell

(510) 3 - Dekoratívna kozmetika.
(730) **Gražyna Vaiglová - Polcostex**, Pod násypom 8, 841 03 Bratislava, SK;

(210) 3307-96
(220) 10.12.1996
(511) 5

(540) **VORZAN**

(510) 5 - Farmaceutické prípravky a látky.

(730) **Glaxo Group Limited**, Glaxo Wellcome House, Berkeley Avenue, Greenford, Middlesex UB6 0NN, GB;

(210) 3308-96
(220) 10.12.1996
(310) 1996-06273
(320) 27.06.1996
(330) SE

(511) 7, 16
(540) **TETRA NOVA**

(510) 7 - Baliače a plniace stroje.

16 - Obaly a obalové materiály z papiera alebo papierové obaly a obalové materiály potiahnuté laminátovou fóliou.

(730) **Tetra Laval Holdings & Finance S. A.**, Avenue Général-Guisan 70, CH-1009 Pully, CH;

(210) 3310-96

(220) 10.12.1996

(511) 35

(540)



(510) 35 - Marketing pre podniky a reprezentáciu podnikov.

(730) **Mrkos Marketing**, Bachlettenstrasse 41, Basel, CH;

(210) 3317-96

(220) 10.12.1996

(511) 42

(540) **METROMEDIA TECHNOLOGIES INTERNATIONAL**

(510) 42 - Služby v oblasti počítačovej grafiky v odbore obrazovej inzercie a bulletinov.

(730) **Metromedia Company**, One Meadowlands Plaza, East Rutheford, New Jersey 07073, US;

(210) 3318-96

(220) 10.12.1996

(511) 42

(540) **METROMEDIA TECHNOLOGIES**

(510) 42 - Služby v oblasti počítačovej grafiky v odbore obrazovej inzercie a bulletinov.

(730) **Metromedia Company**, One Meadowlands Plaza, East Rutheford, New Jersey 07073, US;

(210) 3323-96

(220) 10.12.1996

(511) 3

(540) **CELEBRATE**

(510) 3 - Mydlá, parfumy, éterické oleje, kozmetické prípravky, vlasové vodičky (lotions).

(730) **Coty GmbH**, Ludwig-Bertram-Str. 8/10, 67059 Ludwigshafen, DE;

(210) 3324-96

(220) 10.12.1996

(511) 6, 20, 24

(540) **ALUGARD**

(510) 6 - Záclony a závesy z ľahkého kovu; markízy a žalúzie z hliníka; okenné rámy z ľahkého kovu; súčasti uvedeného tovaru.

20 - Koľajnice na závesy, záclony a opony z plastu, dreva alebo ľahkého kovu; záclonové a závesné zariadenia vrátane koľajníc spolu s príslušenstvom z plastu, dreva alebo ľahkého kovu, najmä krúžky, nosiče, zaistovače, ťažné zariadenia neelektrické, a to v koľajniciach uložené vratné kladky, ktoré sú usporiadané horizontálne a/alebo vertikálne, a cez ne vedené šnúry, ktoré môžu byť vedené vo vodiacich drážkach klzných alebo valivých závesných telies; súčasti uvedeného tovaru.

24 - Záclony a závesy z textílií alebo plastu; sprchové závesy; slnečné rolety z textilného materiálu; žalúzie a rolety do interiérov a exteriérov, pozostávajúce z textílií alebo z textílií preparovaných plastom; súčasti uvedeného tovaru.

(730) **GARDINIA Vorhangschienefabrik Wälder & Co. GmbH & Co. KG**, Neutrauchburger Strasse 20, D-88316 Isny/Allgäu, DE;

(210) 3325-96

(220) 10.12.1996

(591) farebná

(511) 3

(540)



(510) 3 - Zubné pasty a ústne vody.

(730) **COLGATE-PALMOLIVE COMPANY**, 300 Park Avenue, New York, New York, US;

(210) 3326-96

(220) 10.12.1996

(511) 5

(540) **Fastum Gel**

(510) 5 - Farmaceutické prípravky a liečivá.

(730) **A. MENARINI, Industrie Farmaceutiche Riunite s. r. l.**, Via Sette Santi 3, Firenze, IT;

(210) 3328-96

(220) 10.12.1996

(511) 25

(540)

MADDOG



(510) 25 - Obuv.
 (730) **OBUTEX, spol. s r. o.**, Zlatovská 22, 911 01 Trenčín, SK;

(210) 3329-96
 (220) 10.12.1996
 (511) 25
 (540)



(510) 25 - Obuv.
 (730) **OBUTEX, spol. s r. o.**, Zlatovská 22, 911 01 Trenčín, SK;

(210) 3330-96
 (220) 10.12.1996
 (511) 5

(540) **NOVASTAN**

(510) 5 - Farmaceutické prípravky.
 (730) **Mitsubishi Chemical Corporation**, 5-2, Marunouchi 2-chome, Chiyoda-ku, Tokyo, JP;

(210) 3332-96
 (220) 11.12.1996
 (511) 27, 35
 (540)



(510) 27 - Koberce, podlahové krytiny.
 35 - Sprostredkovateľská činnosť v oblasti obchodu s tovarmi.
 (730) **Meisnerová Viera - Univerzál**, Slovenskej jednoty 44, 040 01 Košice, SK;

(210) 3335-96
 (220) 11.12.1996
 (511) 3

(540) **OBAO**

(510) 3 - Parfumy, toaletné vody; gély a soli do kúpeľa a na sprchovanie; toaletné mydlá; telové dezodoranty; kozmetické prípravky, najmä krémy, mlieka, lotiony, gély a púdre na tvár, telo a ruky; ochranné prípravky na opalovanie; prípravky na mejkap; šampóny; gély, spreje, peny a balzamy na úpravu vlasov a starostlivosť o vlasy; laky na vlasy; farbiace a odfarbovacie prípravky na vlasy; prípravky na trvalú

onduláciu; esenciálne oleje na osobné použitie; prípravky na starostlivosť o zuby.

(730) **L'Oréal, société anonyme**, 14, rue Royale, 75008 Paris, FR;

(210) 3339-96
 (220) 12.12.1996
 (310) 75/119.363
 (320) 14.6.1996
 (330) US
 (511) 9

(540) **COUNSELOR**

(510) 9 - Počítačový softvér na usporiadanie, konfiguráciu a ponuku návrhu počítačových systémov.

(730) **COMPAQ COMPUTER CORPORATION**, spoločnosť zriadená podľa zákonov štátu Delaware, 20555 S. H. 249, Houston, Texas 77070, US;

(210) 3340-96
 (220) 12.12.1996
 (310) 75/121071
 (320) 18.06.1996
 (330) US

(540) **SMARTQ**

(510) 9 - Počítačový softvér, najmä diagnostické nástroje a programy na konfiguráciu individuálnych zákazníckych oblastí, pre viacnásobných užívateľov alebo viacnásobné projekty na samostatných počítačoch, zoskupovanie projektových súborov a aplikácií, zaisťovanie hardvérových a softvérových nápo vedných informácií, zaisťovanie funkcií ochrany heslom a zaisťovanie informácií na technickú podporu.

(730) **COMPAQ COMPUTER CORPORATION**, spoločnosť zriadená podľa zákonov štátu Delaware, 20555 S. H. 249, Houston, Texas 77070, US;

(210) 3341-96
 (220) 12.12.1996
 (511) 42
 (540)



(510) 42 - Testovanie, kontrola a konzultácie počas vývoja a výroby produktov s ohľadom na bezpečnosť a elektromagnetickú kompatibilitu doma a v zahraničí a vydávanie osvedčení.

(730) **TÜV PRODUCT SERVICE GMBH**, Ridlerstrasse 31, 80339 München, DE;

(210) 3346-96
 (220) 12.12.1996
 (511) 19

(540) **ROMANO**

(510) 19 - Stavebniny.

(730) **České cihelny - Josef Meindl, spol. s r. o.**, Sokolská 566, 333 44 Stod, CZ;

(210) 3347-96

(220) 12.12.1996

(511) 19

(540) **ANTICO**

(510) 19 - Stavebniny.

(730) **České cihelny - Josef Meindl, spol. s r. o.**, Sokolská 566, 333 44 Stod, CZ;

(210) 3348-96

(220) 12.12.1996

(511) 19

(540) **MEINDLOVA BOBROVKA**

(510) 19 - Strešná krytina (nekovová).

(730) **České cihelny - Josef Meindl, spol. s r. o.**, Sokolská 566, 333 44 Stod, CZ;

(210) 3349-96

(220) 12.12.1996

(511) 19

(540) **MEINDLOVA FALCOVKA**

(510) 19 - Strešná krytina (nekovová).

(730) **České cihelny - Josef Meindl, spol. s r. o.**, Sokolská 566, 333 44 Stod, CZ;

(210) 3350-96

(220) 12.12.1996

(511) 19

(540) **MEINDLOVA VLNOVKA**

(510) 19 - Strešná krytina s výnimkou kovovej.

(730) **České cihelny - Josef Meindl, spol. s r. o.**, Sokolská 566, 333 44 Stod, CZ;

(210) 3352-96

(220) 13.12.1996

(511) 2, 3, 4

(540) **DUO AQUA**

(510) 2 - Farby, fermeže, laky, ochranné prostriedky proti hrdzi a poškodeniu dreva, farbivá, moridlá.

3 - Bieliace a iné prípravky na pranie a čistenie bielizne, prípravky na čistenie, leštenie, odmasťovanie a brúsenie, autokozmetika, najmä čistiace prípravky do ostrekovačov automobilov s rozmrazovacím účinkom, prípravky na rozmrazovanie skiel a zámkov.

4 - Priemyselné tuky a oleje, mazacie oleje, prostriedky na pohlcovanie, zvlhčovanie a viazanie prachu.

(730) **Černý Peter, Ing. - Agrochemix, Rožňavská 17, 831 04 Bratislava, SK;**

(210) 3353-96

(220) 13.12.1996

(511) 2, 3, 4

(540) **AKRYLEX AQUA**

(510) 2 - Farby, fermeže, laky, ochranné prostriedky proti hrdzi a poškodeniu dreva, farbivá, moridlá.

3 - Bieliace a iné prípravky na pranie a čistenie bielizne, prípravky na čistenie, leštenie, odmasťovanie a brúsenie, autokozmetika.

4 - Priemyselné tuky a oleje, mazacie oleje, prostriedky na pohlcovanie, zvlhčovanie a viazanie prachu.

(730) **Černý Peter, Ing. - Agrochemix, Rožňavská 17, 831 04 Bratislava, SK;**

(210) 3354-96

(220) 13.12.1996

(511) 2, 3, 4

(540) **INAKRYL AQUA**

(510) 2 - Farby, fermeže, laky, ochranné prostriedky proti hrdzi a poškodeniu dreva, farbivá, moridlá.

3 - Bieliace a iné prípravky na pranie a čistenie bielizne, prípravky na čistenie, leštenie, odmasťovanie a brúsenie, autokozmetika.

4 - Priemyselné tuky a oleje, mazacie oleje, prostriedky na pohlcovanie, zvlhčovanie a viazanie prachu.

(730) **Černý Peter, Ing. - Agrochemix, Rožňavská 17, 831 04 Bratislava, SK;**

(210) 3361-96

(220) 16.12.1996

(591) červená, čierna, biela

(511) 16

(540)



(510) 16 - Tlačoviny, knihárske výrobky.

(730) **SINEAL, spol. s r. o.**, Novackého 3, 841 05 Bratislava, SK;

(210) 3371-96

(220) 16.12.1996

(591) čierna, červená

(511) 36

(540)



(510) 36 - Záložňa hnutel'ného a nehnuteľného majetoku.

(730) **Pavlanický Ján**, Európska tr.1, 040 13 Košice, SK;

(210) 3375-96
(220) 17.12.1996
(511) 5

(540) **OMEPRAL**

(510) 5 - Farmaceutické prípravky na liečenie gastrointestinálnych chorôb.
(730) **ASTRA AKTIEBOLAG**, Västra Mälarehamnen 9, S-151 85 Södertälje, SE;

(210) 3376-96
(220) 17.12.1996
(511) 5

(540) **OMEPRAZON**

(510) 5 - Farmaceutické prípravky na liečenie gastrointestinálnych chorôb.
(730) **ASTRA AKTIEBOLAG**, Västra Mälarehamnen 9, S-151 85 Södertälje, SE;

(210) 3377-96
(220) 17.12.1996
(511) 9, 16, 25, 41
(540)



(510) 9 - Nahrané audiokazety, nahrané videokazety, nahrané audiopásky, nahrané videopásky, všetky s filmami a televíznymi programami; nahrané disky a gramofónové platne s hudbou; programy na CD-ROM s filmami a televíznymi programami; softvér počítačových operačných systémov; nahrané programy počítačového softvéru s filmami a televíznymi programami; interaktívne multimediálne softvérové programy pre firmy, na vzdelávanie a zábavu; interaktívny multimediálny softvér na hranie hier; počítačový softvér na použitie pri prístupe do interaktívnej globálnej počítačovej siete so širokým sortimentom zábavných predmetov.

16 - Knihy na detské činnosti, adresáre, kalendáre, knihy s príbehmi pre deti, maľovanky, komiksy, grafické romány, časopisy s filmami a televíznymi filmami, zápisníky, diáre, trhacie bloky, skicáre, albumy fotografií, plagátové knihy, nálepkové albumy, vizitky, pozdravné pohľadnice, hracie karty, papierové vlajočky, nástenné plagáty, krieda, pastelky, maliarske a remeselnícke súbory farieb, modelovacie materiály a zlúčeniny na použitie deťmi, značkovače, perá, ceruzky, peračníky, gumené na gumovanie, strúhadlá na ceruzky, dekoratívne ozdoby koncov ceruziek, pravítka, podložky na písanie, šablóny, gumené pečiatky a pečiatkovacie vankúšiky, tepelne nalepovacie aplikácie z papiera, odtlačovačky a tetovačky, nálepky, papierové ozdoby na večierky, papierové predmety na večierky, najmä papierové klobúky, papierové obrúsky, papierové podložky,

papierový obalový materiál na darčeky a papierové mašle na viazanie darčiekov, papierové stolové obrusy a papierové tašky na večierky, listový papier, obálky, papiera na poznámky a účelové súbory pozostávajúce z nálepiek a známok.

25 - Pyžamá, nočné košeľe, róby, kabáty, saká, košeľe, blúzy, tričká s krátkymi rukávami, tričká s dlhými rukávami, teplákové nohavice, šortky, čiapky, klobúky, rukavice prstové, palčičky, suspenzory, sukne, nohavice, viazanky, pančuchy, tielka, slippy, šaty, kombinézy, montérky, topánky nízke, topánky vysoké, textilné podbradníky, zástery, svetre, kostýmy na Halloween.

41 - Zábavné služby, konkrétne výroba a distribúcia filmov a televíznych programov pre iných; poskytovanie multimediálnych informácií prostredníctvom počítačovej siete s informáciami o celom rade zábavných služieb; služby zábavných parkov.

(730) **Universal City Studios, Inc.**, 100 Universal City Plaza, Universal City, California 91608, US;

(210) 3392-96
(220) 18.12.1996
(511) 37, 42
(540)



(510) 37 - Čistenie nádrží.

42 - Nedeštruktívne skúšky materiálov a výrobkov.

(730) **Knep Juraj - ROPEKO**, Krivá 2, 040 01 Košice, SK;

(210) 3394-96
(220) 18.12.1996
(591) žltá, červená, zelená, modrá
(511) 3
(540)



(510) 3 - Čistiace prostriedky: prípravok na umývanie riadu, prípravok na čistenie okien, nábytku, podláh, mydlo, prípravok na čistenie sociálnych zariadení.

(730) **MAGIK-CHEM, spol. s r. o.**, Tomášikova 26, 821 01 Bratislava, SK;

(210) 3400-96
(220) 19.12.1996
(511) 41
(540)



- (510) 41 - Organizovanie kultúrno-spoločenských podujatí, najmä hudobných slávností a festivalov.
 (730) **Mesto Piešťany**, Námestie SNP 3, 921 45 Piešťany, SK;

(210) 3406-96
 (220) 19.12.1996
 (511) 9, 25

(540) **COMPASS**

- (510) 9 - Záchranne odevy, záchranne vesty, plávacie vesty, záchranne laná, záchranne pásy, nadľahčovacie vesty, plávacie a nadľahčovacie pomôcky a prostriedky.

25 - Odevy, obuv a pokrývky hlavy.

- (730) **Onesto International AB**, Leraker 2175, S-450 52 Dingle, SE;

(210) 3407-96
 (220) 19.12.1996
 (511) 25

(540) **CRAFT**

- (510) 25 - Odevy, obuv a pokrývky hlavy.

- (730) **Onesto International AB**, Leraker 2175, S-450 52 Dingle, SE;

(210) 3408-96
 (220) 19.12.1996
 (511) 18
 (540)

JANSPORT

- (510) 18 - Kufre a cestovné tašky, najmä vaky, plecniaky, tanistry, torby, tašky s krátkym uchom do ruky a s dlhým cez plece, kapsičky na prichytenie cez pás (ľadvinky), aktovky, vaky na športové potreby, kufre z mäkkých materiálov aj vystužené, krošne, skladacie tašky a kufre, kabely, peňaženky, všetky uvedené výrobky tiež v textilnom vyhotovení, príslušenstvo k uvedeným tovarom (patriace do triedy 18).

- (730) **JANSPORT APPAREL CORP.**, spoločnosť zriadená podľa zákonov štátu Concord Plaza, 3411 Silverside Road, Wilmington, Delaware, US;

(210) 3411-96
 (220) 20.12.1996
 (511) 7

(540) **LENOX GT**

- (510) 7 - Pílové listy na píly, najmä na pásové píly, ručné elektrické píly s kmitavým pílovým listom, vykružovačky a na bubnové píly.

- (730) **American Saw and Mfg. Company**, 301 Chestnut Street, East Longmeadow, Massachusetts 01028-0504, US;

(210) 3412-96
 (220) 20.12.1996
 (511) 25
 (540)



- (510) 25 - Pančuchy, ponožky, pančuchové nohavice, spodná bielizeň, gamaše, krátke nohavice, košeľe, spodky, tielka a mikiny (pulóvre z teplákoviny), pokrývky hlavy, šály, saká, nočná bielizeň, rukavice, palcové rukavice, termosúpravy, jemná bielizeň, pánske, dámske a detské súpravy spodnej bielizne.

- (730) **Sara Lee Corporation**, Winston-Salem, North Carolina 27102, US;

(210) 3414-96
 (220) 20.12.1996
 (511) 5

(540) **LOSEC LIQFIZ**

- (510) 5 - Farmaceutické prípravky na liečenie gastrointestinálnych chorôb.

- (730) **ASTRA AKTIEBOLAG**, Västra Mälarehamnen 9, S-151 85 Södertälje, SE;

(210) 3415-96
 (220) 20.12.1996
 (511) 5

(540) **LOSET LIQUENT**

- (510) 5 - Farmaceutické prípravky na liečenie gastrointestinálnych chorôb.

- (730) **ASTRA AKTIEBOLAG**, Västra Mälarehamnen 9, S-151 85 Södertälje, SE;

(210) 3450-96
 (220) 20.12.1996
 (511) 3

(540) **Astrid pomáda na rty**

- (510) 3 - Kozmetické výrobky.

- (730) **ASTRID T. M., a. s.**, U průhonu 10/700, 170 04 Praha 7, CZ;

(210) 3452-96
 (220) 20.12.1996
 (511) 3

(540) **PEODORANT**

- (510) 3 - Kozmetické výrobky.

- (730) **ASTRID T. M., a. s.**, U průhonu 10/700, 170 04 Praha 7, CZ;

(210) 3453-96
(220) 20.12.1996
(511) 3
(540)



(510) 3 - Kozmetické prípravky na ošetrovanie nôh.
(730) **ASTRID T. M., a. s.**, U průhonu 10/700, 170 04 Praha 7, CZ;

(210) 3455-96
(220) 20.12.1996
(591) farebná
(511) 11, 20, 36, 37, 42
(540)



(510) 11 - Osvetľovacie telesá, zariadenia na rozvod vody a zariadenia zdravotnícke.
20 - Nábytok všetkých druhov zaradených v tejto triede.
36 - Služby realitnej kancelárie: kúpa, predaj, prenájom nehnuteľností, sprostredkovateľské služby v uvedenej oblasti.
37 - Stavby a opravy stavieb.
42 - Inžinierska činnosť v oblasti stavebnej projekcie a architektúry vrátane architektúry interiérov, poradenská činnosť v uvedenej oblasti.
(730) **A.I.A Projekt - Ing. arch. Jiří Holas**, Kriková 10, 821 07 Bratislava, SK;

(210) 3456-96
(220) 20.12.1996
(511) 5
(540) **ZEFFIX**

(510) 5 - Farmaceutické prípravky a látky.
(730) **Glaxo Group Limited**, Glaxo Wellcome House, Berkeley Avenue, Greenford, Middlesex UB6 0NN, GB;

(210) 3457-96
(220) 20.12.1996
(511) 29, 30, 31
(540) **CENCÚE**

(510) 29 - Mrazené a sterilizované ovocie a zelenina; ovocné a zeleninové pretlaky; potravinárske konzervy; potravinárske polotovary; hotové jedlá vyrobe-

né z uvedených potravín; mäso, hydina, ryby vrátane kôrovcov a mäkkýšov.

30 - Zmrzliny, ovocné krémy, ovocno-mliečne a mliečne krémy bez použitia čokolády, kakaa, orieškov, kávy a kávových náhradiek alebo s ich použitím, ovocné a zeleninové drene.

31 - Čerstvé ovocie a zelenina.

(730) **NITRAFROST, a. s.**, Novozámocká 80, 949 81 Nitra, SK;

(210) 3458-96
(220) 20.12.1996
(511) 30, 31

(540) **VRKOČ**

(510) 30 - Zmrzliny, ovocné krémy, ovocno-mliečne a mliečne krémy bez použitia čokolády, kakaa, orieškov, kávy a kávových náhradiek alebo s ich použitím, ovocné a zeleninové drene.

31 - Čerstvé ovocie a zelenina.

(730) **NITRAFROST, a. s.**, Novozámocká 80, 949 81 Nitra, SK;

(210) 3459-96
(220) 20.12.1996
(511) 25

(540) **THE JETSONS**

(510) 25 - Teplákové bundy, teplákové nohavice, iné druhy oblečenia, ponožky, detské vaky na spanie, župany, podbradníky, detské čepce, čiapky a klobúky, detská obuv, svetre, kardigány, trička, pyžamá, plienky, saká, bundy, kabáty, rukavice, palčiaci, maškarné kostýmy, pančucháče, pančuchy, oblečenie na hranie, pršiplášte, kombinézy, oblečenie do snehu, vrchné ošatenie, krátke nohavice, nohavice, viazanky a motýliky, košeľe a pulóvre, najmä košeľe bez goliera, polokošeľe, roláky a košeľe so šálovým golierom, trenirky, plážové oblečenie, obuv, najmä papuče, tenisky, sandále, obuv do dažďa.

(730) **Hanna-Barbera Productions, Inc., c/o Time Warner Entertainment Company, L. P.**, 75 Rockefeller Plaza, New York, NY 10019, US;

(210) 3460-96
(220) 20.12.1996
(511) 28

(540) **THE JETSONS**

(510) 28 - Hračky a športové potreby, najmä akčné postavičky, figúrky a príslušenstvo k nim, hračkárske zvieratká, detské hračky rozvíjajúce zručnosti a podporujúce rozličné aktivity, hrkálky, hračkárske kuchyne a kuchynské náčinie, pokladničky, hračky do vody, kocky a detské stavebnice, stolové hry, bublifuky, pohybujuce sa hračky, hračky na ťahanie, nafukovacie hračky, balónky, plyšové hračky a bábiky, darčkové spomienkové predmety, nafukovacie kolesá, krídelká a iné pomôcky na plávanie, hojdacie kone, plávajúce predmety na zábavu a šport, chodúľky, hracie skrinky, nafukovacie bazény, hrač-

ky na jazdenie a hojdanie, bábiky, handrové bábiky, naťahovacie a zotrvačkové hračky z plastu, plastové vozidlá ako hračky, šarkany, lopty na hranie, športové lopty, golfové loptičky, golfové palice, rybárske prúty, navijaky, vedrá a nádoby, krúžky na hádzanie, jazdecká obuv na rekreačné účely, loptičky, bedmintonové súpravy, hračky na jazdenie, šliapacie autička, boxerské vrecia, puzzle, zásobníky s videohrami, šachové súpravy, elektronické hry, hry zamerané na hod na cieľ, detské trojrozmerné priezory a projektory, ozdoby na vianočné stromčeky.

(730) **Hanna-Barbera Productions, Inc., c/o Time Warner Entertainment Company, L. P., 75 Rockefeller Plaza, New York, NY 10019, US;**

(210) 3461-96
(220) 20.12.1996
(511) 41

(540) **THE JETSONS**

(510) 41 - Služby v oblasti zábavy poskytované prostredníctvom televízneho média, najmä animované kreslené programy.

(730) **Hanna-Barbera Productions, Inc., c/o Time Warner Entertainment Company, L. P., 75 Rockefeller Plaza, New York, NY 10019, US;**

(210) 3462-96
(220) 20.12.1996
(511) 16

(540) **THE JETSONS**

(510) 16 - Papierové materiály a tlačoviny, najmä fotografie a albumy, oznámenia (karty), knihy pre deti, leporelá, plastové vrecká na špinavú bielizeň, papierové transparenty, papierové podbradníky, detské knižky podnecujúce aktivitu, detské knihy, papier, dekorácie na torty a zákusky, darčekové kartičky a blahoprajné pohľadnice, komiksy, modelovacia hlina, maľovanky, farbičky, papierové dekorácie, darčekové obaly a baliaci papier, časopisy, papierové utierky a papierové obrúsky, obrázkové knižky, papierové tabuľky, pečiatky, nálepky, kalendáre, obrázkové kartičky, poštové známky, plagáty, súpravy na maľovanie a kreslenie, perá, ceruzky, pohľadnice, desiatové vrecká, bankové šeky, akváriá a teriária na pestovanie rastlín.

(730) **Hanna-Barbera Productions, Inc., c/o Time Warner Entertainment Company, L. P., 75 Rockefeller Plaza, New York, NY 10019, US;**

(210) 3463-96
(220) 23.12.1996
(511) 34

(540)



R E E M T S M A



MINIMA

INTERNATIONAL

(510) 34 - Tabak, tabakové výrobky, najmä cigarety, potreby pre fajčiarov, zápalky.

(730) **Reemtsma Cigarettenfabriken Gesellschaft mit beschränkter Haftung, Parkstrasse 51, 22605 Hamburg, DE;**

(210) 3464-96
(220) 23.12.1996
(511) 30, 32
(540)



(510) 30 - Granulované čaje, granulované čajové nápoje. 32 - Instantné nealkoholické nápoje, občerstvujúce nápoje.

(730) **MASPEX Sp. z o. o., ul. Chopina 10, 34-100 Wadowice, PL;**

(210) 3465-96
(220) 23.12.1996
(511) 3

(540) **PIROUETTE**

(510) 3 - Bieliace a iné prípravky na pranie a čistenie bielizne, prípravky na čistenie, leštenie, odmasťovanie a brúsenie, mydlá, voňavkárské výrobky, najmä kolínske vody, parfúmy, éterické oleje, kozmetické prípravky, najmä sprchovacie gély, gély do kúpeľov, telové lotiony, púdre, vlasové vodičky, prípravky na čistenie zubov.

(730) **Amway Corporation, spoločnosť zriadená podľa zákonov štátu Michigan, 7575 Fulton Street East, Ada, Michigan 49355, US;**

(210) 3466-96
(220) 23.12.1996
(511) 3

(540) **BLITHE**

(510) 3 - Bieliace a iné prípravky na pranie a čistenie bielizne, prípravky na čistenie, leštenie, odmasťovanie a brúsenie, mydlá, voňavkárské výrobky, najmä kolínske vody, parfúmy, éterické oleje, kozmetické prípravky, najmä sprchovacie gély, gély do kúpeľov, telové lotiony, púdre, vlasové vodičky, prípravky na čistenie zubov.

(730) **Amway Corporation**, spoločnosť zriadená podľa zákonov štátu Michigan, 7575 Fulton Street East, Ada, Michigan 49355, US;

(210) 3467-96
(220) 23.12.1996
(511) 3

(540) **ANCESTRY**

(510) 3 - Bieliace a iné prípravky na pranie a čistenie bielizne, prípravky na čistenie, leštenie, odmasťovanie a brúsenie, mydlá, voňavkárské výrobky, najmä kolínske vody, parfumy, éterické oleje, kozmetické prípravky, najmä sprchovacie gély, gély do kúpeľa, telové lotiony, púdre, vlasové vodičky, prípravky na čistenie zubov.

(730) **Amway Corporation**, spoločnosť zriadená podľa zákonov štátu Michigan, 7575 Fulton Street East, Ada, Michigan 49355, US;

(210) 3473-96
(220) 23.12.1996
(511) 16, 35
(540)

RODINA

(510) 16 - Periodiká, tlačoviny.
35 - Reklama, reklamné agentúry.

(730) **EUROSKOP, a. s.**, Pribinova 25, 819 37 Bratislava, SK;

(210) 3476-96
(220) 23.12.1996
(511) 35, 36
(540)



(510) 35 - Sprostredkovanie exportu, sprostredkovanie importu, sprostredkovanie predaja nepotrebných zásob, sprostredkovanie výrobných kooperácií, sprostredkovanie podnikateľských aktivít.

36 - Sprostredkovanie kúpy a predaja nehnuteľností, sprostredkovanie kúpy a predaja pohľadávok a záväzkov.

(730) **SP - Tichý Dušan, Ing.**, Nám. L. Fuľta 19, 010 03 Žilina, SK;

(210) 3480-96
(220) 23.12.1996
(511) 25

(540) **OLD NAVY**

(510) 25 - Odevy, obuv, pokrývky hlavy.

(730) **The Gap, Inc.**, 900 Cherry Avenue, San Bruno, California 94066, US;

(210) 3481-96
(220) 23.12.1996
(511) 5

(540) **MORDE-X**

(510) 5 - Farmaceutické výrobky, najmä prípravky, ktoré zabraňujú obhrýzaniu nechťov.

(730) **Vitafarma, S. L.**, Alto de los Robles, 14-Bº de Loyola, 20014 San Sebastian, ES;

(210) 3489-96
(220) 27.12.1996
(511) 7, 12, 39

(540) **BOSS**

(510) 7 - Stroje na zdvihanie a stohovanie; žeriavy a žeriavové konštrukcie; stohovacie, transportné a triediace zberače; automatické nákladné manipulátory, skladovacie a vyhľadávacie zariadenia pre skladiská; automatizované systémy pre skladiská; časti a príslušenstvo uvedeného tovaru.

12 - Automobily s nákladnými manipulátormi s vlastným pohonom; zdvíhacie vozíky; stohovacie vozíky; paletovacie vozíky a časti; príslušenstvo uvedeného tovaru.

39 - Poradenské a konzultačné služby v oblasti skladísk a skladov; konzultačné služby v oblasti nákladnej manipulácie a skladovania.

(730) **Boss Group Limited**, Grovebury Road, Leighton Buzzard, Bedfordshire LU7 8SR, GB;

(210) 3496-96
(220) 27.12.1996
(511) 5

(540) **THIO-TEPA**

(510) 5 - Farmaceutické, zverolekárske a zdravotnícke prípravky, dietetické látky prispôsobené na lekárske účely, potrava pre dojčatá, náplasti, obväzový materiál, hmoty na plombovanie zubov a zubné vosky, dezinfekčné prostriedky, prípravky na ničenie hmyzu, fungicídy, herbicídy.

(730) **American Cyanamid Company**, Five Giralda Farms, Madison, New Jersey, US;

(210) 3497-96
(220) 27.12.1996
(511) 5

(540) **ISOVORIN**

(510) 5 - Farmaceutické, zverolekárske a zdravotnícke prípravky, dietetické látky prispôsobené na lekárske účely, potrava pre dojčatá, náplasti, obväzový materiál, hmoty na plombovanie zubov a zubné vosky, dezinfekčné prostriedky, prípravky na ničenie hmyzu, fungicídy, herbicídy.

(730) **American Cyanamid Company**, Five Giralda Farms, Madison, New Jersey, US;

(210) 3498-96
(220) 27.12.1996
(511) 5

(540) **VANCOLED**

(510) 5 - Farmaceutické, zverolekárske a zdravotnícke prípravky, dietetické látky prispôsobené na lekárske účely, potrava pre dojčatá, náplasti, obväzový materiál, hmoty na plombovanie zubov a zubné vosky, dezinfekčné prostriedky, prípravky na ničenie hmyzu, fungicídy, herbicídy.

(730) **American Cyanamid Company**, Five Giralda Farms, Madison, New Jersey, US;

(210) 3499-96
(220) 27.12.1996
(511) 29, 30, 42

(540) **FLEURY MICHON**
LA CROISSANTERINE

(510) 29 - Varené pokrmy prevažne z potravín zaradených v tejto triede.

30 - Cukrárske výrobky, zákusky, pečivo, drobné pečivo, jemné pečivo, múčniky, pekárske výrobky, chlieb a pečivo.

42 - Služby rýchleho stravovania.

(730) **FLEURY MICHON, S. A.**, Gare Pouzauges, 85700 Pouzauges, FR;

(210) 3505-96
(220) 30.12.1996
(591) zelená, modrá, červená, zlatá, čierna
(511) 29, 30, 42
(540)

FLEURY MICHON

La Croissantierine



(510) 29 - Hotové pokrmy pripravené najmä z produktov uvedených v tejto triede.

30 - Hotové pokrmy pripravené najmä z produktov uvedených v tejto triede, cukrárske výrobky, zákusky, pečivo, drobné pečivo, jemné pečivo, múčniky, pekárske výrobky, chlieb a pečivo.

42 - Služby rýchleho stravovania.

(730) **FLEURY MICHON, S. A.**, Gare Pouzauges, 85700 Pouzauges, FR;

(210) 3509-96
(220) 30.12.1996
(511) 10

(540) **FACILETTE**

(510) 10 - Prístroje a nástroje chirurgické, lekárske, zubo-lekárske a zverolekárske vrátane špeciálneho nábytku pre tieto odbory a vrátane prístrojov a zdravotníckych pomôcok, ako sú ortopedické bandáže, zdravotnícke výrobky z gumy, protézy, umelé končatiny, umelé oči a zubné protézy, ortopedické pomôcky, šijací materiál na lekárske účely.

(730) **ASTRA AKTIEBOLAG**, Västra Mälarehamnen 9, S-151 85 Södertälje, SE;

(210) 3510-96
(220) 30.12.1996
(511) 10

(540) **ABILATOR**

(510) 10 - Prístroje a nástroje chirurgické, lekárske, zubo-lekárske a zverolekárske vrátane špeciálneho nábytku pre tieto odbory a vrátane prístrojov a zdravotníckych pomôcok, ako sú ortopedické bandáže, zdravotnícke výrobky z gumy, protézy, umelé končatiny, umelé oči a zubné protézy, ortopedické pomôcky, šijací materiál na lekárske účely.

(730) **ASTRA AKTIEBOLAG**, Västra Mälarehamnen 9, S-151 85 Södertälje, SE;

(210) 3515-96
(220) 31.12.1996
(511) 9, 16, 35, 38, 42
(540)

EM TEST

(510) 9 - Prístroje elektrické; prístroje na nahrávanie, prenos a reprodukciu zvuku alebo obrazu; magnetické nosiče údajov, záznamové disky; registračné pokladne, počítačové stroje, zariadenie na spracovanie údajov a počítače vrátane komponentov, softvér.

16 - Kopírovacie zariadenia; príslušenstvo do tlačiarň a k počítačovým programom.

35 - Marketing, analýza, spracovanie a využitie údajov, informačný servis a poradenstvo, akvizícia a reklamné služby v rámci predmetu činnosti; kopírovanie.

38 - Elektronický prenos správ a informácií, počítačová komunikácia.

42 - Služby v oblasti počítačového programovania; výskum a vývoj v oblasti elektronických zariadení.

(730) **Heglas Ladislav**, Platanová 14, 010 01 Žilina, SK;

(210) 8-97
(220) 02.01.1997
(511) 1, 2
(540)

M McWHORTER

(510) 1 - Chemikálie pre priemysel (okrem farmaceutického priemyslu), vedu, fotografiu, poľnohospodárstvo, záhradníctvo, lesníctvo, živice umelé a syntetické, plastické hmoty v surovom stave, pôdne hnojivá (prírodné a priemyselné), hasiace prostriedky, prostriedky na kalenie a prostriedky na zváranie kovov, chemické prostriedky na konzervovanie potravín, triesloviny, priemyselné spojivá a lepidlá.

2 - Farby, fermeže, laky, ochranné prostriedky proti korózii a proti hnilobe dreva, farbivá, moridlá, živice prírodné v surovom stave, kovy lístkové a práškové pre maliarov a dekoratérov, tlačiarov a umelcov.

(730) **MCWHORTER TECHNOLOGIES, INC.**, spoločnosť zriadená podľa zákonov štátu Delaware, 400 East Cottage Place, Carpentersville, Illinois 60110, US;

(210) 9-97

(220) 02.01.1997

(511) 1, 2

(540) **MCWHORTER**

(510) 1 - Chemikálie pre priemysel (okrem farmaceutického priemyslu), vedu, fotografiu, poľnohospodárstvo, záhradníctvo, lesníctvo, živice umelé a syntetické, plastické hmoty v surovom stave, pôdne hnojivá (prírodné a priemyselné), hasiace prostriedky, prostriedky na kalenie a prostriedky na zváranie kovov, chemické prostriedky na konzervovanie potravín, triesloviny, priemyselné spojivá a lepidlá.

2 - Farby, fermeže, laky, ochranné prostriedky proti korózii a proti hnilobe dreva, farbivá, moridlá, živice prírodné v surovom stave, kovy lístkové a práškové pre maliarov a dekoratérov, tlačiarov a umelcov.

(730) **MCWHORTER TECHNOLOGIES, INC.**, spoločnosť zriadená podľa zákonov štátu Delaware, 400 East Cottage Place, Carpentersville, Illinois 60110, US;

(210) 10-97

(220) 02.01.1997

(310) 75/163036

(320) 09.09.1996

(330) US

(511) 25

(540) **DUO-LITE**

(510) 25 - Odevy.

(730) **The Burton Corporation**, 80 Industrial Parkway, Burlington, Vermont 05401, US;

(210) 11-97

(220) 03.01.1997

(511) 1, 2

(540)



(510) 1 - Tmely patriace do tejto triedy.

2 - Farby; fermeže; laky; tvrdivá; urýchľovače schnutia; riedidlá; farbivá; prísady do farieb, fermeží, lakov a farbív; konzervačné a ochranné prípravky proti korózii a proti poškodeniu dreva; náterové základné farby na báze farbív; farby na drevo; masťoxové farbivá.

(730) **IMPERIAL CHEMICAL INDUSTRIES PLC**, Imperial Chemical House, Millbank, London SW1P 3JF, GB;

(210) 13-97

(220) 03.01.1997

(511) 32, 33

(540) **BITTER KISS**

(510) 32 - Pivá, minerálne a sódové vody a iné nealkoholické nápoje, ovocné nápoje a šťavy.

33 - Alkoholické nápoje.

(730) **STOCK Plzeň, a. s.**, Palirenská 2, 315 51 Plzeň, CZ;

(210) 14-97

(220) 03.01.1997

(511) 19

(540) **JOHNSON**

(510) 19 - Keramické dlažby a obklady, nekovové stavebné materiály vrátane podlahovín, podlahových krytín, obkladov a obložení stien, mozaiky, lisovaná guma, výlisky a lišty.

(730) **H & R Johnson Tiles Limited**, Highgate Tile Works, Tunstall, Stoke-on-Trent ST6 4JX, GB;

(210) 16-97

(220) 03.01.1997

(511) 3, 5

(540) **BIO ACTIV MONDY**

(510) 3 - Francovky, kolínske vody, opaľovacie prípravky (pred opaľovaním a po opaľovaní), prísady do kúpeľa, masážne prípravky, pleťové mlieka, pleťové vody, vody po holení.

5 - Farmaceutické výrobky.

(730) **ALPA, s. r. o.**, Hornoměstská 376, 594 25 Velké Meziříčí, CZ;

(210) 18-97

(220) 03.01.1997

(511) 16

(540) **McMARKER**

(510) 16 - Pisacie potreby.

(730) **McDonald's Corporation**, McDonald's Plaza, Oak Brook, Illinois 60521, US;

(210) 24-97

(220) 07.01.1997

(511) 8, 9, 18

(540) **CONTRACTOR GRADE**

- (510) 8 - Ručné nástroje.
 9 - Meracie a regulačné nástroje.
 18 - Puzdrá na nástroje, opasky na nástroje, kontaj-
 nery na nástroje, tašky na nástroje.
 (730) **The Stanley Works**, 1000 Stanley Drive, New
 Britain, Connecticut, US;

(210) 25-97
 (220) 07.01.1997
 (511) 35
 (540)

MAAM ADASO

- (510) 35 - Reklamná činnosť.
 (730) **MaaM ADASO, spol. s r. o.**, Slovenská 13, 900 31
 Stupava, SK;

(210) 26-97
 (220) 07.01.1997
 (511) 35
 (540)

ADASO

- (510) 35 - Reklamná činnosť.
 (730) **MaaM ADASO, spol. s r. o.**, Slovenská 13, 900 31
 Stupava, SK;

(210) 29-97
 (220) 07.01.1997
 (511) 31

(540) LEIVITA

- (510) 31 - Mliečna krmná zmes pre zvieratá.
 (730) **INTERFOOD OST, spol. s r. o.**, Hronská 1, 960
 01 Zvolen, SK;

(210) 30-97
 (220) 07.01.1997
 (511) 31

(540) FEEDOLAC

- (510) 31 - Mliečna náhrada odstredeného mlieka na krm-
 ne účely (pre zvieratá).
 (730) **INTERFOOD OST, spol. s r. o.**, Hronská 1, 960
 01 Zvolen, SK;

(210) 38-97
 (220) 07.01.1997
 (511) 10

(540) FUTURO

- (510) 10 - Obväzové a bandážové materiály, elastické
 bandáže; ortopedické pomôcky; pomôcky a zaria-
 denia pre rekonvalescentov a chorých, najmä vaňo-
 vé bezpečnostné držadlá, posteľné podložky, palič-
 ky, cervikálne golieri, cervikálne napínacie pomôc-
 ky, stoličky s nočníkom, barly, vankúše a opierky na

hlavu aj ako nadstavce k invalidným vozíkom, o-
 pierky na nohy aj ako nadstavce k invalidným vozí-
 kom, geriatrické kreslá, nohavičky pre inkontinen-
 tných pacientov, zvončeky pre nevládných, serviro-
 vacie posteľové stolíky, ochranné podložky, hroty,
 rúčky a príchytky k barlám, výťahy a zdvihacie za-
 riadenia pre pacientov, sprchovacie bezpečnostné
 sedačky, sedacie vane, bezpečnostné rámy k toalet-
 ným misám, hrazdy a vyvážovacie zariadenia, uri-
 nály, chodidlá, vírivkové vane; terapeutické tepelné
 a podporné pomôcky na členky, kolenná, lakte a zá-
 pästia; teplé a/alebo studené terapeutické pomôcky;
 chrániče úst; športové podporné pomôcky na člen-
 ky, kolenná, lakte a zápästia; flebologické pančuchy
 a zdravotnícky pančuchový tovar; termická bielizeň
 na zdravotné účely.

(730) **Beiersdorf AG**, Hamburg, DE;

(210) 39-97
 (220) 07.01.1997
 (511) 5

(540) CURAD

- (510) 5 - Náplasti, obväzové materiály, bandáže, bandážo-
 vé materiály, dezinfekčné prípravky, fungicidy.
 (730) **Beiersdorf AG**, Hamburg, DE;

(210) 43-97
 (220) 08.01.1997
 (511) 5

(540) REDUX

- (510) 5 - Farmaceutické, zverolekárske a zdravotnicke
 prípravky; dietetické látky prispôsobené na lekárske
 účely, potrava pre dojčatá; náplasti, obväzový mate-
 riál; hmoty na plombovanie zubov a zubné vosky;
 dezinfekčné prostriedky; prípravky na ničenie hmy-
 zu; fungicidy, herbicidy.

(730) **BIOFARMA**, 22 Rue Garnier, 92200 Neuilly-Sur-
 -Seine, FR;

(210) 44-97
 (220) 08.01.1997
 (511) 30
 (540)

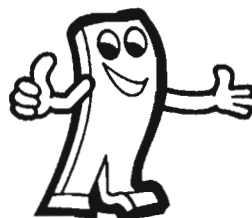

- (510) 30 - Cukrovinky, najmä žuvačky.
 (730) **WM. WRIGLEY JR. COMPANY**, 410 North
 Michigan Avenue, Chicago, Illinois 60611, US;

(210) 48-97
(220) 09.01.1997
(511) 1
(540)



- (510) 1 - Chemikálie na spájkovanie, spájkovacie pasty, polymerizačné zložky na opravy, prestavenie a obnovy povrchov a ich častí, lepidlá, urýchľovače lepidiel, glej, epoxidy, tesniace zložky, brúsne prípravky, prípravky proti korózii.
- (730) **NCH CORPORATION**, 2727 Chemsearch Blvd., Irving, Texas, US;

(210) 100-97
(220) 14.01.1997
(511) 29, 31, 32, 33, 40
(540)



- (510) 29 - Mäso, ryby, hydina a zverina; mäsové výťažky; konzervované, sušené a tepelne spracované ovocie a zelenina; hrozienka, kandizované ovocie, mrazené ovocie, ovocie naložené v alkohole; jedlá želatína, rôsoly, džemy, marmelády, ovocné zaváraniny, ovocné pretlaky, ovocná dreň; nakladaná zelenina; vajcia, mlieko a mliečne výrobky; jedlé oleje a tuky.
- 31 - Nespracované poľnohospodárske, záhradkárске a lesné produkty a obilniny; živé zvieratá; čerstvé ovocie a zelenina, najmä hrozno; vinič (rastlina); semená, rastliny a kvety; potrava pre zvieratá, slad.
- 32 - Pivo; minerálne a sytené vody a iné nealkoholické nápoje; ovocné nápoje, ovocné šťavy a mušty, najmä hrozňový mušt nekvasený, nealkoholické výťažky z hrozna; sirupy a iné prípravky na výrobu nápojov; dealkoholizované nápoje; mušty.
- 33 - Alkoholické nápoje s výnimkou piva; vína všetkých druhov, najmä víno biele, červené, perlivé vína (biele, červené a ružové); vodnár; brandy, vínovica, ovocné destiláty; alkoholické výťažky z ovocia, najmä z hrozna.
- 40 - Konzervovanie ovocia a zeleniny; lisovanie ovocia, najmä hrozna.
- (730) **SLOVVINEX, spol. s r. o.**, Štúrova 117, 900 01 Modra, SK;

(210) 103-97
(220) 15.01.1997
(511) 3

(540) **FUDGE**

- (510) 3 - Parfumy, éterické (esenciálne) oleje, kozmetika, vlasové vody, prípravky na vlasy.
- (730) **Sabre Corporation Pty Ltd.**, Pacific View Business Park, Unit 4, 10 Rodborough Road, Frenchs Forest, New South Wales 2086, AU;

(210) 105-97
(220) 15.01.1997
(511) 1, 19
(540)



- (510) 1 - Chemické výrobky určené pre priemysel, vedy a fotografiu, ako aj pre poľnohospodárstvo, záhradníctvo a lesníctvo, umelé živice v surovom stave, plastické hmoty v surovom stave, pôdne hnojivá, lepidlá pre priemysel.
- 19 - Stavebné materiály nekovové, predovšetkým cement a výrobky na báze cementu, cementové nátery, asfalt, smola, prenosné nekovové konštrukcie, nekovové pomníky.
- (730) **Porubčan Róbert, Ing.** - **EDING**, Zliechovská 341, 018 64 Košeca, SK;

(210) 107-97
(220) 15.01.1997
(511) 35, 41, 42

(540) **GENIUM**

- (510) 35 - Reklamná činnosť vrátane tvorby grafických návrhov.
- 41 - Lektorská a výcviková činnosť v oblasti psychológie práce, tvorivého myslenia, riešenia problémov a manažmentu; lektorská a výcviková činnosť v oblasti priemyselného vlastníctva; vydavateľská činnosť vrátane vydávania diel na magnetických nosičoch, na CD-ROM a prostredníctvom elektronických médií.
- 42 - Poradenská a konzultačná činnosť v oblasti psychológie práce, tvorivého myslenia, riešenia problémov a manažmentu a v oblasti priemyselného vlastníctva, činnosť patentovej kancelárie a patentovej agentúry.
- (730) **Holakovský Štefan, Ing.**, **GENIUM**, Drobného 13, 841 01 Bratislava, SK;

(210) 108-97
(220) 15.01.1997
(511) 9

(540) **ASCO**

- (510) 9 - Automatické elektrické spínače a relé; ventily, záklopky, elektrónky, nízkotlakové výbojky, magnetické a solenoidové spínače, relé a ventily; elektrické, elektromagnetické a elektronické riadiace mechanizmy.

(730) **AUTOMATIC SWITCH COMPANY**, Hanover
Road, Florham Park, New Jersey, US;

(210) 112-97
(220) 15.01.1997
(511) 29, 30, 32

(540) **OLYMPOS**

(510) 29 - Ovocné pretlaky.
30 - Ocot, chuťové prísady.
32 - Citronády a citrónové šťavy, sirupy a iné prípravky na výrobu nápojov, ovocné nápoje a ovocné šťavy.

(730) **HYGESIA, s. r. o.**, Drevená 766/1, 924 00 Galanta, SK;

(210) 114-97
(220) 15.01.1997
(511) 29, 30, 32

(540) **BOGICA**

(510) 29 - Ovocné pretlaky.
30 - Ocot, chuťové prísady.
32 - Ovocné nápoje, ovocné šťavy, sirupy a iné prípravky na výrobu nápojov, citronády a citrónová šťava.

(730) **HYGESIA, s. r. o.**, Drevená 766/1, 924 00 Galanta, SK;

(210) 116-97
(220) 15.01.1997
(511) 19

(540) **PIETRA**

(510) 19 - Nekovové stavebné materiály, keramické glazovanie a neglazované dlaždice a obkladačky.

(730) **HUNG-EXPO-TRANS, s. r. o.**, Drevená 766/1, 924 00 Galanta, SK;

(210) 118-97
(220) 15.01.1997
(511) 30

(540) **BOSZORKÁNY ÉTELÍZESÍTŐ**

(510) 30 - Korenie, chuťové prísady, prášky do pečiva.
(730) **HUNG-EXPO-TRANS, s. r. o.**, Drevená 766/1, 924 00 Galanta, SK;

(210) 202-97
(220) 20.01.1997
(511) 1, 5

(540) **TATCH**

(510) 1 - Chemikálie na použitie v poľnohospodárstve, záhradníctve a lesníctve, chemikálie na ošetrovanie semien, hnojivá.
5 - Prípravky na ničenie buriny a hubenie hmyzu, insekticídy, herbicídy, fungicídy.

(730) **Bayer Aktiengesellschaft**, D-51368 Leverkusen, DE;

(210) 204-97
(220) 20.01.1997
(511) 5

(540) **PLATEEN**

(510) 5 - Prípravky na ničenie buriny a hubenie hmyzu, insekticídy, herbicídy, fungicídy.

(730) **Bayer Aktiengesellschaft**, D-51368 Leverkusen, DE;

(210) 213-97
(220) 20.01.1997
(511) 4

(540) **SPANJAARD**

(510) 4 - Priemyselné oleje a tuky, mazadlá, pohonné látky, palivá a osvetľovacie prostriedky, palivové prísady a prípravky na uľahčenie štartovania vnútorných spaľovacích motorov.

(730) **R J W Spanjaard International BV**, Hirsch Gebouw, Leidesplein 29, 1017 PS Amsterdam, NL;

(210) 217-97
(220) 21.01.1997
(511) 3, 25, 28

(540)

hansa

(510) 3 - Kozmetické prípravky, kolínske vody, kvetinové parfumsy, mydlá, šampóny, voňavky.

25 - Oblečenie, obuv, odevy.

28 - Stroje na fyzické cvičenie, cvičebné náradie, športové náradie, športové hry, rybárske náčinie.

(730) **HANSA INTERNATIONAL, spol. s r. o.**, Konvalinková 30, 971 01 Prievidza, SK;

(210) 222-97
(220) 21.01.1997
(511) 6, 8, 16, 35, 40
(540)

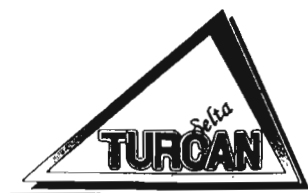

(510) 6 - Kovové dopravné značky cestné a železničné, kovové identifikačné dosky na vozidlá, kovové informačné značky.

8 - Nástroje na spracovanie kovov.

16 - Kovové registračné značky.

35 - Prieskum trhu a sprostredkovanie obchodu s tovarom.

40 - Kovoobrábanie a zámočníctvo.

(730) **TURČAN DELTA, s. r. o.**, Červenej armády 25, 036 01 Martin, SK;

(210) 223-97
 (220) 21.01.1997
 (591) červená, čierna
 (511) 9, 16, 35, 37, 41, 42
 (540)



(510) 9 - Telefónne ústredne, telefóny a príslušenstvo. Telegrafické zariadenia. Stroje a prístroje na záznam, prenos a reprodukciu zvuku alebo obrazu. Počítače. Zariadenia elektronické na výpočet a dodávanie údajov a informácií. Zabezpečovacie, kontrolné a poplašné zariadenia. Televízne a rozhlasové prijímače. Softvér.

16 - Písacie stroje. Tlačoviny.

35 - Prenájom kancelárskych strojov, prístrojov a zariadení. Požiarna poplachová služba.

37 - Stavby a opravy. Opravy a inštalácie technického zariadenia kancelárií a obchodov. Opravy a inštalácie poplašných a kontrolných zariadení. Opravy a inštalácie elektronických zariadení. Opravy a inštalácie elektrických zariadení. Opravy a inštalácie televíznych, rozhlasových prijímačov a telefónnych ústrední.

41 - Prenájom rádiopriestrojov a televíznych prístrojov. Prenájom kinematografických prístrojov a príslušenstva.

42 - Poradenstvo odborné. Poradenstvo technické. Projekčná činnosť. Prenájom elektrických prístrojov.

(730) **KELCOM International, spol. s r. o.**, Tomkova 142 A, 500 26 Hradec Králové, CZ;

(210) 225-97
 (220) 21.01.1997
 (511) 32, 33
 (540)



(510) 32 - Nealkoholické nápoje.

33 - Vína všetkých druhov, destiláty, likéry, nízkoalkoholické nápoje.

(730) **Malokarpatský vinársky podnik, a. s.**, Za dráhou 21, 902 20 Pezinok, SK;

(210) 227-97
 (220) 21.01.1997
 (511) 30
 (540)



(510) 30 - Soľ.

(730) **Südsalz GmbH**, Ridlerstrasse 75, D-80339 München, DE;

(210) 230-97
 (220) 22.01.1997
 (511) 3

(540) **MILKON**

(510) 3 - Prostriedky na umývanie s dezinfekčným účinkom.

(730) **ZENIT, spol. s r. o.**, Pražská 162, 286 01 Čáslav, CZ;

(210) 235-97
 (220) 22.01.1997
 (591) farebná
 (511) 35
 (540)



(510) 35 - Reklama, kopírovanie alebo rozmnožovanie dokumentov, prenájom reklamných materiálov, prenájom reklamných priestorov, reklamné materiály, reklamné oznamy, rozhlasová reklama, televízne reklamy, vydávanie a aktualizovanie reklamných materiálov, marketingové štúdie, reklamné agentúry, organizovanie výstav na reklamné účely.

(730) **ROKO, a. s.**, Pluhova 2, 831 03 Bratislava, SK;

(210) 238-97
 (220) 23.01.1997
 (591) farebná
 (511) 2

(540)

Becker Acroma



(510) 2 - Farby, fermeže, laky; ochranné prostriedky proti poškodeniu dreva.

(730) **Becker Acroma Klinten AB**, Industrigatan 5, 195 02 Märsta, SE;

(210) 239-97

(220) 23.01.1997

(511) 2

(540) **SYNTEMA**

(510) 2 - Farby, fermeže, laky; ochranné prostriedky proti poškodeniu dreva.

(730) **Becker Acroma Klinten AB**, Industrigatan 5, 195 02 Märsta, SE;

(210) 243-97

(220) 23.01.1997

(511) 30, 32

(540) **STRIVE**

(510) 30 - Potraviny, ktorých základom sú obilniny a vlákniny, ako napr. cereálne tyčinky, ovsené a iné obilninové vločky a pochutiny z nich vyrobené.

32 - Nealkoholické nápoje, najmä športové nápoje, izotonické nápoje a miešané nápoje.

(730) **Amway Corporation**, spoločnosť podľa zákonov štátu Michigan, 7575 Fulton Street, East, Ada, Michigan 49355, US;

(210) 245-97

(220) 23.01.1997

(511) 5

(540) **FOSCAN**

(510) 5 - Farmaceutické výrobky a substancie; fotosenzibilizačné zlúčeniny na farmaceutické použitie; farmaceutické výrobky vo forme zlúčenín citlivých na svetlo.

(730) **Scotia QuantaNova PLC**, Gable House, Woodbridge Meadows, Guilford, Surrey GU1 1BA, GB;

(210) 246-97

(220) 23.01.1997

(511) 25, 30, 32

(540) **GENERATION NEXT**

(510) 25 - Odevy, obuv a pokrývky hlavy.

30 - Káva, čaj, kakao, cukor, ryža, maniok, ságo, kávové náhradky; múka a výrobky z obilia, chlieb, pekárske a cukrárske výrobky, zmrzliny; med, melasový sirup; kvasnice, prášky do pečiva; soľ, horčica; ocot, omáčky ako chuťové prísady; korenie; ľad. 32 - Minerálne a sytené vody a iné nealkoholické nápoje; ovocné nápoje a ovocné šťavy; sirupy a iné prípravky na výrobu nápojov.

(730) **PepsiCo, Inc.**, spoločnosť zriadená podľa zákonov štátu North Carolina, 700 Anderson Hill Road, Purchase, New York 10577, US;

(210) 247-97

(220) 23.01.1997

(511) 3

(540) **XYLIGUARD**

(510) 3 - Zubné pasty, ústne vody a ingrediencie do nich.

(730) **COLGATE-PALMOLIVE COMPANY**, 300 Park Avenue, New York, New York 10022-7499, US;

(210) 248-97

(220) 23.01.1997

(591) farebná

(511) 3

(540)



(510) 3 - Bieliace a iné prípravky na pranie a čistenie bielizne; prípravky na čistenie, leštenie, odmasťovanie a brúsenie; mydlá; voňavkárské výrobky, éterické oleje, vlasové vodičky; zubné pasty a ústne vody.

(730) **COLGATE-PALMOLIVE COMPANY**, 300 Park Avenue, New York, New York 10022-7499, US;

(210) 249-97

(220) 23.01.1997

(511) 3, 5

(540) **TRICLOGUARD**

(510) 3 - Zubné pasty, ústne vody a ingrediencie do nich. 5 - Zubné pasty, ústne vody s medicínalnými účinkami a ingrediencie do nich.

(730) **COLGATE-PALMOLIVE COMPANY**, 300 Park Avenue, New York, New York 10022-7499, US;

(210) 526-97

(220) 18.02.1997

(511) 30

(540) **SYMFONIE**

(510) 30 - Kakao, čokoláda, výrobky obsahujúce čokoládu a kakao, pekárske výrobky, zákusky a jemné pečivo, cukrárske výrobky, cukrovinky, zmrzlinové výrobky.

(730) **KRAFT JACOBS SUCHARD SA, (Kraft Jacobs Suchard AG), (Kraft Jacobs Suchard LTD)**, Klausstrasse 4-6, CH-8008 Zürich, CH;

(210) 550-97

(220) 20.02.1997

(511) 30

(540) VOLLUTO

(510) 30 - Káva, kávové esencie a kávové výťažky, kávové zmesi, cigória, cigorkové zmesi, všetko používané ako náhradky kávy, čaj, čajové výťažky, kakao, prípravky a výrobky vyrobené z kakaa, čokoláda, čokoládové výrobky, cukrovinky, bonbóny, cukriky, pekárske a cukrárske výrobky, cukor.

(730) **Société des Produits Nestlé S. A.**, Vevey, kantón Vaud, CH;

(210) 551-97

(220) 20.02.1997

(511) 30

(540) LIVANTO

(510) 30 - Káva, kávové esencie a kávové výťažky, kávové zmesi, cigória, cigorkové zmesi, všetko používané ako náhradky kávy, čaj, čajové výťažky.

(730) **Société des Produits Nestlé S. A.**, Vevey, kantón Vaud, CH;

(210) 555-97

(220) 20.02.1997

(511) 32, 33

(540) MALOKARPATSKÁ PERLA

(510) 32 - Nealkoholické nápoje.

33 - Víno.

(730) **Šebo Ladislav, Ing.**, Modranská 151, 902 01 Vinosady, SK;

(210) 556-97

(220) 21.02.1997

(511) 9, 11, 21

(540)



(510) 9 - Prístroje a nástroje určené na prenášanie rozkazov, prístroje a nástroje na bezdrôtovú telegrafiu, prístroje fotografické, kinematografické, optické vrátane premietáčov obrazu a zväčšovacích prístrojov, prístroje a nástroje na váženie a meranie, prístroje na záznam a reprodukciu hovoreného slova, hudby a obrazu, zapisovacie pokladne a počítačové stroje.

11 - Osvetľovacie a vykurovacie zariadenia a zariadenia na výrobu pary, zariadenia na varenie a pečenie, chladenie, zmrazovanie, vetranie, odsávanie a vysávanie vrátane klimatizačných zariadení alebo zariadení na úpravu vzduchu.

21 - Drobné náradie a prenosné nádoby na domáce a kuchynské účely ako kuchynské nádoby, vedrá, plechové misky, misky z plastických alebo iných hmôt, strojčeky na mletie, sekanie, lisovanie a pod,

umývacie a toaletné potreby, pomôcky na upratovanie, čistiace prostriedky, sklenený tovar, výrobky z porcelánu a kameniny.

(730) **Rábek Tibor**, Horná Kráľová 2109, 951 32 Horná Kráľová, SK;

(210) 558-97

(220) 21.02.1997

(511) 21

(540)

Paşabahçe

PAŞABAHÇE

(510) 21 - Kuchynské potreby a potreby pre domácnosť, nádoby a kontajnery, surové sklo alebo polospracované sklo, výrobky zo skla patriace do tejto triedy, fľaše, poháre, poháriky, misky, čaše, vázy, krištál, porcelán, hlinený a hrnčiarsky tovar, kameninové výrobky, keramické kuchynské riady, keramické výrobky pre domácnosť, džbánky, džbánky, riady, porcelánové alebo hlinené riady, hrnčeky, hrnčičky, tanierne, podnosy, príbory, kanvice, čajové kanvice, potreby na varenie, kuchynské náčinie.

(730) **Paşabahçe Cam Sanayi ve Ticaret A. Ş.**, Ankara Asfaltı İçmeler Mevkii, 81700 Tuzla Istanbul, TR;

(210) 559-97

(220) 21.02.1997

(511) 1

(540)



(510) 1 - Chemikálie používané v priemysle, vede a fotografii, ako aj v poľnohospodárstve, záhradníctve a lesníctve; nespracované umelé živice, nespracované plasty, hnojivá, hasiace zmesi, prípravky na popúšťanie a spájkovanie, chemické látky na konzervovanie potravín, látky na vyčiňovanie, lepidlá používané v priemysle.

(730) **Kemira Oy**, Porkkalankatu 3, 00 180 Helsinki, FI;

(210) 563-97

(220) 21.02.1997

(511) 5, 10

(540) SYNVISK

(510) 5 - Liečivé prípravky, najmä balené injektovateľné biochemické roztoky, napr. sodné roztoky kyseliny hyalurónovej.

10 - LePrístroje a nástroje lekárske, chirurgické, napr. samostatné injekčné striekačky na dispenzáciu balených injektovateľných sodných roztokov kyseliny hyalurónovej, ktoré majú využitie v lekárstve a chirurgii.

(730) **Biomatrix, Inc. A Delaware corporation**, 65 Railroad Avenue, Ridgely, New Jersey 07657, US;

(210) 564-97
(220) 21.02.1997
(591) čierna, oranžová
(511) 17, 19, 20, 35, 37, 39, 40, 42
(540)

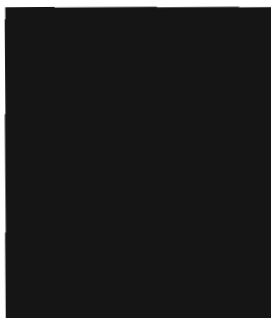

(510) 17 - Hydroizolačné materiály; tepelné izolácie.
19 - Parketové prírezy; rezivo neomietané a omietané; dverové prahy; nábytkové hranolčeky, hranoly; tatranský profil; dlážkovica; lišty rohové, frézované, podkladané; balkónové oplôtky; parapetné dosky; hobľované dosky; drevotriekové dosky; obkladané panely; olepovacia páska na hrany; drevovláknité dosky; veľkoplošné parkety; dvere, zárubne, okná a balkóny s výnimkou kovových; stavebné nekovové materiály (tehlavý systém Porotherm, sadrokartónový systém Knauf, stropné podhlády Thermatex, cement; vápenný hydrát, suché murovacie malty, omietkové zmesi.
20 - Nábytok, okrem laboratórneho a nábytku na lekárske účely.
35 - Sprostredkovanie obchodu, poradenské služby v obchodnej oblasti.
37 - Informácie a poradenstvo v oblasti stavebníctva.
39 - Doprava; nákladná a kamiónová preprava.
40 - Spracovanie dreva, hobľovanie, rezanie.
42 - Ubytovacie služby, prenajímanie rekreačných zariadení.

(730) **DREVONÁ, a. s.**, Výchonská 1, 835 10 Bratislava, SK;

(210) 566-97
(220) 21.02.1997
(511) 32

(540) **RIDER**

(510) 32 - Minerálne vody a vody obsahujúce kyslíčnik uhličitý a iné nealkoholické nápoje, ovocné nápoje a ovocné šťavy, sirupy a iné prípravky na prípravu nápojov.

(730) **Esarom Essenzenfabrik Gesellschaft m. b. H.**, Esaromstrasse 51, A-2105 Oberrohrbach b. Wien, AT;

(210) 567-97
(220) 24.02.1997
(511) 2, 19

(540) **ALUMANATION**

(510) 2 - Strešné nátery.
19 - Strešné krytiny s výnimkou kovových.

(730) **Republic Powdered Metals, Inc.**, 2628 Pearl Road, Medina, Ohio 44256, US;

(210) 568-97
(220) 24.02.1997
(511) 29, 30, 31, 32, 33, 35, 39, 41

(540) **MIDAN**

(510) 29 - Konzervované, sušené a tepelne spracované ovocie a zelenina; zemiakové lupienky; oriešky; vajcia, mlieko a mliečne výrobky; jedlé oleje a tuky.
30 - Cukrovinky; čokoláda; výrobky z obilia, pekárske a cukrárske výrobky; cestoviny; omáčky ako chuťové prísady; korenie.

31 - Arašidy.

32 - Nealkoholické nápoje; ovocné nápoje a ovocné šťavy; energetické nápoje.

33 - Alkoholické nápoje, okrem piva.

35 - Reklamná činnosť.

39 - Balenie a skladovanie tovaru.

41 - Športová činnosť; organizovanie športových súťaží.

(730) **MIDAN m.d.m., spol. s r. o.**, Hagarova 13, 831 06 Bratislava, SK;

(210) 569-97
(220) 24.02.1997
(591) zelená, žltá
(511) 29, 30, 31, 32, 33, 35, 39, 41
(540)



(510) 29 - Konzervované, sušené a tepelne spracované ovocie a zelenina; zemiakové lupienky; oriešky; vajcia, mlieko a mliečne výrobky; jedlé oleje a tuky.
30 - Cukrovinky; čokoláda; výrobky z obilia, pekárske a cukrárske výrobky; cestoviny; omáčky ako chuťové prísady; korenie.

31 - Arašidy.

32 - Nealkoholické nápoje; ovocné nápoje a ovocné šťavy; energetické nápoje.

33 - Alkoholické nápoje, okrem piva.

35 - Reklamná činnosť.

39 - Balenie a skladovanie tovaru.

41 - Športová činnosť; organizovanie športových súťaží.

(730) **MIDAN m. d. m., spol. s r. o.**, Hagarova 13, 831 06 Bratislava, SK;

(210) 570-97
(220) 24.02.1997
(511) 29, 31
(540)



(510) 29 - Konzervované, sušené a tepelne spracované ovocie a zelenina; oriešky.
31 - Arašidy.
(730) **MIDAN m.d.m., spol. s r. o.**, Hagarova 13, 831 06 Bratislava, SK;

(210) 571-97
(220) 24.02.1997
(511) 35
(540) **LUPUS**

(510) 35 - Reklamná činnosť, reklamná agentúra.
(730) **MIDAN m.d.m., spol. s r. o.**, Hagarova 13, 831 06 Bratislava, SK;

(210) 572-97
(220) 24.02.1997
(511) 11, 37
(540) **HAKL**

(510) 11 - Prístroje a zariadenia na ohrievanie, chladenie a sušenie, klimatizačné prístroje a zariadenia, ventilátory, zvlhčovače vzduchu a časti uvedených prístrojov a zariadení; odporové špirály ako časti uvedených prístrojov a zariadení.
37 - Montážne, opravárenské a servisné služby pre prístroje a zariadenia na ohrievanie, chladenie a sušenie, klimatizačné prístroje a zariadenia, ventilátory, zvlhčovače vzduchu a časti uvedených prístrojov a zariadení.
(730) **HA-KL, spol. s r. o.**, Topolčianska 10, 851 05 Bratislava, SK;

(210) 573-97
(220) 24.02.1997
(511) 11, 37
(540)



(510) 11 - Prístroje a zariadenia na ohrievanie, chladenie a sušenie, klimatizačné prístroje a zariadenia, ventilátory, zvlhčovače vzduchu a časti uvedených prístrojov a zariadení; odporové špirály ako časti uvedených prístrojov a zariadení.
37 - Montážne, opravárenské a servisné služby pre prístroje a zariadenia na ohrievanie, chladenie a su-

šenie, klimatizačné prístroje a zariadenia, ventilátory, zvlhčovače vzduchu a časti uvedených prístrojov a zariadení.

(730) **HA-KL, spol. s r. o.**, Topolčianska 10, 851 05 Bratislava, SK;

(210) 577-97
(220) 17.02.1997
(591) zelená
(511) 42
(540)



(510) 42 - Projektovanie stavieb, inžinierska činnosť (okrem vybraných činností v stavebníctve), poradenská činnosť v stavebníctve, výskum a vývoj, prieskum, skúšanie a diagnostika stavieb.
(730) **VVÚPS - NOVA, výskumno - vývojový ústav pozemných stavieb, spol. s r. o.**, Studená 3, 820 02 Bratislava, SK;

(210) 578-97
(220) 24.02.1997
(511) 30
(540)



(510) 30 - Cukrovinky.
(730) **Ostrovský Stanislav, Ing.**, Veterná 31, 917 00 Trnava, SK;

(210) 581-97
(220) 25.02.1997
(511) 3
(540) **UNCIRCLE**

(510) 3 - Kozmetické výrobky.
(730) **ESTEE LAUDER COSMETICS Ltd.**, 161 Commander Blvd., Agincourt, Ontario M1S 3K9, CA;

(210) 595-97
(220) 25.02.1997
(591) červená, žltá
(511) 31

(540)



(510) 31 - Potrava pre domáce a spoločenské zvieratá; krmivá pre akvarijné ryby a ostatné domáce zvieratá; jedlé žuvacie predmety pre zvieratá, hlavne tyčinky, pásky, kostičky, uzle, gule, topánky, činky; nápoje pre zvieratá; zvieratá (živé-); výlisky (olejové-); vodné živočíchy ako krmivo pre zvieratá, hlavne dafnie, ráčiky, pakomárie larvy; krmivá pre zvieratá z obilnín upravené do rôznych tvarov; posilňujúce prípravky pre zvieratá; podstielka pre zvieratá; vitamínové a minerálne doplnky a prípravky pre zvieratá; krmné obilniny a jadrové krmivo pre zvieratá; suché krmivá pre zvieratá; konzervované krmivá pre zvieratá; maškrtky pre zvieratá, hlavne sucháre a keksy.

(730) Čupka Lubomír, Ing. - TATRAPET, Mirka Nešpora 3, 031 01 Liptovský Mikuláš, SK;

(210) 264-98

(220) 04.02.1998

(511) 16, 35, 41

(540) **NEZÁBUDNÍČEK**

(510) 16 - Papier, tlačoviny, periodické a neperiodické publikácie, noviny, časopisy, knihy, plagáty, prospekty, fotografie.

35 - Reklamná činnosť, sprostredkovanie reklamy, sprostredkovanie obchodu.

41 - Vydavateľská činnosť.

(730) GRAFOSIT, s. r. o., Pod hájom 952/1, 018 41 Dubnica nad Váhom, SK;

(210) 265-98

(220) 04.02.1998

(511) 16, 35, 41

(540) **NEZÁBUDNÍK**

(510) 16 - Papier, tlačoviny, periodické a neperiodické publikácie, noviny, časopisy, knihy, plagáty, prospekty, fotografie.

35 - Reklamná činnosť, sprostredkovanie reklamy, sprostredkovanie obchodu.

41 - Vydavateľská činnosť.

(730) GRAFOSIT, s. r. o., Pod hájom 952/1, 018 41 Dubnica nad Váhom, SK;

(210) 439-98

(220) 20.02.1998

(591) modrá

(511) 7, 9, 35, 39, 41, 42

(540)

vúje

(510) 7 - Regulátory otáčok pre stroje, motory.

9 - Meracie pomôcky, meracie prístroje, meracie zariadenia, meradlá, regulátory, regulátory svetla, prístroje a nástroje na meranie objemu, prístroje na rozbor vzduchu, tepelné regulátory, prístroje na spustenie diskov.

35 - Spracovanie faktografických informácií.

39 - Prenájom automobilov.

41 - Školská činnosť v oblasti bezpečnosti, spoľahlivosti a efektívnosti prevádzky, v etapách spúšťania vlastnej prevádzky a vyradovania zdrojov energie a tepla.

42 - Poskytovanie informačných služieb v oblasti zdrojov energie a tepla, výskumná a vývojová činnosť v oblasti jadrovej energetiky, projektovanie elektrických zariadení; inžinierska činnosť v oblasti hodnotenia bezpečnosti, spoľahlivosti a efektívnosti prevádzky v etapách spúšťania, vlastnej prevádzky a vyradovania zdrojov energie a tepla; poradenská činnosť v oblasti hodnotenia bezpečnosti, spoľahlivosti a efektívnosti prevádzky v etapách spúšťania vlastnej prevádzky a vyradovania zdrojov energie a tepla, zariadení pre chemický priemysel, zariadení na dopravu škodlivých a nebezpečných látok v oblasti hodnotenia šírenia škodlivých a nebezpečných látok v životnom prostredí v dôsledku normálnej prevádzky a havárií a ich vplyvu na životné prostredie, zdravie a majetok obyvateľstva a organizácií vrátane monitorovania, havarijného plánovania a krízového manažmentu; vývoj a využitie informačných, riadiacich a podporných systémov pre zvyšovanie bezpečnosti a spoľahlivosti prevádzky priemyselných objektov a spoľahlivosti prevádzky priemyselných objektov a spoľahlivosti ľudského faktora na veliteľniach a dispečerských centrách riadenia technologických procesov; prevádzkovanie stredísk kalibračnej služby - kalibrácia meradiel tlaku a teploty, nedeštruktívna kontrola, diagnostické testy a štrukturálne analýzy materiálov, kalibrácia vibromerov, stanovenie fyzikálnych vlastností a chemické analýzy vody, pary, ocelí, rádioaktívnych odpadov, bitúmenových produktov a asfaltov, stanovenie aktivity rádionuklidov, meranie dávok a dávkového príkonu gama žiarenia a neutrónov, kalibrácia termoluminiscenčných dozimetrov a polovodičových detektorov; prevádzkovanie kalibračného laboratória tlakomerov - kalibrácia tlakomerov a prevodníkov tlaku, prevádzkovanie kalibračného laboratória teploty - kalibrácia odporových a termoelektrických snímačov teploty a overovanie kombinovaných snímačov teploty; prevádzkovanie špeciálneho laboratória diagnostických testov - meranie mechanických vibrácií, skúšky vybračnej odolnosti, vyvažovanie podľa predmetu akreditácie; ubytovacie služby, verejné stravovanie - reštaurácia.

(730) Výskumný ústav jadrových elektrární Trnava, a. s., Okružná 5, 918 64 Trnava, SK;

(210) 1789-98
(220) 01.07.1998
(511) 3, 5
(540)



- (510) 3- Kozmetické výrobky, esenciálne oleje, dezodoranty.
5- Prípravky na osviežovanie a zlepšovanie vzduchu, dezodoranty s výnimkou dezodorantov na osobnú potrebu, dezinfekčné prípravky.
(730) **INVEST COMPANY, s. r. o.**, Nám. M. Tomku 24, 979 01 Rimavská Sobota, SK;

(210) 1910-98
(220) 16.07.1998
(511) 5, 16, 20, 29, 30, 31, 32
(540) **VITAPACK**

- (510) 5 - Dietetické a diabetické potraviny upravené na lekárske účely; dietetické a diabetické výrobky obilné, kukuričné, strukovinové a ich zmesi na lekárske účely; dietetické a diabetické cestoviny a cereálne výrobky na lekárske účely; detská a dojčenská strava; jedlé rastlinné vlákny; medicínalne čaje.
16 - Papier a výrobky z papiera, lepenky a kartonážne výrobky; obaly papierové, kartonážne a lepenkové; tlačoviny, časopisy, katalógy.
20 - Obaly a obalové nádoby z plastických materiálov.
29 - Sušené, konzervované a varené ovocie a zelenina; zmesi sušeného ovocia; zmesi sušeného ovocia a orieškov; ovocné šupky; arašidové maslo; kokosové maslo; kokos sušený; hrozienka; jedlé oleje a tuky; kukuričný olej; mandle spracované; arašidy spracované; datle; zemiakové lupienky; výrobky zo sóje; sójové sušené mlieko, morské riasy; jablkový prášok; mlieko a iné mliečne výrobky vrátane mliečnych nápojov; konzervy s rybami; konzervované mäso.
30 - Pekárske, cestovinárske a cukrárske výrobky; múka (potravinárska), múčne výrobky; chlieb, pečivo, jemné pečivo, koláče, zákusky, sušienky, sucháre, slané tyčinky, cestoviny, strúhanka, cukrovinky, sójové potraviny; obilné, kukuričné a strukovinové výrobky a ich zmesi; ryža; olejniny upravené na ľudskú výživu a vegetariánsku stravu vrátane ich zmesí; müsli; potraviny škrobovité; káva; čaj; kakao; sušené kvasinky; kvasnice; prášky do pečiva; chuťové omáčky; med; soľ kuchynská.
31 - Poľnohospodárske plodiny neupravené; orechy; oriešky lieskové, kešu, sójové a cícerové; mak; kokosové orechy; mandle (ovocie); arašidy; obilniny neupravené; strukoviny neupravené; olejniny neupravené; kukurica neupravená; čerstvé ovocie a

zelenina.
32 - Nealkoholické nápoje; vody minerálne a šumivé; sirupy a iné prípravky na prípravu nápojov; pivo.

- (730) **BONAVITA - SERVIS, spol. s r. o.**, Tematínska 2, 851 05 Bratislava, SK;

(210) 2085-98
(220) 05.08.1998
(511) 19
(540) **IZONIL**

- (510) 19 - Suché omietkové zmesi, cement, betón.
(730) **SUPRAMIL, s. r. o.**, Športová 334, 946 31 Chotín, SK;

(210) 2276-98
(220) 04.09.1998
(511) 17, 19, 20, 35, 37, 39, 40, 42
(540)



- (510) 17 - Hydroizolačné materiály; tepelné izolácie.
19 - Parketové prírezy; rezivo neomietané a omietané; dverové prahy; nábytkové hranolčeky, hranoly; tatranský profil; dlážkovica; lišty rohové, frézované, podlahované; balkónové oplôtky; parapetné dosky; hobľované dosky; drevotriekové dosky; obkladové panely; olepovacia páska na hrany; drevovláknité dosky; veľkoplošné parkety; dvere, zárubne, okná a balkóny s výnimkou kovových; stavebné nekovové materiály (tehlový systém Porotherm, sadrokartónový systém Knauf, stropné podhľady Thermatex cement; vápenný hydrát, suché murovacie malty, omietkové zmesi.
20 - Nábytok, okrem laboratórneho a nábytku na lekárske účely.
35 - Sprostredkovanie obchodu, poradenské služby v obchodnej oblasti.
37 - Informácie a poradenstvo v oblasti stavebníctva.
39 - Doprava, nákladná a kamiónová preprava.
40 - Spracovanie dreva, hobľovanie, rezanie.
42 - Ubytovacie služby, prenajímanie rekreačných zariadení.
(730) **DREVONA, a. s.**, Vyhonská 1, 835 10 Bratislava, SK;

(210) 3278-98
(220) 18.12.1998
(511) 3, 5, 35
(540) **BARI**

- (510) 3 - Kozmetické výrobky.
5 - Osviežovač vzduchu - prípravok na parfumova-

nie miestností, prostriedky na osviežovanie vzduchu, dezinfekčné výrobky, dezodoranty.

35 - Reklamná činnosť.

(730) **BARI-SLOVAKIA, s. r. o.**, Jazmínová 5, 040 11 Košice, SK;

(210) 14-99

(220) 07.01.1999

(511) 4

(540)



(510) 4 - Parafín, sviečky, sviečky na vianočné stromčeky, vosk na svietenie.

(730) **M.I.T., s. r. o.**, Budatínska 3, 851 05 Bratislava, SK;

(210) 118-99

(220) 22.01.1999

(511) 6

(540)



(510) 6 - Kovania a kovové stavebné panely, kovové pažnice.

(730) **ALLROUND, s. r. o.**, Na Kalvárii 5, 040 01 Košice, SK;

Zapísané ochranné známky bez zmeny

183 073	183 137	183 202	183 267
183 074	183 138	183 203	183 268
183 075	183 139	183 204	183 269
183 076	183 140	183 205	183 270
183 077	183 141	183 206	183 271
183 078	183 142	183 207	183 272
183 079	183 143	183 208	183 273
183 080	183 144	183 209	183 274
183 081	183 145	183 210	183 275
183 082	183 146	183 212	183 276
183 083	183 147	183 213	183 277
183 084	183 148	183 214	183 278
183 085	183 149	183 215	183 279
183 086	183 150	183 216	183 280
183 087	183 151	183 217	183 281
183 088	183 152	183 218	183 282
183 089	183 153	183 219	183 283
183 090	183 155	183 220	183 284
183 091	183 156	183 221	183 285
183 092	183 157	183 222	183 286
183 093	183 158	183 223	183 287
183 094	183 159	183 224	183 288
183 095	183 160	183 225	183 289
183 096	183 161	183 226	183 290
183 097	183 162	183 227	183 291
183 098	183 163	183 228	183 292
183 099	183 164	183 229	183 293
183 100	183 165	183 230	183 294
183 101	183 166	183 231	183 295
183 102	183 167	183 232	183 296
183 103	183 168	183 233	183 297
183 104	183 169	183 234	183 298
183 105	183 170	183 236	183 299
183 107	183 171	183 237	183 300
183 108	183 172	183 238	183 301
183 109	183 173	183 239	183 302
183 110	183 174	183 240	183 303
183 111	183 175	183 241	183 304
183 112	183 176	183 242	183 305
183 113	183 177	183 243	183 306
183 114	183 178	183 244	183 307
183 115	183 179	183 245	183 308
183 116	183 180	183 246	183 309
183 117	183 181	183 247	183 310
183 118	183 182	183 248	183 311
183 119	183 183	183 249	183 312
183 120	183 184	183 250	183 313
183 121	183 185	183 251	183 314
183 122	183 186	183 252	183 315
183 123	183 187	183 253	183 316
183 124	183 188	183 254	183 317
183 125	183 189	183 255	183 318
183 126	183 190	183 256	183 319
183 127	183 192	183 257	183 320
183 128	183 193	183 258	183 321
183 129	183 194	183 259	183 322
183 130	183 195	183 260	183 323
183 131	183 196	183 261	183 324
183 132	183 197	183 262	183 325
183 133	183 198	183 263	183 326
183 134	183 199	183 264	183 327
183 135	183 200	183 265	183 328
183 136	183 201	183 266	183 329

183 330	183 395	183 460	183 526
183 331	183 396	183 461	183 527
183 332	183 397	183 462	183 528
183 333	183 398	183 463	183 529
183 334	183 399	183 464	183 530
183 335	183 400	183 465	183 531
183 336	183 401	183 466	183 532
183 337	183 402	183 467	183 533
183 338	183 403	183 468	183 534
183 339	183 404	183 469	183 535
183 340	183 405	183 470	183 536
183 341	183 406	183 471	183 537
183 342	183 407	183 472	183 538
183 343	183 408	183 473	183 539
183 344	183 409	183 474	183 540
183 345	183 410	183 475	183 541
183 346	183 411	183 476	183 542
183 347	183 412	183 477	183 543
183 348	183 413	183 478	183 544
183 349	183 414	183 479	183 545
183 350	183 415	183 480	183 546
183 351	183 416	183 481	183 547
183 352	183 417	183 482	183 548
183 353	183 418	183 483	183 549
183 354	183 419	183 484	183 550
183 355	183 420	183 485	183 551
183 356	183 421	183 486	183 552
183 357	183 422	183 487	183 553
183 358	183 423	183 488	183 554
183 359	183 424	183 489	183 555
183 360	183 425	183 490	183 556
183 361	183 426	183 491	183 557
183 362	183 427	183 492	183 558
183 363	183 428	183 493	183 559
183 364	183 429	183 494	183 560
183 365	183 430	183 495	183 561
183 366	183 431	183 496	183 562
183 367	183 432	183 497	183 563
183 368	183 433	183 498	
183 369	183 434	183 499	
183 370	183 435	183 500	
183 371	183 436	183 501	
183 372	183 437	183 502	
183 373	183 438	183 503	
183 374	183 439	183 504	
183 375	183 440	183 505	
183 376	183 441	183 506	
183 377	183 442	183 507	
183 378	183 443	183 508	
183 379	183 444	183 509	
183 380	183 445	183 510	
183 381	183 446	183 511	
183 382	183 447	183 512	
183 383	183 448	183 513	
183 384	183 449	183 514	
183 385	183 450	183 515	
183 386	183 451	183 516	
183 387	183 452	183 517	
183 388	183 453	183 518	
183 389	183 454	183 519	
183 390	183 455	183 521	
183 391	183 456	183 522	
183 392	183 457	183 523	
183 393	183 458	183 524	
183 394	183 459	183 525	

- (111) **183 073**
(220) 16.03.1998
(442) 09.09.1998
(151) 10.12.1998
(180) 16.03.2008
(730) **CREDITBILANZ, s. r. o.**, Račianska 182, 831 05 Bratislava, SK;
(210) 671-98
- (111) **183 074**
(220) 14.04.1998
(442) 09.09.1998
(151) 10.12.1998
(180) 14.04.2008
(730) **Karol Unterländer**, Kollárova 5, 903 01 Senec, SK;
(210) 921-98
- (111) **183 075**
(220) 20.04.1998
(442) 09.09.1998
(151) 10.12.1998
(180) 20.04.2008
(730) **HSL, s. r. o.**, Račianska 66, 832 64 Bratislava, SK;
(210) 1012-98
- (111) **183 076**
(220) 23.04.1998
(442) 09.09.1998
(151) 10.12.1998
(180) 23.04.2008
(730) **COOimex Slovakia, s. r. o.**, Pražská 2, 040 11 Košice, SK;
(210) 1029-98
- (111) **183 077**
(220) 11.06.1998
(442) 09.09.1998
(151) 10.12.1998
(180) 11.06.2008
(730) **VONSCH, s. r. o.**, 9. mája 49, 977 01 Brezno, SK;
(210) 1513-98
- (111) **183 078**
(220) 23.06.1998
(442) 09.09.1998
(151) 10.12.1998
(180) 23.06.2008
(730) **Process Control, s. r. o.**, Vajanského 195/67, 020 01 Púchov, SK;
(210) 1671-98
- (111) **183 079**
(220) 29.06.1998
(442) 09.09.1998
(151) 10.12.1998
(180) 29.06.2008
(730) **BRASS, s. r. o.**, Alexandra Rudnaya 21, 010 01 Žilina, SK;
(210) 1737-98
- (111) **183 080**
(220) 13.07.1998
(442) 09.09.1998
(151) 10.12.1998
(180) 13.07.2008
(730) **SIMCON, s. r. o.**, Nám. L. Fullu 15/105, 010 08 Žilina, SK;
(210) 1895-98
- (111) **183 081**
(220) 24.07.1998
(442) 09.09.1998
(151) 10.12.1998
(180) 24.07.2008
(730) **KERSAN, spol. s r. o.**, Kopčianska 90/b, 850 00 Bratislava, SK;
(210) 1997-98
- (111) **183 082**
(220) 17.09.1991
(442) 09.09.1998
(151) 10.12.1998
(180) 17.09.2001
(730) **Adamovské strojírny, a. s.**, 679 04 Adamov u Brna, CZ;
(210) 63732
- (111) **183 083**
(220) 29.04.1992
(442) 09.09.1998
(151) 10.12.1998
(180) 29.04.2002
(730) **Elektromontážní závod - Odehnal, spol. s r. o.**, Čechyňská 16, 657 01 Brno, CZ;
(210) 68256
- (111) **183 084**
(220) 25.11.1992
(442) 09.09.1998
(151) 10.12.1998
(180) 25.11.2002
(730) **Němec Marek, Ing. - U sv. Kryštofa**, Veletržní 45, 170 00 Praha 7, CZ;
(210) 73287
- (111) **183 085**
(220) 10.12.1992
(442) 09.09.1998
(151) 10.12.1998
(180) 10.12.2002

(111) **183 137**
 (220) 02.03.1995
 (442) 09.09.1998
 (151) 10.12.1998
 (180) 02.03.2005
 (730) **MANED PLUS, spol. s r. o.**, Lípa, 763 11 Zlín 11, CZ;
 (210) 636-95

(111) **183 138**
 (220) 07.03.1995
 (442) 09.09.1998
 (151) 10.12.1998
 (180) 07.03.2005
 (730) **GLAXO GROUP LIMITED**, Glaxo House, Berkeley Avenue, Greenford, Middlesex, GB;
 (210) 686-95

(111) **183 139**
 (220) 07.03.1995
 (442) 09.09.1998
 (151) 10.12.1998
 (180) 07.03.2005
 (730) **GLAXO GROUP LIMITED**, Glaxo House, Berkeley Avenue, Greenford, Middlesex, GB;
 (210) 687-95

(111) **183 140**
 (220) 07.03.1995
 (442) 09.09.1998
 (151) 10.12.1998
 (180) 07.03.2005
 (730) **GLAXO GROUP LIMITED**, Glaxo House, Berkeley Avenue, Greenford, Middlesex, GB;
 (210) 688-95

(111) **183 141**
 (220) 21.03.1995
 (442) 09.09.1998
 (151) 10.12.1998
 (180) 21.03.2005
 (730) **The Singer Company Limited**, 12 Finch Road, Douglas, Isle of Man, GB;
 (210) 835-95

(111) **183 142**
 (220) 22.03.1995
 (442) 09.09.1998
 (151) 10.12.1998
 (180) 22.03.2005
 (730) **KLF - ZVL, a. s.**, Kukučínova, 024 11 Kysucké Nové Mesto, SK;
 (210) 847-95

(111) **183 143**
 (220) 22.03.1995
 (310) 39408143.9

(320) 22.12.1994
 (330) DE
 (442) 09.09.1998
 (151) 10.12.1998
 (180) 22.03.2005
 (730) **PFT Putz- und Fördertechnik GmbH & Co. KG**, Einersheimer Strasse 53, 97346 Iphofen, DE;
 (210) 848-95

(111) **183 144**
 (220) 22.03.1995
 (310) 95928
 (320) 05.01.1995
 (330) CZ
 (442) 09.09.1998
 (151) 10.12.1998
 (180) 22.03.2005
 (730) **Živnostenská banka, akciová spoločnosť**, Na príkopě 20, 110 00 Praha 1, CZ;
 (210) 849-95

(111) **183 145**
 (220) 22.03.1995
 (442) 09.09.1998
 (151) 10.12.1998
 (180) 22.03.2005
 (730) **MUNDIPHARMA AG**, St. Alban-Rheinweg 74, CH-4006 Basel, CH;
 (210) 851-95

(111) **183 146**
 (220) 23.03.1995
 (442) 09.09.1998
 (151) 10.12.1998
 (180) 23.03.2005
 (730) **Engler Boris**, Žižkova 38, 082 04 Drienov, SK;
 (210) 857-95

(111) **183 147**
 (220) 27.03.1995
 (442) 09.09.1998
 (151) 10.12.1998
 (180) 27.03.2005
 (730) **Biogen, Inc.**, spoločnosť zriadená podľa zákonov štátu Massachusetts, 14 Cambridge Center, Cambridge, Massachusetts 02142, US;
 (210) 880-95

(111) **183 148**
 (220) 30.03.1995
 (442) 09.09.1998
 (151) 10.12.1998
 (180) 30.03.2005
 (730) **HEROLD BUSSINES DATA GmbH**, Guntramsdorfer Str. 105, 2340 Mödling, AT;
 (210) 907-95

(730) **ATEN INTERNATIONAL CO. LTD.**, Taipei,
TW;
(210) 2376-93

(111) **183 098**
(220) 06.04.1998
(442) 09.09.1998
(151) 10.12.1998
(180) 06.04.2008

(730) **The Procter & Gamble Company**, spoločnosť
zriadená podľa zákonov štátu Ohio, One Procter &
Gamble Plaza, Cincinnati, Ohio, US;
(210) 409-94

(111) **183 099**
(220) 09.03.1994
(442) 09.09.1998
(151) 10.12.1998
(180) 09.03.2004

(730) **REPABAD - sanitární zařízení, koupelny - spol.**
s r. o., Hálkova 1, 568 02 Svitavy, CZ;
(210) 580-94

(111) **183 100**
(220) 28.03.1994
(442) 09.09.1998
(151) 10.12.1998
(180) 28.03.2004

(730) **Copyright Agency, s. r. o.**, Jakubovo nám. 14,
813 48 Bratislava, SK;
(210) 710-94

(111) **183 101**
(220) 28.03.1994
(442) 09.09.1998
(151) 10.12.1998
(180) 28.03.2004

(730) **Copyright Agency, s. r. o.**, Jakubovo nám. 14,
813 48 Bratislava, SK;
(210) 711-94

(111) **183 102**
(220) 30.03.1994
(442) 09.09.1998
(151) 10.12.1998
(180) 30.03.2004

(730) **Stardust electronic, a. s.**, Skladová 3, 917 01 Trna-
va, SK;
(210) 733-94

(111) **183 103**
(220) 26.05.1994
(442) 09.09.1998
(151) 10.12.1998
(180) 26.05.2004

(730) **Švec Alexander, Ing.**, Michalská 13, 920 01 Hloho-
vec, SK;
(210) 1213-94

(111) **183 104**
(220) 10.06.1994
(442) 09.09.1998
(151) 10.12.1998
(180) 10.06.2004

(730) **Slovnaft, a. s.**, Vlčie hrdlo, 824 12 Bratislava, SK;
(210) 1352-94

(111) **183 105**
(220) 24.06.1994
(442) 09.09.1998
(151) 10.12.1998
(180) 24.06.2004

(730) **Process Control Systems, s. r. o.**, Dolná ulica 16,
927 00 Šaľa, SK;
(210) 1463-94

(111) **183 107**
(220) 07.07.1994
(442) 09.09.1998
(151) 10.12.1998
(180) 07.07.2004

(730) **Čajkovičová Olga, UNO fashion**, Banická 10,
902 01 Pezinok, SK;
(210) 1541-94

(111) **183 108**
(220) 29.07.1994
(442) 09.09.1998
(151) 10.12.1998
(180) 29.07.2004

(730) **Šimeg Igor**, Obchodná 30, 811 06 Bratislava, SK;
(210) 1704-94

(111) **183 109**
(220) 11.08.1994
(442) 10.09.1997
(151) 10.12.1998
(180) 11.08.2004

(730) **Unilever N. V.**, Weena 455, 3013 AL Rotterdam,
NL;
(210) 1824-94

(111) **183 110**
(220) 29.09.1994
(442) 09.09.1998
(151) 10.12.1998
(180) 29.09.2004

(730) **BAVARIA S. A.**, Calle 94, No.7A-47, Bogotá, CO;
(210) 2264-94

(111) **183 111**
(220) 07.07.1995
(442) 09.09.1998
(151) 10.12.1998
(180) 07.07.2005

(730) **BICYKLE - ŠPORT, spol. s r. o.**, Dominikánske nám. 5, 040 01 Košice, SK;
(210) 1903-95

(111) **183 112**
(220) 07.11.1994
(442) 09.09.1998
(151) 10.12.1998
(180) 07.11.2004
(730) **Milex, š. p., Trnava**, Trstínska 2, 917 86 Trnava, SK;
(210) 2640-94

(111) **183 113**
(220) 10.11.1994
(442) 09.09.1998
(151) 10.12.1998
(180) 10.11.2004
(730) **MÁSOSPIŠ, spol. s r. o.**, Zimná č. 35, 052 01 Spišská Nová Ves, SK;
(210) 2673-94

(111) **183 114**
(220) 14.11.1994
(442) 09.09.1998
(151) 10.12.1998
(180) 14.11.2004
(730) **AXA, akciová spoločnosť**, Radničné nám. 4, 821 05 Bratislava, SK;
(210) 2699-94

(111) **183 115**
(220) 28.11.1994
(442) 09.09.1998
(151) 10.12.1998
(180) 28.11.2004
(730) **RALVEX SERVICE, spol. s r. o.**, Garbiarska 18, 040 11 Košice, SK;
(210) 2856-94

(111) **183 116**
(220) 29.11.1994
(442) 09.09.1998
(151) 10.12.1998
(180) 29.11.2004
(730) **NOVODUBNICKÁ ELEKTRONICKÁ SPOLOČNOSŤ, s. r. o.**, SNP 1/1, 018 51 Nová Dubnica, SK;
(210) 2859-94

(111) **183 117**
(220) 04.01.1995
(442) 09.09.1998
(151) 10.12.1998
(180) 04.01.2005
(730) **LUKON, a. s.**, Dukelských hrdinov č. 2, 984 19 Lučenec, SK;
(210) 20-95

(111) **183 118**
(220) 05.01.1995
(442) 09.09.1998
(151) 10.12.1998
(180) 05.01.2005
(730) **OPAL, s. r. o.**, Železničiarska 12, 080 01 Prešov, SK;
(210) 28-95

(111) **183 119**
(220) 13.01.1995
(442) 09.09.1998
(151) 10.12.1998
(180) 13.01.2005
(730) **AKTIEBOLAGET SKF**, 415 50 Göteborg, SE;
(210) 90-95

(111) **183 120**
(220) 05.04.1995
(442) 09.09.1998
(151) 10.12.1998
(180) 05.04.2005
(730) **Solex International (Thailand) Co., Ltd.**, 335/1 Trok Watchannai, Charoenkrung Road, Bangkorklaem, Yannawa, Bangkok 101020, TH;
(210) 939-95

(111) **183 121**
(220) 09.05.1995
(310) 95/566 412
(320) 04.04.1995
(330) FR
(442) 06.05.1998
(151) 10.12.1998
(180) 09.05.2005
(730) **Laboratoires Garnier Cie**, 281, rue Saint - Honoré, 75008 Paris, FR;
(210) 1265-95

(111) **183 122**
(220) 18.01.1995
(442) 09.09.1998
(151) 10.12.1998
(180) 18.01.2005
(730) **RAVAGO Bratislava, spol. s r. o.**, Račianska 109/a, 831 02 Bratislava, SK;
(210) 123-95

(111) **183 123**
(220) 19.01.1995
(442) 09.09.1998
(151) 10.12.1998
(180) 19.01.2005
(730) **Bra-Bad, spol. s r. o.**, Cukrová 14, 813 39 Bratislava, SK;
(210) 136-95

- (111) **183 124**
(220) 20.01.1995
(442) 09.09.1998
(151) 10.12.1998
(180) 20.01.2005
(730) **P. C. I. Slovakia, s. r. o.**, Miletičova 1, 821 08 Bratislava, SK;
(210) 152-95
- (111) **183 125**
(220) 23.01.1995
(442) 09.09.1998
(151) 10.12.1998
(180) 23.01.2005
(730) **HERBALIFE INTERNATIONAL, INC.**, 9800 La Cienega Boulevard, Inglewood, California 90080-0210, US;
(210) 173-95
- (111) **183 126**
(220) 24.01.1995
(442) 09.09.1998
(151) 10.12.1998
(180) 24.01.2005
(730) **ZNAK, s. r. o.**, Námestie Slobody 1407/5, 020 01 Púchov, SK;
(210) 178-95
- (111) **183 127**
(220) 30.01.1995
(442) 09.09.1998
(151) 10.12.1998
(180) 30.01.2005
(730) **SWISS ARMY BRAND LTD.**, spoločnosť zriadená podľa zákonov štátu Delaware, One Research Drive, Shelton, Connecticut 06484-0874, US;
(210) 235-95
- (111) **183 128**
(220) 13.02.1995
(442) 09.09.1998
(151) 10.12.1998
(180) 13.02.2005
(730) **The Boots Company PLC**, Nottingham NG2 3AA, GB;
(210) 416-95
- (111) **183 129**
(220) 14.02.1995
(442) 09.09.1998
(151) 10.12.1998
(180) 14.02.2005
(730) **FLUX, s. r. o.**, Běloky 45, 273 53 Hostouň, CZ;
(210) 427-95
- (111) **183 130**
(220) 15.02.1995
(442) 09.09.1998
- (151) 10.12.1998
(180) 20.01.2005
(730) **SEGA ENTERPRISES, LTD.**, 2-12, Haneda 1-chome, Ohta-ku, Tokyo 144, JP;
(210) 435-95
- (111) **183 131**
(220) 15.02.1995
(442) 09.09.1998
(151) 10.12.1998
(180) 15.02.2005
(730) **SEGA ENTERPRISES, LTD.**, 2-12, Haneda 1-chome, Ohta-ku, Tokyo 144, JP;
(210) 436-95
- (111) **183 132**
(220) 15.02.1995
(442) 09.09.1998
(151) 10.12.1998
(180) 15.02.2005
(730) **Acuson Corporation**, spoločnosť podľa zákonov štátu Delaware, Mountain View, California, US;
(210) 444-95
- (111) **183 133**
(220) 20.02.1995
(442) 09.09.1998
(151) 10.12.1998
(180) 20.02.2005
(730) **KOVKOR, výrobní družstvo**, Masarykovo nám. 22, 742 35 Odry, CZ;
(210) 495-95
- (111) **183 134**
(220) 21.02.1995
(442) 09.09.1998
(151) 10.12.1998
(180) 21.02.2005
(730) **Tabakas fabrika "HOUSE OF PRINCE" Riga Ltd.**, Miera iela 58, LV-1013 Riga, LV;
(210) 529-95
- (111) **183 135**
(220) 21.02.1995
(442) 09.09.1998
(151) 10.12.1998
(180) 21.02.2005
(730) **ZLATÁ KORUNA, spol. s r. o.**, Gdaňská 588, 180 00 Praha 8, CZ;
(210) 532-95
- (111) **183 136**
(220) 21.02.1995
(442) 09.09.1998
(151) 10.12.1998
(180) 21.02.2005
(730) **AXXE, s. r. o.**, Levická 90, 949 01 Nitra, SK;
(210) 535-95

(111) **183 137**
 (220) 02.03.1995
 (442) 09.09.1998
 (151) 10.12.1998
 (180) 02.03.2005
 (730) **MANED PLUS, spol. s r. o.**, Lípa, 763 11 Zlín 11, CZ;
 (210) 636-95

(111) **183 138**
 (220) 07.03.1995
 (442) 09.09.1998
 (151) 10.12.1998
 (180) 07.03.2005
 (730) **GLAXO GROUP LIMITED**, Glaxo House, Berkeley Avenue, Greenford, Middlesex, GB;
 (210) 686-95

(111) **183 139**
 (220) 07.03.1995
 (442) 09.09.1998
 (151) 10.12.1998
 (180) 07.03.2005
 (730) **GLAXO GROUP LIMITED**, Glaxo House, Berkeley Avenue, Greenford, Middlesex, GB;
 (210) 687-95

(111) **183 140**
 (220) 07.03.1995
 (442) 09.09.1998
 (151) 10.12.1998
 (180) 07.03.2005
 (730) **GLAXO GROUP LIMITED**, Glaxo House, Berkeley Avenue, Greenford, Middlesex, GB;
 (210) 688-95

(111) **183 141**
 (220) 21.03.1995
 (442) 09.09.1998
 (151) 10.12.1998
 (180) 21.03.2005
 (730) **The Singer Company Limited**, 12 Finch Road, Douglas, Isle of Man, GB;
 (210) 835-95

(111) **183 142**
 (220) 22.03.1995
 (442) 09.09.1998
 (151) 10.12.1998
 (180) 22.03.2005
 (730) **KLF - ZVL, a. s.**, Kukučínova, 024 11 Kysucké Nové Mesto, SK;
 (210) 847-95

(111) **183 143**
 (220) 22.03.1995
 (310) 39408143.9

(320) 22.12.1994
 (330) DE
 (442) 09.09.1998
 (151) 10.12.1998
 (180) 22.03.2005
 (730) **PFT Putz- und Fördertechnik GmbH & Co. KG**, Einersheimer Strasse 53, 97346 Iphofen, DE;
 (210) 848-95

(111) **183 144**
 (220) 22.03.1995
 (310) 95928
 (320) 05.01.1995
 (330) CZ
 (442) 09.09.1998
 (151) 10.12.1998
 (180) 22.03.2005
 (730) **Živnostenská banka, akciová spoločnosť**, Na príkopě 20, 110 00 Praha 1, CZ;
 (210) 849-95

(111) **183 145**
 (220) 22.03.1995
 (442) 09.09.1998
 (151) 10.12.1998
 (180) 22.03.2005
 (730) **MUNDIPHARMA AG**, St. Alban-Rheinweg 74, CH-4006 Basel, CH;
 (210) 851-95

(111) **183 146**
 (220) 23.03.1995
 (442) 09.09.1998
 (151) 10.12.1998
 (180) 23.03.2005
 (730) **Engler Boris**, Žižkova 38, 082 04 Drienov, SK;
 (210) 857-95

(111) **183 147**
 (220) 27.03.1995
 (442) 09.09.1998
 (151) 10.12.1998
 (180) 27.03.2005
 (730) **Biogen, Inc.**, spoločnosť zriadená podľa zákonov štátu Massachusetts, 14 Cambridge Center, Cambridge, Massachusetts 02142, US;
 (210) 880-95

(111) **183 148**
 (220) 30.03.1995
 (442) 09.09.1998
 (151) 10.12.1998
 (180) 30.03.2005
 (730) **HEROLD BUSSINES DATA GmbH**, Guntramsdorfer Str. 105, 2340 Mödling, AT;
 (210) 907-95

- (111) **183 149**
(220) 29.05.1995
(442) 09.09.1998
(151) 10.12.1998
(180) 29.05.2005
(730) **STAKOS SLOVAKIA, a. s.**, Obrancov mieru
344/2, 018 41 Dubnica nad Váhom, SK;
(210) 1495-95
- (111) **183 150**
(220) 10.04.1995
(442) 09.09.1998
(151) 10.12.1998
(180) 10.04.2005
(730) **KONICA CORPORATION**, Manufacturers and
Merchants of No 26-2, Nishishinjuku 1-chome,
Shinjuku-ku, Tokyo, JP;
(210) 951-95
- (111) **183 151**
(220) 10.04.1995
(442) 09.09.1998
(151) 10.12.1998
(180) 10.04.2005
(730) **LIAZ, a. s.**, Belgická 400, 466 21 Jablonec nad
Nisou, CZ;
(210) 954-95
- (111) **183 152**
(220) 13.04.1995
(310) 6256/94
(320) 14.12.1994
(330) FI
(442) 09.09.1998
(151) 10.12.1998
(180) 13.04.2005
(730) **Primalco Ltd.**, Porkkalankatu 13, 00180 Helsinki,
FI;
(210) 1023-95
- (111) **183 153**
(220) 18.04.1995
(442) 09.09.1998
(151) 10.12.1998
(180) 18.04.2005
(730) **SLOVDEKRA, spol. s r. o.**, Polianky 19, 841 01
Bratislava, SK;
(210) 1044-95
- (111) **183 155**
(220) 24.04.1995
(442) 09.09.1998
(151) 10.12.1998
(180) 24.04.2005
(730) **Budějovický Budvar, n. p.**, 370 01 České Budějo-
vice, CZ;
(210) 1091-95
- (111) **183 156**
(220) 10.05.1994
(442) 14.01.1998
(151) 10.12.1998
(180) 10.05.2004
(730) **ČOKOLÁDOVNY, a. s.**, Modřanská 27, 143 20
Praha 4- Modřany, CZ;
(210) 1103-94
- (111) **183 157**
(220) 27.04.1995
(442) 09.09.1998
(151) 10.12.1998
(180) 27.04.2005
(730) **ALLMEDIA, spol. s r. o.**, Šustekova 11, 851 04
Bratislava, SK;
(210) 1132-95
- (111) **183 158**
(220) 27.04.1995
(442) 09.09.1998
(151) 10.12.1998
(180) 27.04.2005
(730) **ALLMEDIA, spol. s r. o.**, Šustekova 11, 851 04
Bratislava, SK;
(210) 1133-95
- (111) **183 159**
(220) 27.04.1995
(442) 09.09.1998
(151) 10.12.1998
(180) 27.04.2005
(730) **ALLMEDIA, spol. s r. o.**, Šustekova 11, 851 04
Bratislava, SK;
(210) 1134-95
- (111) **183 160**
(220) 03.05.1995
(442) 09.09.1998
(151) 10.12.1998
(180) 03.05.2005
(730) **VÚTCH-CHEMITEK, spol. s r. o.**, Ul. J. Milca 8,
011 68 Žilina, SK;
(210) 1180-95
- (111) **183 161**
(220) 03.05.1995
(442) 09.09.1998
(151) 10.12.1998
(180) 03.05.2005
(730) **VÚTCH-CHEMITEK, spol. s r. o.**, Ul. J. Milca 8,
011 68 Žilina, SK;
(210) 1181-95
- (111) **183 162**
(220) 03.05.1995
(442) 09.09.1998

(151) 10.12.1998
 (180) 03.05.2005
 (730) **LIMEX, spol. s r. o.**, Palkovičova 3, 821 05 Bratislava, SK;
 (210) 1189-95

(111) **183 163**
 (220) 04.05.1995
 (442) 09.09.1998
 (151) 10.12.1998
 (180) 04.05.2005
 (730) **MEDIA IN, spol. s r. o.**, Černyševského 23, 851 01 Bratislava, SK;
 (210) 1198-95

(111) **183 164**
 (220) 04.05.1995
 (442) 09.09.1998
 (151) 10.12.1998
 (180) 04.05.2005
 (730) **MEDIA IN, spol. s r. o.**, Černyševského 23, 851 01 Bratislava, SK;
 (210) 1199-95

(111) **183 165**
 (220) 04.05.1995
 (442) 09.09.1998
 (151) 10.12.1998
 (180) 04.05.2005
 (730) **Čierny Vladimír**, Suvorovova 36, 902 01 Pezinok, SK;
 (210) 1207-95

(111) **183 166**
 (220) 04.05.1995
 (442) 09.09.1998
 (151) 10.12.1998
 (180) 04.05.2005
 (730) **CarCode, s. r. o.**, Skalická cesta 17, 831 02 Bratislava, SK;
 (210) 1208-95

(111) **183 167**
 (220) 04.05.1995
 (442) 09.09.1998
 (151) 10.12.1998
 (180) 04.05.2005
 (730) **CarCode, s. r. o.**, Skalická cesta 17, 831 02 Bratislava, SK;
 (210) 1210-95

(111) **183 168**
 (220) 08.05.1995
 (442) 09.09.1998
 (151) 10.12.1998
 (180) 08.05.2005

(730) **ZAŤKO, spol. s r. o.**, Magurská 3, 831 01 Bratislava, SK;
 (210) 1234-95

(111) **183 169**
 (220) 08.05.1995
 (442) 09.09.1998
 (151) 10.12.1998
 (180) 08.05.2005
 (730) **SETUZA, a. s.**, Žukovova 100, 401 29 Ústí nad Labem, CZ;
 (210) 1245-95

(111) **183 170**
 (220) 08.05.1995
 (310) 97663
 (320) 23.02.1995
 (330) CZ
 (442) 09.09.1998
 (151) 10.12.1998
 (180) 08.05.2005
 (730) **SETUZA, a. s.**, Žukovova 100, 401 29 Ústí nad Labem, CZ;
 (210) 1246-95

(111) **183 171**
 (220) 08.05.1995
 (310) 98904
 (320) 04.04.1995
 (330) CZ
 (442) 09.09.1998
 (151) 10.12.1998
 (180) 08.05.2005
 (730) **SETUZA, a. s.**, Žukovova 100, 401 29 Ústí nad Labem, CZ;
 (210) 1247-95

(111) **183 172**
 (220) 11.05.1995
 (442) 09.09.1998
 (151) 10.12.1998
 (180) 11.05.2005
 (730) **TENNECO AUTOMOTIVE INC.**, 111 Pflingsten Road, Deerfield, Illinois 60015, US;
 (210) 1294-95

(111) **183 173**
 (220) 16.05.1995
 (442) 09.09.1998
 (151) 10.12.1998
 (180) 16.05.2005
 (730) **NCH Corporation**, spoločnosť zriadená podľa zákonov štátu Delaware, 2727 Chemsearch Blvd., Irving, Texas 75062, US;
 (210) 1353-95

- (111) **183 174**
(220) 16.05.1995
(442) 09.09.1998
(151) 10.12.1998
(180) 16.05.2005
(730) **NCH Corporation**, spoločnosť zriadená podľa zákonov štátu Delaware, 2727 Chemsearch Blvd., Irving, Texas 75062, US;
(210) 1354-95
- (111) **183 175**
(220) 16.05.1995
(442) 09.09.1998
(151) 10.12.1998
(180) 16.05.2005
(730) **REGIE NATIONALE DES USINES RENAULT**, Boulogne-Billancourt 92109, FR;
(210) 1357-95
- (111) **183 176**
(220) 16.05.1995
(442) 09.09.1998
(151) 10.12.1998
(180) 16.05.2005
(730) **Galena, a. s.**, Ostravská 29, 747 70 Opava - Komárov, CZ;
(210) 1358-95
- (111) **183 177**
(220) 19.05.1995
(442) 09.09.1998
(151) 10.12.1998
(180) 19.05.2005
(730) **Silex, spol. s r. o.**, Soběslavská 28, 130 00 Praha 3, CZ;
(210) 1386-95
- (111) **183 178**
(220) 23.05.1995
(442) 09.09.1998
(151) 10.12.1998
(180) 23.05.2005
(730) **ALKO GROUP LTD.**, Salmisaarenranta 7, 00180 Helsinki, FI;
(210) 1418-95
- (111) **183 179**
(220) 24.05.1995
(442) 09.09.1998
(151) 10.12.1998
(180) 24.05.2005
(730) **ROVER NEDERLAND B. V.**, Sportlaan 1, 4131 NN Vianen, NL;
(210) 1426-95
- (111) **183 180**
(220) 25.05.1995
(442) 09.09.1998
- (151) 10.12.1998
(180) 16.05.2005
(730) **The Black & Decker Corporation**, Towson, Maryland, US;
(210) 1431-95
- (111) **183 181**
(220) 26.05.1995
(442) 09.09.1998
(151) 10.12.1998
(180) 26.05.2005
(730) **Belden Wire and Cable Company**, Richmond, Indiana 47374, US;
(210) 1446-95
- (111) **183 182**
(220) 26.05.1995
(442) 09.09.1998
(151) 10.12.1998
(180) 26.05.2005
(730) **THE BOOTS COMPANY PLC**, Nottingham, Nottinghamshire, NG2 3AA, GB;
(210) 1478-95
- (111) **183 183**
(220) 01.06.1995
(442) 09.09.1998
(151) 10.12.1998
(180) 01.06.2005
(730) **DRINKS-MARKET, spol. s r. o.**, Jesenského 11, 979 01 Rimavská Sobota, SK;
(210) 1554-95
- (111) **183 184**
(220) 02.06.1995
(442) 09.09.1998
(151) 10.12.1998
(180) 02.06.2005
(730) **Lučební závody, a. s. Kolín**, Pražská 54, 280 24 Kolín, CZ;
(210) 1558-95
- (111) **183 185**
(220) 02.06.1995
(442) 09.09.1998
(151) 10.12.1998
(180) 02.06.2005
(730) **Sanachem Limited**, Old Mill Site, Canelands, Natal, ZA;
(210) 1559-95
- (111) **183 186**
(220) 02.06.1995
(442) 09.09.1998
(151) 10.12.1998
(180) 02.06.2005

(730) Lučební závody, a. s. Kolín, Pražská 54, 280 24 Kolín, CZ;
(210) 1562-95

(111) 183 187
(220) 02.06.1995
(442) 09.09.1998
(151) 10.12.1998
(180) 02.06.2005
(730) HELP SERVICE-MAPPING, s. r. o., Brdičkova 1916, 155 00 Praha 5 - Lužiny, CZ;
(210) 1564-95

(111) 183 188
(220) 02.06.1995
(442) 09.09.1998
(151) 10.12.1998
(180) 02.06.2005
(730) GENERAL MEDIA INTERNATIONAL, INC., 277 Park Avenue, New York, NY 10172-0003, US;
(210) 1566-95

(111) 183 189
(220) 02.06.1995
(442) 09.09.1998
(151) 10.12.1998
(180) 02.06.2005
(730) GENERAL MEDIA INTERNATIONAL, INC., 277 Park Avenue, New York, NY 10172-0003, US;
(210) 1567-95

(111) 183 190
(220) 05.06.1995
(442) 09.09.1998
(151) 10.12.1998
(180) 05.06.2005
(730) KUGLUF, spol. s r. o., Šustekova 11, 851 04 Bratislava, SK;
(210) 1569-95

(111) 183 192
(220) 13.06.1995
(310) 100378
(320) 19.05.1995
(330) CZ
(442) 09.09.1998
(151) 10.12.1998
(180) 13.06.2005
(730) Léčiva, a. s., Dolní Měcholupy 130, 102 37 Praha 10, CZ;
(210) 1660-95

(111) 183 193
(220) 13.06.1995
(310) 100379
(320) 19.05.1995
(330) CZ

(442) 09.09.1998
(151) 10.12.1998
(180) 13.06.2005
(730) Léčiva, a. s., Dolní Měcholupy 130, 102 37 Praha 10, CZ;
(210) 1661-95

(111) 183 194
(220) 14.06.1995
(442) 09.09.1998
(151) 10.12.1998
(180) 14.06.2005
(730) COLGATE - PALMOLIVE COMPANY, spoločnosť zriadená podľa zákonov štátu Delaware, New York, New York, US;
(210) 1668-95

(111) 183 195
(220) 14.06.1995
(442) 09.09.1998
(151) 10.12.1998
(180) 14.06.2005
(730) REMAK, s. r. o., Ul. 1. máje 1000, 756 61 Rožnov pod Radhoštěm, CZ;
(210) 1670-95

(111) 183 196
(220) 14.06.1995
(442) 09.09.1998
(151) 10.12.1998
(180) 14.06.2005
(730) REMAK, s. r. o., Ul. 1. máje 1000, 756 61 Rožnov pod Radhoštěm, CZ;
(210) 1671-95

(111) 183 197
(220) 15.06.1995
(442) 09.09.1998
(151) 10.12.1998
(180) 15.06.2005
(730) COLGATE-PALMOLIVE COMPANY, spoločnosť zriadená podľa zákonov štátu Delaware, 300 Park Avenue, New York, New York, US;
(210) 1677-95

(111) 183 198
(220) 15.06.1995
(442) 09.09.1998
(151) 10.12.1998
(180) 15.06.2005
(730) DANONE, a. s., Konopišťská 905, 256 37 Benešov, CZ;
(210) 1678-95

(111) 183 199
(220) 15.06.1995
(442) 09.09.1998

(151) 10.12.1998
(180) 15.06.2005
(730) **DANONE, a. s.**, Konopišťská 905, 256 37 Benešov, CZ;
(210) 1680-95

(111) **183 200**
(220) 16.06.1995
(442) 09.09.1998
(151) 10.12.1998
(180) 16.06.2005
(730) **REMS, a. s.**, Radlinského 21, 010 01 Žilina, SK;
(210) 1682-95

(111) **183 201**
(220) 19.06.1995
(442) 09.09.1998
(151) 10.12.1998
(180) 19.06.2005
(730) **BLISS, verejná obchodná spoločnosť**, Wuppertálska 35, 040 01 Košice, SK;
(210) 1696-95

(111) **183 202**
(220) 19.06.1995
(442) 09.09.1998
(151) 10.12.1998
(180) 19.06.2005
(730) **White Consolidated Industries, Inc.**, spoločnosť zriadená podľa zákonov štátu Delaware, 11770 Berea Road, Cleveland, Ohio 44111, US;
(210) 1699-95

(111) **183 203**
(220) 21.06.1995
(442) 09.09.1998
(151) 10.12.1998
(180) 21.06.2005
(730) **Walmart, s. r. o.**, Rosinská cesta 12, 010 28 Žilina, SK;
(210) 1737-95

(111) **183 204**
(220) 22.06.1995
(442) 09.09.1998
(151) 10.12.1998
(180) 22.06.2005
(730) **Vítkovice, akciová spoločnosť**, Ruská 101, 706 02 Ostrava - Vítkovice, CZ;
(210) 1776-95

(111) **183 205**
(220) 03.07.1995
(442) 09.09.1998
(151) 10.12.1998
(180) 03.07.2005

(730) **FRAGOPOLIS akciová spoločnosť**, Prešov, Protifašistických bojovníkov č. 4, 081 15 Prešov, SK;
(210) 1855-95

(111) **183 206**
(220) 04.07.1995
(442) 09.09.1998
(151) 10.12.1998
(180) 04.07.2005
(730) **Merlin, spoločnosť s ručením omezeným**, Otakarová 240/15, 140 00 Praha 4 - Nusle, CZ;
(210) 1882-95

(111) **183 207**
(220) 04.07.1995
(442) 09.09.1998
(151) 10.12.1998
(180) 04.07.2005
(730) **Construction Specialties, Inc.**, 49 Meeker Avenue, Cranford, New Jersey 07016, US;
(210) 1885-95

(111) **183 208**
(220) 17.07.1995
(442) 09.09.1998
(151) 10.12.1998
(180) 17.07.2005
(730) **SETUZA, a. s.**, Žukovova 100, 401 29 Ústí nad Labem, CZ;
(210) 2022-95

(111) **183 209**
(220) 17.07.1995
(442) 09.09.1998
(151) 10.12.1998
(180) 17.07.2005
(730) **SETUZA, a. s.**, Žukovova 100, 401 29 Ústí nad Labem, CZ;
(210) 2023-95

(111) **183 210**
(220) 17.07.1995
(442) 09.09.1998
(151) 10.12.1998
(180) 17.07.2005
(730) **SETUZA, a. s.**, Žukovova 100, 401 29 Ústí nad Labem, CZ;
(210) 2025-95

(111) **183 212**
(220) 17.07.1995
(442) 09.09.1998
(151) 10.12.1998
(180) 17.07.2005

(730) **SETUZA, a. s.**, Žukovova 100, 401 29 Ústí nad Labem, CZ;
(210) 2027-95

(111) **183 213**
(220) 17.07.1995
(442) 09.09.1998
(151) 10.12.1998
(180) 17.07.2005

(730) **SETUZA, a. s.**, Žukovova 100, 401 29 Ústí nad Labem, CZ;
(210) 2028-95

(111) **183 214**
(220) 17.07.1995
(442) 09.09.1998
(151) 10.12.1998
(180) 17.07.2005

(730) **SETUZA, a. s.**, Žukovova 100, 401 29 Ústí nad Labem, CZ;
(210) 2029-95

(111) **183 215**
(220) 17.07.1995
(442) 09.09.1998
(151) 10.12.1998
(180) 17.07.2005

(730) **SETUZA, a. s.**, Žukovova 100, 401 29 Ústí nad Labem, CZ;
(210) 2030-95

(111) **183 216**
(220) 17.07.1995
(442) 09.09.1998
(151) 10.12.1998
(180) 17.07.2005

(730) **SETUZA, a. s.**, Žukovova 100, 401 29 Ústí nad Labem, CZ;
(210) 2032-95

(111) **183 217**
(220) 17.07.1995
(442) 09.09.1998
(151) 10.12.1998
(180) 17.07.2005

(730) **SETUZA, a. s.**, Žukovova 100, 401 29 Ústí nad Labem, CZ;
(210) 2033-95

(111) **183 218**
(220) 17.07.1995
(442) 09.09.1998
(151) 10.12.1998
(180) 17.07.2005

(730) **INTER - DATA, spol. s r. o.**, Osadná 11, 831 03 Bratislava, SK;
(210) 2037-95

(111) **183 219**
(220) 17.07.1995
(442) 09.09.1998
(151) 10.12.1998
(180) 17.07.2005

(730) **INTER - DATA, spol. s r. o.**, Osadná 11, 831 03 Bratislava, SK;
(210) 2038-95

(111) **183 220**
(220) 18.07.1995
(442) 09.09.1998
(151) 10.12.1998
(180) 18.07.2005

(730) **ALTIS GROUP, spol. s r. o.**, Znievska 21, 851 01 Bratislava, SK;
(210) 2046-95

(111) **183 221**
(220) 19.07.1995
(442) 09.09.1998
(151) 10.12.1998
(180) 19.07.2005

(730) **VD Styl**, Ohradní 16, 145 00 Praha 4, CZ;
(210) 2048-95

(111) **183 222**
(220) 21.07.1995
(442) 09.09.1998
(151) 10.12.1998
(180) 21.07.2005

(730) **GEORGE BALLANTINE & SON LIMITED**, Dumbarton, GB;
(210) 2083-95

(111) **183 223**
(220) 24.07.1995
(442) 09.09.1998
(151) 10.12.1998
(180) 24.07.2005

(730) **CONCORDIA Trading, spol. s r. o.**, Kolárska 8, 814 99 Bratislava, SK;
(210) 2104-95

(111) **183 224**
(220) 25.07.1995
(442) 09.09.1998
(151) 10.12.1998
(180) 25.07.2005

(730) **Kivarott Milan**, 018 56 Červený Kameň č. 247, SK;
(210) 2114-95

(111) **183 225**
(220) 25.07.1995
(442) 09.09.1998
(151) 10.12.1998
(180) 25.07.2005

(730) **Pagáč Dušan**, 018 56 Červený Kameň č. 46, SK;
(210) 2116-95

(111) **183 226**
(220) 27.07.1995
(310) 100157
(320) 15.05.1995
(330) CZ
(442) 09.09.1998
(151) 10.12.1998
(180) 27.07.2005
(730) **KOVKOR, výrobní družstvo**, Masarykovo nám.
22, 742 35 Odry, CZ;
(210) 2126-95

(111) **183 227**
(220) 28.07.1995
(442) 09.09.1998
(151) 10.12.1998
(180) 28.07.2005
(730) **Slušná Lubomíra, MODERN ART AGENCY -
- INTERNATIONAL**, Okánikova 1, 811 04 Bratislava, SK;
(210) 2150-95

(111) **183 228**
(220) 31.07.1995
(442) 09.09.1998
(151) 10.12.1998
(180) 31.07.2005
(730) **AMERICAN LIFE INSURANCE COMPANY**,
600 King Street, Wilmington, Delaware 19899, US;
(210) 2173-95

(111) **183 229**
(220) 01.08.1995
(442) 09.09.1998
(151) 10.12.1998
(180) 01.08.2005
(730) **SIETE, s. r. o.**, Štverník 662, 906 13 Brezová pod
Bradlom, SK;
(210) 2176-95

(111) **183 230**
(220) 09.08.1995
(442) 09.09.1998
(151) 10.12.1998
(180) 09.08.2005
(730) **TECHOS, s. r. o.**, Kuzmányho 18, 010 01 Žilina,
SK;
(210) 2253-95

(111) **183 231**
(220) 11.08.1995
(442) 09.09.1998
(151) 10.12.1998
(180) 11.08.2005

(730) **CREDAT, spol. s r. o.**, V. Palkovicha 19, 946 03
Kolárovo, SK;
(210) 2265-95

(111) **183 232**
(220) 18.08.1995
(442) 09.09.1998
(151) 10.12.1998
(180) 18.08.2005
(730) **FRAMI - PEK, s. r. o.**, Poľná 77, 900 81 Šenkvice,
SK;
(210) 2341-95

(111) **183 233**
(220) 18.08.1995
(442) 09.09.1998
(151) 10.12.1998
(180) 18.08.2005
(730) **FRAMI - PEK, s. r. o.**, Poľná 77, 900 81 Šenkvice,
SK;
(210) 2342-95

(111) **183 234**
(220) 24.08.1995
(442) 09.09.1998
(151) 10.12.1998
(180) 24.08.2005
(730) **Rothmans of Pall Mall Limited**, Grienbachstrasse
11, CH 6300 Zug, CH;
(210) 2385-95

(111) **183 236**
(220) 05.09.1995
(442) 09.09.1998
(151) 10.12.1998
(180) 05.09.2005
(730) **SCHERING-PLOUGH ANIMAL HEALTH
CORPORATION**, spol. zriadená podľa zákonov
štátu Delaware, 1095 Morris Avenue, Union, New
Jersey, US;
(210) 2468-95

(111) **183 237**
(220) 07.09.1995
(442) 09.09.1998
(151) 10.12.1998
(180) 07.09.2005
(730) **Kimberly-Clark Corporation**, spoločnosť zriade-
ná podľa zákonov štátu Delaware, 401 North Lake
Street, Neenah, Wisconsin 54956, US;
(210) 2514-95

(111) **183 238**
(220) 07.09.1995
(442) 09.09.1998
(151) 10.12.1998
(180) 07.09.2005

(730) **AGNES SLOVAKIA, s. r. o.**, Matice slovenskej
14, 971 01 Prievidza, SK;
(210) 2523-95

(111) **183 239**
(220) 11.09.1995
(442) 09.09.1998
(151) 10.12.1998
(180) 11.09.2005
(730) **PERFETTI S. p. A.**, Via XXV Aprile 7, 20020
Lainate (MI), IT;
(210) 2547-95

(111) **183 240**
(220) 19.09.1995
(442) 09.09.1998
(151) 10.12.1998
(180) 19.09.2005
(730) **ETHYPHARM, Société Anonyme**, 21 rue Saint
Mathieu, 78550 Houdan, FR;
(210) 2622-95

(111) **183 241**
(220) 19.09.1995
(442) 09.09.1998
(151) 10.12.1998
(180) 19.09.2005
(730) **ETHYPHARM, Société anonyme**, 21 rue Saint
Mathieu, 78550 Houdan, FR;
(210) 2623-95

(111) **183 242**
(220) 19.09.1995
(442) 09.09.1998
(151) 10.12.1998
(180) 19.09.2005
(730) **ETHYPHARM, Société anonyme**, 21 rue Saint
Mathieu, 78550 Houdan, FR;
(210) 2624-95

(111) **183 243**
(220) 19.09.1995
(442) 09.09.1998
(151) 10.12.1998
(180) 19.09.2005
(730) **ETHYPHARM, Société anonyme**, 21 rue Saint
Mathieu, 78550 Houdan, FR;
(210) 2625-95

(111) **183 244**
(220) 21.09.1995
(442) 09.09.1998
(151) 10.12.1998
(180) 21.09.2005
(730) **GENERAL MOTORS CORPORATION**, spoločnosť
zriadená podľa zákonov štátu Delaware, West
Grand Boulevard and Cass Avenue, Detroit,
Michigan 48202, US;
(210) 2666-95

(111) **183 245**
(220) 21.09.1995
(442) 09.09.1998
(151) 10.12.1998
(180) 21.09.2005
(730) **GENERAL MOTORS CORPORATION**, spoločnosť
zriadená podľa zákonov štátu Delaware, West
Grand Boulevard and Cass Avenue, Detroit, Michigan
48202, US;
(210) 2667-95

(111) **183 246**
(220) 22.09.1995
(442) 09.09.1998
(151) 10.12.1998
(180) 22.09.2005
(730) **TATRA REAL, a. s.**, Dunajská ul. č. 29, 811 08
Bratislava, SK;
(210) 2701-95

(111) **183 247**
(220) 26.09.1995
(442) 09.09.1998
(151) 10.12.1998
(180) 26.09.2005
(730) **Cabela's Inc.**, spoločnosť zriadená podľa zákonov
štátu Nebraska, 812 13th Avenue, Sidney, Nebraska,
US;
(210) 2734-95

(111) **183 248**
(220) 27.09.1995
(442) 09.09.1998
(151) 10.12.1998
(180) 27.09.2005
(730) **Bízik Ján, Ing. - SEMA - servis a výroba osobných
počítačov**, Bôrická 103, 010 01 Žilina, SK;
(210) 2750-95

(111) **183 249**
(220) 27.09.1995
(442) 09.09.1998
(151) 10.12.1998
(180) 27.09.2005
(730) **Bízik Ján, Ing. - SEMA - servis a výroba osobných
počítačov**, Bôrická 103, 010 01 Žilina, SK;
(210) 2751-95

(111) **183 250**
(220) 04.10.1995
(442) 09.09.1998
(151) 10.12.1998
(180) 04.10.2005
(730) **ALIMPEK, spol. s r. o.**, U sirkárny č. 1113, 370 01
České Budějovice, CZ;
(210) 2810-95

(111) **183 251**
(220) 04.10.1995
(442) 09.09.1998

- (151) 10.12.1998
(180) 04.10.2005
(730) **ALIMPEK, spol. s r. o.**, U sirkárny č. 1113, 370 01
České Budějovice, CZ;
(210) 2811-95
-
- (111) **183 252**
(220) 04.10.1995
(442) 09.09.1998
(151) 10.12.1998
(180) 04.10.2005
(730) **ALIMPEK, spol. s r. o.**, U sirkárny č. 1113, 370 01
České Budějovice, CZ;
(210) 2812-95
-
- (111) **183 253**
(220) 04.10.1995
(442) 09.09.1998
(151) 10.12.1998
(180) 04.10.2005
(730) **ALIMPEK, spol. s r. o.**, U sirkárny č. 1113, 370 01
České Budějovice, CZ;
(210) 2813-95
-
- (111) **183 254**
(220) 19.03.1996
(442) 09.09.1998
(151) 18.12.1998
(180) 19.03.2006
(730) **M K 3, spol. s r. o.**, Vajnorská 47, 832 24 Bratislava, SK;
(210) 726-96
-
- (111) **183 255**
(220) 04.10.1995
(442) 09.09.1998
(151) 10.12.1998
(180) 04.10.2005
(730) **ALIMPEK, spol. s r. o.**, U sirkárny č. 1113, 370 01
České Budějovice, CZ;
(210) 2815-95
-
- (111) **183 256**
(220) 19.03.1996
(442) 09.09.1998
(151) 18.12.1998
(180) 19.03.2006
(730) **M K 3, spol. s r. o.**, Vajnorská 47, 832 24 Bratislava, SK;
(210) 729-96
-
- (111) **183 257**
(220) 04.10.1995
(442) 09.09.1998
(151) 10.12.1998
(180) 04.10.2005
(730) **ALIMPEK, spol. s r. o.**, U sirkárny č. 1113, 370 01
České Budějovice, CZ;
(210) 2817-95
-
- (111) **183 258**
(220) 04.10.1995
(442) 09.09.1998
(151) 10.12.1998
(180) 04.10.2005
(730) **ALIMPEK, spol. s r. o.**, U sirkárny č. 1113, 370 01
České Budějovice, CZ;
(210) 2818-95
-
- (111) **183 259**
(220) 04.10.1995
(442) 09.09.1998
(151) 10.12.1998
(180) 04.10.2005
(730) **ALIMPEK, spol. s r. o.**, U sirkárny č. 1113, 370 01
České Budějovice, CZ;
(210) 2819-95
-
- (111) **183 260**
(220) 04.10.1995
(442) 09.09.1998
(151) 10.12.1998
(180) 04.10.2005
(730) **ALIMPEK, spol. s r. o.**, U sirkárny č. 1113, 370 01
České Budějovice, CZ;
(210) 2820-95
-
- (111) **183 261**
(220) 05.10.1995
(442) 09.09.1998
(151) 10.12.1998
(180) 05.10.2005
(730) **ZEMAN, spol. s r. o.**, Dr. Edvarda Beneše 1029,
765 02 Otrokovice, SK;
(210) 2824-95
-
- (111) **183 262**
(220) 05.10.1995
(442) 09.09.1998
(151) 10.12.1998
(180) 05.10.2005
(730) **ZEMAN, spol. s r. o.**, Dr. Edvarda Beneše 1029,
765 02 Otrokovice, SK;
(210) 2825-95
-
- (111) **183 263**
(220) 05.10.1995
(442) 09.09.1998
(151) 10.12.1998
(180) 05.10.2005
(730) **ZEMAN, spol. s r. o.**, Dr. Edvarda Beneše 1029,
765 02 Otrokovice, SK;
(210) 2826-95
-
- (111) **183 264**
(220) 05.10.1995
(442) 09.09.1998
(151) 10.12.1998
(180) 05.10.2005

(730) **ZEMAN, spol. s r. o.**, Dr. Edvarda Beneše 1029,
765 02 Otrokovice, SK;
(210) 2827-95

(111) **183 265**
(220) 05.10.1995
(442) 09.09.1998
(151) 10.12.1998
(180) 05.10.2005
(730) **ZEMAN, spol. s r. o.**, Dr. Edvarda Beneše 1029,
765 02 Otrokovice, SK;
(210) 2828-95

(111) **183 266**
(220) 06.10.1995
(310) 104024
(320) 20.09.1995
(330) CZ
(442) 09.09.1998
(151) 10.12.1998
(180) 06.10.2005
(730) **VIKOMT CZ, s. r. o.**, 338 01 Holoubkov 21, CZ;
(210) 2836-95

(111) **183 267**
(220) 06.10.1995
(442) 09.09.1998
(151) 10.12.1998
(180) 06.10.2005
(730) **Klöckner - Moeller GmbH**, Hein - Moeller - Str. 7-
-11, D-53115 Bonn, DE;
(210) 2839-95

(111) **183 268**
(220) 09.10.1995
(442) 09.09.1998
(151) 10.12.1998
(180) 09.10.2005
(730) **Reemtsma Cigarettenfabriken Gesellschaft mit
beschränkter Haftung**, Parkstrasse 51, 22605
Hamburg, DE;
(210) 2860-95

(111) **183 269**
(220) 20.03.1996
(442) 09.09.1998
(151) 18.12.1998
(180) 20.03.2006
(730) **SmithKline Beecham Corporation**, One Franklin
Plaza, Philadelphia, Pennsylvania 19101, US;
(210) 731-96

(111) **183 270**
(220) 13.10.1995
(442) 09.09.1998
(151) 10.12.1998
(180) 13.10.2005

(730) **KOREA DAESONG TRADING CORPORA-
TION**, Pyongyang, KP;
(210) 2874-95

(111) **183 271**
(220) 13.10.1995
(442) 09.09.1998
(151) 10.12.1998
(180) 13.10.2005
(730) **KOREA DAESONG TRADING CORPORA-
TION**, Pyongyang, KP;
(210) 2875-95

(111) **183 272**
(220) 13.10.1995
(442) 09.09.1998
(151) 10.12.1998
(180) 13.10.2005
(730) **KOREA DAESONG TRADING CORPORA-
TION**, Pyongyang, KP;
(210) 2876-95

(111) **183 273**
(220) 13.10.1995
(442) 09.09.1998
(151) 10.12.1998
(180) 13.10.2005
(730) **KOREA DAESONG TRADING CORPORA-
TION**, Pyongyang, KP;
(210) 2877-95

(111) **183 274**
(220) 17.10.1995
(442) 09.09.1998
(151) 10.12.1998
(180) 17.10.2005
(730) **Ilavský Vladimír - Civilná bezpečnostná služba -
- CBS**, Povraznícka ul. 5, 814 99 Bratislava, SK;
(210) 2896-95

(111) **183 275**
(220) 17.10.1995
(442) 09.09.1998
(151) 10.12.1998
(180) 17.10.2005
(730) **VINO MODRA, spol. s r. o.**, Dolná 120, 900 01
Modra, SK;
(210) 2900-95

(111) **183 276**
(220) 23.10.1995
(442) 09.09.1998
(151) 10.12.1998
(180) 23.10.2005
(730) **EMS-Chemie**, Reichenauerstrasse, CH-7013 Do-
mat/Ems, CH;
(210) 2967-95

- (111) **183 277**
(220) 23.10.1995
(442) 09.09.1998
(151) 10.12.1998
(180) 23.10.2005
(730) **Aramis Inc.**, spoločnosť štátu Delaware, 767 Fifth Avenue, New York, New York 10153, US;
(210) 2968-95
- (111) **183 278**
(220) 23.10.1995
(442) 09.09.1998
(151) 10.12.1998
(180) 23.10.2005
(730) **Puna Richard, Ing.**, Generála Píky 14, 702 00 Moravská Ostrava, CZ;
(210) 2970-95
- (111) **183 279**
(220) 20.03.1996
(442) 09.09.1998
(151) 18.12.1998
(180) 20.03.2006
(730) **SmithKline Beecham Corporation**, One Franklin Plaza, Philadelphia, Pennsylvania 19101, US;
(210) 732-96
- (111) **183 280**
(220) 24.10.1995
(442) 09.09.1998
(151) 10.12.1998
(180) 24.10.2005
(730) **Veľtrhy a výstavy Bratislava, spol. s r. o.**, Dúbravská cesta 2, 817 03 Bratislava, SK;
(210) 2977-95
- (111) **183 281**
(220) 24.10.1995
(442) 09.09.1998
(151) 10.12.1998
(180) 24.10.2005
(730) **Veľtrhy a výstavy Bratislava, spol. s r. o.**, Dúbravská cesta 2, 817 03 Bratislava, SK;
(210) 2978-95
- (111) **183 282**
(220) 24.10.1995
(442) 09.09.1998
(151) 10.12.1998
(180) 24.10.2005
(730) **Veľtrhy a výstavy Bratislava, spol. s r. o.**, Dúbravská cesta 2, 817 03 Bratislava, SK;
(210) 2979-95
- (111) **183 283**
(220) 24.10.1995
(442) 09.09.1998
(151) 10.12.1998
(180) 24.10.2005
- (730) **Veľtrhy a výstavy Bratislava, spol. s r. o.**, Dúbravská cesta 2, 817 03 Bratislava, SK;
(210) 2981-95
- (111) **183 284**
(220) 24.10.1995
(442) 09.09.1998
(151) 10.12.1998
(180) 24.10.2005
(730) **Amway Corporation**, spoločnosť organizovaná a existujúca podľa zákonov štátu Michigan, 7575 East Fulton Road, Ada, Michigan 49355, US;
(210) 2985-95
- (111) **183 285**
(220) 24.10.1995
(442) 09.09.1998
(151) 10.12.1998
(180) 24.10.2005
(730) **ROHM AND HAAS COMPANY**, 100 Independence Mall West, Philadelphia, PA 19106-2399, US;
(210) 2987-95
- (111) **183 286**
(220) 24.10.1995
(442) 09.09.1998
(151) 10.12.1998
(180) 24.10.2005
(730) **ROHM AND HAAS COMPANY**, 100 Independence Mall West, Philadelphia, PA 19106-2399, US;
(210) 2988-95
- (111) **183 287**
(220) 25.10.1995
(442) 09.09.1998
(151) 10.12.1998
(180) 25.10.2005
(730) **Tetra Laval Holdings & Finance S. A.**, Avenue Général-Guisan 70, CH-1009 Pully, CH;
(210) 2989-95
- (111) **183 288**
(220) 25.10.1995
(442) 09.09.1998
(151) 10.12.1998
(180) 25.10.2005
(730) **Alteco Chemical Pte Ltd.**, 19 Tuas Avenue 11, Singapore, SG;
(210) 2990-95
- (111) **183 289**
(220) 25.10.1995
(442) 09.09.1998
(151) 10.12.1998
(180) 25.10.2005

(730) **BACARDI & COMPANY LIMITED**, spoloč.
zriadená podľa zákonov št. Lichtenštajnsko s reg.
sídлом Vaduz a majúca miesto podnikania na Millar
Road, New Providence, Commonwealth, BS;
(210) 2993-95

(111) **183 290**
(220) 25.10.1995
(442) 09.09.1998
(151) 10.12.1998
(180) 25.10.2005
(730) **PRODUCTOS CHURRUCA, S. A.**, San José, 19,
46930 Cuart De Poblet (Valencia), ES;
(210) 2994-95

(111) **183 291**
(220) 25.10.1995
(442) 09.09.1998
(151) 10.12.1998
(180) 25.10.2005
(730) **Kabo Kogyo Kabushiki Kaisha**, 5-7 Kojimachi,
Chiyoda-ku, Tokyo, JP;
(210) 2996-95

(111) **183 292**
(220) 25.10.1995
(442) 09.09.1998
(151) 10.12.1998
(180) 25.10.2005
(730) **SAKI AKTIEBOLAG**, Gyllerogatan 5, S-233 26
Svedala, SE;
(210) 2999-95

(111) **183 293**
(220) 25.10.1995
(442) 09.09.1998
(151) 10.12.1998
(180) 25.10.2005
(730) **ROBERT MCBRIDE LTD**, Middleton Way,
Middleton, Manchester M24 4DP, GB;
(210) 3000-95

(111) **183 294**
(220) 25.10.1995
(442) 09.09.1998
(151) 10.12.1998
(180) 25.10.2005
(730) **HLUBNA chemické výrobní družstvo v Brně**,
Zábrdovická 10, 658 29 Brno, CZ;
(210) 3003-95

(111) **183 295**
(220) 25.10.1995
(442) 09.09.1998
(151) 10.12.1998
(180) 25.10.2005
(730) **Duni AB**, S-30180 Halmstad, SE;
(210) 3006-95

(111) **183 296**
(220) 25.10.1995
(442) 09.09.1998
(151) 10.12.1998
(180) 25.10.2005
(730) **Duni AB**, S-30180 Halmstad, SE;
(210) 3007-95

(111) **183 297**
(220) 27.10.1995
(442) 09.09.1998
(151) 10.12.1998
(180) 27.10.2005
(730) **SCHERING CORPORATION**, 2000 Galloping
Hill Road, Kenilworth, New Jersey, US;
(210) 3044-95

(111) **183 298**
(220) 27.10.1995
(442) 09.09.1998
(151) 10.12.1998
(180) 27.10.2005
(730) **Budget Rent a Car Corporation**, 4225 Naperville
Road, Lisle, Illinois 60532, US;
(210) 3045-95

(111) **183 299**
(220) 27.10.1995
(442) 09.09.1998
(151) 10.12.1998
(180) 27.10.2005
(730) **Budget Rent a Car Corporation**, 4225 Naperville
Road, Lisle, Illinois 60532, US;
(210) 3046-95

(111) **183 300**
(220) 30.10.1995
(442) 09.09.1998
(151) 10.12.1998
(180) 30.10.2005
(730) **EKOTRADING - INKFLOW, a. s.**, Oravská 13,
821 09 Bratislava, SK;
(210) 3047-95

(111) **183 301**
(220) 30.10.1995
(442) 09.09.1998
(151) 10.12.1998
(180) 30.10.2005
(730) **EKOTRADING - INKFLOW, a. s.**, Oravská 13,
821 09 Bratislava, SK;
(210) 3048-95

(111) **183 302**
(220) 30.10.1995
(442) 09.09.1998
(151) 10.12.1998
(180) 30.10.2005

(730) **Imperial Tobacco Limited**, Bristol, GB;
(210) 3049-95

(111) **183 303**
(220) 31.10.1995
(442) 09.09.1998
(151) 10.12.1998
(180) 31.10.2005
(730) **BERLIN - CHEMIE Aktiengesellschaft**, Berlin,
DE;
(210) 3053-95

(111) **183 304**
(220) 31.10.1995
(442) 09.09.1998
(151) 10.12.1998
(180) 31.10.2005
(730) **BERLIN - CHEMIE Aktiengesellschaft**, Berlin,
DE;
(210) 3054-95

(111) **183 305**
(220) 31.10.1995
(442) 09.09.1998
(151) 10.12.1998
(180) 31.10.2005
(730) **BERLIN - CHEMIE Aktiengesellschaft**, Berlin,
DE;
(210) 3055-95

(111) **183 306**
(220) 31.10.1995
(442) 09.09.1998
(151) 10.12.1998
(180) 31.10.2005
(730) **BERLIN - CHEMIE Aktiengesellschaft**, Berlin,
DE;
(210) 3056-95

(111) **183 307**
(220) 31.10.1995
(442) 09.09.1998
(151) 10.12.1998
(180) 31.10.2005
(730) **BERLIN - CHEMIE Aktiengesellschaft**, Berlin,
DE;
(210) 3058-95

(111) **183 308**
(220) 31.10.1995
(442) 09.09.1998
(151) 10.12.1998
(180) 31.10.2005
(730) **BERLIN - CHEMIE Aktiengesellschaft**, Berlin,
DE;
(210) 3059-95

(111) **183 309**
(220) 31.10.1995
(442) 09.09.1998
(151) 10.12.1998
(180) 31.10.2005
(730) **BERLIN - CHEMIE Aktiengesellschaft**, Berlin,
DE;
(210) 3060-95

(111) **183 310**
(220) 31.10.1995
(442) 09.09.1998
(151) 10.12.1998
(180) 31.10.2005
(730) **BERLIN - CHEMIE Aktiengesellschaft**, Berlin,
DE;
(210) 3061-95

(111) **183 311**
(220) 31.10.1995
(442) 09.09.1998
(151) 10.12.1998
(180) 31.10.2005
(730) **BERLIN - CHEMIE Aktiengesellschaft**, Berlin,
DE;
(210) 3062-95

(111) **183 312**
(220) 31.10.1995
(442) 09.09.1998
(151) 10.12.1998
(180) 31.10.2005
(730) **BERLIN - CHEMIE Aktiengesellschaft**, Berlin,
DE;
(210) 3063-95

(111) **183 313**
(220) 31.10.1995
(442) 09.09.1998
(151) 10.12.1998
(180) 31.10.2005
(730) **BERLIN - CHEMIE Aktiengesellschaft**, Berlin,
DE;
(210) 3064-95

(111) **183 314**
(220) 31.10.1995
(442) 09.09.1998
(151) 10.12.1998
(180) 31.10.2005
(730) **BERLIN - CHEMIE Aktiengesellschaft**, Berlin,
DE;
(210) 3065-95

(111) **183 315**
(220) 31.10.1995
(442) 09.09.1998
(151) 10.12.1998

(180) 31.10.2005
 (730) **BERLIN - CHEMIE Aktiengesellschaft**, Berlin,
 DE;
 (210) 3066-95

(730) **The Black & Decker Corporation**, spoločnosť
 zriadená podľa zákonov štátu Maryland, 701 East
 Joppa Road, Towson, Maryland, US;
 (210) 3129-95

(111) **183 316**
 (220) 31.10.1995
 (442) 09.09.1998
 (151) 10.12.1998
 (180) 31.10.2005
 (730) **BERLIN - CHEMIE Aktiengesellschaft**, Berlin,
 DE;
 (210) 3067-95

(111) **183 322**
 (220) 08.11.1995
 (442) 09.09.1998
 (151) 10.12.1998
 (180) 08.11.2005
 (730) **Rothmans of Pall Mall Limited**, Grienbachstrasse
 11, CH 6300 Zug, CH;
 (210) 3139-95

(111) **183 317**
 (220) 02.11.1995
 (442) 09.09.1998
 (151) 10.12.1998
 (180) 02.11.2005
 (730) **Palma - Tumys, a. s.**, Račianska 76, 836 04
 Bratislava, SK;
 (210) 3091-95

(111) **183 323**
 (220) 08.11.1995
 (442) 09.09.1998
 (151) 10.12.1998
 (180) 08.11.2005
 (730) **TANGER Computersystems, spol. s r. o.**, Keltič-
 kova 62, 710 00 Ostrava 10, CZ;
 (210) 3145-95

(111) **183 318**
 (220) 06.11.1995
 (442) 09.09.1998
 (151) 10.12.1998
 (180) 06.11.2005
 (730) **MARS INCORPORATED**, spoločnosť zriadená
 podľa zákonov štátu Delaware, McLean, Virginia,
 US;
 (210) 3109-95

(111) **183 324**
 (220) 09.11.1995
 (442) 09.09.1998
 (151) 10.12.1998
 (180) 09.11.2005
 (730) **UNO FASHION, spol. s r. o.**, Holubyho 11, 902 01
 Pezinok, SK;
 (210) 3160-95

(111) **183 319**
 (220) 06.11.1995
 (442) 09.09.1998
 (151) 10.12.1998
 (180) 06.11.2005
 (730) **SETUZA, a. s.**, Žukovova 100, 401 29 Ústí nad La-
 bem, CZ;
 (210) 3111-95

(111) **183 325**
 (220) 09.11.1995
 (442) 09.09.1998
 (151) 10.12.1998
 (180) 09.11.2005
 (730) **UNO FASHION, spol. s r. o.**, Holubyho 11, 902 01
 Pezinok, SK;
 (210) 3161-95

(111) **183 320**
 (220) 07.11.1995
 (442) 09.09.1998
 (151) 10.12.1998
 (180) 07.11.2005
 (730) **Amway Corporation**, spoločnosť organizovaná a
 existujúca podľa zákonov štátu Michigan, 7575
 East Fulton Road, Ada, Michigan 49355, US;
 (210) 3127-95

(111) **183 326**
 (220) 09.11.1995
 (310) O-102887-95
 (320) 16.08.1995
 (330) CZ
 (442) 09.09.1998
 (151) 10.12.1998
 (180) 09.11.2005
 (730) **HAGER ELECTRO GmbH**, Zum Gunterstal, D-
 -66440 Blieskastel, DE;
 (210) 3163-95

(111) **183 321**
 (220) 07.11.1995
 (442) 09.09.1998
 (151) 10.12.1998
 (180) 07.11.2005

(111) **183 327**
 (220) 10.11.1995
 (442) 09.09.1998
 (151) 10.12.1998

(180) 10.11.2005
 (730) **UNIPAC ENBALAGENS LTDA.**, Av. Henry Ford, 2400, Parque da Mooca, Sao Paulo, BR;
 (210) 3175-95

(111) **183 328**
 (220) 10.11.1995
 (442) 09.09.1998
 (151) 10.12.1998
 (180) 10.11.2005
 (730) **POTEL ET CHABOT, société anonyme**, 3 rue de Chaillot, 75016 Paris, FR;
 (210) 3176-95

(111) **183 329**
 (220) 10.11.1995
 (442) 09.09.1998
 (151) 10.12.1998
 (180) 10.11.2005
 (730) **SLOV-ITAL, spol. s r. o.**, Farma PD, 951 17 Čápor (Nitra), SK;
 (210) 3177-95

(111) **183 330**
 (220) 10.11.1995
 (442) 09.09.1998
 (151) 10.12.1998
 (180) 10.11.2005
 (730) **Ardath Tobacco Company Limited**, Windsor House, 50 Victoria Street, London SW1H 0NL, GB;
 (210) 3178-95

(111) **183 331**
 (220) 10.11.1995
 (442) 09.09.1998
 (151) 10.12.1998
 (180) 10.11.2005
 (730) **AGROS HOLDING SA**, Chałubińskiego 8, Warszawa, PL;
 (210) 3180-95

(111) **183 332**
 (220) 10.11.1995
 (310) 100002
 (320) 10.05.1995
 (330) CZ
 (442) 09.09.1998
 (151) 10.12.1998
 (180) 10.11.2005
 (730) **Lovochemie, a. s.**, Terezińska 147, 410 17 Lovosice, CZ;
 (210) 3182-95

(111) **183 333**
 (220) 10.11.1995
 (310) 100001
 (320) 10.05.1995
 (330) CZ

(442) 09.09.1998
 (151) 10.12.1998
 (180) 10.11.2005
 (730) **Lovochemie, a. s.**, Terezińska 147, 410 17 Lovosice, CZ;
 (210) 3183-95

(111) **183 334**
 (220) 13.11.1995
 (442) 09.09.1998
 (151) 10.12.1998
 (180) 13.11.2005
 (730) **LAŠČIAK Ivan - EXPRESprint**, A. Bernoláka 58, 010 01 Žilina, SK;
 (210) 3187-95

(111) **183 335**
 (220) 13.11.1995
 (442) 09.09.1998
 (151) 10.12.1998
 (180) 13.11.2005
 (730) **Metsec plc**, Birmingham Road, Oldbury, Warley, West Midlands B69 4HE, GB;
 (210) 3189-95

(111) **183 336**
 (220) 13.11.1995
 (442) 09.09.1998
 (151) 10.12.1998
 (180) 13.11.2005
 (730) **NETEX, spol. s r. o.**, Trávnícká 271, 946 15 Töň, SK;
 (210) 3190-95

(111) **183 337**
 (220) 13.11.1995
 (442) 09.09.1998
 (151) 10.12.1998
 (180) 13.11.2005
 (730) **MARS, INCORPORATED**, McLean, Virginia, US;
 (210) 3191-95

(111) **183 338**
 (220) 13.11.1995
 (442) 09.09.1998
 (151) 10.12.1998
 (180) 13.11.2005
 (730) **Microcom Systems, Inc.**, 12955 Jollette Avenue, Granada Hills, California, US;
 (210) 3192-95

(111) **183 339**
 (220) 13.11.1995
 (442) 09.09.1998
 (151) 10.12.1998
 (180) 13.11.2005

(730) **Microcom Systems, Inc.**, 12955 Jollette Avenue,
Granada Hills, California, US;
(210) 3194-95

(111) **183 340**
(220) 13.11.1995
(442) 09.09.1998
(151) 10.12.1998
(180) 13.11.2005

(730) **Microcom Systems, Inc.**, 12955 Jollette Avenue,
Granada Hills, California, US;
(210) 3195-95

(111) **183 341**
(220) 13.11.1995
(442) 09.09.1998
(151) 10.12.1998
(180) 13.11.2005

(730) **Microcom Systems, Inc.**, 12955 Jollette Avenue,
Granada Hills, California, US;
(210) 3196-95

(111) **183 342**
(220) 13.11.1995
(442) 09.09.1998
(151) 10.12.1998
(180) 13.11.2005

(730) **Microcom Systems, Inc.**, 12955 Jollette Avenue,
Granada Hills, California, US;
(210) 3197-95

(111) **183 343**
(220) 13.11.1995
(442) 09.09.1998
(151) 10.12.1998
(180) 13.11.2005

(730) **Microcom Systems, Inc.**, 12955 Jollette Avenue,
Granada Hills, California, US;
(210) 3198-95

(111) **183 344**
(220) 21.11.1995
(442) 09.09.1998
(151) 10.12.1998
(180) 21.11.2005

(730) **Western International Media Corporation**, 8544
Sunset Boulevard, Los Angeles, California 90069,
US;
(210) 3285-95

(111) **183 345**
(220) 20.03.1996
(442) 09.09.1998
(151) 18.12.1998
(180) 20.03.2006

(730) **Amway Corporation**, spoločnosť organizovaná a
existujúca podľa zákonov štátu Michigan, 7575
East Fulton Road, Ada, Michigan 49355, US;
(210) 735-96

(111) **183 346**
(220) 21.11.1995
(442) 09.09.1998
(151) 10.12.1998
(180) 21.11.2005

(730) **STAMMUSS-RaP/JAVA-EKO, Jaroslav Valen-
tín**, Na vyhladke 37, 841 07 Bratislava, SK;
(210) 3295-95

(111) **183 347**
(220) 21.11.1995
(442) 09.09.1998
(151) 10.12.1998
(180) 21.11.2005

(730) **Beecham Group p. l. c.**, Four New Horizons Court,
Harlequin Avenue, Brentford, Middlesex TW8 9EP,
GB;
(210) 3301-95

(111) **183 348**
(220) 21.11.1995
(442) 09.09.1998
(151) 10.12.1998
(180) 21.11.2005

(730) **Beecham Group p. l. c.**, Four New Horizons Court,
Harlequin Avenue, Brentford, Middlesex TW8 9EP,
GB;
(210) 3302-95

(111) **183 349**
(220) 21.11.1995
(442) 09.09.1998
(151) 10.12.1998
(180) 21.11.2005

(730) **Beecham Group p. l. c.**, Four New Horizons Court,
Harlequin Avenue, Brentford, Middlesex TW8 9EP,
GB;
(210) 3303-95

(111) **183 350**
(220) 21.11.1995
(442) 09.09.1998
(151) 10.12.1998
(180) 21.11.2005

(730) **Beecham Group p. l. c.**, Four New Horizons Court,
Harlequin Avenue, Brentford, Middlesex TW8 9EP,
GB;
(210) 3304-95

(111) **183 351**
(220) 21.11.1995
(442) 09.09.1998

- (151) 10.12.1998
(180) 21.11.2005
(730) **Beecham Group p. l. c.**, Four New Horizons Court, Harlequin Avenue, Brentford, Middlesex TW8 9EP, GB;
(210) 3305-95
- (111) **183 352**
(220) 21.11.1995
(442) 09.09.1998
(151) 10.12.1998
(180) 21.11.2005
(730) **Beecham Group p. l. c.**, Four New Horizons Court, Harlequin Avenue, Brentford, Middlesex TW8 9EP, GB;
(210) 3306-95
- (111) **183 353**
(220) 21.11.1995
(442) 09.09.1998
(151) 10.12.1998
(180) 21.11.2005
(730) **Beecham Group p. l. c.**, Four New Horizons Court, Harlequin Avenue, Brentford, Middlesex TW8 9EP, GB;
(210) 3307-95
- (111) **183 354**
(220) 22.11.1995
(442) 09.09.1998
(151) 10.12.1998
(180) 22.11.2005
(730) **QNX Software Systems Ltd.**, 175 Terence Mathews Crescent, Kanata, Ontario K2M 1W8, CA;
(210) 3314-95
- (111) **183 355**
(220) 21.03.1996
(442) 09.09.1998
(151) 18.12.1998
(180) 21.03.2006
(730) **BETRIEBSEINRICHTUNGEN Gesellschaft m. b. H.**, Heiligenstädter Lände 11, A1190 Wien, AT;
(210) 737-96
- (111) **183 356**
(220) 27.11.1995
(442) 09.09.1998
(151) 10.12.1998
(180) 27.11.2005
(730) **Raufoss Technology AS**, N-2831 Raufoss, NO;
(210) 3386-95
- (111) **183 357**
(220) 29.11.1995
(442) 09.09.1998
(151) 10.12.1998
- (180) 29.11.2005
(730) **MARTOFF, s. r. o.**, Vajnorská 134, 831 04 Bratislava, SK;
(210) 3405-95
- (111) **183 358**
(220) 29.11.1995
(442) 09.09.1998
(151) 10.12.1998
(180) 29.11.2005
(730) **MARTOFF, s. r. o.**, Vajnorská 134, 831 04 Bratislava, SK;
(210) 3406-95
- (111) **183 359**
(220) 30.11.1995
(442) 09.09.1998
(151) 10.12.1998
(180) 30.11.2005
(730) **WORLD MERCHANDISE EXCHANGE (WOMEX), LTD.**, Grand Cayman, Cayman Islands, KY;
(210) 3409-95
- (111) **183 360**
(220) 30.11.1995
(442) 09.09.1998
(151) 10.12.1998
(180) 30.11.2005
(730) **Elf Atochem North America Inc.**, 2000 Market Street, Philadelphia, Pennsylvania 19103-3222, US;
(210) 3410-95
- (111) **183 361**
(220) 30.11.1995
(442) 09.09.1998
(151) 10.12.1998
(180) 30.11.2005
(730) **Archer Daniels Midland Company**, spoločnosť zriadená podľa zákonov štátu Delaware, 4666 Faries Parkway, Decatur, Illinois, US;
(210) 3411-95
- (111) **183 362**
(220) 30.11.1995
(442) 09.09.1998
(151) 10.12.1998
(180) 30.11.2005
(730) **Nature's Bounty, Inc.**, 90 Orville Drive, Bohemia, New York 11716, US;
(210) 3412-95
- (111) **183 363**
(220) 30.11.1995
(442) 09.09.1998
(151) 10.12.1998
(180) 30.11.2005

(730) **Glaxo Group Limited**, Berkeley Avenue, Greenford, Middlesex UB6 0NN, GB;
(210) 3413-95

(111) **183 364**
(220) 30.11.1995
(442) 09.09.1998
(151) 10.12.1998
(180) 30.11.2005

(730) **Radox Laboratories Limited**, Ardmore, Diamond Road, Crumlin BT29 4QY, Co. Antrim, GB;
(210) 3414-95

(111) **183 365**
(220) 30.11.1995
(442) 09.09.1998
(151) 10.12.1998
(180) 30.11.2005

(730) **GALENA, a. s.**, Ostravská 29, 747 70 Opava-Ko-márov, CZ;
(210) 3417-95

(111) **183 366**
(220) 30.11.1995
(442) 09.09.1998
(151) 10.12.1998
(180) 30.11.2005

(730) **Galbavý Peter P. A. G. - TRADING**, Kubínska 8, 010 08 Žilina, SK;
(210) 3425-95

(111) **183 367**
(220) 01.12.1995
(442) 09.09.1998
(151) 10.12.1998
(180) 01.12.2005

(730) **OCEANUS MARKET, s. r. o.**, 664 01 Kanice 170, CZ;
(210) 3428-95

(111) **183 368**
(220) 30.11.1995
(310) 395 23 527.8
(320) 06.06.1995
(330) DE

(442) 09.09.1998
(151) 10.12.1998
(180) 30.11.2005
(730) **Dyckerhoff Aktiengesellschaft**, Biebricher Strasse 69, D-65203 Wiesbaden, DE;
(210) 3430-95

(111) **183 369**
(220) 01.12.1995
(442) 09.09.1998
(151) 10.12.1998
(180) 01.12.2005

(730) **ASTRA AKTIEBOLAG**, Västra Mälarehamnen 9, S-151 85 Södertälje, SE;
(210) 3432-95

(111) **183 370**
(220) 01.12.1995
(442) 09.09.1998
(151) 10.12.1998
(180) 01.12.2005

(730) **ASTRA AKTIEBOLAG**, Västra Mälarehamnen 9, S-151 85 Södertälje, SE;
(210) 3433-95

(111) **183 371**
(220) 01.12.1995
(442) 09.09.1998
(151) 10.12.1998
(180) 01.12.2005

(730) **AGA AKTIEBOLAG**, S-181 80 Lidingö, SE;
(210) 3434-95

(111) **183 372**
(220) 01.12.1995
(442) 09.09.1998
(151) 10.12.1998
(180) 01.12.2005

(730) **AGA AKTIEBOLAG**, S-181 80 Lidingö, SE;
(210) 3435-95

(111) **183 373**
(220) 01.12.1995
(442) 09.09.1998
(151) 10.12.1998
(180) 01.12.2005

(730) **AGA AKTIEBOLAG**, S-181 80 Lidingö, SE;
(210) 3436-95

(111) **183 374**
(220) 04.12.1995
(442) 09.09.1998
(151) 10.12.1998
(180) 04.12.2005

(730) **MARS, INCORPORATED**, McLean, Virginia, US;
(210) 3441-95

(111) **183 375**
(220) 04.12.1995
(442) 09.09.1998
(151) 10.12.1998
(180) 04.12.2005

(730) **SmithKline Beecham plc**, New Horizons Court, Brentford, Middlesex TW8 9EP, GB;
(210) 3442-95

(111) **183 376**
(220) 04.12.1995
(442) 09.09.1998

(151) 11.12.1998
(180) 04.12.2005
(730) **SmithKline Beecham plc**, New Horizons Court,
Brentford, Middlesex TW8 9EP, GB;
(210) 3443-95

(111) **183 377**
(220) 04.12.1995
(442) 09.09.1998
(151) 11.12.1998
(180) 04.12.2005
(730) **SmithKline Beecham plc**, New Horizons Court,
Brentford, Middlesex TW8 9EP, GB;
(210) 3444-95

(111) **183 378**
(220) 04.12.1995
(442) 09.09.1998
(151) 11.12.1998
(180) 04.12.2005
(730) **SmithKline Beecham plc**, New Horizons Court,
Brentford, Middlesex TW8 9EP, GB;
(210) 3445-95

(111) **183 379**
(220) 04.12.1995
(442) 09.09.1998
(151) 11.12.1998
(180) 04.12.2005
(730) **SmithKline Beecham plc**, New Horizons Court,
Brentford, Middlesex TW8 9EP, GB;
(210) 3446-95

(111) **183 380**
(220) 04.12.1995
(442) 09.09.1998
(151) 11.12.1998
(180) 04.12.2005
(730) **SmithKline Beecham plc**, New Horizons Court,
Brentford, Middlesex TW8 9EP, GB;
(210) 3447-95

(111) **183 381**
(220) 04.12.1995
(442) 09.09.1998
(151) 11.12.1998
(180) 04.12.2005
(730) **SmithKline Beecham plc**, New Horizons Court,
Brentford, Middlesex TW8 9EP, GB;
(210) 3448-95

(111) **183 382**
(220) 04.12.1995
(442) 09.09.1998
(151) 11.12.1998
(180) 04.12.2005

(730) **SmithKline Beecham plc**, New Horizons Court,
Brentford, Middlesex TW8 9EP, GB;
(210) 3449-95

(111) **183 383**
(220) 04.12.1995
(442) 09.09.1998
(151) 11.12.1998
(180) 04.12.2005
(730) **SmithKline Beecham p. l. c.**, New Horizons Court,
Brentford, Middlesex TW8 9EP, GB;
(210) 3450-95

(111) **183 384**
(220) 04.12.1995
(442) 09.09.1998
(151) 11.12.1998
(180) 04.12.2005
(730) **KABLO ELEKTRO, a. s.**, Českých bratří 509,
543 14 Vrchlábí, CZ;
(210) 3460-95

(111) **183 385**
(220) 04.12.1995
(442) 09.09.1998
(151) 11.12.1998
(180) 04.12.2005
(730) **Bagiová Soňa, Ing. - Bagi ART**, Legionárska 3,
831 04 Bratislava, SK;
(210) 3462-95

(111) **183 386**
(220) 06.12.1995
(442) 05.08.1998
(151) 11.12.1998
(180) 06.12.2005
(730) **MOYZESOVO KVARTETO**, Turnianska 5,
850 01 Bratislava, SK;
(210) 3484-95

(111) **183 387**
(220) 08.12.1995
(442) 09.09.1998
(151) 11.12.1998
(180) 08.12.2005
(730) **Čokoládovny, a. s.**, Modřanská 27, 143 20 Praha
4 - Modřany, CZ;
(210) 3503-95

(111) **183 388**
(220) 08.12.1995
(442) 09.09.1998
(151) 11.12.1998
(180) 08.12.2005
(730) **Čokoládovny, a. s.**, Modřanská 27, 143 20 Praha
4 - Modřany, CZ;
(210) 3504-95

(111) **183 389**
 (220) 08.12.1995
 (442) 09.09.1998
 (151) 11.12.1998
 (180) 08.12.2005
 (730) **Čokoládovny, a. s.**, Modřanská 27, 143 20 Praha
 4 - Modřany, CZ;
 (210) 3505-95

(111) **183 390**
 (220) 08.12.1995
 (442) 09.09.1998
 (151) 11.12.1998
 (180) 08.12.2005
 (730) **Metsä-Serla Paper and Board Ltd.**, Helsinki, FI;
 (210) 3506-95

(111) **183 391**
 (220) 08.12.1995
 (442) 09.09.1998
 (151) 11.12.1998
 (180) 08.12.2005
 (730) **Philip Morris Products, Inc.**, 3601 Commerce
 Road, Richmond, 23234 Virginia, US;
 (210) 3507-95

(111) **183 392**
 (220) 08.12.1995
 (442) 09.09.1998
 (151) 11.12.1998
 (180) 08.12.2005
 (730) **IDEXX Laboratories, Inc.**, One IDEXX Drive,
 Westbrook, Maine 04092, US;
 (210) 3509-95

(111) **183 393**
 (220) 08.12.1995
 (442) 09.09.1998
 (151) 11.12.1998
 (180) 08.12.2005
 (730) **Lowell Shoe, Inc.**, 8 Hampshire Drive, Hudson,
 New Hampshire 03051, US;
 (210) 3510-95

(111) **183 394**
 (220) 08.12.1995
 (442) 09.09.1998
 (151) 11.12.1998
 (180) 08.12.2005
 (730) **Lowell Shoe, Inc.**, 8 Hampshire Drive, Hudson,
 New Hampshire 03051, US;
 (210) 3511-95

(111) **183 395**
 (220) 08.12.1995
 (442) 09.09.1998
 (151) 11.12.1998
 (180) 08.12.2005

(730) **Sheraton International, Inc.**, 60 State Street,
 Boston, Massachusetts, US;
 (210) 3512-95

(111) **183 396**
 (220) 11.12.1995
 (442) 09.09.1998
 (151) 11.12.1998
 (180) 11.12.2005
 (730) **Sposabella Gowns Ltd.**, 222 W. 37th Street, New
 York, New York, US;
 (210) 3513-95

(111) **183 397**
 (220) 11.12.1995
 (442) 09.09.1998
 (151) 11.12.1998
 (180) 11.12.2005
 (730) **I. G. PROMOTIONS, s. r. o.**, 062 01 Starý Smo-
 kovec 5, SK;
 (210) 3514-95

(111) **183 398**
 (220) 12.12.1995
 (442) 09.09.1998
 (151) 11.12.1998
 (180) 12.12.2005
 (730) **Varied Trading Company Limited**, spoločnosť
 organizovaná a existujúca podľa zákonov Hong
 Kongu, 1601 Wing-on Centre, 111 Connaught Road
 Central, HK;
 (210) 3518-95

(111) **183 399**
 (220) 12.12.1995
 (442) 09.09.1998
 (151) 11.12.1998
 (180) 12.12.2005
 (730) **R. J. Reynolds Tobacco, spol. s r. o.**, Týnská 12,
 110 00 Praha 1, CZ;
 (210) 3519-95

(111) **183 400**
 (220) 12.12.1995
 (442) 09.09.1998
 (151) 11.12.1998
 (180) 12.12.2005
 (730) **R. J. Reynolds Tobacco, spol. s r. o.**, Týnská 12,
 110 00 Praha 1, CZ;
 (210) 3520-95

(111) **183 401**
 (220) 12.12.1995
 (442) 09.09.1998
 (151) 11.12.1998
 (180) 12.12.2005

(730) **Motorola Limited**, Jays Close, Viabes Industrial Estate, Basingstoke, Hampshire RG22 4PD, GB;
(210) 3521-95

(111) **183 402**
(220) 12.12.1995
(442) 09.09.1998
(151) 11.12.1998
(180) 12.12.2005

(730) **Clairol Incorporated**, spoločnosť organizovaná a existujúca podľa zákonov štátu Delaware, 345 Park Avenue, New York, New York 10154, US;
(210) 3522-95

(111) **183 403**
(220) 12.12.1995
(442) 09.09.1998
(151) 11.12.1998
(180) 12.12.2005

(730) **TATRAMETAL, s. r. o.**, Velické námestie 18, 058 01 Poprad, SK;
(210) 3524-95

(111) **183 404**
(220) 12.12.1995
(442) 09.09.1998
(151) 11.12.1998
(180) 12.12.2005

(730) **KVATROL, s. r. o.**, Svätoplukova 4, 040 02 Košice, SK;
(210) 3527-95

(111) **183 405**
(220) 12.12.1995
(442) 09.09.1998
(151) 11.12.1998
(180) 12.12.2005

(730) **RIWERK, spol. s r. o.**, Kazaňská 15, 821 06 Bratislava, SK;
(210) 3535-95

(111) **183 406**
(220) 13.12.1995
(442) 09.09.1998
(151) 11.12.1998
(180) 13.12.2005

(730) **GALENA, a. s.**, Ostravská 29, 747 70 Opava-Komárov, CZ;
(210) 3541-95

(111) **183 407**
(220) 13.12.1995
(442) 09.09.1998
(151) 11.12.1998
(180) 13.12.2005

(730) **GALENA, a. s.**, Ostravská 29, 747 70 Opava-Komárov, CZ;
(210) 3542-95

(111) **183 408**
(220) 13.12.1995
(442) 09.09.1998
(151) 11.12.1998
(180) 13.12.2005

(730) **GALENA, a. s.**, Ostravská 29, 747 70 Opava-Komárov, CZ;
(210) 3543-95

(111) **183 409**
(220) 13.12.1995
(442) 09.09.1998
(151) 11.12.1998
(180) 13.12.2005

(730) **TIFFANY & BROADWAY, INC., DIV. OF TEXPOL CORPORATION**, Charte No.01160490-00, Houston, Texas 77237, US;
(210) 3544-95

(111) **183 410**
(220) 13.12.1995
(442) 09.09.1998
(151) 11.12.1998
(180) 13.12.2005

(730) **TIFFANY & BROADWAY, INC., DIV. OF TEXPOL CORPORATION**, Charte No.01160490-00, Houston, Texas 77237, US;
(210) 3547-95

(111) **183 411**
(220) 13.12.1995
(442) 09.09.1998
(151) 11.12.1998
(180) 13.12.2005

(730) **CHEMOLAK, a. s.**, Továrenská 7, 919 04 Smolenice, SK;
(210) 3548-95

(111) **183 412**
(220) 13.12.1995
(442) 09.09.1998
(151) 11.12.1998
(180) 13.12.2005

(730) **CHEMOLAK, a. s.**, Továrenská 7, 919 04 Smolenice, SK;
(210) 3549-95

(111) **183 413**
(220) 13.12.1995
(442) 09.09.1998
(151) 11.12.1998
(180) 13.12.2005

(730) **Unilever N. V.**, Weena 455, 3013 AL Rotterdam, NL;
(210) 3550-95

(111) **183 414**
(220) 15.12.1995
(442) 09.09.1998

(151) 11.12.1998
 (180) 15.12.2005
 (730) **DEVA, akciová spoločnosť, Trebišov, Cukrovarská 502, 075 01 Trebišov, SK;**
 (210) 3565-95

(111) **183 415**
 (220) 15.12.1995
 (442) 09.09.1998
 (151) 11.12.1998
 (180) 15.12.2005
 (730) **SLOVLAK, a. s., 018 64 Košeca, SK;**
 (210) 3568-95

(111) **183 416**
 (220) 20.12.1995
 (442) 09.09.1998
 (151) 11.12.1998
 (180) 20.12.2005
 (730) **ENRON Corp., 1400 Smith Street, Houston, Texas 77002, US;**
 (210) 3594-95

(111) **183 417**
 (220) 04.01.1996
 (442) 09.09.1998
 (151) 11.12.1998
 (180) 04.01.2006
 (730) **LDV LIMITED, Bromford House, Drews Lane, Birmingham, GB;**
 (210) 24-96

(111) **183 418**
 (220) 15.01.1996
 (310) 2028582
 (320) 28.07.1995
 (330) GB
 (442) 09.09.1998
 (151) 11.12.1998
 (180) 15.01.2006
 (730) **Shell International Petroleum Company Limited, Shell Centre, London SE1 7NA, GB;**
 (210) 93-96

(111) **183 419**
 (220) 15.01.1996
 (442) 09.09.1998
 (151) 11.12.1998
 (180) 15.01.2006
 (730) **ASTRA AKTIEBOLAG, Västra Mälarehamnen 9, S-151 85 Södertälje, SE;**
 (210) 94-96

(111) **183 420**
 (220) 19.01.1996
 (442) 09.09.1998
 (151) 11.12.1998
 (180) 19.01.2006

(730) **NITRAFROST, a. s., Novozámocká 226, 949 81 Nitra, SK;**
 (210) 151-96

(111) **183 421**
 (220) 19.01.1996
 (442) 09.09.1998
 (151) 11.12.1998
 (180) 19.01.2006
 (730) **NITRAFROST, a. s., Novozámocká 226, 949 81 Nitra, SK;**
 (210) 152-96

(111) **183 422**
 (220) 19.01.1996
 (442) 09.09.1998
 (151) 11.12.1998
 (180) 19.01.2006
 (730) **MATTEL INC., 333 Continental Boulevard, El Segundo, California, US;**
 (210) 153-96

(111) **183 423**
 (220) 19.01.1996
 (442) 09.09.1998
 (151) 11.12.1998
 (180) 19.01.2006
 (730) **Benson & Hedges (Overseas) Limited, Windsor House, 50 Victoria Street, London SW1H 0NL, GB;**
 (210) 155-96

(111) **183 424**
 (220) 19.01.1996
 (442) 09.09.1998
 (151) 11.12.1998
 (180) 19.01.2006
 (730) **WARNACO INC., 90 Park Avenue, New York, New York 10016, US;**
 (210) 156-96

(111) **183 425**
 (220) 19.01.1996
 (442) 09.09.1998
 (151) 11.12.1998
 (180) 19.01.2006
 (730) **Otsuka Pharmaceutical Co., Ltd., No 2-9, Kanda Tsukasa-cho, Chiyoda-ku, Tokyo, JP;**
 (210) 159-96

(111) **183 426**
 (220) 23.01.1996
 (442) 09.09.1998
 (151) 11.12.1998
 (180) 23.01.2006
 (730) **NBA Properties, Inc., Olympic Tower Building, 645 Fifth Avenue, New York, New York 10022, US;**
 (210) 183-96

(111) **183 427**

(220) 23.01.1996

(442) 09.09.1998

(151) 11.12.1998

(180) 23.01.2006

(730) **NBA Properties, Inc.**, Olympic Tower Building,
645 Fifth Avenue, New York, New York 10022, US;
(210) 184-96

(111) **183 428**

(220) 23.01.1996

(442) 09.09.1998

(151) 11.12.1998

(180) 23.01.2006

(730) **NBA Properties, Inc.**, Olympic Tower Building,
645 Fifth Avenue, New York, New York 10022, US;
(210) 185-96

(111) **183 429**

(220) 23.01.1996

(442) 09.09.1998

(151) 11.12.1998

(180) 23.01.2006

(730) **NBA Properties, Inc.**, Olympic Tower Building,
645 Fifth Avenue, New York, New York 10022, US;
(210) 186-96

(111) **183 430**

(220) 23.01.1996

(442) 09.09.1998

(151) 11.12.1998

(180) 23.01.2006

(730) **NBA Properties, Inc.**, Olympic Tower Building,
645 Fifth Avenue, New York, New York 10022, US;
(210) 187-96

(111) **183 431**

(220) 23.01.1996

(442) 09.09.1998

(151) 11.12.1998

(180) 23.01.2006

(730) **NBA Properties, Inc.**, Olympic Tower Building,
645 Fifth Avenue, New York, New York 10022, US;
(210) 188-96

(111) **183 432**

(220) 23.01.1996

(442) 09.09.1998

(151) 11.12.1998

(180) 23.01.2006

(730) **NBA Properties, Inc.**, Olympic Tower Building,
645 Fifth Avenue, New York, New York 10022, US;
(210) 189-96

(111) **183 433**

(220) 23.01.1996

(442) 09.09.1998

(151) 11.12.1998

(180) 23.01.2006

(730) **NBA Properties, Inc.**, Olympic Tower Building,
645 Fifth Avenue, New York, New York 10022, US;
(210) 190-96

(111) **183 434**

(220) 23.01.1996

(442) 09.09.1998

(151) 11.12.1998

(180) 23.01.2006

(730) **NBA Properties, Inc.**, Olympic Tower Building,
645 Fifth Avenue, New York, New York 10022, US;
(210) 191-96

(111) **183 435**

(220) 23.01.1996

(442) 09.09.1998

(151) 11.12.1998

(180) 23.01.2006

(730) **NBA Properties, Inc.**, Olympic Tower Building,
645 Fifth Avenue, New York, New York 10022, US;
(210) 192-96

(111) **183 436**

(220) 23.01.1996

(442) 09.09.1998

(151) 11.12.1998

(180) 23.01.2006

(730) **NBA Properties, Inc.**, Olympic Tower Building,
645 Fifth Avenue, New York, New York 10022, US;
(210) 193-96

(111) **183 437**

(220) 23.01.1996

(442) 09.09.1998

(151) 11.12.1998

(180) 23.01.2006

(730) **NBA Properties, Inc.**, Olympic Tower Building,
645 Fifth Avenue, New York, New York 10022, US;
(210) 194-96

(111) **183 438**

(220) 23.01.1996

(442) 09.09.1998

(151) 11.12.1998

(180) 23.01.2006

(730) **NBA Properties, Inc.**, Olympic Tower Building,
645 Fifth Avenue, New York, New York 10022, US;
(210) 195-96

(111) **183 439**

(220) 23.01.1996

(442) 09.09.1998

(151) 11.12.1998

(180) 23.01.2006

(730) **NBA Properties, Inc.**, Olympic Tower Building,
645 Fifth Avenue, New York, New York 10022, US;
(210) 196-96

(111) **183 440**
 (220) 23.01.1996
 (442) 09.09.1998
 (151) 11.12.1998
 (180) 23.01.2006
 (730) **NBA Properties, Inc.**, Olympic Tower Building,
 645 Fifth Avenue, New York, New York 10022, US;
 (210) 197-96

(111) **183 441**
 (220) 23.01.1996
 (442) 09.09.1998
 (151) 11.12.1998
 (180) 23.01.2006
 (730) **NBA Properties, Inc.**, Olympic Tower Building,
 645 Fifth Avenue, New York, New York 10022, US;
 (210) 198-96

(111) **183 442**
 (220) 23.01.1996
 (442) 09.09.1998
 (151) 11.12.1998
 (180) 23.01.2006
 (730) **NBA Properties, Inc.**, Olympic Tower Building,
 645 Fifth Avenue, New York, New York 10022, US;
 (210) 199-96

(111) **183 443**
 (220) 26.01.1996
 (442) 09.09.1998
 (151) 11.12.1998
 (180) 26.01.2006
 (730) **Baliarne obchodu, a. s., Poprad**, Hraničná 664/16,
 058 01 Poprad, SK;
 (210) 250-96

(111) **183 444**
 (220) 26.01.1996
 (442) 09.09.1998
 (151) 11.12.1998
 (180) 26.01.2006
 (730) **Baliarne obchodu, a. s., Poprad**, Hraničná 664/16,
 058 01 Poprad, SK;
 (210) 251-96

(111) **183 445**
 (220) 26.01.1996
 (442) 09.09.1998
 (151) 11.12.1998
 (180) 26.01.2006
 (730) **Baliarne obchodu, a. s., Poprad**, Hraničná 664/16,
 058 01 Poprad, SK;
 (210) 253-96

(111) **183 446**
 (220) 26.01.1996
 (442) 09.09.1998
 (151) 11.12.1998
 (180) 26.01.2006

(730) **Baliarne obchodu, a. s., Poprad**, Hraničná 664/16,
 058 01 Poprad, SK;
 (210) 254-96

(111) **183 447**
 (220) 26.01.1996
 (442) 09.09.1998
 (151) 11.12.1998
 (180) 26.01.2006
 (730) **Baliarne obchodu, a. s., Poprad**, Hraničná 664/16,
 058 01 Poprad, SK;
 (210) 255-96

(111) **183 448**
 (220) 26.01.1996
 (442) 09.09.1998
 (151) 11.12.1998
 (180) 26.01.2006
 (730) **Baliarne obchodu, a. s., Poprad**, Hraničná 664/16,
 058 01 Poprad, SK;
 (210) 256-96

(111) **183 449**
 (220) 26.01.1996
 (442) 09.09.1998
 (151) 11.12.1998
 (180) 26.01.2006
 (730) **Baliarne obchodu, a. s., Poprad**, Hraničná 664/16,
 058 01 Poprad, SK;
 (210) 257-96

(111) **183 450**
 (220) 26.01.1996
 (442) 09.09.1998
 (151) 11.12.1998
 (180) 26.01.2006
 (730) **Baliarne obchodu, a. s., Poprad**, Hraničná 664/16,
 058 01 Poprad, SK;
 (210) 259-96

(111) **183 451**
 (220) 26.01.1996
 (442) 09.09.1998
 (151) 11.12.1998
 (180) 26.01.2006
 (730) **Baliarne obchodu, a. s., Poprad**, Hraničná 664/16,
 058 01 Poprad, SK;
 (210) 261-96

(111) **183 452**
 (220) 26.01.1996
 (442) 09.09.1998
 (151) 11.12.1998
 (180) 26.01.2006
 (730) **Baliarne obchodu, a. s., Poprad**, Hraničná 664/16,
 058 01 Poprad, SK;
 (210) 262-96

(111) **183 453**

(220) 26.01.1996

(442) 09.09.1998

(151) 11.12.1998

(180) 26.01.2006

(730) **Baliarne obchodu, a. s., Poprad**, Hraničná 664/16,
058 01 Poprad, SK;

(210) 267-96

(111) **183 454**

(220) 26.01.1996

(442) 09.09.1998

(151) 11.12.1998

(180) 26.01.2006

(730) **Baliarne obchodu, a. s., Poprad**, Hraničná 664/16,
058 01 Poprad, SK;

(210) 268-96

(111) **183 455**

(220) 29.01.1996

(442) 09.09.1998

(151) 11.12.1998

(180) 29.01.2006

(730) **SIGNATURE FINANCIAL GROUP, INC.**, 6 St.
James Avenue, Boston, Massachusetts, US;

(210) 269-96

(111) **183 456**

(220) 29.01.1996

(442) 09.09.1998

(151) 11.12.1998

(180) 29.01.2006

(730) **ESPN, Inc.**, 935 Middle Street, Bristol, Connecticut, US;

(210) 275-96

(111) **183 457**

(220) 29.01.1996

(442) 09.09.1998

(151) 11.12.1998

(180) 29.01.2006

(730) **ESPN, Inc.**, 935 Middle Street, Bristol, Connecticut, US;

(210) 276-96

(111) **183 458**

(220) 29.01.1996

(442) 09.09.1998

(151) 11.12.1998

(180) 29.01.2006

(730) **Palma - Tumys, a. s.**, Račianska 76, 836 04 Bratislava, SK;

(210) 279-96

(111) **183 459**

(220) 29.01.1996

(442) 09.09.1998

(151) 11.12.1998

(180) 29.01.2006

(730) **Philip Morris Products Inc., a Virginia corporation**, 3601 Commerce Road, Richmond, Virginia 23234, US;

(210) 280-96

(111) **183 460**

(220) 29.01.1996

(442) 09.09.1998

(151) 11.12.1998

(180) 29.01.2006

(730) **Lindab AB**, S-26982 Bastad, SE;

(210) 281-96

(111) **183 461**

(220) 29.01.1996

(442) 09.09.1998

(151) 11.12.1998

(180) 29.01.2006

(730) **Westearl Investments B. V.**, Hoekenrode 6-8, 1000 BL Amsterdam, NL;

(210) 282-96

(111) **183 462**

(220) 30.01.1996

(442) 09.09.1998

(151) 11.12.1998

(180) 30.01.2006

(730) **MARS INCORPORATED**, spoločnosť zriadená podľa zákonov štátu Delaware, McLean, Virginia, US;

(210) 284-96

(111) **183 463**

(220) 30.01.1996

(442) 09.09.1998

(151) 11.12.1998

(180) 30.01.2006

(730) **Tootsie Roll Industries, Inc.**, 7401 South Cicero Avenue, Chicago, Illinois 60629, US;

(210) 285-96

(111) **183 464**

(220) 30.01.1996

(442) 09.09.1998

(151) 11.12.1998

(180) 30.01.2006

(730) **Tootsie Roll Industries, Inc.**, 7401 South Cicero Avenue, Chicago, Illinois 60629, US;

(210) 286-96

(111) **183 465**

(220) 30.01.1996

(442) 09.09.1998

(151) 11.12.1998

(180) 30.01.2006

(730) **Madacký Juraj**, Bohrova 11, 851 01 Bratislava, SK;

(210) 287-96

(111) **183 466**
 (220) 30.01.1996
 (442) 09.09.1998
 (151) 11.12.1998
 (180) 30.01.2006
 (730) **ASECO, spol. s r. o.**, Lamačská 8, 817 14 Bratislava, SK;
 (210) 288-96

(111) **183 467**
 (220) 30.01.1996
 (442) 09.09.1998
 (151) 11.12.1998
 (180) 30.01.2006
 (730) **ASECO, spol. s r. o.**, Lamačská 8, 817 14 Bratislava, SK;
 (210) 289-96

(111) **183 468**
 (220) 31.01.1996
 (442) 09.09.1998
 (151) 11.12.1998
 (180) 31.01.2006
 (730) **Power Tool Holders Incorporated**, spoločnosť organizovaná podľa zákonov štátu Delaware, 501 Silverside Road, Wilmington, Delaware 19809, US;
 (210) 295-96

(111) **183 469**
 (220) 31.01.1996
 (442) 09.09.1998
 (151) 11.12.1998
 (180) 31.01.2006
 (730) **The Concentrate Manufacturing Company of Ireland, also trading as Seven-Up International**, 20 Reid Street, Williams House, Hamilton, BM;
 (210) 300-96

(111) **183 470**
 (220) 31.01.1996
 (442) 09.09.1998
 (151) 11.12.1998
 (180) 31.01.2006
 (730) **Vizár Vladimír, Ing. arch.**, K. Adlera 22, 841 02 Bratislava, SK;
 (210) 302-96

(111) **183 471**
 (220) 01.02.1996
 (442) 09.09.1998
 (151) 11.12.1998
 (180) 01.02.2006
 (730) **RECORDATI INDUSTRIA CHIMICA e FARMACEUTICA S. p. A.**, Via Matteo Civitali 1, Milano, IT;
 (210) 304-96

(111) **183 472**
 (220) 01.02.1996

(442) 09.09.1998
 (151) 11.12.1998
 (180) 01.02.2006
 (730) **ABBOTT LABORATORIES**, Abbott Park, Illinois 60064, US;
 (210) 305-96

(111) **183 473**
 (220) 01.02.1996
 (442) 09.09.1998
 (151) 11.12.1998
 (180) 01.02.2006
 (730) **ABBOTT LABORATORIES**, Abbott Park, Illinois 60064, US;
 (210) 306-96

(111) **183 474**
 (220) 01.02.1996
 (310) 247671
 (320) 10.11.1995
 (330) MX
 (442) 09.09.1998
 (151) 11.12.1998
 (180) 01.02.2006
 (730) **Televisa S. A. de C. V.**, Avenida Ejercito Nacional 579-4, Col. Granada, 11520 Mexico, MX;
 (210) 307-96

(111) **183 475**
 (220) 01.02.1996
 (442) 09.09.1998
 (151) 11.12.1998
 (180) 01.02.2006
 (730) **E. I. du Pont de Nemours and Company**, 1007 Market Street, Wilmington, Delaware, US;
 (210) 310-96

(111) **183 476**
 (220) 01.02.1996
 (442) 09.09.1998
 (151) 11.12.1998
 (180) 01.02.2006
 (730) **Power Tool Holders Incorporated**, spoločnosť organizovaná podľa zákonov štátu Delaware, 501 Silverside Road, Wilmington, Delaware 19809, US;
 (210) 311-96

(111) **183 477**
 (220) 02.02.1996
 (442) 09.09.1998
 (151) 11.12.1998
 (180) 02.02.2006
 (730) **Perichta Peter, RNDr. - PROSPER**, Gagarinova 301/1, 018 51 Nová Dubnica, SK;
 (210) 313-96

(111) **183 478**
 (220) 02.02.1996
 (442) 09.09.1998

(151) 11.12.1998
(180) 02.02.2006
(730) **Perichta Peter, RNDr. - PROSPER**, Gagarinova
301/1, 018 51 Nová Dubnica, SK;
(210) 314-96

(111) **183 479**
(220) 02.02.1996
(442) 09.09.1998
(151) 11.12.1998
(180) 02.02.2006
(730) **Perichta Peter, RNDr. - PROSPER**, Gagarinova
301/1, 018 51 Nová Dubnica, SK;
(210) 315-96

(111) **183 480**
(220) 02.02.1996
(442) 09.09.1998
(151) 11.12.1998
(180) 02.02.2006
(730) **Perichta Peter, RNDr. - PROSPER**, Gagarinova
301/1, 018 51 Nová Dubnica, SK;
(210) 316-96

(111) **183 481**
(220) 02.02.1996
(442) 09.09.1998
(151) 11.12.1998
(180) 02.02.2006
(730) **CEIL-COMERCIAL, EXPORTADORA, INDUSTRIAL Ltda.**, Av. Manoel Monteiro de Araujo
1350, Vila Jaguara, 05113 Sao Paulo, SP, BR;
(210) 317-96

(111) **183 482**
(220) 02.02.1996
(442) 09.09.1998
(151) 11.12.1998
(180) 02.02.2006
(730) **M. J. Meijer**, Van Eedenstraat 20, Haarlem 2012
EM, NL;
(210) 318-96

(111) **183 483**
(220) 02.02.1996
(442) 09.09.1998
(151) 11.12.1998
(180) 02.02.2006
(730) **4 You A/S**, Sverigesvej 11, DK-6100 Haderslev,
DK;
(210) 319-96

(111) **183 484**
(220) 02.02.1996
(442) 09.09.1998
(151) 11.12.1998
(180) 02.02.2006

(730) **PRONOVA AS**, Strandvaien 50, 1324 Lysaker,
NO;
(210) 320-96

(111) **183 485**
(220) 02.02.1996
(442) 09.09.1998
(151) 11.12.1998
(180) 02.02.2006
(730) **Mark Bric AB**, S-443 23 Lerum, SE;
(210) 321-96

(111) **183 486**
(220) 02.02.1996
(442) 09.09.1998
(151) 11.12.1998
(180) 02.02.2006
(730) **Hyperion Software Operations Inc.**, Stamford,
Connecticut 06902, US;
(210) 322-96

(111) **183 487**
(220) 02.02.1996
(442) 09.09.1998
(151) 11.12.1998
(180) 02.02.2006
(730) **Trelleborg Building Products AB**, Jonkopingsva-
gen15, S 331 29 Varnamo, SE;
(210) 323-96

(111) **183 488**
(220) 05.02.1996
(442) 09.09.1998
(151) 11.12.1998
(180) 05.02.2006
(730) **ST. NICOLAUS, a. s.**, 1. mája 113, 031 28 Liptov-
ský Mikuláš, SK;
(210) 330-96

(111) **183 489**
(220) 05.02.1996
(442) 09.09.1998
(151) 11.12.1998
(180) 05.02.2006
(730) **MARS, INCORPORATED**, McLean, Virginia,
US;
(210) 332-96

(111) **183 490**
(220) 05.02.1996
(442) 09.09.1998
(151) 11.12.1998
(180) 05.02.2006
(730) **Charms Company**, 7401 South Cicero Avenue,
Chicago, Illinois 60629, US;
(210) 333-96

(111) **183 491**
 (220) 06.02.1996
 (310) 395 37 966.0
 (320) 16.09.1995
 (330) DE
 (442) 09.09.1998
 (151) 11.12.1998
 (180) 06.02.2006
 (730) **R. SEELIG & HILLE**, Kevelaerer Strasse 21 - 23,
 405 49 Düsseldorf, DE;
 (210) 344-96

(111) **183 492**
 (220) 06.02.1996
 (310) 395 39 417.1
 (320) 27.09.1995
 (330) DE
 (442) 09.09.1998
 (151) 11.12.1998
 (180) 06.02.2006
 (730) **R. SEELIG & HILLE**, Kevelaerer Strasse 21 - 23,
 405 49 Düsseldorf, DE;
 (210) 345-96

(111) **183 493**
 (220) 06.02.1996
 (310) 395 42 895.5
 (320) 21.10.1995
 (330) DE
 (442) 09.09.1998
 (151) 11.12.1998
 (180) 06.02.2006
 (730) **R. SEELIG & HILLE**, Kevelaerer Strasse 21 - 23,
 405 49 Düsseldorf, DE;
 (210) 346-96

(111) **183 494**
 (220) 06.02.1996
 (442) 09.09.1998
 (151) 11.12.1998
 (180) 06.02.2006
 (730) **S. C. JOHNSON & SON, INC.**, 1525 Howe
 Street, Racine, Wisconsin 53403-2236, US;
 (210) 347-96

(111) **183 495**
 (220) 06.02.1996
 (442) 09.09.1998
 (151) 11.12.1998
 (180) 06.02.2006
 (730) **ROE HOLDCO B.V. c/o Rokin Corporate Ser-**
vices B. V., 2001 Strawinskylaan, 1070 AP Amster-
 dam, NL;
 (210) 351-96

(111) **183 496**
 (220) 06.02.1996
 (442) 09.09.1998
 (151) 11.12.1998
 (180) 06.02.2006

(730) **ROE HOLDCO B.V. c/o Rokin Corporate Ser-**
vices B. V., 2001 Strawinskylaan, 1070 AP Amster-
 dam, NL;
 (210) 352-96

(111) **183 497**
 (220) 07.02.1996
 (442) 09.09.1998
 (151) 11.12.1998
 (180) 07.02.2006
 (730) **TRW Inc.**, spoločnosť zriadená podľa zákonov štá-
 tu Ohio, 1900 Richmond Road, Cleveland, Ohio
 44124, US;
 (210) 354-96

(111) **183 498**
 (220) 07.02.1996
 (442) 09.09.1998
 (151) 11.12.1998
 (180) 07.02.2006
 (730) **TRW INC.**, spoločnosť zriadená podľa zákonov
 štátu Ohio, 1900 Richmond Road, Cleveland, Ohio
 44124, US;
 (210) 355-96

(111) **183 499**
 (220) 07.02.1996
 (442) 09.09.1998
 (151) 11.12.1998
 (180) 07.02.2006
 (730) **TRW INC.**, spoločnosť zriadená podľa zákonov
 štátu Ohio, 1900 Richmond Road, Cleveland, Ohio
 44124, US;
 (210) 356-96

(111) **183 500**
 (220) 07.02.1996
 (442) 09.09.1998
 (151) 11.12.1998
 (180) 07.02.2006
 (730) **TRW INC.**, spoločnosť zriadená podľa zákonov
 štátu Ohio, 1900 Richmond Road, Cleveland, Ohio
 44124, US;
 (210) 357-96

(111) **183 501**
 (220) 07.02.1996
 (310) 75/023102
 (320) 21.11.1995
 (330) USA
 (442) 09.09.1998
 (151) 11.12.1998
 (180) 07.02.2006
 (730) **AT & T Corp.**, spoločnosť zriadená podľa zákonov
 štátu New York, 32 Avenue of the Americas, 10013-
 -2412 New York, New York, US;
 (210) 358-96

(111) **183 502**
(220) 07.02.1996
(442) 09.09.1998
(151) 11.12.1998
(180) 07.02.2006

(730) **NU SKIN INTERNATIONAL, INC.**, One Nu Skin Plaza 75 West Center, Provo, Utah 84601, US;
(210) 359-96

(111) **183 503**
(220) 07.02.1996
(442) 09.09.1998
(151) 11.12.1998
(180) 07.02.2006

(730) **NU SKIN INTERNATIONAL, INC.**, One Nu Skin Plaza 75 West Center, Provo, Utah 84601, US;
(210) 360-96

(111) **183 504**
(220) 07.02.1996
(442) 09.09.1998
(151) 11.12.1998
(180) 07.02.2006

(730) **NCH Corporation**, spoločnosť zriadená podľa zákonov štátu Delaware, 2727 Chemsearch Blvd., Irving, Texas 75062, US;
(210) 361-96

(111) **183 505**
(220) 07.02.1996
(442) 09.09.1998
(151) 11.12.1998
(180) 07.02.2006

(730) **HELIOS PRAHA, spol. s r. o.**, Vinohradská tř. 10, 120 00 Praha 2, CZ;
(210) 362-96

(111) **183 506**
(220) 07.02.1996
(442) 09.09.1998
(151) 11.12.1998
(180) 07.02.2006

(730) **ČESKÁ PRIVATIZAČNÍ, a. s.**, Vinohradská tř. 10, 120 00 Praha 2, CZ;
(210) 363-96

(111) **183 507**
(220) 07.02.1996
(442) 09.09.1998
(151) 11.12.1998
(180) 07.02.2006

(730) **SmithKline Beecham p. l. c.**, New Horizons Court, Brentford, Middlesex, TW8 9EP, GB;
(210) 368-96

(111) **183 508**
(220) 07.02.1996
(442) 09.09.1998
(151) 11.12.1998

(180) 07.02.2006

(730) **SmithKline Beecham p. l. c.**, New Horizons Court, Brentford, Middlesex, TW8 9EP, GB;
(210) 369-96

(111) **183 509**
(220) 07.02.1996
(442) 09.09.1998
(151) 11.12.1998
(180) 07.02.2006

(730) **SmithKline Beecham p. l. c.**, New Horizons Court, Brentford, Middlesex, TW8 9EP, GB;
(210) 370-96

(111) **183 510**
(220) 07.02.1996
(442) 09.09.1998
(151) 11.12.1998
(180) 07.02.2006

(730) **SmithKline Beecham p. l. c.**, New Horizons Court, Brentford, Middlesex, TW8 9EP, GB;
(210) 371-96

(111) **183 511**
(220) 08.02.1996
(442) 09.09.1998
(151) 11.12.1998
(180) 08.02.2006

(730) **CTC-SPORTSWEAR, spol. s r. o.**, Ještědská 121, 148 00 Praha 4 - Kunratice, CZ;
(210) 372-96

(111) **183 512**
(220) 08.02.1996
(442) 09.09.1998
(151) 11.12.1998
(180) 08.02.2006

(730) **CTC-SPORTSWEAR, spol. s r. o.**, Ještědská 121, 148 00 Praha 4 - Kunratice, CZ;
(210) 375-96

(111) **183 513**
(220) 08.02.1996
(442) 09.09.1998
(151) 11.12.1998
(180) 08.02.2006

(730) **CTC-SPORTSWEAR, spol. s r. o.**, Ještědská 121, 148 00 Praha 4 - Kunratice, CZ;
(210) 377-96

(111) **183 514**
(220) 08.02.1996
(442) 09.09.1998
(151) 11.12.1998
(180) 08.02.2006

(730) **CTC-SPORTSWEAR, spol. s r. o.**, Ještědská 121, 148 00 Praha 4 - Kunratice, CZ;
(210) 379-96

(111) **183 515**
 (220) 21.02.1996
 (442) 09.09.1998
 (151) 11.12.1998
 (180) 21.02.2006
 (730) **ADI Corporation**, No.1, Lane 162, Pu Tzi Keng,
 Kuang Hua Tsuen, Tai Ping Shiang, Taichung
 Hsien, TW;
 (210) 506-96

(111) **183 516**
 (220) 23.02.1996
 (442) 09.09.1998
 (151) 11.12.1998
 (180) 23.02.2006
 (730) **ASCENN, s. r. o.**, Kundratka 3, 180 00 Praha 8,
 CZ;
 (210) 554-96

(111) **183 517**
 (220) 26.02.1996
 (442) 09.09.1998
 (151) 11.12.1998
 (180) 26.02.2006
 (730) **Aramis Inc.**, spoločnosť štátu Delaware, 767 Fifth
 Avenue, New York, New York 10153, US;
 (210) 555-96

(111) **183 518**
 (220) 15.03.1996
 (442) 09.09.1998
 (151) 11.12.1998
 (180) 15.03.2006
 (730) **THE GILLETTE COMPANY**, Prudential Tower
 Building, Boston, Massachusetts 02199, US;
 (210) 702-96

(111) **183 519**
 (220) 18.03.1996
 (310) 2041126
 (320) 13.10.1995
 (330) GB
 (442) 09.09.1998
 (151) 11.12.1998
 (180) 18.03.2006
 (730) **SmithKline Beecham p. l. c.**, New Horizons Court,
 Brentford, Middlesex, TW8 9EP, GB;
 (210) 705-96

(111) **183 521**
 (220) 19.03.1996
 (442) 09.09.1998
 (151) 11.12.1998
 (180) 19.03.2006
 (730) **NBTY, Inc.**, spoločnosť zriadená podľa zákonov
 štátu Delaware, 90 Orville Drive, Bohemia, New
 York 11716, US;
 (210) 712-96

(111) **183 522**
 (220) 19.03.1996
 (442) 09.09.1998
 (151) 18.12.1998
 (180) 19.03.2006
 (730) **Verband der Vereine Creditreform e. V.**, Hellers-
 bergstrasse 12, 41460 Neuss, DE;
 (210) 717-96

(111) **183 523**
 (220) 19.03.1996
 (442) 09.09.1998
 (151) 18.12.1998
 (180) 19.03.2006
 (730) **BENSNDORP B. V.**, Herenstraat 51, 1406 PA
 Bussum, NL;
 (210) 720-96

(111) **183 524**
 (220) 21.03.1996
 (442) 09.09.1998
 (151) 18.12.1998
 (180) 21.03.2006
 (730) **Betriebseinrichtungen Gesellschaft m. b. H.**,
 Heiligenstädter Lände 11, 1190 Wien, AT;
 (210) 738-96

(111) **183 525**
 (220) 22.03.1996
 (442) 09.09.1998
 (151) 18.12.1998
 (180) 22.03.2006
 (730) **NOKO FRUIT, s. r. o.**, Komárňanská cesta 13,
 940 43 Nové Zámky, SK;
 (210) 743-96

(111) **183 526**
 (220) 22.03.1996
 (442) 09.09.1998
 (151) 18.12.1998
 (180) 22.03.2006
 (730) **BOCHEMIE, s. r. o.**, Lidická 326, 735 95 Bohu-
 mín, CZ;
 (210) 747-96

(111) **183 527**
 (220) 04.04.1996
 (442) 09.09.1998
 (151) 18.12.1998
 (180) 04.04.2006
 (730) **Prague Medical, spol. s r. o.**, Na Šafránci 41,
 100 00 Praha 10, CZ;
 (210) 857-96

(111) **183 528**
 (220) 04.04.1996
 (442) 09.09.1998
 (151) 18.12.1998
 (180) 04.04.2006

(730) **Kruger - Brant, spol. s r. o.**, Masarykova 31,
Brno, CZ;
(210) 858-96

(111) **183 529**
(220) 04.04.1996
(442) 09.09.1998
(151) 18.12.1998
(180) 04.04.2006

(730) **Oy Karl Fazer Ab**, Fazerintie 6, Vantaa, FI;
(210) 861-96

(111) **183 530**
(220) 04.04.1996
(442) 09.09.1998
(151) 18.12.1998
(180) 04.04.2006

(730) **Oy Karl Fazer Ab**, Fazerintie 6, Vantaa, FI;
(210) 862-96

(111) **183 531**
(220) 04.04.1996
(442) 09.09.1998
(151) 18.12.1998
(180) 04.04.2006

(730) **Hyperion Software Operations Inc.**, 900 Long
Ridge Road, Stamford, Connecticut 06902, US;
(210) 863-96

(111) **183 532**
(220) 04.04.1996
(442) 09.09.1998
(151) 18.12.1998
(180) 04.04.2006

(730) **MARS, INCORPORATED**, McLean, Virginia,
US;
(210) 864-96

(111) **183 533**
(220) 09.04.1996
(442) 09.09.1998
(151) 18.12.1998
(180) 09.04.2006

(730) **SCHERING CORPORATION**, 2000 Galloping
Hill Road, Kenilworth, New Jersey, US;
(210) 874-96

(111) **183 534**
(220) 09.04.1996
(442) 09.09.1998
(151) 18.12.1998
(180) 09.04.2006

(730) **SCHERING CORPORATION**, 2000 Galloping
Hill Road, Kenilworth, New Jersey, US;
(210) 875-96

(111) **183 535**
(220) 09.04.1996
(442) 09.09.1998
(151) 18.12.1998
(180) 09.04.2006

(730) **AGROMILK, a. s.**, Cabajská č. 23, 950 22 Nitra,
SK;
(210) 878-96

(111) **183 536**
(220) 10.04.1996
(442) 09.09.1998
(151) 18.12.1998
(180) 10.04.2006

(730) **MARS, INCORPORATED**, McLean, Virginia,
US;
(210) 882-96

(111) **183 537**
(220) 10.04.1996
(442) 09.09.1998
(151) 18.12.1998
(180) 10.04.2006

(730) **MARS, INCORPORATED**, McLean, Virginia,
US;
(210) 883-96

(111) **183 538**
(220) 10.04.1996
(442) 09.09.1998
(151) 18.12.1998
(180) 10.04.2006

(730) **MARS, INCORPORATED**, McLean, Virginia,
US;
(210) 884-96

(111) **183 539**
(220) 10.04.1996
(442) 09.09.1998
(151) 18.12.1998
(180) 10.04.2006

(730) **MARS, INCORPORATED**, McLean, Virginia,
US;
(210) 885-96

(111) **183 540**
(220) 10.04.1996
(442) 09.09.1998
(151) 18.12.1998
(180) 10.04.2006

(730) **MARS, INCORPORATED**, McLean, Virginia,
US;
(210) 886-96

(111) **183 541**
(220) 10.04.1996
(442) 09.09.1998
(151) 18.12.1998

(180) 10.04.2006
 (730) **SmithKline Beecham Biologicals S. A.**, Rue de
 L'Institut 89, B-1330 Rixensart, BE;
 (210) 888-96

(111) **183 542**
 (220) 10.04.1996
 (442) 09.09.1998
 (151) 18.12.1998
 (180) 10.04.2006
 (730) **BASS PUBLIC LIMITED COMPANY**, High
 Street, Burton-on-Trent, GB;
 (210) 889-96

(111) **183 543**
 (220) 10.04.1996
 (442) 09.09.1998
 (151) 18.12.1998
 (180) 10.04.2006
 (730) **Detecha, chemické výrobní družstvo**, 549 01 No-
 vé Město nad Metují, CZ;
 (210) 891-96

(111) **183 544**
 (220) 10.04.1996
 (442) 09.09.1998
 (151) 18.12.1998
 (180) 10.04.2006
 (730) **REVENT INTERNATIONAL AB**, S-194 27
 Upplands Väsby, SE;
 (210) 892-96

(111) **183 545**
 (220) 10.04.1996
 (442) 09.09.1998
 (151) 18.12.1998
 (180) 10.04.2006
 (730) **COLGATE-PALMOLIVE COMPANY**, 300 Park
 Avenue, New York, US;
 (210) 895-96

(111) **183 546**
 (220) 10.04.1996
 (442) 09.09.1998
 (151) 18.12.1998
 (180) 10.04.2006
 (730) **COLGATE-PALMOLIVE COMPANY**, 300 Park
 Avenue, New York, US;
 (210) 897-96

(111) **183 547**
 (220) 18.06.1996
 (442) 09.09.1998
 (151) 18.12.1998
 (180) 18.06.2006
 (730) **Quiksilver Garments Pty Ltd**, 100 Geelong Road,
 Torquay, Victoria 3228, AU;
 (210) 1617-96

(111) **183 548**
 (220) 19.06.1996
 (442) 09.09.1998
 (151) 18.12.1998
 (180) 19.06.2006
 (730) **OCEAN SPRAY CRANBERRIES, INC.**, spoloč-
 nosť organizovaná a existujúca podľa zákonov štá-
 tu Delaware, 1 Ocean Spray Drive, Lakeville-
 Middleboro, Massachusetts 02349, US;
 (210) 1629-96

(111) **183 549**
 (220) 19.06.1996
 (442) 09.09.1998
 (151) 18.12.1998
 (180) 19.06.2006
 (730) **OCEAN SPRAY CRANBERRIES, INC.**, spoloč-
 nosť organizovaná a existujúca podľa zákonov štá-
 tu Delaware, 1 Ocean Spray Drive, Lakeville-
 Middleboro, Massachusetts 02349, US;
 (210) 1630-96

(111) **183 550**
 (220) 19.06.1996
 (442) 09.09.1998
 (151) 18.12.1998
 (180) 19.06.2006
 (730) **OCEAN SPRAY CRANBERRIES, INC.**, spoloč-
 nosť organizovaná a existujúca podľa zákonov štá-
 tu Delaware, 1 Ocean Spray Drive, Lakeville-
 Middleboro, Massachusetts 02349, US;
 (210) 1631-96

(111) **183 551**
 (220) 19.06.1996
 (442) 09.09.1998
 (151) 18.12.1998
 (180) 19.06.2006
 (730) **OCEAN SPRAY CRANBERRIES, INC.**, spol.
 organ. a exis. podľa zákonov štátu Delaware, 1
 Ocean Spray Drive, Lakeville-Middleboro, Massa-
 chusetts 02349, US;
 (210) 1632-96

(111) **183 552**
 (220) 19.06.1996
 (442) 09.09.1998
 (151) 18.12.1998
 (180) 19.06.2006
 (730) **OCEAN SPRAY CRANBERRIES, INC.**, spol.
 organ. a exis. podľa zákonov štátu Delaware, 1
 Ocean Spray Drive, Lakeville-Middleboro, Massa-
 chusetts 02349, US;
 (210) 1635-96

(111) **183 553**
 (220) 19.06.1996
 (310) 75/062.410
 (320) 23.02.1996
 (330) US

(442) 09.09.1998

(151) 18.12.1998

(180) 19.06.2006

(730) **Compaq Computer Corporation**, spoločnosť zriadená podľa zákonov štátu Delaware, 20555 S. H. 249, Houston, Texas 77070, US;

(210) 1637-96

(111) **183 554**

(220) 19.06.1996

(442) 09.09.1998

(151) 18.12.1998

(180) 19.06.2006

(730) **LESOR ARTEFATOS DE COURO LTDA.**, Av. 15 de Novembro, 626, Nova Petrópolis, RS., BR;

(210) 1638-96

(111) **183 555**

(220) 19.06.1996

(442) 09.09.1998

(151) 18.12.1998

(180) 19.06.2006

(730) **TULIP INTERNATIONAL A/S**, Gunnar Clausensvej 13, 8260 Viby J, DK;

(210) 1640-96

(111) **183 556**

(220) 19.06.1996

(442) 09.09.1998

(151) 18.12.1998

(180) 19.06.2006

(730) **TAURUS TEXTIL, spoločnosť s ručením omezeným**, 565 53 Sloupnice 335, CZ;

(210) 1643-96

(111) **183 557**

(220) 19.06.1996

(442) 09.09.1998

(151) 18.12.1998

(180) 19.06.2006

(730) **Norske Meierier**, Breig. 10, Oslo N-0187, NO;

(210) 1644-96

(111) **183 558**

(220) 19.06.1996

(442) 09.09.1998

(151) 18.12.1998

(180) 19.06.2006

(730) **MONA, spol. s r. o.**, Žitná 18, 120 79 Praha 2, CZ;

(210) 1645-96

(111) **183 559**

(220) 19.06.1996

(442) 09.09.1998

(151) 18.12.1998

(180) 19.06.2006

(730) **TAURUS TEXTIL, spoločnosť s ručením omezeným**, 565 53 Sloupnice 335, CZ;

(210) 1646-96

(111) **183 560**

(220) 19.06.1996

(442) 09.09.1998

(151) 18.12.1998

(180) 19.06.2006

(730) **SCHERING AKTIENGESELLSCHAFT Berlin**, Müllerstrasse 178, D-13353 Berlin, DE;

(210) 1648-96

(111) **183 561**

(220) 20.06.1996

(442) 09.09.1998

(151) 18.12.1998

(180) 20.06.2006

(730) **TOPLIMO, a. s.**, M. Rázusa 1, Topoľčany, SK;

(210) 1649-96

(111) **183 562**

(220) 20.06.1996

(442) 09.09.1998

(151) 18.12.1998

(180) 20.06.2006

(730) **TOPLIMO, a. s.**, M. Rázusa 1, Topoľčany, SK;

(210) 1650-96

(111) **183 563**

(220) 09.09.1996

(442) 09.09.1998

(151) 18.12.1998

(180) 09.09.2006

(730) **OMEGA tours, s. r. o.**, Františkánske nám. 3, 811 01 Bratislava, SK;

(210) 2379-96

Zapísané ochranné známky so zmenou

183 149
183 154
183 191
183 211
183 235

(111) **183 149**
(220) 29.05.1995
(591) farebná
(442) 09.09.1998
(151) 10.12.1998
(180) 29.05.2005

STAKOS

(540)
(730) **STAKOS SLOVAKIA, a. s.**, Obrancov mieru
344/2, 018 41 Dubnica nad Váhom, SK;
(510) 6 - Kovové dvere, kovové dverové rámy, kovové
okná, kovové okenné rámy.
37 - Stavebníctvo.
40 - Úprava a spracovanie kovov.
(511) 6, 37, 40
(210) 1495-95

(111) **183 154**
(220) 11.12.1995
(442) 09.09.1998
(151) 10.12.1998
(180) 11.12.2005

 **MARET s.r.o.**

(540)
(730) **MARET, s. r. o.**, Malinovského 34, 915 01 Nové
Mesto nad Váhom, SK;
(510) 7 - Elektrické stroje nezaradené v iných triedach.
9 - Elektrické prístroje, elektrorozvádzače, meracia
a regulačná technika, detektory spáliteľných ply-
nov, merače spotrebného tepla, rozdeľovače vyku-
rovacích nákladov.
35 - Sprostredkovanie obchodu s uvedenými tovar-
mi.
37 - Montáž, opravy a údržba meracej a regulačnej
techniky, elektroinštalácie, sprostredkovateľská čin-
nosť pri výstavbe energetických celkov.
(511) 7, 9, 35, 37
(210) 3515-95

(111) **183 191**
(220) 15.02.1994
(442) 06.08.1997
(151) 10.12.1998
(180) 15.02.2004

(540) **RODANOL**

(730) **SmithKline Beecham plc**, New Horizons Court,
Brentford, Middlesex TW8 9EP, GB;

(510) 5 - Protizápalové prípravky.
(511) 5
(210) 384-94

(111) **183 211**
(220) 17.07.1995
(442) 09.09.1998
(151) 10.12.1998
(180) 17.07.2005

(540) **KALODOR**

(730) **SETUZA, a. s.**, Žukovova 100, 401 29 Ústí nad La-
bem, CZ;
(510) 1 - Soli na priemyselné účely, živné soli pre rastli-
ny, bielidlá, bórax, chemické prípravky pre priemy-
sel, vedu, fotografiu, poľnohospodárstvo, záhrad-
níctvo, lesníctvo s výnimkou fungicídov, herbici-
dov, insekticídov a prípravkov na ničenie buriny a
parazitov; chemikálie pre textilný priemysel, apre-
túry, drogy na priemyselné účely, rozpúšťadlá tuku,
masné kyseliny, glycerín a glycerínové výrobky na
priemyselné účely, živice, lepidlá na priemyselné ú-
čely, lúhové prípravky na priemyselné účely, che-
mické látky na konzervovanie, vodné sklo, garbiar-
ske prípravky používané pri výrobe kože, chemické
prípravky na impregnáciu kože, oleje na vyčiňova-
nie a spracovanie kože.
2 - Fermeže, laky, moridlá, farby a farbivá, príprav-
ky proti hrdzi, čemidlo a krémy na obuv, atramenty
na kožu, konzervačné prípravky na drevo, konzerv-
vačné oleje.
3 - Kozmetické éterické esencie, apretačné príprav-
ky, vosky na fúzy, bieliace prípravky a bieliaca só-
da, vosky na leštenie, vosky na odstraňovanie chl-
pov, brilantína, kozmetické krémy, kozmetické gly-
cerínové prípravky, kozmetické výťažky, farby na
kozmetické účely, prípravky na odstraňovanie
škvŕn, vlasové vodičky, ústne a zubné vody, éteric-
ké oleje, kozmetické prípravky, voňavky, púdre, tu-
židlá na vlasy a fúzy, pracie lúhy, pracie a bieliace
prípravky, prípravky na čistenie, leštenie, odmasťo-
vanie a brúsenie, toaletné prípravky, pasty na čiste-
nie, leštenie a udržiavanie kovu, kože, dreva, skla a
kameňa, škrobové prípravky, pracie prášky, mydlá
všetkých druhov v pevnej, tekutej, pastovitej, práš-
kovej a inej forme, mydlárske výrobky, zubné pasty
a prášky.
4 - Benzín, cerezín a výrobky z cerezínu, priemy-
selné oleje a tuky, sviečky, prípravky na svietenie,
oleje na svietenie, knôty, konzervačné oleje na tech-
nické účely, parafín a parafínové výrobky, mazadlá,
stearín a stearínové výrobky.
5 - Dietetické látky prispôsobené na lekárske účely,
žriedlové soli, prírodné soli do kúpeľa, minerálne

soli, vonné soli, dezinfekčné prípravky, farmaceutické drogy, farmaceutické glycerínové výrobky, medicínálne oleje a tuky, prípravky na ničenie hmyzu, medicínálne mydlá.

16 - Lepidlá na kancelárske použitie a pre domácnosť, atramenty.

29 - Maslo, jedlé oleje a tuky všetkých druhov, tuky a tukové výrobky všetkých druhov, margaríny a margarínové výrobky, tukové náhradky, rybie konzervy všetkých druhov, sušené, čerstvé, upravené mäso všetkých druhov, mäsové konzervy a výtlačky z mäsa, mliečne nápoje, čerstvá, sušená a konzervovaná zelenina všetkých druhov, upravené strukoviny všetkých druhov, marmelády, čerstvé, kondenzované, konzervované a sušené mlieko, mliečne prípravky všetkých druhov, konzervované, sušené a tepelne spracované ovocie, ovocné prípravky.

30 - Pekárske výrobky všetkých druhov, esencie potravinárske, výrobky z obilnín, potraviny s prísadou obilnín, koreniny všetkých druhov, ovsené výrobky, med a výrobky s obsahom medu, náhradky medu, káva a kávové náhradky, kakao, múka a výrobky z múky, soľ, čokoláda a čokoládové výrobky, čaj, cukor a cukrárske výrobky, curovinky, cukrové pečivo, sucháre a sušienky všetkých druhov, prášky do pečiva.

31 - Krmivá, plody, obilie v surovom stave, čerstvé strukoviny všetkých druhov, čerstvé ovocie, minerálne soli pre zvieratá, okopaniny všetkých druhov.

32 - Pivá všetkých druhov, ovocné šťavy a nealkoholické nápoje všetkých druhov, umelé a prírodné limonády všetkých druhov, sladové nápoje, prírodné a umelé minerálne vody, sirup a sirupové prípravky.

33 - Alkoholické nápoje všetkých druhov, liehoviny všetkých druhov, likéry, rum, vína všetkých druhov.

(511) 1, 2, 3, 4, 5, 16, 29, 30, 31, 32, 33

(210) 2026-95

(111) **183 235**

(220) 25.08.1997

(442) 08.07.1998

(151) 10.12.1998

(180) 25.08.2007

(540) **BIELA PANI**

(730) **VÍNOPRODUKT, a. s.**, Ul. Barónka č. 1, 835 02 Bratislava - Rača, SK;

(510) 32 - Šumivé nápoje a iné nealkoholické nápoje.

33 - Alkoholické nápoje všetkých druhov.

35 - Propagačná činnosť.

(511) 32, 33, 35

(210) 2440-97

Obnovené ochranné známky

89 235	104 154	153 845	166 144
89 848	104 432	157 944	166 227
90 672	104 869	158 494	166 534
92 901	106 634	158 643	166 671
93 614	106 929	158 810	166 894
94 083	110 796	158 964	166 941
94 395	116 950	159 009	166 942
95 137	118 609	159 110	166 962
95 139	118 678	159 241	166 963
95 140	120 186	159 294	167 071
96 239	120 191	160 995	167 099
98 685	120 209	161 849	167 197
99 216	152 759	163 061	167 242
99 485	153 065	163 442	167 244
99 487	153 415	163 706	167 336
99 488	153 524	164 041	167 345
99 489	153 525	164 048	167 520
99 492	153 526	164 050	167 547
100 330	153 530	164 051	167 579
100 368	153 577	164 171	167 635
101 019	153 611	164 195	168 218
103 901	153 747	164 202	
104 136	153 792	165 494	

(111) 89 235
(220) 19.02.1946
(151) 19.02.1946
(180) 19.02.2006

(540) **Nikrothal**

(730) **Kanthal Aktiebolag**, Hallstahammar, SE;
(510) Ohňovzdorné oceľové zliatiny v tvare drôtov, pásov, tyčí, rúrok, plechov a liatych tovarov, zohrievacie prístroje, pece, najmä elektrické a ich diely, vyvíjače plynu a súčasti k nim, elektricky vodivé a odporové materiály, elektrické stroje, elektrické regulačné odpory, zapaľovacie sviečky a výbojové trubice.
(511) 6, 7, 11
(210) 6396

(111) 89 848
(220) 10.05.1946
(151) 10.05.1946
(180) 10.05.2006

(540) **Life Savers**

(730) **Nabisco, Inc.**, spoločnosť zriadená podľa zákonov štátu New Jersey, East Hanover, New Jersey, US;
(510) Žuvacie gummy, cukrovinky, cukrárske pečivo a závaraniny.
(511) 29, 30
(210) 6461

(111) 90 672
(220) 02.08.1946
(151) 02.08.1946
(180) 02.08.2006

(540)

PERMANITE

(730) **Flexitallic Investments, Inc.**, 450 Gears Road, Suite 790, Houston, Texas 77067, US;
(510) Upchádzkové a výplňové hmoty (na spôsob tesnenia).
(511) 17
(210) 7529

(111) 92 901
(220) 11.12.1946
(151) 11.12.1946
(180) 11.12.2006

(540) **Opticor**

(730) **DENTAL, a. s.**, Černokostelecká 84, 100 31 Praha 10, CZ;
(510) Chemické prípravky. Farmaceutické prípravky.
(511) 1, 5
(210) 8320

(111) 93 614
(220) 08.10.1946
(151) 08.10.1946
(180) 08.10.2006
(540)

DEXTROSOL

(730) **CPC International Inc.**, spoločnosť podľa zákonov štátu Delaware, Englewood Cliffs, New Jersey, US;

(510) Čistá kryštalická dextróza používaná na liečivé účely.

(511) 5, 30
(210) 6935

(111) **94 083**

(220) 17.11.1908
(151) 17.11.1908
(180) 17.11.2008

(540) **Matador**

(730) **Semperit Technische Produkte Gesellschaft m. b. H.**, Viedeň, AT;

(510) Hrebene, ozdoby hlavy a vlasov hlavne z galalitu, rohu a celulozidu.

(511) 20, 21
(210) 17562

(111) **94 395**

(220) 14.02.1947
(151) 14.02.1947
(180) 14.02.2007

(540) **Skabilan**

(730) **SPOFA, a. s.**, Husinecká 11a, 130 00 Praha 3, CZ;

(510) Liečivá, drogy, farmaceutické prípravky humánne a veterinárne, chemické výrobky pre priemysel, lekárstvo, hygienu, farmáciu a vedu; prípravky bakteriálne, fungicídne, insekticídne; dezinfekčné prípravky; prípravky proti nákaze; prípravky na konzervovanie; prostriedky na hubenie škodcov a ničenie rastlín; čistiace prostriedky, liečebné mydlá; vonné a kozmetické prípravky, látky pre kozmetiku a parfumériu, éterické oleje, výťažky, extrakty a esencie; prípravky posilňujúce a dietetické; prípravky na ošetrovanie zubov a ústnej dutiny; zubné výplne a protézy; náplasti, obväzový a šijací materiál pre chirurgiu; diagnostiká; jedy a minerálne vody okrem minerálnych vôd prírodných.

(511) 1, 2, 3, 5, 10, 32
(210) 8834

(111) **95 137**

(220) 30.08.1928
(151) 30.08.1928
(180) 30.08.2008

(540) **Oestrophan**

(730) **Léčiva, a. s.**, Dolní Měcholupy 130, 102 37 Praha 10, CZ;

(510) Chemikálie na účely liečebné, hygienické, priemyselné, vedecké, fotografické, liečivá, farmaceutické drogy a prípravky, dezinfekčné prostriedky, prostriedky na hubenie zvierat a ničenie rastlín, konzervujúce prostriedky, jedlé tuky, dietetické živiny, kozmetické prostriedky, škrob, škrobové prípravky.

(511) 1, 2, 3, 4, 5
(210) 10487

(111) **95 139**

(220) 05.10.1928
(151) 05.10.1928
(180) 05.10.2008

(540) **Denticain**

(730) **Léčiva, a. s.**, Dolní Měcholupy 130, 102 37 Praha 10, CZ;

(510) Chemikálie na účely liečebné, hygienické, priemyselné, vedecké, fotografické, liečivá, farmaceutické drogy a prípravky, dezinfekčné prostriedky, prostriedky na hubenie zvierat a ničenie rastlín, konzervujúce prostriedky, dietetické živiny, kozmetické prostriedky, éterické oleje, mydlá, pracie a bieliace prostriedky, škrob, škrobové prípravky.

(511) 1, 3, 5
(210) 1155

(111) **95 140**

(220) 05.10.1928
(151) 05.10.1928
(180) 05.10.2008

(540) **Isocain**

(730) **Léčiva, a. s.**, Dolní Měcholupy 130, 102 37 Praha 10, CZ;

(510) Chemikálie na účely liečebné, hygienické, priemyselné, vedecké, fotografické, liečivá, farmaceutické drogy a prípravky, dezinfekčné prostriedky, prostriedky na hubenie zvierat a ničenie rastlín, konzervujúce prostriedky, dietetické živiny, kozmetické prostriedky, éterické oleje, mydlá, pracie a bieliace prostriedky, škrob, škrobové prípravky.

(511) 1, 2, 3, 4, 5, 29
(210) 1200

(111) **96 239**

(220) 11.06.1937
(151) 11.06.1937
(180) 11.06.2007
(540)



(730) **PepsiCo, Inc.**, spoločnosť organizovaná podľa zákonov štátu Severná Carolina, Purchase, N. Y., US;

(510) Tonický nápoj.
(511) 32
(210) 9386

(111) **98 685**

(220) 04.10.1928
(151) 04.10.1928
(180) 04.10.2008

(540) **Anacain**

(730) **SPOFA, a. s.**, Husinecká 11a, 130 00 Praha 3, CZ;

(510) Prípravky chemické, lekárnické, kozmetické a dietetické.

(511) 1, 3, 5
(210) 17474

(111) **99 216**

(220) 12.07.1938
(151) 12.07.1938
(180) 12.07.2008

(540) Neophyllin

(730) SPOFA, a. s., Husinecká 11a, 130 00 Praha 3, CZ;
 (510) Lekárnický prípravok.
 (511) 5
 (210) 16797

(111) 99 485
 (220) 22.08.1938
 (151) 22.08.1938
 (180) 22.08.2008

(540) Malotin

(730) SPOFA, a. s., Husinecká 11a, 130 00 Praha 3, CZ;
 (510) Lekárnické výrobky.
 (511) 5
 (210) 16962

(111) 99 487
 (220) 22.08.1938
 (151) 22.08.1938
 (180) 22.08.2008

(540) Cilkosan

(730) SPOFA, a. s., Husinecká 11a, 130 00 Praha 3, CZ;
 (510) Lekárnické výrobky.
 (511) 5
 (210) 16964

(111) 99 488
 (220) 22.08.1938
 (151) 22.08.1938
 (180) 22.08.2008

(540) Cilkanol

(730) Léčiva, a. s., Dolní Měcholupy 130, 102 37 Praha 10, CZ;
 (510) Lekárnické výrobky.
 (511) 5
 (210) 16965

(111) 99 489
 (220) 22.08.1938
 (151) 22.08.1938
 (180) 22.08.2008

(540) Kubamin

(730) SPOFA, a. s., Husinecká 11a, 130 00 Praha 3, CZ;
 (510) Lekárnické výrobky.
 (511) 5
 (210) 16966

(111) 99 492
 (220) 04.10.1928
 (151) 04.10.1928
 (180) 04.10.2008

(540) Minocain

(730) SPOFA, a. s., Husinecká 11a, 130 00 Praha 3, CZ;

(510) Prípravky chemické, lekárnické, kozmetické a dietetické.

(511) 1, 3, 5
 (210) 17508

(111) 100 330
 (220) 30.08.1938
 (151) 30.08.1938
 (180) 30.08.2008

(540) Citamin

(730) SPOFA, a. s., Husinecká 11a, 130 00 Praha 3, CZ;
 (510) Liečivé a lekárnické prostriedky a prípravky, prípravky pre zubnú prax, drogy, chemické výrobky na lekárske, priemyselné, vedecké, fotografické, poľnohospodárske a lesnícke účely, dezinfekčné prostriedky, dietetické a výživné prostriedky a prípravky.
 (511) 1, 5
 (210) 16968

(111) 100 368
 (220) 29.01.1929
 (151) 29.01.1929
 (180) 29.01.2009

(540) Heparemin

(730) Biotika, a. s., Příboj 335, 976 13 Slovenská Lupča, SK;
 (510) Lekárnicko-chemický prípravok.
 (511) 5
 (210) 17937

(111) 101 019
 (220) 19.09.1908
 (151) 19.09.1908
 (180) 19.09.2008
 (540)

Kolynos

(730) COLGATE-PALMOLIVE COMPANY, spoločnosť zriadená podľa zákonov štátu Delaware, 300 Park Avenue, New York, N. Y. 10022, NY;
 (510) Zubná pasta.
 (511) 3
 (210) 15768

(111) 103 901
 (220) 05.05.1948
 (151) 05.05.1948
 (180) 05.05.2008
 (540)

DIAFORM

(730) Toolmasters Limited, Hillingdon Heath, GB;
 (510) Kopirovacie stroje na profilovanie brúsnych kotúčov alebo na profilovanie rezacích nástrojov z kovu a ich súčasti a príslušenstvá.
 (511) 7
 (210) 15082

(111) **104 136**
 (220) 14.09.1948
 (151) 14.09.1948
 (180) 14.09.2008

(540) **Neodenticain**

(730) **SPOFA, a. s.**, Husinecká 11a, 130 00 Praha 3, CZ;
 (510) Farmaceutické špeciality.
 (511) 5
 (210) 1305

(111) **104 154**
 (220) 09.10.1946
 (151) 09.10.1946
 (180) 09.10.2006
 (540)

DEXTROPUR

(730) **CPC International Inc.**, spoločnosť zriadená podľa zákonov štátu Delaware, Englewood Cliffs, New Jersey, US;
 (510) Dextróza používaná na lekárske a priemyselné účely.
 (511) 5, 30
 (210) 6928

(111) **104 432**
 (220) 11.10.1948
 (151) 11.10.1948
 (180) 11.10.2008
 (540)



(730) **CARBORUNDUM ELECTRITE, a. s.**, Benátky nad Jizerou, CZ;
 (510) Brúsiace kotúče, pilníky, segmenty, papier, plátina prostriedky všetkých druhov, brúsiace a leštiace kamene, elektrické odporové prístroje, mlynské kamene, cementové obkady a dosky na obkladanie podláh, stupňov a schodísk, elektrotechnické výrobky, ohňovzdorné predmety a telesá vzdorujúce kyselinám, silíciumkarbid a výbušniny vyrobené prísadou silíciumkarbidu, izolačné výrobky, elektródy a príbuzné predmety, brúsiace stroje všetkých druhov a pomocné nástroje pre brúsiarstvo všetkých druhov, brúsiace zrná a prášky, brúsky na kosy, brúsiace prostriedky používané v zubnom lekárstve a brúsidlá všetkých druhov.
 (511) 3, 7, 8, 10, 13, 17, 19
 (210) 1866

(111) **104 869**
 (220) 08.08.1936
 (151) 08.08.1936
 (180) 08.08.2006

(540) **Cajodinal**

(730) **SPOFA, a. s.**, Husinecká 11a, 130 00 Praha 3, CZ;
 (510) Liečivá, chemické prípravky na liečivé a zdravotné účely, farmaceutické drogy a prípravky.
 (511) 1, 5
 (210) 7491

(111) **106 634**
 (220) 21.01.1949
 (151) 21.01.1949
 (180) 21.01.2009

(540) **Esta**

(730) **SUPRAPHON, a. s.**, Palackého 1, 112 99 Praha 1, CZ;
 (510) Gramofónové platne, gramofóny.
 (511) 9
 (210) 3216

(111) **106 929**
 (220) 27.10.1908
 (151) 27.10.1908
 (180) 27.10.2008
 (540)



(730) **The Gillette Company**, spoločnosť zriadená podľa zákonov štátu Delaware, 15 West First Street, Boston, Massachusetts, MC;
 (510) Britvy, holiace čepele.
 (511) 8
 (210) 9070

(111) **110 796**
 (220) 22.03.1916
 (151) 22.03.1916
 (180) 22.03.2006

(540) **URQUELL**

(730) **Plzeňský Prazdroj, a. s.**, U Prazdroje 7, 304 97 Plzeň, CZ;
 (510) Popolníčky, poháre, osvetľovacie predmety, táčnický (podnosy) pod poháre, drôt na zátkovanie fliaš, chladiče fliaš, vidličky, vešiaky, korbele, kanvice, kapsuly, svorky, vývrtky, lyžice, menážery, stojančeky na jedálne lístky, nože, hudobné nástroje a automaty, zásteny ku kachliam, plomby a plombovacie šnúry, omáčkové misy, šálky, stojany na dážd-níky, skrutky, misy, krúžky na obrúsky, pľuvadlá, staniol, taniere, misy obyčajné, hlboké a polievkové, svorky na obrusy, rohy na pitie, predajné automaty a tovar, ktorý sa v nich predáva, umývadlá, rámčeky na noviny, izbové ventilátory, cukorničky, klieštičky na cukor, klieštičky na raky a humre. Popolníčky, poháre, osvetľovacie predmety, táčnický pod poháre, okenné tabule, fľaše, poháre, korbele, džbánky, berly(žezlá), palice, soľničky, koreničky, omáčkové misy, šálky, misy, sódo- vé fľaše, pľuvadlá, taniere, hlboké polievkové misy, rohy na pitie, umývadlá. Pohľadnice, popolníčky, táčnický

pod poháre, šachy, listový papier, obálky, tlačoviny, etikety, sudy, obloženie podláh, vešiaky, malé sedadlá, hracie karty, koly na hranie, debny, jedálne lístky, stojančeky na jedálne lístky, zásteny ku kachliam, sťahovacie žalúzie, soľničky, koreničky, písacie potreby, stojany na dáždňiky, krúžky na obrúsky, pľuvadlá, zápalky, slamenné obaly na fľaše, stoličky, rohy na pitie, súdky, drierka na zuby, špičky na cigary a cigarety, cigaretový papier. Obloženie podláh, uteráky, koberce, behúne (dlhé úzke koberce), obrusy, obrúsky, stany. Pozadný sladovnícky jačmeň, bezalkoholické pivo, pivo, pивné kvasnice, čokoláda, cigary, cigarety, vajcia, pokrmy z vajec, ocot, extrakty, esencie na výrobu nápojov, farbiace pivo, ovocné šťavy, krmivá, usadené zvyškové kvasnice, jačmeň, korenie, kvasnice, kvasnicové výťažky, sušené kvasnice na jedenie aj na kŕmenie, chmel, káva, kávové náhradky, kakao, likéry, limonády, slad a sladové výťažky, sladový kvet, minerálne vody, ovocie, živica, prírodný a stolový ľad, surový tabak, soľ, omáčky, zápražky, liehoviny, horčica, stolový olej, čaj, mláto, víno, cukor. Krmivá, farbivá, zápalky.

(511) 2, 6, 8, 9, 10, 11, 15, 16, 19, 20, 21, 22, 24, 27, 28, 30, 31, 32, 33, 34
(210) 6054

(111) 116 950
(220) 17.07.1946
(151) 17.07.1946
(180) 17.07.2006
(540)



(730) **VÍTKOVICE, akciová spoločnosť**, 706 02 Ostrava - Vítkovice, CZ;
(510) Umelé hnojivá. Kovy a kovový tovar všetkých druhov, nástroje a stroje. Cementový tovar, hlinený tovar, vápno, šamotový tovar, škarové tvárnice.
(511) 1, 6, 19
(210) 1324

(111) 118 609
(220) 19.01.1949
(151) 19.01.1949
(180) 19.01.2009
(540)



(730) **OSTROJ Opava, a. s.**, Těšínská 66, 746 41 Opava, CZ;

(510) Oceľové konštrukcie a ich súčiastky, odliatky zo sivej liatiny a ocele. Banské a hutnícke stroje, prístroje a zariadenia a ich súčiastky, kamenárske stroje a ich súčiastky, stroje a zariadenia pre chemický priemysel a ich súčiastky.

(511) 6, 7
(210) 17724

(111) 118 678
(220) 22.04.1915
(151) 22.04.1915
(180) 22.04.2005
(540)

MINERVA

(730) **Minerva Boskovice, a. s.**, Boskovice, CZ;

(510) Prístroje k šijacím strojom, plechové škatule na prístroje k šijacím strojom, akékoľvek súčiastky k šijacím strojom, podstavce k šijacím strojom, hlavy k šijacím strojom, pohonové zariadenia k šijacím strojom, vršky k šijacím strojom, články k šijacím strojom, príslušenstvo všetkých druhov k šijacím strojom, nábytok k šijacím strojom. Ihly a balíčky ihiel k šijacím strojom.

(511) 7, 26
(210) 2080

(111) 120 186
(220) 24.07.1948
(151) 24.07.1948
(180) 24.07.2008

AMARASA

(730) **SPOFA, a. s.**, Husinecká 11a, 130 00 Praha 3, CZ;
(510) Výrobky farmaceutické, dietetické, kozmetické a na telesnú hygienu, prostriedky proti rastlinným škodcom, výrobky pre fotografie, liečivá humánne a veterinárne, liečivé a dietetické vína.

(511) 1, 3, 5, 33
(210) 16801

(111) 120 191
(220) 24.07.1948
(151) 24.07.1948
(180) 24.07.2008

VINISANA

(730) **SPOFA, a. s.**, Husinecká 11a, 130 00 Praha 3, CZ;
(510) Výrobky farmaceutické, dietetické, kozmetické a na hygienu tela, potravinárske, prostriedky proti rastlinným škodcom, výrobky pre fotografiu, liečivá humánne a veterinárne, liečivé a dietetické vína.

(511) 1, 3, 5, 33
(210) 16803

(111) 120 209
(220) 15.10.1948
(151) 15.10.1948
(180) 15.10.2008

(540) **Niferrubin**

(730) SPOFA, a. s., Husinecká 11a, 130 00 Praha 3, CZ;

(510) Preparáty farmaceutické, dietetické, kozmetické a na hygienu tela, výrobky potravinárske, prostriedky proti rastlinným a živočíšnym škodcom, prostriedky pre fotografiu, liečivá humánne a veterinárne, liečivá a dietetické vína.

(511) 1, 3, 5

(210) 17505

(111) 152 759

(220) 29.08.1956

(151) 07.09.1956

(180) 29.08.2006

(540) **ELCARBO - FLEX**

(730) CARBORUNDUM ELECTRITE, a. s., Benátky nad Jizerou, CZ;

(510) Brúsiace a leštiace prostriedky všetkých druhov, stroje, nástroje, prístroje, náradie a výrobky všetkých druhov na brúsenie, strihanie, leštenie a rezanie, kotúče s textilnou vložkou zo silíciumkarbidu a umelého korundu na brúsenie pri vysokých obvodových rýchlostiach.

(511) 3, 7, 8, 9

(210) 7958

(111) 153 065

(220) 29.06.1957

(151) 18.07.1957

(180) 29.06.2007

(540) **OUTSPAN**

(730) Outspan International Limited, 1006 Lenchen Avenue North, Hennopsmeer, Gauteng, ZA;

(510) Čerstvé ovocie.

(511) 31

(210) 10562

(111) 153 415

(220) 10.06.1958

(151) 30.06.1958

(180) 10.06.2008

(540) **PANGAMIN**

(730) PRAŽSKÉ PIVOVARY, a. s., Nádražní 84, 150 54 Praha 5, CZ;

(510) Prípravky chemické pre priemysel a vedu. Prípravky chemické pre hygienu. Prípravky chemické pre medicínu, lieky, prípravky zverolekárske, výrobky potravinárske a dietetické, prípravky farmaceutické.

(511) 1, 3, 5

(210) 16548

(111) 153 524

(220) 24.07.1958

(151) 26.09.1958

(180) 24.07.2008

(540) **HYPOLIVAT**

(730) SPOFA, a. s., Husinecká 11a, 130 00 Praha 3, CZ;

(510) Liečivá, drogy, farmaceutické prípravky humánne a veterinárne, organopreparáty, očkovacie látky, séra a výrobky z krvi, chemické výrobky pre lekárstvo, hygienu, farmáciu a vedu; prípravky baktericídne, fungicídne, insekticídne; dezinfekčné prípravky; prípravky proti nákaze; prípravky na konzervovanie; prostriedky na hubenie škodcov a ničenie rastlín; čistiace prostriedky, liečebné mydlá; prípravky posilňujúce a dietetické; prípravky na ošetrovanie zubov a dutiny ústnej; zubné výplne a protézy; náplasti, obväzový a šijací materiál pre chirurgiu; diagnostiká; jedy a sytené vody minerálne.

(511) 1, 3, 5, 10, 32

(210) 16953

(111) 153 525

(220) 24.07.1958

(151) 26.09.1958

(180) 24.07.2008

(540) **CEPENTYL**

(730) SPOFA, a. s., Husinecká 11a, 130 00 Praha 3, CZ;

(510) Liečivá, drogy, farmaceutické prípravky humánne a veterinárne, organopreparáty, očkovacie látky, séra a výrobky z krvi, chemické výrobky pre lekárstvo, hygienu, farmáciu a vedu; prípravky baktericídne, fungicídne, insekticídne; dezinfekčné prípravky; prípravky proti nákaze; prípravky na konzervovanie; prostriedky na hubenie škodcov a ničenie rastlín; čistiace prostriedky, liečebné mydlá; prípravky posilňujúce a dietetické; prípravky na ošetrovanie zubov a dutiny ústnej, zubné výplne a protézy; náplasti, obväzový a šijací materiál pre chirurgiu; diagnostiká; jedy a sytené vody minerálne.

(511) 1, 3, 5, 10, 32

(210) 16955

(111) 153 526

(220) 24.07.1958

(151) 26.09.1958

(180) 24.07.2008

(540) **PERILACIN**

(730) Léčiva, a. s., Dolní Měcholupy 130, 102 37 Praha 10, CZ;

(510) Liečivá, drogy, farmaceutické prípravky humánne a veterinárne, organopreparáty, očkovacie látky, séra a výrobky z krvi, chemické výrobky pre lekárstvo, hygienu, farmáciu a vedu; prípravky baktericídne, fungicídne, insekticídne; dezinfekčné prípravky; prípravky proti nákaze; prípravky na konzervovanie; prostriedky na hubenie škodcov a ničenie rastlín; čistiace prostriedky, liečebné mydlá; prípravky posilňujúce a dietetické; prípravky na ošetrovanie zubov a dutiny ústnej; zubné výplne a protézy; náplasti, obväzový a šijací materiál pre chirurgiu; diagnostiká; jedy a sytené vody minerálne.

(511) 1, 3, 5, 10, 32

(210) 16956

(111) 153 530

(220) 28.08.1958

(151) 26.09.1958

(180) 28.08.2008

(540) HORMOVITAN(730) **LEROS, spol. s r. o.**, U Národní galerie 470, 150 00 Praha 5 - Zbraslav, CZ;

(510) Chemické výrobky pre vedu, prípravky na konzervovanie. Čistiace prostriedky, medicínálne mydlá, prípravky na ošetrovanie zubov a ústnej dutiny. Liečivá, drogy, farmaceutické prípravky humánne a veterinárne, organopreparáty, očkovacie látky, séra a výrobky z krvi, chemické výrobky pre medicínu, hygienu, farmáciu, prípravky baktericídne, fungicídne, insekticídne, dezinfekčné prípravky, prípravky proti nákaze, prostriedky na hubenie živočíšnych škodcov a ničenie buriny, prípravky posilňujúce a dietetické, náplasti, obvazový materiál pre chirurgiu, diagnostiká, jedy. Zubné výplne a protézy, šijací materiál pre chirurgiu. Sýtené vody minerálne (neprirodné).

(511) 1, 3, 5, 10, 32

(210) 17319

(111) 153 577

(220) 28.08.1958

(151) 17.10.1958

(180) 28.08.2008

(540) AVERON(730) **SPOFA, a. s.**, Husinecká 11a, 130 00 Praha 3, CZ;

(510) Liečivá, drogy, farmaceutické prípravky humánne a veterinárne, organopreparáty, očkovacie látky, séra a výrobky z krvi, chemické výrobky pre lekárstvo, hygienu, farmáciu a vedu; prípravky baktericídne, fungicídne, insekticídne; dezinfekčné prípravky; prípravky proti nákaze; prípravky na konzervovanie; prostriedky na hubenie škodcov a ničenie rastlín; čistiace prostriedky, liečebné mydlá; prípravky posilňujúce a dietetické; prípravky na ošetrovanie zubov a dutiny ústnej; zubné výplne a protézy; náplasti, obvazový a šijací materiál pre chirurgiu; diagnostiká; jedy a sýtené vody minerálne.

(511) 1, 3, 5, 10, 32

(210) 17321

(111) 153 611

(220) 25.09.1958

(151) 11.11.1958

(180) 25.09.2008

(540) AUREOMYKOLIN SPOFA(730) **SPOFA, a. s.**, Husinecká 11a, 130 00 Praha 3, CZ;

(510) Liečivá, drogy, farmaceutické prípravky humánne a veterinárne, organopreparáty, očkovacie látky, séra a výrobky z krvi, chemické výrobky pre lekárstvo, hygienu, farmáciu a vedu; prípravky baktericídne, fungicídne, insekticídne; dezinfekčné prípravky; prípravky proti nákaze; prípravky na konzervovanie; prostriedky na hubenie škodcov a ničenie rastlín; čistiace prostriedky, liečebné mydlá; prípravky posilňujúce a dietetické; prípravky na ošetrovanie zubov a dutiny ústnej; zubné výplne a protézy; náplasti, obvazový a šijací materiál pre chirurgiu; diagnostiká; jedy a minerálne vody s výnimkou prírodných.

(511) 1, 3, 5, 10, 32

(210) 17455

(111) 153 747

(220) 07.01.1959

(151) 13.03.1959

(180) 07.01.2009

(540)

chemko(730) **Chemko, a. s., Strážske**, Priemyselná 720, 072 22 Strážske, SK;

(510) Chemické výrobky určené pre priemysel, syntetické vlákna, syntetická striž a výrobky z nich.

(511) 1, 22, 23, 24

(210) 18217

(111) 153 792

(220) 24.10.1958

(151) 22.04.1959

(180) 24.10.2008

(540) RIGIDEX(730) **THE BRITISH PETROLEUM COMPANY p. l. c.**, Britannic House, 1 Finsbury Circus, London EC2M 7BA, GB;

(510) Polyolefíny, ich zmesi a ich chemické deriváty, všetko v podobe chemických látok a chemické zloženiny vyrobené z týchto materiálov, všetko na účely výroby plastických hmôt a na predmety z plastických hmôt.

(511) 1

(210) 17660

(111) 153 845

(220) 04.10.1958

(151) 30.05.1959

(180) 04.10.2008

(540)

Westinghouse(730) **Westinghouse Electric Corporation**, 700 Braddock Avenue, East Pittsburg, PA, US;

(510) Rezorcínformaldehydové hmoty, dextrín, fenolové a vinylové lepidlá, vysoko vodivé zliatiny, zliatiny odolné proti pôsobeniu tepla a tlaku, spájkovacie zliatiny, kovové zväracie drôty a tyče, odliatky zo železa a z neželezných obyčajných kovov, nástrojové ocele, kovy na elektrické kontakty, mazacie oleje a tuky, elektrické prístroje, ich príslušenstvo a súčasti, najmä oblúkové lampy, elektrické žiarovky, žiarivky, výbojky s kovovými parami, automobilové, fluorescenčné a infračervené lampy, tlejivky, zapalovače žiariviek, osvetľovacie zariadenie na obývanie, obchodné a priemyselné účely, zariadenie na osvetľovanie fasád budov, pouličné osvetľovacie zariadenie, osvetľovacie zariadenia na letecké a námorné účely a súčasti uvedených osvetľovacích zariadení, suché elektrické batérie, elektrické kompenzátory, elektrické kondenzátory a iné kapacity, elektrické vodiče, elektrické zvierky a svorky, prepínače elektrických motorov a ich súčasti, najmä na

(111) 159 110
(220) 15.11.1968
(151) 11.07.1969
(180) 15.11.2008

(540) HOMELITE

(730) **JOHN DEERE CONSUMER PRODUCTS, INC.**, 14401 Carowinds Boulevard, Charlotte, North Carolina 28273, US;
(510) Elektrické generátory, čerpadlá, ventilátory, reťazové pily, vylamovacie kladivá na dlažbu, svetlomety, žacie trávové stroje, zberové stroje na poľnohospodárske plodiny, demolačné pily, súčasti a príslušenstvo na tieto stroje a nástroje.
(511) 7, 8, 9, 11, 21
(210) 42517

(111) 159 241
(220) 09.10.1968
(151) 26.08.1969
(180) 09.10.2008
(540)



(730) **BROWN & WILLIAMSON TOBACCO CORPORATION**, spoločnosť zriadená podľa zákonov štátu Delaware, Louisville, Kentucky, US;
(510) Tabak v surovom stave, výrobky z tabaku, najmä cigarety.
(511) 34
(210) 42392

(111) 159 294
(220) 30.09.1968
(151) 15.09.1969
(180) 30.09.2008

(540) DUVIRA

(730) **Léčiva, a. s.**, Dolní Měcholupy 130, 102 37 Praha 10, CZ;
(510) Výrobky chemické pre zdravotnícky priemysel, umelé a syntetické živice; chemikálie na konzervovanie potravín. Výrobky lekárske, veterinárne a zdravotnícke; liečivá pre ľudí a zvieratá; výrobky dietetické pre deti a chorých; náplasti, materiál na obvazy; hmoty na plombovanie zubov; liečivá pre dentistov; dezinfekčné prostriedky s výnimkou dezinfekčných prostriedkov na viazanie prachu; prostriedky na ničenie buriny a škodlivých zvierat; medicínálne vína.
(511) 1, 5, 10
(210) 42337

(111) 160 995
(220) 12.11.1968
(151) 28.08.1972

(180) 12.11.2008
(540)

Photonic

(730) **NIKON CORPORATION**, Tokyo, JP;
(510) Fyzikálne a chemické prístroje a nástroje, optické prístroje a nástroje, fotografické prístroje a nástroje, kinematografické prístroje a nástroje, meracie prístroje a nástroje, časti a príslušenstvá uvedených výrobkov; lekárske nástroje, časti a príslušenstvá uvedených výrobkov.
(511) 9, 10
(210) 42508

(111) 161 849
(220) 29.12.1968
(310) 98305
(320) 13.12.1968
(330) NO
(151) 13.03.1974
(180) 29.12.2008
(540)



(730) **O. Mustad and Søn A/S**, Gjøvik, NO;
(510) Rybárske háčiky.
(511) 28
(210) 42627

(111) 163 061
(220) 04.05.1976
(151) 15.11.1976
(180) 04.05.2006

(540) MALCAO

(730) **PML. PROTEIN. MLÉKO. LAKTÓZA, a. s.**, Smetanova 1249, 504 14 Nový Bydžov, CZ;
(510) Mlieko a mliečne výrobky v akejkoľvek forme, sýry, mlieko kondenzované a sušené.
(511) 5, 29, 30, 32, 33
(210) 49331

(111) 163 442
(220) 09.07.1976
(151) 16.12.1977
(180) 09.07.2006

(540) LAKTAMYL

(730) **PML. PROTEIN. MLÉKO. LAKTÓZA, a. s.**, Smetanova 1249, 504 14 Nový Bydžov, CZ;
(510) Mlieko a mliečne výrobky v akejkoľvek forme, ako sušené, kondenzované a pod., mliečne pudinky.
(511) 29, 30
(210) 49468

(111) 163 706
(220) 05.10.1977
(151) 08.06.1978
(180) 05.10.2007

(540)



(730) **DINOL AB**, Hässleholm, SE;
 (510) Prostriedky proti hrdzaveniu.
 (511) 2, 37
 (210) 50236

(111) **164 041**
 (220) 04.01.1979
 (151) 11.04.1979
 (180) 04.01.2009
 (540)



(730) **PRECIOSA, a. s.**, Opletalova 17, 466 67 Jablonec nad Nisou, CZ;
 (510) Svietidlá s použitím sklenených záveskov (hlavičiek, dropsov, perál vo vyhotovení štras).
 (511) 11
 (210) 50942

(111) **164 048**
 (220) 09.11.1978
 (151) 19.04.1979
 (180) 09.11.2008
 (540) **PIONEER**

(730) **Pioneer Hi-Bred International, Inc.**, spoločnosť zriadená podľa zákonov štátu Iowa, Des Moines, Iowa, IO;
 (510) Prírodné poľnohospodárske plodiny obsahujúce mikróbové kultúry.
 (511) 31
 (210) 50860

(111) **164 050**
 (220) 09.11.1978
 (151) 19.04.1979
 (180) 09.11.2008
 (540)



(730) **Pioneer Hi-Bred International, Inc.**, spol. zriadená podľa zák. štátu Iowa, Des Moines, Iowa, IO;

(510) Prírodné poľnohospodárske plodiny obsahujúce mikróbové kultúry.
 (511) 31
 (210) 50862

(111) **164 051**
 (220) 09.11.1978
 (151) 19.04.1979
 (180) 09.11.2008
 (540) **SILA-BAC**

(730) **Pioneer Hi-Bred International, Inc.**, spol. zriadená podľa zák. štátu Iowa, Des Moines, Iowa, IO;
 (510) Prírodné poľnohospodárske plodiny obsahujúce mikróbové kultúry.
 (511) 31
 (210) 50863

(111) **164 171**
 (220) 01.11.1978
 (151) 19.09.1979
 (180) 01.11.2008
 (540) **SUNJUNS**

(730) **Phillips-Van Heusen Corporation**, 1290 Avenue of the Americas, New York, N. Y.10104, US;
 (510) Obuv.
 (511) 25
 (210) 50845

(111) **164 195**
 (220) 01.11.1978
 (151) 12.10.1979
 (180) 01.11.2008
 (540) **BASS**

(730) **Phillips-Van Heusen Corporation**, 1290 Avenue of the Americas, New York, N. Y.10104, US;
 (510) Obuv.
 (511) 25
 (210) 50847

(111) **164 202**
 (220) 01.11.1978
 (151) 30.10.1979
 (180) 01.11.2008
 (540) **WEEJUNS**

(730) **Phillips-Van Heusen Corporation**, 1290 Avenue of the Americas, New York, N. Y.10104, US;
 (510) Obuv.
 (511) 25
 (210) 50843

(111) **165 494**
 (220) 05.08.1982
 (151) 14.10.1983
 (180) 05.08.2002
 (540) **EMIT**

(730) **SYVA COMPANY**, spoločnosť zriadená podľa zákonov štátu Delaware, Palo Alto, Clifornia, US;
 (510) Reakčné činidlá na laboratórne účely in vitro.
 (511) 1
 (210) 52789

(111) **166 144**
 (220) 06.02.1985
 (151) 23.01.1986
 (180) 06.02.2005

(540) **YARDLEY**

(730) **YARDLEY AND COMPANY LIMITED**, Second Floor, 3 Burlington Gardens, London W1X 1LE, GB;
 (510) Dezodoranty na osobné použitie, prípravky proti poteniu, voňavky, neliečivé toaletné prípravky, kozmetické prípravky, zubné prášky alebo vodičky, šampóny a mydlá
 (511) 3, 5
 (210) 54051

(111) **166 227**
 (220) 01.08.1985
 (151) 14.05.1986
 (180) 01.08.2005

(540) **HYCRYL**

(730) **Cray Valley Kunstharze GmbH**, D-4154 Tönisvorst, DE;
 (510) Roztoky akrylového polyméru ako dispergačné činidlá, činidlá napomáhajúce vzniku suspenzie a zahusťovadlá.
 (511) 1
 (210) 54241

(111) **166 534**
 (220) 06.03.1986
 (151) 13.04.1987
 (180) 06.03.2006
 (540)



(730) **BULGARTABAC HOLDING**, 62 Graf Ignatiev Str., Sofia, BG;
 (510) Cigarety.
 (511) 34
 (210) 54553

(111) **166 671**
 (220) 15.01.1987
 (151) 02.09.1987

(180) 15.01.2007

(540) **PLASTOVID**

(730) **DENTAL, a. s.**, Černokostecká 84, 100 31 Praha 10, CZ;
 (510) Výrobky chemické pre zdravotnícky priemysel, syntetické živice, chemikálie na konzervovanie potravín. Výrobky farmaceutické, veterinárske a zdravotnícke, liečivá pre ľudí a zvieratá, medikované kŕmne prípravky, výrobky dietetické pre deti a chorých, náplastí, materiál na obvazy, hmoty na plombovanie zubov a na odtlačky zubov, dezinfekčné prostriedky, prostriedky na ničenie burín a škodlivých zvierat, medicínálne nápoje, sirupy na farmaceutické účely. Chemické krmivá pre zvieratá, medikované kŕmne prípravky.
 (511) 1, 5, 31
 (210) 54981

(111) **166 894**
 (220) 17.07.1985
 (151) 20.04.1988
 (180) 17.07.2005
 (540)

Konica

(730) **Konica Corporation**, Tokio, JP;
 (510) Chemické výrobky pre priemyselné a vedecké účely, chemické výrobky určené pre fotografiu, hlavne vývojky a tónovací kúpeľ, neexponované filmy do kamier na natáčanie obrazov lekárskeho diagnóz z obrazovkového displeja, lekárske röntgenové filmy neexponované, chemikálie a substancie na spracovanie exponovaných lekárskeho röntgenových filmov, suché dosky neexponované na umelecké tlač, neexponované filmy na umelecké tlač, neexponované fotosadzačské filmy, neexponované fotosadzačské papiere, predcitolivné dosky na ofsetovú tlač neexponované, chemikálie a substancie na spracovanie exponovaných filmov, papierov a dosiek na umelecké tlač, prípravky a substancie na vyvolávanie filmov, suché neexponované dosky, fotocitlivé chemické prípravky iné než fotografické senzibilizátory a fotografické emulzie, tepelne citlivý papier, hladký papier bez vzorky do fotografických kopírovacích strojov, papiere na umelecké tlač neexponované, sieťotlačové šablóny z blany na grafickú tlač, fotografické emulzie, neexponované fotografické filmy na priemyselné účely, neexponované filmy na kopírovanie, neexponované mikrofilmy, neexponované fotografické papiere, neexponované fotografické filmy, neexponované filmy na identifikačnú fotografiu, neexponované fotografické filmy na vedecké merania, neexponované fotografické filmy na špeciálnu fotografiu, činidlá na krvnú analýzu používané v zariadení na analýzu krvi na uskutočnenie lekárskeho diagnóz, chemické činidlá do fotografických senzibilizátorov, podkladové fólie na zhotovovanie fotomasti. Prístroje a nástroje na vedecké a laboratórne účely, prístroje a nástroje elektrické, prístroje fotografické, kinematografické, optické, prístroje na záznam a reprodukciu hovoreného slova, počítačové stroje vrátane kancelárskych strojov, audiovizuálne prístroje a zariadenia, hlavne videoka-

mery a príslušenstvá k videokamerám, videomagne-
tofony, elektronické kamery s magnetickou doskou
miesto fotografického filmu, elektronické premie-
tačky na prezeranie elektronických obrazov natoče-
ných elektronickou kamerou, prehrávače videoka-
ziet, magnetické pásky nenahrané pre audio-video,
videokazety nenahrané, magnetické kazety nena-
hrané, počítače, počítačové výstupy na získavanie
informácií z elektronického počítača, počítačové
vstupy na ukladanie častí informácií do elektronic-
kého počítača, pamäťové jednotky ako súčasti elek-
tronického počítača, elektronické tlačiarne, zaria-
denia na faksimile, automatické podávače dokumen-
tov pre fotografické kopírovacie stroje, magnetické
dosky bez zakódovaného textu, optické dosky bez
zakódovaného textu, slovné procesory, elektrické
zariadenia na písanie a tlač, fotografické kopírova-
cie stroje, fotoprijímače ako časti fotografických
kopírovacích strojov, kazety do fotografických ko-
pírovacích strojov, triedič pre fotografické kopíro-
vacie stroje, periférne jednotky počítača so zakódo-
vaným textom, fotografické kamery a príslušenstvá,
objektívy do kamier, fotosadzačské stroje, stroje na
prípravu tlačiarenských dosiek na tlačiarenské úče-
ly, automatické stroje na spracovanie exponovaných
filmov, papierov, dosiek na umelecké tlače, husto-
mery, fotomasky na sklenenom podklade potiahnu-
té fotografickou emulziou, exponované filmy, zaria-
denia a prístroje na kopírovanie exponovaných fo-
tografických filmov, videotlačiarne na tlač obrazo-
vých signálov, testovač kontrastnosti fotografií,
automatické procesory na spracovanie exponova-
ných fotografických filmov a papierov, nastrihova-
cie stroje na automatické procesory, zariadenia na
miešanie a prípravu chemikálií, používané na vyvo-
ľovanie exponovaných fotografických filmov, pa-
pierov, dosiek, zariadenia na fotografickú tlač, foto-
grafické dokončievacie laboratóriá, stroje na spra-
covanie elektronických dát pre fotografické dokon-
čievacie laboratóriá, kamery na identifikačnú foto-
grafiu a príslušenstvá, kamery na špeciálnu fotogra-
fiu, zariadenia na portrétovej fotografii, diely a sú-
časti uvedeníh výrobkov. Prístroje a nástroje lek-
árske, hlavne prístroje a nástroje na uskutočnenie
lekárskych diagnóz, zosilňovacie clony na lekársky
röntgenový film používaný na röntgenovú fotogra-
fiu, prístroje a nástroje na použitie v lekárskej rönt-
genovej fotografii, kamery na natáčanie obrazov le-
kárskeho diagnóz z obrazovkového displeja, auto-
matické stroje na spracovanie exponovaných lekár-
skych röntgenových filmov, rozmnožovač lekár-
skych röntgenových fotografií, kazety na neexpono-
vané lekárske röntgenové filmy, zariadenia na ana-
lyzu krvi používané na uskutočňovanie lekárskeho
diagnóz, diely a súčasti uvedeníh výrobkov. Žiarovky
do blesku, elektronické osvetľovacie zaria-
denia s výbojkou. Papier a výrobky z papiera, fo-
tografie, kancelárske potreby, hlavne atramentové
pásky.

(511) 1, 9, 10, 11, 16
(210) 54262

(111) 166 941
(220) 03.11.1987

(151) 08.06.1988
(180) 03.11.2007

(540) **ZINASPOR**

(730) **Glaxo Group Limited**, Glaxo Wellcome House,
Berkeley Avenue, Greenford, Middlesex UB6 0NN,
GB;

(510) Farmaceutické prípravky a substancie.
(511) 5
(210) 55355

(111) 166 942
(220) 03.11.1987

(151) 08.06.1988
(180) 03.11.2007

(540) **ZINOXIME**

(730) **Glaxo Group Limited**, Glaxo Wellcome House,
Berkeley Avenue, Greenford, Middlesex UB6 0NN,
GB;

(510) Farmaceutické prípravky a substancie.
(511) 5
(210) 55356

(111) 166 962
(220) 03.11.1987

(151) 23.06.1988
(180) 03.11.2007

(540) **VENTODISK**

(730) **Glaxo Group Limited**, Glaxo Wellcome House,
Berkeley Avenue, Greenford, Middlesex UB6 0NN,
GB;

(510) Farmaceutické prípravky a substancie.
(511) 5
(210) 55357

(111) 166 963
(220) 03.11.1987

(151) 23.06.1988
(180) 03.11.2007

(540) **BECODISK**

(730) **Glaxo Group Limited**, Glaxo Wellcome House,
Berkeley Avenue, Greenford, Middlesex UB6 0NN,
GB;

(510) Farmaceutické prípravky a substancie.
(511) 5
(210) 55358

(111) 167 071
(220) 10.12.1987

(151) 19.10.1988
(180) 10.12.2007
(540)



(730) **RAJO, a. s.**, Studená 35, 823 55 Bratislava, SK;

(510) Sušené mlieko, konzumné mlieko, acidofilné mlieko, kefirové mlieko, ochutené mlieko, kakaové mlieko, zakvasené mlieko, sušené mliečne pudinky, smotana, smotanové krémy, mrazené smotanové krémy, maslo, nátierkové maslo, jogurty, tvarohy, tvarohové dezerty, syry všetkých druhov, cmar, srvátka

(511) 29, 30
(210) 55419

(111) **167 099**
(220) 05.09.1988
(151) 14.11.1988
(180) 05.09.2008
(540) **NEXT**

(730) **Philip Morris Products Inc.**, spoločnosť zriadená podľa zákonov štátu Virginia, Richmond, Virginia, US;

(510) Tabak v surovom stave, tabakové výrobky, potreby pre fajčiarov, zápalky.

(511) 34
(210) 55850

(111) **167 197**
(220) 12.11.1986
(151) 08.03.1989
(180) 12.11.2006
(540)



(730) **Nabisco, Inc.**, spoločnosť zriadená podľa zákonov štátu New Jersey, East Hanover, New Jersey, US;

(510) Búrske oriešky, orechy.
(511) 30, 31
(210) 54901

(111) **167 242**
(220) 12.10.1988
(151) 16.05.1989
(180) 12.10.2008
(540) **ADIBIS**

(730) **THE BRITISH PETROLEUM COMPANY p. l.** c., Londýn, GB;

(510) Chemické látky ako prísady do mazacích olejov a mazadiel, oleje ako prísady do mazacích olejov a mazadiel.

(511) 1, 4
(210) 55915

(111) **167 244**
(220) 12.10.1988
(151) 16.05.1989
(180) 12.10.2008
(540)



(730) **THE BRITISH PETROLEUM COMPANY p. l.** c., Londýn, GB;

(510) Chemické látky ako prísady do mazacích olejov a mazadiel; oleje ako prísady do mazacích olejov a mazadiel.

(511) 1, 4
(210) 55914

(111) **167 336**
(220) 28.12.1988
(151) 26.07.1989
(180) 28.12.2008
(540) **AXID**

(730) **Eli Lilly and Company**, spoločnosť zriadená podľa zákonov štátu Indiana, Indianapolis, Indiana, US;

(510) Farmaceutické prípravky, najmä s protivredovým účinkom.

(511) 5
(210) 56036

(111) **167 345**
(220) 19.01.1989
(151) 08.08.1989
(180) 19.01.2009
(540) **UNITAN**

(730) **Unitan Sociedad Anonima Industrial Comercial y Agropecuaria**, Buenos Aires, AR;

(510) Chemikálie na morenie trieslom
(511) 1
(210) 56073

(111) **167 520**
(220) 02.11.1988
(151) 15.01.1990
(180) 02.11.2008
(540) **SYLLIT**

(730) **RHONE-POULENC AGROCHIMIE**, 14-20 rue Pierre Baizet, 69009 Lyon, FR;

(510) Prostriedky na ochranu rastlín, najmä protektívne a kuratívne fungicidy na foliárnu aplikáciu na plodoch.

(511) 5
(210) 55948

(111) **167 547**
(220) 27.01.1989
(151) 26.01.1990

(180) 27.01.2009

(540) **NEUROLITE**

(730) **The Du Pont Merck Pharmaceutical Company**, spoločnosť zriadená podľa zákonov štátu Delaware, Route 141 and Lancaster Pike, Barley Mill Plaza, Building 25, Wilmington, Delaware 19805, DW;

(510) Diagnostické zobrazovacie činidlá na meranie prúdenia krvi v mozgu.

(511) 5

(210) 56088

(111) **167 579**

(220) 18.08.1988

(151) 22.02.1990

(180) 18.08.2008

(540) **IVOMEK - F**

(730) **Merck and Co., Inc.**, spoločnosť zriadená podľa zákonov štátu New Jersey, Rahway, New Jersey, US;

(510) Výrobky farmaceutické, zverolekárske a zdravotnícke; výrobky dietetické pre deti a chorých; náplasti, obväzový materiál, hmoty určené na plombovanie zubov a na odtlačky zubov; dezinfekčné prostriedky; prostriedky na ničenie rastlinných a živočíšnych škodcov, fungicídy, herbicídy.

(511) 5

(210) 55822

(111) **167 635**

(220) 14.12.1988

(151) 28.03.1990

(180) 14.12.2008

(540) **KINNEY**

(730) **Kinney Shoe Corporation**, spoločnosť zriadená podľa zákonov štátu New York, New York, N. Y., US;

(510) Topánky a obuv; predaj obuvi a šatstva; skladovanie.

(511) 25, 39

(210) 55998

(111) **168 218**

(220) 14.12.1988

(151) 27.03.1991

(180) 14.12.2008

(540) **FOOT LOCKER**

(730) **Kinney Shoe Corporation**, spoločnosť zriadená podľa zákonov štátu New York, New York, N. Y., US;

(510) Topánky, obuv a atletické oblečenie, predaj obuvi a šatstva; skladovanie.

(511) 25, 39

(210) 55997

Prevody ochranných známok

Číslo zápisu	Predchádzajúci majiteľ	Terajší majiteľ	S účinnosťou od:
90 672	TBA Industrial Products Limited, Fountain Street, Manchester 2, GB;	Flexitallic Sealing Materials Limited, Bowdon House, Ashburton Road West, Trafford Park, Manchester M17 1RA, GB;	09.12.98
90 672	Flexitallic Sealing Materials Limited, Bowdon House, Ashburton Road West, Trafford Park, Manchester M17 1RA, GB;	Flexitallic Investments, Inc., 450 Gears Road, Suite 790, Houston, Texas 77067, US;	09.12.98
92 901	Dental, státní podnik, Praha, CZ;	Dental, a. s., Černokostecká 84, 100 31 Praha 10, CZ;	28.12.98
100 104	SPOFA, a. s., Husinecká 11a, 130 00 Praha3, CZ;	SLOVAKOFARMA, a. s., Železničná 12, 920 27 Hlohovec, SK;	16.12.98
100 275	SPOFA, a. s., Husinecká 11a, 130 00 Praha 3, CZ;	BIOTIKA, a. s., Příboj 335, 976 13 Slovenská Lupča, SK;	29.12.98
104 432	CARBORUNDUM ELECTRITE, spojené závody Benátky nad Jizerou, Benátky nad Jizerou, CZ;	CARBORUNDUM ELECTRITE, a. s., Benátky nad Jizerou, CZ;	21.12.98
104 792	SPOFA, a. s., Husinecká 11a, 130 00 Praha3, CZ;	SLOVAKOFARMA, a. s., Železničná 12, 920 27 Hlohovec, SK;	16.12.98
110 796	Plzeňský Prazdroj, národní podnik, Plzeň, CZ;	Plzeňské pivovary, a. s., U Prazdroje 7, 304 97 Plzeň, CZ;	18.12.98
114 109	Jan Becher, výroba lihovin, národní podnik, Karlovy Vary, CZ;	Jan Becher - Karlovarská Becherovka, a. s., T. G. Masaryka 57, 360 76 Karlovy Vary, CZ;	15.12.98
114 110	Jan Becher, výroba lihovin, národní podnik, Karlovy Vary, CZ;	Jan Becher - Karlovarská Becherovka, a. s., T. G. Masaryka 57, 360 76 Karlovy Vary, CZ;	16.12.98
114 303	KSB, spol. s r. o., 362 26 Božičany, CZ;	Sedlecký kaolin, a. s., 362 26 Božičany, CZ;	16.12.98
119 423	Barvy a laky, státní podnik, Praha, CZ;	Spolek pro chemickou a hutní výrobu, a. s., Revoluční 86, 400 32 Ústí nad Labem, CZ;	03.12.98

Číslo zápisu	Predchádzajúci majiteľ	Terajší majiteľ	S účinnosťou od:
150 354	Maybelline Sales, Inc., 3030 Jackson Avenue, Memphis, Tennessee, US;	L'Oreal, S. A., 14 rue Royale, 75008 Paris, FR;	09.12.98
150 439	NORMA, Frýdlantské smaltovny, státní podnik, Frýdlant nad Ostravicí, CZ;	Norma MB, s. r. o., Hlavní 262, 739 11 Frýdlant nad Ostravicí, CZ;	15.12.98
152 759	CARBORUNDUM ELECTRITE, spojené závody Benátky nad Jizerou, Benátky nad Jizerou, CZ;	CARBORUNDUM ELECTRITE, a. s., Benátky nad Jizerou, CZ;	29.12.98
153 415	Pražské pivovary, státní podnik, Praha, CZ;	PRAŽSKÉ PIVOVARY, a. s., Nádražní 84, 150 54 Praha 5, CZ;	03.12.98
154 200	FOMA, státní podnik, Hradec Králové, CZ;	FOMA BOHEMIA, spol. s r. o., Jana Krušiny, 501 04 Hradec Králové, CZ;	09.12.98
157 723	Shell International Petroleum Company Limited, Londýn, S.E.1, GB;	International Speciality Chemicals Limited, Charleston Industrial Estate, Hardley, Hythe, Southampton SO45 3ZG, GB;	16.12.98
159 110	Textron Inc., spoločnosť zriadená podľa zákonov štátu Delaware, 10 Dorrence Street, Providence, Rhode Island, US;	Deere & Company, spoločnosť existujúca a organizovaná podľa zákonov štátu Delaware, John Deere Road, Moline, Illinois 61265-8098, US;	10.12.98
159 110	Deere & Company, spoločnosť existujúca a organizovaná podľa zákonov štátu Delaware, John Deere Road, Moline, Illinois 61265-8098, US;	Homelite, Inc., spoločnosť existujúca a organizovaná podľa zákonov štátu Delaware, 14401 Carowinds Boulevard, Charlotte, North Carolina 28273, US;	10.12.98
160 647	Textron Inc., spoločnosť zriadená podľa zákonov štátu Delaware, 10 Dorrence Street, Providence, Rhode Island, US;	Deere & Company, spoločnosť existujúca a organizovaná podľa zákonov štátu Delaware, John Deere Road, Moline, Illinois 61265-8098, US;	10.12.98
160 647	Deere & Company, spoločnosť existujúca a organizovaná podľa zákonov štátu Delaware, John Deere Road, Moline, Illinois 61265-8098, US;	Homelite, Inc., spoločnosť existujúca a organizovaná podľa zákonov štátu Delaware, 14401 Carowinds Boulevard, Charlotte, North Carolina 28273, US;	10.12.98
160 679	Barvy a laky, státní podnik, Praha, CZ;	Spolek pro chemickou a hutní výrobu, a. s., Revoluční 86, 400 32 Ústí nad Labem, CZ;	03.12.98
160 684	Barvy a laky, státní podnik, Praha, CZ;	Spolek pro chemickou a hutní výrobu, a. s., Revoluční 86, 400 32 Ústí nad Labem, CZ;	03.12.98

Číslo zápisu	Predchádzajúci majiteľ	Terajší majiteľ	S účinnosťou od:
160 785	FILESUBMIT LIMITED, Londýn W.1, GB;	YARDLEY AND COMPANY LIMITED, 33 Old Bond Street, London W1X LAP, GB;	21.12.98
161 645	PAL, a. s., Praha, CZ;	PAL Praha, a. s., Mladoboleslavská 15, 197 00 Praha 9 - Kbely, CZ;	03.12.98
162 078	Shell International Petroleum Company Limited, Londýn, S.E.1, GB;	American Cyanamid Company, Five Giralda Farms, Madison, NJ 07940, US;	16.12.98
163 002	Colt Breweries of America B. V., Amsterdam, NL;	The Stroh Brewery Company, 100 River place, Detroit, Michigan 48207, US;	28.12.98
163 061	Promil, státní podnik Nový Bydžov, Nový Bydžov, CZ;	PML.PROTEIN.MLÉKO.LAKTÓZA, a. s., Smetanova 1249, 504 01 Nový Bydžov, CZ;	16.12.98
163 442	Promil, státní podnik Nový Bydžov, Nový Bydžov, CZ;	PML.PROTEIN.MLÉKO.LAKTÓZA, a. s., Smetanova 1249, 504 01 Nový Bydžov, CZ;	16.12.98
154 171	G. H. Bass & Co., spoločnosť zriadená podľa zákonov štátu Delaware Wilton, Maine, US;	Philips-Van Heusen Corporation, 1290 Avenue of the Americas, New York, N. Y. 10104, US;	11.12.98
164 195	G. H. Bass & Co., spoločnosť zriadená podľa zákonov štátu Delaware Wilton, Maine, US;	Philips-Van Heusen Corporation, 1290 Avenue of the Americas, New York, N. Y. 10104, US;	10.12.98
164 202	G. H. Bass & Co., spoločnosť zriadená podľa zákonov štátu Delaware Wilton, Maine, US;	Philips-Van Heusen Corporation, 1290 Avenue of the Americas, New York, N. Y. 10104, US;	11.12.98
164 569	Slopak, štátny podnik, Malacky, SK;	BIO - ECO, spol. s r. o., Blumentálska 19, 811 07 Bratislava, SK;	14.12.98
164 675	Gallaher Limited, Weybridge, GB;	British-American Tobacco Company Limited, Millbank, Knowle Green, Staines, Middlesex TW18 1DY, England, GB;	11.12.98
165 122	Barvy a laky, státní podnik, Praha, CZ;	Spolek pro chemickou a hutní výrobu, a. s., Revoluční 86, 400 32 Ústí nad Labem, CZ;	03.12.98

Číslo zápisu	Predchádzajúci majiteľ	Terajší majiteľ	S účinnosťou od:
165 222	Barvy a laky, státní podnik, Praha, CZ;	Spolek pro chemickou a hutní výrobu, a. s., Revoluční 86, 400 32 Ústí nad Labem, CZ;	03.12.98
165 301	Zeneca Inc., Wilmington, Delaware, US;	CASTROL LIMITED, Burmah Castrol House, Pipers Way, Swindon, Wiltshire, GB;	28.12.98
165 305	Ostravar, a. s., Hornopolská 57, 728 25 Ostrava 1, CZ;	PRAŽSKÉ PIVOVARY, a. s., Nádražní 84, 150 54 Praha 5, CZ;	16.12.98
165 329	Twyford Pharmaceuticals GmbH, Ludwigshafen am Rhein, DE;	Knoll AG, Knollstrasse, 67061 Ludwigshafen, DE;	03.12.98
165 892	Shell International Petroleum Company Limited, Londýn, S.E.1, GB;	American Cyanamid Company, Five Giralda Farms, Madison, NJ 07940, US;	16.12.98
165 917	Chronotechna Šternberk, státní podnik, Šternberk, CZ;	Chronotechna, a. s., Nádražní 1, 785 13 Šternberk, CZ;	10.12.98
165 917	Chronotechna, a. s., Nádražní 1, 785 13 Šternberk, CZ;	EUTECH, akciová spoločnosť, Nádražní 1, 785 13 Šternberk, CZ;	10.12.98
165 918	BASS INTERNATIONAL HOLDINGS N. V., Amsterdam, NL;	HOLIDAY INNS, Inc., 3, Ravinia Drive, Atlanta, Georgia 30346, US;	09.12.98
165 918	HOLIDAY INNS, INC., 3, Ravinia Drive, Atlanta, Georgia 30346, US;	Holiday Hospitality Corporation, 3, Ravinia Drive, Atlanta, Georgia 30346, US;	09.12.98
166 131	Hans Schwarzkopf GmbH, Hamburg, DE;	Hans Schwarzkopf GmbH & Co. KG, Hamburg, DE;	28.12.98
166 227	A. E. Staley Manufacturing Company, spoločnosť zriadená podľa zákonov štátu Delaware, Decatur, Illinois, US;	Stapol S. A., Rue St-Pierre 8, CH-1700, Fribourg, CH;	29.12.98
166 227	Stapol S. A., Rue St-Pierre 8, CH-1700, Fribourg, CH;	Cray Valley Kunstharze GmbH, D-4154 Tönisvorst, DE;	29.12.98
166 671	Dental, státní podnik, Praha, CZ;	Dental, a. s., Černokostecká 84, 100 31 Praha 10, CZ;	22.12.98
167 723	Danaklon A/S, Varde, DK;	Cemfiber A/S, Snedkervej 1, DK-6800 Varde, DK;	09.12.98

Číslo zápisu	Predchádzajúci majiteľ	Terajší majiteľ	S účinnosťou od:
167 881	FRUCONA, štátny podnik Košice, Košice, SK;	FRUCONA KOŠICE, a. s., Textilná, 042 62 Košice, SK;	16.12.98
167 882	FRUCONA, štátny podnik Košice, Košice, SK;	FRUCONA KOŠICE, a. s., Textilná, 042 62 Košice, SK;	16.12.98
167 883	FRUCONA, štátny podnik Košice, Košice, SK;	FRUCONA KOŠICE, a. s., Textilná, 042 62 Košice, SK;	16.12.98
167 885	FRUCONA, štátny podnik Košice, Košice, SK;	FRUCONA KOŠICE, a. s., Textilná, 042 62 Košice, SK;	16.12.98
167 936	Barvy a laky, štátny podnik, Praha, CZ;	Spolek pro chemickou a hutní výrobu, a. s., Revoluční 86, 400 32 Ústí nad Labem, CZ;	03.12.98
168 464	MANPOWER WISCONSIN INC., spoloč. podľa zákonov štátu Delaware, Milwaukee, Wisconsin, US;	MANPOWER INC., spoloč. podľa zákonov štátu Wisconsin, 5301 North Ironwood Road, Milwaukee, Wisconsin, US;	09.12.98
169 868	CEBO HOLDING SLOVAKIA, a. s., Nitrianska cesta 60, 958 01 Partizánske, SK;	BOTTI, a. s., Nitrianska cesta 503/60, 958 01 Partizánske, SK;	28.12.98
169 869	CEBO HOLDING SLOVAKIA, a. s., Nitrianska cesta 60, 958 01 Partizánske, SK;	BOTTI, a. s., Nitrianska cesta 503/60, 958 01 Partizánske, SK;	29.12.98
169 870	CEBO HOLDING SLOVAKIA, a. s., Nitrianska cesta 60, 958 01 Partizánske, SK;	BOTTI, a. s., Nitrianska cesta 503/60, 958 01 Partizánske, SK;	29.12.98
169 871	CEBO HOLDING SLOVAKIA, a. s., Nitrianska cesta 60, 958 01 Partizánske, SK;	BOTTI, a. s., Nitrianska cesta 503/60, 958 01 Partizánske, SK;	28.12.98
169 872	CEBO HOLDING SLOVAKIA, a. s., Nitrianska cesta 60, 958 01 Partizánske, SK;	BOTTI, a. s., Nitrianska cesta 503/60, 958 01 Partizánske, SK;	28.12.98
170 412	MANPOWER WISCONSIN INC., spoloč. podľa zákonov štátu Delaware, Milwaukee, Wisconsin, US;	MANPOWER INC., spoloč. podľa zákonov štátu Wisconsin, 5301 North Ironwood Road, Milwaukee, Wisconsin, US;	09.12.98
170 532	RHONE-POLENC AGROCHIMIE, Lyon, FR;	NUFARM UK LIMITED, Crabtree Manorway North, Belvedere Kent DA17 6 BQ, US;	28.12.98
173 027	FRUCONA, štátny podnik Košice, Košice, SK;	FRUCONA KOŠICE, a. s., Textilná, 042 62 Košice, SK;	16.12.98

Číslo zápisu	Predchádzajúci majiteľ	Terajší majiteľ	S účinnosťou od:
173 048	Norsk Hydro, a. s., Oslo, NO;	Vitamex AB, Berglagsgatan 9, P. O. Box 715, Norrköping, SE;	09.12.98
173 082	ALBA Hořovice, s. p., Na Sklenářce 487, 268 36 Hořovice, CZ;	HOFMANN A SPOL., s. r. o., Ruská 77/2035, 100 00 Praha 10, CZ;	03.12.98
173 237	COMPUTER ACCOUNTING SYSTEMS inc. (spol. s r. o.), Karlovo nám. 22, 674 01 Třebíč, CZ;	COMPTEK INTERNATIONAL INC., 102-245 Talbot St. W., Leamington, Ontario N8H 1N8, CA;	16.12.98
173 381	Moravskoslezské pivovary Přerov, a. s., Komenského 35, 750 51 Přerov, CZ;	Pivovar Litovel, a. s., Palackého č. 934, Litovel, CZ;	09.12.98
173 450	American Cyanamid Company, spoločnosť zriadená podľa zákonov štátu Maine, Wayne, New Jersey, US;	F. Hoffmann-la Roche AG, 124, Grenzachstrasse, CH-4002 Basle, CH;	09.12.98
173 610	MORAVSKOSLEZSKÉ PIVOVARY PŘEROV, a. s., Komenského 35, 750 51 Přerov, CZ;	Pivovar HOLBA, a. s., Pivovarská ul. 261, Hanušovice, 788 33 okres Šumperk, CZ;	10.12.98
173 810	PLANET HOLLYWOOD, INC., 5401 Kirkman Road, Orlando, Florida, US;	Planet Hollywood, Inc., spoločnosť zriadená podľa zákonov štátu Delaware, 5401 Kirkman Road, Orlando, Florida, US;	10.12.98
173 810	Planet Hollywood, Inc., spoločnosť zriadená podľa zákonov štátu Delaware, 5401 Kirkman Road, Orlando, Florida, US;	Planet Hollywood, Ltd., spoločnosť zriadená podľa zákonov štátu Florida, 5401 Kirkman Road, Orlando, Florida, US;	10.12.98
173 810	Planet Hollywood, Ltd., spoločnosť zriadená podľa zákonov štátu Florida, 5401 Kirkman Road, Orlando, Florida, US;	Planet Hollywood, International, spoločnosť zriadená podľa zákonov štátu Delaware, 5401 Kirkman Road, Orlando, Florida, US;	10.12.98
173 955	BORDEN (UK) Limited, Southampton, GB;	Borden Global Packaging UK Limited, St. Christophers Works, North Baddesley, Southampton SO52 9ZB, GB;	11.12.98
174 070	GALLINA BLANCA S. A., 38 rue Josep Tarradellas, Barcelona, ES;	PREPARADOS ALIMENTICIOS S. A., 38 rue Josep Tarradellas, E-08029 Barcelona, ES;	18.12.98
174 071	GALLINA BLANCA S. A., 38 rue Josep Tarradellas, Barcelona, ES;	PREPARADOS ALIMENTICIOS S. A., 38 rue Josep Tarradellas, E-08029 Barcelona, ES;	18.12.98

Číslo zápisu	Predchádzajúci majiteľ	Terajší majiteľ	S účinnosťou od:
174 079	GALLINA BLANCA S. A., 38 rue Josep Tarradellas, Barcelona, ES;	PREPARADOS ALIMENTICIOS S. A., 38 rue Josep Tarradellas, E-08029 Barcelona, ES;	18.12.98
174 080	GALLINA BLANCA S. A., 38 rue Josep Tarradellas, Barcelona, ES;	PREPARADOS ALIMENTICIOS S. A., 38 rue Josep Tarradellas, E-08029 Barcelona, ES;	18.12.98
174 081	GALLINA BLANCA S. A., 38 rue Josep Tarradellas, Barcelona, ES;	PREPARADOS ALIMENTICIOS S. A., 38 rue Josep Tarradellas, E-08029 Barcelona, ES;	18.12.98
174 082	GALLINA BLANCA S. A., 38 rue Josep Tarradellas, Barcelona, ES;	PREPARADOS ALIMENTICIOS S. A., 38 rue Josep Tarradellas, E-08029 Barcelona, ES;	18.12.98
174 577	COLORLAK, akciová spoločnosť, Továrni 1076, 686 02 Staré Město, CZ;	Spolek pro chemickou a hutní výrobu, a. s., Revoluční 86, 400 32 Ústí nad Labem, CZ;	16.12.98
174 766	Raisio Margariini Oy, 21201 Raisio, FI;	Raisio Tehtaat Oy Ab, Raisiokaari 55, 21200 Raisio, FI;	03.12.98
174 916	ANeT, spol. s r. o., Barvičova 27, 600 00 Brno, CZ;	Advanced Network Technology, s. r. o., Barvičova 27, 600 00 Brno, CZ;	11.12.98
175 217	Shell International Petroleum Company Limited, Londýn, S.E.1, GB;	American Cyanamid Company, Five Giralda Farms, Madison, NJ 07940, US;	16.12.98
175 494	BASS INTERNATIONAL HOLDINGS N. V., Amsterdam, NL;	HOLIDAY INNS, Inc., 3, Ravinia Drive, Atlanta, Georgia 30346, US;	09.12.98
175 494	HOLIDAY INNS, INC., 3, Ravinia Drive, Atlanta, Georgia 30346, US;	Holiday Hospitality Corporation, 3, Ravinia Drive, Atlanta, Georgia 30346, US;	09.12.98
175 508	Microsoft Corporation, spoločnosť zriadená podľa zákonov štátu Delaware, One Microsoft Way, Redmond, Washington 98052-6399, US;	Microsoft Corporation, spoločnosť Washington, One Microsoft Way, Redmond, Washington 98052-6399, US;	03.12.98
175 509	Microsoft Corporation, spoločnosť zriadená podľa zákonov štátu Delaware, One Microsoft Way, Redmond, Washington 98052-6399, US;	Microsoft Corporation, spoločnosť Washington, One Microsoft Way, Redmond, Washington 98052-6399, US;	03.12.98

Číslo zápisu	Predchádzajúci majiteľ	Terajší majiteľ	S účinnosťou od:
175 718	MORAVSKOSLEZSKÉ PIVOVARY PŘEROV, a. s., Komenského 35, 750 51 Přerov, CZ;	Pivovar HOLBA, a. s., Pivovarská ul. 261, Hanušovice, 788 33 okres Šumperk, CZ;	10.12.98
175 850	EMI GROUP plc, 4 Tenderden, Londýn W1A 2AY, GB;	THORN (IP) Limited, Baird House, Arlington Business Park, Berkshire RG7 4SA, GB;	09.12.98
175 965	EMI GROUP plc, 4 Tenderden, Londýn W1A 2AY, GB;	THORN (IP) Limited, Baird House, Arlington Business Park, Berkshire RG7 4SA, GB;	09.12.98
176 135	Štjbert Tibor, Ing., K. Adlera 20, 841 02 Bratislava, SK;	TiTAN PRESS, spol. s r. o., Pribinova 23, 810 11 Bratislava, SK;	16.12.98
176 138	HERLITZ AKTIENGESELLSCHAFT, Berliner Strasse 27, Berlín, DE;	Herlitz PBS Aktiengesellschaft Papier-, Büro- und Schreibwaren, Berliner Strasse 27, D-13507 Berlin, DE;	28.12.98
176 192	Shell International Petroleum Company Limited, Londýn, S.E.1, GB;	American Cyanamid Company, Five Giralda Farms, Madison, NJ 07940, US;	16.12.98
176 193	Shell International Petroleum Company Limited, Londýn, S.E.1, GB;	American Cyanamid Company, Five Giralda Farms, Madison, NJ 07940, US;	16.12.98
176 194	Shell International Petroleum Company Limited, Londýn, S.E.1, GB;	American Cyanamid Company, Five Giralda Farms, Madison, NJ 07940, US;	16.12.98
176 195	Shell International Petroleum Company Limited, Londýn, S.E.1, GB;	American Cyanamid Company, Five Giralda Farms, Madison, NJ 07940, US;	16.12.98
176 670	PYRUS, spol. s r. o., Winstona Churchilla 9, 400 12 Ústí nad Labem, CZ;	PYRUS, a. s., Winstona Churchilla 9, 400 12 Ústí nad Labem, CZ;	16.12.98
177 081	CHIRANA - PREMA, a. s., Nám. Dr. A. Schweitzera 194, 916 01 Stará Turá, SK;	PREMEX - IN, a. s., Nám. Dr. A. Schweitzera 194, 916 01 Stará Turá, SK;	21.12.98
177 397	Moravskoslezské pivovary Přerov, a. s., Komenského 35, 750 51 Přerov, CZ;	Pivovar ZUBR, a. s., Komenského 35, 750 51 Přerov, CZ;	14.12.98
177 860	MEDIPHARM CZ, s. r. o., 693 01 Hustopeče u Brna - Starovice 215, CZ;	MEDIPHARM AB, Bygatan 2, S 260 23 Kågerod, SE;	14.12.98

Číslo zápisu	Predchádzajúci majiteľ	Terajší majiteľ	S účinnosťou od:
177 861	MEDIPHARM CZ, s. r. o., 693 01 Hustopeče u Brna - Starovice 215, CZ;	MEDIPHARM AB, Bygatan 2, S 260 23 Kägerod, SE;	14.12.98
177 865	Moravskoslezské pivovary Přerov, a. s., Komenského 35, 750 51 Přerov, CZ;	Pivovar Litovel, a. s., Palackého č. 934, Litovel, CZ;	09.12.98
178 878	CEBO HOLDING SLOVAKIA, a. s., Nitrianska cesta 60, 958 01 Partizánske, SK;	BOTTI, a. s., Nitrianska cesta 503/60, 958 01 Partizánske, SK;	28.12.98
178 947	CEBO HOLDING SLOVAKIA, a. s., Nitrianska cesta 60, 958 01 Partizánske, SK;	BOTTI, a. s., Nitrianska cesta 503/60, 958 01 Partizánske, SK;	29.12.98
178 948	CEBO HOLDING SLOVAKIA, a. s., Nitrianska cesta 60, 958 01 Partizánske, SK;	BOTTI, a. s., Nitrianska cesta 503/60, 958 01 Partizánske, SK;	29.12.98
181 859	FIDES, spol. s r. o., Hlavná 210, 900 23 Viničné pri Pezinku, SK;	FIDES Zdravotnicke zásobovanie, a. s., Hlavná 210, 900 23 Viničné, SK;	09.12.98
181 860	FIDES, spol. s r. o., Hlavná 210, 900 23 Viničné pri Pezinku, SK;	FIDES Zdravotnicke zásobovanie, a. s., Hlavná 210, 900 23 Viničné, SK;	09.12.98

Zmena v údajoch o majiteľoch ochranných známk

Číslo zápisu	Majiteľ	S účinnosťou od:
110 796	Plzeňský Prazdroj, a. s., U Prazdroje 7, 304 97 Plzeň, CZ;	18.12.98
118 638	ETA, a. s., Hlinsko, CZ;	10.12.98
153 065	Outspan International Limited, 1006 Lenchen Avenue North, Hennopsmeer, Gauteng, ZA;	29.12.98
157 944	DINOL AB, Hässleholm, SE;	09.12.98
158 494	O. MUSTAD & SŘN A/S, 2800 Gjřvik, NO;	28.12.98
159 110	JOHN DEERE CONSUMER PRODUTCS, INC., 14401 Carowinds Boulevard, Charlotte, North Carolina 28273, US;	10.12.98
160 540	Triten International Limited, Fall Bank Industrial Estate, Dodworth, Barnsley, South Yorkshire, GB;	15.12.98
160 647	JOHN DEERE CONSUMER PRODUTCS, INC., 14401 Carowinds Boulevard, Charlotte, North Carolina 28273, US;	10.12.98
160 785	YARDLEY AND COMPANY LIMITED, Second Floor, 3 Burlington Gardens, London, W1X 1LEm GB;	21.12.98
160 993	Speedfam International, Inc., 305 North 54th Street, Chandler, Arizona 85226, US;	15.12.98
161 585	Sanyo Electric Co., Ltd., 5-5, Keihan-hondori 2-chome, Moriguchi City, Osaka, JP;	21.12.98
163 706	DINOL AB, Hässleholm, SE;	09.12.98
164 251	ETA, a. s., Hlinsko, CZ;	10.12.98
165 301	Zeneca, Inc., Wilmington, Delaware, US;	28.12.98
166 144	YARDLEY AND COMPANY LIMITED, Second Floor, 3 Burlington Gardens, London, W1X 1LEm GB;	29.12.98
166 534	BULGARTABAC HOLDING, 62 Graf Ignatiev Str., Sofia, BG;	21.12.98
166 941	Glaxo Group Limited, Glaxo Wellcome House, Berkeley Avenue, Greenford, Middlesex, UB6 ONN, GB;	14.12.98

Číslo zápisu	Majiteľ	S účinnosťou od:
166 942	Glaxo Group Limited, Glaxo Wellcome House, Berkeley Avenue, Greenford, Middlesex, UB6 ONN, GB;	14.12.98
166 962	Glaxo Group Limited, Glaxo Wellcome House, Berkeley Avenue, Greenford, Middlesex, UB6 ONN, GB;	14.12.98
166 963	Glaxo Group Limited, Glaxo Wellcome House, Berkeley Avenue, Greenford, Middlesex, UB6 ONN, GB;	14.12.98
168 464	MANPOWER WISCONSIN INC., spoločnosť podľa zákonov štátu Delaware, Milwaukee, Wisconsin, US;	09.12.98
170 412	MANPOWER WISCONSIN INC., spoločnosť podľa zákonov štátu Delaware, Milwaukee, Wisconsin, US;	09.12.98
171 718	ALSET, a. s., A. Hlinku 113, 921 01 Piešťany, SK;	18.12.98
172 520	MERTRADE, spol. s r. o., Tř. Spojenců 22, 771 11 Olomouc, CZ;	16.12.98
172 521	MERTRADE, spol. s r. o., Tř. Spojenců 22, 771 11 Olomouc, CZ;	16.12.98
172 772	The Calumite Company, spol. zriadená podľa zákonov štátu New Jersey, 2300 Corporate Boulevard NW, Suite 244, Boca Raton 334131 Florida, US;	15.12.98
173 082	HOFMAN A SPOL., s. r. o., Na Sklenářce 487, 268 36 Hořovice, CZ;	03.12.98
173 588	KORADO, a. s., Bří Hubálků 869, 560 02 Česká Třebová, CZ;	10.12.98
173 810	PLANET HOLLYWOOD, IC., 5401 Kirkman Road, Orlando, Florida, US;	10.12.98
173 936	FOSROC INTERNATIONAL LIMITED, Burman Castrol House, Pipers Way, Swindon, Wiltshire, SN3 1RE, GB;	28.12.98
173 955	AEP BORDEN PACKAGING UK LIMITED, Bridgwater, Somerset TA6 5YS, GB;	11.12.98
174 120	KORADO, a. s., Bří Hubálků 869, 560 02 Česká Třebová, CZ;	10.12.98
174 508	SGS SOCIÉTÉ GÉNÉRALE DE SURVEILLANCE S. A., 1, Place des Alpes, CH-1211 Geneve, CH;	10.12.98
174 577	COLORLAK, akciová spoločnosť, Tovární 1076, 686 02 Staré Město, CZ;	16.12.98

Číslo zápisu	Majiteľ	S účinnosťou od:
174 916	Advanced Network Technology, s. r. o., Šumavská 35, 658 56 Brno, CZ;	11.12.98
175 835	Cap Gemini Nederland B. V., Daltonlaan 300, Utrecht, NL;	14.12.98
175 850	EMI GROUP plc, 4 Tenderden, Londýn W1A 2AY, GB;	09.12.98
175 924	Courtaulds Textiles (Holdings) Limited, 13-14 Margaret Street, London W1A 3DA, GB;	10.12.98
175 965	EMI GROUP plc, 4 Tenderden, Londýn W1A 2AY, GB;	09.12.98
176 104	STOCK Plzeň, a. s., Palírenská 2, 315 51 Plzeň, CZ;	18.12.98
176 105	STOCK Plzeň, a. s., Palírenská 2, 315 51 Plzeň, CZ;	18.12.98
176 106	STOCK Plzeň, a. s., Palírenská 2, 315 51 Plzeň, CZ;	18.12.98
176 138	Herlitz PBS Aktiengesellschaft Papier-, Büro- und Schreibwaren, Am Borsigburm 100, D-13570 Berlin, DE;	28.12.98
176 900	Herold Business Data AG, 2340 Mödling, AT;	16.12.98
177 247	MOTOR TEKSTIL SANAYI VE TICARET ANONIM SIRKETI, Litros Yolu No. 11 Kat.1/A, Topkapi, Istanbul, TR;	16.12.98
180 866	HERBEX, spol. s r. o., 916 14 Hrašné č. 1, SK;	16.12.98
181 751	GALTEX, spol. s r. o., Vajnorská 89, 831 04 Bratislava, SK;	09.12.98
181 752	GALTEX, spol. s r. o., Vajnorská 89, 831 04 Bratislava, SK;	09.12.98
182 744	Lyžičiar Gustáv VOGUS, Cabajská 42, 949 01 Nitra, SK;	21.12.98

Licenčné zmluvy

Číslo zápisu	Majiteľ	Nadobúdateľ licencie	Dátum uzatvorenia licenčnej zmluvy	S účinnosťou od:
88 643	Unilever N. V., Weena 455, 3013 AL Rotterdam, NL;	UNILEVER SLOVENSKO, spol. s r. o., Nám. SNP 15, 810 00 Bratislava, SK;	01.06.98	28.12.98
93 418	Unilever N. V., Weena 455, 3013 AL Rotterdam, NL;	UNILEVER SLOVENSKO, spol. s r. o., Nám. SNP 15, 810 00 Bratislava, SK;	01.06.98	28.12.98
172 660	MEDIATEL, spol. s r. o., Na Florenci 29, 110 00 Praha 1, CZ;	Zlaté Stránky - Mediatel, spol. s r. o., Pri starej prachárni 14, 830 03 Bratislava, SK;	24.11.94	10.12.98
172 663	MEDIATEL, spol. s r. o., Na Florenci 29, 110 00 Praha 1, CZ;	Zlaté Stránky - Mediatel, spol. s r. o., Pri starej prachárni 14, 830 03 Bratislava, SK;	24.11.94	10.12.98
172 772	The Calumite Company, spol. zriadená podľa zákonov štátu New Jersey, 2300 Corporate Boulevard NW, Suite 244, Boca Raton 33431 Florida, US;	APPLEBY CALUMITE LIMITED, Croudace House, Godstone Road, Caterham, Surrey CR3 6XQ, GB;	14.04.97	15.12.98
174 508	SGS SOCIÉTÉ GÉNÉRALE DE SURVEILLANCE S. A., 1, Place des Alpes, CH-1211 Geneve, CH;	SGS SLOVAKIA, spol. s r. o., Miletičova 1, 821 08 Bratislava, SK;	01.01.97	10.12.98
174 641	SILEX, spol. s r. o., Soběslavská 28, 130 00 Praha 3, CZ;	QUILTEX, s. r. o., A. Bernoláka 7, 031 01 Liptovský Mikuláš, SK;	26.06.96	21.12.98
174 652	VSŽ, akciová spoločnosť Košice, 044 54 Košice, SK;	VSŽ INFOCONSULT, spol. s r. o. Košice, Vstupný areál VSŽ, Košice-Šaca, SK;	05.11.97	21.12.98
174 652	VSŽ, akciová spoločnosť Košice, 044 54 Košice, SK;	VSŽ - PRESS, spoločnosť s ručením obmedzeným Košice, Vstupný areál VSŽ, Košice - Šaca, SK;	30.10.97	21.12.98
174 652	VSŽ, akciová spoločnosť Košice, 044 54 Košice, SK;	VSŽ Vzdelávacie a poradenské centrum, akciová spoločnosť Košice, Železiarská 88, 044 54 Košice, SK;	05.11.97	21.12.98
174 652	VSŽ, akciová spoločnosť Košice, 044 54 Košice, SK;	VSŽ Finančné účtovnícke služby, s. r. o. Košice, Vstupný areál VSŽ, 040 01 Košice, SK;	24.10.97	21.12.98

Číslo zápisu	Majiteľ	Nadobúdateľ licencie	Dátum uzatvorenia licenčnej zmluvy	S účinnosťou od:
174 652	VSŽ, akciová spoločnosť Košice, 044 54 Košice, SK;	VSŽ INFORMATIKA, spoločnosť s ručením obmedzeným Košice, Vstupný areál VSŽ, Košice - Šaca, SK;	14.11.97	21.12.98
174 652	VSŽ, akciová spoločnosť Košice, 044 54 Košice, SK;	VSŽ DOLOMIT, akciová spoločnosť Malá Vieska, 044 31 Družstevná pri Hornáde, SK;	05.11.97	21.12.98
174 652	VSŽ, akciová spoločnosť Košice, 044 54 Košice, SK;	VSŽ METAL, spoločnosť s ručením obmedzeným Košice, Mestský park 13, 040 01 Košice, SK;	04.11.97	21.12.98
174 652	VSŽ, akciová spoločnosť Košice, 044 54 Košice, SK;	VSŽ EXPORT - IMPORT, spol. s r. o. Košice, Vstupný areál VSŽ, Košice - Šaca, SK;	11.11.97	21.12.98
174 652	VSŽ, akciová spoločnosť Košice, 044 54 Košice, SK;	VSŽ KONZULT, s. r. o., Vstupný areál VSŽ, Košice - Šaca, SK;	31.10.97	21.12.98
174 652	VSŽ, akciová spoločnosť Košice, 044 54 Košice, SK;	VSŽ FEROMARKET, a. s., 971 01 Prievidza, SK;	20.11.97	21.12.98
174 652	VSŽ, akciová spoločnosť Košice, 044 54 Košice, SK;	VSŽ FERROTOUR, a. s. Košice, Vstupný areál VSŽ, Košice - Šaca, SK;	06.11.97	21.12.98
174 652	VSŽ, akciová spoločnosť Košice, 044 54 Košice, SK;	VSŽ Telekomunikácie, a. s. Košice, Vstupný areál VSŽ, Košice - Šaca, SK;	19.11.97	21.12.98
174 652	VSŽ, akciová spoločnosť Košice, 044 54 Košice, SK;	VSŽ LASTROJ, spol. s r. o. Medzilaborce, Mierová 297/17, Medzilaborce, SK;	04.11.97	21.12.98
174 652	VSŽ, akciová spoločnosť Košice, 044 54 Košice, SK;	VSŽ KERAMIKA, spoločnosť s ručením obmedzeným Košice, Vstupný areál VSŽ, Košice - Šaca, SK;	26.10.97	21.12.98
174 652	VSŽ, akciová spoločnosť Košice, 044 54 Košice, SK;	VSŽ MOSTÁREŇ, spoločnosť s ručením obmedzeným Košice, Vstupný areál VSŽ, Košice - Šaca, SK;	31.10.97	21.12.98
174 652	VSŽ, akciová spoločnosť Košice, 044 54 Košice, SK;	VSŽ ZLIEVARNE, spoločnosť s ručením obmedzeným Košice, Vstupný areál VSŽ, Košice - Šaca, SK;	18.11.97	21.12.98

Číslo zápisu	Majiteľ	Nadobúdateľ licencie	Dátum uzatvorenia licenčnej zmluvy	S účinnosťou od:
174 652	VSŽ, akciová spoločnosť Košice, 044 54 Košice, SK;	VSŽ Labortest, spoločnosť s ručením obmedzeným Košice, Vstupný areál VSŽ, Košice - Šaca, SK;	05.01.98	21.12.98
174 652	VSŽ, akciová spoločnosť Košice, 044 54 Košice, SK;	VSŽ KOVOSTROJ, spoločnosť s ručením obmedzeným Košice, Vstupný areál VSŽ, Košice - Šaca, SK;	30.10.97	21.12.98
174 652	VSŽ, akciová spoločnosť Košice, 044 54 Košice, SK;	VSŽ BYTY, spoločnosť s ručením obmedzeným Košice, Trieda SNP 61, 040 01 Košice, SK;	29.10.97	21.12.98
174 652	VSŽ, akciová spoločnosť Košice, 044 54 Košice, SK;	VSŽ INTAS, a. s. Košice, Vstupný areál VSŽ, Košice - Šaca, SK;	19.11.97	21.12.98
174 652	VSŽ, akciová spoločnosť Košice, 044 54 Košice, SK;	VSŽ Serviscentrá, a. s. Košice, Tr. SNP, Košice, SK;	29.10.97	21.12.98
174 652	VSŽ, akciová spoločnosť Košice, 044 54 Košice, SK;	VSŽ UNICORN TORNAĽA, spol. s r. o., Poštová ulica, 982 01 Tornaľa, SK;	03.11.97	21.12.98
174 652	VSŽ, akciová spoločnosť Košice, 044 54 Košice, SK;	VSŽ NÁKUP, s. r. o. Košice, Vstupný areál VSŽ, Košice - Šaca, SK;	17.11.97	21.12.98
174 652	VSŽ, akciová spoločnosť Košice, 044 54 Košice, SK;	VSŽ INŽINIERING, spoločnosť s ručením obmedzeným Košice, Vstupný areál VSŽ, Košice - Šaca, SK;	12.11.97	21.12.98
174 652	VSŽ, akciová spoločnosť Košice, 044 54 Košice, SK;	VSŽ SERVIS, spol. s r. o. Košice, Tr. SNP 61, Košice, SK;	05.11.97	21.12.98
174 652	VSŽ, akciová spoločnosť Košice, 044 54 Košice, SK;	VSŽ OCEĽ, spoločnosť s ručením obmedzeným Košice, Vstupný areál VSŽ, Košice - Šaca, SK;	05.01.98	21.12.98
175 935	CPC International INC., International Plaza, 07632 Englewood Cliffs, New Jersey, US;	CPC Slovakia, s. r. o., Nám. SNP 15, 811 06 Bratislava, SK;	01.04.95	22.12.98
175 936	CPC International INC., International Plaza, 07632 Englewood Cliffs, New Jersey, US;	CPC Slovakia, s. r. o., Nám. SNP 15, 811 06 Bratislava, SK;	01.04.95	22.12.98

Medzinárodne zapísané ochranné známky

(111) **177 050**
 (220) 14.05.1996
 (800) 701 266
 30.10.1998
 RU, HU, PL, UA

(111) **180 395**
 (220) 08.09.1997
 (800) 700 734
 30.09.1998
 RU, CZ, UA

(111) **177 997**
 (220) 11.11.1996
 (800) 701 668
 09.11.1998
 AL, DZ, BG, HR, CU, EG, ES, MA, PL, PT, CZ,
 RO, SI, YU

(111) **181 350**
 (220) 30.10.1997
 (800) 701 885
 13.11.1998
 DE, AT, HU, PL, CZ, UA

(111) **178 115**
 (220) 14.03.1997
 (800) 701 078
 30.10.1998
 CZ

(111) **181 437**
 (220) 17.03.1997
 (800) 701 291
 03.11.1998
 CZ

(111) **178 643**
 (220) 10.04.1997
 (800) 700 762
 23.10.1998
 DE, AT, BX, BG, HR, RU, FR, HU, PL, RO, CH,
 UA, YU

(111) **181 438**
 (220) 17.03.1997
 (800) 701 342
 03.11.1998
 CZ

(111) **178 879**
 (220) 20.05.1997
 (800) 701 112
 30.10.1998
 DE, AT, RU, HU, IT, PL, CZ, RO, SI, UA

(111) **181 915**
 (220) 19.01.1998
 (800) 701 863
 16.09.1998
 DE, AT, HR, RU, FR, HU, IT, PL, CZ, CH

(111) **179 560**
 (220) 28.04.1997
 (800) 701 845
 13.11.1998
 DE, AT, CZ

(111) **181 928**
 (220) 26.08.1997
 (800) 702 434
 24.11.1998
 DE, BX, RU, HU, PL, CZ

(111) **179 596**
 (220) 19.06.1997
 (800) 701 576
 09.11.1998
 CZ

(111) **182 364**
 (220) 11.05.1998
 (800) 701 290
 08.10.1998
 HR, HU, PL, CZ, RO, SI, YU

(111) **180 280**
 (220) 07.05.1997
 (800) 701 575
 09.11.1998
 CZ

(111) **182 365**
 (220) 11.05.1998
 (800) 701 335
 08.10.1998
 HR, HU, PL, CZ, RO, SI, YU

Zúženie zoznamu tovarov a služieb

(111) 174 192

(510) Mäso, ryby, hydina, zverina a všetky živočíšne potraviny patriace do triedy 29; konzervovaná, sušená a varená zelenina a ovocie; rôsolý a zaváraniny; mlieko a iné mliečne výrobky, šalátové dressingy; konzervačné prostriedky; hotové jedlá patriace do triedy 29; jedlé oleje a tuky, potraviny v konzervách, nálevy na šaláty, sójové výrobky; káva a náhradky kávy, čaj, cukor a ryža; múka a obilné výrobky, chlieb, jemné pečivo, zmrzlina a zmrzlinové krémy; med a sirupy z melasy; korenie; soľ, čierne korenie, horčica, ocot, chuťové omáčky; cestoviny; pukance a prípravky na výrobu pukancov; pizza a zmesi na prípravu pizze; tvarohové koláče; sendviče; hotové jedlá patriace do triedy 30; čerstvé ovocie a zelenina; rastliny a prírodné kvetiny; výrobky poľnohospodárske a záhradnícke a semená neobsiahnuté v iných triedach; krmivá; pivo, anglické pivo a ležiaky; alkoholické nápoje; minerálne a šumivé vody a iné nealkoholické nápoje; ovocné šťavy a džúsy; sirupy a iné prípravky na prípravu nápojov; vína, liehoviny a likéry; alkoholické nápoje; poskytovanie pomoci pri riadení podniku; obchodné poradenské služby; reklamné služby; organizovanie konferencií, výstav a obchodných stretnutí; hotelový manažment; zábavné a rekreačné služby; organizovanie zábavných akcií; prevádzkovanie a vedenie športových zariadení a udalostí; požičiavanie filmov a videokaziet; donáška novín; prevádzkovanie

telovýchovných a gymnastických zariadení; usku-točňovanie show; prevádzkovanie rekreačných za-riadení; prevádzkovanie požičovní rádii a televizo-rov; organizovanie mítingov a konferencií; zaist'o-vanie miestností na mítingy a konferencie; rezervá-cia divadelných lístkov; organizovanie a prevádzko-vanie kurzov pre zamestnancov predajní a hotelov; športové inštrukčné služby; organizovanie a zabez-pečovanie športových udalostí; hotelové služby; reštauračné, barové a zásobovacie služby; hotelové rezervačné služby; ubytovacie služby; prázdninové služby; cestovné služby; návrhové a plánové služby, automaty do hotelov, kantín, reštaurácií, predajní a ich údržba; ochrana cenností; prázdninové informá-cie; spotrebiteľské poradenské služby, ktoré sa tý-kajú prázdnin; kozmetické salóny a kadernícke služby; kaviarenské služby; maloobchodné služby; zriaďovanie a chod kempingových zariadení; prázd-ninové kempingové služby; stravovacie služby; za-bezpečovanie zariadení na výstavy a trhy; hotelové manažérske služby; služby zabezpečujúce vedenie domácností; zabezpečovanie fotografických slu-žieb; prenajímanie predajných automatov.

(511) 29, 30, 31, 32, 33, 35, 41, 42

S účinnosťou od: 21.12.98

Zmeny vo vyobrazení ochrannej známky

(111) 150 439

(540)



S účinnosťou od: 15.12.98

Opravy

Vo vestníku č. 5/1998 na str. 169 neboli uvedené údaje o prioritě zverejnenej prihlášky ochrannej známky č. 781-95. Taktiež bol nesprávne uvedený zoznam tovarov a služieb.

Správne znenie:
(210) 781-95
(310) 74/585.495
(320) 11.10.1994
(330) US

(510) 10 - Vybavenie pre zubné ordinácie, najmä zubolekárské prístroje a nástroje, kontrolné jednotky, vozíky, injekčné striekačky, misky na lekárske účely, vákuové ventily, súpravy na analgéziu, prístroje na extrakciu, zariadenia na čistenie zubov, špeciálny nábytok na zubolekárské použitie, zubárske kreslá.
11 - Zariadenia na osvetľovanie, ohrievače vody, vybavenie zubných ordinácií inde nezaraďené.

Vo vestníku č. 11/1998 na str. 269 bol nesprávne uvedený dátum priority obnovenej ochrannej známky č. 167 460.

Správne znenie:
(320) 25.09.1987

Vo vestníku č. 12/1998 na str. 254 bol nesprávne uvedený dátum účinnosti prevodu ochrannej známky č. 169 625.

Správne znenie:

Dátum účinnosti prvého prevodu: 23.08.98
Dátum účinnosti druhého prevodu: 24.08.98

Vo Vestníku č. 8/1995 na str. 189 nebola uvedená zmena adresy majiteľa ochrannej známky č. 161 941.

Správne znenie:
(111) **161 941**
(730) AgrEvo UK Limited, Hauxton, Cambridge CB2 5HU, GB;

S účinnosťou od: 01.06.1995

Vo vestníku č. 7/1998 na str. 245 bola nesprávne uvedená adresa majiteľa ochrannej známky č. 172 787.

Správne znenie:
(730) SILENTNIGHT HOLDINGS PLC, Silentnight House, Salterforth, Colne, Lancashire, GB;

Vo vestníku č. 10/1998 na str. 197 bola nesprávne uvedená adresa majiteľa zverejnenej ochrannej známky č. 916-96.

Správne znenie:
(730) Pharmacia & Upjohn S. A., c/o Credit European, 52 route d'Esch, L-1470 Luxembourg, LU;

Vo vestníku č. 11/1998 na str. 263 a 277 bol nesprávne uvedený názov majiteľa ochrannej známky č. 166 560.

Správne znenie:
(730) Zakłady Farmaceutyczne „POLPHARMA“ Spółka Akcyjna, Starogard Gdański, PL;

Vo vestníku č. 12/1998 na str. 264 bol nesprávne uvedený názov majiteľa ochrannej známky č. 171 711.

Správne znenie:
(730) Adecco S. A., Château Bonmont, 1275 Chésereux, CH;

Vo vestníku č. 8/1997 na str. 170 bolo nesprávne uvedené vyobrazenie zverejnenej ochrannej známky č. 1415-93.

Správne znenie:
(540)



ČASŤ

OZNAČENIA PÔVODU VÝROBKOV

Opravy

Vo vestníku č. 2/1999 bolo na str. 267 nesprávne uvedené znenie a charakteristické znaky označenia pôvodu č. 166.

Správne znenie:

Znenie označenia pôvodu: **KORYTNICA**

Charakteristické znaky: Korytnica je prírodná liečivá, slabo mineralizovaná, síranovo-hydrogenuhličitanová, vápenato-horečnatá uhličitá voda, železnatá, studená, hypotonická. Používa sa pri chorobách tráviaceho ústrojenstva, chorobách žliaz s vnútorným vylučovaním, premeny látok a výživy a pri málokrvnosti z nedostatku železa.

Vo vestníku č. 2/1999 bolo na str. 267 nesprávne uvedené znenie a charakteristické znaky označenia pôvodu č. 167.

Správne znenie:

Znenie označenia pôvodu: **KORYTNICKÁ**

Charakteristické znaky: Korytnická je prírodná liečivá, slabo mineralizovaná, síranovo-hydrogenuhličitanová, vápenato-horečnatá uhličitá voda, železnatá, studená, hypotonická. Používa sa pri chorobách tráviaceho ústrojenstva, chorobách žliaz s vnútorným vylučovaním, premeny látok a výživy a pri málokrvnosti z nedostatku železa.

ČASŤ

ÚRADNÉ OZNAMY

Zmeny poplatkov podľa Budapeštianskej zmluvy o medzinárodnom uznávaní uloženia mikroorganizmov na účely patentovania

Svetová organizácia duševného vlastníctva v Ženeve oznamuje, že vláda Maďarskej republiky odsúhlasila zmenu poplatkov pre Národnú zbierku poľnohospodárskych a priemyselných mikroorganizmov (NCAIM), ktorá má štatút medzinárodného ukladacieho orgánu podľa Budapeštianskej zmluvy.

Výška poplatkov (mena: maďarský forint)

Za uloženie každého mikroorganizmu sa požaduje nasledovná výška poplatkov:

- | | |
|---|-----------|
| (a) za uskladnenie | 108.000,- |
| (b) za vydanie písomného potvrdenia o uložení (okrem potvrdenia v prípade originálu alebo nového depozitu vydaného zdarma), ak je informácia požadovaná | 6.000,- |
| (c) za test životaschopnosti a za vydanie prehlásenia o životaschopnosti | 15.000,- |
| (d) za zaslanie vzoriek na žiadosť, ktorá je vykonaná po zverejnení patentovej prihlášky | 25.000,- |

Zmena poplatkov vstúpi do platnosti 28. februára 1999.

Európsky patentový úrad zverejnil zmeny poplatkov Nemeckého združenia pre organizmy a bunkové kultúry GmbH (DSMZ), ktoré je medzinárodným ukladacím orgánom podľa Budapeštianskej zmluvy o medzinárodnom uznávaní uloženia mikroorganizmov na účely patentového konania (ďalej len Budapeštianska zmluva). Oznámenie zmeny poplatkov sa uskutočnilo podľa pravidiel 12.2 Budapeštianskej zmluvy.

Výška poplatkov (mena: nemecká marka)

Poplatky za mikroorganizmy uložené podľa Budapeštianskej zmluvy:

I.1

- | | |
|--|----------|
| (a) Skladovanie podľa pravidiel 12.1(a)(i) vykonávacieho predpisu Budapeštianskej zmluvy | |
| - baktéria, huba, epizómy, bakteriofágy a rastlinné vírusy | 1.350*,- |
| - rastlinné bunkové kultúry | 2.500,- |
| - ľudské a zvieracie bunkové kultúry a myšacie embryá | 2.400,- |
| (b) Zmena uloženia mikroorganizmu uloženého mimo podmienok Budapeštianskej zmluvy do ukladacieho orgánu podľa Budapeštianskej zmluvy | |
| - baktéria, huba, epizómy, bakteriofágy a rastlinné vírusy | 1.350*,- |
| - rastlinné bunkové kultúry | 2.500,- |
| - ľudské a zvieracie bunkové kultúry a myšacie embryá | 2.400,- |
| (c) Predĺženie obdobia skladovania na dlhšie obdobie, ako je povolené pravidlom 9 vykonávacieho predpisu Budapeštianskej zmluvy | |
| - baktéria, huba, epizómy, bakteriofágy a rastlinné vírusy | 45*,- |
| - ľudské a zvieracie bunkové kultúry a myšacie embryá | 80,- |

I.2 Otázka životaschopnosti stanovenej podľa pravidiel 12.1(a)(iii) vykonávacieho predpisu Budapeštianskej zmluvy

- | | |
|--|--------|
| (a) ak sa požaduje test životaschopnosti | |
| - baktéria, huba, epizómy, bakteriofágy a rastlinné vírusy | 180*,- |
| - ľudské a zvieracie bunkové kultúry a myšacie embryá | 200,- |
| (b) na základe najnovšieho testu životaschopnosti | |
| - baktéria, huba, epizómy, bakteriofágy a rastlinné vírusy,
ľudské a zvieracie bunkové kultúry a myšacie embryá | 60,- |

I.3 Zaslanie vzorky podľa pravidiel 12.1(a)(iv) vykonávacieho predpisu Budapeštianskej zmluvy (plus náklady na dopravu)

- | | |
|--|--------|
| - baktéria, huba, epizómy, bakteriofágy a rastlinné vírusy | 180*,- |
| - ľudské a zvieracie bunkové kultúry a myšacie embryá | 200,- |

- I.4 Zaslanie informácie podľa pravidla 7.6 vykonávacieho predpisu Budapeštianskej zmluvy
- baktéria, huba, epizómy, bakteriofágy a rastlinné vírusy,
ľudské a zvieracie bunkové kultúry a myšacie embryá 60,-
- I.5 Písomné osvedčenie podľa pravidla 8.2 vykonávacieho predpisu Budapeštianskej zmluvy
- baktéria, huba, epizómy, bakteriofágy a rastlinné vírusy,
ľudské a zvieracie bunkové kultúry a myšacie embryá 60,-

Nové poplatky sú platné od 30. decembra 1998.

Poplatky podľa bodov 1, 2, 4 a 5 (služby vykonávané v rámci Nemeckej federatívnej republiky) sú s výnimkou VAT v súčasnosti 7% a platí to aj vtedy, ak sú vzorky zasielané žiadateľom v Nemeckej federatívnej republike.

Celková nárokováná výška poplatkov je v súčasnosti 7% aj pre objednávateľov z krajín EÚ s výnimkou Nemecka, ktoré neuvádza registračné číslo VAT.

Poplatok za spracovanie 40,- DEM zahŕňa bankové poplatky, ktoré sa platia za všetky faktúry, ktoré sú zaslané klientom mimo Nemecka.

* - zmena poplatku

Nové zmluvné štáty

Svetová organizácia duševného vlastníctva v Ženeve oznamuje, že

- od 10. decembra 1998 sú **Spojené arabské emiráty (AE) 99. zmluvným štátom PCT**. Zmluva nadobudne platnosť 10. marca 1999.

- od 16. decembra 1998 je **Juhoafrická republika (ZA) 100. zmluvným štátom PCT**. Zmluva nadobudne platnosť 16. marca 1999.

Nový patentový úrad

Svetová organizácia duševného vlastníctva v Ženeve oznamuje, že v októbri 1998 bol založený **Patentový úrad spolupráce pre krajiny Stredného východu** (the Patent Office of the Cooperation Council for the Arab States of the Gulf (GCC)). Riaditeľom uvedeného úradu GCC je pán Mohamed Al Rasheed. GCC má šesť členských štátov: Bahrián (BH), Kuvajt (KW), Katar (QA), Saudská Arábia (SA), Omán (OM) a Spojené arabské emiráty (AE). Kód novozaloženého patentového úradu je "GC", podľa ST.3 (štandard WIPO).

Informácie o nových predpisoch súvisiacich s priemyselným vlastníctvom

V Zbierke zákonov Slovenskej republiky, čiastka 136, uverejnenej 17. novembra 1998, bolo pod č. 345 publikované "Oznámenie Ministerstva zahraničných vecí Slovenskej republiky o uzavretí Vykonávacieho predpisu k Madridskej dohode o medzinárodnom zápise ochranných známk a k protokolu k tejto dohode".