

## OBSAH

Zverejnené prihlášky vynálezov .....	9
Udelené patenty .....	55
Zapísané úžitkové vzory .....	72
Zapísané priemyselné vzory .....	80
Zverejnené prihlášky ochranných známk .....	100
Zapísané ochranné známky bez zmeny .....	170
Zapísané ochranné známky so zmenou .....	190
Obnovené ochranné známky .....	195
Medzinárodne zapísané ochranné známky .....	233
Úradné oznamy .....	237

## INHALT

Veröffentlichung der Patentanmeldungen .....	9
Erteilte Patente .....	55
Eintragene Gebrauchsmuster .....	72
Eintragene Gewerbliche Muster .....	80
Veröffentliche Markenmeldung .....	100
Registrierte Warenzeichen mit Änderung .....	170
Registrierte Warenzeichen ohne Änderung .....	190
Erheuerte Warenzeichen .....	195
International Registrierte Warenzeichen .....	233
Amtliche Mitteilungen .....	237

## CONTENTS

Publication of Invention Applications .....	9
Patents granted .....	55
Registered Utility Models .....	72
Registered Industrial Designs .....	80
Published Trademark Applications .....	100
Registered Trademarks without Modification .....	170
Registered Trademarks with Modification .....	190
Renewal Trademarks .....	195
The Internationally Registered Trademarks .....	233
Official Announcements .....	237

# VESTNÍK

ÚRADU PRIEMYSELNÉHO VLASTNÍCTVA

SLOVENSKEJ REPUBLIKY

## Dvojpísmenové kódové označenia krajín a medzinárodných organizácií

AD	Andorra	DZ	Alžírsko	KE	Keňa
AE	Spojené arabské emiráty	EC	Ekvádor	KG	Kirgizsko
AF	Afganistan	EE	Estónsko	KH	Kambodža
AG	Antigua a Barbuda	EG	Egypt	KI	Kiribati
AI	Anguilla	EH	Západná Sahara	KM	Komory
AL	Albánsko	EP	Európsky patentový úrad	KN	Svätý Krištof a Nevis
AM	Arménsko	ER	Eritrea	KP	Kórejská ľudovodemokratická republika
AN	Holandské Antily	ES	Španielsko	KR	Kórejská republika
AO	Angola	ET	Etiópia	KW	Kuvajt
AP	Africká regionálna organizácia priemyselného vlastníctva	FI	Fínsko	KY	Kajmanie ostrovy
AQ	Antarktída	FJ	Fidži	KZ	Kazachstan
AR	Argentína	FK	Falklandy	LA	Laos
AS	Americká Samoa	FM	Mikronézia	LB	Libanon
AT	Rakúsko	FO	Faerské ostrovy	LC	Svätá Lucia
AU	Austrália	FR	Francúzsko	LI	Lichtenštajnsko
AW	Aruba	GA	Gabon	LK	Srí Lanka
AZ	Azerbajdžan	GB	Veľká Británia	LR	Libéria
BA	Bosna a Hercegovina	GD	Grenada	LS	Lesotho
BB	Barbados	GE	Gruzínsko	LT	Litva
BD	Bangladéš	GF	Guayane	LU	Luxembursko
BE	Belgicko	GH	Ghana	LV	Lotyšsko
BF	Burkina	GI	Gibraltár	LY	Libya
BG	Bulharsko	GL	Grónsko	MA	Maroko
BH	Bahrain	GM	Gambia	MC	Monako
BI	Burundi	GN	Guinea	MD	Moldavsko
BJ	Benin	GP	Guadeloupe	MG	Madagaskar
BM	Bermudy	GQ	Rovníková Guinea	MH	Marshallove ostrovy
BN	Brunej	GR	Grécko	MK	Macedónsko
BO	Bolivia	GS	Južná Georgia a južné sendvičové ostrovy	ML	Mali
BR	Brazília	GT	Guatemala	MM	Myanmar (Barma)
BS	Bahamy	GU	Guam	MN	Mongolsko
BT	Bhutan	GW	Guinea-Bissau	MO	Macao
BV	Buветov ostrov	GY	Guyana	MP	Severné Mariány
BW	Botswana	HK	Hongkong	MQ	Martinique
BX	Benelux	HM	Heardov ostrov a McDonaldov ostrov	MR	Mauritánia
BY	Bielorusko	HN	Honduras	MS	Montserrat
BZ	Belize	HR	Chorvátsko	MT	Malta
CA	Kanada	HT	Haiti	MU	Maurícius
CC	Kokosové ostrovy	HU	Maďarsko	MV	Maledívy
CF	Stredoafrická republika	IB	Medzinárodný výbor WIPO	MW	Malawi
CG	Kongo	ID	Indonézia	MX	Mexiko
CH	Švajčiarsko	IE	Írsko	MY	Malajzia
CI	Pobrežie Slonoviny	IL	Izrael	MZ	Mozambik
CK	Cookove ostrovy	IN	India	NA	Namíbia
CL	Chile	IO	Britské indicko-oceánske teritórium	NC	Nová Kaledónia
CM	Kamerun	IQ	Irak	NE	Niger
CN	Čína	IR	Irán	NF	Norfolk
CO	Kolumbia	IS	Island	NG	Nigéria
CR	Kostarika	IT	Taliansko	NI	Nikaragua
CU	Kuba	JM	Jamajka	NL	Holandsko
CV	Kapverdy	JO	Jordánsko	NO	Nórsko
CX	Vianočný ostrov	JP	Japonsko	NP	Nepál
CY	Cyprus	ON	Omán	NR	Nauru
CZ	Česká republika	OA	Africká organizácia duševného vlastníctva	NU	Niue
DE	Nemecko			NZ	Nový Zéland
DJ	Džibutsko				
DK	Dánsko				
DM	Dominika				
DO	Dominikánska republika				

PA	Panama	VA	Vatikán
PE	Peru	VC	Svätý Vincent a Grenadiny
PF	Francúzska Polynézia	VE	Venezuela
PG	Papua-Nová Guinea	VG	Britské Panenské ostrovy
PH	Filipíny	VI	Panenské ostrovy USA
PK	Pakistan	VN	Vietnam
PL	Poľsko	VU	Vanuatu
PM	Saint Pierre a Miquelon		
PN	Pitcairn	WF	Wallis a Futuna
PR	Portoriko	WO	Medzinárodná organizácia pre duševné vlastníctvo
PT	Portugalsko		
PW	Palau	WS	Samoa
PY	Paraguaj		
		YE	Jemen
QA	Katar	YT	Mayotte
		YU	Juhoslávia
RE	Reunion		
RO	Rumunsko	ZA	Juhoafrická republika
RU	Rusko	ZM	Zambia
RW	Rwanda	ZR	Zair
		ZW	Zimbabwe
SA	Saudská Arábia		
SB	Šalamúnové ostrovy		
SC	Seychely		
SD	Sudán		
SE	Švédsko		
SG	Singapur		
SH	Svätá Helena		
SI	Slovinsko		
SJ	Svalbard a Jan Hayen		
SK	Slovensko		
SL	Sierra Leone		
SM	San Marino		
SN	Senegal		
SO	Somálsko		
SR	Surinam		
ST	Svätý Tomáš a Princov ostrov		
SV	Salvádor		
SY	Sýria		
SZ	Svazijsko		
TC	Turks a Caicos		
TD	Čad		
TF	Francúzske južné územie		
TG	Togo		
TH	Thajsko		
TJ	Tadžikistan		
TK	Tokelau		
TM	Turkménsko		
TN	Tunisko		
TO	Tonga		
TP	Východný Timor		
TR	Turecko		
TT	Trinidad a Tobago		
TV	Tuvalu		
TW	Taiwan		
TZ	Tanzánia		
UA	Ukrajina		
UG	Uganda		
UM	Menšie odľahlé ostrovy USA		
US	Spojené štáty americké		
UY	Uruguaj		
UZ	Uzbekistan		

**ČASŤ**

**VYNÁLEZY**

**Kódy na označovanie jednotlivých druhov dokumentov**

Prihlášky vynálezov zverejnené podľa zákona - kód A3 Udelené patenty podľa zákona č. 527/90 Zb. - kód B6  
 č. 527/90 Zb. v znení zákona NR SR č. 90/93 Z. z. v znení zákona NR SR č. 90/93 Z. z.

**Číselné kódy na označovanie bibliografických údajov**

(11) číslo patentu	6 (51) medzinárodné patentové triedenie
(21) číslo prihlášky vynálezu	(54) názov
(22) dátum podania prihlášky vynálezu	(57) anotácia
(31) číslo prioritnej prihlášky vynálezu	(71) meno (názov) prihlasovateľa(ov)
(32) dátum prioritnej prihlášky vynálezu	(72) meno pôvodcu(ov)
(33) krajina priority	(73) meno (názov) majiteľa(ov)
(40) dátum zverejnenia prihlášky vynálezu	(86) údaje PCT

**Kódy na označovanie záhlavia oznámení publikovaných vo Vestníku  
(Štandard WIPO ST 17)**

BB9A zverejnené prihlášky vynálezov	MM4A zánik patentov pre nezaplatenie ročných poplatkov
FA9A vzdanie sa alebo odvolanie udeľovacieho konania	MM4F zánik autorských osvedčení pre nezaplatenie ročných poplatkov
FC9A zamietnutie prihlášok vynálezu	PA4A zmena autorských osvedčení na patenty
FD9A zastavenie konania o prihláškach vynálezu	PC9A zmena dispozičných práv na vynálezy
FG4A udelené patenty	PD4A prevod práv a ostatné zmeny majiteľov patentov
MA4A zánik patentov vzdaním sa	QA9A ponuka licencií
MA4F zánik autorských osvedčení vzdaním sa	SB4A zapísané patenty do registra po odtajení
MC4A zrušenie patentov	SB4F zapísané autorské osvedčenia do registra po odtajení
MC4F zrušenie autorských osvedčení	
MH4A čiastočné zrušenie patentov	
MH4F čiastočné zrušenie autorských osvedčení	
MK4A zánik patentov uplynutím doby platnosti	
MK4F zánik autorských osvedčení uplynutím doby platnosti	

**Opravy. Zmeny. Rôzne.****Opravy v prihláškach vynálezov**

HA9A meno pôvodcov	HF9A oprava dát
HB9A oprava mien	HG9A oprava chýb v triedení
HC9A zmena mien	HH9A oprava alebo zmena všeobecne
HD9A oprava adries	HK9A tlačové chyby v úradných vestníkoch
HE9A zmena adries	

**Opravy v udelených ochranných dokumentoch**

patenty	autorské osvedčenia	
TA4A	TA4F	meno pôvodcov
TB4A	TB4F	oprava mien
TC4A	TC4F	zmena mien
TD4A	TD4F	oprava adries
TE4A	TE4F	zmena adries
TF4A	TF4F	oprava dát
TG4A	TG4F	oprava chýb v triedení
TH4A	TH4F	oprava alebo zmena všeobecne
TK4A	TK4F	tlačové chyby v úradných vestníkoch

## BB9A

## Zverejnené prihlášky vynálezov usporiadané podľa čísel

Ďalej uvedené prihlášky vynálezov boli zverejnené dňom uvedeným vo Vestníku Úradu priemyselného vlastníctva Slovenskej republiky podľa zákona č. 527/1990 Zb. o vynálezoch, priemyselných vzoroch a zlepšovacích návrhoch, v znení neskorších zákonov.

1125-86	B 05B 5/057	288-97	A 01C 17/00	1458-97	A 61K 31/135
7764-86	C 12N 15/62	340-97	F 25C 3/04	1470-97	C 07D 209/28
1512-87	C 07D 233/61	343-97	F 23C 11/02	1473-97	F 27B 1/16
1768-87	F 02M 43/00	475-97	F 22B 37/14	1474-97	F 16L 37/092
2897-87	C 07D 265/30	575-97	C 08K 5/10	1481-97	B 60P 7/00
7367-87	C 07D 249/08	591-97	F 23N 3/08	1511-97	G 07F 7/08
7368-87	C 07D 249/08	595-97	C 09K 21/14	1515-97	F 21K 1/00
2046-88	B 65D 83/04	626-97	H 01R 9/00	1525-97	C 07D 207/00
1974-90	C 08G 65/00	721-97	C 12N 1/21	1526-97	C 07D 207/00
3796-90	C 07F 9/38	722-97	C 12N 1/21	1527-97	C 07D 207/00
5098-90	C 08F 10/06	743-97	C 07D 487/04	1532-97	C 03B 37/05
2639-92	C 07D 215/14	763-97	B 26D 1/01	1547-97	C 07D 201/08
3811-92	C 07D 233/84	820-97	A 61F 13/15	1555-97	B 32B 27/08
1033-93	C 12N 1/21	859-97	A 61K 31/335	1556-97	H 02G 15/007
333-95	G 07F 13/00	880-97	D 21H 23/02	1567-97	E 04B 1/74
1281-95	G 10D 1/00	896-97	A 01J 25/12	1573-97	B 62D 25/04
79-96	H 01S 3/06	955-97	A 61J 9/00	1595-97	A 61K 31/66
132-96	H 04B 3/14	985-97	A 47C 7/02	1604-97	G 03C 1/73
221-96	H 02G 3/12	1011-97	H 04M 3/22	1619-97	H 01H 11/00
289-96	G 11C 5/14	1033-97	F 25D 17/02	1644-97	C 07D 487/08
314-96	A 61K 38/22	1066-97	F 23H 11/12	1663-97	A 61K 31/535
528-96	B 26D 9/00	1093-97	C 07C 271/60	1664-97	B 64C 23/08
593-96	G 10D 1/08	1100-97	C 12N 15/86	1671-97	A 61K 9/16
786-96	G 05B 19/042	1105-97	D 04B 1/24	1677-97	A 61K 9/22
812-96	G 09F 9/37	1106-97	D 04B 1/24	1713-97	C 07D 295/092
824-96	H 04B 7/005	1155-97	C 11D 3/39	1736-97	C 09C 1/42
937-96	C 09B 47/22	1170-97	A 61K 45/06	1737-97	A 61K 49/00
955-96	G 06F 19/00	1220-97	C 09C 3/06	1744-97	C 09K 15/18
979-96	H 04B 10/158	1241-97	A 61K 31/04	1759-97	A 61K 9/14
1013-96	H 04Q 7/22	1255-97	C 12N 15/31	1760-97	A 61K 31/18
1017-96	G 02F 1/125	1275-97	D 04H 5/00	1764-97	A 61K 9/12
1069-96	H 04Q 1/10	1284-97	G 06F 1/00	1782-97	C 11D 11/00
1193-96	H 04B 7/24	1299-97	D 01F 7/08	1783-97	A 61K 31/66
1245-96	G 09F 3/02	1300-97	D 21F 7/08	1786-97	C 07D 491/10
1373-96	B 60H 1/00	1306-97	A 61K 9/70	5-98	C 07D 261/12
1398-96	B 62H 5/00	1313-97	C 09K 3/00	16-98	C 09K 15/08
1421-96	G 08B 3/10	1314-97	A 61K 9/00	17-98	C 07D 221/08
1468-96	C 04B 7/02	1317-97	A 41D 13/12	50-98	B 66B 23/10
1474-96	B 62D 55/00	1347-97	C 11D 1/12	51-98	C 11D 17/00
1475-96	F 41A 19/06	1350-97	A 61K 31/44	74-98	B 60S 5/04
1486-96	B 02C 18/00	1359-97	H 04B 7/10	81-98	A 61K 47/10
1490-96	B 29D 30/06	1361-97	B 65D 33/36	115-98	F 42B 12/34
1502-96	C 06B 21/00	1364-97	H 01R 11/00	135-98	A 61K 31/415
1529-96	F 24H 1/00	1392-97	C 12N 15/52	147-98	C 10L 9/00
1537-96	E 04G 17/02	1415-97	B 61L 1/20	154-98	C 07D 413/06
74-97	A 01M 29/00	1417-97	H 02M 1/12	156-98	A 61K 31/557
147-97	B 26D 9/00	1423-97	B 61L 1/20	158-98	C 07D 491/04
231-97	A 01D 25/00	1427-97	C 07C 213/06	159-98	G 06K 7/10
243-97	C 01B 21/00	1452-97	C 10K 1/00	160-98	B 65D 8/14
				180-98	B 65D 21/04

**Trieda A**

**6 (51) A 01C 17/00**

(21) 288-97

(71) Amazonen-Werke H. Dreyer GmbH Co. KG, Hasbergen - Gaste, DE;

(72) Dreyer Heinz, Hasbergen/Gaste, DE;

(54) **Odstredivý rozhadzovač priemyselných hnojív**

(22) 12.01.96

(32) 15.02.95

(31) 195 04 983.7

(33) DE

(86) PCT/EP96/00125, 12.01.96

(57) Odstredivý rozhadzovač priemyselných hnojív obsahuje zásobník (1), ktorý má v dolnej časti najmenej dva výstupné otvory (7), ktorých šírka sa dá nastavovať alebo ktoré sa dajú uzavrieť posuvnými priehradkami (8, 43), poháňané prvky rozhadzovača (9), umiestnené pod uvedenými výstupnými otvormi, šírka výstupných otvorov sa nastavuje nastavovacími pákami (20, 51), ktoré sú spojené s posuvnými priehradkami (8, 43) a sú umiestnené v zadnej časti rozhadzovača, a pomocou zarážok (31), ktoré sú prepojené s váhou (25) v zadnej časti rozhadzovača. Uvedené zarážky (31, 55) a posuvné priehradky (8, 43) sú samostatne nastaviteľné. Nastavovacie páky (20, 51) sú otočne uložené na osi (34), ktorá je orientovaná aspoň približne v smere pohybu, zarážky (31, 55) sú umiestnené spolu s váhou (25, 54) v zadnej hornej časti zásobníka (1) a nastavovacie páky (20, 51) sú umiestnené čo najbližšie k zadnej stene (24) zásobníka.

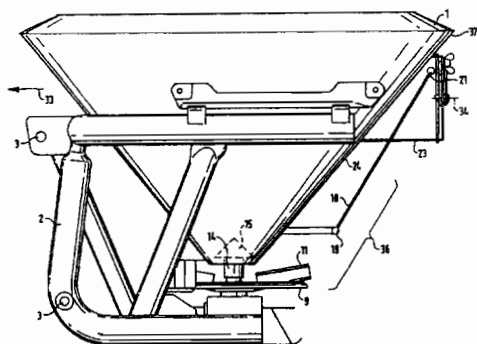

**6 (51) A 01D 25/00**

(21) 231-97

(71) Franz Kleine Maschinenfabrik GmbH & Co., Salzkotten, DE;

(72) Speth Andreas, Buxheim, DE;

(54) **Zariadenie na zber koreňových plodín s aspoň jedným dopravným prostriedkom**

(22) 20.02.97

(32) 22.02.96

(31) 196 06 601.8-23

(33) DE

(57) Zariadenie na zber koreňových plodín s aspoň jedným dopravným prostriedkom má pojazdný základný rám (9) a najmenej jeden dopravný prostriedok (1), ktorý dopravuje na ňom ležiace koreňové plodiny (8). Dopravný prostriedok (1) má pomocný rám (5), ktorý sa opiera cez jeden alebo niekoľko článkov (10) na meranie sily o základný rám (9). Snímač (14) dráhy registruje dopravnú dráhu dopravného prostriedku (1) a vyhodnocovacie zariadenie (11) určuje z výstupných signálov (12 a 13) článku alebo článkov (10) na meranie sily a snímača (14) dráhy presadené množstvo naložených, koreňových plodín (8).

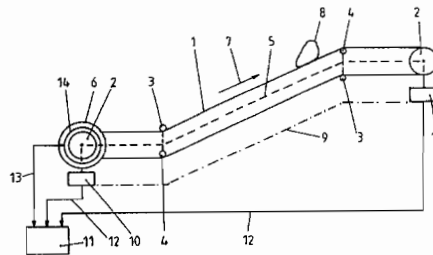

**6 (51) A 01J 25/12**

(21) 896-97

(71) Tetra Pak Tebel B. V., Leeuwarden, NL;

(72) Hoogland Valentijn Eise, Giekerk, NL;

(54) **Formovač blokov**

(22) 03.07.97

(32) 09.07.96

(31) 1003550

(33) NL

(57) Formovač blokov na výrobu blokov syra obsahuje zvisle postavenú odvodňovaciu kolónu, ktorá má otvor na prísun syrových zrn, ktorý je umiestnený na vrchnom konci odvodňovacej kolóny, uzavretý plášť a perforovanú vnútornú rúru, medzi plášťom a vnútornou rúrou existuje kruhový priestor, a ktorý má na spodnom konci odrezávacie zariadenie na odrezávanie blokov syra, výstupné zariadenie na výstup odrezaných blokov syra v nadväznosti na zakončovanie cyklov formovania blokov a tiež vákuové prostriedky na plnenie vnútornej rúry syrovými zrnami účinkom podtlaku cez prísunový otvor a na vytváranie podtlaku v kruhovom priestore, pričom kolóna je rozdelená oddelujúcimi prostriedkami na hornú a dolnú časť takým spôsobom, ktorý umožňuje súčasnú existenciu rozdielnych tlakov v hornej časti a dolnej časti v priebehu ktoréhokoľvek časového úseku zmeneného cyklu.



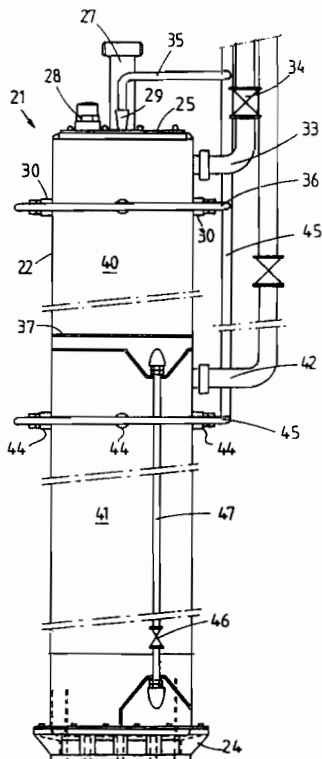

- 6 (51) **A 01M 29/00**  
 (21) 74-97  
 (71) SOCIETE ECOPIE LINE S.A.R.L., Fontenay-co-ux-Bois, FR;  
 (72) Negre Gilles, Le Plessis-Belleville, FR;  
 (54) **Zariadenie na odpudzovanie vtákov**  
 (22) 19.07.95  
 (32) 19.07.94  
 (31) 94/09014  
 (33) FR  
 (86) PCT/FR95/00966, 19.07.95  
 (57) Zariadenie na odpudzovanie vtákov zahŕňa držiak (1) s hornou stranou (4) a spodnou stranou (5). Z hornej strany (4) vyčnievajú hroty, pričom aspoň niektoré z nich pozostávajú z pružnej tyče (3), ohnutej do tvaru rozšíreného U s dvoma ramenami (6) a základňou (7). Každá dvojica ramien (6) je zasunutá spodnou stranou (5) do príslušného páru kanálikov (2), prechádzajúcich z jednej strany držiaka (1) na druhú, pričom ramená (6) spolu s kanálikmi (2) pritláča základňu (7) k spodnej strane (5) držiaka (1). Ramená (6) sú úplne zasunuté do kanálikov najmä preto, lebo zvierajú uhol ( $\alpha$  1), ktorý je menší ako uhol pred zasunutím.

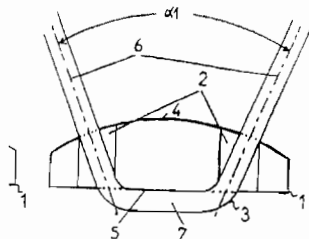

- 6 (51) **A 41D 13/12, 27/10**  
 (21) 1317-97  
 (71) KIMBERLY-CLARK WORLDWIDE INC., Neenah, WI, US;  
 (72) Baker Jerry Wayne, Roswell, GA, US; Reader Timothy Wilson, Suwanee, GA, US;  
 (54) **Manžeta chirurgického plášt'a neprepúšťajúca kvapaliny a spôsob jej výroby**  
 (22) 01.03.96  
 (32) 31.03.95  
 (31) 08/414 989  
 (33) US  
 (86) PCT/US96/02898, 01.03.1996  
 (57) Manžeta rukáva chirurgického plášt'a je zhotovená z nepremokavého elastického nat'ahovacieho laminátu. Elastický nat'ahovací laminát môže obsahovať elastickú vrstvu umiestnenú medzi dvoma nat'ahovacími pradenými vrstvami.

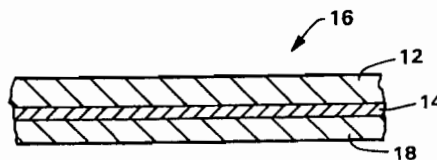

- 6 (51) **A 47C 7/02**  
 (21) 985-97  
 (71) Doričko Peter, Ing. arch., Prešov, SK;  
 (72) Doričko Peter, Ing. arch., Prešov, SK;  
 (54) **Sedacia plocha sedadla**  
 (22) 24.01.96  
 (32) 26.01.95  
 (31) 0097-95  
 (86) PCT/IB96/00054, 24.01.96  
 (57) Sedacia plocha sedadla má vybratie (4), ktoré v alternatívnom uskutočnení rozdeľuje sedaciu plochu na dve samostatné plochy (2) a (3). Ľavá dosadacia plocha (2) a/alebo pravá dosadacia plocha (3) sú šírkoovo nastaviteľné. Do vybratia (4) v alternatívnom uskutočnení zasahuje stredná časť (5), ktorej aspoň časť je výškovo nastaviteľná. Stredná časť (5) v jej zadnej časti je ukončená pod úrovňou pravej dosadacej plochy (3) a ľavej dosadacej plochy (2). Pravá dosadacia plocha (3) je zrkadlovým obrazom ľavej dosadacej plochy (2), pričom pravá dosadacia plocha (3) má prednú rovinnú časť (33), ktorá prechádza do stúpajúcej bočnej časti (32) a vzadu do zadnej stúpajúcej časti (31). Ľavá dosadacia plocha (2) má prednú rovinnú časť (23), ktorá prechádza do stúpajúcej bočnej časti (22) a vzadu do zadnej stúpajúcej časti (21).

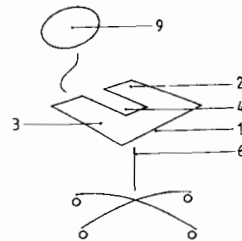

**6(51) A 61F 13/15**

(21) 820-97

(71) SCA Mölnlycke AB, Göteborg, SE;

(72) Kling Robert, Skene, SE;

**(54) Tvarovaný absorpčný výrobok a spôsob jeho výroby**

(22) 19.12.95

(32) 21.12.94

(31) 9404434-4

(33) SE

(86) PCT/SE95/01535, 19.12.95

(57) Absorpčný výrobok (1, 13), ako je plienka alebo hygienická vložka, má absorpčné jadro a trojrozmerný tvar. Absorpčný výrobok obsahuje teplom tvarovanú vrstvu (5), formovanú integrálne s ním, ktorá v podstate udržiava uvedený trojrozmerný tvar. Opisuje sa tiež spôsob jeho výroby.

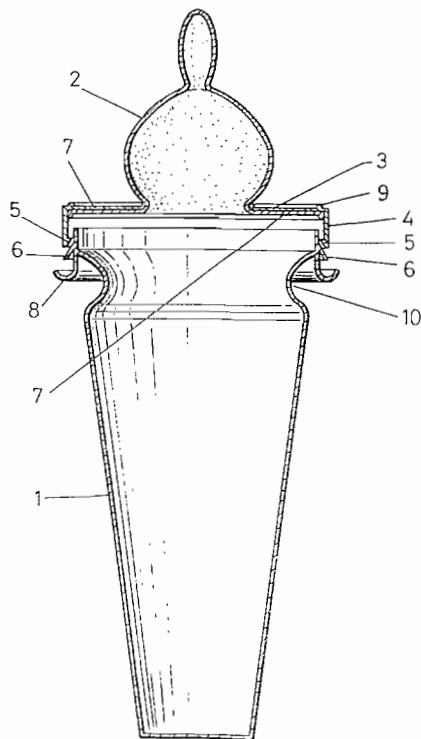
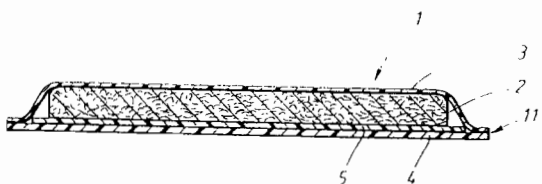

**6 (51) A 61J 9/00, B 65D 47/02**

(21) 955-97

(71) Arrebola Sanz José Rafael, Paterna, ES; Crespo Marzal Jesús Ignacio, Burjasol, ES;

(72) Arrebola San José Rafael, Paterna, ES; Crespo Marzal Jesús Ignacio, Burjasol, ES;

**(54) Jednorazovo použiteľná detská fľaša**

(22) 14.11.96

(32) 14.11.95

(31) P 9502224

(33) ES

(86) PCT/ES96/00212, 14.11.96

(57) Detská fľaša je v podstate tvorená dvomi dielcami, pričom jedným je nádoba alebo tiež telo (1) fľaše a druhým je cumľ (2) a objímka (3), primon-tovateľnou na hrdlo tela (1), s cieľom vytvoriť nepriepustný spoj medzi cumľom (2) a hrdlom tela (1) detskej fľaše. Spoj medzi objímkou (3) a telom (1) sa realizuje pomocou obvodového rebra (5), uskutočneného na spodnej vnútornej hrane obvodovej bočnej steny (4) objímky (3), ktoré sa po axiálnom posunutí zachytí na spodnej hrane deformovateľného krídla alebo tiež plôch (6), divergentne vybiehajúcich z bočnej strany tela (1) detskej fľaše, takže ak sa objímka a telo detskej fľaše spoja, nie je možné už dosiahnuť ich rozpojenie a detská fľaša už nemôže byť znovu použitá. Táto detská fľaša na jedno použitie, vzhľadom na to, že nemôže byť znovu otvorená, musí byť po prvom použití vyhodnená do odpadu.

**6 (51) A 61K 9/00**

(21) 1314-97

(71) Dr. Gerhard Mann Chemisch-pharmazeutische Fabrik GmbH, Berlin, DE;

(72) Bellmann Günther, Berlin, DE; Claus-Herz Gudrun, Berlin, DE; Reimer Hevia Cornelia, Berlin, DE;

**(54) Sterilný oftalmologický gélový preparát aplikovateľný v kvapkách a spôsob jeho prípravy**

(22) 20.02.96

(32) 28.03.95

(31) 195 11 322.5

(33) DE

(86) PCT/EP96/00697, 20.02.96

(57) Sterilný oftalmologický kvapkový preparát, najmä gélový preparát, obsahuje dvojfázovú nosnú kvapalinu alebo gélový základ obsahujúci kvapalnú vodnú a kvapalnú hydrofóbnu fázu.

**6 (51) A 61K 9/12, 31/58, 31/46**

(21) 1764-97

(71) Boehringer Ingelheim KG, Ingelheim am Rhein, DE;

(72) Freund Bernard, Dr., Gau-Algesheim, DE; Krueger Michael, Dr., Ingelheim am Rhein, DE; Zierenberg Bernd, Dr., Bingen am Rhein, DE;

**(54) Liečivo na výrobu inhalovateľných aerosólov bez obsahu hnacieho plynu, spôsob jeho výroby a jeho použitie**

(22) 21.06.96

(32) 27.06.95

(31) 195 23 207.0

(33) DE

(86) PCT/EP96/02700, 21.06.96

- (57) Liečivo na výrobu inhalovateľných aerosólov bez obsahu hnacieho plynu, ktoré obsahuje farmakologicky aktívnu účinnú látku zo skupiny betamimetik, anticholinergik, antialergik a/alebo PAF-antagonistov, farmakologicky neškodné pomocné a/alebo chuťové látky a rozpúšťadlo. Ako rozpúšťadlo do liečiva sú vhodné roztoky, ktoré obsahujú minimálne 70 % obj. etanolu, najvýhodnejšie 96 % obj. etanolu. Ďalej je opísaný spôsob výroby liečiva a jeho použitie.
- 
- 6 (51) A 61K 9/14, 9/20**  
**(21) 1759-97**  
 (71) ELAN CORPORATION, PLC, Athlone, County Westmeath, IE;  
 (72) Clancy Maurice Joseph Anthony, Athlone, County Westmeath, IE; Cumming Kenneth Iain, Dublin, IE; Myers Michael, Ashburn, VA, US;  
**(54) Formulácie s riadeným uvoľňovaním do liečiv so zlou rozpustnosťou**  
 (22) 01.07.96  
 (32) 03.07.95, 06.07.95  
 (31) 950492, 60/000 897  
 (33) IE, US  
 (86) PCT/IE96/00039, 01.07.96  
 (57) Formulácie s riadeným uvoľňovaním pre liečivá so zlou rozpustnosťou obsahujú pevnú disperziu ťažko rozpustných aktívnych prísad v hydrofilnom poloxamernom polyméri, kde uvedená pevná disperzia je zložkou jadra samého osebe, alebo následného povlaku jadra s polymerným povlakom, ktorý je účinný na dosiahnutie terapeutických hladín uvedenej aktívnej prímеси, za predĺženú časovú periódu (24 hodín alebo dlhšiu) následného orálneho podávania. Formulácia môže byť v multi-pevnej forme, ako sú pelety alebo minitabliety, alebo vo forme tabliet. Príklady účinných prímеси, ktoré sú rozpustné a terapeuticky účinné, a ktoré zlepšujú formulácie, sú cisaprid, cyklosporin, diklofenak, felodipin, ibuprofén, indometacin, nicardipin, nifedipin, terfenadín, teofylín.
- 
- 6 (51) A 61K 9/16, 38/27, 47/02**  
**(21) 1671-97**  
 (71) Alkermes Controlled Therapeutics Inc., Cambridge, MA, US;  
 (72) Johnson OluFunmi Lily, Cambridge, MA, US; Ganmukhi Medha M., Wexford, PA, US; Bernstein Howard, Cambridge, MA, US; Auer Henry, Belmont, MA, US; Khan Amin M., Dowington, PA, US;  
**(54) Prostriedok na trvalé uvoľňovanie ľudského rastového hormónu a jeho použitie**  
 (22) 03.06.96  
 (32) 07.06.95, 07.06.95  
 (31) 08/473 544, 08/477 725  
 (33) US, US  
 (86) PCT/US96/08086, 03.06.96  
 (57) Prostriedok na trvalé uvoľňovanie ľudského rastového hormónu obsahuje biozlučiteľný polymér a častice ľudského rastového hormónu stabilizovaného kationom, pričom kationom kovu je zinočnatý ión. Tento prostriedok sa používa na výrobu liekov.
- 
- 6 (51) A 61K 9/22**  
**(21) 1677-97**  
 (71) Church and Dwight Co., Inc., Princeton, NJ, US;  
 (72) Marder Herman, Princeton, NJ, US; Gross Marc S., New York, NY, US; Kirschner Lawrence, Flanders, NJ, US; Steinke John J., Doylestown, PA, US; Kurtz Andrew D., Belle Mead, NJ, US; Bertelsen Poul, Duery, DK; Hansen Nils Gjerlov, Frederiksberg, DK; Hjorth Thyge Borup, Solbakken, DK;  
**(54) Mnohočasticový prípravok s kontrolovaným uvoľňovaním, obsahujúci alkalizujúcu soľ draslíka**  
 (22) 06.06.96  
 (32) 06.06.95  
 (31) 472 693  
 (33) US  
 (86) PCT/US96/09016, 06.06.96  
 (57) Mnohočasticový prípravok s kontrolovaným uvoľňovaním, obsahujúci alkalizujúcu soľ draslíka ako účinnú prísadu, je vhodný na vytvorenie farmaceutickej dávkovej formy na orálne podanie. Obsahuje: (a) množstvo monokryštálov alkalizujúcej draselskej soli, pričom tieto kryštály majú aspektálne pomery menšie než 3 : 1, veľkosti častíc väčšie než 500 μm, váženú strednú veľkosť častíc väčšiu než 700 μm, a BET špecifický povrch menší než 0,015 m<sup>2</sup>/gram; (b) povlak na každom z týchto kryštálov alkalizujúcej draselskej soli, vytvorený nanosením poťahovacieho laku, pozostávajúci z hydrofóbného vosku a kompatibilného materiálu, vybraného zo skupiny, ktorá pozostáva z celulóзовých éterov a akrylových polymérov na báze kyselín, pričom hydrofóbný vosk aj filmtvorný materiál sú vo vode nerozpustné, sú rozpustné v tom istom rozpúšťadle a sú navzájom miešateľné v laku, ktorý sa použije na vytvorenie povlaku, a tvoria pevnú, ale tenkú priepustnú membránu vo vysušenom povlaku; potiahnuté kryštály sú schopné tabletovania do dávkovej formy, z ktorej alkalizujúca draselná soľ tvorí najmenej 75 hmotn. %.
- 
- 6 (51) A 61K 9/70**  
**(21) 1306-97**  
 (71) SANOFI, Paris, FR;  
 (72) Saunal Henry, Montpellier, FR; Illel Brigitte, Montpellier, FR;  
**(54) Farmaceutický prostriedok na transdermálne podávanie a matrica, ktorú obsahuje**  
 (22) 29.03.96  
 (32) 30.03.95  
 (31) 95 03776  
 (33) FR  
 (86) PCT/FR96/00480, 29.03.96  
 (57) Farmaceutický prostriedok na transdermálne podávanie obsahuje a) prípadne polymerizačnú uvoľňovaciu matricu schopnú vytvárať ohybný film po zaschnutí, zvolenú zo súboru zahŕňajúceho polyméry a kopolyméry celulózy a kopolyméry vinylpyrolidón/vinylacetátové, b) účinnú látku,

c) promótor transkutánnej absorpcie účinnej látky,  
d) fyziologicky vhodné nevodné rozpúšťadlo schopné rozpúšťať uvoľňovaciu maticu, účinnú látku a promótor transkutánnej absorpcie účinnej látky, a schopné rýchleho odstránenia odparením pri styku s pokožkou.

**6 (51) A 61K 31/04, 31/195**

(21) 1241-97

(71) SCHERING AKTIENGESELLSCHAFT, Berlin Wedding, DE; BOARD OF REGENTS, THE UNIVERSITY OF TEXAS SYSTEM, Austin, TX, US;

(72) Chwalisz Kristof, Berlin, DE; Garfield Robert E., Friendswood, TX, US;

**(54) Použitie oxidu dusnatého ako donora a oxidu dusíka ako inhibítora na reguláciu cervikálnej dilatácie a rozťažnosti**

(22) 14.03.96

(32) 14.03.95

(31) 95250059.3

(33) EP

(86) PCT/US96/03540, 14.03.96

(57) Je opísaná regulácia cervikálnej dilatácie a rozťažnosti s použitím donorov a/alebo substrátov oxidu dusnatého alebo inhibítora oxidu dusnatého. Môžu tu byť použité buď (a) aspoň jeden donora a/alebo substrát oxidu dusnatého na výrobu lieku, ktorý je podaný lokálne, intracervikálne alebo intravaginálne kvôli indukcii cervikálneho dozrievania, alebo (b) aspoň jeden inhibítora oxidu dusnatého na výrobu lieku, ktorý je podaný lokálne intracervikálne alebo intravaginálne na liečenie cervikálnej insuficiencie alebo predčasného pôrodu. Použitie oxidu dusnatého ako donora a oxidu dusíka ako inhibítora na reguláciu cervikálnej dilatácie a rozťažnosti.

**6 (51) A 61K 31/135, 31/22, 31/34, 31/415, 31/44, 31/47, 31/55**

(21) 1458-97

(71) ZONAGEN, INC., The Woodlands, TX, US;

(72) Lowrey Fred, Lincoln, NE, US;

**(54) Farmaceutický prípravok na moduláciu ľudskej sexuálnej odpovede**

(22) 26.04.96

(32) 28.04.95

(31) 08/431 145

(33) US

(86) PCT/US96/05816, 26.04.96

(57) Farmaceutický prípravok na perorálne podávanie, ktorý obsahuje vazodilatátor vybraný zo skupiny skladajúcej sa z fentolamínu, fenoxibenzamínu, yohimbínu, nitroglycerínu, tymoxamínu, nikotínyl alkoholu, imipramínu, verapamilu, izoxsuprínu, naftidrofurylu, tolazolínu a papaverínu, a jeho použitie na moduláciu ľudskej sexuálnej odpovede podľa želania.

**6 (51) A 61K 31/18**

(21) 1760-97

(71) BOONVILLE LIMITED, Tortola, British Virgin Islands, GB;

(72) Benetti Dino, Pisa, IT; Aloisi Ruggero, Pisa, IT; Guainai Giuseppe, Pisa, IT; Rosini Sergio, Pisa, IT;

**(54) Použitie mono- a disulfo-substituovaných antrachinónov**

(22) 17.06.96

(32) 23.06.95

(31) MI95A001357

(33) IT

(86) PCT/EP96/02597, 17.06.96

(57) Použitie zlúčenín všeobecného vzorca (I), v ktorom význam substituentov A a B je definovaný v opise, na výrobu liečiv na liečbu patologických stavov, pri ktorých sa vyskytuje erózia chrupkového a kostného tkaniva.

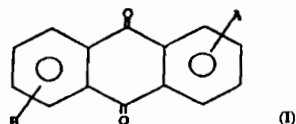

**6 (51) A 61K 31/335, 38/12, 38/13**

(21) 859-97

(71) BAKER NORTON PHARMACEUTICAL, INC., Miami, FL, US;

(72) Broder Samuel, Fort Lauderdale, FL, US; Duchin Kenneth L., Fort Lauderdale, FL, US; Selim Sami, Irvine, CA, US;

**(54) Spôsob, kompozície a kity na zvýšenie orálnej biologickej dostupnosti farmaceutických prostriedkov**

(22) 24.10.96

(32) 26.10.95, 29.02.96, 16.10.96

(31) 60/007 071, 08/608 776, 08/733 142

(33) US, US, US

(86) PCT/IB96/01485, 24.10.96

(57) Použitie zlúčeniny vybranej zo skupiny pozostávajúcej z cyklosporínov A až Z, (Me-Ile-4)-cyklosporínu, dihydro cyklosporínu A, dihydro cyklosporínu C, acetyl cyklosporínu A, ketokonazolu, dexverapamilu, amiodarónu, nifedipínu, rezerpínu, chinidínu, nikardipínu, kyseliny etakrybovej, propafenónu, rezerpínu, amiloridu, ergotových alkaloidov, cefoperazónu, tetracyklínu, chlorochínu, fosfomycínu, iver mektínu, tamoxifénu, VX-710, VX-853, genisteínu a príbuzných izoflavonoidov, kalfosfinu, ceramidov, morfinu, morfinových analógov, iných opíoidov a opiových antagonistov ako činidla zvyšujúceho biologickú dostupnosť pri výrobe liečiva na zvýšenie biologickej dostupnosti pri orálnom podávaní farmakologicky účinného cieľového činidla pacientovi - cicavcovi. Orálne liekové formy obsahujú také cieľové prostriedky, kombinované orálne liekové formy obsahujúce činidlá zvyšujúce biologickú dostupnosť a cieľové prostriedky a kity obsahujúce liekové formy činidiel podporujúcich biologickú dostupnosť a cieľové prostriedky.

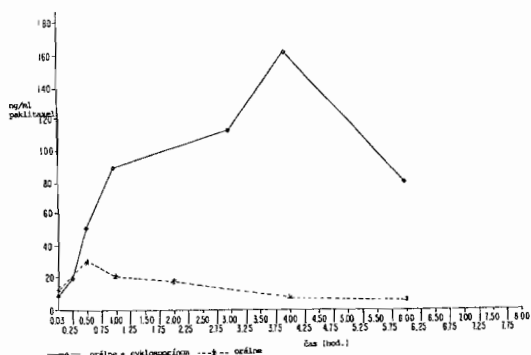

**6 (51) A 61K 31/415, C 07D 235/06**

**(21) 135-98**

(71) NEWCASTLE UNIVERSITY VENTURES LIMITED, Newcastle upon Tyne, GB;

(72) Griffin Roger John, Morpeth, Northumberland, GB; Calvert Alan Hilary, Blaydon, Tyne and Wear, GB; Curtin Nicola Jane, Rowlands Gill, Tyne and Wear, GB; Newell David Richard, Hexham, Northumberland, GB; Golding Bernard Thomas, Newcastle upon Tyne, GB;

**(54) Benzimidazolové zlúčeniny, farmaceutický prostriedok obsahujúci tieto zlúčeniny a použitie týchto zlúčenín ako chemoterapeutických činidiel**

(22) 30.07.96

(32) 02.08.95, 30.05.96

(31) 9515843.2, 9611245.3

(33) GB, GB

(86) PCT/GB96/01832, 30.07.96

(57) Použitie benzimidazol-4-karboxamidových zlúčenín všeobecného vzorca (I), v ktorom význam substituentov je uvedený v opisnej časti, alebo farmaceuticky prijateľnej soli tejto zlúčeniny, a/alebo prekurzorovej formy odvodenej od tejto zlúčeniny na prípravu prostriedku na medicínsky alebo veterinárny účel na aplikovanie na terapiu na inhibovanie aktivity enzýmu poly-(ADP-ribózy) polymerázy alebo PARP, rovnako označované ako ADP-ribosyltransferázy alebo ADPRT, pričom toto inhibovanie enzýmu tvorí prvok terapeutického liečenia. Uvedená benzimidazolová zlúčenina predstavuje aktívne PARP enzýmové inhibičné činidlo.

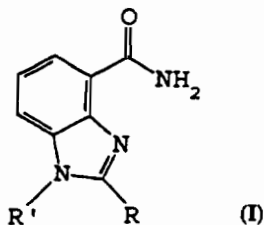

**6 (51) A 61K 31/44, 31/415**

**(21) 1350-97**

(71) Merck & Co., Inc., Rahway, NJ, US;

(72) Dave Kaushik J., Rahway, NJ, US; Williams James B., Rahway, NJ, US;

**(54) Farmaceutický prostriedok**

(22) 29.03.96

(32) 04.04.95

(31) 08/416 275

(33) US

(86) PCT/US96/04355, 29.03.96

(57) Farmaceutický prostriedok na orálne podávanie, obsahujúci inhibítor protónovej pumpy (PPI), vhodný na liečenie ochorení spojených so žalúdočnou kyselinou u ľudí a zvierat. Prostriedok je vo forme pasty a je zvlášť vhodný na podávanie inhibítora protónovej pumpy koňom.

**6 (51) A 61K 31/535, 31/495, 31/50, 31/505**

**(21) 1663-97**

(71) Rhone-Poulenc Rorer Pharmaceuticals Inc., Colledgeville, PA, US;

(72) Myers Michael R., Reading, PA, US; Spada Alfred P., Lansdale, PA, US; Maguire Martin P., Louisville, KY, US; Persons Paul E., King of Prussia, PA, US;

**(54) Proteín-tyrozín-kinázové arylové a heteroarylové chinazolínové zlúčeniny so selektívnymi vlastnosťami inhibovania HER-2 autofosforylácie, ich použitie a farmaceutické prípravky**

(22) 06.06.96

(32) 06.06.95

(31) 08/469 147

(33) US

(86) PCT/US96/09606, 06.06.96

(57) Zlúčeniny všeobecného vzorca (I), v ktorom význam substituentov A, R, R<sub>5</sub>, R<sub>6</sub>, R<sub>7</sub> a R<sub>8</sub> je uvedený v opise, a ich farmaceuticky vhodné soli. Použitie substituovaných či nesubstituovaných mono- alebo bicyklických arylových, heteroarylových, cykloalkylových alebo heterocykloalkylových zlúčenín na výrobu prípravku na selektívne regulovanie bunkového rastu a diferenciácie buniek charakterizované účinnosťou ľudského epidermálneho receptora rastového faktora typ 2 (HER2). Farmaceutické prípravky vhodné na selektívnu úpravu a diferenciáciu rastu buniek.

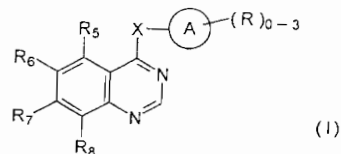

6 (51) A 61K 31/557

(21) 156-98

- (71) Schering Aktiengesellschaft, Berlin, DE;  
 (72) Scholz Peter, Berlin, DE; Weber Jörg, Berlin, DE;  
 Angstwurm Klemens, Berlin, DE;

(54) Použitie prostanových derivátov a kombinácia týchto látok s antibiotikami na liečenie bakteriálnych infekcií

- (22) 06.08.96  
 (32) 11.08.95  
 (31) 195 30 884.0  
 (33) DE  
 (86) PCT/EP96/03481, 06.08.96

(57) Použitie prostanových derivátov všeobecného vzorca (I) a (Ia), v ktorých  $X^1$  znamená skupinu  $-CH_2-CH_2-$ ,  $trans-CH=CH-$  alebo  $-C\equiv C-$  skupinu,  $X^2$  znamená lineárny alebo rozvetvený nasýtený uhľovodíkový reťazec obsahujúci 1 až 6 atómov uhlíka,  $X^3$  znamená  $-O-$  alebo skupinu  $-CH_2-$ ,  $X^4$  znamená skupinu  $-CH_2-$  alebo  $-(CH_2)_3-$ ,  $X^5$  znamená atóm vodíka alebo skupinu  $-C\equiv C-R^2$ ,  $R^1$  predstavuje atóm vodíka, alkylovú skupinu obsahujúcu 1 až 6 atómov uhlíka, cykloalkylovú skupinu obsahujúcu 5 alebo 6 atómov uhlíka alebo fenylovú skupinu,  $R^2$  znamená lineárny alebo rozvetvený, nasýtený alebo nenasýtený uhľovodíkový reťazec obsahujúci 1 až 6 atómov uhlíka,  $R^3$  znamená atóm vodíka, acylovú skupinu obsahujúcu 1 až 4 atómy uhlíka alebo benzylovú skupinu, a  $R^4$  znamená atóm vodíka alebo metylovú skupinu, pričom skupina  $-O-R^3$  je v alfa- alebo beta-konfigurácii, a soli týchto zlúčenín s fyziologicky prijateľnými bázami, v ktorých  $R^1$  predstavuje atóm vodíka, na prípravu liekov na liečenie bakteriálne vyvolanej meningitídy a rovnako kombinácie prostanových derivátov s antibiotikami.

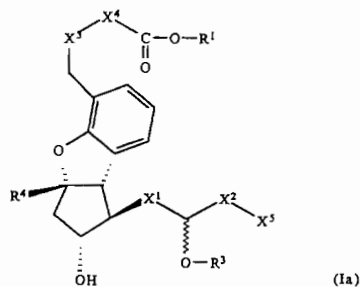
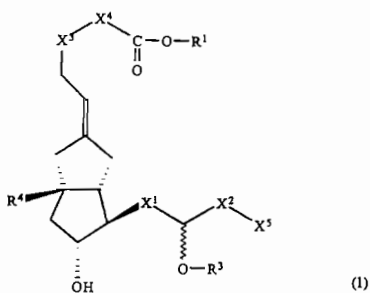

6 (51) A 61K 31/66

(21) 1595-97

- (71) Merck & Co., Inc., Rahway, NJ, US;  
 (72) Yates Ashley J., Rahway, NJ, US;

(54) Použitie alendronátu na prevenciu osteoporózy

- (22) 29.05.96  
 (32) 02.06.95  
 (31) 08/458 195  
 (33) US  
 (86) PCT/US96/07912, 29.05.96  
 (57) Použitie alendronátu alebo jeho farmaceuticky prijateľnej soli na výrobu farmaceutického prostriedku na prevenciu osteoporózy u žien krátko po menopauze.

6 (51) A 61K 31/66, 31/675

(21) 1783-97

- (71) SYMPHAR SA, Versoix, CH; SmithKline Beecham PLC, Brentford, Middlesex, GB;  
 (72) Nguyen Lan Mong, Versoix, CH; Niesor Eric, Versoix, CH; Bentzen Craig Leigh, Versoix, CH; Phan Hieu Trung, Versoix, CH; Diep Vinh Van, Versoix, CH; Floret Simon, Versoix, CH; Azoulay Raymond, Versoix, CH; Bulla Alexandre, Versoix, CH; Guyon-Gellin Yves, Versoix, CH; Ife Robert John, Harlow, Essex, GB;

(54) Aminofosfonátové zlúčeniny, spôsob ich výroby, farmaceutický prostriedok s ich obsahom a ich použitie

- (22) 26.06.96  
 (32) 30.06.95  
 (31) 1920/95-1  
 (33) CH  
 (86) PCT/EP96/02842, 26.06.96  
 (57) Aminofosfonátové zlúčeniny všeobecného vzorca (I),  $\alpha$ -substituované fenolovými skupinami a ich farmaceuticky prijateľné soli, farmaceutické kompozície obsahujúce tieto zlúčeniny, ktoré sú aktívne pri znižovaní hladiny lipoproteínu (a) plazmy.

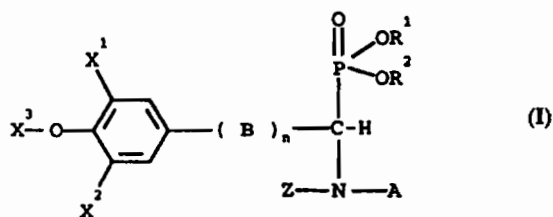

6 (51) A 61K 38/22, 38/23

(21) 314-96

- (71) Amylin Pharmaceuticals, INC., San Diego, CA, US;  
 (72) Kolterman Orville G., Poway, CA, US; Young Andrew A., Alpine, CA, US; Rink Timothy J., La Jolla, CA, US; Brown Kathleen Keiting, Wake Forest, NC, US;

(54) Použitie amylinu, agonistov amylinu a antagonistov amylinu

- (22) 07.09.94  
 (32) 07.09.93  
 (31) 118381  
 (33) US

- (86) PCT/US94/10225, 07.09.94  
 (57) Použitie amylinu, agonistov amylinu a antagonistov amylinu na prípravu liečiv určených na liečenie stavov spojených so zvýšenými, nevyhovujúcimi alebo nežiaducimi postprandiálnymi hladinami glukózy v krvi spočíva v aplikácii účinného množstva agonistu amylinu samotného alebo v kombinácii s inými prostriedkami pôsobiacimi proti vyprázdňovaniu žalúdka, ako aj na znižovanie žalúdočnej motility a oneskorenia vyprázdňovania žalúdka.

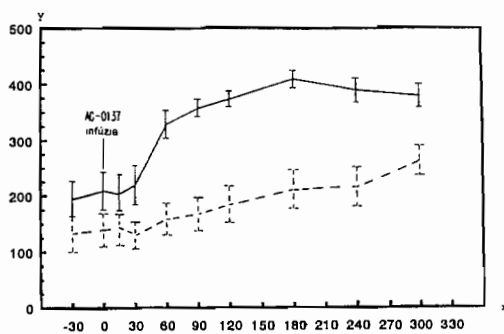

**6 (51) A 61K 45/06, 31/44, 31/445, 9/20, 9/26, 9/48**

- (21) 1170-97  
 (71) ASTRA Aktiebolag, Södertälje, SE;  
 (72) Depui Helene, Göteborg, SE; Hallgren Agneta, Mölndal, SE;

**(54) Orálne farmaceutické liekové formy obsahujúce inhibítory protónovej pumpy a prokinetické činidlo**

- (22) 20.12.96  
 (32) 08.01.96  
 (31) 9600072-4  
 (33) SE  
 (86) PCT/SE96/01736, 20.12.96  
 (57) Orálne pevné liekové formy, t. j. viacložkové tabletované liekové formy, tablety alebo kapsuly s viacerými povrchovými vrstvami sú plnené viac ako jednou farmaceuticky aktívnou látkou. Aktívnou látkou sú výhodne inhibítory protónovej pumpy, pokryté enterickou povrchovou vrstvou a aspoň jedno prokinetické činidlo. Tieto liekové formy zjednodušujú užívanie a zlepšujú pohodlie pacienta.

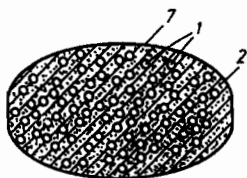

**6 (51) A 61K 47/10, 47/12, 9/70**

- (21) 81-98  
 (71) Grünenthal GmbH, Aachen, DE;  
 (72) Cordes Günter, Leichlingen, DE; Siegmund Martin, Leverkusen, DE;  
 (54) **Hormonálna náplast'**

- (22) 22.07.96  
 (32) 22.07.95  
 (31) 195 26 864.4  
 (33) DE  
 (86) PCT/EP96/03229, 22.07.96  
 (57) Transdermálny terapeutický systém obsahuje estrogén a/alebo gestagén, a/alebo androgén, prínavé lepidlo a dve látky, a to kyselinu olejovú a 2-(2-etoxyetoxy)-etanol ako látky podporujúce resorpciu.

**6 (51) A 61K 49/00, 49/04**

- (21) 1737-97  
 (71) Guerbert S.A., Villepinte, FR;  
 (72) Meyer Dominique, Saint-Maur, FR; Rousseaux Olivier, Senlis, FR; Schaefer Michel, Lagny, FR; Simonot Christian, Paris, FR;

**(54) Kovové komplexy polyaminokyselín a ich použitie v zobrazovacej diagnostike**

- (22) 25.06.96  
 (32) 29.06.95  
 (31) 95/07860  
 (33) FR  
 (86) PCT/FR96/00992, 25.06.96  
 (57) Komplexy gadolinia vzorca (I), kde R je skupina vzorca (1), sú použiteľné v oblasti diagnostického zobrazenia.

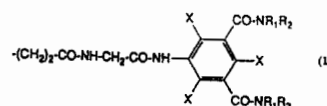
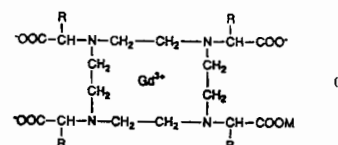

**Trieda B**

**6 (51) B 02C 18/00**

- (21) 1486-96  
 (71) EVOLUTION s. r. l., San Lazzaro di Savena (BO), IT;  
 (72) Quadrana Marcello, S. Lazzaro di Savena (BO), IT;

**(54) Konštrukcia mlecjej jednotky priemyselných mlecích strojov**

- (22) 18.11.96  
 (57) Je opísaná mlecia jednotka priemyselných mlecích strojov, ktorá sa skladá zo striedavo umiestnených rezačov a lisovníc. Z dôvodu zníženia trenia, ktoré medzi nimi vzniká vplyvom vysokého pracovného tlaku pôsobiaceho na mleté mäso, majú čepeľové doštičky, schopné znižovať napätie na vlastné čepele, a ich rezné hrany sú vyrobené zo stellite alebo chrómkobaltovej ocele. Viacnásobné lisovnice sa skladajú z tenkých perforovaných kotúčov, ktorých čelá sú vyrobené zo stellite a sú podpreté silnejšími kotúčmi so širšou mriežkou.

6 (51) B 05B 5/057

(21) 1125-86

(71) Imperial Chemical Industries PLC, London, GB;

(72) Noakes Timothy James, Near Alton, GB;

(54) **Spôsob elektrostatického postrekovania a zariadenie na vykonávanie tohto spôsobu**

(22) 18.02.86

(32) 19.02.85

(31) 8504254

(33) GB

(57) Spôsob elektrostatického postrekovania umožňuje postrekovanie niekoľkými kvapalinami tak, že sa tieto kvapaliny privádzajú do kanálov (4, 6) v postrekovacej hlave postrekovacieho zariadenia, pričom každý z kanálov (4, 6) je spojený s výstupom. V tomto výstupe sa všetky kvapaliny privádzané rôznymi kanálmi (4, 6) stýkajú a kvapalina vystupujúca z výstupného otvoru sa podrobí vplyvu elektrického poľa, ktoré je dostatočne vysoké na zaistenie výstupu kvapalín z postrekovacej hlavy vo forme aspoň jedného lúča. Lúč, alebo lúče obsahujú zmes kvapalín v pomere v akom sa tieto kvapaliny priviedli do postrekovacej hlavy. Postrekovacia hlava zariadenia obsahuje rad vzájomne od seba oddelených doštičiek (1, 3, 5), pričom kanály (4, 6), ktorými sa privádzajú kvapaliny, tvoria páry susedných doštičiek (1, 3) a (1, 5). Výstupy tvoria vonkajšie hrany (7, 10, 12) každej z doštičiek (1, 3, 5). Postrekovacie zariadenie je vybavené prostriedkami elektrického poľa pôsobiaceho na kvapaliny vystupujúce z postrekovacej hlavy.

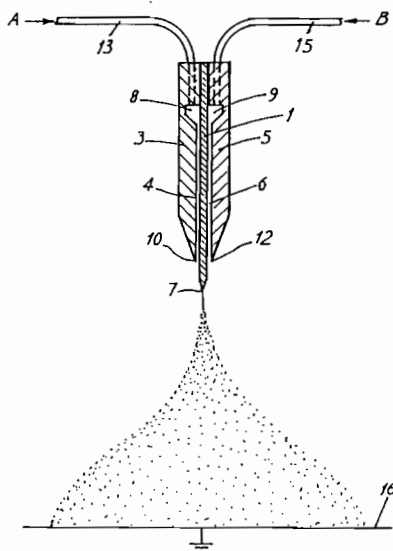

6 (51) B 26D 1/01

(21) 763-97

(71) Soremartec SA, Schoppach-Arlon, BE;

(72) Giamello Bruno, Alba (Cuneo), IT;

(54) **Zariadenie na krájanie potravinárskych výrobkov a spôsob krájania potravinárskych výrobkov**

(22) 13.06.97

(32) 17.06.96

(31) 1505/96

(33) CH

(57) Krájacie zariadenie obsahuje ultrazvukový krájací prvok (2), spojený s pohonným mechanizmom (4), ktorý umožňuje selektívne a lokálne meniť rýchlosť postupu krájacieho prvku (2) cez krájaný výrobok (A). Výhodné je použitie na krájanie vrstvených potravinárskych výrobkov (A).

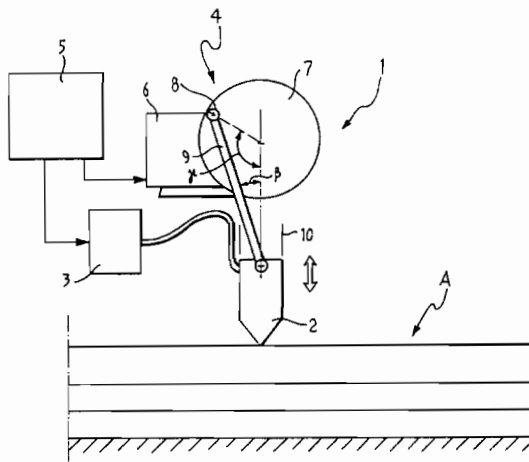

6 (51) B 26D 9/00

(21) 528-96

(71) Lederbauer Wolfgang, Dipl.-Ing. Dr., Wien, AT;

(72) Lederbauer Wolfgang, Dipl.-Ing. Dr., Wien, AT;

(54) **Zariadenie na výrobu úsekov pneumatiky, súvisiacich v oblasti behúňa, z pneumatiky**

(22) 24.10.94

(32) 25.10.93

(31) A 2153/93

(33) AT

(86) PCT/AT94/00156, 24.10.94

(57) Zariadenie na výrobu úsekov (12) pneumatiky, súvisiacich v oblasti behúňa, zo starej pneumatiky má podstavec (1), ktorý nesie uloženie (2) pre pneumatiku (3). Uloženie (2) má aspoň dve opory (31) pre bok (9) pneumatiky pri operácii rezania, pri pracovnej polohe pneumatiky (3) umiestnenej po stranách bokov (9) pneumatiky. Rez sa vykonáva aspoň jedným rezným nožom (5), ktorý je spojený s pohonom (14) na pohyb pozdĺž vedenia (4). Zariadenie môže ďalej mať dierkové razníky (6), ktorými sa môžu v bokoch (9) pneumatiky vysekať diery.

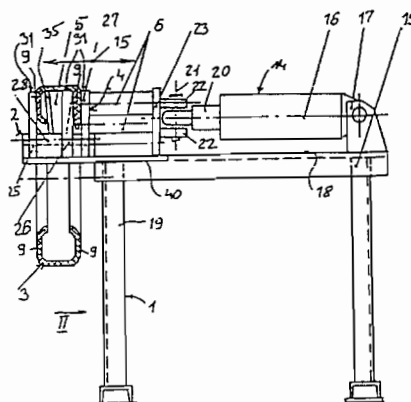



**6 (51) B 26D 9/00, B 26F 1/18, 1/24, 1/38****(21) 147-97**

(71) Karl Marbach GmbH &amp; Co., Heilbronn, DE;

(72) Sinn Rolf, Leingarten, DE; Grebe Wolfgang, prof. Dr., Lechbruck, DE;

**(54) Spôsob výroby prestrihovaných ryhovaných častí a prestrihovacie a ryhovacie nástroj na vykonávanie tohto spôsobu**

(22) 03.02.97

(32) 18.03.96, 16.02.96

(31) 196 10 574.9, 196 05 850.3

(33) DE, DE

(57) Pri spôsobe výroby prestrihovaných ryhovaných častí z daného materiálu pomocou prestrihovacieho a ryhovacieho nástroja nastane tvorenie rýh v materiáli skôr než sa začne prestrihovacie proces. Prestrihovacie a ryhovacie nástroj je vybavený nosnou doskou (6), na ktorej spodnej strane sú upevnené prestrihovacie a ryhovacie prvky, a priestrižnou/ryhovacou doskou (7) ležiacou pod nosnou doskou (6), v ktorej sú po ryhovacích prvkoch vytvorené ryhovacie drážky (8a, 8b). Ryhovacie prvky v počiatočnej polohe, keď sú prestrihovacie a ryhovacie prvky umiestnené v určitej vzdialenosti od nosnej dosky (6), vyčnievajú z nosnej dosky (6) ďalej smerom k priestrižnej/ryhovacej doske (7) než prestrihovacie prvky. Ryhovacie prvky sú tiež uložené na nosnej doske (6) pružne v smere zdvíhu.

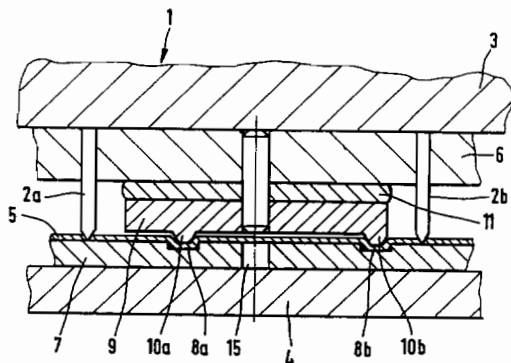
**6 (51) B 29D 30/06 // B 29K 267:00****(21) 1490-96**

(71) Matador, a. s., Púchov, SK;

(72) Janyška Petr, Ing., Púchov, SK; Prekop Štefan, Ing., Púchov, SK; Rusňák Rudolf, Ing., Lysá pod Makytou, SK; Budzák Dušan, RNDr., Poprad, SK; Starigazda Ján, Ing., CSc., Svit, SK;

**(54) Použitie aromatického polyesterového monofilamentu na výrobu autoplášťov**

(22) 20.11.96

(57) Použitie aromatického polyesterového monofilamentu na výrobu autoplášťov ako výstužného materiálu v oblasti pätky (11) a/alebo nárazníka (12) a/alebo ako kostrový materiál (13) autoplášťa (10). Hlavné parametre aromatického polyesterového monofilamentu sú dané jemnosťou v rozsahu 100 dtex až 20 000 dtex, pevnosťou 12,0 až 20,0 cN/dtex, ťažnosťou 1,5 až 7,0 % a počiatočným modulom 250 až 700 cN/dtex. Aromatický

polyesterový monofilament sa ako výstužný materiál použije samostatne alebo v kombinácii : základ - aromatický polyesterový monofilament a povlak - polyamid 6 a polyamid 6,6 alebo iný polymér.

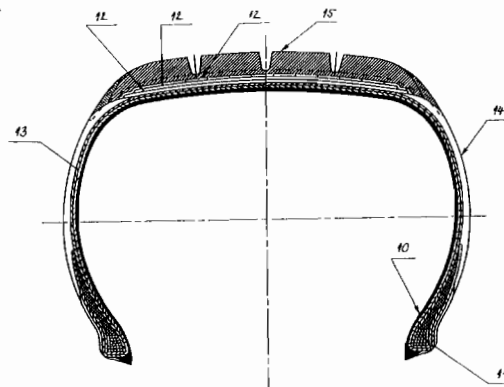
**6 (51) B 32B 27/08****(21) 1555-97**

(71) Mobil Oil Corporation, Fairfax, VA, US;

(72) Benoit Gordon Leon, Victor, NY, US; Vandervelden Rudolf Wilhelm, Farmington, NY, US;

**(54) Viacvrstvé fóliové štruktúry použiteľné pri výrobe bankoviek**

(22) 28.06.95

(86) PCT/US95/08164, 28.06.95

(57) Laminovaný viacvrstvý fóliový substrát použiteľný pri výrobe bankoviek zahŕňa prvú vrstvu, ktorá má (a) vnútornú a vonkajšiu stranu a ktorá je aspoň 50 hmotn. % tvorená vysokohustotným polyetylénom majúcim hustotu aspoň 0,94 g/m<sup>3</sup>, pričom uvedená prvá vrstva je orientovaná aspoň v prvom smere do stupňa, ktorý je aspoň trikrát vyšší ako stupeň orientácie v druhom smere, ktorý je v podstate kolmý na prvý smer; (b) druhú vrstvu, ktorá má vnútornú a vonkajšiu stranu a ktorá je aspoň z 50 hmotn. % tvorená vysokohustotným polyetylénom majúcim hustotu aspoň 0,94 g/cm<sup>3</sup>, pričom uvedená prvá vrstva je orientovaná aspoň v prvom smere do stupňa, ktorý je aspoň trikrát vyšší ako stupeň orientácie v druhom smere, ktorý je v podstate kolmý na prvý smer a (c) laminovaciú adhezívnu živicu vloženú medzi vnútorné strany (a) a (b), ktorá obsahuje zložku zvolenú zo skupiny zahŕňajúcej nízko-hustotný polyetylén (LDPE) a lineárny nízko-hustotný polyetylén (LLDPE); pričom uvedená druhá vrstva je laminovaná na uvedenú prvú vrstvu tak, že prvý smer orientácie uvedenej druhej vrstvy je v podstate zarovnaný s prvým smerom orientácie uvedenej prvej vrstvy. Výsledné fólie majú dobrú vytlačateľnosť, pevnosť pri ohybe a ďalšie vlastnosti, ktoré z nej robia materiál vhodný na výrobu bankoviek a ďalších cenín.

**6 (51) B 60H 1/00**

(21) 1373-96

(71) VALEO KLIMASYSTEME GmbH, Rodach, DE;

(72) Schwarz Stefan, Rochester Hills, MI, US;

(54) **Vykurovacie, prípadne klimatizačné zariadenie pracujúce na princípe zmiešavania vzduchu**

(22) 15.03.96

(32) 22.03.95

(31) 295 04 860.3

(33) DE

(86) PCT/EP96/01120, 15.03.96

(57) Vykurovacie, prípadne klimatizačné zariadenie do motorových vozidiel, pracujúce na princípe zmiešavania vzduchu, má v hlavnom vzduchovom kanáli (1) centrálny a v podstate naprieč vstupnému prúdu studeného vzduchu usporiadaný tepelný výmenník (2). Za tepelným výmenníkom (2) je usporiadaná vzduchová zmiešavacia komora (1.1) s výstupmi (1.11, 1.12, 1.13, 1.14) vzduchu na výstupnej strane. Medzi pravou, prípadne ľavou vonkajšou stenou (1.4, 1.5) je usporiadaný obtokový kanál (1.2, 1.3) na priamy vstup prúdu studeného vzduchu zo vstupnej strany okolo tepelného výmenníka (2) do vzduchového zmiešavacieho priestoru (1.1). Aspoň jedna zmiešavacia klapka (5, 6, 7, 8), určujúca prechod prúdu studeného vzduchu príslušným obtokovým kanálom (1.2, 1.3), je s medzipolohami prestaviteľná medzi polohou otvorené pre tepelný výmenník (2), prípadne uzatvorené pre obtokový kanál 1.2, 1.3 na jednej strane a polohou uzatvorené pre tepelný výmenník, prípadne otvorené pre obtokový kanál na druhej strane.

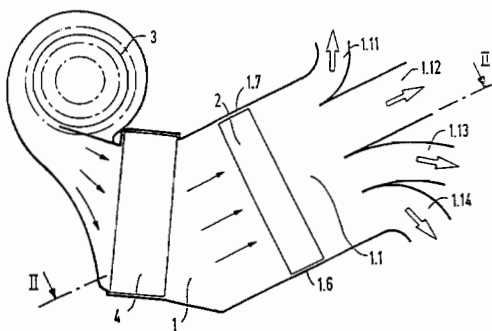

**6 (51) B 60P 7/00**

(21) 1481-97

(71) N.V.TECHNIRAIL S. A., Bruxelles, BE;

(72) Maenhout Triphon, Eeklo, BE;

(54) **Zariadenie na upevnenie nákladu na dopravnom prostriedku na nákladnú prepravu**

(22) 31.10.97

(32) 04.11.96

(31) 09600929

(33) BE

(57) Zariadenie zahŕňa upevňovacie prostriedky na náklad uložený na podlahe dopravného prostriedku a schopný byť odnímateľne pripravený k podlahe. Upevňovacie prostriedky zahŕňajú najmenej dva navzájom rovnobežné profily (3), ktoré sú kolmé na os (X-X) dopravného prostriedku (1) a sú zabudované v podlahe (4) tak, že sú s ňou v rovnakej úrovni, a najmenej dva upevňovacie prv-

ky (15) nákladu, ktoré sú podlhovastého tvaru a sú usporiadané rovnobežne jeden proti druhému a proti osi podlahy (4) a ktoré sú podľa potreby premiestniteľné posúvaním po profiloch (3) medzi aspoň zaistiteľnou polohou (a) na profiloch (3) na upevnenie nákladu medzi nimi a polohou (b), keď sú zapustené v podlahe (4).

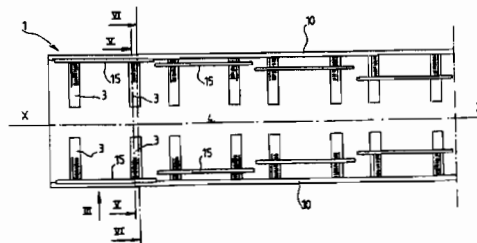

**6 (51) B 60S 5/04**

(21) 74-98

(71) FAST AIR, S. L., Madrid, ES;

(72) Loureiro Benimeli Fermín Jaime, Madrid, ES;

(54) **Elektronická aparátúra na plnenie pneumatík vzduchom a vyrovnávanie tlaku v pneumatikách**

(22) 22.04.97

(32) 22.04.96, 08.10.96

(31) P 9600911, P 9602122

(33) ES, ES

(86) PCT/ES97/00102, 22.04.97

(57) Elektronická aparátúra na plnenie pneumatík vzduchom a na vyrovnávanie tlaku v pneumatikách je určená predovšetkým na inštaláciu na čerpacích staniciach pohonných hmôt, v servisných priestoroch, opravárenských strediskách pri cestách a pod. Aparátúra pozostáva z tlakovej jednotky, ktorá buď zo zásobníka, alebo priamo dodáva plyn, najmä stlačený vzduch, do plniacej jednotky a má niekoľko plniacich potrubí, opatrených na ich voľných koncoch prostriedkami na pripojenie týchto plniacich potrubí na ventil pneumatiky. Jej súčasťou je tiež nosná konštrukcia na tieto potrubia a opatrená je pracovnou jednotkou alebo strojom (1), tvorenou skriňou (2), kovovou nosnou konštrukciou (11), elektronickým meracím prístrojom a pneumatickým zariadením (35), propelerovým alebo kompresorovým zariadením, ktoré pozostáva z vnútornej alebo vonkajšej tlakovej jednotky, základovej alebo nosnej jednotky a jednotky (5) na dodávanie vzduchu.

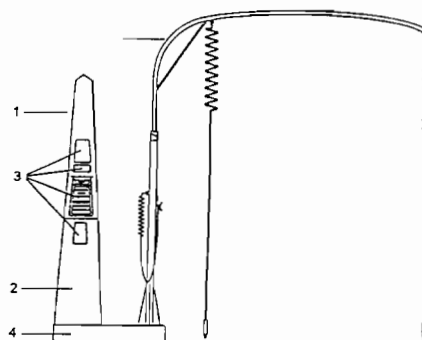

## 6 (51) B 61L 1/20, H 03K 19/007, G 08B 29/16

(21) 1415-97

(71) GEC ALSTHOM ACEC TRANSPORT S. A., Charleroi, BE;

(72) Franckart Jean-Pierre, Montignies-sur-Sambre, BE; Husson Henri, Wanfercée-Baulet, BE;

## (54) Jednotka na striedavé vstupy v obvodoch zberu dát

(22) 12.04.96

(32) 19.04.95

(31) 95870039.5

(33) EP

(86) PCT/BE96/00040, 12.04.96

(57) Jednotku na striedavé vstupy v obvodoch zberu dát tvoria aspoň dva reťazce (A a B) rovnakých súčiastok, keď každý reťazec obsahuje aspoň jednu Zenerovu diódu (DZ1 alebo DZ2), optočlen (U1 alebo U2) vybavený diódou LED, diódu (D2 alebo D4) a rezistor (R1 alebo R3), pričom každá z týchto súčiastok je radená do série.

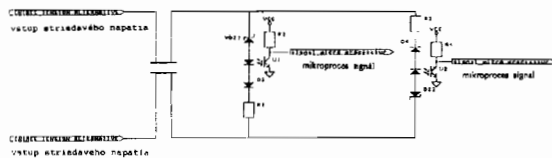

## 6 (51) B 61L 1/20, H 03K 19/007, G 08B 29/16

(21) 1423-97

(71) GEC ALSTHOM ACEC TRANSPORT S. A., Charleroi, BE;

(72) Franckart Jean-Pierre, Montignies-sur-Sambre, BE; Husson Henri, Wanfercée-Baulet, BE; Meunier Pierre, Mons, BE;

## (54) Jednotka na kontinuálne vstupy v obvodoch zberu dát

(22) 12.04.96

(32) 19.04.95

(31) 95870038.7

(33) EP

(86) PCT/BE96/00041, 12.04.96

(57) Jednotku na kontinuálne vstupy v obvodoch zberu dát, najmä v oblasti železničnej dopravy, tvoria aspoň dva paralelné reťazce rovnakých súčiastok a každý reťazec obsahuje aspoň jednu Zenerovu diódu (DZ1 alebo DZ2), spínač (SW1 alebo SW2), ktorým je najlepšie optočlen (U1 alebo U2), a optočlen (U3 alebo U4) vybavený diódou LED.

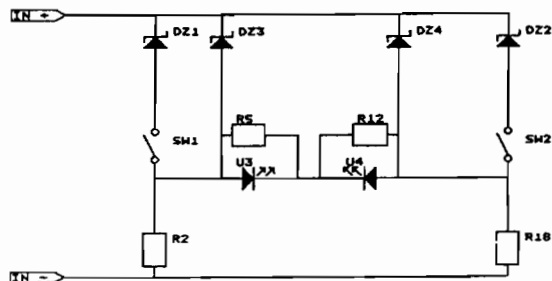

## 6 (51) B 62D 25/04, C 08J 9/32

(21) 1573-97

(71) HENKEL KOMMANDITGESELLSCHAFT AUF AKTIEN, Düsseldorf, DE;

(72) Wycech Joseph S., Grosse Pointe Woods, MI, US; Harrison Bruce Lee, Pontiac, MI, US;

## (54) Vystužený konštrukčný článok

(22) 16.05.96

(32) 23.05.95

(31) 08/448 627

(33) US

(86) PCT/US96/07016, 16.05.96

(57) Vystužený konštrukčný článok (18) obsahuje výstuž (32) v tvare písmena W, ktorá je plnená tepelne rozťahovateľnou hmotou (36) na základe živice. Výstuž (32) v tvare písmena W je vložená do žliabku (34) prázdneho konštrukčného článku (20) a medzerou (60) tesne posadená na priečny hrot (30). Konštrukčný článok (20) je vystavený vyššej teplote, aby sa zvýšil objem hmoty (36), ktorá upevní výstuž (32) na svojom mieste a značne tak zvýši pevnosť konštrukčného článku (20).

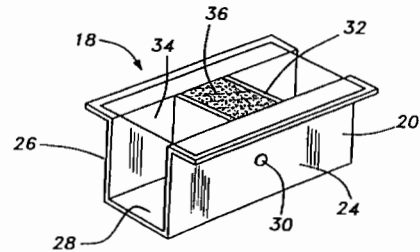

## 6 (51) B 62D 55/00

(21) 1474-96

(71) Strojnícka fakulta, VŠDS Žilina, Žilina, SK;

(72) Král Metod, Ing., CSc., Martin, SK;

## (54) Kmitajúci pás

(22) 14.11.96

(57) Kmitajúci pás je zostavený zo zalomenej páky, vedenia, rámovej dosky, aretácie a aktívneho vypruženia, ktoré pri riadenom skončení pásového režimu uvoľní aretáciu, čím sa pás vykmitne. Aktívne vypruženie je riešené pružinou, pneumatickým systémom, hydraulickým systémom alebo ich vzájomnou kombináciou.

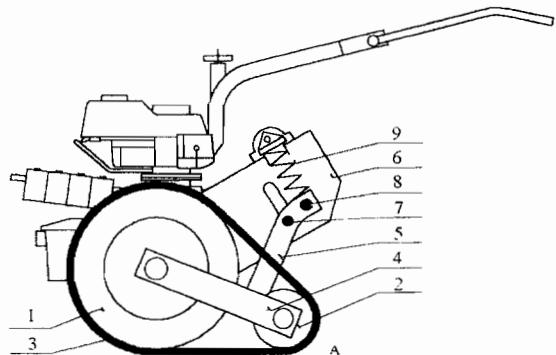

6 (51) B 62H 5/00

(21) 1398-96

(71) Štreit Igor, Ružomberok, SK; Kulašík Peter, Ing. arch., Ružomberok, SK;

(72) Štreit Igor, Ružomberok, SK; Kulašík Peter, Ing. arch., Ružomberok, SK;

(54) Parkovacia kapotáž dopravného prostriedku

(22) 30.10.96

(57) Parkovacia kapotáž dopravného prostriedku, predovšetkým bicyklov, pozostávajúca z vyklápacej kapoty (10) spojenej s ľavým pevným rámom (20) opatreným otočným kĺbom (21) a vodiacou lištou (25) s ovládacím prvkom (27), pričom vyklápací kapota (10) opatrená ochrannou mriežkou (16), odkladacím prvkom (19) a vetracou mriežkou (12) je vo funkčnej polohe spojená s pravým pevným rámom (30) opatreným kotvením (31), uzamykacím prvkom (32) a zaisťovacím prvkom (38).

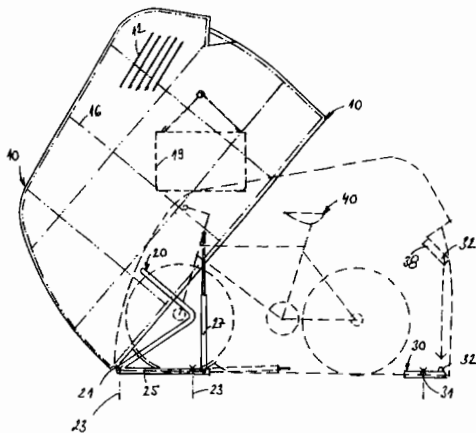

6 (51) B 64C 23/08, B 63H 25/40

(21) 1664-97

(71) Jeswine William W., Seattle, WA, US;

(72) Jeswine William W., Seattle, WA, US;

(54) Tekutinový hnací systém na zrýchľovanie a smerové riadenie tekutiny

(22) 30.06.96

(32) 07.06.95

(31) 08/484 237

(33) US

(86) PCT/US96/08224, 30.06.96

(57) Tekutinový hnací systém na zrýchľovanie a smerové riadenie tekutiny obsahuje kontinuálnu dynamickú plochu (40) na obeh tekutinou od strhávacej oblasti (44). Dynamická plocha (40) zrýchľuje tekutinu blízku k ploche tak, že vytvára vrstvu zrýchlenej tekutiny cez oblasť (46) vyvíjajúcu ťah. S dynamickou plochou (40) je pracovne spojený motor na jej pohon. Pri dynamickej ploche je umiestnená oddeľovacia doska (60). Oddeľovacia doska (60) má prednú hranu (62) na oddeľovanie zrýchľovanej tekutiny vo vrstve od dynamickej plochy (40) a majúcu v podstate plochú plochu (64) vyvíjajúcu ťah, ktorá je v podstate tangenciálna k prednej hrane (62) na smerovanie zrýchľovanej tekutiny v požadovanom smere. Oddeľovacia doska (60) je polohovateľná vzhľadom na dynamickú plochu (40) tak, že predná hrana (62) je v podstate v tesnej blízkosti k dynamickej ploche (40), pričom plocha (64) vyvíjajú-

ca ťah je v podstate tangenciálna k dynamickej ploche (40) aspoň pre časť ťahovej oblasti (46).

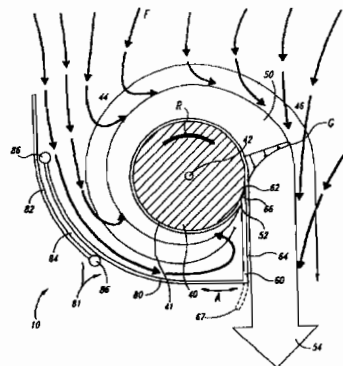

6 (51) B 65D 8/14

(21) 160-98

(71) Schoeller-Plast SA, Romont, CH;

(72) Umiker Hans, Egg, CH;

(54) Skladacia prepravka s uvoľniteľne blokova- teľnými bočnými stenami

(22) 07.02.97

(86) PCT/EP97/00566, 07.02.97

(57) Prepravka z plastu s bočnými stenami sklopiteľnými dovnútra, ktorej bočné steny sú vo vzpriamenej polohe vzájomne fixované zaskakovacími prvkami, ktoré môžu byť jednoduchým tlakom prsta uvoľnené a zároveň sklopené dovnútra.

J-J 2:1

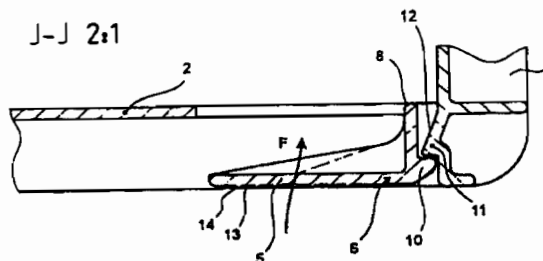

6 (51) B 65D 21/04

(21) 180-98

(71) McKechnie UK Limited, a British company, Aldridge, Walsall, West Midlands, GB;

(72) Loftus Stephen Clive, Bloxwich, West Midlands, GB; Townson David John, Moseley Birmingham, West Midlands, GB;

(54) Stohovacie a vkladacie prepravky

(22) 15.08.96

(32) 16.08.95

(31) 9516739.1

(33) GB

(86) PCT/GB96/02004, 15.08.96

(57) Riešenie sa týka prepravky (10), ktorej tvar umožňuje vloženie ďalšej prepravky, ak sú obidve prepravky orientované prvým spôsobom, alebo uloženie ďalšej rovnakej prepravky na prepravku zhora (stohovanie), keď sú obidve prepravky orientované druhým spôsobom. Prostriedky na stohovanie (12) môžu byť poskladané (na obrázku vľavo), keď je možné vkladanie aj stohovanie, alebo v stohovacej polohe (na obrázku vpravo),

keď prostriedky na stohovanie nedovoľujú vkladanie a prepravky orientované druhým spôsobom sa stohujú.

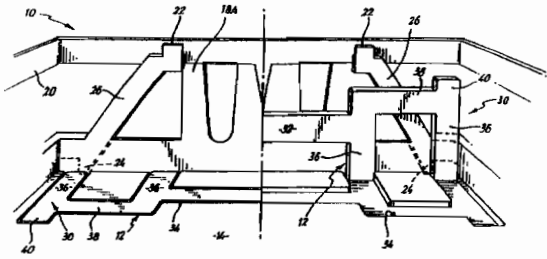

**6 (51) B 65D 33/36**

(21) 1361-97

(71) Degussa Aktiengesellschaft, Frankfurt, DE;

(72) Schmidt Manfred, Dr., Gelnhausen, DE; Ohlemacher Jürgen, Maintal, DE; Parbel Horst, Gelnhausen, DE; Ehrlich Johannes, Alzenau, DE;

**(54) Vyprázdňovacie zariadenie veľkoobjemových balení a ich použitie**

(22) 08.10.97

(32) 11.10.96

(31) 196 41 982.4

(33) DE

(57) Riešenie sa týka zariadenia na vyprázdňovanie veľkoobjemových balení s vnútorným vrecom a vonkajším vrecom, pomocou ktorého sa zabráni poruchám pri vyprázdňovaní a styku so sypkým materiálom. Zariadenie zahŕňa pridrżovacie zariadenie (3) na veľkoobjemové balenia, pod ním stredovo umiestnené zariadenie s dvojitým tubusom, zahŕňajúce vnútorný tubus (20), okolo neho umiestnený vonkajší tubus (7), s výtokom (8), nasadeným na dolnom okraji, a zdvíhací a spúšťací uzatvárací prstec (9) na uzatváranie horného konca kruhovej štrbiny, vytvorenej z obidvoch tubusov (20, 7). Podľa výhodnej formy uskutočnenia obsahuje zariadenie ďalej aspoň jedno zaberajúce zariadenie (21) pohybujúce sa vo vnútrajšku vnútorného tubusu (20) hore a dole, na upevnenie výtoku vnútorného vreca, ktoré je ťahané pomocou ťahadlového ústrojenstva (11) ovládateľného z vonkajšej strany zariadenia s dvomi tubusmi dole.

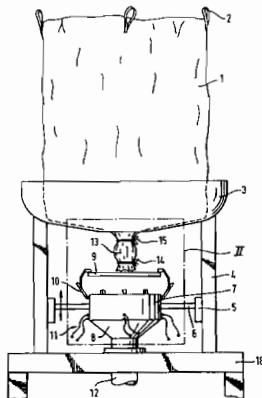

**6 (51) B 65D 83/04**

(21) 2046-88

(71) LTS Lohmann Therapie-Systeme GmbH & Co. KG, Neuwied, DE;

(72) Anhäuser Dieter, Melsbach, DE;

**(54) Plošný, ohybný obalový a nosičový materiál**

(22) 28.03.88

(32) 03.04.87

(31) P 37 11 256.2

(33) DE

(57) Plošný, ohybný obalový a nosičový materiál, ku ktorému sú prilipnuté mechanicky oddeliteľné ohraničené substráty, ako napríklad plošné terapeutické systémy a etikety, pričom v materiáli je pre každý substrát vytvorená zvláštna jazýčkovitá prerezávaná alebo plánovaná tržná línia uvoľňujúca, pri silnom zatlačení na túto líniu, časť kontaktnej plochy substrátu. Jazýčkovitá prerezávaná alebo plánovaná tržná línia (4) je v plošnom, ohybnom obalovom a nosičovom materiáli (1) usporiadaná na uvoľnenie aspoň okrajovej oblasti každého jednotlivého substrátu (2) na jeho zloženie z materiálu (1).

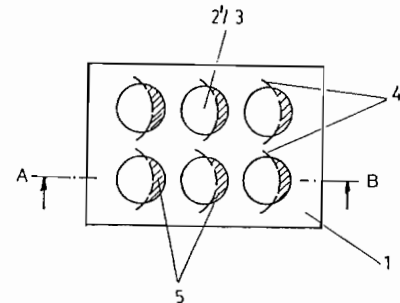

**6 (51) B 66B 23/10**

(21) 50-98

(71) O & K ROLLTREPPEN GMBH & CO., KG, Hattingen, DE;

(72) Behle Fritz, Sprockhövel, DE;

**(54) Paletové teleso na pohyblivé chodníky**

(22) 17.06.96

(32) 15.06.95

(31) 195 25 827.4

(33) DE

(86) PCT/EP96/02598, 17.06.96

(57) Opísané je paletové teleso na pohyblivé chodníky, pozostávajúce z nášľapnej dosky (2) s ozubenou prednou a zadnou hranou, spojovacími prvkami (7, 8) na vloženie a vedenie spojovacích (19) a/alebo hnacích orgánov (21), ako aj s opornými prvkami (9, 10) na vloženie a vedenie predchádzajúcich, resp. nasledujúcich paletových telies (1), vybavených zodpovedajúcimi konštrukčnými dielmi (19), pričom integrálne s nášľapnou doskou (2) vyrobené spojovacie prvky (7, 8) a oporné prvky (9, 10) nášľapnej dosky sú usporiadané pod nimi a v stanoviteľnej vzdialenosti vyčnievajú nad prednú hranu (3) a zadnú hranu (4) nášľapnej dosky (2), pričom spojovacie prvky (7, 8) sú vytvorené ako duté valce a bod (13, 14) otáčania medzi susediacimi paletovými telesami (1) je vytvorený

približne v strede pod koncovými oblasťami do seba zasahujúcimi ozubenými (5, 6) jednotlivých nášľapných dosák (2).

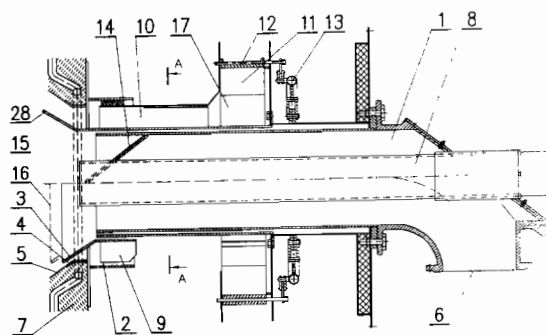
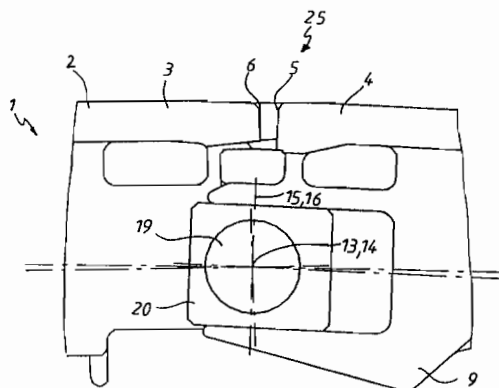

**Trieda C**

6 (51) C 01B 21/00

(21) 243-97

- (71) Elektrownia "Łaziska" S. A., Łaziska Górne, PL;
- (72) Grucza Ginter, Gliwice, PL; Tymowski Henryk, Katowice, PL; Pejm Sebastian, Mikołów- Mokre, PL; Tchórz Janusz, Orzesze- Zawisć, PL; Wiecek Piotr, Orzesze, PL; Gruszka Stanislaw, Łaziska Górne, PL; Bujny Marek, Łaziska Górne, PL; Szendzielorz Barbara, Tychy, PL; Ćwioro Andrzej, Tychy, PL; Dziubany Andrzej, Mikołów, PL; Tyc Lech Jacek, Orzesze, PL; Białoń Eugeniusz, Tychy, PL; Lukasek Janusz, Tychy, PL; Sztuflik Marek, Łaziska Górne, PL; Tchórz Elobieta, Orzesze-Zawisć, PL; Woryna Jerzy, Orzesze-Zawisć, PL; Baron Eugeniusz, Orzesze-Krółowska, PL;

(54) Spôsob obmedzovania obsahu oxidov dusíka v spločinách horenia priemyselného kotla a horák na jeho vykonávanie

(22) 21.02.97

(32) 23.02.96

(31) 312 925

(33) PL

(57) Spôsob obmedzovania obsahu oxidov dusíka (NO<sub>x</sub>) sa uskutočňuje smerovaním prúdu (29) zmesi vzduchu /paliva dodávanej najvyšším radom horákov (21) smerom dolu v spaľovacej komore (15) a smerovaním prúdu (30) vzduchu v spaľovacej komore (15) smerom hore. Na uskutočňovanie tohto spôsobu sa používa horák s difúzorom, ktorý je namontovaný na kanáli paliva tohto horáka. Tento difúzor je pohyblivý, aby sa umožnilo riadenie množstva sekundárneho vzduchu.

6 (51) C 03B 37/05, D 04H 3/03, 3/16

(21) 1532-97

(71) ROCKWOOL INTERNATIONAL A/S, Hedehusene, DK;

(72) Jensen Carsten, Roskilde, DK; Larsen Peter, Glostrup, DK;

(54) Spôsob zhotovovania výrobkov zo sklenených vlákien pripravovaných chemickou cestou a zariadenie na vykonávanie tohto spôsobu

(22) 14.05.96

(32) 15.05.95

(31) 9509813.3

(33) GB

(86) PCT/EP96/02067, 14.05.96

(57) Výrobky sú zhotovované s použitím odstredivého rozmetávača majúceho prvý rotor (4) a prípadne ďalšie rotory (5, 6, 7) namontované na skrini (3) tak, aby boli vytvárané vlákna, ktoré sú unášané prúdom vzduchu vháňaného vzduchovými prívodovými prostriedkami (8, 9, 10, 11), a táto skriniňa (3) kmitá v priebehu výrobného procesu v oscilačnom uhle 5 až 30° okolo v podstate zvislej osi kmitania.

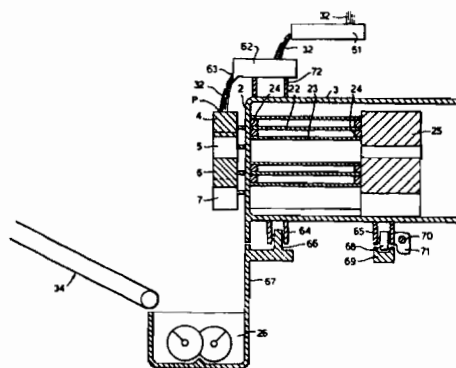

6 (51) C 04B 7/02

(21) 1468-96

(71) Vysoká škola chemicko-technologická, Praha, CZ;

(72) Škvára František, doc. RNDr. DrSc., Praha, CZ; Ďurovec Pius, Ing., Prachovice, CZ;

**(54) Spojivo na báze zomletého slinku portlandského cementu**

(22) 13.11.96

(57) Spojivo na báze zomletého slinku portlandského cementu pozostávajúce zo slinku portlandského cementu zomletého na merný povrch 450 až 700 m<sup>2</sup>/kg a 0,2 až 5 % hmotn. derivátu lignínu zo skupiny lignínsulfonátu, sulfonovaného lignínu, pričom % hmotn. sú vzťahované na hmotnosť slinku, spočíva v tom, že derivát lignínu má vo forme 10 % hmotn. roztoku pH viac ako 7,5. Spojivo môže ďalej obsahovať až 8 % hmotn. solí alkalickeho kovu, až 40 % hmotn. latentne hydraulické látky ako sú granulované vysokopecné trosky, či elektrárenský popolček, až 20 % hmotn. vysokojemného amorfného SiO<sub>2</sub>, až 10 % hmotn. tepelne aktivovanej zeminy pri teplote 600 až 900 °C, s veľkosťou častíc menšou ako 150.10<sup>-6</sup> m, ako sú tepelne aktivované kaolíny, kaolínové íly, ílavec, montmorilonitové íly a benzonity, kaolíniticko-illitové íly, žiaruvzdorné íly a keramické brečky a spomaľovače tuhnutia bezsádrcových cementov.

**6 (51) C 06B 21/00**

(21) 1502-96

(71) EXPLOSIVE, spol. s r. o., Spišská Nová Ves, SK;

(72) Bužek Pavel, Ing., Praha, CZ; Klusáček Jan, Praha, CZ; Řehák Jan, Ing., Praha-Kamýk, CZ; Novotný Vladimír, Ing., Kutná Hora, CZ;

**(54) Spôsob úpravy bezdymového prachu na povrchovú ťažbu surovín**

(22) 22.11.96

(57) Nitrocelulóзовý, dinitroglykolový a nitroglycerínový delaborovaný hrubozrnný bezdymový prach a tuhé pohonné hmoty TPH sa v špeciálnych priestoroch fyzikálne upravujú pri teplote neprevyšujúcej 65 °C, za normálneho tlaku, pričom výsledný produkt je zastúpený frakciou prachových zrn, ktoré sú menšie ako 3 cm, v hodnote 50 % obj. až 95 % objemových. Výsledný produkt má detončné vlastnosti plne porovnateľné s bežnou priemyselnou výbušninou, použiteľnou pri povrchovom ťažení surovín alebo na stavebné odstrely na povrchu.

**6 (51) C 07C 213/06**

(21) 1427-97

(71) BASF AKTIENGESELLSCHAFT, Ludwigshafen, DE;

(72) Fuchs Eberhard, Frankenthal, DE; Zimmermann Horst, Mannheim, DE; Witzel Tom, Ludwigshafen, DE; Breitscheidel Boris, Fulda, DE; Becker Rainer, Bad Dürkheim, DE; Heuhausner Horst, Dudenhofen, DE;

**(54) Spôsob prípravy N-metyl-2-(3,4-dimetoxyfenyl)etylaminu**

(22) 04.05.96

(32) 17.05.95, 17.05.95, 23.02.96

(31) 195 18 018.6, 195 18 038.0, 196 06 729.4

(33) DE, DE, DE

(86) PCT/EP96/01861, 04.05.96

(57) Je opísaný spôsob prípravy N-metyl-2-(3,4-dimetoxyfenyl)etylaminu, pri ktorom sa hydrogenuje 3,4-dimetoxyfenylacetonitril metylaminom všeobecného vzorca (I), kde znamená R<sup>1</sup> atóm vodíka, benzylovú alebo terc.-butylovú skupinu a vodíkom v prítomnosti katalyzátora, ktorý obsahuje 0,05 až 50 % hmotn. chromitanu medi, striebra, zlata, železa, kobaltu, niklu, ruténia, ródia, paládia, osmia, irídia, platiny alebo ich zmesi v prípadnej prítomnosti vody pri teplote 20 až 200 °C a za tlaku 0,1 až 30 MPA.

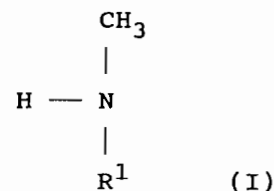
**6 (51) C 07C 271/60, A 61K 31/325**

(21) 1093-97

(71) Rohm and Haas Company, Philadelphia, PA, US;

(72) Hsu Adam Chi-Tung, Lansdale, PA, US; Lange Barry Clifford, Lansdale, PA, US; Hsu Jemin Charles, Fort Washington, PA, US;

**(54) Dihaloformaldoximové karbamáty ako antimikrobiálne činidlá**

(22) 08.08.97

(32) 14.08.96

(31) 60/024 379

(33) US

(57) Je opísaný spôsob inhibovania rastu mikroorganizmov v mieste, pri mieste alebo na mieste vystavenom mikrobiálnemu napadnutiu, zahŕňajúci zavedenie na toto miesto mikrobiálne účinného množstva najmenej jedného dihalogénformaldoximkarbamátu.

**6 (51) C 07D 201/08, 223/12**

(21) 1547-97

(71) BASF AKTIENGESELLSCHAFT, Ludwigshafen, DE;

(72) Fuchs Eberhard, Frankenthal, DE; Melder Johann-Peter, Neuhofen, DE; Schnurr Werner, Herxheim, DE; Fischer Rolf, Heidelberg, DE;

**(54) Spôsob výroby kaprolaktámu**

(22) 07.05.96

(32) 18.05.95

(31) 195 17 823.8

(33) DE

(86) PCT/EP96/01892, 07.05.96

(57) Spôsob výroby kaprolaktámu reakciou 6-aminokapronitrilu s vodou v prítomnosti katalyzátorov, pri ktorom sa používa východisková zmes pozostávajúca zo 6-aminokapronitrilu a z derivátu tetrahydroazepínu vzorca (I) a reakcia sa uskutočňuje v kvapalnej fáze v prítomnosti heterogénnych katalyzátorov, ako aj spôsob výroby derivátu tetrahydroazepínu vzorca (I) a jeho použitie na výrobu kaprolaktámu a polykaprolaktámu.

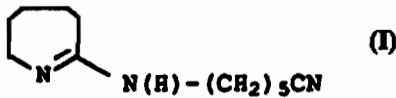

6 (51) C 07D 207/00, 233/00, 263/02, 247/02, 257/04, A 61K 31/40, 31/415, 31/42, 31/425

(21) 1525-97

(71) Hoechst Aktiengesellschaft, Frankfurt am Main, DE;

(72) Stilz Hans Ulrich, Dr., Frankfurt, DE; Wehner Volkmar, Dr., Sandberg, DE; Hüls Christoph, Dr., Wackernheim, DE; Seiffge Dirk, Dr., Mainz-Kostheim, DE;

(54) **Heterocyklické zlúčeniny ako inhibítory adhézie leukocytov, antagonisty VLA-4 a farmaceutický prostriedok, ktorý ich obsahuje**

(22) 13.11.97

(32) 15.11.96

(31) 19647382.9

(33) DE

(57) Zlúčeniny všeobecného vzorca (I), v ktorom majú symboly B, D, E, R, W, Y, Z, b, c, d, e, f, g a h významy definované v nárokoch, a farmaceutické prostriedky, ktoré ich obsahujú. Zlúčeniny podľa vynálezu sú inhibítormi adhézie a migrácie leukocytov a/alebo antagonistami adhézneho receptora VLA-4, ktorý patrí do skupiny integrínov. Zlúčeniny všeobecného vzorca (I) sa používajú na prípravu liečiv na liečenie alebo profylaxiu ochorenia, ktoré sú spôsobené nežiaducim rozsahom adhézie leukocytov a/alebo migrácie leukocytov, alebo sú spojené s nežiaducim rozsahom adhézie leukocytov a/alebo migrácie leukocytov, alebo pri ktorých zohrávajú úlohu interakcie bunka-bunka a bunka-matrix, ktoré sa zakladajú na vzájomnom pôsobení receptorov VLA-4 s ich ligandami, napríklad zápalových procesov, reumatickej artritídy alebo alergických ochorení.

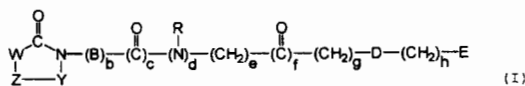

6 (51) C 07D 207/00, 233/00, 263/02, 277/02, A 61K 31/40, 31/415, 31/42, 31/425

(21) 1526-97

(71) Hoechst Aktiengesellschaft, Frankfurt am Main, DE;

(72) Stilz Hans Ulrich, Dr., Frankfurt, DE; Wehner Volkmar, Dr., Sandberg, DE; Knolle Jochen, Dr., Kriftel, DE; Bartnik Eckart, Dr., Wiesbaden-Delkenheim, DE; Hüls Christoph, Dr., Wackernheim, DE;

(54) **Päťčlenné heterocyklické zlúčeniny ako inhibítory adhézie leukocytov, antagonisty VLA-4 a farmaceutický prostriedok, ktorý ich obsahuje**

(22) 13.11.97

(32) 15.11.96

(31) 19647380.2

(33) DE

(57) Opísané sú zlúčeniny všeobecného vzorca (I), v ktorom majú symboly B, D, E, R, W, Y, Z, b, c, d, e, f, g a h významy definované v nárokoch, sú inhibítormi adhézie a migrácie leukocytov a/alebo antagonisty adhézneho receptora VLA-4, ktorý patrí do skupiny integrínov, farmaceutické prostriedky, ktoré tieto zlúčeniny obsahujú, a použitie zlúčenín všeobecného vzorca (I) na prípravu liečiv na liečenie alebo profylaxiu ochorenia, ktoré sú spôsobené nežiaducim rozsahom adhézie leukocytov a/alebo migrácie leukocytov, alebo spojené s nežiaducim rozsahom adhézie leukocytov a/alebo migrácie leukocytov, alebo pri ktorých hrajú úlohu interakcie bunka-bunka alebo bunka-matrix, ktoré sú založené na vzájomnom pôsobení receptorov VLA-4 s ich ligandami, napríklad zápalových procesov, reumatickej artritídy alebo alergických ochorení.

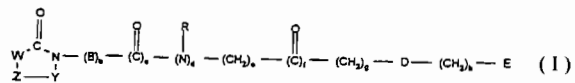

6 (51) C 07D 207/00, 233/00, 263/02, 277/02, A 61K 31/40, 31/415, 31/42, 31/425

(21) 1527-97

(71) Hoechst Aktiengesellschaft, Frankfurt am Main, DE;

(72) Stilz Hans Ulrich, Dr., Frankfurt, DE; Wehner Volkmar, Dr., Sandberg, DE; Hüls Christoph, Dr., Wackernheim, DE; Seiffge Dirk, Dr., Mainz-Kostheim, DE;

(54) **Heterocyklické zlúčeniny ako inhibítory adhézie leukocytov a antagonisty VLA-4, spôsob ich prípravy a farmaceutický prostriedok, ktorý ich obsahuje**

(22) 13.11.97

(32) 15.11.96

(31) 19647381.0

(33) DE

(57) Opísané sú zlúčeniny všeobecného vzorca (I), kde význam jednotlivých symbolov je uvedený v opise, ktoré sú inhibítormi adhézie a migrácie leukocytov a/alebo antagonistami adhézneho receptora VLA-4, ktorý patrí do skupiny integrínov, a spôsob ich prípravy. Zlúčeniny všeobecného vzorca (I) je možné použiť na liečenie alebo profylaxiu ochorenia, ktoré sú spôsobené nežiaducim rozsahom adhézie leukocytov a/alebo migrácie leukocytov, alebo spojené s nežiaducim rozsahom adhézie leukocytov a/alebo migrácie leukocytov, alebo pri ktorých hrajú úlohu interakcie bunka-bunka alebo bunka-matrix, ktoré sú založené na vzájomnom pôsobení receptorov VLA-4 s ich ligandami, napríklad zápalových procesov, reumatickej artritídy alebo alergických ochorení. Ďalej sa opisuje použitie zlúčenín všeobecného vzorca (I) na prípravu liečiv na použitie pri týchto ochoreniach a farmaceutické prípravky, ktoré obsahujú zlúčeniny všeobecného vzorca (I).

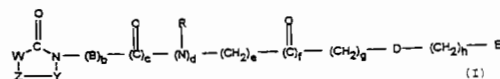



6 (51) C 07D 209/28, 339/04, A 61K 31/23,  
C 07C 69/587, 69/767

(21) 1470-97

(71) SCOTIA HOLDINGS PLC, Peasmarsh, Guildford, GB;

(72) Horrobin David Frederik, Guildford, Surrey, GB; Manku Mehar, Kingstown Industrial Estate, Carlisle, GB; McMordie Austin, Kingstown Industrial Estate, Carlisle, GB; Knowles Phillip, Kingstown Industrial Estate, Carlisle, GB; Redden Peter, Kingstown Industrial Estate, Carlisle, GB; Pitt Andrea, Kingstown Industrial Estate, Carlisle, GB;

(54) **Estery mastných kyselín ako biologicky účinné zlúčeniny**

(22) 01.05.96

(32) 01.05.95, 21.08.95, 15.03.96

(31) 9508823.3, 9517107.0, 9605440.8

(33) GB, GB, GB

(86) PCT/GB96/01052, 01.05.96

(57) Sú opísané zlúčeniny so štruktúrou všeobecného vzorca (I), kde  $R_1$  je acylová skupina odvodená od mastnej kyseliny so 16 až 30 atómami uhlíka s aspoň dvoma cis alebo trans dvojitémi väzbami, najmä odvodená od esenciálnej mastnej kyseliny radu n-6 alebo n-3 alebo kondenzovanej kyseliny linolovej, kolumbinovej alebo parinarovej,  $R_2$  je buď rovnaké alebo odlišné ako  $R_1$ , alebo znamená ľubovoľný iný zvyšok nutričnej, terapeutickkej alebo inej biologicky účinnej látky, uvoľňovanej ako aktívna forma v organizme, a  $R_3$  znamená atóm vodíka, zvyšok plne nasýteného uhlíkovodíka alebo zvyšok uhlíkovodíka s obsahom heteroatómu, prednostne však alkylovú skupinu, osobitne alkylovú skupinu s 1 až 4 atómami uhlíka.

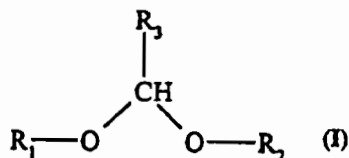

6 (51) C 07D 215/14, A 61K 31/47

(21) 2639-92

(71) Bayer Aktiengesellschaft, Leverkusen, DE;

(72) Mohrs Klaus-Helmut, Dr., Wuppertal, DE; Raddatz Siegfried, Dr., Koeln, DE; Matzke Michael, Dr., Wuppertal, DE; Fruchtmann Romanis, Koeln, DE; Hatzelmann Armin, Dr., Konstanz, DE; Kohlsdorfer Christian, Dr., Erfstadt, DE; Müller-Peddinghaus Reiner, prof. Dr., Bergisch-Gladbach, DE; Theisen-Popp Pia, Dr., Aachen, DE;

(54) **Substituované deriváty kyseliny mandľovej, spôsob ich výroby, ich použitie v liekoch a farmaceutické prostriedky tieto látky obsahujúce**

(22) 26.08.92

(32) 29.08.91

(31) P 41 28 681.2

(33) DE

(57) Opísané sú substituované deriváty kyseliny mandľovej všeobecného vzorca (I), v ktorom majú substituenty v opise uvedený význam, a ich použitie. Uvedené zlúčeniny a vyrobia reakciou zodpovedajúcich glykolesterov s Grignardovými zlúčeninami. Substituované deriváty kyseliny mandľovej sú vhodné ako účinné látky v liekoch, zvlášť v liekoch inhibujúcich syntézu leukotriénu.

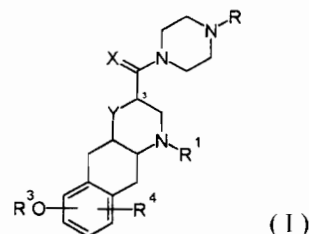

6 (51) C 07D 221/08, 265/34, 279/14, A 61K 31/445, 31/535, 31/54

(21) 17-98

(71) NOVARTIS AG, Basel, CH;

(72) Neumann Peter, Berne, CH; Pfaeffli Paul, Oberwil, CH; Seiler Max Peter, Reihem, CH; Swoboda Robert, Koeniz, CH;

(54) **Deriváty benzo[g]chinolínu, spôsob ich prípravy, farmaceutický prostriedok, ktorý ich obsahuje, a ich použitie**

(22) 05.07.96

(32) 07.07.95, 26.02.96

(31) 9513880.6, 9603988.8

(33) GB, GB

(86) PCT/EP96/02969, 05.07.96

(57) Opisujú sa deriváty benzo[g]chinolínu všeobecného vzorca (I), v ktorom X je =O alebo H, H, Y je -CH<sub>2</sub>-, -O-, -NH- alebo -S-,  $R^1$  je vodík alebo (C<sub>1</sub>-C<sub>4</sub>)-alkyl,  $R^2$  je vodík, benzyl, pyrimidyl, bis(4-fluórfenyl)metyl alebo cyklus definovaný v nárokoch,  $R^3$  je vodík, (C<sub>1</sub>-C<sub>4</sub>)-alkyl, (C<sub>1</sub>-C<sub>4</sub>)-alkylsulfonyl, trifluórmetylsulfonyl, (4-hydroxyfenyl)-(C<sub>1</sub>-C<sub>5</sub>)-alkyl alebo (4-(4-hydroxyfenyl)-(C<sub>1</sub>-C<sub>3</sub>)-alkyl), a  $R^4$  je vodík alebo halogén, vo forme voľnej bázy alebo adičnej soli s kyselinou a spôsob ich prípravy. Tieto zlúčeniny sa môžu použiť ako liečivá a opisuje sa aj farmaceutický prostriedok, ktorý ich obsahuje.

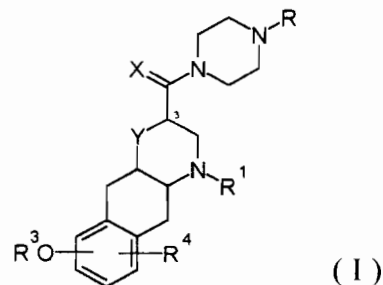

6 (51) C 07D 233/61, 249/08

(21) 1512-87

(71) NOVARTIS AG, Basel, CH;

(72) Bowman Robert Mathews, Summit, NJ, US;  
Steele Ronald Edward, Long Valley, NJ, US;  
Browne Leslie Johnston, Aesch, CH;

(54) Spôsob výroby tolunitrilov substituovaných heterocyklickým zvyškom

(22) 06.03.87

(32) 07.03.86

(31) 837 489

(33) US

(57) Zlúčeniny všeobecného vzorca (I), v ktorom R a R<sup>0</sup> znamenajú atóm vodíka alebo R a R<sup>0</sup>, ktoré sú umiestnené na susediacich atónoch uhlíka, tvoria spoločne s benzénovým kruhom, na ktorý sú viazané, naftalénový kruh, R<sup>2</sup> znamená vodík, prípadne substituovanú fenylovú skupinu, pyridyl alebo tienyl skupinu a W znamená 1-imidazolyl, 1-(1,2,4 alebo 1,3,4)-triazolyl alebo 1-imidazolyl skupinu substituovanú C<sub>1</sub> až C<sub>4</sub> alkylom, a ich farmaceuticky použiteľné soli alebo ich optické izoméry, ktoré sa pripravujú kondenzáciou zlúčenín všeobecného vzorca (VII) alebo derivátov s chráneným atómom dusíka, so zlúčeninou všeobecného vzorca (VIII). Získané zlúčeniny všeobecného vzorca (I) sa prípadne prevádzajú na iné zlúčeniny vzorca (I) alebo na soli zlúčenín vzorca (I), alebo na ich optické izoméry. Vyrábané zlúčeniny sa používajú ako liečivá.

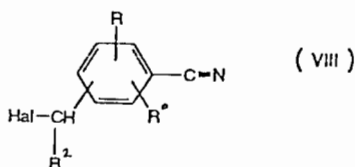
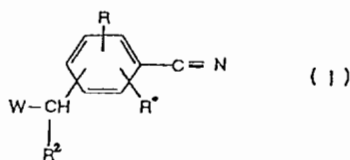

6 (51) C 07D 233/84, 233/86, 233/90, A 61K 31/415

(21) 3811-92

(71) Hoechst Aktiengesellschaft, Frankfurt am Main, DE;

(72) Heitsch Holger, Dr., Hofheim am Taunus, DE;  
Henning Rainer, Dr., Hattersheim am Main, DE;  
Wagner Adalbert, Dr., Hattersheim am Main, DE;  
Gerhards Hermann, Dr., Hofheim am Taunus, DE;  
Becker Reinhard, Dr., Wiesbaden, DE; Schölkens  
Bernward, prof. Dr., Kelkheim (Taunus), DE;

(54) Imidazolové deriváty s bočným bifenylylsulfonylmočovínovým alebo bifenylylsulfonyluretánovým reťazcom, spôsob prípravy týchto derivátov a farmaceutická kompozícia obsahujúca tieto deriváty

(22) 21.12.92

(32) 07.03.92

(31) P 42 07 241.7

(33) DE

(57) Sú opísané zlúčeniny všeobecného vzorca (I), v ktorom R<sup>1</sup> znamená napríklad etylovú skupinu, R<sup>2</sup> znamená napríklad metylovú skupinu, n sa rovná nule, R<sup>3</sup> znamená napríklad skupinu CO-OH a R<sup>4</sup> znamená napríklad skupinu SO<sub>2</sub>NHCONHCH<sub>3</sub>, ktoré sú vysoko účinnými antagonistami receptorov angiotenzínu II.

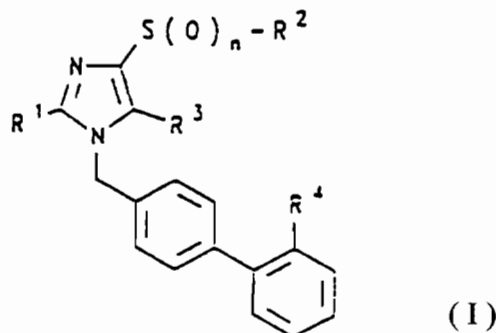

6 (51) C 07D 249/08, 233/61, 213/57

(21) 7367-87

(71) NOVARTIS AG, Basel, CH;

(72) Bowman Robert Mathews, Summit, NJ, US;  
Steele Ronald Edward, Long Valley, NJ, US;  
Browne Leslie Johnston, Aesch, CH;

(54) Tolunitrily substituované heterocyklickým zvyškom a spôsob ich výroby

(22) 12.10.87

(32) 07.03.86

(31) 837 489

(33) US

(57) Opisujú sa zlúčeniny všeobecného vzorca (I), v ktorom R<sup>1</sup> znamená atóm vodíka, R<sup>2</sup> znamená C<sub>1</sub>-C<sub>4</sub>-alkyl, fenylyl, ktorý je substituovaný kyanoskupinou alebo trifluórmetylou skupinou alebo znamená fenylyl-C<sub>1-4</sub>-alkyl, pričom fenylový kruh je prípadne substituovaný kyanoskupinou alebo hydroxyskupinou, W predstavuje 1-imidazolyl, 1-(1,2,4- alebo 1,3,4)-triazolyl alebo 3-pyridyl, ako aj ich farmaceuticky použiteľné soli a ich optické izoméry. Zlúčeniny všeobecného vzorca (I) sa vyrábajú kondenzáciou zlúčeniny všeobecného vzorca (XI) so zlúčeninami všeobecného vzorca R<sup>2</sup>-X, kde X znamená reaktívnu funkčnú skupinu, výhodne halogén, a R<sup>2</sup> má uvedený význam, pri základných podmienkach, s nasledujúcim prípadným prevedením voľnej zlúčeniny na soľ a/alebo prevedením soli na voľnú zlúčeninu alebo na inú soľ, a/alebo rozštiepením racemátu zlúčeniny na optické izoméry. Vyrábané zlúčeniny sa môžu používať ako liečivá.

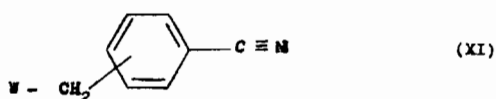
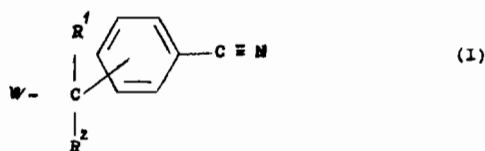

## 6 (51) C 07D 249/08, 233/61

(21) 7368-87

(71) NOVARTIS AG, Basel, CH;

(72) Bowman Robert Mathews, Summit, NJ, US; Steele Ronald Edward, Long Valley, NJ, US; Browne Leslie Johnston, Aesch, CH;

## (54) Substituované imidazolyl- alebo 1,2,4-triazolylmetylbenzonitrily a spôsob ich výroby

(22) 12.10.87

(32) 07.03.86

(31) 837 489

(33) US

(57) Substituované imidazolyl- alebo 1,2,4-triazolylmetylbenzonitrily vzorca (I), v ktorom X znamená CH alebo N a R² znamená pyridyl alebo kyánferyl, ako aj ich farmaceuticky použiteľné soli, sa vyrábajú spôsobom, ktorý spočíva v tom, že sa na zlúčeninu vzorca (XII), v ktorom R², znamená pyridyl, karbamoylferyl alebo N-C<sub>1-4</sub>-alkylkarbamoylferyl a R<sup>5</sup> znamená karbamoyl alebo N-C<sub>1-4</sub>-alkylkarbamoyl, pôsobí dehydratačným činidlom. Získaná voľná zlúčenina sa prípadne prevedie na soľ a/alebo získaná soľ sa prevedie na voľnú zlúčeninu alebo inú soľ. Vyrábané zlúčeniny sa môžu používať ako liečivá.

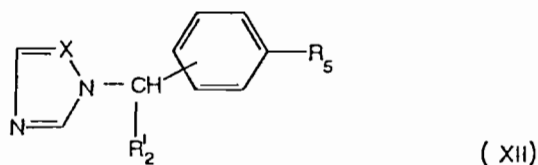
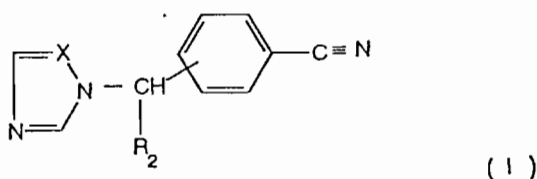

## 6 (51) C 07D 261/12, 249/12, 261/10, C 07C 251/60, A 01N 43/80, 43/653, C 07C 251/52, 251/58, 265/12, 331/28, 281/06, 337/06, C 07D 413/12, 417/12, 401/12, 403/12

(21) 5-98

(71) NOVARTIS AG, Basel, CH;

(72) Ziegler Hugo, Witterswil, CH; Trah Stephan, Freiburg, DE; Zurflüh René, Basle, CH; O'Sullivan Anthony Cornelius, Basle, CH;

## (54) Bis-oximderiváty triazolínu a izoxazolínu, spôsob ich prípravy a medziprodukty v tomto spôsobe, pesticídne prostriedky, ktoré ich obsahujú, a ich použitie

(22) 21.06.96

(32) 04.07.95, 24.05.96

(31) 1949/95, 1319/96

(33) CH, CH

(86) PCT/EP96/02695, 21.06.96

(57) Sú opísané bis-oximderiváty triazolínu a izoxazolínu všeobecného vzorca (I), v ktorom A je kruh všeobecného vzorca (a) alebo (b), W je kyslík alebo síra, R<sup>1</sup> je vodík, C<sub>1</sub>-C<sub>4</sub>-alkyl alebo cyklopropyl, R<sup>2</sup> je vodík, C<sub>1</sub>-C<sub>6</sub>-alkyl, C<sub>1</sub>-C<sub>6</sub>-halogénalkyl, C<sub>2</sub>-C<sub>6</sub>-alkoxyalkyl, C<sub>3</sub>-C<sub>6</sub>-cykloalkyl, kyanoskupina, C<sub>1</sub>-C<sub>6</sub>-alkoxykarbonyl, C<sub>1</sub>-C<sub>6</sub>-alkyl-S(O)<sub>n</sub>, C<sub>1</sub>-C<sub>6</sub>-alkoxy, alebo prípadne substituovaný aryl, heteroaryl, aryl-S(O)<sub>n</sub>, aryloxy, heteroaryloxy, heterocyklyl, aryl- C<sub>1</sub>-C<sub>6</sub>-alkyl či heteroaryl- C<sub>1</sub>-C<sub>6</sub>-alkyl, R<sup>3</sup> je vodík, C<sub>1</sub>-C<sub>6</sub>-alkyl, C<sub>1</sub>-C<sub>6</sub>-halogénalkyl, C<sub>1</sub>-C<sub>4</sub>-alkoxy- C<sub>1</sub>-C<sub>2</sub>-alkyl, prípadne substituovaný C<sub>1</sub>-C<sub>6</sub>-alkenyl, C<sub>2</sub>-C<sub>6</sub>-alkinyl, alebo prípadne substituovaný C<sub>3</sub>-C<sub>6</sub>-cykloalkyl- C<sub>1</sub>-C<sub>4</sub>-alkyl, n je 0 až 2, R<sup>8</sup> je vodík, C<sub>1</sub>-C<sub>4</sub>-alkyl, C<sub>1</sub>-C<sub>4</sub>-halogénalkyl alebo C<sub>3</sub>-C<sub>6</sub>-cykloalkyl, X je OR<sup>5</sup>, SR<sup>5</sup>, NR<sup>6</sup>R<sup>7</sup> alebo halogén, R<sup>6</sup> a R<sup>7</sup> sú vždy vodík, C<sub>1</sub>-C<sub>4</sub>-alkyl, C<sub>3</sub>-C<sub>4</sub>-alkenyl alebo C<sub>3</sub>-C<sub>4</sub>-alkinyl, a R<sup>5</sup> je C<sub>1</sub>-C<sub>4</sub>-alkyl alebo C<sub>1</sub>-C<sub>3</sub>-halogénalkyl, ktoré sú fungicídny, akaricídny a insekticídny účinnými látkami v poľnohospodárstve. Ďalej sa opisuje spôsob ich prípravy, pesticídne prostriedky a ich použitie.

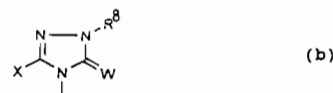
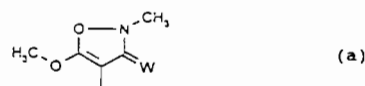
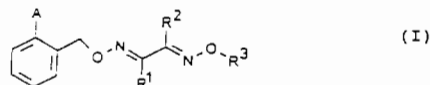



(57) Opisuje sa zlepšený spôsob prípravy (S)-4- {[3-[2-(dimetylamino)etyl]-1H-indol-5-yl]metyl}-2-oxazolidinónu, pri ktorom sa z hydrochloridu metyl-4-nitro-(L)-fenylnalaninátu pripraví karbamát vzorca (III). Zlúčenina (III) sa redukuje na zlúčeninu (IV). V zlúčenine (IV) sa redukuje metylester za vzniku zlúčeniny (V). V zlúčenine (V) sa uzatvorí kruh za vzniku zlúčeniny (VI). Pripraví sa diazónová soľ zlúčeniny (VI) a následne sa uskutoční redukcia za vzniku zlúčeniny (VII). Zlúčenina (VII) sa podrobí Fischerovej reakcii za vzniku (S)-4- {[3-[2-(dimetylamino)etyl]-1H-indol-5-yl]metyl}-2-oxazolidinónu. Ďalej sa opisujú medziprodukty tohto spôsobu.

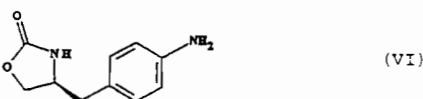
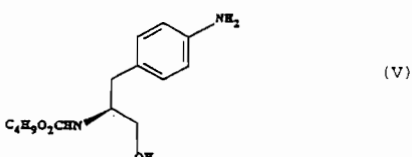
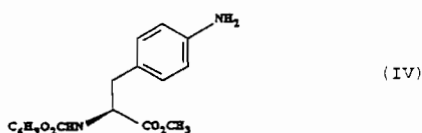
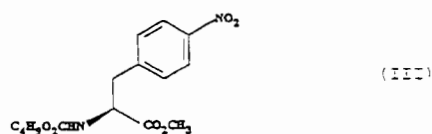

**6 (51) C 07D 487/04, 295/26**

(21) 743-97

(71) Pfizer Limited, Sandwich, Kent, GB;

(72) Dunn Peter James, Sandwich, Kent, GB; Wood Albert Shaw, Sandwich, Kent, GB;

**(54) Spôsob výroby 5-[2-etoxy-5-(4-metylpiperazin-1-ylsulfonyl)fenyl]-1-metyl-3-n-propyl-1,6-dihydro-7H-pyrazolo[4,3-d]pyrimidin-7-ónu a medziprodukty tohto spôsobu**

(22) 10.06.97

(32) 14.06.96

(31) 9612514.1

(33) GB

(57) Spôsob výroby 5-[2-etoxy-5-(4-metylpiperazin-1-ylsulfonyl)fenyl]-1-metyl-3-n-propyl-1,6-dihydro-7H-pyrazolo[4,3-d]pyrimidin-7-ónu vzorca (I), pri ktorom sa cyklizuje zlúčenina vzorca (II) za zásaditých, neutrálnych alebo kyslých podmienok. Medziprodukty tohto spôsobu vzorca (II) a (V).

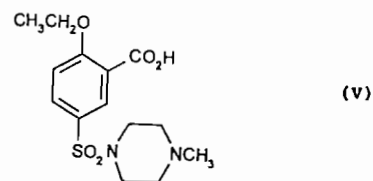
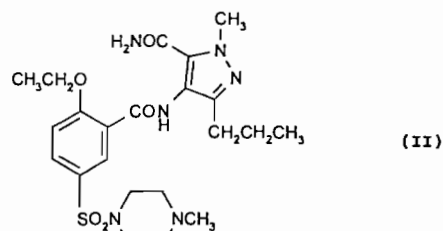
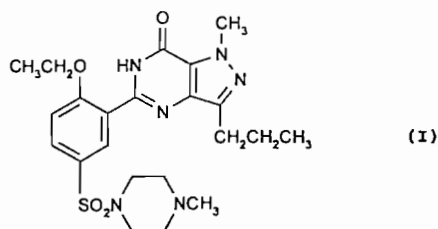

**6 (51) C 07D 487/08, A 61K 31/395**

(21) 1644-97

(71) Warner-Lambert Company, Morris Plains, NJ, US;

(72) Ando Howard Yoshihisa, Ypsilanti, MI, US; Barrett Stephen Douglas, Livonia, MI, US; Jaen Juan Carlos, Plymouth, MI, US; Rose Steven Edward, Ann Arbor, MI, US; Teclé Haile, Ann Arbor, MI, US;

**(54) Maleínan (R)-(Z)-azabicyklo[2,2,1]heptan-3-ónu a O-[3-(3-metoxifynyl)-2-propinyl]oxímú ako farmaceutické činidlo**

(22) 13.05.96

(32) 07.06.95

(31) 08/474 622

(33) US

(86) PCT/US96/06814, 13.05.96

(57) Maleínanová soľ [1:1] (R)-(Z)-azabicyklo[2,2,1]heptan-3-ónu a O-[3-(3-metoxifynyl)-2-propinyl]oxímú, známe muskarínové agonizujúce činidlo, má vynikajúce vlastnosti v porovnaní s ostatnými soľami tejto zlúčeniny a tie z nej robia žiadané liečivo.

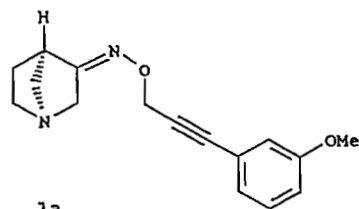

(R)-(Z)-stereizomér

6 (51) C 07D 491/04, A 01N 43/90, 43/50, C 07D 235/24, 413/14, 235/06 // (C 07D 491/04, 317:00, 235:00) (C 07D 491/04, 319:00, 235:00)

(21) 158-98

(71) Bayer Aktiengesellschaft, Leverkusen, DE;

(72) Assmann Lutz, Eutin, DE; Marhold Albrecht, Leverkusen, DE; Tiemann Ralf, Leverkusen, DE; Stenzel Klaus, Düsseldorf, DE;

(54) **Halogénbenzimidazoly, spôsob ich výroby, medziprodukty na ich výrobu, mikrobicídne prostriedky tieto látky obsahujúce a ich použitie**

(22) 29.07.96

(32) 10.08.95, 08.03.96

(31) 195 29 407.6, 196 09 060.1

(33) DE, DE

(86) PCT/EP96/03334, 29.07.96

(57) Riešenie sa týka nových halogénbenzimidazolov všeobecného vzorca (I), v ktorom majú substituenty významy uvedené v opise, spôsobu ich výroby, mikrobicídnych prostriedkov tieto látky obsahujúcich a ich použitia ako mikrobicídov v ochrane rastlín a materiálov. Sú opísané medziprodukty na výrobu týchto benzimidazolov a spôsob ich výroby.

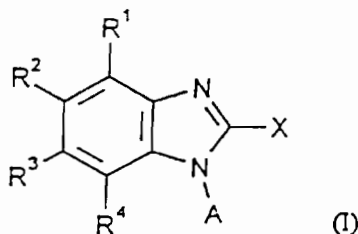

6 (51) C 07D 491/10, A 61K 31/445 // (C 07D 491/10, 311:00, 221:00)

(21) 1786-97

(71) Richter Gedeon Vegyészeti Gyár Rt., Budapest, HU;

(72) Harsányi Kálmán, Budapest, HU; Szabadkai István, Budapest, HU; Borza István, Budapest, HU; Kárpáti Egon, Budapest, HU; Kiss Béla, Budapest, HU; Pellionisz Margit, Budapest, HU; Farkas Sándor, Budapest, HU; Horváth Csilla, Budapest, HU; Csomor Katalin, Budapest, HU; Lapis Erzsébet, Budapest, HU; Laszlovszky István, Budapest, HU; Szabó Sándor, Budapest, HU; Kis-Varga Ágnes, Budapest, HU; Laszy Judit, Nagykovácsi, HU; Gere Anikó, Budapest, HU;

(54) **Spiro [2H-1-benzopyrán-2,4'-piperidín]-4(3H)-ónové deriváty, ich adičné soli s kyselinami a farmaceutické prípravky s ich obsahom**

(22) 03.04.97

(32) 10.04.96

(31) P 96 00928

(33) HU

(86) PCT/HU97/00012, 03.04.97

(57) Spiro[2H-1-benzopyrán-2,4'-piperidín]-4(3H)-ónové deriváty vzorca (I), kde R predstavuje halogén, nitroskupinu alebo priamu či rozvetvenú C<sub>1-6</sub>alkylovú skupinu, a ich adičné soli s kyselinami, rovnako ako ich kvartérne soli vzorca (Ia), kde R a R' sú totožné či rôzne a predstavujú rov-

naké skupiny uvedené pri R alebo môžu predstavovať tiež vodík, a Z' predstavuje jeden ekvivalent aniónu. Spôsob prípravy uvedených zlúčenín a farmaceutické prípravky s ich obsahom. Zlúčeniny vzorca (I) a (Ia) majú priaznivý účinok na demencie rôzneho patologického pôvodu a na ich sprievodné symptómy.

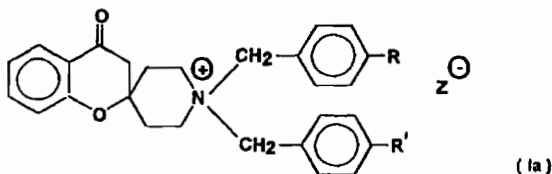
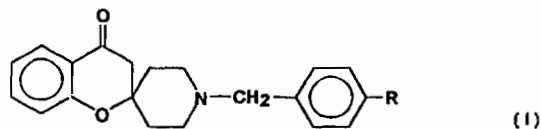

6 (51) C 07F 9/38, 9/6524

(21) 3796-90

(71) The Dow Chemical Company, Midland, MI, US;

(72) Garlich Joseph R., Lake Jackson, TX, US; Simon Jaime, Angleton, TX, US; Masterson Tipton T., Lake Jackson, TX, US;

(54) **Spôsob čistenia aminometylénfosfónových kyselín**

(22) 31.07.90

(32) 04.08.89

(31) 389 441

(33) US

(57) Kyselina etyléndiamintetra(metylénfosfónová) a 1,4,7,10-tetraazacyklododekán-1,4,7,10-tetra(metylénfosfónová) sa pripraví rozpustením menej čistej aminometylénfosfónovej kyseliny vo vodnej báze, roztok sa okyslí anorganickou kyselinou pri vyššej teplote kvôli vyzrážaniu kryštálikov a roztok sa udržiava na vyššej teplote v čase dostatočnom na kryštalizáciu, a potom sa ochladí a udržiava na nižšej teplote v čase dostatočnom na účinné vyzrážanie kryštálikov, ktoré sa pri tejto teplote odfiltrujú, premyjú vodou, čím sa získa vysoko čistá aminofosfónová kyselina. Kyselinu etyléndiamintetra(metylénfosfónovú) je možné získať s vyššou čistotou v priebehu jej výroby tak, že sa kryštáliky odfiltrujú za horúca bez predchádzajúceho chladenia.

6 (51) C 08F 10/06, 4/642

(21) 5098-90

(71) SOLVAY POLYOLEFINS EUROPE-BELGIUM /Société Anonyme/, Bruxelles, BE;

(72) Fiasse Paul, Dr., Bruxelles, BE; Bernard Albert, Sterrebeek, BE;

(54) **Spôsob stereospecifickej polymerizácie alfa-olefinov**

(22) 24.09.87

(32) 26.09.86

(31) 86.13649

(33) FR

(57) Spôsob stereospecifickej polymerizácie  $\alpha$ -olefinov, hlavne propylénu v suspenzii v inertnom roz-

púšťadle, v monoméri v kvapalnom stave alebo v plynnej fáze, v prítomnosti katalytického systému, obsahujúceho organokovovú zlúčeninu kovov skupiny I.A, II.A, II.B a III.B periodického systému a pevný katalyzátor na báze komplexného chloridu titanitého, ktorý bol predaktivovaný uvedením do styku pevného prekurzora vo forme guľovitých častíc s priemerom 5 až 100  $\mu\text{m}$ , tvorených aglomerátom rovnako guľovitých mikročastíc s priemerom 0,05 až 1  $\mu\text{m}$ , pričom špecifický povrch prekurzora je 100 až 250  $\text{m}^2/\text{g}$  a jeho celková vnútorná porozita je 0,15 až 0,35  $\text{cm}^3/\text{g}$ , tvoreného zlúčeninou všeobecného vzorca  $\text{TiCl}_3 \cdot (\text{AIR}''\text{Cl}_2)_x \cdot \text{C}_y$ , kde R'' znamená alkylový zvyšok s 2 až 6 atómami uhlíka, C znamená komplexotvorné činidlo, zvolené zo skupiny zahŕňajúcej alifatické étery, ktorých alifatické zvyšky obsahujú 4 až 6 atómov uhlíka, x znamená číslo menšie ako 0,20 a y znamená číslo vyššie ako 0,009, s organohlinítm predaktivátorom, pričom predaktivátor je tvorený reakčným produktom 0,1 až 50 mol organohlinitej zlúčeniny, zvolenej zo zlúčenín všeobecného vzorca  $\text{AIR}'''$ ,  $\text{mY}_3\text{-m}$ , kde R''' je uhlíkovodíkový zvyšok s 1 až 18 atómami uhlíka, Y je halogén, zvolený zo skupiny zahŕňajúcej fluór, chlór, bróm a jód a m je číslo z rozmedzia  $0 < m \leq 3$ , a 1 mol hydroxyaromatickej zlúčeniny.

## 6 (51) C 08G 65/00

(21) 1974-90

(71) AUSIMONT S.r.l., Miláno, IT;

(72) Sianesi Dario, Miláno, IT; Marraccini Antonio, Dormelletto, Novara, IT; Marchionni Giuseppe, Miláno, IT;

## (54) Spôsob výroby peroxidických perfluórpolyéterov

(22) 20.04.90

(32) 20.04.89

(31) 20207 A/89

(33) IT

(57) Spôsob výroby peroxidických perfluórpolyéterov, obsahujúcich perfluóralkylénoxyjednotky s aspoň dvoma atómami uhlíka, spočíva v tom, že sa jeden alebo viacero perfluórolefínov s výnimkou tetrafluóretylénu, ak by sa mal použiť samotný, nechá reagovať v kvapalnej fáze s kyslíkom pri teplotnom rozmedzí od  $-120$  do  $50$   $^\circ\text{C}$ , za tlaku 1 kPa do 1 MPa, v prítomnosti aspoň jednej zlúčeniny obsahujúcej aspoň jednu väzbu F-X, kde X je substituent zvolený zo súboru zahŕňajúceho atóm fluóru, kyslíka alebo chlóru, pričom ak X znamená atóm kyslíka, zlúčeniny sú vybrané zo súboru pozostávajúceho z fluoridov kyslíka a perhalogénovaných alkylových alebo alkylénových zlúčenín, ktoré obsahujú aspoň jednu fluóroxyskupinu, ktorých atómami halogénu sú atómy fluóru alebo atómy fluóru a chlóru, a prípadne obsahujú jeden alebo viacero heteroatómov, ak X znamená atóm fluóru, zlúčeninou je molekulárny fluór  $\text{F}_2$ , a ak X znamená atóm chlóru, zlúčeninou je chlórfluorid.

## 6 (51) C 08K 5/10, C 08L 101/00

(21) 575-97

(71) BASF Aktiengesellschaft, Ludwigshafen, DE;

(72) Aumüller Alexander, Neustadt, DE; Holderbaum Martin, Ludwigshafen, DE; Goetze Wolfgang, Maxdorf, DE; Krockenberger Jürgen, Ludwigshafen, DE; Trauth Hubert, Dudenhofen, DE;

## (54) Použitie esterov 3-arylakrylovej kyseliny ako prostriedkov na ochranu pred svetlom a ako stabilizátorov neživého organického materiálu

(22) 03.11.95

(32) 11.11.94

(31) P 44 40 288.0

(33) DE

(86) PCT/EP95/04313, 03.11.95

(57) Použitie esterov 3-arylakrylovej kyseliny všeobecného vzorca (I), kde Ar znamená aryl prípadne substituovaný,  $\text{R}^1$  zvyšok n-mocného alifatického polyolu do 20 C, pričom uhlíkový reťazec môže byť prerušený až 9 nesusediacimi atómami O, alebo zvyšok n-mocného cykloalifatického  $\text{C}_{5-20}$ polyolu, v ktorom sú prípadne uhlíkové atómy kruhu nahradené nesusediacimi atómami O,  $\text{R}^2$  a  $\text{R}^3$  znamená H alebo  $\text{C}_{1-4}$ alkyl a b znamená 1 až 10, ako prostriedkov pre ochranu pred svetlom a ako stabilizátorov neživého organického materiálu.

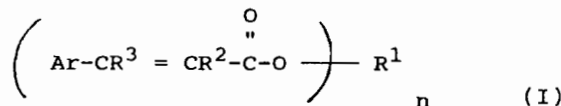

## 6 (51) C 09B 47/22 // C 09B 47:04, 47:06, C 07D 487:22, C 09D 11:00, C 07D 487:22, 259:00, 209:00

(21) 937-96

(71) CIBA Specialty Chemicals Holding Inc., Basel, CH;

(72) MacPherson Ian Alexander, Renfrewshire, Scotland, GB; Fraser Iain Frank, Kilbirnie, Scotland, GB; Wilson Sharon Kathleen, Paisley, Scotland, GB;

## (54) Substituované ftalocyaníny, spôsob ich prípravy a farba, ktorá ich obsahuje

(22) 18.07.96

(32) 21.07.95, 25.08.95

(31) 9514994.4, 9517421.5

(33) GB, GB

(57) Opisujú sa substituované ftalocyaníny všeobecného vzorca (I), v ktorom M<sup>Pc</sup> je ftalocyanínové jadro všeobecného vzorca (II), kde M je kov, chlórmetalická skupina, oxymetalická skupina alebo vodík, X je halogén,  $\text{R}^1$  je organický zvyšok,  $\text{R}^2$  je vodík alebo prípadne substituovaný alkyl, a má priemernú hodnotu od 15 do 1, a b má priemernú hodnotu od 1 do 15, pričom súčet a + b sa pohybuje od 4 do 16. Ďalej sa opisuje spôsob prípravy týchto substituovaných ftalocyanínov a farba, ktorá ich obsahuje.

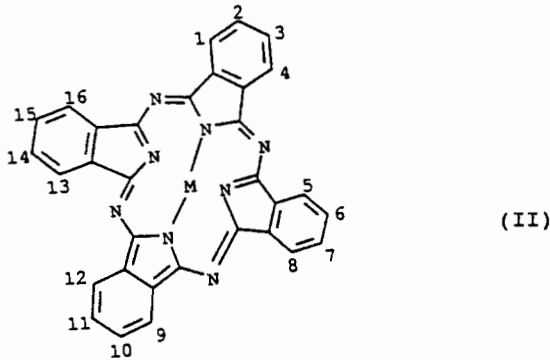

6 (51) C 09C 1/42

(21) 1736-97

- (71) ENGELHARD CORPORATION, Iselin, NJ, US;  
 (72) Forbus Ellen S., Gray, GA, US; Suitch Paul R., Milledgeville, GA, US; Dombrowski Thomas, Macon, GA, US;

(54) **Pigmenty z kalcinovaných hliniek s mimoriadne vysokou jasnosťou, ich výroba a použitie**

- (22) 21.03.96  
 (32) 30.06.95  
 (31) 08/497 241  
 (33) US  
 (86) PCT/US96/03826, 21.03.96

(57) Kaolínová surovina alebo frakcia suroviny sa čistí fyzikálnymi alebo fyzikálno-chemickými spôsobmi, ako je vložková flotácia a/alebo selektívne vyvločkovanie so zreteľom na odstránenie skrytých čiaštočiek oxidu titaničitého a skrytých čiaštočiek minerálov s obsahom železa. Čistá surovina sa potom musí pretrepávať za prítomnosti vody s drviacim prostredím, ako je napríklad piesok, oxid hlinitý alebo guľôčky s obsahom zirkónu so zreteľom na zvýšenie obsahu nad 2 mikróny v kaolíne. Výsledkom drvenia je zomletý medziprodukt, obsahujúci podstatné hmotnostné množstvo čiaštočiek jemnejších ako 1 mikrón. Drvina zomletej hlinky sa potom frakcionuje kvôli odstráneniu čiaštočiek väčších ako 2 mikróny s tým, že sa obmedzí na minimum odstránenie čiaštočiek veľkosti pod 1 mikrón. Takto pripravená frakcia jemných čiaštočiek sa ďalej spracováva zvyčajnými stupňami v sérii, teda bielením, sušením, práškováním, kalcinovaním a novým práškováním za vzniku kalcinovaného kaolínového pigmentu s nízkym oderom a ultravysokou jasnosťou.

6 (51) C 09C 3/06, 1/00, D 21H 17/67, 19/38

(21) 1220-97

- (71) MINERALS TECHNOLOGIES INC., New York, NY, US;  
 (72) Sohara Joseph Andrew, Bethlehem, PA, US; Young Trudy Diane, Nazareth, PA, US;

(54) **Recyklácia minerálnych plnív z rezídua zo zariadenia na odstraňovanie tlačiarenskej farby z papiera**

- (22) 14.03.96  
 (32) 15.03.95  
 (31) 08/404 680  
 (33) US  
 (86) PCT/US96/03547, 14.03.96  
 (57) Recyklácia minerálnych pigmentov obsiahnutých v odpadoch vznikajúcich pri odstraňovaní tlačiarenskej farby z odpadového papiera pozostáva zo zahrievania rezídua v atmosfére obsahujúcej kyslík na teplotu dostatočnú na úplnú oxidáciu všetkých prítomných organických uhlíkovodíkov. Vzniká teplo, voda a oxid uhličitý, ktoré môžu byť znova použité v procese. Horenie vyvoláva chemickú reakciu, takže pôvodné pigmenty obsiahnuté v rezíduu sa premenia na nové, stabilné minerálne formy. Popol z horenia je predovšetkým zmesou gelenitu (Ca<sub>2</sub>AlSiO<sub>7</sub>), anortitu (CaAl<sub>2</sub>Si<sub>2</sub>O<sub>8</sub>) a perovskitu (CaTiO<sub>3</sub>). Popol obsahujúci zmesové minerálne fázy sa vedie do reaktora, kde oxid uhličitý prebubláva vodnou suspenziou hydroxidu vápenatého, čím vzniká vyzrážaný uhličitan vápenatý. Pretože minerálne fázy v popole obsahujú vápnik ako časť svojej kryštalickej štruktúry, uhličitan vápenatý sa vyzráža a rastie na častiach popola. Tak vznikne pigment na báze "recyklovaného" vyzrážaného uhličitanu vápenatého obsahujúceho "jadro" tvorené popolom. Vlastnosti recyklovaného vyzrážaného uhličitanu vápenatého sú podobné ako pri vyzrážanom uhličitanu vápenatom nerecyklovanom.

6 (51) C 09K 3/00

(21) 1313-97

- (71) The Procter & Gamble Company, Cincinnati, OH, US;  
 (72) Scialla Stefano, Rome, IT; Scoccianti Raffaele, Rome, IT;

(54) **Aktivované kvapalné bieliace prostriedky**

- (22) 04.03.96  
 (32) 27.03.95, 02.12.95  
 (31) 95870026.2, 95203330.6  
 (33) EP, EP  
 (86) PCT/US96/02308, 04.03.96

(57) Aktivované kvapalné bieliace prostriedky, ktoré obsahujú peroxid vodíka alebo jeho zdroj a bieliaci aktivátor. Kvapalný bieliaci aktivátor je hydrofóbny a prostriedky sú vo forme mikroemulzií bieliaceho aktivátora a hydrofilnej matrice obsahujúcej vodu a tenzidový systém aniónového a neiónového tenzidu.

6 (51) C 09K 15/08, C 11D 3/20, 3/39, 3/395, 17/08, D 06L 3/02, 3/16

(21) 16-98

- (71) The Procter & Gamble Company, Cincinnati, OH, US;  
 (72) Del Duca Valerio, Massa Lubrense, IT; Ricci Carlo, Rome, IT; Trani Marina, Rome, IT;

(54) **Predpieraci perkyslíkový bieliaci prostriedok so zachytávačom radikálov, poskytujúci zlepšenú ochranu tkaniny/farby**



- (22) 14.06.96  
 (32) 05.07.95  
 (31) 95870082.5  
 (33) EP  
 (86) PCT/US96/10347, 14.06.96  
 (57) Kvapalný prostriedok obsahujúci perkyslíkové bieliace činidlo a zachytávač radikálov alebo ich zmes na predpranie zašpinených tkanín pred ich praním, na zníženie straty pevnosti pri ťahu tkanín a/alebo na zníženie poškodenia farby tkanín. Kvapalný prostriedok obsahuje ako zachytávač radikálov substituovaný mono- alebo dihydroxybenzén, alebo ich deriváty, alebo alkylkarboxylát, alebo arylkarboxylát, alebo ich zmesi.
- 6 (51) C 09K 15/18, C 11D 3/32, 3/39, 3/395, 17/08, D 06L 3/02, 3/16**  
**(21) 1744-97**  
 (71) The Procter & Gamble Company, Cincinnati, OH, US;  
 (72) Masotti Valentina, Casalecchio di Reno, IT; Scialla Stefano, Rome, IT;  
**(54) Peroxidové bieliace prostriedky na odstránenie škvŕn, obsahujúce polyamínové stabilizátory na zvýšenie farebnej stálosti textilu**  
 (22) 03.06.96  
 (32) 30.06.95  
 (31) 95870079.1  
 (33) EP  
 (86) PCT/US96/10234, 03.06.96  
 (57) Kvapalný prostriedok obsahujúci peroxidové bielidlo a špecifický polyamín, ktorý má všeobecný vzorec  $\text{NH}_2-(\text{CH}_2-\text{CH}_2-\text{NH})_n-\text{CH}_2-\text{CH}_2-\text{NH}_2$ , kde  $n$  je celé číslo 0 až 15, alebo  $\text{NH}_2-[\text{CH}_2-\text{CH}_2-\text{NH}]_n(\text{CH}_2-\text{CH}_2-\text{CH}_2-\text{NH})_m\text{CH}_2-\text{CH}_2-\text{NH}_2$ , kde  $n$  je celé číslo 0 až 8, a  $m$  je celé číslo 0 až 8, výhodne 0 až 3, alebo  $\text{C}_n\text{H}_{2n+2-m}(\text{NH}_2)_m$ , kde  $n$  je celé číslo 2 až 20, a  $m$  je celé číslo 2 až 4, alebo  $\text{C}_n\text{H}_{2n-m}(\text{NH}_2)_m$ , kde  $n$  je celé číslo 2 až 20, a  $m$  je celé číslo 2 až 4, alebo  $\text{C}_n\text{H}_{2n-2-m}(\text{NH}_2)_m$ , kde  $n$  je celé číslo 3 až 20, a  $m$  je celé číslo 2 až 4, alebo  $\text{C}_n\text{H}_{2n-4-m}(\text{NH}_2)_m$ , kde  $n$  je celé číslo 4 až 20, a  $m$  je celé číslo 2 až 4, alebo  $\text{C}_n\text{H}_{2n-6-m}(\text{NH}_2)_m$ , kde  $n$  je celé číslo 5 až 20, a  $m$  je celé číslo 2 až 4; alebo ich zmesi.
- 6 (51) C 09K 21/14, 21/02, C 08G 12/26, A 62D 1/00**  
**(21) 595-97**  
 (71) BASF Aktiengesellschaft, Ludwigshafen, DE;  
 (72) Guenther Erhard, Hassloch, DE; Reuther Wolfgang, Heidelberg, DE;  
**(54) Protipožiarne textilie z vlákien z melamínformaldehydových živíc**  
 (22) 09.11.95  
 (32) 12.11.94  
 (31) P 44 40 491.3  
 (33) DE  
 (86) PCT/EP95/04406, 09.11.95  
 (57) Použitie melamínových živicových vlákien na výrobu protipožiarnych textílií, ktoré obsahujú 5 až 95 % hmotn. melamínových vlákien, 95 až 5 % žiaruvzdorných vlákien, zvolených zo súboru zahŕňajúceho sklené vlákna, žiaruvzdornú vlnu, žiaruvzdornú viskózu a aramidové vlákna a až do 25 % hmotn. plniva.
- 6 (51) C 10K 1/00, 1/34**  
**(21) 1452-97**  
 (71) THERMOSELECT AG, Vaduz, LI;  
 (72) Kiss Günter H., Minusio, CH;  
**(54) Spôsob úplného látkového využitia čistého syntetického plynu, získaného bezemisnou vysokoteplotnou recykláciou odpadov každého druhu**  
 (22) 24.10.97  
 (32) 29.10.96, 08.08.97  
 (31) 196 44 964.2, 197 34 488.7  
 (33) DE, DE  
 (57) Spôsob úplného látkového využitia čistého syntetického plynu, získaného bezemisnou vysokoteplotnou recykláciou odpadov každého druhu, pri ktorom sa čistý syntetický plyn kontinuálne premení v katalytickom procese aspoň sčasti na oxid uhličitý a vodík.
- 6 (51) C 10L 9/00**  
**(21) 147-98**  
 (71) KFx INC., Denver, CO, US;  
 (72) Koppelman Edward, Encino, CA, US;  
**(54) Zariadenie na zníženie obsahu vedľajších produktov v uhľikátých materiáloch a spôsob zníženia obsahu vedľajších produktov v uhľikátých materiáloch**  
 (22) 17.07.96  
 (32) 09.08.95  
 (31) 08/513 199  
 (33) US  
 (86) PCT/US96/11475, 17.07.96  
 (57) Zariadenie na odstránenie vedľajších produktov z uhľikátých materiálov zahŕňa výmenník tepla, ktorý sa skladá z vonkajšieho plášt'a, prívodu na dávkovanie uhľikátého materiálu umiestneného na jednom konci uvedeného plášt'a a vývodu umiestneného na druhom konci uvedeného plášt'a, aspoň z jedného rúrového člena nachádzajúceho sa vnútri uvedeného plášt'a, ktorý sa naplní navážkou uhľikátého materiálu, z jedného alebo viacerých ventilov umiestnených pri spomínanom jednom konci na privádzanie navážky uhľikátého materiálu do uvedenej aspoň jednej rúry a z jedného alebo viacerých ventilov pri uvedenom druhom konci na odstraňovanie navážky uhľikátého materiálu; prostriedky na cirkuláciu média na výmenu tepla cez uvedený vonkajší plášť, v ktorom sa uvedené médium na výmenu tepla zohreje na teplotu medzi asi 121 °C až asi 649 °C; prostriedky na vytvorenie vákuu v uvedenej aspoň jednej rúre obsahujúcej navážku uhľikátého materiálu a prostriedky na privádzanie pôsobiaceho média v plynnej forme do uvedenej aspoň jednej rúry obsahujúcej navážku uhľikátého materiálu pod spomínaným vákuom. Spracovanie uhľikátých materiálov sa vykonáva injektovaním inertného plynu do uhľikátého materiálu za vákuu alebo injektovaním pary do uhľikátého materiálu, buď s použitím vákuu alebo bez neho, riadeným spôsobom, aby sa navážka uhľikátého materiálu rovnomerne spracovala.

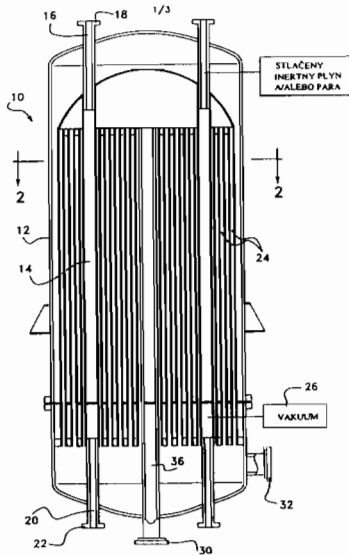

- 6 (51) C 11D 1/12, 3/386, 3/395**  
**(21) 1347-97**  
 (71) The Procter & Gamble Company, Cincinnati, OH, US;  
 (72) Biscarini Lamberto, Bologna, IT; Trani Marina, Rome, IT;  
**(54) Detergentný prostriedok a spôsob namáčania látok**  
 (22) 12.03.96  
 (32) 03.04.95  
 (31) 95870031.2  
 (33) EP  
 (86) PCT/US96/03340, 12.03.96  
 (57) Detergentný prostriedok, ktorý obsahuje kyslíkaté bieliace činidlo, stavebné zložky, aniónové povrchovo aktívne činidlo, proteolytický enzým a a-mylázový enzým so zvýšenou stabilitou. Spôsob namáčania látok spočíva v tom, že sa látka ponorí do nasiakavej kvapaliny obsahujúcej účinné množstvo uvedeného detergentného prostriedku na 10 minút až 24 hodín.

- 6 (51) C 11D 3/39, 3/395, 7/18, 7/32, 7/36, 17/08**  
**(21) 1155-97**  
 (71) The Procter & Gamble Company, Cincinnati, OH, US;  
 (72) Del Duca Valerio, Massa Lubrense, IT; Park John Scott, Whitley Bay, Tyne and Wear, GB; Rapisarda Dario, Rome, IT; Stoddart Barry, Gateshead, Tyne and Wear, GB; Trani Marina, Rome, IT; Yousaf Taher Iqbal, Egham Surrey, GB;  
**(54) Predbežná úprava pred praním pomocou peroxidových bielidiel, ktoré obsahujú cheláty železa, medi alebo mangánu na zníženie poškodenia tkanín**  
 (22) 20.02.96  
 (32) 28.02.95  
 (31) 95870018.9  
 (33) EP  
 (86) PCT/US96/02219, 20.02.96  
 (57) Použitie kvapalného prostriedku, ktorý obsahuje peroxidové bieliadlo a zlúčeninu chelatujúcu meď

a/alebo železo, a/alebo mangán, na predbežnú úpravu tkanín pred praním, pričom sa znižuje strata pevnosti v ťahu uvedených tkanín.. Spôsob predbežnej úpravy znečistených tkanín zahŕňa aplikáciu prostriedku v neriedenej forme na tkaninu a kontakt prostriedku s tkaninou pred praním tak, aby prostriedok na tkanine nezaschol.

- 6 (51) C 11D 11/00, 17/06**  
**(21) 1782-97**  
 (71) Unilever NV, AL Rotterdam, NL;  
 (72) Garcia Marcelito Abad, Jeddah, SA; Jordan David Alan, Jeddah, SA; Peter Donald, Wirral, Merseyside, GB; Ranpuria Chandulal Kantilal, Wirral, Merseyside, GB;  
**(54) Spôsob výroby detergentnej zmesi**  
 (22) 22.06.96  
 (32) 30.06.95  
 (31) 9513327.8  
 (33) GB  
 (86) PCT/EP96/02787, 22.06.96  
 (57) Spôsob výroby detergentnej zmesi alebo zložky s objemovou hmotnosťou menšou ako 680 g/l, pričom spôsob vyžaduje miešanie časticového východiskového materiálu obsahujúceho aspoň 10 % hmotn. zložky s objemovou hmotnosťou nie väčšou ako 600 g/l, a ktorý nie je detergentne aktívnou zlúčeninou s tekutým spojivom v granulátore miešača, ktorý má aj miešaciu aj rezaciu funkciu na tvorbu granúl s objemovou hmotnosťou 680 g/l alebo menej, pričom východiskový materiál zahŕňa detergentnú nosnú zložku a východiskový materiál a/alebo spojivo obsahuje nemydlový aktívny detergent alebo jeho prekurzor.

- 6 (51) C 11D 17/00, 7/16, 3/395**  
**(21) 51-98**  
 (71) HENKEL-ECOLAB GMBH & CO. OHG, Düsseldorf, DE;  
 (72) Hemm Dieter, Hilden, DE; Hellmann Günter, Hilden, DE; Wilbert Klaus, Düsseldorf, DE;  
**(54) Spôsob výroby čistiaceho prostriedku vo forme pastovitej suspenzie**  
 (22) 16.07.96  
 (32) 19.07.95  
 (31) 195 26 380.4  
 (33) DE  
 (86) PCT/EP96/03122, 16.07.96  
 (57) Spôsob výroby čistiaceho prostriedku vo forme pastovitej suspenzie na strojové umývanie riadu má dosiahnuť konzistenciu podobnú paste bez použitia zahusťovadiel alebo prísad. To sa podarilo prídavkom 30 až 60 hmotn. % vody, 15 až 70 hmotn. % tripolyfosfátu alkalického kovu, najlepšie tripolyfosfátu sodného, ktorý je pridaný buď bezvodý alebo čiastočne hydratizovaný, alebo tripolyfosfátu draselného v prítomnosti 5 až 30 hmotn. % nosiča alkality, ako je alkalický hydroxid, alkalický uhličitán alebo alkalický metakremičitan, v prípade želaní v prítomnosti nosičov aktívneho chlóru, nosičov komplexov alebo iných podobných pomocných látok.

6 (51) C 12N 1/21, 15/68, 15/70, C 12P 13/08 // (C 12N 1/21, C 12R 1:19)

(21) 1033-93

(71) Biotika, a. s., Slovenská Ľupča, SK;

(72) Borošová Gabriela, Ing., Banská Bystrica, SK; Turňa Ján, doc. RNDr., CSc., Bratislava, SK; Timko Jozef, Ing., DrSc., Bratislava, SK; Kliment Július, Ing., CSc., Banská Bystrica, SK;

(54) Kmeň *Escherichia coli* JT 121 s rekombinantným plazmidom pJT 121 na produkciu L-treonínu

(22) 27.09.93

(57) Priemyselný produkčný kmeň *Escherichia coli* JT121 nesúci plazmid pJT121 a produkujúci L-treonín bol vytvorený transformáciou hostiteľského kmeňa, pripraveného cieleným šľachtením kmeňa *Escherichia coli* VL334 (CMIM B-1641) v podmienkach veľkokapacitnej fermentácie, rekombinantným plazmidom pJT121, pripraveným odstránením BamHI a PvuII fragmentu z plazmidu pYN7 (CMIM B-1684), ktorý je derivátom základného vektora pBR322. Zmenšením veľkosti rekombinantného plazmidu sa súčasne odstránil aj gén *rop*, v dôsledku čoho sa zvýšil počet kópií plazmidu, a teda aj génov biosyntézy treonínu, a zároveň vzrástla stabilita rekombinantného plazmidu v neselektívnych podmienkach. Kmeň *Escherichia coli* JT121 prejavuje zvýšenú expresiu génov biosyntézy treonínu a stabilitu v podmienkach veľkokapacitnej fermentácie. Aj použitie plazmidu pJT121 v inom vhodnom hostiteľskom kmeni *Escherichia coli* na produkciu L-treonínu patrí do predmetu vynálezu.

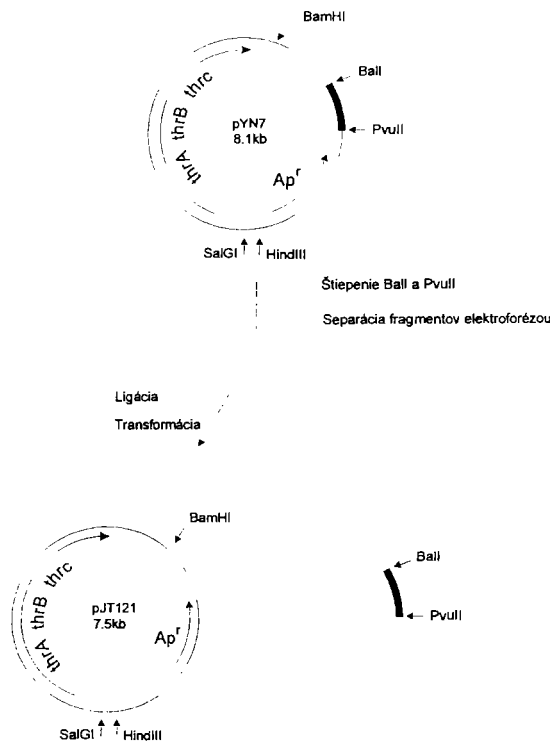

Konstruktia plazmidu pJT121

6 (51) C 12N 1/21, 15/68, 15/70, C 12P 13/08 // (C 12N 1/21, C 12R 1:19)

(21) 721-97

(71) Biotika, a. s., Slovenská Ľupča, SK;

(72) Borošová Gabriela, Ing., Banská Bystrica, SK; Turňa Ján, doc. RNDr., CSc., Bratislava, SK; Timko Jozef, Ing., DrSc., Bratislava, SK; Kliment Július, Ing., CSc., Banská Bystrica, SK;

(54) Kmeň *Escherichia coli* JT 122 s rekombinantným plazmidom pJT 122 na produkciu L-treonínu

(22) 27.09.93

(57) Priemyselný produkčný kmeň *Escherichia coli* JT122 nesúci plazmid pJT122 a produkujúci L-treonín bol vytvorený transformáciou hostiteľského kmeňa, pripraveného cieleným šľachtením kmeňa *Escherichia coli* VL334 (CMIM B-1641) v podmienkach veľkokapacitnej fermentácie, rekombinantným plazmidom pJT122, pripraveným odstránením BamHI a PvuII fragmentu z plazmidu pYN7 (CMIM B-1684), ktorý je derivátom základného vektora pBR322. Zmenšením veľkosti rekombinantného plazmidu sa súčasne odstránil aj gén *rop*, v dôsledku čoho sa zvýšil počet kópií plazmidu, a teda aj génov biosyntézy treonínu, a zároveň vzrástla stabilita rekombinantného plazmidu v neselektívnych podmienkach. Kmeň *Escherichia coli* JT122 prejavuje zvýšenú expresiu génov biosyntézy treonínu a stabilitu v podmienkach veľkokapacitnej fermentácie. Aj použitie plazmidu pJT122 v inom vhodnom hostiteľskom kmeni *Escherichia coli* na produkciu L-treonínu patrí do predmetu vynálezu.

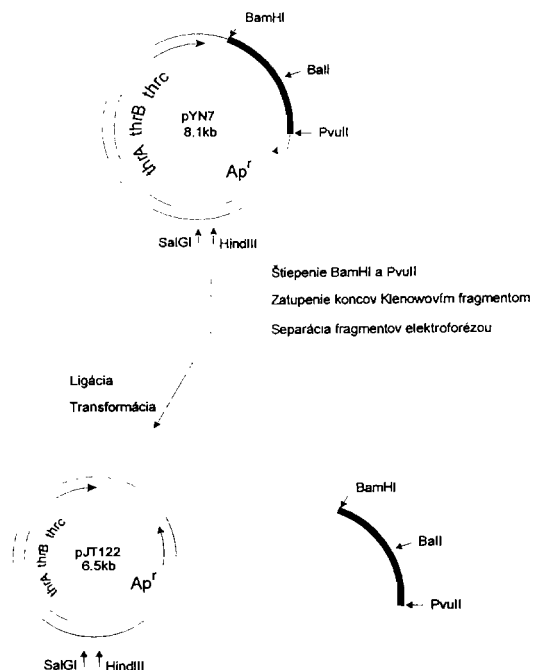

Konstruktia plazmidu pJT122

- 6 (51) C 12N 1/21, 15/68, 15/70, C 12P 13/08  
// (C 12N 1/21, C 12R 1:19)
- (21) 722-97
- (71) Biotika, a. s., Slovenská Lupča, SK;
- (72) Borošová Gabriela, Ing., Banská Bystrica, SK; Turňa Ján, doc. RNDr., CSc., Bratislava, SK; Timko Jozef, Ing., DrSc., Bratislava, SK; Kliment Július, Ing., CSc., Banská Bystrica, SK;
- (54) **Kmeň *Escherichia coli* JT 123 s rekombinantným plazmidom pJT 123 na produkciu L-treonínu**
- (22) 27.09.93
- (57) Priemyselny produkčný kmeň *Escherichia coli* JT123 nesúci plazmid pJT123 a produkujúci L-treonín bol vytvorený transformáciou hostiteľského kmeňa, pripraveného cieleným šľachtením kmeňa *Escherichia coli* VL334 (CMIM B-1641) v podmienkach veľkokapacitnej fermentácie, rekombinantným plazmidom pJT123, pripraveným nahradením BamHI - HindIII fragmentu nesúceho gén *rop* v plazmide pYN7 (CMIM B-1684), ktorý je derivátom základného vektora pBR322, fragmentom BamHI - HindIII z plazmidu pTZ19, ktorý je odvodený od základného vektora pBR322, neobsahuje gén *rop* a obsahuje gén *lac*'z. Zmenšením veľkosti rekombinantného plazmidu a súčasným odstránením génu *rop* sa zvýšil počet kópií plazmidu, a teda aj génov biosyntézy treonínu, a zároveň vzrástla stabilita rekombinantného plazmidu v neselektívnych podmienkach. Kmeň *Escherichia coli* JT123 prejavuje zvýšenú expresiu génov biosyntézy treonínu a stabilitu v podmienkach veľkokapacitnej fermentácie. Aj použitie plazmidu pJT123 v inom vhodnom hostiteľskom kmeni *Escherichia coli* na produkciu L-treonínu patrí do predmetu vynálezu.

- 6 (51) C 12N 15/31, C 07K 14/22, 16/12, C 12N 15/70, A 61K 38/16, 39/095, G 01N 33/569, C 12Q 1/68, C 12N 1/21 // (C 12N 1/21, C 12R 1:19)
- (21) 1255-97
- (71) BIOCHEM VACCINES INC., Ste-Foy, Quebec, CA;
- (72) Brodeur Bernard R., Sillery, Quebec, CA; Martin Denis, St-Augustin-de-DesMaures, Quebec, CA; Hamel Josée, Sillery, Quebec, CA; Rioux Clément, Ville de Cap-Rouge, Quebec, CA;
- (54) **Povrchový proteín z *Neisseria meningitidis* rezistentný proti proteínáze K**
- (22) 15.03.96
- (32) 17.03.95, 04.08.95
- (31) 08/406 362, 60/001 983
- (33) US, US
- (86) PCT/CA96/00157, 15.03.96
- (57) Vysoko konzervovaný, imunologicky dostupný antigén na povrchu mikroorganizmov *Neisseria meningitidis*. Imunoterapeutické, profylaktické a diagnostické kompozície a metódy použiteľné pri liečbe, prevencii a diagnostike ochorení spôsobených *Neisseria meningitidis*. Proti proteínáze K rezistentný povrchový proteín *Neisseria meningitidis* majúci zdanlivú molekulovú hmotnosť

22 kDa, korešpondujúce nukleotidové a aminokyselínové sekvencie (SEQ ID NO: 1, SEQ ID NO: 3, SEQ ID NO: 5 a SEQ ID NO: 7; SEQ ID NO: 2, SEQ ID NO: 4, SEQ ID NO: 6 a SEQ ID NO: 8), rekombinantné DNA metódy na produkciu 22 kDa povrchového proteínu *Neisseria meningitidis* a protilátky, ktoré sa viažu na 22 kDa povrchový proteín *Neisseria meningitidis*.

- 6 (51) C 12N 15/52, 1/21, C 12P 13/08  
// (C 12N 1/21, C 12R 1:185)
- (21) 1392-97
- (71) AJINOMOTO CO., INC., Chuo-ku, Tokyo, JP;
- (72) Kikuchi Yoshimi, Kawasaki-shi, Kanagawa, JP; Nakanishi Kazuo, Kawasaki-shi, Kanagawa, JP; Kojima Hiroyuki, Kawasaki-shi, Kanagawa, JP;
- (54) **DNA kódujúca aspartokinázu III, mikroorganizmus a spôsob výroby L-aminokyseliny**
- (22) 13.10.97
- (32) 15.10.96
- (31) 272114/1996
- (33) JP
- (57) DNA kódujúca aspartokinázu III, odvodená z baktérii rodu *Escherichia* s mutáciou, ktorou sa odstraňuje spätná inhibícia L-lyzínom, sa vloží do buniek, aby sa pripravili transformantné baktérie z rodu *Escherichia*. Tieto baktérie sa inkubujú v príslušnom kultivačnom prostredí, do ktorého produkujú L-aminokyselínu, ktorá sa potom z kultivačného média izoluje.
- 6 (51) C 12N 15/62, 15/81, 1/14, 1/16, 1/18, C 12P 21/02, C 07K 14/62
- (21) 7764-86
- (71) ZymoGenetics, Inc., Seattle, WA, US;
- (72) MacKay Vivian L., Seattle, WA, US;
- (54) **Konštrukt DNA, transformovaná bunka a spôsob výroby cudzorodého proteínu v transformovanej bunke**
- (22) 27.10.86
- (32) 25.10.85, 20.10.86
- (31) 791305, PCT/US86/02198
- (33) US, WO
- (57) Je opísaný konštrukt DNA, ktorý obsahuje aspoň premiestnenú signálnu peptidovú časť génu BAR1 zo *Saccharomyces cerevisiae* a aspoň jeden štruktúrny gén, ktorý je cudzorodý pre hostiteľskú bunku transformovanú týmto konštruktom. Transformácia hostiteľských organizmov týmto konštruktom vedie k expresii primárneho translačného produktu, ktorý obsahuje štruktúrny proteín kódovaný cudzorodým génom fúzovaným na signálny peptid BAR1. Proteín je opracovaný v sekrečnej ceste hostiteľskej bunky a z nej môže byť vylučovaný do kultivačného prostredia alebo do periplazmového priestoru.

6 (51) C 12N 15/86, 15/34, 15/70, 7/01, 1/21, A 61K 35/76 // (C 12N 1/21, C 12R 1:19)

(21) 1100-97

(71) RHONE-POULENC RORER S.A., Antony, FR;

(72) Crouzet Joël, Sceaux, FR; Naudin Laurent, Cléry-Saint-André, FR; Orsini Cécile, Paris, FR; Vigne Emmanuelle, Ivry-sur-Seine, FR; Yeh Patrice, Paris, FR;

(54) Spôsob prípravy genómu rekombinantných adenovírusov

(22) 09.02.96

(32) 13.02.95

(31) 95/01632

(33) FR

(86) PCT/FR96/00215, 09.02.96

(57) Opisuje sa spôsob prípravy rekombinantných adenovírusov a ich použitia v gémovej terapii. Opisujú sa tiež plazmidy použité na konštrukciu uvedených adenovírusov.

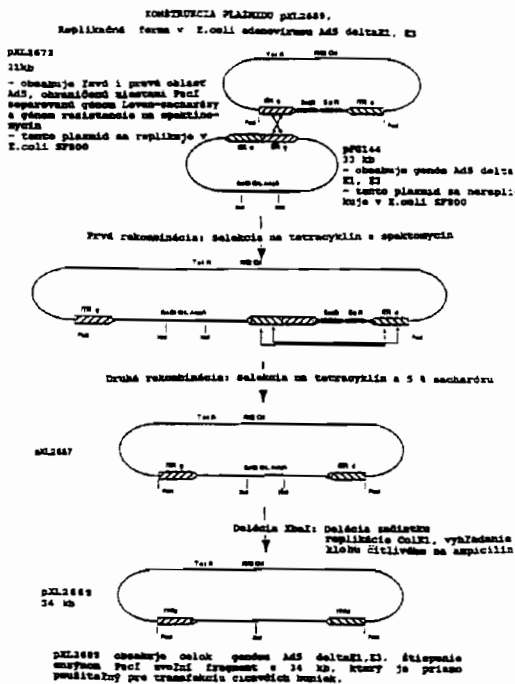

## Trieda D

6 (51) D 01F 7/08, 1/00

(21) 1299-97

(71) Conrad Munzinger und Cie AG, Olten, CH;

(72) Gass Michael, Dr.- Ing., Olten, CH;

(54) Spôsob výroby pásu látky

(22) 17.01.97

(32) 25.01.96

(31) 96101070.9

(33) EP

(86) PCT/EP97/00214, 17.01.97

(57) Pri spôsobe výroby pásu (1) látky sa aspoň na jednej strane nosiča (2) vytvorí vrstva (5, 6) plastickej látky zo zmesi plastickeho materiálu a rozpustných čiastočiek a častíc. Rozpustné častice sú extrahovateľné rozpúšťadlom, proti ktorému je plastická látka odolná. Potom sa rozpustné častice aspoň čiastočne z vrstvy (5, 6) plastickej látky extrahujú za vzniku priechodných kanálov. Plastickým materiálom je plastická látka vo forme prášku, ktorý sa zmieša s rozpustnými čiastočkami a nanesie sa na nosič (2). Pôsobením tepla a tlaku sa zo zmesi prášku plastickej látky a rozpustných častíc vytvorí vrstva (5, 6) plastickej látky obsahujúca v sebe rozpustné častice, pričom tieto rozpustné častice sa z vrstvy (5, 6) plastickej látky aspoň čiastočne extrahujú.

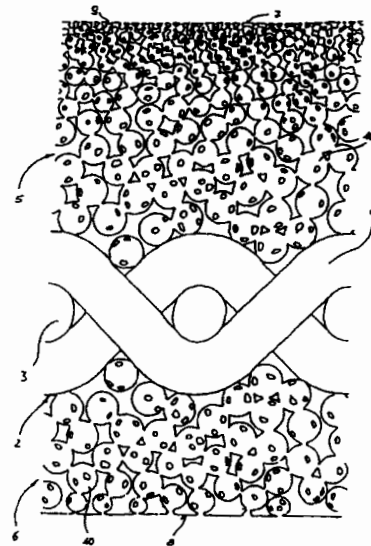

6 (51) D 01F 7/08

(21) 1300-97

(71) Conrad Munzinger und Cie AG, Olten, CH;

(72) Gass Michael, Dr.- Ing., Olten, CH;

(54) Pás látky a spôsob jeho výroby

(22) 17.01.97

(32) 25.01.96

(31) 96101069.1

(33) EP

(86) PCT/EP97/00215, 17.01.97

(57) Pás látky (1) s nosičom (2) má aspoň na jednej strane povrchovú rovnú vrstvu (5, 6) plastickej látky, cez ktorú prechádzajú priechodné kanály. Podľa vynálezu je plastická vrstva (5, 6) opatrená vtlačeními (9) medzi otvormi priechodných kanálov, ktoré sú aspoň čiastočne spojené tak navzájom, ako aj s priechodnými kanálmi. Pri výrobe pásu látky sa počas výroby plastickej vrstvy (5, 6) alebo po nej nanášajú rozpustné častice na vonkajšiu stranu (7, 8) plastickej vrstvy (5, 6) a potom sa do nej vtlačujú. Tieto rozpustné častice sa následne môžu extrahovať rozpúšťadlom, proti ktorému je pás látky (1) rezistentný.

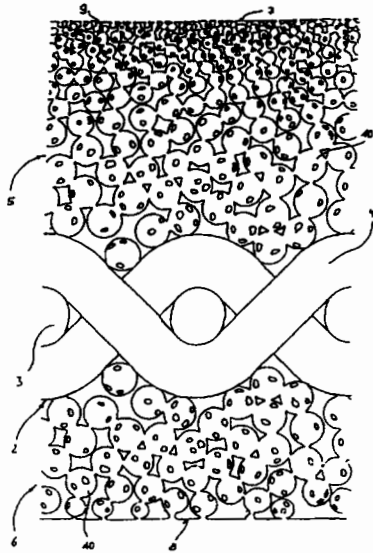

- 6 (51) **D 04B 1/24**  
 (21) 1105-97  
 (71) Kriss AB, Sparsör, SE;  
 (72) Nilsson Eivor, Uppsala, SE;  
 (54) **Pletený diel odevu**  
 (22) 13.02.96  
 (32) 14.02.95  
 (31) 9500536-9  
 (33) SE  
 (86) PCT/SE96/00159, 13.02.96  
 (57) Pletený diel odevu typu vesty alebo saka s deľnou prednou stranou (17) sa vyrába v kuse na pletacom stroji. Hlavná časť pleteného dielu (10) odevu alebo aspoň pruhoý diel (19) prilahlý k jednému alebo viacerým okrajom dielu (10) odevu je upletený v dvojitej vrstve. Prídavný prúžok (20) pozdĺžny k najkrajnejšiemu kraju je upletený v jednoduchej vrstve, pričom prídavný prúžok (20) tvorí zosilnený lem. Predná strana (17) je rozdelená vonkajším alebo vnútorným prehybom, napríklad na otvorený výstrih (21) a/alebo vrecko.

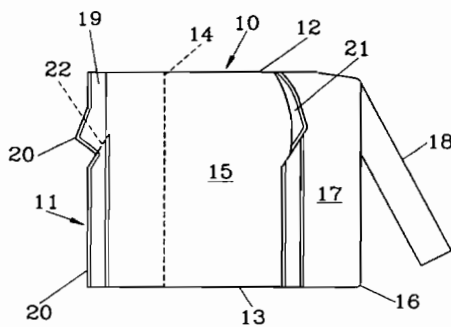

- 6 (51) **D 04B 1/24, 7/30**  
 (21) 1106-97  
 (71) Kriss AB, Sparsör, SE;  
 (72) Nilsson Eivor, Uppsala, SE;  
 (54) **Vrecko na pletený diel odevu**  
 (22) 13.02.96  
 (32) 14.02.95  
 (31) 9500535-1  
 (33) SE

- (86) PCT/SE96/00181, 13.02.96  
 (57) Vrecko na pletený diel odevu je pletené pomocou ihiel v jednoduchej alebo dvojitej vrstve, alebo v ich kombinácii. Vrecko pozostáva z prilahlého otvoru (12) do vrecka, vaku (11) vrecka upleteného v jednoduchej vrstve a okraja spojeného s otvorom (12) do vrecka, ktorého koniec je lemovaný. Otvor (12) do vrecka pozostáva z aspoň jednej pletenej záložky (15) upletenej v jednoduchej vrstve, ktorá je spojená s vekom (11) vrecka. Lem vrecka pozostáva z aspoň jedného štruktúrného pletenia, ktoré tvorí záložka (14, 16) a lem (17) prebiehajúci rovnobežne so záložkou (15) a pod ňou na prednej strane vrecka.

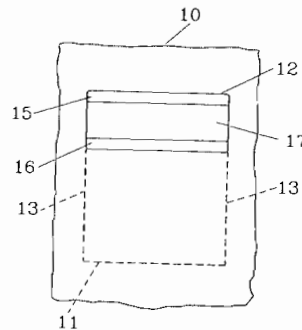

- 6 (51) **D 04H 5/00**  
 (21) 1275-97  
 (71) VETROTEX FRANCE S.A., Chambéry, FR;  
 (72) Debalme Jean-Paul, Chambéry, FR; Loubinoux Dominique, La Terrasse, FR;  
 (54) **Spôsob výroby kompozitného materiálu a zariadenie na vykonávanie tohto spôsobu**  
 (22) 17.01.97  
 (32) 19.01.96  
 (31) 96/00578  
 (33) FR  
 (86) PCT/FR97/00101, 17.01.97  
 (57) Pri spôsobe výroby kompozitného výrobku, získaného združovaním sklenených nití a termoplastickej organickej hmoty vo forme nekonečných vlákien, sa kontinuálne ukladajú na pohybujúcom sa podklade sklenené nite, z ktorých najmenej 80 % hmotn. sú zmesové nite tvorené dokonale premiešanými sklenenými nekonečnými vláknami a nekonečnými vláknami z termoplastickej organickej hmoty. Ukladané množstvo skla predstavuje viac ako 40 % hmotnosti celkového množstva hmoty ukladanej vo forme sklenených nití a organickej hmoty a tento súbor sklenených nití a nití z organickej hmoty sa dopravuje do viacerých pásem, kde sa súbor zahrieva, stláča a ochladzuje. Ohrievanie a/alebo ochladenie súboru je súčasne sprevádzané stláčaním a súbor sa reže na dosky alebo sa navíja na otáčajúci sa bubon. Zariadenie pozostáva zo zásobného zariadenia (11) návinov zmesových nití, strihacieho stroja (12) kontinuálnych nití odoberaných z uvedených návinov, prostriedkov na posúvanie, ukladanie do zásoby a rozdeľovanie nastrihaných zmesových nití vo forme najmenej jedného rozprestreného plošného útvaru, najmenej jedného bubnového zariadenia (21, 22) nesúceho zvitky tkaniny zo zmesových

nití, dopravníka, na ktorý sa ukladajú nastrihané nite a pás alebo pás tkaniny, predhrievacej pece (30) uloženej na konci dopravníka (19), dvojpásového lisu (31), obsahujúceho vo svojej vstupnej časti ohrievané bubny, vo svojej výstupnej časti chladené valčeky a vo svojej strednej časti ohrievacie pásmo, nasledované chladiacim pásmom a konečne samočinné rezacie zariadenie (40).

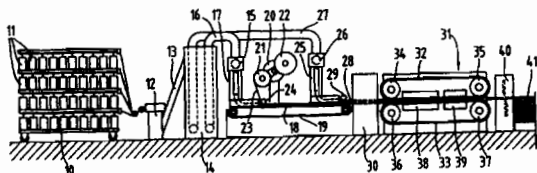

**6 (51) D 21H 23/02, 21/28**

(21) 880-97

(71) SCA HYGIENE PAPER AB, Göteborg, SE;

(72) Reiner Lennart, Matfors, SE; Holm Ulf, Göteborg, SE;

(54) **Spôsob výroby farebného vlákňitého materiálu obsahujúceho určitý pomer celulóзовých vlákien, ako je papier a netkaný materiál, a farebný vlákňitý materiál vyrábaný podľa tohto spôsobu**

(22) 20.12.95

(32) 27.12.94

(31) 9404511-9

(33) SE

(86) PCT/SE95/01549, 20.12.95

(57) Pri spôsobe výroby farebného vlákňitého materiálu je farbivo aplikované na kotúčovú alebo plošnú buničinu buď na celý materiál, alebo len na jeho časť. Potom je táto kotúčová alebo plošná buničina rozvláknená a dispergovaná v tekutine alebo pene, eventuálne spolu s inými vláknami. Vlákňitá disperzia je potom aplikovaná na sito a odvodnená, a potom je sfomovaná vlákňitá štruktúra, ktorá obsahuje v podstate rovnomernú prímies zafarbených vlákien. Pokiaľ je zafarbená len časť buničínových vlákien, materiál získava žilkovany farebný vzhľad.

**Trieda E**

**6 (51) E 04B 1/74**

(21) 1567-97

(71) HARDO-Befestigungen GmbH, Emmendingen, DE;

(72) Frischmann Albert, Kenzingen, DE; Semmler Markus, Emmendingen, DE; Berg Ralph, Freiburg, DE;

(54) **Držiak izolačnej hmoty**

(22) 21.11.97

(32) 26.11.96

(31) 196 48 823.0

(33) DE

(57) Držiak izolačnej hmoty na upevňovanie dosky z izolačnej hmoty sa skladá z pridržiavacieho taniera a dutého drieku. V držiaku izolačnej hmoty je aretovaný nárazový čap (5), ktorý pri šírení nárazovej energie posúva klin (3) do rozpínacej oblasti (12) a rozširuje ju. Žiaduce rozopretie držiaka izolačnej hmoty je zaručené, ak je nárazový čap (5) v rovine s hornou hranou pridržiavacieho taniera.

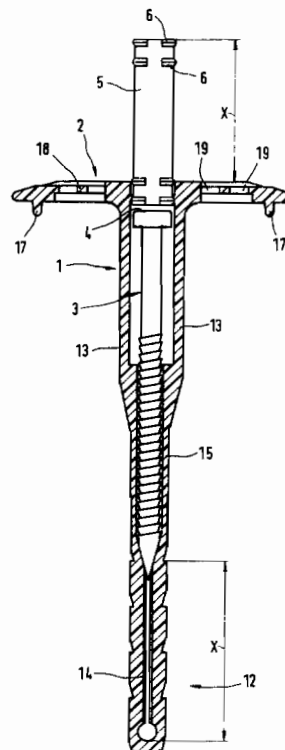

**6 (51) E 04G 17/02**

(21) 1537-96

(71) Kaláber Peter, Senec, SK;

(72) Kaláber Peter, Senec, SK;

(54) **Vymedzovacie teleso pod armatúru v železobetónových konštrukciách**

(22) 29.11.96

(57) Vymedzovacie teleso pod armatúru v železobetónových výrobkoch má tvar zrezaného ihlana (1) s oválnymi výstupkami (5) na dolnej ploche ihlana (1) so zabetónovanými drôtni (2) vyčnievajúcimi z betónu a z pomocnej tyče (6).

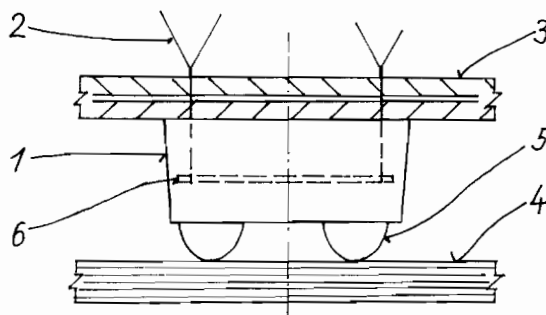

**Trieda F**

**6 (51) F 02M 43/00**

- (21) 1768-87  
 (71) Soci t  Anonyme dite SOCIETE D'ETUDES DE MACHINES THERMIQUES S.E.M.T., Saint Denis, FR;  
 (72) Baguena Michel, Ing., Paris, FR;  
**(54) D vkovacie  rpadlo vstrekovacieho zariadenia spaľovacieho motora**  
 (22) 16.03.87  
 (32) 14.03.86  
 (31) 86 03 691  
 (33) FR  
 (57) D vkovacie  rpadlo vstrekovacieho zariadenia m  jednotku (200) na selektívne sp janie vysokotlakov ho  rpadla (1A) a n zkotlakov ho  rpadla (1B) na predbeţn  vstrekovanie s v stupmi (9, 13) na vytl kanie paliva. Jednotka obsahuje pres vac  piest (2), ktor ho prie ne prv   elo (2A) vymedzuje na jednej strane hnaciu komoru (24) v trvalom spojení cez vstup (7) s vysokotlakov m  rpadlom (1A) a ktor ho druh   elo (2B) vymedzuje na druhej strane prij macu komoru (25) v spojení cez vstup (11) s n zkotlakov m  rpadlom (1B). Piest (2) je uloţen  pohyblivo pozdĺţ priestoru (300) s dĺţkou (D) vymedzovanou nezávisle nastaviteľn mi zar ţkami , a to zar ţkou (3) hnacej komory (24), ktorej dosadacie  elo (3B) je ulo en  v odstupe od vstupu (7) smerom k v stupu (9) hlavn ho vstrekovania a ktorej osadenie (3C) je ulo en  aspoň svojou p tou (3E) nanajv š v  rovni okraja vstupu (7), odvr ten ho od v stupu (9), a zar ţkou (4) prij macej komory (25), ktorej dosadacie  elo (4B) je umiestnen  s odstupom od v stupu (13) predbe n ho vstrekovania a od vstupu (11) smerom k prvej zar ţke (3) a k strane opa nej vzhľadom na osadenie (4C) vytvoren  na jej telese. Osadenie (4C) je ulo en  nanajv š v  rovni okraja v stupu (13) a vstupu (11), odvr ten ho od prvej zar ţky (3). Rozdiel D-D3 medzi nastavovacou dĺţkou (D) a dĺţkou (D3) pres vacieho piesta (2), premenliv  nastaven m zar ţok (3, 4), vymedzuje zdvihov  vzdialenosť (D1) pres vacieho piesta (2).

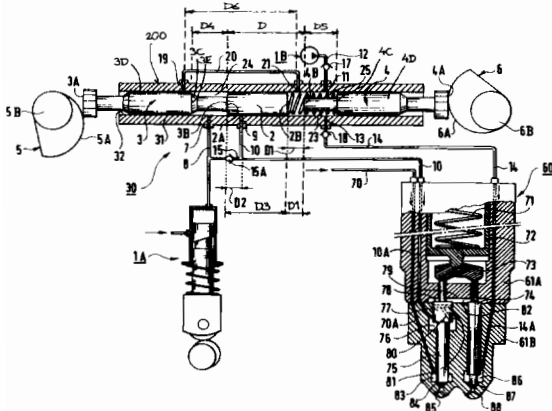

**6 (51) F 16L 37/092**

- (21) 1474-97  
 (71) GEORG FISCHER ROHRLEITUNGSSYSTEME AG, Schaffhausen, CH;  
 (72) Porfido Erasmo, Schaffhausen, CH; Kling Bernd, Gottmadingen, DE; Bamberger Michael, Cailingen, DE;  
**(54) Spoj medzi r rkou a tvarov m dielcom**  
 (22) 31.10.97  
 (32) 07.11.96  
 (31) 196 45 853.6  
 (33) DE  
 (57) Na spoji medzi r rkou (18) a tvarov m dielcom (12) presahuje r rkov te teleso (10), ustanoven  na tvarovom dielci (12), svojou k nicky sa zu uj cou vn tornou stenou (16) r rky (18). Medzi r rkou (18) a vn tornou stenou (16) je usporiadan  zvierac  prstenec (20), klinovito up naj ci r rku (18) s telesom (10). Zvierac  prstenec (20) je pridr iavan  vo svojej zaklinenej funk nej polohe pomocou pru iny (30) p sobiacej naň v axi lnom smere (x). Pru ina (30) je zabezpe iteln  v predp tom stave bez silov ho p sobenia na zvierac  prstenec (20). Na vytvorenie spoja medzi r rkou (18) a tvarov m dielcom (12) sa na odľah enie pru iny (30) vytiahne areta n  strmeň (32) prech dzaj ci telesom (10).

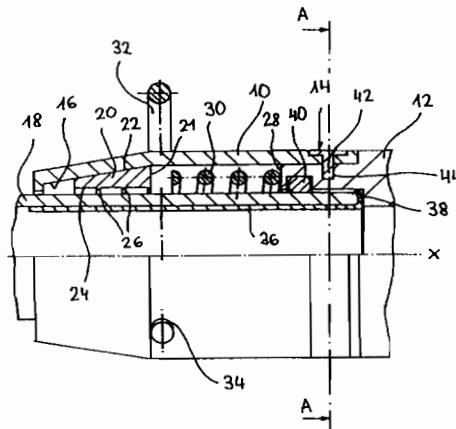

**6 (51) F 21K 1/00**

- (21) 1515-97  
 (71) Rohm and Haas Company, Philadelphia, PA, US;  
 (72) Abramowicz Mark Allan, Fairless Hills, PA, US; Daecher Jeffrey Alawrence, Sicklerville, NJ, US; Hallden-Abberton Michael Paul, Maple Glen, PA, US;  
**(54) Pru n  sveteln  vlnovod na aplikacie bo n ho osvetlenia**  
 (22) 11.11.97  
 (32) 12.11.96  
 (31) 60/031 240  
 (33) US  
 (57) Zlep en  optick  sveteln  vlnovod pou ivan  na bo n osvetlenie je tvoren  z kombin cie jadro/puzdro a nepovinne z transparentn ho pl   a, kde jadrom je upraven  polymer akrylu a puzdrom je polymer flu rkarb nu, ktor  obsahuje



malé množstvo častíc rozptyľujúcich svetlo rovnomerne pozdĺž dĺžky vlnovodu. Ďalšie zvýšenie úrovne svetla je možné získať pridaním malého množstva skleneného vlákna, alebo sklenených mikrogulôčiek do materiálu puzdra. Pridanie samotného nasekaného skleneného vlákna v malom množstve je prospešné na aplikácie spätného osvetlenia. Takto vytvorený svetelný vlnovod sa používa na nápisy, vyznačenie trás pod vodou, osvetlenie chodieb v divadle a podobne.

**6 (51) F 22B 37/14**

(21) 475-97

(71) AUSTRIAN ENERGY & ENVIRONMENT SGP/WAAGNER BIRO GMBH, Wien, AT;

(72) Brändle Bernd, Graz, AT; Gilli Paul, Graz, AT; Hölblinger Werner, Graz, AT; Seidelberger Emmerich, Wien, AT;

**(54) Obklad chladiacích plôch**

(22) 16.10.95

(32) 17.10.94

(31) A/1952/94

(33) AT

(86) PCT/AT95/00203, 16.10.95

(57) Obklad chladiacích plôch mnohouholníkových spaľovacích komôr parných generátorov, majúcich lievikovité dno a ohnisko upravené na spaľovanie paliva na princípe vírivého lôžka, je vytvorený z rebrových stien, ktoré sa skladajú aspoň čiastočne zo zvisle prebiehajúcich paralelných rúrok, usporiadaných v rade vedľa seba medzi zberačmi (2, 2', 4) a vzájomne spojených, ktoré sú v oblasti dna komory zbiehavo ohnuté k sebe na vytvorenie lievikovitej časti komory. V tejto lievikovitej časti sú dve vzájomne protiľahlé rebrové steny (1) z rúrok postupne zhora dole upravené najprv v celej svojej šírke do šikmej steny (1') lievika, sklonenej k zvislici, a potom do najmenej jednej zvislej steny (1'') lievika, majúcej postupne sa zmenšujúcu šírku, a tvoriace časti šikmo uložených zberačov (2), pričom susedná bočná stena (3) z rúrok a jej protiľahlá bočná stena (3') je v lievikovitej oblasti obkladu vytvorená v smere zhora dole najprv s postupne sa zmenšujúcou šírkou a je spojená so šikmo uloženými zberačmi (4), a tvorí v tomto úseku lievikovitej časti zvislé steny, a potom pokračuje s konštantnou zmenšenou šírkou vo forme bočnej steny (3'') lievikovitej časti, sklonenej k zvislici.

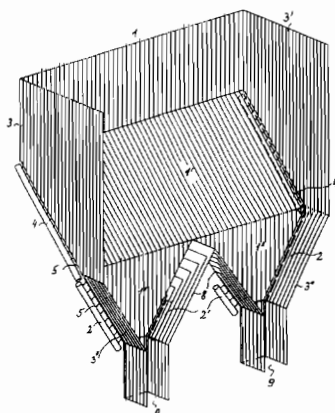

**6 (51) F 23C 11/02**

(21) 343-97

(71) Combustion Engineering, INC., Windsor, CT, US; Hartman Ernest L., Bloomfield, CT, US; Tanca Michael C., Tariffville, CT, US;

**(54) Zariadenie s fluidným lôžkom a dýzovými jednotkami**

(22) 24.07.95

(32) 16.09.94

(31) 08/307 139

(33) US

(86) PCT/US95/09257, 24.07.95

(57) Zariadenie (10) s fluidným lôžkom obsahuje skriňu (12), nosnú konštrukciu, ktorú tvorí skupina vzájomne rovnobežných rúrok (32), spojených navzájom rebrami (34). Z nosnej konštrukcie (14) vystupuje hore skupina dýzových jednotiek (30, 50), ktoré prebiehajú zvislo vo vzájomne rovnobežných polohách. Každá z týchto dýzových jednotiek (30, 50) obsahuje valcové teleso (36), ktorého stredná os je kolmá na nosnú konštrukciu (14). Každé z valcových telies (36) obsahuje skupinu hlavíc (38), prebiehajúcich radiálne z koncevej časti valcového telesa (36), ktorá je axiálne najvzdialenejšia od nosnej konštrukcie (14). Každá zo stredných osí týchto hlavíc (38) je sklonená v ostrom uhle k vodorovnej rovine a uhol zovretý medzi strednou osou každej z hlavíc (38) a vodorovnou rovinou je približne 20°.

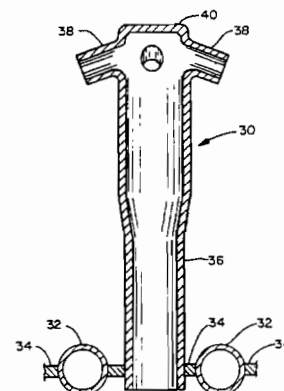

**6 (51) F 23H 11/12**

(21) 1066-97

(71) EVT Energie - und Verfahrenstechnik GmbH, Stuttgart, DE;

(72) Merz Rolf, Esslingen, DE;

**(54) Roštová doska**

(22) 06.08.97

(32) 10.08.96

(31) 196 32 316.9

(33) AT

(57) Roštová doska (1) na posuvné rošty (25), najmä na posuvné rošty spaľovacích zariadení na odpad, pričom posuvný rošt sa skladá z niekoľkých navzájom pohyblivých, stupňovito tvarovaných roštových radov (25) a roštová doska (1) sa rozprestiera cez celú šírku posuvného roštu (25), prípadne roštovú dráhu a je chladená vodou alebo chladiacim prostriedkom s vyššou teplotou varu

než voda, pričom roštová doska (1) je tvorená základným telom (2), tvoriacim nohu (4) roštovej dosky, a aspoň jedným prekryvajúcim segmentom (3), tvoriacim telo roštovej dosky (5), a prekryvajúci segment (3) a základné telo (2) sú spolu navzájom spojené rozoberateľným spôsobom, základné telo (2) a prekryvajúci segment (3) sú vybavené práve aspoň jedným prítokom (18) a odtokom (19) chladiaceho prostriedku a medzi základným telom (2) a prekryvajúcim segmentom (3) je vytvorený vzduchový prieduch (6).

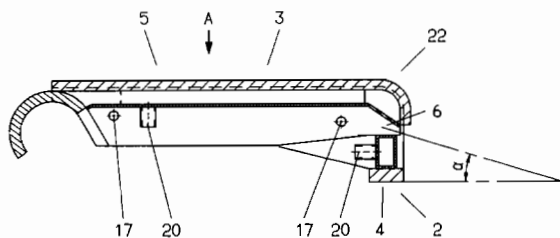

**6 (51) F 23N 3/08**

(21) 591-97

(71) Elektrownia "Łaziska" S. A., Łaziska Górne, PL; Zakłady Pomiarowo-Badawcze Energetyki Energopomiar Sp.z o.o., Gliwice, PL;

(72) Gruzca Ginter, Gliwice, PL; Tymowski Henryk, Katowice, PL; Pejm Sebastian, Mikołów- Mokre, PL; Tchórz Janusz, Orzesze- Zawisć, PL; Wiecek Piotr, Orzesze, PL; Gruszka Stanislaw, Łaziska Górne, PL; Bujny Marek, Łaziska Górne, PL; Szendzielorz Barbara, Tychy, PL; Ćwioro Andrzej, Tychy, PL; Baron Eugeniusz, Orzesze-Krółowska, PL; Kozina Tadeusz, Gliwice, PL; Pietraszek Antoni, Gliwice, PL; Lupa Andrzej, Gliwice, PL; Kruk Bogdan, Gliwice, PL; Bulanda Henryk, Gliwice, PL;

**(54) Spôsob automatického riadenia podtlaku v spaľovacej peci a teploty odpadového plynu a zariadenie na vykonávanie tohto spôsobu**

(22) 09.05.97

(32) 15.05.96

(31) P 314 318

(33) PL

(57) Spôsob a zariadenie na automatické riadenie podtlaku pomocou simultánneho riadenia rozdielu teploty odpadových plynov v kanáloch s elektrickými filtrami spočíva v tom, že toto riadenie teplotného rozdielu odpadových plynov ovplyvňuje nastavovacie zariadenie ventilátorových chodov, ktoré sú takisto ovplyvňované riadením podtlaku v spaľovacej peci.

**6 (51) F 24H 1/00**

(21) 1529-96

(71) GAZ DE FRANCE Service National, Paris, FR;

(72) Pontiggia Philippe, Paris, FR; Tastet Olivier, Paris, FR;

**(54) Zariadenie na výrobu teplej úžitkovej vody a spôsob regulácie jej teploty**

(22) 28.11.96

(32) 01.12.95

(31) 95 14216

(33) FR

(57) Zariadenie na výrobu teplej úžitkovej vody obsahuje merací mechanizmus (40) prietokového množstva ( $Q_{ECS}$ ) odoberanej teplej úžitkovej vody v okruhu (11, 14) na výrobu teplej úžitkovej vody, merací mechanizmus (30) teploty ( $T_s$ ) teplej úžitkovej vody na výstupe z výmenníka tepla (13) a ovládací systém elektricky ovládaného modulačného ventilového prostriedku (20), ovládací systém (100) na ovládanie modulačného ventilového prostriedku (20), obsahujúci modul (102) regulácie v uzatvorenej slučke na regulačné ovládanie ventilového prostriedku (20) na základe teploty ( $T_s$ ) nameranej uvedeným meracím mechanizmom (30) teploty a nastavenej teploty ( $T_c$ ), modul (103) s proporcionálnym pôsobením na priamu reguláciu modulačného ventilového prostriedku (20) na základe informácií poskytovaných meracím mechanizmom (40) odoberaného prietokového množstva ( $Q_{ECS}$ ) a modul (104) impulznej regulácie modulačného ventilového prostriedku (20) na základe výchyliek prietokového množstva, detekovaných meracím mechanizmom (40) prietokového množstva, pričom modul (104) impulznej modulácie vytvára signál tvoriaci špičkovitú zmenu prietokového množstva plynu vedeného do horáka (12) pomocou modulačného ventilového prostriedku (20) pri každej významnej náhle nameranej výchylke prietokového množstva odoberanej úžitkovej vody ( $Q_{ECS}$ ).

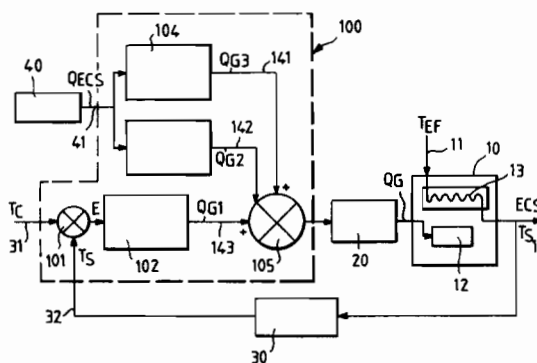

**6 (51) F 25C 3/04****(21) 340-97**

(71) Lenko L Nilsson, Östersund, SE;

(72) Nilsson Lennart, Östersund, SE;

**(54) Spôsob výroby umelého snehu a zariadenie na jeho vykonávanie**

(22) 07.06.95

(32) 21.09.94

(31) 9403168-9

(33) SE

(86) PCT/SE95/00667, 07.06.95

(57) Rad usporiadaných dýz (8) vytvára rúrkový prúd (2) vodných kvapiek, ktoré sa pohybujú pozdĺž vnútorného prúdu (3) napájacieho vzduchu, a rad rozprašovacích dýz (10) je usporiadaný tak, aby vytvárali prúd (5) silne schladených zárodokov, ktoré sa tvoria pri vonkajšom obvode (9) stroja na výrobu snehu (1) radom rozprašovacích dýz (10), ktoré sú rozmiestnené okolo stroja na výrobu snehu (1) a radiálne mimo, ako ukazuje smer prúdu, pričom sa vytvára plášť (5) silne schladených zárodokov rozprestierajúcich sa obvodovo okolo prúdu (2) vodných kvapiek, ktoré postupne a v rámci pomerne dlhej cesty pohybu spôsobujú zmrazovanie kvapiek vody v prúde (2) vodných kvapiek.

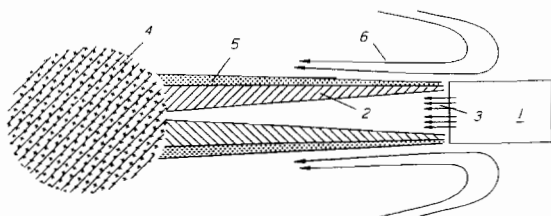
**6 (51) F 25D 17/02, A 01N 1/02****(21) 1033-97**

(71) ORGANOGENESIS, INC., Canton, MA, US;

(72) Watson Stephen R., Canton, MA, US; Toner Mehmet, Canton, MA, US; Tschumakov Alexander G., Canton, MA, US;

**(54) Spôsob kryokonzervácie tkanív cicavcov a zariadenie na vykonávanie tohto spôsobu**

(22) 30.01.96

(32) 30.01.95

(31) 08/380 099

(33) US

(86) PCT/US96/01217, 30.01.96

(57) Opisuje sa spôsob kryokonzervácie získaného tkaniva cicavcov alebo kultivovaného tkanivového ekvivalentu pripraveného in vitro, pri ktorom sa uvedené tkanivo alebo kultivovaný tkanivový ekvivalent ponorí do roztoku kryogénneho ochranného činidla, uvedený roztok a ponorené tkanivo sa mieša na dosiahnutie účinného prieniku roztoku do tkaniva a na dosiahnutie perfúzie tkaniva a potom sa tkanivo mrazí veľmi nízkou rýchlosťou. Počas mrazenia sa vyvolá tvorba mimobunkového ľadu nukleáciou. Kryokonzervované tkanivo sa môže skladovať pred použitím

neobmedzene dlho. Ďalej sa opisuje zariadenie na účinné vykonávanie kryokonzervácie.

**6 (51) F 27B 1/16****(21) 1473-97**

(71) GEORG FISCHER DISA ENGINEERING AG, Schaffhausen, CH;

(72) Ramthun Josef, Hilzingen, DE; Koperek Albert, Essen, DE;

**(54) Spôsob tavenia kovových vsádzkových materiálov v šachtovej peci**

(22) 03.03.97

(32) 04.03.96

(31) 556/96

(33) CH

(86) PCT/CH97/00080, 03.03.97

(57) Spôsob tavenia kovových vsádzkových materiálov v šachtovej peci, pri ktorom sa spaľuje koks s predhriatym vzduchom a veľmi čistým kyslíkom a dymové plyny ohrievajú v protiprúde kovový vsádzku, a pri ktorom sa tavenina prehrieva a nahličijuje v koksovom lôžku, pričom na lepší prestup plynov koksovým lôžkom sa vháňa pevné čiastkové množstvo kyslíka vysokou rýchlosťou, ak je to možné, do koksového lôžka a druhé premenlivé množstvo kyslíka sa vháňa dýzou do okružného vetrovodu.

**6 (51) F 41A 19/06****(21) 1475-96**

(71) Kuracina Jaroslav, Banská Bystrica, SK;

(72) Kuracina Jaroslav, Banská Bystrica, SK;

**(54) Mechanizmus zbrane**

(22) 14.11.96

(57) Mechanizmus zbrane obsahuje závoru (1) a závorník (2), medzi ktorými je vložená prevodová páka (3) opatrená ozubom umožňujúcim jej zachytenie v napnutom stave. Prevodová páka (3) obsahuje plôšky (3.1), prostredníctvom ktorých ovláda pákovú spúšť (4), ktorá sa jedným ramenom opiera o plôšky (3.1) a druhým ramenom zachytáva závorník (2) v prípade, že tento je napnutý do zadnej polohy. Prevodová páka (3) prostredníctvom pákovej spúšte (4) umožňuje vypustenie závorníka (2) zo zadnej polohy, pričom dôjde k zníženiu poistky (7) otočne uloženej na čape, vďaka čomu sa odblokuje prevodová páka (4), čo umožní jej dopad na zápalník (5).

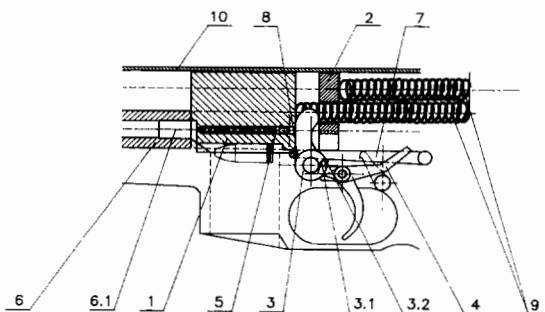

**6 (51) F 42B 12/34**

(21) 115-98

(71) LFK Lenkflugkörpersysteme GmbH, München, DE;

(72) Hennig Paul, Ottobrunn, DE;

(54) **Strela na použitie proti živým cieľom bez rizika smrti pre nich**

(22) 05.07.96

(32) 02.08.95

(31) 195 28 348.1

(33) DE

(86) PCT/EP96/02968, 05.07.96

(57) Strela (2) umožňuje účinný postup proti živým cieľom, ako aj proti násilníkom pri demonštráciách, bez rizika smrti pre nich. Táto strela (2) má poskladaný nafukovací vankúš (5) v prednej oblasti strely (2), zdroj (6) tlaku na nafúknutie vankúša (5) a dištančný snímač (7) na aktivovanie nafukovacieho procesu v závislosti od vzdialenosti (8) od cieľa.

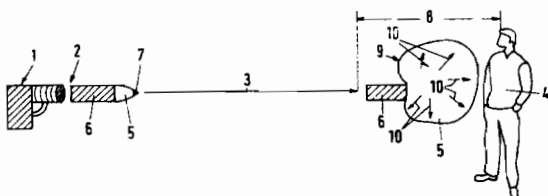

**Trieda G**

**6 (51) G 02F 1/125, 1/335, G 02B 6/12**

(21) 1017-96

(71) PIRELLI CAVI S.p.A., Milano, IT;

(72) Schmid Steffen, Monza, IT;

(54) **Akusticko-optické vlnovodné zariadenie, laditeľné, s polarizačne nezávislou odozvou a spôsob akusticko-optického spracovania optických signálov**

(22) 01.08.96

(32) 02.08.95

(31) MI95 A 001699

(33) IT

(57) Zahŕňa substrát (1) z dvojločného a fotoelastického materiálu, na ktorom je vytvorený aspoň jeden stupeň (20) konverzie polarizačného módu dvoch oddelených polarizačných zložiek optického signálu, prvý a druhý polarizačne selektívny prvok (18, 19) umiestnený pred konverzným stupňom (20) a po ňom a aspoň jeden kompenzačný stupeň (10; 100) na konverziu polarizačného módu, kde aspoň jeden optický vlnovod (11; 110) prenáša obidve polarizačné zložky v kombinovanej forme. Spôsob akusticko-optického prepínania optických signálov je založený na dvoch konverziách polarizačných zložiek optického signálu, ktoré sú prenášané oddelene, resp. neoddelene, pomocou akusticko-optickej interakcie s dvoma akustickými vlnami.

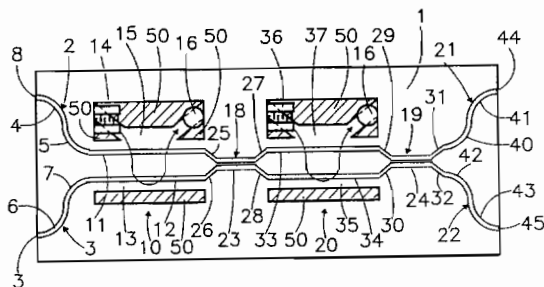

**6 (51) G 03C 1/73**

(21) 1604-97

(71) KIMBERLY-CLARK WORLDWIDE INC., Neenah, WI, US;

(72) Nohr Ronald Sinclair, Alpharetta, GA, US; MacDonald John Gavin, Decatur, GA, US;

(54) **Farebné kompozície a spôsob ich prípravy**

(22) 05.06.96

(32) 05.06.95, 29.05.96

(31) 08/463 187, 08/649 754

(33) US, US

(86) PCT/US96/08887, 05.06.96

(57) Farebné kompozície zahŕňajúce molekulu prefarbiva pozostávajúcu z farbiva kovalentne naviazaného k transorbéru žiarenia, pričom farbivom je aminotriarylmetán alebo jeho derivát. Molekula prefarbiva je stabilná na bežnom svetle a schopná vytvoriť farbu po jej vystavení účinku vlnových dĺžok elektromagnetického žiarenia.

**6 (51) G 05B 19/042**

(21) 786-96

(71) DORMA GmbH + Co.KG, Ennepetal, DE;

(72) Elischewski Klaus, Ennepetal, DE;

(54) **Automatické dvere**

(22) 22.09.94

(32) 17.12.1993

(31) P 43 43 191.7

(33) DE

(86) PCT/DE94/01122, 22.09.94

(57) Systém automatických dverí je schopný v určitom časovom úseku zaznamenať dôležité údaje podľa princípu prvý vstup/prvý výstup.

**6 (51) G 06F 1/00**

(21) 1284-97

(71) ZOOM TELEVISION, INC., Los Angeles, CA, US;

(72) Brindze Paul L., Marina del Rey, CA, US; Tuuly Geoffrey A., Los Angeles, CA, US;

(54) **Personalizované riadenie transakcií v interaktívnom multimediálnom systéme**

(22) 21.03.96

(32) 23.03.95, 21.11.95

(31) 08/410 132, 08/590 268

(33) US, US

(86) PCT/US96/04027, 21.03.96

(57) K systému patrí terminál (12) na transakcie majúci terminálovú diskovú mechaniku (20) na prístup k mnohým veľkokapacitným pamäťovým nosičom (22), ktoré sú zostavené do série pomocou individuálneho strojom čitateľného kódu (24), pričom disková mechanika zahŕňa čítačku (23) kódu, rozhranie (30) audio/videovýstupu na vstup častí zaznamenaných dát do výstupného zariadenia (14, 16) a rozhranie (28) pre transakcie na obojsmerné komunikácie s externým zariadením (42). Zariadenie na spracovanie transakcií (FTP) (40) systému zahŕňa procesor (46) bázy dát, terminálové rozhranie (44) na komunikáciu s transakčným rozhraním a eventuálne rozhranie (52) poskytovateľa na obojsmernú elektronickú komunikáciu s radom predajcov. Použitie veľkokapacitného pamäťového nosiča je schvaľované alebo merané porovnaním transakcií s nosičmi s použitím indexu (48) poradových kódov.

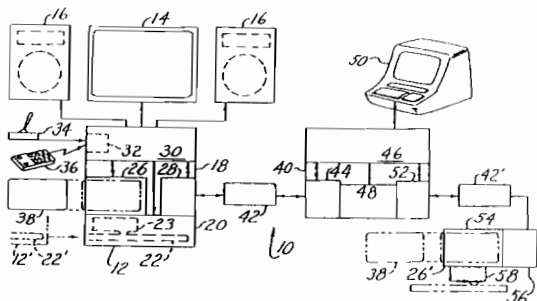

#### 6 (51) G 06F 19/00

(21) 955-96

(71) Eiba Peter, Königsbrunn, DE;

(72) Eiba Peter, Königsbrunn, DE;

(54) Spôsob automatického riadenia súťaží a zariadenie na vykonávanie tohto spôsobu

(22) 27.01.95

(32) 27.01.94

(31) P 44 02 419.3

(33) DE

(86) PCT/EP95/00296, 27.01.95

(57) Na hladký a rýchly priebeh a na automatické riadenie turnajov sa navrhuje spôsob a systém, pričom nasledujú kroky: a) oznámenie a výzva k účasti na turnaji na jednom alebo viacerých ukazovacích zariadeniach (2) prístupných viacerým potenciálnym účastníkom hry; b) zadávanie osobných identifikačných dát, priradených každému z účastníkov hry, čítaciemu zariadeniu (3) dát, spojenému s ukazovacím zariadením (2) až do určitého počtu účastníkov hry; priradenie skupín navzájom proti sebe hrajúcich účastníkov hry na princípe náhodnosti; d) uskutočnenie hry so zistením víťaza; e) priradenie skupín účastníkov hry budúceho kola až do finále; f) ukončenie hry s vyhodnotením turnaja.

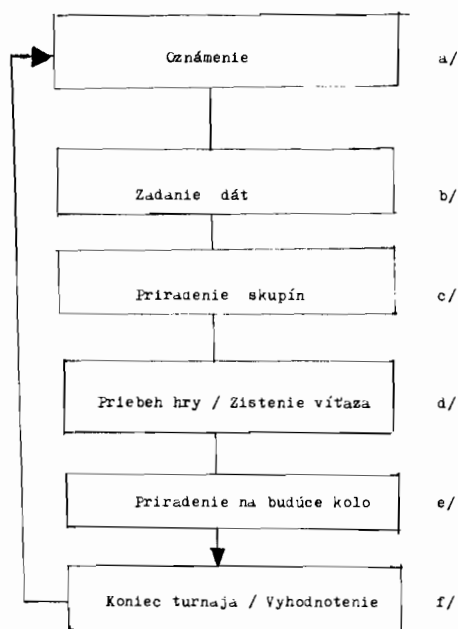

#### 6 (51) G 06K 7/10

(21) 159-98

(71) Gay Frères S.A., Genève, CH;

(72) Berney Jean Claude, Les Charbonnières, CH;

(54) Prenos riadiacich optických signálov s veľkou svetelnou intenzitou na elektrooptický štítok

(22) 07.08.96

(32) 14.08.95

(31) 2457/95-9

(33) CH

(86) PCT/CH96/00276, 07.08.96

(57) Systém obsahuje zariadenie na čítanie/zápis, ktoré generuje signály s veľkou svetelnou intenzitou, a tým aktivuje štítok. Štítok je opatrený diskriminátorom, ktorý rozlíši tieto signály od signálov s bežnou svetelnou intenzitou, a ak sú signály s veľkou intenzitou detekované, uvedie štítok do činnosti. Časovač umožní ukončiť činnosť štítka len čo komunikácia medzi štítkom a zariadením na čítanie/zápis je prerušená.

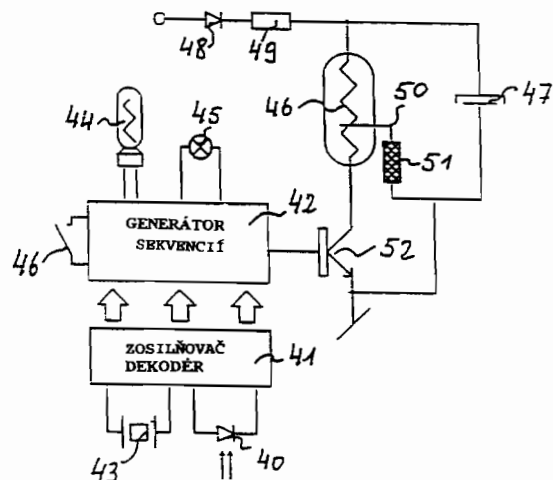

6 (51) G 07F 7/08

(21) 1511-97

(71) MONDEX INTERNATIONAL LIMITED, London, GB;

(72) Everett David Barrington, Brighton, East Sussex, GB; Richards Timothy Philip, Basingstoke, Hants, GB;

(54) **Obnova transakcií v systéme na prenos peňažných čiastok**

(22) 14.05.96

(32) 15.05.95, 15.05.95, 15.05.95

(31) 9509762.2, 9509763.0, 9509766.3

(33) GB, GB, GB

(86) PCT/GB96/01146, 14.05.96

(57) Systém na prenos peňažných čiastok pomocou transakcií medzi elektronickými peňaženkami vo forme elektronickej hotovosti, v ktorom je procedúra na obnovu transakcie pri jej zlyhaní, keď v súbore nevykonaných povelov sú ukladané transakčné správy potom, ako sú poslané. Na detekciu chyby zariadenie rozhrania (IFD) môže vydať platobný príkaz na znovuzaslanie poslednej správy a obnoviť transakciu.

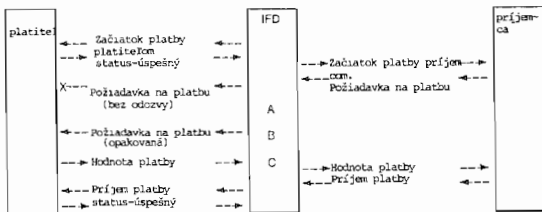

6 (51) G 07F 13/00, G 05D 7/06, B 67D 1/12

(21) 333-95

(71) ALLCOMP, s.r.o., Netvořice, CZ;

(72) Červinka Vladimír, Netvořice, CZ; Baxant Ivo, Týnec nad Sázavou, CZ; Havelka Martin, Benešov, CZ;

(54) **Zapojenie dávkovacieho obvodu nápojových automatov**

(22) 14.03.95

(57) Zapojenie dávkovacieho obvodu nápojových automatov so solenoidovými ventilmi, ovládacou klávesnicou a striedavým zdrojom pozostáva z najmenej jedného vstupného obvodu (1), pripojeného na striedavý zdroj cez príslušné tlačidlo (3) ovládacej klávesnice (2), pričom výstup vstupného obvodu (1) je pripojený k vstupnému portu (9) mikroprocesora (4), na ktorého výstupný port (10) je pripojený najmenej jeden výstupný obvod (5), ktorého výstup je pripojený k príslušnému solenoidovému ventilu. Na výstupe striedavého zdroja je ďalej pripojený vstup jednosmerného zdroja (6) na napájanie integrovaných obvodov.

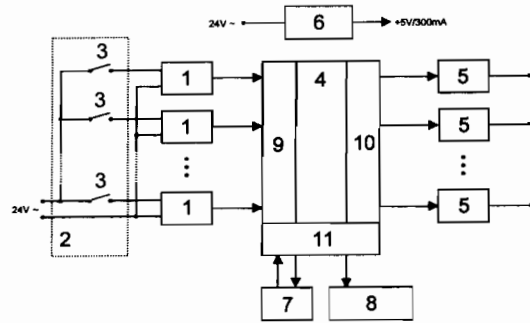

6 (51) G 08B 3/10, G 10L 3/00

(21) 1421-96

(71) Jedlička Ján, Žilina, SK;

(72) Jedlička Ján, Žilina, SK;

(54) **Hlasový identifikátor elektrických stavov**

(22) 04.11.96

(57) Obsahuje zdroj (1) jednosmerného elektrického napätia paralelne pripojený na napájaciu časť impulzového generátora (2) nominálnej frekvencie zvukových signálov v digitálnom vyhotovení signálu, binárneho čítača (3), digitálnej pamäťovej jednotky (4), riadiacej jednotky (8), digitálne analógového prevodníka (5) a nízkofrekvenčného zosilňovača (6) s reproduktorom (7) zvuku. Výstupný signál z impulzového generátora (2) je prepojený cez binárny čítač (3), digitálnu pamäťovú jednotku (4), digitálny analógový prevodník (5) a nízkofrekvenčný zosilňovač (6) s reproduktorom (7) zvuku. Súčasne má riadiaca jednotka (8) s pripojenými riadiacimi vstupnými signálmi (9) sledovaných elektrických stavov pripojený jeden výstup elektrických signálov na druhý vstup binárneho čítača (3) a druhý výstup elektrických signálov na druhý vstup digitálnej pamäťovej jednotky (4).

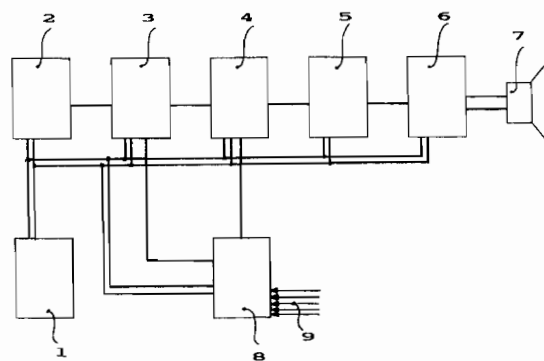

6 (51) G 09F 3/02, 3/10

(21) 1245-96

(71) HARRISON and SONS LIMITED, High Wycombe, Buckinghamshire, GB;

(72) Pike John Alec, Nr. Uxbridge, Buckinghamshire, GB; Dorricott William James, High Wycombe, Buckinghamshire, GB;

**(54) Samolepiace známky alebo kolký**

- (22) 09.03.95  
 (32) 30.03.94  
 (31) 9406307.0  
 (33) GB  
 (86) PCT/GB95/00506, 09.03.95  
 (57) Samolepiaca známka obsahuje vrstvu známkového papiera, majúceho perforované okraje, vrstvu lepidla citlivého na tlak na rube známkového papiera a sťahovateľný rubový list kryjúci lepidlo, pričom lepidlo citlivé na tlak je tvarovo uložená tak, že pri perforovaných okrajoch známkového papiera je málo lepidla alebo vôbec žiadne lepidlo. Výhodne je lepidlo citlivé na tlak teplotne tavitelné lepidlo a výhodne sa nanáša tlačением. Riešenie sa ďalej vzťahuje na spôsob výroby samolepiacej známky, pri ktorom sa vytvorí pás alebo list známkového papiera, vytvoria sa rady perforácií v známkovom papieri, vymedzujúce jednotlivé známky, potom sa ukladá vrstva lepidla citlivého na tlak a sťahovateľný podkladový list na rub známkového papiera, pričom lepidlo citlivé na tlak sa nanáša v takom plošnom tvare, že na rub známok v oblasti prilahlej k radom perforácií sa nanesie málo lepidla alebo sa nanesie vôbec žiadne lepidlo.

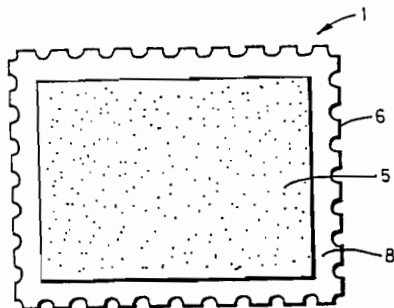
**6 (51) G 09F 9/37, 13/00**

- (21) 812-96  
 (71) MARK IV Industries Limited, Mississauga, Ontario, CA;  
 (72) Tijanic Veso S., Mississauga, Ontario, CA;  
 (54) **Displejový prvok, sústava displejových prvkov a označovaci panel zložený z týchto displejových prvkov**  
 (22) 20.06.96  
 (32) 05.03.96  
 (31) 2 171 054  
 (33) CA  
 (57) Displejový prvok pozostáva zo signálneho terčika, ktorý sa otáča v uhlovom rozsahu 160° až 180° a v jeho ON, prípadne OFF polohe je viditeľná jeho svetlá strana (22B), prípadne tmavá strana (22D). Svetlá strana (22B) je v ON polohe signálneho terčika osvetľovaná trvale zapojeným LED-svetelným zdrojom, čo umožňuje pozorovanie tejto svetlej strany (22B) v prvom uhle (I. DISK), ktorý je symetrický k smeru (V) pozorovania. Ak sa signálny terčik nachádza v OFF polohe, potom je LED-svetelný zdroj smerom k pozorovateľovi týmto signálnym terčikom zakrytý.

Displejové prvky môžu byť uskutočnené tak, že okrem svetla odrazeného od osvetlených signálnych terčikov môže pozorovateľ v druhom uhle (DIR) pri ON polohe signálneho terčika vidieť aj priamo LED-osvetľovacie zdroje. Displejové prvky môžu byť usporiadané v sústave tvoriacej označovaci panel s meniteľným informačným obsahom. Displejové prvky môžu byť usporiadané v stĺpcoch a tieto stĺpce v radoch.

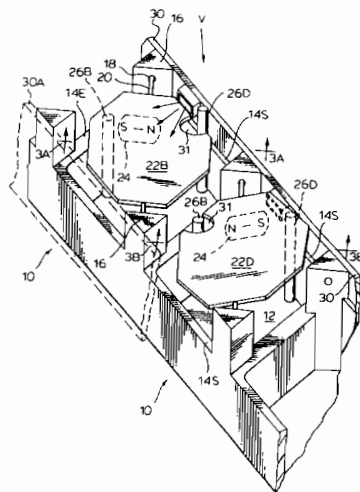
**6 (51) G 10D 1/00**

- (21) 1281-95  
 (71) Šurlák Alojz, Dubnica nad Váhom, SK;  
 (72) Šurlák Alojz, Dubnica nad Váhom, SK;  
 (54) **Cimbal**  
 (22) 16.10.95  
 (57) Cimbal s rozsahom štyroch úplných oktáv chromatickej stupnice má oproti známym nástrojom zmenšený hrací stôl (1), ktorý je doplnený prídavným tlmiacim zariadením na niektoré, tzv. vnútorné tóny (12). Nohy (3) cimbalu možno predĺžiť odobrateľnými nastavcami (4). Prestaviteľná je aj dĺžka lýry (7), ktorá je dvojdielna. Nástroj je takto vhodný pre deti už od predškolského veku aj pre dospelých hráčov.

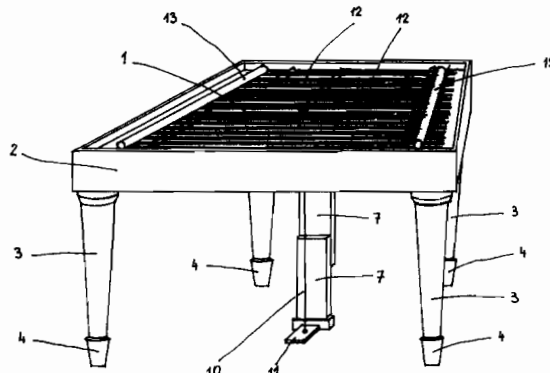

6 (51) G 10D 1/08

(21) 593-96

(71) Neuser, s. r. o., Modra, SK;

(72) Neuszer Róbert, Modra, SK;

(54) **Mechanické zariadenie na ozvučenie elektrickej basovej gitary**

(22) 10.05.96

(57) Zariadenie umožňuje ramienkový spôsob rozozvučania strún s cieľom rozvoja výrazových možností tohto hudobného nástroja. V otvore ochranného krytu (2) gitary je umiestnená najmenej jedna tvarovaná klapka (3), pružne uložená na boku vybraní gitary pomocou oceľovej vratnej pružiny (10), ktorá je na svojej spodnej strane opatrená dorazom (6) a na dne (7) vybraní gitary je na podstavci (11) otočne uložené najmenej jedno ozvučujúce ramienko (4) opatrené násadkou (9), pričom medzi ramienkom (4) a dnom (7) vybraní gitary je umiestnené oceľové pero (5).

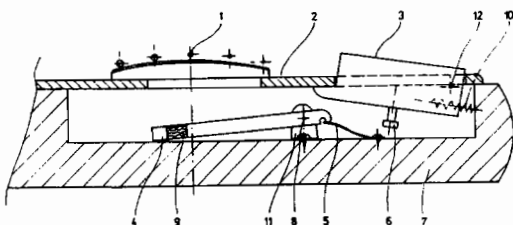

6 (51) G 11C 5/14, 7/00

(21) 289-96

(71) Gay Frères S.A., Genève, CH;

(72) Berney Jean Claude, Les Charbonnières, CH;

(54) **Elektronické návěstidlo na optické čítanie/zapisovanie**

(22) 28.06.95

(32) 04.07.94

(31) 2120/94-0

(33) CH

(86) PCT/CH95/00147, 28.06.95

(57) Elektronické návěstidlo typicky obsahuje pamäťové zariadenie EEPROM. Toto návěstidlo obsahuje elektrooptické články umožňujúce zásobovanie návěstidla energiou, keď na tieto články dopadne svetlo. Elektrooptické komponenty ďalej umožňujú prijímať optické príkazové signály a vysielať optické signály navonok, kde sa svetelné signály týkajú obsahu pamäťového zariadenia.

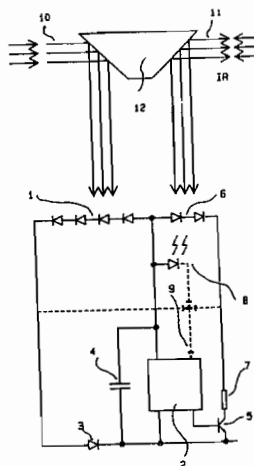

**Trieda H**

6 (51) H 01H 11/00

(21) 1619-97

(71) MEC A/S, Ballerup, DK;

(72) Enoch Claus, Kfge, DK; Jacobsen Flemming, Herlev, DK;

(54) **Spôsob výroby elektrického spínača**

(22) 12.06.96

(32) 13.06.95

(31) 0675/95

(33) DK

(86) PCT/DK96/00257, 12.06.96

(57) Spôsob výroby elektrického spínača, pri ktorom sa materiál vysekne z tabule alebo siete (1) elektricky vodivého materiálu tak, že sa vytvorí viacero skupín koncoviek (5, 6, 7) tvoriacich s tabuľou (1) celok. Na každú skupinu koncoviek sa nalisuje puzdro (nie je zobrazené) tak, že vnútorné časti koncoviek (7) sú v puzdre. Do puzdra sa namontujú funkčné prvky. Nalisovanie puzdiel a montáž prvkov sa uskutočňuje na viacerých skupinách koncoviek súčasne. Jednotlivé spínače sa oddeľujú z tabule (1) buď oddelením koncoviek (5) pri 15 až 25 a koncoviek (6) pri 16, čím a vyrobí spínač s krátkou vzdialenosťou, napr. 4 mm, medzi koncami koncoviek (16), alebo oddelením koncoviek (6) pri 16 a 26 a koncoviek (5) pri 15, čím sa vyrobí spínač s väčšou vzdialenosťou, napr. 6 mm, medzi koncami koncoviek (15). Týmto sa môže vyrobiť spínač na montáž v usporiadaní 4x4 mm alebo 6x6 mm podľa potreby na rovnakom zariadení a rovnakým postupom.

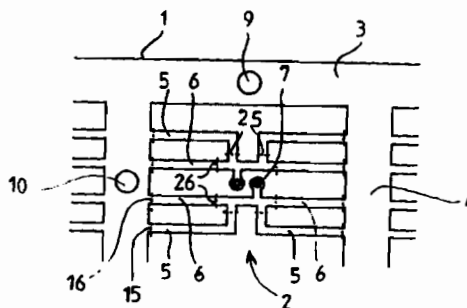



**6 (51) H 01R 9/00, 25/00****(21) 626-97**

(71) KRONE Aktiengesellschaft, Berlin, DE;

(72) Snow Richard Herbert, Brighton, CO, US; Pickles Timothy James, Aurora, CO, US;

**(54) Konektor**

(22) 20.05.97

(32) 22.05.96

(31) 08/651 414

(33) US

(57) Konektor, najmä pre telekomunikačnú a dátovú techniku, obsahuje najmenej dve stavebné skupiny (80), ktoré sú vybavené vždy jedným soklovým prvkom (2) so soklovou časťou (20). Ďalej má spojovací koniec (32) žíl a kontaktné oblasti (34), v ktorých sú umiestnené spínateľné kontakty (30), pričom na stavebných skupinách (80) sú umiestnené upevňovacie prvky tvorené spojovacím čapom (36), spojovacím prvkom (50) a štrbinovými otvormi (46, 48), na uvoľniteľné spojenie stavebných skupín (80). Do otvoru (100), vytvoreného stavebnými skupinami (80) v spojenom stave, je zasunovateľný prostriedok (16) na odvádzanie, takže signály, ktoré sú na kontaktoch (30) stavebnej skupiny (80), sú privádzané užívateľovi, napojenému na prostriedok (16) na odvádzanie.

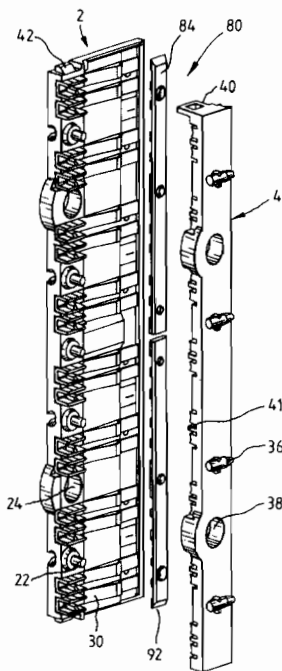
**6 (51) H 01R 11/00, 4/24****(21) 1364-97**

(71) KRONE Aktiengesellschaft, Berlin-Zehlendorf, DE;

(72) Gerke Dieter, Berlin, DE; Mössner Frank, Berlin, DE;

**(54) Spájací element**

(22) 09.10.97

(32) 15.10.96

(31) 196 42 445.3

(33) DE

(57) Spájací element s elektrickými reznými a zvieracími spájacími prvkami v komore puzdrového dielu na pripojenie elektrických vodičov bez procesu odizolovania, pričom posuvný diel sa rozprestiera okolo časti rezných a zvieracích spájacích prvkov, umiestnených v komore, ktorý umožňuje jednoduché a spoľahlivé zapájanie elektrických izolovaných vodičov bez pomoci akéhokoľvek ručného náradia, a ktorý zaručuje vysokú prúdovú zaťažiteľnosť vodiča tým, že úložné otvory (2) na vodiče (3) sú v posuvnom dieli (1) vytvorené v naklonenej polohe vzhľadom na pozdĺžnu os posuvného dielu (1), ktorá je súčasne pozdĺžnou osou komory (17), pričom vodiče (3) sú zavedené do rezných a zvieracích spájacích kontaktov (4), ktoré sú pootočené vzhľadom na steny komôr (17), a sú s nimi spojené.

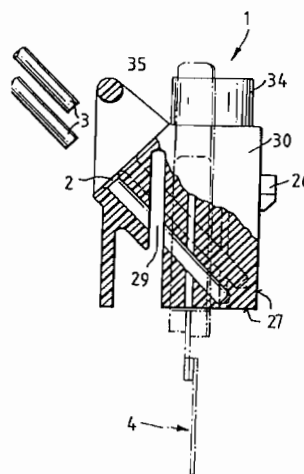
**6 (51) H 01S 3/06, H 04B 10/24****(21) 79-96**

(71) PIRELLI CAVI S.p.A., Milano, IT;

(72) Meli Fausto, Piacenza, IT; Cavaciuti Alessandro, San Donato Milanese, IT;

**(54) Obojsmerný optický telekomunikačný systém obsahujúci obojsmerný optický zosilňovač**

(22) 18.01.96

(32) 27.01.95

(31) MI95A 000143

(33) IT

(57) Obojsmerný optický zosilňovač, obsahujúci jednosmernú optickú zosilňovaciu jednotku, majúcu jedno zosilnené pásmo vlnovej dĺžky, dva vstupné/výstupné porty na aspoň dva optické signály, majúce opačný smer šírenia, uvedené signály majú prvú a druhú vlnovú dĺžku za sebou, pričom vlnové dĺžky sú navzájom oddelené a obsahujú uvedené zosilnené pásmo vlnovej dĺžky, dve prvé a dve druhé optické selektívne spojky vlnovej dĺžky, majúce prvé priepustné pásmo vlnovej dĺžky, obsahujúce prvú vlnovú dĺžku, a druhé priepustné pásmo vlnovej dĺžky, obsahujúce druhú vlnovú dĺžku, pričom prvé a druhé priepustné pásmo vlnovej dĺžky sa navzájom neprekrývajú, jednotka

zosilnenia je pripojená medzi dva opačné uzly optického mostíkového obvodu, pričom v uzloch mostíkového obvodu sú prítomné prvé a druhé optické selektívne spojky, kde prvé a druhé selektívne spojky sú umiestnené symetricky k zosilňovacej jednotke a vstupným/výstupným portom daných optických signálov.

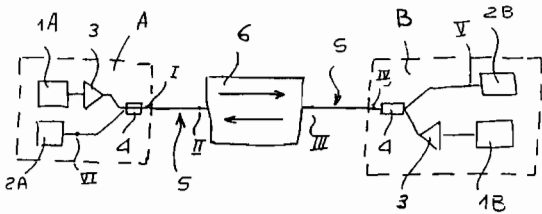

6 (51) H 02G 3/12

(21) 221-96

(71) KRONE Aktiengesellschaft, Berlin-Zehlendorf, DE;

(72) Taybl Christa, Berlin, DE;

(54) **Koncový rozvetvoč**

(22) 19.02.96

(32) 22.02.95

(31) 295 03 799.7

(33) DE

(57) Používa sa najmä v telekomunikačnej a dátovej technike, pozostáva z krytu, usadzovacieho rámu a dverí. Je vhodný na vonkajšie použitie a zaisťuje dostatočnú ochranu proti úmyselným poškodeniam a manipuláciám. Táto úloha bola vyriešená tak, že ako veko zasadené dvere (3) a ako vyrovnávací rám (2) vytvorený usadzovací rám majú uzatvorené obvodové drážky (10, 11), ktoré sú spolu navzájom v zábere a ktoré tvoria labyrintové tesnenie.

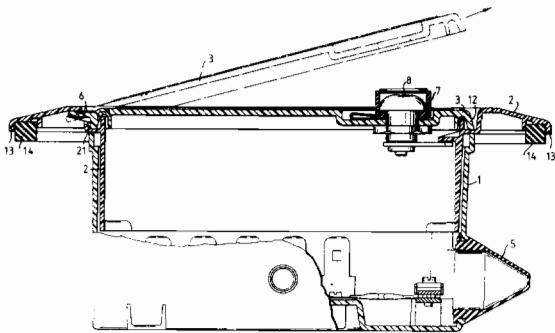

6 (51) H 02G 15/007, F 16L 3/12

(21) 1556-97

(71) KRONE Aktiengesellschaft, Berlin, DE;

(72) Weiss Jürgen, Esslingen, DE; Murray David Patrick, Bristol, GB;

(54) **Upínacie zariadenie**

(22) 18.11.97

(32) 22.11.96

(31) 196 50 017.6

(33) DE

(57) Upínacie zariadenie, najmä na káble v telekomunikačnej technike a technike prenosu dát, ktoré zaručuje jednoduché a spoľahlivé upnutie predmetov s rôznym priemerom bez nebezpečia nepripustne veľkého spučenia predmetu, je riešené tak, že upínacie teleso (1), tvorené základným telesom (6) a aspoň jedným upínacím ramenom (5), do ktorého je vložený predmet (3), ktorý je treba upnúť, je vsunutý do puzdra (2) s vybrániami (4), do ktorých zapadá aspoň jedno z upínacích ramien (5) upínacieho telesa (1). Súčasne je otáčaním puzdra (2) proti nehybnému základnému telesu (6) znižovaný aspoň jedným upínacím ramenom (5) zväčšovaný vnútorný priemer (D) upínacieho telesa (1).

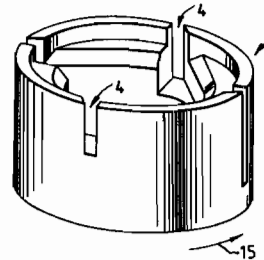
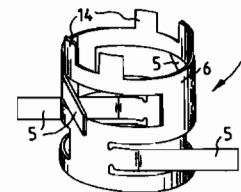
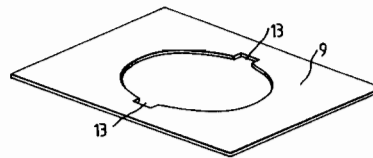
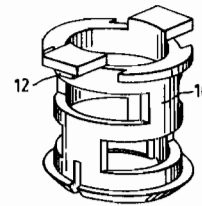

6 (51) H 02M 1/12

(21) 1417-97

(71) GEC ALSTHOM ACEC TRANSPORT S. A., Charleroi, BE;

(72) Bou Saada Johny, Bruxelles, BE; Colignon Philippe, Viesville, BE;

(54) **Spôsob korekcie pulzne šírkovo modulovaných signálov a zariadenie na jeho vykonávanie**

(22) 12.04.96

(32) 21.04.95, 22.05.95

(31) 95870040.3, 95870058.5

(33) EP, EP

(86) PCT/BE96/00039, 12.04.96

- (57) Spôsob korekcie pulzne šírkoovo modulovaných (PWM) signálov riadiacich napäťový striedač alebo riadený napäťový usmerňovač, ktorý je vybavený aspoň jedným párom komutátorov a je riadený modulátorom a diskriminátorom, pri ktorom sa do diskriminátora privádzajú dva signály, korigované v závislosti od smeru prúdu do záťaže alebo do zdroja, keď korigovaný signál výstupného prúdu má horný stav predĺžený o oneskorenie prechodu z horného do dolného stavu a korigovaný signál vstupného prúdu má dolný stav predĺžený o oneskorenie prechodu z dolného do horného stavu, pričom horný stav je definovaný tým, že komutátor spojený s najväčším kladným nábojom je zopnutý, zatiaľ čo komutátor spojený s najväčším záporným nábojom je rozpojený a dolný stav je definovaný opačne.

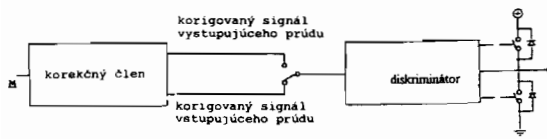
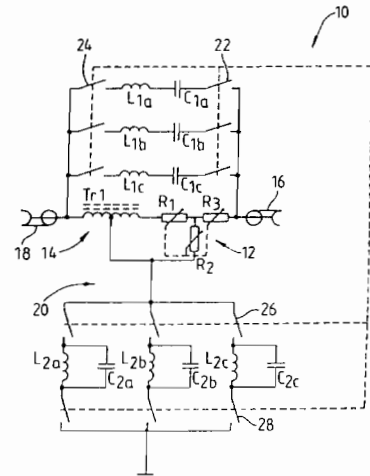

#### 6 (51) H 04B 3/14

(21) 132-96

(71) PKO-OSMO Telcom GmbH, Georgsmarienhütte, DE;

(72) Schünemann Axel, Dissen, DE;

(54) **Premenný Bodov korektor s prepínateľnými reaktančnými členmi**

(22) 29.07.94

(32) 31.07.93

(31) P 43 25 790.9

(33) DE

(86) PCT/EP94/02520, 29.07.94

- (57) Korektor na vysokofrekvenčné prenosové okruhy s nastaviteľným tlmiacim článkom (12) v tvare písmena T a najmenej vždy s jedným reaktančným členom v pozdĺžnej vetve (4) a v priečnej vetve (20) korektora (10), ktoré sú ako reaktančné členy vyladené na hornú frekvenčnú medzu prenosového pásma. Korektor obsahuje viac dvojíc pozdĺžnych a priečných reaktančných členov ( $L_{1a}$ ,  $C_{1a}$  a  $L_{2a}$ ,  $C_{2a}$ ;  $L_{1b}$ ,  $C_{1b}$  a  $L_{2b}$ ,  $C_{2b}$ ;  $L_{1c}$ ,  $C_{1c}$  a  $L_{2c}$ ,  $C_{2c}$ ) a spínacie členy (22, 24, 26, 28) na prepínanie medzi rôznymi dvojicami reaktančných členov.

#### 6 (51) H 04B 7/005, 7/08

(21) 824-96

(71) Irdeto B.V., HD Hoofddorp, NL;

(72) von Willich Manfred, Craighall Park, ZA; Rix Simon Paul Ashley, Transvaal, ZA;

(54) **Spôsob riadenia prevádzky dekodéra signálu v systéme vysielania a zariadenie na vykonávanie tohto spôsobu**

(22) 21.06.96

(32) 23.06.95

(31) 95/5204

(33) ZA

- (57) Spôsob a zariadenie na riadenie prevádzky dekodéra (10) signálu v systéme vysielania obsahuje kroky a prostriedky generácie vysielacieho signálu (1-3), generácie zašifrovaného označenie a jeho pridanie k tomuto signálu (4). Signál s týmto označením je vysielaný (4, 5, respektívne 7, 8, 9) a prijatý (12) v dekodéri (10), kde je toto označenie dešifrované (17) a porovnané (19) s verifikačnou hodnotou. Pokiaľ dôjde k zhode, bude umožnená ďalšia prevádzka (15, 16, 17, 22) dekodéra (10). Pokiaľ nedôjde k zhode, ďalšia prevádzka dekodéra (10) bude znemožnená.

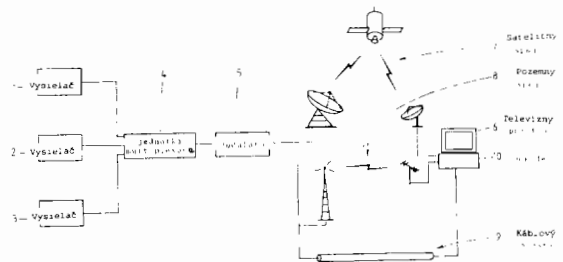

6 (51) H 04B 7/10, 7/00

(21) 1359-97

(71) TELECOMMUNICATIONS EQUIPMENT CORPORATION, Palatine, IL, US;

(72) Wong Thomas T. Y., Skokie, IL, US;

(54) **Viacfunkčný interaktívny spojovací systém s kruhovo/elipticky polarizovaným vysielačím a prijímacím signálom**

(22) 05.04.96

(32) 07.04.95

(31) 08/420 372

(33) US

(86) PCT/US96/04694, 05.04.96

(57) Spojovací systém pracuje s frekvenciami milimetrových vln a poskytuje relatívne veľkú obnovu signálu a jeho izoláciu. Spojovací systém môže na zvýšenie kapacity kanála použiť polarizačnú diverzitu. Prostriedky obnovy a izolácie pri kombinácii vysielač/prijímač vylučujú alebo znižujú vplyv atmosférických zrážok a/alebo odrazov a ohybov od objektov, a preto je uvedený systém vhodný na využitie v mestskej zástavbe.

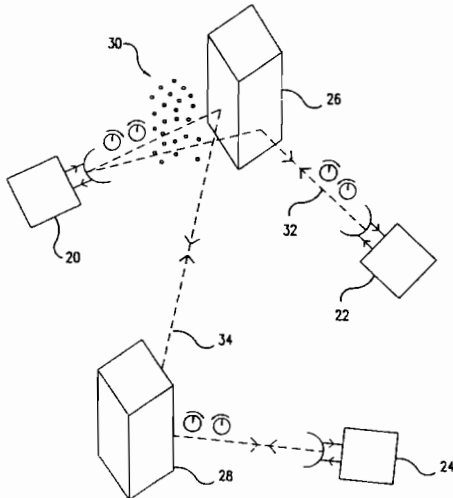

6 (51) H 04B 7/24

(21) 1193-96

(71) CONEL, s. r. o., Ústí nad Orlicí, CZ;

(72) Müller Otakar Ing., Vamberk, CZ; Felger Luděk, Ing., Hnátnice, CZ;

(54) **Spôsob prenášania dát rádiovou sieťou a rádiová sieť na vykonávanie tohto spôsobu**

(22) 20.09.96

(32) 09.10.95

(31) PV 2624-95

(33) CZ

(57) Spôsob prenášania dát rádiovou sieťou, pri ktorom prenášané dáta obsahujú cieľovú adresu a aktuálnu adresu nasledujúceho uzla (1) rádiovkej siete, v ktorom sa pri prechode dát na základe cieľovej adresy vygeneruje ďalšia aktuálna adresa nasledujúceho uzla (1) rádiovkej siete. Prenášané dáta obsahujú cieľovú adresu a aktuálnu adresu nasledujúceho uzla (1) rádiovkej siete, v ktorom sa pri prechode dát na základe cieľovej adresy vygeneruje ďalšia aktuálna adresa nasledujúceho uzla (1) rádiovkej siete. Rádiová sieť na uskutočňovanie uvedeného spôsobu obsahuje množstvo uzlov (1),

z ktorých každý je prepojený rádiovým spojením aspoň s jedným z ostatných uzlov (1) rádiovkej siete. Každý uzol (1) je opatrený generovacími prostriedkami (2) a pamäťovými prostriedkami (3) na vygenerovanie aspoň jednej aktuálnej adresy nasledujúceho uzla (1) rádiovkej siete.

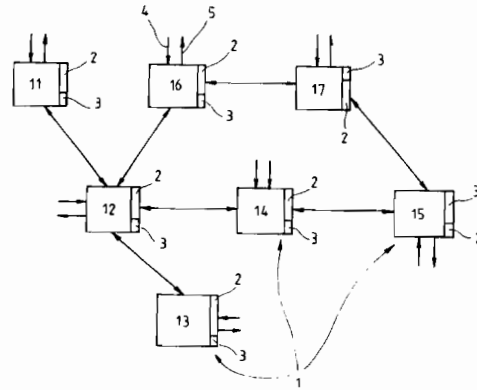

6 (51) H 04B 10/158, H 04J 14/02

(21) 979-96

(71) PIRELLI CAVI S.p.A., Milano, IT;

(72) Meli Fausto, Piacenza, IT;

(54) **Telekomunikačný systém s multiplexom s delením podľa vlnovej dĺžky a spôsob vykonávania riadeného oddeľovania výstupných kanálov**

(22) 25.07.96

(32) 31.07.95

(31) MI95/A 001676

(33) IT

(57) Spôsob optickej telekomunikácie obsahuje: generovanie aspoň dvoch prenosových signálov s vlnovými dĺžkami navzájom od seba odlišnými multiplexovanie optických signálov v jednom prenosovom vlákne, vytvárajúce optický signál s mnohými vlnovými dĺžkami, prenášanie cez prenosové vlákno optického signálu s mnohými vlnovými dĺžkami obsahujúceho optické prenášané signály do príslušnej prijímacej stanice a separovanie optických prenášaných signálov, kde uvedený krok separovania uvedených optických prenášaných signálov obsahuje: rozdeľovanie prijatých optických signálov s mnohými vlnovými dĺžkami do aspoň dvoch výstupných vlákien, selektívne odrážanie pásma vlnovej dĺžky z optického signálu s mnohými vlnovými dĺžkami, oddeľovanie pásma odrazeného od výstupného vlákna a jeho odovzdávanie po prijímacom vlákne k príslušnému prijímaču.

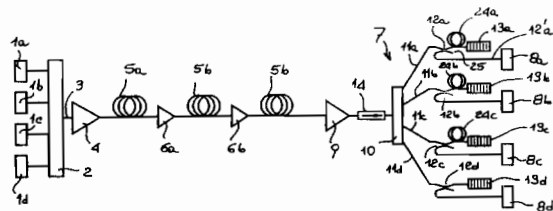

**6 (51) H 04M 3/22, H 04Q 3/00, 1/26****(21) 1011-97**

(71) Robert Bosch GmbH, Stuttgart, DE;

(72) Ruppert Manfred, Steinbach, DE; Cune Georges, Bad Vilbel, DE;

**(54) Postup na zavedenie diaľkovej údržby telefónneho pobočkového zariadenia**

(22) 18.01.96

(32) 08.02.95

(31) 195 04 078.3

(33) DE

(86) PCT/DE96/00059, 18.01.96

(57) Pri diaľkovej údržbe telefónneho pobočkového zariadenia (N), pripojeného na verejnú telefónnu sieť (VSt), servisným zariadením (SPC), pripojeným rovnako na verejnú telefónnu sieť (VSt), je v riadiacom mieste, pripojenom rovnako na verejnú telefónnu sieť (VSt), vytvorené heslo, ktoré je odovzdané tak telefónnemu pobočkovému zariadeniu (N), ako aj servisnému zariadeniu (SPC). Iba potom, keď servisné zariadenie (SPC) odovzdá telefónnemu pobočkovému zariadeniu (N) heslo, ktoré súhlasí s uloženým heslom, môže byť zo strany servisného zariadenia (SPC) vykonaná diaľková údržba. Týmto spôsobom sa zabráni tomu, že práce diaľkovej údržby v telefónnom pobočkovom zariadení (N) nemôžu byť vykonané neautorizovaným servisným zariadením (SPC).

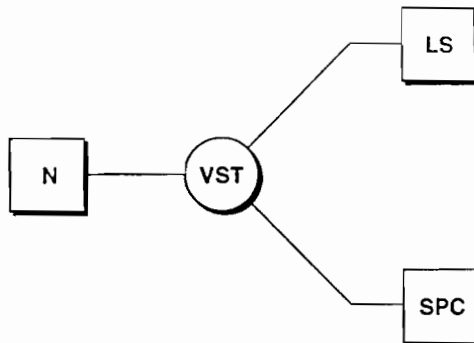
**6 (51) H 04Q 1/10, H 05K 7/14****(21) 1069-96**

(71) Robert Bosch GmbH, Stuttgart, DE;

(72) Geppert Fritz, Ober-Mörlen, DE; Giebler Hans-Juergen, Nidderau, DE; Helfrich Burkhard, Gross-Rohrheim, DE; Lamskemper Bernd, Hattersheim, DE; Kraemer Dieter, Idstein, DE;

**(54) Rozšíriteľná pobočková ústredňa**

(22) 09.12.95

(32) 30.12.94

(31) P 44 47 183.1

(33) DE

(86) PCT/DE95/01763, 09.12.95

(57) Skladá sa z niekoľkých modulov (2), ktoré obsahujú okrem svorkovnice pripájacie a spojovacie vedenie a príslušné riadiace zariadenie. Každý modul (2) je sám osebe už celkovou ústredňou. Základová doska (1) môže byť vybavená spojovnicou spájajúcou všetky moduly (2), cez ktorú je zaistené pripojenie riadiacich modulov na spoločný zbernicový systém a na prívod prúdu. Jeden

sieťový modul (6) je pripojený ako sieťový dielec a je rovnako spojitelný so spojovnicou na napájanie prevádzkovým napätím. Modul (2) a sieťový modul (6) môžu byť vytvorené ako celokovové skrine, čím je do veľkej miery zabránené magnetickému vyžarovaniu. Pripájacie a spojovacie vedenie je rovnako uskutočnené prípojnicami, nasadiateľnými na základovú dosku (1), ktoré sú vybavené zásuvkami na pripojenie k modulu (2).

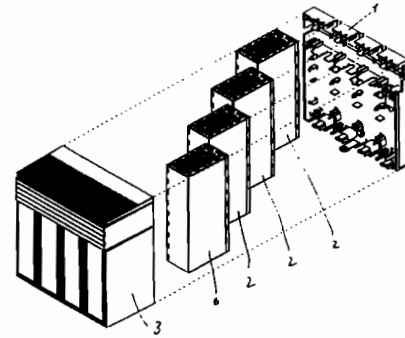
**6 (51) H 04Q 7/22, 7/38, H 04L 12/56****(21) 1013-96**

(71) DETEMOBIL DEUTSCHE TELEKOM MOBILNET GMBH, Bonn, DE;

(72) Pernice Frieder, Gross-Zimmer, DE; Bergmann Ansgar, Bonn, DE;

**(54) Spôsob balikového prenosu dát mobilnou rádiovou sieťou**

(22) 01.02.95

(32) 02.02.94

(31) P 44 02 903.9

(33) DE

(86) PCT/DE95/00121, 01.02.95

(57) Prenos je realizovaný mobilnými stanicami a pevnými stanicami, pričom vždy na jednej frekvencii je k dispozícii väčší počet časových pridelov, ktoré tvoria ovládacie a dopravné kanály, pri vytváraní rádiového spojenia na balikový prenos dát je vždy každej zúčastnenej mobilnej stanici pridelené rozlišovacie číslo, platné vždy pre určitý balikový prenos dát. Prenos jednotlivých balíkov dát sa uskutočňuje v dopravných kanáloch, ktoré sú v priradených ovládacích kanáloch označené s použitím rozlišovacieho čísla ako dopravné kanály obsahujúce balík dát. Tiež sú opísané spôsoby bez pridelovania rozlišovacieho čísla.

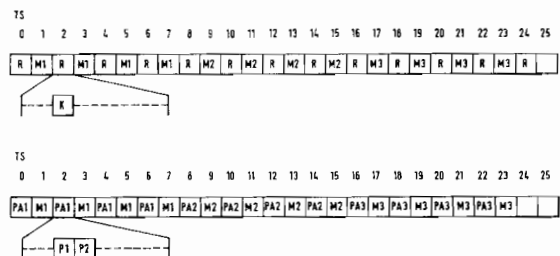

**FG4A**

**Udelené patenty**

279041	C 12N	279060	C 07D	279079	C 01B	279098	B 60T
279042	H 03K	279061	C 12N	279080	C 12P	279099	B 66C
279043	B 29C	279062	C 09K	279081	A 61M	279100	E 01B
279044	C 08F	279063	H 05B	279082	A 01N	279101	C 07D
279045	C 07H	279064	C 10M	279083	E 01B	279102	C 07D
279046	A 61K	279065	B 05B	279084	E 01B	279103	C 07D
279047	E 04G	279066	C 07D	279085	C 08H	279104	A 61K
279048	C 12P	279067	A 61K	279086	F 16L	279105	C 07H
279049	B 21C	279068	F 02M	279087	C 03B	279106	A 23C
279050	C 12P	279069	C 12N	279088	C 07D	279107	C 07F
279051	B 21H	279070	B 65D	279089	B 01D	279108	C 12N
279052	C 12N	279071	G 01N	279090	C 12N	279109	C 07D
279053	C 12P	279072	G 01N	279091	C 12N	279110	F 04D
279054	C 07D	279073	E 01B	279092	C 07C	279111	F 04D
279055	C 04B	279074	G 21F	279093	C 03C	279112	A 61L
279056	C 07D	279075	C 07D	279094	D 06M	279113	A 61K
279057	C 02F	279076	C 07D	279095	C 07D	279114	E 01B
279058	C 07D	279077	C 08F	279096	A 61K	279115	C 07D
279059	C 07D	279078	C 08G	279097	H 03H		

**6 (51) A 01N 43/76, 25/04 // (A 01N 43/76, 25:04, 47:30, 47:36)**

**(11) 279082**

(40) 16.12.92

(21) 1472-92

(73) Hoechst Aktiengesellschaft, Frankfurt am Main, DE;

(72) Frisch Gerhard, Dr., Wehrheim/Taunus, DE; Maier Thomas, Dr., Frankfurt am Main, DE;

**(54) Suspoemulzie na báze fenoxaprop-etylu**

(22) 15.05.92

(31) P 41 16 440.7

(32) 18.05.91

(33) DE

**6 (51) A 23C 19/097, 19/068, 19/064**

**(11) 279106**

(40) 08.02.95

(21) 974-92

(73) Leprino Foods Company, Denver, CO, US;

(72) Barz Richard Lee, Castle Rock, CO, US; Cremer Carolyn Parks, Denver, CO, US;

**(54) Spôsob výroby mäkkého alebo polomäkkého vláknitého syra typu mozzarella**

(22) 01.04.92

**(54) Liečivá masť bez dráždivého účinku na kožu**

(22) 14.12.93

(31) PAT-P 92 04104

(32) 23.12.92

(33) HU

**6 (51) A 61K 31/085, 31/10, 31/01 // (A 61K 31/01, 31:05)**

**(11) 279104**

(40) 18.03.92

(21) 2718-91

(73) Ciba Specialty Chemicals Holding Inc., Basel, CH;

(72) Scheffe Tankred, prof. Dr., Berlin, DE; Luther Helmut, Dr., Freiburg, DE; Jordanov Dentscho, Dr., Berlin, DE;

**(54) Farmaceutický prostriedok na lokálne a/alebo inhalačné ošetrovanie zápalových kožných ochorení nemikrobiálneho pôvodu, sčervenania kože, ochorenia spôsobeného proliferáciou buniek, alergických ochorení a bronchiálnej astmy**

(22) 04.09.91

(31) 02 875/90-3

(32) 05.09.90

(33) CH

**6 (51) A 61K 9/06, 47/14, 47/08**

**(11) 279096**

(40) 06.07.94

(21) 1419-93

(73) Egis Gyógyszergyár Rt., Budapest, HU;

(72) Nagy Margit née Kricsfalussy, Budapest, HU; Hoór Mária, Dr., Budapest, HU; Szeli Mária née Séger, Budapest, HU; Egri János, Budapest, HU; Balázs Rita, Dr., Budapest, HU; Kovács Márta, Dr., Budapest, HU; Sebestyén Gyula, Dr., Budapest, HU; Mosonyi Antal, Ing., Körmend, HU;

**6 (51) A 61K 31/19, 9/12**

**(11) 279113**

(40) 08.11.95

(21) 2716-92

(73) American Cyanamid Company, Stamford, CT, US;

(72) Ramsey Michael Peter, Fareham, Hampshire, GB; Saunders Richard William, Gosport, Hampshire, GB;

**(54) Farmaceutický prípravok na topickú aplikáciu vo forme aerosólovej peny**

- (22) 31.08.92  
(31) 9120831.4  
(32) 01.10.91  
(33) GB
- 
- 6 (51) A 61K 31/425**  
(11) **279046**  
(40) 10.05.95  
(21) 1047-94  
(73) RHONE-POULENC RORER S. A., Antony, FR;  
(72) Louvel Erik, Paris, FR;  
(54) **Použitie 2-amino-6-Trifluórmetoxybenzotiazolu na získavanie liečiva určeného na liečenie chorôb hybného neurónu**  
(22) 22.10.92  
(31) 92/02696  
(32) 06.03.92  
(33) FR  
(86) PCT/FR92/00992, 22.10.92
- 
- 6 (51) A 61K 47/14, 47/10, 47/12, 47/30**  
(11) **279067**  
(40) 05.02.97  
(21) 224-96  
(73) Odbor správy majetku Ministerstva obrany ČR, Praha, CZ;  
(72) Dittrich Milan, RNDr., CSc., Hradec Králové, CZ; Jílek Petr, PharmDr., CSc., Hradec Králové, CZ; Hájková Lenka, Hradec Králové, CZ; Fanta Vítězslav, PahrnDr., Hostivice, CZ; Doležalová Jaroslava, Ing., Hostivice, CZ; Vacková Marie, RNDr., CSc., Hradec Králové, CZ; Buchta Vladimír, RNDr., CSc., Hradec Králové, CZ; Hartmanová Marie, Ing., CSc., Hradec Králové, CZ; Mráz Josef, MUDr., CSc., Hradec Králové, CZ; Hajžman Zdenek, MUDr., CSc., Hradec Králové, CZ;  
(54) **Farmaceutický antimikrobiálny prípravok**  
(22) 20.02.96  
(31) PV 490-95  
(32) 24.02.95  
(33) CZ
- 
- 6 (51) A 61L 15/44, A 61K 9/70, A 61M 37/00**  
(11) **279112**  
(40) 12.04.95  
(21) 162-91  
(73) LTS Lohmann Therapie-Systeme GmbH & Co. KG, Neuwied, DE;  
(72) Hoffmann Hans-Rainer, Dr., Neuwied, DE; Horstmann Michael, Dr., Neuwied, DE;  
(54) **Spôsob výroby transdermálneho terapeutického systému**  
(22) 25.01.91  
(31) P 40 02 281.1  
(32) 26.01.90  
(33) DE
- 
- 6 (51) A 61M 35/00, 37/00**  
(11) **279081**  
(40) 12.11.91
- (21) 1812-89  
(73) LTS Lohmann Therapie-Systeme GmbH & Co. KG, Neuwied, DE;  
(72) Herrmann Fritz, Dr., Neuwied, DE;  
(54) **Zariadenie s odovzdávacou plochou a spôsob jeho výroby**  
(22) 23.03.89  
(31) P 38 09 978.0  
(32) 24.03.88  
(33) DE
- 
- 6 (51) B 01D 15/00, C 09K 3/32, B 01J 20/00**  
(11) **279089**  
(40) 02.10.96  
(21) 374-95  
(73) Simecek Miroslav, RNDr., Karlovy Vary, CZ;  
(72) Simecek Miroslav, RNDr., Karlovy Vary, CZ;  
(54) **Adsorpčný a viazací prostriedok olejov**  
(22) 22.03.95
- 
- 6 (51) B 05B 5/057**  
(11) **279065**  
(40) 03.06.98  
(21) 1125-86  
(73) Imperial Chemical Industries PLC, London, GB;  
(72) Noakes Timothy James, Near Alton, GB;  
(54) **Spôsob elektrostatického postrekovania a zariadenie na vykonávanie tohto spôsobu**  
(22) 18.02.86  
(31) 8504254  
(32) 19.02.85  
(33) GB
- 
- 6 (51) B 21C 1/22**  
(11) **279049**  
(40) 13.08.91  
(21) 286-90  
(73) ŽĎAS, a. s., Žďár nad Sázavou, CZ;  
(72) Vonka Vladimír, Ing., Žďár nad Sázavou, CZ;  
(54) **Ťažná stolička na bezhrotové ťahanie rúr**  
(22) 22.01.90
- 
- 6 (51) B 21H 1/10, B 21D 53/26, C 22F 1/05**  
(11) **279051**  
(40) 04.06.97  
(21) 1018-95  
(73) Firma Otto Fuchs, Meinerzhagen, DE;  
(72) Klein Horst, Meinerzhagen, DE; Fischer Gernot, Meinerzhagen, DE; Lowak Heinz, Kierspe, DE; Modricker Klaus, Meinerzhagen, DE; Mörchen Gerd, Kierspe, DE;  
(54) **Spôsob výroby jednodielneho kola z ľahkého kovu z tvarovacieho hliníkového materiálu**  
(22) 22.01.94  
(31) P 43 05 091.3  
(32) 19.02.93  
(33) DE  
(86) PCT/DE94/00063, 22.01.94
-

- 6 (51) **B 29C 70/02, B 32B 5/28**  
 (11) **279043**  
 (40) 11.05.94  
 (21) 1320-93  
 (73) Metalleido S. R. L., Genova, IT;  
 (72) Fantino Marco, Genova, IT;  
 (54) **Vrstvená konštrukcia plošných telies, spôsob jej výroby a zariadenie na jeho vykonávanie**  
 (22) 28.05.92  
 (31) TO91 A000397  
 (32) 29.05.91  
 (33) IT  
 (86) PCT/IT92/00059, 28.05.92
- 
- 6 (51) **B 60T 13/46**  
 (11) **279098**  
 (40) 18.03.92  
 (21) 4075-90  
 (73) ITT Automotive Europe GmbH, Frankfurt/Main, DE;  
 (72) Wagner Wilfried, Hüttenberg-Weidenhausen, DE; Schiel Lothard, Hofheim, DE; Ruffer Manfred, Sulzbach, DE;  
 (54) **Jednotka na ovládanie brzd motorových vozidiel**  
 (22) 21.08.90
- 
- 6 (51) **B 65D 83/04**  
 (11) **279070**  
 (40) 03.06.98  
 (21) 2046-88  
 (73) LTS Lohmann Therapie-Systeme GmbH & Co. KG, Neuwied, DE;  
 (72) Anhäuser Dieter, Melsbach, DE;  
 (54) **Plošný, ohýbný obalový a nosičový materiál**  
 (22) 28.03.88  
 (31) P 37 11 256.2  
 (32) 03.04.87  
 (33) DE
- 
- 6 (51) **B 66C 13/08**  
 (11) **279099**  
 (40) 06.04.1994  
 (21) 2211-92  
 (73) Technická univerzita v Košiciach, Košice, SK;  
 (72) Ivančo Vladimír, doc.Ing.,CSc., Košice, SK; Lemesányi Ladislav, Ing., Košice, SK;  
 (54) **Zariadenie na otáčanie visiaceho bremena**  
 (22) 15.07.92
- 
- 6 (51) **C 01B 3/38, 3/34, 3/32, 3/02**  
 (11) **279079**  
 (40) 13.08.91  
 (21) 248-91  
 (73) Haldor Tops(e A/S, Lyngby, DK;  
 (72) Norsk Jesper, Humlebaek, DK;  
 (54) **Spôsob konverzie uhľovodíkov primárnym a sekundárnym reformovaním vodnou parou a reaktorová sústava na jeho vykonávanie**  
 (22) 01.02.91  
 (31) 0283/90
- 
- (32) 02.02.90  
 (33) DK
- 
- 6 (51) **C 02F 3/22, 3/04, 7/00**  
 (11) **279057**  
 (40) 17.06.92  
 (21) 6065-90  
 (73) Mackrle Vladimír, Dr. Ing., CSc., Bratislava, SK; Mackrle Svatopluk, Ing., CSc., Brno, CZ;  
 (72) Mackrle Vladimír, Dr. Ing., CSc., Bratislava, SK; Mackrle Svatopluk, Ing., CSc., Brno, CZ;  
 (54) **Veľkokapacitné zariadenie na komplexné biologické čistenie odpadových vôd**  
 (22) 06.12.90
- 
- 6 (51) **C 03B 37/10, D 04H 1/40**  
 (11) **279087**  
 (40) 09.11.94  
 (21) 3724-92  
 (73) Grünzweig + Hartmann AG, Ludwigshafen, DE;  
 (72) Horres Johannes, Ladenburg, DE;  
 (54) **Zariadenie na kontinuálnu výrobu rúna**  
 (22) 17.12.92  
 (31) P 41 41 627.9  
 (32) 17.12.91  
 (33) DE
- 
- 6 (51) **C 03C 15/02, 21/00, 23/00**  
 (11) **279093**  
 (40) 08.12.93  
 (21) 460-93  
 (73) Sälze Erich, Dr., München, DE;  
 (72) Sälze Erich, Dr., München, DE;  
 (54) **Spôsob zníženia emisií olova a/alebo bária predmetov z krištáľového skla, obsahujúceho olovo a/alebo bárium, pri styku s kvapalnou fázou**  
 (22) 12.05.93  
 (31) P 42 17 057.5  
 (32) 22.05.92  
 (33) DE
- 
- 6 (51) **C 04B 35/00, B 22F 1/00**  
 (11) **279055**  
 (40) 16.12.92  
 (21) 1638-92  
 (73) Hoechst Aktiengesellschaft, Frankfurt am Main, DE;  
 (72) Bayer Michael, Dipl.-Ing., Lützelburg, DE; Nagl Iris, Burgheim, DE;  
 (54) **Východiskový materiál na výrobu anorganických slinovaných výrobkov**  
 (22) 29.05.92  
 (31) P 41 18 011.9  
 (32) 01.06.91  
 (33) DE
- 
- 6 (51) **C 07C 45/69**  
 (11) **279092**  
 (40) 05.06.96



- (21) 1393-94  
 (73) VÚP, a.s., Prievidza, SK;  
 (72) Macho Vendelín, prof. Ing., DrSc., Partizánske, SK; Jureček Ludovít, Ing., CSc., Prievidza, SK; Komora Ladislav, Ing., CSc., Prievidza, SK; Jurečková Emília, Ing., Prievidza, SK;  
 (54) **Spôsob výroby vyšších alifatických a/alebo cykloalifatických ketónov**  
 (22) 18.11.94
- 6 (51) C 07D 215/14, A 61K 31/47**  
 (11) **279066**  
 (40) 03.06.98  
 (21) 2639-92  
 (73) Bayer Aktiengesellschaft, Leverkusen, DE;  
 (72) Mohrs Klaus-Helmut, Dr., Wuppertal, DE; Raddatz Siegfried, Dr., Koeln, DE; Matzke Michael, Dr., Wuppertal, DE; Fruchtmann Romanis, Koeln, DE; Hatzelmann Armin, Dr., Konstanz, DE; Kohlsdorfer Christian, Dr., Erfstadt, DE; Müller-Peddinghaus Reiner, prof. Dr., Bergisch-Gladbach, DE; Theisen-Popp Pia, Dr., Aachen, DE;  
 (54) **Substituované deriváty kyseliny mandľovej, spôsob ich výroby, ich použitie v liekoch a farmaceutické prostriedky tieto látky obsahujúce**  
 (22) 26.08.92  
 (31) P 41 28 681.2  
 (32) 29.08.91  
 (33) DE
- 6 (51) C 07D 231/12, 231/14, 231/16, 231/38, A 01N 43/56**  
 (11) **279059**  
 (40) 11.10.95  
 (21) 3065-92  
 (73) Rhone-Poulenc Agrochimie, Lyon, FR;  
 (72) Chene Alain, Lyon, FR; Peignier Raymond, Caluire, FR; Vors Jean-Pierre A., Lyon, FR; Mortier Jacques, Lyon, FR; Cantegril Richard, Lyon, FR; Croisat Denis, Lyon, FR;  
 (54) **3-Fenylpyrazolové deriváty, spôsob ich prípravy, fungicídne kompozície obsahujúce tieto deriváty a ich použitie**  
 (22) 08.10.92  
 (31) 91.12647  
 (32) 09.10.91  
 (33) FR
- 6 (51) C 07D 233/61, 249/08**  
 (11) **279101**  
 (40) 03.06.98  
 (21) 1512-87  
 (73) NOVARTIS AG, Basel, CH;  
 (72) Bowman Robert Mathews, Summit, NJ, US; Steele Ronald Edward, Long Valley, NJ, US; Browne Leslie Johnston, Aesch, CH;  
 (54) **Spôsob výroby tolunitrilov substituovaných heterocyklickým zvyškom**  
 (22) 06.03.87  
 (31) 837 489
- (32) 07.03.86  
 (33) US
- 6 (51) C 07D 233/84, 233/86, 233/90, 31/415**  
 (11) **279109**  
 (40) 03.06.98  
 (21) 3811-92  
 (73) Hoechst Aktiengesellschaft, Frankfurt am Main, DE;  
 (72) Heitsch Holger, Dr., Hofheim am Taunus, DE; Henning Rainer, Dr., Hattersheim am Main, DE; Wagner Adalbert, Dr., Hattersheim am Main, DE; Gerhards Hermann, Dr., Hofheim am Taunus, DE; Becker Reinhard, Dr., Wiesbaden, DE; Schölkens Bernward, prof. Dr., Kelkheim (Taunus), DE;  
 (54) **Imidazolové deriváty s bočným bifenylysulfonylmočovínovým alebo bifenylysulfonyluretánovým reťazcom, spôsob prípravy týchto derivátov a farmaceutická kompozícia obsahujúca tieto deriváty**  
 (22) 21.12.92  
 (31) P 42 07 241.7  
 (32) 07.03.92  
 (33) DE
- 6 (51) C 07D 237/22**  
 (11) **279115**  
 (40) 16.07.85  
 (21) 4134-83  
 (73) VÚCHT, a. s., Bratislava, SK;  
 (72) Sohler Ervin, RNDr., CSc., Bratislava, SK; Vanek Juraj, Ing., Bratislava, SK; Holčík Ján, Ing., CSc., Bratislava, SK; Šmída Tibor, Ing., Bratislava, SK;  
 (54) **Spôsob výroby 4-amino-1-fenyl-5-chlór-6-oxo-1H-pyridazínu**  
 (22) 08.06.83
- 6 (51) C 07D 249/08, 233/61, 213/57**  
 (11) **279102**  
 (40) 03.06.98  
 (21) 7367-87  
 (73) NOVARTIS AG, Basel, CH;  
 (72) Bowman Robert Mathews, Summit, NJ, US; Steele Ronald Edward, Long Valley, NJ, US; Browne Leslie Johnston, Aesch, CH;  
 (54) **Tolunitrily substituované heterocyklickým zvyškom a spôsob ich výroby**  
 (22) 12.10.87  
 (31) 837 489  
 (32) 07.03.86  
 (33) US
- 6 (51) C 07D 249/08, 233/61**  
 (11) **279103**  
 (40) 03.06.98  
 (21) 7368-87  
 (73) NOVARTIS AG, Basel, CH;  
 (72) Bowman Robert Mathews, Summit, NJ, US; Steele Ronald Edward, Long Valley, NJ, US; Browne Leslie Johnston, Aesch, CH;

- (54) **Substituované imidazolyl- alebo 1,2,4-triazolylmetylbenezonitryly a spôsob ich výroby**  
 (22) 12.10.87  
 (31) 837 489  
 (32) 07.03.86  
 (33) US
- 
- 6 (51) **C 07D 265/30, 413/12, 413/14, A 61K 31/535**  
 (11) **279058**  
 (40) 03.06.98  
 (21) 2897-87  
 (73) DAINIPPON PHARMACEUTICAL CO., LTD., Osaka, JP;  
 (72) Kon Tatsuya, Ashiya, Hogo, JP; Kato Shiro, Sakai, Osaka, JP; Morie Toshiya, Matsubara, Osaka, JP; Ohno Kazunori, Higashi-Osaka, Osaka, JP; Hino Katsuhiko, Ikoma-gun, Nara-ken, JP; Karasawa Tadahiko, Toyonaka, Osaka, JP; Yoshida Naoyuki, Matsubara, Osaka, JP;  
 (54) **Substituovaný N-[(2-morfolinyl)alkyl]benzamidový derivát, spôsob jeho výroby a farmaceutický prostriedok na jeho báze**  
 (22) 24.04.87  
 (31) 101552/1986, 315090/1986  
 (32) 30.04.86, 31.12.86  
 (33) JP, JP
- 
- 6 (51) **C 07D 277/80**  
 (11) **279056**  
 (40) 04.11.91  
 (21) 4603-90  
 (73) VÚCHT, a. s., Bratislava, SK;  
 (72) Danko Peter, RNDr., Bratislava, SK; Kosár Karol, Ing., Bratislava, SK; Tomáš Ján, Ing., Vranov nad Topľou, SK; Gögh Tibor, RNDr., CSc., Bratislava, SK; Karvaš Milan, Ing., CSc., Bratislava, SK; Orlik Ivo, Ing., Bratislava, SK; Durmis Július, Ing., CSc., Bratislava, SK;  
 (54) **Substituované N-(cyklohexyl)benzotiazolyl-2-sulfénamidy a spôsob ich prípravy**  
 (22) 24.09.90
- 
- 6 (51) **C 07D 405/12, A 61K 31/35**  
 (11) **279095**  
 (40) 13.02.92  
 (21) 3674-91  
 (73) Merck Patent GmbH, Darmstadt, DE;  
 (72) Gericke Rolf, Dr., Darmstadt, DE; Baumgarth Manfred, Dr., Darmstadt, DE; Lues Ingeborg, Dr., Darmstadt, DE; Harting Jürgen, Dr., Darmstadt, DE; Bergmann Rolf, Dr., Darmstadt, DE;  
 (54) **Deriváty chrómanu samy osebe a na liečenie chorôb, spôsob ich výroby, ich použitie na výrobu liečiv a farmaceutické prípravky na ich báze**  
 (22) 04.12.91  
 (31) P 40 38 752.6  
 (32) 05.12.90  
 (33) DE
- 
- 6 (51) **C 07D 413/14, C 07H 17/08, A 61K 31/71**  
 (11) **279075**  
 (40) 18.03.92  
 (21) 2195-91  
 (73) PLIVA d. d. ZAGREB, Zagreb, HR;  
 (72) Kobrehel Gabrijela, Zagreb, HR; Djokič Slobodan, Zagreb, HR; Lazarevski Gorjana, Zagreb, HR;  
 (54) **O-Metylderiváty azitromycínu A a ich medzi-produkt, spôsob ich prípravy a ich použitie**  
 (22) 06.07.91  
 (31) P-1409/90  
 (32) 18.07.90  
 (33) YU
- 
- 6 (51) **C 07D 487/04, C 07B 57/00, A 61K 31/50 // (C 07D 487/04, 241:00, 209:00)**  
 (11) **279060**  
 (40) 08.12.93  
 (21) 719-93  
 (73) Rhone-Poulenc Rorer S. A., Antony Cedex, FR;  
 (72) Cotrel Claude, Paris, FR; Roussel Gérard, Soisy-sur-Seine, FR;  
 (54) **Pravotočivý izomér 6-(5-chlór-2-pyridyl)-5-(4-metyl-1-piperaziny) karbonyloxy-7-oxo-6,7-dihydro-5H-pyrol(3,4-b(pirazínu), spôsob jeho prípravy, farmaceutická kompozícia s jeho obsahom a jeho použitie**  
 (22) 16.01.92  
 (31) 91/00490  
 (32) 17.01.91  
 (33) FR  
 (86) PCT/FR92/00031, 16.01.92
- 
- 6 (51) **C 07D 489/08, 221/28**  
 (11) **279088**  
 (40) 12.04.95  
 (21) 881-93  
 (73) Galena, a. s., Opava-Komárov, CZ;  
 (72) Sobotík Roman, Ing., Opava, CZ; Bulej Petr, RNDr., Opava, CZ; Kolašín Tomáš, Ing., Ostrava-Dubina, CZ; Jegorov Alexandr, RNDr., CSc., České Budějovice, CZ; Sedmera Petr, Ing., CSc., Praha, CZ; Husek Aleš, RNDr., CSc., Opava, CZ; Jurčáková Anna, Opava, CZ;  
 (54) **Spôsob prípravy 3,14(-dihydroxy-17-normorfínu**  
 (22) 13.08.93
- 
- 6 (51) **C 07D 493/10**  
 (11) **279054**  
 (40) 06.08.97  
 (21) 1469-95  
 (73) VÚCHT, a. s., Bratislava, SK;  
 (72) Humplík Antonín, Ing., Bratislava, SK; Végh Zsolt, Ing., Galanta, SK; Orlik Ivo, Ing., Bratislava, SK; Latika Atilla, RNDr., Bratislava, SK;  
 (54) **Prostriedok na ochranu prírodného a/alebo syntetických kaučukov proti deštruktívnemu pôsobeniu ozónu**  
 (22) 23.11.95

- 6 (51) C 07D 499/86, A 61K 31/43**  
**(11) 279076**  
 (40) 15.09.91  
 (21) 1020-90  
 (73) VÚLM, a. s., Modra, SK;  
 (72) Geleta Slavomír, Ing., Banská Bystrica, SK; Mazáň Štefan, RNDr., Banská Bystrica, SK; Michalková Eva, Ing., CSc., Banská Bystrica, SK; Welward Ladislav, Ing., CSc., Banská Bystrica, SK; Geletová Janka, Ing., Banská Bystrica, SK; Dudek Marcel, Ing., Banská Bystrica, SK;  
**(54) Spôsob prípravy sulfónov penicilánových kyselín**  
 (22) 02.03.90
- 6 (51) C 07F 9/38, 9/6524**  
**(11) 279107**  
 (40) 03.06.98  
 (21) 3796-90  
 (73) The Dow Chemical Company, Midland, MI, US;  
 (72) Garlich Joseph R., Lake Jackson, TX, US; Simon Jaime Angleton, TX, US; Masterson Tipton T., Lake Jackson, TX, US;  
**(54) Spôsob čistenia aminometylénfosfónových kyselín**  
 (22) 31.07.90  
 (31) 389 441  
 (32) 04.08.89  
 (33) US
- 6 (51) C 07H 15/04, 1/08, 3/02, B 01D 9/00**  
**(11) 279045**  
 (40) 08.03.95  
 (21) 1889-92  
 (73) Chemický ústav SAV, Bratislava, SK;  
 (72) Kvašnovský Jaroslav, Ing., Bratislava, SK; Kozák Ján, RNDr., CSc., Bratislava, SK; Lokaj Vladimír, Ing., Bratislava, SK; Švec Jozef, Ing., Bratislava, SK; Magdolen Peter, Ing., Bratislava, SK;  
**(54) Spôsob prípravy a izolácie metyl-(D-xylopyranozidu**  
 (22) 19.06.92
- 6 (51) C 07H 17/08**  
**(11) 279105**  
 (40) 12.11.91  
 (21) 768-91  
 (73) PLIVA d.d. ZAGREB, Zagreb, HR;  
 (72) Lazarevski Gorjana, Zagreb, HR; Djokič Slobodan, Zagreb, HR;  
**(54) Oleandromycínoxímy, spôsob ich prípravy a použitie**  
 (22) 21.03.91  
 (31) P-556/90  
 (32) 21.03.90  
 (33) YU
- 6 (51) C 08F 10/06, 4/642**  
**(11) 279077**  
 (40) 03.06.98
- (21) 5098-90  
 (73) SOLVAY POLYOLEFINS EUROPE-BELGIUM /Société Anonyme/, Bruxelles, BE;  
 (72) Fiasse Paul, Dr., Bruxelles, BE; Bernard Albert, Sterrebeek, BE;  
**(54) Spôsob stereošpecifickej polymerizácie alfa-olefinov**  
 (22) 24.09.87  
 (31) 86.13649  
 (32) 26.09.86  
 (33) FR
- 6 (51) C 08F 10/10**  
**(11) 279044**  
 (40) 11.07.95  
 (21) 2126-92  
 (73) Ústav makromolekulární chemie AV ČR, Praha, CZ;  
 (72) Lukáš Rudolf, Ing., CSc., Praha, CZ; Toman Luděk, Ing., CSc., Praha, CZ; Pacovský Vladimír, Unhošť, CZ;  
**(54) Spôsob výroby polyizobutylénových olejov/oligomérov v nepolárnom prostredí**  
 (22) 08.07.92
- 6 (51) C 08G 65/00**  
**(11) 279078**  
 (40) 03.06.98  
 (21) 1974-90  
 (73) AUSIMONT S. r. l., Miláno, IT;  
 (72) Sianesi Dario, Miláno, IT; Marraccini Antonio, Dormelletto, Novara, IT; Marchionni Giuseppe, Miláno, IT;  
**(54) Spôsob výroby peroxidických perfluórpolyéterov**  
 (22) 20.04.90  
 (31) 20207 A/89  
 (32) 20.04.89  
 (33) IT
- 6 (51) C 08H 5/02**  
**(11) 279085**  
 (40) 09.04.97  
 (21) 1219-95  
 (73) Chemickotechnologická fakulta STU, Bratislava, SK; Výskumný ústav celulózy a papiera, a. s., Bratislava, SK;  
 (72) Lužáková Vlasta, Ing., CSc., Bratislava, SK; Fišerová Mária, Ing., CSc., Bratislava, SK;  
**(54) Spôsob sulfátovej delignifikácie lignín-celulóзовých materiálov**  
 (22) 28.09.95
- 6 (51) C 09K 17/52, A 01G 13/02, B 32B 7/04**  
**(11) 279062**  
 (40) 09.07.97  
 (21) 1537-95  
 (73) VÚTCH-CHEMITEX, spol. s r. o., Žilina, SK; Nemčíč Ladislav, Ing., Žilina, SK;  
 (72) Papajová Vladimíra, Ing., Žilina, SK; Fuljerová Anna, Ing., Žilina, SK; Nemčíč Ladislav, Ing., Ži-

- lina, SK;
- (54) **Ekologická agrárna textília a spôsob jej výroby**  
(22) 05.12.95
- 
- 6 (51) **C 10M 105/34**  
(11) **279064**  
(40) 06.07.94  
(21) 2552-92  
(73) RWE-DEA Aktiengesellschaft für Mineraloel und Chemie, Hamburg, DE; Texaco Deutschland GmbH, Hamburg, DE;  
(72) Grasshoff Hans, Dieter, Hamburg, DE; Synek Vladislav, Hamburg, DE; Kohnz Harald, Dr., Oberhausen, DE;
- (54) **Mazadlá chladiacích strojov**  
(22) 19.08.92
- 
- 6 (51) **C 12N 1/14 // (C 12N 1/14, C 12R 1:82)**  
(11) **279108**  
(40) 10.05.95  
(21) 357-94  
(73) Výzkumný ústav antibiotik a biotransformací s.p., Rostoky u Prahy, CZ;  
(72) Skákal Ivo, RNDr., Praha, CZ; Bezděk Karel, Ing., Rostoky u Prahy, CZ; Svoboda Ivan, Ing., Praha, CZ;
- (54) **Kmeň mikroorganizmu *Penicillium chrysogenum* CCM 8157**  
(22) 28.03.94  
(31) PV 1003-93  
(32) 26.05.93  
(33) CZ
- 
- 6 (51) **C 12N 1/20, C 12P 29/00 // (C 12N 1/20, C 12R 1:485)**  
(11) **279069**  
(40) 09.07.97  
(21) 554-96  
(73) Biotika, a. s., Slovenská Lupča, SK;  
(72) Bertan Milan, Ing., Banská Bystrica, SK; Revallová Viera, Ing., Banská Bystrica, SK; Vrúblová Katarína, Ing., Banská Bystrica, SK; Martinček Lubomír, Ing., Banská Bystrica, SK; Timčová Jarmila, Ing., Banská Bystrica, SK;
- (54) **Produkčný mikroorganizmus *Streptomyces aureofaciens* produkujúci chlór-tetracyklín v dlhodobej kultivácii a spôsob jeho kultivácie**  
(22) 30.04.96  
(31) PV 2461-95  
(32) 22.09.95  
(33) CZ
- 
- 6 (51) **C 12N 1/21, 15/68, 15/31**  
(11) **279052**  
(40) 08.11.95  
(21) 3450-92  
(73) Lonza A. G., Gampel/Wallis (Dir.:Basel), CH;  
(72) Zimmermann Thomas, Dr., Naters, CH; Boraschi Cristiana, Dipl.-Biol., Bioggio, CH; Burgdorf Knut, Dipl.-Biol., Lalden, CH; Caubère
- Cathérine, Dipl.-Biol., Nancy, FR;
- (54) **Mikroorganizmy na stabilizáciu plazmidov, spôsob ich prípravy a použitie**  
(22) 20.11.92  
(31) 3412/91  
(32) 21.11.91  
(33) CH
- 
- 6 (51) **C 12N 1/21, 15/68, 15/70, C 12P 13/08 // (C 12N 1/21, C 12R 1:19)**  
(11) **279061**  
(40) 03.06.98  
(21) 1033-93  
(73) Biotika, a. s., Slovenská Lupča, SK;  
(72) Borošová Gabriela, Ing., Banská Bystrica, SK; Turňa Ján, doc. RNDr., CSc., Bratislava, SK; Timko Jozef, Ing., DrSc., Bratislava, SK; Kliment Július, Ing., CSc., Banská Bystrica, SK;
- (54) **Kmeň *Escherichia coli* JT 121 s rekombinantným plazmidom pJT 121 na produkciu L-treónínu**  
(22) 27.09.93
- 
- 6 (51) **C 12N 1/21, 15/68, 15/70, C 12P 13/08 // (C 12N 1/21, C 12R 1:19)**  
(11) **279090**  
(40) 03.06.98  
(21) 721-97  
(73) Biotika, a. s., Slovenská Lupča, SK;  
(72) Borošová Gabriela, Ing., Banská Bystrica, SK; Turňa Ján, doc. RNDr., CSc., Bratislava, SK; Timko Jozef, Ing., DrSc., Bratislava, SK; Kliment Július, Ing., CSc., Banská Bystrica, SK;
- (54) **Kmeň *Escherichia coli* JT 122 s rekombinantným plazmidom pJT 122 na produkciu L-treónínu**  
(22) 27.09.93
- 
- 6 (51) **C 12N 1/21, 15/68, 15/70, C 12P 13/08 // (C 12N 1/21, C 12R 1:19)**  
(11) **279091**  
(40) 03.06.98  
(21) 722-97  
(73) Biotika, a. s., Slovenská Lupča, SK;  
(72) Borošová Gabriela, Ing., Banská Bystrica, SK; Turňa Ján, doc. RNDr., CSc., Bratislava, SK; Timko Jozef, Ing., DrSc., Bratislava, SK; Kliment Július, Ing., CSc., Banská Bystrica, SK;
- (54) **Kmeň *Escherichia coli* JT 123 s rekombinantným plazmidom pJT 123 na produkciu L-treónínu**  
(22) 27.09.93
- 
- 6 (51) **C 12N 15/62, 15/81, 1/14, 1/16, 1/18, C 12P 21/02, C 07K 14/62**  
(11) **279041**  
(40) 03.06.98  
(21) 7764-86  
(73) ZymoGenetics, Inc., Seattle, WA, US;  
(72) MacKay Vivian L., Seattle, WA, US;
- (54) **Konštrukt DNA, transformovaná bunka a spô-**

- sob výroby cudzorodého proteínu v transformovanej bunke**
- (22) 27.10.86  
(31) 791305, PCT/US86/02198  
(32) 25.10.85, 20.10.86  
(33) US, WO
- 6 (51) C 12P 7/62, C 08G 63/90**  
(11) **279080**  
(40) 08.11.95  
(21) 1313-94  
(73) BUNA GmbH, Schkopau, DE;  
(72) Lehmann Olaf, Halle, DE; Mayer Torsten, Halle, DE; Rapphel Inno, Halle, DE; Rauchstein Klaus-Dieter, Halle, DE; Runkel Dietmar, Merseburg, DE; Schaffer Jürgen, Halle, DE;
- (54) Spôsob získavania polyhydroxyalkanoátov bez obsahu farbiva**  
(22) 28.04.93  
(31) P 42 15 860.5, P 42 15 861.3, P 42 15 862.1  
(32) 14.05.92, 14.05.92, 14.05.92  
(33) DE, DE, DE  
(86) PCT/DE93/00372, 28.04.93
- 6 (51) C 12P 13/02, 7/40, 19/34, C 12N 15/11, C 07H 21/00**  
(11) **279048**  
(40) 08.11.95  
(21) 2323-92  
(73) Lonza A. G., Gampel/Wallis (Dir.:Basel), CH;  
(72) Zimmermann Thomas, Dr., Naters, CH; Robins Karen, Visp, CH; Birch Olwen M., Naters, CH; Böhlen Elisabeth, Naters, CH;
- (54) Spôsob génovotechnologickej výroby S-(+)-2,2-dimetylcyklopropánkarboxamidu, mikroorganizmy transformované hybridným plazmidom**  
(22) 24.07.92  
(31) 2247/91-3  
(32) 26.07.91  
(33) CH
- 6 (51) C 12P 17/12, 17/14, C 12N 1/21**  
(11) **279050**  
(40) 08.11.95  
(21) 3581-92  
(73) Lonza A. G., Gampel/Wallis (Dir.:Basel), CH;  
(72) Kiener Andreas, Dr., Visp, CH; Rohner Markus, Dr., Glis, CH; Heinzmann Klaus, Visperterminen, CH;
- (54) Spôsob mikrobiologickej prípravy aromatických hydroxyheterocyklických karboxylových kyselín, mikroorganizmy *Pseudomonas acidovorans* a *Alcaligenes faecalis***  
(22) 04.12.92  
(31) 3572/91  
(32) 05.12.91  
(33) CH
- 6 (51) C 12P 41/00, 13/02, C 12N 1/20, C 07C 233/37**  
(11) **279053**  
(40) 16.09.92  
(21) 662-92  
(73) Lonza A. G., Gampel/Wallis (Dir.:Basel), CH;  
(72) Robins Karen, Visp/kanton Wallis/, CH; Gilligan Thomas, Leuk/kanton Wallis/, CH;
- (54) Spôsob výroby S-(+)-2,2-dimetylcyklopropánkarboxamidu, mikroorganizmy rodu *Comamonas*, *Pseudomonas* a *Bacterium* a spôsob ich prípravy**  
(22) 05.03.92  
(31) 678/91-9, 1854/91-8  
(32) 06.03.91, 24.06.91  
(33) CH, CH
- 6 (51) D 06M 15/11, C 08L 3/02**  
(11) **279094**  
(40) 10.11.93  
(21) 847-93  
(73) Sveriges Stärkelseproducenter Förening UPA, Karlshamn, SE;  
(72) Björklund Hans, Osby, SE; Pettersson Lena, Broby, SE;
- (54) Apretačný prostriedok a jeho použitie**  
(22) 30.01.92  
(31) 9100384-8  
(32) 07.02.91  
(33) SE  
(86) PCT SE92/00057, 30.01.92
- 6 (51) E 01B 9/30**  
(11) **279100**  
(40) 12.11.91  
(21) 2698-90  
(73) Vossloh-Werke GmbH, Werdohl, DE;  
(72) Schultheiss Hans, Munich, DE; Bauernfeind Horst, Munich, DE; Eisenberg Helmut, Werdohl, DE;
- (54) Upevnenie koľajnic na betónové podvaly pružnými upevňovacími strmeňmi**  
(22) 31.05.90  
(31) P 39 18 091.3  
(32) 02.06.89  
(33) DE
- 6 (51) E 01B 27/02**  
(11) **279084**  
(40) 15.04.92  
(21) 5313-90  
(73) Franz Plasser Bahnbaumaschinen-Industriegesellschaft m. b. H., Wien, AT;  
(72) Theurer Josef, Ing., Wien, AT; Oellerer Friedrich, Linz, AT;
- (54) Pojazdový stroj na ukladanie a rozdeľovanie štrku štrkového lôžka**  
(22) 30.10.90  
(31) A 2511/89  
(32) 31.10.89  
(33) AT

- 6 (51) **E 01B 27/02**  
 (11) **279073**  
 (40) 08.12.93  
 (21) 503-93  
 (73) Franz Plasser Bahnbaumaschinen-Industriegesellschaft m. b. H., Wien, AT;  
 (72) Felber Hannes, Salzburg, AT;  
 (54) **Štrkový pluh**  
 (22) 19.05.93  
 (31) A 1084/92  
 (32) 25.05.92  
 (33) AT
- 
- 6 (51) **E 01B 27/16**  
 (11) **279083**  
 (40) 10.11.93  
 (21) 241-93  
 (73) Franz Plasser Bahnbaumaschinen-Industriegesellschaft m. b. H., Wien, AT;  
 (72) Theurer Josef, Ing., Wien, AT;  
 (54) **Podbijačka na podbíjanie koľaje**  
 (22) 25.03.93  
 (31) A 691/92  
 (32) 03.04.92  
 (33) AT
- 
- 6 (51) **E 01B 27/17**  
 (11) **279114**  
 (40) 09.03.94  
 (21) 833-93  
 (73) Franz Plasser Bahnbaumaschinen-Industriegesellschaft m.b.H., Wien, AT;  
 (72) Theurer Josef, Ing., Wien, AT;  
 (54) **Podbijačka koľaje, najmä na podbíjanie výhybiek a križovatiek koľaje**  
 (22) 05.08.93  
 (31) A 1624/92  
 (32) 12.08.92  
 (33) AT
- 
- 6 (51) **E 04G 15/06, 17/06, 11/08**  
 (11) **279047**  
 (40) 09.08.95  
 (21) 151-94  
 (73) Cséfalvay Mikuláš, Bratislava, SK; Cséfalvay Zoltán, Dunajská Streda, SK;  
 (72) Cséfalvay Mikuláš, Bratislava, SK; Cséfalvay Zoltán, Dunajská Streda, SK;  
 (54) **Debniaci dielec, vhodný najmä na debnenie pri stavbe železobetónových monolitických konštrukcií**  
 (22) 09.02.94
- 
- 6 (51) **F 02M 43/00**  
 (11) **279068**  
 (40) 03.06.98  
 (21) 1768-87  
 (73) Société Anonyme dite SOCIÉTÉ D'ÉTUDES DE MACHINES THERMIQUES S. E. M. T., Saint-Denis, FR;  
 (72) Baguena Michel, Ing., Paris, FR;
- (54) **Dávkovacie čerpadlo vstrekovacieho zariadenia spaľovacieho motora**  
 (22) 16.03.87  
 (31) 86 03 691  
 (32) 14.03.86  
 (33) FR
- 
- 6 (51) **F 04D 1/04, 7/02, 9/02**  
 (11) **279110**  
 (40) 11.01.95  
 (21) 1650-92  
 (73) Strojnícka fakulta STU, Bratislava, SK;  
 (72) Varchola Michal, doc. Ing., CSc., Dunajská Lužná, SK; Knižat Branislav, Ing., Bratislava, SK;  
 (54) **Samonasávacie čerpadlo**  
 (22) 02.06.92
- 
- 6 (51) **F 04D 1/04, 7/02, 9/02**  
 (11) **279111**  
 (40) 11.01.95  
 (21) 1651-92  
 (73) Strojnícka fakulta STU, Bratislava, SK;  
 (72) Varchola Michal, doc. Ing., CSc., Dunajská Lužná, SK;  
 (54) **Samonasávacie čerpadlo s difúzorom**  
 (22) 02.06.92
- 
- 6 (51) **F 16L 1/06, 1/024, 1/09**  
 (11) **279086**  
 (40) 08.03.95  
 (21) 2941-91  
 (73) VÚIS-Vodovody a kanalizácie, spol. s r. o., Bratislava, SK;  
 (72) Pašek Ján, Ing., Bratislava, SK; Hyža Gustáv, doc. Ing., CSc., Bratislava, SK;  
 (54) **Prípravok na montáž plastových kanalizačných potrubí z rúr s vonkajším rebrovaním**  
 (22) 26.09.91
- 
- 6 (51) **G 01N 33/563**  
 (11) **279071**  
 (40) 10.09.97  
 (21) 226-96  
 (73) Česal Milan, Ing., Trenčín, SK;  
 (72) Česal Milan, Ing., Trenčín, SK;  
 (54) **Spôsob kvantitatívneho určenia antistreptolyzínu v krvnom sére**  
 (22) 20.02.96
- 
- 6 (51) **G 01N 33/68**  
 (11) **279072**  
 (40) 08.10.97  
 (21) 334-96  
 (73) Česal Milan, Ing., Trenčín, SK;  
 (72) Česal Milan, Ing., Trenčín, SK;  
 (54) **Spôsob kvantitatívneho určenia glykoproteínov v krvnom sére**  
 (22) 08.03.96

**6 (51) G 21F 5/06, 5/008****(11) 279074**

(40) 08.05.96

(21) 1520-94

(73) Škoda, Jaderné strojírenství, s. r. o., Plzeň, CZ;

(72) Jílek Miroslav, Ing., Plzeň, CZ; Němec Petr, Ing.,  
Tlučná, CZ; Velkoborský Josef, Ing., Plzeň, CZ;**(54) Vnútorné zariadenie kontajnera na transport  
a skladovanie jadrového paliva**

(22) 08.12.94

(31) PV 1071-94

(32) 03.05.94

(33) CZ

**6 (51) H 03H 11/12, 11/00****(11) 279097**

(40) 11.01.95

(21) 408-93

(73) Vojenská akadémia, Liptovský Mikuláš, SK;

(72) Štulrajter Jozef, Ing., CSc., Liptovský Mikuláš,  
SK;**(54) Zapojenie R filtra typu horný priepust 3. rádu  
s vysokou hodnotou vstupnej impedancie**

(22) 28.04.93

**6 (51) H 03K 3/00, 7/06, H 03M 1/36****(11) 279042**

(40) 11.01.95

(21) 2299-92

(73) Slovenská technická univerzita, Bratislava, SK;

(72) Hríbik Ján, doc. Ing., CSc., Bratislava, SK;

**(54) Zapojenie prevodníka prúdu na frekvenciu pre  
obe polarítu vstupného prúdu**

(22) 23.07.92

**6 (51) H 05B 41/26, 41/232****(11) 279063**

(40) 07.12.94

(21) 1451-93

(73) BISON Engineering Sondermaschinen - und  
Gerätebau GmbH, Frankfurt/Oder/, DE;(72) Bernicke Erhard, Dr., Ing., Berlin, DE; Röhr  
Klaus, Dipl.-Ing., Berlin, DE; Eibisch Karl, Dipl-  
-Ing., Zeuthen, DE;**(54) Zapojenie na činnosť výbojky**

(22) 19.06.92

(31) P 41 21 009.3

(32) 21.06.91

(33) DE

(86) PCT/DE92/00514, 19.06.92

**FD9A**

**Zastavené prihlášky vynálezu**

213-87	343-92	290-94	1588-94
5435-89	585-92	298-94	29-95
129-90	848-92	421-94	81-95
1123-90	989-92	470-94	107-95
2000-90	2394-92	527-94	244-95
2864-90	3153-92	551-94	536-95
4097-90	101-93	552-94	628-95
4342-90	320-93	570-94	1162-95
4343-90	1004-93	627-94	124-96
5000-90	1211-93	628-94	136-96
5823-90	1351-93	762-94	378-96
5825-90	1360-93	831-94	557-96
6126-90	1396-93	867-94	599-96
6565-90	1404-93	986-94	604-96
305-91	1405-93	1032-94	605-96
1182-91	1427-93	1083-94	760-96
1183-91	1432-93	1168-94	855-96
1250-91	12-94	1180-94	998-96
2484-91	20-94	1363-94	1132-96
2924-91	76-94	1412-94	
3782-91	242-94	1496-94	
3801-91	271-94	1559-94	

**FC9A**

**Zamietnuté prihlášky vynálezu**

6273-89  
6274-89  
1851-91  
3582-91

**PD4A**

**Prevody patentov**

Podľa § 15 zákona č. 527/1990 Zb. v znení neskorších zákonov boli do patentového registra zapísané tieto prevody:

<b>P</b>	<b>PV</b>	<b>Pôvodný majiteľ</b>	<b>Nadobúdateľ</b>	<b>Dátum účinnosti:</b>
250 685	3604-85	SANDOZ AG, Basilej, CH;	Novartis AG, Schwarzwaldallee 215, 4058 Basel, CH;	08.04.98
262 689	2731-87	SANDOZ AG, Basilej, CH;	Novartis AG, Schwarzwaldallee 215, 4058 Basel, CH;	08.04.98
265 219	3397-86	SANDOZ AG, Basilej, CH;	Novartis AG, Schwarzwaldallee 215, 4058 Basel, CH;	08.04.98
266 343	4396-87	SANDOZ AG, Basilej, CH;	Novartis AG, Schwarzwaldallee 215, 4058 Basel, CH;	08.04.98



P	PV	Pôvodný majiteľ	Nadobúdateľ	Dátum účinnosti:
273 615	3267-86	SANDOZ AG, Basilej, CH;	Novartis AG, Schwarzwaldallee 215, 4058 Basel, CH;	08.04.98
277591	1823-89	SANDOZ AG, Basilej, CH;	Novartis AG, Schwarzwaldallee 215, 4058 Basel, CH;	08.04.98
278 667	1575-92	STU Bratislava, Bratislava, SK;	Strojnícka fakulta, STU Bratislava, Námestie slobody 17, 812 31 Bratislava, SK;	24.03.98

**QA9A****Ponuka licencie**

Podľa § 19 zák. č. 527/1990 Zb. v znení neskorších zákonov boli do patentového registra zapísané tieto ponuky licencií:

P	PV	Názov	Poskytovateľ	Dátum účinnosti:
278 949	1016-94	Spôsob overovania plynomerov veľkých prietokov a zariadenie na vykonávanie tohto spôsobu	JUSTUR, s. r. o., Stará Turá, SK;	30.03.98

**QB9A****Licenčné zmluvy**

Podľa § 14 zák. č. 527/1990 Zb. v znení neskorších zákonov boli do patentového registra zapísané tieto licenčné zmluvy:

P	PV	Názov	Pôvodný majiteľ	Nadobúdateľ	Dátum účinnosti:
277 787	2399-91	Spôsob úpravy metylesterov vyšších mastných kyselín	STU Bratislava, Chemickotechnologická fakulta, Radlinského 9, Bratislava, SK; Cvengroš Martin, Ing., CSc., Gogoľova 10/39 036 01 Martin, SK;	EKOIL, a. s., Panská 33, 811 01 Bratislava, SK;	17.01.98

P	PV	Názov	Pôvodný majiteľ	Nadobúdateľ	Dátum účinnosti:
277 860	1554-91		STU Bratislava, Chemickotechnologická fakulta, Radlinského 9, Bratislava, SK; Cvengroš Martin, Ing., CSc., Gogoľova 10/39 036 01 Martin, SK;	EKOIL, a. s., Panská 33, 811 01 Bratislava, SK;	17.01.98

## Oprava

### HH9A

Vo vestníku č. 5/1998 v zozname zverejených prihlášok vynálezov usporiadaných podľa čísel sme omylom uviedli PV 1648-97.

### HH9A

Vo vestníku č. 4/1998 vo zverejnenej prihláške vynálezu 4133-88 sa zmenil prihlasovateľ.

Správne znenie: (71) BASF AG, LUDWIGSHAFEN,  
DE;

### HH9A

Vo vestníku č. 2/1998 k zverejnenej prihláške vynálezu 603-97 prikladáme ďalších 4 pôvodcov.

(72) BOHN Helmut, Dr., Schönek, DE;  
HERLING Andreas, Dr., Bad Camberg, DE;  
BUSH Andreas PD., Dr., Tübingen, DE;  
GREGOR Rainer, prof. Dr., Heitersheim, DE;

# ČASŤ

## ÚŽITKOVÉ VZORY

## Kódy na označovanie jednotlivých druhov dokumentov

Zapísané úžitkové vzory podľa zákona č. 478/1992 Zb. - kód U  
v znení zákona NR SR č. 90/93 Z. z.

## Číselné kódy na označovanie bibliografických údajov

(11)	číslo zápisu úžitkového vzoru	6 (51)	medzinárodné patentové triedenie
(21)	číslo prihlášky úžitkového vzoru	(54)	názov
(22)	dátum podania prihlášky úžitkového vzoru	(57)	anotácia
(31)	číslo prioritnej prihlášky úžitkového vzoru	(71)	meno (názov) prihlasovateľa(ov)
(32)	dátum prioritnej prihlášky úžitkového vzoru	(72)	meno pôvodcu(ov)
(33)	krajina priority	(73)	meno (názov) majiteľa(ov)
(47)	dátum zápisu úžitkového vzoru	(86)	údaje PCT

## Kódy na označovanie záhlavia oznámení publikovaných vo Vestníku (Štandard WIPO ST 17)

FG1K	zápisy úžitkových vzorov do registra	MK1K	zánik úžitkového vzoru uplynutím doby platnosti
LD3K	čiastočný výmaz úžitkového vzoru	ND1K	predĺženie platnosti úžitkového vzoru
MC3K	výmaz úžitkového vzoru	PD1K	prevod práv a ostatné zmeny majiteľov úžitkového vzoru
MH1K	zánik úžitkového vzoru vzdáním sa nárokov		

## Opravy. Zmeny. Rôzne.

### Opravy v udelených ochranných dokumentoch

TA1K	meno pôvodcov
TB1K	oprava mien
TC1K	zmena mien
TD1K	oprava adries
TE1K	zmena adries
TF1K	oprava dát
TG1K	oprava chýb v triedení
TH1K	oprava alebo zmena všeobecne
TK1K	tlačové chyby v úradných vestníkoch

## FG1K

## Zapísané úžitkové vzory

1849 C 05D	1855 E 04F	1861 A 63B	1867 C 09K
1850 B 65D	1856 B 23Q	1862 G 01P	1868 C 08H
1851 B 65D	1857 G 01B	1863 B 65D	1869 A 23L
1852 F 02N	1858 B 65D	1864 E 04F	1870 C 10L
1853 A 63B	1859 F 16B	1865 A 47G	
1854 B 65D	1860 A 63H	1866 F 21S	

6 (51) A 23L 2/00, 2/39

(11) 1869

(21) 454-97

(22) 03.12.1997

(47) 26.03.1998

(73) Švecová Božena, MUDr., Banská Bystrica, SK;

(54) **Remineralizačno-energeticko-regeneračný nápoj**

6 (51) A 47G 21/18

(11) 1865

(21) 474-97

(22) 30.12.1997

(47) 26.03.1998

(73) Mirochnitchenko Vladimir Vitalevitch, Moskva, RU;

(54) **Slamka na pitie**

6 (51) A 63B 17/00, 17/02

(11) 1853

(21) 349-97

(22) 12.09.1997

(32) 03.07.1997

(33) CZ

(31) PUV 6910-97

(47) 20.03.1998

(73) Jaroš Vladimír, Mgr., Praha, CZ; Kubálek Ladislav, doc.PhDr., CSc., Praha - Stodůlky, CZ;

(54) **Výcvikový trenážér**

6 (51) A 63B 71/02

(11) 1861

(21) 23-98

(22) 27.01.1998

(47) 23.03.1998

(73) Mathia Štefan, Ing., Bratislava, SK;

(54) **Puk na hokej na neľadových plochách**

6 (51) A 63H 33/04

(11) 1860

(21) 12-98

(22) 22.01.1998

(47) 23.03.1998

(73) Uhrín Juraj, Nitra, SK;

(54) **Stavebnicový voľne uložitelný systém**

6 (51) B 23Q 17/22, B 24B 49/00

(11) 1856

(21) 460-97

(22) 15.01.1997

(47) 20.03.1998

(73) Radvanec František, Košice, SK;

(54) **Ručný, prenosný, elektrický alebo inak poháňaný točivý nástroj**

6 (51) B 65D 30/10

(11) 1854

(21) 355-97

(22) 25.09.1997

(47) 20.03.1998

(73) Podhradský Dušan - DASYM, Nové Zámky, SK;

(54) **Obal**

6 (51) B 65D 81/00

(11) 1850

(21) 227-97

(22) 30.06.1997

(32) 23.05.1997

(33) CZ

(31) PUV 6744-97

(47) 20.03.1998

(73) Kopřiva Petr, Luže, CZ; Pešek David, Ing., Brno, CZ;

(54) **Zariadenie na distribúciu a plnenie skvapalneným propán-butánom**

6 (51) B 65D 81/00

(11) 1851

(21) 228-97

(22) 30.06.1997

(32) 23.05.1997

(33) CZ

(31) PUV 6743-97

(47) 20.03.1998

(73) Kopřiva Petr, Luže, CZ; Pešek David, Ing., Brno, CZ;

(54) **Distribučné a plniace zariadenie**

6 (51) B 65D 85/10

(11) 1858

(21) 468-97

(22) 18.12.1997

(32) 15.09.1997

(33) CZ

(31) PUV 7145-97

(47) 20.03.1998

(73) Slupski Richard, Petrovice u Karviné, CZ; Michailidis Petros, Ing., Petrovice u Karviné, CZ;

- Čejda Jaroslav, Ing., Karviná-Nové Město, CZ;  
**(54) Balenie cigariet**
- 
- 6 (51) B 65D 88/02**  
**(11) 1863**  
 (21) 44-98  
 (22) 17.02.1998  
 (32) 18.12.1997  
 (33) CZ  
 (31) PUV 7494-97  
 (47) 23.03.1998  
 (73) MULTITEC, spol. s r. o., Tuklaty, CZ;  
**(54) Veľkoobjemový kontajner**
- 
- 6 (51) C 05D 5/00**  
**(11) 1849**  
 (21) 235-97  
 (22) 07.07.1997  
 (47) 19.03.1998  
 (73) Bakoš Dušan, doc. Ing., DrSc., Bratislava, SK;  
**(54) Vápenaté ekologické hnojivo-EKOKALKON VH**
- 
- 6 (51) C 08H 5/04, C 08G 65/02, C 08L 97/02**  
**(11) 1868**  
 (21) 453-97  
 (22) 02.12.1997  
 (47) 26.03.1998  
 (73) Chemickotechnologická fakulta STU , Bratislava, SK;  
**(54) Zmes na neutrálnu sulfitovú delignifikáciu lignín-celulóзовých materiálov**
- 
- 6 (51) C 09K 3/18**  
**(11) 1867**  
 (21) 333-97  
 (22) 25.08.1997  
 (47) 26.03.1998  
 (73) Galbavý Pavol, Bratislava, SK;  
**(54) Nemrznúca kvapalina**
- 
- 6 (51) C 10L 1/02, 1/04, 1/08**  
**(11) 1870**  
 (21) 52-98  
 (22) 25.02.1998  
 (47) 26.03.1998  
 (73) Hrnčířik Jan, Štítná nad Vláří, CZ;  
**(54) Ekologické palivo vznetových motorov**
- 
- 6 (51) E 04F 13/04, B 21F 27/20**  
**(11) 1855**  
 (21) 373-97  
 (22) 08.10.1997  
 (32) 08.09.1997  
 (33) CZ  
 (31) PUV 7121-97  
 (47) 20.03.1998  
 (73) Hartinger Antonín, Libina, CZ; Hartinger Nikola, Libina, CZ;
- 
- (54) Zariadenie na výrobu pletiva s keramickými dištančnými prvkami**
- 
- 6 (51) E 04F 15/022**  
**(11) 1864**  
 (21) 347-97  
 (22) 12.09.1997  
 (47) 26.03.1998  
 (73) Bučina, akciová spoločnosť, Zvolen, SK;  
**(54) Protišmyková preglejka**
- 
- 6 (51) F 02N 17/02**  
**(11) 1852**  
 (21) 402-97  
 (22) 29.10.1997  
 (47) 20.03.1998  
 (73) Martinská mechatronická, a.s., Martin, SK;  
**(54) Zariadenie na predhrev vznetového motora**
- 
- 6 (51) F 16B 39/28, 39/282**  
**(11) 1859**  
 (21) 4-98  
 (22) 07.01.1998  
 (47) 23.03.1998  
 (73) Gaži Ľudovít, Levice, SK;  
**(54) Skrutka**
- 
- 6 (51) F 21S 1/12**  
**(11) 1866**  
 (21) 399-95  
 (22) 30.03.1995  
 (47) 26.03.1998  
 (73) Lecký Richard, Levice, SK; Hudec Miroslav, Tlmače, SK; Kotora Milan, Tlmače, SK;  
**(54) Tienidlové svietidlo s ukrytým svetelným zdrojom**
- 
- 6 (51) G 01B 7/02 // G 01B 101:80**  
**(11) 1857**  
 (21) 461-97  
 (22) 09.11.1995  
 (47) 20.03.1998  
 (73) Radvanec František, Košice, SK;  
**(54) Meracie pásmo a pásmový meter s displejovým zobrazením meranej veličiny**
- 
- 6 (51) G 01P 1/04**  
**(11) 1862**  
 (21) 36-98  
 (22) 06.02.1998  
 (47) 23.03.1998  
 (73) Martinská mechatronická, a.s., Martin, SK;  
**(54) Náhon rýchlomera**

**PD1K****Prevody úžitkových vzorov**

Podľa § 15 zákona č. 527/1990 Zb. v znení neskorších zákonov boli do registra úžitkových vzorov zapísané tieto prevody:

ÚV	PÚV	Pôvodný majiteľ	Nadobúdateľ	Dátum účinnosti:
599	133-94	Vojenský opravárenský podnik 013, s. p., Horka nad Moravou CZ;	DELTA ARMY, s. r. o., 783 35 Horka nad Moravou, CZ;	01.04.98

**Licenčné zmluvy**

Podľa § 14 zák. č. 527/1990 Zb. v znení neskorších zákonov boli do registra úžitkových vzorov zapísané tieto licenčné zmluvy:

P	PV	Názov	Pôvodný majiteľ	Nadobúdateľ	Dátum účinnosti:
1379	173-96	Fermentované mliečne produkty, obohatené selénom	Maďarič Alexander, Ing., Súmravná 32, 821 01 Bratislava, SK; Kadrová Jana, RNDr., CSc., Astrová 1, 821 01 Bratislava, SK;	LAKTIS, a. s., Rajecká cesta 91, 010 39 Žilina, SK;	02.04.98

**ND1K****Predĺženie platnosti úžitkového vzoru**

(51) C 04B 38/00, 33/20, 35/14, C 05G 3/04, 111:40	(51) E 01B 9/68
(11) 894	(11) 905
(21) 306-95	(21) 81-95
(22) 02.04.1991	(22) 01.03.1995
(47) 03.05.1995	(47) 03.05.1995
(43) 11.07.1995	(43) 11.07.1995
(71) Effem GmbHro, Verden/Allen, DE;	(71) Vymětal Antonín, Ing., Praha, CZ;
(54) Substrát pre rastliny	(54) Pružné uloženie koľajnice
(51) C 04B 38/00, 33/20, 35/14, C 05G 3/04, 111:40	(51) E 01D 22/00, E 04D 5/06
(11) 895	(11) 1069
(21) 307-94	(21) 470-94
(22) 02.04.1991	(22) 29.12.1994
(47) 03.05.1995	(47) 02.11.1995
(43) 11.07.1995	(43) 10.01.1996
(71) Effem GmbHro, Verden/Allen, DE;	(71) AQUA - VITA, s. r. o., Bratislava, SK;
(54) Porézny keramický granulát	(54) Kovová rímsa mosta

**(51) E 04G 23/02**

**(11) 332**

(21) 190-93

(22) 20.09.1993

(47) 05.11.1993

(43) 09.02.1994

(71) Dobiaš Ivan, Ing., Trenčín, SK;

**(54) Podávač maltových zmesí**



# ČASŤ

## PRIEMYSELNÉ VZORY

**Číselné kódy na označovanie bibliografických údajov**

(11)	číslo zápisu	(33)	krajina priority
(21)	číslo prihlášky	(45)	dátum zápisu priemyselného vzoru
(22)	dátum podania prihlášky	(51)	triedenie priemyselných vzorov
(23)	výstavná priorita	(54)	názov
(31)	číslo prioritnej prihlášky	(72)	meno pôvodcu(ov)
(32)	dátum prioritnej prihlášky	(73)	meno (názov) majiteľ'a(ov)

**Kódy na označovanie záhlavia oznámení publikovaných vo Vestníku  
(Štandard WIPO ST 17)**

FG4Q	zápisy priemyselných vzorov do registra	MK4Q	zánik priemyselného vzoru uplynutím doby platnosti
LD4Q	čiastočný výmaz priemyselného vzoru	ND4Q	predĺženie platnosti priemyselného vzoru
MC4Q	výmaz priemyselného vzoru	PD4Q	prevod práv a ostatné zmeny majiteľ'ov priemyselného vzoru
MH4Q	zánik priemyselného vzoru vzdáním sa nárokov		

**Opravy. Zmeny. Rôzne.****Opravy v udelených ochranných dokumentoch**

TA4Q	meno pôvodcov
TB4Q	oprava mien
TC4Q	zmena mien
TD4Q	oprava adries
TE4Q	zmena adries
TF4Q	oprava dát
TG4Q	oprava chýb v triedení
TH4Q	oprava alebo zmena všeobecne
TK4Q	tlačové chyby v úradných vestníkoch

## TG4Q

## Zapísané priemyselné vzory

25466	25473	25480	25487
25467	25474	25481	25488
25468	25475	25482	25489
25469	25476	25483	
25470	25477	25484	
25471	25478	25485	
25472	25479	25486	

- (11) 25466  
 (21) 265-97  
 (22) 16.10.1997  
 (47) 17.03.1998  
 (54) **Dezén bežnej plochy plášťa**  
 (51) 12/15.01

- počet vonkajších úprav: 1  
 (73) Matador, a. s., Terézie Vansovej 1054/45, 020 32 Púchov, SK;  
 (72) Kotlas Ján, Ing., Janka Kráľa 1127/4, 020 01 Púchov, SK; Pecho Slavomír, Ing., Pribinova 1639/18, 020 01 Púchov, SK;

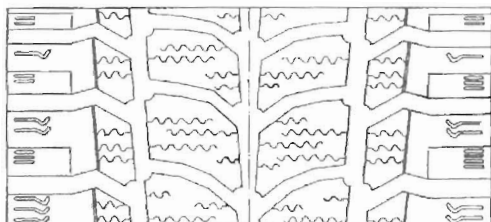

25466

- (11) 25467  
 (21) 266-97  
 (22) 16.10.1997  
 (47) 17.03.1998  
 (54) **Dezén bežnej plochy plášťa**  
 (51) 12/15.01

- počet vonkajších úprav: 1  
 (73) Matador, a. s., Terézie Vansovej 1054/45, 020 32 Púchov, SK;  
 (72) Kotlas Ján, Ing., Janka Kráľa 1127/4, 020 01 Púchov, SK; Pecho Slavomír, Ing., Pribinova 1639/18, 020 01 Púchov, SK;

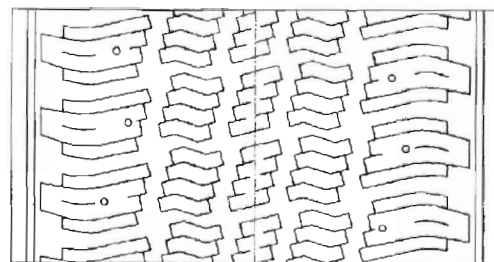

25467

- (11) 25468  
 (21) 267-97  
 (22) 16.10.1997  
 (47) 17.03.1998  
 (54) **Dezén bežnej plochy plášťa**  
 (51) 12/15.01

- počet vonkajších úprav: 1  
 (73) Matador, a. s., Terézie Vansovej 1054/45, 020 32 Púchov, SK;  
 (72) Pecho Slavomír, Ing., Pribinova 1639/18, 020 01 Púchov, SK; Kotlas Ján, Ing., Janka Kráľa 1127/4, 020 01 Púchov, SK; Ondáš Miroslav, Ing., Moravská 1635/23, 020 01 Púchov, SK; Rypák Martin, Ing., Námestie Slobody 1656/17, 020 01 Púchov, SK;

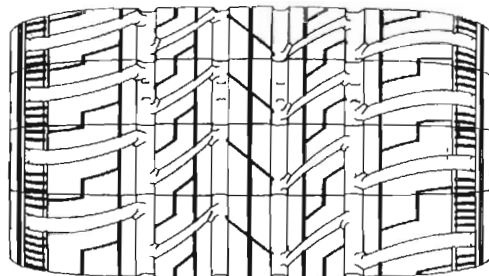

25468

- (11) **25469**  
 (21) 268-97  
 (22) 16.10.1997  
 (47) 17.03.1998  
 (54) **Dezén bežnej plochy plášt'a**  
 (51) 12/15.01  
 počet vonkajších úprav: 1  
 (73) Matador, a. s., Terézie Vansovej 1054/45, 020 32 Púchov, SK;  
 (72) Pecho Slavomír, Ing., Pribinova 1639/18, 020 01 Púchov, SK; Kotlas Ján, Ing., Janka Kráľa 1127/4, 020 01 Púchov, SK; Prekop Štefan, Ing., Komenského 1626/3, 020 01 Púchov, SK;

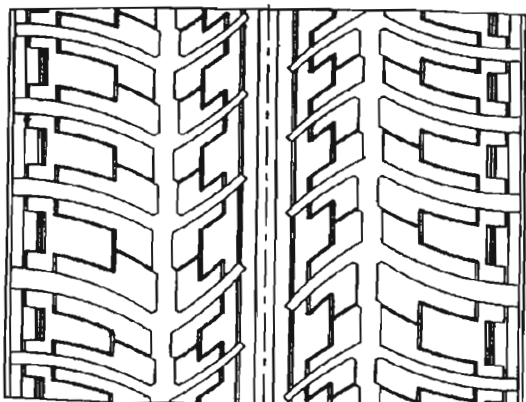

25469

- (11) **25470**  
 (21) 269-97  
 (22) 16.10.1997  
 (47) 17.03.1998  
 (54) **Dezén bežnej plochy plášt'a**  
 (51) 12/15.01  
 počet vonkajších úprav: 1  
 (73) Matador, a. s., Terézie Vansovej 1054/45, 020 32 Púchov, SK;  
 (72) Kotlas Ján, Ing., Janka Kráľa 1127/4, 020 01 Púchov, SK; Pecho Slavomír, Ing., Pribinova 1639/18, 020 01 Púchov, SK;

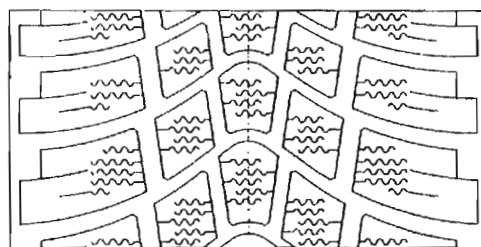

25470

- (11) **25471**  
 (21) 272-96  
 (22) 28.11.1996  
 (47) 19.03.1998  
 (54) **Kancelársky nábytok**  
 (51) 06/04.03  
 počet vonkajších úprav: 20  
 (73) Masič Miroslav - Interiéry, Velehradská 35, 821 08 Bratislava, SK;  
 (72) Masič Miroslav, Velehradská 35, 821 08 Bratislava, SK;

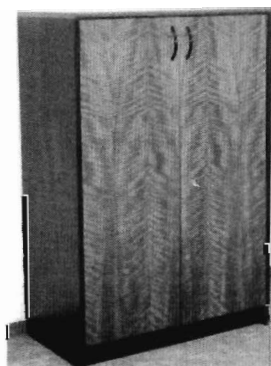

25471 variant 1

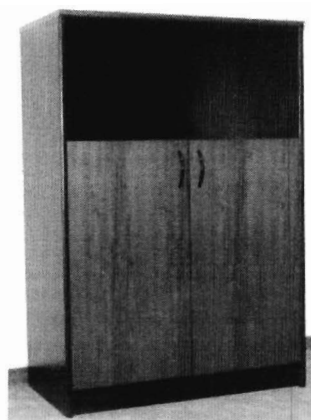

25471 variant 2

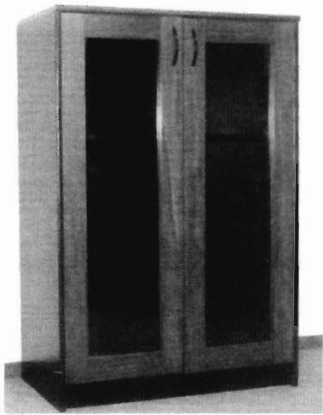

25471 variant 3

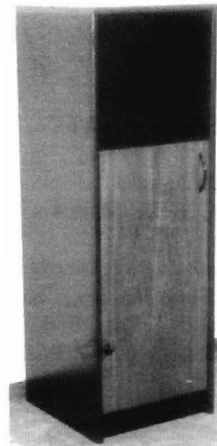

25471 variant 6



25471 variant 4



25471 variant 7

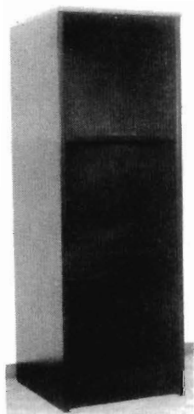

25471 variant 5

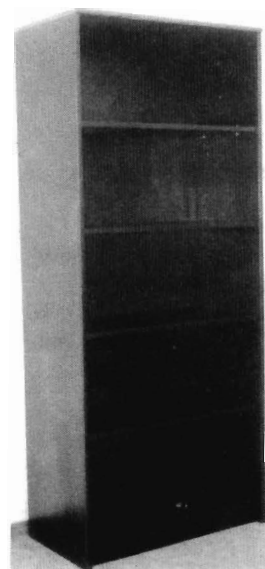

25471 variant 8

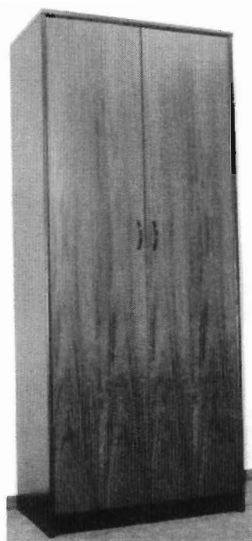

25471 variant 9

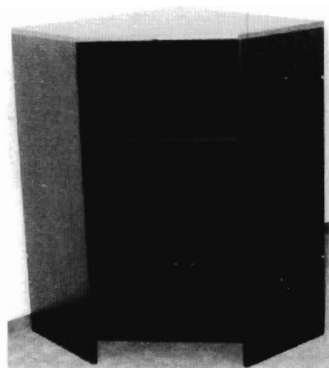

25471 variant 12

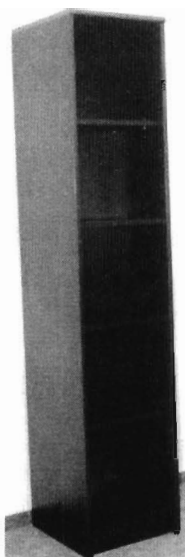

25471 variant 10



25471 variant 13

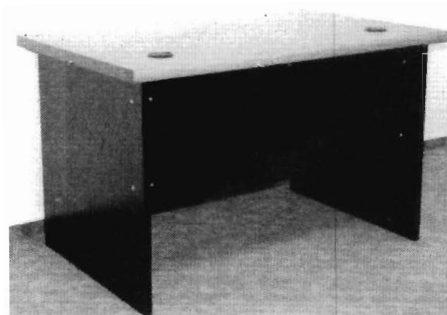

25471 variant 14

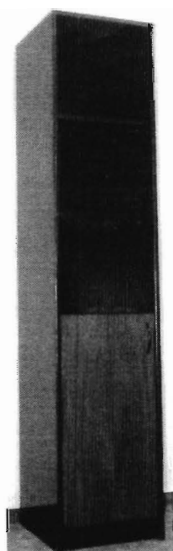

25471 variant 11

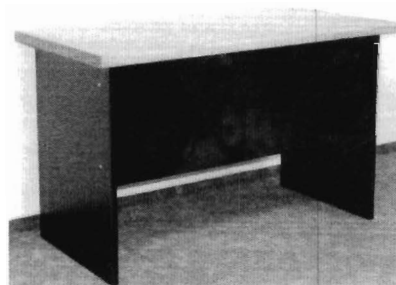

25471 variant 15

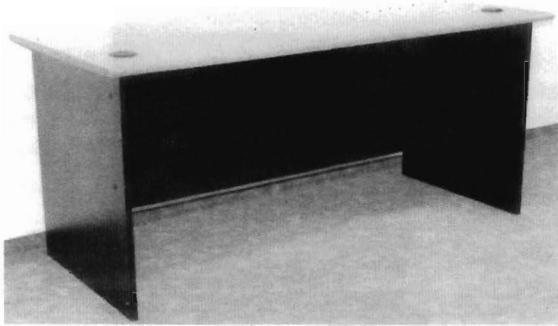

25471 variant 16

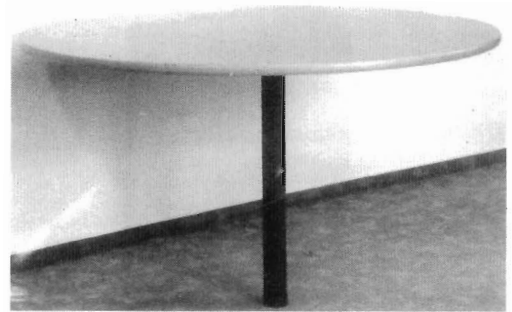

25471 variant 20

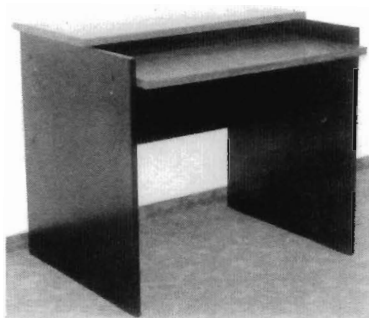

25471 variant 17

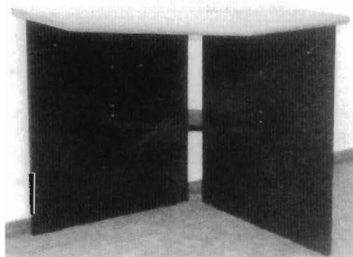

25471 variant 18

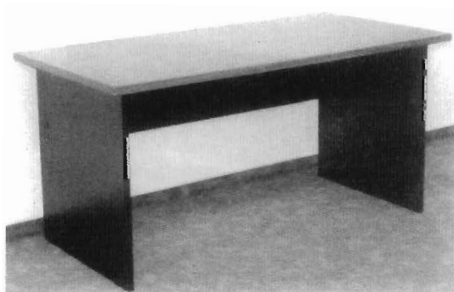

25471 variant 19

- (11) **25472**  
 (21) 67-97  
 (22) 07.03.1997  
 (47) 19.03.1998  
 (54) **Stavebnicová športová hala**  
 (51) 25/03.05  
 počet vonkajších úprav: 2  
 (73) Šebo Anton, Štúrova 16, 949 01 Nitra, SK;  
 (72) Šebo Anton, Štúrova 16, 949 01 Nitra, SK;

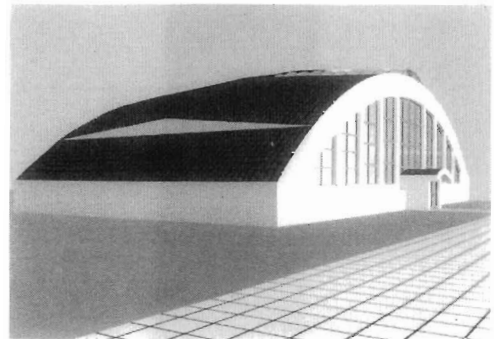

25472 variant 1

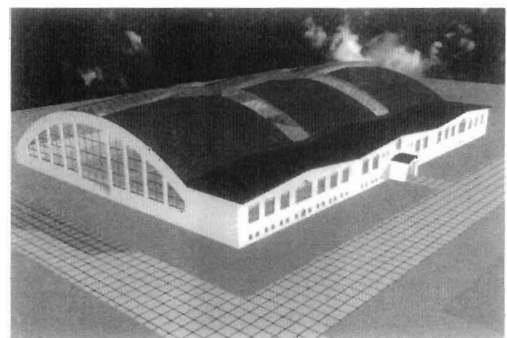

25472 variant 2

- (11) **25473**  
 (21) 152-97  
 (22) 06.06.1997  
 (47) 19.03.1998  
 (54) **Podvozok osobného vozňa**

- (51) 12/03.04  
počet vonkajších úprav: 2  
(73) ŽOS Vrútky, a. s., Dielenská Kružná 2, 038 61 Vrútky, SK;  
(72) Kašovský Vladimír, Ing., Dulova 52, 038 01 Martin - Priekopa, SK;

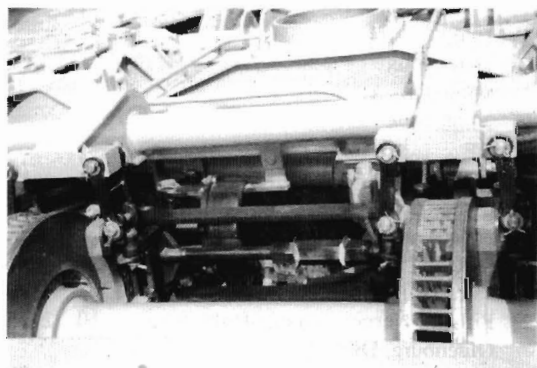
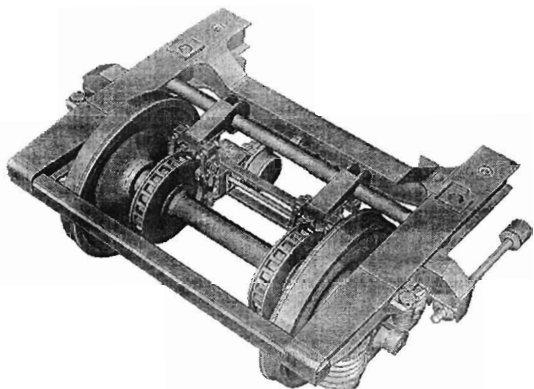

25473 variant 1

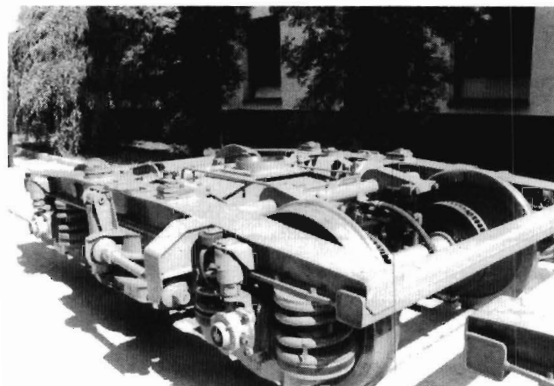
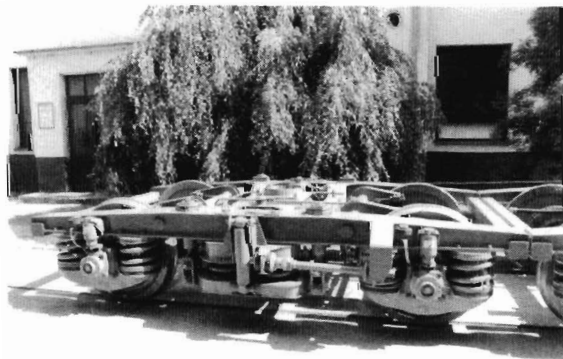
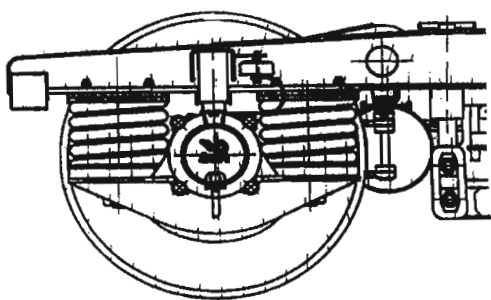

25473 variant 2

- (11) 25474  
(21) 154-97  
(22) 06.06.1997  
(47) 19.03.1998  
(54) **Tvarové riešenie interiéru osobného vozňa**  
(51) 12/03.01  
počet vonkajších úprav: 4  
(73) ŽOS Vrútky, a. s., Dielenská Kružná 2, 038 61 Vrútky, SK;  
(72) Cesnek Dušan, Ing., Volgogradská 21/2, 038 01 Martin - Priekopa, SK;

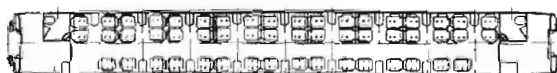
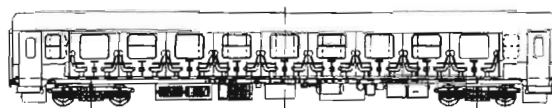

25474 variant 1

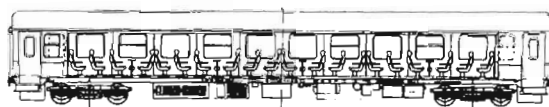

25474 variant 2

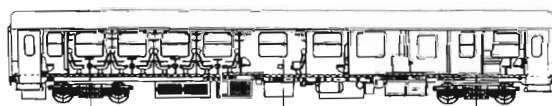

25474 variant 3



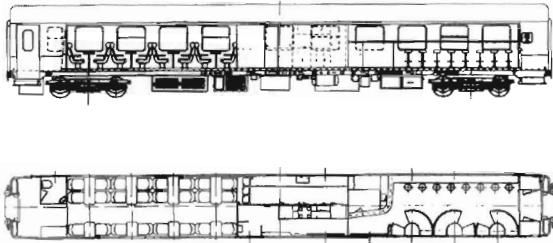

25474 variant 4

- (11) **25475**  
 (21) 196-97  
 (22) 23.07.1997  
 (47) 23.03.1998  
 (54) **Dištančná podložka**  
 (51) 25/01.11,08/08.01  
 počet vonkajších úprav: 1  
 (73) Premac, spol. s r. o., Stará Vajnorská cesta 25,  
 832 17 Bratislava, SK;  
 (72) Nesvadba Otakar, Ing., Centrum I 33/76-9, 018 41  
 Dubnica nad Váhom, SK;

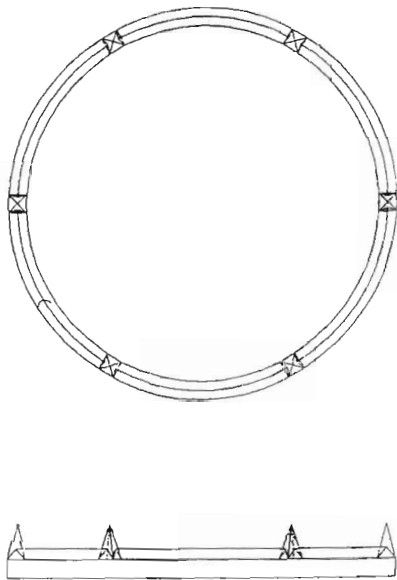

25475

- (11) **25476**  
 (21) 214-97  
 (22) 18.08.1997  
 (47) 23.03.1998  
 (54) **Fľaša**  
 (51) 09/01.01  
 počet vonkajších úprav: 1  
 (73) FORMEX, František Švec, Bartókova 37, 949 06  
 Nitra 6, SK;  
 (72) Švec František, Bartókova 37, 949 06 Nitra 6, SK;

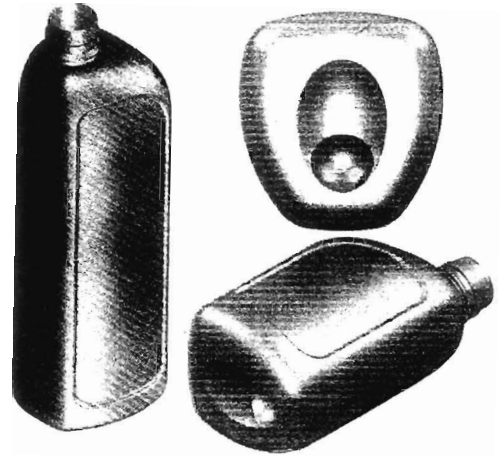

25476

- (11) **25477**  
 (21) 47-97  
 (22) 17.02.1997  
 (47) 25.03.1998  
 (31) M9607063.3  
 (32) 20.08.1996  
 (33) DE  
 (54) **Údeninové rezy vo forme obláčikov**  
 (51) 01/04.00  
 počet vonkajších úprav: 9  
 (73) Oldenburger Fleischwaren GmbH, Georg-Bölts-  
 -Strasse 10, 26135 Oldenburg, DE;  
 (72) Pithan Werner, Georg-Bölts-Strasse 10, 26135  
 Oldenburg, DE;

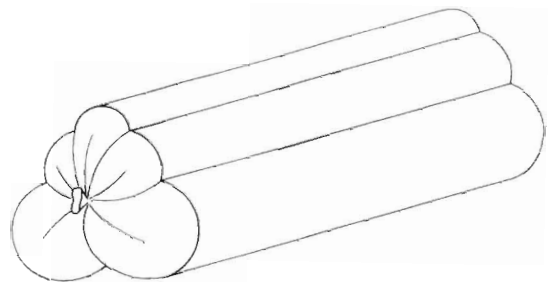

25477 variant 1

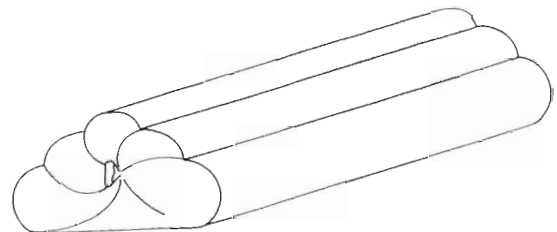

25477 variant 2

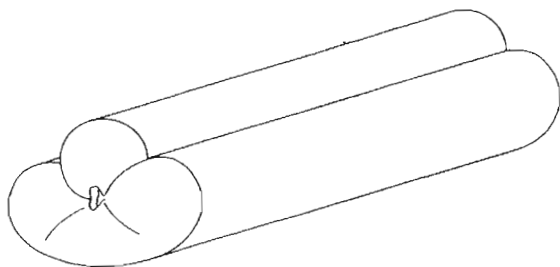

25477 variant 3

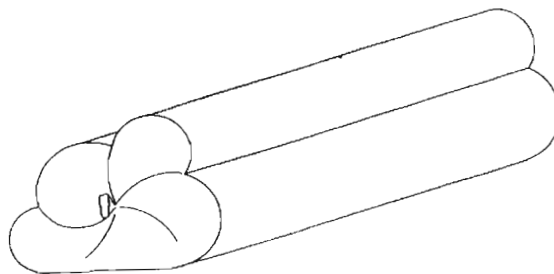

25477 variant 8

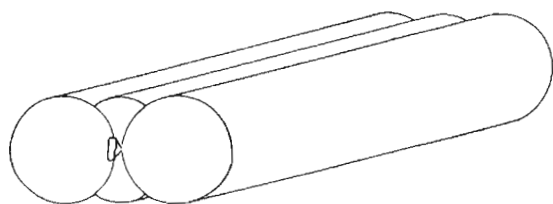

25477 variant 4

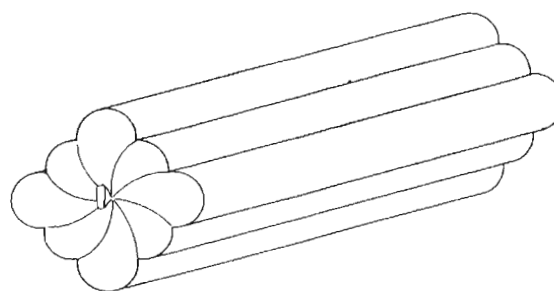

25477 variant 9

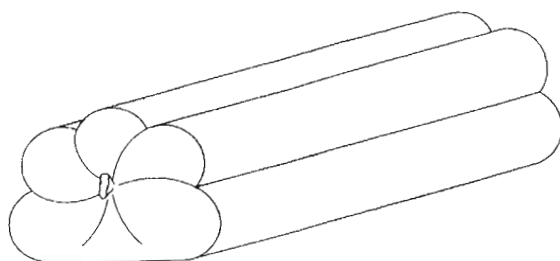

25477 variant 5

- (11) **25478**  
 (21) 101-97  
 (22) 21.04.1997  
 (47) 25.03.1998  
 (54) **Tvarovka potrubia na rozvod kvapaliny**  
 (51) 23/01.03  
 počet vonkajšich úprav: 3  
 (73) GEBERIT TECHNIK AG, Schachenstr. 77, CH-8645 JONA, CH;  
 (72) Rost Maarten, Meienhofstr. 38, CH-8645 Jona, CH;

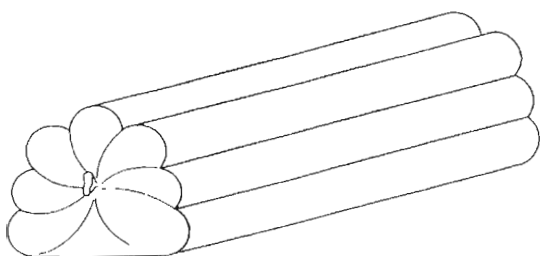

25477 variant 6

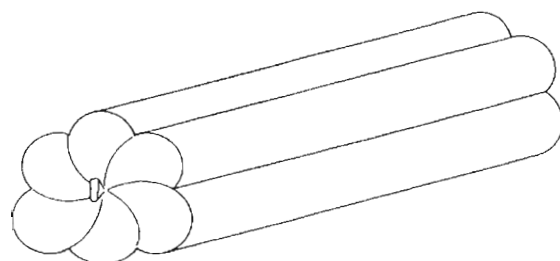
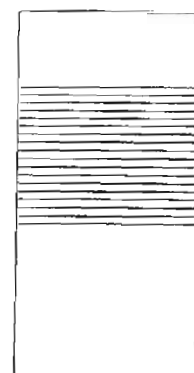
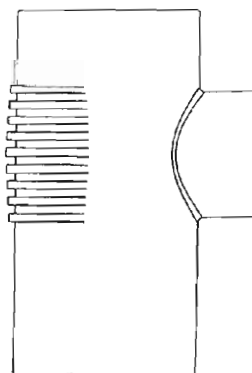

25477 variant 7

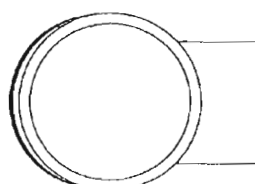

25478 variant 1

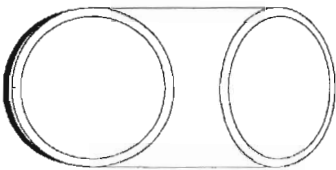
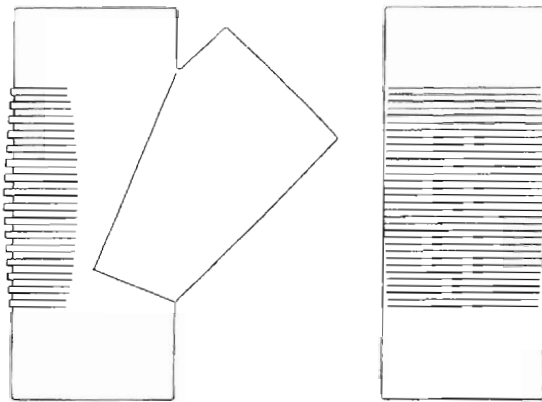

25478 variant 2

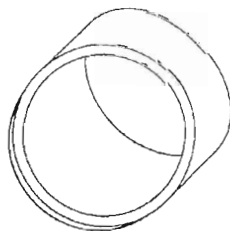
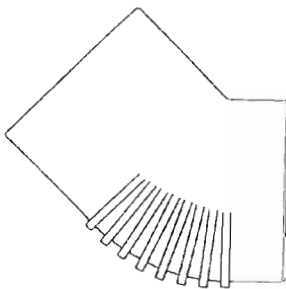
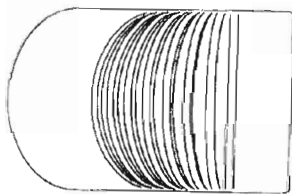

25478 variant 3

(22) 11.06.1997

(47) 25.03.1998

(31) 2066124

(32) 28.05.1997

(33) GB

(54) **Nádoba s uzáverom**

(51) 09/01.01

počet vonkajších úprav: 1

(73) BP Oil International Limited, Britannic House, 1 Finsbury Circus, London EC2M 7BA, GB;

(72) Dhamrongrat Varavut, 99/1 Soi Tedsaban 31, T.Paknam A. Munag, Samutprakan 10270, TH;



(11) 25479

(21) 164-97

(72) Dhamrongrat Varavut, 99/1 Soi Tedsaban 31,  
T.Paknam A. Munag, Samutprakan 10270, TH;

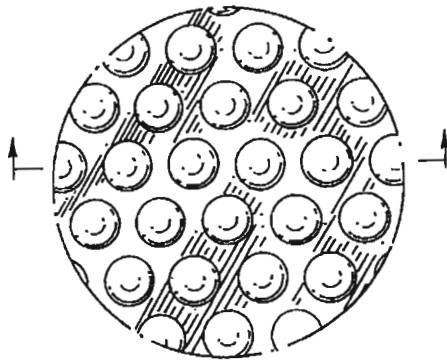
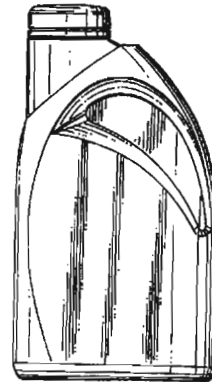
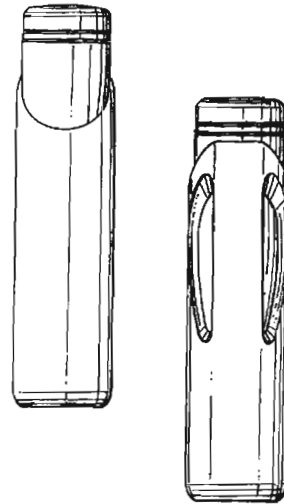
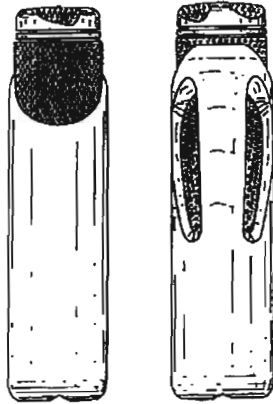

25479



25480

- (11) 25480  
 (21) 165-97  
 (22) 11.06.1997  
 (47) 25.03.1998  
 (31) 2061678  
 (32) 11.12.1996  
 (33) GB  
 (54) **Nádoba s uzáverom**  
 (51) 09/01.01  
 počet vonkajších úprav: 1  
 (73) BP Oil International Limited, Britannic House, 1  
 Finsbury Circus, London EC2M 7BA, GB;

(11) **25481**

(21) 166-97

(22) 11.06.1997

(47) 25.03.1998

(31) 2066123

(32) 28.05.1997

(33) GB

(54) **Nádoba s uzáverom**

(51) 09/01.01

počet vonkajších úprav: 1

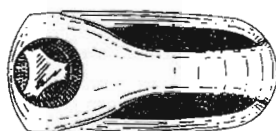
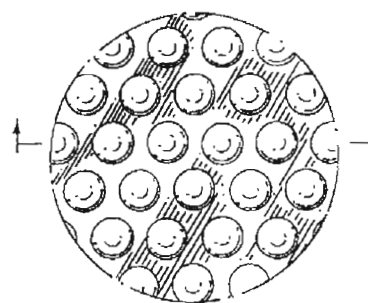
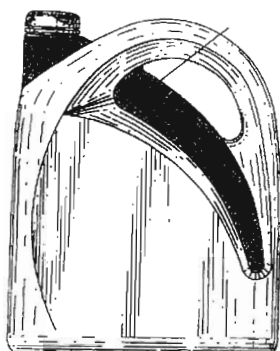
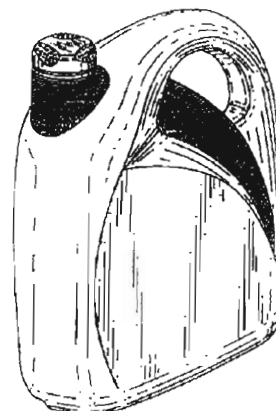
(73) BP Oil International Limited, Britannic House, 1  
Finsbury Circus, London EC2M 7BA, GB;(72) Dhamrongrat Varavut, 99/1 Soi Tedsaban 31, T.  
Paknam A. Munag, Samutprakan 10270, TH;

25481

(11) **25482**

(21) 167-97

(22) 11.06.1997

(47) 25.03.1998

(31) 2061679

(32) 11.12.1996

(33) GB

(54) **Nádoba s uzáverom**

(51) 09/01.01

počet vonkajších úprav: 1

(73) BP Oil International Limited, Britannic House, 1  
Finsbury Circus, London EC2M 7BA, GB;(72) Dhamrongrat Varavut, 99/1 Soi Tedsaban 31, T.  
Paknam A. Munag, Samutprakan 10270, TH;

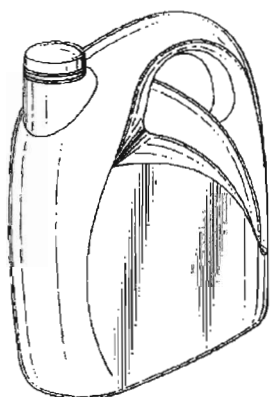
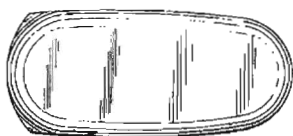
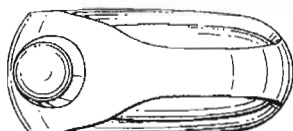
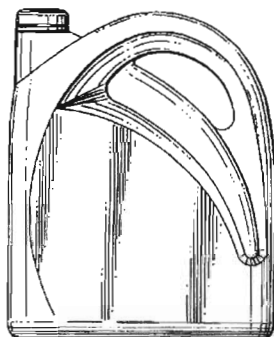

25482

- (11) **25483**  
 (21) 175-97  
 (22) 25.06.1997  
 (47) 25.03.1998  
 (54) **Dvojdielny hever na víno**  
 (51) 07/01.03  
 počet vonkajších úprav: 1  
 (73) Technické sklo, a. s., Agátová 22, 844 03 Bratislava, SK;  
 (72) Moravčík Ján, Ing., Gercenova 1, 851 01 Bratislava, SK; Koštrna Ladislav, Hornádska 4, 821 07 Bratislava, SK;

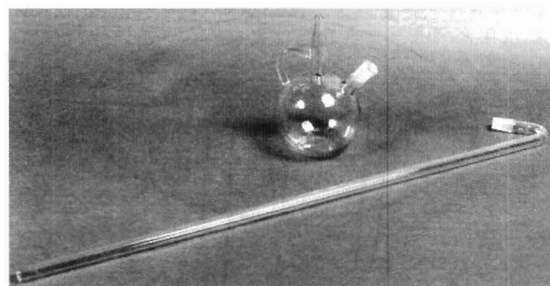
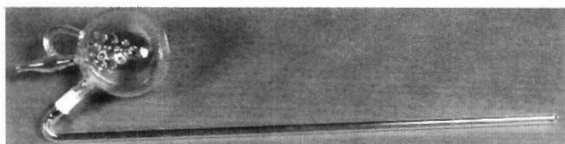

25483

- (11) **25484**  
 (21) 190-97  
 (22) 11.07.1997  
 (47) 25.03.1998  
 (54) **Konferenčný stolík**  
 (51) 06/03.02  
 počet vonkajších úprav: 4  
 (73) Čápka Miloš, Mgr., Na Hlinách 42, 917 00 Trnava, SK;  
 (72) Čápka Miloš, Mgr., Na Hlinách 42, 917 00 Trnava, SK;

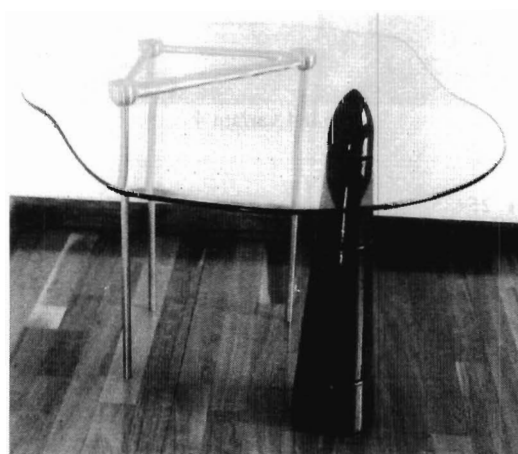

25484 variant 1

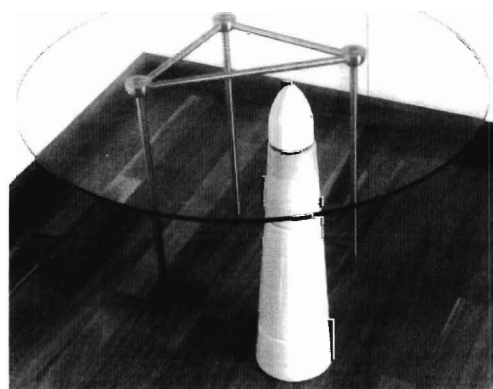

25484 variant 2

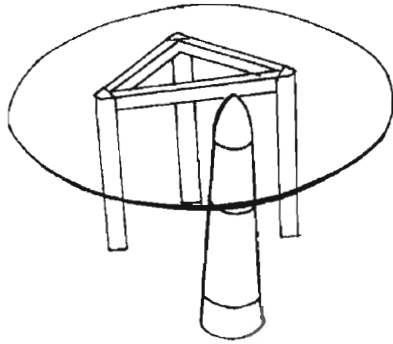

25484 variant 3

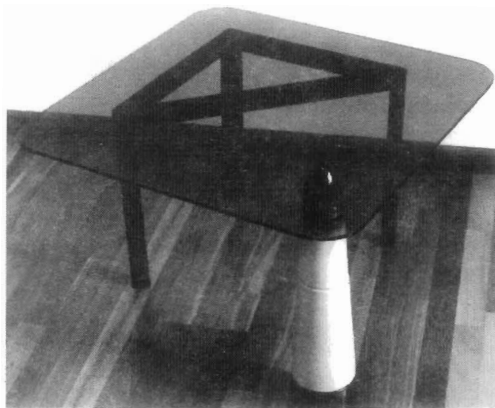

25484 variant 4

- (11) **25485**  
 (21) 191-97  
 (22) 14.07.1997  
 (47) 25.03.1998  
 (31) PVz 30162-97  
 (32) 03.06.1997  
 (33) CZ  
 (54) **Rovinný útvar**  
 (51) 25/01.11  
 počet vonkajších úprav: 1  
 (73) Kubec Miroslav, Jistebnice 126, 391 33 Jistebnice, CZ;  
 (72) Kubec Miroslav, Jistebnice 126, 391 33 Jistebnice, CZ;

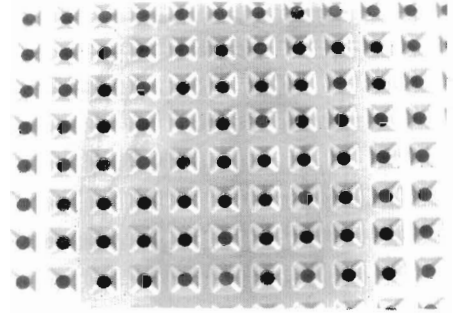
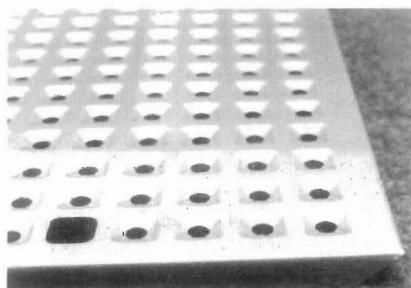
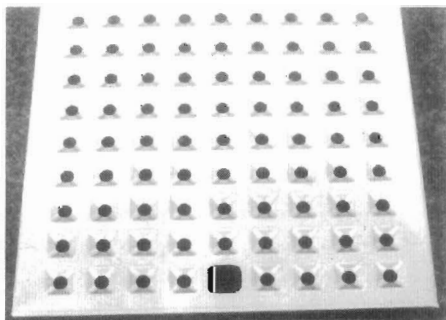

25485

- (11) **25486**  
 (21) 204-97  
 (22) 01.08.1997  
 (47) 25.03.1998  
 (54) **Viacúčelová trojkolka**  
 (51) 12/11.03  
 počet vonkajších úprav: 4  
 (73) MOPEDS - SLOVAKIA, s. r. o., Páričkova 22,  
 815 46 Bratislava, SK;  
 (72) Bazsó Ladislav, Časť Malý ostrov 66, 946 04  
 Dedina mládeže, SK;

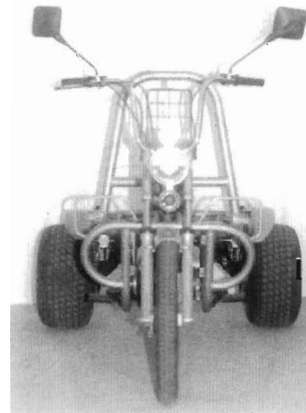

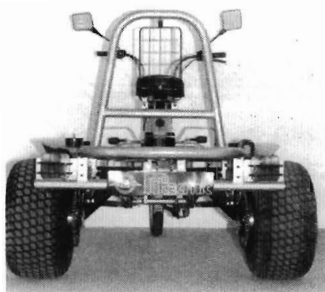

25486 variant 1

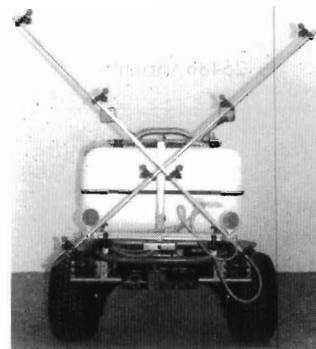
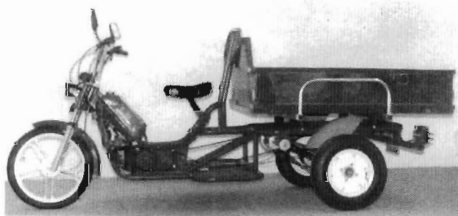
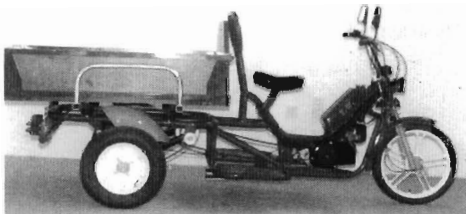
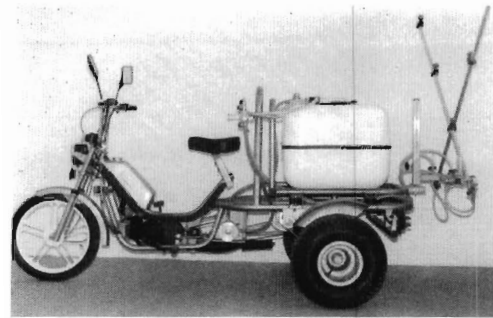
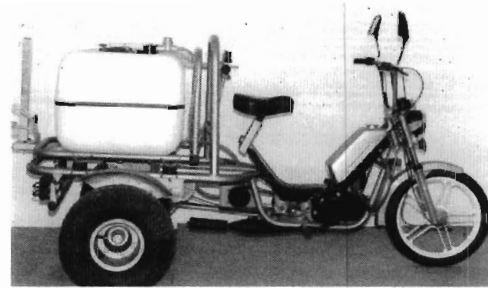

25486 variant 3

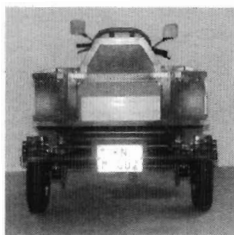

25486 variant 2

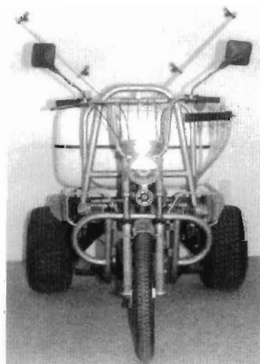
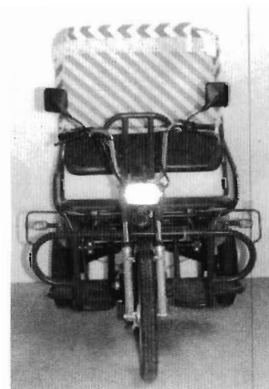



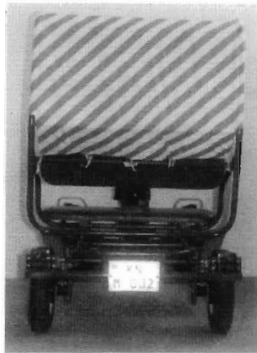

25486 variant 4

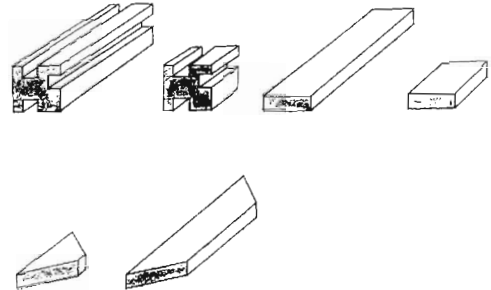

25487

- (11) **25488**  
 (21) 203-97  
 (22) 29.07.1997  
 (47) 27.03.1998  
 (54) **Nadstavovacia detská stavebnica**  
 (51) 21/01.08  
 počet vonkajších úprav: 1  
 (73) Viťazková Alena, Bernolákova 35, 974 05 Banská Bystrica, SK;  
 (72) Viťazková Alena, Bernolákova 35, 974 05 Banská Bystrica, SK;

- (11) **25487**  
 (21) 189-97  
 (22) 11.07.1997  
 (47) 27.03.1998  
 (54) **Variabilná drevená stavebnica**  
 (51) 21/01.08  
 počet vonkajších úprav: 1  
 (73) Mišenko Pavol, Mierová 7, 064 01 Stará Ľubovňa, SK;  
 (72) Mišenko Pavol, Mierová 7, 064 01 Stará Ľubovňa, SK;

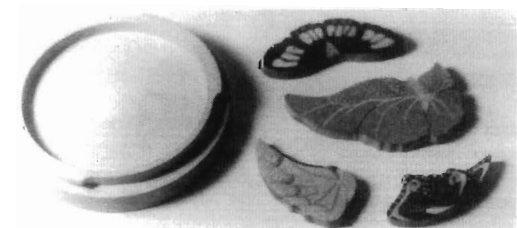
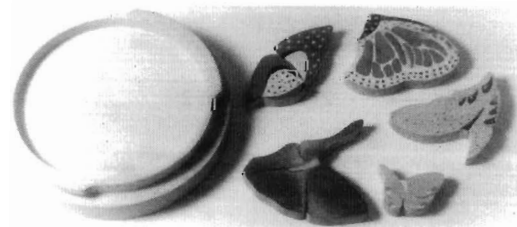
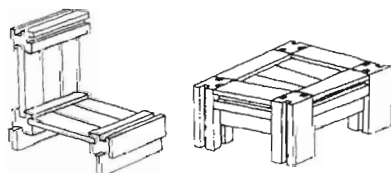
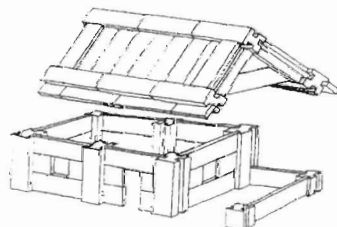
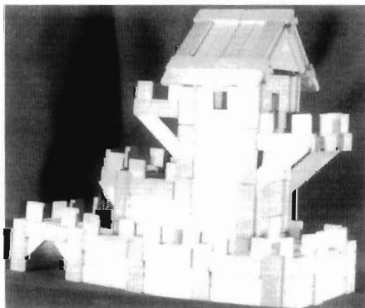

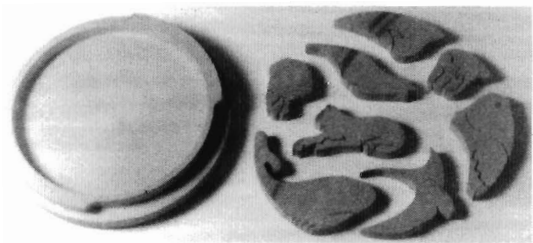

25488

- (11) **25489**
- (21) 205-97
- (22) 12.08.1997
- (47) 27.03.1998
- (31) DMA/003592
- (32) 13.02.1997
- (33) WO
- (54) **Hodinky**
- (51) 12/11.03

počet vonkajších úprav: 2

- (73) TAG-Heuer S. A., 14A, Avenue des Champs-Montants, 2074 Marin, CH;
- (72) Hysek Jorg, 90000 Monaco, MC;



25489 variant 1





25489 variant 2

**PD4Q****Prevody priemyselných vzorov**

Podľa § 58 zákona č. 527/1990 Zb. v znení neskorších zákonov boli do registra priemyselných vzorov zapísané tieto prevody:

Číslo zápisu	Číslo prihlášky	Názov	Nový majiteľ	Dátum zápisu prevodu:
24539	179-94	Plastová skrinka	INTERPLAST SLOVAKIA, s. r. o., Košice, SK;	17.04.98
24917	69-96	Vysoká vojenská obuv	JAS - ŠPECIÁL, s. r. o., Bardejov, SK;	16.03.98
25386	78-97	Vychádzková zimná obuv	JAS - ŠPECIÁL, s. r. o., Bardejov, SK;	16.03.98
25387	79-97	Vychádzková celoročná	JAS - ŠPECIÁL, s. r. o., Bardejov, SK;	16.03.98
25388	80-97	Vychádzková poltopánka	JAS - ŠPECIÁL, s. r. o., Bardejov, SK;	16.03.98
25389	81-97	Vychádzková letná pol-	JAS - ŠPECIÁL, s. r. o., Bardejov, SK;	16.03.98

**ND4Q****Predĺženie platnosti priemyselných vzorov**

Podľa § 54 ods. 2 zákona č. 527/1990 Zb. v znení neskorších zákonov bola predĺžená platnosť zápisu týchto priemyselných vzorov:

Číslo zápisu	Číslo prihlášky	Dátum prihlásenia	Názov	Platnosť do:
24101	13-93	03.02.1993	Prístrojová svorkovnica	03.02.2003
24102	15-93	03.02.1993	Škatuľková rozvodka	03.02.2003
24141	44-93	03.03.1993	Kozmetická fľaštička s uzáverom	03.03.2003
24159	64-93	16.03.1993	Kozmetická kapsula	16.03.2003
24683	26154-92	26.11.1992	Paleta	26.11.2002

# ČASŤ

## OCHRANNÉ ZNÁMKY

**Číselné kódy na označovanie bibliografických údajov**

- |  |  |
|--|--|
| (111) číslo zápisu                                 | (511) údaj o triede alebo triedach podľa medzinárodného triedenia výrobkov a služieb (Nicejská klasifikácia) |
| (151) dátum zápisu                                 | (540) reprodukcia známky   |
| (180) dátum, dokedy môžu mať známkové práva účinok | (554) trojrozmerná známka  |
| (210) číslo prihlášky                              | (591) údaje o uplatňovaných farbách  |
| (220) dátum podania prihlášky                      | (730) meno(-á) a adresa(-y) majiteľa(-ov) známky a údaje o jeho (ich) priemyselnej alebo obchodnej činnosti  |
| (310) číslo prioritnej prihlášky                   | (800) údaje o medzinárodnom zápise   |
| (320) dátum prioritnej prihlášky                   |  |
| (330) krajina priority                             |  |
| (510) zoznam výrobkov a/alebo služieb              |  |

## Zverejnené prihlášky ochranných známok

60929	1655-94	644-95	1242-95
63734	1727-94	645-95	1244-95
68328	1735-94	646-95	1248-95
68516	1736-94	647-95	1249-95
70093	1737-94	648-95	1250-95
70106	1902-94	649-95	1293-95
71264	1906-94	650-95	1295-95
72399	2100-94	651-95	1430-95
66-93	2175-94	682-95	1433-95
222-93	2178-94	704-95	1444-95
231-93	2217-94	726-95	1533-95
910-93	2251-94	727-95	1616-95
918-93	2252-94	737-95	1641-95
995-93	2364-94	739-95	1645-95
1168-93	2365-94	746-95	1650-95
1183-93	2412-94	766-95	1651-95
1365-93	2625-94	767-95	1652-95
1662-93	2626-94	819-95	1653-95
1735-93	2796-94	820-95	1654-95
2136-93	2853-94	832-95	1656-95
2169-93	2863-94	836-95	1657-95
2170-93	2907-94	840-95	1658-95
2174-93	2961-94	844-95	1665-95
2175-93	2972-94	845-95	1669-95
2176-93	2973-94	865-95	1707-95
2177-93	2979-94	866-95	1708-95
2194-93	3112-94	899-95	1709-95
2198-93	3113-94	903-95	1710-95
2199-93	3125-94	944-95	1720-95
2362-93	23-95	1001-95	1721-95
2370-93	25-95	1010-95	1722-95
2372-93	26-95	1013-95	1726-95
2373-93	27-95	1016-95	1727-95
2374-93	38-95	1084-95	1728-95
2375-93	40-95	1085-95	1729-95
2377-93	104-95	1086-95	1754-95
2378-93	153-95	1108-95	1755-95
2379-93	161-95	1110-95	1781-95
2381-93	162-95	1111-95	1784-95
323-94	206-95	1121-95	1792-95
425-94	272-95	1153-95	1793-95
652-94	282-95	1154-95	1794-95
678-94	383-95	1155-95	1798-95
679-94	463-95	1201-95	1808-95
686-94	478-95	1202-95	1846-95
704-94	484-95	1204-95	1874-95
754-94	485-95	1205-95	1886-95
755-94	499-95	1206-95	1887-95
757-94	500-95	1211-95	1906-95
760-94	543-95	1215-95	1907-95
836-94	547-95	1219-95	1908-95
892-94	551-95	1221-95	1910-95
1052-94	577-95	1224-95	1914-95
1108-94	578-95	1225-95	1915-95
1112-94	579-95	1228-95	1916-95
1164-94	580-95	1229-95	1917-95
1247-94	581-95	1230-95	1919-95
1300-94	606-95	1231-95	1920-95
1338-94	618-95	1232-95	1922-95
1361-94	625-95	1233-95	1923-95
1365-94	626-95	1238-95	1924-95
1378-94	643-95	1240-95	1930-95

1934-95	2453-95	2689-95	3233-95
1935-95	2455-95	2690-95	3234-95
1937-95	2458-95	2692-95	3235-95
1939-95	2460-95	2694-95	3236-95
1942-95	2464-95	2695-95	3237-95
1946-95	2465-95	2752-95	3238-95
1974-95	2466-95	2753-95	3239-95
1975-95	2467-95	2754-95	3242-95
1976-95	2473-95	2755-95	3245-95
1985-95	2474-95	2756-95	3246-95
1987-95	2475-95	2757-95	3248-95
1988-95	2476-95	2758-95	3249-95
1997-95	2477-95	2759-95	3553-95
1998-95	2478-95	2760-95	3559-95
2000-95	2479-95	2761-95	3560-95
2021-95	2480-95	2762-95	2535-96
2031-95	2481-95	2763-95	2536-96
2034-95	2482-95	2767-95	2537-96
2035-95	2483-95	2768-95	2538-96
2039-95	2484-95	2770-95	3706-97
2041-95	2485-95	2771-95	3372-96
2042-95	2486-95	2772-95	3813-97
2043-95	2487-95	2773-95	3814-97
2044-95	2488-95	2777-95	447-98
2049-95	2489-95	2778-95	448-98
2050-95	2490-95	2784-95	473-98
2207-95	2491-95	2785-95	474-98
2212-95	2492-95	2786-95	534-98
2216-95	2493-95	2787-95	963-95
2217-95	2496-95	2788-95	1235-95
2333-95	2498-95	2789-95	3331-97
2334-95	2499-95	2793-95	133-98
2335-95	2500-95	2794-95	734-98
2336-95	2519-95	2799-95	788-97
2337-95	2521-95	3102-95	2445-97
2338-95	2535-95	3103-95	3483-95
2339-95	2536-95	3104-95	693-98
2340-95	2537-95	3137-95	977-98
2414-95	2538-95	3138-95	
2415-95	2539-95	3140-95	
2416-95	2540-95	3201-95	
2417-95	2542-95	3202-95	
2419-95	2548-95	3203-95	
2421-95	2549-95	3204-95	
2423-95	2550-95	3206-95	
2424-95	2660-95	3207-95	
2425-95	2661-95	3212-95	
2426-95	2668-95	3213-95	
2428-95	2669-95	3216-95	
2429-95	2674-95	3217-95	
2431-95	2675-95	3218-95	
2438-95	2676-95	3219-95	
2443-95	2677-95	3220-95	
2444-95	2679-95	3222-95	
2445-95	2680-95	3223-95	
2446-95	2682-95	3225-95	
2447-95	2684-95	3226-95	
2448-95	2685-95	3228-95	
2449-95	2686-95	3229-95	
2450-95	2687-95	3230-95	
2451-95	2688-95	3231-95	

(210) 60929

(220) 21.03.1991

(511) 3,25,34,35,39,42

(540) **ALCRON**

- (510) 3 - Kozmetické prípravky, voňavkárske výrobky.  
25 - Odevy, bielizeň, obuv.  
34 - Tabak, tabakové výrobky, potreby pre fajčiarov.  
35 - Služby, poradenstvo v obchodnej činnosti (S0021).  
39 - Doprava a skladovanie, turistické kancelárie s výnimkou kancelárií poskytujúcich rezerváciu hotelového ubytovania.  
42 - Hotelierske služby, reštauračné služby, jedálne, turistické ubytovanie.

(730) **BLAAHVAL A/S**, Hoffsjet Lovenskioldsvei 45, Oslo, NO;

(210) 63734

(220) 17.11.1991

(511) 9

(540)



- (510) 9 - Merná technika, autoregulovateľné čerpadlá na pohonné hmoty, čerpadlá benzínové, stojanové, najmä pre stanice pohonných hmôt, autoregulovateľné čerpadlá na palivá.

(730) **Adamovské strojárny, a. s.**, Adamov, CZ;

(210) 68328

(220) 04.05.1992

(511) 5

(540) **URAGAN D**

- (510) 5 - Prostriedky na hubenie hmyzu.  
(730) **Lučební závody Draslovka a. s. Kolín**, Havlíčkova 605, Kolín, CZ;

(210) 68516

(220) 13.05.1992

(511) 39

(540)



- (510) 39 - Služby cestovnej kancelárie, najmä doprava osôb motorovými vozidlami, predovšetkým autobusmi a autokarmi, informácie o preprave, organizovanie cestovania vrátane jeho vedenia a sprievodu, rezervácia prepravy a miesteniek, sprostredkovanie prepravy.

(730) **Slovenská autobusová doprava, š. p.**, Rožňavská 2, 830 00 Bratislava, SK;

(094) Známková zverejnená opätovne po oprave chýb.

(210) 70093

(220) 09.07.1992

(511) 9, 16, 35, 38, 39, 41

(540) **ČESKÝ ROZHLAS**

- (510) 9 - Nahrané a nenahrané nosiče záznamov zvuku a obrazu, najmä audiokazety, videokazety, magnetofónové pásky, gramofónové platne, kompaktné platne, videoplatne.  
16 - Propagačné tlačoviny, najmä katalógy, prospekty, plagáty, fotografie, knihy, časopisy, periodické a neperiodické tlačoviny.  
35 - Reklamná a propagačná činnosť.  
38 - Prevádzkovanie rozhlasového vysielania, najmä tvorba rozhlasových programov, rozhlasového spravodajstva, publicistika, hudobné vysielanie.  
39 - Archivovanie rozhlasových fondov.  
41 - Činnosť vzdelávacia a zábavná, vyučovacia, vydateľská a nakladateľská, usporadúvanie koncertov, agencúrna činnosť v oblasti umenia a kultúry, usporadúvanie hodobných súťaží.  
(730) **Český rozhlas**, Vinohradská 12, 120 00 Praha 2, CZ;

(210) 70106

(220) 10.07.1992

(511) 19, 20

(540)

**HALAMA**

- (510) 19 - Betón, guľatina, polospracované rezivo, trámy, dosky, drevené panely, krovy na mieru.  
20 - Tatranský profil, okná, dvere, palety.  
(730) **HALAMA INVEST, s. r. o.**, Šancová 50, 811 05 Bratislava, SK;

(210) 71264

(220) 31.08.1992

(511) 6, 7, 35

(540)



- (510) 6 - Kovové zámočnícke výrobky všetkých druhov, ako sú napríklad kovové konštrukcie, oceľové konštrukcie, zámočnícke stoly, kovania, kovové potrubia a rúry, stavebné kovové dielce, nákovy, čapy, drôty, držadlá kovové, pánty, závesy, zámky, dýzy kovové, háčiky, nákrutky, presuvné matice, hadicové prípojky kovové, hadicové spojky, príchytky, vsuvky, dvojsuvky, ventily, vložky, kolená, oblúky, obruče, svorníky, uholníky, príruby, prírubové potrubie, tesnenia, tesniace uzávery, podložky, podpory, prípojky, príchytky, klinec, skrutky, odbočky, svorky, kolieska, kolíky, zvierky, objímky, lamely, vložky, lišty, západky, ťahadlá, napínače drôtov, pletivo, výpalky, náustky (nátrubky), rohliny, rohlatky, plechy, plechovky, kovové nádoby, priváracie krúžky.  
7 - Stroje pre hutnícky a bankský priemysel a pre stavebníctvo; náhradné diely do technologických celkov, ako sú valce, kužeľové kolesá, kalibrovanie stojany, piestnice, dýzy; rozprašovače, samouzatváracie ventily a bankské strmene ako súčasť strojov.



35 - Reklamná a propagačná činnosť; sprostredkovateľská činnosť v oblasti nákupu a predaja strojárskych výrobkov.

(730) **Strakoš Jan, Ing.**, 739 45 Fryčovice 630, CZ;

(210) 72399  
(220) 19.10.1992  
(511) 3, 7, 8, 9, 11, 35, 42  
(540)

**intermedia**

(510) 3 - Kozmetické výrobky (výrobky dekoratívnej a selektívnej kozmetiky).

7 - Elektromechanické prístroje pre domácnosť so vstavaným elektrickým motorom (napríklad mixéry, kuchynské roboty, odšťavovače, elektrické nože).

8 - Holiace strojčky, depilačné prístroje.

9 - Žehličky, nenahraté a nahraté nosiče zvuku a obrazu, gramofóny, magnetofóny, CD prehrávače a iné prístroje na záznam zvuku, prijímacie prístroje na rozhlasové alebo televízne vysielanie, videorekordéry, videoprehrávače, videokamery, akumulátory.

11 - Kávovary, rýchlovarné nádoby, elektrotepelne sušiče vlasov, svietidlá a osvetľovacie telesá, elektrické žiarovky, UV svetlá, baterky.

35 - Sprostredkovanie obchodu.

42 - Poradenská činnosť v oblasti elektroniky.

(730) **INTERMEDIA, spol. s r. o.**, Južná trieda 82, 040 01 Košice, SK;

(210) 66-93  
(220) 02.02.1993  
(511) 5

(540) **MINERAL ICE**

(510) 5 - Želé utišujúce bolesti na vonkajšie použitie.

(730) **Bristol - Myers Squibb Company**, spoločnosť zriadená podľa zákonov štátu Delaware, 345 Park Avenue, New York, New York 10154, US;

(210) 222-93  
(220) 11.03.1993  
(511) 35, 36, 42

(540) **ADVOC**

(510) 35 - Administratívne služby v oblasti podnikania, odborné poradenstvo v oblasti podnikania, projektové štúdie v oblasti podnikania a príprava správ ohľadne uvedených služieb.

36 - Administratívne služby v oblasti správy domov a majetku, príprava správ v oblasti uvedených služieb.

42 - Právne služby, právny výskum, odborné poradenstvo (nie v oblasti podnikania), správa patentov, priemyselných a úžitkových vzorov, ochranných známk a autorských práv, opatrovníctvo a poručníctvo, využívanie patentov, priemyselných a úžitkových vzorov a autorských práv, technické projektové štúdie, poradenské služby v oblasti práva a práv k duševnému vlastníctvu, vynucovanie a ruše-

nie práv k duševnému vlastníctvu a príprava správ, to všetko vo vzťahu k uvedeným službám.

(730) **Advoc Limited**, Curzon House, Southernhay West Exeter, Devon EX4 3LY, GB;

(210) 231-93  
(220) 12.03.1993  
(511) 35, 38, 41  
(540)



(510) 35 - Rozhlasová reklama; rozširovanie reklamných alebo propagačných oznamov; obchodné alebo podnikateľské rozhlasové informácie.

38 - Rozhlasové vysielanie všetkých druhov programov, informácií a správ; prenos správ; rozširovanie rozhlasových programov; rozhlasové informačné služby (okrem obchodných alebo podnikateľských).

41 - Výroba rozhlasových programov; služby nahrávacích štúdií; organizovanie živých vystúpení; rozhlasová zábava; obveselenie; pobavenie; informácie o výchove a vzdelávaní; informácie o možnostiach zábavy; informácie o možnostiach rekreácie.

(730) **CENZA, spol. s r. o.**, Záhrebská 11, 817 79 Bratislava, SK;

(210) 910-93  
(220) 10.06.1993  
(511) 35, 36, 42  
(540)



(510) 35 - Propagačná a sprostredkovateľská činnosť v oblasti obchodu.

36 - Udržovanie portfólia cenných papierov, obchodovanie s cennými papiermi, podnikanie na kapitálovom trhu, vykonávanie finančných, devízových, bankových, úverových služieb, odborné finančné poradenstvo.

42 - Poradenská činnosť v oblasti obchodu.

(730) **Sklo Union, akciová spoločnosť**, Sklárská 450, 416 74 Teplice, CZ;

(210) 918-93  
(220) 10.06.1993  
(511) 7, 11, 20, 27  
(540)



(510) 7 - Zariadenia, spotrebiče a prístroje používané v domácnosti, najmä práčky a sušičky oblečenia, umývačky riadu, mangle, motory, časti a príslušenstvo k nim v triede 7.

11 - Zariadenie na osvetľovanie, kúrenie, výrobu pary, zariadenia na varenie, chladenie, sušenie, vetranie vrátane klimatizačného zariadenia alebo zariadenia na úpravu vzduchu, zariadenia na rozvod vody a zdravotníckeho zariadenia.

20 - Nábytok, zrkadlá, obrazové rámy, výrobky z dreva, korku, trstia, trstiny, vrbového prútia, rohoviny, kosti, slonoviny, kostíc, korytnačiny, jantáru, perlete, celulóidu a buničiny nezaradené v iných triedach, náhradky a napodobeniny všetkých týchto materiálov, výrobky z plastov.

27 - Koberce, predložky, rohože a rohožky, linoleá a iné podlahové krytiny, všetky druhy tapiet okrem textilných.

(730) **Asko Oy**, Askonkatu 3, Lahti, FI;

(210) 995-93

(220) 18.06.1993

(511) 3, 25, 35, 36, 39, 41, 42

(540)

**VOLMAR**

(510) 3 - Kozmetické a čistiace prípravky.

25 - Pánske viazanky a motýliky.

35 - Sprostredkovanie obchodných operácií s tovarom.

36 - Realitné kancelárie, sprostredkovanie obchodných operácií s nehnuteľnosťami.

39 - Organizovanie ciest a výletov, sprostredkovanie prepravy, preprava a sprevádzanie osôb (turistov), turistické kancelárie, turistické prehliadky, rezervácia zájazdov.

41 - Informácie o možnostiach rekreácie, služby pre oddych a rekreáciu.

42 - Reštauračné služby a pohostinská činnosť, ubytovacie služby (hoteliarske služby, poskytovanie a rezervácia prechodného ubytovania), ubytovacie kancelárie.

(730) **VOLMAR, spol. s r. o.**, Na Florenci 7-9, 110 00 Praha 1, CZ;

(210) 1168-93

(220) 12.07.1993

(511) 29, 30

(540) **CATERPLAN**

(510) 29 - Mäso, ryby, vrátane mäkkýšov a kôrovcov, hydina, zverina, mäsové výťažky, konzervovaná, sušená a varená zelenina a ovocie, rôsoly, zaváraniny patriace do triedy 29, vajcia, mlieko a iné mliečne výrobky vrátane mliečnych nápojov, jedlé oleje a tuky, zelenina nakladaná v octe.

30 - Káva, čaj, kakao, cukor, ryža, tapioka, ságo, kávové náhradky, múka a obilné výrobky určené na ľudskú výživu, napríklad ovsené vločky a podobne, nápoje z kávy, kakaa alebo z čokolády, chlieb, sucháre a sušienky, koláče, jemné pečivo a cukrovinky, zmrzlina, med, sirup z melasy, kvasnice, prášky

do pečiva, soľ, horčica, tľené korenie, ocot, chuťové omáčky, korenie, ľad.

(730) **CPC International Inc.**, spoločnosť zriadená podľa zákonov štátu Delaware International Plaza, Englewood Cliffs, New Jersey 07632, US;

(210) 1183-93

(220) 13.07.1993

(511) 32

(540)



(510) 32 - Pivá, nápoje obsahujúce pivá.

(730) **Société des Brasseries & Glaceries Internationales "B.G.I"**, 30, Avenue George V, 75008 Paris, FR;

(210) 1365-93

(220) 11.08.1993

(511) 6, 7, 8, 12, 35, 41, 42

(540)



(510) 6 - Kontajnery (kovové flotačné).

7 - Drviace stroje, drviče, kosačky, kypriče, navijaky, nože (časti strojov), radlice.

8 - Sekáče, sekačky, rezačky, vidly.

12 - Lanovky.

35 - Odhady alebo oceňovanie dreva v lese.

41 - Semináre - organizovanie, vedenie.

42 - Liečenie stromov, odborné poradenstvo, výskum a vývoj nových výrobkov.

(730) **Lesnícký výskumný ústav**, Masarykova 2175/22, 960 92 Zvolen, SK;

(210) 1662-93

(220) 20.09.1993

(310) 76060

(320) 01.04.1993

(330) CZ

(511) 16

(540)



- (510) 16 - Kniha s kupónmi na zľavy v rôznych odboroch podnikania.  
 (730) **U. S. Import Company, s. r. o.**, Poděbradova 832, Strakonice, CZ;

(210) 1735-93  
 (220) 30.09.1993  
 (511) 6, 7, 11, 12  
 (540)

## JONSERED

- (510) 6 - Vodiace tyče, reťaze.  
 7 - Reťazové píly, uvoľňovacie píly, žacie stroje na trávu, vodné čerpadlá, zariadenie a náradie na lesné práce - s výnimkou ručných, keľové rezačky, sekačky trávy, strihacie zariadenie na živý plot, záhradné traktory, kultivátory.  
 11 - Ventilátory.  
 12 - Ťažné a tlačné vozíky.  
 (730) **Aktiebolaget Electrolux**, Luxbacken 1, S-105 45 Stockholm, SE;

(210) 2136-93  
 (220) 23.11.1993  
 (511) 6, 7, 12  
 (540)



- (510) 6 - Skrinky na náradie (kovové).  
 7 - Stroje pre mlynský a pekárenský priemysel.  
 12 - Laminátové spojery, podhľady, strechy a doplnky na úžitkové vozidlá.  
 (730) **Žák Vladimír - ZAKO**, Bočná 149, 922 03 Vrbové, SK;

(210) 2169-93  
 (220) 25.11.1993  
 (511) 33  
 (540)



Exotic Drink

- (510) 33 - Alkoholické nápoje (s výnimkou piva).  
 (730) **EURO AGRO Praha, spol. s r. o.**, Čechova 236/17, 170 00 Praha 7, CZ;

(210) 2170-93  
 (220) 25.11.1993  
 (511) 33

(540)

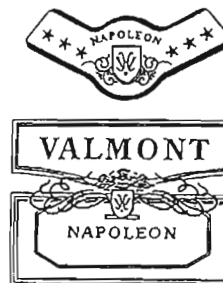

- (510) 33 - Alkoholické nápoje (s výnimkou piva).  
 (730) **EURO AGRO Praha, spol. s r. o.**, Čechova 36/17, 170 00 Praha 7, CZ;

(210) 2174-93  
 (220) 26.11.1993  
 (511) 16, 42  
 (540)



- (510) 16 - Tlačoviny všetkých druhov, hlavne knihy, časopisy, noviny, katalógy, katalógové listy, reklamné materiály, kalendáre, plagáty, pohľadnice, listové a iné papiere, obálky, blahoželanania, vizitky, formuláre, etikety, leporelá, lepenka, kartonážne výrobky.  
 42 - Tlačiarenské služby, hlavne navrhovanie, spracovanie a typografická úprava návrhov na tlač.  
 (730) **Helios Praha, spol. s r. o.**, Vinohradská 10, 121 47 Praha 2, SK;

(210) 2175-93  
 (220) 26.11.1993  
 (511) 16, 42  
 (540)



- (510) 16 - Tlačoviny všetkých druhov, hlavne knihy, časopisy, noviny, katalógy, katalógové listy, reklamné materiály, kalendáre, plagáty, pohľadnice, listové a iné papiere, obálky, blahoželanania, vizitky, formuláre, etikety, leporelá, lepenka, kartonážne výrobky.  
 42 - Tlačiarenské služby, hlavne navrhovanie, spracovanie a typografická úprava návrhov na tlač.  
 (730) **Helios Praha, spol. s r. o.**, Vinohradská 10, 121 47 Praha 2, SK;

(210) 2176-93  
 (220) 26.11.1993  
 (511) 12  
 (540)



- (510) 12 - Pohyblivé náhradné diely a súčiastky vozidiel všetkých druhov.  
 (730) **Midas International Corporation**, spoločnosť zriadená podľa zákonov štátu Delaware, 225 North Michigan Avenue, Chicago, IL 60601-7601, US;

(210) 2177-93  
 (220) 26.11.1993  
 (511) 37  
 (540)



- (510) 37 - Inštalácia a opravy pohyblivých náhradných dielov a súčiastok vozidiel všetkých druhov.  
 (730) **Midas International Corporation**, spoločnosť zriadená podľa zákonov štátu Delaware, 225 North Michigan Avenue, Chicago, IL 60601-7601, US;

(210) 2194-93  
 (220) 29.11.1993  
 (511) 29, 30  
 (540)



- (510) 29 - Konzervované, mrazené, sušené, varené alebo inak upravené ovocie, zelenina a zemiaky; mrazené, sušené alebo konzervované mäso, ryby, hydina a zverina; morské ryby vrátane mäkkýšov a kôrovcov; plnky a prísady do jedál obsahujúce prevažne uvedené produkty; plnky do pekárskejších a cukrárskejších výrobkov obsahujúce prevažne uvedené produkty; hotové jedlá a polotovary, polievkové koncentráty alebo hotové polievky, polievky vo vrecúškach; mlieko, mliečne výrobky, maslo, syry, smotana, jogurty, cmar, kefir, mlieko zrážané syridlom, tvarohovo - smotanové krémy, tvarohové peny, mliečne nápoje; hotové potraviny vyrobené z bielkovinových látok ako prísady do jedál vo forme kúskov, v texturovanej forme alebo vo forme práškov; marmelády a džemy; nálevy na nakladanie zeleniny, mäsa, rýb, nálevy na šaláty; jedlé oleje a tuky; nátiery na chlieb prevažne z uvedených produktov; občerstvenia medzi hlavnými jedlami prevažne z uvedených produktov, ako napríklad mäsa, rýb, hydiny, syrov, zemiakov, zeleniny.  
 30 - Čaj, káva, kávové náhradky, kakao, čokoládové nápoje, tekuté a sušené extrakty z uvedených produktov, hotové nápoje, nápoje vo vrecúškach,

ako aj nápoje na predaj v automatoch; múka, obilné výrobky určené na ľudskú výživu; ryža, ryža v balíčkoch na varenie, predvarená alebo dehydratovaná ryža; cestoviny, cestá na výrobu talianskych cestovín; korenie, koreniny, sušené bylinky ako prísady do jedál; sirup z melasy, cukor, med, omáčky vrátane dressingov do šalátov, zmrzlina, zmrzlínové krémy a zmrzlínové výrobky; potravinársky ľad, chlieb, pralinky, bonbóny, čokoláda, tabuľky čokolády, plnky do pekárskejších a cukrárskejších výrobkov z uvedených produktov ako plnky do koláčov a zákuskov, dezerty, múčniky, zákusky a občerstvenia medzi hlavnými jedlami prevažne z obilnín, ryže, čokolády, kakaa, listkového cesta a iných pekárskejších a cukrárskejších surovín.

- (730) **MARS Inc.**, spoločnosť zriadená podľa zákonov štátu Delaware, McLean, 22101-3883 Virginia, US;

(210) 2198-93  
 (220) 29.11.1993  
 (511) 4  
 (540)

## VISTAC

- (510) 4 - Priemyselné oleje (mazacie) a tuky.  
 (730) **Chevron Corporation**, spoločnosť organizovaná a existujúca podľa zákonov štátu Delaware, 225 Bush Street, San Francisco, CA 94104, US;

(210) 2199-93  
 (220) 29.11.1993  
 (511) 34  
 (540)



- (510) 34 - Tabak v surovom alebo spracovanom stave; (cigarety), fajčiarske potreby; zápalky.  
 (730) **R. J. Reynolds Tobacco Company**, spoločnosť zriadená a existujúca podľa zákonov štátu New Jersey, 401 North Main Street, Winston-Salem, North Carolina, US;

(210) 2362-93  
 (220) 23.12.1993  
 (511) 29  
 (540) **LUČINA**

- (510) 29 - Syry.  
 (730) **Povltavské mlékárny a. s.**, Cirkvická 240, 264 13 Sedlčany, CZ;

(210) 2370-93  
(220) 27.12.1993  
(511) 29, 30  
(540)



- (510) 29 - Mäso, ryby vrátane mäkkýšov a kôrovcov, hydina, zverina; mäsové výťažky; konzervované, sušené a varené ovocie a zelenina; rôsoľy, zaváraniny; vajcia, mlieko a iné mliečne výrobky vrátane mliečnych nápojov; jedlé oleje a tuky; potraviny v konzervách; zelenina nakladaná v octe.  
30 - Káva, čaj, kakao, cukor, ryža, tapioka, ságo, kávové náhradky; múka a obilné prípravky určené na ľudskú výživu, napr. ovsené vločky a pod., chlieb, sušienky, sucháre, koláče, jemné pečivo a cukrovinky, zmrzlina; nápoje z kávy, kakaa alebo čokolády; med, sirup z melasy; kvasnice, prášky do pečiva; soľ, horčica; korenie, tlčené korenie, ocot, chuťové omáčky; ľad na chladenie.
- (730) **PepsiCo, Inc.**, spoločnosť zriadená a existujúca podľa zákonov štátu North Carolina, Purchase, New York, US;

(210) 2372-93  
(220) 27.12.1993  
(511) 30

(540) **LEO Pálcás**

- (510) 30 - Zmrzlina, výrobky, ktoré v podstatnej časti pozostávajú zo zmrzliny.
- (730) **Schöller Lebensmittel GmbH & Co.KG**, Bucher Str. 137, 90419 Nürnberg, DE;

(210) 2373-93  
(220) 27.12.1993  
(511) 30

(540) **LEO King**

- (510) 30 - Zmrzlina, výrobky, ktoré v podstatnej časti pozostávajú zo zmrzliny.
- (730) **Schöller Lebensmittel GmbH & Co.KG**, Bucher Str. 137, 90419 Nürnberg, DE;

(210) 2374-93  
(220) 27.12.1993  
(511) 30

(540) **LEO Bambino**

- (510) 30 - Zmrzlina, výrobky, ktoré v podstatnej časti pozostávajú zo zmrzliny.
- (730) **Schöller Lebensmittel GmbH & Co.KG**, Bucher Str. 137, 90419 Nürnberg, DE;

(210) 2375-93  
(220) 27.12.1993  
(511) 30

(540) **LEO Duett**

- (510) 30 - Zmrzlina, výrobky, ktoré v podstatnej časti pozostávajú zo zmrzliny.
- (730) **Schöller Lebensmittel GmbH & Co.KG**, Bucher Str. 137, 90419 Nürnberg, DE;

(210) 2377-93  
(220) 27.12.1993  
(511) 30

(540) **LEO**

- (510) 30 - Zmrzlina, výrobky, ktoré v podstatnej časti pozostávajú zo zmrzliny.
- (730) **Schöller Lebensmittel GmbH & Co.KG**, Bucher Str. 137, 90419 Nürnberg, DE;

(210) 2378-93  
(220) 27.12.1993  
(511) 5

(540) **AIROMIR**

- (510) 5 - Farmaceutické prípravky.
- (730) **Riker Laboratories, Inc.**, spoločnosť zriadená podľa zákonov štátu Delaware, 100 West Tenth Street, Wilmington, Delaware 19801, US;

(210) 2379-93  
(220) 27.12.1993  
(511) 5

(540) **ZARIS**

- (510) 5 - Farmaceutické prípravky.
- (730) **Riker Laboratories, Inc.**, spoločnosť zriadená podľa zákonov štátu Delaware, 100 West Tenth Street, Wilmington, Delaware 19801, US;

(210) 2381-93  
(220) 28.12.1993  
(511) 33  
(540)



- (510) 33 - Liehoviny, vína, čistý lieh, likéry.
- (730) **TWELVE ISLANDS SHIPPING COMPANY LIMITED**, 1 York Gate, Regents Park, London NW1 4PU, GB;

(210) 323-94  
(220) 08.02.1994  
(511) 39, 41, 42

(540)



(510) 39 - Informácie o doprave, rezervácia dopravy, osobná doprava, organizovanie dopravy, preprava turistov, turistické prehliadky, turistická kancelária a služby cestovného ruchu s výnimkou ubytovania, stravovania a zmenárenskej činnosti.

41 - Informácie o možnostiach rekreácie a zábavy.

42 - Zabezpečovanie ubytovania, prevádzkovanie ubytovacích zariadení, rezervovanie ubytovania, odborné poradenstvo v oblasti rekreačnej starostlivosti a cestovného ruchu.

(730) **Dušek Tours, spol. s r. o.**, Vedlejší 8/6, 625 00 Brno, CZ;

(210) 425-94

(220) 22.02.1994

(511) 6, 7, 9, 42

(540) **EMKO**

(510) 6 - Kovy a ich zliatiny inde neuvedené; káble a kovové neelektrické drôty; špeciálne kovové skrinky a schránky; klince; skrutky; kovové zámočnícke a klampiarske výrobky v iných triedach neuvedené.

7 - Generátory elektrického prúdu rotačné a statické; spojky a prevody na generátory elektrického prúdu; ručné pracovné elektrické náradie a nástroje neuvedené v iných triedach; prístroje a náradie na priemyselné použitie, poháňané elektrickým prúdom inde neuvedené.

9 - Elektrické rozvádzače; počítačové stroje a komponenty pre výpočtovú a kancelársku techniku; prístroje a nástroje na vedecké a laboratórne účely neuvedené v iných triedach; prístroje a nástroje na kontrolné účely neuvedené v iných triedach; audiopriístroje, videopriístroje.

42 - Konštruktérske práce v oblasti elektroniky a strojárstva, poradenské služby v oblasti elektroniky a strojárstva, inžinierske služby.

(730) **EMKO, spol. s r. o.**, Pastviny 594, 671 67 Hrušovany nad Jevišovkou, CZ;

(210) 652-94

(220) 21.03.1994

(511) 16, 35

(540)



(510) 16 - Kancelárske potreby s výnimkou nábytku.  
35 - Reklama.

(730) **IS, s. r. o.**, Wattova 22, 821 04 Bratislava, SK;

(210) 678-94

(220) 25.03.1994

(511) 35, 41

(540)



(510) 35 - Propagačná činnosť, reklama a inzertná činnosť, usporadúvanie a organizačné zabezpečenie medzinárodného veľtrhu strojov, nástrojov, zariadení a materiálov pre drevospracujúci priemysel.

41 - Činnosť vyučovacia a vzdelávacia, zábava.

(730) **Brněnské veletrhy a výstavy, akciová spoločnosť**, Výstaviště 1, 660 91 Brno, CZ;

(210) 679-94

(220) 25.03.1994

(511) 35, 41

(540)



(510) 35 - Propagačná činnosť, reklama a inzertná činnosť, usporadúvanie a organizačné zabezpečenie medzinárodného veľtrhu strojov, nástrojov, zariadení a materiálov pre drevospracujúci priemysel.

41 - Činnosť vyučovacia a vzdelávacia, zábava.

(730) **Brněnské veletrhy a výstavy, akciová spoločnosť**, Výstaviště 1, 660 91 Brno, CZ;

(210) 686-94

(220) 25.03.1994

(511) 9, 16, 41

(540)



(510) 9 - Audiovizuálne nosiče.

16 - Papierenský tovar.

41 - Vydavateľská činnosť, výchovná a zábavná činnosť (organizovanie kultúrnych programov s vystúpením umelcov populárnej hudby, organizovanie spoločenských podujatí - plesy, diskotéky).

(730) **Fábry Juraj, Agentúra AJPA**, Karola Kmeťku 5/21, 010 08 Žilina, SK;

(210) 704-94

(220) 28.03.1994

(511) 5

(540) **DUACT**

(510) 5 - Farmaceutické a medicínálne prípravky a substancie.

(730) **The Wellcome Foundation Limited**, Unicorn House, 160 Euston Road, London NW1 2BP, GB;

(210) 754-94  
 (220) 05.04.1994  
 (310) 9383244  
 (320) 04.10.1993  
 (330) CZ  
 (511) 7, 9, 35, 37, 41, 42  
 (540)

**PosAm**  

(510) 7 - Stroje pre polygrafický priemysel.  
 9 - Stroje na automatické spracovanie dát, softvér.  
 35 - Reklamná činnosť, činnosť organizačných a ekonomických poradcov.  
 37 - Montáž a opravy kancelárskej techniky, montáže a opravy výrobkov a zariadení kancelárskej techniky.  
 41 - Vydavateľská činnosť.  
 42 - Konzultačná a poradenská činnosť v oblasti elektroniky a elektrotechniky.  
 (730) **PosAm Praha spol. s r. o.**, Holečkova 9, 150 00 Praha 5, CZ;

(210) 755-94  
 (220) 05.04.1994  
 (310) 9383243  
 (320) 04.10.1993  
 (330) CZ  
 (511) 7, 9, 35, 37, 41, 42

(540) **PosAm**

(510) 7 - Stroje pre polygrafický priemysel.  
 9 - Stroje na automatické spracovanie dát, softvér.  
 35 - Reklamná činnosť, činnosť organizačných a ekonomických poradcov.  
 37 - Montáž a opravy kancelárskej techniky, montáže a opravy výrobkov a zariadení kancelárskej techniky.  
 41 - Vydavateľská činnosť.  
 42 - Konzultačná a poradenská činnosť v oblasti elektroniky a elektrotechniky.  
 (730) **PosAm Praha spol. s r. o.**, Holečkova 9, 150 00 Praha 5, CZ;

(210) 757-94  
 (220) 06.04.1994  
 (511) 33

(540) **CHATEAU TOPOLČIANKY**

(510) 33 - Prírodné víno fľašové a sudové biele.  
 (730) **RAVENA, spoločnosť s ručením obmedzeným**, Jesenského 2, 949 01 Nitra, SK;

(210) 760-94  
 (220) 06.04.1994  
 (511) 29, 30

(540) **PRINGLES**

(510) 29 - Mäso, ryby vrátane mäkkýšov a kôrovcov, hydina, zverina; mäsové výťažky, konzervovaná, sušená a varená zelenina a ovocie; rôsoly, zaváraniny v triede 29; vajcia, mlieko a iné mliečne výrobky vrátane mliečnych nápojov, jedlé oleje a tuky; kon-

zervované potraviny zaradené v triede 29; zelenina naložená v octe.

30 - Káva, čaj, kakao, cukor, ryža, tapioka, ságo, kávové náhradky; múka a obilné výrobky, chlieb, sucháre a sušienky, koláče, jemné pečivo a cukrovinky, smažené zemiakové lupienky, pražené oriešky a podobné pochúťky; zmrzlina, med, sirup z melasy, droždie, prášky do pečiva; soľ, horčica; ocot, chuťové omáčky; korenie, ľad.

(730) **The Procter & Gamble Company**, spoločnosť zriadená podľa zákonov štátu Ohio, One Procter & Gamble Plaza, Cincinnati, Ohio, US;

(210) 836-94  
 (220) 08.04.1994  
 (310) 93/493778  
 (320) 25.11.1993  
 (330) FR  
 (511) 1, 2

(540) **SYNOLAC**

(510) 1 - Neupravené, najmä surové akrylové živice; chemické aditíva do atramentov; chemické aditíva do farieb, štrukturálne látky, najmä antikoloranty; anti-sedimentačné látky; katalyzátory; chemické produkty na využitie v priemysle; zahusťovadlá, najmä kondenzačné chemické produkty; chemické produkty na výrobu farieb; disgátory, najmä disperzie plastických látok, disperzie polymérnych látok; vodné emulzie syntetických živíc; emulgátory; neupravené, najmä surové epoxidové živice; mastivá a klzná prostriedky - flotačné činidlá; neupravené, najmä surové plastické látky; plastisóly; neupravené, najmä surové syntetické živice; polyuretány; disperzie polyakrylátov; alkydové živice, alkydové živice do atramentov, alkydové živice do dekoratívnych farieb; zmäkčovadlá; polyesterové živice dopriemyselných farieb; adhezíva na priemyselné účely.

2 - Náterové látky (farby); farby na drevo; náterové látky (farby) na papier, lepenku a kartón; ochranné náterové látky na povrchovú úpravu podvozok; farbivá; rozpúšťadlá farieb; zahusťovadlá farieb; spojivá do farieb; riedidlá na farby a náterové hmoty; tlačiarenské atramenty; atramenty (tonery) do fotokopirovacích strojov a prístrojov; ustaľovače (náterové hmoty); atramenty na rytecké a gravírovacie účely; tlačiarenské pasty (atramenty, farbivá); laky; farby a nátery; pigmenty; náterové látky, ako napr. fermeže; dekoratívne emaily a smalty; vrchné emaily, základné farby a náterové látky; látky dodávajúce farbu a náteru hodvábny lesk; pololesklé a lesklé interiérové farby; vonkajšie farby na drevo; protikoroziívne farby; prípravky na ochranu dreva; farby na vonkajšie múry, napr. fasádové farby; prípravky na oživenie, konzervovanie a ochranu farieb vozidiel; spojivá pigmentov; farby na lakovanie plechov a drôtov; farby na coil coating; nátery a laky na dekoráciu plechov.

(730) **CRAY VALLEY S. A.**, Tour TOTAL, 24 Cours Michelet, 92800 Puteaux, FR;

(210) 892-94  
 (220) 28.01.1994

(511) 6, 8, 9, 16, 18, 21, 22, 28  
(540)



- (510) 6 - Dymokliešte (ručné vyrážacie kliešte), príručné pokladničky.  
8 - Nožnice na papier.  
9 - Váhy listové.  
16 - Písacie potreby vrátane redisových pier, náplní a atramentov; dierovačky a zošívачky; kancelárske potreby z plastov ako: vizitkare, obaly, vyťahovače sponiek, boxy na spisy, navlhčovače, stojančeky, spony, zakladače; plastové vrecká a tašky; strúhadlá; guma na gumovanie; rysovacie potreby ako: kružidlá, uhlobery, pravítka, trojuholníky, šablóny; lepidlá, lepiace pásky; obaly na spisy a ostatné zakladače, všetok papierenský tovar; diáre, kalendáre; karty, leporelá, maľovanky, pohľadnice; školské peračníky, školské štetce; krieda, zmizík, pečiatková farba; farby pre školy a umelcov; plastelína, modurit, napínáčiky, pripínáčiky; glóbusy; pečiatkovačie podušky.  
18 - Školské tašky.  
21 - Koše odpadkové.  
22 - Motúzy.  
28 - Ozdoby na vianočné stromčeky s výnimkou osvetlenia a cukrovíniok.
- (730) **VOLF kancelárske potreby s. r. o.**, Lidická 139, 370 07 České Budějovice, CZ;

(210) 1052-94  
(220) 05.05.1994  
(511) 6, 9, 19, 37, 38, 42  
(540)



- (510) 6 - Telefónne búdky kovové.  
9 - Elektrické vodiče, káble, rozvážače; optické vlákna a káble a ich príslušenstvo; meracie prístroje; plošné spoje; dial'kové ovládanie a riadenie; prístroje a zariadenia na prenos signálov, informácií a dát; koncové telekomunikačné zariadenie - pobočkové telefónne ústredne, telefónne záznamníky, faxy, modemy; verejné elektrické sirény.  
19 - Telefónne búdky s výnimkou kovových.  
37 - Oprava a údržba automobilov; riadenie prác vo výstavbe - dohľad nad telekomunikačnými zariadeniami; výstavba telekomunikačných vedení a zariadení - vnútorné a vonkajšie telekomunikačné zariadenia, objektové rozvody, vonkajšie líniové stavby; inštalácia a opravy telekomunikačných výrobkov a

zariadení; inštalácia, opravy a revízie verejných elektrických sirén; inštalácia, opravy a revízie elektrickej požiarnej signalizácie.

38 - Šírenie všetkých druhov signálov a informácií po telekomunikačných sieťach a po prenajatých častiach neverejných sietí; šírenie rozhlasových a televíznych programov; prenájom zariadení na prenos informácií; prenos informácií pomocou počítača.

42 - Ubytovacie a pohostinské služby; tlačiarenské služby; výskum a vývoj nových výrobkov; projektové a inžinierske práce v oblasti telekomunikácií; projektovanie elektrickej požiarnej signalizácie; expertízy.

(730) **Slovenské telekomunikácie, š. p.**, Nám. slobody 6, 817 62 Bratislava, SK;

(210) 1108-94  
(220) 10.05.1994  
(511) 25  
(540)



(510) 25 - Odevy a ich súčasti.  
(730) **Georgetown University**, 37 th & 0 Streets, N.W., Washington, D.C. 20057, US;

(210) 1112-94  
(220) 10.05.1994  
(511) 16, 41  
(540)



(510) 16 - Periodické a neperiodické tlačoviny.  
41 - Vydavateľská a nakladateľská činnosť.  
(730) **Ringier ČR, a. s.**, Domažlická 11, 130 00 Praha 3, CZ;

(210) 1164-94  
(220) 18.05.1994  
(511) 5  
(540) **AOSEPT**

(510) 5 - Prípravky na ošetrovanie kontaktných šošoviek, najmä roztoky na čistenie, oplachovanie, dezinfekciu a odkladanie.

(730) **AMERICAN OPTICAL CORPORATION**, spoločnosť zriadená podľa zákonov štátu Delaware, 14 Mechanic Street, Southbridge, Massachusetts 01550, US;

(210) 1247-94  
(220) 30.05.1994  
(511) 9, 16, 41, 42



(540) **ÚRS PRAHA, a. s.**

- (510) 9 - Dátové súbory na magnetických nosičoch, programové vybavenie (softvér), výpočtová technika.  
16 - Dátové súbory na papierových nosičoch.  
41 - Vydavateľská a nakladateľská činnosť, vzdelávacía a výchovná činnosť vrátane rekvalifikácie.  
42 - Inžinierska činnosť v oblasti stavebníctva, poradenstvo v oblasti stavebníctva, prenájom hardvéru a softvéru.
- (730) **ÚRS PRAHA, a. s.**, Pražská 18, 102 00 Praha 10, CZ;

- (210) 1300-94  
(220) 03.06.1994  
(511) 1, 9, 11, 16, 35, 39, 40, 42  
(540)

**FOMEI**

- (510) 1 - Chemikálie, chemické zmesi a chemické výrobky na fotografické a kinematografické účely; filmy fotografické a kinematografické neexponované všetkých druhov; fotografické papiere všetkých druhov; RTG chemikálie.  
9 - Filmy fotografické a kinematografické exponované všetkých druhov; fotodosky, fotofólie, kazety, RTG filmy vyvolané, RTG fólie a kazety; filmy zvukové a na záznam zvuku, nosiče na záznam, reprodukciu a prenos zvuku, obrazu alebo zvuku a obrazu súčasne, audiokazety, videokazety; fotografické, kinematografické a optické prístroje, fotoaparáty všetkých druhov, filmové kamery, filmové prístroje, videokamery, videokamkordéry, objektívy, ďalekohľady, teleskopy, reprodukčné zariadenia; príslušenstvo, stojany, statívy, puzdrá, kabely, tašky, nosné remene, adaptéry, medzikružky, filtre, fotomerače, fotoalbumy, fotozásobníky, diapremietačky, diarámiky, diapozitívy, zásobníky; premietacie plátna; fotokopírovacie prístroje; fotopásky, fotorožky, fotorámiky, obaly na fotografie a filmy; blesky, blesky elektronické vrátane príslušenstva; batérie a akumulátory, dobíjacie a nabíjacie zariadenia na fotografické, kinematografické, optické a osvetľovacie prístroje; spracovateľské automaty na fotografické a kinematografické účely; spotrebná elektronika; výpočtová technika; kancelárska technika; prístroje a zariadenia na záznam a reprodukciu zvuku a obrazu.  
11 - Žiarovky, výbojky, objímky, osvetľovacie lampy, osvetľovacie telesá a reflektory na fotografické, kinematografické, optické účely a zdravotnícke zariadenia.  
16 - Papier, lepenka, kartón a výrobky z nich; fotografie, fotografické pozitívy, filtračný papier, etikety.  
35 - Služby pri prevádzke obchodu; sprostredkovanie obchodu s uvedenými druhmi tovaru; inzertné a reklamné služby.  
39 - Dopravné a skladovacie služby.  
40 - Spracovanie a úprava fotomateriálov, vyvolávanie filmov všetkých druhov, vyhotovovanie fotografií a fotokópií všetkých druhov.  
42 - Poradenské, konzultačné služby a posudky v oblasti foto, video, elektroniky, RTG techniky a

materiálov.

- (730) **FOMEI SLOVAKIA, s. r. o.**, Ďurkova 9, 949 01 Nitra, SK;

- (210) 1338-94  
(220) 08.06.1994  
(511) 10,11,36,41,42  
(540) **EUR-MED**

- (510) 10 - Zdravotnícke prístroje a nástroje, najmä stomatologické súpravy, stomatologické kreslá, stomatologické kompresory, stomatologické nástroje a náradie, vybavenie stomatologických ambulancií, najmä zdravotnícky nábytok, stomatologická odsávačka, miešačka amalgámu; stomatologické laboratórne prístroje, stomatologické röntgenové prístroje, vyšetrovacie a terapeutické röntgenové prístroje a zariadenia, dýchacie a anestéziologické prístroje, prístroje na umelú ventiláciu pľúc, prístroje na vysokofrekvenčnú dýzovú ventiláciu pľúc, záchranné resuscitačné prístroje, odsávacie zariadenia a zdroje podtlaku, vysokofrekvenčné chirurgické prístroje a nástroje, elektrokardiografy, defibrilátory, ultrazvukové diagnostické a terapeutické prístroje, vyšetrovacie a liečebné prístroje a zariadenia, jednorazové injekčné striekačky, jednorazové injekčné ihly, klasické injekčné striekačky, klasické injekčné ihly, dialyzátory, jednorazové zdravotnícke potreby a pomôcky, najmä lancety, perfúzne ihly, krvné vaky, röntgenové filmy dialyzačné sety; náhradné diely k zdravotníckym prístrojom a nástrojom, svetloliečebné prístroje, vodoliečebné prístroje, teploliečebné prístroje, sterilizačné prístroje, dezinfekčné prístroje, lekárske nástroje všetkých druhov.  
11 - Sterilizačné prístroje, dezinfekčné prístroje.  
36 - Finančné operácie, najmä lízingové operácie, faktoring, forfajting.  
41 - Vzdelávanie, najmä školenia lekárov, zdravotníkov, laborantov, servisných technikov.  
42 - Prenájom, najmä prístrojov a nástrojov zdravotníckej techniky.
- (730) **EUR-MED, spol. s r. o.**, Nám. Dr. A. Schweitzera 195, 916 01 Stará Turá, SK;

- (210) 1361-94  
(220) 13.06.1994  
(511) 1, 3, 5  
(540) **DEOSTORAL**

- (510) 1 - Chemické výrobky pre priemysel, vedu, fotografický priemysel, poľnohospodárstvo, záhradníctvo a lesníctvo patriace do triedy 1, priemyselne spojivá a lepidlá.  
3 - Mydlá, voňavkárské prípravky, éterické oleje, kozmetické prípravky, prípravky na vlasy, prípravky na čistenie a ošetrovanie zubov a ústnej dutiny.  
5 - Fungicídy, insekticídy a prípravky na ničenie parazitov.
- (730) **Unilever N. V.**, Weena 455, Rotterdam, NL;

- (210) 1365-94  
(220) 13.06.1994  
(310) 87447

(320) 02.03.1994

(330) CZ

(511) 9, 16, 35, 41, 42

(540) **SWĚT602**

(510) 9 - Programové vybavenie počítačov.  
16 - Uživatelské príručky k programovému vybaveniu počítačov.

35 - Sprostredkovateľská činnosť v oblasti obchodu s výpočtovou technikou.

41 - Vydavateľská a nakladateľská činnosť v oblasti informácií o výpočtovej technike a jej využití.

42 - Poradenská činnosť v oblasti aplikácií výpočtovej techniky, navrhovanie a realizácia automatizovaných systémov riadenia, programátorská činnosť.

(730) **Software602, a. s.**, Pod pramenem 3, 140 00 Praha 4, CZ;

(210) 1378-94

(220) 14.06.1994

(511) 34

(540)



(510) 34 - Spacovaný a nespracovaný tabak; tabakové výrobky; substancie na fajčenie predávané samostatne alebo v zmesi s tabakom, nie na liečivé a hojivé účinky; fajčiarske potreby a zápalky.

(730) **IMPERIAL TOBACCO LIMITED**, Bristol, GB;

(210) 1655-94

(220) 22.07.1994

(511) 6, 19, 20

(540)



(510) 6 - Oceľové kontajnery na tuhý odpad, obytné kontajnerové súpravy.

19 - Drevené okná, dvere, zárubne, plastové okná a dvere (okenný a dverový systém z viackomorových plastových profilov TROCAL), podlahové dosky (palubovky), podlahové lišty, stenové obklady, strešné latky, prístrešky, stánky, výrobky z liatych mramorov.

20 - Konferenčné stolíky, stoly, stoličky, drevené rohové lavice, skrine, váfandy, dvierka na kuchynské linky, police, regály, kvetináče.

(730) **ZELBA, akciová spoločnosť**, Štefánikovo námestie 4, 052 01 Spišská Nová Ves, SK;

(210) 1727-94

(220) 02.08.1994

(511) 5

(540)



**BOOTS HEALTHCARE  
INTERNATIONAL**

(510) 5 - Farmaceutické, veterinárne a sanitárne substancie, obväzový materiál, chirurgické obväzy, potraviny pre deti a invalidov, dezinfekčné prostriedky.

(730) **The Boots Company PLC**, Nottingham NG2 3AA, GB;

(210) 1735-94

(220) 02.08.1994

(511) 30

(540)



(510) 30 - Káva, kávové extrakty, kávové náhradky, kávové nápoje a prípravky nataké produkty.

(730) **KRAFT JACOBS SUCHARD A. G.**, 4-6 Klausstrasse, CH-8008 Zürich, CH;

(210) 1736-94

(220) 02.08.1994

(511) 30

(540)



(510) 30 - Káva, kávové extrakty, kávové náhradky, kávové nápoje a prípravky na také produkty.

(730) **KRAFT JACOBS SUCHARD A. G.**, 4-6 Klausstrasse, CH-8008 Zürich, CH;

(210) 1737-94

(220) 02.08.1994

(511) 30

(540)

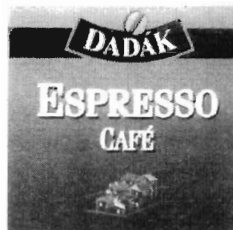

(510) 30 - Káva, kávové extrakty, kávové náhradky, kávové nápoje a prípravky na také produkty.

(730) **KRAFT JACOBS SUCHARD AG (KRAFT JA-**

**COBS SUCHARD LTD) (KRAFT JACOBS SUCHARD SA)**, 4-6 Klausstrasse, CH-8008 Zürich, CH;

(210) 1902-94  
(220) 18.08.1994  
(511) 3

(540) **LYSOL**

(510) 3 - Prípravky bieliace a iné pracie prostriedky, prípravky na čistenie, leštenie, odmasťovanie a brúsenie.

(730) **L & F Products INC.**, 225 Summit Avenue, Montvale, New Jersey, US;

(210) 1906-94  
(220) 18.08.1994  
(511) 6, 35, 40, 42  
(540)



(510) 6 - Odliatky z liatiny, odliatky z hliníka.  
35 - Sprostredkovanie obchodu s odliatkami.  
40 - Kovoobrábanie.

42 - Poradenská činnosť v oblasti zlievarstva.

(730) **Zlievareň Trnava, s. r. o.**, Coburgova 48, 917 02 Trnava, SK;

(210) 2100-94  
(220) 14.09.1994  
(511) 35, 36, 39  
(540)



(510) 35 - Sprostredkovanie nákupu a predaja osobných automobilov, nákladných a dodávkových vozidiel.  
36 - Lízing dopravných prostriedkov.

39 - Požičiavanie dopravných prostriedkov a rezervačné služby týkajúce sa požičiavania dopravných prostriedkov.

(730) **ENTERPRISE RENT-A-CAR COMPANY**, spoločnosť zriadená podľa zákonov štátu Missouri, 600 Corporate Park Drive, St. Louis, Missouri 63105, US;

(210) 2175-94  
(220) 21.09.1994  
(511) 9, 35, 41, 42  
(540)



(510) 9 - Počítače, počítačové periférne zariadenia, softvér, príslušenstvo počítačov.

35 - Reklamná a propagačná činnosť, poradenská činnosť v oblasti obchodu, vedenie účtovnej evidencie, sprostredkovateľská činnosť s uvedenými tovarmi.

41 - Vydavateľská činnosť.

42 - Automatizované spracovanie údajov.

(730) **Turanský Tomáš, Ing. - APPEL**, Trstínska 29, 841 06 Bratislava, SK;

(210) 2178-94  
(220) 21.09.1994  
(511) 6, 20  
(540)

*Badnár*

(510) 6 - Kovanie na nábytok.

20 - Nábytok, nábytkové police, príslušenstvo k nábytku s výnimkou kovového, stolárske výrobky, drevené kostry a hrany na nábytok, obloženie a ozdoby na nábytok s výnimkou kovových, opierky ako časti nábytku, písacie stoly, drevené kostry na posteľe, posteľe, servírovacie stolíky.

(730) **BODNÁR Prievídza, s. r. o.**, Priemyselná 7, 971 01 Prievídza, SK;

(210) 2217-94  
(220) 26.09.1994  
(591) tmavozelená  
(511) 7, 8, 42  
(540)



(510) 7 - Elektrické a mechanické obilné mlynčeky a mlyny pre domácnosť a ich súčasti.

8 - Ručné obilné mlynčeky a mlyny pre domácnosť a ich súčasti.

42 - Výskum a vývoj mlynských obilných strojov a ich technologických zariadení.

(730) **Fúčela Tobiáš - Turčianske obilné mlyny, A.** Stodolu 28, 036 01 Martin, SK;

(210) 2251-94  
(220) 29.09.1994  
(511) 7, 12

(540) **LIEBHERR**

(510) 7 - Pohyblivé žeriavy na automobily.

12 - Autožeriavy.

(730) **Liebherr Werk Ehingen GmbH**, Münsinger Strasse 80, 89582 Ehingen/Donau, DE;

(210) 2252-94  
(220) 29.09.1994  
(511) 1

(540) **FUREX**

(510) 1 - Zmäkčovadlá na použitie v gumárenskom priemysle.

(730) **SLOVNAFT, a. s.**, Vlčie hrdlo, 824 12 Bratislava, SK;

(210) 2364-94

(220) 11.10.1994

(511) 1, 2, 4, 5, 6, 7, 8, 9, 10, 11, 12, 16, 17, 18, 20, 21, 28, 35, 36, 37, 38, 39, 40, 41, 42

(540)



(510) 1 - Chemikálie na použitie na účely priemyselné, vedecké a fotografické, ako aj v poľnohospodárstve, záhradníctve a lesníctve; nespracované umelé živice, nespracované plastické hmoty; hnojivá; prostriedky na hasenie; prostriedky na kalenie a zvráanie; chemické prostriedky na konzerváciu potravín; triesloviny; priemyselné spojivá.

2 - Farby, laky, fermeže, antikorozívne a impregnačné nátery na drevo; farbivá; moridlá; prírodné živice; kovové fólie a kovy v prášku pre maliarov, dekoratérov, tlačiarov a umelcov.

4 - Priemyselné oleje a tuky; mazadlá, prostriedky na viazanie, absorpciu a zvlhčovanie prachu; palivá (vrátane motorových) a prostriedky na svietenie; sviečky, sviece.

5 - Farmaceutické, veterinárne a sanitárne prípravky; dietetické látky na medicínalne použitie, potrava pre dojčatá a deti; hmoty určené na plombovanie zubov a na odtlačky zubov; dezinfekčné prípravky; prípravky na ničenie škodcov; fungicidy a herbicidy.

6 - Obyčajné kovy a ich zliatiny; kovový stavebný materiál, prenosné kovové stavby; kovové materiály na koľajnice; kovové káble a drôty (nie na elektrické účely); zámočnicke výrobky, drobný kovový tovar; kovové rúry; pokladnice; iné kovové výrobky nezahrnuté v ďalších triedach; rudy.

7 - Stroje a obrábacie stroje; motory (okrem motorov pre pozemné vozidlá); motorové spojky a prevodové ústrojenstvo (okrem motorov pre pozemné vozidlá); poľnohospodárske náradie; liahne.

8 - Ručné nástroje a náradie; nožiarske výrobky; sečné a bodné zbrane; potreby na holenie.

9 - Prístroje a nástroje na vedecké a laboratórne účely, navigačné, dohľadacie, elektrické, kinematografické, fotografické, optické, vážiacie, meracie, signalizačné, kontrolné, na záchranu života a výučbu; prístroje na záznam, prenos a reprodukciu zvuku a obrazu; magnetické nosiče dát, záznamové disky; predajné automaty a mechanizmy na mince; registračné pokladnice, kalkulačné stroje, vybavenie na spracovanie dát a počítače; hasiace prístroje.

10 - Prístroje a nástroje chirurgické, lekárske, zubolekárske a zverolekárske, umelé údy, oči a zuby; ortopedické výrobky; materiály na šitie v zdravotníctve.

11 - Osvetľovacie a vykurovacie zariadenia na výrobu pary, na varenie, chladenie, sušenie, ventiláciu, na rozvod vody a sanitárne účely.

12 - Vozidlá; zariadenie na leteckú, pozemnú a vodnú dopravu.

16 - Papier, lepenka a výrobky z týchto materiálov nezahrnuté v iných triedach, tlač; materiály na viazanie kníh; fotografie; kancelárske potreby; lepidlá pre kancelárie a domácnosť; potreby pre umelcov; maliarske štetce; písacie stroje a ďalšie kancelárske vybavenie (okrem nábytku); materiál na výchovu a výučbu (nezahrnutý v iných triedach); plastické materiály na balenie (nezahrnuté v iných triedach); hracie karty; tlačiarenské písmená; tlačiarenské bloky.

17 - Guma, gutaperča, azbest, slúda a výrobky z týchto materiálov nezahrnuté v iných triedach; polotovary z plastických hmôt; baliaci, tesiaci a izolačný materiál; ohybné rúrky okrem kovových.

18 - Kože a imitácie koží, výrobky z týchto materiálov nezahrnuté v iných triedach; usne a zvieracie kože; kufre a cestovné tašky, dáždniky, slnečníky a vychádzkové palice; postroje a sedlárske výrobky.

20 - Nábytok, zrkadlá, obrazové rámy; tovar z dreva, korku, tŕstia, trstiny, vrbového prútia, rohoviny, kosti, slonoviny, kostic, kože z korytnáčiek, jantáru, perlete, morskej peny, pokiaľ nie sú zahrnuté v iných triedach a tovar z náhradiek všetkých týchto materiálov alebo plastických hmôt.

21 - Drobné náradie a nádoby pre domácnosť (nie však z drahých kovov alebo nimi povlečené); hrebene, špongie; kefy (okrem maliarskych); materiály na kefy; potreby na čistenie; drôtenky; nespracované sklo alebo sklenené polotovary (okrem stavebného skla); sklenený, porcelánový, keramický tovar nezahrnutý v iných triedach.

28 - Hry a hracie potreby; gymnastické a športové výrobky nezahrnuté v iných triedach; dekorácie na vianočné stromčeky.

35 - Reklama; riadenie podnikov; správa podnikov; kancelárske služby.

36 - Poisťovníctvo; finančné záležitosti; peňažné záležitosti; nehmuteľnosti.

37 - Stavba budov; opravovne; inštalácia služby.

38 - Telekomunikácie.

39 - Transport; balenie a skladovanie tovaru; zabezpečovanie ciest.

40 - Spracovanie materiálov.

41 - Výchova; školenie; zábava; športová a kultúrna činnosť.

42 - Obstarávanie jedál a pitia; prechodné ubytovanie; lekárska, hygienická a kozmetická starostlivosť; veterinárne a poľnohospodárske služby; právne služby; vedecký a priemyselný výskum; programovanie pre počítače.

(730) **KABUSHIKI KAISHA HITACHI SEISAKU-SHO (doing business as Hitachi, Ltd.)**, 6, Kanda-Surugadai 4 chome, Chiyoda-ku, Tokyo, JP;

(210) 2365-94

(220) 11.10.1994

(511) 1, 2, 4, 5, 6, 7, 8, 9, 10, 11, 12, 16, 17, 18, 20, 21, 28, 35, 36, 37, 38, 39, 40, 41, 42

(540)

## HITACHI

- (510) 1 - Chemikálie na použitie na účely priemyselné, vedecké a fotografické, ako aj v poľnohospodárstve, záhradníctve a lesníctve; nespracované umelé živice, nespracované plastické hmoty; hnojivá; prostriedky na hasenie; prostriedky na kalenie a zváranie; chemické prostriedky na konzerváciu potravín; triesloviny; priemyselné spojivá.
- 2 - Farby, laky, fermeže, antikorozívne a impregnačné nátery na drevo; farbivá; moridlá; prírodné živice; kovové fólie a kovy v prášku pre maliarov, dekoratérov, tlačiarov a umelcov.
- 4 - Priemyselné oleje a tuky; mazadlá, prostriedky na viazanie, absorpciu a zvlhčovanie prachu; palivá (vrátane motorových) a prostriedky na svietenie; sviečky, sviece.
- 5 - Farmaceutické, veterinárne a sanitárne prípravky; dietetické látky na medicínálne použitie, potrava pre dojčatá a deti; hmoty určené na plombovanie zubov a na odťahy zubov; dezinfekčné prípravky; prípravky na ničenie škodcov; fungicídy a herbicídy.
- 6 - Obyčajné kovy a ich zliatiny; kovový stavebný materiál, prenosné kovové stavby; kovové materiály na koľajnice; kovové káble a drôty (nie na elektrické účely); zámočnícke výrobky, drobný kovový tovar; kovové rúry; pokladnice; iné kovové výrobky nezahrnuté v ďalších triedach; rudy.
- 7 - Stroje a obrábacie stroje; motory (okrem motorov pre pozemné vozidlá); motorové spojky a prevodové ústrojenstvo (okrem motorov pre pozemné vozidlá); poľnohospodárske náradie; liahne.
- 8 - Ručné nástroje a náradie; nožiarske výrobky; sečné a bodné zbrane; potreby na holenie.
- 9 - Prístroje a nástroje na vedecké a laboratórne účely, navigačné, dohľadacie, elektrické, kinematografické, fotografické, optické, vážiace, meracie, signalizačné, kontrolné, na záchranu života a výučbu; prístroje na záznam, prenos a reprodukciu zvuku a obrazu; magnetické nosiče dát, záznamové disky; predajné automaty a mechanizmy na mince; registračné pokladnice, kalkulačné stroje, vybavenie na spracovanie dát a počítače; hasiace prístroje.
- 10 - Prístroje a nástroje chirurgické, lekárske, zubolekárske a zverolekárske, umelé údy, oči a zuby; ortopedické výrobky; materiály na šitie v zdravotníctve.
- 11 - Osvetľovacie a vykurovacie zariadenia na výrobu pary, na varenie, chladenie, sušenie, ventiláciu, na rozvod vody a sanitárne účely.
- 12 - Vozidlá; zariadenie na leteckú, pozemnú a vodnú dopravu.
- 16 - Papier, lepenka a výrobky z týchto materiálov nezahrnuté v iných triedach, tlač; materiály na viazanie kníh; fotografie; kancelárske potreby; lepidlá pre kancelárie a domácnosť; potreby pre umelcov; maliarske štetce; písacie stroje a ďalšie kancelárske vybavenie (okrem nábytku); materiál na výchovu a výučbu (nezahrnutý v iných triedach); plastické materiály na balenie (nezahrnuté v iných triedach); hracie karty; tlačiarenské písmená; tlačiarenské bloky.
- 17 - Guma, gutaperča, azbest, slúda a výrobky z

týchto materiálov nezahrnuté v iných triedach; polotovary z plastických hmôt; baliaci, tesiaci a izolačný materiál; ohybné rúrky okrem kovových.

18 - Kože a imitácie koží, výrobky z týchto materiálov nezahrnuté v iných triedach; usne a zvieracie kože; kufre a cestovné tašky, dáždniky, slnečníky a vychádzkové palice; postroje a sedlárske výrobky.

20 - Nábytok, zrkadlá, obrazové rámy; tovar z dreva, korku, trstia, trstiny, vrbového prútia, rohoviny, kosti, slonoviny, kostíc, kože z korytnačiek, jantáru, perlete, morskej peny, pokiaľ nie sú zahrnuté v iných triedach a tovar z náhradiek všetkých týchto materiálov alebo plastických hmôt.

21 - Drobné náradie a nádoby pre domácnosť (nie však z drahých kovov alebo nimi povlečené); hrebene, špongie; kefy (okrem maliarskych); materiály na kefy; potreby na čistenie; drôtenky; nespracované sklo alebo sklenené polotovary (okrem stavebného skla); sklenený, porcelánový, keramický tovar nezahrnutý v iných triedach.

28 - Hry a hracie potreby; gymnastické a športové výrobky nezahrnuté v iných triedach; dekorácie na vianočné stromčeky.

35 - Reklama; riadenie podnikov; správa podnikov; kancelárske služby.

36 - Poisťovníctvo; finančné záležitosti; peňažné záležitosti; nehnuteľnosti.

37 - Stavba budov; opravovne; inštalačné služby.

38 - Telekomunikácie.

39 - Transport; balenie a skladovanie tovaru; zabezpečovanie ciest.

40 - Spracovanie materiálov.

41 - Výchova; školenie; zábava; športová a kultúrna činnosť.

42 - Obstarávanie jedál a pitia; prechodné ubytovanie; lekárska, hygienická a kozmetická starostlivosť; veterinárne a poľnohospodárske služby; právne služby; vedecký a priemyselný výskum; programovanie pre počítače.

(730) **KABUSHIKI KAISHA HITACHI SEISAKU-SHO (doing business as Hitachi, Ltd.)**, 6, Kanda-Surugadai 4 chome, Chiyoda-ku, Tokyo, JP;

(210) 2412-94

(220) 17.10.1994

(511) 32

(540) **STARQUICK**

(510) 32 - Nealkoholické nápoje.

(730) **ST. NICOLAUS, a. s.**, Ul. 1. mája 113, 031 28 Liptovský Mikuláš, SK;

(210) 2625-94

(220) 04.11.1994

(511) 9

(540) **AlphaServer**

(510) 9 - Technické a programové vybavenie počítačov.

(730) **Digital Equipment Corporation**, spoločnosť podľa zákonov štátu Massachusetts, 146 Main Street, Maynard, Massachusetts, US;

(210) 2626-94  
(220) 04.11.1994  
(511) 9

(540) **AlphaStation**

(510) 9 - Technické a programové vybavenie počítačov.  
(730) **Digital Equipment Corporation**, spoločnosť podľa zákonov štátu Massachusetts, 146 Main Street, Maynard, Massachusetts 01754, US;

(210) 2796-94  
(220) 21.11.1994  
(511) 7, 9, 10, 12, 37, 41, 42  
(540)

**VUKOV**

(510) 7 - Obrábacie, tvármiace a deliace stroje, dopravníky, manipulátory, roboty, automatické zariadenia na manipuláciu a zváranie.  
9 - Meracie prístroje, kalibračné krúžky, nosiče informácií všetkých druhov.  
10 - Zdravotechnické manipulačné a rehabilitačné zariadenia.  
12 - Prvky a uzly dopravných prostriedkov automobilovej techniky.  
37 - Stavby a oprava strojov, zariadení s mechanickým pohonom a elektrotechnických zariadení.  
41 - Výchovná činnosť v odbore vyučovania cudzích jazykov, rekvalifikačné kurzy, vzdelávanie a odborné školenia.  
42 - Výskum a vývoj v oblasti strojárstva, elektrotechniky, softvéru, kalibračná služba, projektovanie.  
(730) **VUKOV Prešov, a. s.**, Volgogradská 13, 081 32 Prešov, SK;

(210) 2853-94  
(220) 25.11.1994  
(511) 9,42

(540) **ECOS**

(510) 9 - Počítačový softvér.  
42 - Tvorba softvéru, počítačové programovanie, servis počítačových programov.  
(730) **ÚKAPO, spol. s r. o.**, Kremnická č.11, 851 01 Bratislava, SK;

(210) 2863-94  
(220) 30.11.1994  
(511) 36

(540) **CREDITANSTALT**

(510) 36 - Cenné papiere, bankové a úverové obchody.  
(730) **CREDITANSTALT - BANKVEREIN**, Schottengasse 6-8, 1010 Wien, AT;

(210) 2907-94  
(220) 05.12.1994  
(310) 92412  
(320) 07.09.1994  
(330) CZ  
(511) 1, 2, 3, 16

(540) **RÖNNINGS AQUAPRINT**

(510) 1 - Chemické výrobky pre priemysel, vedu, fotografiu, poľnohospodárstvo, záhradníctvo, lesníctvo, patriace do triedy 1, živice umelé a syntetické v surovom stave, plastické hmoty v surovom stave, pôdne hnojivá (prírodné a vyrobené (umelé)), zmesi na hasenie, prostriedky na kalenie a prípravky na zváranie kovov, chemické prostriedky na konzervovanie potravín, triesloviny, priemyselné spojivá a lepidlá.  
2 - Farby, fermeže, laky, ochranné prostriedky proti hrdzi a proti hnilobe dreva, farbivá, moridlá, živice prírodné v surovom stave, kovy lístkové a práškové pre maliarov a dekoratérov, tlačiarov a umelcov.  
3 - Prípravky bieliace a iné práce prostriedky, prípravky na čistenie, leštenie, odmasťovanie a brúsenie, mydlá, výrobky kozmetické, voňavkárske, éterické oleje, vodičky na vlasy, zubné pasty.  
16 - Papier a výrobky z papiera, lepenka a kartónázne výrobky, tlačoviny, časopisy, periodiká, knihy, knižárske výrobky, fotografie, papiernický tovar, lepidlá (kancelárske a pre domácnosť), potreby pre umelcov, štetce, písacie stroje a kancelárske potreby (okrem nábytku), učebné a školské potreby a pomôcky (okrem prístrojov), hracie karty, tlačiarске písmo, štočky, obalové materiály z plastických hmôt.  
(730) **Rönnings Evropa, spol. s r. o.**, Tyršova 363, 667 01 Moravské Budějovice, CZ;

(210) 2961-94  
(220) 07.12.1994  
(511) 2, 9, 16, 35, 37, 38, 42  
(540)

**DATex**

(510) 2 - Farby, farbivá a tonery do kopírovacích strojov, kopírovacích zariadení a tlačiarní.  
9 - Počítače vrátane jednotlivých komponentov, príslušenstva a periférnych zariadení; počítače na prenos dát; notebooky; modemy; monitory; kopírovacie stroje; kopírovacie zariadenia a stroje (fotografické, elektrostatické alebo termické); počítačové klávesnice; počítačové pamäte; počítačový softvér; faxy; tlačiarne k počítačom; programy obsluhujúce počítač; počítačové stroje; kompaktné disky; optické kompaktné disky; magnetické disky; magnetické nosiče údajov; optické nosiče údajov; optické disky; telefónne prístroje, telefónne záznamníky; telegrafné prístroje; faxy; telegrafické zariadenia; registračné pokladnice.  
16 - Kopírovacie zariadenia; papierenský tovar; papier do kopírovacích strojov a tlačiarní; papier do registračných strojov; papierové pásy; písacie stroje; farebné pásy; papierové pásy a karty na zaznamenávanie počítačových programov.  
35 - Reklama; zásielkové reklamné služby; rozširovanie reklamných materiálov zákazníkom (letáky, prospekty, tlačivá, vzorky); vydávanie a aktualizovanie reklamných materiálov; poradenstvo; služby v obchodnej činnosti; propagácia; kopírovanie; prenájom kancelárskych strojov a zariadení; kopírova-

nie alebo rozmnožovanie dokumentov, dokladov atď.; sprostredkovanie obchodu alebo obchodnej spolupráce.

37 - Montáž, údržba a opravy počítačov, kancelárskej techniky a telefónov vrátane príslušenstva.

38 - Počítačová komunikácia, komunikácia pomocou počítačových terminálov; prenájom modemov; prenájom zariadení na prenos informácií.

42 - Obnovovanie počítačových báz dát; počítačové programovanie; výroba softvéru; poradenské služby v oblasti počítačového hardvéru; prenájom prístupového času k počítačovým bazám dát; prenájom počítačového softvéru; počítačové spracovanie obrazu, zvuku, videa; prenájom počítačového softvéru.

(730) **DATEX Lučenec, s. r. o.**, Zvolenská 17, 984 01 Lučenec, SK;

(210) 2972-94  
(220) 08.12.1994  
(511) 29, 30, 31  
(540)



(510) 29 - Mäso, ryby; mäsové výtlačky; konzervované, sušené a tepelne spracované ovocie a zelenina; mrazené ovocie; mrazená zelenina; rósoly, džemy, marmelády, ovocné zaváraniny, ovocné pretlaky; vajcia, mlieko a mliečne výrobky.

30 - Zmrzliny; mrazené krémy; mliečne nápoje; štavy s výnimkou dressingov.

31 - Čerstvé ovocie a zelenina.

(730) **AGT ZDOUNKY, s. r. o.**, Wenzigova 5, 120 00 Praha 2, CZ;

(210) 2973-94  
(220) 08.12.1994  
(511) 29, 30, 31  
(540)



(510) 29 - Mäso, ryby; mäsové výtlačky; konzervované, sušené a tepelne spracované ovocie a zelenina; mrazené ovocie; mrazená zelenina; rósoly, džemy, marmelády, ovocné zaváraniny, ovocné pretlaky; vajcia, mlieko a mliečne výrobky.

30 - Zmrzliny; mrazené krémy; mliečne nápoje; štavy s výnimkou dressingov.

31 - Čerstvé ovocie a zelenina.

(730) **AGT ZDOUNKY, s. r. o.**, Wenzigova 5, 120 00 Praha 2, CZ;

(210) 2979-94  
(220) 09.12.1994

(511) 1, 2, 16, 20, 24, 37, 42  
(540)



(510) 1 - Gleje (lepidlá) s výnimkou glejov na kancelárske použitie a pre domácnosť; lepidlá a gleje na lepenie plagátov; lepidlá na priemyselné účely; lepidlá na tapety; lepidlá, spojivá, tmely na obkladačky; lepidlá na obuv; škrobové lepidlá s výnimkou kancelárskych lepidiel a lepidiel pre domácnosť; tmely na obuv; tmely na pneumatiky; tmelové konzervačné prípravky s výnimkou farieb a mazadiel; tmely (chemické prípravky odolné proti vode) s výnimkou farieb; tmely na vyplňanie dutín stromov; ofsety.

2 - Nátery (farby); nátery na strešné krytiny; ochranné nátery na podvozky automobilov; tmel (náterový); vodové náterové farby; základné náterové farby; základné nátery; základný ochranný náter na podvozky automobilov.

16 - Tlačiarenské dosky; tlačiarenské formy.

20 - Palety nekovové prepravné; palety nekovové nakladacie; palety na manipuláciu s tovarom s výnimkou kovových; drevené obaly.

24 - Tlačiarenské poťahy valcov z pogumovaného textilu.

37 - Údržba a opravy budov a strojov v oblasti gumárstva.

42 - Inžinierska činnosť v oblasti gumárstva.

(730) **Matadorfix, s. r. o.**, Kopčianska cesta 18, 852 01 Bratislava, SK;

(210) 3112-94  
(220) 28.12.1994  
(511) 6, 19, 35, 37, 42  
(540)

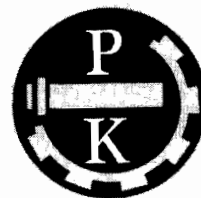

(510) 6 - Kovové potrubia, kovy a ich zliatiny, kovové stavebné materiály, kovové stavebné materiály prenosné, kovové materiály pre železnice, káble a kovové drôty neelektrické, kovové potreby zámočnicke a klampiarske, kovové rúrky.

19 - Stavebné materiály nekovové, rúry nekovové pre stavebníctvo, prenosné konštrukcie nekovové, nekovové pomníky, drevo polospracované, preglejky, stavebné sklo a keramika, asfalt, smola.

35 - Sprostredkovanie obchodu s uvedenými výrobkami a službami.

37 - Montáže, opravy, skúšky a revízie plynových

technických zariadení, dodávky a montáže potrubných rozvodov, rekonštrukcie, modernizácie a demontáže potrubných rozvodov, montáže technologických oceľových konštrukcií, ich opravy, modernizácie a rekonštrukcie, montáže technologických zariadení investičných celkov vrátane ich modernizácie a rekonštrukcie.

42 - Poradenská činnosť v oblasti montážnej a strojárskej, konštrukčnej a konštruktérskej práce v strojárstve.

(730) **POTRUBIE KOŠICE, spol. s r. o.**, Letná 45, 040 01 Košice, SK;

(210) 3113-94

(220) 28.12.1994

(511) 6, 19, 35, 37, 42

(540)



(510) 6 - Kovové potrubia, kovy a ich zliatiny, kovové stavebné materiály, kovové stavebné materiály prenosné, kovové materiály pre železnice, káble a kovové dróty neelektrické, kovové potreby zámočnícke a klampiarske, kovové rúrky.

19 - Stavebné materiály nekovové, rúry nekovové pre stavebníctvo, prenosné konštrukcie nekovové, nekovové pomníky, drevo polospracované, preglejky, stavebné sklo a keramika, asfalt, smola.

35 - Sprostredkovanie obchodu s uvedenými výrobkami a službami.

37 - Montáže, opravy, skúšky a revízie plynových technických zariadení, dodávky a montáže potrubných rozvodov, rekonštrukcie, modernizácie a demontáže potrubných rozvodov, montáže technologických oceľových konštrukcií, ich opravy, modernizácie a rekonštrukcie, montáže technologických zariadení investičných celkov vrátane ich modernizácie a rekonštrukcie.

42 - Poradenská činnosť v oblasti montážnej a strojárskej, konštrukčnej a konštruktérskej práce v strojárstve.

(730) **POTRUBIE KOŠICE, spol. s r. o.**, Letná 45, 040 01 Košice, SK;

(210) 3125-94

(220) 28.12.1994

(511) 33

(540)



(510) 33 - Víno.

(730) **RAZANT, s. r. o.**, Magnezitárska 10, 042 63 Košice, SK;

(210) 23-95

(220) 04.01.1995

(511) 29

(540) **RELIŠ**

(510) 29 - Konzervovaná zeleninová pochúťka.

(730) **LUKON, a. s.**, Dukelských hrdinov č. 2, 984 19 Lučenec, SK;

(210) 25-95

(220) 04.01.1995

(511) 29

(540) **JUVI**

(510) 29 - Konzervovaná nátierka z bravčového mäsa.

(730) **LUKON, a. s.**, Dukelských hrdinov č. 2, 984 19 Lučenec, SK;

(210) 26-95

(220) 04.01.1995

(511) 29

(540) **DOLY**

(510) 29 - Konzervovaná nátierka z bravčového mäsa a pečene.

(730) **LUKON, a. s.**, Dukelských hrdinov č. 2, 984 19 Lučenec, SK;

(210) 27-95

(220) 04.01.1995

(511) 29

(540) **TÁBORNÍK**

(510) 29 - Konzervované sekané hovädzie a bravčové mäso.

(730) **LUKON, a. s.**, Dukelských hrdinov č. 2, 984 19 Lučenec, SK;

(210) 38-95

(220) 05.01.1995

(511) 37, 41

(540) **PANASONIC**

(510) 37 - Konštrukčné, opravárenské a inštalčné služby, najmä inštalácia elektrických zariadení, ich oprava a údržba; inštalácia, údržba a oprava klimatizačných zariadení, tepelných zariadení, kancelárskych strojov, zariadení a pomôcok; inštalácia kuchynského vybavenia; inštalácia, údržba a oprava strojových zariadení; oprava a údržba dopravných prostriedkov; oprava a údržba premietacích prístrojov; oprava a údržba fotografických prístrojov; inštalácia, oprava a údržba telefónnych a faxových zariadení; inštalácia, oprava a údržba výtáhov a iných dopravníkov.

41 - Výchovná, vzdelávacia a zábavná činnosť; zabezpečovanie výcviku, školení, kurzov a seminárov; športová a kultúrna činnosť; videofilmová pro-



dukcia; prenájom kinofilmov; zabezpečovanie rekreácií.

- (730) **MATSUSHITA ELECTRIC INDUSTRIAL CO., LTD.**, 1006 Oaza Kadoma, Kadoma-shi, Osaka Prefecture, JP;

(210) 40-95

(220) 09.01.1995

(511) 29

(540) **KEMP R**

(510) 29 - Konzervované bravčové mäso na rasci.

- (730) **LUKON, a. s.**, Dukelských hrdinov č. 2, 984 19 Lučenec, SK;

(210) 104-95

(220) 16.01.1995

(511) 5, 30

(540) **BEVIT**

(510) 5 - Dietetické a diabetické obilné výrobky a zmesi.  
30 - Pekárske, cukrárske a cestovinárske výrobky; múka, múčne výrobky, chlieb, pečivo, jemné pečivo, koláče, sucháre, sušienky, slané tyčinky, cestoviny, obilné výrobky a prípravky, obilné zmesi, cereálne výrobky, obilniny upravené na ľudskú výživu, potravinárske prísady a pochutiny, zákusky, cukrovinky.

- (730) **Pekáreň a cestovináreň Petržalka, a. s.**, Budatínska 34, 851 05 Bratislava, SK;

(210) 153-95

(220) 20.01.1995

(511) 11

(540)



(510) 11 - Chladničky, chladiace zariadenia a prístroje na obchodné a priemyselné použitie; mrazničky, prenosné mrazničky a chladiace skladovacie boxy; stroje a prístroje na uchovávanie mäsa, kostí, kávy a ostatných výrobkov a potravín.

- (730) **PREMARK ITALIA S. p. A.**, Piazza Velasca 8/10, 20122 Milano, IT;

(210) 161-95

(220) 20.01.1995

(511) 8, 14

(540)



(510) 8 - Nože, dýky (lovecké nože s puzdrom), nožnice, náčinie na manikúru, najmä pilníky na nechty a klieštiky na nechty, pinzety; záhradnícke náradie,

najmä kypriče (kultivátory), motyčky, prerezávacie nožnice a kliešte, hrable, rýle, lopaty a murárske lyžice.

14 - Hodinky, časomerače, chronografy a hodiny.

- (730) **Victorinox, AG**, CH-6438 Ibach, Canton of Schwyz, CH;

(210) 162-95

(220) 23.01.1995

(511) 25, 40

(540)



(510) 25 - Dámske pančuchové nohavice, bavlnené ponožky, detské pančušky, podkolenky PAD, ponožky PAD.

40 - Spracovanie textilu.

- (730) **Ivan Anton - Ivana**, Kollárova 368/3, 901 01 Malacky, SK;

(210) 206-95

(220) 26.01.1995

(511) 3, 4, 21

(540)



(510) 3 - Kozmetické výrobky.

4 - Sviečarské výrobky.

21 - Keramické výrobky patriace do tejto triedy.

- (730) **Ignis, s. r. o.**, Jarmočná č. 4, 920 01 Hlohovec, SK;

(210) 272-95

(220) 06.02.1995

(511) 6, 9, 37, 42

(540)



(510) 6 - Kovové škatule, skrinky, nádoby, potrubia, prípojky a odbočky potrubí; kovové schody, lavičky, nádrže, rebríky, vypúšťacie rúry; kovové strechy - všetko na strojové a technologické zariadenia na úpravu vôd.

9 - Elektrické prístroje strojových a technologických zariadení na úpravu vôd.

37 - Inštalovanie a opravy elektrických spotrebičov, klampiarstvo a inštalatérsvo, lakovanie a glazovanie, úprava proti korózii, montáž a opravy strojov.

42 - Chemické analýzy, inžinierska a projektová

činnosť, stavebné výkresy, technický prieskum, výskumná činnosť strojárská a biologická, testovanie materiálov, profesionálne poradenstvo.

(730) **OZON, s. r. o.**, Svatopeterská 7, 659 06 Brno, CZ;

(210) 282-95

(220) 07.02.1995

(511) 7,9,11,37

(540) **ORAVIA**

(510) 7 - Kuchynské elektrické stroje na prípravu a spracovanie potravín zahrnuté v triede 7; elektronické súčiastky uvedených strojov a šijacích strojov.

9 - Prístroje a zariadenia spotrebnej elektroniky, televízne a rozhlasové prijímače, prístroje na zaznamenávanie, prenos a reprodukciu zvuku a obrazu, ich časti a podzostavy; elektronické súčiastky uvedených prístrojov a zariadení.

11 - Mikrovlnné rúry, teplovzdušné rúry, elektrické rúry, sporáky, opekacie rošty, fritézy, sporáky, varné prístroje, grily, kávovary, hriankovače, elektronické súčiastky uvedených strojov.

37 - Servisné, opravárenské a montážne služby týkajúce sa uvedených tovarov, ako aj šijacích strojov a vozidiel.

(730) **OVP ORAVA, s. r. o.**, Oravická 613/13, 028 01 Trstená, SK;

(210) 383-95

(220) 09.02.1995

(511) 1,2,3,8,16

(540) **Progresso**

(510) 1 - Chemické výrobky všeobecného charakteru, umelé živice v surovom stave, plastické hmoty v surovom stave, prostriedky na kalenie a spájkovanie kovov, tmely, želatína, lepidlá pre priemysel, odmasťovacie prípravky.

2 - Farby, laky, nátery, náterové hmoty a pomocné prípravky, spájdla, sklenárske tmely, fermeže, technické tuky a oleje, riedidlá, tónovacie pasty a suroviny na tieto výrobky; tlačiarenské farby a pomocné prípravky na tlač, moridlá, farbivá, chemické materiály na povrchovú úpravu a ostatné použitie, živice prírodné, umelé a syntetické, plastické hmoty, spojivá maltovinové a zmesi maltové, suroviny silikátové, pigmenty anorganické a organické, pigmentové pasty na rôzne použitie, farby práškové a plnivé, gleje, nástrekové hmoty, kovy lístkové a práškové pre maliarov a dekoratérov, tlačiarov a umelcov, prípravky pre maliarov, natierovačov, lakováčov a umelcov.

3 - Prípravky na čistenie, leštenie, odmasťovanie a brúsenie.

8 - Pracovné náradie, nástroje, náčinie a prostriedky pre maliarov, natieračov, lakováčov a umelcov.

16 - Lepidlá papiernické a knihárske, lepidlá pre domácnosť.

(730) **Barvy TEBAS, s. r. o.**, Poděbradská 7, 190 05 Praha 9, CZ;

(210) 463-95

(220) 16.02.1995

(511) 5,10,42

(540)



(510) 5 - Výrobky farmaceutické, zdravotnícke, veterinárne, dietetické, homeopatické a vitamínové, stomatologické a protetické hmoty a zmesi, antiparazitné látky, dezinfekčné prípravky, lekárenské alebo farmaceuticko-chemické prípravky, lekárničky, medicínálne čaje, produkty z liečivých rastlín.

10 - Prístroje a nástroje chirurgické, lekárske, lekárenské, stomatologické, ortopedické výrobky a bandáže, protézy, zubné protézy, zdravotnícke výrobky z gumy a špeciálnych materiálov.

42 - Lekárske služby, poradenská, konzultačná a informačná činnosť.

(730) **Zaičková Nadežda, prom. farm.**, sídlisko Medvedzie, 027 44 Tvrdošín, SK;

(210) 478-95

(220) 17.02.1995

(511) 16, 18, 20, 22, 25, 26, 38, 39, 41, 42

(540)



(510) 16 - Plagáty, mapy, katalógy, knihy, fotografie, tlačoviny, publikácie, časopisy, ročenky, pútače z papiera alebo lepenky.

18 - Batohy, vaky pre turistov, kožené baliace tašky.

20 - Pútače z dreva alebo plastov, posteľné matrace, spacie vaky na stanovanie, spacie vaky na kempovanie.

22 - Textilné baliace tašky, stany.

25 - Tričká, čiapky, bundy.

26 - Odznaky na odevy s výnimkou odznakov z drahých kovov.

38 - Informačné kancelárie.

39 - Turistické kancelárie s výnimkou kancelárií poskytujúcich rezerváciu hotelového ubytovania, sprevádzanie turistov, organizovanie okružných výletov, turistické prehliadky, organizovanie exkurzií, preprava turistov, informácie o doprave, značenie turistických trás.

41 - Služby pre oddych a rekreáciu, školenie, organizovanie športových súťaží, informácie o možnostiach rekreácie, prenájom športového zariadenia s výnimkou dopravných prostriedkov, organizovanie a vedenie seminárov, služby športoviskám.

42 - Prenájom a prechodné ubytovanie, fotografovanie, turistické ubytovne, tlač, tlačenie, rezervácia prechodného ubytovania.

(730) **Klub slovenských turistov**, Junácka 6, 832 80 Bratislava, SK;

(210) 484-95  
(220) 17.02.1995  
(511) 16, 35, 41

(540) **FACE OF THE YEAR**

(510) 16 - Neperiodické publikácie.  
35 - Reklamná činnosť.  
41 - Vydavateľská činnosť; organizovanie a zabezpečovanie súťažných a nesúťažných podujatí a prehládok dievčenskej a ženskej krásy; organizovanie a zabezpečovanie kultúrnych podujatí; služby sprostredkovateľských agentúr (umeleckých).  
(730) **MISS SLOVENSKO, s. r. o.**, Jakubovo nám. 14, 811 09 Bratislava, SK;

(210) 485-95  
(220) 17.02.1995  
(511) 16,35,41

(540) **LOOK OF THE YEAR**

(510) 16 - Neperiodické publikácie.  
35 - Reklamná činnosť.  
41 - Vydavateľská činnosť; organizovanie a zabezpečovanie súťažných a nesúťažných podujatí a prehládok dievčenskej a ženskej krásy; organizovanie a zabezpečovanie kultúrnych podujatí; služby sprostredkovateľských agentúr (umeleckých).  
(730) **MISS SLOVENSKO, s. r. o.**, Jakubovo nám. 14, 811 09 Bratislava, SK;

(210) 499-95  
(220) 20.02.1995  
(511) 38, 42

(540) **PSINet**

(510) 38 - Prenos dát a informácií elektronickými, počítačovými a telekomunikačnými systémami; prenos dát a informácií cestou elektronicky a telefonicky prepojených počítačových systémov; informačné služby vzťahujúce sa na uvedené služby.  
42 - Poradenské a konzultačné služby vzťahujúce sa na uvedené služby.  
(730) **PSINet Inc.**, Herndon, Virginia 22070, US;

(210) 500-95  
(220) 20.02.1995  
(310) 1582451  
(320) 20.08.1994  
(330) GB  
(511) 38, 42

(540) **InterFrame**

(510) 38 - Prenos dát a informácií elektronickými, počítačovými a telekomunikačnými systémami; prenos dát a informácií cestou elektronicky a telefonicky prepojených počítačových systémov; informačné služby vzťahujúce sa na uvedené služby.  
42 - Poradenské a konzultačné služby vzťahujúce sa na uvedené služby.  
(730) **PSINet Inc.**, Herndon, Virginia 22070, US;

(210) 543-95  
(220) 21.02.1995

(511) 24

(540) **CROSCILL**

(510) 24 - Závoje a balónové závoje, dekoračné podhlavnice, stolové prestieranie, plachty, obliečky, obliečky na vankúše, prešívané prikrývky, páperové prešívané prikrývky, periny, súpravy na pohovky, gauče a váľandy pozostávajúce z obliečok na vankúše, prikrývok a látkových potáhov, látkové volány, drapérie, prisukované ruby na závesy, drapérie a závoje, prešívané pokrývky, obliečky na prešívané pokrývky, prikrývky na posteľ, páperové volány, posteľové baldachýny, závesy, záclony, obruby na toaletné stolíky, textilné sprchové závesy, textilné obrúsky, textilné rohožky, textilné podložky pod riad, farebné a apretované textilné látky zložené z prírodných a/alebo syntetických vlákien a ich kombinácií.  
(730) **Croscill, Inc.**, 261 Fifth Avenue, New York, New York 10016, US;

(210) 547-95  
(220) 22.02.1995  
(511) 1, 2, 3, 16, 17, 19, 35, 37, 39, 40, 42  
(540)

(510) 1 - Chemické výrobky pre priemysel, umelé a syn-



tetické živice, plastické hmoty v surovom stave, prostriedky na odmasťovanie, ohňovzdorné hmoty, priemyselné spojivá a lepidlá ( na tapety).

2 - Farby, laky, emaily, fermeže, náterové látky, tmely, farbivá, moridlá, ochranné prostriedky proti hrdzi a hnilobe dreva, práškové náterové látky, práškové farby, impregnačné prostriedky a moridlá na drevo, výroba aditív do náterových hmôt elektroforéznych náterových látok, nástrekových hmôt na báze organických spojív a organických plnív.

3 - Prípravky na čistenie kovových povrchov a dreva, odmasťovacie a leštiace prostriedky, prostriedky na odstraňovanie farieb a lakov, náterov a hrdze.  
16 - Lepidlá na papier, lepidlá kancelárske i pre domácnosť.

17 - Hmoty tesniace a izolačné, elektroizolačné laky.

19 - Maltovinové spojivá, nástrekové omietkové hmoty, liate podlahy.

35 - Marketingové poradenstvo.

37 - Pranie textilu.

39 - Skladovanie, baliaca činnosť, cestná motorová doprava, medzinárodná cestná nákladná doprava, prenájom strojových a technologických a laboratórnych zariadení, dopravných mechanizmov spoločnosti, skladovanie odpadov, rozvod tepelnej energie.  
40 - Výroba elektrickej energie, recyklácia odpadov.

42 - Masérske služby, ubytovacie služby, prevádzkovanie sauny.

(730) **CHEMOLAK, a. s.**, Továrnská 1, 919 04 Smolenice, SK;

(210) 551-95  
(220) 22.02.1995  
(511) 5

(540) **ALGOL**

(510) 5 - Dezinfekčné prípravky, prostriedky na ničenie rias, prostriedky na ničenie zelených a čiernych rias vo vode.

(730) **STAVO-MARKET, spol. s r. o.**, 018 64 Košeca č. 576, SK;

(210) 577-95

(220) 23.02.1995

(511) 5

(540) **KALTOGEL**

(510) 5 - Lekárske a chirurgické bandáže a obvazy, prostriedky na ošetrovanie a výplň rán, absorpčné materiály, hemostatické prípravky.

(730) **E. R. SQUIBB & SONS, INC.**, spoločnosť zriadená podľa zákonov štátu Delaware, Lawrenceville-Princeton Road, Princeton, New Jersey 08540, US;

(210) 578-95

(220) 23.02.1995

(511) 5

(540) **KALTOCLUDE**

(510) 5 - Lekárske a chirurgické bandáže a obvazy, prostriedky na ošetrovanie a výplň rán, absorpčné materiály, hemostatické prípravky.

(730) **E. R. SQUIBB & SONS, INC.**, spoločnosť zriadená podľa zákonov štátu Delaware, Lawrenceville-Princeton Road, Princeton, New Jersey 08540, US;

(210) 579-95

(220) 23.02.1995

(511) 5

(540) **KALTOCARB**

(510) 5 - Lekárske a chirurgické bandáže a obvazy, prostriedky na ošetrovanie a výplň rán, absorpčné materiály, hemostatické prípravky.

(730) **E. R. SQUIBB & SONS, INC.**, spoločnosť zriadená podľa zákonov štátu Delaware, Lawrenceville-Princeton Road, Princeton, New Jersey 08540, US;

(210) 580-95

(220) 23.02.1995

(511) 42

(540) **ELECTROPOLIS**

(510) 42 - Prenájom času na vstup do počítačovej bázy dát a on-line počítačové služby.

(730) **DELPHI INTERNET SERVICES CORPORATION**, spoločnosť zriadená podľa zákonov štátu Delaware, 1211 Avenue of the Americas, New York, New York 10036, SK;

(210) 581-95

(220) 24.02.1995

(511) 5

(540) **ULTIVA**

(510) 5 - Farmaceutické prípravky a látky.

(730) **GLAXO GROUP LIMITED**, Glaxo House, Berkeley Avenue, Greenford, Middlesex, GB;

(210) 606-95

(220) 28.02.1995

(511) 11, 17, 19, 21, 37, 40, 42

(540)



(510) 11 - Kachle, kachľové pece a kozuby.

17 - Izolačné dosky a izolačné materiály pre metalurgiu.

19 - Keramické obklady, dlaždice, kanalizačná kamenina, expandovaný perlit a výrobky na báze expandovaného perlitu.

21 - Úžitková keramika.

37 - Stavba keramických kachlí, kozubov a kachľových pecí, banské práce.

40 - Spracovanie a úprava keramických surovín a pieskov.

42 - Výskum a vývoj v oblasti keramiky, perlitu a úpravníctve nerudných surovín, vývoj technologických zariadení pre predmet výskumno-vývojovej činnosti.

(730) **KERKO, a. s.**, Tomášikova č. 35, 043 22 Košice, SK;

(210) 618-95

(220) 28.02.1995

(511) 35, 36

(540)



(510) 35 - Obchodné konzultácie a poradenstvo, obchodná správa a dohľad, účtovníctvo, bilancovanie, príprava účtov, vedenie účtovníctva, vedenie účtovných programov, adresná poštová inzercia a rozosielenie vzoriek, prieskum a štúdie trhu, prieskum obchodu a vydávanie štatistických informácií, vedenie účtovných kníh, fakturovanie, zaistovanie výnosov, poštových platieb, fyzické spracovanie účtovných dokladov, zaistovanie adresnej pošty a služieb telemarketingu, sprostredkovanie a spravovanie obchodných zásob.

36 - Finančné služby súvisiace s pôžičkami; spravovanie finančných prostriedkov spotrebiteľov; spotrebiteľské úvery; finančné poradenstvo a sprostredkovateľstvo v súvislosti s vedením kreditných účtov spôsobom znižujúcim náklady.

(730) **Whirlpool Corporation**, 2000 M-63, Benton Harbor, Berrien County, Michigan, US;

(210) 625-95  
 (220) 28.02.1995  
 (511) 1, 11, 39, 41, 42  
 (540)



(510) 1 - Hélium v plynnej forme a zmesi obsahujúce hélium.  
 11 - Ventily, regulátory a iné zariadenia na uchovávanie alebo prepravu plynu.  
 39 - Doprava a prenajímanie tlakových nádob na plyn.  
 41 - Výučba zaobchádzania s plynom, bezpečnosti a služieb.  
 42 - Inštrukčná a poradenská činnosť týkajúca sa zaobchádzania s plynom, bezpečnosti a služieb.  
 (730) AGA AKTIEBOLAG, S-181 80 Lidingö, SE;

(210) 626-95  
 (220) 28.02.1995  
 (511) 1, 11, 39, 41, 42  
 (540) **HELIMATE**

(510) 1 - Hélium v plynnej forme a zmesi obsahujúce hélium.  
 11 - Ventily, regulátory a iné zariadenia na uchovávanie alebo prepravu plynu.  
 39 - Doprava a prenajímanie tlakových nádob na plyn.  
 41 - Výučba zaobchádzania s plynom, bezpečnosti a služieb.  
 42 - Inštrukčná a poradenská činnosť týkajúca sa zaobchádzania s plynom, bezpečnosti a služieb.  
 (730) AGA AKTIEBOLAG, S-181 80 Lidingö, SE;

(210) 643-95  
 (220) 02.03.1995  
 (511) 9, 16, 41  
 (540)

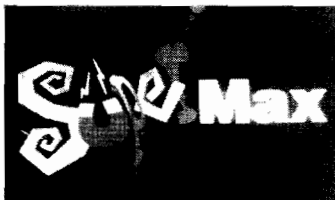

(510) 9 - Programy na nosičoch, okrem softvéru.  
 16 - Programy ako tlačoviny.  
 41 - Zostavovanie programovej ponuky káblovej televízie, výroba a distribúcia programov.  
 (730) Česká programová společnost, s. r. o., Pod Višňovkou 21, 140 00 Praha 4, CZ;

(210) 644-95  
 (220) 02.03.1995  
 (511) 9, 16, 41

(540)

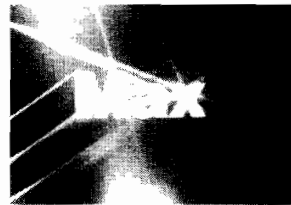

(510) 9 - Programy na nosičoch, okrem softvéru.  
 16 - Programy ako tlačoviny.  
 41 - Zostavovanie programovej ponuky káblovej televízie, výroba a distribúcia programov.  
 (730) Česká programová společnost, s. r. o., Pod Višňovkou 21, 140 00 Praha 4, CZ;

(210) 645-95  
 (220) 02.03.1995  
 (511) 9, 16, 41  
 (540)



(510) 9 - Programy na nosičoch, okrem softvéru.  
 16 - Programy ako tlačoviny.  
 41 - Zostavovanie programovej ponuky káblovej televízie, výroba a distribúcia programov.  
 (730) Česká programová společnost, s. r. o., Pod Višňovkou 21, 140 00 Praha 4, CZ;

(210) 646-95  
 (220) 02.03.1995  
 (511) 9, 16, 41  
 (540)



(510) 9 - Programy na nosičoch, okrem softvéru.  
 16 - Programy ako tlačoviny.  
 41 - Zostavovanie programovej ponuky káblovej televízie, výroba a distribúcia programov.  
 (730) Česká programová společnost, s. r. o., Pod Višňovkou 21, 140 00 Praha 4, CZ;

(210) 647-95  
 (220) 02.03.1995  
 (511) 9,16,41  
 (540) **MaxPlus**

(510) 9 - Programy na nosičoch, okrem softvéru.  
 16 - Programy ako tlačoviny.  
 41 - Zostavovanie programovej ponuky káblovej televízie, výroba a distribúcia programov.  
 (730) Česká programová společnost, s. r. o., Pod

Višňovkou 21, 140 00 Praha 4, CZ;

(210) 648-95  
(220) 02.03.1995  
(511) 9,16,41

(540) **PlusMax**

(510) 9 - Programy na nosičoch, okrem softvéru.  
16 - Programy ako tlačoviny.  
41 - Zostavovanie programovej ponuky káblovej televízie, výroba a distribúcia programov.  
(730) **Česká programová společnost, s. r. o.**, Pod Višňovkou 21, 140 00 Praha 4, CZ;

(210) 649-95  
(220) 02.03.1995  
(511) 9, 16, 41

(540) **DocuMax**

(510) 9 - Programy na nosičoch, okrem softvéru.  
16 - Programy ako tlačoviny.  
41 - Zostavovanie programovej ponuky káblovej televízie, výroba a distribúcia programov.  
(730) **Česká programová společnost, s. r. o.**, Pod Višňovkou 21, 140 00 Praha 4, CZ;

(210) 650-95  
(220) 02.03.1995  
(511) 9,16,41

(540) **Max2**

(510) 9 - Programy na nosičoch, okrem softvéru.  
16 - Programy ako tlačoviny.  
41 - Zostavovanie programovej ponuky káblovej televízie, výroba a distribúcia programov.  
(730) **Česká programová společnost, s.r. o.**, Pod Višňovkou 21, 140 00 Praha 4, CZ;

(210) 651-95  
(220) 02.03.1995  
(511) 9, 16, 41

(540) **Max**

(510) 9 - Programy na nosičoch, okrem softvéru.  
16 - Programy ako tlačoviny.  
41 - Zostavovanie programovej ponuky káblovej televízie, výroba a distribúcia programov.  
(730) **Česká programová společnost, s. r. o.**, Pod Višňovkou 21, 140 00 Praha 4, CZ;

(210) 682-95  
(220) 07.03.1995  
(511) 6, 19  
(540)

**BEBECO**

(510) 6 - Kovové krídlové okná.  
19 - Krídlové okná s výnimkou kovových, okenné sklo s výnimkou okenných skiel na okná automobilov.  
(730) **BEBECO, s. r. o.**, Mariánska 8, 811 08 Bratislava, SK;

(210) 704-95  
(220) 07.03.1995  
(511) 7, 9, 11, 16, 35, 42

(540) **Q - TEST**

(510) 7 - Regulačné ventily, regulátory ako časti strojov, regulátory otáčok strojov, motorov a hnacích strojov.  
9 - Skúšobné prístroje a zariadenia s výnimkou prístrojov na lekárske účely, softvér a hardvér, meracia technika, regulátory elektrické, regulátory kotlov.  
11 - Regulačné zariadenia na vodné alebo plynové zariadenia a potrubia, regulátory osvetlenia.  
16 - Neperiodické publikácie a dokumentácia.  
35 - Marketing.  
42 - Expertízy, manažment a poradenská činnosť v oblasti metrologie, normalizácie, skúšobníctva a akosti.  
(730) **Q - TEST, s. r. o.**, Šulekova 33, 811 01 Bratislava, SK;

(210) 726-95  
(220) 09.03.1995  
(591) zelená, biela  
(511) 29  
(540)



(510) 29 - Syry všetkých druhov, najmä kvargle, kvargľové tyčinky, ručne robené syry.  
(730) **A.W., spol. s r. o.**, Palackého 4, 789 83 Loštice, CZ;

(210) 727-95  
(220) 09.03.1995  
(591) zelená, biela  
(511) 29  
(540)

Prave  
olomoucké tvaržky



(510) 29 - Syry všetkých druhov, najmä kvargle, kvargľové tyčinky, ručne robené syry.  
(730) **A. W., spol. s r. o.**, Palackého 4, 789 83 Loštice, CZ;

(210) 737-95  
(220) 09.03.1995  
(511) 19, 35, 37, 42

(540)



- (510) 19 - Strešné konštrukcie na báze dreva a iných stavebných nekovových materiálov, konštrukčné bytové prvky z nekovových materiálov.  
 35 - Sprostredkovateľská a obchodná činnosť s uvedenými tovarmi.  
 37 - Bytové a občianske stavby.  
 42 - Projekčná činnosť.
- (730) **DAD, s. r. o.**, Za dráhou 27, 902 03 Pezinok 3, SK;

(210) 739-95  
 (220) 10.03.1995  
 (511) 1, 19, 20, 22, 24, 27  
 (540)



- (510) 1 - Epoxidové živice.  
 19 - Drevo ako polotovar.  
 20 - Interiérové žalúzie z PVC, bambusové rolety.  
 22 - Juta.  
 24 - Jutová látka, textilné a plastové závesy.  
 27 - Koberčeky.
- (730) **UROB SI SÁM, s. r. o.**, Mäsiarska 18, 040 01 Košice, SK;

(210) 746-95  
 (220) 10.03.1995  
 (511) 1, 5, 10, 31  
 (540)



- (510) 1 - Chemikálie na priemyselné, vedecké, poľnohospodárske a záhradnícke účely, prostriedky a látky na použitie pri výrobe priemyselných, vedeckých, poľnohospodárskych a záhradníckych chemikálií, prísady na použitie vo výrobe syntetických živíc, chemické prísady na použitie vo výrobe potravín, chemické reagenty, katalyzátory, absorbenty na priemyselné účely, biologické prostriedky na laboratórne účely.  
 5 - Farmaceutické a veterinárne prostriedky a látky, biologické prostriedky na farmaceutické účely, diagnostické prostriedky a látky na humánne a veterinárne účely, farmaceutické prostriedky na použitie pri ošetrovaní a určené na zábranu zneužitia návykových látok, insekticídy, parazitocídy, fungicídy, pesticídy, rodenticídy, kokcidiostatiká, antihelmintiká, analgetiká, anestetiká, vitamíny a minerály, antiseptiká, stimulanty, promotory rastu, aktivátory a regulátory telesných funkcií, medikované prostriedky na použitie v reprodukčnom systéme, diétne doplnky, medikované krmivá a medikované doplnky pre zvieratá.  
 10 - Chirurgické a lekárske prístroje, zariadenia a

ich diely, katétre, tracheálne trubice, medikálne generátory, analyzátory krvi, intravaskulárny aparát a súčasti uvedených zariadení, filtre na lekárske účely, vyhrievané prestieradlá na lekárske a chirurgické použitie, signalizačné zariadenie, prebaly a spodky na jedno použitie, všetko na použitie uvedených predmetov.

31 - Nemedikované krmivo pre zvieratá a jeho zložky, nemedikované doplnky krmiva.

- (730) **MALLINCKRODT MEDICAL, INC.**, spoločnosť organizovaná a existujúca podľa zákonov štátu Delaware, 675 McDonnell Boulevard, St. Louis, Missouri, US;

(210) 766-95  
 (220) 14.03.1995  
 (511) 7, 9, 12, 17, 35, 36, 37, 39, 41

(540) **Obnova Brno**

- (510) 7 - Stroje, najmä na účely protektorovania a pneuservisu, ako sú montážne stoly, demontážne stoly a pomocné zariadenia.  
 9 - Prístroje na protektorovanie a pneuservis.  
 12 - Pneumatiky a automobilové doplnky inde nevedené; vykurovacie (vyhrievacie) duše a membrány.  
 17 - Gumové výrobky inde nevedené, technická guma a gumové výlisky.  
 35 - Sprostredkovanie predaja pneumatík a protektorov.  
 36 - Prenájom vlastných objektov a služby spojené s prenájomom objektov.  
 37 - Vulkanizácia, opravy a servis gumových výrobkov, opravy a servis motorových vozidiel, sprostredkovanie servisu automobilov.  
 39 - Cestná motorová doprava vnútroštátna a medzinárodná, najmä preprava nákladov; prenájom motorových vozidiel.  
 41 - Školiaca činnosť v odbore výroby gumových výrobkov, podnikanie v oblasti zaobchádzania s odpadmi; meranie emisií z mobilných zdrojov v rozsahu oprávnenia; služby spojené s prenájomom objektov; sprostredkovanie služieb spojených s prevádzkovaním a údržbou automobilov.

- (730) **Obnova Brno, a. s.**, Herčíkova 1a, 657 71 Brno, CZ;

(210) 767-95  
 (220) 14.03.1995  
 (511) 7, 9, 12, 17, 35, 36, 37, 39, 41  
 (540)



- (510) 7 - Stroje, najmä na účely protektorovania a pneuservisu, ako sú montážne stoly, demontážne stoly a pomocné zariadenia.  
 9 - Prístroje na protektorovanie a pneuservis.  
 12 - Pneumatiky a automobilové doplnky inde ne-

uvedené; vykurovacie (vyhrievacie) duše a membrány.

17 - Gumové výrobky inde neuvedené, technická guma a gumové výlisky.

35 - Sprostredkovanie predaja pneumatík a protektorov.

36 - Prenájom vlastných objektov a služby spojené s prenájomom objektov.

37 - Vulkanizácia, opravy a servis gumových výrobkov, opravy a servis motorových vozidiel, sprostredkovanie servisu automobilov.

39 - Prenájom motorových vozidiel.

41 - Školiaca činnosť v odbore výroby gumových výrobkov, podnikanie v oblasti zaobchádzania s odpadmi; meranie emisií z mobilných zdrojov v rozsahu oprávnenia; služby spojené s prenájomom objektov; sprostredkovanie služieb spojených s prevádzkovaním a údržbou automobilov.

(730) **Obnova Brno, a. s.**, Herčíkova 1a, 657 71 Brno, CZ;

(210) 819-95

(220) 21.03.1995

(511) 9, 16, 35, 41, 42

(540) **OPUS**

(510) 9 - Nosiče informácií, najmä magnetofónové kazety a CD-disky, s nahranými alebo nenahranými zvukovými alebo obrazovými záznamami; softvér.

16 - Nosiče informácií papierové; obaly nosičov informácií; tlačoviny, publikácie periodické a neperiodické, knihy, hudobniny, notové záznamy, informačné a propagačné materiály, letáky.

35 - Reklamná a propagačná činnosť.

41 - Vydavateľstvo a nakladateľstvo.

42 - Prenájom nahrávacích štúdií.

(730) **OPUS, a. s.**, Mlynské Nivy 73, 827 99 Bratislava, SK;

(210) 820-95

(220) 21.03.1995

(511) 41

(540)



**POVAŽSKÉ MÚZEUM  
ŽILINA**

(510) 41 - Organizovanie a vedenie kongresov, seminárov a sympózií; prevádzkovanie múzea; vydávanie kníh.

(730) **Považské múzeum Žilina**, Budatínsky zámok, 010 03 Žilina, SK;

(210) 832-95

(220) 21.03.1995

(511) 20

(540)



**Clip-Lok SimPak**

(510) 20 - Opakovane použiteľné skladacie nekovové kontajnery, debny a škatule na dopravu a skladovanie tovaru; montážny materiál, príslušenstvo, súčiastky a komponenty uvedených kontajnerov, debien a škatúl.

(730) **Clip-Lok International Limited c/o Harney Westwood and Riegels Craigmur Chambers**, Road Town, Tortola, VG;

(210) 836-95

(220) 21.03.1995

(511) 18, 25

(540)



(510) 18 - Koža a imitácie kože, náprsné tašky, opasky, cestovné kabely, dámske kabelky, príviesky na kľúče, kufriky, kufre, dosky na listiny, aktovky.

25 - Odevy pre mužov, ženy a deti.

(730) **LEVI STRAUSS & CO.**, spoločnosť zriadená podľa zákonov štátu Delaware, Levi's Plaza, 1155 Battery Street, San Francisco, California 94111, US;

(210) 840-95

(220) 22.03.1995

(511) 9, 16, 35, 41

(540)

*Marvel*

(510) 9 - Zvukové a zvukovo - obrazové záznamy.

16 - Tlačoviny, časopisy, periodiká, knihy.

35 - Reklamná činnosť; informačný servis; sprostredkovateľská činnosť v oblasti nákupu a predaja.

41 - Vydavateľská činnosť (tlačoviny, časopisy, periodiká, knihy).

(730) **Marvel, spol. s r. o.**, Pekná cesta 3, 831 05 Bratislava, SK;

(210) 844-95

(220) 22.03.1995

(511) 24, 25, 26, 35

(540)

*Paula*



- (510) 24 - Textilie, bavlnené textilie, vlnené látky, látky z hodvábu, netkané textilie, pleteniny, samolepiaci textil nanášaný teplom, tkaniny.  
 25 - Bielizeň, bundy, čiapky, kabáty, kombinézy, kravaty, nohavice, peleríny, plášte, plavky, podšívky ako časti odevov, pulóvre, pyžamá, rukavice, saka, spodničky, sukne, šály, šatky, šaty, šerpy, tielka, tričká, vesty, vrchné ošatenie, župany.  
 26 - Bordúry, lemy, obruby na odevy, čipkové golliere, čipky, galantéria, opaskové pracky, stužky, zipsy, značky na bielizeň a šatstvo.  
 35 - Sprostredkovateľská činnosť v oblasti obchodu.
- (730) **Križanová Zuzana, Ing.**, Robotnícka 3, 831 03 Bratislava, SK;

(210) 845-95  
 (220) 22.03.1995  
 (511) 16, 35, 41  
 (540)



- (510) 16 - Poľovnícka literatúra (časopisy, knihy, katalógy).  
 35 - Vydávanie reklamných katalógov.  
 41 - Vydávanie poľovníckej literatúry (časopisov, kníh a katalógov).
- (730) **Lihocký Peter**, Lietavská 15, 861 06 Bratislava, SK;

(210) 865-95  
 (220) 23.03.1995  
 (511) 2, 9, 16  
 (540)

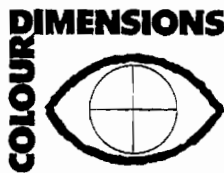

- (510) 2 - Farby, nátery (iné ako izolačné nátery), laky, ochranné nátery proti hrdzi a proti práchniveniu dreva, prípravky na spodné nátery (vo forme farby), farbivá.  
 9 - Strojové zariadenia na miešanie farieb riadené počítačom, počítačové diskety a monitory predávané ako jednotka.  
 16 - Sústava označovania farieb obsahujúca vzorkovnicu, vzorky, atlasy, rukoväti.
- (730) **IMPERIAL CHEMICAL INDUSTRIES PLC**, London, GB;

(210) 866-95  
 (220) 23.03.1995  
 (511) 2, 9, 16

(540) **COLOUR DIMENSIONS**

- (510) 2 - Farby, nátery (iné ako izolačné nátery), laky, ochranné nátery proti hrdzi a proti práchniveniu

- dreva, prípravky na spodné nátery (vo forme farby), farbivá.  
 9 - Strojové zariadenia na miešanie farieb riadené počítačom, počítačové diskety a monitory predávané ako jednotka.  
 16 - Sústava označovania farieb obsahujúca vzorkovnicu, vzorky, atlasy, rukoväti.

- (730) **IMPERIAL CHEMICAL INDUSTRIES PLC**, London, GB;

(210) 899-95  
 (220) 29.03.1995  
 (511) 3

(540) **MIRA RUČKA**

- (510) 3 - Detergenty, bieliace prípravky a iné látky na použitie v práčovniach, čistiace, leštiace, čistiace a brúsne prípravky, mydlá.
- (730) **Mira Lanza S.p.A.**, Milano, IT;

(210) 903-95  
 (220) 29.03.1995  
 (511) 37, 42

(540) **Alfa Laval**

- (510) 37 - Opravy a údržba automobilov; čistenie; umývanie dopravných prostriedkov; opravy a údržba elektrických spotrebičov; oprava a údržba fotografických prístrojov; oprava a údržba hodín; opravy a údržba chladiacich zariadení; opravy a údržba klimatizačných zariadení; čistenie, opravy a údržba kotlov; opravy a údržba kuchynských zariadení; opravy a údržba pecí; opravy a údržba skladov; montáž, údržba a opravy strojov; montáž, opravy a údržba vykurovacích zariadení; oprava a údržba opotrebovaných alebo poškodených motorov; oprava a údržba opotrebovaných alebo poškodených strojov; výstavba obchodných a veľtrhových stánkov; murárstvo; výstavba skladov; stavebníctvo; stavebný dozor; štukovanie; sadrovanie.  
 42 - Inžinierska činnosť; grafický, priemyselný a obalový dizajn; projektová činnosť; štúdie technických projektov; projektovanie stavieb; zostavovanie stavebných výkresov; výskum a vývoj nových výrobkov.

- (730) **Alfa Laval Aktiebolag**, 221 86 Lund, SE;

(210) 944-95  
 (220) 06.04.1995  
 (511) 1, 6, 9, 11, 37, 42  
 (540)



- (510) 1 - Chemické výrobky pre priemysel, hasiace zmesi.  
 6 - Kovové stavebné materiály, kovové výrobky pre vzduchotechniku a zabezpečovaciu techniku.  
 9 - Aparáty a prístroje vedecké, elektrické, prístroje na meranie, signalizáciu, kontrolu (inšpekciu) a zá-

chranu, hasiace prístroje.

11 - Prístroje na ventiláciu.

37 - Služby opravárenské a údržbárske.

42 - Služby inžinierov poverených odhadom ocenení, riešení a vypracovania správ, technické testovania a analýzy.

(730) **ŠTROCH Libor, Ing.**, Menšíkova 5, 716 00 Ostrava - Radvanice, CZ;

(210) 1001-95

(220) 12.04.1995

(511) 2

(540) **UVELUX**

(510) 2 - Náterové látky vytvrdzované ultrafialovým žiarením.

(730) **CHEMOLAK, a. s.**, Továrenská 1, 919 04 Smolenice, SK;

(210) 1010-95

(220) 12.04.1995

(511) 30

(540) **COLGATE**

(510) 30 - Cukrovinky vrátane žužkej gummy.

(730) **COLGATE-PALMOLIVE COMPANY**, spoločnosť zriadená podľa zákonov štátu Delaware, New York, New York, US;

(210) 1013-95

(220) 12.04.1995

(511) 3, 39

(540) **KELNIČKA**

(510) 3 - Bieliace a pracie prostriedky, čistiace prostriedky, kozmetické výrobky.  
39 - Balenie tovaru.

(730) **COSLAB**, Odbojárov 185/14, 971 01 Prievidza, SK;

(210) 1016-95

(220) 12.04.1995

(511) 33

(540) **GAZDOVSKÁ slivovica 52% pravá**

(510) 33 - Liehoviny.

(730) **FRUCONA Košice, a. s.**, Textilná 6, 042 62 Košice, SK;

(210) 1084-95

(220) 21.04.1995

(511) 9, 16, 38, 42

(540)



(510) 9 - Počítačové programy a počítačové systémy, na-

hrané počítačové programy na prístup do bázy dát.  
16 - Publikácie, najmä knihy a brožúry z odboru počítačových služieb a počítačových sietí.

38 - Telekomunikačné služby, najmä elektronický prenos údajov, obrazov a dokumentov cez počítačové terminály, elektronické uchovávanie a vyhľadávanie údajov a dokumentov, diaľkový prenos údajov a zvuku, elektronická pošta, telefaxové služby.

42 - Počítačové služby, hlavne prenájom prístupového času v počítačovej báze dát, počítačové služby vo forme poskytovania viacnásobného užívateľského prístupu do počítačových sietí a počítačových bulletinov na transfer a šírenie širokého rozsahu informácií; poskytovanie širokého rozsahu všeobecne zaujímavých informácií pomocou počítačových sietí, služby a použitia počítačovej siete, výskumu a referenčných materiálov v oblasti obchodu, financií, správ, počasia, športu, počítačov a počítačového softvéru, hier, hudby, divadla, kina, zábavy, cestovania, nákupov, počítačovej podpory, vzdelávania, životného štýlu a záujmov, počítačové údajové služby, konzultácie v odbore počítačov, počítačové objednávanie tovarov cez telefón, počítačové terminály.

(730) **America Online, Inc.**, spoločnosť zriadená podľa zákonov štátu Delaware, 8619 Westwood Center Drive, Vienna, Virginia 22182, US;

(210) 1085-95

(220) 21.04.1995

(511) 38, 42

(540) **AOL**

(510) 38 - Telekomunikačné služby, najmä elektronický prenos údajov, obrazov a dokumentov cez počítačové terminály, elektronické uchovávanie a vyhľadávanie údajov a dokumentov, diaľkový prenos údajov a zvuku, elektronická pošta, telefaxové služby.

42 - Počítačové služby, hlavne prenájom prístupového času v počítačovej báze dát, počítačové služby vo forme poskytovania viacnásobného užívateľského prístupu do počítačových sietí a počítačových bulletinov na transfer a šírenie širokého rozsahu informácií; poskytovanie širokého rozsahu všeobecne zaujímavých informácií pomocou počítačových sietí, služby a použitia počítačovej siete, výskumu a referenčných materiálov v oblasti obchodu, financií, správ, počasia, športu, počítačov a počítačového softvéru, hier, hudby, divadla, kina, zábavy, cestovania, nákupov, počítačovej podpory, vzdelávania, životného štýlu a záujmov, počítačové údajové služby, konzultácie v odbore počítačov, počítačové objednávanie tovarov cez telefón a počítačové terminály.

(730) **America Online, Inc.**, spoločnosť zriadená podľa zákonov štátu Delaware, 8619 Westwood Center Drive, Vienna, Virginia 22182, US;

(210) 1086-95

(220) 21.04.1995

(511) 9, 16, 38, 42

(540) **AMERICA ONLINE**

(510) 9 - Počítačové programy a počítačové systémy, nahrané počítačové programy na prístup do bázy dát.  
16 - Publikácie, najmä knihy a brožúry z odboru počítačových služieb a počítačových sietí.

38 - Telekomunikačné služby, najmä elektronický prenos údajov, obrazov a dokumentov cez počítačové terminály, elektronické uchovávanie a vyhládávanie údajov a dokumentov, diaľkový prenos údajov a zvuku, elektronická pošta, telefaxové služby.

42 - Počítačové služby, hlavne prenájom prístupového času v počítačovej báze dát, počítačové služby vo forme poskytovania viacnásobného užívateľského prístupu do počítačových sietí a počítačových bulletinov na transfer a šírenie širokého rozsahu informácií; poskytovanie širokého rozsahu všeobecne zaujímavých informácií pomocou počítačových sietí, služby a použitia počítačovej siete, výskumu a referenčných materiálov v oblasti obchodu, financií, správ, počasia, športu, počítačov a počítačového softvéru, hier, hudby, divadla, kina, zábavy, cestovania, nákupov, počítačovej podpory, vzdelávania, životného štýlu a záujmov, počítačové údajové služby, konzultácie v odbore počítačov, počítačové objednávanie tovarov cez telefón, počítačové terminály.

(730) **America Online, Inc.**, spoločnosť zriadená podľa zákonov štátu Delaware, 8619 Westwood Center Drive, Vienna, Virginia 22182, US;

(210) 1108-95  
(220) 26.04.1995  
(310) 93 694  
(320) 02.11.1994  
(330) CZ  
(511) 29

(540) **ALFA**

(510) 29 - Jedlé tuky a oleje všetkých druhov, margaríny.  
(730) **SETUZA, a. s.**, Žukovova 100, 401 29 Ústí nad Labem, CZ;

(210) 1110-95  
(220) 26.04.1995  
(511) 42  
(540)



(510) 42 - Lekárske a vedecké informačné a inštruktážne služby.  
(730) **Glaxo Group Limited**, Glaxo Wellcome House, Berkeley Avenue, UB6 0NN Greenford, Middlesex, GB;

(210) 1111-95  
(220) 26.04.1995  
(591) zelená, čierna, žltá  
(511) 42  
(540)

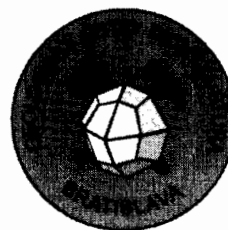

(510) 42 - Vykonávať a zabezpečovať geologický výskum územia Slovenskej republiky.  
(730) **Geologický ústav Dionýza Štúra**, Mlynská dolina 1, 817 04 Bratislava, SK;

(210) 1121-95  
(220) 26.04.1995  
(310) 7564/1994.6  
(320) 31.10.1994  
(330) CH  
(511) 32  
(554)



(510) 32 - Pivo, ľahké pívá a ležiaky; vody minerálne a šumivé a iné nealkoholické nápoje; ovocné šťavy a nápoje z ovocných štiav, sirupy a iné prípravky na prípravu nápojov; spracovaná a filtrovaná voda.  
(730) **PEPSI-COLA S. A.**, 30, Rue du Rhône, CH-1204 Genève, CH;

(210) 1153-95  
(220) 28.04.1995  
(511) 9  
(540)



(510) 9 - Audio- a audiovizuálne záznamy vrátane gramofónových nahrávok, vopred nahraté magnetické pásky, disky, kazety a CD-ROM, kinematografické filmy.  
(730) **SONY MUSIC ENTERTAINMENT INC.**, 550 Madison Avenue, New York, New York, US;

(210) 1154-95  
(220) 28.04.1995

(511) 9  
(540)



(510) 9 - Audio- a audiovizuálne záznamy vrátane gramofónových nahrávok, vopred nahraté magnetické pásky, disky, kazety a CD-ROM, kinematografické filmy.

(730) **SONY MUSIC ENTERTAINMENT INC.**, 550 Madison Avenue, New York, New York, US;

(210) 1155-95  
(220) 28.04.1995  
(511) 9  
(540)



(510) 9 - Audio- a audiovizuálne záznamy vrátane gramofónových nahrávok, vopred nahraté magnetické pásky, disky, kazety a CD-ROM, kinematografické filmy.

(730) **SONY MUSIC ENTERTAINMENT INC.**, 550 Madison Avenue, New York, New York, US;

(210) 1201-95  
(220) 04.05.1995  
(511) 1  
(540)



(510) 1 - Chemické výrobky pre priemysel; umelé a syntetické živice; plasty vo forme prášku, v tekutej forme a vo forme pást na použitie v priemysle; priemyselné spojivá a lepidlá na použitie v priemysle.

(730) **THE GOODYEAR TIRE & RUBBER COMPANY**, 1144 East Market Street, Akron, Ohio 44316-0001, US;

(210) 1202-95  
(220) 04.05.1995  
(511) 1

(540) **WINGSTAY**

(510) 1 - Chemické výrobky pre priemysel; umelé a syntetické živice; plasty vo forme prášku, v tekutej forme a vo forme pást na použitie v priemysle; priemyselné spojivá a lepidlá na použitie v priemysle.

(730) **THE GOODYEAR TIRE & RUBBER COMPANY**, 1144 East Market Street, Akron, Ohio 44316-0001, US;

(210) 1204-95  
(220) 04.05.1995  
(511) 29, 31  
(540)



(510) 29 - Konzervovaná, sušená, varená a upravená zelenina a ovocie; rösoly, želé, zaváraniny, džemy, lekváre, ovocné pretlaky a omáčky.

31 - Poľnohospodárske, záhradnícke a lesnícke produkty a semená neobsiahnuté v iných triedach; čerstvé ovocie a zelenina; semená a jadrá.

(730) **FRUIT SHIPPERS LIMITED, Third Floor**, Charlotte House, Charlotte Street, Nassau, BS;

(210) 1205-95  
(220) 04.05.1995  
(511) 29, 31  
(540)



(510) 29 - Konzervovaná, sušená, varená a upravená zelenina a ovocie; rösoly, želé, zaváraniny, džemy, lekváre, ovocné pretlaky a omáčky.

31 - Poľnohospodárske, záhradnícke a lesnícke produkty a semená neobsiahnuté v iných triedach; čerstvé ovocie a zelenina; semená a jadrá.

(730) **FRUIT SHIPPERS LIMITED, Third Floor**, Charlotte House, Charlotte Street, Nassau, BS;

(210) 1206-95  
(220) 04.05.1995  
(511) 29, 31  
(540)



(510) 29 - Konzervovaná, sušená, varená a upravená zelenina a ovocie; rösoly, želé, zaváraniny, džemy, lekváre, ovocné pretlaky a omáčky.

31 - Poľnohospodárske, záhradnícke a lesnícke produkty a semená neobsiahnuté v iných triedach; čerstvé ovocie a zelenina; semená a jadrá.

(730) **FRUIT SHIPPERS LIMITED, Third Floor**, Charlotte House, Charlotte Street, Nassau, BS;

(210) 1211-95  
 (220) 04.05.1995  
 (511) 25  
 (540) **STARKERS BY WARNER'S**  
 (510) 25 - Odevy, obuv, klobučnícky tovar, nánožníky.  
 (730) **WARNACO INC. a Delaware corporation**, 90  
 Park Avenue, New York, New York 10016, US;

(210) 1215-95  
 (220) 05.05.1995  
 (310) 95/561974  
 (320) 09.03.1995  
 (330) FR  
 (511) 16, 25  
 (540) **BABY-DRY**  
 (510) 16 - Jednouúčelové plienky z papiera alebo buničiny.  
 25 - Textilné plienky.  
 (730) **The Procter & Gamble Company**, spoločnosť  
 zriadená podľa zákonov štátu Ohio, One Procter &  
 Gamble Plaza, Cincinnati, Ohio, US;

(210) 1219-95  
 (220) 05.05.1995  
 (511) 9  
 (540) **ADVANCED MICRO DEVICES**  
 (510) 9 - Polovodiče, integrované obvody, mikroprocesory,  
 počítačové dosky a počítačový softvér.  
 (730) **Advanced Micro Devices, Inc.**, spoločnosť podľa  
 štátu Delaware, P.O.B. 3453, Sunnyvale, California,  
 US;

(210) 1221-95  
 (220) 05.05.1995  
 (511) 9  
 (540)



(510) 9 - Polovodiče, integrované obvody, mikroprocesory,  
 počítačové dosky a počítačový softvér.  
 (730) **Advanced Micro Devices, Inc.**, spoločnosť podľa  
 štátu Delaware, P.O.B. 3453, Sunnyvale, California,  
 US;

(210) 1224-95  
 (220) 05.05.1995  
 (511) 1,16,35  
 (540) **UNIVERSUM**  
 (510) 1 - Priemyselné spojivá, adhezívne prostriedky, lepidlá  
 vrátane dvojzložkových.  
 16 - Lepidlá kancelárske a pre domácnosť vrátane  
 dvojzložkových.  
 35 - Poskytovanie pomoci pri prevádzkovaní ob-  
 chodu, najmä sprostredkovateľská činnosť v odbo-  
 re remeselných prác.  
 (730) **COBUS, spol. s r. o.**, Osamocená 426, 160 00  
 Praha 6, CZ;

(210) 1225-95  
 (220) 05.05.1995  
 (511) 1, 16, 35  
 (540) **SYNTETICON**  
 (510) 1 - Priemyselné spojivá, adhezívne prostriedky, le-  
 pidlá vrátane dvojzložkových.  
 16 - Lepidlá kancelárske a pre domácnosť vrátane  
 dvojzložkových.  
 35 - Poskytovanie pomoci pri prevádzkovaní ob-  
 chodu, najmä sprostredkovateľská činnosť v odbo-  
 re remeselných prác.  
 (730) **COBUS, spol. s r. o.**, Osamocená 426, 160 00  
 Praha 6, CZ;

(210) 1228-95  
 (220) 05.05.1995  
 (511) 19  
 (540) **TRI-MOR**  
 (510) 19 - Ohňovzdorné materiály z plastov, najmä v gra-  
 nulovanej alebo práškovej forme, výhodné na pou-  
 žitie na tepelnú izoláciu, a to najmä na výplne pecí,  
 kachiel, vypaľovacích pecí, taviacich vaní, komí-  
 nov, odťahových rúrok a potrubia alebo na použitie  
 v stavebníctve.  
 (730) **THE MORGAN CRUCIBLE COMPANY PLC.**,  
 Morgan House, Madeira Walk, Windsor, Berkshire,  
 GB;

(210) 1229-95  
 (220) 08.05.1995  
 (511) 9  
 (540) **TESA-S**  
 (510) 9 - Zariadenia na príjem a spracovanie rádiových,  
 televíznych a spojových signálov.  
 (730) **VFtech, spol. s r. o.**, Pod Banskou 14, 971 01  
 Prievidza, SK;

(210) 1230-95  
 (220) 08.05.1995  
 (591) žltá, sivá, čierna  
 (511) 9  
 (540)



(510) 9 - Zariadenia na príjem a spracovanie rádiových,  
 televíznych a spojových signálov.  
 (730) **VFtech, spol. s r. o.**, Pod Banskou 14, 971 01  
 Prievidza, SK;

(210) 1231-95  
 (220) 08.05.1995  
 (511) 9  
 (540) **STEAD**  
 (510) 9 - Zariadenia na príjem a spracovanie rádiových,  
 televíznych a spojových signálov.

(730) **VFtech, spol. s r. o.**, Pod Banskou 14, 971 01 Prievidza, SK;

(210) 1232-95  
(220) 08.05.1995  
(511) 9

(540) **PEKO**

(510) 9 - Zariadenia na príjem a spracovanie rádiových, televíznych a spojových signálov.

(730) **VFtech, spol. s r. o.**, Pod Banskou 14, 971 01 Prievidza, SK;

(210) 1233-95  
(220) 08.05.1995  
(511) 4, 12, 37  
(540)



(510) 4 - Pohonné hmoty.

12 - Motorové vozidlá, dvojstopové motorové vozidlá, náhradné diely na motorové vozidlá.

37 - Údržba a oprava motorových vozidiel, údržba a oprava dvojstopových motorových vozidiel.

(730) **DND, s. r. o.**, Kollárova 91, 036 01 Martin, SK;

(210) 1238-95  
(220) 08.05.1995  
(511) 30

(540) **SEVILIA**

(510) 30 - Chlieb, sucháre, sušienky, keksy, koláče, múčniky, torty, záviny, pirohy, pirôžky, pečivo, tortové korpusy, ovocné torty, oblátky, plnené oblátky, syrové pečivo a sušienky, pizza, koláče na pizzu, pudíngy, sladké pečivo, čajové pečivo, maslové pečivo, lístkové cesto, linecké cesto a sušienky z lineckého cesta, čokolády, cukrovinky, výrobky vyrobené z obilnín, múky, vločiek, cestá na výrobu talianskych cestovín a výrobky z nich vyrobené, polotovary a hotové jedlá patriace do tejto triedy, jedlá na rýchle občerstvenie, zmrzlina, mrazené cukrárske výrobky, dezerty.

(730) **UNITED BISCUITS (UK) LIMITED**, Church Road, West Drayton, Middlesex UB7 7PR, GB;

(210) 1240-95  
(220) 08.05.1995  
(511) 29  
(540)



(510) 29 - Jedlé oleje a tuky.

(730) **SETUZA, a. s.**, Žukovova 100, 401 29 Ústí nad Labem, CZ;

(210) 1242-95  
(220) 08.05.1995  
(310) 97664

(320) 23.02.1995

(330) CZ

(511) 3

(540) **HOLÍK**

(510) 3 - Mydlá na holenie.

(730) **SETUZA, a. s.**, Žukovova 100, 401 29 Ústí nad Labem, CZ;

(210) 1244-95  
(220) 08.05.1995  
(310) 97665

(320) 23.02.1995

(330) CZ

(511) 3, 29, 31

(540) **SILVA**

(510) 3 - Bieliace prípravky, prípravky na pranie, prípravky na čistenie, leštenie, odmasťovanie a brúsenie, mydlá, voňavkárské výrobky, kozmetika, vonné oleje, vlasové vodičky, zubné pasty.

29 - Jedlé oleje a tuky.

31 - Krmivá pre zvieratá.

(730) **SETUZA, a. s.**, Žukovova 100, 401 29 Ústí nad Labem, CZ;

(210) 1248-95  
(220) 08.05.1995  
(310) 98905

(320) 04.04.1995

(330) CZ

(511) 1, 2, 3, 4, 29, 31

(540) **LOVOBETAIN**

(510) 1 - Chemické výrobky pre priemysel, chemicko-technické výrobky pre priemysel.

2 - Farby, laky, fermeže.

3 - Bieliace prípravky, pracie prípravky, prípravky na čistenie, leštenie, odmasťovanie a brúsenie, mydlá, voňavkárské výrobky, kozmetika, vonné oleje, vlasové vodičky, ústne vody, zubné pasty, zubné prášky.

4 - Priemyselné oleje a tuky, mazadlá.

29 - Jedlé oleje a tuky.

31 - Krmivá pre zvieratá.

(730) **SETUZA, a. s.**, Žukovova 100, 401 29 Ústí nad Labem, CZ;

(210) 1249-95  
(220) 08.05.1995  
(310) 98906

(320) 04.04.1995

(330) CZ

(511) 1, 2, 3, 4, 29, 31

(540) **LOVOESTER**

(510) 1 - Chemické výrobky pre priemysel, chemicko-

technické výrobky pre priemysel.

2 - Farby, laky, fermeže.

3 - Bieliace prípravky, pracie prípravky, prípravky na čistenie, leštenie, odmasťovanie a brúsenie, mydlá, voňavkárské výrobky, kozmetika, vonné oleje, vlasové vodičky, ústne vody, zubné pasty, zubné prášky.

4 - Priemyselné oleje a tuky, mazadlá.

29 - Jedlé oleje a tuky.

31 - Krmivá pre zvieratá.

(730) **SETUZA, a. s.**, Žukovova 100, 401 29 Ústí nad Labem, CZ;

(210) 1250-95

(220) 08.05.1995

(310) 98902

(320) 04.04.1995

(330) CZ

(511) 1, 2, 3, 4, 29, 31

(540) **LOVOFERM**

(510) 1 - Chemické výrobky pre priemysel, chemicko-technické výrobky pre priemysel.

2 - Farby, laky, fermeže.

3 - Bieliace prípravky, pracie prípravky, prípravky na čistenie, leštenie, odmasťovanie a brúsenie, mydlá, voňavkárské výrobky, kozmetika, vonné oleje, vlasové vodičky, ústne vody, zubné pasty, zubné prášky.

4 - Priemyselné oleje a tuky, mazadlá.

29 - Jedlé oleje a tuky.

31 - Krmivá pre zvieratá.

(730) **SETUZA, a. s.**, Žukovova 100, 401 29 Ústí nad Labem, CZ;

(210) 1293-95

(220) 27.01.1998

(591) červená, biela

(511) 6

(540)



(510) 6 - Oceľoliatina, oceľ na odliatky, oceľové rúry.

(730) **Železiarne Podbrezová, a. s.**, Kolkáreň 35, 976 81 Podbrezová, SK;

(210) 1295-95

(220) 11.05.1995

(511) 6, 17, 19, 36, 37, 39, 42

(540)



(510) 6 - Kovové výrobky používané v baníctve a stavebníctve, kovové konštrukcie, kovový stavebný materiál.

17 - Izolačné materiály.

19 - Nekovové stavebné materiály, stavebné drevo, drevo - polotovary, stavebné sklo, betóny, materiál na výrobu betónov, štrky, piesky, keramické dlažby, obklady, obkladový materiál na budovy s výnimkou kovových obkladov.

36 - Investorská činnosť.

37 - Stavba budov, vykonávanie inžinierskych stavieb, vykonávanie priemyselných stavieb, oprava kovových konštrukcií a kovových výrobkov používaných v stavebníctve a baníctve, činnosť vykonávaná bankským spôsobom okrem hĺbenia jám a jamníc.

39 - Cestná verejná doprava tovaru, nákladná taxi-služba, nepravidelná cestná doprava osôb.

42 - Inžinierska a projektová činnosť v inžinierskej výstavbe, konzultácie v oblasti investičnej výstavby.

(730) **GEOMONTA, s. r. o.**, Sebedražská 7, 971 01 Prievidza, SK;

(210) 1430-95

(220) 25.05.1995

(511) 3, 18, 25

(540)



(510) 3 - Bieliace prípravky a iné pracie prostriedky, prípravky na čistenie, leštenie, odmasťovanie a brúsenie, mydlá, voňavkárské výrobky, éterické oleje, vodičky na vlasy, zubné pasty.

18 - Koža a imitácia kože, výrobky z nich, pokiaľ nie sú obsiahnuté v iných triedach, surová koža, kufre a cestovné tašky, dáždniky, slnečníky a palice, biče, postroje na kone a sedlárske výrobky.

25 - Odevy, obuv, klobočnícky tovar.

(730) **Čížek Vladimír - CORMEN**, Sídlište II 960, 593 01 Bystřice nad Pernštejnem, CZ;

(210) 1433-95

(220) 25.05.1995

(511) 29, 30

(540) **JELL-O**

(510) 29 - Želatína.

30 - Káva, čaj, kakao, cukor, ryža, tapioka, ságo, kávové náhradky; múka a obilné výrobky určené na ľudskú výživu, syrové pečivo, pudíngy, náplne do pudíngov a koláčov a prípravky na výrobu týchto náplní, ovsené vločky, nápoje z kávy, kakaa alebo čokolády; chlieb, sucháre a sušienky, koláče, jemné pečivo a cukrovinky; zmrzlina, med, sirup z melasy, kvasnice, prášky do pečiva; soľ, horčica; čierne korenie, ocot, chuťové omáčky; korenie; ľad.

(730) **Kraft Foods, Inc.**, Three Lakes Drive, Northfield, Illinois 60093-2753, US;

(210) 1444-95  
(220) 26.05.1995  
(511) 41, 42  
(540)



- (510) 41 - Usporadúvanie kurzov a školení v oblasti priemyselného vlastníctva, licenčnej a autorskoprávnej problematiky a nekalej súťaže.  
42 - Poskytovanie odbornej pomoci fyzickým a právnickým osobám vo veciach týkajúcich sa priemyselného vlastníctva vrátane obstarávania a sprostredkovania týchto služieb, sprostredkovateľská činnosť v oblasti autorskoprávnej ochrany, poradenská činnosť v oblasti poskytovania odbornej pomoci v licenčnej problematike, poradenská činnosť v oblasti nekalej súťaže.
- (730) **PATENTSERVIS PRAHA, a. s.**, Jívenská 1273, 140 00 Praha 4, CZ;

(210) 1533-95  
(220) 30.05.1995  
(511) 9, 41  
(540)

## VIACOM

- (510) 9 - Prístroje a nástroje na vyučovanie a zábavu, najmä prístroje na záznam, prenos alebo reprodukciu zvuku a /alebo obrazu vrátane televíznych programov, audiovizuálne materiály, gramofónové platne, magnetofónové pásky na záznam zvuku a obrazu, disky na záznam zvuku a obrazu, kazety na záznam zvuku a obrazu.  
41 - Filmová a televízna tvorba a jej distribúcia vrátane hraných filmov, kreslených filmov, komédií, muzikálov a dramatických programov, dokumentárnych záznamov športových podujatí, televíznych programov, programových služieb káblovej televízie, výučbových cvičení, zábavných programov, športových a kultúrnych aktualít, vydávanie kníh, časopisov, požičiavanie kníh, výroba zábavných programov alebo show, alebo kinematografických filmov, požičiavanie filmov, gramofónových platní, projektov pre kiná, prostriedkov pre divadelnú scénografiu, organizovanie výučbových alebo zábavných súťaží, organizovanie a manažment kolokvií, konferencií a kongresov.
- (730) **VIACOM INTERNATIONAL INC.**, 1515 Broadway, New York, New York, US;

(210) 1616-95  
(220) 09.06.1995  
(511) 35, 41  
(540)

## ANNONCE

- (510) 35 - Reklamná činnosť.  
41 - Vydavateľská a nakladateľská činnosť.
- (730) **Kudláček Josef**, Dornierstrasse 18, Bonn, DE;

(210) 1641-95  
(220) 12.06.1995  
(511) 9, 25, 42  
(540)

## TRISSAN

- (510) 9 - Ochranné obleky; ochranné plášte; ochranné rukavice; ochranné masky; ochranné helmy; ochranné štíty; ochranné pomôcky.  
25 - Pracovné plášte; pracovná obuv.  
42 - Architektonické poradenstvo; projektová činnosť; štúdie technických projektov; konštruktérske práce v oblasti stavebníctva; poradenstvo v tejto oblasti; návrhy interiérov.
- (730) **TRISSAN, s. r. o.**, Cabajská 6, 949 01 Nitra, SK;

(210) 1645-95  
(220) 12.06.1995  
(511) 6, 7, 11, 37  
(540)



- (510) 6 - Kovové konzoly; podpery pre stavebníctvo; kovové stavebné konštrukcie; kovové schody; kovové rúrové objímky; oceľové rúry; kovové tlakové potrubie; kovové kontajnery; kovové nádoby na skladovanie a prepravu; kovové nádoby na skladovanie kyselín; kovové nádrže na tekuté palivá; kovové nádrže.  
7 - Dávkovače; dopravníky; drevoobrábacie stroje; dýchadlá, výtláčné ventilátory; filtre na čistenie a chladenie vzduchu; kompresory (ako stroje); kondenzátory; kryty ako časti strojov; nosné konzoly na stroje; odlučovače oleja; odsávacie stroje na priemyselné účely; rúrové dopravníky; separátory - odlučovače; skrine alebo stojany ako časti strojov; valce ako časti strojov; výmenníky tepla ako časti strojov; cievky (časti strojov); hriadele na stroje; remenice; nože do kosačiek; nože, čepele, rezačky na slamu, sečkovice.  
11 - Bojlery, ohrievače vody; čistiacie zariadenia na odpadovú vodu; destilačné kolóny; dýzy; horáky; chladiace zariadenia a stroje; kominové dýchadlo, ventilátor; kotlové rúry do vykurovacích zariadení; prívodné zariadenia ku kúrenárskym a teplárenským kotlom; výmenníky tepla; zariadenia na sušenie; tlakové zásobníky vody.  
37 - Oprava opotrebovaných alebo poškodených strojov.
- (730) **LaRF, spoločnosť s ručením obmedzeným**, M. R. Štefánika 1, 972 71 Nováky, SK;

(210) 1650-95  
(220) 12.06.1995  
(511) 7, 11, 37  
(540)

## KITCHENAID

- (510) 7 - Zariadenie pre domácnosť vrátane práčok na bielizeň, sušičiek bielizne, umývačiek riadu, zariadenie na odstraňovanie potravinových odpadkov, zhutňovanie potravinových odpadkov; mixéry po-



trávin a ich príslušenstvá, šľahače pre domácnosť; motory vrátane elektrických motorov (s výnimkou na pozemné vozidlá); kompresory na chladenie a klimatizáciu; elektricky poháňané čerpadlá; časti a súčasti uvedeného tovaru.

11 - Prístroje a aparáty na kúrenie, varenie, chladenie, mrazenie, sušenie, klimatizáciu, čistenie vzduchu, ventiláciu, dodávku vody, pece a hriankovače, kávovary, prístroje na spracovanie potravy a ohrievače jedál; časti a súčasti všetkého uvedeného tovaru.

37 - Inštalácia, zostavovanie, oprava a údržba zariadení a prístrojov na práčky odevov, sušičky odevov, umývačky riadu, zariadení na odstraňovanie potravinových odpadov, zariadení na zhutňovanie potravinárskych odpadov, mixérov potravín a ich príslušenstvá, šľahačov pre domácnosť, pecí a hriankovačov, prístrojov na spracovanie potravy, ohrievačov jedál, motorov vrátane elektrických motorov (s výnimkou na pozemné vozidlá), kompresorov na chladenie a klimatizáciu elektricky poháňaných čerpadiel, zariadení a prístrojov na kúrenie, varenie, chladenie, mrazenie, sušenie, klimatizáciu, čistenie vzduchu, ventiláciu a dodávku vody.

(730) **Whirlpool Corporation**, spoločnosť organizovaná podľa zákonov štátu Delaware, 2000 M-63, Benton Harbor, Michigan, US;

(210) 1651-95  
(220) 12.06.1995  
(310) 74/613755  
(320) 21.12.1994  
(330) US  
(511) 9

(540) **ALPHASTUDIO**

(510) 9 - Technické a programové vybavenie počítačov.  
(730) **Digital Equipment Corporation**, 111 Powdermill Road, Maynard, Massachusetts 01754-1499, US;

(210) 1652-95  
(220) 12.06.1995  
(310) 74/610729  
(320) 13.12.1994  
(330) US  
(511) 9

(540) **TRUCLUSTER**

(510) 9 - Programové vybavenie počítačov.  
(730) **Digital Equipment Corporation**, 111 Powdermill Road, Maynard, Massachusetts 01754-1499, US;

(210) 1653-95  
(220) 12.06.1995  
(511) 3  
(540)

  
**Femina**

(510) 3 - Krém univerzálny, krém na tvár denný pre rôzne typy pleti, krém na tvár nočný pre rôzne typy

pleti, pleťové mlieka čistiace, pleťové mlieka na tvár, pleťové mlieka telové, pleťové vody, pleťové tonikum, peeling, rúže, špirály na mihalnice, očné tiene, laky na nechty, špec. krémy proti vráskam, kozmetické krémy.

(730) **ASTRID, a. s.**, U průhonu 10, 170 04 Praha 7, CZ;

(210) 1654-95  
(220) 12.06.1995  
(511) 3  
(540)

**Femina**



(510) 3 - Krém univerzálny, krém na tvár denný pre rôzne typy pleti, krém na tvár nočný pre rôzne typy pleti, pleťové mlieka čistiace, pleťové mlieka na tvár, pleťové mlieka telové, pleťové vody, pleťové tonikum, peeling, rúže, špirály na mihalnice, očné tiene, laky na nechty, špec. krémy proti vráskam, kozmetické krémy.

(730) **ASTRID T.M., a. s.**, U průhonu 10, 170 04 Praha 7, CZ;

(210) 1656-95  
(220) 12.06.1995  
(511) 3  
(540)

(510) 3 - Krém univerzálny, krém na tvár denný pre rôz-

**Femina**



ne typy pleti, krém na tvár nočný pre rôzne typy pleti, pleťové mlieka čistiace, pleťové mlieka na tvár, pleťové mlieka telové, pleťové vody, pleťové tonikum, peeling, rúže, špirály na mihalnice, očné tiene, laky na nechty, špec. krémy proti vráskam, kozmetické krémy.

(730) **ASTRID, a. s.**, U průhonu 10, 170 04 Praha 7, CZ;

(210) 1657-95  
(220) 12.06.1995  
(511) 17  
(540)

**MAKROSIL**

(510) 17 - Kaučuk, gutaperča, guma, balata a náhradky, výrobky z týchto hmôt, pokiaľ sú obsiahnuté v tr. 17, fólie, dosky a tyče z plastických hmôt (polotovary), hmoty tesniace, upchávkové a izolačné, azbest, sľuda a výrobky z nich, hadice (okrem kovových).

(730) **AS MATEK**, Peterburi tee 81, EE0014 Tallin, EE;

(210) 1658-95  
(220) 12.06.1995  
(511) 17  
(540)

**MAKROFOAM**

(510) 17 - Kaučuk, gutaperča, guma, balata a náhradky, výrobky z týchto hmôt, pokiaľ sú obsiahnuté v tr. 17, fólie, dosky a tyče z plastických hmôt (polotovary), hmoty tesniace, upchávkové a izolačné, azbest, slúda a výrobky z nich, hadice (okrem kovových).

(730) **AS MATEK**, Peterburi tee 81, EE0014 Tallin, EE;

(210) 1665-95  
(220) 14.06.1995  
(511) 41

(540) **MLADÉ LETÁ**

(510) 41 - Vydavateľská činnosť.

(730) **MATUŠKA Martin**, Rajčianska 18, 821 07 Bratislava, SK;

(210) 1669-95  
(220) 14.06.1995  
(511) 33

(540) **GENTLEMAN JACK**

(510) 33 - Alkoholické nápoje, najmä whisky.

(730) **JACK DANIEL DISTILLERY LEM MOTLOW, PROP., INC.**, spoločnosť zriadená podľa zákonov štátu Kentucky, Highway 55, Lynchburg, Tennessee 37352, US;

(210) 1707-95  
(220) 19.06.1995  
(511) 17

(540) **METAFAN**

(510) 17 - OPP fólia s pokovovanou vrstvou, prípadne kombinovaná s fóliami z plastických hmôt.

(730) **Chemosvit, a. s.**, Štúrova 101, 059 21 Svit, SK;

(210) 1708-95  
(220) 19.06.1995  
(511) 17

(540) **SVITAFAN**

(510) 17 - Kombinovaná viacvrstvá fólia z plastických hmôt na balenie.

(730) **Chemosvit, a. s.**, Štúrova 101, 059 21 Svit, SK;

(210) 1709-95  
(220) 19.06.1995  
(511) 16

(540) **SVITEX**

(510) 16 - Samolepiace etikety z plastických hmôt, prípadne z papiera alebo Al filmu a kombinácia týchto materiálov.

(730) **Chemosvit, a. s.**, Štúrova 101, 059 21 Svit, SK;

(210) 1710-95  
(220) 19.06.1995  
(511) 17

(540) **EXTRAFAN**

(510) 17 - Kombinované viacvrstvé fólie na báze OPP určené na balenie.

(730) **Chemosvit, a. s.**, Štúrova 101, 059 21 Svit, SK;

(210) 1720-95  
(220) 20.06.1995  
(511) 5

(540) **BIOLON**

(510) 5 - Prípravky obsahujúce kyselinu hyaluronovú na použitie v chirurgii.

(730) **BIO - TECHNOLOGY GENERAL CORPORATION**, 70 Wood Avenue, Iselin, New Jersey 08830, US;

(210) 1721-95  
(220) 20.06.1995  
(511) 9

(540) **BARCREST**

(510) 9 - Bezplatné zábavné stroje a zariadenia; hudobné zariadenia uvádzané do činnosti vhođením mince; bezplatné automatické predajné zariadenia; zariadenia na vydávanie peňazí alebo známok z hodnoty vopred daných súm; elektrické a elektronické prístroje, nástroje a zariadenia, všetky na manipuláciu a/alebo skladovanie dát; elektrické a elektronické zariadenia, stroje, prístroje a nástroje na zábavu, pobavenie a rozptýlenie; elektrické a elektronické hracie a stávkovacie zariadenia; časti a fitingy na všetky uvedené tovary; stroje a zariadenia určené na zábavu, pobavenie a rozptýlenie; lotériové stroje a zariadenia; stroje a zariadenia uvádzané do činnosti vhođením mince a známky; elektronické zábavné prístroje a nástroje, časti a fitingy na všetky uvedené výrobky.

(730) **BASS PUBLIC LIMITED COMPANY**, High Street, Burton-on-Trent, GB;

(210) 1722-95  
(220) 20.06.1995  
(511) 9  
(540)

**Barcrest**

(510) 9 - Bezplatné zábavné stroje a zariadenia; hudobné zariadenia uvádzané do činnosti vhođením mince; bezplatné automatické predajné zariadenia; zariadenia na vydávanie peňazí alebo známok z hodnoty vopred daných súm; elektrické a elektronické prístroje, nástroje a zariadenia, všetky na manipuláciu a/alebo skladovanie dát; elektrické a elektronické zariadenia, stroje, prístroje a nástroje na zábavu, pobavenie a rozptýlenie; elektrické a elektronické hracie a stávkovacie zariadenia; časti a fitingy na

všetky uvedené tovary; stroje a zariadenia určené na zábavu, pobavenie a rozptýlenie; lotériové stroje a zariadenia; stroje a zariadenia uvádzané do činnosti vhadením mince a známky; elektronické zábavné prístroje a nástroje, časti a fitingy na všetky uvedené výrobky.

(730) **BASS PUBLIC LIMITED COMPANY**, High Street, Burton-on-Trent, GB;

(210) 1726-95  
(220) 21.06.1995  
(511) 2

(540) **FANCOLOR**

(510) 2 - Multikolórne farby s bodkovanou štruktúrou.  
(730) **CHEMOLAK, a. s.**, Továrenská 7, 919 04 Smolenice, SK;

(210) 1727-95  
(220) 21.06.1995  
(511) 2

(540) **MIRACOLOR**

(510) 2 - Multikolórne farby s nitkovou štruktúrou.  
(730) **CHEMOLAK, a. s.**, Továrenská 7, 919 04 Smolenice, SK;

(210) 1728-95  
(220) 21.06.1995  
(511) 2

(540) **LAZUREX**

(510) 2 - Disperzná lazúra na drevo.  
(730) **CHEMOLAK, a. s.**, Továrenská 7, 919 04 Smolenice, SK;

(210) 1729-95  
(220) 21.06.1995  
(511) 2

(540) **BAVCOL**

(510) 2 - Rozpúšťadlové náterové látky na detské hračky a nábytok.  
(730) **CHEMOLAK, a. s.**, Továrenská 7, 919 04 Smolenice, SK;

(210) 1754-95  
(220) 22.06.1995  
(511) 3, 16, 30, 31, 32, 33, 34, 42  
(540)

**V A L E N T A**  
V L A D I M Í R

(510) 3 - Bieliace, pracie a čistiace prípravky, mydlá, šampóny, zubné pasty.  
16 - Papier baliaci všetkých druhov, papier toaletný.  
30 - Cukor kryštálový, kockový a práškový.  
31 - Hrozno.  
32 - Vody minerálne a šumivé, nealkoholické nápoje.  
33 - Víno, alkoholické nápoje s výnimkou piva.  
34 - Cigarety.

42 - Pohostinské služby a služby verejného stravovania.

(730) **Valenta Vladimír, Ing.**, Belinského 12, 851 01 Bratislava, SK;

(210) 1755-95  
(220) 22.06.1995  
(511) 3, 16, 30, 31, 32, 33, 34, 42  
(540)

**V A L E N T A**

(510) 3 - Bieliace, pracie a čistiace prípravky, mydlá, šampóny, zubné pasty.  
16 - Papier baliaci všetkých druhov, papier toaletný.  
30 - Cukor kryštálový, kockový a práškový.  
31 - Hrozno.  
32 - Vody minerálne a šumivé, nealkoholické nápoje.  
33 - Víno, alkoholické nápoje s výnimkou piva.  
34 - Cigarety.  
42 - Pohostinské služby a služby verejného stravovania.

(730) **Valenta Vladimír, Ing.**, Belinského 12, 851 01 Bratislava, SK;

(210) 1781-95  
(220) 23.06.1995  
(511) 9, 42  
(540)



(510) 9 - Počítače, periférne zariadenia k počítačom, monitory.  
42 - Poradenská činnosť v oblasti hardvéru.  
(730) **Softline Services, spol. s r. o.**, Priemyselná 1, 821 09 Bratislava, SK;

(210) 1784-95  
(220) 23.06.1995  
(511) 7,12  
(540)



(510) 7 - Hnacie agregáty a motory (s výnimkou pre pozemné vozidlá), ich súčasti a náhradné diely.  
12 - Motorové vozíky, nákladné automobily a autobusy, ich súčasti a náhradné diely.  
(730) **SCANIA CV Aktiebolag**, 151 87 Södertälje, SE;

(210) 1792-95  
(220) 23.06.1995

(511) 5

(540) **ANTACAND**

(510) 5 - Farmaceutické látky a prípravky.

(730) **ASTRA AKTIEBOLAG**, Västra Mälarehamnen 9, S-151 85 Södertälje, SE;

(210) 1793-95

(220) 23.06.1995

(511) 5

(540) **RACANDA**

(510) 5 - Farmaceutické látky a prípravky.

(730) **ASTRA AKTIEBOLAG**, Västra Mälarehamnen 9, S-151 85 Södertälje, SE;

(210) 1794-95

(220) 23.06.1995

(511) 5

(540) **EXANTA**

(510) 5 - Farmaceutické látky a prípravky.

(730) **ASTRA AKTIEBOLAG**, Västra Mälarehamnen 9, S-151 85 Södertälje, SE;

(210) 1798-95

(220) 26.06.1995

(511) 18

(540)

**TARGUS**

(510) 18 - Batožiny, ochranné vaky, kabelky, plecniaky, tašky, vaky, cestovné tašky.

(730) **TARGUS GROUP /UK/ LIMITED**, 165 Queen Victoria Street, Londýn EC4V 4DD, GB;

(210) 1808-95

(220) 28.06.1995

(511) 35, 36

(540)

**D**

(510) 35 - Podnikateľské poradenstvo v oblasti riadenia - výber podnikateľských aktivít, stratégia a taktika podnikania, vedenie účtovníctva.

36 - Správa nehnuteľností na základe kontraktu alebo honoráru, faktoring a forfajting, lízing hnuteľností a nehnuteľností, poradenstvo v oblasti financií.

(730) **FINANCIAL DEVELOPMENT, s. r. o.**, ul. Športovcov 211, 017 01 Považská Bystrica, SK;

(210) 1846-95

(220) 29.06.1995

(511) 17

(540)

**VÄRNAMO**

(510) 17 - Kaučuk, gutaperča, guma, azbest, sfúda, plastické hmoty ako polotovary, tesniace hmoty, upchávkové a izolačné hmoty, hadice (okrem kovových), tyče a dosky z plastických hmôt ako polotovary.

(730) **Trelleborg Building Products AB**, 263 21 Höganäs, SE;

(210) 1874-95

(220) 03.07.1995

(511) 32

(540)

**Mountain Dew**  
WILD COLOR  
SMOOTH TASTE

(510) 32 - Nealkoholické nápoje, džúsy, sirupy, koncentráty a iné prísady používané na prípravu týchto nápojov.

(730) **PepsiCo, Inc.**, spoločnosť organizovaná a existujúca podľa zákonov štátu North Carolina, Purchase, New York, US;

(210) 1886-95

(220) 04.07.1995

(511) 5

(540) **Puritan's Pride**

(510) 5 - Vitamíny, minerálne prípravky a prídavky do stravy.

(730) **Nature's Bounty, Inc.**, 90 Orville Drive, Bohemia, New York 11716, US;

(210) 1887-95

(220) 04.07.1995

(511) 5

(540) **Hudson**

(510) 5 - Vitamíny, minerálne prípravky a prídavky do stravy.

(730) **The Hudson Corporation**, 90 Orville Drive, Bohemia, New York 11716, US;

(210) 1906-95

(220) 07.07.1995

(511) 34

(540)

**HELIOS**

- (510) 34 - Tabak, výrobky z tabaku, najmä cigarety, potreby pre fajčiarov, zápalky.  
 (730) **Reemtsma Cigarettenfabriken Gesellschaft mit beschränkter Haftung**, Parkstrasse 51, 22605 Hamburg, DE;

- (210) 1907-95  
 (220) 07.07.1995  
 (511) 7, 16  
 (540) **REWIPAC**

- (510) 7 - Stroje na výrobu obalových materiálov vrátane sypkých obalových materiálov z použitého papiera, použitej lepenky, použitých kartónaží; stroje na výrobu obalov na sypké obalové materiály, napríklad na výrobu vriec, puzdier, pásov alebo vrecúšok z papiera alebo netkaných textílií; stroje na plnenie obalov sypkým obalovým materiálom a na uzatváranie obalov.  
 16 - Obalové materiály; sypké obalové materiály vo forme útržkov z papiera, lepenky, kartónu; uzatvorené vrecia, puzdrá, pásy alebo vrecká z papiera alebo z netkaných textílií naplnené útržkami z papiera, lepenky a kartónu.  
 (730) **REWIPAC Holding, Inc.**, 1409 Madison Avenue, Cheyenne, Wyoming 82001, US;

- (210) 1908-95  
 (220) 07.07.1995  
 (511) 3  
 (540) **OKENOL**

- (510) 3 - Čistiace prostriedky na sklenené predmety.  
 (730) **RIMAVAN, chemické výrobné družstvo invalidov**, Čerenčianska cesta 27, 979 80 Rimavská Sobota, SK;

- (210) 1910-95  
 (220) 06.07.1995  
 (511) 18, 25, 28  
 (540)



- (510) 18 - Športové vaky a tašky.  
 25 - Futbalové kopačky, futbalové a basketbalové dresy.  
 28 - Futbalové lopty, volejbalové lopty, basketbalové lopty, hádzanárske lopty, stolnotenisové potreby, bandáže, chrániče, hokejky, nafukovacie člny, nafukovacie plážové ležadlá.  
 (730) **DALI, spol. s r. o.**, Šafárikova 430/3, 924 00 Galanta, SK;

- (210) 1914-95  
 (220) 10.07.1995  
 (511) 9, 37, 42

(540)



- (510) 9 - Softvér, výpočtová technika.  
 37 - Servis výpočtovej, kancelárskej a komunikačnej techniky na celom území SR.  
 42 - Expertízna činnosť v oblasti výpočtovej techniky a programového vybavenia, lízing zariadení a prístrojov z oblasti výpočtovej techniky, projektovanie a realizácia lokálnych počítačových sietí a ich komunikačných prepojení, odborné poradenské a konzultačné služby v oblasti výpočtovej techniky a programového vybavenia.  
 (730) **HT Computers, spol. s r. o.**, Kukučínova 26, 831 23 Bratislava, SK;

- (210) 1915-95  
 (220) 10.07.1995  
 (511) 25, 32, 41, 42  
 (540) **MOBEER**

- (510) 25 - Odevy, obuv, pokrývky hlavy.  
 32 - Pivo, minerálne a sódoé vody a iné nealkoholické nápoje, ovocné nápoje a ovocné šťavy, sirupy a iné prípravky na prípravu nápojov.  
 41 - Hudobné predstavenia vokálne i orchestrálne, produkcie zvukového a optického záznamu, požíčanie filmov, zvukových a optických záznamov, služby spojené s diskotékami, produkcie filmov, organizovanie hudobných relácií, služby hudobných štúdií, prevádzkovanie orchestrov, služby zábavných parkov, produkcie rozhlasových a televíznych programov, prevádzkovanie divadiel, vydávanie hudobnín.  
 42 - Manažment a využívanie autorských práv, služby reštauračné a barové, kaviarenské a hotelové.  
 (730) **Motown Record Company, L. P.**, 5750 Wilshire Boulevard, Suite 300, Los Angeles CA 90036, US;

- (210) 1916-95  
 (220) 10.07.1995  
 (511) 9, 25, 41, 42  
 (540)

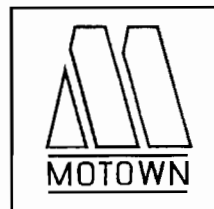

- (510) 9 - Gramofónové platne, hudobné kazety, hudobné magnetofónové pásy, kompaktné disky, digitálne kompaktné kazety, minidisky, videozáznamy, videopásy a kazety a ostatné nosiče prázdné alebo predohrané na záznam obrazu, zvuku a iné informácie.  
 25 - Odevy, obuv, pokrývky hlavy.  
 41 - Hudobné predstavenia vokálne i orchestrálne,

produkcia zvukového a optického záznamu, požíčavanie filmov, zvukových a optických záznamov, služby spojené s diskotékami, produkcia filmov, organizovanie hudobných relácií, služby hudobných štúdií, prevádzkovanie orchestrov, služby zábavných parkov, produkcia rozhlasových a televíznych programov, prevádzkovanie divadiel, vydávanie hudobnín.

42 - Manažment a využívanie autorských práv, služby reštauračné a barové, kaviarenské a hotelové.

(730) **Motown Record Company, L. P.**, 5750 Wilshire Boulevard, Suite 300, Los Angeles CA 90036, US;

(210) 1917-95  
(220) 10.07.1995  
(511) 9, 25, 41, 42

(540) **MOTOWN**

(510) 9 - Gramofónové platne, hudobné kazety, hudobné magnetofónové pásky, kompaktné disky, digitálne kompaktné kazety, minidisky, videozáznamy, videopásky a kazety a ostatné nosiče prázdné alebo predohrané na záznam obrazu, zvuku a iné informácie.

25 - Odevy, obuv, pokrývky hlavy.

41 - Hudobné predstavenia vokálne i orchestrálne, produkcia zvukového a optického záznamu, požíčavanie filmov, zvukových a optických záznamov, služby spojené s diskotékami, produkcia filmov, organizovanie hudobných relácií, služby hudobných štúdií, prevádzkovanie orchestrov, služby zábavných parkov, produkcia rozhlasových a televíznych programov, prevádzkovanie divadiel, vydávanie hudobnín.

42 - Manažment a využívanie autorských práv, služby reštauračné a barové, kaviarenské a hotelové.

(730) **Motown Record Company, L. P.**, 5750 Wilshire Boulevard, Suite 300, Los Angeles CA 90036, US;

(210) 1919-95  
(220) 11.07.1995  
(511) 1, 2, 3, 4, 29, 31  
(540)



(510) 1 - Chemické výrobky a chemickotechnické výrobky pre priemysel.

2 - Nátery, laky, fermeže.

3 - Prípravky bieliace a iné pracie prostriedky; prípravky na čistenie, leštenie, odmasťovanie a brúsenie; mydlá; parfumériové výrobky; kozmetické výrobky; vonné oleje; vlasové vody; ústne vody, zubné pasty, zubné prášky.

4 - Priemyselné oleje a tuky; mazadlá.

29 - Jedlé oleje a tuky.

31 - Krmivá pre dobytok.

(730) **SETUZA, a. s.**, Žukovova 100, 401 29 Ústí nad Labem, CZ;

(210) 1920-95  
(220) 11.07.1995  
(511) 1, 2, 29, 31

(540) **ALFA**

(510) 1 - Pôdne hnojivá.

2 - Fermeže.

29 - Jedlé oleje a tuky.

31 - Krmivá.

(730) **SETUZA, a. s.**, Žukovova 100, 401 29 Ústí nad Labem, CZ;

(210) 1922-95  
(220) 11.07.1995  
(511) 1, 2, 3, 4, 29, 31  
(540)



(510) 1 - Chemické výrobky a chemickotechnické výrobky pre priemysel.

2 - Nátery, laky, fermeže.

3 - Bieliace prípravky a iné pracie prostriedky, prípravky na čistenie, leštenie, odmasťovanie a brúsenie, mydlá, parfumériové a kozmetické výrobky, vonné oleje, vlasové vody, ústne vody, zubné pasty, zubné prášky.

4 - Priemyselné oleje a tuky, mazadlá.

29 - Jedlé oleje a tuky.

31 - Krmivá pre zvieratá.

(730) **SETUZA, a. s.**, Žukovova 100, 401 29 Ústí nad Labem, CZ;

(210) 1923-95  
(220) 11.07.1995  
(511) 1, 2

(540) **SILVA**

(510) 1 - Chemické výrobky na priemyselné a vedecké účely, chemické prostriedky na konzervovanie potravín.

2 - Chemické prípravky na farbenie potravín a nápojov.

(730) **SETUZA, a. s.**, Žukovova 100, 401 29 Ústí nad Labem, CZ;

(210) 1924-95  
(220) 11.07.1995  
(511) 4, 29, 31  
(540)



(510) 4 - Priemyselné oleje a tuky.

29 - Jedlé oleje a tuky.  
31 - Krmivá pre zvieratá.

(730) **SETUZA, a. s.**, Žukovova 100, 401 29 Ústí nad Labem, CZ;

(210) 1930-95  
(220) 11.07.1995  
(511) 3

(540) **BLANKA**

(510) 3 - Zubná pasta.

(730) **SETUZA, a. s.**, Žukovova 100, 401 29 Ústí nad Labem, CZ;

(210) 1934-95  
(220) 11.07.1995  
(511) 1, 2

(540) **ELTA**

(510) 1 - Chemické výrobky na priemyselné a vedecké účely, chemické prostriedky na konzervovanie potravín.

2 - Chemické prípravky na farbenie potravín a nápojov.

(730) **SETUZA, a. s.**, Žukovova 100, 401 29 Ústí nad Labem, CZ;

(210) 1935-95  
(220) 11.07.1995  
(511) 1, 2

(540) **ERA**

(510) 1 - Chemické výrobky na priemyselné a vedecké účely, chemické prostriedky na konzervovanie potravín.

2 - Chemické prípravky na farbenie potravín a nápojov.

(730) **SETUZA, a. s.**, Žukovova 100, 401 29 Ústí nad Labem, CZ;

(210) 1937-95  
(220) 11.07.1995  
(511) 3

(540) **FLUORKA**

(510) 3 - Zubná pasta.

(730) **SETUZA, a. s.**, Žukovova 100, 401 29 Ústí nad Labem, CZ;

(210) 1939-95  
(220) 11.07.1995  
(511) 3

(540) **HERBANA**

(510) 3 - Zubná pasta a kozmetické výrobky.

(730) **SETUZA, a. s.**, Žukovova 100, 401 29 Ústí nad Labem, CZ;

(210) 1942-95  
(220) 11.07.1995  
(511) 1, 2

(540) **LUXO**

(510) 1 - Chemické výrobky na priemyselné a vedecké účely, chemické prostriedky na konzervovanie potravín.

2 - Chemické prípravky na farbenie potravín a nápojov.

(730) **SETUZA, a. s.**, Žukovova 100, 401 29 Ústí nad Labem, CZ;

(210) 1946-95  
(220) 11.07.1995  
(511) 3, 4

(540) **OMINOL**

(510) 3 - Mydlá, voňavkárske výrobky.

4 - Sviečky.

(730) **SETUZA, a. s.**, Žukovova 100, 401 29 Ústí nad Labem, CZ;

(210) 1974-95  
(220) 12.07.1995  
(511) 1, 3, 5, 42

(540) **BIOTEN Slovenská Ľupča**

(510) 1 - Chemické výrobky pre priemysel, vedu, fotografiu, poľnohospodárstvo, záhradníctvo, lesníctvo, umelé a syntetické živice v surovom stave, plastické hmoty v surovom stave, pôdne hnojivá (prírodné a priemyselné), chemické prostriedky na konzervovanie potravín, triesloviny, priemyselné spojivá a lepidlá.

3 - Kozmetické prípravky všetkých druhov.

5 - Farmaceutické, zverolekárske a zdravotnícke výrobky, dietetické výrobky na lekárske účely, potraviny pre deti, dezinfekčné prostriedky, prostriedky na ničenie buriny a na hubenie živočíšnych škodcov, mikroorganizmy.

42 - Bakteriologický výskum, chemické analýzy, chemický výskum, poradenstvo v oblasti výroby špeciálnych potravinárskych a farmaceutických produktov, štúdie technických projektov, projektová činnosť, technický prieskum, výskum a vývoj nových výrobkov.

(730) **BIOTEN, s. r. o.**, Príboj 335, 976 13 Slovenská Ľupča, SK;

(210) 1975-95  
(220) 12.07.1995  
(511) 30  
(540)



(510) 30 - Cestoviny a za tepla spracované potravinárske výrobky (chrumky, pukance).

(730) **CSERGE Štefan**, Podzáhradná 4/a, 946 57 Svätý Peter, SK;

(210) 1976-95  
(220) 12.07.1995  
(511) 30

(540) **PASTA MARIANA**

(510) 30 - Cestoviny a za tepla spracované potravinárske výrobky (chrumky, pukance).  
(730) **CSERGE Štefan**, Podzáhradná 4/a, 946 57 Svätý Peter, SK;

(210) 1985-95  
(220) 13.07.1995  
(511) 36  
(540)



(510) 36 - Poistky (uzatváranie), uzatváranie poistiek proti požiaru, uzatváranie životných poistiek, poisto-technické služby, poradenstvo v oblasti poistenia, sprostredkovanie poistenia, konzultačné služby, sprostredkovanie záruk, dôchodkové fondy, elektronický prevod kapitálu, finančné informácie, finančné odhady a oceňovania (poit'ovníctvo, bankovníctvo, nehnuteľnosti), finančné poradenstvo, finančné riadenie, finančné analýzy, finančníctvo, klíring (zúčtovanie vzájomných pohľadávok a záväzkov - bezhotovostné platenie), informácie o poistení, kapitálové investície, nákup na splátky, prenájom nehnuteľností, správa nehnuteľností, sprostredkovanie nehnuteľností, nehody (poistenie), platenie na splátky, burzové makléřstvo, kaucie, záruky, garancie, ručenie, pripoistenie.

(730) **AMERICAN LIFE INSURANCE COMPANY**, 600 King Street, Wilmington, Delaware 19899, US;

(210) 1987-95  
(220) 13.07.1995  
(511) 36

(540) **AMSLICO**

(510) 36 - Poistky (uzatváranie), uzatváranie poistiek proti požiaru, uzatváranie životných poistiek, poisto-technické služby, poradenstvo v oblasti poistenia, sprostredkovanie poistenia, konzultačné služby, sprostredkovanie záruk, dôchodkové fondy, elektronický prevod kapitálu, finančné informácie, finančné odhady a oceňovania (poit'ovníctvo, bankovníctvo, nehnuteľnosti), finančné poradenstvo, finančné riadenie, finančné analýzy, finančníctvo, klíring (zúčtovanie vzájomných pohľadávok a záväzkov - bezhotovostné platenie), informácie o poistení, kapitálové investície, nákup na splátky, prenájom nehnuteľností, správa nehnuteľností, sprostredkovanie nehnuteľností, nehody (poistenie), platenie na splátky, burzové makléřstvo, kaucie, záruky, garancie, ručenie, pripoistenie.

(730) **AMERICAN LIFE INSURANCE COMPANY**, 600 King Street, Wilmington, Delaware 19899, US;

(210) 1988-95  
(220) 13.07.1995

(511) 36

(540) **ALICO**

(510) 36 - Poistky (uzatváranie), uzatváranie poistiek proti požiaru, uzatváranie životných poistiek, poisto-technické služby, poradenstvo v oblasti poistenia, sprostredkovanie poistenia, konzultačné služby, sprostredkovanie záruk, dôchodkové fondy, elektronický prevod kapitálu, finančné informácie, finančné odhady a oceňovania (poit'ovníctvo, bankovníctvo, nehnuteľnosti), finančné poradenstvo, finančné riadenie, finančné analýzy, finančníctvo, klíring (zúčtovanie vzájomných pohľadávok a záväzkov - bezhotovostné platenie), informácie o poistení, kapitálové investície, nákup na splátky, prenájom nehnuteľností, správa nehnuteľností, sprostredkovanie nehnuteľností, nehody (poistenie), platenie na splátky, burzové makléřstvo, kaucie, záruky, garancie, ručenie, pripoistenie.

(730) **AMERICAN LIFE INSURANCE COMPANY**, 600 King Street, Wilmington, Delaware 19899, US;

(210) 1997-95  
(220) 14.07.1995  
(511) 29

(540) **AMADEUS**

(510) 29 - Kozi syr ochutený korením.  
(730) **Rimovský Štefan**, 900 42 Alžbetin Dvor 77, SK;

(210) 1998-95  
(220) 14.07.1995  
(511) 11

(540) **OptiFlex**

(510) 11 - Svetelné trubice a rozvody zo svetelných trubíc vyrobené z akrylových polymérov, ktoré prenášajú svetlo z jedného miesta na jedno alebo viac iných miest, na koncové a vedľajšie aplikácie v triede 11; predovšetkým na automobilové, architektonické, obchodné, núdzové a vnútorné/vonkajšie komerčné osvetlenia; automobilové osvetlenia zahŕňajú diaľkové svetlá, koncové aplikácie, osvetlenie interiéru, svetlá na palubnej doske, upozorňovacie svetlá, čítače mapy atď.; architektonické osvetlenia zahŕňajú interiérové a exteriérové spodné osvetlenie, lemovacie osvetlenie, dizajnérske osvetlenie atď.; obchodné osvetlenia zahŕňajú trasové osvetlenia, vitríny, indikátory bodu nákupu atď.; núdzové osvetlenia zahŕňajú trasy východu, označenia východu, indikátory chodníka atď.; vnútorné/vonkajšie komerčné osvetlenia zahŕňajú spodné osvetlenia, cestné osvetlenia, zapustené slnečné kolektory, osvetlenie prízemí, osvetlenie cesty pre chodcov a obslužnej lávky, osvetlenie letiskových plôch atď.

(730) **ROHM AND HAAS COMPANY**, 100 Independence Mall West, Philadelphia, PA 19106-2399, US;

(210) 2000-95  
(220) 14.07.1995  
(511) 29, 30



(540)



(510) 29 - Mäso, ryby vrátane mäkkýšov a kôrovcov, hydina, zverina; mäsové výťažky, konzervovaná, sušená a varená zelenina a ovocie; rôtoly, zaváraniny; vajcia, mlieko a iné mliečne výrobky vrátane mliečnych nápojov, jedlé oleje a tuky; konzervované potraviny; zelenina naložená v octe.

30 - Káva, čaj, kakao, cukor, ryža, tapioka, ságo, kávové náhradky; múka a obilné výrobky určené na ľudskú výživu, napríklad ovsené vločky a podobne; nápoje z kávy, kakaa alebo čokolády; chlieb, sucháre a sušienky, koláče, jemné pečivo a cukrovinky; zmrzlina, med sirup z melasy, kvasnice, prášky do pečiva; soľ, horčica; čierne korenie, ocot, chuťové omáčky; korenie, ľad.

(730) **PepsiCo, Inc.**, spoločnosť zriadená podľa zákonov štátu North Carolina, 700 Anderson Hill Road, Purchase, New York 10577, US;

(210) 2021-95

(220) 17.07.1995

(511) 1, 3

(540) **CHARDON**

(510) 1 - Chemicko-technické výrobky na priemyselné a vedecké účely.

3 - Kozmetické a voňavkárské výrobky.

(730) **SETUZA, a. s.**, Žukovova 100, 401 29 Ústí nad Labem, CZ;

(210) 2031-95

(220) 17.07.1995

(511) 29

(540) **LEDA**

(510) 29 - Jedlé oleje a tuky všetkých druhov, masť.

(730) **SETUZA, a. s.**, Žukovova 100, 401 29 Ústí nad Labem, CZ;

(210) 2034-95

(220) 17.07.1995

(511) 1, 3, 4

(540) **VEGETOL**

(510) 1 - Tukové kyseliny, glycerín a glycerínové výrobky.

3 - Čistiace a leštiace pasty, mydlá.

4 - Cerezín a cerezínové výrobky, sviečky, nočné knôty, parafín a parafínové výrobky, mazadlá, stearín a stearínové výrobky, voskové výrobky.

(730) **SETUZA, a. s.**, Žukovova 100, 401 29 Ústí nad Labem, CZ;

(210) 2035-95

(220) 17.07.1995

(511) 1, 2

(540) **VITA**

(510) 1 - Chemické výrobky na priemyselné a vedecké účely, chemické prostriedky na konzervovanie potravín.

2 - Chemické výrobky na farbenie potravín a nápojov.

(730) **SETUZA, a. s.**, Žukovova 100, 401 29 Ústí nad Labem, CZ;

(210) 2039-95

(220) 17.07.1995

(511) 5

(540) **PROPECIA**

(510) 5 - Farmaceutické, zverolekárske a zdravotnícke výrobky, dietetické výrobky pre deti a chorých, náplasti, obväzový materiál, hmoty na plombovanie a odtlačky zubov, dezinfekčné prostriedky, prostriedky na ničenie rastlinných a živočíšnych škodcov, antiparazitné látky.

(730) **MERCK & CO., INC.**, One Merck Drive, Whitehouse Station, New Jersey, US;

(210) 2041-95

(220) 17.07.1995

(511) 36

(540) **CITIBANK**

(510) 36 - Finančné služby a služby na kreditné karty.

(730) **Citibank, N. A.**, 399 Park Avenue, New York, New York 10043, US;

(210) 2042-95

(220) 17.07.1995

(511) 36

(540)



(510) 36 - Poistovníctvo, finančné a peňažné služby, najmä služby na kreditné karty.

(730) **Diners Club International Ltd.**, 8430 West Bryn Mawr Avenue, Chicago, Illinois 60631, US;

(210) 2043-95

(220) 17.07.1995

(511) 3

(540) **CREME DE LA MER**

(510) 3 - Pracie a bieliace prípravky, čistiace, leštiace, odmasťovacie a brúsne prípravky, mydlá, parfumy a voňavky, esenciálne oleje, kozmetické výrobky, vlasové vody, zubné pasty, pleťové krémy, gély a lotiony.

(730) **La Mer Technology, Inc.**, 767 Fifth Avenue, New York, N.Y. 10153, US;

(210) 2044-95

(220) 17.07.1995

(511) 3

(540) **LA MER**

(510) 3 - Pracie a bieliace prípravky, čistiace, leštiace, odmasťovacie a brúsne prípravky, mydlá, parfumy a voňavky, esenciálne oleje, kozmetické výrobky, vlasové vody, zubné pasty, pleťové krémy, gély a lotiony.

(730) **La Mer Technology, Inc.**, 767 Fith Avenue, New York, N.Y. 10153, US;

(210) 2049-95

(220) 19.07.1995

(511) 3, 35, 42

(540) **FEMINEX**

(510) 3 - Kozmetické prípravky, najmä pre hygienu tela a vlasov.

35 - Sprostredkovanie obchodu s uvedenými tovarmi.

42 - Kaderníctvo.

(730) **VD Styl**, Ohradní 28, 145 09 Praha 4, CZ;

(210) 2050-95

(220) 19.07.1995

(511) 3, 35, 42

(540) **VITALI**

(510) 3 - Kozmetické prípravky, mydlá a prípravky na čistenie.

35 - Sprostredkovanie obchodu s uvedenými tovarmi.

42 - Kaderníctvo.

(730) **VD Styl**, Ohradní 28, 145 09 Praha 4, CZ;

(210) 2207-95

(220) 04.08.1995

(511) 9, 16

(540) **TEAMWARE**

(510) 9 - Softvér na výpočtovú techniku, počítače, periférne zariadenie k počítačom.

16 - Tlačoviny, časopisy, periodiká, knihy týkajúce sa problematiky výpočtovej techniky.

(730) **INTERNATIONAL COMPUTERS LIMITED**, ICL House, 1 High Street, Putney, London SW15 1SW, GB;

(210) 2212-95

(220) 07.08.1995

(310) 99890

(320) 04.05.1995

(330) CZ

(511) 16

(540)

**AQUACOR**

(510) 16 - Kancelárske a školské potreby, najmä opravné prostriedky a opravné laky na korektúry textu.

(730) **HENKEL AUSTRIA GRUPPE BETEILIGUNGSVERWALTUNG GmbH**, Erdbergstrasse 29, 1030 Wien, AT;

(210) 2216-95

(220) 07.08.1995

(511) 5

(540) **DENOVIR**

(510) 5 - Farmaceutické a liečivé prípravky a látky na ľudskú potrebu.

(730) **SmithKline Beecham p.l.c.**, New Horizons Court, TW8 9EP Brentford, Middlesex, GB;

(210) 2217-95

(220) 07.08.1995

(511) 5

(540) **VECTAVIR**

(510) 5 - Farmaceutické a liečivé prípravky a látky na ľudskú potrebu.

(730) **SmithKline Beecham p.l.c.**, New Horizons Court, TW8 9EP Brentford, Middlesex, GB;

(210) 2333-95

(220) 18.08.1995

(310) 101075

(320) 08.06.1995

(330) CZ

(511) 1, 3, 5

(540)

**A L M A S T**

(510) 1 - Chemické výrobky pre vedu.

3 - Kozmetické prípravky.

5 - Chemické výrobky pre lekárstvo, hygienu, farmáciu; prípravky baktericídne a fungicídne; liečivá, drogy, farmaceutické prípravky humánne a veterinárne, masti, organopreparáty, séra a výrobky z krvi; prípravky posilňujúce a dietetické; diagnostiká.

(730) **LÉČIVA, a. s.**, Dolní Měcholupy 130, 102 37 Praha 10, CZ;

(210) 2334-95

(220) 18.08.1995

(310) 101076

(320) 08.06.1995

(330) CZ

(511) 1, 3, 5

(540)

**D O B E X I L**

(510) 1 - Chemické výrobky pre vedu.

3 - Kozmetické prípravky.

5 - Chemické výrobky pre lekárstvo, hygienu, farmáciu; prípravky baktericídne a fungicídne; liečivá, drogy, farmaceutické prípravky humánne a veterinárne, masti, organopreparáty, séra a výrobky z krvi; prípravky posilňujúce a dietetické; diagnostiká.

(730) **LÉČIVA, a. s.**, Dolní Měcholupy 130, 102 37 Praha 10, CZ;

(210) 2335-95

(220) 18.08.1995

(310) 101411

(320) 21.06.1995  
(330) CZ  
(511) 1, 3, 5  
(540)

## S E P A T R E M

(510) 1 - Chemické výrobky pre vedu.  
3 - Kozmetické prípravky.  
5 - Chemické výrobky pre lekárstvo, hygienu, farmáciu; prípravky baktericídne a fungicídne; liečivá, drogy, farmaceutické prípravky humánne a veterinárne, masti, organopreparáty, séra a výrobky z krvi; prípravky posilňujúce a dietetické; diagnostiká.  
(730) **LÉČIVA, a. s.**, Dolní Měcholupy 130, 102 37 Praha 10, CZ;

(210) 2336-95  
(220) 18.08.1995  
(310) 101884  
(320) 11.07.1995  
(330) CZ  
(511) 1, 3, 5  
(540)

## P R O K I N E T I N

(510) 1 - Chemické výrobky pre vedu.  
3 - Kozmetické prípravky.  
5 - Chemické výrobky pre lekárstvo, hygienu, farmáciu; prípravky baktericídne a fungicídne; liečivá, drogy, farmaceutické prípravky humánne a veterinárne, masti, organopreparáty, séra a výrobky z krvi; prípravky posilňujúce a dietetické; diagnostiká.  
(730) **LÉČIVA, a. s.**, Dolní Měcholupy 130, 102 37 Praha 10, CZ;

(210) 2337-95  
(220) 18.08.1995  
(310) 101885  
(320) 11.07.1995  
(330) CZ  
(511) 1, 3, 5  
(540)

## I B U - H E P A

(510) 1 - Chemické výrobky pre vedu.  
3 - Kozmetické prípravky.  
5 - Chemické výrobky pre lekárstvo, hygienu, farmáciu; prípravky baktericídne a fungicídne; liečivá, drogy, farmaceutické prípravky humánne a veterinárne, masti, organopreparáty, séra a výrobky z krvi; prípravky posilňujúce a dietetické; diagnostiká.  
(730) **LÉČIVA, a. s.**, Dolní Měcholupy 130, 102 37 Praha 10, CZ;

(210) 2338-95  
(220) 18.08.1995  
(310) 101886  
(320) 11.07.1995  
(330) CZ  
(511) 1, 3, 5

(540)

## M O N I R E T

(510) 1 - Chemické výrobky pre vedu.  
3 - Kozmetické prípravky.  
5 - Chemické výrobky pre lekárstvo, hygienu, farmáciu; prípravky baktericídne a fungicídne; liečivá, drogy, farmaceutické prípravky humánne a veterinárne, masti, organopreparáty, séra a výrobky z krvi; prípravky posilňujúce a dietetické; diagnostiká.  
(730) **LÉČIVA, a. s.**, Dolní Měcholupy 130, 102 37 Praha 10, CZ;

(210) 2339-95  
(220) 18.08.1995  
(310) 101887  
(320) 11.07.1995  
(330) CZ  
(511) 1, 3, 5  
(540)

## D I N I R E T

(510) 1 - Chemické výrobky pre vedu.  
3 - Kozmetické prípravky.  
5 - Chemické výrobky pre lekárstvo, hygienu, farmáciu; prípravky baktericídne a fungicídne; liečivá, drogy, farmaceutické prípravky humánne a veterinárne, masti, organopreparáty, séra a výrobky z krvi; prípravky posilňujúce a dietetické; diagnostiká.  
(730) **LÉČIVA, a. s.**, Dolní Měcholupy 130, 102 37 Praha 10, CZ;

(210) 2340-95  
(220) 18.08.1995  
(310) 101888  
(320) 11.07.1995  
(330) CZ  
(511) 1, 3, 5  
(540)

## N I G L Y R E T

(510) 1 - Chemické výrobky pre vedu.  
3 - Kozmetické prípravky.  
5 - Chemické výrobky pre lekárstvo, hygienu, farmáciu; prípravky baktericídne a fungicídne; liečivá, drogy, farmaceutické prípravky humánne a veterinárne, masti, organopreparáty, séra a výrobky z krvi; prípravky posilňujúce a dietetické; diagnostiká.  
(730) **LÉČIVA, a. s.**, Dolní Měcholupy 130, 102 37 Praha 10, CZ;

(210) 2414-95  
(220) 30.08.1995  
(511) 3

(540) **LEGENDARY HARLEY - DAVIDSON**  
(510) 3 - Parfumy, toaletné vody; gély, soli do kúpeľa a na sprchovanie; toaletné mydlá; telové dezodoranty; kozmetické prípravky, najmä krémy, lotionové mlieka, gély a púdre na tvár, telo a ruky; prípravky na opaľovanie; mejkapy; šampóny; gély, spreje, peny a balzamy na úpravu vlasov a starostlivosť o vlasy; esenciálne oleje na osobnú potrebu; prípravky

na starostlivosť o zuby.

(730) **H-D Michigan, Inc.**, 315 West Huron Street, Suite 400, Ann Arbor, Michigan 48103, US;

(210) 2415-95  
(220) 30.08.1995  
(511) 3  
(540)



(510) 3 - Parfumy, toaletné vody; gély, soli do kúpeľa a na sprchovanie; toaletné mydlá; telové dezodoranty; kozmetické prípravky, najmä krémy, lotionové mlieka, gély a púdre na tvár, telo a ruky; prípravky na opaľovanie; mejkapy; šampóny; gély, spreje, peny a balzamy na úpravu vlasov a starostlivosť o vlasy; esenciálne oleje na osobnú potrebu; prípravky na starostlivosť o zuby.

(730) **H-D Michigan, Inc.**, 315 West Huron Street, Suite 400, Ann Arbor, Michigan 48103, US;

(210) 2416-95  
(220) 30.08.1995  
(511) 3

#### (540) **ALL ABOUT LIPS**

(510) 3 - Kozmetické, toaletné prípravky a parfumériové výrobky.

(730) **CLINIQUE LABORATORIES INC.**, spoločnosť zriadená podľa zákonov štátu Delaware, 767 Fifth Avenue, New York, New York 10153, US;

(210) 2417-95  
(220) 30.08.1995  
(511) 3

#### (540) **SELF-SUN**

(510) 3 - Kozmetické, toaletné prípravky a parfumériové výrobky.

(730) **CLINIQUE LABORATORIES INC.**, spoločnosť zriadená podľa zákonov štátu Delaware, 767 Fifth Avenue, New York, New York 10153, US;

(210) 2419-95  
(220) 30.08.1995  
(310) 102237  
(320) 21.07.1995  
(330) CZ  
(511) 1, 5, 32

#### (540) **THIAPROFIN**

(510) 1 - Chemické výrobky pre priemysel a na vedecké účely.

5 - Výrobky farmaceutické, zverolekárske a zdravotnícke, výrobky diietické pre deti a chorých, náplastí, obväzový materiál, dezinfekčné prostriedky,

prostriedky na hubenie rastlinných a živočíšnych škodcov, antiparazitné látky.

32 - Šumivé a iné nealkoholické nápoje, sirupy a iné prípravky na prípravu nápojov, ovocné šťavy a nápoje z ovocných štiav.

(730) **INFUSIA, a. s.**, Sadská 3, 289 13 Hořátev, CZ;

(210) 2421-95  
(220) 30.08.1995  
(310) 102238  
(320) 21.07.1995  
(330) CZ  
(511) 3, 5

#### (540) **DEPREX**

(510) 3 - Kozmetické prípravky.

5 - Chemické výrobky pre lekárstvo, farmáciu a vedu, baktericídne a fungicídne prípravky, liečivá, drogy, farmaceutické prípravky humánne a veterinárne, masti, organopreparáty, séra a výrobky z krvi, posilňujúce a diietické prípravky, diagnostiká.

(730) **LÉČIVA, a. s.**, Dolní Měcholupy 130, 102 37 Praha 10, CZ;

(210) 2423-95  
(220) 31.08.1995  
(511) 33

#### (540) **BACARDI SPICE**

(510) 33 - Vína, liehoviny a likéry.

(730) **BACARDI & COMPANY LIMITED**, spoločnosť zriadená podľa zákonov št. Lichtenštajnsko s registr. sídlom Vaduz, Lichtenštajnsko a majúca miesto podnikania na Millar Road, New Providence, Nassau, BS;

(210) 2424-95  
(220) 31.08.1995  
(511) 3  
(540)



(510) 3 - Mydlá; voňavkárske výrobky, éterické oleje, kozmetika; pleťové krémy a pleťové vody; vlasové vody; prípravky na čistenie zubov.

(730) **UNILEVER N. V.**, Weena 455, 3013 AL Rotterdam, NL;

(210) 2425-95  
(220) 31.08.1995  
(511) 9, 16

#### (540) **AOL**

(510) 9 - Počítačový softvér, počítačové operačné programy a počítačové operačné systémy, predznačené počítačové programy umožňujúce vstup do počítačových báz dát, počítačových sietí a bulletinov.

16 - Publikácie, hlavne knihy a brožúry v odbore

počítačovej techniky, počítačových sietí, počítačových báz dát, počítačových služieb a komunikácií medzi počítačovými sieťami.

- (730) **America Online, Inc.**, spoločnosť zriadená podľa zákonov štátu Delaware, 8619 Westwood Center Drive, Vienna, Virginia 22182, US;

(210) 2426-95  
(220) 31.08.1995  
(511) 3

(540) **GLYDONA**

- (510) 3 - Kozmetické výrobky.  
(730) **ASTRID T.M., a. s.**, U průhonu 10, 170 04 Praha 7, CZ;

(210) 2428-95  
(220) 31.08.1995  
(511) 42  
(540)



- (510) 42 - Služby reštaurácií.  
(730) **Manhattan Bagel Company, Inc.**, spoločnosť zriadená podľa zákonov štátu New Jersey, 246 Industrial Way West, Eatontown, New Jersey 07724, US;

(210) 2429-95  
(220) 31.08.1995  
(511) 29  
(540)



- (510) 29 - Mäsové výrobky, najmä údeniny.  
(730) **Masný průmysl Úvaly, spol. s r. o.**, Purkyňova 331, 250 82 Úvaly, CZ;

(210) 2431-95  
(220) 31.08.1995  
(511) 29

(540) **ALEX**

- (510) 29 - Mäsové výrobky, najmä údeniny.  
(730) **Masný průmysl Úvaly, spol. s r. o.**, Purkyňova 331, 250 82 Úvaly, CZ;

(210) 2438-95  
(220) 04.09.1995  
(511) 5

(540) **NATURVITE**

- (510) 5 - Vitamíny a minerálne látky v tabletkách.  
(730) **Kováč Zoltán, VITAKO**, Ľudovíta Okánika 8, 949 01 Nitra, SK;

(210) 2443-95  
(220) 04.09.1995  
(511) 3, 14, 18, 25  
(540)



- (510) 3 - Kozmetické výrobky všetkých druhov, prípravky bieliace a iné pracie prostriedky, prípravky na čistenie, leštenie, odmasťovanie a brúsenie, mydlo, výrobky voňavkárské, éterické oleje, vodičky na vlasy, zubné pasty.

14 - Drahé kovy a ich zliatiny a predmety z týchto hmôt alebo z plátovaných (dublovaných) kovov s výnimkou tovaru nožiarskeho, vidličiek a lyžíc, šperky, drahokamy, drahé kamene, hodinárske výrobky a iné chronometrické zariadenia.

18 - Koža a imitácie kože, výrobky z nich zaradené v triede 18, surové kože, kufre a cestovné vaky, dáždniky, slnečníky a palice, biče, postroje na kone a sedlárske výrobky.

25 - Odevy, obuv, pokrývky hlavy, klobočnícky tovar.

- (730) **HERMÈS INTERNATIONAL SOCIETE EN COMMANDITE PAR ACTIONS**, 024 Rue du Faubourg Saint-Honore, F-75008 Paris, FR;

(210) 2444-95  
(220) 04.09.1995  
(511) 9  
(540)

**Martin**

- (510) 9 - Elektrické prístroje na riadenie svetelných efektov, zariadenia na premietanie svetelných efektov, zvukom aktivované prístroje na riadenie svetelných efektov, programové prístroje na riadenie svetelných efektov, prístroje na riadenie osvetlenia na diskotékach, v reštauráciách a na pódiových.

- (730) **Martin Professional A/S**, Norlandsvej 114, DK-8240 Risskov, DK;

(210) 2445-95  
(220) 04.09.1995  
(511) 33

### (540) SUTTER HOME

(510) 33 - Vína všetkých druhov a ostatné alkoholické nápoje.  
(730) SUTTER HOME WINERY, INC., spoločnosť zriadená podľa zákonov štátu California, 277 St. Helena Highway South, St. Helena, California 94574, US;

(210) 2446-95  
(220) 04.09.1995  
(511) 3

### (540) KRTEK

(510) 3 - Bieliace prípravky a iné práce prostriedky, prípravky na čistenie, leštenie, odmasťovanie a brúsenie, výrobky voňavkárské a kozmetické, éterické oleje, vodičky na vlasy, zubné pasty.  
(730) Przedsiębiorstwo Produkcyjno-Usługowo-Handlowe SAS S.C., Walenty Oksiejczuk, Leszek, Perkowski, Ul. Wojskiego 1, 15-521 Białystok-Zaścianki, PL;

(210) 2447-95  
(220) 04.09.1995  
(511) 32

### (540) DINO

(510) 32 - Džúsy, koncentráty na prípravu nealkoholických nápojov.  
(730) K. ARVANITIS S. A., 28-30 Pafsaniou Street, Aeghion, GR;

(210) 2448-95  
(220) 04.09.1995  
(511) 3, 14, 16, 18, 20, 21, 24, 25, 28, 34  
(540)

## HERMÈS

(510) 3 - Kozmetické výrobky všetkých druhov, prípravky bieliace a iné práce prostriedky, prípravky na čistenie, leštenie, odmasťovanie a brúsenie, mydlo, výrobky voňavkárské, éterické oleje, vodičky na vlasy, zubné pasty.  
14 - Drahé kovy a ich zliatiny a predmety z týchto hmôt alebo z plátovaných (dublovaných) kovov s výnimkou tovaru nožiarskeho, vidličiek a lyžíc, šperky, drahokamy, drahé kamene, hodinárske výrobky a iné chronometrické zariadenia.  
16 - Papier a výrobky z papiera, lepenka a kartonážne výrobky, tlačoviny, časopisy, periodiká, knihy, knihárske výrobky, fotografie, papiernický tovar, lepidlá (kancelárske a pre domácnosť), potreby pre umelcov, štetce, písacie stroje a kancelárske potreby (okrem nábytku), učebné a školské potreby a pomôcky (okrem prístrojov), hracie karty, tlačiarenské štočky, obalové materiály z plastických hmôt.  
18 - Koža a imitácie kože, výrobky z nich zaradené v triede 18, surové kože, kufre a cestovné vaky, dáždnyky, slnečníky a palice, biče, postroje na kone

a sedlárske výrobky.  
20 - Nábytok, zrkadlá, rámy, výrobky patriace do triedy 20 z dreva, korku, trstiny, trstia, vřbového prútia, rohoviny, kostí, slonoviny, kostíc, korytnačiny, jantáru, perlete, morskej peny, buničiny a z náhradiek týchto hmôt alebo z plastických hmôt.  
21 - Drobné náradie a prenosné nádoby pre domácnosť a kuchyňu (nie z drahých kovov alebo z kovov plátovaných - dublé), hrebene a umývacie špongie, kefy (s výnimkou štetcov), kefársky materiál, pomôcky a látky na čistenie, drôtenky, sklo surové alebo polospracované (s výnimkou skla stavebného), tovar sklenený, porcelánový a kameninový patriaci do triedy 21, keramické miniatúry.  
24 - Tkaniny, pokrývky posteľné a stolové, textilné výrobky obsiahnuté v triede 24.  
25 - Odevy, obuv, pokrývky hlavy, klobočnícky tovar.  
28 - Hry, hračky, telocvičné a športové potreby patriace do triedy 28, ozdoby na vianočné stromčeky.  
34 - Tabak v surovom alebo spracovanom stave, fajčiarske potreby, zápalky.  
(730) HERMÈS INTERNATIONAL SOCIÉTÉ EN COMMANDITE PAR ACTIONS, 024 Rue du Faubourg Saint-Honore, F-75008 Paris, FR;

(210) 2449-95  
(220) 04.09.1995  
(511) 3, 14, 16, 18, 20, 21, 24, 25, 28, 34  
(540)



## HERMÈS

(510) 3 - Kozmetické výrobky všetkých druhov, prípravky bieliace a iné práce prostriedky, prípravky na čistenie, leštenie, odmasťovanie a brúsenie, mydlo, výrobky voňavkárské, éterické oleje, vodičky na vlasy, zubné pasty.  
14 - Drahé kovy a ich zliatiny a predmety z týchto hmôt alebo z plátovaných (dublovaných) kovov s výnimkou tovaru nožiarskeho, vidličiek a lyžíc, šperky, drahokamy, drahé kamene, hodinárske výrobky a iné chronometrické zariadenia.  
16 - Papier a výrobky z papiera, lepenka a kartonážne výrobky, tlačoviny, časopisy, periodiká, knihy, knihárske výrobky, fotografie, papiernický tovar, lepidlá (kancelárske a pre domácnosť), potreby pre umelcov, štetce, písacie stroje a kancelárske potreby (okrem nábytku), učebné a školské potreby a pomôcky (okrem prístrojov), hracie karty, tlačiarenské štočky, obalové materiály z plastických hmôt.  
18 - Koža a imitácie kože, výrobky z nich zaradené v triede 18, surové kože, kufre a cestovné vaky, dáždnyky, slnečníky a palice, biče, postroje na kone a sedlárske výrobky.  
20 - Nábytok, zrkadlá, rámy, výrobky patriace do triedy 20 z dreva, korku, trstiny, trstia, vřbového prútia, rohoviny, kostí, slonoviny, kostíc, korytnači-

ny, jantáru, perlete, morskej peny, buničiny a z náhradiek týchto hmôt alebo z plastických hmôt.

21 - Drobné náradie a prenosné nádoby pre domácnosť a kuchyňu (nie z drahých kovov alebo z kovov plátovaných - dublé), hrebene a umývacie špongie, kefy (s výnimkou štetcov), kefársky materiál, pomôcky a látky na čistenie, drôtenky, sklo surové alebo polospracované (s výnimkou skla stavebného), tovar sklenený, porcelánový a kameninový patriaci do triedy 21, keramické miniatúry.

24 - Tkaniny, pokrývky posteľné a stolové, textilné výrobky obsiahnuté v triede 24.

25 - Odevy, obuv, pokrývky hlavy, klobočnícky tovar.

28 - Hry, hračky, telocvičné a športové potreby patriace do triedy 28, ozdoby na vianočné stromčeky.

34 - Tabak v surovom alebo spracovanom stave, fajčiarske potreby, zápalky.

(730) **HERMÉS INTERNATIONAL SOCIÉTÉ EN COMMANDITE PAR ACTIONS**, 024 Rue du Faubourg Saint-Honore, F-75008 Paris, FR;

(210) 2450-95

(220) 04.09.1995

(511) 3, 14, 16, 18, 20, 21, 24, 25, 28, 34

(540)



(510) 3 - Kozmetické výrobky všetkých druhov, prípravky bieliace a iné pracie prostriedky, prípravky na čistenie, leštenie, odmasťovanie a brúsenie, mydlo, výrobky voňavkárске, éterické oleje, vodičky na vlasy, zubné pasty.

14 - Drahé kovy a ich zliatiny a predmety z týchto hmôt alebo z plátovaných (dublovaných) kovov s výnimkou tovaru nožiarskeho, vidličiek a lyžíc, šperky, drahokamy, drahé kamene, hodinárske výrobky a iné chronometrické zariadenia.

16 - Papier a výrobky z papiera, lepenka a kartónové výrobky, tlačoviny, časopisy, periodiká, knihy, knihárske výrobky, fotografie, papiernický tovar, lepidlá (kancelárske a pre domácnosť), potreby pre umelcov, štetce, písacie stroje a kancelárske potreby (okrem nábytku), učebné a školské potreby a pomôcky (okrem prístrojov), hracie karty, tlačiarenské štočky, obalové materiály z plastických hmôt.

18 - Koža a imitácie kože, výrobky z nich zaradené v triede 18, surové kože, kufre a cestovné vaky, dáždniky, slnečníky a palice, biče, postroje na kone a sedlárske výrobky.

20 - Nábytok, zrkadlá, rámy, výrobky patriace do triedy 20 z dreva, korku, trstiny, trstia, vrbového prútia, rohoviny, kostí, slonoviny, kostíc, korytnačiny, jantáru, perlete, morskej peny, buničiny a z náhradiek týchto hmôt alebo z plastických hmôt.

21 - Drobné náradie a prenosné nádoby pre domácnosť a kuchyňu (nie z drahých kovov alebo z kovov plátovaných - dublé), hrebene a umývacie špongie,

kefy (s výnimkou štetcov), kefársky materiál, pomôcky a látky na čistenie, drôtenky, sklo surové alebo polospracované (s výnimkou skla stavebného), tovar sklenený, porcelánový a kameninový patriaci do triedy 21, keramické miniatúry.

24 - Tkaniny, pokrývky posteľné a stolové, textilné výrobky obsiahnuté v triede 24.

25 - Odevy, obuv, pokrývky hlavy, klobočnícky tovar.

28 - Hry, hračky, telocvičné a športové potreby patriace do triedy 28, ozdoby na vianočné stromčeky.

34 - Tabak v surovom alebo spracovanom stave, fajčiarske potreby, zápalky.

(730) **HERMÉS INTERNATIONAL SOCIÉTÉ EN COMMANDITE PAR ACTIONS**, 024 Rue du Faubourg Saint-Honore, F-75008 Paris, FR;

(210) 2451-95

(220) 04.09.1995

(511) 3

(554)



(510) 3 - Kozmetické prípravky, bieliace prípravky a iné pracie prostriedky, prípravky na čistenie, leštenie, odmasťovanie a brúsenie, mydlo, voňavkárске výrobky, éterické oleje, vodičky na vlasy, zubné pasty.

(730) **HERMES INTERNATIONAL**, 24, Rue du Faubourg St. Honore, F-75008 Paris, FR;

(210) 2453-95

(220) 05.09.1995

(511) 1

(540) **FROSTAL**

(510) 1 - Nemrznúce zmesi do autochladičov.

(730) **RIMAVAN, chemické výrobné družstvo invalidov**, 979 80 Rimavská Sobota, SK;

(210) 2455-95

(220) 05.09.1995

(511) 3

(540) **WOFALOR**

(510) 3 - Prípravky na čistenie, leštenie, odmasťovanie, mydlá, voňavkárске výrobky, éterické oleje, vodičky na vlasy, zubné pasty.

(730) **RIMAVAN, chemické výrobné družstvo invalidov**, 979 80 Rimavská Sobota, SK;

(210) 2458-95

(220) 05.09.1995

(511) 3

(540) **RIMA**

- (510) 3 - Pracie, umývacie a čistiace prostriedky.  
 (730) **RIMAVAN, chemické výrobné družstvo invalidov**, 979 80 Rimavská Sobota, SK;

- (210) 2460-95  
 (220) 05.09.1995  
 (511) 4

(540) **KONTOX**

- (510) 4 - Prípravky na mazanie strojov.  
 (730) **RIMAVAN, chemické výrobné družstvo invalidov**, 979 80 Rimavská Sobota, SK;

- (210) 2464-95  
 (220) 05.09.1995  
 (511) 3

(540) **COLON RUČNE**

- (510) 3 - Bieliace prípravky a iné látky na použitie v práčovniach, čistiace, leštiace, čistiace a brúsne prípravky, mydlá.  
 (730) **Mira Lanza S.p.A.**, Milano, IT;

- (210) 2465-95  
 (220) 05.09.1995  
 (511) 3

(540) **COLON CITRON**

- (510) 3 - Bieliace prípravky a iné látky na použitie v práčovniach, čistiace, leštiace, čistiace a brúsne prípravky, mydlá.  
 (730) **Mira Lanza S.p.A.**, Milano, IT;

- (210) 2466-95  
 (220) 05.09.1995  
 (511) 3

(540) **AJAX TOTAL**

- (510) 3 - Prípravky na bielenie a iné prostriedky na pranie, prípravky na čistenie, leštenie, umývanie a drhnutie a abrazívne prípravky.  
 (730) **COLGATE-PALMOLIVE COMPANY**, spoločnosť zriadená podľa zákonov štátu Delaware, New York, New York, US;

- (210) 2467-95  
 (220) 05.09.1995  
 (511) 8

(540) **FX PERFORMER**

- (510) 8 - Holiace systémy, najmä britvy, holiace žiletky a holiace prístroje.  
 (730) **WARNER - LAMBERT COMPANY**, spoločnosť zriadená podľa zákonov štátu Delaware, 201 Tabor Road, Morris Plains, New Jersey 07950, US;

- (210) 2473-95  
 (220) 05.09.1995  
 (511) 1

(540) **NATURELLE**

- (510) 1 - Chemické výrobky na použitie v priemysle, hydraulické kvapaliny.  
 (730) **Shell International Petroleum Company Limited**, London, SE1 7NA, GB;

- (210) 2474-95  
 (220) 05.09.1995  
 (511) 4

(540) **NATURELLE**

- (510) 4 - Oleje, mazadlá, mazivá, pohonné látky.  
 (730) **Shell International Petroleum Company Limited**, London, SE1 7NA, GB;

- (210) 2475-95  
 (220) 05.09.1995  
 (511) 1

(540) **GLYCOSHELL**

- (510) 1 - Chemické výrobky na použitie v priemysle, chemické výrobky na použitie v chladiacich systémoch, protimrznuce a odmrazovacie zmesi.  
 (730) **Shell International Petroleum Company Limited**, London, SE1 7NA, GB;

- (210) 2476-95  
 (220) 05.09.1995  
 (511) 2

(540) **GLYCOSHELL**

- (510) 2 - Antikorózne prípravky.  
 (730) **Shell International Petroleum Company Limited**, London, SE1 7NA, GB;

- (210) 2477-95  
 (220) 05.09.1995  
 (511) 4

(540) **DIALA**

- (510) 4 - Oleje, mazadlá, mazivá, pohonné látky.  
 (730) **Shell International Petroleum Company Limited**, London, SE1 7NA, GB;

- (210) 2478-95  
 (220) 05.09.1995  
 (511) 4

(540) **DOLIUM**

- (510) 4 - Oleje, mazadlá, mazivá, pohonné látky.  
 (730) **Shell International Petroleum Company Limited**, London, SE1 7NA, GB;

- (210) 2479-95  
 (220) 05.09.1995  
 (511) 4

(540) **HYDROL**

- (510) 4 - Oleje, mazadlá, mazivá, pohonné látky.  
 (730) **Shell International Petroleum Company Limited**, London, SE1 7NA, GB;



(210) 2480-95  
(220) 05.09.1995  
(511) 4

(540) **METALINA**

(510) 4 - Oleje, mazadlá, mazivá, pohonné látky.  
(730) **Shell International Petroleum Company Limited**, London, SE1 7NA, GB;

(210) 2481-95  
(220) 05.09.1995  
(511) 4

(540) **MALLEUS**

(510) 4 - Oleje, mazadlá, mazivá, pohonné látky.  
(730) **Shell International Petroleum Company Limited**, London, SE1 7NA, GB;

(210) 2482-95  
(220) 05.09.1995  
(511) 4

(540) **VALVATA**

(510) 4 - Oleje, mazadlá, mazivá, pohonné látky.  
(730) **Shell International Petroleum Company Limited**, London, SE1 7NA, GB;

(210) 2483-95  
(220) 05.09.1995  
(511) 4

(540) **AGROMA**

(510) 4 - Oleje, mazadlá, mazivá, pohonné látky.  
(730) **Shell International Petroleum Company Limited**, London, SE1 7NA, GB;

(210) 2484-95  
(220) 05.09.1995  
(511) 4

(540) **TIVELA**

(510) 4 - Oleje, mazadlá, mazivá, pohonné látky.  
(730) **Shell International Petroleum Company Limited**, London, SE1 7NA, GB;

(210) 2485-95  
(220) 05.09.1995  
(511) 4

(540) **QUADRO**

(510) 4 - Oleje, mazadlá, mazivá, pohonné látky.  
(730) **Shell International Petroleum Company Limited**, London, SE1 7NA, GB;

(210) 2486-95  
(220) 05.09.1995  
(511) 4

(540) **DARINA**

(510) 4 - Oleje, mazadlá, mazivá, pohonné látky.  
(730) **Shell International Petroleum Company Limited**, London, SE1 7NA, GB;

(210) 2487-95  
(220) 05.09.1995  
(511) 4

(540) **CATENEX**

(510) 4 - Oleje, mazadlá, mazivá, pohonné látky.  
(730) **Shell International Petroleum Company Limited**, London, SE1 7NA, GB;

(210) 2488-95  
(220) 05.09.1995  
(511) 4

(540) **STAMINA**

(510) 4 - Oleje, mazadlá, mazivá, pohonné látky.  
(730) **Shell International Petroleum Company Limited**, London, SE1 7NA, GB;

(210) 2489-95  
(220) 05.09.1995  
(511) 4

(540) **OSSAGOL**

(510) 4 - Oleje, mazadlá, mazivá, pohonné látky.  
(730) **Shell International Petroleum Company Limited**, London, SE1 7NA, GB;

(210) 2490-95  
(220) 05.09.1995  
(511) 31

(540) **SELECT BALANCE**

(510) 31 - Poľnohospodárske a záhradnícke výrobky - surové obilniny neupravené na ľudskú výživu a všeobecné poľnohospodárske produkty, ktoré neboli podrobené žiadnej úprave, lesnícke produkty vrátane nespracovaného dreva, semená, živé zvieratá, čerstvé ovocie a zelenina, priesady, živé rastliny a prírodné kvetiny, krmivá pre zvieratá, slad, krmivá pre drobné domáce zvieratá.  
(730) **Star-Kist Foods, Inc.**, One Riverfront Place, Newport, Kentucky 41071, US;

(210) 2491-95  
(220) 05.09.1995  
(511) 31

(540) **SELECT CARE**

(510) 31 - Poľnohospodárske a záhradnícke výrobky - surové obilniny neupravené na ľudskú výživu a všeobecné poľnohospodárske produkty, ktoré neboli podrobené žiadnej úprave, lesnícke produkty vrátane nespracovaného dreva, semená, živé zvieratá, čerstvé ovocie a zelenina, priesady, živé rastliny a prírodné kvetiny, krmivá pre zvieratá, slad, krmivá pre drobné domáce zvieratá.  
(730) **Star-Kist Foods, Inc.**, One Riverfront Place, Newport, Kentucky 41071, US;

(210) 2492-95  
(220) 05.09.1995  
(511) 31

(540) **VET'S CHOICE**

(510) 31 - Poľnohospodárske a záhradnícke výrobky - surové obilniny neupravené na ľudskú výživu a všeobecne poľnohospodárske produkty, ktoré neboli podrobené žiadnej úprave, lesnícke produkty vrátane nespracovaného dreva, semená, živé zvieratá, čerstvé ovocie a zelenina, priesady, živé rastliny a prírodné kvetiny, krmivá pre zvieratá, slad, krmivá pre drobné domáce zvieratá.

(730) **Star-Kist Foods, Inc.**, One Riverfront Place, Newport, Kentucky 41071, US;

(210) 2493-95  
(220) 05.09.1995  
(511) 34  
(540)

*Dunhill*

(510) 34 - Cigarety, tabak a výrobky z tabaku.

(730) **Dunhill Tobacco of London Limited**, 1 a St. James's Street, London SW1A 1EF, GB;

(210) 2496-95  
(220) 05.09.1995  
(511) 9  
(540)

**GADO Digital**

(510) 9 - Audiovizuálne prístroje a zariadenia; prístroje a nástroje vedecké, navigačné, geodetické, elektrické, fotografické, kinematografické a optické, prístroje a nástroje na váženie a meranie, na kontrolné účely, záchranné a na výučbu; počítače a ich príslušenstvá, počítačové programy; stroje a zariadenia na prenos, záznam a reprodukciu zvuku alebo obrazu; zapisovacie pokladne, počítačové stroje a iné komunikačné, elektrické a elektronické zariadenia a nástroje obsiahnuté v triede 9; predajné automaty.

(730) **MATSUSHITA ELECTRIC INDUSTRIAL CO., LTD.**, 1006, Oaza Kadoma, Kadoma-shi, Osaka Prefecture, JP;

(210) 2498-95  
(220) 06.09.1995  
(511) 33

(540) **KLÁŠTORNÉ BIELE**

(510) 33 - Vína.

(730) **Malokarpatský vinársky podnik, a. s.**, Za dráhou 21, 902 20 Pezinok, SK;

(210) 2499-95  
(220) 06.09.1995  
(511) 33

(540) **MODRANSKÉ PERLIVÉ**

(510) 33 - Vína.

(730) **Malokarpatský vinársky podnik, a. s.**, Za dráhou 21, 902 20 Pezinok, SK;

(210) 2500-95  
(220) 06.09.1995  
(511) 32, 33  
(540)



(510) 32 - Nealkoholické nápoje.  
33 - Vína.

(730) **Malokarpatský vinársky podnik, a. s.**, Za dráhou 21, 902 20 Pezinok, SK;

(210) 2519-95  
(220) 07.09.1995  
(511) 42

(540) **ELEKTROSYSTEM**

(510) 42 - Vývoj hardvéru, vývoj softvéru.

(730) **Smrž Jan, Ing.**, Dubová 2, 010 01 Žilina, SK;

(210) 2521-95  
(220) 07.09.1995  
(511) 41

(540) **2 BALL**

(510) 41 - Poskytovanie služieb v oblasti výchovy, zábavy a športu; vydavateľská činnosť.

(730) **NBA Properties, Inc.**, Olympic Tower Bldg., 645 Fifth Avenue, New York, New York 10022, US;

(210) 2535-95  
(220) 11.09.1995  
(511) 25  
(540)



(510) 25 - Dámske, pánske, dievčenské a chlapčenské oblečenie a odevy, najmä košeľe, blúzky, tričká, svetre, pulóvre, kardigány, vesty, saká, bundy, nohavice, krátke nohavice, džínsy, tepláky, otepľovačky, kombinézy, plášte, pláštenky, plášte a obleky do dažďa, kabáty, zvrchníky, kabátiky a bundy, šaty, sukne, nohavicové sukne, pánske obleky, dámske kostýmy vrátane nohavicových, športové oblečenie, viazanky, motýliky, čiapky a klobúky.

(730) **SOYDAN CLOTHING INDUSTRY AND COMMERCE ANONYM COMPANY (SOYDAN GiYiM SANAYi VE TiCARET ANONiM SiRKETi)**, 34020 Topkapi - Istanbul, TR;

(210) 2536-95  
(220) 11.09.1995  
(511) 38

(540) **TELENOR**

(510) 38 - Telekomunikačné služby.  
(730) **Telenor AS**, Universitetsgata 2, 0164 Oslo, NO;

(210) 2537-95  
(220) 11.09.1995  
(511) 38  
(540)



(510) 38 - Telekomunikačné služby.  
(730) **Telenor AS**, Universitetsgata 2, 0164 Oslo, NO;

(210) 2538-95  
(220) 11.09.1995  
(511) 1, 2, 19  
(540)

*Euro Campi*

(510) 1 - Chemické prípravky používané na riedenie a rozpúšťanie farieb.  
2 - Farby, farbivá, laky a fermeže určené pre priemysel a pre umelcov.  
19 - Nástrekové hmoty na interiéry a exteriéry.  
(730) **TECNOLOGIA DE LES PINTURES, S. L.**, C/Trilla, 4, 08812 Barcelona, ES;

(210) 2539-95  
(220) 11.09.1995  
(511) 1, 2, 19

(540) **GOTELE**

(510) 1 - Chemické prípravky používané na riedenie a rozpúšťanie farieb.  
2 - Farby, farbivá, laky a fermeže určené pre priemysel a pre umelcov.  
19 - Nástrekové hmoty na interiéry a exteriéry.  
(730) **TECNOLOGIA DE LES PINTURES, S. L.**, C/Trilla, 4, 08812 Barcelona, ES;

(210) 2540-95  
(220) 11.09.1995  
(511) 30

(540) **ČIERNY PRINC**

(510) 30 - Cukrárske výrobky.  
(730) **KOMPLETA VD**, Štefánikova 47, 949 01 Nitra, SK;

(210) 2542-95  
(220) 11.09.1995

(511) 16, 38, 41  
(540)

**CAR AND DRIVER**

(510) 16 - Papier, lepenka, výrobky z papiera a lepenky, tlačoviny, časopisy, periodiká, tlačené publikácie, noviny, prospekty, albumy, almanachy, knihy, knižné zarážky, katalógy, kresliaci materiál, nástroje na kreslenie, kníhviazačský materiál, fotografie, papernický tovar, lepidlá pre papieriectvo a domáce účely, potreby pre umelcov, maliarske štetce, písacie stroje, kancelárske potreby (s výnimkou nábytku), inštruktážne a umelecké materiály (s výnimkou prístrojov), obalové materiály z plastov (zahrnuté do triedy 16), hracie karty, písma, štočky.  
38 - Telekomunikácie, televízne vysielanie, káblové televízne vysielanie, rozhlasové vysielanie, multimediálne vysielanie, informácia o telekomunikáciách, komunikácia cez telefón, telefónne služby, spravodajské agentúry, elektronická pošta, služby elektronických bulletinov, odosielanie odkazov, prenájom prístrojov na odosielanie odkazov, diaľkový prenos dát a zvuku, prenos odkazov a obrazov pomocou počítača, počítačové televízne prijímače, rádiová, telefónna a telematická komunikácia diaľkovým ovládaním, komunikácia počítačovými terminálmi, distribúcia multimediálnych programov, prenos informácií a báz dát, elektronické uchovávanie dát, elektronické uchovávanie a odosielanie odkazov, telematické služby, odovzdávanie odkazov elektronickým prenosom.  
41 - Výchova, vzdelávanie, organizovanie školení, zábavná činnosť, športová a kultúrna činnosť, prevádzkovanie zábavných parkov, organizovanie a riadenie kolokvií, kongresov, seminárov a konferencií, vydávanie kníh, vydávanie textov (iných ako propagačných), vydávanie časopisov a periodík, poskytovanie vybavení a zariadení kín, korešpondenčné kurzy, vzdelávacie informácie, vzdelávacie služby, zábavné informácie, prezentácia živých predstavení, modelové služby pre umelcov, organizovanie výstav na kultúrne a vzdelávacie účely, výroba filmov, výroba videofilmov, výroba rozhlasových a televíznych programov, produkcia show, služby vzdelávacieho štúdia, služby filmových štúdií, televízna zábava, požičiavanie hraných filmov, požičiavanie filmových projektorov a príslušenstva, požičiavanie rozhlasových a televíznych prijímačov, požičiavanie videorekordérov, požičiavanie videopások, požičiavanie divadelných kulís s dekoráciou, výroba, publikovanie a požičiavanie multimediálnych programov, vzdelávacie školenia prostredníctvom počítačov, vzdelávanie, školenie, zábava a rekreácia pomocou všetkých digitálnych alebo analógových elektronických médií, vydávanie podkladových materiálov.  
(730) **HACHETTE FILIPACCHI MAGAZINES INC.**, 1633 Broadway - 43rd Floor, New York, New York 10019, US;

(210) 2548-95  
(220) 11.09.1995  
(511) 29

(540) **ALAPLEX**

- (510) 29 - Mlieko, maslo, syry, sušené mlieko a iné mliečne výrobky, jedlé oleje a tuky, umelé tuky, nátierky, proteíny a proteínové výrobky, výrobky používané ako prísady pri výrobe potravín.  
 (730) **NEW ZEALAND DAIRY BOARD**, Pastoral House, 25 The Terrace, Wellington, NZ;

(210) 2549-95  
 (220) 11.09.1995  
 (511) 5  
 (540)

**MOSPILAN**

- (510) 5 - Prostriedky na ničenie hmyzu (insekticídy) na použitie v záhradníctve a poľnohospodárstve.  
 (730) **Nippon Soda Co., Ltd.**, 2-1, Ohtemachi 2-chome, Chiyoda-ku, Tokyo, JP;

(210) 2550-95  
 (220) 22.09.1995  
 (511) 35, 39, 40  
 (540)



- (510) 35 - Kopirovacie a reprografické služby, spracovanie spisovej, technickej a reklamnej dokumentácie.  
 39 - Doručovacia služba zákazníkom.  
 40 - Vázba spisovej a projektovej dokumentácie.  
 (730) **Boroš Milan, Ing.**, Cukrová 14, 813 39 Bratislava, SK;

(210) 2660-95  
 (220) 21.09.1995  
 (511) 29

(540) **TIHANY**

- (510) 29 - Mlieko, syry a mliečne výrobky.  
 (730) **BOGRAIN S.A., Société Anonyme**, Le Moulin á Vent, 7 route de Dampierre, 78280 Guyancourt, FR;

(210) 2661-95  
 (220) 21.09.1995  
 (511) 29

(540) **BAKONY**

- (510) 29 - Mlieko, syry a mliečne výrobky.  
 (730) **BOGRAIN S.A., Société Anonyme**, Le Moulin á Vent, 7 route de Dampierre, 78280 Guyancourt, FR;

(210) 2668-95  
 (220) 21.09.1995

(511) 5

(540) **GRANOCYTE**

- (510) 5 - Farmaceutické prípravky.  
 (730) **CHUGAI SEIYAKU KABUSHIKI KAISHA (Chugai Pharmaceutical Co., Ltd.)**, 5-1, Ukima 5-chome, Kita-ku, Tokyo, JP;

(210) 2669-95  
 (220) 21.09.1995  
 (511) 5  
 (540)



- (510) 5 - Farmaceutické prípravky.  
 (730) **CHUGAI SEIYAKU KABUSHIKI KAISHA (Chugai Pharmaceutical Co., Ltd.)**, 5-1, Ukima 5-chome, Kita-ku, Tokyo, JP;

(210) 2674-95  
 (220) 21.09.1995  
 (511) 5

(540) **CLAMOX**

- (510) 5 - Farmaceutické prostriedky, liečivá.  
 (730) **Bayer Aktiengesellschaft**, D-51368 Leverkusen, DE;

(210) 2675-95  
 (220) 21.09.1995  
 (511) 5

(540) **BRONCHOBAY**

- (510) 5 - Farmaceutické prostriedky, liečivá.  
 (730) **Bayer Aktiengesellschaft**, D-51368 Leverkusen, DE;

(210) 2676-95  
 (220) 21.09.1995  
 (511) 5

(540) **BAYMOX**

- (510) 5 - Farmaceutické prostriedky, liečivá.  
 (730) **Bayer Aktiengesellschaft**, D-51368 Leverkusen, DE;

(210) 2677-95  
 (220) 21.09.1995  
 (511) 5

(540) **BAYPRAZOL**

- (510) 5 - Farmaceutické prostriedky, liečivá.  
 (730) **Bayer Aktiengesellschaft**, D-51368 Leverkusen, DE;

(210) 2679-95  
 (220) 21.09.1995

(511) 5

(540) **PULMOBAY**

(510) 5 - Farmaceutické prostriedky, liečivá.

(730) **Bayer Aktiengesellschaft**, D-51368 Leverkusen, DE;

(210) 2680-95

(220) 21.09.1995

(511) 5

(540) **PULMOLIB**

(510) 5 - Farmaceutické prostriedky, liečivá.

(730) **Bayer Aktiengesellschaft**, D-51368 Leverkusen, DE;

(210) 2682-95

(220) 21.09.1995

(511) 5

(540) **AMOXIBAY**

(510) 5 - Farmaceutické prostriedky, liečivá.

(730) **Bayer Aktiengesellschaft**, D-51368 Leverkusen, DE;

(210) 2684-95

(220) 21.09.1995

(511) 5

(540) **ATOSIL**

(510) 5 - Farmaceutické prostriedky, liečivá.

(730) **Bayer Aktiengesellschaft**, D-51368 Leverkusen, DE;

(210) 2685-95

(220) 21.09.1995

(511) 5

(540) **BAYBROXOL**

(510) 5 - Farmaceutické prostriedky, liečivá.

(730) **Bayer Aktiengesellschaft**, D-51368 Leverkusen, DE;

(210) 2686-95

(220) 21.09.1995

(511) 5

(540) **BAYLID**

(510) 5 - Farmaceutické prostriedky, liečivá.

(730) **Bayer Aktiengesellschaft**, D-51368 Leverkusen, DE;

(210) 2687-95

(220) 21.09.1995

(511) 5

(540) **OPTOCEF**

(510) 5 - Farmaceutické prostriedky, liečivá

(730) **Bayer Aktiengesellschaft**, D-51368 Leverkusen, DE;

(210) 2688-95

(220) 21.09.1995

(511) 5

(540) **BAYLINT**

(510) 5 - Farmaceutické prostriedky, liečivá.

(730) **Bayer Aktiengesellschaft**, D-51368 Leverkusen, DE;

(210) 2689-95

(220) 21.09.1995

(511) 5

(540) **PROTOBAY**

(510) 5 - Farmaceutické prostriedky, liečivá.

(730) **Bayer Aktiengesellschaft**, D-51368 Leverkusen, DE;

(210) 2690-95

(220) 21.09.1995

(511) 5

(540) **ACERBAY**

(510) 5 - Farmaceutické prostriedky, liečivá.

(730) **Bayer Aktiengesellschaft**, D-51368 Leverkusen, DE;

(210) 2692-95

(220) 21.09.1995

(511) 5

(540) **GASTROBAY**

(510) 5 - Farmaceutické prostriedky, liečivá.

(730) **Bayer Aktiengesellschaft**, D-51368 Leverkusen, DE;

(210) 2694-95

(220) 21.09.1995

(511) 5

(540) **MACROBAY**

(510) 5 - Farmaceutické prostriedky, liečivá.

(730) **Bayer Aktiengesellschaft**, D-51368 Leverkusen, DE;

(210) 2695-95

(220) 21.09.1995

(511) 5

(540) **MYCELEX**

(510) 5 - Farmaceutické prostriedky, liečivá.

(730) **Bayer Aktiengesellschaft**, D-51368 Leverkusen, DE;

(210) 2752-95

(220) 27.09.1995

(511) 6, 11, 42

(540)



(510) 6 - Obyčajné kovy v surovom a polospracovanom stave a ich zliatiny, kotvy, nákovy, zvony, stavebný materiál z valcovaného a liateho kovu; výrobky z valcovaného a liateho kovu; výrobky z plechu, najmä výrobky a potrubia používané vo vzduchotechnike a klimatizácii; kofajnice a iný kovový materiál na železnice; reťaze; kovové káble a neelektrické drôty z kovov; zámočnícke výrobky; kovové rúry; nedobytné pokladnice a schránky; ocelové guľôčky; podkovy (kovové); kanistre na benzín patriace do tejto triedy, oceľové koštruktie; klince a skrutki; iné výrobky z kovov - klampiarske výrobky; rudy.

11 - Zariadenia osvetľovacie, vykurovacie, na výrobu pary, zariadenia na varenie, chladenie, sušenie, vetranie, na rozvod vody a zariadenia zdravotníckej; klimatizácia a zariadenia na úpravu vzduchu; výrobky a potrubia používané vo vzduchotechnike a klimatizácii.

42 - Projektová činnosť v investičnej výstavbe v odbore TZB (vzduchotechnika - zariadenia, klimatizácia, vykurovanie, chladiace zariadenie); inžinierska činnosť.

(730) **HORVÁT, s. r. o.**, Smreková 7, 010 01 Žilina, SK;

(210) 2753-95  
(220) 27.09.1995  
(511) 35, 36, 42  
(540)

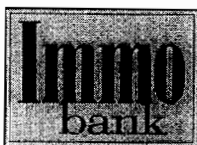

(510) 35 - Reklamná a propagačná činnosť.  
36 - Kúpa a predaj nehnuteľností a sprostredkovanie ich prenájmu.  
42 - Poradenstvo v oblasti nehnuteľností a katastra nehnuteľností na základe honoráru a kontraktu.

(730) **IMMO BANK, s. r. o.**, Lazaretská 4, 811 08 Bratislava, SK;

(210) 2754-95  
(220) 27.09.1995  
(511) 39

(540) **Minipak**

(510) 39 - Balenie a plnenie potravinárskych a drogeriových produktov do obalov vyrobených tepelným zvarením z viacvrstvových laminovaných fólií.

(730) **Perlác Július, Ing.**, Topoľová 5, 811 04 Bratislava, SK;

(210) 2755-95  
(220) 27.09.1995  
(511) 30

(540) **FAMA**

(510) 30 - Cukrovinky a cukrovinkárske výrobky.

(730) **Figaro Trnava, o. z., I.D.C. spol. s r. o.**, Mesačná ulica 1, 917 61 Trnava, SK;

(210) 2756-95  
(220) 27.09.1995  
(511) 30

(540) **FANY**

(510) 30 - Cukrovinky a cukrovinkárske výrobky.

(730) **Figaro Trnava, o. z., I.D.C. spol. s r. o.**, Mesačná ulica 1, 917 61 Trnava, SK;

(210) 2757-95  
(220) 27.09.1995  
(511) 25, 35, 42

(540) **CLAUDIA CORELLI**

(510) 25 - Odevy a textilné výrobky patriace do tejto triedy.

35 - Sprostredkovateľská činnosť vo vyššie uvedenej triede.

42 - Módné návrhárstvo.

(730) **Pilátiková Alena, Ing.**, Hollého 52/616, 010 01 Žilina, SK;

(210) 2758-95  
(220) 28.09.1995  
(511) 35, 36  
(540)

**PROXY**

(510) 35 - Účtovné poradenstvo.  
36 - Daňové služby.

(730) **PROXY Slovensko, spol. s r. o.**, Lipského 4, 841 01 Bratislava, SK;

(210) 2759-95  
(220) 28.09.1995  
(511) 10  
(540)

**L I N V A T E C**

(510) 10 - Lekárske a chirurgické prístroje, nástroje, pomôcky a zariadenia, ortopedické protetické implantáty a nástroje.

(730) **LINVATEC CORPORATION**, spoločnosť zriadená podľa zákonov štátu Florida, 11311 Concept Boulevard, Largo, Florida 34643, US;

(210) 2760-95  
(220) 28.09.1995  
(511) 10

(540) **HALL**

(510) 10 - Lekárske a chirurgické prístroje, nástroje, pomôcky a zariadenia, ortopedické protetické implantáty a nástroje.

(730) **LINVATEC CORPORATION**, spoločnosť podľa zákonov štátu Florida, 11311 Concept Blvd., Largo, Florida 34643, US;

(210) 2761-95  
(220) 28.09.1995  
(511) 5

(540) **ZIMMER**

- (510) 5 - Farmaceutické a diagnostické prípravky.  
 (730) **ZIMMER, INC.**, spoločnosť zriadená podľa zákonov štátu Delaware, 727 North Detroit Street, Warsaw, Indiana 46580, US;

(210) 2762-95  
 (220) 28.09.1995  
 (511) 10

(540) **ZIMMER**

- (510) 10 - Lekárske a chirurgické prístroje, nástroje, pomôcky a zariadenia, ortopedické protetické implantáty a nástroje.  
 (730) **ZIMMER, INC.**, spoločnosť zriadená podľa zákonov štátu Delaware, 727 North Detroit Street, Warsaw, Indiana 46580, US;

(210) 2763-95  
 (220) 28.09.1995  
 (511) 9

(540) **MEDIAPILOT**

- (510) 9 - Počítačový softvér, najmä programy na využitie multimédií.  
 (730) **Compaq Computer Corporation**, spoločnosť zriadená podľa zákonov štátu Delaware, 20555 S. H. 249, Houston, Texas 77070, US;

(210) 2767-95  
 (220) 28.09.1995  
 (511) 5

(540) **OFTANEX**

- (510) 5 - Očné prípravky.  
 (730) **SANTEN OY**, Niittyhaankatu 20, FIN-33720 Tampere, FI;

(210) 2768-95  
 (220) 28.09.1995  
 (511) 5

(540) **RECOFOL**

- (510) 5 - Farmaceutické prípravky užívané na anestéziu.  
 (730) **Leiras Oy**, Pansiontie 45-47, 20101 Turku, FI;

(210) 2770-95  
 (220) 28.09.1995  
 (511) 19,37,42

(540) **VIALIT - Asphalt**

- (510) 19 - Asfaltové emulzie, asfaltové spojivá, materiály na tenkovrstvové úpravy vozoviek mikrokobercom, ostatné produkty na báze asfaltu.  
 37 - Realizovanie priemyselných stavieb, hydroizolácia objektov, realizovanie dopravných stavieb, prenájom strojov a zariadení, údržbárske služby pri stavbe priemyselných stavieb a ciest.  
 42 - Poradenská činnosť v stavebníctve, inžiniersko-technická činnosť v stavebníctve.  
 (730) **Vialit Asphalt Praha, spol. s r. o.**, Dlouhá 16, 110 00 Praha 1, CZ;

(210) 2771-95  
 (220) 28.09.1995  
 (511) 5

(540) **FOTIL**

- (510) 5 - Očné prípravky.  
 (730) **SANTEN OY**, Niittyhaankatu 20, FIN-33720 Tampere, FI;

(210) 2772-95  
 (220) 28.09.1995  
 (511) 5

(540) **LECROLYN**

- (510) 5 - Očné prípravky.  
 (730) **SANTEN OY**, Niittyhaankatu 20, FIN-33720 Tampere, FI;

(210) 2773-95  
 (220) 28.09.1995  
 (511) 5, 20

(540) **ANA 2000**

- (510) 5 - Amalgámy a zliatiny na zubné amalgámy, ortuť na výrobu amalgámov.  
 20 - Plastické obaly na kovové zliatiny.  
 (730) **Nordiska Dental Aktiebolag**, 251 09 Helsingborg, SE;

(210) 2777-95  
 (220) 29.09.1995  
 (511) 5

(540) **EDITOR**

- (510) 5 - Prostriedky na ochranu úrody, herbicidy, fungicidy, insekticidy.  
 (730) **E. I. du Pont de Nemours and Company**, spoločnosť zriadená podľa zákonov štátu Delaware, 1007 Market Street, Wilmington, Delaware 19898, US;

(210) 2778-95  
 (220) 29.09.1995  
 (511) 25

(540) **CUMBRES & TOLTEC**

- (510) 25 - Odevy, obuv vrátane odevov a obuvi na športovanie.  
 (730) **SAO PAULO ALPARGATAS S/A**, Rua Urssuí 300, Sao Paulo, BR;

(210) 2784-95  
 (220) 02.10.1995  
 (511) 33  
 (540)



- (510) 33 - Víno, liehoviny a likéry, koktaily v triede 33.  
 (730) **Allied Domecq Spirits & Wine Limited**, The Pavilions, Bridgwater Road, Bedminster Down, Bristol Avon BS13 8AR, GB;

- (210) 2785-95  
 (220) 02.10.1995  
 (591) sivá, modrá, žltá  
 (511) 16, 42  
 (540)



- (510) 16 - Plány, projekty, výkresy na stavebné, priemyselné, obchodné alebo podobné účely.  
 42 - Architektonické služby, jednotné inžinierske služby na dodanie stavby na kľúč.  
 (730) **EUROLINE SLOVAKIA, s. r. o.**, Vajnorská 134/A, 830 00 Bratislava, SK;

- (210) 2786-95  
 (220) 02.10.1995  
 (511) 5  
 (540)

## VIKANE

- (510) 5 - Prostriedky na hubenie hmyzu, najmä vydymovacie prostriedky proti termitom a inému drevokaznému hmyzu.  
 (730) **DowElanco**, partnerstvo podľa zákonov štátu Indiana, Indianapolis, Indiana, US;

- (210) 2787-95  
 (220) 03.10.1995  
 (511) 32  
 (540) **MÁRKA**

- (510) 32 - Nealkoholické nápoje, sirupy a iné prípravky na prípravu nápojov.  
 (730) **SELIKO - SLOVAKIA, spol. s r. o.**, Jarmočná č. 73, 992 01 Modrý Kameň, SK;

- (210) 2788-95  
 (220) 03.10.1995  
 (511) 9  
 (540) **MiniDoc**

- (510) 9 - Počítače a ich príslušenstvo, magnetické nosiče dát, počítačové programy, hardvér, softvér.  
 (730) **MiniDoc i Uppsala AB**, Islandsгатan 2, S-753 18 Uppsala, SE;

- (210) 2789-95  
 (220) 03.10.1995  
 (511) 29, 30  
 (540) **MONTAIR**

- (510) 29 - Konzervovaná, mrazená, sušená alebo upravená zelenina, ovocie a zemiaky; plnky alebo zmesi

na prípravu jedál, hotové jedlá alebo polotovary a nátierky na chlieb obsahujúce najmä menované produkty; sušené bylinky; čerstvé, mrazené alebo konzervované mäso, ryby, hydina a zverina; potraviny z morských produktov; plnky a zmesi na prípravu jedál, hotové jedlá alebo polotovary a nátierky na chlieb obsahujúce uvedené produkty; polievky, mlieko, mliečne výrobky, najmä maslo, syr, smotana, jogurty, tvaroh, cmar, kefír, mlieko zrážané syridlom; plnky alebo zmesi na prípravu jedál, či už hotových jedál alebo polotovarov a nátierok na chlieb, obsahujúce najmä uvedené produkty; mliečne nápoje; marmelády, džemy, nakladaná zelenina, jedlé oleje a tuky; plnky alebo zmesi na prípravu jedál, hotové jedlá alebo polotovary a nátierky na chlieb obsahujúce najmä menované produkty; hotové jedlá obsahujúce proteínové látky ako aditíva do jedál vo forme kúskov, v texturovanej forme alebo vo forme prášku.

30 - Múka, obilniny, obilné výrobky určené na ľudskú spotrebu, ryža vrátane ryže vo varných vreckách, predvarenej alebo dehydratovanej, cestoviny; nátierky na chlieb, hotové jedlá a polotovary, pochúťky a desiate obsahujúce najmä uvedené produkty, ale tiež prísady zo zemiakov, mäsa, rýb, hydiny, zeleniny, korenín; čaj, káva, kávové náhradky, kakao, čokoládové nápoje, koncentráty uvedených výrobkov (v tekutej a sušenej forme), ako hotové nápoje, aj vo vrecúškach, ako aj nápoje na predaj v automatoch alebo vo forme nátierok a plniek do pekárskejších alebo cukrárskejších výrobkov a plniek do pečív, všetko obsahujúce menované produkty; sirupy, cukor, med, omáčky vrátane šalátových dressingov, cukrovinky nie na lekárske účely; drene, smotanové zmrzliny, zmrzlinové výrobky, mrazené cukrovinky, chlieb, koláče, sušienky, kekсы, torty, zákusky, čokoláda, čokoládové výrobky, plnky do pekárskejších a cukrárskejších výrobkov a plnky do pečív a pochúťok uvedených produktov.

- (730) **MARS INCORPORATED**, spoločnosť zriadená podľa zákonov štátu Delaware, McLean, Virginia, US;

- (210) 2793-95  
 (220) 04.10.1995  
 (511) 29,30

## (540) CLOUDS

- (510) 29 - Konzervovaná, mrazená, sušená alebo upravená zelenina, ovocie a zemiaky; plnky alebo zmesi na prípravu jedál, hotové jedlá alebo polotovary a nátierky na chlieb obsahujúce najmä menované produkty; sušené bylinky; čerstvé, mrazené alebo konzervované mäso, ryby, hydina a zverina; potraviny z morských produktov; plnky a zmesi na prípravu jedál, hotové jedlá alebo polotovary a nátierky na chlieb obsahujúce uvedené produkty; polievky, mlieko, mliečne výrobky, najmä maslo, syr, smotana, jogurty, tvaroh, cmar, kefír, mlieko zrážané syridlom; plnky alebo zmesi na prípravu jedál, či už hotových jedál alebo polotovarov a nátierok na chlieb, obsahujúce najmä uvedené produkty; mliečne nápoje; marmelády, džemy, nakladaná zelenina, jedlé oleje a tuky; plnky alebo zmesi na prípravu jedál, hotové jedlá alebo polotovary a nátierky na



chlieb obsahujúce najmä menované produkty; hotové jedlá obsahujúce proteínové látky ako aditíva do jedál vo forme kúskov, v texturovanej forme alebo vo forme prášku.

30 - Múka, obilniny, obilné výrobky určené na ľudskú spotrebu, ryža vrátane ryže vo varných vrecákoch, predvarenej alebo dehydratovanej, cestoviny; nátierky na chlieb, hotové jedlá a polotovary, pochúťky a desiate obsahujúce najmä uvedené produkty, ale tiež prísady zo zemiakov, mäsa, rýb, hydiny, zeleniny, korenín; čaj, káva, kávové náhradky, kakao, čokoládové nápoje, koncentráty uvedených výrobkov (v tekutej a sušenej forme), ako hotové nápoje, aj vo vrecúškach, ako aj nápoje na predaj v automatoch alebo vo forme nátierok a plniek do pekárskych alebo cukrárskych výrobkov a plniek do pečív, všetko obsahujúce menované produkty; sirupy, cukor, med, omáčky vrátane šalátových dressingov, cukrovinky nie na lekárske účely; drene, smotanové zmrzliny, zmrzlinové výrobky, mrazené cukrovinky, chlieb, koláče, sušienky, keksy, torty, zákusky, čokoláda, čokoládové výrobky, plnky do pekárskych a cukrárskych výrobkov a plnky do pečív a pochúťok uvedených produktov.

(730) **MARS INCORPORATED**, spoločnosť zriadená podľa zákonov štátu Delaware, McLean, Virginia, US;

(210) 2794-95  
(220) 04.10.1995  
(511) 35, 41

(540) **OMNIMEDIA**

(510) 35 - Reklamná a propagačná činnosť.  
41 - Vydávanie neperiodickej tlače, nájom a prenájom audiovizuálnej techniky.  
(730) **OMNIMEDIA, s. r. o.**, Hviezdna 38, 821 06 Bratislava, SK;

(210) 2799-95  
(220) 04.10.1995  
(511) 32

(540) **LEMON OBSESSION**

(510) 32 - Pivo, ľahké pívá a ležiaky, minerálne a šumivé vody a iné nealkoholické nápoje, ovocné šťavy a nápoje z ovocných štiav, sirupy a iné prípravky na prípravu nápojov.  
(730) **THE RADICAL FRUIT COMPANY NEW YORK**, 20 Reid Street, Williams House, Hamilton, 5-33, BM;

(210) 3102-95  
(220) 03.11.1995  
(511) 9, 37, 42  
(540)



(510) 9 - Elektrické stroje, prístroje a zariadenia v triede 9, napríklad prepät'ové ochrany, bleskoistky, nad-

prúdové ochrany, ističe, tavné poistky, záložné zdroje, prístroje na meranie a analýzu dátových a napájacích sietí, sieťové napájacie a dátové rozvody na výpočtovú techniku, meracie a diagnostické prístroje, telefónne prístroje a ústredne, počítačové systémy na optimalizáciu odberu energie, zástrčkové a zásuvkové moduly a pod.

37 - Servis, inštalácie a opravy elektrických strojov, prístrojov a zariadení, elektroinštalatérstvo a revízie elektrických zariadení.

42 - Projektovanie elektrických zariadení, projektovanie v investičnej výstavbe.

(730) **HAKEL, spol. s r. o.**, Hořická 364, 500 02 Hradec Králové, CZ;

(210) 3103-95  
(220) 03.11.1995  
(511) 41  
(540)



(510) 41 - Organizovanie telovýchovných, športových a liečebno-rehabilitačných podujatí pre zdravotne postihnutých - individuálne procedúry, skupinové procedúry, rekreačný šport, výkonnostný šport a turistika, organizovanie náučno-vzdelávacích a kultúrno-spoločenských podujatí pre zdravotne postihnutých.

(730) **SPORTINVALID, Spoločnosť zdravotne postihnutých**, Šoltésovej ul. č. 7, 040 01 Košice, SK;

(210) 3104-95  
(220) 03.11.1995  
(511) 35  
(540)



(510) 35 - Organizovanie výstav a veľtrhov na reklamné a obchodné účely.

(730) **Brněnské veletrhy a výstavy, akciová společnost Výstaviště 1**, 660 91 Brno, CZ;

(210) 3137-95  
(220) 08.11.1995  
(511) 32  
(540)



(510) 32 - Nealkoholické nápoje.  
 (730) **SODEX, spol. s r. o.**, Kúpeľná 1, 929 01 Dunajská  
 Streda, SK;

(210) 3138-95  
 (220) 08.11.1995  
 (511) 32  
 (540)



(510) 32 - Nealkoholické nápoje.  
 (730) **SODEX, spol. s r. o.**, Kúpeľná 1, 929 01 Dunajská  
 Streda, SK;

(210) 3140-95  
 (220) 08.11.1995  
 (511) 5, 10

(540) **TIREC**

(510) 5 - Farmaceutické preparáty a substancie.  
 10 - Chirurgické, lekárske, zubárske a veterinárne  
 nástroje a prístroje, implantáty vrátane umelých ú-  
 dov, očí a zubov.  
 (730) **ASTRA AKTIEBOLAG**, Västra Mälarehamnen 9,  
 S-151 85 Södertälje, SE;

(210) 3201-95  
 (220) 13.11.1995  
 (511) 37, 38  
 (540)



(510) 37 - Montáž a servis telekomunikačných zariadení.  
 38 - Poskytovanie telefonických informácií v ob-  
 lasti predmetu podnikania.  
 (730) **TKD, spol. s r. o.**, Jaskový rad 55, 831 01  
 Bratislava, SK;

(210) 3202-95  
 (220) 13.11.1995  
 (511) 25  
 (540)



(510) 25 - Odevy, ošatenie.  
 (730) **Mavi Giyim Sanayi ve Ticaret A. S.**, Gümüssuyu  
 Caddesi Fatih Sehittleri Sokak 3/1, Topka-  
 pi/Maltepe, 34020 Istanbul, TR;

(210) 3203-95  
 (220) 14.11.1995  
 (511) 5

(540) **POLLINEX**

(510) 5 - Farmaceutické a lekárske prípravky a substan-  
 cie, najmä na použitie pre ľudí; vakcíny.

(730) **SmithKline Beecham p.l.c.**, New Horizons Court,  
 Brentford, Middlesex TW8 9EP, GB;

(210) 3204-95  
 (220) 14.11.1995  
 (511) 1

(540) **DUSEPA**

(510) 1 - Separčný prostriedok pre gumárenský priem-  
 sel.

(730) **DUSLO, akciová spoločnosť**, 927 03 Šaľa, SK;

(210) 3206-95  
 (220) 14.11.1995  
 (511) 18, 25, 35, 42  
 (540)



**ALEXANDER MAYER**

(510) 18 - Kožená galantéria.  
 25 - Pánske, dámske a detské odevy a textilné vý-  
 robky.  
 35 - Sprostredkovanie obchodu s uvedenými tovar-  
 mi.  
 42 - Módné návrhárstvo.

(730) **ALEXANDER MAYER, spol. s r. o.**, Prokopa  
 Veľkého 54, 811 04 Bratislava, SK;

(210) 3207-95  
 (220) 14.11.1995  
 (511) 31  
 (540)



(510) 31 - Osivo.  
 (730) **Cargill, Incorporated**, spoločnosť zriadená podľa  
 zákonov štátu Delaware, 15407 McGinty Road  
 West, Wayzata, Minnesota 55391-2399, US;

(210) 3212-95  
 (220) 15.11.1995  
 (511) 3, 5, 16, 21, 25  
 (540)



(510) 3 - Pracie prostriedky a prípravky, bieliace príprav-  
 ky, prípravky na čistenie, leštenie, odmasťovanie a  
 brúsenie, mydlá, zubné pasty, tekutý a práškový  
 šampón, vlasové prípravky, prípravky na farbenie  
 vlasov, dezodoračné prípravky na osobnú potrebu,  
 toaletné hygienické prípravky, výrobky kozmetické

a voňavkárské, vonné oleje, vlasové vody, krémy na tvár, krémy na pokožku, pleťové krémy a mlieka, krémy na farbenie a maľovanie, krémy kozmetické, prísady a kozmetické prípravky do kúpeľa, kozmetická vata, umývacie prípravky vrátane toaletných.

5 - Hygienické výrobky na lekárske a zdravotnícke účely, dezodoračné prostriedky, destilovaná voda, detské zasypy, dojčenská výživa, diétne potraviny pre deti, dietetické a diabetické výrobky, medicínálne čaje, vata buničitá, bavlnená, medicínálna, obväzová, náplasti, obväzový materiál, dezinfekčné prípravky a prostriedky, menštruačné vložky, medicínálny papier, papier na lekárske účely.

16 - Plienky papierové, nohavičky papierové, nohavičky papierové pre dojčatá, toaletný papier, hygienický papier, papier neprepúšťajúci vodu, papier sací, papier filtračný.

21 - Hrebene, hrebene elektrické, umývacie hubky, kefy, kefársky materiál, čistiace prostriedky, drôtenky, náradie a nádoby pre domácnosť a kuchyne, napr. kuchynské nádoby, vedrá, misky, džbány plechové, hliníkové, z plastických hmôt a iných hmôt, lopatky a kefy na omrvinky, misky na mydlo, misky na ovocie, nočníky.

25 - Detské podbradníky, blúzky, zásterky, odevy, detská spodná bielizeň, plienky textilné, kúpacie odevy, ovinovačky, gamaše, nohavičky pre deti, nohavičky pre dojčatá z kaučuku, nohavičky dojčenské gumové, nohavičky menštruačné.

(730) **VOMKA, s. r. o.**, Branky 264, 756 45 Branky, okr. Vsetín, CZ;

(210) 3213-95  
(220) 15.11.1995  
(511) 3, 5, 16, 21, 25  
(540)



(510) 3 - Pracie prostriedky a prípravky, bieliace prípravky, prípravky na čistenie, leštenie, odmasťovanie a brúsenie, mydlá, zubné pasty, tekuté a práškové šampóny, vlasové prípravky, prípravky na farbenie vlasov, dezodoračné prípravky na osobnú potrebu, toaletné hygienické prípravky, výrobky kozmetické a voňavkárské, vonné oleje, vlasové vody, krémy na tvár, krémy na pokožku, pleťové krémy a mlieka, krémy na farbenie a maľovanie, krémy kozmetické, prísady a kozmetické prípravky do kúpeľa, kozmetická vata, umývacie prípravky vrátane toaletných.

5 - Hygienické výrobky na lekárske a zdravotnícke účely, dezodoračné prostriedky, destilovaná voda, detské zasypy, dojčenská výživa, diétne potraviny pre deti, dietetické a diabetické výrobky, medicínálne čaje, vata buničitá, bavlnená, medicínálna, obväzová, náplasti, obväzový materiál, dezinfekčné prípravky a prostriedky, menštruačné vložky, medicínálny papier, papier na lekárske účely.

16 - Plienky papierové, nohavičky papierové, nohavičky papierové pre dojčatá, toaletný papier, hygie-

nický papier, papier neprepúšťajúci vodu, papier sací, papier filtračný.

21 - Hrebene, hrebene elektrické, umývacie hubky, kefy, kefársky materiál, čistiace prostriedky, drôtenky, náradie a nádoby pre domácnosť a kuchyne, napr. kuchynské nádoby, vedrá, misky, džbány plechové, hliníkové, z plastických hmôt a iných hmôt, lopatky a kefy na omrvinky, misky na mydlo, misky na ovocie, nočníky.

25 - Detské podbradníky, blúzky, zásterky, odevy, detská spodná bielizeň, plienky textilné, kúpacie odevy, ovinovačky, gamaše, nohavičky pre deti, nohavičky pre dojčatá z kaučuku, nohavičky dojčenské gumové, nohavičky menštruačné.

(730) **VOMKA, s. r. o.**, Branky 264, 756 45 Branky, okr. Vsetín, CZ;

(210) 3216-95  
(220) 15.11.1995  
(591) červená, žltá, biela  
(511) 5, 16, 29, 30, 31, 32, 33, 39  
(540)

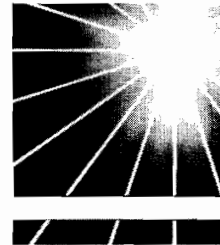

(510) 5 - Zdravotnícky mäťový čaj, oleje z liečivých rastlín, soľ posilňujúca - regeneračná.

16 - Papierové obaly všetkých druhov.

29 - Mäso, ryby, hydina, zverina; extrakty z mäsa; konzervované sušené, a varené ovocie a zelenina; želé, hlavne ovocné, zeleninové, mäsové a rybie; džemy; vajíčka, mlieko a mliečne produkty, hlavne syry, jogurty, maslo, smotanové mlieko, smotana, mliečny prášok, kondenzované mlieko, tvaroh; kuchynské oleje a tuky; konzervy, hlavne mäsové, rybie a ovocné, ako aj hotové jedlá, väčšinou zložené z mäsa, rýb, zeleniny, údenín.

30 - Káva, čaj, kakao, cukor, ryža, tapioka, ságo, náhradky kávy; múky a preparáty z obilí, hlavne krupice, obilný šrot, vložky, krúpy, krupica, jačmeň, jačmenné vložky, kukuričné vložky, miesená kukurica, chlieb, biskvity, koláče, jemné pečivo, cukrársky tovar; med, melasové sirupy, droždie, prášok na pečenie, soľ, hlavne kuchynská soľ, morská soľ, regeneračná soľ, soľ pre dobytok; horčica; čierne korenie, ocot, omáčky; korenia a zmesi korení; zmrzlina.

31 - Poľnohospodárske, záhradnícke a lesnícke výrobky, ako aj semenné jadrá, ak sú obsiahnuté v triede 31, hlavne zemiaky, semenáky, živé rastliny, prírodné kvetiny, kvetinové cibulky a hľuzy, čerstvé ovocie a zelenina, živé rastliny a prírodné kvety, krmivá, slad.

32 - Pivá všetkých druhov; minerálne vody a vody obsahujúce uhľovodíky a iné nealkoholické nápoje; sirupy a iné preparáty na prípravu nápojov, hlavne ovocné sirupy, ovocné koncentráty, limonádové prášky na prípravu nealkoholických nápojov.

- 33 - Vína, liehoviny a likéry.  
39 - Distribúcia výrobkov.  
(730) **SOLSAN, a. s.**, Štěpánská 61, 116 02 Praha 1, CZ;

(210) 3217-95  
(220) 15.11.1995  
(511) 5

(540) **GASTROCIT**

- (510) 5 - Farmaceutické a veterinárne výrobky, pásky, plienky, menštruačné tampóny alebo pásy, dietetické liečivé výrobky a detská výživa, náplasti, liečebný materiál (na vonkajšie použitie), materiál na plombovanie zubov a na zubné modely, dezinfekčné prostriedky na hygienické použitie okrem dezinfekčných mydiel, prípravkov na ničenie buriny a škodcov, prostriedkov proti hubám a na hubenie burinatých rastlín.  
(730) **FERRER INTERNACIONAL, S. A.**, Gran Via Carloss III, 94, Edificios Trade, 08028 Barcelona, ES;

(210) 3218-95  
(220) 16.11.1995  
(511) 9, 39

(540) **AVNET**

- (510) 9 - Elektronické motory, ich časti a príslušenstvá; prístroje na riadenie vykurovania; váhy; elektrické a elektronické skúšobné nástroje; energetické zdroje; elektronické zaznamenávacie zariadenia; elektronické skúšobné vybavenia; fotoelektrické zariadenia; osciloskopy; zariadenia na navíjanie cievok; elektrické zástrčky, svorkovnice; vypínače, časovacie zariadenia; transformátory; elektrické drôty, káble a elektrické zástrčky, zásuvky a terminály na použitie s nimi; polovodičové zariadenia; mikroprocesory a kryštály; optoelektronické zariadenia; elektronické panely na zostavy častí, ktoré sú na nich upravené, na vytváranie elektronických zariadení; pasívne časti (elektrické konektory a odpory), počítačové výrobky a počítačové systémy.  
39 - Dopravné informácie; uchovávanie informácií; balenie, doprava, uchovávanie a dodávanie tovaru; nakladanie; zostavovanie; skladovanie; profesionálne nekomerčné poradenstvo vrátane technických a logistických poradenských služieb pre skladovacie, debniace a rozdeľovacie zariadenia, dopravu a doručovanie, najmä elektronických a elektrických prístrojov, nástrojov a súčastí, počítačových výrobkov a počítačového programovania.  
(730) **AVNET, Inc.**, spoločnosť zriadená podľa zákonov štátu New York, 80 Cutter Mill Road, Great Neck, New York 11021, US;

(210) 3219-95  
(220) 16.11.1995  
(511) 9, 39  
(540)



- (510) 9 - Elektronické motory, ich časti a príslušenstvá; prístroje na riadenie vykurovania; váhy; elektrické a elektronické skúšobné nástroje; energetické zdroje; elektronické zaznamenávacie zariadenia; elektronické skúšobné vybavenia; fotoelektrické zariadenia; osciloskopy; zariadenia na navíjanie cievok; elektrické zástrčky, svorkovnice; vypínače, časovacie zariadenia; transformátory; elektrické drôty, káble a elektrické zástrčky, zásuvky a terminály na použitie s nimi; polovodičové zariadenia; mikroprocesory a kryštály; optoelektronické zariadenia; elektronické panely na zostavy častí, ktoré sú na nich upravené, na vytváranie elektronických zariadení; pasívne časti (elektrické konektory a odpory), počítačové výrobky a počítačové systémy.  
39 - Dopravné informácie; uchovávanie informácií; balenie, doprava, uchovávanie a dodávanie tovaru; nakladanie; zostavovanie; skladovanie; profesionálne nekomerčné poradenstvo vrátane technických a logistických poradenských služieb pre skladovacie, debniace a rozdeľovacie zariadenia, dopravu a doručovanie, najmä elektronických a elektrických prístrojov, nástrojov a súčastí, počítačových výrobkov a počítačového programovania.  
(730) **AVNET, Inc.**, spoločnosť zriadená podľa zákonov štátu New York, 80 Cutter Mill Road, Great Neck, New York 11021, US;

(210) 3220-95  
(220) 16.11.1995  
(511) 33

(540) **TANQUERAY STERLING**

- (510) 33 - Alkoholické nápoje.  
(730) **United Distillers plc. (Charles Tanqueray & Co)**, 33 Ellersly Road, Edinburgh, Scotland, GB;

(210) 3222-95  
(220) 16.11.1995  
(511) 3

(540) **PURE VELVET**

- (510) 3 - Kozmetické prípravky.  
(730) **ESTEE LAUDER COSMETICS, LTD.**, 161 Commander Blvd., Agincourt, Ontario M1S 3K9, CA;

(210) 3223-95  
(220) 16.11.1995  
(511) 3  
(540)



- (510) 3 - Kozmetické prípravky, toaletné a voňavkárske prípravky.  
(730) **ESTEE LAUDER COSMETICS, LTD.**, 161 Commander Blvd., Agincourt, Ontario M1S 3K9, CA;

(210) 3225-95  
(220) 16.11.1995  
(511) 3

(540) **BOBBI BROWN**

(510) 3 - Kozmetické, toaletné a voňavkárské prípravky.  
(730) **BOBBI BROWN PROFESSIONAL COSMETICS, INC.**, 767 Fifth Avenue, New York, New York, US;

(210) 3226-95  
(220) 16.11.1995  
(511) 3

(540) **NOTES FROM PARADISE**

(510) 3 - Kozmetické prípravky, toaletné prípravky a voňavkárské prípravky.  
(730) **ESTEE LAUDER COSMETICS, LTD.**, 161 Commander Blvd., Agincourt, Ontario M1S 3K9, CA;

(210) 3228-95  
(220) 16.11.1995  
(511) 1

(540) **BETAFOAM**

(510) 1 - Chemické zmesi, ktoré zmiešaním vytvárajú plastické peny na ďalšie spracovanie.  
(730) **Essex Specialty Products, Inc.**, spoločnosť zriadená podľa zákonov štátu New Jersey, 1250 Harmon Street, Auburn Hills, Michigan, US;

(210) 3229-95  
(220) 16.11.1995  
(511) 9, 38

(540) **WIREFREE**

(510) 9 - Elektrické a elektronické komunikačné a telekomunikačné prístroje a zariadenia; optické, elektricko-optické, monitorovacie (s výnimkou invivo monitoringu), rozhlasové, televízne, elektricky riadené, testovacie (s výnimkou invivo testovania), signalizačné, kontrolné, rádiové a výučbové prístroje a zariadenia; operátory (prijímače rádiového volania); telefóny; rádiové volacie systémy; telekomunikačné prístroje a zariadenia; komunikačné prístroje a zariadenia; prístroje a zariadenia na zaznamenávanie, prenos a reprodukciu zvuku a obrazu; videofilm; antény; elektrické a elektronické prístroje a zariadenia na spracovanie, vkladanie, uchovávanie, prenos, obnovu a príjem údajov; počítače; disky, pásky, káble, všetky ako magnetické nosiče dát; počítačové programy; počítačový softvér; mikroprocesory; magnetické karty; klávesnice; satelitné vysielacie a prijímače; batérie a akumulátory; časti a fitingy všetkých uvedených výrobkov.  
38 - Príjem a vysielanie telekomunikačných, komunikačných, telefónnych, faxových a telexových správ a odkazov; vyhľadávanie osôb pomocou osobných prijímačov riadených rádiom (operátorov), služby elektronickej pošty; prenos, príjem, uchovávanie a spracovanie údajov a informácií; informačné služby poskytované prostredníctvom on-line

systémov; obojsmerné prenášanie dát; služby poskytované prostredníctvom satelitov; vysielanie rozhlasových a televíznych programov; prenos, príjem, uchovávanie a spracovanie údajov a informácií; nájom, prenájom, požičiavanie a lízing prístrojov, nástrojov, zariadení, inštalácií a ich častí, ako aj ich príslušenstva, týkajúce sa a slúžiace na zabezpečenie všetkých uvedených služieb; poradenské, informačné a konzultačné služby týkajúce sa uvedených služieb.

(730) **Orange International Developments Ltd.**, c/o McKinney Bancroft & Hughes, Chancery House, Freeport, BS;

(210) 3230-95  
(220) 16.11.1995  
(511) 9, 16, 18, 25, 35, 36, 37, 38, 41, 42  
(540)



(510) 9 - Elektrické a elektronické komunikačné a telekomunikačné prístroje a zariadenia; optické, elektricko-optické, monitorovacie (s výnimkou invivo monitoringu), rozhlasové, televízne, elektricky riadené, testovacie (s výnimkou invivo testovania), signalizačné, kontrolné, rádiové a výučbové prístroje a zariadenia; operátory (prijímače rádiového volania); telefóny; rádiové volacie systémy; telekomunikačné prístroje a zariadenia; komunikačné prístroje a zariadenia; prístroje a zariadenia na zaznamenávanie, prenos a reprodukciu zvuku a obrazu; videofilm; antény; elektrické a elektronické prístroje a zariadenia na spracovanie, vkladanie, uchovávanie, prenos, obnovu a príjem údajov; počítače; disky, pásky, káble, všetky ako magnetické nosiče dát; počítačové programy; počítačový softvér; mikroprocesory; magnetické karty; klávesnice; satelitné vysielacie a prijímače; batérie a akumulátory; časti a fitingy všetkých uvedených výrobkov.  
16 - Tlačoviny; časopisy; tlačené publikácie; písacie potreby; papiernický tovar, výučbové materiály.  
18 - Výrobky z kože alebo imitácií kože; tašky a kufre.  
25 - Odevy, obuv a pokrývky hlavy, všetky zahrnuté v triede 25.  
35 - Služby v oblasti reklamy, podpory predaja, správy a riadenia podnikov; organizovanie a riadenie stimulačných a služobných schém.  
36 - Poistenie a financovanie v oblasti telekomunikácií (komunikačných prístrojov, zariadení a systémov); poskytovanie úverov, platobných kariet a služieb v súvislosti s nimi.  
37 - Montáž, údržba a opravy telekomunikačných prístrojov, zariadení a systémov.  
38 - Príjem a vysielanie telekomunikačných, komunikačných, telefónnych, faxových a telexových správ a odkazov; vyhľadávanie osôb pomocou osobných prijímačov riadených rádiom (operátorov),

služby elektronickej pošty; prenos, príjem, uchovávanie a spracovanie údajov a informácií; informačné služby poskytované prostredníctvom on-line systémov; obojsmerné prenášanie dát; služby poskytované prostredníctvom satelitov; vysielanie rozhlasových a televíznych programov; prenos, príjem, uchovávanie a spracovanie údajov a informácií; nájom, prenájom, požičiavanie a lízing prístrojov, nástrojov, zariadení, inštalácií a ich častí, ako aj ich príslušenstva, týkajúce sa a slúžiace na zabezpečenie všetkých uvedených služieb; poradenské, informačné a konzultačné služby týkajúce sa uvedených služieb.

41 - Výučba, vzdelávanie a školenie.

42 - Zabezpečenie informácií pred únikom a odsudzením a poradenské služby v tejto oblasti; ochrana osobného majetku.

- (730) **Orange International Developments Ltd., c/o McKinney Bancroft & Hughes, Chancery House, Freeport, BS;**

(210) 3231-95  
(220) 16.11.1995  
(511) 30,32

(540) **ICE JUNKIES**

(510) 30 - Cukrovinky všetkých druhov vrátane cukríkov, extrudátov, lízaniiek, sušienok, keksov, tort, zákuskov a sladkého pečiva, a to v akejkoľvek forme vrátane mrazených, ľadových, kryštalických, presladených, kandizovaných, šumivých a snehových pyštekov; zmrzlina, drene, smotanové zmrzlina, zmrzlinové výrobky, mrazené lízanky; cukrovinky zmrazené vo forme lízaniiek a nanukov; bázy, zložky a súčasti uvedených výrobkov a výťažky z nich; koreniny; bylinky; zmesi, chuťové prísady, sirupy a iné prísady na výrobu uvedených tovarov, na ich plnenie alebo na použitie s nimi; zmesi týchto tovarov.

32 - Pivá vrátane pív s vyšším obsahom alkoholu, ležiakov, nadkvasných, zázvorových a tmavých pív; minerálne, stolové a sódoové vody; nealkoholické nápoje; nápoje s nízkym obsahom alkoholu (do 1,2%), uhličité nealkoholické nápoje; limonády; šťavy; nápoje všetkých druhov vrátane chladených, studených, ľadových, mrazených, kryštalických, sýtených, šumivých a šľahaných; cukrovinky, ktoré môžu byť podávané ako nápoje, bázy, zložky a súčasti uvedených výrobkov, sirupy a iné prísady na výrobu uvedených tovarov, na ich plnenie alebo na použitie s nimi; zmesi týchto tovarov.

- (730) **BRITVIC SOFT DRINKS LIMITED, Britvic House, Broomfield Road, Chelmsford, Essex, CM1 1TU, GB;**

(210) 3233-95  
(220) 16.11.1995  
(511) 29

(540) **ALISA**

- (510) 29 - Syry.  
(730) **Tvrdošínska mliekareň, s. r. o., Vojtaššákova 602, 027 44 Tvrdošín, SK;**

(210) 3234-95  
(220) 16.11.1995  
(511) 29

(540) **HERBA**

- (510) 29 - Syry.  
(730) **Tvrdošínska mliekareň, s. r. o., Vojtaššákova 602, 027 44 Tvrdošín, SK;**

(210) 3235-95  
(220) 16.11.1995  
(511) 29

(540) **DORET**

- (510) 29 - Syry.  
(730) **Tvrdošínska mliekareň, s. r. o., Vojtaššákova 602, 027 44 Tvrdošín, SK;**

(210) 3236-95  
(220) 16.11.1995  
(511) 29, 30, 32, 33, 35, 42  
(540)



(510) 29 - Potravinárske výrobky, hlavne mäso, ryby, hydina, zverina, mäsové výťažky, konzervované, sušené a varené ovocie a zelenina, rösoly, zavaraniny, vajcia, mlieko a iné mliečne výrobky, jedlé oleje a tuky, potraviny v konzervách, nálevy na šaláty, výrobky zo sóje.

30 - Káva, čaj, kakao, cukor, ryža, tapioka, ságo, kávové náhradky, múka a obilné prípravky, chlieb, sušienky, sucháre, koláče, jemné pečivo a cukrovinky, zmrzlina, med, sirup z melasy, kvasnice, prášky do pečiva, soľ, horčica, čierne korenie, ocot, chuťové omáčky, korenie.

32 - Všetky druhy pív, nealkoholické nápoje, sirupy a iné prípravky na prípravu nápojov.

33 - Alkoholické nápoje (okrem pív).

35 - Činnosť organizačných a ekonomických poradcov, sprostredkovateľská činnosť v uvedených odboroch činností.

42 - Poradenstvo v oblasti výroby alkoholických a nealkoholických nápojov a potravín.

- (730) **BIO-ECO, spol. s r. o., Blumentálska 19, 811 07 Bratislava, SK;**

(210) 3237-95  
(220) 16.11.1995  
(511) 19, 27

(540) **MARVELLA**

- (510) 19 - Podlahové dosky, parkety a parketové dosky z dreva alebo z teplom tvrditeľných laminátov (termosety), tiež lepené na dosky z častíc či vlákien.  
27 - Koberce, podlahové krytiny z linolea, plastov, dreva, termosetových laminátov vrátane laminátov lepených na podklad z časticových či vláknitých dosiek.

(730) **PERSTORP FLOORING, AB**, Strandridaregatan 8, Trelleborg, SE;

(210) 3238-95  
(220) 16.11.1995  
(511) 19, 27

(540) **SYLVAFLOOR**

(510) 19 - Podlahové dosky, parkety a parketové dosky z dreva alebo z teplom tvrditeľných laminátov (termosety), tiež lepené na dosky z častíc či vlákien.  
27 - Koberce, podlahové krytiny z linolea, plastov, dreva, termosetových laminátov vrátane laminátov lepených na podklad z časticových či vláknitých dosiek.

(730) **PERSTORP FLOORING, AB**, Strandridaregatan 8, Trelleborg, SE;

(210) 3239-95  
(220) 16.11.1995  
(511) 19, 27  
(540)

**PERGO**

(510) 19 - Podlahové dosky, parkety a parketové dosky z dreva alebo z teplom tvrditeľných laminátov (termosety), tiež lepené na dosky z častíc či vlákien.  
27 - Koberce, podlahové krytiny z linolea, plastov, dreva, termosetových laminátov vrátane laminátov lepených na podklad z časticových či vláknitých dosiek.

(730) **PERSTORP AKTIEBOLAG**, 28480 Perstorp, SE;

(210) 3242-95  
(220) 17.11.1995  
(511) 9

(540) **SMARTSTREAM**

(510) 9 - Počítačový softvér na riadenie báz dát v oblasti aplikácií pre užívateľské siete.

(730) **Dun & Bradstreet Software Services, Inc.**, 3445 Peachtree Road, Atlanta, Georgia, US;

(210) 3245-95  
(220) 17.11.1995  
(511) 30  
(540)



(510) 30 - Bonboniéry.  
(730) **AMKO SLOVAKIA, s. r. o.**, 972 02 Opatovce nad Nitrou 126, SK;

(210) 3246-95  
(220) 17.11.1995  
(511) 30  
(540)



(510) 30 - Bonboniéry.  
(730) **AMKO SLOVAKIA, s. r. o.**, 972 02 Opatovce nad Nitrou 126, SK;

(210) 3248-95  
(220) 17.11.1995  
(511) 29

(540) **ISABELA**

(510) 29 - Rybacie, mäsové, ovocné a zeleninové konzervy.

(730) **Inter FISH, s. r. o.**, Stanislavova 3, 789 85 Mohelnice, CZ;

(210) 3249-95  
(220) 17.11.1995  
(511) 29

(540) **ISABEL**

(510) 29 - Rybacie, mäsové, ovocné a zeleninové konzervy.

(730) **Inter FISH, s. r. o.**, Stanislavova 3, 789 85 Mohelnice, CZ;

(210) 3553-95  
(220) 14.12.1995  
(511) 6, 21, 42  
(540)



(510) 6 - Štítky na dvere.  
21 - Kovové, plastové a sklenené sifónové fľaše, kovové a sklenené šľahačkové fľaše, jednorazové sifónové a šľahačkové bombičky, sifónové a šľahačkové bombičky na opakované použitie, sklenené šejkre, sklenené nádoby na ľad, sklenené kanvice na kávu a čaj, pretlakové kávovary, súprava koreníčiek a soľničiek, nápojové komplety, nádoby na výrobu šunky, grilovacie stojančeky, odsávacie zvony (na zaváranie potravín v domácnosti), fľaše a demizóny.  
42 - Plnenie tlakových obalov (sifónových a šľahačkových bombičiek) oxidom uhličitým a oxidom

dusným.  
(730) **KOVOČAS, výrobní družstvo**, Oldřichovská 15,  
406 58 Děčín XXI, CZ;

(210) 3559-95  
(220) 15.12.1995  
(511) 5

(540) **COUMADIN**  
(510) 5 - Farmaceutické prípravky.  
(730) **The DuPont Merck Pharmaceutical Company**,  
Wilmington, Delaware, US;

(210) 3560-95  
(220) 15.12.1995  
(511) 9, 37, 38  
(540)

 **Freaset**

(510) 9 - Telekomunikačné prístroje a zariadenia; telefónne prístroje, ich časti a fitingy k nim; prenosné telefóny, telefónne ústredne, rádiové ústredne, základňové stanice, prijímače riadené rádiom (operátory) a modemy; všetky v triede 9.

37 - Služby týkajúce sa montáže, údržby a opravy telekomunikačných prístrojov, zariadení, najmä telefónnych prístrojov, ich častí a príslušenstva k nim, prenosných telefónov, ústrední, rádiových ústrední a základňových staníc.

38 - Prenájom telekomunikačných prístrojov a zariadení, služby v oblasti telekomunikácií, najmä poskytovanie bezdrôtových telekomunikačných služieb počítačmi a telekomunikačnými sieťami, služby bezdrôtových telefónov, vyhľadávanie osôb pomocou osobných prijímačov riadených rádiom.

(730) **Telefonaktiebolaget L M Ericsson**, Stockholm, SE;

(210) 2535-96  
(220) 26.09.1996  
(511) 33  
(540)

**PRESLAV**  
**ПРЕСЛАВ**

(510) 33 - Alkoholické nápoje - víne brandy.  
(730) **VINEX PRESILAV EAD**, Priemysel'ná zóna, 9850  
Veliki Preslav, BG;

(210) 2536-96  
(220) 26.09.1996  
(511) 33  
(540)

**PLISKA 1300**  
**ПЛИСКА 1300**

(510) 33 - Alkoholické nápoje - víne brandy.  
(730) **VINEX PRESILAV EAD**, Priemysel'ná zóna, 9850  
Veliki Preslav, BG

(210) 2537-96  
(220) 26.09.1996  
(511) 33  
(540)

**VELIKY PRESILAV**  
**ВЕЛИКИ ПРЕСЛАВ**

(510) 33 - Alkoholické nápoje.  
(730) **VINEX PRESILAV EAD**, Priemysel'ná zóna, 9850  
Veliki Preslav, BG;

(210) 2538-96  
(220) 26.09.1996  
(511) 33  
(540)

**PLISKA**  
**ПЛИСКА**

(510) 33 - Alkoholické nápoje - víne brandy.  
(730) **VINEX PRESILAV EAD**, Priemysel'ná zóna, 9850  
Veliki Preslav, BG;

(210) 3706-97  
(220) 18.12.1997  
(511) 29  
(540)

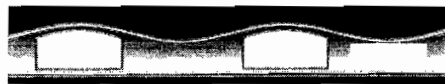

(510) 29 - Mäso; hydina; tepelne spracované, konzervované mäso a hydina; mäsové výťažky; mäsové konzervy; nátierky a paštéty v konzervách; cestovné občerstvenie v konzervách; konzervované, tepelne spracované ovocie, zelenina a zeleninové zmesi; ovocné kompóty; ovocné a zeleninové šaláty; ovocné a zeleninové pretlaky; nakladaná a sterilizovaná zelenina; nálevy na šaláty; dochucovacie šťavy.

(730) **TRECO, spol. s r. o.**, Cukrovarská 41, 075 01  
Třebišov, SK;

(210) 3372-96  
(220) 16.12.1996  
(511) 6, 36, 37, 40, 42  
(540)

**Smátana**

(510) 6 - Mosadzné vodovodné armatúry, odliatky z farebných kovov.  
36 - Finančná príprava bytových, občianskych, inžinierskych a priemyselných stavieb.  
37 - Komplexná realizácia stavieb a technologických celkov.  
40 - Galvanická povrchová úprava kovov.  
42 - Inžinierska činnosť.

(730) **SMATANA, s. r. o.**, Sakalovej 5, 014 01 Bytča, SK;



(210) 3813-97  
(220) 30.12.1997  
(511) 5, 10, 12, 35, 37, 39

(540) **PANAX F. C. S.**

(510) 5 - Farmaceutické prípravky; zdravotnícke obvazy; obvazový materiál; lekárničky; liečivá na ľudskú spotrebu.

10 - Lekárske prístroje a nástroje vrátane príslušenstva; nábytok vyrobený špeciálne na lekárske účely; zdravotnícke pomôcky; ortopedické pásky a bandáže na spevnenie kĺbov; ortopedické výrobky.

12 - Vozidlá; automobily, ich diely a príslušenstvo.

35 - Sprostredkovanie nákupu a predaja tovaru a služieb v rozsahu predmetu činnosti.

37 - Údržba a opravy motorových vozidiel; úpravy, zástavby a nadstavby osobných, úžitkových a špeciálnych vozidiel.

39 - Prenájom automobilov.

(730) **PANAX F. C. S., spol. s r. o.**, Medvedzie 131, Študentský domov II, 027 44 Tvrdošín, SK;

(210) 3814-97  
(220) 30.12.1997  
(511) 5, 10, 12, 35, 37, 39  
(540)



(510) 5 - Farmaceutické prípravky; zdravotnícke obvazy; obvazový materiál; lekárničky; liečivá na ľudskú spotrebu.

10 - Lekárske prístroje a nástroje vrátane príslušenstva; nábytok vyrobený špeciálne na lekárske účely; zdravotnícke pomôcky; ortopedické pásky a bandáže na spevnenie kĺbov; ortopedické výrobky.

12 - Vozidlá; automobily, ich diely a príslušenstvo.

35 - Sprostredkovanie nákupu a predaja tovaru a služieb v rozsahu predmetu činnosti.

37 - Údržba a opravy motorových vozidiel; úpravy, zástavby a nadstavby osobných, úžitkových a špeciálnych vozidiel.

39 - Prenájom automobilov.

(730) **PANAX F. C. S., spol. s r. o.**, Medvedzie 131, Študentský domov II, 027 44 Tvrdošín, SK;

(210) 447-98  
(220) 23.02.1998  
(511) 39

(540) **PST**

(510) 39 - Sprostredkovanie dopravy - zasielateľstvo, vnútroštátna a medzinárodná preprava tovarov.

(730) **PST - Slovakia, a. s.**, Ľudovíta Štúra 784, 029 01 Námestovo, SK;

(210) 448-98  
(220) 23.02.1998

(511) 39  
(540)



(510) 39 - Sprostredkovanie dopravy - zasielateľstvo, vnútroštátna a medzinárodná preprava tovarov.

(730) **PST - Slovakia, a. s.**, Ľudovíta Štúra 784, 029 01 Námestovo, SK;

(210) 473-98  
(220) 25.02.1998  
(511) 2  
(540)

**COLORIN**

(510) 2 - Pigmenty do papiera.

(730) **RUDEX, spol. s r. o.**, Tupolevova 2, 851 01 Bratislava, SK;

(210) 474-98  
(220) 25.02.1998  
(511) 2  
(540)

**NOBELIN**

(510) 2 - Bieliaca hlinka.

(730) **RUDEX, spol. s r. o.**, Tupolevova 2, 851 01 Bratislava, SK;

(210) 534-98  
(220) 04.03.1998  
(591) modrá, oranžová  
(511) 19, 42  
(540)



(510) 19 - Refrakčné materiály, Sorelov cement.

42 - Inžinierska činnosť týkajúca sa výroby tvarovej a netvarovej žiaruvzdornej keramiky.

(730) **I. P. C., spol. s r. o. Košice**, Masarykova 16, 040 01 Košice, SK;

(210) 963-95  
(220) 10.04.1995  
(511) 12, 28, 39  
(540)

**ADMIRAL**

(510) 12 - Bicyklové rámy; batožinové nosiče na vozidlá; bicykle; smerovky na bicykle; blatníky; bicyklové reťaze; volanty na bicykle a motocykle; bicyklové

pneumatiky; duše na bicykle; bicyklové obruče; ozubené kolesá, súkolesia na bicykle; bicyklové brzdy; bicyklové ráfy; kľuky na bicykle; bicyklové hlavy; pedále na bicykle; pumpy na bicykle; bicyklové špice; kolesá na bicykle; bicyklové sedadlá; bicyklové stojany; zvončeky na bicykle; ochranné siete na dámske bicykle; poťahy na sedadlá bicyklov a motocyklov; galusky na bicykle.

28 - Bicykle (stojanové, na cvičenie); valčeky do stacionárnych bicyklov; chrániče na lakte (ako športové potreby).

39 - Prenájom vozidiel.

(730) **MAMA, spol. s r. o.**, Krajinská cesta 4822/1, 921 01 Piešťany, SK;

(210) 1235-95

(220) 08.05.1995

(511) 12,28,39

(540) **ALPINA**

(510) 12 - Bicyklové rámy; batožinové nosiče na vozidlá; bicykle; smerovky na bicykle; blatníky; bicyklové reťaze; bicyklové ťahadlá riadenia; volanty na bicykle a motocykle; bicyklové pneumatiky; duše na bicykle; bicyklové obruče; ozubené kolesá, súkolesia na bicykle; bicyklové brzdy; bicyklové ráfy; kľuky na bicykle; bicyklové hlavy; pedále na bicykle; pumpy na bicykle; bicyklové špice; kolesá na bicykle; bicyklové sedadlá; bicyklové stojany; cengáče na bicykle; zvončeky na bicykle; ochranné siete na dámske bicykle; poťahy na sedadlá bicyklov a motocyklov; galusky na bicykle.

28 - Bicykle (stojanové, na cvičenie); stacionárne bicykle na cvičenie; valčeky do stacionárnych bicyklov; chrániče na lakte (ako športové potreby).

39 - Prenájom vozidiel.

(730) **MAMA, spol. s r. o.**, Krajinská cesta 4822/1, 921 01 Piešťany, SK;

(210) 3331-97

(220) 12.11.1997

(511) 25, 32, 33

(540) **RAMBO**

(510) 25 - Obuv, odevy, klobúky, pokrývky hlavy.

32 - Nealkoholické nápoje, pivo.

33 - Alkoholické nápoje s výnimkou piva.

(730) **MAKARA OLEG - MAKRO, Film video management**, Krásna 41, 821 05 Bratislava, SK;

(210) 133-98

(220) 19.01.1998

(511) 19, 31, 35, 40

**FTC, Ltd.**

(540)

(510) 19 - Drevo ako polotovar, pílené drevo, opracované drevo, stavebné drevo.

31 - Surové drevo.

35 - Sprostredkovanie obchodu v priemysle spracovania dreva.

40 - Spracovanie dreva, pílenie dreva.

(730) **FOREST TRADE Company, spol. s r. o.**, Ivanská cesta 27, 823 75 Bratislava, SK;

(210) 734-98

(220) 23.03.1998

(591) červená, čierna

(511) 36, 39

(540)

**Kolumbus** s.r.o.  
LETECKÁ AGENTÚRA

(510) 36 - Cestovné poistenie.

39 - Zabezpečovanie pravidelnej leteckej dopravy, sprostredkovanie leteckých zájazdov, informácie o vybavovaní víz.

(730) **LETECKÁ AGENTÚRA KOLOMBUS, s. r. o.**, Hlavná 93, 040 01 Košice, SK;

(210) 788-97

(220) 17.03.1997

(511) 2, 20, 21, 25, 28

(540) **MIRABEL**

(510) 2 - Farby, náterové hmoty, laky.

20 - Dekoratívne nástenné ozdoby s výnimkou textilných, držiaky na záclony a závesy z textilných materiálov, korok, nábytok, nádoby z dreva alebo plastu, príslušenstvo k nábytku s výnimkou kovového, žalúzie.

21 - Keramické výrobky, sklo.

25 - Odevy, obuv.

28 - Hračky.

(730) **Vatraľová Mária - MIRABEL**, Družstevná 19, 044 42 Rozhanovce, SK;

(210) 2445-97

(220) 26.08.1997

(511) 35, 36, 39, 42

(540)

**Slovfracht**  
SLOVAKIA

(510) 35 - Sprostredkovateľská činnosť; vývoz a dovoz tovaru a služieb a služby s tým spojené.

36 - Poskytovanie colno - deklaračných služieb.

39 - Služby spojené s prepravou osôb, tovarov a iných hnutelných vecí dopravnými prostriedkami všetkých druhov, kuriérske a doručovateľské služby; prenájom plavidiel, nájom a obstarávanie nájmu lodí a lodného priestoru; sprostredkovateľské služby v oblasti dopravy a prepravy; prenájom skladišťa a skladových priestorov, prenájom konsignačných a colných skladov a verejných colných skladov; skladovanie tovarov.

42 - Prevádzkovanie konsignačných a colných skladov.

(730) **Slovfracht Slovakia, a. s.**, Pribinova 24, 814 43 Bratislava, SK;

(210) 3483-95  
(220) 06.12.1995  
(511) 42  
(540)

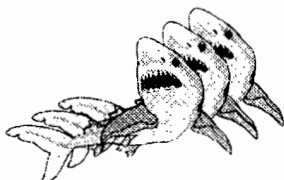

**QUATRO**  
caffe bar restaurant

(510) 42 - Reštauračné a ubytovacie služby.  
(730) **QUATRO, spol. s r. o.**, Dolná 3, Banská Bystrica, SK;

(210) 693-98  
(220) 18.03.1998  
(511) 3, 5, 10, 21  
(540)

**Perl@Med**

(510) 3 - Prípravky vrátane kozmetických na ošetrovanie, čistenie a dezinfekciu zubov a ústnej dutiny, najmä zubné pasty, gély, ústne vody, tablety a prášky (s výnimkou medicínálnych); prípravky na ústnu hygienu (s výnimkou medicínálnych); ústne dezodoranty a osviežovače vo všetkých formách (s výnimkou medicínálnych); čistiace a leštiace prípravky na umelý chrup a zubné protézy.

5 - Medicínálne prípravky na ošetrovanie, čistenie a dezinfekciu zubov a ústnej dutiny, najmä zdravotné zubné pasty, gély, ústne vody, tablety a prášky; lekárenské prípravky na údržbu zubov; liečivé prípravky na zuby; liečebné žuvačky; stomatologické materiály, najmä materiály na plombovanie zubov a odtlačky; lepidlá, tmely, laky, cementy, brusivá, modelovacie hmoty pre dentistov.

10 - Dentálne nite a pásky.

21 - Zubné kefky vrátane elektrických; držiaky na zubné kefky; zubné špáradlá a držiaky na zubné špáradlá.

(730) **Feminia Bratislava, s. r. o.**, Rajska 15, 811 08 Bratislava, SK;

(210) 977-98  
(220) 17.04.1998  
(511) 25  
(540)



**BOUNCY**

(510) 25 - Odevy, obuv.  
(730) **SEQUENS, s. r. o.**, Martinčekova 6, 821 09 Bratislava, SK;

**Zapísané ochranné známky bez zmeny**

172 291	179 993	180 055	180 117
179 930	179 994	180 056	180 118
179 931	179 995	180 057	180 119
179 932	179 996	180 058	180 120
179 933	179 997	180 059	180 121
179 934	179 998	180 060	180 122
179 935	179 999	180 061	180 123
179 936	180 000	180 062	180 124
179 937	180 001	180 063	180 125
179 938	180 002	180 064	180 126
179 939	180 003	180 065	180 127
179 940	180 004	180 066	180 128
179 941	180 005	180 067	180 129
179 942	180 006	180 068	180 130
179 943	180 007	180 069	180 131
179 944	180 008	180 070	180 132
179 945	180 009	180 071	180 133
179 946	180 010	180 072	180 134
179 947	180 011	180 073	180 135
179 948	180 012	180 074	180 136
179 949	180 013	180 075	180 137
179 950	180 014	180 076	180 138
179 951	180 015	180 077	180 139
179 952	180 016	180 078	180 140
179 953	180 017	180 079	180 141
179 954	180 018	180 080	180 142
179 955	180 019	180 081	180 143
179 956	180 020	180 082	180 144
179 957	180 021	180 083	180 145
179 959	180 022	180 084	180 146
179 960	180 023	180 085	180 147
179 961	180 024	180 086	180 148
179 962	180 025	180 087	180 149
179 963	180 026	180 088	180 150
179 964	180 027	180 089	180 151
179 965	180 028	180 090	180 152
179 966	180 029	180 091	180 153
179 967	180 030	180 092	180 154
179 968	180 031	180 093	180 155
179 969	180 032	180 094	180 156
179 971	180 033	180 095	180 157
179 972	180 034	180 096	180 158
179 973	180 035	180 097	180 159
179 974	180 036	180 098	180 160
179 975	180 037	180 099	180 161
179 976	180 038	180 100	180 162
179 977	180 039	180 101	180 163
179 978	180 040	180 102	180 164
179 979	180 041	180 103	180 165
179 980	180 042	180 104	180 166
179 981	180 043	180 105	180 167
179 982	180 044	180 106	180 168
179 983	180 045	180 107	180 169
179 984	180 046	180 108	180 170
179 985	180 047	180 109	180 171
179 986	180 048	180 110	
179 987	180 049	180 111	
179 988	180 050	180 112	
179 989	180 051	180 113	
179 990	180 052	180 114	
179 991	180 053	180 115	
179 992	180 054	180 116	

(111) **179 930**  
 (220) 28.07.1997  
 (442) 10.12.1997  
 (151) 11.03.1998  
 (180) 28.07.2007  
 (730) **ADRIAN spol. s r. o.**, Lazovná 53, 974 01 Banská Bystrica, SK;  
 (210) 2167-97

(111) **179 931**  
 (220) 15.03.1995  
 (442) 10.12.1997  
 (151) 17.03.1998  
 (180) 15.03.2005  
 (730) **DeeM sports wear, s. r. o.**, Bratislavská 31, 010 01 Žilina, SK;  
 (210) 776-95

(111) **179 932**  
 (220) 23.07.1997  
 (442) 10.12.1997  
 (151) 17.03.1998  
 (180) 23.07.2007  
 (730) **ADI, s. r. o.**, Andrusovova 5, 851 01 Bratislava, SK;  
 (210) 2126-97

(111) **179 933**  
 (220) 25.07.1997  
 (442) 10.12.1997  
 (151) 17.03.1998  
 (180) 25.07.2007  
 (730) **APPOLLONIA, spol s r. o.**, Bratislavská 2791, 921 01 Piešťany, SK;  
 (210) 2155-97

(111) **179 934**  
 (220) 05.08.1997  
 (442) 10.12.1997  
 (151) 17.03.1998  
 (180) 05.08.2007  
 (730) **Intertrade E.S., s. r. o.**, Krížna 52, 821 08 Bratislava, SK;  
 (210) 2233-97

(111) **179 935**  
 (220) 05.08.1997  
 (442) 10.12.1997  
 (151) 17.03.1998  
 (180) 05.08.2007  
 (730) **Intertrade E.S., s. r. o.**, Krížna 52, 821 08 Bratislava, SK;  
 (210) 2234-97

(111) **179 936**  
 (220) 03.09.1997  
 (442) 10.12.1997  
 (151) 17.03.1998  
 (180) 03.09.2007

(730) **FEMINIA Bratislava, s. r. o.**, Domašská 15, 821 07 Bratislava, SK;  
 (210) 2511-97

(111) **179 937**  
 (220) 23.10.1991  
 (442) 10.12.1997  
 (151) 17.03.1998  
 (180) 23.10.2001  
 (730) **Staniček Zdenko, RNDr.**, Sídlište za školou 475, 254 01 Jilové u Prahy, CZ;  
 (210) 64318

(111) **179 938**  
 (220) 11.08.1997  
 (442) 10.12.1997  
 (151) 17.03.1998  
 (180) 11.08.2007  
 (730) **Nový ŽIVOT TURCA, spol. s r. o.**, Hviezdoslavova 33, 036 01 Martin, SK;  
 (210) 66192

(111) **179 939**  
 (220) 07.07.1992  
 (442) 10.12.1997  
 (151) 17.03.1998  
 (180) 07.07.2002  
 (730) **WOMBAT, s. r. o.**, Březinova 23, 616 00 Brno, CZ;  
 (210) 69923

(111) **179 940**  
 (220) 16.10.1992  
 (442) 10.12.1997  
 (151) 17.03.1998  
 (180) 16.10.2002  
 (730) **CHEMOPHARMA, a. s.**, Jateční 34, 400 51 Ústí nad Labem, CZ;  
 (210) 72396

(111) **179 941**  
 (220) 12.11.1992  
 (442) 10.12.1997  
 (151) 17.03.1998  
 (180) 12.11.2002  
 (730) **VÁHOSTAV, a. s.**, Hlinská 40, 011 18 Žilina, SK;  
 (210) 72948

(111) **179 942**  
 (220) 11.03.1993  
 (442) 10.12.1997  
 (151) 17.03.1998  
 (180) 11.03.2003  
 (730) **ST. NICOLAUS, a. s.**, Ul. 1. mája 113, 031 28 Liptovský Mikuláš, SK;  
 (210) 220-93

- (111) **179 943**  
(220) 07.10.1993  
(442) 10.12.1997  
(151) 17.03.1998  
(180) 07.10.2003  
(730) **NINTENDO Co., Ltd.**, 60 Fukuinekamitakamatsu-cho, Higashiyama-ku, Kyoto-shi, Kyoto-fu, JP;  
(210) 789-93
- 
- (111) **179 944**  
(220) 07.10.1993  
(442) 10.12.1997  
(151) 17.03.1998  
(180) 07.10.2003  
(730) **MARKS and SPENCER PLC**, Michael House, Baker Street, London W1A 1DN, GB;  
(210) 1052-93
- 
- (111) **179 945**  
(220) 28.07.1993  
(442) 10.12.1997  
(151) 17.03.1998  
(180) 28.07.2003  
(730) **MERCK & CO., Inc., a New Jersey corporation**, One Merck Drive, Whitehouse Station, New Jersey, US;  
(210) 1261-93
- 
- (111) **179 946**  
(220) 23.08.1993  
(442) 10.12.1997  
(151) 17.03.1998  
(180) 23.08.2003  
(730) **DIATECH PRAHA, spol. s r. o.**, Nerudova 409, 252 63 Roztoky u Prahy, CZ;  
(210) 1489-93
- 
- (111) **179 947**  
(220) 30.09.1993  
(442) 10.12.1997  
(151) 17.03.1998  
(180) 30.09.2003  
(730) **Informačné centrum podnikateľov, s. r. o.**, Národná 13, 010 01 Žilina, SK;  
(210) 1736-93
- 
- (111) **179 948**  
(220) 30.09.1993  
(442) 10.12.1997  
(151) 17.03.1998  
(180) 30.09.2003  
(730) **Informačné centrum podnikateľov, s. r. o.**, Národná 13, 010 01 Žilina, SK;  
(210) 1737-93
- 
- (111) **179 949**  
(220) 29.12.1993  
(442) 10.12.1997  
(151) 17.03.1998
- (180) 29.12.2003  
(730) **The Chase Manhattan Corporation**, New York, New York 10081, US;  
(210) 2394-93
- 
- (111) **179 950**  
(220) 07.01.1994  
(442) 10.12.1997  
(151) 17.03.1998  
(180) 07.01.2004  
(730) **Vysokoškolský klub ELAM**, Staré Grunty 53, 842 47 Bratislava, SK;  
(210) 22-94
- 
- (111) **179 951**  
(220) 24.01.1994  
(442) 10.12.1997  
(151) 17.03.1998  
(180) 24.01.2004  
(730) **ŠPORTKA, a. s.**, Trnavská 37, 832 96 Bratislava, SK;  
(210) 136-94
- 
- (111) **179 952**  
(220) 27.01.1994  
(442) 10.12.1997  
(151) 17.03.1998  
(180) 27.01.2004  
(730) **Kmart Corporation**, Troy, Michigan, US;  
(210) 176-94
- 
- (111) **179 953**  
(220) 31.01.1994  
(442) 10.12.1997  
(151) 17.03.1998  
(180) 31.01.2004  
(730) **ABU AB**, S-376 00 Svängsta, SE;  
(210) 261-94
- 
- (111) **179 954**  
(220) 10.02.1994  
(442) 10.12.1997  
(151) 17.03.1998  
(180) 10.02.2004  
(730) **ŠPORTKA, a. s.**, Trnavská 37, 832 96 Bratislava, SK;  
(210) 350-94
- 
- (111) **179 955**  
(220) 22.03.1994  
(442) 10.12.1997  
(151) 17.03.1998  
(180) 22.03.2004  
(730) **BLUE GLOBUS, spol. s r. o.**, 281 26 Týnec nad Labem 498, CZ;  
(210) 662-94
-

- (111) **179 956**  
 (220) 10.04.1997  
 (442) 10.12.1997  
 (151) 17.03.1998  
 (180) 10.04.2007  
 (730) **Bachratý Miroslav - VZDUCHOTECHNIKA KLIMAC**, Odborárska 52, 831 02 Bratislava, SK;  
 (210) 1011-97
- 
- (111) **179 957**  
 (220) 18.07.1997  
 (442) 10.12.1997  
 (151) 17.03.1998  
 (180) 18.07.2007  
 (730) **NAFTA, a. s.**, Naftárska 965, 908 45 Gbely, SK;  
 (210) 2074-97
- 
- (111) **179 959**  
 (220) 20.05.1992  
 (442) 10.12.1997  
 (151) 17.03.1998  
 (180) 20.05.2002  
 (730) **DICON SAFETY PRODUCTS INTERNATIONAL INC.**, The Financial Services Centre, Bishop's Court Hill, St. Michael, BB;  
 (210) 68689
- 
- (111) **179 960**  
 (220) 10.06.1993  
 (442) 10.12.1997  
 (151) 17.03.1998  
 (180) 10.06.2003  
 (730) **Fazer Keksit Oy**, Fazerintie 6, 012 30 Vantaa, FI;  
 (210) 917-93
- 
- (111) **179 961**  
 (220) 17.06.1993  
 (442) 10.12.1997  
 (151) 17.03.1998  
 (180) 17.06.2003  
 (730) **AGROHANSA, INC.**, spol. zriadená podľa zákonov štátu Texas, Houston, Texas, US;  
 (210) 984-93
- 
- (111) **179 962**  
 (220) 17.06.1993  
 (442) 10.12.1997  
 (151) 17.03.1998  
 (180) 17.06.2003  
 (730) **LANDSÉND, INC.**, 5 Lands' End Lane, Dodgeville, Wisconsin 53595, US;  
 (210) 994-93
- 
- (111) **179 963**  
 (220) 07.10.1993  
 (442) 10.12.1997  
 (151) 17.03.1998  
 (180) 07.10.2003  
 (730) **MARKS and SPENCER PLC**, Michael House, Baker Street, London W1A 1DN, GB;  
 (210) 1051-93
- 
- (111) **179 964**  
 (220) 15.07.1993  
 (442) 10.12.1997  
 (151) 17.03.1998  
 (180) 15.07.2003  
 (730) **ŠPORTKA, a. s.**, Trnavská 37, 832 96 Bratislava, SK;  
 (210) 1194-93
- 
- (111) **179 965**  
 (220) 30.08.1993  
 (442) 10.12.1997  
 (151) 17.03.1998  
 (180) 30.08.2003  
 (730) **Pilárik Miroslav**, Jedlíkova 7, 811 06 Bratislava, SK;  
 (210) 1528-93
- 
- (111) **179 966**  
 (220) 08.10.1993  
 (310) 93/473499  
 (320) 23.06.1993  
 (330) FR  
 (442) 10.12.1997  
 (151) 17.03.1998  
 (180) 23.06.2003  
 (730) **MARS, INC.**, McLean, Virginia, US;  
 (210) 1815-93
- 
- (111) **179 967**  
 (220) 12.10.1993  
 (442) 10.12.1997  
 (151) 17.03.1998  
 (180) 12.10.2003  
 (730) **DUNKIN' DONUTS INCORPORATED**, spoločnosť existujúca a zriadená podľa zákonov štátu Delaware, Randolph, Massachusetts, US;  
 (210) 1837-93
- 
- (111) **179 968**  
 (220) 22.10.1993  
 (442) 10.12.1997  
 (151) 17.03.1998  
 (180) 22.10.2003  
 (730) **WICKES PLC**, 19-21 Mortimer Street, London W1N 7RJ, GB;  
 (210) 1918-93
- 
- (111) **179 969**  
 (220) 28.07.1993  
 (442) 10.12.1997  
 (151) 17.03.1998  
 (180) 28.07.2003  
 (730) **Merck & Co., Inc.**, spoločnosť zriadená podľa zákonov štátu New Jersey, One Merck Drive,

- Whitehouse Station, New Jersey, US;  
(210) 1262-93
- 
- (111) **179 971**  
(220) 01.02.1994  
(442) 10.12.1997  
(151) 17.03.1998  
(180) 01.02.2004  
(730) **Janča Rostislav - SOFTEX Software**, Olšava  
2215, 688 01 Uherský Brod, CZ;  
(210) 270-94
- 
- (111) **179 972**  
(220) 01.02.1994  
(442) 10.12.1997  
(151) 17.03.1998  
(180) 01.02.2004  
(730) **Janča Rostislav - SOFTEX Software**, Olšava  
2215, 688 01 Uherský Brod, CZ;  
(210) 272-94
- 
- (111) **179 973**  
(220) 08.02.1994  
(442) 10.12.1997  
(151) 17.03.1998  
(180) 08.02.2004  
(730) **SIKO, spol. s r. o.**, Karpatská 2, 811 05 Bratislava,  
SK;  
(210) 325-94
- 
- (111) **179 974**  
(220) 11.02.1994  
(442) 10.12.1997  
(151) 17.03.1998  
(180) 11.02.2004  
(730) **CLIMAX MOLYBDENUM COMPANY**, spoločnosť  
zriadená podľa zákonov štátu Delaware,  
Norwalk, Connecticut, US;  
(210) 365-94
- 
- (111) **179 975**  
(220) 07.03.1994  
(442) 10.12.1997  
(151) 17.03.1998  
(180) 07.03.2004  
(730) **ČOKOLÁDOVNY, a. s.**, Modranská 27, 140 00  
Praha 4, CZ;  
(210) 547-94
- 
- (111) **179 976**  
(220) 14.03.1994  
(442) 10.12.1997  
(151) 17.03.1998  
(180) 14.03.2004  
(730) **MARS Inc.**, spoločnosť zriadená podľa zákonov  
štátu Delaware, McLean, 22101-3883 Virginia, US;  
(210) 609-94
- 
- (111) **179 977**  
(220) 16.03.1994  
(442) 10.12.1997  
(151) 17.03.1998  
(180) 16.03.2004  
(730) **MARS Inc.**, spoločnosť zriadená podľa zákonov  
štátu Delaware, McLean, 22101-3883 Virginia, US;  
(210) 629-94
- 
- (111) **179 978**  
(220) 16.03.1994  
(442) 10.12.1997  
(151) 17.03.1998  
(180) 16.03.2004  
(730) **MARS Inc.**, spoločnosť zriadená podľa zákonov  
štátu Delaware, McLean, 22101-3883 Virginia, US;  
(210) 630-94
- 
- (111) **179 979**  
(220) 13.04.1994  
(442) 10.12.1997  
(151) 17.03.1998  
(180) 13.04.2004  
(730) **MEPURA, spol. s r. o.**, 015 01 Rajec, SK;  
(210) 855-94
- 
- (111) **179 980**  
(220) 14.04.1994  
(442) 10.12.1997  
(151) 17.03.1998  
(180) 14.04.2004  
(730) **American Appraisal Associates, Inc.**, 100 East  
Wisconsin Avenue, Milwaukee WI 53202, US;  
(210) 870-94
- 
- (111) **179 981**  
(220) 14.04.1994  
(442) 10.12.1997  
(151) 17.03.1998  
(180) 14.04.2004  
(730) **L'OREAL S. A.**, 14 rue Royale, 75008 Paris, FR;  
(210) 871-94
- 
- (111) **179 982**  
(220) 14.04.1994  
(442) 10.12.1997  
(151) 17.03.1998  
(180) 14.04.2004  
(730) **NIGAR SLOVAKIA, s. r. o.**, Nerudova 51, 821 04  
Bratislava, SK;  
(210) 878-94
- 
- (111) **179 983**  
(220) 14.04.1994  
(442) 10.12.1997  
(151) 17.03.1998  
(180) 14.04.2004  
(730) **NIGAR SLOVAKIA, s. r. o.**, Nerudova 51, 821 04



Bratislava, SK;  
(210) 879-94

(111) **179 984**  
(220) 27.04.1994  
(442) 10.12.1997  
(151) 17.03.1998  
(180) 27.04.2004  
(730) **CHARMES, s. r. o.**, Západná 2, 821 02 Bratislava, SK;  
(210) 965-94

(111) **179 985**  
(220) 28.04.1994  
(310) O-87503  
(320) 04.03.1994  
(330) CZ  
(442) 10.12.1997  
(151) 17.03.1998  
(180) 28.04.2004  
(730) **Dvořák Milan, Ing.**, Socháňova 1134/3, 163 00 Praha 6, CZ;  
(210) 974-94

(111) **179 986**  
(220) 28.04.1994  
(442) 10.12.1997  
(151) 17.03.1998  
(180) 28.04.2004  
(730) **CalComp Inc. a California**, 2411 West La Palma Avenue, Anaheim, Anaheim, California 928 01, US;  
(210) 976-94

(111) **179 987**  
(220) 28.04.1994  
(442) 10.12.1997  
(151) 17.03.1998  
(180) 28.04.2004  
(730) **The Procter & Gamble Company**, One Procter and Gamble Plaza, Cincinnati, Ohio, US;  
(210) 977-94

(111) **179 988**  
(220) 28.04.1994  
(442) 10.12.1997  
(151) 17.03.1998  
(180) 28.04.2004  
(730) **MATSUSHITA ELECTRIC INDUSTRIAL CO., LTD.**, Osaka, JP;  
(210) 978-94

(111) **179 989**  
(220) 10.05.1994  
(442) 10.12.1997  
(151) 17.03.1998  
(180) 10.05.2004  
(730) **BATMARK, INC.**, 1209 Orange Street, Wilmington, Delaware, US;

(210) 1106-94

(111) **179 990**  
(220) 16.05.1994  
(442) 10.12.1997  
(151) 17.03.1998  
(180) 16.05.2004  
(730) **Pfizer Inc.**, 235 East 42nd Street, New York, N.Y. 10017-5755, US;  
(210) 1136-94

(111) **179 991**  
(220) 16.05.1994  
(442) 10.12.1997  
(151) 17.03.1998  
(180) 16.05.2004  
(730) **DALOON A/S**, Delfinvej 3, 5800 Nyborg, DK;  
(210) 1139-94

(111) **179 992**  
(220) 20.05.1994  
(442) 10.12.1997  
(151) 17.03.1998  
(180) 20.05.2004  
(730) **J. & P. COATS, LIMITED**, organizovaná podľa zákonov štátu Veľká Británia, 155 St. Vincent Street, Glasgow, Škótsko, GB;  
(210) 1180-94

(111) **179 993**  
(220) 20.05.1994  
(442) 10.12.1997  
(151) 17.03.1998  
(180) 20.05.2004  
(730) **J. & P. COATS, LIMITED**, organizovaná podľa zákonov štátu Veľká Británia, 155 St. Vincent Street, Glasgow, Škótsko, GB;  
(210) 1181-94

(111) **179 994**  
(220) 20.05.1994  
(442) 10.12.1997  
(151) 17.03.1998  
(180) 20.05.2004  
(730) **Ferrosan A/S**, Sydmarken 5, 2860 Soborg, DK;  
(210) 1182-94

(111) **179 995**  
(220) 23.05.1994  
(442) 10.12.1997  
(151) 17.03.1998  
(180) 23.05.2004  
(730) **HWA SEUNG CORPORATION**, 1287-21, Younsan-5-Dong, Tongrae-Gu, Busan, KR;  
(210) 1189-94

(111) **179 996**  
(220) 07.06.1994

- (442) 10.12.1997  
(151) 17.03.1998  
(180) 07.06.2004  
(730) **IMPERIAL TOBACCO LIMITED**, Bristol, GB;  
(210) 1325-94
- 
- (111) **179 997**  
(220) 17.06.1994  
(442) 10.12.1997  
(151) 17.03.1998  
(180) 17.06.2004  
(730) **SUPRA CORPORATION OF JAPAN**, Tokyo, JP;  
(210) 1420-94
- 
- (111) **179 998**  
(220) 16.08.1994  
(442) 10.12.1997  
(151) 17.03.1998  
(180) 16.08.2004  
(730) **MITEK Industries, Inc.**, spoločnosť zriadená podľa zákonov štátu Missouri, 14515 North Outer Forty Rd., Chesterfield, Missouri 63017, US;  
(210) 1851-94
- 
- (111) **179 999**  
(220) 05.10.1994  
(442) 10.12.1997  
(151) 17.03.1998  
(180) 05.10.2004  
(730) **E. R. SQUIBB & SONS, INC.**, spoločnosť zriadená podľa zákonov štátu Delaware, Lawrenceville-Princeton Road, Princeton, New Jersey 08540, US;  
(210) 2315-94
- 
- (111) **180 000**  
(220) 05.10.1994  
(310) 74/520 160  
(320) 26.04.1994  
(330) US  
(442) 10.12.1997  
(151) 17.03.1998  
(180) 05.10.2004  
(730) **Wall Data Incorporated**, spoločnosť organizovaná a existujúca podľa zákonov štátu Washington, 11332 N.E. 112nd Way, Kirkland, Washington 98034-6931, US;  
(210) 2316-94
- 
- (111) **180 001**  
(220) 05.10.1994  
(442) 10.12.1997  
(151) 17.03.1998  
(180) 05.10.2004  
(730) **Colgate - Palmolive Company**, spoločnosť zriadená podľa zákonov štátu Delaware, 300 Park Avenue, New York, NY 10022 - 7499, US;  
(210) 2317-94
- 
- (111) **180 002**  
(220) 05.10.1994  
(442) 10.12.1997  
(151) 17.03.1998  
(180) 05.10.2004  
(730) **Heinz Ginzel & Co.**, Dornbirn, AT;  
(210) 2318-94
- 
- (111) **180 003**  
(220) 06.10.1994  
(310) 92216  
(320) 29.08.1994  
(330) CZ  
(442) 10.12.1997  
(151) 17.03.1998  
(180) 06.10.2004  
(730) **HYDROSYSTEM group, a. s.**, Kosmonautů 6a, 772 11 Olomouc, CZ;  
(210) 2321-94
- 
- (111) **180 004**  
(220) 11.10.1994  
(442) 10.12.1997  
(151) 17.03.1998  
(180) 11.10.2004  
(730) **Old Herold Ferm, a. s.**, Bratislavská 36, 911 74 Trenčín, SK;  
(210) 2348-94
- 
- (111) **180 005**  
(220) 11.10.1994  
(442) 10.12.1997  
(151) 17.03.1998  
(180) 11.10.2004  
(730) **Old Herold Ferm, a. s.**, Bratislavská 36, 911 74 Trenčín, SK;  
(210) 2349-94
- 
- (111) **180 006**  
(220) 11.10.1994  
(442) 10.12.1997  
(151) 17.03.1998  
(180) 11.10.2004  
(730) **Old Herold Ferm, a. s.**, Bratislavská 36, 911 74 Trenčín, SK;  
(210) 2352-94
- 
- (111) **180 007**  
(220) 11.10.1994  
(442) 10.12.1997  
(151) 17.03.1998  
(180) 11.10.2004  
(730) **Old Herold Ferm, a. s.**, Bratislavská 36, 911 74 Trenčín, SK;  
(210) 2353-94
- 
- (111) **180 008**  
(220) 11.10.1994  
(442) 10.12.1997

(151) 17.03.1998  
 (180) 11.10.2004  
 (730) **Old Herold Ferm, a. s.**, Bratislavská 36, 911 74  
 Trenčín, SK;  
 (210) 2354-94

(111) **180 009**  
 (220) 11.10.1994  
 (442) 10.12.1997  
 (151) 17.03.1998  
 (180) 11.10.2004  
 (730) **Old Herold Ferm, a. s.**, Bratislavská 36, 911 74  
 Trenčín, SK;  
 (210) 2355-94

(111) **180 010**  
 (220) 11.10.1994  
 (442) 10.12.1997  
 (151) 17.03.1998  
 (180) 11.10.2004  
 (730) **Old Herold Ferm, a. s.**, Bratislavská 36, 911 74  
 Trenčín, SK;  
 (210) 2356-94

(111) **180 011**  
 (220) 11.10.1994  
 (442) 10.12.1997  
 (151) 17.03.1998  
 (180) 11.10.2004  
 (730) **Old Herold Ferm, a. s.**, Bratislavská 36, 911 74  
 Trenčín, SK;  
 (210) 2357-94

(111) **180 012**  
 (220) 11.10.1994  
 (442) 10.12.1997  
 (151) 17.03.1998  
 (180) 11.10.2004  
 (730) **MD Foods amba**, Skanderborgvej 277, 8260 Viby  
 J., DK;  
 (210) 2359-94

(111) **180 013**  
 (220) 11.10.1994  
 (442) 10.12.1997  
 (151) 17.03.1998  
 (180) 11.10.2004  
 (730) **Old Herold Ferm, a. s.**, Bratislavská 36, 911 74  
 Trenčín, SK;  
 (210) 2361-94

(111) **180 014**  
 (220) 11.10.1994  
 (442) 10.12.1997  
 (151) 17.03.1998  
 (180) 11.10.2004  
 (730) **Old Herold Ferm, a. s.**, Bratislavská 36, 911 74  
 Trenčín, SK;  
 (210) 2362-94

(111) **180 015**  
 (220) 12.10.1994  
 (442) 10.12.1997  
 (151) 17.03.1998  
 (180) 12.10.2004  
 (730) **DOMINANT, investičná spoločnosť, a. s.**,  
 Miletičova 1, 821 08 Bratislava, SK;  
 (210) 2399-94

(111) **180 016**  
 (220) 12.10.1994  
 (442) 10.12.1997  
 (151) 17.03.1998  
 (180) 12.10.2004  
 (730) **Latex Occidental, S.A. de C. V.**, Calzada Gonzales  
 Gallo No. 2290, C.P. 44890, Guadalajara, Jalisco,  
 MX;  
 (210) 2400-94

(111) **180 017**  
 (220) 20.10.1994  
 (442) 10.12.1997  
 (151) 17.03.1998  
 (180) 20.10.2004  
 (730) **CLOPAY, Building Products Company, INC.**,  
 Walnut Sreet, Suite 1600, Cincinnati 312, Ohio  
 44202, US;  
 (210) 2501-94

(111) **180 018**  
 (220) 25.10.1994  
 (442) 10.12.1997  
 (151) 17.03.1998  
 (180) 25.10.2004  
 (730) **ČOKOLÁDOVNY, a. s.**, Modřanská 27, 140 00  
 Praha 4, CZ;  
 (210) 2523-94

(111) **180 019**  
 (220) 25.10.1994  
 (442) 10.12.1997  
 (151) 17.03.1998  
 (180) 25.10.2004  
 (730) **ČOKOLÁDOVNY, a. s.**, Modřanská 27, 140 00  
 Praha 4, CZ;  
 (210) 2525-94

(111) **180 020**  
 (220) 25.10.1994  
 (442) 10.12.1997  
 (151) 17.03.1998  
 (180) 25.10.2004  
 (730) **ČOKOLÁDOVNY, a. s.**, Modřanská 27, 140 00  
 Praha 4, CZ;  
 (210) 2526-94

(111) **180 021**  
 (220) 26.10.1994  
 (442) 10.12.1997

(151) 17.03.1998  
 (180) 26.10.2004  
 (730) **Adamíková Miluška**, Gándhího 8/8, 036 01  
 Martin, SK;  
 (210) 2541-94

(111) **180 022**  
 (220) 31.10.1994  
 (442) 10.12.1997  
 (151) 17.03.1998  
 (180) 31.10.2004  
 (730) **CLEARLY CANADIAN BEVERAGE CORPO-  
 RATION**, Suite 1900-999 West Hastings Street,  
 VANCOUVER, British Columbia, V6C 2W2, CA;  
 (210) 2592-94

(111) **180 023**  
 (220) 14.04.1997  
 (442) 10.12.1997  
 (151) 17.03.1998  
 (180) 14.04.2007  
 (730) **XANDRA CRYSTAL, spol. s r. o.**, Prievidzská 30,  
 972 46 Čereňany, SK;  
 (210) 1033-97

(111) **180 024**  
 (220) 17.07.1997  
 (442) 10.12.1997  
 (151) 17.03.1998  
 (180) 17.07.2007  
 (730) **VZT - Vzduchotechnika, a. s.**, Trenčianska 17,  
 915 34 Nové Mesto nad Váhom, SK;  
 (210) 2045-97

(111) **180 025**  
 (220) 17.07.1997  
 (442) 10.12.1997  
 (151) 17.03.1998  
 (180) 17.07.2007  
 (730) **VZT - Vzduchotechnika, a. s.**, Trenčianska 17,  
 915 34 Nové Mesto nad Váhom, SK;  
 (210) 2046-97

(111) **180 026**  
 (220) 25.07.1997  
 (442) 10.12.1997  
 (151) 17.03.1998  
 (180) 25.07.2007  
 (730) **Leszkó Vendelín**, Vodná 15/9, 945 01 Komárno,  
 SK;  
 (210) 2149-97

(111) **180 027**  
 (220) 03.09.1997  
 (442) 10.12.1997  
 (151) 17.03.1998  
 (180) 03.09.2007  
 (730) **FEMINIA Bratislava, s. r. o.**, Domašská 15,  
 821 07 Bratislava, SK;

(210) 2512-97

(111) **180 028**  
 (220) 15.07.1991  
 (442) 10.12.1997  
 (151) 17.03.1998  
 (180) 15.07.2001  
 (730) **BVV FAIR AGENCY, spol. s r. o.**, Výstavišťa 1,  
 660 91 Brno, CZ;  
 (210) 62717

(111) **180 029**  
 (220) 04.02.1992  
 (442) 10.12.1997  
 (151) 17.03.1998  
 (180) 04.02.2002  
 (730) **COMPUTERVISION RESEARCH AND DE-  
 VELOPMENT LIMITED**, Harston Mill Royston  
 Road, Harston Cambridge CB2 5NL, GB;  
 (210) 66274

(111) **180 030**  
 (220) 01.06.1992  
 (442) 10.12.1997  
 (151) 17.03.1998  
 (180) 01.06.2002  
 (730) **Habodász Jozef, akad. arch.**, Fraňa Kráľa 13,  
 811 05 Bratislava, SK;  
 (210) 68954

(111) **180 031**  
 (220) 19.06.1992  
 (442) 10.12.1997  
 (151) 17.03.1998  
 (180) 19.06.2002  
 (730) **BRIGGS & STRATTON CORPORATION**, spo-  
 ločnosť zriadená a existujúca podľa zákonov štátu  
 Wisconsin, Wauwatosa, Wisconsin, US;  
 (210) 69461

(111) **180 032**  
 (220) 29.06.1992  
 (442) 10.12.1997  
 (151) 17.03.1998  
 (180) 29.06.2002  
 (730) **Ziff-Davis Publishing Company**, spoločnosť zria-  
 dená podľa zákonov štátu Delaware, 767 Fifth  
 Avenue, 44th Floor, New York, N.Y. 10053, US;  
 (210) 69716

(111) **180 033**  
 (220) 09.11.1992  
 (442) 10.12.1997  
 (151) 17.03.1998  
 (180) 09.11.2002  
 (730) **Brown & Williamson Tobacco Corporation**,  
 1500 Brown & Williamson Tower, Louisville  
 Galleria, Louisville, Kentucky, US;  
 (210) 72864

(111) **180 034**  
 (220) 11.03.1993  
 (442) 10.12.1997  
 (151) 17.03.1998  
 (180) 11.03.2003  
 (730) **ST. NICOLAUS, a. s.**, Ul. 1. mája 113, 031 28  
 Liptovský Mikuláš, SK;  
 (210) 221-93

(111) **180 035**  
 (220) 11.03.1993  
 (442) 10.12.1997  
 (151) 17.03.1998  
 (180) 11.03.2003  
 (730) **CODEA, spol. s r. o.**, Vidlicová 14, 831 01  
 Bratislava, SK;  
 (210) 223-93

(111) **180 036**  
 (220) 07.10.1993  
 (442) 10.12.1997  
 (151) 17.03.1998  
 (180) 07.10.2003  
 (730) **NINTENDO Co., Ltd.**, 60 Fukuinekamitakamat-  
 su-cho, Higashiyama-ku, Kyoto-shi, Kyoto-fu, JP;  
 (210) 790-93

(111) **180 037**  
 (220) 31.05.1993  
 (442) 10.12.1997  
 (151) 17.03.1998  
 (180) 31.05.2003  
 (730) **SASCO, s. r. o.**, Sekurisova 14, 841 02 Bratislava,  
 SK;  
 (210) 839-93

(111) **180 038**  
 (220) 01.06.1993  
 (442) 10.12.1997  
 (151) 17.03.1998  
 (180) 01.06.2003  
 (730) **KOVOPROJEKT Bratislava, a. s.**, Ružová doli-  
 na 6, 824 70 Bratislava, SK;  
 (210) 847-93

(111) **180 039**  
 (220) 10.06.1993  
 (442) 10.12.1997  
 (151) 17.03.1998  
 (180) 10.06.2003  
 (730) **NINTENDO Co., Ltd.**, 60 Fukuinekamitakamat-  
 su-cho, Higashiyama-ku, Kyoto-shi, Kyoto-fu, JP;  
 (210) 921-93

(111) **180 040**  
 (220) 14.06.1993  
 (442) 10.12.1997  
 (151) 17.03.1998  
 (180) 14.06.2003

(730) **Rock Club BUNKR, spol. s r. o.**, Lodecká 2,  
 100 00 Praha 1, CZ;  
 (210) 952-93

(111) **180 041**  
 (220) 14.06.1993  
 (442) 10.12.1997  
 (151) 17.03.1998  
 (180) 14.06.2003  
 (730) **Rock Club BUNKR, spol. s r. o.**, Lodecká 2,  
 100 00 Praha 1, CZ;  
 (210) 955-93

(111) **180 042**  
 (220) 17.06.1993  
 (442) 10.12.1997  
 (151) 17.03.1998  
 (180) 17.06.2003  
 (730) **Gulf Pacific Rice Co., Inc.**, spoločnosť zriadená  
 podľa zákonov štátu Texas, Houston, Texas, US;  
 (210) 983-93

(111) **180 043**  
 (220) 15.07.1993  
 (442) 10.12.1997  
 (151) 17.03.1998  
 (180) 15.07.2003  
 (730) **Positive Response Television, Inc.**, spoločnosť or-  
 ganizovaná a existujúca podľa zákonov štátu  
 California, 14724 Ventura Boulevard, Suite 600,  
 Sherman Oaks, California 91403 - 3501, US;  
 (210) 1205-93

(111) **180 044**  
 (220) 03.12.1993  
 (442) 10.12.1997  
 (151) 17.03.1998  
 (180) 03.12.2003  
 (730) **UNCLE BEN'S, INC.**, spoločnosť zriadená podľa  
 zákonov štátu Delaware, Houston, Texas, US;  
 (210) 2243-93

(111) **180 045**  
 (220) 08.12.1993  
 (442) 10.12.1997  
 (151) 17.03.1998  
 (180) 08.12.2003  
 (730) **LUCERNA - BARRANDOV, spol. s r. o.**, Štěpán-  
 ská 61, 116 02 Praha 1, CZ;  
 (210) 2266-93

(111) **180 046**  
 (220) 17.12.1993  
 (442) 10.12.1997  
 (151) 17.03.1998  
 (180) 17.12.2003  
 (730) **ETRA, spol. s r. o.**, Na Dlážděnce 40, 180 00 Praha  
 8, CZ;  
 (210) 2323-93

- (111) **180 047**  
(220) 20.12.1993  
(442) 10.12.1997  
(151) 17.03.1998  
(180) 20.12.2003  
(730) **COLETTI, spol. s r. o.**, Trojičné námestie 10,  
917 01 Trnava, SK;  
(210) 2327-93
- 
- (111) **180 048**  
(220) 20.12.1993  
(442) 10.12.1997  
(151) 17.03.1998  
(180) 20.12.2003  
(730) **COLETTI, spol. s r. o.**, Trojičné námestie 10,  
917 01 Trnava, SK;  
(210) 2328-93
- 
- (111) **180 049**  
(220) 12.01.1994  
(442) 10.12.1997  
(151) 17.03.1998  
(180) 12.01.2004  
(730) **Meluš Pavel - O.K.O. Agentúra, Štúdio, Vydavateľstvo**, Štúrova 11, 811 02 Bratislava, SK;  
(210) 51-94
- 
- (111) **180 050**  
(220) 01.02.1994  
(442) 10.12.1997  
(151) 17.03.1998  
(180) 01.02.2004  
(730) **Janča Rostislav - SOFTEX Software**, Olšava  
2215, 688 01 Uherský Brod, CZ;  
(210) 273-94
- 
- (111) **180 051**  
(220) 07.04.1994  
(442) 10.12.1997  
(151) 17.03.1998  
(180) 07.04.2004  
(730) **KOZAK Klatovy, a. s.**, Fr. Šumavského 189,  
339 46 Klatovy, CZ;  
(210) 820-94
- 
- (111) **180 052**  
(220) 14.04.1994  
(442) 10.12.1997  
(151) 17.03.1998  
(180) 14.04.2004  
(730) **Milex, š. p.**, Piešťanská 31, 915 53 Nové Mesto nad  
Váhom, SK;  
(210) 856-94
- 
- (111) **180 053**  
(220) 14.04.1994  
(442) 10.12.1997  
(151) 17.03.1998  
(180) 14.04.2004
- (730) **Milex, š. p.**, Piešťanská 31, 915 53 Nové Mesto nad  
Váhom, SK;  
(210) 860-94
- 
- (111) **180 054**  
(220) 14.04.1994  
(442) 10.12.1997  
(151) 17.03.1998  
(180) 14.04.2004  
(730) **Milex, š. p.**, Piešťanská 31, 915 53 Nové Mesto nad  
Váhom, SK;  
(210) 861-94
- 
- (111) **180 055**  
(220) 14.04.1994  
(442) 10.12.1997  
(151) 17.03.1998  
(180) 14.04.2004  
(730) **Milex, š. p.**, Piešťanská 31, 915 53 Nové Mesto nad  
Váhom, SK;  
(210) 862-94
- 
- (111) **180 056**  
(220) 15.04.1994  
(442) 10.12.1997  
(151) 17.03.1998  
(180) 15.04.2004  
(730) **BOKK - net Mérnöki és Kereskedelmi Betéti Társaság**, Bánoni ltp. 9, Esztergom, HU;  
(210) 886-94
- 
- (111) **180 057**  
(220) 03.05.1994  
(442) 09.07.1997  
(151) 17.03.1998  
(180) 03.05.2004  
(730) **ŠPORTKA, a. s.**, Trnavská 37, 832 96 Bratislava,  
SK;  
(210) 1033-94
- 
- (111) **180 058**  
(220) 10.05.1994  
(442) 10.12.1997  
(151) 17.03.1998  
(180) 10.05.2004  
(730) **MONSANTO COMPANY**, 800 North Lindbergh  
Boulevard, St. Louis, Missouri 63167, US;  
(210) 1102-94
- 
- (111) **180 059**  
(220) 10.05.1994  
(442) 10.12.1997  
(151) 17.03.1998  
(180) 10.05.2004  
(730) **Isola A/S**, 3945 Eidanger, NO;  
(210) 1104-94
-

(111) **180 060**  
 (220) 10.05.1994  
 (442) 10.12.1997  
 (151) 17.03.1998  
 (180) 10.05.2004  
 (730) **Trommsdorff GmbH & Co.**, Trommsdorffer-  
 strasse 2-6, 52475 Alsdorf, DE;  
 (210) 1107-94

(111) **180 061**  
 (220) 10.05.1994  
 (442) 10.12.1997  
 (151) 17.03.1998  
 (180) 10.05.2004  
 (730) **Georgetown University**, 37 th & 0 Streets, N.W.,  
 Washington, D.C. 20057, US;  
 (210) 1109-94

(111) **180 062**  
 (220) 10.05.1994  
 (442) 10.12.1997  
 (151) 17.03.1998  
 (180) 10.05.2004  
 (730) **MONSANTO COMPANY**, spoločnosť zriadená  
 podľa zákonov štátu Delaware, 800 North  
 Lindbergh Boulevard, St. Louis, Missouri 63167,  
 US;  
 (210) 1113-94

(111) **180 063**  
 (220) 11.05.1994  
 (442) 10.12.1997  
 (151) 17.03.1998  
 (180) 11.05.2004  
 (730) **THE HIRAM WALKER GROUP LIMITED**,  
 The Pavilions, Bridgwater Road, Bedminster  
 Down, Bristol, BS13 8AR, GB;  
 (210) 1114-94

(111) **180 064**  
 (220) 17.05.1994  
 (442) 10.12.1997  
 (151) 17.03.1998  
 (180) 17.05.2004  
 (730) **MasterCard International Incorporated**, spoloč-  
 nosť zriadená podľa zákonov štátu Delaware, 888  
 Seventh Avenue, New York, NY 10106, US;  
 (210) 1157-94

(111) **180 065**  
 (220) 17.05.1994  
 (442) 10.12.1997  
 (151) 17.03.1998  
 (180) 17.05.2004  
 (730) **Mandík Vlastimil, výroba a prodej zámečnic-  
 kých prvků a konstrukcí**, Přátelství č. 36, 267 21  
 Tmaň, CZ;  
 (210) 1158-94

(111) **180 066**  
 (220) 20.05.1994  
 (442) 10.12.1997  
 (151) 17.03.1998  
 (180) 20.05.2004  
 (730) **IMPERIAL CHEMICAL INDUSTRIES PLC**,  
 Imperial Chemical House, Millbank, London  
 SW1P 3JF, GB;  
 (210) 1177-94

(111) **180 067**  
 (220) 24.05.1994  
 (442) 10.12.1997  
 (151) 17.03.1998  
 (180) 24.05.2004  
 (730) **HAROLOGI OF SWEDEN AB**, Avestagatan 16,  
 Spanga, SE;  
 (210) 1194-94

(111) **180 068**  
 (220) 25.05.1994  
 (442) 10.12.1997  
 (151) 17.03.1998  
 (180) 25.05.2004  
 (730) **Topoľčianske strojárne, a. s.**, Družstevná, 955 88  
 Továrniky, SK;  
 (210) 1199-94

(111) **180 069**  
 (220) 10.06.1994  
 (442) 10.12.1997  
 (151) 17.03.1998  
 (180) 10.06.2004  
 (730) **Seattle Pacific Industries, Inc.**, spoločnosť orga-  
 nizovaná a existujúca podľa zákonov štátu  
 Washington, 1700 Westlake avenue North, Seattle,  
 Washington 98138, US;  
 (210) 1357-94

(111) **180 070**  
 (220) 13.06.1994  
 (442) 10.12.1997  
 (151) 17.03.1998  
 (180) 13.06.2004  
 (730) **UNIVERSITY OF NEVADA, LAS VEGAS**,  
 4505 S. Maryland Parkway, Las Vegas, Nevada  
 89154, US;  
 (210) 1359-94

(111) **180 071**  
 (220) 13.06.1994  
 (442) 10.12.1997  
 (151) 17.03.1998  
 (180) 13.06.2004  
 (730) **Beecham Group p.l.c.**, Four New Horizons Court,  
 Harlequin Avenue, Brentford, Middlesex TW8 9EP,  
 GB;  
 (210) 1362-94

- (111) **180 072**  
 (220) 13.06.1994  
 (442) 10.12.1997  
 (151) 17.03.1998  
 (180) 13.06.2004  
 (730) **Beecham Group p.l.c.**, Four New Horizons Court,  
 Harlequin Avenue, Brentford, Middlesex TW8 9EP,  
 GB;  
 (210) 1363-94
- 
- (111) **180 073**  
 (220) 24.06.1994  
 (442) 10.12.1997  
 (151) 17.03.1998  
 (180) 24.06.2004  
 (730) **WARNACO INC.**, 90 Park Avenue, New York,  
 New York 10016, US;  
 (210) 1462-94
- 
- (111) **180 074**  
 (220) 20.07.1994  
 (442) 10.12.1997  
 (151) 17.03.1998  
 (180) 20.07.2004  
 (730) **TITAN PRESS, spol. s r. o.**, Pribinova 23, 810 11  
 Bratislava, SK;  
 (210) 1636-94
- 
- (111) **180 075**  
 (220) 03.08.1994  
 (442) 10.12.1997  
 (151) 17.03.1998  
 (180) 03.08.2004  
 (730) **slovEDIT, spol. s r. o.**, Jánoškova 8, 831 03  
 Bratislava, SK;  
 (210) 1759-94
- 
- (111) **180 076**  
 (220) 03.08.1994  
 (442) 10.12.1997  
 (151) 17.03.1998  
 (180) 03.08.2004  
 (730) **Severochema, družstvo pro chemickou výrobu,**  
 Vilová 333/2, 461 71 Liberec, CZ;  
 (210) 1762-94
- 
- (111) **180 077**  
 (220) 03.08.1994  
 (442) 10.12.1997  
 (151) 17.03.1998  
 (180) 03.08.2004  
 (730) **Severochema, družstvo pro chemickou výrobu,**  
 Vilová 333/2, 461 71 Liberec, CZ;  
 (210) 1763-94
- 
- (111) **180 078**  
 (220) 09.08.1994  
 (442) 10.12.1997  
 (151) 17.03.1998
- (180) 09.08.2004  
 (730) **SUPERIOR ELECTRONICS CORP.**, No. 10,  
 Lane 31, Chungten st., Taipei, TW;  
 (210) 1796-94
- 
- (111) **180 079**  
 (220) 16.08.1994  
 (442) 10.12.1997  
 (151) 17.03.1998  
 (180) 16.08.2004  
 (730) **Jacobs Suchard Figaro, a. s.**, Račianska 44,  
 832 42 Bratislava, SK;  
 (210) 1861-94
- 
- (111) **180 080**  
 (220) 16.08.1994  
 (442) 10.12.1997  
 (151) 17.03.1998  
 (180) 16.08.2004  
 (730) **Jacobs Suchard Figaro, a. s.**, Račianska 44,  
 832 42 Bratislava, SK;  
 (210) 1862-94
- 
- (111) **180 081**  
 (220) 16.08.1994  
 (442) 10.12.1997  
 (151) 17.03.1998  
 (180) 16.08.2004  
 (730) **Jacobs Suchard Figaro, a. s.**, Račianska 44,  
 832 42 Bratislava, SK;  
 (210) 1865-94
- 
- (111) **180 082**  
 (220) 16.08.1994  
 (442) 10.12.1997  
 (151) 17.03.1998  
 (180) 16.08.2004  
 (730) **Jacobs Suchard Figaro, a. s.**, Račianska 44,  
 832 42 Bratislava, SK;  
 (210) 1866-94
- 
- (111) **180 083**  
 (220) 16.08.1994  
 (442) 10.12.1997  
 (151) 17.03.1998  
 (180) 16.08.2004  
 (730) **Jacobs Suchard Figaro, a. s.**, Račianska 44,  
 832 42 Bratislava, SK;  
 (210) 1867-94
- 
- (111) **180 084**  
 (220) 23.08.1994  
 (442) 10.12.1997  
 (151) 17.03.1998  
 (180) 23.08.2004  
 (730) **HICON, s. r. o.**, Popůvky u Brna 140, 664 41  
 Troubsko, SK;  
 (210) 1916-94



(111) **180 085**  
 (220) 25.08.1994  
 (310) 74/494524  
 (320) 25.02.1994  
 (330) US  
 (442) 10.12.1997  
 (151) 17.03.1998  
 (180) 25.08.2004  
 (730) **Digital Equipment Corporation**, 146 Main Street, Maynard, Massachusetts 01754, US;  
 (210) 1940-94

(111) **180 086**  
 (220) 11.10.1994  
 (442) 10.12.1997  
 (151) 17.03.1998  
 (180) 11.10.2004  
 (730) **TELECONSULT INTERNATIONAL, spol. s r. o.**, Karmelitská 18, 110 00 Praha 1, CZ;  
 (210) 2377-94

(111) **180 087**  
 (220) 11.10.1994  
 (442) 10.12.1997  
 (151) 17.03.1998  
 (180) 11.10.2004  
 (730) **TELECONSULT INTERNATIONAL, spol. s r. o.**, Karmelitská 18, 110 00 Praha 1, CZ;  
 (210) 2378-94

(111) **180 088**  
 (220) 11.10.1994  
 (442) 10.12.1997  
 (151) 17.03.1998  
 (180) 11.10.2004  
 (730) **TELECONSULT INTERNATIONAL, spol. s r. o.**, Karmelitská 18, 110 00 Praha 1, CZ;  
 (210) 2379-94

(111) **180 089**  
 (220) 12.10.1994  
 (442) 10.12.1997  
 (151) 17.03.1998  
 (180) 12.10.2004  
 (730) **FORD MOTOR COMPANY**, The American Road, City of Michigan 48121, US;  
 (210) 2385-94

(111) **180 090**  
 (220) 12.10.1994  
 (442) 10.12.1997  
 (151) 17.03.1998  
 (180) 12.10.2004  
 (730) **B.M. Kávoviny, spol. s r. o.**, Bratislavská cesta 807/10, 926 01 Sereď, SK;  
 (210) 2387-94

(111) **180 091**  
 (220) 12.10.1994

(442) 10.12.1997  
 (151) 17.03.1998  
 (180) 12.10.2004  
 (730) **B. M. Kávoviny, spol. s r. o.**, Bratislavská cesta 807/10, 926 01 Sereď, SK;  
 (210) 2392-94

(111) **180 092**  
 (220) 21.10.1994  
 (310) 74565923  
 (320) 26.8.1994  
 (330) US  
 (442) 10.12.1997  
 (151) 17.03.1998  
 (180) 21.10.2004  
 (730) **Digital Equipment Corporation**, spoločnosť zriadená podľa zákonov štátu Massachusetts, 146 Main Street, Maynard, US;  
 (210) 2508-94

(111) **180 093**  
 (220) 28.10.1994  
 (442) 10.12.1997  
 (151) 17.03.1998  
 (180) 28.10.2004  
 (730) **PALMA-TUMYS, a. s.**, Bratislava, Račianska 76, 836 04 Bratislava, SK;  
 (210) 2581-94

(111) **180 094**  
 (220) 28.10.1994  
 (442) 10.12.1997  
 (151) 17.03.1998  
 (180) 28.10.2004  
 (730) **HOŠ, spol. s r. o.**, Mlynská 93, 951 31 Močenok, SK;  
 (210) 2582-94

(111) **180 095**  
 (220) 28.10.1994  
 (442) 10.12.1997  
 (151) 17.03.1998  
 (180) 28.10.2004  
 (730) **HOŠ, spol. s r. o.**, Mlynská 93, 951 31 Močenok, SK;  
 (210) 2583-94

(111) **180 096**  
 (220) 28.10.1994  
 (442) 10.12.1997  
 (151) 17.03.1998  
 (180) 28.10.2004  
 (730) **HOJ SLOVAKIA, s. r. o.**, Mlynská 93, 951 31 Močenok, SK;  
 (210) 2584-94

(111) **180 097**  
 (220) 28.10.1994  
 (442) 10.12.1997

- (151) 17.03.1998  
(180) 28.10.2004  
(730) **HOJ SLOVAKIA, s. r. o.**, Mlynská 93, 951 31 Močenok, SK;  
(210) 2585-94
- 
- (111) **180 098**  
(220) 28.10.1994  
(442) 10.12.1997  
(151) 17.03.1998  
(180) 28.10.2004  
(730) **E.R.SQUIBB & SONS, INC.**, spoločnosť zriadená podľa zákonov štátu Delaware, Lawrenceville-Princeton Road, Princeton, New Jersey 08540, US;  
(210) 2586-94
- 
- (111) **180 099**  
(220) 31.10.1994  
(442) 10.12.1997  
(151) 17.03.1998  
(180) 31.10.2004  
(730) **UNILEVER N. V.**, Weena 455, Rotterdam, NL;  
(210) 2590-94
- 
- (111) **180 100**  
(220) 31.10.1994  
(442) 10.12.1997  
(151) 17.03.1998  
(180) 31.10.2004  
(730) **AMOY INDUSTRIES (INTERNATIONAL), Ltd.**, Tai Po, N.T. H.K., HK;  
(210) 2593-94
- 
- (111) **180 101**  
(220) 02.11.1994  
(442) 10.12.1997  
(151) 17.03.1998  
(180) 02.11.2004  
(730) **BYK GULDEN LOMBERG CHEMISCHE FABRIK GMBH**, Byk-Gulden-Strasse 2, Konstanz, DE;  
(210) 2599-94
- 
- (111) **180 102**  
(220) 02.11.1994  
(442) 10.12.1997  
(151) 17.03.1998  
(180) 02.11.2004  
(730) **UNILEVER N. V.**, Weena 455, Rotterdam, NL;  
(210) 2600-94
- 
- (111) **180 103**  
(220) 24.11.1994  
(442) 10.12.1997  
(151) 17.03.1998  
(180) 24.11.2004  
(730) **ELASTIK, spol. s r. o.**, miestna časť Šelpice 252, 919 09 Bohdanovce nad Trnavou, SK;
- (210) 2838-94
- 
- (111) **180 104**  
(220) 03.09.1996  
(442) 10.12.1997  
(151) 17.03.1998  
(180) 03.09.2006  
(730) **LARK, s. r. o.**, Moldavská 21, 040 01 Košice, SK;  
(210) 2297-96
- 
- (111) **180 105**  
(220) 30.03.1994  
(442) 10.12.1997  
(151) 17.03.1998  
(180) 30.03.2004  
(730) **3 C spol. s r. o.**, Tyršova 237, 570 01 Litomyšl, CZ;  
(210) 729-94
- 
- (111) **180 106**  
(220) 07.04.1994  
(442) 10.12.1997  
(151) 17.03.1998  
(180) 07.04.2004  
(730) **Penetex Import-Export Gesellschaft m.b.H and Co.KG**, Grinzinger Allee 50-52, A-1190 Wien, AT;  
(210) 822-94
- 
- (111) **180 107**  
(220) 07.04.1994  
(442) 10.12.1997  
(151) 17.03.1998  
(180) 07.04.2004  
(730) **EuroMed Beratungs-und Handelsgesellschaft m.b.H.**, Schonensche Strasse 2, D-10439 Berlin, DE;  
(210) 831-94
- 
- (111) **180 108**  
(220) 08.04.1994  
(442) 10.12.1997  
(151) 17.03.1998  
(180) 08.04.2004  
(730) **ZENECA Limited**, 15 Stanhope Gate, London W1Y 6LN, GB;  
(210) 832-94
- 
- (111) **180 109**  
(220) 08.04.1994  
(442) 10.12.1997  
(151) 17.03.1998  
(180) 08.04.2004  
(730) **KONTO, s. r. o.**, Račianska 66, 831 02 Bratislava, SK;  
(210) 833-94
- 
- (111) **180 110**  
(220) 11.04.1994  
(442) 10.12.1997

(151) 17.03.1998  
 (180) 11.04.2004  
 (730) **ASYMETRIX CORPORATION**, spoločnosť  
 zriadená podľa zákonov štátu Washington, 110-  
 -10th Avenue N.E., Bellevue, Washington 98004,  
 US;  
 (210) 844-94

(111) **180 111**  
 (220) 14.04.1994  
 (442) 10.12.1997  
 (151) 17.03.1998  
 (180) 14.04.2004  
 (730) **HESINKO, spol. s r. o.**, Račianska 62, 831 02  
 Bratislava, SK;  
 (210) 877-94

(111) **180 112**  
 (220) 28.04.1994  
 (442) 10.12.1997  
 (151) 17.03.1998  
 (180) 28.04.2004  
 (730) **Bang & Olufsen Holding A/S**, Peter Bangs Vej 15,  
 7600 Struer, DK;  
 (210) 979-94

(111) **180 113**  
 (220) 28.04.1994  
 (442) 10.12.1997  
 (151) 17.03.1998  
 (180) 28.04.2004  
 (730) **ArSiMa I/S v/Henrik Haubroe and Niels  
 Haubroe**, Lyskaer 13, DK-2730 Herlev, DK;  
 (210) 981-94

(111) **180 114**  
 (220) 28.04.1994  
 (442) 10.12.1997  
 (151) 17.03.1998  
 (180) 28.04.2004  
 (730) **Šarišský mlyn, s.r.o. Veľký Šariš**, Mlynská č. 1,  
 082 21 Veľký Šariš, SK;  
 (210) 984-94

(111) **180 115**  
 (220) 29.04.1994  
 (442) 10.12.1997  
 (151) 17.03.1998  
 (180) 29.04.2004  
 (730) **ARIZONA CHEMICAL COMPANY**, spoločnosť  
 zriadená podľa zákonov štátu Delaware, 1001  
 East Business Highway 98, Panama City, Florida  
 32401, US;  
 (210) 985-94

(111) **180 116**  
 (220) 29.04.1994  
 (442) 10.12.1997  
 (151) 17.03.1998

(180) 29.04.2004  
 (730) **CLINIQUE LABORATORIES, Inc.**, spoločnosť  
 zriadená podľa zákonov štátu Delaware, 767 Fifth  
 Avenue, New York, New York, US;  
 (210) 987-94

(111) **180 117**  
 (220) 29.04.1994  
 (442) 10.12.1997  
 (151) 17.03.1998  
 (180) 29.04.2004  
 (730) **ISHIHARA SANGYO KAISHA, LTD.**, No. 3-15,  
 1-chome, Edobori, Nishi-ku, Osaka-shi, Osaka-fu,  
 JP;  
 (210) 988-94

(111) **180 118**  
 (220) 29.04.1994  
 (442) 10.12.1997  
 (151) 17.03.1998  
 (180) 29.04.2004  
 (730) **MLIEKOSPOL, a. s.**, Šurianska 10, 940 20 Nové  
 Zámky, SK;  
 (210) 989-94

(111) **180 119**  
 (220) 10.05.1994  
 (442) 10.12.1997  
 (151) 17.03.1998  
 (180) 10.05.2004  
 (730) **ISOLA A/S**, 3945 Eidanger, NO;  
 (210) 1105-94

(111) **180 120**  
 (220) 17.05.1994  
 (442) 10.12.1997  
 (151) 17.03.1998  
 (180) 17.05.2004  
 (730) **INFORMIX SOFTWARE, INC.**, Menlo Park,  
 California 94026, US;  
 (210) 1151-94

(111) **180 121**  
 (220) 18.05.1994  
 (442) 10.12.1997  
 (151) 17.03.1998  
 (180) 18.05.2004  
 (730) **Lucent Technologies Inc., A Delaware Corpora-  
 tion**, 600 Mountain Avenue, Murray Hill, New  
 Jersey 07974 - 0636, US;  
 (210) 1166-94

(111) **180 122**  
 (220) 19.05.1994  
 (442) 10.12.1997  
 (151) 17.03.1998  
 (180) 19.05.2004  
 (730) **MERLONI TERMOSANITARI S. P. A.**, Viale  
 Aristide Merloni, 45, 60044 Fabriano (Ancona), IT;

(210) 1169-94

---

(111) **180 123**

(220) 10.06.1994

(442) 10.12.1997

(151) 17.03.1998

(180) 10.06.2004

(730) **Intel Corporation**, Santa Clara, California 95052-8119, US;

(210) 1351-94

---

(111) **180 124**

(220) 10.06.1994

(442) 10.12.1997

(151) 17.03.1998

(180) 10.06.2004

(730) **SLOVNAFT, a. s.**, Vlčie hrdlo, 824 12 Bratislava, SK;

(210) 1353-94

---

(111) **180 125**

(220) 10.06.1994

(442) 10.12.1997

(151) 17.03.1998

(180) 10.06.2004

(730) **Gitano Fashions Limited**, 1411 Broadway, New York, New York 10018, US;

(210) 1354-94

---

(111) **180 126**

(220) 10.06.1994

(442) 10.12.1997

(151) 17.03.1998

(180) 10.06.2004

(730) **JOHNSON & JOHNSON. MERCK CONSUMER PHARMACEUTICALS CO.**, Camp Hill Road, Fort Washington, Pennsylvania 19034, US;

(210) 1356-94

---

(111) **180 127**

(220) 23.06.1994

(442) 10.12.1997

(151) 17.03.1998

(180) 23.06.2004

(730) **SOYUM TEKSTIL ANONIM SIRKETI**, Istanbul, TR;

(210) 1455-94

---

(111) **180 128**

(220) 23.06.1994

(442) 10.12.1997

(151) 17.03.1998

(180) 23.06.2004

(730) **MONSANTO COMPANY**, 800 North Lindbergh Boulevard, St. Louis, Missouri 63167, US;

(210) 1460-94

---

(111) **180 129**

(220) 30.06.1994

(442) 10.12.1997

(151) 17.03.1998

(180) 30.06.2004

(730) **DIPRO, spol. s r. o.**, Kudláková 4, 844 15 Bratislava, SK;

(210) 1510-94

---

(111) **180 130**

(220) 30.06.1994

(442) 10.12.1997

(151) 17.03.1998

(180) 30.06.2004

(730) **DIPRO, spol. s r. o.**, Kudláková 4, 844 15 Bratislava, SK;

(210) 1511-94

---

(111) **180 131**

(220) 11.07.1994

(442) 10.12.1997

(151) 17.03.1998

(180) 11.07.2004

(730) **Malimánek Karel - K.I. BUNGEE JUMP**, Přemyslská 197/63, 182 00 Praha 8, CZ;

(210) 1570-94

---

(111) **180 132**

(220) 15.07.1994

(442) 10.12.1997

(151) 17.03.1998

(180) 15.07.2004

(730) **KHF Sports Oy**, Kaukjärvi, 30100 Forssa, FI;

(210) 1594-94

---

(111) **180 133**

(220) 20.07.1994

(310) 85986

(320) 24.01.1994

(330) CZ

(442) 10.12.1997

(151) 17.03.1998

(180) 20.07.2004

(730) **Žák Rudolf, Ing.**, Erbenova 8, 602 00 Brno, CZ;

(210) 1642-94

---

(111) **180 134**

(220) 20.07.1994

(310) 85987

(320) 24.01.1994

(330) CZ

(442) 10.12.1997

(151) 17.03.1998

(180) 20.07.2004

(730) **Žák Rudolf, Ing.**, Erbenova 8, 602 00 Brno, CZ;

(210) 1643-94

---

(111) **180 135**  
 (220) 03.08.1994  
 (442) 10.12.1997  
 (151) 17.03.1998  
 (180) 03.08.2004  
 (730) **Severochema, družstvo pro chemickou výrobu,**  
 Vilová 333/2, 461 71 Liberec, CZ;  
 (210) 1760-94

(111) **180 136**  
 (220) 03.08.1994  
 (442) 10.12.1997  
 (151) 18.03.1998  
 (180) 03.08.2004  
 (730) **Severochema, družstvo pro chemickou výrobu,**  
 Vilová 333/2, 461 71 Liberec, CZ;  
 (210) 1761-94

(111) **180 137**  
 (220) 05.08.1994  
 (442) 10.12.1997  
 (151) 18.03.1998  
 (180) 05.08.2004  
 (730) **VIPO, a. s.,** gen. Svobodu 1069/4, 958 01  
 Partizánske, SK;  
 (210) 1770-94

(111) **180 138**  
 (220) 16.08.1994  
 (442) 10.12.1997  
 (151) 18.03.1998  
 (180) 16.08.2004  
 (730) **MITEK Industries, Inc.,** spoločnosť zriadená  
 podľa zákonov štátu Missouri, 14515 North Outer  
 Forty Rd., Chesterfield, Missouri 63017, US;  
 (210) 1852-94

(111) **180 139**  
 (220) 16.08.1994  
 (442) 10.12.1997  
 (151) 18.03.1998  
 (180) 16.08.2004  
 (730) **MITEK Industries, Inc.,** spoločnosť zriadená  
 podľa zákonov štátu Missouri, 14515 North Outer  
 Forty Rd., Chesterfield, Missouri 63017, US;  
 (210) 1853-94

(111) **180 140**  
 (220) 31.08.1994  
 (442) 10.12.1997  
 (151) 18.03.1998  
 (180) 31.08.2004  
 (730) **BIOTIKA, a. s.,** Priboj 335, 976 13 Slovenská  
 Ľupča, SK;  
 (210) 1974-94

(111) **180 141**  
 (220) 04.10.1994  
 (442) 10.12.1997

(151) 18.03.1998  
 (180) 04.10.2004  
 (730) **HERBALIFE INTERNATIONAL, INC.,** 9800  
 La Cienega Boulevard, Inglewood, California  
 90080-0210, US;  
 (210) 2301-94

(111) **180 142**  
 (220) 04.10.1994  
 (442) 10.12.1997  
 (151) 18.03.1998  
 (180) 04.10.2004  
 (730) **HERBALIFE INTERNATIONAL, INC.,** 9800  
 La Cienega Boulevard, Inglewood, California  
 90080-0210, US;  
 (210) 2302-94

(111) **180 143**  
 (220) 04.10.1994  
 (442) 10.12.1997  
 (151) 18.03.1998  
 (180) 04.10.2004  
 (730) **HERBALIFE INTERNATIONAL, INC.,** 9800  
 La Cienega Boulevard, Inglewood, California  
 90080-0210, US;  
 (210) 2303-94

(111) **180 144**  
 (220) 04.10.1994  
 (442) 10.12.1997  
 (151) 18.03.1998  
 (180) 04.10.2004  
 (730) **DIMANO, a. s.,** Saratovská 26, 841 02 Bratislava,  
 SK;  
 (210) 2304-94

(111) **180 145**  
 (220) 06.10.1994  
 (442) 10.12.1997  
 (151) 18.03.1998  
 (180) 06.10.2004  
 (730) **OLYMPIA INTERNATIONAL,** Riedstrasse 7-9,  
 D-64295 Darmstadt, DE;  
 (210) 2322-94

(111) **180 146**  
 (220) 06.10.1994  
 (442) 10.12.1997  
 (151) 18.03.1998  
 (180) 06.10.2004  
 (730) **LSI Logic Corporation,** 1551 McCarthy Blvd.,  
 Milpitas, California 95035, US;  
 (210) 2327-94

(111) **180 147**  
 (220) 10.10.1994  
 (442) 10.12.1997  
 (151) 18.03.1998  
 (180) 10.10.2004

(730) **ZEKON, akciová spoločnosť Michalovce**, Štefana Tučeka 23, 071 01 Michalovce, SK;  
(210) 2332-94

---

(111) **180 148**  
(220) 10.10.1994  
(442) 10.12.1997  
(151) 18.03.1998  
(180) 10.10.2004

(730) **Malokarpatský vinársky podnik, a. s.**, Za dráhou 21, 902 20 Pezinok, SK;  
(210) 2338-94

---

(111) **180 149**  
(220) 11.10.1994  
(442) 10.12.1997  
(151) 18.03.1998  
(180) 11.10.2004

(730) **OLD HEROLD FERM, a. s.**, Bratislavská 36, 911 74 Trenčín, SK;  
(210) 2344-94

---

(111) **180 150**  
(220) 11.10.1994  
(442) 10.12.1997  
(151) 18.03.1998  
(180) 11.10.2004

(730) **OLD HEROLD FERM, a. s.**, Bratislavská 36, 911 74 Trenčín, SK;  
(210) 2345-94

---

(111) **180 151**  
(220) 11.10.1994  
(442) 10.12.1997  
(151) 18.03.1998  
(180) 11.10.2004

(730) **OLD HEROLD FERM, a. s.**, Bratislavská 36, 911 74 Trenčín, SK;  
(210) 2346-94

---

(111) **180 152**  
(220) 11.10.1994  
(442) 10.12.1997  
(151) 18.03.1998  
(180) 11.10.2004

(730) **OLD HEROLD FERM, a. s.**, Bratislavská 36, 911 74 Trenčín, SK;  
(210) 2347-94

---

(111) **180 153**  
(220) 11.10.1994  
(442) 10.12.1997  
(151) 18.03.1998  
(180) 11.10.2004

(730) **EMPRESAS LA MODERNA, S.A. de C.V.**, Ave Fco. I. Madero 2750 Pte., 64 000 Monterrey, N.L., MX;  
(210) 2366-94

---

(111) **180 154**  
(220) 11.10.1994  
(442) 10.12.1997  
(151) 18.03.1998  
(180) 11.10.2004

(730) **SAO PAULO ALPARGATAS A/S**, Rua Urussuí 300, Sao Paulo, BR;  
(210) 2367-94

---

(111) **180 155**  
(220) 11.10.1994  
(442) 10.12.1997  
(151) 18.03.1998  
(180) 11.10.2004

(730) **TELECONSULT INTERNATIONAL, spol. s r. o.**, Karmelitská 18, 110 00 Praha 1, CZ;  
(210) 2374-94

---

(111) **180 156**  
(220) 11.10.1994  
(442) 10.12.1997  
(151) 18.03.1998  
(180) 11.10.2004

(730) **TELECONSULT INTERNATIONAL, spol. s r. o.**, Karmelitská 18, 110 00 Praha 1, CZ;  
(210) 2375-94

---

(111) **180 157**  
(220) 12.10.1994  
(442) 10.12.1997  
(151) 18.03.1998  
(180) 12.10.2004

(730) **Apple Computer Inc.**, spoločnosť zriadená podľa zákonov štátu California, Cupertino, California, US;  
(210) 2397-94

---

(111) **180 158**  
(220) 12.10.1994  
(442) 10.12.1997  
(151) 18.03.1998  
(180) 12.10.2004

(730) **ORLIK TOBACCO COMPANY A/S**, Assens, DK;  
(210) 2398-94

---

(111) **180 159**  
(220) 25.10.1994  
(442) 10.12.1997  
(151) 18.03.1998  
(180) 25.10.2004

(730) **ČOKOLÁDOVNY, a. s.**, Modřanská 27, 140 00 Praha 4, CZ;  
(210) 2527-94

---

(111) **180 160**  
(220) 25.10.1994  
(442) 10.12.1997  
(151) 18.03.1998

(180) 25.10.2004  
 (730) **ČOKOLÁDOVNY, a. s.**, Modřanská 27, 140 00  
 Praha 4, CZ;  
 (210) 2528-94

(111) **180 161**  
 (220) 25.10.1994  
 (442) 10.12.1997  
 (151) 18.03.1998  
 (180) 25.10.2004  
 (730) **ČOKOLÁDOVNY, a. s.**, Modřanská 27, 140 00  
 Praha 4, CZ;  
 (210) 2529-94

(111) **180 162**  
 (220) 31.10.1994  
 (442) 10.12.1997  
 (151) 18.03.1998  
 (180) 31.10.2004  
 (730) **UNILEVER N. V.**, Weena 455, 3013 AL Rotter-  
 dam, NL;  
 (210) 2589-94

(111) **180 163**  
 (220) 28.06.1995  
 (442) 10.12.1997  
 (151) 18.03.1998  
 (180) 28.06.2005  
 (730) **NITRAFROST, a. s.**, Novozámocká 80, 949 81  
 Nitra, SK;  
 (210) 1821-95

(111) **180 164**  
 (220) 14.11.1994  
 (442) 10.12.1997  
 (151) 18.03.1998  
 (180) 14.11.2004  
 (730) **THE CLOROX COMPANY**, spoločnosť zriadená  
 podľa zákonov štátu Delaware, 1221 Broadway,  
 Oakland, California, US;  
 (210) 2707-94

(111) **180 165**  
 (220) 14.11.1994  
 (442) 10.12.1997  
 (151) 18.03.1998  
 (180) 14.11.2004  
 (730) **THE CLOROX COMPANY**, spoločnosť zriadená  
 podľa zákonov štátu Delaware, 1221 Broadway,  
 Oakland, California, US;  
 (210) 2708-94

(111) **180 166**  
 (220) 15.11.1994  
 (442) 10.12.1997  
 (151) 18.03.1998  
 (180) 15.11.2004  
 (730) **Price Waterhouse - Audit, s. r. o.**, Námestie SNP  
 21, 811 01 Bratislava, SK;

(210) 2717-94

(111) **180 167**  
 (220) 09.12.1994  
 (442) 10.12.1997  
 (151) 18.03.1998  
 (180) 09.12.2004  
 (730) **PROGAST, s. r. o.**, Fraňa Kráľa 12, 811 05  
 Bratislava, SK;  
 (210) 2985-94

(111) **180 168**  
 (220) 13.12.1994  
 (442) 10.12.1997  
 (151) 18.03.1998  
 (180) 13.12.2004  
 (730) **The Power Generation Company Limited**, 53  
 New Broad Street, Londýn EC2M 1JJ, GB;  
 (210) 3007-94

(111) **180 169**  
 (220) 13.12.1994  
 (442) 10.12.1997  
 (151) 18.03.1998  
 (180) 13.12.2004  
 (730) **The Power Generation Company Limited**, 53  
 New Broad Street, Londýn EC2M 1JJ, GB;  
 (210) 3008-94

(111) **180 170**  
 (220) 22.12.1994  
 (442) 10.12.1997  
 (151) 18.03.1998  
 (180) 22.12.2004  
 (730) **SLOVHRON, spol. s r. o.**, ČSA 331, 966 01 Hliník  
 nad Hronom, SK;  
 (210) 3098-94

(111) **180 171**  
 (220) 03.05.1994  
 (442) 09.07.1997  
 (151) 23.03.1998  
 (180) 03.05.2004  
 (730) **ŠPORTKA, a. s.**, Trnavská 37, 832 96 Bratislava,  
 SK;  
 (210) 1030-94

## Zapísané ochranné známky so zmenou

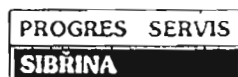
179 927  
179 928179 929  
179 958180 172  
180 173180 174  
180 175(111) 179 927  
(220) 08.02.1994  
(442) 05.11.1997  
(151) 09.03.1998  
(180) 08.02.2004  
(540)(730) **AmeriServe Food Distribution, Inc.**, 17975 West Sarah Lane, Suite 100, Brookfield, Wisconsin 53045, US;  
(510) 42 - Zásobovanie reštauračných zariadení.  
(511) 42  
(210) 322-94(111) 179 928  
(220) 14.02.1994  
(442) 06.08.1997  
(151) 09.03.1998  
(180) 14.02.2004  
(540)(730) **Progres Servis Sibřina, spol. s r. o.**, Famfulikova 1137, Praha, CZ;  
(510) 5 - Zdravotnícké výrobky.  
6 - Kontajnery na odpad.  
9 - Zvukové zariadenia všetkých druhov, počítače a ich príslušenstvá s výnimkou počítačových programov, tlačiarne, telekomunikačné zariadenia, vysielачky, rádiá, autorádiá, televízory, videorekordéry, elektronické súčiastky, elektroinštalačný materiál, konektory, zásuvky, káble, vodiče, batérie, autoantény, regulátory pohonných jednotiek všetkých typov a druhov na elektrický prúd, signalizačné svetelné zariadenia všetkých druhov.  
10 - Technika všetkých druhov, najmä prístroje a nástroje chirurgické, lekárske, zubolekárske a zverolekárske všetkých druhov vrátane špeciálneho nábytku pre tieto odbory, nosidlá pre pacientov, manipulačné vozíky, transportné stoličky a vozíky, špeciálna záchranárska technika určená pre vrtuľníky, najmä: skladacie polohovateľné nosidlá, vákuové matrace, vákuové dlahy, defibrilátory, monitory tlaku, odsávačky, EKG monitory, dýchacie prístroje, infúzne pumpy, výrobky z nehrdzavejúcej ocele určené na centrálnu sterilizáciu, chirurgické nástroje z nehrdzavejúcej ocele určené pre operačné sály.  
11 - Elektrické variče, chladničky, mraziace boxy, teplovzdušné agregáty, regulátory žiarivkového osvetlenia a ostatných svetelných zdrojov, osvetľo-

vacie telesá, svetelné zdroje na žiarivky, žiarovky a výbojky, dezinfektory, antikorové umývadlá, antikorové vane.

12 - Automobily, sanitné vozidlá, signalizačné svetelné a zvukové zariadenia pre vozidlá všetkých druhov.

17 - Akrylátové dosky, plastové výlisky.

21 - Antikorové drezy a umývadlá, zásobníky mydla.

35 - Sprostredkovateľská činnosť v oblasti dodávok nemocničnej techniky a zariadenia nemocníc a kliník.

37 - Opravy zdravotníckych potrieb a lekárskeho prístrojov a nástrojov, montáž, opravy a údržba elektrických zariadení.

(511) 5, 6, 9, 10, 11, 12, 17, 21, 35, 37  
(210) 368-94(111) 179 929  
(220) 13.12.1994  
(310) 74544053  
(320) 30.06.1994  
(330) US  
(442) 05.11.1997  
(151) 09.03.1998  
(180) 13.12.2004  
(540)(730) **NBA Properties, Inc.**, Olympic Tower Bldg., 645 Fifth Avenue, New York, New York 10022, US;  
(510) 28 - Hračky a náradie na šport a hry.  
(511) 28  
(210) 3002-94(111) 179 958  
(220) 16.09.1993  
(442) 10.09.1997  
(151) 17.03.1998  
(180) 16.09.2003  
(540)(730) **TERCIER FAMILY k. s.**, Špindlerova 672,



413 01 Roudnice nad Labem, CZ;

(510) 1 - Chemické výrobky na priemyselné a vedecké účely, chemické výrobky pre fotografie, poľnohospodárstvo, záhradníctvo a lesníctvo (s výnimkou fungicídov, herbicídov, insekticídov a prípravkov na ničenie buriny), umelé živice, plasty v surovom stave - prášok, pasty, tekutiny; pôdne hnojivá prírodné a umelé; hasiace prostriedky; prostriedky na kalenie a zváranie; chemické prostriedky na konzervovanie potravín; triesloviny; priemyselné spojivá.

2 - Farby, laky, fermeže na priemyselné a umelecké použitie, textilné farby, prípravky na farbenie potravín a nápojov; farbivá, antikorózne a impregnačné nátery, farbiarske prípravky, moridlá, prírodné živice; kovové fólie a práškové kovy na maliarske a dekoratívne účely.

3 - Pracie a bieliace prípravky, čistiace prípravky, mydlá, leštiace prípravky.

5 - Výrobky farmaceutické, zverolekárske a zdravotnícke; výrobky diietické pre deti a chorých; náplasti, obväzový materiál, hmoty na plombovanie zubov a na odtlačky zubov, dezinfekčné prostriedky; prostriedky na hubenie rastlinných a živočíšnych škodcov, antiparazitné látky.

7 - Elektromechanické zariadenia a prístroje pre domácnosť, drviče, mixéry, mlynčeky.

8 - Ručné prístroje vo funkcii náradia v príslušných odboroch; nožiarske výrobky vrátane nožiarskych výrobkov z drahých kovov, vrátane britiev a elektrických holiacich strojčekov; vidličky a lyžice vrátane z drahých kovov; zbrane sečné a bodné; elektrické holiace prístroje a strojčky na strihanie vlasov.

9 - Prístroje a nástroje na vedecké a laboratórne účely; prístroje a nástroje navigačné, prístroje a nástroje určené na prenášanie rozkazov, na meranie a prístroje všeobecne používané na riadenie lodí a lietadiel; prístroje a nástroje geodetické a prístroje a nástroje elektrické, nezačlenené do iných tried; prístroje a nástroje na bezdrôtovú telegrafiu, prístroje fotografické, kinematografické, optické vrátane premietáčiek obrazov a zväčšovacích prístrojov; prístroje a nástroje na váženie a meranie, prístroje a nástroje signalizačné vrátane signálnych píšťaliek; prístroje a nástroje určené na kontrolné účely; prístroje a nástroje na záchranu a vyučovacie účely; automaty uvádzané do činnosti vhođením mince alebo známky, prístroje na záznam a reprodukciu hovoreného slova; zapisovacie pokladne a počítacie stroje vrátane kancelárskych a dierovacích strojov; hasiace prístroje; špeciálne puzdrá na prístroje a nástroje, ktoré sú zaradené do tejto triedy, elektrotermické nástroje a prístroje, ako ručné elektrické zväračky, elektrické žehličky; elektrické prístroje a zariadenia, elektricky vyhrievané vankúše, elektricky vyhrievané odevy a súčasti odevov, elektrické ohrievače nôh, elektrické zapaľovače, elektrické zariadenia na domáce účely určené na čistenie, elektrické vysávače prachu, leštičky parkiet a podobne.

11 - Elektrické prístroje na vykurovanie miestností alebo ponorné variče, alebo ostatné prístroje a zariadenia určené na varenie, vetranie.

12 - Pozemné vozidlá; motory pre pozemné vozid-

lá, poháňacie súkolesia, hnacie remene pre pozemné vozidlá; zariadenia na leteckú, lodnú a pozemnú dopravu.

14 - Drahé kovy, drahé kamene, drahokamy, hodinárske výrobky, šperky.

16 - Papier a výrobky z papiera, lepenka, kartonážne výrobky, tlačoviny, časopisy, knihy, periodiká, výrobky knihárske, fotografie, písacie potreby, kancelárske lepidlá, štetce, potreby pre umelcov, písacie stroje, kancelárske potreby, hracie karty, učebné a školské potreby a pomôcky, tlačiarenské pismená, štočky.

18 - Koža, kufre, cestovné tašky, dáždniky, slnečníky, kónské postroje, výrobky z kože - kabelky, peňaženky.

19 - Stavebný materiál - prírodný a umelý kameň, cement, vápno, malta, sadra, štrk, asfalt, smola, živec, prenosné domy, kamenné pomníky, kozuby, komíny.

21 - Drobné náradie a prenosné nádoby na domáce a kuchynské účely, kuchynské nádoby (riad), vedrá, plechové misky, misky z plastických alebo iných hmôt, strojčky na mletie, sekacie a lisovanie; hrebene a umývacie huby, toaletné potreby, kefy, kefársky materiál, pomôcky na upratovanie, čistiace látky, drôtenky; sklenený tovar vrátane okenného skla, výrobky z porcelánu a kameniny.

24 - Tkaniny, posteľné a stolové prikrývky.

25 - Odevy, obuv, klobúky.

26 - Umelé kvetiny, čipky, výšivky, stužky, šnúrky, gombiky, ihly, špendlíky.

27 - Koberce, rohože, rohožky, linoleá, tapety.

28 - Hry, hračky, telocvičné a športové náradie, športové potreby, pokiaľ nie sú zahrnuté v iných triedach, rybárske potreby; náradie na zimné športy, náradie (náčinie) na športové hry, plážový a kúpací tovar; ozdoby na vianočné stromčeky.

31 - Poľnohospodárske a záhradnícke produkty, surové obilniny neupravené na ľudskú výživu a všeobecne poľnohospodárske produkty, ktoré neboli podrobené žiadnej úprave; lesnícke produkty vrátane nespracovaného dreva; semená; živé zvieratá, čerstvé ovocie a zelenina; sadenice, živé rastliny a prírodné kvetiny; krmivá pre zvieratá; slad.

34 - Tabak v surovom stave, tabakové výrobky; potreby pre fajčiarov; zápalky.

(511) 1, 2, 3, 5, 7, 8, 9, 11, 12, 14, 16, 18, 19, 21, 24, 25, 26, 27, 28, 31, 34

(210) 1647-93

(111) 180 172

(220) 16.09.1993

(442) 10.09.1997

(151) 23.03.1998

(180) 16.09.2003

(540) **TERCIER**

(730) **TERCIER FAMILY k. s.**, Špindlerova 672, 413 01 Roudnice nad Labem, CZ;

(510) 1 - Chemické výrobky na priemyselné a vedecké účely, chemické výrobky pre fotografie, poľnohospodárstvo, záhradníctvo a lesníctvo (s výnimkou fungicídov, herbicídov, insekticídov a prípravkov na ničenie buriny), umelé živice, plasty v surovom stave - prášok, pasty, tekutiny; pôdne hnojivá prí-

rodné a umelé; hasiace prostriedky; prostriedky na kalenie a zváranie; chemické prostriedky na konzervovanie potravín; triesloviny; priemyselné spojivá.

2 - Farby, laky, fermeže na priemyselné a umelecké použitie, textilné farby, prípravky na farbenie potravín a nápojov; farbivá, antikoročné a impregnačné nátery, farbiarske prípravky, moridlá, prírodné živice; kovové fólie a práškové kovy na maliarske a dekoratívne účely.

3 - Pracie a bieliace prípravky, čistiace prípravky, mydlá, leštiace prípravky.

5 - Výrobky farmaceutické, zverolekárske a zdravotnícké; výrobky dietetické pre deti a chorých; náplasti, obväzový materiál, hmoty na plombovanie zubov a na odtlačky zubov, dezinfekčné prostriedky; prostriedky na hubenie rastlinných a živočíšnych škodcov, antiparazitné látky.

7 - Elektromechanické zariadenia a prístroje pre domácnosť, drviče, mixéry, mlynčeky.

8 - Ručné prístroje vo funkcii náradia v príslušných odboroch; nožiarske výrobky vrátane nožiarskych výrobkov z drahých kovov, vrátane britiev a elektrických holiacich strojčiek; vidličky a lyžice vrátane z drahých kovov; zbrane sečné a bodné; elektrické holiace prístroje a strojčeky na strihanie vlasov.

9 - Prístroje a nástroje na vedecké a laboratórne účely; prístroje a nástroje navigačné, prístroje a nástroje určené na prenášanie rozkazov, na meranie a prístroje všeobecne používané na riadenie lodí a lietadiel; prístroje a nástroje geodetické a prístroje a nástroje elektrické, nezačlenené do iných tried; prístroje a nástroje na bezdrôtovú telegrafiu, prístroje fotografické, kinematografické, optické vrátane premiatáčiek obrazov a zväčšovacích prístrojov; prístroje a nástroje na vázanie a meranie, prístroje a nástroje signalizačné vrátane signálnych píšťaliek; prístroje a nástroje určené na kontrolné účely; prístroje a nástroje na záchranné a vyučovacie účely; automaty uvádzané do činnosti vhođením mince alebo známky, prístroje na záznam a reprodukciu hovoreného slova; zapisovacie pokladne a počítačové stroje vrátane kancelárskych a dierovacích strojov; hasiace prístroje; špeciálne puzdrá na prístroje a nástroje, ktoré sú zaradené do tejto triedy, elektrotermické nástroje a prístroje, ako ručné elektrické zväračky, elektrické žehličky; elektrické prístroje a zariadenia, elektricky vyhrievané vankúše, elektricky vyhrievané odevy a súčasti odevov, elektrické ohrievače nôh, elektrické zapaľovače, elektrické zariadenia na domáce účely určené na čistenie, elektrické vysávače prachu, leštičky parkiet a pod.

11 - Elektrické prístroje na vykurovanie miestností alebo ponorné variče, alebo ostatné prístroje a zariadenia určené na varenie, vetranie.

12 - Pozemné vozidlá; motory pre pozemné vozidlá, poháňacie súkolesia, hnacie remene pre pozemné vozidlá; zariadenia na leteckú, lodnú a pozemnú dopravu.

14 - Drahé kovy, drahé kamene, drahokamy, hodinárske výrobky, šperky.

16 - Papier a výrobky z papiera, lepenka, kartonážne výrobky, tlačoviny, časopisy, knihy, periodiká, výrobky knihárske, fotografie, písacie potreby, kan-

celárske lepidlá, štetce, potreby pre umelcov, písacie stroje, kancelárske potreby, hracie karty, učebné a školské potreby a pomôcky, tlačiarenské písmená, štočky.

18 - Koža, kufre, cestovné tašky, dáždniky, slnečníky, konské postroje, výrobky z kože - kabelky, peňaženky.

19 - Stavebný materiál - prírodný a umelý kameň, cement, vápno, malta, sadra, štrk, asfalt, smola, živica, prenosné domy, kamenné pomníky, kozuby, komíny.

21 - Drobné náradie a prenosné nádoby na domáce a kuchynské účely, kuchynské nádoby (riadi), vedrá, plechové misky, misky z plastických alebo iných hmôt, strojčeky na mletie, sekanie a lisovanie; hrebene a umývacie huby, toaletné potreby, kefy, kefársky materiál, pomôcky na upratovanie, čistiace látky, drôtenky; sklenený tovar vrátane okenného skla, výrobky z porcelánu a kameniny.

24 - Tkaniny, posteľné a stolové prikrývky.

25 - Odevy, obuv, klobúky.

26 - Umelé kvetiny, čipky, výšivky, stužky, šnúrky, gombíky, ihly, špendlíky.

27 - Koberce, rohože, rohožky, linoleá, tapety.

28 - Hry, hračky, telocvičné a športové náradie, športové potreby, pokiaľ nie sú zahrnuté v iných triedach, rybárske potreby; náradie na zimné športy, náradie (náčinie) na športové hry, plážový a kúpací tovar; ozdoby na vianočné stromčeky.

31 - Poľnohospodárske a záhradnícke produkty, surové obilniny neupravené na ľudskú výživu a všeobecné poľnohospodárske produkty, ktoré neboli podrobené žiadnej úprave; lesnícke produkty vrátane nespracovaného dreva; semená; živé zvieratá, čerstvé ovocie a zelenina; sadenice, živé rastliny a prírodné kvetiny; krmivá pre zvieratá; slad.

34 - Tabak v surovom stave, tabakové výrobky; potreby pre fajčiarov; zápalky.

(511) 1, 2, 3, 5, 7, 8, 9, 11, 12, 14, 16, 18, 19, 21, 24, 25, 26, 27, 28, 31, 34

(210) 1644-93

(111) 180 173

(220) 25.03.1992

(442) 10.12.1997

(151) 23.03.1998

(180) 25.03.2002

(540) **LENAP**

(730) **DRUCHEMA, družstvo pro chemickou výrobu a služby**, Služeb 3, Praha 10 - Strašnice, CZ;

(510) 1 - Lepidlá na priemyselné účely, najmä na stropné podhlady.

16 - Lepidlá do domácnosti s výnimkou kancelárskych.

(511) 1, 16

(210) 67483

(111) 180 174

(220) 16.09.1993

(442) 10.09.1997

(151) 23.03.1998

(180) 16.09.2003

(540)



(730) **TERCIER FAMILY k. s.**, Špindlerova 672, 413 01 Roudnice nad Labem, CZ;

(510) 1 - Chemické výrobky na priemyselné a vedecké účely, chemické výrobky pre fotografie, poľnohospodárstvo, záhradníctvo a lesníctvo (s výnimkou fungicídov, herbicídov, insekticídov a prípravkov na ničenie buriny), umelé živice, plasty v surovom stave - prášok, pasty, tekutiny; pôdne hnojivá prírodné a umelé; hasiace prostriedky; prostriedky na kalenie a zváranie; chemické prostriedky na konzervovanie potravín; triesloviny; priemyselné spojivá.

2 - Farby, laky, fermeže na priemyselné a umelecké použitie, textilné farby, prípravky na farbenie potravín a nápojov; farbivá, antikorózne a impregnačné nátery, farbiarske prípravky, moridlá, prírodné živice; kovové fólie a práškové kovy na maliarske a dekoratívne účely.

3 - Pracie a bieliace prípravky, čistiace prípravky, mydlá, leštiace prípravky.

5 - Výrobky farmaceutické, zverolekárske a zdravotnícke; výrobky diietické pre deti a chorých; náplasti, obväzový materiál, hmoty na plombovanie zubov a na odtlačky zubov, dezinfekčné prostriedky; prostriedky na hubenie rastlinných a živočíšnych škodcov, antiparazitné látky.

7 - Elektromechanické zariadenia a prístroje pre domácnosť - drviče, mixéry, mlynčeky.

8 - Ručné prístroje vo funkcii náradia v príslušných odboroch; nožiarske výrobky vrátane nožiarskych výrobkov z drahých kovov, vrátane britiev a elektrických holiacich strojčekov; vidličky a lyžice vrátane z drahých kovov; zbrane sečné a bodné; elektrické holiace prístroje a strojčky na strihanie vlasov.

9 - Prístroje a nástroje na vedecké a laboratórne účely; prístroje a nástroje navigačné, prístroje a nástroje určené na prenášanie rozkazov, na meranie a prístroje všeobecne používané na riadenie lodí a lietadiel; prístroje a nástroje geodetické a prístroje a nástroje elektrické, nezačlenené do iných tried; prístroje a nástroje na bezdrôtovú telegrafiu, prístroje fotografické, kinematografické, optické vrátane premietacích obrazov a zväčšovacích prístrojov; prístroje a nástroje na váznenie a meranie, prístroje a nástroje signalizačné vrátane signálnych píšťaliek; prístroje a nástroje určené na kontrolné účely; prístroje a nástroje na záchranné a vyučovacie účely; automaty uvádzané do činnosti vhođením mince alebo známky, prístroje na záznam a reprodukciu hovoreného slova; zapisovacie pokladne a počítaacie stroje vrátane kancelárskych a dierovacích strojov; hasiace prístroje; špeciálne puzdrá na prístroje a nástroje, ktoré sú zaradené do tejto triedy, elektrotermické nástroje a prístroje, ako ručné elektrické zväčšačky, elektrické žehličky; elektrické prístroje a zariadenia, elektricky vyhrievané vankúše, elektricky vyhrievané odevy a súčasti odevov, elektrické ohrievače nôh, elektrické zapaľovače, elektrické zariadenia na domáce účely určené na čistenie, e-

lektrické vysávače prachu, leštičky parkiet a pod.

11 - Elektrické prístroje na vykurovanie miestnosti alebo ponorné variče, alebo ostatné prístroje a zariadenia určené na varenie, vetranie.

12 - Pozemné vozidlá; motory pre pozemné vozidlá, poháňacie súkolesia, hnacie remene na pozemné vozidlá; zariadenia na leteckú, lodnú a pozemnú dopravu.

14 - Drahé kovy, drahé kamene, drahokamy, hodinárske výrobky, šperky.

16 - Papier a výrobky z papiera, lepenka, kartonážne výrobky, tlačoviny, časopisy, knihy, periodiká, výrobky knihárske, fotografie, písacie potreby, kancelárske lepidlá, štetce, potreby pre umelcov, písacie stroje, kancelárske potreby, hracie karty, učebné a školské potreby a pomôcky, tlačiarenské písmená, štočky.

18 - Koža, kufre, cestovné tašky, dáždniky, slnečníky, kónské postroje, výrobky z kože - kabelky, peňaženky.

19 - Stavebný materiál - prírodný a umelý kameň, cement, vápno, malta, sadra, štrk, asfalt, smola, živec, prenosné domy, kamenné pomníky, kozuby, komíny.

21 - Drobné náradie a prenosné nádoby na domáce a kuchynské účely, kuchynské nádoby (riad), vedrá, plechové misky, misky z plastických alebo iných hmôt, strojčky na mletie, sekacie a lisovanie; hrebene a umývacie huby, toaletné potreby, kefy, kefársky materiál, pomôcky na upratovanie, čistiace látky, drôtenky; sklenený tovar vrátane okenného skla, výrobky z porcelánu a kameniny.

24 - Tkaniny, posteľné a stolové prikrývky.

25 - Odevy, obuv, klobúky.

26 - Umelé kvetiny, čipky, výšivky, stužky, šnúrky, gombíky, ihly, špendlíky.

27 - Koberce, rohože, rohožky, linoleá, tapety.

28 - Hry, hračky, telocvičné a športové náradie, športové potreby, pokiaľ nie sú zahrnuté v iných triedach, rybárske potreby; náradie na zimné športy, náradie (náčinie) na športové hry, plážový a kúpací tovar; ozdoby na vianočné stromčeky.

31 - Poľnohospodárske a záhradnícke produkty, surové obilniny neupravené na ľudskú výživu a všeobecné poľnohospodárske produkty, ktoré neboli podrobené žiadnej úprave; lesnícke produkty vrátane nespracovaného dreva; semená; živé zvieratá, čerstvé ovocie a zelenina; sadenice, živé rastliny a prírodné kvetiny; krmivá pre zvieratá; slad.

34 - Tabak v surovom stave, tabakové výrobky; potreby pre fajčiarov; zápalky.

(511) 1, 2, 3, 5, 7, 8, 9, 11, 12, 14, 16, 18, 19, 21, 24, 25, 26, 27, 28, 31, 34

(210) 1646-93

(111) 180 175

(220) 06.04.1994

(442) 10.12.1997

(151) 23.03.1998

(180) 06.04.2004

(540) **HIGH ENDURANCE**

(730) **The Procter & Gamble Company**, One Procter & Gamble Plaza, Cincinnati, Ohio, US;

(510) 3 - Pracie a bieliace prípravky, čistiace prípravky,

mydlo, leštiace prípravky, výrobky kozmetické, voňavkárské vrátane éterických olejov, vodičky na vlasy, zubné pasty, prášky.

(511) 3

(210) 762-94

---

**Obnovené ochranné známky**

87 867	101 211	158 053	163 628
88 134	101 214	158 071	163 657
89 019	105 654	158 073	163 709
89 069	107 689	158 144	163 717
89 430	109 603	158 151	163 718
89 591	109 663	158 214	163 766
89 948	110 858	159 587	163 795
91 042	112 811	161 180	163 845
91 049	112 859	161 374	163 846
91 204	112 861	161 996	163 847
91 348	114 809	162 099	163 957
91 704	115 969	162 100	164 022
91 723	115 971	162 294	164 052
91 742	116 457	162 493	164 152
91 970	117 856	162 567	164 467
92 765	117 866	162 572	165 883
92 841	117 872	162 581	166 136
92 962	117 884	162 624	166 238
93 374	119 694	162 804	166 239
93 621	119 707	162 844	166 240
93 653	151 230	162 852	166 466
94 233	151 952	162 884	166 636
97 487	151 983	162 951	166 746
97 737	152 134	162 952	166 755
97 775	152 537	162 974	166 855
98 110	152 563	162 991	166 856
98 493	152 790	163 015	166 965
98 507	153 104	163 067	166 985
98 538	153 107	163 073	167 017
98 570	153 110	163 099	167 060
98 574	153 265	163 128	167 063
98 580	153 299	163 164	167 090
98 737	153 320	163 165	167 133
99 021	153 340	163 166	167 146
99 302	155 941	163 172	167 164
99 410	156 473	163 180	167 252
99 450	156 521	163 194	167 309
100 213	156 672	163 255	167 331
100 327	156 850	163 271	167 361
100 462	157 065	163 298	167 372
100 624	157 383	163 353	167 436
100 642	157 594	163 384	167 437
100 650	157 885	163 407	167 438
100 866	157 972	163 465	167 482
100 938	158 002	163 467	167 581
100 955	158 006	163 475	
101 003	158 032	163 488	
101 042	158 052	163 627	

(111) **87 867**  
 (220) 12.02.1906  
 (151) 12.02.1906  
 (180) 12.02.2006

(540) **Carborundum**

(730) **CARBORUNDUM ELECTRITE, a. s.**, Benátky nad Jizerou, CZ;  
 (510) Karbid silícia a polotovary všetkých druhov a tovary z karbidu silícia.  
 (511) 3  
 (210) 1858

(540)



(730) **Pilkington Brothers, Limited**, Liverpool, GB;  
 (510) Sklo.  
 (511) 21  
 (210) 6471

(111) **88 134**  
 (220) 11.09.1935  
 (151) 11.09.1935  
 (180) 11.09.2005

(540) **Astrid**

(730) **ASTRID T.M., a. s.**, U průhonu 10, 170 04 Praha 7, CZ;  
 (510) Všetky výrobky voňavkárské, kozmetické, chemické a všetky druhy mydiel.  
 (511) 1, 3, 5  
 (210) 1669

(111) **89 591**  
 (220) 23.03.1946  
 (151) 23.03.1946  
 (180) 23.03.2006

(540) **Katrovit**

(730) **SPOFA, a. s.**, Husinecká 11a, 130 00 Praha 3, CZ;  
 (510) Kozmetický tovar. Liečivá, dietetické, chemické výrobky pre zdravotníctvo, lekárenské drogy, dezinfekčné prostriedky. Nápoje všetkých druhov.  
 (511) 3, 5, 29, 32, 33  
 (210) 6749

(111) **89 019**  
 (220) 06.02.1936  
 (151) 06.02.1936  
 (180) 06.02.2006

(540) **Celerite**

(730) **CARBORUNDUM ELECTRITE, a. s.**, Benátky nad Jizerou, CZ;  
 (510) Nástroje, prístroje, náradie a výrobky všetkých druhov na brúsenie, strihanie, leštenie a rezanie, brúsne kotúče, pilníky, brúsne kamene a kamene na leštenie, tvárnice, obrábacie stroje a ich súčasti, prostriedky na brúsenie a brúsidlá všetkých druhov, vyrobené z karbidu silícia alebo umelého korundu s prísadou keramického, vegetabilného alebo minerálneho viazania.  
 (511) 1, 3, 7, 9, 19  
 (210) 1874

(111) **89 948**  
 (220) 02.06.1936  
 (151) 02.06.1936  
 (180) 02.06.2006

(540) **Bellavet**

(730) **BIOTIKA, a. s.**, Příboj 335, 976 13 Slovenská Ľupča, SK;  
 (510) Liečivá pre zvieratá.  
 (511) 5  
 (210) 1104

(111) **89 069**  
 (220) 26.03.1936  
 (151) 26.03.1936  
 (180) 26.03.2006

(540) **Intrajodin**

(730) **Léčiva, a. s.**, Dolní Měcholupy 130, 102 37 Praha 10, CZ;  
 (510) Lekárnský prípravok.  
 (511) 5  
 (210) 6750

(111) **91 042**  
 (220) 07.12.1936  
 (151) 07.12.1936  
 (180) 07.12.2006

(540) **Hemoral**

(730) **Slovakofarma, a. s.**, Železničná 12, 920 27 Hlohovec, SK;  
 (510) Lekárnské, chemické, kozmetické, liečivé a dezinfekčné výrobky.  
 (511) 1, 3, 5  
 (210) 8322

(111) **89 430**  
 (220) 16.03.1946  
 (151) 16.03.1946  
 (180) 16.03.2006

(111) **91 049**  
 (220) 04.08.1937  
 (151) 04.08.1937  
 (180) 04.08.2007

(540) **Erosin**

(730) **SPOFA, a. s.**, Husinecká 11a, 130 00 Praha 3, CZ;  
 (510) Liečivé prípravky.  
 (511) 5  
 (210) 11520

(111) 91 204

(220) 27.08.1937

(151) 27.08.1937

(180) 27.08.2007

(540) **Amygdalat**

(730) **SPOFA, a. s.**, Husinecká 11a, 130 00 Praha 3, CZ;

(510) Lekárnický tovar.

(511) 5

(210) 11519

(111) 91 348

(220) 15.02.1908

(151) 15.02.1908

(180) 15.02.2008

(540)

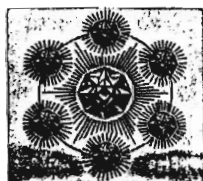

(730) **CARBORUNDUM ELECTRÍTE, a. s.**, Benátky nad Jizerou, CZ;

(510) Ohňovzdorné tvárnice, brúsne pílníky, brúsne kotúče, brúsky, telesá odolávajúce kyselinám; brúsny papier v tvare listov, valcov a kotúčov, brúsne plátno v tvare listov, valcov a kotúčov; klin na prilepenie brúsneho plátna a papiera na oceľové kotúče; brúsne zrno a brúsny prášok; okrem brúsov na kopy.

(511) 1, 3, 7, 8, 19

(210) 1860

(111) 91 704

(220) 10.11.1926

(151) 10.11.1926

(180) 10.11.2006

(540) **Silvertown**

(730) **Uniroyal Goodrich Licensing Services, Inc.**, 517 Michelin Road, Greenville, South Carolina 29605, US;

(510) Duše pneumatík z gumy.

(511) 12

(210) 7817

(111) 91 723

(220) 31.12.1927

(151) 31.12.1927

(180) 31.12.2007

(540) **Palmolive**

(730) **Colgate - Palmolive Company**, spoločnosť zriadená podľa zákonov štátu Delaware, 300 Park Avenue, New York, NY 10022 - 7499, US;

(510) Toaletné mydlá a mydlá na holenie.

(511) 3

(210) 11543

(111) 91 742

(220) 22.07.1935

(151) 22.07.1935

(180) 22.07.2005

(540) **Alka - Seltzer**

(730) **BAYER CORPORATION**, spoločnosť zriadená podľa zákonov štátu Indiana, 1884 Miles Avenue, Elkhart, Indiana 46515, US;

(510) Antikyselinové šumiace prípravky.

(511) 32

(210) 4449

(111) 91 970

(220) 02.06.1926

(151) 02.06.1926

(180) 02.06.2006

(540)



(730) **Raleigh Industries Limited**, Triumph Road, Nottingham, GB;

(510) Bicykle, bicykle s motorovým pohonom, trojkolky.

(511) 12

(210) 6637

(111) 92 765

(220) 21.12.1926

(151) 21.12.1926

(180) 21.12.2006

(540) **Veralgin**

(730) **Léčiva, a. s.**, Dolní Měcholupy 130, 102 37 Praha 10, CZ;

(510) Liečivé a lekárenské prostriedky a preparáty, drogy, chemické výrobky na lekárske, hygienické, priemyselné, vedecké, fotografické, poľnohospodárske a lesnícke účely, dezinfekčné prostriedky, dietetické a výživné prostriedky a prípravky.

(511) 1, 5

(210) 1249

(111) 92 841

(220) 26.11.1935

(151) 26.11.1935

(180) 26.11.2005

(540) **Foma**

(730) **FOMA BOHEMIA, spol. s r. o.**, Jana Krušinky, 501 04 Hradec Králové, CZ;

(510) Fotografické dosky, filmy, papiere a chemikálie.

(511) 1, 9

(210) 5590

(111) 92 962

(220) 01.08.1936

(151) 01.08.1936

(180) 01.08.2006

(540)



- (730) **Twentieth Century - Fox Film Corporation**, spoločnosť zriadená podľa zákonov štátu Delaware, Los Angeles, California, US;
- (510) Nemé, zvukové, dialógové a rečové pohyblivé obrazové filmy, nahrané audiomagnetické pásky, televízne programy, nahrané magnetické pásky-video-kazety, videozáznamy-videokotúče, prístroje a zariadenia na nahrávanie a reprodukciu hovoreného slova, zvuku a obrazu, nosiče týchto záznamov.
- (511) 9  
(210) 6933

- (111) **93 374**  
(220) 07.01.1947  
(151) 07.01.1947  
(180) 07.01.2007  
(540)

## LOCKHEED

- (730) **Lockheed Martin Corporation**, 6801 Rockelidge Drive, Bethesda, Maryland, US;
- (510) Lietadlá a ich časti s výnimkou hydraulických brzd alebo brzdovej výzbroje.
- (511) 12  
(210) 8169

- (111) **93 621**  
(220) 19.01.1938  
(151) 19.01.1938  
(180) 19.01.2008  
(540) **Galodyn**
- (730) **SLOVAKOFARMA, a. s.**, Železničná 12, 920 27 Hlohovec, SK;
- (510) Chemické a lekárnické výrobky všetkých druhov.
- (511) 1, 5  
(210) 14101

- (111) **93 653**  
(220) 25.06.1925  
(151) 25.06.1925  
(180) 25.06.2005  
(540) **Lybar**
- (730) **Spolek pro chemickou a hutní výrobu, a. s.**, Revoluční 86, 400 32 Ústí nad Labem, CZ;
- (510) Chemické výrobky. Farbívá. Farmaceutické prípravky, prostriedky na ničenie škodcov.
- (511) 1, 2, 5  
(210) 4944

- (111) **94 233**  
(220) 11.11.1927

- (151) 11.11.1927  
(180) 11.11.2007

## Motolit

- (730) **SPOFA, a. s.**, Husinecká 11a, 130 00 Praha 3, CZ;
- (510) Zverolekárske (veterinomedicínalne) prípravky.
- (511) 5  
(210) 1847

- (111) **97 487**  
(220) 07.09.1937  
(151) 07.09.1937  
(180) 07.09.2007

## Aurotan

- (730) **SPOFA, a. s.**, Husinecká 11a, 130 00 Praha 3, CZ;
- (510) Lekárnické výrobky.
- (511) 5  
(210) 11553

- (111) **97 737**  
(220) 03.12.1937  
(151) 03.12.1937  
(180) 03.12.2007

## Betuna

- (730) **INFUSIA, a. s.**, Sadská 3, 289 13 Hořátev, CZ;
- (510) Chemické výrobky. Kozmetické výrobky. Lekárnické výrobky.
- (511) 1, 3, 5  
(210) 4601

- (111) **97 775**  
(220) 14.09.1937  
(151) 14.09.1937  
(180) 14.09.2007

## Bisacidol

- (730) **SETUZA, a. s.**, Žukovova 100, 401 29 Ústí nad Labem, CZ;
- (510) Kozmetické prípravky, zubné a ústne prípravky.
- (511) 3  
(210) 595

- (111) **98 110**  
(220) 05.02.1938  
(151) 05.02.1938  
(180) 05.02.2008

## Atilen

- (730) **Galena, a. s.**, Ostravská 29, 747 70 Opava - Komárov, CZ;
- (510) Lekárnický výrobok.
- (511) 5  
(210) 11757

- (111) **98 493**  
(220) 03.12.1937  
(151) 03.12.1937  
(180) 03.12.2007

## Danium

- (730) **Léčiva, a. s.**, Dolní Měcholupy 130, 102 37 Praha 10, CZ;



(510) Chemické výrobky. Lekárnické výrobky. Kozmetické výrobky.

(511) 1, 3, 5

(210) 14618

(111) **98 507**

(220) 31.10.1947

(151) 31.10.1947

(180) 31.10.2007

(540) **Skiachol**

(730) **SPOFA, a. s.**, Husinecká 11a, 130 00 Praha 3, CZ;

(510) Liečivé špeciality.

(511) 5

(210) 1226

(111) **98 538**

(220) 04.11.1947

(151) 04.11.1947

(180) 04.11.2007

(540) **Glucoran**

(730) **SPOFA, a. s.**, Husinecká 11a, 130 00 Praha 3, CZ;

(510) Chemické výrobky pre priemysel, vedu, prípravky na konzervovanie. Liečebné mydlá, prípravky na čistenie, vonné a kozmetické prípravky, látky pre kozmetiku a parfumériu, éterické oleje, extrakty, výťažky, esencie. Liečivá, drogy, farmaceutické prípravky humánne a veterinárne, organopreparáty, očkovacie látky, séra, výrobky z krvi, chemické výrobky pre lekárstvo, hygienu a farmáciu, prípravky baktericídne, fungicídne, insekticídne, dezinfekčné prípravky, prípravky proti nákaze, prípravky na ničenie buriny a hubenie živočíšnych škodcov, prípravky posilňujúce a dietetické, prípravky na ošetrovanie zubov a ústnej dutiny, zubné výplne, náplasti, obväzový a šijací materiál pre chirurgiu, diagnostiká, jedy. Zubné výplne a protézy, šijací materiál pre chirurgiu. Minerálne vody s výnimkou prírodných minerálnych vôd.

(511) 1, 3, 5, 10, 32

(210) 10477

(111) **98 570**

(220) 11.11.1927

(151) 11.11.1927

(180) 11.11.2007

(540) **Bismoprotin**

(730) **SPOFA, a. s.**, Husinecká 11a, 130 00 Praha 3, CZ;

(510) Chemické výrobky pre priemysel a vedu; látky na konzervovanie potravín, škrob; Kozmetické prostriedky, éterické oleje, mydlá, pracie a bieliace prostriedky, škrobové prípravky; Liečivá, farmaceutické prípravky, dezinfekčné prípravky, prípravky na ničenie rastlín a škodlivých zvierat; chemické prípravky na lekárske a hygienické účely, dietetické prípravky.

(511) 1, 3, 5

(210) 1131

(111) **98 574**

(220) 15.11.1927

(151) 15.11.1927

(180) 15.11.2007

(540) **Thiosin**

(730) **SPOFA, a. s.**, Husinecká 11a, 130 00 Praha 3, CZ;

(510) Chemikálie pre priemysel, vedu a fotografiu, chemické látky na konzervovanie potravín, škrob. Kozmetické prostriedky, éterické oleje, mydlá, pracie a bieliace prostriedky, škrobové prípravky. Liečivá, farmaceutické prípravky, dezinfekčné prípravky, prípravky na ničenie rastlín a hubenie škodlivých zvierat, chemikálie na lekárske a hygienické účely, dietetické živiny. Škrobové prípravky.

(511) 1, 3, 5, 30

(210) 1261

(111) **98 580**

(220) 30.11.1927

(151) 30.11.1927

(180) 30.11.2007

(540) **Gastrophilin**

(730) **SPOFA, a. s.**, Husinecká 11a, 130 00 Praha 3, CZ;

(510) Chemikálie na účely liečebné, hygienické, priemyselnej, vedecké a fotografické, chemické látky na konzervovanie potravín. Kozmetické prostriedky, éterické oleje, mydlá. Liečivá, farmaceutické prípravky a drogy, dezinfekčné prípravky, prípravky na ničenie rastlín a hubenie škodlivých zvierat, chemikálie na lekárske a hygienické účely, dietetické živiny.

(511) 1, 3, 5

(210) 1183

(111) **98 737**

(220) 13.03.1945

(151) 13.03.1945

(180) 13.03.2005

(540) **Bepentol**

(730) **BIOTIKA, a. s.**, Príboj 335, 976 13 Slovenská Lúča, SK;

(510) Lekárnické prípravky.

(511) 5

(210) 4415

(111) **99 021**

(220) 22.01.1938

(151) 22.01.1938

(180) 22.01.2008

(540) **Lafinol**

(730) **Galena, a. s.**, Ostravská 29, 747 70 Opava - Komárov, CZ;

(510) Lekárnický výrobok.

(511) 5

(210) 8709

(111) **99 302**

(220) 27.03.1945

(151) 27.03.1945

(180) 27.03.2005

(540) **Betrion**

(730) **BIOTIKA, a. s.**, Príboj 335, 976 13 Slovenská

Lupča, SK;  
 (510) Farmaceutický prípravok.  
 (511) 5  
 (210) 4421

(111) **99 410**  
 (220) 18.03.1935  
 (151) 18.03.1935  
 (180) 18.03.2005

(540) **Bitammon**

(730) **BIOTIKA, a. s.**, Příboj 335, 976 13 Slovenská  
 Lupča, SK;  
 (510) Farmaceutické výrobky.  
 (511) 5  
 (210) 4416

(111) **99 450**  
 (220) 09.04.1946  
 (151) 09.04.1946  
 (180) 09.04.2006  
 (540)

**SUPERPONT**

(730) **DENTAL, a. s.**, Černokostecká 84, 100 31 Praha  
 10, CZ;  
 (510) Syntetické živice na zubolekárske účely.  
 (511) 1  
 (210) 6757

(111) **100 213**  
 (220) 11.03.1935  
 (151) 11.03.1935  
 (180) 11.03.2005

(540) **Septisan**

(730) **Slovakofarma, a. s.**, Železničná 12, 920 27  
 Hlohovec, SK;  
 (510) Lekárnické výrobky.  
 (511) 5  
 (210) 4412

(111) **100 327**  
 (220) 19.01.1938  
 (151) 19.01.1938  
 (180) 19.01.2008

(540) **Ipecosít**

(730) **SLOVAKOFARMA, a. s.**, Železničná 12, 920 27  
 Hlohovec, SK;  
 (510) Liečivé a lekárske prostriedky a prípravky, prí-  
 pravky na zubnú prax, drogy, chemické výrobky na  
 lekárske, priemyselné, vedecké, fotografické, poľ-  
 nohospodárske a lesnícke účely, dezinfekčné pros-  
 triedky, dietetické a výživné prostriedky a príprav-  
 ky.  
 (511) 1, 2, 5  
 (210) 1465

(111) **100 462**  
 (220) 18.03.1935  
 (151) 18.03.1935  
 (180) 18.03.2005

(540) **Antigenal**

(730) **Slovakofarma, a. s.**, Železničná 12, 920 27  
 Hlohovec, SK;  
 (510) Chemické prípravky. Farmaceutické prípravky.  
 (511) 1, 5  
 (210) 4413

(111) **100 624**

(220) 24.01.1928  
 (151) 24.01.1928  
 (180) 24.01.2008

(540) **Argil**

(730) **DENTAL, a. s.**, Černokostecká 84, 100 31 Praha  
 10, CZ;  
 (510) Chemikálie na účely liečebné, hygienické, priemy-  
 selné, vedecké, fotografické. Bieliace prostriedky a  
 pracie prostriedky, mydlá, kozmetické prostriedky,  
 škrob a škrobové prípravky. Éterické oleje. Liečivá,  
 farmaceutické drogy a prípravky, dezinfekčné pros-  
 triedky a prostriedky na hubenie zvierat a ničenie  
 rastlín, konzervačné prostriedky, dietetické živiny.  
 (511) 1, 3, 4, 5  
 (210) 1027

(111) **100 642**  
 (220) 13.01.1948  
 (151) 13.01.1948  
 (180) 13.01.2008

(540) **Corazon**

(730) **Galena, a. s.**, Ostravská 29, 747 70 Opava -  
 - Komárov, CZ;  
 (510) Liečivá.  
 (511) 5  
 (210) 14109

(111) **100 650**  
 (220) 13.01.1948  
 (151) 13.01.1948  
 (180) 13.01.2008

(540) **Aristos**

(730) **DENTAL, a. s.**, Černokostecká 84, 100 31 Praha  
 10, CZ;  
 (510) Chemické výrobky pre priemysel, lekárstvo, hygie-  
 nu, farmáciu a vedu. Prípravky baktericídne, prí-  
 pravky dezinfekčné, prípravky proti nákaze, vonné  
 a kozmetické prípravky, prípravky na ošetrovanie  
 zubov a dutiny ústnej. Liečivá, drogy, farmaceutic-  
 ké prípravky. Zubné výplne a protézy, chirurgické  
 materiál, nástroje, laboratórne potreby.  
 (511) 1, 3, 5, 10  
 (210) 14482

(111) **100 866**  
 (220) 28.01.1948  
 (151) 28.01.1948  
 (180) 28.01.2008

(540) **Pharynol**

(730) **SLOVAKOFARMA, a. s.**, Železničná 12, 920 27 Hlohovec, SK;

(510) Liečivá, chemické výrobky na liečebné účely a pre zdravotnú opateru, lekárenské drogy, náplasti, obväzové látky, prostriedky na ničenie zvierat a rastlín, prostriedky na ničenie zárodkov a protihnobilné (dezinfekčné), prostriedky na udržiavanie potravín v čerstvom a trvanlivom stave.

(511) 1, 3, 5

(210) 14117

(111) **100 938**

(220) 03.02.1938

(151) 03.02.1938

(180) 03.02.2008

(540) **Stoptussin**

(730) **Galena, a. s.**, Ostravská 29, 747 70 Opava - Komárov, CZ;

(510) Chemicko - lekárnické a dietetické výrobky.

(511) 5

(210) 7392

(111) **100 955**

(220) 05.02.1938

(151) 05.02.1938

(180) 05.02.2008

(540) **Capillan**

(730) **Galena, a. s.**, Ostravská 29, 747 70 Opava - Komárov, CZ;

(510) Liečivo.

(511) 5

(210) 14590

(111) **101 003**

(220) 17.12.1947

(151) 17.12.1947

(180) 17.12.2007

(540)

**ANUSOL**

(730) **Warner-Lambert Company**, spoločnosť zriadená podľa zákonov štátu Delaware, 201 Tabor Road, Morris Plains, New Jersey, US;

(510) Látky na ošetrovanie zápalových procesov v konečníku a príľahlých ústrojenstvách (systém orgánov).

(511) 5

(210) 7010

(111) **101 042**

(220) 09.02.1948

(151) 09.02.1948

(180) 09.02.2008

(540) **Sulfakombin**

(730) **Galena, a. s.**, Ostravská 29, 747 70 Opava - Komárov, CZ;

(510) Farmaceutické špeciality.

(511) 5

(210) 1224

(111) **101 211**

(220) 26.02.1948

(151) 26.02.1948

(180) 26.02.2008

(540) **Keramik**

(730) **DENTAL, a. s.**, Černokostelecká 84, 100 31 Praha 10, CZ;

(510) Chemické výrobky pre priemysel, lekárstvo, hygienu, farmáciu a vedu. Vonné a kozmetické prípravky, prípravky na ošetrovanie zubov a ústnej dutiny. Zubné výplne, liečivá, drogy, farmaceutické prípravky bakteriocídne, prípravky dezinfekčné, prípravky proti nákaze. Chirurgický materiál, nástroje, laboratórne potreby a protézy.

(511) 1, 3, 5, 10

(210) 14606

(111) **101 214**

(220) 26.02.1948

(151) 26.02.1948

(180) 26.02.2008

(540) **Hydrodont**

(730) **DENTAL, a. s.**, Černokostelecká 84, 100 31 Praha 10, CZ;

(510) Chemické výrobky pre priemysel, lekárstvo, hygienu, farmáciu a vedu. Vonné a kozmetické prípravky, prípravky na ošetrovanie zubov a ústnej dutiny. Zubné výplne, liečivá, drogy, farmaceutické prípravky bakteriocídne, prípravky dezinfekčné, prípravky proti nákaze. Chirurgický materiál, nástroje, laboratórne potreby a protézy.

(511) 1, 3, 5, 10

(210) 14483

(111) **105 654**

(220) 15.10.1907

(151) 15.10.1907

(180) 15.10.2007

(540)

*Solvolith*

(730) **SETUZA, a. s.**, Žukovova 100, 401 29 Ústí nad Labem, CZ;

(510) Prostriedky na pestovanie zubov.

(511) 3

(210) 5109

(111) **107 689**

(220) 11.08.1947

(151) 11.08.1947

(180) 11.08.2007

(540) **Visorit**

(730) **SPOFA, a. s.**, Husinecká 11a, 130 00 Praha 3, CZ;

(510) Liečivé prípravky.

(511) 5

(210) 11517

(111) **109 603**

(220) 29.12.1927

(151) 29.12.1927

(180) 29.12.2007

(540) **VILETTO**(730) **SETUZA, a. s.**, Žukovova 100, 401 29 Ústí nad Labem, CZ;

(510) Priemyselné oleje a tuky. Jedlé oleje a tuky.

(511) 4, 29

(210) 13242

(111) **109 663**

(220) 19.12.1927

(151) 19.12.1927

(180) 19.12.2007

(540) **TRIMALT**(730) **SETUZA, a. s.**, Žukovova 100, 401 29 Ústí nad Labem, CZ;

(510) Prípravky na pranie a bielenie, pracie mydlové a saponátové prostriedky, mydlá. Priemyselné oleje a tuky. Jedlé oleje a tuky.

(511) 3, 4, 29

(210) 13244

(111) **110 858**

(220) 15.12.1923

(151) 15.12.1923

(180) 15.12.2003

(540)

(730) **ŠKODA, a. s.**, Tylova 57, 316 00 Plzeň, CZ;

(510) Kovy a kovové súčasti v hrubom, poloopracovanom a opracovanom stave, kovový tovar, nástroje, prístroje a stroje všetkých druhov, zbrane, strelivo a výzbroj všetkých druhov.

(511) 6, 7, 8, 9, 13

(210) 336

(111) **112 811**

(220) 03.08.1895

(151) 03.08.1895

(180) 03.08.2005

(540) **KOH-I-NOOR**(730) **KOH-I-NOOR HARDTMUTH, a. s.**, F. A. Gerstnera 3, 371 30 České Budějovice, CZ;

(510) Ceruzky a perá všetkých druhov (priorita 03.08.1895); stieracie gummy (priorita od 13.03.1897) kriedy všetkých farieb, farebné a snímacie ceruzky, držiačky na perá, pastelky a ceruzky pre umelcov (priorita od 04.01.1901); papiere všetkých druhov s výnimkou brúsneho papiera a plátna (priorita od 27.01.1934).

(511) 16

(210) 3437

(111) **112 859**

(220) 13.03.1896

(151) 13.03.1896

(180) 13.03.2006

(540)

(730) **KOH-I-NOOR HARDTMUTH, a. s.**, F. A. Gerstnera 3, 371 30 České Budějovice, CZ;

(510) Stieracie gummy.

(511) 16

(210) 1823

(111) **112 861**

(220) 18.05.1896

(151) 18.05.1896

(180) 18.05.2006

(540) **The Negro Pencil**(730) **KOH-I-NOOR HARDTMUTH, a. s.**, F. A. Gerstnera 3, 371 30 České Budějovice, CZ;

(510) Ceruzky všetkých druhov.

(511) 16

(210) 1822

(111) **114 809**

(220) 09.02.1938

(151) 09.02.1938

(180) 09.02.2008

(540) **Rostex**(730) **ROSTEX, spol. s r. o.**, Dědická 17, 682 15 Vyškov CZ;

(510) Kovový tovar všetkých druhov, hlavne z nehrdzavejúceho materiálu ako: stavebné kovania všetkých druhov /kľučky, olivy, pololivy, závesy, rázvozy/, nábytkové kovania, kovové zariadenia do bytov, závesy na záclony a uteráky, držadlá. Jedálenské príbory. Kovový nábytok z rúrok a profilov. Kuchynské náradie. Háčiky, pripínadlá.

(511) 6, 8, 20, 21, 26

(210) 7256

(111) **115 969**

(220) 13.09.1945

(151) 13.09.1945

(180) 13.09.2005

(540) **Neroxin**(730) **Sellier & Bellot, a. s.**, Lidická 667, 258 13 Vlašim CZ;

(510) Traskavá zlož.

(511) 13

(210) 712

(111) **115 971**  
 (220) 23.05.1946  
 (151) 23.05.1946  
 (180) 23.05.2006  
 (540)



(730) **Sellier a Bellot, a. s.**, Vlašim, CZ;  
 (510) Strelivo do ručných zbraní, rozbušky a olej na zbraň.  
 (511) 4, 13  
 (210) 17

(111) **116 457**  
 (220) 18.05.1946  
 (151) 18.05.1946  
 (180) 18.05.2006

(540) **York**  
 (730) **YORK, s. r. o.**, Pražská 650, Dobříš, CZ;  
 (510) Zveráky.  
 (511) 6  
 (210) 3728

(111) **117 856**  
 (220) 15.11.1932  
 (151) 15.11.1932  
 (180) 15.11.2002

(540) **NAUTILA**  
 (730) **SIGMA Lutín, a. s.**, 783 50 Lutín, CZ;  
 (510) Čerpacie stanice, čerpadlá, všetky vodovodné a inštalované zariadenia, stroje všetkých druhov a elektrické prístroje všetkých druhov.  
 (511) 7, 9, 10, 11, 12  
 (210) 607

(111) **117 866**  
 (220) 10.12.1937  
 (151) 10.12.1937  
 (180) 10.12.2007  
 (540)



(730) **TATRA, a. s.**, Štefánikova 1163, 742 21 Kopřivnice, CZ;  
 (510) Automatické regulačné tepelné a tlakové prístroje, spúšťacie a spínacie elektrické prístroje a príslušenstvo, strojové zariadenia na výrobu zmrzliny, mäsiarske a údenárske stroje na spracovanie mäsa a výrobu údenín, všetkých druhov a veľkostí ako sú rezačky, kutre, narážачky, miešačky, stroje na spracovávanie (opracovávanie) slaniny (špekovky), stroje na výrobu jaterníc, brúsky, píly na kosti, mlynčeky na korenie, lisy na oškvarky, formy na

šunky a paštéky, navijaky a zdviháky, a to poháňané elektricky, ručne alebo akoukoľvek silou.

Chladiace kompresorové agregáty všetkých druhov a veľkostí, chladiče, výparníky, resp. odparovače všetkých druhov a veľkostí, vetracie zariadenia dochladiami, ľadovne, skrine, chladničky, skladacie boxy a všetok iný nábytok určený na chladenie z dreva, skla, kovu a akejkoľvek inej hmoty. Pivné stolice a pivné armatúry, konzervátory a výrobníky zmrzliny, vitríny, bufetové stoly opatrené chladiacim zariadením alebo vyhrievané, alebo bez akéhokoľvek strojového zariadenia, stoly s chladenou hornou doskou a ľadové dráhy všetkých druhov, strojové zariadenia a chladiče na chladenie mlieka a na chladenie vody, pumpy na vzduch (na pivo), chladiarenské dvere a dvierka.

(511) 9, 11  
 (210) 12724

(111) **117 872**  
 (220) 11.12.1947  
 (151) 11.12.1947  
 (180) 11.12.2007

(540) **TATRAPLAN**  
 (730) **TATRA, a. s.**, Štefánikova 1163, 742 21 Kopřivnice, CZ;  
 (510) Vozidlá všetkých druhov na pozemnú, vodnú a vzdušnú dopravu, motorové vozidlá všetkých druhov a ich súčiastky, šasi, karosérie, motory a ich súčiastky, železničné vozidlá, privesné vozidlá, ich diely a súčiastky, motorové vozy, autobusy, trolejbusy a ich súčiastky.

(511) 12  
 (210) 12723

(111) **117 884**  
 (220) 24.12.1947  
 (151) 24.12.1947  
 (180) 24.12.2007  
 (540)



(730) **KOVOSVIT, a. s.**, Nám. Tomáše Bati 419, 391 02 Sezimovo Ústí, CZ;  
 (510) Stroje obuvnícke, gumárske, garbiarske, kovoobrábacie a drevoobrábacie, stavebné, banské, textilné, kartonážne a na chemickú výrobu. Súčasťou týchto strojov a nástrojov.

(511) 7, 9  
 (210) 5606

(111) **119 694**  
 (220) 04.09.1947  
 (151) 04.09.1947  
 (180) 04.09.2007

(540) **ALGENA**  
 (730) **SPOFA, a. s.**, Husinecká 11a, 130 00 Praha 3, CZ;  
 (510) Chemické výrobky pre fotografie, chemické výrobky

ky. Výrobky kozmetické, prípravky na hygienu tela, prípravky kozmetické a dezinfekčné. Výrobky farmaceutické a dietetické, liečivá humánne a veterinárne, prípravky proti rastlinám a živočíšnym škodcom.

(511) 1, 3, 5  
(210) 11550

(111) **119 707**  
(220) 04.09.1947  
(151) 04.09.1947  
(180) 04.09.2007

(540) **SPASMO - ANTASTHMAN**

(730) **SPOFA, a. s.**, Husinecká 11a, 130 00 Praha 3, CZ;  
(510) Chemické výrobky, chemické prípravky pre fotografie. Výrobky kozmetické, prípravky na hygienu tela, prípravky kozmetické a dezinfekčné. Výrobky farmaceutické a dietetické, liečivá humánne a veterinárne, prípravky proti rastlinám a živočíšnym škodcom.

(511) 1, 3, 5  
(210) 11551

(111) **151 230**  
(220) 23.09.1953  
(151) 15.10.1953  
(180) 23.09.2003

(540) **TENSITON**

(730) **INFUSIA, a. s.**, 289 13 Hořátev, CZ;  
(510) Liečivá, drogy, farmaceutické prípravky humánne a veterinárne, chemické výrobky pre priemysel, lekárstvo, hygienu, farmáciu a vedu; prípravky baktericídne, fungicídne, insekticídne; dezinfekčné-prípravky; prípravky proti nákaze; prípravky na konzervovanie; prostriedky na ničenie škodcov a rastlín; čistiace prostriedky, liečebné mydlá; kozmetické a vonné prípravky, látky pre kozmetiku a parfumériu, éterické oleje, výťažky, extrakty a esencie; prípravky posilňujúce a dietetické; prípravky na ošetrovanie zubov a dutiny ústnej; zubné výplne a protézy; náplasti, obväzový a šijací materiál pre chirurgiu; diagnostiká; jedy; minerálne vody s výnimkou minerálnych vôd prírodných.

(511) 1, 3, 5, 10, 32  
(210) 19478

(111) **151 952**  
(220) 12.02.1955  
(151) 10.03.1955  
(180) 12.02.2005  
(540)

**SIMONIZ**

(730) **Castrol Limited**, Swindon, Wiltshire, GB;  
(510) Čistiace a leštiace zmesi, a to tak v podobe pasty, ako aj v tekutej forme, na maľované, lakované, smaltované a porcelánové povrchy, ako na automobiloch, nábytku a podobne; pastový prostriedok podobný vosku na čistenie podláh a nanášanie na ne uchovávacej vrstvy, pastovitý a tekutý prostriedok na čistenie maľovaných, lakovaných, smaltovaných alebo porcelánových povrchov a nanášanie na ne

uchovávacej vrstvy, stieracia zmes v podobe pasty na úpravu novonanesených lakov, smaltov a podobne, dodávajúca im okamžitý lesk, pastový prostriedok podobný vosku s rozličnými farebnými prísadami na čistenie nábytku a iných drevených výrobkov a na zmenšenie následkov poškrabanín a iných poškodení povrchu.

(511) 3, 4  
(210) 4373

(111) **151 983**  
(220) 31.01.1955  
(151) 04.04.1955  
(180) 31.01.2005  
(540)

(730) **SETUZA, a. s.**, Žukovova 100, 401 29 Ústí nad Labem, CZ;  
(510) Pracie, umývacie a čistiace prostriedky všetkých druhov.  
(511) 3  
(210) 4248

(111) **152 134**  
(220) 20.05.1955  
(151) 09.06.1955  
(180) 20.05.2005  
(540)

(730) **Česká zbrojovka, a. s.**, Svat. Čecha 1283, 688 27 Uherský Brod, CZ;  
(510) Poplašné pištole, štartovacie pištole, detské vzduchovky, lovecké a športové zbrane.  
(511) 13  
(210) 4994

(111) **152 537**  
(220) 26.01.1956  
(151) 15.02.1956  
(180) 26.01.2006  
(540) **LIPTON**

(730) **UNILEVER N. V.**, Weena 455, 3013 AL Rotterdam, NL;  
(510) Čaj.  
(511) 30  
(210) 6500

(111) **152 563**  
(220) 15.02.1956  
(151) 07.03.1956  
(180) 15.02.2006

(540) **MARLBORO**

(730) **Philip Morris Products Inc.**, spoločnosť zriadená podľa zákonov štátu Virginia, 3601 Commerce Road, 232 34 Richmond, Virginia, US;

(510) Cigarety.

(511) 34

(210) 6599

(111) **152 790**

(220) 15.02.1956

(151) 08.11.1956

(180) 15.02.2006

(540)



(730) **Philip Morris Products Inc.**, spoločnosť zriadená podľa zákonov štátu Virginia, Richmond, Virginia, US;

(510) Cigarety.

(511) 34

(210) 6598

(111) **153 104**

(220) 07.08.1957

(151) 26.09.1957

(180) 07.08.2007

(540) **KOMPLESTERON SPOFA**

(730) **SPOFA, a. s.**, Husinecká 11a, 130 00 Praha 3, CZ;

(510) Chemické výrobky na vedecké účely, prípravky na konzervovanie potravín, baktericídne prípravky. Čistiace a hygienické prípravky, medicínálne mydlá, dezinfekčné prípravky. Liečivá na ľudskú potrebu, prípravky a liečivá na prevenciu chorôb, drogy na liečebné účely, farmaceutické prípravky humánne a veterinárne, chemické prípravky na farmaceutické účely, chemické prípravky na lekárske a zverolekárske účely, fungicídy, insekticídy, dezinfekčné prípravky na hygienické účely, prípravky na ničenie rastlín a živočíšnych škodcov, posilňujúce prípravky, dietetické prípravky, liečivé prípravky na ošetrovanie zubov a dutiny ústnej, zubné výplne, náplasti, obväzový materiál pre chirurgiu, diagnostické prípravky na lekárske účely, organopreparáty, očkovacie látky, séra a výrobky z krvi, jedy. Umelé zuby, zubné protézy, šijacie materiály pre chirurgiu. Minerálne vody s výnimkou minerálnych vôd prírodných.

(511) 1, 3, 5, 10, 32

(210) 11592

(111) **153 107**

(220) 07.08.1957

(151) 26.09.1957

(180) 07.08.2007

(540) **RAUWAPLEX**

(730) **SPOFA, a. s.**, Husinecká 11a, 130 00 Praha 3, CZ;

(510) Chemické výrobky na vedecké účely, prípravky na konzervovanie potravín, baktericídne prípravky. Čistiace a hygienické prípravky, medicínálne mydlá, dezinfekčné prípravky. Liečivá na ľudskú potrebu, prípravky a liečivá na prevenciu chorôb, drogy na liečebné účely, farmaceutické prípravky humánne a veterinárne, chemické prípravky na farmaceutické účely, chemické prípravky na lekárske a zverolekárske účely, fungicídy, insekticídy, dezinfekčné prípravky na hygienické účely, prípravky na ničenie rastlín a živočíšnych škodcov, posilňujúce prípravky, dietetické prípravky, liečivé prípravky na ošetrovanie zubov a dutiny ústnej, zubné výplne, náplasti, obväzový materiál pre chirurgiu, diagnostické prípravky na lekárske účely, organopreparáty, očkovacie látky, séra a výrobky z krvi, jedy. Umelé zuby, zubné protézy, šijacie materiály pre chirurgiu. Minerálne vody s výnimkou minerálnych vôd prírodných.

(511) 1, 3, 5, 10, 32

(210) 11596

(111) **153 110**

(220) 16.08.1957

(151) 27.09.1957

(180) 16.08.2007

(540) **INSORAL**

(730) **SPOFA, a. s.**, Husinecká 11a, 130 00 Praha 3, CZ;

(510) Chemické výrobky na vedecké účely, prípravky na konzervovanie potravín, prípravky baktericídne. Čistiace prostriedky, hygienické prípravky, dezinfekčné prípravky, liečebné mydlá. Liečivá, drogy, farmaceutické prípravky humánne a veterinárne, organopreparáty, očkovacie látky, séra a výrobky z krvi, chemické výrobky pre lekárstvo, farmáciu, prípravky fungicídne a insekticídne, prípravky proti nákaze, prostriedky na hubenie škodcov a ničenie rastlín, prípravky posilňujúce a dietetické, prípravky na ošetrovanie zubov a dutiny ústnej, diagnostiká, jedy. Zubné výplne a protézy. Minerálne vody s výnimkou minerálnych vôd prírodných.

(511) 1, 3, 5, 10, 32

(210) 11670

(111) **153 265**

(220) 08.01.1958

(151) 24.01.1958

(180) 08.01.2008

(540) **Breon**

(730) **ZEON CHEMICALS EUROPE LIMITED**, 46/47 Bloomsbury Square, London, WC1A 2RU, GB;

(510) Syntetická guma.

(511) 17

(210) 14138

(111) **153 299**

(220) 31.01.1958

(151) 13.02.1958  
(180) 31.01.2008  
(540)



(730) **ČZ Strakonice, a. s.**, Tovární 202, 38615 Strakonice, CZ;  
(510) Pozemné motorové vozidlá, ich súčiastky a prislúšenstvá.  
(511) 12  
(210) 14593

(111) **153 320**  
(220) 18.02.1958  
(151) 28.02.1958  
(180) 18.02.2008

(540) **NEGOHM**

(730) **Pramet, akciová spoločnosť**, Uničovská 2, 787 53 Šumperk, CZ;  
(510) Termistory.  
(511) 9  
(210) 14830

(111) **153 340**  
(220) 18.02.1958  
(151) 31.03.1958  
(180) 18.02.2008

(540) **FONOX**

(730) **Pramet, akciová spoločnosť**, Uničovská 2, 787 53 Šumperk, CZ;  
(510) Ferity mäkké.  
(511) 6  
(210) 14827

(111) **155 941**  
(220) 22.07.1964  
(151) 11.09.1964  
(180) 22.07.2004

(540) **KORDOVAN**

(730) **ZENIT, spol. s r. o.**, Pražská 162, 286 01 Čáslav, CZ;  
(510) Čistiace prostriedky na kožu a umelú hmotu.  
(511) 3  
(210) 31761

(111) **156 473**  
(220) 26.07.1965  
(151) 15.01.1966  
(180) 26.07.2005

(540) **V. F. Červený & synové**

(730) **AMATI - Denak, s. r. o.**, Dukelská 44, 358 25 Kraslice, CZ;  
(510) Dychové hudobné nástroje.  
(511) 15  
(210) 34889

(111) **156 521**  
(220) 06.12.1965  
(151) 25.02.1966  
(180) 06.12.2005  
(540)



(730) **PLEAS, pletárske závody, státni podnik**, Havlíčkův Brod, CZ;  
(510) Náhradné diely textilných strojov. Priadze bavlneného typu všetkých druhov. Úplety všetkých druhov na bielizeň a vrchné ošatenie. Vrchné ošatenie všetkých druhov, pletená a tkaná bielizeň.  
(511) 7, 23, 24, 25  
(591) bielo-červeno-žlto-modrá  
(210) 35866

(111) **156 672**  
(220) 06.11.1965  
(151) 16.05.1966  
(180) 06.11.2005

(540) **RYVALON**

(730) **SYNTHESIA, a. s.**, 532 17 Pardubice - Semtín, CZ;  
(510) Farbivá všetkých druhov.  
(511) 2, 3  
(210) 35634

(111) **156 850**  
(220) 06.04.1966  
(151) 23.07.1966  
(180) 06.04.2006

(540) **ERILEX**

(730) **Slovakofarma, a. s.**, Železničná 12, 920 27 Hlohovec, SK;  
(510) Liečivé prípravky na kozmetické účely.  
(511) 5  
(210) 36839

(111) **157 065**  
(220) 06.04.1966  
(151) 17.11.1966  
(180) 06.04.2006

(540) **GELÉE ROYALE - SPOFA**

(730) **Slovakofarma, a. s.**, Železničná 12, 920 27 Hlohovec, SK;  
(510) Liečebné prípravky na kozmetické účely.  
(511) 3, 5  
(210) 36838

(111) **157 383**  
(220) 18.01.1967  
(151) 19.06.1967  
(180) 18.01.2007

(540) **BAREX**



(730) **SKLO UNION, a. s.**, Teplice, CZ;  
 (510) Farebné smaltované sklo tvrdené.  
 (511) 21  
 (210) 39492

(111) **157 594**  
 (220) 08.08.1967  
 (151) 22.09.1967  
 (180) 08.08.2007

(540) **TREFLAN**

(730) **DowElanco**, 9330 Zionsville Road, Indianapolis, Indiana 46268, US;  
 (510) Chemické prípravky používané ako herbicídne prostriedky na ničenie nežiaducich tráv a širokolistých burín.  
 (511) 5  
 (210) 40491

(111) **157 885**  
 (220) 09.02.1968  
 (151) 22.02.1968  
 (180) 09.02.2008

(540) **LACHEMA - INHICOR**

(730) **LACHEMA, akciová spoločnosť**, Karásek 28, 62133 Brno - Řečkovice, CZ;  
 (510) Emulzie na ochranu parovodných okruhov energetických zariadení.  
 (511) 1  
 (210) 41344

(111) **157 972**  
 (220) 02.02.1968  
 (151) 02.04.1968  
 (180) 02.02.2008

(540) **LYBAR**

(730) **Spolek pro chemickou a hutní výrobu, a. s.**, 400 32 Ústí nad Labem, CZ;  
 (510) Syntetické živice, farbivá a prostriedky na farbenie, lak na vlasy.  
 (511) 1, 2, 3  
 (210) 41322

(111) **158 002**  
 (220) 22.12.1967  
 (151) 09.04.1968  
 (180) 22.12.2007

(540) **SCANIA**

(730) **SCANIA CV Aktiebolag**, 151 87 Södertälje, SE;  
 (510) Stroje a obrábacie stroje, motory, súkolesia a hnacie remene najmä na pozemné vozidlá, poľnohospodárske stroje a liahne, maznice. Pozemné vozidlá, zariadenia na leteckú, lodnú a pozemnú dopravu, motory pre pozemné vozidlá.  
 (511) 7, 12  
 (210) 41061

(111) **158 006**  
 (220) 22.12.1967  
 (151) 09.04.1968

(180) 22.12.2007  
 (540)



(730) **TUSCULUM, a. s.**, Tománkova 34, 683 01 Rousínov, CZ;  
 (510) Nábytok drevený, nábytok čalúnený s použitím plastických hmôt a s možnosťou použiť kovové doplnky.  
 (511) 20  
 (210) 41056

(111) **158032**  
 (220) 19.02.1968  
 (151) 12.04.1968  
 (180) 19.02.2008

(540) **PENBRITIN**

(730) **Beecham Group p.l.c., trading also as Beecham Research Laboratories**, Four New Horizons Court Harlequin Avenue, Brentford, Middlesex, GB;  
 (510) Antibiotické prípravky.  
 (511) 5  
 (210) 41389

(111) **158 052**  
 (220) 12.02.1968  
 (151) 19.04.1968  
 (180) 12.02.2008

(540) **SYNVAL**

(730) **Spolek pro chemickou a hutní výrobu, a. s.**, Revoluční 86, 400 32 Ústí nad Labem, CZ;  
 (510) Textilné pomocné prostriedky a prostriedky práce a čistiacie.  
 (511) 1, 3  
 (210) 41360

(111) **158 053**  
 (220) 12.02.1968  
 (151) 19.04.1968  
 (180) 12.02.2008

(540) **SYNTOPAL**

(730) **Spolek pro chemickou a hutní výrobu, a. s.**, Revoluční 86, 400 32 Ústí nad Labem, CZ;  
 (510) Textilné pomocné prípravky a prípravky práce a čistiacie.  
 (511) 1, 3  
 (210) 41361

(111) **158 071**  
 (220) 12.02.1968  
 (151) 03.05.1968  
 (180) 12.02.2008

(540) **DEPREMOL**

(730) **Spolek pro chemickou a hutní výrobu, a. s.**, Revoluční 86, 400 32 Ústí nad Labem, CZ;  
 (510) Prostriedky na priemyselnú úpravu textílií.

(511) 1, 3  
(210) 41363

(111) **158 073**  
(220) 11.03.1968  
(151) 04.05.1968  
(180) 11.03.2008  
(540)

**KŘIŽÍK**  

(730) **KŘIŽÍK, a. s.**, Solivarská 1/A, 080 01 Prešov, SK;  
(510) Elektrické prístroje a zariadenia, najmä: automati-  
začné, regulačné, meracie, kontrolné, indikačné a  
signalizačné prvky, prístroje, zariadenia a sústavy.  
(511) 9  
(210) 41446

(111) **158 144**  
(220) 12.02.1968  
(151) 23.05.1968  
(180) 12.02.2008  
(540) **BALIT**

(730) **Spolek pro chemickou a hutní výrobu, a. s.**,  
400 32 Ústí nad Labem, CZ;  
(510) Umelé živice, antikoročné a impregnačné nátery,  
polotovary z plastických hmôt a izolácie, kyseli-  
novzdorný tmel.  
(511) 1, 2, 17, 19  
(210) 41357

(111) **158 151**  
(220) 12.02.1968  
(151) 27.05.1968  
(180) 12.02.2008  
(540) **OSTIA**

(730) **Spolek pro chemickou a hutní výrobu, a. s.**,  
Revoluční 86, 400 32 Ústí nad Labem, CZ;  
(510) Chemické výrobky na priemyselné a vedecké úče-  
ly, chemické výrobky pre fotografiu, poľnohospo-  
dárstvo, záhradníctvo a lesníctvo. Živice umelé a  
syntetické, plastické hmoty v surovom stave (v  
prášku, v tekutom stave alebo v pastách). Pôdne  
hnojivá umelé; hasiace prostriedky; prostriedky na  
kalenie a zváranie; chemické protriedky na konzer-  
vovanie potravín; triesloviny; priemyselné spojivá.  
Farby, fermeže, laky; prostriedky proti hrdzi a pro-  
ti poškodeniu dreva; farbivacie prostriedky; moridlá;  
kovy vo fólii alebo v prášku na účely maliarske a  
dekoratérské. Pracie a bieliace prípravky, čistiace  
prípravky, leštiace prípravky, odmasťovacie prí-  
pravky, prostriedky na brúsenie, mydlá. Priemy-  
selné oleje a tuky; mazadlá. Výrobky farmaceutic-  
ké, zverolekárske a zdravotnícke; výrobky dietetic-  
ké pre deti a chorých. Náplasti, obväzový materiál,  
hmoty určené na plombovanie zubov a na odtlačky  
zubov; dezinfekčné prostriedky; prostriedky na ni-  
čenie rastlinných a živočíšnych škodcov. Fólie,  
dosky, prúty z plastických hmôt (polotovary); hmo-  
ty tesniace, upchávajúce a izolačné. Nekovové pruž-

né rúry. Umelý kameň, cement, vápno, malta, sad-  
ra, štrk, kameninové a cementové rúry, stavebný  
materiál na stavbu ciest.

(511) 1, 2, 3, 4, 5, 17, 19  
(210) 41358

(111) **158 214**  
(220) 12.02.1968  
(151) 20.06.1968  
(180) 12.02.2008

(540) **CHS - FUROL**

(730) **Spolek pro chemickou a hutní výrobu, a. s.**,  
Revoluční 86, 400 32 Ústí nad Labem, CZ;  
(510) Syntetické živice a laky.  
(511) 1, 2  
(210) 41359

(111) **159 587**  
(220) 24.01.1967  
(151) 10.03.1970  
(180) 24.01.2007

(540) **UNICAM**

(730) **UNICAM LIMITED**, York Street, CBI 2PX  
Cambridge, GB;  
(510) Prístroje a nástroje na vedecké účely, optické účely,  
matematické účely, elektronické a elektrické účely;  
detektory infračerveného žiarenia, spektrometre,  
kolorimetre (farbomery), spektrofotometre, foto-  
metre, merače pohltivosti, kryštálové goniometre a  
Debay-Schererove komôrky (zariadenia využívajú-  
ce difrakciu röntgenového žiarenia na kryštáloch,  
na ich skúmanie).  
(511) 9  
(210) 39808

(111) **161 180**  
(220) 28.08.1967  
(151) 15.12.1972  
(180) 28.08.2007  
(540)



(730) **H. Stern Comércio e Indústria S. A.**, Rua Vis-  
conde de Piraja No. 490, Rio de Janeiro, BR;  
(510) Nebrúsené drahokamy a polodrahokamy, nebrúse-  
né prírodné kamene, rubíny, šperky z drahých a o-  
byčajných materiálov, klenoty, brúsené drahokamy,  
polodrahokamy a ich imitácie, prírodné a umelé  
perly.  
(511) 14  
(210) 40539

(111) **161 374**  
(220) 05.01.1973  
(151) 04.05.1973  
(180) 05.01.2003

(540)

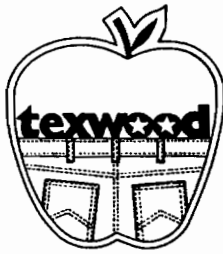

(730) **TEXWOOD LIMITED**, Kwung Tong, Kowloon, HK;

(510) Odevy vrátane topánok, črievic a šľapiek.

(511) 25

(210) 46732

(111) **161 996**

(220) 11.12.1972

(151) 02.07.1974

(180) 11.12.2002

(540)



(730) **National Car Rental System Inc.**, spoločnosť zriadená podľa zákonov štátu Delaware, 1132 South Lewis, Tulsa, Oklahoma 74104-3906, US;

(510) Motorové vozidlá a ich súčasti, prívesy k motorovým vozidlám a ich súčasti, nájomné a požičiavacie služby osobných a nákladných automobilov.

(511) 12, 39

(210) 46689

(111) **162 099**

(220) 30.04.1974

(151) 30.09.1974

(180) 30.04.2004

(540) **SOLMIO**

(730) **ZENIT, spol. s r. o.**, Pražská 162, 286 01 Čáslav, CZ;

(510) Pasta na umývanie rúk.

(511) 3

(210) 47866

(111) **162 100**

(220) 30.04.1974

(151) 30.09.1974

(180) 30.04.2004

(540) **SOLMIX**

(730) **ZENIT, spol. s r. o.**, Pražská 162, 286 01 Čáslav, CZ;

(510) Pasta na umývanie rúk.

(511) 3

(210) 47867

(111) **162 294**

(220) 16.08.1974

(151) 24.03.1975

(180) 16.08.2004

(540)



(730) **TOMA, a. s.**, 765 82 Otrokovice, CZ;

(510) Syntetická useň.

(511) 18

(210) 48093

(111) **162 493**

(220) 21.05.1975

(151) 12.08.1975

(180) 21.05.2005

(540) **TRIMAGER**

(730) **INFUSIA, a. s.**, 289 13 Hořátek, CZ;

(510) Chemické výrobky pre zdravotnícky priemysel, chemikálie na konzervovanie potravín, syntetické živice. Zdravotnícke mydlá, kozmetické výrobky, éterické oleje, vodičky na umývanie vlasov, prostriedky na čistenie zubov. Výrobky farmaceutické, veterinárne a zdravotnícke, liečivá pre ľudí a zvieratá, výrobky diietické pre deti a chorých, náplasti, materiál na obvazy, hmoty na plombovanie zubov a na odtlačky zubov, dezinfekčné prostriedky s výnimkou dezinfekčných prostriedkov na viazanie prachu, prostriedky na ničenie buriny a škodlivých zvierat, medicínálne vína, medicínálne nápoje, sirupy na farmaceutické účely.

(511) 1, 3, 5

(210) 48670

(111) **162 567**

(220) 15.11.1974

(151) 24.10.1975

(180) 15.11.2004

(540)

**KIWI**



(730) **Sara Lee Household & Personal Care UK Limited**, 225, Bath Road, Slough SL1 4AU Berkshire, GB;

(510) Prostriedky na leštenie a čistenie, bieliace prostriedky a iné substancie na použitie v prácovníach; prostriedky na obrusovanie a brúsenie.

(511) 3

(210) 48285

(111) **162 572**

(220) 26.03.1975

(151) 24.10.1975

(180) 26.03.2005

(540)

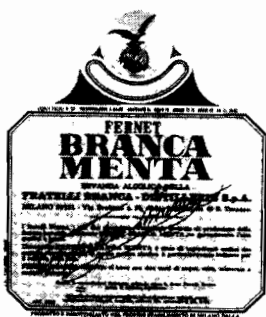

(730) **FRATELLI BRANCA-DISTILLERIE S. p. A.**,  
Via Broletto 35, 20121 Miláno, IT;

(510) Likéry.

(511) 33

(591) zeleno-čierno-žltá

(210) 48543

(111) **162 581**

(220) 06.08.1975

(151) 10.11.1975

(180) 06.08.2005

(540)



(730) **ZENIT, spol. s r. o.**, Pražská 162, 286 01 Čáslav,  
CZ;

(510) Saponátové čistiace a pracie prostriedky.

(511) 3

(210) 48819

(111) **162 624**

(220) 14.02.1975

(151) 02.12.1975

(180) 14.02.2005

(540)

(730) **The Boots Company PLC**, Nottingham  
NG2 3AA, GB;

(510) Výrobky farmaceutické, zverolekárske a zdravotnícke; potraviny pre deti a chorých; náplasti, obväzový materiál, hmoty na plombovanie zubov, zubolekárske vosky, dezinfekčné prostriedky; prostriedky na ničenie buriny a na hubenie živočíšnych škodcov.

(511) 5

(210) 48462

(111) **162 804**

(220) 27.05.1975

(151) 05.04.1976

(180) 27.05.2005

(540) **CEFAMEZIN**(730) **Fujisawa Pharmaceutical Co., Ltd.**, Osaka, JP;

(510) Farmaceutické, veterinárne a sanitárne látky; potraviny pre deti a chorých; náplasti a obväzové materiály; hmoty na plombovanie zubov; dentálne vosky; dezinfekčné látky; prípravky na ničenie buriny a živočíšnych škodcov.

(511) 5

(210) 48691

(111) **162 844**

(220) 05.12.1975

(151) 12.05.1976

(180) 05.12.2005

(540) **PREMACRYL**

(730) **DENTAL, a. s.**, Černokostecká 84, 100 31 Praha 10, CZ;

(510) Chemické výrobky pre zdravotnícky priemysel, umelé a syntetické živice, chemikálie na konzervovanie potravín. Hmoty na plombovanie zubov a na odtlačky zubov, prípravky pre dentistov. Zdravotnícke prístroje, najmä na zubolekárske účely (vrátane umelých zubov, očí a údov).

(511) 1, 5, 10

(210) 49074

(111) **162 852**

(220) 22.12.1975

(151) 13.05.1976

(180) 22.12.2005

(540) **VUBIVEL**

(730) **BIOTIKA, a. s.**, Příboj 335, 976 13 Slovenská  
Lupča, SK;

(510) Výrobky chemické pre zdravotnícky priemysel, syntetické živice, chemikálie na konzervovanie potravín; výrobky lekárske, veterinárne a zdravotnícke; liečivá pre ľudí a zvieratá; medikované krmné prípravky; výrobky dietetické pre deti a chorých, náplasti, obväzový materiál, hmoty na plombovanie zubov a na zubné odtlačky; dezinfekčné prostriedky; prostriedky na ničenie buriny a škodlivých zvierat, medicínálne nápoje, sirupy na farmaceutické účely; chemické krmivá pre zvieratá, medikované krmné prípravky.

(511) 1, 5, 31

(210) 49111

(111) **162 884**

(220) 26.03.1975

(151) 21.05.1976

(180) 26.03.2005

(540) **AMOCO**

(730) **Amoco Oil Company**, spoločnosť zriadená podľa zákonov štátu Maryland, Chicago, Illinois, US;

(510) Povrazy, struny, laná, motúzy, plachty a vaky (vrecia) z plastických hmôt, tkaniny z plastických hmôt, najmä tkané podklady na koberce, predložky a pod., nosné tkaniny zo syntetického materiálu, ktoré sa prešívajú vlasovou priadzou na vytvorenie

všivianých kobercov a huní, syntetické priemyselné tkaniny na vaky (vrecia), obaly a obklady na balenie alebo na ochranu poľnohospodárskych výrobkov, textilných vlákien, chemických výrobkov a pod., koberce, rohože a podlahové krytiny z plastov.

(511) 22, 24, 27  
(210) 48545

(111) **162 951**  
(220) 18.11.1975  
(151) 16.07.1976  
(180) 18.11.2005

(540) **NOW**

(730) **R. J. Reynolds Tobacco Company**, spoločnosť zriadená podľa zákonov štátu New Jersey, Winston-Salem, North Carolina, US;

(510) Tabak a tabakové výrobky.  
(511) 34  
(210) 49018

(111) **162 952**  
(220) 15.12.1975  
(151) 16.07.1976  
(180) 15.12.2005

(540) **AICORAT**

(730) **Heinrich Mack Nachfolger**, Au bei Illertissen, DE;

(510) Výrobky farmaceutické, zverolekárske, zdravotnícke; výrobky dietetické pre deti a chorých; náplasti, obväzový materiál, hmoty určené na plombovanie zubov a na odťahy zubov; dezinfekčné prostriedky, prostriedky na ničenie rastlinných a živočíšnych škodcov, antiparazitné látky a hlavne liečivé a farmaceutické výrobky.

(511) 5  
(210) 49097

(111) **162 974**  
(220) 23.02.1976  
(151) 18.08.1976  
(180) 23.02.2006

**Workmate**

(540)

(730) **The Black & Decker Corporation**, spoločnosť zriadená podľa zákonov štátu Maryland, 701 East Joppa Road, Towson, Maryland, US;

(510) Ručné nástroje zastávajúce funkciu náradia, kombinované v skladacích pracovných nástrojoch.

(511) 8  
(210) 49216

(111) **162 991**  
(220) 16.01.1976  
(151) 03.09.1976  
(180) 16.01.2006

(540) **NOPI**

(730) **Beiersdorf AG**, Hamburg, DE;

(510) Stroje na uzatváranie škatúl, stroje na nasadzovanie držadiel a rukovätí, vydávače používané v priemys-

le na lepiacu pásku. Ručné nástroje vrátane uzatváračov škatúl. Lepiaca páska (na kancelárske potreby a potreby v domácnosti), vydávače lepiacej pás-ky (kancelárske). Adhezívne pásy na technické účely.

(511) 7, 8, 16, 17  
(210) 49168

(111) **163 015**  
(220) 29.12.1975  
(151) 21.09.1976  
(180) 29.12.2005

(540) **TREETS**

(730) **Mars Incorporated**, spoločnosť zriadená podľa zákonov štátu Delaware, McLean, Virginia, US;

(510) Cukrárske výrobky, sucháre, čokoláda.  
(511) 30  
(210) 49138

(111) **163 067**  
(220) 04.06.1976  
(151) 17.11.1976  
(180) 04.06.2006

(540) **CAPELLA**

(730) **Texaco International Trader Inc.**, spoločnosť zriadená podľa zákonov štátu Delaware, 2000 Westchester Avenue, White Plains, New York 10650, US;

(510) Výrobky chemické a petrochemické, priemyselné oleje a tuky, mazadlá, prípravky na odprašovanie a pohlcovanie prachu, pohonné látky vrátane motorových benzínov, vykurovacie oleje a svietivá.

(511) 4  
(210) 49388

(111) **163 073**  
(220) 21.06.1976  
(151) 22.11.1976  
(180) 21.06.2006

(540) **SUND**

(730) **Sunds Defibrator Industries Aktiebolag**, S-851 94 Sundsvall, SE;

(510) Čerpadlá, napr. zubové a odstredivé čerpadlá, miešacie zariadenia, napr. zariadenia na premiešavanie chemikálií a pary do dezintegrovaných tuhých materiálov alebo do ich suspenzií, alebo roztokov, miešacie stroje, mixéry, miešacie regulátory, dopravné zariadenia, pásové dopravníky, nekonečné dopravné dráhy, dopravné pásy, dopravníky v tvare pásu a skrutky, dopravníky ovládané stlačeným vzduchom, škrabacie zariadenia na odoberanie voľného materiálu z kontajnerov, privádzacie zariadenia voľného materiálu do kontajnerov, hlavne do kontajnerov pod tlakom, závitovkové dopravníky, dezintegračné a triediace stroje, drviace zariadenia na celulózovú drvinu, sitá a cedidlá, valcové sitká a cedidlá, odstredivé sitá, difúzory; filtrovacie stroje, hlavne rotačné filtrovacie zariadenia na celulózovú drvinu, filtre; lisy, skrutkové lisy, lisy na celulózovú drvinu, hydraulické lisy, valcové lisy, vodné extraktory, balíkové lisy, valcové lisy; mlyny, hlavne mlyny na rafinačné mletie vláknitých materiálov;

baliace stroje a stroje na výrobu obalov vrátane dievovacích strojov, skladacích strojov, zošívacích strojov, zariadenia na prívod hárkov, lepiace stroje, potláčacie zariadenia, etiketovacie stroje, viazacie stroje na obaly, paketovacie stroje na oceľ, ventily, uzatváracie posúvače, rotorové ventily; stroje na výrobu lepenky; stroje na spracovanie plastických hmôt, napr. vstrekovacie formovacie stroje, extrudéry, tlakové formovacie stroje vrátane zariadení na pretláčanie, privádzanie, ohrievanie, riadenie, kontrolu a adjustáciu, napr. zariadenia na kontrolu výroby pomocou počítača, formy; prístroje na ohrievanie reakčnej nádoby, varáky.

(511) 7, 11  
(210) 49408

(111) **163 099**  
(220) 27.07.1976  
(151) 15.12.1976  
(180) 27.07.2006

(540) **LARYPRONT**

(730) **Heinrich Mack Nachfolger**, Au bei Illertissen, DE;

(510) Výrobky farmaceutické, zverolekárske a zdravotnícke, výrobky dietetické pre deti a nemocných; náplasti, obvazový materiál, hmoty určené na plombovanie zubov a na odtlačky zubov; dezinfekčné prostriedky, prostriedky na ničenie rastlinných a živočíšnych škodcov, antiparazitné látky a najmä liečivá a farmaceutické výrobky.

(511) 5  
(210) 49504

(111) **163 128**  
(220) 15.10.1976  
(151) 11.01.1977  
(180) 15.10.2006  
(540)



(730) **American Cyanamid Company**, spoločnosť zriadená podľa zákonov štátu Maine, Wayne, New Jersey, US;

(510) Farmaceutické, chirurgické, chemické, poľnohospodárske, veterinárne výrobky, krmivá pre zvieratá, výrobky pre domácnosť a starostlivosť o krásu, ochranné okuliare, stenové krytiny, akrylové vlákna, šampóny, čistiace prostriedky, dezinfekčné prostriedky, detergenty, plastické lamináty, textilné výrobky.

(511) 1, 3, 5, 10, 17, 19, 22, 24, 31  
(210) 49608

(111) **163 164**  
(220) 25.11.1976  
(151) 07.02.1977  
(180) 25.11.2006

(540) **SUPERSCOPE**

(730) **SUPERSCOPE TECHNOLOGIES, INC.**, 1000 Corporate Boulevard, Suite D, Aurora, Illinois, US;

(510) Magnetofóny, reproduktory a časti týchto výrobkov.

(511) 9  
(210) 49679

(111) **163 165**  
(220) 25.11.1976  
(151) 07.02.1977  
(180) 25.11.2006

(540) **SUPERSCOPE**

(730) **SUPERSCOPE TECHNOLOGIES, INC.**, 1000 Corporate Boulevard, Suite D, Aurora, Illinois, US;

(510) Rozhlasové ladiace prístroje, zosilňovače, predzosiľovače, prijímače, amplióny a slúchadlá.

(511) 9  
(210) 49680

(111) **163 166**  
(220) 29.12.1975  
(151) 10.02.1977  
(180) 29.12.2005

(540) **OPAL**

(730) **MARS Inc.**, spoločnosť zriadená podľa zákonov štátu Delaware, McLean, 22101-3883 Virginia, US;

(510) Cukrárske výrobky, sucháre, čokoláda.

(511) 30  
(210) 49136

(111) **163 172**  
(220) 13.07.1976  
(310) 76129  
(320) 03.02.1976  
(330) US  
(151) 15.02.1977  
(180) 13.07.2006  
(540)



(730) **AVERY DENNISON CORPORATION**, spoločnosť zriadená podľa zákonov štátu Delaware, California, US;

(510) Etiketovacie stroje, teda stroje na vydávanie, nanášanie a potlač etikiet.

(511) 7  
(210) 49474

(111) **163 180**  
(220) 21.10.1976  
(151) 28.02.1977  
(180) 21.10.2006

(540) **EVADYNE**

(730) **American Home Products Corporation**, spoločnosť zriadená podľa zákonov štátu Delaware, New York, N.Y., US;

(510) Lekárske a farmaceutické výrobky.

(511) 5

(210) 49625

(111) **163 194**

(220) 16.02.1976

(151) 10.03.1977

(180) 16.02.2006

(540) **SPICER**

(730) **DANA CORPORATION**, spoločnosť zriadená podľa zákonov štátu Virginia, Toledo, Ohio, US;

(510) Mechanizmy na prenos energie, najmä prevody a prevodovky, hnacie hriadele, hydraulické meniče krútiaceho momentu, spojky, univerzálne kĺby, kĺbové hriadele a nápravy, časti uvedených výrobkov.

(511) 12

(210) 49214

(111) **163 255**

(220) 20.08.1976

(151) 04.05.1977

(180) 20.08.2006

(540) **PREMARIN**

(730) **American Home Products Corporation**, spoločnosť zriadená podľa zákonov štátu Delaware, Five Giralda Farms, Madison, New Jersey, US;

(510) Farmaceutické prípravky obsahujúce estrogény; farmaceutické prípravky na liečenie porúch vaječníkov.

(511) 5

(210) 49536

(111) **163 271**

(220) 23.07.1976

(151) 20.05.1977

(180) 23.07.2006

(540) **CELITE**

(730) **Celite Corporation**, spoločnosť organizovaná a existujúca podľa zákonov štátu Delaware, 137 West Central Avenue, Lompoc, California, US;

(510) Filtračné hmoty z látok rastlinných, surových alebo polospracovaných, zo substancií nerastných, z práškov, z granúl plastických hmôt, filtračné kamene, filtračné uhlie a filtračné prístroje na pitnú vodu.

(511) 1, 11

(210) 49500

(111) **163 298**

(220) 29.03.1977

(151) 20.06.1977

(180) 29.03.2007

(540) **MEDOJECT**

(730) **CHIRANA - PREMA, a. s.**, Nám. Dr. Alberta Schweitzera 194, 916 01 Stará Turá, SK;

(510) Injekčné striekačky z plastickej hmoty a jednorazové injekčné ihly.

(511) 10

(210) 49893

(111) **163 353**

(220) 19.01.1976

(151) 13.09.1977

(180) 19.01.2006

(540)

**FOUR SQUARE**

(730) **Philip Morris Products Inc.**, spoločnosť zriadená podľa zákonov štátu Virginia, 3601 Commerce Road, 232 34 Richmond, Virginia, US;

(510) Surový alebo spracovaný tabak.

(511) 34

(210) 49169

(111) **163 384**

(220) 27.12.1976

(151) 20.10.1977

(180) 27.12.2006

(540)

**Atlas Copco**

(730) **Atlas Copco Aktiebolag**, Nacka, SE;

(510) Stroje a obrábacie stroje, najmä pneumatically a hydraulicky poháňané strojové zariadenia a prístroje, nástroje a vybavenie, kompresory, skalné vrtáky, vrtáky na kameň, vrtáky na drevo a kov, špirálové vrtáky, demolačné drviče, banské stroje, tunelovacie stroje, rýpadlá, zariadenia na posuv skalných vrtákov, sane skalnej vrtačky, vrtné veže, baranidlá, vyorávače ílu, ubíjačky, stroje na rezanie závitov, stroje na brúsenie, skrutkovače, motorové píly, obíjacie kladivá, kováčske kladivá, kladivká na otlkanie kotlového kameňa, nitovacie nástroje, stroje na rezanie plechu, zariadenia na povrchové zošľachtovanie kovov, oprášovače na stlačený vzduch, brúsiky, zariadenia na pieskovanie, leštičky a pieskovače, mazacie zariadenia, nakladače, navijaky, zdviháky, vrtáky. Príslušenstvo a pomocné zariadenia na stroje a obrábacie stroje, najmä jednotky s motorom a kompresorom, servomotory, piesty, spojky, spojky vrtných tyčí, meniče krútiaceho momentu, regulátory na kompresory a motory, vrtacie výstroje, kopijovité vrtáky, vrtné tyče, vodidlá vrtných tyčí, čističe a filtre stlačeného vzduchu, plynov a kvapalín, ventily, uzatváracie a regulačné ventily na vzduch, plyn a kvapaliny, zvukové tlmiče, tlmiče hluku. Motory, najmä elektrické generátory a elektromotory, hydraulické motory, pneumatické motory, spaľovacie motory a čerpadlá. Vozidlá, zariadenia na dopravu na zemi, vo vzduchu alebo vo vode, najmä banské vozidlá, vozidlá nakladačov, vozidlá nesúce kompresor, vozidlá nesúce skalnú vrtačku.

(511) 7, 8, 12

(210) 49743

(111) **163 407**

(220) 20.05.1976

(151) 16.11.1977  
 (180) 20.05.2006  
 (540) **ACTELLIFOG**  
 (730) **ZENECA LIMITED**, Imperial Chemical House, 9 Millbank, London SW1P 3JF, GB;  
 (510) Prípravky insekticídne, fungicídne, herbicídne, prípravky na ničenie buriny, všetky určené na použitie postrekováním.  
 (511) 5  
 (210) 49356

(111) **163 465**  
 (220) 20.07.1976  
 (151) 06.01.1978  
 (180) 20.07.2006  
 (540) **DOBUTREX**  
 (730) **Eli Lilly and Company**, spoločnosť zriadená podľa zákonov štátu Indiana, Indianapolis, Indiana, US;  
 (510) Prípravky na ošetrovanie srdcových chorôb.  
 (511) 5  
 (210) 49494

(111) **163 467**  
 (220) 15.07.1976  
 (151) 06.01.1978  
 (180) 15.07.2006  
 (540) **MRAMORIT**  
 (730) **DENTAL, a. s.**, Černokostelecká 84, 100 31 Praha 10, CZ;  
 (510) Kamenná sadra v zubolekárskej praxi.  
 (511) 5  
 (210) 49482

(111) **163 475**  
 (220) 02.09.1976  
 (151) 11.01.1978  
 (180) 02.09.2006  
 (540) **CHIQUE**  
 (730) **Yardley & Company Limited**, Londýn W., GB;  
 (510) Prípravky proti poteniu, parfumy, toaletné prípravky nelekárske, kozmetické prípravky, šampóny a mydlá.  
 (511) 3  
 (210) 49556

(111) **163 488**  
 (220) 17.11.1976  
 (151) 12.01.1978  
 (180) 17.11.2006  
 (540) **DYNAMUTILIN**  
 (730) **CIBA-GEIGY AG**, Klybeckstrasse 141, CH-4002 Basle, CH;  
 (510) Veterinárske antibiotiká.  
 (511) 5  
 (210) 49662

(111) **163 627**  
 (220) 09.02.1978

(151) 11.04.1978  
 (180) 09.02.2008  
 (540) **SHELL SUPER PLUS**  
 (730) **Shell International Petroleum Company Limited**, Shell Centre, Londýn S.E. 1 7NA, GB;  
 (510) Priemyselné oleje a tuky (s výnimkou jedlých olejov a tukov a éterických olejov), mazadlá, palivá (vrátane pohonných látok do motorov), svietivá.  
 (511) 4  
 (210) 50484

(111) **163 628**  
 (220) 09.02.1978  
 (151) 10.04.1978  
 (180) 09.02.2008  
 (540)



(730) **Shell International Petroleum Company Limited**, Shell Centre, Londýn S.E. 1 7NA, GB;  
 (510) Priemyselné oleje a tuky (s výnimkou jedlých olejov a tukov a éterických olejov), mazadlá, palivá (vrátane pohonných látok do motorov), svietivá.  
 (511) 4  
 (210) 50485

(111) **163 657**  
 (220) 29.12.1975  
 (151) 05.05.1978  
 (180) 29.12.2005  
 (540) **M&M'S**  
 (730) **MARS Inc.**, spoločnosť zriadená podľa zákonov štátu Delaware, McLean, 22101-3883 Virginia, US;  
 (510) Cukrárske výrobky, sucháre, čokoláda.  
 (511) 30  
 (210) 49137

(111) **163 709**  
 (220) 30.09.1977  
 (151) 19.06.1978  
 (180) 30.09.2007  
 (540) **MILLITRON**  
 (730) **Milliken & Company**, spoločnosť zriadená podľa zákonov štátu Delaware, New York, N.Y., US;  
 (510) Textilné rohože, koberce a kobercové podlahové krytiny.  
 (511) 27  
 (210) 50223

(111) **163 717**  
 (220) 13.12.1977  
 (151) 04.07.1978  
 (180) 13.12.2007



(540) **QUENDILA**

- (730) **THE BRITISH PETROLEUM COMPANY p. l.**  
c., Londýn, GB;  
(510) Priemyselné oleje a tuky (s výnimkou jedlých ole-  
jov a tukov, a éterických olejov), mazadlá.  
(511) 4  
(210) 50378

- (111) **163 718**  
(220) 13.12.1977  
(151) 04.07.1978  
(180) 13.12.2007

(540) **STEMKOR**

- (730) **The British Petroleum Company p.l.c.**, Londýn,  
GB;  
(510) Priemyselné oleje a tuky (s výnimkou jedlých ole-  
jov a tukov a éterických olejov), mazadlá.  
(511) 4  
(210) 50376

- (111) **163 766**  
(220) 20.12.1977  
(151) 18.08.1978  
(180) 20.12.2007  
(540)



- (730) **Aktieselskabet Brodrene Hartmann**, Lyngby,  
DK;  
(510) Stroje na tvarovanie fibrovej hmoty alebo papiero-  
viny na prepravky na vajcia, chirurgické podnosy,  
tácky na ovocie, tácky na mäso a všetky ostatné  
druhy výrobkov z fibrovej hmoty alebo papierovi-  
ny. Prepravky na vajcia, chirurgické podnosy, tácky  
na ovocie, na mäso a všetky ostatné druhy výro-  
kov z fibrovej hmoty alebo papieroviny.  
(511) 7, 16  
(210) 50392

- (111) **163 795**  
(220) 17.12.1976  
(151) 07.09.1978  
(180) 17.12.2006

(540) **WE TRY HARDER**

- (730) **Wizard Co., Inc.**, spoločnosť zriadená podľa záko-  
nov štátu Delaware, Garden City, New York, US;  
(510) Požičiavanie, prenajímanie, parkovanie a skladova-  
nie vozidiel, lodí, lietadiel a všetkých iných do-  
pravných prostriedkov, garážovacie služby, parko-  
vacie miesta, skladovacie priestory, doprava cestu-  
júcich, tovaru, batožiny, počítajúc do toho dopravu  
automobilmi, autobusmi, minibusmi a vagónmi  
medzi letiskami, železničnými stanicami, skladmi,  
parkovacími miestami, poskytovanie informácií tý-  
kajúcich sa cestovania, taríf, cestovných poriadkov  
a spôsobov dopravy, kontrola vozidiel pred dopra-  
vou a po doprave. Cestovné a turistické služby, u-  
bytovanie v hoteloch a motelloch, služby reštaurač-  
né a služby poskytované členom organizácií, ich  
pobočiek, pomocných zariadení, spolupracujúcich

organizácií pri ich riadení, službách a činnostiach,  
počítajúc do toho dodávanie rezervných formulá-  
rov, oznámení, reklamy, informačných materiálov,  
lístkov, dohôd o prenájmoch a požičiavani, banko-  
vých poukazov, účtov, kvitancií, zoznamov, prehľa-  
dov, jedálnych lístkov, úverových kariet, sprievod-  
cov, obežníkov, máp, účtov a papierenského tovaru,  
dokladov a propagačných vývesiek v spojení so  
službami ponúkanými zákazníkom.

- (511) 39, 42  
(210) 49730

- (111) **163 845**  
(220) 09.12.1977  
(151) 09.10.1978  
(180) 09.12.2007  
(540)



- (730) **Tocad Company Limited**, Tokyo, JP;  
(510) Elektrické a elektronické prístroje a nástroje na ve-  
decké a laboratórne účely, elektrické a elektronické  
prístroje a nástroje navigačné, t.j. prístroje a nástro-  
je určené na prenášanie rozkazov, na meranie a prís-  
troje všeobecne používané na riadenie lodí a lieta-  
diel, elektrické a elektronické prístroje a nástroje  
geodetické a nástroje elektrické nezačlenené do in-  
ných tried. Prístroje a nástroje na bezdrôtovú tele-  
grafiu, prístroje fotografické, kinematografické, op-  
tické vrátane premietáčov obrazov a zväčšovacích  
prístrojov. Elektrické a elektronické prístroje a ná-  
stroje na váženie a meranie, prístroje a nástroje sig-  
nalizačné, prístroje a nástroje určené na kontrolné  
účely, prístroje a nástroje na účely záchranné a u-  
čebné, automaty uvádzané do činnosti vhođením  
mince alebo známky, prístroje na záznam a repro-  
dukciiu hovoreného slova, zapisovacie pokladne a  
počítacie stroje vrátane kancelárskych a dierova-  
cích strojov, špeciálne puzdrá na prístroje a nástro-  
je, ktoré sú zaradené do tejto triedy. Elektromecha-  
nické a elektrotermické prístroje a zariadenia, ako  
ručné elektrické zväračky, elektrické žehličky, elek-  
tricky vyhrievané podošky a odevy, elektrické  
ohrievače nôh, elektrické zapaľovače, elektrické  
vysávače prachu, leštiče parkiet a pod.  
(511) 9  
(210) 50366

- (111) **163 846**  
(220) 09.12.1977  
(151) 09.10.1978  
(180) 09.12.2007  
(540) **SUNPAK**

- (730) **Tocad Company Limited**, Tokyo, JP;  
(510) Elektrické a elektronické prístroje a nástroje na ve-  
decké a laboratórne účely, elektrické a elektronické  
prístroje a nástroje navigačné, t.j. prístroje a nástro-  
je určené na prenášanie rozkazov, na meranie a prís-  
troje všeobecne používané na riadenie lodí a lieta-  
diel, elektrické a elektronické prístroje a nástroje

- geodetické a nástroje elektrické nezačlenené do iných tried. Prístroje a nástroje na bezdrôtovú telegrafiu, prístroje fotografické, kinematografické, optické vrátane premietačov obrazov a zväčšovacích prístrojov. Elektrické a elektronické prístroje a nástroje na váženie a meranie, prístroje a nástroje signalizačné, prístroje a nástroje určené na kontrolné účely, prístroje a nástroje na účely záchranné a učebné, automaty uvádzané do činnosti vhođením mince alebo známky, prístroje na záznam a reprodukciu hovoreného slova, zapisovacie pokladne a počítacie stroje vrátane kancelárskych a dierovacích strojov, špeciálne puzdrá na prístroje a nástroje, ktoré sú zaradené do tejto triedy. Elektromechanické a elektrotermické prístroje a zariadenia, ako ručné elektrické zväčšovačky, elektrické žehličky, elektricky vyhrievané podušky a odevy, elektrické ohrievače nôh, elektrické zapalovače, elektrické vysávače prachu, leštiče parkiet a pod.
- (511) 9  
(210) 50367
- (111) **163 847**  
(220) 16.12.1977  
(151) 11.10.1978  
(180) 16.12.2007  
(540) **VELBEX**  
(730) **Storey Brothers and Company, Limited**, Lancaster, GB;  
(510) Plasty zo syntetických živíc vo forme listov, filmov a tvarovaných výrobkov, všetko na výrobné účely.  
(511) 17  
(210) 50383
- (111) **163 957**  
(220) 15.02.1978  
(151) 31.01.1979  
(180) 15.02.2008  
(540) **ISORDIL**  
(730) **American Home Products Corporation**, spoločnosť zriadená podľa zákonov štátu Delaware, New York, N. Y., US;  
(510) Výrobky farmaceutické, zverolekárske a zdravotnícke; výrobky dietetické pre deti a chorých; náplasti, obväzový materiál, hmoty určené na plombovanie zubov a na zubné odtlačky; dezinfekčné prostriedky; prostriedky na ničenie rastlinných a živočíšnych škodcov, antiparazitné látky.  
(511) 5  
(210) 50489
- (111) **164 022**  
(220) 01.02.1978  
(151) 09.04.1979  
(180) 01.02.2008  
(540) **PHOSPHOLINE IODIDE**  
(730) **American Home Products Corporation**, spoločnosť zriadená podľa zákonov štátu Delaware, New York, N.Y., US;  
(510) Lekárske a farmaceutické prípravky.
- (511) 5  
(210) 50458
- (111) **164 052**  
(220) 01.02.1978  
(151) 03.05.1979  
(180) 01.02.2008  
(540) **HYDROL**  
(730) **Deutsche Pentosin-Werke GmbH**, Wedel, DE;  
(510) Chemické výrobky na výrobu brzdových a hydraulických kvapalín, brzdové a hydraulické kvapaliny, chemické výrobky na zlepšenie vlastností brzdových a hydraulických kvapalín.  
(511) 1  
(210) 50456
- (111) **164 152**  
(220) 28.02.1978  
(151) 04.09.1979  
(180) 28.02.2008  
(540) **AQUAFRESH**  
(730) **Beecham Group p. l. c.**, Four New Horizons Court, Harlequin Avenue, Brentford, Middlesex TW8 9EP, GB;  
(510) Kozmetické prípravky, voňavkárske výrobky, neliečivé toaletné prípravky, zubné pasty, šampóny, prípravky na pestovanie vlasov, éterické oleje, liečivé prípravky na ošetrovanie pokožky a vlasov, dezinfekčné prípravky, prípravky dezodoračné a proti poteniu.  
(511) 3, 5  
(210) 50507
- (111) **164 467**  
(220) 15.12.1977  
(151) 10.07.1980  
(180) 15.12.2007  
(540)
- 
- (730) **Colt International Limited**, Havant, GB;  
(510) Vetracie zariadenia, zariadenia na úpravu vzduchu, vykurovacie zariadenia, prístroje a zariadenia na sušenie, osvetľovacie prístroje a zariadenia, zariadenia na výrobu pary, chladiace zariadenia a prístroje, časti a príslušenstvá uvedených výrobkov.  
(511) 11  
(210) 50382
- (111) **165 883**  
(220) 09.08.1984  
(151) 07.03.1985  
(180) 09.08.2004  
(540) **LAGUNA**  
(730) **ZENIT, spol. s r. o.**, Pražská 162, 286 01 Čáslav, CZ;

(510) Avivážny prostriedok.

(511) 3

(210) 53766

(111) **166 136**

(220) 25.01.1985

(151) 15.01.1986

(180) 25.01.2005

(540) **GAMARET**

(730) **INFUSIA, a. s.**, 289 13 Hořátev, CZ;

(510) Výrobky chemické pre zdravotnícky priemysel, umelé a syntetické živice, chemikálie na konzervovanie potravín, výrobky kozmetické, éterické oleje, medicínálne mydlá, prostriedky na čistenie zubov, výrobky farmaceutické, veterinárne a zdravotnícke, liečivá pre ľudí a zvieratá, medikované krmné prípravky, výrobky dietetické pre deti a chorých, náplasti, obväzový materiál, hmoty na plombovanie zubov a na zubné odtlačky, dentálne prípravky, dezinfekčné prostriedky, prostriedky na ničenie burín a škodlivých zvierat, medicínálne nápoje, sirupy na farmaceutické účely, chemické prísady do krmív.

(511) 1, 3, 5, 31

(210) 54037

(111) **166 238**

(220) 05.04.1985

(310) 1233513

(320) 14.01.1985

(330) GB

(151) 28.05.1986

(180) 05.04.2005

(540) **DYGRAL**

(730) **FOSECO INTERNATIONAL LTD**, Birmingham, GB;

(510) Žiaruvzdorné materiály v tvare tvárnice, trubice alebo tyčí na použitie v metalurgickom priemysle.

(511) 19

(210) 54134

(111) **166 239**

(220) 25.04.1985

(151) 28.05.1986

(180) 25.04.2005

(540) **ETOLIP**

(730) **Slovakofarma, a. s.**, Železničná 12, 920 27 Hlohovec, SK;

(510) Výrobky chemické pre zdravotnícky priemysel, umelé a syntetické živice, chemikálie na konzervovanie potravín. Výrobky kozmetické, éterické oleje, zdravotnícke mydlá, prostriedky na čistenie zubov. Výrobky farmaceutické, veterinárne a zdravotnícke, liečivá pre ľudí a zvieratá, medikované krmné prípravky, výrobky dietetické pre deti a chorých, náplasti, materiál na obväzy, hmoty na plombovanie zubov a na odtlačky zubov, dentálne prípravky, dezinfekčné prostriedky, prostriedky na ničenie buriny a škodlivých zvierat, medicínálne nápoje, sirupy na farmaceutické účely. Chemické prísady do krmív.

(511) 1, 3, 5, 31

(210) 54154

(111) **166 240**

(220) 25.04.1985

(151) 28.05.1986

(180) 25.04.2005

(540) **SOPIN**

(730) **INFUSIA, a. s.**, 289 13 Hořátev, CZ;

(510) Výrobky chemické pre zdravotnícky priemysel, umelé a syntetické živice, chemikálie na konzervovanie potravín, výrobky kozmetické, éterické oleje, medicínálne mydlá, prostriedky na čistenie zubov, výrobky farmaceutické, veterinárne a zdravotnícke, liečivá pre ľudí a zvieratá, medikované krmné prípravky, výrobky dietetické pre deti a chorých, náplasti, obväzový materiál, hmoty na plombovanie zubov a na zubné odtlačky, dentálne prípravky, dezinfekčné prostriedky, prostriedky na ničenie burín a škodlivých zvierat, medicínálne nápoje, sirupy na farmaceutické účely, chemické prísady do krmív.

(511) 1, 3, 5, 31

(210) 54155

(111) **166 466**

(220) 19.07.1985

(151) 15.01.1987

(180) 19.07.2005

(540) **BUKOSAN**

(730) **Slovakofarma, a. s.**, Železničná 12, 920 27 Hlohovec, SK;

(510) Výrobky chemické pre zdravotnícky priemysel, umelé a syntetické živice, chemikálie na konzervovanie potravín. Výrobky kozmetické, éterické oleje, zdravotnícke mydlá, prostriedky na čistenie zubov. Výrobky farmaceutické, veterinárne a zdravotnícke, liečivá pre ľudí a zvieratá, medikované krmné prípravky, výrobky dietetické pre deti a chorých, náplasti, materiál na obväzy, hmoty na plombovanie zubov a na odtlačky zubov, dentálne prípravky, dezinfekčné prostriedky, prostriedky na ničenie buriny a škodlivých zvierat, medicínálne nápoje, sirupy na farmaceutické účely. Chemické prísady do krmív.

(511) 1, 3, 5, 31

(210) 54268

(111) **166 636**

(220) 21.05.1987

(151) 20.07.1987

(180) 21.05.2007

(540) **MALIBU**

(730) **BATMARK, INC.**, 1209 Orange Street, Wilmington, Delaware, US;

(510) Tabakové výrobky a nespracovaný a spracovaný tabak, najmä cigarety.

(511) 34

(210) 55145

(111) **166 746**

(220) 23.10.1986

(151) 13.11.1987

(180) 23.10.2006

(540)



(730) **Budějovický Budvar, národní podnik**, Karoliny Světlé 4, 370 21 České Budějovice, CZ;

(510) Pivá všetkých druhov.

(511) 32

(210) 54863

(111) **166 755**

(220) 07.01.1987

(151) 18.11.1987

(180) 07.01.2007

(540) **KOSKENKORVA**

(730) **ALKO GROUP LTD.**, Salmisaarenranta 7, 00180 Helsinki, FI;

(510) Vodka.

(511) 33

(210) 54976

(111) **166 855**

(220) 30.07.1987

(151) 16.03.1988

(180) 30.07.2007

(540)



(730) **FARMAK, a. s.**, Na Vlčinci 3, 771 17 Olomouc, CZ;

(510) Chemické výrobky, chemikálie pre zdravotnícky priemysel a pre poľnohospodársku živočíšnu výrobu. Farmaceutické výrobky, chemicko-farmaceutické výrobky, veterinárne liečivá, veterinárne prípravky, vitamínové a liečebné prísady do krmív, medikované krmne prípravky. Chemické prísady do krmív, krmne zmesi, krmne výtlačky a zmesi živých látok pre zvieratá, koncentráty a minerálne prísady pre poľnohospodársku živočíšnu výrobu.

(511) 1, 5, 31

(210) 55236

(111) **166 856**

(220) 30.07.1987

(151) 16.03.1988

(180) 30.07.2007

(540)



(730) **FARMAK, a. s.**, Na Vlčinci 3, 771 17 Olomouc, CZ;

(510) Chemické výrobky, chemikálie pre zdravotnícky priemysel a pre poľnohospodársku živočíšnu výrobu. Farmaceutické výrobky, chemicko-farmaceutické výrobky, veterinárne liečivá, veterinárne prípravky, vitamínové a liečebné prísady do krmív, medikované krmne prípravky. Chemické prísady do krmív, krmne zmesi, krmne výtlačky a zmesi živých látok pre zvieratá, koncentráty a minerálne prísady pre poľnohospodársku živočíšnu výrobu.

(511) 1, 5, 31

(210) 55237

(111) **166 965**

(220) 07.10.1986

(151) 23.06.1988

(180) 07.10.2006

(540) **BREATH SAVERS**

(730) **NABISCO, Inc.**, spoločnosť zriadená podľa zákonov štátu New Jersey, 7 Campus Drive, 07054-0311 Parsippany, New Jersey, US;

(510) Vetrové cukríky.

(511) 30

(210) 54849

(111) **166 985**

(220) 25.11.1987

(151) 15.07.1988

(180) 25.11.2007

(540)

## COSMOLON

(730) **YKK CORPORATION**, No. 1, Kanda Izumi-cho, Chiyoda-ku, Tokyo, JP;

(510) Spony na odevy. Zipsy, stlačacie uzávery, nastaviteľné uzávery, gombíky, stlačacie gombíky, ozdobné gombíky, uzávery s háčikmi a očkami, držiaky pásikov (vešiakov), zaskakovacie háčiky, spony, držiaky a iné upevňovacie zariadenia tejto triedy, traky.

(511) 25, 26

(210) 55390

(111) **167 017**

(220) 07.10.1986

(151) 31.08.1988

(180) 07.10.2006

(540) **BUBBLE YUM**

(730) **NABISCO, INC.**, spoločnosť zriadená podľa zákonov štátu New Jersey, 7 Campus Drive, Parsippany, New Jersey 07054-0311, US;

(510) Žuvacia guma.

(511) 30  
(210) 54848

(111) 167 060  
(220) 29.12.1987  
(151) 10.10.1988  
(180) 29.12.2007

(540) **LIPOLASE**

(730) **Novo-Nordisk A/S**, Novo Allé 2880, Bagsvaerd, DK;  
(510) Enzýmy na technické a priemyselné využitie.  
(511) 1  
(210) 55459

(111) 167 063  
(220) 14.01.1988  
(151) 12.10.1988  
(180) 14.01.2008

(540) **FINADYNE**

(730) **Schering Corporation**, spoločnosť zriadená podľa zákonov štátu New Jersey, 2000 Galloping Hill Road, Kenilworth, New Jersey 07033, US;  
(510) Veterinárne farmaceutické prípravky.  
(511) 5  
(210) 55472

(111) 167 076  
(220) 11.02.1988  
(151) 01.11.1988  
(180) 11.02.2008

(540) **PLASTOVET**

(730) **BIOTIKA, a. s.**, Priboj 335, 976 13 Slovenská Ľupča, SK;  
(510) Výrobky chemické pre zdravotnícky priemysel, syntetické živice, chemikálie na konzervovanie potravín. Výrobky farmaceutické, veterinárne a zdravotnícke, liečivá pre ľudí a zvieratá, medikované krmné prípravky, výrobky dietetické pre deti a chorých, náplasti, materiál na obvazy, hmoty na plombovanie zubov a na odtlačky zubov, dezinfekčné prostriedky, prostriedky na ničenie burín a škodlivých zvierat, medicínálne nápoje, sirupy na farmaceutické účely. Chemické krmivá pre zvieratá, medikované krmné prípravky.  
(511) 1, 5, 31  
(210) 55520

(111) 167 090  
(220) 05.01.1988  
(151) 09.11.1988  
(180) 05.01.2008  
(540)



(730) **White Consolidated Industries, Inc.** spoločnosť zriadená podľa zákonov štátu Delaware, 11770 Berea Road, Cleveland, Ohio 44111, US;  
(510) Chladničky, mrazničky, sporáky, pece, rúry na pečenie, zariadenia na mikrovlnné pečenie a varenie,

klimatizačné zariadenia, vykurovače, zariadenie na ohrev a chladenie vody, zvlhčovače a odvlhčovače, zariadenie na výrobu ľadu pre domácnosť a obchod.

(511) 11  
(210) 55463

(111) 167 133  
(220) 16.02.1988  
(151) 09.12.1988  
(180) 16.02.2008  
(540)

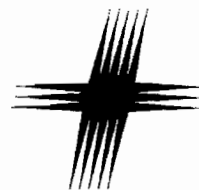

(730) **Shin-Etsu Chemical Co., Ltd.**, 6-1, Ohtemachi 2-chome, Chiyoda-ku, Tokyo, JP;  
(510) Výrobky obsahujúce kremík, najmä organosilány, vodné emulzie organopolysiloxánov, odpeňovače, separátory, živice, prostriedky na úpravu textílií, prísady do náterových hmôt, látky odpudzujúce vodu, silány s funkčnou skupinou na uhlíku, lisovacie hmoty, živice na krytie spojov polovodičov, kvapaliny pre vákuové vývevy, silikónové lepidlá, katalyzátory a tvrdivá, gumové zmesi, aerosóly, lisovacie zmesi, najmä epoxidové živice, silikónové živice, krycie kompozície na optické vlákna, metylcelulóza, hydroxypropyl-metylcelulóza, ftalát hydroxypropyl-metylcelulózy, hydroxypropylcelulóza, hydroxyetyl-metylcelulóza, prísady na reguláciu miešania betónu pod vodou, acetát-sukcinát hydroxypropylmetylcelulózy, vonné látky ( $\alpha$ -iron, cis-3-hexenol atď.), syntetické feromóny, polyvinylalkohol, vinylacetát, PVC živice, vinylchlorid, chlórované metány, hydroxid sodný, metanol, syntetický kameň, zlúčeniny vzácnych kovov, granát gadolínium-gállium, granát neodýmium gállium, granát samárium-gállium, tantalichnan lítny, germaničitan bizmutitý, syntetický kremeň na optické vlákna, ferozliatiny, kalciumsilícium, ferosilícium s obsahom horčička, špeciálne ferosilícium, minerálne hnojivá, tavené fosfáty, kyanid vápenatý. Farmaceutické prostriedky.  
(511) 1, 5  
(210) 55526

(111) 167 146  
(220) 22.12.1987  
(151) 22.12.1988  
(180) 22.12.2007  
(540) **NISMO**

(730) **Nissan Jidosha Kabushiki Kaisha**, Jokohama, JP;  
(510) Automobily, ich časti a príslušenstvá, motorové pozemné vozidlá, priemyselné vozidlá, vzdušné a vesmírne dopravné prostriedky, zariadenia na pozemnú, vzdušnú alebo lodnú dopravu, ich časti a príslušenstvá zahrnuté do triedy 12.  
(511) 12  
(210) 55453

(111) **167 164**  
 (220) 03.11.1987  
 (151) 27.01.1989  
 (180) 03.11.2007

**(540) ULTIDINE**

(730) **Glaxo Group Limited**, Glaxo Wellcome House, Berkeley Avenue, UB6 0NN Greenford, Middlesex, GB;  
 (510) Farmaceutické prípravky a substancie.  
 (511) 5  
 (210) 55354

(111) **167 309**  
 (220) 24.11.1987  
 (151) 10.07.1989  
 (180) 24.11.2007

**(540) ECOFILL**

(730) **Ögussa Österreichische Gold - und Silber - Scheideanstalt Scheid und Roessler, Gesellschaft, m.b.H. and Co. K.G.**, Wien, AT;  
 (510) Hmoty na zubné plomby a zubné odtlačky.  
 (511) 5  
 (210) 55387

(111) **167 331**  
 (220) 05.01.1988  
 (151) 26.07.1989  
 (180) 05.01.2008

**(540) QUALAGON**

(730) **Shell International Petroleum Company Limited**, Shell Centre, Londýn S.E. 1 7NA, GB;  
 (510) Materiály na stavbu budov a materiály na stavbu ciest (nekovové), asfalt, decht a bitúmen.  
 (511) 19  
 (210) 55464

(111) **167 361**  
 (220) 02.12.1987  
 (151) 24.08.1989  
 (180) 02.12.2007

**(540) GOODFILL**

(730) **Ögussa Österreichische Gold - und Silber - Scheideanstalt Scheid und Roessler, GmbH and Co. K.G.**, Wien, AT;  
 (510) Zubné amalgámy.  
 (511) 5  
 (210) 55403

(111) **167 372**  
 (220) 16.02.1988  
 (151) 06.09.1989  
 (180) 16.02.2008  
 (540)

**ShinEtsu**

(730) **Shin-Etsu Chemical Co., Ltd.**, 6-1, Ohtemachi 2-chome, Chiyoda-ku, Tokyo, JP;  
 (510) Výrobky obsahujúce kremík, najmä organosilány, vodné emulzie organopolysiloxánov, odpeňovače,

separátory, živice, prostriedky na úpravu textílií, prísady do náterových hmôt, látky odpudzujúce vodu, silány s funkčnou skupinou na uhlíku, lisovacie hmoty, živice na krytie spojov polovodičov, kvapaliny pre vákuové vývevy, silikónové lepidlá, katalyzátory a tvrdivá, gumové zmesi, aerosóly, lisovacie zmesi, najmä epoxidové živice, silikónové živice, krycie kompozície na optické vlákna, metylcelulóza, hydroxylpropyl-metylcelulóza, ftalát hydroxypropyl-metylcelulózy, hydroxypropylcelulóza substituovaná nízkymi zvyškami, hydroxypropylcelulóza, hydroxyetyl-metylcelulóza, prísady na reguláciu miešania betónu pod vodou, acetát-sukcinát hydroxypropylmetylcelulózy, vonné látky ( $\alpha$ -iron, cis-3-hexenol atď.), syntetické feromóny, polyvinylalkohol, vinylacetát, PVC živice, vinylchlorid, chlórované metány, hydroxid sodný, metanol, syntetický kremeň, zlúčeniny vzácnych kovov, granát gadolínium-gállium, granát neodýmium gállium, granát samárium-gállium, tantaličnan lítiny, germaničitan bizmutitý, syntetický kremeň na optické vlákna, ferozliatiny, kalciumsilícium, ferosilícium s obsahom horčíka, špeciálne ferosilícium, minerálne hnojivá, kyanid vápenatý, tavené fosfáty. Farmaceutické prostriedky.

(511) 1, 5  
 (210) 55527

(111) **167 436**  
 (220) 18.01.1988  
 (151) 15.11.1989  
 (180) 18.01.2008  
 (540)

**LEVI'S**

(730) **Levi Strauss and Co.**, spoločnosť zriadená podľa zákonov štátu Delaware, San Francisco, Kalifornia, US;  
 (510) Pásky, športové tašky, topánky, vložky do topánok, vybraný kožený tovar, ponožky, plavky a pánska spodná bielizeň.  
 (511) 18, 25  
 (210) 55479

(111) **167 437**  
 (220) 18.01.1988  
 (151) 15.11.1989  
 (180) 18.01.2008  
 (540)

**Levi's**

(730) **Levi Strauss and Co.**, spoločnosť zriadená podľa zákonov štátu Delaware, San Francisco, Kalifornia, US;  
 (510) Pásky, športové tašky, topánky, vložky do topánok, vybraný kožený tovar, ponožky, plavky a pánska spodná bielizeň.  
 (511) 18, 25  
 (210) 55478

(111) **167 438**  
(220) 18.01.1988  
(151) 15.11.1989  
(180) 18.01.2008  
(540)



(730) **Levi Strauss and Co.**, spoločnosť zriadená podľa zákonov štátu Delaware, San Francisco, Kalifornia, US;  
(510) Pásy, športové tašky, topánky, vložky do topánok, vybraný kožený tovar, ponožky, plavky a pánska spodná bielizeň.  
(511) 18, 25  
(210) 55477

---

(111) **167 482**  
(220) 26.02.1988  
(151) 15.12.1989  
(180) 26.02.2008  
(540) **CRITERION**

(730) **Shell International Petroleum Company Limited**, Shell Centre, Londýn S.E. 1 7NA, GB;  
(510) Chemické látky na priemyselné a vedecké účely, katalyzátory.  
(511) 1  
(210) 55538

---

(111) **167 581**  
(220) 14.12.1987  
(151) 26.02.1990  
(180) 14.12.2007  
(540)

*Colorissimo*

(730) **BOURJOIS, Societe anonyme**, 12-14, rue Victor Noir, Neuilly sur Seine 92521, FR;  
(510) Mydlá, voňavkárské výrobky, éterické oleje, kozmetické prípravky, lotiony na vlasy, zubné pasty.  
(511) 3  
(210) 55431

---

## Prevedy ochranných známk

Číslo zápisu	Predchádzajúci majiteľ	Terajší majiteľ	S účinnosťou od:
87 867	CARBORUNDUM ELECTRITE, spojené závody Benátky nad Jizerou, Benátky nad Jizerou, CZ;	CARBORUNDUM ELECTRITE, a. s., Benátky nad Jizerou, CZ;	27.02.98
88 134	ASTRID, spoločnosť s ručením omezeným, Praha, CZ;	ASTRID T. M., a. s., U průhonu 10, Praha 7, CZ;	02.03.98
89 019	CARBORUNDUM ELECTRITE, spojené závody Benátky nad Jizerou, Benátky nad Jizerou, CZ;	CARBORUNDUM ELECTRITE, a. s., Benátky nad Jizerou, CZ;	27.02.98
91 042	Slovakofarma, štátny podnik, Hlohovec, SK;	Slovakofarma, a. s., Železničná 12, 920 27 Hlohovec, SK;	06.03.98
91 704	The B. F. Goodrich Company, spoločnosť podľa zákonov štátu New York, 3925 Embassy Parkway, Akron, Ohio 44313, US;	Uniroyal Goodrich Licensing Services, Inc., 517 Michelin Road, Greenville, South Carolina 29605, US;	02.03.98
92 841	FOMA, štátny podnik, Hradec Králové, CZ;	FOMA BOHEMIA, spol. s r. o., Jana Krušinky, 501 04 Hradec Králové, CZ;	19.03.98
93 374	Lockheed Corporation, spoločnosť zriadená podľa zákonov štátu Delaware, Calabasas, California, US;	Lockheed Martin Corporation, 6801 Rockledge Drive, Bethesda, Maryland, US;	23.03.98
97 275	AERO, koncern československého leteckého priemyslu, Praha, CZ;	AERO, a. s., Beranových 130, 199 04 Praha, CZ;	18.03.98
97 275	AERO, a. s., Beranových 130, 199 04 Praha, CZ;	Motorlet, a. s., Jinonická 329, 158 01 Praha 5, Jinonice, CZ;	18.03.98
98 737	SPOFA, a. s., Husinecká 11a, 130 00 Praha 3, CZ;	BIOTIKA, a. s., Příboj 335, 976 13 Slovenská Ľupča, SK;	17.03.98
99 302	SPOFA, a. s., Husinecká 11a, 130 00 Praha 3, CZ;	BIOTIKA, a. s., Příboj 335, 976 13 Slovenská Ľupča, SK;	19.03.98
99 410	SPOFA, a. s., Husinecká 11a, 130 00 Praha 3, CZ;	BIOTIKA, a. s., Příboj 335, 976 13 Slovenská Ľupča, SK;	19.03.98
99 450	Dental, štátny podnik, Praha, CZ;	DENTAL, a. s., Černokostelecká 84, 100 31 Praha 10, CZ;	19.03.98



Číslo zápisu	Predchádzajúci majiteľ	Terajší majiteľ	S účinnosťou od:
100 213	Slovakofarma, štátny podnik, Hlohovec, SK;	Slovakofarma, a. s., Železničná 12, 920 27 Hlohovec, SK;	06.03.98
100 462	Slovakofarma, štátny podnik, Hlohovec, SK;	Slovakofarma, a. s., Železničná 12, 920 27 Hlohovec, SK;	06.03.98
110 858	ŠKODA, koncern, Plzeň, státní podnik, Tylova 57, 316 00 Plzeň, CZ;	ŠKODA, koncern, Plzeň, a. s., Tylova 57, 316 00 Plzeň, CZ;	27.02.98
111 455	ŠKODA, koncern, Plzeň, státní podnik, Tylova 57, 316 00 Plzeň, CZ;	ŠKODA, koncern, Plzeň, a. s., Tylova 57, 316 00 Plzeň, CZ;	24.02.98
111 597	Plzeňský prazdroj, národní podnik, Plzeň, CZ;	Plzeňské pivovary, a. s., U Prazdroje 7, 304 97 Plzeň, CZ;	18.03.98
111 598	Plzeňský prazdroj, národní podnik, Plzeň, CZ;	Plzeňské pivovary, a. s., U Prazdroje 7, 304 97 Plzeň, CZ;	18.03.98
112 811	KOH-I-NOOR HARDTMUTH, státní podnik, České Budějovice, CZ;	KOH-I-NOOR HARDTMUTH, a. s., F. A. Gerstnera 3, 371 30 České Budějovice, CZ;	27.02.98
112 861	KOH-I-NOOR HARDTMUTH, státní podnik, České Budějovice, CZ;	KOH-I-NOOR HARDTMUTH, a. s., F. A. Gerstnera 3, 371 30 České Budějovice, CZ;	27.02.98
116 457	DOKO a spol. spol. s r. o., Dobříš, CZ;	YORK, s. r. o., Pražská 650, Dobříš, CZ;	19.03.98
117 856	SIGMA koncern, Olomouc, CZ;	SIGMA Lutín, s. p., 783 50 Lutín, CZ;	04.03.98
117 856	SIGMA Lutín, s. p., Lutín, CZ;	SIGMA Lutín, a. s., Lutín, CZ;	04.03.98
151 230	Léčiva, státní podnik, Praha, CZ;	INFUSIA, a. s., 289 13 Hořátev, CZ;	12.03.98
151 263	The American Tobacco Company, 281 Tresser Boulevard, Stamford, Connecticut, US;	BATMARK, INC., 1209 Orange Street, Wilmington, Delaware, US;	19.03.98
151 983	RAKONA, akciová společnost, Rakovník, CZ;	Severočeské tukové závody, státní podnik, Žukovova 100, 401 29 Ústí nad Labem, CZ;	18.03.98
151 983	Severočeské tukové závody, státní podnik, Žukovova 100, 401 29 Ústí nad Labem, CZ;	SETUZA, a. s., Žukovova 100, 401 29 Ústí nad Labem, CZ;	18.03.98
152 134	Česká zbrojovka Uherský brod, Uherský Brod, CZ;	Česká zbrojovka, a. s., Svat. Čecha 1283 688 27 Uherský Brod, CZ;	18.03.98

Číslo zápisu	Predchádzajúci majiteľ	Terajší majiteľ	S účinnosťou od:
152 536	SANDRIK DOLNÉ HÁMRE, a. s., 966 61 Hodruša - Hámre, SK;	ZSNP STROJAL, a. s., Priemyselná 12, 965 63 Žiar nad Hronom, SK;	23.03.98
155 941	KOSMOS, štátni podnik, Čáslav, CZ;	ZENIT, spol. s r. o., Pražská 162, 286 01 Čáslav, CZ;	02.03.98
156 672	Východočeské chemické závody SYNTHESIA, štátni podnik, Pardubice - Semtín, CZ;	SYNTHESIA, a. s., 532 17 Pardubice - Semtín, CZ;	19.03.98
156 850	Slovakofarma, štátni podnik, Hlohovec, SK;	Slovakofarma, a. s., Železničná 12, 920 27 Hlohovec, SK;	06.03.98
157 065	Slovakofarma, štátni podnik, Hlohovec, SK;	Slovakofarma, a. s., Železničná 12, 920 27 Hlohovec, SK;	06.03.98
159 513	ROSTEX Vyškov, Vyškov, CZ;	SHM, spol. s r. o., Dražovice 271, 683 35 Dražovice, CZ;	18.03.98
160 997	E. R. Squibb & Sons, Inc., spol. zriadená podľa zákonov štátu Delaware, Princeton, US;	BRACCO INTERNATIONAL B. V., De Boelelaan 7, 1083 HJ Amsterdam, NL;	23.03.98
161 085	Léčiva, s. p., Dolní Měcholupy 130, 102 37 Praha 10, CZ;	LÉČIVA, a. s., Dolní Měcholupy 130, 102 37 Praha 10, CZ;	23.03.98
161 085	LÉČIVA, a. s., Dolní Měcholupy 130, 102 37 Praha 10, CZ;	SPOFA, a. s., Husinecká 11a, 130 00 Praha 3, CZ;	23.03.98
161 996	National Car Rental System, Inc., spol. zriadená podľa zákonov štátu Nevada, Minneapolis, Minnesota, US;	National Car Rental System, Inc., spol. zriadená podľa zákonov štátu Delaware, Minneapolis, Minnesota, US;	02.03.98
161 996	National Car Rental System, Inc., spol. zriadená podľa zákonov štátu Delaware, Minneapolis, Minnesota, US;	NCR Acquisition Corp., spol. zriadená podľa zákonov štátu Delaware, 1132 South Lewis, Tulsa, Oklahoma 74104-3906, US;	02.03.98
162 099	KOSMOS, štátni podnik, Čáslav, CZ;	ZENIT, spol. s r. o., Pražská 162, 286 01 Čáslav, CZ;	02.03.98
162 100	KOSMOS, štátni podnik, Čáslav, CZ;	ZENIT, spol. s r. o., Pražská 162, 286 01 Čáslav, CZ;	02.03.98
162 294	Obuvnický průmysl - Svit, štátni podnik, Gottwaldov, CZ;	Obuvnický průmysl - Svit, a. s., tř. Tomáše Bati, 762 02 Zlín, CZ;	02.03.98

Číslo zápisu	Predchádzajúci majiteľ	Terajší majiteľ	S účinnosťou od:
162 294	Obuvnícký průmysl - Svit, a. s., Zlín, tř. Tomáše Bati, 762 02 Zlín, CZ;	TOMA, a. s., 765 82 Otrokovice, CZ;	02.03.98
162 493	Léčiva, státní podnik, Praha, CZ;	INFUSIA, a. s., 289 13 Hořátek, CZ;	12.03.98
162 572	Pierluigi Branca, Guisepe Branca, Carlo Ranieri Branca, Fernando, Bussolera, Miláno IT;	FRATELLI BRANCA - DISTILLERIE, S. p. A., Via Broletto 35, 20121 Miláno, IT;	27.02.98
162 581	KOSMOS, státní podnik, Čáslav, CZ;	ZENIT, spol. s r. o., Pražská 162, 286 01 Čáslav, CZ;	03.03.98
162 844	Dental, státní podnik, Praha, CZ;	Dental, a. s., Černokostecká 84, 100 31 Praha 10, CZ;	19.03.98
162 852	SPOFA, a. s., Husinecká 11a, 130 00 Praha 3, CZ;	BIOTIKA, a. s., Příboj 335, 976 13 Slovenská Ľupča, SK;	19.03.98
163 164	Superscope, Inc., spoločnosť zriadená podľa zákonov štátu New York, Chatsworth, California, US;	SUPERSCOPE TECHNOLOGIES, INC. 1000 Corporate Boulevard, Suite D, Aurora, Illinois, US;	20.03.98
163 165	Superscope, Inc., spoločnosť zriadená podľa zákonov štátu New York, Chatsworth, California, US;	SUPERSCOPE TECHNOLOGIES, INC. 1000 Corporate Boulevard, Suite D, Aurora, Illinois, US;	20.03.98
163 353	George Dobie & Son Limited, Paisley, GB;	Philip Morris Products Inc., spoločnosť zriadená podľa zákonov štátu Virginia, 3601 Commerce Road, 232 34 Richmond, Virginia, US;	24.02.98
163 467	Dental, státní podnik, Praha, CZ;	DENTAL, a. s., Černokostecká 84, 100 31 Praha, CZ;	23.03.98
163 482	SANDRIK DOLNÉ HÁMRE, a. s., 966 61 Hodruša - Hámre, SK;	ZSNP STROJAL, a. s., Priemyselná 12, 965 63 Žiar nad Hronom, SK;	23.03.98
163 488	E. R. Squibb & Sons, Inc., spol. zriadená podľa zákonov štátu Delaware, Princeton, US;	CIBA - GEIGY AG, Klybeckstrasse 141 Basle, CH;	04.03.98
164 841	Shulton, Inc., spol. zriadená podľa zákonov štátu New Jersey, One Procter and Gamble Plaza, Cincinnati, Ohio, US;	PARFUMS BLEU LIMITED, 8 Elms Drive, Bourne End, Buckinghamshire, SL8 5HB, GB;	03.03.98

Číslo zápisu	Predchádzajúci majiteľ	Terajší majiteľ	S účinnosťou od:
164 842	Shulton, Inc., spol. zriadená podľa zákonov štátu New Jersey, One Procter and Gamble Plaza, Cincinnati, Ohio, US;	PARFUMS BLEU LIMITED, 8 Elms Drive, Bourne End, Buckinghamshire, SL8 5HB, GB;	03.03.98
165 568	Léčiva, a. s., Dolní Měcholupy 130, 102 37 Praha 10, CZ;	Výzkumný ústav pro farmacie a biochemii, s. p., Kouřimská 17, 130 60 Praha 3, CZ;	23.03.98
165 568	Výzkumný ústav pro farmacie a biochemii, s. p., Kouřimská 17, 130 60 Praha 3, CZ;	VÚFB, a. s., Kouřimská 17, 130 60 Praha 3, CZ;	23.03.98
165 883	KOSMOS, státní podnik, Čáslav, CZ;	ZENIT, spol. s r. o., Pražská 162, 286 01 Čáslav, CZ;	02.03.98
166 136	Léčiva, státní podnik, Praha, CZ;	INFUSIA, a. s., 289 13 Hořátev, CZ;	12.03.98
166 239	Slovakofarma, štátny podnik, Hlohovec, SK;	Slovakofarma, a. s., Železničná 12, 920 27 Hlohovec, SK;	20.03.98
166 240	Léčiva, státní podnik, Praha, CZ;	INFUSIA, a. s., 289 13 Hořátev, CZ;	12.03.98
166 239	Slovakofarma, štátny podnik, Hlohovec, SK;	Slovakofarma, a. s., Železničná 12, 920 27 Hlohovec, SK;	20.03.98
166 636	The American Tobacco Company, 281 Tresser Boulevard, Stamford, Connecticut, US;	BATMARK, INC., 1209 Orange Street, Wilmington, Delaware, US;	20.03.98
166 855	Farmakon, státní podnik, Olomouc, CZ;	FARMAK, a. s., Na Vlčinci 3, 771 17 Olomouc, CZ;	03.03.98
166 856	Farmakon, státní podnik, Olomouc, CZ;	FARMAK, a. s., Na Vlčinci 3, 771 17 Olomouc, CZ;	03.03.98
166 965	Nabisco Holdings Corp., spoločnosť zriadená podľa zákonov štátu Delaware, 7 Campus Drive, Parsippany, New Jersey 07054-0311, US;	Nabisco Inc., spoločnosť zriadená podľa zákonov štátu Delaware, 7 Campus Drive, Parsippany, New Jersey 07054, US;	12.03.98
167 017	Nabisco Holdings Corp., spoločnosť zriadená podľa zákonov štátu Delaware, 7 Campus Drive, Parsippany, New Jersey 07054-0311, US;	Nabisco Inc., spoločnosť zriadená podľa zákonov štátu Delaware, 7 Campus Drive, Parsippany, New Jersey 07054, US;	12.03.98
167 155	EWI CORPORATION, spol. zriadená podľa zákonov štátu Delaware, Lawrenceville-Princeton Road, Princeton, New Jersey, US;	TELEFLEX INCORPORATED, spol. zriadená podľa zákonov štátu Delaware, 630 West Germantown Pike, Plymouth Meeting, Pennsylvania 19462, US;	02.03.98

Číslo zápisu	Predchádzajúci majiteľ	Terajší majiteľ	S účinnosťou od:
168 044	The American Tobacco Company, 281 Tresser Boulevard, Stamford, Connecticut, US;	BATMARK, INC., 1209 Orange Street, Wilmington, Delaware, US;	19.03.98
168 101	The American Tobacco Company, 281 Tresser Boulevard, Stamford, Connecticut, US;	BATMARK, INC., 1209 Orange Street, Wilmington, Delaware, US;	19.03.98
168 129	The American Tobacco Company, 281 Tresser Boulevard, Stamford, Connecticut, US;	BATMARK, INC., 1209 Orange Street, Wilmington, Delaware, US;	19.03.98
168 459	The American Tobacco Company, 281 Tresser Boulevard, Stamford, Connecticut, US;	BATMARK, INC., 1209 Orange Street, Wilmington, Delaware, US;	19.03.98
169 375	Adia International S. A., Lausanne, CH;	Adia S. A., Château Bonmont, 1275 Chésereux, CH;	04.03.98
171 411	IGLO-OLA SB. V., Utrecht, NL;	Unilever N. V., Weena 455, Rotterdam, NL;	06.03.98
172 450	PETRALEX, spol. s r. o., Výstavná 4, 949 01 Nitra, SK;	Petralex Export - Import, s. r. o., Výstavná 4, 949 01 Nitra, SK;	23.03.98
172 735	M. E. C. 3 S. R. L., Via Cerro, 13-San Andrea in Casale, 47040 San Clemente, IT;	DOLCEMONDO S. r. l., Via E. Ferrari, 2, 47040 Coriano, IT;	06.03.98
172 963	DANCALL RADIO A/S, Bransagervej 30, Pandrup, DK;	DANCALL TELECOM A/S, Klokkesterbervej 4, DK - 9490 Pandrup, DK;	18.03.98
172 984	E. R. Squibb & Sons, Inc., spol. zriadená podľa zákonov štátu Delaware, Princeton, US;	BRACCO INTERNATIONAL B. V., De Boelelaan 7, 1083 HJ Amsterdam, NL;	16.03.98
173 026	E. R. Squibb & Sons, Inc., spol. zriadená podľa zákonov štátu Delaware, Princeton, US;	BRACCO INTERNATIONAL B. V., De Boelelaan 7, 1083 HJ Amsterdam, NL;	16.03.98
173 144	SAGITTA - ARZNEIMITTEL GmbH, Feldkirchen/Westerham, DE;	Knoll AG, Knollstrasse, 67061 Ludwigshafen, DE;	24.02.98
173 399	Novo Nordisk A/S, Novo Allé, DK - 2880 Bagsvaerd, DK;	ABBOTT LABORATORIES, Abbott Park, Illinois 60064, US;	16.03.98
173 463	The American Tobacco Company, spol. zriadená podľa zákonov štátu Delaware, Stamford, Connecticut, US;	BATMARK, INC., spol. zriadená podľa zákonov štátu Delaware, 1209 Orange Street, Wilmington, Delaware, US;	06.03.98

Číslo zápisu	Predchádzajúci majiteľ	Terajší majiteľ	S účinnosťou od:
174 054	UNILEVER ČR, spol. s r. o., V Olšínách 75 100 00 Praha 10, CZ;	UNILEVER N. V., Weena 455, 3013 AL Rotterdam, NL;	06.03.98
176 734	Brown & Williamson Tobacco Corporation, spol. zriadená podľa zákonov štátu Dela- ware, 1500 Brown & Williamson Tower, Louisville, Kentucky, US;	BATMARK, Inc., 1209 Orange Street, Wilmington, Delaware 19801 US;	18.03.98

### Zmena v údajoch o majiteľoch ochranných znáмок

Číslo zápisu	Majiteľ	S účinnosťou od:
91 704	The B. F. Goodrich Company, spoločnosť podľa zákonov štátu New York, 3925 Embassy Parkway, Akron, Ohio 44313, US;	02.03.98
91 742	BAYER CORPORATION, spoločnosť zriadená podľa zákonov štátu Indiana, 1884 Miles Avenue, Elkhart, Indiana 46515, US;	18.03.98
91 970	Raleigh Industries Limited, Triumph Road, Nottingham, GB;	04.03.98
110 858	ŠKODA, a. s., Tylova 57, 316 00 Plzeň, CZ;	27.02.98
111 455	ŠKODA, a. s., Tylova 57, 316 00 Plzeň, CZ;	24.02.98
111 597	Plzeňský Prazdroj, a. s., U prazdroje 7, 304 97 Plzeň, CZ;	18.03.98
111 598	Plzeňský Prazdroj, a. s., U prazdroje 7, 304 97 Plzeň, CZ;	18.03.98
156 473	AMATI - Denak, s. r. o., Dukelská 44, 358 25 Kraslice, CZ;	27.02.98
158 301	General Electric Company, spol. zriadená podľa zákonov štátu New York, 1 River Road Schenectady, New York, US;	19.03.98
158 852	General Electric Company, spol. zriadená podľa zákonov štátu New York, 1 River Road Schenectady, New York, US;	19.03.98
159 513	ROSTEX, spol. s r. o., Dědická 17, 682 15 Vyškov, CZ;	18.03.98

Číslo zápisu	Majiteľ	S účinnosťou od:
159 587	UNICAM LIMITED, YorkStreet, Cambridge, CB1 2PX, GB;	20.03.98
160 611	BAYER CORPORATION, spol. zriadená podľa zákonov štátu Indiana, Elkhart, Indiana, US;	23.03.98
161 996	National Car Rental System, Inc., spol. zriadená podľa zákonov štátu Delaware, 1132 South Lewis, Tulsa, Oklahoma 74104 - 3906, US;	02.03.98
162 567	Sara Lee Household and Personal Care UK Limited, Slough, GB;	02.03.98
163 067	Texaco International Trader Inc., spoločnosť zriadená podľa zákonov štátu Delaware, 2000 Westchester Avenue, White Olains, New York 10650, US;	20.03.98
163 172	EVERETT DENNISON CORPORATION, spoločnosť zriadená podľa zákonov štátu Delaware, California, US;	23.03.98
163 180	American Home Products Corporation, spoločnosť zriadená podľa zákonov štátu Delaware, Five Giralda Farms, Madison, New Jersey, US;	02.03.98
163 255	American Home Products Corporation, spoločnosť zriadená podľa zákonov štátu Delaware, Five Giralda Farms, Madison, New Jersey, US;	02.03.98
163 298	CHIRANA - PREMA, a. s., Nám. Dr. Alberta Sweitzera 194, 916 01 Stará Turá, SK;	04.03.98
166 965	Nabisco Holdings Corp., spoločnosť zriadená podľa zákonov štátu Delaware, 7 Campus Drive, Parsippany, New jersey 07054-0311, US;	12.03.98
167 017	Nabisco Holdings Corp., spoločnosť zriadená podľa zákonov štátu Delaware, 7 Campus Drive, Parsippany, New jersey 07054-0311, US;	12.03.98
167 155	EWI CORPORATION, spol. zriadená podľa zákonov štátu Delaware, Lawrenceville-Princeton Road, Princeton, New Jersey 08540, US;	02.03.98
167 164	Glaxo Group Limited, Glaxo Wellcome House, Berkley Avenue, Greenford, Middlesex UB6 ONN, GB;	27.02.98
169 375	Adecco S. A., Château Bonmont, 1275 Chésereux, CH;	04.03.98
169 797	LIGNA, akciová spoločnosť, Vodičkova 41, 110 00 Praha 1, CZ;	18.03.98
170 381	AlliedSignal Bremsbelag GmbH, 2056 Glinde, DE;	03.03.98
170 388	Institut mikroelektronických aplikací, s. r. o., V Olšínách 75, 100 00 Praha 10, CZ;	23.03.98

Číslo zápisu	Majiteľ	S účinnosťou od:
172 692	MUNDIPHARMA AG, St. Alban-Rheinweg 74, 4006 Basel, CH;	23.03.98
172 735	M. E. C. 3 S. R. L., Via Cerro, 13-San Andrea in Casale, 47040 San Clemente, IT;	06.03.98
172 960	Mitsubishi Chemical Corporation, 5-2, Marunouchi 2-chome, Chiyoda-ku, Tokyo, JP;	06.03.98
173 022	HIGH SIERRA SPORT COMPANY, 880 Corporate Woods Parkway, Vernon Hills, Illinois, US;	03.03.98
173 023	HIGH SIERRA SPORT COMPANY, 880 Corporate Woods Parkway, Vernon Hills, Illinois, US;	03.03.98
173 234	LIMCO, INC., 1105 North Market Street, 19899 Wilmington, Delaware, US;	06.03.98
176 155	IVAC Medical Systems, Inc., San Diego, California, US;	03.03.98
176 323	HERMAN Slovakia, s. r. o., Mokrý Lúka 226, 050 01 Revúca, SK;	04.03.98
176 324	HERMAN Slovakia, s. r. o., Mokrý Lúka 226, 050 01 Revúca, SK;	04.03.98
177 665	REGATTA LTD, Mercury Way, Dumplington, Urmston, Menchester, GB;	23.03.98

### Zaniknuté ochranné známky

Číslo zápisu	Dátum zániku
153 916	16.07.1989
156 042	01.04.1994
166 885	06.07.1997
168 225	08.03.1993



### Licenčné zmluvy

Číslo zápisu	Majiteľ	Nadobúdateľ licencie	Dátum uzatvorenia licenčnej zmluvy	S účinnosťou od:
162 508	INFUSIA, a. s., Sadská 3, 289 13 Hořátev, CZ;	UNIVIT, s. r. o., Sadová 5, 783 91 Uničov, CZ;	14.05.97	04.03.98
171 411	Unilever N. V., Weena 455 Rotterdam, NL;	UNILEVER SLOVENSKO, spol. s r. o., Nám. SNP 15, Bratislava, SK;	04.02.98	06.03.98
176 564	RIWERK, spol. s r. o., Kazaňská 15, 821 06 Bratislava, SK;	VELVANA SLOVAKIA, a. s., Kazaňská 15, 921 06 Bratislava, SK;	06.02.98	23.03.98
148 579	Sika AG, vorm. Kaspar Winkler & Co., Tueffewies 16-22, CH-8048 Zürich, CH;	Sika Slovensko, spol. s r. o., Miletíčova 1, 821 08 Bratislava, SK;	12.03.96	25.03.98
179 132	Sika AG, vorm. Kaspar Winkler & Co., Tueffewies 16-22, CH-8048 Zürich, CH;	Sika Slovensko, spol. s r. o., Miletíčova 1, 821 08 Bratislava, SK;	12.03.96	25.03.98
179 134	Sika AG, vorm. Kaspar Winkler & Co., Tueffewies 16-22, CH-8048 Zürich, CH;	Sika Slovensko, spol. s r. o., Miletíčova 1, 821 08 Bratislava, SK;	12.03.96	25.03.98
223 703	Sika AG, vorm. Kaspar Winkler & Co., Tueffewies 16-22, CH-8048 Zürich, CH;	Sika Slovensko, spol. s r. o., Miletíčova 1, 821 08 Bratislava, SK;	12.03.96	25.03.98
578 177	Sika AG, vorm. Kaspar Winkler & Co., Tueffewies 16-22, CH-8048 Zürich, CH;	Sika Slovensko, spol. s r. o., Miletíčova 1, 821 08 Bratislava, SK;	12.03.96	25.03.98
580 147	Sika AG, vorm. Kaspar Winkler & Co., Tueffewies 16-22, CH-8048 Zürich, CH;	Sika Slovensko, spol. s r. o., Miletíčova 1, 821 08 Bratislava, SK;	12.03.96	25.03.98
580 492	Sika AG, vorm. Kaspar Winkler & Co., Tueffewies 16-22, CH-8048 Zürich, CH;	Sika Slovensko, spol. s r. o., Miletíčova 1, 821 08 Bratislava, SK;	12.03.96	25.03.98

Číslo zápisu	Majiteľ	Nadobúdateľ licencie	Dátum uzatvorenia licenčnej zmluvy	S účinnosťou od:
583 604	Sika AG, vorm. Kaspar Winkler & Co., Tueffenwies 16-22, CH-8048 Zürich, CH;	Sika Slovensko, spol. s r. o., Miletíčova 1, 821 08 Bratislava, SK;	12.03.96	25.03.98
586 565	Sika AG, vorm. Kaspar Winkler & Co., Tueffenwies 16-22, CH-8048 Zürich, CH;	Sika Slovensko, spol. s r. o., Miletíčova 1, 821 08 Bratislava, SK;	12.03.96	25.03.98
597 034	Sika AG, vorm. Kaspar Winkler & Co., Tueffenwies 16-22, CH-8048 Zürich, CH;	Sika Slovensko, spol. s r. o., Miletíčova 1, 821 08 Bratislava, SK;	12.03.96	25.03.98
597 245	Sika AG, vorm. Kaspar Winkler & Co., Tueffenwies 16-22, CH-8048 Zürich, CH;	Sika Slovensko, spol. s r. o., Miletíčova 1, 821 08 Bratislava, SK;	12.03.96	25.03.98
598 907	Sika AG, vorm. Kaspar Winkler & Co., Tueffenwies 16-22, CH-8048 Zürich, CH;	Sika Slovensko, spol. s r. o., Miletíčova 1, 821 08 Bratislava, SK;	12.03.96	25.03.98
600 481	Sika AG, vorm. Kaspar Winkler & Co., Tueffenwies 16-22, CH-8048 Zürich, CH;	Sika Slovensko, spol. s r. o., Miletíčova 1, 821 08 Bratislava, SK;	12.03.96	25.03.98
601 070	Sika AG, vorm. Kaspar Winkler & Co., Tueffenwies 16-22, CH-8048 Zürich, CH;	Sika Slovensko, spol. s r. o., Miletíčova 1, 821 08 Bratislava, SK;	12.03.96	25.03.98
601 459	Sika AG, vorm. Kaspar Winkler & Co., Tueffenwies 16-22, CH-8048 Zürich, CH;	Sika Slovensko, spol. s r. o., Miletíčova 1, 821 08 Bratislava, SK;	12.03.96	25.03.98
601 509	Sika AG, vorm. Kaspar Winkler & Co., Tueffenwies 16-22, CH-8048 Zürich, CH;	Sika Slovensko, spol. s r. o., Miletíčova 1, 821 08 Bratislava, SK;	12.03.96	25.03.98
619 314	Sika AG, vorm. Kaspar Winkler & Co., Tueffenwies 16-22, CH-8048 Zürich, CH;	Sika Slovensko, spol. s r. o., Miletíčova 1, 821 08 Bratislava, SK;	12.03.96	25.03.98

Číslo zápisu	Majiteľ	Nadobúdateľ licencie	Dátum uzatvorenia licenčnej zmluvy	S účinnosťou od:
619 315	Sika AG, vorm. Kaspar Winkler & Co., Tueffewies 16-22, CH-8048 Zürich, CH;	Sika Slovensko, spol. s r. o., Miletičova 1, 821 08 Bratislava, SK;	12.03.96	25.03.98
627 970	Sika AG, vorm. Kaspar Winkler & Co., Tueffewies 16-22, CH-8048 Zürich, CH;	Sika Slovensko, spol. s r. o., Miletičova 1, 821 08 Bratislava, SK;	12.03.96	25.03.98

### Medzinárodne zapísané ochranné známky

(111) <b>151 281</b> (220) 30.11.1953 (800) 685 949 23.01.1998 BG, HU, LV, UZ	(111) <b>175 284</b> (220) 24.11.1993 (800) 687 148 12.01.1998 DE, AT, BY, BX, BA, HR, MK, RU, FR, HU, IT, UZ, PL, CZ, RO, SI, CH, UA, YU
(111) <b>173 336</b> (220) 23.05.1994 (800) 686 454 02.02.1998 DE, AT, BY, HR, HU, PL, CZ, SI, UA, YU	(111) <b>178 298</b> (220) 21.01.1997 (800) 686 976 14.01.1998 DE, AT, BX, FR, HU, IT, PL, CZ, UA
(111) <b>175 283</b> (220) 24.11.1993 (800) 685 263 12.01.1998 DE, AT, BY, BX, BA, HR, MK, RU, FR, HU, IT, UZ, PL, CZ, RO, SI, CH, UA, YU	

### Zúženie zoznamu tovarov a služieb

(111) **97 775**  
(510) 3 - Kozmetické prípravky, zubné a ústne prípravky.  
(511) 3

S účinnosťou od :23.03.98

## Zastavené prihlášky ochranných známok

64287  
684-94

### Opravy

Vo Vestníku č. 1/98 bol nesprávne uvedený majiteľ ochrannej známky č. 162 719.

Správne znenie:

(730) Haw Par Brothers International Limited, 180 Clemenceau Avenue, 08-00 Haw Par Glass Tower, 0923 Singapur, SG;

Vo Vestníku č. 1/98 bol nesprávne uvedený majiteľ ochrannej známky č. 178 206.

Správne znenie:

(730) COMPANIA INDUSTRIAL DE TABACOS MONTE - PAZ, San Ramon 716, Montevideo, UY;

Vo Vestníku 3/98 bol nesprávne uvedený majiteľ ochrannej známky č. 179 204.

Správne znenie:

(730) The Minister of Agriculture, Fisheries and Food in Her Britannic Majesty's Government of the UK, Whitehall Place, London SW1A 2HH, GB;

Vo Vestníku č. 5/98 bol nesprávne uvedený majiteľ ochrannej známky č. 179 910.

Správne znenie:

(730) Bažányová Viera - BAVEX, Mlynárska 3, 917 01 Trnava, SK;

Vo Vestníku 9/97 bol nesprávne uvedený zoznam tovarov a služieb ochrannej známky č. 178 778.

Správne znenie:

(510) 21 - Úžitkový a ozdobný porcelán.

Vo Vestníku 10/97 bol nesprávne uvedený zoznam tovarov a služieb ochrannej známky č. 179 375.

Správne znenie:

(510) 7 - Stroje a zariadenia na manipuláciu a výrobu elektrických, elektronických komponentov zahŕňajúc tiež komponenty prepojené optickými vláknami, stroje a zariadenia na vkladanie a zapojenie terminálov do obvodových dosiek a konektorových skriň, stroje a zariadenia na ukončenie drôtov a káblov k elektrickým konektorovým zostavám a terminálom, stroje a zariadenia na odstraňovanie izolácie z drôtov a káblov, stroje a zariadenia na výrobu drôtových zostáv, stroje a zariadenia na zapojenie integrovaných obvodových zariadení k elektrickým prístrojom, stroje a zariadenia na meranie a prípravu drôtov a káblov, stroje a zariadenia na manipuláciu a podávanie elektrických a elektronických komponentov, ako aj na opravu a výmenu komponentov.

9 - Elektrické, elektronické komponenty, tiež komponenty prepojené optickými vláknami, konektory, skrine, puzdrá, elektrické káblivé zostavy, ploché káble, inštalčné sieťové systémy a elektrické inštalčné systémy, spínače a fitingy uvedených výrobkov na použitie v spotrebičoch vrátane spotrebičov pre domácnosť a zábavu, v automobiloch, telekomunikačných zariadeniach, počítačoch, počítačových periférnych zariadeniach a kancelárskych strojoch.

Vo Vestníku 11/97 bol nesprávne uvedený zoznam tovarov a služieb ochrannej známky č. 179 677.

Správne znenie:

(730) 9 - Audiokazety a videokazety, gramofónové platne LP aj CD.

16 - Knihy, divadelné programy, neperiodické tlačoviny, pohľadnice, spomienkové predmety z papiera, ako sú grafiky, hracie karty, knižné záložky, nálepky a lepiace štítky, obrazy, papierové podložky, vlajky z papiera, ceruzky, cifry, všetok menovaný tovar vo vzťahu k divadlu Semafor.

35 - Reklamná činnosť, agentúra obchodná činnosť v kultúrnej oblasti.

41 - Vzdelávacie a zábavné programy.

**ČASŤ**

**ÚRADNÉ OZNAMY**

Zmeny v administratívnych smerniciach:

## ADMINISTRATÍVNE SMERNICE K ZMLUVE O PATENTOVEJ SPOLUPRÁCI

### Časť 4

#### Pokyny, ktoré sa týkajú Medzinárodného úradu

#### Sekcia 407 Vestník/PCT Gazette

- (a) Vestník v papierovej forme uvedený v pravidle 86.1(b)(i) bude mať rozmer A4 a bude reprodukován z dvoch strán.
- (b) Vestník v elektronickej forme uvedený v pravidle 86.1(b)(ii) bude dostupný na Internete, na CD-ROM a na iných elektronických médiách určených generálnym riaditeľom. Detaily, ktoré sa týkajú dostupnosti vestníka v elektronickej forme budú zverejnené vo vestníku v papierovej forme.
- (c) Okrem obsahu špecifikovaného v pravidle 86, vestník bude obsahovať údaje každej zverejnenej prihlášky, ktoré sú uvedené v prílohe D.
- (d) Informácie uvedené v pravidle 86.1(a)(v) budú také, ako sú uvedené v prílohe E.

### Príloha C

#### Formát pre nukleotidy a/alebo sekvenčný výpis aminokyselín v strojovo čitateľnej forme<sup>1</sup>.

##### Japonský patentový úrad

Požaduje sa strojovo čitateľná forma na diskete (okrem toho tiež vysvetlenie sekvenčného výpisu v popisnej časti medzinárodnej prihlášky).

Údaje položiek nahratých na diskete spolu s výpisom sekvencií a nasledovný záznamový formát:

##### 1. Údaje položiek

- (1) meno prihlasovateľa
- (2) názov vynálezu
- (3) odkaz na spis
- (4) súčasné číslo prihlášky (ak je k dispozícii)
- (5) súčasný dátum podania (ak je k dispozícii)
- (6) číslo skoršej prihlášky (ak je k dispozícii)
- (7) skorší dátum podania (ak je k dispozícii)
- (8) počet sekvencií
- (9) iné

##### 2. Formát záznamu

##### 2.1 Formát súboru a kód

Súbory zaznamenané na diskete by mali byť v súlade s japonským priemyselným štandardom X 0605 (rozsah a štruktúra súboru diskiet na výmenu informácií) (pozri poznámku 1). V prílohe/dodatku by súbory mali byť zakódované v textovom formáte použitím kódovej stránky ISO/IEC 646 (pozri poznámku 2), japonského priemyselného štandardu - kódová stránka X 0201 (kódy na výmenu informácií) alebo kompatibilnej kódovej stránky (pozri poznámku 3).

Kompatibilná kódová stránka mení rímsku abecedu a čísla na hexadecimálnu, ako špecifikuje kódová stránka.

<sup>1</sup> Časť prílohy C, ktoré sa týkajú požiadaviek Orgánov pre medzinárodnú rešerš a Orgánov pre medzinárodný predbežný prieskum, iné ako požaduje Japonský patentový úrad, zostávajú nezmenené

Ale, kde sú použité dvojbitové znakové kódy (japonský jazyk), je povinné používať takéto grafické znaky (pozri poznámku 4) ako je predpísané v japonskom priemyselnom štandarde X 0208 (nastavenie kódovej stránky japonských grafických znakov na výmenu informácií) a použiť „Shift JIS Code“ na znakové kódy.

Na záznam sekvencie DNA by mala byť použitá kódová stránka ISO/IEC 646 .

Poznámka 1: MS-DOS formát (MS-DOS je obchodná známka spoločnosti Microsoft)

Poznámka 2: ASCII (americký štandardný kód na výmenu informácií)

Poznámka 3: príklad kompatibilnej kódovej stránky: Shift JIS Code.

Poznámka 4: napríklad rímske čísla (I, II, atď.), zaokrúhlené čísla a podobne nemôžu byť použité.

## 2.2 Jazyk záznamu

Údaje, ktoré obsahuje disketa, by mali byť zaznamenané v japonskom alebo anglickom jazyku.

## 2.3 Názov súboru

Každá disketa by mala obsahovať iba údaje, ktoré sa týkajú iba jednej prihlášky, použitím jedného mena súboru.

Ak sa na jednu disketu nezmestia všetky údaje jednej prihlášky, údaje môžu byť rozdelené na dve alebo viaceré diskety. V tomto prípade údaje na každej diskete by mali byť odlišené od ostatných rozdielnym názvom súboru.

## 2.4 Označenie

Každá disketa by mala byť označená nálepkou. Nálepka by mala byť označená s hlavičkou „disketa so záznamom textových údajov sekvenčného výpisu“. Okrem toho by mala obsahovať nasledovné informácie:

- (1) Identifikácia prihlášky
  - (a) „číslo prihlášky“ alebo
  - (b) „dátum podania“ a „odkaz na spis“, ak číslo prihlášky nie je dostupné;
- (2) meno prihlasovateľa alebo zástupcu;
- (3) sériové číslo diskety (či údaje, ktoré sa týkajú jednej prihlášky, sú rozdelené na dvoch alebo viacerých disketách).

## 2.5 Ochrana proti zápisu

Disketa by mala byť chránená proti zápisu.

## 2.6 Disketa

Disketa by mala spĺňať nasledovné požiadavky:

Disketa s formátovou stopou v japonskom priemyselnom štandarde X 6222 (formát stopy pre 90 mm diskety – 7958 ftprad), X 6224 (formát stopy pre 90 mm disketu – 13262 ftprad) alebo X 6225 (formát stopy pre 90 mm disketu 15916 ftprad) (3,5 palcová 720KB FD; 3,5 palcová 1,2MB FD; 3,5 palcová 1,44MB FD).

## 2.7 Rôzne

Na záznamy údajov na diskete sa môžu použiť procesory Word-u, editory a iný softvér. Ale predložená disketa by mala byť v súlade s ustanoveniami odsekov 2.1 až 2.6.

Na uľahčenie konania o prihláške sa odporúča použiť softvér „PatentIn“.

## Príloha D

**Informácie z prednej strany prospektu, ktoré budú zahrnuté vo vestníku podľa pravidla 86.1(a)(1)<sup>2</sup>**

## Príloha E

### Informácie, ktoré budú uverejnené vo vestníku podľa pravidla 86.1(a)(v)<sup>2</sup>

#### Informácie, ktoré sa týkajú PCT Gazette

Od apríla 1998 vychádza bilingválna verzia PCT Gazette v papierovej forme a v elektronickej forme na Internete. Obsah informácií v PCT Gazette bude k dispozícii aj na CD-ROM.

Zhromaždenie PCT v októbri 1997 odsúhlasilo nasledovné zmeny:

1. Papierová verzia. PCT Gazette bude bilingválna (v angličtine a francúzštine).
2. Verzia na Internete. PCT Gazette bude k dispozícii zdarma prostredníctvom internetovskej siete WIPO (<http://www.wipo.int>). Informácie budú v dvoch jazykoch – v angličtine a francúzštine. Celý obsah PCT Gazetty je rozdelený do nasledovných sekcií:

Sekcia I	Zverejnené medzinárodné PCT prihlášky (bibliografické údaje, abstrakt a obrázok k zverejnenej medzinárodnej prihláške);
Sekcia II	Poznámky a informácie k zverejneným medzinárodným prihláškam;
Sekcia III	Týždenné indexy;
Sekcia IV	Poznámky a informácie všeobecného charakteru.

Sekcia I je na rešeršné účely. Rešerše bude možné vykonávať slovnými heslami alebo vo frázach a podľa čísla prihlášok. Táto časť obsahuje nasledovné údaje:

- abstrakt v angličtine
- abstrakt vo francúzštine
- názov vynálezu v angličtine
- názov vynálezu vo francúzštine
- meno prihlasovateľa
- meno vynálezcu
- medzinárodný dátum podania
- medzinárodný dátum zverejnenia
- medzinárodné číslo zverejnenia
- určené štáty
- krajinu podania skoršej prihlášky /priority/
- dátum priority
- číslo priority
- medzinárodná patentová trieda

3. Dve série CD-ROM, ktoré budú obsahovať informácie z PCT Gazette.

3.1 SPACE FIRST CD-ROM - vyhotovená Európskym patentovým úradom v spolupráci s WIPO. SPACE FIRST CD-ROM sa novelizuje jedenkrát za mesiac a obsahuje titulné strany zverejnených medzinárodných prihlášok s textom abstraktov a obrázkami v angličtine a vo francúzštine, okrem toho je dostupná aj v nemčine a španielčine. Na rešerš bibliografických údajov a abstraktov sa môže použiť rešeršný softvér MIMOSA, ktorý vyvinul Európsky patentový úrad, Japonský patentový úrad a Patentový a známkový úrad USA. SPACE FIRST CD-ROM obsahuje aj tento softvér.

Ročné predplatné za SPACE FIRST CD-ROM, ktorý vydáva Európsky patentový úrad, je 350,- DEM, plus poštovné a balné.

<sup>2</sup> Zmenený bol iba názov.



Podrobnejšie informácie dostanete na nasledovnej adrese:

**European Patent Office**  
**Schottenfeldgasse 29**  
**A – 1072 Viena**  
**Austria**

**Fax: (43-1) 521 26 41 92**  
**E-mail: infowien@epo.e-mail.com**

3.2 V Bundesdruckerei GmBh v Berlíne v Nemecku vyvinuli nový CD-ROM v spolupráci s WIPO. Tento CD-ROM sa bude vydávať týždenne, v ten istý deň, keď WIPO zverejní zodpovedajúce medzinárodné prihlášky. Údaje budú zálohované v digitálnom formáte, budú sa kumulovať každý týždeň a každé tri týždne sa vydá archívny CD-ROM, ktorý bude obsahovať všetky údaje z uvedeného obdobia. Predplatitelia si môžu zakúpiť CD-ROMy, ktoré obsahujú informácie z PCT Gazette publikovanej od začiatku roku 1998. Každý CD-ROM obsahuje bibliografické údaje, abstrakty a obrázky zverejnených medzinárodných prihlášok, ktoré obsahuje. Na rešerš sa používa softvér MIMOSA, ktorý obsahuje CD-ROM. Každý CD-ROM obsahuje Sekcie I,II,III, IV z PCT Gazette.

Ročné predplatné za Bundesdruckerei CD-ROM je 950,- DEM (vrátane VAT), plus poštovné a balné ako udáva tabuľka (v DEM):

	Nemecko	Európa okrem Nemecka	mimo Európy
v plastickom balení	450	850	1.450
v papierovom balení	350	450	850

Podrobnejšie informácie a objednávaci formulár dostanete na nasledovnej adrese:

**Bundesdruckerei GmBh**  
**Sparte Elektronische Publikationen**  
**Oranienstraße 91**  
**10958 Berlin**  
**GERMANY**

**Fax: (49-30) 25 98 13 06**  
**E-mail: info@ bundesdruckerei.de**

## NOVÉ FORMULÁRE – EPO Form 1223/A

Úrad priemyselného vlastníctva Slovenskej republiky oznamuje, že od **1. apríla 1998** platí nový formulár EPO Form 1223/A. Formuláre sú k dispozícii v podateľni ÚPV SR.

## Oznam Komory patentových zástupcov

Komora patentových zástupcov oznamuje záujemcom o skúšky patentových zástupcov, že termín na podanie prihlášok končí dňa **5. augusta 1998**. Prihlášky zasielajte na adresu:

**Komora patentových zástupcov**  
**Trenčianska 55**  
**821 09 Bratislava**  
**tel./fax: 07/521 80 92**

Ing. Darina Kyliánová  
predseda  
Komory patentových zástupcov