

OBSAH

| | |
|-------------------------------------|-----|
| Zverejnené prihlášky vynálezov..... | 7 |
| Udelené patenty | 76 |
| Úžitkové vzory..... | 83 |
| Priemyselné vzory..... | 91 |
| Ochranné známky | 129 |
| Obnovy ochranných známok..... | 193 |
| Označenie pôvodu výrobkov | 219 |
| Úradné oznamy | 223 |

INHALT

| | |
|---|-----|
| Veröffentlichung der Patentanmeldungen..... | 7 |
| Erteilte Patente..... | 76 |
| Gebrauchsmuster..... | 83 |
| Gewerbliche Muster | 91 |
| Warenzeichen..... | 129 |
| Warenzeichenerneuerungen..... | 193 |
| Ursprungsbezeichnung..... | 219 |
| Amtliche Mitteilungen..... | 223 |

CONTENTS

| | |
|---|-----|
| Publication of Invention Applications | 7 |
| Patents granted..... | 76 |
| Utility Models..... | 83 |
| Industrial Design..... | 91 |
| Trademarks | 129 |
| Trademark Renewals..... | 193 |
| Appellation of Origin..... | 219 |
| Official Announcements | 223 |

VESTNÍK

ÚRADU PRIEMYSELNÉHO VLASTNÍCTVA
SLOVENSKEJ REPUBLIKY

Banská Bystrica 6. august 1997

8

Dvojpísmenové kódové označenia krajín a medzinárodných organizácií

| | | | | | |
|----|--|----|--|----|---|
| AD | Andorra | DZ | Alžírsko | KH | Kambodža |
| AE | Spojené arabské emiráty | EC | Ekvádor | KI | Kiribati |
| AF | Afganistan | EE | Estónsko | KM | Komory |
| AG | Antigua a Barbuda | EG | Egypt | KN | Svätý Krištof a Nevis |
| AI | Anguilla | EH | Západná Sahara | KP | Kórejská ľudovodemokratická republika |
| AL | Albánsko | EP | Európsky patentový úrad | KR | Kórejská republika |
| AM | Arménsko | ER | Eritrea | KW | Kuvajt |
| AN | Holandské Antily | ES | Španielsko | KY | Kajmanie ostrovy |
| AO | Angola | ET | Etiópia | KZ | Kazachstan |
| AP | Africká regionálna organizácia priemyselného vlastníctva | FI | Fínsko | LA | Laos |
| AQ | Antarktída | FJ | Fidži | LB | Libanon |
| AR | Argentína | FK | Falklandy | LC | Svätá Lucia |
| AS | Americká Samoa | FM | Mikronézia | LI | Lichtenštajnsko |
| AT | Rakúsko | FO | Faerské ostrovy | LK | Srí Lanka |
| AU | Austrália | FR | Francúzsko | LR | Libéria |
| AW | Aruba | GA | Gabon | LS | Lesotho |
| AZ | Azerbajdžan | GB | Veľká Británia | LT | Litva |
| BA | Bosna a Hercegovina | GD | Grenada | LU | Luxembursko |
| BB | Barbados | GE | Gruzínsko | LV | Lotyšsko |
| BD | Bangladéš | GF | Guayane | LY | Líbya |
| BE | Belgicko | GH | Ghana | MA | Maroko |
| BF | Burkina | GI | Gibraltár | MC | Monako |
| BG | Bulharsko | GL | Grónsko | MD | Moldavsko |
| BH | Bahrain | GM | Gambia | MG | Madagaskar |
| BI | Burundi | GN | Guinea | MH | Marshallove ostrovy |
| BJ | Benin | GP | Guadeloupe | MK | Macedónsko |
| BM | Bermudy | GQ | Rovníková Guinea | ML | Mali |
| BN | Brunej | GR | Grécko | MM | Myanmar (Barma) |
| BO | Bolívia | GS | Južná Georgia a južné sendvičové ostrovy | MN | Mongolsko |
| BR | Brazília | GT | Guatemala | MO | Macao |
| BS | Bahamy | GU | Guam | MP | Severné Mariány |
| BT | Bhutan | GW | Guinea-Bissau | MQ | Martinique |
| BV | Bugetov ostrov | GY | Guyana | MR | Mauritánia |
| BW | Botswana | HK | Hongkong | MS | Montserrat |
| BX | Benelux | HM | Heardov ostrov a McDonaldov ostrov | MT | Malta |
| BY | Bielorusko | HN | Honduras | MU | Maurícius |
| BZ | Belize | HR | Chorvátsko | MV | Maledívy |
| CA | Kanada | HT | Haiti | MW | Malawi |
| CC | Kokosové ostrovy | HU | Maďarsko | MX | Mexiko |
| CF | Stredoafriická republika | IB | Medzinárodný výbor WIPO | MY | Malajzia |
| CG | Kongo | ID | Indonézia | MZ | Mozambik |
| CH | Švajčiarsko | IE | Írsko | NA | Namíbia |
| CI | Pobrežie Slonoviny | IL | Izrael | NC | Nová Kaledónia |
| CK | Cookove ostrovy | IN | India | NE | Niger |
| CL | Chile | IO | Britské indicko-oceánske teritórium | NF | Norfolk |
| CM | Kamerun | IQ | Irak | NG | Nigéria |
| CN | Čína | IR | Irán | NI | Nikaragua |
| CO | Kolumbia | IS | Island | NL | Holandsko |
| CR | Kostarika | IT | Taliano | NO | Nórsko |
| CU | Kuba | JM | Jamajka | NP | Nepál |
| CV | Kapverdy | JO | Jordánsko | NR | Nauru |
| CX | Vianočný ostrov | JP | Japonsko | NU | Niue |
| CY | Cyprus | KE | Keňa | NZ | Nový Zéland |
| CZ | Česká republika | KG | Kirgizsko | OA | Africká organizácia duševného vlastníctva |
| DE | Nemecko | | | ON | Omán |
| DJ | Džibutsko | | | PA | Panama |
| DK | Dánsko | | | | |
| DM | Dominika | | | | |
| DO | Dominikánska republika | | | | |

| | | | |
|----|------------------------------|----|--|
| PE | Peru | TK | Tokelau |
| PF | Francúzska Polynézia | TM | Turkménsko |
| PG | Papua-Nová Guinea | TN | Tunisko |
| PH | Filipíny | TO | Tonga |
| PK | Pakistan | TP | Východný Timor |
| PL | Poľsko | TR | Turecko |
| PM | Saint Pierre a Miquelon | TT | Trinidad a Tobago |
| PN | Pitcairn | TV | Tuvalu |
| PR | Portoriko | TW | Taiwan |
| PT | Portugalsko | TZ | Tanzánia |
| PW | Palau | | |
| PY | Paraguaj | UA | Ukrajina |
| | | UG | Uganda |
| QA | Katar | UM | Menšie odľahlé ostrovy USA |
| | | US | Spojené štáty americké |
| RE | Reunion | UY | Uruguaj |
| RO | Rumunsko | UZ | Uzbekistan |
| RU | Rusko | | |
| RW | Rwanda | VA | Vatikán |
| | | VC | Svätý Vincent a Grenadiny |
| SA | Saudská Arábia | VE | Venezuela |
| SB | Šalamúnové ostrovy | VG | Britské Panenské ostrovy |
| SC | Seychely | VI | Panenské ostrovy USA |
| SD | Sudán | VN | Vietnam |
| SE | Švédsko | VU | Vanuatu |
| SG | Singapur | | |
| SH | Svätá Helena | WF | Wallis a Futuna |
| SI | Slovinsko | WO | Medzinárodná organizácia pre duševné vlastníctvo |
| SJ | Svalbard a Jan Hayen | WS | Samoa |
| SK | Slovensko | | |
| SL | Sierra Leone | YE | Jemen |
| SM | San Marino | YT | Mayotte |
| SN | Senegal | YU | Juhoslávia |
| SO | Somálsko | | |
| SR | Surinam | ZA | Juhoafrická republika |
| ST | Svätý Tomáš a Princov ostrov | ZM | Zambia |
| SV | Salvador | ZR | Zair |
| SY | Sýria | ZW | Zimbabwe |
| SZ | Svazijsko | | |
| | | | |
| TC | Turks a Caicos | | |
| TD | Čad | | |
| TF | Francúzske južné územie | | |
| TG | Togo | | |
| TH | Thajsko | | |
| TJ | Tadžikistan | | |

ČASŤ

VYNÁLEZY

Kódy na označovanie jednotlivých druhov dokumentov

Prihlášky vynálezov zverejnené podľa zákona - kód A3 Udelené patenty podľa zákona č. 527/90 Zb. - kód B6
 č.527/90 Zb. v znení zákona NR SR č.90/93 Z.z. v znení zákona NR SR č. 90/93 Z. z.

Číselné kódy na označovanie bibliografických údajov

| | | | |
|------|--------------------------------------|-------|----------------------------------|
| (11) | číslo patentu | 6(51) | medzinárodné patentové triedenie |
| (21) | číslo prihlášky vynálezu | (54) | názov |
| (22) | dátum podania prihlášky vynálezu | (57) | anotácia |
| (31) | číslo prioritnej prihlášky vynálezu | (71) | meno (názov) prihlasovateľa(ov) |
| (32) | dátum prioritnej prihlášky vynálezu | (72) | meno pôvodcu(ov) |
| (33) | krajina priority | (73) | meno (názov) majiteľa(ov) |
| (40) | dátum zverejnenia prihlášky vynálezu | (86) | údaje PCT |

Kódy na označovanie záhlavia oznámení publikovaných vo Vestníku (Štandard WIPO ST 17)

| | | | |
|------|---|------|---|
| BB9A | zverejnené prihlášky vynálezov | MM4A | zánik patentov pre nezaplatenie ročných poplatkov |
| FA9A | vzdanie sa alebo odvolanie udeľovacieho konania | MM4F | zánik autorských osvedčení pre nezaplatenie ročných poplatkov |
| FC9A | zamietnutie prihlášok vynálezu | PA4A | zmena autorských osvedčení na patenty |
| FD9A | zastavenie konania o prihláškach vynálezu | PC9A | zmena dispozičných práv na vynálezy |
| FG4A | udelené patenty | PD4A | prevod práv a ostatné zmeny majiteľov patentov |
| MA4A | zánik patentov vzdaním sa | QA9A | ponuka licencií |
| MA4F | zánik autorských osvedčení vzdaním sa | SB4A | zapísané patenty do registra po odtajení |
| MC4A | zrušenie patentov | SB4F | zapísané autorské osvedčenia do registra po odtajení |
| MC4F | zrušenie autorských osvedčení | | |
| MH4A | čiastočné zrušenie patentov | | |
| MH4F | čiastočné zrušenie autorských osvedčení | | |
| MK4A | zánik patentov uplynutím doby platnosti | | |
| MK4F | zánik autorských osvedčení uplynutím doby platnosti | | |

Opravy. Zmeny. Rôzne.

Opravy v prihláškach vynálezov

| | |
|------|--|
| HA9A | meno pôvodcov |
| HB9A | oprava mien |
| HC9A | zmena mien |
| HD9A | oprava adries |
| HE9A | zmena adries |
| HF9A | oprava dát |
| HG9A | oprava chýb v triedení |
| HH9A | oprava alebo zmena všeobecne |
| HK9A | tlačové chyby v úradných vestníkoch |

Opravy v udelených ochranných dokumentoch

patenty autorské osvedčenia

| | | |
|------|------|--|
| TA4A | TA4F | meno pôvodcov |
| TB4A | TB4F | oprava mien |
| TC4A | TC4F | zmena mien |
| TD4A | TD4F | oprava adries |
| TE4A | TE4F | zmena adries |
| TF4A | TF4F | oprava dát |
| TG4A | TG4F | oprava chýb v triedení |
| TH4A | TH4F | oprava alebo zmena všeobecne |
| TK4A | TK4F | tlačové chyby v úradných vestníkoch |

BB9A

Zverejnené prihlášky vynálezov usporiadané podľa čísel

Ďalej uvedené prihlášky vynálezov boli zverejnené dňom uvedeným vo Vestníku Úradu priemyselného vlastníctva Slovenskej republiky podľa zákona č. 527/1990 Zb. o vynálezoch, priemyselných vzoroch a zlepšovacích návrhoch, v znení neskorších zákonov.

| | | |
|----------------------|----------------------|----------------------|
| 97-85 A 61K 47/30 | 1010-96 C 23C 22/24 | 1549-96 C 07D 233/32 |
| 7577-88 A 01N 53/00 | 1021-96 C 08G 85/00 | 1550-96 C 07D 211/18 |
| 7782-88 B 03B 4/00 | 1068-96 F 24F 13/06 | 1554-96 B 01D 53/00 |
| 4645-89 A 01N 43/28 | 1100-96 C 07D 237/04 | 1562-96 B 31F 1/28 |
| 475-90 C 07C 251/38 | 1112-96 D 01D 5/40 | 1569-96 C 12N 15/52 |
| 4498-90 A 01N 25/16 | 1135-96 F 17C 9/04 | 1574-96 C 07D 417/04 |
| 6146-90 C 07D 209/24 | 1158-96 C 04B 18/02 | 1578-96 C 07F 9/38 |
| 6645-90 C 12P 37/00 | 1168-96 C 07K 14/245 | 1584-96 A 61K 38/17 |
| 701-94 B 27B 7/02 | 1177-96 A 61F 13/15 | 1593-96 A 61K 9/00 |
| 926-94 G 09F 3/08 | 1178-96 A 61F 13/15 | 1595-96 A 61K 47/48 |
| 1260-94 E 03F 3/06 | 1186-96 G 01N 33/53 | 1601-96 C 07D 251/24 |
| 210-95 E 04B 1/62 | 1206-96 C 12C 7/20 | 1602-96 C 07C 275/02 |
| 714-95 B 03C 3/47 | 1215-96 B 23K 37/04 | 1603-96 C 03C 13/06 |
| 951-95 C 04B 18/20 | 1220-96 F 17C 13/12 | 1604-96 C 03C 13/06 |
| 1267-95 F 02G 1/043 | 1259-96 A 61M 35/00 | 1605-96 C 03C 1/02 |
| 1292-95 H 02N 10/00 | 1267-96 A 61F 13/56 | 1606-96 D 01F 2/00 |
| 1370-95 B 60C 11/00 | 1268-96 A 61F 13/56 | 1614-96 C 12N 15/24 |
| 1469-95 C 07D 493/10 | 1270-96 G 10K 11/16 | 1618-96 B 01D 53/86 |
| 1504-95 A 63F 3/02 | 1273-96 C 04B 7/00 | 1622-96 B 01J 13/14 |
| 1529-95 F 01B 3/02 | 1280-96 A 61K 7/06 | 1623-96 B 01F 3/04 |
| 1562-95 F 41B 11/02 | 1300-96 C 07K 5/078 | 1625-96 C 08L 27/06 |
| 1607-95 G 01V 3/02 | 1308-96 A 61F 13/56 | 1627-96 G 01M 17/00 |
| 1608-95 H 01R 43/12 | 1309-96 A 61F 13/56 | 1632-96 C 11D 13/18 |
| 1668-95 B 01F 3/12 | 1325-96 A 61K 31/80 | 1639-96 A 61K 31/495 |
| 4-96 B 32B 1/08 | 1363-96 G 01J 3/44 | 1641-96 A 61K 39/12 |
| 39-96 A 61K 39/395 | 1380-96 A 61K 47/42 | 1653-96 B 01D 1/06 |
| 40-96 C 08J 3/215 | 1388-96 C 12N 15/33 | 1655-96 C 07J 9/00 |
| 44-96 F 16K 1/12 | 1395-96 C 01F 7/00 | 1656-96 C 02F 3/28 |
| 62-96 C 03C 17/36 | 1408-96 B 65D 75/12 | 1657-96 E 04B 2/86 |
| 104-96 B 30B 1/06 | 1409-96 A 61F 13/48 | 1661-96 A 61K 31/70 |
| 127-96 C 08L 27/06 | 1414-96 C 07D 491/02 | 1666-96 A 61K 9/51 |
| 133-96 E 06B 7/098 | 1434-96 B 23P 19/06 | 1669-96 C 12N 15/13 |
| 146-96 C 07C 333/20 | 1441-96 B 23Q 7/04 | 1672-96 E 04B 1/24 |
| 240-96 B 01D 47/00 | 1448-96 B 26B 21/22 | 1675-96 A 61L 2/20 |
| 262-96 B 29C 63/02 | 1455-96 C 04B 22/16 | 1692-96 C 07K 14/54 |
| 387-96 C 07D 239/04 | 1459-96 A 61K 31/44 | 2-97 C 07D 401/12 |
| 402-96 B 28B 11/14 | 1466-96 G 01N 17/00 | 3-97 B 31D 1/00 |
| 422-96 B 26B 21/00 | 1467-96 H 01R 13/73 | 4-97 C 07D 285/00 |
| 442-96 A 61N 5/06 | 1473-96 D 21H 17/69 | 5-97 C 12N 15/52 |
| 480-96 G 21D 1/00 | 1476-96 C 12N 7/00 | 7-97 G 21F 9/28 |
| 513-96 B 23P 19/06 | 1478-96 C 07J 75/00 | 10-97 C 03C 13/06 |
| 551-96 A 43B 5/18 | 1479-96 A 61F 13/15 | 11-97 B 65D 71/00 |
| 665-96 B 01J 7/00 | 1480-96 A 61F 13/15 | 18-97 C 07C 257/18 |
| 667-96 A 61K 38/02 | 1492-96 B 01J 29/40 | 19-97 C 07C 259/18 |
| 692-96 C 07D 251/30 | 1493-96 A 61K 31/74 | 26-97 A 61K 38/14 |
| 693-96 C 07D 251/16 | 1494-96 B 23C 5/22 | 31-97 C 12N 11/02 |
| 699-96 C 07D 209/12 | 1495-96 B 23C 5/06 | 32-97 C 07C 211/55 |
| 727-96 A 61K 39/012 | 1500-96 C 07D 417/12 | 33-97 D 21F 11/00 |
| 806-96 B 26D 3/06 | 1516-96 B 01D 53/50 | 34-97 D 21F 11/00 |
| 823-96 A 61F 13/15 | 1523-96 B 09C 1/00 | 35-97 A 61K 38/38 |
| 855-96 F 16K 31/64 | 1532-96 G 01S 17/00 | 38-97 E 04D 1/04 |
| 895-96 C 07D 239/70 | 1533-96 B 03C 7/10 | 42-97 B 30B 9/16 |
| 897-96 B 25D 17/08 | 1535-96 H 02G 15/18 | 48-97 C 07D 401/12 |
| 925-96 B 65D 21/02 | 1540-96 C 08G 18/12 | 51-97 C 10L 1/00 |
| 926-96 C 07H 19/00 | 1541-96 C 07D 401/12 | 60-97 G 01C 9/36 |
| 951-96 F 16L 55/00 | 1542-96 C 07J 1/00 | 66-97 C 12P 17/12 |
| 987-96 B 23K 33/00 | 1548-96 C 07K 16/28 | 67-97 C 07C 217/74 |

68-97 C 07C 217/74
71-97 E 03C 1/32
77-97 C 12N 15/12
78-97 B 60C 9/00
82-97 G 01B 11/22
87-97 C 07C 227/18
88-97 C 07C 231/02
89-97 C 07C 227/16
99-97 C 07D 319/20
100-97 C 07D 305/14
101-97 C 07D 213/79
104-97 A 61K 31/565
118-97 C 07J 9/00
120-97 C 07C 14/635
122-97 C 07D 263/58
125-97 C 25B 3/04
130-97 C 07D 213/74
142-97 C 07K 7/06
146-97 B 65D 25/54
162-97 C 07J 41/00
171-97 C 01B 33/26
178-97 B 65D 51/16
187-97 B 24C 3/32
199-97 A 61K 31/135
200-97 B 60T 15/08
217-97 B 01J 19/12
230-97 B 05B 15/12
233-97 A 61K 31/445
236-97 A 61K 31/485
240-97 C 11D 3/00
241-97 G 02B 26/02
245-97 C 11D 3/00
277-97 A 61K 9/16
314-97 F 16G 13/16
354-97 A 61K 7/16
363-97 A 61K 31/565
410-97 C 11D 3/39
411-97 C 11D 3/39

Trieda A**6 (51) A 01N 25/16, 25/08****(21) 4498-90**

(71) Auchincloss Thomas Ralph, Bury st Edmunds, Suffolk, GB;

(72) Auchincloss Thomas Ralph, Bury st Edmunds, Suffolk, GB;

(54) Efervescentný časticový biocídny a najmä virocidný prostriedok

(22) 14.09.90

(32) 15.09.89

(31) 89 20973

(33) GB

(57) Prostriedok obsahujúci 0,01 až 5 hmotnostných dielov vo vode rozpustného, anorganického halogenidu, 25 až 60 hmotnostných dielov silného oxidačného činidla, ktoré vo vodnom roztoku reaguje s halogenidom za vzniku halogénanových iónov, 5 až 25 hmotnostných dielov vo vode rozpustného uhličitanu alebo hydrogénuhličitanu a 10 až 20 hmotnostných dielov kyseliny amidosírovej, ako akceptora halogénu, reaguje s uhličitanom alebo hydrogénuhličitanom vo vode za vzniku oxidu uhličitého, spôsobujúceho efervescenciu.

6 (51) A 01N 43/28, 43/36, 43/653**(21) 4645-89**

(71) CIBA-GEIGY AG, Basle, CH;

(72) Nevill David John, Dr., Riehen, CH; Steck Bernhard, Muntelier, CH;

(54) Prostriedok na ochranu rastlín

(22) 03.08.89

(32) 04.08.88

(31) 2960/88-4

(33) CH

(57) Prostriedok na ochranu rastlín, ktorý obsahuje aspoň dve účinné látky, pričom ako zložku I obsahuje 3-kyano-4-(2,3-dichlórfenyl)pyrol ("Fenpiclonil") a ako zložku II obsahuje 1-(2-[2-chlórfenyl]-4-(4-chlórfenoxy)fenyl]-4-metyl-1,3-dioxolán-2-ylmetyl)-H-1,2,4-triazol, a ktorý má synergicky zvýšený účinok pri potlačaní chorôb rastlín. Uvedený prostriedok je vhodný predovšetkým na ošetrovanie osiva rastlín.

6 (51) A 01N 53/00, 57/12, 57/16**(21) 7577-88**

(71) CHINOIN Gyógyszer és Vegyészeti termék Gyára Rt., Budapest, HU;

(72) Pap László, Dr., Ing., Budapest, HU; Somfai Éva, Dr., Ing., Budapest, HU; Szegő András, Dr., Ing., Budapest, HU; Székely István, Dr., Ing., Dunakeszi, HU; Nagy Lajos, Ing., Szentendre, HU;

Hidasi György, Ing., Budapest, HU; Zoltán Sándor, Ing., Budapest, HU; Tóth Andrea, Ing., Budapest, HU; Bertók Béla, Dr., Ing., Budapest, HU; Botár Sándor, Dr., Ing., Budapest, HU; Ga-jary Antal, Dr., Ing., Budapest, HU; Hegedüs Ágnes, Ing., Budapest, HU; Deák Aniko, Budapest, HU;

(54) Viaczložkový pesticídny prostriedok

(22) 18.11.88

(32) 18.11.87

(31) 5114/87

(33) HU

(57) Viaczložkový pesticídny prostriedok proti artropódam, ktorý ako účinnú látku obsahuje pyretroidy, fosfátové estery, prípadne piperonybutoxid a prísady. Ako pyretroidovú zložku obsahuje 0,1 až 40 % hmotn. cypermetrín, vzhľadom na celkovú hmotnosť, ktorý z ôsmich možných izomérov obsahuje 40 až 100 % hmotn. 1RcisS a/alebo 1RtransS stereoisoméru, a ako druhú zložku najmenej jednu zlúčeninu fosforu všeobecného vzorca (I), ktoré sú toxické voči artropódam, v pomere 1 : 1 až 99 vzhľadom na množstvo cypermetrínu.

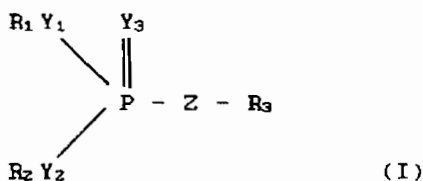
**6 (51) A 43B 5/18****(21) 551-96**

(71) THE BURTON CORPORATION, Burlington, VT, US;

(72) Turner George F., Derbyshire, GB; Nash Colin, Stonebroom, Derbyshire, GB;

(54) Ponožka na snoubording

(22) 29.04.96

(32) 08.01.96

(31) 08/584 014

(33) US

(57) Ponožka (20) na snoubording zahŕňa pletené teleso ponožky, majúce holennú časť (28) a chodidlovú časť (30), ktoré sú spojené pätou (32) a prednou klenbou (34). Päta (32) zahŕňa vrecúškovú konštrukciu, ktorá vytvára zväčšené vrecúško (64) materiálu na tejto päte (32) a odstraňuje tak napätie vznikajúce na protíľahlej prednej klenbe (34). Tým je minimalizované nežiaduce krčenie materiálu v tejto oblasti pri dopredu naklonenej polohe holene. Oblasť špičky (40) ponožky (20) môže zároveň zahŕňať menej vypchávok, alebo iba plochú pleteninu bez vypchávok, čím sa dosiahne voľnosť pohybu špičky nohy jazdca na snouborde.

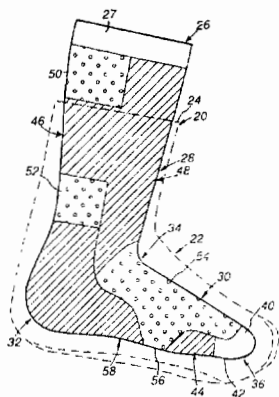

6 (51) A 61F 13/15

(21) 823-96

- (71) Mölnlycke AB, Göteborg, SE;
- (72) Guidotti Ted, Göteborg, SE; Steger Christina, Torslanda, SE; Widlund Urban, Mölnlycke, SE; Österdahl Eje, Västra Frölunda, SE;

(54) Absorpčné teleso v absorpčnom výrobku

(22) 27.12.94

(32) 29.12.93

(31) 9304320-6

(33) SE

(86) PCT/SE94/01258, 27.12.94

(57) Absorpčné teleso v absorpčnom výrobku, napr. v plienke, ochrane pre osoby trpiace inkontinenciou, dámskej vložke a pod., obsahuje časť nadobúdajúcu kvapalinu a k nej priliehajúcu časť pojmajúcu kvapalinu (12). Časť nadobúdajúca kvapalinu má kryciu vrstvu kryjúcu aspoň podstatné podiely časti pojmajúcej kvapalinu a má aspoň jednu časť nachádzajúcu sa v predpokladanej zmáčacej oblasti absorpčného telesa, pričom táto časť smeruje do nižšie položennej časti pojmajúcej kvapalinu. Materiál v časti nadobúdajúcej kvapalinu má strednú veľkosť pórov väčšiu, ako je stredná veľkosť pórov časti pojmajúcej kvapalinu. Absorpčné teleso vykazuje vysokú okamžitú absorpciu, a to i po opakovanom zmočení, a vykazuje nízky stupeň opakovaného zmáčania.

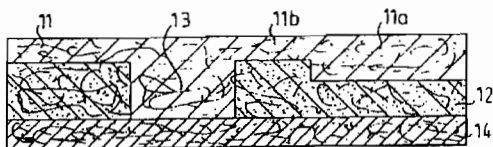

6 (51) A 61F 13/15

(21) 1177-96

- (71) Mölnlycke AB, Göteborg, SE;
- (72) Widlund Urban, Mölnlycke, SE; Gustafsson Anders, Billdal, SE; Svernlöv Anna, Kullavik, SE;

(54) Absorpčný výrobok

(22) 17.03.95

(32) 18.03.94

(31) 9400916-4

(33) SE

(86) PCT/SE95/00272, 17.03.95

(57) Absorpčný výrobok má prednú časť (12), zadnú časť (14) a medziľahlú rozkrokovú časť (13). Obsahuje absorpčné teleso (1), dolnú vrstvu (7), ktorá neprepúšťa tekutiny, a ktorá je pripojená k absorpčnému telesu (1), a hornú vrstvu (9), ktorá pri nosení výrobku leží bližšie k telu používateľa. Horná vrstva (9) obsahuje otvor (15), ktorý je vytvorený od zadnej časti výrobku do rozkrokovej časti, a elastické zariadenia (24, 25), ktoré sú pripevnené na hornú vrstvu v rozťahnutom stave, a ktoré pri sťahovaní sa z tohto rozťahnutého stavu spôsobujú, že časť hornej vrstvy (9) nepripojená k absorpčnému telesu je od tohto telesa vzdialená. Horná vrstva (9) ďalej obsahuje otvor (16), ktorý je vytvorený od prednej časti (12) do rozkrokovej časti (13). Medzi absorpčným telesom (1) a hornou vrstvou (9) vnútri tohto regiónu hornej vrstvy, ktorý leží medzi dvoma otvormi (15, 16) je priečne cez výrobok umiestnený kus (26) flexibilného materiálu. Tento kus flexibilného materiálu je pripevnený na absorpčné teleso (1) a na hornú vrstvu (9).

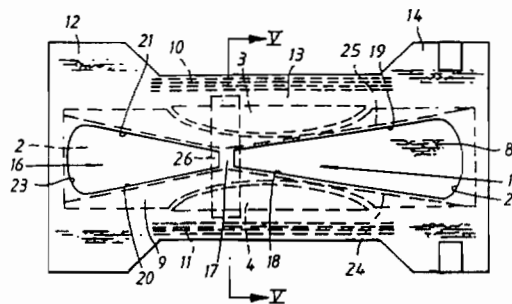

6 (51) A 61F 13/15

(21) 1178-96

- (71) Mölnlycke AB, Göteborg, SE;
- (72) Widlund Urban, Mölnlycke, SE; Gustafsson Anders, Billdal, SE; Svernlöv Anna, Kullavik, SE;

(54) Absorpčný výrobok

(22) 17.03.95

(32) 18.03.94

(31) 9400917-2

(33) SE

(86) PCT/SE95/00273, 17.03.95

(57) Absorpčný výrobok, ako je plienka alebo chránič pri inkontinencii, obsahuje prednú časť (13), zadnú časť (14) a rozkrokovú časť (15), ktorá leží medzi nimi. Výrobok taktiež obsahuje absorpčné jadro (1) zapuzdrené medzi vonkajšou obalovou vrstvou (7), ktorá neprepúšťa tekutiny, a vnútornou obalovou vrstvou (8), ktorá prepúšťa tekutiny, a ktorá leží pri nosení výrobku bližšie k telu používateľa. Na príslušných stranách pozdĺžnej osi súmernosti výrobku sú umiestnené flexibilné, pozdĺžne usporiadané chlopne (9, 10), z ktorých každá je spojená pozdĺž jedného zo svojich pozdĺžnych okrajov s vnútornou obalovou vrstvou, a ktoré sú usporiadané priečne dovnútra smerom k pozdĺžnej osi súmernosti výrobku od bodu svojho pripevnenia. Chlopne (9, 10) sú spojené dohromady v rozkrokovej časti (15) výrobku.

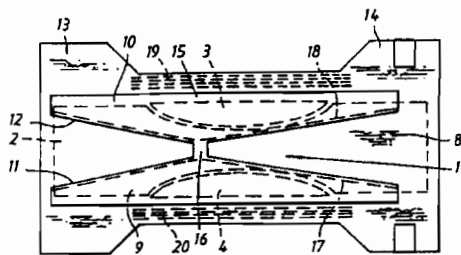

6 (51) A 61F 13/15

(21) 1479-96

(71) SCA Mölnlycke AB, Göteborg, SE;

(72) Lindquist Bengt, Lerum, SE; Olsen Clas, Vestkogen, NO;

(54) Jednorazový absorpčný výrobok, spôsob jeho výroby a zariadenie na vykonávanie tohto spôsobu

(22) 15.05.95

(32) 16.05.94

(31) 9401681-3

(33) SE

(86) PCT/SE95/00539, 15.05.95

(57) Jednorazový absorpčný výrobok na nosenie užívateľom obsahuje v podstate pozdĺžne absorpčné teleso (1) a obal (2), ktorý ho zapuzdruje. Na prvej strane, v užívateľskej polohe obrátenej k užívateľovi, má tekutiny prepúšťajúcu prvú obalovú vrstvu (3), a na druhej strane, v užívateľskej polohe obrátenej od užívateľa, má druhú obalovú vrstvu (4). Na zmienenej prvej strane sú opatrené pozdĺžne, tekutine brániace (bariérové) prostriedky (17, 18) prehnuté do tvaru tunela, formujúce kanál (17^I, 18^I) s pozdĺžnou stenou tunela (17^{II}, 18^{II}). Tieto prehnuté diely zapuzdrujú pozdĺžne prostriedky (24, 25) s elasticky pružnou podporou akciou, pôsobiacou vo všetkých smeroch priechne k pozdĺžnemu smeru výrobku proti stene tunela (17^{II}, 18^{II}) prehnutého dielu.

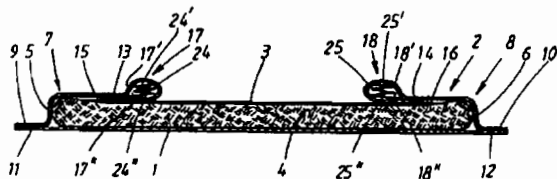

6 (51) A 61F 13/15

(21) 1480-96

(71) SCA Mölnlycke AB, Göteborg, SE;

(72) Boberg Fredrik, Alingsås, SE; Hedlund Carina, Kungsbacka, SE;

(54) Jednorazový absorpčný výrobok

(22) 15.05.95

(32) 16.05.94

(31) 9401680-5

(33) SE

(86) PCT/SE95/00538, 15.05.95

(57) Jednorazový absorpčný výrobok, ako je plienka (10), dámska vložka či podobne, majúci v podstate pozdĺžny tvar, obsahuje absorpčné teleso (12) a obal (11) zapuzdrujúci absorpčné teleso (12) s tekutiny prepúšťajúcou vnútornou vrstvou (17) a vonkajšou vrstvou (18) a sťahujúcimi sa

elastickými členmi (23) v kontakte s aspoň jednou z daných vrstiev na sformovanie výrobku do jeho tvaru v užívateľskej polohe. Vrstva obalu (11), na ktorej sú aplikované elastické členy (23), je pripojená k vnútrajšku a vonkajšku absorpčného telesa (12). Elastické členy (23) sa preťahujú s aspoň jedným v podstate spojité zakriveným dielom (24, 25) cez aspoň nejakú plochu absorpčného telesa (12). Snaha o sťahovanie sa elastických členov a kontakt týchto členov s jednou zo zmienovaných vrstiev vyvíjajú tensnú silu na túto vrstvu v smere k stredu zakrivenia elastických členov, čím je táto sila prenášaná a pohlcovaná absorpčným telesom. Elastické členy sú aplikované s takým prepätím, že zmienené tensné sily spôsobované týmto prepätím a polomerom zakrivenia, deformujú výrobok do sformovania, vo vzťahu k rovine výrobku, priečnej steny nádržky zakrivených elastických dielov.

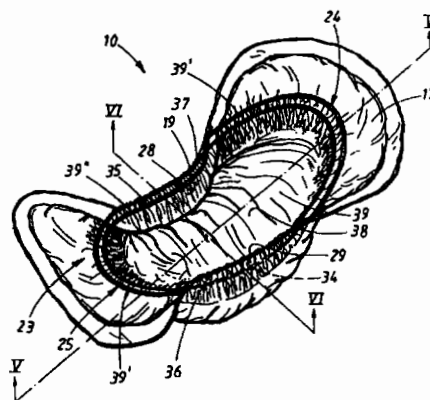

6 (51) A 61F 13/48

(21) 1409-96

(71) SCA Mölnlycke AB, Göteborg, SE;

(72) Widlund Urban, Mölnlycke, SE;

(54) Spôsob výroby absorpčnej štruktúry obsahujúcej vrstvu superabsorpčného materiálu

(22) 10.04.95

(32) 04.05.94

(31) 9401541-9

(33) SE

(86) PCT/SE95/00383, 10.04.95

(57) Opisuje sa spôsob výroby absorpčnej štruktúry na použitie v absorpčnom výrobku, ako je hygienická vložka, chránič pri inkontinencii, plienka, v ktorom je produkovaná absorpčná štruktúra umiestnením vrstvy v podstate superabsorpčného materiálu medzi dve vrstvy defibrovanej a navlhčenej celulózovej buničiny či tenkého (hodvábneho) papiera. Táto kompozitná štruktúra je potom kalandrovaná medzi jedným alebo viacerými párami ohrievaných valcov, čím sa táto vrstva superabsorpčného materiálu v sebe spojuje a formuje stabilnú vrstvu viažucu sa k obklopujúcim vrstvám celulózovej buničiny alebo tenkého (hodvábneho) papiera. Absorpčná štruktúra vykazuje vynikajúce absorpčné vlastnosti a môže byť vyrábaná veľmi tenká. Táto štruktúra môže byť produkovaná bez rozptyľovania superabsorpčného materiálu okolo výrobného zariadenia počas

výrobného procesu, či bez unikania superabsorpčného materiálu z dokončeného absorpčného výrobku pri balení, prepravovaní alebo jeho používaní.

6 (51) A 61F 13/56 // A 61F 13/15

(21) 1267-96

(71) Mölnlycke AB, Göteborg, SE;

(72) Larsson Björn, Billdal, SE;

(54) Nohavičkový absorpčný výrobok

(22) 11.04.95

(32) 12.04.94

(31) 9401228-3

(33) SE

(86) PCT/SE95/00392, 11.04.95

(57) Nohavičkový absorpčný výrobok v tvare nohavičkovej plienky alebo hygienických nohavičiek obsahuje predĺžené absorpčné teleso (1) zapuzdrené medzi dvoma obalovými vrstvami (2, 3), ktoré obsahujú bočné časti (7-10) ťahajúce sa v protiahlí prednej a zadnej koncovej časti absorpčného telesa na oboch stranách laterálne za toto teleso. Protiahlé predné a zadné bočné časti (7, 9, respektíve 8, 10) sú spolu spojené upevňovacím prvkom (11), pripojeným k jednej zo vzájomne protiahlých bočných častí prostredníctvom prvého, pevného spoja (12), a uvoľniteľne a znovuupevniteľne pripojeným k druhej bočnej časti prostredníctvom druhého spoja (13), ktorý je menej pevný než prvý spoj.

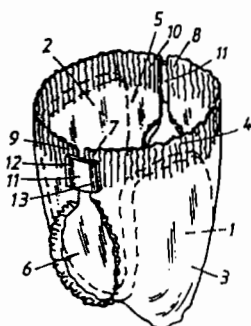

6 (51) A 61F 13/56 // A 61F 13/15

(21) 1268-96

(71) Mölnlycke AB, Göteborg, SE;

(72) Widlund Urban, Mölnlycke, SE; Gustafsson Anders, Billdal, SE;

(54) Spôsob výroby plienky nohavičkového typu alebo hygienických nohavičiek a daný výrobok

(22) 11.04.95

(32) 12.04.94

(31) 9401227-5

(33) SE

(86) PCT/SE95/00391, 11.04.95

(57) Opisuje sa spôsob výroby absorpčného výrobku v tvare plienky nohavičkového typu alebo hygienických nohavičiek z plochého polotovaru, ktorý obsahuje predĺžené absorpčné teleso (5) zapuzdrené medzi dvoma obalovými vrstvami (2, 9), ktoré majú na protiahlých predných a zadných koncových častiach absorpčného telesa bočné časti ťahajúce sa laterálne za obidve strany absorpčného

telesa. Polotovar sa prehyba okolo priečnej osi tak, že koncové okraje bočných častí ležia okrajmi pri sebe. Predné a zadné bočné časti polotovaru, ktoré sú v prehnutom stave polotovaru vzájomne protiahlé, sú spojené dohromady pomocou uvoľniteľného a znovuupevniteľného upevňovacieho prostriedku (20).

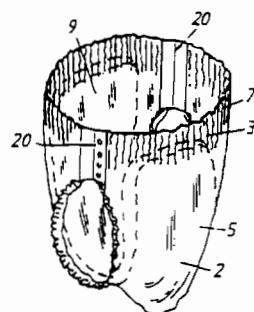

6 (51) A 61F 13/56 // A 61F 13/15

(21) 1308-96

(71) Mölnlycke AB, Göteborg, SE;

(72) Romare Anette, Mölndal, SE;

(54) Nohavičková plienka alebo hygienické nohavičky s oddeliteľne pripojenou prednou časťou

(22) 11.04.95

(32) 12.04.94

(31) 9401224-2

(33) SE

(86) PCT/SE95/00389, 11.04.95

(57) Nohavičková plienka alebo hygienické nohavičky obsahujú prednú časť (6), zadnú časť (7) a medziľahlú rozkrokovú časť (8), ktorá obsahuje absorpčné teleso (1), zapuzdrené medzi vnútornou a vonkajšou obalovou vrstvou (2, resp. 3), v ktorých je predná časť oddeliteľne pripojená k zadnej časti pomocou prvého pripojenia (10). Cez prednú časť (6) prechádza kus flexibilného materiálu (9) a je k nej pripojený na veľkej časti jej povrchu pomocou prvého uvoľniteľného pripojenia (10), ktoré prechádza na oboch stranách centrálne umiestnenej oblasti (11) tohto kusa materiálu (9) od bočných okrajov centrálnej oblasti (11) k príslušným bočným okrajom prednej časti (6) a tento kus materiálu (9) je takisto pripojený k zadnej časti (7).

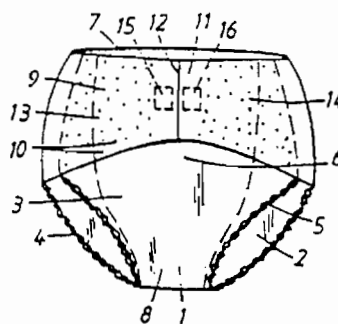

6 (51) A 61F 13/56 // A 61F 13/15**(21) 1309-96**

(71) Mölnlycke AB, Göteborg, SE;

(72) Kling Robert, Skene, SE; Widlund Urban, Mölnlycke, SE; Hedlund Gunilla, Ljungskile, SE;

(54) Spôsob výroby plienky nohavičkového typu či hygienických nohavičiek a jeden taký výrobok

(22) 11.04.95

(32) 12.04.94

(31) 9401226-7

(33) SE

(86) PCT/SE95/00390, 11.04.95

(57) Opisuje sa spôsob výroby absorpčného výrobku v podobe plienky nohavičkového typu alebo hygienických nohavičiek, začínajúc plochým polotovarom (A-C), ktorý obsahuje predĺžené absorpčné teleso (5) zapuzdrené medzi dvoma obalovými vrstvami (2, 9), ktoré majú na vzájomne protiľahlých predných a zadných koncových častiach absorpčného telesa bočné časti (19, 20, respektíve 21, 22), ktoré sa preťahujú laterálne za obidve strany tohto telesa. Spôsob obsahuje krok prehýbania polotovaru okolo priečnej osi tak, že koncové okraje (16, 17) bočných častí ležia okrajmi pri sebe. Medzi každý pár predných a zadných bočných častí (19, 21, respektíve 20, 22), ktoré ležia v prehnutom stave polotovaru vzájomne proti sebe, je umiestnený aspoň jeden prehnutý pás (13) flexibilného materiálu a voľné zakončenia týchto pásov sú pripevnené k prilahlým bočným častiam.

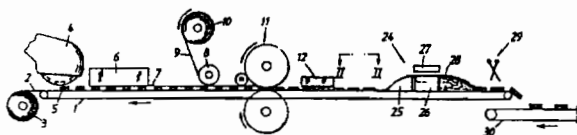
**6 (51) A 61K 7/06****(21) 1280-96**

(71) Johnson & Johnson Consumer Products, Inc., Skillman, NJ, US;

(72) Yusuf Mohammed, Edison, NJ, US; Liu Jue-Chen, Neshanic, NJ, US; Wang Jonas, Robbinsville, NJ, US;

(54) Vodný šampón proti lupinám a spôsob jeho výroby

(22) 22.03.95

(32) 07.04.94

(31) 08/224 382

(33) US

(86) PCT/US95/03197, 22.03.95

(57) Šampón obsahuje ketokonazol alebo elubiol, aspoň jedno povrchovo aktívne činidlo, penidlo, zahusťovadlo, ktoré udá konečnej kompozícii viskozitu od 4 000 do 9 000 cps pri izbovej teplote, konzervačné činidlo, antioxidant zvolený zo skupiny zahŕňajúcej butylom substituovaný hydroxytoluén a butylom substituovaný hydroxyaniol v množstve dostačujúcom na retardáciu degradácie ketokonazolu alebo elubiolu a kyselinu, bázu alebo pufer, ktorý udrží pH konečnej kompozície na hodnote 4 až 10.

6 (51) A 61K 7/16**(21) 354-97**

(71) UNILEVER NV, Rotterdam, NL;

(72) Vernon Peter George, Melton, Mowbray, GB;

(54) Orálna zmes

(22) 20.09.95

(32) 21.09.94

(31) 94202701.2

(33) EP

(86) PCT/EP95/03698, 20.09.95

(57) Produkty starostlivosti o ústnu dutinu, ako sú napríklad zubné pasty so zlepšeným, senzoricke pozorovateľným čistiacim účinkom. To sa dosiahne včlenením aglomerátov do orálneho produktu, ktoré sú v podstate bez organických a/alebo anorganických spojivových činidiel, pričom aglomeráty sú vyrobené najmenej z dvoch chemicky a/alebo fyzikálne rozličných materiálov špecifikovaných veľkosťou častíc. Včlenenie do aglomerátov materiálov, ktoré majú terapeutický účinok na zuby alebo ďasná, ako je napríklad citran zinočnatý, poskytuje ďalší úžitok v tom, že tento materiál sa pomaly uvoľňuje z aglomerátov, čím poskytuje dodávanie tohto materiálu po dlhší čas. Pri použití sa aglomeráty s pieskovitým pocitom rozpadajú na menšie častice, čím sa spotrebiteľovi poskytuje pocit počiatočného čistenia a následného leštenia.

6 (51) A 61K 9/00**(21) 1593-96**

(71) Gergely Gerhard, Wien, AT;

(72) Gergely Gerhard, Wien, AT; Gergely Irmgard, Wien, AT; Gergely Thomas, Wien, AT;

(54) Farmaceutický prostriedok a spôsob jeho prípravy

(22) 19.05.95

(32) 15.06.94

(31) 1890/94.0

(33) CH

(86) PCT/EP95/01904, 19.05.95

(57) Farmaceutické šumivé tablety obsahujú najmenej jednu hydrofóbnu účinnú látku, ako je napríklad loratadín alebo cisaprid a jeden tenzid. Šumivé tablety výhodne obsahujú najmenej dva rôzne tenzidy alebo emulgátory, osobitne zo skupiny zahŕňajúcej estery cukrov, polysorbáty a fosfolipidy. Najmenej jeden z emulgátorov môže byť prítomný v samostatnej granulovanej zmesi oddelene od granulovaného šumivého systému a/alebo granulovanej zmesi účinnej látky. Účinná látka je prednostne precipitovaná tiež vo forme samostatných granúl, napríklad použitím spojiva, ako je napríklad polyvinylpyrrolidón, na povrchu suspendovanej látky alebo protiadhézne látky, ako je napríklad Aerosil[®] alebo Avicel[®]. Účinná látka môže navyše obsahovať najmenej jednu šumivú zložku a/alebo nosič, ktorý prednostne pozostáva najmenej z jednej z nasledujúcich zlúčenín: vyššie alkoholy, napríklad manitol, sorbitol alebo laktóza; hydrokoloidy, ako je napríklad maltodextrín alebo dextrín; škroby.

- 6 (51) **A 61K 9/16, 9/22**
 (21) 277-97
 (71) QUADRANT HOLDINGS CAMBRIDGE LIMITED, Trumpington, Cambridge, GB;
 (72) Roser Bruce Joseph, Barton Road, Cambridge, GB; Colaco Camilo, Trumpington, Cambridge, GB; Jerrow Mohamed Abdel Zahra, Aberdeen, GB; Blair Julian Alexander, St.Ives, Cambridgeshire, GB; Kampinga Jaap, Groningen, NL; Wardell James Lewis, Aberdeen, GB; Duffy John Alistair, Aberdeen, GB;
 (54) **Tuhé dodávacie systémy na kontrolované uvoľňovanie molekúl do nich zavedených a spôsoby ich prípravy**
 (22) 04.08.95
 (32) 04.08.94, 02.12.94
 (31) 9415810.2, 08/349 029
 (33) GB, US
 (86) PCT/GB95/01861, 04.08.95
 (57) Tuhé dodávacie systémy na kontrolované uvoľňovanie sú vhodné na dodávanie bioaktívnych materiálov do subkutánneho, intramuskulárneho, intravenózneho tkaniva. Daný dodávací systém je svojou veľkosťou a tvarom vytvorený na penetráciu do kože. Dodávacie systémy sú zložené zo sklovitého nosiča, v ktorom je zavedená hostujúca látka, a sú schopné uvoľňovať hostujúcu látku v danom mieste s rôznymi riadenými intenzitami.
-
- 6 (51) **A 61K 9/51**
 (21) 1666-96
 (71) RHONE-POULENC RORER S.A., Antony, FR;
 (72) Laborie Michel, Paris, FR; Vacus Joël, Paris, FR; Verrecchia Thierry, Arcueil, FR; Bissery Marie-Christine, Vitry-sur-Seine, FR;
 (54) **Stabilizované a sterilizačne filtrovateľné nanočastice, spôsob ich prípravy a farmaceutická kompozícia obsahujúca tieto častice**
 (22) 20.06.95
 (32) 22.06.94
 (31) 94/07628
 (33) FR
 (86) PCT/FR95/00813, 20.06.95
 (57) Stabilizované a sterilizačne filtrovateľné nanočastice, ktoré obsahujú aspoň jeden hydrofóbny, vo vode nerozpustný a vo vode nedispergovateľný polymér alebo kopolymér a prípadne účinnú látku, emulgované v roztoku fosfolipidov a žlčových solí.
-
- 6 (51) **A 61K 31/135**
 (21) 199-97
 (71) Arzneimittelwerk Dresden GmbH, Radebeul, DE;
 (72) Löscher Wolfgang, prof., Dr., Hannover, DE;
 (54) **Použitie selegilínu na ošetrovanie epileptických ochorení a farmaceutický prostriedok, ktorý selegilín obsahuje**
 (22) 27.07.95
 (32) 11.08.94
 (31) P 44 28 444.6
- (33) DE
 (86) PCT/DE95/00981, 27.07.95
 (57) Použitie selegilínu (L-N-(1-fenylizopropyl)-N-metyl-N-propinylamínu) alebo jeho farmaceuticky vhodných solí na výrobu farmaceutického prostriedku na ošetrovanie epileptických ochorení, najmä na potlačanie kŕčov a na spomaľovanie vývoja ochorení.
-
- 6 (51) **A 61K 31/44, 9/70, C 07D 401/12**
 (21) 1459-96
 (71) MINISTERSTVO OBRANY ČESKEJ REPUBLIKY, Praha 6, CZ;
 (72) Doležal Pavel, RNDr., CSc., Hradec Králové, CZ; Vachek Josef, RNDr., Jaroměř, CZ; Hrabálek Alexandr, PharmDr., CSc., Hradec Králové, CZ; Formánek Jan, Ing., Praha 10-Hostivař, CZ; Doležalová Jaroslava, Ing., Hostivice, CZ;
 (54) **Farmaceutický prípravok na profylaktickú a/alebo liečebnú transdermálnu aplikáciu reaktivátorov cholinesteráz**
 (22) 08.11.96
 (32) 14.11.95
 (31) PV 3004-95
 (33) CZ
 (57) Je opísaný farmaceutický prípravok na profylaktickú a/alebo liečebnú transdermálnu aplikáciu reaktivátorov cholinesteráz, obsahujúci látku a/alebo zmes látok vybraných zo skupiny zahŕňajúcej 1-(2-hydroxyiminometylpyridinium)-3-(4-karbamoylpyridinium)-2-oxapropán, pralidoxín, metoxím, obidoxím, trimedoxím alebo zmes aspoň jedného z týchto reaktivátorov cholinesteráz s aspoň jednou cholinolytickou látkou vybranou zo skupiny zahŕňajúcej atropín, homatropín, skopolamín benaktyzín, biperiden.
-
- 6 (51) **A 61K 31/445, C 07D 409/10**
 (21) 233-97
 (71) ELI LILLY AND COMPANY, Indianapolis, IN, US;
 (72) LaBell Elizabeth Smith, Lafayette, IN, US; Luke Wayne Douglas, West Lafayette, IN, US; McGill John McNeill, III, Lafayette, IN, US; Miller Randal Scot, Lafayette, IN, US;
 (54) **Deriváty benzotiofenu s antiestrogénovým účinkom a farmaceutický prostriedok ich obsahujúci**
 (22) 19.09.95
 (32) 19.09.94, 26.04.95
 (31) 08/308 325, 08/427 914
 (33) US, US
 (86) PCT/US95/11872, 19.09.95
 (57) Je opísaná nová nesolvatovaná, kryštalická forma 6-hydroxy-2-(4-hydroxyfenyl)-3-[4-(2-piperidinoetoxy)benzoyl]benzo[b]tiofén hydrochloridu a farmaceutický prostriedok s jej obsahom.

- 6 (51) A 61K 31/485, 9/20 // (A 61K 31/485, 31:19)
 (21) 236-97
 (71) SMITHKLINE BEECHAM PLC, Brentford, Middlesex, GB;
 (72) Holmes Brian, Fawdon, Newcastle-upon-Tyne, GB;
 (54) **Farmaceutický prostriedok, spôsob jeho výroby a jeho použitie**
 (22) 16.08.95
 (32) 23.08.94, 04.10.94
 (31) 9417041.2, 9419921.3
 (33) GB, GB
 (86) PCT/GB95/01947, 16.08.95
 (57) Farmaceutický prostriedok ibuprofenu a kodeínu (alebo farmaceuticky prístupná soľ niektorého z nich) vrátane nosiča, pričom nosič zahŕňa lubrikačnú zložku, rozvoľňovaciu látku (disintegrant) a riedidlo, lubrikant neobsahujúci kyselinu stearovú alebo stearátové ióny a je vybraný z hydrogenovaných rastlinných olejov, zahŕňa lisovateľné tablety, ktoré sú použiteľné na liečbu bolesti a zápalu.

- 6 (51) A 61K 31/495, 31/55, 31/165, 31/70 // (A 61K 31/495, 31:55)
 (21) 1639-96
 (71) MERCK & CO., INC., Rahway, NJ, US;
 (72) Emini Emilio A., Rahway, NJ, US; Huff Joel R., Rahway, NJ, US;
 (54) **Kombinovaný prípravok a farmaceutický prostriedok s jeho obsahom na liečenie HIV infekcie**
 (22) 23.06.95
 (32) 27.06.94
 (31) 267 085
 (33) US
 (86) PCT/US95/07690, 23.06.95
 (57) Kombinovaný prípravok z účinných látok, a to zlúčeniny vzorca (I) a nenukleozidového inhibítora reverznej transkriptázy HIV zo skupiny nevirapín a deriváty α -APA, prípadne kombinácia obsahuje ešte nukleozidový inhibítor reverznej transkriptázy HIV zo skupiny AZT, ddI alebo ddC, alebo farmaceuticky prijateľnú soľ, alebo ester týchto látok. Kombinovaný prípravok je možné spracovať na farmaceutický prostriedok, ktorý je určený na prevenciu a liečenie infekcie HIV a na liečenie syndrómu AIDS a ARC.

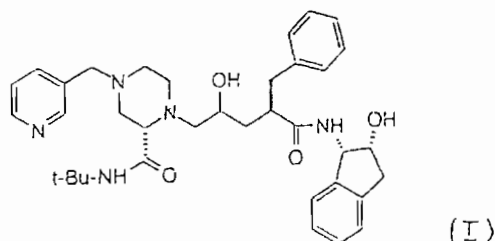

- 6 (51) A 61K 31/565, 31/57 // (A 61K 31/565, 31:565, 31:70, 31:56) (A 61K 31/57, 31:565, 31:70, 31:56)
 (21) 104-97
 (71) SCHERING AKTIENGESELLSCHAFT, Berlin, DE;
 (72) Stöckemann Klaus, Berlin, DE; Chwalisz Kristof, Berlin, DE;
 (54) **Antagonisty progesterónu a gestagény na ošetrovanie endometriózy a leiomyomata uteri**
 (22) 27.07.95
 (32) 27.07.94
 (31) P 44 26 601.4
 (33) DE
 (86) PCT/EP95/02998, 27.07.95
 (57) Je opísané použitie produktu obsahujúceho v kombinácii jednotlivé dávkové jednotky kompetitívneho antagonistu progesterónu a jednotlivé dávkové jednotky gestagénu na ich sekvenčné, orálne podávanie, pričom každá jednotlivá dávková jednotka, obsahujúca kompetitívne antagonisty progesterónu, obsahuje tieto v množstve, nevyvolávajúcom potrat, na výrobu liekov na ošetrovanie endometriózy alebo leiomyomata uteri.

- 6 (51) A 61K 31/565, 31/57, 31/585
 (21) 363-97
 (71) SCHERING AKTIENGESELLSCHAFT, Berlin, DE;
 (72) Radlmaier Albert, Berlin, DE; Habenicht Ursula-Friederike, Berlin, DE; Neumann Friedmund, Berlin, DE;
 (54) **Použitie inhibítorov aromatáz na výrobu liekov na ošetrovanie relatívneho nedostatku androgénu u mužov**
 (22) 22.09.95
 (32) 22.09.94
 (31) P 4435368.5
 (33) DE
 (86) PCT/EP95/03733, 22.09.95
 (57) Inhibítory aromatáz sa používajú na výrobu liekov na ošetrovanie relatívneho nedostatku androgénu u mužov. Výhodne sa na výrobu lieku podľa vynálezu použijú selektívne inhibítory aromatázy, ako napríklad Atamestan, Formestan, Pentrozol, Arimidex, Fadrozol, CGS 20267 a/alebo Vorozol.

- 6 (51) A 61K 31/70, 9/127, 31/19, 31/245
 (21) 1661-96
 (71) ASTRA AKTIEBOLAG, Södertälje, SE;
 (72) Brodin Arne, Södertälje, SE; Carlsson Anders, Stockholm, SE; Herslöf Bengt, Stockholm, SE; Nicklasson Martin, Södertälje, SE; Rydhag Lisbeth, Enhörna, SE;
 (54) **Farmaceutický prípravok na zmiernenie bolesti**

- (22) 21.06.95
 (32) 12.07.94
 (31) 9402453-6
 (33) SE
 (86) PCT/SE95/00760, 21.06.95
 (57) Farmaceutický prípravok obsahuje jedno alebo viac miestnych anestetík, polárny lipid, triacylglycerol a prípadne vodu. Je vynikajúci na topic-ké liečenie bolesti.
-
- 6 (51) A 61K 31/74, A 01N 37/12, C 08F 283/04, C 08G 69/10, 69/48, C 08L 77/00, 77/06**
(21) 1493-96
 (71) YEDA RESEARCH AND DEVELOPMENT CO., LTD, Rehovot, IL;
 (72) Konfino Eliezer, Ramat Gan, IL; Sela Michael, Rehovot, IL; Teitelbaum Dvora, Rehovot, IL; Arnon Ruth, Rehovot, IL;
(54) Vylepšená kompozícia kopolyméru-1
 (22) 23.05.95
 (32) 24.05.94, 23.11.94
 (31) 08/248 037, 08/344 248
 (33) US, US
 (86) PCT/US95/06551, 23.05.95
 (57) Je opísaná vylepšená kompozícia kopolyméru-1 obsahujúca kopolymér-1 v podstate neobsahujúci druhy majúce molekulovú hmotnosť vyššiu ako 40 kilodaltonov.
-
- 6 (51) A 61K 31/80**
(21) 1325-96
 (71) Schmidt Alfred, Hamburg, DE; Upmeyer Hans-Jürgen, München, DE;
 (72) Schmidt Alfred, Hamburg, DE; Upmeyer Hans-Jürgen, München, DE;
(54) Použitie dimeticonu na prípravu farmaceutickej kompozície na lokálnu antibakteriálnu liečbu a/alebo na prevenciu a liečbu syndrómov a infekčných ochorení, súvisiacich s Helicobacter pylori (HP)
 (22) 15.03.95
 (32) 18.03.94
 (31) P 44 09 357.8
 (33) DE
 (86) PCT/EP95/00972, 15.03.95
 (57) Je opísané použitie dimetylpolysiloxanu (dimeticon) na prípravu farmaceutickej kompozície na lokálnu antibakteriálnu liečbu a na prevenciu a terapiu syndrómov a infekcií, súvisiacich s Helicobacter pylori.
-
- 6 (51) A 61K 38/02, 38/10, 38/25, 38/31, C 07K 7/23, 2/00, 14/60, 7/08, 14/655**
(21) 667-96
 (71) ASTA Medica Aktiengesellschaft, Dresden, DE;
 (72) Engel Jürgen, Alzenau, DE; Klokkersbethke Karin, Lenggries, DE; Reissman Thomas, Frankfurt, DE; Hilgard Peter, Frankfurt, DE;
- (54) Zle rozpustná soľ LHRH analógu a analógu bombesínu, farmaceutický prostriedok na ich báze a použitie týchto solí**
 (22) 25.11.94
 (32) 09.12.93
 (31) P 43 42 092.3
 (33) DE
 (86) PCT/EP94/03904, 25.11.94
 (57) Soľ LHRH analógu zvoleného zo súboru zahŕňajúceho cetorelix, antarelix, ganirelix, antide a A-75998, ktorá má veľkosť častíc prevažne v rozmedzí od 5 do 200 mikrometrov. Uvedená soľ má prednostne priemer častíc v rozmedzí od 10 do 150, osobitne potom od 20 do 125, alebo od 5 do 200 mikrometrov. Solitvorný zvyšok kyseliny v uvedených soliach je výhodne zvyšok kyseliny embónovej. Ďalej je opísaný farmaceutický prostriedok, ktorý obsahuje niektorú z uvedených solí a ich použitie na výrobu liečiva.
-
- 6 (51) A 61K 38/14 // (A 61K 38/14, 31:60, 33:06, 31:07)**
(21) 26-97
 (71) PEPTTECH (UK) LIMITED, London, GB;
 (72) Ledger Philip, Carlton, Bedford, GB;
(54) Použitie muramylpeptidových zlúčenín a farmaceutický prostriedok
 (22) 10.07.95
 (32) 11.07.94
 (31) 9413935.9
 (33) GB
 (86) PCT/GB95/01619, 10.07.95
 (57) Muramylpeptidové zlúčeniny, najmä N-acetyl-D-glukozaminyl-(β1-4)-N-acetylmuramyl-L-alanyl-L-izoglutamín (GMDP), sú užitočné pri ošetrovaní a profylaxii zápalových dermatologických stavov, ako je psoriáza a pri ošetrovaní alebo profylaxii chorôb kože a slizníc spojených s imunitou.
-
- 6 (51) A 61K 38/17**
(21) 1584-96
 (71) Jalkanen Markku, Piispanristi, FI; Mali Markku, Salo, FI;
 (72) Jalkanen Markku, Piispanristi, FI; Mali Markku, Salo, FI;
(54) Supresia rastu nádorových buniek syndekán-1 ektodoménou
 (22) 13.06.95
 (32) 13.06.94
 (31) 258 862
 (33) US
 (86) PCT/FI95/00344, 13.06.95
 (57) Opisujú sa spôsoby redukcie tumorového rastu poskytnutím dostatočného množstva ektodoménovej časti syndekánu malígnym bunkám.

6 (51) A 61K 38/38**(21) 35-97**

(71) GRUPO GRIFOLS, S.A., Parets del Valles (Barcelona), ES;

(72) Ristol Debart Pere, Sabadell (Barcelona), ES; Camarero Torrecillas David, San Fausto de Campcentellas (Barcelona), ES;

(54) Terapeutický ľudský albumín s nízkou kapacitou väzby na hliník

(22) 10.01.97

(32) 30.01.96

(31) 9600200

(33) ES

(57) Terapeutický ľudský albumín s nízkou kapacitou väzby na hliník je upravený tak, aby bol stabilný a izotonický pri 5, 20 alebo 25 % (hmotn.) koncentrácii proteínu vo vodnom prostredí alebo v akejkoľvek inej terapeutickú koncentrácii, prijateľnej pre intravenózne podávanie, je pripravený v sklenených ampulkách a v konečnom albuminovom prostriedku obsahuje 0,5 mM alebo menej, výhodne menej ako 0,037 mM koncentrácie citrátov.

6 (51) A 61K 39/012**(21) 727-96**

(71) PFIZER INC., New York, NY, US;

(72) Evans Nigel Anthony, East Lyme, CT, US; Findly Robert Craig, Wethersfield, CT, US; Weber Frederick Henry, Terre Haute, IN, US;

(54) Živé sporocysty alebo oocysty Eimeria alebo ich zmesi na výrobu očkovacej látky

(22) 07.06.95

(86) PCT/IB95/00445, 07.06.95

(57) Živé sporocysty alebo oocysty Eimeria sa využívajú na očkovanie domestikovaných vtákov proti kokcidióze, kde sa imunizačná dávka podá v poslednej štvrtine inkubácie. Ako domestikované vtáky prichádzajú do úvahy najmä kurčatá alebo morky.

6 (51) A 61K 39/12, C 12N 15/37**(21) 1641-96**

(71) MERCK & CO., INC., Rahway, NJ, US;

(72) Donnelly John J., Rahway, NJ, US; Liu Margaret A., Rahway, NJ, US; Martinez Douglas, Rahway, NJ, US; Montgomery Donna L., Rahway, NJ, US;

(54) Polynukleotid, farmaceutický prostriedok s jeho obsahom a vakcína

(22) 01.06.95

(32) 30.06.94

(31) 268 424

(33) US

(86) PCT/US95/06915, 01.06.95

(57) Polynukleotid, tvorený kódovou nukleovou kyselinou pre celý gén alebo časť aspoň jedného génu vírusu papillomu a schopný vyvolať špecifickú imunitnú odpoveď proti vírusu papillomu po uložení polynukleotidu do živočíšneho tkaniva, je

možné použiť na výrobu vakcíny. Vakcína je určená na očkovanie proti infekcii vírusom papillomu alebo ako farmaceutický prostriedok na liečenie už vzniknutej infekcie.

6 (51) A 61K 39/395**(21) 39-96**

(71) Štěpánek Ivan, Ing., CSc., Šarišské Michaľany, SK;

(72) Štěpánek Ivan, Ing., CSc., Šarišské Michaľany, SK;

(54) Spôsob prípravy krvného albumínu na terapeutické účely so zníženým obsahom solí a zvýšeným obsahom monoméru

(22) 09.01.96

(57) Spôsob prípravy krvného albumínu na terapeutické účely so zníženým obsahom solí a zvýšeným obsahom monoméru pomocou odstraňovania relatívne nízkomolekulových zlúčenín, vyjadrené molekulovou hmotnosťou do 67 000, a relatívne vysokomolekulových zlúčenín, vyjadrené molekulovou hmotnosťou nad 70 000, z albumínového roztoku s použitím gélovej filtrácie, diafiltrácie a ultrafiltrácie vzhľadom na destilovanú apyrogénnu vodu alebo na roztoky v destilovanej apyrogénnej vode, ako napríklad na 0,05 M roztoku chloridu sodného, na 0,02 M roztoku fosfátového pufru, na 0,02 M roztoku acetátového pufru alebo na iné roztoky s rozsahom pH 3,0 až 9,0 a teplotou 0°C až 60°C, pričom albumínový roztok možno spracovať na terapeutický preparát s použitím alebo bez použitia lyofilizácie po pridaní pasterizačných stabilizátorov a uskutočnenej pasterizácii, napríklad 10 hodín pri teplote 60°C ± 1°C.

6 (51) A 61K 47/30**(21) 97-85**

(71) Ústav makromolekulární chemie AVČR, Praha, CZ;

(72) Kopeček Jindřich, Ing., CSc., Praha, CZ; Rejmanová Pavla, Ing., CSc., Praha, CZ; Strohalm Jíří, Ing., Praha, CZ; Duncan Ruth, Dr., Shavington, Crewe, Cheshire, GB; Lloyd John B., prof., Dr., Madeley, Crewe, GB; Ulbrich Karel, Ing., CSc., Praha, CZ; Řihová Blanka, RNDr., CSc., Praha, CZ; Chytrý Vladimír, Ing., CSc., Praha, CZ;

(54) Polymérne liečivo a spôsob jeho prípravy

(22) 04.01.85

(57) Polymérne liečivo pozostáva z inertného syntetického nosiča spojeného prostredníctvom aminokyselinových alebo peptidických spacerov s bioaktívnou molekulou a špecifickým determinantom, ktoré môže obsahovať priečne väzby. Spojením pomocou priečných väzieb môžu byť vytvorené zosietené reťazce špecifikovaného polyméru. Ako polymérny nosič sa používa od 55 do 99,7 mol.% polymerizovaných N-(2-hydroxypropyl)metakrylamidových jednotiek. Ako determinant sa výhodne používa monosacharid alebo

oligosacharid viazaný amidovou väzbou k peptidickému spaceru. Polymérne liečivo je možné pripraviť tak, že sa kopolymerizuje N-(2-hydroxypropyl)metakrylamid buď s N-metakryloylovým peptidom alebo s jeho p-nitrofenylovým esterom, pričom výsledný kopolymér sa podrobí reakcii s reaktívnou bioaktívnou molekulou, reaktívnym determinantom, a prípadne diamidovým sieťovadlom, za vzniku esterových alebo amidových väzieb. Výhodou liečiva je jeho riadené intracelulárne uvoľňovanie v cieľových bunkách.

- 6 (51) A 61K 47/42, 9/70, 9/00, 9/22, 9/26
 (21) 1380-96
 (71) LTS LOHMANN THERAPIE-SYSTEME GMBH & CO. KG, Neuwied, DE;
 (72) Roreger Michael, Neuwied, DE;
 (54) **Kolagénový prípravok na riadené uvoľňovanie účinných látok**
 (22) 15.04.95
 (32) 27.04.94
 (31) P 44 14 755.4
 (33) DE
 (86) PCT/EP95/01428, 15.04.95
 (57) Kolagénový prípravok je schopný riadené uvoľňovať účinné látky v dôsledku toho, že obsahuje zmesi v kyseline nerozpustných kolagénov s rozdielnym rozdelením molekulárnych hmotností.

- 6 (51) A 61K 47/48
 (21) 1595-96
 (71) Amgen Boulder Inc., Boulder, CO, US; Shearwater Polymers Inc., Huntsville, AL, US;
 (72) Kohno Tadahiko, Louisville, CO, US; Kachensky Dave, Boulder, CO, US; Harris Milton, Huntsville, AL, US;
 (54) **Pegylačné činidlá a zlúčeniny s nimi vytvorené**
 (22) 14.06.95
 (32) 14.06.94
 (31) 08/259 413
 (33) US
 (86) PCT/US95/07555, 14.06.95
 (57) Biologicky aktívne konjugáty sú vytvorené reakciou tiolskupiny biologicky aktívnej molekuly s nepeptidickým polymérom majúciim aktívnu sulfónovú skupinu a zlúčeniny majúce vzorec R_1-X-R_2 , kde aspoň jeden z R_1 a R_2 je biologicky aktívna molekula majúca reaktívnu tiolskupinu, ktorá tvorí kovalentnú väzbu s X, Michael akceptor-aktivovaný nepeptidický polymér. Ďalej sú opísané spôsoby výroby konjugátov a zlúčenín, ako aj farmaceutické kompozície, ktoré ich obsahujú a polyméry vhodné na pripojenie k rôznym molekulám a povrchom.

- 6 (51) A 61L 2/20, B 29C 71/00, D 04H 13/00
 (21) 1675-96
 (71) Kimberly-Clark Corporation, Neenah, WI, US;
 (72) Cohen Bernard, Berkeley Lake, GA, US;
 (54) **Textília so zlepšenou ochranou proti baktériám a spôsob jej výroby**
 (22) 26.06.95
 (32) 27.06.94
 (31) 08/266 293
 (33) US
 (86) PCT/US95/07716, 26.06.95
 (57) Opisuje sa etylénoxidom sterilizovateľný netkaný materiál, ktorý sa podrobuje elektrostatickému nabíjaniu. Medzi netkané materiály môžu patriť laminátové netkané textílie. Netkané materiály sa môžu tiež napustiť antistatickým materiálom pred vystavením nabíjaniu alebo po ňom.

- 6 (51) A 61M 35/00 // A 61F 13/02
 (21) 1259-96
 (71) ASTRA AKTIEBOLAG, Södertälje, SE;
 (72) Nyqvist-Mayer Adela, Tullinge, SE; Walter Peter, Ortenberg, DE;
 (54) **Vonkajšia náplast, spôsob jej výroby a jej použitie**
 (22) 05.04.95
 (32) 05.04.94, 19.09.94
 (31) 9401133-5, 9403122-6
 (33) SE, SE
 (86) PCT/SE95/00368, 05.04.95
 (57) Vonkajšia náplast na dermálnu alebo transdermálnu aplikáciu aktívnej látky pozostáva z podložnej štruktúry (1) a z krycej štruktúry (2). Podložnú štruktúru (1) tvorí kotúčik (3), vankúšik (9) obsahujúci aktívnu látku a pružná vrstva (4) s lepidlom (5) na jej jednej strane. Pružná vrstva (4) a vrstva lepidla (5) sú vybavené výrezom (7) vymedzujúcim dutinu (8), v ktorej je umiestnený vankúšik (9). Podložný kotúčik (3) podložnej štruktúry je vytvorený na strane pružnej vrstvy (4), odvrátenej od strany vybavenej lepidlom a čiastočne kryjúci pružnú vrstvu (4). Krycia štruktúra (2) má uvoľňovacie obloženie a miskú (18). Miska je tvarovaná na uloženie vankúšika (9) pri výrobe a skladovaní náplasti, pričom krycia štruktúra (2) je vybavená na lepivej strane pružnou vrstvou (4), podložná štruktúra (1) je vybavená jedným alebo niekoľkými výstužnými pásmi (20), zasahujúcimi od vonkajších okrajov podložného kotúčika (3) ku vonkajším okrajom pružnej vrstvy (4). Krycia štruktúra (2) a podložná štruktúra (1) sú vo vnútri dutiny (8) spolu zlepené.

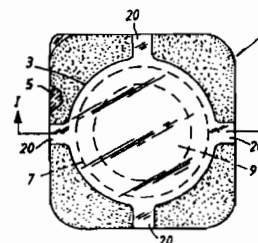

6 (51) A 61N 5/06

(21) 442-96

(71) Bioptron AG, Mönchaltorf, CH;

(72) Bolleter Heinz, Gallenkappel, CH;

(54) **Terapeutické svetidlo**

(22) 14.08.95

(32) 12.08.94

(31) G 94 13 075.2 U

(33) DE

(86) PCT/EP95/03220, 14.08.95

(57) Puzdro (2) svetidla má zvislú rúrkovú časť (3) a kratšiu šikmú rúrkovú časť (4), ktorých stredové osi (31, 32) zvierajú Brewsterov uhol. Obidve rúrkové časti (3, 4) sú v spoločnej rovine zrezané a na reznej ploche je upevnený Brewsterov polarizátor (5), ktorý sa skladá zo zväzkov bezprostredne na sebe ležiacich, zhodných eliptických kotúčov z plaveného skla a je zasadený do nosníka (6) skiel, ktorý je vybavený kanálmi (26) na prúdenie chladiaceho vzduchu. V dutom priestore obdĺžnikovej dutej časti (8) zvislej rúrkovej časti (3) je usporiadaný ventilátor (10), ktorý z okolitého vzduchu nasáva prúd chladiaceho vzduchu a vedie ho okolo parabolického reflektora (17) a kanálmi (26) späť do voľného priestoru. Svetelným zdrojom je kovová halogénová žiarovka (16) usporiadaná v parabolickom reflektore (17), pod ktorým je umiestnený toroidný transformátor (19) na napájanie kovovej halogénovej žiarovky (16).

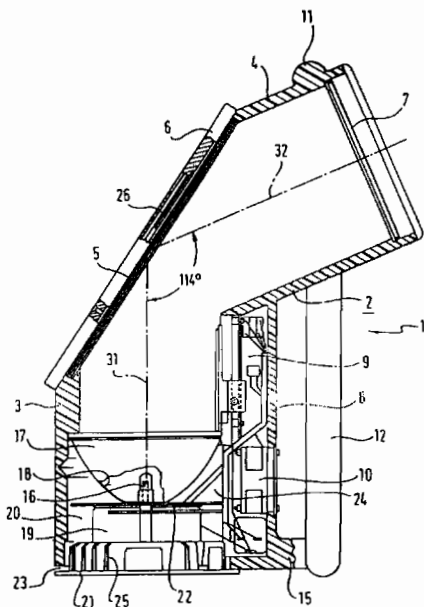

6 (51) A 63F 3/02

(21) 1504-95

(71) Štipkala Miroslav, Ing., Bratislava, SK;

(72) Štipkala Miroslav, Ing., Bratislava, SK;

(54) **Priestorový šach**

(22) 28.11.95

(57) Priestorový šach pozostáva z dvoch bočných priehľadných stien (1) a jednej zadnej priehľadnej steny (5), ktoré sú umiestnené na spodnej nosnej doske (4), na ktorej je umiestnený otočný mechanizmus (6) zo spodnej časti a druhá časť otoč-

ho mechanizmu (6) je upevnená na nosnej doske (7). Vo vzniknutom priestore medzi priehľadnými doskami (1) a (5) sú umiestnené minimálne dve šachovnicové dosky (2), ktoré sú uložené na vodiacich lištách (3), a ktoré sú upevnené na bočných priehľadných stenách (1). Celá konštrukcia môže byť zo spodnej časti presvetlená umiestneným zdrojom svetla (8), ktorý presvetlí šachovnicové dosky (2), a tým i celý hráčsky priestor.

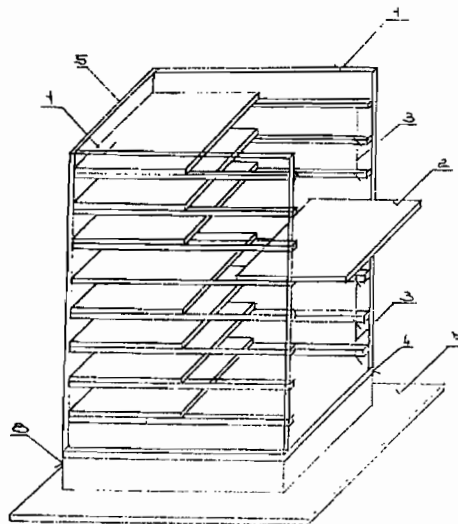

Trieda B

6 (51) B 01D 1/06, 1/22, D 21C 11/10

(21) 1653-96

(71) Kvaerner Pulping Oy, Tampere, FI;

(72) Knuutila Matti, Pori, FI; Nurminen Kalevi, Tampere, FI; Vaistomaa Jukka, Pori, FI; Mäkelä Anssi, Urjala, FI;

(54) **Odparovač pracujúci na základe princípu padajúceho filmu**

(22) 05.07.94

(86) PCT/FI94/00309, 05.07.94

(57) Odparovač pracujúci na princípe padajúcej vrstvy, obsahujúci plášť (1) a v ňom umiestnený systém (2) odparovacích rúrok, čím je kvapalina, ktorá sa má koncentrovať, privádzaná na vonkajší povrch odparovacieho rúrkového systému (2) a para je vedená tak, že prúdi vo vnútri rúrok odparovacieho rúrkového systému (2). Podľa vynálezu je odparovací rúrkový systém (2) vytvorený z odparovacích elementov a každý odparovací element je vytvorený z odparovacích rúrok (9) v podstate na rovnakej úrovni. Horné konce rúrok sú pripojené k spoločnej zberacej komore (8), respektíve dolné konce k spoločnej zbieracej komore (10) takým spôsobom, že spojenie medzi zbieracími komorami (8, 10) je cez každú rúru (9) medzi nimi, na základe čoho zbieracie komory (8) horného konca odparovacích elementov sú prepojené cez hornú spojovaciu komoru (12), respektíve zberacie komory (10) dolného konca odparovacích elementov sú prepojené cez spojovaciu komoru (13).

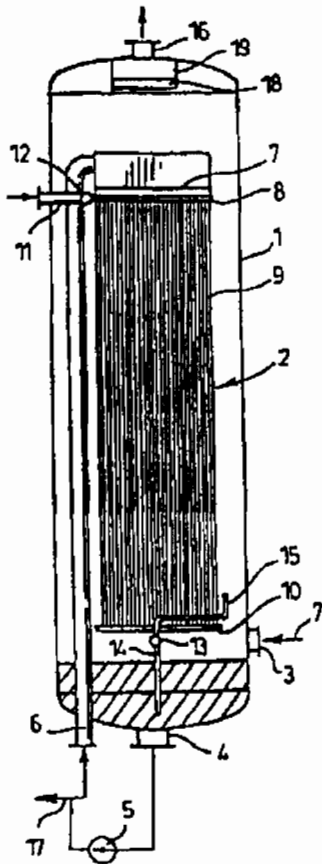

reakčných zložiek v uvedenom zmiešanom prívodnom prúde sa udržiava pomocou regulačného systému, ktorý odvádza koncentračný pomer reakčných zložiek v uvedenom zmiešanom prívodnom prúde na základe spracovania meraní a prívodných parametrov týkajúcich sa množiny prúdov obsahujúcich privádzané suroviny, pred ich zmiešaním. Pri použití sa prietok prívodného prúdu, v ktorom je koncentrácia reakčnej zložky v podstate stabilná, reguluje s cieľom udržať odvodené koncentrácie reakčných zložiek v uvedenom zmiešanom prúde.

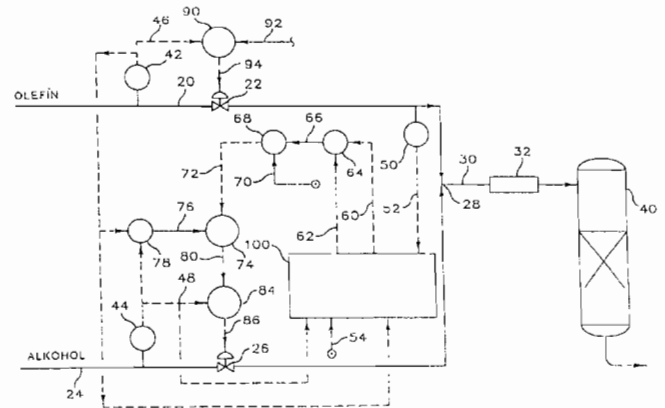

6 (51) B 01D 47/00, 47/06

(21) 240-96

(71) Phillips Petroleum Company, Bartlesville, OK, US;

(72) Facker Michael L., Sugarland, TX, US; Brinkmeyer Francis M., Bartlesville, OK, US; Bridges Steven D., Bartlesville, OK, US; Miranda Ronald E., Bartlesville, OK, US;

(54) Spôsob regulácie koncentračného pomeru reakčných zložiek v prívodnom prúde do reaktora a zariadenie na uskutočňovanie tohto spôsobu

(22) 23.02.96

(32) 24.02.95

(31) 08/393 768

(33) US

(57) Spôsob výroby chemického produktu, pri ktorom sa množina prívodných prúdov obsahujúcich individuálne reakčné zložky zmieša za vzniku zmiešaného prívodného prúdu do reaktora, pričom aspoň v jednom z množiny prívodných prúdov dochádza k zmenám koncentrácie reakčnej zložky a v ďalšom z množiny prívodných prúdov je koncentrácia reakčnej zložky v podstate stabilná a žiadaný pomer relatívnych koncentrácií

6 (51) B 01D 53/00

(21) 1554-96

(71) Krupp Koppers GmbH, Essen, DE;

(72) Firnhaber Bernhard, Dr. rer.nat., Essen, DE; Lang Michael, Mülheim, DE; Starck Curt, Dipl.-Ing., Dorsten, DE; Schulte Wolfgang, Monheim, DE;

(54) Zariadenie na čistenie dymových plynov s rôznymi obsahmi kyslých zložiek a spôsob prevádzky tohto zariadenia

(22) 04.12.96

(32) 06.12.95

(31) 95 119 181.6

(33) EP

(57) Zariadenie na čistenie dymových plynov, ktoré majú rôzne obsahy kyslých zložiek, najmä zložiek oxidov síry a zložiek halogénov, pomocou alkalickej premývacieho roztoku. K zariadeniu patrí prvá vežová práčka dymových plynov s okruhom premývacieho roztoku, druhá vežová práčka dymových plynov, zaradená za prvú vežovú práčku dymových plynov, s okruhom premývacieho roztoku a zariadenie na prudké ochladenie dymových plynov, ktoré sa majú čistiť. Zariadenie na prudké ochladenie je usporiadané na postačujúce nasýtenie dymových plynov, ktoré sa majú čistiť vodnou parou. Dolná oblasť prvej vežovej práčky dymových plynov je dodatočne usporiadaná ako oxidačné zariadenie pre všetok premývacie roztok. Je uvedený i spôsob prevádzky zariadenia.

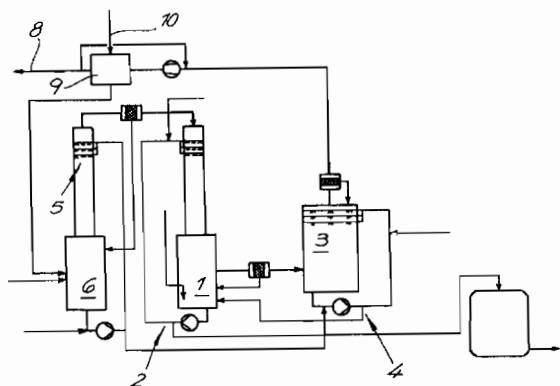

6 (51) B 01D 53/50, F 23J 15/00

(21) 1516-96

(71) ABB ENVIRONMENTAL SYSTEMS, Div. of ABB Flakt, Inc., Knoxville, TN, US;

(72) Klingspor Jonas S., Birmingham, AL, US; Bakke Even, Stamford, CT, US; Bresowar Gerald E., Homewood, AL, US;

(54) **Zdokonalený spôsob mokrého čistenia na odstraňovanie oxidov síry z produktov spaľovania a zariadenie na vykonávanie tohto spôsobu**

(22) 07.06.95

(32) 09.06.94, 09.06.94

(31) 08/257 160, 08/257 698

(33) US, US

(86) PCT/US95/07167, 07.06.95

(57) Oxidy síry (SO_x) sa vypierajú z produktov spaľovania vodnými suspenziami vápenca v protiprúdových vápencových práčkach s jednoduchým cyklom typu otvorenej kolóny. Rýchlosti prúdenia spalín sú podstatne zvýšené, kým hodnoty L/G a časy zdržania v reakčnej nádobe (150) sú znížené. Zdokonalená konštrukcia odstraňovača unášanej kvapaliny, nové umiestnenie dýz (112) a nové vzdialenosti medzi nimi, a použitie hydrocyklónu (181) na oddelenie menších častíc vápenca od sadrovca ako vedľajšieho produktu, a ich recyklovanie uľahčujú využitie týchto výhod. Vápenec je vo forme veľmi malých častíc, napr. okolo $8 \mu\text{m}$ alebo menej, pričom viac ako 99 hmotnostných % častíc je menších ako $44 \mu\text{m}$, a privádza sa do vypieracej suspenzie, ktorá je v styku so spalínami obsahujúcimi SO_x . Reaktivita vypieracej suspenzie sa udržiava aj pri zníženom pH nepretržitou činnosťou hydrocyklónu, ktorá zabezpečuje, že molárny pomer zlúčenín obsahujúcich vápnik ku zlúčeninám obsahujúcim síru je väčší ako asi 1,3 ku 1 a zároveň udržiava nízky obsah chloridu a nereaktívnych tuhých látok. Hydrocyklón oddeľuje veľké častice síranu vápenatého a poskytuje recyklovaný prúd (184) jemného uhličitanu vápenatého a nereaktívnych tuhých látok, ktorý sa podľa potreby odpúšťa, aby sa zachovali požadované nízke hladiny chloridu a nereaktívnych tuhých látok.

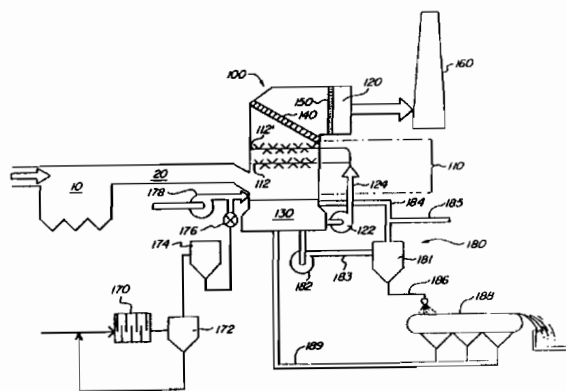

6 (51) B 01D 53/86, B 01J 23/26

(21) 1618-96

(71) Phillips Petroleum Company, Bartlesville, OK, US;

(72) Lashier Mark E., Bartlesville, OK, US;

(54) **Spôsob výroby olefinov**

(22) 17.12.96

(32) 18.12.95

(31) 08/574 031

(33) US

(57) Spôsob trimerácie alebo oligomerácie olefinov prítomnosti katalyzátora olefinovej oligomerácie a rozpúšťadla, ktoré je produktom olefinového oligomérmého procesu.

6 (51) B 01F 3/04

(21) 1623-96

(71) Dipl.-Ing. UDO MEYER AQUACONSULT GES.M.B.H., Baden, AT;

(72) Meyer Udo, Baden, AT;

(54) **Zariadenie na zavádzanie plynu do kvapaliny v jemných bublinách**

(22) 14.06.95

(32) 17.06.94

(31) A 1208/94

(33) AT

(86) PCT/AT95/00118, 14.06.95

(57) Zariadenie (1) na zavádzanie plynu v jemných bublinách do kvapalín, predovšetkým na zavádzanie vzduchu do odpadovej vody, obsahuje rozdeľovače (2) plynu, ktoré pozostávajú z pozdĺžnej komory (20), zakrytej poréznu fóliou (19), usporiadanou pod hladinou kvapaliny, do ktorej sa napájacími rúrkami (5) privádza plyn, ktorý v jemných bublinách vystupuje cez fóliu do kvapaliny. Rozdeľovače (2) plynu majú základnú stenu (18) z tuhého stabilného materiálu, výhodne z kovu, ktorá tvorí jednu stranu komory (20), zakrytej fóliou (19). Ďalej je výhodné, keď sú rozdeľovače (2) plynu z hľadiska ich pozdĺžneho rozmeru, aspoň na jednej strane upevnené na nosníkoch (7, 7a) usporiadaných na dne nádrže zásobníka, kde sa nachádza kvapalina.

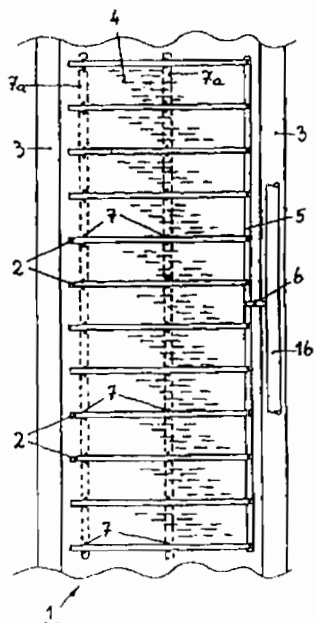

6 (51) B 01F 3/12, C 12M 1/00

(21) 1668-95

(71) Nikš Milan, MUDr., Bratislava, SK;

(72) Nikš Milan, MUDr., Bratislava, SK;

(54) Spôsob prípravy suspenzií a mikrodávkoč na dávkovanie masy na ich prípravu

(22) 29.12.95

(57) Spôsob prípravy suspenzií je založený na tom, že do vybrania v hydrofóbnom prúžku mikrodávkoč s vodorozpustnou látkou sa naniesie masa určená na prípravu suspenzie, jej nadbytok sa z povrchu prúžka odstráni stierkou, prúžok s kalibrovaným množstvom masy sa vloží do vopred pripraveného vodného prostredia a masa sa nechá suspendovať. Mikrodávkoč na dávkovanie masy na prípravu suspenzie pozostáva z prúžka (1) z hydrofóbnnej fólie, ktorý má na jednom konci aspoň jedno kalibrované vybranie (2), na ktorom je nanosená tenká vrstva (3) vodorozpustnej látky, a zo stierky (4) na odstránenie nadbytočného množstva odobratého dávkovaného materiálu.

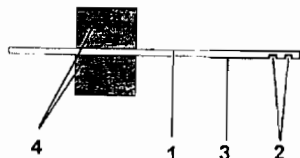

6 (51) B 01J 7/00, C 10J 3/00, 3/68, 3/72

(21) 665-96

(71) TEXACO DEVELOPMENT CORPORATION, White Plains, NY, US;

(72) Brooker Duane Donald, New York, NY, US; Falsetti James Samuel, New Fairfield, CT, US; Wolfenbarger James Kenneth, Torrance, CA, US; Vuong Dinh-Cuong, Sugar Land, TX, US;

(54) Hrdlo splynovača

(22) 18.11.94

(32) 22.11.93

(31) 08/155 368

(33) US

(86) PCT/US94/13377, 18.11.94

(57) Splynovač pozostáva z predĺženej škrupiny (11), ktorá tvorí spaľovaciu komoru (13), kde nastáva čiastočné spaľovanie vstrekovanej palivovej zmesi. Spodný koniec škrupiny (11) má dno (19), ktoré pomáha viesť horúce plynné produkty vzniknuté spaľovaním smerom dolu, rovnako ako tuhé produkty spaľovania do zúženého otvoru (21) hrdla smerom dolu do zhášacej komory (23), kde sa horúce plyny, ako aj tuhý časticový materiál pred vypustením zhášajú. Zhášacia komora (23) má ponornú rúrku (24), ktorá je umiestnená pod zúženým otvorom (21) hrdla tak, aby viedla pretekajúci plyn a tuhé častice do vodného kúpeľa (26). Dno (19) tvorí pokračovanie bočných stien škrupiny (11) a podobne ako ostatná časť škrupiny a samotné hrdlo (31) žiaruvzdornú výmurovku. Časť hrdla (31) pozostáva z vnútornej priehradovej zostavy rúrok alebo potrubia (32), ktoré sú výhodne rozmiestnené rovnomerne okolo zvislého otvoru hrdla (21) v segmentoch (33) a sú spojené so zberným potrubím (36). Zberné potrubie je spojené rúrkou (37) so zdrojom tlakovej chladiacej vody (42).

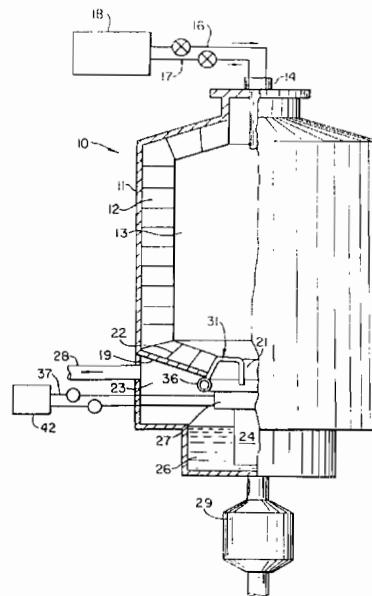

6 (51) B 01J 13/14, C 08F 2/00, 4/00

(21) 1622-96

(71) UNION CARBIDE CHEMICALS & PLASTICS TECHNOLOGY CORPORATION, Danbury, CT, US;

(72) Schreck David James, Cross Lanes, WV, US; Wenzel Timothy Todd, Charleston, WV, US; Goode Mark Gregory, Hurricane, WV, US; Williams Clark Curtis, Charleston, WV, US;

(54) Spôsob výroby polymérov v reaktore s fluidným lôžkom za použitia nenanesených katalyzátorov

- (22) 17.12.96
 (32) 18.12.95, 12.12.96
 (31) 60/008 683, 766 589
 (33) US, US
 (57) Spôsob zvýšenia časovo - priestorového výťažku výroby polyméru v reaktore s fluidným lôžkom, využívajúci exotermickú polymerizačnú reakciu tým, že sa prúd recyklovaného plynu chladí pod teplotu rosného bodu a výsledný dvojfázový prúd sa vracia do reaktora, aby udržiaval fluidné lôžko na požadovanej teplote nad teplotou rosného bodu recyklovaného prúdu.

6 (51) B 01J 19/12, H 05B 6/80

- (21) 217-97
 (71) Reichelt Helmut, Dresden, DE; Broers Dieter, Berlin, DE;
 (72) Reichelt Helmut, Dresden, DE;
(54) Spôsob menenia teploty diskkrétnej hmoty a zariadenie na uskutočňovanie tohto spôsobu
 (22) 16.08.95
 (32) 18.08.94
 (31) P 44 30 582.6
 (33) DE
 (86) PCT/DE95/01166, 16.08.95
 (57) Pomocou veľkoplošného žiariča (2) je diskkrétne hmoty (1), napríklad plyn, kvapalina alebo živá hmoty, vystavená elektromagnetickému žiareniu s frekvenciou v oblasti vlastnej molekulovej frekvencie tejto diskkrétnej hmoty (1), čím je v tejto diskkrétnej hmoty (1) vytváraná rezonancia vlastnej molekulovej frekvencie, čo vedie k ohrevu tejto diskkrétnej hmoty (1). Pri znižovaní teploty diskkrétnej hmoty (1) je žiarivá energia, ktorá je emitovaná touto diskkrétne hmotou (1), odvádzaná prijímacou anténou (5), čím sa dosiahne odvod tepelnej energie a tým ochladenie, ktoré je s týmto odvodom spojené. V uzatvorenom priestore, ktorý je vyplnený médium, možno pri vhodnej voľbe spektra žiarenia začleniť do vzájomného rezonančného pôsobenia s cieľom ohrevu alebo ochladenia i toto médium.

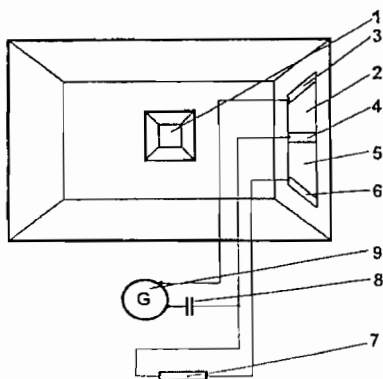
**6 (51) B 01J 29/40, C 10G 11/05**

- (21) 1492-96
 (71) MOL Magyar Olaj-és Gázipari Részvénytársaság of 18, Budapest, HU;
 (72) Balai Mária, Százhalombatta, HU; Beyer Hermann, Dr., Budapest, HU; Czagler István, Százhalombatta, HU; Csóka Árpád, Százhalombatta, HU; Fehér Pál, Dr., Százhalombatta, HU; Forstner János, chem. Ing., Százhalombatta, HU; Galambos László, Százhalombatta, HU; Kántor László, Százhalombatta, HU; Katona Antal, Százhalombatta, HU; Lenkei Mária, Dr., Budapest, HU; Pál neé Borbély Gabriella, Dr., Dunakeszi, HU; Sulyok Tamás, Dunakeszi, HU; Szirmai László, Érd, HU; Tátrai Eszter, Budapest, HU; Terényi neé Gavrikova Olga, Dr., Érd, HU; Tolvaj Gábor, Érd, HU;
(54) Katalyzátor alebo katalyzátorová prísada, spôsob ich prípravy a ich použitie na krakovanie frakcií minerálneho oleja
 (22) 21.11.96
 (32) 22.11.95
 (31) P 95 03334
 (33) HU
 (57) Spôsob prípravy katalyzátorov alebo katalyzátorových prísad miešaním a/alebo drvením, rozprašovacím sušením a tepelným spracovaním suspenzie obsahujúcej katalyticky aktívnu zložku, výhodne zeolit H-ZSM-5, ako tiež hydroxid hlinitý a/alebo aspoň jednu zlúčeninu hydroxidu hlinitého a/alebo aspoň jedno iné spojivo a prípadne kaolín alebo kaolinit a tiež aspoň jedno tavivo, pri ktorom sa používa aspoň jedna modifikovaná kyselina kremičitá všeobecného vzorca (I) vzorca, kde znamená y číslo menšie ako 1, z číslo menšie ako 1, x 0, 4, 10 alebo 16 až 18, miesto kaolínu alebo kaolinitu, alebo aspoň ich časti ako plniva. Takto pripravený katalyzátor alebo katalyzátorová prísada sú vhodné na krakovanie frakcií minerálneho oleja, a najmä na prípravu olefinov s rozvetveným reťazcom, predovšetkým izobuténu.

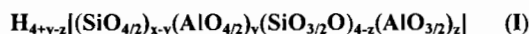
**6 (51) B 03B 4/00, B 07B 9/02**

- (21) 7782-88
 (71) Bühler AG, Uzwil, CH;
 (72) Mueller Roman, Niederuzwil, CH;
(54) Spôsob oddeľovania ťažkých prímiesí, najmä kamenia, zo zrnitého materiálu a zariadenie na vykonávanie tohto spôsobu
 (22) 25.11.88
 (32) 24.03.88, 27.11.87
 (31) 01110/88-7, 04626/87-6
 (33) CH, CH
 (57) Zrnitý materiál sa privádza na aspoň jeden vrstviaci stôl (3a, 3b), ktorý sa ďalej vedie po naklonenej, vzduchom pretekajúcej a vibrujúcej ploche vrstviaceho stola (3a, 3b) tak, že ťažké prímiesi ležiace priamo na vrstviacom stole (3a, 3b) sa

dopravujú po vrstviacom stole (3a, 3b) nahor a odvádzajú sa oddelene na vyššie položenom konci vrstviaceho stola (3a, 3b). Zrnitý materiál sa privádza v širokoplošnom prúde do oblasti separačnej zóny ťažkej a ľahkej frakcie (25, 26) nachádzajúcej sa na vyššie položenom konci vrstviaceho stola (3a). Zariadenie (1) na odlučovanie sa skladá zo vstupu (2) s privádzacím kanálom na prívod prúdu (20) zrnitého materiálu na aspoň jeden vzduchom pretekaný, naklonený vrstviaci stôl (3a) s vibráciou v smere k vyššie položenému koncu vrstviaceho stola (3a). Privádzací kanál ústi v oblasti vyššie položeného konca vrstviaceho stola (3a).

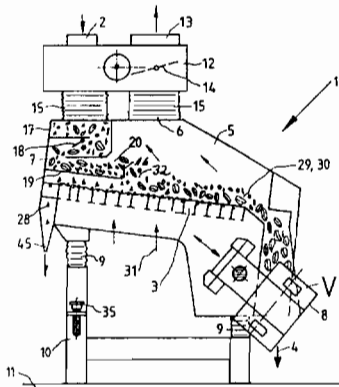

6 (51) B 03C 3/47

(21) 714-95

(71) Keiichi Hara, Taito-ku, Tokyo, JP; Filtration Japan Co., Ltd., Sakata-shi, Yamagata-ken, JP;

(72) Keiichi Hara, Taito-ku, JP;

(54) Elektrostatický precipitátor

(22) 29.05.95

(32) 07.06.94

(31) 6-148670

(33) JP

(57) Skupiny zberných elektród na zachytávanie prachu (B) a zostavy výbojových elektród (A) sú striedavo usporiadané vzhľadom na prúdenie plynov obsahujúcich prach. Každá výbojová elektróda (1) zostavy výbojových elektród (A) sa vytvorí vyrezaním polkruhov do dvoch pozdĺžnych okrajov obdĺžnikových kovových platní tak, že vznikne rad pílovite zúbkovaných častí s ostrými hrotmi (1a). Každá zberná elektróda na zachytávanie prachu skupiny zberných elektród na zachytávanie prachu (B) má tvar reťaze. Ako zberná elektróda na zachytávanie prachu môže slúžiť každá komerčne dostupná reťaz, pričom ju netreba špeciálne upravovať. Tým sa šetrí čas a náklady na výrobu súčiastok. Navyše použitie reťaze odľahčuje hmotnosť elektrostatického precipitátora. Zostava výbojových elektród (A) a skupina zberných elektród na zachytávanie prachu (B) sú usporiadané vo vhodných rozstupoch čelnými plochami voči sebe a zavesené tak, aby sa mohli voľne kolísať. Takto sa vzájomné pozície spojovacích článkov (10a) tvoriacich reťaz

(10) môžu voľne meniť a kmitať. Týmto kmitaním sa ľahko uvoľňuje prach nahromadený na reťazi. Následkom toho sa vysoká schopnosť zachytávania prachu udrží po dlhý čas bez potreby odstraňovať prach oklepávaním alebo podobným spôsobom.

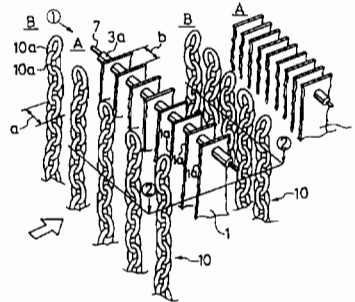

6 (51) B 03C 7/10, 7/12

(21) 1533-96

(71) POZZOLANIC ENTERPRISES PTY. LTD., Milton, Queensland, AU;

(72) Smith Gregory Allan, South Perth, Western Australia, AU;

(54) Elektrostatický separátor a spôsob separácie uhlíkových častíc z popolčeka

(22) 31.05.95

(32) 02.06.94

(31) PM 6064

(33) AU

(86) PCT/AU95/00321, 31.05.95

(57) Spôsob a zariadenie na separáciu uhlíkových častíc z popolčeka využíva elektrostatický separátor, ktorý má viaceré separačné zóny (11), usporiadané tak, aby určovali serpentínovú dráhu nadol pre časticový materiál, pričom separačné zóny (11) obsahujú oddelené, rovnobežné, rovinné elektródy (8, 8a, 9, 9a) so zberačmi (13), umiestnenými na výstupe z každej separačnej zóny, aby usmernili príslušné uhlíkové a neuhlíkové častice do príslušných skladovacích zásobníkov. Surovina sa zavádza do zariadenia cez rotačný posúvač pri teplote asi 100°C a potenciálový rozdiel medzi príslušnými páriami elektród je asi 30 kV.

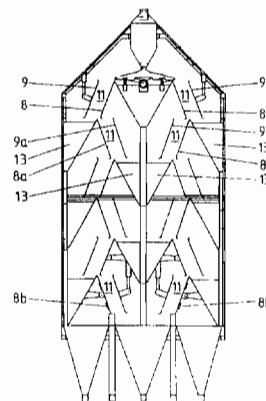

6 (51) B 05B 15/12**(21) 230-97****(71) TEGOMETALL (INTERNATIONAL) AG, Tägerwilen, CH;****(72) Reiss Herbert, Krauchenwies, DE;****(54) Zariadenie na nanášanie vrstvy farby na predmety****(22) 14.06.96****(32) 27.06.95****(31) 195 23 319.0****(33) DE****(86) PCT/DE96/01055, 14.06.96**

(57) Riešenie sa týka zariadenia na nanášanie vrstvy farby na predmety (18), v ktorom sú pozdĺž dopravnej dráhy (5) predmetov (18) umiestnené najmenej dva nanášacie boxy (1, 2) a striekacie zariadenie (8). Nanášacie boxy (1, 2) sú na dopravnej dráhe (5) umiestnené za sebou, každý nanášací box (1, 2) pozostáva z dvoch na protiľahlých stranách dopravnej dráhy (5) usporiadaných častí, ktoré sú usporiadané oddialiteľne od seba v smere priečnom k dopravnej dráhe (5) a striekacie zariadenie (8) je na dopravnej dráhe (5) usporiadané tak, že je pozdĺž dopravnej dráhy (5) porozídení sa častí nanášacích boxov (1, 2) od seba premiestniteľne medzi týmito nanášacími boxmi (1, 2).

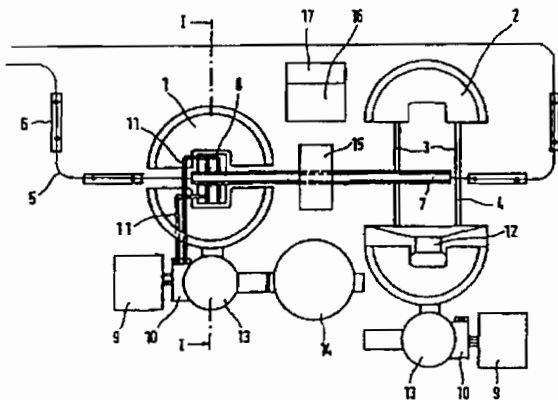
**6 (51) B 09C 1/00, A 62D 3/00****(21) 1523-96****(71) Jensen Joergen Birger, Lyngby, DK; Villumsen Arne, Hillerød, DK;****(72) Jensen Joergen Birger, Lyngby, DK; Villumsen Arne, Hillerød, DK;****(54) Spôsob odmorovania produktov obsahujúcich ťažké kovy a zariadenie na vykonávanie spôsobu****(22) 26.05.95****(32) 27.05.94****(31) 0603/94****(33) DK****(86) PCT/DK95/00209, 26.05.95**

(57) Spôsob čistenia materiálov kontaminovaných ťažkými kovmi v zariadení obsahujúcom dve membrány meniča iónov s voliteľným nábojom s rôznymi nábojmi, spojenými s vnútornou a vonkajšou komorou roztoku elektrolytu oddelenými od membrán, ktoré konajú blokujúcu funkciu, ktorým sa dosahuje prevapujúco vysoký stupeň efektívnosti, najmä vo vzťahu k spotrebe elektrického prúdu, a súčasne je zrážanie ťažkých

kovov také efektívne, že môžu byť použité znova. Tým sa dosahuje doteraz nepoznaný stupeň rentability v porovnaní so známymi spôsobmi čistenia.

6 (51) B 23C 5/06**(21) 1495-96****(71) ISCAR LTD., Migdal Tefen, IL;****(72) Satran Amir, Kfar Vradim, IL; Agranovsky Dina, Nahariya, IL;****(54) Výmenná rezná doštička obrábacieho nástroja****(22) 22.03.96****(32) 24.03.95****(31) 113122****(33) IL****(86) PCT/US96/03892, 22.03.96**

(57) Výmenná rezná doštička obrábacieho nástroja je prispôbena na pripevnenie na teleso obrábacieho nástroja. Používa sa pri kombinovaných frézovacích operáciách na obrábanie čelné a obvodové. Rezná doštička má v podstate prizmatický tvar. Má rovinnú základňu (1) a horný povrch (2) s čelnými časťami (10) spojenými s bočnými stranami (3) doštičky a aspoň dvomi britmi (5), definujúcimi medzi sebou rohy reznej doštičky (6). Roh reznej doštičky má polovinu (0-0) kolmú na základňu (1) doštičky. Každá rezná hrana (5) sa skladá zo strednej časti (5a) reznej hrany (5) a ďalej z prvej bočnej časti (5b) a z druhej bočnej časti (5c) reznej hrany (5), zvažujúcimi sa vzhľadom na základňu doštičky a rohy (6) sú spojené s priliehajúcimi prvými bočnými časťami (5b) a s druhými bočnými časťami (5c) priliehajúcimi reznými hranami (5). Rohy (6) doštičky sú zrkadlovo symetrické okolo poloviny (0-0).

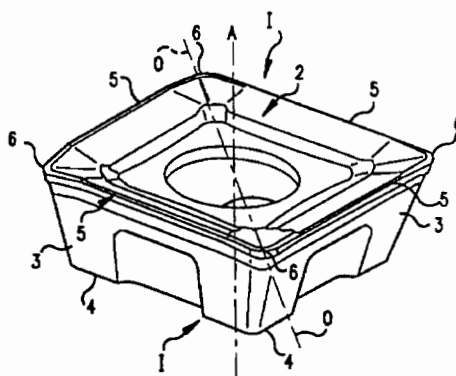
**6 (51) B 23C 5/22, 5/06****(21) 1494-96****(71) ISCAR LTD., Migdal Tefen, IL;****(72) Satran Amir, Kfar Vradim, IL;****(54) Rezná doštička rotačného obrábacieho nástroja, zostava rotačného obrábacieho nástroja a nástrojový držiak na rotačný obrábací nástroj****(22) 22.03.96****(32) 24.03.95****(31) 113121****(33) IL****(86) PCT/US96/03889, 22.03.96**

- (57) Rotačný obrábací nástroj s reznou doštičkou (1) a nástrojovým držiakom (2) má vrečko (23) na zasunutie reznej doštičky (1). Toto vrečko (23) je vybavené spodným povrchom (24) a bočnými povrchmi (7a), zhotovenými aspoň s jedným výčnelkom (26), s tvarom, ktorý zodpovedá tvaru bočného povrchu reznej doštičky. Toto usporiadanie poskytuje axiálnu podporu reznej doštičky v nástrojovom držiaku a v celom nástroji.

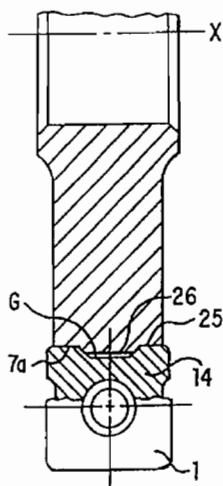

6 (51) B 23K 33/00, G 21F 5/10

(21) 987-96

- (71) Canzler Hans-Jürgen, Chemnitz, DE;
 (72) Canzler Hans-Jürgen, Chemnitz, DE; Hammer Heinz, Chemnitz, DE; Laug Reiner, Hammersbach, DE; Bötzem Werner, Alzenau-Hörstein, DE;

(54) Spôsob vytvorenia zvarového spoja a týmto spôsobom zhotovená transportná a úložná nádoba na vyhorené kazety jadrového paliva

(22) 24.01.95

(32) 27.01.94

(31) P 44 02 282.4

(33) DE

(86) PCT/DE95/00090, 24.01.95

- (57) Týmto spôsobom je možné zvaraním z jednej strany realizovať spojenie minimálne troch spájajúcich dielov. V mieste deliacej škáry (611) sú obidva tieto diely vybavené na vzájomne protiahlych plochách vybratiami (612, 612'), do ktorých je vsadená koncová časť tretieho dielu. Po vsadení tejto koncovkej časti sa prvý a druhý diel vzájomne spoja zvarovým švom (62).

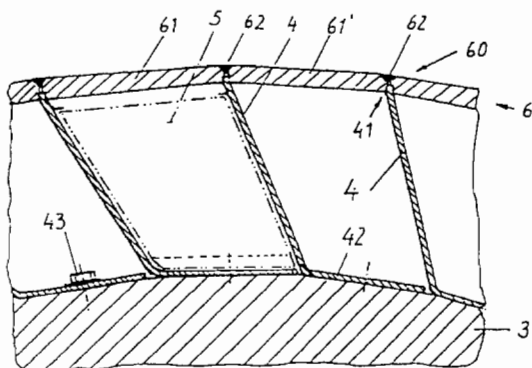

6 (51) B 23K 37/04, B 66C 6/00

(21) 1215-96

(71) KCI Konecranes International Oy, Hyvinkää, FI;

(72) Haataja Jukka, Hyvinkää, FI;

(54) Spôsob spínania dielov žeriavového skriňového nosníka na montážne zváranie a zariadenie na vykonávanie tohto spôsobu

(22) 25.01.96

(32) 26.01.95

(31) 950354

(33) FI

(86) PCT/FI96/00049, 25.01.96

- (57) Spôsob spínania dielov žeriavového skriňového nosníka na montážne zváranie využíva portálový upínací prípravok s ľahkou konštrukciou, ktorý sa môže pohybovať po skriňovom nosníku a pritláčať dosky určené na vzájomné zváranie na vnútornej konštrukcii skriňového nosníka. Zariadenie na vykonávanie tohto spôsobu obsahuje rámovú konštrukciu uloženú na vrchnej ploche skriňového nosníka na kolieskach (10), ktorá má formu vozíka (6) a obsahuje kĺbovo uložené, v podstate zvislé, pákové ramená (5). Vrchné konce pákových ramien (5) sú spolu spojené pomocou silového zariadenia (1) a ich spodné konce sú upravené na dosadnutie na skriňový nosník zospodu.

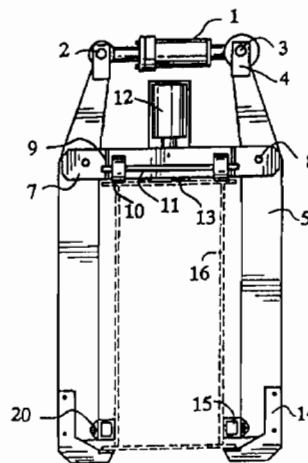

6 (51) B 23P 19/06, 19/00, B 21J 15/32

(21) 513-96

(71) Maschinenbau Dieter Schmidt, Regensburg, DE;

(72) Schmidt Dieter, Lappersdorf, DE;

(54) Zariadenie na použitie v lise (8) na prívod spájajúcich článkov a ich upevnenie v obrobkoch zlisovaním

(22) 19.07.94

(32) 28.10.93, 17.12.93, 10.05.94, 29.06.94

(31) P 43 36 743.7, P 43 43 154.2, P 44 16 414.9, P 44 22 708.6

(33) DE, DE, DE, DE

(86) PCT/DE94/00833, 19.07.94

- (57) Zariadenie je určené na použitie v lise (8) na prísun spájajúcich prvkov, výhodne matíc, a ich upevnenie v obrobkoch (1) zlisovaním. Zariadenie má na časti lisu (8) upravenú lisovaciu hlavu (5) na zavádzanie a zlisovanie spájajúcich prvkov, pevnú dopravnú dráhu (24) na prísun spájajúcich prvkov

na lisovaciu hlavu (5) a zariadenie, pomocou ktorého sa spájacie prvky privádzajú do pevného prívodu, prípadne do nakladacej polohy. Zariadenie sa skladá najmenej z dvoch konštrukčných jednotiek (19', 19''), ktoré sa dajú upevniť na dvoch relatívne vzájomne pohyblivých častiach lisu (8), a z ktorých jedna má lisovaciu hlavu (5) a druhá nakladaciu polohu.

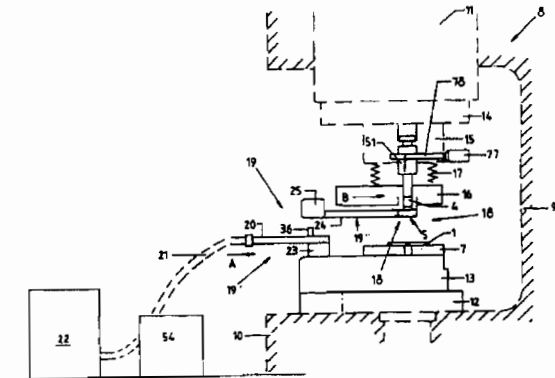

6 (51) B 23P 19/06, 19/00

(21) 1434-96

(71) Maschinenbau Dieter Schmidt, Regensburg, DE;

(72) Schmidt Dieter, Lappersdorf, DE;

(54) Zariadenie na privádzanie spojovacích prvkov, najmä matíc, do lisu

(22) 25.04.95

(32) 06.05.94

(31) P 44 15 973.0

(33) DE

(86) PCT/DE95/00538, 25.04.95

(57) Zariadenie na prívod spojovacích elementov a ich upevnenie v obrobkoch (1) zlisovaním, najmä matíc (2), má lisovaciu hlavu (5) na spájanie a zlisovanie spojovacích elementov v obrobkoch (1), ako aj vkladacie a posúvacie ústrojenstvo (26) a pevnú dopravnú dráhu (27) medzi lisovacou hlavou (5) a medzi vkladacím a posúvacím ústrojenstvom (26). Lisovacia hlava (5), vkladacie a posúvacie ústrojenstvo (26) a pevná prívodná dráha (27) vytvárajú kompaktnú konštrukčnú jednotku.

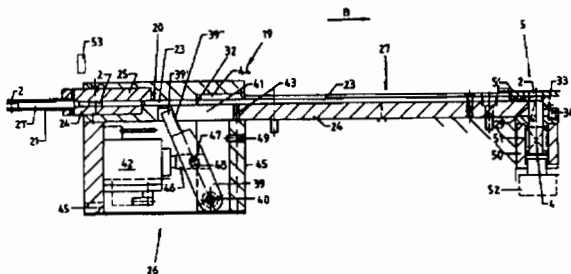

6 (51) B 23Q 7/04, E 04H 3/02

(21) 1441-96

(71) L&P PROPERTY MANAGEMENT COMPANY, Chicago, IL, US;

(72) Bustos Rafael T., Alpharetta, GA, US; Lapolice George, Somerville, NJ, US; Howard John D., Temple, GA, US;

(54) Systém predávania jednotlivo balených potravinárskych výrobkov s pneumatickým dodávaním výrobkov

(22) 15.03.96

(32) 15.03.95, 25.05.95, 12.12.95, 12.12.95

(31) 08/404 243, 08/449 935, 08/571 252, 08/571 253

(33) US, US, US, US

(86) PCT/US96/03590, 15.03.96

(57) Predaj výrobkov, ako sú nápoje alebo iné potraviny, sa vykonáva tak, že zákazník, napr. benzínového čerpadla, si zo samoobslužného ostrovčeka (16) vyberie z ponukového terminálu nejaký výrobok, ktorý sa dopravníkom s pneumatickým potrubím dopraví zo skladovacej jednotky k vydávacej jednotke. Cena tohto výrobku sa priúčtuje k zúčtovaciemu systému (12) za nákup benzínu, ktorý má čítač (18) kreditných kariet, spojený so samoobslužným ostrovčekom (16).

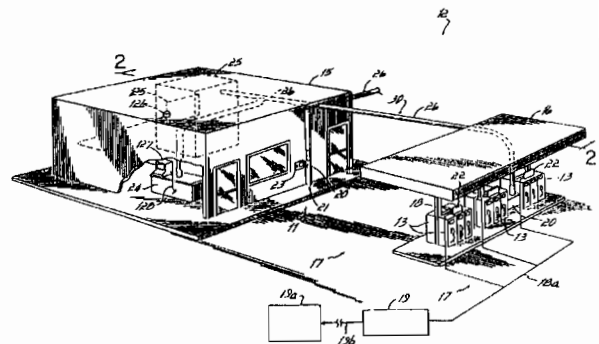

6 (51) B 24C 3/32, F 16L 58/10

(21) 187-97

(71) GEVI GESELLSCHAFT FÜR ENTWICKLUNG UND VERTRIEB INDUSTRIELLER, ZERSTÖRUNGSFREIER UND UMWELTFREUNDLICHER VERFAHRENSTECHNIKEN ZUR INNENSANIERUNG VON ROHRLEITUNGEN MBH, Mannheim, DE;

(72) Reimelt Andreas, Schwetzingen, DE;

(54) Spôsob renovácie potrubia

(22) 29.08.95

(32) 29.08.94

(31) P 44 30 334.3

(33) DE

(86) PCT/DE95/01152, 29.08.95

(57) Vnútrotný náter v potrubí sa odstráni pomocou prúdiaceho brúsneho prostriedku. Brúsny prostriedok je presúvaný alternujúcim podtlakom a pretlakom sem a tam, t. j., že je nasávaný a vháňaný brúsny prostriedok cez potrubie. Po odstránení vnútorných nánosov sa potrubie zahreje približne na 40°C, prúdením horúceho vzduchu alebo vťahnutým ohrievacím drôtom. Vnútrotná stena potrubia sa natie viskóznym spevňovacím materiálom tak, že náterový materiál sa nasáva do potrubia spolu so vzduchom.

6 (51) B 25D 17/08

(21) 897-96

(71) ROBERT BOSCH GMBH, Stuttgart, DE;

(72) Wierspecker Horst, Leonberg, DE; Neubert Heinz, Ebersbach, DE;

(54) Zariadenie a stroje na otáčavé unášanie nárazových a/lebo vrtacích nástrojov

(22) 24.12.94

(32) 14.01.94, 24.02.94

(31) P 44 00 970.4, P 44 05 958.2

(33) DE, DE

(86) PCT/DE94/01535, 24.12.94

(57) Na stopke (11) nástroja (12) a na upínacom zariadení (10) sú usporiadané aspoň tri unášacie prostriedky, pozostávajúce z unášacích drážok (17, 18, 22), axiálne vybiehajúcich zo stopky (11), a z unášacích pier (19, 20, 23) do nich zasahujúcich a vytvorených na upínacom zariadení (10), ako aj z axiálneho blokovačieho zariadenia, pozostávajúceho z unášacieho žliabku (21), uzavretého na konci stopky (11), a z blokovačieho telesa (16) v upínacom zariadení (10), ktoré do neho zasahuje, pričom dva unášacie prostriedky, tvorené unášacími drážkami (17, 18) a unášacími perami (19, 20), sú usporiadané aspoň čiastočne protiahlo. Na obvode stopky (11), prípadne úložnej diery (14), sú v smere od axiálneho blokovačieho zariadenia usporiadané za sebou tri unášacie prostriedky, ktorých unášacie boky sú usporiadané v obvodovom uhle väčšom ako 180° a menšom ako 240°. Na nástroji je širšia unášacia drážka (18) na stopke (11) upravená v smere otáčania pred blokovačím žliabkom (21). Na držiaku nástroja je širšie unášacie pero (20) usporiadané v smere otáčania pred blokovačím telesom (16).

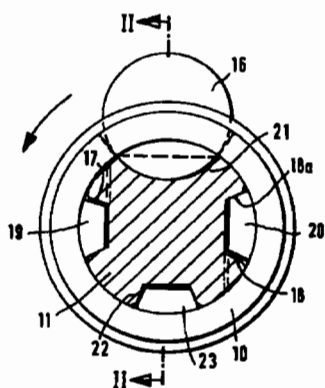

6 (51) B 26B 21/00

(21) 422-96

(71) THE GILLETTE COMPANY, Boston, MA, US;

(72) Gilder Bernard, Twyford, Berkshire, GB; Terry John Charles, Reading, Berkshire, GB;

(54) Holiaci prístroj

(22) 22.09.94

(32) 29.09.93

(31) 9320058.2

(33) GB

(86) PCT/US94/10717, 22.09.94

(57) Holiaci prístroj obsahuje ochranný člen (2), kryt (3) a zoskupenie troch čepeľok (11, 12, 13) s rovnobežnými nabrúsenými ostriami, umiestnených medzi ochranným členom (2) a krytom (3), kde prvá čepeľka (11) má ostrie najbližšie k ochrannému členu (2) a leží pod priamkou p alebo na nej a tretia čepeľka (13) má ostrie najbližšie ku krytu (3) a leží nad priamkou p alebo na nej.

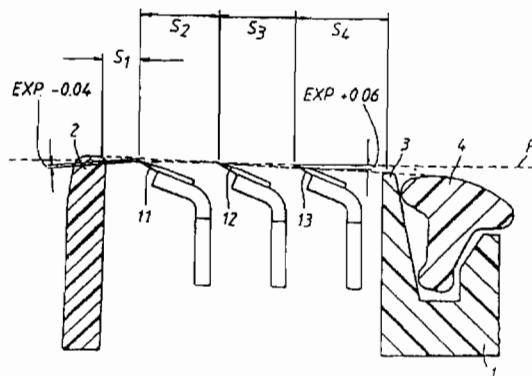

6 (51) B 26B 21/22

(21) 1448-96

(71) THE GILLETTE COMPANY, Boston, MA, US;

(72) Gilder Bernard, Twyford, Berkshire, GB; Terry John Charles, Tilehurst Reading, GB;

(54) Bezpečný holiaci strojček

(22) 21.03.96

(32) 23.03.95

(31) 9505917.6

(33) GB

(86) PCT/US96/03758, 21.03.96

(57) Bezpečný holiaci strojček pozostávajúci z krytu (2), veka (3) a troch rovnobežných rezných hrán (11, 12, 13), umiestnených medzi krytom (2) a vekom (3). Aspoň jedna z rezných hrán, kryt a veko sú pohyblivé z neholiacej pokojovej polohy do požadovanej veľkosti vyloženia reznej hrany do požadovanej geometrie rezných hrán, pri ktorej nie je vyloženie prvej reznej hrany (11) väčšie ako nula a vyloženie tretej reznej hrany (13) nie je menšie ako nula. Aspoň veko (3) a kryt (2) sa môžu pohybovať proti sile pružiny (20 alebo 21) z neholiacej polohy, v ktorej majú všetky rezné hrany medzi vekom a krytom svoje hrany umiestnené pod tangenciálnou rovinou, v ktorej sa kryt a veko dotýkajú povrchu holenej kože. Rezné hrany môžu byť nezávisle vypružené alebo nesené do činnosti naraz držiakom otočne pripojeným na ráme reznej jednotky rezných hrán.

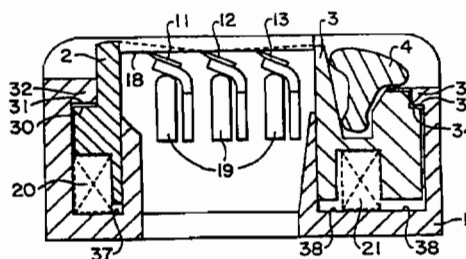

6 (51) B 26D 3/06, B 23B 29/04, 29/06, 29/08

(21) 806-96

(71) ISCAR LTD., Migdal Tefen, IL;

(72) Barazani Gideon, Kiryat Bialik, IL; Friedman Jacob, Kfar Vradim, IL;

(54) Rezný nástroj

(22) 20.10.95

(32) 23.10.94

(31) 111370

(33) IL

(86) PCT/US95/14394, 20.10.95

(57) Rezný nástroj má pozdĺžnu stopku (1), opatrenú upevňovacou časťou (8), a vymeniteľný adaptér (2) s upevňovacou časťou (40) na upevnenie vymeniteľnej reznej vložky (3) a s montážnou časťou (42) rozoberateľne pripojenou dvoma upínacími skrutkami (5, 6) k upevňovacej časti (8) stopky (1). Upínacie skrutky (5, 6) sú vložené do montážnej časti (42) adaptéra (2) v priechodových dierach (53, 54) a zaskrutkované do dier (22, 23) so závitom uskutočneným v stopke (1). Diery (22, 23) so závitom sú v podstate v zákrýte s priechodovými dierami (53, 54) v adaptéri (2) a ležia v referenčnej rovine prechádzajúcej osou relatívneho otáčania obrobku vzhľadom na rezný nástroj. Jedna časť z upevňovacej časti (42) adaptéra (2) a upevňovacia časť (8) stopky (1) je opatrená vybráním a druhá výstupkom (10) lícujúcim s týmto vybráním a vloženým v ňom.

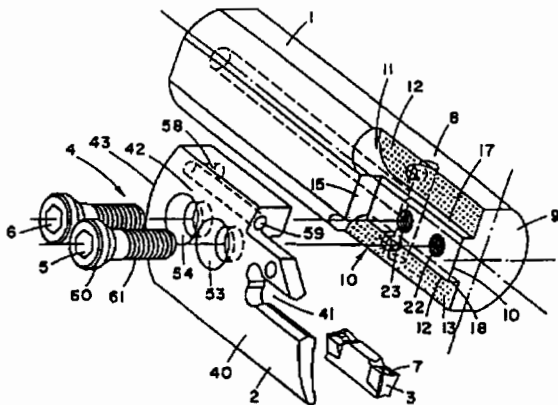

6 (51) B 27B 7/02

(21) 701-94

(71) STROJCAD, s. r. o., Michalovce, SK;

(72) Dzvonič Emil, Ing., Michalovce, SK;

(54) Viacvreténová kotúčová pílová hlava

(22) 08.06.94

(57) Opisuje sa viacvreténová kotúčová pílová hlava, ktorej osi vretien (6) pílových kotúčov (2, 3) sú umiestnené v samostatných vretieníkoch a sú uložené vertikálne. Ich vzdialenosť je väčšia ako súčet polomerov protiľahlých pílových kotúčov a menšia ako súčet hlavových polomerov protiľahlých pílových kotúčov. Prítom priemety pílových kotúčov do roviny kolmej na os posuvu (4) sa prekrývajú. Je to dosiahnuté zošíkmením roviny vretien (5) oproti rovine kolmej na os posuvu (4) o uhol \varnothing . Frekvencie otáčania vretien sú vzájomne synchronizované tak, že zuby pílových

kotúčov (2) zachádzajú do zubových medzier protiľahlých pílových kotúčov (3) a delený materiál (9) sa nachádza medzi vretienami tak, že každý pílový kotúč delí časť materiálu.

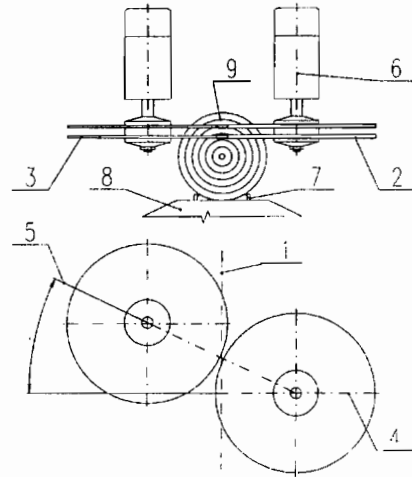

6 (51) B 28B 11/14

(21) 402-96

(71) YTONG Aktiengesellschaft, München, DE;

(72) Glowala Kazimierz, Mgr., Ing., Ostroleka, PL; Stanislawski Gerard, Ing., Ostroleka, PL;

(54) Zariadenie na rezanie tuhého, ešte nestvrdnutého pórobetónového bloku

(22) 27.03.96

(32) 30.03.95

(31) 195 11 746.8

(33) DE

(57) Zariadenie na rezanie tuhého, ešte nestvrdnutého, pórobetónového bloku je vybavené nehybným rezným lôžkom z roštíc (28) a vzpriameným rezacím rámom (7) pojazdným v pozdĺžnom smere rezného lôžka. Rezacie drôty (10) sú v reznom lôžku vedené pozdĺžnymi štrbinami (32). Roštice (28) roštu (29) sú voľne uložené na zdvíhacích mostíkoch (15) roštu (29), ktoré sú usporiadané kolmo na koľajnice (3), a pozostávajú zo stĺpikov (18) a zo zdvíhacích nosníkov (17), pričom stĺpiky (18) obsahujú kĺb (21).

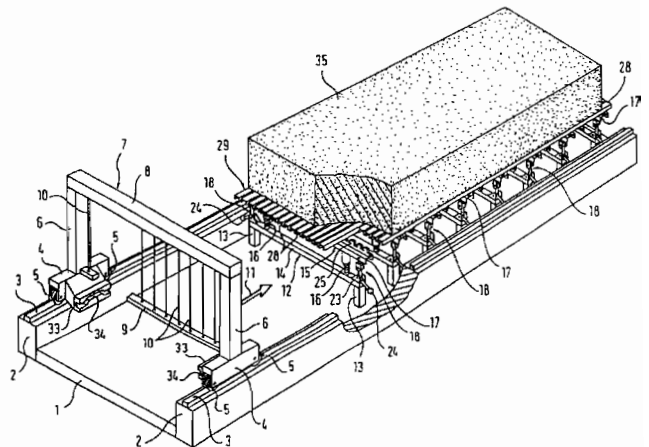

6 (51) B 29C 63/02, 65/02, 65/14, 65/52 // B 29L 31:58

(21) 262-96

(71) ROTH FRERES S.A., Strasbourg, FR;

(72) Roth Jacques, Strasbourg, FR; Manigold Alain, Romanswiller, FR;

(54) Spôsob lepenia poťahu na tvarovanú výplň, najmä polyuretánovú penu

(22) 27.02.96

(32) 06.03.95, 09.06.95

(31) 95 02736, 95 07032

(33) FR, FR

(57) Opisuje sa spôsob lepenia poťahu na tvarovanú výplň, najmä polyuretánovú penu, špeciálne na výrobu čalúnenia sedadla, ktorý zahŕňa hlavne usporiadanie poťahu (1) v studenom tvarovacom zariadení (2), jeho upevnenie v tvarovacom zariadení pomocou pridržiavacieho rámu (3), potom naniesenie lepidla (4) na vnútorné steny poťahu (1), následné zahriatie povrchu výplne (5) určenej na súčinnosť s vnútornými stenami poťahu (1) na vysokú teplotu, prerušenie zahrievania po dosiahnutí stanovenej teploty a okamžité priloženie takto zahriatej penovej výplne (5) na vnútorné steny poťahu (1) natreté lepidlom tak, aby sa uskutočnilo okamžité šírenie tepla priamym kontaktom s lepidlom (4), čo spôsobuje extrémne rýchle tvrdnutie uvedeného lepidla, potom otvorenie studeného tvarovacieho zariadenia (2) a vybratie výplne (5) vybavenej poťahom.

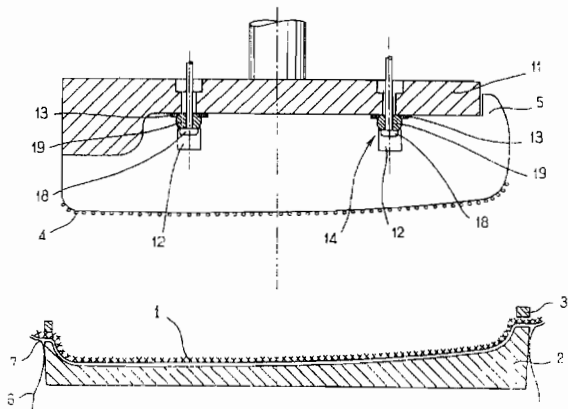
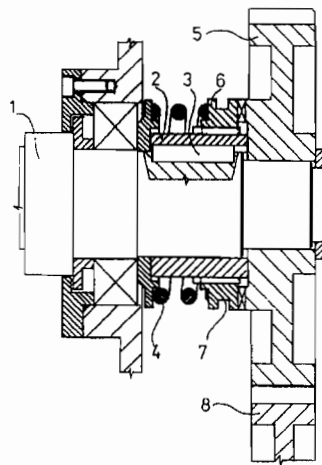

6 (51) B 30B 1/06, 15/22

(21) 104-96

(71) Strojnícka fakulta STU, Bratislava, SK;

(72) Ján Slavkovský, prof., Ing., CSc., Bratislava, SK;

(54) Zariadenie na fázové pootáčanie horného výstredníkového hriadeľa dvojvýstredníkového lisu

(22) 25.01.96

(57) Zariadenie je tvorené posuvným členom (6) tvaru prstenca, ktorý je uložený na náboji (2) horného ozubeného kolesa (5) a je opatrený bočnými zubami, zapadajúcimi do bočných zubov horného ozubeného kolesa (5). Toto je na hornom výstredníkovom hriadeľi (1) uložené voľne, pričom pero (3) je vložené medzi horným výstredníkovým hriadeľom (1) a jeho nábojom (2). Náboj (2) je obklopený pružinou (4) dotlačujúcou posuvný člen (6). Posuvný člen (6) je opatrený obvodovou drážkou (7). Horný výstredníkový hriadeľ (1) je výhodne opatrený stupnicou.

6 (51) B 30B 9/16

(21) 42-97

(71) IBG Monforts GmbH & Co., Mönchengladbach, DE;

(72) Skuras Dirk, Mönchengladbach, DE;

(54) Závitokvový lis

(22) 10.01.97

(32) 13.01.96

(31) 196 01 128.0

(33) DE

(57) Závitokvový lis je určený na získavanie rastlinného oleja z materiálu obsahujúceho olej. Vložený a nestlačený materiál sa privádza do miesta dýzy upravenej na vylisovanie oleja prostredníctvom dopravného slimáka (8). Na zvýšenie vylisovávacieho výkonu sú na poháňacom hriadeľi (12) v slimákovskej skrini (1) ako jeden diel za sebou zapojené dva alebo viac slimákových stupňov (9, 10), ktoré sú z hľadiska dopravného objemu závitov (11) slimáka a ich stúpania vytvorené zhodne a medzi nimi je umiestnené medziľahlé miesto (7) dýzy.

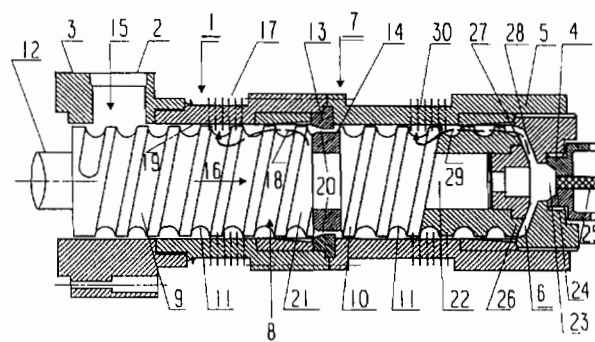

6 (51) B 31D 1/00, B 65D 81/03, 65/40, B 31D 3/02

(21) 3-97

(71) JIFFY PACKAGING COMPANY LIMITED, Winsford, Cheshire, GB;

(72) Bowen James Henry Edward, Sandbach, Cheshire, GB; Craig John, Thurmaston, Leicester, GB; Freer Daniel Roy, Nr.Hinckley, Leicester, GB;

(54) Obalový materiál, tlmiaca obalová vložka a zariadenie na výrobu obalového materiálu

- (22) 05.07.95
 (32) 07.07.94, 13.10.94
 (31) 9413672.8, 9420651.3
 (33) GB, GB
 (86) PCT/GB95/01578, 05.07.95
 (57) Obalový materiál obsahuje základnú vrstvu (4, 148a, 148b) nerozťažného materiálu, najmä papiera, a najmä druhú vrstvu (6 alebo 8, 112a, 112b alebo 112c) rozťažného materiálu, najmä papiera. Druhá vrstva je vybavená radmi zárezov, rozmiestnených v pozdĺžnych odstupoch od seba a zárezy jedného radu sú posunuté voči zárezom susedného radu a vo svojom neroztiahnutom stave sú zaistené na základnej vrstve. Tlmiaca obalová vložka obsahuje vonkajšie vrstvy z nerozťažného materiálu a najmenej jednu vnútornú vrstvu rozťažného materiálu.

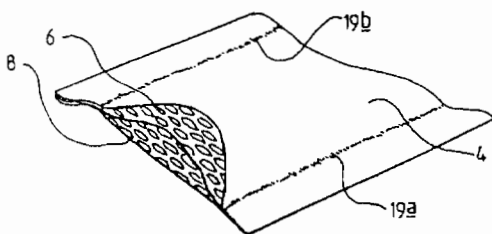
**6 (51) B 31F 1/28**

- (21) 1562-96
 (71) DAEYOUNG PACKING CO., LTD., Ansan, Kyungki-do, KR;
 (72) Kim Do Wook, Seoul, KR; Kim Ki Jeong, Ansan, Kyungki-do, KR;
 (54) Spôsob výroby viacvrstvej vlnitej papierovej lepenky a zariadenie na vykonávanie spôsobu
 (22) 31.07.95
 (32) 11.04.95
 (31) NO.95-8324
 (33) KR
 (86) PCT/KR95/00099, 31.07.95
 (57) Spôsob výroby viacvrstvej vlnitej papierovej lepenky (105) je uskutočňovaný opakovaným vrstvením viacvrstvových vlnitých stredných vrstiev (102, 103) s rôznym rozstupom a šírkou medzi horným a dolným plášťom. Papierová lepenka sa stenčí a má lepšiu pevnosť v tlaku, a tým sa podstatne zmenší objem obalu. Prvá vlnitá stredná vrstva (102) sa plynulo spája s plášťom (101), a tak sa vytvára jednovrstvová papierová lepenka. Prvá vlnitá stredná vrstva (102) má vopred stanovený rozstup a výšku vrcholov vln. Potom sa druhá vlnitá stredná vrstva (103) plynulo spája s jednovrstvovou papierovou lepenkou, a tak sa vytvorí viacvrstvová vlnitá papierová lepenka (105), ktorá má dokonalejšiu schopnosť tlmiť nárazy a väčšiu pevnosť v tlaku pri vonkajšom zaťažení. Druhá vlnitá stredná vrstva (103) má vhodne zvolený rozstup a výšku vrcholov vln.

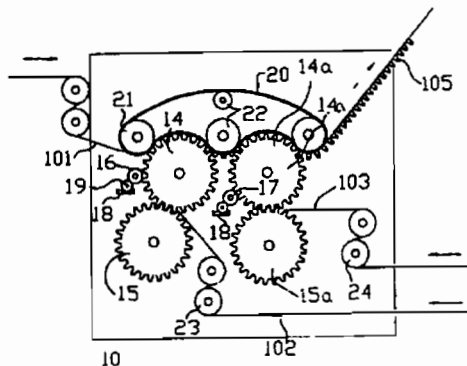
**6 (51) B 32B 1/08, 5/02, 5/18, F 16L 59/02**

- (21) 4-96
 (71) Gonda Ivan, Ing., Bratislava, SK; Gillányi Vladimír, Bratislava, SK; Živický Daniel, Ing., Nová Baňa, SK; Řeháček Karel, Praha 4, CZ; Gonda Ivan, Bratislava, SK; Bors Imrich, Ing., Štvrtok na Ostrove, SK; Slávik Miroslav, Ing., Bratislava, SK; Mrázek Jozef, Bratislava, SK;
 (72) Gonda Ivan, Ing., Bratislava, SK; Gillányi Vladimír, Bratislava, SK; Živický Daniel, Ing., Nová Baňa, SK; Řeháček Karel, Praha 4, CZ; Gonda Ivan, Bratislava, SK; Bors Imrich, Ing., Štvrtok na Ostrove, SK; Slávik Miroslav, Ing., Bratislava, SK; Mrázek Jozef, Bratislava, SK;

(54) Tvarovaný izolačný matrac

- (22) 02.01.96
 (57) Opisuje sa tvarovaný izolačný matrac, ktorý je pred montážou zhotovený tak, že svojim vonkajším a vnútorným povrchom sleduje obrysy izolovaných potrubí a telies a je vytvorený z obalu (1), výplne (2), príchytiek (3) prichytených niťami (4) na obale (1) a spojovacím prvkom (5).

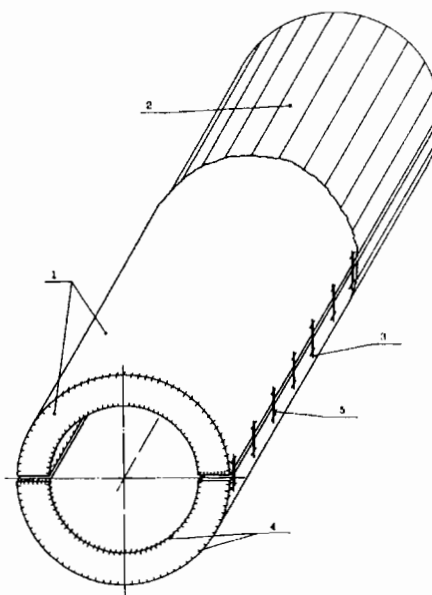

6 (51) B 60C 9/00

(21) 78-97

(71) PIRELLI COORDINAMENTO PNEUMATICI S.p.A., Milan, IT;

(72) Garlaschelli Carlo, Monza (MI), IT; Lo Presti Gaetano, Sesto San Giovanni (MI), IT;

(54) Radiálna pneumatika

(22) 17.01.97

(32) 19.01.96

(31) MI96A 000082

(33) IT

(57) Radiálna pneumatika má pásovú vložkovú zostavu (3), ktorá obsahuje prvý pás (5) a druhý pás (6) a dvojicu bočných pruhov (7), uložených cez druhý pás (6) pri jeho bočných okrajoch (6a), pričom tieto bočné pruhy (7) sú vytvorené každý z najmenej jedného kordu, obvodovo vinutého vo viacerých závitoch pre vytvorenie dvoch radiálne na seba uložených vrstiev závitov, uložených axiálne vedľa seba. Prvý pás (5), ležiaci pri uvedenej kostrovej vrstve (2a), má v podstate rovnakú šírku ako behúň (4) a vybieha do boku spod druhého pásu (6), ktorý je uložený v radiálnom smere cez neho. Druhý pás (6) má bočné úseky (6b), vybiehajúce z bočných pruhov (7) a oddaľujúce sa od prvého pásu (5) v miere zväčšujúcej sa smerom od vonkajšieho bočného okraja (7a) príslušného bočného pruhu (7).

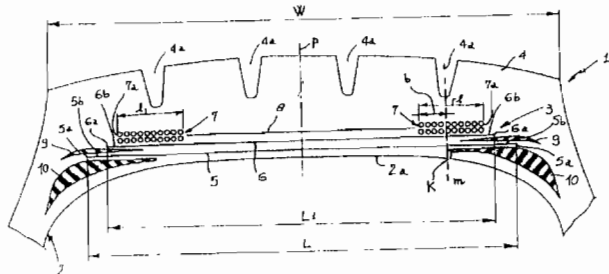
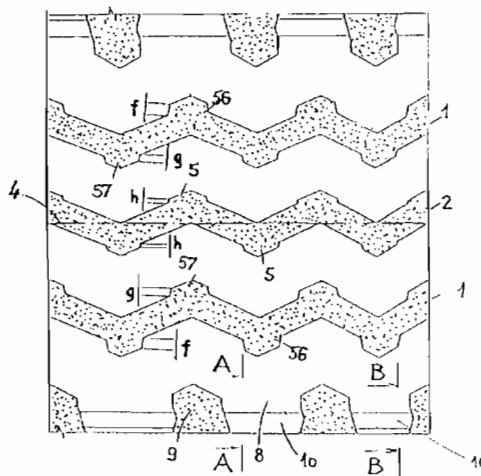

6 (51) B 60C 11/00

(21) 1370-95

(71) Matador, a. s., Púchov, SK;

(72) Hromka Vladimír, Ing., Beluša, SK; Rypák Martin, Ing., Púchov, SK;

(54) Dezén behúňa pneumatiky

(22) 02.11.95

(57) Dezén má všetky slepé priečne drážky (5, 56, 57) obvodových drážok (1, 2) usporiadané kolmo na obvodovú os (4) behúňa a dĺžka (f) vonkajších slepých priečných drážok (56) krajných obvodových drážok (1) je najmenej o 1,5 mm väčšia než dĺžka (g) vnútorných slepých priečných drážok (57) krajných obvodových drážok (1), ktorá je najmenej o 1,5 mm väčšia než dĺžka (h) slepých vnútorných drážok (5) strednej obvodovej drážky (2), pričom medzi širokými priečnymi drážkami (9) vytvorené priečne rebrá (8) majú svoju vonkajšiu bočnú plochu (10) opatrenú kososím podľa jedného z dvoch rôznych uhlov (α , β) pravidelne sa po obvode behúňa striedajúcich.

6 (51) B 60T 15/08

(21) 200-97

(71) DAEWOO ELECTRONICS CO., LTD., Seoul, KR;

(72) Kim Sang Kook, Seoul, KR; Oh Pahang Roc, Seoul, KR; Lee Hong Jae, Seoul, KR;

(54) Ventil využívajúci zliatiny s tvarovou pamäťou a antiblokovací brzdový systém vybavený týmto ventilom

(22) 14.07.95

(32) 15.07.94

(31) 1994/17255

(33) KR

(86) PCT/KR95/00090, 14.07.95

(57) Hlavný valec (220), brzda (254) kola (250) a hydraulické čerpadlo (242) sú spojené so vstupmi (22a, 24a) a výstupmi (22b, 24b) ventilu antiblokovacieho brzdového systému a elektronická riadiaca jednotka (70) je spojená so zliatinami s tvarovou pamäťou a uvádza do činnosti zmenu ich tvaru, čím sa uskutočňujú operácie stlačenia, uvoľnenia tlaku a udržiavania tlaku v súčinnosti s brzdovým tlakom brzdy (254) kola (250).

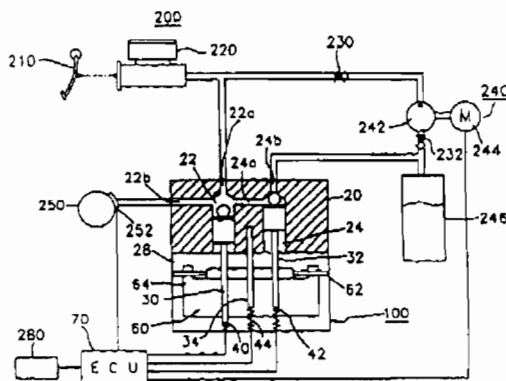

6 (51) B 65D 21/02, 81/26

(21) 925-96

(71) CAJEX INTERNATIONAL, Paris, FR;

(72) Bourjala Robert, Bastia, FR; Agostini Pierre Louis, Cervioni, FR; Guidicelli Pierre, Furiani, FR;

(54) Plastová prepravka

(22) 23.01.95

(32) 24.01.94

(31) 00704

(33) FR

(86) PCT/FR95/00071, 23.01.95

(57) Prepravka z plastickej hmoty (10), určená najmä na ukladanie a prepravu ovocia a zeleniny, je na obdĺžnikovom dne (12) a na stenách (14, 16) vybavená otvormi (20). Každý otvor (20) je obklopený von z prepravky orientovaným a tvarovaním za tepla vytvoreným výstupkom (22). Aspoň v dvoch rohoch obdĺžnikového dna (12) je výstupok (22a), obklopujúci otvor (20a), prispôsobený na vniknutie do vertikálneho kanálika prechádzajúceho dutou rohovou stojkou (18) spodnej, pod ňou ležiacej prepravky pri ich stohovaní niekoľkých na seba. Aspoň v obdĺžnikovom dne (12) prepravky sú tvarovaním za tepla vytvorené vypukliny (24) alebo vyklenutia, ktoré sú rozmiestnené medzi výstupkami (22), a ktoré sú orientované smerom do vnútra prepravky.

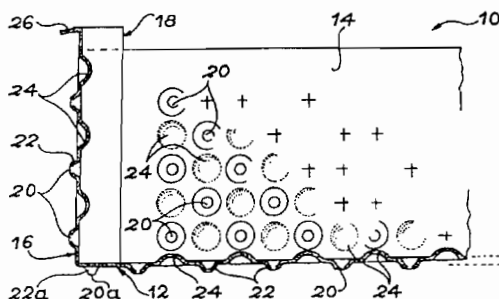
**6 (51) B 65D 25/54**

(21) 146-97

(71) SmithKline Beecham Corporation, Philadelphia, PA, US;

(72) Miller Charles Daniel, Rockford, IL, US; Kornick Joseph M., Chicago, IL, US; Pritchard Robert W., Pittsburg, PA, US;

(54) Škatuľa s priezorom na uloženie predmetov

(22) 02.08.95

(32) 04.08.94

(31) 08/286 146

(33) US

(86) PCT/US95/09753, 02.08.95

(57) Opísaná je škatuľa (10) na uloženie a ukázanie predmetu, ktorá obsahuje prvý základový člen (12) s priehľadnou plochou (18), umiestnenou tak, aby predmet, ktorý má byť uložený v škatuli, bol viditeľný cez priehľadnú plochu, keď je škatuľa v zatvorenej polohe. Škatuľa tiež obsahuje druhý základový člen (14) a záves (16), prepájajúci prvý a druhý základový člen. Prvý základový člen je pohyblivý vzhľadom na druhý základový

člen v rozsahu od zatvorenej polohy, v ktorej sú obvodové okraje (20, 22) uvoľniteľne spojitelné západkou, po otvorenú polohu, v ktorej sú základné členy aspoň čiastočne navzájom od seba vzdialené. Zatvorená poloha určuje dutý vnútorný priestor na uloženie predmetu, ktorý sa má doň umiestniť.

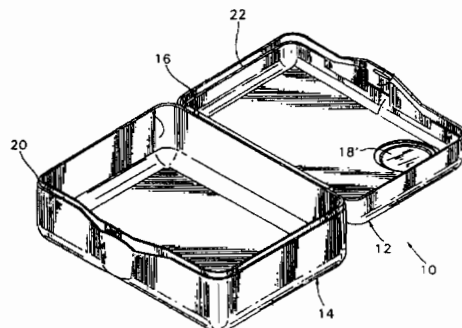
**6 (51) B 65D 51/16**

(21) 178-97

(71) BOEHRINGER INGELHEIM KG, Ingelheim am Rhein, DE;

(72) Kladders Heinrich, Mülheim, DE; Freund Bernhard, Gau-Algesheim, DE; Bachtler Wulf, Mainz, DE; Jaeger Joachim, Bruchsal, DE; Eicher Joachim, Dortmund, DE;

(54) Nádoba s uzáverom, uzáver a spôsob jej plnenia a vyprázdňovania

(22) 11.08.95

(32) 11.08.94

(31) P 44 28 434.9

(33) DE

(86) PCT/EP95/03183, 11.08.95

(57) Nádoba (3) s uzáverom (1) na tesnenie nádob bez plynových bublín, kde uzáver (1) vytlača pri nasadzovaní na hrdlo nádoby malú časť obsahu nádoby a súčasne umožňuje v nádobe zachytenému plynu unikáť jedným alebo viacerými odvetračovacími otvormi (6) predtým, ako uzáver (1) dosadne do polohy, v ktorej uzatvára uvedenú nádobu.

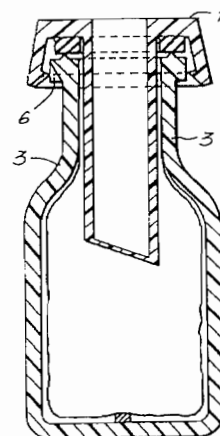

6 (51) B 65D 71/00, 5/46

(21) 11-97

(71) The Mead Corporation, Dayton, OH, US;

(72) Auclair Jean-Michel, Chateauroux, FR;

(54) **Kartón na nápojové kontajnery s rukoväťou páskového typu**

(22) 07.07.95

(32) 08.07.94

(31) 9413862.5

(33) GB

(86) PCT/US95/09430, 07.07.95

(57) Kartón na nápojové kontajnery zahŕňa rad otočne upevnených panelov (12, 14, 16, 18, 20), ktoré vytvárajú puzdro, a ďalej koncové uzatváracie panely (58, 58a), ktoré sú otočne pripojené k jednému z panelov, a slúžia na uzavretie, aspoň čiastočné, protiľahlých koncov puzdra. Jeden panel (20) zahŕňa pásku rukoväti (S), za ktorú sa kartón môže prenášať. Páska rukoväti (S) je v zloženom stave umiestnená v jednej rovine s jedným panelom (20), ak je kartón v tvare puzdra s otvorenými koncami, a je automaticky nastavená do pracovnej polohy, a to vtedy, ak sú koncové uzatváracie panely (58, 58a) v uzavretej polohe tak, že aspoň užívateľská časť (H) (prichádzajúca do styku s rukou užívateľa) pásky rukoväti vyčnieva z panela (20).

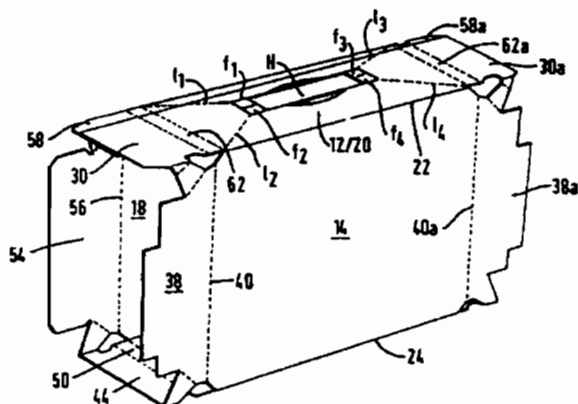

6 (51) B 65D 75/12

(21) 1408-96

(71) STARLINGER & CO. GESELLSCHAFT MBH, Wien, AT;

(72) Starlinger Huemer Franz, Wien, AT;

(54) **Vreca z polymérovej, najmä z polyolefinovej tkaniny, a spôsob jeho výroby**

(22) 26.04.95

(32) 04.05.94

(31) A 929/94

(33) AT

(86) PCT/AT95/00080, 26.04.95

(57) Vynález sa týka vreca z tkaniny (1) z jednoosovo pretiahnutých, účelne jednovrstvových polymérových, najmä polyolefinových, výhodne poly-

propylénových páskov, ktorá môže byť jednostranne alebo obojstranne potiahnutá termoplastickou plastovou hmotou, najmä polyolefinom, pričom tkaninou je hadicová tkanina (1) s kruhovým prierezom alebo plochá tkanina spojená do hadice, a aspoň jeden koniec, najmä truhlicovitého, prípadne kvádrovitého vreca je skladaním koncov tkaniny vytvarovaný na predovšetkým obdĺžnikovú plochu dna. Aspoň jeden koniec tohto vreca, predovšetkým plocha dna, je cez medzivrstvu najmä z termoplastického plastového, najmä polyolefinového, výhodne polypropylénového materiálu spojená pôsobením tepla s krycím listom (3) z tkaniny z jednoosovo pretiahnutých, polymérových, najmä polyolefinových, výhodne polypropylénových páskov, a že len zvonku sa nachádzajúca oblasť povrchu, najmä menej ako 30 % hrúbky materiálu tkaninových páskov plochy dna a krycieho listu, má v dôsledku tepelného pôsobenia dezorientované polymérové, najmä polyolefinové, výhodne polypropylénové molekuly, pričom vo zvyšujúcej oblasti materiálu existuje molekulová orientácia. Vynález sa týka aj spôsobu privárania krycieho listu na plochu dna vreca.

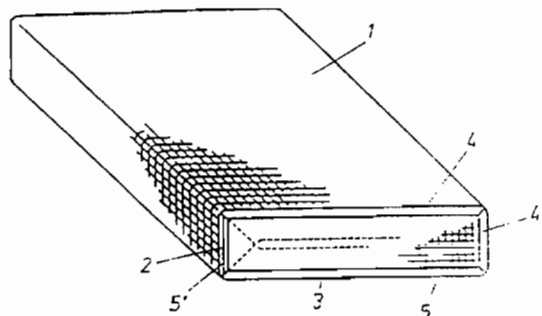

Trieda C

6 (51) C 01B 33/26, 35/12, 25/45, D 21H 17/69, 21/10

(21) 171-97

(71) MINERALS TECHNOLOGIES INC., New York, NY, US;

(72) Drummond Donald Kendall, Glenmoore, PA, US;

(54) **Syntetické minerálne mikročastice na retenčné prostriedky**

(22) 10.08.95

(32) 12.08.94

(31) 289 446

(33) US

(86) PCT/US95/10237, 10.08.95

(57) Syntetická mikročastica pripravená podľa spôsobu je obzvlášť užitočná pri procesoch výroby papiera, kde sú dôležité aspekty retencie, odvodnenia, formovania hárku a šetrenie nákladov.

6 (51) C 01F 7/00, C 01B 13/36**(21) 1395-96**

(71) ALUMINUM COMPANY OF AMERICA, Alcoa Center, PA, US;

(72) Martin Edward S., Alcoa Center, PA, US; Pearson Alan, Alcoa Center, PA, US;

(54) Syntetický meixneritový produkt a spôsob jeho výroby

(22) 06.01.95

(32) 29.04.94

(31) 08/235 504

(33) US

(86) PCT/US95/00167, 06.01.95

(57) Syntetický meixnerit, ktorý má zníženú úroveň kontaminácie uhličitanom je pripravený zlúčením oxidu horečnatého a oxidu hlinitého, výhodne práškoveho oxidu hlinitého, ktorý má plochu povrchu stanovenú metódou BET okolo 100 m²/g alebo väčšiu, v prostredí v podstate bez uhličitanu.**6 (51) C 02F 3/28, B 01D 53/52****(21) 1656-96**

(71) NEDERLANDSE ORGANISATIE VOOR TOEGEPAST NATUUR-WETENSCHAPPELUK ONDERZOEK TNO, Delft, NL;

(72) Langerwerf Josephus Sychbertus Adrianus, Delft, NL;

(54) Spôsob anaeróbného odstránenia zlúčenín síry z odpadovej vody

(22) 01.06.95

(32) 23.06.94

(31) 9401036

(33) NL

(86) PCT/NL95/00184, 01.06.95

(57) Spôsob anaeróbného odstránenia zlúčeniny síry z odpadovej vody, ktorá obsahuje uvedenú zlúčeninu, pozostáva z napustenia odpadovej vody do anaeróbného biologického reaktora, konverzie zlúčeniny síry v biologickom reaktore na sírnik, cirkulácie výtoku s obsahom sírnika z biologického reaktora v obtokovom potrubí (uvedené potrubie je tvorené čistiacim systémom na odstránenie sírnika z výtoku), odstránenia sírnika z výtoku dotykom s nosným plynom v čistiacom systéme, a z premeny sírnika na síru, kde sírnik je absorbovaný z nosného plynu v absorpčnom systéme pomocou absorpčnej kvapaliny. Absorpčná kvapalina prechádza v uzavretej slučke cez absorpčný systém a regeneračný systém a tvorí regenerovateľnú redox kvapalinu a regenerovateľná redox kvapalina má hodnotu pH v rozsahu od 4 do 7, výhodne asi 6,5.

6 (51) C 03C 1/02, 13/06, C 03B 1/02**(21) 1605-96**

(71) ROCKWOOL INTERNATIONAL A/S, Hedehusene, DK;

(72) Sorensen Lone Moller, Birkerod, DK; Christensen Vermund Rust, Roskilde, DK; Jensen Soren Lund, Holte, DK; Hoyer Hans, Roskilde, DK; Heldgaard Thomas, Taastrup, DK; Faarborg Jorgen, Porthcawl, Mid Glamorgan, GB; Sweeny Philip, Brymenyn, Mid Glamorgan, GB;

(54) Spôsob výroby minerálnych vlákien

(22) 14.06.95

(32) 15.06.94

(31) 9412007.8

(33) GB

(86) PCT/EP95/02306, 14.06.95

(57) Spôsob výroby minerálnych vlákien, pri ktorom sa minerálna vsádzka obsahujúca brikety taví v peci za vzniku taveniny, z ktorej sa vyrábajú umelé sklenené vlákna. Brikety sú nového typu a vyrábajú sa tlakovým formovaním zrnitého anorganického materiálu spojeného spojivom, ktoré obsahuje melasu s vápnom. Brikety obsahujú rastlinné vlákna na zvýšenie pevnosti výlisku bez slinovania.

6 (51) C 03C 13/06, C 03B 1/02**(21) 1603-96**

(71) ROCKWOOL INTERNATIONAL A/S, Hedehusene, DK;

(72) Sorensen Lone Moller, Birkerod, DK; Christensen Vermund Rust, Roskilde, DK; Jensen Soren Lund, Holte, DK; Hoyer Hans, Roskilde, DK; Faarborg Jorgen, Porthcawl, Mid Glamorgan, GB; Sweeny Philip, Brymenyn, Mid Glamorgan, GB;

(54) Spôsob výroby minerálnych vlákien

(22) 14.06.95

(32) 15.06.94

(31) 9412007.8

(33) GB

(86) PCT/EP95/02305, 14.06.95

(57) Spôsob výroby minerálnych vlákien s nízkym obsahom oxidu hlinitého z taveniny vyrobenej v peci roztavením vsádzky, ktorá obsahuje nové minerálne granuly, vyrábané tlakovým lisovaním kusového minerálneho materiálu majúceho obsah oxidu hlinitého pod 4 % hmotnostné a ďalej sa používa spojivo, ktoré v podstate neobsahuje hliník, a ktoré obsahuje lignín. Granuly výhodne obsahujú rastlinné alebo iné vlákna na zvýšenie pevnosti po lisovaní.

6 (51) C 03C 13/06, 1/00, 1/02, C 03B 1/02**(21) 1604-96**

(71) ROCKWOOL INTERNATIONAL A/S, Hedehusene, DK;

(72) Sorensen Lone Moller, Birkerod, DK; Jensen Soren Lund, Kobenhavn K, DK;

(54) Spôsob výroby minerálnych vlákien

(22) 02.06.95

(32) 15.06.94

(31) 9412011.0

(33) GB

(86) PCT/EP95/02109, 02.06.95

(57) Spôsob výroby sklenených vlákien (Man Made Vitreous Fibres), ktorý pozostáva z utvorenia lisovaných granúl z kusového minerálneho materiálu, ktorý obsahuje kontaminovaný zlievarenský piesok, ďalej utvorenia taveniny tým, že sa v peci roztaví vsádzka obsahujúca granuly a potom utvorenie vlákien z tejto taveniny. Uvedená tavenina a vlákna majú také zloženie, merané ako oxidy, že obsahujú Al₂O₃ v množstve neprevyšujúcom 4 % hmotnostné.

- 6 (51) C 03C 13/06, 3/087, 3/089
 (21) 10-97
 (71) ROCKWOOL AKTIEBOLAGET, Skövde, SE;
 (72) Perander Michael, Pargas, FI; Rönnlöf Björn, Pargas, FI;
 (54) **Kompozície skla na výrobu minerálnej vlny**
 (22) 13.06.95
 (32) 07.07.94
 (31) 9402405-6
 (33) SE
 (86) PCT/SE95/00714, 13.06.95
 (57) Kompozície skla na výrobu minerálnej vlny obsahujú 45 až 55 % hmotn. SiO_2 , až do 8 % hmotn. Al_2O_3 , až do 5 % hmotn. B_2O_3 , až do 10 % hmotn. $\text{FeO} + \text{Fe}_2\text{O}_3$, 32 až 45 % hmotn. $\text{CaO} + \text{MgO}$ a až do 6 % hmotn. $\text{Na}_2\text{O} + \text{K}_2\text{O}$ a 0,3 až 5 % hmotn. B_2O_3 .

- 6 (51) C 03C 17/36
 (21) 62-96
 (71) GUARDIAN INDUSTRIES CORP., Northville, MI, US;
 (72) Hartig Klaus W., Brighton, MI, US; Larson Steven L., Monroe, MI, US; Lingle Philip J., Temperance, MI, US;
 (54) **Sklenený povlečený výrobok s nízkou emisívitou so systémom vrstiev obsahujúcim dvojité striebornú vrstvu a z neho vyrobené izolačné sklenené jednotky**
 (22) 16.01.96
 (32) 17.01.95
 (31) 08/373 085
 (33) US
 (57) Sklenený povlečený výrobok so systémom vrstiev nanášateľných vákuovým naprašovaním, predovšetkým použiteľný v izolačných jednotkách ("IG"), ktorý obsahuje dve strieborné vrstvy navzájom oddelené vrstvou Si_3N_4 , ktoré majú hrúbku asi 700 Å až 1 100 Å a ďalej podložnú a kryciu vrstvu Si_3N_4 s hrúbkami asi 300 Å až 550 Å a asi 350 Å až 700 Å, takže takto povlečené sklo dosahuje hodnoty normálnej emisivity (E_n) menšie než asi 0,02 až 0,09 s dobrou trvanlivosťou a veľmi nízkou odrazivosťou.

- 6 (51) C 04B 7/00
 (21) 1273-96
 (71) Dyckerhoff AG, Wiesbaden, DE;
 (72) Günter Theodor, Tecklenburg, DE; Perbix Wolfgang, Dr., Wiesbaden, DE; Schneider Günter, Oestrich, DE;
 (54) **Spôsob výroby suspenzie zvlášť jemný cement/zvlášť jemné spojivo a zariadenie na realizovanie tohto spôsobu**
 (22) 04.10.96
 (32) 11.10.95
 (31) 195 37 874.1
 (33) DE
 (57) Spôsob výroby suspenzie systému zvlášť jemný cement/zvlášť jemné spojivo a zariadenie na realizovanie tohto spôsobu, kde v uzavretom okruhu sa najskôr zásobník (1) naplní vodou podľa dopredu stanovenej receptúry a čerpadlom (2) sa čerpá do miešiča (3) pracujúceho podľa Venturi-

ho princípu, pričom sa podtlakom, vytvoreným miešičom (3) pretekajúcou vodou, nasáva systém zvlášť jemný cement/zvlášť jemné spojivo, prípadne rovnako jemná suchá zmes z nádrže (4), umiestnenej na miešiči (3), za vzniku suspenzie podobnej zmesi a táto suspenzia sa dopravuje k zásobníku (1), kde sa miesiacim zariadením (5) mieša, hneď potom sa suspenzia najmenej raz zavádza opäť do obehu a po ukončení stanovenej prípravy sa z obehu v odberovom mieste (6) odberá, pričom čerpadlo (2) a miešič (3) sú usporiadané tak, že sú cez dopravné potrubie (7a, 7b, 7c) za sebou cyklicky radené.

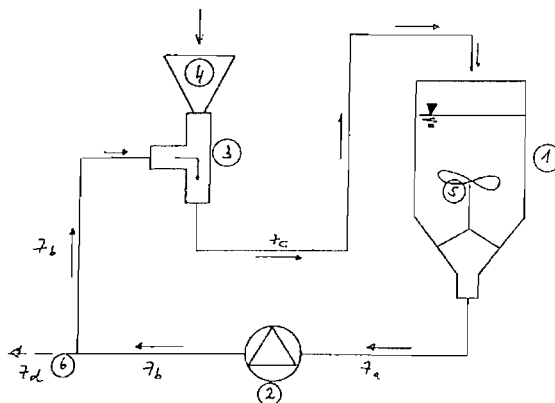

- 6 (51) C 04B 18/02
 (21) 1158-96
 (71) Deutsche Rockwool Mineralwool-GmbH, Gladbeck, DE;
 (72) Klose Gerd-Rüdiger, Dorsten, DE;
 (54) **Spôsob výroby tvarovaných telies z minerálnej vlny**
 (22) 09.03.95
 (32) 10.03.94
 (31) P 44 07 988.5
 (33) DE
 (86) PCT/EP95/00888, 09.03.95
 (57) Spôsob výroby tvarovaných telies z minerálnej vlny, pri ktorom sa minerálne vlákna doplnené spojivami v množstvách asi 1 až 10 % hmotn., vztiahnuté na celkovú hmotu, rozrežu na dĺžky niekoľkých milimetrov. Tieto minerálne vlákna, doplnené spojivami sa podrobia procesu peletizácie na vytvorenie guľovitých a valcovitých pelet s rozmermi asi 3 až 15 mm a pelety sa privedú na ďalšie spracovanie a vytvrdenie spojiva.

- 6 (51) C 04B 18/20, 16/06, B 28B 1/52
 (21) 951-95
 (71) Fulgurit Baustoffe GmbH, Wunstorf, DE;
 (72) Berkenkamp Rolf, Wunstorf, DE; Brix Horst, Dipl. Ing., Lindhorst, DE; Dietrich Johannes, Wunstorf, DE; Stumm Rudolf, Bad Soden-Salmünstger, DE;
 (54) **Spôsob výroby stavebnín, stavebných dielcov a panelov z cementu s vláknitým plnivom**

- (22) 27.07.95
 (32) 03.08.94, 12.07.95
 (31) P 44 27 383.4-45, 195 25 266.7
 (33) DE, DE
 (57) Spôsob výroby stavebnín, stavebných dielcov a panelov z cementu s vláknitým plnivom podľa Hatschekovho spôsobu sa vykonáva tak, že sa použije cement ako spojivo a vlákna, ako vlákna z buničiny, plastické vlákna a podobne, ako výstuž. Na dosiahnutie dostatočnej pevnosti a praktického zabránenia vzniku trhlin sa časť výstužných vlákien nahradí rozvláknenými plastickými zvyškami a/alebo plastickými odpadmi a/alebo rozvláknenými buničitými zvyškami a/alebo buničitými odpadmi.
-
- 6 (51) C 04B 22/16**
 (21) 1455-96
 (71) UNITED STATES GYPSUM COMPANY, Chicago, IL, US;
 (72) Espinoza Therese Ann, Wood Dale, IL, US; Miller Charles Joseph, McHenry, IL, US; Stevens Richard Byron, Lakewood, IL, US;
 (54) **Hotový cementový prostriedok**
 (22) 28.04.95
 (32) 12.05.94
 (31) 08/242 280
 (33) US
 (86) PCT/US95/05689, 28.04.95
 (57) Hotový cementový prostriedok vytvárajúci spojovaciu tuhú zmes, ak je spojený s účinným urýchľovačom, obsahuje ako plnivo hemihydrát síranu vápenatého a uhličitan vápenatý, fosfátový spomaľovač tuhnutia zbaavený vápnika, spojivo, zahusťovadlo a vodu.
-
- 6 (51) C 07K 14/635, A 61K 38/29**
 (21) 120-97
 (71) SANDOZ LTD., Basle, CH;
 (72) Cardinaux François, Dr., Seewen, CH; Feyen Jean Honoré M., Dr., Bettlach, FR; Gamse Rainer, Dr., Basle, CH; Gombert Frank Otto, Dr., Efringen-Kirchen, DE;
 (54) **Deriváty parathormónu a peptidu príbuzného parathormónu, spôsob ich prípravy a farmaceutické prostriedky, ktoré ich obsahujú**
 (22) 27.07.95
 (32) 28.07.94, 28.07.94
 (31) 9415254.3, 9415255.0
 (33) GB, GB
 (86) PCT/EP95/02993, 27.07.95
 (57) Deriváty parathormónu alebo peptidu príbuzného parathormónu vykazujú silnú antagonistickú aktivitu na PTH/PTHrP receptor, nachádza sa v nich aspoň jeden z aminokyselinových zvyškov, prirodzene sa vyskytujúcich v polohách 2 a 10, nahradený tryptofánom alebo iným aminokyselinovým zvyškom, ktorý obsahuje vo svojom postrannom reťazci aromatickú alebo heteroaromatickú skupinu, a je v nich ďalej aspoň jeden z aminokyselinových zvyškov, prirodzene sa vyskytujúcich v polohách 3 a 6, nahradený tryptofánom alebo iným aminokyselinovým zvyškom, ktorý obsahuje vo svojom postrannom reťazci aromatickú alebo heteroaromatickú skupinu. Tieto látky vykazujú farmakologickú účinnosť, napríklad na prevenciu alebo liečenie stavov, ktoré sú spojené so zvýšeným obsahom vápnika v plazme spôsobeným nadmerným uvoľňovaním parathormónu alebo peptidu príbuzného parathormónu. Opisuje sa tiež spôsob prípravy týchto zlúčenín a farmaceutické prostriedky, ktoré ich obsahujú.
-
- 6 (51) C 07C 211/55, C 07B 43/04**
 (21) 32-97
 (71) BAYER AKTIENGESELLSCHAFT, Leverkusen, DE;
 (72) Reinartz Klaus, Dr., Köln, DE; Brill Adolf, Kellinghusen, DE; Schuhmacher Fred, Schenefeld, DE;
 (54) **Spôsob výroby prípadne substituovaných 4-aminodifenylamínov**
 (22) 10.01.97
 (32) 11.01.96
 (31) 19600722.4
 (33) DE
 (57) Spôsob výroby prípadne substituovaných 4-aminodifenylamínov reakciou prípadne substituovaného anilínu s prípadne substituovaným nitrobenzénom v prítomnosti vody a/alebo alkoholov a anorganickej a/alebo organickej bázy. Následne sa získaný nitro- a/alebo nitrozodifenylamín hydrogenuje katalyticky v prítomnosti 25 až 80 % hmotn. vody, vzťahujúc na hmotnosť reakčnej zmesi z kondenzačnej reakcie, po skončení prijímania vodíka sa z hydrogenačnej zmesi odstráni hydrogenačný katalyzátor, prípadne sa k hydrogenačnej zmesi pridá 10 až 100 % obj. aromatického rozpúšťadla, vzťahujúc na celkový objem hydrogenačnej zmesi, vytvorená organická fáza sa oddelí pre izoláciu 4-aminodifenylamínu a vodná fáza sa opäť vráti do východiskovej reakčnej zmesi.
-
- 6 (51) C 07C 217/74**
 (21) 67-97
 (71) GRÜNENTHAL GMBH, Aachen, DE;
 (72) Buschmann Helmut, Dr., Aachen, DE; Winter Werner, prof., Dr., Aachen, DE; Graudums Ivars, Dr., Stolberg, DE; Jansen Peter, Eschweiler, DE; Strassburger Wolfgang Werner Alfred, prof., Dr., Würselen, DE; Friderichs Elmar Josef, Dr., Stolberg, DE;
 (54) **Spôsob výroby enantiomérov O-demetyltramadolu**
 (22) 17.01.97
 (32) 19.01.96
 (31) P 196 01 744.0
 (33) DE
 (57) Spôsob výroby enantiomérov O-demetyltramadolu, pri ktorom sa racemická soľ tramadolu prevedie na bázu, kyselinou L-(+)-vinnou sa zrážaním oddelia (-)-enantioméry tramadolu a po uvoľnení bázy sa s pomocou diizobutylaluminiumhydridu prevedie na (-)-enantiomér O-demetyltramadolu a z materského lúhu po vyzrážaní kyselinou

vinnou sa vyrobí (+)-enantiomér O-demetyltramadolu uvoľnením z tramadolovej bázy a reakciou s diizobutylalumiňiumhydridom, ako i použitie enantiomérov ako prostriedkov na tláenie bolesti.

6 (51) C 07C 217/74

(21) 68-97

- (71) GRÜNENTHAL GMBH, Aachen, DE;
 (72) Buschmann Helmut, Dr., Aachen, DE; Winter Werner, prof., Dr., Aachen, DE; Graudums Ivars, Dr., Stolberg, DE; Jansen Peter, Eschweiler, DE;

(54) Spôsob racemátového štiepenia tramadolu

(22) 17.01.97

(32) 19.01.96

(31) P 196 01 745.9

(33) DE

- (57) Spôsob racemátového štiepenia tramadolu, pri ktorom sa racemická soľ tramadolu prevedie na bázu, kyselinou L-(+)-vinnou sa zrážaním oddelia (-)-enantioméry tramadolu a z materského líhu po vyzrážaní kyselinou vinnou sa izoluje (+)-enantiomér tramadolu uvoľnením z tramadolovej bázy a následným prevedením na inú soľ ako vinnu.

6 (51) C 07C 227/16, 227/04

(21) 89-97

- (71) FRUCTAMINE S. p. A., Mozzo (Bg), IT;
 (72) Mauro Marina, Mozzo (Bg), IT; Minoja Fabrizio, Milano, IT; Viscardi Carlo Felice, Mozzo (Bg), IT; Gagna Massimo, Mozzo (Bg), IT;

(54) Spôsob výroby kyseliny 5-amino-2,4,6-trijód-1,3-benzéndikarboxylovej

(22) 17.05.96

(32) 23.05.95, 04.08.95

(31) MI95A 001045, RM95A 000549

(33) IT, IT

(86) PCT/EP96/02105, 17.05.96

- (57) Spôsob prípravy kyseliny 5-amino-2,4,6-trijód-1,3-benzéndikarboxylovej vzorca (I) zahŕňa nasledujúce kroky: a) katalytickú hydrogenáciu kyseliny 5-nitro-1,3-benzéndikarboxylovej v neutrálnom alebo zásaditom prostredí, ktorá poskytuje vodný roztok sodnej soli kyseliny 5-amino-1,3-benzéndikarboxylovej; b) priamu jediaciu roztoku sodnej soli kyseliny 5-amino-1,3-benzéndikarboxylovej získaného z kroku a), bez ďalšieho čistenia, roztokom ICl v HCl, pričom do roztoku sodnej soli kyseliny 5-amino-1,3-benzéndikarboxylovej je vopred pridaná HCl a H₂SO₄.

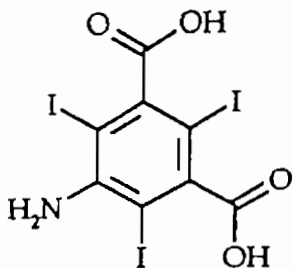

(I)

6 (51) C 07C 227/18, 313/06

(21) 87-97

- (71) FRUCTAMINE S. p. A., Mozzo (Bg), IT;
 (72) Mauro Marina, Mozzo (Bg), IT; Minoja Fabrizio, Milano, IT; Viscardi Carlo Felice, Mozzo (Bg), IT; Gagna Massimo, Mozzo (Bg), IT;

(54) Spôsob výroby dichloridu kyseliny 5-amino-2,4,6-trijód-1,3-benzéndikarboxylovej

(22) 17.05.96

(32) 23.05.95, 04.08.95

(31) MI95A 001044, RM95A 000550

(33) IT, IT

(86) PCT/EP96/02103, 17.05.96

- (57) Spôsob prípravy dichloridu kyseliny 5-amino-2,4,6-trijód-1,3-benzéndikarboxylovej zahŕňa reakciu v heterogénnej fáze medzi kyselinou 5-amino-2,4,6-trijód-1,3-benzéndikarboxylovou a tionylchloridom v rozpúšťadle vybranom zo skupiny pozostávajúcej z: (C₇-C₁₆) lineárnych alebo rozvetvených uhľovodíkov, (C₇-C₈) aromatických uhľovodíkov, 1,1,1-tri-chlóretánu, n-butylacetátu, diglymu (dietylénglykoldimetyéter), a v prítomnosti katalytického množstva tericárneho amínu.

6 (51) C 07C 231/02

(21) 88-97

- (71) FRUCTAMINE S. p. A., Mozzo (Bg), IT;
 (72) Mauro Marina, Mozzo (Bg), IT; Minoja Fabrizio, Milano, IT; Viscardi Carlo Felice, Mozzo (Bg), IT; Gatti Massimo, Mozzo (Bg), IT; Desantis Nicola, Mozzo (Bg), IT;

(54) Spôsob výroby dichloridu kyseliny S-(-)-5-[[2-(acetoxy)-1-oxopropyl]amino] -2,4,6-trijód-1,3-benzéndikarboxylovej

(22) 17.05.96

(32) 23.05.95, 04.08.95

(31) MI95A 001048, RM95A 000548

(33) IT, IT

(86) PCT/EP96/02104, 17.05.96

- (57) Spôsob výroby dichloridu kyseliny S-5-[[2-(acetyloxy)-1-oxopropyl]amino]-2,4,6-trijód-1,3-benzéndikarboxylovej so vzorcom (I), kde význam substituentov je uvedený v opise, zahŕňa reakciu medzi chloridom kyseliny S-(-)-[2-(acetyloxy)]propiónovej s dichloridom kyseliny 5-amino-2,4,6-trijód-1,3-benzénkarboxylovej, v aprotickom dipolárnom rozpúšťadle v prítomnosti kyseliny halogénvodíkovej.

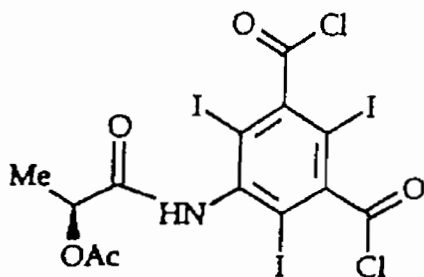

(I)

6 (51) C 07C 251/38, A 01N 37/50

(21) 475-90

- (71) BASF Aktiengesellschaft, Ludwigshafen, DE;
 (72) Schuetz Franz, Dr., Ludwigshafen, DE; Sauter Hubert, Dr., Mannheim, DE; Harreus Albrecht, Dr., Ludwigshafen, DE; Rohr Wolfgang, Dr., Wachenheim, DE; Hepp Michael, Dr., Ladenburg, DE; Brand Dr., Weinheim, DE; Wenderoth Bernd, Dr., Siegbert, Lampertheim, DE; Lorenz Gisela, Dr., Neustadt, DE; Ammermann Eberhard, Dr., Ludwigshafen, DE;

(54) Fungicídny prostriedok a spôsob výroby jeho účinnej zložky

(22) 01.02.90

(32) 09.03.89, 10.11.89

(31) P 39 07 629.6, P 39 37 457.2

(33) DE, DE

- (57) Fungicídny prostriedok obsahuje ako účinnú zložku aspoň jeden substituovaný oximéter vzorca (I), v ktorom R¹ znamená C₁-C₆-alkyl, C₃-C₆-halogénalkenyl, fenylo-C₁-C₆-alkyl, alebo fenylo-C₃-C₆-alkenyl, pričom fenylový kruh je prípadne substituovaný jedným alebo dvoma substituentmi zvolenými zo skupiny tvorenej C₁-C₂-halogénalkylom a halogénom; R² a R³ sú rovnaké alebo rozdielne a znamenajú vodík, C₁-C₄-alkyl, C₁-C₄-alkoxykupinu alebo halogén a R⁴ znamená vodík, C₁-C₆-alkyl alebo aryl, pričom aromatický kruh je prípadne substituovaný jedným alebo niekoľkými substituentmi zvolenými zo skupiny tvorenej C₁-C₄-alkylom, C₁-C₂-halogénalkylom, C₁-C₄-alkoxykupinou, C₁-C₂-halogénalkoxykupinou, halogénom, kyanoskupinou alebo nitroskupinou a X znamená CH alebo N. Ďalej sa opisuje spôsob výroby účinnej zložky všeobecného vzorca (I), spočívajúci v reakcii oximéteri, obsahujúceho substituenty R¹, R², R³ a R⁴, na hydroxyskupine s príslušne substituovaným benzylderivátom.

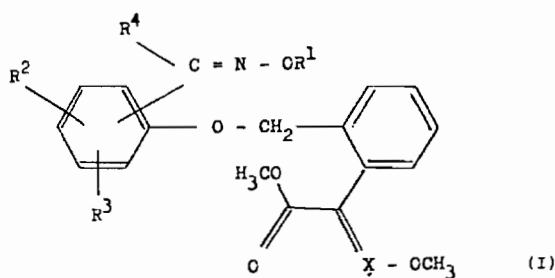

6 (51) C 07C 257/18, A 61K 31/155

(21) 18-97

- (71) BOEHRINGER INGELHEIM KG, Ingelheim am Rhein, DE;

- (72) Anderskewitz Ralf, Bingen, DE; Schromm Kurt, Ingelheim, DE; Renth Ernst-Otto, Ingelheim, DE; Birke Franz, Ingelheim, DE; Fügner Armin, Gau Algesheim, DE; Heuer Hubert, Schwabenheim, DE; Meade Christopher, Bingen, DE;

(54) Benzamidíny, spôsob ich výroby, farmaceutický prostriedok s ich obsahom a ich použitie

(22) 03.06.95

(32) 13.07.94

(31) P 44 24 714.1

(33) DE

(86) PCT/EP95/02113, 03.06.95

- (57) Benzamidíny vzorca (I) možno terapeuticky využiť ako antagonisty LTB₄-receptora.

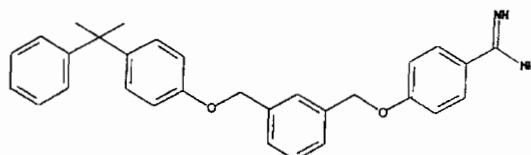

6 (51) C 07C 259/18, 271/64, 257/20, 257/18, A 61K 31/155

(21) 19-97

- (71) BOEHRINGER INGELHEIM KG, Ingelheim am Rhein, DE;

- (72) Anderskewitz Ralf, Bingen, DE; Schromm Kurt, Ingelheim, DE; Renth Ernst-Otto, Ingelheim, DE; Birke Franz, Ingelheim, DE; Fügner Armin, Gau Algesheim, DE; Heuer Hubert, Schwabenheim, DE; Meade Christopher, Bingen, DE;

(54) Substituované benzamidíny, spôsob ich výroby, farmaceutický prostriedok s ich obsahom a ich použitie

(22) 03.06.95

(32) 13.07.94

(31) P 44 24 713.3

(33) DE

(86) PCT/EP95/02112, 03.06.95

- (57) Substituované benzamidíny vzorca (I), kde významy A a R¹ až R⁴ sú uvedené v opise, možno terapeuticky využiť napríklad ako antagonisty LTB₄.

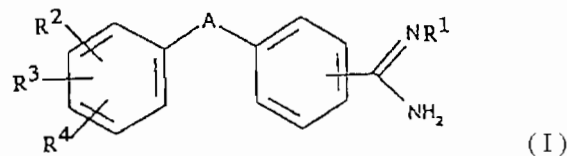

6 (51) C 07C 275/02, 335/04

(21) 1602-96

- (71) Hoechst Aktiengesellschaft, Frankfurt am Main, DE;

- (72) Englert Heinrich Christian, Dr., Hofheim, DE; Gerlach Uwe, Dr., Hattersheim, DE; Mania Dieter, Dr., Königstein, DE; Linz Wolfgang, Dr., Mainz, DE; Gögelein Heinz, Dr., Frankfurt, DE; Klaus Erik, Dr., Kelkheim, DE; Crause Peter, Dr., Offenbach, DE;

(54) Substituované chromanylsulfonyl(tio)močoviny, spôsob ich prípravy, ich použitie vo farmaceutických preparátoch, ako aj liečivá, ktoré ich obsahujú

- (22) 12.12.96
 (32) 14.12.95
 (31) 195 46 736.1
 (33) DE
 (57) Opisujú sa substituované chromanylsulfonyl(tio)močoviny všeobecného vzorca (I), v ktorom R¹ je vodík, C₁₋₄-alkyl, C₁₋₄-alkoxy, halogén, trifluórmetyl, aminoskupina, NH-C₁₋₄-alkyl, N-(C₁₋₄-alkyl)₂ alebo S-C₁₋₄-alkyl, R^{2a} je vodík alebo C₁₋₂-alkyl, R^{2b} a R^{2d} sú vždy vodík, C₁₋₂-alkyl, prípadne substituovaný fenyl alebo prípadne substituovaný benzyl, R^{2c} a R^{2e} sú vždy vodík alebo C₁₋₂-alkyl, R³ je vodík, C₁₋₄-alkyl, C₃₋₆-cykloalkyl, CH₂-C₃₋₆-cykloalkyl alebo trifluórmetyl, Q je (CH₂)_n, kde n má hodnotu 1 alebo 2, Z je síra alebo kyslík, a A je prípadne substituovaný fenyl, zvyšok nasýteného alebo nenasýteného laktámu alebo zvyšok heterocyklického bicyklického systému, a ich fyziologicky prijateľné soli. Tieto zlúčeniny sa používajú ako liečivá na liečenie porúch srdcového rytmu a na zabránenie arytmiicky podmienenej náhlej srdcovej smrti, na liečenie srdcovej nedostatočnosti a tiež zlyhanie srdca pri pôsobení šoku. Opisujú sa tiež spôsoby prípravy uvedených zlúčenín.

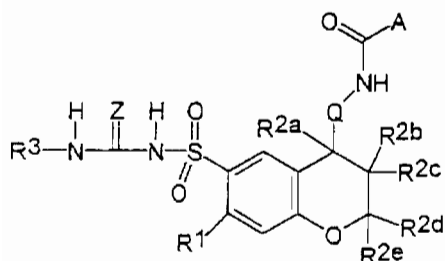

(I)

6 (51) C 07C 333/20 // C 10M 135/18

(21) 146-96

- (71) MOL MAGYAR OLAJ-ÉS GÁZIPARI RÉSZVÉNYTÁRSASÁG, Budapest, HU;
 (72) Jóvér Béla, Dr., chemik, Budapest, HU; Forstner János, chem. inž., Százhalombatta, HU; Petró József, chem. inž., Százhalombatta, HU; Szoboszlai Szabolcz, Dr., chem. inž., Százhalombatta, HU; Fekete Imre, chem. technik, Százhalombatta, HU; Csörgő Károly, inž., Százhalombatta, HU; Sztrehárszki Gyula, chem. technik, Százhalombatta, HU; Ráksi Gyula, chem. inž., Százhalombatta, HU; Kiss János, chem. inž., Almásfuzito, HU; Mikó Ferenc, Dr., chem. inž., Komárom, HU; Baladincz Jenő, chem. inž., Komárom, HU; Tóth József, chem. inž., Komárom, HU;

(54) Spôsob výroby metylén-bis(dibutyliditiokarbamát)u so zafarbením menším ako 2 podľa ASTM

- (22) 01.02.96
 (32) 03.02.95
 (31) P 95 00320
 (33) HU

(57) Metylén-bis(dibutyliditiokarbamát), so zafarbením menším ako 2 podľa ASTM, sa vyrába reakciou vodného roztoku dibutylamínu a hydroxidu sodného so sírouhlíkom pri teplote 15°C alebo nižšej, spracovaním reakčného produktu metylénchloridom, následným dvojstupňovým vákuovým stripovaním, pričom sa prvý stupeň uskutočňuje pri teplote 45 až 100°C a za tlaku 5 až 50 kPa, fázy sa oddeľia pri teplote 35 až 50°C a druhé vákuové stripovanie oddelenej organickej fázy sa uskutočňuje tiež pri teplote 45 až 100°C a za tlaku 5 až 50 kPa, oddelením fáz a odfiltrovaním vyzrážaného chloridu sodného. Produkt je antioxidantom a aditívom pre extrémne tlaky použiteľným v mnohých ropných výrobkoch, najmä v mazadlách.

6 (51) C 07D 209/12, 233/22, 233/02, A 61K 31/405, 31/415

(21) 699-96

- (71) PFIZER INC., New York, NY, US;
 (72) Hulin Bernard, Essex, CT, US; Treadway Judith Lee, Gales Ferry, CT, US; Martin William Holt, Essex, CT, US; Hoover Dennis Jay, Stonington, CT, US; Phillips Douglas, Gales Ferry, CT, US;

(54) Substituované N-(indol-1-karbonyl) glycinamidy, medzi produkty na ich výrobu a farmaceutické prostriedky na ich báze

- (22) 31.05.96
 (32) 06.06.95
 (31) 95/00442
 (33) IB

(57) Substituované N-(indol-1-karbonyl)glycinamidy a ich deriváty všeobecného vzorca (I), kde jednotlivé všeobecné symboly majú význam uvedený v nárokoch, sú inhibítormi glykogén fosforylázy, a preto sa môžu použiť ako liečivá na liečbu chorôb alebo stavov závislých od glykogén fosforylázy. Medzi produkty na prípravu týchto zlúčenín a farmaceutické prostriedky na báze substituovaných N-(indol-1-karbonyl)glycinamidov a ich derivátov všeobecného vzorca (I).

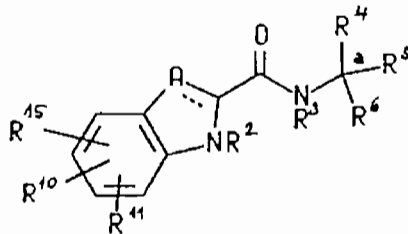

(I)

6 (51) C 07D 209/24, C 07C 211/15,
211/07, A 61K 31/40

(21) 6146-90

(71) ZENECA Limited, London, GB;

(72) Jacobs Robert Toms, Wilmington, DE, US;

(54) **5-(2-Metyl-4,4,4-trifluórbutylkarbamoyl)indo-
lové deriváty, spôsob ich prípravy a farma-
ceutické prípravky obsahujúce tieto deriváty**

(22) 10.12.90

(32) 11.12.89

(31) 8927981.4

(33) GB

(57) Sú opísané karbamoylové deriváty vzorca (I), ktoré antagonizujú farmakologické účinky leukotriénov, a ktoré sa môžu použiť v prípade, že sa takéto vyžaduje, predovšetkým pri liečení ochorení, ktorých chemizmus zahŕňa uvedené leukotriény, napríklad pri liečení alergických alebo zápalových ochorení, alebo endotoxických, alebo traumatických šokových stavov. Sú tiež opísané farmaceutické prípravky na použitie pri uvedenom liečení, obsahujúce uvedené deriváty, spôsoby ich použitia, spôsoby a medziprodukty na prípravu uvedených nových derivátov.

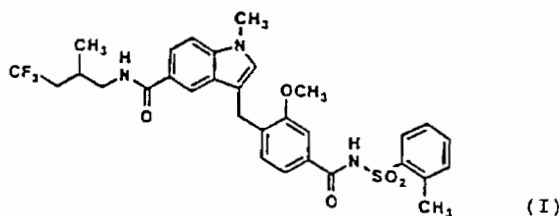

6 (51) C 07D 211/18, 409/06, 211/70, 295/135, 317/58,
211/52, 211/10, 401/12, 409/14, 401/04, 401/10,
A 61K 31/445, 31/50

(21) 1550-96

(71) H.LUNDBECK A/S, Copenhagen-Valby, DK;

(72) Perregaard Jens Kristian, Jaegerspris, DK; Stenberg John Willie, Copenhagen, DK; Hansen Bitten, Køge, DK;

(54) **4-Aryl-1-(indánmetyl, dihydrobenzofuránmetyl
alebo dihydrobenzotiofénmetyl)piperidínové,
tetrahydropyridínové alebo piperazínové zlú-
čeniny, ich použitie a farmaceutický prostriedok
s ich obsahom**

(22) 08.06.95

(32) 08.06.94

(31) 0649/94

(33) DK

(86) PCT/DK95/00230, 08.06.95

(57) 4-Aryl-1-(indánmetyl, dihydrobenzofuránmetyl alebo dihydrobenzotiofénmetyl)-piperidínové, -tetrahydropyridínové alebo -piperazínové zlúčeniny všeobecného vzorca (I), kde jeden z X a Y je CH₂ a druhý je jeden z CH₂, O a S; Z je N, C, CH alebo COH; Ar je voliteľne substituovaná arylová skupina; R¹ je vodík, alkyl, cykloalkyl, cykloalkylalkyl, aryl, arylalkyl, acyl, tioacyl, alkylsulfonyl, trifluórmetylsulfonyl, arylsulfonyl, skupina R⁹VCO, kde V je O alebo S a R⁹ je alkyl alebo aryl, alebo skupina R¹⁰R¹¹NCO-, alebo

R¹⁰R¹¹NCS-, pričom R¹⁰ a R¹¹ sú vodík, alkyl alebo aryl, alebo R¹⁰ a R¹¹ sú spolu viazané, aby vytvorili kruh; R² je vodík, alkyl, cykloalkyl alebo cykloalkylalkyl; alebo R¹ a R² sú spolu viazané, aby vytvorili kruh; R³ až R⁵ sú vodík, halogén, alkyl, alkylkarbonyl, fenyلكarbonyl, alkoxy, alkyltio, hydroxy, alkylsulfonyl, kyano, trifluórmetyl, cykloalkyl, cykloalkylalkyl alebo nitro; R⁶ a R⁷ sú vodík alebo alkyl, alebo sú navzájom viazané, aby vytvorili 3 až 7-členný kruh; R⁸ je vodík alebo alkyl; pôsobia na centrálné serotonergické receptory, a preto sú užitočné pri liečení určitých psychických a neurologických chorôb.

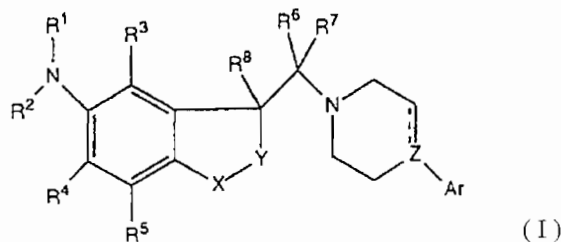

6 (51) C 07D 213/74, A 61K 31/44

(21) 130-97

(71) ZENECA Limited, London, GB;

(72) Mills Stuart Dennett, Macclesfield, Cheshire, GB;

(54) **Opticky aktívna (-)-(3R)-3-metyl-4-[4-(4-
pyridyl)piperazin-1-yl]fenoxy]maslová kyse-
lina a jej deriváty, spôsob ich prípravy a ich
použitie**

(22) 28.05.96

(32) 01.06.95, 07.09.95

(31) 08/457 538, 9518188.9

(33) US, GB

(86) PCT/GB96/01260, 28.05.96

(57) Opisuje sa nová opticky aktívna (-)-(3R)-3-metyl-4-[4-(4-(4pyridyl)-piperazin-1-yl)]fenoxy]maslová kyselina a jej farmaceuticky prijateľné soli, estery, amidy alebo solváty. Ďalej sa opisujú spôsoby prípravy týchto zlúčenín, farmaceutické kompozície obsahujúce tieto zlúčeniny a ich použitie na inhibíciu bunkovej adhézie, napr. agregácie krvných doštičiek.

6 (51) C 07D 213/79, 277/54, 333/40, 237/24, 263/48,
285/12, 333/32, 285/10, 213/56, 307/54, 295/14,
401/12, 409/12, 417/12

(21) 101-97

(71) ZENECA Limited, London, GB;

(72) Breault Gloria Anne, Congleton, Cheshire, GB; Oldfield John, Wilmslow, Cheshire, GB; Tucker Howard, Macclesfield, Cheshire, GB; Warner Peter, Macclesfield, Cheshire, GB;

(54) **Aromatické aminoétery, spôsoby ich prípravy
a farmaceutické prostriedky, ktoré ich obsahu-
jú**

(22) 21.07.95

(32) 25.07.94, 24.01.95

(31) 9414924.2, 9501288.6

(33) GB, GB

(86) PCT/GB95/01728, 21.07.95

(57) Sú opísané zlúčeniny všeobecného vzorca (I), kde A je prípadne substituovaný fenyl, naftyl, pyridyl, pyrazinyl, pyridazinyl, pyrimidyl, tienyl, tiazolyl, oxazolyl, tiadiazolyl majúci aspoň dva susedné kruhové atómy uhlíka alebo bicyklický systém, s predpokladom, že pripojené skupiny $-\text{CH}(\text{R}^3)\text{N}(\text{R}^2)\text{B}-\text{R}^1$ a $\text{OCH}(\text{R}^4)-\text{D}$ sú navzájom umiestnené v polohe 1,2 na kruhových atómov uhlíka, a že kruhový atóm umiestnený v polohe orto k pripojenej skupine $-\text{OCHR}^4-$ (a teda v polohe 3 vzhľadom na pripojenú skupinu $-\text{CHR}^3\text{NR}^2$) nie je substituovaný, B je prípadne substituovaný kruhový systém, D je prípadne substituovaný kruhový systém, R^1 má význam rôznych skupín uvedených v opise, R^2 je vodík C_{1-6} alkyl, C_{2-6} alkenyl, C_{2-6} alkinyl, fenyl C_{1-3} alkyl alebo 5- alebo 6-členný heteroaryl C_{1-3} alkyl, R^3 je vodík alebo C_{1-4} alkyl, R^4 je vodík alebo C_{1-4} alkyl a ich N -oxidy skupiny NR^2 , ich S-oxidy v kruhoch obsahujúcich síru, ich farmaceuticky prijateľné soli a in vivo hydrolyzovateľné estery a amidy. Ďalej je opísaný spôsob ich prípravy, medziprodukty pri ich príprave a ich použitie ako terapeutických činidiel a farmaceutické zmesi, ktoré ich obsahujú.

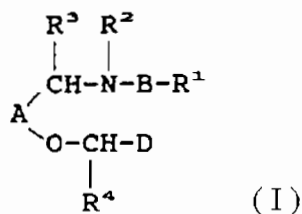

6 (51) C 07D 233/32, 401/06, A 61K 31/495, 31/415

(21) 1549-96

(71) H.LUNDBECK A/S, Copenhagen-Valby, DK;

(72) Perregaard Jens Kristian, Jaegerspris, DK; Moltzen Ejner Knud, Gentofte, DK;

(54) Zlúčenina účinná ako serotonín 5-HT_{1A} a dopamín D₂ receptorové ligandy, farmaceutická kompozícia a použitie

(22) 08.06.95

(32) 08.06.94

(31) 0657/94

(33) DK

(86) PCT/DK95/00229, 08.06.95

(57) Opísané sú 4-fenylpiperazínové, 4-fenylpiperidínové a 4-fenyl-1,2,3,6-tetrahydropyridínové zlúčeniny všeobecného vzorca (I), kde A je alkylén, alkenylén, alkinylén a C_{3-7} cykloalkylén; R^1 je C_{3-10} alkyllová, alkenylová alebo alkinylová skupina, cykloalk(en)yl, cykloalk(en)yl-alk(en/in)yl, trifluórmetylsulfonyl alebo alkylsulfonyl, R^2 a R^5 sú voliteľné zo skupiny substituentov uvedenej v opise; R^9 a R^{10} sú vodík, alkyl, alebo spolu tvoria etylénový lebo propylénový mostík; W je O alebo S; V je O, S, CR^6R^7 , alebo NR^8 , kde R^6 , R^7 a R^8 sú vodík alebo alkyl, alkenyl, cykloalkyl, cykloalkylalkyl, voliteľne substituovaný arylalkyl alebo aryl, alebo R^6 a R^7 tvoria 3 až 7-členný spirokruh; Z je $-(\text{CH}_2)_m-$, pričom m je 2 alebo 3, alebo Z je $-\text{CH}=\text{CH}-$; X je N, C alebo CH; vykazujú účinky

na centrálne 5-HT_{1A} a dopamín D₂ receptory. Tieto zlúčeniny sú užitočné pri liečení určitých psychických alebo neurologických chorôb, najmä psychózy.

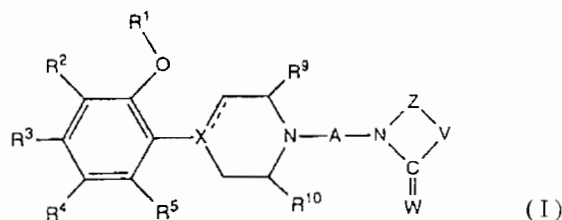

6 (51) C 07D 237/04, A 61K 31/50

(21) 1100-96

(71) Merck Patent GmbH, Darmstadt, DE;

(72) Jonas Rochus, Dr., Darmstadt, DE; Wolf Michael, Dr., Darmstadt, DE; Beier Norbert, Dr., Darmstadt, DE;

(54) Derivát arylalkyldiazinónu, spôsob jeho prípravy a farmaceutický prostriedok, ktorý ho obsahuje

(22) 26.08.96

(32) 14.09.95

(31) 195 33 975.4

(33) DE

(57) Derivát arylalkyldiazinónu všeobecného vzorca (I), kde B znamená aromatický heterocyklus s 1 až 4 N, O a/alebo S, viazaný prostredníctvom N alebo C, prípadne s 1, 2 alebo 3 substituentmi zo súboru Hal, A a OA a prípadne kondenzovaný na benzénový alebo pyridínový kruh, Q znamená C_{1-6} alkylén alebo chýba, X znamená metylén, S alebo O, R^1 a R^2 znamená od seba nezávisle H alebo A, R^3 a R^4 znamená od seba nezávisle OH, $-\text{OR}^5$, $-\text{SR}^5$, $-\text{SOR}^5$, $-\text{SO}_2\text{R}^5$, Hal, metyléndioxy, $-\text{NO}_2$, $-\text{NH}_2$, NHR^5 alebo NR^5R^6 , R^5 a R^6 znamená od seba nezávisle A, C_{3-7} cykloalkyl, C_{4-8} metylén-cykloalkyl alebo C_{2-8} alkenyl, A znamená C_{1-10} alkyl, prípadne substituovaný 1 až 5 F a/alebo Cl. Hal znamená F, Cl, Br alebo J, a jeho fyziologicky vhodné soli vykazujú brzdenie fosfodiesterázy IV a sú vhodné na ošetrovanie zápalových procesov ako tiež alergií, astmy a autoimunitných ochorení.

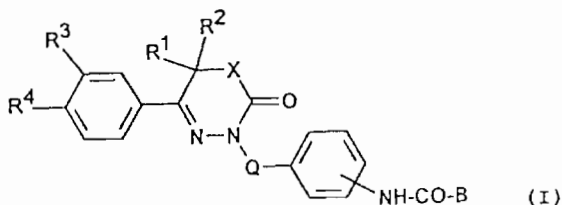

6 (51) C 07D 239/04, A 61K 31/495

(21) 387-96

(71) PFIZER INC., New York, NY, US;

(72) Schnur Rodney Caughren, Noank, CT, US; Arnold Lee Daniel, Westborough, MA, US;

(54) 4-(Substituovaný fenylamino)chinazolinové deriváty, spôsob ich výroby a farmaceutické prostriedky na ich báze

- (22) 06.06.95
 (32) 30.03.95
 (31) 08/413 300
 (33) US
 (86) PCT/IB95/00436, 06.06.95
 (57) Opísané sú 4-(substituovaný fenylamino)chinazolínové deriváty všeobecného vzorca (I), kde jednotlivé všeobecné symboly majú význam uvedený v nárokoch a ich farmaceuticky vhodné soli a proliečivá, spôsob výroby týchto látok a farmaceutické prostriedky na ich báze. Uvedené zlúčeniny sú vhodné na liečbu hyperproliferatívnych chorôb.

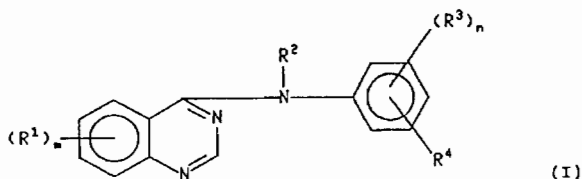

- 6 (51) C 07D 239/70, A 61K 31/505, C 07D 487/04, 513/04, 498/04, 495/04, 513/14, A 61K 31/495
 // (C 07D 487/04, 239:00, 209:00)
 (C 07D 513/04, 277:00, 239:00)

(21) 895-96

- (71) Warner-Lambert Company, Morris Plains, NJ, US;
 (72) Bridges Alexander James, Saline, MI, US; Denny William Alexander, Auckland, NZ; Fry David, Ypsilanti, MI, US; Kraker Alan, Ann Arbor, MI, US; Meyer Robert, Ann Arbor, MI, US; Rewcastle Gordon William, Auckland, NZ; Thompson Andrew Mark, Auckland, NZ; Showalter Howard Daniel Hollis, Ann Arbor, MI, US;

(54) Tricyklické zlúčeniny, farmaceutické prostriedky na ich báze a spôsob prevencie implantácie blastocytu

(22) 23.01.95

(32) 25.01.94, 25.01.94, 23.12.94

(31) 186 735, 186 745, 358 352

(33) US, US, US

(86) PCT/US95/00911, 23.01.95

- (57) Tricyklické zlúčeniny všeobecného vzorca (I), kde 1) Y a Z sú C alebo N, 2) jeden z Y a Z je C=C alebo C=N, pričom zvyšný z Y a Z je jednoduchá väzba medzi dvoma aromatickými kruhmi, alebo 3) jeden z Y a Z je N, O alebo S, pričom zvyšný z Y a Z je jednoduchá väzba medzi dvoma aromatickými kruhmi; každý z A, B, D a E môže predstavovať C alebo až dva z nich môžu predstavovať N. X je O, S, NH alebo NR⁹, kde R⁹ je nižší alkyl, hydroxy, amino, nižší alkoxy alebo nižší monoalkylamino; m je 0 až 3; Ar je fenyl, tienyl, furyl, pyrolyl, pyridyl, pyrimidinyl, imidazolyl, pyrazinyl, oxazolylskupina, tiazolyl, naftyl, benzotienyl, benzofuryl, indolyl, chinolyl, izochinolyl alebo chinazolínyl a ostatné podmienky sú vysvetlené v opisnej časti. Tieto látky sú inhibítory epidermálneho rastového faktora. Farmaceutické prostriedky na ich báze a spôsob prevencie implantácie blastocytu.

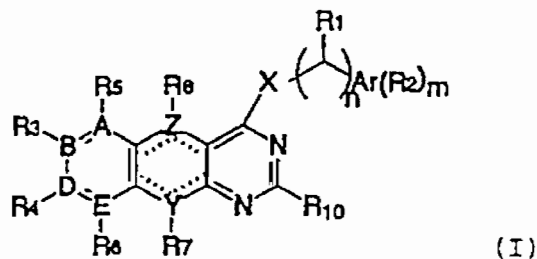

- 6 (51) C 07D 251/16, 251/20, A 01N 43/647

(21) 693-96

- (71) American Cyanamid Company, Wayne, NJ, US;
 (72) Crews Alvin D. jr., Voorhees, NJ, US; Harrington Philip Mark, Cranbury, NJ, US; Karp Gary M., Orinceton Junction, NJ, US; Manfredi Mark Ch., Hamilton, NJ, US; Guaciaro Michael A., Hightstown, NJ, US;

(54) 1-(3-Heterocyklylfenyl)-s-triazín-2,4,6-oxo-alebo tiotrióny a herbicídne prostriedky na ich báze

(22) 29.05.96

(32) 02.06.95, 02.06.95, 02.06.95, 02.06.95, 02.06.95, 02.06.95, 02.06.95, 02.06.95

(31) 08/459 868, 08/458 211, 08/459 919, 08/459 950, 08/458 639, 08/458 324, 08/458 920, 08/459 567

(33) US, US, US, US, US, US, US, US

- (57) 1-(3-Heterocyklylfenyl)-s-triazín-2,4,6-oxo-alebo tiotrióny všeobecného vzorca (I), kde jednotlivé všeobecné symboly majú význam uvedený v nárokoch, sú herbicídnymi činidlami. Sú opísané tiež herbicídne prostriedky na ich báze a spôsob potlačovania nežiaducich druhov rastlín.

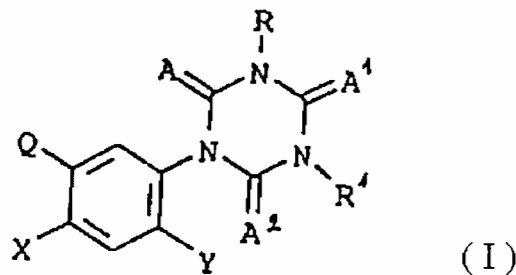

- 6 (51) C 07D 251/24

(21) 1601-96

(71) CIBA SC Holding AG, Basel, CH;

- (72) Orban Ivan, Dr., Basle, CH; Holer Martin, Magden, CH; Kaufmann André, Lampenberg, CH;

(54) Spôsob prípravy 2-(2,4-dihydroxyfenyl)-4,6-bis-(2,4-dimetylfenyl)-s-triazínu

(22) 12.12.96

(32) 14.12.95

(31) 3541/95

(33) CH

- (57) Opisuje sa spôsob prípravy 2-(2,4-dihydroxyfenyl)-4,6-bis(2,4-dimetylfenyl)-s-triazínu vzorca (I), ktorý spočíva v tom, že sa nechá reagovať kyanúrchlorid vzorca (II) pri teplote 0 až 110°C

v prítomnosti Lewisovej kyseliny v pomere 2,3 až 3,0 mol Lewisovej kyseliny na 1 mol použitého kyanúrchloridu v prítomnosti aspoň jedného inertného chlórovaného aromatického rozpúšťadla s 1,3-xylénom vzorca (III) v pomere 2,1 až 2,5 mol zlúčeniny vzorca (III) na 1 mol použitého kyanúrchloridu, pričom zlúčenina vzorca (III) sa pridáva v priebehu 5 až 30 hodín, za vzniku zlúčeniny vzorca (IV) a potom sa bez izolácie získaná zlúčenina vzorca (IV) nechá reagovať s rezorcinolom v pomere 0,5 až 1,0 mol resorcinolu na 1 mol použitého kyanúrchloridu pri teplote 1 až 100°C za vzniku zlúčeniny vzorca (I).

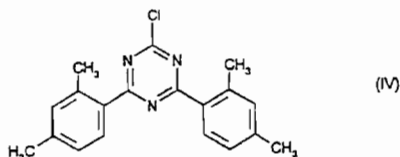
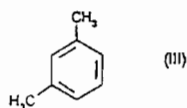
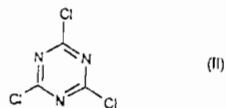
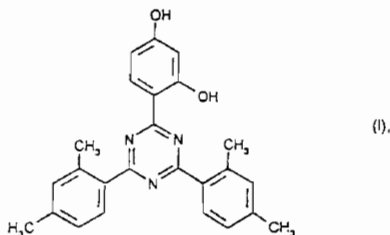

6 (51) C 07D 251/30, 251/14, A 01N 43/66

(21) 692-96

- (71) American Cyanamid Company, Wayne, NJ, US;
 (72) Crews Alvin D. jr., Voorhees, NJ, US; Harrington Philip Mark, Cranbury, NJ, US; Karp Gary M., Orinceton Junction, NJ, US; Gill Simon D., Colchester, Essex, GB; Dieterich Petra, Southampton, Hampshire, GB;

(54) 3-(3-Aryloxyfenyl)-1-(substituovaný metyl)-s-triazín-2,4,6-oxo alebo tiotrióny, spôsob ich výroby a herbicídne prostriedky

(22) 29.05.96

(32) 02.06.95, 02.06.95, 02.06.95, 02.06.95, 02.06.95

(31) 08/458 635, 08/459 439, 08/459 562, 08/459 155, 08/458 336

(33) US, US, US, US, US

(57) Sú opísané 3-(3-aryloxyfenyl)-1-(substituovaný metyl)-s-triazín-2,4,6-oxo- alebo tiotrióny všeobecného vzorca (I), kde všeobecné symboly

majú význam uvedený v nárokoch, spôsob ich výroby a herbicídne prostriedky, ktoré ich obsahujú.

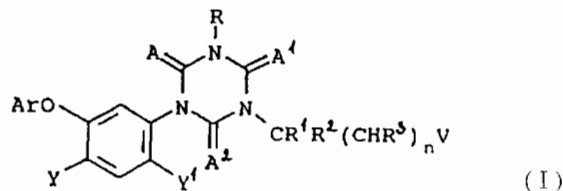

6 (51) C 07D 263/58, 213/74, A 61K 31/42, 31/44

(21) 122-97

(71) SMITHKLINE BEECHAM P.L.C., Brentford, Middlesex, GB;

(72) Haigh David, Epsom, Surrey, GB; Rami Harshad Kantilal, Epsom, Surrey, GB;

(54) Benzoxazoly, pyridínové deriváty, spôsob ich výroby, farmaceutický prostriedok s ich obsahom, ich použitie a medziprodukt

(22) 28.07.95

(32) 29.07.94, 19.12.94, 17.05.95

(31) 9415330.1, 9425599.9, 9509923.0

(33) GB, GB, GB

(86) PCT/EP95/03038, 28.07.95

(57) Látka so vzorcom (I) alebo jej farmaceuticky prijateľná soľ a/alebo jej farmaceuticky prijateľný solvát, kde R⁰ znamená 2-benzoxazolyl a R¹ znamená CH₂OCH₃ alebo CF₃; spôsob prípravy tejto látky a použitie takýchto látok a zmesí v medicíne.

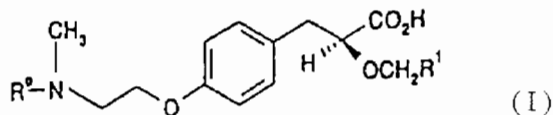

6 (51) C 07D 285/00, 417/00, C 07F 7/10,

A 01N 43/72, 55/10

(21) 4-97

(71) CIBA-GEIGY AG, Basle, CH;

(72) Stoller André, Blotzheim, FR; Haake Manfred, Marburg, DE; Zondler Helmut, Bottmingen, CH;

(54) 1,2,4,6-Tiatriazíny, spôsob ich prípravy, herbicídne prostriedky, ktoré ich obsahujú, a ich použitie

(22) 26.06.95

(32) 07.07.94

(31) 2175/94-3

(33) CH

(86) PCT/EP95/02478, 26.06.95

(57) Opisujú sa 1,2,4,6-tiatriazíny všeobecného vzorca (I), v ktorom R¹ je organický zvyšok definovaný v nároku 1, symboly R² a R³ nezávisle od seba sú vždy vodík, aminoskupina, hydroxyskupina alebo organický zvyšok definovaný v nároku 1, X je atóm kyslíka alebo skupina S(O)_x, kde x má hodnotu 0, 1 alebo 2 a R⁴ je organický zvyšok definovaný v nároku 1 a ich soli. Tieto zlúčeniny sú veľmi vhodné ako herbicídy. Ďalej sa opisuje spôsob prípravy týchto zlúčenín, herbicídne prostriedky, ktoré ich obsahujú, a ich použitie.

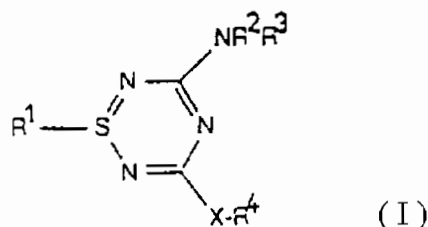

6 (51) C 07D 305/14, 305/08

(21) 100-97

(71) INDENA S.p.A., Milano, IT;

(72) Bombardelli Ezio, Milano, IT; Bellis Paolo, Milano, IT; Gabetta Bruno, Milano, IT;

(54) Semisyntetický taxán, spôsob jeho prípravy a jeho použitie, medziprodukt, farmaceutický prostriedok s jeho obsahom

(22) 21.07.95

(32) 26.07.94, 19.06.95

(31) MI94A 001592, RM95A 000413

(33) IT, IT

(86) PCT/EP95/02896, 21.07.95

(57) Opísaný je semisyntetický taxán získaný oxidáciou a stereošpecifickou redukciou 10-deacetylbatatínu III a postupnou esterifikáciou substitúovaným izoserínovým reťazcom pri príprave analógov taxolu. Produkty podľa vynálezu majú cytotoxické a antitumorózne účinky a pri vhodnej formulácii ich možno podávať injekčne a/alebo perorálne.

6 (51) C 07D 319/20, 327/06, 265/36, 317/62, C 07C 205/37

(21) 99-97

(71) DUPHAR INTERNATIONAL RESEARCH B.V., Weesp, NL;

(72) Buiizer Nicolaas, Weesp, NL; Kruse Chris G., Weesp, NL; Schenk Klara M., Weesp, NL; Shadid Belal, Weesp, NL;

(54) Spôsob stereoselektívnej prípravy enantioméru heterobicyklického alkoholu

(22) 22.01.97

(32) 25.01.96

(31) 96200169.9

(33) EP

(57) Spôsob stereoselektívnej prípravy enantioméru heterobicyklického alkoholu, pri ktorom sa čistý enantiomér všeobecného vzorca (I) pripraví zo zlúčeniny všeobecného vzorca (II) reakciou so zlúčeninou všeobecného vzorca (III), kde substituenty sú opísané v nárokoch, a ďalej podrobením vzniknutej zlúčeniny reakciou odstraňujúcej ochrannú skupinu, uzatvárajúcej kruh, prípadne odstránením ochrannej skupiny hydroxylovej skupiny s uzavretým kruhom. Ďalej sa opisujú enantiomérené čisté medziprodukty, spôsob prípravy týchto medziproduktov a spôsob prípravy východiskovej látky.

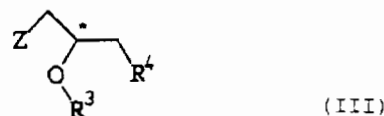
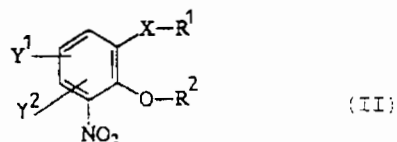
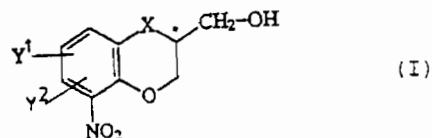

6 (51) C 07D 401/12, A 61K 31/395

(21) 1541-96

(71) JOHN WYETH & BROTHER LIMITED, Taplow, Maidenhead, Berkshire, GB;

(72) Brightwell Christopher Ian, Taplow, Maidenhead, Berkshire, GB; Kelly Michael Gerard, Taplow, Maidenhead, Berkshire, GB;

(54) Deriváty piperazínu, spôsob ich prípravy a ich použitie ako 5HT1A antagonistov

(22) 01.06.95

(32) 03.06.94

(31) 9411099.6

(33) GB

(86) PCT/GB95/01263, 01.06.95

(57) Zlúčeniny, ktoré majú všeobecný vzorec A, kde R^a a R^b každý predstavuje vodík alebo metyl a R^c je vodík, halogén alebo C₁₋₄ alkyl voliteľne vo forme farmaceuticky prijateľnej adičnej soli. Zlúčeniny sú vhodné pri liečbe porúch CNS. Spôsob prípravy týchto zlúčenín zahŕňa acyláciu príslušného amínu kyselinou cyklohexánkarboxylovou alebo jej acylačným derivátom, alebo alkyláciu príslušného amidu s príslušným alkylačným činidlom.

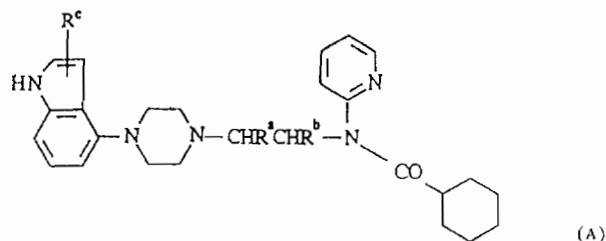

- 6 (51) C 07D 401/12, 307/94, 307/79,
A 61K 31/34, 31/44
(21) 2-97
(71) BYK GULDEN LOMBERG CHEMISCHE
FABRIK GMBH, Konstanz, DE;
(72) Amschler Hermann, Radolfzell, DE; Flockerzi
Dieter, Allensbach, DE; Gutterer Beate, Allens-
bach, DE; Hatzelmann Armin, Konstanz, DE;
Schudt Christian, Konstanz, DE; Beume Rolf,
Konstanz, DE; Häfner Dietrich, Konstanz, DE;
Kley Hans-Peter, Allensbach, DE; Ulrich Wolf-
-Rüdiger, Konstanz, DE; Thibaut Ulrich, Kon-
stanz, DE;
(54) Dihydrobenzofurány, spôsob ich výroby, far-
maceutický prostriedok s ich obsahom a ich
použitie
(22) 19.07.95
(32) 22.07.94
(31) 2323/94-3
(33) CH
(86) PCT/EP95/02841, 19.07.95
(57) Sú opísané látky so vzorcom (I), v ktorom R₁,
R₂, R₃ a R₄ majú význam uvedený v opise, spô-
sob ich výroby, farmaceutický prostriedok s ich
obsahom a ich použitie ako účinných PDE-
-inhibítorov.

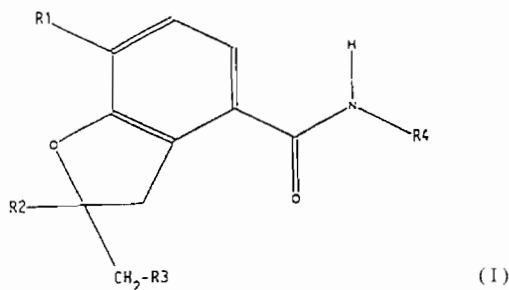

- 6 (51) C 07D 401/12, 235/28
(21) 48-97
(71) ASTRA AKTIEBOLAG, Södertälje, SE;
(72) Larsson Erik Magnus, Bromma, SE; Stenhede
Urban Jan, Södertälje, SE; Sörensen Henrik,
Mölnlycke, SE; Von Unge Per Oskar Sverker,
Fjärås, SE; Cotton Hanna Kristina, Årsta, SE;
(54) Spôsob prípravy substituovaných sulfoxidov
(22) 05.07.95
(32) 15.07.94
(31) 9402510-3
(33) SE
(86) PCT/SE95/00818, 05.07.95
(57) Je opísaný spôsob prípravy jednotlivých enan-
tiomérov omeprazolu alebo jeho alkalických solí,
alebo ďalších opticky čistých substituovaných 2-
-(2-pyridinylmetylsulfinyl)-1H-benzimidazolov,
ako aj ďalších štruktúrne príbuzných sulfoxidov
alebo ich alkalických solí, ktorý zahŕňa asy-
metrickú oxidáciu prochirálného sulfidu na jednotli-
vé enantioméry alebo enantioméne obohatené
formy zodpovedajúcich sulfoxidov, enantioméne
sulfoxidy pripravené týmto spôsobom a ich po-
užitie v zdravotníctve.

- 6 (51) C 07D 417/04, 417/14, A 61K 31/435, 31/505
(21) 1574-96
(71) DAINIPPON PHARMACEUTICAL CO.,
LTD., Osaka-shi, Osaka, JP;
(72) Tomita Kyoji, Toyonaka-shi, Osaka, JP; Chiba
Katsumi, Osaka-shi, Osaka, JP; Kashimoto Shi-
geki, Osaka-shi, Osaka, JP; Shibamori Koh-
-ichiro, Nishinomiya-shi, Hyogo, JP; Tsuzuki Ya-
sunori, Toyonaka-shi, Osaka, JP;
(54) Protinádorové látky a spôsob ich prípravy
(22) 06.06.95
(32) 14.06.94, 28.07.94, 15.11.94, 28.12.94, 13.03.95
(31) 156578/1994, 197921/1994, 306914/1994,
339956/94, 81705/1995
(33) JP, JP, JP, JP, JP
(86) PCT/JP95/01110, 06.06.95
(57) Sú opísané deriváty pyridónkarboxylovej kyseliny
všeobecného vzorca (I) alebo ich solí, kde R₁
je vodíkový atóm alebo halogén, R₂ je karboxy-
lová skupina, R₃ je vodíkový atóm, A je dusíkový
atóm alebo CH₂ skupina, m je 1 alebo 2, Y je od-
strániteľná skupina alebo skupina podľa všeobec-
ného vzorca (III), kde R₄ je vodíkový atóm alebo
nižšia alkylová skupina, Z je vodíkový atóm,
nižšia alkylová skupina, R₅ je vodíkový atóm,
nižšia alkylová skupina, n je 0 alebo 1 a p je 1,
2, 3 alebo 4, spôsob výroby týchto látok a spôsob
výroby farmakologických protinádorových prepa-
rátov, obsahujúcich spomenuté látky ako aktívnu
zložku.

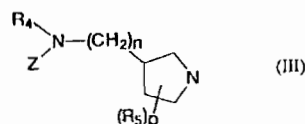
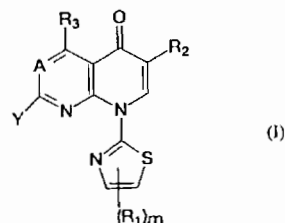

- 6 (51) C 07D 417/12, 407/12, A 61K 31/41, 31/35
(21) 1500-96
(71) BAYER AKTIENGESELLSCHAFT, Leverku-
sen, DE;
(72) Grunenberg Alfons, Dr., Dormagen, DE; Brehm
Oliver, Dr., Wuppertal, DE; Conrad Michael, Dr.,
Wuppertal, DE; Seidel Dietrich, Dr., Wuppertal,
DE;
(54) Kryštalický hydrochlorid(R)-(-)-2-[N-[4-(1,1-
-dioxido-3-oxo-2,3-dihydrobenzizotiazol-2-
-yl)butyl]aminometyl]-chrómanu, spôsob jeho
výroby, farmaceutický prostriedok túto látku
obsahujúci a jeho použitie

- (22) 21.11.96
 (32) 22.11.95
 (31) 19543478.1
 (33) DE
 (57) Riešenie sa týka kryštalickej formy hydrochloridu (R)-(-)-2-{N-[4-(1,1-dioxido-3-oxo-2,3-dihydro-benzizotiazol-2-yl)-butyl]-aminometyl}-chrómanu, ktorá sa vyskytuje ako stabilná forma pri teplote miestnosti, spôsobu jeho výroby, farmaceutického prostriedku túto látku obsahujúceho a jeho použitia v liečivách, obzvlášť v liečivách s neuroprotektívnym účinkom.

- 6 (51) C 07D 491/02, 491/056, 491/06, A 61K 31/40, 31/435, 31/55
 (21) 1414-96
 (71) AMERICAN HOME PRODUCTS CORPORATION, Madison, NJ, US;
 (72) Stack Gary Paul, Amber, PA, US; Mewshaw Richard Eric, Princeton, NJ, US; Bravo Byron Abel, Plainsboro, NJ, US; Kang Young Hee, Robbinsville, NJ, US;
 (54) Aminometyl-2,3,8,9-tetrahydro-7H-1,4-dioxín[2,3-e]indol-8-óny a ich použitie
 (22) 31.10.96
 (32) 06.11.95, 15.10.96
 (31) 60/007 307,
 (33) US, US
 (57) Látky so vzorcom (I), kde R¹ a R² sú nezávisle vodík, alkyl, fenylyl alebo benzyl; alebo R¹ a R² spolu sú benzylidén voliteľne substituovaný s R³, alebo alkylidén, alebo R¹ a R² spolu s uhlíkom, ku ktorému sú pripojené, tvoria karbonylovú skupinu alebo cykloalkylovú skupinu; R³ je vodík, hydroxyl, halogén, trifluórmetyl, trifluórmetoxy-skupina, alkyl, alkoxy, arylalkoxy skupina, alkanoyloxy skupina, amino- skupina, mono- alebo di-alkylaminoskupina, alkánamid skupina, alkánsulfónamid skupina; Z je vodík, hydroxyl, alkyl, alkenyl, alkynyl, alkoxy, cykloalkyl, polycyklický alkyl, fenylyl voliteľne substituovaný s R³, ako je definované, fenoxyskupina voliteľne substituovaná s R³, naftyl voliteľne substituovaný s R³, alebo naftyl oxyskupina voliteľne substituovaná s R³, heteroaryl alebo heteroaryloxy skupina, v ktorej heterocyklický kruh heteroarylu alebo heteroaryloxy skupiny je vybraný z tiofenu, furánu, pyridínu, pyrazínu, pyrimidínu, indolu, indazolu, imidazolu, chromanu, kumarínu, 2-hydroxychinolínu, chinolínu, benzizoxazolu, benzoxazolu, pyrazolu, pyrolu, tiazolu, oxazolu alebo izoxazolu a heterocyklický kruh je voliteľne substituovaný s R³, a ostatné substituenty sú uvedené v opise, alebo ich farmaceuticky prijateľné soli sú užitočné na liečenie porúch dopamínergického systému.

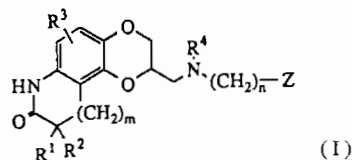

- 6(51) C 07D 493/10
 (21) 1469-95
 (71) VÚCHT, a. s., Bratislava, SK;
 (72) Humplík Antonín, Ing., Bratislava, SK; Végh Zsolt, Ing., Galanta, SK; Orlik Ivo, Ing., Bratislava, SK; Latika Atilla, RNDr., Bratislava, SK;
 (54) Prostriedok na ochranu prírodného a/alebo syntetických kaučukov proti deštruktívnemu pôsobeniu ozónu
 (22) 23.11.95
 (57) Prostriedok pozostáva z produktov kondenzácie sorbitolu s 3-metylbicyklo[2,2,1]hept-5-én-2-karbaldehydom v mólovom pomere 1 : 2 alebo 1 : 3, v ktorých všetky aldehydové skupiny sú acetalizované, a prípadne z vosku na báze mikrokryštalických parafínov v množstve 0,25 až 3,0 hmotnostných dielov vosku na 1 hmotnostný diel prostriedku.
- 6 (51) C 07F 9/38, C 02F 1/52
 (21) 1578-96
 (71) MERCK & CO., INC., Rahway, NJ, US;
 (72) Venkataramani Edamanal S., Rahway, NJ, US; Forman Andrew L., Rahway, NJ, US; Magliette Ralph J., Rahway, NJ, US; McKinney Donald, Rahway, NJ, US;
 (54) Spôsob odstraňovania odpadových látok obsahujúcich fosfor, alendronátov a ich vedľajších produktov
 (22) 02.06.95
 (32) 06.06.94
 (31) 254 805
 (33) US
 (86) PCT/US95/06964, 02.06.95
 (57) Spôsob odstraňovania odpadových materiálov s obsahom fosforu (PO_x), alendronátu a vedľajších produktov alendronátu zo surových materských lúhov z výroby kyseliny 1-hydroxyC₂-C₆-alkyli-dén-1,1-bisfosfónovej, napríklad alendronátu sodného. Na vyzrážanie materiálov s obsahom PO_x sa najprv k surovým materským lúhom pridá chlorid vápenatý, potom oxid vápenatý a zmes je neutralizovaná na pH 7 na dokončenie zrážania. Zo zrazeniny je odstránená v podstate všetka účinná látka, alendronát sodný. Po filtrácii je možné filtračný koláč likvidovať spálením, uložením na skládku alebo spracovaním využitelného fosforu ako hnojiva. Zvyšný filtrát môže byť ďalej spracovaný pre životné prostredie prijateľným spôsobom čistenia odpadových vôd alebo recyklovaním do výroby.

6 (51) C 07H 19/00, 19/06, 19/16, A 61K 31/70

(21) 926-96

(71) UNIVERSITY OF GEORGIA RESEARCH FOUNDATION, INC., Athens, Georgia, US; YALE UNIVERSITY, New Haven, CT, US;

(72) Chu Chung K., Athens, GA, US; Cheng Yung-Chi, Woodbridge, CT, US; Pai Balakrishna, New Haven, CT, US; Yao Gang-Qing, Guilford, CT, US;

(54) L-Nukleozidy na liečenie hepatitídy vírusu B a Epstein-Bar vírusu

(22) 30.01.95

(32) 28.01.94

(31) 08/189 070

(33) US

(86) PCT/US95/01253, 30.01.95

(57) Spôsob liečenia hostiteľa, predovšetkým ľudského, infikovaného HBV alebo EBV, sa uskutočňuje tak, že zahŕňa podanie HBV alebo EBV liečivého množstva L-nukleozidu vzorca (I), kde R predstavuje purínovú alebo pyrimidínovú zásadu. V preferovanom uskutočnení je účinnou zlúčeninou 2'-fluór-5-metyl-β-L-arabinofuranozyluridín (tiež označený ako L-FMAU). Táto zlúčenina je možným protivírusovým činidlom proti HBV a EBV a vykazuje nízku cytotoxicitu. Ďalšie špecifické príklady účinných zlúčenín zahŕňajú N¹-(2'-deoxy-2'-fluór-β-L-arabinofuranozyl)-5-ety-luracil, N¹-(2'-deoxy-2'-fluór-β-L-arabinofuranozyl)-5-jódcytozín a N¹-(2'-deoxy-2'-fluór-β-L-arabinofuranozyl)-5-jóduracil.

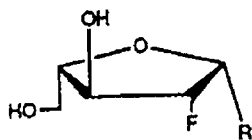

6 (51) C 07J 1/00, A 61K 31/56

(21) 1542-96

(71) AMERICAN HOME PRODUCTS CORPORATION, Madison, NJ, US;

(72) Adelman Steven Jay, Doylestown, PA, US;

(54) Liečivo na liečenie chorôb spôsobených voľnými radikálmi a spôsob inhibície reakcií voľných radikálov

(22) 02.12.96

(32) 04.12.95

(31) 60/007 931

(33) US

(57) Použitie 8,9-dehydroestrónu alebo jeho farmaceuticky prijateľnej soli 8,9-dehydroestrónu-3-sul-fát esteru ako antioxidantu na výrobu liečiva na liečenie chorôb spôsobených voľnými radikálmi.

6 (51) C 07J 9/00, A 61K 31/575

(21) 1655-96

(71) NOVO NORDISK A/S, Bagsvaerd, DK;

(72) Byskov Anne Grete, Gentofte, DK; Andersen Claus Yding, Copenhagen, DK; Nordholm Lars, Herlev, DK; Thøgersen Henning, Farum, DK; Wassmann Ole, Vallensbaek, DK; Diers Ivan Verner, Vaerløse, DK; Guddal Erling, Brøndby, DK;

(54) Sterolové deriváty a spôsob regulovania miózy v zárodkových bunkách cicavcov

(22) 23.06.95

(32) 23.06.94, 09.03.95

(31) 0753/94, 0241/95

(33) DK, DK

(86) PCT/DK95/00265, 23.06.95

(57) Sú opísané sterolové deriváty vzorca (I) a spôsob regulovania miózy v zárodkových bunkách cicavcov, podľa ktorého sa do zárodkovej bunky, ktorá toto liečenie potrebuje, podáva efektívne množstvo sterolového derivátu všeobecného vzorca (I).

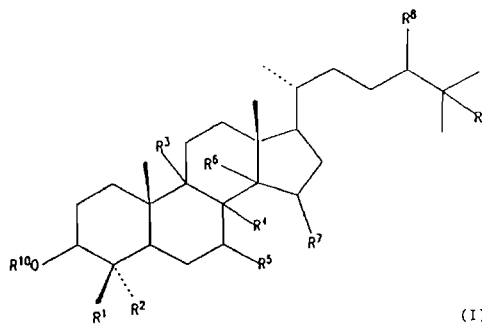

6 (51) C 07J 9/00, A 61K 31/565, C 07J 1/00, A 61K 31/575, C 07J 7/00, 51/00

(21) 118-97

(71) SANDOZ LTD., Basle, CH;

(72) Hiestand Peter, Allschwil, CH; Naef Reto, Dr., Rheinfelden, CH; Naegeli Hans-Ulrich, Dr., Arlesheim, CH; Oberer Lukas, Tenniken, CH; Revesz Laszlo, Dr., Therwil, CH; Roth Hans-Jörg, Dr., Gipf-Oberfrick, CH;

(54) 17α-Damarové zlúčeniny, spôsob ich prípravy, farmaceutické prostriedky, ktoré ich obsahujú, a ich použitie

(22) 24.07.95

(32) 27.07.94

(31) 9415161.0

(33) GB

(86) PCT/EP95/02913, 24.07.95

(57) Damarové zlúčeniny vykazujú imunosupresívnu a protizápalovú účinnosť a sú vhodné ako liečivá, predovšetkým na použitie ako imunosupresívne a protizápalové činidlá. 17α-Damarové zlúčeniny, napríklad zlúčenina vzorca IC [(17α)-23-(E)-damara-20,23-dién-3β,25-diol], sa môžu získať z múky výhonkov palmyry, *Borassus flabellifer* L. Ďalej sú opísané spôsoby prípravy tejto zlúčeniny a ďalších damarových zlúčenín a medzi produkty týchto spôsobov.

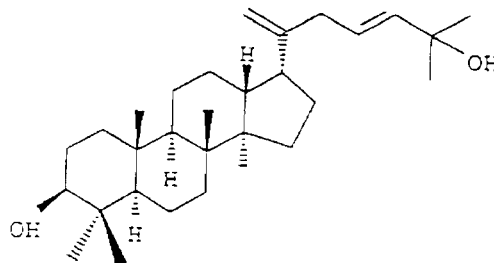

- 6 (51) C 07J 41/00, A 61K 31/56, C 07J 53/00, 43/00
(21) 162-97
(71) Jenapharm GmbH & Co.KG, Jena, DE;
(72) Elger Walter, Berlin, DE; Schwarz Sigfrid, Jena, DE; Reddersen Gudrun, Jena, DE; Schneider Birgitt, Jena, DE; Siemann Christel, Jena, DE;
(54) **Farmaceutické prípravky obsahujúce deriváty estera-1,3,5(10)-triénu**
(22) 03.07.95
(32) 09.08.94
(31) P 44 29 398.4
(33) DE
(86) PCT/DE95/00879, 03.07.95
(57) Farmaceutické prípravky obsahujúce ako aktívne zložky deriváty estera-1,3,5,-(10)-triénu majú skupinu všeobecného vzorca (I), v C3 polohe, kde R je R¹R²N skupina, kde R¹ a R² sú navzájom nezávislé a predstavujú vodíkový atóm alebo C₁-C₅ alkylový radikál, alebo spolu s N atómom polymetylén imino radikál obsahujúci 4 až 6 uhlíkových atómov, alebo morfolínový radikál. Uvedené farmaceutické prípravky je možné používať na hormonálnu antikoncepciu a na hormonálnu náhradnú terapiu (HTR). Majú nízku pečeneňovú estrogenicitu.



- 6 (51) C 07J 75/00, B 01J 21/06, 23/02, 23/30, 23/46
(21) 1478-96
(71) MERCK & CO., INC., Rahway, NJ, US;
(72) Miller Ross A., Rahway, NJ, US; Thompson Andrew S., Rahway, NJ, US; Bakshi Raman K., Rahway, NJ, US; Corley Edward G., Rahway, NJ, US;
(54) **Spôsob oxidácie delta-5-steroidného alkénu**
(22) 15.05.95
(32) 19.05.94
(31) 245 935
(33) US
(86) PCT/US95/06004, 15.05.95
(57) Spôsob oxidácie delta-5-steroidných alkénov na zodpovedajúce delta-5-7-ketosteroidné alkény spočíva v tom, že sa na delta-5-steroidný alkén v rozpúšťadle pôsobí hydroperoxidom v prítomnosti katalyzátora na báze ruténia. Výsledné produkty je možné použiť ako inhibítory 5- α -reduk-tázy.

- 6 (51) C 07K 5/078, 5/097, A 61K 38/05, 38/06
(21) 1300-96
(71) GLAXO WELLCOME INC., Research Triangle Park, NC, US;
(72) Aquino Christopher Joseph, Research Triangle Park, NC, US; Sugg Elizabeth Ellen, Research Triangle Park, NC, US; Szewczyk Jerzy Ryszard, Research Triangle Park, NC, US;
(54) **5-Heterocyklo-1,5-benzodiazepínové deriváty, spôsob výroby, farmaceutický prostriedok s ich obsahom a ich použitie**
(22) 12.04.95
(32) 14.04.94, 14.10.94
(31) 9407433.3, 9420783.4
(33) GB, GB

- (86) PCT/US95/04163, 12.04.95
(57) 5-Heterocyklo-1,5-benzodiazepínové deriváty všeobecného vzorca (I), v ktorom jednotlivé symboly majú význam uvedený v hlavnom nároku, majú agonistickú účinnosť na receptoroch CCK-A a je možné nimi dosiahnuť moduláciu účinku gastrínu a cholecystokinínu u cicavcov. Tieto látky sa podávajú vo forme farmaceutického prostriedku.

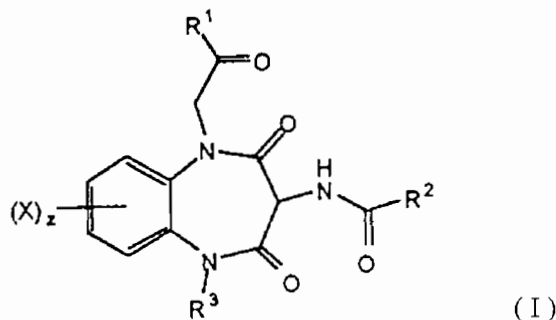

- 6 (51) C 07K 7/06, A 61K 38/08
(21) 142-97
(71) RHONE-POULENC RORER S.A., Antony, FR;
(72) Barriere Jean-Claude, Bures-sur-Yvette, FR; Paris Jean-Marc, Vaires-sur-Marne, FR; Puchault Gérard, Marcilly, FR;
(54) **Deriváty streptogramínu, spôsob ich prípravy a farmaceutické kompozície obsahujúce tieto streptogramíny**
(22) 31.07.95
(32) 02.08.94
(31) 94/09563
(33) FR
(86) PCT/FR95/01025, 31.07.95
(57) Deriváty streptogramínu všeobecného vzorca (I), v ktorom R¹ znamená metylovú alebo etylovú skupinu, R² znamená atóm chlóru alebo atóm brómu, alebo znamená alkenylovú skupinu obsahujúcu 3 až 5 atómov uhlíka v prípade, že R³ a R⁴ znamenajú metylovú skupinu, a jeden z R³ a R⁴ znamená atóm vodíka alebo metylovú skupinu a druhý z nich znamená metylovú skupinu. Deriváty streptogramínu všeobecného vzorca (I) sú zaujímavé pre ich antibakteriálnu účinnosť a prípadne v kombinácii s derivátom pristinamycínu II.

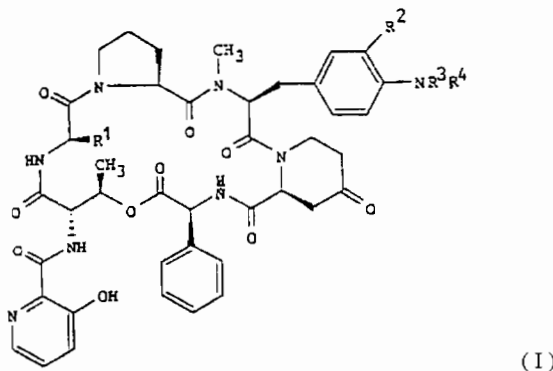

- 6 (51) C 07K 14/245, C 12N 15/62, C 07K 14/48, C 12N 15/70, 15/12, 15/11, 15/67
 (21) 1168-96
 (71) Amgen Inc., Thousand Oaks, CA, US;
 (72) Meng Shi-Yuan, Agoura Hills, CA, US; Morris Charles F., Newbury Park, CA, US; Tsai Larry B., Agoura Hills, CA, US;
 (54) **Zvyšovanie sekrécie polypeptidov**
 (22) 16.03.95
 (32) 18.03.94
 (31) 08/215 138
 (33) US
 (86) PCT/US95/03175, 16.03.95
 (57) Opisuje sa sekvencia signálneho peptidu a nukleové kyseliny kódujúce túto sekvenciu, ktoré sú užitočné pri zlepšovaní účinnosti sekrécie polypeptidov NGF a spôsob prípravy polypeptidov NGF v podobe Met-less.

- 6 (51) C 07K 14/54, A 61K 38/20
 (21) 1692-96
 (71) BAYER AKTIENGESELLSCHAFT, Leverkusen, DE;
 (72) Wild Hanno, Orange, CT, US; Hanko Rudolf, Düsseldorf, DE; Dörschug Michael, Heiligenhaus, DE; Hörlein Hans-Dietrich, Wuppertal, DE; Beunink Jürgen, Wuppertal, DE; Apeler Heiner, Wuppertal, DE; Wehlmann Hermann, Wuppertal, DE; Sebald Walter, Würzburg, DE;
 (54) **Ľudské interleukín-4-mutantné proteíny ako antagonisty alebo čiastočné agonisty ľudského interleukínu 4**
 (22) 19.06.95
 (32) 01.07.94
 (31) P 44 23 131.8
 (33) DE
 (86) PCT/EP95/02358, 19.06.95
 (57) Opisujú sa mutantné proteíny hIL-4 ako antagonisty alebo parciálne agonisty ľudského interleukínu-4, ktoré okrem výmen v pozíciách 121, 14 alebo 125 obsahujú navyše modifikácie na N-a/alebo na C-konci, a/alebo potenciálne glykozylačné miesta v molekule sú deletované a/alebo je mutantný proteín spojený s neproteínovým polymérom, spôsob ich výroby a ich použitie ako liekov, obzvlášť pri neprimeraných, chybných riadených imúnnych reakciách a autoimunitných chorobách.

- 6 (51) C 07K 16/28, C 12N 5/20, G 01N 33/577, A 61K 39/395, 49/00
 (21) 1548-96
 (71) BOEHRINGER INGELHEIM INTERNATIONAL GMBH, Ingelheim am Rhein, DE; FORSCHUNGSZENTRUM KARLSRUHE GMBH, Karlsruhe, DE;
 (72) Adolf Günther R., Wien, AT; Patzelt Erik, Punksersdorf, AT;
 (54) **Monoklonová protilátka účinná proti CD44v6 a jej použitie**
 (22) 02.06.95
 (32) 08.06.94, 02.09.94
 (31) P 44 19 913.9, P 44 31 297.0
 (33) DE, DE

- (86) PCT/EP95/02126, 02.06.95
 (57) Protilátka, ktorá je účinná proti epitopu, kódovanému variantným exónom v6 génu CD44, je vhodná na použitie v terapii a v diagnostike.

- 6 (51) C 08G 18/12
 (21) 1540-96
 (71) HENKEL KOMMANDITGESELLSCHAFT AUF AKTIEN, Düsseldorf, DE;
 (72) Krebs Michael, Dr., Hilden, DE;
 (54) **Vlhkom tvrdnúce tavné lepidlo, spôsob jeho výroby a jeho použitie**
 (22) 26.05.95
 (32) 03.06.94
 (31) P 44 19 449.8
 (33) DE
 (86) PCT/EP95/02017, 26.05.95
 (57) Lepidlo na báze tekutého polyéterpolyolu a/alebo polyesterpolyolu a aromatického diolu s minimálne jedným diizokyanátom, má veľmi nízku hustotu a vysokú pevnosť. Používa sa najmä na lepenie substrátov so zlou tepelnou vodivosťou, napr. pien a netkaných materiálov, ako aj substrátov citlivých na teplo.

- 6 (51) C 08G 85/00, 63/685, 64/02, 18/38, 65/34, 71/04
 (21) 1021-96
 (71) BASF Aktiengesellschaft, Ludwigshafen, DE;
 (72) Aumüller Alexander, Neustadt, DE; Trauth Hubert, Dudenhofen, DE;
 (54) **Kondenzačné a adičné polyméry s N,N'-mostíkovými bis-tetrametylpiiperidinyloxy-zoskupeniami**
 (22) 20.01.95
 (32) 02.02.94
 (31) P 44 03 084.3
 (33) DE
 (86) PCT/EP95/00204, 20.01.95
 (57) Kondenzačné a adičné polyméry, ktoré ako opakujúcu sa štruktúrnú jednotku obsahujú N,N'-mostíkové bis-tetrametylpiiperidinyloxy-zoskupenie vzorca (I), kde premenná m je číslo 2 alebo 3. Takéto polyméry sú vhodné ako činidlá chrániace pred svetlom a stabilizátory organického materiálu.

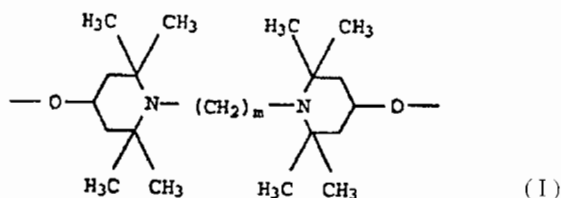

- 6 (51) C 08J 3/215, C 09D 5/02, C 09C 1/00
 (21) 40-96
 (71) Tioxide Group Services Limited, London, GB;
 (72) Simpson Leslie Ainsley, Cleveland, GB; Robson Keith, Durham, GB; Ashdown Steven Hugh, County Durham, GB; Blakey Lisa, Cleveland, GB;
 (54) **Vodná lesklá emulzná náterová hmota a spôsob jej prípravy**

- (22) 09.01.96
 (32) 11.01.95
 (31) 9500497.4
 (33) GB
 (57) Hmota pozostávajúca z disperzie kompozitných častíc, ktoré sú tvorené spojením časticami anorganického pigmentu s polymérnymi časticami. Polymérne častice sú tvorené polymérom alebo kopolymérom, ktorého filmotvorná teplota nie je vyššia ako 50°C. Zložky kompozitných častíc sú združené následkom povrchových nábojov na týchto časticach, pričom povrchové náboje na polymérnych časticach majú opačné znamienka ako povrchové náboje na časticach anorganického pigmentu. Pomer polymérnych častíc k časticam anorganického pigmentu v kompozitných časticach je od 0,5 : 1 do 6 : 1 objemovo.

6 (51) C 08L 27/06

- (21) 127-96
 (71) Petráš Ladislav, Nové Zámky, SK;
 (72) Petráš Ladislav, Nové Zámky, SK; Huszka František, Budapešť, HU; Kelemen Ottó, Dr., Budapešť, HU;
 (54) **Krytinový a obkladový materiál**
 (22) 29.01.96
 (57) Krytinový materiál na báze PVC obsahuje 1 až 60 hmotn. dielov plniva, 0,2 až 3 hmotn. diely farbiva, 2 až 8 hmotn. dielov tepelného, svetelného alebo UV stabilizátora. Pritom ešte na 100 hmotn. dielov PVC alebo odpadového PVC obsahuje 2 až 10 hmotn. dielov chlórovaného polyetylénu a 0,2 až 5 nm. dielov povrchovo aktívneho materiálu so 7 až 12 HLB.

6 (51) C 08L 27/06, C 09D 127/06, B 60R 13/08, C 08J 9/10

- (21) 1625-96
 (71) HENKEL TEROSON GMBH, Heidelberg, DE;
 (72) Wesch Karl, Dr., Waldbrunn, DE; Ruch Klaus, Dr., Wiesloch, DE;
 (54) **Striekateľné plastisólové zmesi a ich použitie**
 (22) 12.06.95
 (32) 20.06.94
 (31) P 44 21 012.4
 (33) DE
 (86) PCT/EP95/02259, 12.06.95
 (57) Zmesi na báze vinylchlorid-vinylacetátových kopolymérov obsahujú 5 až 60 % hmotn. najmenej jedného vinylchlorid-vinylacetátového kopolyméru, 5 až 65 % hmotn. zmäkčovadla, až do 40 % hmotn. plnív, 0,01 až 5 % hmotn. adhéznej prímеси, prípadne ďalšie reaktívne prísady, ako aj ďalšie pomocné a prídavné látky, ktoré boli vyrobené suspenznou polymerizáciou, majú aj pri nízkych podieloch zmäkčovadla nízku viskozitu, takže umožňujú prípravu plastisólových formulácií, ktoré sú bezvzduchovo striekateľné. Aj pri vysokých obsahoch vinylacetátu majú ochranné vrstvy na báze týchto plastisólov dobrý tlmiaci účinok proti hluku.

6 (51) C 10L 1/00, C 10M 171/00, G 01N 31/22, 33/28, C 10L 1/18, 1/22

- (21) 51-97
 (71) BASF AKTIENGESSELLSCHAFT, Ludwigshafen, DE;
 (72) Kräh Claudia, Mutterstadt, DE; Schlösser Ulrike, Ludwigshafen, DE; Beck Karin, Ludwigshafen, DE; Mayer Udo, Frankenthal, DE;
 (54) **Použitie derivátu benzaldehydu na označovanie uhl'ovodíkov, spôsob dôkazu prítomnosti derivátu benzaldehydu v uhl'ovodíkoch a uhl'ovodíky, ktoré obsahujú derivát benzaldehydu**
 (22) 03.07.95
 (32) 13.07.94
 (31) P 44 24 712.5
 (33) DE
 (86) PCT/EP95/02558, 03.07.95
 (57) Použitie derivátu benzaldehydu všeobecného vzorca (I), kde A predstavuje benzoanelovaný kruh, R¹, R² a R³ predstavujú nezávisle jeden od druhého atóm vodíka, hydroxylovú skupinu, C₁₋₁₅-alkylovú skupinu, C₁₋₁₅-alkoxylovú skupinu, kyanoskupinu, nitroskupinu, skupinu NR⁴R⁵ alebo COOR⁶, kde R⁴ predstavuje atóm vodíka, C₁₋₁₅-alkylovú skupinu, ktorá je prípadne prerušená 1 až 4 atómami kyslíka v éterovej väzbe a je prípadne substituovaná fenylom, R⁵ predstavuje C₁₋₁₅-alkylovú skupinu, ktorá je prípadne prerušená 1 až 4 atómami kyslíka v éterovej väzbe a je prípadne substituovaná fenylom, alebo skupinu LNX¹X², kde L predstavuje C₂₋₈-alkylovú skupinu a X¹ a X² predstavujú nezávisle jeden od druhého C₁₋₆-alkylovú skupinu, alebo spolu s atómom dusíka, na ktorý sú nadviazané, tvoria päťčlennú alebo šesťčlennú nasýtenú heterocyklickú skupinu, ktorá obsahuje prípadne v kruhu ešte atóm kyslíka, R⁶ predstavuje atóm vodíka, C₁₋₁₅-alkylovú skupinu, ktorá je prípadne prerušená 1 až 4 atómami kyslíka v éterovej väzbe, alebo skupinu LNX¹X², kde L, X¹ a X² majú uvedený význam, na označovanie uhl'ovodíkov, spôsob jeho dôkazu v uhl'ovodíkoch a uhl'ovodíky, ktoré ho obsahujú.

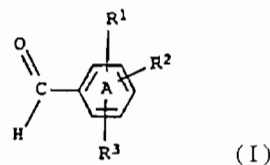
**6 (51) C 11D 3/00, 3/20, 17/06**

- (21) 240-97
 (71) UNILEVER NV, Rotterdam, NL;
 (72) Appel Peter Willem, Rotterdam, NL; Clark Ian McKinlay, Tallarn Green, Clwyd, GB; Euser Huig, Vlaardingen, NL; Fairclough Colin Sydney, Wirral, Merseyside, GB; Gortemaker Franciscus Hermannus, Mijnsheerenland, NL; Instone Terry, South Wirral, Cheshire, GB; Joyeux Christophe Michel Bruno, Montluel, FR; Keningley Stephen Thomas, Wirral, Merseyside, GB; Knight Peter Cory, South Wirral, Cheshire, GB; McDonald Paul Edward, Birkenhead, Merseyside, GB;

- (54) Časticová detergentná zmes**
 (22) 08.07.95
 (32) 24.08.94
 (31) 9417140.2
 (33) GB
 (86) PCT/EP95/02709, 08.07.95
 (57) Časticová detergentná zmes, ktorá obsahuje viac ako 5 % hmotn. sulfátu C₈₋₂₀ primárneho alkoholu a/alebo najmenej 8 % hmotn. etoxylovanej C₈₋₂₀ alkoholovej neiónovej povrchovo aktívnej látky, a/alebo viac ako 15 % hmotn. celkovo nemydlovej organickej povrchovo aktívnej látky, a detergentný systém, obsahujúci hlinitokremičitan alkalického kovu. Ďalej obsahuje od 0,01 do 5 % hmotn. antioxidantu, výhodne so stericky zníženou reaktivitou, výhodnejšie butylovaného hydroxytoluénu alebo butylovaného hydroxyanizolu. Zmes vykazuje zlepšenú stabilitu povrchovo aktívneho systému pri uskladnení a manipulácii.

- 6 (51) C 11D 3/00, A 61K 7/48**
(21) 245-97
 (71) CIBA SPECIALTY CHEMICALS HOLDING INC., Basel, CH;
 (72) Moldovanyi Laszlo, Basle, CH;
(54) Povrchovo aktívne prípravky
 (22) 14.08.95
 (32) 25.08.94
 (31) 2610/94-6
 (33) CH
 (86) PCT/EP95/03210, 14.08.95
 (57) Povrchovo aktívny mydlový prípravok, ktorý obsahuje 0,01 až 0,2 % hmotn. mikrobicídne účinnej látky, 0,1 až 7,5 % hmotn. jedného alebo viac ako jedného hydrotropného činidla, do 2 % hmotn. jednej alebo viac ako jednej synteticky povrchovo aktívnej látky alebo mydla, alebo kombinácie citovaných látok, a/alebo soli nasýtenej alebo nenasýtenej mastnej kyseliny s 8 až 22 atómami uhlíka, do 10 % hmotn. dvojsýtného alkoholu, do 70 % hmotn. jednosýtného alkoholu, a ako hlavnú súčasť vodu alebo deionizovanú vodu do 100 % hmotn. Prípravok sa používa na dezinfekciu a čistenie pokožky, rúk a odolných predmetov.

- 6 (51) C 11D 3/39, C 01B 15/10**
(21) 410-97
 (71) EkaChemicals AB, Bohus, SE;
 (72) Lagnemo Hans, Göteborg, SE; Jigstam Monica, Torslanda, SE; Oddstig Cecilia, Göteborg, SE;
(54) Častice obsahujúce peroxyzlúčeninu a prostriedok, ktorý ich obsahuje
 (22) 24.08.95
 (32) 07.10.94, 07.10.94, 03.11.94
 (31) SE94/00943, SE94/00944, 9403778.5
 (33) SE, SE, SE
 (86) PCT/SE95/00959, 24.08.95
 (57) Častice obsahujúce peroxyzlúčeninu so schopnosťou uvoľňovať peroxid vodíka alebo peroxykyselinu vo vodných roztokoch a hmotnostne až 15 % dikarboxylovej kyseliny s 5 až 10 atómami uhlíka alebo jej soli sú vhodné na začleňovanie do detergentných prostriedkov najmä na pranie a umývanie riadu, a aj do bieliacich prostriedkov.

- 6 (51) C 11D 3/39, C 01B 15/10**
(21) 411-97
 (71) Eka Chemicals AB, Bohus, SE;
 (72) Lagnemo Hans, Göteborg, SE; Jigstam Monica, Torslanda, SE;
(54) Častice obsahujúce peroxyzlúčeninu a prostriedok, ktorý ich obsahuje
 (22) 24.08.95
 (32) 03.11.94
 (31) 9403778-5
 (33) SE
 (86) PCT/SE95/00960, 24.08.95
 (57) Častice obsahujúce peroxyzlúčeninu so schopnosťou uvoľňovať peroxid vodíka alebo peroxykyselinu vo vodných roztokoch a aminokyselinu zo skupiny zahŕňajúcej izoserín-N,N-dioctovú kyselinu a aminokyselinu všeobecného vzorca (I), kde R znamená H, -CH₂OH alebo CH₃, n znamená 1, 2 alebo 3, m znamená 0 - 2n alebo jej soľ, sú vhodné na začleňovanie do detergentných prostriedkov osobitne na pranie a umývanie riadu, a aj do bieliacich prostriedkov.



- 6 (51) C 11D 13/18**
(21) 1632-96
 (71) UNILEVER NV, Rotterdam, NL;
 (72) Adams Michael John, South Wirral, Cheshire, GB; Edmondson Brian, South Wirral, Cheshire, GB; Neuhof Mario Peter, Hohenahr-Altenkirchen, DE; Story Edward Ross, Baltimore, MD, US;
(54) Zariadenie na lisovanie detergentných tuhých výrobkov a spôsob lisovania týchto výrobkov
 (22) 14.06.95
 (32) 23.06.94
 (31) P4421973.3
 (33) DE
 (86) PCT/EP95/02293, 14.06.95
 (57) Zariadenie na lisovanie detergentných tuhých výrobkov, obsahujúcich mydlo, syntetické detergentné činidlo alebo ich zmes, zahŕňa lis, ktorý má najmenej jeden povrch na lisovanie výrobkov vybavený najmenej jedným elastomérnym povlakom (5, 6) s hrúbkou menšou než 200 µm. Spôsob lisovania pozostáva z vytvorenia elastomérneho povlaku na najmenej jednom povrchu lisu, plnenia detergentného výrobku do lisu, zlisovania v lise a uvoľnenia výrobku z lisu tak, že sa na tyčinke dá ľahko vytvoriť povrchová dekorácia.

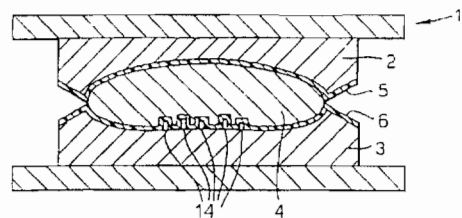

6 (51) C 12C 7/20, 13/02**(21) 1206-96**

- (71) Heineken Technical Services B.V., Amsterdam, NL; Versteegh Christiaan Willem, Delft, NL;
 (72) Visscher Hendrik Jan, The Hague, NL; Versteegh Christian, Willem, Delft, NL;

(54) Spôsob kontinuálneho varenia mladiny

(22) 24.03.95

(32) 25.03.94

(31) 94200803.8

(33) EP

(86) PCT/NL95/00113, 24.03.95

- (57) Je opísaný spôsob kontinuálneho varenia mladiny, pri ktorom sa navarená mladina privádza do ohrievača mladiny, kde sa ohrieva na teplotu medzi 75 a 125°C, ohriata mladina sa privádza do prietokového kolíkového reaktora, najlepšie do rotačnej diskovej zadrživacej kolóny, a nasleduje spracovanie uvarenej mladiny v protiprúdovom usporiadaní vo vytesňovacej kolóne.

6 (51) C 12N 7/00, 7/02, 7/04, 15/17, 15/81**(21) 1476-96**

- (71) MERCK & CO., INC., Rahway, NJ, US;
 (72) Jansen Kathrin U., Rahway, NJ, US; Cook James C., III, Rahway, NJ, US; George Hugh A., Rahway, NJ, US; Hofmann Kathryn J., Rahway, NJ, US; Joyce Joseph G., Rahway, NJ, US; Lehman Ernest Dale, Rahway, NJ, US; Markus Henry Z., Rahway, NJ, US; Rosolowsky Mark, Rahway, NJ, US; Schultz Loren D., Rahway, NJ, US;

(54) Izolovaná a čistená bielkovina papilomavírusu, kapsid, vírusovitá partikula, farmaceutický prostriedok s jej obsahom, spôsob ich výroby a ich použitie

(22) 15.05.95

(32) 16.05.94

(31) 242 794

(33) US

(86) PCT/US95/06006, 15.05.95

- (57) Izolovanú a čistenú bielkovinu papilomavírusu zo skupiny L1, L2, L1 + L2 a jej funkčné deriváty je možné použiť na výrobu vakcíny proti papilomavírusu. Bielkovinu je možné získať tak, že sa kódovou DNA pre túto bielkovinu transformuje príslušný hositeľ, ktorý sa potom pestuje za podmienok, pri ktorých môže dôjsť k expresii rekombinantnej bielkoviny, ktorá sa potom čistí.

6 (51) C 12N 11/02, A 01N 63/00, 25/12**(21) 31-97**

- (71) CIBA-GEIGY AG, Basle, CH;
 (72) Enzmann Margarete, Weil am Rhein, DE; Baetting William, Pratteln, CH;

(54) Granulovaná formulácia obsahujúca mikroorganizmy, spôsob jej prípravy a jej použitie

(22) 03.07.95

(32) 14.07.94

(31) 2254/94-0

(33) CH

(86) PCT/EP95/02571, 03.07.95

- (57) Opisuje sa granulovaná formulácia, ktorá obsahuje jemne zrnitý substrát a vrstvu polyméru obsahujúcu mikroorganizmy. Týmto polymérom je

a) vo vode rozpustný a v podstate nezosietený polymér tvoriaci film a najmenej 0,5 % hmotn. vody, vzťahujúc na uvedenú formuláciu, alebo b) štruktúrne zosietený polysacharid tvoriaci film, ktorý obsahuje karboxylové alebo sulfátové skupiny a napučiava vo vode za prítomnosti draselných iónov, a najmenej 0,5 % hmotn. vody, vzťahujúc na uvedenú formuláciu. Ďalej sa opisuje spôsob prípravy uvedenej granulovanej formulácie a jej použitie na ochranu rastlín pred napadnutím chorobou alebo pred poškodením hmyzom.

6 (51) C 12N 15/12, 5/10, A 61K 35/12**(21) 77-97**

- (71) CYTOTHERAPEUTICS, INC., Providence, RI, US;

- (72) Schinstine Malcolm, Ben Salem, PA, US; Shoi-chet Molly S., Toronto, Ontario, CA; Gentile Frank T., Warwick, RI, US; Hammang Joseph P., Barrington, RI, US; Holland Laura M., Horsham, PA, US; Cain Brian M., Everett, MA, US; Doherty Edward J., Mansfield, MA, US; Winn Shelley R., Smithfield, RI, US; Aebischer Patrick, Lutry, CH; Messing Albee, Madison, WI, US;

(54) Spôsob kontroly distribúcie buniek v bioarteficiálnom orgáne

(22) 20.07.95

(32) 20.07.94, 09.05.95

(31) 08/279 773, 08/432 698

(33) US, US

(86) PCT/US95/09281, 20.07.95

- (57) Sú opísané spôsoby a kompozície určené na kontrolu bunkovej distribúcie v bioarteficiálnom orgáne pomocou takého ošetrenia buniek, ktoré inhibuje bunkovú proliferáciu a indukuje bunkovú diferenciáciu, alebo ovplyvňuje bunkovú adhéziu k rastovému povrchu v bioarteficiálnom orgáne. Toto ošetrenie zahŕňa genetickú manipuláciu buniek, vystavenie buniek účinkom proliferáciu inhibujúcej látky alebo látky, ktorá indukuje bunkovú diferenciáciu, alebo vybratie buniek z prostredia s proliferáciu stimulujúcou látkou alebo s látkou, ktorá inhibuje diferenciáciu, alebo vystavenie buniek účinkom žiarenia a ďalej potom modifikáciu rastového povrchu bioarteficiálneho orgánu molekulami extracelulárnej matrice, molekulami, ktoré ovplyvňujú bunkovú adhéziu alebo proliferáciu, a/alebo vloženie inertnej vnútornej výstuhy, alebo ich kombináciu. Všetky tieto spôsoby sa môžu použiť aj v kombinácii.

6 (51) C 12N 15/13, 15/31, 15/62, 15/82, C 07K 16/18, 16/28, C 12N 5/10, A 01H 5/00, C 12N 1/21, C 12P 21/08, C 12N 5/12, A 01N 63/02**(21) 1669-96**

- (71) CIBA-GEIGY AG, Basle, CH;
 (72) Carozzi Nadine Barbara, Raleigh, NC, US; Kozziel Michael Gene, Cary, NC, US;

(54) Protilátky, ktoré sa viažu na proteíny prítomné na črevách hmyzu, a ich použitie

(22) 20.06.95

(32) 28.06.94

(31) 08/267 641

- (33) US
 (86) PCT/IB95/00497, 20.06.95
 (57) Sú opísané protilátky, monoklonálne protilátky a ich fragmenty, ktoré sa viažu na vezikuly membrán kefkového lemu čreva hmyzu. Ďalej sú opísané gény, ktoré kódujú tieto protilátky. Monoklonálne protilátky sa viažu na črevo cieľového hmyzu, nie však na membrány kefkového lemu cicavcov alebo na rastlinné mikrozómy. Protilátky a gény, ktoré ich kódujú, sú použiteľné na konštrukciu hybridných toxínov, ktoré umožňujú kontrolu hmyzích škodcov.

6 (51) C 12N 15/24, C 07K 14/54, 7/06, 16/34, A 61K 38/20, 39/395

- (21) 1614-96
 (71) STEENO RESEARCH GROUP A/S, Odense, DK;
 (72) Grønhøj Larsen Christian, Aarhus, DK; Gesser Borbala, Hasselager, Kolt, DK;
 (54) **Imunomodulátory**
 (22) 07.06.95
 (32) 05.07.94
 (31) 0800/94
 (33) DK
 (86) PCT/DK95/00227, 07.06.95
 (57) Imunomodulátor podľa vynálezu je polypeptid, iný ako ľudský interleukín-10, ktorý má jednu alebo viac z nasledujúcich vlastností: a) indukuje inhibíciu spontánnej produkcie IL-8 ľudskými monocytmi, b) indukuje inhibíciu IL-1 β indukovanvej produkcie IL-8 ľudskými jednojadrovými bunkami periférnej krvi (PBMC, peripheral blood mononuclear cells), c) indukuje produkciu antagonistického proteínu receptora pre interleukín-1 (IRAP) ľudskými monocytmi, d) indukuje chemotaktickú migráciu CD8⁺ ľudských T-lymfocytov "in vitro". e) znečitivuje ľudské CD8⁺ T-bunky majúce na následok chýbajúcu odozvu na rhIL-10, f) potláča chemotaktickú odpoveď CD4⁺ ľudských T-lymfocytov na IL-8, g) potláča chemotaktickú odpoveď ľudských monocytov ku MCAF/MCP-1, h) neinhibuje molekulovú expresiu II triedy MHC v ľudských monocytoch na rozdiel od ľudského IL-10, i) indukuje produkciu IL-4 kultivovanými normálnymi ľudskými CD4⁺ T-bunkami, j) redukuje produkciu TNF α v ľudskej zmiešanej leukocytovej reakcii. Vynález sa zvlášť týka nonapeptidu Ala-Tyr-Met-Thr-Met-Lys-Ile-Arg-Asn, ako aj jeho analógov a variantov.

6 (51) C 12N 15/33, 15/64, C 07K 14/005, G 01N 33/569

- (21) 1388-96
 (71) SAPPORO BREWERIES LTD., Tokyo, JP;
 (72) Suda Narushi, Sorachi, Hokkaido, JP; Itoga Yutaka, Sorachi, Hokkaido, JP; Hataya Tatsuzi, Sapporo, Hokkaido, JP;
 (54) **Gény latentného vírusu chmeľu a spôsob ich detekcie**
 (22) 28.10.96
 (32) 27.10.95, 28.12.95
 (31) HEI 7-302297, HEI 7-352285

- (33) JP, JP
 (57) Je opísaná DNA, kódujúca bielkovinu latentného vírusu chmeľu, jej funkčné fragmenty a mutované verzie, a tiež spôsob detekcie latentného vírusu chmeľu alebo príbuzného rastlinného vírusu pomocou opísanej DNA sekvencie.

6 (51) C 12N 15/52, 15/82, 1/21, 5/10, A 01N 63/00, A 01H 5/00

- (21) 1569-96
 (71) CIBA-GEIGY AG, Basle, CH;
 (72) Ligon James Madison, Basle, CH; Schupp Thomas, Möhlin, CH; Beck James Joseph, Cary, NC, US; Hill Dwight Steven, Cary, NC, US; Ryals John Andrew, Durham, NC, US; Gaffney Thomas Deane, Chapel Hill, NC, US; Lam Stephen Ting, Raleigh, NC, US; Hammer Philip Eugene, Cary, NC, US; Uknes Scott Joseph, Apex, NC, US;
 (54) **Molekula izolovanej DNA na syntézu antipatogénnych látok, vektory a hostitelia, ktorí ju obsahujú, a jej použitie**
 (22) 30.05.95
 (32) 08.06.94
 (31) 08/258 261
 (33) US
 (86) PCT/IB95/00414, 30.05.95
 (57) Rekombinantná expresia polypeptidov potrebných na biologickú syntézu antipatogénnej látky (APS) umožňuje v hostiteľovi produkciu APS. Sú opísané gény kódujúce polypeptidy nevyhnutné na produkciu určitých antipatogénnych látok spolu s metódami na identifikáciu a izoláciu génov potrebných na biosyntézu žiadaných APS. Klonované gény môžu byť transformované a exprimované v hostiteľských organizmoch. Existuje rad dôvodov, prečo sa APS produkujú. Je to ochrana hostiteľa proti patogénu, vývoj hostiteľa ako biokontrolného prvku a produkcia veľkého množstva APS.

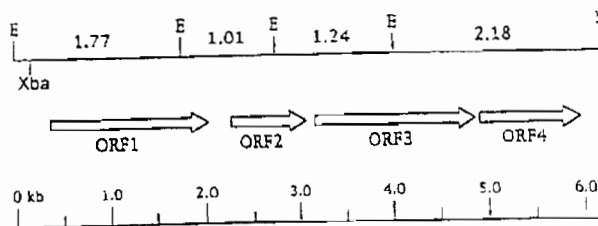

6 (51) C 12N 15/52, 15/76, C 07K 7/06, C 12N 1/21, A 61K 38/08, C 07C 229/36, 229/42, 321/28, C 07D 295/135 // (C 12N 1/21, C 12R 1:465)

- (21) 5-97
 (71) RHONE-POULENC RORER S.A., Antony, FR;
 (72) Blanc Véronique, Paris, FR; Thibaut Denis, Paris, FR; Bamas-Jacques Nathalie, Paris, FR; Blanche Francis, Paris, FR; Crouzet Joël, Paris, FR; Barriere Jean-Claude, Bures-sur-Yvette, FR; Debussche Laurent, Athis-Mons, FR; Famechon Alain, Janville-sur-Juine, FR; Paris Jean-Marc, Vaires-sur-Marne, FR; Dutruc-Rosset Gilles, Paris, FR;

(54) Streptogramíny a spôsob ich prípravy mutasyntézou

(22) 04.07.95

(32) 08.07.94

(31) 94/08478

(33) FR

(86) PCT/FR95/00889, 04.07.95

(57) Opisujú sa nové zlúčeniny všeobecného vzorca (I), ktoré sú príbuzné streptogramínom skupiny B, a spôsob prípravy streptogramínov mutasyntézou, pri ktorom sa používa mutantný mikroorganizmus schopný produkovať aspoň jeden prekursor streptogramínov skupiny B. Taktiež sa opisujú nové nukleotidové sekvencie uplatňujúce sa pri biosyntéze týchto prekursorov a ich použitie.

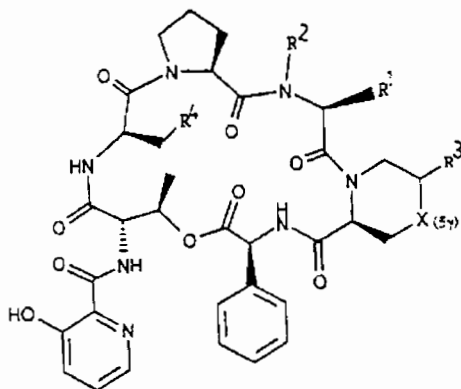

(I)

6 (51) C 12P 17/12, 17/18, C 12N 1/20**(21) 66-97**

(71) MERCK & CO., INC., Rahway, NJ, US;

(72) Chartrain Michael M., Rahway, NJ, US; Chen Shieh-Shung Tom, Rahway, NJ, US; Garrity George M., Rahway, NJ, US; Heimbuch Brian, Rahway, NJ, US; Roberge Christopher, Rahway, NJ, US; Shafiee Ali, Rahway, NJ, US;

(54) Spôsob výroby (S)-hydroxyderivátov a biologicky čistá kultúra *Microbacterium MB5614*

(22) 14.07.95

(32) 20.07.94

(31) 277 728

(33) US

(86) PCT/US95/08921, 14.07.95

(57) Spôsob stereoselektívnej redukcie fenylalkylketónov na zodpovedajúce (S)-hydroxyzlúčeniny, ktorý využíva nový organizmus *Microbacterium MB5614*, ktorý je uložený v zbierke pod depozitným číslom ATCC 55557.

6 (51) C 12P 37/00, C 07D 499/18, 499/42**(21) 6645-90**

(71) Biotika, a. s., Slovenská Lupča, SK;

(72) Jakubová Antónia, Ing., Banská Bystrica, SK; Medvecký Ján, Ing., Trstená, SK; Richtr Ladislav, Ing., Banská Bystrica, SK; Jánošová Magdaléna, Banská Bystrica, SK;

(54) Spôsob prípravy kryštalickej formy 6-aminopenicilánovej kyseliny

(22) 27.12.90

(57) Spôsob prípravy kryštalickej formy 6-aminopenicilánovej kyseliny je založený na kryštalizácii z vodného prostredia po predchádzajúcej extrakcii ďalších produktov enzymovej hydrolyzy - bočných reťazcov penicilínov do organických rozpúšťadiel nemiešateľných s vodou pri kyslom pH. Na prípravu pH je možné použiť silné organické alebo anorganické kyseliny. Kryštalizácia sa robí z vodného prostredia po úprave pH na 4,2 až 4,3 pomocou silných zásad. Všetky technologicky významné operácie musia byť vykonané rýchlo, pri nízkej teplote. Uvedeným postupom sa získa produkt, ktorý má vyššiu čistotu v porovnaní s doterajšími postupmi. V ďalšom spracovaní pri syntéze polysyntetických antibiotík sa s ním dosahujú vyššie výťažnosti.

6 (51) C 23C 22/24, D 07B 1/06, B 65H 59/38, D 07B 7/14**(21) 1010-96**

(71) GALOL, S. A., Olleria, ES;

(72) Reyes Fernandez Juan, Olleria, ES;

(54) Spôsob antikorožnej úpravy spletaných lán a zariadenie na jeho vykonávanie

(22) 30.11.95

(32) 03.12.94, 23.11.95

(31) P 9402488, P 9502310

(33) ES, ES

(86) PCT/ES95/00142, 30.11.95

(57) Spôsob antikorožnej úpravy spletaných lán s vrstvou reziduálneho zinku pochádzajúceho zo zinkovania alebo galvanizácie drôtu, ktorý bol následne preťahovaný a spletaný, je založený na transformácii tejto reziduálnej zinkovej vrstvy na povrchu drôtu. Vrstva zostávajúca na závitoch alebo vláknach lana je len veľmi tenká. Úpravou sa nenanáša kov alebo organická či anorganická živica a podobne, a získa sa ním finálny výrobok s vysokou antikorožnou odolnosťou bez toho, aby došlo k obmedzeniu jeho mechanických vlastností. Spôsob zahŕňa nasledujúce fázy: odmastenie, osušovanie, premývanie, neutralizáciu, pôsobenie chromátom, osušovanie a premývanie, izoláciu, osušovanie a sušenie, pričom druhé premývanie sa môže vypustiť, a v určitých prípadoch sa môže ďalej postúpiť k poslednej fáze, mazaniu lana. Ťažný systém na vykonávanie spôsobu je zložený z nezávislých motorov, schopných zmeny rýchlosti a samočinnej regulácie, ktoré poháňajú jednotlivé valce v jednotlivých fázach spôsobu. Každý jeden motor je kontrolovaný regulačnou zostavou, ktorá zahŕňa páku, protiváhu a analógový detektor na reguláciu rýchlosti motora pre prípady zmien v napätí lana.

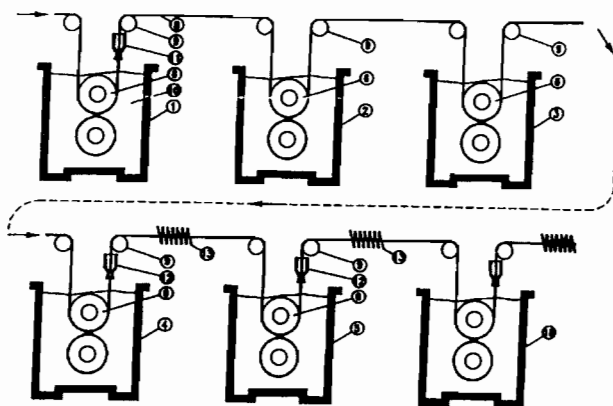

- 6 (51) C 25B 3/04, C 07C 323/58
 (21) 125-97
 (71) DERIVADOS DEL ETILO, S. A., Barcelona, ES;
 (72) Aldaz Riera Antonio, Barcelona, ES; Carmona Flores Francisco, Barcelona, ES; Esteban Morales Manuel, Barcelona, ES; Garcia Garcia Vincente, Barcelona, ES; Gonzalez Garcia José, Barcelona, ES; Montiel Leguey Vincente, Barcelona, ES; Sanchez Cano Gaspar, Barcelona, ES;
 (54) Spôsob prípravy tioéterov na farmaceutické účely elektrochemickými spôsobmi
 (22) 29.05.96
 (32) 01.06.95
 (31) P 9501098
 (33) ES
 (86) PCT/ES96/00122, 29.05.96
 (57) Spôsob prípravy tioéterov všeobecného vzorca (I), kde R¹ znamená C₂₋₅alkyl, prípadne substituovaný aspoň jedným halogénom, fenyľ substituovaný halogénom, fenyľhalogénC₁₋₄alkyl, -CH₂-COOR³, kde R³ znamená H alebo katión, halogénformylalkyl alebo halogénformylaryl, R² znamená -(CH₂)_n-CH(NHR⁴)COOH, kde R⁴ znamená H alebo acetyl, N znamená celé číslo 1 alebo 2, elektrochemickou redukciou disulfidu všeobecného vzorca (II), kde má R² uvedený význam, vo vodnom prostredí s pH 8 až 13,5, do ktorého sa pridáva zlúčenina všeobecného vzorca (III), kde R¹ má uvedený význam a X znamená halogén, za riadených podmienok udržiavania pH 9 až 12 počas celej elektrolýzy v elektrosyntéznom článku vytvorenom aspoň jednou katódou a anódou, kazolytom a anolytom, oddelenými ionexovou membránou. Získaný tioéter všeobecného vzorca (I) má mukolytickú aktivitu a spĺňa požiadavky European Pharmacopoeia.

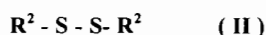
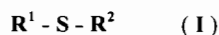

Trieda D

- 6 (51) D 01D 5/40, D 04H 1/56, 1/42, A 61L 15/00, D 01F 6/62
 (21) 1112-96
 (71) THE PROCTER & GAMBLE COMPANY, Cincinnati, OH, US;
 (72) Noda Isao, Fairfield, OH, US; Lampe Reinhold August, Okeana, OH, US; Satkowski Michael Matthew, Fairfield, OH, US;
 (54) Miešacie spôsoby na prípravu biologicky odbúrateľných vlákien, netkaných látok obsahujúcich biologicky odbúrateľné vlákna a výrobky obsahujúce tieto netkané látky
 (22) 08.02.95
 (32) 28.02.94
 (31) 08/203 289
 (33) US
 (86) PCT/US95/01652, 08.02.95
 (57) Spôsob prípravy biologicky odbúrateľných vlákien z jednej alebo viacerých biologicky odbúrateľných homopolymérových alebo kopolymérových živíc pozostáva z: a) utvorenia kvapalnej živicinej zmesi solvatáciou biologicky odbúrateľnej živice alebo živíc, a b) zavedenia tejto kvapalnej živicinej zmesi do nerozpustného prostredia. V tomto prostredí dochádza k miešaniu. Absorpčné výrobky na jednorazové použitie obsahujú vrchnú vrstvu prepúšťajúcu vodu, absorpčné jadro a spodnú vrstvu neprepúšťajúcu vodu, pričom uvedená vrchná vrstva obsahuje netkaný podklad obsahujúci biologicky odbúrateľné vlákna.
- 6 (51) D 01F 2/00, C 08J 5/18, D 01D 1/02, C 08J 3/09 // C 08L 1:02
 (21) 1606-96
 (71) LENZING AKTIENGESELLSCHAFT, Lenzing, AT;
 (72) Zikeli Stefan, Regau, AT;
 (54) Zariadenie, ako aj integrovaný stroj na fólie a vlákna na výrobu celulóзовých fólií a vlákien
 (22) 02.04.96
 (32) 19.04.95
 (31) A 674/95
 (33) AT
 (86) PCT/AT96/00065, 02.04.96
 (57) Integrovaný stroj na fólie a vlákna na výrobu celulóзовých fólií a vlákien podľa aminoxidového spôsobu obsahuje zariadenie na výrobu buničiny; miešacie zariadenie (B, B") na výrobu nízkokonzistentnej suspenzie buničiny vo vodnom roztoku aminoxidu. Ďalej obsahuje zariadenie (C) na zošľachtovanie nízkokonzistentnej suspenzie buničiny, v ktorom je suspenzia buničiny mechanicky vo vrstve rozprestieraná na výhrevnej ploche, ohrievaná a za intenzívneho miešania a za odparovania vody prepravovaná cez túto výhrevnú plochu, pokiaľ nie je odparené vopred stanovené množstvo vody a vytvorená zahustená suspenzia buničiny. V zariadení (D) je zahustená suspenzia buničiny, ktorá je vyrobená v zariadení (C), upravená do tvárneho roztoku celulóзы. So zariadením (D) je spojené tvarovacie zariadenie, v ktorom je tvárny roztok celulóзы spracovaný na celulóзовé fólie alebo vlákna.

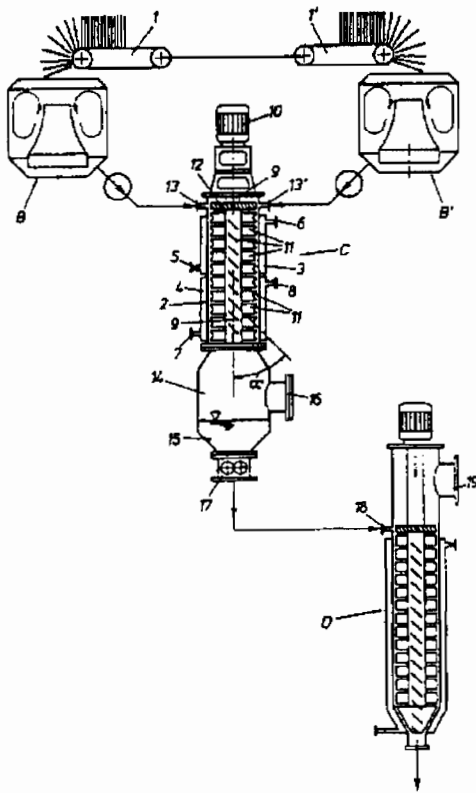
**6 (51) D 21F 11/00****(21) 33-97**

(71) SCA HYGIENE PAPER AB, Göteborg, SE;

(72) Reiner Lennart, Matfors, SE;

(54) Spôsob výroby vláknitého alebo papierového pásu z peny a zariadenie na vykonávanie tohto spôsobu

(22) 12.07.95

(32) 13.07.94

(31) 9402469-2

(33) SE

(86) PCT/SE95/00848, 12.07.95

(57) Spôsob výroby vláknitého alebo papierového pásu z peny sa uskutočňuje dispergáciou prírodných alebo syntetických vlákien v peniteľnej kvapaline, obsahujúcej vodu a tenzid. V dispergačnej nádobe (111) sa pripraví penová disperzia vlákien, ktorá sa privedie na sito (118) papierenského stroja. Penená kvapalina, ktorá je odstránená sitom (118), sa vedie do uzatvorenej nádrže (128), v ktorej sa sťahuje kvapalina ku dnu, zatiaľ čo ľahšia pena sa zhromažďuje navrchu penovej nádrže. Kvapalina z dna penovej nádrže sa vedie do dispergačnej nádoby (111) prvým potrubím (129). Pena sa vedie do dispergačnej nádoby druhým potrubím (130) vo vrchnej časti penovej nádrže, kam sa pridávajú vlákna, a kde sa vlákna dispergujú v peniteľnej kvapaline.

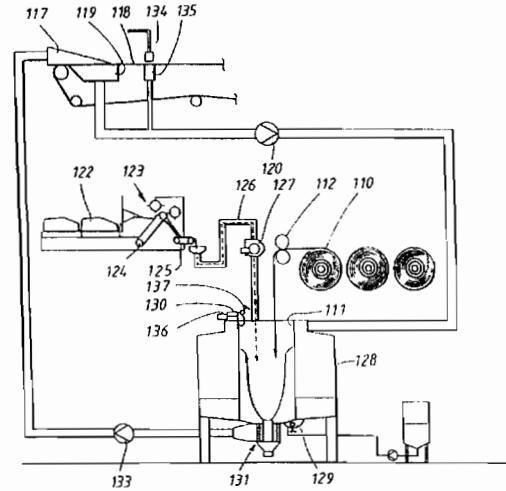
**6 (51) D 21F 11/00****(21) 34-97**

(71) SCA HYGIENE PAPER AB, Göteborg, SE;

(72) Reiner Lennart, Matfors, SE;

(54) Spôsob výroby netkaného materiálu a netkaný materiál takto vyrobený

(22) 12.07.95

(32) 13.07.94, 13.07.94

(31) 9402470-0, 9402468-4

(33) SE, SE

(86) PCT/SE95/00847, 12.07.95

(57) Pri spôsobe výroby netkaného materiálu s pomocou hydrosplietania vláknitej štruktúry sú do disperznej nádoby (111) dávkané prírodné suché vlákna alebo po predbežnom navlhčení syntetické vlákna. Vlákna sú dispergované v peniteľnej tekutine, obsahujúcej vodu a peniaci prostriedok (povrchové činidlo) na sformovanie disperzie penených vlákien. Vlákna s peniteľnou tekutinou sú aplikované na sito (118) a odvodnené. Sformovaná vláknitá štruktúra je podrobená ihneď po formovaní hydrosplietaniu a peniteľná tekutina je po prejení spomenutým sitom recirkulovaná v jednoduchom uzatvorenom okruhu do disperznej nádoby.

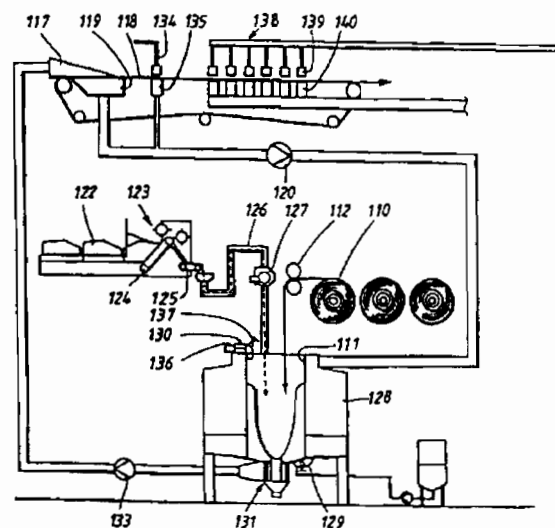

- 6 (51) D 21H 17/69, C 09C 1/02, D 21H 21/16**
(21) 1473-96
 (71) MINERALS TECHNOLOGIES INC., New York, NY, US;
 (72) Gill Robert A., Bethlehem, PA, US;
(54) Plnivový materiál s dvojito spracovaným povrchom, spôsob jeho výroby a použitie pri výrobe papiera
 (22) 16.05.95
 (32) 20.05.94
 (31) 08/246448
 (33) US
 (86) PCT/US95/06013, 16.05.95
 (57) Anorganické plnivo je vopred spracované s prstriedkom na aniónové spracovanie a kationovým polymérom na prípravu dvojito spracovaného anorganického spojiva. Anorganické plnivové materiály so spracovaným povrchom sa môžu používať pri spôsoboch výroby papiera, kde sú dôležité glejovacie a iné vlastnosti, ako je pevnosť a optický výkon.

Trieda E

- 6 (51) E 03C 1/32**
(21) 71-97
 (71) Geberit Technik AG, Jona, CH;
 (72) Schmucki Peter, Eschenbach, CH; Marti Silvio, Rapperswil, CH; Mahler Alfred, Jona, CH;
(54) Podpera na stenu v montážnom ráme
 (22) 17.01.97
 (32) 25.01.96
 (31) 194/96
 (33) CH
 (57) Podpera na stenu obsahuje aspoň jeden spojovací kus (20), usporiadaný v montážnom ráme (1), a upevňovaciu časť (10), pripevnenú k voľnému ukončeniu spojovacieho kusa (20). Spojovací kus (20) je upevnený v otvore (28) dutého profilu (3) montážneho rámu (1) a je usporiadaný vo vopred zmontovateľnom vsúvacom kuse (22), usporiadanom za týmto otvorom (28) v dutom profile (3). Vsúvací kus (22) a spojovací kus (20) prednostne vytvárajú jednotku, ktorá je uzavretá do vnútorného priemeru dutého profilu (3).

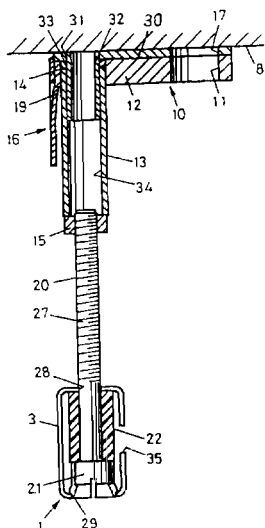

- 6 (51) E 03F 3/06, F 16L 55/165**
(21) 1260-94
 (71) HT Troplast AG, Troisdorf, DE;
 (72) Schmager Klaus, Ruppichterth-Winterscheid, DE;
(54) Spôsob opravy dopravného potrubia a zariadenie na vykonávanie tohto spôsobu
 (22) 21.04.93
 (32) 21.04.92
 (31) P 42 13 068.9
 (33) DE
 (86) PCT/EP93/00974, 21.04.93
 (57) Do opravovaného potrubia (1) sa najskôr vloží prvá hadicová termoplastická vonkajšia vložka (3), do ktorej sa vloží hadicová termoplastická vnútorná vložka, ktorá je na svojej vonkajšej strane opatrená prostriedkami na dodržanie definovaného odstupu, čím sa vytvorí prstencový priestor medzi vnútornou vložkou a prvou hadicovou termoplastickou vložkou (3). Potom sa prstencový priestor medzi prvou hadicovou termoplastickou vložkou (3) a vnútornou vložkou vyplní vytvrditeľnou hmotou, a potom sa vytvrditeľná hmota vytvrdí do tuhej rúrkovej škrupiny. Zariadenie obsahuje hadicovú termoplastickú vnútornú vložku a prvú hadicovú termoplastickú vonkajšiu vložku (3). Termoplastická vnútorná vložka je vložená do prvej hadicovej termoplastickej vložky (3) a je na svojej vonkajšej strane opatrená prostriedkami na dodržanie odstupu medzi hadicovou termoplastickou vonkajšou vložkou (3) a na zakotvenie s tvarovým stykom hadicovej termoplastickej vnútornej vložky vo vytvrditeľnej hmote, umiestnenej v prstencovom priestore medzi hadicovou termoplastickou vnútornou vložkou a prvou hadicovou termoplastickou vonkajšou vložkou (3).

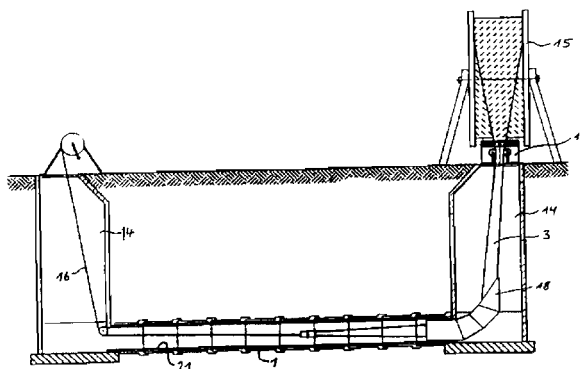

- 6 (51) E 04B 1/24**
(21) 1672-96
 (71) Douet Bernard, Wien, AT;
 (72) Douet Bernard, Wien, AT;
(54) Budova s najmenej jedným stavebným dielcom a spôsob jej zhotovovania
 (22) 23.06.95
 (32) 23.06.94
 (31) A 1241/94
 (33) AT
 (86) PCT/AT95/00129, 23.06.95

(57) Riešenie sa týka budovy s najmenej jedným stavebným dielcom, majúcim tvar priameho, predovšetkým osemuholníkového hranola, ktorého hrany tvoria nosníky, s usporiadaním na spojenie nosníkov, pričom prípadne nosníky, križujúce dnovú alebo stropnú plochu, uložené navzájom na seba kolmo a prebiehajúce napríklad k protiľahlým rohovým bodom dnovej alebo strešnej plochy, tvoria rošt. Nosníky (6, 7), uložené na dnovej alebo krycej ploche, sú na svojich spojovacích alebo prípojných miestach (uzloch) opatrené prípojnými doskami (50, 53), ktoré sú spájateľné pomocou spojovacích prvkov, umiestnených na spojovacích doskách, uvádzateľných navzájom do záberu na spôsob zámky a kľúča, vybraní a kolíka, a podobne, pričom prípadne na konečné pevné spojenie prípojných dosiek obsahuje skrutky, prechádzajúce otvormi prípojných dosiek, zvaranie, znitovanie a podobne. Nosníky sa použijú ako debnenie na skelet alebo na úsek skeletu, pričom dutiny nosníkov sa vyplnia tvrdnoucou hmotou, napríklad betónom.

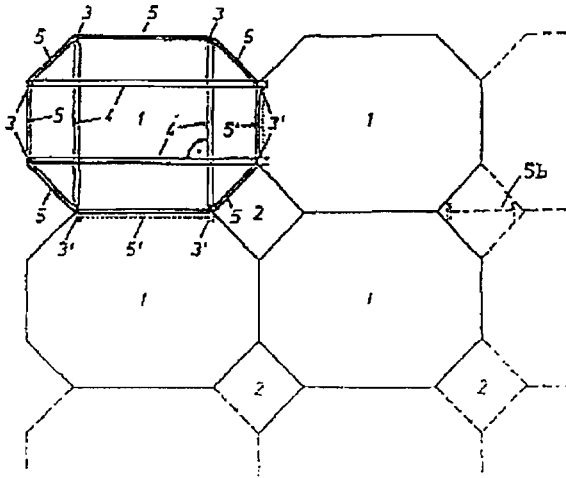

6 (51) E 04B 1/62 // C 04B 7/24

(21) 210-95

(71) Šidelský Ladislav, Bratislava, SK;

(72) Šidelský Ladislav, Bratislava, SK;

(54) Tepelnoizolačné farebné obklady

(22) 16.02.95

(57) Tepelnoizolačné farebné obklady zo zmesi 70 - 75 % expandovaného perlitu, 4 - 5 % nadúvadla, 10 % bitúmenového cementu, výhodne bieleho cementu, 4 - 5 % akrylátovej disperzie, 4 - 5 % urýchľovača tuhnutia, 3 - 5 % vody s prídavkom farebných pigmentov.

6 (51) E 04B 2/86

(21) 1657-96

(71) AAB BUILDING SYSTEM INC., Cobourg, Ontario, CA;

(72) Mensen Jan Hendrik, Cobourg, Ontario, CA;

(54) Medzipásový člen priehradového nosníka na múry tvarované z betónu

(22) 20.06.95

(32) 20.06.94

(31) 08/262 505

(33) US

(86) PCT/CA95/00353, 20.06.95

(57) Stavebný komponent (10) obsahuje prvý a druhý panel (dielec) (12, 14) z peny s vysokou hustotou, z ktorých každý má vnútorný a vonkajší povrch (10, 20, 30, 32), vrchnú časť a spodnú časť (22, 24, 34, 36), a prvé a druhé zakončenie (26, 28, 38, 40). Panely (12, 14) sú usporiadané paralelne od seba so svojimi vnútornými povrchmi (18, 30) obrátenými k sebe, a aspoň dva rozperné členy (42). Každý rozperný člen (42) obsahuje pár pretiahnutých koncových plôch (44, 46) vertikálne orientovaných a dosadajúcich oproti vonkajším povrchom (20, 32) panelov (12, 14). Tenký úzky páskový člen (48), spájajúci stredové plochy koncových plôch (44, 46), rad prvých úzkych výstužných členov (60, 62, 64, 66), preťahujúcich sa z polôh priľahlých k stredovému bodu (68) úzkeho páskového člena (48) do polôh umiestnených v krátkej vzdialenosti od zakončenia (78, 80, 82, 84) koncových plôch (44, 46); a rad druhých úzkych výstužných členov (94, 96, 98, 100), preťahujúcich sa z polôh na prvých výstužných členoch (60, 62, 64, 66) do polôh na páskovom člene (48), medziľahle spomenutých plôch a stredového bodu (68) páskového člena (48).

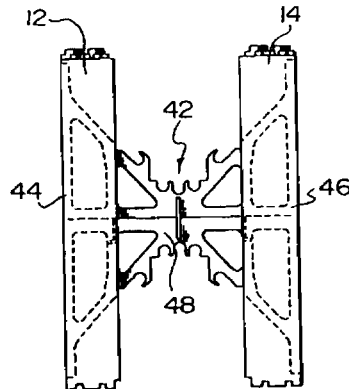

6 (51) E 04D 1/04

(21) 38-97

(71) BRAMAC DACHSTEINWERK GESELLSCHAFT MBH, Pöchlarn, AT;

(72) Obermüller Gerhard, Pöchlarn, AT; Peham Johann, Krummnussbaum, AT;

(54) Strešná škridla

(22) 11.07.95

(32) 11.07.94

(31) A 1366/94

(33) AT

(86) PCT/AT95/00146, 11.07.95

(57) Strešná škridla má vonkajšie a vnútorné povrchové plochy (12), a tiež závesné nosy (25) v oblasti svojho horného konca, pričom pozdĺž dvoch vzájomne rovnobežne prebiehajúcich pozdĺžnych bočných strán sú vytvorené rovnobežné kontaktné žliabky (1, 2) a doplnkovo vytvarované kontaktné rebrá (3, 3'). Strešná škridla je opatrená stupňovitým profilovaním (11) a na svojej dovnútra obrátenej povrchovej ploche je opatrená

stužujúcimi rebrami (13, 14) prebiehajúcimi v pozdĺžnom smere a na krytinovej ploche sú v pozdĺžnom smere strešnej škridly vytvarované dekoračné žliabky (10). Po obidvoch stranách stupňovitého profilovania (11) mimo oblastí stužujúcich rebier (13, 14) má v podstate rovnakú hrúbku a stužujúce rebrá (13, 14) sú umiestnené pod dekoračnými žliabkami (10).

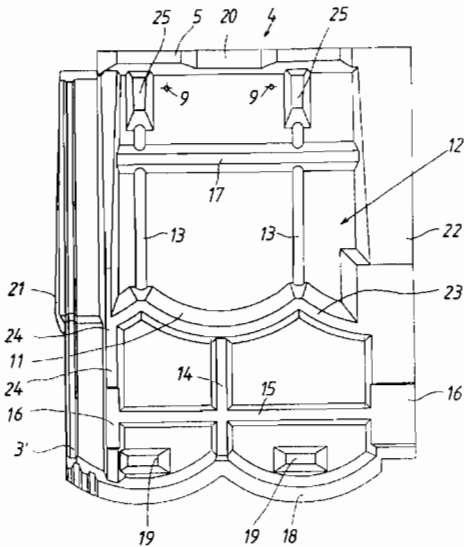

6 (51) E 06B 7/098, 7/16

(21) 133-96

(71) Mrázik Ján, Dúbrava, SK;

(72) Mrázik Ján, Dúbrava, SK; Feketič Tibor, Dúbrava, SK; Janičina Dušan, Dúbrava, SK;

(54) Spôsob zatepľovania, najmä okien a dverí

(22) 30.01.96

(57) K základnej priehľadnej tabuľi (2), napríklad zo skla, umiestnenej spravidla v drevenom ráme (1), sa bez úpravy rámu umiestni doplnková priehľadná tabuľa (3) taktiež zo skla, ktorá sa upevní upevňovacou vrstvou (4) silikónového tmelu. Izolácia vzduchotesného priestoru (B) je realizovaná izolačnou vrstvou (6) silikónového tmelu alebo lepidla a zamedzenie rosenia je zabezpečené umiestnením granúl (52) v časti hliníkovej absorpčnej lišty (5) s otvormi (51).

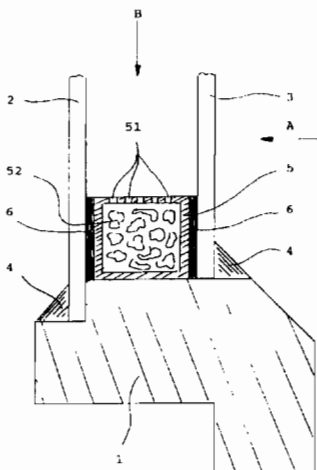

Trieda F

6 (51) F 01B 3/02, 9/04, F 02B 75/32

(21) 1529-95

(71) Hlavňa Vladimír, doc., Ing., CSc., Žilina, SK; Fitz Pavel, Ing., Žilina, SK;

(72) Fitz Pavel, Ing., Žilina, SK; Hlavňa Vladimír, doc., Ing., CSc., Žilina, SK;

(54) Spaľovací motor

(22) 05.12.95

(57) Spaľovací motor, ktorý má kľukový mechanizmus, resp. mechanizmus so šikmou doskou, nahradený prevodovým zariadením na princípe prevodovky s nutačným kolesom, kde na nutačnom kolese (10) s dvojicou ozubených kolies (11) a (12) je prostredníctvom ložiska (13) uložený nosič (14) a jeho spojenie s piestami (18) je zabezpečené prostredníctvom piestnych tyčí (16), uložených obojstranne v guľových klboch (15) a (17). Hriadeľ (4) unášača (5) je opatrený motorom (22) štartéra.

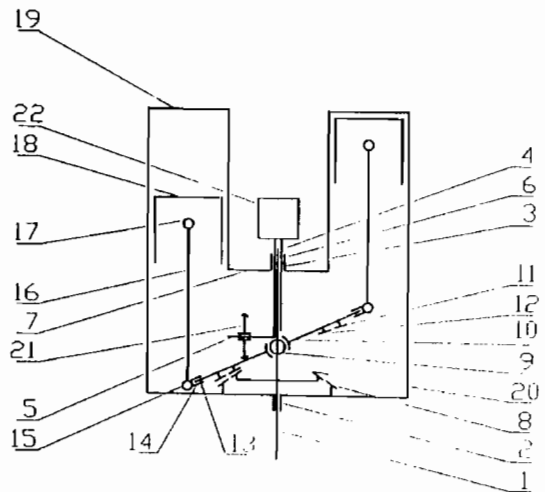

6 (51) F 02G 1/043, H 02N 10/00

(21) 1267-95

(71) NEAT, s. r. o., Košice, SK;

(72) Kaliský Alexander, Ing., Liptovský Mikuláš, SK;

(54) Termomagnetický Stirling-generátor

(22) 12.10.95

(57) Riešenie je určené na efektívnu premenu tepla nízkotepotnej hladiny na elektrickú energiu periodickou zmenou magnetického toku zmenou teploty tvrdých magnetických materiálov s nízkym bodom Curieho teploty. Vysoký stupeň regenerácie a rýchlosť výmeny tepla umožňujú jemné elementy tvrdého feromagnetického materiálu (4) v tlakovom valci (2), na ktorých prebieha kvapková kondenzácia a vyparovanie parného média podliehajúceho tlakovým zmenám. Efekt je násobený supravodivou indukčnou cievkou (5).

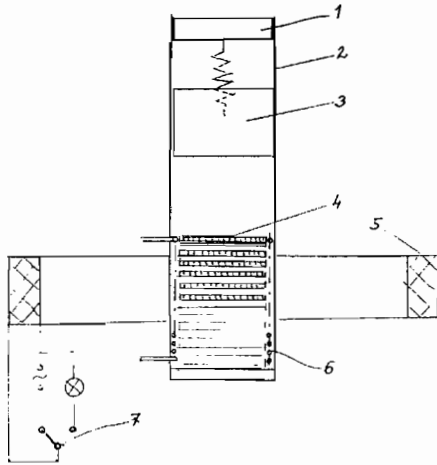
**6 (51) F 16G 13/16****(21) 314-97**

(71) Igus Spritzgussteile für die Industrie, GmbH, Köln, DE;

(72) Saleh Rolf, Bonn, DE; Florian Dirk, Haan, DE; Blase Frank, Bergisch Gladbach, DE;

(54) Reťaz na vedenie energie so zarážkou

(22) 21.09.95

(32) 21.09.94

(31) P 44 33 678.0

(33) DE

(86) PCT/DE95/01297, 21.09.95

(57) Aby sa zabránilo odkloneniu horizontálne bežiacich, vzájomne na sebe sa kľúčucich reťazí na vedenie energie (1), navrhujú sa bočné vodiace zarážky (11), ktorých pohyb je obmedzený v polohe ležiacej zvislo na jazdnú dráhu reťaze (1).

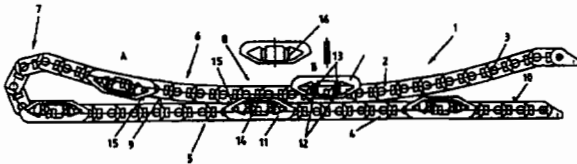
**6 (51) F 16K 1/12, 31/04, 31/05****(21) 44-96**

(71) Chirana Piešťany, a. s., Piešťany, SK;

(72) Thoma Peter, Ing., Piešťany, SK;

(54) Spojkový mechanizmus na dva pracovné režimy

(22) 10.01.96

(57) Spojkový mechanizmus na dva pracovné režimy, vhodný najmä na servopohon vodného ventilu s alternatívnym, ručným ovládaním v ľubovoľnom časovom úseku. Pozostáva zo základného spojkového telesa (4), z čapu (5) alternatívneho ovládania a z hnacieho telesa (17). Riešeným problémom je zjednodušenie obslužných úkonov pri ručnom ovládaní. To sa dosahuje tým, že priečne unášacie rameno (22) čapu (5) je opreté

o dno (21) tvaru plochého "V" čelného zárezu (18), pod ktorým je centrálny axiálny ložiskový otvor (12) na valcový koniec (11) čapu (5), pričom ložiskový otvor (12) je vyústený do s ním súosového unášacieho otvoru (10) usporiadaného v drieku (9) základného spojkového telesa (4), v ktorého čelnej časti (14) sú záberové spojkové prvky (13) na protíľahlé záberové prvky (15) hnacieho telesa (17), ako aj čelné styčné segmentové plochy (20) na protíľahlú dosadacu medzi-kruhovú plochu (16) hnacieho telesa (17).

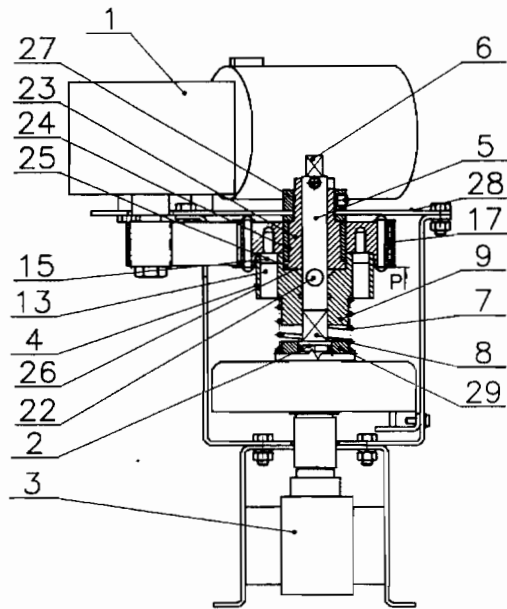
**6 (51) F 16K 31/64, G 05D 23/12****(21) 855-96**

(71) DANFOSS A/S, Nordborg, DK;

(72) Nielsen Kuno, Silkeborg, DK; Maroti Stefan Paul, Silkeborg, DK; Markvart Arne, Silkeborg, DK; Frederiksen Bjarne, Silkeborg, DK;

(54) Nadstavec s termostatom radiátorových ventilov

(22) 21.12.94

(32) 28.12.93

(31) P 43 44 773.2

(33) DE

(86) PCT/DK94/00478, 21.12.94

(57) Nadstavec s termostatom ventilov radiátora môže byť použitý najmenej na dva typy ventilového telesa prostredníctvom adaptéra (K). Na tento účel má upevňovací prostriedok (15) na umiestnenie priamo na najmenej dva odlišné typy ventilového telesa (1). Adaptér (K) je tvorený dvoma driekovými časťami (12, 13), ktoré sú vzájomne premiestniteľné a ako dôsledok menia účinnú dĺžku drieku ventilu (11). Týmto spôsobom môže byť adaptér (K) celý umiestnený vnútri nadstavca (2).

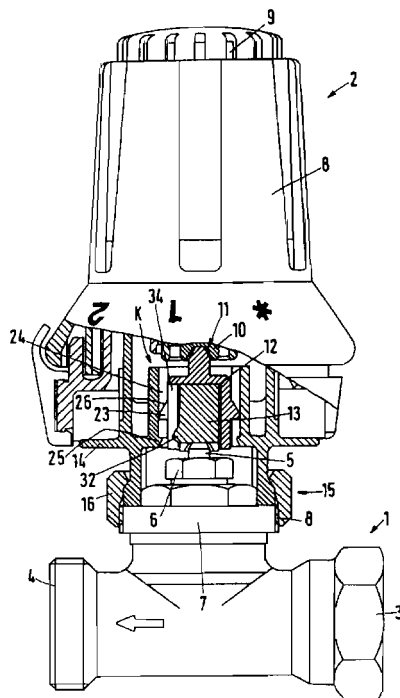

6 (51) F 16L 55/00

(21) 951-96

(71) Třinecké železářny, a. s., Třinec, CZ;

(72) Kohut Zdeněk, Jablunkov, CZ; Prachowski Jan, Třinec VI, CZ; Loboziak Ladislav, Třinec VI, CZ;

(54) Spôsob uzatvárania plynových potrubných systémov a zariadenie na uskutočňovanie tohto spôsobu

(22) 19.07.96

(32) 15.08.95

(31) PV 2085-95

(33) CZ

(57) Uzatváranie plynových potrubných systémov sa uskutočňuje pomocou uzatváraciej príruby (5) a inertného plynu, napríklad dusíka, pričom sa najprv riadeným tlakovým vŕhňaním inertného plynu do vnútorného priestoru uzatváraného úseku plynového potrubného systému (10) v ňom dopravované plyné médium proti smeru jeho prúdenia pretlakom inertného plynu vytlačá až za uzatváraciu prírubu (5), potom sa po úplnom vyplnení tohto uzatváracieho úseku plynového potrubného systému (10) inertným plynom uzatváracia príruha (5) roztvorí a vsunutím uzáveru uzavrie. Najmenšia vzdialenosť vytesnenia plynového média za uzatváraciu prírubu je daná množstvom inertného plynu, ktoré následne spätne unikne štrbinou uzatváraciej príruby za celý čas jej roztvorenia pri vkladani uzáveru z tejto časti uzatváraného úseku plynového systému.

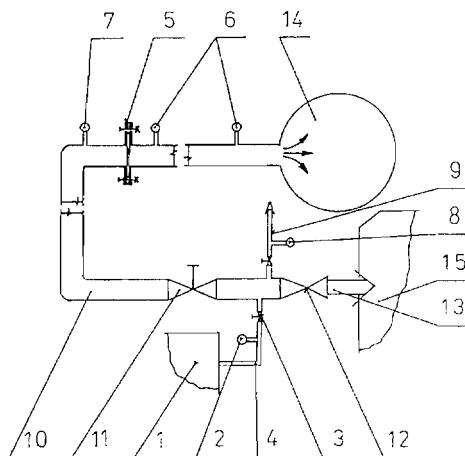

6 (51) F 17C 9/04, F 25D 3/10

(21) 1135-96

(71) AGA AKTIEBOLAG, Lidingö, SE;

(72) Johansson Sven-Ake, Enskede, SE; Ekeblad Per Olof, Djursholm, SE;

(54) Spôsob chladenia produktu a zariadenie na vykonávanie tohto spôsobu

(22) 03.03.95

(32) 07.03.94

(31) 9400755-6

(33) SE

(86) PCT/SE95/00228, 03.03.95

(57) Výrobok, ktorý sa má ochladiť, sa dodáva v plynnom alebo kvapalnom stave do výmenníka (20) tepla cez potrubie (1), pričom ochladený výrobok opúšťa výmenník tepla cez potrubie (2). Chladiace médium sa dodáva do výmenníka (20) tepla cez potrubie (3) a odchádza cez potrubie (4). Odparený plyn v potrubí (3) sa získava z odparovacieho výmenníka (30) tepla, do ktorého sa dodáva kondenzovaný plyn, napríklad kvapalnú dusík, cez potrubie (5). Kondenzovaný plyn sa odparí vo výmenníku (30) tepla vracaním plynu, ktorý sa zahreje pri chladení výrobku vo výmenníku (20) tepla, do výmenníka (30) tepla cez potrubie (4), a potom plyn odchádza cez potrubie (6).

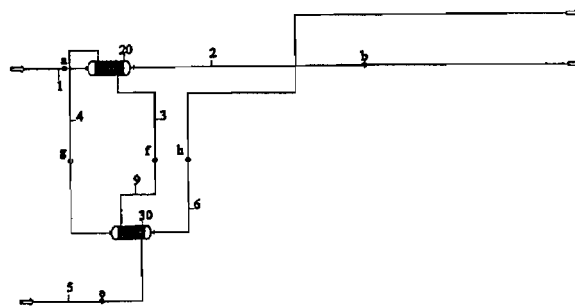

6 (51) F 17C 13/12

(21) 1220-96

- (71) Leinemann GmbH und Co., Braunschweig, DE;
 (72) Eichert Helmut, prof., Dr.-Ing., Neukirchen, DE;
 Heinrich Frank, Dipl.-Ing., Braunschweig, DE;
 Kratzel Thomas, Dipl.-Ing., Waiblingen, DE;
 Pantow Eberhard, Dipl.-Ing., Stuttgart, DE;

(54) Spôsob zoslabovania detonácie v zásobníkovom a potrubnom systéme a zariadenie na vykonávanie tohto spôsobu

(22) 25.09.96

(32) 29.09.95

(31) 195 36 292.6

(33) DE

- (57) Pri spôsobe sa postupujúce čelo detonáčnej vlny delí a znova sa zväzda dohromady v expanznom priestore (17, 17', 30), pričom sa čelo detonáčnej vlny delí na hlavné čelo a vedľajšie čelo, a hlavné čelo má dlhší čas vedenia do expanzného priestoru (17, 17', 30), takže pri vstupe hlavného čela do expanzného priestoru (17, 17', 30) tento priestor obsahuje plynné spaliny vedľajšieho čela. Zariadenie obsahuje usporiadanie stien (9, 16) ležiacich v dráhe šírenia čela detonáčnej vlny na delenie a menenie smeru čela detonáčnej vlny a expanzný priestor (17, 17', 30), v ktorom sa rozdelené čelo detonáčnej vlny znova uvádza dohromady, pričom usporiadanie stien (9, 16) tvorí prvú vodiacu dráhu pre hlavné čelo a druhú vodiacu dráhu pre vedľajšie čelo čela detonáčnej vlny. Vodiace dráhy sú dimenzované tak, že hlavné čelo vstupuje do expanzného priestoru (17, 17', 30) neskôr ako vedľajšie čelo.

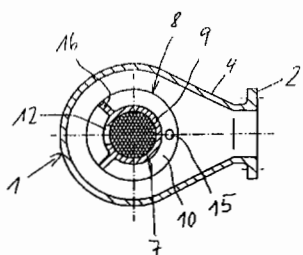
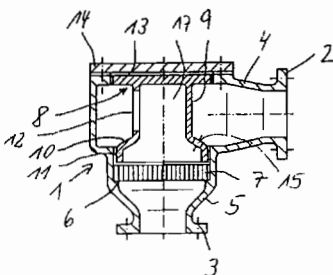

6 (51) F 24F 13/06

(21) 1068-96

- (71) SCHAKO Metallwarenfabrik Ferdinand Schad KG, Kolbingen, DE;
 (72) Müller Gottfried, Kolbingen, DE; Hipp Paul, Kolbingen, DE;

(54) Vírivý výpust

(22) 04.02.95

(32) 23.02.94

(31) P 44 05 738.5

(33) DE

(86) PCT/EP95/00406, 04.02.95

- (57) Vírivý výpust má výpustnú dosku (1), ktorá je uložená v prírubke (2), pričom vo výpustnej doske (1) sú vytvarované výpustné štrbiny (12) a otvory (13). Vírivý výpust (R) je opatrený lievikovitým prvkom (3) na prívod vzduchu, medzi ktorým a okrajovou prírubou (2) je vytvorená prstencová štrbina (10). V prstencovej štrbine (10) je umiestnený dištančný prvok (11). Šírka (b) prstencovej štrbiny (10) je meniteľná napríklad výmenou dištančných prvkov (11).

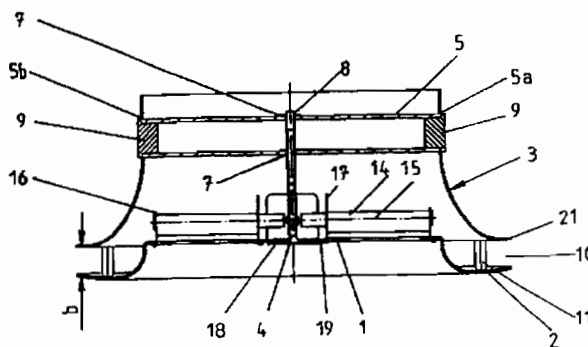

6 (51) F 41B 11/02

(21) 1562-95

(71) Hučko Martin, Bratislava, SK;

(72) Hučko Martin, Bratislava, SK;

(54) Zásobník so záverom do vzduchovky na strelivo Diabolo /kal.4,5mm/

(22) 13.12.95

- (57) Zásobník so záverom do vzduchovky na strelivo Diabolo/kal. 4,5 mm /0,177/ pozostáva z dvoch základných častí: 1. Zo zásobníka (1) zloženého z otáčavého bubienka (3) so šiestimi dopredu vysúvateľnými odpruženými (4) komorami (5), do ktorých sa vkladá strelivo. Zásobník sa otáča okolo centrálneho hriadeľa (6) pomocou rohátky (7) umiestnenej na zadnej stene bubienka. Polohu komora-hlaveň stabilizujú aretačné výstupky (8) umiestnené po obvode bubienka, zapadajúce do aretačnej poistky (9) s pružinou (10). Zásobník je situovaný tak, aby centrálna pozdĺžna os komory nachádzajúca sa za zadnou časťou hlavne bola totožná s osou hlavne. 2. Zo záveru (2) pozostávajúceho z puzdra záveru (11), z pohyblivého kolíka záveru (12), ktorého predný hrot je na spodnej strane opatrený vybratím (20) umožňujúcim prechod stlačeného plynu prúdiaceho cez otvor (21) na hlavni (36), z ovládacej páky kolíka (13) odpruženej pružinami (14, 15) a z mechanizmu na otočný pohyb zásobníka. Mechanizmus sa skladá z palca (16) s pružinou (17) a výkyvného ramena (18) odpruženeho pružinou (19). Zadná časť výkyvného ramena zasahuje do priestoru kolíka záveru, pričom pri pohybe kolíka do zadnej polohy zabezpečí otočenie zásobníka o jednu komoru.

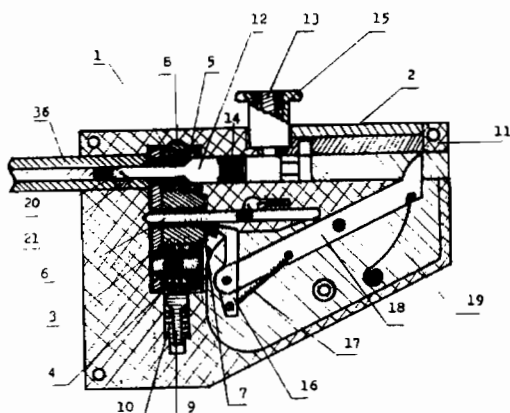

Trieda G

6 (51) G 01B 11/22

- (21) 82-97
- (71) Bürger Joachim, County Wexford, IE;
- (72) Bürger Joachim, County Wexford, IE;
- (54) **Merací prístroj na meranie hĺbky profilu automobilovej pneumatiky a spôsob tohto merania**
- (22) 24.05.96
- (32) 26.05.95, 31.05.95
- (31) 195 19 423.3, 295 08 978.4
- (33) DE, DE
- (86) PCT/EP96/02241, 24.05.96
- (57) Na meranie hĺbky profilu automobilovej pneumatiky pomocou laserovej meracej hlavice obsahujúcej laser (67) sa umiestni laserová hlavica na automobilovú pneumatiku, takže vzťažná plocha (68) zaujme definovanú polohu vzhľadom na pneumatiku. Laserový lúč (66) laseru (67) sa vedie cez vzťažnú plochu (68) pod uhlom (α) na dno (64) profilu pneumatiky, takže sa vytvorí na dne (64) profilu pneumatiky svetelná stopa (78). Pomocou senzora (82) rozlišujúceho obraz sa sleduje poloha (e) svetelnej stopy (78) a z toho sa získa hodnota (t), ktorá určuje hĺbku profilu pneumatiky.

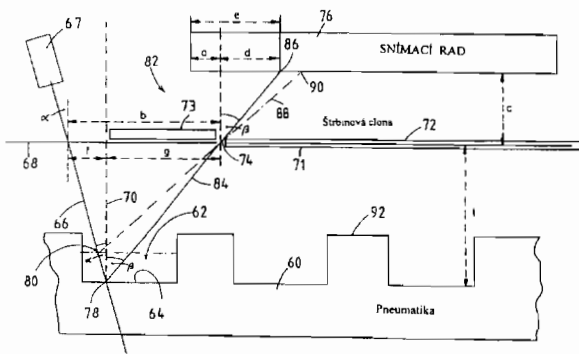

6 (51) G 01C 9/36

- (21) 60-97
- (71) Radvanec František, Košice, SK;
- (72) Radvanec František, Košice, SK;
- (54) **Vizuálno-manuálny sebakontrolný systém na ručné prenosné elektrické točivé nástroje**
- (22) 15.01.97
- (57) Podstata vizuálno - manuálneho sebakontrolného systému na ručné prenosné elektrické točivé nástroje spočíva v tom, že na vrchnej strane a na zadnom čele ručného prenosného elektrického točivého nástroja sú umiestnené kruhové kvapalinové vodováhy, s vyznačenými uhlovými hodnotami a uhlovými výsekmami.

6 (51) G 01J 3/44

- (21) 1363-96
- (71) EASTMAN CHEMICAL COMPANY, Kingsport, TN, US;
- (72) Alsmeyer Daniel Charles, Kingsport, TN, US; Gala Brinda Ashok, Kingsport, TN, US; Nicely Vincent Alvin, Kingsport, TN, US;
- (54) **Spektrometer a metóda podľa Ramana**
- (22) 15.05.95
- (32) 27.05.94
- (31) 250 396
- (33) US
- (86) PCT/US95/05991, 15.05.95
- (57) Ramanov spektrometer, ktorý umožňuje meranie a kompenzáciu nestabilit prístroja, obsahuje zdroj v podstate monochromatického žiarenia, prostriedky na súčasné privedenie žiarenia na vzorku a referenčný materiál, prostriedky na súčasné meranie špirálového Ramanovho spektra vzorky a špirálového spektra referenčného materiálu pri viac ako jednej vlnovej dĺžke, a prostriedky na určovanie špirálovej funkcie špirálového spektra, a použitie špirálovej funkcie na úpravu špirálového Ramanovho spektra vzorky tak, aby sa získalo štandardné Ramanove spektrum vzorky. Metóda na získanie štandardného Ramanovho spektra vzorky sa skladá zo: (a) súčasného ožarovania vzorky a referenčného materiálu v podstate monochromatickým zdrojom žiarenia, (b) súčasného merania špirálového Ramanovho spektra vzorky a špirálového spektra referenčného materiálu pri viac ako jednej vlnovej dĺžke, (c) výberu štandardného spektra referenčného materiálu, (d) určenia špirálovej funkcie špirálového spektra zo špirálového spektra vzorky a špirálového spektra referenčného materiálu a štandardné spektrum referenčného materiálu, a (e) použitia špirálovej funkcie na úpravu špirálového Ramanovho spektra vzorky, aby sa tak získalo štandardné Ramanove spektrum vzorky.

6 (51) G 01M 17/00, G 01L 5/28

(21) 1627-96

(71) DAEWOO ELECTRONICS CO., LTD., Seoul, KR;

(72) Kim Sang - Kook, Seoul, KR; Lee Hong - Jae, Seoul, KR;

(54) Simulátor na skúšanie ABS modulátora

(22) 22.06.95

(32) 22.06.94

(31) 1994/14133

(33) KR

(86) PCT/KR95/00080, 22.06.95

(57) Simulátor na skúšanie modulátora protiblokovacieho brzdiaceho systému, ktorý je schopný simulovať zatáčanie počas skutočnej jazdy po ceste a neproporcionálne rozdelenie hmotnosti vozidla podľa rôznych hmotností vozidiel a rozmanitých stavov povrchu vozovky, má kolesá (16,17) rozotáčané trecím dotykom s párom zotrvačníkov (20, 21), časť pohonu zotrvačníkov (19, 22) na prenos a riadenie prenosu hnacej sily k zotrvačníkom, snímače otáčok (34a, b; 35a, b) na sledovanie otáčok kolies a zotrvačníkov, pneumatikové valce (14, 15) pripevnené k jednotlivým kolesám na reguláciu trecích síl medzi kolesami a zotrvačníkmi, brzdiaci systém (38), ktorý pôsobí silou na kolesá, ku ktorým je skúšaný modulátor priradený, okruh zdroja pneumatického tlaku, ktorý dodáva brzdiacemu systému a pneumatickým valcom vopred určený tlak, regulátor ktorý je elektricky prepojený s hnacou časťou zotrvačníkov, snímače otáčok a okruh zdroja pneumatického tlaku, a ktorý podľa vstupných signálov zo snímačov otáčok riadi hnaciu časť zotrvačníkov tak, aby oba zotrvačníky mali buď rovnaké alebo rozdielne otáčky, vysiela riadiaci signál k okruhu zdroja pneumatického tlaku a zaisťuje, aby v pneumatických valcoch pripevnených k príslušným kolesám bol buď rovnaký alebo rôzny tlak, a uvádza do činnosti brzdiaci systém.

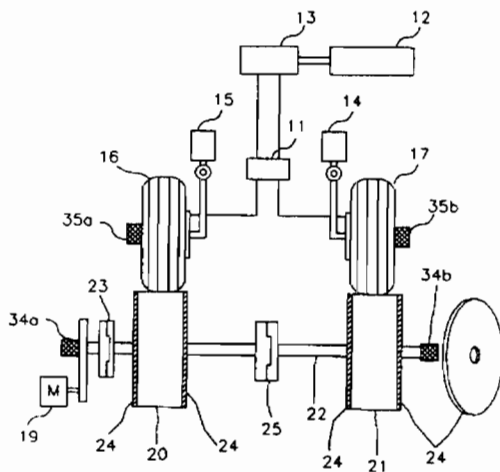

6 (51) G 01N 17/00, 25/72, G 01R 31/01

(21) 1466-96

(71) Ústav jaderného výzkumu Řež, a. s., Řež, CZ;

(72) Bartoniček Bohumil, Ing., CSc., Řež, CZ; Hnát Vladimír, Ing., CSc., Praha 1, CZ; Janovský Igor,

Ing., CSc., Roztoky u Prahy, CZ; Plaček Vít, Ing., Praha 6, CZ;

(54) Spôsob stanovenia životnosti elektrických káblov

(22) 12.11.96

(32) 14.12.95

(31) PV 3301-95

(33) CZ

(57) Spôsob stanovenia životnosti elektrických káblov sa uskutočňuje tak, že pomocou vzoriek skladovaného kábla, ktoré sa nechajú tepelne a radiačne zostarnúť, sa stanovujú hodnoty ťažnosti materiálu káblovej izolácie a medzná hodnota tepelného toku termooxidačnej reakcie, zhotoví sa kalibračná krivka závislosti uvedených hodnôt od času zaťaženia kábla v prevádzke, následne sa z testovaného kábla zhodného typu so skladovaným káblom odoberie mikrovzorka materiálu káblovej izolácie, pri ktorom sa stanoví čas, za ktorý tepelný tok termooxidačnej reakcie prejde medznou hodnotou a tento čas sa premietne do kalibračnej krivky, odčíta sa hodnota ťažnosti materiálu káblovej izolácie, čas zostarnutia kábla, predpokladaný čas prevádzky do poklesu hodnoty ťažnosti na 50 % a vypočíta sa zvyšková životnosť kábla.

6 (51) G 01N 33/53, A 61K 38/02

(21) 1186-96

(71) Golovistikov Ivan Nikolaevich, Moscow, RU; Kacharava Leonid Yazonovich, Tbilisi, GE;

(72) Golovistikov Ivan Nikolaevich, Moscow, RU; Kacharava Leonid Yazonovich, Tbilisi, GE; Alikhanov Khallar Abdumuslimovich, Moscow, RU;

(54) Spôsob stanovenia supresorovej zložky ľudskej imunity a prostriedky na vykonávanie tohto stanovenia

(22) 16.03.95

(32) 18.03.94

(31) 94008170

(33) RU

(86) PCT/RU95/00046, 16.03.95

(57) Spôsob stanovenia supresorovej zložky stavu ľudskej imunity zahŕňa kroky odoberania krvi, získanie suspenzie jednojadrových buniek, rozdelenie suspenzie na dve rovnaké časti, kultiváciu jednojadrových buniek v prvej časti bez supresorového aktivátora, kultiváciu jednojadrových buniek v druhej časti so supresorovým aktivátorom (TBG), vymytie jednojadrových buniek z kultúrneho média, blokovanie proliferácie, pridanie novoizolovaných jednojadrových buniek od normálneho darcu, ktoré boli stimulované fytohemagglutínom, do každej uvedenej časti jednojadrových buniek v rovnakom množstve, aby boli získané testovacie kultúry, kultiváciu testovacích buniek a nasledovné zhodnotenie proliferáčnych hodnôt pri týchto testovacích kultúrach, a stanovenie hodnôt supresie na základe pomerov hodnôt proliferácie v testovacích kultúrach.

6 (51) G 01S 17/00

(21) 1532-96

(71) Geberit Technik AG, Jona, CH;

(72) Heierli Jakob, Reute, CH; Mauerhofer Alex, Vilters, CH;

(54) Sledovací prístroj s radarovou sondou

(22) 29.11.96

(32) 06.12.95

(31) 3445/9

(33) CH

(57) Sledovací prístroj s radarovou sondou je zhotovený tak, že môže odhaliť prítomnosť osôb. Radarová sonda zahŕňa riadiacu jednotku (8) a vetviaci prvok (4), ktorý je vložený medzi obvod oscilátora (1) a vysielač stúpeň (2), a superponujúci obvod (5), v ktorom je signál vysielač z vysielača radaru superponovaný signálom ozveny, prijímaného prijímacím stupňom (6). Radarová sonda je zhotovená tak, aby mohla pracovať ako interferenčný radar, kde oneskorovací obvod (25) je vložený do cesty vysielača-prijímača medzi vetviaci prvok (4) a superponujúci obvod (5) z dôvodu zvýšenia dopravného času radarového signálu, pokiaľ ide o rozvetvený signál.

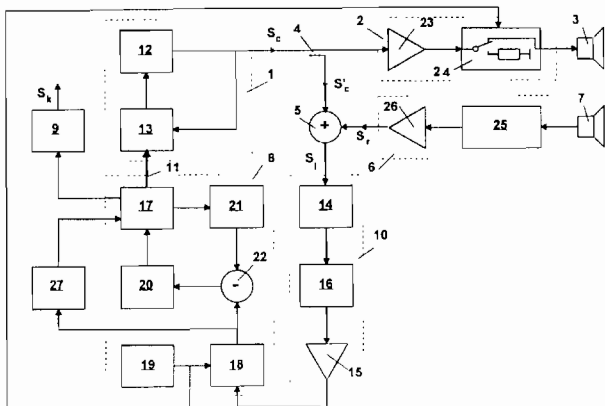

6 (51) G 01V 3/02

(21) 1607-95

(71) ELECTRICITE DE FRANCE, Paris, FR; ASSOCIATION INTERPROFESSIONNELLE DE FRANCE POUR LA PREVENTION DES ACCIDENTS ET DE LINCENDIE, Seclin, FR;

(72) Ricq Sana, Meximieux, FR; Egea Dominique, Lyon, FR; Autricque Michel, Haubourdin, FR;

(54) Spôsob detekcie a identifikácie elektrických káblov a zariadenie na vykonávanie tohto spôsobu

(22) 20.06.94

(32) 21.06.93, 23.03.94

(31) 93/07461, 94/03415

(33) FR, FR

(86) PCT/FR94/00740, 20.06.94

(57) Spôsob detekcie prítomnosti elektrického kábla obsahujúceho elektrické vodivé tienenie (B) a elektrické vodivé jadro (A), a prípadne jeho identifikácia, pri ktorom sa tienenie pripojí na

uzemnenie (T). Cez tienenie (B) sa emituje prúdový impulz zo zariadenia (100), ktoré je tiež pripojené na uzemnenie (T), takže sa vyslaný prúdový impulz vracia do zariadenia (100) cez uzemnenie (T). Prítomnosť elektrického kábla sa potom určí detekciou signálu určeného prúdovým impulzom v mieste detekcie pomocou detektora (200).

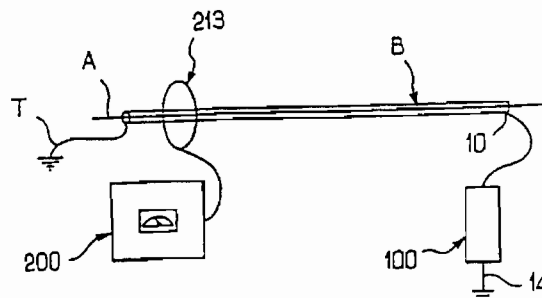

6 (51) G 02B 26/02, G 02F 3/02

(21) 241-97

(71) TETRA LAVAL HOLDINGS & FINANCE S. A., Pully, CH;

(72) Hilmersson Anders, Lund, SE;

(54) Zariadenie na kontrolu obrazcov rozmiestnených na pásovom materiáli, spôsob tejto kontroly a pásový materiál

(22) 09.02.96

(86) PCT/EP96/00546, 09.02.96

(57) Zariadenie a spôsob na kontrolu obrazcov (1) rozmiestnených na pásovom materiáli (30). Obrazce (1) pozostávajú zo skupín tmavých a svetlých plôch (2, 2*, 3, 3*) nasledujúcich v smere (v) pohybu pásového materiálu (30). Posunutím polohy tmavých plôch (2, 3) a/alebo svetlých plôch (2*, 3*) jednej skupiny príslušnej k príslušnému snímaču (8, 9) voči polohe tmavých plôch (2, 3) a/alebo svetlých plôch (2*, 3*) ďalšej skupiny príslušnej k druhému príslušnému snímaču (8, 9), detekujú existenciu alebo neexistenciu tmavých plôch a/alebo svetlých plôch a vytváraním sekvencie výstupných signálov závislých od výsledku detekcie pomocou kombinovania výstupných signálov, ktoré obsahujú informácie týkajúce sa tmavých alebo svetlých plôch (2, 2*, 3, 3*), každého snímača (8, 9) s výstupným signálom závislým od detekcie jednej zo spomínaných tmavých alebo svetlých plôch (2, 2*, 3, 3*) druhého snímača (8, 9) a porovnávaním tejto sekvencie výstupných signálov vopred určeným spôsobom, napríklad striedavým aktivovaním jedného snímača (8, 9) druhým snímačom (8, 9), a porovnávaním tejto sekvencie vystupujúcich signálov s vopred určenou sekvenciou signálov sa kontrolujú obrazce.

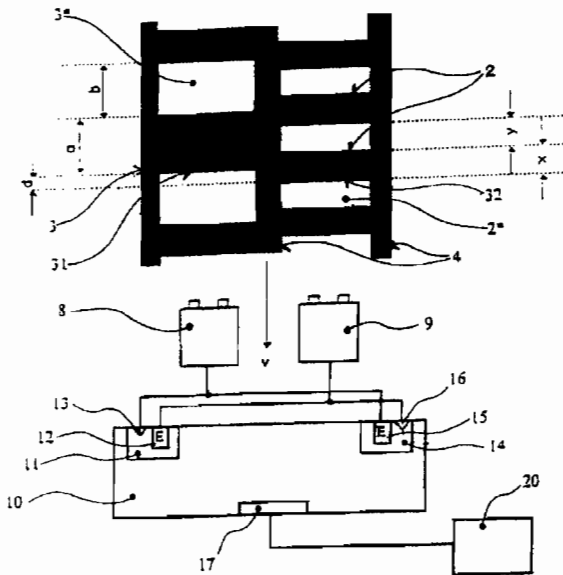

6 (51) G 09F 3/08

(21) 926-94

(71) ALVERN NORWAY A/S, Oslo, NO;

(72) Alvern Stein, Oslo, NO;

(54) Zariadenie na umiestnenie informácie alebo inzercie na plniacu pištoľ palivového čerpadla

(22) 03.02.93

(32) 03.02.92, 28.04.92, 05.05.92, 30.06.92

(31) 920434, 921637, 921763, 922580

(33) NO, NO, NO, NO

(86) PCT/NO93/00021, 03.02.93

(57) Zariadenie obsahuje úložné teleso (3) a najmenej jednu zobrazovaciu plochu (4) na umiestnenie informácie alebo inzercie na vrchnú časť uvedenej pištole. Úložné teleso (3) je predĺžené v pozdĺžnom smere na vrchnej časti pištole a obsahuje upínaciu zložku (5), ktorá je pripevnená okolo celej alebo hornej časti uvedenej pištole a/alebo pištoľovej hubice. V najjednoduchšom vytvorení obsahuje upínacia zložka (5) upínací pás (5a) pripevnený na spodnú stranu úložného telesa (3) pomocou výhodných prostriedkov, napríklad pripútačnou drážkou (6). Zobrazovacia plocha (4) úložného telesa (3) je uložená v osadení na umiestnenie informačného alebo inzerčného štítku (1), ktorý je možné chrániť priehľadnou krycou doštičkou (12) opatrenou kolíčkami (13) zasunovateľnými do zabezpečovacích otvorov (14) nahor vyčnievajúceho okraja (10), ktorý vytvára osadenie (11).

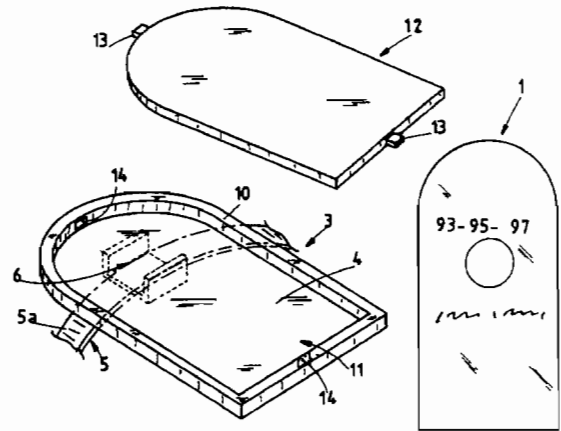

6 (51) G 10K 11/16, B 32B 15/18

(21) 1270-96

(71) ŽDB, A. S., Bohumín, CZ;

(72) Volf Bohumil, Bohumín, CZ; Valient Günter, Rychvald, CZ;

(54) Tlmič kmitov

(22) 06.04.95

(32) 06.04.94

(31) PV 792-94

(33) CZ

(86) PCT/CZ95/00004, 06.04.95

(57) Tlmič kmitov a hluku na zníženie dynamických a hlukových účinkov kolies koľajových vozidiel, ku ktorým je prichytený pomocou poistných vzperných krúžkov, skrutkami, nitmi alebo lepením. Tlmič (1) je tvorený z navzájom spojených vrstiev, a to z viac ako jednej vrstvy viskóznoplastickej hmoty (4), z minimálne jednej vrstvy ťažného kovového plechu (2) a z jednej alebo dvoch vrstiev holého plechu (3), ktorý tvorí jednu alebo obidve vonkajšie plochy tlmiča (1). Jednotlivé kovové vrstvy plechu pritom od seba vždy oddeľuje vrstva viskóznoplastickej hmoty (4). Ťažný kovový plech (2) v tlmiči (1) môže byť nahradený kovovou sieťou (20).

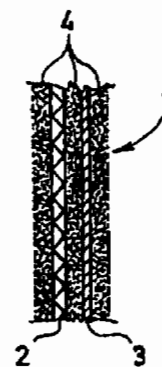

6 (51) H 01R 43/12, 39/26

(21) 1608-95

(71) ELEKTROKARBON, a. s., Topoľčany, SK;

(72) Štefke Ľubomír, Ing., Topoľčany, SK; Varga Pavol, Ing., Topoľčany, SK;

(54) **Elektrografitový materiál na uhlíkové kefy elektrických točivých strojov**

(22) 20.12.95

(57) Opatrebovanie uhlíkových kief vyrobených z elektrografitových materiálov sa stabilizuje znížením obsahu abrazívnych častíc termochemickým procesom. Uvedená modifikácia vlastností elektrografitového materiálu nemá negatívny vplyv na ostatné prevádzkové charakteristiky elektrického uzla uhlíková kefa-komutátor.

6 (51) H 02G 15/18, 15/113

(21) 1535-96

(71) Raychem Corporation, Intellectual Property Law Department, Menlo Park, CA, US;

(72) Sampson Jeff, Redwood City, CA, US;

(54) **Zariadenie na ochranu pred okolitým prostredím s ručne ovládaným západkovým mechanizmom**

(22) 17.05.95

(32) 01.06.94

(31) 08/252 016

(33) US

(86) PCT/US95/05962, 17.05.95

(57) Zariadenie (100) na ochranu pred okolitým prostredím s ručne ovládaným západkovým mechanizmom zahŕňa tuhý hák (24) a západku (22) s výstuhovým členom (28) na protifaľných okrajových hranách zariadenia (100), medzi ktorými sú usporiadané duté polovice (12a, 12b) schopné vytvoriť kryt okolo substrátu, akým je napríklad spoj koaxiálnych káblov alebo iné káblové zakončenie, napríklad káblová prípojka alebo automobilový plieškový plochy vývod drôtu. Zariadenie (100) je výhodne naplnené gélovým tesniacim materiálom.

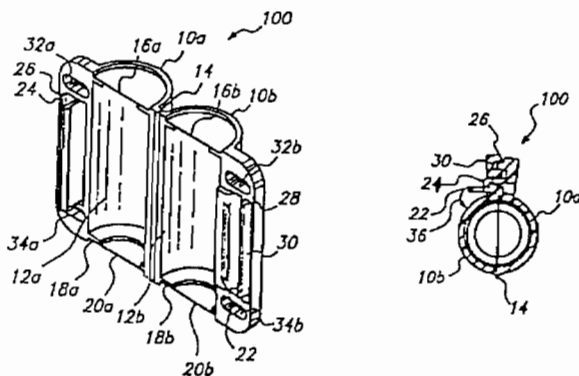

6 (51) H 02N 10/00, 11/00, F 02G 1/047

(21) 1292-95

(71) NEAT, s. r. o., Košice, SK;

(72) Kaliský Alexander, Ing., Liptovský Mikuláš, SK;

(54) **Membránový Stirlingov motor**

(22) 18.10.95

(57) Podstatou riešenia premeny energie stredného a nízkeho teplotného spádu na iné formy energie sú predpäté membrány (3) s pevnou pracovnou látkou variantného vyhotovenia, medzi ktorými sa presúvajú regeneračné membrány (6) regenerátora (5) od chladenej zóny chladičom (11) do ohrievanej zóny ohrievačom (9). Ak sú membrány (3) z magneticky tvrdého feromagnetika s nízkou teplotou, potom posuv tepelnej vlny regenerátorom (5) indukuje v indukčnej cievke (4), najlepšie supravodivej, výstupnú elektrickú energiu. Usporiadanie funkčných častí umožňuje využiť aj iné materiály s iným energetickým výstupom ako sorpčné pásy, polyuretán, feroelektrické kapacitné fólie.

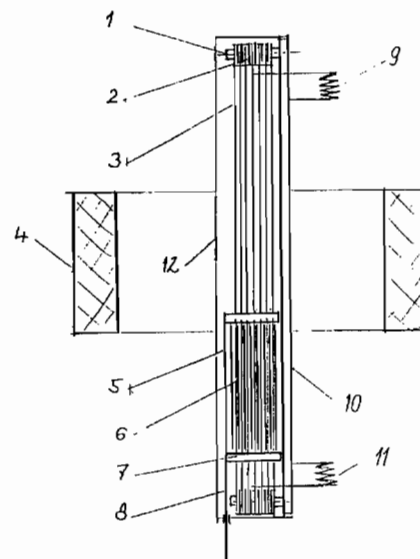

FG4A

Udelené patenty

| | | | | | | | |
|--------|-------|--------|-------|--------|-------|--------|-------|
| 278501 | B 65H | 278509 | G 01R | 278517 | C 12P | 278525 | F 16B |
| 278502 | C 08F | 278510 | C 07D | 278518 | E 02D | 278526 | B 03B |
| 278503 | F 16G | 278511 | F 16B | 278519 | C 08B | 278527 | A 01N |
| 278504 | A 23L | 278512 | E 04D | 278520 | C 07D | 278528 | C 07D |
| 278505 | C 07D | 278513 | C 07D | 278521 | B 65D | 278529 | A 01N |
| 278506 | A 61K | 278514 | C 12N | 278522 | B 61G | 278530 | C 07C |
| 278507 | C 07K | 278515 | B 61F | 278523 | C 07C | | |
| 278508 | G 01N | 278516 | A 01N | 278524 | B 09B | | |

6 (51) A 01N 25/16, 25/08**(11) 278516**

(40) 06.08.97

(21) 4498-90

(73) Auchincloss Thomas Ralph, Bury st Edmunds, Suffolk, GB;

(72) Auchincloss Thomas Ralph, Bury st Edmunds, Suffolk, GB;

(54) Efervescentný časticový biocídny a najmä virocidny prostriedok

(22) 14.09.90

(31) 89 20973

(32) 15.09.89

(33) GB

6 (51) A 01N 43/28, 43/36, 43/653**(11) 278529**

(40) 06.08.97

(21) 4645-89

(73) CIBA-GEIGY AG, Basle, CH;

(72) Nevill David John, Dr., Riehen, CH; Steck Bernhard, Muntelier, CH;

(54) Prostriedok na ochranu rastlín

(22) 03.08.89

(31) 2960/88-4

(32) 04.08.88

(33) CH

6 (51) A 01N 53/00, 57/12, 57/16**(11) 278527**

(40) 06.08.97

(21) 7577-88

(73) CHINOIN Gyógyszer és Vegyészeti termékek Gyára Rt., Budapest, HU; CHINOIN Gyógyszer és Vegyészeti termékek Gyára Rt., Budapest, HU;

(72) Pap László, Dr., Ing., Budapest, HU; Somfai Éva, Dr., Ing., Budapest, HU; Szegő András, Dr., Ing., Budapest, HU; Székely István, Dr., Ing., Dunakeszi, HU; Nagy Lajos, Ing., Szentendre, HU; Hidasi György, Ing., Budapest, HU; Zoltán Sándor, Ing., Budapest, HU; Tóth Andrea, Ing., Budapest, HU; Bertók Béla, Dr., Ing., Budapest, HU; Botár Sándor, Dr., Ing., Budapest, HU; Gajary Antal, Dr., Ing., Budapest, HU; Hegedüs Ágnes, Ing., Budapest, HU; Deák Aniko, Budapest, HU;

(54) Viaczožkový pesticídny prostriedok

(22) 18.11.88

(31) 5114/87

(32) 18.11.87/18.11.87

(33) HU

6 (51) A 23L 1/24, 1/308, 1/0522, 1/0534**(11) 278504**

(40) 08.02.95

(21) 3496-92

(73) Unilever NV, Rotterdam, NL;

(72) Bauer Roland, West Milford, NJ, US; Cucurullo Jo Ann, Cresskill, NJ, US; Dazo Philip Edward, Schiedam, NL; Kochakji Daniel Joseph, West Milford, NJ, US; Rikon Steven M., Ringwood, NJ, US; Rubow Richard Edward, Ridgefield Park, NJ, US;

(54) Zmes, napodobňujúca tuk, a spôsob jej výroby

(22) 26.11.92

(31) 799 583

(32) 27.11.91

(33) US

6 (51) A 61K 47/30**(11) 278506**

(40) 06.08.97

(21) 97-85

(73) Ústav makromolekulární chemie AVČR, Praha, CZ;

(72) Kopeček Jindřich, Ing., CSc., Praha, CZ; Rejmanová Pavla, Ing., CSc., Praha, CZ; Strohalm Jiří, Ing., Praha, CZ; Duncan Ruth, Dr., Shavington, Crewe, Cheshire, GB; Lloyd John B., prof., Dr., Madeley, Crewe, GB; Ulbrich Karel, Ing., CSc., Praha, CZ; Řihová Blanka, RNDr., CSc., Praha, CZ; Chytrý Vladimír, Ing., CSc., Praha, CZ;

(54) Polymérne liečivo a spôsob jeho prípravy

(22) 04.01.85

6 (51) B 03B 4/00, B 07B 9/02**(11) 278526**

(40) 06.08.97

(21) PV 7782-88

(73) Bühler AG, Uzwil, CH;

(72) Mueller Roman, Niederuzwil, CH;

(54) Spôsob oddeľovania ťažkých prímiesí, najmä kamenia, zo zrnitého materiálu a zariadenie na vykonávanie tohto spôsobu

(22) 25.11.88

(31) 04626/87-6, 01110/88-7

(32) 27.11.87, 24.03.88

(33) CH, CH

6 (51) B 09B 3/00, A 62D 3/00, C 10B 53/00**(11) 278524**

(40) 19.02.92

- (21) 4909-90
 (73) PKA Pyrolyse Kraftanlagen GmbH, Aalen, DE;
 (72) Wolf Bernd Michael, Aalen, DE;
(54) Spôsob zneškodňovania odpadov a zariadenie na vykonávanie tohto spôsobu
 (22) 09.10.90
 (31) P 39 33 809.6
 (32) 10.10.89
 (33) DE
-
- 6 (51) B 61F 5/00, 5/26, 5/30, 5/38**
(11) 278515
 (40) 13.08.91
 (21) 6586-89
 (73) Waggon Union GmbH, Siegen, DE;
 (72) Ahlborn Günter, Siegen, DE; Büdenbender Herbert, Netphen, DE; Fiedler Eberhard, Siegen, DE; Lohmann Alfred, Siegen-Eisern, DE;
(54) Spojenie dvoch viacnápravových podvozkov do skupiny podvozkov koľajového vozidla
 (22) 21.11.89
 (31) P 38 40 275.0
 (32) 30.11.88
 (33) DE
-
- 6 (51) B 61G 5/00, 5/10**
(11) 278522
 (40) 15.04.92
 (21) 2626-89
 (73) Asea Brown Boveri AG, Baden, CH;
 (72) Loutan Dominique, Ženeva, CH;
(54) Zariadenie na elektrické spojenie dvoch koľajnicových vozidiel
 (22) 28.04.89
 (31) 1586/88-1
 (32) 28.04.88
 (33) CH
-
- 6 (51) B 65D 6/00, 8/02**
(11) 278521
 (40) 09.11.94
 (21) 3432-92
 (73) Jokey Plastik Wipperfürth GmbH, Wipperfürth, DE;
 (72) Blumenschein Marcus, Marienheide/Müllenbach, DE;
(54) Nádrž s vekom z plastu
 (22) 19.11.92
 (31) P 41 38 879.8
 (32) 27.11.91
 (33) DE
-
- 6 (51) B 65H 63/02, D 01H 13/16**
(11) 278501
 (40) 11.07.95
 (21) 2901-91
 (73) Elitex Červený Kostelec, a. s., Červený Kostelec, CZ;
 (72) Šimůnek Josef, Červený Kostelec, CZ;
(54) Zariadenie na kontrolu prechodu prameňa cez kalandrovacie valce
 (22) 23.09.91
-
- 6 (51) C 07C 251/38, A 01N 37/50**
(11) 278530
 (40) 06.08.97
 (21) 475-90
 (73) BASF Aktiengesellschaft, Ludwigshafen, DE;
 (72) Schuetz Franz, Dr., Ludwigshafen, DE; Sauter Hubert, Dr., Mannheim, DE; Harreus Albrecht, Dr., Ludwigshafen, DE; Rohr Wolfgang, Dr., Wachenheim, DE; Hepp Michael, Dr., Ladenburg, DE; Brand Dr., Weinheim, DE; Wenderoth Bernd, Dr., Siegbert, Lampertheim, DE; Lorenz Gisela, Dr., Neustadt, DE; Ammermann Eberhard, Dr., Ludwigshafen, DE;
(54) Fungicídny prostriedok a spôsob výroby jeho účinnej zložky
 (22) 01.02.90
 (31) P 39 07 629.6, P 39 37 457.2
 (32) 09.03.89, 10.11.89
 (33) DE, DE
-
- 6 (51) C 07C 269/02, A 01N 37/30**
(11) 278523
 (40) 11.05.94
 (21) 1561-91
 (73) SHERING AKTIENGESELLSCHAFT, Berlin, DE;
 (72) Nielsen Erik, Greve Strand, DK;
(54) Stabilizovaný kvapalný herbicídny prostriedok a spôsob hubenia burianatých rastlín
 (22) 19.09.84
 (31) 1486/84, 2978/84
 (32) 29.02.84, 18.06.84
 (33) DK, DK
-
- 6 (51) C 07D 209/24, C 07C 211/15, C 07C 211/07, A 61K 31/40**
(11) 278528
 (40) 06.08.97
 (21) 6146-90
 (73) ZENECA Limited, London, GB;
 (72) Jacobs Robert Toms, Wilmington, DE, US;
(54) 5-(2-Metyl-4,4-trifluórbutylkarbamoyl)indolové deriváty, spôsob ich prípravy a farmaceutické prípravky obsahujúce tieto deriváty
 (22) 10.12.90
 (31) 8927981.4
 (32) 11.12.89
 (33) GB
-
- 6 (51) C 07D 241/04**
(11) 278510
 (40) 09.08.95
 (21) 3100-92
 (73) VÚLM, a.s., Modra, SK;
 (72) Zlatoidský Pavol, RNDr., Modra, SK; Maliar Tibor, Ing., Modra, SK;
(54) 1-(4-Guanidínobenzoyl-4-oxyfenylkarboxyetyl)-4-alkylpiperazíny a spôsob ich prípravy
 (22) 12.10.92
-

6 (51) C 07D 401/12**(11) 278505**

(40) 15.01.92

(21) 1726-91

(73) Aktiebolaget Astra, Södertälje, SE;

(72) Brändström Arne Elof, Göteborg, SE;

(54) Spôsob syntézy omeprazolu

(22) 06.06.91

(31) 9002043-9

(32) 07.06.90

(33) SE

Branko, Zagreb, HR; Mise Stjepan, Split, HR; Suchanek Ernest, Zagreb, HR; Mildner Boris, Zagreb, HR; Udovicic Ivan, Stansstad, CH;

(54) Biologický vysoko aktivne peptidy, terapeutický prípravok s ich obsahom a ich využitie v terapii

(22) 28.05.93

(31) 921 09145.0 EP

(32) 30.05.92

(33) EP

(86) PCT/EP93/01352, 28.05.93

6 (51) C 07D 493/22, C 07H 17/04, A 61K 31/70, C 12P 17/08, 19/62, 17/08, 19/62, A 01N 62/02, 43/22, C 07D 493/22, 313:00, 311:00, 307:00, C 12R 1:465**(11) 278513**

(40) 12.08.92

(21) 3543-91

(73) PFIZER LIMITED, Sandwich, Kent, GB;

(72) Gibson Stephen Paul, Westbrook, Margate, Kent, GB; Holdom Kelvin Scott, Minister, Ramsgate, Kent, GB; Goudie Alexander Crossan, St. Peters Broadstairs, Kent, GB;

(54) Antiparazitické avermektínové deriváty a prostriedok na liečenie parazitických infekcií tieto deriváty obsahujúci

(22) 22.11.91

(31) 8518999, 8520069, 8610063, 8610862

(32) 27.07.85, 09.08.85, 24.04.86, 02.05.86

(33) GB, GB, GB, GB

6 (51) C 08B 37/16, A 61K 31/735**(11) 278519**

(40) 15.04.92

(21) 3019-91

(73) MADDAUS Aktiengesellschaft, Köln, DE;

(72) Wächter Wilfried, Dr., Bergisch-Gladbach, DE; Szejtli József, prof., Dr., Budapest, HU;

(54) Vo vode rozpustný inklúzný komplex silybinínu s cyklodextrínom, spôsob jeho prípravy a farmaceutické kompozície tento komplex obsahujúce

(22) 03.10.91

(31) EP 90118964.7

(32) 04.10.90

(33) EP

6 (51) C 07D 503/00**(11) 278520**

(40) 10.05.95

(21) 1532-94

(73) SmithKline Beecham PLC, Brentford, Middlesex, GB;

(72) Cook Michael Allen, Worthing, West Sussex, GB; Wilkins Robert Bennett, Irvine, Ayrshire, GB;

(54) Spôsob prípravy a/alebo čistenia kyseliny kľavulanovej a jej soli

(22) 07.06.93

(31) 9212379.3, 9222841.0, 9226061.1, 9226282.3

(32) 11.06.92, 31.10.92, 14.12.92, 17.12.92

(33) GB, GB, GB, GB

(86) PCT/GB93/01206, 07.06.93

6 (51) C 08F 20/18, C 08L 33/12, C 08F 20/12**(11) 278502**

(40) 16.07.91

(21) 9400-87

(73) Polymer Technology Inc., Santa Ana, CA, US;

(72) Jarvis Marvin A., Ing., Elk Ridge, UT, US; Testa Larry A., Ing., New Fairfield, CT, US;

(54) Spôsob odstraňovania prchavých splodín zo surového polymerizačného produktu

(22) 17.12.87

6 (51) C 07K 7/06, 7/08, A 61K 37/02**(11) 278507**

(40) 10.08.94

(21) 96-94

(73) Sikiric Predrag, Dr.Sc., Zagreb, HR; Petek Marijan, Zagreb, HR; Seiwerth Sven, Zagreb, HR; Grabarevic Zeljko, Zagreb, HR; Rotkvic Ivo, Zagreb, HR; Duvnjak Marko, Zagreb, HR; Turkovic Branko, Zagreb, HR; Mise Stjepan, Split, HR; Suchanek Ernest, Zagreb, HR; Mildner Boris, Zagreb, HR; Udovicic Ivan, Stansstad, CH;

(72) Sikiric Predrag, Dr.Sc., Zagreb, HR; Petek Marijan, Zagreb, HR; Seiwerth Sven, Zagreb, HR; Grabarevic Zeljko, Zagreb, HR; Rotkvic Ivo, Zagreb, HR; Duvnjak Marko, Zagreb, HR; Turkovic

6 (51) C 12N 1/20, C 12P 17/12//C 12N 1/20, C 12R 1:01**(11) 278514**

(40) 15.04.92

(21) 2824-91

(73) LONZA A. G., (Dir.:Basel), Gampel/Wallis, CH;

(72) Kiener Andreas, Dr., Visp (Kanton Wallis), CH; Van Gameren Yvonne, Ridderkerk, NL; Bokel Michael, Dr., Visp (Kanton Wallis), CH;

(54) Mikroorganizmus Rhodococcus erythropolis a spôsob výroby hydroxylovaných pyrazínov a chinoxalínov

(22) 16.09.91

(31) 03 091/90-7

(32) 25.09.90

(33) CH

6 (51) C 12P 37/00, C 07D 499/18, 499/42**(11) 278517**

(40) 06.08.97

(21) 6645-90

(73) Biotika, a. s., Slovenská Ľupča, SK;

- (72) Jakubová Antónia, Ing., Banská Bystrica, SK;
Medvecký Ján, Ing., Trstená, SK; Richtl Ladislav, Ing., Banská Bystrica, SK; Jánošová Magdaléna, Banská Bystrica, SK;
- (54) Spôsob prípravy kryštalickej formy 6-aminopenicilánovej kyseliny**
- (22) 27.12.90

- 6 (51) E 02D 5/46, 5/34, 5/36**
(11) 278518
(40) 17.12.91
(21) 3894-90
(73) SONDERBAU Ges. m. b. H, Viedeň, AT;
(72) Strauhs Rudolf, Ing., Viedeň, AT;
- (54) Stĺpové teleso vytvorené vysokotlakovým spevnením zeminy a spôsob jeho vytvorenia**
- (22) 07.08.90
(31) A 1911/89
(32) 09.08.89
(33) AT

- 6 (51) E 04D 7/00, 11/02**
(11) 278512
(40) 15.10.91
(21) 1297-90
(73) Jakubiček Karol, Ing., Prievidza, SK; Dimun Milan, Ing., CSc., Prievidza, SK;
(72) Jakubiček Karol, Ing., Prievidza, SK; Dimun Milan, Ing., CSc., Prievidza, SK;
- (54) Strešná krytina**
- (22) 19.03.90

- 6 (51) F 16B 7/04, F 16B 7/22**
(11) 278525
(40) 08.06.94
(21) 894-92
(73) SYMA INTERCONTINENTAL AG, Kirchberg, CH;
(72) ZÜLLIG Kurt, Kirchberg, CH;
- (54) Upínacie zariadenie na rozoberateľné spojenie dvoch profilových dielov**
- (22) 25.03.92
(31) 903/91-1, 3234/91-
(32) 25.03.91, 06.11.91
(33) CH, CH

- 6 (51) F 16B 19/14 // C 22C 38/00**
(11) 278511
(40) 06.07.94
(21) 3213-92
(73) Hilti Aktiengesellschaft, Schaan, LI;
(72) Sartor Dietmar, Mauren, AT; Gröschel Friedrich, Dr., Busch, CH;
- (54) Nastreľovací klinec na zarážanie do tvrdých materiálov, odolný proti korózii**
- (22) 23.10.92
(31) P 41 39 653.7
(32) 02.12.91
(33) DE

- 6 (51) F 16G 11/02**
(11) 278503
(40) 17.06.92
(21) 5831-90
(73) BRANO, a. s., Hradec nad Moravicí, CZ;
(72) Olšák Miloň, Ing. Opava, CZ;
- (54) Lanová svorka**
- (22) 23.11.90

- 6 (51) G 01N 33/493**
(11) 278508
(40) 10.05.95
(21) 1375-94
(73) Shabalin Vladimir Nikolaevich, doctor, Moscow, RU; Shatokhina Svetlana Nikolaevna, doctor, Moscow, RU;
(72) Shabalin Vladimir Nikolaevich, doctor, Moscow, RU; Shatokhina Svetlana Nikolaevna, doctor, Moscow, RU;
- (54) Spôsob stanovenia stupňa aktivity tvorby kameňov a zloženia solí moču vytvárajúcich tieto kamene pri urolitiáze**
- (22) 06.05.93
(31) 5059948, 5065432
(32) 21.05.92, 30.06.92
(33) RU, RU
(86) PCT/RU 93/00105, 06.05.93

- 6 (51) G 01R 19/25, 21/133**
(11) 278509
(40) 10.05.95
(21) 2800-92
(73) Východoslovenské energetické závody š. p., Košice, SK;
(72) Kluch Karol, doc., Ing., CSc., Košice, SK; Vasíl Pavol, Ing., Nižná Myšľa, SK; Kuchár Ján, Ing., CSc., Košice, SK; Léder Andrej, Ing., Košice, SK; Madanský Jozef, Ing., Košice, SK; Šitár Lubomír, Ing., Košice, SK;
- (54) Zariadenie na meranie elektrických veličín v reálnom čase**
- (22) 11.09.92

FD9A

Zastavené prihlášky vynálezov

| | | | |
|---------|---------|--------|---------|
| 2027-89 | 3280-91 | 75-94 | 385-94 |
| 3564-89 | 3862-91 | 77-94 | 946-94 |
| 3911-89 | 1310-92 | 99-94 | 1044-94 |
| 5796-89 | 1832-92 | 115-94 | 1188-94 |
| 2869-90 | 2330-92 | 147-94 | 1343-94 |
| 2878-90 | 2374-92 | 150-94 | 1530-94 |
| 4203-90 | 2916-92 | 211-94 | 13-95 |
| 5150-90 | 3370-92 | 214-94 | 18-95 |
| 5676-90 | 396-93 | 258-94 | 194-95 |
| 5829-90 | 525-93 | 272-94 | 525-95 |
| 6539-90 | 590-93 | 281-94 | 874-95 |
| 216-91 | 788-93 | 319-94 | 1031-95 |
| 1163-91 | 790-93 | 334-94 | 1235-95 |
| 1972-91 | 840-93 | 341-94 | 1385-95 |
| 1992-91 | 1330-93 | 371-94 | 1436-95 |
| 2064-91 | 39-94 | 372-94 | 1440-95 |

Zánik autorských osvedčení a patentov pre nezaplatenie ročných poplatkov

(k 30.6.1997)

| | | | |
|---------|---------|---------|---------|
| 221 440 | 240 753 | 249 219 | 256 383 |
| 221 483 | 241 108 | 249 245 | 256 413 |
| 222 350 | 241 376 | 249 384 | 256 440 |
| 222 533 | 241 517 | 249 576 | 256 466 |
| 222 937 | 241 574 | 249 750 | 256 749 |
| 225 326 | 241 733 | 249 889 | 256 996 |
| 226 739 | 241 757 | 250 226 | 257 111 |
| 227 030 | 242 286 | 250 590 | 257 600 |
| 227 044 | 242 462 | 250 995 | 257 699 |
| 227 048 | 242 534 | 251 016 | 257 900 |
| 230 275 | 242 599 | 251 436 | 258 302 |
| 230 393 | 242 648 | 252 317 | 258 703 |
| 231 190 | 242 668 | 252 379 | 259 289 |
| 231 266 | 242 841 | 252 470 | 259 381 |
| 231 820 | 243 345 | 252 496 | 259 431 |
| 231 932 | 243 481 | 252 531 | 259 579 |
| 232 469 | 243 535 | 252 688 | 259 633 |
| 233 225 | 243 793 | 252 790 | 259 689 |
| 233 230 | 243 836 | 253 064 | 259 764 |
| 233 745 | 243 892 | 253 079 | 259 903 |
| 233 847 | 244 138 | 253 583 | 259 937 |
| 233 870 | 244 334 | 253 742 | 260 127 |
| 233 953 | 244 966 | 253 828 | 260 337 |
| 234 159 | 245 582 | 253 841 | 260 642 |
| 234 691 | 246 571 | 254 208 | 260 722 |
| 235 098 | 246 907 | 254 256 | 260 843 |
| 235 315 | 247 020 | 254 338 | 261 074 |
| 236 477 | 247 160 | 254 963 | 261 085 |
| 236 496 | 247 694 | 254 990 | 261 162 |
| 236 632 | 247 899 | 255 059 | 261 232 |
| 236 875 | 248 050 | 255 085 | 261 422 |
| 237 882 | 248 303 | 255 272 | 261 437 |
| 238 671 | 248 455 | 255 789 | 261 697 |
| 238 863 | 248 751 | 256 057 | 261 802 |
| 239 805 | 248 851 | 256 118 | 261 803 |
| 240 572 | 249 071 | 256 372 | 261 907 |

| | | | |
|---------|---------|---------|---------|
| 261 951 | 272 569 | 275 888 | 277 372 |
| 261 996 | 272 703 | 275 890 | 277 373 |
| 261 998 | 272 727 | 275 891 | 277 374 |
| 262 314 | 272 789 | 275 922 | 277 375 |
| 262 355 | 272 991 | 275 927 | 277 376 |
| 262 385 | 273 213 | 275 928 | 277 377 |
| 262 495 | 273 273 | 275 929 | 277 473 |
| 262 552 | 273 648 | 275 957 | 277 479 |
| 262 649 | 273 840 | 275 958 | 277 518 |
| 262 717 | 273 931 | 275 964 | 277 521 |
| 263 313 | 274 049 | 275 966 | 277 524 |
| 263 351 | 274 071 | 275 975 | 277 526 |
| 263 580 | 274 084 | 275 978 | 277 527 |
| 263 594 | 274 105 | 276 038 | 277 531 |
| 264 307 | 274 274 | 276 083 | 277 533 |
| 264 323 | 274 285 | 276 084 | 277 537 |
| 264 364 | 274 396 | 276 085 | 277 540 |
| 264 959 | 274 495 | 277 017 | 277 544 |
| 265 218 | 274 556 | 277 093 | 277 545 |
| 265 399 | 274 586 | 277 145 | 277 583 |
| 265 800 | 274 610 | 277 146 | 277 585 |
| 265 947 | 274 619 | 277 149 | 277 658 |
| 266 276 | 274 623 | 277 150 | 277 661 |
| 266 511 | 274 626 | 277 151 | 277 662 |
| 266 755 | 274 689 | 277 153 | 277 663 |
| 267 059 | 274 941 | 277 154 | 277 665 |
| 267 350 | 274 954 | 277 155 | 277 671 |
| 267 774 | 274 961 | 277 156 | 277 672 |
| 267 910 | 274 972 | 277 157 | 277 673 |
| 268 149 | 275 086 | 277 158 | 277 674 |
| 268 195 | 275 126 | 277 159 | 277 675 |
| 268 246 | 275 126 | 277 160 | 277 676 |
| 268 533 | 275 210 | 277 161 | 277 686 |
| 268 730 | 275 211 | 277 162 | 277 689 |
| 268 811 | 275 212 | 277 164 | 277 691 |
| 268 941 | 275 213 | 277 166 | 277 693 |
| 269 111 | 275 215 | 277 168 | 277 695 |
| 269 112 | 275 218 | 277 208 | 277 696 |
| 269 143 | 275 240 | 277 222 | 277 699 |
| 269 234 | 275 298 | 277 234 | 277 700 |
| 269 300 | 275 352 | 277 251 | 277 701 |
| 269 358 | 275 376 | 277 270 | 277 707 |
| 269 394 | 275 392 | 277 272 | 277 708 |
| 269 418 | 275 420 | 277 274 | 277 710 |
| 269 511 | 275 503 | 277 278 | 277 714 |
| 269 582 | 275 514 | 277 279 | 277 716 |
| 269 691 | 275 519 | 277 280 | 277 717 |
| 269 990 | 275 544 | 277 281 | 277 718 |
| 270 163 | 275 568 | 277 282 | 277 719 |
| 270 164 | 275 569 | 277 283 | 277 720 |
| 270 186 | 275 570 | 277 284 | 277 724 |
| 270 215 | 275 571 | 277 285 | 277 726 |
| 270 265 | 275 572 | 277 286 | 277 727 |
| 270 432 | 275 573 | 277 289 | 277 730 |
| 270 436 | 275 574 | 277 325 | 277 736 |
| 270 580 | 275 588 | 277 347 | 277 738 |
| 270 868 | 275 625 | 277 350 | 277 739 |
| 270 931 | 275 697 | 277 354 | 277 740 |
| 271 269 | 275 698 | 277 355 | 277 745 |
| 271 271 | 275 699 | 277 357 | 277 747 |
| 271 321 | 275 700 | 277 358 | 277 750 |
| 271 326 | 275 701 | 277 359 | 277 756 |
| 271 331 | 275 702 | 277 360 | 277 765 |
| 271 462 | 275 777 | 277 361 | 277 768 |
| 272 116 | 275 789 | 277 366 | 277 770 |
| 272 213 | 275 799 | 277 367 | 277 779 |
| 272 231 | 275 811 | 277 368 | 277 781 |

| | | | |
|---------|---------|---------|---------|
| 277 788 | 277 931 | 278 018 | 278 144 |
| 277 790 | 277 932 | 278 023 | 278 149 |
| 277 801 | 277 933 | 278 024 | 278 151 |
| 277 804 | 277 935 | 278 025 | 278 152 |
| 277 805 | 277 936 | 278 028 | 278 158 |
| 277 806 | 277 937 | 278 029 | 278 160 |
| 277 811 | 277 939 | 278 031 | 278 168 |
| 277 815 | 277 940 | 278 032 | 278 183 |
| 277 816 | 277 942 | 278 033 | 278 184 |
| 277 818 | 277 944 | 278 034 | 278 189 |
| 277 819 | 277 947 | 278 037 | 278 190 |
| 277 820 | 277 949 | 278 041 | 278 191 |
| 277 821 | 277 951 | 278 051 | 278 194 |
| 277 822 | 277 957 | 278 058 | 278 200 |
| 277 824 | 277 958 | 278 059 | 278 206 |
| 277 825 | 277 959 | 278 061 | 278 207 |
| 277 826 | 277 960 | 278 062 | 278 208 |
| 277 829 | 277 965 | 278 063 | 278 216 |
| 277 832 | 277 968 | 278 064 | 278 217 |
| 277 835 | 277 970 | 278 065 | 278 220 |
| 277 838 | 277 972 | 278 067 | 278 223 |
| 277 845 | 277 975 | 278 073 | 278 226 |
| 277 850 | 277 976 | 278 075 | 278 227 |
| 277 856 | 277 978 | 278 076 | 278 235 |
| 277 858 | 277 983 | 278 082 | 278 236 |
| 277 859 | 277 985 | 278 085 | 278 239 |
| 277 866 | 277 988 | 278 098 | 278 240 |
| 277 868 | 277 989 | 278 104 | 278 245 |
| 277 871 | 277 991 | 278 105 | 278 266 |
| 277 873 | 277 992 | 278 113 | 278 268 |
| 277 874 | 277 993 | 278 116 | 278 271 |
| 277 883 | 277 994 | 278 122 | 278 272 |
| 277 895 | 277 999 | 278 123 | 278 273 |
| 277 899 | 278 003 | 278 124 | 278 274 |
| 277 900 | 278 004 | 278 125 | 278 275 |
| 277 902 | 278 007 | 278 130 | 278 276 |
| 277 903 | 278 008 | 278 131 | 278 277 |
| 277 905 | 278 009 | 278 132 | 278 285 |
| 277 908 | 278 010 | 278 135 | 278 300 |
| 277 909 | 278 011 | 278 138 | 278 305 |
| 277 910 | 278 013 | 278 143 | |

Zánik autorských osvedčení a patentov uplynutím doby platnosti

(k 30.6.1997)

| | | | |
|---------|---------|---------|---------|
| 219 180 | 229 641 | 238 622 | 253 301 |
| 221 835 | 229 681 | 238 624 | 254 958 |
| 225 256 | 230 592 | 241 101 | 256 373 |
| 225 269 | 230 614 | 241 111 | 257 255 |
| 225 837 | 231 017 | 241 482 | 261 858 |
| 225 844 | 231 221 | 241 484 | 262 408 |
| 226 731 | 231 992 | 241 500 | 266 310 |
| 226 741 | 232 723 | 241 502 | 266 312 |
| 226 864 | 233 582 | 241 507 | 266 313 |
| 227 042 | 233 713 | 244 109 | 266 314 |
| 227 060 | 235 016 | 244 420 | 268 161 |
| 227 093 | 235 018 | 244 421 | 271 304 |
| 227 686 | 235 042 | 244 672 | 272 201 |
| 227 690 | 235 043 | 244 675 | 272 754 |
| 228 150 | 235 541 | 248 023 | 273 152 |
| 228 511 | 235 737 | 248 025 | 277 922 |
| 228 540 | 236 670 | 248 701 | 278 140 |
| 228 931 | 237 330 | 250 215 | |
| 228 949 | 238 202 | 252 653 | |

PD9A

Prevody patentov / autorských osvedčení

Podľa § 15 zákona č. 527/1990 Zb. v znení neskorších zákonov boli do patentového registra zapísané tieto prevody:

| P/AO | PV | Pôvodný majiteľ | Nadobúdateľ | Dátum účinnosti: |
|---------|---------|---|---|------------------|
| 270 549 | 830-89 | Výskumný ústav pre petrochémiu, š. p., Prievdza, SK; | VÚP, a. s., Nábřežná 4, 971 04 Priev- dza, SK; | 17.06.97 |
| 276 820 | 2602-90 | VÚP, š. p., Prievdza, SK; | VÚP, a. s., Nábřežná 4, 971 04 Priev- dza, SK; | 09.06.97 |
| 276 877 | 4595-90 | VÚP, š. p., Prievdza, SK; | VÚP, a. s., Nábřežná 4, 971 04 Priev- dza, SK; | 09.06.97 |
| 277 176 | 9328-86 | Výskumný ústav pre petrochémiu, š. p., Prievdza, SK; | VÚP, a. s., Nábřežná 4, 971 04 Priev- dza, SK; | 17.06.97 |
| 277 276 | 6174-90 | VÚP, š. p., Prievdza, SK; | VÚP, a. s., Nábřežná 4, 971 04 Priev- dza, SK; | 09.06.97 |
| 278 299 | 5858-90 | VÚP, š. p., Prievdza, SK; | VÚP, a. s., Nábřežná 4, 971 04 Priev- dza, SK; | 09.06.97 |

| | | | | |
|---------|---------|---|---|----------|
| 278 356 | 2811-90 | MVDr. Vojtech Hain, Bratislava, SK; | Emília Hainová, J. C. Hronského 20, 831 02 Bratislava, SK; | 27.05.97 |
| 278 420 | 3673-90 | Ing. Leopold Bernát, Trenčín, SK; Ing. Milan Malý, Trenčín, SK; | Konštrukta - Industry, a. s., K výstavisku 13, Trenčín, SK; | 19.05.97 |
| 278 425 | 3672-90 | Ing. Leopold Bernát, Trenčín, SK; Ing. Milan Malý, Trenčín, SK; | Konštrukta - Industry, a. s., K výstavisku 13, Trenčín, SK; | 19.05.97 |

QA9A**Ponuka licencie**

Podľa § 19 zák. č. 527/1990 Zb. v znení neskorších zákonov boli do patentového registra zapísané tieto ponuky licencií:

| P | PV | Názov | Poskytovateľ | Dátum účinnosti: |
|----------|-----------|--|---|-------------------------|
| 277 276 | 6174-90 | Prostriedok na odmastňovanie a čistenie | VÚP, a. s., Nábrežná 4, 971 04 Prievidza, SK; | 09.06.97 |
| 278 356 | 2811-90 | Zariadenie na spracovanie jatočného odpadu | MVDr. Vojtech Hain, Bratislava, SK; | 27.05.97 |

HH9A**Oprava**

Vo Vestníku 7/1997 bol v ZPV 90-96 chybné uvedení dátum priority.

Správne znenie:
26.07.93

Vo Vestníku 7/1997 bolo v ZPV 791-96 nesprávne uvedené medzinárodné patentové triedenie.

Správne znenie:
E 04B 1/98, E 04H 9/02, E 04C 2/38, E 02D 27/34,
E 02D 27/02

ČASŤ

ÚŽITKOVÉ VZORY

Kódy na označovanie jednotlivých druhov dokumentov

Zapísané úžitkové vzory podľa zákona č. 478/1992 - kód U
Zb. v znení zákona NR SR č. 90/93 Z. z.

Číselné kódy na označovanie bibliografických údajov

| | | | |
|------|---|--------|----------------------------------|
| (11) | číslo zápisu úžitkového vzoru | 6 (51) | medzinárodné patentové triedenie |
| (21) | číslo prihlášky úžitkového vzoru | (54) | názov |
| (22) | dátum podania prihlášky úžitkového vzoru | (57) | anotácia |
| (31) | číslo prioritnej prihlášky úžitkového vzoru | (71) | meno (názov) prihlasovateľa(ov) |
| (32) | dátum prioritnej prihlášky úžitkového vzoru | (72) | meno pôvodcu(ov) |
| (33) | krajina priority | (73) | meno (názov) majiteľa(ov) |
| (47) | dátum zápisu úžitkového vzoru | (86) | údaje PCT |

Kódy na označovanie záhlavia oznámení publikovaných vo Vestníku (Štandard WIPO ST 17)

| | | | |
|------|---|------|--|
| FG1K | zápisy úžitkových vzorov do registra | MK1K | zánik úžitkového vzoru uplynutím doby platnosti |
| LD3K | čiasťový výmaz úžitkového vzoru | ND1K | predĺženie platnosti úžitkového vzoru |
| MC3K | výmaz úžitkového vzoru | PD1K | prevod práv a ostatné zmeny majiteľov úžitkového vzoru |
| MH1K | zánik úžitkového vzoru vzdaním sa nárokov | | |

Opravy. Zmeny. Rôzne.

Opravy v udelených ochranných dokumentoch

| | |
|------|-------------------------------------|
| TA1K | meno pôvodcov |
| TB1K | oprava mien |
| TC1K | zmena mien |
| TD1K | oprava adries |
| TE1K | zmena adries |
| TF1K | oprava dát |
| TG1K | oprava chýb v triedení |
| TH1K | oprava alebo zmena všeobecne |
| TK1K | tlačové chyby v úradných vestníkoch |

FG1K

Úžitkové vzory

1555 B 65D
1556 B 60P
1557 E 04C
1558 F 24C
1559 G 21H
1560 B 21B
1561 A 01C
1562 F 16B

1563 F 01K
1564 A 47F
1565 G 05D
1566 E 04B
1567 F 01D
1568 F 01D
1569 F 16S
1570 E 06B

1571 E 05G
1572 H 02H
1573 B 62D
1574 A 47K
1575 F 16L
1576 F 16K
1577 E 04B
1578 B 08B

1579 E 06B
1580 A 43D
1581 E 01B
1582 E 04G
1583 A 63H
1584 E 04C
1585 A 63C
1586 E 01H

6 (51) A 01C 1/04**(11) 1561**

(21) 395-96

(22) 26.04.95

(47) 20.05.97

(73) Sedlák Michal, Ing., CSc., Krakovany, SK;

(54) Ekologický nosič osiva

(21) 111-97

(22) 18.03.97

(47) 23.05.97

(73) Gazdík Vladimír, Ing., Považská Bystrica, SK;

(54) Stavebnicový systém**6 (51) A 43D 1/02****(11) 1580**

(21) 101-97

(22) 26.01.96

(31) 295 01 215.3

(32) 26.01.95

(33) DE

(86) PCT/DE96/00134, 26.01.96

(47) 23.05.97

(73) HAUPTVERBAND DER DEUTSCHEN SCHU-
HINDUSTRIE E. V., Offenbach, DE;**(54) Zariadenie na meranie veľkosti chodidla****6 (51) B 08B 17/00, B 01D 17/032****(11) 1578**

(21) 98-97

(22) 11.03.97

(31) 5546-96

(32) 11.07.96

(33) CZ

(47) 23.05.97

(73) Bilko Richard, Frýdek-Místek, CZ;

**(54) Zariadenie na ochranu pred kontamináciou
pôdy ropnými derivátmi z distribučných
transformátorov****6 (51) A 47F 5/01, 5/14****(11) 1564**

(21) 323-95

(22) 01.06.92

(47) 21.05.97

(73) Orlické papírny, s. r. o., Lanškroun, CZ;

(54) Spojovací diel**6 (51) B 21B 39/00****(11) 1560**

(21) 315-96

(22) 16.10.96

(31) PV 2208-96

(32) 26.07.96

(33) CZ

(47) 20.05.97

(73) ŠKODA TS, s. r. o., Plzeň, CZ;

(54) Bezprevodová navíjačka pásu**6 (51) A 47K 13/14****(11) 1574**

(21) 356-96

(22) 18.11.96

(47) 22.05.97

(73) Tabačiar Oktavián, Bratislava, SK; Salama Ma-
rián, Bratislava, SK;**(54) Sanitárna prikrývka na toalety****6 (51) B 60P 1/00****(11) 1556**

(21) 153-96

(22) 01.04.93

(31) 42 11 211.7

(32) 02.04.92

(33) DE

(47) 15.05.97

(73) Bock Normann, Syke-Barrien, DE;

**(54) Transportné zariadenie na prevážanie zásob-
níkov****6 (51) A 63C 3/12****(11) 1585**

(21) 135-97

(22) 09.04.97

(47) 23.05.97

(73) Mathia Štefan, Ing., Bratislava, SK;

(54) Chránič noža korčule**6 (51) B 62D 7/18****(11) 1573**

(21) 355-96

(22) 12.11.96

(47) 22.05.97

(73) Hlad Miroslav, Ing., Kysucké Nové Mesto, SK;

(54) Pomocný čap riadenia motorových vozidiel**6 (51) A 63H 33/08, 33/10****(11) 1583**

6 (51) B 65D 71/72
(11) 1555
 (21) 79-96
 (22) 11.03.96
 (31) 9500879-3 (nár. 1-9), 9503803-0 (nár. 10-13)
 (32) 13.03.95, 30.10.95
 (33) SE, SE
 (47) 14.05.97
 (73) PERSTORP AB, Perstorp, SE;
(54) Podnos na prepravu fliaš

6 (51) E 01B 35/06
(11) 1581
 (21) 102-97
 (22) 12.03.96
 (31) PUV 5094-96
 (32) 12.03.96
 (33) CZ
 (47) 23.05.97
 (73) Štěpán Zdeněk, Brno, CZ;
(54) Konzolová zabezpečovacia značka

6 (51) E 01H 1/08
(11) 1586
 (21) 104-97
 (22) 13.03.97
 (31) PUV 5838-96
 (32) 09.10.96
 (33) CZ
 (47) 23.05.97
 (73) Kratochvíl Ivan, Roztoky u Prahy, CZ; Kratochvíl Ivan, Libčice, CZ;
(54) Sústava na zber drobných nečistôt

6 (51) E 04B 1/80
(11) 1566
 (21) 43-96
 (22) 15.08.95
 (31) DK 182/93
 (32) 17.02.93
 (33) DK
 (47) 22.05.97
 (73) Rockwool International A/S, Hedehusene, DK;
(54) Izolačná plst'

6 (51) E 04B 5/21
(11) 1577
 (21) 78-97
 (22) 24.02.97
 (47) 23.05.97
 (73) ONSA, spol. s r. o., Piešťany, SK;
(54) Kazetový strop

6 (51) E 04C 2/06
(11) 1584
 (21) 132-97
 (22) 08.04.97
 (47) 23.05.97
 (73) PROX T.E.C. Žilina, s. r. o., Ochodnica, SK;
(54) Stavebný železobetónový škrupinový prvok

6 (51) E 04C 5/16
(11) 1557
 (21) 260-96
 (22) 19.08.96
 (47) 15.05.97
 (73) Mathia Štefan, Ing., Bratislava, SK
(54) Spojky paralelných kovových sietí

6 (51) E 04G 11/02
(11) 1582
 (21) 107-97
 (22) 17.03.97
 (31) PUV 5256-96
 (32) 22.04.96
 (33) CZ
 (47) 23.05.97
 (73) TEKAZ, s. r. o., Cheb, CZ;
(54) Forma na vytvorenie monolitického stavebného priestorového prefabrikovaného dielca

6 (51) E 05G 1/02
(11) 1571
 (21) 249-96
 (22) 07.08.96
 (47) 22.05.97
 (73) Fiala Ivan, Ing., Bratislava, SK; Csadi Tibor, Bratislava, SK; Hrnčír Rudolf, Bratislava, SK;
(54) Zariadenie na dopravu zásielok do depozitných trezorov

6 (51) E 06B 1/02
(11) 1570
 (21) 223-96
 (22) 11.07.96
 (47) 22.05.97
 (73) Novák Štefan, Ing., Žilina, SK;
(54) Kombinované okno

6 (51) E 05B 65/10
(11) 1579
 (21) 100-97
 (22) 11.03.97
 (47) 23.05.97
 (73) Seidl J. a spol., s. r. o., Dvůr Králové nad Labem, CZ;
(54) Protipožiarna tepelná poistka

6 (51) F 01D 1/00
(11) 1567
 (21) 50-96
 (22) 06.02.96
 (47) 22.05.97
 (73) Havrilla Ján, Ing., Chotča, SK;
(54) Výbušný rotačný piestový motor

6 (51) F 01D 1/00
(11) 1568
 (21) 112-96
 (22) 29.03.96
 (47) 22.05.97

(73) Havrilla Ján, Ing., Chotča, SK;
(54) **Piestová turbína**

6 (51) F 01K 23/00, 25/00

(11) **1563**
(21) 23-96
(22) 23.01.96
(47) 21.05.97
(73) Piroch Peter, Ing., Spišská Nová Ves, SK;
(54) **Kombinované kogeneračné zariadenie**

6 (51) F 16B 12/10

(11) **1562**
(21) 33-97
(22) 28.01.97
(47) 20.05.97
(73) ENCO, spol. s r. o., Bratislava, SK;
(54) **Kolíkový spoj**

6 (51) F 16K 5/02, C 22C 38/18, 38/08

(11) **1576**
(21) 439-96
(22) 31.12.96
(31) PUV 6062-96
(32) 02.12.96
(33) CZ
(47) 23.05.97
(73) ARMATURKA KOUKOL, spol. s r. o., České Budějovice, CZ;
(54) **Kohút**

6 (51) F 16L 21/02

(11) **1575**
(21) 422-96
(22) 16.12.96
(31) PUV 5976-96
(32) 12.11.96
(33) CZ
(47) 22.05.97
(73) GUMÁRNY Zubří, a. s., Zubří, CZ;
(54) **Pružné obvodomé tesnenie spojov rúr**

6 (51) F 16S 3/08

(11) **1569**
(21) 210-96
(22) 28.06.96
(47) 22.05.97
(73) Mathia Štefan, Ing., Bratislava, SK;
(54) **Spojka stĺpikov stavebných konštrukcií**

6 (51) F 24C 7/00

(11) **1558**
(21) 280-96
(22) 06.09.96
(31) PUV 5336-96
(32) 17.05.96
(33) CZ
(47) 15.05.97
(73) Kramosilová Eva, Praha 6, CZ; Příbyl Evžen, Ing., Praha 8, CZ;
(54) **Elektrické zariadenie s akumulárnym vykurovaním**

6 (51) G 05D 13/62, 17/02

(11) **1565**
(21) 6-96
(22) 08.01.96
(47) 22.05.97
(73) EVGATO, s. r. o., výroba priemyselnej automatizácie, Košice, SK;
(54) **Elektronický ovládač servomotorov**

6 (51) G 21H 1/02

(11) **1559**
(21) 160-96
(22) 22.04.96
(47) 16.05.97
(73) Vika Konštantín, Ing., CSc., Bratislava, SK;
(54) **Zdroj elektrickej energie**

6 (51) H 02H 9/04

(11) **1572**
(21) 290-96
(22) 05.10.93
(47) 22.05.97
(73) ROOH ENTERPRISES, s. r. o., Liptovský Mikuláš, SK;
(54) **Zapojenie na ochranu spotrebiča pred napätovými špičkami**

ND1K**Predĺženie platnosti úžitkových vzorov****(51) A 47G 7/03****(11) 1504**

(21) 67-96

(22) 31.08.92

(47) 17.03.97

(43) 04.06.97

(71) Fiamová Zdena, Praha, CZ;

(54) Kenzan**(51) H 04B 10/12****(11) 379**

(21) 192-93

(22) 21.09.93

(47) 25.01.94

(43) 06.04.94

(71) PROELING, s. r. o., Prvá slovenská akustická, Bratislava, SK;

(54) Zapojenie elektroakustických zariadení k veľkoplášnému ozvučeniu s vysokou odolnosťou proti ich rušeniu**(51) G 01F 1/56****(11) 387**

(21) 210-93

(22) 12.05.93

(47) 25.01.94

(43) 06.04.94

(71) Ing. Marián Vozárik, Myjava, SK; Ing. Milan Nad', Stará Turá, SK; Ing. Miroslav Trúsik, Stará Turá, SK;

(54) Elektronické počítaadlo plynomerov**PD1K****Prevody úžitkových vzorov**

Podľa § 15 zákona č. 527/1990 Zb. v znení neskorších zákonov boli do registra úžitkových vzorov zapísané tieto prevody:

| ÚV | PÚV | Pôvodný majiteľ | Nadobúdateľ | Dátum účinnosti: |
|------|--------|--|---|------------------|
| 254 | 84-93 | Chemickotechnologická fakulta STU, Radlinského 9, 812 37 Bratislava, SK; | VÚP, a. s., Nábřežná 4, 971 04 Prievidza, SK; | 26.06.97 |
| 618 | 7-94 | VÚP, š. p., Prievidza, SK; | VÚP, a. s., Nábřežná 4, 971 04 Prievidza, SK; | 17.06.97 |
| 753 | 318-94 | VÚP, š. p., Prievidza, SK; | VÚP, a. s., Nábřežná 4, 971 04 Prievidza, SK; | 17.06.97 |
| 941 | 71-95 | VÚP, š. p., Prievidza, SK; | VÚP, a. s., Nábřežná 4, 971 04 Prievidza, SK; | 17.06.97 |
| 1081 | 312-95 | Libor Pavlík, Prievidza, SK; | PREFABETÓN HOLDING, a. s., Železničná 12, 972 41 Koš, SK; | 27.05.97 |

PD1K

Licenčné zmluvy

Podľa § 14 zákona č. 527/1990 Zb. v znení zákona NR SR č. 90/1993 Z. z. boli do registra úžitkových vzorov zapísané tieto licenčné zmluvy:

| ÚV | PÚV | Názov | Poskytovateľ | Nadobúdateľ | Dátum účinnosti: |
|------|--------|------------------------------------|---|---|------------------|
| 1214 | 51-96 | Posteľ pre imobilných pacientov | MUDr. Eva Molnárová, Mierová 1434/4, Galanta, SK; | REROSA, spol. r. o., LTD, Kráčanská cesta 49, 929 01 Dunajská Streda, SK; | 24.06.97 |
| 1241 | 285-95 | Okenné krídlo s prídavným rámčekom | SLUŽBA, družstvo, Parnenská 24, Bratislava, SK; | ELPO, s. r. o., Exnárová 36, 0801 Prešov, SK; | 24.06.97 |
| 1241 | 285-95 | Okenné krídlo s prídavným rámčekom | SLUŽBA, družstvo, Parnenská 24, Bratislava, SK; | Ing. Ján Dreisich, Mládeže 5492, Martin, SK; | 24.06.97 |
| 1242 | 286-95 | Presklenná loggiová stena | SLUŽBA, družstvo, Parnenská 24, Bratislava, SK; | ELPO, s. r. o., Exnárová 36, 0801 Prešov, SK; | 24.06.97 |
| 1242 | 286-95 | Presklenná loggiová stena | SLUŽBA, družstvo, Parnenská 24, Bratislava, SK; | Ing. Ján Dreisich, Mládeže 5492, Martin, SK; | 24.06.97 |

ČASŤ

PRIEMYSELNÉ VZORY

Číselné kódy na označovanie bibliografických údajov

| | | | |
|------|----------------------------|------|----------------------------------|
| (11) | Číslo zápisu | (33) | Krajina priority |
| (21) | Číslo prihlášky | (47) | Dátum zápisu priemyselného vzoru |
| (22) | Dátum podania prihlášky | (51) | Triedenie priemyselných vzorov |
| (23) | Výstavná priority | (54) | Názov |
| (31) | Číslo prioritnej prihlášky | (72) | Meno pôvodcu |
| (32) | Dátum prioritnej prihlášky | (73) | Meno (názov) majiteľa |

Kódy na označovanie záhlavia oznámení publikovaných vo Vestníku (Štandard WIPO ST 17)

| | | | |
|------|--|------|---|
| FG4Q | zápisy priemyselných vzorov do registra | MK4Q | zánik priemyselného vzoru uplynutím doby platnosti |
| LD4Q | čiastočný výmaz priemyselného vzoru | ND4Q | predĺženie platnosti priemyselného vzoru |
| MC4Q | výmaz priemyselného vzoru | PD4Q | prevod práv a ostatné zmeny majiteľov priemyselného vzoru |
| MH4Q | zánik priemyselného vzoru vzdaním sa nárokov | | |

Opravy. Zmeny. Rôzne.

Opravy v udelených ochranných dokumentoch

| | |
|------|-------------------------------------|
| TA4Q | meno pôvodcov |
| TB4Q | oprava mien |
| TC4Q | zmena mien |
| TD4Q | oprava adries |
| TE4Q | zmena adries |
| TF4Q | oprava dát |
| TG4Q | oprava chýb v triedení |
| TH4Q | oprava alebo zmena všeobecne |
| TK4Q | tlačové chyby v úradných vestníkoch |

TG4Q

Priemyselné vzory

| | | | |
|-------|-------|-------|-------|
| 25147 | 25158 | 25169 | 25180 |
| 25148 | 25159 | 25170 | 25181 |
| 25149 | 25160 | 25171 | 25182 |
| 25150 | 25161 | 25172 | 25183 |
| 25151 | 25162 | 25173 | 25184 |
| 25152 | 25163 | 25174 | 25185 |
| 25153 | 25164 | 25175 | 25186 |
| 25154 | 25165 | 25176 | 25187 |
| 25155 | 25166 | 25177 | |
| 25156 | 25167 | 25178 | |
| 25157 | 25168 | 25179 | |

- (11) **25147**
 (21) 70-95
 (22) 07.03.1995
 (47) 14.05.1997
 (54) **Univerzálna dekoratívna lamelová stavebnica**
 (51) 11/02.06
 počet vonkajších úprav: 3
 (73) Michalovič Dan, Ing., 935 03 Bátovce 365, SK;
 (72) Michalovič Dan, Ing., 935 03 Bátovce 365, SK;
 Mráz Miloslav. 935 03 Bátovce 372, SK;



25147 variant 1

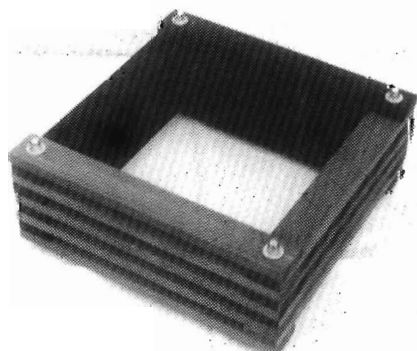

25147 variant 2

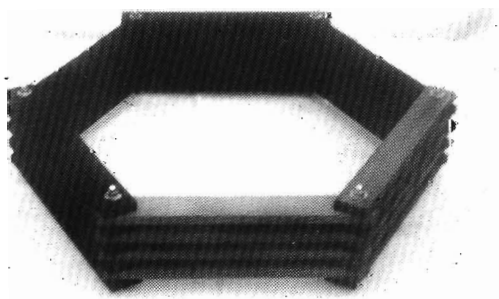

25147 variant 3

- (11) **25148**
 (21) 330-95
 (22) 24.11.1995
 (47) 14.05.1997
 (31) 135125
 (32) 26.05.1995
 (33) ES
 (54) **Flaša**
 (51) 09/01.01
 počet vonkajších úprav: 9
 (73) Joh. A. Benckiser GmbH, Ludwig-Bertram-Str.
 8+10, 67059 Ludwigshafen, DE;
 (72) Llebària Josep Guinjoan, Urbanitzacio Fournier
 No.28, 085 30 La Garriga (Barcelona), ES;

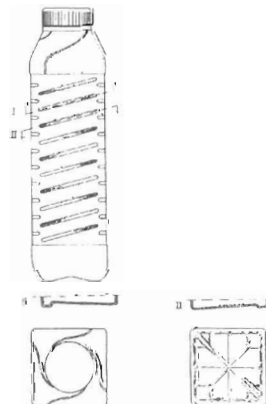

25148 variant 1

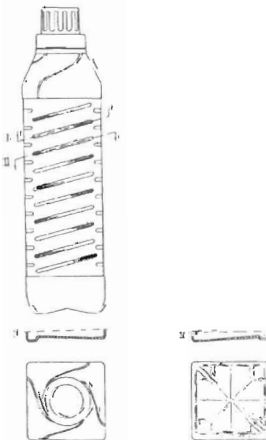

25148 variant 2

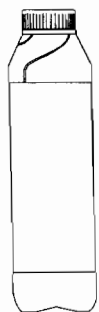

25148 variant 3

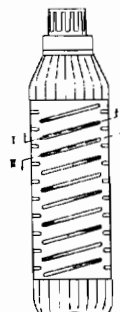

25148 variant 6



25148 variant 4

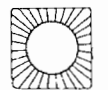
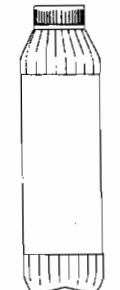

25148 variant 7

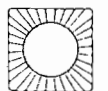
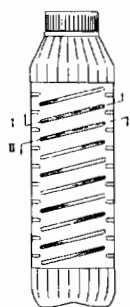

25148 variant 5

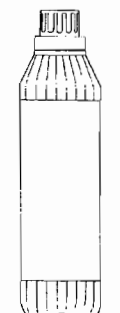

25148 variant 8

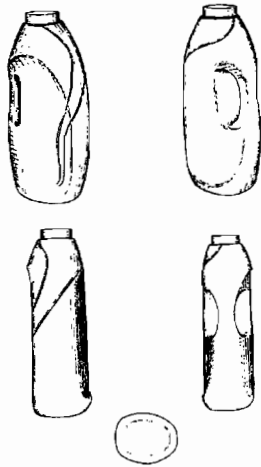

25148 variant 9

- (11) **25149**
 (21) 336-95
 (22) 07.12.1995
 (47) 14.05.1997
 (31) DMA/002981
 (32) 29.06.1995
 (33) WO
 (54) **Elektrický holiaci strojček a jeho diely**
 (51) 28/03.02
 počet vonkajších úprav: 4
 (73) PHILIPS ELECTRONICS N. V., Groenewoud-
 seweg 1, 5621 BA Eindhoven, NL;
 (72) Bone Martin, Schaepmanlaan 49, Groningen, NL;

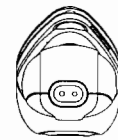
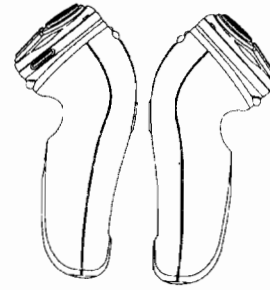

25149 variant 1

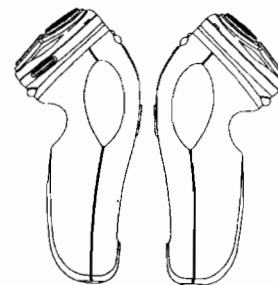
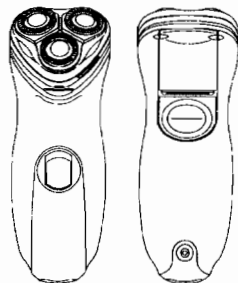
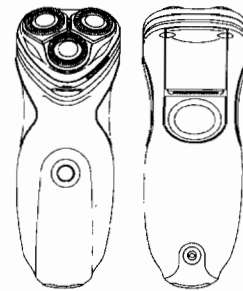
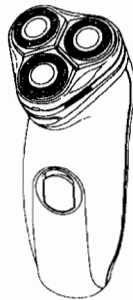
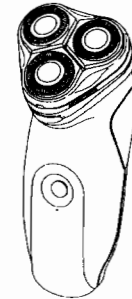

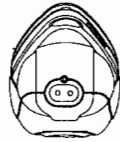

25149 variant 2

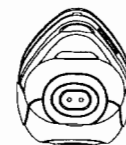
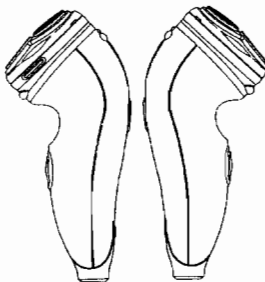
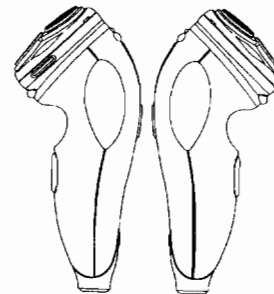
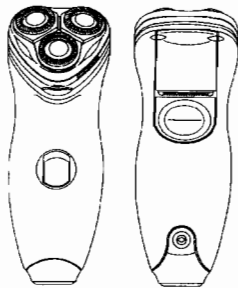
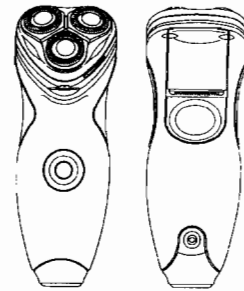

25149 variant 4



25149 variant 3

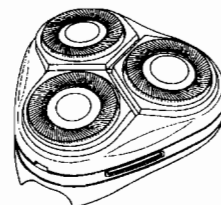

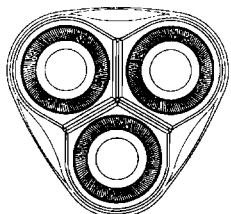
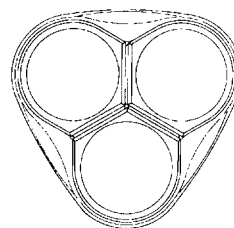
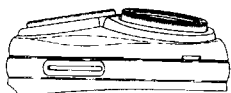
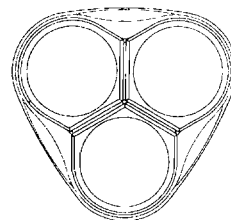
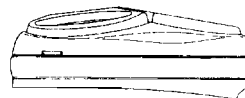

25149

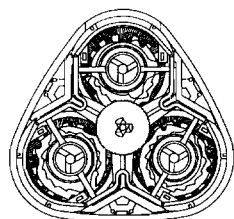

(11) 25150

(21) 3-96

(22) 09.01.1996

(47) 14.05.1997

(54) Dvojstranný signálny terč

(51) 22/04.00

počet vonkajších úprav: 3

(73) FP - Displays AG, Talackerstrasse 9, CH81 52 Glatbrug, CH;

(72) Murray Krebs A., 18 Cobblestone, Ontario, CA;

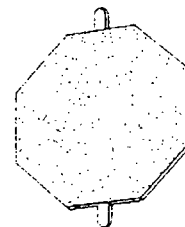
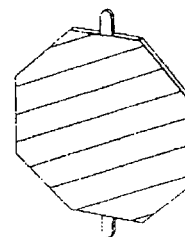
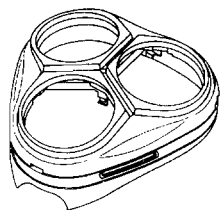

25150 variant 1

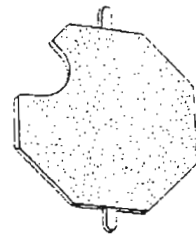
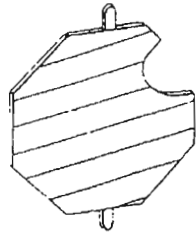

25150 variant 2

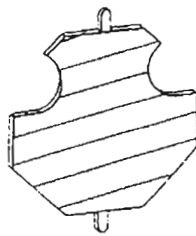

25150 variant 3

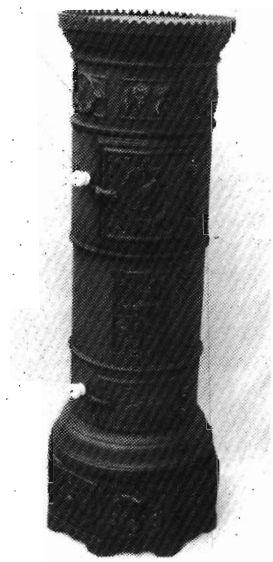
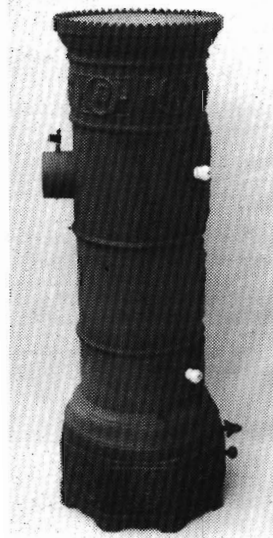
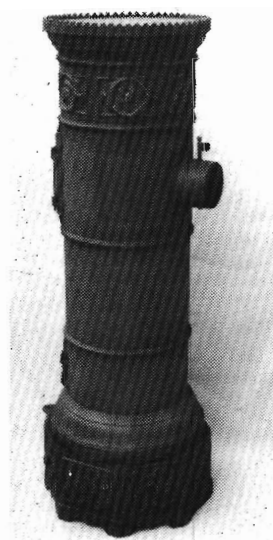

25151 variant 1

- (11) **25151**
 (21) 34-96
 (22) 19.02.1996
 (47) 14.05.1997
 (54) **Liatinové kachle na tuhé palivo**
 (51) 23/03.01
 počet vonkajších úprav: 4
 (73) EXMONT, spol. s r. o., J. L. Bellu 122/6, 019 01 Ilava, SK;
 (72) Cyprian Anton, Ing., Centrum I 28/63, 018 41 Dubnica nad Váhom, SK; Egly Tibor, Kukučínova 473, 019 01 Ilava, SK;

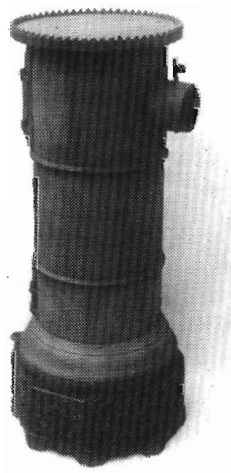
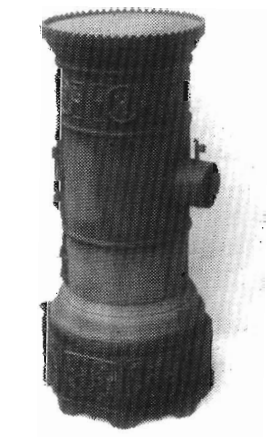
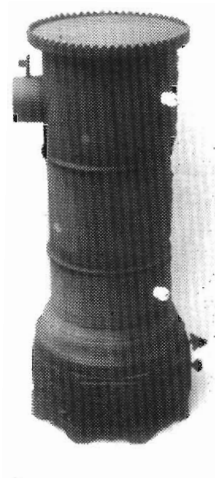
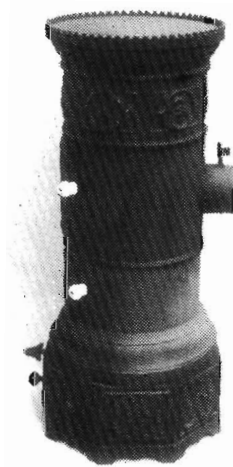
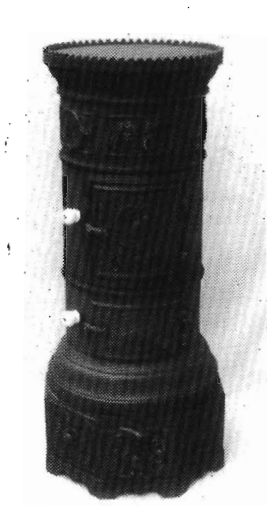

25151 variant 2

25151 variant 3

- (11) 25152
- (21) 37-96
- (22) 21.02.1996
- (47) 15.05.1997
- (54) **Detská zdravotná obuv s pevným vedením päty**
- (51) 02/04.03, 02/04.08
počet vonkajších úprav: 7
- (73) ORCO ZLÍN technická ortopedie, spol. s r. o.,
Okružní 4730, 760 05 Zlín, CZ;
- (72) Rádl Pavel, Ing., Okružní 4730, 760 05 Zlín, CZ;
Bednaříková Marie, MUDr., Tyršovo náměstí 191,
760 05 Zlín, CZ; Záhumenský Emil, MUDr.,
Valachův žleb 4891, 760 05 Zlín, CZ; Křížka Pa-
vel, Křiby 4717, 760 05 Zlín, CZ;

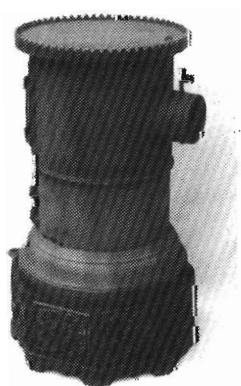
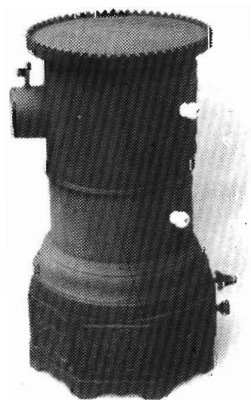
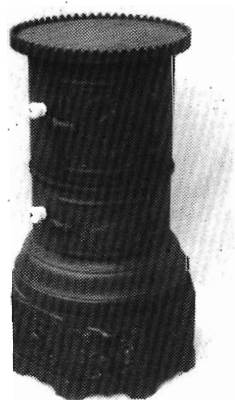

25151 variant 4



25152 variant 1





25152 variant 2



25152 variant 3



25152 variant 5



25152 variant 6



25152 variant 4



25152 variant 7

- (11) **25153**
 (21) 64-96
 (22) 22.03.1996
 (47) 16.05.1997
 (54) **Reklamný panel**
 (51) 20/03.03
 počet vonkajších úprav: 2
 (73) AVENIR HAVAS MEDIA, 114 rue Galliéni,
 92100 Boulogne Billancourt, FR;
 (72) Treille Jean-Patrice, 58 Avenue de Wagram,
 75017 Paris, France, FR;

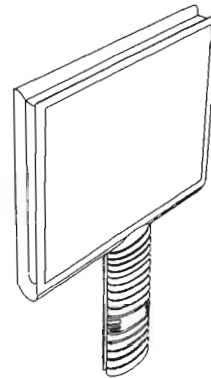

25153 variant 2

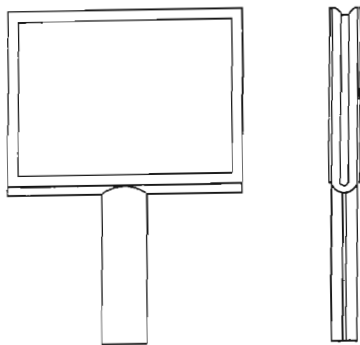

25153 variant 1

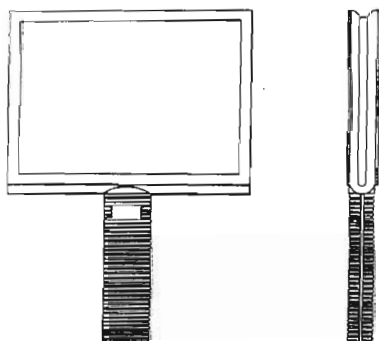
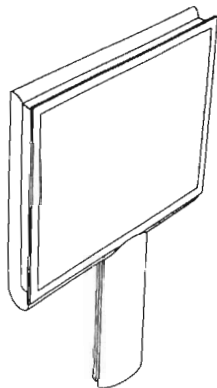

- (11) **25154**
 (21) 86-96
 (22) 12.04.1996
 (47) 16.05.1997
 (54) **Predĺžené sedadlo na moped**
 (51) 12/11.02
 počet vonkajších úprav: 1
 (73) Kolláth Roland, Boldog č.123, 925 26 Galanta,
 SK;
 (72) Kolláth Roland, Boldog č.123, 925 26 Galanta,
 SK;

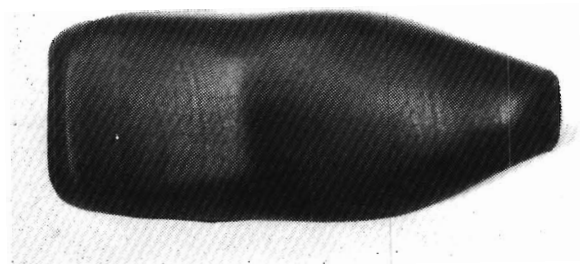

25154

- (11) **25155**
 (21) 102-96
 (22) 03.05.1996
 (47) 16.05.1997
 (31) M 9509936.0
 (32) 09.12.1995
 (33) DE
 (54) **FPaša**
 (51) 09/01.01
 počet vonkajších úprav: 4

- (73) Joh. A. Benckiser GmbH, Ludwig-Bertram-Str.
8+10, 67059 Ludwigshafen, DE;
(72) Schick Jürgen, Tilsiterstrasse 42, 69502 Hems-
bach, DE;

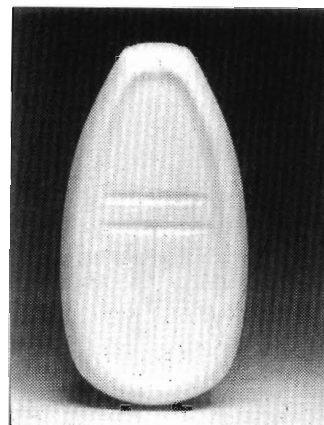
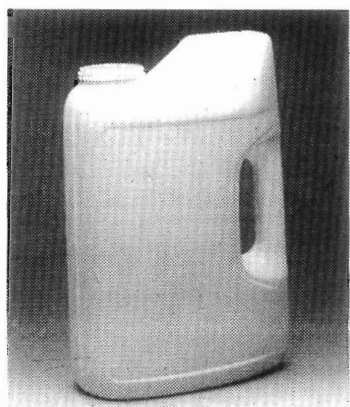
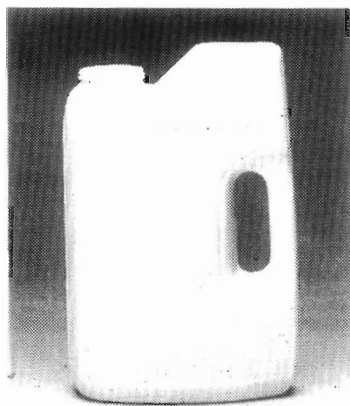
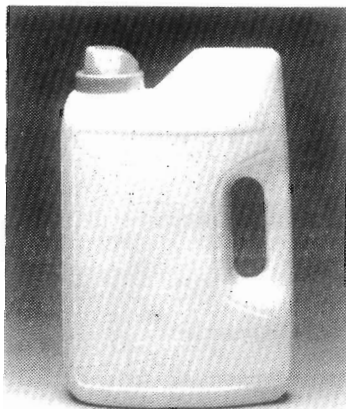

25155 variant 1

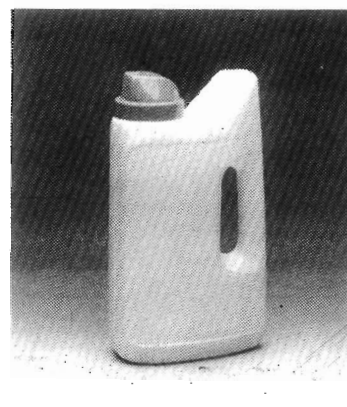
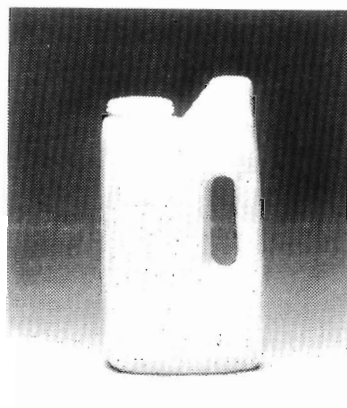
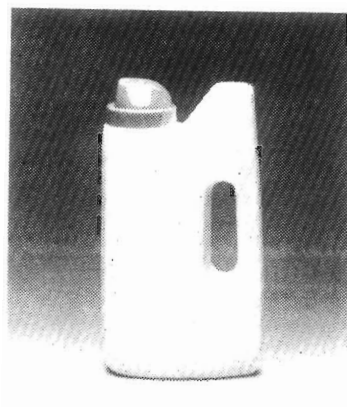

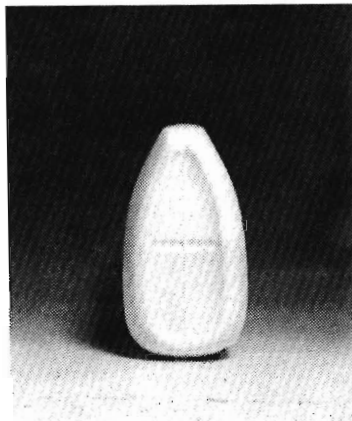
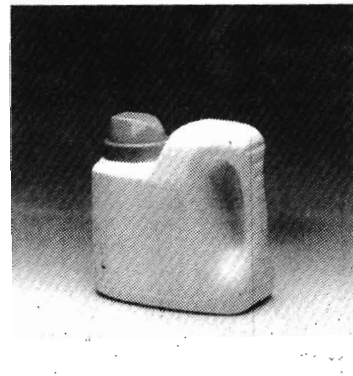
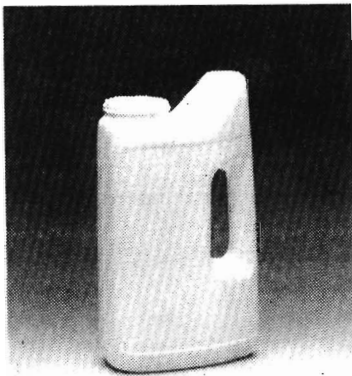

25155 variant 2

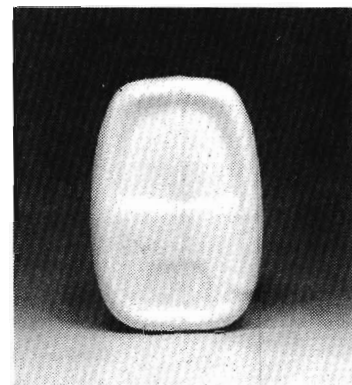

25155 variant 3

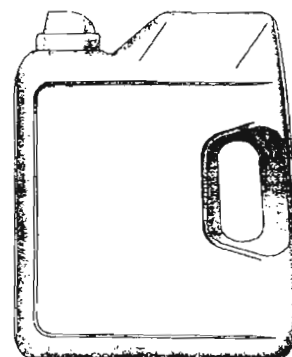
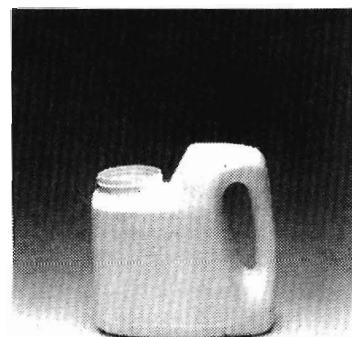

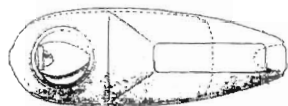
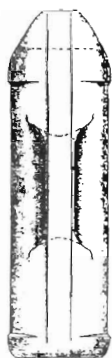
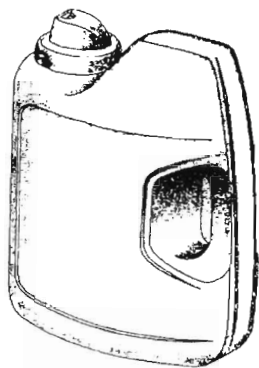

25155 variant 4

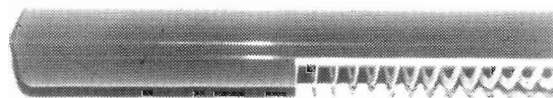
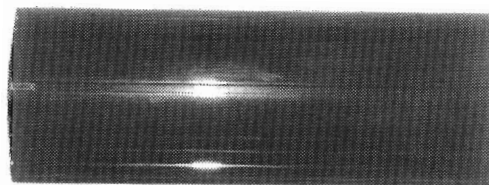
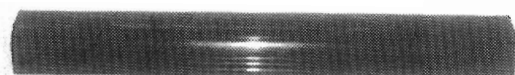
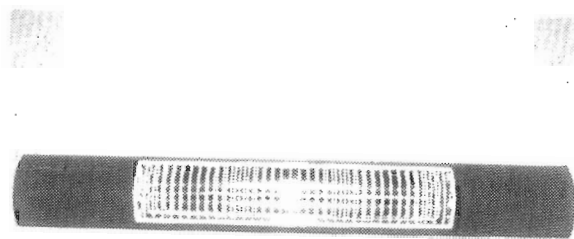

- (11) 25156
 (21) 106-96
 (22) 08.05.1996
 (47) 16.05.1997
 (31) 29055-96
 (32) 18.03.1996
 (33) CZ
 (54) Žiarivkové teleso
 (51) 26/04.01
 počet vonkajších úprav: 1
 (73) EMi, spol. s r. o., Konrádova 5, 628 00 Brno, CZ;
 (72) Němec Emil, Konrádova 5, 628 00 Brno, CZ;
 Bláhová Dagmar, Barvy 2, 638 00 Brno, CZ;

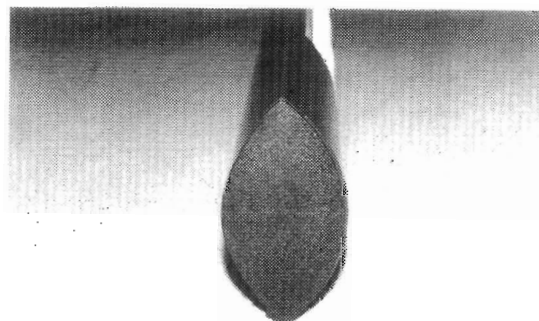
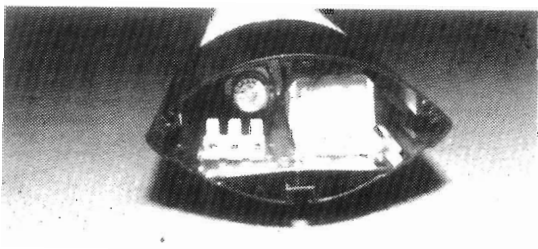

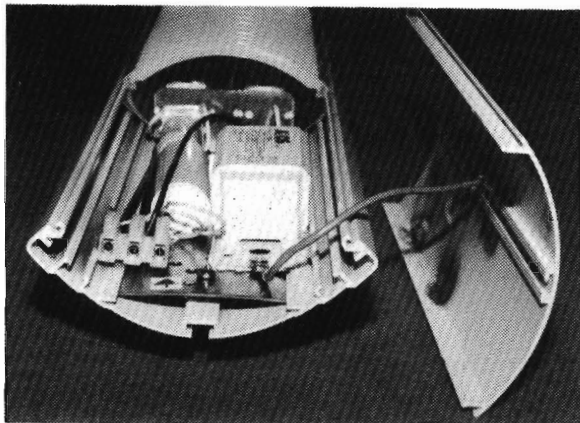
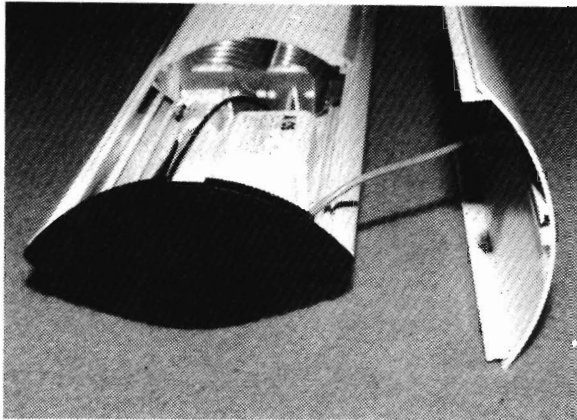

25156

- (11) **25157**
 (21) 107-96
 (22) 10.05.1996
 (47) 20.05.1997
 (31) M9509503.9
 (32) 07.12.1995
 (33) DE
 (54) **Podrážka obuvi**
 (51) 02/07.00
 počet vonkajších úprav: 4
 (73) adidas AG, Adi-Dassler-Strasse 2, D-91074 Herzogenaurach, DE;

- (72) Portaud Gabriel, Tannenweg 11, Hauptendorf, 91074 Herzogenaurach, DE; Dietrich Stephan, Bucherstrasse 81, 90419 Nürnberg, DE;

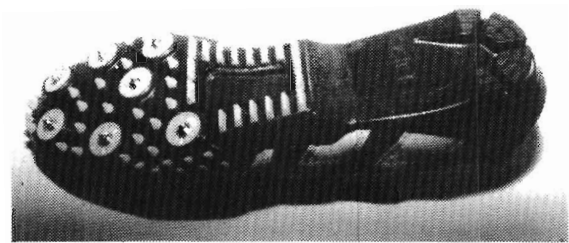

25157 variant 1



25157 variant 2



25157 variant 3



25157 variant 4

- (11) **25158**
 (21) 108-96
 (22) 13.05.1996
 (47) 20.05.1997
 (54) **Kryt domových regulačných staníc plynu**

- (51) 23/01.07, 25/02.04
počet vonkajších úprav: 2
(73) Reving - V.A.V., s. r. o., Zátišie 2, 832 36 Bratislava, SK;
(72) Gáta Tibor, Ing., Legionárska 15, 831 04 Bratislava, SK; Kováč Ladislav, 925 22 Veľké Úľany, SK;

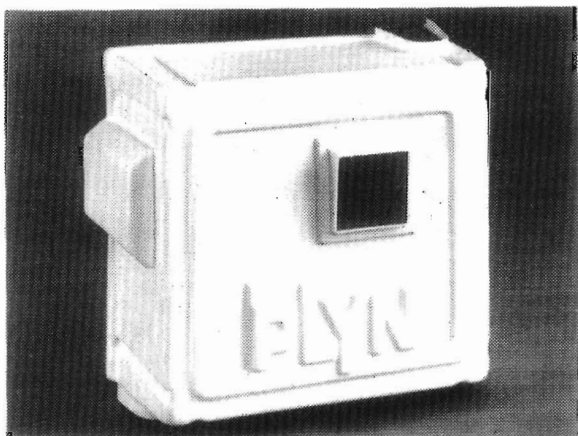

25158 variant 1

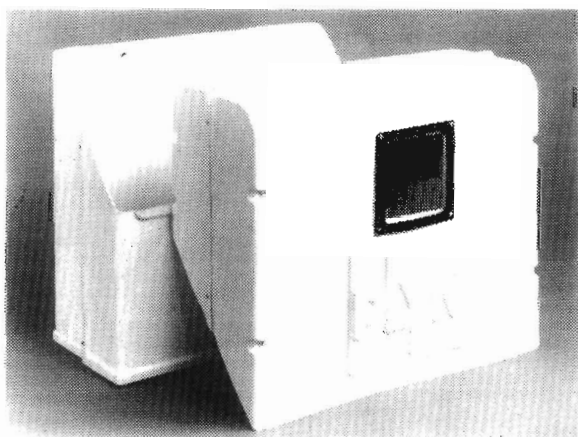

25158 variant 2

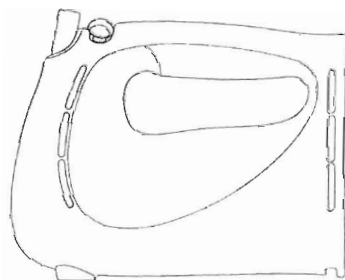
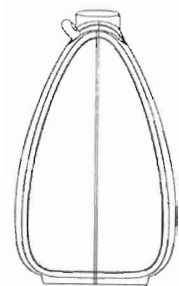
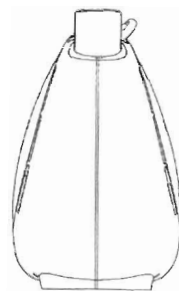
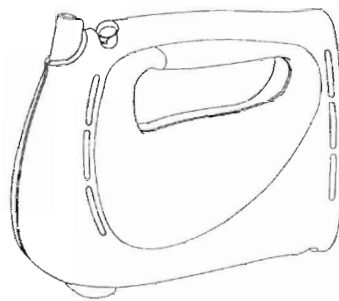

- (11) **25159**
(21) 109-96
(22) 14.05.1996
(47) 20.05.1997
(31) DMA/003142
(32) 14.11.1995
(33) WO
(54) **Miešač**
(51) 31/00.00
počet vonkajších úprav: 1
(73) PHILIPS ELECTRONICS N. V., Groenewoudseweg 1, 5621 BA Eindhoven, NL;
(72) Thackray Donald, 5621 Eindhoven, NL;

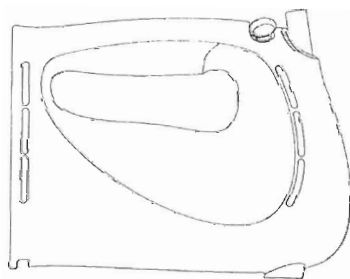

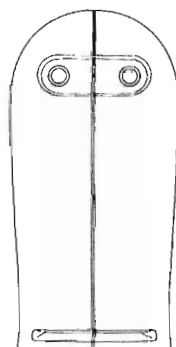
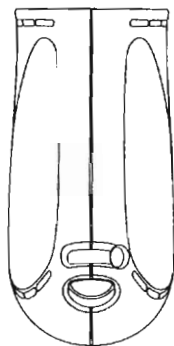

25159

- (11) **25160**
 (21) 110-96
 (22) 16.05.1996
 (47) 20.05.1997
 (31) 29/048,299
 (32) 26.12.1995
 (33) US
 (54) **Tuba s uzáverom**
 (51) 09/05.01
 počet vonkajších úprav: 1
 (73) Bath & Body Works, Inc., Three Limited Parkway, 43230 Columbus, Ohio, US;
 (72) Couey Larry, 140 Morehouse Road, 06612 Easton, Connecticut, US;

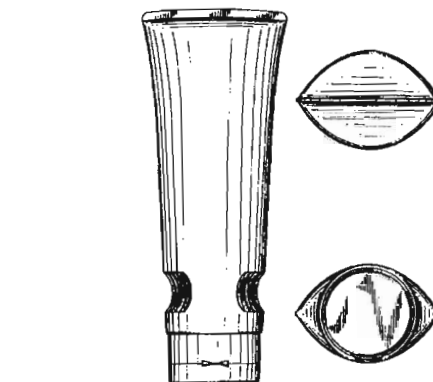
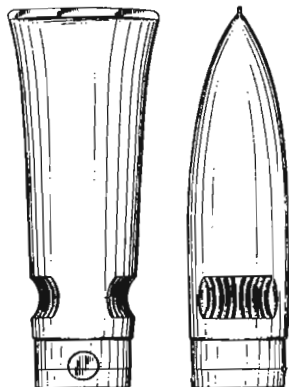

25160

- (11) **25161**
 (21) 120-96
 (22) 04.06.1996
 (47) 20.05.1997
 (31) M9601609.4
 (32) 22.02.1996
 (33) DE
 (54) **Podpätok podrážky obuvi**
 (51) 02/07.00
 počet vonkajších úprav: 1
 (73) adidas AG, Adi-Dassler-Strasse 2, D-91074 Herzogenaurach, DE;
 (72) Seydel Roland, 451 S.W. Hastings Placc. 97035 Lake Oswego, Oregon, US;

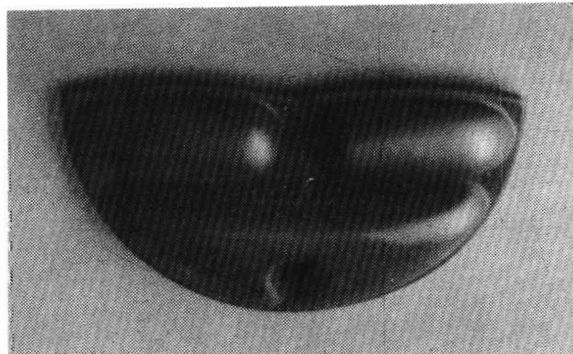

25161

- (11) **25162**
 (21) 121-96
 (22) 05.06.1996
 (47) 21.05.1997
 (31) 2 052 484
 (32) 06.12.1995
 (33) GB
 (54) **Výpustný zásobník na prchavé látky**
 (51) 09/03.06
 počet vonkajších úprav: 2
 (73) S. C. JOHNSON & SON, INC., of 1525 Howe Street, Racine, 53403-5011 Wisconsin, US;
 (72) Harries Alun, 6 Kingsmead, Frimley Green, GU16 6LU Camberley, Surrey, GB;

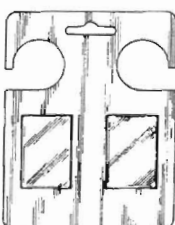
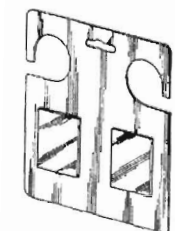
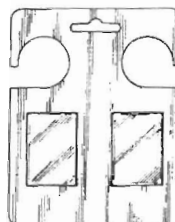
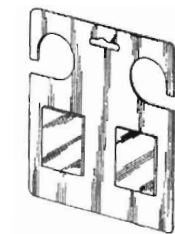

25162 variant 1

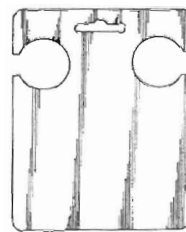
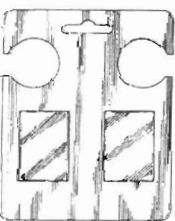
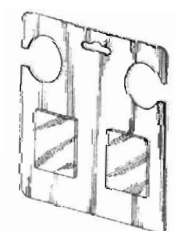

25162 variant 2

- (11) 25163
 (21) 123-96
 (22) 12.06.1996
 (47) 21.05.1997
 (54) **Skladacia pohľadnica**
 (51) 19/05.01
 počet vonkajších úprav: 1
 (73) Brodziansky Jaroslav, Ing., Moyzesova 9, 968 01
 Nová Baňa, SK;
 (72) Brodziansky Jaroslav, Ing., Moyzesova 9, 968 01
 Nová Baňa, SK; Malina Jerzy, Kornatka n.170,
 324 10 Dobczyce, PL;

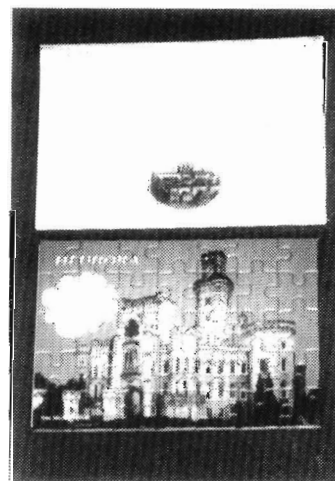

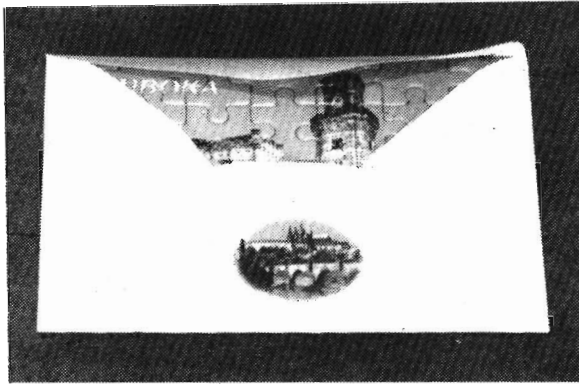

25163

- (11) **25164**
- (21) 124-96
- (22) 13.06.1996
- (47) 21.05.1997
- (31) MA1159 1995
- (32) 15.12.1995
- (33) DK
- (54) **Informačný nosič**
- (51) 20/03.03

počet vonkajších úprav: 1

- (73) R. D. Impex ApS, Fynsvej 60, 5500 Middelfart, DK; Container Centralen A/S, P. O. BOX 70, 5200 Odense V, DK;
- (72) Mogensen Erling, Faergegårdsvej 78, 5500 Middelfart, DK;



25164

- (11) **25165**
 - (21) 125-96
 - (22) 17.06.1996
 - (47) 21.05.1997
 - (54) **Prípravok na pridrżanie skrutky na hrote pracovnej časti skrutkovača**
 - (51) 08/08.02
- počet vonkajších úprav: 1
- (73) Rohm Ladislav, Holičská č.15, 851 05 Bratislava, SK;
 - (72) Rohm Ladislav, Holičská č.15, 851 05 Bratislava, SK;

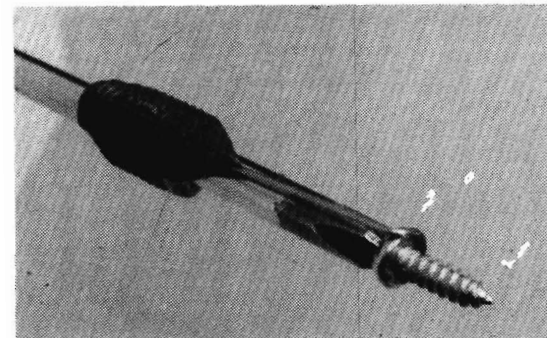
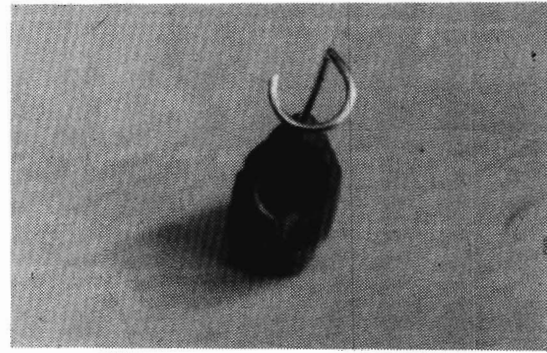
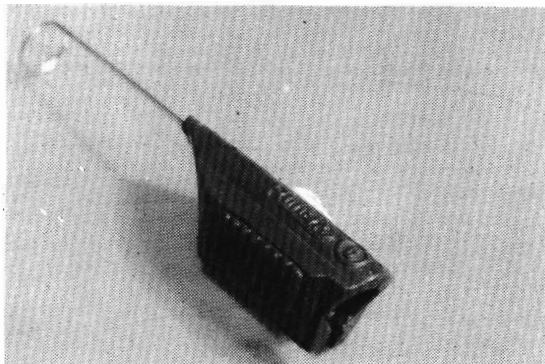

25165

- (11) **25166**
 - (21) 126-96
 - (22) 17.06.1996
 - (47) 21.05.1997
 - (54) **Mapa**
 - (51) 19/04.05
- počet vonkajších úprav: 1
- (73) PEAN, spol. s r. o., Bóhuslava Martinů 44, 602 00 Brno, CZ;
 - (72) Beňová Anna, Vlčnovska 7, 629 00 Brno, CZ;

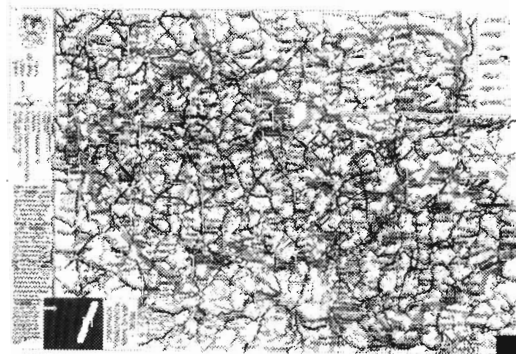

25166

- (11) **25167**
- (21) 169-96
- (22) 08.08.1996
- (47) 22.05.1997

- (54) **Telefónny box stojanový**
 (51) 25/03.10
 počet vonkajších úprav: 2
 (73) Technická ústredňa telekomunikácií, Kukučínova
 52, 831 03 Bratislava, SK;
 (72) Bankoš Juraj, Riazanská 12, 831 03 Bratislava,
 SK; Osvald Ján, Zimná 6, 831 06 Bratislava, SK;



25167 variant 1

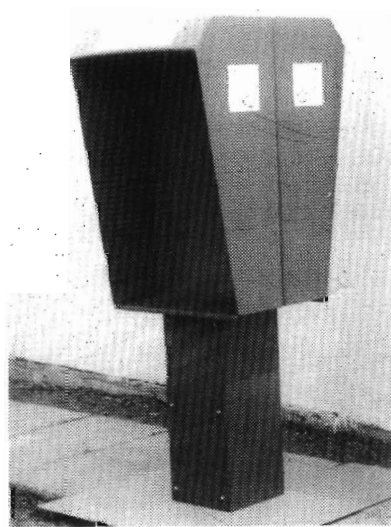

25167 variant 2

- (11) **25168**
 (21) 136-96
 (22) 04.07.1996
 (47) 22.05.1997
 (54) **Kraslica odrôtovaná**
 (51) 11/05.02
 počet vonkajších úprav: 2
 (73) Ústredie ľudovej umeleckej výroby, Obchodná
 64, 816 11 Bratislava, SK;

- (72) Valterová Anna, Lenardova 2, 851 01 Bratislava,
 SK;

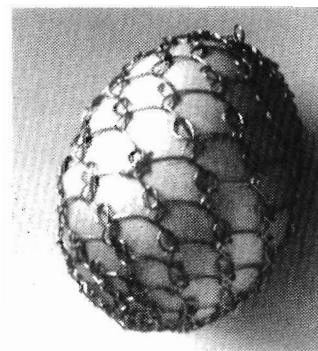

25168 variant 1

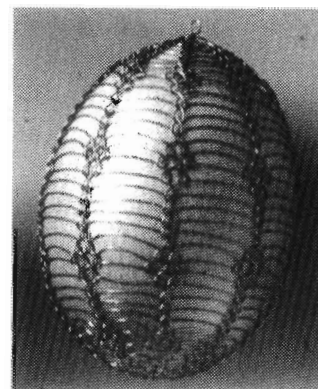

25168 variant 2

- (11) **25169**
 (21) 215-96
 (22) 30.09.96
 (47) 22.05.97
 (54) **Kontajner na zber surovín**
 (51) 09/03.04
 počet vonkajších úprav: 3
 (73) Korn Fahrzeuge & Technik GmbH, Niebraer
 Strasse 10, D-075 51 Gera, DE;
 (72) Korn Reinhard, Niebraer Strasse 10, D-075 51
 Gera, DE;



25169 variant 1

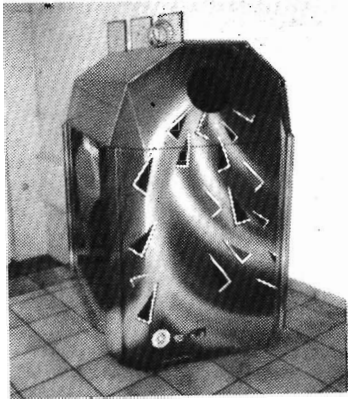

25169 variant 1

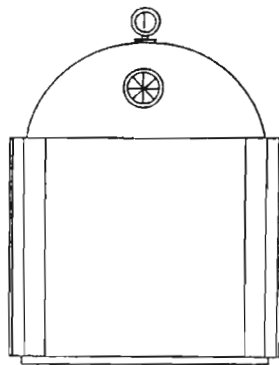

25169 variant 3

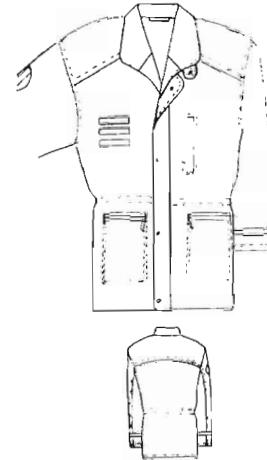

25170 variant 2

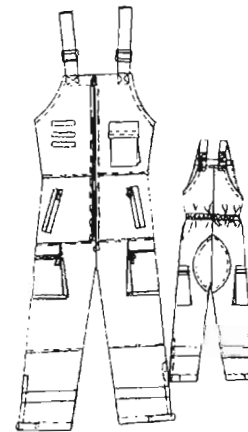

25170 variant 3

- (11) 25170
 (21) 141-96
 (22) 17.07.1996
 (47) 22.05.1997
 (54) **Dvojdielny pracovný odev pre technický pozemný personál letectva**
 (51) 02/02.04
 počet vonkajších úprav: 3
 (73) **TRECOM, spol. s r. o.**, Bratislavská 16, 911 01 Trenčín, SK;
 (72) **Žilkay Dušan, Ing.**, Západná 5, 911 01 Trenčín, SK; **Valach Ján, Veľkomoravská 48**, 911 01 Trenčín, SK; **Gallo Marián, M. Rázusa 89**, 911 01 Trenčín, SK;

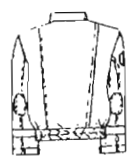

25170 variant 1

- (11) 25171
 (21) 152-96
 (22) 24.07.1996
 (47) 22.05.1997
 (54) **Jednofázový asynchrónny elektromotor práčky**
 (51) 13/01.02
 počet vonkajších úprav: 7
 (73) **MEZ, s. r. o.**, Michalovce, Továrenská 2, 071 01 Michalovce, SK;
 (72) **Činčar Alexander, Ing.**, Továrenská 2, 071 01 Michalovce, SK;

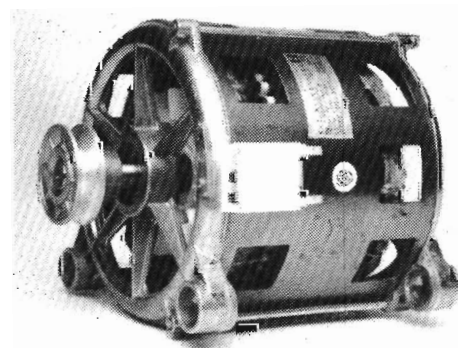

25171 variant 1

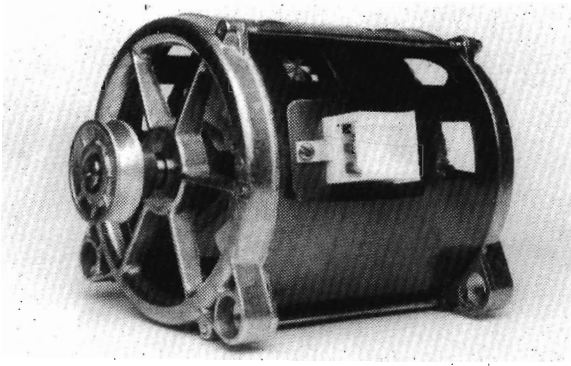

25171 variant 2

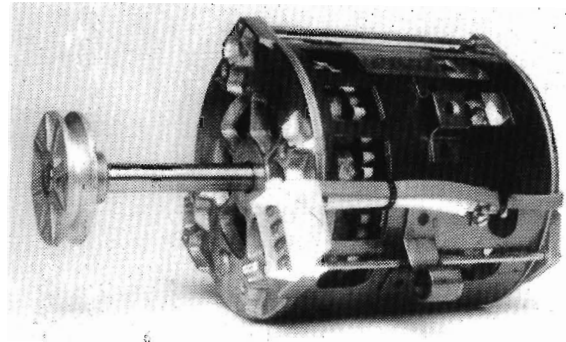

25171 variant 6

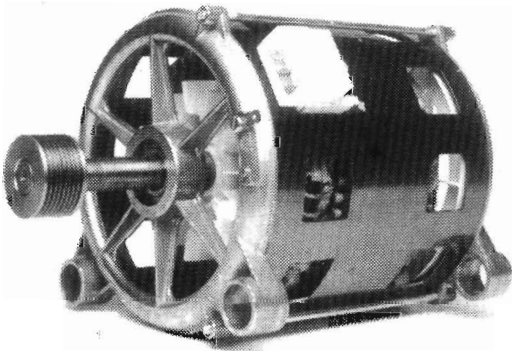

25171 variant 3

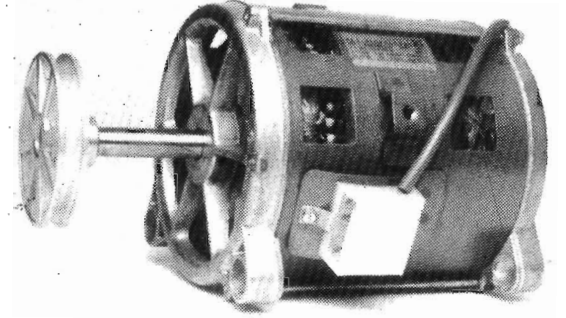

25171 variant 7

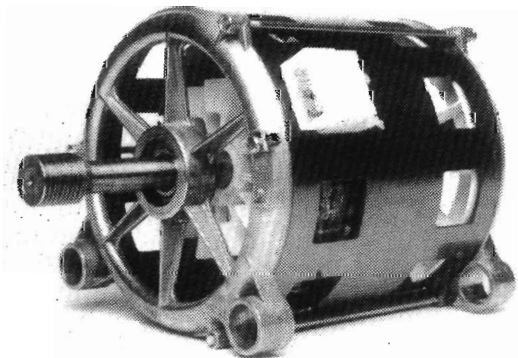

25171 variant 4

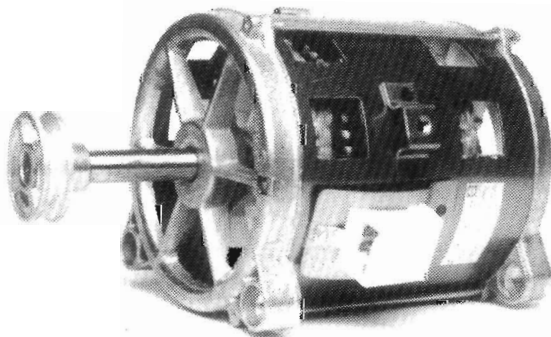

25171 variant 5

- (11) 25172
 (21) 153-96
 (22) 24.07.1996
 (47) 22.05.1997
 (54) **Regulátor otáčok asynchrónnych motorov**
 (51) 13/01.04
 počet vonkajších úprav: 1
 (73) MEZ, s. r. o., Michalovce, Továrnská 2, 071 01 Michalovce, SK;
 (72) Paulikan Milan, Ing., Továrnská 2, 071 01 Michalovce, SK;

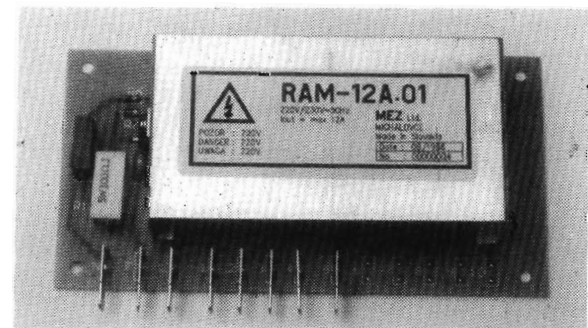
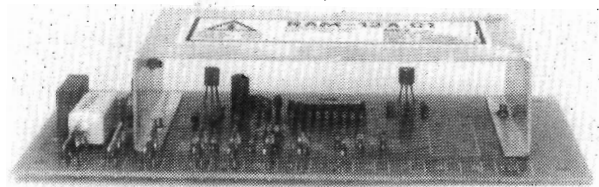

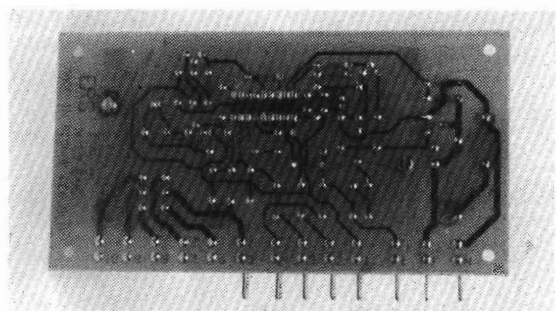
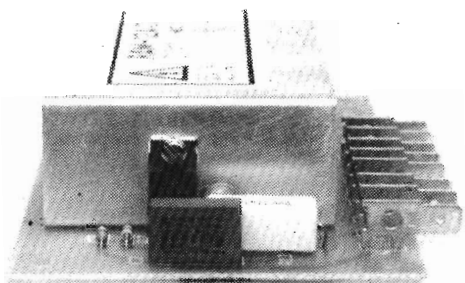

25172



- (11) 25173
 (21) 162-96
 (22) 05.08.1996
 (47) 23.05.1997
 (31) M9601138.6
 (32) 07.02.1996
 (33) DE
 (54) **Príslušenstvo vysávača prachu**
 (51) 07/05.01
 počet vonkajších úprav: 3
 (73) Vorwerk Elektrowerke, Stiftung & Co.KG,
 Mühlenweg 17-37, 42216 Wuppertal, DE;
 (72) Bröcking Ulrike, Gerhard-van-Clev-Str.6, 47495
 Rheinberg, DE;

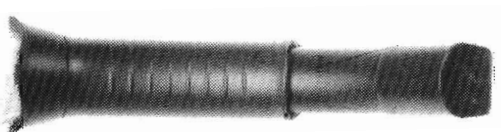



25173 variant 1

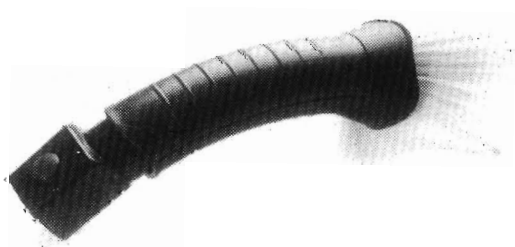
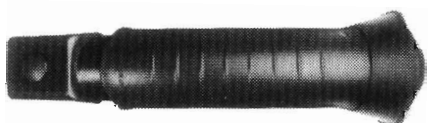
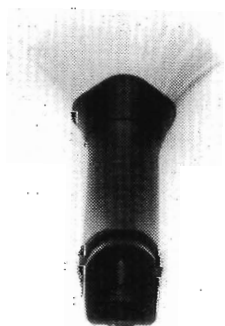

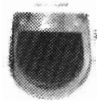
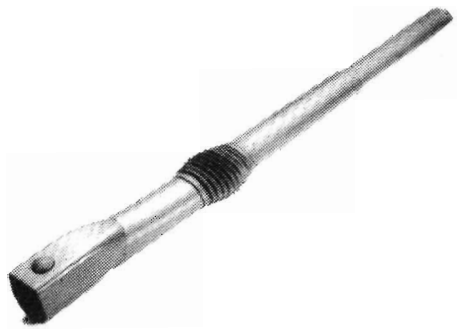

25173 variant 2

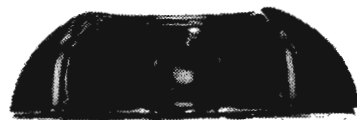

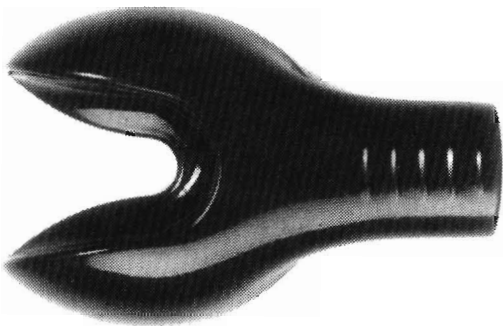
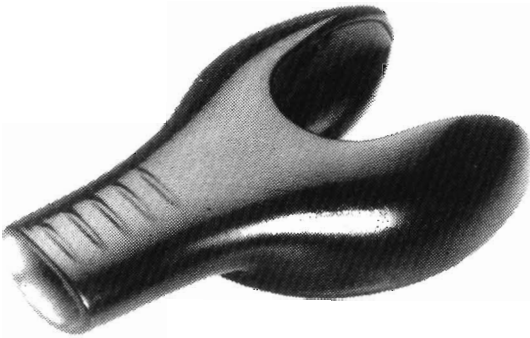
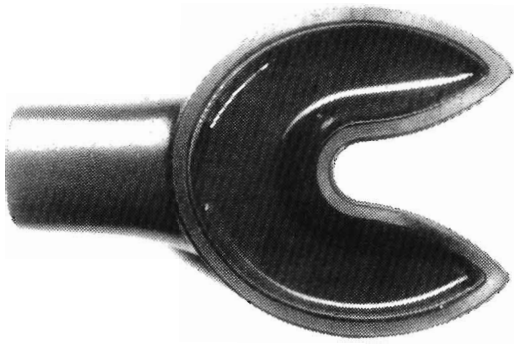

25173 variant 3

- (11) 25174
 (21) 172-96
 (22) 13.08.1996
 (47) 26.05.1997
 (31) DM/035552
 (32) 16.2.1996
 (33) WO
 (54) Montážna škatuľa na pisoáre
 (51) 23/02.05
 počet vonkajších úprav: 1

- (73) Friatec Aktiengesellschaft Keramik-und Kunststoffwerke, Steinzeugstrasse 50, D-68229 Mannheim, DE;
 (72) Schweigert Adolf, Brühlstrasse 4, D-88682 Salem, DE; Krzempek Gregor, Im Brückenfeld 1-3, D-68723 Oftersheim, DE;

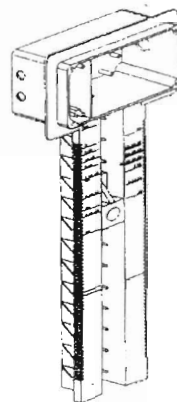
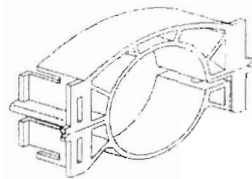
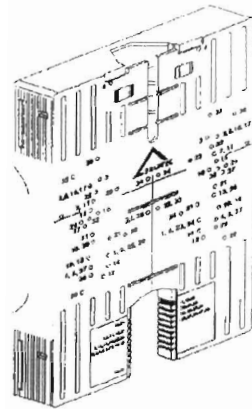
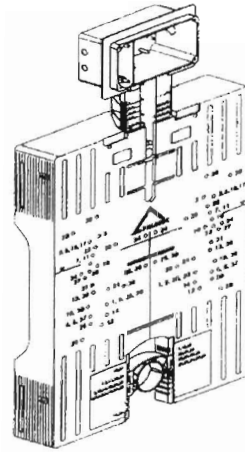

25174

- (11) **25175**
- (21) 175-96
- (22) 14.08.1996
- (47) 26.05.1997
- (54) **Aplikátor inzulínu**
- (51) 24/01.03
počet vonkajších úprav: 1
- (73) Janec Jaroslav, MUDr., Ul. SNP 1452/63-1,
017 01 Považská Bystrica, SK;
- (72) Janec Jaroslav, MUDr., Ul. SNP 1452/63-1,
017 01 Považská Bystrica, SK;

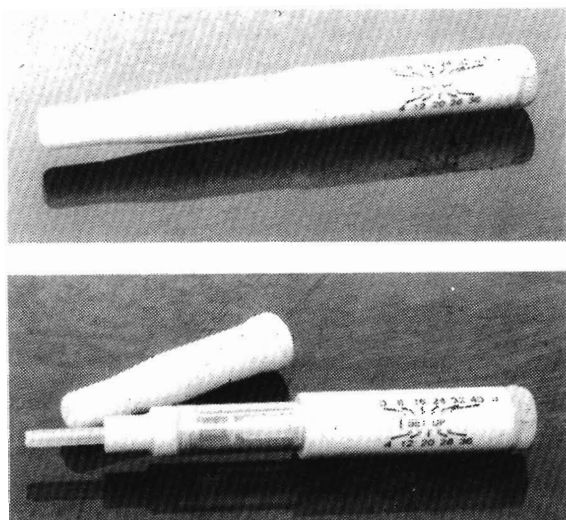

25175

- (11) **25177**
- (21) 177-96
- (22) 15.08.1996
- (47) 26.05.1997
- (54) **Fľaša plochá**
- (51) 09/01.01
počet vonkajších úprav: 1
- (73) TATRACHEMA , výrobné družstvo, Bulharská
ul. 40, 917 76 Trnava, SK;
- (72) Križan Karol, Tamaškovičova 6, 917 00 Trnava,
SK;

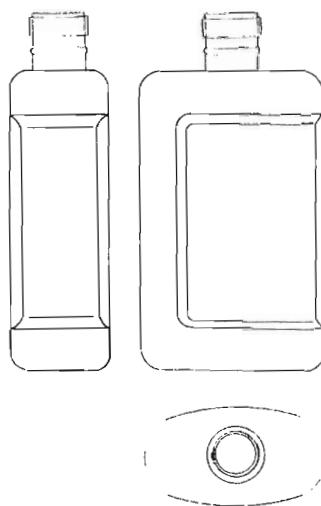

25177

- (11) **25176**
- (21) 176-96
- (22) 15.08.1996
- (47) 26.05.1997
- (54) **Fľaša plochá s uchom**
- (51) 09/01.01
počet vonkajších úprav: 1
- (73) TATRACHEMA , výrobné družstvo, Bulharská
ul. 40, 917 76 Trnava, SK;
- (72) Križan Karol, Tamaškovičova 6, 917 00 Trnava,
SK;

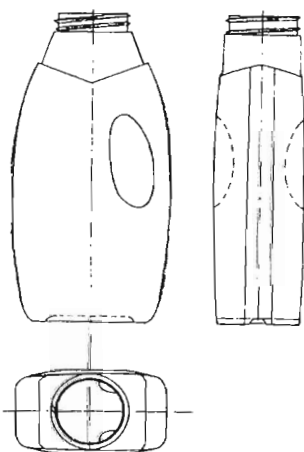

25176

- (11) **25178**
- (21) 179-96
- (22) 19.08.1996
- (47) 26.05.1997
- (54) **Obilný kamenný mlynček**
- (51) 07/04.09, 11/02.06
počet vonkajších úprav: 1
- (73) Konečný Štefan, Lada 184, 082 12 Lada, SK;
- (72) Konečný Štefan, Lada 184, 082 12 Lada, SK;

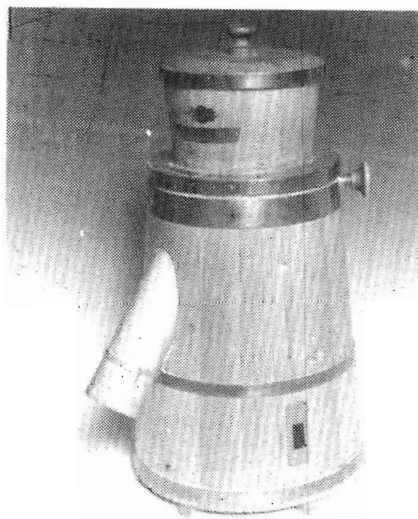

25178

- (11) **25179**
 (21) 180-96
 (22) 19.08.1996
 (47) 27.05.1997
 (31) 29/050 510
 (32) 21.02.1996
 (33) US
 (54) **Inhalátor na inhaláciu suchého prášku**
 (51) 24/01.05
 počet vonkajších úprav: 3
- (73) Dura Pharmaceuticals, INC., A Corporation of the State of California, U. S. A., 5880 Pacific Center Boulevard, 92121-4204 San Diego, California, US;
- (72) Eisele Robert F., 5880 Pacific Center Blvd., 92121 San Diego, California, US; Davies Karen, 5880 Pacific Center Blvd., 92121 San Diego, California, US; Cameron Allan, 272 Entrada Drive, 90402 Santa Monica, California, US; Halus Greg, 4786 Excellente Drive, 91364 Woodland Hills, California, US; Holton Nelson, 6175 Longbow Drive, 80301 Boulder, Colorado, US; Kline Tim, 6175 Longbow Drive, 80301 Boulder, Colorado, US; Smith Ian, 6175 Longbow Drive, 80301 Boulder, Colorado, US;

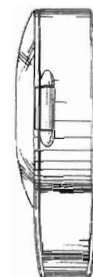
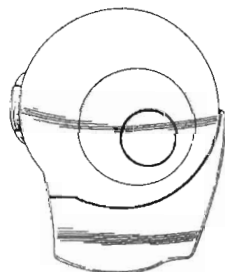
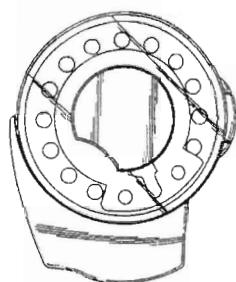
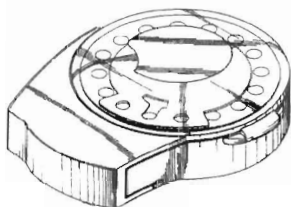
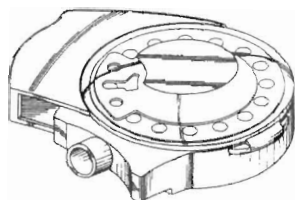

25179 variant 1

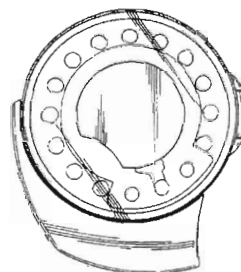
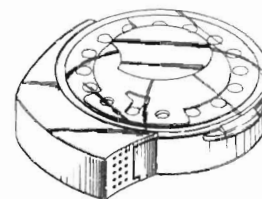
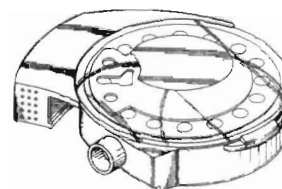

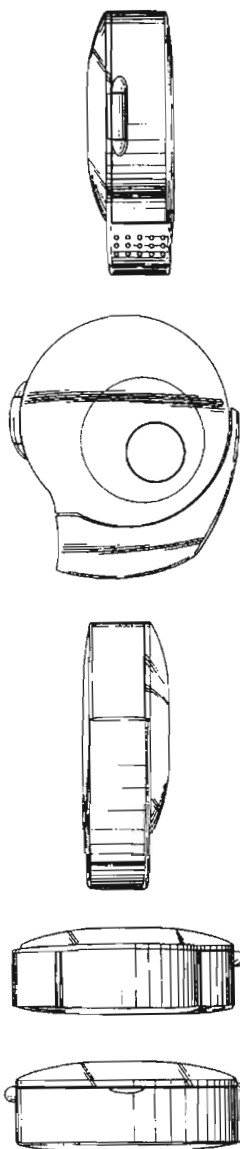

25179 variant 2

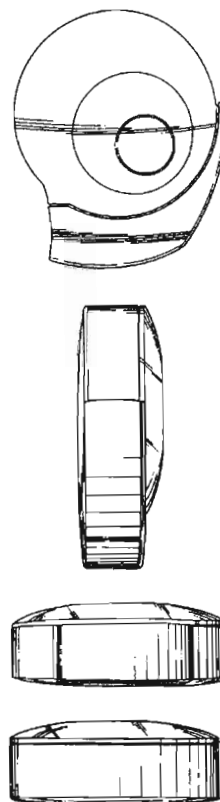
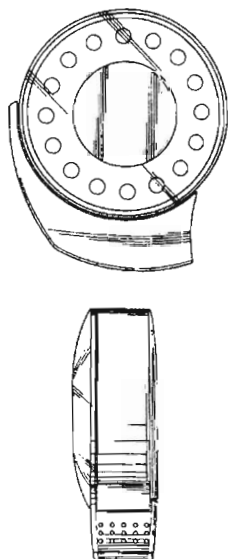

25179 variant 3

-
- (11) **25180**
 - (21) 194-96
 - (22) 17.09.1996
 - (47) 27.05.1997
 - (54) **Prvok stavebnicovej hračky**
 - (51) 21/01.08
 - počet vonkajších úprav: 1
 - (73) LEGO A/S, Aastvej 1, DK-7190 Billund, DK;
 - (72) Nielsen Kristian Bang, Jaerggårdsgade 140, DK - 8000 Århus C, DK;

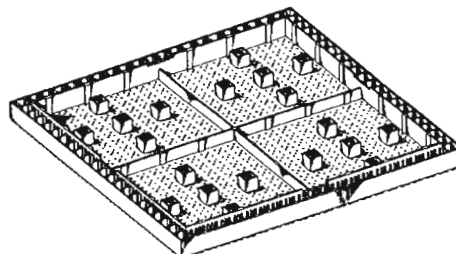

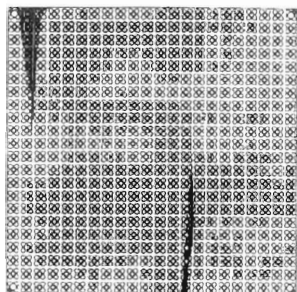
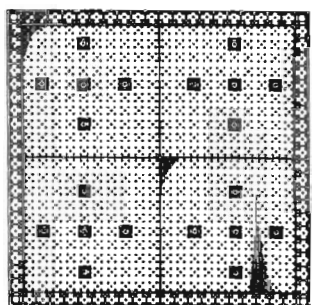

25180

- (11) **25181**
 (21) 195-96
 (22) 17.09.1996
 (47) 27.05.1997
 (54) **Prvok stavebnicovej hračky**
 (51) 21/01.08
 počet vonkajších úprav: 1
 (73) LEGO A/S, Aastvej 1, DK-7190 Billund, DK;
 (72) Marita Joan Munir, Nyboesgade 84A, DK - 7100 Vejle, DK;

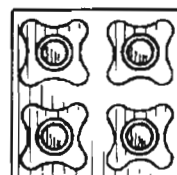
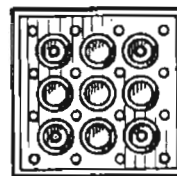
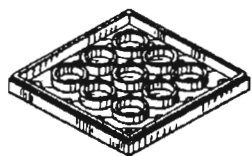
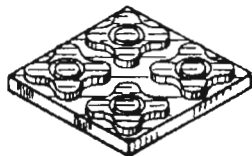

25181

- (11) **25182**
 (21) 196-96
 (22) 17.09.1996
 (47) 27.05.1997
 (54) **Bábika - batol'a**
 (51) 21/01.72
 počet vonkajších úprav: 1
 (73) LEGO A/S, Aastvej 1, DK-7190 Billund, DK;
 (72) Hanne Toft, Østerlundvej 7, DK - 6040 Egtved, DK;

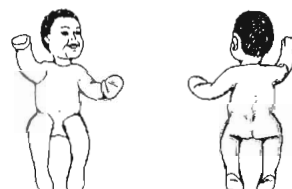

25182

- (11) **25183**
 (21) 197-96
 (22) 17.09.1996
 (47) 27.05.1997
 (54) **Bábika - žena**
 (51) 21/01.72
 počet vonkajších úprav: 1

- (73) LEGO A/S, Aastvej 1, DK-7190 Billund, DK;
 (72) Rune Harms, Vangedevej 219, DK-2860 Søborg, DK;

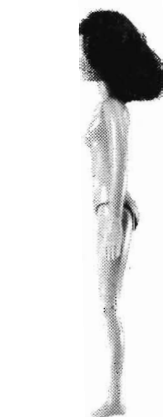
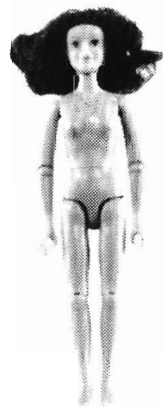
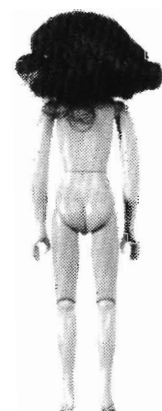
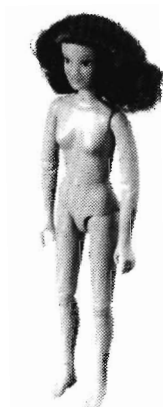

25183

- (11) **25184**
 (21) 198-96
 (22) 17.09.1996
 (47) 27.05.1997
 (54) **Bábika - dievča**
 (51) 21/01.72
 počet vonkajších úprav: 1
 (73) LEGO A/S, Aastvej 1, DK-7190 Billund, DK;
 (72) Rune Harms, Vangedevej 219, DK-2860 Søborg, DK;

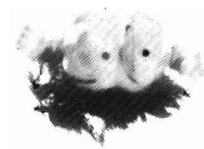

25184

-
- (11) **25185**
 - (21) 199-96
 - (22) 17.09.1996
 - (47) 27.05.1997
 - (54) **Bábika - muž**
 - (51) 21/01.72
 - počet vonkajších úprav: 1
 - (73) LEGO A/S, Aastvej 1, DK-7190 Billund, DK:
 - (72) Rune Harms, Vangedevej 219, DK-2860 Søborg, DK:

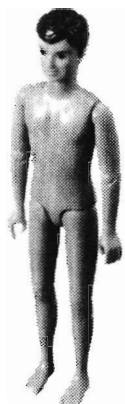

25185

-
- (11) **25186**
 - (21) 208-96
 - (22) 20.09.1996
 - (47) 28.05.1997
 - (54) **Držiak osviežovača vzduchu**
 - (51) 09/04.09,09/05.04
počet vonkajších úprav: 2
 - (73) Paár Dénes, Bisinger Sétány 4, 9022 Győr, HU;
Nagy Ladislav, Jilemnického 233/25, 929 01 Du-
najska Streda, SK;
 - (72) Paár Dénes, Bisinger Sétány 4, 9022 Győr, HU;

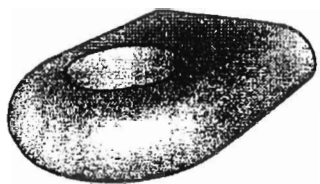

25186 variant 1



25186 variant 2

- (11) **25187**
 (21) 209-96
 (22) 23.09.1996
 (47) 28.05.1997
 (31) 2055061
 (32) 23.03.1996
 (33) GB
 (54) **Puzdro na hlavu zubnej kefky**
 (51) 09/05.05
 počet vonkajších úprav: 1
 (73) SMITHKLINE BEECHAM CONSUMER HEALTHCARE GMBH, Hermannstrasse 7, D-77815 Bühl (Baden), DE;
 (72) Krämer Hans, SmithKline Beecham Consumer Healthcare GmbH, Hermannstr. 7, D-77815 Bühl (Baden), DE; Halm Hans, Studio Halm, Castroper Strasse 34, D-4960 Herne 1, DE;

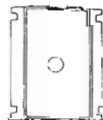
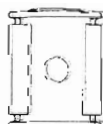
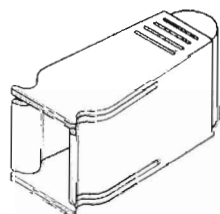

25187

ND4Q**Predĺženie platnosti priemyselných vzorov**

Podľa § 54 ods. 2 zákona č. 527/1990 Zb. v znení neskorších zákonov bola predĺžená platnosť zápisu týchto priemyselných vzorov:

| Číslo zápisu | Číslo prihlášky | Dátum prihlásenia | Názov | Predĺženie do: |
|--------------|-----------------|-------------------|---|----------------|
| 23571 | V-25209/92 | 03.03.1992 | Tuba | 03.03.2002 |
| 23822 | V-25396/92 | 15.04.1992 | Súbor prefabrikovaných panelov | 15.04.2002 |
| 23971 | V-24808/91 | 23.10.1991 | Spojovací prvok rúrkového systému | 23.10.2001 |
| 24066 | V-25982/92 | 02.10.1992 | Vodný bicykel | 02.10.2002 |
| 24099 | V-25397/92 | 15.04.1992 | Predajný stánok | 15.04.2002 |
| 241 09 | V-25495/92 | 14.05.1992 | Toaletný zásobník pre pevný materiál | 14.05.2002 |
| 24189 | V-25582/92 | 03.06.1992 | Rehabilitačná lavica s upraviteľnou polohou | 03.06.2002 |
| 24276 | 24896-91 | 19.11.1991 | Nebulizátor | 19.11.2001 |
| 24277 | 24897-91 | 19.11.1991 | Ohrievač na nebulizátor | 19.11.2001 |
| 24307 | 25745-92 | 14.07.1992 | Plastická nádoba | 14.07.2002 |

ČASŤ

OCHRANNÉ ZNÁMKY

Číselné kódy na označovanie bibliografických údajov ochranných známok

| | | | |
|-------|--|-------|--|
| (111) | číslo zápisu | (511) | údaj o triede alebo triedach podľa medzinárodného triedenia výrobkov a služieb (Nicejská klasifikácia) |
| (151) | dátum zápisu | (540) | reprodukcia známky |
| (180) | dátum, dokedy môžu mať známkové práva účinok | (554) | trojrozmerná známka |
| (210) | číslo prihlášky | (591) | údaje o uplatňovaných farbách |
| (220) | dátum podania prihlášky | (730) | meno(-á) a adresa(-y) majiteľa(-ov) známky a údaje o jeho (ich) priemyselnej alebo obchodnej činnosti |
| (310) | číslo prioritnej prihlášky | (800) | údaje o medzinárodnom zápise |
| (320) | dátum prioritnej prihlášky | | |
| (330) | krajina priority | | |
| (510) | zoznam výrobkov a/alebo služieb | | |

Zverejnené prihlášky ochranných známok podľa zákona č. 55/1997 Z. z.

(210) 578-94
(220) 09.03.1994
(511) 4
(540)



(510) 4 - Prísady do mazacích olejov, mazacie oleje, mazacie tuky.
(730) N. C. N., spol. s r. o., Škultétyho 2, 831 03 Bratislava, SK;

(210) 1360-96
(220) 21.04.1997
(511) 6, 14, 16, 19, 20, 21, 35, 36

(540) **SLOVAK INVEST PARTNER**

(510) 6 - Umelecké diela a predmety z obyčajných kovov a bronzu.
14 - Umelecké diela a predmety z drahých kovov.
16 - Umelecké litografie.
19 - Umelecké diela a predmety z kameňa, betónu a mramoru.
20 - Umelecké diela a predmety z dreva, vosku, sadry a plastov.
21 - Umelecké diela a predmety z porcelánu, terakoty a skla.
35 - Sprostredkovanie obchodnej činnosti, obchodný manažment, obchodné poradenstvo a informácie.
36 - Sprostredkovanie nákupu a predaja nehnuteľností, leasing automobilov, burzové makléristvo, sprostredkovanie obchodu a obchodovanie s cennými papiermi, poradenská činnosť vo veciach týkajúcich sa cenných papierov, obstarávanie vydávania cenných papierov pre emitenta, obstarávanie splácania cenných papierov a vyplácania výnosov z nich pre emitenta, úschova, uloženie a správa cenných papierov, faktoring a forfajting - mimo súdneho vymáhania, finančné analýzy a informácie, finančné poradenstvo a konzultačné služby.
(730) **SLOVAK INVEST PARTNER, o. c. p., a. s.**, Hattalova 12/A, 831 03 Bratislava, SK;

(210) 1923-96
(220) 23.07.1996
(511) 6, 12, 14, 16, 19, 20, 21, 35, 36
(540)



(510) 6 - Umelecké diela a predmety z obyčajných kovov a bronzu.
12 - Automobily.
14 - Umelecké diela a predmety z drahých kovov.
16 - Umelecké litografie.

19 - Umelecké diela a predmety z kameňa, betónu a mramoru.
20 - Umelecké diela a predmety z dreva, vosku, sadry a plastov.
21 - Umelecké diela a predmety z porcelánu, terakoty a skla.
35 - Sprostredkovanie obchodnej činnosti, obchodný manažment, obchodné poradenstvo, obchodné informácie a konzultačné služby.
36 - Prenájom nehnuteľností, sprostredkovanie kúpy a predaja nehnuteľností.
(730) **CAPITAL PARTNERS, spol. s r. o.**, Lamačská cesta 3, 815 20 Bratislava, SK;

(210) 1924-96
(220) 23.07.1996
(511) 6, 12, 14, 16, 19, 20, 21, 35, 36
(540)



(510) 6 - Umelecké diela a predmety z obyčajných kovov a bronzu.
12 - Automobily.
14 - Umelecké diela a predmety z drahých kovov.
16 - Umelecké litografie.
19 - Umelecké diela a predmety z kameňa, betónu a mramoru.
20 - Umelecké diela a predmety z dreva, vosku, sadry a plastov.
21 - Umelecké diela a predmety z porcelánu, terakoty a skla.
35 - Sprostredkovanie obchodnej činnosti, obchodný manažment, obchodné poradenstvo, obchodné informácie a konzultačné služby.
36 - Prenájom nehnuteľností, sprostredkovanie kúpy a predaja nehnuteľností.
(730) **CAPITAL PARTNERS, spol. s r. o.**, Lamačská cesta 3, 815 20 Bratislava, SK;

(210) 1925-96
(220) 23.07.1996
(511) 6, 12, 14, 16, 19, 20, 21, 35, 36
(540)



(510) 6 - Umelecké diela a predmety z obyčajných kovov a bronzu.
12 - Automobily.
14 - Umelecké diela a predmety z drahých kovov.
16 - Umelecké litografie.
19 - Umelecké diela a predmety z kameňa, betónu a mramoru.

- 20 - Umelecké diela a predmety z dreva, vosku, sadry a plastov.
 21 - Umelecké diela a predmety z porcelánu, terakoty a skla.
 35 - Sprostredkovanie obchodnej činnosti, obchodný manažment, obchodné poradenstvo, obchodné informácie a konzultačné služby.
 36 - Prenájom nehnuteľností, sprostredkovanie kúpy a predaja nehnuteľností.
 (730) **CAPITAL PARTNERS, spol. s r. o.**, Lamačská cesta 3, 815 20 Bratislava, SK;

- (210) 2058-96
 (220) 05.08.1996
 (511) 12, 16, 35, 36, 37, 39, 41, 42
 (540)



- (510) 12 - Letecké a pozemné dopravné prostriedky.
 16 - Tlačoviny všetkých druhov, predovšetkým letenky, letové poriadky a propagačné materiály.
 35 - Reklamná a propagačná činnosť, poskytovanie pomoci pri riadení obchodnej činnosti.
 36 - Zmenárenské služby.
 37 - Údržba a opravy leteckých a pozemných dopravných prostriedkov.
 39 - Služby leteckej a pozemnej prepravy osôb a tovarov, služby pozemného zabezpečenia leteckej techniky - handling, skladové služby, služby cestovnej kancelárie (s výnimkou rezervácie ubytovania), špedičné služby bez zabezpečenia dopravy.
 41 - Školenie a výcvik leteckého personálu.
 42 - Ubytovacie a pohostinské služby, letecké práce - hlavne práškovanie a postrek poľnohospodárskych a lesných porastov a iných plôch a služby leteckého žeriava, rezervácia ubytovania.
 (730) **TATRA AIR GROUP, a. s.**, Letisko M. R. Štefánika, 823 12 Bratislava, SK;

- (210) 71203
 (220) 28.08.1992
 (511) 31, 37, 42
 (540)



- (510) 31 - Výpestky okrasných rastlín.
 37 - Biotechnické rekultivácie, rekonštrukcie historických biologických objektov.
 42 - Krajinné plánovanie.
 (730) **ARBOR R, v. o. s.**, Poľná č. 6, 903 01 Senec, SK;

- (210) 72486
 (220) 22.10.1992
 (511) 1, 2, 6, 7, 8, 9, 16, 17, 20, 22, 28, 39
 (540)



- (510) 1 - Chemikálie pre priemysel, vodu, fotografiu, poľnohospodárstvo, záhradníctvo, lesníctvo.
 2 - Farby, fermeže, laky; ochranné prostriedky proti hrdzi a poškodeniu dreva; farbivá; moridlá.
 6 - Obyčajné kovy a ich zliatiny; stavebný materiál z kovu; prenosné stavby z kovu; zámočnícky a železiarsky tovar; kovové brány, kovania na dvere, na okná, na kľučky, na nábytok, kovové dielce (stavebné), kovové kolieska na nábytok, kovové konzoly, kovové nádoby, kovové nádoby na skladovanie, kovové nádoby na stlačený plyn alebo skvapalnený vzduch, kovové nádrže na tekuté palivá, kovové schodiská, kovové skrinky, kovové stupne (schody).
 7 - Stroje a obrábacie stroje, kovoobrábacie stroje.
 8 - Ručné nástroje a ručné náradia.
 9 - Prístroje na nahrávanie, prenos a reprodukciu zvuku alebo obrazu.
 16 - Papier, kartón, lepenka a výrobky z týchto materiálov, ktoré nie sú zahrnuté v iných triedach.
 17 - Baliace, tesniace a izolačné materiály.
 20 - Nábytok, zrkadlá, rámy na obrazy.
 22 - Surové textilné vlákna.
 28 - Hry a hračky.
 39 - Balenie a skladovanie tovaru.
 (730) **FASTEC, spol. s r. o.**, Chmeľová dolina 88, 949 01 Nitra, SK;

- (210) 762-97
 (220) 13.03.97
 (511) 5
 (540)



- (510) 5 - Potrava pre dojčatá.
 (730) **MLIEKOSERVIS, a. s.**, Kubániho 2132, 960 98 Zvolen, SK;

- (210) 1767-96
 (220) 04.07.1996
 (511) 6, 19, 35, 37, 42

(540) **ALKO**

- (510) 6 - Kovový stavebný materiál.
 19 - Stavebný materiál (okrem kovových, textilných, izolačných a tesniacich materiálov).
 35 - Sprostredkovanie obchodu (mimo nehnuteľností).

- 37 - Stavebné, klampiarske, inštalátorske, pokrývačské, kúrenárske, maliarske, klimatizačné, murárske, tesárske a betónárske činnosti; stavebné technológie, rekonštrukcie stavieb, bytové stavby, občianske stavby, priemyselné stavby, inžinierske stavby, opravy a zatepovanie budov.
42 - Projektová činnosť v stavebníctve (technické projekty a štúdie).
- (730) **HaRT, spol. s r. o.**, Krivá 11, 040 01 Košice, SK;

- (210) 66102
(220) 24.01.1992
(511) 10

(540) KOHINOOR

- (510) 10 - Kondómy, mechanizmy z prírodného alebo syntetického kaučuku, alebo z podobných materiálov na hygienické, profylaktické a lekárske účely.
- (730) **LRC PRODUCTS LIMITED**, Londýn, GB;

- (210) 73174
(220) 19.11.1992
(591) červená, čierna
(511) 6, 20
(540)



- (510) 6 - Pružinové kostry pre nábytkársky priemysel, kovanie na nábytok.
20 - Kostry na nábytok.
- (730) **M. K. R. PLUS, spol. s r. o.**, Sokolská 11, 789 01 Zábřeh na Moravě, CZ;

- (210) 1900-93
(220) 21.10.1993
(511) 12, 14, 16, 25
(540)



- (510) 12 - Motorové vozidlá, motocykle, časti a príslušenstvá uvedených tovarov.
14 - Klenoty a bižutéria, tovar z drahých kovov, tovar opatrený drahými kovmi, horologické a chronometrické prístroje a hodinky.
16 - Obtlačky, teplom tavitelne obtlačky určené na nalepovanie na odevy, plagáty, pohľadnice, blahoželania, baliace papiere, dekoratívne samolepky.
25 - Odevné výrobky pre mužov, ženy a deti, pokrývky hlavy, obuv, ponožky, podkolenky a pančuchové nohavice.
- (730) **Imagine Holdings Limited**, Broomhills, Braintree, Essex CM7 7RW, GB;

- (210) 1902-93
(220) 21.10.1993

- (511) 33
(540) **MINTTU**
(510) 33 - Vína, liehoviny, likéry.
(730) **Chymos Beverages Ltd.**, Laulukuja 6, Helsinki, FI;

- (210) 1903-93
(220) 21.10.1993
(511) 33

(540) LAKKA

- (510) 33 - Vína, liehoviny, likéry.
(730) **Chymos Beverages Ltd.**, Laulukuja 6, Helsinki, FI;

- (210) 1904-93
(220) 21.10.1993
(511) 33

(540) KAVALJEERI

- (510) 33 - Vína, liehoviny, likéry.
(730) **Chymos Beverages Ltd.**, Laulukuja 6, Helsinki, FI;

- (210) 1906-93
(220) 21.10.1993
(511) 33

(540) POLAR

- (510) 33 - Vína, liehoviny, likéry.
(730) **Chymos Beverages Ltd.**, Laulukuja 6, Helsinki, FI;

- (210) 1907-93
(220) 21.10.1993
(511) 33

(540) CARILLO

- (510) 33 - Vína, liehoviny a likéry.
(730) **Chymos Beverages Ltd.**, Laulukuja 6, Helsinki, FI;

- (210) 1922-93
(220) 25.10.1993
(511) 5

(540) VECTRON

- (510) 5 - Insekticídy.
(730) **mitsui toatsu chemicals, inc.**, 2-5, Kasumigaseki 3-chome, Chiyoda-ku, Tokyo, JP;

- (210) 2199-94
(220) 23.09.1994
(511) 37, 39
(540)

GIMAX

- (510) 37 - Čistenie komunikácií, úprava parkov a komunikácií, upratovanie interiérov a výrobných hál, všetky upratovacie služby, vodoinštalérstvo a drobné opravy.

- 39 - Prenájom motorových vozidiel, prenájom strojov bez obsluhy.
 (730) **Prokop Marian**, Hoštinská 1063/29, 020 01 Púchov, SK;

- (210) 63022
 (220) 01.08.1991
 (511) 16

(540) **TRI-WALL**

- (510) 16 - Trojitá ryhovaná lepenka na obalové účely a puzdrá a škatule z trojitej ryhovanej lepenky.
 (730) **DAVID S. SMITH PACKAGING LIMITED**, Scotred Lane, Burwell, Cambridge SM5 OAS, GB;

- (210) 68287
 (220) 29.04.1992
 (511) 9, 16, 20, 25, 42
 (540)



- (510) 9 - Prístroje a nástroje vedecké, navigačné, geodetické, elektrické (vrátane na bezdrôtovú telegrafiu), fotografické, kinematografické, optické, prístroje a nástroje na váženie a meranie, prístroje a nástroje signalizačné, prístroje a nástroje určené na kontrolné účely; prístroje a nástroje záchranné a na výučbu; automatické prístroje uvádzané do činnosti vhadením mince alebo známky; stroje na zaznamenávanie, prenos a reprodukciu zvuku alebo obrazu; zapisovacie pokladnice a počítačové stroje a zariadenia na spracovanie dát; hasiace prístroje.

- 16 - Papier a výrobky z papiera, lepenka a kartónové výrobky; tlačoviny, časopisy, periodiká, knihy, knižárske výrobky; fotografie; papiernický tovar, lepidlá (kancelárske aj pre domácnosť); potreby pre umelcov, štetce; písacie stroje a kancelárske potreby (okrem nábytku); učebné a školské potreby a pomôcky (s výnimkou prístrojov); hracie karty; tlačiarenské štočky, obalové materiály z plastov.

- 20 - Nábytok, zrkadlá, rámy; výrobky z dreva, korku, trstiny, trstia, vrbového prútia, rohoviny, kostí, slonoviny, kostíc, korytnačiny, jantáru, perlete, morskej peny, buničiny a z náhradiek týchto hmôt alebo z plastov (pokiaľ nie sú zahrnuté v iných triedach).

- 25 - Odevy, obuv, klobočnícky tovar.
 42 - Softvér, automatizované spracovanie dát.
 (730) **Q - GLOBAL, s. r. o.**, Králova výšina 7, 400 46 Ústí nad Labem, CZ;

- (210) 70550
 (220) 28.07.1992

- (511) 34
 (540)

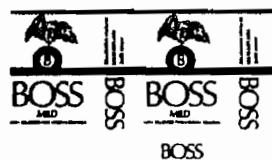

- (510) 34 - Cigarety.
 (730) **TOBAČNA LJUBLJANA, proizvodno in trgovsko podjetje za tobačne izdelke, d. o. o.**, Tobačna ulica 5, 610 00 Ljubljana, SI;

- (210) 71777
 (220) 22.09.1992
 (511) 32, 42
 (540)



- (510) 32 - Pivo Budvar.
 42 - Verejné stravovanie (reštaurácie).
 (730) **STARÁ SLADOVNĽA, spol. s r. o.**, Cintorínska 32, 811 08 Bratislava, SK;

- (210) 73955
 (220) 17.12.1992
 (591) modrá, biela
 (511) 35, 41, 42
 (540)

Arthur D Little

- (510) 35 - Poradenstvo v oblasti riadenia podnikov, sprostredkovanie poradenstva v obchode a v priemysle.

- 41 - Usporiadúvanie školení v odboroch - riadenie podnikov, životné prostredie, výrobné technológie a výrobky.

- 42 - Poradenstvo v odbore ochrany životného prostredia, zdravia a bezpečnosti, poradenstvo v odbore výrobných technológií a výrobkov.

- (730) **Arthur D. Little, Inc.**, 25 Acorn Park, Cambridge, Massachusetts 02140, GB;

- (210) 234-93
 (220) 15.03.1993
 (511) 33, 35, 36

(540) **MARCANTA**

- (510) 33 - Víno, liehoviny a likéry.
 35 - Obchodný manažment, obchodná správa, administratívne riadenie.

- 36 - Služby v oblasti financovania, služby v oblasti peňažníctva.

- (730) **Peter F. Heering A/S**, Heeringvej 25, Dalby, Haslev, DK;

(210) 1204-93
(220) 15.07.1993
(511) 9
(540)

SNK

- (510) 9- Elektronické počítačové hry používané s televíznym prijímačom alebo videomonitorom, elektronické počítačové hry uvádzané do činnosti vhođením mince, časti a príslušenstvá elektronických hier zahrnutých v triede 9, softvér pre elektronické počítačové hry, zaznamenaný na kazetách, páskach, disketách a štitkoch.
- (730) **SNK CORPORATION**, 18-12, Toyotsu-cho, Suita-shi, Osaka, JP;

(210) 1216-93
(220) 19.07.1993
(511) 33
(540)



- (510) 33 - Alkoholické nápoje.
- (730) **Alko Group Ltd.**, Salmisaarenranta 7, SF-00180 Helsinki, FI;

(210) 1219-93
(220) 19.07.1993
(591) modrá
(511) 11
(540)

CRIOCABIN

- (510) 11 - Chladiarenské komory, chladničky, chladiace inštalácie, chladiace zariadenia a chladiarne.
- (730) **Criocabin S. r. l.**, Via San Benedetto 40/A, 35033 Teolo (Padova), IT;

(210) 1542-93
(220) 02.09.1993
(511) 32

CITROKOLA

- (510) 32 - Sirupy, najmä limonádové.
- (730) **ST. NICOLAUS, a. s.**, Ul. 1. mája 113, 031 28 Liptovský Mikuláš, SK;

(210) 1544-93
(220) 02.09.1993

(511) 35, 37, 42
(540)



- (510) 35 - Vydavateľská a reklamná činnosť.
37 - Vykonať inžinierskych stavieb.
42 - Činnosti organizačných a ekonomických poradcov v oblasti životného prostredia; konzultačná, poradenská a sprostredkovateľská činnosť pre oblasť ochrany životného prostredia a ekológie zdravotníckych zariadení.
- (730) **EKOCENT, komanditná spoločnosť**, Pod Párovcami č.25, 921 01 Piešťany, SK;

(210) 2133-93
(220) 23.11.1993
(511) 25

SKECHERS

- (510) 25 - Pánske, dámske a detské odevy a obuv, najmä tričká, košeľe, ponožky, nohavice, šortky, klobúky.
- (730) **SKECHERS U.S.A., Inc.**, 1142 Manhattan Avenue, Manhattan Beach, California 90266, US;

(210) 1544-94
(220) 07.07.1994
(511) 12

YAMARIN

- (510) 12 - Vozidlá, prostriedky na pohyb po zemi, vode a vo vzduchu.
- (730) **Kesko Oy**, Satamakatu 3, 001 60 Helsinki, FI;

(210) 1813-94
(220) 10.08.1994
(511) 9, 39

FARNELL

- (510) 9 - Elektrické a elektronické prístroje a zariadenia, súčiastky a príslušenstvo.
39 - Transport, distribúcia a skladovanie elektrických a elektronických prístrojov a zariadení, súčiastok a príslušenstva.
- (730) **Farnell Electronics PLC, Farnell House**, Forge Lane, Leeds LS12 2NE, GB;

(210) 1846-94
(220) 16.08.1994
(511) 3
(540)

L a u r a b y
Laura Biagiotti

- (510) 3 - Prostriedky na starostlivosť o telo a krásu, najmä prípravky na starostlivosť o pleť, pleťové masky, rúže, kozmetické prípravky na obočie a

riasy, kozmetické opaľovacie prostriedky, masážne krémy a oleje, prostriedky na umývanie vlasov, vlasové oleje, holiace krémy, dezodoranty na osobné použitie, vodičky na vlasy, parfumériové výrobky, éterické oleje, toaletné mydlá, prostriedky na čistenie zubov.

- (730) **Eurocos Cosmetic GmbH.**, Fürnstenbergerstrasse 229, 60323 Frankfurt am Main 1, DE;

- (210) 1849-94
(220) 16.08.1994
(511) 6

(540) **GANG-NAIL**

- (510) 6 - Kovový stavebný materiál, najmä kovové spojovacie dosky na vytváranie konštrukčných spojení a kovové výstužné členy na priehradové nosníky.

- (730) **MITEK Industries, Inc.**, spoločnosť zriadená podľa zákonov štátu Missouri, 14515 North Outer Forty Rd. Chesterfield, Missouri 63017, US;

- (210) 63344
(220) 21.08.1991
(591) modrá, červená, čierna, žltá
(511) 1, 3, 4, 5, 29, 30, 31, 32, 33
(540)



- (510) 1 - Peptón.
3 - Čistiace prostriedky, leštiace prostriedky, kozmetické výrobky, éterické oleje.
4 - Sviečky, lampáše, knôty.
5 - Diétne potraviny upravené na lekárske účely, diätetické nápoje upravené na lekárske účely.
29 - Ryby a výrobky z rýb, vaječné konzervy, slanina, mäso a mäsové výrobky, mäsové výťažky, polievkové kocky, údeniny, hydina, mäsové konzervy, polievkové tabuľky a rybie konzervy, kaviár, zelenina konzervovaná, zavárané ovocie, ovocné želé a marmelády, strukoviny a zeleniny v náleve, rósoly, prášky na prípravu rósolov, mlieko, kondenzované mlieko, mliečne konzervy, sušené mlieko čisté alebo zmiešané s čokoládou, kefíry, vajcia, maslo, syr, masť, čokoláda v spojení so sušeným mliekom.
30 - Obilie, obilný šrot, obilniny v zmesi so sladovým výťažkom, mak, palmové jadrá, orechy (aj mleté), káva, kávové prísady, náhradky kávy, čaj, sirupy, med, cukor, múka prášková alebo lisovaná, polievky, chuťové omáčky, vaječné cestoviny, rezance, makaróny, detská krupica, sladová káva, čierne korenie, vanilka, korenie, zázvor, ryža, ságo, krupica, krúpy veľké aj malé, sezam, soľ, omáčky, prášky na prípravu omáčok, ocot, cukrársky tovar, bonbóny, cukrovinky, marcipán, zmrzlina, čokoláda, kakao práškové alebo lisované, kakaové maslo, ovsené kakao, droždie, kmene (koláče), medové koláče, perníky, koláče a torty, sucháre, lodné sucháre, sušienky, chlieb, prášok

do pečiva, pudinky, pudingové prášky, koláče z palmovej múčky, zábavné výrobky vo forme čokoládového, cukrového a cukrárskeho tovaru, umelé alebo prírodné bielkovinové prášky, ovsené vločky, slad, jačmeň na slad, sladové výťažky samostatné alebo v zmesi s obilninami, otruby, pokrutiny.

31 - Strukoviny, zemiaky, zelenina čerstvá, čerstvé ovocie.

32 - Nealkoholické nápoje, minerály a kyselky umelé aj prírodné, ovocné limonády, prášky na prípravu limonád, ovocné šťavy.

33 - Lieh, víno, jablkové víno, likéry, liehoviny.

- (730) **Tengelmann Warenhandels-gesellschaft**, Mülheim a.d. Ruhr, DE;

- (210) 64161
(220) 15.10.1991
(511) 3, 5, 8, 9, 11, 16, 18, 19, 21, 24, 25, 26, 28, 29, 30, 31, 32, 33, 34
(540)

SN SLOVA NOVA

- (510)3 - Pracie a bieliace prípravky, čistiace prípravky, mydlá, výrobky kozmetické, voňavkárske vrátane éterických olejov, vodičky na vlasy, zubné pasty a prášky.

5 - Výrobky farmaceutické a zdravotnícke, náplasti, obväzový materiál, dezinfekčné prostriedky, prostriedky na ničenie rastlinných a živočíšnych škodcov a iný drogériový tovar.

8 - Ručné nástroje a náradie všetkých druhov, vidličky, lyžice, nože.

9 - Výrobky elektrické a elektronické, najmä výrobky audiovizuálnej techniky ako sú televízory, satelitné systémy, rádioprijímače, gramofóny, prehrávače kompaktných diskov, autorádiá, kazetové magnetofóny, videomagnetofóny, videokordéry, kamery, zosilňovače, počítače, kalkulačky, kazety, videokazety, platne, kompaktné disky, prístroje fotografické, kinematografické, optické, drobné domáce elektrospotrebiče a elektrické náradie.

11 - Kachle a kuchynské sporáky.

16 - Papier a výrobky z papiera, písacie potreby, kancelárske potreby s výnimkou nábytku, učebné a školské potreby a pomôcky.

18 - Výrobky z kože, kožená galantéria.

19 - Prefabrikáty pre domácich majstrov, najmä polospracované rezivo, trámy, dosky, latky, hranoly, drevené panely, preglejky.

21 - Kuchynské náradie a potreby, umývacie potreby, sklenený tovar, porcelán, keramika.

24 - Textilné výrobky.

25 - Odevy, bielizeň, obuv.

26 - Textilná a kovová bižutéria a galantéria.

28 - Hračky.

29 - Mäso a mäsové výrobky, ryby vrátane kôrovcov a mäkkýšov, výrobky z morských rýb, upravené morské ryby, sladkovodné a lovné ryby, vnútornosti, hydina a porciovaná hydina, zverina, mäsové výťažky, konzervovaná sušená a varená zelenina a ovocie, konzervované hotové potraviny, mlieko, syry, konzervované mlieko a iné mliečne výrobky, vajcia, výrobky z vajec,

jedlé rastlinné tuky a oleje, bravčová masť, sušená slanina, maslo, zaváraniny.

30 - Káva, kávové výtlačky, čaj, čajové výtlačky, kakao, kakaový prášok, cukor, ryža, pšeničná múka, krupica, chlieb, pekárske výrobky z pšenice, trvanlivé pekárske výrobky, cesto, strukoviny, výrobky z mletej múky, čokoláda, čokoládové a nečokoládové cukríky, cukrovinky, sucháre, sušienky, koláče, jemné pečivo, zemiaky a výrobky zo zemiakov, zmrzlina, med, prášky do pečiva, soľ, horčica, korenie, ocot, chuťové omáčky, kečup, korenie.

31 - Subtropické a tropické ovocie, ovocie z mierneho zemepisného pásma, čerstvá zelenina, výrobky z ovocia a zeleniny.

32 - Pivá a ľahké pivá i ležiak, pivo v sudoch, pivo v spotrebiteľskom balení, sóda, limonády, ovocné nápoje, ovocné šťavy a nápoje z ovocných štiav, prírodné minerálky, šumivé a iné nealkoholické nápoje, sirupy, medové nápoje.

33 - Vína, vrátane hroznových vín, liehoviny, likéry, destiláty.

34 - Cigarety a potreby pre fajčiarov.

(730) **Koninklijke Ahold nv**, Albert Heijnweg 1, 1507 Zaandam, NL;

(210) 64443

(220) 31.10.1991

(511) 29

(540) **Delamilk**

(510) 29 - Trvanlivé mlieko.

(730) **Košická mliekáreň, a. s.**, Lubina 1, 040 12 Košice, SK;

(210) 71947

(220) 29.09.1992

(511) 6, 16, 19, 20, 35, 36, 37, 39, 41, 42

(540)

ispa
spol. s r. o.

(510) 6 - Reklamné a propagačné tabule, panely, pútače a stĺpy kovové.

16 - Tovary z papiera, lepenky, kartónážne tovary; tlačoviny, časopisy, periodiká, knihy; plagáty, fotografie, obrazy; papierové obaly; kancelárske potreby s výnimkou nábytku; propagačné a reklamné materiály zahrnuté do triedy 16; reklamné tabule, panely a pútače z papiera, lepenky a kartónáže.

19 - Reklamné tabule, panely, stĺpy a pútače s výnimkou kovových.

20 - Výstavné stojany, skrine a regály.

35 - Obchodné poradenstvo; organizačné služby, vedenie obchodných záležitostí a agendy; reklamná agentúra, inzertná, propagačná a reklamná činnosť a služby; prevádzkovanie reklamných plôch, prenájom reklamných plôch; poskytovanie pomoci pri výkone hospodárskej činnosti; obchodný manažment a marketingové služby; sprostredkovanie predaja a nákupu tovarov v rozsahu voľnej živnosti; organizovanie, zabezpečo-

vanie a usporiadanie propagačných a/alebo komerčných výstav a propagačných a reklamných akcií; vydávanie reklamných materiálov.

36 - Sprostredkovateľské a obstarávateľské služby zahrnuté do triedy 36.

37 - Montáž, údržba a servis propagačných a reklamných plôch, panelov, pútačov a stĺpov.

39 - Dopravné a prepravné služby.

41 - Organizovanie a vedenie kongresov, konferencií, seminárov a sympózií; organizovanie kultúrnych a vzdelávacích výstav; vydávanie zborníkov a príručiek.

42 - Tlač, tlačiarenské služby.

(730) **ISPA, spol. s r. o.**, Mlynské Nivy 37, 821 09 Bratislava, SK;

(210) 72803

(220) 05.11.1992

(511) 32

(540) **KOFO**

(510) 32 - Sirupy a iné prípravky na výrobu nápojov, nealkoholické nápoje.

(730) **GALENA, a. s.**, Ostravská 29, 747 70 Opava-Komárov, CZ;

(210) 72812

(220) 06.11.1992

(591) zelená, čierna

(511) 19, 37, 42

(540)



(510) 19 - Stavebný materiál (okrem kovových, textilných, izolačných, tesniacich a hutných materiálov).

37 - Stavby podzemné a nadzemné, rekonštrukcie stavieb, klampiarske, inštalátorske, maliarske, pokrývačské a kúrenárske práce.

42 - Inžinierska a projektová činnosť v stavebníctve (technické projekty a štúdiá).

(730) **HaRT, spol. s r. o.**, Krivá 11, 040 01 Košice, SK;

(210) 72873

(220) 10.11.1992

(511) 37

(540)

Secar

(510) 37 - Montáž elektronických zariadení.

(730) **Secar, spol. s r. o.**, Kutuzovova 17, 831 03 Bratislava, SK;

(210) 73027

(220) 17.11.1992

(511) 9, 35, 42

(540)



- (510) 9 - Softvér, zvukové záznamy, audio- a videozáznamy a iné obrazové záznamy, elektronika, najmä televízory, videorekordéry, počítače, magnetofóny.
35 - Automatizované spracovanie údajov.
42 - Tvorba softvéru.
(730) **Hulík Ivan, Ing.**, kpt. Rašu 5, 841 01 Bratislava, SK;

(210) 150-93
(220) 26.02.1993
(511) 9, 10

(540) **RESPI-JET**

- (510) 9 - Skúmavky.
10 - Vysokokompresné inhalátory na terapeutické účely; rozprašovače na lekárske účely, masky a náustky na lekárske účely.
(730) **The Kendall Company**, spoločnosť zriadená podľa zákonov štátu Delaware, 15 Hampshire Street, Mansfield, Massachusetts 02048, US;

(210) 977-93
(220) 17.06.1993
(511) 42
(540)



- (510) 42 - Služby poradenského a konzultačného charakteru pre oblasť rozvoja miest a obcí.
(730) **Nižňanský Viktor, Ing.**, Námestie SNP 1479/7, 921 01 Piešťany, SK;

(210) 978-93
(220) 17.06.1993
(511) 11
(540)



- (510) 11 - Prístroje, zariadenia a príslušenstvo na zatepľovanie, vetranie, vykurovanie, sušenie, dosušovanie.
(730) **Kubík Miroslav, Ing.**, Kuzmányho 2683/2, 926 00 Sereď, SK;

(210) 981-93
(220) 17.06.1993
(511) 6, 11

(540) **KORAD**

- (510) 6 - Stavebný materiál z valcovaného a liateho kovu, zámočnicke výrobky.
11 - Vykurovacie a vyhrievacie telesá a ich príslušenstvo.
(730) **VSŽ KORAD, s. r. o.**, 044 54 Košice, SK;

(210) 986-93
(220) 17.06.1993
(511) 29, 30

(540) **COMBOS**

- (510) 29 - Konzervovaná, mrazená, sušená alebo upravená zelenina, ovocie a zemiaky; čerstvé, mrazené alebo konzervované mäso, ryby, hydina a zverina; potraviny z morských produktov; polievky, mlieko, mliečne výrobky, maslo, syry, smotana, jogurty, tvaroh, cmar, kefir, mlieko zrážané syridlom, ako aj mliečne nápoje; hotové jedlá obsahujúce proteínové látky ako zložky do jedál vo forme kúskov v textúrovanej forme alebo vo forme prášku; marmelády, džemy, nakladaná zelenina; jedlé oleje a tuky, nátierky na chlieb obsahujúce prevažne menované produkty; hotové jedlá alebo polotovary obsahujúce prevažne menované produkty; plnky alebo zmesi na prípravu jedál, obsahujúce prevažne menované produkty; jedlá na malé rýchle občerstvenie obsahujúce najmä menované produkty; plnky do pekárskych a cukrárenských výrobkov obsahujúce najmä menované produkty obsiahnuté v triede 29.

- 30 - Múka, obilniny, obilné výrobky určené na ľudskú spotrebu; ryža, ryža v balíčkoch na varenie, predvarená alebo dehydratovaná ryža; cestoviny, cestá na prípravu cestovín; čaj, káva, kávové náhradky, kakao, čokoládové nápoje, menované výrobky tiež v extrahovanej forme (tekutej alebo sušenej) ako hotové nápoje a nápoje vo vrecúškach, menované výrobky tiež vhodné na predaj v automatoch; koreniny a zmesi korenín, sušené bylinky a ich zmesi; melasový sirup, cukor, med, omáčky vrátane šalátových dressingov; ovocné zmrzliny, smotanové zmrzliny, potravinársky ľad, zmrzlinové výrobky, mrazené cukrovinky; chlieb; pekárske a cukrárske výrobky, koláče, torty, zákusky, keksy, sušienky, cukríky, pralinky, bonbóny, cukrovinky, sladké pečivo, múčniky, dezerty, biskvity, čokoláda, čokoládové výrobky, ako aj plnky do pekárskych a cukrárenských výrobkov a plnky do pečív, zákuskov a koláčov vyrobené prevažne z pekárskych a cukrárenských surovín; jedlá na malé rýchle občerstvenie obsahujúce najmä menované produkty; plnky do pekárskych a cukrárenských výrobkov obsahujúce najmä produkty obsiahnuté v triede 30; nátierky na chlieb obsahujúce prevažne menované produkty; hotové jedlá alebo polotovary obsahujúce prevažne menované produkty; plnky alebo zmesi na prípravu jedál, obsahujúce prevažne menované produkty obsiahnuté v triede 30.

- (730) **MARS Inc.**, spoločnosť zriadená podľa zákonov štátu Delaware, McLean, Virginia, US;

- (210) 990-93
 (220) 17.06.1993
 (511) 30
 (540)



- (510) 30 - Čaj, káva, kávové náhradky, kakao, čokoládové nápoje, menované výrobky tiež v extrahovanej forme (tekutej alebo sušenej) ako hotové nápoje a nápoje vo vrecúškach, menované výrobky tiež vhodné na predaj v automatoch; malasový sirup, cukor, med, omáčky vrátane šalátových dressingov; ovocné zmrzliny, smotanové zmrzliny, potravinársky ľad, zmrzlinové výrobky, mrazené cukrovinky; chlieb; pekárske a cukrárske výrobky, koláče, torty, zákusky, keksy, sušienky, cukríky, pralinky, bombóny, cukrovinky, sladké pečivo, múčniky, dezerty, biskvity, čokoláda, čokoládové výrobky, ako aj plnky do pekárskych a cukrárskych výrobkov a plnky do pečív, zákuskov a koláčov vyrobené prevažne z menovaných produktov; jedlá na malé rýchle občerstvenie obsahujúce najmä obilniny, ryžu, zemiaky, cestoviny, ryby, hydinu, zeleninu, syr, čokoládu, kakao a iné pekárske a cukrárske suroviny.
- (730) **MARS Inc.**, spoločnosť zriadená podľa zákonov štátu Delaware, McLean, Virginia, US;

- (210) 991-93
 (220) 17.06.1993
 (511) 29, 30

(540) **MILKY WAY**

- (510) 29 - Konzervovaná, mrazená, sušená alebo upravená zelenina, ovocie a zemiaky; čerstvé, mrazené alebo konzervované mäso, ryby, hydina a zverina; potraviny z morských produktov; polievky, mlieko, mliečne výrobky, maslo, syry, smotana, jogurty, tvaroh, cmar, kefír, mlieko zrážané syridlom, ako aj mliečne nápoje; hotové jedlá obsahujúce proteínové látky ako zložky do jedál vo forme kúskov, v textúrovanej forme alebo vo forme prášku; marmelády, džemy, nakladaná zelenina; jedlé oleje a tuky, nátierky na chlieb obsahujúce prevažne menované produkty; hotové jedlá alebo polotovary obsahujúce prevažne menované produkty; plnky alebo zmesi na prípravu jedál, obsahujúce prevažne menované produkty; plnky do pekárskych a cukrárskych výrobkov obsahujúce najmä menované produkty obsiahnuté v triede 29.
- 30 - Múka, obilniny, obilné výrobky určené na ľudskú spotrebu; ryža, ryža v balíčkoch na varenie, predvarená alebo dehydratovaná ryža; cestoviny, cestá na prípravu cestovín; koreniny a zmesi korenín, sušené bylinky a ich zmesi; plnky do pekárskych a cukrárskych výrobkov obsahujúce najmä produkty obsiahnuté v triede 30; sladké a pikantné nátierky na chlieb obsahujúce prevažne menované produkty; hotové jedlá alebo polotovary obsahujúce prevažne menované produkty; pln-

- ky alebo zmesi na prípravu jedál, obsahujúce prevažne menované produkty obsiahnuté v triede 30.
- (730) **MARS Inc.**, spoločnosť zriadená podľa zákonov štátu Delaware, McLean, Virginia, US;

- (210) 992-93
 (220) 17.06.1993
 (511) 9

(540) **ELASTA**

- (510) 9 - Dioptrické okuliare, okuliare, slnečné okuliare, ich časti a príslušenstvo, optické výrobky, hlavne rámy, šošovky, puzdrá.
- (730) **SAFILO SOCIETA AZIONARIA FABBRICA ITALIANA LAVORAZIONE OCCHIALI S.p.A.**, Piazza Tiziano 8, Pieve di Cadore (Belluno), IT;

- (210) 999-93
 (220) 18.06.1993
 (511) 6

(540) **VIBITIFER**

- (510) 6 - Dvojvrstvové hrubé oceľové plechy z konštrukčných, jemnozrných alebo kotlových ocelí, s pevnou metalurgicky spojenou vrstvou z technicky čistého titánu.
- (730) **VÍTKOVICE, a. s.**, 706 02 Ostrava 2, CZ;

- (210) 1523-93
 (220) 30.08.1993
 (511) 11
 (540)



- (510) 11 - Čerpacia a teplovodná technika a jej príslušenstvo, zariadenia na rozvod vody.
- (730) **TARGET CS, s. r. o.**, Mariánske nám. 74, 686 01 Uherské Hradiště, CZ;

- (210) 1543-93
 (220) 02.09.1993
 (511) 9, 37
 (540)



- (510) 9 - Hasiace prístroje a zariadenia všetkých druhov, zvukové a optické signalizačné prístroje, hlásiče plameňa, detektory horľavých a jedovatých plynov, protipožiarne systémy pre dopravné prostriedky a vozidlá.
- 37 - Opravy, plnenie a revízie hasiacich prístrojov, servis signalizačných a detekčných protipožiarnych systémov.
- (730) **PYROKONTROL TRADING, spol. s r. o.**, Račianska 75, 836 06 Bratislava, SK;

- (210) 1808-93
 (220) 07.10.1993
 (511) 5
 (540) **ZERIT**
 (510) 5 - Farmaceutické prípravky vrátane antivírusových prípravkov.
 (730) **Bristol-Myers Squibb Company**, spoločnosť organizovaná a existujúca podľa zákonov štátu Delaware, 345 Park Avenue, New York, New York, US;

- (210) 1809-93
 (220) 07.10.1993
 (511) 29,42
 (540) **POPEYES**
 (510) 29 - Pripravované kurčatá.
 42 - Reštauračné služby.
 (730) **AMERICA'S FAVORITE CHICKEN COMPANY**, spoločnosť zriadená podľa zákonov štátu Minnesota, 6 Concourse Parkway, Atlanta, Georgia 30328, US;

- (210) 1810-93
 (220) 07.10.1993
 (511) 29, 42
 (540)



- (510) 29 - Pripravované kurčatá.
 42 - Reštauračné služby.
 (730) **AMERICA'S FAVORITE CHICKEN COMPANY**, spoločnosť zriadená podľa zákonov štátu Minnesota, 6 Concourse Parkway, Atlanta, Georgia 30328, US;

- (210) 1811-93
 (220) 07.10.1993
 (511) 29, 42
 (540) **CHURCH'S**
 (510) 29 - Pripravované kurčatá.
 42 - Reštauračné služby.
 (730) **AMERICA'S FAVORITE CHICKEN COMPANY**, spoločnosť zriadená podľa zákonov štátu Minnesota, 6 Concourse Parkway, Atlanta, Georgia 30328, US;

- (210) 1813-93
 (220) 08.10.1993
 (511) 34
 (540) **OLYMPUS**
 (510) 34 - Tabak v surovom stave, tabakové výrobky, fajčiarske potreby, zápalky.
 (730) **KAPNOBIOMICHANIA ETHNOS G.A. KERANIS S.A.**, 39 Athinon Street, Piraeus, GR;

- (210) 1814-93
 (220) 08.10.1993
 (511) 9, 16
 (540) **NUTRI-TEST**
 (510) 9 - Elektronické a elektrické prístroje a nástroje na použitie v oblasti počítačových služieb, spracovania dát a informácií; počítače, prístroje, zariadenia a nástroje na manipuláciu, spracovanie, znovuzískanie, uloženie a prenos údajov; prístroje, zariadenia a nástroje na prenos digitálnych hodnôt do grafickej informácie; vizuálne displejové jednotky a tlačiarne na použitie s počítačmi a na použitie s prístrojmi a zariadeniami na uloženie dát; nosiče programov a údajov na spracovanie elektronických údajov do formy magnetických pásk, diskov, drôtov; dierovacie štítky; dierovacie pásky; počítačové programy; všetko zahrnuté v triede 9.
 16 - Tlačené publikácie, papierové pásky a štítky na záznam elektronických dát a počítačových programov, inštruktážne príručky a brožúry.
 (730) **MARS INC.**, spoločnosť zriadená podľa zákonov štátu Delaware, McLean, Virginia 22101-3883, US;

- (210) 1823-93
 (220) 11.10.1993
 (511) 3
 (540) **LIMELITE**
 (510) 3 - Bieliace prípravky a iné pracie materiály, mydlá, prípravky čistiace, leštiace, drhnúce a brúsne.
 (730) **P. C. PRODUCTS (1001) LIMITED**, Moor Lane, Salford 7, Lancashire, GB;

- (210) 1828-93
 (220) 12.10.1993
 (511) 35, 36, 37, 42
 (540)



- (510) 35 - Reklama.
 36 - Sprostredkovanie nákupu a predaja nehnuteľností.
 37 - Vykonávanie bytových, občianskych a inžinierskych stavieb.
 42 - Poradenská činnosť v stavebníctve, inžinierska činnosť, projektová činnosť.
 (730) **Architektonická projektová spoločnosť**, Duchnovičovo nám. 1, 080 01 Prešov, SK;

- (210) 1863-93
 (220) 18.10.1993
 (511) 30

(540)

Choice

- (510) 30 - Rezance, káva, čaj, kakao, cukor, ryža, tapioka, ságo, kávové náhrady, múka a obilné prípravky, chlieb, pečivo a cukrovinky, zmrzlina, med, sirup z melasy, prášky do pečiva, soľ, horčica, ocot, chuťové omáčky, korenie, ľad.
 (730) **NONG SHIM CO., LTD.**, 370, Shindaebang-Dong, Dongjak-Gu, Seoul, KR;

(210) 2012-93

(220) 05.11.1993

(511) 5

(540) **ELIXIR**

(510) 5 - Herbicidy.

(730) **MONSANTO COMPANY**, 800 N Lindbergh Boulevard, St. Louis, Missouri 63167, US;

(210) 31-94

(220) 10.01.1994

(511) 32, 33

(540) **HERSCHI**(510) 32 - Pivo, ľahké pívá a ležiaky, vody minerálne a šumivé a iné nealkoholické nápoje, sirupy a iné prípravky na prípravu nápojov, ovocné šťavy a nápoje z ovocných štiav.
 33 - Vína, liehoviny, likéry.(730) **Hershey Foods Corporation**, spoločnosť organizovaná a existujúca podľa zákonov štátu Delaware, Hershey, Pennsylvania, US;

(210) 38-94

(220) 10.01.1994

(511) 5

(540) **SUPRANE**

(510) 5 - Farmaceutické prípravky, predovšetkým inhaláčnne anestetiká.

(730) **OHMEDA PHARMACEUTICAL PRODUCTS DIVISION INC.**, spoločnosť zriadená podľa zákonov štátu Delaware, 110 Allen Road, Liberty Corner, New Jersey, US;

(210) 152-94

(220) 25.01.1994

(511) 32

(540) **POWERADE**

(510) 32 - Minerálne, uhličitú a sódoú vody a iné nealkoholické nápoje, ovocné nápoje a ovocné šťavy, sirupy a iné prípravky na prípravu nápojov v triede 32.

(730) **THE COCA-COLA COMPANY**, spoločnosť organizovaná a existujúca podľa zákonov štátu Delaware, 310 North Avenue, N. W., Atlanta, Georgia 30313, US;

(210) 160-94

(220) 26.01.1994

(511) 9

(540) **LITTELFUSE**

(510) 9 - Elektrické poistky, držiaky poistiek, svetelné panely, prerušovače obehú, elektrické vypínače a relé.

(730) **LITTELFUSE, INC.**, 800 East Northwest Highway, Des Plaines, Illinois 60016, US;

(210) 321-94

(220) 08.02.1994

(511) 5

(540) **HUMALOG**

(510) 5 - Farmaceutické prípravky, predovšetkým analóg ľudského inzulínu.

(730) **Eli Lilly and Company**, Indianapolis, Indiana, US;

(210) 383-94

(220) 15.02.1994

(511) 25

(540)

UNIVERSITY OF
Miami
 HURRICANES



(510) 25 - Odevy a ich časti.

(730) **UNIVERSITY OF MIAMI**, Plumer Building, Suite 10, Coral Gables, Florida 33124-5063, US;

(210) 384-94

(220) 15.02.1994

(511) 5

(540) **RODANOL**

(510) 5 - Farmaceutické prípravky a látky.

(730) **SmithKline Beecham plc**, New Horizons Court, Brentford, Middlesex TW8 9EP, GB;

(210) 381-94

(220) 15.02.1994

(511) 7

(540) **ELECOMP**

(510) 7 - Elevátory, výťahy a ich časti.

(730) **KONE Corporation**, Munkkiniemen Puistotie 24, 00330 Helsinki, FI;

(210) 390-94

(220) 17.02.1994

(511) 2

(540) **CEMAL**

- (510) 2 - Email nitrocelulóзовý leštiteľný.
 (730) **CHEMOLAK, a. s.**, Továrnská 1, 919 04 Smolenice, SK;

- (210) 601-94
 (220) 14.03.1994
 (511) 9
 (540)

JETFORM

- (510) 9 - Počítačové programy.
 (730) **Jetform Corporation**, spoločnosť zriadená podľa zákonov štátu Delaware, Watermill Center, 800 South Street, Suite 305, Waltham, US;

- (210) 602-94
 (220) 14.03.1994
 (511) 32
 (540) **KORONA**
 (510) 32 - Pivo.
 (730) **KANIZSA SÖRGYÁR RT.**, 111 Csengery út, H-8800 Nagykanizsa, HU;

- (210) 612-94
 (220) 15.03.1994
 (511) 32
 (540) **7UP LIGHT**
 (510) 32 - Pivo, ľahké pívá a ležiaky; minerálne a šumivé vody a iné nealkoholické nápoje; sirupy a iné prípravky na prípravu nápojov; ovocné šťavy a nápoje z ovocných štiav.
 (730) **The Concentrate Manufacturing Company of Ireland, írská spoločnosť**, Hamilton, Bermuda, GB;

- (210) 610-94
 (220) 14.03.1994
 (511) 5
 (540) **TRICEF**
 (510) 5 - Farmaceutické prípravky a látky.
 (730) **FUJISAWA PHARMACEUTICAL CO., LTD.**, Osaka, JP;

- (210) 620-94
 (220) 15.03.1994
 (511) 17
 (540) **DIMAPOS**
 (510) 17 - Vlákna z plastických hmôt.
 (730) **ISTROCHEM, š. p.**, Nobelova 34, 836 05 Bratislava, SK;

- (210) 651-94
 (220) 18.03.1994
 (511) 5
 (540) **ANAPEINE**

- (510) 5 - Farmaceutické látky a prípravky.
 (730) **Astra Aktiebolag**, Kvarnbergagatan 16, 151 85 Södertälje, SE;

- (210) 653-94
 (220) 21.03.1994
 (511) 5
 (540) **COPAXONE**
 (510) 5 - Farmaceutické prípravky na použitie v ľudskom lekárstve, najmä prípravky na liečenie sklerózy multiplex.
 (730) **TEVA PHARMACEUTICAL INDUSTRIES LTD.**, Har Hotzvim, 91010 Jerusalem, IL;

- (210) 664-94
 (220) 23.03.1994
 (511) 3
 (540) **TAD o EX**
 (510) 3 - Prostriedok proti zahmlievaniu skiel.
 (730) **TATRACHEMA, výrobné družstvo**, Bulharská ul. 40, 917 76 Trnava, SK;

- (210) 669-94
 (220) 24.03.1994
 (511) 30
 (540) **FI-BAR**
 (510) 30 - Desiatové tyčinky (snack), občerstvenie vo forme jedlej tyčinky, tyčinky na báze obilnia (zrn) s príchutou ovocia.
 (730) **Natural Nectar Corporation**, 17870 Castleton Street, Suite 205, City of Industry, California 91748, US;

- (210) 1304-94
 (220) 03.06.1994
 (511) 9
 (540) **ONWA**
 (510) 9 - Vedecké, námorné, zameriavacie, elektronické prístroje a nástroje (vrátane bezdrôtových), fotografické, kinematografické, optické, prístroje a nástroje na váženie a meranie, signalizačné, kontrolné, záchranné a učebné; prístroje uvádzané do činnosti vhođením mince alebo známky, prístroje na reprodukciu hovoreného slova, zapisovacie pokladne, počítačové stroje, hasiace prístroje.
 (730) **KONG WAH INTERNATIONAL COMPANY LIMITED**, 1st Floor, Century Centre, 44 Hung To Road, Kwun Tong, Kowloon, HK;

- (210) 1308-94
 (220) 03.06.1994
 (511) 5
 (540) **CYNT**
 (510) 5 - Farmaceutické prípravky.
 (730) **BEIERSDORF-LILLY GmbH**, Hamburg, DE;

(210) 1312-94
(220) 06.06.1994
(511) 5

(540) **TOMUDEX**

(510) 5 - Farmaceutické prípravky a látky.
(730) **ZENECA LIMITED**, 15 Stanhope Gate, London W1Y 6LN, GB;

(210) 1834-94
(220) 12.08.1994
(511) 5

(540) **ICODIAL**

(510) 5 - Prípravky a zmesi na použitie pri liečbe obličiek.
(730) **M. L. LABORATORIES PLC**, Marcol House, 293 Regent Street, London W1R 7PD, GB;

(210) 2195-94
(220) 22.09.1994
(591) zelená, žltá, šedá
(511) 25
(540)



(510) 25 - Zimné vetrovky, jarné vetrovky, lyžiarske bundy, lyžiarske kombinézy.
(730) **Zábrodská Zdenka**, Veľká Okružná 68, 010 01 Žilina, SK;

(210) 260-96
(220) 26.01.1996
(511) 30
(540)



(510) 30 - Káva.
(730) **Baliarne obchodu, a. s. Poprad**, Hraničná 664/16, 058 01 Poprad, SK;

(210) 2473-96
(220) 19.09.1996
(591) bordová, biela, sivá
(511) 20

(540)



(510) 20 - Nábytok.
(730) **VITAL, s. r. o.**, Dolné Rudiny 1, 010 91 Žilina, SK;

(210) 2562-96
(220) 30.09.1996
(511) 7, 12

(540) **BOŽENA**

(510) 7 - Cestné stroje, poľnohospodárske stroje, stroje na zemné práce.
12 - Vozidlá na pohyb po zemi, vojenské vozidlá, odminovacie vozidlá.
(730) **HONTIANSKE STROJÁRNE, a. s.**, Priemyselná 937/4, 963 01 Krupina, SK;

(210) 2938-96
(220) 08.11.1996
(511) 1, 2, 3, 4, 5, 6, 7, 8, 9, 10, 11, 12, 13, 14, 15, 16, 17, 18, 19, 20, 21, 22, 23, 24, 25, 26, 27, 28, 29, 30, 31, 32, 33, 34, 35, 37, 41, 42

(540)



(510) 1 - Chemikálie pre priemysel, vedu, fotografiu, poľnohospodárstvo, záhradníctvo, lesníctvo; brzdomé kvapaliny; umelé živice v nespracovanom stave; plastické hmoty v nespracovanom stave; pôdne hnojivá; zmesi do hasiacich prístrojov; prípravky na kalenie a zváranie kovov; chemické látky na konzervovanie potravín; triesloviny; lepidlá používané v priemysle; pôdne hnojivá (prírodné a priemyselné); kompost; soľ na konzervovanie s výnimkou konzervovania potravín; lepidlá používané v priemysle, najmä lepidlá na obuv a koženú galantériu; biologické prípravky; čiriacie prípravky; chladiace prípravky a zmesi; filmy so svetlotlačovou vrstvou; rozpúšťadlá na laky.
2 - Farby, fermeže, laky; ochranné prostriedky proti hrdzi a poškodeniu dreva; farbivá; moridlá; prírodné živice v surovom stave; kovy vo forme fólií a práškov pre maliarov, dekoratérov, tlačiarov a umelcov; farby, fermeže a laky pre priemysel, remeselnú a umeleckú výrobu; farby na textilie a kožu, moridlá na kožu; potravinárske farbivá.
3 - Bieliace a iné prípravky na pranie a čistenie bielizne; prípravky na čistenie, leštenie, odmasťovanie a brúsenie; mydlá; voňavkárské výrobky, éterické oleje, kozmetické prípravky, vlasové vodičky, laky na vlasy; prípravky na čistenie zubov; dezodoranty na osobnú potrebu; sanitárne prí-

pravky; vata; škroby; prípravky na čistenie obuvi a koženej galantérie, leštiidla na obuv.

4 - Priemyselné oleje a tuky; mazacie oleje, motorové oleje; prostriedky na pohlcovanie, zvlhčovanie a viazanie prachu; palivá, vrátane pohonných hmôt do motorových vozidiel a zdroje svetla; sviečky, knôty.

5 - Farmaceutické, zverolekárske a zdravotnícke prípravky; dietetické látky na lekárske účely, potrava pre dojčatá; náplasti, obväzový materiál; hygienické vložky, menštruačné vložky a tampóny; dezinfekčné prostriedky; prípravky na ničenie hmyzu; fungicidy, herbicidy; sanitárne prípravky na liečebné účely a osobnú hygienu; dezodoranty, s výnimkou dezodorantov na osobnú potrebu; cigarety bez obsahu tabaku na lekárske účely; bylinkové a liečivé čaje; puzdrá a obaly na výrobky obsiahnuté v tejto triede.

6 - Obyčajné kovy a ich zliatiny; stavebný materiál z kovu; prenosné stavby z kovu; kovový materiál pre železničné trate; káble a drôty z obyčajných kovov; železiarsky tovar; drobný železiarsky tovar; kovové potrubia a rúry; bezpečnostné schránky; rudy; elektródy; výrobky z valcovaného a liateho kovu; iné výrobky z kovov - klampiarske výrobky, plechovky, pokladničky, kovové okná, palety, posteľe, strešné krytiny.

7 - Stroje a obrábacie stroje, drevoobrábacie a cestné stroje; motory a hnacie stroje, okrem motorov pre pozemné vozidlá; súkolesia a prevody, a ich časti; poľnohospodárske náradie s výnimkou ručného; liahne; časti motorov a hnacích strojov všetkých druhov; lisy na lisovanie oleja; potravinárske a chemické strojové zariadenia; valivé ložiská všetkých druhov; kosačky na trávniky.

8 - Ručné nástroje a ručné náradia; nožiarsky tovar a príbory; bodné zbrane; britvy, žiletky, holiace čepele, holiace strojčeky; nožiarsky tovar a príbory z drahých kovov; elektrické holiace strojčeky a ručné štikacie kliešte; neelektrické žehličky; puzdrá a obaly na výrobky obsiahnuté v tejto triede.

9 - Prístroje a nástroje vedecké, navigačné, zeme-meračské, elektrické, fotografické, kinematografické, optické, signalizačné, kontrolné, záchranné, vzdelávacie a prístroje a nástroje na meranie a váženie; prístroje na nahrávanie, prenos a reprodukciu zvuku alebo obrazu; magnetické nosiče údajov, záznamové disky; predajné automaty a mechanizmy prístrojov uvádzaných do činnosti vhođením mince alebo známky, hracie automaty; registračné pokladne, počítačacie stroje, zariadenia na spracovanie údajov a počítače; hasiace prístroje; prístroje a nástroje na vedecký výskum na použitie v laboratóriách; prístroje a nástroje na riadenie lodí, najmä meracie prístroje a nástroje a prístroje na prenos povelov; elektrické nástroje a prístroje, najmä elektrické spájkovačky, elektrické žehličky; elektricky vyhrievané odevy, zapaľovače v automobiloch; elektrické prístroje pre domácnosť určené na čistenie, najmä elektrické vysávače a leštiče parkiet; transportéry; stroje na dierne štítky; zariadenie na zábavu prispôbené na použitie s televíznym prijímačom; elektrické káble; okuliare a puzdrá na ne; poskytovanie softvéru - predaj hotových programov na základe zmluvy s autormi alebo vy-

hotovenie programov na zákazku; magnetické nosiče údajov, najmä telefónne karty, záznamové disky; telefóny a telefónne súpravy pozostávajúce z mikrotelefónu a panelu ovládacej jednotky s ovládacími význakmi, najmä štandardnými telefónnymi funkciami, tlačidlou voľbou, monitorovaním postupu spojovania, skupinové počúvanie, časová /kalendárna a poplachová elektronická zobrazovacia jednotka a moduly pre význaky, najmä automatickou voľbou, obmedzenia volania, spätné uloženie volania, zákaznícke volanie známe taktiež ako diaľkové sústavy; mobilné telefóny a ich časti; zariadenia na zhromažďovanie dát, rádiotelefóny s časovou základňou; modemy; programy na počítače; telefónne inštaláčne zariadenia, najmä držiaky telefónnych prístrojov, adaptéry na zdvojený výstup, telefónne výstupy, stavebnicové konektory, drôtové spojenia a zásuvné výmenné meniče; periférne zariadenia počítačov; faximilné stroje; snímáče dokladov, najmä zaostrovacie šošovky, detektory zobrazenia; zariadenia na prenášanie, vysielanie a príjem hlasu a dát, najmä nosiče diaľkových spojení, hlavné a vzdialené terminály, kanálové systémy, elektrické zásuvné a párovacie zariadenia v multiplexorovej sieti; terminály na videotext; dopravné značky svetelné a mechanické; puzdrá a obaly na výrobky obsiahnuté v tejto triede.

10 - Prístroje a nástroje chirurgické, lekárske, zubárske a zverolekárske; umelé končatiny, umelé oči a zubné protézy; ortopedické pomôcky; šijacie materiály; špeciálny nábytok na lekárske použitie; gumené hygienické pomôcky, kondómy; detské fľaše a cumle; vystužené obvazy a bandáže; ortopedické vankúše; elektrické i neelektrické masážne prístroje; puzdrá a obaly na výrobky obsiahnuté v tejto triede.

11 - Zariadenia na osvetľovanie, vykurovanie, parné kotly, zariadenia na varenie, chladenie a sušenie, vetracie, vodárenské a sanitárne zariadenia; klimatizačné zariadenia; elektrické a neelektrické zariadenia na vyhrievanie postelí, termofory a ohrievacie rošty; elektrické ohrievacie podušky a prikrývky; elektrické kanvice; elektrické spotrebiče na varenie; zariadenia na úpravu vzduchu; výrobky, potrubia používané vo vzduchotechnike, klimatizácii; výrobky, hlavne inštalátárske, pre vykurovacie zariadenia a na vetranie; fontány a zariadenia na zvlhčovanie a úpravu vzduchu.

12 - Vozidlá a ich súčasti; autopoľahy; zariadenia na pohyb po zemi, vode alebo vo vzduchu; železničné vozne a ich súčasti; motory a hnacie stroje pre pozemné vozidlá; súkolesia a prevody pre pozemné vozidlá; vznášadlá; bicykle a ich súčasti, náhradné diely na bicykle.

13 - Pyrotechnika; puzdrá a obaly na výrobky obsiahnuté v tejto triede.

14 - Drahé kovy a ich zliatiny, výrobky z drahých kovov alebo výrobky pokovované drahými kovmi; šperky, drahokamy; hodinárske výrobky a iné chronometre; šperky a bižutéria, imitácie šperkov, šperky z drahých kovov a drahokamov; manžetové gombíky, kravatové ihlice; puzdrá a obaly na výrobky obsiahnuté v tejto triede.

15 - Hudobné nástroje; mechanické klavíry a ich príslušenstvo; hracie skrinky; elektrické a elek-

tronické hudobné nástroje; puzdrá a obaly na výrobky obsiahnuté v tejto triede.

16 - Papier, kartón, lepenka a výrobky z týchto materiálov; listový papier; tlačoviny, kalendáre, zoznamy; knihárske výrobky; fotografie, pohľadnice všetkých druhov; papiernický tovar a písacie potreby; pastelky; toaletný papier, obrúsky, utierky z papiera; lepidlá na papier a na použitie v domácnosti; potreby pre umelcov; maliarske štetce; písacie stroje a kancelárske potreby; vzdelávacie a učebné potreby; obalové materiály z plastov; hracie karty; typografické písmo; tlačiarenské štočky a stereotypy; nožiky na otváranie listov; kopírovacie zariadenia; plastické obaly, vrecúška a tašky ako obalové materiály; etikety; predaj a ostatná obchodná činnosť s učebnicami, tabuľkami, výkresmi a ostatnými učebnými pomôckami všetkých druhov; papiernický tovar, hlavne potlačený baliaci papier; puzdrá a obaly na výrobky obsiahnuté v tejto triede.

17 - Kaučuk, gutaperča, guma, azbest, sľuda a výrobky z týchto materiálov; plastové výlisky ako polotovary; baliace, tesniace a izolačné materiály; ohybné rúry a hadice s výnimkou kovových; gumené materiály na protektorovanie pneumatík; čalúnnické materiály a materiály na vypchávanie z gummy alebo plastov; plávajúce bariéry proti znečisteniu; vlákna z rôznych materiálov.

18 - Usne, koženky a výrobky z týchto materiálov; koža; surové kože; kufre, aktovky a cestovné tašky; dáždňiky, slnečníky a vychádzkové palice; biče, remene, postroje a sedlárske výrobky; kožušiny a výrobky z nich; puzdrá na doklady, peňaženky, puzdrá na okuliare; puzdrá a obaly na výrobky obsiahnuté v tejto triede.

19 - Nekomové stavebné materiály; nekovové rúry pre stavebníctvo; asfalt, smola a bitúmen; nekovové prenosné stavby; pomníky, okrem kovových; drevo ako polotovar, hlavne trámy, fošne a dosky; dyhy; stavebné sklo, hlavne dlaždice a kachličky; sklené piliny na čistenie ciest; murované poštové schránky; prenosné domy; kozuby, komíny; cement.

20 - Nábytok, zrkadlá, rámy na obrazy; výrobky (nezaradené do iných tried) z dreva, korku, trstiny, prútia, rohoviny, kostí, slonovínovej kosti, veľrybích kostí, mušlí, korytnačiny, jantáru, perlete, sépiolitu a náhradiek týchto materiálov a z plastov; korkové zátky; kovový a záhradný nábytok; lôžkoviny, napr. matrace, podušky; sklá na výrobu zrkadiel, nábytkové a kúpeľňové zrkadlá; tabuľky na poznávacie značky, s výnimkou kovových; poštové schránky, s výnimkou murovaných a kovových; časti nábytku a nábytok z kože.

21 - Domáce a kuchynské potreby a nádoby; hrebene a špongie; kefy, štetky a štetce, okrem maliarskych; materiál na výrobu kief; prostriedky a pomôcky na čistenie; oceľová vlna a drôtenky; surové sklo a sklo ako polotovar; výrobky zo skla, porcelánu a kameniny; nástroje a nádoby na používanie v kuchyni a domácnosti, najmä kuchynské náradie, vedrá a misy z plechu, hliníka, plastov alebo iných materiálov, ručné prístroje na sekanie, mletie, lisovanie; elektrické hrebene; elektrické zubné kefy; stojany na riad a nádoby; sľahače pre domácnosť na rôzne účely - neelektrické; kvetináče z rôznych materiálov, hlavne

sklenené, porcelánové a kameninové; keramické miniatúry, spomienkové predmety; puzdrá a obaly na výrobky obsiahnuté v tejto triede.

22 - Povrazy, motúzy, siete, stany, markízy, baldachýny, nepremokavé plachty, lodné plachty, vrecia a vaky; materiál na čalúnenie a vypchávanie okrem gummy a platov; surové textilné vlákna, motúzy a povrázky z prírodných alebo umelých textilných vlákien, papiera alebo plastov.

23 - Níte a priadze na textilné účely.

24 - Textilie a textilné výrobky, ktoré nie sú zahrnuté v iných triedach; posteľné prikrývky a prikrývky na stôl; posteľná bielizeň z papiera; záclony; textilné tapety.

25 - Odevy, obuv a pokrývky hlavy; športové odevy, obuv a pokrývky hlavy; kravaty; osobná a detská bielizeň, pančuchy a plavky.

26 - Čipky a výšivky, stužky a šnúrky; gombíky, háčiky a očka, špendlíky a ihly; umelé kvety; zipy; umelé kvety, umelé stromy a iné výrobky z plastov zobrazujúce prírodu.

27 - Koberce, predložky, rohože, rohožky, linoleum a iné podlahové krytiny; tapety, okrem textilných.

28 - Hry a hračky; telocvičné a športové potreby, ktoré nie sú zahrnuté v iných triedach; ozdoby na vianočný stromček; rybárske náčinie; výbava pre rôzne druhy športov a hier; puzdrá a obaly na výrobky obsiahnuté v tejto triede.

29 - Mäso, ryby, hydina a zverina (neživé); mäsové výťažky; konzervované, sušené a tepelne spracované ovocie a zelenina; rôsoly, džemy, marmelády, ovocné zaváraniny, ovocné pretlaky; vajcia, mlieko a mliečne výrobky; jedlé oleje a tuky; mliečne nápoje.

30 - Káva, čaj, kakao, cukor, ryža, maniok, ságo, kávové náhradky; múka a výrobky z obilia, chlieb, pekárske a cukrárske výrobky, zmrzlina, hlavne bežné pečivo, jemné pečivo, sucháre; med, melasový sirup; kvasnice, prášky do pečiva; soľ, horčica; ocot, omáčky ako chuťové prísady; korenie; ľad; kávové, kakaové a čokoládové nápoje; obilniny určené na ľudskú spotrebu, napr. ovsené vločky a vločky z iných obilnín; sójová múka; cestoviny všetkých druhov; žuvačky.

31 - Živé zvieratá; čerstvé ovocie a zelenina; semená, rastliny a kvety; potrava pre zvieratá, slad; surové drevo; obilie v nespracovanom stave; oplodnené vajcia na liahnutie; živé mäkkýše a kôrovce.

32 - Pivo; minerálne a sytené vody a iné nealkoholické nápoje; ovocné nápoje a ovocné šťavy; sirupy a iné prípravky na výrobu nápojov; dealkoholizované nápoje; mušty.

33 - Alkoholické nápoje; vína všetkých druhov.

34 - Tabak, potreby pre fajčiarov; zápalky; tabakové náhradky; puzdrá a obaly na výrobky obsiahnuté v tejto triede.

35 - Reklamná činnosť; obchodný manažment; obchodná správa; administratívne riadenie; reprodukcia dokumentov; reklamná inzercia (vysielanie), najmä televízna reklama; činnosť propagačnej agentúry, výroba a rozširovanie propagačného materiálu (letáky, prospekty, tlačoviny, vzorky), propagačná korešpondencia, prenájom propagačných materiálov; predvádzanie tova-

ru; obchodný manažment/riadenie; prieskum trhu; obchodné informácie alebo spravodajstvo; obchodno-informačné služby.

37 - Stavebníctvo; montáž, inštalácia, opravy, údržba a servis výrobkov uvedených v triedach 4 až 28 tohto zoznamu; údržba budov.

41 - Vydavateľská činnosť, najmä vydávanie časopisov a iných periodických publikácií; vydávanie kníh, propagačných materiálov, vydávanie katalógov a informačných materiálov.

42 - Ofsetová tlač.

(730) **Randa Vladimír - Randa a spol.**, Gaštanová 2, 010 01 Žilina, SK;

(210) 50-95
(220) 09.01.1995
(511) 9, 12
(540)



(510) 9 - Zvukové poplašné zariadenia, zabezpečovacie zariadenia proti odcudzeniu.

12 - Zabezpečovacie zariadenia proti odcudzeniu vozidiel, zabezpečovacie poplašné zariadenia proti odcudzeniu vozidiel.

(730) **ZVT-PREVIS, a. s.**, Zvolenská cesta 14, 975 32 Banská Bystrica, SK;

(210) 2177-95
(220) 01.08.1995
(511) 9, 37, 38, 42
(540)



(510) 9 - Zosilňovače, elektrické káble, karty čipové, plošné spoje, optické vlákna, telegrafné vodiče, telefónne vodiče, telefónne rozvádzače - skrine, meracie prístroje, modemy, sirény, zvuk (prístroje na prenos zvuku), faxy, telegrafy (prístroje), diaľkové ovládanie, bezdrôtová telefónia (stožiare), telefónny prístroj.

37 - Automobily (údržba a opravy), riadenie prác vo výstavbe - dohľad, telefóny (inštalácia a opravy).

38 - Rádioelektronické volanie (služby), komunikácie pomocou terminálov počítačov, rádiofonické komunikácie, telegrafické komunikácie, telefónické komunikácie, šírenie televíznych programov, vysielanie rádiofonické, vysielanie televízne, informácie šírené pomocou telekomunikácií, prenájom zariadení na prenos správ, prenos správ, počítač (prenos správ a obrazov pomocou počítača), rádiové vysielanie, mobilná rádiotelefónia, telefaxy - prenos telefaxových správ, prenos telegramov, káblová televízia, telexové služby.

42 - Ubytovacie služby, jedálne, tlačiareň, inžinierske práce (expertízy), výskum a vývoj nových výrobkov.

(730) **Slovenské telekomunikácie, š. p.**, Nám. slobody 6, 817 62 Bratislava, SK;

(210) 2181-95
(220) 02.08.1995
(511) 42

(540) **NIKOMAK**

(510) 42 - Inžinierskogeologický prieskum a výskum, projektovanie inžinierskogeologického prieskumu.

(730) **Nikodém-Makovický Jaroslav, JUDr.**, Tajovského 2, 841 04 Bratislava, SK;

(210) 60193
(220) 25.01.1991
(511) 24
(540)



(510) 24 - Textilný metrový tovar.

(730) **Hayes Textiles Limited**, Vencourt Place, 261 King Street, London W6 9LW, GB;

(210) 62486
(220) 02.07.1991
(511) 33

(540) **CECHOVNÍ POHÁR**

(510) 33 - Vína každého druhu.

(730) **Bohemia Sekt, Českomoravská vinařská akciová společnost**, Smetanova 220, 332 02 Starý Plzenec, CZ;

(210) 62488
(220) 02.07.1991
(511) 33

(540) **BOHEMIA REGIA**

(510) 33 - Vína každého druhu.

(730) **Bohemia Sekt, Českomoravská vinařská akciová společnost**, Smetanova 220, 332 02 Starý Plzenec, CZ;

(210) 62489
(220) 02.07.1991
(511) 33

(540) **CHATEAU STARÝ PLZENEC**

(510) 33 - Vína každého druhu.

(730) **Bohemia Sekt, Českomoravská vinařská akciová společnost**, Smetanova 220, 332 02 Starý Plzenec, CZ;

(210) 62490
(220) 02.07.1991
(511) 33

(540) **RADNIČNÍ HROZEN**

(510) 33 - Vína každého druhu.
(730) **Bohemia Sekt, Českomoravská vinařská akciová společnost, Smetanova 220, 332 02 Starý Plzenec, CZ;**

(210) 62491
(220) 02.07.1991
(511) 33

(540) **PREMIANT**

(510) 33 - Vína každého druhu.
(730) **Bohemia Sekt, Českomoravská vinařská akciová společnost, Smetanova 220, 332 02 Starý Plzenec, CZ;**

(210) 63034
(220) 05.08.1991
(511) 19
(540)



(510) 19 - Zmesové cementy, portlandské cementy, špeciálne cementy, cementové výrobky, vápna, vápenné zmesi.
(730) **KOTOUČ ŠTRAMBERK, spol. s r. o., 742 67 Štramberk 500, CZ;**

(210) 64126
(220) 15.10.1991
(511) 37
(540)



(510) 37 - Podlahárske práce - kladenie podlahových krytín PVC, fatrantis, jekory, koberce a pod., vrátane lepenia, zvárania, soklovania.
(730) **Zendulka Zdenek - POLIKRYT, kladení podlahových krytín, I. P. Pavlova 32, 772 00 Olomouc, CZ;**

(210) 64233
(220) 17.10.1991
(511) 13
(540)

BRNO ARMS 

(510) 13 - Lovecké a športové zbrane, ich časti a príslušenstvo.
(730) **Zbrojovka Brno, a. s., Lazaretní 7, 656 17 Brno, CZ;**

(210) 64238
(220) 17.10.1991
(511) 21
(540)



(510) 21 - Porcelán úžitkový, ozdobný a figurálny.
(730) **Hotelový porcelán Karlovy Vary, a. s., I. máje 30, 360 06 Karlovy Vary, CZ;**

(210) 64337
(220) 24.10.1991
(511) 5, 37

(540) **EKOSAN**

(510) 5 - Prostriedky na chytanie a hubenie švábovitého a ostatného hmyzu.
37 - Služby v oblasti dezinfekcie a deratizácie.
(730) **EKOSAN, spol. s r. o., Havlíčkova 7, 537 01 Chrudim, CZ;**

(210) 64403
(220) 29.10.1991
(511) 25

(540) **BATES**

(510) 25 - Odevy, obuv, pokrývky hlavy.
(730) **Wolverine World Wide, Inc., 9341 Courtland Drive, N. E., Rockford, Michigan 49351, US;**

(210) 63413
(220) 27.08.1991
(591) modrá
(511) 41, 42
(540)

EXIP

(510) 41 - Prevádzkovanie výherných hracích automatov (prístrojov).
42 - Pohostinská činnosť.
(730) **EXIP, spol. s r. o., Nábr. gen. L. Svobodu 20, 811 02 Bratislava, SK;**

(210) 63659
(220) 11.09.1991
(511) 42

(540) **CORONA**

(510) 42 - Služby pre reštaurácie, bary, nočné kluby a podobné.
(730) **CERVECERIA MODELO, S.A. DE C.V., Mexico, D. F., MX;**

- (210) 63840
 (220) 25.09.1991
 (511) 1
 (540) **MYKON**
 (510) 1 - Chemické prípravky používané v priemysle, chemické prípravky používané ako aditíva do pracích práškov - detergentov.
 (730) **WARWICK INTERNATIONAL GROUP LIMITED**, Leeds, GB;

- (210) 64894
 (220) 21.11.1991
 (511) 21
 (540)



- (510) 21 - Porcelánové výrobky všetkých druhov.
 (730) **Epiag - DAFA Karlovy Vary, spol. s r. o.**, Hlavní 20, 362 63 Dalovice, CZ;

- (210) 65358
 (220) 12.12.1991
 (511) 6, 7, 11, 12, 37
 (540) **GELSO**
 (510) 6 - Obyčajné kovy v surovom a polospracovanom stave a ich zliatiny; kotvy, nákovy, zvony, stavebný materiál z valcovaného a liateho kovu, koľajnice a iný kovový materiál určený na železničné účely; reťaze; kovové káble a drôty (s výnimkou drôtov určených na elektrotechnické účely), zámočnícke výrobky; kovové rúry; nedobytné pokladne a schránky; oceľové guľôčky; podkovy, klince a skrutky; plech; karosérie (kabíny na nákladné automobily); iné kovové výrobky, ktoré nie sú obsiahnuté v iných triedach; rudy.
 7 - Stroje a obrábacie stroje (s výnimkou tých, ktoré sú zahrnuté v triede 9 - 12 a 16), motory; súkolesia a hnacie remene; poľnohospodárske stroje a liahne, maznice; elektrotechnické zariadenia a prístroje pre domácnosť (drviče, mixéry, mlynčeky).
 11 - Osvetľovacie a vykurovacie zariadenia na výrobu pary; zariadenia na varenie, chladenie, vetranie, vrátane klimatizácie alebo zariadenia na úpravu vzduchu, zariadenia na rozvod vody a zdravotnícke zariadenia.
 12 - Pozemné vozidlá; motory pre pozemné vozidlá, poháňacie súkolesia a hnacie remene pre pozemné vozidlá; zariadenia pre leteckú, lodnú a pozemnú dopravu.
 37 - Montáže a opravy plynových zariadení, revízie elektro a zdvihadiel, opravy elektro a elektroinštalácií.
 (730) **GELSO**, 675 21 Okříšky 328, CZ;

- (210) 65773
 (220) 08.01.1992

- (511) 29, 30, 32, 42
 (540) **WHOPPER**
 (510) 29 - Mäso.
 30 - Chlieb.
 32 - Nealkoholické nápoje.
 42 - Reštauračné služby.
 (730) **BURGER KING CORPORATION**, Miami, Florida, US;

- (210) 65779
 (220) 09.01.1992
 (511) 6, 19, 37, 42
 (540)

LEMONT

- (510) 6 - Montované stavby z oceľových konštrukcií, ako haly, obytné domy a obytné bunky, zámočnícky tovar.
 19 - Drevovýroba pre stavebníctvo.
 37 - Stavebná činnosť.
 42 - Projektová činnosť.
 (730) **LEMONT, spol. s r. o.**, Veľké Rovné č. 586, 013 62 Žilina, SK;

- (210) 65878
 (220) 14.01.1992
 (511) 11, 24, 27

- (540) **COLOROLL**
 (510) 11 - Inštalácia a prístroje na svietenie, lampy, tienidlá, základne a stojany, všetko prispôbené na montáž svetidiel, časti a kovanie na všetky uvedené výrobky.
 24 - Textil a textilný tovar, textilný kusový tovar, textilné výrobky pre domácnosť, posteľná bielizeň, posteľné oblečenie (nie na nosenie), posteľné povlaky, jemné tkaniny, prachové posteľné prikrývky, poťahy na prachové posteľné prikrývky, prešívané prikrývky, poťahy na prešívané prikrývky, podušky, záclony, utierky, obklady, steny a žalúzie zvinovacie, všetko z textilného materiálu, textilné výrobky.
 27 - Papierové tapety, papierové obklady stien (nie z textilu), stropné obklady (nie textilné), kraje, koberce, rohožky, podlahoviny.
 (730) **JOHN WILMAN Ltd.**, Riverside Mills, Crawford Street, Nelson, Lancashire BB9 7QT, GB;

- (210) 66101
 (220) 24.01.1992
 (511) 5
 (540)



- (510) 5 - Výživový doplnok minerálnych látok, vitamínov a aminokyselín.
 (730) **BIOFAKTORY PRAHA, spol. s r. o.**, Na Chvalce 2049, 193 00 Praha 9, CZ;

(210) 66220
(220) 28.02.1992
(511) 9, 12

(540) **TRW**

- (510) 9 - Výrobky elektrického výstroja vrátane spínačov, relé, konektorov, snímačov, časových spínačov, hodín, relé a plošných spojov.
12 - Výrobky pre automobilový priemysel, najmä: motorové ventily, časti riadenia, bezpečnostné systémy na ochranu cestujúcich.
(730) **TRW Inc.**, 1900 Richmond Road, Cleveland, Ohio, US;

(210) 66221
(220) 28.02.1992
(511) 9, 12
(540)

TRW

- (510) 9 - Výrobky elektrického výstroja vrátane spínačov, relé, konektorov, snímačov, časových spínačov, hodín, relé a plošných spojov.
12 - Výrobky pre automobilový priemysel, najmä: motorové ventily, časti riadenia, bezpečnostné systémy na ochranu cestujúcich.
(730) **TRW Inc.**, 1900 Richmond Road, Cleveland, Ohio, US;

(210) 66394
(220) 10.02.1992
(511) 3

(540) **QUEEN HELENE**

- (510) 3 - Vlasové prípravky vrátane kondicionérov, vlhčidiel, tvarovacích gélov, sprejov a prípravkov na udržanie ondulácie; vlasové prípravky na odstraňovanie, šampóny; oleje a krémy na kožu; telové mlieka a mlieka na ruky, kúpeľové soli; soľ na nohy; balzamy na nohy, dezodoranty na osobné používanie; prípravky na odstraňovanie nechťových kožtičiek a lakov na nechty.
(730) **PARA LABORATORIES, INC.**, spoločnosť existujúca a organizovaná podľa zákonov štátu New York, Hempstead, New York, US;

(210) 66539
(220) 17.02.1992
(511) 21
(540)



- (510) 21 - Drobné náradie a prenosné nádoby na domáce a kuchynské účely, ako kuchynský riad, vedrá, plechové misky, misky z plastických alebo iných hmôt, strojčeky na mletie a sekanie, lisovanie a pod.; hrebene a špongie na umývanie, toaletné potreby; kefy, materiál na výrobu kief, pomôcky na upratovanie, čistiace látky, drôtenky, tovar sklenený vrátane okenného skla, výrobky z porce-

láu a kameniny, ktoré nie sú zahrnuté do iných tried.

- (730) **ORIGINS NATURAL RESOURCES INC.**, 767 Fifth Avenue, New York, New York 10153, US;

(210) 66621
(220) 20.02.1992
(511) 5, 16, 29, 30, 32, 33, 42
(540)

U sv. Marfa



- (510) 5 - Potraviny dietetické, potraviny pre deti.
16 - Knihy.
29 - Mäso, ryby, hydina, zverina; mäsové výťažky; konzervované, sušené a varené ovocie a zelenina; rôsoly, zavaraniny; vajcia, mlieko a iné mliečne výrobky vrátane mliečnych nápojov; jedlé oleje a tuky; potraviny v konzervách a potraviny všetkých druhov, neobsiahnuté v iných triedach.
30 - Káva, čaj, kakao, vrátane kávových, kakao-vých alebo čokoládových nápojov, cukor, ryža, med, soľ; škroby a škrobové výrobky potravinárske, kávové náhrady; ocot; korenie; múka a obilné prípravky, chlieb, sušienky, sucháre, koláče, jemné pečivo a cukrovinky; zmrzlina a zmrzlínové výrobky; ľad; potravinové prípravky, najmä ochucovadlá a aromatické prísady, potraviny a požívateľiny všetkých druhov, neobsiahnuté v iných triedach.
32 - Pivo, ľahké piva a ležiaky; minerálne vody, ovocné šťavy a nápoje z nich pripravené, šumivé a iné nealkoholické nápoje; sirupy a iné prípravky na prípravu nápojov.
33 - Alkoholické nápoje všetkých druhov okrem pív.
42 - Reštauračné a hotelové služby.
(730) **Němec Marek, Ing.**, Veletržní 45, 170 00 Praha 7, CZ;

(210) 66622
(220) 20.02.1992
(511) 5, 16, 29, 30, 32, 33, 42
(540)

U sv. Prátopca



- (510) 5 - Potraviny dietetické, potraviny pre deti.
16 - Knihy.
29 - Mäso, ryby, hydina, zverina; mäsové výťažky; konzervované, sušené a varené ovocie a zelenina; rósoly, zavaraniny; vajcia, mlieko a iné mliečne výrobky vrátane mliečnych nápojov; jedlé oleje a tuky; potraviny v konzervách a potraviny všetkých druhov, neobsiahnuté v iných triedach.
30 - Káva, čaj, kakao, vrátane kávových, kakao-vých alebo čokoládových nápojov, cukor, ryža, med, soľ; škroby a škrobové výrobky potravinárske, kávové náhrady; ocot; korenie; múka a obilné prípravky, chlieb, sušienky, sucháre, koláče, jemné pečivo a cukrovinky; zmrzlina a zmrzlino-vé výrobky; ľad; potravinové prípravky, najmä ochucovadlá a aromatické prísady, potraviny a požívatiný všetkých druhov, neobsiahnuté v iných triedach.
32 - Pivo, ľahké pívá a ležiaky; minerálne vody, ovocné šťavy a nápoje z nich pripravené, šumivé a iné nealkoholické nápoje; sirupy a iné prípravky na prípravu nápojov.
33 - Alkoholické nápoje všetkých druhov okrem pív.
42 - Reštauračné a hotelové služby.
- (730) **Němec Marek, Ing.**, Veletržní 45, 170 00 Praha 7, CZ;

- (210) 66443
(220) 12.02.1992
(310) 1488103
(320) 15.01.1992
(330) GB
(511) 17

(540) **WATERLILY**

- (510) 17 - Penové plasty na použitie vo výrobe.
(730) **Imperial Chemical Industries PLC**, Millbank, London, GB;

- (210) 66542
(220) 17.02.1992
(511) 25
(540)



- (510) 25 - Odevy, bielizeň, topánky, spoločenská obuv a papuče.
(730) **ORIGINS NATURAL RESOURCES INC.**, 767 Fifth Avenue, New York, New York 10153, US;

- (210) 66635
(220) 20.02.1992
(511) 3

(540) **LAB SERIES**

- (510) 3 - Aromatické látky a kozmetické prípravky.

- (730) **ARAMIS INC.**, 767 Fifth Avenue, New York, New York 10153, US;

- (210) 67574
(220) 27.03.1992
(511) 41
(540)



- (510) 41 - Organizovanie kurzov v odboroch: športový masér, starostlivosť o pleť a úprava pleti, cvičiteľ plávania, cvičiteľ lyžovania, cvičiteľ zdravotnej telesnej výchovy, manikúra - pedikúra.
(730) **PALESTRA, s. r. o.**, Trojská 8, 182 00 Praha 8, CZ;

- (210) 68436
(220) 07.05.1992
(511) 2

(540) **TURBO PLUS**

- (510) 2 - Farby, laky, fermeže.
(730) **IMPERIAL CHEMICAL INDUSTRIES PLC**, Millbank, London, GB;

- (210) 68468
(220) 12.05.1992
(511) 6, 7, 9, 12, 25, 35, 37, 39, 42
(540)



- (510) 6 - Oceľové haly, oceľové konštrukcie.
7 - Obrábacie a tvárniace stroje, technologické konštrukcie, najmä pohyblivých zakladačov, dopravníkov, automatizované regálové a garážové systémy.
9 - Elektrotechnické výrobky a zariadenia, najmä elektrické rozvádzače, zabezpečovacie systémy pre železnice, riadiace a ovládacie systémy pre obrábacie a tvárniace stroje, pre priemyselné roboty vrátane softvéru, merače elektrických veličín, regulátory, merače odberového maxima.
12 - Technologické konštrukcie, najmä vozíkov a paletizátorov.
25 - Odevy, obuv.
35 - Poskytovanie pomoci pri prevádzke obchodu, obstarávateľské a sprostredkovateľské služby v oblasti obchodu.
37 - Servis a opravy uvedených výrobkov tr. 6, 7, 9 a 12.
39 - Leasing vozíkov a paletizátorov, zabezpečovanie dopravy v rámci cestovnej kancelárie.

- 42 - Projekcia a konštrukcia v uvedenej oblasti, softvér, leasing uvedených výrobkov v tr. 6, 7 a 9, poradenské a konzultačné služby v uvedenej oblasti.
- (730) **TOSCA, spol. s r. o.**, Hlinky 104, 660 91 Brno, CZ;

- (210) 68469
(220) 12.05.1992
(511) 6, 7, 9, 12, 25, 35, 37, 39, 42

(540) **ATHOS**

- (510) 6 - Oceľové haly, oceľové konštrukcie.
7 - Obrábacie a tvámiace stroje, technologické konštrukcie, najmä pohyblivých zakladačov, dopravníkov, automatizované regálové a garážové systémy.
9 - Elektrotechnické výrobky a zariadenia, najmä elektrické rozvádzače, zabezpečovacie systémy pre železnice, riadiace a ovládacie systémy pre obrábacie a tvámiace stroje, pre priemyselné roboty vrátane softvéru, merače elektrických veličín, regulátory, merače odberového maxima.
12 - Technologické konštrukcie, najmä vozíkov a paletizátorov.
25 - Odevy, obuv.
35 - Poskytovanie pomoci pri prevádzke obchodu, obstarávateľské a sprostredkovateľské služby v oblasti obchodu.
37 - Servis a opravy uvedených výrobkov tr. 6, 7, 9 a 12.
39 - Leasing vozíkov a paletizátorov, zabezpečovanie dopravy v rámci cestovnej kancelárie.
42 - Projekcia a konštrukcia v uvedenej oblasti, softvér, leasing uvedených výrobkov v tr. 6, 7 a 9, poradenské a konzultačné služby v uvedenej oblasti, služby verejného stravovania, služby ubytovania a stravovania v rámci cestovnej kancelárie.
- (730) **TOSCA, spol. s r. o.**, Hlinky 104, 660 91 Brno, CZ;

- (210) 68471
(220) 12.05.1992
(511) 6, 7, 9, 12, 25, 35, 37, 39, 42

(540) **PORTHOS**

- (510) 6 - Oceľové haly, oceľové konštrukcie.
7 - Obrábacie a tvámiace stroje, technologické konštrukcie, najmä pohyblivých zakladačov, dopravníkov, automatizované regálové a garážové systémy.
9 - Elektrotechnické výrobky a zariadenia, najmä elektrické rozvádzače, zabezpečovacie systémy pre železnice, riadiace a ovládacie systémy pre obrábacie a tvámiace stroje, pre priemyselné roboty vrátane softvéru, merače elektrických veličín, regulátory, merače odberového maxima.
12 - Technologické konštrukcie, najmä vozíkov a paletizátorov.
25 - Odevy, obuv.
35 - Poskytovanie pomoci pri prevádzke obchodu, obstarávateľské a sprostredkovateľské služby v oblasti obchodu.

37 - Servis a opravy uvedených výrobkov tr. 6, 7, 9 a 12.

39 - Leasing vozíkov a paletizátorov, zabezpečovanie dopravy v rámci cestovnej kancelárie.

42 - Projekcia a konštrukcia v uvedenej oblasti, softvér, leasing uvedených výrobkov v tr. 6, 7 a 9, poradenské a konzultačné služby v uvedenej oblasti, služby verejného stravovania, služby ubytovania a stravovania v rámci cestovnej kancelárie.

- (730) **TOSCA, spol. s r. o.**, Hlinky 104, 660 91 Brno, CZ;

- (210) 68472
(220) 12.05.1992
(511) 6, 7, 9, 12, 25, 35, 37, 39, 42

(540) **FRETHOS**

- (510) 6 - Oceľové haly, oceľové konštrukcie.
7 - Obrábacie a tvámiace stroje, technologické konštrukcie, najmä pohyblivých zakladačov, dopravníkov, automatizované regálové a garážové systémy.
9 - Elektrotechnické výrobky a zariadenia, najmä elektrické rozvádzače, zabezpečovacie systémy pre obrábacie a tvámiace stroje, pre priemyselné roboty vrátane softvéru, merače elektrických veličín, regulátory, merače odberového maxima.
12 - Technologické konštrukcie, najmä vozíkov a paletizátorov.
25 - Odevy, obuv.
35 - Poskytovanie pomoci pri prevádzke obchodu, obstarávateľské a sprostredkovateľské služby v oblasti obchodu.
37 - Servis a opravy uvedených výrobkov tr. 6, 7, 9 a 12.
39 - Leasing vozíkov a paletizátorov, zabezpečovanie dopravy v rámci cestovnej kancelárie.
42 - Projekcia a konštrukcia v uvedenej oblasti, softvér, leasing uvedených výrobkov v tr. 6, 7 a 9, poradenské a konzultačné služby v uvedenej oblasti, služby verejného stravovania, služby ubytovania a stravovania v rámci cestovnej kancelárie.
- (730) **TOSCA, spol. s r. o.**, Hlinky 104, 660 91 Brno, CZ;

- (210) 68455
(220) 11.05.1992
(511) 3

(540) **CAMAY**

- (510) 3 - Pracie a bieliace prípravky, čistiace prípravky, mydlo, leštiace prípravky, odmasťovacie prípravky, výrobky kozmetické, voňavkárske vrátane éterických olejov, vodičky na vlasy, zubné pasty, prášky.
- (730) **The Procter & Gamble Company**, spoločnosť zriadená podľa zákonov štátu Ohio, One Procter & Gamble Plaza, Cincinnati, Ohio, US;

(210) 68504
(220) 12.05.1992
(511) 11, 21
(540)



(510) 11 - Elektrické zariadenia na varenie do domácnosti vrátane elektrických varičov a ohrievačov ryže, elektricky vyhrievané hrnce a elektricky vyhrievané platne.
21 - Kuchynské náradie vrátane vákuových a tepelne izolovaných nádob.
(730) **ZOJIRUSHI CORPORATION**, Osaka, JP;

(210) 68548
(220) 14.05.1992
(511) 11

(540) **LUX GASTRONOM**
(510) 11 - Zariadenie na vykurovanie, na výrobu pary, na varenie, grilovanie a pečenie.
(730) **AKTIEBOLAGET ELECTROLUX**, Luxbäcken 1, S-105 45 S-105 45 Stockholm, SE;

(210) 68530
(220) 14.05.1992
(511) 25
(540)



(510) 25 - Odevy a spodná bielizeň všetkých druhov.
(730) **Baik Yang Co. Ltd.**, 1002 Daelim-dong, Yongsongdeungpo-ku, Seoul, KR;

(210) 68702
(220) 21.05.1992
(511) 11
(540)



(510) 11 - Svietidlá.
(730) **HELIO, spol. s r. o.**, Malinovského 518, 686 01 Uherské Hradiště, CZ;

(210) 68741
(220) 21.05.1992
(511) 3

(540) **CANYON COOL**
(510) 3 - Kozmetické výrobky a prípravky vrátane voňavkárskych výrobkov.

(730) **ARAMIS INC.**, spoločnosť zriadená podľa štátu Delaware, 767 Fifth Avenue, New York, US;

(210) 68781
(220) 25.05.1992
(511) 3

(540) **ST. IVES**
(510) 3 - Kozmetika, hlavne vlasová a prostriedky na starostlivosť o telo.
(730) **St. Ives Laboratories, Inc.**, spoločnosť existujúca a organizovaná podľa zákonov štátu Delaware, 8944 Mason Avenue, Chatsworth, California 91311, US;

(210) 68871
(220) 28.05.1992
(591) strieborná, zeleno-modrá
(511) 21, 42
(540)



(510) 21 - Suveníry a drobné spomienkové predmety, výrobky zo skla a porcelánu.
42 - Reštauračné služby.
(730) **EMIR - Hoffmann**, Čertouzská 17, 190 00 Praha 9, CZ;

(210) 68984
(220) 02.06.1992
(511) 25
(540)



(510) 25 - Odevy.
(730) **E.I. du Pont de Nemours and Company**, Wilmington, New Castle, Delaware, US;

(210) 69076
(220) 04.06.1992
(511) 3

(540) **OIL OF OLAZ SENSITIVE**
(510) 3 - Pracie a bieliace prípravky, čistiace prípravky, mydlo, leštiace prípravky, odmasťovacie prípravky, výrobky kozmetické, voňavkárске vrátane éterických olejov, vodičky na vlasy, zubné pasty, prášky.
(730) **Richardson-Vicks B.V.**, 143, Heer Bokelweg, NL-3032 AD Rotterdam, NL;

(210) 69108
(220) 05.06.1992
(511) 4

(540) **EMKARATE**

(510) 4 - Priemyselné oleje a tuky, mazadlá, pohonné látky a prísady do pohonných látok.
(730) **ICI Chemicals & Polymers Limited**, Runcorn, Cheshire, GB;

(210) 69346
(220) 16.06.1992
(511) 14
(540)



(510) 14 - Klenoty, bižutéria, šperky, hodinárske výrobky, chronometrické prístroje, hodinky a súčiastky tak do hodín, ako aj do chronometrických výrobkov, výrobky z drahých kovov.
(730) **Mohammad S. Dabaan**, Dubai, AE;

(210) 69324
(220) 16.06.1992
(511) 6, 7, 9, 12, 25, 35, 37, 39, 42

(540) **TOSKA**

(510) 6 - Oceľové haly, oceľové konštrukcie.
7 - Obrábacie a tvárniace stroje, technologické konštrukcie, najmä pohyblivých zakladačov, dopravníkov, automatizované regálové a garážové systémy.
9 - Elektrotechnické výrobky a zariadenia, najmä elektrické rozvádzače, zabezpečovacie systémy pre železnice, riadiace a ovládacie systémy pre obrábacie a tvárniace stroje, pre priemyselné roboty vrátane softvéru, merače elektrických veličín, regulátory, merače odberového maxima.
12 - Technologické konštrukcie, najmä vozíkov a paletizátorov.
25 - Odevy, obuv.
35 - Poskytovanie pomoci pri prevádzke obchodu, obstarávateľské a sprostredkovateľské služby v oblasti obchodu.
37 - Servis a opravy uvedených výrobkov tr. 6, 7, 9 a 12.
39 - Leasing vozíkov a paletizátorov, zabezpečovanie dopravy v rámci cestovnej kancelárie.
42 - Projekcia a konštrukcia v uvedenej oblasti, softvér, leasing uvedených výrobkov v tr. 6, 7 a 9, poradenské a konzultačné služby v uvedenej oblasti.
(730) **TOSCA, spol. s r. o.**, Hlinky 104, 660 91 Brno, CZ;

(210) 70107
(220) 10.07.1992
(511) 21

(540)



(510) 21 - Všetky výrobky z úžitkového a dekoratívneho skla, vrátane umeleckých predmetov zo skla.
(730) **Rüchl Jan**, 471 17 Skalice u České Lípy, CZ;

(210) 70249
(220) 15.07.1992
(511) 9

(540) **MILLENNIUM**

(510) 9 - Elektrochemické články, batérie a ich náplne.
(730) **Eveready Battery Company, Inc.**, Checkerboard Square, St. Louis, MO 63164, US;

(210) 70327
(220) 17.07.1992
(511) 3, 16, 18, 25
(540)



(510) 3 - Voňavkárské výrobky, krásliace výrobky, kozmetické výrobky a prípravky, vlasové prípravky, make-up, mydlá, esenciálne oleje, zubné pasty.
16 - Tlačivá, brožúry, letáky, katalógy, knihy, časopisy, zošity, písomné inštrukcie o pestovaní krásy, krásliacich úpravách a zdraví; plagáty, obťažky, fotografie.
18 - Dámske kabelky.
25 - Obleky, košele, svetre, nohavice, šaty; odevné doplnky, najmä šatky, kravaty a opasky.
(730) **Oriflame International S. A.**, 3 Avenue Pasteur, 2311 Luxembourg, LU;

(210) 70546
(220) 28.07.1992
(511) 6, 7, 9, 12, 25, 35, 37, 39, 42
(540)



(510) 6 - Oceľové haly, oceľové konštrukcie.
7 - Obrábacie a tvárniace stroje, technologické konštrukcie, najmä pohyblivých zakladačov, do-

pravníkov, automatizované regálové a garážové systémy.

9 - Elektrotechnické výrobky a zariadenia, najmä elektrické rozvádzače, zabezpečovacie systémy pre železnice, riadiace a ovládacie systémy pre obrábacie a tvárnacie stroje, pre priemyselné roboty vrátane softvéru, merače elektrických veličín, regulátory, merače odberového maxima.

12 - Technologické konštrukcie, najmä vozíkov a paletizátorov.

25 - Odevy, obuv.

35 - Poskytovanie pomoci pri prevádzke obchodu, obstarávateľské a sprostredkovateľské služby v oblasti obchodu.

37 - Servis a opravy uvedených výrobkov tr. 6, 7, 9 a 12.

39 - Leasing vozíkov a paletizátorov, zabezpečovanie dopravy v rámci cestovnej kancelárie.

42 - Projekcia a konštrukcia v uvedenej oblasti, softvér, leasing uvedených výrobkov v tr. 6, 7 a 9, poradenské a konzultačné služby v uvedenej oblasti.

(730) **TOSCA, spol. s r. o.**, Hlinky 104, 660 91 Brno, CZ;

(210) 71140

(220) 26.08.1992

(511) 5, 10

(540) **PIROFLAM**

(510) 5 - Farmaceutické a veterinárne výrobky, ako i prípravky starostlivosť o zdravie, dietetické výrobky lekárske účely, dojčenská výživa, dezinfekčné prostriedky, prostriedky na ničenie škodlivých zvierat, fungicídy, herbicídy.

10 - Náplasti, obvazový materiál, zubné výplne a hmoty na odtlačky na dentálne účely.

(730) **Lichtenstein Pharmazeutica G.m.b.H.**, Zur Bergpflanze 45, 560 70 Kiblenz - Kesselheim, DE;

(210) 72204

(220) 08.10.1992

(511) 28

(540)



(510) 28 - Hračky, hry.

(730) **The Ohio Art Company**, One Toy Street, Bryan, Ohio, US;

(210) 74369

(220) 30.12.1992

(511) 3

(540)



(510) 3 - Prípravky bieliace a pracie; prípravky na čistenie; mydlá; prípravky na leštenie; prípravky na

odmasťovanie; výrobky voňavkárské (vrátane éterických olejov); vodičky na vlasy; zubné pasty; prášky; kozmetické výrobky.

(730) **THE COCA - COLA COMPANY**, Atlanta, Georgia, US;

(210) 74370

(220) 30.12.1992

(511) 9

(540)



(510) 9 - Prístroje a nástroje na vedecké účely; prístroje a nástroje navigačné; geodetické a elektrické prístroje; fotografické, kinematografické, optické prístroje, prístroje a nástroje na váženie a meranie; prístroje na signalizáciu; prístroje na kontrolné účely; prístroje a nástroje na účely záchranné a učebné; prístroje na záznam a reprodukciu hovoreného slova a obrazu; magnetické nosiče dát; gramofónové platne; prístroje na spracovanie dát, automaty a prístroje uvádzané do činnosti vhođením mince alebo známky (žetónu); hasiace prístroje.

(730) **THE COCA - COLA COMPANY**, Atlanta, Georgia, US;

(210) 74371

(220) 30.12.1992

(511) 11

(540)



(510) 11 - Zariadenia osvetľovacie, vykurovacie, na výrobu pary; zariadenia na varenie, chladenie, vetranie, vrátane klimatizačného zariadenia alebo zariadenia na úpravu vzduchu; zariadenia na rozvod vody a zariadenia zdravotnícke.

(730) **THE COCA - COLA COMPANY**, Atlanta, Georgia, US;

(210) 74372

(220) 30.12.1992

(511) 14

(540)



(510) 14 - Drahé kovy a ich zliatiny, predmety z drahých kovov, predmety z platinových kovov, plátovaných (dublovaných) kovov; klenoty, šperky, drahé kamene; hodiny a chronometrické zariadenia.

(730) **THE COCA - COLA COMPANY**, Atlanta, Georgia, US;

(210) 74373

(220) 30.12.1992

(511) 16
(540)



(510) 16 - Papier a výrobky z papiera, lepenka, kartónážno výrobky, tlačoviny, časopisy, periodiká, knihy, knihárske výrobky; fotografie, písacie potreby; potreby pre umelcov, štetce; písacie stroje; kancelárske potreby (okrem nábytku); učebné a školské potreby a pomôcky; hracie karty; tlačiarenskú písmená; štočky; obalový materiál z plastov.

(730) **THE COCA - COLA COMPANY**, Atlanta, Georgia, US;

(210) 74374
(220) 30.12.1992
(511) 18
(540)



(510) 18 - Koža a náhradky kože; výrobky z kože a náhradiek; surové kože a kožušiny; dáždňiky, slnečníky a palice; biče, postroje na kone; sedlárske výrobky.

(730) **THE COCA - COLA COMPANY**, Atlanta, Georgia, US;

(210) 1062-93
(220) 25.06.1993
(511) 16
(540)



(510) 16 - Papierové obrúsky; kuchynské utierky a kuchynské rolky z papiera, prípadne buničiny - celulózy.

(730) **SCA Hygiene Austria GmbH**, 2763 Ortmann, AT;

(210) 1069-93
(220) 25.06.1993
(511) 5

(540) **Aflurax**

(510) 5 - Výrobky farmaceutické, liečivá na zverolekárske a zdravotnícke účely, výrobky dietetické pre deti a chorých, náplasti, obvazový materiál, hmoty určené na plombovaní zubov a na odtlačky zubov, dezinfekčné prostriedky, prostriedky na ničenie rastlinných a živočíšnych škodcov, antiparazitné látky.

(730) **Ferrosan A/S**, Sydmarken 5, 2860 Soborg, DK;

(210) 1084-93
(220) 29.06.1993
(511) 2
(540)

Beckers



(510) 2 - Farby, laky, fermeže na priemyselné a umelecké použitie, textilné farby, prípravky na farbenie potravín a nápojov, farbivá, antikorózne a impregnačné nátery, farbárske prípravky, moridlá, prírodné živice, kovové fólie a kovy v prášku na maliarske a dekoračné účely.

(730) **ALCRO-BECKERS AB**, 117 83 Stockholm, SE;

(210) 1089-93
(220) 29.06.1993
(511) 25
(540)



(510) 25 - Oblečenie, najmä košeľe, nohavice, saká.

(730) **PHILIPS-VAN HEUSEN CORPORATION**, 1290 Avenue of the Americas, New York, N.Y. 10104, US;

(210) 1092-93
(220) 29.06.1993
(511) 5

(540) **QUEST**

(510) 5 - Vitamíny, vitamínové a/alebo minerálne prípravky a látky, a prísady do potravín.

(730) **QUEST VITAMINS LIMITED**, Dartmouth Middleway, Birmingham, B7 4AT, GB;

(210) 1093-93
(220) 29.06.1993
(511) 5

(540) **GAMMAOIL**

(510) 5 - Vitamíny, vitamínové a/alebo minerálne prípravky a látky, a prísady do potravín so zdravotnými účinkami.

(730) **QUEST VITAMINS LIMITED**, Dartmouth Middleway, Birmingham, B7 4AT, GB;

(210) 1096-93
(220) 29.06.1993
(511) 32

(540) **OLD BOHEMIA BEER**

(510) 32 - Pivo, nealkoholické nápoje, špeciálne nápoje, sirupy a iné prípravky na prípravu nápojov, nápoje z ovocných štiav.

(730) **Pivovary Bohemia, a. s.**, Korunní 106, 101 00 Praha 10, CZ;

- (210) 1097-93
(220) 29.06.1993
(511) 32
(540)



- (510) 32 - Pivo, nealkoholické nápoje, špeciálne nápoje, sirupy a iné prípravky na prípravu nápojov, nápoje z ovocných štiav.
(730) **Pivovary Bohemia, a. s.**, Korunní 106, 101 00 Praha 10, CZ;

- (210) 1406-93
(220) 17.08.1993
(511) 30

(540) **MILKY WAY PLAY BALL**

- (510) 30 - Plnky do pekárskeho a cukrárskeho výrobu; múka, obilninové výrobky určené na ľudskú výživu; ryža, ryža v balíčkoch na varenie; ryža predvarená alebo dehydrovaná; cesto na výrobu talianskych cestovín, korenie, zmesi korenia; nátierky na chlieb, najmä z jedlých tukov s čokoládovou, mandľovou a nugátovou príchuťou, čaj (s výnimkou čaju na liečivé účely); káva, kávové náhradky, kakao, čokoládové nápoje, extrakty z uvedených výrobkov (uvedené výrobky v tekutej aj sušenej forme) ako hotové nápoje, ako aj extrakty vo vrecúškach, na predaj prostredníctvom automatov; sirup z melasy, med, omáčky (s výnimkou šalátových nálevov); zmrzlina, zmrzlinové krémy, zmrzlinové výrobky, mrazené cukrárske výrobky; chlieb, koláče, sušienky, pekárske a cukrárske výrobky, sladké pečivo, čokoláda, čokoládové výrobky; plnky do koláčov a zákuskov vyrobených z uvedeného tovaru; pudingy (dezerty); zákusky a lahôdky medzi hlavnými jedlami, prevažne z obilnín, čokolády, kakaa, tortového alebo lístkového cesta.

- (730) **MARS Inc.**, spoločnosť zriadená podľa zákonov štátu Delaware, McLean, Virginia, US;

- (210) 1416-93
(220) 18.08.1993
(511) 17, 37

(540) **SILPRO**

- (510) 17 - Silikónové profily.
37 - Montáž a aplikácia silikónových profilov.
(730) **KONTRAKTING, spol. s r. o.**, Pod sadom 1/700, 010 04 Žilina, SK;

- (210) 1417-93
(220) 18.08.1993
(511) 21
(540) **BONNY**

- (510) 21 - Potreby pre domácnosť a kuchynské náčinie, najmä zmrzlinárske lyžice, servírovacie naberačky a lopatky, servírovacie lyžice a vidličky, otvárače na konzervy, otvárače na fľaše, kombinované otvárače fliaš a konzerv, lúpače zeleniny, kuchynské nože a náčinie na jedenie, najmä nože, vidličky a lyžice.

- (730) **BONNY PRODUCTS, INC.**, 350 Page Road, Washington, North Carolina, US;

- (210) 1422-93
(220) 19.08.1993
(511) 12
(540)

VAN-MAGNUM

- (510) 12 - Tlmiče nárazov, vzpery a náboje.
(730) **MONROE AUTO EQUIPMENT COMPANY**, Monroe, Michigan, US;

- (210) 1423-93
(220) 19.08.1993
(511) 12
(540)

**LOAD-LEVELER
LEVEL
LIGHT**

- (510) 12 - Tlmiče nárazov na vozidlá, zostavy kombinujúce pružinu a tlmiče nárazov, zostavy pružiacich elementov a tlmiče nárazov.
(730) **MONROE AUTO EQUIPMENT COMPANY**, Monroe, Michigan, US;

- (210) 1425-93
(220) 19.08.1993
(511) 2
(540)

ROVACE

- (510) 2 - Vodné emulzie charakteru pigmentov používané ako spojivo na povrchovú úpravu stavieb.
(730) **ROHM AND HAAS COMPANY**, Philadelphia, Pennsylvania 19105, US;

- (210) 1437-93
(220) 20.08.1993
(511) 3

(540) **BELLA**

- (510) 3 - Čistiaci prostriedok.
(730) **TATRACHEMA, výrobné družstvo Trnava**, Bulharská 40, 917 76 Trnava, SK;

- (210) 1449-93
(220) 20.08.1993
(511) 3
(540) **LUNA**

- (510) 3 - Výrobky saponátových, čistiacich, škrobiacich prípravkov.
 (730) **TATRACHEMA, výrobné družstvo Trnava**, Bulharská 40, 917 76 Trnava, SK;

- (210) 1458-93
 (220) 20.08.1993
 (511) 3

- (540) **FIX**
 (510) 3 - Čistiaci prostriedok.
 (730) **TATRACHEMA, výrobné družstvo Trnava**, Bulharská 40, 917 76 Trnava, SK;

- (210) 1461-93
 (220) 20.08.1993
 (511) 3

- (540) **FLOTT**
 (510) 3 - Čistiaci prostriedok.
 (730) **TATRACHEMA, výrobné družstvo Trnava**, Bulharská 40, 917 76 Trnava, SK;

- (210) 1469-93
 (220) 20.08.1993
 (511) 3

- (540) **RENA**
 (510) 3 - Čistiaci prostriedok.
 (730) **TATRACHEMA, výrobné družstvo Trnava**, Bulharská 40, 917 76 Trnava, SK;

- (210) 1474-93
 (220) 20.08.1993
 (511) 3

- (540) **ČIKO**
 (510) 3 - Čistiaci prostriedok.
 (730) **TATRACHEMA, výrobné družstvo Trnava**, Bulharská 40, 917 76 Trnava, SK;

- (210) 1475-93
 (220) 20.08.1993
 (511) 3

- (540) **DAINTY**
 (510) 3 - Čistiaci prostriedok.
 (730) **TATRACHEMA, výrobné družstvo Trnava**, Bulharská 40, 917 76 Trnava, SK;

- (210) 1477-93
 (220) 20.08.1993
 (310) 93/456480
 (320) 23.02.1993
 (330) FR
 (511) 11

- (540) **BIOCLERE**
 (510) 11 - Zariadenia a prístroje na čistenie vody, zariadenia a prístroje na čistenie odpadových vôd, kompostovacie zariadenia a prístroje.
 (730) **Oy Ekofinn Ab**, Rullakatu 6 C, 15900 Lahti, FI;

- (210) 1487-93
 (220) 23.08.1993
 (511) 30

- (540) **KLASIK**
 (510) 30 - Polievkové korenie.
 (730) **Vitana, a. s.**, 277 32 Byšice, okr. Mělník, CZ;

- (210) 1488-93
 (220) 23.08.1993
 (511) 29

- (540) **MASOX**
 (510) 29 - Bujóny a mäsové vývary.
 (730) **Vitana, a. s.**, 277 32 Byšice, okr. Mělník, CZ;

- (210) 2329-93
 (220) 20.12.1993
 (511) 18

- (540) **OBACELL**
 (510) 18 - Plastická useň (ako surovina alebo polotovary).
 (730) **GUMOTEX, akciová spoločnosť**, Mládežnícká 15, 690 75 Břeclav, CZ;

- (210) 2331-93
 (220) 20.12.1993
 (511) 42
 (540)



- (510) 42 - Reštaurácie.
 (730) **Šaradin Andrej - RESTAURANT TOSCA**, Moyzesova 3, 921 01 Piešťany, SK;

- (210) 2350-93
 (220) 21.12.1993
 (511) 5

- (540) **HERBALIFE GUARANA**
 (510) 5 - Doplnky stravy pozostávajúce z vitamínov, minerálov, rastlín (byliniek), všetko vo forme tabliet.
 (730) **HERBALIFE INTERNATIONAL, INC.**, P. O. Box 80210, Los Angeles, California 90080-0210, US;

- (210) 2352-93
 (220) 21.12.1993
 (511) 3

- (540) **THERMOJETICS**
 (510) 3 - Kozmetika a telové krémy.
 (730) **HERBALIFE INTERNATIONAL, INC.**, P. O. Box 80210, Los Angeles, California 90080-0210, US;

(210) 2353-93
(220) 21.12.1993
(511) 3
(540)

THERMOJETICS



(510) 3 - Kozmetika a telové krémy.
(730) **HERBALIFE INTERNATIONAL, INC., P. O.**
Box 80210, Los Angeles, California 90080-0210,
US;

(210) 2355-93
(220) 21.12.1993
(511) 30

(540) **WINTERFRESH**

(510) 30 - Cukrárske výrobky vrátane žuvačiek.
(730) **WM. WRIGLEY JR. COMPANY**, spoločnosť
zriadená podľa štátu Delaware, Chicago, Illinois,
US;

(210) 2359-93
(220) 21.12.1993
(511) 30
(540)



NONG SHIM

(510) 30 - Rezance, káva, čaj, kakao, cukor, ryža, ta-
pioka, ságo, kávové náhrady, múka a obilné prí-
pravky, chlieb, pečivo a cukrovinky, zmrzlina,
med, sirup z melasy, prášky do pečiva, soľ, horči-
ca, ocot, chuťové omáčky, korenie, ľad.
(730) **NONG SHIM CO., LTD.**, 370, Shindaebang-
-Dong, Dongjak-Gu, Seoul, KR;

(210) 1971-94
(220) 31.08.1994
(511) 5

(540) **REDUCTIL**

(510) 5 - Farmaceutické prípravky a látky; potraviny
pre deti a invalidov.
(730) **Knoll AG**, Knollstrasse, 67061 Ludwigshafen,
DE;

(210) 1972-94
(220) 31.08.1994
(511) 5

(540) **ZELIUM**

(510) 5 - Farmaceutické prípravky a látky; potraviny
pre deti a invalidov.
(730) **Knoll AG**, Knollstrasse, 67061 Ludwigshafen,
DE;

(210) 1973-94
(220) 31.08.1994
(511) 5

(540) **ECTIVA**

(510) 5 - Farmaceutické prípravky a látky; potraviny
pre deti a invalidov.
(730) **Knoll AG**, Knollstrasse, 67061 Ludwigshafen,
DE;

(210) 878-95
(220) 27.03.1995
(511) 34
(540)

Delta



(510) 34 - Tabak v surovom stave, tabakové výrobky,
najmä cigarety; potreby pre fajčiarov, zápalky.
(730) **Reemtsma Cigarettenfabriken GmbH**, Park-
strasse 51, 22605 Hamburg, DE;

(210) 71699
(220) 15.09.1992
(511) 9, 16, 25, 28
(540)



(510) 9 - Elektrické, elektronické prístroje a nástroje,
prístroje a nástroje na ochranu zdravia a života a
vyučovacie stroje a zariadenia, prilby, prístroje na
zaznamenávanie prenosu a reprodukcie zvuku a-
lebo obrazov, elektronické hry a obrazové hry,
časti a príslušenstvá všetkých uvedených výro-
kov, kazety, magnetické pásky a videopásky, fil-
my, svetelné znamenia a magnety, vrátane magne-
tov na chladničky.
16 - Tlačoviny, fotografie, papiernický tovar, in-
štruktívny a učebný materiál (okrem prístrojov),
hracie karty, obchodné štítky, perá, ceruzky,
značkovače, krajóny, pohľadnice, poznámkové
zošity, farebné zošity, knihy, časopisy, noviny,
albumy, inštruktívny materiál pre ľadový hokej,
nálepky na tlmíče alebo nárazníky vozidiel, ná-
lepky, vpaľované etikety, okenné označenia, ba-
liaci papier, plagáty a tlačené visacie štítky na
dverové gombíky.
25 - Odevy, obuv, pokrývky hlavy, športové ob-
lečenie a športová obuv, čiapky, nohavice, krátke
nohavice, spodné nohavice, boxerské športové
nohavice, T-košele, koncovky nádob na nápoje,
vlínené blúzky, svetre, košele, tepláky, šatky na
krk, klobúky bez strechy, rukavice, osobitne

upravené rukavice, ľahké saká, saká, podbradníčky, ponožky, šľapky, ochranné vypchávkové športovej obuvi, trenírky, hokejové nohavice.

28 - Hry a predmety na hranie, športové predmety, časti a príslušenstvá všetkých uvedených výrobkov, náustky na použitie pri športe, bránky, hokejky, korčule, puk, golfové loptičky, mechanické hry, hry vyznačené na doskách, nálepky na hračky, lietajúce kotúče, pohyblivé bábiky, hračky na chovanie (opatrovanie), prilby na športové účely, bábky a ozdobné predmety na vianočné stromčeky.

- (730) **NHL ENTERPRISES B.V.**, Polakweg 14, 2288 GG Rijswijk, NL;

- (210) 71700
(220) 15.09.1992
(511) 9, 16, 25, 28
(540)



- (510) 9 - Elektrické, elektronické prístroje a nástroje, prístroje a nástroje na ochranu zdravia a života a vyučovacie stroje a zariadenia, prilby, prístroje na zaznamenávanie prenosu a reprodukcie zvuku alebo obrazov, elektronické hry a obrazové hry, časti a príslušenstvá všetkých uvedených výrobkov, kazety, magnetické pásky a videopásky, filmy, svetelné znamenia a magnety, vrátane magnetov na chladničky.

16 - Tlačoviny, fotografie, papiernický tovar, inštrukčný a učebný materiál (okrem prístrojov), hracie karty, obchodné štítky, perá, ceruzky, značkovače, krajóny, pohľadnice, poznámkové zošity, farebné zošity, knihy, časopisy, noviny, albumy, inštrukčný materiál pre ľadový hokej, nálepky na tlmiče alebo nárazníky vozidiel, nálepky, vpaľované etikety, okenné označenia, baliaci papier, plagáty a tlačné visacie štítky na dverové gombíky.

25 - Odevy, obuv, pokrývky hlavy, športové oblečenie a športová obuv, čiapky, nohavice, krátke nohavice, spodné nohavice, boxerské športové nohavice, T-košeľe, koncovky nádob na nápoje, vlnené blúzky, svetre, košeľe, tepláky, šatky na krk, klobúky bez strechy, rukavice, osobitne upravené rukavice, ľahké saká, saká, podbradníčky, ponožky, šľapky, ochranné vypchávkové športovej obuvi, trenírky, hokejové nohavice.

28 - Hry a predmety na hranie, športové predmety, časti a príslušenstvá uvedených výrobkov, náustky na použitie pri športe, bránky, hokejky, korčule, puk, golfové loptičky, mechanické hry, hry vyznačené na doskách, nálepky na hračky, lietajúce kotúče, pohyblivé bábiky, hračky na chovanie (opatrovanie), prilby na športové účely, bábky a ozdobné predmety na vianočné stromčeky.

- (730) **NHL ENTERPRISES B.V.**, Polakweg 14, 2288 GG Rijswijk, NL;

- (210) 1839-93
(220) 13.10.1993
(511) 35
(540)

CONNEX

- (510) 35 - Sprostredkovanie obchodu s výrobkami z polyesterových živíc.
(730) **CONNEX, spol. s r. o.**, Pražská 4, 040 01 Košice, SK;

- (210) 1858-93
(220) 18.10.1993
(511) 16, 35

(540) **LAMIA**

- (510) 16 - Kancelárske potreby: papier, xerografický papier. Papiernický tovar: zápisníky, zošity, vizitkárne, kalendáre, štočky, písacie bloky, plastické a papierové obaly, mapy, obaly na spisy, tlačivá, spínacie strojčeky, dierovače na spisy, spinky na spisy, otvárateľ listov, orezávače papiera, diáre, telefónne adresáre, stojany na písacie potreby, zvyražňovače, ceruzky, perá.

35 - reklamné činnosti a služby reklamnej agentúry; sprostredkovanie obchodu s výrobkami, xerografickým papierom, papierom, kancelárskymi potrebami, drobným spotrebným tovarom a reklamnými predmetmi.

- (730) **Hornák Ladislav, Ing.**, Humenská 12, 040 11 Košice, SK;

- (210) 94-94
(220) 19.01.1994
(511) 41, 42
(540)

EUROLINGUA
JAZYKOVÁ ŠKOLA

- (510) 41 - Vyučovanie cudzích jazykov, organizovanie kurzov na vyučovanie cudzích jazykov.
42 - Prekladateľská a tlmočnická činnosť z nemeckého a ruského jazyka a do nemeckého a ruského jazyka, sprostredkovateľská činnosť v oblasti tlmočníctva a prekladateľstva.
(730) **EUROLINGUA JAZYKOVÁ ŠKOLA, s. r. o.**, Sabinovská 11, 821 03 Bratislava, SK;

- (210) 369-94
(220) 14.02.1994
(511) 3, 5, 30

(540) **SHAKLEE**

- (510) 3 - Výrobky osobnej hygieny, najmä mydlá, voňavkárské výrobky, éterické oleje, kozmetické prípravky, vlasové vodičky, prípravky na čistenie zubov a pod.

5 - Vyzivovacie prídavky do potravín.

30 - Potraviny a ingrediencie do potravín.

- (730) **SHAKLEE CORPORATION**, spoločnosť zriadená podľa zákonov štátu Delaware, 444 Market Street, San Francisco, California 94111, US;

(210) 370-94
(220) 14.02.1994
(511) 3, 5, 30
(540)



- (510) 3 - Výrobky osobnej hygieny, najmä mydlá, voňavkárské výrobky, éterické oleje, kozmetické prípravky, vlasové vodičky, prípravky na čistenie zubov a pod.
5 - Vyživovacie prídavky do potravín.
30 - Potraviny a ingrediencie do potravín.
(730) **SHAKLEE CORPORATION**, spoločnosť zriadená podľa zákonov štátu Delaware, 444 Market Street, San Francisco, California 94111, US;

(210) 1004-94
(220) 29.04.1994
(310) USSN 468.326
(320) 10.12.1993
(330) US
(511) 9
(540)



- (510) 9 - Počítačový softvér.
(730) **Wall Data Incorporated**, spoločnosť organizovaná a existujúca podľa zákonov štátu Washington, 11332 N.E. 112nd Way, Kirkland, Washington 98034-6931, US;

(210) 1005-94
(220) 29.04.1994
(511) 19
(540)

Leca

- (510) 19 - Stavebné materiály vrátane betónu, malty, cementu, štuky, keramické materiály na stavebné a konštrukčné účely, prírodný a umelý kameň, aglomeráty na použitie ako plnivá alebo ingrediencie na výrobu stavebných materiálov.
(730) **Leca Trading & Concession A/S**, København,

(210) 1012-94
(220) 02.05.1994
(511) 3
(540)

amai



- (510) 3 - Kozmetické výrobky.
(730) **LEK, tovarna farmacevtskih in kemičnih izdelkov, d. d.**, Verovškova 57, 61107 Ljubljana, SI;

(210) 57872
(220) 28.06.1990
(511) 5

(540) **VALDA**

- (510) 5 - Farmaceutické prípravky a substancie.
(730) **SMITHKLINE BEECHAM p.l.c.**, New Horizons Court, Brentford, Middlesex TW8 9EP, GB;

(210) 64374
(220) 25.10.1991
(511) 42
(540)

Holiday Inn EXPRESS

- (510) 42 - Služby ubytovacie, hotelové a motelové, služby barové, reštauračné, služby pre bankety, nočné kluby, služby spojené s občerstvením, hotelové rezervačné služby.
(730) **Holiday Inns, Inc.**, 3, Ravinia Drive, Atlanta, Georgia 30346, US;

(210) 64373
(220) 25.10.1991
(511) 42

(540) **HOLIDAY INN EXPRESS**

- (510) 42 - Služby ubytovacie, hotelové a motelové, služby barové, reštauračné, služby pre bankety, nočné kluby, služby spojené s občerstvením, hotelové rezervačné služby.
(730) **Holiday Inns, Inc.**, 3, Ravinia Drive, Atlanta, Georgia 30346, US;

(210) 64002
(220) 08.10.1991
(511) 37, 42

(540)



(510) 37 - Stavebníctvo, predovšetkým rekonštrukčné práce, statické zabezpečovacie práce, trhacie práce, búracie, asanačné a sanačné práce, vŕtacie práce, hydrofobizácia povrchov a stavebných materiálov.

42 - Znalecké posudky v odbore statiky, projektová činnosť vrátane návrhov na riešenie statických porúch objektov a projektov asanácií pri rekonštrukciách budov, návrhy sanačných technológií, vlhkosťné prieskumy objektov.

(730) Čavoň Lubomír, Radvanská 29, 974 05 Banská Bystrica, SK;

(210) 74084

(220) 22.12.1992

(511) 9, 16

(540) SCALA

(510) 9 - Počítače a počítačové programy.

16 - Príručky a tlačoviny pre počítačové programy.

(730) Beslutsmodellér Per Olof Myrén AB, Nacka, SE;

(210) 74080

(220) 22.12.1992

(511) 31, 32

(540)



(510) 31 - Slad.

32 - Pivo svetlé a tmavé, nealkoholické pivo, pivo pre diabetikov.

(730) Plzeňský Prazdroj, a. s., U Prazdroje 7, 304 97 Plzeň, CZ;

(210) 74081

(220) 22.12.1992

(511) 31, 32

(540)



(510) 31 - Slad.

32 - Pivo svetlé a tmavé, nealkoholické pivo, pivo pre diabetikov.

(730) Plzeňský Prazdroj, a. s., U Prazdroje 7, 304 97 Plzeň, CZ;

(210) 65700

(220) 03.01.1992

(511) 9

(540) CABLETRON

(510) 9 - Počítačový hardvér a softvér; hardvér na počítačové siete, najmä ústredná jednotka na mnohonásobné spriahnutie, moduly na prívod energie, transceivery, multiportové transceivery, multiportové zosilňovače, centrálné sieťové spojovacie dosky na automatickú kompenzáciu a premostenie alebo smerovanie komunikačných inkompatibilit medzi sieťovými modulmi; ústredné sieťové spojovacie jednotky na diagnózu a lokalizáciu problematických oblastí; strojovo čitateľné nosiče dát vybavené programami tiež na prenos dát a pre miestne uzly a sieťové systémy, elektrické káble, elektrické drôty (izolované), elektronické zosilňovače, elektronické vyrovnávače, elektronické transceivery, optické zobrazovacie jednotky; elektronický hardvér na počítače a počítačové siete na kódovanie a dekódovanie, príjem, spracovanie, zber, skladovanie a prenos elektronickej prenosných dát; súčasti a príslušenstvá uvedených výrobkov; softvér na riadenie sietí na monitorovanie, diagnostiku, lokalizáciu, hlásenie a na opravu problematických oblastí v sieti.

(730) Cabletron Systems, Inc., 35 Industrial Way, Rochester, NH 03867, US;

(210) 65701

(220) 03.01.1992

(511) 9

(540)



(510) 9 - Počítačový hardvér a softvér; hardvér na počítačové siete, najmä ústredná jednotka na mnohonásobné spriahnutie, moduly na prívod energie, transceivery, multiportové transceivery, multiportové zosilňovače, centrálné sieťové spojovacie dosky na automatickú kompenzáciu a premostenie alebo smerovanie komunikačných inkompatibilit medzi sieťovými modulmi; ústredné sieťové spojovacie jednotky na diagnózu a lokalizáciu problematických oblastí; strojovo čitateľné nosiče dát vybavené programami tiež na prenos dát a pre miestne uzly a sieťové systémy, elektrické káble, elektrické drôty (izolované), elektronické zosilňovače, elektronické vyrovnávače, elektronické transceivery, optické zobrazovacie jednotky; elektronický hardvér na počítače a počítačové siete na kódovanie a dekódovanie, príjem, spracovanie, zber, skladovanie a prenos elektronickej prenosných dát; súčasti a príslušenstvá uvedených výrobkov; softvér na riadenie sietí na monitorovanie, diagnostiku, lokalizáciu, hlásenie a na opravu problematických oblastí v sieti.

(730) Cabletron Systems, Inc., 35 Industrial Way, Rochester, NH 03867,

(210) 65772
(220) 08.01.1992
(511) 32, 33
(540)



(510) 32 - Pivo.
33 - Whisky a alkoholické nápoje.
(730) **WORLD INVESTMENT COMPANY LIMITED**, Windsor House, 50 Victoria Street, London SW1H 0NL, GB;

(210) 68977
(220) 02.06.1992
(511) 29, 30, 40
(540)



(510) 29 - Mrazené lístkové a pl'ndrové cestá a polotovary z nich, mrazené výrobky s náplňou orechovou, mrkvovou, tvarohovou, marmeládovou a pod., tuky.
30 - Potravinárske výrobky z múky a obilných šrotov, pekárske výrobky s náplňou orechovou, mrkvovou, tvarohovou, marmeládovou a pod., káva, čaj, pizze.
40 - Pekárenská výroba.
(730) **Allfrost Praha, státní podnik**, Nám. M. Gorkého 8, 112 64 Praha 1, CZ;

(210) 68255
(220) 29.04.1992
(511) 37, 42

(540) **SAFE GUARD**

(510) 37 - Inštalácia zabezpečovacích a poplašných zariadení.
42 - Ochrana majetku a osôb, ochrana peňazí a cenných zásielok, rádiová bezpečnostná služba, návrhy a prevádzkovanie zabezpečovacích a poplašných zariadení.
(730) **Částka František**, Zelenohorská 504/21, 181 00 Praha 8, CZ;

(210) 68388
(220) 06.05.1992
(511) 6, 17, 20, 29, 30, 32, 33, 39
(540)



(510) 6 - Jednoduché výrobky z kovu: korunkové uzávery.
17 - Jednoduché výrobky z gumy a plastov: tesnenia na strojové zariadenia.
20 - Uzávery na fľašky.
29 - Mliečne výrobky.
30 - Pečivárske výrobky.
32 - Nealkoholické nápoje, limonádové sirupy minerálne vody, piva.
33 - Vína, alkoholické nápoje.
39 - Verejná a neverejná cestná nákladná doprava.
(730) **UNISET, akciová spoločnosť**, Novozámocká 67, 949 01 Nitra, SK;

(210) 68475
(220) 12.05.1992
(511) 16, 41
(540)

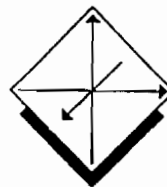

(510) 16 - Knihy, časopisy a hudobniny.
41 - Nakladateľská a vydavateľská činnosť, organizovanie kultúrnych a vzdelávacích výstav a akcií.
(730) **Prostor, nakladateľství a vydavateľství**, U Prašné brány 3, 110 00 Praha 1, CZ;

(210) 68476
(220) 12.05.1992
(511) 16, 41
(540)

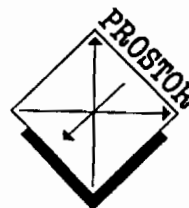

(510) 16 - Knihy, časopisy a hudobniny.
41 - Nakladateľská a vydavateľská činnosť, organizovanie kultúrnych a vzdelávacích výstav a akcií.
(730) **Prostor, nakladateľství a vydavateľství**, U Prašné brány 3, 110 00 Praha 1, CZ;

(210) 68506
(220) 12.05.1992
(511) 9
(540)



(510) 9 - Automaty na prípravu a predaj nápojov, ich časti a príslušenstvá.
(730) **Café-Bar International B.V.**, Gorinchem, NL;

- (210) 68533
 (220) 14.05.1992
 (511) 32
 (540)



- (510) 32 - Nealkoholické nápoje, sirupy a iné prípravky na prípravu nápojov.
 (730) **AMA, spol. s r. o.**, Krymská 11, 625 00 Brno, CZ;

- (210) 68546
 (220) 14.05.1992
 (591) modrá, červená, biela
 (511) 9, 14, 16, 18, 25, 28, 35, 36, 37, 38, 39, 40, 41, 42
 (540)



- (510) 9 - Prístroje a nástroje vedecké, navigačné, geodetické, elektrické, fotografické, kinematografické, optické, na váženie, meranie, signalizáciu, kontrolu (inšpekciu), záchranu a výučbu; prístroje na záznam, prenos, reprodukciu zvuku alebo obrazu; nosiče magnetických záznamov, akustické disky; automatické distribútory a mechanizmy na prístroje, pri ktorých sa platí vopred; registračné pokladne, kalkulačky a vybavenie na spracovanie informácií a počítače; hasiace prístroje.
 14 - Vzácné kovy a ich zliatiny, výrobky z týchto kovov alebo nimi pokované, nezahrnuté v iných triedach; klenoty, bižutéria, vzácne kamene; hodinárstvo a chronometrické prístroje.
 16 - Papier, lepiaca páska a produkty z týchto materiálov, nezahrnuté v iných triedach; tlačiarenské výrobky; tovar na väzbu kníh; fotografie; papierenský tovar; lepidlá na papier a pre domácnosť; materiál pre umelcov; štetce; písacie stroje a potreby pre kanceláriu (s výnimkou nábytku); plastické materiály na obaly (nezahrnuté v iných triedach); hracie karty; tlačiarenské písmená; štočky.
 18 - Koža a imitácia kože, výrobky z týchto materiálov, nezahrnuté v iných triedach; zvieracia koža; cestovné kufre a batožiny; dáždniky, slnečníky a palice; biče a sedlárske výrobky.
 25 - Ošatenie, obuv, klobučnícke výrobky.
 28 - Hry, hračky; výrobky na gymnastiku a šport, nezahrnuté v iných triedach; vianočné ozdoby.
 35 - Publikačná činnosť; riadenie obchodných záležitostí; obchodná správa; distribúcia prospektov, vzoriek; novinová abonentná služba pre verejnosť; porady, informácia alebo spravodajstvo o

obchodných záležitostiach; organizácia výstav s obchodným alebo reklamným cieľom.

36 - Poisťovanie; finančné záležitosti; peňažné záležitosti, správa nehnuteľností.

37 - Stavebníctvo a opravy; inštalačné služby.

38 - Telekomunikácie; tlačové a informačné agentúry; komunikácia pomocou počítačových terminálov.

39 - Transport; balenie a uskladnenie tovaru; organizácia cestovania; distribúcia novin; rezervácie miest na cestovanie a do divadiel.

40 - Úprava materiálov; montáž videopások, vydávanie fotografií.

41 - Výchova; výučba; zábava; športová a kultúrna činnosť, vydávanie kníh, časopisov; požičiavanie kníh; produkcia divadiel, filmov; umelecké agentúry; prenájom filmov, fonografických záznamov, projekčných prístrojov pre kiná a príslušenstvo na dekoráciu divadiel; organizácia súťaží vo výchove alebo v zábave; organizácie a uskutočňovanie kolokvií, konferencií, kongresov, organizácia výstav s kultúrnym alebo výchovným cieľom.

42 - Reštaurácie (stravovanie); odborné konzultácie a realizovanie plánov bez vzťahov na vedenie záležitostí; prenájom prístupu k báze dát; reportárske služby; filmovanie na videopásky; správa výstavísk.

- (730) **Europe 1 Communication (Société Anonyme monégasque)**, 57, rue Grimaldi, Monte Carlo 98000, MC;

- (210) 68750
 (220) 22.05.1992
 (511) 1, 17, 20, 42
 (540)



- (510) 1 - Fotoluminiscenčné látky, látky akumulujúce svetlo - svetelné akumulátory.
 17 - Svietiace plasty.
 20 - Nábytok drevený i kovový, nábytkové kostry drevené a kovové.
 42 - Tvorba a projektová činnosť v oblasti výrobných programov nábytku a špeciálnych konštrukcií, ako napr. zariadení na harmonizáciu biomagnetického poľa, zariadení na výrobu a prevod tepla na základe využitia princípu magnetizmu.
 (730) **C. F. H., spol. s r. o.**, Škultétyho 1, 832 27 Bratislava, SK;

- (210) 68983
 (220) 02.06.1992
 (511) 9, 11

(540) **DATAGAS**

(510) 9 - Prístroje na monitorovanie a záznam spotreby tepla v rôznych častiach vykurovacieho systému, súčasti a príslušenstvo uvedených výrobkov.

11 - Plynové bojler, prístroje na uchovávanie tepelnej energie, zariadenia na ústredné kúrenie

- plynom, súčasti a príslušenstvo uvedených výrobkov.
 (730) **BRITISH GAS plc**, Rivermill House, 152 Grosvenor Road, London, GB;

- (210) 68990
 (220) 02.06.1992
 (511) 9, 10, 16, 28, 35
 (540) **ISTAR**
 (510) 9 - Potápačský výstroj a potápačská výzbroj.
 10 - Prístroje a nástroje chirurgické, lekárske, zubárske, špeciálny zdravotnícky obalový materiál.
 16 - Papier, kartón, lepenka a obaly z týchto materiálov.
 28 - Športové potreby na potápanie.
 35 - Sprostredkovanie nákupu a predaja uvedených výrobkov.
 (730) **ISTAR, spol. s r. o.**, L. Štúra č.1, 010 01 Žilina, SK;

- (210) 69003
 (220) 04.06.1992
 (511) 3
 (540) **COMET**
 (510) 3 - Mydlá, detergenty, čistiace, leštiace, odmasťovacie, pracie a brúsne prípravky na použitie v domácnosti.
 (730) **The Procter & Gamble Company**, spoločnosť zriadená podľa zákonov štátu Ohio, One Procter & Gamble Plaza, Cincinnati, Ohio, US;

- (210) 69059
 (220) 04.06.1992
 (511) 33
 (540)



- (510) 33 - Vína všetkých druhov.
 (730) **Bohemia Sekt, Českomoravská vinařská akciová spoločnosť**, Smetanova 220, 332 02 Starý Plzenec, CZ;

- (210) 69145
 (220) 09.06.1992
 (591) červená, biela
 (511) 34
 (540)



- (510) 34 - Tabak, surový alebo spracovaný, potreby pre fajčiarov, zápalky.

- (730) **PHILIP MORRIS PRODUCTS, INC.**, 3601 Commerce Road, Richmond, Virginia 23234, US;

- (210) 69347
 (220) 16.06.1992
 (511) 9

- (540) **LaserWriter**
 (510) 9 - Počítačové tlačiarne.
 (730) **APPLE COMPUTER, INC.**, Cupertino, California, US;

- (210) 69395
 (220) 18.06.1992
 (511) 5, 32

- (540) **LEMONIKA**
 (510) 5 - Liečivé čaje, liečivé drogy, medicínalne vína, silice.
 32 - Tekuté extrakty.
 (730) **Léčivé rostliny, státní podnik**, 150 00 Praha 5 - Zbraslav, CZ;

- (210) 69438
 (220) 18.06.1992
 (511) 16

- (540) **STYROFIX**
 (510) 16 - Modelárske lepidlá.
 (730) **DRUCHEMA, družstvo pro chemickou výrobu a služby**, Václavské nám. 14, 111 66 Praha 1 - Nové Město, CZ;

- (210) 69439
 (220) 18.06.1992
 (511) 3

- (540) **CARWAX FLUID**
 (510) 3 - Prípravky na leštenie a konzervovanie laku karosérii.
 (730) **DRUCHEMA, družstvo pro chemickou výrobu a služby**, Václavské nám. 14, 111 66 Praha 1 - Nové Město, CZ;

- (210) 69453
 (220) 19.06.1992
 (511) 3, 5, 10
 (540)



- (510) 3 - Kozmetické prírodné produkty.
 5 - Rastlinné liečivé prípravky, vitamínové preparáty.

- (730) 10 - Prístroje pre zdravotnícku techniku.
BIOMEDICA, spol. s r. o., Lípová 15, 120 00 Praha 2, CZ;

(210) 69536
(220) 24.06.1992
(511) 1, 42

(540) **Q - CHEM**

- (510) 1 - Chemické výrobky - čisté chemikálie, prírodné substancie.
42 - Výskum a poradenstvo v oblasti chémie.
(730) **Qualichem, s. r. o.**, Komenského 15, 900 01 Modra, SK;

(210) 69586
(220) 25.06.1992
(511) 12, 37, 39
(540)

PRONOX
spol. s r.o.

- (510) 12 - Nákladné vozidlá a ich príslušenstvo.
37 - Servis osobných a nákladných vozidiel.
39 - Vnútorňá a medzinárodná doprava.
(730) **PRONOX, spol. s r. o.**, Októbrová 1196/92, 924 00 Galanta, SK;

(210) 69602
(220) 25.06.1992
(511) 12, 37, 39
(540)



- (510) 12 - Vozidlá na pohyb po zemi, motory a náhradné diely na pozemné vozidlá.
37 - Opravy automobilov a prívesov, renovácia náhradných dielov, servis pneumatík a umývanie dopravných prostriedkov.
39 - Taxislužba, prenájom automobilov a prívesov, odťahová služba.
(730) **RENTAX, spol. s r. o.**, Bratislavská 21, 602 00 Brno, CZ;

(210) 69664
(220) 26.06.1992
(511) 1, 9

(540) **SOLARIS**

- (510) 1 - Diagnostické reagenty na vedecké účely.
9 - Vedecké nástroje a prístroje na použitie pri diagnóze invitro.
(730) **Syva Company**, San Jose, California, US;

(210) 69708
(220) 29.06.1992

(511) 37, 39, 42

(540) **HSS HIRE SHOP**

- (510) 37 - Nájom a prenájom strojov, nástrojov, prístrojov, zariadení na stavebné a údržbové práce a na záhradné práce, vrátane zariadení a strojov, prístrojov a nástrojov inštalatérskych, čerpacích a tepelných.
39 - Nájom a prenájom chladiacich strojov, prístrojov a príslušenstva.
42 - Nájom a prenájom strojov a zariadení na šport a rekreáciu, ďalej strojov a zariadení elektrických, vzduchotechnických, vŕtacích, rezacích, upevňovacích, maliarskych, dekoratérskych, čistiacich, na údržbu podláh, zdvíhacích a nakladacích, na manipuláciu s materiálom a stroje na tesárske práce, prístroje a náradie.
(730) **HSS Hire Service Group, plc.**, 25 Willow Lane, Mitcham, Surrey CR4 4TS, GB;

(210) 68869
(220) 28.05.1992
(511) 9, 42

(540) **GLASS SERVICE**

- (510) 9 - Softvér pre sklárstvo.
42 - Poradenská technická činnosť pre sklárstvo, matematické modelovanie a komplexný systém riadenia taviaceho procesu.
(730) **GLASS SERVICE, spol. s r. o.**, Dolní náměstí 1356, 755 01 Vsetín, CZ;

(210) 70238
(220) 15.07.1992
(511) 6, 7, 9, 36, 37, 39, 40, 41, 42
(540)

SUBTERA

- (510) 6 - Banská výstuž, nádrže kovové pozemné, podzemné, odpadové nádoby na jedovaté látky; oceľové konštrukcie.
7 - Banské dopravné prostriedky a stavebné stroje, domiešavače betónu, injektážne čerpadlá, veľkoobjemové banské vozne a debniace vozne, ťažné a odťahovacie zariadenia, ťažné veže, zdvíhacie zariadenia, výstroj výťahových šácht, rezné náradie pre raziace stroje, zariadenia pre strelnice, najmä lapače, podvozkové dráhy, terčové zariadenia.
9 - Softvér.
36 - Zmenárenská činnosť; poradenská činnosť v oblasti organizácie, účtovníctva a daní.
37 - Banské stavby, hĺbenie jám, razenie chodieb, podzemné inžinierske stavby, najmä kolekory, tunely, vodné privádzače, kanalizačné stoky a štôlna, spevňovanie nesúdržných hornín a zemín, injektáže, geodetické a špeciálne banské meračské práce, stavebnomontážne práce pre stavby priemyselného, ekologického, bytového a občianskeho charakteru, opravy a údržba pozemných a podzemných stavieb, oceľových konštrukcií, výťahových šácht, výstroja jám, tunelov, kolekto-rov, kanalizácie, opravy kalových čerpadiel, že-

riavov a zdvíhacích zariadení, kompresorov a banskej mechanizácie; opravy a údržba dopravných prostriedkov a mechanizmov, budovanie skládok odpadu; servis a opravy softvéru.

39 - Cestná doprava; prevádzka skládok odpadu.

40 - Brúsenie a leštenie kovov.

41 - Vyučovanie v odbore bezpečnosti a hygieny práce; skúšobníctvo stavebných hmôt, najmä betónu a jeho zložiek, skúšobníctvo betónových konštrukcií v podzemí, technologické skúšky pre výrobu, ukladanie a ošetrovanie betónu; revízne skúšky.

42 - Projektovanie stavebných objektov, ban- ských objektov, pozemných stavieb, inžinier- ských sietí, výskumné a vývojové práce zamerané na betón a betonárske technológie, kontrola ak- kosti betónu, jeho zložiek a betonárskych techno- lógií, chemické rozborov surovín, výrobkov a od- padov so zameraním na betonárske technológie a ekológiu, sanačné práce pri kontaminácii pôd a podzemných vôd, likvidácia nebezpečných odpa- dov, poskytovanie dočasného ubytovania, vrátane stravovania, poskytovanie regeneračnej a rekon- dičnej starostlivosti.

(730) **Subterra, a. s.**, Bezová 1658, 140 00 Praha 4, CZ;

(210) 70239
(220) 15.07.1992
(511) 6, 7, 9, 36, 37, 39, 40, 41, 42
(540)



(510) 6 - Banská výstuž, nádrže kovové pozemné, pod- zemné, odpadové nádoby na jedovaté látky; oce- ľové konštrukcie.

7 - Banské dopravné prostriedky a stavebné stro- je, domiešavače betónu, injektážne čerpadlá, veľ- koobjemové banské vozne a debniace vozne, ťaž- né a odťahovacie zariadenia, ťažné veže, zdvíha- cie zariadenia, výstroj výťahových šácht, rezné náradie pre raziace stroje, zariadenia pre strelnice, najmä lapače, podvozkové dráhy, terčové zaria- denia.

9 - Softvér.

36 - Zmenárenská činnosť; poradenská činnosť v oblasti organizácie, účtovníctva a daní.

37 - Banské stavby, hĺbenie jám, razenie chodieb, podzemné inžinierske stavby, najmä kolektory, tunely, vodné privádzace, kanalizačné stoky a štólne, spevňovanie nesúdržných hornín a zemín, injektáže, geodetické a špeciálne banské merač- ské práce, stavebnomontážne práce pre stavby priemyselného, ekologického, bytového a občian- skeho charakteru, opravy a údržba pozemných a podzemných stavieb, oceľových konštrukcií, vý- ťahových šácht, výstroja jám, tunelov, kolekto- rov, kanalizácie, opravy kalových čerpadiel, že- riavov a zdvíhacích zariadení, kompresorov a banskej mechanizácie; opravy a údržba doprav-

ných prostriedkov a mechanizmov, budovanie skládok odpadu; servis a opravy softvéru.

39 - Cestná doprava; prevádzka skládok odpadu.

40 - Brúsenie a leštenie kovov.

41 - Vyučovanie v odbore bezpečnosti a hygieny práce; skúšobníctvo stavebných hmôt, najmä be- tónu a jeho zložiek, skúšobníctvo betónových konštrukcií v podzemí, technologické skúšky pre výrobu, ukladanie a ošetrovanie betónu; revízne skúšky.

42 - Projektovanie stavebných objektov, ban- ských objektov, pozemných stavieb, inžinier- ských sietí, výskumné a vývojové práce zamerané na betón a betonárske technológie, kontrola ak- kosti betónu, jeho zložiek a betonárskych techno- lógií, chemické rozborov surovín, výrobkov a od- padov so zameraním na betonárske technológie a ekológiu, sanačné práce pri kontaminácii pôd a podzemných vôd, likvidácia nebezpečných odpa- dov, poskytovanie dočasného ubytovania, vrátane stravovania, poskytovanie regeneračnej a rekon- dičnej starostlivosti.

(730) **Subterra, a. s.**, Bezová 1658, 140 00 Praha 4, CZ;

(210) 70285
(220) 15.07.1992
(511) 25, 28

(540) **THE ATHLETE'S FOOT**

(510) 25 - Odevy, obuv, pokrývky hlavy.

28 - Hry a hračky; športové náradie a športový tovar v triede 28.

(730) **Athlete's Foot Marketing Associates, Inc.**, spoločnosť zriadená podľa zákonov štátu Dela- ware, Atlanta, Georgia, US;

(210) 72147
(220) 07.10.1992
(511) 9

(540) **AUTOFLEX**

(510) 9 - Okuliare, sklá do okuliarov a kontaktné šo- šovky.

(730) **Marchon Eyewear, Inc.**, spoločnosť zriadená podľa zákonov štátu New York, 35 Hub Drive, Melville, New York 11747, US;

(210) 72148
(220) 07.10.1992
(511) 9

(540) **MARCHON**

(510) 9 - Okuliare, sklá do okuliarov, slnečné okuliare, šošovky, okuliarové rámy a puzdrá na okuliare.

(730) **Marchon Eyewear, Inc.**, spoločnosť zriadená podľa zákonov štátu New York, 35 Hub Drive, Melville, New York 11747, US;

(210) 72427
(220) 20.10.1992
(511) 32

(540) **RIBENABERRY**

(510) 32 - Nealkoholické nápoje a prísady na výrobu nápojov, vrátane tovarov vyrobených z bobuľovitých plodov.

(730) **Beecham Group p.l.c.**, Brentford, Middlesex, GB;

(210) 72428
(220) 20.10.1992
(511) 5

(540) **OXY 5**

(510) 5 - Farmaceutické prípravky a substancie na liečbu akné.

(730) **Beecham Group p.l.c.**, Brentford, Middlesex, GB;

(210) 72429
(220) 20.10.1992
(511) 5

(540) **OXY 10**

(510) 5 - Farmaceutické prípravky a substancie na liečbu akné.

(730) **Beecham Group p.l.c.**, Brentford, Middlesex, GB;

(210) 72430
(220) 20.10.1992
(511) 5

(540) **OXY CLEAN**

(510) 5 - Farmaceutické prípravky a substancie na liečbu akné.

(730) **Beecham Group p.l.c.**, Brentford, Middlesex, GB;

(210) 72431
(220) 20.10.1992
(511) 5

(540) **OXY DUO**

(510) 5 - Farmaceutické prípravky a substancie na liečbu akné.

(730) **Beecham Group p.l.c.**, Brentford, Middlesex, GB;

(210) 73343
(220) 26.11.1992
(591) oranžová, čierna
(511) 6, 7, 8, 9, 12, 16, 21, 42
(540)



(510) 6 - Lejárske formy.
7 - Nádrie a nástroje k poľnohospodárskym strojom a zariadeniam; diely poľnohospodárskych strojov a zariadení; brány, kultivátory, pluhy, hrobčekovače, sejacie stroje, zhrňovacie radlice, vyorávače zemiakov, postrekovače, čerpadlá.

8 - Ručné náradie a nástroje k poľnohospodárskym strojom a zariadeniam.

9 - Meradlá.

12 - Malotraktory pre poľnohospodárstvo; príviesne vozíky; hnacie motorové jednotky.

16 - Modely a šablóny.

21 - Zametacie metly.

42 - Vývoj uvedených tovarov.

(730) **MEPOL, a. s.**, 289 07 Libice nad Cidlinou, CZ;

(210) 1073-93
(220) 28.06.1993
(511) 18, 25
(540)



(510) 18 - Kožená galantéria, kožené umelecké a úžitkové predmety.

25 - Kožená obuv, kožené odevy.

(730) **Sedlák Miroslav**, Veľká Okružná 33, 010 01 Žilina, SK;

(210) 1074-93
(220) 28.06.1993
(511) 18, 25
(540)



(510) 18 - Kožená galantéria, kožené umelecké a úžitkové predmety.

25 - Kožená obuv, kožené odevy.

(730) **Sedlák Miroslav**, Veľká Okružná 33, 010 01 Žilina, SK;

(210) 1063-93
(220) 25.06.1993
(511) 30

(540) **Hob-nobs**

(510) 30 - Chlieb, sušienky, torty, koláče, ovocné torty, cukrárske zákusky, oblátky, syrové koláče, pizze, pudinky, lístkové a linecké cesto, čokoláda, čokoládové výrobky a cukrovinky; obilninové a múčne výrobky, cesto na výrobu talianskych cestovín; hotové jedlá a potraviny na rýchle občerstvenie (zahnuté v triede 30); dezerty; zmrzlinové krémy.

(730) **United Biscuits (UK) Limited**, 12 Hope Street, Edinburgh EH2 4DD, GB;

(210) 1064-93
(220) 25.06.1993
(511) 30

(540) **DIGESTIVE**

- (510) 30 - Chlieb, sušienky, torty, koláče, ovocné torty, cukrárske zákusky, obličky, syrové koláče, pizze, pudinky, lístkové a linecké cesto, čokoláda, čokoládové výrobky a cukrovinky; obilninové a múčne výrobky, cesto na výrobu talianskych cestovín; hotové jedlá a potraviny na rýchle občerstvenie (zahnuté v triede 30); dezerty; zmrzlinové krémy.
- (730) **United Biscuits (UK) Limited**, 12 Hope Street, Edinburgh EH2 4DD, GB;

- (210) 1081-93
(220) 28.06.1993
(511) 37, 42

(540) **EXPERTA**

- (510) 37 - Vykonávanie opráv a údržba bytových a občianskych stavieb; realizácia bytových a občianskych stavieb; poradenská a konzultačná činnosť v stavebníctve.
42 - Architektonické služby; projektová činnosť; tvorba plánov; priemyselné kreslenie, štúdie.
- (730) **Poštulka Jozef, Ing.**, Senická 5, 811 04 Bratislava, SK;

- (210) 1308-93
(220) 05.08.1993
(511) 3

(540) **RESILIENCE**

- (510) 3 - Kozmetické prípravky.
- (730) **ESTEE LAUDER COSMETICS Ltd.**, 161 Commander Blvd., Agincourt, Ontario M1S 3K9, CA;

- (210) 1310-93
(220) 06.08.1993
(511) 30
(540)



- (510) 30 - Trvanlivé pečivo, čokoládové a nečokoládové cukrovinky.
- (730) **AGAIN Aktiebolag**, Faktorvägen 1, S. 434 37 Kungsbacka, SE;

- (210) 1311-93
(220) 06.08.1993
(511) 30
(540)

Lovers

- (510) 30 - Trvanlivé pečivo, čokoládové a nečokoládové cukrovinky.
- (730) **AGAIN Aktiebolag**, Faktorvägen 1, S. 434 37 Kungsbacka, SE;

- (210) 1312-93
(220) 06.08.1993
(511) 30
(540)



- (510) 30 - Trvanlivé pečivo, čokoládové a nečokoládové cukrovinky.
- (730) **AGAIN Aktiebolag**, Faktorvägen 1, S. 434 37 Kungsbacka, SE;

- (210) 1313-93
(220) 06.08.1993
(511) 25

(540) **GOTTEX**

- (510) 25 - Odevy, bielizeň, obuv.
- (730) **GOTTEX MODELS LTD.**, 62 Mordekhai Annilevitch Street, Tel Aviv, IL;

- (210) 1315-93
(220) 06.08.1993
(310) 1528267
(320) 26.02.1993
(330) GB
(511) 3

(540) **BLUEPRINT**

- (510) 3 - Mydlá, parfumérové výrobky, olejové výtlačky, kozmetika, vlasové vymývacie prostriedky, zubné prášky a ústne vody, toaletné prípravky, dezodoranty, prípravky vlasové, na pokožku hlavy, kožu a telo, šampóny, penové prípravky do kúpeľa, prípravky na úpravu vlasov a zlepšenie ich kvality, kozmetické zasypy, čistiacie pleťové prípravky, zvlhčovacie pleťové vody, pleťový make-up, osviežovače vzduchu.
- (730) **CORSAIR TOILETRIES LIMITED**, 220 Park Street Lane, Park Street, St. Albans, Hertfordshire AL2 2AQ, GB;

- (210) 1317-93
(220) 06.08.1993
(511) 41
(540)



- (510) 41 - Vydávanie brožúr, príručiek a kníh.
- (730) **Kapiaš Martin**, Hanulova 3, 841 01 Bratislava, SK;

- (210) 1318-93
 (220) 06.08.1993
 (511) 3
 (540)

EROX

- (510) 3 - Parfum, parfumovaná voda, kolínska voda, kolínska toaletná voda, toaletné mydlo, púder na zasypanie, telový krém a pleťová voda, voda po holení a krém.
 (730) **EROX CORPORATION**, spoločnosť zriadená a existujúca podľa zákonov štátu California, New York, New York, US;

- (210) 1322-93
 (220) 06.08.1993
 (511) 30

PRINCEZKY

- (510) 30 - Trvanlivé pečivo, cukrovinky, polotrvanlivé pečivo.
 (730) **Investment Development Company, s. r. o., odštepny závod Pečivárne Sereď**, Trnavská cesta č.946/14, 926 14 Sereď, SK;

- (210) 1323-93
 (220) 06.08.1993
 (511) 30

ROMANCA

- (510) 30 - Trvanlivé pečivo, cukrovinky, polotrvanlivé pečivo.
 (730) **Investment Development Company, s. r. o., odštepny závod Pečivárne Sereď**, Trnavská cesta č.946/14, 926 14 Sereď, SK;

- (210) 1325-93
 (220) 06.08.1993
 (511) 30

CLUB

- (510) 30 - Trvanlivé pečivo, cukrovinky, polotrvanlivé pečivo.
 (730) **Investment Development Company, s. r. o., odštepny závod Pečivárne Sereď**, Trnavská cesta č.946/14, 926 14 Sereď, SK;

- (210) 1326-93
 (220) 06.08.1993
 (511) 30

VESNA

- (510) 30 - Trvanlivé pečivo, cukrovinky, polotrvanlivé pečivo.
 (730) **Investment Development Company, s. r. o., odštepny závod Pečivárne Sereď**, Trnavská cesta č.946/14, 926 14 Sereď, SK;

- (210) 1327-93
 (220) 06.08.1993
 (511) 30

KÁVENKY

- (510) 30 - Trvanlivé pečivo, cukrovinky, polotrvanlivé pečivo.
 (730) **Investment Development Company, s.r.o., odštepny závod Pečivárne Sereď**, Trnavská cesta č.946/14, 926 14 Sereď, SK;

- (210) 1330-93
 (220) 06.08.1993
 (511) 30

KVARTETO

- (510) 30 - Trvanlivé pečivo, cukrovinky, polotrvanlivé pečivo.
 (730) **Investment Development Company, s. r. o., odštepny závod Pečivárne Sereď**, Trnavská cesta č.946/14, 926 14 Sereď, SK;

- (210) 1332-93
 (220) 06.08.1993
 (511) 30

SVIEŽENKY

- (510) 30 - Trvanlivé pečivo, cukrovinky, polotrvanlivé pečivo.
 (730) **Investment Development Company, s.r.o., odštepny závod Pečivárne Sereď**, Trnavská cesta č.946/14, 926 14 Sereď, SK;

- (210) 1334-93
 (220) 06.08.1993
 (511) 30

LINA

- (510) 30 - Trvanlivé pečivo, cukrovinky, polotrvanlivé pečivo.
 (730) **Investment Development Company, s.r.o., odštepny závod Pečivárne Sereď**, Trnavská cesta č.946/14, 926 14 Sereď, SK;

- (210) 1336-93
 (220) 06.08.1993
 (511) 30

MILA

- (510) 30 - Trvanlivé pečivo, cukrovinky, polotrvanlivé pečivo.
 (730) **Investment Development Company, s. r. o., odštepny závod Pečivárne Sereď**, Trnavská cesta č.946/14, 926 14 Sereď, SK;

- (210) 1337-93
 (220) 06.08.1993
 (511) 30

DORA

- (510) 30 - Trvanlivé pečivo, cukrovinky, polotrvanlivé pečivo.
 (730) **Investment Development Company, s. r. o., odštepny závod Pečivárne Sereď**, Trnavská cesta č.946/14, 926 14 Sereď, SK;

(210) 1338-93
(220) 06.08.1993
(511) 30

OVO

(510) 30 - Trvanlivé pečivo, polotrvanlivé pečivo, cukrovinky.
(730) **Investment Development Company, s. r. o., odštepny závod Pečivárne Sereď**, Trnavská cesta č.946/14, 926 14 Sereď, SK;

(210) 1339-93
(220) 06.08.1993
(511) 30

MILOTA

(510) 30 - Trvanlivé pečivo, polotrvanlivé pečivo, cukrovinky.
(730) **Investment Development Company, s. r. o., odštepny závod Pečivárne Sereď**, Trnavská cesta č.946/14, 926 14 Sereď, SK;

(210) 1340-93
(220) 06.08.1993
(511) 30

LIESKA

(510) 30 - Trvanlivé pečivo, polotrvanlivé pečivo, cukrovinky.
(730) **Investment Development Company, s. r. o., odštepny závod Pečivárne Sereď**, Trnavská cesta č.946/14, 926 14 Sereď, SK;

(210) 1342-93
(220) 06.08.1993
(511) 30

TROCRE

(510) 30 - Trvanlivé pečivo, polotrvanlivé pečivo, cukrovinky.
(730) **Investment Development Company, s.r.o., odštepny závod Pečivárne Sereď**, Trnavská cesta č.946/14, 926 14 Sereď, SK;

(210) 1345-93
(220) 06.08.1993
(511) 30

TREND

(510) 30 - Trvanlivé pečivo, polotrvanlivé pečivo, cukrovinky.
(730) **Investment Development Company, s.r.o., odštepny závod Pečivárne Sereď**, Trnavská cesta č.946/14, 926 14 Sereď, SK;

(210) 1346-93
(220) 06.08.1993
(511) 30

ROMANETA

(510) 30 - Trvanlivé pečivo, polotrvanlivé pečivo, cukrovinky.

(730) **Investment Development Company, s.r.o., odštepny závod Pečivárne Sereď**, Trnavská cesta č.946/14, 926 14 Sereď, SK;

(210) 1348-93
(220) 06.08.1993
(511) 30

MOKA

(510) 30 - Trvanlivé pečivo, polotrvanlivé pečivo, cukrovinky.
(730) **Investment Development Company, s. r. o., odštepny závod Pečivárne Sereď**, Trnavská cesta č.946/14, 926 14 Sereď, SK;

(210) 1352-93
(220) 09.08.1993
(511) 29, 40
(540)



(510) 29 - Mlieko, mliečne výrobky, kyslomliečne výrobky, smotana, syry.
40 - Spracovanie a úprava mlieka.
(730) **AZET, spol. s r. o., T. Vansovej 32, 971 01 Prievidza, SK;**

(210) 1353-93
(220) 09.08.1993
(511) 29, 35, 40, 42
(540)



(510) 29 - Mliečne výrobky, mlieko.
35 - Reklamná a aranžérska činnosť.
40 - Úprava a spracovanie mlieka, zemiakov.
42 - Navrhovanie dizajnu výrobkov strojárskoho priemyslu, navrhovanie a zariaďovanie interiérov.
(730) **AZET, spol. s r. o., T. Vansovej 32, 971 01 Prievidza, SK;**

(210) 1354-93
(220) 09.08.1993
(511) 25

CONWAY

(510) 25 - Športová obuv - plastová, kožená, plátenná a bežecká (maratónky), sandále.
(730) **OBUTEX, spol. s r. o., výstavný areál, Pod Sokolicami, pavilón 2, 911 01 Trenčín, SK;**

(210) 1415-93
(220) 18.08.1993
(511) 9, 16

(540)



(510) 9 - Audio- a audiovizuálne záznamy vrátane fonografických záznamov, nenahraté magnetické pásky, disky a kazety, kinematografické filmy.
16 - Tlačoviny, tlačené hudobniny a hudobné listy.

(730) **SONY MUSIC ENTERTAINMENT INC.**, 550 Madison Avenue, New York, US;

(210) 1485-93
(220) 23.08.1993
(511) 30

(540) **KOLONÁDA**

(510) 30 - Trvanlivé pečivo, čokoládové a nečokoládové cukrovinky, nápojové zmesi a prášky.

(730) **ČOKOLÁDOVNY, a. s.**, Modřanská 27, 140 00 Praha 4, CZ;

(210) 1486-93
(220) 23.08.1993
(511) 30

(540) **MELARTOS**

(510) 30 - Trvanlivé pečivo, čokoládové a nečokoládové cukrovinky, nápojové zmesi a prášky.

(730) **ČOKOLÁDOVNY, a. s.**, Modřanská 27, 140 00 Praha 4, CZ;

(210) 2008-93
(220) 05.11.1993
(511) 5

(540) **EPIC**

(510) 5 - Herbicídy.

(730) **MONSANTO COMPANY**, 800 N Lindbergh Boulevard, St. Louis, Missouri 63167, US;

(210) 2009-93
(220) 05.11.1993
(511) 5

(540) **BRIO**

(510) 5 - Herbicídy.

(730) **MONSANTO COMPANY**, 800 N Lindbergh Boulevard, St. Louis, Missouri 63167, US;

(210) 2010-93
(220) 05.11.1993
(511) 5

(540) **MONITUS**

(510) 5 - Herbicídy.

(730) **MONSANTO COMPANY**, 800 N Lindbergh Boulevard, St. Louis, Missouri 63167, US;

(210) 2011-93
(220) 05.11.1993
(511) 5

(540) **MERIADIA**

(510) 5 - Herbicídy.

(730) **MONSANTO COMPANY**, 800 N Lindbergh Boulevard, St. Louis, Missouri 63167, US;

(210) 2255-93
(220) 07.12.1993
(511) 12, 37, 40
(540)



ORKÁN

(510) 12 - Automobily, ich časti a diely v tejto triede.
37 - Značenie automobilov a cenných predmetov pieskovaním.

40 - Opravy automobilov, ich časti a dielov.

(730) **Kuzma Alexander - OKRÁN**, 972 05 Sebedražie 115, SK;

(210) 2260-93
(220) 08.12.1993
(511) 19

(540) **APOLLOBIT**

(510) 19 - Modifikované cestné asfalty.

(730) **SLOVNAFT, a. s.**, Vlčie hrdlo, 824 12 Bratislava, SK;

(210) 2261-93
(220) 08.12.1993
(511) 6, 16, 35
(540)



(510) 6 - Zámočnicke výrobky.

16 - Výrobky z papiera a buničiny, konštrukčné profily z papiera a kartónu.

35 - Výstavnícka a aranžérska činnosť.

(730) **Arteka, s. r. o.**, Mallého 1556/56, 909 01 Skalica, SK;

(210) 2264-93
(220) 08.12.1993
(511) 16

(540) **PAMPERS UNI**

(510) 16 - Plienky z papiera a/alebo celulózy, plienky na jedno použitie.

(730) **The Procter & Gamble Company**, spoločnosť zriadená podľa zákonov štátu Ohio, One Procter & Gamble Plaza, Cincinnati, Ohio, US;

(210) 2265-93

(220) 08.12.1993

(511) 10

(540) **SampLink**

(510) 10 - Lekárske prístroje, najmä zariadenie na odber vzoriek krvi.

(730) **ADAM MEDICAL PRODUCTS LIMITED**, Science Based Industries Campus, Har Hotzvim, Jerusalem, IL;

(210) 2268-93

(220) 09.12.1993

(511) 9, 11, 20

(540) **INKFLOW**

(510) 9 - Zariadenia na diaľkové a automatické riadenie tlačiarenských strojov vrátane príslušenstva.

11 - Osvetľovacie telesá pre polygrafiu.

20 - Nábytok.

(730) **EKOTRADING, spol. s r. o.**, Panenská 24, 811 03 Bratislava, SK;

(210) 2274-93

(220) 09.12.1993

(511) 21, 40

(540) **RUBELA**

(510) 21 - Zošľachtené sklo.

40 - Zošľachtovanie skla okrem brúsenia a leptania.

(730) **Rajt Jiří**, Jiráskova 633, 470 01 Česká Lípa, CZ;

(210) 2275-93

(220) 10.12.1993

(511) 29

(540) **MILÁČIK**

(510) 29 - Smotanové krémy.

(730) **MLIEKOSPOL, a. s.**, Šurianska 10, 940 20 Nové Zámky, SK;

(210) 2326-93

(220) 20.12.1993

(540) **WICKES**

(510) 2 - Nátery; laky (iné ako izolačné laky); emaily (vo forme náterov); jemné laky; povlaky vo forme náterov; ochranné prostriedky proti hrdzi a proti hnilobe dreva; riedidlá náterov.

6 - Stavebné dielce; okenné rámy; rúrky a rúry; stavebné konštrukcie, strechy a strešné krytiny; rebríky, schody; plotové materiály; klince; neelektrické zámky a uzávery; visacie zámky; palety; závesy; preklady; západky; dverové kovania a armatúry; okenné kovania a armatúry; dvere na budovy; dvere na garáže; rúrkové armatúry na

inštaláciu a sanitárne účely; odkvapy a odkvapové rúry; všetko vyrobené celkom alebo prevažne zo všeobecného kovu; skrutky a prostriedky na dvojité zasklenie.

8 - Ručné nástroje a ručné náradia.

9 - Elektrické a elektrotechnické prístroje a nástroje (v triede 9), izolované elektrické drôty; elektrické spínače, zásuvky, zástrčky, káble a drôty; kontrolné a riadiace prístroje a nástroje; prístroje na záznam, príjem a reprodukciu zvuku; televízne prijímače; elektrické batérie; ochranné rukavice; chrániče na uši; plynové masky; ochranné okuliare; ochranné prilby; elektrické strážne a poplašné systémy; súčasti a armatúry na uvedené výrobky.

11 - Inštalácie na osvetlenie, vykurovanie, varenie, chladenie, sušenie, vetranie, vodohospodárske a sanitárne účely; lampy a lampáše; osvetľovacie armatúry; časti a armatúry na uvedené výrobky.

19 - Nekovové stavebné materiály; okná a okenné rámy; stĺpy a panely; stavebné drevo (iné ako ne-rezané stavebné drevo); preklady, oplotenia a látkové mreže, to všetko nekovové; stenové panely z dreva; tvrdé lepenky, preglejky, tvrdé drevo; panely z tvrdého dreva na použitie v stavebníctve; dvere vyrobené z formovaného alebo lisovaného dreva, drevotriessky alebo drevných vlákien; nekovové sprchovacie kúty; odkvapové rúry; zvodové rúry, odkvapy, to všetko vyrobené z plastov; podlahové dlaždice, stenové obkladačky, to všetko vyrobené z keramiky alebo z plastov; nekovové stropné krytiny na báze živice; kaučukové tmely na použitie v stavebníctve; bazény na plávanie; ohrádzky, nádržky, záchytka; garáže a prístrešky; súčasti a armatúry na všetky uvedené výrobky.

27 - Krytiny na jestvujúce podlahy; netextilné krytiny na steny alebo stropy; nástenné tapety.

(730) **WICKES PLC**, 19-21 Mortimer Street, London W1N 7RJ, GB;

(210) 2335-93

(220) 21.12.1993

(511) 9, 16, 41, 42

(540) **IXOS**

(510) 9 - Softvér, nosiče informácií.

16 - Tlačoviny vrátane manuálov a tlačív.

41 - Školiace služby v oblasti softvéru.

42 - Poradenské služby v oblasti softvéru.

(730) **iXOS SOFTWARE, spol. s r. o.**, K Ryšance 1591/20, 147 00 Praha 4, CZ;

(210) 2348-93

(220) 21.12.1993

(511) 5, 32

(540) **HERBALIFE**

(510) 5 - Vitamíny, minerály a liečivé bylinky na výrobu nápojov.

32 - Ovocné šťavy a džúsy, ovocné nápoje, práškové proteíny na výrobu nápojov.

(730) **HERBALIFE INTERNATIONAL, INC.**, Los Angeles, California 90080-0210, US;

(210) 2349-93
(220) 21.12.1993
(511) 5, 32
(540)

 **HERBALIFE**

(510) 5 - Vitamíny, minerály a liečivé bylinky na výrobu nápojov.
32 - Ovocné šťavy a džúsy, ovocné nápoje, práškové proteíny na výrobu nápojov.
(730) **HERBALIFE INTERNATIONAL, INC.**, Los Angeles, California 90080-0210, US;

(210) 2351-93
(220) 21.12.1993
(511) 5, 32
(540)

HERBAL-ALOE



(510) 5 - Vitamíny, minerály a liečivé bylinky na výrobu nápojov.
32 - Ovocné šťavy a džúsy, ovocné nápoje, práškové proteíny na výrobu nápojov.
(730) **HERBALIFE INTERNATIONAL, INC.**, Los Angeles, California 90080-0210, US;

(210) 2384-93
(220) 28.12.1993
(511) 3, 5, 9

(540) **SVEDSAN**

(510) 3 - Kozmetické, toaletné a voňavkárske prípravky a výrobky, drogériový tovar, napr.: prírodné a syntetické esencie a silice, oleje, krémy, pomády, mydlá, púdre, spreje, voňavky, parfumy, základné látky pre parfumy, toaletné vody, kozmetické mlieko, kúpeľové kozmetické prípravky, kúpeľové soli, prípravky na opalovanie, farby na vlasy a fúzy, vosk na fúzy, vlasové prípravky, prípravky na trvalú onduláciu vlasov, šampóny, depilačné prostriedky, toaletné farbivá, kozmetika na obočie a mihalnice, umelé mihalnice, skrášľovacie masky, vatové tyčinky a iné vatové prípravky, menštruačné vložky, farby a laky na nechty, odlakovače nechtov, umelé nechty, peroxid vodíka pre kozmetiku, kozmetické súpravy a tašky.
5 - Výrobky a prípravky farmaceutické, zverolekárske a zdravotnícke, výrobky dietetické pre chorých a deti, medicínálne čaje, vitamínové prípravky, prípravky so stopovými prvkami ako doplnky výživy, prípravky slúžiace ako doplnky výživy, prípravky na posilnenie a zosilnenie organizmu, ochranné prípravky a prostriedky pre alergikov.
9 - Optické, slnečné, športové a ochranné okuliare každého druhu, rámy na okuliare, okuliarové sklá, výrobky proti UV žiareniu.

(730) **SVEDIA, spol. s r. o.**, Kočánkova 153, 851 01 Bratislava, SK;

(210) 2395-93
(220) 29.12.1993
(511) 29

(540) **SHOKORIN**

(510) 29 - Margarín s čokoládovou príchuťou.
(730) **BRIBREND B. V.**, Vlamingstraat 49, 2713 RT Zoetermeer, NL;

(210) 368-94
(220) 14.02.1994
(511) 5, 6, 9, 10, 11, 12, 17, 21, 35, 37
(540)

PROGRES SERVIS
SIBRINA

(510) 5 - Zdravotnícke výrobky.
6 - Kontajnery na odpad.
9 - Zvukové zariadenia všetkých druhov, počítače a ich príslušenstvá, tlačiarne, telekomunikačné zariadenia, vysielačky, rádiá, autorádiá, televízory, videorekordéry, elektronické súčiastky, elektroinštalačný materiál, konektory, zásuvky, káble, vodiče, batérie, autoantény, regulátory pohonných jednotiek všetkých typov a druhov na elektrický prúd, signalizačné svetelné zariadenia všetkých druhov.
10 - Technika všetkých druhov, najmä prístroje a nástroje chirurgické, lekárske, zubolekárske a zverolekárske všetkých druhov vrátane špeciálneho nábytku pre tieto odbory, nosidlá pre pacientov, manipulačné vozíky, transportné stoličky a vozíky, špeciálna záchranárska technika určená pre vrtuľníky, najmä: skladacie polohovateľné nosidlá, vákuové matrace, vákuové dlahy, defibrilátory, monitory tlaku, odsávačky, EKG monitory, dýchacie prístroje, infúzne pumpy, výrobky z nehrdzavejúcej ocele určené na centrálnu sterilizáciu, chirurgické nástroje z nehrdzavejúcej ocele určené pre operačné sály.
11 - Elektrické variče, chladničky, mraziace boxy, teplovzdušné agregáty, regulátory žiarivkového osvetlenia a ostatných svetelných zdrojov, osvetľovacie telesá, svetelné zdroje na žiarivky, žiarovky a výbojky, dezinfektory, antikovové umývadlá, antikovové vane.
12 - Automobily, sanitné vozidlá, signalizačné svetelné a zvukové zariadenia pre vozidlá všetkých druhov.
17 - Akrylátové dosky, plastikové výlisky.
21 - Antikovové drezy a umývadlá, zásobníky mydla.
35 - Sprostredkovateľská činnosť v oblasti dodávok nemocničnej techniky a zariadenia nemocníc a kliník.
37 - Opravy zdravotníckych potrieb a lekárskeho prístrojov a nástrojov, montáž, opravy a údržba elektrických zariadení.
(730) **Progres Servis Sibřina, spol. s r. o.**, Famfulíkova 1137, Praha, CZ;

(210) 2679-94
(220) 11.11.1994
(511) 36
(540)



(510) 36 - Finančné služby a operácie predovšetkým v bezhotovostnom platobnom styku, budovanie a prevádzkovanie jednotnej univerzálnej siete peňažných automatov a terminálových pokladní, vrátane vydávania platobných kariet.
(730) **Združenie pre bankové karty**, Nám. SNP č. 19, 818 56 Bratislava, SK;

(210) 742-97
(220) 11.03.1997
(511) 32
(540)



(510) 32 - Pivo.
(730) **Pivovar GEMER, s. r. o.**, Cukrovarská 67/1, 979 01 Rimavská Sobota, SK;

(210) 62283
(220) 20.06.1991
(511) 37, 42

(540) **Úctivá poklona**
(510) 37 - Servis, softvér.
42 - Tvorba, šírenie softvéru, sprostredkovateľská a poradenská činnosť v odbore výpočtovej techniky.
(730) **Ševčík Zdeněk, Ing.**, Slezská 4769, 760 05 Zlín, CZ;

(210) 63651
(220) 11.09.1991
(511) 9, 16
(540)



(510) 9 - Videokazety, zvukové záznamy, filmy, dia pozitívy, slnečné okuliare.
16 - Tlačoviny, časopisy, periodické publikácie, plagáty, knihy, fotografické štočky.
(730) **Diamond Communications, INC.**, spoločnosť zriadená podľa zákonov štátu California, New York, New York 10017, US;

(210) 64980
(220) 26.11.1991
(511) 11, 14, 20, 21
(540)



(510) 11 - Svietidlá.
14 - Bižutéria.
20 - Umelecké predmety z plastov.
21 - Umelecké predmety zo skla.
(730) **LUNA, spol. s r. o.**, U kněžské louky 1, 130 00 Praha 3, CZ;

(210) 65713
(220) 06.01.1992
(511) 33

(540) **STOLICHNAYA VODKA**
(510) 33 - Liehoviny.
(730) **PROSPEKTA, s. r. o.**, Ledčická 649, 180 00 Praha 8 - Dolní Chabry, CZ;

(210) 68855
(220) 28.05.1992
(511) 36
(540)



(510) 36 - Poradenstvo v oblasti investícií.
(730) **Česká investorská společnost, a. s.**, Mírové náměstí 17, 412 01 Litoměřice, CZ;

(210) 1209-93
(220) 16.07.1993
(511) 34
(540)

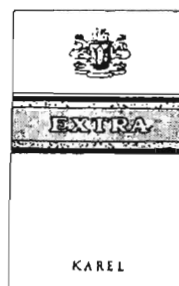

(510) 34 - Surový a spracovaný tabak, cigarety, cigary, krátke cigary, manilské cigary, popolníky, zapalovače pre fajčiarov a ich časti, zápalky.
(730) **KARELIA Tobacco Company, Inc.**, 24100 Kalamata, GR;

(210) 68856
(220) 28.05.1992

- (511) 36
 (540) **České národní investiční konsorcium**
 (510) 36 - Poradenstvo v oblasti investícií.
 (730) **Česká investorská společnost, a. s.**, Mírové náměstí 17, 412 01 Litoměřice, CZ;

- (210) 68148
 (220) 23.04.1992
 (511) 5, 10
 (540)

murex

- (510) 5 - Výrobky a látky na účely diagnostických testov na použitie v humánnej alebo veterinárnej medicíne.
 10 - Chirurgické, lekárske, dentálne alebo veterinárne prístroje a nástroje na účely diagnostických testov.
 (730) **INTERNATIONAL MUREX TECHNOLOGIES CORPORATION**, Toronto, Ontario, CA;

- (210) 68994
 (220) 03.06.1992
 (511) 32

(540) **ATHENA**

- (510) 32 - Limonáda.
 (730) **Ing. Otakar Št'oviček - ALIMENTA**, Kladská 5, 120 00 Praha 2, CZ;

- (210) 69188
 (220) 10.06.1992
 (511) 15, 20
 (540)

RESTIX

- (510) 15 - Paličky pre bicie nástroje.
 20 - Drobné sústružené predmety z dreva.
 (730) **Rektořík Bořivoj**, 588 21 Velký Beranov 190, CZ;

- (210) 70251
 (220) 15.07.1992
 (591) žltá, modrá
 (511) 34
 (540)



Minister

EXTRA M L C

- (510) 34 - Tabak, cigarety a fajčiarske potreby.
 (730) **SOUZA CRUZ S.A.**, Rua Candelária, 66-4, 20092 Rio de Janeiro, BR;

- (210) 73623
 (220) 07.12.1992
 (511) 35, 42
 (540)

AIR KLIMA

- (510) 35 - Sprostredkovateľská činnosť v obchode.
 42 - Projektová činnosť v investičnej výstavbe.
 (730) **AIRKLIMA, spol. s r. o.**, Palackého 54, 695 01 Hodonín, CZ;

- (210) 906-93
 (220) 09.06.1993
 (511) 32
 (540)



- (510) 32 - Pivo, svetlé vrchnekvasené anglické pivo (Ale) a čierne pivo (Porter), minerálne vody a vody s obsahom kyseliny uhličitej, nealkoholické nápoje, sirupy a ostatné preparáty na prípravu nápojov.
 (730) **Österreichische Brau-Aktiegesellschaft**, Landstr. 70, A-4021 Linz, AT;

- (210) 1426-93
 (220) 19.08.1993
 (511) 4, 34
 (540)



- (510) 4 - Palivo do zapalovačov.
 34 - Zapalovače, príslušenstvo zapalovačov, predovšetkým kamenky a knôty.
 (730) **ZIPPO MANUFACTURING COMPANY**, 33 Barbour Street, Bradford, Pennsylvania 16701, US;

- (210) 1807-93
 (220) 07.10.1993
 (511) 5, 10
 (540) **BIO-OSS**

- (510) 5 - Farmaceutické prípravky a látky, látky na použitie pri príprave implantačných materiálov na chirurgické, lekárske a dentálne účely, implantačné materiály na chirurgické, lekárske a dentálne účely.
10 - Chirurgické, lekárske a dentálne prístroje a náradia.
- (730) **Ed. Geistlich Söhne AG Für Chemische Industrie**, Spoločná účastinná spoločnosť založená podľa zákonov štátu Švajčiarsko, 6110 Wolhusen, CH;

(210) 1988-93
(220) 02.11.1993
(511) 1, 3, 5, 32

(540) **DISMENOL**

- (510) 1 - Chemické výrobky pre vedu.
3 - Kozmetické prípravky a koncentráty na ich prípravu.
5 - Chemické výrobky pre zdravotnícky priemysel, liečivá, drogy, farmaceutické prípravky humánne a veterinárne, chemické výrobky pre lekárstvo, hygienu, farmáciu, zverolekárske a zdravotnícke prípravky, baktericídne, insekticídne, fungicídne a dezinfekčné prípravky, liečivé látky a prípravky na výrobu dietetických výrobkov, sirupy na farmaceutické účely, prostriedky na hubenie škodcov a ničenie rastlín.
32 - Koncentráty na prípravu nápojov.

- (730) **Galena, a. s.**, Ostravská 29, 747 70 Opava - Komárov, CZ;

(210) 1989-93
(220) 02.11.1993
(511) 1, 3, 5, 32

(540) **KAGLUGAN**

- (510) 1 - Chemické výrobky pre vedu.
3 - Kozmetické prípravky a koncentráty na ich prípravu.
5 - Chemické výrobky pre zdravotnícky priemysel, liečivá, drogy, farmaceutické prípravky humánne a veterinárne, chemické výrobky pre lekárstvo, hygienu, farmáciu, zverolekárske a zdravotnícke prípravky, baktericídne, insekticídne, fungicídne a dezinfekčné prípravky, liečivé látky a prípravky na výrobu dietetických výrobkov, sirupy na farmaceutické účely, prostriedky na hubenie škodcov a ničenie rastlín.
32 - Koncentráty na prípravu nápojov.

- (730) **Galena, a. s.**, Ostravská 29, 747 70 Opava - Komárov, CZ;

(210) 2246-93
(220) 06.12.1993
(511) 37
(540)



- (510) 37 - Renovácia a opravy dverí, kuchýň a schodísk.
- (730) **PRETTY - ZENTRALE GmbH**, Viezestrasse 11, D-31295 Burgdorf-Ramlingen, DE;

(210) 1001-97
(220) 10.04.1997
(511) 29, 30, 31

(540) **CRATER**

- (510) 29 - Mrazené a sterilizované ovocie a zelenina, ovocné a zeleninové pretlaky, potravinárske konzervy, potravinové polotovary, hotové jedlá vyrobené z uvedených potravín: mäso, hydina, ryby, vrátane kôrovcov a mäkkýšov, ovocno-mliečne a mliečne krémy bez použitia čokolády, kakaa, orieškov, kávy a kávových náhradiek alebo s ich použitím, ovocné a zeleninové drene.
30 - Zmrzliny.
31 - Čerstvé ovocie a zelenina.

- (730) **NITRAFROST, a. s.**, Novozámocká 80, 949 81 Nitra, SK;

(210) 2888-96
(220) 04.11.1996
(511) 29, 35
(540)



- (510) 29 - Jedlé rastlinné oleje a tuky.
35 - Pomoc pri prevádzkovaní obchodov, sprostredkovanie obchodu a obchodných činností.
- (730) **BELL, s. r. o.**, Jesenského 1111/56, 960 01 Zvolen, SK;

(210) 68590
(220) 15.05.1992
(511) 25
(540)



- (510) 25 - Odevy.
- (730) **Môciková Jindřiška**, Gaštanová 5/32, 010 01 Žilina, SK;

(210) 69150
(220) 09.06.1992
(511) 16, 25, 28

(540) **THE SIMPSONS**

- (510) 16 - Školské potreby.
25 - Obuv.
28 - Hračky.
- (730) **Vasil Ján**, Obchodná 27/9, 811 06 Bratislava, SK;

(210) 69151
(220) 09.06.1992
(511) 16, 25, 28

(540) **BATMAN**

(510) 16 - Školské potreby.
25 - Obuv.
28 - Hračky.

(730) **Vasil Ján**, Obchodná 27/9, 811 06 Bratislava, SK;

(210) 69185
(220) 10.06.1992
(511) 6, 19, 20, 37, 39, 40, 42
(540)



(510) 6 - Stavebný materiál kovový, drobný železiarsky tovar.
19 - Betón a materiál na výrobu betónu, stavebný materiál nekovový.
20 - Stolárske výrobky.
37 - Zemné stavebné práce; inžinierske, priemyselné, bytové, občianske a jednoduché stavby a poddodávky, klampiárstvo a inštalatérstvo.
39 - Nákladná a osobná doprava.
40 - Úprava a spracovanie kovov.
42 - Projektové práce.

(730) **LIPTOSTAV, a. s.**, kpt. Nálepku 10, 031 21 Liptovský Mikuláš, SK;

(210) 72149
(220) 07.10.1992
(511) 30

(540) **BREAK**

(510) 30 - Čokoládové tyčinky, oblátky, cukrovinky, žuvačky, cukrárske výrobky, výrobky z kaka, kakaové nátierky a krémy.

(730) **ION S.A., Cocoa & Chocolate Manufactures**, 59 El. Venizelou Str., Neo Faliro, GR 18547 Piraeus, GR;

(210) 72150
(220) 07.10.1992
(511) 30

(540) **ION BREAK**

(510) 30 - Čokoládové tyčinky, oblátky, cukrovinky, žuvačky, cukrárske výrobky, výrobky z kaka, kakaové nátierky a krémy.

(730) **ION S.A., Cocoa & Chocolate Manufactures**, 59 El. Venizelou Str., Neo Faliro, GR 18547 Piraeus, GR;

(210) 72200
(220) 08.10.1992
(511) 28

(540)

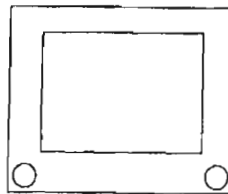

(510) 28 - Hry a hračky s výnimkou magnetickej kreslickej tabuľky.

(730) **The Ohio Art Company**, spoločnosť organizovaná a existujúca podľa zákonov štátu Ohio, One Toy Street, Bryan, Ohio 43506, US;

(210) 73999
(220) 18.12.1992
(511) 6, 19, 20, 37
(540)



(510) 6 - Zámky, západky, zarážky dverí, zámky dverí obyčajné a bezpečnostné, zámky dverí viacbodové, garážové uzamykacie systémy, kľúče, kľúče montážne, trezory, kovové schránky, bezpečnostné schránky, skrine ohňovzdorné-kovové, bezpečnostné dvere-kovové.

19 - Drevené dvere, dvere bezpečnostné s výnimkou kovových, interiérové dvere.

20 - Kovový nábytok.

37 - Montáž bezpečnostných zámok a elektronických zabezpečovacích systémov, montáž dverí, spevňovanie dverí s prierezovzdornou úpravou, zhotovovanie kľúčov.

(730) **SHERLOCK - Bezpečnostné systémy**, Ľubovianska 7, 851 07 Bratislava, SK;

(210) 74025
(220) 21.12.1992
(511) 1, 3, 7, 11, 42
(540)



(510) 1 - Chemické prípravky na čistenie, odmasťovanie a dekontamináciu strojov, zariadení a stavebných objektov.

3 - Pracie, bieliace, čistiacie a leštiace prípravky.

7 - Stroje a technológie na čistenie, odmasťovanie a dekontamináciu strojov, zariadení a stavebných objektov.

11 - Zariadenia na čistenie strojov, zariadení a stavebných objektov.

42 - Vývoj prípravkov, strojov a zariadení v uvedenej oblasti.

(730) **AllDeco, s. r. o.**, Jiráskova 24, 917 00 Trnava, SK;

- (210) 1014-93
 (220) 21.06.1993
 (511) 5
 (540) **STARMIL**
 (510) 5 - Potraviny pre deti.
 (730) **AMERICAN HOME PRODUCTS CORPORATION**, Five Girlanda Farms, Madison, New Jersey 07940, US;

- (210) 65007
 (220) 26.11.1991
 (511) 9
 (540) **GLENAYRE**
 (510) 9 - Napájacie systémy, meniče rovnosmerného napätia, ovládacie hlavy rádiotelefonov, terminály stanice rádiotelefontnej základne, terminály rádiotelefontných ústrední, účastnícke telefónne terminály, tónované kódovacie a dekódovacie zariadenia rádiotelefontných účastníckych staníc a základných staníc, vyhľadávacie terminály, terminály hovorových správ, ovládače vyhľadávacích sústav, sústavy administrácie správ pre vyhľadávacie sústavy, univerzálne vyhľadávacie dekóde-ry, sústava rádio modulátor-demodulátor, vysielacie stanice rádiových základní, vysielacie rádiových spojov, rádiové prijímače, rádiové opakovače, zosilňovače napájacích sústav, kombinované rádio prijímače-vysielače, súpravy telefónnych skúšobných káblov, terminály mobilných dátových spojovacích sústav, ovládače mobilných dátových spojovacích sústav, programy počítačov, časti a príslušenstvo uvedeného tovaru.
 (730) **Glenayre Electronics, Ltd**, 5935 Carnegie Boulevard, Charlotte, North Carolina 28209, US;

- (210) 68131
 (220) 23.04.1992
 (591) modrá, tyrkysová, biela
 (511) 5, 29
 (540)



- (510) 5 - Rybí tuk na lekárske účely.
 29 - Rybí tuk.
 (730) **LÝSI h. f.**, Grandavegi 42, 107 Reykjavík, IS;

- (210) 69483
 (220) 23.06.1992
 (511) 1, 3, 6, 7, 8, 9, 11, 17, 20, 21, 22, 26, 35, 37, 41, 42

UNITECH

- (510) 1 - Zmäkčovadlá vody, prípravky proti tvoreniu vodného kameňa.
 3 - Vody a farby na vlasy, prípravky na onduláciu vlasov.

6 - Inštalčný materiál, vodovodné a plynové potrubie, armatúry kovové, armatúry kotlov, prípojky k horákom, kovové výstuže, rúrky vykurovacích kotlov.

7 - Nástroje každého druhu, prístroje na čerpanie vody, pumpy vykurovacích zariadení, kompresory, napájacie zariadenia kotlov.

8 - Nástroje na rezanie, sekanie a krájanie, ručné strojčeky na strihanie vlasov.

9 - Regulačné a bezpečnostné príslušenstvo na vodovodné a plynové potrubie a zariadenia, regulačné zariadenia na napájanie kotlov kúrenia, elektromechanické prístroje a zariadenia na prípravu potravín a jedál, strojčeky na strihanie vlasov, strojčeky na natáčanie vlasov, súčiastky na uvedené prístroje a zariadenia.

11 - Kotly, ohrievače, vyhrievacie a vykurovacie zariadenia na palivá pevné, tekuté a plyné, vykurovacie zariadenia na teplú vodu, zásobníky vody, vykurovacie zariadenia elektrické, kuchynské sporáky, prístroje a zariadenia na varenie a pečenie, výrobky na urýchlenie varenia, pece, ohrievacie dosky, rýchlostné platne, regulátory plynu a vody, digestory, pohlcovače pachu a dymu pre domácnosť, ventilátory, prístroje na teplý vzduch, horáky, kahany, zapalovače plynu, tepelné rekuperátory, prístroje znižujúce spotrebu paliva, odvzdušňovacie ventily a zariadenia, čističe vykurovacích zariadení, tepelné meniče, sušičky vlasov, súčiastky na uvedené prístroje a zariadenia.

17 - Vodovodné potrubia a inštalčný materiál nekovový, materiály na tepelnú izoláciu.

20 - Kuchynské linky nekovové, nábytkové súpravy kovové, inštalátorske stoly drevené.

21 - Hrebene, kefy, grilovacie rošty, nástroje na čistenie.

22 - Vlasy z prirodzených a syntetických materiálov.

26 - Vlasové parochne a vrkoče, umelé obočie, ozdoby do vlasov, stuhy a sieťky do vlasov, sponky, natáčky.

35 - Obchodné poradenstvo, sprostredkovateľská a obstarávateľská činnosť v oblasti obchodu.

37 - Údržba, opravy prístrojov a zariadení.

41 - Vzdelávanie a výchova pre obsluhu, údržbu a prevádzku plynových a tlakových zariadení.

42 - Skúšky a revízie tlakových zariadení, služby technické - technický prieskum, odborná-poradenská činnosť.

- (730) **Košťal Martin**, Wolkrova 27, 851 01 Bratislava, SK;

- (210) 71990
 (220) 30.09.1992
 (511) 16, 32, 33, 34, 35, 41

BEHEMOT

(510) 16 - Knihy, časopisy, periodické i neperiodické publikácie, atlasy, kalendáre, sprievodcovia.

32 - Pivo.

33 - Liehoviny, víno.

34 - Cigarety, cigary.

35 - Dražby starožitností, najmä umeleckých sôch a obrazov.

41 - Vydavateľská činnosť.

(730) **Studio 1809, spol. s r. o.**, Veletržní 45, 170 00 Praha 7, CZ;

(210) 72055
(220) 02.10.1992
(511) 5

(540) **IMUNA**

(510) 5 - Farmaceutické výrobky.
(730) **IMUNA, štátny podnik**, Jarková 269/17, 082 22 Šarišské Michaľany, SK;

(210) 74315
(220) 06.05.1997
(591) červená, šedá, biela
(511) 7, 11, 12, 25, 28, 37
(540)



(510) 7 - Bicyklové dynamá.
11 - Bicyklové svetlá a svietidlá.
12 - Bicykle, špeciálne pretekárske bicykle, náhradné diely na bicykle - blatníky, brzdy, hlavy kolies, pneumatiky, pumpy, ráfiky, rámy, reťaze, sedadlá, stojany, špice, ťahadlá riadenia, zvončeky.
25 - Športová obuv, športový odev, pokrývka hlavy.
28 - Trenažéry - valce na stacionárnu jazdu.
37 - Montáž a opravy bicyklov.
(730) **BICYKLE - SPORT, s. r. o. Košice**, Dominiánske nám. 5, 040 01 Košice, SK;

(210) 1009-94
(220) 02.05.1994
(511) 9, 14, 16, 35, 36, 41, 42
(540)



(510) 9 - Hardvér, softvér; platobné karty - kódované.
14 - Mince, medaily, prúty z drahých kovov.
16 - Ceniny.
35 - Reklamná činnosť; poskytovanie pomoci pri prevádzke a riadení obchodu, obchodných podnikov a obchodných úsekov podnikov, ekonomické a daňové poradenstvo; prieskum trhu; marketing.
36 - Finančné a peňažné služby; bankové obchody a finančné obchody všetkých druhov (vkladový obchod, žiľroobchod, kreditný obchod, eskontný obchod a pod.), vrátane finančného maklérstva; ručenia a finančné záruky; investície; obstarávatel'stvo, sprostredkovateľ'stvo a lízing; finančný lízing, kapitálové fondy, spravovanie kapitálových fondov, zakladanie kapitálových fondov, bánk a iných inštitúcií, kapitálová účasť na podnikoch; obchodovanie s hnutelným a nehnuteľným majetkom, vrátane lízingu.
41 - Školenia.

42 - Prenájom bezpečnostných schránok; konzultácie a odborné poradenstvo (napr. stavebno-sporiteľné), pomoc pri zakladaní podnikov, podpora podnikateľských subjektov; vývoj a poskytovanie softvéru.

(730) **EUDOVÁ BANKA Bratislava, akciová spoločnosť**, Nám. SNP 15, 810 09 Bratislava, SK;

(210) 58742
(220) 25.09.1990
(511) 9, 16, 25, 28
(540)



(510) 9 - Elektrické, elektronické prístroje a nástroje, prístroje a nástroje na ochranu zdravia a života, vyučovacie stroje a zariadenia, prilby, prístroje na zaznamenávanie prenosu a reprodukcie zvuku alebo obrazov, elektronické hry a obrazové hry, časti a príslušenstvá všetkých uvedených výrobkov, kazety, magnetické pásky a videopásky, filmy, svetelné znamenia a magnety, vrátane magnetov na chladničky.
16 - Tlačoviny, fotografie, piernický tovar, inštrukčný a učebný materiál (okrem prístrojov), hracie karty, obchodné štítky, perá, ceruzky, značkovače, krajóny, pohľadnice, poznámkové zošity, farebné zošity, knihy, časopisy, noviny, albumy, inštrukčný materiál pre ľadový hokej, nálepky na tmiče alebo nárazníky vozidiel, nálepky, vpaľované etikety, okenné označenia, baliaci papier, plagáty a tlačené visacie štítky na dverové gombíky.
25 - Odevy, obuv, pokrývky hlavy, športové oblečenie a športová obuv, čiapky, nohavice, krátke nohavice, spodné nohavice, boxerské športové nohavice, T-košeľe, vlnené blúzky, svetre, košeľe, tepláky, šatky na krk, klobúky bez strechy, rukavice, osobitne upravené rukavice, ľahké saká, saká, podbradníčky, ponožky, šľapky, ochranné vypchávkové do športovej obuvi, trenírky, hokejové nohavice.
28 - Hry a predmety na hranie, športové predmety, časti a príslušenstvá všetkých uvedených výrobkov, náustky na použitie pri športe, bránky, hokejky, korčule, puky, golfové loptičky, mechanické hry, hry vyznačené na doskách, nálepky na hračky, lietajúce kotúče, pohyblivé bábiky, hračky na chovanie (opatrovanie), prilby na športové účely, bábky a ozdobné predmety na vianočné stromčeky.
(730) **NHL ENTERPRISES B. V.**, Polakweg 14, 2288 GG Rijswijk, NL;

(210) 58743
(220) 25.09.1990
(511) 9, 16, 25, 28

(540)



(510) 9 - Elektrické, elektronické prístroje a nástroje, prístroje a nástroje na ochranu zdravia a života, vyučovacie stroje a zariadenia, prilby, prístroje na zaznamenávanie prenosu a reprodukcie zvuku alebo obrazov, elektronické hry a obrazové hry, časti a príslušenstvá všetkých uvedených výrobkov, kazety, magnetické pásky a videopásky, filmy, svetelné znamenia a magnety, vrátane magnetov na chladničky.

16 - Tlačoviny, fotografie, papiernický tovar, inštrukčný a učebný materiál (okrem prístrojov), hracie karty, obchodné štítky, perá, ceruzky, značkovače, krajóny, pohľadnice, poznámkové zošity, farebné zošity, knihy, časopisy, noviny, albumy, inštrukčný materiál pre ľadový hokej, nálepky na tmiče alebo nárazníky vozidiel, nálepky, vpaľované etikety, okenné označenia, baliaci papier, plagáty a tlačené visacie štítky na dverové gombíky.

25 - Odevy, obuv, pokrývky hlavy, športové oblečenie a športová obuv, čiapky, nohavice, krátke nohavice, spodné nohavice, boxerské športové nohavice, T-koše, vlnené blúzky, svetre, koše, tepláky, šatky na krk, klobúky bez strechy, rukavice, osobitne upravené rukavice, ľahké saká, saká, podbradníčky, ponožky, šľapky, ochranné vpchávky do športovej obuvi, trenírky, hokejové nohavice.

28 - Hry a predmety na hranie, športové predmety, časti a príslušenstvá všetkých uvedených výrobkov, náustky na použitie pri športe, bránky, hokejky, korčule, puky, golfové loptičky, mechanické hry, hry vyznačené na doskách, nálepky na hračky, lietajúce kotúče, pohyblivé bábiky, hračky na chovanie (opatrovanie), prilby na športové účely, bábky a ozdobné predmety na vianočné stromčeky.

(730) **NHL ENTERPRISES B.V.**, Polakweg 14, 2288 GG Rijswijk, NL;

(210) 65525
(220) 19.12.1991
(511) 9, 35, 37, 41
(540)

ELSINCO

(510) 9 - Elektronické testovacie a meracie prístroje, prístroje a zariadenia na laboratórne a vedecké účely.

35 - Konzultačná a poradenská činnosť pri zavádzaní uvedených prístrojov a zariadení.

37 - Údržba a servis uvedených prístrojov a zariadení.

41 - Služby v oblasti zaškoľovania pracovníkov

na prácu s uvedenými prístrojmi a zariadeniami.
(730) **ELSINCO-elektronische Geräte Vertriebsgesellschaft m.b.H.**, Rotenmühlgasse 11, A-1120 Wien, AT;

(210) 71206
(220) 28.08.1992
(511) 7, 9, 12, 35, 42
(540)



(510) 7 - Piestové motory, stroje a zariadenia pre poľnohospodárske a lesné hospodárstvo, prevodové ústrojenstvá stacionárnych a mobilných strojov, stroje a zariadenia pre chemický, drevársky a potravinársky priemysel, skúšobné zariadenia a súčasti uvedených výrobkov.

9 - Softvér.

12 - Poľnohospodárske traktory a prídavné zariadenia k nim, vojenské vozidlá, lokomotívy motorové a priemyselné.

35 - Sprostredkovanie obchodu.

42 - Aplikovaný výskum a vývoj uvedených výrobkov, skúšky mobilných zariadení a agregátov.

(730) **ZTS Výskumno-vývojový ústav Martin, a. s.**, Komenského 19, 036 21 Martin, SK;

(210) 1695-93
(220) 23.09.1993
(511) 3

(540) **ROBOT**

(510) 3 - Namáčacie, odmasťovacie, umývacie, bieliace, čistiacie a leštiace prostriedky.

(730) **DRUCHEMA, družstvo pro chemickou výrobu a služby**, Václavské nám. 14, 110 00 Praha 1, CZ;

(210) 487-94
(220) 01.03.1994
(511) 9, 16, 41, 42

(540) **RAW SIENNA**

(510) 9 - Softvér.

16 - Polygrafické výrobky každého druhu, knihy, brožúry, neperiodické publikácie.

41 - Vydavateľská činnosť.

42 - Servis softvéru, najmä vypracovávanie, aktualizácia, inštalácia a spúšťanie počítačových programov, automatizované spracovávanie údajov.

(730) **Ludrovský Anton, Ing.**, Ursínyho 1, 831 02 Bratislava, SK;

(210) 2588-94
(220) 31.10.1994
(511) 18, 25

(540)



(510) 18 - Kožená galantéria; kožené doplnky; kožené obaly; kožené plecniaky a vaky; cestovné a športové tašky z kože; suveníry a reklamné predmety z kože.

25 - Kožené odevy.

(730) **Baliga Martin**, Cesta mládeže 2101/18, 901 01 Malacky, SK;

(210) 1097-96

(220) 29.04.1996

(511) 6, 9, 11

(540) **HAGARD : HAL**

(510) 6 - Kovové stavebné materiály.

9 - Elektrické vodiče, elektrické káble, elektrické rozvádzače, vypínače, komponenty interiérovej elektroinštalácie, elektroinštalčný materiál patriaci do triedy 9, bleskozvody a ich komponenty.

11 - Žiarovky, žiarivky, svetelné zdroje a sústavy, svietidlá a osvetľovacie telesá.

(730) **KONEX, spoločnosť s ručením obmedzeným**, Milosrdenstva 30, 040 01 Košice, SK;

(210) 65248

(220) 06.12.1991

(511) 12, 37, 39, 42

(540)



(510) 12 - Vozidlá vrátane náhradných dielov a príslušenstva neuvedených v iných triedach.

37 - Opravy a údržba vozidiel.

39 - Požičiavanie vozidiel.

42 - Poradenská činnosť v oblasti údržby vozidiel.

(730) **Paul Vladimír**, Biskupcova 48, 130 00 Praha 3, CZ;

(210) 65749

(220) 07.01.1992

(511) 32

(540) **PIELS**

(510) 32 - Pivo, ľahké pivo a ležiaky; vody minerálne a šumivé a iné nealkoholické nápoje, sirupy a iné prípravky na prípravu nápojov, ovocné šťavy a nápoje z ovocných štiav.

(730) **The Stroh Brewery Company**, spoločnosť organizovaná a existujúca podľa zákonov štátu Arizona, 100 River Place, Detroit, Michigan 48207, US;

(210) 66566

(220) 18.02.1992

(511) 3

(540) **OIL OF OLAZ**

(510) 3 - Toaletné mydlá, parfumeriové výrobky, éterické oleje, kozmetika, prípravky na líčenie, nemedikované toaletné prípravky, toaletné výrobky, prípravky na čistenie pleti, rúk, pokožky hlavy a tela, ako aj prípravky na starostlivosť o ne a ich skrášľovanie, šampóny, vlasové prípravky, vodičky na vlasy, gély, krémy a spreje, prípravky proti poteniu, dezodoranty na osobné použitie, zubné pasty, púdre, kúpeľové oleje, soli a iné kúpeľové prípravky.

(730) **Richardson-Vicks B.V.**, 169 Heer Bokelweg, NL-3032 AD Rotterdam, NL;

(210) 67482

(220) 25.03.1992

(511) 3

(540) **DRACO**

(510) 3 - Autokozmetika, leštidlá na automobily.

(730) **DRUCHEMA, družstvo pro chemickou výrobu a služby**, Václavské nám. 14, 110 00 Praha 1, CZ;

(210) 67484

(220) 25.03.1992

(511) 16

(540) **DRUCOLL**

(510) 16 - Kancelárske lepidlá.

(730) **DRUCHEMA, družstvo pro chemickou výrobu a služby**, Václavské nám. 14, 110 00 Praha 1, CZ;

(210) 67486

(220) 25.03.1992

(511) 1

(540) **Duhafix**

(510) 1 - Ustáľovač textilných farieb.

(730) **DRUCHEMA, družstvo pro chemickou výrobu a služby**, Václavské nám. 14, 110 00 Praha 1, CZ;

(210) 67495

(220) 25.03.1992

(511) 38, 41

(540)



(510) 38 - Šírenie televíznych programov.

41 - Tvorba televíznych programov.

(730) **Česká televize**, Na hřebenech II, 140 70 Praha 4, CZ;

- (210) 68637
 (220) 19.05.1992
 (511) 3, 4, 6, 7, 8, 9, 11, 12, 14, 15, 16, 17, 18, 19, 20, 21, 22, 23, 24, 25, 26, 27, 28, 35, 39, 40, 42

(540) **HONOR**

- (510) 3 - Prostriedky namáčacie, pracie mydlové, saponátové a bezfosfátové, prostriedky na parfumovanie bielizne, avivážne prostriedky, bieliace prípravky, moridlá na bielizeň, prípravky na leštenie, drhnutie a brúsenie, odmasťovacie prípravky, mydlá, výrobky kozmetické a voňavkárské, najmä parfumsy, kolínske vody, telové krémy, šampóny, púdre, lotiony, sprejové želé, oleje do kúpeľa, pleťové krémy, krémy na ruky, peny na holenie, vody a krémy po holení, všetky prostriedky na pestovanie a úpravu vlasov, ako vodičky a farby na vlasy, dezodoračné prostriedky na osobnú potrebu, prostriedky chrániace pred slnkom, všetky krásliace prostriedky, najmä maskara, odličovač, ceruzka na obočie a na podmaľovanie očí, očné tiene, špirály a iné líčidlá, pinzety na obočie, make-up, krycie tyčiny, tyčinky na zakrývanie jaziev, červene na tváre, rúže, lesky na pery, laky na nechty, kozmetické masky, tampóny a štetce na líčenie, prostriedky na odličenie, vata na kozmetické účely, depilačné prípravky, všetky ústne prípravky a zubné pasty a prášky, éterické oleje, želatína na potravinárske účely, obuvnícka smola.
 4 - Priemyselné oleje, najmä na konzerváciu muriva, na tkaniny a kože, priemyselné tuky, mazadlá, prostriedky na pohlcovanie a viazanie prachu, palivá vrátane čierneho a hnedého uhlia, lignitu, rašeliny a dreveného uhlia, palivové drevo, oleje a motorové palivá, prostriedky na svietenie, najmä sviečky, sviece, nočné lampičky, knôty.
 6 - Kovy v surovom a polospracovanom stave a ich zliatiny i s nekovovými materiálmi, kotvy, nákovy, zvony, stavebný materiál z valcovaného a liateho kovu, stožiare na osvetľovacie telesá, nosníky, koľajnice a iný kovový materiál určený na železničné účely, nepohyblivé železničné zariadenia, reťaze, kovové káble a neelektrické drôty, zámočnícke výrobky, najmä kovové, visacie zámky, kľuky, kovanie stavebné alebo nábytkové, kovanie do dreva, kovové rúry, nedobytné pokladnice, schránky a trezory, oceľové gulôčky, podkovy, klinčové výrobky všetkých druhov, skrutky, skrutky do dreva, kovové pletivo a iné železiarske výrobky z kovov, ktoré nie sú obsiahnuté v iných triedach, rudy.
 7 - Stroje a obrábacie stroje všetkých druhov, ako sústruhy, brúsky, frézovačky, píly, vŕtačky, dlabáčky, hobl'ovačky (s výnimkou tých, ktoré sú zahrnuté v triedach 9 -12 a 16), súkolesia a hnacie remene, elektromotory, elektrické generátory, spaľovacie motory, elektrické rozprašovače náterov, striekacie pištole, elektrické zväracie stroje, prístroje na rezanie a zväranie kovov autogénom, prístroje na spracovanie kovov, zdviháky (hevery), karburátory, poľnohospodárske stroje všetkých druhov, ako stroje na orbu, siatie, zber poľnohospodárskych plodín, stroje na kosenie trávy, elektrické strihacie stroje na kry, záhradné čerpadlá, zametacie stroje, príslušenstvo a adaptéry malotraktorov, liahne, mastenice, prístroje a nástroje elektromechanické na kuchynské účely, najmä strojček na šúpanie, strúhanie a drvenie

zeleniny, mletie mäsa, mixéry, mliaždiče a lisy na ovocie, šfahače, miesiče, roboty, elektrické strojčeky na varenie vajec, elektrické mlynčeky na kávu, elektrické nože a krájače na chlieb, elektrické prístroje na sušenie a zaváranie ovocia, prístroje na výrobu šumivých nápojov, na vyplachovanie a uzavieranie fliaš, na stáčanie piva, prístroje na prípravu jedál a nápojov, práčky, sušičky a žmýkačky na bielizeň, sušičky a umývačky riadu.

8 - Ručné nástroje zastávajúce funkciu náradia v príslušných odboroch vrátane skrutkových zdvihákov, nožiarske výrobky vrátane nožiarskych výrobkov z drahých kovov, elektrické holiace prístroje, holiace žiletky, britvy, strojčeky na strihanie vlasov, srsti a vlny, prístroje na kučervenie a trvalú onduláciu vlasov, všetky nožiarske výrobky, ručné a ručne ovládané nástroje rezné, brúsne, na vystrihovanie, na ostrenie, na brúsenie, kovové náčinie na manikúru a pedikúru, ručné nástroje poľnohospodárske a záhradnícke, ako rýle, motyky, vidly všetkých druhov, kosačky, kosáky, kuchynské náradie, nože, vidličky a lyžice vrátane z drahých kovov, strojčeky na mletie mäsa, sekáčiky na mäso, zbrane sečné a bodné, ručné nástroje na strihanie trávnik, náradie, špachtle a nožnice pre sochárov.

9 - Prístroje a nástroje vedecké, navigačné, geometické, elektrické, fotografické, kinematografické, optické, na váženie, na meranie, kontrolné, záchranné a na výučbu, automatické prístroje uvedené do činnosti vhadením mince alebo známky, prístroje na záznam, zosilňovanie, reprodukciu a prenos zvuku alebo obrazu, najmä rádiové prístroje, rádiomagnetofóny, hifi veže, tunery, magnetofóny, kazetové stereofónne prehrávacie prístroje do automobilov, volkmény, prehrávače kompaktných diskov, gramofóny, reproduktory, mikrofóny, zosilňovače, slúchadlá, telefónne záznamníky, telefónne prístroje v kombinácii s telefónnym záznamníkom, faxové prístroje, vreckové banky dát, kalkulačné prístroje, počítateľce, televízne prijímače na príjem čiernobieleho a farebného obrazu, stereofónne televízne prijímače, videorekordéry, antény televízne, rádiové a satelitné, magnetofónové pásky, videokazety, kompaktné disky, platne na prehrávanie do gramofónov, fotografické, kinematografické a optické prístroje vrátane zväčšovacích prístrojov, fotoblesky, premietacie prístroje, vážiace prístroje a váhy, meracie prístroje, signalizačné prístroje, signalizačné kontrolné prístroje, najmä termostaty, kontrolné prístroje mrazu, elektrické žehličky, elektrické spájkovačky, elektrické zväracie prístroje a elektródy k nim, elektrické tepelné prístroje na onduláciu vlasov, teplovzdušné kefy na úpravu vlasov, barometre, vysávače prachu, elektrické leštičky parkiet, elektrické príručné mangle, elektroštaláčny materiál, najmä elektrické vodiče a káble, rozvodné dosky a skrine, zásuvky, zástrčky, odbočovacie škatule, vypínače, prepínače, ističe, relé, transformátory, monočlánky všetkých druhov, alkalické články, akumulátorové batérie, tepelné akumulátory elektrické, polovodičové výrobky, okuliare všetkých druhov, teploměry vrátane lekárskeho, elektrické prístroje a zariadenia, ako elektricky vyhrievané vankúše, elektricky vy-

hrievané odevy a súčasti odevov, elektrické ohrievače nôh, elektrické zapaľovače, elektrické variče, kotlíky na varenie, predajné automaty na tovar, počítačové vybavenie na spracovanie informácií, registračné pokladne a počítačové stroje vrátane kancelárskych a dierovacích strojov, výpočtová technika každého druhu, ako počítače, tlačiarne, zobrazovacie terminály, klávesnice vrátane ich príslušenstiev, softvér všetkých druhov, hasiace prístroje, špeciálne puzdrá na prístroje a nástroje zaradené v tejto triede, prístroje a nástroje signalizačné vrátane signálnych píšťal.

11 - Osvetľovacie zariadenia a osvetľovacie telesá na potreby kancelárske a pre domácnosť, najmä lustre, lampy, svietidlá a žiarovky všetkých druhov, prístroje a zariadenia na varenie, pečenie, grilovanie a fritovanie, najmä elektrické variče, rúry, mikrovlnné rúry, grily a kontaktné grily, rošty, ražne, piecky na prípravu pizze, prístroje na pečenie bez tuku (tzv. horúce kamene), fritovacie zariadenia, opekače hriankov, automaty na vafle, elektrické variče vody, elektrické prístroje na dezinfekciu a ohrievanie detských dojčenských fliaš, elektrické prístroje na ohrievanie jedla, ponorné ohrievače, piezoelektrické zapaľovače, elektrické kávovary, zariadenia na vykurovanie, najmä priamovykurovacie zariadenia, elektrické olejové radiátory, infražiariče, ohrievače vzduchu, zariadenia na chladenie, najmä chladničky, kombinované chladničky s mrazničkami, mrazničky a mraziace boxy, stroje na prípravu zmrzlín, elektrické ventilátory, okenné ventilátory, elektrické odsávače pachov, filtre na pitnú vodu, filtre na čistenie vzduchu, elektrické vodné čerpadlá pre domácnosť, všetky zariadenia kúpeľní vrátane zmiešavacích batérií, ohrievačov vody, prietokových ohrievačov vody, umývadlá, záchody vrátane ich príslušenstiev, prístroje na osušenie rúk, na sušenie ovocia a zeleniny, na sušenie vlasov, horské slnka, klimatizačné zariadenia alebo zariadenia na úpravu vzduchu, elektrické zvlhčovače vzduchu, zariadenia na rozvod vody, zariadenia na výrobu pary, špeciálne puzdrá na vykurovacie zariadenia a zariadenia na výrobu pary.

12 - Pozemné vozidlá, najmä osobné, športové, dodávkové a nákladné automobily, traktory všetkých druhov vrátane záhradných malotraktorov, motocykle, skútre, postranné príviesné vozíky, autopríslušenstvo, náhradné diely vrátane pneumatík a duší do nich, strešné nadstavby automobilov, ako batožinové schránky, nosiče nákladov, batožiny, bicyklov alebo lyží, potreby pre motoristov, príviesné vozíky a obytné príviesy, pretekárske, cestovné turistické a horské bicykle, ich súčiastky, vybavenie a doplnky k týmto bicyklom, motory pozemných vozidiel, poháňacie súkolesia, hnacie remene pre pozemné vozidlá, letecké dopravné prostriedky, ako lietadlá, vetrone, rogalá, ich príslušenstvo, náhradné diely a zariadenia pre leteckú dopravu, vodné dopravné prostriedky, ako kanoe, kajaky, pramice, člny motorové i nafukovacie, veslá a ďalšie príslušenstvá a súčasti týchto vodných dopravných prostriedkov.

14 - Drahé kovy a ich zliatiny a predmety z týchto materiálov alebo z plátovaných (dublovaných) kovov s výnimkou tovaru nožiarskeho, vidličiek a

lyžíc, ako zlaté a strieborné náramky, prstene, brošne, náhrdelníky, náušnice, šperky, drahokamy, drahé kamene, hodiny, kontrolné hodiny, budíky, stopky, minútky, náramkové hodinky vrátane hodinárskeho tovaru všetkých druhov, chronometrické zariadenia vrátane špeciálnych puzdier, umelecké predmety z bronzu, bižutéria z kovov i z plastov.

15 - Hudobné nástroje vrátane mechanických klavírov a ich príslušenstvá, husle, violy, violončelá, gitary, mandolíny a pod., struny na tieto hudobné nástroje, najmä gitary, organy, hracie skrine.

16 - Papier a všetky výrobky z papiera pre školy, na kancelárske účely, pre umelcov, na reklamné a tlačiarenské účely, pre reprografické a registračné prístroje, pre počítače, pre domácnosť a hygienické účely, lepenka a výrobky z kartónu, tlačoviny, časopisy, periodiká, brožúry, knihy, knihárske výrobky, mapy, cestovné poriadky, kalendáre, diáre, bloky, albumy všetkých druhov, pohľadnice, blahoželania, papierové skladačky, detské lepoprelá, fotografie, papiernický tovar, papierové obrusy a servítky, lepidlá (kancelárske a pre domácnosť), potreby pre umelcov, štetce, písacie stroje a kancelárske potreby (okrem nábytku), učebné a školské potreby a pomôcky (okrem prístrojov), hracie karty, tlačiarenské typy, tlačiarenské písmená a číslice, štočky, obalové materiály z plastov, písacie, rysovacie, kresliace potreby a pomôcky a písacie potreby z drahých kovov, pečatidlá, atramenty, tuše, modelovacie pasty a hmoty.

17 - Kaučuk, gutaperča, balata a náhradky z týchto hmôt, výrobky z týchto hmôt, pokiaľ nie sú obsiahnuté v iných triedach, fólie, dosky a tyče z plastov (polotovary), penové materiály na báze gumy a plastov, polyvinylchlorid, polystyrén, plexisklo, umakart, novodur, hmoty tesniace, upchávacie a izolačné (tepelné, elektrické alebo zvukové), škárovacie tmely, silikónový tmel, azbest, sľuda a výrobky z azbestu a sľudy, hadice (s výnimkou kovových).

18 - Kože a ich náhradky, výrobky z kože a ich náhradiek, pokiaľ nie sú obsiahnuté v iných triedach, ako kabelky, tašky, nákupné tašky, školské kabely, aktovky, vaky, ľadvinky, peňaženky, obaly na okuliare, na toaletné potreby, kufre a cestovné tašky, dáždniky, slnečníky a palice, kože zvierat, kožušinové prikrývky, surová koža, biče, postroje a pokrývky na koňa a sedlárske výrobky, remene, remienky, kožené šnúry, opasky.

19 - Stavebný materiál vrátane polospracovaného reziva, trámy, dosky, drevené panely, preglejka, kompozitné stavebné materiály na báze dreva a iných materiálov, tehly, sklenené tehly, sklenené škridle, tabuľové okenné sklo, tvárnice, dlaždice, preklady, dechtová krycia lepenka, podlahové krytiny stavebného charakteru, prírodný a umelý kameň, cement, vápno, spojivá na stavebné účely, malta, sadra, štrk, kameninové a cementové rúry, stavebný materiál na stavbu ciest, asfalt, smola, živec, prenosné domy, kamenné pomníky, kozuby, komíny.

20 - Nábytok do kuchýň, spální, obývacích izieb, záhrad, škôl, kancelárií vrátane kovového a kempingového nábytku, zrkadlá bytové a toaletné,

brúsené sklá, rámy, výrobky z dreva, korku, trstiny, vřbového prútia, rohoviny, kostí, slonoviny, kostíc, korytnačiny, jantáru, perlete, morskej peny, buničiny, pokiaľ nie sú zahrnuté v iných triedach a výrobky z náhradiek týchto materiálov vrátane výrobkov z plastov, pokiaľ nie sú zaradené v iných triedach, ako stoly, stoličky, kreslá, stolíky a police pod televízory, pod hifi veže, pod rádiomagnetofóny, pod písacie stroje, pod počítače, kvetinové stolíky, konzoly, poličky tak z dreva, ako aj z plastov i v kombinácii s kovom a sklom, spacie vaky na táborenie, posteľné potreby, ako matrace, podhlavníky.

21 - Drobné náradie a prenosné nádoby na domáce a kuchynské účely, ako kuchynský riad, varný, nevarný a na pečenie plechový, smaltovaný, liatinový, teflonový, hliníkový, vedrá, plechové misky, misky a iné výrobky na kuchynské účely z plastických alebo iných hmôt, žehliace dosky a rukávniky, izolačné nádoby a fľaše, fľaše na výrobu sódy, kempový riad, ručné strojčeky na mletie, krájanie, lisovanie, šľahanie vajec alebo šľahačky, hrebene a huby na umývanie, umývacie a toaletné potreby, keľárske výrobky (s výnimkou štetcov), pomôcky na upratovanie, čistiace látky, drôtenky vrátane drôteniek z plastov, sklo surové alebo polospracované (s výnimkou stavebného a tabuľového skla), tovar sklenený, vrátane z krištáľového skla, tovar porcelánový, keramický a kameninový, zaradený v triede 21 vrátane keramických miniatúr.

22 - Povrazy a struny na technické účely, laná a motúzy z prírodných, umelých alebo plastických materiálov, šnúry, povrázky, siete, stany, lodné plachty, vrecia, čalúnnický vupchávkový materiál (vlásenky, kapok, perie, morská tráva), surové textilné vlákna, priadza vlnená na vyšívanie.

23 - Nite na textilné účely, nite elastické, na šitie, voskované, z plastov, zo živočíšnych vlákien, nite knihárske, pletacia bavlna, vlna a priadze z vlákien všetkých druhov.

24 - Tkaniny s výnimkou tkanín zaradených v triedach 22 a 26, pokrývky na posteľ, cestovné pokrývky, posteľná bielizeň (povlaky, plachty), bielizeň pre domácnosť, utierky na sklo, na riad, stolná bielizeň, ako obrusy a servítky, textilné výrobky neobsiahnuté v iných triedach.

25 - Odevy pánske, dámske a detské, spodné, konfekčné zo syntetických, prírodných alebo zmiešaných materiálov, pletené odevy, najmä sukne, nohavice, saká, blejzery, vesty, kabáty, bundy, golfsky, kožuchy, klobúky, klobučnícky tovar vrátane koženého, čapice, šatky, šály, rukavice, viazanky, pančuchy, ponožky, pančuchové nohavice, čelenky, vrátane ostatných doplnkov zaradených v triede 25, všetka spodná osobná bielizeň, plavky, trikotáž, obuv pánska, dámska a detská vychádzková, spoločenská, športová, domáca, plážová, sandále, črievice a šľapky.

26 - Čipky, výšivky, stuhy, šnúrky, gombíky, stláčacie gombíky, háčiky a očká, špendlíky a ihly i do šijacích strojov, ozdobné ihly a ihlice, pletacie ihlice, ihelníčky, sieťky na vlasy, spony a ozdoby do vlasov, ozdoby z ocele a z drahých kovov na osobné alebo prámikárske účely, tovar leonský, umelé kvety.

27 - Koberce, rohože, rohožky, linoleum a iné podlahové krytiny, čalúnenie, tapety, (okrem textilu), paravány, poľahové voskované plátno.

28 - Hry, digitálne hry, hry na použitie na počítači, hlavolamy, hračky, hračky mechanické, elektromechanické a riadené na diaľku, stavebnice všetkých druhov, bábky, bábiky, modely áut všetkých druhov, kovové i plastikové, vláčky, autodráhy, lopty, hračky na pieskovisko, hojdačky a hojdacie hračky, bazény na hranie, hračky pre dojčatá vrátane ostatných vecí na hranie, telocvičné a športové náradie vrátane sietí, športové potreby nezaradené v iných triedach, rybárske potreby vrátane návnad, náradie na zimné športy, náradie na športové hry, tovar plážový a kúpací (s výnimkou plážových a kúpacích odevov a dýchacích prístrojov), šermiarske sečné a bodné zbrane, vybavenie pre šermiarov, vybavenie, potreby a pomôcky na surfing, vodné lyžovanie a ostatné vodné športy, na lyžovanie na snehu, sánkovanie, korčuľovanie, na tenis, na stolný tenis a ostatné športové náradie pre kultúru tela, umelé vianočné stromčeky, vianočné ozdoby všetkých druhov (s výnimkou sviečok a cukrovíniok).

35 - Propagačná a sprostredkovateľská činnosť vykonávaná prostredníctvom reklamy a predajných výstav.

39 - Služby spojené s balením zakúpeného tovaru, jeho expedíciu a odvozom do sídla zákazníka, zásielkový predaj vlastnou alebo sprostredkovanou dopravou.

40 - Došívanie a úprava kúpenej konfekcie, opravy reklamovaného tovaru.

42 - Služby bytového architekta, navrhovanie technického riešenia osvetlenia interiéru a exteriéru.

(730) HONOR, spol. s r. o., Vídeňská 68, 639 00 Brno, CZ;

(210) 72586

(220) 27.10.1992

(511) 1, 7, 8, 9, 10, 11, 37, 40, 42

(540)



(510) 1 - Chemické prípravky na čistenie.

7 - Zariadenia a technologické časti pre cukrovarnícky, potravinársky, chemický, strojársky a elektrotechnický priemysel, chemické kolóny, dávkovacie systémy kryštalických a sypkých materiálov, baliace stroje a automaty sypkých materiálov, zariadenia na výrobu kockového cukru; zariadenia pre malé vodné elektrárne; odľučovače pevných nečistôt, vodné odľučovače, vibračné suché odľučovače; práčky hrebeňové, bubnové, sprchové a kombinované; dopravníky; priemyselné výťahy; čerpadlá; epuračné zariadenia; dekantéry; sviečkové filtre; kalolisy; pomocné zariadenia pre uhoľné kotolne.

8 - Raziace a špeciálne náradie a nástroje.

9 - Zariadenia a prístroje na reguláciu, automatizáciu a automatizované výrobné linky; testovacie, meracie, nastavovacie, kontrolné a technologické prístroje a zariadenia; prístroje a zariadenia rep-

ných laboratórií; výdajné a dávkovacie automaty na nebalené tekutiny; elektrorozvádzače.

10 - Prístroje a nástroje na testovanie a kontrolu zdravotného stavu.

11 - Filtračné stanice; vyhrievacie systémy využívajúce energie s nižším tepelným potenciálom; klimatizačné zariadenia.

37 - Stavby, stavebné práce, montáž a servis technologických potravinárskych a priemyselných zariadení; montáž a servis regulačných a automatizačných zariadení; montáž a servis elektroinštalácií; opravy vysokotlakových kotlov a energetických zariadení; čistenie výhrevných plôch, technologických zariadení a kotlov; servis a revízie špeciálnych výťahov; elektrorevízie.

40 - Spracovávanie a opracovávanie materiálov; povrchové úpravy materiálov.

42 - Projekcia stavieb a technologických zariadení stavebných, strojových a elektroprojekcie vrátane tvorby softvéru a synoptických schém; konštrukčné práce strojov a strojových a stavebných zariadení; poradenská činnosť v potravinárstve.

(730) **Mechanizační závod Dobruška, a. s.**, Kosofická 3, 294 41 Dobruška, CZ;

(210) 1207-93
(220) 16.07.1993
(511) 36, 39, 42
(540)



(510) 36 - Finančné služby poskytované cestujúcim, služby spojené s vydávaním, spracovaním a realizáciou cestovných šekov, peňažných príkazov, platobných kariet, zahraničných platobných úhrad.

39 - Služby cestovných kancelárií, služby spojené so zabezpečovaním vstupeniek, lístkov, zájazdov, výletov, túr, prehliadok a dopravy, prenájom automobilov.

42 - Zásielkové služby tovarov na objednávku, služby spojené so zaobstarávaním ubytovania a rezerváčnej služby poskytované hotelmi.

(730) **American Express Company**, spoločnosť zriadená podľa zákonov štátu New York, American Express Tower, World Financial Center, New York, New York 10285, US;

(210) 382-97
(220) 04.02.1997
(511) 35, 41
(540) **THE SMIRNOFF INTERNATIONAL FASHION AWARDS**

(510) 35 - Organizovanie prehliadok a podujatí komerčného zamerania.

41 - Organizovanie prehliadok a podujatí v oblasti kultúry, umenia, remesiel, vzdelávania a zábavy benefičného zamerania.

(730) **ORIM, spol. s r. o.**, Björnsonova 9, 811 05 Bratislava, SK;

(210) 1224-93
(220) 21.07.1993
(310) O 16102/29Wz
(320) 13.03.1993
(330) DE
(511) 29
(540)



(510) 29 - Jogurty.

(730) **Österland - Milchhof Gera GmbH**, Industriestrasse 1, O-6500 Gera, DE;

(210) 1740-93
(220) 30.09.1993
(511) 35, 41, 42
(540)



(510) 35 - Inzerčná a reklamná činnosť.

41 - Činnosť vyučovacia, vzdelávacia a zábavná.
42 - Usporiadanie a organizačné zabezpečenie medzinárodného veľtrhu zariadení pre obchod, hotely a verejné stravovanie.

(730) **Brněnské veletrhy a výstavy, akciová společnost**, Výstaviště 1, 660 91 Brno, CZ;

(210) 1741-93
(220) 30.09.1993
(511) 35, 41, 42
(540)



INTRAMA

(510) 35 - Inzerčná a reklamná činnosť.

41 - Činnosť vyučovacia, vzdelávacia a zábavná.
42 - Usporiadanie a organizačné zabezpečenie medzinárodného veľtrhu manipulačnej a skladovej techniky.

(730) **Brněnské veletrhy a výstavy, akciová společnost**, Výstaviště 1, 660 91 Brno, CZ;

(210) 1742-93
(220) 30.09.1993
(511) 35, 41, 42
(540)



(510) 35 - Inzertná a reklamná činnosť.
41 - Činnosť vyučovacia, vzdelávacia a zábavná.
42 - Usporiadanie a organizačné zabezpečenie veľtrhu obuvi a koženej galantérie.
(730) **Brněnské veletrhy a výstavy, akciová spoločnosť**, Výstaviště 1, 660 91 Brno, CZ;

(210) 1743-93
(220) 30.09.1993
(511) 35, 41, 42
(540)



M A R K E T - V T V Z

(510) 35 - Inzertná a reklamná činnosť.
41 - Činnosť vyučovacia, vzdelávacia a zábavná.
42 - Usporiadanie a organizačné zabezpečenie akcie "Výstavné trhy nevyužitých zásob".
(730) **Brněnské veletrhy a výstavy, akciová spoločnosť**, Výstaviště 1, 660 91 Brno, CZ;

(210) 1746-93
(220) 01.10.1993
(511) 24, 25
(540)

Luca Toscani

(510) 24 - Textilný tovar.
25 - Odevy - konfekcia všetkých druhov, vrátane pracovných odevov, módné doplnky (textilné, kožené a pod.), odevné doplnky.
(730) **OZKN, a. s.**, Masarykova 22, 080 01 Prešov, SK;

(210) 1797-93
(220) 05.10.1993
(511) 9, 37

(540) **MELBAT**
(510) 9 - Štartovacie, trakčné a stacionárne batérie a akumulátory, ich príslušenstvo a časti.
37 - Servis elektrochemických zdrojov jednosmerného prúdu, batérií, akumulátorov a ich čas-

tí; služby zahŕňajúce kompletizáciu, nabíjanie a výmenu batérií a akumulátorov.

(730) **MELBAT BRATISLAVA, a. s.**, Mandľová 41, 851 10 Bratislava, SK;

(210) 1798-93
(220) 05.10.1993
(591) čierna, červená, modrá
(511) 9, 37
(540)

MELBAT

(510) 9 - Štartovacie, trakčné a stacionárne batérie a akumulátory, ich príslušenstvo a časti.
37 - Servis elektrochemických zdrojov jednosmerného prúdu, batérií, akumulátorov a ich častí; služby zahŕňajúce kompletizáciu, nabíjanie a výmenu batérií a akumulátorov.
(730) **MELBAT BRATISLAVA, a. s.**, Mandľová 41, 851 10 Bratislava, SK;

(210) 33-94
(220) 10.01.1994
(511) 30

(540) **DIROL**

(510) 30 - Káva, čaj, kakao, cukor, ryža, tapioka, ságo, kávové náhradky; múka a obilné prípravky určené na ľudskú výživu, napr. ovsené vločky a pod., chlieb, sušienky, sucháre, koláče, jemné pečivo a cukrovinky, predovšetkým žuvacia guma, zmrzlina; nápoje z kávy, kakaa alebo čokolády; med, sirup z melasy; kvasnice, prášky do pečiva; soľ, horčica; korenie, tlčené korenie, ocot, chuťové omáčky; ľad na chladenie.
(730) **Dansk Tyggegummi Fabrik A/S**, Dandyvej, 7100 Vejle, DK;

(210) 1013-94
(220) 02.05.1994
(591) červená, fialová, hnedá, čierna
(511) 3
(540)



(510) 3 - Kozmetické výrobky.
(730) **LEK, tovarna farmacevtskih in kemičnih izdelkov, d. d.**, Verovškova 57, 61107 Ljubljana, SI;

(210) 1016-94
(220) 03.05.1994
(511) 24, 25

(540) **J. E. MORGAN**

(510) 24 - Prikrývky pre deti, uteráky, osušky a umývačky pre deti - všetko z pletených materiálov (netkané).

25 - Teplá zimná spodná bielizeň pre mužov, ženy a deti, všetko pletené (netkané).

(730) **J. E. Morgan Knitting Mills, Inc.**, Tamaqua, Pennsylvania 18252, US;

(210) 1017-94
(220) 03.05.1994
(511) 42
(540)



(510) 42 - Usporiadanie a organizačné zabezpečenie medzinárodnej výstavy energeticky úsporných zariadení.

(730) **Brněnské veletrhy a výstavy, akciová společnost**, Výstaviště 1, 660 91 Brno, CZ;

(210) 1018-94
(220) 03.05.1994
(511) 42
(540)



(510) 42 - Usporiadanie a organizačné zabezpečenie medzinárodnej výstavy rehabilitačných, kompenzačných, protetických a ortopedických pomôcok.

(730) **Brněnské veletrhy a výstavy, akciová společnost**, Výstaviště 1, 660 91 Brno, CZ;

(210) 1019-94
(220) 03.05.1994
(511) 12

(540) **ARANOS**

(510) 12 - Osobné automobily, športové automobily, ambulancie, autobusy, nákladné automobily, omnibusy, motory pozemných vozidiel, karosérie automobilov, nárazníky, šasi, ozubené prevody pozemných vozidiel, kolesá, ráfiky kolies automobilov, hlavy kolies automobilov, bezpečnostné pásy, tlmiče automobilov, súčiastky a príslušenstvá (neobsiahnuté v iných triedach) uvedeného tovaru.

(730) **DAEWOO MOTOR CO., LTD.**, 199, Chongchon-dong, Puk-ku, Inchon, KR;

(210) 1930-94
(220) 24.08.1994
(511) 9, 16, 25, 28, 41

(540) **MIGHTY MORPHIN POWER RANGERS**

(510) 9 - Prostriedky na ochranu očí; okuliare, slnečné okuliare a puzdrá na ne; CD ROM; elektronické, multimediálne a telekomunikačné prístroje a zariadenia; softvér s počítačovými operačnými systémami; vopred nahrané programy počítačového softvéru zaznamenané na diskoch, kazetách a páskach; interaktívne multimediálne softvérové programy pre podnikanie, vzdelávanie a zábavu; vopred nahrané audio- a videopásky, disky a kazety; gramofónové nahrávky; audio- a videozariadenia; rádiá; telefóny; televízory; pišťaly.

16 - Papier a papierové výrobky; obchodné karty; papiernické výrobky; vystrihovačky; darčekový obalový materiál; výrobky na spoločenské večierky, klobúky na spoločenské večierky; ozdoby na torty; obrazy, fotografie, plagáty a umelecké reprodukcie; publikácie; knihy, vzdelávacie obrázkové knihy, knihy pre rôzne druhy činností, poznámkové zošity, knihy na nalepovanie výstrižkov, diáre, školské zošity, diáre na telefónne čísla a adresy, vymaľovanky a detské knihy, albumy na fotografie a na známky, tabule; nástenky; kalendáre; perá a ceruzky; škatule a puzdrá na perá a ceruzky, gumené na vymazávanie, značkovače, kresťáky; kriedy; kancelárske zošivačky, výrobky umeleckých remesiel, maliarske potreby, maliarske stojany, maliarske štetce, aplikované ozdoby; blahoželaná, kartičky na poznámky, čisté kartičky a hracie karty, písacie a poznámkový papier a bloky; obaly na knihy; záložky do kníh; časopisy; písacie súpravy a organizátory, papierové obrúsky a podložky, papierové vrecia; papierové a kartónové škatule, obtače, nálepky, nárazníkové nálepky, stolové prestierania vyrobené z papiera, kúpeľňové obrúsky a toaletný papier, podložky a gumové pečiatky.

25 - Odevy pre mužov, ženy a deti; cvičebné oblečenie; otepľovačky; oblečenie na beh, teplákové súpravy, tenké tepláky a bundy, odevy priamo na telo; trikoty; pančuchové nohavice; otepľovacie nohavice; legíny, detské kombinézy; tielka; gumové kombinézy; lyžiarske kombinézy; lyžiarske šponovky, lyžiarske náprsenky; lyžiarske bundy; plavecké oblečenie; plavky; plážové a kúpacie odevy zapínané až ku krku, oblek; dlhé nohavice; nohavice; spodky; rifle; krátke nohavice; krátke tenké nohavice; športové krátke nohavice; ľahké bundy; kabáty; látkové bundy; košeľe; športové košeľe, tričká, pletené košeľe; polokošeľe, pulóvre; svetre; vesty; tielka; dámske rovné vestičky, blejzre, kombinézy, trenírky a tričko, bundy, zvrchníky; športové bundy s kapucňou, vetrovky; kožené bundy; sukne; šaty, obuv; topánky; vysoké topánky; obuváky; športová obuv; basketbalové topánky; mokasíny, sandále; pokrývky hlavy; klobúky, čapice, šilty, kapucne, baretty, čelenky; pásky okolo čela proti potu; pásky na zápästie; klapky na uši; viazanky a šatky; viazan-

ky, šatky na krk; šály; veľké pestré šatky, oblečenie na spanie; župany; pyžamá; nočné košeľe; oblečenie do dažďa; rukavice; rukavice s odstrihnutými prstami; galoše; oblečenie na denné nosenie; spodná bielizeň; nohavičky; spodky; boxerské trenírky; tielka; traky; pančuchy; ponožky; opasky; maškarné kostýmy a zástery.

28 - Hračky; hry; predmety na hranie; športové výrobky; basketbalové dosky na kôš; bicykle; trojkolky; skútre; cyklistické helmy; dosky na skejtbording; postavy, figuríny a príslušenstvo pre ne; akčné postavy na hranie a príslušenstvo pre ne; športové hry; lopty, basketbalové lopty, lopty na ihrisko, športové lopty, penové lopty; súpravy obručí na hranie; vybavenie pre umelecké remeslá; lavičky na hranie; hodinky na hranie; hračky do vane; hračky pre rôznu detskú činnosť; vodné striekacie hračky; vozidlá na hranie; naťahovacie hračky na kľúčik; švihadlá; praky; audiovizuálne hračky; akčné hry; doskové hry; kartové hry; elektronické hry; videohry; stroje na videohry a programy pre ne; zariadenia pre elektronické hry obsahujúce pamäťové zariadenia, t.j. ručné jednotky s kontrolnou funkciou; ručné hry s LCD displejom; stroje s videovýstupom; hracie dosky fungujúce na mince a dosky fungujúce bez mincí; hracie automaty; počítačové hry a kazety, programy a pásky s počítačovými hrami; skladačky; mechanické hračky; hračky na baterky; bábičky, bábk a príslušenstvo pre ne, súpravičky pre bábičky, oblečenie a šaty pre bábičky; detské kozmetické prípravky na hranie; hry s určitými postavami a zariadenia pre ne; súpravy na strieľanie do terča; detské zbrane, striekacie pištole, súpravy náradia; papierové a plastické pozornosti pre hostí na večierkoch, ktoré majú charakter malých hračiek a vecí, ktoré robia hluk; nafukovacie balóniky; vypchaté a plyšové hračky, latexové stláčacie hračky; hudobné hračky; nafukovacie kúpacie a plavecké hračky a nafukovacie hračky, na ktorých sa dá na vode jazdiť; detské dopravné prostriedky, hračky na ktorých sa dá jazdiť; plavecké bazény a mostíky, domčeky a stany na hranie; surfistické dosky, kick boards; sánky, nízke tobogany, sánky na kĺzanie, dosky na snoubording, podložky (martial arts activity mats); skladacie kocky, zavesovacie predmety pre deti, vianočné ozdoby; lietajúce disky; guľôčky a jojá.

(730) Saban International N. V., Plaza JoJo Correa 1-5, Curacao, AN;

(210) 61568
(220) 03.05.1991
(511) 29, 30, 31, 32, 33, 34, 35, 42

(540) UNISET

(510) 29 - Mlieko a mliečne výrobky, prípravky zo zeleniny, ovocia, orechov alebo iných častí rastlín, konzervované ovocie, zelenina, polievky, konzervy z mäsa, rýb a drobov, živočíšne a rastlinné tuky a oleje.

30 - Prírodný med, káva, čaj, korenie, pekárske výrobky, cestoviny, ryža, prípravky z obilia, múky a škrobu, cukor a cukrovinky, jemné pečivo, kakao a kakaové prípravky, soľ, ocot.

31 - Jedlé ovocie a orechy, olejnaté plody.

32 - Nealkoholické nápoje, sirupy.

33 - Liehové nápoje.

34 - Tabak a tabakové výrobky.

35 - Obchodné a podnikateľské poradenstvo.

42 - Profesionálne poradenstvo v oblasti potravinárstva.

(730) UNISET, akciová spoločnosť, Wilsonovo nábrežie 88, 949 01 Nitra, SK;

(210) 67316
(220) 18.03.1992
(511) 6, 12, 42
(540)



(510) 6 - Komponenty na stavbu karosérií (pánty, zámky, držiaky dverí, tesnenia, Al-profily a podlahové plechy, spojovací materiál).

12 - Zariadenia na zaistovanie nákladov na úložných plochách a vnútri nákladných priestorov vozidiel (upínacie pásy, zábrany, kotevné koľajničky, rozperné a podporné tyče a tyče na prepravu šatstva, držiaky medzioschodí).

42 - Poradenstvo v tejto oblasti.

(730) TRANS-TECHNIK, spol. s r. o., Hněvkovského 65, 617 00 Brno, CZ;

(210) 67485
(220) 25.03.1992
(511) 5

(540) ABRA

(510) 5 - Osviežovače vzduchu.

(730) DRUCHEMA, družstvo pro chemickou výrobu a služby, Václavské nám. 14, 110 00 Praha 1, CZ;

(210) 73072
(220) 28.12.1992
(511) 9, 11, 35, 36
(540)



(510) 9 - Elektrické vodiče, káble, vypínače, elektroinštalčný materiál všetkých druhov, komponenty bleskozvodov, elektrické rozvádzače, komponenty interiérovej a exteriérovej elektroinštalácie.

11 - Žiarovky, žiarivky, svetelné zdroje a sústavy, svietidlá, osvetľovacie telesá, interiérové komponenty a výrobky spotrebného priemyslu na osvetlenie.

35 - Poradenská činnosť v oblasti obchodu, kancelária zaoberajúca sa dovozom a vývozom tovaru.

36 - Sprostredkovanie v oblasti nehnuteľností, lízing - financovanie kúpy na splátky, kapitálové investície.

- (730) **KONEX, spoločnosť s ručením obmedzeným**, Milosrdenstva 30, 040 01 Košice, SK;

- (210) 73664
(220) 08.12.1992
(511) 9, 11, 35, 36
(540)



- (510) 9 - Elektrické vodiče, káble, vypínače, elektroinštalačný materiál všetkých druhov, komponenty bleskozvodov, elektrické rozvádzače, komponenty interiérovej a exteriérovej elektroinštalácie.

11 - Žiarovky, žiarivky, svetelné zdroje a sústavy, svietidlá, osvetľovacie telesá, interiérové komponenty a výrobky spotrebného priemyslu na osvetlenie.

35 - Poradenská činnosť v oblasti obchodu, kancelária zaoberajúca sa dovozom a vývozom tovaru.

36 - Sprostredkovanie v oblasti nehnuteľností, lízing - financovanie kúpy na splátky, kapitálové investície.

- (730) **KONEX, spoločnosť s ručením obmedzeným**, Milosrdenstva 30, 040 01 Košice, SK;

- (210) 73994
(220) 18.12.1992
(511) 9, 35, 37, 42
(540)



- (510) 9 - Hardvér, softvér, počítače, počítačové programy, periférne a terminálne zariadenia používané v systémoch na spracovanie údajov, pamäťové a disketové jednotky, monitory, optoelektronické pamäte, optické senzory, obrazové senzory, digitálne displeje, displeje s kvapalnými kryštálmi, klávesnice, tlačiarne, magnetické médiá na zariadenia na spracovanie údajov, magnetické nosiče dát, disky, kazety, pásky, čipy, štítky, bubny, audio- a videopásky a ostatné prostriedky na zaznamenávanie programov počítačov, záznamy na magnetických nosičoch údajov, páskach, diskoch, kazetách, bubnoch, laserové optické disky, televízory, rádiá, audio- a videozariadenia, gramofóny, magnetofóny, CD prehrávače, CD disky, volkmeny, kamery, zosilňovače, diernoštitkové stroje, antény, počítačové stroje a prístroje, reproduktory, mikrofóny, hudobné skrine, zariadenia na odmagnetovanie magnetických pásov, hracie automaty, automaty uvádzané do činnosti vhođením mince alebo známky, kancelárske stroje a prístroje každého druhu, prístroje na frankovanie, prí-

stroje na triedenie a počítanie peňazí, dalekopisy, telexové a telefaxové prístroje, kalkulačky, rozmnožovacie a fotokopírovacie stroje a prístroje, adresovacie stroje; elektronické hry a hračky; diely, súčiastky a príslušenstvo všetkých uvedených tovarov.

35 - Služby pre obchodnú, výrobnú činnosť, t.j. sprostredkovateľská, obstarávateľská a poradenská činnosť.

37 - Služby pri oprave, údržbe a montáži prístrojov a zariadení tovarov v triede 9, úpravy počítačov a počítačových sietí podľa potreby zákazníka.

42 - Projektová a výstavnícka činnosť.

- (730) **FIMEX, spol. s r. o.**, Kempelenova 1, 841 05 Bratislava, SK;

- (210) 229-93
(220) 12.03.1993
(511) 25

(540) **BEST DIRECTION**

(510) 25 - Časti vrchného odevu.

- (730) **SECOND IMAGE LIMITED**, 1 Wadsworth Close, Greenford, Middlesex UB6 7DG, GB;

- (210) 1590-93
(220) 23.04.1997
(511) 20
(540)



(510) 20 - Rámy na obrazy.

- (730) **RAMEX, a. s.**, Štefánikova č. 714/52, 905 01 Senica, SK;

- (210) 1822-93
(220) 11.10.1993
(511) 5

(540) **NILODOR**

(510) 5 - Prípravky na osvieženie vzduchu, dezodoranty pre domácnosť, pohlcovače pachov.

- (730) **CUSSENS (INTERNATIONAL) LIMITED**, Cussons House, Bird Hall Lane, Stockport, Cheshire SK3 OXN, GB;

- (210) 3567-95
(220) 15.12.1995
(511) 6, 9, 17, 19
(540)



- (510) 6 - Obyčajné kovy v surovom a polospracovanom stave a ich zliatiny, kotvy, nákovy, zvony, stavebný materiál z valcovaného a liateho kovu, ko-

ľajnice a iný kovový materiál na železnice, reťaze, kovové káble na neelektrické drôty, zámočnické výrobky, kovové rúry, nedobytné pokladne a schránky, podkovy, oceľové guľôčky, klince a skrutky, rudy, kovové zveráky, kovové svetlíky a kovové hadice.

9 - Prístroje a nástroje vedecké, elektrické (včítane na bezdrôtovú telegrafiu), navigačné, fotografické, kinematografické, záchranné, na výučbu, optické prístroje a nástroje na váženie, meranie, na signalizáciu a na kontrolné účely, automatické prístroje uvádzané do činnosti vhođením mince alebo známky, stroje na záznam, prenos a reprodukciu zvuku alebo obrazu, zapisovacie pokladne, počítače a hasiace prístroje.

17 - Kaučuk, guma, výrobky z týchto hmôt, fólie, dosky a tyče z plastov, tesniace a izolačné hmoty, nekovové hadice.

19 - Stavebný materiál včítane polospracovaného reziva, prírodný a umelý kameň, cement, vápno, malta, sadra, štrk, kameninové alebo cementové rúry, výrobky na stavbu ciest, asfalt, smola, živica, prenosné domy, kamenné pomníky, kozuby, komíny.

(730) **MONTEX**, v. o. s., Osloboditeľov 42, 040 11 Košice, SK;

(210) 61720
(220) 15.05.1991
(511) 9, 35, 37, 41
(540)

INTERSONIC

(510) 9 - Kodér a dekodér obrazového a zvukového signálu.

35 - Reklama, vydávanie reklamných materiálov, rozširovanie reklamných materiálov, sprostredkovanie obchodu s tovarom: videokazety, CD platne, hračky, reklamné materiály, periodické a neperiodické publikácie.

37 - Montáž a servis kodérov a dekodérov obrazového a zvukového signálu.

41 - Prenájom videokaziet, CD platní, nahrávanie (prepis) videofilmov na videokazety.

(730) **Lacho Ivan, Ing.**, Dobrovičova 13, 811 09 Bratislava, SK;

(210) 69715
(220) 29.06.1992
(511) 16

(540) **PC WEEK**

(510) 16 - Papier, lepenka, výrobky z papiera a výrobky kartonážne (nezahrnuté v iných triedach), tlačoviny, noviny, preriódiká, časopisy, knihy, knihársky tovar, fotografie, papierenské a písacie potreby, kancelárske lepidlá, potreby pre umelcov, kancelárske potreby s výnimkou nábytku, učebné a školské pomôcky a potreby (iné než prístroje), hracie karty, tlačiarenské písmená a štočky, počítačové publikácie.

(730) **Ziff-Davis Publishing Company**, spoločnosť zriadená podľa zákonov štátu Delaware, 767 Fifth

Avenue, 44th Floor, New York, N.Y. 10053, US;

(210) 1304-93
(220) 05.08.1993
(511) 32
(540)



(510) 32 - Nealkoholické nápoje.
(730) **THE COCA-COLA COMPANY**, Coca-Cola Plaza, Atlanta, Georgia, US;

(210) 2254-93
(220) 07.12.1993
(511) 6, 11, 37, 42
(540)



Ekoprogres

(510) 6 - Konštrukcie kovové, najmä oceľové, oceľové nádrže, oceľové haly.

11 - Čistiace zariadenia na odpadovú vodu.

37 - Budovanie čistiarní odpadových vôd, stavebný dozor, inštalácie a opravy čistiarní odpadových vôd, montáž, údržba a opravy čistiacich zariadení na odpadovú vodu.

42 - Výskum strojársky, výskum a vývoj v oblasti čistenia a čistiacich zariadení odpadových vôd, projektová činnosť, štúdie technických projektov, projektovanie stavieb čistiarní odpadových vôd.

(730) **Ekoprogres, výrobné družstvo**, Záblatská 71, 911 06 Trenčín, SK;

(210) 2271-93
(220) 09.12.1993
(511) 5, 8, 9, 11, 42

(540) **VIDI VICI**

(510) 5 - Čistiace prostriedky.

8 - Optické náradie: klieštiky, skrutkovače, kľúče na matice, spájkovačky, vŕtačky.

9 - Spájkovačky, okuliare a slnečné okuliare, ich časti, súčasti a akékoľvek doplnky, ako sú bočnice, obrúčky, koncovky, sedielka, rámy okuliarov, puzdrá na okuliare, závesy na okuliare, slnečné predvesy; optické pomôcky všetkých druhov, ako sú lupy, barometre, Pd-metre; fokometre; optickomechanické prístroje, ako sú ďalekohľady, divadelné ďalekohľady, fotoaparáty; kontaktné šošovky, okluzory, matné sklá.

11 - Sušiče vlasov.

42 - Poradenstvo súvisiace s optickými prístrojmi.

(730) **VIDI VICI, spol. s r. o.**, Na slupi 134/15, 120 00 Praha 2, CZ;

- (210) 2272-93
 (220) 09.12.1993
 (511) 5, 8, 9, 11, 42
 (540)



- (510) 5 - Čistiace prostriedky.
 8 - Optické náradie: klieštiky, skrutkovače, kľúče na matice, spájkovačky, vŕtačky.
 9 - Spájkovačky, okuliare a slnečné okuliare, ich časti, súčasti a akékoľvek doplnky, ako sú bočnice, obrúčky, koncovky, sedielka, rámy okuliarov, puzdrá na okuliare, závesy na okuliare, slnečné predvesy; optické pomôcky všetkých druhov, ako sú lupy, barometre, Pd-metre; fokometre; opticko-mechanické prístroje, ako sú ďalekohľady, divadelné ďalekohľady, fotoaparáty; kontaktné šošovky, okluzory, matné sklá.
 11 - Sušiče vlasov.
 42 - Poradenstvo súvisiace s optickými prístrojmi.
 (730) **VIDI VICI, spol. s r. o.**, Na slupi 134/15, 120 00 Praha 2, CZ;

- (210) 2282-93
 (220) 10.12.1993
 (511) 33

- (540) **MERITO**
 (510) 33 - Vína, liehoviny, likéry.
 (730) **BODEGAS INTERNACIONALES, S. A.**, Carretera N. IV Km. 641.750, Jerez De La Frontera (Cádiz), ES;

- (210) 2283-93
 (220) 10.12.1993
 (511) 33

- (540) **PEMARTIN**
 (510) 33 - Vína, liehoviny, likéry.
 (730) **BODEGAS INTERNACIONALES, S. A.**, Carretera N. IV Km. 641.750, Jerez De La Frontera (Cádiz), ES;

- (210) 2285-93
 (220) 10.12.1993
 (511) 1

- (540) **RIBBON FLOW**
 (510) 1 - Kvapalnú, lejteľnú polyuretánové elastoméry; syntetické plastické živcové látky; tvrdiace prísady a upravovacie látky pre lejteľnú, plastické syntetické živice.
 (730) **UNIROYAL CHEMICAL COMPANY, INC.**, spoločnosť zriadená podľa zákonov štátu New Jersey, Middlebury, Connecticut, US;

- (210) 2293-93
 (220) 13.12.1993
 (511) 10, 37, 42

- (540) **SATUR**

- (510) 10 - Stomatologické prístroje, stomatologické nástroje, stomatologické náradie.
 37 - Servis zdravotníckych prístrojov a nástrojov.
 42 - Inžinierska činnosť, odborné poradenstvo s výnimkou obchodného.
 (730) **CHIRANA - PREMA, a. s.**, Nám. Dr. A. Schweitzera 194, 916 01 Stará Turá, SK;

- (210) 70284
 (220) 15.07.1992
 (511) 9, 36, 38

- (540) **WORLD CONNECT**
 (510) 9 - Telefónne kreditné karty.
 36 - Služby spojené s telefónnymi kartami.
 38 - Telekomunikačné operátorské služby pre medzinárodné telekomunikačné systémy.
 (730) **AT&T Corp.**, spoločnosť organizovaná a existujúca podľa zákonov štátu New York, 32 Avenue of the Americas, New York, New York 10013-2412, US;

- (210) 1999-93
 (220) 12.03.1997
 (511) 16, 35, 42
 (540)

FAKT

- (510) 16 - Periodické a neperiodické publikácie, papier a výrobky z papiera.
 35 - Reklamná a inzertná činnosť, poradenská činnosť v oblasti reklamy a inzercie.
 42 - Poradenská činnosť v oblasti periodickej tlače a polygrafických služieb.
 (730) **TRENDY, spol. s r. o.**, Rezedova 5, 820 07 Bratislava, SK;

- (210) 947-97
 (220) 02.04.1997
 (511) 11, 13, 22
 (540)

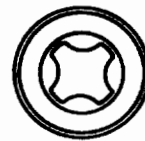

- (510) 11 - Vykurovacie zariadenia na kúrenie plynými palivami.
 13 - Strelné zbrane, strelivo do strelných zbraní.
 22 - Upínacie pásy, s výnimkou kovových, s napínaním zariadením na zväzovanie nákladov.
 (730) **Považské strojárne, a. s.**, Robotnícka I, 017 34 Považská Bystrica, SK;

- (210) 2252-93
 (220) 07.12.1993
 (511) 1

- (540) **AQUATAC**
 (510) 1 - Lepiace prísady do vodorozpustných lepidiel.
 (730) **ARIZONA CHEMICAL COMPANY**, 1001 East Business Highway 98, Panama City, Florida 32401, US;

(210) 996-97
(220) 09.04.1997
(511) 29, 30
(540)

Prémium

- (510) 29 - Mlieko a iné mliečne výrobky, najmä jogurty, smotana, maslo, tvaroh, syry, mliečne nápoje, ochutené mlieko, kyslomliečne nápoje, všetko s rôznou trvanlivosťou.
30 - Pudingy.
(730) **RAJO, akciová spoločnosť**, Studená 35, 823 55 Bratislava, SK;

(210) 1176-97
(220) 29.04.1997
(511) 29, 30
(540)



- (510) 29 - Mlieko a mliečne výrobky, jogurty, smotana, maslo, tvaroh, syry, mliečne nápoje, ochutené mlieko, kyslo- mliečne nápoje, všetko s rôznou trvanlivosťou.
30 - Pudingy, mrazené mliečne a smotanové zmrzliny a krémy.
(730) **RAJO, akciová spoločnosť**, Studená 35, 823 55 Bratislava, SK;

(210) 1177-97
(220) 29.04.1997
(511) 29, 30
(540)



- (510) 29 - Mlieko a mliečne výrobky, jogurty, smotana, maslo, tvaroh, syry, mliečne nápoje, ochutené mlieko, kyslo- mliečne nápoje, všetko s rôznou trvanlivosťou.
30 - Pudingy, mrazené mliečne a smotanové zmrzliny a krémy.
(730) **RAJO, akciová spoločnosť**, Studená 35, 823 55 Bratislava, SK;

(210) 1178-97
(220) 29.04.1997
(511) 29, 30

(540)



- (510) 29 - Mlieko a mliečne výrobky, jogurty, smotana, maslo, tvaroh, syry, mliečne nápoje, ochutené mlieko, kyslo- mliečne nápoje, všetko s rôznou trvanlivosťou.
30 - Pudingy, mrazené mliečne a smotanové zmrzliny a krémy.
(730) **RAJO, akciová spoločnosť**, Studená 35, 823 55 Bratislava, SK;

(210) 1179-97
(220) 29.04.1997
(511) 29, 30
(540)



- (510) 29 - Mlieko a mliečne výrobky, jogurty, smotana, maslo, tvaroh, syry, mliečne nápoje, ochutené mlieko, kyslo- mliečne nápoje, všetko s rôznou trvanlivosťou.
30 - Pudingy, mrazené mliečne a smotanové zmrzliny a krémy.
(730) **RAJO, akciová spoločnosť**, Studená 35, 823 55 Bratislava, SK;

(210) 1180-97
(220) 29.04.1997
(511) 29, 30
(540)



- (510) 29 - Mlieko a mliečne výrobky, jogurty, smotana, maslo, tvaroh, syry, mliečne nápoje, ochutené mlieko, kyslomliečne nápoje, všetko s rôznou trvanlivosťou.
30 - Pudingy, mrazené mliečne a smotanové zmrzliny a krémy.
(730) **RAJO, akciová spoločnosť**, Studená 35, 823 55 Bratislava, SK;

(210) 1181-97
(220) 29.04.1997
(511) 29, 30
(540)



- (510) 29 - Mlieko a mliečne výrobky, jogurty, smotana, maslo, tvaroh, syry, mliečne nápoje, ochutené mlieko, kyslomliečne nápoje, všetko s rôznou trvanlivosťou.
30 - Pudingy, mrazené mliečne a smotanové zmrzliny a krémy.
- (730) **RAJO, akciová spoločnosť**, Studená 35, 823 55 Bratislava, SK;

(210) 1182-97
(220) 29.04.1997
(511) 29, 30
(540)



- (510) 29 - Mlieko a mliečne výrobky, jogurty, smotana, maslo, tvaroh, syry, mliečne nápoje, ochutené mlieko, kyslomliečne nápoje, všetko s rôznou trvanlivosťou.
30 - Pudingy, mrazené mliečne a smotanové zmrzliny a krémy.
- (730) **RAJO, akciová spoločnosť**, Studená 35, 823 55 Bratislava, SK;

(210) 1764-97
(220) 25.06.1997
(511) 6, 7, 8, 11, 35, 37, 39, 40, 42
(540)



- (510) 6- Priemyselné kovové potrubia: nízko-, stredno- a vysokotlakové na paru, vodu a ostatné kvapaliny; ocelové konštrukcie: portálových žeriavov, lodných žeriavov, kontajnerových žeriavov, prenosné traverzy, zariadenia na kondenzáciu a regeneráciu: napájacie nádrže, kondenzačné a spojovacie potrubie, kovové konštrukcie pre jadrové elektrárne: nosné krúžky, oporné krúžky, traverzy, puzdrá kanálov, šachty, homý blok, oporný rám, vertikálny stend, ocelové ochranné konštrukcie, armobloky, kovové zariadenia na chemickú výrobu: nádrže, skladovacie silá, kovové zariadenia na potravinársku výrobu: antikorové nádrže, stacionárne časti miešadiel. Kovové konštrukcie na denitrifikáciu, odsirovanie a čistenie spa-

lin, kovové dosadzovacie nádrže na komunálne účely, kovové konštrukcie pre vodnú energetiku: segmenty, hradenie, hate, vrátka pre plavebné komory, klapky, nádrže a potrubia na rozvod a úpravu vody, nádrže na odplyňovanie, kovové laná s výnimkou elektrických, kovové kolóny, kovové konštrukcie pre zariadenia na plynulé odlievanie, kovové konštrukcie pre zariadenia na kontinuálne čistenie kotlov, kovové veká a poklapy.

7- Turbíny: vodné, parné, stacionárne časti vodných turbín, zvarence turbínových skriň, separátory, mechanická časť systému kontroly pri prekládke paliva, výmenníky (ako časti strojov), kondenzátory (ako časti strojov), hnacie motory, s výnimkou motorov pre pozemné vozidlá, prevody strojov, dopravníky, ako stroje, obrábacie stroje, manipulátory (stroje), rovnacie stroje, kladnice.

8- Lejacie panvy.

11- Kotly: parné, horúcovodné, teplovodné pre energetiku, teplárenstvo, priemysel a komunálno-bytový sektor, kotly na spaľovanie pevných, kvapalných a plyných palív a odpadov, kotly špeciálne na využitie odpadového tepla spalín z plynových turbín, kotly na spaľovanie vo fluidnej vrstve, prepraviteľné kotly, palivové a priemyselné pece, sušiarne, nízkotlakové a vysokotlakové ohrievače, výmenníky, ohrievače, filtre - časti zariadení pre priemysel, čistiarne odpadových vôd: kombinovaný aeróbnny reaktor, aeróbnny reaktor poloprevádzkový, anaeróbnny reaktor poloprevádzkový, tlakové nádoby a nádrže.

35- Sprostredkovateľská činnosť v obchodných dodávkach kompletných energetických celkov, poradenstvo v obchodnej činnosti.

37- Montáž investičných celkov: klasických tepelných elektrární, teplární, teplárenstva, jadrových elektrární a zariadení pre vodné elektrárne, montáž: strešných konštrukcií, mostových konštrukcií, oceľových konštrukcií viacpodlažných budov, montáž technológie potravinárskeho strojárstva, montáž ekologických zariadení, montáž a demontáž potrubných rozvodov a oceľových konštrukcií, rekonštrukcia a medemizácia elektrární, montáž a oprava vyhradených plynových zariadení a kotlov, oprava kotlov, kondenzácií a regenerácií napájacej vody, servis na energetických zariadeniach, na zariadeniach hutníckeho, potravinárskeho a chemického priemyslu, ochrana povrchu nátermi, servis vyhradených plynových zariadení, tlakových a netlakových zariadení, ekologických zariadení, parných kotolní, revízie zdvihacích zariadení, vyhradených plynových zariadení, tlakových nádob, plynofikácia kotolní, pieskovanie oceľových konštrukcií.

39- Preprava tovarov.

40- Čistenie povrchov kovových výrobkov pred náterom.

42- Periodické skúšky vyhradených tlakových zariadení, deštruktívne a nedeštruktívne skúšky kovových materiálov, meranie, kalibrácia prístrojov a meradiel dĺžky, tlaku a tepla, porady odborné, okrem obchodných, inžiniering: výskum, vývoj, projektovanie, konštrukcia zariadení a technologických celkov pre tepelnú, vodnú a jadrovú energetiku, ekologických zariadení, zariadení pre ČOV, uvádzanie do prevádzky zariadení a tech. celkov.

- (730) **Slovenské energetické strojárne, a. s.**, Továrnská 210, 935 21 Tlmače, SK;

Obnovy ochranných známok

| | | | |
|---------|---------|---------|---------|
| 87 463 | 111 158 | 157 768 | 166 258 |
| 87 466 | 111 200 | 158 153 | 166 303 |
| 87 807 | 113 844 | 162 137 | 166 306 |
| 87 948 | 116 936 | 162 328 | 166 353 |
| 88 221 | 117 087 | 162 467 | 166 439 |
| 88 397 | 151 935 | 162 582 | 166 440 |
| 91 892 | 152 292 | 162 649 | 166 527 |
| 92 009 | 152 348 | 162 785 | 166 528 |
| 92 763 | 152 900 | 162 786 | 166 619 |
| 94 213 | 152 914 | 162 810 | 166 706 |
| 95 610 | 152 946 | 162 851 | 166 707 |
| 95 805 | 152 952 | 162 968 | 166 791 |
| 96 132 | 156 028 | 163 385 | 166 818 |
| 97 817 | 156 030 | 163 622 | 166 819 |
| 98 983 | 156 509 | 163 624 | 166 820 |
| 100 280 | 156 937 | 163 644 | 166 821 |
| 100 447 | 157 008 | 163 652 | 167 007 |
| 102 273 | 157 022 | 165 518 | 167 168 |
| 104 873 | 157 042 | 165 727 | 167 272 |
| 107 218 | 157 079 | 165 728 | 167 330 |
| 110 975 | 157 207 | 166 020 | 167 508 |
| 111 022 | 157 723 | 166 022 | |
| 111 023 | 157 740 | 166 047 | |

(111) **87 463**

(220) 10.06.1925

(151) 10.06.1925

(180) 10.06.2005

(540) **Rhagadol**

(730) **SPOFA, a. s.**, Husinecká 11a, 130 00 Praha 3, CZ;

(510) Prípravky chemické, farmaceutické, kozmetické a dietetické.

(511) 1, 3, 5

(210) 4864

(111) **87 948**

(220) 24.08.1945

(151) 24.08.1945

(180) 24.08.2005

(540) **Captosulfol**

(730) **SPOFA, a. s.**, Husinecká 11a, 130 00 Praha 3, CZ;

(510) Liečivé prípravky.

(511) 5

(210) 5132

(111) **87 466**

(220) 30.06.1925

(151) 30.06.1925

(180) 30.06.2005

(540) **Inuncol**

(730) **SPOFA, a. s.**, Husinecká 11a, 130 00 Praha 3, CZ;

(510) Prípravky chemické, farmaceutické, kozmetické a dietetické.

(511) 1, 3, 5

(210) 4862

(111) **88 221**

(220) 08.11.1935

(151) 08.11.1935

(180) 08.11.2005

(540) **SOLUTAN**

(730) **Galena, a. s.**, Ostravská 29, 747 70 Opava - Komařov, CZ;

(510) Liečivá.

(511) 5

(210) 4323

(111) **87 807**

(220) 09.08.1935

(151) 09.08.1935

(180) 09.08.2005

(540) **Myon - Remed**

(730) **SPOFA, a. s.**, Husinecká 11a, 130 00 Praha 3, CZ;

(510) Liečivo.

(511) 5

(210) 5134

(111) **88 397**

(220) 17.11.1925

(151) 17.11.1925

(180) 17.11.2005

(540) **PAIN EXPELLER**

(730) **Galena, a. s.**, Ostravská 29, 747 70 Opava - Komařov, CZ;

(510) Liečebné, lekárnické, medicínálne, dietetické a kozmetické prípravky.

(511) 3, 5

(210) 5618

- (111) **91 892**
 (220) 06.11.1936
 (151) 06.11.1936
 (180) 06.11.2006
 (540) **Passit**
 (730) **Galena, a. s.**, Ostravská 29, 747 70 Opava - Komárov, CZ;
 (510) Lekárnické, chemické, kozmetické, liečivé a dezinfekčné výrobky.
 (511) 1, 3, 5
 (210) 8254

- (111) **92 009**
 (220) 30.11.1936
 (151) 30.11.1936
 (180) 30.11.2006
 (540) **Yellon**
 (730) **SLOVAKOFARMA, a. s.**, Železničná 12, 920 27 Hlohovec, SK;
 (510) Lekárnické výrobky.
 (511) 5
 (210) 4137

- (111) **92 763**
 (220) 18.10.1924
 (151) 18.10.1924
 (180) 18.10.2004
 (540) **Chronicin**
 (730) **Galena, a. s.**, Ostravská 29, 747 70 Opava - Komárov, CZ;
 (510) Drogy, farmaceutické prípravky, lekárnický tovar.
 (511) 1, 2, 3, 5
 (210) 1209

- (111) **94 213**
 (220) 23.03.1937
 (151) 23.03.1937
 (180) 23.03.2007
 (540) **ACIPEPSOL**
 (730) **Léčiva, a. s.**, Dolní Měcholupy 130, 102 37 Praha 10, CZ;
 (510) Chemické výrobky všetkých druhov. Lekárske výrobky všetkých druhov.
 (511) 1, 5
 (210) 8845

- (111) **95 610**
 (220) 25.06.1935
 (151) 25.06.1935
 (180) 25.06.2005
 (540) **Digityp**
 (730) **SPOFA, a. s.**, Husinecká 11a, 130 00 Praha 3, CZ;
 (510) Lekárnické a chemické prípravky všetkých druhov.
 (511) 1, 5
 (210) 1167

- (111) **95 805**
 (220) 09.04.1937
 (151) 09.04.1937
 (180) 09.04.2007
 (540) **Stoma-Paradentol**
 (730) **SETUZA, a. s.**, Žukovova 100, 401 29 Ústí nad Labem, CZ;
 (510) Zubné, ústne a zubolekárske prípravky.
 (511) 3, 5
 (210) 9305

- (111) **96 132**
 (220) 23.04.1947
 (151) 23.04.1947
 (180) 23.04.2007
 (540)



- (730) **CORPORACION NACIONAL DEL CORBE DE CHILE**, Huerfanos 1270, Casilla 150 - D, Santiago, CL;
 (510) Tyče a dosky z rafinovanej medi.
 (511) 6
 (210) 8445

- (111) **97 817**
 (220) 10.02.1937
 (151) 10.02.1937
 (180) 10.02.2007
 (540) **Stopangin**
 (730) **Galena, a. s.**, Ostravská 29, 747 70 Opava - Komárov, CZ;
 (510) Lekárske a kozmetické výrobky.
 (511) 3, 5
 (210) 8835

- (111) **98 983**
 (220) 01.12.1947
 (151) 01.12.1947
 (180) 01.12.2007
 (540) **Jodosol**
 (730) **Galena, a. s.**, Ostravská 29, 747 70 Opava - Komárov, CZ;
 (510) Liečivá, drogy, chemikálie, farmaceutické prípravky humánne a veterinárne; prípravky bakteriálne, fungicídne, insekticídne, prostriedky na ničenie škodcov a ničenie rastlín; dezinfekčné prípravky, prípravky proti nákaze; čistiace prostriedky, liečebné mydlá; éterické oleje, extrakty a esencie; náplasti, obvazový a šijací materiál pre chirurgiu; veterinárne séra, nástroje, laboratórne potreby.
 (511) 1, 3, 5, 10
 (210) 13429

(111) 100 280
 (220) 06.04.1945
 (151) 06.04.1945
 (180) 06.04.2005

(540) **Ersilan**

(730) **Galena, a. s.**, Ostravská 29, 747 70 Opava - Komárov, CZ;

(510) Humánne a veterinárne liečivá, lekárnické výrobky, chemické výrobky pre priemysel, na vedecké účely, pre poľnohospodárstvo a lesníctvo, dietetické prípravky, prípravky pre potravinársky priemysel, hygienické a kozmetické prípravky, prípravky na starostlivosť o telo, prípravky dezinfekčné a konzervačné, prípravky na hubenie živočíšnych a rastlinných škodcov, prípravky na fotografické účely, prípravky pre garbiarstvo a prípravky na úpravu v textilnom priemysle.

(511) 1, 3, 5
 (210) 4506

(111) 100 447
 (220) 08.07.1925
 (151) 08.07.1925
 (180) 08.07.2005

(540) **Calmogen**

(730) **SPOFA, a. s.**, Husinecká 11a, 130 00 Praha 3, CZ;

(510) Chemicko - farmaceutický prípravok.

(511) 5
 (210) 5129

(111) 102 273
 (220) 08.03.1937
 (151) 08.03.1937
 (180) 08.03.2007

(540) **Everon**

(730) **Léčiva, a. s.**, Dolní Měcholupy 130, 102 37 Praha 10, CZ;

(510) Kozmetické prípravky, dietetické a liečivé prípravky, chemické prípravky na liečebné a zdravotnícke účely, minerálne vody, farmaceutické drogy a prípravky, náplasti a obväzové látky, dezinfekčné prostriedky a chemikálie na vedecké účely.

(511) 1, 3, 5, 32
 (210) 8844

(111) 104 873
 (220) 19.04.1937
 (151) 19.04.1937
 (180) 19.04.2007

(540) **Inhalol**

(730) **Galena, a. s.**, Ostravská 29, 747 70 Opava - Komárov, CZ;

(510) Liečivá, chemické prípravky na liečivé a zdravotné účely, farmaceutické drogy a prípravky, náplasti a obväzové látky, dezinfekčné prostried-

ky, chemické výrobky na vedecké účely, minerálne vody, bezalkoholické nápoje, žriedlové a kúpeľové soli, dietetické živiny.

(511) 1, 5, 32
 (210) 9439

(111) 107 218
 (220) 31.05.1944
 (151) 31.05.1944
 (180) 31.05.2004

(540) **Detoxan**

(730) **Galena, a. s.**, Ostravská 29, 747 70 Opava - Komárov, CZ;

(510) Zverolekárske liečivá.

(511) 5
 (210) 1400

(111) 110 975
 (220) 11.09.1906
 (151) 11.09.1906
 (180) 11.09.2006

(540) **URTRUNK**

(730) **Plzeňský Prazdroj, a. s.**, U Prazdroje 7, 304 97 Plzeň, CZ;

(510) Pivo.

(511) 32
 (210) 7625

(111) 111 022
 (220) 19.01.1907
 (151) 19.01.1907
 (180) 19.01.2007

(540) **PILSENER ADLERQUELL**

(730) **Plzeňský Prazdroj, a. s.**, U Prazdroje 7, 304 97 Plzeň, CZ;

(510) Pivo.

(511) 32
 (210) 7764

(111) 111 023
 (220) 19.01.1907
 (151) 19.01.1907
 (180) 19.01.2007

(540) **PILSENER ARQUEL**

(730) **Plzeňský Prazdroj, a. s.**, U Prazdroje 7, 304 97 Plzeň, CZ;

(510) Pivo.

(511) 32
 (210) 7765

(111) 111 158
 (220) 23.09.1927
 (151) 23.09.1927
 (180) 23.09.2007

(540) **ERSTES PILSNER FRÜHER
KAISERQUELL**

- (730) **Plzeňský Prazdroj, a. s.**, U Prazdroje 7, 304 97
Plzeň, CZ;
(510) Pivo.
(511) 32
(210) 9788

- (111) **111 200**
(220) 23.10.1907
(151) 23.10.1907
(180) 23.10.2007

(540) **PLZEŇSKÝ PRAVAR**

- (730) **Plzeňský Prazdroj, a. s.**, U Prazdroje 7, 304 97
Plzeň, CZ;
(510) Pivo a slad.
(511) 31, 32
(210) 9792

- (111) **113 844**
(220) 28.03.1946
(151) 28.03.1946
(180) 28.03.2006

(540) **Moser Karlovy Vary**

- (730) **MOSER, a. s.**, Karlovy Vary, CZ;
(510) Všetky výrobky zo skla vo všetkých farbách, tvaroch a vyhotoveniach, ako aj všetky príslušenstvá, montáže atď. k týmto výrobkom, vrátane cenníkového a propagačného materiálu.
(511) 16, 20, 21
(210) 3785

- (111) **116 936**
(220) 01.07.1946
(151) 01.07.1946
(180) 01.07.2006

(540) **Stomach**

- (730) **Starorežná Prostějov, komanditní společnost**,
Dykova 1, 796 97 Prostějov, CZ;
(510) Likéry.
(511) 33
(210) 7496

- (111) **117 087**
(220) 01.07.1946
(151) 01.07.1946
(180) 01.07.2006

(540) **Prostějovská Starorežná**

- (730) **Starorežná Prostějov, komanditní společnost**,
Dykova 1, 796 97 Prostějov, CZ;
(510) Likéry.
(511) 33
(210) 7500

- (111) **151 935**
(220) 07.02.1955

- (151) 18.02.1955
(180) 07.02.2005

(540) **SANORIN SPOFA**

- (730) **Galena, a. s.**, Ostravská 29, 747 70 Opava -
Košárov, CZ;
(510) Liečivá, drogy, farmaceutické prípravky humánne
a veterinárne, chemické výrobky pre priemysel,
lekárstvo, hygienu, farmáciu a vedu, prípravky
baktericídne, fungicídne, insekticídne, dezinfekčné
prípravky, prípravky proti nákaze, prípravky
na konzervovanie, prostriedky na hubenie škodcov
a ničenie rastlín, čistiace prostriedky, liečebné
mydlá, vonné a kozmetické prípravky, látky
pre kozmetiku a parfumériu, éterické oleje, výťažky,
extrakty a esencie, prípravky posilňujúce a
dietetické, prípravky na ošetrovanie zubov a ústnej
dutiny, zubné výplne a protézy, náplasti, obväzový
a šijací materiál pre chirurgiu, diagnostiká,
jedy a sytené vody minerálne.
(511) 1, 3, 5, 10, 32
(210) 4315

- (111) **152 292**
(220) 22.07.1955
(151) 23.08.1955
(180) 22.07.2005

(540) **FERROBALT**

- (730) **SPOFA, a. s.**, Husinecká 11a, 130 00 Praha 3,
CZ;
(510) Liečivá, drogy, farmaceutické prípravky humánne
a veterinárne, chemické výrobky pre priemysel,
lekárstvo, hygienu, farmáciu a vedu, prípravky
baktericídne, fungicídne, insekticídne, dezinfekčné
prípravky, prípravky proti nákaze, prípravky
konzervačné, prostriedky na ničenie škodcov a
ničenie rastlín, čistiace prostriedky, medicínálne
mydlá, vonné a kozmetické prípravky, látky pre
kozmetiku a parfumériu, éterické oleje, výťažky,
extrakty a esencie, prípravky posilňujúce a dietetické,
prípravky na ošetrovanie zubov a dutiny
ústnej, zubné výplne a protézy, náplasti, obväzový
a šijací materiál pre chirurgiu, diagnostiká, jedy
a minerálne vody, s výnimkou minerálnych
vôd prírodných.
(511) 1, 3, 5, 10, 32
(210) 5443

- (111) **152 348**
(220) 23.09.1955
(151) 06.10.1955
(180) 23.09.2005

(540) **MERCURETIN**

- (730) **SPOFA, a. s.**, Husinecká 11a, 130 00 Praha 3,
CZ;
(510) Liečivá, drogy, farmaceutické prípravky humánne
a veterinárne, organopreparáty, očkovacie látky,
séra a výrobky z krvi, chemické výrobky pre
priemysel, medicínu, hygienu, farmáciu a vedu,
prípravky baktericídne, fungicídne, insekticídne,
dezinfekčné prípravky, prípravky proti nákaze,

prípravky konzervačné, prostriedky na ničenie škodcov a ničenie rastlín, čistiace prostriedky, medicínálne mydlá, éterické oleje, výťažky, extrakty a esencie, prípravky posilňujúce a dietetické, prípravky na ošetrovanie zubov a dutiny ústnej, zubné výplne a protézy, náplasti, obväzový a šijací materiál pre chirurgiu, diagnostiká, jedy, minerálne vody (s výnimkou prírodných).

(511) 1, 3, 5, 10, 32
(210) 5742

(111) **152 900**
(220) 07.02.1957
(151) 14.03.1957
(180) 07.02.2007

(540) MESOCAIN

(730) **Léčiva, a. s.**, Dolní Měcholupy 130, 102 37 Praha 10, CZ;

(510) Liečivá, drogy, farmaceutické prípravky humánne a veterinárne, organopreparáty, očkovacie látky, séra a výrobky z krvi, chemické výrobky pre lekárstvo, farmáciu a vedu; prípravky baktericídne, fungicídne, inšekticídne; dezinfekčné prípravky; prípravky proti nákaze; prípravky na konzervovanie; prostriedky na ničenie škodcov a rastlín; čistiace prostriedky, liečebné mydlá; prípravky posilňujúce a dietetické; prípravky na ošetrovanie zubov a dutiny ústnej; zubné výplne a protézy; náplasti, obväzový a šijací materiál pre chirurgiu; diagnostiká; jedy; minerálne vody, s výnimkou minerálnych vôd prírodných.

(511) 1, 3, 5, 10, 32
(210) 9080

(111) **152 914**
(220) 27.02.1957
(151) 18.03.1957
(180) 27.02.2007

(540) TEXTIT

(730) **GUMON Bratislava, a. s.**, Košická 6, 825 16 Bratislava, SK;

(510) Lisovaná hmota na výrobu strojových a elektrotechnických súčiastok a z nej vyrobené strojové súčiastky a dosky.

(511) 17
(210) 9284

(111) **152 946**
(220) 24.05.1956
(310) 641111
(320) 16.02.1956
(330) Washington
(151) 10.04.1957
(180) 24.05.2006

(540) DEL MONTE

(730) **Del Monte Corporation**, One Market Plaza, San Francisco, California 94105, US;

(510) Čerstvé a pripravované potravinárske výrobky, najmä: konzervovaná zelenina, konzervované

ovocie, konzervované ovocné šťavy, konzervované nektáre, konzervované ryby, sušené ovocie, hrozička, nakladaná pikantná zelenina a zeleninové výrobky (pickles), paradajková omáčka, kečup, paradajkový pretlak, paradajkové pyré, paradajková šťava, káva, korenie, omáčka z korenia, čerstvá zelenina.

(511) 29, 30, 31
(210) 7358

(111) **152 952**
(220) 10.04.1957
(151) 13.04.1957
(180) 10.04.2007
(540)



(730) **Plzeňský Prazdroj, a. s.**, U Prazdroje 7, 304 97 Plzeň, CZ;

(510) Pivo.
(511) 32
(210) 9569

(111) **156 028**
(220) 24.11.1964
(151) 27.11.1964
(180) 24.11.2004

(540) ENYPER

(730) **Galena, a. s.**, Ostravská 29, 747 70 Opava - Komárov, CZ;

(510) Liečivá, drogy, farmaceutické prípravky humánne a veterinárne, organopreparáty, očkovacie látky, séra a výrobky z krvi, chemické výrobky pre lekárstvo, hygienu, farmáciu a vedu; prípravky baktericídne, fungicídne, inšekticídne; dezinfekčné prípravky; prípravky proti nákaze; prípravky na konzervovanie; prostriedky na hubenie škodcov a ničenie rastlín; čistiace prostriedky, liečebné mydlá; prípravky posilňujúce a dietetické; prípravky na ošetrovanie zubov a dutiny ústnej; zubné výplne a protézy; náplasti, obväzový a šijací materiál pre chirurgiu; diagnostiká; jedy a sýtené vody minerálne.

(511) 1, 3, 5, 10, 32
(210) 32913

(111) **156 030**
(220) 30.09.1964
(151) 27.11.1964
(180) 30.09.2004

(540) PRETYMPAN

(730) **Galena, a. s.**, Ostravská 29, 747 70 Opava - Komárov, CZ

(510) Veterinárny odpeňovač.

(511) 5
(210) 32389

(111) **156 509**
(220) 19.10.1965
(151) 16.02.1966
(180) 19.10.2005

(540) **MAXELL**

(730) **HITACHI MAXELL KABUSHIKI KAISHA /HITACHI MAXELL Ltd./**, Ibaraki-shi, Osaka-fu, JP;

(510) Elektrický izolačný materiál, všetky druhy suchých článkov a iné druhy batérií, magnetofóny, všetky druhy elektronických komunikačných prístrojov a nástrojov, elektrické holiace strojčeky a iné druhy elektrických prístrojov a nástrojov na civilné účely patriace pod uvedené údaje vrátane membrán, elektrických svietidiel, batériových, rozhlasových prístrojov a televíznych prístrojov, elektrické, elektronické, magnetické, optické, zaznamenávacie a reprodukčné nástroje, ako i ich časti a príslušenstvá, vrátane magnetických nosičov záznamu v podobe pásov, kariet a diskov na záznam zvuku, obrazov a dát, karty a disky s predchádzajúcim záznamom zvuku, obrazov a dát, nosiče optického záznamu v podobe kariet a diskov na záznam zvuku, obrazov a dát, bleskové lampy a vreckové svietidlá.

(511) 7, 8, 9, 10, 11, 16
(210) 35382

(111) **156 937**
(220) 10.06.1966
(151) 07.09.1966
(180) 10.06.2006

(540) **SONATA**

(730) **Nobel Cigars A/S**, Tabaksvejen 4, DK-2860 Søborg, DK;

(510) Cigary všetkých druhov a ich náhradky.

(511) 34
(210) 37684

(111) **157 008**
(220) 10.06.1966
(151) 19.10.1966
(180) 10.06.2006

(540) **FONTANA**

(730) **Nobel Cigars A/S**, Tabaksvejen 4, DK-2860 Søborg, DK;

(510) Všetky druhy tabakových výrobkov.

(511) 34
(210) 37679

(111) **157 022**
(220) 10.06.1966
(151) 20.10.1966
(180) 10.06.2006

(540) **DIPLOMAT**

(730) **Nobel Cigars A/S**, Tabaksvejen 4, DK-2860 Søborg, DK;

(510) Tabak v surovom a spracovanom stave, fajčiarske potreby, zápalky.

(511) 34
(210) 37680

(111) **157 042**
(220) 24.05.1966
(151) 04.11.1966
(180) 24.05.2006

(540) **OPAGAL**

(730) **Galena, a. s.**, Ostravská 29, 747 70 Opava - Komařov, CZ;

(510) Liečivá, drogy, farmaceutické prípravky humánne a veterinárne, organopreparáty, očkovacie látky, séra a výrobky z krvi, chemické výrobky pre lekárstvo, farmáciu a vedu, prípravky baktericídne, fungicídne, prípravky proti nákaze, prípravky na konzervovanie, prostriedky na hubenie škodcov a ničenie rastlín, prípravky posilňujúce a dietetické, prípravky na ošetrovanie zubov a ústnej dutiny, zubné výplne a protézy, náplasti, obvazový a šijací materiál pre chirurgiu, diagnostiká, jedy a sytené vody minerálne.

(511) 1, 3, 5, 10, 32
(210) 37549

(111) **157 079**
(220) 18.11.1966
(151) 21.11.1966
(180) 18.11.2006

(540) **BARBUS**

(730) **de Mičlén, a. s.**, Nádražný rad 23, 934 12 Levice, SK;

(510) Výrobky kozmetické, výrobky parfumárske, holiace krémy.

(511) 3
(210) 38942

(111) **157 207**
(220) 02.02.1967
(151) 11.02.1967
(180) 02.02.2007

(540) **SUPERPYRIN SPOFA**

(730) **SLOVAKOFARMA, a. s.**, Železničná 12, 920 27 Hlohovec, SK;

(510) Liečivá, drogy, farmaceutické prípravky humánne a veterinárne, organopreparáty, očkovacie látky, séra a výrobky z krvi, chemické výrobky pre medicínu, hygienu, farmáciu a vedu; prípravky baktericídne, fungicídne, insekticídne; dezinfekčné prípravky; prípravky proti nákaze; prípravky na konzervovanie; prostriedky na hubenie škodcov a ničenie rastlín; čistiace prostriedky, liečebné mydlá; prípravky posilňujúce a dietetické; prípravky na ošetrovanie zubov a ústnej dutiny; zubné výplne a protézy; náplasti, obvazový a šijací materiál pre chirurgiu; diagnostiká; jedy a pripravované minerálne vody.

(511) 1, 3, 5, 10, 32
(210) 39828

(111) **157 723**
(220) 25.03.1967
(151) 13.11.1967
(180) 25.03.2007

(540) **IONOL**

(730) **Shell International Petroleum Company Limited**, Shell Centre, Londýn SE1 7NA, GB;

(510) Chemické výrobky na priemyselné účely s výnimkou výrobkov bitúmenových, čo do svojej podstaty alebo čo do svojej povahy ako farby.

(511) 1
(210) 40025

(111) **157 740**
(220) 04.04.1967
(151) 27.11.1967
(180) 04.04.2007
(540)



(730) **WM. WRIGLEY JR. COMPANY**, spoločnosť zriadená podľa zákonov štátu Delaware, 410 North Michigan Avenue, 60611 Chicago, Illinois, US;

(510) Žuvacia guma.
(511) 30
(210) 40075

(111) **157 768**
(220) 29.03.1967
(151) 12.12.1967
(180) 29.03.2007

(540) **ARAMIS**

(730) **ARAMIS INC.**, spoločnosť zriadená podľa zákonov štátu Delaware, 767 Fifth Avenue, New York, US;

(510) Kozmetické a toaletné potreby.
(511) 3
(210) 40059

(111) **158 153**
(220) 04.04.1966
(151) 04.04.1966
(180) 04.04.2006
(540)



(730) **Del Monte Corporation**, One Market Plaza, San Francisco, California 94105, US;

(510) Požívatiny, potravinárske výrobky a prísady do potravín (vrátane potravín diietických, pre deti a pre chorých), nápoje alkoholické a nealkoholické (vrátane ovocných a rastlinných štiav, nápoje ovocné a rastlinné).

(511) 5, 29, 30, 31, 32, 33
(210) 36836

(111) **162 137**
(220) 07.06.1973
(151) 12.11.1974
(180) 07.06.2003
(540)



(730) **Capitol Records, Inc.**, 1750 North Vine Street, Hollywood, California, US;

(510) Fotografické záznamy, zvukové a obrazové záznamy na páskach, drôtoch, filmoch a iných druhoch záznamových médií, nástroje a prístroje na zaznamenávanie a reprodukciu zvuku a obrazu, a ich časti.

(511) 9
(210) 47112

(111) **162 328**
(220) 03.09.1974
(151) 27.03.1975
(180) 03.09.2004

(540) **LACRISYN**

(730) **Galena, a. s.**, Ostravská 29, 747 70 Opava - Komárov, CZ;

(510) Výrobky chemické pre zdravotnícky priemysel, umelé a syntetické živice, chemikálie na konzervovanie potravín, zdravotnícke mydlá, výrobky voňavkárské, éterické oleje, kozmetické výrobky, vodičky na umývanie vlasov, prostriedky na čistenie zubov, výrobky lekárnické, veterinárne a zdravotnícke, liečivá pre ľudí a zvieratá, výrobky diietické pre deti a chorých, náplasti, materiál na obvazy, hmoty na plombovanie zubov a na odtlačky zubov, liečivá pre zubárov, dezinfekčné prostriedky s výnimkou dezinfekčných prostriedkov na viazanie prachu, prostriedky na ničenie buriny a škodlivých zvierat, medicínálne vína, medicínálne nápoje, sirupy na farmaceutické účely.

(511) 1, 3, 5
(210) 48135

(111) **162 467**
(220) 21.05.1975

(151) 09.07.1975
(180) 21.05.2005

(540) SECATOXIN

(730) **Galena, a. s.**, Ostravská 29, 747 70 Opava - Komárov, CZ;

(510) Chemické výrobky pre zdravotnícky priemysel, chemikálie na konzervovanie potravín, syntetické živice. Zdravotnícke mydlá, kozmetické výrobky, éterické oleje, vodičky na umývanie vlasov, prostriedky na čistenie zubov. Výrobky farmaceutické, veterinárne a zdravotnícke, liečivá pre ľudí a zvieratá, dietetické výrobky pre deti a pre chorých, náplasti, materiál na obvazy, hmoty na plombovanie zubov a na odtlačky zubov, dezinfekčné prostriedky s výnimkou dezinfekčných prostriedkov na viazanie prachu, prostriedky na ničenie buriny a škodlivých zvierat, medicínálne vína, medicínálne nápoje, sirupy na farmaceutické účely.

(511) 1, 3, 5
(210) 48668

(111) **162 582**
(220) 22.08.1975
(151) 10.11.1975
(180) 22.08.2005

(540) MYCODEKAN

(730) **Galena, a. s.**, Ostravská 29, 747 70 Opava - Komárov, CZ;

(510) Chemické výrobky pre zdravotnícky priemysel, umelé a syntetické živice, chemikálie na konzervovanie potravín, výrobky lekárnické, veterinárne a zdravotnícke, liečivá pre ľudí a zvieratá, výrobky dietetické pre deti a chorých, náplasti, materiál na obvazy, hmoty na plombovanie zubov a na odtlačky zubov, liečivá pre zubárov, dezinfekčné prostriedky s výnimkou dezinfekčných prostriedkov na viazanie prachu, prostriedky na ničenie buriny a škodlivých zvierat, medicínálne vína, chemické krmivá pre zvieratá s eventúalnym prídavkom antibiotík.

(511) 1, 3, 5
(210) 48833

(111) **162 649**
(220) 14.03.1975
(151) 15.12.1975
(180) 14.03.2005
(540)



(730) **Polaroid Corporation**, spoločnosť zriadená podľa zákonov štátu Delaware, 549 Technology Square, Cambridge, Massachusetts, US;

(510) Sklá proti slnku.
(511) 9
(210) 48523

(111) **162 785**
(220) 13.11.1975
(151) 17.03.1976
(180) 13.11.2005
(540)



(730) **Galena, a. s.**, Ostravská 29, 747 70 Opava - Komárov, CZ;

(510) Výrobky kozmetické, výrobky liečebnej kozmetiky, éterické oleje, zdravotnícke mydlá, vodičky na umývanie vlasov, prostriedky na čistenie zubov. Výrobky farmaceutické a zdravotnícke, liečivá, výrobky liečebnej kozmetiky, dezinfekčné prostriedky.

(511) 3, 5
(210) 49006

(111) **162 786**
(220) 13.11.1975
(151) 17.03.1976
(180) 13.11.2005
(540)



(730) **Galena, a. s.**, Ostravská 29, 747 70 Opava - Komárov, CZ;

(510) Kozmetické výrobky, výrobky liečebnej kozmetiky, éterické oleje, zdravotnícke mydlá, vodičky na umývanie vlasov, prostriedky na čistenie zubov, výrobky farmaceutické a zdravotnícke, liečivá, výrobky liečebnej kozmetiky, dezinfekčné prostriedky.

(511) 3, 5
(210) 49007

(111) **162 810**
(220) 29.09.1975
(151) 09.04.1976
(180) 29.09.2005

(540) LINCOLN

(730) **The Lincoln Electric Company**, spoločnosť existujúca podľa zákonov štátu Ohio, Cleveland, Ohio, US;

(510) Zdroje elektrickej energie na oblúkové zváranie, nabíjanie akumulátorov, osvetľovanie a rezervné energetické zdroje vrátane generátorov poháňaných elektrickým motorom, generátorov poháňaných spaľovacím motorom, generátorov s remeňovým pohonom, podvozky a riadiace prístroje elektrických generátorov, generátory poháňané spaľovacím motorom a generátory s remeňovým

pohonom, zväračky s transformátorom a s transformátorom a usmerňovačom, a príslušné riadiace prístroje; vysokofrekvenčné zdroje energie na zapáľovanie elektrického oblúka a príslušné riadiace prístroje; elektrické motory, napájacie prípojky zväracích elektród, ich príslušenstvo a riadiace ústrojenstvo a držiaky zväracích a spojovacích elektród, tak taviteľné, ako i netaviteľné. Elektródy na zváranie elektrickým oblúkom, a to holé i povlakové, rúrkové i s dušou, vo forme tyčí alebo cievok, príslušenstvá na oblúkové zváranie, predovšetkým uzemňovacie svorky, zväracie káble. Tavivá na oblúkové zváranie a výstroj na vytvorenie ochranných atmosfér pri oblúkovom zváraní.

(511) 1, 6, 9
(210) 48892

(111) **162 851**
(220) 22.12.1975
(151) 26.05.1976
(180) 22.12.2005

EVERCIL

(730) **Galena, a. s.**, Ostravská 29, 747 70 Opava - Komárov, CZ;

(510) Chemické výrobky pre zdravotnícky priemysel, umelé a syntetické živice, chemikálie na konzervovanie potravín, zdravotnícke mydlá, výrobky voňavkárske, éterické oleje, kozmetické výrobky, vodičky na umývanie vlasov, prostriedky na čistenie zubov, výrobky lekárnické, veterinárne a zdravotnícke, liečivá pre ľudí a zvieratá, výrobky dietetické pre deti a chorých, náplasti, materiály na obvazy, hmoty na plombovanie zubov a na odťahy zubov, liečivá pre zubárov, dezinfekčné prostriedky s výnimkou dezinfekčných prostriedkov na viazanie prachu, prostriedky na ničenie buriny a škodlivých zvierat, medicínálne vína, medicínálne nápoje, sirupy na farmaceutické účely.

(511) 1, 3, 5
(210) 49110

(111) **162 968**
(220) 03.01.1975
(310) 939543
(320) 23.11.1974
(330) DE
(151) 18.08.1976
(180) 03.01.2005
(540)



(730) **B.A.T. Cigaretten-Fabriken GmbH**, Hamburg, DE;
(510) Cigarety s filtrom.

(511) 34
(210) 48370

(111) **163 385**
(220) 14.01.1977
(151) 20.10.1977
(180) 14.01.2007

LEE

(730) **THE H.D. LEE COMPANY, INC.**, spoločnosť zriadená podľa zákonov štátu Delaware, Concord Plaza, 3411 Silverside Road, Wilmington, Delaware, US;

(510) Pánske, dámske a detské vrchné odevy - najmä nohavice vychádzkové a športové, krátke nohavice, košele, blúzky a blúzy, plášte a kabáty, krátke kabátiky, rukavice, čapice, džínsové nohavice, detské podbradníčkové oblečenie, pracovné kombinézy, pracovné a účelové uniformy, detské hracie šatočky a pracovné plášte pre zamestnancov v službách a obchodoch.

(511) 25
(210) 49762

(111) **163 622**
(220) 23.03.1977
(151) 07.04.1978
(180) 23.03.2007

TEMGESIC

(730) **Reckit & Colman (Overseas) Limited**, Hull, GB;

(510) Farmaceutické prípravky a látky.
(511) 5
(210) 49873

(111) **163 624**
(220) 23.03.1977
(151) 07.04.1978
(180) 23.03.2007

FYBOGEL

(730) **Reckit & Colman (Overseas) Limited**, Hull, GB;

(510) Farmaceutické prípravky a látky.
(511) 5
(210) 49875

(111) **163 644**
(220) 21.11.1977
(151) 19.04.1978
(180) 21.11.2007

OXACLEN

(730) **Galena, a. s.**, Ostravská 29, 747 70 Opava - Komárov, CZ;

(510) Výrobky chemické pre zdravotnícky priemysel, umelé a syntetické živice, chemikálie na konzervovanie potravín. Výrobky kozmetické, éterické oleje, zdravotnícke mydlá, vodičky na umývanie vlasov, prostriedky na čistenie zubov. Výrobky farmaceutické, veterinárne a zdravotnícke, lieči-

vá pre ľudí a zvieratá, medikované kŕmne prípravky, vitamínové a liečebné prísady do krmív, výrobky dietetické pre deti a chorých, náplasti, materiál na obvazy, hmoty na plombovanie zubov a na odtlačky zubov, dezinfekčné prostriedky, prostriedky na ničenie buriny a škodlivých zvierat, medicínálne nápoje, sirupy na farmaceutické účely. Chemické prísady do krmív, kŕmne zmesi.

(511) 1, 3, 5, 31
(210) 50335

(111) 163 652
(220) 06.04.1977
(151) 03.05.1978
(180) 06.04.2007
(540)

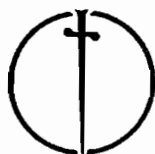

(730) **Reckit & Colman (Overseas) Limited**, Hull, GB;

(510) Farmaceutické, zverolekárske a zdravotnícke prípravky, liečebné prípravky na ošetrovanie pokožky a kože, dezodoračné prípravky, prípravky na osviežovanie vzduchu, insekticídne, dezinfekčné, germicídne a antiseptické prípravky, potraviny pre deti a chorých, dietetické potraviny, liečivé nápoje a prípravky na ich výrobu, ak patria do tr. 5.

(511) 5
(210) 49906

(111) 165 518
(220) 21.12.1982
(151) 14.11.1983
(180) 21.12.2002

(540) **TRISORALEN - ULTRA**

(730) **SPI PHARMACEUTICALS, INC.**, spoločnosť zriadená podľa zákonov štátu Delaware, 705 E. Mulberry Street, Bryan, Ohio, US;

(510) Farmaceutické prípravky, najmä prípravky pôsobiace fyziologicky na pigmentáciu pokožky.

(511) 5
(210) 52927

(111) 165 727
(220) 04.05.1984
(151) 14.08.1984
(180) 04.05.2004

(540) **SPOPHYLLIN**

(730) **Galena, a. s.**, Ostravská 29, 747 70 Opava - Kormárov, CZ;

(510) Chemické výrobky pre zdravotnícky priemysel, umelé a syntetické živice, chemikálie na konzervovanie potravín, kozmetické výrobky, éterické oleje, zdravotnícke mydlá, prostriedky na čistenie zubov, farmaceutické výrobky, veterinárne a

zdravotnícke, liečivá pre ľudí a zvieratá, medikované kŕmne prípravky, dietetické výrobky pre deti a chorých, náplasti, materiál na obvazy, hmoty na plombovanie zubov a na odtlačky zubov, dezinfekčné prostriedky, prostriedky na ničenie buriny a škodlivých zvierat, medicínálne nápoje, sirupy na farmaceutické účely, chemické prísady do krmív.

(511) 1, 3, 5, 31
(210) 53636

(111) 165 728
(220) 04.05.1984
(151) 14.08.1984
(180) 04.05.2004

(540) **NITRILEX**

(730) **Galena, a. s.**, Ostravská 29, 747 70 Opava - Kormárov, CZ;

(510) Výrobky chemické pre zdravotnícky priemysel, umelé a syntetické živice, chemikálie na konzervovanie potravín. Výrobky kozmetické, éterické oleje, zdravotnícke mydlá, prostriedky na čistenie zubov. Výrobky farmaceutické, veterinárne a zdravotnícke, liečivá pre ľudí a zvieratá, medikované kŕmne prípravky, výrobky dietetické pre deti a chorých, náplasti, materiál na obvazy, hmoty na plombovanie zubov a na odtlačky zubov, dezinfekčné prostriedky, prostriedky na ničenie buriny a škodlivých zvierat, medicínálne nápoje, sirupy na farmaceutické účely. Chemické prísady do krmív.

(511) 1, 3, 5, 31
(210) 53637

(111) 166 020
(220) 29.10.1984
(151) 19.08.1985
(180) 29.10.2004

(540) **ALGIFEN**

(730) **Galena, a. s.**, Ostravská 29, 747 70 Opava - Kormárov, CZ;

(510) Výrobky chemické pre zdravotnícky priemysel; umelé a syntetické živice; chemikálie na konzervovanie potravín. Výrobky kozmetické, éterické oleje; zdravotnícke mydlá, prostriedky na čistenie zubov. Výrobky farmaceutické, veterinárne a zdravotnícke; liečivá pre ľudí a zvieratá; medikované kŕmne prípravky; výrobky dietetické pre deti a chorých; náplasti, materiál na obvazy; hmoty na plombovanie zubov a na odtlačky zubov, dentálne prípravky; dezinfekčné prostriedky; prostriedky na ničenie buriny a škodlivých zvierat; medicínálne nápoje, sirupy na farmaceutické účely. Chemické prísady do krmív.

(511) 1, 3, 5, 31
(210) 53908

(111) 166 022
(220) 20.11.1984
(151) 19.08.1985

(180) 20.11.2004

INOXITAN(540) **Galena, a. s.**, Ostravská 29, 747 70 Opava - Komárov, CZ;

(510) Výrobky chemické pre zdravotnícky priemysel, umelé a syntetické živice, chemikálie na konzervovanie potravín. Výrobky kozmetické, éterické oleje, zdravotnícke mydlá, prostriedky na čistenie zubov. Výrobky farmaceutické, veterinárne a zdravotnícke, liečivá pre ľudí a zvieratá, medikované kŕmne prípravky, výrobky diietické pre deti a chorých, náplasti, materiál na obvazy, hmoty na plombovanie zubov a na odtlačky zubov, dentálne prípravky, dezinfekčné prostriedky, prostriedky na ničenie buriny a škodlivých zvierat, medicínálne nápoje, sirupy na farmaceutické účely. Chemické prísady do krmív.

(511) 1, 3, 5, 31

(210) 53941

(111) **166 047**

(220) 27.11.1984

(151) 12.09.1985

(180) 27.11.2004

NOVO - PASSIT(540) **Galena, a. s.**, Ostravská 29, 747 70 Opava - Komárov, CZ;

(510) Výrobky chemické pre zdravotnícky priemysel, umelé a syntetické živice; chemikálie na konzervovanie potravín. Výrobky lekárnické, veterinárne a zdravotnícke; liečivá pre ľudí a zvieratá; výrobky diietické pre deti a chorých, náplasti, materiál na obvazy; hmoty na plombovanie zubov a na odtlačky zubov; liečivá pre dentistov; dezinfekčné prostriedky s výnimkou dezinfekčných prostriedkov na viazanie prachu; prostriedky na ničenie buriny a škodlivých zvierat; medicínálne vína, sirupy na farmaceutické účely. Chemické krmivá pre zvieratá.

(511) 1, 5, 31

(210) 53948

(111) **166 258**

(220) 18.06.1985

(151) 16.06.1986

(180) 18.06.2005

(540)

(730) **Kabushiki Kaisha Komatsu Seisakusho**, Tokyo, JP;

(510) Dopravné vozidlá, ako napr. vidlicové zdvižné vozíky, elektrické vykladacie vozíky, elektrické zdvižné vozíky, traktory, ťahače, vleky k ťahačom a traktorom, pojazdné miešačky na betón, výklopné vozidlá, saňové vozidlá, časti a príslušenstvá uvedených výrobkov.

(511) 12

(210) 54234

(111) **166 303**

(220) 27.05.1985

(151) 11.08.1986

(180) 27.05.2005

GALLOP(730) **Kapnobiomichania Ethos-Georgios A. Keranis A. E.**, Piraeus, GR;

(510) Cigarety.

(511) 34

(210) 54201

(111) **166 306**

(220) 19.07.1985

(151) 11.08.1986

(180) 19.07.2005

SPOFALYT(730) **Galena, a. s.**, Ostravská 29, 747 70 Opava - Komárov, CZ;

(510) Chemické výrobky pre zdravotnícky priemysel, umelé a syntetické živice, chemikálie na konzervovanie potravín, kozmetické výrobky, éterické oleje, zdravotnícke mydlá, prostriedky na čistenie zubov, výrobky farmaceutické, veterinárne a zdravotnícke, liečivá pre ľudí a zvieratá, medikované kŕmne prípravky, výrobky diietické pre deti a chorých, náplasti, materiál na obvazy, hmoty na plombovanie zubov a na odtlačky zubov, dentálne prípravky, dezinfekčné prostriedky, prostriedky na ničenie buriny a škodlivých zvierat, medicínálne nápoje, sirupy na farmaceutické účely, chemické prísady do krmív.

(511) 1, 3, 5, 31

(210) 54266

(111) **166 353**

(220) 27.05.1985

(151) 14.10.1986

(180) 27.05.2005

BEST(730) **Kapnobiomichania Ethnos-Georgios A. Keranis A. E.**, Piraeus, GR;

(510) Cigarety.

(511) 34

(210) 54199

(111) **166 439**

(220) 25.07.1985

(151) 11.12.1986

(180) 25.07.2005

CHERRY COCA - COLA(730) **THE COCA-COLA COMPANY**, spoločnosť zriadená podľa zákonov štátu Delaware, 310 North Avenue N.W., City of Atlanta, State of Georgia 30313, US;

(510) Nealkoholické nápoje a prípravky na ich výrobu.

(511) 32

(210) 54280

(111) **166 440**
 (220) 25.07.1985
 (151) 11.12.1986
 (180) 25.07.2005

(540) **CHERRY COKE**

(730) **THE COCA-COLA COMPANY**, spoločnosť zriadená podľa zákonov štátu Delaware, 310 North Avenue N.W., City of Atlanta, State of Georgia 30313, US;
 (510) Nealkoholické nápoje a prípravky na ich výrobu.
 (511) 32
 (210) 54281

(111) **166 527**
 (220) 19.07.1985
 (151) 20.03.1987
 (180) 19.07.2005

(540) **COKE CLASSIC**

(730) **THE COCA-COLA COMPANY**, spoločnosť zriadená podľa zákonov štátu Delaware, 310 North Avenue N.W., City of Atlanta, State of Georgia 30313, US;
 (510) Nealkoholické nápoje a prípravky na ich výrobu.
 (511) 32
 (210) 54270

(111) **166 528**
 (220) 19.07.1985
 (151) 20.03.1987
 (180) 19.07.2005

(540) **COCA - COLA CLASSIC**

(730) **THE COCA-COLA COMPANY**, spoločnosť zriadená podľa zákonov štátu Delaware, 310 North Avenue N.W., City of Atlanta, State of Georgia 30313, US;
 (510) Nealkoholické nápoje a prípravky na ich výrobu.
 (511) 32
 (210) 54271

(111) **166 619**
 (220) 09.09.1986
 (151) 09.07.1987
 (180) 09.09.2006

(540) **RAKOLL**

(730) **H. B. Fuller GmbH.**, Luneburg, DE;
 (510) Chemické výrobky určené pre priemysel, lepiace látky určené pre priemysel.
 (511) 1
 (210) 54801

(111) **166 706**
 (220) 11.08.1986
 (151) 06.10.1987
 (180) 11.08.2006

(540)



(730) **Apple Computer Inc.**, spoločnosť zriadená podľa zákonov štátu California, Cupertino, California, US;
 (510) Elektronické prístroje a zariadenia, napospolu na spracovanie, ukladanie, získavanie, prenos, zobrazovanie, vstup, výstup a tlač dát, elektronické počítače, počítačové terminály a tlačiarne na použitie spolu s nimi; prehrávacie jednotky videodiskov, diskové jednotky, modulátory - demodulátory, ovládacie prístroje pre všetky uvedené výrobky, štítky, disky, pásky a drôty, mikročipy a elektronické obvody, všetko na zaznamenávanie dát: časti a príslušenstvo obsiahnuté v triede 9 pre všetky uvedené výrobky a programy pre počítače, zapísané na papieri a zaznamenané na páskach.
 (511) 9
 (210) 54761

(111) **166 707**
 (220) 11.08.1986
 (151) 06.10.1987
 (180) 11.08.2006

(540) **APPLE**

(730) **Apple Computer Inc.**, spoločnosť zriadená podľa zákonov štátu California, Cupertino, California, US;
 (510) Elektronické prístroje a zariadenia, napospolu na spracovanie, ukladanie, získavanie, prenos, zobrazovanie, vstup, výstup a tlač dát, elektronické počítače, počítačové terminály a tlačiarne na použitie spolu s nimi; prehrávacie jednotky videodiskov, diskové jednotky, modulátory - demodulátory, ovládacie prístroje pre všetky uvedené výrobky, štítky, disky, pásky a drôty, mikročipy a elektronické obvody, všetko na zaznamenávanie dát: časti a príslušenstvo obsiahnuté v triede 9 pre všetky uvedené výrobky a programy pre počítače, zapísané na papieri a zaznamenané na páskach.
 (511) 9
 (210) 54762

(111) **166 791**
 (220) 29.07.1985
 (151) 13.01.1988
 (180) 29.07.2005

(540) **SULZER RÜTI**

(730) **SULZER MANAGEMENT AG**, Zürcherstrasse 12, 8401 Winterthur, CH;

- (510) Textilné stroje, najmä tkáčske stroje, náhradné diely a príslušenstvo týchto strojov, textilie, najmä tkaniny, úplety, látky z vlny.
 (511) 7, 24
 (210) 54290

- (111) **166 818**
 (220) 30.03.1987
 (151) 09.02.1988
 (180) 30.03.2007

- (540) **FLUCINOM**
 (730) **SCHERING CORPORATION**, 2000 Galloping Hill Road, Kenilworth, New Jersey, US;
 (510) Prípravky farmaceutické a liečivé.
 (511) 5
 (210) 55070

- (111) **166 819**
 (220) 06.04.1987
 (151) 11.02.1988
 (180) 06.04.2007

- (540) **Chiquita**
 (730) **CHIQUITA BRANDS INC.**, spoločnosť zriadená podľa zákonov štátu Delaware, Cincinnati, Ohio, US;
 (510) Konzervované, sušené a tepelne spracované ovocie a zelenina, rôsoly a džemy. Čerstvé ovocie a zelenina.
 (511) 29, 31
 (210) 55080

- (111) **166 820**
 (220) 10.04.1987
 (151) 11.02.1988
 (180) 10.04.2007
 (540)



FIDO DIDO

- (730) **Fido Dido, Inc.**, spoločnosť zriadená podľa zákonov štátu New York, New York, US;
 (510) Odevy, bielizeň, topánky, spoločenské topánky, papuče.
 (511) 25
 (210) 55090

- (111) **166 821**
 (220) 10.04.1987
 (151) 12.02.1988
 (180) 10.04.2007

(540)



GARFIELD

- (730) **PAWS, Inc.**, 5440 East County Road 450 North, Albany, Indiana 47320, US;
 (510) Odevy, bielizeň, topánky, spoločenská obuv, papuče.
 (511) 25
 (210) 55091

- (111) **167 007**
 (220) 11.03.1987
 (151) 16.08.1988
 (180) 11.03.2007
 (540)

ECHOLAC

- (730) **Kodoma Kogaku Kogyo Kabushiki Kaisha**, Tokyo, JP;
 (510) Kufre, cestovné vaky, príručné kufriky, taštičky, dámske kabelky a malé vaky z kože alebo z imitácie kože.
 (511) 18
 (210) 55052

- (111) **167 168**
 (220) 30.03.1987
 (151) 27.01.1989
 (180) 30.03.2007
 (540)

Thrifty

- (730) **Thrifty Rent-A-Car Systems, Inc.**, spoločnosť zriadená podľa zákonov štátu Oklahoma, Tulsa, Oklahoma 74153-0250, US;
 (510) Prenájom a požičiavanie vozidiel, vrátane prenájmu vozidiel s vodičom a autobusov.
 (511) 39
 (210) 55072

- (111) **167 272**
 (220) 12.03.1987
 (151) 29.05.1989
 (180) 12.03.2007
 (540)



- (730) **Empresa Cubana del Tabaco, trading as CUBATABACO**, 104 O'Reilly Street, Havana City, CU;

(510) Surový tabak, cigarety, rezaný tabak, rapé, spracovaný tabak všetkých druhov.

(511) 34

(210) 55055

(111) **167 330**

(220) 30.03.1987

(151) 26.07.1989

(180) 30.03.2007

(540) **FENIKAN**

(730) **RHONE - POULENC AGROCHIME, (S. A.)**,
Lyon, FR;

(510) Prípravky na ničenie škodcov, fungicídne a herbicídne prípravky.

(511) 5

(210) 55071

(111) **167 508**

(220) 10.03.1987

(151) 29.12.1989

(180) 10.03.2007

(540) **NITRO - DUR**

(730) **KEY PHARMACEUTICALS, INC.**, spoločnosť zriadená podľa zákonov štátu Florida, Kenilworth, New Jersey, US;

(510) Výrobky farmaceutické, zverolekárske a zdravotnícke, výrobky dietetické pre deti a chorých, náplasti, obväzový materiál, hmoty určené na plombovanie zubov, zubné odtlačky, dezinfekčné prostriedky, prostriedky na hubenie rastlinných a živočíšnych škodcov, antiparazitné látky.

(511) 5

(210) 55048

Prevody ochranných znáмок

| Číslo zápisu | Predchádzajúci majiteľ | Terajší majiteľ | S účinnosťou od: |
|--------------|-------------------------------------|---|------------------|
| 88 221 | Galena, s. p., Opava - Komárov, CZ; | Galena, a. s., Ostravská 29, 747 70 Opava - Komárov, CZ; | 19.05.97 |
| 88 397 | Galena, s. p., Opava - Komárov, CZ; | Galena, a. s., Ostravská 29, 747 70 Opava - Komárov, CZ; | 21.05.97 |
| 91 892 | Galena, s. p., Opava - Komárov, CZ; | Galena, a. s., Ostravská 29, 747 70 Opava - Komárov, CZ; | 20.05.97 |
| 92 763 | Galena, s. p., Opava - Komárov, CZ; | Galena, a. s., Ostravská 29, 747 70 Opava - Komárov, CZ; | 23.05.97 |
| 95 147 | Galena, s. p., Opava - Komárov, CZ; | Galena, a. s., Ostravská 29, 747 70 Opava - Komárov, CZ; | 29.04.97 |
| 95 240 | Galena, s. p., Opava - Komárov, CZ; | Galena, a. s., Ostravská 29, 747 70 Opava - Komárov, CZ; | 29.04.97 |
| 97 817 | Galena, s. p., Opava - Komárov, CZ; | Galena, a. s., Ostravská 29, 747 70 Opava - Komárov, CZ; | 28.04.97 |
| 98 110 | Galena, s. p., Opava - Komárov, CZ; | Galena, a. s., Ostravská 29, 747 70 Opava - Komárov, CZ; | 28.04.97 |
| 98 487 | Galena, s. p., Opava - Komárov, CZ; | Galena, a. s., Ostravská 29, 747 70 Opava - Komárov, CZ; | 30.04.97 |
| 98 489 | Galena, s. p., Opava - Komárov, CZ; | Galena, a. s., Ostravská 29, 747 70 Opava - Komárov, CZ; | 29.04.97 |
| 98 692 | Galena, s. p., Opava - Komárov, CZ; | Galena, a. s., Ostravská 29, 747 70 Opava - Komárov, CZ; | 28.04.97 |
| 98 983 | Galena, s. p., Opava - Komárov, CZ; | Galena, a. s., Ostravská 29, 747 70 Opava - Komárov, CZ; | 29.04.97 |
| 99 021 | Galena, s. p., Opava - Komárov, CZ; | Galena, a. s., Ostravská 29, 747 70 Opava - Komárov, CZ; | 29.04.97 |
| 99 217 | Galena, s. p., Opava - Komárov, CZ; | Galena, a. s., Ostravská 29, 747 70 Opava - Komárov, CZ; | 28.04.97 |

| | | | |
|---------|---|---|----------|
| 99 256 | Galena, s. p., Opava - Komárov, CZ; | Galena, a. s., Ostravská 29, 747 70 Opava - Komárov, CZ; | 29.04.97 |
| 99 497 | Galena, s. p., Opava - Komárov, CZ; | Galena, a. s., Ostravská 29, 747 70 Opava - Komárov, CZ; | 30.04.97 |
| 99 575 | Galena, s. p., Opava - Komárov, CZ; | Galena, a. s., Ostravská 29, 747 70 Opava - Komárov, CZ; | 29.04.97 |
| 99 585 | Galena, s. p., Opava - Komárov, CZ; | Galena, a. s., Ostravská 29, 747 70 Opava - Komárov, CZ; | 30.04.97 |
| 99 689 | Galena, s. p., Opava - Komárov, CZ; | Galena, a. s., Ostravská 29, 747 70 Opava - Komárov, CZ; | 29.04.97 |
| 99 747 | Slovakofarma, štátny podnik, Hlohovec, SK; | SLOVAKOFARMA, a. s., Železničná 12, Hlohovec, SK; | 06.05.97 |
| 99 821 | Galena, s. p., Opava - Komárov, CZ; | Galena, a. s., Ostravská 29, 747 70 Opava - Komárov, CZ; | 29.04.97 |
| 100 280 | Galena, s. p., Opava - Komárov, CZ; | Galena, a. s., Ostravská 29, 747 70 Opava - Komárov, CZ; | 23.05.97 |
| 100 694 | Slovakofarma, štátny podnik, Hlohovec, SK; | SLOVAKOFARMA, a. s., Železničná 12, Hlohovec, SK; | 05.05.97 |
| 100 938 | Galena, s. p., Opava - Komárov, CZ; | Galena, a. s., Ostravská 29, 747 70 Opava - Komárov, CZ; | 30.04.97 |
| 101 042 | Galena, s. p., Opava - Komárov, CZ; | Galena, a. s., Ostravská 29, 747 70 Opava - Komárov, CZ; | 30.04.97 |
| 104 873 | Galena, s. p., Opava - Komárov, CZ; | Galena, a. s., Ostravská 29, 747 70 Opava - Komárov, CZ; | 29.04.97 |
| 104 876 | Galena, s. p., Opava - Komárov, CZ; | Galena, a. s., Ostravská 29, 747 70 Opava - Komárov, CZ; | 29.04.97 |
| 105 288 | Galena, s. p., Opava - Komárov, CZ; | Galena, a. s., Ostravská 29, 747 70 Opava - Komárov, CZ; | 30.04.97 |
| 105 709 | Galena, s. p., Opava - Komárov, CZ; | Galena, a. s., Ostravská 29, 747 70 Opava - Komárov, CZ; | 28.04.97 |
| 106 598 | Galena, s. p., Opava - Komárov, CZ; | Galena, a. s., Ostravská 29, 747 70 Opava - Komárov, CZ; | 29.04.97 |

| | | | |
|---------|---|---|----------|
| 107 218 | Galena, s. p., Opava - Komárov, CZ; | Galena, a. s., Ostravská 29, 747 70 Opava - Komárov, CZ; | 21.05.97 |
| 110 975 | Plzeňský Prazdroj, národní podnik, U Prazdroje 7, Plzeň, CZ; | Plzeňské pivovary, a. s., U Prazdroje 7, 304 97 Plzeň, CZ; | 06.05.97 |
| 111 022 | Plzeňský Prazdroj, národní podnik, U Prazdroje 7, Plzeň, CZ; | Plzeňské pivovary, a. s., U Prazdroje 7, 304 97 Plzeň, CZ; | 06.05.97 |
| 111 023 | Plzeňský Prazdroj, národní podnik, U Prazdroje 7, Plzeň, CZ; | Plzeňské pivovary, a. s., U Prazdroje 7, 304 97 Plzeň, CZ; | 06.05.97 |
| 111 158 | Plzeňský Prazdroj, národní podnik, U Prazdroje 7, Plzeň, CZ; | Plzeňské pivovary, a. s., U Prazdroje 7, 304 97 Plzeň, CZ; | 06.05.97 |
| 111 200 | Plzeňský Prazdroj, národní podnik, U Prazdroje 7, Plzeň, CZ; | Plzeňské pivovary, a. s., U Prazdroje 7, 304 97 Plzeň, CZ; | 13.05.97 |
| 116 936 | Starorežná Prostějov, s. p., Prostějov, CZ; | Binkostar, komanditná spoločnosť, Flo- riánske nám. 8, 796 91 Prostějov, CZ; | 15.05.97 |
| 120 350 | Slovakofarma, štátny podnik, Hlohovec, SK; | SLOVAKOFARMA, a. s., Železničná 12, Hlohovec, SK; | 06.05.97 |
| 151 281 | Galena, s. p., Opava - Komárov, CZ; | Galena, a. s., Ostravská 29, 747 70 Opava - Komárov, CZ; | 23.05.97 |
| 151 935 | Galena, s. p., Opava - Komárov, CZ; | Galena, a. s., Ostravská 29, 747 70 Opava - Komárov, CZ; | 20.05.97 |
| 152 952 | Plzeňský Prazdroj, národní podnik, U Prazdroje 7, Plzeň, CZ; | Plzeňské pivovary, a. s., U Prazdroje 7, 304 97 Plzeň, CZ; | 06.05.97 |
| 153 783 | Galena, s. p., Opava - Komárov, CZ; | Galena, a. s., Ostravská 29, 747 70 Opava - Komárov, CZ; | 05.05.97 |
| 153 866 | Galena, s. p., Opava - Komárov, CZ; | Galena, a. s., Ostravská 29, 747 70 Opava - Komárov, CZ; | 02.05.97 |
| 154 399 | Galena, s. p., Opava - Komárov, CZ; | Galena, a. s., Ostravská 29, 747 70 Opava - Komárov, CZ; | 29.04.97 |
| 154 504 | Galena, s. p., Opava - Komárov, CZ; | Galena, a. s., Ostravská 29, 747 70 Opava - Komárov, CZ; | 28.04.97 |
| 155 424 | Galena, s. p., Opava - Komárov, CZ; | Galena, a. s., Ostravská 29, 747 70 Opava - Komárov, CZ; | 23.05.97 |

| | | | |
|---------|---|---|----------|
| 156 028 | Galena, s. p., Opava - Komárov, CZ; | Galena, a. s., Ostravská 29, 747 70 Opava - Komárov, CZ; | 22.05.97 |
| 156 030 | Galena, s. p., Opava - Komárov, CZ; | Galena, a. s., Ostravská 29, 747 70 Opava - Komárov, CZ; | 22.05.97 |
| 156 937 | Skandinavisk Tobakskompagni A/S, Sø- borg, DK; | Nobel Cigars A/S, Tobaksvejen 4, DK-- 2860 Søborg, DK; | 20.05.97 |
| 157 008 | Skandinavisk Tobakskompagni A/S, Sø- borg, DK; | Nobel Cigars A/S, Tobaksvejen 4, DK-- 2860 Søborg, DK; | 20.05.97 |
| 157 022 | Skandinavisk Tobakskompagni A/S, Sø- borg, DK; | Nobel Cigars A/S, Tobaksvejen 4, DK-- 2860 Søborg, DK; | 20.05.97 |
| 157 042 | Galena, s. p., Opava - Komárov, CZ; | Galena, a. s., Ostravská 29, 747 70 Opava - Komárov, CZ; | 22.05.97 |
| 158 451 | Galena, s. p., Opava - Komárov, CZ; | Galena, a. s., Ostravská 29, 747 70 Opava - Komárov, CZ; | 28.04.97 |
| 159 266 | Galena, s. p., Opava - Komárov, CZ; | Galena, a. s., Ostravská 29, 747 70 Opava - Komárov, CZ; | 29.04.97 |
| 161 084 | Galena, s. p., Opava - Komárov, CZ; | Galena, a. s., Ostravská 29, 747 70 Opava - Komárov, CZ; | 29.04.97 |
| 161 130 | Galena, s. p., Opava - Komárov, CZ; | Galena, a. s., Ostravská 29, 747 70 Opava - Komárov, CZ; | 23.05.97 |
| 161 186 | Galena, s. p., Opava - Komárov, CZ; | Galena, a. s., Ostravská 29, 747 70 Opava - Komárov, CZ; | 05.05.97 |
| 161 605 | Galena, s. p., Opava - Komárov, CZ; | Galena, a. s., Ostravská 29, 747 70 Opava - Komárov, CZ; | 18.05.97 |
| 162 328 | Galena, s. p., Opava - Komárov, CZ; | Galena, a. s., Ostravská 29, 747 70 Opava - Komárov, CZ; | 23.05.97 |
| 162 467 | Galena, s. p., Opava - Komárov, CZ; | Galena, a. s., Ostravská 29, 747 70 Opava - Komárov, CZ; | 21.05.97 |
| 162 582 | Galena, s. p., Opava - Komárov, CZ; | Galena, a. s., Ostravská 29, 747 70 Opava - Komárov, CZ; | 23.05.97 |
| 162 785 | Galena, s. p., Opava - Komárov, CZ; | Galena, a. s., Ostravská 29, 747 70 Opava - Komárov, CZ; | 19.05.97 |

| | | | |
|---------|---|--|----------|
| 162 786 | Galena, s. p., Opava - Komárov, CZ; | Galena, a. s., Ostravská 29, 747 70 Opava - Komárov, CZ; | 19.05.97 |
| 162 851 | Galena, s. p., Opava - Komárov, CZ; | Galena, a. s., Ostravská 29, 747 70 Opava - Komárov, CZ; | 20.05.97 |
| 163 644 | Galena, s. p., Opava - Komárov, CZ; | Galena, a. s., Ostravská 29, 747 70 Opava - Komárov, CZ; | 23.05.97 |
| 164 426 | Galena, s. p., Opava - Komárov, CZ; | Galena, a. s., Ostravská 29, 747 70 Opava - Komárov, CZ; | 22.05.97 |
| 165 422 | Galena, s. p., Opava - Komárov, CZ; | Galena, a. s., Ostravská 29, 747 70 Opava - Komárov, CZ; | 02.05.97 |
| 165 518 | Elder Pharmaceuticals, Inc., spoločnosť zriadená podľa zákonov štátu Indiana, Ohio, US; | SPI PHARMACEUTICALS, INC., spoločnosť zriadená podľa zákonov štátu Delaware, 705 E. Mulberry Street, Bryan, Ohio, US; | 22.05.97 |
| 165 727 | Galena, s. p., Opava - Komárov, CZ; | Galena, a. s., Ostravská 29, 747 70 Opava - Komárov, CZ; | 20.05.97 |
| 165 728 | Galena, s. p., Opava - Komárov, CZ; | Galena, a. s., Ostravská 29, 747 70 Opava - Komárov, CZ; | 22.05.97 |
| 166 020 | Galena, s. p., Opava - Komárov, CZ; | Galena, a. s., Ostravská 29, 747 70 Opava - Komárov, CZ; | 19.05.97 |
| 166 022 | Galena, s. p., Opava - Komárov, CZ; | Galena, a. s., Ostravská 29, 747 70 Opava - Komárov, CZ; | 21.05.97 |
| 166 047 | Galena, s. p., Opava - Komárov, CZ; | Galena, a. s., Ostravská 29, 747 70 Opava - Komárov, CZ; | 23.05.97 |
| 166 306 | Galena, s. p., Opava - Komárov, CZ; | Galena, a. s., Ostravská 29, 747 70 Opava - Komárov, CZ; | 21.05.97 |
| 166 791 | SULZER AG, Zürcherstrasse 9, Winterthur, CH; | SULZER MANAGEMENT AG, Zür- cherstrasse 12, 8401 Winterthur, CH; | 20.05.97 |
| 167 092 | Galena, s. p., Opava - Komárov, CZ; | Galena, a. s., Ostravská 29, 747 70 Opava - Komárov, CZ; | 23.05.97 |
| 167 844 | Luitpold - Werk Chemish - & pharmaceu- tische Fabrik, GmbH Co., Mníchov, DE; | Luitpold Pharma GmbH, Mníchov, DE; | 06.05.97 |

| | | | |
|---------|--|--|----------|
| 167 845 | Luitpold - Werk Chemish - & pharmaceutische Fabrik, GmbH Co., Mníchov, DE; | Luitpold Pharma GmbH, Mníchov, DE; | 06.05.97 |
| 168 387 | MEOPTA Brno, státní podnik, Brno, CZ; | AGRODRUŽSTVO Brťov - Lipůvka, Brťov - Jeneč, CZ; | 20.05.97 |
| 168 780 | Galena, s. p., Opava - Komárov, CZ; | Galena, a. s., Ostravská 29, 747 70 Opava - Komárov, CZ; | 23.05.97 |

Zmena v údajoch o majiteľoch ochranných znáмок

| Číslo zápisu | Majiteľ | S účinnosťou od: |
|--------------|--|------------------|
| 110 975 | Plzeňský Prazdroj , a. s., U Prazdroje 7, 304 97 Plzeň, CZ; | 06.05.97 |
| 111 022 | Plzeňský Prazdroj , a. s., U Prazdroje 7, 304 97 Plzeň, CZ; | 06.05.97 |
| 111 023 | Plzeňský Prazdroj , a. s., U Prazdroje 7, 304 97 Plzeň, CZ; | 06.05.97 |
| 111 158 | Plzeňský Prazdroj , a. s., U Prazdroje 7, 304 97 Plzeň, CZ; | 06.05.97 |
| 111 200 | Plzeňský Prazdroj , a. s., U Prazdroje 7, 304 97 Plzeň, CZ; | 13.05.97 |
| 116 936 | Starorežná Prostějov, komanditná spoločnosť, Dykova 1, 796 97 Prostějov, CZ; | 15.05.97 |
| 152 946 | Del Monte Corporation, One Market Plaza, San Francisco, California 94105 US; | 15.05.97 |
| 152 952 | Plzeňský Prazdroj , a. s., U Prazdroje 7, 304 97 Plzeň, CZ; | 06.05.97 |
| 157 079 | de Miclén, a. s., Nádražný rad 23, 934 12 Levice, SK; | 22.05.97 |
| 162 137 | Capitals Records, Inc., 1750 North Vine Street, Hollywood, California, US; | 20.05.97 |
| 165 061 | One Procter & Gamble Plaza, Cincinnati, Ohio, US; | 06.05.97 |
| 166 791 | SULZER AG, Zürcherstrasse 9, Winterthur, CH; | 20.05.97 |
| 168 387 | MEOPTA Brno, státní podnik "v likvidaci", Brno, CZ; | 20.05.97 |

Licenčné zmluvy

| Číslo zápisu | Majiteľ | Nadobúdateľ licencie | Dátum uzatvorenia licenčnej zmluvy | S účinnosťou od: |
|--------------|---|---|---|------------------|
| 92 763 | Galena, s. p., Opava - Komárov, CZ; | SPOFA, a. s., Husinecká 11a, 130 00 Praha 3, CZ; a LÉČIVA, a. s., Dolní Měcholupy 130, 102 37 Praha 10, CZ; | 20.11.91 s dodatkom zo dňa 26.07.93 | 23.05.97 |
| 95 147 | Galena, s. p., Opava - Komárov, CZ; | SLOVAKOFARMA, a. s., Železničná 12, Hlohovec, SK; | 23.01.93 | 29.04.97 |
| 151 281 | Galena, s. p., Opava - Komárov, CZ; | SLOVAKOFARMA, a. s., Železničná 12, Hlohovec, SK; | 23.01.93 | 23.05.97 |
| 165 727 | Galena, s. p., Opava - Komárov, CZ; | SLOVAKOFARMA, a. s., Železničná 12, Hlohovec, SK; | 22.01.93 | 20.05.97 |
| 172 486 | INTEC Slovakia, spol. s r. o., Dúbravská cesta 9, Bratislava, SK; | INTEC TRADING, s. r. o., Dúbravská cesta 9, Bratislava, SK; | 17.12.96 | 06.05.97 |
| 172 487 | INTEC Slovakia, spol. s r. o., Dúbravská cesta 9, Bratislava, SK; | INTEC TRADING, s. r. o., Dúbravská cesta 9, Bratislava, SK; | 17.12.96 | 06.05.97 |
| 172 488 | INTEC Slovakia, spol. s r. o., Dúbravská cesta 9, Bratislava, SK; | INTEC TRADING, s. r. o., Dúbravská cesta 9, Bratislava, SK; | 17.12.96 | 13.05.97 |
| 172 564 | INTEC Slovakia, spol. s r. o., Dúbravská cesta 9, Bratislava, SK; | INTEC TRADING, s. r. o., Dúbravská cesta 9, Bratislava, SK; | 17.12.96 | 06.05.1997 |
| 173 660 | Prvá slovenská investičná skupina, a. s., Štúrova 5, 818 55 Bratislava, SK; | PRVÁ SLOVENSKÁ INVESTITIČNÁ SPOLOČNOSŤ, a. s., Miletičova 1, 821 08 Bratislava, SK; | 23.04.93 | 05.05.97 |
| 175 789 | INTEC Slovakia, spol. s r. o., Dúbravská cesta 9, Bratislava, SK; | INTEC TRADING, s. r. o., Dúbravská cesta 9, Bratislava, SK; | 17.12.96 | 13.05.97 |
| R 329 875 | UNILEVER N.V., 455 Weena, NL-3013 AL Rotterdam, NL; | UNILEVER SLOVAKIA, spol. s r. o., Nám. SNP 15, 811 06 Bratislava, SK; | 28.04.1997 | 06.06.1997 |

Zánik práva na ochranné známky

| Číslo zápisu | Dátum zániku |
|--------------|--------------|
| 162 051 | 04.01.94 |
| 170 444 | 25.04.97 |

Medzinárodné zápisy ochranných známok

(111) **152 074**
 (220) 15.04.1955
 (800) 2R 186 615
 02.08.1995
 AT, BX, CH, DE, ES, FR, HU, IT, LI, RO, YU

09.04.1997
 HU, PL, CZ

(111) **170 305**
 (220) 16.12.1991
 (800) 594 083
 11.06.1992
 DE, AT, BX, FR, IT, CH

(111) **177 040**
 (220) 24.05.1996
 (800) 668 812
 22.10.1996
 AL, DZ, DE, AM, AT, AZ, BY, BZ, RA, BG,
 CN, HR, CU, EG, ES, MK, RU, FR, HU, IT,
 KZ, KG, LV, LR, LI, MA, MC, MN, UZ, PL, PT,
 MD, KP, CZ, RO, SM, SI, SD, CH, TJ, UA, VN,
 YU

(111) **171 460**
 (220) 26.05.1992
 (800) 606 689
 12.08.1996
 AL, BA, KZ, MK, UZ

(111) **177 127**
 (220) 29.12.1995
 (800) 670 946
 09.04.1997
 BY, HR, RU, HU, PL, CZ, RO, SI, UA, YU

(111) **173 431**
 (220) 18.10.1994
 (800) 671 302
 17.04.1997
 BY, HR, RU, HU, PL, CZ, RO, SI, UA

(111) **177 209**
 (220) 23.10.1996
 (800) 668 416
 14.02.1997
 BY, BA, BG, HR, MK, RU, HU, PL, CZ, RO, SI,
 UA, YU

(111) **173 481**
 (220) 22.12.1992
 (800) 671 309
 17.04.1997
 DZ, DE, BG, EG, RU, HU, PL, RO, UA, YU

(111) **177 270**
 (220) 18.11.1996
 (800) 671 768
 17.04.1997
 HU, PL, CZ, YU

(111) **173 739**
 (220) 26.08.1991
 (800) 669 902
 21.03.1997
 DE, AT, BY, BA, BG, ES, MK, RU, FR, HU,
 IT, PL, PT, RO, SI, CH, UA, YU

(111) **177 271**
 (220) 18.11.1996
 (800) 671 441
 17.04.1997
 HU, PL, CZ, YU

(111) **174 610**
 (220) 03.05.1994
 (800) 670 912

(111) 177 333
(220) 09.10.1996
(800) 670 756
03.04.1997
HU, CZ, SI

(111) 177 956
(220) 11.07.1994
(800) 671 440
25.02.1997
AT, HU, PL, CZ

Oprava

Vo Vestníku č. 9/95 bol nesprávne uvedený zoznam výrobkov a služieb v ochrannej známke č. 151 947.

Správne znenie:

(510) Čokoládové výrobky všetkých druhov, zvlášť čokoládové figúrky staniolované, sady z čokoládových dutých figúrok staniolovaných, čokoládové dezerty v rôznom prevedení, vianočné kolekcie, bonboniéry na rôzne príležitosti.

Vo Vestníku č. 2/97 bol nesprávne uvedený zoznam výrobkov a služieb v ochrannej známke č. 177 173.

Správne znenie:

(510) Časti, inštalčné jednotky a príslušenstvo pre motorové vozidlá a stroje s vlastným pohonom; turbíny, ložiská, rozprašovače, hnacie remene, kefy pre dynamá, karburátory, chladiče pre spaľovacie motory; chladiace ventilátory, elektrické generátory; hlavy valcov, hnacie kolesá, hnacie reťaze, remene pre dynamá, zapalovacie zariadenia, časové zoraďovače a prerušovače zapalovania, vstrekovače, remene ventilátorov s tlmením hluku, piesty motorov a strojov s vlastným pohonom; regulátory rýchlosti pre motory a stroje s vlastným pohonom, kohúty tvoriace súčasť motorov, zapalovacie sviečky; olejové filtre, filtre pre stroje s vlastným pohonom a motory na čistenie a chladenie vzduchu, zotrvačníky pre stroje s vlastným pohonom a motory, hydraulické čerpadlá, palivové čerpadlá, generátory prúdu; magnety, piestne krúžky, zariadenia na znižovanie spotreby paliva, prevody, prevodové skrine, spojovacie súčasti, spojky, ventily; elektrické batérie a akumulátory, rádiové a televízne prístroje; kazetové a páskové záznamové a prehrávacie prístroje; prehrávače platní a diskov so zvukovým záznamom; ampérmetre, poplašné zariadenia proti vlámaniu, spojovacie skrine pre osvetlenie, elektrické káble a drôty, rozpojovače obvodov, merače rýchlosti,

elektrické otvárače dverí, elektrické cievky, elektrické svorky a spínače, meradlá vody, oleja, teploty a paliva, indikátory a merače spádu meranej veličiny, počítače otáčok, elektrické bezpečnostné poistky, elektrické zapalovače cigár a cigariet, regulátory teploty, transformátory elektrického prúdu, vinutia kotiev, izolované drôty, varovné zariadenia na poruchy a prieboje, termostaty; počítače, počítačový software; nástroje na meranie a záznam stavu vozidla, ovládacie a kontrolné zariadenia rýchlosti; klimatizačné zariadenia, zariadenia na chladenie vzduchu, zariadenia na ohrev vzduchu, zariadenia, neoslňujúce lampy, žiarovky a reflektory, zariadenia na elektrické vykurovanie; zariadenia a inštalácie pre osvetlenie, ventilátory a vetracie prístroje; vykurovacie inštalácie; vykurovacie zariadenia; vykurovacie zariadenia na odhmlievanie okien a odstraňovanie námrazy; motorové vozidlá a stroje s vlastným pohonom, časti inštalčnej jednotky a príslušenstvo na uvedené výrobky.

Vo Vestníku č. 12/96 bola chybné uvedená adresa majiteľa v ochrannej známke č. 177 089.

Správne znenie:

(730) **ADCOCK INGRAM LIMITED T/A ADCOCK INGRAM CONSUMER HEALTH-CARE**, 209 15th Road, Randjespark, Midrand, ZA;

Vo Vestníku č. 5/97 bola chybné uvedená adresa majiteľa v ochrannej známke č. 177 850.

Správne znenie:

(730) **The BOC Group plc.**, spoločnosť zriadená a existujúca podľa anglických zákonov štátu Chertsey Road, Windlesham, Surrey GU20 6HJ, GB;

Vo Vestníku č. 5/97 bola chybné uvedená adresa majiteľa v ochrannej známke č. 177 850.

Správne znenie:

(730) **BASKIN-ROBBINS INTERNATIONAL COMPANY**, spoločnosť zriadená podľa zákonov štátu Delaware, 31 Baskin-Robbins Place, Glendale, California, US;

Vo Vestníku č. 7/97 chýbalo vyobrazenie pri zverejnenej prihláške ochrannej známky 234-94.

Vyobrazenie:

(540)



ČASŤ

OZNAČENIA PÔVODU VÝROBKOV

Zápisy označenia pôvodu

Vysvetlivky: prvý riadok uverejneného zápisu: číslo označenia pôvodu, druhý riadok: názov označenia pôvodu, tretí riadok: užívateľ označenia pôvodu, posledný riadok textu uverejneného zápisu vľavo: deň zápisu v registri.

45

TOKAJSKÉ VÍNO ZO SLOVENSKEJ OBLASTI

Jaroslav Ostrožovic, 076 33 Slovenské Nové Mesto 70, SK; Anna Nagyová, 076 31 Viničky 118, SK;

Výrobky:

Víno - tokajský výber 2 putňový, tokajský výber 3 putňový, tokajský výber 4 putňový, tokajský výber 5 putňový, tokajské samorodné sladké, tokajské samorodné suché.

Zemepisná oblasť:

Tokajská oblasť, východoslovenský kraj.

14.05.97

Prevedy označení pôvodu výrobkov

| | | | |
|-----|---|---|----------|
| 132 | Východoslovenské žriedla, národný podnik, Prešov, SK; | Východoslovenské žriedla, š. p., Slovenská 19, 081 86 Prešov, SK; | 21.05.97 |
| 132 | Východoslovenské žriedla, š. p., Slovenská 19, 081 86 Prešov, SK; | MINERÁLNE VODY, a. s., Slovenská 19, 081 86 prešov, SK; | 21.05.97 |
| 133 | Východoslovenské žriedla, národný podnik, Prešov, SK; | Východoslovenské žriedla, š. p., Slovenská 19, 081 86 Prešov, SK; | 21.05.97 |
| 133 | Východoslovenské žriedla, š. p., Slovenská 19, 081 86 Prešov, SK; | MINERÁLNE VODY, a. s., Slovenská 19, 081 86 prešov, SK; | 21.05.97 |
| 134 | Východoslovenské žriedla, národný podnik, Prešov, SK; | Východoslovenské žriedla, š. p., Slovenská 19, 081 86 Prešov, SK; | 21.05.97 |
| 134 | Východoslovenské žriedla, š. p., Slovenská 19, 081 86 Prešov, SK; | MINERÁLNE VODY, a. s., Slovenská 19, 081 86 prešov, SK; | 21.05.97 |

ČASŤ

ÚRADNÉ OZNAMY

Zmeny v zozname patentových zástupcov

| Meno | Názov kancelárie, adresa | Tel./Fax |
|------------------------------|--|---|
| LITVÁKOVÁ Edita, Ing. | OBERTÁŠ LITVÁKOVÁ Patentová a známková kancelária P. O. Box 120, 814 99 Bratislava 1 Miletičova 23, 821 08 Bratislava | tel.:07/5261055 07/5444201 07/5944388 fax:07/5261055 |
| OBERTÁŠ Július, Ing. | OBERTÁŠ LITVÁKOVÁ Patentová a známková kancelária P. O. Box 120, 814 99 Bratislava 1 Miletičova 23, 821 08 Bratislava | tel.:07/5261055 07/5444201 07/5267106 fax:07/5261055 |
| HASPEL Ladislav, JUDr., CSc. | Komerčno-právna a patentová kancelária Royova 14, 921 01 Piešťany | tel./fax:0838/21642 0838/28424 tel.:0838/59213 |