

OBSAH

Zverejnené prihlášky vynálezov	9
Udelené patenty	56
Zapísané úžitkové vzory	82
Zapísané priemyselné vzory	92
Zverejnené prihlášky ochranných známk	116
Zapísané ochranné známky bez zmeny	215
Zapísané ochranné známky so zmenou	239
Obnovené ochranné známky	253
Prevody ochranných známk	297
Zmeny v údajoch o majiteľoch ochranných známk	307
Označenia pôvodu	321
Úradné oznamy	333

INHALT

Veröffentlichung der Patentanmeldungen	9
Erteilte Patente	56
Eintragene Gebrauchsmuster	82
Eintragene Gewerbliche Muster	92
Veröffentliche Markenmeldung	116
Registrierte Warenzeichen mit Änderung	215
Registrierte Warenzeichen ohne Änderung	239
Erheuerte Warenzeichen	253
Warenzeichenübertragungen	297
Änderungen im Angaben von den Warenzeicheninhabers	307
Ursprungsbezeichnung	321
Amtliche Mitteilungen	333

CONTENTS

Publication of Invention Applications	9
Patents granted	56
Registered Utility Models	82
Registered Industrial Designs	92
Published Trademark Applications	116
Registered Trademarks without Modification	215
Registered Trademarks with Modification	239
Renewal Trademarks	253
Transfers of Trademarks	297
Modification of data of Trademark holders	307
Appelation of Origin	321
Official Announcements	333

VESTNÍK

ÚRADU PRIEMYSELNÉHO VLASTNÍCTVA

SLOVENSKEJ REPUBLIKY

Banská Bystrica 6. november 2001

11

**Dvojpísmenové kódové označenia krajín a medzinárodných organizácií
(Štandard WIPO ST. 3)**

AD	Andorra	DO	Dominikánska republika	JM	Jamajka
AE	Spojené arabské emiráty	DZ	Alžírsko	JO	Jordánsko
AF	Afganistan			JP	Japonsko
AG	Antigua a Barbuda	EA	Euroázijská patentová organizácia (EAPO)	KE	Keňa
AI	Anguilla	EC	Ekvádor	KG	Kirgizsko
AL	Albánsko	EE	Estónsko	KH	Kambodža
AM	Arménsko	EG	Egypt	KI	Kiribati
AN	Holandské Antily	EH	Západná Sahara	KM	Komory
AO	Angola	EM	Úrad pre harmonizáciu na vnútornom trhu (OHIM)	KN	Svätý Krištof a Nevis
AP	Africká regionálna organizácia priemyselného vlastníctva (ARIPO)	EP	Európsky patentový úrad	KP	Kórejská ľudovodemokratická republika
AR	Argentína	ER	Eritrea	KR	Kórejská republika
AT	Rakúsko	ES	Španielsko	KW	Kuvajt
AU	Austrália	ET	Etiópia	KY	Kajmanie ostrovy
AW	Aruba			KZ	Kazachstan
AZ	Azerbajdžan				
		FI	Fínsko	LA	Laos
BA	Bosna a Hercegovina	FJ	Fidži	LB	Libanon
BB	Barbados	FK	Falklandy	LC	Svätá Lucia
BD	Bangladéš	FO	Faerské ostrovy	LI	Lichtenštajnsko
BE	Belgicko	FR	Francúzsko	LK	Srí Lanka
BF	Burkina Faso			LR	Libéria
BG	Bulharsko	GA	Gabun	LS	Lesotho
BH	Bahrain	GB	Veľká Británia	LT	Litva
BI	Burundi	GC	Patentový úrad Rady pre spoluprácu arabských štátov v Gofskom zálive (GCC)	LU	Luxembursko
BJ	Benin			LV	Lotyško
BM	Bermudy			LY	Líbya
BN	Brunej	GD	Grenada	MA	Maroko
BO	Bolívia	GE	Gruzínsko	MC	Monako
BR	Brazília	GH	Ghana	MD	Moldavsko
BS	Bahamy	GI	Gibraltár	MG	Madagaskar
BT	Bhutan	GL	Grónsko	MK	Macedónsko
BV	Buvetov ostrov	GM	Gambia	ML	Mali
BW	Botswana	GN	Guinea	MM	Myanmar
BX	Benelux	GQ	Rovníková Guinea	MN	Mongolsko
BY	Bielorusko	GR	Grécko	MO	Macao
BZ	Belize	GS	Južná Georgia a Južné Sendvičové ostrovy	MP	Severné Mariány
		GT	Guatemala	MR	Mauritánia
CA	Kanada	GW	Guinea-Bissau	MS	Montserrat
CD	Konzská demokratická republika	GY	Guyana	MT	Malta
CF	Stredoafriická republika			MU	Maurícius
CG	Kongo	HK	Hongkong	MV	Maledívy
CH	Švajčiarsko	HN	Honduras	MW	Malawi
CI	Pobrežie Slonoviny	HR	Chorvátsko	MX	Mexiko
CK	Cookove ostrovy	HT	Haiti	MY	Malajzia
CL	Chile	HU	Maďarsko	MZ	Mozambik
CM	Kamerun				
CN	Čína	IB	Medzinárodný úrad Svetovej organizácie duševného vlastníctva (WIPO)	NA	Namíbia
CO	Kolumbia			NE	Niger
CR	Kostarika			NG	Nigéria
CU	Kuba			NI	Nikaragua
CV	Kapverdy	ID	Indonézia	NL	Holandsko
CY	Cyprus	IE	Írsko	NO	Nórsko
CZ	Česká republika	IL	Izrael	NP	Nepál
		IN	India	NR	Nauru
DE	Nemecko	IQ	Irak	NZ	Nový Zéland
DJ	Džibutsko	IR	Irán		
DK	Dánsko	IS	Island	OA	Africká organizácia duševného vlastníctva (OAPI)
DM	Dominika	IT	Taliansko	OM	Omán

PA	Panama	YE	Jemen
PE	Peru	YU	Juhoslávia
PG	Papua-Nová Guinea		
PH	Filipíny	ZA	Juhoafrická republika
PK	Pakistan	ZM	Zambia
PL	Poľsko	ZW	Zimbabwe
PT	Portugalsko		
PW	Palau		
PY	Paraguaj		
QA	Katar		
RO	Rumunsko		
RU	Rusko		
RW	Rwanda		
SA	Saudská Arábia		
SB	Šalamúnové ostrovy		
SC	Seychely		
SD	Sudán		
SE	Švédsko		
SG	Singapur		
SH	Svätá Helena		
SI	Slovinsko		
SK	Slovensko		
SL	Sierra Leone		
SM	San Marino		
SN	Senegal		
SO	Somálsko		
SR	Surinam		
ST	Svätý Tomáš a Princov ostrov		
SV	Salvádor		
SY	Sýria		
SZ	Svazijsko		
TC	Turks a Caicos		
TD	Čad		
TG	Togo		
TH	Thajsko		
TJ	Tadžikistan		
TM	Turkménsko		
TN	Tunisko		
TO	Tonga		
TP	Východný Timor		
TR	Turecko		
TT	Trinidad a Tobago		
TV	Tuvalu		
TW	Taiwan		
TZ	Tanzánia		
UA	Ukrajina		
UG	Uganda		
US	Spojené štáty americké		
UY	Uruguaj		
UZ	Uzbekistan		
VA	Vatikán		
VC	Svätý Vincent a Grenadiny		
VE	Venezuela		
VG	Britské Panenské ostrovy		
VN	Vietnam		
VU	Vanuatu		
WO	Svetová organizácia duševného vlastníctva (WIPO)		
WS	Samoa		

ČASŤ

VYNÁLEZY

Kódy na označovanie jednotlivých druhov dokumentov (Štandard WIPO ST. 16)

Prihlášky vynálezov zverejnené podľa zákona č. 527/90 Zb. o vynálezoch, priemyselných vzoroch a zlepšovacích návrhoch v znení neskorších predpisov	-kód A3	Udelené patenty podľa zákona č. 527/90 Zb. o vynálezoch, priemyselných vzoroch a zlepšovacích návrhoch v znení neskorších predpisov	-kód B6
---	----------------	---	----------------

Číselné kódy na označovanie bibliografických údajov (Štandard WIPO ST. 9)

(11) Číslo dokumentu (21) Číslo prihlášky (22) Dátum podania prihlášky (24) Dátum nadobudnutia účinkov patentu (31) Číslo prioritnej prihlášky (32) Dátum podania prioritnej prihlášky (33) Krajina alebo regionálna organizácia priority (40) Dátum zverejnenia prihlášky (47) Dátum sprístupnenia patentu verejnosti (51) Medzinárodné patentové triedenie (54) Názov (57) Anotácia	(62) Číslo pôvodnej prihlášky v prípade vylúčenej prihlášky (71) Meno (názov) prihlasovateľa (-ov) (72) Meno pôvodcu (-ov) (73) Meno (názov) majiteľa (-ov) (74) Meno (názov) zástupcu (-ov) (86) Číslo podania medzinárodnej prihlášky podľa PCT (87) Číslo zverejnenia medzinárodnej prihlášky podľa PCT
--	--

Poznámka:

Číslo uvádzané pred kódom (51) znamená verziu Medzinárodného patentového triedenia.

Kódy na označovanie záhlaví oznámení publikovaných vo Vestníku ÚPV SR (Štandard WIPO ST. 17)

BA9A Zverejnené prihlášky vynálezov FA9A Zastavené konania o prihláškach vynálezov na žiadosť prihlasovateľa FB9A Zastavené konania o prihláškach vynálezov FC9A Zamietnuté prihlášky vynálezov FD9A Zastavené konania pre nezaplatenie poplatku PC9A Prevody a prechody práv na prihlášky vynálezov PD9A Zmeny dispozičných práv na prihlášky vynálezov (zálohy) QA9A Ponuky licencií	FG4A Udelené patenty MA4A Zaniknuté patenty vzdaním sa MA4F Zaniknuté autorské osvedčenia vzdaním sa MC4A Zrušené patenty MC4F Zrušené autorské osvedčenia MG4A Čiastočne zrušené patenty MG4F Čiastočne zrušené autorské osvedčenia MK4A Zaniknuté patenty uplynutím doby platnosti MK4F Zaniknuté autorské osvedčenia uplynutím doby platnosti MM4A Zaniknuté patenty pre nezaplatenie udržiavacích poplatkov MM4F Zaniknuté autorské osvedčenia pre nezaplatenie udržiavacích poplatkov PA4A Zmeny autorských osvedčení na patenty PC4A Prevody a prechody práv na patenty PC4F Prevody a prechody práv na autorské osvedčenia PD4A Zmeny dispozičných práv na patenty (zálohy) PD4F Zmeny dispozičných práv na autorské osvedčenia (zálohy) QA4A Ponuky licencií QB4F Licenčné zmluvy registrované alebo udelené na autorské osvedčenia QB4A Licenčné zmluvy registrované alebo udelené na patenty QC4A Ukončenie platnosti licenčných zmlúv na patenty QC4F Ukončenie platnosti licenčných zmlúv na autorské osvedčenia SB4A Zapísané patenty do registra po odtajnení SB4F Zapísané autorské osvedčenia do registra po odtajnení
---	---

Opravy a zmeny

Opravy v prihláškach vynálezov

HA9A	Opravy mien pôvodcov
HB9A	Opravy mien
HC9A	Zmeny mien
HD9A	Opravy adries
HE9A	Zmeny adries
HF9A	Opravy dátumov
HG9A	Opravy zatriedenia podľa MPT
HH9A	Opravy chýb alebo zmeny všeobecne
HK9A	Opravy tlačových chýb vo Vestníku ÚPV SR

Opravy v udelených ochranných dokumentoch

TA4A	Opravy mien pôvodcov
TB4A	Opravy mien
TC4A	Zmeny mien
TD4A	Opravy adries
TE4A	Zmeny adries
TF4A	Opravy dátumov
TG4A	Opravy zatriedenia podľa MPT
TH4A	Opravy chýb alebo zmeny všeobecne
TK4A	Opravy tlačových chýb vo Vestníku ÚPV SR

TA4F	Opravy mien pôvodcov
TB4F	Opravy mien
TC4F	Zmeny mien
TD4F	Opravy adries
TE4F	Zmeny adries
TF4F	Opravy dátumov
TG4F	Opravy zatriedenia podľa MPT
TH4F	Opravy chýb alebo zmeny všeobecne
TK4F	Opravy tlačových chýb vo Vestníku ÚPV SR

BA9A

Zverejnené prihlášky vynálezov

(21)	(51)	(21)	(51)	(21)	(51)
3095-90	A61K 7/08	1914-2000	C10G 11/20	478-2001	C07D 401/12
860-95	E04C 2/26	1953-2000	C07H 19/167	495-2001	A61J 1/00
85-97	E04B 1/98	1957-2000	A23G 9/20	508-2001	C07D 211/22
886-99	B65D 19/10	1958-2000	C07H 19/16	513-2001	A61K 9/00
1129-99	A61K 31/00	1965-2000	C08B 30/00	514-2001	C08G 77/24
1306-99	F16F 7/12	1984-2000	F16H 57/04	537-2001	C07D 217/22
1827-99	C07D 401/06	1998-2000	A61K 45/00	544-2001	C07D 311/80
154-2000	C09B 67/00	2000-2000	F42C 1/08	545-2001	A61K 9/28
202-2000	B60C 7/00	2030-2000	C07D 337/08	547-2001	B29C 43/18
278-2000	A23C 19/068	15-2001	C07D 211/34	561-2001	B29B 17/02
330-2000	C08L 3/02	21-2001	C07D 235/28	566-2001	A61K 9/50
376-2000	B60R 25/06	82-2001	F16C 33/20	567-2001	A61K 9/00
377-2000	B60R 25/06	83-2001	C07D 239/52	568-2001	B29C 45/02
414-2000	H04M 1/02	106-2001	C07D 217/22	573-2001	F16K 17/30
440-2000	B64D 33/00	111-2001	B29C 44/58	578-2001	C07D 273/04
448-2000	B62M 1/04	168-2001	F41H 1/02	593-2001	A61K 9/12
460-2000	B60B 35/00	174-2001	C07D 211/58	606-2001	C07C 255/24
461-2000	B62M 3/00	177-2001	F16D 66/02	636-2001	C10M 175/00
494-2000	F16K 3/08	189-2001	C07D 471/18	639-2001	A62C 4/02
539-2000	A63H 37/00	192-2001	C08J 5/18	640-2001	A24F 47/00
540-2000	H05B 41/16	196-2001	C07D 263/32	648-2001	B29B 9/06
541-2000	B61B 11/00	198-2001	F41H 1/00	654-2001	A61K 49/00
543-2000	B25J 15/12	202-2001	C21B 13/10	666-2001	C04B 35/00
554-2000	B25B 27/02	218-2001	F01C 1/08	667-2001	A61K 47/18
558-2000	F16K 3/08	220-2001	G09F 19/22	668-2001	C08K 3/30
610-2000	B60J 3/00	242-2001	F23G 1/00	678-2001	A01N 47/24
611-2000	F02C 0/00	259-2001	A61K 47/26	679-2001	C07D 231/20
612-2000	F01D 0/00	261-2001	C07D 209/12	701-2001	C07D 221/14
625-2000	C07D 231/56	262-2001	C07D 239/22	703-2001	A61K 9/14
973-2000	A61K 9/20	275-2001	C08L 95/00	704-2001	A61K 9/00
991-2000	C07D 209/18	277-2001	B65D 5/00	706-2001	A61K 31/50
1054-2000	C11D 1/38	296-2001	C07D 409/14	722-2001	H05B 6/76
1165-2000	G07F 19/00	336-2001	A61F 2/06	723-2001	F16B 13/12
1171-2000	C07C 29/50	337-2001	A61K 38/12	731-2001	B29C 35/02
1173-2000	A01N 25/34	344-2001	A61K 47/36	741-2001	B65D 43/06
1222-2000	A61K 9/127	346-2001	C08F 291/18	762-2001	A61K 47/44
1287-2000	C07D 309/08	366-2001	A01N 25/04	776-2001	C07D 307/87
1299-2000	C07D 207/24	367-2001	A61K 49/00	789-2001	C07D 207/16
1304-2000	C12N 15/31	376-2001	C04B 35/19	816-2001	C07D 311/22
1305-2000	C07J 41/00	402-2001	A61K 9/16	827-2001	F28D 19/04
1361-2000	B61G 1/40	403-2001	C07D 209/34	828-2001	A61K 9/16
1387-2000	C07D 401/06	410-2001	G02B 1/04	834-2001	C03C 17/36
1430-2000	A61K 31/40	417-2001	C08F 2/50	835-2001	C03C 17/36
1510-2000	B23B 5/28	435-2001	A61K 7/16	836-2001	C03C 17/36
1573-2000	C12N 15/53	436-2001	A23G 3/02	840-2001	B65B 13/02
1598-2000	B65D 47/08	440-2001	C07H 19/10	841-2001	C08G 18/08
1602-2000	A61K 31/21	442-2001	A23J 1/20	861-2001	A61K 7/16
1636-2000	B62M 25/00	443-2001	H01H 9/10	863-2001	C08L 9/00
1766-2000	B61D 3/18	460-2001	A61K 9/08	878-2001	A23G 1/00
1793-2000	C07D 213/75	466-2001	A61K 39/395	879-2001	A23L 1/30
1832-2000	A61K 48/00	474-2001	C07H 19/056	880-2001	A23L 1/30
1904-2000	A61K 38/26	476-2001	G06T 7/00	912-2001	C08G 69/18

Trieda A

7 (51) A01N 25/04, 43/90 // (A01N 43/90, 25:04)

(21) 366-2001

(22) 22.09.1999

(31) 09/160 856

(32) 25.09.1998

(33) US

(71) BASF AKTIENGESELLSCHAFT, Ludwigshafen, DE;

(72) Aven Michael, Mainz, DE;

(74) Žovicová Viera, Mgr., Bratislava, SK;

(86) PCT/US99/22046

(87) WO00/18227

(54) Nevodný suspenzný koncentrát

(57) Je opísaný nevodný stabilný suspenzný koncentrát, ktorý obsahuje 50 až 400 g/l jednej alebo viacerých účinných zlúčenín na ochranu poľnohospodárskych plodín z triedy triazolopyrimidínov, 50 až 700 g/l jednej alebo viacerých pomocných látok, 75 až 500 g/l jedného alebo viacerých organických rozpúšťadiel, najmenej jedného dispergačného činidla zvoleného z 5 až 150 g/l jedného alebo viacerých neiónových dispergačných činidiel a 5 až 150 g/l jedného alebo viacerých aniónových dispergačných činidiel; a prípadne až do 100 g/l jedného alebo viacerých zahusťovadiel z triedy organických ílov a hydratovaných kremičitanov.

7 (51) A01N 25/34, 25/28, 37/26 // (A01N 37/26, 25:34, 25:28)

(21) 1173-2000

(22) 27.01.1999

(31) 09/017 821

(32) 03.02.1998

(33) US

(71) ZENECA LIMITED, London, GB;

(72) Scher Herbert Benson, Richmond, CA, US; Ofeman Richard, Dulin, Richmond, CA, US; Djarfar Roger, Rachid, Richmond, CA, US; Rodson Marius, Richmond, CA, US;

(74) Bušová Eva, JUDr., Bratislava, SK;

(86) PCT/GB99/00282

(87) WO99/39577

(54) Vo vode dispergovateľné vložkovité kompozície

(57) Vo vode dispergovateľná vložka obsahuje množinu mikrokapsúl alebo mikročastíc, ktoré obsahujú jednu alebo viac zapuzdrených zložiek, napríklad pesticíd, akým je herbicíd alebo insekticíd, a ktoré sú držané pohromade vo forme vložky dištančným materiálom, napríklad nezapuzdreným pesticíd, a/alebo jedným alebo viacerými povrchovo aktívnymi činidlami. Túto vložku možno pripraviť (a) zmiešaním vodnej suspenzie mikrokapsúl alebo mikročastíc s dištančným materiálom a/alebo povrchovo aktívnym činidlom za vzniku disperzie, (b) vysušením disperzie sušením v tenkej vrstve na vyhrievanom povrchu; a (c) odstránením vysušeného produktu z kroku (b) z vyhrievaného povrchu vo forme vložiek.

7 (51) A01N 47/24 // (A01N 47/24, 59:20)

(21) 678-2001

(22) 06.11.1999

(31) 198 53 503.1

(32) 19.11.1998

(33) DE

(71) BASF AKTIENGESELLSCHAFT, Ludwigshafen, DE;

(72) Schelberger Klaus, Gönheim, DE; Scherer Maria, Landau, DE; Saur Reinhold, Böhl-Iggelheim, DE; Sauter Hubert, Mannheim, DE; Müller Bernd, Frankenthal, DE; Birner Erich, Altleiningen, DE; Leyendecker Joachim, Ladenburg, DE; Ammermann Eberhard, Heppenheim, DE; Lorenz Gisela, Neustadt, DE; Strathmann Siegfried, Limburgerhof, DE;

(74) Žovicová Viera, Mgr., Bratislava, SK;

(86) PCT/EP99/08512

(87) WO00/30450

(54) Fungicídne zmesi

(57) Je opísaná fungicídna zmes, ktorá obsahuje karbamát všeobecného vzorca (I), v ktorom X znamená CH a N, n predstavuje 0,1 alebo 2 a R znamená halogén, C₁-C₄-alkylovú skupinu alebo C₁-C₄-halogénalkylovú skupinu, pričom zvyšky R môžu byť rozdielne, ak n znamená 2, a fungicídne účinnú zlúčeninu obsahujúcu med' v synergicky účinnom množstve.

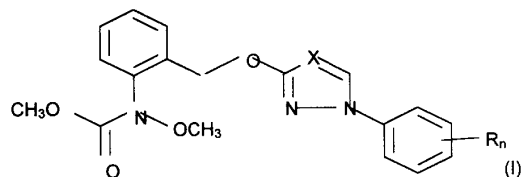

7 (51) A23C 19/068, 23/00

(21) 278-2000

(22) 28.02.2000

(71) Šubák Ján, Ing., Michalovce, SK; Petranin Gabriel, Michalovce, SK;

(72) Šubák Ján, Ing., Michalovce, SK; Petranin Gabriel, Michalovce, SK;

(74) Knopp Juraj, Ing., CSc., Bratislava, SK;

(54) Potravinársky výrobok na báze syra a mliečnych bielkovín a spôsob jeho prípravy

(57) Neobaľovaný zmesový potravinársky výrobok na báze syra a mliečnych bielkovín, ktorý je priemyselne pripravovaný ako mrazený alebo chladený výrobok a ktorý sa pred konzumáciou tepelne upravuje, pozostáva z tvarovanej základnej zmesi konštituovanej z 50 až 90 % prírodného syra, 5 až 40 % nízkodohrievanej alebo vysokodohrievanej syroviny a 5 až 30 % spájadla z hmotnosti základnej zmesi. Môže, ale nemusí, obsahovať chuťové a aromatické prísady v pomere 5 až 40 % hmotnosti výsledného výrobku. Spôsob prípravy potravinárskeho výrobku pozostáva z delenia prírodného syra s cieľom vytvoriť syrovú bázu zmesového výrobku, pridávania nízkodohrievanej syroviny a/alebo vysokodohrievanej syroviny k syrovej báze výrobku s cieľom vytvoriť základnú zmes, a prípadne pridania alebo nepridania chuťových a aromatických prísad, následného premiešania základnej zmesi kvôli jej homogenizácii, dávkovania a tvarovania základnej zmesi do stanoveného koneč-

ného tvaru. Nakoniec sa výrobok chladí pri teplote 5 °C alebo zamrazi na teplotu ≥ - 18 °C.

- 7 (51) **A23G 1/00, 3/00, A23D 7/00, 9/00**
 (21) **878-2001**
 (22) 06.12.1999
 (31) 9828228.8
 (32) 21.12.1998
 (33) GB
 (71) SOCIÉTÉ DES PRODUITS NESTLÉ S. A., Vevey, CH;
 (72) Beckett Stephen Thomas, Wigginton, York, GB;
 (74) Majlingová Marta, Ing., Bratislava, SK;
 (86) PCT/EP99/09567
 (87) WO00/36923
(54) Spôsob riadenia tuhnutia a/alebo kryštalizácie kakaového masla alebo potravín obsahujúcich kakaové maslo a produkt obsahujúci kakaové maslo v tuhej forme vytvorený týmto spôsobom
 (57) Spôsob riadenia tuhnutia a/alebo kryštalizácie kakaového masla alebo potravín obsahujúcich kakaové maslo vplyvom magnetického poľa, pričom magnetické pole sa používa na výrobu kakaového masla vo forme V alebo vo forme VI priamo z kvapalnej fázy.

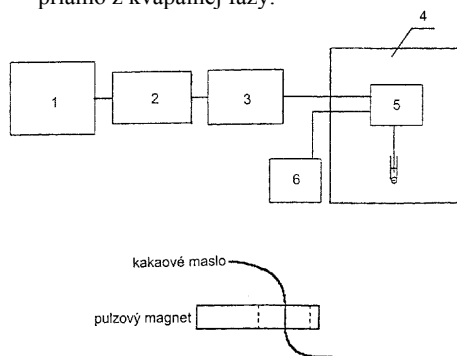

- 7 (51) **A23G 3/02, A23L 1/0532**
 (21) **436-2001**
 (22) 17.09.1999
 (31) 9821387.9
 (32) 01.10.1998
 (33) GB
 (71) SOCIÉTÉ DES PRODUITS NESTLÉ S. A., Vevey, CH;
 (72) Ong Mei Horng, Haxby Road, York, GB; Whitehouse Andrew Steve, Harrogate, GB;
 (74) Majlingová Marta, Ing., Bratislava, SK;
 (86) PCT/EP99/06896
 (87) WO00/19836
(54) Hydrokoloidný cukrovinkový výrobok a spôsob jeho výroby
 (57) Hydrokoloidný cukrovinkový výrobok obsahuje jota-karagénan alebo zmes karagénanov, do ktorého sa môžu pridať iné hydrokoloidy obsahujúce viac než 50 % hmotn. jota-karagénanu.

- 7 (51) **A23G 9/20, 9/28**
 (21) **1957-2000**
 (22) 19.12.2000
 (31) 9930531.0
 (32) 23.12.1999
 (33) GB
 (71) Unilever NV, AL Rotterdam, NL;
 (72) Daniel Adrian, Sharnbrook, Bedford, GB; Foster Timothy John, Sharnbrook, Bedford, GB; Lundin Leif Orjan, Vlaardingen, NL; Norton Ian Timothy, Sharnbrook, Bedford, GB; Sutton Robin, Wall's House, Gloucester, GB;
 (74) Majlingová Marta, Ing., Bratislava, SK;
(54) Mrazená prevzdušnená cukrovinka
 (57) Mrazená prevzdušnená cukrovinka, ktorá neobsahuje žiadny produkt zo vstavačovitých rastlín, ale obsahuje efektívne množstvo určitých polysacharidov, ktorá má prinajmenšom rovnakú rozťažnosť ako cukrovinka, ku ktorej sa pridajú produkty získané zo vstavačovitých rastlín.

- 7 (51) **A23J 1/20, A23C 9/14**
 (21) **442-2001**
 (22) 29.09.1999
 (31) 982114
 (32) 30.09.1998
 (33) FI
 (71) VALIO LTD, Helsinki, FI;
 (72) Vaarala Outi, Helsinki, FI; Tossavainen Olli, Espoo, FI; Kerojoki Outi, Helsinki, FI; Salminen Kari, Helsinki, FI; Eriksson Marika, Helsinki, FI;
 (74) PATENTSERVIS BRATISLAVA, a. s., Bratislava, SK;
 (86) PCT/FI99/00800
 (87) WO00/18251
(54) Spôsob spracovania bielkovinového materiálu, výrobok získaný týmto spôsobom a jeho použitie
 (57) Spôsob odstraňovania hovädzieho inzulínu z kvapalného bielkovinového materiálu zbaveného tukov pochádzajúceho z kravského mlieka spočíva v tom, že sa materiál s pH 2 až 8 kontaktuje s adsorpčnou živicom pri teplote menšej ako 65 °C, pričom hmotnostný pomer spracovávaného bielkovinového materiálu k adsorpčnej živici je maximálne 100 : 1. Uvedená úprava so živicom sa voliteľne kombinuje s aspoň jednou ultrafiltráciou alebo diafiltráciou bielkovinového materiálu, a pokiaľ je to potrebné, takto získaný kvapalný materiál sa koncentruje do bielkovinového koncentráту a voliteľne sa suší na prášok. Opísaný je i bielkovinový materiál podstatne zbavený hovädzieho inzulínu, ako i jeho použitie ako bielkovinovej zložky alebo ako surového materiálu v prípravkoch pre dojčatá alebo v iných špeciálnych výživových prípravkoch, v konzumnom mlieku, v ďalších mliečnych nápojoch alebo v rôznych výrobkoch z mlieka.

- 7 (51) A23L 1/30, A23D 7/00, A23L 1/24**
(21) 879-2001
 (22) 02.12.1999
 (31) 98204420.8
 (32) 22.12.1998
 (33) EP
 (71) UNILEVER N. V., AL Rotterdam, NL;
 (72) Boom Stella van der, Vlaardingen, NL; Zeelenberg-Miltenburg Manon Johanna, Vlaardingen, NL;
 (74) Majlingová Marta, Ing., Bratislava, SK;
 (86) PCT/EP99/09563
 (87) WO00/36936
- (54) Potravinová zmes a spôsob jej prípravy**
 (57) Opísaná je potravinová zmes obsahujúca 20 až 100 % hmotnostných vodnej fázy, ktorá má zvýšený obsah tyrosólu a hydroxytyrosólu vo vodnej fáze najmenej 15 ppm. Vodná fáza výhodne pochádza z expozície olivového oleja, ktorý obsahuje polyfenoly, za hydrolytických podmienok vodnej fázy, takže lipofilné fenolové látky budú hydrolyzovať a migrovať ako hydrofilné polyfenoly do vodnej fázy. Potravinová zmes so zvýšeným obsahom antioxidantov je vhodná na zvýšenie nutričnej hodnoty, zvlášť nátierok, spracovaných rajčinových produktov a zaliievok.
-
- 7 (51) A23L 1/30**
(21) 880-2001
 (22) 27.10.1999
 (31) 98204419.0
 (32) 22.12.1998
 (33) EP
 (71) UNILEVER N. V., AL Rotterdam, NL;
 (72) De Boer Bernardus, Vlaardingen, NL; Van Amerongen Marnix, Vlaardingen, NL;
 (74) Majlingová Marta, Ing., Bratislava, SK;
 (86) PCT/EP99/08309
 (87) WO00/36935
- (54) Jedlá zmes, spôsob jej výroby a hlavné jedlo s jej obsahom**
 (57) Opísaná je jedlá zmes obsahujúca rastlinné steroly a/alebo zlúčeniny s obsahom sterolov a karotenoidy, pričom karotenoidy sú výhodne v inej fáze ako prítomné steroly. Opísané je aj hlavné jedlo s obsahom jedlej zmesi a spôsob výroby jedlej zmesi.
-
- 7 (51) A24F 47/00**
(21) 640-2001
 (22) 08.11.1999
 (31) 198 54 009.4
 (32) 12.11.1998
 (33) DE
 (71) H. F. & Ph. F. Reemtsma GmbH, Hamburg, DE;
 (72) Wildenau Wolfgang, Bargfeld-Stegen, DE;
 (74) ROTT, RŮŽIČKA & GUTTMANN, v. o. s., Bratislava, SK;
 (86) PCT/EP99/08427
 (87) WO00/28842
- (54) Systém na prípravu inhalovateľného aerosólu**
 (57) Systém zahŕňa inhalačné zariadenie, ktoré má tyčové puzdro so zadnou oblasťou, umiestnenou zo strany úst a prednou oblasťou. V prednej oblasti puzdra je umiestnený držiak substrátu, ohrievateľný vyhrievacím ústrojenstvom, ktorý je výhodne prístupný cez vkladací otvor nachádzajúci sa na prednej strane puzdra. Prietokový kanál vedie od držiaka substrátu až k zadnému koncu puzdra. Vyhrievacie ústrojenstvo je upravené na vytváranie tepla pomocou termického alebo katalytického spaľovania. Dávka substrátu na vloženie do držiaka substrátu cez vkladací otvor obsahuje v vnútri obalu, ktorý má vstupný otvor na vzduch a výstupný otvor na aerosól, materiál vytvárajúci aerosól.
-
- 7 (51) A61F 2/06**
(21) 336-2001
 (22) 12.03.2001
 (31) 09/532 653
 (32) 22.03.2000
 (33) US
 (71) ZULI HOLDINGS Ltd., Ramat Hasharon, IL;
 (72) Richter Jacob, Ramat Hasharon, IL;
 (74) Eva Bušová, JUDr., Bratislava, SK;
- (54) Potiahnutý stent a spôsob potiahnutia stentu**
 (57) Expandovateľný stent vhodný na implantáciu do lúmenu je potiahnutý biologickým materiálom, biologické vlákna sú popretkávané tak, že vytvárajú poťah stentu. Vlákna tvoria taký uhol s pozdĺžnou osou stentu, že ak je stent expandovaný, uhol sa zväčšuje. V ďalšej forme je zvinutý okolo podporného stentu špirálovito pásik perikardu, ak je stent v komprimovanej forme. Ak dôjde k jeho expanzii, pásik sa rozvinie, ale zachováva si úplné pokrytie stentu. Na pásiku perikardu môžu byť vytvorené blokujúce okraje na zaistenie úplného potiahnutia stentu.
-
- 7 (51) A61J 1/00**
(21) 495-2001
 (22) 09.10.1999
 (31) 198 47 968.9, 198 47 970.0, 60/112 380
 (32) 17.10.1998, 17.10.1998, 14.12.1998
 (33) DE, DE, US
 (71) Boehringer Ingelheim Pharma KG, Ingelheim am Rhein, DE;
 (72) Hochrainer Dieter, Bingen am Rhein, DE; Zierenberg Bernd, Bingen am Rhein, DE;
 (74) Majlingová Marta, Ing., Bratislava, SK;
 (86) PCT/EP99/07589
 (87) WO00/23037
- (54) Dvojkomorová kartuša do zhmľovačov**
 (57) Zariadenie pozostáva z uzáveru (3) a nádoby (2) vo forme dvojkomorovej kartuše, v ktorej sa môže účinná látka a rozpúšťadlo uchovávať oddeľne až do použitia tohto zariadenia v zhmľovači, ako aj koncentráty účinnej látky, v ktorom sa účinná látka kvôli skladovaniu nachádza ako roztok alebo suspenzia.

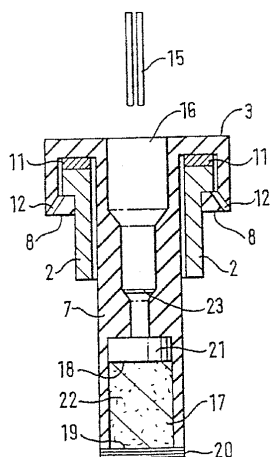
**7 (51) A61K 7/08, 7/06, C11D 1/62, 3/37****(21) 3095-90**

(22) 21.06.1990

(31) 432 644

(32) 07.11.1989

(33) US

(71) Colgate-Palmolive Company, New York, NY, US;

(72) Patel Amrit M., Dayton, NJ, US; Robbins Clarence R., Martinsville, NJ, US;

(74) Hörmannová Zuzana, Ing., Bratislava, SK;

(54) Kompozícia na úpravu vlákien a jej použitie

(57) Kompozícia na úpravu vlákien, ktorá obsahuje kationové povrchovo aktívne kondicionačné činidlo na úpravu vlákna, normálne pevný vo vode nerozpustný polyalkylén a/alebo oxidovaný polyalkylén obsahujúci v alkylénovej časti 1 až 5 atómov uhlíka a solubilizačné činidlo pre uvedený polymér, ktoré spôsobí skvapalnenie tohto polyméru a jeho dispergovateľnosť vo vode v prítomnosti tohto kationového povrchovo aktívneho kondicionačného činidla na úpravu vlákna a vody, pričom rezultujúci solubilizovaný polyalkylén výrazne zvyšuje kondicionačný účinok tohto kationového povrchovo aktívneho kondicionačného činidla pri úprave vlákna.

7 (51) A61K 7/16**(21) 435-2001**

(22) 22.09.1999

(31) 198 45 247.0

(32) 01.10.1998

(33) DE

(71) HENKEL KOMMANDITGESELLSCHAFT AUF AKTIEN, Düsseldorf, DE;

(72) Leinen Hans-Theo, Düsseldorf, DE; Gregori Dorothea, Neuss, DE; Pujol Galiano Miracle, Teia, ES; Carbó Maria Rosa, Barcelona, ES;

(74) Majlingová Marta, Ing., Bratislava, SK;

(86) PCT/EP99/07043

(87) WO00/19970

(54) Tekutý transparentný gél na čistenie zubov

(57) Tekutý transparentný gél na čistenie zubov obsahuje od 10 do 15 % hmotn. leštiacich prostriedkov na báze kyseliny kremičitej, od 55 do 70 % hmotn. zvlhčovadiel, od 15 do 30 % hmotn. vody a od 2 do 10 % hmotn. ostatných účinných látok. Ako zvlhčovadlo obsahuje zmes zloženú zo sorbitu (a), glycerínu (b) a polyetylénglykolu (c) v hmotnostnom pomere (a) : (b) : (c) = 10 : (7 až 8) : (0,5 až 1,5). Voda a zvlhčovadlá sú výhodnejšie v hmotnostnom pomere 1 : (2 až 3).

7 (51) A61K 7/16, 7/18**(21) 861-2001**

(22) 09.12.1999

(31) 198 58 662.0

(32) 18.12.1998

(33) DE

(71) HENKEL KOMMANDITGESELLSCHAFT AUF AKTIEN, Düsseldorf, DE;

(72) Kropf Christian, Düsseldorf, DE; Brüninghaus Ulrike, Monheim, DE; Pastura Amerigo, Witten, DE; Meinders Michael, Krefeld, DE; Wülknitz Peter, Leichlingen, DE; Hempelmann Rolf, St. Ingbert, DE; Roth Marcel, Düsseldorf, DE;

(74) Majlingová Marta, Ing., Bratislava, SK;

(86) PCT/EP99/09683

(87) WO00/37033

(54) Suspenzie vo vode málo rozpustných vápenatých solí, spôsob ich výroby, ich použitie a zubné pasty s ich obsahom

(57) Suspenzie vo vode málo rozpustných vápenatých solí zvolených z fosforečnanov, fluoridov a fluórfosforečnanov v kvapalných médiách, výhodnejšie vo vode so suspendovanými primárnymi časticami s priemerom od 5 do 50 nanometrov a dĺžkami od 10 do 150 nanometrov sa stabilizujú vo vode rozpustným tenzidom alebo vo vode rozpustným polymérnym koloidom chrániacim proti aglomerácii s obsahom menším ako 0,01 % hmotn., vzťahnuté na hmotnosť suspenzie. Suspenzie sú vhodné ako remineralizačné zložky v kompozíciách na čistenie a starostlivosť o chrup.

7 (51) A61K 9/00, 38/22**(21) 513-2001**

(22) 26.10.1999

(31) 09/190 606

(32) 12.11.1998

(33) US

(71) Leiras Oy, Turku, FI;

(72) Markkula Tommi, Sale, Cheshire, GB; Ala-Sorvari Juha, Turku, FI; Jukarainen Harri, Turku, FI; Lehtinen Matti, Piispanristi, FI; Ruohonen Jarkko, Vanhalinna, FI;

(74) Guniš Jaroslav, Mgr., Bratislava, SK;

(86) PCT/FI99/00887

- (87) WO00/28968
(54) Zariadenie na dodávanie liekov, najmä na dodávanie progesterónov a estrogénov
 (57) Zariadenie na dodávanie a riadené uvoľňovanie terapeuticky účinnej látky po dlhší časový úsek obsahuje jadro, v ktorom je umiestnená terapeuticky účinná látka, a membránu, ktorá toto jadro uzaviera a je vyrobená z elastoméru na báze siloxánu obsahujúceho 3,3,3-trifluoropropylové skupiny naviazané na atómy kremíka siloxánových jednotiek.

7 (51) A61K 9/00, 9/20

- (21) 567-2001**
 (22) 03.11.1999
 (31) 98 14034
 (32) 06.11.1998
 (33) FR
 (71) Laboratoires des produits Ethiques Ethypharm S. A., Houdan, FR;
 (72) Chauveau Charles, Valbonne, FR; Zuccarelli Jean-Marc, Antibes, FR; Nouri Nourredine, Cannes, FR; Barbero Maryvonne, Antibes, FR;
 (74) Guniš Jaroslav, Mgr., Bratislava, SK;
 (86) PCT/FR99/02681
 (87) WO00/27357
(54) Zlepšená rýchlo sa rozkladajúca tableta
 (57) Zlepšená mnohočasticová tableta, ktorá sa rozloží v ústach v styku so slinou za menej než 40 sekúnd, je založená na častiach potiahnutých aktívnym základom, kde častice majú vnútornú stlačiteľnosť, a zmesi nosičov, kde pomer zmesi nosičov vzhľadom na častice s potiahnutým aktívnym základom je 0,4 až 6 hmotnostných dielov. Zmes nosičov obsahuje rozkladajúce činidlo, zriedňujúce rozpustné činidlo so spájajúcimi vlastnosťami, mazivo, prepúšťajúce činidlo a výhodne mazivá, sladidlá, vonné látky a farbivá, kde pomer rozkladajúceho činidla a rozpustného činidla vzhľadom na hmotnosť tablety je 1 až 15 % hmotn. pre prvé činidlo a 30 až 90 % hmotn. pre druhé činidlo.

7 (51) A61K 9/00

- (21) 704-2001**
 (22) 23.11.1999
 (31) MI98A002559, MI99A001712
 (32) 25.11.1998, 30.07.1999
 (33) IT, IT
 (71) CHIESI FARMACEUTICI S. P. A., Parma, IT;
 (72) Lewis David, Parma, IT; Ganderton David, Parma, IT; Meakin Brian, Parma, IT; Ventura Paolo, Parma, IT; Brambilla Gaetano, Parma, IT; Garzia Raffaella, Parma, IT;
 (74) Majlingová Marta, Ing., Bratislava, SK;
 (86) PCT/EP99/09002
 (87) WO00/30608
(54) Tlakové inhalátory s odmeranou dávkou a stabilný aerosólový prípravok na použitie do tlakových inhalátorov

- (57) Tlakové inhalátory s odmeranou dávkou obsahujú roztok účinnej látky v hnacom plyne, korozopúšťadlo a voliteľne zložku s malou prchavosťou, pričom časť ich vnútorného povrchu alebo celý vnútorný povrch tvorí ušľachtilá oceľ, anodizovaný hliník alebo tento povrch je potiahnutý inertným organickým obalom z perfluoralkoxyalkánu, etoxylovanou živicom alebo fluorovaným etylénpropylénpolyétersulfónom, ktoré zabraňujú chemickej degradácii účinnej látky.

7 (51) A61K 9/08, 31/715, 38/13, A61P 27/00

- (21) 460-2001**
 (22) 05.04.2001
 (31) 2000 0694/00
 (32) 07.04.2000
 (33) CH
 (71) LABORATOIRE MEDIDOM S. A., Geneve, CH;
 (72) Di Napoli Guido, Collonge-Bellevue, CH;
 (74) Eva Bušová, JUDr., Bratislava, SK;
(54) Oftalmologické prostriedky
 (57) Oftalmologický prostriedok vo forme vodného roztoku obsahuje 0,02 až 2 % hmotn. cyklosporínu, 0,01 až 2 % hmotn. kyseliny hyalurónovej alebo jej soľ a 0,5 až 40 % hmotn. polysorbátu 80 na celkovú hmotnosť prostriedku určeného na liečbu Sjögrenovho syndrómu, syndrómu suchého oka a chronickej jarnej keratokonjunktivitídy.

7 (51) A61K 9/12, 31/573, A61P 11/00

- (21) 593-2001**
 (22) 28.10.1999
 (31) MI98A002364
 (32) 03.11.1998
 (33) IT
 (71) CHIESI FARMACEUTICI S. P. A., Parma, IT;
 (72) Bernini Eva, Parma, IT; Malvolti Chiara, Parma, IT; Garzia Raffaella, Parma, IT; Brambilla Gaetano, Parma, IT; Chiesi Paolo, Parma, IT;
 (74) Majlingová Marta, Ing., Bratislava, SK;
 (86) PCT/EP99/08176
 (87) WO00/25746
(54) Spôsob prípravy suspenzií častíc liečiva na aerosólovú inhaláciu
 (57) Spôsob prípravy suspenzií častíc liečiva na inhaláčnú podávanie, ktorý poskytuje častice s optimalizovanou veľkosťou častíc a distribúciou homogénnej disperzie v nosiči, je tiež vhodný na prípravu sterilných suspenzií, zahŕňa krok homogenizovania a mikronizovania prípravku v turboemulzifikátore poskytovaný vysokoúčinnou turbínou, pričom voliteľne nasleduje opracovanie vysokotlakovým homogenizátorom. Je opísaný aj spôsob prípravy sterilného dipropionátu beclometazónu v mikronizovanej forme pomocou ožiarenia gama.

7 (51) A61K 9/127, 38/18**(21) 1222-2000**

(22) 12.02.1999

(31) 98103111.5

(32) 23.02.1998

(33) EP

(71) Cilag AG International, Zug, CH;

(72) Näff Rainer, Langwiesen, CH; Delmenico Sandro, Schaffhausen, CH; Wetter André, Schaffhausen, CH; Flöther Frank-Ulrich, Schaffhausen, CH;

(74) Bušová Eva, JUDr., Bratislava, SK;

(86) PCT/IB99/00249

(87) WO99/42085

(54) Erythropoetínová lipozomálna disperzia

(57) Lipozomálna parenterálna kompozícia obsahuje účinné množstvo účinnej prísady zahŕňajúcej erythropoetín alebo jeho farmaceuticky vhodné deriváty s takými biologickými vlastnosťami, ktoré v bunkách kostnej drene vyvolávajú zvýšenú produkciu retikulocytov a červených krviniek, lipidovú fázu zahŕňajúcu lecitín alebo hydrogenovaný lecitín prípadne, nabitú elektropozitívnu alebo elektronegatívnu lipidovú zlúčeninu, cholesterol alebo jeho derivát zvolený z esterov cholesterolu a polyetylénglykolových derivátov cholesterolu a alkoholickú zložku zahŕňajúcu nižší alkanol s 1 až 6 atómami uhlíka a fosfátový pufer.

7 (51) A61K 9/14, 31/00, 38/00**(21) 703-2001**

(22) 22.11.1999

(31) 9804000-9

(32) 23.11.1998

(33) SE

(71) AstraZeneca AB, Södertälje, SE;

(72) Bisrat Mikael, Södertälje, SE; Moshashee Saeed, Södertälje, SE; Nyqvist Hakan, Södertälje, SE; Demirbüker Mustafa, Järfälla, SE;

(74) Čechvalová Dagmar, Bratislava, SK;

(86) PCT/SE99/02154

(87) WO00/30614

(54) Spôsob konverzie amorfných a/alebo metastabilných kryštalických oblastí predbežne vytvorených častíc do kryštalického stavu

(57) Spôsob kryštalizácie amorfných a/alebo metastabilných kryštalických oblastí predbežne vytvorených častíc spočíva v spracovaní týchto častíc nadkritickou alebo podkritickou tekutinou, ktorá obsahuje antirozpúšťadlo a rozpúšťadlo. Ďalej sa opisujú kompozície, ktoré obsahujú častice získané týmto spôsobom obsahujúce jednu alebo viac farmakologicky účinných látok a jednu alebo viac farmaceuticky prijateľných pomocných látok, použitia uvedených kompozícií pri liečení alergického a/alebo zápalového stavu nosa alebo pľúc a spôsobov liečenia takých stavov.

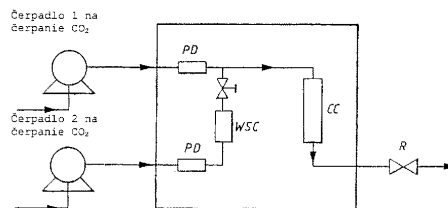
**7 (51) A61K 9/16, 31/445, 31/44, 31/34, 38/16, 31/19****(21) 402-2001**

(22) 24.09.1999

(31) 9803240-2

(32) 24.09.1998

(33) SE

(71) DIABACT AB, Uppsala, SE;

(72) Pettersson Anders, Kode, SE; Nyström Christer, Uppsala, SE;

(74) Majlingová Marta, Ing., Bratislava, SK;

(86) PCT/SE99/01687

(87) WO00/16750

(54) Farmaceutický prostriedok a jeho použitie

(57) Farmaceutický prostriedok na liečenie akútnych stavov podjazykovým podávaním zahŕňa bezvodú usporiadanú zmes mikročastíc aspoň jednej farmaceuticky účinnej látky, ktoré sú adherované na povrch častíc nosiča, pritom tieto častice sú podstatne väčšie ako uvedené mikročastice a sú rozpustné vo vode, a činidlo na podporu bioadhézie a/alebo mukoadhézie, ktoré je adherované na povrch častíc nosiča.

7 (51) A61K 9/16, 31/445, A61P 25/18, 25/24, 25/30, 9/10**(21) 828-2001**

(22) 22.11.1999

(31) 09/212 986

(32) 16.12.1998

(33) US

(71) AVENTIS PHARMACEUTICALS INC., Bridgewater, NJ, US;

(72) Kohn Rachel S., Springfield, NJ, US; Hanley Stephen J., Lebanon, NJ, US; Comiskey Stephen J., Doylestown, PA, US;

(74) Chmelíková Jana, RNDr., INVENTA, Bratislava, SK;

(86) PCT/US99/27705

(87) WO00/35423

(54) Farmaceutická kompozícia obsahujúca antagonistu serotonínového receptora a spôsob jej výroby

(57) Spôsob výroby skupiny biologicky odbúrateľných farmaceutických kompozícií použiteľných ako medikamentózna kompozícia s pozvoľným uvoľňovaním účinnej látky zahŕňa nasledovné stupne: miešanie za sucha farmaceuticky účinnej látky s biologicky odbúrateľným polymérom; vytlačovanie z taveniny získanej zmesi za vzniku tuhého roztoku účinnej látky v polyméri; a rozmelenie získaného tuhého roztoku na prášok na získanie mikročastíc, ktoré sa môžu previesť na infikovateľné formulácie. Kompozície uvoľňujú účinnú látku konštantnou rýchlosťou počas dní až týždňov, uvedené účinné látky antagonistujú

účinky serotonínu na úrovni receptora 5HT_{2A} a sú použiteľné na liečenie rôznych stavov, napríklad zahŕňajúcich psychózy, najmä schizofréniu, nutkavú poruchu, poruchu spánku, depresiu, anorexiu, úzkosť, odriekanie drog a bipolárne poruchy.

7 (51) A61K 9/20

(21) 973-2000

(22) 23.06.2000

(31) 09/547 948

(32) 12.04.2000

(33) US

(71) Bristol-Myers Squibb Company, Princeton, NJ, US;

(72) Sanjeev H. Kothari, North Brunswick, NJ, US; Divyakant S. Desai, West Windsor, NJ, US;

(74) Tomeš Pavol, Ing., Bratislava, SK;

(54) Rýchlo rozpustný prostriedok na orálne podanie a spôsob jeho výroby

(57) Rýchlo rozpustný farmaceutický dávkovací prostriedok na orálne podanie obsahujúci aspoň jedno liečivo, kombináciu štyroch excipientov, ktorú tvoria superdisintegrant, dispergačné činidlo, distribučné činidlo, spojivo a prípadne ďalšie zvyčajné prísady, ako ochucovacie činidlá a sladidlá, sa pripravuje bez pomoci rozpúšťadiel a bez potreby špeciálneho prostredia a manipulácie. Dávkovacie formy, predovšetkým tablety, pripravené zo zmesi na bežnom zariadení, sa rozpadajú v ústach za kratší čas ako 25 sekúnd.

7 (51) A61K 9/28

(21) 545-2001

(22) 10.11.1998

(71) AstraZeneca AB, Södertälje, SE;

(72) Löfvqvist Karin, Mölndal, SE; Noreland David, Södertälje, SE; Sundén Gunnel, Mölndal, SE; Ymén Ingvar, Södertälje, SE;

(74) Žovicová Viera, Mgr., Bratislava, SK;

(86) PCT/SE98/02028

(87) WO99/08500

(54) Kryštalická forma omeprazolu

(57) Je opísaná kryštalická forma 5-metoxy-2-[[[(4-metoxy-3,5-dimetyl-2-pyridinyl)metyl]sulfinyl]-1H-benzimidazol], ktorý je známy pod triviálnym názvom omeprazol. Ďalej je tiež opísané použitie kryštalickej formy 5-metoxy-2-[[[(4-metoxy-3,5-dimetyl-2-pyridinyl)metyl]sulfinyl]-1H-benzimidazol] na liečenie gastrointestinálnych ochorení, farmaceutické kompozície, ktoré ho obsahujú, ako aj spôsob prípravy kryštalickej formy 5-metoxy-2-[[[(4-metoxy-3,5-dimetyl-2-pyridinyl)metyl]sulfinyl]-1H-benzimidazol].

7 (51) A61K 9/50, 31/19

(21) 566-2001

(22) 03.11.1999

(31) 98 14033

(32) 06.11.1998

(33) FR

(71) Laboratoires des produits Ethiques Ethypharm S. A., Houdan, FR;

(72) Zuccarelli Jean-Marc, Antibes, FR; Chauveau Charles, Valbonne, FR; Demichelis Gilles, Grasse, FR; Jean Karine, Cagnes sur Mer, FR;

(74) Guniš Jaroslav, Mgr., Bratislava, SK;

(86) PCT/FR99/02682

(87) WO00/27368

(54) Častice potiahnuté granulovaným kryštalickým ibuprofénom

(57) Potiahnuté častice na báze mikrokryštalických granúl ibuprofenu, jeho izomérov a jeho farmaceuticky prijateľných solí obsahujú obal získaný v zariadení s fluidným lôžkom s hydroalkoholickou disperziou tvorenou zmesou, ktorá obsahuje od 5 do 50 % hmotn. etylcelulózy vzhľadom na ibuprofén, od 10 do 60 % hmotn. hydroxypropylmetylcelulózy vzhľadom na etylcelulózu, 0,1 až 40 % hmotn. oxidu kremičitého s antistatickými a priepustnými vlastnosťami, vzhľadom na etylcelulózu, kde takto vytvorený obal, pri ktorom sa môže aspoň jedna zo zložiek použiť na granuláciu mikrokryštálov ibuprofenu vedúcu k vzniku uvedených častíc, zabezpečuje zamaskovanie neprijemnej chuti ibuprofenu, ako aj významné zníženie jeho dráždivého účinku na úrovni hrdla po prehltnutí a v podstate okamžité uvoľnenie ibuprofenu, keď sa častice umiestnia do vodného prostredia.

7 (51) A61K 31/00

(21) 1129-99

(22) 18.12.1998

(31) 08/993 901

(32) 18.12.1997

(33) US

(71) FORBES MEDI-TECH INC., Vancouver, British Columbia, CA;

(72) Novak Egon, Richmond, British Columbia, CA;

(74) Bezák Marián, Ing., Bratislava, SK;

(86) PCT/CA98/01147

(87) WO99/32097

(54) Liečivo na profylaxiu alebo spomalenie rozvoja Alzheimerovej choroby a terapeuticky účinný produkt na prevenciu Alzheimerovej choroby

(57) Použitie fytosterolového prostriedku na výrobu liečiva na profylaxiu alebo spomalenie rozvoja Alzheimerovej choroby, ako i terapeuticky účinný produkt na prevenciu Alzheimerovej choroby, ktorý obsahuje betasitosterol, kampesterol a stigmastanol, patriace medzi fytosterolové prostriedky.

7 (51) A61K 31/21, 47/26

(21) 1602-2000

(22) 27.04.1999

(31) 198 19 012.3

(32) 29.04.1998

(33) DE

(71) Dynamit Nobel GmbH Explosivstoff- und Systemtechnik, Troisdorf, DE;

(72) Heinzelmann Walter, Odenthal, DE; Ruloff Cornelius, Leverkusen, DE;

(74) Bušová Eva, JUDr., Bratislava, SK;

(86) PCT/EP99/02884

(87) WO99/55328

(54) Tuhá zmes obsahujúca nitroglycerín a bezvodú laktózu

(57) Požiarne bezpečná, nevýbušná tuhá zmes obsahuje nitroglycerín a bezvodú laktózu. Spôsob výroby tuhej zmesi a použitie bezvodovej laktózy na výrobu požiarne bezpečnej, nevýbušnej tuhej zmesi obsahujúcej nitroglycerín a laktózu.

7 (51) A61K 31/40

(21) 1430-2000

(22) 22.03.1999

(31) 198 14 838.0

(32) 02.04.1998

(33) DE

(71) ASTA MEDICA AKTIENGESELLSCHAFT, Dresden, DE;

(72) Nickel Bernd, Mühlthal, DE; Szelenyi Istvan, Schwaig, DE; Schmidt Jürgen, Uhldingen-Mühlhofen, DE; Emig Peter, Bruchköbel, DE; Reichert Dietmar, Eschau, DE; Günther Eckhard, Maintal, DE; Brune Kay, Marloffstein, DE;

(74) Bušová Eva, JUDr., Bratislava, SK;

(86) PCT/EP99/01918

(87) WO99/51224

(54) Deriváty indolyl-3-glyoxylovej kyseliny s protinádorovým účinkom

(57) Vynález sa týka použitia N-substituovaných indol-3-glyoxylamidov všeobecného vzorca (I) ako protinádorových prostriedkov, rovnako tak ako farmaceutických prostriedkov s protinádorovou aktivitou, charakterizovaných tým, že obsahujú prinajmenšom jednu zlúčeninu všeobecného vzorca (I), prípadne tiež vo forme fyziologicky akceptovateľných aduktov s kyselinami typu solí alebo N-oxidov. Ďalej vynález tiež zahŕňa protinádorové prostriedky obsahujúce ako aktívnu látku jeden alebo viacero N-substituovaných indol-3-glyoxylamidov všeobecného vzorca (I), ako aj prípadne ich fyziologicky akceptovateľné adukty s kyselinami typu solí, a pokiaľ možno N-oxidy, rovnako tak ako farmaceuticky akceptovateľné nosiče a/alebo riediace, respektíve pomocné látky vo forme tabliet, dražé, kapslúl, roztokov na infúzie alebo ampúl, čapíkov, náplastí, inhalačne použiteľných práškových prípravkov, suspenzií, krémov a masť.

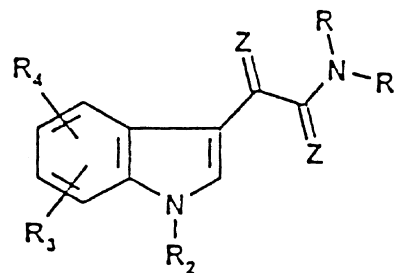

(I)

7 (51) A61K 31/50, 31/501, A61P 15/10

// C07D237/22, 401/12

(21) 706-2001

(22) 30.11.1999

(31) 346798/1998

(32) 07.12.1998

(33) JP

(71) NISSAN CHEMICAL INDUSTRIES, LTD., Chiyoda-ku, Tokyo, JP; Welfide Corporation, Osaka-shi, Osaka, JP;

(72) Tanikawa Keizo, Funabashi-shi, Chiba, JP; Tsuzoe Nobutomo, Minamisaitama-gun, Saitama, JP; Shudo Norimasa, Minamisaitama-gun, Saitama, JP; Yamashita Toru, Minamisaitama-gun, Saitama, JP; Ishiwata Norihisa, Minamisaitama-gun, Saitama, JP; Kido Hideaki, Chikugo-gun, Fukuoka, JP; Ebisu Hajime, Hirakata-shi, Osaka, JP; Hayashi Kazutaka, Hirakata-shi, Osaka, JP; Kubo Yoshiji, Hirakata-shi, Osaka, JP; Nakamura Norifumi, Osaka-shi, Osaka, JP;

(74) Guniš Jaroslav, Mgr., Bratislava, SK;

(86) PCT/JP99/06693

(87) WO00/33845

(54) Prostriedok na liečenie funkčnej poruchy erekcie

(57) Liečivo na liečbu funkčnej poruchy erekcie obsahuje derivát 3(2H)-pyridazinónu vzorca (I), pričom každý symbol je uvedený v opise, alebo jeho z farmaceutického hľadiska prijateľnú soľ ako aktívnu zložku.

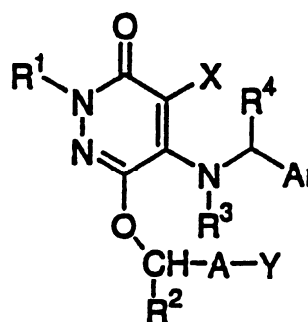

(I)

7 (51) A61K 38/12, A61P 7/00, 9/00, 19/00, 27/00, 31/00, 35/00 // (A61K 38/12, 31:7068) (A61K 38/12, 31:00)

(21) 337-2001

(22) 09.09.1999

(31) 198 42 415.9

(32) 16.09.1998

(33) DE

- (71) MERCK PATENT GmbH, Darmstadt, DE;
 (72) Jonczyk Alfred, Darmstadt, DE; Perschl Astrid, Darmstadt, DE; Goodman Simon, Darmstadt, DE; Rösener Sigrid, Rodgau, DE; Haunschild Jutta, Haar, DE;
 (74) Bušová Eva, JUDr., Bratislava, SK;
 (86) PCT/EP99/06654
 (87) WO00/15244
(54) Farmaceutický prostriedok obsahujúci cyklopeptid a chemoterapeutikum alebo inhibitor angiogenézy
 (57) Farmaceutický prostriedok obsahujúci cyklo-(Arg-Gly-Asp-D-Phe-Nme-Val) a/alebo jeho fyziologicky prijateľnú soľ a aspoň jedno chemoterapeutické činidlo, a/alebo jeho fyziologicky prijateľnú soľ, a/alebo inhibitor angiogenézy a/alebo jeho fyziologicky prijateľnú soľ, je vhodný na liečenie patologicky anginogénnych chorôb, trombóz, srdcového infarktu, koronárnych ochorení srdca, arteriosklerózy, nádorov, osteoporózy, zápalov a infekcií.

7 (51) A61K 38/26**(21) 1904-2000**

(22) 07.05.1999

(31) 60/089 044

(32) 12.06.1998

(33) US

(71) BIONEBRASKA, INC., Lincoln, NE, US;

(72) Goke Burkhard, Marburg, DE; Byrne Maria, Lincoln, NE, US;

(74) ROTT, RŮŽIČKA & GUTTMANN, v. o. s., Bratislava, SK;

(86) PCT/US99/10040

(87) WO99/64061

(54) Glukagónu podobný peptid-1 zlepšujúci odpoveď β-buniek na glukózu u subjektov so zhoršenou toleranciou glukózy

(57) Kompozícia na liečenie zhoršenej tolerancie glukózy (IGT) obsahujúca zlúčeninu, ktorá sa viaže na receptor na glukagónu podobný peptid-1 a farmaceutický nosič. Množstvo prítomnej zlúčeniny je efektívne množstvo na zlepšenie citlivosti pankreatických β-buniek na hladiny krvnej glukózy u ľudí s IGT. Metóda slúži tiež na zlepšenie modelu odpovedí vylučovaním inzulínu u ľudí s IGT podávaním kompozície, obsahujúcej zlúčeninu, ktorá sa viaže na receptor na glukagónu podobný peptid-1 a farmaceutický nosič.

7 (51) A61K 39/395 38/17 38/19 C07K 16/28, 14/715**(21) 466-2001**

(22) 08.10.1999

(31) 60/103 662

(32) 09.10.1998

(33) US

(71) BIOGEN, INC., Cambridge, MA, US; Emory University, Atlanta, GA, US;

(72) Browning Jeff, Brookline, MA, US; Puglielli Maryann, Atlanta, GA, US; Ahmed Rafi, Atlanta, GA, US;

(74) Čechvalová Dagmar, Bratislava, SK;

(86) PCT/US99/23477

(87) WO00/21558

(54) Použitie činidla, ktoré blokuje väzbu lymfotínu-beta na jeho receptor, na výrobu protivi-rusového lieku

(57) Je opísaný liek na indukciu antivírusovej odpovede obsahujúci účinné množstvo činidla blokujúceho LT-beta a farmaceuticky prijateľný nosič. Uvedený liek je vhodný hlavne na liečbu systémového šoku a respiračnej nedostatočnosti spôsobených vírusovou infekciou.

7 (51) A61K 45/00, 39/395, C07K 16/18, C12N 15/62, 5/16, C12P 21/08**(21) 1998-2000**

(22) 25.06.1999

(31) 10/180143

(32) 26.06.1998

(33) JP

(71) Chugai Seiyaku Kabushiki Kaisha, Kita-ku, Tokyo, JP;

(72) Sato Koh, Gotenba-shi, Shizuoka, JP; Tsunenari Toshiaki, Gotenba-shi, Shizuoka, JP;

(74) PATENTSERVIS BRATISLAVA, a. s., Bratislava, SK;

(86) PCT/JP99/03433

(87) WO00/00219

(54) Terapeutické činidlo na hyperkalcinemickú krízu

(57) Je opísané terapeutické činidlo na hyperkalcinemickú krízu, ktoré ako aktívnu zložku obsahuje látku schopnú inhibovať väzbu medzi proteínom príbuzným paratyroidnému hormónu (PTHrP) a jeho receptorom.

7 (51) A61K 47/18, 31/66, 9/19**(21) 667-2001**

(22) 15.11.1999

(31) 09/192 933

(32) 16.11.1998

(33) US

(71) U. S. Bioscience, Inc., West Conshohocken, PA, US;

(72) Stogniew Martin, Bue Bell, PA, US; Zadei Javad M., West Chester, PA, US;

(74) Majlingová Marta, Ing., Bratislava, SK;

(86) PCT/US99/27050

(87) WO00/29025

(54) Dávková forma amifostínu a spôsob jej prípravy

(57) Sterilné, stále dávkové liekové formy, vhodné na rekonštitúciu a parenterálne podávanie pacientovi obsahujú amorfný aminoalkyldihydrogenfosforotioát, najmä amifostín. Je opísaný aj spôsob prípravy uvedených dávkových liekových foriem, ktoré majú zvýšenú tepelnú stálosť v porovnaní s doterajším vákuovo sušeným amorfným amifostínom.

7 (51) A61K 47/26, 31/191, A61P 25/08, 25/06**(21) 259-2001**

(22) 03.09.1999

(31) 198 40 152.3

(32) 03.09.1998

(33) DE

- (71) ARZNEIMITTELWERK DRESDEN GMBH, Radebeul, DE;
- (72) Göbel Dagmar, Radebeul, DE; Pieroth Michael, Wienböhla, DE; Terhaag Bernd, Pratzschwitz, DE; Dieckmann Ramona, Laussnitz, DE; Heuberger-Wieland Evelyn, Cologne, DE;
- (74) Bezák Marián, Ing., Bratislava, SK;
- (86) PCT/EP99/06490
- (87) WO00/13711
- (54) Farmaceutický prostriedok obsahujúci valproát vápenatý s oneskoreným uvoľňovaním aktívnej látky a spôsob výroby tohto prostriedku**
- (57) Farmaceutický prostriedok s oneskoreným uvoľňovaním účinnej látky obsahuje účinnú látku kyselinu valproovú vo forme vápenatej soli, aspoň jeden akrylový polymér a aspoň jeden ester cukru. Je opísaný i spôsob výroby farmaceutického prostriedku a jeho použitie na liečenie epilepsie, migrény a maniodepresívnych chorôb.
-
- 7 (51) A61K 47/36, 47/38, 47/40, 47/44, 9/12, 9/14, 9/72**
- (21) 344-2001**
- (22) 13.09.1999
- (31) 60/100 163
- (32) 14.09.1998
- (33) US
- (71) INHALE THERAPEUTIC SYSTEMS, INC., San Carlos, CA, US;
- (72) Clark Andrew, Half Moon Bay, CA, US; Kuo Mei-Chang, Palo Alto, CA, US; Lalor Cecily, San Carlos, CA, US; Aldous Barry John, Mountain View, CA, US;
- (74) Majlingová Marta, Ing., Bratislava, SK;
- (86) PCT/US/21109
- (87) WO00/15262
- (54) Častice na dodávanie účinnej látky do alveol ľudského pacienta a spôsob ich prípravy**
- (57) Častice na dodávanie účinnej látky do alveol ľudského pacienta, ktoré obsahujú účinnú látku a inhibítor hygroskopického nárastu, pričom inhibítor hygroskopického nárastu je zabudovaný v časticách a pokles emitovanej dávky z uvedených častíc v simulovaných pľúcnych podmienkach nie je väčší ako približne 25 %. Inhalačný prostriedok s účinnou látkou má formu prášku a má nízku sorpčnú schopnosť proti vlhkosti, odolnosť proti hygroskopickému nárastu, najmä v simulovanom pľúcnom prostredí.
-
- 7 (51) A61K 47/44, 31/445**
- (21) 762-2001**
- (22) 01.12.1999
- (31) 9826656.2
- (32) 03.12.1998
- (33) GB
- (71) NOVARTIS AG, Basel, CH;
- (72) Kriwet Katrin, Grenzach-Wyhlen, DE; Ledergerber Dorothea, Lörrach, DE; Riedl Jutta, Grenzach, DE;
- (74) Čechvalová Dagmar, Bratislava, SK;
- (86) PCT/EP99/09351
- (87) WO00/32234
-
- (54) Kompozícia na topickú aplikáciu askomycínu**
- (57) Kompozícia na topickú aplikáciu obsahuje askomycín a nosné vehikulum obsahujúce činidlo na zadržanie vody vo vonkajšej vrstve kože a činidlo na zamedzenie odparovania vody z kože.
-
- 7 (51) A61K 48/00**
- (21) 1832-2000**
- (22) 02.06.1999
- (31) 9811836.7, 9815035.2, 9819846.8, 9828578.6
- (32) 02.06.1998, 11.07.1998, 12.09.1998, 23.12.1998
- (33) GB, GB, GB, GB
- (71) GLAXO GROUP LIMITED, Greenford, Middlesex, GB;
- (72) Braddock Martin, Stevenage, Hertfordshire, GB; Campbell Callum Jeffrey, Stevenage, Hertfordshire, GB; Schwachtgen Jean-Luc, Munich, DE;
- (74) Majlingová Marta, Ing., Bratislava, SK;
- (86) PCT/GB99/01722
- (87) WO99/62561
- (54) Použitie molekuly nukleovej kyseliny, farmaceutický prostriedok s jej obsahom a molekula nukleovej kyseliny**
- (57) Použitie polypeptidového transkripčného faktora Egr-1 alebo jeho biologicky aktívneho fragmentu a molekuly nukleovej kyseliny kódujúcej takúto polypeptidy na výrobu liečiva vhodného na ošetrovanie rán cicavca vrátane človeka. Ďalej je uvedená sekvencia, ktorá pravdepodobne zahŕňa dôležité oblasti, ktoré sa podieľajú na transkripcii faktora Egr-1 u ľudí a na jej regulácii. Tieto sekvencie sa môžu použiť na navrhnutie vhodných molekúl nukleovej kyseliny a vektorov, ktoré je možné použiť na ošetrovanie rán, rovnako ako na inú liečbu.
-
- 7 (51) A61K 49/00**
- (21) 367-2001**
- (22) 15.09.1999
- (31) 98117598.7
- (32) 16.09.1998
- (33) EP
- (71) OMNIA PHARMA S. R. L., Roma, IT;
- (72) Frank Artur, Leiphem, DE; Giannettino Andreina, Roma, IT;
- (74) ROTT, RŮŽIČKA & GUTTMANN, v. o. s., Bratislava, SK;
- (86) PCT/EP99/06830
- (87) WO00/15266
- (54) Rádiokontrastné činidlá**
- (57) Zobrazovacie alebo kontrastné činidlo obsahuje stereoisomér zlúčeniny s aspoň jedným chirálnym centrom, kde uvedený stereoisomér je v stereoisomerickom nadbytku a vyvoláva menej nepriaznivé vedľajšie účinky pri podávaní, alebo je menej chemotoxický než aspoň jeden iný stereoisomér uvedenej chirálnej zlúčeniny.
-

- 7 (51) **A61K 49/00**
 (21) **654-2001**
 (22) 03.12.1999
 (31) 198 57 345.6
 (32) 11.12.1998
 (33) DE
 (71) GOLDHAM PHARMA GMBH, Zusmarshausen, DE;
 (72) Hiebl Wilfried, Illertissen, DE; Frank Artur, Leipheim, DE;
 (74) ROTT, RŮŽIČKA & GUTTMANN, v. o. s., Bratislava, SK;
 (86) PCT/EP99/09459
 (87) WO00/35489
(54) Kontrastný prostriedok na magnetickú rezonančnú tomografiu
 (57) Kontrastný prostriedok na magnetickú rezonančnú tomografiu s viskozitou od 500 do 2 500 mPa . s obsahuje suspenziu kaolínu prípadne v spojení s bentonitom v citrátovom puffri.

- 7 (51) **A62C 4/02**
 (21) **639-2001**
 (22) 09.11.1999
 (31) 9824532.7
 (32) 10.11.1998
 (33) GB
 (71) COLSON ENGINEERING LIMITED, Swindon, Wiltshire, GB;
 (72) Reade Charles Osborn, Kennington, Oxford, GB;
 (74) ROTT, RŮŽIČKA & GUTTMANN, v. o. s., Bratislava, SK;
 (86) PCT/GB99/03724
 (87) WO00/27479
(54) Zachycovač plameňa
 (57) Zachycovač (10) plameňa obsahuje prietokový kanál (16), v ktorom je umiestnená zostava vzájomne vyrovnaných tyčí (24) tak, aby tekutina prúdiaca kanálom (16) musela prechádzať medzi tyčami (24). Na vytvorenie prvku zachycovača (10) plameňa sa použije rad tyčí (24), najlepšie v tesnom umiestnení a tieto tyče (24) predstavujú prirodzenú plochu, cez ktorú môže prúdiť vzduch s minimálnym odporom. Tyče (24) môžu byť akejkoľvek veľkosti a medzery medzi nimi môžu byť zvolené tak, aby zachycovali výbuchy spôsobené rôznymi plynmi a parami obsiahnutými vo vzduchu. Priemer tyčí (24) sa môže meniť tak, aby odolávali rôznym úrovňam tlaku výbuchov a umožňovali vytvoriť tak deflagračné ako i detonačné zachycovače plameňa. Tyče (24) môžu byť vyrobené z pevného materiálu alebo rúrok. Ak sú použité rúrky, môžu prenášať chladiacu tekutinu, čím sa zachycovač stane účinnejší pri nepretržitom spaľovaní. Proti prúdu sa môžu umiestniť ďalšie rúrky väčšieho priemeru a vo väčšej vzdialenosti od seba. Tyče (24) v rovnobežných radoch môžu byť predsadené vzhľadom na susedný rad. Vhodný uhol predsadenia sa môže meniť.

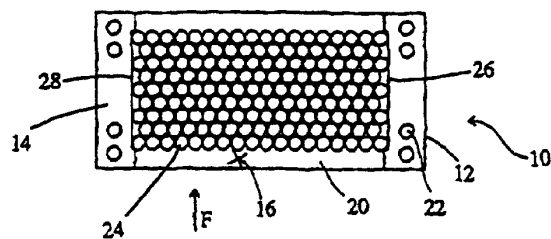

- 7 (51) **A63H 37/00, A63G 31/14**
 (21) **539-2000**
 (22) 12.04.2000
 (71) Štrba Ján, Kechnec, SK; Štrba Vladimír, Košice 11, SK; Seever Tyler Samuel, Louisville, CO, US;
 (72) Štrba Ján, Kechnec, SK; Štrba Vladimír, Košice, SK; Seever Tyler Samuel, Louisville, CO, US;
 (74) Mišfanová Mária, Košice, SK;
(54) Hracia pružina
 (57) Hracia pružina pozostáva zo zvinutého tvoriaceho pásika (1) v tvare otvorenej špirály. Zvinutý tvoriaci pásik (1) je navinutý okolo centrálnej osi, čím tvorí špirálovú cievku, ktorá má vinutia usporiadané tak, že vytvára v pôdoryse tvar geometrických plošných útvarov, najmä n-uholníka, pričom $3 \leq n$. Voľný koniec závitú pružinového vinutia s najmenšou dĺžkou je ukončený prichytkou (2), ktorou môže byť háčik alebo očko z tvoriaceho pásika (1), voľný koniec závitú s najväčšou dĺžkou je vybavený bezpečnostnou koncovkou. Môže byť bezprostredne pripevnený k susednému vinutiu. Plocha vytvorená takto uzavretým posledným závitom môže byť vyplnená uzáverom alebo hracím inštrumentom.

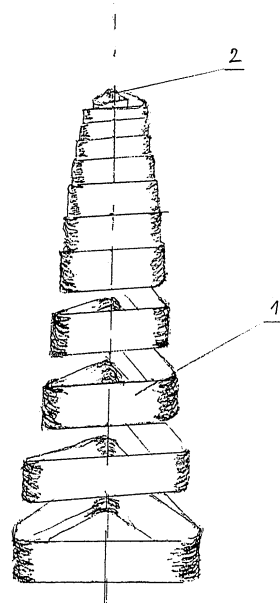

Trieda B

7 (51) **B23B 5/28, 5/32**

(21) **1510-2000**

(22) 10.10.2000

(31) PV1999-4463

(32) 10.12.1999

(33) CZ

(71) UNIT PLUS, s. r. o., Plzeň, CZ;

(72) Brabec Pavel, Ing., Plzeň, CZ; Čubr Jaromír, Ing., Plzeň, CZ; Krejčík Roman, Plzeň, CZ; Zábanský Václav, Plzeň, CZ;

(74) Dudová Tatiana, Trenčín, SK;

(54) Zariadenie na opracovanie jazdných profilov kolies dvojkolesia

(57) Zariadenie na opracovanie jazdných profilov kolies (K) dvojkolesia koľajových vozidiel pozostáva predovšetkým z páru kladiek (31) určených na pohon každého z kolies (K) dvojkolesia. Medzi párami kladiek (31), z ktorých aspoň jedna je hnaná a medzi ktoré je vložiteľné koleso (K) dvojkolesia. Skriňa (3') jednej z kladiek (31') je pevná a medzi skriňami (3) ostatných kladiek (31) a rámom (1) je usporiadané prítlačné ústrojenstvo (4). Pod kladkami (31, 31') vystupuje proti jazdnému profilu kolesa (K) nožová hlava (5) s nástrojom (51). Po stranách nožovej hlavy (5) vystupuje proti jazdnému profilu kolesa (K) dvojica párov podporných kladiek (61, 61'), kde každá z podporných kladiek (61, 61') je uložená v samostatnom zdvíhacom ústrojenstve (6, 6').

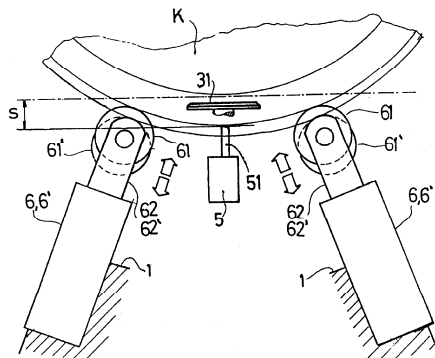

7 (51) **B25B 27/02, 7/20**

(21) **554-2000**

(22) 14.04.2000

(71) Kopačka Milan, Ing., Marianka, SK; Bako Milan, Marianka, SK;

(72) Kopačka Milan, Ing., Marianka, SK; Bako Milan, Marianka, SK;

(74) Juran Svetozár, JUDr., Bratislava, SK;

(54) Zariadenie na trhanie sťahovacej plomby

(57) Zariadenie je tvorené popisovacou plochou (1) pevne spojenou šálom (2) so sťahovacou páskou (3), čím vytvára dostatočne veľké a pevné uchopovacie držadlo. Popisovaná plocha (1) a šál (2) sú s telom plomby spojené spojovníkmi (5) a sťahovacia páska (3) je s telom plomby spojená zoslabovacou ryhou (6).

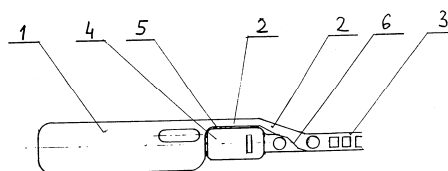

7 (51) **B25J 15/12, 18/06, F03B 17/02, F15B 15/00**

(21) **543-2000**

(22) 13.04.2000

(71) Kopačka Milan, Ing., Marianka, SK;

(72) Kopačka Milan, Ing., Marianka, SK;

(74) Juran Svetozár, JUDr., Bratislava, SK;

(54) Spôsob manipulácie dutým vláknom a zariadenie na jeho realizáciu

(57) Spôsob manipulácie dutým vláknom (1), ktorý sa vykonáva zavedením tlakovej tekutiny alebo vaku do dutého vlákna (1) vstupným otvorom (3), pričom špecificky tvarované vystužené výstupky (4) výhodne spevnené kordom (6) zabezpečujú tvar dutého vlákna (1) a pohybové membrány (5) jeho požadovaný pohyb. Poloha dutého vlákna (1) a pevnosť jeho spojenia s protikusom je snímaná meraním zmeny odporu materiálu, výhodne plneného grafitom alebo kovovým práškom dutého vlákna (1) medzi elektródami (11), (12) a (13).

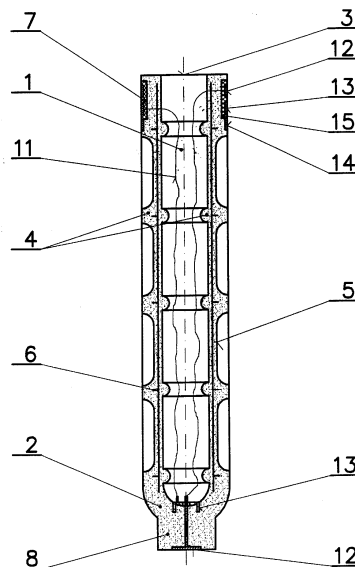

7 (51) **B29B 9/06, B01J 2/22, B30B 11/28**

(21) **648-2001**

(22) 12.11.1999

(31) 198 54 015.9

(32) 12.11.1998

(33) DE

(71) FLZ FASERLOGISTIKZENTRUM GMBH, Rudolstadt, DE;

(72) Jakwerth Gerhard, München, DE;

(74) ROTT, RŮŽIČKA & GUTTMANN, v. o. s., Bratislava, SK;

(86) PCT/EP99/09741

(87) WO00/29183

- (54) **Granulát, spôsob jeho výroby a zariadenie na vykonávanie tohto spôsobu**
- (57) Vynález sa týka granulátu, spôsobu a zariadenia na výrobu granulátov. Granulát je tvorený na báze znovu dorastajúcich surovín, vhodný je ako materiál na vstrekové liatie, a ktorý je vzhľadom na svoje mechanické a ďalšie fyzikálne vlastnosti v širokom rozmedzí meniteľný prídávaním prísad. Spôsob výroby granulátu je možný bez zvláštneho predchádzajúceho spracovania použitých rastlinných častí. Na vykonávanie spôsobu je určené zariadenie, ktoré môže pozostávať z predgranulátora a koncového granulátora, prípadne tiež len z predgranulátora. Obzvlášť čistý granulát sa získava rôznymi uskutočneniami koncového granulátora, ktorý môže byť napríklad vybavený proti sebe sa pohybujúcimi maticami alebo aj v sebe sa pohybujúcimi maticami.

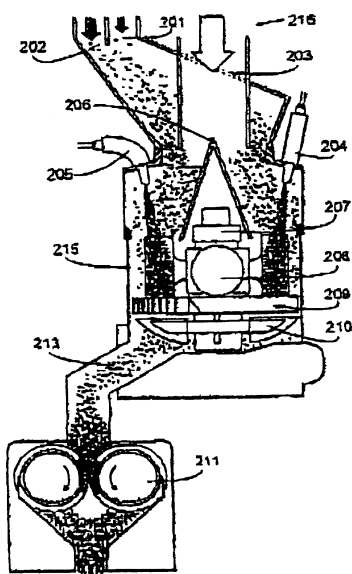

- 7 (51) **B29B 17/02**
 (21) **561-2001**
 (22) 29.10.1999
 (31) 98/13909, 99/07376
 (32) 02.11.1998, 04.06.1999
 (33) FR, FR
 (71) Agostinelli Sanzio, La Ricamarie, FR; Da Silva Daniel, Vieille Brioude, FR; Perrin Bruno, Saint-Genest-Lerpt, FR; Perrin Daniel, Saint-Priest-En-Jarez, FR; SOCIETE DE CONSTRUCTION DE MACHINES DE RECYCLAGE-SCMR (SARL), Le Chambon Feugerolles, FR; Jarlot Philippe, Charleville Mezieres, FR; Peyron Noel, Le Chambon Feugerolles, FR; Filliol Marc, Bourg Argental, FR; Bret Jean, Rive de Gier, FR; Bret Yves, Rive de Gier, FR; Deville Jean-Pierre, Aurec Sur Loire, FR; Mondesert Pierre, L'Etrat, FR;
 (72) Agostinelli Sanzio, La Ricamarie, FR; Da Silva Daniel, Vieille Brioude, FR; Perrin Bruno, Saint-Genest-Lerpt, FR; Perrin Daniel, Saint-Priest-en-Jarez, FR; Peyron Noël, Le Chambon Feugerolles, FR;
 (74) PATENTSERVIS BRATISLAVA, a. s., Bratislava, SK;
 (86) PCT/FR99/02649
 (87) WO00/26002

- (54) **Spôsob spracovania a recyklovania najmä pneumatík a zariadenie na vykonávanie tohto spôsobu**
- (57) Zariadenie sa skladá postupne a pozdĺžne z: najmenej jedného miesta (A) automaticky zásobujúceho pneumatikami; najmenej jedného miesta spracovania (B) na súčasné odstraňovanie každého z pätkových jadier nachádzajúcich sa v okrajoch pneumatík; najmenej jedného miesta spracovania (C) na postupné rozdrvenie pneumatík pozdĺž ich obvodu, pneumatík už bez pätkových jadier; najmenej jedného miesta spracovania (D) na pozdĺžne rozrezávanie rozdrvených pneumatík, aby sa získali časti v tvare pásov; najmenej jedného miesta spracovania (E) na úpravu pásových častí na separáciu gumeného materiálu a kovových vrstiev hlavnej časti pneumatiky z protektora každého z pásov premenou gumeného materiálu na gumenú drvinu; prostriedkov (12, 13, 14) na separátnu obnovu gumenej drviny a vlákien kovových vrstiev; rozličné miesta spracovania a prostriedky sú synchronne riadené na automatické spracovanie a recykláciu pneumatík.

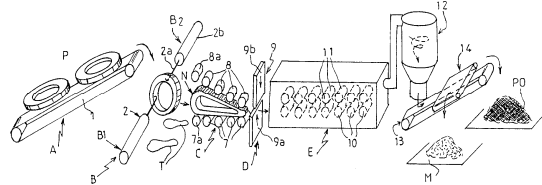

- 7 (51) **B29C 35/02**
 (21) **731-2001**
 (22) 04.11.1999
 (31) 10/338893
 (32) 30.11.1998
 (33) JP
 (71) ICHIMARU GIKEN CO., LTD., Chikugo-shi, Fukuoka, JP;
 (72) Ichimaru Hironobu, Chikugo-shi, Fukuoka, JP;
 (74) ROTT, RŮŽIČKA & GUTTMANN, v. o. s., Bratislava, SK;
 (86) PCT/JP99/06156
 (87) WO00/32373
 (54) **Stroj na vulkanizáciu pneumatík**
 (57) Stroj na vulkanizáciu pneumatík zahŕňa prijímaciu polohu (X1) pneumatiky, dodávaciu polohu (X2) pneumatiky, vulkanizačnú polohu (X3) pneumatiky, odoberaciu polohu (X4) pneumatiky; prijímací stôl (2), ktorý prijíma surovú pneumatiku (T1) v prijímacej polohe pneumatiky, dodávacie zariadenie (7) pneumatiky, ktoré prijíma surovú pneumatiku z prijímacieho stola pneumatiky v dodávacej polohe pneumatiky a nastavuje pneumatiku k spodnej lisovnici (3), hornú lisovnicu (5), ktorá vulkanizuje a tvaruje surovú pneumatiku medzi sebou a spodnou lisovnicou vo vulkanizačnej polohe pneumatiky, odoberacie zariadenie (4), ktoré prijíma vulkanizovanú pneumatiku (T2) z hornej lisovnice vo vulkanizačnej polohe pneumatiky a nastavuje ju k tlakovaciemu a chladiacemu zariadeniu (6) v odoberacej polohe pneumatiky a vyhazuje ochladenú pneumatiku (T3) na prepravný konvejer (8); prenášacie zariadenie (11), ktoré spôsobuje, že prijímací stôl, spodná lisovnica a odoberacie zariadenie

vykonávajú vratný pohyb súčasne medzi ich vzájomnými polohami vratným pohybom prevodovej jednotky (1), kde prijímací stôl, spodná lisovnica a odoberacie zariadenie sú navzájom prepojené.

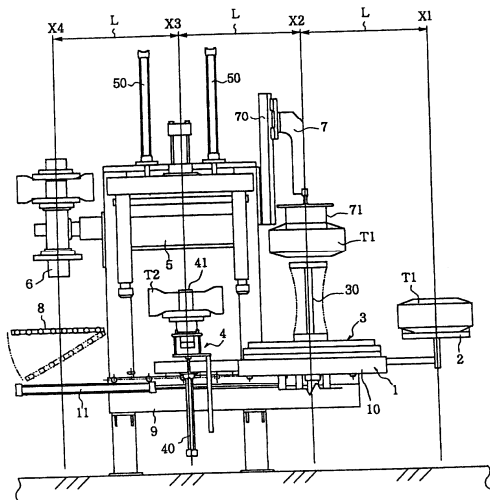

7 (51) B29C 43/18, 37/00

- (21) 547-2001
- (22) 15.10.1999
- (31) 98870221.3
- (32) 21.10.1998
- (33) EP
- (71) RECTICEL, Brussels, BE;
- (72) De Winter Hugo, Wetteren, BE; Vanluchene Yvan, Weteren, BE; Demandt Hans, Overpelt, BE; Deblie Ivo, Overpelt, BE; Hackwell Roger, Billericay, Essex, GB;
- (74) PATENTSERVIS BRATISLAVA, a. s., Bratislava, SK;
- (86) PCT/BE99/00128
- (87) WO00/23239

(54) Viacvrstvý lisovaný syntetický diel a spôsob jeho výroby

- (57) Spôsob výroby viacvrstvého lisovaného syntetického dielu zahŕňa vopred formovaný, elastomérny tvarovaný plášť (5), lisovaný podklad (8) z termoplastického materiálu a voliteľne medzifahlú penovú vrstvu (6). V tomto spôsobe je v prvom kroku sformovaný elastomérny plášť (5) a termoplastický materiál na podklad (8) je následne lisovaný v roztavenom stave k zadnej strane tvarovaného plášťa (5), ktorý je vyrobený zo syntetického materiálu. tvrditeľného teplom. V porovnaní s termoplastickým plášťom tento termosetový plášť menej podlieha viditeľným kazom, keď je k nemu lisovaný termoplastický podklad, hlavne v prípade, ak je vybavený povrchovou textúrou, ako je zrnitosť typu usne. Lisovanie termoplastického podkladu môže byť uskutočňované vstrekom, injekčným tvárnením tlakom alebo nízkotlakovou lisovacou technikou.

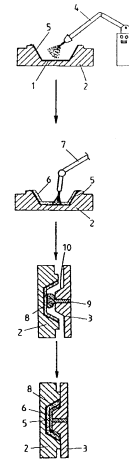

7 (51) B29C 44/58, 45/14, 70/76, 33/12

- (21) 111-2001
- (22) 23.07.1999
- (31) 298 13 174.9
- (32) 25.07.1998
- (33) DE
- (71) FA. OSKAR BRAUNSBERGER, Mindelheim, DE;
- (72) Hagenmeyer Cord, Mindelheim, DE; Weiss Oliver, Mindelheim, DE; Hoyer Alois, Mindelheim, DE;
- (74) Bušová Eva, JUDr., Bratislava, SK;
- (86) PCT/EP99/05287
- (87) WO00/06361

(54) Strediace zariadenie na ploché prvky, najmä sklenené tabule

- (57) Opísané je strediace zariadenie (16) na ploché prvky, najmä sklenené tabule (3), ktoré sú aspoň na okrajoch vybavené rámom (4) zhotoveným z plastu nastriekaním alebo napenením, pričom strediace zariadenie (16) je tvorené dvoma pružinami (18, 19) s rovnakou konštantou pružnosti, ktoré sú v protiľahlom zábere so sklenenou tabuľou (3).

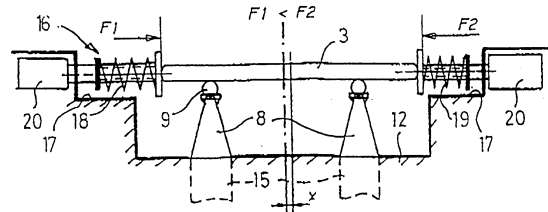

7 (51) B29C 45/02, 43/36

- (21) 568-2001
- (22) 27.10.1999
- (31) 198 49 452.1, 199 26 319.1, 199 49 427.4
- (32) 28.10.1998, 09.06.1999, 13.10.1999
- (33) DE, DE, DE
- (71) Stemke Lothar, Döbeln, DE;
- (72) Stemke Lothar, Döbeln, DE;
- (74) Bachratá Magdaléna, Mgr., Bratislava, SK;
- (86) PCT/EP99/08098
- (87) WO00/24560

- (54) **Spôsob tvarovania plastových výrobkov tlakovým vstrekaním a dávkovacie zariadenie na vykonávanie tohto spôsobu**
- (57) Opísaný je spôsob tvarovania plastových častí podľa druhu nástreku použitím depotného priestoru spojeného s formou k medziskladu taveniny tvarovacej zmesi. Roztavená tvarovacia zmes pred tvarovaním vo formovacom priestore (KV) je privedená do depotného priestoru (A), ktorého objem je takmer rovnaký s objemom formovacieho priestoru (KV). Depotný priestor (A) je konštruovaný ako valec a je spojený s formovacím priestorom (KV), do ktorého je dopravená tvarovacia zmes pomocou axiálne posuvného piestu (S) v depotnom priestore (A). Na začiatku procesu nástreku sa nachádza piest (S) na prvom mŕtvom bode, v ktorom je dno piestu v jednej osi s okrajom depotného priestoru (A) a aj s obkladom formovacieho priestoru (KV). Pričom sa priamo do formovacieho priestoru dostane len malé množstvo taveniny tvarovacej zmesi a potom skĺzne piest (S) do valca. Pritom stále kontinuálne sa zväčšujúci depotný priestor (A) je takmer bez tlaku vyplňovaný taveninou tvarovacej zmesi tak, že tavenina tvarovacej zmesi je stále dopravovaná do plastického jadra, pokiaľ piest nedosiahne svoju druhú polohu mŕtveho bodu. V tomto momente sa ukončí prísun taveniny tvarovacej zmesi. Následne piest (S) zájde až presne pred svoju prvú polohu mŕtveho bodu, a tak sa formovací priestor (KV) úplne vyplní tvarovacou zmesou. Na vyrovnanie úniku sa v priebehu doby zastavenia piest (S) privedie do druhej polohy mŕtveho bodu.

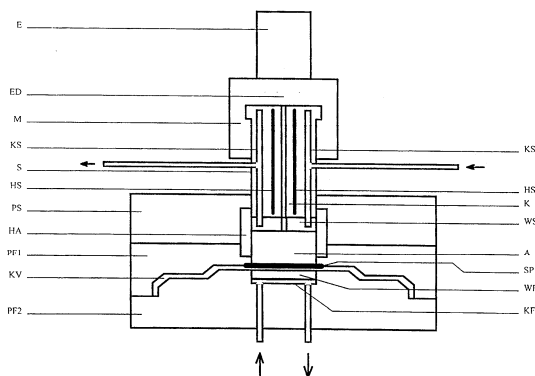

7 (51) **B60B 35/00**

(21) **460-2000**

(22) 29.03.2000

(71) Mikšík Pavel P., Bratislava, SK;

(72) Mikšík Pavel P., Bratislava, SK;

(74) Holoubková Mária, Ing., Bratislava, SK;

(54) **Univerzálny kĺb kyvného ramena kolies**

- (57) Podstatou univerzálného kĺbu kyvného ramena je, že čap (2) vybavený ložiskom (1) je čap (2) dutý, pričom os ložiska (1') je rôznobežná alebo súosová s osou dutého čapu (2'). Ložisko (1) môže byť vybavené najmenej jedným zubom (3) a čap (2) najmenej jednou zošíkmenou špirálovou drážkou (4), v takom prípade je os ložiska (1') súosová s osou čapu (2'). Ložisko (1) a dutý čap (2) môžu byť radiálne a valcové, pričom ložisko (1) môže byť klzná, výhodne môže byť ložisko (1) valcovo radiálne klzná a dutý čap (2)

valcovo radiálne. V prípade, že ložisko (1) je vybavené zubom (3) a dutý čap (2) zošíkmenou drážkou (4), potom ložisko (1) a dutý čap (2) sú stupňovité.

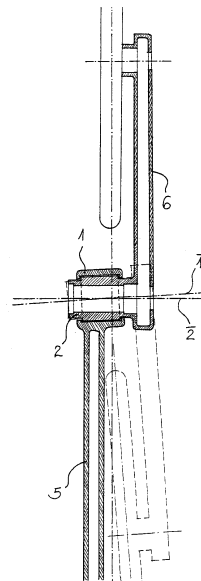

7 (51) **B60C 7/00**

(21) **202-2000**

(22) 14.02.2000

(71) Vika Konštantín, Ing., CSc., Bratislava, SK;

(72) Vika Konštantín, Ing., CSc., Bratislava, SK;

(54) **Nehustiteľná pneumatika so samonosnou pružnou konštrukciou**

- (57) Nehustiteľná pneumatika s priečnymi odvodňovacími otvormi (12) v behúni (12) a v bočných stenách (14) a aspoň so zavulkanizovaným behúňom (12) má samonosnú pružnú konštrukciu (1) obojstranne prichytenú o ráfik (2). Samonosná pružná konštrukcia (1) je vytvorená z radiálneho, diagonálneho alebo kombinovaného vinutia s vystužením obvodovou výstužou (11) v behúni (12) alebo aj bočnou výstužou (13) v bočných stenách (14). Ráfik (2) tvaru valcovej kľetky je vybavený obvodovým usmerňovacím štítom (21).

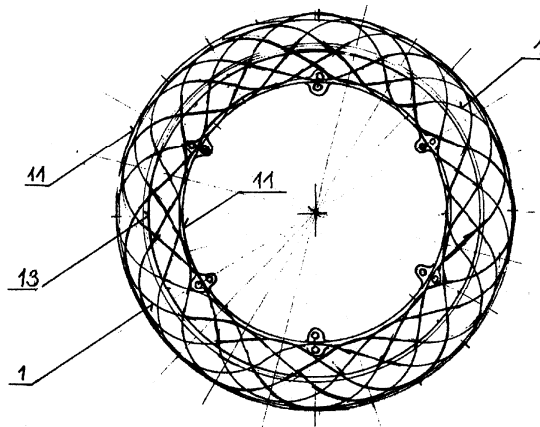

7 (51) **B60J 3/00**

(21) **610-2000**

(22) 26.04.2000

(71) Socha Peter, Bratislava, SK;

(72) Socha Peter, Bratislava, SK;

(54) **Výsuvná tónovaná priehľadná clonka**

(57) Výsuvná tónovaná priehľadná clonka je sústava troch za sebou zoradených plastových skiel (1, 3, 5) z priehľadného materiálu, na ktorých je nalepená farebná tónovaná fólia (4). Plastové tónované sklá (1, 5) sú pevne prichytené v konštrukcii vonkajších krycích stien (4) clonky a výsuvné tónované sklo (3) sa posuvným mechanizmom (6) pohybuje z vnútornej strany clonky.

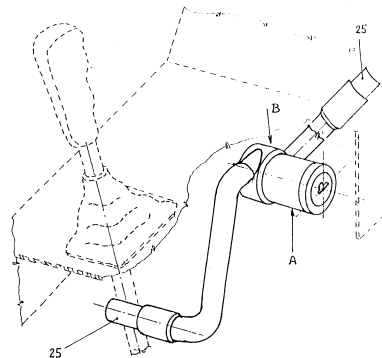
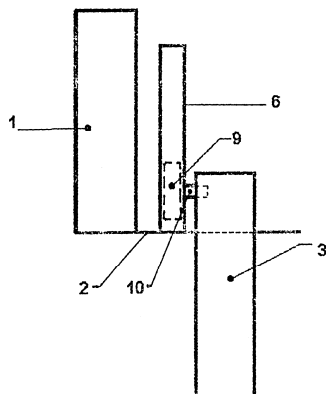

7 (51) **B60R 25/06**

(21) **376-2000**

(22) 14.03.2000

(31) PV 2000-351

(32) 31.01.2000

(33) CZ

(71) ROYAL DEFEND HOLDING, a. s., Praha, CZ;

(72) Vojtek Pavel, Ing., Ostrožská Lhota, CZ; Hořák Lubomír, Ing., Zlín, CZ;

(74) Filípek Ján, Ing., Bratislava, SK;

(54) **Zamkynací systém na zabránenie odcudzeniu motorového vozidla**

(57) Zamkynací systém na zabránenie odcudzeniu motorového vozidla, ktorý obsahuje zamkynací mechanizmus so zámku ovládanou kľúčom a/alebo bez použitia kľúča, je charakteristický tým, že k hlavnému telesu (1) zámkovej časti zamkynacieho mechanizmu (A) je priradená otočná sústava (B), ku ktorej je prostredníctvom spojovacích prvkov (C) pripojený blokovací prvok (25). Otočná sústava (B) sa skladá z otočnej kladky (16), ktorá obsahuje vedenie (16.1) a vybranie (17) na pripojenie spojovacích prvkov (C).

7 (51) **B60R 25/06**

(21) **377-2000**

(22) 14.03.2000

(31) PV 2000-352

(32) 31.01.2000

(33) CZ

(71) ROYAL DEFEND HOLDING, a. s., Praha, CZ;

(72) Vojtek Pavel, Ing., Ostrožská Lhota, CZ; Hořák Lubomír, Ing., Zlín, CZ;

(74) Filípek Ján, Ing., Bratislava, SK;

(54) **Zamkynací systém na súčasné blokovanie aspoň dvoch pohyblivých prvkov motorového vozidla**

(57) Zamkynací systém je ovládaný kľúčom a/alebo bez použitia kľúča. K zamykaciemu mechanizmu (A) sú prostredníctvom spojovacích prvkov (C) priradené aspoň dva blokovacie prvky (25) blokujúce súčasne dva pohyblivé prvky vozidla, napr. radiacu páku a ručnú brzdu. Zamkynací mechanizmus (A) pozostáva zo zámkovej časti s hlavným telesom (1) a z otočnej časti (B), ku ktorej sú jedným koncom pripojené spojovacie prvky (C), pričom druhý koniec týchto prvkov (C) je spojený s blokovacími prvkami (25). Otočná sústava (B) pozostáva z otočnej kladky (16) s aspoň dvomi vybratiami (21) využiteľnými na pripojenie spojovacích prvkov (C) tak, aby sa zabezpečilo dosiahnutie požadovaného zdvihu blokovacích prvkov (25) na zablokovanie pohyblivých prvkov vozidla.

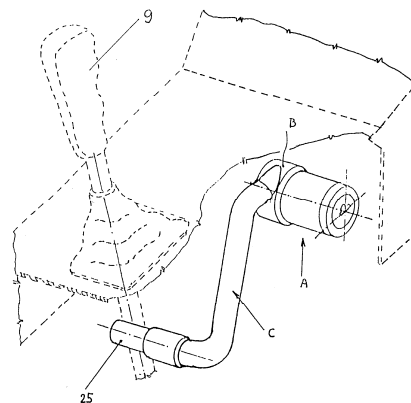

7 (51) **B61B 11/00**

(21) **541-2000**

(22) 12.04.2000

(71) Mathia Štefan, Ing., Bratislava, SK;

(72) Mathia Štefan, Ing., Bratislava, SK;

(54) Lyžiarsky vlek

- (57) Lyžiarsky vlek má dráhu, ktorú tvorí lano (3) položené na povrch terénu a jeho koniec alebo konce sú v ňom zakotvené, pričom každé tlačné alebo ťažné zariadenie má vlastné pohonné ústrojenstvo (1) a hnanú časť, v ktorom je lano (3) opásané okolo aspoň jednej šplhacej kladky (2) alebo je zovreté medzi šplhacími pásmi (4), ktoré spolu s pohonným ústrojenstvom (1) sú upevnené na ráme (5) vybavenom skĺznicami (6).

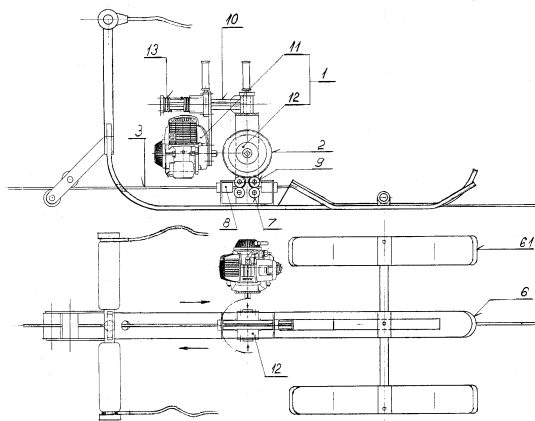
**7 (51) B61D 3/18****(21) 1766-2000**

(22) 22.11.2000

(31) P 199 56 036.6

(32) 22.11.1999

(33) DE

(71) DWA Deutsche Waggonbau GmbH, Berlin, DE;

(72) Wieloch Bertram, Dipl.-Ing., Niesky, DE; Ziemann Detlef, Dipl.-Ing., Neuenhagen, DE; Dürschmied Frank, Dipl.-Ing., Königswusterhausen, DE; Moeschler Franz, Dipl.-Ing., Berlin, DE; Pasemann Bernd, Dipl.-Ing., Berlin, DE;

(74) Bachratá Magdaléna, Mgr., Bratislava, SK;

(54) Nosný vozeň na kombinovanú prepravu nákladov, najmä motorových vozidiel

- (57) Nosný vozeň na kombinovanú prepravu nákladov so spustiteľnou ložnou plochou, najmä motorových vozidiel, pri ktorom sú podvozkové mechanizmy vytvorené ako otočné podvozky (4) a majú oje (5), ktoré je kardanovo a vodorovne výkyvne pripojené v bode (6) pripojenia, usporiadanom v smere k stredu vozňa, na vozňový mostík (1), a otočné podvozky (4) zvisle podpierajú vozňový mostík (1) cez bočné podperné prvky (7), ktoré sa pohybujú po oblúkovitej dráhe, ktorej stred zakrivenia leží presne nad bodom (6) pripojenia oja (5). Vynález má výhodu, že nosné vozne s normálnymi dvojkolesiami umožňujú naložiť motorové vozidlá, ktoré majú v Európe prípustnú dĺžku, šírku a výšku, bez toho, aby sa prekročil povolený obrys.

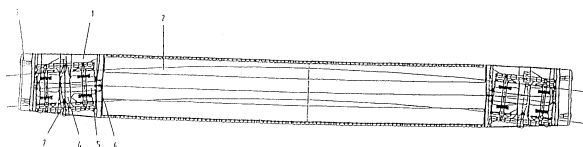
**7 (51) B61G 1/40****(21) 1361-2000**

(22) 12.09.2000

(31) P 199 44 576.1

(32) 17.09.1999

(33) DE

(71) DWA Deutsche Waggonbau GmbH, Berlin, DE; Bartel Manfred Dipl.-Ing., Niesky, DE;

(72) Wieloch Bertram, Dipl.-Ing., Niesky, DE; Kappler Detlef, Dipl.-Ing., Kosel, DE; Bartel Manfred, Dipl.-Ing., Niesky, DE;

(74) Bachratá Magdaléna, Mgr., Bratislava, SK;

(54) Dĺžkovo prispôsobiteľná spojnica

- (57) Dĺžkovo prispôsobiteľná spojnica so smerovými kĺbmi, pôsobiacimi na všetky strany, na koľajové vozidlá, pri ktorej sa zmena dĺžky uskutoční prestavením presunutím existujúcich kĺbových bodov na spojnici a bodov uloženia naspodku vozňa, pričom v otvoroch (19) spojnice (3) je okolo kĺbových bodov (16) spojnice vždy usporiadané vzhľadom na spojnicu (3) pohyblivé ložisko (2) smerového kĺbu, ktoré je cez páry (17) zasúvacích čapov tuho, ale uvoľniteľne spojené so spodkom (1) vozňa a oporné ložisko (2) smerového kĺbu má na strane pôsobenia tlaku vystreďovací otvor (10), do ktorého sa umiestni vystreďovací kmeň (8) so zavádzacím kuželom (9), usporiadaný na doske (4) smerového kĺbu, pričom doska (4) smerového kĺbu má odvaľovací oblúk (5) na spôsob kaloty a na strane pôsobenia ťahu je vytvorený ťahový kotúč (6), ktorý zodpovedá nastavcu (7) guľového kĺbu, pričom za tým je usporiadaná pružina (13) na ťahové sily, a kotúče (6) vpravo a vľavo od pružín (13) sú vybavené priečnymi vodiacimi palcami (11) s vôľou (20), ktoré obmedzujú priečnu vôľu.

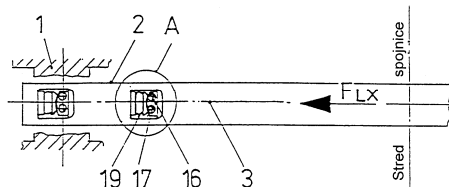
**7 (51) B62M 1/04****(21) 448-2000**

(22) 27.03.2000

(71) Zelinka Štefan, Mgr., Humenné, SK;

(72) Zelinka Štefan, Mgr., Humenné, SK;

(54) Reťazový prevodník poháňaný lomenými a predĺženými pákami - nastavbový mechanizmus

- (57) Reťazový prevodník poháňaný lomenými a predĺženými pákami pozostáva zo základného rámu (16), ktorý je upevnený skrutkami (20) k rámu bicykla, pričom v základnom ráme na vretene (17) sú zavesené predĺžené výsuvné páky (18, 19), ktoré sú spojené s kĺbovo lomenými pákami prevodníka v bodoch (12, 13) a tieto sú upevnené na vretene prevodníka (26), ktorý sa otáča a prenáša pomocou reťaze (22) krútiaci pohyb na ozubené koliesko iného mechanizmu.

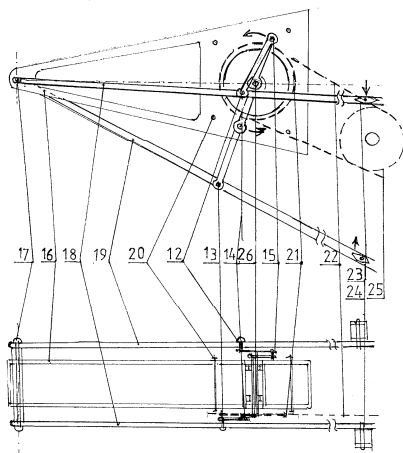

- (71) Shimano Inc., Sakai-shi, Osaka, JP;
- (72) Tadashi Ichida, Osaka, JP;
- (74) PATENTSERVIS BRATISLAVA, a. s., Bratislava, SK;

(54) Zadný prešmykovač s lankovým vodiacim valčekom

- (57) Zostava prešmykovača (10) jazdného bicykla obsahuje nosnú súčasť (14), prostrednú súčasť (18) a pohyblivú súčasť (22), ktorá nesie vodič (26) reťaze. Prostredná súčasť (18) je pripojená k nosnej súčasti (14) na účely otáčania vo vzťahu k nosnej súčasti (14) okolo kruhu (39) otáčania vymedzujúceho os (38) otáčania a pohyblivá súčasť (22) je pohyblivo pripojená vo vzťahu k prostrednej súčasti (18). Lankový vodiaci valček (54) majúci lankový vodiaci povrch (55) pretína okruh (39) otáčania pri pohľade v smere osi (X) otáčania.

7 (51) B62M 3/00

(21) 461-2000

(22) 29.03.2000

(71) Mikšík Pavel P., Bratislava, SK;

(72) Mikšík Pavel P., Bratislava, SK;

(74) Holoubková Mária, Ing., Bratislava, SK;

(54) Univerzálna stredová zostava bicykla

- (57) Univerzálna stredová zostava bicykla pozostáva júca z pedálov s pedálovými kľúkmi, rýchlopínacej skrutky, dutého valcového čapu a hriadeľa je charakteristická tým, že čapy pedálových kľúk (1, 1') vložené v dutine hriadeľa (2) na pero sú vybavené rýchlopínacou skrutkou (3). Rýchlopínacia skrutka (3) spája ľavý a pravý čap pedálových kľúk (1, 1') vysúvateľne a zasúvateľne a spolu s hriadeľom (2) otočiteľne. Čapy pedálových kľúk (1, 1') sú spojené rýchlopínacou skrutkou (3) v osi dutiny valcového čapu (4).

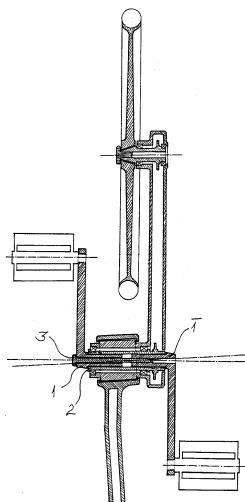
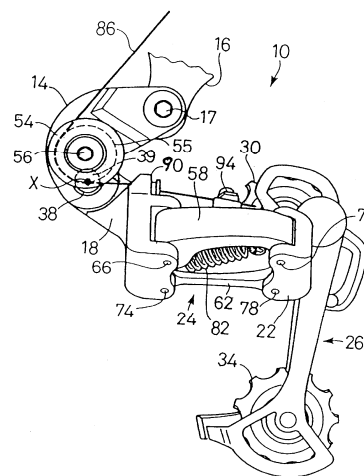

7 (51) B64D 33/00

(21) 440-2000

(22) 24.03.2000

(71) Považské strojárne LETECKÉ MOTORY, a. s., Považská Bystrica, SK;

(72) Bednár Jiří, Ing., Považská Bystrica, SK;

(74) Ďurica Ján, Ing., Považská Bystrica, SK;

(54) Zariadenie na reguláciu prívodu vzduchu k vysokotlakovému kompresoru prúdového motora

- (57) Zariadenie na reguláciu prívodu vzduchu k vysokotlakovému kompresoru prúdového motora, najmä turbínového dvojprúdového motora, je tvorené zberným zásobníkom vzduchu, ktorý je vytvorený ako obvodová dutina (6) v telese (1) medziskrine v priestore medzi nízkotlakovým kompresorom (2) a vysokotlakovým kompresorom (3). Za nízkotlakovým kompresorom (2) je na vonkajšej stene (23) kanála (16) vnútorného prúdu vytvorený aspoň jeden obvodový otvor (17), ktorý je vyústený do obvodovej dutiny (6) na jej vstupnej strane. Na výstupnej strane je obvodová dutina (6) ukončená zadným čelom (20), v ktorom je vytvorený aspoň jeden čelný otvor (24) a k zadnému čelu (20) je upravený posúvač (8).

7 (51) B62M 25/00

(21) 1636-2000

(22) 27.10.2000

(31) 09/439 224

(32) 12.11.1999

(33) US

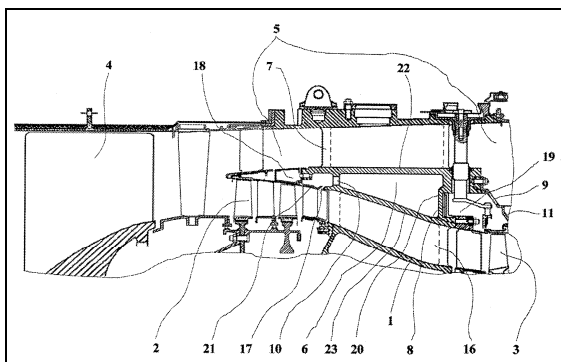

7 (51) B65B 13/02

(21) 840-2001

(22) 08.12.1999

(31) 198 59 672.3

(32) 23.12.1998

(33) DE

(71) A. RAYMOND & CIE, Grenoble, FR;

(72) Lesser Hans-Jürgen, Rheinfelden, DE;

Büsch Martin, Efringen-Kirchen, DE;

(74) Hörmann Tomáš, Ing., Bratislava, SK;

(86) PCT/EP99/09642

(87) WO00/38991

(54) Spôsob a zariadenie na automatizované zväzovanie káblových vodičov

(57) S týmto prístrojom na obväzovanie káblových vodičov sa káblková páska (2) pomocou vodiacich čelustí (26, 27), obklopujúcich na spôsob klieští káblový zväzok (59), obväzuje okolo káblového zväzku (59) a utáhuje blokovacím zámkom (1) polohovateľným pred čelustami. Potom sa káblková páska (2) v uvoľnenom stave za blokovacím zámkom (1) odrezáva. V rovnakom pracovnom procese s obväzovaním káblov (59) sa okrem toho v prípade potreby môže na mieste obväzovania vedľa blokovacieho zámku (1) polohovať upevňovací prostriedok (32), ktorý je určený na to, aby sa káblový zväzok (59) ukotvil na nosnej časti. Polohovanie blokovacích zámkov (1) a upevňovacích prostriedkov (32) sa realizuje pomocou posuvných sani (19), ktoré pridrznými čelustami (25) a unášacim prvkom (41) zhora privedenej časti (1) a (32) zachytávajú a unášajú až k výstupnému otvoru (30) prístroja na prechode k jeho vodiacim čelustiam (26, 27). V saniach (19) je upravený vodiaci kanál (21), ktorý pri pohybe sani (19) vpred lícuje s výstupným otvorom zavádzacieho kanála (60) na káblkovú pásku (2) v puzdre (13). V tejto polohe sa môže káblková páska (2) pomocou zavádzacieho prvku (22), upevneného posuvne na saniach (19), preťahovať blokovacím zámkom (1).

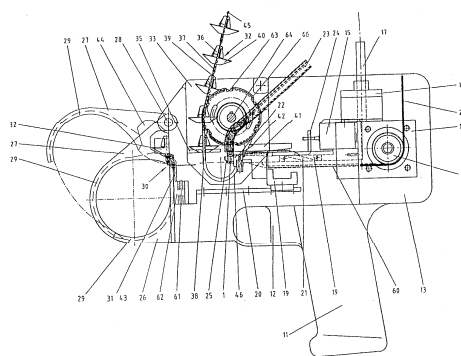

7 (51) B65D 5/00

(21) 277-2001

(22) 30.08.1999

(31) 9825122.6

(32) 17.11.1998

(33) GB

(71) THE MEAD CORPORATION, Dayton, OH, US;

(72) Boukredine Eric, Ambrault, FR; Blin Patrick, Chateauroux, FR;

(74) PATENTSERVIS BRATISLAVA, a. s., Bratislava, SK;

(86) PCT/US99/19883

(87) WO00/38998

(54) Nápojový kartón s rukoväťou

(57) Kartón na obaly s nápojmi a polotovary na jeho zostavenie, kde tento kartón zahŕňa sled prehýbateľne spojených dielov tvoriacich puzdro a zakončujúce diely prehýbateľne pripojené k najmenej jednému susednému dielu puzdra slúžiace na uzatváranie aspoň sčasti protifaľných koncov puzdra. Spomínaný kartón zahŕňa prostriedky na držanie, pomocou ktorých možno kartón nosiť, spomínané prostriedky na držanie obsahujúce pásik pripojený k protifaľným zakončujúcim dielom majúce používateľský úsek v zloženej polohe v podstate v rovine so spomínaným jedným dielom puzdra. Pásik je tak pripojený na svojich protifaľných koncoch k spomínaným zakončujúcim dielom tak, že má rezervu materiálu umožňujúcu uviesť spomínaný používateľský úsek do funkčnej polohy. Vynález ďalej zahŕňa kartón na viac výrobkov v skupine, kde tento kartón pozostáva z hornej steny, protifaľných bočných stien a základne, navzájom prehýbateľne spojených tak, že tvoria hranolovitú štruktúru, kde aspoň jedna spomínaná bočná stena má výklopnú zónu usporiadanú tak, aby vyčnievala z roviny bočnej steny kôli optimálnemu prispôbeniu sa k častiam priliehajúceho výrobku umiestneného vnútri. Výklopná zóna obsahuje spojené sekcie, z ktorých každá zaberá odlišnú plochu vzhľadom na ďalšiu susednú sekciu.

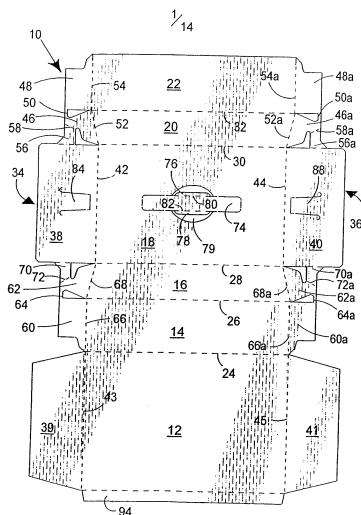

7 (51) B65D 19/10

(21) 886-99

(22) 28.06.1999

(71) PUTRE, spol. s r. o., Trenčín, SK;

(72) Holztrattner Heinrich, Puch bei Hallein, AT;

(54) Nadstavbový systém na ploché palety

(57) Nadstavbový systém na ploché palety, ktorý umožňuje prestavbu plochých palet (23) na priestorové palety, pozostávajúci z koncových segmentov (11) vybavených objímkami (13), pričom bočnice (24) koncových segmentov sú na svojich zvislých okrajoch vybavené spojovacími očkami (14). Systém pozostáva ďalej z bočných segmentov (12), ktorých zvislé bočné hrany sú taktiež vybavené spojovacími očkami (14). Spojovacie očka koncových segmentov (11) sa so spojovacími očkami bočných segmentov (12) spájajú pomocou spojovacej tyče (18). Bočné segmenty (12) sa môžu nahradiť závesnými segmentmi (25) vybavenými spojovacími hákmi (20). Konečne môže nadstavbový systém pozostávať aj iba z dvoch koncových segmentov (11) s dlhšími bočnicami (24), navzájom spojených spojovacími tyčami (18).

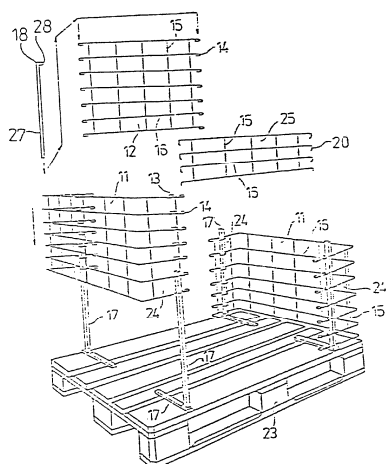

7 (51) B65D 43/06

(21) 741-2001

(22) 12.11.1999

(31) 198 55 361.7-27

(32) 01.12.1998

(33) DE

(71) Jokey Plastik Wipperfürth GmbH, Wipperfürth, DE;

(72) Blumenschein Marcus, Marienheide, DE;

(74) Kajabová Monika, JUDr., Bratislava, SK;

(86) PCT/DE99/03605

(87) WO00/32490

(54) Plastová nádoba s vekom

(57) Nádoba má vrchnú prírubu a veko (1), ktoré tvorí uzatváraciu časť (2) zahŕňajúcu túto vrchnú prírubu. Uzavraciacia časť (2) má radiálnu dovnútra otočenú stranu (3). Veko (1) ďalej tvorí stredná časť (4) obklopená uzatváracou časťou (2) a vonkajšou nadol pretiahnutou časťou (5). Navyše veko (1) má na svojej dovnútra otočenej strane (3) hranolovité výbežky (6). Cieľom riešenia je dosiahnuť lepšie centrovanie a stabilitu s porovnateľnými nádobami s vekom pri udržaní nízkej stohovacej výšky viek (1). Radiálna dovnútra otočená strana (3) veka (1) má po svojom vnútornom obvode odsok (7) približne v šírke hranolovitých výbežkov (6) a hranolovité výbežky (6) sú osadené na odsokoch (7) a pretiahnuté k vrchnej prírubu uzatváracieho veka (2).

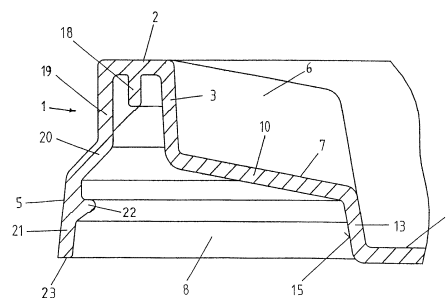

7 (51) B65D 47/08, E05D 1/02

(21) 1598-2000

(22) 27.01.1999

(31) 981/98

(32) 30.04.1998

(33) CH

(71) CREANOVA AG, Baar, CH;

(72) Lagler Louis, Zürich, CH; Rentsch Rudolf A., Meilen, CH;

(74) Bušová Eva, JUDr., Bratislava, SK;

(86) PCT/IB99/00277

(87) WO99/57029

(54) Koordinovaný viacosový kĺb a uzáver s týmto kĺbom

(57) Usporiadanie (1) koordinovaného viacosového kĺbu zaisťuje zaklapovaciu akciu medzi stabilnými otvorenými a zatvorenými polohami. Keď kĺb prechádza medzi stabilnou otvorenou polohou a stabilnou uzavretou polohou cez mŕtvu stredovú polohu, sú pružné sily, vyvodzované torzne tuhými spojovacími prvkami (33.1, 33.2) kĺbu na priliehajúce časti kĺbu, ako je teleso a viečko, prenášané prostredníctvom spojovacích alebo prenášacích oblastí (45.1, 45.2), priliehajúcich k ohybovým oblastiam (34.1 až 34.4) alebo fóliovému kĺbu, do vzdialených oblastí (40.1 až

40.3) na akumuláciu energie pružnej deformácie. Keď kĺb prechádza cez mŕtvu stredovú polohu, je táto energia ďalej prevádzaná a navrátená do tuhých spojovacích prvkov na zaistenie zaklapovacej akcie uzáveru. Uzáver môže byť odliaty ako jediný kus z plastického materiálu, pričom môže byť odliaty v otvorenej polohe.

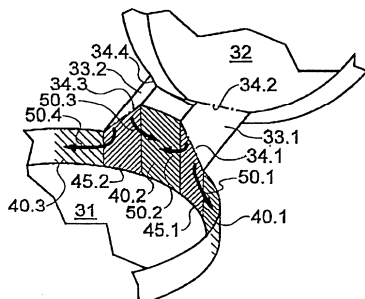

Trieda C

7 (51) C03C 17/36

(21) 834-2001

(22) 15.12.1999

(31) 98204312.7

(32) 18.12.1998

(33) EP

(71) GLAVERBEL, Brussels, BE;

(72) Aomine Nobutaka, Yokohama-shi, Kanagawa, JP; Decroupet Daniel, Jumet, BE; Ebisawa Junichi, Yokohama-shi, Kanagawa, JP; Noda Kazuyoshi, Kanagawa, JP; Takeda Satoshi, Yokohama-shi, Kanagawa, JP;

(74) Hörmann Tomáš, Ing., Bratislava, SK;

(86) PCT/EP99/10071

(87) WO00/37378

(54) Zasklievacie tabuľa a spôsob jej výroby

(57) Zasklievacie tabuľa má vrstvený povlak obsahujúci sekvenciu zahrňujúcu aspoň: sklenený podkladový materiál, základnú antireflexnú vrstvu, podkladovú bariérovú vrstvu, reflexnú vrstvu odrážajúcu infračervené žiarenie, vrchnú bariérovú vrstvu a vonkajšiu antireflexnú vrstvu, v ktorom uvedená podkladová bariérová vrstva zahŕňa zmes zinku (Zn) a aspoň jedného ďalšieho prvku X, pričom atómový pomer X/Zn v uvedenej podkladovej bariérovej vrstve sa rovná alebo je väčší ako 0,03 a predstavuje jeden alebo viac prvkov vybraných zo skupiny zahrňajúcej prvky skupiny 3a, 3b, 4a, 4b, 5a, 5b, 6b, 7b periódickej sústavy prvkov.

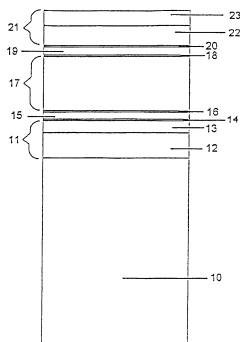

7 (51) C03C 17/36

(21) 835-2001

(22) 15.12.1999

(31) 98204319.2

(32) 18.12.1998

(33) EP

(71) GLAVERBEL, Brussels, BE;

(72) Aomine Nobutaka, Yokohama-shi, Kanagawa, JP; Decroupet Daniel, Jumet, BE; Ebisawa Junichi, Yokohama-shi, Kanagawa, JP; Noda Kazuyoshi, Kanagawa, JP; Takeda Satoshi, Yokohama-shi, Kanagawa, JP;

(74) Hörmann Tomáš, Ing., Bratislava, SK;

(86) PCT/EP99/10072

(87) WO00/37379

(54) Zasklievacie tabuľa a spôsob ich výroby

(57) Zasklievacie tabuľa má vrstvený povlak na reguláciu priepustnosti slnečného žiarenia obsahujúcu sekvenciu zahrňujúcu aspoň sklenený podkladový materiál; základnú antireflexnú vrstvu obsahujúcu aspoň jednu vrstvu zahrňujúcu nitrid hliňnika; reflexnú vrstvu odrážajúcu infračervené žiarenie a vonkajšiu antireflexnú vrstvu.

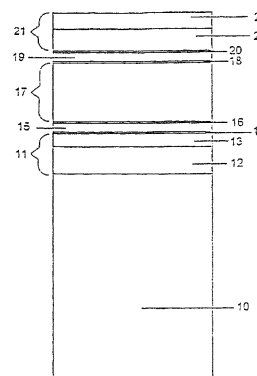

7 (51) C03C 17/36

(21) 836-2001

(22) 15.12.1999

(31) 98204317.6

(32) 18.12.1998

(33) EP

(71) GLAVERBEL, Brussels, BE;

(72) Aomine Nobutaka, Yokohama-shi, Kanagawa, JP; Decroupet Daniel, Jumet, BE; Ebisawa Junichi, Yokohama-shi, Kanagawa, JP; Noda Kazuyoshi, Kanagawa, JP; Takeda Satoshi, Yokohama-shi, Kanagawa, JP;

(74) Hörmann Tomáš, Ing., Bratislava, SK;

(86) PCT/EP99/10073

(87) WO00/37380

(54) Zasklievacie tabuľa a spôsob jej výroby

(57) Zasklievacie tabuľa má vrstvený povlak obsahujúci sekvenciu zahrňujúcu aspoň sklenený podkladový materiál; základnú antireflexnú vrstvu; reflexnú vrstvu odrážajúcu infračervené žiarenie a vonkajšiu antireflexnú vrstvu, ktorá je charakteristická tým, že aspoň jedna z uvedených antireflexných vrstiev obsahuje aspoň jednu vrstvu zmesového oxidu, ktorá zahrňuje oxid, ktorý je zmesou zinku (Zn) a aspoň jedného ďalšieho prvku X, pričom atómový pomer X/Zn v uvedenej zmesi sa rovná alebo je väčší ako 0,12 a X predstavuje jeden alebo viac prvkov vy-

braných zo skupiny zahrnujúcej prvky skupiny 2a, 3a, 5a, 4b, 5b, 6b periodickej sústavy prvkov.

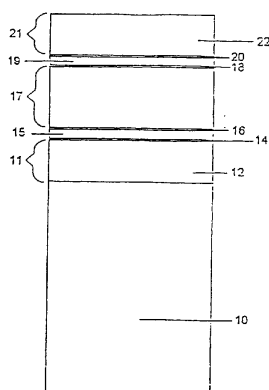

7 (51) C04B 35/00

(21) 666-2001

(22) 16.11.1999

(31) 98121935.5, 98123391.9

(32) 19.11.1998, 09.12.1998

(33) EP, EP

(71) VESUVIUS CRUCIBLE COMPANY, Wilmington, DE, US;

(72) Guillo Philippe, Paris, FR; Hoggard Dale B., Pittsburgh, PA, US;

(74) Bušová Eva, JUDr., Bratislava, SK;

(86) PCT/BE99/00145

(87) WO00/30996

(54) Kompozitný materiál

(57) Kompozitný tlakovo sintrovaný materiál obsahuje spojitú fázu hexagonálneho nitridu bóru a v nej dispergovaný druhý materiál obsahujúci (a) aspoň jeden nitríd kovu zvolený zo skupiny zahŕňajúcej nitríd kremíka, nitríd hliníka a nitríd titánu, (b) aspoň jeden stabilný oxid kovu, pričom množstvo oxidu kovu je také, že druhý materiál neobsahuje viac ako 35 % hmotn. kyslíka.

7 (51) C04B 35/19, 41/85

(21) 376-2001

(22) 17.09.1999

(31) 98/8560, 99/1435

(32) 18.09.1998, 23.02.1999

(33) ZA, ZA

(71) DAKOT CC, Mtunzini, Kwazulu Natal, ZA;

(72) Kotze Dirk Albertus, Mtunzini, Kwazulu Natal, ZA;

(74) Hörmann Tomáš, Ing., Bratislava, SK;

(86) PCT/ZA99/00095

(87) WO00/17127

(54) Keramický produkt na báze kremičitanu hlinitolítneho, spôsob jeho prípravy a použitie

(57) Keramický produkt obsahuje aspoň 70 % hmotnostných, vzťahujúc na celkovú hmotnosť uvedeného produktu, kremičitanu hlinitolítneho. Opísaný je aj spôsob zlepšenia nezmáčavosti uvedeného produktu.

7 (51) C07C 29/50, 45/33

(21) 1171-2000

(22) 09.02.1999

(31) 60/074 259, 09/245 754

(32) 10.02.1998, 05.02.1999

(33) US, US

(71) E. I. Du Pont De Nemours and Company, Wilmington, DE, US;

(72) Druliner Joe Douglas, Newark, DE, US; Herron Norman, Newark, DE, US; Kourtakis Konstantinos, Swedesboro, NJ, US;

(74) Bušová Eva, JUDr., Bratislava, SK;

(86) PCT/US99/02477

(87) WO99/40055

(54) Priama oxidácia cykloalkánov

(57) Opisuje sa katalytický spôsob oxidácie cykloalkánov uskutočňovanej v jedinom kroku, ktorý vedie priamo k vzniku zmesi obsahujúcej príslušný alkohol a ketón. Vynález sa priamo týka oxidácie cykloalkánu, ktorý spočíva v uvedení cykloalkánu do kontaktu so zdrojom kyslíka a katalytickým množstvom heterogénneho katalyzátora. Katalyzátory podľa vynálezu zahŕňujú zlato (vrátane sôl-gélových zlúčenín zlata) a sôl-gélové zlúčeniny obsahujúce určité kombinácie chrómu, kobaltu, zirkónia, tantalu, kremíka, horčíka, nióbu, hliníka a titánu, pričom niektoré v týchto kovov sú zlúčené s oxidom, napríklad vo forme anorganickej matrice hydroxidov alebo oxidov, alebo ich kombinácií. Katalyzátory môžu byť takisto nesené na vhodnom nosnom člene.

7 (51) C07C 255/24, 253/30

(21) 606-2001

(22) 03.11.1999

(31) 98/14100

(32) 05.11.1998

(33) FR

(71) RHODIA POLYAMIDE INTERMEDIATES, Saint-Fons, FR;

(72) Boschat Vincent, Lyon, FR; Brunelle Jean-Pierre, Croissy sur Seine, FR;

(74) Čechvalová Dagmar, Bratislava, SK;

(86) PCT/FR99/02677

(87) WO00/27806

(54) Spôsob hemihydrogenácie dinitrilov

(57) Opisuje sa hydrogenácia nitrilovej funkčnej skupiny dinitrilu na aminovú funkčnú skupinu, aby sa získal zodpovedajúci aminonitril. Ďalej sa opisuje spôsob hemihydrogenácie dinitrilu na zodpovedajúci aminonitril v kvapalnom médiu, ktorého podstata spočíva v tom, že sa uskutočňuje v prítomnosti Raneyho niklu alebo kobaltu ako katalyzátora, ktorý obsahuje meď a/alebo striebro a/alebo zlato a v prítomnosti hydroxidu alkalickeho kovu alebo kovu alkalických zemín. Hemihydrogenácia adiponitrilu poskytuje 6-aminokapronitril, zlúčeninu, ktorá sa môže premeniť cyklizačnou hydrolyzou na kaprolaktám, čo je východiskový materiál pri syntéze nylonu-6.

- 7 (51) C07D 207/16, A61K 31/401, A61P 3/10
 (21) 789-2001
 (22) 09.12.1999
 (31) 09/209 068
 (32) 10.12.1998
 (33) US
 (71) NOVARTIS AG, Basel, CH;
 (72) Villhauer Edwin Bernard, Morristown, NJ, US;
 (74) Čechvalová Dagmar, Bratislava, SK;
 (86) PCT/EP99/09708
 (87) WO00/34241
- (54) **N-Substituované 2-kyanopyrolidíny, farmaceutický prostriedok, ktorý ich obsahuje a ich použitie ako liečiva**
- (57) Zlúčeniny vzorca (I), kde R je substituovaný adamantyl a n je 0 až 3, vo voľnej forme alebo vo forme farmaceuticky prijateľnej kyselnej soli, ktoré inhibujú aktivitu DPP-IV (dipeptidyl-peptidázy-IV) a sú teda vhodné na použitie ako liečivo pri inhibícii DPP-IV a pri liečení ochorení sprostredkovaných DPP-IV, ako je *diabetes mellitus* nezávislý od inzulínu, artritída, obezita, osteoporóza a ďalšie ochorenia oslabujúce toleranciu vzhľadom na glukózu; farmaceutické prostriedky, ktoré ich obsahujú, a ich použitie.

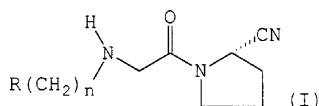

- 7 (51) C07D 207/24, 207/36, 207/22, 471/04
 (21) 1299-2000
 (22) 04.03.1999
 (31) 1998/7079, 1998/43636
 (32) 04.03.1998, 19.10.1998
 (33) KR, KR
 (71) LG CHEMICAL LTD., Seoul, KR;
 (72) Moon Kwang Yul, Daejeon, KR; Kim Won Sup, Daejeon, KR; Lee Tae Hee, Daejeon, KR; Chang Jay Hyok, Daejeon, KR;
 (74) Bezák Marián, Ing., Bratislava, SK;
 (86) PCT/KR99/00099
 (87) WO99/44991
- (54) **Spôsob prípravy chráneného 4-aminometylpyrolidín-3-ónu**
- (57) Spôsob prípravy zlúčeniny vzorca (1), v ktorom P¹ a P² sú chrániace skupiny, zahŕňa reakciu zlúčeniny vzorca (5), kde P¹ je definovaný pri vzorci (1), s Raneyovým niklovým katalyzátorom v rozpúšťadle pod vodíkom za vzniku zlúčeniny vzorca (6), kde P¹ je definovaný pri vzorci (1); chránenie aminoskupiny za vzniku zlúčeniny vzorca (7), kde P¹ a P² sú definované pri vzorci (1), a selektívnu redukciu dvojitej väzby za vzniku zlúčeniny vzorca (1).

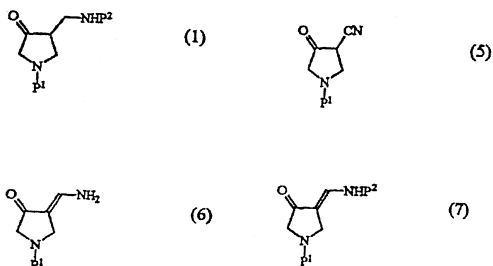

- 7 (51) C07D 209/12, A61K 31/395, C07D 215/14, 405/04, 413/12, 215/08, 401/12, 413/06
 (21) 261-2001
 (22) 26.08.1999
 (31) 9818641.4, 60/110 008
 (32) 26.08.1998, 25.11.1998
 (33) GB, US
 (71) AVENTIS PHARMA LIMITED, West Malling, Kent, GB;
 (72) Bourzat Jean-Dominique, Vitry Sur Seine Cedex, FR; Commercon Alain, Vitry Sur Seine Cedex, FR; Filoche Bruno Jacques Christophe, Vitry Sur Seine Cedex, FR; Harris Neil Victor, Dagenham, Essex, GB; McCarthy Clive, Dagenham, Essex, GB;
 (74) Hörmann Tomáš, Ing., Bratislava, SK;
 (86) PCT/GB99/02819
 (87) WO00/15612
- (54) **Aza-bicyckické zlúčeniny, ktoré modulujú inhibíciu bunkovej adhézie, medziprodukty, farmaceutický prostriedok obsahujúci tieto zlúčeniny a použitie týchto zlúčenín**
- (57) Aza-bicyckické zlúčeniny všeobecného vzorca (I), v ktorom R¹ znamená R³-Z³-, R³-L²-R⁴-Z³-, R³-L³-Ar¹-L⁴-Z³- alebo R³-L³-Ar¹-L²-R⁴-Z³-, R² znamená atóm vodíka, halogénu, nižšiu alkylovú skupinu alebo nižšiu alkoxykupinu, A¹ znamená alkylenovú skupinu s priamym reťazcom obsahujúcu 1 až 3 atómy uhlíka, ktorá je prípadne substituovaná jednou alebo viacerými skupinami vybranými zo súboru zahrňujúceho alkylovú skupinu, arylovú skupinu, aralkylovú skupinu, heteroarylovú skupinu, heteroaralkylovú skupinu, iminoskupinu, oxoskupinu, tioxoskupinu alebo alkylovú skupinu substituovanú -ZR⁶, -NY¹Y², -CO₂R⁶ alebo C(=O)-NY¹Y², L¹ znamená priamu väzbu, alkenylén skupinu, alkylenovú skupinu, alkinylénovú skupinu, cykloalkenylénovú skupinu, cykloalkylénovú skupinu, heteroaryldiyllovú skupinu, heterocykloalkylénovú skupinu alebo arylénovú skupinu, pričom každá z nich je prípadne substituovaná acidickou funkčnou skupinou, kyanoskupinou, oxoskupinou, -S(O)_mR⁹, R³, -C(=O)-R³, -C(O)-OR³, -N(R⁸)-C(=O)-R⁹, -N(R⁸)-C(=O)-OR⁹, -N(R⁸)-SO₂-R⁹, -NY⁴Y⁵ alebo -[C(=O)-N(R¹⁰)-C(R⁵)-(R¹¹)]_p-C(=O)-NY⁴Y⁵ alebo alkylovou skupinou substituovanou acidickou funkčnou skupinou alebo -S(O)_mR⁹, -C(=O)-NY⁴Y⁵ alebo -NY⁴Y⁵; -[C(=O)-N(R¹⁰)-C(R⁵)(R¹¹)]_p-spojenie, -Z²-R¹²-spojenie, -C(=O)-CH₂-C(=O)-spojenie, -R¹²-Z²-spojenie, -C(R⁴)(R¹³)-[C(=O)-N(R¹⁰)-C(R⁵)-(R¹¹)]_p-spojenie alebo -L⁵-L⁶-L⁷-spojenie, Z¹ znamená skupinu C(R⁷)(R^{7a}), C(=O) alebo CH(OH), Y znamená karboxyskupinu alebo bioizoster kyseliny, zodpovedajúce N-oxidy a prekurzory liečiv a farmaceuticky prijateľné soli a solváty týchto zlúčenín a ich N-oxidy, prekurzory liečiv, ktoré majú cenné farmaceutické vlastnosti, hlavne schopnosť regulovať interakciu VCAM-1 a fibronektínu s integrínom VLA-4 (α4β1); medziprodukty na ich prípravu; farmaceutický prostriedok s ich obsahom a ich použitie.

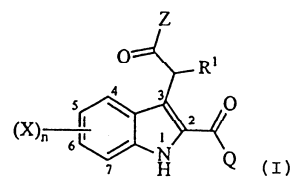
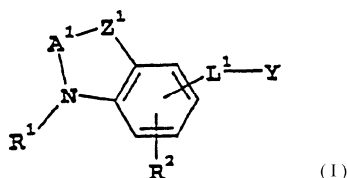

7 (51) C07D 209/18, A61K 31/40, C07D401/06, 403/06, 417/06, 405/06, 409/10, 405/10, 401/10, 417/10

(21) 991-2000

(22) 18.12.1998

(31) PCT/IB98/00003

(32) 05.01.1998

(33) CA

(71) PFIZER INC., New York, NY, US;

(72) Nakao Kozumar, Chiryi-shi, Aichi-ken, JP; Stevens Rodney William, Handa-shi, Aichi-ken, JP; Kawamura Kiyoshi, Inuyama-shi, Aichi-ken, JP; Uchida Chikara, Handa-shi, Aichi-ken, JP; Koike Hiroki, Handa-shi, Aichi-ken, JP; Caron Stephanie, Groton, CT, US;

(74) Bušová Eva, JUDr., Bratislava, SK;

(86) PCT/IB98/02065

(87) WO99/35130

(54) **2,3-Substituované indoly, farmaceutická kompozícia na ich báze a spôsoby ich výroby**

(57) 2,3-Substituované indoly všeobecného vzorca (I), kde Z predstavuje hydroxyskupinu, alkoxykupinu s 1 až 6 atómami uhlíka, skupinu -NR²R³ alebo heterocyklus; Q predstavuje prípadne substituovanú fenylskupinu, prípadne substituovanú 6-člennú monocyklickú aromatickú skupinu obsahujúcu 1, 2, 3 alebo 4 atómy dusíka, prípadne substituovanú 5-člennú monocyklickú aromatickú skupinu obsahujúcu jeden heteroatóm zvolený z kyslíka, síry a dusíka, ktorý okrem tohto heteroatómu prípadne obsahuje 1, 2 alebo 3 atómy dusíka, prípadne substituovanú cykloalkylskupinu s 3 až 7 atómami uhlíka alebo prípadne substituovaný benzo-anelovaný heterocyklus; R¹ predstavuje vodík, alkylskupinu s 1 až 4 atómami uhlíka alebo halogén; R² a R³ predstavujú každý nezávisle vodík, hydroxyskupinu, alkoxykupinu s 1 až 4 atómami uhlíka, alkylskupinu s 1 až 4 atómami uhlíka alebo alkylskupinu s 1 až 4 atómami uhlíka substituovanú halogénom, hydroxyskupinou, alkoxykupinou s 1 až 4 atómami uhlíka alebo CN; X predstavuje nezávisle pri každom svojom výskyte vodík, halogén, alkylskupinu s 1 až 4 atómami uhlíka, halogén-substituovanú alkylskupinu s 1 až 4 atómami uhlíka, hydroxyskupinu, alkoxykupinu s 1 až 4 atómami uhlíka, halogén-substituovanú alkoxykupinu s 1 až 4 atómami uhlíka, alkylskupinu s 1 až 4 atómami uhlíka, skupinu NO₂, NH₂, di(alkyl)amino s 1 až 4 atómami uhlíka v každej z alkylových častí alebo CN; a n predstavuje číslo 0, 1, 2, 3 alebo 4; farmaceutické kompozície, ktoré sú užitočné pri liečení zdravotných stavov, pri ktorých sú za patogény považované prostaglandíny, obsahujúce uvedené zlúčeniny a spôsob ich prípravy.

7 (51) C07D 209/34, A61K 31/40, C07D209/48, 401/12, 403/12

(21) 403-2001

(22) 22.09.1999

(31) 198 44 003.0, 199 37 496.1

(32) 25.09.1998, 07.08.1999

(33) DE, DE

(71) Boehringer Ingelheim Pharma KG, Ingelheim am Rhein, DE;

(72) Walter Rainer, Biberach, DE; Grell Wolfgang, Biberach, DE; Heckel Armin, Biberach, DE; Himmelsbach Frank, Mittelbiberach, DE; Eberlein Wolfgang, Biberach, DE; Roth Gerald, Biberach, DE; Van Meel Jacobus C. A., Mödling, AT; Redemann Norbert, Biberach, DE; Spevak Walter, Oberrohrbach, AT; Tontsch-Grunt Ulrike, Baden, AT; Von Rüden Thomas, Planegg, DE;

(74) Majlingová Marta, Ing., Bratislava, SK;

(86) PCT/EP99/07040

(87) WO00/18734

(54) **Substituované indolinóny, spôsob ich výroby, farmaceutický prostriedok s ich obsahom a ich použitie**

(57) Sú opísané substituované indolinóny všeobecného vzorca (I), ich izoméry a soli uvedených zlúčenín. Uvedené zlúčeniny všeobecného vzorca (I), v ktorých R¹ znamená vodíkový atóm, (C₁ až C₃)-alkylovú skupinu alebo zvyšok prekurzora, majú užitočné farmakologické vlastnosti, najmä inhibičný účinok na rôzne kinázy, na vírusový cyklín a na receptorové tyrozínové kinázy. Zlúčeniny všeobecného vzorca (I), v ktorých R¹ neznamená vodíkový atóm, (C₁ až C₃)-alkylovú skupinu alebo zvyšok prekurzora, predstavujú užitočné medziprodukty na výrobu uvedených zlúčenín.

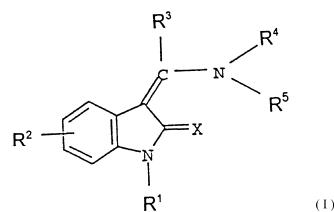

7 (51) C07D 211/22, A61K 31/445

(21) 508-2001

(22) 14.10.1998

(71) AVENTIS PHARMACEUTICALS INC., Bridgewater, NJ, US;

(72) Carr Albert A., Cincinnati, OH, US; Van Hijfte Luc E., Wangen, FR; Kosley Raymond W. Jr., Bridgewater, NJ, US;

(74) Čechvalová Dagmar, Bratislava, SK;

(86) PCT/US98/21608

(87) WO00/21930

- (54) **Estery (+)- α -(2,3-dimetoxyfenyl)-1-[2-(4-fluór-fenyl)etyl]-4-piperidínmetanolu a ich využitie ako proliečiv 5HT_{2A} receptorového antagonistu MDL 110, 907**
- (57) Estery (+)- α -(2,3-dimetoxyfenyl)-1-[2-(4-fluór-fenyl)etyl]-4-piperidínmetanolu všeobecného vzorca (I), kde R je alkyl, ktorý má 4 až 20 atómov uhlíka, spôsob ich výroby; farmaceutický prostriedok s ich obsahom a ich použitie na výrobu farmaceutických prípravkov vhodných na antagonizáciu pôsobenia serotonínu na 5HT_{2A} receptor. Zlúčeniny sú užitočné pri liečení radu chorôb, ako sú napríklad psychóza alebo schizofrénia.

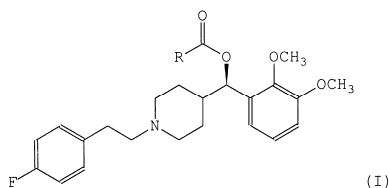

- 7 (51) **C07D 211/34, A61K 31/445, C07D405/14, 401/14, 409/14, 417/14, 211/60**
- (21) 15-2001
(22) 16.07.1999
(31) 98/09166
(32) 17.07.1998
(33) FR
(71) Laboratoire L. Lafon, Maisons Alfort, FR;
(72) Yue Christophe, FR; Henry Marguerite, Maisons Alfort, FR; Giboulot Thierry, Vincennes, FR; Lesur Brigitte, Champs sur Marne, FR;
(74) Tomeš Pavol, Ing., Bratislava, SK;
(86) PCT/FR99/01745
(87) WO00/03986
- (54) **Bispiperidíny ako antitrombotické liečivá**
- (57) Zlúčeniny všeobecného vzorca (I), ktoré inhibujú väzbu fibrinogénu na receptory krvných doštičiek G_p IIb/IIIa a sú užitočné v terapii ako antitrombotické liečivá; spôsob ich prípravy; medzi-produkty na ich prípravu; farmaceutický prostriedok, ktorý ich obsahuje, a ich použitie.



- 7 (51) **C07D 211/58, A61K 31/445**
- (21) 174-2001
(22) 03.08.1999
(31) 98/10107
(32) 05.08.1998
(33) FR
(71) SANOFI-SYNTHELABO, Paris, FR;
(72) Alcade Alain, Toulouse, FR; Anne-Archard Gilles, Toulouse, FR; Grosclaude Patrick, Belbe-
raud, FR; Monnier Olivier, Villeveyrac, FR; Roche Jérôme, Prades Le Lez, FR;
(74) Čechvalová Dagmar, Bratislava, SK;
(86) PCT/FR99/01914

- (87) WO00/07987
- (54) **Spôsob kryštalizácie osanetantu, kryštalické formy osanetantu a farmaceutické kompozície s ich obsahom**
- (57) Spôsob prípravy kryštalických foriem I a II (R)-(+)-N-({3-[1-benzoyl-3-(3,4-dichlórfenyl)piperidín-3-yl]-prop-1-yl}-4-fenylpiperidín-4-yl)-N-metylacetamidu (osanetantu), kryštalické formy I a II osanetantu a farmaceutické prípravky s ich obsahom. Vhodne sa osanetant určený na kryštalizáciu pripraví z jeho benzénsulfonátu.

- 7 (51) **C07D 213/75, A61K 31/44, A61P 25/22, 25/24**
- (21) 1793-2000
(22) 27.11.2000
(31) 99123685.2
(32) 29.11.1999
(33) EP
(71) F. HOFFMANN-LA ROCHE AG, Basle, CH;
(72) Ballard Theresa Maria, Basle, CH; Higgins Guy Andrew, Basle, CH; Hoffmann Torsten, Birsfelden, CH; Poli Sonia Maria, Basle, CH; Sleight Andrew, Riedisheim, FR;
(74) Bušová Eva, JUDr., Bratislava, SK;
- (54) **2-(3,5-bis-Trifluórmetylfenyl)-N-metyl-N-(6-morfolín-4-yl-4-o-tolylpyridín-3-yl)izobutyramid, spôsob jeho prípravy a liečivo obsahujúce túto zlúčeninu**
- (57) 2-(3,5-bis-Trifluórmetylfenyl)-N-metyl-N-(6-morfolín-4-yl-4-o-tolylpyridín-3-yl) izobutyramid, ktorý má vysokú afinitu k NK-1 receptoru a je vhodný na liečenie chorôb, ktoré súvisia s týmto receptorom; spôsob jeho prípravy a farmaceutický prostriedok, ktorý ho obsahuje.

- 7 (51) **C07D 217/22, 401/12, 403/12, A61K 31/435**
- (21) 106-2001
(22) 15.07.1999
(31) 9816228.2, 9908829.6
(32) 24.07.1998, 16.04.1999
(33) GB, GB
(71) PFIZER INC., New York, NY, US;
(72) Barber Christopher Gordon, Sandwich, Kent, GB; Dickinson Roger Peter, Sandwich, Kent, GB; Fish Paul Vincent, Sandwich, Kent, GB;
(74) Bušová Eva, JUDr., Bratislava, SK;
(86) PCT/IB99/01289
(87) WO00/05214
- (54) **Izochinolíny ako inhibítory urokinázy**
- (57) Izochinolyguanidínové zlúčeniny všeobecného vzorca (I) a ich soli; spôsob ich prípravy; medzi-produkty na ich prípravu; farmaceutický prostriedok s ich obsahom a ich použitie.

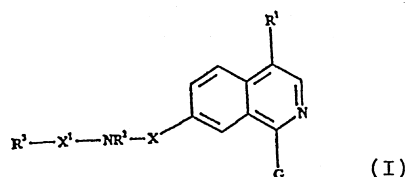

- 7 (51) C07D 217/22, 401/12, A61K 31/47, C07D 237/34, 239/94
 (21) 537-2001
 (22) 19.10.1999
 (31) 98203559.4
 (32) 23.10.1998
 (33) EP
 (71) Akzo Nobel N.V., Arnhem, NL;
 (72) Timmers Cornelis Marius, Oss, NL; Rewinkel Johannes Bernardus Maria, Oss, NL;
 (74) Majlingová Marta, Ing., Bratislava, SK;
 (86) PCT/EP99/07928
 (87) WO00/24718
(54) Inhibitory serínovej proteázy, farmaceutický prostriedok s ich obsahom a ich použitie
 (57) Sú opísané inhibitory serínovej proteázy všeobecného vzorca (I), farmaceutický prostriedok s ich obsahom a ich použitie na liečenie alebo prevenciu chorôb sprostredkovaných trombínom a spojených s trombínom.

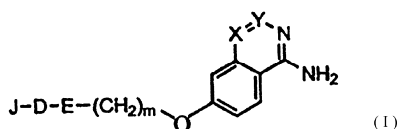

- 7 (51) C07D 221/14, 401/12, A61K 31/473, A61P 43/00
 (21) 701-2001
 (22) 09.11.1999
 (31) 09/199 409, 09/400 992
 (32) 25.11.1998, 21.09.1999
 (33) US, US
 (71) MERCK PATENT GmbH, Darmstadt, DE;
 (72) Mederski Werner, Erzhause, DE; Devant Ralf, Darmstadt, DE; Barnickel Gerhard, Darmstadt, DE; Bernotat-Danielowski Sabine, Bad Nauheim, DE; Melzer Guido, Hofheim/Ts., DE; Radatz Peter, Alsbach, DE; Wu Zhengdong, Downtown, US; Dhanoa Daljit, West Chester, PA, US; Soll Richard, Lawrenceville, NJ, US; Rinker James, Kenhurst, PA, US; Graybill Todd L., Pottstown, PA, US;
 (74) Bušová Eva, JUDr., Bratislava, SK;
 (86) PCT/EP99/08560
 (87) WO00/31039
(54) Derivát benzo[de]izochinolín-1,3-diónu, spôsob jeho prípravy, jeho použitie a farmaceutický prostriedok, ktorý ho obsahuje
 (57) Je opísaný derivát substituovaného benzo[de]izochinolín-1,3-diónu všeobecného vzorca (I) a jeho soli a solváty ako glykoproteín IbIX antagonisty, spôsob jeho prípravy, jeho použitie a farmaceutický prostriedok, ktorý ho obsahuje.

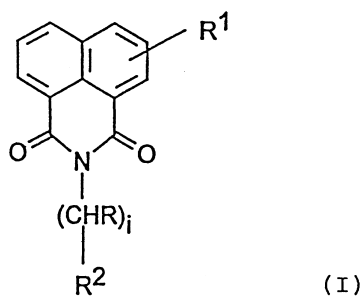

- 7(51) C07D 31/20
 (21) 679-2001
 (22) 06.11.1999
 (31) 198 53 502.3
 (32) 19.11.1998
 (33) DE
 (71) BASF AKTIENGESELLSCHAFT, Ludwigshafen, DE;
 (72) Maywald Volker, Ludwigshafen, DE; Steinmetz Adrian, Mannheim, DE; Rack Michael, Heidelberg, DE; Götz Norbert, Worms, DE; Götz Roland, Neulusheim, DE; Henkelmann Jochem, Mannheim, DE; Becker Heike, Limburgerhof, DE; Aiscar Bayeto Juan Jose, Mannheim, DE;
 (74) Žovicová Viera, Mgr., Bratislava, SK;
 (86) PCT/EP99/08516
 (87) WO00/31042
(54) Spôsob prípravy 1-substituovaných 5- alebo 3-hydroxypyrazolov
 (57) Je opísaný spôsob prípravy 1-substituovaných 5-a/alebo 3-hydroxypyrazolov vzorcov (I) a (II), v ktorých R¹ znamená C₁-C₆-alkylovú skupinu, C₂-C₆-alkenylovú skupinu, C₂-C₆-alkinylovú skupinu, C₃-C₆-cyklo-alkylovú skupinu alebo C₁-C₄-alkoxylovú skupinu, pričom tieto skupiny môžu byť substituované substituentom, ako je halogén, C₁-C₄-alkoxylová skupina, fenoxyskupina, C₁-C₆-alkoxykarbonylová skupina, C₁-C₆-alkyl-tiokarbonylová skupina alebo substituované cyklickým kruhovým systémom, ktorý obsahuje 3 až 14 atómov kruhu, pričom zahŕňa reakciu alkylesteru kyseliny 3-alkoxyakrylovej vzorca (III), v ktorom R², R³ navzájom nezávisle od seba predstavujú C₁-C₆-alkylovú skupinu alebo C₃-C₆-cyklo-alkylovú skupinu s hydrazinom vzorca (IV), v ktorom R¹ má definovaný význam a) pri hodnote pH 6 až 11 za vzniku 5-hydroxypyrazolov vzorca (I), alebo b) pri hodnote pH 11 až 14 za vzniku 3-hydroxypyrazolov vzorca (II).

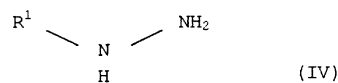
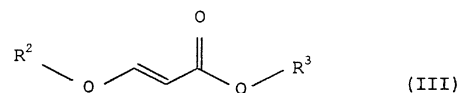
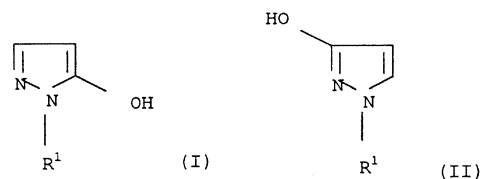

7 (51) C07D 231/56, A61K 31/415

(21) 625-2000

(22) 26.10.1998

(31) 60/064 229, 60/064 187, 60/064 024, 60/064 228, 60/064 198

(32) 04.11.1997, 04.11.1997, 04.11.1997, 04.11.1997, 04.11.1997

(33) US, US, US, US, US

(71) PFIZER PRODUCTS INC., Groton, CT, US;

(72) Marfat Anthony, Mystic, CT, US;

(74) Bušová Eva, JUDr., Bratislava, SK;

(86) PCT/IB98/01710

(87) WO99/23077

(54) Bioizostérické nahradenie katecholu indazolom v terapeuticky aktívnych zlúčeninách

(57) Terapeuticky aktívne látky a ich jednotlivé členy zahrnujú zlúčeniny obsahujúce indazol, pričom tieto zlúčeniny a ich terapeutická aktivita sú priamym výsledkom bioizostérického nahradenia katecholu indazolom v zlúčeninách obsahujúcich katechol, ktoré majú uvedenú terapeutickú aktivitu, pričom nekatecholové substituenty sú pred nahradením a po takomto nahradení rovnaké alebo homológne, pričom tieto látky zahrnujú zlúčeniny všeobecného vzorca (I¹) alebo (I²), kde v prednostnej realizácii R^C predstavuje vodík; R^A predstavuje cyklohexyl a R^B predstavuje etyl, R_a a R_b predstavujú každý jednotlivý a nezávislý člen zvolený zo súboru v podstate zloženého z vodíka a nekatecholových substituentov zlúčenín, ktoré sú priamym výsledkom bioizostérického nahradenia katecholu indazolom v zlúčenine obsahujúcej katechol s uvedenou terapeutickou aktivitou, pričom nekatecholové substituenty sú pred nahradením a po takomto nahradení rovnaké alebo homológne, pričom R_a a R_b nemôžu obidva súčasne predstavovať atómy vodíka; a ich farmaceuticky vhodné soli. Terapeutická aktivita môže zahŕňať aktivitu inhibítora cholinesterázy, aktivitu adrenergického α₁-antagonistu a β₁-agonistu, aktivitu inhibítora vápnikového kanála, antineoplastickú aktivitu a aktivitu inhibítora fosfodiesterázy typu IV.

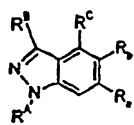
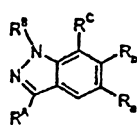
(I¹)(I²)

7 (51) C07D 235/28, A61K 31/415

(21) 21-2001

(22) 14.07.1999

(31) 10/200250

(32) 15.07.1998

(33) JP

(71) TEIJIN LIMITED, Chuo-ku, Osaka-shi, saka, JP;

(72) Matsumoto Yoshiyuki, Hino-shi, Tokyo, JP; Takeuchi Susumu, Hino-shi, Tokyo, JP; Hase Naoki, Hino-shi, Tokyo, JP;

(74) PATENTSERVIS BRATISLAVA, a. s., Bratislava, SK;

(86) PCT/JP99/03799

(87) WO00/03997

(54) Tiobenzimidazolové deriváty

(57) Tiobenzimidazolové deriváty všeobecného vzorca (I) a ich farmaceuticky prijateľné soli, ktoré

majú silnú aktivitu inhibície ľudskej chymázy; farmaceutické prostriedky obsahujúce uvedené deriváty.

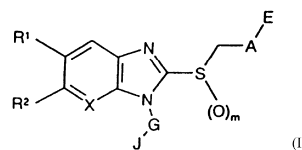

(I)

7 (51) C07D 239/22, A61K 31/505, A61P 31/04

(21) 262-2001

(22) 20.08.1999

(31) 198 38 998.1

(32) 27.08.1998

(33) DE

(71) BAYER AKTIENGESELLSCHAFT, Leverkusen, DE;

(72) Brands Michael, Wuppertal, DE; Es-Sayed Mazen, Wuppertal, DE; Häbich Dieter, Wuppertal, DE; Raddatz Siegfried, Köln, DE; Krüger Joachim, Wuppertal, DE; Endermann Rainer, Wuppertal, DE; Gahlmann Reinhold, Wuppertal, DE; Kroll Hein-Peter, Wuppertal, DE; Geschke Frank-Ulrich, Wuppertal, DE; Meijere Armin, Göttingen, DE; Belov Vladimir N., St. Petersburg, RU; Sokolov Victor, St. Petersburg, RU; Kozhushkov Sergej, Herberhausen, DE; Kordes Markus, Göttingen, DE;

(74) Hörmannová Zuzana, Ing., Bratislava, SK;

(86) PCT/EP99/06124

(87) WO00/12484

(54) Deriváty prírodných látok

(57) Deriváty prírodných látok všeobecného vzorca (I), spôsoby ich prípravy, farmaceutické prostriedky obsahujúce tieto deriváty a použitie tých-to derivátov na liečenie porúch u ľudí a zvierat.

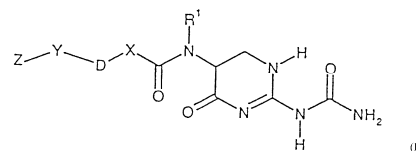

(I)

7 (51) C07D 239/52, 239/34, 239/70, 403/12, A61K 31/503

(21) 83-2001

(22) 07.08.1999

(31) 198 36 044.4

(32) 10.08.1998

(33) DE

(71) BASF AKTIENGESELLSCHAFT, Ludwigshafen, DE;

(72) Amberg Wilhelm, Schwetzingen, DE; Jansen Rolf, Mannheim, DE; Ketschau Georg, Ludwigshafen, DE; Hergenröder Stefan, Mainz, DE; Raschack Manfred, Weisenheim, DE; Unger Liliane, Ludwigshafen, DE;

(74) Žovicová Viera, Mgr., Bratislava, SK;

(86) PCT/EP99/05728

(87) WO00/09489

- (54) **Deriváty karboxylových kyselín nesúce bočné keto-reťazce, ich príprava a ich použitie ako antagonistov endotelínového receptora**
- (57) Deriváty karboxylových kyselín vzorca (I), ich príprava a použitie ako antagonistov endotelínových receptorov.

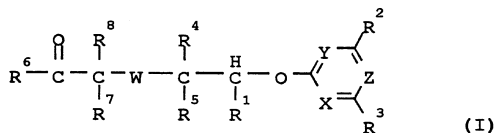

prostriedkov na ošetrovanie, napríklad osteoporózy, nádorov, kachexie, aterosklerózy, reumatickej artritídy, rozptýlenej sklerózy, diabetes mellitus, vredovej kolitídy, zápalov, alergií, astmy, autoimúnnych chorôb, AIDS a reakcií odmietania transplantátov. Ďalej je opísaný spôsob ich prípravy a ich použitia.

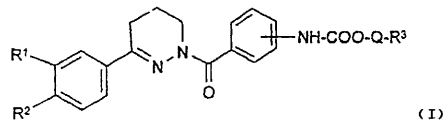

7 (51) C07D 263/32, 277/24, A61K 31/421, 31/426, C07D 413/12, 417/12, A61K 31/422, 31/427

- (21) 196-2001
 (22) 05.08.1999
 (31) 9817118.4
 (32) 07.08.1998
 (33) GB
 (71) GLAXO GROUP LIMITED, Greenford, Middlesex, GB;
 (72) Collins Jon Loren, Durham, NC, US; Dezube Milana, Chapel Hill, NC, US; Oplinger Jeffrey Alan, Research Triangle Park, NC, US; Willson Timothy Mark, Research Triangle Park, NC, US;
 (74) Majlingová Marta, Ing., Bratislava, SK;
 (86) PCT/EP99/05666
 (87) WO00/08002
- (54) **Oxazolové a tiazolové deriváty, farmaceutický prostriedok s ich obsahom a ich použitie**
- (57) Sú opísané deriváty všeobecného vzorca (I), ktoré sú podvojnými aktivátormi receptorov hPPA γ a hPPAR α a je preto možné ich použiť vo forme farmaceutického prostriedku na liečenie chorôb, rizikových faktorov alebo chorobných stavov sprostredkovaných cez uvedené receptory.

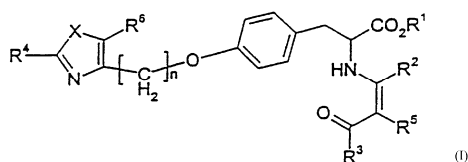

7 (51) C07D 273/04, 401/12, A61K 31/50, 31/501, A61P 19/10, 11/06

- (21) 578-2001
 (22) 23.10.1999
 (31) 198 50 701.1
 (32) 04.11.1998
 (33) DE
 (71) MERCK PATENT GmbH, Darmstadt, DE;
 (72) Jonas Rochus, Dr., Darmstadt, DE; Wolf Michael, Dr., Darmstadt, DE; Kluxen Franz-Werner, Dr., Darmstadt, DE;
 (74) Bušová Eva, JUDr., Bratislava, SK;
 (86) PCT/EP99/08047
 (87) WO00/26201
- (54) **Derivát benzoylpyridazínu, spôsob jeho prípravy a farmaceutický prostriedok, ktorý ho obsahuje**
- (57) Je opísaný derivát benzoylpyridazínu so všeobecným vzorcom (I); a jeho fyziologicky vhodné soli a solváty, ktoré sú ako brzdiče fosfodiesterázy IV vhodné na výrobu farmaceutických

7 (51) C07D 307/87, A61K 31/343

- (21) 776-2001
 (22) 03.12.1999
 (31) 60/111 360
 (32) 08.12.1998
 (33) US
 (71) H. LUNDBECK A/S, Valby-Copenhagen, DK;
 (72) Andersen Kim, Virum, DK; Rottländer Mario, Valby, DK; Bogeso Klaus Peter, Horsholm, DK; Pedersen Henrik, Bronshoj, DK; Ruhland Thomas, Valby, DK; Dancer Robert, Frederiksberg, DK;
 (74) Majlingová Marta, Ing., Bratislava, SK;
 (86) PCT/DK99/00676
 (87) WO00/34263
- (54) **Izobenzofuránové deriváty, farmaceutický prostriedok s ich obsahom a ich použitie**
- (57) Sú opísané izobenzofuránové deriváty všeobecného vzorca (I), kde A je vybrané z (1), (2), (3), (4), kde Z je O alebo S; s je 0 alebo 1; q je 0 alebo 1; R⁴ je vodík, C₁₋₆-alkyl, C₂₋₆-alkenyl, C₂₋₆-alkinyl, C₁₋₆-alkyl-Aryl alebo C₁₋₆-alkyl-O-Aryl; D je oddeľovacia skupina vybraná z rozvetvených alebo priamych reťazcov C₁₋₆-alkylénu, C₂₋₆-alkenylénu a C₂₋₆-alkinylénu; ich enantiomérov a farmaceuticky prijateľných kyslých adičných solí. Tieto látky sa silne viažu na 5HT_{1A} receptor.

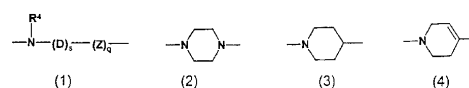
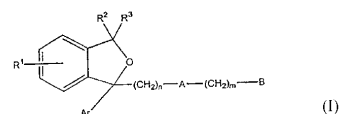

7 (51) C07D 309/08

- (21) 1287-2000
 (22) 25.08.2000
 (31) 60/151 615
 (32) 31.08.1999
 (33) US
 (71) PFIZER PRODUCTS INC., Groton, CT, US;
 (72) Norris Timothy, Groton, CT, US; Lambert John Francis, Groton, CT, US; Megan Elizabeth Hnatow, Charlestown, MA, US;
 (74) Bušová Eva, JUDr., Bratislava, SK;

(54) Spôsob a medziprodukty na výrobu inhibítorov 5-lipoxygenázy s rôznymi heterocyklickými systémami

- (57) Medziprodukt, tetrahydro-4-[3-(4-fluórfenyl)-tio]fenyl-2H-pyrán-4-karboxamid vzorca (2.0.0), sa používa pri spôsobe výroby inhibítorov lipoxygenázy všeobecného vzorca (1.3.0), pri ktorom sa vytvorí reakčná zmes skladajúca sa zo zlúčeniny vzorca (2.0.0) a elektrónovo deficitného monocyklického alebo benzoanelovaného bicyklického N-heterocyklu obsahujúceho dva atómy dusíka všeobecného vzorca (1.3.6), (1.3.7), (1.3.8) alebo (1.3.9) v aprotickom rozpúšťadle; v prítomnosti uhličitanu všeobecného vzorca $(M)_2CO_3$, kde M predstavuje alkalický kov, prvok zo skupiny 1/Ia, zvolený zo súboru skladajúceho sa z lítia, sodíka, draslíka, rubídia a cézia, potom sa táto reakčná zmes zahrieva pod atmosférou dusíka, čím sa získa zlúčenina uvedeného vzorca.

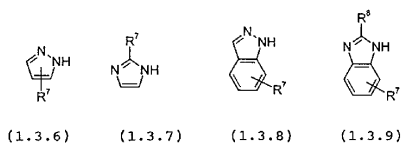
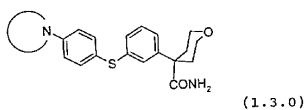
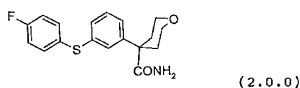
**7 (51) C07D 311/22, 311/58, 405/12**

- (21) **816-2001**
 (22) 01.12.1999
 (31) 198 58 341.9
 (32) 17.12.1998
 (33) DE
 (71) MERCK PATENT GmbH, Darmstadt, DE;
 (72) Bokel Heinz-Hermann, Darmstadt, DE; Mackert Peter, Egelsbach, DE; Mürmann Christoph, Reinheim, DE; Schweickert Norbert, Seeheim-Jugenheim, DE;
 (74) Bušová Eva, JUDr., Bratislava, SK;
 (86) PCT/EP99/09333
 (87) WO00/35901
(54) Derivát chrómu, spôsob jeho prípravy a jeho použitie
 (57) Sú opísané deriváty všeobecného vzorca (I), kde znamená R^1 C_{1-6} acyl, $-CO-R^5$ alebo skupinu chrániacu aminoskupinu, R^2 atóm H alebo C_{1-6} alkyl, R^3 , R^4 vždy od seba nezávisle atóm H, C_{1-6} alkyl, CN, Hal alebo $COOR^2$, R^5 fenyľ prípadne substituovaný jednou alebo dvoma skupinami zo súboru C_{1-6} alkyl, OR^2 a Hal, X H,H alebo atóm O, Hal atóm F, Cl, Br alebo J, a ich soli

ako medziprodukty na výrobu liečiv. Ďalej je opísaný aj spôsob ich prípravy.

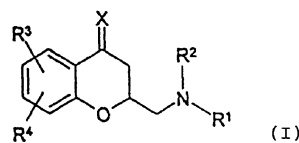
**7 (51) C07D 311/80**

- (21) **544-2001**
 (22) 26.10.1999
 (31) 09/178 644
 (32) 26.10.1998
 (33) US
 (71) THE UNIVERSITY OF MISSISSIPPI, University, MS, US;
 (72) Elsohly Mahamoud A., Oxford, MS, US; Ross Samir A., Oxford, MS, US; Feng Shixia, Oxford, MS, US;
 (74) PATENTSERVIS BRATISLAVA, a. s., Bratislava, SK;
 (86) PCT/US99/25141
 (87) WO00/29402
(54) Spôsob prípravy delta-9-tetrahydrocannabinolových esterov
 (57) Opisuje sa spôsob prípravy delta-9-tetrahydrocannabinolových esterov, ktorý zahŕňa použitie 4-aminosubstituovaného pyridínu.

7 (51) C07D 337/08, 487/08, 409/12, 409/10, C07K 5/06, C07F 9/6553, C07C 323/18, A61K 31/38

- (21) **2030-2000**
 (22) 29.06.1999
 (31) 09/109 551
 (32) 02.07.1998
 (33) US
 (71) G.D. SEARLE & CO., Chicago, IL, US;
 (72) Lee Len F., St. Charles, MI, US; Banerjee Shyamal C., Chesterfield, MO, US; Huang Hong-Chih, Chesterfield, MO, US; Li Jinglin J., Pennington, NJ, US; Miller Raymond E., Fairview Heights, IL, US; Reitz David B., Chesterfield, MO, US; Tremont Samuel J., St. Louis, MO, US;
 (74) Bezák Marián, Ing., Bratislava, SK;
 (86) PCT/US99/12828
 (87) WO00/01687
(54) Benzotiepíny, ktoré majú účinok ako inhibítory transportu žľových kyselín v ileu a vyčhýťavanie taurocholátu
 (57) Sú opísané benzotiepíny, ich deriváty a analógy; spôsob prípravy takýchto zlúčenín; farmaceutické kompozície s ich obsahom; a spôsob použitia týchto zlúčenín a kompozícií na prípravu liekov, najmä liekov na použitie pri profylaxii a liečení hyperlipidemických stavov, ako sú stavy súvisiace s aterosklerózou alebo hypercholesterolémiou u cicavcov.

7 (51) C07D 401/06, 401/14, 211/22, 205/04, 403/04, A61K 31/445

- (21) **1827-99**
 (22) 01.07.1998
 (31) 9714129.5

- (32) 04.07.1997
(33) GB

- (71) PFIZER INC., New York, NY, US;
(72) Alker David, Sandwich, Kent, GB; Magee Thomas Victor, Groton, CT, US; Maw Graham Nigel, Sandwich, Kent, GB; Middleton Donald Stuart, Sandwich, Kent, GB;

- (74) Bušová Eva, JUDr., Bratislava, SK;
(86) PCT/EP98/04177
(87) WO99/01451

(54) Azetidinypropylpiperidínové deriváty, medziprodukty a ich použitie ako tachykininových antagonistov

- (57) Zlúčeniny so vzorcom (I) a ich farmaceuticky akceptovateľné soli sú užitočnými tachykininovými inhibítormi, ktoré pôsobia v NK₁, NK₂ a NK₃ receptoroch alebo kombináciách dvoch alebo viacerých z nich. V tomto vzorci (I) A je CO, SO₂ alebo CH₂, Ar¹ je fenyl prípadne substituovaný jedným alebo viacerými substituentmi nezávisle vybranými z halogénu, C₁₋₆alkoxy prípadne substituovaného jedným alebo dvoma halogénmi a C₁₋₆alkylu prípadne substituovaného jedným alebo viacerými halogénmi, X' je C₃₋₇cykloalkyl, aryl alebo C₁₋₆alkyl, pričom C₁₋₆alkyl je prípadne substituovaný fluórom, CO₂H, CO₂(C₁₋₄alkylom), C₃₋₇cykloalkylom, adamantylom, arylom alebo het, pričom C₃₋₇cykloalkyl je prípadne substituovaný jedným alebo dvoma substituentmi, z ktorých každý je nezávisle vybraný z C₁₋₄alkyl, C₃₋₇cykloalkyl, C₁₋₄alkoxy, OH, F, fluór(C₁₋₄alkyl) a fluór(C₁₋₄alkoxy), X je priama väzba alebo NR¹, R je SO₂aryl, SO₂(C₁₋₆alkyl prípadne substituovaný aspoň jedným halogénom), (a) alebo (b).

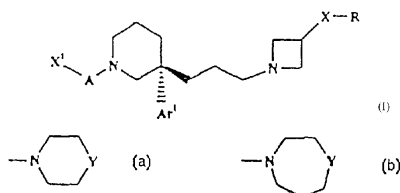

7 (51) C07D 401/06, 407/14, A61K 31/44

- (21) 1387-2000**
(22) 24.03.1999
(31) 98201020.9
(32) 01.04.1998
(33) EP
(71) Janssen Pharmaceutica N. V., Beerse, BE;
(72) Freyne Eddy Jean Edgard, Beerse, BE; Diels Gaston Stanislas Marcella, Beerse, BE; Matesanz-Ballesteros Maria Encarnacion, Madrid, ES; Diaz-Martinez Adolfo, Madrid, ES;
(74) Bušová Eva, JUDr., Bratislava, SK;
(86) PCT/EP99/02045
(87) WO99/50262

(54) Deriváty pyridínu inhibujúce PDE IV

- (57) Sú opísané zlúčeniny všeobecného vzorca (I), ich N-oxidové formy, ich farmaceuticky prijateľné adičné soli a ich stereochemicky izoméne soli. Tieto zlúčeniny majú inhibičnú účinnosť na PDE IV a cytokíny. Tiež sú opísané spôsoby prípravy zlúčenín vzorca (I), farmaceutické kompozície, ktoré ich obsahujú a ich použitie ako liečiva.

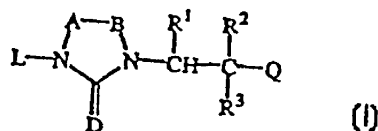

7 (51) C07D 401/12, 403/12, A61K 31/55, C07D 223/16, 471/04, 413/12, 405/12, 409/12, 417/12

- (21) 478-2001**
(22) 06.10.1999
(31) 9821976.9, 9824340.5, 9910711.2, 9918032.5
(32) 08.10.1998, 06.11.1998, 07.05.1999, 30.07.1999
(33) GB, GB, GB, GB
(71) SMITHKLINE BEECHAM PLC, Brentford, Middlesex, GB;
(72) Hadley Michael Stewart, Harlow, Essex, GB; Johnson Christopher Norbert, Harlow, Essex, GB; MacDonald Gregor James, Harlow, Essex, GB; Stemp Geoffrey, Harlow, Essex, GB; Vong Antonio Kuok Keong, Harlow, Essex, GB;
(74) Majlingová Marta, Ing., Bratislava, SK;
(86) PCT/EP99/07763
(87) WO00/21951

(54) Tetrahydrobenzazepínové deriváty, spôsob ich prípravy, farmaceutický prostriedok s ich obsahom, ich použitie a medziprodukty

- (57) Sú opísané tetrahydrobenzazepínové deriváty všeobecného vzorca (I) a soli uvedených zlúčenín, ktoré majú afinitu k dopaminovým receptorom, najmä k D₃ receptoru, a tak sú potenciálnymi liečivami stavov, pri ktorých je vhodná modulácia D₃ receptora, napríklad ako antipsychotické látky.

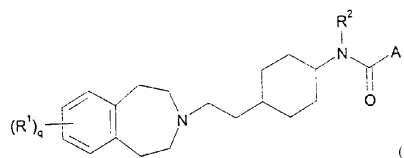

7 (51) C07D 409/14, 409/12, 417/06, 335/06, 413/14, A01N 43/18

- (21) 296-2001**
(22) 26.08.1999
(31) 198 40 337.2
(32) 04.09.1998
(33) DE
(71) AVENTIS CROPSCIENCE GMBH, Frankfurt, DE;
(72) Van Almsick Andreas, Oberursel, DE; Willms Lothar, Hofheim, DE; Auler Thomas, Kelsterbach, DE; Bieringer Hermann, Eppstein, DE; Rosinger Christopher, Hofheim, DE;
(74) Hörmannová Zuzana, Ing., Bratislava, SK;
(86) PCT/EP99/06259
(87) WO00/14087

(54) **Benzoylderiváty, spôsob ich výroby a ich použitie ako herbicídov a regulátorov rastu rastlín**

(57) Sú opísané benzoylderiváty všeobecného vzorca (I), ktoré sú vhodné ako selektívne herbicídy v kultúrach úžitkových rastlín. Tiež je opísaný spôsob výroby týchto zlúčenín a ich použitie na ničenie nežiaducich rastlín.

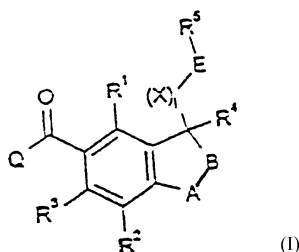

7 (51) **C07D 471/18, A61K 31/44**
// (C07D 471/18, 221:00, 221:00, 221:00)
(C07D 471/18, 221:00, 209:00, 209:00)

(21) **189-2001**

(22) 16.08.1999

(31) 60/096 977

(32) 18.08.1998

(33) US

(71) UCB S. A., Brussels, BE;

(72) Grewal Gurmit, Natick, MA, US; Toy Palmer Anna, Arlington, MA, US; Cai Xiong, Belmont, MA, US; Latham George Mark, Cambridge, MA, US;

(74) Žovicová Viera, Mgr., Bratislava, SK;

(86) PCT/US99/18570

(87) WO00/11001

(54) **Muskarínové agonisty a antagonisty, farmaceutická kompozícia s ich obsahom a ich použitie**

(57) Predložený vynález poskytuje nové zlúčeniny a ich farmaceutické kompozície užitočné pri liečbe bolesti. Zlúčeniny podľa predloženého vynálezu sú azaadamantány, azanoramantány a azahomoadamantány. Sú opísané zlúčeniny s azacyklickým kruhom vzorca (I) vrátane ich geometrických izomérov, enantiomérov, diastereomérov, racemátov, kyselinových adičných solí a solí s farmaceuticky prijateľnými kyselinami, kde n a m sú nezávisle 0, 1, 2, 3 alebo 4 a význam substituentov Q, R¹, R² je uvedený v opise. Ďalej je opísaná farmaceutická kompozícia s ich obsahom a ich použitie v medicíne na liečenie porúch alebo chorôb spôsobených nerovnováhou v cholinergickej funkcii.

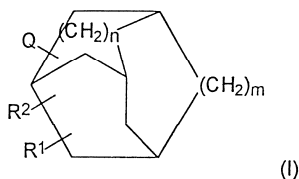

7 (51) **C07H 19/056, A61K 31/70**

(21) **474-2001**

(22) 14.10.1999

(31) 09/174 059, 09/348 534

(32) 16.10.1998, 07.07.1999

(33) US, US

(71) SCHERING CORPORATION, Kenilworth, NJ, US;

(72) Ganguly Ashit K., Upper Montclair, MN, US; McCormick Jinping, Edison, NJ, US; Lovey Raymond G., West Caldwell, NJ, US; Bennet Frank, Piscataway, NJ, US; Saksena Anil K., Upper Montclair, NJ, US; Girijavallabhan Viyyoor M., Parsippany, NJ, US;

(74) PATENTSERVIS BRATISLAVA, a. s., Bratislava, SK;

(86) PCT/US99/21448

(87) WO00/23454

(54) **Zlúčenina, farmaceutický prostriedok a ich použitie na ribavirín-interferón alfa kombinovanú terapiu**

(57) Opísané sú deriváty ribavirínu, farmaceutický prostriedok s ich obsahom a ich použitie na prípravu liečiva na liečenie chronickej nákazy hepatídou C odstránením detegovateľných hladín HCV-RNA použitím terapeuticky účinného množstva derivátu ribavirínu s terapeuticky účinným množstvom interferónu alfa.

7 (51) **C07H 19/10**

(21) **440-2001**

(22) 01.10.1999

(31) 10-281663, 11-170681

(32) 02.10.1998, 17.06.1999

(33) JP, JP

(71) YAMASA CORPORATION, Choshi-shi, Chiba, JP;

(72) Maeda Hideaki, Choshi-shi, Chiba, JP; Yamada Toshio, Choshi-shi, Chiba, JP; Sato Hiroshi, Choshi-shi, Chiba, JP; Noda Yutaka, Choshi-shi, Chiba, JP;

(74) PATENTSERVIS BRATISLAVA, a. s., Bratislava, SK;

(86) PCT/JP99/05415

(87) WO00/20430

(54) **Kryštál diuridintetrafosfátu alebo kryštál jeho soli, spôsob jeho prípravy a výroby**

(57) Opísaný je kryštál P¹, P⁴-di(uridín-5'-)tetrafosfátu (U₂P₄) alebo kryštál jeho soli s vysokou čistotou a stabilitou a spôsob prípravy tohto kryštálu tak, že sa surový U₂P₄ čistí pomocou anexovej chromatografie a chromatografie na aktívnom uhlí a pri použití hydrofilného organického rozpúšťadla sa nechá vykryštalizovať. Spôsob výroby U₂P₄ alebo jeho soli spočíva v tom, že sa UMP ako východisková látka zmieša s DPC a PPI, pričom spôsob zahŕňa aspoň jeden z nasledujúcich krokov: a) v priebehu reakcie UMP-DPP s organickou zásaditou soľou PPI sa v niekoľkých dávkach pridáva difenylfosfát UMP, b) reakcia UMP-DPP s organickou zásaditou soľou PPI sa uskutočňuje v prítomnosti zásady a c) po syntéze U₂P₄ sa reakčný produkt ďalej čistí s použitím zásady.

7 (51) C07H 19/16, A61K 31/70

(21) 1958-2000

(22) 21.06.1999

(31) 9813554.4

(32) 23.06.1998

(33) GB

(71) GLAXO GROUP LIMITED, Greenford, Middlesex, GB;

(72) Bays David Edmund, Ware, Hertfordshire, GB; Cousins Richard Peter Charles, Stevenage, Hertfordshire, GB; Dyke Hazel Joan, Cambridge, GB; Eldred Colin David, Stevenage, Hertfordshire, GB; Judkins Brian, David, Stevenage, Hertfordshire, GB; Pass Martin, Macclesfield, Cheshire, GB; Pennell Andrew, Michael, Kenneth, South San Francisco, CA, US;

(74) Majlingová Marta, Ing., Bratislava, SK;

(86) PCT/EP99/04182

(87) WO99/67262

(54) Adenozínové deriváty, farmaceutický prostriedok s ich obsahom a ich použitie

(57) Opísané sú adenozínové deriváty všeobecného vzorca (I), ktoré sú agonistami adenozínového receptora A1 a je preto možné ich použiť na výrobu farmaceutického prostriedku na liečenie pacienta trpiaceho stavom, pri ktorom je výhodné zníženie koncentrácie voľných mastných kyselín v plazme alebo zníženie srdcovej frekvencie, alebo ak pacient trpí, alebo je náchylný na ischemické ochorenie srdca, ochorenie periférnych ciev alebo mŕtvicu, alebo ak pacient trpí bolesťou, poruchami centrálného nervového systému alebo apnoickými poruchami v spánku.

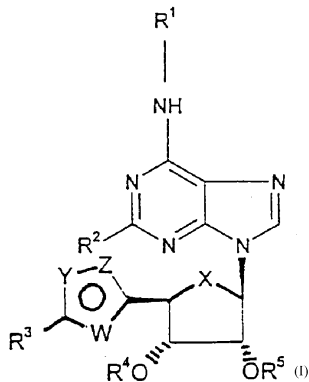

7 (51) C07H 19/167, A61K 31/70, C07H 15/04

(21) 1953-2000

(22) 23.06.1999

(31) 9813565.0

(32) 23.06.1998

(33) GB

(71) GLAXO GROUP LIMITED, Greenford, Middlesex, GB;

(72) Allen David George, Stevenage, Hertfordshire, GB; Bays David Edmund, Ware, Hertfordshire, GB; Chan Chuen, Stevenage, Hertfordshire, GB; Cook Caroline Mary, Stevenage, Hertfordshire, GB; Cousins Richard Peter Charles, Stevenage, Hertfordshire, GB; Dyke Hazel Joan, Cambridge, GB; Ellis Frank, Stevenage, Hertfordshire, GB; Geden Joanna Victoria, Birmingham, GB; Hobbs Heather, Stevenage, Hertfordshire, GB; Redgrave Alison Judith, Stevenage, Hertfordshire, GB;

Swanson Stephen, Stevenage, Hertfordshire, GB;

Cox Brian, Stevenage, Hertfordshire, GB;

(74) Majlingová Marta, Ing., Bratislava, SK;

(86) PCT/EP99/04267

(87) WO99/67264

(54) 2-(Purin-9-yl)-tetrahydrofuran-3,4-diolo-vé deriváty, spôsob ich prípravy, farmaceutický prostriedok s ich obsahom, ich použitie a medzi produkty

(57) Opísané sú deriváty všeobecného vzorca (I), ktoré majú výrazne protizápalový účinok a je preto možné ich použiť vo forme farmaceutického prostriedku na liečenie zápalových ochorení, napríklad astmy alebo obštrukčných pľúcnych ochorení. Opísaný je tiež spôsob výroby uvedených účinných látok a medzi produkty.

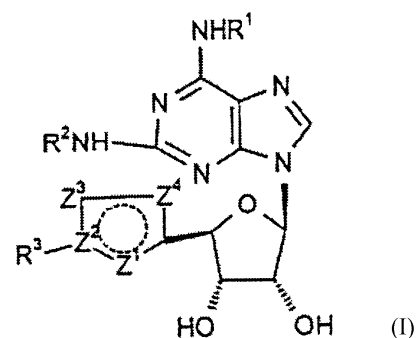

7 (51) C07J 41/00, A61K 31/565, C07J 43/00

(21) 1305-2000

(22) 10.02.1999

(31) 198 09 845.6

(32) 03.03.1998

(33) DE

(71) Jenapharm GmbH & Co. KG, Jena, DE;

(72) Schubert Gerd, Jena, DE; Ring Sven, Jena, DE;

Kaufmann Günther, Jena, DE; Elger Walter, Berlin, DE; Schneider Birgit, Jena, DE;

(74) Bušová Eva, JUDr., Bratislava, SK;

(86) PCT/DE99/00408

(87) WO99/45023

(54) S-Substituované tioestery kyseliny 11β-benzaldoxímestra-4,9-dienuhličitej, spôsob ich výroby a farmaceutické prípravky obsahujúce tieto zlúčeniny

(57) Opísané sú S-substituované tioestery kyseliny 11β-benzaldoxímestra-4,9-dienuhličitej všeobecného vzorca (I) a ich farmaceuticky prijateľné soli, spôsob ich výroby a farmaceutické prípravky s ich obsahom. Tieto zlúčeniny sa viažu na receptor progesterónu a majú zreteľne znížený antiglukokortikoidný účinok.

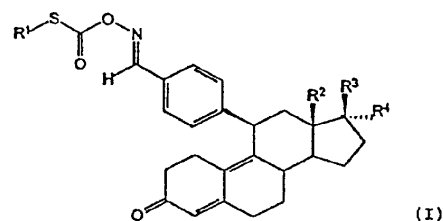

7 (51) C08B 30/00

(21) 1965-2000

(22) 19.12.2000

(31) PCT/IB00/00233, PCT/IB00/00234

(32) 07.03.2000, 07.03.2000

(33) WO, IB

(71) HUMATRO CORPORATION, New York, NY, US;

(74) Bezák Marián, Ing., Bratislava, SK;

(54) Škrobové kompozície spracovateľné v taveníne

(57) Opisujú sa škrobové kompozície obsahujúce škrob so strednou molekulovou hmotnosťou v rozmedzí od 1000 do 2 000 000 a ďalšie aditíva, ktorými sú plastifikátory alebo riedidlá. Kompozícia sa spracováva prechodom taveniny dýzou s vytvorením vláken, pien alebo filmov. Tieto kompozície majú viskozitu v rozmedzí od 50 do 20 000 Pa . s. Škrobové kompozície výhodne obsahujú polymér, ktorý je kompatibilný so škrobom a má strednú molekulovú hmotnosť aspoň 500 000.

7 (51) C08F 2/50, C07F 3/04, 3/06, 5/02, C07D 295/037, C07C 251/30

(21) 417-2001

(22) 28.09.1999

(31) 60/102 153, 60/111 950, 60/121 302,

60/132 630, 60/124 939

(32) 28.09.1998, 11.12.1998, 23.02.1999, 05.05.1999, 18.03.1999

(33) US, US, US, US, US

(71) KIMBERLY-CLARK WORLDWIDE, INC., Neenah, WI, US;

(72) Nohr Ronald Sinclair, Alpharetta, GA, US; MacDonald John Gavin, Decatur, GA, US;

(74) Bezák Marián, Ing., Bratislava, SK;

(86) PCT/US99/22590

(87) WO00/18750

(54) Využitie chelátov obsahujúcich chinoidné skupiny ako fotoiniciátorov

(57) Opisujú sa zlúčeniny, ktoré majú všeobecný vzorec (I), pričom X_1 je konjugovaný systém s jednou alebo viacerými arylóvymi skupinami alebo substituovanými arylóvymi skupinami; Z_1 znamená -O-, -S-, alkylovú skupinu s 1 až 6 atómami uhlíka, esterovú časť, ketónovú časť, aminovú časť, imínovú časť, éterovú časť, arylóvu alebo substituovanú arylóvu skupinu, kov alebo nekov, skupinu obsahujúcu kov alebo nekov, ako sú skupiny, ktoré obsahujú zinok alebo bór; a M_1 je alkylová skupina, substituovaná alkylová skupina, alebo vytvára päťčlenný kruh so Z_1 . Opisuje sa i spôsob tvorby reaktívnych foriem, ktorý zahŕňa vystavenie jedného alebo viacerých fotoiniciátorov účinkom žiarenia za vytvorenia jednej alebo viacerých reaktívnych foriem. Ďalej sa opisujú spôsoby polymerizácie nenasýtených monomérov, spôsoby vytvrdzovania zmesi nenasýteného oligoméru a monoméru, ako aj spôsoby laminovania s použitím uvedených fotoiniciátorov. Riešenie je zamerané na tlačiarenské kompozície, adhezívne kompozície a živice, ako aj na spôsoby tlače s použitím opísaných fotoiniciátorov.

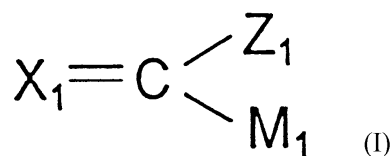

7 (51) C08F 291/18, B01D 67/00, C08F 259/08, 259/02, 255/02

(21) 346-2001

(22) 01.09.1999

(31) 09/153 458

(32) 15.09.1998

(33) US

(71) INTERNATIONAL POWER PLC, Swindon, Wiltshire, GB;

(72) D'Agostino Vincent F., Dix Hills, NY, US; Newton John Michael, Box, Nr Corsham, Wiltshire, GB;

(74) Čechvalová Dagmar, Bratislava, SK;

(86) PCT/GB99/02868

(87) WO00/15679

(54) Spôsob prípravy zosieteného polyméru očkovaného monomérom

(57) Spôsob prípravy monomérom očkovaného zosieteného polyméru zahŕňajúci (i) aktiváciu polyméru ožiarovaním, (ii) deštrukciu aktivovaného polyméru s cieľom zosietiť ho, (iii) aktiváciu zosieteného polyméru ožiarovaním, (iv) uvedenie aktivovaného zosieteného polyméru do styku s emulziou, ktorá obsahuje (a) nenasýtený monómér, (b) emulgátor a (c) vodu v čase dostatočnom na dosiahnutie požadovanej miery naočkovania.

7 (51) C08G 18/08, 18/70, C09D 175/04, 5/34

(21) 841-2001

(22) 08.12.1999

(31) 198 58 817.8, 198 58 818.6

(32) 21.12.1998, 21.12.1998

(33) DE, DE

(71) BAYER AKTIENGESELLSCHAFT, Leverkusen, DE;

(72) Blum Harald, Leverkusen, DE; Clemens Horst, Krefeld, DE; Ehlers Michael, Krefeld, DE; Irle Christoph, Krefeld, DE; Wolff Joachim, Odenthal, DE; Probst Joachim, Leverkusen, DE;

(74) Hörmannová Zuzana, Ing., Bratislava, SK;

(86) PCT/EP99/09625

(87) WO00/37519

(54) Vodné reaktívne stierkové hmoty

(57) Opisujú sa vodné reaktívne dvojzložkové spojivové kompozície, ktoré pozostávajú z aspoň jednej polyuretánovej alebo polyuretán-polymočinovej disperzie a aspoň jedného polyizokyanátu obsahujúceho voľné funkčné skupiny. Ďalej sa opisuje spôsob výroby týchto vodných reaktívnych hmôt a ich použitie najmä ako stierkových hmôt na drevo, korok, kov, plasty, mramor, žulu alebo iné minerálne podklady.

7 (51) C08G 69/18, 69/28, 69/04**(21) 912-2001**

(22) 21.12.1999

(31) 98/16588

(32) 23.12.1998

(33) FR

(71) RHODIANYL, Boulogne-Billancourt Cedex, FR;

(72) Kayser Dominique, Ste Colombe, FR; Thierry Jean-François, Francheville, FR; Varlet Joël, Lyon, FR;

(74) Čechvalová Dagmar, Bratislava, SK;

(86) PCT/FR99/03233

(87) WO00/39193

(54) Spôsob výroby polyamidov

(57) Opisuje sa spôsob výroby polyamidov kondenzáciou monomérov dikarboxylovej kyseliny a diamínu, pričom sa používa katalyzátor v podobe tuhých častíc oxidu titaničitého, s priemerom menším ako 100 nm, ktoré sú účinné aj v prítomnosti matovacieho činidla, ktorým je oxid titaničitý v podobe mikročastíc, a katalyzátor sa pridáva do zmesi amónnej soli dikarboxylovej kyseliny s vodou.

7 (51) C08J 5/18, B29C 47/88 // C08L 69:00**(21) 192-2001**

(22) 16.08.1999

(31) 198 36 800.3

(32) 14.08.1998

(33) DE

(71) Röhm GmbH & Co. KG, Darmstadt, DE;

(72) Numrich Uwe, Weiterstadt, DE; Hofmann Klaus, Griesheim, DE; Emerson Roger, Hugh, Milton Keynes, GB; Pfaff Thomas, Hemsbach, DE; Meier-Kaiser Michael, Alsbach-Hähnlein, DE;

(74) Bušová Eva, JUDr., Bratislava, SK;

(86) PCT/EP99/05996

(87) WO00/09592

(54) Opticky izotropné polykarbonátové fólie, ako aj spôsob ich výroby

(57) Opticky izotropná fólia z rozvetveného alebo lineárneho polykarbonátu s molekulovou hmotnosťou od 10 000 do 40 000 sa pripravuje odlieváním taveniny spôsobom Chill-Roll, čím sa získava fólia s hrúbkou menšou ako 200 μm . Tieto fólie sa používajú ako krycie fólie chrániace nosiče informácií (CD-ROM) proti poškrabaniu, alebo sa samy používajú ako materiály nosičov na informačnú vrstvu.

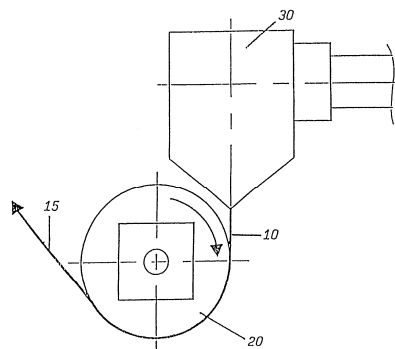
**7 (51) C08G 77/24, A61K 9/00****(21) 514-2001**

(22) 26.10.1999

(31) 09/190 608

(32) 12.11.1998

(33) US

(71) Leiras Oy, Turku, FI;

(72) Markkula Tommi, Sale, Cheshire, GB; Ala-Sorvari Juha, Turku, FI; Jukarainen Harri, Turku, FI; Lehtinen Matti, Piispanristi, FI; Ruohonen Jarkko, Vanhalinna, FI;

(74) Guniš Jaroslav, Mgr., Bratislava, SK;

(86) PCT/FI99/00888

(87) WO00/29464

(54) Spôsob na riadenie prieniku liekov po dlhší časový úsek

(57) Opisuje sa spôsob riadenia prieniku liekov v dlhšom časovom úseku s použitím elastoméru na báze siloxánu, ktorý spočíva v tom, že sa liek disperguje v elastoméri tvoriacom maticu alebo sa zapuzdri ako jadro do membrány obsahujúcej elastomér na báze siloxánu, ktorý obsahuje 3,3,3-trifluoropropylové skupiny naviazané na atómy kremíka siloxánových jednotiek, pričom 1 až 50 % substituentov v elastoméri tvorí 3,3,3-trifluoropropylové skupiny naviazané na atómy kremíka siloxánových jednotiek, a elastomér je vyrobený buď i) zo zmesi polymérov obsahujúcej a) polymér na báze siloxánu bez substituentov fluóru a b) polymér na báze siloxánu so substituentmi fluóru, ktorý obsahuje 3,3,3-trifluoropropylové skupiny naviazané na atómy kremíka siloxánových jednotiek, alebo ii) zo samostatného siloxánového polyméru obsahujúceho 3,3,3-trifluoropropylové skupiny naviazané na atómy kremíka siloxánových jednotiek, pričom samostatný polymér alebo zmes polymérov sú zosieťované tak, aby tvorili elastomér.

7 (51) C08K 3/30**(21) 668-2001**

(22) 10.11.1999

(31) 198 53 006.4

(32) 17.11.1998

(33) DE

(71) HENKEL KOMMANDITGESELLSCHAFT AUF AKTIEN, Düsseldorf, DE;

(72) Klein Johann, Düsseldorf, DE; Schilling Gaby, Düsseldorf, DE; Sipmann Sabine, Monheim, DE; Schütze Ralph, Hilden, DE; Köpnick Friedhelm, Düsseldorf, DE; Loth Helmuth, Essen, DE; Helpenstein Klaus, Mönchengladbach, DE; Klauck Wolfgang, Meerbusch, DE; Mai Claudia, Düsseldorf, DE;

(74) Majlingová Marta, Ing., Bratislava, SK;

(86) PCT/EP99/08645

(87) WO00/29473

(54) Prípravok obsahujúci vo vode rozpustný polymér alebo vo vode dispergovateľný polymér, spôsob jeho prípravy a jeho použitie

- (57) Prípravok obsahujúci polymér rozpustný alebo dispergovateľný vo vode alebo zmesi pozostávajúcej z dvoch alebo viacerých takýchto zložiek a aspoň jedno plnivo, pričom plnivom sú čiastočky sadry z odsírovacieho zariadenia komínových plynov s hodnotou rozloženia veľkosti čiastočiek x50 od 13 do 500 μm . Vynález sa ďalej týka spôsobu prípravy takéhoto prípravku, ako aj jeho použitia.

7 (51) C08L 3/02, 3/12, D01F 9/00, C08J 5/18 // (C08L 3/02, 101:00) (C08L 3/12, 101:00)

- (21) **330-2000**
 (22) 07.03.2000
 (31) 09/264 401
 (32) 08.03.1999
 (33) US
 (71) HUMATRO CORPORATION, New York, NY, US;
 (74) Bezák Marián, Ing., Bratislava, SK;
(54) Škrobové kompozície spracovateľné v tavenine
 (57) Opisujú sa škrobové kompozície obsahujúce škrob a polymér, ktorý je so škrobom kompatibilný a má strednú molekulovú hmotnosť najmenej 500 000, takže tento polymér tvorí účinné previazanie alebo asociáciu so susednými molekulami škrobu a výhodne obsahuje najmenej jednu prísadu na zlepšenie toku taveniny a spracovateľnosti taveniny. Touto prísadou môže byť hydroxylový plastifikátor, plastifikátor neobsahujúci hydroxylovú skupinu, riedidlo alebo ich zmes. Táto kompozícia je spracovateľná v tavenine v bežnom zariadení na spracovanie termoplastov a je obzvlášť vhodná na jednosmerne orientované alebo dvojsmerne orientované spôsoby výroby vláken, filmov, pien a podobných produktov.

7 (51) C08L 9/00, 63/00, C09J 163/00

- (21) **863-2001**
 (22) 10.12.1999
 (31) 198 58 921.2
 (32) 19.12.1998
 (33) DE
 (71) HENKEL TEROSON GMBH, Heidelberg, DE;
 (72) Schenkel Hubert, Sandhausen, DE;
 (74) Majlingová Marta, Ing., Bratislava, SK;
 (86) PCT/EP99/09732
 (87) WO00/37554
(54) Použitie kompozícií na báze epoxidových živíc
 (57) Kompozície na báze kopolyméru s teplotou skleneného prechodu minimálne $-30\text{ }^{\circ}\text{C}$ a nižšou a skupinami reaktívnymi proti epoxidom alebo reakčný produkt tohto kopolyméru s polyepoxidom, ako aj reakčný produkt polyuretánového prepolymeru a polyfenolu alebo aminofenolu, ako aj minimálne jednej epoxidovej živice a prípadne latentných tvrdív sú vhodné ako štruktúrne lepidlá s dobrou odolnosťou proti nárazu pri nízkych teplotách. Spojie zlepené pomocou týchto kompozícií majú aj pri nízkych teplotách veľmi vysokú nárazovú pevnosť, takže je možné ich použiť na štruktúry odolné proti nárazu vo výrobnom automobilov.

7 (51) C08L 95/00, E01C 7/26

- (21) **275-2001**
 (22) 05.07.2000
 (31) 99 08658
 (32) 05.07.1999
 (33) FR
 (71) COLAS, Boulogne-Billancourt, FR;
 (72) Durand Graziella, Chevreuse, FR; Godard Eric, Elancourt, FR; Gal Jean-François, Montigny le Bretonneux, FR;
 (74) Bušová Eva, JUDr., Bratislava, SK;
 (86) PCT/FR00/01934
 (87) WO01/02491
(54) Emulzia asfaltu a koncentrovanej živice na opravu ciest
 (57) Opisuje sa kompozitná emulzia asfalt/živica vyrobená z prvej emulzie, ktorá pozostáva zo živice, a z druhej emulzie, ktorá pozostáva z pružného asfaltu a sieťovacieho prostriedku. Táto živica obsahuje aj pigmentový prípravok alebo náplň, ktorá pozostáva z piesku, jemného piesku alebo z plniva, alebo z ich kombinácií, ktoré môžu byť zabudované do prvej emulzie, do druhej emulzie alebo do kompozitnej emulzie, ktorá je zmesou týchto dvoch emulzií. Kompozitná naplnená emulzia sa používa ako ochranná vrstva povrchu vozoviek vo forme tenkého filmu v jednej alebo viacerých vrstvách.

7 (51) C09B 67/00

- (21) **154-2000**
 (22) 28.05.1999
 (31) 60/087 893
 (32) 03.06.1998
 (33) US
 (71) KIMBERLY-CLARK WORLDWIDE, INC., Neenah, WI, US;
 (72) Nohr Ronald Sinclair, Alpharetta, GA, US; MacDonald John Gavin, Decatur, GA, US;
 (74) Bezák Marián, Ing., Bratislava, SK;
 (86) PCT/US99/11946
 (87) WO99/63006
(54) Neonanoplasty, spôsob ich použitia, farebné kompozície a substráty
 (57) Farebné kompozície s obsahom neonanoplastov možno tlačiť virtuálne na akýkoľvek substrát a majú hlavne použitie v oblasti potlačaného textilu. Neonanoplast, ktorý má priemernú veľkosť častíc menšiu ako 500 nm, zahŕňa aspoň jedno farbivo uzavreté polymérnou membránou, ďalej aspoň jeden stabilizátor farbív spojený s aspoň jedným farbivom, pričom stabilizátor farbív je vybraný z porfínu, kovu, soli kovu, molekulovej „dutinovej“ látky alebo ich kombinácie.

7 (51) C10G 11/20, B01J 21/02, 23/02, 37/00

- (21) **1914-2000**
 (22) 14.12.2000
 (31) MI99A002616
 (32) 17.12.1999
 (33) IT

- (71) ENICHEM S. p. A., San Donato Milanese (Milan), IT; ENITECNOLOGIE S. p. A., San Donato Milanese (Milan), IT;
- (72) Pollesel Paolo, San Donato Milanese (Milan), IT; Rizzo Caterina, San Donato Milanese (Milan), IT; Perego Carlo, Carnate (Milan), IT; Paludetto Renato, Milan, IT; Del Piero Gastone, Milan, IT;
- (74) Bušová Eva, JUDr., Bratislava, SK;
- (54) Katalyzátor na parné krakovacie reakcie a spôsob jeho výroby**
- (57) Katalyzátor na parné krakovacie reakcie je tvorený čistým mayenitom všeobecného vzorca $(12\text{CaO} \cdot 7\text{Al}_2\text{O}_3)$ s röntgenovým difrakčným spektrom, ktoré uvádza tabuľka I v opise. Spôsob prípravy spočíva v tom, že soli obsahujúce vápnik a hliník sa rozpustia vo vode a z takto rozpustených solí sa pomocou polyfunkčných organických kyselín vytvoria komplexy, potom sa roztok obsahujúci komplexy vysuší, čím sa získa prekurzor vo forme pevnej látky, ktorý sa aspoň 2 hodiny žiha pri teplote 1 300 °C až 1 400 °C.

7 (51) C10M 175/00, A62D 3/00

- (21) 636-2001**
- (22) 11.11.1999
- (31) 19852007.7
- (32) 11.11.1998
- (33) DE
- (71) MINERALÖL-RAFFINERIE DOLLBERGEN GMBH, Uetze-Dollbergen, DE;
- (72) Pöhler Joachim, Uetze-Dollbergen, DE; Mödler Michael, Helmstedt, DE; Bruhnke Detlev, Braunschweig, DE; Hindenberg Holger, Burgdorf-Ehlershausen, DE;
- (74) Čechvalová Dagmar, Bratislava, SK;
- (86) PCT/EP99/08667
- (87) WO00/27957
- (54) Spôsob spracovania použitých olejov**
- (57) Spôsob spracovania použitých olejov a výroba základných olejov spočíva v tom, že sa použitý olej spracuje destiláciou, odparením v tenkej vrstve vo vysokom vákuu, prípadne frakcionáciou s cieľom rozdeliť ho na rôzne viskozitné šarže a následnou extrakciou N-metyl-2-pyrrolidónom a/alebo N-formylmorfolínom. Môže sa použiť takmer ľubovoľný použitý olej, napríklad aj olej znečistený polychlórovanými bifenyli (PCB), prípadne PCB-náhradnými látkami, s obsahom týchto látok až 250 mg/kg. Použité oleje môžu obsahovať aj rastlinné oleje až do koncentrácie asi 5 %.

7 (51) C11D 1/38, 1/44, 1/62, 1/72, 1/94, 3/43

- (21) 1054-2000**
- (22) 07.01.1999
- (31) 60/071 054
- (32) 09.01.1998
- (33) US
- (71) Goldschmidt Chemical Corporation, Hopewell, VA, US; WITCO SURFACTANTS GMBH, Steinau an der Strasse, DE;
- (72) Friedli Floyd, Dublin, OH, US; Köhle Hans-Jurgen, Schlüchtern, DE;
- (74) Guniš Jaroslav, Mgr., Bratislava, SK;

(86) PCT/US99/00295

(87) WO99/35223

(54) Kvartérne amóniové zlúčeniny, zmesi, ktoré ich obsahujú, a ich použitie

- (57) Kvartérna amóniová zlúčenina vybraná zo skupiny obsahujúcej zlúčeniny všeobecného vzorca (I) a všeobecného vzorca (II), kde R je -H, -CH₃ alebo C₂H₅; R¹, R² a R³ sú každý nezávisle od seba radikály mastných kyselín majúcich 6 - 22 atómov uhlíka; a A⁻ je anorganický alebo organický anión vybraný zo skupiny obsahujúcej fluorid, chlorid, bromid, jodid, chloritan, chlorečnan, hydroxid, fosforan, fosforitan, fosforečnan, uhličitan, mravčan, octan, laktát a ďalšie karboxyláty, oxalát, metylsulfát, etylsulfát, benzoan a salicylan.

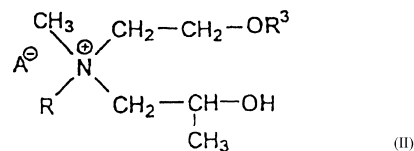
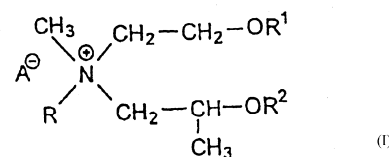

7 (51) C12N 15/31, 15/52, C07K 14/34, C12N 1/21, C12P 13/08

- (21) 1304-2000**
- (22) 28.08.2000
- (31) 199 41 478.5
- (32) 01.09.1999
- (33) DE
- (71) Degussa-Hüls Aktiengesellschaft, Frankfurt am Main, DE; Forschungszentrum Jülich GmbH, Jülich, DE;
- (72) Ziegler Petra, Aachen, DE; Eggeling Lothar, Dr., Jülich, DE; Sahm Hermann, prof. Dr., Jülich, DE; Thierbach Georg, Dr., Bielefeld, DE;
- (74) Bušová Eva, JUDr., Bratislava, SK;
- (54) Nukleotidové sekvencie kódujúce gén thrE a spôsob fermentačnej výroby L-treonínu použitím koryneformných baktérií**
- (57) Rekombinantná DNA replikovateľná v koryneformných mikroorganizmoch, pochádzajúca z *Corynebacterium*, ktorá obsahuje aspoň jednu nukleotidovú sekvenciu kódujúcu gén thrE. Spôsob výroby L-treonínu: a) fermentáciou mikroorganizmov, v ktorých sa zosilňuje (nadmerne exprimuje) aspoň gén thrE, prípadne v kombinácii s ďalšími génmi, b) koncentrovaním L-treonínu v médiu alebo v bunkách mikroorganizmov a c) izoláciou L-treonínu.

7 (51) C12N 15/53, 9/02, C12P 13/08

- (21) 1573-2000**
- (22) 20.10.2000
- (31) 199 51 975.7
- (32) 28.10.1999

- (33) DE
 (71) Degussa-Hüls Aktiengesellschaft, Frankfurt am Main, DE;
 (72) Dusch Nicole, Dr., Bielefeld, DE; Bathe Brigitte, Dr., Salzkotten, DE; Kalinowski Jörn, Dr., Bielefeld, DE; Pühler Alfred, prof. Dr., Bielefeld, DE; Möckel Bettina, Dr., Düsseldorf, DE; Weissenborn Anke, Dr., Tübingen, DE; Pfefferle Walter, Dr., Halle, DE;
 (74) Bušová Eva, JUDr., Bratislava, SK;
 (54) **Nukleotidové sekvencie kódujúce gén *poxB* a spôsoby fermentatívnej výroby L-aminokyselín**
 (57) Opisujú sa izolované polynukleotidy, ktoré obsahujú nukleotidovú sekvenciu vybranú zo skupiny tvorenej: a) polynukleotidmi, ktoré sú aspoň zo 70 % identické s polynukleotidom kódujúcim peptid, ktorého aminokyselinová sekvencia je uvedená v Sekvencii id. č. 2, b) polynukleotidmi, kódujúcimi peptid, ktorý obsahuje aminokyselinovú sekvenciu, ktorá je aspoň zo 70 % identická so sekvenciami aminokyselín podľa Sekvencie id. č.: 2, c) polynukleotidmi komplementárnymi k polynukleotidu podľa a), b) alebo c); d) polynukleotidmi obsahujúcimi aspoň 15 za sebou idúcich báz z polynukleotidovej sekvencie podľa bodov a), b) alebo c). Ďalej sa opisuje spôsob fermentatívnej výroby L-aminokyselín pomocou zoslabenia génu *poxB*.

- 7 (51) **C21B 13/10, C22B 7/00, F27B 9/18, C21B 3/04**
 (21) **202-2001**
 (22) 30.07.1999
 (31) 90273
 (32) 11.08.1998
 (33) LU
 (71) PAUL WURTH S. A., Luxembourg, LU;
 (72) Hansmann Thomas, Trier, DE; Frieden Romain, Beidweiler, LU; Solvi Marc, Ehlang/Mess, LU;
 (74) ROTT, RŮŽIČKA & GUTTMANN, v. o. s., Bratislava, SK;
 (86) PCT/EP99/05456
 (87) WO00/09766
 (54) **Spôsob tepelného spracovania zvyškových materiálov obsahujúcich oxidy ťažkých kovov a železa**
 (57) Je opísaný spôsob tepelného spracovania zvyškových materiálov obsahujúcich oxidy ťažkých kovov a železa určený na využitie vo viacnásobnej nistejovej peci zahrnujúcej niekoľko nistejí, ktoré sú umiestnené vzájomne nad sebou. Podľa uvedeného spôsobu sa zvyškové materiály obsahujúce oxidy ťažkých kovov a železa kontinuálne zavádzajú do viacnásobnej nistejovej pece tak, že sa vsádzajú do najvrchnejšej nisteje tejto pece a postupne presúvajú do nižších nistejí. Zároveň sa vsádzajú do najvrchnejšej nisteje pece a/alebo do jednej z nižších nistejí pece redukčné činidlá, kde reagujú so zvyškovými materiálmi obsahujúcimi oxidy ťažkých kovov a železa za vzniku ťažkých kovov a priamo redukovaného železa. Ťažké kovy sa odpichujú z pece spoločne s odpadovými plynmi a železo sa odpichuje spoločne so zvyškami redukčného činidla v mieste najnižšej nisteje viacnásobnej nistejovej pece.

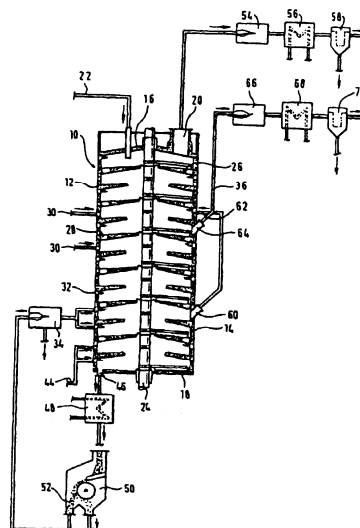

Trieda E

- 7 (51) **E04B 1/98, E04H 9/02, E04C 2/38, E02D 27/34, 27/02**
 (21) **85-97**
 (22) 07.01.1994
 (31) 08/169 891
 (32) 20.12.1993
 (33) US
 (62) 791-96
 (71) R. A. R. CONSULTANTS LTD., Vancouver, British Columbia, CA;
 (72) Abou-Rached Roger Georges, Vancouver, British Columbia, CA;
 (74) Majlingová Marta, Ing., Bratislava, SK;
 (86) PCT/CA94/00010
 (87) WO95/17560
 (54) **Spôsob upevnenia architektonického elementu povrchovej úpravy k povrchu**
 (57) Spôsob upevnenia architektonického elementu povrchovej úpravy k povrchu nakoniec vytvoreného odlievateľným materiálom zahŕňa kroky: upevnenie aspoň jedného háka k zadnému povrchu architektonického elementu povrchovej úpravy tak, že tento hák spravidla vyčnieva z tohto zadného povrchu, ďalej zapustenie jedného alebo všetkých hákov do odlievateľného materiálu a umožnenie odlievateľnému materiálu stuhnúť okolo aspoň jedného háka, pričom je tento hák pevne zaistený v odlievateľnom materiáli a architektonický element povrchovej úpravy je pevne upevnený k tomuto materiálu, a odlievateľný materiál je odliaty okolo sieťového materiálu, pričom jeden alebo všetky háky sú vsadené do odlievateľného materiálu predtým ako odlievateľný materiál stuhne, zatiaľ čo je zadný povrch priložený k povrchu odlievateľného materiálu a jeden alebo každý hák spolupôsobí so sieťovým materiálom, aby sa s ním spojil.

7 (51) E04C 2/26, E04G 9/05, 9/00

(21) 860-95

(22) 14.11.1991

(31) P 40 36 151.9

(32) 14.11.1990

(33) DE

(62) 3453-91

(71) Dingler Gerhard, Haiterbach, DE;

(72) Dingler Gerhard, Haiterbach, DE;

(74) Bachratá Magdaléna, Mgr., Bratislava, SK;

(54) **Konštrukčný prvok**

(57) Konštrukčný prvok, v ktorom sú štatisticky rozložené kovové telieska, pričom hrúbka tohto konštrukčného prvku je podstatne menšia ako jeho ostatné rozmery, pričom tento konštrukčný prvok pozostáva najmenej z 50 % hmotnostných plastu a z najviac 50 % hmotnostných kovových teliesok, ktorý pozostáva z dvojice vonkajších vrstiev (12, 13) s homogénnymi povrchovými vrstvami (17, 18) a z medziľahlej strednej vrstvy (19) pozostávajúcej z penovej hmoty (21), ktorá je pevne spojená s vonkajšími vrstvami (12, 13), v ktorých sú umiestnené rohože (22, 23) z kovových vlákien (26, 27), ktoré sú v podstate rovnobežné s povrchovými vrstvami (17, 18).

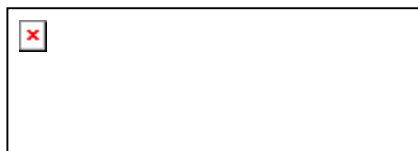

Trieda F

7 (51) F01C 1/08, 1/16

(21) 218-2001

(22) 01.10.1999

(31) 98811063.1

(32) 23.10.1998

(33) EP

(71) ATELIERS BUSCH S. A., Chevènez, CH;

(72) Becher Ulrich, Porrentruy, CH;

(74) PATENTSERVIS BRATISLAVA, a. s., Bratislava, SK;

(86) PCT/CH99/00466

(87) WO00/25004

(54) **Dvojitý skrutkový rotor na zabudovanie do výtlačných strojov na stlačiteľné médiá**

(57) Pri známych uskutočneniach výtlačných strojov na stlačiteľné médiá pracujú jednoduché dvojitý skrutkové rotory s kontinuálne klesajúcim stúpaním na dosiahnutie vnútornej kompresie. V niektorých prípadoch sa tento účinok zosilňuje alebo nahrádza variáciami čelného profilu. Požiadavka na kompaktné čerpadlá podľa možnosti s krátkymi rotormi a častá, procesom podmienená požiadavka rýchlej demontáže skrine kvôli čisteniu, však stanovuje hranice uhlov opásania, prípadne variácie čelných profilov, čo opätovne vedie k extrémnym pomeroch stúpania alebo k nedostatočným prírastkom kompresie. Predložený vynález rieši tieto problémy použitím skrutkových rotorov (2) s optimalizovaným, nemonotóнным priebehom stúpania (Δw_1 , Δw_3) a voliteľnou variáciou čelného profilu pri konštantných priemeroch. Pri rovnakej potrebe priestoru sa zlepši schopnosť nasávania a len pri šty-

roch opásaniach sa dosahuje bez námahy kompresia 3,0 a viac. Takýmito skrutkovými rotormi osadené výtlačné stroje dosahujú optimálne výsledky oblasti potreby energie, teploty, stavebného priestoru a servisu a umožňujú ich použitie v chémii a v polovodičovej technike.

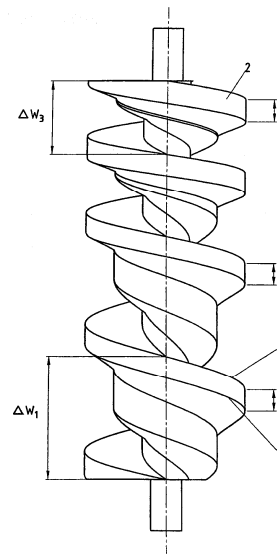

7 (51) F01D 5/34

(21) 612-2000

(22) 26.04.2000

(71) Považské strojárne LETECKÉ MOTORY, a. s., Považská Bystrica, SK;

(72) Bednář Jiří, Ing., Považská Bystrica, SK; Bachan Marián, Ing., Ružomberok, SK; Belavý Peter, Ing., Považská Bystrica, SK;

(74) Ďurica Ján, Ing., Považská Bystrica, SK;

(54) **Rotor stupňa kompresora**

(57) Náboj (2) je vytvorený v tvare bubnového tenkostenného prstenca a na jeho vnútornej ploche (11) sú vytvorené aspoň dve obvodové rebra (4), ktoré sú umiestnené v priestore medzi predným čelom (9) a zadným čelom (8), s odstupom od predného čela (9) a zadného čela (8) náboja (2). Vzájomný rozstup obvodových rebier (4) je väčší, ako je odstup krajného obvodového rebra (4) od príslušného predného čela (9) a zadného čela (8) náboja (2). Aspoň jedno z obvodových rebier (4) je vybavené obvodovým nákrúžkom (7) tak, že nákrúžkom (7) je rozšírené príslušné obvodové rebro (4) mimo miesta napojenia obvodového rebra (4) na vnútornú plochu (11) náboja (2). Priemer vnútornej obvodovej plochy (13) nákrúžku (7) je väčší ako priemer vnútornej obvodovej plochy (16) obvodového rebra (4). V mieste priľahlom k prednému čelu (9) náboja (2) je na náboji (2) vytvorené zosilnenie (14). Na niektoré z obvodových rebier (4) je prostredníctvom hriadeľovej časti (5) napojená príruha (3).

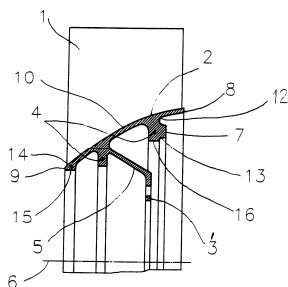

7 (51) F02C 3/14

(21) 611-2000

(22) 26.04.2000

(71) Považské strojárne LETECKÉ MOTORY, a. s., Považská Bystrica, SK;

(72) Bednář Jiří, Ing., Považská Bystrica, SK; Kostrej Jozef, Ing., Považská Bystrica, SK;

(74) Ďurica Ján, Ing., Považská Bystrica, SK;

(54) Spaľovacia komora

(57) Závesy (20), ktoré sú jedným svojím koncom pevne spojené s čelným deflektorom (4) sú rozoberateľne upravené druhým svojím koncom na prírubu (9) telesa (5) difúzora (2), ktorá je spojená s prírubou (8) plášťa (1). Záves (20) pozostáva z kocky (14) a držiaka (10), ktoré sú vzájomne pevne spojené, pričom držiak (10) je tvorený základňou (15) a na ňu pozdĺžne napojenými bočnicami (16). Predĺžením bočnic (16) oproti dĺžke základne (15) sú na bočniciach (16) v prednej časti v smere prúdu vzduchu vytvorené konzoly (18) a v zadnej časti príchytka (17). Konzoly (18) sú pevne spojené s kockou (14) a príchytka (17) sú svojimi stykovými hranami (22) pevne spojené s čelným deflektorom (4) plamena (3). Vzájomný uhol bočnic (16) v pozdĺžnom smere a vzájomný uhol bočnic (16) v priečnom reze sú usporiadané tak, že stykové hrany (22) príchytiek (17) sú vytvorené ako povrchové priamky vonkajšej kužeľovej plochy (23) čelného deflektora (4).

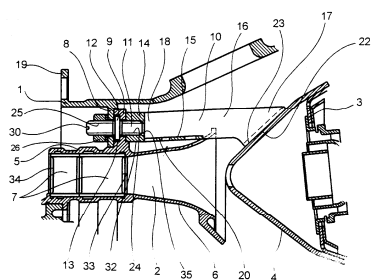

7 (51) F16B 13/12

(21) 723-2001

(22) 27.08.1999

(31) 198 55 139.8

(32) 30.11.1998

(33) DE

(71) fischerwerke Artur Fischer GmbH & Co. KG, Waldachtal, DE;

(72) Nehl Wolfgang, Waldachtal, DE;

(74) Hörmann Tomáš, Ing., Bratislava, SK;

(86) PCT/EP99/06330

(87) WO00/32947

(54) Rozpínacia kotva

(57) Rozpínacia kotva (10) je zhotovená ako dvojzložková kotva z mäkkšieho a tvrdšieho plastu. Na docielenie nepatrného krútiaceho momentu na zaskrutkovanie rozpínacej skrutky pri rozpínaní rozpínacej kotvy (10) a napriek tomu vysokej ukotvovacej sily sú vytvorené rozpínacie čeluste (22) z tvrdšieho plastu, ktoré majú prierezové plochy zväčšujúce sa v smere k prednému koncu rozpínacej kotvy (10) a ktoré sú uložené do rozpínacích jazykov (14) z mäkkšieho plastu, ktoré majú v priereze tvar kruhového výseku, pričom sú rozpínacie jazyky (14) navzájom spojené ťažnými oblasťami (16).

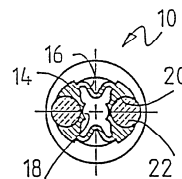

7 (51) F16C 33/20, C08K 3/16, 3/22, C08L 27/18, B32B 15/08

(21) 82-2001

(22) 28.07.1999

(31) 9817249.7

(32) 07.08.1998

(33) GB

(71) DANA Corporation, Toledo, OH, US;

(72) McMeekin Kenneth MacLeod, Riccarton, Ayrshire, GB; Johnston Janette, Kilmarnock, Ayrshire, GB;

(74) Žovicová Viera, Mgr., Bratislava, SK;

(86) PCT/GB99/02461

(87) WO00/08346

(54) Ložiskový materiál

(57) Ložiskový materiál pozostáva z matrice polytetrafluóretylénu, v ktorej sú dispergované nasledujúce zložky v objemových %: fluorovaný polymér spracovateľný v tavenine v rozmedzí od 2 do 10; anorganický prachový plnivový materiál v rozmedzí od 10 do 30; a do 5 keramického prachového materiálu. Pričom pri vysušení (14) mokrého koagulovaného materiálu sa získa aspoň čiastočne vysušený práškový materiál (20) a rozotrením (32) častíc čiastočne vysušeného materiálu (20) na substrát (36) sa vytvorí ložisková vrstva (34). Ložisková vrstva (34) sa utlačením (44) tejto vrstvy a vysušením spečie nad teplotu topenia zložky PTFE.

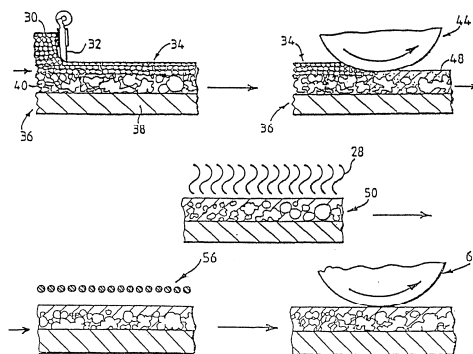

7 (51) **F16D 66/02**

(21) 177-2001

(22) 08.06.2000

(31) 99/07186

(32) 08.06.1999

(33) FR

(71) COMPAGNIE PLASTIC OMNIUM, Lyon, FR;

(72) Delvenne Corinne, Langres, FR; Fourcaudot Yannick, Chaudenay, FR; Agnus Bruno, Chaumont, FR;

(74) Hörmann Tomáš, Ing., Bratislava, SK;

(86) PCT/FR00/01581

(87) WO00/75526

(54) **Zariadenie na detekciu opotrebenia trecieho obloženia a spôsob tepelne tavného pripájania koncovky zariadenia na detekciu opotrebenia trecieho obloženia**

- (57) Zariadenie na detekciu opotrebenia trecieho obloženia, najmä brzdovej doštičky, je určené na vloženie do otvoru vytvoreného na tento účel v trecom obložení alebo je upevnené na nosnej doštičke nesúcej toto obloženie, pričom toto zariadenie obsahuje dutú koncovku (1, 2, 3) a opláštený elektrický vodičový drôt (30) vsadený do tejto koncovky. Koncovka (1, 2, 3) je tepelne tavné pripojená k plášťu (32) elektrického vodičového drôtu. Pri spôsobe sa vkladá elektrický vodičový drôt (30) do koncovky (1, 2, 3) a koncovka sa prítlača proti horúcemu nástroju (11) na vyvolávanie súčasného tavenia koncovky a plášťa (32) elektrického vodičového drôtu (30).

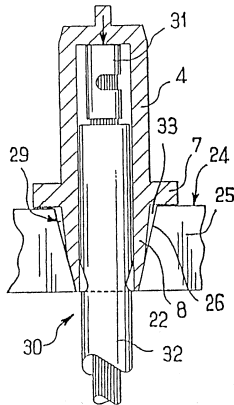

7 (51) **F16F 7/12**

(21) 1306-99

(22) 23.09.1999

(71) Žilinská univerzita, Žilina, SK;

(72) Donič Tibor, doc. Ing., CSc., Žilina, SK;

(54) **Absorpčné tlmiace elementy dynamických rázov**

- (57) Absorpčné tlmiace elementy majú škrupinovú konštrukciu, ktorá sa skladá zo stien (1) a prierezových profilov (2). Absorpčné tlmiace elementy dynamických rázov vytvárajú komplexne štruktúrálnu stavbu na pohlcovanie rázových dynamických energií, ktoré jednoznačne môžu kompenzovať nedostatočnú tvarovú tuhosť skeletov karosérií automobilov. Vo svojej podstate umožňujú univerzálne aplikácie do rôznych konštrukčných častí strojov a zariadení, ktoré by mohli byť poškodené náhodným rázovým energetickým účinkom.

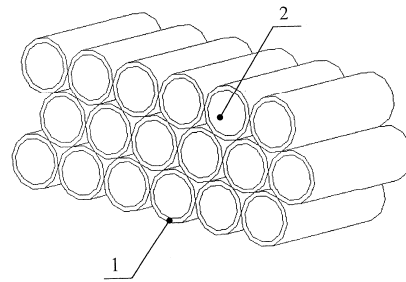

7 (51) **F16H 57/04, B61C 9/38**

(21) 1984-2000

(22) 18.06.1999

(31) 198 31 208.3

(32) 04.07.1998

(33) DE

(71) Daimler Chrysler Rail Systems GmbH, Berlin, DE;

(72) Hallmann Dieter, Berlin, DE; Skumawitz Erwin, Schönwalde, DE;

(74) Bušová Eva, JUDr., Bratislava, SK;

(86) PCT/EP99/04156

(87) WO00/01964

(54) **Rýchlobežný prevod s olejovým mazaním najmä na zapuzdrené železničné hnacie ústrojenstvá**

- (57) Rýchlobežné prevody s olejovým mazaním, pričom spätné olejové kanály (8) vedú od labyrintových komôr bezdotykových tesnení (6) hriadeľa k olejovej vani (5) prevodovej skrine (3). Podľa vynálezu ústia spätné olejové kanály (8) do oblastí (10), v ktorých sa pri prevádzke a nezávisle od smeru otáčania prevodu samočinne nastavuje podtlak.

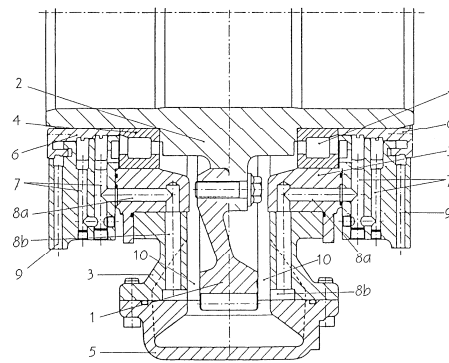

7 (51) **F16K 3/08**

(21) 494-2000

(22) 06.04.2000

(71) Považské strojárne LETECKÉ MOTORY, a. s., Považská Bystrica, SK;

(72) Bednář Jiří, Ing., Považská Bystrica, SK;

(74) Ďurica Ján, Ing., Považská Bystrica, SK;

(54) **Zariadenie na ovládanie prepúšťania vysokotlakových pracovných médií**

- (57) Zariadenie najmä na plynulé odpúšťanie vzduchu z kompresorov turbínových motorov je tvorené vekom (4) upevneným na telese (1) skrine a ovládaným kotúčom (3) voľne otočne uloženým v priestore medzi vekom (4) a telesom (1) skrine. Kotúč (3) je radiálne uložený aspoň na troch čapoch (2) upravených vo veku (4), pričom

v radiálnom smere sú medzi kotúčom (3), telesom (1) skrine a vekom (4) vytvorené medzery (13). Čapy (2) sú vytvorené ako hladké alebo ako osadené, pričom čap (2) je vo veku (4) uložený otočne alebo neotočne, vtedy je na konci čapu (2) vyčnievajúcim z veku (4) otočne uložený prstenec (12). Kotúč (3) je na čapoch (2) radiálne uložený svojou vonkajšou valcovou plochou (31) alebo vnútornou valcovou plochou (32), alebo svojimi vybrániami (6). Vybrania (6) sú vytvorené na vonkajšej valcovej ploche (31) kotúča (3) alebo na vnútornej valcovej ploche (32) kotúča (3), alebo medzi vonkajšou valcovou plochou (31) a vnútornou valcovou plochou (32) kotúča (3).

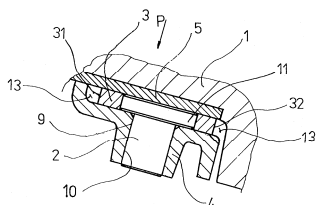

7 (51) F16K 3/08

(21) 558-2000

(22) 17.04.2000

(71) Považské strojárne LETECKÉ MOTORY, a. s., Považská Bystrica, SK;

(72) Bednář Jirí, Ing., Považská Bystrica, SK;

(74) Ďurica Ján, Ing., Považská Bystrica, SK;

(54) Zariadenie na ovládanie prietoku vysokotlakových pracovných médií

(57) Veko (4) je vzhľadom na teleso (1) skrine upravené axiálne posuvne aspoň na troch úložných prvkoch (18), ktoré sú v smere od telesa (1) skrine tvorené nosnou časťou (13), ktorou sú ukotvené v telese (1) skrine, rozpernou časťou (19), na ktorej je navlečený svojimi obvodovými vyhraniami (16) kotúč (3) a ktorej dĺžka je väčšia, ako je hrúbka kotúča (3), vodiacou časťou (12), na ktorej je navlečené svojimi radiálnymi drážkami (15) veko (4) a ktorej dĺžka je väčšia, ako je hrúbka čelnej steny veku (4), opornou časťou (11), ktorej vonkajší rozmer je väčší, ako je šírka radiálnej drážky (15) vytvorenej vo veku (4). Úložný prvok (18) je vytvorený ako jednoliaty celok alebo aspoň jedna časť úložného prvku (18) je vytvorená ako samostatný diel a ostatné jeho časti sú vytvorené ako jednoliaty celok alebo všetky časti úložného prvku (18) sú vytvorené ako samostatné diely. Rozperná časť (19) a vodiaca časť (12) úložného prvku (18) majú rovnaký vonkajší rozmer alebo vodiaca časť (12) úložného prvku (18) má vonkajší rozmer väčší, ako je šírka obvodového vyhrania (16) kotúča (3).

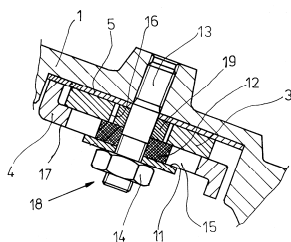

7 (51) F16K 17/30

(21) 573-2001

(22) 27.04.2001

(31) A 748/2000

(32) 28.04.2000

(33) AT

(71) Oberösterreichische Ferngas Aktiengesellschaft, Linz, AT;

(72) Spieß Engelbert, Dipl.-HTL-Ing., Gallneukirchen, AT;

(74) Hörmann Tomáš, Ing., Bratislava, SK;

(54) Poistný ventil na plynové zásobovacie potrubie

(57) Poistný ventil (S) s puzdrom (1), ktoré je vložiteľné do plynového potrubia (2), má ventilové sedlo (4) a je v ňom axiálne posuvne uložené zdvihadielko (5) ventilu s tanierom (4) ventilu ovládaným otváracou pružinou (6) proti smeru (v) prúdenia. Na výhodné ovládanie poistného ventilu (S) je zdvihadielko (5) ventilu magnetickej prestaviteľné nastavovacím mechanizmom (11), upraveným zvonku plynového zásobovacieho potrubia (2).

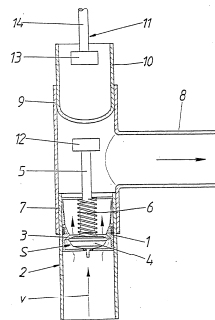

7 (51) F28D 19/04

(21) 827-2001

(22) 27.05.1999

(31) 09/212 725

(32) 16.12.1998

(33) US

(71) ALSTOM Power Inc., Wellsville, NY, US;

(72) Chen Michael M., Wellsville, NY, US;

(74) Čechvalová Dagmar, Bratislava, SK;

(86) PCT/US99/11944

(87) WO00/36356

(54) Zostava prvkov na prenášanie tepla

(57) Tepelný výkon zostáv (40) teploprenášajúcich prvkov na rotačný regeneračný predhrievač (10) vzduchu je optimalizovaný na dosiahnutie žiadanej hodnoty prestupu tepla a tlakového spádu pri zníženom objeme a hmotnosti týchto zostáv. Prvá teploprenášajúca platňa (44), druhá teploprenášajúca platňa (46) a tretia teplo-prenášajúca platňa (48) v zostave (40) majú dvojhrebeňové prvky (50) na udržanie odsadenia medzi príslušnými teplo-prenášajúcimi platňami a šikmé vlny (58) prebiehajúce medzi dvojhrebeňovými prvkami (50). Vlny (58) na príslušných teploprenášajúcich platniach zvierajú s dvojhrebeňovými prvkami (50) opačné uhly. Pomer veľkosti otvorov vymedzených vlnami (58) k veľkosti otvorov vymedzených dvojhrebeňovými prvkami (50) je vyšší ako 0,3 a nižší ako 0,5, prvá vzdia-

lenosť (Pn) medzi dvojhrebeňovými prvkami (50) je väčšia ako 5,08 cm a uhol (Au) medzi vlnami (58) a dvojhrebeňovými prvkami (50) je väčší ako 20 ° a menší ako 40 °.

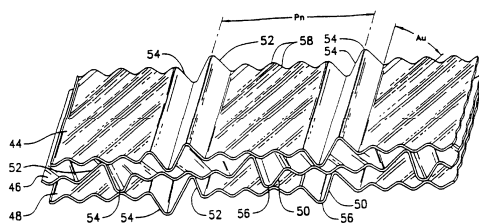

7 (51) F41H 1/00, 1/02

(21) 198-2001

(22) 06.07.1999

(31) 98202659.3

(32) 07.08.1998

(33) EP

(71) Twaron Products GmbH, Wuppertal, DE;

(72) Manten Johannes, Krefeld, DE;

(74) Majlingová Marta, Ing., Bratislava, SK;

(86) PCT/EP99/04917

(87) WO00/08410

(54) Výrobok odolný proti porezaniu

(57) Výrobok, najmä rukavice, obsahuje mikrovlákná z aromatických polyamidov, výhodne z p-aramidu pričom titer mikrovlákien sa rovná alebo menší ako 1,3 dtex ($1,3 \times 10^{-4} \text{ g. m}^{-1}$). Vo výhodnom uskutočnení sa výrobok zhotoví zo striže s dĺžkou medzi 38 a 100 mm.

7 (51) F41H 1/02

(21) 168-2001

(22) 30.07.1999

(31) 98114608.7

(32) 04.08.1998

(33) EP

(71) Aramid Products GmbH, Wuppertal, DE; FMS Enterprises LTD., Tel Aviv, IL;

(72) Fuchs Yuval, Netanya, IL; Böttger Christian, Remscheid, DE; Fels Achim, Wuppertal, DE;

(74) Majlingová Marta, Ing., Bratislava, SK;

(86) PCT/EP99/05574

(87) WO00/08411

(54) Materiál odolný proti vpichu, výrobok s jeho obsahom a jeho použitie

(57) Materiál je vyrobený z najmenej dvoch tkanív spojených spolu polymérnym filmom, pričom tkanina pozostáva z priadze s pevnosťou v ťahu najmenej 900 Mpa a polymérneho filmu, ktorý spája tkaniny a má pevnosť v ťahu najmenej 10 MPa, pričom polymérny film spájajúci tkaniny má modul pružnosti v ohybe od 1500 do 4500 Mpa.

7 (51) F42C 1/08

(21) 2000-2000

(22) 21.12.2000

(31) 100 00 177.7

(32) 05.01.2000

(33) DE

(71) Junghans Feinwerktechnik GmbH & Co. KG, Schramberg, DE;

(72) Zehnder Wolfgang, Schramberg, DE; Westphal Günter, Hardt, DE; Schillinger Wolfgang, Schiltach, DE; Keinzler Frank, Villingen-Schwenningen, DE; Höni Herbert, Aichhalden-Röthenberg, DE; Moosmann Horst, Schramberg, DE;

(74) Obertáš Július, Ing., Bratislava, SK;

(54) Zapaľovacie zariadenie najmä mínometných granátov

(57) Zariadenie (14) je uvedené zo zaistenej polohy do odistenej polohy prostredníctvom pružinového mechanizmu (74). Aby sa bolo možné vyhnúť mechanickému napínaniu pružinového mechanizmu (74) v zaistenej polohe, má mínometný granát (10) rotor, ktorý slúži na predpätia pružinového mechanizmu (74) s cieľom uviesť zapaľovacie zariadenia (14) zo zaistenej polohy do odistenej polohy.

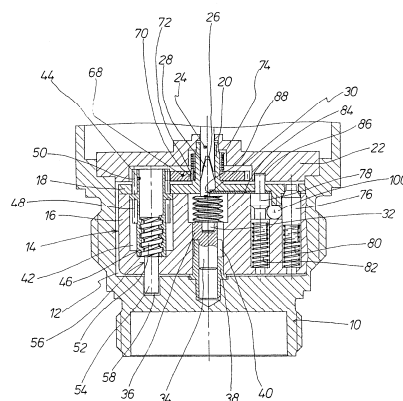

Trieda G

7 (51) G02B 1/04, A61L 27/00, C08G 77/20

(21) 410-2001

(22) 11.10.1999

(31) 9803481-2

(32) 13.10.1998

(33) SE

(71) Pharmacia Groningen BV, Groningen, NL;

(72) Hodd Kenneth A., Caer-Estyn, Wrexham, GB; Norrby Sverker, Leek, NL;

(74) Žovicová Viera, Mgr., Bratislava, SK;

(86) PCT/EP99/07781

(87) WO00/22460

(54) Fotovytvrditeľné siloxánové polyméry

(57) Opisujú sa fotovytvrditeľné polysiloxánové kopolyméry obsahujúce funkčné akrylové skupiny vo svojich terminálnych zakončeniach, pričom siloxán môže byť zvolený zo skupiny zahrnujúcej difenylsiloxán, fenylalkylsiloxán, dialkylsiloxán a trifluóralkylalkylsiloxán. Ďalej sa opisuje spôsob prípravy uvedených kopolymérov, ako aj výroby vyhovujúcich šošoviek in vivo, čo znamená, že šošovky sa formujú v kapsulárnom vaku oka.

7 (51) G06T 7/00

(21) 476-2001

(22) 30.09.1999

(31) 198 46 530.0

(32) 09.10.1998

(33) DE

(71) HENKEL KOMMANDITGESELLSCHAFT AUF AKTIEN, Düsseldorf, DE;

(72) Scholl Elke, Willich, DE; Von Rybinski Wolfgang, Düsseldorf, DE; Guckenbiehl Bernhard, Köln, DE; Pegelow Ulrich, Düsseldorf, DE; Himmler-Bartik Ibolya, Wuppertal, DE; Kling Hans-Willi, Wuppertal, DE; Krey Wolfgang, Wuppertal, DE; Opitz Werner, Langenfeld, DE;

(74) Majlingová Marta, Ing., Bratislava, SK;

(86) PCT/EP99/07244

(87) WO00/22574

(54) Spôsob kontroly rozdelenia štruktúr na povrchu alebo častíc v priestore

(57) Spôsob kontroly rozdelenia štruktúr na povrchu alebo častíc v priestore, pričom sa napríklad videotechnikou vytvorí optický dvojrozmerný obraz rozdelenia, rozloží sa na obrazové prvky, určí sa stredná svetlosť každého obrazového prvku a pozdĺž zvolených radov obrazových prvkov sa vypočítajú rozdiely hodnôt svetlosti susediacich obrazových prvkov. Tieto rozdielové hodnoty sa zaznamenajú na údajovom nosiči a/alebo sa vydajú tak, aby zostala zachovaná korelácia rozdielových hodnôt s polohou príslušných obrazových prvkov na obraze. Z toho sa dá zistiť, na ktorých miestach vznikajú nehomogenity v rozdelení štruktúr na povrchu alebo častíc v priestore. Tento spôsob sa dá napríklad použiť na posúdenie homogenity povrchov, detegovanie chýb povrchov a na kontrolu uhla rozvetvenia a homogenity rozprašovacieho prúdu.

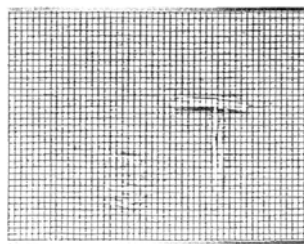
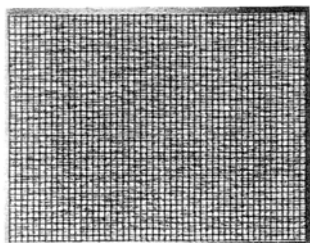

7 (51) G07F 19/00, G06F 17/60, H04M 11/00

(21) 1165-2000

(22) 02.08.2000

(31) P 200000724, 200001573, 200001574

(32) 24.03.2000, 23.06.2000, 23.06.2000

(33) ES, ES, ES

(71) BANCO BILBAO VIZCAYA ARGENTARIA S. A., Bilbao (Vizcaya), ES; TELEFÓNICA SERVICIOS MÓVILES, S. A., Madrid, ES;

(72) Cantero Brandes Mario, Madrid, ES; De la Cruz Vega José Manuel, Madrid, ES; Martínez Hernández Pedro, Madrid, ES; Clemente Simón Iván, Madrid, ES; Díaz Martín Javier, Madrid, ES; Gómez-Acebo Dennes Gonzalo, Madrid, ES; De Casso Basterrechea Pablo, Madrid, ES; Moreno Camacho Jorge Miguel, Madrid, ES; Calvo Pesquera Alicia Luisa, Madrid, ES; Vacas Cid José Luis, Madrid, ES;

(74) Majlingová Marta, Ing., Bratislava, SK;

(54) Systém na spracovanie platieb a transakcií medzi platiteľmi a príjemcami a spôsob spracovania takýchto platieb

(57) Systém a spôsob spracovania platieb a transakcií medzi platiteľmi (13) a príjemcami (27, 29, 14, 14a, 13a, 46) napojenými na systém, používajúc prvý server (20) prepojený telekomunikačnými prostriedkami (18, 19, 28, 47) s prvými prostriedkami (22) na zapamätávanie údajov, obsahujúcimi informáciu o každom napojenom platiteľovi (13) pozostávajúcu prinajmenšom z povoleného telefónneho čísla, prinajmenšom autorizovaného kritéria na autorizovanie transakcie a bezpečnostného kritéria priradeného k povolenému telefónnemu číslu, ako aj z povoleného identifikačného kódu každého príjemcu; druhými prostriedkami (21) na zapamätávanie údajov, ktoré obsahujú informáciu týkajúcu sa typu digitálneho mobilného telefónu (16, 41), patriacu ku každému telefónnemu číslu; výberovými prostriedkami (20h) na vybrané jedného z telekomunikačných zariadení (18, 19), ktoré komunikuje s digitálnym mobilným telefónom (16, 41) identifikovaným povoleným telefónnym číslom pomocou telekomunikačnej služby, ktorá je kompatibilná s typom digitálneho mobilného telefónu (16, 41), ako bol identifikovaný.

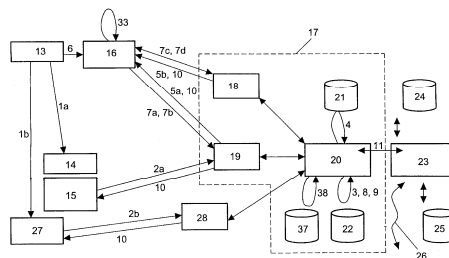

7 (51) G09F 19/22, B65G 17/06

(21) 220-2001

(22) 28.07.1999

(31) 198 36 951.4

(32) 17.08.1998

(33) DE

(71) Wayer Harald M., Wiesloch, DE;

(72) Wayer Harald M., Wiesloch, DE;

(74) Bušová Eva, JUDr., Bratislava, SK;

(86) PCT/DE99/02344

(87) WO00/11641

(54) Kontinuálny dopravník, najmä batožinový dopravník

(57) Kontinuálny dopravník pozostáva z nekonečného nosného orgánu na dopravu predmetov a/alebo osôb, ktorý v jednom svojom dĺžkovom úseku alebo vo viacerých dĺžkových úsekoch, tzn. na jednom alebo na viacerých miestach nachádzajú-

cich sa v pozdĺžnom smere za sebou, obsahuje najmenej jedno držadlo, na ktorom, prípadne na ktorých je pripevnený nosič reklamy.

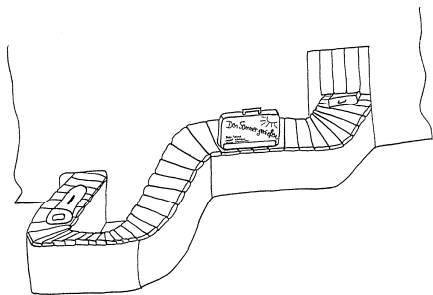

Trieda H

7 (51) **H01H 9/10**

(21) **443-2001**

(22) 14.10.1999

(31) P-9800267

(32) 16.10.1998

(33) SI

(71) ETI ELEKTROELEMENT d. d., Izlake, SI;

(72) Dolinšek Miran, Zagorje, SI; Weissberger Günter, Regensburg, DE;

(74) PATENTSERVIS BRATISLAVA, a. s., Bratislava, SK;

(86) PCT/SI99/00023

(87) WO00/24015

(54) **Elektrické spínacie zariadenie obsahujúce sedlo na poistku**

(57) Stena sedla (10) obklopujúceho poistku (11) má prvú a druhú vodiacu drážku (31, 30), ktoré navzájom priliehajú v prvej časti sedla (10) a priliehajú k tretej vodiacej drážke (32) v druhej časti sedla (10), všetky drážky (31, 30, 32) sú priečne na os sedla (10). Do prvej vodiacej drážky (31) je pevne zasadená elektricky vodivá pomocná doštička (22) a do druhej vodiacej drážky (30) je pevne zasadená oblúčková pružina (21) a do tretej vodiacej drážky (32) je pevne vložená regulačná oblúčková vložka (23). V pozícii uzavretých kontaktov sa pomocná doštička (22) elektricky dotýka spodného vodivého kontaktu (14), ktorý je cez izolačnú priehradku (15) celkovo izolovaný od okolia. Oblúčková pružina (21) je pružne rozťahovateľná na oboch koncoch. Vylepšené sedlo na poistku umožňuje ľahkú výmenu poistiek s rôznymi rozmermi a bráni vypadnutiu poistiek z komory, spodný vodivý kontakt je úplne chránený pred dotykom (obr.1).

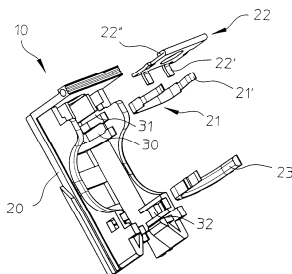

7 (51) **H04M 1/02, H04B 1/38, H04R 1/02**

(21) **414-2000**

(22) 20.03.2000

(71) Volák Miroslav, Ing., Košice, SK;

(72) Volák Miroslav, Ing., Košice, SK;

(54) **Ergonomický náramkový mobilný telefón**

(57) Náramkový mobilný telefón konštrukčne pozostávajúci z vonkajšej náramkovej časti (A), vnútornej náramkovej časti (B) a prstenca (C). Ergonomicky vhodná vzdialenosť medzi mikrofónom a slúchadlom (a), potrebná pri komunikácii, je vytvorená umiestnením slúchadla (2) do nastaviťelného prstenca (3), ktorý sa nasadí ako prsteň na prst a umiestnením mikrofónu (1) do vnútornej náramkovej časti (B), v ktorej je situovaná aj batéria (5). Displej (6), anténa (7) a ovládacie prvky (8) sú situované vo vonkajšej náramkovej časti (A). Spojenie prstenca (3) a náramkovej časti je buď káblikom (4) odvíjajúcim sa z mechanizmu (10) vo vonkajšej náramkovej časti, alebo bezdrôtovou technológiou, napr. použitím čipov bluetooth (11).

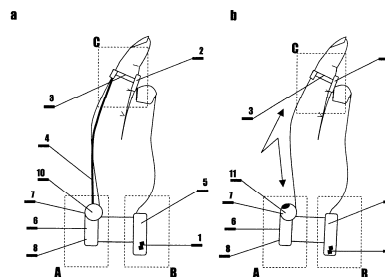

7 (51) **H05B 6/76**

(21) **722-2001**

(22) 30.11.1999

(31) 9804375-5

(32) 17.12.1998

(33) SE

(71) WHIRLPOOL CORPORATION, Benton Harbor, MI, US;

(72) Filipsson Gunnar, Linköping, SE;

(74) Tomeš Pavol, Ing., Bratislava, SK;

(86) PCT/EP99/09308

(87) WO00/36878

(54) **Mikrovlnná rúra s mikrovlnným tesnením a spôsob jeho výroby**

(57) Mikrovlnná rúra (1) určená na ohrievanie potravín pozostávajúca z dutiny (4) mikrovlnnej rúry (1) s otvorom, z mikrovlnnej jednotky určenej na prívod mikrovlnného žiarenia do dutiny (4) mikrovlnnej rúry (1), z otvárateľných dvierok (5) prispôbujúcich na uzatváranie otvoru dutiny (4) mikrovlnnej rúry (1) a predstavujúcich jednu zo stien dutiny (4) mikrovlnnej rúry (1), a z mikrovlnného tesnenia (6) určeného na zníženie unikania mikrovlnného žiarenia z dutiny (4) mikrovlnnej rúry (1), keď sú dvierka (5) otvorené. Uvedené mikrovlnné tesnenie (6) má tvar žliabku (12), ktorý obklopuje otvor a ktorý je prostredníctvom priehradky (13) pozdĺžne rozdelený na prvú priehlbínu (7) a na druhú priehlbínu (8). V prípade zatvorených dvierok (5) je elektrická dĺžka od dutiny (4) mikrovlnnej rúry (1) po dno (15) prvej priehlbiny (7) väčšia ako štvrtina vlnovej dĺžky a elektrická dĺžka od dutiny (4) mikrovlnnej rúry

(1) po dno (15) druhej priehlbiny (8) menšia ako štvrtina vlnovej dĺžky, takže sa dosiahnu dva vrcholy tlmenia, jedno z každej strany stredovej frekvencie mikrovlnného žiarenia. Poloha vrcholov tlmenia je určená výbežkami (19), ktoré sa nachádzajú na vrchu priehradky (13) a sú orientované striedavo jedným a druhým smerom.

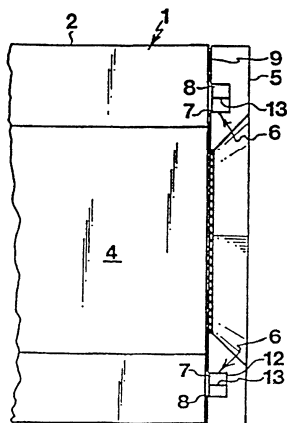

7 (51) H05B 41/16, 39/02

(21) 540-2000

(22) 12.04.2000

(71) Červenka Vladimír, Sereď, SK;

(72) Červenka Vladimír, Sereď, SK;

(54) Reverzibilný schodišťový automat - časové relé

(57) Schodišťový automat pozostáva z napájacieho obvodu, spúšťacieho-blokovacieho obvodu a časovacieho obvodu. Napájacie napätie je pripojené na svorky (1), (3). Na svorku (1) je pripojený nulový vodič (N) a na svorku (3) fázové napätie (L1), alebo obrátene podľa toho, čo sa má spínať na svorke (4). Schodišťový automat sa uvádza do činnosti fázovým napätím (L1), ako aj nulovým vodičom (N), a to v oboch zapojeniach.

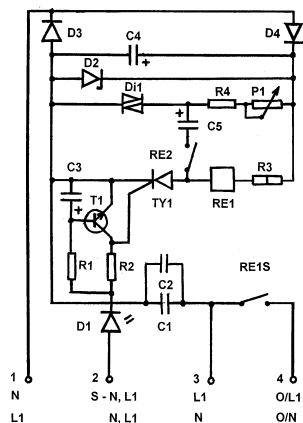

(21)	(51)	(21)	(51)	(21)	(51)	(21)	(51)
A01N 25/04	366-2001	A61K 47/44	762-2001	C07D 207/16	789-2001	C08G 77/24	514-2001
A01N 25/34	1173-2000	A61K 48/00	1832-2000	C07D 207/24	1299-2000	C08J 5/18	192-2001
A01N 47/24	678-2001	A61K 49/00	654-2001	C07D 209/12	261-2001	C08K 3/30	668-2001
A23C 19/068	278-2000	A61K 49/00	367-2001	C07D 209/18	991-2000	C08L 3/02	330-2000
A23G 1/00	878-2001	A62C 4/02	639-2001	C07D 209/34	403-2001	C08L 9/00	863-2001
A23G 3/02	436-2001	A63H 37/00	539-2000	C07D 211/22	508-2001	C08L 95/00	275-2001
A23G 9/20	1957-2000	B23B 5/28	1510-2000	C07D 211/34	15-2001	C09B 67/00	154-2000
A23J 1/20	442-2001	B25B 27/02	554-2000	C07D 211/58	174-2001	C10G 11/20	1914-2000
A23L 1/30	879-2001	B25J 15/12	543-2000	C07D 213/75	1793-2000	C10M 175/00	636-2001
A23L 1/30	880-2001	B29B 9/06	648-2001	C07D 217/22	106-2001	C11D 1/38	1054-2000
A24F 47/00	640-2001	B29B 17/02	561-2001	C07D 217/22	537-2001	C12N 15/31	1304-2000
A61F 2/06	336-2001	B29C 35/02	731-2001	C07D 221/14	701-2001	C12N 15/53	1573-2000
A61J 1/00	495-2001	B29C 43/18	547-2001	C07D 231/20	679-2001	C21B 13/10	202-2001
A61K 7/08	3095-90	B29C 44/58	111-2001	C07D 231/56	625-2000	E04B 1/98	85-97
A61K 7/16	861-2001	B29C 45/02	568-2001	C07D 235/28	21-2001	E04C 2/26	860-95
A61K 7/16	435-2001	B60B 35/00	460-2000	C07D 239/22	262-2001	F01C 1/08	218-2001
A61K 9/00	704-2001	B60C 7/00	202-2000	C07D 239/52	83-2001	F01D 0/00	612-2000
A61K 9/00	567-2001	B60J 3/00	610-2000	C07D 263/32	196-2001	F02C 0/00	611-2000
A61K 9/00	513-2001	B60R 25/06	376-2000	C07D 273/04	578-2001	F16B 13/12	723-2001
A61K 9/08	460-2001	B60R 25/06	377-2000	C07D 307/87	776-2001	F16C 33/20	82-2001
A61K 9/12	593-2001	B61B 11/00	541-2000	C07D 309/08	1287-2000	F16D 66/02	177-2001
A61K 9/127	1222-2000	B61D 3/18	1766-2000	C07D 311/22	816-2001	F16F 7/12	1306-99
A61K 9/14	703-2001	B61G 1/40	1361-2000	C07D 311/80	544-2001	F16H 57/04	1984-2000
A61K 9/16	402-2001	B62M 1/04	448-2000	C07D 337/08	2030-2000	F16K 3/08	494-2000
A61K 9/16	828-2001	B62M 3/00	461-2000	C07D 401/06	1387-2000	F16K 3/08	558-2000
A61K 9/20	973-2000	B62M 25/00	1636-2000	C07D 401/06	1827-99	F16K 17/30	573-2001
A61K 9/28	545-2001	B64D 33/00	440-2000	C07D 401/12	478-2001	F23G 1/00	242-2001
A61K 9/50	566-2001	B65B 13/02	840-2001	C07D 409/14	2 96-2001	F28D 19/04	827-2001
A61K 31/00	1129-99	B65D 5/00	277-2001	C07D 471/18	189-2001	F41H 1/00	198-2001
A61K 31/21	1602-2000	B65D 19/10	886-99	C07H 19/056	474-2001	F41H 1/02	168-2001
A61K 31/40	1430-2000	B65D 43/06	741-2001	C07H 19/10	440-2001	F42C 1/08	2000-2000
A61K 31/50	706-2001	B65D 47/08	1598-2000	C07H 19/16	1958-2000	G02B 1/04	410-2001
A61K 38/12	337-2001	C03C 17/36	836-2001	C07H 19/167	1953-2000	G06T 7/00	476-2001
A61K 38/26	1904-2000	C03C 17/36	835-2001	C07J 41/00	1305-2000	G07F 19/00	1165-2000
A61K 39/395	466-2001	C03C 17/36	834-2001	C08B 30/00	1965-2000	G09F 19/22	220-2001
A61K 45/00	1998-2000	C04B 35/00	666-2001	C08F 2/50	417-2001	H01H 9/10	443-2001
A61K 47/18	667-2001	C04B 35/19	376-2001	C08F 291/18	346-2001	H04M 1/02	414-2000
A61K 47/26	259-2001	C07C 29/50	1171-2000	C08G 18/08	841-2001	H05B 6/76	722-2001
A61K 47/36	344-2001	C07C 255/24	606-2001	C08G 69/18	912-2001	H05B 41/16	540-2000

FG4A

Udelené patenty

(11)	(51)	(11)	(51)	(11)	(51)	(11)	(51)
282093	C05G 3/00	282117	A61M 15/00	282140	C01B 3/04	282163	C11D 3/10
282094	B65D 19/10	282118	A61K 38/00	282141	C03C 17/245	282164	C07D 205/08
282095	E01C 5/00	282119	C12Q 1/68	282142	B65D 43/06	282165	C09K 5/06
282096	C01G 15/00	282120	C10B 1/10	282143	C09J 5/02	282166	C07K 5/02
282097	A61K 7/50	282121	A61K 31/47	282144	A61K 31/353	282167	C07D 471/14
282098	A61K 31/19	282122	A61K 35/38	282145	C07D 471/14	282168	C07D 491/056
282099	C12N 9/80	282123	C07D 263/24	282146	C07D 215/12	282169	E04B 1/98
282100	A61K 31/66	282124	C07D 417/14	282147	A61K 31/58	282170	B01J 8/24
282101	H04M 9/08	282125	C07K 5/06	282148	C03C 13/06	282171	C07C 209/60
282102	B01J 23/85	282126	C08K 5/524	282149	H01H 71/52	282172	C07D 295/08
282103	A61K 31/675	282127	C08K 5/524	282150	A01N 43/40	282173	C07C 237/06
282104	E04C 2/26	282128	C07C 279/22	282151	D01F 6/60	282174	C07C 259/10
282105	C07D 401/10	282129	H01M 2/16	282152	C09B 61/00	282175	F16L 47/00
282106	C07D 311/16	282130	H04J 3/16	282153	C07C 251/34	282176	C04B 28/02
282107	A61F 13/15	282131	C07C 311/58	282154	C07C 271/28	282177	F23G 5/027
282108	C07D 91/04	282132	A61K 31/52	282155	C07D 239/88	282178	A61K 31/53
282109	C03B 37/05	282133	C11B 7/00	282156	G01N 27/08	282179	C07C 217/74
282110	C07D 211/58	282134	C07D 263/24	282157	A23C 19/076	282180	A61K 7/08
282111	B01J 31/40	282135	F16B 13/06	282158	C07D 295/14	282181	A61K 45/06
282112	A61K 31/495	282136	H04L 27/30	282159	A61K 47/12	282182	C03C 13/00
282113	A61K 31/19	282137	G01K 17/08	282160	C07D 307/79	282183	A61K 31/485
282114	C07D 307/83	282138	C09K 5/00	282161	C21D 9/04	282184	H02K 25/00
282115	C10B 1/10	282139	C07D 305/14	282162	C07D 305/14	282185	C09J 121/00
282116	C07D 471/04						

7(51) A01N 43/40 // (A01N 43/40, 39:04, 39:02, 37:40, 25:12, 25:02)

(11) 282150

(21) 1234-97

(22) 08.03.1996

(24) 06.11.2001

(31) 9505204.9

(32) 15.03.1995

(33) GB

(40) 04.02.1998

(73) DOW AgroSciences LLC, Indianapolis, IN, US;

(72) Flahive Eamon, Wallingford, Oxon, GB;

(74) PATENTSERVIS BRATISLAVA, a. s., Bratislava, SK;

(86) PCT/US96/03289

(87) WO96/28027

(54) Zmesové herbicídne kompozície

7(51) A61F 13/15

(11) 282107

(21) 1374-94

(22) 18.05.1993

(24) 06.11.2001

(31) 9201604-7

(32) 21.05.1992

(33) SE

(40) 09.08.1995

(73) SCA Hygiene Products Aktiebolag, Göteborg, SE;

(72) Ekdahl Joakim, Mölndal, SE;

(74) PATENTSERVIS BRATISLAVA, a. s., Bratislava, SK;

(86) PCT/SE93/00442

(87) WO93/22995

(54) Materiál vhodný predovšetkým na vrchnú vrstvu absorpčného výrobku a spôsob jeho výroby

7(51) A23C 19/076, 9/13, A23P 1/06, A23C 13/16

(11) 282157

(21) 900-97

(22) 03.07.1997

(24) 06.11.2001

(31) 1692/96

(32) 08.07.1996

(33) CH

(40) 14.01.1998

(73) SOREMARTEC S. A., Schoppach-Arlon, BE;

(72) Cavalli Moreno, Alba (Cuneo), IT;

(74) Majlingová Marta, Ing., Bratislava, SK;

(54) Prevzdušená potravinárska zmes

7(51) A61K 7/08, 7/06, C11D 1/62, 3/37

(11) 282180

(21) 3095-90

(22) 21.06.1990

(24) 06.11.2001

(31) 432 644

(32) 07.11.1989

(33) US

(40) 06.11.2001

- (73) Colgate-Palmolive Company, New York, NY, US;
 (72) Patel Amrit M., Dayton, NJ, US; Robbins Clarence R., Martinsville, NJ, US;
 (74) Hörmannová Zuzana, Ing., Bratislava, SK;
 (54) **Kompozícia na úpravu vlákien a jej použitie**

Doylestown, PA, US; Peishoff Catherine Elizabeth, West Chester, PA, US;

- (74) Majlingová Marta, Ing., Bratislava, SK;
 (86) PCT/US92/09427
 (87) WO93/08799
 (54) **Indánové deriváty, spôsob ich prípravy, farmaceutický prostriedok s ich obsahom a ich použitie**

7(51) A61K 7/50

- (11) **282097**
 (21) 730-99
 (22) 24.11.1997
 (24) 06.11.2001
 (31) 196 49 895.3
 (32) 02.12.1996
 (33) DE
 (40) 14.02.2000
 (73) HENKEL KOMMANDITGESELLSCHAFT AUF AKTIEN, Düsseldorf, DE;
 (72) Schelges Heike, Krefeld, DE; Scholz Wolfhard, Krefeld, DE; Schosser Gryta, Krefeld, DE;
 (74) Majlingová Marta, Ing., Bratislava, SK;
 (86) PCT/EP97/06556
 (87) WO98/24409
 (54) **Penivé vodné zmesi telových čistiacich prostriedkov**

7(51) A61K 31/353, A61P 9/10, 25/28, 39/00

- (11) **282144**
 (21) 856-97
 (22) 21.12.1995
 (24) 06.11.2001
 (31) 94203775.5
 (32) 28.12.1994
 (33) EP
 (40) 10.04.2000
 (73) Janssen Pharmaceutica N. V., Beerse, BE;
 (72) De Chaffoy de Courcelles Didier Robert Guy Gabriël, Beerse, BE; Lesage Anne Simone Josephine, Halle-Zoersel, BE; Leysen Josepha Eduarda Maria Francisca, Oud-Turnhout, BE;
 (74) Bušová Eva, JUDr., Bratislava, SK;
 (86) PCT/EP95/05174
 (87) WO96/19987
 (54) **Liečivo na terapeutické a profylaktické ošetrovanie degeneratívnych chorôb vaskulárneho systému a nervovej sústavy, ktoré súvisia s oxidácnym stresom**

7(51) A61K 31/19, 9/16

- (11) **282113**
 (21) 364-99
 (22) 03.10.1997
 (24) 06.11.2001
 (31) 96 12201
 (32) 07.10.1996
 (33) FR
 (40) 11.12.2000
 (73) SANOFI, Paris, FR;
 (72) Langlois Christian, Verrieres Le Buisson, FR; Lanne Jean-Yves, Bordeaux, FR;
 (74) Tomeš Pavol, Ing., Bratislava, SK;
 (86) PCT/FR97/01762
 (87) WO98/15268
 (54) **Farmaceutické mikrogulôčky kyseliny valproovej na orálne podávanie, spôsob ich prípravy a farmaceutický prostriedok, ktorý ich obsahuje**

7(51) A61K 31/47

- (11) **282121**
 (21) 1627-97
 (22) 04.06.1996
 (24) 06.11.2001
 (31) 468 493, 616 233
 (32) 06.06.1995, 07.05.1996
 (33) US, US
 (40) 06.05.1998
 (73) F. HOFFMANN-LA ROCHE AG, Basel, CH;
 (72) Bailey Carole Anne, Warren, NJ, US; Ferdinando Josephine Christine, Wiltshire, GB; Shah Navnit, Clifton, NJ, US;
 (74) Bušová Eva, JUDr., Bratislava, SK;
 (86) PCT/EP96/02431
 (87) WO96/39142
 (54) **Farmaceutický prostriedok obsahujúci terapeuticky účinné množstvo inhibítora proteínázy**

7(51) A61K 31/19, 31/36, 31/41, 31/66, C07C 61/20, 62/32, C07D257/04, 317/50, 405/08, C07F 9/30, 9/38

- (11) **282098**
 (21) 521-94
 (22) 29.10.1992
 (24) 06.11.2001
 (31) 07/787 870, 07/854 195
 (32) 05.11.1991, 20.03.1992
 (33) US, US
 (40) 08.03.1995
 (73) SMITHKLINE BEECHAM CORPORATION, Philadelphia, PA, US;
 (72) Cousins Russell Donovan, Oxford, PA, US; Elliott John Duncan, Wayne, PA, US; Lago Maria Amparo, Audubon, PA, US; Leber Jack Dale,

7(51) A61K 31/485, 9/20 // (A61K 31/485, 31:19)

- (11) **282183**
 (21) 236-97
 (22) 16.08.1995
 (31) 9417041.2, 9419921.3
 (32) 23.08.1994, 04.10.1994
 (33) GB, GB
 (40) 06.08.1997
 (73) SMITHKLINE BEECHAM PLC, Brentford, Middlesex, GB;
 (72) Holmes Brian, Fawdon, Newcastle-upon-Tyne, GB;

- (74) Majlingová Marta, Ing., Bratislava, SK;
 (86) PCT/GB95/01947
 (87) WO96/05834
(54) Farmaceutický prostriedok

7(51) A61K 31/495, 9/20

- (11) 282112**
 (21) 1210-98
 (22) 28.02.1997
 (24) 06.11.2001
 (31) 96/02662
 (32) 04.03.1996
 (33) FR
 (40) 11.01.1999
 (73) SANOFI-SYNTHELABO, Paris, FR;
 (72) Chariot Maryvonne, La Ville-du-Bois, FR; Lewis Gareth, Dourdan, FR; Montel Jean, Chatou, FR;
 (74) Čechvalová Dagmar, Bratislava, SK;
 (86) PCT/FR97/00355
 (87) WO97/32584
(54) Farmaceutický prostriedok s pomalým uvoľňovaním účinnej zložky obsahujúci mizolastín

7(51) A61K 31/52, 9/20

- (11) 282132**
 (21) 956-98
 (22) 13.01.1997
 (24) 06.11.2001
 (31) 9600847.9
 (32) 16.01.1996
 (33) GB
 (40) 11.01.1999
 (73) Novartis International Pharmaceutical Ltd., Hamilton, BM;
 (72) Greenway Michael John, Harlow, Essex, GB; Slater Jennifer Mary, Harlow, Essex, GB;
 (74) Čechvalová Dagmar, Bratislava, SK;
 (86) PCT/EP97/00195
 (87) WO97/25990
(54) Farmaceutická tableta a spôsob jej výroby

7(51) A61K 31/53

- (11) 282178**
 (21) 1148-94
 (22) 22.09.1994
 (24) 06.11.2001
 (31) 08/125 609
 (32) 22.09.1993
 (33) US
 (40) 08.11.1995
 (73) The Board of Trustees of the Leland Stanford Junior University, Palo Alto, CA, US;
 (72) Brown J. Martin, Redwood City, CA, US;
 (74) Žovicová Viera, Mgr., Bratislava, SK;
(54) Použitie 1,2,4-benzotriazinoxidov pri ošetrovaní nádorov

7(51) A61K 31/58, 9/00, 9/12

- (11) 282147**
 (21) 253-99
 (22) 26.08.1997
 (24) 06.11.2001
 (31) 08/705 368
 (32) 29.08.1996
 (33) US
 (40) 10.12.1999
 (73) Schering Corporation, Kenilworth, NJ, US;
 (72) Berry Julianne, Westfield, NJ, US; Sequeira Joel A., Edison, NJ, US; Chaudry Imtiaz A., North Caldwell, NJ, US;
 (74) PATENTSERVIS BRATISLAVA, a. s., Bratislava, SK;
 (86) PCT/US97/14708
 (87) WO98/08519
(54) Aerosólový suspenzačný prípravok a jeho použitie

7(51) A61K 31/66, 47/08, 9/20

- (11) 282100**
 (21) 731-95
 (22) 17.11.1993
 (24) 06.11.2001
 (31) 984 399
 (32) 02.12.1992
 (33) US
 (40) 06.12.1995
 (73) MERCK & CO., INC., Rahway, NJ, US;
 (72) Bechard Simon R., Quebec, CA; Kramer Kenneth A., Green Lane, PA, US; Katdare Ashok V., Norristown, PA, US;
 (74) Majlingová Marta, Ing., Bratislava, SK;
 (86) PCT/US93/11172
 (87) WO94/12200
(54) Farmaceutický prostriedok a spôsob jeho výroby vo forme tabliet

7(51) A61K 31/675

- (11) 282103**
 (21) 1184-96
 (22) 20.03.1995
 (24) 06.11.2001
 (31) A 578/94
 (32) 18.03.1994
 (33) AT
 (40) 07.05.1997
 (73) Nowicky Wassyl, Wien, AT;
 (72) Nowicky Wassyl, Wien, AT;
 (74) Bušová Eva, JUDr., Bratislava, SK;
 (86) PCT/AT95/00055
 (87) WO95/25522
(54) Farmaceutický prostriedok na liečenie endokrínopatií

7(51) A61K 35/38, A61F 2/02, 2/30, 2/38, 2/44

- (11) 282122**
 (21) 610-95
 (22) 10.11.1993
 (24) 06.11.2001

- (31) 07/976 156
- (32) 13.11.1992
- (33) US
- (40) 08.11.1995
- (73) PURDUE RESEARCH FOUNDATION, West Lafayette, IN, US; METHODIST HOSPITAL OF Indiana, Inc., Indianapolis, IN, US; Knapp Peter M. Jr., Carmel, IN, US;
- (72) Badylak Stephen F., West Lafayette, IN, US; Hiles Michael, Indianapolis, IN, US; Voytik Sherry, West Lafayette, IN, US; Demeter Robert J., Mooresville, IN, US; Knapp Peter M. Jr., Carmel, IN, US;
- (74) PATENTSERVIS BRATISLAVA, a. s., Bratislava, SK;
- (86) PCT/US93/10861
- (87) WO94/11008
- (54) Spôsob prípravy tkanivovej implantačnej kompozície, tkanivový implantát, črevná submukóza a proteázová solubilizovaná črevná submukóza**

7(51) A61K 38/00, C07K 5/00, 7/00, 17/00

- (11) 282118**
- (21) 70-97
- (22) 18.07.1995
- (24) 06.11.2001
- (31) 08/279 593, 08/467 860
- (32) 22.07.1994, 06.06.1995
- (33) US, US
- (40) 05.11.1997
- (73) The Medical College of Hampton Roads, Norfolk, VA, US; Ortho Pharmaceutical Corporation, Raritan, NJ, US;
- (72) Hodgen Gary D., Norfolk, VA, US; Philips Audrey, Norfolk, VA, US;
- (74) PATENTSERVIS BRATISLAVA, a. s., Bratislava, SK;
- (86) PCT/US95/08996
- (87) WO96/03138
- (54) Použitie antagonistu hormónu uvoľňujúceho gonadotropíny**

7(51) A61K 45/06, 31/535 // (A61K 31/535, 31:40)

- (11) 282181**
- (21) 1515-91
- (22) 22.05.1991
- (24) 06.11.2001
- (40) 11.07.1995
- (73) PFIZER, INC., New York, NY, US;
- (72) Fossa Anthony Andrea, North Stonington, CT, US;
- (74) Hörmannová Zuzana, Ing., Bratislava, SK;
- (54) Farmaceutický prostriedok so synergickým terapeutickým účinkom u cicavcov a jeho použitie**

7(51) A61K 47/12, 31/505

- (11) 282159**
- (21) 22-97
- (22) 04.07.1995
- (24) 06.11.2001

- (31) 272 462
- (32) 11.07.1994
- (33) US
- (40) 10.09.1997
- (73) Janssen Pharmaceutica N. V., Beerse, BE;
- (72) François Marc Karel Jozef, Kalmthout, BE; Dries Willy Maria Albert Carlo, Merksplas, BE;
- (74) Bušová Eva, JUDr., Bratislava, SK;
- (86) PCT/EP95/02615
- (87) WO96/01652
- (54) Vodný roztok risperidónu a spôsob jeho prípravy**

7(51) A61M 15/00

- (11) 282117**
- (21) 797-96
- (22) 09.12.1994
- (24) 06.11.2001
- (31) 9325835.8, 9409841.5
- (32) 18.12.1993, 17.05.1994
- (33) GB, GB
- (40) 05.03.1997
- (73) MERCK PATENT GESELLSCHAFT MIT BESCHRÄNKTER HAFTUNG, Darmstadt, DE;
- (72) Eason Stephen William, Diss, Norfolk, GB; Catterall Clive Patrick Ashley, Wantage, Oxfordshire, GB; Clarke Roger William, Histon, Cambridge, GB; Wilson Donna Joy, Cambridge, GB;
- (74) Bušová Eva, JUDr., Bratislava, SK;
- (86) PCT/GB94/02716
- (87) WO95/16483
- (54) Zariadenie na rozdeľovanie jednotlivých dávok časticovitého materiálu**

7(51) B01J 8/24, 19/26, B05B 7/04, 7/08

- (11) 282170**
- (21) 908-97
- (22) 21.12.1995
- (24) 06.11.2001
- (31) 9500226.7
- (32) 06.01.1995
- (33) GB
- (40) 14.01.1998
- (73) BP CHEMICALS LIMITED, London, GB;
- (72) Newton David, Guildford, Surrey, GB;
- (74) Bušová Eva, JUDr., Bratislava, SK;
- (86) PCT/GB95/03007
- (87) WO96/20780
- (54) Spôsob priameho vstrekovania kvapaliny do fluidného lôžka a dýza vhodná na toto vstrekovanie**

7(51) B01J 23/85, 23/83, 23/78, C07C 15/46, 5/333

- (11) 282102**
- (21) 304-97
- (22) 07.03.1997
- (24) 06.11.2001
- (31) MI96A 000447
- (32) 08.03.1996
- (33) IT
- (40) 10.09.1997
- (73) MONTECATINI TECNOLOGIE S. r. l., Milano, IT;

- (72) Rubini Carlo, San Fermo Della Battaglia, IT; Cavalli Luigi, Novara, IT; Conca Esterino, Novara, IT;
 (74) Majlingová Marta, Ing., Bratislava, SK;
 (54) **Katalyzátor vo forme granúl na dehydrogenáciu etylbenzénu na styrén**

- (40) 03.04.1996
 (73) Haldor Topsøe A/S, Lyngby, DK;
 (72) Flemming Dannevang, Copenhagen, DK;
 (74) Hörmannová Zuzana, Ing., Bratislava, SK;
 (54) **Spôsob katalytickej oxidácie amoniaku na dusík v odpadovom plyne**

7(51) B01J 31/40, 38/60, C07C 51/42, 57/03

- (11) **282111**
 (21) 168-98
 (22) 18.07.1996
 (24) 06.11.2001
 (31) 95/09807
 (32) 09.08.1995
 (33) FR
 (40) 08.07.1998
 (73) Rhone-Poulenc Fiber And Resin Intermediates, Courbevoie Cédex, FR;
 (72) Leconte Philippe, Meyzieu, FR; Patois Carl, Lyon, FR;
 (74) Čechvalová Dagmar, Bratislava, SK;
 (86) PCT/FR96/01130
 (87) WO97/05949
 (54) **Spôsob izolácie katalyzátora na báze paládia**

7(51) B65D 19/10

- (11) **282094**
 (21) 886-99
 (22) 28.06.1999
 (24) 06.11.2001
 (40) 06.11.2001
 (73) PUTRE, spol. s r. o., Trenčín, SK;
 (72) Holztrattner Heinrich, Puch bei Hallein, AT;
 (54) **Nadstavbový systém pre ploché palety**

7(51) B65D 43/06, A47J 47/18

- (11) **282142**
 (21) 1054-96
 (22) 13.02.1995
 (24) 06.11.2001
 (31) G 94 03 122.3, P 44 22 534.2-27
 (32) 25.02.1994, 28.06.1994
 (33) DE, DE
 (40) 05.02.1997
 (73) JOKEY PLASTIK WIPPERFÜRTH GmbH, Wipperfürth, DE;
 (72) Kemmerich Herbert, Wipperfürth, DE;
 (74) Beleščák Ladislav, Ing., Piešťany, SK;
 (86) PCT/DE95/00202
 (87) WO95/23096
 (54) **Plastová nádrž s jedným okrajom liata vstrekovaním so zaklápacím vekom**

7(51) C01B 3/04, B01J 23/38, 23/70

- (11) **282140**
 (21) 1271-95
 (22) 12.10.1995
 (24) 06.11.2001
 (31) 1184/94
 (32) 14.10.1994
 (33) DK

7(51) C01G 15/00, C22B 58/00

- (11) **282096**
 (21) 417-99
 (22) 29.03.1999
 (24) 06.11.2001
 (40) 09.10.2000
 (73) CMK, s. r. o., Žarnovica, SK;
 (72) Pavela Mirko, Ing., Nová Baňa, SK;
 (54) **Spôsob získavania kovového gália z gáliumarzenidu**

7(51) C03B 37/05, C03C 25/02, 1/02

- (11) **282109**
 (21) 651-98
 (22) 29.11.1996
 (24) 06.11.2001
 (31) 9524608.8
 (32) 01.12.1995
 (33) GB
 (40) 02.12.1998
 (73) ROCKWOOL INTERNATIONAL A/S, Hedehusene, DK;
 (72) Tonder Flemming Weiss, Jyderup, DK; Clausen Anders Ulf, Koge, DK;
 (74) PATENTSERVIS BRATISLAVA, a. s., Bratislava, SK;
 (86) PCT/EP96/05301
 (87) WO97/20781
 (54) **Spôsob výroby produktov zo syntetických sklenených vlákien**

7(51) C03C 13/00

- (11) **282182**
 (21) 856-94
 (22) 15.01.1993
 (24) 06.11.2001
 (31) 9200993.5, 9224612.3
 (32) 17.01.1992, 24.11.1992
 (33) GB, GB
 (40) 12.01.1995
 (73) The Morgan Crucible Company PLC, Windsor, Berkshire, GB;
 (72) Jubb Gary Anthony, Worcestershire, GB; Martin Jean-Louis, Montbrison, FR;
 (74) Majlingová Marta, Ing., Bratislava, SK;
 (86) PCT/GB93/00085
 (87) WO93/15028
 (54) **Žiaruvzdorný izolačný materiál a spôsob izolácie**
-

- 7(51) C03C 13/06**
(11) 282148
(21) 1346-97
(22) 06.02.1997
(24) 06.11.2001
(31) 196 04 238.0
(32) 06.02.1996
(33) DE
(40) 06.05.1998
(73) ISOVER SAINT-GOBAIN, Courbevoie, FR;
(72) Steinkopf Bernd, Ludwigshafen, DE; Holstein Wolfgang, Homberg, DE; Katzschmann Axel, Schwetzingen, DE; Lohe Peter, Mutterstadt, DE;
(74) Bezák Marián, Ing., Bratislava, SK;
(86) PCT/EP97/00545
(87) WO97/29057
(54) Kompozícia minerálnych vlákien
-
- 7(51) C03C 17/245**
(11) 282141
(21) 913-93
(22) 21.12.1992
(24) 06.11.2001
(31) 07/814,366, 07/814,352
(32) 26.12.1991, 27.12.1991
(33) US, US
(40) 12.01.1994
(73) ELF Atochem North America, INC., Philadelphia, PA, US;
(72) Russo David A., Norristown, PA, US; Dirxx Ryan R., Glenmoore, PA, US; Florczak Glenn P., East Brunswick, NJ, US;
(74) Hörmannová Zuzana, Ing., Bratislava, SK;
(86) PCT/US92/10873
(87) WO93/13393
(54) Spôsob povliekania skleneného výrobku a prostriedok na vykonávanie tohto spôsobu
-
- 7(51) C04B 28/02, 7/52, 40/06**
(11) 282176
(21) 924-95
(22) 21.07.1995
(24) 06.11.2001
(31) P 44 28 692.9
(32) 12.08.1994
(33) DE
(40) 08.05.1996
(73) Dyckerhoff Aktiengesellschaft, Wiesbaden, DE;
(72) Chartschenko Igor, Dr., Weimer, DE; Teichert Horst-Dieter, Geisenheim, DE; Perbix Wolfgang, Dr., Wiesbaden, DE; Rudert Volkhart, Dr., Stackeden-Elsheim, DE;
(74) PATENTSERVIS BRATISLAVA, a. s., Bratislava, SK;
(54) Spojivová zmes s jemne mletým cementom a spôsob jej výroby
-
- 7(51) C05G 3/00**
(11) 282093
(21) 1553-97
(22) 03.06.1996
(24) 06.11.2001
(31) 195 21 502.8
- (32) 13.06.1995
(33) DE
(40) 09.09.1998
(73) K+S Aktiengesellschaft, Kassel, DE;
(72) Horchler Von Locquenghien Klaus, Limburgerhof, DE; Engelhardt Karl, Sauerlach, DE; Kleinbach Eberhard, Ludwigshafen, DE; Müller Michael Wolfgang, Biblis, DE;
(74) Žovicová Viera, Mgr., Bratislava, SK;
(86) PCT/EP96/02390
(87) WO96/41779
(54) Enkapsulované granulované hnojivo a spôsob jeho výroby
-
- 7(51) C07C 209/60, 211/07**
(11) 282171
(21) 352-98
(22) 04.12.1996
(24) 06.11.2001
(31) 195 45 875.3
(32) 08.12.1995
(33) DE
(40) 07.10.1998
(73) BASF AKTIENGESELLSCHAFT, Ludwigshafen, DE;
(72) Eller Karsten, Ludwigshafen, DE; Kummer Rudolf, Frankenthal, DE; Stops Peter, Altrip, DE;
(74) Žovicová Viera, Mgr., Bratislava, SK;
(86) PCT/EP96/05406
(87) WO97/21661
(54) Spôsob výroby amínov z olefinov na zeolitoch typu SSZ-26, SSZ-33, CIT-1 alebo ich zmesiac
-
- 7(51) C07C 217/74**
(11) 282179
(21) 1503-96
(22) 22.11.1996
(24) 06.11.2001
(31) 116,281
(32) 07.12.1995
(33) IL
(40) 09.07.1997
(73) Chemagis Ltd., Bnei Brak, IL;
(72) Lerman Ori, Ramat Gan, IL; Tennenbaum Michael, Rosh Haayin, IL; Gal Erez, Givataim, IL; Kaspi Joseph, Dr., Givataim, IL;
(74) PATENTSERVIS BRATISLAVA, a. s., Bratislava, SK;
(54) Spôsob čistenia a izolácie (RR,SS)-2-dime-tylaminometyl-1-(3-metoxy-fenyl)cyklohexanolu
-
- 7(51) C07C 237/06, C07K 5/06, A61K 47/48, C12N 15/87, 15/88, A61K 48/00**
(11) 282173
(21) 631-98
(22) 08.11.1996
(24) 06.11.2001
(31) 95/13490
(32) 14.11.1995
(33) FR
(40) 04.11.1998

- (73) RHONE-POULENC RORER S. A., Antony, FR;
 (72) Byk Gérardo, Créteil, FR; Scherman Daniel, Paris, FR; Schwartz Bertrand, Maisons-Alfort, FR; Dubertret Catherine, Sèvres, FR;
 (74) Čechvalová Dagmar, Bratislava, SK;
 (86) PCT/FR96/01774
 (87) WO97/18185
(54) Lipopolyamíny ako transfekčné činidlá, spôsob ich prípravy a farmaceutické kompozície s ich obsahom

7(51) C07C 251/34, 251/50, A01N 37/00, 43/00

- (11) 282153**
 (21) 1024-96
 (22) 03.01.1995
 (24) 06.11.2001
 (31) P 44 03 447.4, P 44 21 180.5
 (32) 04.02.1994, 17.06.1994
 (33) DE, DE
 (40) 05.03.1997
 (73) BASF AKTIENGESELLSCHAFT, Ludwigshafen, DE;
 (72) Bayer Herbert, Mannheim, DE; Sauter Hubert, Mannheim, DE; Müller Ruth, Andernach, DE; Grammenos Wassilios, Ludwigshafen, DE; Harreus Albrecht, Ludwigshafen, DE; Kirstgen Reinhard, Neustadt, DE; Röhl Franz, Schifferstadt, DE; Ammermann Eberhard, Heppenheim, DE; Lorenz Gisela, Hambach, DE;
 (74) Žovicová Viera, Mgr., Bratislava, SK;
 (86) PCT/EP95/00013
 (87) WO95/21153
(54) Deriváty kyseliny fenylactovej, spôsob a medziprodukty ich výroby, ich použitie a prostriedok proti živočíšnym škodcom alebo škodlivým hubám s ich obsahom

7(51) C07C 259/10, 259/08, 243/38, 243/24

- (11) 282174**
 (21) 1579-98
 (22) 12.05.1997
 (24) 06.11.2001
 (31) MI96A000968
 (32) 14.05.1996
 (33) IT
 (40) 8.04.1999
 (73) ITALFARMACO S. p. A., Milano, IT;
 (72) Bertolini Giorgio, Cinisello Balsamo, IT; Biffi Mauro, Cinisello Balsamo, IT; Leoni Flavio, Cinisello Balsamo, IT; Mizrahi Jacques, Cinisello Balsamo, IT; Pavich Gianfranco, Cinisello Balsamo, IT; Mascagni Paolo, Cinisello Balsamo, IT;
 (74) Majlingová Marta, Ing., Bratislava, SK;
 (86) PCT/EP97/02407
 (87) WO97/43251
(54) Deriváty hydroxamovej kyseliny, farmaceutický prostriedok s ich obsahom a ich použitie

7(51) C07C 271/28, 275/64, A01N 47/20, 47/40

- (11) 282154**
 (21) 577-97
 (22) 10.11.1995
 (24) 06.11.2001
 (31) P 44 41 674.1
 (32) 23.11.1994
 (33) DE
 (40) 06.05.1998
 (73) BASF AKTIENGESELLSCHAFT, Ludwigshafen, DE;
 (72) Müller Bernd, Frankenthal, DE; Müller Ruth, Friedelsheim, DE; Bayer Herbert, Mannheim, DE; Sauter Hubert, Mannheim, DE; Röhl Franz, Schifferstadt, DE; Ammermann Eberhard, Heppenheim, DE;
 (74) Žovicová Viera, Mgr., Bratislava, SK;
 (86) PCT/EP95/04428
 (87) WO96/16030
(54) Derivát iminooxymetylénanilidu, spôsob jeho prípravy, medziprodukty na jeho prípravu a prostriedok na ničenie škodcov s jeho obsahom

7(51) C07C 279/22, 327/54, A61K 31/16

- (11) 282128**
 (21) 1034-97
 (22) 28.07.1997
 (24) 06.11.2001
 (31) 96112275.1
 (32) 30.07.1996
 (33) EP
 (40) 04.02.1998
 (73) HOECHST AKTIENGESELLSCHAFT, Frankfurt am Main, DE;
 (72) Ramakrishna Nirogi Venkata Satya, Dr., Mulund, Bombay, IN; Jain Arun Kumar, Mulund, Bombay, IN; Lal Bansi, Dr., Mulund (W) Bombay, IN; Vadlamudi Rao Venkata Satya Veerabhadra, Dr., New Bombay, IN; Ghate Anil Vasantrao, Thane, IN; Gupte Ravindra Dattatraya, Andheri, Bombay, IN; Weichert Andreas, Dr., Egelsbach, DE; Schwark Jan-Robert, Dr., Frankfurt, DE;
 (74) Čechvalová Dagmar, Bratislava, SK;
(54) Substituované indanylidínacetylguanidíny, spôsob ich prípravy, ich použitie ako liečiva alebo diagnostika a liečivá, ktoré ich obsahujú

7(51) C07C 311/58, 335/42, A61K 31/64

- (11) 282131**
 (21) 212-96
 (22) 15.02.1996
 (24) 06.11.2001
 (31) 195 05 398.2, 195 22 920.7
 (32) 17.02.1995, 23.06.1995
 (33) DE, DE
 (40) 02.10.1996
 (73) HOECHST AKTIENGESELLSCHAFT, Frankfurt am Main, DE;
 (72) Englert Heinrich, Dr., Hofheim, DE; Gerlach Uwe, Dr., Hattersheim, DE; Mania Dieter, Dr., Königstein, DE; Gögelein Heinz, Dr., Frankfurt, DE; Kaiser Joachim, Dr., Frankfurt, DE;

- (74) Čechvalová Dagmar, Bratislava, SK;
**(54) Substituované benzénsulfonylmočoviny a tio-
 močoviny, spôsob ich výroby a použitie farma-
 ceutických prípravkov na báze týchto zlúče-
 nín, ako aj liečivá, ktoré ich obsahujú**

7(51) C07D 205/08, 405/04, C07B 53/00

- (11) 282164**
 (21) 349-95
 (22) 09.09.1993
 (24) 06.11.2001
 (31) 947 186
 (32) 18.09.1992
 (33) US
 (40) 09.08.1995
 (73) MERCK & CO., INC., Rahway, NJ, US;
 (72) Choi Woo-Baeg, North Brunswick, NJ, US;
 Humphrey Guy R., Belle Mead, NJ, US; Reider
 Paul J., Westfield, NJ, US; Shinkai Ichiro, Wes-
 tfield, NJ, US; Thompson Andrew S., Mount-
 side, NJ, US; Volante Ralph P., Cranberry, NJ,
 US;
 (74) Majlingová Marta, Ing., Bratislava, SK;
 (86) PCT/US93/08474
 (87) WO94/06764
**(54) Spôsob výroby β-metylkarbapenémových me-
 dziproduktov, medziprodukty na vykonávanie
 tohto postupu a spôsob výroby medziproduk-
 tov**

7(51) C07D 211/58

- (11) 282110**
 (21) 1530-96
 (22) 28.11.1996
 (24) 06.11.2001
 (31) 195 44 599.6
 (32) 30.11.1995
 (33) DE
 (40) 08.10.1997
 (73) Degussa-Hüls Aktiengesellschaft, Frankfurt am
 Main, DE;
 (72) Jegelka Udo, Dr., Recklinghausen, DE; Bachstäd-
 ter Gerhard, Dr., Recklinghausen, DE; Frentzen
 Stefan, Ing., Raesfeld, DE; Kreilkamp Günter,
 Marl, DE; Thelen Gerhard, Dr., Nottuln, DE;
 (74) Bušová Eva, JUDr., Bratislava, SK;
**(54) Spôsob kontinuálnej výroby 4-amino-2,2,6,6-
 -tetrametylpiiperidínu**

**7(51) C07D 215/12, 215/18, 215/26, 215/36, 215/40,
 215/48, A61K 31/47**

- (11) 282146**
 (21) 3651-92
 (22) 15.04.1992
 (24) 06.11.2001
 (31) HEI 4-116730, HEI 3-111000
 (32) 10.04.1992, 16.04.1991
 (33) JP, JP
 (40) 07.11.2000
 (73) Kyorin Pharmaceutical Co., Ltd, Chiyoda-ku,
 Tokyo, JP;

- (72) Kohnoi Yasushi, Oyama-shi, Tochigi, JP; Awano
 Katsuya, Oyama-shi, Togigo, JP; Ishizaki Takay-
 oshi, Kitakatsuhika-gen, Saitama, JP; Kojima Ei-
 suke, Koga-shi, Ibaraki, JP; Kudoh Shinji, Shi-
 motsuga-gun, Tochigi, JP; Sakoe Yasuhiko, Oy-
 ama-Shi, Tochigi, JP; Saito Koji, Oyama-shi, To-
 chigi, JP;

(74) Bušová Eva, JUDr., Bratislava, SK;

(86) PCT/JP92/00476

(87) WO92/18482

- (54) Cyklické deriváty aminofenylactovej kyseliny,
 spôsob a medziprodukty na ich výrobu a far-
 maceutické prostriedky na ich báze**

**7(51) C07D 239/88, 239/74, 239/94, C07C229/56,
 237/30, C07D215/22**

(11) 282155

(21) 1245-97

(22) 14.03.1996

(24) 06.11.2001

(31) 9505080.3, 9505858.2, 9526593.0

(32) 14.03.1995, 23.03.1995, 28.12.1995

(33) GB, GB, GB

(40) 14.01.1998

(73) NOVARTIS AG, Basel, CH;

(72) Nussbaumer Peter, Maria Enzersdorf, AT;

(74) Čechvalová Dagmar, Bratislava, SK;

(86) PCT/EP96/01116

(87) WO96/28430

- (54) Trisubstituované fenylové deriváty, spôsoby
 ich prípravy, ich použitie a farmaceutické pro-
 striedky obsahujúce tieto deriváty**

7(51) C07D 263/24, A61K 31/421

(11) 282123

(21) 1358-95

(22) 31.10.1995

(24) 06.11.2001

(31) P 44 39 110.2, 195 09 093.4

(32) 02.11.1994, 16.03.1995

(33) DE, DE

(40) 05.06.1996

(73) Merck Patent GmbH, Darmstadt, DE;

(72) Gante Joachim, prof., Darmstadt, DE; Juraszyk
 Horst, Dr., Darmstadt, DE; Raddatz Peter, Dr.,
 Darmstadt, DE; Wurziger Hanns, Dr., Darmstadt,
 DE; Bernotat-Danielowski Sabine, Dr., Dar-
 mstadt, DE; Melzer Guido, Dr., Darmstadt, DE;
 Wiesner Matthias, Dr., Darmstadt, DE; Fittschen
 Claus, Dr., Darmstadt, DE;

(74) Bušová Eva, JUDr., Bratislava, SK;

- (54) Derivát oxazolidinónu, spôsob jeho prípravy,
 jeho použitie a farmaceutický prostriedok,
 ktorý ho obsahuje**

7(51) C07D 263/24, 413/12, A61K 31/421

(11) 282134

(21) 1121-94

(22) 19.09.1994

(24) 06.11.2001

(31) P 43 32 384.7

(32) 23.09.1993

(33) DE

- (40) 10.05.1995
 (73) MERCK PATENT GESELLSCHAFT MIT BESCHRÄNKTER HAFTUNG, Darmstadt, DE;
 (72) Gante Joachim, prof. Dr., Darmstadt, DE; Juraszyk Horst, Dr., Darmstadt, DE; Raddatz Peter, Dr., Darmstadt, DE; Wurziger Hanns, Dr., Darmstadt, DE; Melzer Guido, Dr., Darmstadt, DE; Bernotat-Danielowski Sabine, Dr., Darmstadt, DE;
 (74) Bušová Eva, JUDr., Bratislava, SK;
(54) Derivát oxazolínónu, spôsob jeho prípravy, farmaceutický prostriedok s jeho obsahom a použitie

7(51) C07D 295/08, A61K 31/40

- (11) 282172**
 (21) 542-98
 (22) 04.10.1996
 (24) 06.11.2001
 (31) 60/006 125
 (32) 02.11.1995
 (33) US
 (40) 12.07.1999
 (73) PFIZER, INC., New York, NY, US;
 (72) Chiu Charles K., Pawcatuck, CT, US; Meltz Morgan, Niantic, CT, US;
 (74) Bušová Eva, JUDr., Bratislava, SK;
 (86) PCT/IB96/01049
 (87) WO97/16434
(54) D-Tartarát (-)-cis-6(S)-fenyl-5(R)-[4-(2-pyrrolidin-1-yletoxy)fenyl] -5,6,7,8-tetrahydro-naftalen-2-olu, spôsob jeho výroby a farmaceutické prostriedky na jeho báze

7(51) C07D 295/14, 211/58, 211/66, 471/10, 401/04, 401/12, 211/62, 211/64, 211/26, A61K 31/495, 31/445

- (11) 282158**
 (21) 1387-97
 (22) 11.04.1996
 (24) 06.11.2001
 (31) 195 14 112.1, 195 19 245.1
 (32) 14.04.1995, 25.05.1995
 (33) DE, DE
 (40) 04.03.1998
 (73) Boehringer Ingelheim KG, Ingelheim am Rhein, DE;
 (72) Schnorrenberg Gerd, Gau-Algesheim, DE; Dollinger Horst, Ingelheim am Rhein, DE; Esser Franz, Ingelheim am Rhein, DE; Briem Hans, Budenheim, DE; Jung Birgit, Bingen, DE; Speck Georg, Ingelheim am Rhein, DE;
 (74) Majlingová Marta, Ing., Bratislava, SK;
 (86) PCT/EP96/01548
 (87) WO96/32386
(54) Arylglycinamidové deriváty, spôsob ich výroby, farmaceutický prostriedok s ich obsahom a ich použitie

7(51) C07D 305/14, A61K 31/335

- (11) 282139**
 (21) 752-95
 (22) 07.12.1993
 (24) 06.11.2001
 (31) 92/14813
 (32) 09.12.1992
 (33) FR
 (40) 08.11.1995
 (73) RHONE-POULENC RORER S. A., Antony, FR;
 (72) Bouchard Hervé, Ivry-sur-Seine, FR; Bourzat Jean-Dominique, Vincennes, FR; Commerçon Alain, Vitry-sur-Seine, FR;
 (74) Čechvalová Dagmar, Bratislava, SK;
 (86) PCT/FR93/01201
 (87) WO94/13654
(54) Taxoidy, spôsob ich prípravy, medzi produkty a farmaceutická kompozícia obsahujúca taxoidy

7(51) C07D 305/14, 263/04, A61K 31/335

- (11) 282162**
 (21) 507-93
 (22) 22.11.1991
 (24) 06.11.2001
 (31) 90/14635, 91/09423
 (32) 23.11.1990, 25.07.1991
 (33) FR, FR
 (40) 08.09.1993
 (73) RHONE-POULENC RORER S. A., Antony, FR;
 (72) Bourzat Jean-Dominique, Vincennes, FR; Commerçon Alain, Vitry-sur-Seine, FR; Paris Jean-Marc, Vaires-sur-Marne, FR;
 (74) Čechvalová Dagmar, Bratislava, SK;
 (86) PCT/FR91/00928
 (87) WO92/09589
(54) Spôsob prípravy derivátov taxánu, deriváty taxánu, deriváty oxazolínu ako medzi produkty na prípravu derivátov taxánu a spôsob ich prípravy

7(51) C07D 307/79, C07C 43/205

- (11) 282160**
 (21) 1017-93
 (22) 21.09.1993
 (24) 06.11.2001
 (31) 2979/92-7
 (32) 23.09.1992
 (33) CH
 (40) 10.08.1994
 (73) Ciba Specialty Chemicals Holding Inc., Basel, CH;
 (72) Nesvadba Peter, Dr., Marly, CH;
 (74) Čechvalová Dagmar, Bratislava, SK;
(54) 3-(2-Acyloxyetoxyfenyl)benzofuran-2-óny, spôsob ich prípravy, kompozície s ich obsahom a ich použitie ako stabilizátorov

7(51) C07D 307/83, 407/04, 405/04, C08K 5/15

- (11) 282114**
 (21) 1104-94
 (22) 14.09.1994
 (24) 06.11.2001

- (31) 2812/93-0
 (32) 17.09.1993
 (33) CH
 (40) 07.06.1995
 (73) Ciba Specialty Chemicals Holding Inc., Basel, CH;
 (72) Nesvadba Peter, Dr., Marly, CH; Evans Samuel, Dr., Marly, CH; Schmitt Ralf, Dr., Bensheim, DE;
 (74) Čechvalová Dagmar, Bratislava, SK;
(54) Spôsob prípravy 3-arylbenzofuranónov

7(51) C07D 311/16, 311/06, 311/12

- (11) 282106**
 (21) 875-97
 (22) 27.06.1997
 (24) 06.11.2001
 (31) P960308A
 (32) 02.07.1996
 (33) HR
 (40) 04.02.1998
 (73) PLIVA, farmaceutska, kemijska, prehrambena i kozmetička industrija, dioničko društvo, Zagreb, HR;
 (72) Trkovnik Mladen, Zagreb, HR; Ivezić Zrinka, Zagreb, HR; Polak Ljerka, Zagreb, HR;
 (74) PATENTSERVIS BRATISLAVA, a. s., Bratislava, SK;
(54) Kumarínové deriváty, spôsob ich výroby a ich použitie

7(51) C07D 401/10, A61K 31/415, C07D403/10, 405/10, 409/10, 417/10

- (11) 282105**
 (21) 1406-97
 (22) 19.04.1996
 (24) 06.11.2001
 (31) 0460/95, 0741/95
 (32) 21.04.1995, 27.06.1995
 (33) DK, DK
 (40) 06.05.1998
 (73) NeuroSearch A/S, Ballerup, DK;
 (72) Teuber Lene, Vaerløse, DK; Wätjen Frank, Herlev, DK; Fukuda Yoshimasa, Kohoku-ku, Yokohama, JP; Ushiroda Osamu, Kohoku-ku, Yokohama, JP; Sasaki Toshiro, Kohoku-ku, Yokohama, JP;
 (74) Bachratá Magdaléna, Mgr., Bratislava, SK;
 (86) PCT/EP96/01649
 (87) WO96/33191
(54) Benzimidazolové zlúčeniny, farmaceutické zmesi obsahujúce tieto zlúčeniny a použitie týchto zlúčenín

7(51) C07D 417/14, A61K 31/495, C07D241/44, 491/04, C07F 9/6509, C07C271/66, 217/86, C07D417/12 // (C07D491/04, 317:00, 241:00)

- (11) 282124**
 (21) 3345-91
 (22) 05.11.1991
 (24) 06.11.2001

- (31) 608 945
 (32) 05.11.1990
 (33) US
 (40) 13.05.1992
 (73) E. R. SQUIBB & SONS, Inc., Princeton, NJ, US;
 (72) Koster William H., Pennigton, NJ, US; Sundeen Joseph E., Yardley, PA, US; Straub Henner, Regensburg, DE; Ermann Peter Hans, Donaustauf, DE; Treuner Uwe D., Nittendorf/Etterzhausen, DE;
 (74) Hörmannová Zuzana, Ing., Bratislava, SK;
(54) Heteroaroylové deriváty monocyklických beta-laktámových antibiotík, spôsob ich prípravy a medzi produkty

7(51) C07D 471/04, A61K 31/4164, 31/435, A61P 9/00, 25/00 // (C07D471/04, 235:00, 221:00)

- (11) 282116**
 (21) 1123-95
 (22) 11.09.1995
 (24) 06.11.2001
 (31) P 44 32 860.5
 (32) 15.09.1994
 (33) DE
 (40) 04.06.1997
 (73) MERCK PATENT GmbH, Darmstadt, DE;
 (72) Mederski Werner, Dr., Darmstadt, DE; Dorsch Dieter, Dr., Darmstadt, DE; Osswald Mathias, Dr., Darmstadt, DE; Schelling Pierre, prof. Dr., Darmstadt, DE; Beier Norbert, Dr., Darmstadt, DE; Minck Klaus-Otto, Dr., Darmstadt, DE; Lues Ingeborg, Dr., Darmstadt, DE;
 (74) Bušová Eva, JUDr., Bratislava, SK;
(54) Derivát imidazopyridínu, spôsob jeho prípravy, jeho použitie a farmaceutický prostriedok, ktorý ho obsahuje

7(51) C07D 471/14, 498/14, A61K 31/435, 31/55, C07D513/14 // (C07D471/14, 235:00, 221:00, 221:00) (C07D471/14, 235:00, 223:00, 221:00) (C07D471/14, 235:00, 221:00, 209:00) (C07D498/14, 265:00, 235:00, 221:00)

- (11) 282145**
 (21) 872-97
 (22) 06.12.1995
 (24) 06.11.2001
 (31) 08/371 845
 (32) 12.01.1995
 (33) US
 (40) 10.12.1997
 (73) Minnesota Mining and Manufacturing Company, Saint Paul, MN, US;
 (72) Lindstrom Kyle J., Saint Paul, MN, US;
 (74) ROTT, RŮZICKA & GUTTMANN, v. o. s., Bratislava, SK;
 (86) PCT/US95/15828
 (87) WO96/21663
(54) Imidazo[4,5-c]chinolínamíny a farmaceutický prostriedok s ich obsahom

7(51) C07D 471/14, A61K 31/4353, A61P 11/00, 31/00, 37/08 // (C07D 471/14, 249:00, 231:00, 221:00)
 (11) 282167
 (21) 718-96
 (22) 05.06.1996
 (24) 06.11.2001
 (31) PCT/IB95/00429
 (32) 06.06.1995
 (33) WO
 (40) 07.05.1997
 (73) PFIZER, INC., New York, NY, US;
 (72) Duplantier Allen Jacob, Ledyard, CT, US; Cooper Kelvin, Noank, CT, US;
 (74) Bušová Eva, JUDr., Bratislava, SK;
 (54) **Tricyklické 5,6-dihydro-9H-pyrazolo[3,4-c]-1,2,4-triazolo[4,3-a] pyridíny a farmaceutický prostriedok na ich báze**

7(51) C07D 491/04, A61K 31/505, 31/44, 31/35, A61P 9/08
 (11) 282108
 (21) 194-96
 (22) 12.08.1994
 (24) 06.11.2001
 (31) 93.202.440.9
 (32) 19.08.1993
 (33) EP
 (40) 05.02.1997
 (73) Janssen Pharmaceutica N. V., Beerse, BE;
 (72) Van Lommen Guy Rosalia Eugene, Berlaar, BE; Fernández-Gadea Francisco Javier, Toledo, ES; Andrés-Gil José Ignacio, Madrid, ES; Matesanz-Ballesteros Maria Encarnacion, Madrid, ES;
 (74) Bušová Eva, JUDr., Bratislava, SK;
 (86) PCT/EP94/02700
 (87) WO95/05381
 (54) **Substituované dihydropyranopyridíny, spôsob a medziprodukty na ich výrobu a farmaceutické prostriedky na ich báze**

7(51) C07D 491/056, A61K 31/435, 31/40 // (C07D491/056, 319:00, 209:00) (C07D491/056, 319:00, 221:00)
 (11) 282168
 (21) 1414-96
 (22) 31.10.1996
 (24) 06.11.2001
 (31) 60/007,283, 08/730,267
 (32) 06.11.1995, 15.10.1996
 (33) US, US
 (40) 06.08.1997
 (73) AMERICAN HOME PRODUCTS CORPORATION, Madison, NJ, US;
 (72) Stack Gary Paul, Amber, PA, US; Mewshaw Richard Eric, Princeton, NJ, US; Bravo Byron Abel, Plainsboro, NJ, US; Kang Young Hee, Robbinsville, NJ, US;
 (74) Majlingová Marta, Ing., Bratislava, SK;
 (54) **Aminometyl-2,3,8,9-tetrahydro-7H-1,4-dioxín[2,3-e]indol-8-óny a ich použitie**

7(51) C07K 5/02, 5/06, C07D471/10, A61K 38/18, 31/445
 (11) 282166
 (21) 759-95
 (22) 15.11.1993
 (24) 06.11.2001
 (31) 989 322, 08/147 226
 (32) 11.12.1992, 03.11.1993
 (33) US, US
 (40) 08.11.1995
 (73) MERCK & CO., INC., Rahway, NJ, US;
 (72) Chen Meng-Hsin, Westfield, NJ, US; Johnston David B. R., Warren, NJ, US; Nargund Ravi P., East Brunswick, NJ, US; Patchett Arthur A., Westfield, NJ, US; Tata James R., Westfield, NJ, US; Yang Lihu, Edison, NJ, US;
 (74) Majlingová Marta, Ing., Bratislava, SK;
 (86) PCT/US93/11038
 (87) WO94/13696
 (54) **Spiropiperidínové deriváty, spôsob ich výroby a farmaceutický prostriedok s ich obsahom**

7(51) C07K 5/06, C07D207/04, 211/06, A61K 38/04, 31/445, 31/40
 (11) 282125
 (21) 334-93
 (22) 09.04.1993
 (24) 06.11.2001
 (31) P 42 12 304.6
 (32) 13.04.1992
 (33) DE
 (40) 02.02.1994
 (73) Cassella Aktiengesellschaft, Frankfurt am Main, DE;
 (72) Klinger Otmar, Dr., Rodgau, DE; Zoller Gerhard, Dr., Schöneck, DE; Just Melitta, Dr., Langen, DE; Jablonka Bernd, Dr., Bad Soden, DE;
 (74) Hörmannová Zuzana, Ing., Bratislava, SK;
 (54) **Deriváty kyseliny asparágovej, spôsob ich výroby, ich použitie a farmaceutické preparáty s ich obsahom**

7(51) C08K 5/524, 5/5393, 5/17, 5/3435, 5/3462
 (11) 282127
 (21) 1065-93
 (22) 04.10.1993
 (24) 06.11.2001
 (31) 3104/92-4, 3647/92-9
 (32) 05.10.1992, 27.11.1992
 (33) CH, CH
 (40) 11.05.1994
 (73) Ciba Specialty Chemicals Holding Inc., Basel, CH;
 (72) Quotschalla Udo, Dr., Heppenheim, DE; Linhart Helmut, Reinach, CH;
 (74) Čechvalová Dagmar, Bratislava, SK;
 (54) **Spôsob stabilizácie kryštalického organického fosfitu alebo fosfonitu**

7(51) C08K 5/524, 5/5393, C09K 15/30
 (11) 282126
 (21) 1064-93
 (22) 04.10.1993

- (24) 06.11.2001
 (31) 3105/92-6
 (32) 05.10.1992
 (33) CH
 (40) 10.08.1994
 (73) Ciba Specialty Chemicals Holding Inc., Basel, CH;
 (72) Quotschalla Udo, Dr., Heppenheim, DE; Linhart Helmut, Reinach, CH;
 (74) Čechvalová Dagmar, Bratislava, SK;
(54) Spôsob stabilizácie organického fosfitu alebo fosfonitu alebo ich zmesí proti hydrolýze a kompozícia obsahujúca organický fosfit alebo fosfonit a sterický bránený amín

7(51) C09B 61/00, A23L 1/27, 1/272

- (11) 282152**
 (21) 150-98
 (22) 04.02.1998
 (24) 06.11.2001
 (40) 14.02.2000
 (73) Výskumný ústav potravinársky, Bratislava, SK;
 (72) Šilhár Stanislav, doc. Ing., CSc., Pezinok, SK; Kintlerová Anna, Ing., Modra, SK; Fiala Lubomír, Pezinok, SK;
(54) Spôsob výroby vysokokvalitných antokyanínových koncentrátov z výliskov plodov tmavosfarbeného ovocia

7(51) C09J 5/02

- (11) 282143**
 (21) 1006-97
 (22) 18.01.1996
 (24) 06.11.2001
 (31) 9501287.8
 (32) 24.01.1995
 (33) GB
 (40) 05.11.1997
 (73) Vantico AG, Basel, CH;
 (72) Sauer Jochem, Rheinfelden, CH;
 (74) Čechvalová Dagmar, Bratislava, SK;
 (86) PCT/GB96/00093
 (87) WO96/23037
(54) Spôsob úpravy povrchu kovu

7(51) C09J 121/00, C08L 21/00

- (11) 282185**
 (21) 648-97
 (22) 14.11.1995
 (24) 06.11.2001
 (31) P 44 41 656.3
 (32) 23.11.1994
 (33) DE
 (40) 08.10.1997
 (73) HENKEL TEROSON GMBH, Heidelberg, DE;
 (72) Born Peter, Dr., Sandhausen, DE; Schenkel Hubert, Dr., Sandhausen, DE;
 (74) Majlingová Marta, Ing., Bratislava, SK;
 (86) PCT/EP95/04467

- (87) WO96/16136
(54) Za horúca vytvrditeľná reaktívna zmes na báze prírodných a/alebo syntetických elastómerov, spôsob jej výroby a jej použitie

7(51) C09K 5/00

- (11) 282138**
 (21) 1183-97
 (22) 29.02.1996
 (24) 06.11.2001
 (31) P 95 00624
 (32) 01.03.1995
 (33) HU
 (40) 14.01.1998
 (73) ENVECO, s. r. o., Nové Zámky, SK;
 (72) Kerti József, Budapest, HU; Kerti Józsefné, Budapest, HU; Kardos Péter, Budapest, HU; Kálmán Tibor, Budapest, HU;
 (74) Bezák Marián, Ing., Patent., tech. a znám. kancelária, Bratislava, SK;
 (86) PCT/HU96/00011
 (87) WO96/26990
(54) Multikomponentná mrazuvzdorná chladiaca a teplonosná kvapalina

7(51) C09K 5/06, B01J 19/30

- (11) 282165**
 (21) 632-95
 (22) 29.11.1993
 (24) 06.11.2001
 (31) P 42 40 401.0, P 42 43 202.2, P 43 07 065.5
 (32) 02.12.1992, 19.12.1992, 06.03.1993
 (33) DE, DE, DE
 (40) 10.01.1996
 (73) Schümann Sasol GmbH & Co. KG, Hamburg, DE;
 (72) Hildebrand Günter, Dr., Rehmsdorf, DE; Matthäi Michael, Henstedt-Ulzburg, DE; Matzat Norbert, Hamburg, DE; Laudi Rolf, Bergeheide, DE; Fieback Klaus, Dr., Berlín, DE; Ahrens Wolfgang, Dr., Berlín, DE; Krämer Thomas, Adelsheim, DE;
 (74) Rott, Růžicka, Guttman, Pat., znám. a práv. kanc., Bratislava, SK;
 (86) PCT/EP93/03346
 (87) WO94/12588
(54) Akumulátor latentného tepla alebo chladu

7(51) C10B 1/10, F27B 7/04, F28F 9/18, F28D 11/04

- (11) 282120**
 (21) 181-96
 (22) 26.07.1994
 (24) 06.11.2001
 (31) P 43 26 678.9
 (32) 09.08.1993
 (33) DE
 (40) 09.07.1997
 (73) Siemens Aktiengesellschaft, München, DE;
 (72) May Karl, Bad Vilbel, DE; Herm Hartmut, Dreieich, DE; Unverzagt Karlheinz, Offenbach am Main, DE;
 (74) Bušová Eva, JUDr., Bratislava, SK;

(86) PCT/DE94/00866

(87) WO95/04795

(54) Vykurovací komora na odpad a spôsob výmeny vykurovacej rúrky**7(51) C10B 1/10, F27B 7/04, F28D 11/04, F28F 9/013****(11) 282115**

(21) 278-96

(22) 23.08.1994

(24) 06.11.2001

(31) P 43 29 871.0

(32) 03.09.1993

(33) DE

(40) 04.06.1997

(73) Siemens Aktiengesellschaft, München, DE;

(72) May Karl, Bad Vilbel, DE; Herm Hartmut, Dreieich, DE; Unverzagt Karlheinz, Offenbach am Main, DE; Tratz Herbert, Ottensoos, DE; Werdinig Helmut, Nürnberg, DE;

(74) Bušová Eva, JUDr., Bratislava, SK;

(86) PCT/DE94/00974

(87) WO95/06697

(54) Vykurovací komora na odpad**7(51) C11B 7/00****(11) 282133**

(21) 800-97

(22) 13.12.1995

(24) 06.11.2001

(31) 94203748.2

(32) 23.12.1994

(33) EP

(40) 05.11.1997

(73) UNILEVER N. V., AL Rotterdam, NL;

(72) Van Dam Petrus Henricus J., Rotterdam, NL; Winkel Cornelis, Maassluis, NL; Visser Adrianus, Maassluis, NL;

(74) Majlingová Marta, Ing., Bratislava, SK;

(86) PCT/EP95/05041

(87) WO96/20266

(54) Spôsob delenia tuhého tukového materiálu z triglyceridového oleja**7(51) C11D 3/10, A23D 9/00, A23L 1/40****(11) 282163**

(21) 1080-97

(22) 07.08.1997

(24) 06.11.2001

(31) 196 32 088.7

(32) 08.08.1996

(33) DE

(40) 04.03.1998

(73) CPC International Inc., Englewood Cliffs, NJ, US;

(72) Kristott Jens Uwe, Dorking, Surrey, GB; Rossell John Barry, Dorking, Surrey, GB;

(74) Žovicová Viera, Mgr., Bratislava, SK;

(54) Spôsob výroby kryštalizujúceho tuku s nízkym obsahom trans-mastných kyselín a použitie tohto tuku**7(51) C12N 9/80, C12P 41/00, 13/04, 13/06, 13/14, 13/24, 17/12, C12N 1/20****(11) 282099**

(21) 1171-98

(22) 12.03.1997

(24) 06.11.2001

(31) 656/96

(32) 13.03.1996

(33) CH

(40) 12.03.1999

(73) LONZA AG, Visp, CH;

(72) Sauter Martin, Visp, CH; Venetz Daniel, Naters, CH; Henzen Fabienne, Visp, CH; Schmidhalter Diego, Glis, CH; Pfaffen Gabriela, Visp, CH; Werbitzky Oleg, Visp, CH;

(74) Obertáš Július, Ing., Bratislava, SK;

(86) PCT/EP97/01262

(87) WO97/33987

(54) Mikroorganizmy a bezbunkové enzýmy využité N-chránený derivát prolínu a spôsob jeho výroby**7(51) C12Q 1/68, C07H 21/04, C12P 19/34****(11) 282119**

(21) 1479-97

(22) 29.04.1996

(24) 06.11.2001

(31) 95/05264

(32) 03.05.1995

(33) FR

(40) 06.05.1998

(73) RHONE-POULENC RORER S. A., Antony, FR;

(72) Laurent Claudine, Saint-Cloud, FR; Mallet Jacques, Paris, FR; Meloni Rolando, Paris, FR;

(74) Čechvalová Dagmar, Bratislava, SK;

(86) PCT/FR96/00650

(87) WO96/34980

(54) Spôsob in vitro diagnostiky schizofrénie**7(51) C21D 9/04****(11) 282161**

(21) 901-95

(22) 17.07.1995

(24) 06.11.2001

(31) A 1431/94

(32) 19.07.1994

(33) AT

(40) 06.03.1996

(73) Voest-Alpine Schienen GmbH, Leoben, AT;

(72) Prskawetz Georg, Leoben, AT; Pointner Peter, Leoben, AT; Moser Alfred, Leoben, AT;

(74) Čechvalová Dagmar, Bratislava, SK;

(54) Spôsob a zariadenie na tepelné spracovanie profilovaného valcovaného materiálu a profilovaný vývalok**7(51) D01F 6/60, 6/68****(11) 282151**

(21) 153-93

(22) 02.03.1993

(24) 06.11.2001

(31) 07/846,510

(32) 06.03.1992

- (33) US
(40) 10.11.1993
(73) BASF Corporation, Parsippany, NJ, US;
(72) Shore Gary W., Asheville, NC, US;
(74) Žovicová Viera, Mgr., Bratislava, SK;
(54) Spôsob výroby polyamidových vlákien na koberce so zlepšenou odolnosťou proti ohňu

7(51) E01C 5/00

- (11) 282095**
(21) 1572-94
(22) 22.02.1994
(24) 06.11.2001
(31) P 43 13 342.8
(32) 23.04.1993
(33) DE
(40) 08.11.1995
(73) Scheiwiller René, Hergiswil, CH;
(72) Scheiwiller René, Hergiswil, CH;
(74) Bušová Eva, JUDr., Bratislava, SK;
(86) PCT/EP94/00501
(87) WO94/25677
(54) Dlažbový blok

7(51) E04B 1/98, E04H 9/02, E04C 2/38, E02D 27/34, 27/02

- (11) 282169**
(21) 85-97
(22) 07.01.1994
(24) 06.11.2001
(31) 08/169 891
(32) 20.12.1993
(33) US
(40) 06.11.2001
(73) R.A.R. CONSULTANTS LTD., Vancouver, British Columbia, CA;
(72) Abou-Rached Roger Georges, Vancouver, British Columbia, CA;
(74) Majlingová Marta, Ing., Bratislava, SK;
(86) PCT/CA94/00010
(87) WO95/17560
(54) Spôsob upevnenia architektonického elementu povrchovej úpravy k povrchu

7(51) E04C 2/26, E04G 9/05, 9/00

- (11) 282104**
(21) 860-95
(22) 14.11.1991
(24) 06.11.2001
(31) P 40 36 151.9
(32) 14.11.1990
(33) DE
(40) 06.11.2001
(73) Dingler Gerhard, Haiterbach, DE;

(72) Dingler Gerhard, Haiterbach, DE;
(74) Bachratá Magdaléna, Mgr., Bratislava, SK;
(54) Konštrukčný prvok

7(51) F16B 13/06

- (11) 282135**
(21) 71-95
(22) 20.01.1995
(24) 06.11.2001
(31) P 44 02 478.9
(32) 28.01.1994
(33) DE
(40) 09.08.1995
(73) fischerwerke Artur Fischer GmbH & Co. KG, Waldachtal, DE;
(72) Haage Manfred, Dipl.-Ing., Dornstetten, DE; Seibold Günter, Dipl.-Ing., Pfalzgrafenweiler, DE; Plocher Bernd, Dipl.-Ing., Rottenburg, DE; Hein Bernd, Dipl.-Ing., Freudenstadt, DE; Weber Wilfried, Dipl.-Ing., Schopfloch, DE;
(74) Bezák Marián, Ing., Bratislava, SK;
(54) Rozperná kotva z kovu a spôsob jej výroby

7(51) F16L 47/00

- (11) 282175**
(21) 215-94
(22) 21.08.1992
(24) 06.11.2001
(31) 91 114 686.8
(32) 31.08.1991
(33) EP
(40) 10.08.1994
(73) WIRSBO Pex GmbH, Heusenstamm, DE;
(72) Imgram Friedrich, Heusenstamm, DE;
(74) Obertáš Július, Ing., Bratislava, SK;
(86) PCT/EP92/01923
(87) WO93/05332
(54) Potrubný spoj a spôsob výroby potrubných spojov z polyolefinu

7(51) F23G 5/027, 5/00

- (11) 282177**
(21) 477-93
(22) 13.05.1993
(24) 06.11.2001
(40) 07.12.1994
(73) Thermoselect AG, Vaduz, LI;
(72) Kiss Günter H., Monaco, MC;
(74) Obertáš Július, Ing., Bratislava, SK;
(54) Zariadenie na úpravu materiálu, spôsob zneškodňovania a využitia odpadových materiálov

7(51) G01K 17/08

- (11) 282137**
(21) 1488-94
(22) 02.12.1994
(24) 06.11.2001
(31) P 43 44 981.6-52
(32) 30.12.1993
(33) DE
(40) 11.07.1995
(73) TECHEM AG, Frankfurt/Main, DE;
(72) Klein Joachim, Dieburg, DE;

- (74) Bezák Marián, Ing., Bratislava, SK;
(54) Zariadenie na meranie tepla odovzdaného vykurovacím telesom

- (72) Minato Kohei, Yotsuya, Shinjuku-Ku, Tokyo, JP;
 (74) Majlingová Marta, Ing., Bratislava, SK;
(54) Magnetický rotačný prístroj

7(51) G01N 27/08

- (11) 282156**
 (21) 768-95
 (22) 09.06.1995
 (24) 06.11.2001
 (40) 07.10.1998
 (73) Beinrohr Ernest, Ing., CSc., Bratislava, SK;
 (72) Beinrohr Ernest, Ing., CSc., Bratislava, SK;

- (74) Majlingová Marta, Ing., Bratislava, SK;
(54) Vymeniteľná kompaktná pracovná elektróda a trojelektrodová prietoková elektrochemická cela s vymeniteľnou poréznu pracovnou elektródou

7(51) H01H 71/52

- (11) 282149**
 (21) 674-93
 (22) 28.06.1993
 (24) 06.11.2001
 (31) A 1319/92
 (32) 29.06.1992
 (33) AT
 (40) 8.01.1994
 (73) Felten und Guillaume Austria AG, Schrems-Eugenia, AT;
 (72) Tetik Adolf, Vienna, AT;
 (74) Bezák Marián, Ing., Bratislava, SK;
(54) Samočinný spínač

7(51) H01M 2/16

- (11) 282129**
 (21) 1408-93
 (22) 10.06.1992
 (24) 06.11.2001
 (31) 91/07158
 (32) 12.06.1991
 (33) FR
 (40) 08.06.1994
 (73) Dumas Bernard, Bergerac, FR;
 (72) Bourchenin Pierre, Bergerac, FR;
 (74) Bezák Marián, Ing., Bratislava, SK;
 (86) PCT/FR92/00521
 (87) WO92/22705
(54) Separátor na rekombinačné batérie obsahujúci plošný útvar vytvorený mokrou cestou

7(51) H02K 25/00, 29/10, 49/00

- (11) 282184**
 (21) 1108-94
 (22) 14.09.1994
 (24) 06.11.2001
 (31) 230162/1993
 (32) 16.09.1993
 (33) JP
 (40) 12.04.1995
 (73) Minato Kohei, Yotsuya, Shinjuku-Ku, Tokyo, JP;

7(51) H04J 3/16

- (11) 282130**
 (21) 1053-94
 (22) 04.03.1993
 (24) 06.11.2001
 (31) 847 149
 (32) 05.03.1992
 (33) US
 (40) 08.03.1995
 (73) Qualcomm Incorporated, San Diego, CA, US;
 (72) Tiedemann Edward G. Jr., San Diego, CA, US; Weaver Lindsay A. Jr., San Diego, CA, US; Kerr Richard J., San Diego, CA, US; Geib Kenneth M., Encinitas, CA, US;
 (74) Bezák Marián, Ing., Bratislava, SK;
 (86) PCT/US93/01981
 (87) WO93/18596

- (54) Zariadenie a spôsob na zníženie spotreby energie v mobilnom oznamovacom prijímači**

7(51) H04L 27/30

- (11) 282136**
 (21) 1054-94
 (22) 04.03.1993
 (24) 06.11.2001
 (31) 847 152
 (32) 05.03.1992
 (33) US
 (40) 10.05.1995
 (73) Qualcomm Incorporated, San Diego, CA, US;
 (72) Tiedemann Edward G. Jr., San Diego, CA, US; Weaver Lindsay A. Jr., San Diego, CA, US; Padovani Roberto, San Diego, CA, US;
 (74) Bezák Marián, Ing., Bratislava, SK;
 (86) PCT/US93/01982
 (87) WO93/18601

- (54) Spôsob znižovania častosti výskytu kolízií medzi správami vysielanými v komunikačnej sieti**

7(51) H04M 9/08

- (11) 282101**
 (21) 606-94
 (22) 24.09.1993
 (24) 06.11.2001
 (31) 951 074
 (32) 25.09.1992
 (33) US
 (40) 09.11.1994
 (73) Qualcomm Incorporated, San Diego, CA, US;
 (72) Sih Gilbert C., San Diego, CA, US;
 (74) Bezák Marián, Ing., Bratislava, SK;
 (86) PCT/US93/09112
 (87) WO94/08418
(54) Sieť s potlačenou ozvenou
-

(51)	(11)	(51)	(11)	(51)	(11)	(51)	(11)
A01N 43/40	282150	B65D 19/10	282094	C07D 263/24	282123	C09K 5/06	282165
A23C 19/076	282157	B65D 43/06	282142	C07D 295/08	282172	C10B 1/10	282115
A61F 13/15	282107	C01B 3/04	282140	C07D 295/14	282158	C10B 1/10	282120
A61K 7/08	282180	C01G 15/00	282096	C07D 305/14	282162	C11B 7/00	282133
A61K 7/50	282097	C03B 37/05	282109	C07D 305/14	282139	C11D 3/10	282163
A61K 31/19	282113	C03C 13/00	282182	C07D 307/79	282160	C12N 9/80	282099
A61K 31/19	282098	C03C 13/06	282148	C07D 307/83	282114	C12Q 1/68	282119
A61K 31/353	282144	C03C 17/245	282141	C07D 311/16	282106	C21D 9/04	282161
A61K 31/47	282121	C04B 28/02	282176	C07D 401/10	282105	D01F 6/60	282151
A61K 31/485	282183	C05G 3/00	282093	C07D 417/14	282124	E01C 5/00	282095
A61K 31/495	282112	C07C 209/60	282171	C07D 471/04	282116	E04B 1/98	282169
A61K 31/52	282132	C07C 217/74	282179	C07D 471/14	282167	E04C 2/26	282104
A61K 31/53	282178	C07C 237/06	282173	C07D 471/14	282145	F16B 13/06	282135
A61K 31/58	282147	C07C 251/34	282153	C07D 491/04	282108	F16L 47/00	282175
A61K 31/66	282100	C07C 259/10	282174	C07D 491/056	282168	F23G 5/027	282177
A61K 31/675	282103	C07C 271/28	282154	C07K 5/02	282166	G01K 17/08	282137
A61K 35/38	282122	C07C 279/22	282128	C07K 5/06	282125	G01N 27/08	282156
A61K 38/00	282118	C07C 311/58	282131	C08K 5/524	282126	H01H 71/52	282149
A61K 45/06	282181	C07D 205/08	282164	C08K 5/524	282127	H01M 2/16	282129
A61K 47/12	282159	C07D 211/58	282110	C09B 61/00	282152	H02K 25/00	282184
A61M 15/00	282117	C07D 215/12	282146	C09J 5/02	282143	H04J 3/16	282130
B01J 8/24	282170	C07D 239/88	282155	C09J 121/00	282185	H04L 27/30	282136
B01J 23/85	282102	C07D 263/24	282134	C09K 5/00	282138	H04M 9/08	282101
B01J 31/40	282111						

FA9A Zastavené konania o prihláškach vynálezov na žiadosť prihlasovateľa

(21)	(21)	(21)	(21)
6686-88	619-97	75-99	895-99
879-96	1701-98	107-99	1860-2000
1506-96	1707-98	615-99	

B9A Zastavené konania o prihláškach vynálezov

(21)	(21)	(21)	(21)
5056-87	96-95	1470-96	299-98
7805-87	223-95	1505-96	300-98
8077-88	243-95	1534-96	304-98
1894-89	296-95	1556-96	315-98
2872-89	398-95	1632-96	315-98
140-90	408-95	102-97	316-98
303-90	515-95	164-97	325-98
651-90	542-95	288-97	326-98
768-90	660-95	341-97	332-98
2157-90	827-95	356-97	348-98
2918-90	907-95	428-97	418-98
3923-90	959-95	500-97	470-98
3924-90	1011-95	563-97	559-98
5324-90	1041-95	590-97	573-98
5729-90	1095-95	654-97	622-98
6073-90	1227-95	686-97	680-98
6274-90	1278-95	760-97	681-98
2469-91	1310-95	778-97	707-98
142-92	1475-95	811-97	725-98
3682-92	1556-95	836-97	729-98
315-93	1581-95	985-97	730-98
1067-93	1598-95	1098-97	731-98
1081-93	1600-95	1170-97	759-98
1091-93	41-96	1171-97	763-98
1470-93	99-96	1220-97	774-98
27-94	303-96	1354-97	775-98
28-94	317-96	1361-97	776-98
382-94	343-96	1376-97	798-98
426-94	364-96	1398-97	819-98
654-94	368-96	1436-97	839-98
839-94	393-96	1497-97	865-98
868-94	417-96	1498-97	891-98
913-94	419-96	1516-97	931-98
1015-94	423-96	1648-97	962-98
1035-94	689-96	1711-97	976-98
1135-94	714-96	1723-97	978-98
1138-94	735-96	1759-97	1053-98
1160-94	884-96	1774-97	1081-98
1253-94	931-96	1799-97	1252-98
1356-94	1030-96	55-98	1273-98
1357-94	1055-96	107-98	1347-98
1418-94	1086-96	108-98	1514-98
1461-94	1188-96	143-98	1628-98
1612-94	1260-96	173-98	1629-98
33-95	1311-96	225-98	1677-98
47-95	1437-96	226-98	1712-98
62-95	1462-96	270-98	1733-98

(21)	(21)	(21)	(21)
76-99	1169-99	1631-99	1896-99
119-99	1174-99	1632-99	7-2000
397-99	1193-99	1644-99	31-2000
498-99	1196-99	1699-99	34-2000
591-99	1286-99	1736-99	36-2000
732-99	1305-99	1790-99	115-2000
791-99	1333-99	1860-99	125-2000
811-99	1388-99	1861-99	133-2000
963-99	1456-99	1862-99	399-2000
975-99	1457-99	1863-99	523-2000
998-99	1489-99	1864-99	821-2000
1000-99	1495-99	1880-99	964-2000
1028-99	1512-99	1894-99	1289-2000
1102-99	1610-99	1895-99	1563-2000
1155-99			

FC9A

Zamietnuté prihlášky vynálezov

(21)	(21)	(21)	(21)
271-90			
1495-90	1441-94		
3323-91	1473-94	457-96	
3997-91	1485-94	563-96	307-97
4063-91	1556-94	611-96	326-97
4079-91	1569-94	626-96	533-97
4199-91	178-95	686-96	1243-97
2319-92	409-95	887-96	1678-97
2385-92	543-95	917-96	230-98
3212-92	561-95	1010-96	613-98
149-93	826-95	1107-96	753-98
1093-93	880-95	1124-96	817-98
74-94	902-95	1221-96	942-98
321-94	903-95	1230-96	971-98
440-94	963-95	1379-96	1017-98
540-94	1148-95	1381-96	1213-98
745-94	1246-95	61-97	1377-98
915-94	1591-95	138-97	1576-98
1191-94	36-96	177-97	351-99
1391-94	76-96	245-97	556-99
1411-94	247-96	289-97	1686-99
		290-97	801-2000
			1413-2000

FD9A Zastavené konania o prihláškach vynálezov pre nezaplatenie poplatku

(21)	(21)	(21)	(21)
		873-96	504-97
			767-97
261-94			
546-94	753-95		
624-94	764-95	1071-96	
1248-94	1535-95	1108-96	966-97
1603-94	1550-95	1146-96	1055-97
600-95	1578-95	1533-96	527-98
669-95	1580-95	1552-96	581-98

MK4A Zaniknuté patenty uplynutím doby platnosti

(11)	Dátum zániku	(11)	Dátum zániku
261898	02.10.2001	271463	02.10.2001
268819	09.10.2001		

MK4F Zaniknuté autorské osvedčenia uplynutím doby platnosti

(11)	Dátum zániku	(11)	Dátum zániku
256584	06.10.2001	261060	06.10.2001
257367	06.10.2001		

MM4A Zaniknuté patenty pre nezaplatenie udržiavacích poplatkov

(11)	Dátum zániku	(11)	Dátum zániku
275848	22.03.2001	280378	04.03.2001
276588	06.03.2001	280388	15.03.2001
276971	01.03.2001	280417	25.03.2001
277981	26.03.2001	280598	03.03.2001
277982	26.03.2001	280880	15.03.2001
278035	21.03.2001	280961	09.03.2001
278973	05.03.2001	281289	26.10.2000
279187	26.03.2001	281290	26.10.2000
279507	10.03.2001	281290	26.10.2000
279527	10.03.2001	281304	31.10.2000
279802	24.03.2001	281315	02.11.2000
279859	19.03.2001	281335	06.11.2000
280002	04.03.2001	281336	07.11.2000
280016	11.03.2001	281343	08.11.2000
280352	17.03.2001	281344	08.11.2000
280372	25.03.2001	281345	08.11.2000

PC4A Prevody a prechody práv na patenty

(11) **259544**
 (21) 8816-86
 (73) Aventis Pharma Deutschland GmbH, Frankfurt am Main, DE;
 Predchádzajúci majiteľ: Hoechst Aktiengesellschaft, Frankfurt am Main, DE;
 Dátum uzavretia zmluvy: 03.07.2001
 Dátum účinnosti voči tretím osobám: 08.10.2001

(11) **274422**
 (21) 1136-88
 (73) Aventis Pharma Deutschland GmbH, Frankfurt am Main, DE;
 Predchádzajúci majiteľ: Hoechst Aktiengesellschaft, Frankfurt am Main, DE;
 Dátum uzavretia zmluvy: 03.07.2001
 Dátum účinnosti voči tretím osobám: 08.10.2001

(11) **268831**
 (21) 3893-87
 (73) Aventis Pharma Deutschland GmbH, Frankfurt am Main, DE;
 Predchádzajúci majiteľ: Hoechst Aktiengesellschaft, Frankfurt am Main, DE;
 Dátum uzavretia zmluvy: 03.07.2001
 Dátum účinnosti voči tretím osobám: 08.10.2001

(11) **276385**
 (21) 6519-89
 (73) Aventis Pharma Deutschland GmbH, Frankfurt am Main, DE;
 Predchádzajúci majiteľ: Hoechst Aktiengesellschaft, Frankfurt am Main, DE;
 Dátum uzavretia zmluvy: 03.07.2001
 Dátum účinnosti voči tretím osobám: 08.10.2001

(11) **277644**
(21) 3958-90
(73) Aventis Pharma Deutschland GmbH, Frankfurt am Main, DE;
Predchádzajúci majiteľ: Hoechst Aktiengesellschaft, Frankfurt am Main, DE;
Dátum uzavretia zmluvy: 03.07.2001
Dátum účinnosti voči tretím osobám: 08.10.2001

(11) **278099**
(21) 2717-91
(73) Aventis Pharma Deutschland GmbH, Frankfurt am Main, DE;
Predchádzajúci majiteľ: Hoechst Aktiengesellschaft, Frankfurt am Main, DE;
Dátum uzavretia zmluvy: 03.07.2001
Dátum účinnosti voči tretím osobám: 08.10.2001

(11) **278282**
(21) 1688-91
(73) Syngenta Participations AG, Basel, CH;
Predchádzajúci majiteľ: Novartis AG, Basel, CH;
Dátum uzavretia zmluvy: 10.11.2000
Dátum účinnosti voči tretím osobám: 28.09.2001

(11) **278282**
(21) 1688-91
(73) Bayer Aktiengesellschaft, Leverkusen, DE;
Predchádzajúci majiteľ: Syngenta Participations AG, Basel, CH;
Dátum uzavretia zmluvy: 29.03.2001
Dátum účinnosti voči tretím osobám: 28.09.2001

(11) **278583**
(21) 4318-90
(73) Aventis Pharma Deutschland GmbH, Frankfurt am Main, DE;
Predchádzajúci majiteľ: Hoechst Aktiengesellschaft, Frankfurt am Main, DE;
Dátum uzavretia zmluvy: 03.07.2001
Dátum účinnosti voči tretím osobám: 08.10.2001

(11) **278938**
(21) 360-91
(73) Aventis Pharma Deutschland GmbH, Frankfurt am Main, DE;
Predchádzajúci majiteľ: Hoechst Aktiengesellschaft, Frankfurt am Main, DE;
Dátum uzavretia zmluvy: 03.07.2001
Dátum účinnosti voči tretím osobám: 10.10.2001

(11) **279544**
(21) 2014-91
(73) Aventis Pharma Deutschland GmbH, Frankfurt am Main, DE;
Predchádzajúci majiteľ: Hoechst Aktiengesellschaft, Frankfurt am Main, DE;
Dátum uzavretia zmluvy: 03.07.2001
Dátum účinnosti voči tretím osobám: 10.10.2001

(11) **279626**
(21) 3587-91
(73) Aventis Pharma Deutschland GmbH, Frankfurt am Main, DE;
Predchádzajúci majiteľ: Hoechst Aktiengesellschaft, Frankfurt am Main, DE;
Dátum uzavretia zmluvy: 03.07.2001
Dátum účinnosti voči tretím osobám: 10.10.2001

(11) **280266**
(21) 551-92
(73) AEG Schienenfahrzeuge GmbH, Hennigsdorf, DE;
Predchádzajúci majiteľ: AEG Schienenfahrzeuge Nachverkehr und Wagen GmbH, Nürnberg, DE;
Dátum účinnosti voči tretím osobám: 17.10.2001

(11) **280537**
(21) 2160-92
(73) Aventis Pharma Deutschland GmbH, Frankfurt am Main, DE;
Predchádzajúci majiteľ: Hoechst Aktiengesellschaft, Frankfurt am Main, DE;
Dátum uzavretia zmluvy: 03.07.2001
Dátum účinnosti voči tretím osobám: 08.10.2001

(11) **281206**
(21) 2581-92
(73) AEG Schienenfahrzeuge GmbH, Hennigsdorf, DE;
Predchádzajúci majiteľ: AEG Schienenfahrzeuge Nachverkehr und Wagen GmbH, Nürnberg, DE;
Dátum účinnosti voči tretím osobám: 18.10.2001

(11) **281316**
(21) 1450-91
(73) Aventis Pharma Deutschland GmbH, Frankfurt am Main, DE;
Predchádzajúci majiteľ: Hoechst Aktiengesellschaft, Frankfurt am Main, DE;
Dátum uzavretia zmluvy: 03.08.2001
Dátum účinnosti voči tretím osobám: 10.10.2001

(11) **281317**
 (21) 1376-98
 (73) Aventis Pharma Deutschland GmbH, Frankfurt am Main, DE;
 Predchádzajúci majiteľ: Hoechst Aktiengesellschaft, Frankfurt am Main, DE;
 Dátum uzavretia zmluvy: 03.07.2001
 Dátum účinnosti voči tretím osobám: 10.10.2001

(11) **281318**
 (21) 542-99
 (73) Aventis Pharma Deutschland GmbH, Frankfurt am Main, DE;
 Predchádzajúci majiteľ: Hoechst Aktiengesellschaft, Frankfurt am Main, DE;
 Dátum uzavretia zmluvy: 03.07.2001
 Dátum účinnosti voči tretím osobám: 09.10.2001

(11) **282027**
 (21) 435-97
 (73) Syngenta Participations AG, Basel, CH;
 Predchádzajúci majiteľ: Novartis AG, Basle, CH;
 Dátum uzavretia zmluvy: 10.11.2000
 Dátum účinnosti voči tretím osobám: 28.09.2001

(11) **282027**
 (21) 435-97
 (73) Bayer Aktiengesellschaft, Leverkusen, DE;
 Predchádzajúci majiteľ: Syngenta Participations AG, Basel, CH;
 Dátum uzavretia zmluvy: 29.03.2001
 Dátum účinnosti voči tretím osobám: 28.09.2001

QC4A

Ukončenie platnosti licenčných zmlúv na patenty

(11) **274918**
 (21) 630-90
 (73) Chemickotechnologická fakulta STU, Bratislava, SK;
 Držiteľ licencie: NISSIMA, Handelsgesellschaft m. b. H., Import-Export, Wien, AT;
 Dátum ukončenia platnosti licenčnej zmluvy: 05.06.2001
 Účinnosť ukončenia licenčnej zmluvy od: 03.10.2001

TC4A

Zmeny mien majiteľov v patentoch

(11) **278552**
 (21) 2734-91
 (73) Fakulta chemickej a potravinárskej technológie STU, Bratislava, SK;
 Dátum zápisu do registra: 03.10.2001

(11) **279523**
 (21) 335-94
 (73) VKR HOLDING A/S, Soborg, DK;
 Dátum zápisu do registra: 24.08.2001

(11) **280266**
 (21) 551-92
 (73) DaimlerChrysler Rail Systems (Deutschland) GmbH, Hennigsdorf, DE;
 Dátum zápisu do registra: 17.10.2001

(11) **280266**
 (21) 551-92
 (73) ABB Daimler-Benz Transportation (Deutschland) GmbH, Hennigsdorf, DE;
 Dátum zápisu do registra: 17.10.2001

(11) **280266**
 (21) 551-92
 (73) AEG Schienenfahrzeuge Nachverkehr und Wagen GmbH, Nürnberg, DE;
 Dátum zápisu do registra: 17.10.2001

(11) **281206**
 (21) 2581-92
 (73) ABB Daimler-Benz Transportation (Deutschland) GmbH, Hennigsdorf, DE;
 Dátum zápisu do registra: 18.10.2001

(11) **281206**
(21) 2581-92
(73) AEG Schienenfahrzeuge Nachverkehr und Wagen GmbH, Nürnberg, DE;
Dátum zápisu do registra: 18.10.2001

(11) **281206**
(21) 2581-92
(73) DaimlerChrysler Rail Systems (Deutschland) GmbH, Hennigsdorf, DE;
Dátum zápisu do registra: 18.10.2001

(11) **281432**
(21) 855-98
(73) AVENTIS PHARMACEUTICALS INC., Cincinnati, OH, US;
Dátum zápisu do registra: 10.10.2001

ČASŤ

ÚŽITKOVÉ VZORY

Kódy na označovanie jednotlivých druhov dokumentov (Štandard WIPO ST. 16)

Zapísané úžitkové vzory podľa zákona č. 478/1992 Zb. -kód U
o úžitkových vzoroch v znení zákona NR SR č. 90/93
Z. z. o opatreniach v oblasti priemyselného vlastníctva

Číselné kódy na označovanie bibliografických údajov (Štandard WIPO ST. 9)

(11)	Číslo dokumentu	(54)	Názov
(21)	Číslo prihlášky	(62)	Číslo pôvodnej prihlášky v prípade vylúčenej prihlášky
(22)	Dátum podania prihlášky	(67)	Číslo pôvodnej prihlášky v prípade odbočenia
(24)	Dátum nadobudnutia účinkov úžitkového vzoru	(71)	Meno (názov) prihlasovateľa (-ov)
(31)	Číslo prioritnej prihlášky	(72)	Meno pôvodcu (-ov)
(32)	Dátum podania prioritnej prihlášky	(73)	Meno (názov) majiteľa (-ov)
(33)	Krajina alebo regionálna organizácia priority	(74)	Meno (názov) zástupcu (-ov)
(45)	Dátum oznámenia o zápise úžitkového vzoru	(86)	Číslo podania medzinárodnej prihlášky podľa PCT
(47)	Dátum zápisu a sprístupnenia úžitkového vzoru verejnosti	(87)	Číslo zverejnenia medzinárodnej prihlášky podľa PCT
(51)	Medzinárodné patentové triedenie		Poznámka: Číslo uvádzané pred kódom (51) znamená verziu Medzinárodného patentového triedenia.

Kódy na označovanie záhlaví oznámení publikovaných vo Vestníku ÚPV SR (Štandard WIPO ST. 17)

FG1K	Zapísané úžitkové vzory
MA1K	Zaniknuté úžitkové vzory vzdáním sa
MC1K	Vymazané úžitkové vzory
MG1K	Čiastočne vymazané úžitkové vzory
MK1K	Zaniknuté úžitkové vzory uplynutím doby platnosti
MM1K	Zaniknuté úžitkové vzory pre nezaplatenie poplatkov za predĺženie platnosti
ND1K	Prvé predĺženie platnosti úžitkových vzorov
ND1K	Druhé predĺženie platnosti úžitkových vzorov
PC1K	Prevody a prechody práva
PD1K	Zmeny vlastníckych práv na úžitkové vzory (zálohy)
QB1K	Licenčné zmluvy registrované alebo udelené
QC1K	Ukončenie platnosti licencie
SB1K	Zapísané úžitkové vzory do registra po odtajnení
TA1K	Opravy mien pôvodcov
TB1K	Opravy mien
TC1K	Zmeny mien
TD1K	Opravy adries
TE1K	Zmeny adries
TF1K	Opravy dátumov
TG1K	Opravy zatriedenia podľa MPT
TH1K	Opravy chýb alebo zmeny všeobecne
TK1K	Opravy tlačových chýb vo Vestníku ÚPV SR

Zapísané užitkové vzory

(11)	(51)	(11)	(51)	(11)	(51)	(11)	(51)
3019	B65D 85/57	3027	A23K 1/175	3036	B65D 85/10	3043	E04B 1/74
3020	A23L 1/22	3028	A23K 1/175	3037	B01D 11/04	3044	A47G 19/03
3021	A23L 1/31	3029	B60Q 1/34	3038	C22C 38/44	3045	A47K 5/02
3022	A21D 2/36	3031	A63C 17/22	3039	B25J 1/00	3046	E04B 2/14
3023	A21D 2/36	3032	B01D 39/18	3040	A23L 1/29	3047	E04B 5/38
3024	E21D 21/00	3033	F23D 7/00	3041	B65D 5/16	3048	A47J 43/04
3025	E02D 29/12	3034	A44B 15/00	3042	E04B 1/78	3049	E06B 1/40
3026	F01D 25/16	3035	E01B 11/00				

7 (51) A21D 2/36, 13/08**(11) 3023**

(21) 233-2001

(22) 13.07.2001

(24) 06.11.2001

(45) 06.11.2001

(47) 02.08.2001

(72) Krištek Milan, Nitra-Diely, SK; Nemček Dušan, Nitra, SK;

(73) Krištek Milan, Nitra-Diely, SK; Nemček Dušan, Nitra, SK;

(74) Máčajová Mária, Ing., Nitra, SK;

(54) Sladké kysnuté pekárske výrobky s príchuťou

(47) 21.08.2001

(72) Sviatko Peter, MVDr., CSc., Košice, SK;

(73) Sviatko Peter, MVDr., CSc., Košice, SK;

(54) Horečnato mikroelementová krmná prísada**7 (51) A21D 2/36, A23L 1/308****(11) 3022**

(21) 230-2001

(22) 12.07.2001

(24) 06.11.2001

(31) PUV 2001-11738

(32) 02.03.2001

(33) CZ

(45) 06.11.2001

(47) 02.08.2001

(72) Pilař Stanislav, Slušovice, CZ;

(73) Pilař Stanislav, Slušovice, CZ; EXVER FOOD, s. r. o., Staré Ždánice, CZ;

(74) Labudík Miroslav, Ing., Kysucké Nové Mesto, SK;

(54) Cukrárske cesto, najmä na výrobu korpusu trubičiek alebo oblátok**7 (51) A23L 1/22, 1/302, 1/236****(11) 3020**

(21) 182-2001

(22) 11.06.2001

(24) 06.11.2001

(45) 06.11.2001

(47) 02.08.2001

(72) Kántor Mikuláš, Nitra, SK;

(73) Kántor Mikuláš, Nitra, SK;

(54) Univerzálne tekuté sladidlo**7 (51) A23L 1/29, 1/304****(11) 3040**

(21) 248-2001

(22) 03.08.2001

(24) 06.11.2001

(45) 06.11.2001

(47) 20.09.2001

(72) Turyanitsa Ivan Michajlovič, Bratislava-Rusovce, SK; Rostoka Larisa Michajlovna, Bratislava-Rusovce, SK; Balint Ljuba, Uzgorod, UA;

(73) Turyanitsa Ivan Michajlovič, Bratislava-Rusovce, SK;

(74) Čechvalová Dagmar, Bratislava, SK;

(54) Potravinový doplnok**7 (51) A23K 1/175, 1/18****(11) 3027**

(21) 166-2001

(22) 30.05.2001

(24) 06.11.2001

(45) 06.11.2001

(47) 21.08.2001

(72) Sviatko Peter, MVDr., CSc., Košice, SK;

(73) Sviatko Peter, MVDr., CSc., Košice, SK;

(54) Mikroelementový doplnok pre mláďatá v období mliečnej výživy**7 (51) A23L 1/31, 1/314****(11) 3021**

(21) 207-2001

(22) 20.06.2001

(24) 06.11.2001

(45) 06.11.2001

(47) 02.08.2001

(72) Záhumenský Roland, Ing., Košice, SK;

(73) KOMES PLUS, s. r. o., Rozhanovce, SK;

(74) Gruber Dalibor, Ing., Košice, SK;

(54) Mäsový polotovár zabalený vo fólii na pečenie**7 (51) A23K 1/175, 1/06****(11) 3028**

(21) 167-2001

(22) 30.05.2001

(24) 06.11.2001

(45) 06.11.2001

7 (51) A44B 15/00**(11) 3034**

(21) 92-2001

(22) 05.04.2001

(24) 06.11.2001

(45) 06.11.2001

- (47) 20.09.2001
(72) Feilhauer Rudolf, Bratislava, SK;
(73) Feilhauer Rudolf, Bratislava, SK;
(74) Dolanská Elena, RNDr., Bratislava, SK;
(54) **Systém na vytvorenie technických pomôcok**

- (72) Hrivňák Peter, Bratislava, SK;
(73) Hrivňák Peter, Bratislava, SK;
(74) Holoubková Mária, Ing., Bratislava, SK;
(54) **Mikroseparátor na extrakciu látok rozpustných vo vode a vodných roztokoch**

-
- 7 (51) **A47G 19/03, 19/22**
(11) **3044**
(21) 79-2001
(22) 26.03.2001
(24) 06.11.2001
(45) 06.11.2001
(47) 20.09.2001
(72) Harmanský Absolón, Snina, SK; Harmanský Mikoslav, Snina, SK;
(73) Harmanský Absolón, Snina, SK; Harmanský Mikoslav, Snina, SK;
(54) **Pohár s držadlom na jednorazové použitie**

-
- 7 (51) **B01D 39/18, 35/00, 35/01**
(11) **3032**
(21) 62-2001
(22) 12.03.2001
(24) 06.11.2001
(45) 06.11.2001
(47) 20.09.2001
(72) Bernát Radoslav, Ing., Trenčín, SK;
(73) ENVItch, s. r. o., Trenčín, SK;
(54) **Kazeta filtra**

-
- 7 (51) **A47J 43/04**
(11) **3048**
(21) 195-2001
(22) 14.06.2001
(24) 06.11.2001
(45) 06.11.2001
(47) 21.09.2001
(72) Kokinda Peter, Ing., Bardejovská Nová Ves, SK;
(73) Kokinda Peter, Ing., Bardejovská Nová Ves, SK;
(74) Gruber Dalibor, Ing., Košice, SK;
(54) **Rozoberateľné kuchynské zariadenie na vyklepávanie mäsa**

-
- 7 (51) **B25J 1/00, G21F 7/06**
(11) **3039**
(21) 208-2001
(22) 20.06.2001
(24) 06.11.2001
(45) 06.11.2001
(47) 20.09.2001
(72) Hudák Rastislav, Ing., Batizovce, SK;
(73) Hudák Rastislav, Ing., Batizovce, SK;
(74) Gruber Dalibor, Ing., Košice, SK;
(54) **Zariadenie určené na pohyb vo vertikálnom smere**

-
- 7 (51) **A47K 5/02, B65D 25/14**
(11) **3045**
(21) 80-2001
(22) 26.03.2001
(24) 06.11.2001
(45) 06.11.2001
(47) 21.09.2001
(72) Harmanský Absolón, Snina, SK; Harmanský Mikoslav, Snina, SK; Badida Dušan, Vinné, SK;
(73) Harmanský Absolón, Snina, SK; Harmanský Mikoslav, Snina, SK; Badida Dušan, Vinné, SK;
(54) **Fixačná vložka v obale na toaletné mydlo**

-
- 7 (51) **B60Q 1/34, 9/00**
(11) **3029**
(21) 94-2000
(22) 22.03.2000
(24) 06.11.2001
(45) 06.11.2001
(47) 21.08.2001
(72) Smrek Ladislav, Ing., Sabinov, SK;
(73) Smrek Ladislav, Ing., Sabinov, SK;
(74) Gruber Dalibor, Ing., Košice, SK;
(54) **Zapojenie kontrolného modulu funkčnosti smerových svetiel prívěsu**

-
- 7 (51) **A63C 17/22**
(11) **3031**
(21) 210-2001
(22) 27.06.2001
(47) 24.08.2001
(72) Šálek Tibor, Ing., Banská Bystrica, SK;
(73) Šálek Tibor, Ing., Banská Bystrica, SK;
(54) **Iluzívne jazdné koliesko**

-
- 7 (51) **B65D 5/16**
(11) **3041**
(21) 265-2001
(22) 22.08.2001
(24) 06.11.2001
(45) 06.11.2001
(47) 20.09.2001
(72) Krňávek Vojtěch, Ing., Lanškroun, CZ;
(73) INVAR, s. r. o., Lanškroun, CZ;
(74) Čechvalová Dagmar, Bratislava, SK;
(54) **Lepenkový kontajner na balenie nových a zber použitých injekčných striekačiek a iného zdravotného materiálu**

-
- 7 (51) **B01D 11/04**
(11) **3037**
(21) 173-2001
(22) 01.06.2001
(24) 06.11.2001
(45) 06.11.2001
(47) 20.09.2001

7 (51) B65D 85/10, A24D 1/02**(11) 3036**

(21) 99-2001

(22) 09.04.2001

(24) 06.11.2001

(45) 06.11.2001

(47) 20.09.2001

(72) Petrák Juraj, Ing., Košice, SK; Miterpák Ján, RSDr., Košice, SK; Palovčík Vladimír, RSDr., Zalužice, SK;

(73) Petrák Juraj, Ing., Košice, SK; Miterpák Ján, RSDr., Košice, SK; Palovčík Vladimír, RSDr., Zalužice, SK;

(54) Spotrebiteľské balenie cigariet**7 (51) B65D 85/57****(11) 3019**

(21) 380-2000

(22) 13.12.2000

(47) 02.08.2001

(72) Kraut Roman, Brno, CZ;

(73) Kraut Roman, Brno, CZ;

(74) Juran Svetozár, JUDr., Bratislava, SK;

(54) Obal na záznamové médiá a/alebo pôvodnú dokumentáciu**7 (51) C22C 38/44, E01B 7/10****(11) 3038**

(21) 203-2001

(22) 14.11.2000

(24) 06.11.2001

(31) PUV 1999-10091

(32) 17.11.1999

(33) CZ

(45) 06.11.2001

(47) 20.09.2001

(72) Zbořil Josef, Ing., Kostelec na Hané, CZ; Heczko Eduard, Ing., Třinec, CZ;

(73) DT výhybkárna a mostárna, spol. s r. o., Prostějov, CZ;

(74) Dudová Tatiana, Trenčín, SK;

(86) PCT/CZ00/00085

(87) 01/36698

(54) Oceľ na odliatky srdcoviek železničných a električkových výhybiek**7 (51) E01B 11/00, C22C 38/00****(11) 3035**

(21) 94-2001

(22) 05.04.2001

(24) 06.11.2001

(31) PUV 2000-10653

(32) 14.04.2000

(33) CZ

(45) 06.11.2001

(47) 20.09.2001

(72) Černý Petr, Ing., Otaslavice, CZ;

(73) DT výhybkárna a mostárna, spol. s r. o., Prostějov, CZ;

(74) Dudová Tatiana, Slovakiapatent, Trenčín, SK;

(54) Bainitická oceľ na medzikus spoja výhybkového dielca z mangánovej ocele s koľajnicou z uhlíkovej ocele**7 (51) E02D 29/12, E03F 11/00, 5/02****(11) 3025**

(21) 31-2001

(22) 09.02.2001

(24) 06.11.2001

(31) 200 02 627.5

(32) 15.02.2000

(33) DE

(45) 06.11.2001

(47) 21.08.2001

(72) Böhm Karl-Heinz, Königsberg, DE; Haase Reinhard, Kalletal-Hohenhausen, DE; Schuler Norbert, Holzhausen, DE; Ziegler Günter, Hambach, DE;

(73) Fränkische Rohrwerke Gebr. Kirchner GmbH + Co. KG, Königsberg, DE;

(74) Bezák Marián, Ing., Bratislava, SK;

(54) Vsakovacie zariadenie, respektíve vsakovacia šachta**7 (51) E04B 1/74, E06B 3/263****(11) 3043**

(21) 64-2001

(22) 12.03.2001

(24) 06.11.2001

(45) 06.11.2001

(47) 20.09.2001

(72) Mikuš Milan, Trenčín, SK; Mikuš Peter, Trenčín, SK;

(73) Mikuš Milan, Trenčín, SK; Mikuš Peter, Trenčín, SK;

(54) Zateplený kovový rám**7 (51) E04B 1/78, 1/684, 1/686****(11) 3042**

(21) 271-2000

(22) 14.08.2000

(24) 06.11.2001

(45) 06.11.2001

(47) 20.09.2001

(72) Džurdženič Jozef, Vranov nad Topľou, SK;

(73) Jozef Džurdženič - GRAW, Vranov nad Topľou, SK;

(54) Tepelnoizolačný výrobok z ľahčeného polyetylénu**7 (51) E04B 2/14, 1/74, 1/76****(11) 3046**

(21) 158-2001

(22) 28.05.2001

(24) 06.11.2001

(45) 06.11.2001

(47) 21.09.2001

(72) Dugovič Radoslav, Bratislava, SK;

(73) Dugovič Radoslav, Bratislava, SK;

(74) Hojčuš Peter, Ing., Bratislava, SK;

(54) Vyplnená konštrukčná dutina alebo vyplnený dutý stavebný prvok

7 (51) E04B 5/38, 5/36, 9/00

(11) 3047

- (21) 175-2001
 (22) 01.06.2001
 (24) 06.11.2001
 (45) 06.11.2001
 (47) 21.09.2001
 (72) Scherfel Walter, Ing., Trenčín, SK;
 (73) WI, s. r. o., Trenčín, SK;
 (74) Dudová Tatiana, Trenčín, SK;

(54) Stropná konštrukcia

7 (51) E06B 1/40, 3/66, 3/24, 3/54

(11) 3049

- (21) 243-2001
 (22) 25.07.2001
 (24) 06.11.2001
 (45) 06.11.2001
 (47) 21.09.2001
 (72) Nadhajský Kamil, Považská Bystrica, SK;
 (73) Nadhajský Kamil, Považská Bystrica, SK;

(54) Kompaktné okno

7 (51) E21D 21/00

(11) 3024

- (21) 4-2001
 (22) 04.01.2001
 (24) 06.11.2001
 (31) PUV 2000-10666
 (32) 18.04.2000
 (33) CZ
 (45) 06.11.2001
 (47) 21.08.2001
 (72) Zawislák Julius, Ing., Opava, CZ;
 (73) Zawislák Julius, Ing., Opava, CZ;
 (74) Ďurica Ján, Ing., Považská Bystrica, SK;

(54) Svorníková výstuž

7 (51) F01D 25/16, 25/26

(11) 3026

- (21) 34-2001
 (22) 14.02.2001
 (24) 06.11.2001
 (45) 06.11.2001
 (47) 21.08.2001
 (72) Veselý Stanislav, Ing., CSc., Jinačovice, CZ;
 Procházka Miloš, Ing., Brno, CZ; Sláma Jiří,
 Ing., Brno, CZ; Strejček Jaroslav, Ing., Brno, CZ;
 Klusáček Jiří, Brno, CZ; Janišťin Václav, Brno,
 CZ;
 (73) EKOL, spol. s r. o., Brno, CZ;
 (74) Juran Svetozár, JUDr., ANIMUS, Bratislava, SK;

(54) Ložisko rotora spaľovacej turbíny

7 (51) F23D 7/00

(11) 3033

- (21) 84-2001
 (22) 02.04.2001
 (24) 06.11.2001
 (45) 06.11.2001
 (47) 20.09.2001
 (72) Kentoš Pavol, Bratislava, SK; Greif Viliam, Bra-
 tislava, SK;
 (73) Kentoš Pavol, Bratislava, SK; Greif Viliam, Bra-
 tislava, SK;

**(54) Horák na kvapalnú palivú s uzavretou spaľo-
 vacou komorou**

(51)	(11)	(51)	(11)	(51)	(11)	(51)	(11)
A21D 2/36	3022	A47G 19/03	3044	B65D 5/16	3041	E04B 2/14	3046
A21D 2/36	3023	A47J 43/04	3048	B65D 85/10	3036	E04B 5/38	3047
A23K 1/175	3027	A47K 5/02	3045	B65D 85/57	3019	E06B 1/40	3049
A23K 1/175	3028	A63C 17/22	3031	C22C 38/44	3038	E21D 21/00	3024
A23L 1/22	3020	B01D 11/04	3037	E01B 11/00	3035	F01D 25/16	3026
A23L 1/29	3040	B01D 39/18	3032	E02D 29/12	3025	F23D 7/00	3033
A23L 1/31	3021	B25J 1/00	3039	E04B 1/74	3043		
A44B 15/00	3034	B60Q 1/34	3029	E04B 1/78	3042		

ND1K

Predĺženie platnosti úžitkových vzorov

(11)	(51)	(11)	(51)	(11)	(51)	(11)	(51)
755	A61K 37/02	1793	A01N 61/00	2009	B60G 11/00	2349	E04F 13/18
1172	E04G 1/14	1820	E01B 13/02	2089	B61L 7/06		
1720	C08L 23/12	1908	D21H 13/28	2236	G05D 16/20		

7 (51) A01N 61/00, 63/00, 59/06**(11) 1793**

(21) 357-97

(22) 25.09.1997

(73) AGROVITA, s. r. o., Bratislava, SK;

(54) Konzervačný prostriedok na ochranu skladovaných semien a hl'úz**7 (51) D21H 13/28, C08L 3/10****(11) 1908**

(21) 151-95

(22) 13.04.1995

(73) Škrobárny Pelhřimov, a. s., Pelhřimov, CZ;

(54) Pomocný chemický prostriedok na báze škrobu na povrchové zošľacht'ovanie vláknových rún**7 (51) A61K 37/02****(11) 755**

(21) 364-94

(22) 14.10.1994

(73) The Salk Institute For Biological Studies, La Jolla, California, US;

(54) Peptidy a farmaceutické prostriedky s ich obsahom**7 (51) E01B 13/02****(11) 1820**

(21) 358-97

(22) 25.09.1997

(73) Longin Pavel, Ing., Havlíčkův Brod, CZ; Koudelka Milan, Ing., Havlíčkův Brod, CZ;

(54) Podpierka proti putovaniu kořajnicových pásov**7 (51) B60G 11/00, B32B 15/18****(11) 2009**

(21) 106-98

(22) 06.04.1995

(73) BONATRANS a. s., Bohumín, CZ;

(54) Tlmič kmitov**7 (51) E04F 13/18****(11) 2349**

(21) 50-99

(22) 27.08.1997

(73) MAIS, a. s., Brno, CZ;

(54) Súvislá krytina z ohybných a tvarovaných pásov**7 (51) B61L 7/06, H05K 7/02****(11) 2089**

(21) 361-97

(22) 30.09.1997

(73) Automatizácia železničnej dopravy Bratislava, a. s., Bratislava, SK;

(54) Usporiadanie reléových jednotiek elektronického zabezpečovacieho zariadenia do prístrojovej skrine**7 (51) E04G 1/14****(11) 1172**

(21) 360-94

(22) 11.10.1994

(73) Günter Rux GmbH, Hagen, DE;

(54) Stavebné lešenie**7 (51) C08L 23/12, C08J 5/22****(11) 1720**

(21) 144-97

(22) 14.04.1997

(73) CHEMOSVIT, a. s., Svit, SK;

(54) Biaxiálne orientovaná polypropylénová mašličková fólia**7 (51) G05D 16/20, F23N 1/00****(11) 2236**

(21) 232-98

(22) 13.11.1997

(73) HONEYWELL B. V., EA Amsterdam Z. O., NL;

(54) Zapojenie na riadené spínanie plynového solenoidového ventilu

(51)	(11)	(51)	(11)	(51)	(11)	(51)	(11)
A01N 61/00	1793	B61L 7/06	2089	E01B 13/02	1820	G05D 16/20	2236
A61K 37/02	755	C08L 23/12	1720	E04F 13/18	2349		
B60G 11/00	2009	D21H 13/28	1908	E04G 1/14	1172		

PC1K**Prevody a prechody práva**

(11) **1247**
 (21) 60-96
 (73) DRUKOS, a. s., Banská Bystrica, SK;
 Predchádzajúci majiteľ: DRUKOS, spol. s r.o.,
 Banská Bystrica, SK;
 Dátum účinnosti voči tretím osobám: 12.10.2001

(11) **1273**
 (21) 61-96
 (73) DRUKOS, a. s., Banská Bystrica, SK;
 Predchádzajúci majiteľ: DRUKOS, spol. s r.o.,
 Banská Bystrica, SK;
 Dátum účinnosti voči tretím osobám: 12.10.2001

(11) **1248**
 (21) 62-96
 (73) DRUKOS, a. s., Banská Bystrica, SK;
 Predchádzajúci majiteľ: DRUKOS, spol. s r.o.,
 Banská Bystrica, SK;
 Dátum účinnosti voči tretím osobám: 12.10.2001

QB1K**Licenčné zmluvy registrované**

(11) **2176**
 (21) 283-98
 (73) Jurkovič Vladimír, Ing., Malacky, SK; Trnka Ľu-
 bomír, Ing., Malacky, SK;
 Nadobúdateľ licencie: Standaudio, spol. s r. o., 1.
 mája č. 30, 901 01 Malacky, SK;
 Druh licencie: zmluvná výlučná
 Dátum uzavretia licenčnej zmluvy: 24.08.2001
 Dátum účinnosti voči tretím osobám: 02.10.2001

MK1K**Zaniknuté úžitkové vzory uplynutím doby platnosti**

(11)	Dátum zániku	(11)	Dátum zániku	(11)	Dátum zániku	(11)	Dátum zániku
539	03.03.2001	1554	10.03.2001	1668	04.03.2001	1780	06.03.2001
540	09.03.2001	1579	11.03.2001	1670	17.03.2001	2582	06.03.2001
544	18.03.2001	1583	18.03.2001	1701	18.03.2001	2727	07.03.2001
1308	07.10.2001	1645	18.03.2001	1732	26.03.2001		
1553	03.03.2001	1659	21.03.2001	1768	07.03.2001		

MC1K**Vymazané úžitkové vzory**

(11) **2339**
 (21) 150-99
 (22) 27.05.99
 (54) **Nádrž na kvapaliny s ochrannou sústavou za-
 medzujúcou úniku kvapaliny do okolia**
 Dátum výmazu: 23.08.2001

(11) **2659**
 (21) 7-2000
 (22) 13.01.2000
 (54) **Bezpečnostná matica a/alebo hlava skrutky proti
 rozobratiu spoja**
 Dátum výmazu: 16.07.2001

ČASŤ

PRIEMYSELNÉ VZORY

Číselné INID - kódy na označovanie bibliografických údajov VZ (Štandard WIPO ST.80)

(11)	Číslo zápisu	(51)	Medzinárodné triedenie priemyselných vzorov podľa LOC
(15)	Dátum zápisu	(54)	Názov
(18)	Predpokladaný dátum uplynutia platnosti zápisu/predĺženia platnosti	(55)	Vyobrazenie priemyselného vzoru
(21)	Číslo prihlášky	(58)	Dátum zániku alebo výmazu
(22)	Dátum podania prihlášky	(71)	Meno (názov) a adresa prihlasovateľa (-ov)
(23)	Výstavná priorita	(72)	Meno pôvodcu (-ov)
(24)	Dátum nadobudnutia účinkov priemyselného vzoru	(73)	Meno (názov) a adresa majiteľa (-ov)
(28)	Počet vonkajších úprav	(74)	Meno zástupcu
(31)	Číslo prioritnej prihlášky		
(32)	Dátum podania prioritnej prihlášky		
(33)	Krajina alebo regionálna organizácia priority		
(45)	Dátum oznámenia o zápise priemyselného vzoru		

Poznámka:

Číslo uvádzané pred kódom (51) znamená verziu Locarnského triedenia priemyselných vzorov

Kódy na označovanie záhlaví oznámení publikovaných vo Vestníku ÚPV SR (Štandard WIPO ST. 17)

FG4Q	Zapísané priemyselné vzory
MA4Q	Zaniknuté priemyselné vzory vzdáním sa
MC4Q	Vymazané priemyselné vzory
MG4Q	Čiastočne vymazané priemyselné vzory
MK4Q	Zaniknuté priemyselné vzory uplynutím doby platnosti
MM4Q	Zaniknuté priemyselné vzory pre nezaplatenie poplatkov za predĺženie platnosti
ND4Q	Prvé predĺženie platnosti priemyselných vzorov
ND4Q	Druhé predĺženie platnosti priemyselných vzorov
PC4Q	Prevody a prechody práv
PD4Q	Zmeny dispozičných práv na priemyselné vzory (zálohy)
QB4Q	Licenčné zmluvy registrované alebo udelené
QC1B	Ukončenie platnosti licencie
SB4Q	Zapísané priemyselné vzory do registra po odtajnení
TA4Q	Opravy mien pôvodcov
TB4Q	Opravy mien
TC4Q	Zmeny mien
TD4Q	Opravy adries
TE4Q	Zmeny adries
TF4Q	Opravy dátumov
TG4Q	Opravy zatriedenia podľa LOC
TH4Q	Opravy chýb alebo zmeny všeobecne
TK4Q	Opravy tlačových chýb vo Vestníku ÚPV SR

Zapísané priemyselné vzory

(11)	(51)	(11)	(51)	(11)	(51)	(11)	(51)
26311	04/02.01	26316	12/11.04	26321	05/06.00	26326	15/99.00
26312	15/99.00	26317	08/06.00	26322	05/06.00	26327	15/07.03
26313	25/03.10	26318	25/01.04	26323	23/01.03	26328	15/07.03
26314	09/01.03	26319	06/01.09	26324	09/05.05	26329	25/02.03
26315	25/03.10	26320	05/06.00	26325	23/03.08	26330	15/02.01

7 (51) 04/02.01

(11) 26311

(15) 06.08.2001

(18) 17.11.2005

(21) 231-2000

(22) 17.11.2000

(31) 29/123.437

(32) 18.05.2000

(33) US

(72) Moskovich Robert, East Brunswick, US; Chan Eric, New York, US; Eliav Eyal, New York, US; Ahn Kyoungun, New York, US;

(73) COLGATE - PALMOLIVE COMPANY, New York, New York 10022, US;

(74) Hörmannová Zuzana, Ing., Bratislava, SK;

(54) Štetinová časť zubnej kefky

(28) 1

(55)

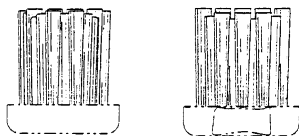
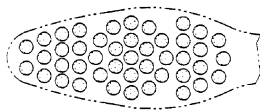
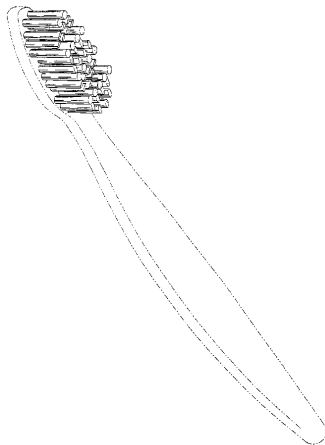

26311

7 (51) 05/06.00

(11) 26320

(15) 21.08.2001

(18) 01.03.2006

(21) 42-2001

(22) 01.03.2001

(24) 06.11.2001

(72) Blizniak Peter, Ing., Košťany nad Turcom, SK;

(73) Blizniak Peter, Ing., Košťany nad Turcom, SK;

(74) Labudík Miroslav, Ing., Kysucké Nové Mesto, SK;

(54) Biela svetloodrazová fólia registračných značiek IV

(28) 16

(55)



26320 variant 1



26320 variant 2



26320 variant 3



26320 variant 4



26320 variant 5



26320 variant 6



26320 variant 14



26320 variant 7



26320 variant 15



26320 variant 8



26320 variant 16



26320 variant 9

7 (51) 05/06.00

(11) 26321

(15) 21.08.2001

(18) 01.03.2006

(21) 43-2001

(22) 01.03.2001

(72) Blizniak Peter, Ing., Košľany nad Turcom, SK;

(73) Blizniak Peter, Ing., Košľany nad Turcom, SK;

(74) Labudík Miroslav, Ing., Kysucké Nové Mesto, SK;

(54) Biela svetloodrazová fólia registračných značiek II

(28) 16

(55)



26320 variant 10



26320 variant 11



26321 variant 1



26320 variant 12



26321 variant 2



26320 variant 13



26321 variant 3



26321 variant 4



26321 variant 12



26321 variant 5



26321 variant 13



26321 variant 6



26321 variant 14



26321 variant 7



26321 variant 15



26321 variant 8



26321 variant 16



26321 variant 9

-
- 7 (51) 05/06.00
 (11) 26322
 (15) 22.08.2001
 (18) 01.03.2006
 (21) 44-2001
 (22) 01.03.2001
 (72) Blizniak Peter, Ing., Košľany nad Turcom, SK;
 (73) Blizniak Peter, Ing., Košľany nad Turcom, SK;
 (74) Labudík Miroslav, Ing., Kysucké Nové Mesto, SK;
 (54) Biela svetloodrazová fólia registračných značiek III
 (28) 16
 (55)



26321 variant 10



26321 variant 11



26322 variant 1



26322 variant 2



26322 variant 10



26322 variant 3



26322 variant 11



26322 variant 4



26322 variant 12



26322 variant 5



26322 variant 13



26322 variant 6



26322 variant 14



26322 variant 7



26322 variant 15



26322 variant 8



26322 variant 16



26322 variant 9

7 (51) 06/01.09

(11) 26319

(15) 21.08.2001

(18) 30.01.2006

(21) 16-2001

(22) 30.01.2001

(24) 06.11.2001

(72) Starý Martin, Ing. arch., Bratislava, SK;

(73) Starý Martin, Ing. arch., Bratislava, SK;

(54) Duté ohýbané kreslo

(28) 2

(55)



26319 variant 1



26319 variant 2

7 (51) 08/06.00

(11) 26317

(15) 09.08.2001

(18) 16.02.2006

(21) 31-2001

(22) 16.02.2001

(72) Šuch Dušan, Ing., Košice, SK;

(73) Katedra dizajnu, FUU TU Košice, Košice, SK;

(54) **Kľučka pre nevidomých s modulmi na Brailovo písmo**

(28) 1

(55)



26317

7 (51) 09/01.03

(11) 26314

(15) 06.08.2001

(18) 29.12.2005

(21) 261-2000

(22) 29.12.2000

(72) Masarik Peter, Nové Mesto nad Váhom, SK;

(73) PARTNERS, s. r. o., Nové Mesto nad Váhom, SK;

(74) Mrenica Jaroslav, Ing., Púchov, SK;

(54) **Hygienický téglík**

(28) 1

(55)



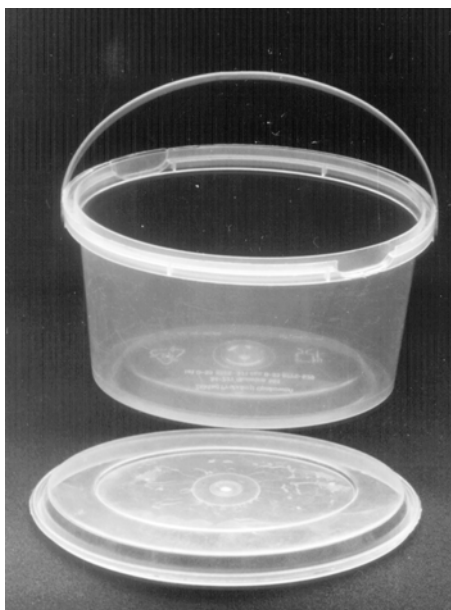

- 7 (51) 09/05.05
- (11) 26324
- (15) 24.08.2001
- (18) 08.01.2006
- (21) 1-2001
- (22) 08.01.2001
- (31) 29/126,357
- (32) 13.07.2000
- (33) US
- (72) Massari Louis A., Bethel Park, Pennsylvania, US;
Baxter Thomas A., Gibsonia, Pennsylvania, US;
- (73) SMITHKLINE BEECHAM CORPORATION,
Philadelphia, Pennsylvania, US;
- (74) Majlingová Marta, Ing., Bratislava, SK;
- (54) Puzdro na hlavu zubnej kefky
- (28) 1
- (55)

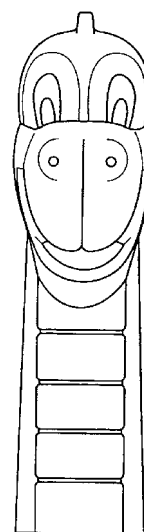
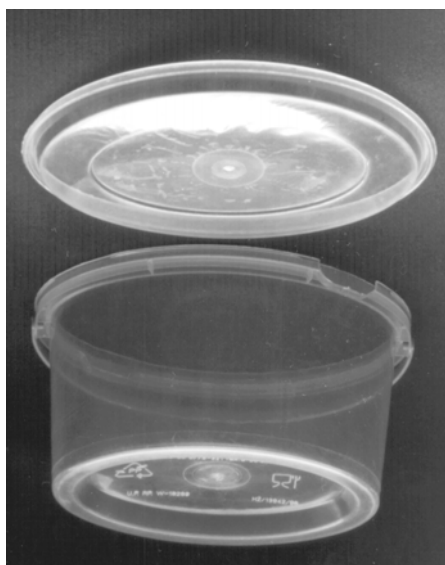
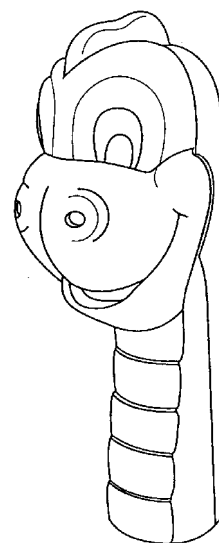

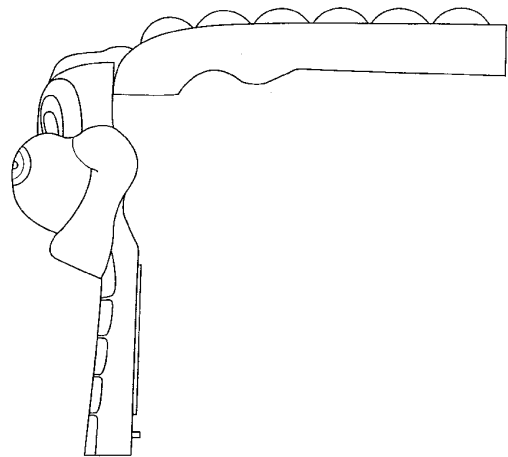
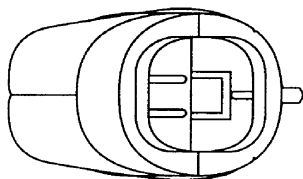
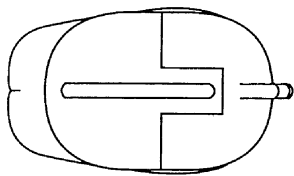
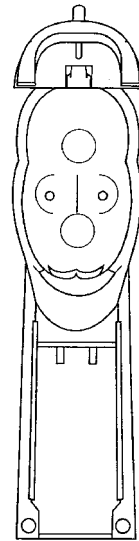
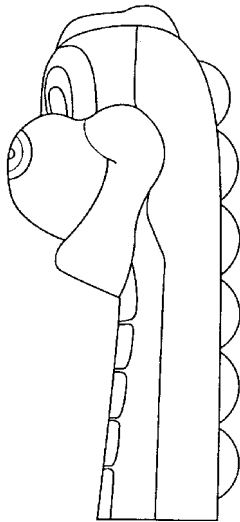
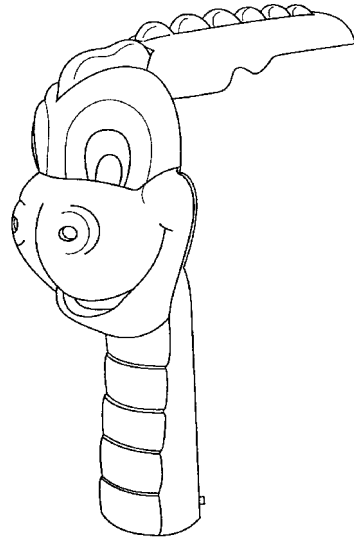
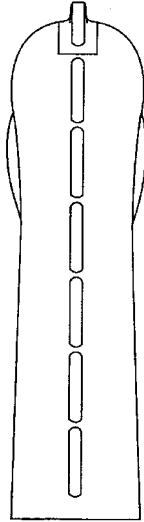

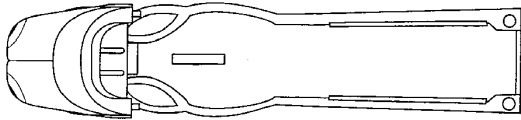
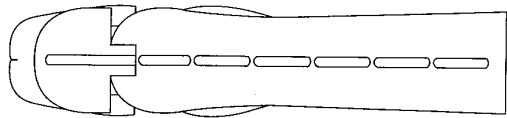

26324

7 (51) 15/02.01

(11) 26330

(15) 28.08.2001

(18) 12.01.2006

(21) 2-2001

(22) 12.01.2001

(24) 06.11.2001

(31) 29/126,364

(32) 13.07.2000

(33) US

(72) David E. Cain, Houston, Texas, US; Taylor L. Jones, Houston, Texas, US;

(73) FMC Corporation, Chicago, Illinois, US;

(74) PATENTSERVIS BRATISLAVA, a.s., Bratislava, SK;

(54) **Zatvárací posúvač čerpadla**

(28) 1

(55)

7 (51) 12/11.04

(11) 26316

(15) 09.08.2001

(18) 16.02.2006

(21) 30-2001

(22) 16.02.2001

(72) Šuch Dušan, Ing., Košice, SK;

(73) Katedra dizajnu, FUU TU Košice, Košice, SK;

(54) **Ručný privesný vozík za bicykel**

(28) 1

(55)

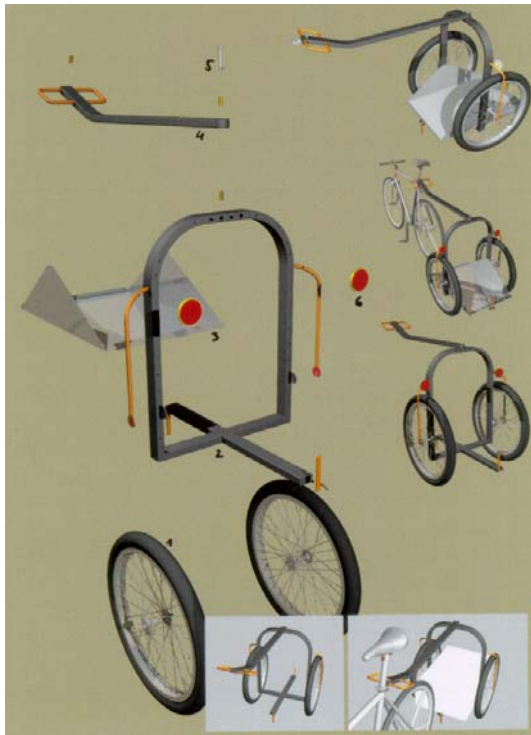

26316

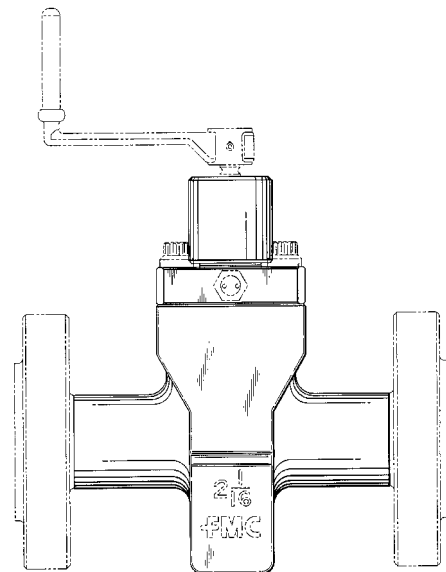
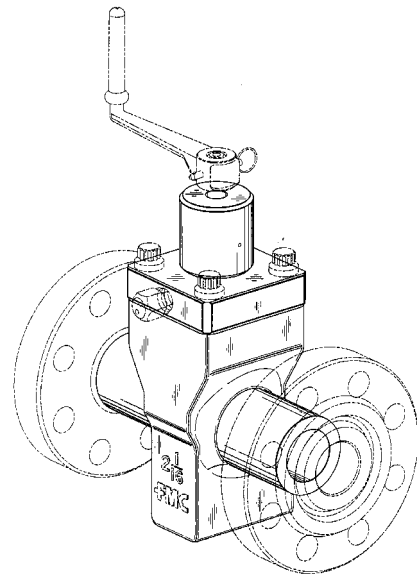

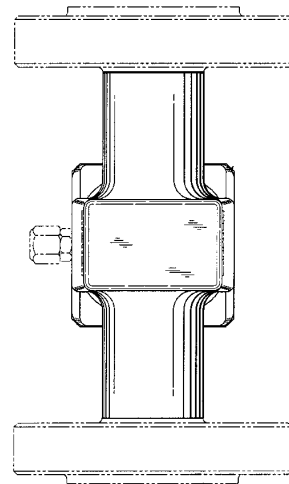
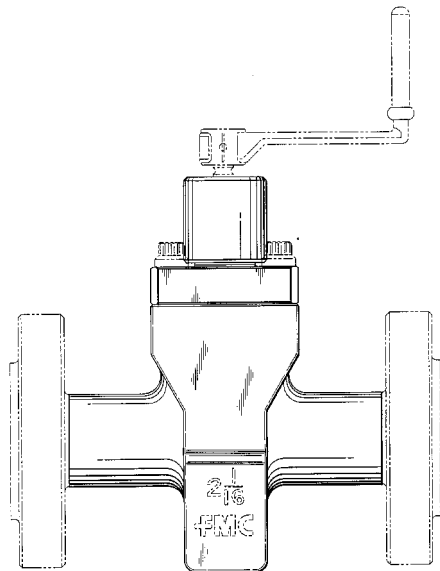

26330

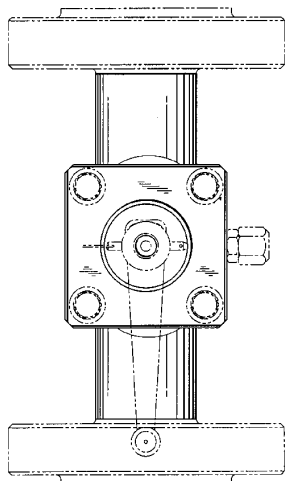
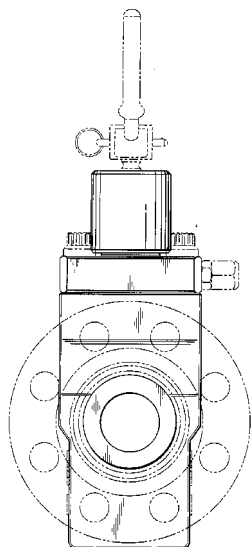

7 (51) 15/07.03

(11) 26328

(15) 24.08.2001

(18) 09.02.2006

(21) 22-2001

(22) 09.02.2001

(31) 40007808.2

(32) 11.08.2000

(33) DE

(72) Janssen Hans-Reinhart, Giengen, DE;

(73) BSH Bosh und Siemens Hausgeräte GmbH,
München, DE;

(74) Bušová Eva, JUDr., Bratislava, SK;

(54) Chladnička

(28) 1

(55)



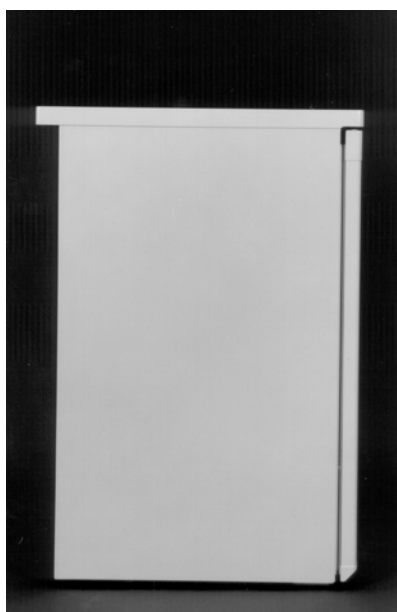
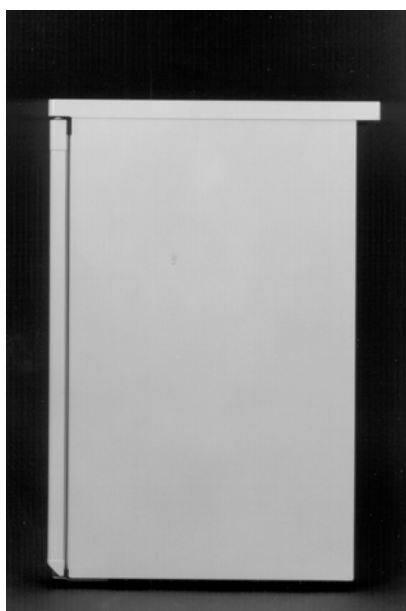

26328

7 (51) 15/07.03

(11) 26327

(15) 24.08.2001

(18) 09.02.2006

(21) 21-2001

(22) 09.02.2001

(31) 40007807.4

(32) 11.08.2000

(33) DE

(72) Janssen Hans-Reinhart, Giengen, DE;

(73) BSH Bosh und Siemens Hausgeräte GmbH,
München, DE;

(74) Bušová Eva, JUDr., Bratislava, SK;

(54) Chladnička s mraziacim oddielom

(28) 1

(55)





26327

- 7 (51) 15/99.00
 (11) 26312
 (15) 06.08.2001
 (18) 19.12.2005
 (21) 257-2000
 (22) 19.12.2000
 (72) Imrišek Anton, Ing., Kľače, SK; Vilík František, Ing., Martin, SK; Dubec Branislav, Ing., Kľače, SK; Hromádová Andrea, Ing., Žilina, SK;
 (73) KLF-ZVL, a. s., Kysucké Nové Mesto, SK;
(54) Ložisková skriňa
 (28) 2
 (55)

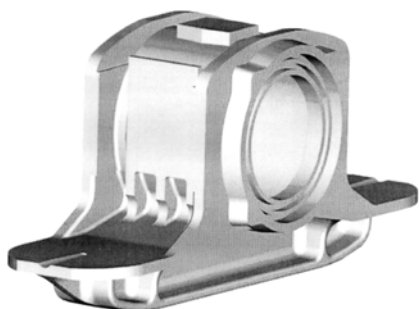

26312 variant 1



26312 variant 2

- 7 (51) 15/99.00
(11) 26326
 (15) 24.08.2001
 (18) 23.01.2006
 (21) 8-2001
 (22) 23.01.2001
 (72) Krupa Branislav, Ing., Kysucké Nové Mesto, SK;
 Koreň Ladislav, Ing., Lietavská Lúčka, SK; Ninis
 Ľubomír, Ing., Žilina, SK;
 (73) KLF-ZVL, a. s., Kysucké Nové Mesto, SK;
(54) Klietka valčekového ložiska
 (28) 1
 (55)

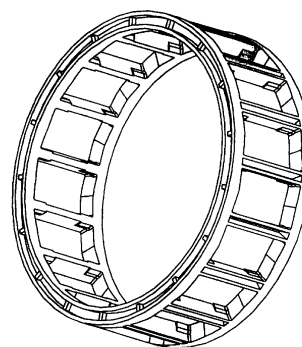

26326

7 (51) 23/01.03

(11) 26323

(15) 24.08.2001

(18) 03.12.2004

(21) 256-99

(22) 03.12.1999

(72) Chobert Joël, Roche sur Marne, FR; Boulange Laurence, Sainte Héléne sur Isère, FR; Haegeli Françoise, Achères, FR;

(73) Société meusienne de constructions mécaniques S. A., Ancerville, FR;

(74) ROTT, RŮŽIČKA & GUTTMANN, v. o. s., Bratislava, SK;

(54) Rúrka s drážkovaním

(28) 1

(55)

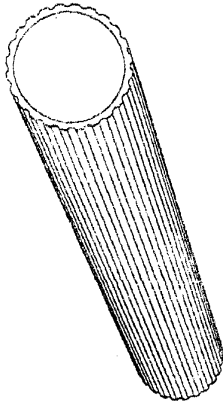

26323

7 (51) 23/03.08

(11) 26325

(15) 24.08.2001

(18) 17.01.2006

(21) 4-2001

(22) 17.01.2001

(72) Högye Walter, Moravské Lieskové, SK; Levkovič Peter, Selice, okr. Šafa, SK; Harašta Jiří, Skalica, SK;

(73) Högye Walter, Moravské Lieskové, SK;

(74) Koritšánsky Svetozár, Ing., Stará Turá, SK;

(54) Slnčný kolektor

(28) 1

(55)



26313

7 (51) 25/01.04

(11) 26318

(15) 09.08.2001

(18) 21.02.2006

(21) 36-2001

(22) 21.02.2001

(72) Meško Ivan, Ing., Martin, SK;

(73) SOYAKIA, v. o. s., Žabokreky, okr. Martin, SK;

(74) Ďurica Ján, Ing., Považská Bystrica, SK;

(54) Kazetová parketa

(28) 12

(55)

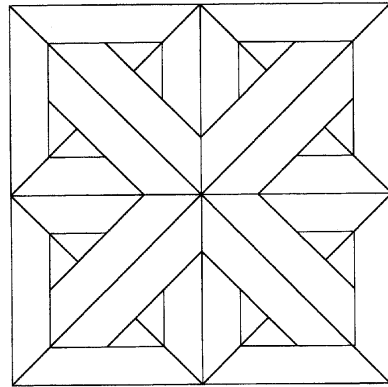

26318 variant 1

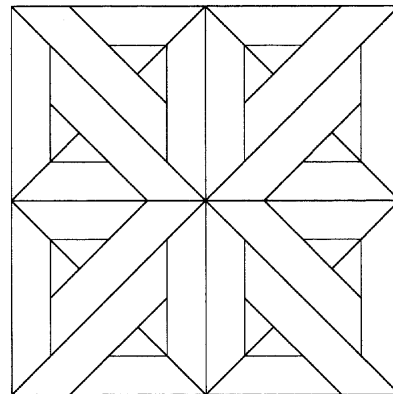

26318 variant 2

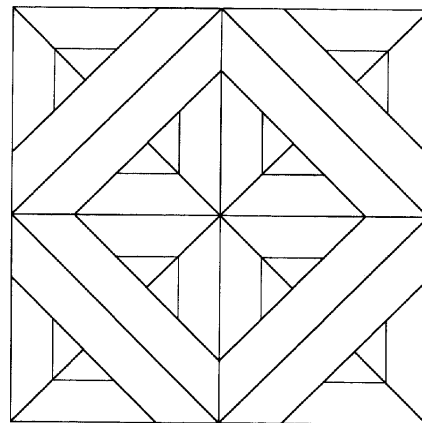

26318 variant 3

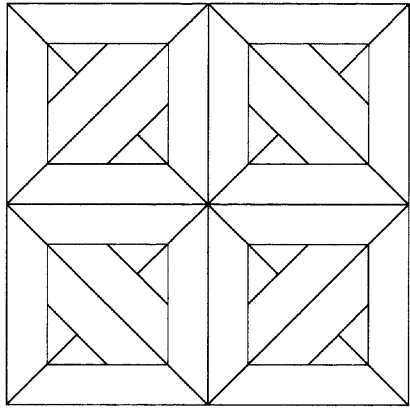

26318 variant 4

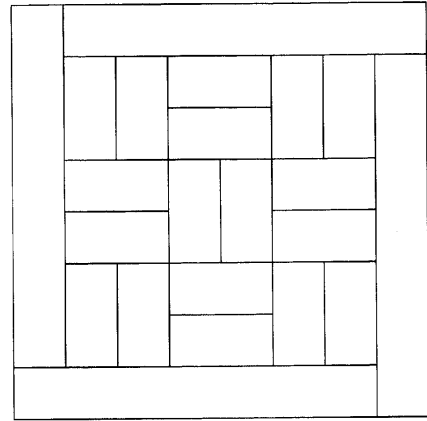

26318 variant 7

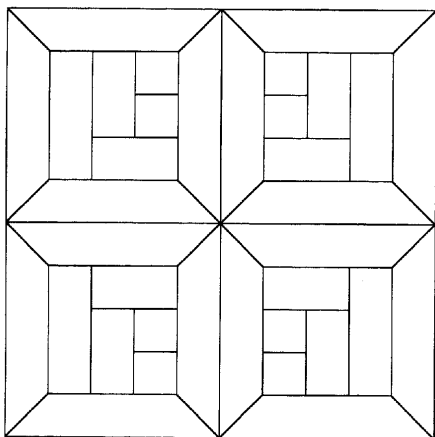

26318 variant 5

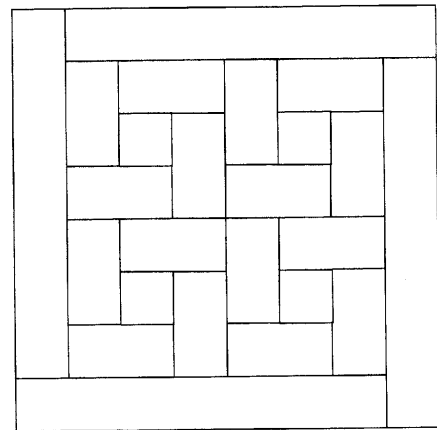

26318 variant 8

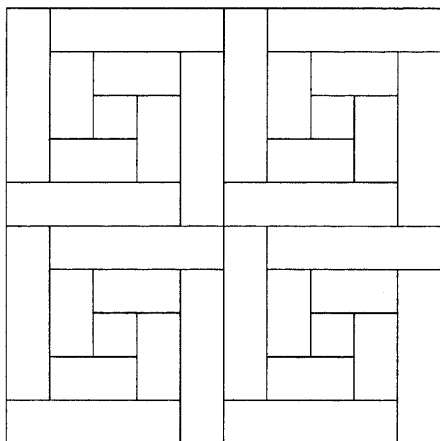

26318 variant 6

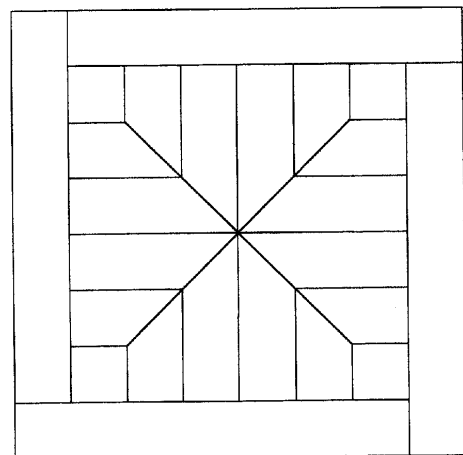

26318 variant 9

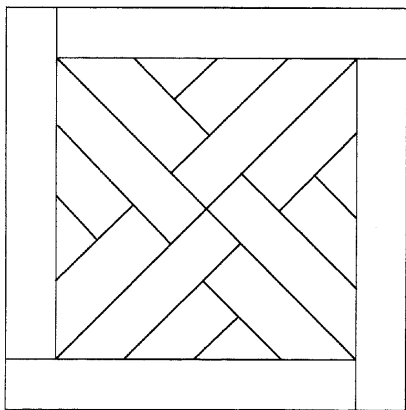

26318 variant 10

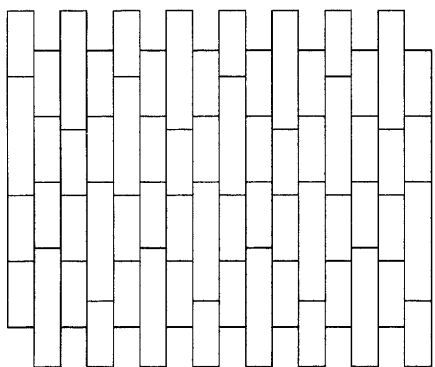

26318 variant 11

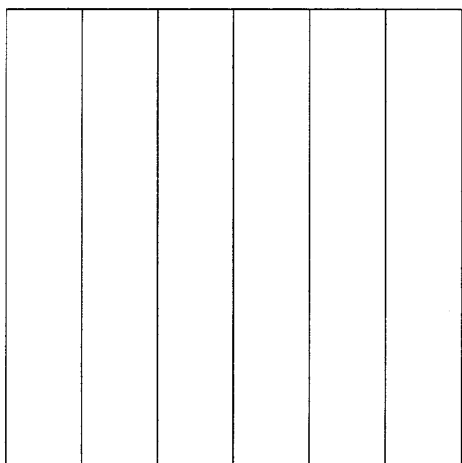

26318 variant 12

- 7 (51) 25/02.03
(11) 26329
(15) 24.08.2001
(18) 26.02.2006
(21) 40-2001
(22) 26.02.2001
(31) MA 2000 00931
(32) 31.08.2000
(33) DK
(72) Moller Brent, Gentofte, DK;
(73) VKR HOLDING A/S., Søborg, DK;
(74) Majlingová Marta, Ing., Bratislava, SK;
(54) Okenná roleta proti slnku
(28) 2
(55)

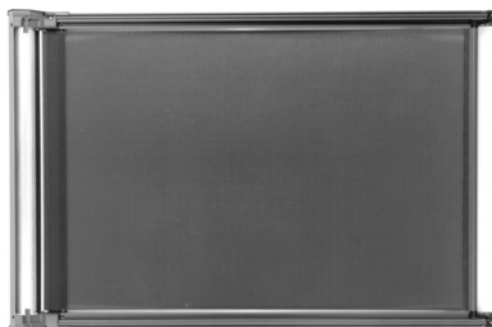



26329 variant 1



26329 variant 2

- 7 (51) 25/03.10
 (11) 26313
 (15) 06.08.2001
 (18) 28.12.2005
 (21) 260-2000
 (22) 28.12.2000
 (72) Fondrk Dušan, Ing., Bratislava, SK; Osvald Ján, Bratislava, SK; Bankoš Juraj, Bratislava, SK;
 (73) Slovenské telekomunikácie, a. s., Bratislava, SK;
 (54) Telefónny prístrešok typ 2000
 (28) 1
 (55)





26313

7 (51) 25/03.10

(11) 26315

(15) 06.08.2001

(18) 28.12.2005

(21) 259-2000

(22) 28.12.2000

(72) Fondrk Dušan, Ing., Bratislava, SK; Osvald Ján, Bratislava, SK; Bankoš Juraj, Bratislava, SK;

(73) Slovenské telekomunikácie, a. s., Bratislava, SK;

(54) Verejná telefónna kabína bez dverí typ 2000 (VTK typ 2000)

(28) 1

(55)



26315

(51)	(11)	(51)	(11)	(51)	(11)	(51)	(11)
04/02.01	26311	09/01.03	26314	15/99.00	26326	25/03.10	26315
05/06.00	26322	09/05.05	26324	15/99.00	26312	25/03.10	26313
05/06.00	26320	12/11.04	26316	23/01.03	26323		
05/06.00	26321	15/02.01	26330	23/03.08	26325		
06/01.09	26319	15/07.03	26327	25/01.04	26318		
08/06.00	26317	15/07.03	26328	25/02.03	26329		

ND4Q

Predĺženie platnosti priemyselných vzorov

(11)	(51)	(11)	(51)	(11)	(51)	(11)	(51)
24000	09/01.03	24004	09/01.03	25204	19/06.01	25332	06/05.07
24002	09/01.03	24894	05/06.00	25209	19/04.04	25333	06/99.00
24003	09/01.03	25173	15/05.08	25217	09/05.02		
7 (51)	05/06.00			7 (51)	09/01.03		
(11)	24894			(11)	24002		
(21)	114-96			(21)	24796		
(22)	27.05.1996			(22)	18.10.1991		
(73)	Lakatoš Ján, Ing., Trebišov, SK;			(73)	ESTEE LAUDER Inc., New York, US;		
(54)	Reflexná samolepiaca fólia			(54)	Ffaštička rozprašovača kolínskej vody		
7 (51)	06/05.07			7 (51)	09/05.02		
(11)	25332			(11)	25217		
(21)	265-96			(21)	230-96		
(22)	27.11.1996			(22)	11.10.1996		
(73)	Červenko Jozef, Ing. arch., Bratislava, SK;			(73)	Dura Pharmaceuticals, INC., A Corporation of the State of California, U. S. A., San Diego, California, US;		
(54)	Zariadenie do interiérov			(54)	Blistrový kotúčový zásobník		
7 (51)	06/99.00, 08/09.00			7 (51)	15/05.08		
(11)	25333			(11)	25173		
(21)	266-96			(21)	162-96		
(22)	27.11.1996			(22)	05.08.1996		
(73)	Červenko Jozef, Ing. arch., Bratislava, SK;			(73)	Vorwerk Elektrowerke, Wuppertal, DE;		
(54)	Prvky zariadení do interiérov			(54)	Príslušenstvo vysávača prachu		
7 (51)	09/01.03			7 (51)	19/04.04		
(11)	24000			(11)	25209		
(21)	24798			(21)	170-96		
(22)	18.10.1991			(22)	12.08.1996		
(73)	ESTEE LAUDER Inc., New York, US;			(73)	CHAPEL HILLS LTD., Dublin 8, IE;		
(54)	Ffaštička na parfém			(54)	Reklamný jedálny lístok		
7 (51)	09/01.03			7 (51)	19/06.01		
(11)	24004			(11)	25204		
(21)	24794			(21)	213-96		
(22)	18.10.1991			(22)	25.09.1996		
(73)	ESTEE LAUDER Inc., New York, US;			(73)	WATERMAN S. A., Paris, FR;		
(54)	Sprayová nádobka do kabelky			(54)	Pero		
7 (51)	09/01.03						
(11)	24003						
(21)	24795						
(22)	18.10.1991						
(73)	ESTEE LAUDER Inc., New York, US;						
(54)	Krabička na krém						
(51)	(11)	(51)	(11)	(51)	(11)	(51)	(11)
05/06.00	24894	09/01.03	24003	09/01.03	24000	19/04.04	25209
06/05.07	25332	09/01.03	24004	09/05.02	25217	19/06.01	25204
06/99.00	25333	09/01.03	24002	15/05.08	25173		

PC4Q

Prevody a prechody práv

- (11) **24561**
 (21) 129-94
 (73) VÝROBA TEXTILNÝCH STROJOV, SPOLOČNOSŤ S R. O., Nitra, SK;
 Predchádzajúci majiteľ: BELLIS, s. r. o., Bratislava, SK;
 Dátum uzavretia zmluvy: 15.03.2000
 Dátum účinnosti voči tretím osobám: 27.09.2001
-

TE4Q

Zmeny adries prihlasovateľov/majiteľov

- (11) **26276**
 (21) 121-2000
 (73) Czvingerová Etela, Nové Zámky, SK;
 Dátum zápisu do registra: 27.09.2001
-

QB4Q

Licenčné zmluvy registrované

- (11) **25920**
 (21) 211-98
 (73) Jurkovič Vladimír, Ing., Malacky, SK; Trnka Ľubomír, Ing., Malacky, SK;
 Nadobúdateľ licencie: Standaudio, spol. s r. o., Malacky, SK;
 Druh licencie: zmluvná výlučná
 Dátum uzavretia licenčnej zmluvy: 24.08.2001
 Dátum účinnosti voči tretím osobám: 02.10.2001
-

- (11) **26010**
 (21) 260-99
 (73) Jurkovič Vladimír, Ing., Malacky, SK; Trnka Ľubomír, Ing., Malacky, SK;
 Nadobúdateľ licencie: Standaudio, spol. s r. o., Malacky, SK;
 Druh licencie: zmluvná výlučná
 Dátum uzavretia licenčnej zmluvy: 24.08.2001
 Dátum účinnosti voči tretím osobám: 02.10.2001
-

- (11) **25997**
 (21) 156-99
 (73) Jurkovič Vladimír, Ing., Malacky, SK; Trnka Ľubomír, Ing., Malacky, SK;
 Nadobúdateľ licencie: Standaudio, spol. s r. o., Malacky, SK;
 Druh licencie: zmluvná výlučná
 Dátum uzavretia licenčnej zmluvy: 24.08.2001
 Dátum účinnosti voči tretím osobám: 02.10.2001
-

QC4Q

Ukončenie platnosti licenčných zmlúv

- (11) **25209**
 (21) 170-96
 (73) CHAPEL HILLS LTD., Dublin 8, IE;
 Držiteľ licencie: Media Cards spol. s r. o., Nitra, SK;
 Dátum ukončenia platnosti licenčnej zmluvy: 30.06.2000
 Účinnosť ukončenia zmluvy: 26.09.2001
-

MK4Q **Zaniknuté priemyselné vzory uplynutím doby platnosti**

(11)	Dátum zániku	(11)	Dátum zániku	(11)	Dátum zániku	(11)	Dátum zániku
22187	07.03.2001	25092	01.03.2001	25096	13.03.2001	25283	28.03.2001
22281	06.03.2001	25093	05.03.2001	25097	15.03.2001		
25049	27.03.2001	25094	08.03.2001	25123	07.03.2001		
25050	27.03.2001	25095	12.03.2001	25240	15.03.2001		

TH4Q **Oprava chýb alebo zmeny všeobecne****(11) 26269**

(21) 234-2000

(72) Wallsgrove Bill, London, GB; Woodal Mark, London, GB;

Vestník č. 8/2001 - str. 95

ČASŤ

OCHRANNÉ ZNÁMKY

**Číselné kódy na označovanie bibliografických údajov
(Štandard WIPO ST. 60)**

- (111) Číslo zápisu
(141) Dátum zániku
(151) Dátum zápisu
(156) Dátum obnovy
(180) Predpokladaný dátum uplynutia platnosti zápisu/obnovy
(210) Číslo prihlášky
(220) Dátum podania prihlášky
(310) Číslo prioritnej prihlášky
(320) Dátum podania prioritnej prihlášky
(330) Krajina alebo regionálna organizácia priority
(442) Dátum zverejnenia prihlášky po prieskume
(450) Dátum oznámenia o zápise ochrannej známky
(510) Zoznam tovarov a/alebo služieb, ak neboli zatriedené/bez použitia triedenia
(511) Medzinárodné triedenie tovarov a/alebo služieb, a/alebo zoznam zatriedených tovarov a/alebo služieb
(540) Reprodukcia známky
(551) Údaje o kolektívnej známke
(554) Trojrozmerná známka
- (580) Dátum zápisu akejkoľvek transakcie v súvislosti s prihláškou alebo zápisom ochrannej známky do registra, napr. zmena majiteľa, zmena mena alebo adresy, zrieknutie sa známky atď. (účinnosť)
(591) Údaje o uplatňovaných farbách
(731) Meno a adresa prihlasovateľa (-ov)
(732) Meno a adresa majiteľa (-ov)
(740) Meno a adresa zástupcu (-ov)
(770) Meno a adresa predchádzajúceho prihlasovateľa (-ov) alebo majiteľa (-ov) (v prípade zmeny vlastníctva)
(771) Predchádzajúce meno alebo adresa prihlasovateľa (-ov) alebo majiteľa (-ov) (v prípade zmeny údajov)
(791) Meno a adresa držiteľa (-ov) licencie
(793) Podmienky a obmedzenia licencie
(800) Údaje o medzinárodnom zápise
- Poznámka:
Číslo uvádzané pred kódom (511) znamená verziu Medzinárodného triedenia tovarov a služieb.

Zverejnené prihlášky ochranných známk

(210)	(210)	(210)	(210)
3281-97	2070-2000	2755-2000	3103-2000
1756-98	2079-2000	2782-2000	3106-2000
3326-98	2159-2000	2783-2000	3120-2000
1100-99	2160-2000	2835-2000	3121-2000
1253-99	2252-2000	2836-2000	3175-2000
1361-99	2253-2000	2837-2000	3176-2000
1538-99	2254-2000	2856-2000	3177-2000
1560-99	2382-2000	2857-2000	3178-2000
2238-99	2394-2000	2863-2000	3179-2000
2727-99	2449-2000	2868-2000	3180-2000
2730-99	2453-2000	2870-2000	3181-2000
2813-99	2454-2000	2882-2000	3182-2000
2849-99	2456-2000	2886-2000	3184-2000
3086-99	2458-2000	2887-2000	3192-2000
118-2000	2464-2000	2903-2000	3193-2000
120-2000	2473-2000	2904-2000	3222-2000
126-2000	2504-2000	2909-2000	3261-2000
147-2000	2552-2000	2910-2000	3263-2000
276-2000	2559-2000	2911-2000	3265-2000
504-2000	2590-2000	2912-2000	3266-2000
603-2000	2591-2000	2914-2000	3272-2000
610-2000	2592-2000	2915-2000	3274-2000
621-2000	2593-2000	2916-2000	3276-2000
677-2000	2594-2000	2917-2000	3278-2000
746-2000	2596-2000	2918-2000	3279-2000
788-2000	2597-2000	2919-2000	3280-2000
820-2000	2598-2000	2920-2000	3282-2000
852-2000	2599-2000	2921-2000	3287-2000
853-2000	2600-2000	2922-2000	3289-2000
975-2000	2601-2000	2923-2000	3290-2000
993-2000	2612-2000	2926-2000	3300-2000
994-2000	2613-2000	2927-2000	3309-2000
995-2000	2614-2000	2928-2000	3318-2000
996-2000	2615-2000	2929-2000	3327-2000
997-2000	2616-2000	2932-2000	3351-2000
1011-2000	2617-2000	2933-2000	3352-2000
1042-2000	2618-2000	2934-2000	3353-2000
1202-2000	2619-2000	2935-2000	3354-2000
1203-2000	2620-2000	2936-2000	3356-2000
1204-2000	2621-2000	2937-2000	3357-2000
1205-2000	2622-2000	2938-2000	3358-2000
1206-2000	2623-2000	2939-2000	3359-2000
1207-2000	2624-2000	2940-2000	3360-2000
1208-2000	2625-2000	2941-2000	3361-2000
1386-2000	2626-2000	2942-2000	3362-2000
1485-2000	2629-2000	2943-2000	3363-2000
1486-2000	2631-2000	2944-2000	3364-2000
1487-2000	2632-2000	2945-2000	3365-2000
1488-2000	2634-2000	2946-2000	3366-2000
1489-2000	2635-2000	2947-2000	3367-2000
1588-2000	2636-2000	2949-2000	3368-2000
1589-2000	2637-2000	2950-2000	3371-2000
1674-2000	2641-2000	2961-2000	3374-2000
1769-2000	2642-2000	2963-2000	3376-2000
1778-2000	2643-2000	2986-2000	3377-2000
1780-2000	2644-2000	2990-2000	3378-2000
1791-2000	2646-2000	2991-2000	3379-2000
1795-2000	2647-2000	2992-2000	3380-2000
1801-2000	2648-2000	3003-2000	3381-2000
1866-2000	2649-2000	3004-2000	3382-2000
1869-2000	2650-2000	3041-2000	3383-2000
1870-2000	2652-2000	3044-2000	3386-2000
1904-2000	2657-2000	3045-2000	3387-2000
2040-2000	2669-2000	3046-2000	3388-2000

(210)	(210)	(210)
3389-2000	3567-2000	3745-2000
3390-2000	3568-2000	3748-2000
3391-2000	3571-2000	3753-2000
3392-2000	3575-2000	3764-2000
3393-2000	3576-2000	3765-2000
3394-2000	3580-2000	3766-2000
3395-2000	3581-2000	3767-2000
3396-2000	3582-2000	3768-2000
3398-2000	3584-2000	3788-2000
3410-2000	3611-2000	3789-2000
3412-2000	3612-2000	3790-2000
3413-2000	3613-2000	3791-2000
3414-2000	3614-2000	3792-2000
3415-2000	3615-2000	3793-2000
3416-2000	3616-2000	695-2001
3417-2000	3617-2000	1256-2001
3422-2000	3618-2000	2437-2001
3425-2000	3621-2000	2438-2001
3426-2000	3622-2000	2439-2001
3430-2000	3623-2000	2536-2001
3431-2000	3624-2000	2537-2001
3432-2000	3633-2000	2567-2001
3433-2000	3634-2000	2569-2001
3438-2000	3635-2000	2570-2001
3439-2000	3636-2000	2867-2001
3440-2000	3637-2000	2868-2001
3444-2000	3638-2000	
3446-2000	3639-2000	
3447-2000	3640-2000	
3448-2000	3641-2000	
3449-2000	3642-2000	
3451-2000	3643-2000	
3457-2000	3644-2000	
3458-2000	3645-2000	
3460-2000	3646-2000	
3462-2000	3648-2000	
3463-2000	3650-2000	
3465-2000	3651-2000	
3466-2000	3652-2000	
3467-2000	3655-2000	
3468-2000	3656-2000	
3469-2000	3657-2000	
3470-2000	3659-2000	
3471-2000	3707-2000	
3472-2000	3708-2000	
3473-2000	3709-2000	
3474-2000	3712-2000	
3475-2000	3713-2000	
3476-2000	3715-2000	
3477-2000	3716-2000	
3478-2000	3717-2000	
3479-2000	3719-2000	
3480-2000	3720-2000	
3481-2000	3721-2000	
3482-2000	3722-2000	
3484-2000	3723-2000	
3485-2000	3724-2000	
3491-2000	3725-2000	
3492-2000	3726-2000	
3493-2000	3727-2000	
3494-2000	3728-2000	
3495-2000	3735-2000	
3497-2000	3736-2000	
3498-2000	3739-2000	
3556-2000	3740-2000	
3557-2000	3742-2000	
3559-2000	3743-2000	

(210) 3281-97

(220) 07.11.1997

7 (511) 1, 2, 37

(511) 1 - Chemikálie (látky na chemické reakcie, látky vyrobené chemicky) pre vedu, fotografiu; plastické hmoty v nespracovanom stave (práškové, v pastách alebo v tekutom stave); zmesi do hsiacich prístrojov; prípravky na zváranie a kalenie kovov.

2 - Základné náterové hmoty, dekoratívne nátery, sprejové dekoratívne nátery, náterové farby, dekoratívne náterové farby, základové povlaky, opravné zmesi, povlaky a krycie nátery.

37 - Stavebníctvo, vykonávanie opráv a inštalácií.

(540) SHETROCK

(731) USG Interiors East Innenausbau Vertriebsgesellschaft mbH, Von-Siemens-Strasse 2, D 48291 Telgte, DE;

(740) Tomeš Pavol, Ing., Bratislava, SK;

(210) 1756-98

(220) 29.06.1998

7 (511) 34

(511) 34 - Ľuľkový tabak.

(540) KAPITÁN

(731) SLOVAK INTERNATIONAL TABAK, a. s., Mlynské Nivy č. 54, 824 53 Bratislava, SK;

(740) Hojčuš Peter, Ing., Bratislava, SK;

(210) 3326-98

(220) 22.12.1998

7 (511) 41

(511) 41 - Tvorba rozhlasového programu.

(540) NOČNÉ RANDE

(731) Kukoľ Dezider, Ing., Štefánikova 2, 080 01 Prešov, SK;

(210) 1100-99

(220) 30.04.1999

7 (511) 2, 5, 7, 9, 10, 11, 37, 38, 42

(511) 2 - Atrament a súvisiace tekutiny na použitie v tlačiarnach; povrchové povlaky na tovary značené atramentovými alebo laserovými tlačiarmi.

5 - Farmaceutické produkty na zlepšenie lekárskeho obrazov.

7 - Elektrické a elektronické tlačiacie prístroje na kontaktné a bezkontaktné vytváranie obrazov na tovare; atramentové tlačiarne, ktoré používajú ultrazvuk alebo elektromagnetickú energiu na vypudzovanie atramentu dýzou k vzdialenému povrchu; lasery na tlač alebo označovanie vzdialených povrchov, elektromechanické dopravníky a viazacie zariadenia, elektromechanické tlačiarne štítkov, elektromechanické prístroje na použitie v priemyselnej a maloobchodnej výrobe jedla; zariadenia na krájanie a balenie potravín.

9 - Komunikačné a telekomunikačné systémy a zariadenia na vysielanie a príjem hlasu, dát a obrazu prostredníctvom rádiových, drôtových a optických spojov; pevné a mobilné telefónne, dátové a zobrazovacie terminály; telekomunikačné spracovávacie zariadenia s vybavením na vstup, výstup, zaznamenávanie, monitorovanie, proto-

kolovanie, testovanie, spracovanie signálu, filtrovanie, kódovanie, dekódovanie, kompresiu dát, počítanie, fakturáciu, opakované vysielanie, multiplexovanie, správu a prepínanie siete; drôty, káble a optické vlákna na telekomunikácie; koncovky káblov a káblové rozvážacie zariadenia; rádiové zariadenia vrátane antén; vysielacie zariadenia; zariadenia na rádiové spoje; zariadenia na prepínanie a retransláciu rádiového signálu; výrobky na paginovanie a prenos dát; satelity a pozemné satelitné terminály; prenosné alebo pojazdné satelitné terminály na hlas, dáta a obraz; zariadenia na konverziu hlasových, obrazových

a dátových signálov na alternatívne dátové protokoly, zariadenia na moduláciu hlasových, obrazových a dátových tokov na signály rádiové alebo optické nosné; prístroje na správu telekomunikačných sietí a systémy na prepínanie signálov podľa súboru inštrukcií v prístroji alebo vnútri dátového signálu; koncové zariadenia na hlas, dáta alebo obraz, ktoré sú spustené naprogramovanou udalosťou, mincou alebo platobnou kartou; zariadenia na kontrolu mincí; magnetické, optické a elektronické karty a čipové karty; prostriedky na komerčné transakcie platobnými kartami; zariadenia na kontrolu používateľov alebo používateľských kariet; transakčné karty a kartové terminály schopné vysielat' a prijímať dáta pomocou magnetického prúžku, priamym elektrickým kontaktom alebo diaľkovým elektromagnetickým alebo optickým signálom; elektronické, optické a elektromagnetické súčiastky a softvér používané v komunikačných a telekomunikačných zariadeniach; počítače a systémy ukladania a prenosu dát na lekárske záznamy o pacientoch alebo aktuálne lekárske informácie a softvér používaný v zdravotníckych výrobkoch na zobrazovanie, diagnózu a liečenie pacientov; počítačové vybavenie na tvorbu obrázkov a riadenie atramentových a laserových tlačiarní; elektronické a optické prístroje na čítanie obrázkov natlačených na predmetoch; počítače a softvér na analýzu označenia výrobku alebo výrobkových štítkov pomocou elektromagnetických a optických kódovacích systémov, ktorými sa čítajú informácie o výrobkoch na diaľku; počítačové systémy na správu inventarizácie výrobkov; elektricky poháňané zariadenia na výdaj paliva na benzínové pumpy (autoservisy); elektromechanické systémy na regeneráciu výparov z paliva; elektromechanické zabezpečovacie zariadenia na výdajný stojan paliva; rozhranie pre kupujúceho palivo vrátane elektronického zobrazovania odčerpaného paliva a ceny, diaľková hlasová komunikácia a obrazové informácie; automatické elektronické prostriedky detekcie vozidiel a diaľkovej komunikácie s vozidlami a ich vodičmi; systémy na transakcie v hotovosti a kreditnými kartami na výdajné stojany paliva a do maloobchodov; systémy riadenia zásob na palivo a maloobchodný tovar; systémy bezpečných transakcií a vybavenia na overenie kupujúceho; počítačové systémy a softvér na riadenie viacerých čerpacích staníc alebo riadenie viacerých maloobchodov; elektronika a softvér na sieť vykonávajúce komerčné transakcie; elektronika a softvér kódovania dát na dosiahnutie bezpečných dátových a finančných transakcií v sieťach; elektromechanické prístroje na váženie

tovaru; elektronické senzory na váženie tovaru a elektronické zobrazovanie hmotnosti alebo ceny, alebo iných údajov o výrobkoch; počítačové systémy spájajúce váhy s automatizáciou priemyselného procesu alebo maloobchodnými systémami; elektromechanické prístroje na testovanie a kalibráciu váh; počítače na maloobchodné transakcie a siete elektronického obchodu; elektronické ovládače na vetráky a vzduchové systémy; elektronické aktívne ovládače hluku a vibrácií; elektronické a optoelektronické aktívne a pasívne súčiastky a integrované obvody; vákuové a plynom plnené elektronické súčiastky a výkonové elektróny; optické súčiastky a súčiastky z optických vlákien; zariadenia na zobrazovanie obrázkov; prístroje na zachytávanie obrazov v elektromagnetickom spektre; zachytávanie obrazov vo zvukových poliach; vysokonapäťové a vysokofrekvenčné generátory, výkonové zosilňovače a silnoprádové spínače; plynové senzory a elektronické čuchové prístroje; povrchové povlaky na optické okná a na kovové súčiastky.

10 - Lekárske zobrazovacie zariadenia založené na röntgenových lúčoch, magnetickej rezonancii, ultrazvuku, nukleárných izotopoch, magnetických, elektromagnetických a optických princípoch; generátory a detektory röntgenových lúčov, magnetických polí, elektromagnetických a optických signálov, nukleárnej radiácie; elektromechanické prístroje na pohyb generátorov alebo detektorov k zobrazovanému objektu; zariadenia na tvorbu a spracovanie obrazu; zariadenia na ukladanie a prenos obrazu; prístroje na manipuláciu, spracovanie a prehládanie fotografických filmov; zariadenia na tvorbu, spracovanie, záznam, manipuláciu, prenos a zobrazovanie digitálneho obrazu; chirurgické a rádiologické elektronické zariadenia vrátane testovacích prístrojov; zariadenia na prehládanie obrazov; zariadenia na analýzu obrazov; prístroje na monitorovanie pacientov; chirurgické a rádiologické mechanické a elektromechanické zariadenia na ochranné tienenie; manipulácia s pacientmi; prístroje na vykonávanie operácií; prístroje na odberanie vzoriek od pacientov; prístroje na vstrekovanie materiálov do pacientov; elektronické zariadenia operačných sál určené na lekárske zobrazovanie a na priestorové umiestnenie operačných nástrojov vzhľadom na pacienta alebo obraz pacienta; operačné nástroje a prístroje; prístroje na vystavovanie pacientov riadeným dávkam radiácie; všetky uvedené zariadenia, prístroje a nástroje na lekárske účely; elektronické, optické a elektromagnetické súčiastky do uvedených zariadení, nástrojov a prístrojov.

11 - Plynové a elektrické domáce spotrebiče; priestorové a vodné ohrievače; práčky; variče; sušiče; vetráky; chladničky; klimatizačné výrobky; výrobky na úpravu vody; elektronické riadiace systémy na domáce spotrebiče; priemyselné vetráky a vzduchové systémy; mechanické a elektronické tlmiče na vetráky a vzduchovody.

37 - Údržbové a opravárske služby týkajúce sa tovaru zahrnutého do tried 7, 9, 10 a 11.

38 - Telekomunikačné služby, predovšetkým komunikácia mobilnými telefónmi, komunikácia počítačovými terminálmi; komunikácia prostredníctvom vlákien a káblov vrátane optických; telefónické služby a komunikácia prostredníctvom telefónov; prenos správ a obrazu, prenos správ

a obrazových informácií pomocou počítača; elektronická pošta, prenos faxom; informácie o telekomunikáciách a telekomunikačné informácie; posielanie správ; výzvy, paginové a operátorské služby vrátane týchto služieb vykonávaných prostredníctvom rádia, telefónu alebo iných prostriedkov elektronickej komunikácie; prenájom telekomunikačných zariadení a prístrojov, satelitné prenosy; navrhovanie, plánovanie, projektovanie, zostavovanie, výskum a vývoj telekomunikačných zariadení; služby týkajúce sa softvéru a hardvéru na použitie v súvislosti s telekomunikáciami.

42 - Služby priemyselného a vedeckého výskumu, vývoja a návrhu, všetko týkajúce sa mechanických, elektrických a elektronických prístrojov a nástrojov.

(540) MARCONI

(731) MARCONI CORPORATION, p. l. c., One Bruton Street, London W1X 8AQ, GB;

(740) Bezák Marián, Ing., Bratislava, SK;

(210) 1253-99

(220) 19.05.1999

7 (511) 34

(511) 34 - Tabak.

(540) FAVORIT

(731) TABAKO, spol. s r. o., Malodunajské nábr. 6, 945 01 Komárno, SK;

(210) 1361-99

(220) 27.05.1999

7 (511) 9, 35, 37, 42

(511) 9 - Elektrické, elektronické a telekomunikačné prístroje a zariadenia na prenos zvuku a obrazu, zabezpečovacie zariadenia patriace do tejto triedy.

35 - Sprostredkovanie obchodu s tovarom - reklamná činnosť.

37 - Montáž, inštalácia a opravy autoalarmov a autoprišľušenstva, meracej a regulačnej techniky, kancelárskej a reprodukčnej techniky, telekomunikačných zariadení a spotrebnej elektroniky.

42 - Poskytovanie služieb na ochranu majetku a osôb patriacich do tejto triedy; projektovanie elektrických strojov a prístrojov, elektrických zariadení, telekomunikačných zariadení, spotrebnej elektroniky, autoalarmov a autoprišľušenstva.

(540)



(591) červená, čierna, sivá

(731) JUPOL, spol. s r. o., Matejkova 13, 841 05 Bratislava, SK;

(210) 1538-99

(220) 18.06.1999

7 (511) 5

(511) 5 - Prípravky farmaceutické, zverolekárske a zdravotnícke, výrobky diietické pre deti a chorych, náplasti, obvazový materiál, hmoty určené na plombovanie zubov a na odtlačky zubov, dezinfekčné prostriedky na ničenie rastlinných a živočíšnych škodcov, fungicidy, herbicidy.

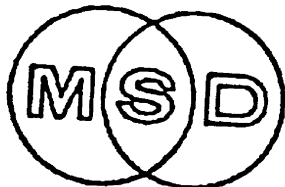
(540)

(731) Merck & Co., Inc., One Merck Drive, Whitehouse Station NJ 08889-0100, US;

(740) Bušová Eva, JUDr., Bratislava, SK;

(210) 1560-99

(220) 21.06.1999

7 (511) 42

(511) 42 - Projektovanie zariadení na chov hydiny.

(540)

(591) modrá

(731) KOVOBEL NITRA, s. r. o., Ďumbierska 39, 949 01 Nitra, SK;

(210) 2238-99

(220) 31.08.1999

7 (511) 9, 16, 42

(511) 9 - Počítačový hardvér, počítačový softvér, počítačové periférne zariadenia, počítače v sieti, ostatné elektronické zariadenia a inštruktážne materiály zaznamenané na nosičoch dát v súvislosti s uvedeným tovarom.

16 - Knihy, časopisy, periodiká, inštruktážne materiály.

42 - Konzultačné služby v oblasti počítačového hardvéru, počítačového softvéru, technické poradenstvo a pomoc v oblasti počítačového softvéru, servis počítačových programov, vývoj a navrhovanie počítačového hardvéru, softvéru a internetovej technológie.

(540) STAROFFICE

(731) SUN MICROSYSTEMS, INC., spoločnosť zriadená podľa zákonov štátu Delaware, 901 San Antonio Road, Palo Alto, California 94303, US;

(740) Tomeš Pavol, Ing., Bratislava, SK;

(210) 2727-99

(220) 28.10.1999

7 (511) 6, 7, 11, 12, 17

(511) 6 - Kovový spojovací materiál, ako sú matice, podložky, skrutky; dróty na zváranie; elektródy na zváranie a spájkovanie; reťaze dopravníkov, spojky kovové; hadicové spony.

7 - Mazacie hadice; mazacie zátky; olejoznaky ako súčasti strojov; mazacie lis; reťaze hnacie s výnimkou reťazí do pozemných vozidiel; reťaze rozvodové ako časti strojov; časti motorov s výnimkou motorov do pozemných vozidiel obsiahnuté v triede 7; brzdy s výnimkou bŕzd do motorových vozidiel spojkové valce s výnimkou spojkových valcov do motorových vozidiel.

11 - Vyhrievacie telesá a ich časti.

12 - Reťaze na bicykle, motocykle, do pozemných vozidiel, záplaty na opravu duší, súčasti motorových vozidiel, brzdy do vozidiel, spojkové valce do vozidiel.

17 - Hadice s výnimkou kovových.

(540)

(731) Birkus Peter, Ing., Ul. práce 6/8, 945 01 Komárno, SK;

(740) Litváková Edita, Ing., Ivanka pri Dunaji, SK;

(210) 2730-99

(220) 28.10.1999

7 (511) 1, 16, 29, 30, 31, 32

(511) 1 - Chemické látky na konzervovanie potravín, ako pripravovacie a zaváracie prostriedky, agar-agar, umelé sladidlá ako chemické prípravky, kyselina citrónová na priemyselné účely.

16 - Knihy, noviny, periodické časopisy.

29 - Ovocné prípravky v podstate zložené zo zahusteného ovocia a pektínu alebo iného spojiva na výrobu smotanových, tvarohových, pudingových, jogurtových a mliečnych krémov; polievky a polievkové prípravky, tiež sušené, konzervované alebo mrazené; ovocné polievky, prísady do polievok; zemiakové hranolčeky, oleje na pečenie, želatínovacie prostriedky do potravín, jedlá želatína, hydroxid sodný pre domácnosť, sprej do kuchynských foriem z tekutých potravinových tukov (29) a emulgátorov, mrazené ovocie a zelenina, mrazené ryby, tvarohové jedlá, hotová smotana, čerstvý syr a tvaroh, tiež na roztieranie; zavárané ovocie a džemy; smotana kyslá, smotana tiež s bylinkami a korením, jogurt, tiež s ovocím; potraviny so zmrazeným ovocím, najmä pomarančové a citrónové šupky; čerstvý syr; ovocné a zeleninové konzervy, rybie, mäsové a ovocné rôsoly a želé, kvasené, nekvasené krémy do kuchyne v podstate zložené z rastlinného tuku a mliečnych súčastí; pektíny na ľudskú spotrebu; látky na želatínovacie ovocie, ako prášok na želatínovanie ovocia, pektín v tekutej, práškovej a roztierateľnej podobe, algináty ako potrava, zemiakové lupienky, želatínovací prášok, zmrazená strava a hotové jedlá v podstate zložené z mäsových a rybích výrobkov s prísadou zeleniny, cestoviny, korenia, štiav a omáčok, tieto výrobky aj mrazené; orechová pasta ako nátierka na

chlieb, nátierky na chlieb v podstate zložené z mliečnych súčastí a/alebo ovocia, a/alebo ovocných výťažkov s prísadou mletých a/alebo celých orechov, a/alebo arašidov, a/alebo sójových bôbov, pražené a dražované orechové jadrá, arašidy, palmové jadrá, pistáciové jadrá, mandle a orechy kešu, pražené sójové bôby, dražované hrozienka, dražované sultánky.

30 - Hotové zákusky, a to pudingové krémy, jogurtové krémy, ovocné krémy, tvarohové krémy, smotanové krémy a mliečne krémy, rovnako aj v kombinovanom balení, prášky na prípravu zákuskov s použitím tvarohu, prípravky na torty a sladké pečivo obsahujúce aromatické látky, zahusťovacie prostriedky a sladidlá, najmä tortové polevy, potravinové prostriedky na prípravky na torty, potravinové prípravky nákypov na náplne tort, potravinové hmoty na pečenie a náplňové hmoty, potravinové prostriedky na spevnenie dna tort; výrobky príbuzné pudingovým práškom na výrobu pudingových krémov, krémov, šľahaných krémov, želé, penových krémov na zákusky a iných sladkostí na spôsob pudingov; polotovary ako potravinové zmesi, ku ktorým je potrebné ešte pridať vajcia alebo mlieko, krémy na torty v tekutej a roztierateľnej podobe, ovocné a zeleninové prípravky, tiež sušené, konzervované alebo mrazené; zemiakové knedle, strapaté knedle, zemiakové vločky na potravinárske účely, prášok na výrobu zemiakových knedlí; zmrzlina, arómy na pečenie okrem éterických olejov, prípravky na stuženie šľahačky, krémy na torty v prášku, potravinové škroby, krémy na prípravu zákuskov; zmesi na pečenie koláčov a zákuskov, múka s jadrami na svätôjanský chlieb a rastlinné huspéniny, náhradky cukru, korenie, korenné suroviny, korenné zmesi, korenné soli a korenice prípravky pevné a tekuté; pečivo a cukrárske výrobky, čokoláda, cukrovinky a čokoládové výrobky; drvená kukurica, kukuričné vločky a iné obilné vločky, hotové zákusky z obilného škrobu a obilnej múky, ako aj živočíšnych bielkovín ako chrumkavé pečivo; nátierky na chlieb v podstate zložené z rastlinných tukov, cukru a/alebo medu, a/alebo škrobového sirupu, a/alebo nugatu, a/alebo kaka, a/alebo kakaových výťažkov, a/alebo vitamínov, a/alebo lecitínu, a/alebo kukurice a iných chuťových prísad, pečivo, najmä korenené keksy a líhované pečivo; obilniny ako potraviny, prednostne potraviny vyrobené nadúvaním alebo pražením, alebo pečením obilia, najmä hotová obilná strava, ako aj výrobky vo forme tabuliek s prísadou cukru a/alebo medu, a/alebo kaka, a/alebo ovocia, a/alebo čokolády, a/alebo orechov; müsli ako potravinová zmes obsahujúca v podstate obilné vločky a sušené ovocie; šťavy a prípravky na šťavy vrátane šalátových nálevov, tiež sušené, konzervované alebo zmrazené; cestoviny; šťavy a omáčky v prášku vrátane šalátových nálevov v prášku, sladké aj slané polievky v prášku, prášky na smotanové omáčky, prášky do pečiva, droždie na pečenie, vanilkový cukor, prípravky na syrové pečivo, a to prípravky z rastlinných zahusťovacích a želatínových prostriedkov a s prísadou aromatických látok a/alebo farbív; pudingové prášky, pudingové krémy v prášku, krémy v prášku, pudingy na spôsob želé v prášku, tortová poleva; med, krémy z invertného cukru; čaj, instantný čaj, ľa-

dový čaj, pizza; mrazené a strapaté zemiakové knedle, želatínovací cukor.

31 - Čerstvé orechové jadrá, arašidy, palmové jadrá, pistáciové jadrá, mandle a orechy kešu, sójové bôby.

32 - Sirupy a iné výrobky v rozsahu triedy 32 na prípravu nealkoholických nápojov v prášku alebo v granulách; koncentrované ovocné šťavy; ovocné výťažky, ovocné šťavy; prášky na prípravu štiav alebo hotové šťavy.

(540) **Ked' pečenie teší...**

(731) Dr. OETKER, s. r. o., Ladová 14, 811 05 Bratislava, SK;

(740) Benčíková Zdenka, JUDr., Bratislava, SK;

(210) **2813-99**

(220) 04.11.1999

7 (511) **6, 7, 11**

(511) 6 - Armatúry vodárenské, priemyselné, chemické a pre naftový priemysel zo sivej liatiny, oceľoliatiny, zliatinových ocelí, nehrdzavejúcich ocelí a armatúry pogumované, klapky kovové spätné a škrtiace, kovové kompenzátory.

7 - Posúvače, stojany na ovládanie armatúr, plavákové ventily, lapače kalu, odvzdušňovacie a zavzdušňovacie ventily, montážne vložky, nasávacie koše, všetky uvedené tovary jednotlivo a aj ako časti strojov.

11 - Zemné súpravy na posúvače a navrtávacie pásy.

(540) **EKO ŠOUPÁTKO**

(731) Jihomoravská armaturka, spol. s r. o., Lipová alej 1, 695 01 Hodonín, CZ;

(740) Dolanská Elena, RNDr., Bratislava, SK;

(210) **2849-99**

(220) 09.11.1999

7 (511) **9**

(511) 9 - Počítače.

(540)



(591) čierna, žltá

(731) Priečinský Rudolf, Mgr., Mariánska 7, 811 08 Bratislava, SK;

(210) **3086-99**

(220) 03.12.1999

(310) 75/721.773

(320) 04.06.1999

(330) US

7 (511) **42**

(511) 42 - Tvorba a návrhy polovodičov, integrovaných obvodov, počítačových pamäťových zariadení a počítačového hardvéru a softvéru podľa objednávky a špecifikácie zákazníka.

(540) **INTERSIL**

- (731) INTERSIL CORPORATION, spoločnosť zriadená podľa zákonov štátu Delaware, 2401 Palm Bay Road, NE, Palm Bay, Florida 32905, US;
 (740) Tomeš Pavol, Ing., Bratislava, SK;

(210) 118-2000

(220) 19.01.2000

(310) 2204613

(320) 02.08.1999

(330) GB

7 (511) 33

(511) 33 - Alkoholické nápoje.

(540)



- (731) UDV (SJ) Limited, 8 Henrietta Place, London W1G 0NB, GB;

- (740) Fajnorová Mária, Ing., Bratislava, SK;

(210) 120-2000

(220) 20.01.2000

7 (511) 3, 5, 21

- (511) 3 - Prípravky na starostlivosť a hygienu úst, zubov, hrdla, ďasien a bukálnych kavití, vyplachovacie prípravky na prevenciu zubného kameňa a zubného kazu, prípravky na čistenie zubov, prípravky na starostlivosť o zuby, zubný prášok, zubné pasty, ústne vody, ústne spreje, zubné gély, fluoridové gély, fluoridové ústne vody, čistiacie prášky, tabletky na farbenie zubného kameňa.
 5 - Medikované prípravky na starostlivosť a hygienu úst, zubov, hrdla, ďasien a bukálnych kavití, vyplachovacie prípravky na prevenciu zubného kameňa a zubného kazu, prípravky na čistenie zubov, prípravky na starostlivosť o zuby, zubný prášok, zubné pasty, ústne vody, ústne spreje, zubné gély, fluoridové gély, fluoridové ústne vody, čistiacie prášky, tabletky na farbenie zubného kameňa, prípravky na preventívne ošetrovanie zubov a ďasien, žuvacie tabletky na starostlivosť o zuby, výrobky čistiacie a starajúce sa o umelý chrup, svorky, spony a mostíky na umelý chrup, adhezívne prípravky na umelé zuby, adhezívne prášky; všetky uvedené tovary sú s liečivými účinkami.
 21 - Zubné kefkы.

(540)



- (591) biela, modrá, zelená, ružová

- (731) The Procter & Gamble Company, spoločnosť zriadená podľa zákonov štátu Ohio, One Procter & Gamble Plaza, Cincinnati, Ohio, US;

- (740) Bušová Eva, JUDr., Bratislava, SK;

(210) 126-2000

(220) 21.01.2000

7 (511) 3

- (511) 3 - Nemedicinálne toaletné a kúpeľové prípravky, najmä vône, toaletné vody, mydlá, pleťové kefkы, sprchové gély, tekuté telové mydlá, šampóny, kondicionéry a nemedicinálne prípravky na vlasy, antiperspiranty a dezodoranty na osobnú potrebu, pleťové a telové zvlhčovače, esenciálne oleje, kúpeľové oleje, púdre, prípravky na opaľovanie, prípravky na holenie, vodičky po holení, gély a balzamy, potpourri, vonné vrecká a izbové vône.

(540)



- (731) HORIZON COSMETICS, INC. spoločnosť zriadená podľa zákonov štátu Delaware c/o United Corporate Services, Inc., 15 East North Street, Dover, Delaware 19901, US;

- (740) Tomeš Pavol, Ing., Bratislava, SK;

(210) 147-2000

(220) 24.01.2000

7 (511) 2, 9, 35, 37

- (511) 2 - Farby, pigmenty, nátery; tlačiarenské atramenty na rozmnožovanie; vývojky a tónovače do kopírovacích prístrojov, faxov, tlačiarň alebo tlačiarenských strojov používaných spolu s počítačom a textovým procesorom a ďalšími reprografickými prístrojmi.
 9 - Ozonizátory, piesty a objímky na iónovú chromatografiu, ventily na analyzátory krvi; signálne bóje; elektronické komponenty vrátane rezistorov, supervodičov, kondenzátorov, filtrov, rezonátorov, oscilátorov, varistorov, akustických tónových generátorov; súbory elektronických komponentov; polovodičové zariadenia; súbory polovodičov; dosky s obvody; zariadenia na báze tekutých kryštálov; vysokofrekvenčné prístroje; konektory; solárne články, solárne moduly, nabíjačky, fotovoltické články; akumulátory a ich terminály; fotoreceptorové bubny vrátane amorfných silikónových fotoreceptorových bubnov a organických fotoreceptorových bubnov, fotoreceptorové dosky vrátane amorfných silikónových fotoreceptorových dosiek a organických fotoreceptorových dosiek a fotoreceptorové pásy vrátane amorfných silikónových fotoreceptorových pásov a organických fotoreceptorových pásov na kopírovacie prístroje, elektronické tlačiarne a faxy; tepelné hlavy tlačiarň, atramentové hlavy tlačiarň, LED hlavy tlačiarň a obrazové senzory na kopírovacie prístroje, elektronické tlačiarne a faxy; časti a súčasti na elektronické kopírovacie prístroje, foto- a diazokopírovacie prístroje, digitálne kopírovacie prístroje aj ďalšie

kopírovacie prístroje a faxy, najmä nádoby na tónovače, kazety na papier, triediče, duplexové jednotky a stohovače; telefónne prístroje, telefónne prijímače; bezdrôtové telefóny; rádiové komunikačné vybavenie vrátane satelitných komunikačných systémov a osobných rádií; globálne polohovacie systémy; antény; celulárne telefónne systémy; celulárne stanicové systémy; bezdrôtové slučkové systémy; bezdrôtové dátové komunikačné systémy; telegrafné a telekomunikačné prístroje; telekonferenčné systémy vrátane videokonferenčných systémov; videokamery, elektronické kamery na nepohyblivé objekty; zväracie stroje a zväracie dýzy; fotografické kamery; fotografické šošovky; projektory diapozitívov; príslušenstvá fotografických prístrojov vrátane motorových hnacích jednotiek, navíjačiek, elektronických bleskov, časovačov, mechy, filtre, kryty šošoviek, remienky a puzdrá na kamery; filmovacie kamery, projektory; optické šošovky, ďalekohľady, optické vlákna; optické izolátory; optické spojky; optické konektory; optické multiplexy; optické multiplexy s delením podľa vlnovej dĺžky; optické vlnovody; súbory optických vlákien; laserový diódový modul; optické zoslabovače; meracie stroje a nástroje vrátane strojov na meranie rovinnosti, plochosti a meradlá; svetelné vodiče; bzučiaky; audiovzťahovanie vrátane zosilňovačov, voličov kanálov, prehrávačov platní, magnetofóny, reproduktory, rádiá a prehrávače kompaktných diskov; videodiskové systémy; videozáznamové systémy; laserové systémy; magnetooptické disky; elektronické registračné pokladnice; prístroje do predajných stredísk; automatické prekladové systémy; prístroje na spracovanie dát; kalkulačky; textové procesory; elektronické počítače; programy na počítače na diskoch, páskach alebo elektronických obvodoch; laserové tlačiarne, LED tlačiarne a ďalšie elektronické tlačiarne, ako aj ich časti a súčasti, najmä nádoby a tónovače, podávače papiera, kazety na papier, triediče, duplexové jednotky, stohovače; IC pamäťové karty; pohony diskov vrátane pohonov harddiskov, floppydiskov, CD-ROM diskov; pohony pásov; optické záznamové a/alebo reprodukčné zariadenia; obrazové skenery a ich obrazové senzory; digitálne kamery; monitory; terminály; klávesnice; snímače kariet, snímače čiarového kódu; súradnicové zapisovače, modemy, myši, vizuálne zobrazovacie jednotky.

35 - Produkcia dokumentácie, kopírovanie, rozmnožovanie a vybavovanie podaní; prenájom kancelárskych strojov, vybavenia kancelárskych potrieb; prenájom fotokopírovacích strojov, tlačiarňí, faxov, počítačov, písacích strojov, textových procesorov a dátových procesorov.

37 - Oprava, čistenie, údržba a inštalácia obchodných a kancelárskych strojov a vybavení, počítačov, prístrojov na spracovanie dát, telefónnych prístrojov, prijímačov, bezdrôtových telefónov, rádiokomunikačného vybavenia vrátane satelitných komunikačných systémov a osobných rádií, celulárnych telefónnych systémov, celulárnych stanicových systémov, bezdrôtových slučkových systémov, fotografických kamier a ich častí, digitálnych kamier a ich častí.

(540)



(731) Kyocera Corporation, 6 Takeda Tobado-cho, Fushimi-ku, Kyoto 612-8501, JP;

(740) Bušová Eva, JUDr., Bratislava, SK;

(210) 276-2000

(220) 04.02.2000

7 (511) 42

(511) 42 - Starostlivosť o deti a dospelých (sociálne-právne a psychologické poradenstvo, ubytovanie, stravovanie, telefonická krízová intervencia pre týrané, zneužívané deti a obeť domáceho násillia).

(540)

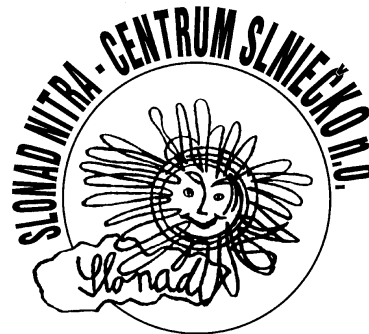

(731) SLONAD NITRA - CENTRUM SLNIEČKO, n. o., Fábryho 5, 951 01 Nitra - Štítare, SK;

(210) 504-2000

(220) 22.02.2000

7 (511) 36, 39

(511) 36 - Lízingové služby v oblasti motorových vozidiel, lízingové služby všetkých druhov a na ne sa vzťahujúce úradné odhady, poistenie a poskytovanie úverov, odhad a úhrada škody pri poistných udalostiach.

39 - Dlhodobý prenájom motorových vozidiel s možnosťou odkúpenia a služby prenájmu automobilov.

(540) MASTTERLEASE

(731) GENERAL MOTORS ACCEPTANCE CORPORATION, spoločnosť zriadená a existujúca podľa práva štátu Delaware, West Grand Boulevard and Cass Avenue, Detroit, Michigan 48202, US;

(740) Juran Svetozár, JUDr., Bratislava, SK;

(210) 603-2000

(220) 02.03.2000

7 (511) 9, 28

(511) 9 - Arkádové hry uvádzané do činnosti vhođením mince, vopred nahraté počítačové hry na kazetách, kartách, diskoch a programy na informačné, vzdelávacie a zábavné účely; elektronické hry s ručným ovládaním; pákový ovládač na počítačové hry, počítačové adaptéry, konektory a ovládače na vopred nahratý počítačový softvér, audiokazety, videokazety, CD-ROM, hracie ka-

zety, hracie karty a hracie disky, a to všetko na informačné, vzdelávacie a zábavné účely.

28 - Autíčka na hranie, súprava autíčok a auto-dráha, štartovacie zariadenia, dráhy, ich časti a súčasti; lietajúce taniere ako hračky, športové náčinie, náradie a vybavenie na sálové športy a športy uskutočňované vonku, všetko patriace do tejto triedy.

(540)



(731) MATTEL, INC., 333 Continental Boulevard, El Segundo, California, US;

(740) Suchoňová Katarína, JUDr., Banská Bystrica, SK;

(210) 610-2000

(220) 03.03.2000

7 (511) 42

(511) 42 - Poskytovanie reštauračných služieb vyššej kategórie.

(540) SAVOY

(731) BRATCARL, a. s., Hviezdoslavovo nám. 3, 811 06 Bratislava, SK;

(740) Dolanská Elena, RNDr., Bratislava, SK;

(210) 621-2000

(220) 06.03.2000

7 (511) 35

(511) 35 - Riadenie dodávateľskej siete a konzultačné služby týkajúce sa dodávok, zaobstarania a sprostredkovania chemických produktov, manažovania zásob a dodávok.

(540) LINK SOURCING

(731) BetzDearborn, Inc., 4636 Somerton Road, Trevoise, Pennsylvania 19053-6783, US;

(740) Fajnorová Mária, Ing., Bratislava, SK;

(210) 677-2000

(220) 09.03.2000

7 (511) 12, 35, 39

(511) 12 - Prívesy, návěsy a úžitkové vozidlá.
35 - Obchodné poradenstvo a sprostredkovanie obchodu s uvedenými tovarmi.
39 - Prenájom prívěsov, návěsov a úžitkových vozidiel.

(540)



(731) CENTRAL EUROPE TRAILER, s. r. o., Jasovská 7, 851 07 Bratislava, SK;

(740) Holoubková Mária, Ing., Bratislava, SK;

(210) 746-2000

(220) 16.03.2000

7 (511) 35, 41, 42

(511) 35 - Reklamná činnosť.

41 - Zábava.

42 - Aktualizovanie, inštalácia a spúšťanie počítačových programov, počítačové programovanie, tvorba softvéru.

(540)



(591) modrá, červená, žltá

(731) FUNSERVER, spol. s r. o., Železničarska ul. č. 6, 811 04 Bratislava, SK;

(210) 788-2000

(220) 17.03.2000

7 (511) 3, 4

(511) 3 - Toaletné a kúpeľové prípravky nie na liečivé účely, voňavky, parfumy, parfumy s rozprašovačom, toaletné vody a toaletné vody s rozprašovačom, mydlá, sprchové gély, telové šampóny, kúpeľové kryštály, jemné peelingy, antiperspiranty a dezodoranty na osobné použitie, éterické oleje, masážne oleje, kúpeľové a telové oleje, prípravky na umývanie tela a rúk, telové mlieka a krémy, mlieka a krémy na ruky, telové púdre, prípravky na ochranu pred slnečným žiarením pre mužov a ženy, krémy na holenie, vody, mlieka, krémy a balzamy po holení, potpourri, vonné taštičky a izbové vonné prípravky, paličky s kadidlom, vonné spreje najmä na použitie pri žehlení, prípravky na umývanie jemných a krehkých predmetov.

4 - Sviečky.

(540) TRUTH CALVIN KLEIN

(731) CALVIN KLEIN TRADEMARK TRUST, Rodney Square North, 1100 North Market Street, Wilmington, Delaware 19890, US;

(740) Fajnorová Mária, Ing., Bratislava, SK;

(210) 820-2000

(220) 20.03.2000

7 (511) 9, 16

(511) 9 - Čiastočne nahrané videokazety, kinofilmy, CD-ROM a DVD.

16 - Knihy, kalendáre, fotografické snímky, časopisy, blahoprajné pohľadnice a pohľadnice.

(540) BEL AMI

(731) Lanning Jánošov, 643 Larkin Street, 93940 Monterey, California, US;

(740) Žovicová Viera, Mgr., Bratislava, SK;

(210) 852-2000

(220) 22.03.2000

7 (511) 9, 16, 35, 41

(511) 9 - Výpočtová technika všetkých druhov vrátane periférnych zariadení, telekomunikačná technika všetkých druhov, programové vybavenie a softvér všetkých druhov, nosiče informácií s nahraťmi publikáciami určené na elektronické vysielanie.

16 - Papier a výrobky z papiera, lepenky a kartonážne výrobky, tlačoviny, časopisy, periodiká, knihy, výrobky knižárske, fotografie, písacie potreby, kancelárske lepidlá, potreby pre umelcov, štetce, písacie stroje, kancelárske potreby okrem nábytku, učebné a školské potreby a pomôcky, hracie karty, tlačiarenské písmená, štočky.

35 - Reklamná a inzertná činnosť.

41 - Vydavateľská a nakladateľská činnosť.

(540) DANE A PRÁVO V PRAXI

(731) ADORE Slovakia, s. r. o., Dohnányho 16, 821 08 Bratislava, SK;

(740) Mešková Viera, Ing., Bratislava, SK;

(210) 853-2000

(220) 22.03.2000

7 (511) 9, 16, 35, 41

(511) 9 - Výpočtová technika všetkých druhov vrátane periférnych zariadení, telekomunikačná technika všetkých druhov, programové vybavenie a softvér všetkých druhov, nosiče informácií s nahraťmi publikáciami určené na elektronické vysielanie.

16 - Papier a výrobky z papiera, lepenky a kartonážne výrobky, tlačoviny, časopisy, periodiká, knihy, výrobky knižárske, fotografie, písacie potreby, kancelárske lepidlá, potreby pre umelcov, štetce, písacie stroje, kancelárske potreby okrem nábytku, učebné a školské potreby a pomôcky, hracie karty, tlačiarenské písmená, štočky.

35 - Reklamná a inzertná činnosť.

41 - Vydavateľská a nakladateľská činnosť.

(540) ÚČTOVNÍCTVO V PRAXI

(731) ADORE Slovakia, s. r. o., Dohnányho 16, 821 08 Bratislava, SK;

(740) Mešková Viera, Ing., Bratislava, SK;

(210) 975-2000

(220) 31.03.2000

7 (511) 1, 2, 3, 4, 5, 7, 8, 9, 10, 11, 14, 16, 17, 18, 19, 20, 21, 22, 24, 25, 27, 28, 29, 30, 31, 32, 33, 34, 35, 36, 41

(511) 1 - Chemikálie na priemyselné účely, pre vedu a fotografiu, poľnohospodárstvo, záhradníctvo a lesníctvo okrem fungicídov, herbicídov, insekticídov a prípravkov na ničenie škodcov, umelé živice v nespracovanom stave, plastické hmoty v nespracovanom stave, pôdne hnojivá, zmesi do hasiacich prístrojov, prípravky na kalenie a zväranie kovov, chemické látky na konzervovanie potravín, triesloviny, spojivá a lepidlá používané v priemysle.

2 - Farby, nátery, laky, fermeže, textilné farby, prípravky na farbenie potravín a nápojov, farbivá, antikorózne a impregnačné nátery, farbárske prípravky, moridlá, prírodné živice v surovom stave.

3 - Pracie a bieliace prípravky, prípravky na čistenie, leštenie, odmasťovanie a brúsenie, toaletné prípravky, mydlá, voňavkárské výrobky, éterické oleje, kozmetické prípravky, vlasové vodičky, prípravky na čistenie zubov.

4 - Priemyselné oleje a tuky, mazadlá, prostriedky na viazanie prachu, palivá, palivové drevo, pohonné hmoty, prostriedky na svietenie, sviečky, sviece, knôty.

5 - Farmaceutické, zverolekárske a zdravotnícke prípravky, dietetické látky prispôbené na lekárske účely, potrava pre dočatá, náplasti, obväzový materiál, hmoty na plombovanie zubov a zubné odtlačky, dezinfekčné prostriedky, prípravky na ničenie rastlinných a živočíšnych škodcov, prípravky na ničenie hmyzu, antiparazitné látky, fungicidy, herbicidy.

7 - Elektrické vysávače prachu, leštičky parkiet.

8 - Ručné nástroje a ručné náradia, nožiarsky tovar a príbory, britvy, žiletky, holiace čepele, holiace strojčeky.

9 - Prístroje a nástroje vedecké, laboratórne, elektrické, na bezdrôtovú telegrafiu, fotografické, kinematografické, optické, signalizačné, kontrolné, záchranné, vzdelávacie a prístroje a nástroje na meranie a váženie, prístroje na záznam a reprodukciu zvuku a obrazu, magnetické nosiče údajov, záznamové disky, registračné pokladnice a počítacie stroje vrátane kancelárskych a diarovacích strojov, počítače, hasiace prístroje, špeciálne puzdrá na prístroje a nástroje, elektromechanické a elektrotermické prístroje a zariadenia; elektrotermické nástroje a prístroje, ako ručné elektrické zvaračky, elektrické žehličky, elektrické zapaľovače v automobiloch.

10 - Prístroje a nástroje chirurgické, lekárske, zubárske a zverolekárske vrátane špeciálneho nábytku pre tieto odbory a vrátane prístrojov a zdravotníckych pomôcok.

11 - Osvetľovacie a vyhrievacie zariadenia na výrobu pary, zariadenia na varenie, chladenie, sušenie, vetranie, zariadenia na rozvod vody a sanitárne zariadenia, kozuby, elektrické vyhrievacie podušky, elektricky vyhrievané odevy a súčasti odevov, elektrické ohrievače nôh nie na lekárske účely.

14 - Drahé kovy a ich zliatiny, výrobky z drahých kovov alebo zliatin alebo výrobky pokovované drahými kovmi, ktoré nie sú zahrnuté v iných triedach, šperky a bižutéria, hodiny a chronometrické zariadenia vrátane špeciálnych puzdiel, umelecké predmety z týchto materiálov.

16 - Papier a výrobky z papiera, lepenka a výrobky z kartónov, tlačoviny, fotografie, papiernický tovar a písacie potreby, lepidlá na papier a použitie v domácnosti, potreby pre umelcov patriace do triedy 16, štetce, písacie stroje a kancelárske potreby okrem nábytku, vzdelávacie a učebné potreby okrem prístrojov, hracie karty.

17 - Kaučuk, guma, gutaperča, slúda, azbest a výrobky z týchto materiálov, ktoré nie sú zahrnuté v iných triedach, polotovary z plastických hmôt, baliace, tesniace a izolačné materiály, ohybné rúry a hadice s výnimkou kovových.

18 - Koža a náhradky kože, výrobky z týchto materiálov nezahrnuté v iných triedach, surové kože a kožušiny, kufre a cestovné tašky, dáždniky, slnečníky a vychádzkové palice, biče, postroje na kone a sedlárske výrobky.

19 - Nekomové stavebné materiály vrátane polopracovaného reziva, nekovové rúry pre stavebníctvo, prírodný a umelý kameň, cement, vápno, malta, sadra, štrk.

20 - Nábytok vrátane kovového a záhradného nábytku, brúsené sklá a zrkadlá, rámy na obrazy, výrobky z dreva, korku, trstia, trstiny, vrbového prútia, rohoviny, kostí, slonoviny, jantáru, perlete a z plastov, lôžkoviny (matrace, podušky).

21 - Náradie a riad pre domácnosť alebo kuchyňu (okrem nádob z drahých kovov alebo potiahnutých drahými kovmi), vedrá, plechové misky, misky z plastických alebo iných hmôt, strojčky na mletie, sekacie, lisovanie a pod., hrebene a umývacie špongie, toaletné potreby, kefy, kefový materiál, pomôcky a prostriedky na čistenie, drôtenky, výrobky zo skla, porcelánu a kameniny.

22 - Povrazy a struny na technické účely, laná a motúzy z prírodných, umelých alebo plastických látok, siete, stany vrátane stanov na táborenie, materiál na čalúnenie a vypchávanie, vrecia.

24 - Tkaniny a textilné výrobky zaradené do triedy 24, posteľné prikrývky a pokrývky na stôl.

25 - Odevy, bielizeň, obuv, klobučnícky tovar.

27 - Koberce, rohože, linoleum a iné podlahové krytiny, tapety okrem textilných.

28 - Hry, hračky, telocvičné a športové potreby, ktoré nie sú zahrnuté v iných triedach, napríklad rybárske potreby, náradie na zimné športy, náradie na športové hry, tovar plážový a kúpací, vianočné ozdoby (s výnimkou osvetľovacích telies a cukrovínok), výrobky zábavnej pyrotechniky.

29 - Mäso, ryby, hydina, zverina, mäsové výtážky, konzervované, sušené a tepelne spracované ovocie a zelenina, mäsové a ovocné rôsoly, zavaraniny, vajcia, mlieko a iné mliečne výrobky vrátane mliečnych nápojov, jedlé oleje a tuky, konzervované mäsové a rybie potraviny.

30 - Káva, čaj, kakao, cukor, ryža, kávové náhradky, múka a obilninové výrobky, nápoje z kávy, kakaa alebo čokolády, chlieb, pekárske a cukrárske výrobky, sucháre a sušenky, jemné pečivo a cukrovinky, zmrzlina, med, sirup z melasy, kvasnice, prášky do pečiva, soľ, horčica, čierne korenie, ocot, chuťové omáčky, korenie.

31 - Nespracované poľnohospodárske, záhradkárské a lesné produkty a obilniny, ktoré nie sú zahrnuté v iných triedach, čerstvé ovocie a zelenina, priesady, živé rastliny a prírodné kvetiny, umelé kvetiny, zvieracie krmivá, slad na výrobu piva a liehovín.

32 - Pivo, minerálne a sytené vody, šumivé a iné nealkoholické nápoje, sirupy a iné prípravky na výrobu nápojov, ovocné šťavy a nápoje z ovocných štiav.

33 - Alkoholické nápoje s výnimkou piva, najmä vína, liehoviny, likéry.

34 - Tabak v surovom stave, tabakové výrobky, potreby pre fajčiarov, zápalky.

35 - Reklamná a propagačná činnosť, pomoc pri prevádzke obchodného podniku, účtovné poradenstvo, sprostredkovateľská činnosť v oblasti obchodu s tovarom, marketing a prieskum trhu, služby ekonomických poradcov.

36 - Sprostredkovateľská činnosť vo veciach finančných a majetkových, sprostredkovanie predaja, nákupu a prenájmu nehnuteľností.

41 - Organizovanie vzdelávacích kurzov, školení a seminárov, vydávanie periodických a neperiodických publikácií.

(540)



(731) Slovenský zväz spotrebných družstiev, družstvo, Bajkalská 25, 827 18 Bratislava, SK;

(740) ROTT, RŮŽIČKA & GUTTMANN, v. o. s., Bratislava, SK;

(210) 993-2000

(220) 03.04.2000

7 (511) 9, 35, 37, 38, 41, 42

(511) 9 - Výpočtová technika všetkých druhov vrátane periférnych a sieťových zariadení, príslušenstva a náhradných dielov, základné a aplikačné programové vybavenia všetkých druhov, počítačové dátové siete, zariadenia na informačné a komunikačné technológie, zariadenia na informačné systémy všetkých druhov, elektrotechnické zariadenia všetkých druhov, vysielacie elektronických signálov.

35 - Automatizované spracovanie dát, systematizácia informácií do počítačových databáz, poradenská činnosť v oblasti obchodu, sprostredkovanie obchodu s tovarom prostredníctvom internetu.

37 - Inštalácia a servis výpočtovej techniky, montáž a opravy kancelárskej a reprodukčnej techniky, inštalácia a opravy elektrotechnických zariadení všetkých druhov.

38 - Spojovacie služby, služby v oblasti komunikačnej techniky, poskytovanie telekomunikačných služieb, poskytovanie komunikačných služieb prostredníctvom internetu, prenájom zariadení na prenos informácií.

41 - Záškoľovanie v oblasti výpočtovej techniky.

42 - Tvorba programového vybavenia všetkých druhov, projekčné a programátorské práce pre veľké, stredné a personálne počítače vrátane prenosov dát, poskytovanie technickej pomoci, poradenských a inžinierskych činností a služieb v oblasti výpočtovej techniky a programového vybavenia, poradenské služby v oblasti počítačového softvéru, služieb on-line, oznamovacej a informačnej technológie a informačných služieb, poradenská činnosť v oblasti automatizovaného spracovania dát, prenájom prístupového času na webových stránkach v oblasti počítačov, počítačového softvéru, oznamovacích a informačných technológií, informačných služieb a služieb on-line; inštalácia, údržba a úprava programového vybavenia.

(540) ITS

(731) ITS, akciová spoločnosť, Vinohradská 184, 130 52 Praha 3, CZ;

(740) Mešková Viera, Ing., Bratislava, SK;

(210) 994-2000

(220) 03.04.2000

7 (511) 9, 35, 37, 38, 41, 42

(511) 9 - Výpočtová technika všetkých druhov vrátane periférnych a sieťových zariadení, príslušenstva a náhradných dielov, základné a aplikačné programové vybavenia všetkých druhov, počítačové dátové siete, zariadenia na informačné a komunikačné technológie, zariadenia na informačné systémy všetkých druhov, elektrotechnické zariadenia všetkých druhov, vysielacie elektronických signálov.

35 - Automatizované spracovanie dát, systematizácia informácií do počítačových databáz, poradenská činnosť v oblasti obchodu, sprostredkovanie obchodu s tovarom prostredníctvom internetu.

37 - Inštalácia a servis výpočtovej techniky, montáž a opravy kancelárskej a reprodukčnej techniky, inštalácia a opravy elektrotechnických zariadení všetkých druhov.

38 - Spojovacie služby, služby v oblasti komunikačnej techniky, poskytovanie telekomunikačných služieb, poskytovanie komunikačných služieb prostredníctvom internetu, prenájom zariadení na prenos informácií.

41 - Zaškolenie v oblasti výpočtovej techniky.

42 - Tvorba programového vybavenia všetkých druhov, projekčné a programátorské práce pre veľké, stredné a personálne počítače vrátane prenosov dát, poskytovanie technickej pomoci, poradenských a inžinierskych činností a služieb v oblasti výpočtovej techniky a programového vybavenia, poradenské služby v oblasti počítačového softvéru, služieb on-line, oznamovacej a informačnej technológie a informačných služieb, poradenská činnosť v oblasti automatizovaného spracovania dát, prenájom prístupového času na webových stránkach v oblasti počítačov, počítačového softvéru, oznamovacích a informačných technológií, informačných služieb a služieb on-line; inštalácia, údržba a úprava programového vybavenia.

(540) ITSHOP

(731) ITS, akciová spoločnosť, Vinohradská 184, 130 52 Praha 3, CZ;

(740) Mešková Viera, Ing., Bratislava, SK;

(210) 995-2000

(220) 03.04.2000

7 (511) 9, 35, 37, 38, 41, 42

(511) 9 - Výpočtová technika všetkých druhov vrátane periférnych a sieťových zariadení, príslušenstva a náhradných dielov, základné a aplikačné programové vybavenia všetkých druhov, počítačové dátové siete, zariadenia na informačné a komunikačné technológie, zariadenia na informačné systémy všetkých druhov, elektrotechnické zariadenia všetkých druhov, vysielacie elektronických signálov.

35 - Automatizované spracovanie dát, systematizácia informácií do počítačových databáz, poradenská činnosť v oblasti obchodu, sprostredkovanie obchodu s tovarom prostredníctvom internetu.

37 - Inštalácia a servis výpočtovej techniky, montáž a opravy kancelárskej a reprodukčnej

techniky, inštalácia a opravy elektrotechnických zariadení všetkých druhov.

38 - Spojovacie služby, služby v oblasti komunikačnej techniky, poskytovanie telekomunikačných služieb, poskytovanie komunikačných služieb prostredníctvom internetu, prenájom zariadení na prenos informácií.

41 - Zaškolenie v oblasti výpočtovej techniky.

42 - Tvorba programového vybavenia všetkých druhov, projekčné a programátorské práce pre veľké, stredné a personálne počítače vrátane prenosov dát, poskytovanie technickej pomoci, poradenských a inžinierskych činností a služieb v oblasti výpočtovej techniky a programového vybavenia, poradenské služby v oblasti počítačového softvéru, služieb on-line, oznamovacej a informačnej technológie a informačných služieb, poradenská činnosť v oblasti automatizovaného spracovania dát, prenájom prístupového času na webových stránkach v oblasti počítačov, počítačového softvéru, oznamovacích a informačných technológií, informačných služieb a služieb on-line; inštalácia, údržba a úprava programového vybavenia.

(540) IT-SHOP

(731) ITS, akciová spoločnosť, Vinohradská 184, 130 52 Praha 3, CZ;

(740) Mešková Viera, Ing., Bratislava, SK;

(210) 996-2000

(220) 03.04.2000

7 (511) 9, 35, 37, 38, 41, 42

(511) 9 - Výpočtová technika všetkých druhov vrátane periférnych a sieťových zariadení, príslušenstva a náhradných dielov, základné a aplikačné programové vybavenia všetkých druhov, počítačové dátové siete, zariadenia na informačné a komunikačné technológie, zariadenia na informačné systémy všetkých druhov, elektrotechnické zariadenia všetkých druhov, vysielacie elektronických signálov.

35 - Automatizované spracovanie dát, systematizácia informácií do počítačových databáz, poradenská činnosť v oblasti obchodu, sprostredkovanie obchodu s tovarom prostredníctvom internetu.

37 - Inštalácia a servis výpočtovej techniky, montáž a opravy kancelárskej a reprodukčnej techniky, inštalácia a opravy elektrotechnických zariadení všetkých druhov.

38 - Spojovacie služby, služby v oblasti komunikačnej techniky, poskytovanie telekomunikačných služieb, poskytovanie komunikačných služieb prostredníctvom internetu, prenájom zariadení na prenos informácií.

41 - Zaškolenie v oblasti výpočtovej techniky.

42 - Tvorba programového vybavenia všetkých druhov, projekčné a programátorské práce pre veľké, stredné a personálne počítače, vrátane prenosov dát, poskytovanie technickej pomoci, poradenských a inžinierskych činností a služieb v oblasti výpočtovej techniky a programového vybavenia, poradenské služby v oblasti počítačového softvéru, služieb on-line, oznamovacej a informačnej technológie a informačných služieb, poradenská činnosť v oblasti automatizovaného spracovania dát, prenájom prístupového času na webových stránkach v oblasti počítačov, počíta-

čového softvéru, oznamovacích a informačných technológií, informačných služieb a služieb on-line; inštalácia, údržba a úprava programového vybavenia.

(540)

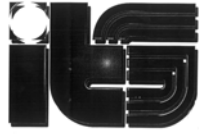

(731) ITS, akciová spoločnosť, Vinohradská 184, 130 52 Praha 3, CZ;

(740) Mešková Viera, Ing., Bratislava, SK;

(210) 997-2000

(220) 03.04.2000

7 (511) 9, 35, 37, 38, 41, 42

(511) 9 - Výpočtová technika všetkých druhov vrátane periférnych a sieťových zariadení, príslušenstva a náhradných dielov, základné a aplikačné programové vybavenia všetkých druhov, počítačové dátové siete, zariadenia na informačné a komunikačné technológie, zariadenia na informačné systémy všetkých druhov, elektrotechnické zariadenia všetkých druhov, vysielacie elektronických signálov.

35 - Automatizované spracovanie dát, systematizácia informácií do počítačových databáz, poradenská činnosť v oblasti obchodu, sprostredkovanie obchodu s tovarom prostredníctvom internetu.

37 - Inštalácia a servis výpočtovej techniky, montáž a opravy kancelárskej a reprodukčnej techniky, inštalácia a opravy elektrotechnických zariadení všetkých druhov.

38 - Spojovacie služby, služby v oblasti komunikačnej techniky, poskytovanie telekomunikačných služieb, poskytovanie komunikačných služieb prostredníctvom internetu, prenájom zariadení na prenos informácií.

41 - Záškoľovanie v oblasti výpočtovej techniky.

42 - Tvorba programového vybavenia všetkých druhov, projekčné a programátorské práce pre veľké, stredné a personálne počítače vrátane prenosov dát, poskytovanie technickej pomoci, poradenských a inžinierskych činností a služieb v oblasti výpočtovej techniky a programového vybavenia, poradenské služby v oblasti počítačového softvéru, služieb on-line, oznamovacej a informačnej technológie a informačných služieb, poradenská činnosť v oblasti automatizovaného spracovania dát, prenájom prístupového času na webových stránkach v oblasti počítačov, počítačového softvéru, oznamovacích a informačných technológií, informačných služieb a služieb on-line; inštalácia, údržba a úprava programového vybavenia.

(540)



(731) ITS, akciová spoločnosť, Vinohradská 184, 130 52 Praha 3, CZ;

(740) Mešková Viera, Ing., Bratislava, SK;

(210) 1011-2000

(220) 05.04.2000

7 (511) 9

(511) 9 - Analógové riadiace jednotky na videohry, najmä joysticky; zábavné prístroje adaptované len na použitie s televíznymi prijímačmi; CD-ROM riadiace jednotky; DVD-ROM riadiace jednotky; CD-ROM zakódovaný softvér na videohry; DVD-ROM zakódovaný softvér na videohry; CD-ROM zakódovaný softvér počítačových hier; DVD-ROM zakódovaný softvér počítačových hier; mechanizmy na mince na televízne súpravy; videohry na mince; prenosné zariadenia počítačových hier obsahujúce pamäťové zariadenia a vybavené kryštálovými displejmi; prístroje na videohry na osobné používanie; prístroje na videohry na obchodné využitie; počítačové klávesnice; počítačové periférne zariadenia; počítače (vrátane centrálnych spracovateľských jednotiek a periférneho vybavenia počítačov); spoje na elektrické vedenia; elektrické káble; elektrické zásuvky, zástrčky a ďalšie kontakty; elektrické terminály; zakódované magnetické karty; hracie zariadenia obsahujúce pamäťové zariadenia, najmä elektronické magnetické disky; pamäťové karty na videohry; pamäťové jednotky na ručné jednotky na hranie elektronických hier; myši (zariadenie na spracovanie dát); podložky pod myši; kazety videohier; prenosné puzdrá na CD-ROM; prenosné puzdrá na DVD-ROM.

(540)

PlayStation

(731) Kabushiki Kaisha Sony Computer Entertainment (Sony Computer Entertainment Inc.), 1-1, Aka-saka 7-chome, Minato-ku, Tokyo, JP;

(740) Bušová Eva, JUDr., Bratislava, SK;

(210) 1042-2000

(220) 06.04.2000

7 (511) 5

(511) 5 - Farmaceutické, veterinárne a zdravotnícke prípravky.

(540) **DEPRESSAN**

(731) Byk Gulden Lomberg Chemische Fabrik GmbH, Byk-Gulden-Str. 2, 78467 Konstanz, DE;

(740) Fajnorová Mária, Ing., Bratislava, SK;

(210) 1202-2000

(220) 20.04.2000

7 (511) 9

(511) 9 - Prístroje na prehrávanie videokaziet určené na pripojenie k televízii, hracie prístroje s audiovýstupom určené na pripojenie k televízii, cartridge s videohrami, videohry nahrané na CD-ROM určené na použitie na voľne stojacich hracích prístrojoch; počítačové produkty, predovšetkým cartridge s hrami určené na počítačové hry a na hracie prístroje s videovýstupom, návody predávané ako jednotky, kazety s počítačovými hrami, nahrávky počítačových hier a manuály k počítačovým hrám predávané ako jednotka; divadelné a hudobné zvukové nahrávky; divadelné a hudobné videonahrávky; slnečné okuliare.

(540) SONICNET

(731) SonicNet LLC, 1515 Broadway, New York 10036, US;

(740) Bezák Marián, Ing., Bratislava, SK;

(210) 1203-2000

(220) 20.04.2000

7 (511) 16

(511) 16 - Tlačoviny, predovšetkým poznámkový papier a voľné listy papiera, edícia románovej literatúry, hracie karty, oblačky, nálepky, kartičky určené na výmenu, poznámkové kartičky, plagáty, zaraďovače, ceruzky, perá, kalendáre.

(540) SONICNET

(731) SonicNet LLC, 1515 Broadway, New York 10036, US;

(740) Bezák Marián, Ing., Bratislava, SK;

(210) 1204-2000

(220) 20.04.2000

7 (511) 25

(511) 25 - Kúpacie obleky, kúpacie plášte, plážové oblečenie, opasky, šortky, bundy, kabáty, ponožky, obuv, šatky, svetre, kostýmy na Halloween, šaty, rukavice, šortky na cvičenie, ochrana na uši, šály a šatky, pyžamá, nohavice, košeľe, lyžiarske odevy, nohavice ako súčasť obleku, šilty čiapok, podvázky, roláky, bielizeň, vesty, zateplené obleky, pokrývky hlavy.

(540) SONICNET

(731) SonicNet LLC, 1515 Broadway, New York 10036, US;

(740) Bezák Marián, Ing., Bratislava, SK;

(210) 1205-2000

(220) 20.04.2000

7 (511) 28

(511) 28 - Hry a hračky, predovšetkým kartové hry, šípky, bábiky; akčné postavičky a ich príslušenstvo; samostatné prístroje na videohry využívajúce CD-ROM, samostatné prístroje na videohry, samostatné prístroje s audiovýstupom, stolové hry; palice a rakety; ozdoby na vianočný stromček.

(540) SONICNET

(731) SonicNet LLC, 1515 Broadway, New York 10036, US;

(740) Bezák Marián, Ing., Bratislava, SK;

(210) 1206-2000

(220) 20.04.2000

7 (511) 38

(511) 38 - Služby televízneho vysielania prostredníctvom kábla, satelitu a iných prostriedkov.

(540) SONICNET

(731) SonicNet LLC, 1515 Broadway, New York 10036, US;

(740) Bezák Marián, Ing., Bratislava, SK;

(210) 1207-2000

(220) 20.04.2000

7 (511) 41

(511) 41 - Zábavné služby povahy televíznych programov a poskytovanie informácií o zábave a vzdelávaní prostredníctvom globálnych počítačových sietí.

(540) SONICNET

(731) SonicNet LLC, 1515 Broadway, New York 10036, US;

(740) Bezák Marián, Ing., Bratislava, SK;

(210) 1208-2000

(220) 20.04.2000

7 (511) 42

(511) 42 - Reštauračné služby.

(540) SONICNET

(731) SonicNet LLC, 1515 Broadway, New York 10036, US;

(740) Bezák Marián, Ing., Bratislava, SK;

(210) 1386-2000

(220) 11.05.2000

7 (511) 5

(511) 5 - Miestny (lokálny) a ústny (orálny) špecifický retinoid na ochorenia zrohovatenia (keratinizácia) a ochorenia kože.

(540) TAZORAC

(731) Allergan, Inc., 2525 Dupont Drive, Irvine, CA 92612, US;

(740) Bušová Eva, JUDr., Bratislava, SK;

(210) 1485-2000

(220) 23.05.2000

7 (511) 9, 16, 20, 24, 25, 26, 28, 35, 39, 41, 42

(511) 9 - Nahrané disky magnetické, kompaktné disky; optické kompaktné disky; nahrané operačné programy; počítačový softvér vrátane nahraných i nenahraných nosičov zvukových a zvukovo-obrazových, ako aj periodických a neperiodických publikácií na dátových nosičoch; magnetické médiá; magnetické nosiče údajov; optické nosiče údajov; optické disky; videohry; videokazety; zvukové nahrávky - disky, zvukové nahrávky - nosiče, zvukové nahrávky - pásky.

16 - Periodické a neperiodické publikácie a tlačoviny; grafické reprodukcie; grafické zobrazenie; grafické znaky, plagáty, noviny, knihy, publikácie, fotografie, nosiče informácií v papierovej forme, databázové produkty v papierovej forme, informačné produkty všeobecne v papierovej forme, drobné reklamné predmety z papiera alebo plastov zahrnuté v triede 16, tašky papierové alebo umelohmotné.

20 - Drobné reklamné predmety zahrnuté v triede 20.

24 - Textilie.

25 - Tričká, šatky, čiapky, športové oblečenie, pančuchy, pančuchové nohavice.

26 - Drobné reklamné predmety zahrnuté v triede 26.

28 - Spoločenské hry.

35 - Reklamná, inzertná a propagačná činnosť prostredníctvom všetkých druhov médií vrátane televíznej, rozhlasovej a filmovej reklamy a reklamnej inzercie; spracovanie textov; rozširovanie reklamných oznamov, vydávanie a aktualizovanie reklamných materiálov; konzultačná a poradenská služba týkajúca sa uvedených služieb; služby v obchodnej činnosti; uverejňovanie reklamných textov; vydávanie reklamných textov; vedenie kartoték v počítači; obchodné alebo podnikateľské informácie; organizovanie výstav pre obchodné a reklamné účely, reklamné oznamy - rozširovanie, predvádzanie tovaru, reklamné materiály - rozširovanie zákazníkom - letáky prospekty, tlačivá, vzorky, reklamné texty - uverejňovanie, vydávanie reklamných alebo náborových textov, prieskum - obchodný, reklamné agentúry, predvádzanie - služby modeliek na reklamné účely a podporu predaja, prieskum trhu, prieskum verejnej mienky, reklamné plochy - prenájom, spracovanie textov, inzercia, poskytovanie informácií a iných informačných produktov všetkých druhov informačných produktov reklamného charakteru vrátane multimediálnych informácií, inzercia a marketing, sprostredkovanie v obchodných vzťahoch, sprostredkovateľská činnosť v obchode a priemysle, marketing, organizácia spotrebiteľských súťaží reklamného charakteru zameraných najmä na podporu predaja, vyhlasovanie výsledkov súťaží reklamného charakteru zamerané najmä na podporu predaja, poskytovanie informácií obchodného charakteru.

39 - Uchovávanie informácií.

41 - Tlač, vydávanie kníh; vydávanie textov s výnimkou reklamných alebo náborových; vydavateľská a nakladateľská činnosť, požičiavanie nahraných zvukových a zvukovo-obrazových záznamov; publikovanie na internete.

42 - Grafický dizajn; fotografovanie a výroba fotografií na všetkých druhoch nosičov.

(540)



(731) FREELAND s. r. o., Levočská 1, 851 01 Bratislava, SK;

(740) Holakovský Štefan, Ing., Bratislava, SK;

(210) 1486-2000

(220) 23.05.2000

7 (511) 9, 16, 20, 24, 25, 26, 28, 35, 39, 41, 42

(511) 9 - Nahrané disky magnetické, kompaktné disky; optické kompaktné disky; nahrané operačné programy; počítačový softvér vrátane nahraných i nenahraných nosičov zvukových a zvukovo-obrazových, ako aj periodických a neperiodických publikácií na dátových nosičoch; magnetické médiá; magnetické nosiče údajov; optické nosiče údajov; optické disky; videohry; videokazety; zvukové nahrávky - disky, zvukové nahrávky - nosiče, zvukové nahrávky - pásky.

16 - Periodické a neperiodické publikácie a tlačoviny; grafické reprodukcie; grafické zobrazenie; grafické znaky, plagáty, noviny, knihy, pub-

likácie, fotografie, nosiče informácií v papierovej forme, databázové produkty v papierovej forme, informačné produkty všeobecne v papierovej forme, drobné reklamné predmety z papiera alebo plastov zahrnuté v triede 16, tašky papierové alebo plastové.

20 - Drobné reklamné predmety zahrnuté v triede 20.

24 - Textilie.

25 - Tričká, šatky, čiapky, športové oblečenie, pančuchy, pančuchové nohavice.

26 - Drobné reklamné predmety zahrnuté v triede 26.

28 - Spoločenské hry.

35 - Reklamná, inzertná a propagačná činnosť prostredníctvom všetkých druhov médií vrátane televíznej, rozhlasovej a filmovej reklamy a reklamnej inzercie; spracovanie textov; rozširovanie reklamných oznamov, vydávanie a aktualizovanie reklamných materiálov; konzultačná a poradenská služba týkajúca sa uvedených služieb; služby v obchodnej činnosti; uverejňovanie reklamných textov; vydávanie reklamných textov; vedenie kartoték v počítači; obchodné alebo podnikateľské informácie; organizovanie výstav na obchodné a reklamné účely, reklamné oznamy - rozširovanie, predvádzanie tovaru, reklamné materiály - rozširovanie zákazníkom - letáky prospekty, tlačivá, vzorky, reklamné texty - uverejňovanie, vydávanie reklamných alebo náborových textov, prieskum - obchodný, reklamné agentúry, predvádzanie - služby modeliek na reklamné účely a podporu predaja, prieskum trhu, prieskum verejnej mienky, reklamné plochy - prenájom, spracovanie textov, inzercia, poskytovanie informácií a iných informačných produktov všetkých druhov informačných produktov reklamného charakteru vrátane multimediálnych informácií, inzercia a marketing, sprostredkovanie v obchodných vzťahoch, sprostredkovateľská činnosť v obchode a priemysle, marketing, organizácia spotrebiteľských súťaží reklamného charakteru zameraných najmä na podporu predaja, vyhlasovanie výsledkov súťaží reklamného charakteru zamerané najmä na podporu predaja, poskytovanie informácií obchodného charakteru.

39 - Uchovávanie informácií.

41 - Tlač, vydávanie kníh; vydávanie textov s výnimkou reklamných alebo náborových; vydavateľská a nakladateľská činnosť, požičiavanie nahraných zvukových a zvukovo-obrazových záznamov; publikovanie na internete.

42 - Grafický dizajn; fotografovanie a výroba fotografií na všetkých druhoch nosičov.

(540)

Freeland

(731) FREELAND s. r. o., Levočská 1, 851 01 Bratislava, SK;

(740) Holakovský Štefan, Ing., Bratislava, SK;

(210) 1487-2000

(220) 23.05.2000

7 (511) 9, 16, 20, 24, 25, 26, 28, 35, 39, 41, 42

(511) 9 - Nahrané disky magnetické, kompaktné disky; optické kompaktné disky; nahrané operačné programy; počítačový softvér vrátane nahraných

i nenahraných nosičov zvukových a zvukovo-obrazových, ako aj periodických a neperiodických publikácií na dátových nosičoch; magnetické médiá; magnetické nosiče údajov; optické nosiče údajov; optické disky; videohry; videokazety; zvukové nahrávky - disky, zvukové nahrávky - nosiče, zvukové nahrávky - pásky.

16 - Periodické a neperiodické publikácie a tlačoviny; grafické reprodukcie; grafické zobrazenie; grafické znaky, plagáty, noviny, knihy, publikácie, fotografie, nosiče informácií v papierovej forme, databázové produkty v papierovej forme, informačné produkty všeobecne v papierovej forme, drobné reklamné predmety z papiera alebo plastov zahrnuté v triede 16, tašky papierové alebo plastové.

20 - Drobné reklamné predmety zahrnuté v triede 20.

24 - Textilie.

25 - Tričká, šatky, čiapky, športové oblečenie, pančuchy, pančuchové nohavice.

26 - Drobné reklamné predmety zahrnuté v triede 26.

28 - Spoločenské hry.

35 - Reklamná, inzertná a propagačná činnosť prostredníctvom všetkých druhov médií vrátane televíznej, rozhlasovej a filmovej reklamy a reklamnej inzercie; spracovanie textov; rozširovanie reklamných oznamov, vydávanie a aktualizovanie reklamných materiálov; konzultačná a poradenská služba týkajúca sa uvedených služieb; služby v obchodnej činnosti; uverejňovanie reklamných textov; vydávanie reklamných textov; vedenie kartoték v počítači; obchodné alebo podnikateľské informácie; organizovanie výstav na obchodné a reklamné účely, reklamné oznamy - rozširovanie, predvádzanie tovaru, reklamné materiály - rozširovanie zákazníkom - letáky, prospekty, tlačivá, vzorky, reklamné texty - uverejňovanie, vydávanie reklamných alebo náborových textov, prieskum - obchodný, reklamné agentúry, predvádzanie - služby modeliek na reklamné účely a podporu predaja, prieskum trhu, prieskum verejnej mienky, reklamné plochy - prenájom, spracovanie textov, inzercia, poskytovanie informácií a iných informačných produktov všetkých druhov informačných produktov reklamného charakteru vrátane multimediálnych informácií, inzercia a marketing, sprostredkovanie v obchodných vzťahoch, sprostredkovateľská činnosť v obchode a priemysle, marketing, organizácia spotrebiteľských súťaží reklamného charakteru zameraných najmä na podporu predaja, vyhlásovanie výsledkov súťaží reklamného charakteru zamerané najmä na podporu predaja, poskytovanie informácií obchodného charakteru.

39 - Uchovávanie informácií.

41 - Tlač, vydávanie kníh; vydávanie textov s výnimkou reklamných alebo náborových; vydavateľská a nakladateľská činnosť, požičiavanie nahraných zvukových a zvukovo-obrazových záznamov; publikovanie na internete.

42 - Grafický dizajn; fotografovanie a výroba fotografií na všetkých druhoch nosičov.

(540)



(591) čierna, biela, oranžová, béžová

(731) FREELAND s. r. o., Levočská 1, 851 01 Bratislava, SK;

(740) Holakovský Štefan, Ing., Bratislava, SK;

(210) 1488-2000

(220) 23.05.2000

7 (511) 9, 16, 20, 24, 25, 26, 28, 35, 39, 41, 42

(511) 9 - Nahrané disky magnetické, kompaktné disky; optické kompaktné disky; nahrané operačné programy; počítačový softvér vrátane nahraných i nenahraných nosičov zvukových a zvukovo-obrazových, ako aj periodických a neperiodických publikácií na dátových nosičoch; magnetické médiá; magnetické nosiče údajov; optické nosiče údajov; optické disky; videohry; videokazety; zvukové nahrávky - disky, zvukové nahrávky - nosiče, zvukové nahrávky - pásky.

16 - Periodické a neperiodické publikácie a tlačoviny; grafické reprodukcie; grafické zobrazenie; grafické znaky, plagáty, noviny, knihy, publikácie, fotografie, nosiče informácií v papierovej forme, databázové produkty v papierovej forme, informačné produkty všeobecne v papierovej forme, drobné reklamné predmety z papiera alebo plastov zahrnuté v triede 16, tašky papierové alebo plastové.

20 - Drobné reklamné predmety zahrnuté v triede 20.

24 - Textilie.

25 - Tričká, šatky, čiapky, športové oblečenie, pančuchy, pančuchové nohavice.

26 - Drobné reklamné predmety zahrnuté v triede 26.

28 - Spoločenské hry.

35 - Reklamná, inzertná a propagačná činnosť prostredníctvom všetkých druhov médií vrátane televíznej, rozhlasovej a filmovej reklamy a reklamnej inzercie; spracovanie textov; rozširovanie reklamných oznamov, vydávanie a aktualizovanie reklamných materiálov; konzultačná a poradenská služba týkajúca sa uvedených služieb; služby v obchodnej činnosti; uverejňovanie reklamných textov; vydávanie reklamných textov; vedenie kartoték v počítači; obchodné alebo podnikateľské informácie; organizovanie výstav na obchodné a reklamné účely, reklamné oznamy - rozširovanie, predvádzanie tovaru, reklamné materiály - rozširovanie zákazníkom - letáky, prospekty, tlačivá, vzorky, reklamné texty - uverejňovanie, vydávanie reklamných alebo náborových textov, prieskum - obchodný, reklamné agentúry, predvádzanie - služby modeliek na reklamné účely a podporu predaja, prieskum trhu, prieskum verejnej mienky, reklamné plochy - prenájom, spracovanie textov, inzercia, poskytovanie informácií a iných informačných pro-

duktov všetkých druhov informačných produktov reklamného charakteru vrátane multimediálnych informácií, inzercia a marketing, sprostredkovanie v obchodných vzťahoch, sprostredkovateľská činnosť v obchode a priemysle, marketing, organizácia spotrebiteľských súťaží reklamného charakteru zameraných najmä na podporu predaja, vyhlasovanie výsledkov súťaží reklamného charakteru zamerané najmä na podporu predaja, poskytovanie informácií obchodného charakteru.

39 - Uchovávanie informácií.

41 - Tlač, vydávanie kníh; vydávanie textov s výnimkou reklamných alebo náborových; vydavateľská a nakladateľská činnosť, požíčovanie nahraných zvukových a zvukovo-obrazových záznamov; publikovanie na internete.

42 - Grafický dizajn; fotografovanie a výroba fotografií na všetkých druhoch nosičov.

(540) FREELAND

(731) FREELAND s. r. o., Levočská 1, 851 01 Bratislava, SK;

(740) Holakovský Štefan, Ing., Bratislava, SK;

(210) 1489-2000

(220) 23.05.2000

(310) 154 141

(320) 06.04.2000

(330) CZ

7 (511) 7, 9, 11

(511) 7 - Odvzdušňovače a odplyňovače napájacej vody.

9 - Prístroje na kontrolu tepla, prístroje na diagnostiku vykurovacích sústav a potrubí.

11 - Regulačné príslušenstvo plynovodov, regulačné systémy na horenie, výrobky kúrenárskej techniky, najmä: horáky každého druhu, kotly, expanzné nádrže a armatúry na vykurovacie zariadenia, tepelné moduly, vyhrievacie telesá, solárne vykurovacie a ohrievacie zariadenia, zásobníky tepla, zásobníky teplej vody, expanzné automaty k tepelným sústavám, odvzdušňovacie a odplyňovacie zariadenia vykurovacích sústav, plynové armatúrové a regulačné rady k horákom, regulátory na vykurovacie sústavy a kotolne.

(540) OLYMP

(731) AUDRY CZ, a. s., Obříství 200, 277 42 Obříství, CZ;

(740) Bačík Kvetoslav, Ing., Nová Dubnica, SK;

(210) 1588-2000

(220) 31.05.2000

7 (511) 35, 41, 42

(511) 35 - Organizovanie výstav na komerčné alebo reklamné účely; podpora predaja pre tretie osoby; vydávanie a aktualizovanie reklamných materiálov; rozširovanie reklamných oznamov; uverejňovanie reklamných textov; rozhlasová reklama; televízna reklama; rozširovanie reklamných materiálov zákazníkom (letáky, prospekty, tlačivá, vzorky); sprostredkovateľská činnosť v oblasti obchodu s tovarmi.

41 - Služby agentúr sprostredkovávajúcich divadelných, koncertných a varietných umelcov; prenájom dekorácií; organizovanie spoločenských podujatí, školení a kurzov; informácie o možnostiach zábavy; organizovanie živých vystúpení;

plánovanie a organizovanie večierok; vydavateľská činnosť; výroba (tvorba) nahratých nosičov záznamu zvuku (ako služba); výroba (tvorba) a distribúcia audiozáznamov a videozáznamov; sprostredkovanie prenájmu rozhlasového a televízneho zariadenia.

42 - Služby v oblasti gastronómie.

(540)



(731) STORM PROMOTION, spol. s r. o., Čajakova 15, 811 05 Bratislava, SK;

(740) Čechvalová Dagmar, Bratislava, SK;

(210) 1589-2000

(220) 31.05.2000

7 (511) 35, 41, 42

(511) 35 - Organizovanie výstav na komerčné alebo reklamné účely; podpora predaja pre tretie osoby; vydávanie a aktualizovanie reklamných materiálov; rozširovanie reklamných oznamov; uverejňovanie reklamných textov; rozhlasová reklama; televízna reklama; rozširovanie reklamných materiálov zákazníkom (letáky, prospekty, tlačivá, vzorky); sprostredkovateľská činnosť v oblasti obchodu s tovarmi.

41 - Služby agentúr sprostredkovávajúcich divadelných, koncertných a varietných umelcov; prenájom dekorácií; organizovanie spoločenských podujatí, školení a kurzov; informácie o možnostiach zábavy; organizovanie živých vystúpení; plánovanie a organizovanie večierok; vydavateľská činnosť; výroba (tvorba) nahratých nosičov záznamu zvuku (ako služba); výroba (tvorba) a distribúcia audiozáznamov a videozáznamov; sprostredkovanie prenájmu rozhlasového a televízneho zariadenia.

42 - Služby v oblasti gastronómie.

(540) ClubLab

(731) STORM PROMOTION, spol. s r. o., Čajakova 15, 811 05 Bratislava, SK;

(740) Čechvalová Dagmar, Bratislava, SK;

(210) 1674-2000

(220) 08.06.2000

7 (511) 29

(511) 29 - Tuniak, tuniak v konzerve, tuniakový extrakt.

(540)



(591) biela, čierna, modrá, zelená, žltá, zlatá, červená, hnedá

- (731) TRINITY ALIMENTARI ITALIA S. p. A.,
18/22 Via Einaudi, 22072 Ceremate, Province
of Como, IT;
(740) Bušová Eva, JUDr., Bratislava, SK;

(210) 1769-2000

(220) 15.06.2000

7 (511) 9, 16, 35, 38, 42

(511) 9 - Telefónne prístroje, telefónne prístroje so zá-
znamníkom, záznamníky, telefaxové zariadenia,
pobočkové telefónne ústredne, zariadenia ISDN
(Integrated Services Digital Network), doplnkové
zariadenia a inštalačný materiál ku koncovým tele-
komunikačným zariadeniam, telefónne sekre-
társke súpravy.

16 - Karty (telefónne, predplatené, volacie), tele-
fónne zoznamy.

35 - Vzťahy s verejnosťou, obchodné poraden-
stvo, reklama, predvádzanie služieb alebo výro-
kov na reklamné účely a podporu predaja, pries-
kum trhu.

38 - Telegramy (posielanie a prenos), telexové
služby a komunikácia pomocou telefónov, in-
formácie z oblasti telekomunikácií, prenosy
správ alebo obrázkov pomocou počítača, výzvy
(rádiotelefónna služba).

42 - Odborné poradenstvo.

(540)

INFOTEL

- (731) Slovenské telekomunikácie, a. s., Námestie slo-
body 6, 817 62 Bratislava, SK;

(210) 1778-2000

(220) 16.06.2000

7 (511) 21, 37, 40

(511) 21 - Keramika na použitie v domácnosti.

37 - Práce štukatérske a sadrovanie.

40 - Vypaľovanie keramiky.

(540)



- (731) Burian Michal - ŠTUKA, Lužická 4, 811 08 Bra-
tislava, SK;

(740) Juran Svetozár, JUDr., Bratislava, SK;

(210) 1780-2000

(220) 16.06.2000

7 (511) 35, 38, 42

(511) 35 - Sprostredkovanie obchodu s tovarom, ob-
chodné poradenstvo.

38 - Informačné služby v oblasti telekomuniká-
cií.

42 - Odborné poradenstvo s výnimkou obchod-
ného.

(540) Gigashop

- (731) Siemens s. r. o., Stromová 9, 837 96 Bratislava,
SK;

(210) 1791-2000

(220) 16.06.2000

7 (511) 35, 42

(511) 35 - Sprostredkovanie obchodu s izotonickými,
imunostimulačnými a regeneračnými nápojmi.

42 - Odborné poradenstvo v oblasti športu a živo-
tosprávy.

(540)



- (731) ENERGOVITAL - Švecová Božena, MUDr.,
Nad Lúčkami 51, 841 04 Bratislava, SK;

(740) Juran Svetozár, JUDr., Bratislava, SK;

(210) 1795-2000

(220) 19.06.2000

7 (511) 31, 35, 42

(511) 31 - Jačmeň, jadrové krmivo pre zvieratá, krmi-
vo, krmivo pre dobytok, krmivo pre ryby, rybia
múčka ako krmivo, krúpy pre hydinu, kukurica,
obilie v nespracovanom stave, obilniny, raž, sója,
zrno - obilie, repa, zemiaky.

35 - Poradenstvo obchodné s poľnohospodár-
skymi produktmi.

42 - Poradenstvo v oblasti poľnohospodárskej
výroby, chovu zvierat a výroby kŕmnych zmesí,
živočišna výroba, služby pre rastlinnú a živočiš-
nu výrobu bez veterinárnych služieb, ako sú chov
zvierat, ničenie škodcov pre poľnohospodárstvo,
opatrovanie zvierat, prenájom poľnohospodár-
skych nástrojov a zariadení, prenájom a výroba
počítačového softvéru v súvislosti s rastlinnou
a živočišnou výrobou, optimalizácia kŕmnych
zmesí pre zvieratá, rastlinné škôlky, prevádzko-
vanie výstav, prieskum zveri, záhradkárske služ-
by, služby záhradnej architektúry.

(540)



- (731) ANPROVIMI, s. r. o., Krásna 1064/32, 924 00
Galanta, SK;

(740) Kováčik Štefan, Ing., Bratislava, SK;

(210) 1801-2000

(220) 19.06.2000

7 (511) 6, 17, 35, 41

(511) 6 - Reklamné tabule, reklamné stĺpy z kovov.

17 - Reklamné tabule z plastov, billboardy.

35 - Reklamná činnosť, poradenstvo pri vedení firiem, reklamné kampane.

41 - Vydavateľské činnosti, školiace činnosti.

(540)

(731) Geletko Vladimír - MONDO reklamná agentúra, 1. mája 44, 053 01 Harichovce, SK;

(210) 1866-2000

(220) 22.06.2000

(310) 1453638

(320) 22.12.1999

(330) EM

7 (511) 9, 16, 35, 38, 42

(511) 9 - Počítačový softvér, počítačové programy, elektronické publikácie, prostriedky na záznam, prenos a reprodukciu zvuku a obrazu, publikácie v elektronickej forme získané on-line z počítačových databáz vrátane internetu a webových stránok (www).

16 - Tlačoviny, tlačové publikácie, periodiká, správy, noviny.

35 - Výskum obchodu, zhromažďovanie a poskytovanie obchodných informácií, poradenské služby týkajúce sa riadenia obchodu, organizovanie obchodu, akvizícia a fúzia a franchising, príprava správ, poskytovanie informácií, poradenských a konzultačných služieb vzťahujúcich sa na všetky uvedené služby.

38 - Telekomunikačné služby, elektronické komunikačné služby na prenos dát, služby na výmenu elektronických dokumentov, služby na výmenu elektronických dát, elektronická pošta, elektronické služby a prenos informácií počítačom; služby na elektronický prenos dát, služby na elektronický prenos dokumentov, služby na elektronický prenos informácií.

42 - Právnické služby, právno-poradenské služby, poskytovanie informácií vzťahujúcich sa na právne záležitosti poskytované tiež prostredníctvom telekomunikačných sietí, ako aj on-line prostredníctvom internetu a webových stránok (www) a ďalších elektronických prostriedkov, právne poradenstvo a zastupovanie v právnych záležitostiach, právny výskum.

(540) NEWCHANGE

(731) Newchange Limited, 9 Cheapside, EC2V 6AD London, GB;

(740) Beleščák Ladislav, Ing., Piešťany, SK;

(210) 1869-2000

(220) 23.06.2000

7 (511) 12, 17

(511) 12 - Trecie brzdové komponenty; brzdy; brzdové podložky, čeľuste, kolíky, obloženie a segmenty; brzdové obloženie; časti a súčiastky na uvedený

tovar; všetok uvedený tovar je na zariadenie slúžiace na pohyb po zemi.

17 - Materiál na brzdové obloženie v polospracovanom stave; listy, obloženie, kolíky, podložky, bloky, lamely a pásy vyrábané z trecích materiálov nekovových; výlisky trecích materiálov, tvarované diely trecích materiálov, ktoré je možné zaradiť do triedy 17.

(540)

(731) TMD Friction Europe GbmH (formerly JFP Hundertsiebenundzwanzigste Vermögensverwaltungsgesellschaft mbH), Jagerstrasse 1-25, 51375 Leverkusen, DE;

(740) Bušová Eva, JUDr., Bratislava, SK;

(210) 1870-2000

(220) 23.06.2000

7 (511) 12, 17

(511) 12 - Trecie brzdové komponenty; brzdy; brzdové podložky, čeľuste, kolíky, obloženie a segmenty; brzdové obloženie; časti a súčiastky na uvedený tovar; všetok uvedený tovar je na zariadenie slúžiace na pohyb po zemi.

17 - Materiál na brzdové obloženie v polospracovanom stave; listy, obloženie, kolíky, podložky, bloky, lamely a pásy vyrábané z trecích materiálov nekovových; výlisky trecích materiálov, tvarované diely trecích materiálov, ktoré je možné zaradiť do triedy 17.

(540)

(731) TMD Friction Europe GbmH (formerly JFP Hundertsiebenundzwanzigste Vermögensverwaltungsgesellschaft mbH), Jagerstrasse 1-25, 51375 Leverkusen, DE;

(740) Bušová Eva, JUDr., Bratislava, SK;

(210) 1904-2000

(220) 29.05.2000

(310) 155655

(320) 23.05.2000

(330) CZ

7 (511) 1, 2, 3, 4, 5, 6, 7, 8, 9, 10, 11, 12, 13, 14, 15, 16, 17, 19, 20, 21, 22, 23, 24, 26, 27, 28, 29, 30, 31, 32, 33, 34, 35, 36, 37, 38, 39, 40, 41, 42

(511) 1 - Prostriedky na čistenie tekutín, prípravky na vyčisťovanie koží, chemické činidlá, prípravky na čistenie tekutín, najmä vody, prípravky proti zahmlievaniu šošoviek, defolianty, dehydratačné prostriedky na priemyselné účely, fotocitlivé dosky, destilovaná voda, dextrín, dolomit na priemyselné účely, metylalkohol, dusíkaté vápno, filmy neexponované, filtračné materiály (chemické prípravky), fosfáty, fotografické vývojky, fotografický papier, chemikálie na fotografiu, galvanizačné prípravky, glazúry, glycerín na priemyselné účely, grafit, hnojivá, humus, hyd-

raulické kvapaliny, chemikálie pre lesníctvo okrem fungicídov, herbicídov, insekticídov a prípravkov na ničenie parazitov, chemikálie na vedecké účely, impregnačné chemické prípravky na kožu a textil, indikátorový papier, kamenec, kaolín, kompost, chemické prípravky na konzerváciu potravín, rašelina, kyseliny patriace do triedy 1, lepidlá (iné než kancelárske a než na priemyselné účely), prípravky na odstraňovanie leštidiel, lúhy na priemyselné účely, prípravky na nakladanie a údenie mäsa, peroxid vodíka, zemina na pestovanie, protipožiarné prípravky, priemyselné chemikálie, rozpúšťadlá na fermeže a laky, umelé sladidlá, kalcinovaná sóda, kamenná soľ, štepársky vosk, látky na vytvrdenie vápenca.

2 - Farby, laky, antikoročné prípravky, farbivá, prostriedky na ochranu dreva a kovu, moridlá, kovové prášky a kovové fólie pre maliarov, kalafúna, sklenársky tmel, riedidlá na farby a laky, sadze (farbivo), šelak.

3 - Alkálie (čistiaci prostriedok), amoniak (čistiaci prostriedok), mydlá, antistatické prípravky na použitie v domácnosti, apretačné prípravky, farby na vlasy, odfarbovače, bieliace prípravky, brúsivá, brúsne plátna a papier, leštidlá, čistiace mlieko, toaletné prípravky a čistiace prípravky, depilačné prípravky, dezodoranty na osobnú potrebu, prípravky na holenie, kamenec, kvapaliny na umývanie skiel a do ostrekovačov, kolínska voda, kozmetické neceséry, kozmetické prípravky, kozmetické ceruzky, kúpeľové soli nie na medicínske účely, pleťové masky, krém na obuv a kožu, kozmetické krémy, krieda, parfúmy, laky na vlasy, lepidlá na kozmetické účely, leštiace prípravky, líčidlá, lúh sodný na pranie, obtlačky na kozmetické účely, očné riasy umelé, prípravky na odstraňovanie líčidiel, vlasové prípravky, peroxid vodíka na kozmetické účely, politúry (leštidlá), pracie a namáčacie prostriedky, tyčinky na farbenie pier (rúže), kozmetické prípravky na riasy, šampóny, terpentínová silica, toaletné prípravky, ústne vody (nie na liečebné účely), vlasové vody, vody po holení, voňavky, vosky zaradené v triede 3, zubné pasty.

4 - Benzín, palivové brikety, drevené uhlie, knôty, konzervačné oleje a tuky, lieh na pálenie, mazacie oleje a tuky, nafta, vykurovací olej, motorový olej, palivá, pohonné látky, palivové drevo, parafín, zapaľovače, uhlie.

5 - Absorpčné tampóny, vata, alkohol na liečebné účely, bikarbonát sodný na farmaceutické účely, bielkovinová potrava na liečebné účely, liečivé byliny, bylenné čaje, cukrovinky s liečebnými prísadami, diabetický chlieb, dietetické nápoje a potraviny na liečebné účely, minerálne doplnky potravín, pesticídy, fungicídy, gáza, glukóza na lekárske účely, repelenty, lekárske prípravky na chudnutie, hygienické nohavičky, obrúsky a vložky, obvazy, sírové knôty, liečivé prípravky do kúpeľov, prísady do krmív na lekárske účely, prostriedky na kurie oká, liečivá pre veterinárnu medicínu, lekárníčky, leukoplast, minerálne vody a soli na lekárske účely, mlieko pre dojčatá, prípravky proti moliam, muchám a ostatnému hmyzu, mucholapky, nápoje dietetické upravené na lekárske účely, ovínadlá, obvazy, prípravky proti parazitom, potrava pre dojčatá, prípravky na umývanie psov, prípravky na starostlivosť o ústnu dutinu na lekárske účely.

6 - Alobal, armatúry (kovové) do betónu, armatúry na potrubia, barely kovové, bazény kovové, debny na náradie kovové, reťaze kovové, drôty kovové a železné, drôty z obyčajných kovov, drôtené pletivo, kovové dvere, kovanie dverí a okien, kovové rámy dverí a okien, klinec, laná kovové, kľúče, dverové kľučky a klopádlá, nákovy, kovanie na nábytok, kovové potrubia, kovový tovar zaradený v triede 6, kovová strešná krytina, skrutky, matice, nity, plechy, odkvapové žľaby a rúry kovové, spájky, skoby, kramle, zámky, vráta kovové, skrutky do dreva, podložky kovové, výstuže kovové.

7 - Elektrické mlynčeky, vysávače prachu, hevery (stroje), karburátory, kladkostroje, elektrické kuchynské stroje, lisy na víno, lisy na ovocie, valivé ložiská, guľôčkové ložiská, ložiská (časti strojov), mangle, mechanické ručné nástroje a náradie, umývačky riadu, nástroje (časti strojov), ručné nástroje a náradie na motorický pohon, práčky, šijacie stroje.

8 - Brúsky, brúsy, holiace čepele, česáky na ovocie, depilačné prístroje, diamanty pre sklenárov, dláta, frézy, hevery ručné, závitové hlavy (ručné nástroje), mažiare, hoblíky, holiace súpravy, holiace strojčeky, hrable, vyťahovače klinec, zariadenia na hubenie rastlinných škodcov, hustilky pneumatík, pilníky, vreckové nože, kladivá, kliešte, maticové kľúče, vrtáky, otvárače konzerv, kosy, krájače, krompáče, lopaty, luskáčky na orechy, píly, lyžice, špachtle, motyčky, nabe-račky, nástroje a ručné náradie, nebožiece, neceséry na holiace potreby, nože, príbory, nožnice, záhradnícke nožnice, obľukové píly, oceľky, palice, pinzety, ručné pištoly na vytlačanie tmelu, kutáče, obojručné nože (strúhače), priebojníky, rašple, rýle, rezné nástroje, sekery, kosáky, ručné mlynčeky, zveráky, škrabky, skrutkovače, vidly, vrtáky, výhrubníky, výstružníky, záhradnícke náradie, závitníky, murárske lyžice.

9 - Nabíjačky, akumulátory, akustické a svetelné poplachové zariadenia, ampérmetre, reproduktory, antény, automobilové výstražné trojuholníky, autorádiá, barometre, batérie anódové, batérie do vreckových svietidiel, batérie na zapaľovanie, batérie (elektrické články), okuliare, puzdrá na okuliare, buzoly, bzučiaky, šošovky, ďalekohľady, požiarné hlásiče, diapozitívy, premietacie prístroje, diktafony, magnetické disky, kompaktné disky, disky nahrané, disky optické, dozimetre, elektrické drôty, dýchacie prístroje na plávanie pod vodou, elektrické dverové zvončeky, elektrické káble, elektrické spojky, svorky a konektory, elektrické zväracie prístroje, elektrické zariadenia na vábenie a ničenie hmyzu, elektricky vyhrievané vlasové natáčky, zväracie elektródy, elektromotory, expozimetre, faxy, filmové kamery, filmy, fotografické filtre, fotoaparáty, gramofónové platne, gramofóny, hasiace prístroje, hviezdárske ďalekohľady, ističe, poistky, kalkulačky, vreckové svietidlá, kondenzátory, fotokopiovacie prístroje (fotografické, elektrostatické alebo termické), kozmetické prístroje elektrické, plávacie kruhy, malé ďalekohľady, laptopy (počítače), leštičky na fotografie, vodováhy, liehomery, magnetické nosiče dát, magnetofóny, ochranné masky, magnetické prístroje, megafóny, meracie prístroje, meradlá, mikrofóny, mikroskopy, nepriestrelné vesty, nosiče dát zaradené v triede 9, ochranné obleky a obuv, ochranné

prilby, ochranné rukavice, ochranné štíty na tvár, olovnice, programy na počítače, optické výrobky, premietacie plátna, plottre, plávacie pásy a vesty, počítače, počítačové periférie, vypínače, audio-a videoprijímače, prístroje na nahrávanie a reprodukciu zvuku či obrazu, telefóny, radary, rádiá, spínače, statívy, teplomery, váhy, videotelefóny, žiarivky, zástrčky, zásuvky a ostatné elektrické spojky, závažia, telefónne záznamníky, zrkadlá (optika), zväčšovacie prístroje, žiarovky na fotoblesky, žiarovky premietacie, diaprojektory.

10 - Bandáže, barly, cumlíky, detské fľašky, pomôcky na dojčenie, kondómy, masážne prístroje, elastické pančuchy na chirurgické účely, chirurgické rukavice, teplomery na lekárske účely.

11 - Akvarijné prístroje na vykurovanie a čistenie, vodovodné batérie, svetlomety, bidety, bojle-ry, vykurovacie články, drezy, elektrické kávovary, elektrické lampy, elektrické vyhrievacie podušky a prikrývky (nie na lekárske účely), filtre na pitnú vodu, fontány, fritézy, grily, chladiace stroje, prístroje a zariadenia, chladničky, jogurtovače elektrické, sprchovacie kabíny, kachle, pece, sporáky, klimatizačné zariadenia, elektrické kanvice, kotly, vane, kúpeľňové armatúry, kozuby, kuchynské odsávacie zariadenia, lampy, lustre, mrazničky, elektricky vyhrievané nánožníky, zariadenia na ohrievanie teplej vody, ohrievače ponorné, hriankovače, osvetľovacie prístroje a zariadenia, rúry na pečenie, pisoáre, plechy na pečenie, reťaze farebných žiaroviek, sanitárne prístroje a zariadenia, saunovacie zariadenia, záchodové sedadlá, splachovače, sprchovacie kúty, sprchy, tienidlá na lampy, stropné svetlá a lustre, sušičky bielizne, príslušenstvo rúr zo šamotu, toalety, umývadlá, vianočné svetlá, ventilátory, vodovodné zariadenia, výbojky, zapaľovače, žiarovky.

12 - Autá, autobusy, pneumatiky, bezpečnostné sedačky pre deti, člny, detské kočíky, trojkoľky, duše pneumatík, záplaty na opravy duší, dvojkolesové vozíky, elektromobily, galusky, hnacie mechanizmy pozemných vozidiel, húkačky, bicykle, karosérie automobilov, táčky, tragače, lode, mopedy, motocykle, poľahy vozidiel, snehové reťaze, sane, poľahy sedadiel, traktory, veslá, volanty, nákupné vozíky, nosiče na batožinu, stolíčky kolieskové, náhradné diely na uvedené výrobky zaradené v triede 12.

13 - Broky, ohňostroje, prskavky, vzduchové zbrane.

14 - Brošne, budíky, dublé, hodinky, klenoty, medailóny (šperky), riad z drahých kovov, náhrdelníky, náramky, náušnice, šperky, šperkovnice z drahých kovov, štras, striebornícky a zlatnícky tovar zaradený v triede 14.

15 - Hudobné nástroje.

16 - Hárky papiera, albumy, atlasy, baliaci papier, farbiace pásy do písacích strojov, farby vodové, blahoprajné pohľadnice, bloky, brožúry, celofán, periodiká, tuš, číslovačky, dierovačky, dosky, jednorazové plienky z papiera alebo buničiny, listový papier, etikety, filtračný papier, fotografie, glóbusy, reprodukcie, grafiky, gummy na gumovanie, modelovacia hmota, navlhčovacie hubky (kancelárske pomôcky), hracie karty, atramenty, kalendáre, kancelárske potreby s výnimkou nábytku, kancelárske spinky, papierové vreckovky, kartóny, knihy, konfety, ceruzky, verzatilky, krividlá, lepiace pásy, lepidlá, listky,

maliarske potreby, mapy, pripínáčky, noviny, nože, nožičky, obálky, obaly, obtlačky, orezávadlá, papier, toaletný papier, papiernický tovar, obrúsky, obrusy, pastelky, pečatné vosky, plagáty, plány, pohľadnice, poštové známky, potreby na písanie, zástavky, rysovacie pravítka (uholníky, príložníky), papierové motúzy, papierové podložky na stôl (anglické prestieranie), papierové táčce, papierové taniere, písacie stroje, vrecká, pečiatky, papierové uteráky, rysovacie potreby, zošity, zošivačky, skicáre, školské potreby, štetce, ťažidlá, tlačoviny, vyučovacie pomôcky s výnimkou prístrojov a zariadení, fólie na balenie z plastických hmôt, maliarske valčeky, zápisníky, spevníky.

17 - Fólie z plastických hmôt (nie na balenie), všetky druhy izolácií, izolačné materiály, izolačné tkaniny, lepiace pásy zaradené v triede 17, minerálna vlna (izolačná), plsť izolačná, tesniace podložky z gummy, guma, materiály zabraňujúce šíreniu tepla, sklenená vlna (izolačná), tepelne izolačné prostriedky, tesnenia, tesniace tmely, tmely, upchávky, vypchávky z gummy alebo z plastov.

19 - Akvária (stavby), altánky, bazény plavecké (nekovové), drevené obloženia, obklady (výmu-rovky kúpeľňové), dvere, sošky z kameňa, betónu a mramoru, komíny (nekovové), stavebné konštrukcie (nekovové), náterové hmoty pre stavebníctvo, okná, parkety, schody (nekovové), skleníky, stavby prenosné nekovové, vlysy podlahové, brány nekovové.

20 - Bambus, búdy pre domáce zvieratá, nábytok bytový a kancelársky, gauče, príchytky nekovové, nekovové kade, kolisky, koše, kreslá, lavičky, ležadlá rozkladacie, leňošky, matrace, obrazové lišty a rámy, slamenice, pohovky, police, vankúše, hoblice, posteľe, bielizníky, dosky na mäso, prútený tovar, ratan, rúčky a rukováti na náradie nekovové, pletená slama, slamníky, stolčeky a stoly, stolárske a umelecké výrobky z dreva, vosku, sadry alebo plastov, tyče na záclony, tyčky k rastlinám, rebriky z dreva alebo plastov, stolíčky.

21 - Kanvy, cedidlá, cestovné fľaše, cukorničky, čajníky, čajové súpravy, čistiace nástroje ručné, dávkovače mydla, dávkovače papierových uterákov, dávkovače toaletného papiera, demižony, kliecky pre domáce zvieratá, drôteny na čistenie a na použitie v domácnosti, džbániky, figúrky z porcelánu, terakoty alebo skla, kuchynské formy a formičky, formy na koláče, grily na použitie na pečenie, handry na čistenie, hlboké misy, umývacie huby, hrnce, hrnčiarsky tovar, hrebene, chladiace nádoby, dosky na schránky na chlieb, kefy, zubné kefy, kastroly, kávové súpravy, vedrá, kvetináče, kvetníky, koše na odpadky, kotlíky, kuchynský riad, lisy na ovocie (s výnimkou elektrických), majolika, misy, ručné mixéry, ručné mlynčeky, mopy, naberačky, kuchynské nádoby, nádoby na smeti, lieviky, zubná niť, nočníky, obaly na mydlo, otváratele na fľaše, panvice, špáradlá, pasce na hmyz a hlodavce, koreníčky, lapačky na muchy, pracháče na koberce, podnosy, porcelán, kuchynské potreby, toaletné potreby, kolíky na bielizeň, sušiaci na bielizeň, dosky na žehlenie, schránky na jedlo, pudrenky, rozstrekovače na parfumy, voňavky, rozstrekovače na zalievanie kvetín, ražne na použitie na pečenie, rukavice pre domácnosť, naberačky, servisy,

tabuľové sklo, soľničky, zmetáky, stojančeky, strúhadlá, svietniky, šálky, džbery, šľahače ručné, šrotovníky, kade, taniere, tepelnoizolačné nádoby (termosky), tlakové hrnce, utierky na čistenie, války na cesto, vaničky, vedierka, vykrajovacie formičky na pečivo, výrobky z krištáľového skla, vývrtky, žajdlíky.

22 - Laná, povrazy, kúdel', látka na vypchávkvy, lyko, markízy, motúzy, pásky na balenie s výnimkou kovových, plachty, popruhy, mechy, vrecia, siete, stany.

23 - Nite a priadze.

24 - Bavlnené látky, barchet, brokát, cestovné prikrývky, damask, flanel, flauš, hodváb, jutový textil, kaliko, kanava, vreckovky, kartún, krep, látky, posteľné pokrývky a prikrývky, posteľná bielizeň, lôžkoviny, menčestre, matracovina, moskytiéry, nábytkové poťahy, záclony, plátno, plst', podšívky, poťahy, posteľná a stolová bielizeň, plachty, obliečky, plédy, vrecoviny, rolety, utierky, uteráky, zamat, spacie vaky, súkno, sýpkovina, taft, textílie, textilné rolety, tkaniny, tyl, úplety, vlajky, záclonovina.

26 - Brmbolce, značky na bielizeň, kovové vyšivacie priadze (dracúny), flitre na odevy, textilná galantéria, gummy do bielizne, hříbiky na plátanie, ihelníky, ihlice na pletenie a háčkovanie, ihly, stužky, garniere, volány, gombíky, škatule na šijacie potreby, čipky, umelé kvety, lemy, bordúry, obruby, natáčky do vlasov s výnimkou elektrických, zažehľovacie záplaty, umelé ovocie, ozdobné ihlice, ozdoby do vlasov, ozdoby klobúkové, ozdoby na obuv, parochne, patentky, prámikársky tovar, pracky, sieťky na vlasy, spony, stuhy, šnúrky, lacetky, šnúry, šnúrky na opásanie, viazačky namiesto kravaty, výšivky, zipsy.

27 - Izolačné podlahové krytiny, koberce, linoleum, podlahové krytiny, predložky, rohožky, tapety, telocvičné žinenky, umelé trávniky.

28 - Autička, automobilové modely zmenšené, bazény plavecké (potreby na hru), biliardy, boby, topánky na korčuľovanie s prípevnenými korčuľami, zariadenie na bowling, boxerské rukavice, korčule, činky, stolové hry, športové náradie, divadelné masky, šarkany, golfové vybavenie, gymnastické zariadenia, rybárske vybavenie zaradené v triede 28, hokejky, horolezecký výstroj, hojdačky, kolky, šachy, guľky na hranie, hračky, hry, hrkálky, bicykle nehybné, kapsle, rogalá, kolieskové korčule, kolobežky, bábky, náradie na lukostreľbu, lyže, surfvacie a vodné lyže, maňušky, lopty, rybárske náčinie, návnady, ozdoby na vianočné stromčeky s výnimkou osvetľovacích telies a cukroviniek, palice, bábiky, plutvy, puky, športové rukavice, siete, skejtbordy, spoločenské hry, stojany na vianočné stromčeky, vianočné stromčeky umelé, šachovnice, šípky, terče, lyžiarske viazanie.

29 - Ančovky, arašidy spracované, bielok, zemiakové lupienky, bujóny, byliny konzervované, cibuľa konzervovaná, šošovica konzervovaná, datle, droby, hydina, džemy, fazuľa konzervovaná, garnáty, hrach konzervovaný, hranolčeky, hrozienka, huspeniny, pečienka, jedlé oleje a tuky, jogurt, kandizované ovocie, kaviár, kefír, klobásy, salámy, párky, kokosová múčka, konzervy mäsové, konzervy rybacie, konzervovaná zelenina, kôrovce, krevety, ovocné šupky, kyslá kapusta, langusty, hľuzovky, losos, mandle spracované, margarín, marmeláda, maslo, mäso, mä-

sové extrakty, mäkkýše, mliečne nápoje, mliečne výrobky, mlieko, mrazené ovocie, mušle (neživé), nakladaná zelenina, nasolené potraviny, olivy konzervované, oriešky spracované, konzervované ovocie, ovocné rôsoly, paštéty, raky, paradajkový pretlak, ryby, šaláty, sardinky, slede, slanina, smotana, sušené vajcia, srvátka, šľahačka, šunka, tofu, tuniak, údeniny, vajcia, zelenina varená, konzervovaná a sušená, divina, huby konzervované a sušené, želatína.

30 - Aníz, aromatické prípravky do potravín, badián, zemiaková múčka, cigória, cukor, čaj, čokoládové nápoje, droždie, glukóza na výživu, horčica, chuťové prísady, jačmeň, kakao, kakaové nápoje, kapary, karí, ovsená kaša (mliečna), káva, kávoviny, kávové nápoje, koreniny, krúpy na ľudskú potrebu, krupica, kuchynská soľ, kukurica, kypriaci prášok, sladké drierko, lepok, majonéza, maltóza, med, melasa, múky, muškátové orechy, nové korenie, ocot, sójová omáčka, vložky, paprika (korenie), pastilky (cukrovinky), čierne korenie, potraviny z múky, príchuti, pudíngy, ryža, ságo, sendviče, škoricca, šafrán, škrob, tapioka, cestá, cestoviny, vanilín, vanilka, zálievky, zázvor, zmrzlina.

31 - Arašidy, bielkoviny pre zvieratá, borievky, zemiaky, byliny čerstvé, cibuľa čerstvá, citrusové ovocie, čakanka šalátová, čerstvé ovocie, drevo surové, fazuľa čerstvá, hlávkový šalát, hospodárske zvieratá, huby čerstvé, hrach čerstvý, hrozno čerstvé, struky rohovníka, chmeľ, chovateľské a pestovateľské produkty, jačmeň, ikry, plody, gaštany čerstvé, kriky, kolové orechy, kôrovce, koreň čakanky, krmivá, krmne zmesi, kukurica, kvetiny živé a sušené, langusty, múčka pre zvieratá, obilie, uhorky, olivy čerstvé, orechy, otruby, ovos, ovocie čerstvé, krmivo, podstielky, podhubia, pokrutiny, pór, psie sucháre, pšenica, rašeliná, rebarbora, vinič, rastliny, ruže, živé ryby, repa, semená rastlín, seno, sépie, sezam, slad na výrobu piva, slama, stelivo, šrot, tekvica, ustrice, vianočné stromčeky, zelenina čerstvá, zrno, zvieratá domáce a hospodárske, žito.

32 - Nealkoholické nápoje, ovocné a zeleninové šťavy, výťažky z ovocia, iónové nápoje, pivo, prípravky na výrobu likérov, sódová voda, minerálky, sirupy, sladové nápoje, stolové vody, srvátkové nápoje.

33 - Alkoholické esencie, alkoholické nápoje, alkoholové extrakty, aperitívy, brandy, destilované nápoje, likéry a pálenky, džin, mušty s alkoholom, koktaily, liehoviny, medovina, rum, saké víno, vodka, whisky.

34 - Cigaretové filtre, cigaretové papieriky, cigaretové špičky, cigarety, čističe na fajky, cigary, dózy na tabak, fajky, plyn do zapaľovačov fajok, popolníky, šnupavý tabak, tabak, tabatierky, zapaľovače fajčiarske, žuvací tabak.

35 - Hospodárske prognózy, informácie obchodné a podnikateľské, marketingové štúdie, organizačné a ekonomické poradenstvo, predvádzanie tovaru.

36 - Prenájom a správa nehnuteľností.

37 - Stavebníctvo.

38 - Komunikácia pomocou počítačových terminálov, prenos správ a obrazov pomocou počítačov.

39 - Balenie tovaru, prenájom parkovísk, doprava.

- 40 - Mlynárstvo, konzervovanie potravín a nápojov.
 41 - Výcvik, školenie a skúšky pre zamestnancov.
 42 - Projektová činnosť, hostinská činnosť.

(540)



- (731) AHOLD Czech Republic, a. s., Slavičkova 1a, 638 00 Brno, CZ;
 (740) Dudová Tatiana, Trenčín, SK;

(210) 2040-2000

(220) 14.07.2000

7 (511) 1, 29, 30

- (511) 1 - Umelé sladidlá; chemikálie používané pri výrobe umelých sladidiel.
 29 - Spracované ovocie a balené zmesi skladajúce sa predovšetkým zo spracovaného ovocia; nápoje (mliečne a iné zahrnuté v tejto triede); ovocné zaváraniny, džemy a rôsoly.
 30 - Prírodné sladidlá; pečivo, cukrovinky a mrazené cukrovinky, nápoje (v rozsahu tejto triedy), spracované potraviny a ich ingrediencie (v rozsahu tejto triedy) a dezertné polevy.

(540)



- (731) MERISANT COMPANY 2 SÁRL, spoločnosť zriadená podľa zákonov štátu Switzerland, Neuchâtel, CH;
 (740) Bezák Marián, Ing., Bratislava, SK;

(210) 2070-2000

(220) 17.07.2000

7 (511) 25, 37, 39

- (511) 25 - Časti odevov a obuv.
 37 - Pranie, čistenie, oprava, údržba, dezinfekcia, sterilizácia (za úhradu pre tretie osoby) častí odevov, bielizne, uterákov, záclon, kobercov alebo podobného textilného tovaru pre nemocnice, domovy, úrady, podniky a domácnosti; prenájom a starostlivosť o podávače papierov, uterákov, mydiel a vôní pre nemocnice, domovy, úrady, podniky a domácnosti.
 39 - Dovoz a odvoz (za úhradu pre tretie osoby) častí odevov, bielizne, uterákov, záclon, kobercov alebo podobného textilného tovaru pre nemocnice, domovy, úrady, podniky a domácnosti.

(540)



- (731) Profitex GmbH Franchisesysteme, Stollweg 6, D - 72760 Reutlingen, DE;
 (740) PATENTSERVIS BRATISLAVA, a. s., Bratislava, SK;

(210) 2079-2000

(220) 17.07.2000

7 (511) 29, 30, 31

- (511) 29 - Sušená zelenina, sušené ovocie; sušené hrozienka; sušený kokos; zemiakové hranolčeky; kandizované ovocie; spracované orešky; spracované mandle; spracované arašidy; kukuričný olej.
 30 - Pukance; kukuričné pukance; pražená kukurica; kukuričné vločky; kukuričná múka; kukuričný škrob; mletá kukurica; prípravky z obilnín; výrobky z obilnín s výnimkou pečiva a cukroviernik; obilninové lupienky a vločky; müsli.
 31 - Kukurica; obilie; zrna (obilie); obilie v nespracovanom stave; orechy; lieskové orešky; arašidy; sezam.

(540) POP PARTY

- (731) CORN & POPCORN COMPANY, s. r. o., Kvetinárska 16, 821 06 Bratislava, SK;
 (740) Kajabová Monika, JUDr., Bratislava, SK;

(210) 2159-2000

(220) 25.07.2000

7 (511) 35, 36, 41, 42

- (511) 35 - Reklama, vydávanie reklamných textov, propagácia charitatívnych činností.
 36 - Organizovanie dobročinných zbierok; zabezpečovanie a zhromažďovanie vecných darov a finančných prostriedkov kvôli ich prerozdeleniu; finančná a materiálna podpora sociálne slabších vrstiev obyvateľstva, ústavov sociálnej starostlivosti, ústavov pre deti a mládež, nemocničných a lekárskeho ústavov a zariadení; sponzoring.
 41 - Organizovanie vedomostných, športových a zábavných súťaží; organizovanie športových, kultúrnych a spoločenských podujatí.
 42 - Nemateriálna a nefinančná charitatívna činnosť sociálne slabších vrstiev obyvateľstva, ústavov sociálnej starostlivosti, ústavov pre deti a mládež, nemocničných a lekárskeho ústavov a zariadení.

(540) NADÁCIA MARKÍZA

- (731) Nadácia Markíza, Bratislavská 1/A, 843 56 Bratislava, SK;
 (740) Fajnorová Mária, Ing., Bratislava, SK;

(210) 2160-2000

(220) 25.07.2000

7 (511) 35, 36, 41, 42

- (511) 35 - Reklama, vydávanie reklamných textov, propagácia charitatívnych činností.
 36 - Organizovanie dobročinných zbierok; zabezpečovanie a zhromažďovanie vecných darov a finančných prostriedkov kvôli ich prerozdeleniu; finančná a materiálna podpora sociálne slabších vrstiev obyvateľstva, ústavov sociálnej starostlivosti, ústavov pre deti a mládež, nemocničných a lekárskeho ústavov a zariadení; sponzoring.
 41 - Organizovanie vedomostných, športových a zábavných súťaží; organizovanie športových, kultúrnych a spoločenských podujatí.
 42 - Nemateriálna a nefinančná charitatívna činnosť sociálne slabších vrstiev obyvateľstva, ústavov sociálnej starostlivosti, ústavov pre deti

a mládež, nemocničných a lekárskech ústavov a zariadení.

(540)



(731) Nadácia Markíza, Bratislavská 1/A, 843 56 Bratislava, SK;

(740) Fajnorová Mária, Ing., Bratislava, SK;

(210) 2252-2000

(220) 31.07.2000

(310) 75/917155

(320) 11.02.2000

(330) US

7 (511) 25

(511) 25 - Obuv, odevy.

(540)



(731) WOLVERINE OUTDOORS, INC., 9341 Courtland Dr., N. E., Rockford, Michigan 49351, US;

(740) PATENTSERVIS BRATISLAVA, a. s., Bratislava, SK;

(210) 2253-2000

(220) 31.07.2000

(310) 75/917153

(320) 11.02.2000

(330) US

7 (511) 25

(511) 25 - Obuv.

(540)

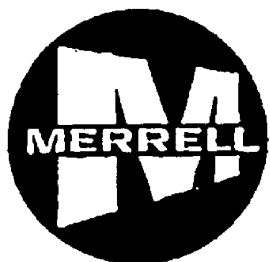

(731) WOLVERINE OUTDOORS, INC., 9341 Courtland Dr., N. E., Rockford, Michigan 49351, US;

(740) PATENTSERVIS BRATISLAVA, a. s., Bratislava, SK;

(210) 2254-2000

(220) 31.07.2000

(310) 75/917154

(320) 11.02.2000

(330) US

7 (511) 25

(511) 25 - Obuv.

(540)

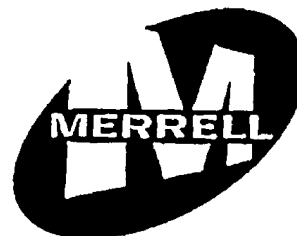

(731) Wolverine World Wide, Inc., 9341 Courtland Drive, N. E., Rockford, Michigan 49351, US;

(740) PATENTSERVIS BRATISLAVA, a. s., Bratislava, SK;

(210) 2382-2000

(220) 09.08.2000

7 (511) 1, 9, 42

(511) 1 - Chemikálie, biochemikálie a činidlá na použitie v priemysle, vede a výskume.

9 - Vedecké prístroje a nástroje.

42 - Služby v oblasti výskumu a vývoja; zákaznícke syntézne služby.

(540) APBIOTECH

(731) Amersham Pharmacia Biotech AB, Uppsala, SE;

(740) Fajnorová Mária, Ing., Bratislava, SK;

(210) 2394-2000

(220) 10.08.2000

7 (511) 7

(511) 7 - Alternátory, dynamá, čerpadlá (ako časti strojov, motorov a hnacích strojov), cievky (ako časti strojov), štartéry motorov a hnacích strojov, filtre (časti strojov alebo motorov), spojky patriace do tejto triedy, kompresory, krúžky piestne, valce motorov, dýzy vstrekovacie, valce hydraulické.

(540) REMAT

(731) Remiš Jozef, Centrum 12/17, 017 01 Považská Bystrica, SK;

(210) 2449-2000

(220) 16.08.2000

7 (511) 30

(511) 30 - Pekárske a cukrárske výrobky, biskvity, keksy, sušienky, koláče, múčniky, torty, zákusky, čokoládové výrobky, zmrzliny.

(540)



(591) červená, hnedá, modrá, oranžová, zelená, čierna, biela

- (731) SOREMARTEC S. A., Drève de l'Arc-en-Ciel
102, 6700 Schoppach-Arlon, BE;
(740) Bachratá Magdaléna, Mgr., Bratislava, SK;

(210) 2453-2000

(220) 17.08.2000

7 (511) 6, 19, 39

- (511) 6 - Oceľobetónové materiály na budovy.

19 - Azbestocement; betón; materiál na výrobu betónu; cement; ohňovzdorné betónové poťahy; ohňovzdorné cementové nátery; betónové koberce; cementové platne; betónové podpery; Sorelov cement; umelecké diela z kameňa, betónu a mramoru; busty z kameňa, betónu alebo mramoru; figuríny z kameňa, betónu alebo mramoru; sošky z kameňa, betónu alebo mramoru.

39 - Doprava; dovoz, sprostredkovanie prepravy.

(540)

- (731) Pavlica Jiří - ZAPA beton, Východ 1000, 687 62 Uherské Hradiště, CZ;
(740) Holakovský Štefan, Ing., Bratislava, SK;

(210) 2454-2000

(220) 17.08.2000

7 (511) 6, 19, 39

- (511) 6 - Oceľobetónové materiály na budovy.

19 - Azbestocement; betón; materiál na výrobu betónu; cement; ohňovzdorné betónové poťahy; ohňovzdorné cementové nátery; betónové koberce; cementové platne; betónové podpery; Sorelov cement; umelecké diela z kameňa, betónu a mramoru; busty z kameňa, betónu alebo mramoru; figuríny z kameňa, betónu alebo mramoru; sošky z kameňa, betónu alebo mramoru.

39 - Doprava; dovoz, sprostredkovanie prepravy.

(540)

- (591) modrá, červená
(731) Pavlica Jiří - ZAPA beton, Východ 1000, 687 62 Uherské Hradiště, CZ;
(740) Holakovský Štefan, Ing., Bratislava, SK;

(210) 2456-2000

(220) 17.08.2000

7 (511) 4

- (511) 4 - Priemyselné oleje a tuky; mazadlá; mazacie oleje a tuky; palivá; nechemické aditíva do palív, mazadiel, olejov a tukov; zmesi na pohlcovanie, viazanie a zvlhčovanie prachu; vosky na svietenie; tuky na svietenie; prevodové oleje, transmisné oleje, rezné oleje, masťové a chladiace kvapaliny.

(540) CASTROL FORMULA SLX

- (731) CASTROL LIMITED, Burmah Castrol House, Pipers Way, Swindon, Wiltshire SN3 1RE, GB;
(740) Fajnorová Mária, Ing., Bratislava, SK;

(210) 2458-2000

(220) 17.08.2000

7 (511) 36

- (511) 36 - Poistky (uzatváranie), uzatváranie poistiek proti požiaru, uzatváranie poistky životnej, poisťno-technické služby, poradenstvo v oblasti poistenia, sprostredkovanie poistenia, konzultačné služby, sprostredkovanie záruk, dôchodkové fondy, elektronický prevod kapitálu, finančné informácie, finančné odhady a oceňovania (poisťovníctvo, bankovníctvo, nehnuteľnosti), finančné poradenstvo, finančné riadenie, finančné analýzy, finančníctvo, klíring (zúčtovanie vzájomných pohľadávok a záväzkov - bezhotovostné platenie), informácie o poistení, kapitálové investície, nákup na splátky, prenájom nehnuteľností, správa nehnuteľností, sprostredkovatelia nehnuteľností, nehody (poistenie), platenie na splátky, burzové makléřstvo, kaucie, záruky, garancie, ručenie, pripoistenie.

(540)

- (591) modrá
(731) AMERICAN LIFE INSURANCE COMPANY, 600 King Street, Wilmington, Delaware 19899, US;
(740) Csekes Erika, JUDr., Bratislava, SK;

(210) 2464-2000

(220) 18.08.2000

(310) 2222925

(320) 18.02.2000

(330) GB

7 (511) 5

- (511) 5 - Farmaceutické a zverolekárske prípravky a substancie; všetko v triede 5.

(540) EMSELEX

- (731) Pfizer Products Inc., spoločnosť zriadená podľa zákonov štátu Connecticut, Eastern Point Road, 06340 Groton, Connecticut, US;
(740) Bušová Eva, JUDr., Bratislava, SK;

(210) 2473-2000

(220) 18.08.2000

7 (511) 10

- (511) 10 - Prístroj alebo zariadenie na svetelnú terapiu.

(540) BIO-V

- (731) A. T. marketing, s. r. o., Sušilovo náměstí 67, 683 01 Rousínov, CZ;
(740) Litvákova Edita, Ing., Ivanka pri Dunaji, SK;

(210) 2504-2000

(220) 22.08.2000

7 (511) 35, 38, 41

(511) 35 - Sprostredkovanie elektronického obchodu s tovarom a s ponúkanými službami spojené s predplatným v oblasti zábavy dospelých, módy, zdravia, životného štýlu a iných tém všeobecného záujmu prostredníctvom elektronickej komunikačnej siete on-line.

38 - Vysielacie a telekomunikačné služby.

41 - Služby v oblasti zábavy, najmä služby spojené s televíznym programom a produkciou televíznych programov, texty, diskusie, obrázky, videozáznamy vytvárané a poskytované prostredníctvom elektronickej komunikačnej siete on-line.

(540) SPICE

(731) Spice Entertainment, Inc., 680 North Lake Shore Drive, Chicago, Illinois 60611, US;

(740) Suchoňová Katarína, JUDr., Banská Bystrica, SK;

(210) 2552-2000

(220) 28.08.2000

7 (511) 7, 8, 11

(511) 7 - Poľnohospodárske stroje; pluhý; mláčačky; kosačky; viazacie stroje, samoviazače; nože ako časti strojov; lisy na hrozno; elektrické nožnice; kompresory; zariadenie na hnojenie; obilné triediče; čerpadlá (ako časti strojov, motorov a hnačích strojov); lisy na krmivo; brány (poľnohospodárske náradie); nože, čepele sekačky na slamu, sečkovice; hriadele, kľuky, páky ako časti strojov; elektrické mlynčeky na použitie v domácnosti; čerpacie membrány; vrtáky; čistiace stroje; vrtacie stroje; čerpadlá, pumpy (stroje); čerpadlá na vykurovacie zariadenia; hobľovačky; hrabacie stroje (hrabačky); poľnohospodárske náradie s výnimkou ručného; pivové pumpy; čerpadlá na stlačený vzduch; elektrické miešače na použitie v domácnosti; elektrické lisy na ovocie, pre domácnosť.

8 - Ocieľky; motyky; sekery; hoblíky; záhradnícke nožnice; hrable; lopaty (ručné náradie); kosy; nožnice na trávniky a živé ploty (ručné náradie); krájače na zeleninu; záhradné náradie; mačety; čakany; záhradnícke nože, lesné sekáče; kosáky; skrutkovače; vítačky na ručný pohon; ručné poľnohospodárske náradie; kliešte; nože na zeleninu.

11 - Kuchynské odsávače; mikrovlnné rúry; acetylénové horáky; prístroje na chladenie vzduchu; klimatizačné zariadenia; teplovzdušné zariadenia; saunovacie zariadenia; zapaľovače plynu; žiarovky; elektrické lampy; chladiarne; vane; žiariče; lampové horáky; bojlerov s výnimkou bojlerov ako častí strojov; pece (na rozličné účely); radiátorové uzávery; ražne; horáky; vykurovacie telesá; regenerátory tepla; vykurovacie zariadenia, vyhrievacie zariadenia; zariadenia na ohrev teplej vody (bojlerov), kúrenie teplovodné, výhrevné kotly; vykurovacie telesá na kúrenie tuhými, tekutými alebo plynými palivami; radiátory ústredného kúrenia; vyhrievacie telesá; vykurovacie články; ponorné ohrievače; elektrické kuchynské potreby na varenie a pečenie; sporáky; zariadenia na sušenie; fontány; osvetľovacie prístroje a zariadenia; lustre; odparovače; chladiace komory; plynové horáky; plynové bojlerov; parné kotly s výnimkou kotlov ako častí strojov; chladničky; hriankovače; umývadlá; va-

riče; teplovodné vykurovacie zariadenia; grily; vetracie zariadenia; kozuby; solárne kolektory; prírodné zariadenia ku kúrenárskym a teplárenským kotlom; ohrievadlá.

(540) SEMEREX

(731) SEMEREX, s. r. o., Žilinská 49, 921 01 Piešťany, SK;

(740) Beleščák Ladislav, Ing., Piešťany, SK;

(210) 2559-2000

(220) 28.08.2000

7 (511) 4

(511) 4 - Priemyselné oleje a tuky; mazadlá; mazacie oleje a tuky; palivá; nechemické aditíva do palív, mazadiel, olejov a tukov; zmesi na pohlcovanie, viazanie a zvlhčovanie prachu; vosky na svietenie; tuky na svietenie; prevodové oleje, transmisné oleje, rezné oleje, masťové a chladiace kvapaliny.

(540) FORMULA SLX

(731) CASTROL LIMITED, Burmah Castrol House, Pipers Way, Swindon, Wiltshire SN3 1RE, GB;

(740) Fajnorová Mária, Ing., Bratislava, SK;

(210) 2590-2000

(220) 04.09.2000

7 (511) 3

(511) 3 - Parfuméria, kozmetika.

(540) ALESSANDRO

(731) alessandro GmbH & Co. KG, Hans-Böckler-Strasse 3, D-40764 Langenfeld, DE;

(740) Fajnorová Mária, Ing., Bratislava, SK;

(210) 2591-2000

(220) 04.09.2000

7 (511) 6, 20, 35, 36

(511) 6 - Kolíky, matice, napínače, nity, objímky, skrutky, spony, podložky, svorníky, tyče, závlačky, rozperky.

20 - Skrutky s výnimkou kovových, plastové kotvy, rozperky, plastové rozperky.

35 - Sprostredkovanie obchodnej činnosti s uvedenými tovarmi.

36 - Nehnuteľnosti, prenájom, správa, sprostredkovanie prenájmu nehnuteľností, sprostredkovateľ nehnuteľností.

(540)



(591) červená, biela

(731) IVAN, s. r. o., Janka Kráľa 3, 974 01 Banská Bystrica, SK;

(210) 2592-2000

(220) 04.09.2000

7 (511) 35, 36, 38

(511) 35 - Hospodárske a ekonomické predpovede, obchodné a podnikateľské informácie, informačné kancelárie, obchodné a podnikateľské poradenstvo, zber, spracovávanie a distribúcia údajov počítačových báz dát, štatistické informácie.

36 - Finančné analýzy, burzové ponuky, započítavanie pohľadávok a záväzkov, správa majetku, elektronický prevod kapitálu, finančné informácie, finančné odhady a oceňovanie, finančné poradenstvo, finančné riadenie, služby v oblasti finančnictva, investovanie kapitálu, finančné konzultačné služby, splátkový predaj (financovanie), kurzové záznamy na finančných trhoch, prevody vykonávané elektronicky, sprostredkovanie finančných služieb.

38 - Elektronická pošta, informačné kancelárie, počítačová komunikácia, prenos informácií pomocou počítača, prenájom telekomunikačných prístrojov, prenájom zariadení na prenos informácií, spravodajské kancelárie.

(540) **BROKERAGE 24**

(731) UNISET, s. r. o. BRATISLAVA, Mlynské Nivy 61/A, 821 09 Bratislava, SK;

(210) 2593-2000

(220) 04.09.2000

7 (511) 9, 18, 35, 36

(511) 9 - Predaj mobilných telefónov.

18 - Kožené tašky a kožené puzdrá.

35 - Sprostredkovanie obchodu s tovarom, podnikateľské poradenstvo.

36 - Realitná činnosť sprostredkovania nákupu a predaja nehnuteľností, prenájom nehnuteľností, faktoring a forfajting.

(540)



(731) MOBIL MASTER, s. r. o., Mirkovce 58, 082 06 Mirkovce, SK;

(210) 2594-2000

(220) 04.09.2000

7 (511) 19

(511) 19 - Omietky pre stavebníctvo.

(540) **STEMAL - R**

(731) Polčík František - STENMAL, Tupolevova 9, 851 01 Bratislava, SK;

(210) 2596-2000

(220) 04.09.2000

7 (511) 9, 25, 41

(511) 9 - Audio- a videopásy s nahrávkami hudby a inštrukcií k aerobiku a bojovým umeniam patriace do triedy 9.

25 - Odevy, ako sú tričká; krátke nohavice a šortky; obuv; topánky; ponožky a vložky do topánok; teplákové bundy; saká; nohavice, pánske

spodky a dámske nohavičky; podprsienky; spodná bielizeň; teplákové súpravy; potné pásiky; chrániče zápästia; ovínadlá na zápästia; rukavice a pokrývky hlavy ako, sú klobúky a čelenky, atletické tašky a vaky, patriace do triedy 25.

41 - Vzdelávacie služby, ako je vedenie kurzov v oblasti aerobiku a bojových umení a vyučovacie služby zamerané na motiváciu.

(540) **TAE BO**

(731) N. C. P. Marketing Group, Inc., 4735 Belpar St. NW, 44718 Canton, Ohio, US;

(740) Čechvalová Dagmar, Bratislava, SK;

(210) 2597-2000

(220) 04.09.2000

7 (511) 17, 19, 21, 27

(511) 17 - Sľuda a výrobky z týchto materiálov, plastické hmoty, izolujúce prostriedky.

19 - Stavebné materiály nekovové, kamene, kamenný tovar, umelé kamene, tehly, škridly, cement, cementársky tovar, malta, sadra, štrk, kameninové alebo cementové rúry, výrobky na stavbu ciest, obkladový materiál, dlaždice, obkladačky, krytinový materiál, mozaikové dlažby.

21 - Náradie a nádoby pre domácnosť alebo kuchyňu, sklo, porcelán a akýkoľvek kameninový tovar.

27 - Obkladový materiál patriaci do tejto triedy.

(540)



(731) RAKO, a. s., Šamotka 246, Rakovník, CZ;

(740) Dudová Tatiana, Trenčín, SK;

(210) 2598-2000

(220) 04.09.2000

7 (511) 17, 19, 21, 27

(511) 17 - Sľuda a výrobky z týchto materiálov, plastické hmoty, izolujúce prostriedky.

19 - Stavebné materiály nekovové, kamene, kamenný tovar, umelé kamene, tehly, škridly, cement, cementársky tovar, malta, sadra, štrk, kameninové alebo cementové rúry, výrobky na stavbu ciest, obkladový materiál, dlaždice, obkladačky, krytinový materiál, mozaikové dlažby.

21 - Náradie a nádoby pre domácnosť alebo kuchyňu, sklo, porcelán a akýkoľvek kameninový tovar.

27 - Obkladový materiál patriaci do tejto triedy.

(540)



(731) RAKO, a. s., Šamotka 246, Rakovník, CZ;
(740) Dudová Tatiana, Trenčín, SK;

(210) 2599-2000

(220) 04.09.2000

7 (511) 17, 19, 21, 27

(511) 17 - Sľuda a výrobky z týchto materiálov, plastické hmoty, izolujúce prostriedky.

19 - Stavebné materiály nekovové, kamene, kamenný tovar, umelé kamene, tehly, škridly, cement, cementársky tovar, malta, sadra, štrk, kameninové alebo cementové rúry, výrobky na stavbu ciest, obkladový materiál, dlaždice, obkladačky, krytinový materiál, mozaikové dlažby.

21 - Nástroje a nádoby pre domácnosť alebo kuchyňu, sklo, porcelán a akýkoľvek kameninový tovar.

27 - Obkladový materiál patriaci do tejto triedy.

(540)

RAKO

(731) RAKO, a. s., Šamotka 246, Rakovník, CZ;
(740) Dudová Tatiana, Trenčín, SK;

(210) 2600-2000

(220) 05.09.2000

7 (511) 16, 35, 39, 42

(511) 16 - Časopisy.

35 - Zabezpečovanie predplatného.

39 - Doručovanie tlače.

42 - Odborné poradenstvo.

(540) **INVESTOR**

(731) FOND SHOP, spol. s r. o., Jakubovo nám. 14, 811 00 Bratislava, SK;

(210) 2601-2000

(220) 05.09.2000

(310) 75/935.871

(320) 06.03.2000

(330) US

7 (511) 5

(511) 5 - Farmaceutické a medicínske prípravky na liečbu nádorových ochorení; farmaceutické a medicínske prípravky na rezistenciu proti drogám.

(540) **FACILICORE**

(731) Eli Lilly and Company, Lilly Corporate Center, Indianapolis, Indiana 46285, US;

(740) Bezák Marián, Ing., Bratislava, SK;

(210) 2612-2000

(220) 05.09.2000

7 (511) 9, 16, 35, 38, 41

(511) 9 - Nahrané i nenahrané nosiče informácií všetkých druhov, ako disky, diskety, CD ROM, pásky, nahrané i nenahrané nosiče zvuku a/alebo obrazu, softvér.

16 - Tlačoviny všetkých druhov, najmä noviny a časopisy.

35 - Inzertné a reklamné služby všetkých druhov vrátane inzercie a reklamy poskytovanej v počítačových, telekomunikačných a obdobných sieťach.

38 - Šírenie tlačovín, časopisov, periodík v elektronickej podobe prostredníctvom počítačovej siete vrátane internetu, prostredníctvom satelitov a pod., šírenie a prenos inzercie a reklamy prostredníctvom telefónnych sietí, zverejňovanie, rozširovanie a prenos informácií prostredníctvom všetkých informačných a telekomunikačných prostriedkov a sietí, satelitov a pod., šírenie informácií prostredníctvom počítačových a telekomunikačných sietí vrátane internetu, šírenie, zverejňovanie a prenos informácií a správ prostredníctvom teletextu.

41 - Nakladateľstvo, vydavateľstvo vrátane vydávania tlačovín prostredníctvom počítačových sietí.

(540) **NEMOSTRANKY**

(731) ANNONCE, k. s., Na poříčí 30, 140 06 Praha 1, CZ;

(740) ROTT, RŮŽIČKA & GUTTMANN, v. o. s., Bratislava, SK;

(210) 2613-2000

(220) 05.09.2000

7 (511) 9, 16, 35, 38, 41

(511) 9 - Nahrané i nenahrané nosiče informácií všetkých druhov, ako disky, diskety, CD ROM, pásky, nahrané i nenahrané nosiče zvuku a/alebo obrazu, softvér.

16 - Tlačoviny všetkých druhov, najmä noviny a časopisy.

35 - Inzertné a reklamné služby všetkých druhov vrátane inzercie a reklamy poskytovanej v počítačových, telekomunikačných a obdobných sieťach.

38 - Šírenie tlačovín, časopisov, periodík v elektronickej podobe prostredníctvom počítačovej siete vrátane internetu, prostredníctvom satelitov a pod., šírenie a prenos inzercie a reklamy prostredníctvom telefónnych sietí, zverejňovanie, rozširovanie a prenos informácií prostredníctvom všetkých informačných a telekomunikačných prostriedkov a sietí, satelitov a pod., šírenie informácií prostredníctvom počítačových a telekomunikačných sietí vrátane internetu, šírenie, zverejňovanie a prenos informácií a správ prostredníctvom teletextu.

41 - Nakladateľstvo, vydavateľstvo vrátane vydávania tlačovín prostredníctvom počítačových sietí.

(540)

www.nemostranky.cz

(731) ANNONCE, k. s., Na poříčí 30, 140 06 Praha 1, CZ;

(740) ROTT, RŮŽIČKA & GUTTMANN, v. o. s., Bratislava, SK;

(210) 2614-2000

(220) 05.09.2000

7 (511) 1, 2, 3, 4, 5, 6, 7, 8, 9, 10, 11, 12, 13, 14, 15, 16, 17, 18, 19, 20, 21, 22, 23, 24, 25, 26, 27, 28, 29, 30, 31, 32, 33, 34, 35, 36, 37, 39, 40, 41, 42

(511) 1 - Chemikálie pre priemysel, vedu, fotografiu, poľnohospodárstvo, záhradníctvo, lesníctvo a na použitie v domácnosti; pôdne hnojivá; chemické látky na konzervovanie potravín; lepidlá a spojivá používané v priemysle; rašelina, rašelina a substráty na pestovanie kvetín, drevín a zeleniny.

2 - Farby, fermeže, laky; ochranné prostriedky proti hrdzi a poškodeniu dreva; farbivá; moridlá; kovy vo forme fólií a práškov pre maliarov, dekoratárov, tlačiarov a umelcov; potravinárske farbivá.

3 - Bieliace a iné prípravky na pranie a čistenie bielizne; prípravky na čistenie, leštenie, odmasťovanie a brúsenie; mydlá; voňavkárské výrobky, éterické oleje, kozmetické prípravky, toaletné prípravky, dezodoranty na osobnú potrebu; sanitárne prípravky; šampóny, kúpeľové peny, vlasové vodičky; farby na vlasy, prípravky na čistenie zubov a ošetrovanie ústnej dutiny.

4 - Priemyselné oleje a tuky; mazacie oleje; prostriedky na pohlcovanie prachu, zmáčadlá a spojivá; tuhé palivá; sviečky, knóty.

5 - Farmaceutické, zverolekárské a zdravotnícke prípravky; dietetické látky prispôsobené na lekárske účely, potrava pre dojčatá; čaje s liečivými účinkami, vitamínové a minerálne prípravky, náplasti, obväzový materiál; dezinfekčné prípravky; prípravky na ničenie hmyzu a iných škodcov; fungicidy, herbicidy, sanitárne prípravky na liečebné účely a osobnú hygienu; dezodoranty s výnimkou dezodorantov na osobnú potrebu.

6 - Stavebný materiál z kovu; kovové ploty, dvere, kľučky, okná, brány, balkóny, žalúzie; kovové lišty, kovový stavbársky materiál, káble a drôty s výnimkou elektrických, z obyčajných kovov; železiarsky tovar; drobný železiarsky tovar; bezpečnostné schránky, kovové tabuľky na poznávacie značky, iné výrobky z kovov, ktoré nie sú zahrnuté v iných triedach.

7 - Ručne ovládané prenosné elektrické nástroje a náradie s výnimkou záhradných nástrojov a náradia; pumpy patriace do tejto triedy, elektrické a elektromechanické prístroje pre domácnosť a nástroje poháňané elektrickými motormi, umývačky riadu, práčky, sušičky, vysávače, elektrické prístroje na sekanie, mletie, lisovanie, krájanie, strihanie.

8 - Ručné nástroje a ručné náradia, nožiarsky tovar a príbory, britvy, žiletky, holiace strojčeky, štípacie kliešte ako ručné nástroje, ručné kovové nástroje a na manikúru a pedikúru, nožnice, ručné nástroje pre umelcov.

9 - Optické, meracie, vážiace, signalizačné, kontrolné, záchranné, vzdelávacie prístroje, prístroje na nahrávanie, prenos a reprodukciu zvuku alebo obrazu; magnetické nosiče údajov, záznamové disky; predajné automaty a mechanizmy prístrojov uvádzaných do činnosti vhođením mince; registračné pokladnice, počítaacie stroje, zariadenia na spracovanie údajov a počítače; zariadenia na zábavu usporiadané na použitie s televíznym prijímačom; tlačiarne, kopírovacie stroje, skenery, fotoaparáty, kamery, hasiace prístroje; elektrické spájkovačky, žehličky, leštiče parkiet.

10 - Ortopedické pomôcky, gumené hygienické pomôcky, vystužené obvazy a bandáže, tlakomery, teplomery.

11 - Zariadenia na osvetľovanie, vykurovanie; parné kotly; zariadenia a prístroje na varenie, pečenie, chladenie a sušenie; vetracie, vodárenské a sanitárne zariadenia; klimatizačné zariadenia; elektrické a neelektrické zariadenia na vyhrievanie postelí, termofory, ohrievacie rošty; elektrické ohrievacie podušky a prikrývky s výnimkou podušiek a prikrývok na lekárske účely; elektrické svetlá na vianočné stromčeky.

12 - Vozidlá; bicykle a ich súčasti, pumpy patriace do tejto triedy, vozíky, autosedačky, autopotáhy, pneumatiky, výbava vozidiel.

13 - Pyrotechnika.

14 - Drahé kovy a ich zliatiny, výrobky z drahých kovov alebo výrobky pokovované drahými kovmi, ktoré nie sú zahrnuté v iných triedach; šperky, drahokamy; hodinárske výrobky a iné chronometre; šperky a bižutéria; nádoby z drahých kovov alebo potiahnutých drahými kovmi.

15 - Hudobné nástroje a prístroje.

16 - Papier, kartón, lepenka a výrobky z týchto materiálov, ktoré nie sú zahrnuté v iných triedach; tlačoviny; knihárske výrobky; fotografie, papiernický tovar a písacie potreby; lepidlá na papier a na použitie v domácnosti; potreby pre umelcov patriace do triedy 16; písacie stroje a kancelárske potreby okrem nábytku; vzdelávacie a učebné potreby okrem prístrojov; školské potreby okrem prístrojov, plastové fólie, obaly, vrecúška a tašky ako obalové materiály alebo na uloženie tovaru; hracie karty; papierové žalúzie a tienidlá, papierové vrecká do vysávačov, papierové tapety, papierové obrúsky, obrusy, utierky, toaletný papier.

17 - Baliace, tesniace a izolačné materiály; ohybné rúry a hadice s výnimkou kovových; čalúnické materiály a materiály na vypchávanie z gumy alebo plastov; kaučuk, guma, gutaperča, azbest a výrobky z týchto materiálov, ktoré nie sú zaradené v iných triedach.

18 - Usne, koženky a výrobky z týchto materiálov nezahrnuté v iných triedach; kufre a cestovné tašky; kabelky, nákupné tašky, dáždniky, slnečníky a vychádzkové palice; biče, postroje a sedlárske výrobky.

19 - Nekomové stavebné materiály; nekovové rúry pre stavebníctvo; nekovové strešné krytiny, nekovové ploty, nekovové dvere, okná, brány, balkóny, nekovové žalúzie, drevo ako polotovar, trámy, fošne a dosky; dyhy; stavebné sklo, dlaždice a kachličky; parkety.

20 - Nábytok, zrkadlá, rámy na obrazy; kovový a záhradný nábytok; matrace, podušky, paplóny; vešiaky a nekovové vešiacíky a háčiky, výrobky z dreva, korku, trstiny, prútia, rohoviny, kostí,

slonovinovej kosti, veľrybích kostíc, mušlí, panciera korytnačky, jantáru, perlete, sépiolitu a náhradiek týchto materiálov a výrobky z plastov, ktoré nie sú zahrnuté v iných triedach; tabuľky na poznávacie značky s výnimkou kovových; poštové schránky s výnimkou murovaných a kovových.

21 - Domáce a kuchynské drobné ručné nástroje a náradia nezahrnuté v iných triedach, nádoby používané domácnosťou okrem nádob z drahých kovov alebo potiahnutých drahými kovmi; hrebene, špongie a handry; stojany na riad a nádoby, kefy, štetky a štetce okrem maliarskych; materiály na výrobu kief; prostriedky a pomôcky na čistenie; oceľová vlna a drôtenky; výrobky zo skla, porcelán a kameninové výrobky, ktoré nie sú zahrnuté v iných triedach; dentálne nite, zubné kefky, toaletné pomôcky.

22 - Povrazy, motúzy, siete, stany, markízy, baldachýny, nepremokavé plachty, celtovina, vrecia a vaky, ktoré nie sú zahrnuté v iných triedach; materiál na čalúnenie a vypchávanie okrem gummy a plastov; surové textilné vlákna; markízy, motúzy a povrázky z prírodných alebo umelých textilných vlákien, papiera alebo plastov.

23 - Nite a priadze na textilné účely.

24 - Textilie a textilné výrobky, ktoré nie sú zahrnuté v iných triedach; posteľné prikrývky, posteľná bielizeň, textilné obrusy a obrúsky; utierky a utierky, kusový textil na používanie v domácnosti, textilné tapety.

25 - Oblečenie, obuv a pokrývky hlavy, ponožky a pančuchy.

26 - Čipky a výšivky, stuhy, stužky a pleteniny; gombíky, háčiky a očka, zipsy, špendlíky a ihly; umelé kvety a rastliny.

27 - Koberce, predložky, rohože, rohožky, linoleum a iné podlahové krytiny; tapety okrem textilných.

28 - Hry a hračky; telocvičné a športové potreby, ktoré nie sú zahrnuté v iných triedach; ozdoby na vianočný stromček; rybárske náčinie; výbava na rôzne druhy športov a hier.

29 - Mäso, ryby, hydina a zverina; mäsové výrobky; konzervované, sušené a tepelne spracované ovocie a zelenina; rôsoly, džemy, marmelády, ovocné pretlaky; vajcia, mlieko a mliečne výrobky, mliečne nápoje; jedlé oleje a tuky.

30 - Káva, čaj, kakao, cukor, ryža, kávové náhradky; múka a výrobky z obilia, obilniny určené na ľudskú spotrebu, chlieb, pekárské a cukrárske výrobky, cukrovinky zmrzliny; med, melasový sirup; kvasnice, prášky do pečiva; soľ, horčica; kečup, ocot omáčky ako chuťové prísady; korenie; zmesi korenín a bylín, kávové, kakaové a čokoládové nápoje.

31 - Poľnohospodárske, záhradkárské a lesné produkty a obilniny, ktoré nie sú zahrnuté v iných triedach; čerstvé ovocie a zelenina; semená, živé rastliny a kvety; potrava pre zvieratá, slad.

32 - Pivo; minerálne a sytené vody a iné nealkoholické nápoje; ovocné nápoje a ovocné šťavy; sirupy a prípravky na výrobu nápojov.

33 - Alkoholické nápoje s výnimkou piva.

34 - Tabak; cigarety, cigary, potreby pre fajčiarov; zápalky; zapalovače.

35 - Reklamná a inzertná činnosť, propagačné služby, vydávanie a rozširovanie reklamných a propagačných materiálov, reklama a podpora

predaja výrobkov prostredníctvom počítačovej komunikačnej siete; obchodný manažment; obchodná správa; administratívne riadenie; distribúcia vzoriek, aranžovanie výloh, poskytovanie obchodných informácií, získavanie a poskytovanie obchodných informácií, sprostredkovateľská činnosť, organizovanie výstav na komerčné a reklamné účely, podpora predaja, predvádzanie tovaru, prenájom kancelárskych strojov a zariadení, prenájom reklamných plôch a reklamných materiálov, prenájom reklamných priestorov, prenájom obchodných priestorov, obchodný prieskum, prieskum trhu, sekretárske služby, sprostredkovanie kúpy a predaja uvedených tovarov, konzultačná a poradenská činnosť v uvedených oblastiach a obchodnej činnosti.

36 - Služby v oblasti poisťovania, poradenstvo v oblasti poisťovania, sprostredkovateľské služby v oblasti poisťovania, služby v oblasti finančnictva a peňažníctva, prenájom a správa nehnuteľností, sprostredkovanie v oblasti nehnuteľností, služby poskytované správcami nehnuteľného majetku, činnosť realitnej kancelárie, zmenárenské služby, služby finančného lízingu.

37 - Služby v oblasti stavebníctva, opráv a údržby, montážne služby.

39 - Preprava tovarov; balenie a skladovanie tovarov.

40 - Vyvolávanie fotografických filmov.

41 - Organizovanie výcviku, kurzov a školení; organizovanie zábavných a športových podujatí s cieľom podpory predaja tovarov, prevádzkovanie kinosál.

42 - Prenájom predajných automatov, prevádzkovanie výstav, služby kozmetických a kaderníckych salónov, reštauračné a kaviarenské služby, služby fotoateliérov, právne služby.

(540) DANUBIA

(731) ARCOL group, a. s., Mickiewiczova 2, 811 07 Bratislava, SK;

(740) Fajnorová Mária, Ing., Bratislava, SK;

(210) 2615-2000

(220) 05.09.2000

7 (511) 1, 2, 3, 4, 5, 6, 7, 8, 9, 10, 11, 12, 13, 14, 15, 16, 17, 18, 19, 20, 21, 22, 23, 24, 25, 26, 27, 28, 29, 30, 31, 32, 33, 34, 35, 36, 37, 39, 40, 41, 42

(511) 1 - Chemikálie pre priemysel, vedu, fotografiu, poľnohospodárstvo, záhradníctvo, lesníctvo a na použitie v domácnosti; pôdne hnojivá; chemické látky na konzervovanie potravín; lepidlá a spojivá používané v priemysle; rašelina, rašelina a substrát na pestovanie kvetín, drevín a zeleniny.

2 - Farby, fermeže, laky; ochranné prostriedky proti hrdzi a poškodeniu dreva; farbivá; moridlá; kovy vo forme fólií a práškov pre maliarov, dekoratárov, tlačiarov a umelcov; potravinárske farbivá.

3 - Bieliace a iné prípravky na pranie a čistenie bielizne; prípravky na čistenie, leštenie, odmasťovanie a brúsenie; mydlá; voňavkárské výrobky, éterické oleje, kozmetické prípravky, toaletné prípravky, dezodoranty na osobnú potrebu; sanitárne prípravky; šampóny, kúpeľové peny, vlasové vodičky; farby na vlasy, prípravky na čistenie zubov a ošetrovanie ústnej dutiny.

4 - Priemyselné oleje a tuky; mazacie oleje; prostriedky na pohlcovanie prachu, zmáčadlá a spojivá; tuhé palivá; sviečky, knôty.

5 - Farmaceutické, zverolekárske a zdravotnícke prípravky; dietetické látky prispôbené na lekárske účely, potrava pre dojčatá; čaje s liečivými účinkami, vitamínové a minerálne prípravky, náplasti, obväzový materiál; dezinfekčné prípravky; prípravky na ničenie hmyzu a iných škodcov; fungicídy, herbicídy, sanitárne prípravky na liečebné účely a osobnú hygienu; dezodoranty s výnimkou dezodorantov na osobnú potrebu.

6 - Stavebný materiál z kovu; kovové ploty, dvere, kľučky, okná, brány, balkóny, žalúzie; kovové lišty, kovový stavbársky materiál, káble a drôty s výnimkou elektrických z obyčajných kovov; železiarsky tovar; drobný železiarsky tovar; bezpečnostné schránky, kovové tabuľky na poznávacie značky, iné výrobky z kovov, ktoré nie sú zahrnuté v iných triedach.

7 - Ručne ovládané prenosné elektrické nástroje a náradie s výnimkou záhradného, nástrojov a náradia; pumpy patriace do tejto triedy, elektrické a elektromechanické prístroje pre domácnosť a nástroje poháňané elektrickými motormi, umývačky riadu, práčky, sušičky, vysávače, elektrické prístroje na sekanie, mletie, lisovanie, krájanie, strihanie.

8 - Ručné nástroje a ručné náradia, nožiarsky tovar a príbory, britvy, žiletky, holiace strojčeky, štípacie kliešte ako ručné nástroje, ručné kovové nástroje na manikúru a pedikúru, nožnice, ručné nástroje pre umelcov.

9 - Optické, meracie, vážiace, signalizačné, kontrolné, záchranné, vzdelávacie prístroje, prístroje na nahrávanie, prenos a reprodukciu zvuku alebo obrazu; magnetické nosiče údajov, záznamové disky; predajné automaty a mechanizmy prístrojov uvádzaných do činnosti vhođením mince; registračné pokladnice, počítačové stroje, zariadenia na spracovanie údajov a počítače; zariadenia na zábavu prispôbené na použitie s televíznym prijímačom; tlačiarne, kopírovacie stroje, skenery, fotoaparáty, kamery, hasiace prístroje; elektrické spájkovačky, žehličky, leštiče parkiet.

10 - Ortopedické pomôcky, gumené hygienické pomôcky, vystužené obvazy a bandáže, tlakomery, teplomery.

11 - Zariadenia na osvetľovanie, vykurovanie; parné kotly; zariadenia a prístroje na varenie, pečenie, chladenie a sušenie; vetracie, vodárenské a sanitárne zariadenia; klimatizačné zariadenia; elektrické a neelektrické zariadenia na vyhrievanie postelí, termofory, ohrievacie rošty; elektrické ohrievacie podušky a prikrývky s výnimkou podušiek a prikrývok na lekárske účely; elektrické svetlá na vianočné stromčeky.

12 - Vozidlá; bicykle a ich súčasti, pumpy patriace do tejto triedy, vozíky, autosedačky, autopoťahy, pneumatiky, výbava vozidiel.

13 - Pyrotechnika.

14 - Drahé kovy a ich zliatiny, výrobky z drahých kovov alebo výrobky pokovované drahými kovmi, ktoré nie sú zahrnuté v iných triedach; šperky, drahokamy; hodinárske výrobky a iné chronometre; šperky a bižutéria; nádoby z drahých kovov alebo potiahnutých drahými kovmi.

15 - Hudobné nástroje a prístroje.

16 - Papier, kartón, lepenka a výrobky z týchto materiálov, ktoré nie sú zahrnuté v iných triedach; tlačoviny; knižárske výrobky; fotografie, papiernický tovar a písacie potreby; lepidlá na papier a na použitie v domácnosti; potreby pre umelcov patriace do triedy 16; písacie stroje a kancelárske potreby okrem nábytku; vzdelávacie a učebné potreby okrem prístrojov; školské potreby okrem prístrojov, plastické fólie, obaly, vrecúška a tašky ako obalové materiály alebo uložené tovaru; hracie karty; papierové žalúzie a tienidlá, papierové vrecká do vysávačov, papierové tapety, papierové obrúsky, obrusy, utierky, toaletný papier.

17 - Baliace, tesniace a izolačné materiály; ohybné rúry a hadice s výnimkou kovových; čalúnické materiály a materiály na vypchávanie z gumy alebo plastov; kaučuk, guma, gutaperča, azbest a výrobky z týchto materiálov, ktoré nie sú zaradené v iných triedach.

18 - Usne, koženky a výrobky z týchto materiálov nezahrnuté v iných triedach; kufre a cestovné tašky; kabelky, nákupné tašky, dáždniky, slnečníky a vychádzkové palice; biče, postroje a sedlárske výrobky.

19 - Nekomové stavebné materiály; nekovové rúry pre stavebníctvo; nekovové strešné krytiny, nekovové ploty, nekovové dvere, okná, brány, balkóny, nekovové žalúzie, drevo ako polotovar, trámy, fošne a dosky; dyhy; stavebné sklo, dlaždice a kachličky; parkety.

20 - Nábytok, zrkadlá, rámy na obrazy; kovový a záhradný nábytok; matrace, podušky, paplóny; vešiaky a nekovové vešáčky a háčiky, výrobky z dreva, korku, trstiny, prútia, rohoviny, kostí, slonovinovej kosti, veľrybích kostíc, mušlí, panciera korytnačky, jantáru, perlete, sépiolitu a náhradiek týchto materiálov a výrobky z plastov, ktoré nie sú zahrnuté v iných triedach; tabuľky na poznávacie značky s výnimkou kovových; poštové schránky s výnimkou murovaných a kovových.

21 - Domáce a kuchynské drobné ručné nástroje a náradia nezahrnuté v iných triedach, nádoby používané v domácnosti okrem nádob z drahých kovov alebo potiahnutých drahými kovmi; hrebene, špongie a handry; stojany na riad a nádoby, kefy, štetky a štetce okrem maliarskych; materiály na výrobu kief; prostriedky a pomôcky na čistenie; oceľová vlna a drôtenky; výrobky zo skla, porcelán a kameninové výrobky, ktoré nie sú zahrnuté v iných triedach; dentálne nite, zubné kefky, toaletné pomôcky.

22 - Povrazy, motúzy, siete, stany, markízy, baldachýny, nepremokavé plachty, celtovina, vrecia a vaky, ktoré nie sú zahrnuté v iných triedach; materiál na čalúnenie a vypchávanie okrem gumy a plastov; surové textilné vlákna; markízy, motúzy a povrázky z prírodných alebo umelých textilných vlákien, papiera alebo plastov.

23 - Nite a priadze na textilné účely.

24 - Textilie a textilné výrobky, ktoré nie sú zahrnuté v iných triedach; posteľné prikrývky, posteľná bielizeň, textilné obrusy a obrúsky; utierky a utierky, kusový textil na používanie v domácnosti, textilné tapety.

25 - Oblečenie, obuv a pokrývky hlavy, ponožky a pančuchy.

26 - Čipky a výšivky, stuhy, stužky a pleteniny; gombíky, háčiky a očka, zipsy, špendlíky a ihly; umelé kvety a rastliny.

27 - Koberce, predložky, rohože, rohožky, linoleum a iné podlahové krytiny; tapety okrem textilných.

28 - Hry a hračky; telocvičné a športové potreby, ktoré nie sú zahrnuté v iných triedach; ozdoby na vianočný stromček; rybárske náčinie; výbava na rôzne druhy športov a hier.

29 - Mäso, ryby, hydina a zverina; mäsové výťažky; konzervované, sušené a tepelne spracované ovocie a zelenina; rôsoly, džemy, marmelády, ovocné pretlaky; vajcia, mlieko a mliečne výrobky, mliečne nápoje; jedlé oleje a tuky.

30 - Káva, čaj, kakao, cukor, ryža, kávové náhradky; múka a výrobky z obilia, obilniny určené na ľudskú spotrebu, chlieb, pekárské a cukrárske výrobky, cukrovinky, zmrzliny; med, melasový sirup; kvasnice, prášky do pečiva; soľ, horčica; kečup, ocot, omáčky ako chuťové prísady; korenie; zmesi korenín a bylín, kávové, kakaové a čokoládové nápoje.

31 - Poľnohospodárske, záhradkárské a lesné produkty a obilniny, ktoré nie sú zahrnuté v iných triedach; čerstvé ovocie a zelenina; semená, živé rastliny a kvety; potrava pre zvieratá, slad.

32 - Pivo; minerálne a sytené vody a iné nealkoholické nápoje; ovocné nápoje a ovocné šťavy; sirupy a prípravky na výrobu nápojov.

33 - Alkoholické nápoje s výnimkou piva.

34 - Tabak; cigarety, cigary, potreby pre fajčiarov; zápalky; zapaľovače.

35 - Reklamná a inzertná činnosť, propagačné služby, vydávanie a rozširovanie reklamných a propagačných materiálov, reklama a podpora predaja výrobkov prostredníctvom počítačovej komunikačnej siete; obchodný manažment; obchodná správa; administratívne riadenie; distribúcia vzoriek, aranžovanie výloh, poskytovanie obchodných informácií, získavanie a poskytovanie obchodných informácií, sprostredkovateľská činnosť, organizovanie výstav na komerčné a reklamné účely, podpora predaja, predvádzanie tovaru, prenájom kancelárskych strojov a zariadení, prenájom reklamných plôch a reklamných materiálov, prenájom reklamných priestorov, prenájom obchodných priestorov, obchodný prieskum, prieskum trhu, sekretárske služby, sprostredkovanie kúpy a predaja uvedených tovarov, konzultačná a poradenská činnosť v ucedených oblastiach a obchodnej činnosti.

36 - Služby v oblasti poisťovania, poradenstvo v oblasti poisťovania, sprostredkovateľské služby v oblasti poisťovania, služby v oblasti finančnictva a peňažníctva, prenájom a správa nehnuteľností, sprostredkovanie v oblasti nehnuteľností, služby poskytované správcami nehnuteľného majetku, činnosť realitnej kancelárie, zmenárenské služby, služby finančného lízingu.

37 - Služby v oblasti stavebníctva, opráv a údržby, montážne služby.

39 - Preprava tovarov; balenie a skladovanie tovarov.

40 - Vyvolávanie fotografických filmov.

41 - Organizovanie výcviku, kurzov a školení; organizovanie zábavných a športových podujatí s cieľom podpory predaja tovarov, prevádzkovanie kinosál.

42 - Prenájom predajných automatov, prevádzkovanie výstav, služby kozmetických a kadernických salónov, reštauračné a kaviarenské služby, fotoateliérov, právne služby.

(540)



(591) čierna, modrá, červená

(731) ARCOL group, a. s., Mickiewiczova 2, 811 07 Bratislava, SK;

(740) Fajnorová Mária, Ing., Bratislava, SK;

(210) 2616-2000

(220) 05.09.2000

7 (511) 7, 9, 11

(511) 7 - Vysávače.

9 - Počítače; centrálné procesorové jednotky; notebooky; prenosné počítače; fotoaparáty; kamery; materiály pre elektrotechniku, najmä elektromagnetické cievky; elektrické žehličky; prístroje na reprodukciu obrazu a zvuku, videotelefony; prehrávače; faxy, kopírovacie stroje; mobilné telefóny; televízne prijímače; videorekordéry; magnetoskopy; audio-video rádiá; rádiové prijímače; zapisovacie prístroje, zapisovače, záznamové zariadenia, registračné prístroje, elektrické gramofóny; gramofóny; filmy; vymeriavacie, meracie, zememeračské prístroje a nástroje; meracie pomôcky; zásuvky, zástrčky a iné elektrické spojky; magnetické identifikačné karty; batérie; galvanické články; telefónne prístroje; optické prístroje a nástroje; prístroje, zariadenia a nástroje na použitie v chémii; zariadenia, prístroje a nástroje na váženie; zariadenia, prístroje a nástroje pre fyziku; audioprístroje a zariadenia; zariadenia na spracovanie údajov; telekomunikačné prístroje a nástroje; fotografické prístroje a nástroje; okuliare, cvikre a príslušenstvo k nim; nahrané počítačové programy; periférne zariadenia k počítačom; prístroje na spustenie počítačových diskov; kozmografické nástroje; nabíjačky, nabíjacie agregáty; diaľkové ovládače, telemechanika; signalizačné, výstražné a poplašné zariadenia, prístroje a nástroje; natáčky (elektrické); ochranné prostriedky proti nehodám; galvanizéry; prístroje a zariadenia na elektrolyzu.

11 - Elektrické variče ryže; elektrické ventilátory; elektrické riady, misy - najmä na trenie, drvenie a mixovanie (electric chafing dishes); ventilátory na odčerpávanie dymu pre kuchyne; klimatické zariadenia; dávkovače vody; elektromagnetické rúry, pece; mikrovlnné rúry; plynové pece, rúry; odvlhčovače, sušičky pre domácnosť; zvlhčovače, čističe vzduchu; nasávacie, sacie ventilátory, odsávače (exhaustory); sušiče na vlasy; chladničky; mraziace zariadenia; chladiace boxy; chladiarne; sterilizátory kuchynského riadu a príboru; kuchynské príborníky, príborníky so sterilizáciou; elektrické ohrievače; elektrické ohrievače do postele; hriankovače; sporáky; varné prístroje a zariadenia; ochranné kryty na sporáky pre kuchyne; teplovodné vykurovacie zariadenia; sanitárne (toaletné) prístroje a zariadenia; osvetľovacie prístroje a zariadenia; bojler, ohrievače vody; stroje a zariadenia na výrobu ľa-

du; chladiace prístroje a zariadenia; vodovodné zariadenia, vodovod.

(540)



(731) GD MIDEA HOLDING CO., LTD., Penglai Road, Beijiaozen, Shunde City, Guangdong Province, CN;

(740) PATENTSERVIS BRATISLAVA, a. s., Bratislava, SK;

(210) 2617-2000

(220) 06.09.2000

7 (511) 5

(511) 5 - Zverolekárske farmaceutické prípravky pre malé zvieratá na liečbu interných a externých parazitov; farmaceutické, zverolekárske a zdravotnícke prípravky; dietetické látky prispôbené na lekárske účely, potrava pre dojčatá; náplasti, obväzový materiál; hmoty na plombovanie zubov a zubné vosky; dezinfekčné prostriedky; prípravky na ničenie hmyzu; fungicídy, herbicídy.

(540) **STRONGHOLD**

(731) Pfizer Products Inc., a Connecticut Corporation, Eastern Point Road, Groton, Connecticut 06340, US;

(740) Bušová Eva, JUDr., Bratislava, SK;

(210) 2618-2000

(220) 06.09.2000

7 (511) 5

(511) 5 - Zverolekárske farmaceutické prípravky pre malé zvieratá na liečbu interných a externých parazitov; farmaceutické, zverolekárske a zdravotnícke prípravky; dietetické látky prispôbené na lekárske účely, potrava pre dojčatá; náplasti, obväzový materiál; hmoty na plombovanie zubov a zubné vosky; dezinfekčné prostriedky; prípravky na ničenie hmyzu; fungicídy, herbicídy.

(540)

stronghold

(731) Pfizer Products Inc., a Connecticut Corporation, Eastern Point Road, Groton, Connecticut 06340, US;

(740) Bušová Eva, JUDr., Bratislava, SK;

(210) 2619-2000

(220) 06.09.2000

(310) 75/943616

(320) 14.03.2000

(330) US

7 (511) 35

(511) 35 - Reklamná činnosť a pomoc pri riadení obchodnej činnosti.

(540) **BCOM3**

(731) BCOM3 Group, Inc., spoločnosť zriadená podľa zákonov štátu Delaware, 35 W. Wacker Drive, Chicago, IL 60601, US;

(740) Bušová Eva, JUDr., Bratislava, SK;

(210) 2620-2000

(220) 06.09.2000

7 (511) 17, 19

(511) 17 - Kaučuk, gutaperča, guma, azbest, sľuda a výrobky z týchto materiálov, ktoré nie sú zahrnuté v iných triedach; plastové výlisky ako polotovary; baliace, tesniace a izolačné materiály; ohybné rúry a hadice s výnimkou kovových.

19 - Nekovové stavebné materiály; nekovové neohybné rúry pre stavebníctvo; asfalt, smola a bitúmen; nekovové prenosné stavby; pomníky okrem kovových.

(540)



(731) Styrochem Delaware, Inc., 919 North Market Street, Suite 012-0270, Wilmington, Delaware 19801-4921, US;

(740) ROTT, RŮŽIČKA & GUTTMANN, v. o. s., Bratislava, SK;

(210) 2621-2000

(220) 06.09.2000

7 (511) 12

(511) 12 - Bicykle, časti a fitingy na bicykle, najmä náboje kolies, vnútorné náboje ozubených kolies, páky na rýchle uvoľňovanie nábojov kolies, uvoľňovacie páky ozubených kolies, zaraďovacie páky ozubených kolies, predné výkoľajky, zadné výkoľajky, vodiace lišty reťazí, voľnobežky, reťazové kolesá, remenice, reťaze, reťazové deflektory, preraďovacie káble a lanká, kľuky, kľukové zariadenia, reťazové kolesá, pedále, cyklistické klipsne, brzdové páky, predné brzdy, zadné brzdy, brzdové káble a lanká, brzdové čeluste, ráfiky, kolesá, spice, spicové zvierky, spodné podpery, stĺpiky sedadla, rýchle uvoľňovače stĺpikov sedadla, kostra a jej časti, rámy, závesy, ťahadlá riadenia, držadlá, rukoväti riadenia, sedadlá, blatníky, stojany, nosiče, zvončeky, klaksóny, spätné zrkadlá na bicykle, výkoľajky riadené počítačom.

(540)

Di2

(731) SHIMANO INC., 77, Oimatsu-Cho, 3-Cho, Sakai, Osaka, JP;

(740) Fajnorová Mária, Ing., Bratislava, SK;

(210) 2622-2000
(220) 06.09.2000
(310) 2000-28940
(320) 16.06.2000
(330) KR

7 (511) 9

(511) 9 - Stroje na počítanie a triedenie peňazí; rekreačné zariadenia do zábavných parkov patriace do tejto triedy; automaty na lístky; hry prispôbené na fungovanie len v spojení s televíznymi prijímačmi; hracie skrinky uvádzané do činnosti vhođením mince; počítačový softvér; kazeta s videohrami; predajné automaty; počítačové elektronické hracie automaty; hracie automaty.

(540)



(731) ANDAMIRO Co., Ltd., a corporation duly organized and existing under the laws of Republic of Korea, 159-1 3F Sang-jin B/D, Donggyo-dong, Mapo-gu, Seoul, KR;

(740) Žovicová Viera, Mgr., Bratislava, SK;

(210) 2623-2000
(220) 06.09.2000

7 (511) 42

(511) 42 - Zdravotnícka starostlivosť, bakteriológia.

(540)



(591) čierna, červená

(731) HPL, spol. s r. o., Istrijská 20, 841 07 Bratislava, SK;

(210) 2624-2000
(220) 06.09.2000

7 (511) 32, 33, 35

(511) 32 - Nealkoholické nápoje.
33 - Alkoholické nápoje s výnimkou piva.
35 - Reklamná činnosť v súvislosti s výrobou alkoholických a nealkoholických nápojov.

(540)



(731) Vinárske závody Topoľčianky - Ravena, s. r. o., Jesenského ulica č. 2, 949 01 Nitra, SK;

(740) Budaj Miroslav, JUDr., Bratislava, SK;

(210) 2625-2000

(220) 06.09.2000

7 (511) 3, 5, 8, 21

(511) 3 - Voňavkárské prípravky, kozmetické prípravky, prípravky na osobnú hygienu, prípravky na starostlivosť o vlasy, vlasové vody, prípravky na starostlivosť o pleť, krémy, emulzie, mlieka, pleťové vody, prípravky na umývanie a do kúpeľa, mydlá, šampóny, peny, gély, oleje, soli, prípravky na starostlivosť o zuby a ústnu dutinu, zubné pasty, ústne vody, prípravky dezodoračné, toaletné, prípravky na holenie (pred holením i po holení), prípravky depilačné, prípravky na opaľovanie a po opaľovaní, prípravky na masáž, prípravky na bielenie a iné prostriedky na pranie, pracie prášky, aviváže, prípravky na čistenie, umývanie, leštenie, odmasťovanie a brúsenie, prípravky osviežujúce a vonné, vata, vatové tyčinky na kozmetické účely.

5 - Prípravky repelentné, prípravky na hygienu WC, prípravky dezinfekčné.

8 - Prostriedky na holenie, holiace strojčeky, britvy, prostriedky na strihanie vlasov, prostriedky na manikúru a pedikúru, všetko tovary patriace do tejto triedy.

21 - Zubné kefky, dentálne nite, kefy, hrebene.

(540) MATTES FRUIT LIFE

(731) Mattes Slovakia, spol. s r. o., A. Rudnaya 21, 010 01 Žilina, SK;

(210) 2626-2000

(220) 06.09.2000

7 (511) 3, 5, 8, 21

(511) 3 - Voňavkárské prípravky, kozmetické prípravky, prípravky na osobnú hygienu, prípravky na starostlivosť o vlasy, vlasové vody, prípravky na starostlivosť o pleť, krémy, emulzie, mlieka, pleťové vody, prípravky na umývanie a do kúpeľa, mydlá, šampóny, peny, gély, oleje, soli, prípravky na starostlivosť o zuby a ústnu dutinu, zubné pasty, ústne vody, prípravky dezodoračné, toaletné, prípravky na holenie (pred holením i po holení), prípravky depilačné, prípravky na opaľovanie a po opaľovaní, prípravky na masáž, prípravky na bielenie a iné prostriedky na pranie, pracie prášky, aviváže, prípravky na čistenie, umývanie, leštenie, odmasťovanie a brúsenie, prípravky osviežujúce a vonné, vata, vatové tyčinky na kozmetické účely.

5 - Prípravky repelentné, prípravky na hygienu WC, prípravky dezinfekčné.

8 - Prostriedky na holenie, holiace strojčeky, britvy, prostriedky na strihanie vlasov, prostriedky na manikúru a pedikúru, všetko tovary patriace do tejto triedy.

21 - Zubné kefky, dentálne nite, kefy, hrebene.

(540) FRUIT LIFE

(731) Mattes Slovakia, spol. s r. o., A. Rudnaya 21, 010 01 Žilina, SK;

(210) 2629-2000

(220) 06.09.2000

7 (511) 9, 16, 35, 39, 41, 42

(511) 9 - Nosiče zvukových nahrávok, zvukové nahrávacie zariadenia, audiovizuálna technika na zábavu, kompaktné disky a nosiče údajov magnetické, optické, zvukové a obrazové nahrávky a ich nosiče údajov.

16 - Periodické a neperiodické publikácie a tlačoviny; grafické reprodukcie, grafické zobrazenie, grafické znaky.

35 - Reklamná činnosť všetkých druhov vrátane televíznej, rozhlasovej a filmovej reklamy a reklamnej inzercie; reklama a spracovanie textov; rozširovanie reklamných oznamov, vydávanie a aktualizovanie reklamných materiálov, konzultácia a poradenská služba týkajúca sa uvedených služieb, zverejňovanie a vydávanie reklamných textov, obrázkov alebo zvukových záznamov na rôznych nosičoch.

39 - Uchovávanie informácií a záznamov.

41 - Vydávanie kníh, vydávanie textov s výnimkou reklamných alebo náborových, vydavateľská a nakladateľská činnosť, organizovanie živých vystúpení, koncertov, spoločenských a kultúrnych podujatí, obveselenie, zábava, pobavenie, vyhotovenie rozmnoženín audiovizuálnych, zvukových záznamov, prenájom audiovizuálnych a zvukových záznamov, sprostredkovanie služieb uvedených v triede 41 tohto zoznamu.

42 - Spravovanie autorských práv vrátane sprostredkovania, fotografovanie, profesionálne poradenstvo (s výnimkou obchodného alebo podnikateľského), nahrávanie audiovizuálnych, zvukových záznamov.

(540) D - NIGHT

(731) Nagy Milan, Juhoslovanská 3, 040 01 Košice, SK;

(210) 2631-2000

(220) 06.09.2000

7 (511) 16

(511) 16 - Tlačiarenské výrobky, najmä časopisy.

(540) VOYAGE

(731) VIPress Poland, 28/32 Batorego Street, 81-366 Gdynia, PL;

(740) Suchoňová Katarína, JUDr., Banská Bystrica, SK;

(210) 2632-2000

(220) 07.09.2000

7 (511) 16, 33, 35

(511) 16 - Propagačné predmety z papiera a plastických hmôt, najmä kalendáre, letáky, karty, cezručky, perá, svorky.

33 - Alkoholické nápoje (s výnimkou pív).

35 - Reklama, propagačné služby.

(540) Fernet - i muži mají své dny

(731) STOCK Plzeň, a. s., Palírenská 2, 315 51 Plzeň - Božkov, CZ;

(740) Bušová Eva, JUDr., Bratislava, SK;

(210) 2634-2000

(220) 07.09.2000

7 (511) 16, 33, 35

(511) 16 - Propagačné predmety z papiera a plastických hmôt, najmä kalendáre, letáky, karty, cezručky, perá, svorky.

33 - Alkoholické nápoje (s výnimkou pív).

35 - Reklama, propagačné služby.

(540) Fernet Stock Mint

(731) STOCK Plzeň, a. s., Palírenská 2, 315 51 Plzeň - Božkov, CZ;

(740) Bušová Eva, JUDr., Bratislava, SK;

(210) 2635-2000

(220) 07.09.2000

7 (511) 16, 33, 35

(511) 16 - Propagačné predmety z papiera a plastických hmôt, najmä kalendáre, letáky, karty, cezručky, perá, svorky.

33 - Alkoholické nápoje (s výnimkou pív).

35 - Reklama, propagačné služby.

(540) Fernet Stock Menta

(731) STOCK Plzeň, a. s., Palírenská 2, 315 51 Plzeň - Božkov, CZ;

(740) Bušová Eva, JUDr., Bratislava, SK;

(210) 2636-2000

(220) 07.09.2000

7 (511) 16, 33, 35

(511) 16 - Propagačné predmety z papiera a plastických hmôt, najmä kalendáre, letáky, karty, cezručky, perá, svorky.

33 - Alkoholické nápoje (s výnimkou pív).

35 - Reklama, propagačné služby.

(540) Fernet Citrus - nejlépe chutná na ledu

(731) STOCK Plzeň, a. s., Palírenská 2, 315 51 Plzeň - Božkov, CZ;

(740) Bušová Eva, JUDr., Bratislava, SK;

(210) 2637-2000

(220) 07.09.2000

7 (511) 16, 35

(511) 16 - Tlačoviny.

35 - Reklamná činnosť, organizovanie a usporadúvanie výstav na komerčné alebo reklamné účely.

(540) Pekné bývanie

(731) Spoločnosť 7 PLUS, s. r. o., Ševčenkova 30, 852 32 Bratislava 5, SK;

(210) 2641-2000

(220) 07.09.2000

7 (511) 25

(511) 25 - Odevy (kostýmy, obleky, kabáty, košele, peľeríny, plášte, podšívky, bundy, sukne, vrchné ošatenie, zvršky).

(540)



(731) BEA - Módny salón, s. r. o., Matejkova 13,
841 05 Bratislava, SK;

(210) 2642-2000

(220) 07.09.2000

7 (511) 29, 30

(511) 29 - Mäso, ryby, hydina a zverina, morské živočíchy ako potrava; konzervované, sušené, varené a inak spracované ovocie a zelenina; prípravky zo všetkých uvedených tovarov; mliečne výrobky; mrazené jogurty; peny; chladené dezerty; nápoje z mliečnych produktov patriace do triedy 29; polievky; sladké nátierky; slané nátierky; šaláty; nápoje patriace do triedy 29; plnky; malé občerstvenia medzi hlavnými jedlami z produktov patriacich do triedy 29; hotové jedlá a ich zložky obsahujúce prevažne produkty patriace do triedy 29; proteínové látky; omáčky a chuťové omáčky; všetko patriace do triedy 29.

30 - Ryža, cestoviny, obilniny a obilninové prípravky; čaj, káva, kakao; varená čokoláda a čokoládové nápoje, kávové výťažky, kávové náhradky, zmesi kávy a čakanky; čakanka, čakankové zmesi, všetko ako kávové náhradky; neliečivé cukrovinky; pekárske a cukrárske výrobky, jemné pečivo a zákusky, sušienky, keksy a sucháre; vodové zmrzliny, smotanové zmrzliny, zmrzlinové výrobky, mrazené cukrovinky; chladené a mrazené dezerty a zákusky; peny, šerbety; chlieb; jemné cestá; nápoje patriace do triedy 30; plnky zložené prevažne z produktov patriacich do triedy 30; sladké nátierky; slané nátierky; malé občerstvenia medzi hlavnými jedlami z produktov patriacich do triedy 30; hotové jedlá a ich zložky obsahujúce prevažne produkty patriace do triedy 30; čokoláda; pizza, pizzové základy; omáčky, posýpky a polevy na pizzu; omáčky na cestovinu a ryžu; šalátové dresingy; majonéza; omáčky a chuťové omáčky; všetko patriace do triedy 30.

(540) UNCLE BEN'S PERFECT EVERY TIME

(731) Uncle Ben's, Inc., 3250 East 44th Street, Vernon,
California 90058-0853, US;

(740) Fajnorová Mária, Ing., Bratislava, SK;

(210) 2643-2000

(220) 07.09.2000

7 (511) 29, 30

(511) 29 - Mäso, ryby, hydina a zverina, morské živočíchy ako potrava; konzervované, sušené, varené a inak spracované ovocie a zelenina; prípravky zo všetkých uvedených tovarov; mliečne výrobky; mrazené jogurty; peny; chladené dezerty; nápoje z mliečnych produktov patriace do triedy 29; polievky; sladké nátierky; slané nátierky; šaláty; nápoje patriace do triedy 29; plnky; malé občerstvenia medzi hlavnými jedlami z produktov patriacich do triedy 29; hotové jedlá a ich

zložky obsahujúce prevažne produkty patriace do triedy 29; proteínové látky; omáčky a chuťové omáčky; všetko patriace do triedy 29.

30 - Ryža, cestoviny, obilniny a obilninové prípravky; čaj, káva, kakao; varená čokoláda a čokoládové nápoje, kávové výťažky, kávové náhradky, zmesi kávy a čakanky; čakanka, čakankové zmesi, všetko ako kávové náhradky; neliečivé cukrovinky; pekárske a cukrárske výrobky, jemné pečivo a zákusky, sušienky, keksy a sucháre; vodové zmrzliny, smotanové zmrzliny, zmrzlinové výrobky, mrazené cukrovinky; chladené a mrazené dezerty a zákusky; peny, šerbety; chlieb; jemné cestá; nápoje patriace do triedy 30; plnky zložené prevažne z produktov patriacich do triedy 30; sladké nátierky; slané nátierky; malé občerstvenia medzi hlavnými jedlami z produktov patriacich do triedy 30; hotové jedlá a ich zložky obsahujúce prevažne produkty patriace do triedy 30; čokoláda; pizza, pizzové základy; omáčky, posýpky a polevy na pizzu; omáčky na cestovinu a ryžu; šalátové dresingy; majonéza; omáčky a chuťové omáčky; všetko patriace do triedy 30.

(540)



(731) Mars Incorporated, McLean, Virginia 22101, US;

(740) Fajnorová Mária, Ing., Bratislava, SK;

(210) 2644-2000

(220) 07.09.2000

7 (511) 29, 30

(511) 29 - Mäso, ryby, hydina a zverina, morské živočíchy ako potrava; konzervované, sušené, varené a inak spracované ovocie a zelenina; prípravky zo všetkých uvedených tovarov; mliečne výrobky; mrazené jogurty; peny; chladené dezerty; nápoje z mliečnych produktov patriace do triedy 29; polievky; sladké nátierky; slané nátierky; šaláty; nápoje patriace do triedy 29; plnky; malé občerstvenia medzi hlavnými jedlami z produktov patriacich do triedy 29; hotové jedlá a ich zložky obsahujúce prevažne produkty patriace do triedy 29; proteínové látky; omáčky a chuťové omáčky; všetko patriace do triedy 29.

30 - Ryža, cestoviny, obilniny a obilninové prípravky; čaj, káva, kakao; varená čokoláda a čokoládové nápoje, kávové výťažky, kávové náhradky, zmesi kávy a čakanky; čakanka, čakankové zmesi, všetko ako kávové náhradky; neliečivé cukrovinky; pekárske a cukrárske výrobky, jemné pečivo a zákusky, sušienky, keksy a sucháre; vodové zmrzliny, smotanové zmrzliny, zmrzlinové výrobky, mrazené cukrovinky; chladené a mrazené dezerty a zákusky; peny, šerbety; chlieb; jemné cestá; nápoje patriace do triedy 30; plnky zložené prevažne z produktov patriacich do triedy 30; sladké nátierky; slané nátierky; malé občerstvenia medzi hlavnými jedlami z produktov patriacich do triedy 30; hotové jedlá a ich zložky obsahujúce prevažne produkty patriace do triedy 30; čokoláda; pizza, pizzové základy; omáčky, posýpky a polevy na pizzu; omáčky na cestovinu a ryžu; šalátové dresingy;

majonéza; omáčky a chuťové omáčky; všetko patriace do triedy 30.

(540)



(731) Mars Incorporated, McLean, Virginia 22101, US;

(740) Fajnorová Mária, Ing., Bratislava, SK;

(210) 2646-2000

(220) 07.09.2000

7 (511) 36, 37, 39

(511) 36 - Prenájom kancelárskych priestorov; prenájom nehnuteľností; realitné kancelárie; sprostredkovatelia nehnuteľností; správcovstvo; správa nehnuteľností; prenájom bytov.

37 - Pokrývačské práce na strechách budov; asfaltovanie; čistenie interiérov budov; prenájom buldozéro; prenájom stavebných strojov a zariadení; stavebný dozor; demolácia budov; utesňovanie stavieb; prenájom bagrov a rýpadiel; budovanie závodov a tovární; izolovanie stavieb; montáž, údržba a opravy strojov; murárstvo; výstavba a údržba ropovodov; interiérové a exteriérové maľovanie a natieranie; klampiarsstvo a inštalatérstvo; autoservisy; montovanie lešení; stavebné informácie; banské dobývanie; povrchové dobývanie; realizácia (kladenie) cestných povrchov; čistenie exteriérov budov; montáž inžinierskych sietí, stavebné a montážne práce, trhačie práce.

39 - Prenájom automobilov; automobilová preprava; nákladná doprava (kamiónová); dovoz, doprava; prenájom skladísk; prenájom garáží; prenájom miesta na parkovanie; prenájom vozidiel; prenájom nákladných vozňov; organizovanie ciest; prepravné služby; preprava cenností; preprava a skladovanie odpadu; sprostredkovanie prepravy; informácie o preprave.

(540) Popradské inžinierske stavby

(731) Popradské inžinierske stavby, s. r. o., Levočská 857, 058 01 Poprad, SK;

(740) Beleščák Ladislav, Ing., Piešťany, SK;

(210) 2647-2000

(220) 07.09.2000

(310) 003049624

(320) 01.09.2000

(330) FR

7 (511) 35

(511) 35 - Reklama, rozširovanie reklamných tlačovín, vydávanie propagačných textov, distribúcia reklamných materiálov, aktualizácia reklamných materiálov, prenájom reklamnej plochy, reklamná predajná agentúra, najmä prostredníctvom elektroniky, zasielaním písomných alebo ústnych správ telefónom, do počítačov alebo televízorov, štúdie vzťahujúce sa na reklamný trh, vyhľadávanie, zber a systematické usporadúvanie dát do centrálnej evidencie, využívanie databáz na reklamné účely, správa počítačových súborov, poskytovanie všetkých uvedených služieb s cieľom reklamy, agentúry pre komerčné informácie, štatistické informácie, priamy marketing.

(540)



(591) biela, žltá, červená, modrá, fialovobordová

(731) SOCIETE D'INVESTISSEMENTS ET DE GESTION 37 société anonyme, 59 bis avenue Hoche, 75008 Paris, FR;

(740) ROTT, RŮŽIČKA & GUTTMANN, v. o. s., Bratislava, SK;

(210) 2648-2000

(220) 08.09.2000

(310) 75/938.626

(320) 08.03.2000

(330) US

7 (511) 42

(511) 42 - Konzultačné služby v oblasti informačných technológií, najmä poradenstvo pre podniky s ohľadom na ich potreby v oblasti infraštruktúry, výpočtových stredísk, aplikačných programových prostriedkov a vývojových platforiem, automatizovaných oblastí, podnikových portálov, uchovávanie dát, obchodným spravodajstvom, riadenie a spolupráca v oblasti know-how, elektronickom obchode a zabezpečovanie tvorby dokumentácie, aplikačného kódu, zavádzacích príručiek a súprav softvérových nástrojov, operačných procesov a výučbových materiálov.

(540)



(731) Avanade Inc., a Delaware Corp., 701 Fifth Sreet, Suite 3500, Seattle, Washington 98104, US;

(740) Bušová Eva, JUDr., Bratislava, SK;

(210) 2649-2000

(220) 08.09.2000

7 (511) 29, 30, 42

(511) 29 - Arašidy, krokety, lupienky (zemiakové), mandle (spracované), mliečne nápoje, mliečne výrobky, oriešky (spracované), ovocie (kandizované), ovocie (kompóty), ovocie (konzervované), sardinky, smotana, šunka, údeniny, šľahačka.

30 - Cukríky, cukrovinky, čaj, čokoláda, čokoládové nápoje, jemné pečivo, kakaové nápoje, kávové nápoje, keksy, koláče s plnkou, mandľové cukrovinky, mliečne čokoládové nápoje, mliečne kakaové nápoje, mliečne kávové nápoje, obľátky, prášky (zmrzlinové), prášky na výrobu zmrzliny, príchuti (arómy), príchuti do koláčov a zákuskov, príchuti do nápojov, prísady do zmrzliny (spojivá), pudinky, sendviče, sušienky, sucháre, keksy, biskvity, šľavy s výnimkou dresingov, torty, zákusky, koláče, zmrzlina, zmrzlinové poháre.

42 - Bufety, cukrárne.

(540)

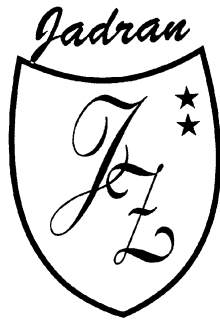

(731) Zulfearovič Jusuf, Sládkovičova 3, 960 01 Zvolen, SK;

(740) Benko Milan, JUDr., Zvolen, SK;

(210) 2650-2000

(220) 08.09.2000

7 (511) 29, 30

(511) 29 - Jogurt, kefir, maslo, mliečne nápoje s výrazným obsahom mlieka, mliečne výrobky, mlieko, šľahačka, smotana, syry, tukové nátierky na chlieb.

30 - Čaj, čokoládové nápoje, kakao, kakaové nápoje, čokoláda, káva, kávové nápoje, majonéza, med, mliečne čokoládové nápoje, mliečne kakaové nápoje, mliečne kávové nápoje.

(540) **BELLA VIERA**

(731) Wittmannová Katarína, Námestie SNP 75/26, 960 01 Zvolen, SK;

(740) Benko Milan, JUDr., Zvolen, SK;

(210) 2652-2000

(220) 08.09.2000

7 (511) 32

(511) 32 - Minerálne vody, limonády, stolové vody.

(540) **LINEAFIT**

(731) Karlovarské minerální vody, a. s., Horova 3, Karlovy Vary, CZ;

(740) PATENTSERVIS BRATISLAVA, a. s., Bratislava, SK;

(210) 2657-2000

(220) 08.09.2000

(310) Z-216504

(320) 06.04.2000

(330) PL

7 (511) 30

(511) 30 - Káva.

(540)



(731) Elite International B. V., Ridderpoort 18, 2984 BG Ridderkerk, NL;

(740) Tomeš Pavol, Ing., Bratislava, SK;

(210) 2669-2000

(220) 08.09.2000

(310) 003048329

(320) 25.08.2000

(330) FR

7 (511) 35

(511) 35 - Reklama, rozširovanie reklamných tlačovín, vydávanie propagačných textov, distribúcia reklamných materiálov, aktualizácia reklamných materiálov, prenájom reklamnej plochy, reklamná predajná agentúra, najmä prostredníctvom elektroniky, zasielaním písomných alebo ústnych správ po telefóne, do počítačov alebo televízorov, štúdie vzťahujúce sa na reklamný trh, vyhľadávanie, zber a systematické usporadúvanie dát do centrálnej evidencie, využívanie databáz na reklamné účely, správa počítačových súborov, poskytovanie všetkých uvedených služieb s cieľom reklamy, agentúry na komerčné informácie, štatistické informácie, priamy marketing.

(540)

ad 2-one

(731) SOCIETE D'INVESTISSEMENTS ET DE GESTION 37 société anonyme, 59 bis avenue Hoche, 75008 Paris, FR;

(740) ROTT, RŮŽIČKA & GUTTMANN, v. o. s., Bratislava, SK;

(210) 2755-2000

(220) 20.09.2000

7 (511) 29

(511) 29 - Mlieko, syry a mliečne výrobky.

(540) **VLTAVIN**

(731) BONGRAIN S. A., 42 rue Rieussec, Viroflay, FR;

(740) Juran Svetozár, JUDr., Bratislava, SK;

(210) 2782-2000

(220) 21.09.2000

7 (511) 37, 42

(511) 37 - Výstavba, montáž, údržba a opravy zariadení v priemyselnej chémii a energetike; údržba a opravy priemyselných armatúr, rotačných strojov vrátane ich častí a súčastí; údržba a opravy motorových dopravných prostriedkov, elektrických výťahov.

42 - Odborná inžinierska činnosť pri výstavbe, montáži, údržbe, opravách a revíziách zariadení v priemyselnej chémii a energetike, kontrola zariadení v priemyselnej chémii a energetike.

(540)

REVYMONT s.r.o.

(731) REVYMONT, spol. s r. o., Diakovská cesta 9, 927 01 Šaľa, SK;

(740) Bachratá Magdaléna, Mgr., Bratislava, SK;

(210) 2783-2000

(220) 21.09.2000

7 (511) 37, 42

(511) 37 - Výstavba, montáž, údržba a opravy zariadení v priemyselnej chémii a energetike; údržba a opravy priemyselných armatúr, rotačných strojov vrátane ich častí a súčastí; údržba a opravy motorových dopravných prostriedkov, elektrických výťahov.

42 - Odborná inžinierska činnosť pri výstavbe, montáži, údržbe, opravách a revíziách zariadení v priemyselnej chémii a energetike, kontrola zariadení v priemyselnej chémii a energetike.

(540) REVYMONT

(731) REVYMONT, spol. s r. o., Diakovská cesta 9, 927 01 Šaľa, SK;

(740) Bachratá Magdaléna, Mgr., Bratislava, SK;

(210) 2835-2000

(220) 22.09.2000

7 (511) 29, 30, 31

(511) 29 - Mäso, ryby, hydina a zverina; mäsové výťažky; konzervované, sušené a tepelne spracované ovocie a zelenina; rôsoly, džemy, marmelády, ovocné zaváraniny, ovocné pretlaky; vajcia, mlieko a mliečne výrobky; jedlé oleje a tuky.

30 - Káva, čaj, kakao, cukor, ryža, maniok, ságo, kávové náhradky; múka a výrobky z obilia, chlieb, pekárske a cukrárske výrobky, zmrzliny; med, melasový sirup; kvasnice, prášky do pečiva; soľ, horčica; ocot, omáčky ako chuťové prísady; korenie; ľad.

31 - Poľnohospodárske, záhradkárské a lesné produkty a obilniny, ktoré nie sú zahrnuté v iných triedach; živé zvieratá; čerstvé ovocie a zelenina, zemiaky; semená, rastliny a prírodné kvety; potrava pre zvieratá, slad na výrobu piva a liehovín.

(540)

(731) AGROPARTNER, spol. s r. o., Plavecké Podhradie 258, 906 36 Plavecké Podhradie, SK;

(740) Mešková Viera, Ing., Bratislava, SK;

(210) 2836-2000

(220) 22.09.2000

7 (511) 4, 29, 30, 31

(511) 4 - Benzín, drevené uhlie, mazacie oleje, mazacie tuky, motorové palivá, nafta, palivové zmesi do karburátorov, nemechanické prísady do motorových palív.

29 - Mäso, ryby, hydina a zverina; mäsové výťažky; konzervované, sušené a tepelne spracované ovocie a zelenina; rôsoly, džemy, marmelády, ovocné zaváraniny, ovocné pretlaky; vajcia, mlieko a mliečne výrobky; jedlé oleje a tuky.

30 - Káva, čaj, kakao, cukor, ryža, maniok, ságo, kávové náhradky; múka a výrobky z obilia, chlieb, pekárske a cukrárske výrobky, zmrzliny; med, melasový sirup; kvasnice, prášky do pečiva; soľ, horčica; ocot, omáčky ako chuťové prísady; korenie; ľad.

31 - Poľnohospodárske, záhradkárské a lesné produkty a obilniny, ktoré nie sú zahrnuté v iných triedach; živé zvieratá; čerstvé ovocie a zelenina, zemiaky; semená, rastliny a prírodné kvety; potrava pre zvieratá, slad na výrobu piva a liehovín.

(540)

(591) čierna, zelená

(731) AGROPARTNER, spol. s r. o., Plavecké Podhradie 258, 906 36 Plavecké Podhradie, SK;

(740) Mešková Viera, Ing., Bratislava, SK;

(210) 2837-2000

(220) 22.09.2000

7 (511) 36

(511) 36 - Poistky (uzatváranie), uzatváranie poistiek proti požiaru, uzatváranie poistky životnej, poistno-technické služby, poradenstvo v oblasti poistenia, sprostredkovanie poistenia, konzultačné služby v oblasti poisťovníctva, sprostredkovanie záruk, dôchodkové fondy, elektronický prevod kapitálu, finančné informácie, finančné odhady a oceňovania (poisťovníctvo, bankovníctvo, nehnuteľnosti), finančné poradenstvo, finančné riadenie, finančné analýzy, finančníctvo, klíring (zúčtovanie vzájomných pohľadávok a záväzkov - bezhotovostné platenie), informácie o poistení, kapitálové investície, financovanie kúpy na splátky, prenájom nehnuteľností, správa nehnuteľností, sprostredkovatelia nehnuteľností, nehody (poistenie), platenie na splátky, burzové makléřstvo, kaucie, záruky, garancie, ručenie, pripistenie.

(540) Finančný strážca

(731) AMERICAN LIFE INSURANCE COMPANY, 600 King Street, Wilmington, Delaware 19899, US;

(740) Csekes Erika, JUDr., Bratislava, SK;

(210) 2856-2000

(220) 25.09.2000

7 (511) 5, 29, 31, 32, 33, 35, 42

(511) 5 - Farmaceutické výrobky, dietetické výrobky na lekárske účely, potraviny na lekárske účely pre deti a dospelých, dietetické potravinárske výrobky a nápoje na liečebné účely určené na ochranu kĺbov, väzivového aparátu, kože, vlasov, prípadne iných častí pohybového aparátu a ľudského organizmu, nápoje dietetického charakteru na liečebné účely, prípravky na humánu a veterinárnu aplikáciu na liečebné účely, bylinné výrobky na liečebné účely, liečivé nápoje, želatínové výrobky na liečebné účely, veterinárne, výživové doplnky pre zvieratá, dietetické prípravky na ochranu kĺbov, kože, pohybového aparátu a iných častí zvierat.

29 - Želatínové potravinárske doplnky vo forme prášku patriace do tejto triedy.

31 - Poľnohospodárske, záhradnícke a lesnícke výrobky patriace do tejto triedy, krmivá pre dobytok.

- 32 - Nealkoholické nápoje, prípravky na prípravu nealkoholických nápojov.
 33 - Alkoholické nápoje, likéry, griotka, aperitívy.
 35 - Sprostredkovateľské služby v oblasti obchodu.
 42 - Poradenské služby v oblasti potravinárstva, farmácie a zverolekárstva, vývoj farmaceutických, zdravotníckych, zverolekárskeho výrobkov a výživových doplnkov pre ľudí a zvieratá.

(540)



- (731) ORLING, spol. s r. o., Na Bělisku 1352, 562 01 Ústí nad Orlicí, CZ;
 (740) Filípek Ján, Ing., Bratislava, SK;

(210) 2857-2000

(220) 25.09.2000

7 (511) 5, 29, 31, 32, 33, 35, 42

- (511) 5 - Farmaceutické výrobky, dietetické výrobky na lekárske účely, potraviny na lekárske účely pre deti a dospelých, dietetické potravinárske výrobky a nápoje na liečebné účely určené na ochranu kĺbov, väzivového aparátu, kože, vlasov, prípadne iných častí pohybového aparátu a ľudského organizmu, nápoje dietetického charakteru na liečebné účely, prípravky na humánnu a veterinárnu aplikáciu na liečebné účely, bylinné výrobky na liečebné účely, liečivé nápoje, želatínové výrobky na liečebné účely, veterinárne, výživové doplnky pre zvieratá, dietetické prípravky na ochranu kĺbov, kože, pohybového aparátu a iných častí zvierat.
 29 - Želatínové potravinárske doplnky vo forme prášku patriace do tejto triedy.
 31 - Poľnohospodárske, záhradnícke a lesnícke výrobky patriace do tejto triedy, krmivá pre dobytok.
 32 - Nealkoholické nápoje, prípravky na prípravu nealkoholických nápojov.
 33 - Alkoholické nápoje, likéry, griotka, aperitívy.
 35 - Sprostredkovateľské služby v oblasti obchodu.
 42 - Poradenské služby v oblasti potravinárstva, farmácie a zverolekárstva, vývoj farmaceutických, zdravotníckych, zverolekárskeho výrobkov a výživových doplnkov pre ľudí a zvieratá.

(540)



- (731) ORLING, spol. s r. o., Na Bělisku 1352, 562 01 Ústí nad Orlicí, CZ;
 (740) Filípek Ján, Ing., Bratislava, SK;

(210) 2863-2000

(220) 26.09.2000

(310) 300 23 703

(320) 27.03.2000

(330) DE

7 (511) 7, 9, 11, 12

- (511) 7 - Zapaľovacie systémy, zapaľovacie cievky, zapaľovacie sviečky, žeraviacie systémy, žeraviacie sviečky, štartovacie systémy, pomocné štartovacie systémy, špeciálne nástroje.
 9 - Elektrické a elektronické prístroje a zariadenia, električka a elektronika motorových vozidiel, audiopriestroje motorového vozidla a príslušenstvo, senzory, zariadenie proti rušeniu rádiového príjmu, elektrické nízko- a vysokonapäťové obvody, elektrické spojovacie diely, kondenzátory, odrušovacie zariadenie.
 11 - Prídavné vykurovanie motorových vozidiel a klimatizačné zariadenie s príslušenstvom, vykurovacie systémy, horáky vykurovania s príslušenstvom, zapaľovacie systémy na vykurovanie, senzory na vykurovanie, ovládanie a sledovanie vykurovania.
 12 - Motorové vozidlá na cestnú, vodnú a leteckú dopravu, príslušenstvo motorových dopravných prostriedkov.

(540) BERU

- (731) BERU AG, Mörikestrasse 155, D-71636 Ludwigsburg, DE;
 (740) Bušová Eva, JUDr., Bratislava, SK;

(210) 2868-2000

(220) 27.09.2000

(310) 76/093.753

(320) 24.07.2000

(330) US

7 (511) 35

- (511) 35 - Služby poskytované prostredníctvom celosvetovej počítačovej siete, najmä služby interaktívneho marketingu a reklamného poradenstva, zahŕňajúce marketing, tvorbu reklamy, poradenstvo, navrhovanie a nákup médií týkajúcich sa reklamy, reklamná propagácia; celosvetové komunikačné služby týkajúce sa marketingu, reklamy, propagácie a poradenských služieb v oblasti marketingu, reklamy a propagácie.

(540) TRIBAL DDB

- (731) Omnicom International Holdings Inc. a Delaware corporation, 11601 Wilshire Boulevard, Los Angeles, California 90025, US;
 (740) Žovicová Viera, Mgr., Bratislava, SK;

(210) 2870-2000

(220) 27.09.2000

7 (511) 29, 30

- (511) 29 - Konzervované, sušené, varené a inak spracované ovocie a zelenina; prípravky z uvedených tovarov; mrazené jogurty; peny; chladené dezerty; sladké nátierky; šaláty; nápoje patriace do triedy 29; plnky; malé občerstvenia medzi hlavnými jedlami z produktov patriacich do triedy 29; hotové jedlá a ich zložky obsahujúce prevažne produkty patriace do triedy 29; omáčky a chuťové omáčky, všetko obsahujúce ovocie a patriace do triedy 29.

30 - Neličivé cukrovinky; pekárske a cukrárske výrobky, jemné pečivo a zákusky, sušienky, kek-sy a sucháre; vodové zmrzliny, smotanové zmrz-liny, zmrzlinové výrobky, mrazené cukrovinky; chladené a mrazené dezerty a zákusky; peny, šerbety; nápoje patriace do triedy 30; plnky zlo-žené prevažne z produktov patriacich do triedy 30; sladké nátierky; malé občerstvenia medzi hlavnými jedlami z produktov patriacich do trie-dy 30; hotové jedlá a ich zložky obsahujúce pre-važne produkty patriace do triedy 30; omáčky a chuťové omáčky, všetko obsahujúce ovocie a patriace do triedy 30.

(540)



(591) červená, žltá, oranžová, biela, zelená, modrá, fia-lová

(731) Mars Incorporated, McLean, Virginia 22101, US;

(740) Fajnorová Mária, Ing., Bratislava, SK;

(210) 2882-2000

(220) 28.09.2000

7 (511) 14, 35, 36, 37, 40, 42

(511) 14 - Hodiny a hodinky, prístroje na meranie času, šperky z drahých kovov, drahokamov, polodra-hokamov a kameňov.

35 - Sprostredkovanie nákupu a predaja tovarov; reklamná činnosť.

36 - Znalecké posudky z oblasti šperkov, drahých kovov a kameňov - finančné ohodnotenie výro-bkov.

37 - Opravy šperkov, hodín a hodínok, servisná činnosť v oblasti zlatníctva, šperkárstva a hodi-nárstva.

40 - Spracovanie drahých kovov, drahokamov, polodrahokamov a syntetických kameňov, úpra-vy výrobkov z uvedených materiálov.

42 - Poradenská a konzultačná činnosť v oblasti zlatníctva, šperkárstva, hodinárstva a gemológie; znalecké posudky z oblasti (šperky, drahé kovy, kamene) gemológie - overovanie pravosti, rozbor zloženia uvedených výrobkov.

(540) ELLIS

(731) A BRILIANT, a. s., Štúrova 13, 814 99 Bratisla-va, SK;

(740) Dudová Tatiana, Trenčín, SK;

(210) 2886-2000

(220) 28.09.2000

7 (511) 35, 36, 41

(511) 35 - Obchodné alebo podnikateľské informácie; komerčné informačné kancelárie; poradenské služby v obchodnej činnosti; profesionálne ob-chodné alebo podnikateľské poradenstvo; ob-chodný alebo podnikateľský prieskum; prieskum trhu; personálne poradenstvo; pomoc pri riadení obchodnej činnosti; reklama; vydávanie a aktua-lizovanie reklamných materiálov; poradenské služby v oblasti obchodného alebo podnikateľ-ského riadenia; poskytovanie pomoci pri riadení obchodných alebo priemyselných podnikov; roz-širovanie reklamných materiálov zákazníkom (le-táky, prospekty, tlačivá, vzorky); sprostredkova-teľne práce; vydávanie reklamných alebo nábo-rových textov; vzťahy s verejnosťou; za-sielanie reklamných materiálov zákazníkom, sprostredkovanie v oblasti reklamy.

36 - Finančné informácie; finančné poradenstvo; finančné konzultačné služby; financovanie kúpy na splátky; prenájom nehnuteľností; správa nehnuteľností; sprostredkovanie nehnuteľností; zdravotné poistenie; uzatváranie poisťiek; pora-denstvo v oblasti poistenia; prenájom bytov; sprostredkovanie poistenia; sprostredkovatelia nehnuteľností.

41 - Organizovanie a vedenie konferencií; orga-nizovanie a vedenie seminárov; školenie; športo-viská (služby); vyučovanie, vzdelávanie; vydá-vanie textov s výnimkou reklamných alebo nábo-rových, sprostredkovanie v oblasti vzdelania.

(540) SLOVENSKÁ AKADEMICKÁ
A PERSONÁLNA AGENTÚRA

(731) Čechvalová Zuzana, Šancová 108, 831 04 Brati-slava, SK;

(210) 2887-2000

(220) 28.09.2000

7 (511) 35, 36, 41

(511) 35 - Obchodné alebo podnikateľské informácie; komerčné informačné kancelárie; poradenské služby v obchodnej činnosti; profesionálne ob-chodné alebo podnikateľské poradenstvo; ob-chodný alebo podnikateľský prieskum; prieskum trhu; personálne poradenstvo; pomoc pri riadení obchodnej činnosti; reklama; vydávanie a aktua-lizovanie reklamných materiálov; poradenské služby v oblasti obchodného alebo podnikateľ-ského riadenia; poskytovanie pomoci pri riadení obchodných alebo priemyselných podnikov; roz-širovanie reklamných materiálov zákazníkom (le-táky, prospekty, tlačivá, vzorky); sprostredkova-teľne práce; vydávanie reklamných alebo nábo-rových textov; vzťahy s verejnosťou; za-sielanie reklamných materiálov zákazníkom, sprostredkovanie v oblasti reklamy.

36 - Finančné informácie; finančné poradenstvo; finančné konzultačné služby; financovanie kúpy na splátky; prenájom nehnuteľností; správa nehnuteľností; sprostredkovanie nehnuteľností; zdravotné poistenie; uzatváranie poisťiek; pora-denstvo v oblasti poistenia; prenájom bytov; sprostredkovanie poistenia; sprostredkovatelia nehnuteľností.

41 - Organizovanie a vedenie konferencií; organizovanie a vedenie seminárov; školenie; športoviská (služby); vyučovanie, vzdelávanie; vydávanie textov s výnimkou reklamných alebo náborových, sprostredkovanie v oblasti vzdelania.

(540) SAPA

(731) Čechvalová Zuzana, Šancová 108, 831 04 Bratislava, SK;

(210) 2903-2000

(220) 29.09.2000

7 (511) 16, 35, 42

(511) 16 - Adresné štítky do adresovacích strojov, albumy, atlasy, atrament, tuš, baliaci papier, blahoprajné pohľadnice, brožúry, ceruzky, časopisy, dierovačky, držiaky na písacie potreby, farby ako školské pomôcky, filtračný papier, formuláre, fotografie, zemské glóbusy, grafické znaky, grafiky, guľôčky do guľôčkových pier, gumené pásky na kancelárske účely, gumičky, gumeny na gumovanie, hárky papiera, hracie karty, hroty pier, kalamáre, kalendáre, kancelárske potreby s výnimkou nábytku, katalógy, knihy, kopírovacie zariadenia, krieda na písanie, kružidlá, lepenkové alebo papierové škatule, lepiaca páska, lepidlá, lepidlá na kancelárske účely a použitie v domácnosti, lístky, listový papier, mapy, štetce, nálepky, lepiace štítky, násadky na perá a ceruzky, noviny, nože na papier, obálky, obaly, obrazy, papierové obrúsky a obrusy, orezávacie strojčeky na ceruzky, otvárače na listy, oznámenia, papier a papiernický tovar, papierové podložky pod poháre, papierové pásky, pastelky, pečate, pečiatky, perá, peračníky, puzdrá na perá, písacie potreby, plagáty, plniace perá, podložky na písanie, pohľadnice, pravítka, pripínáčky, prospekty, pútače z papiera alebo lepenky, puzdrá na písacie potreby a pečiatky, reklamné tabule z papiera, kartónu alebo lepenky, rezačky na papier, rysovacie perá a pomôcky, stojany na perá a ceruzky, šablóny, školské potreby, tlačivá, tlačoviny, toaletný papier, trhacie kalendáre, papierové vlajky, vrecia z papiera alebo plastických materiálov, papierové vreckovky, vyučovacie pomôcky s výnimkou prístrojov a zariadení, záložky do kníh, zošity.

35 - Reklamné agentúry, obchodné alebo podnikateľské informácie, pomoc pri riadení komerčných a priemyselných podnikov, kopírovanie, marketingové štúdie, nábor zamestnancov, obchodný alebo podnikateľský prieskum, obchodný manažment a podnikové poradenstvo, organizovanie výstav, personálne poradenstvo, písanie na stroji, podpora predaja, prenájom reklamných materiálov, prieskum trhu, prieskum verejnej mienky, reklama, rozširovanie reklamných materiálov zákazníkom, prenájom reklamnej plochy, sekretárske služby, spracovanie textov, vydávanie reklamných alebo náborových textov, vylepovanie plagátov, vzťahy s verejnosťou.

42 - Aktualizovanie, inštalácia a spúšťanie počítačových programov, architektonické poradenstvo, expertízy, fotografovanie, grafický dizajn, geodézia, geologické expertízy, geologický výskum, zostavovanie horoskopov, interiérová výzdoba, kontrola kvality, módný dizajn, nahrávanie videopások, navrhovanie obalov, písanie listov, vybavovanie korešpondencie, počítačové

programovanie, usporadúvanie a prevádzkovanie výstav, prekladateľské a tlmočnicke služby, sprostredkovanie prekladateľských a tlmočnických služieb, prenájom počítačov, prenájom počítačového softvéru, priemyselný dizajn, tlač, tlačenie, tlmočenie posunkovej reči, tvorba softvéru, urbanistické plánovanie, zememeračstvo.

(540)

(731) STILUS, s. r. o., Grösslingova 71, 811 09 Bratislava, SK;

(210) 2904-2000

(220) 29.09.2000

7 (511) 12

(511) 12 - Motorové vozidlá a ich časti uvedené v triede 12.

(540) TAK CHUTÍ ŽIVOT

(731) ADAM OPEL AG, spoločnosť zriadená a existujúca podľa práva štátu Nemecko, Adam Opel Haus, 65423 Russelsheim, DE;

(740) Juran Svetozár, JUDr., Bratislava, SK;

(210) 2909-2000

(220) 02.10.2000

7 (511) 32

(511) 32 - Nealkoholické nápoje.

(540) Skutočná chuť ovocia

(731) ST. NICOLAUS, a. s., Nám. 1. mája č. 113, 031 08 Liptovský Mikuláš, SK;

(740) Ondruš Ján, JUDr., Bratislava, SK;

(210) 2910-2000

(220) 02.10.2000

7 (511) 8, 9, 13, 21, 25

(511) 8 - Nože, dýky.

9 - Dial'komery.

13 - Zbrane - pušky, pištole, revolvery; zbrane - vzduchové, plynové, perkusné; strelivo, diabolky; puzdrá na zbrane kožené, textilné; remene na zbrane kožené, textilné; optika - puškohľady, ďalekohľady; náhradné diely uvedených tovarov; náhradné diely na výrobu streliva; pyrotechnika, signálne rakety.

21 - Sklo, porcelán.

25 - Obuv.

(540)

- (591) zelená, sivá
 (731) Teremová Ľuboslava, Vlkanovská cesta 127,
 976 31 Vlkanová, SK;

(210) 2911-2000

(220) 02.10.2000

7 (511) 3, 18, 25

- (511) 3 - Lepiace prípravky na lepenie umelých vlasov; mandľový olej; mandľové mydlo; lesky na pery; mydlá; mydlá na holenie; rúže; tampóny; vatové tyčinky; skrášľovacie masky; bieliace krémy na pokožku; laky na nechty; prípravky na líčenie; vlasové vody; farbivá alebo tónovače na vlasy; farby na vlasy; kozmetické prípravky na mihalnice; kozmetické potreby; kozmetické prípravky; vata na kozmetické účely; kozmetické ceruzky; kozmetické krémy; krémy na kožu; prípravky na odstraňovanie líčidiel; dezinfekčné mydlá; odfarbovače; parfumovaná voda; depilačný vosk; líčidlá; šablóny na očný mejkap; tuhy na kozmetické účely; oleje na kozmetické účely; oleje do parfumov a vôní; čistiacie mlieko na kozmetické účely; kozmetické prípravky na obočie; voňavky; umelé nechty; ošetrovacie prípravky na nechty; voňavkárské výrobky; kozmetické prípravky určené na starostlivosť o pleť; mydlá proti poteniu nôh; pomády na kozmetické účely; práškový mejkap; púder; dezodoračné mydlá; voňavé vrecúška na bielizeň; obočenky; kozmetické farby; mydlá proti poteniu; mydlá s protipotivými účinkami; mandľové mlieko na kozmetické účely; kozmetické opaľovacie prípravky; kozmetické prípravky na zoštíhlenie; lepidlá na nalepovanie umelých mihalnic; dezodoranty na osobnú potrebu; kozmetické tampóny napustené pleťovým tonikom.

18 - Školské aktovky; cestovné kufre; dáždniky; batohy; nákupné tašky; diplomatické kufriky; cestovné tašky; aktovky, kufriky; kožené cestovné tašky; držiaky na kufre; kufriky.

25 - Pančuchy; čiapky; pleteniny; korzety; peleríny (krátke); vlnené šály; krátke kabátiky; čiapky (priliehavé); bielizeň; kapucne; klobúkové kostry; opasky; šály; košeľe; klobúky; kožušiny (oblečenie); kombinézy (oblečenie); bielizeň pohlcujúca pot; bielizeň zabraňujúca poteniu; kostýmy, obleky; konfekcia; gamaše; nohavice; šatky, šály; košeľové sedlá; kožušínové stóly; vesty; plášte; pletené svetre; sukne; tielka, tričká; manžety; manžety (časti odevov); palčiaky; papuče; peleríny; plášte (dámske - lemované kožušinou); pulóvre; pyžamá; šaty; kabáty; zvrchníky; bundy; saká, plavky; čelenky; spodničky; protišmykové pomôcky na obuv; celé topánky; špičky na obuv; ponožky; kovové časti na obuv; futbalová obuv; futbalové topánky; galoše; gymnastické cvičky; papuče; plážové oblečenie; plážová obuv; dreváky; sandále; podpätky na obuv; obuv (prešívacie remienky na spájanie vrškov a podošiev šitej obuvi); plavky (pánske); plavky (dámske); športová obuv; lyžiarska obuv.

(540) ORIHEL

(731) Orihel Vladimír, Ing., Ribayova 21, 821 04 Bratislava, SK;

(740) Holakovský Štefan, Ing., Bratislava, SK;

(210) 2912-2000

(220) 02.10.2000

7 (511) 35, 36, 42

- (511) 35 - Pomoc pri riadení obchodnej činnosti; komerčné informačné kancelárie; rozširovanie reklamných alebo inzertných oznamov; prenájom kancelárskych strojov a zariadenia; obchodný manažment a podnikové poradenstvo; personálne poradenstvo; poradenstvo pri vedení podnikov; zasielanie reklamných materiálov zákazníkom; poskytovanie pomoci pri riadení obchodných alebo priemyselných podnikov; vydávanie a aktualizovanie reklamných materiálov; oceňovanie obchodných podnikov; oceňovanie a odhady v oblasti podnikania; obchodný alebo podnikateľský prieskum; poradenstvo v obchodnej činnosti; vydávanie reklamných alebo náborových textov; reklama; obchodný prieskum; vzťahy s verejnosťou (prieskum vzťahov medzi podnikmi, inštitúciami a spoločenským prostredím); televízne reklamy; reklamné agentúry; poradenské služby

v oblasti obchodného alebo podnikateľského riadenia; prieskum trhu; profesionálne obchodné alebo podnikateľské poradenstvo; odborné obchodné poradenstvo; hospodárske (ekonomické) predpovede; prenájom reklamných plôch; podpora predaja (pre tretie osoby), sprostredkovanie uvedených služieb.

36 - Prenájom kancelárskych priestorov; prenájom nehnuteľností; sprostredkovanie nehnuteľností; oceňovanie nehnuteľností; klíring (zúčtovanie vzájomných pohľadávok a záväzkov - bezhotovostné platenie); pôžičky (financovanie); finančné odhady a oceňovanie (poisťovníctvo, bankovníctvo, nehnuteľnosti); správa nehnuteľností; prenájom bytov; sprostredkovanie záruk a uvedených služieb.

42 - Inžinierska činnosť, odborné poradenstvo s výnimkou obchodného; profesionálne poradenstvo s výnimkou obchodného alebo podnikateľského; služby komerčných právnikov; prieskum patriaci do tejto triedy, sprostredkovanie uvedených služieb.

(540) BANKROT

(731) Bankrot kredit plus, s. r. o., Turčianska 26, 821 09 Bratislava, SK;

(740) Holakovský Štefan, Ing., Bratislava, SK;

(210) 2914-2000

(220) 02.10.2000

7 (511) 9, 35, 37, 38, 41, 42

- (511) 9 - Výpočtová technika všetkých druhov vrátane periférnych a sieťových zariadení, príslušenstva a náhradných dielov, základné a aplikačné programové vybavenia všetkých druhov, počítačové dátové siete, zariadenia na informačné a komunikačné technológie, zariadenia na informačné systémy všetkých druhov, elektrotechnické zariadenia všetkých druhov, vysielače elektronických signálov.

35 - Automatizované spracovanie dát, systematizácia informácií do počítačových databáz, poradenská činnosť v oblasti obchodu, obchodovanie prostredníctvom internetu, poradenská činnosť v oblasti automatizovaného spracovania dát.

37 - Inštalácia a servis výpočtovej techniky, inštalácia, údržba a úprava programového vybave-

nia, montáž a opravy kancelárskej a reprodukčnej techniky, inštalácia a opravy elektrotechnických zariadení všetkých druhov.

38 - Spojovacie služby, poskytovanie telekomunikačných služieb, poskytovanie komunikačných služieb prostredníctvom internetu, prenájom zariadení na prenos informácií.

41 - Zauškoľovanie v oblasti výpočtovej techniky.

42 - Tvorba programového vybavenia všetkých druhov, projekčné a programátorské práce pre veľké, stredné a personálne počítače vrátane prenosov dát, poskytovanie technickej pomoci, poradenských a inžinierskych činností a služieb v oblasti výpočtovej techniky a programového vybavenia, poradenské služby v oblasti počítačového softvéru, služieb on-line, oznamovacej a informačnej technológie a informačných služieb, prenájom prístupového času na webových stránkach v oblasti počítačov, počítačového softvéru, oznamovacej a informačnej technológie, informačných služieb a služieb on-line.

(540)

JSPEC

(731) ITS, akciová spoločnosť, Vinohradská 184, 130 52 Praha 3, CZ;

(740) Mešková Viera, Ing., Bratislava, SK;

(210) 2915-2000

(220) 02.10.2000

7 (511) 32

(511) 32 - Minerálne a stolové vody.

(540) **ODYSEA**

(731) Hanáčka kyselka Slovakia s. r. o., Prievozská ul. 26, 821 09 Bratislava, SK;

(740) Dolanská Elena, RNDr., Bratislava, SK;

(210) 2916-2000

(220) 02.10.2000

7 (511) 1, 2, 17

(511) 1 - Chemické výrobky určené pre priemysel, syntetické a umelé živice ako surovina, priemyselné spojivá a lepidlá, aditíva do náterových látok ako priemyselné chemikálie, ochranné prostriedky proti ohňu, plastické hmoty v surovom stave, odmasťovacie prostriedky používané pri priemyselných technológiách.

2 - Farby, laky, emaily, fermeže, náterové látky, riedidlá do náterových látok, farieb a lakov, zlatolaky, tmely, farbivá, moridlá, ochranné prostriedky proti hrdzi a hnilobe dreva, ohňovzdorné nátery, práškové náterové látky, práškové farby, impregnačné prostriedky na drevo a na betón vo forme farieb, moridlá na drevo, elektroforézne náterové látky, nástrekové hmoty na báze organických spojív a organických plnidiel.

17 - Hmoty tesniace a izolačné, elektroizolačné laky.

(540) **FOBAL**

(731) CHEMOLAK, a. s., Továrnská 7, 919 04 Smolenice, SK;

(210) 2917-2000

(220) 02.10.2000

7 (511) 16

(511) 16 - Výrobky z papiera - pohľadnice.

(540)

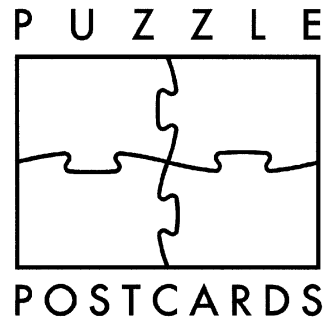

(731) Bliznakov Georg, Mgr. arch., GB arch., Belehradská 5, 831 04 Bratislava, SK;

(210) 2918-2000

(220) 02.10.2000

7 (511) 16, 35, 41

(511) 16 - Tlačoviny; periodický časopis; periodické a neperiodické publikácie vrátane príloh a mimoriadnych vydaní.

35 - Služby týkajúce sa distribúcie (rozdeľovania, roztried'ovania) tovarov.

41 - Vydavateľská činnosť.

(540)



(591) biela, červená, čierna

(731) BAJ, s. r. o., Bakošova 40, 841 03 Bratislava, SK;

(740) Žovicová Viera, Mgr., Bratislava, SK;

(210) 2919-2000

(220) 02.10.2000

7 (511) 6, 7, 9, 11

(511) 6 - Oceľové konštrukcie na stroje a zariadenia uvedené v tejto prihláške, kovové nádoby a nádrže, kovové reaktory, kovové autoklávy.

7 - Stroje a zariadenia pre chemický priemysel; teplozmenné aparáty ako časti strojov, výmenníky tepla ako časti strojov, stojaté a iné aparáty s etážovým zariadením, filtre ako časti strojov, jednoúčelové stroje a zariadenia pre chemický priemysel, stroje a zariadenia plynární a koksárni, diely týchto strojov a zariadení; stroje a zariadenia pre potravinársky priemysel; stroje a zariadenia na výrobu cukru, stroje a zariadenia sladovní, stroje a zariadenia pivovarov, stroje a technologické zariadenia liehovarov, páleníc, likérok a výrobní vína, stroje a zariadenia na výrobu kvasníc, plesní, kyselín, octu a enzýmov, stroje a zariadenia pre škrobárne a sušiarne zemiakov, stroje a zariadenia na spracovanie mlie-

ka, diely týchto strojov a zariadení; stroje a zariadenia pre energetiku, diely týchto strojov a zariadení; stroje a zariadenia pre ekologické systémy, diely týchto strojov a zariadení.

9 - Prístroje a zariadenia používané v chemickom a potravinárskom priemysle, v energetických zariadeniach a v ekologických systémoch.

11 - Výmenníky tepla, reaktory, autoklávy, nádoby a nádrže, stojaté a iné aparáty s etážovým zariadením (kolóny), filtre ako časti zariadení pre priemysel, teplozmenne aparáty.

(540)

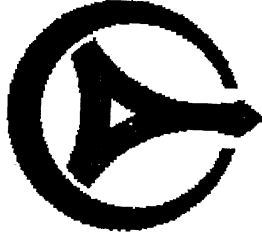

(731) ZVU Engineering a. s., Pražská 155, 500 02 Hradec Králové, CZ;

(740) PATENTSERVIS BRATISLAVA, a. s., Bratislava, SK;

(210) 2920-2000

(220) 02.10.2000

7 (511) 6, 7, 9, 11

(511) 6 - Oceľové konštrukcie na stroje a zariadenia uvedené v tejto prihláške, kovové nádoby a nádrže, kovové reaktory, kovové autoklávy.

7 - Stroje a zariadenia pre chemický priemysel; teplozmenne aparáty ako časti strojov, výmenníky tepla ako časti strojov, stojaté a iné aparáty s etážovým zariadením, filtre ako časti strojov, jednocelové stroje a zariadenia pre chemický priemysel, stroje a zariadenia plynární a koksárni, diely týchto strojov a zariadení; stroje a zariadenia pre potravinársky priemysel; stroje a zariadenia na výrobu cukru, stroje a zariadenia sladovní, stroje a zariadenia pivovarov, stroje a technologické zariadenia liehovarov, páleníc, likérok a výrobní vína, stroje a zariadenia na výrobu kvasníc, plesní, kyselín, octu a enzýmov, stroje a zariadenia pre škrobárne a sušiarne zemiakov, stroje a zariadenia na spracovanie mlieka, diely týchto strojov a zariadení; stroje a zariadenia pre energetiku, diely týchto strojov a zariadení; stroje a zariadenia pre ekologické systémy, diely týchto strojov a zariadení.

9 - Prístroje a zariadenia používané v chemickom a potravinárskom priemysle, v energetických zariadeniach a v ekologických systémoch.

11 - Výmenníky tepla, reaktory, autoklávy, nádoby a nádrže, stojaté a iné aparáty s etážovým zariadením (kolóny), filtre ako časti zariadení pre priemysel, teplozmenne aparáty.

(540)



(731) ZVU Engineering a. s., Pražská 155, 500 02 Hradec Králové, CZ;

(740) PATENTSERVIS BRATISLAVA, a. s., Bratislava, SK;

(210) 2921-2000

(220) 02.10.2000

7 (511) 6, 7, 9, 11

(511) 6 - Oceľové konštrukcie na stroje a zariadenia uvedené v tejto prihláške, kovové nádoby a nádrže, kovové reaktory, kovové autoklávy.

7 - Stroje a zariadenia pre chemický priemysel; teplozmenne aparáty ako časti strojov, výmenníky tepla ako časti strojov, stojaté a iné aparáty s etážovým zariadením, filtre ako časti strojov, jednocelové stroje a zariadenia pre chemický priemysel, stroje a zariadenia plynární a koksárni, diely týchto strojov a zariadení; stroje a zariadenia pre potravinársky priemysel; stroje a zariadenia na výrobu cukru, stroje a zariadenia sladovní, stroje a zariadenia pivovarov, stroje a technologické zariadenia liehovarov, páleníc, likérok a výrobní vína, stroje a zariadenia na výrobu kvasníc, plesní, kyselín, octu a enzýmov, stroje a zariadenia pre škrobárne a sušiarne zemiakov, stroje a zariadenia na spracovanie mlieka, diely týchto strojov a zariadení; stroje a zariadenia pre energetiku, diely týchto strojov a zariadení; stroje a zariadenia pre ekologické systémy, diely týchto strojov a zariadení.

9 - Prístroje a zariadenia používané v chemickom a potravinárskom priemysle, v energetických zariadeniach a v ekologických systémoch.

11 - Výmenníky tepla, reaktory, autoklávy, nádoby a nádrže, stojaté a iné aparáty s etážovým zariadením (kolóny), filtre ako časti zariadení pre priemysel, teplozmenne aparáty.

(540)

ZVU

(731) ZVU Engineering a. s., Pražská 155, 500 02 Hradec Králové, CZ;

(740) PATENTSERVIS BRATISLAVA, a. s., Bratislava, SK;

(210) 2922-2000

(220) 03.10.2000

7 (511) 29, 30

(511) 29 - Zemiakové lupienky, zemiakové tyčinky, extrudované zemiakové výrobky, oriešky spracované, arašidy spracované.

30 - Sušienky, slané tyčinky, keksy, slané a korenené pečivo, krekerky, extrudované a granulované pečivo, cereálne výrobky, pukance, kukuričné pukance, müsli.

(540) Chio X-TREME

(731) Intersnack Slovensko, a. s., Nozdrkovce 1798, 911 04 Trenčín, SK;

(740) Holoubková Mária, Ing., Bratislava, SK;

(210) 2923-2000

(220) 03.10.2000

7 (511) 30

(511) 30 - Káva, kávové výťažky, kávové náhradky, kakao, čokoláda, kakaové nápoje, čokoládové nápoje a kávové nápoje a prípravky na prípravu týchto nápojov, čaj; pekárske výrobky, jemné pečivo a cukrovinky, najmä cukrové cukrovinky a čokoládové cukrovinky, výrobky z cesta, prípravky vyrobené z obilnín.

(540) AROMANEHA

(731) Kraft Foods Schweiz Holding AG, Bellerivestrasse 203, CH - 8008 Zürich, CH;

(740) Fajnorová Mária, Ing., Bratislava, SK;

(210) 2926-2000

(220) 03.10.2000

7 (511) 1

(511) 1 - Chemikálie na použitie v metalurgickom priemysle; chemické prípravky napomáhajúce a uľahčujúce odlievajúce kovov; prípravky na použitie pri konečnej úprave pri výrobe ocele; tavidlá na spájkovanie a spájkovacie pasty; formovacie prípravky pre zlievarenstvo; separačné prípravky na formy; chemické taviace zmesi; chemické výrobky na kondicionovanie, čistenie a úpravu tavených kovov a zliatin; chemické filtračné prípravky; prípravky na vytvrdzovanie kovov; oxid hlinitý (alumina); uhlík; grafit na priemyselné účely.

(540) NOZOLEX

(731) FOSECO INTERNATIONAL LTD, Burmah Castrol House, Pipers Way, Swindon, Wiltshire SN3 1RE, GB;

(740) Fajnorová Mária, Ing., Bratislava, SK;

(210) 2927-2000

(220) 03.10.2000

7 (511) 1

(511) 1 - Chemikálie na použitie v metalurgickom priemysle; chemické prípravky napomáhajúce a uľahčujúce odlievajúce kovov; prípravky na použitie pri konečnej úprave pri výrobe ocele; tavidlá na spájkovanie a spájkovacie pasty; formovacie prípravky pre zlievarenstvo; separačné prípravky na formy; chemické taviace zmesi; chemické výrobky na kondicionovanie, čistenie a úpravu tavených kovov a zliatin; chemické filtračné prípravky; prípravky na vytvrdzovanie kovov; oxid hlinitý (alumina); uhlík; grafit na priemyselné účely; chemické výrobky na tesnenie medzipaniev.

(540) TUNDEX

(731) FOSECO INTERNATIONAL LTD, Burmah Castrol House, Pipers Way, Swindon, Wiltshire SN3 1RE, GB;

(740) Fajnorová Mária, Ing., Bratislava, SK;

(210) 2928-2000

(220) 03.10.2000

7 (511) 19

(511) 19 - Žiaruvzdorné materiály; betón; cement; liate betónové tvárnice (profily); nekovové stavebné materiály a výrobky na použitie v metalurgickom priemysle; nekovové formy na použitie v zlievarenstve; žiaruvzdorné filtre; žiaruvzdorné kužele; tvarované žiaruvzdorné výrobky; nekovové formy.

(540) TUNCAST

(731) FOSECO INTERNATIONAL LTD, Burmah Castrol House, Pipers Way, Swindon, Wiltshire SN3 1RE, GB;

(740) Fajnorová Mária, Ing., Bratislava, SK;

(210) 2929-2000

(220) 03.10.2000

7 (511) 19

(511) 19 - Žiaruvzdorné vypchávkové a vložky; žiaruvzdorné upchávkové materiály; žiaruvzdorné filtre; žiaruvzdorné kužele; tvarované žiaruvzdorné výrobky; nekovové formy; žiaruvzdorné vložky a obaly (plášte); betón; cement; liate betónové tvárnice (profily); nekovové stavebné materiály a výrobky na použitie v metalurgickom priemysle; stavebné materiály; žiaruvzdorné materiály; žiaruvzdorné izolačné materiály; tvarované žiaruvzdorné izolačné prvky; všetky uvedené tovary patriace do tejto triedy.

(540) TURBOSTOP

(731) FOSECO INTERNATIONAL LTD, Burmah Castrol House, Pipers Way, Swindon, Wiltshire SN3 1RE, GB;

(740) Fajnorová Mária, Ing., Bratislava, SK;

(210) 2932-2000

(220) 04.10.2000

7 (511) 5

(511) 5 - Dávkovacie formy na kontrolované uvoľňovanie liečiv.

(540) DIFFCORE

(731) SB Pharmco Puerto Rico Inc., State Road No. 172, Km 9.1/Bo. Certenejas, Cidra, Portoriko 00639, US;

(740) Fajnorová Mária, Ing., Bratislava, SK;

(210) 2933-2000

(220) 04.10.2000

(310) 2235560

(320) 09.06.2000

(330) GB

7 (511) 5

(511) 5 - Farmaceutické a liečivé prípravky a substancie; lieky.

(540) ALIFEXX

(731) SmithKline Beecham p. l. c., New Horizons Court, Brentford, Middlesex TW8 9EP, GB;

(740) Fajnorová Mária, Ing., Bratislava, SK;

(210) 2934-2000

(220) 04.10.2000

7 (511) 5

(511) 5 - Hormonálne farmaceutické prípravky pre ženy.

(540) PREMIA

(731) AMERICAN HOME PRODUCTS CORPORATION, Five Girald Farms, Madison, New Jersey 07940-0874, US;

(740) Fajnorová Mária, Ing., Bratislava, SK;

(210) 2935-2000

(220) 04.10.2000

7 (511) 6, 7, 8, 35, 37, 40, 42

(511) 6 - Lejárské formy kovové.

7 - Náradie poháňané motorom, stroje a obrábacie stroje.

8 - Ručné náradia.

35 - Sprostredkovanie obchodu s výrobkami v uvedených triedach.

37 - Montážne a inštalačné služby, opravy.

40 - Spracovanie a úprava materiálov a zaobchádzanie s nimi.

42 - Služby v oblasti vedy a priemyslu.

(540)

(591) modrá

(731) VOJUS, a. s., Robotnícka, 017 01 Považská Bystrica, SK;

(210) 2936-2000

(220) 04.10.2000

7 (511) 5

(511) 5 - Liečivá, farmaceutické prípravky humánne a veterinárne, organopreparáty, očkovacie látky a séra, chemické výrobky pre lekárstvo, hygienu, farmáciu a vedu, prípravky baktericídne, fungicídne, insekticídne, dezinfekčné prípravky, prípravky proti nákaze, prípravky na ošetrovanie zubov a ústnej dutiny, diabetické prípravky na liečebné účely, utišujúce prostriedky a prípravky proti kašľu, liečivé byliny, čaje a čajové zmesi, vitamínové prípravky, liečivé tinktúry a kvapky.

(540) ATEREXA

(731) SLOVAKOFARMA, a. s., Železničná 12, 920 27 Hlohovec, SK;

(740) ROTT, RŮŽIČKA & GUTTMANN, v. o. s., Bratislava, SK;

(210) 2937-2000

(220) 04.10.2000

7 (511) 16, 35, 41

(511) 16 - Časopisy periodické a neperiodické publikácie.

35 - Inzerčná a reklamná činnosť, vydávanie reklamných materiálov.

41 - Vydavateľská činnosť.

(540) RENO

(731) Tkáč Bartolomej, Ing., B. S. Timravy 7, 984 45 Lovinobaňa, SK;

(210) 2938-2000

(220) 04.10.2000

7 (511) 11, 35, 42

(511) 11 - Zariadenie na termálne alebo katalytické spracovanie nízkohodnotných organických látok.

35 - Poradenstvo a sprostredkovanie obchodu s uvedenými zariadeniami.

42 - Poradenská a konzultačná činnosť v oblasti tvorby a ochrany životného prostredia.

(540) BLOWDEC

(731) ROIL TRADE s. r. o., Krížna 12, 811 07 Bratislava, SK;

(740) Holoubková Mária, Ing., Bratislava, SK;

(210) 2939-2000

(220) 04.10.2000

7 (511) 18, 20, 21, 23, 24, 25, 26, 28, 35

(511) 18 - Usne, koženky a výrobky z týchto materiálov nezahnuté v iných triedach; koža, surové kože; kufre a cestovné tašky; dáždnyky, snečníky a vychádzkové palice.

20 - Nábytok do domácností, kancelárií; zrkadlá; rámy a obrazy; výrobky nezahnuté do iných tried z dreva, korku, trstiny, prútia, rohoviny, kostí, slonovej kosti, veľrybích kostíc, mušlí, korytnačiny, jantáru, perlete a náhradiek týchto materiálov alebo z plastov.

21 - Domáce a kuchynské potreby a nádoby okrem nádob z drahých kovov; hrebene a špongie; kefy; štetce okrem maliarskych; výrobky zo skla, porcelánu a kameniny, ktoré nie sú zahrnuté v iných triedach; elektrické zubné kefy.

23 - Nite a priadze na textilné výrobky.

24 - Textilie a textilné výrobky, ktoré nie sú zahrnuté v iných triedach; posteľné prikrývky a pokrývky na stôl.

25 - Odevy; obuv a pokrývky hlavy.

26 - Čipky a výšivky, stužky a šnúrky; gombíky, háčiky a očka, špendlíky a ihly, umelé kvety.

28 - Hry a hračky; telocvičné a športové potreby, ktoré nie sú zahrnuté v iných triedach; ozdoby na vianočný stromček.

35 - Poradenstvo a sprostredkovanie obchodu s uvedeným tovarom.

(540)

(731) Operatíva, spol. s r. o., Rezedova 5, 821 01 Bratislava, SK;

(740) Holoubková Mária, Ing., Bratislava, SK;

(210) 2940-2000

(220) 04.10.2000

7 (511) 30, 35, 39

(511) 30 - Čaj, čajové výťažky, náhradky čaju, čajové príchuťi, čaj ochutený.

35 - Reklama.

39 - Balenie tovarov.

(540)



- (591) zelená, žltá, biela, hnedá, čierna, červená
 (731) Baliarne obchodu, a. s., Poprad, Hraničná 664/16, 058 01 Poprad, SK;
 (740) Žuffa Ladislav, Ing., Poprad, SK;

(540)



- (591) zelená, žltá, biela, hnedá, čierna, červená
 (731) Baliarne obchodu, a. s., Poprad, Hraničná 664/16, 058 01 Poprad, SK;
 (740) Žuffa Ladislav, Ing., Poprad, SK;

(210) 2941-2000

(220) 04.10.2000

7 (511) 30, 35, 39

- (511) 30 - Čaj, čajové výtlačky, náhradky čaju, čajové príchuťi, čaj ochutený.
 35 - Reklama.
 39 - Balenie tovarov.

(540)



- (591) zelená, žltá, biela, hnedá, čierna, červená
 (731) Baliarne obchodu, a. s., Poprad, Hraničná 664/16, 058 01 Poprad, SK;
 (740) Žuffa Ladislav, Ing., Poprad, SK;

(210) 2942-2000

(220) 04.10.2000

7 (511) 30, 35, 39

- (511) 30 - Čaj, čajové výtlačky, náhradky čaju, čajové príchuťi, čaj ochutený.
 35 - Reklama.
 39 - Balenie tovarov.

(540)



- (591) zelená, žltá, biela, hnedá, čierna, červená
 (731) Baliarne obchodu, a. s., Poprad, Hraničná 664/16, 058 01 Poprad, SK;
 (740) Žuffa Ladislav, Ing., Poprad, SK;

(210) 2943-2000

(220) 04.10.2000

7 (511) 30, 35, 39

- (511) 30 - Čaj, čajové výtlačky, náhradky čaju, čajové príchuťi, čaj ochutený.
 35 - Reklama.
 39 - Balenie tovarov.

(210) 2944-2000

(220) 04.10.2000

7 (511) 29, 30, 35, 39

- (511) 29 - Jogurt, kefír, maslo, mliečne nápoje (s vysokým obsahom mlieka), mliečne výrobky, mlieko, šľahačka, smotana, syry, tukové nátierky na chlieb, tvaroh, smotanové, jogurtové a tvarohové krémy.
 30 - Mliečne čokoládové nápoje, mliečne kakaové nápoje, mliečne kávové nápoje, puding, pudíngové krémy, zmrzlina, zmrzlinové krémy.
 35 - Reklama.
 39 - Balenie tovarov.

(540) **Dr. JOGURT**

- (731) JOGURTA, s. r. o., Nad traťou 26, 060 01 Kežmarok, SK;
 (740) Žuffa Ladislav, Ing., Poprad, SK;

(210) 2945-2000

(220) 04.10.2000

7 (511) 29, 30, 35

- (511) 29 - Jogurt, kefír, maslo, mliečne nápoje (s vysokým obsahom mlieka), mliečne výrobky, mlieko, šľahačka, smotana, syry, tukové nátierky na chlieb, tvaroh, smotanové, jogurtové a tvarohové krémy.
 30 - Mliečne čokoládové nápoje, mliečne kakaové nápoje, mliečne kávové nápoje, puding, pudíngové krémy, zmrzlina, zmrzlinové krémy.
 35 - Reklama.
 39 - Balenie tovarov.

(540) **Dr. Jogurt Vita - Calcium**

- (731) JOGURTA, s. r. o., Nad traťou 26, 060 01 Kežmarok, SK;
 (740) Žuffa Ladislav, Ing., Poprad, SK;

(210) 2946-2000

(220) 04.10.2000

7 (511) 29, 30, 35

- (511) 29 - Jogurt, kefír, maslo, mliečne nápoje (s vysokým obsahom mlieka), mliečne výrobky, mlieko, šľahačka, smotana, syry, tukové nátierky na chlieb, tvaroh, smotanové, jogurtové a tvarohové krémy.
 30 - Mliečne čokoládové nápoje, mliečne kakaové nápoje, mliečne kávové nápoje, puding, pudíngové krémy, zmrzlina, zmrzlinové krémy.
 35 - Reklama.
 39 - Balenie tovarov.

(540) Dr. Jogurt Vita - Bio

(731) JOGURTA, s. r. o., Nad traťou 26, 060 01 Kežmarok, SK;

(740) Žuffa Ladislav, Ing., Poprad, SK;

(210) 2947-2000

(220) 04.10.2000

7 (511) 29, 30, 35

(511) 29 - Jogurt, kefir, maslo, mliečne nápoje (s vysokým obsahom mlieka), mliečne výrobky, mlieko, šľahačka, smotana, syry, tukové nátierky na chlieb, tvaroh, smotanové, jogurtové a tvarohové krémy.

30 - Mliečne čokoládové nápoje, mliečne kakaové nápoje, mliečne kávové nápoje, puding, pudingové krémy, zmrzlina, zmrzlinové krémy.

35 - Reklama.

39 - Balenie tovarov.

(540) Dr. Jogurt Fitnes - línia

(731) JOGURTA, s. r. o., Nad traťou 26, 060 01 Kežmarok, SK;

(740) Žuffa Ladislav, Ing., Poprad, SK;

(210) 2949-2000

(220) 05.10.2000

7 (511) 3, 25, 41

(511) 3 - Kozmetické výrobky, voňavkárské prípravky na osobnú starostlivosť.

25 - Odevy, obuv.

41 - Zábavné služby, najmä usporadúvanie slávností.

(540)



(731) Miss Universe L. P., LLLP, 1370 Avenue of the Americas - 16th Floor, New York, New York 10019, US;

(740) ROTT, RŮŽIČKA & GUTTMANN, v. o. s., Bratislava, SK;

(210) 2950-2000

(220) 05.10.2000

7 (511) 35, 37, 42

(511) 35 - Sprostredkovanie nákupu a predaja tovarov.
37 - Stavebná činnosť, montáž hydroizolácií, tepelných a zvukových izolácií; rekonštrukcie stavieb a ich častí.

42 - Odborné poradenstvo v oblasti stavebníctva a izolácií.

(540)

(731) ALTIS PRO, s. r. o., Štefánikova 4, 058 01 Poprad, SK;

(210) 2961-2000

(220) 06.10.2000

7 (511) 29, 30

(511) 29 - Mäso, ryby, hydina a zverina; mäsové výrobky; konzervované, sušené a tepelne spracované ovocie a zelenina; rôtoly, džemy, ovocné závaraniny, ovocné šťavy a omáčky; vajcia, mlieko a mliečne výrobky; jedlé oleje a tuky, najmä margarín a zmesi vytvorené kombináciou hoci ktorých z uvedených tovarov.

30 - Káva, čaj, cukor, ryža, tapioka, ságo, kávové náhradky; múka a výrobky z obilnín, chlieb, jemné pečivo, pekárské a cukrárske výrobky, zmrzliny; med, melasový sirup; kvasnice, prášok do pečiva; soľ, horčica; ocot, omáčky ako chuťové prísady; koreniny; potravinársky ľad.

(540) PERLA TIP

(731) UNILEVER N. V., Weena 455, 3013 AL Rotterdam, NL;

(740) Fajnorová Mária, Ing., Bratislava, SK;

(210) 2963-2000

(220) 06.10.2000

7 (511) 29, 30

(511) 29 - Mäso, ryby, hydina a zverina; mäsové výrobky; konzervované, sušené a tepelne spracované ovocie a zelenina; rôtoly, džemy, ovocné závaraniny, ovocné šťavy a omáčky; vajcia, mlieko a mliečne výrobky; jedlé oleje a tuky, najmä margarín a zmesi vytvorené kombináciou hoci ktorých z uvedených tovarov.

30 - Káva, čaj, cukor, ryža, tapioka, ságo, kávové náhradky; múka a výrobky z obilnín, chlieb, jemné pečivo, pekárské a cukrárske výrobky, zmrzliny; med, melasový sirup; kvasnice, prášok do pečiva; soľ, horčica; ocot, omáčky ako chuťové prísady; koreniny; potravinársky ľad.

(540)



- (591) modrá, biela, červená, žltá, svetlomodrá
 (731) UNILEVER N. V., Weena 455, 3013 AL Rotterdam, NL;
 (740) Fajnorová Mária, Ing., Bratislava, SK;

(210) 2986-2000

(220) 09.10.2000

7 (511) 1, 5

- (511) 1 - Chemické prípravky vrátane prípravkov obsahujúcich biologické substancie na použitie v poľnohospodárstve, záhradníctve a lesníctve; prípravky na ošetrovanie semien; regulátory rastu rastlín, prípravky na ochranu semien a rastlín pred rastlinnými patogénmi; rastlinné toniká, prípravky na ochranu rastlín.
 5 - Vermicidy, fungicidy, nematocidy, herbicidy; prípravky na ošetrovanie rastlín s korenčnými chorobami.

(540) **RIDOMIL GOLD**

(731) NOVARTIS AG, 4002 Basel, CH;

(740) Čechvalová Dagmar, Bratislava, SK;

(210) 2990-2000

(220) 10.10.2000

7 (511) 16, 32, 33

- (511) 16 - Tlačoviny.
 32 - Nealkoholické nápoje.
 33 - Alkoholické nápoje.

(540) **MORAVIA VALLEY**

(731) VINIUM, a. s., Hlavní 666, 691 06 Velké Pavlovice, CZ;

(740) ROTT, RŮŽIČKA & GUTTMANN, v. o. s., Bratislava, SK;

(210) 2991-2000

(220) 10.10.2000

7 (511) 16, 32, 33

- (511) 16 - Tlačoviny.
 32 - Nealkoholické nápoje.
 33 - Alkoholické nápoje.

(540) **MORAVIA VINEYARDS**

(731) VINIUM, a. s., Hlavní 666, 691 06 Velké Pavlovice, CZ;

(740) ROTT, RŮŽIČKA & GUTTMANN, v. o. s., Bratislava, SK;

(210) 2992-2000

(220) 10.10.2000

7 (511) 16, 32, 33

- (511) 16 - Tlačoviny.
 32 - Nealkoholické nápoje.
 33 - Alkoholické nápoje.

(540) **MORAVIA HILLS**

(731) VINIUM, a. s., Hlavní 666, 691 06 Velké Pavlovice, CZ;

(740) ROTT, RŮŽIČKA & GUTTMANN, v. o. s., Bratislava, SK;

(210) 3003-2000

(220) 11.10.2000

7 (511) 30

- (511) 30 - Čaj, čajové výťažky, náhradky čaju, všetko pochádzajúce z Indie.

(540)



- (591) strieborná, šedá, fialová, biela, červená, žltá, ružová, béžová, hnedá, čierna

(731) DDK SLOVAKIA, spol. s r. o., Železničná 465, 905 01 Senica, SK;

(740) Mešková Viera, Ing., Bratislava, SK;

(210) 3004-2000

(220) 11.10.2000

7 (511) 30

- (511) 30 - Čaj, čajové výťažky, náhradky čaju, všetko pochádzajúce z Číny.

(540)



- (591) strieborná, sivá, hnedá, biela, červená, žltá, modrá, čierna

(731) DDK SLOVAKIA, spol. s r. o., Železničná 465, 905 01 Senica, SK;

(740) Mešková Viera, Ing., Bratislava, SK;

(210) 3041-2000

(220) 12.10.2000

7 (511) 11, 35, 37, 42

(511) 11 - Pece všetkých druhov a na rôzne účely, napr. pekárske, kuchynské, porcelánové, kombinované, kozuby kameninové, kozuby všetkých druhov a ich príslušenstvo (rošty, sporákové krúžky, popolníky, príslušenstvo a náhradné diely pecí).

35 - Reklamné činnosti, vydávanie a aktualizovanie reklamných materiálov, sprostredkovanie obchodu s tovarom, pomoc pri riadení obchodnej spoločnosti, poradenstvo obchodné, dovoz a vývoz tovaru, obchodno-zastupiteľská činnosť, sprostredkovanie nákupu a predaja pecí a kozubov, obchodná kontrola, obchodné riadenie a obchodný dozor, akvizičná činnosť.

37 - Opravársky servis pecí a kozubov, montáž pecí a kozubov.

42 - Odborné poradenstvo s výnimkou obchodného v odbore konštrukcií a používania pecí a kozubov, odborné poradenstvo v oblasti investičnej výstavby a investícií.

(540) EWEX

(731) EWEX, s. r. o., Račianska 71, 832 59 Bratislava, SK;

(210) 3044-2000

(220) 12.10.2000

7 (511) 19, 37

(511) 19 - Nekovové stavebné materiály - plastové okná a dvere s príslušenstvom.

37 - Montážne a inštalačné služby.

(540) ALFAPLAST

(731) ALFAPLAST s. r. o., Šumperská 2, 971 01 Prievidza, SK;

(210) 3045-2000

(220) 12.10.2000

7 (511) 19, 37

(511) 19 - Nekovové stavebné materiály - plastové okná a dvere s príslušenstvom.

37 - Montáže a inštalačné služby.

(540)**ALFAPLASTs.r.o.**

(591) biela, žltá, čierna, modrá

(731) ALFAPLAST s. r. o., Šumperská 2, 971 01 Prievidza, SK;

(210) 3046-2000

(220) 12.10.2000

7 (511) 19, 37

(511) 19 - Nekovové stavebné materiály - plastové okná a dvere s príslušenstvom.

37 - Montáže a inštalačné služby.

(540)

(591) biela, žltá, čierna, modrá

(731) ALFAPLAST s. r. o., Šumperská 2, 971 01 Prievidza, SK;

(210) 3103-2000

(220) 18.10.2000

7 (511) 3

(511) 3 - Kozmetické prípravky, voňavky, parfumy, toaletné vody, kolínske vody, dezodoranty na osobnú potrebu, parfumové vody.

(540) EXPLOSION

(731) Krajčovič Rudolf - Volcano, Pavlínska 20, 917 00 Trnava, SK;

(210) 3106-2000

(220) 19.10.2000

(310) 30030518.04/00

(320) 19.04.2000

(330) DE

7 (511) 9

(511) 9 - Elektrické a elektronické prístroje (patriace do tr. 9), počítačový softvér, počítače a ich časti, periférne zariadenie počítača, počítačový hardvér, webové periférne zariadenia, elektrické a elektronické zariadenia vrátane samostatného zariadenia používaného na prístup na internet a jeho navigáciu a umožňujúceho prístup na e-mail a chat roomu, telekomunikačné zariadenie.

(540) INTEL CHATPAD

(731) Intel Corporation a Delaware corporation, 2200 Mission College Boulevard, Santa Clara, California 95052-8119, US;

(740) Bušová Eva, JUDr., Bratislava, SK;

(210) 3120-2000

(220) 20.10.2000

7 (511) 33

(511) 33 - Vína; liehoviny; likéry; alkoholické koktaily; whisky; alkoholické nápoje s výnimkou piva.

(540) LAPHROAIG

(731) Allied Domecq Spirits & Wine Limited, The Pavilions, Bridgwater Road, Bedminster Down, Bristol Avon BS13 8AR, GB;

(740) Čechvalová Dagmar, Bratislava, SK;

(210) 3121-2000

(220) 20.10.2000

7 (511) 3

(511) 3 - Čistiace, leštiace, odmasťovacie a brúsne prípravky; prípravky na čistenie odpadov a odtokov; mydlá; detergenty s výnimkou detergentov na použitie vo výrobnom procese.

(540) MR. MUSCLE ACTIVE CRYSTAL

(731) S. C. JOHNSON & SON, INC., 1525 Howe Street, Racine, Wisconsin 53403-2236, US;

(740) Žovicová Viera, Mgr., Bratislava, SK;

(210) 3175-2000

(220) 25.10.2000

7 (511) 5, 30

(511) 5 - Medikované cukrovinky.

30 - Nemedikované cukrovinky.

(540) STREPS

(731) THE BOOTS COMPANY PLC, Nottingham NG2 3AA, GB;

(740) Čechvalová Dagmar, Bratislava, SK;

(210) 3176-2000

(220) 25.10.2000

7 (511) 5

(511) 5 - Farmaceutické prípravky a substancie na humánne a veterinárne použitie, lieky, veterinárne prípravky, zdravotnícke prípravky; dietetické látky prispôbené na lekárske účely; potrava pre dojčatá; náplasti, obväzový materiál; hmoty na plombovanie zubov a zubné vosky; dezinfekčné prípravky; prípravky na ničenie škodcov; fungicidy, herbicidy.

(540) AERIFED

(731) SCHERING-PLOUGH LTD., Toepferstrasse 5, CH-6004 Lucerne, CH;

(740) Fajnorová Mária, Ing., Bratislava, SK;

(210) 3177-2000

(220) 25.10.2000

7 (511) 5

(511) 5 - Farmaceutické prípravky a substancie na humánne a veterinárne použitie, lieky, veterinárne prípravky, zdravotnícke prípravky; dietetické látky prispôbené na lekárske účely; potrava pre dojčatá; náplasti, obväzový materiál; hmoty na plombovanie zubov a zubné vosky; dezinfekčné prípravky; prípravky na ničenie škodcov; fungicidy, herbicidy.

(540) AERINAZE

(731) SCHERING-PLOUGH LTD., Toepferstrasse 5, CH-6004 Lucerne, CH;

(740) Fajnorová Mária, Ing., Bratislava, SK;

(210) 3178-2000

(220) 25.10.2000

7 (511) 29, 30

(511) 29 - Mäso, ryby, hydina a zverina, morské živočíchy ako potrava; konzervované, sušené, varené a inak spracované ovocie a zelenina; prípravky zo všetkých uvedených tovarov; mliečne výrobky; mrazené jogurty; peny; chladené dezerty; nápoje z mliečnych výrobkov patriace do triedy 29;

polievky; sladké nátierky; slané nátierky; šaláty; nápoje patriace do triedy 29; plnky; malé občerstvenia medzi hlavnými jedlami z tovarov patriacich do triedy 29; hotové jedlá a ich zložky obsahujúce prevažne tovary patriace do triedy 29; proteínové látky; omáčky a chuťové omáčky, všetko patriace do triedy 29.

30 - Ryža, cestoviny, obilniny a obilninové prípravky; čaj, káva, kakao; varená čokoláda a čokoládové nápoje, kávové výťažky, kávové náhradky, zmesi kávy a čakanky; čakanka, čakankové zmesi, všetko ako kávové náhradky; neliečivé cukrovinky; jemné pečivo a zákusky, sušienky, keksy a sucháre; vodové zmrzliny, smotanové zmrzliny, zmrzlinové výrobky, mrazené cukrovinky; chladené dezerty a zákusky; peny, šerbety; chlieb; pekárské a cukrárske výrobky, jemné cestá; nápoje patriace do triedy 30; plnky zložené prevažne z tovarov patriacich do triedy 30; sladké nátierky; slané nátierky; malé občerstvenia medzi hlavnými jedlami z tovarov patriacich do triedy 30; hotové jedlá a ich zložky obsahujúce prevažne tovary patriace do triedy 30; čokoláda; pizza, pizzové základy; omáčky, posýpky a polevy na pizzu; omáčky na cestoviny a ryžu; šalátové dresingy; majonéza; omáčky a chuťové omáčky, všetko patriace do triedy 30.

(540)

(731) Mars Incorporated, McLean, Virginia 22101, US;

(740) Fajnorová Mária, Ing., Bratislava, SK;

(210) 3179-2000

(220) 25.10.2000

7 (511) 29, 30

(511) 29 - Mäso, ryby, hydina a zverina, morské živočíchy ako potrava; konzervované, sušené, varené a inak spracované ovocie a zelenina; prípravky zo všetkých uvedených tovarov; mliečne výrobky; mrazené jogurty; peny; chladené dezerty; nápoje z mliečnych výrobkov patriace do triedy 29; polievky; sladké nátierky; slané nátierky; šaláty; nápoje patriace do triedy 29; plnky; malé občerstvenia medzi hlavnými jedlami z tovarov patriacich do triedy 29; hotové jedlá a ich zložky obsahujúce prevažne tovary patriace do triedy 29; proteínové látky; omáčky a chuťové omáčky, všetko patriace do triedy 29.

30 - Ryža, cestoviny, obilniny a obilninové prípravky; čaj, káva, kakao; varená čokoláda a čokoládové nápoje, kávové výťažky, kávové náhradky, zmesi kávy a čakanky; čakanka, čakankové zmesi, všetko ako kávové náhradky; neliečivé cukrovinky; jemné pečivo a zákusky, sušienky, keksy a sucháre; vodové zmrzliny, smotanové zmrzliny, zmrzlinové výrobky, mrazené cukrovinky; chladené dezerty a zákusky; peny, šerbety; chlieb; pekárské a cukrárske výrobky,

jemné cestá; nápoje patriace do triedy 30; plnky zložené prevažne z tovarov patriacich do triedy 30; sladké nátierky; slané nátierky; malé občerstvenia medzi hlavnými jedlami z tovarov patriacich do triedy 30; hotové jedlá a ich zložky obsahujúce prevažne tovary patriace do triedy 30; čokoláda; pizza, pizzové základy; omáčky, posýpky a polevy na pizzu; omáčky na cestoviny a ryžu; šalátové dresingy; majonéza; omáčky a chuťové omáčky, všetko patriace do triedy 30.

(540)

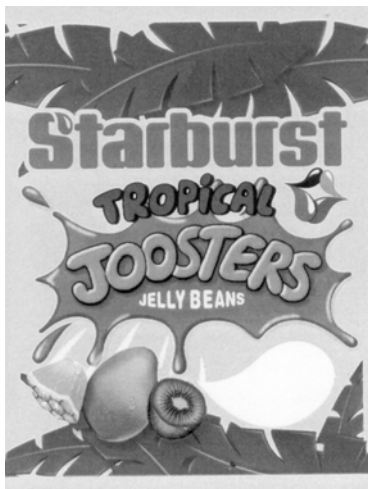

(731) Mars Incorporated, McLean, Virginia 22101, US;
(740) Fajnorová Mária, Ing., Bratislava, SK;

(210) 3180-2000

(220) 25.10.2000

7 (511) 1

(511) 1 - Prostriedky na ošetrovanie povrchu na báze rozpúšťadiel, vody a ošetrovanie povrchu pôsobením energie, lepidlá a podkladové nátery na použitie na papier, film, fólie a kovové substráty.

(540) RO-MET

(731) ROHM AND HAAS COMPANY, 100 Independence Mall West, Philadelphia, PA 19106-2399, US;

(740) ROTT, RŮŽIČKA & GUTTMANN, v. o. s., Bratislava, SK;

(210) 3181-2000

(220) 25.10.2000

7 (511) 37

(511) 37 - Montáž, servis, údržba elektrickej zabezpečovacej signalizácie.

(540)

ISTIK

(731) Duchoň Marián, Šoltésová 20, 920 01 Hlohovec, SK;

(210) 3182-2000

(220) 25.10.2000

7 (511) 16, 35

(511) 16 - Hologramy s jednodimenzionálnym a dvojdimenzionálnym čiarovým kódom PDF 417 aplikované na papierových nosičoch, etiketách, tlačovinách, vreciach a vrecúškach na obalovú techniku, na daňových priznaniach, colných prehláseniach, fóliách; fotografie, tlačoviny s klasickými a špeciálnymi druhmi razenia.

35 - Sprostredkovanie obchodu s uvedenými tovarmi, propagačné a reklamné materiály s aplikáciou hologramov s jednodimenzionálnym a dvojdimenzionálnym čiarovým kódom PDF 417.

(540) HerMan

(731) Herman Arvay, Pustá Ves 352, Prašník, okr. Piešťany, SK;

(740) Holoubková Mária, Ing., Bratislava, SK;

(210) 3184-2000

(220) 25.10.2000

7 (511) 5

(511) 5 - Farmaceutické prípravky na použitie pre ľudí.

(540) LANSONE FDT

(731) TAKEDA CHEMICAL INDUSTRIES, LTD., 1-1, Doshomachi 4-chome, Chuo-ku, Osaka, JP;

(740) Kováčik Štefan, Ing., Bratislava, SK;

(210) 3192-2000

(220) 26.10.2000

7 (511) 1, 5, 30

(511) 1 - Chemické prípravky pre priemysel, chemické roztoky.

5 - Výrobky farmaceutické, zverolekárske a zdravotnícke, liečivá, výrobky pre deti a chorých, chemické prípravky na farmaceutické účely.

30 - Posilňujúce požívatiný a prípravky pre fyzicky aktívne osoby, prípravky obsahujúce biochemické katalyzátory pre športovcov, požívatiný na doplnenie redukčných diét, potravinové doplnky na posilnenie imunity organizmu a zlepšenie zdravia nie na liečebné účely.

(540) UNIEL INFUSIA

(731) INFUSIA, a. s., Sadská 3, 289 13 Hořátev, CZ;

(740) Bachratá Magdaléna, Mgr., Bratislava, SK;

(210) 3193-2000

(220) 26.10.2000

7 (511) 5

(511) 5 - Farmaceutické prípravky a substancie na ľudské a veterinárne použitie, lieky, veterinárne prípravky, zdravotnícke prípravky; dietetické látky prispôbené na lekárske účely; potrava pre dojčatá; náplasti, obväzový materiál; hmoty na plombovanie zubov a zubné vosky; dezinfekčné prípravky; prípravky na ničenie škodcov; fungicidy, herbicidy.

(540) PEGINTRON

(731) SCHERING-PLOUGH LTD., Toepferstrasse 5,
CH-6004 Lucerne, CH;
(740) Fajnorová Mária, Ing., Bratislava, SK;

(210) 3222-2000

(220) 30.10.2000
(310) 0973598
(320) 19.09.2000
(330) BX

7 (511) 34

(511) 34 - Cigaretový papier a cigaretové dutinky, cigarety.

(540)**Бґбелґелґсґ**

(731) Philip Morris Products S. A., Quai Jeanrenaud 3,
Neuchâtel, CH;
(740) Bušová Eva, JUDr., Bratislava, SK;

(210) 3261-2000

(220) 03.11.2000

7 (511) 29, 30

(511) 29 - Mlieko, maslo, syry, šľahačka, jogurty a smotany.
30 - Lístkové cesto, cukríky a cukrovinky, zmrzlinové a mliečne dezerty.

(540) SMAJLÍK

(731) BONGRAIN S. A. (a French société anonyme directoire et conseil de surveillance), 42 rue Rieussec, 782 20 Viroflay, FR;
(740) PATENTSERVIS BRATISLAVA, a. s., Bratislava, SK;

(210) 3263-2000

(220) 03.11.2000
(310) 76/047.352
(320) 12.05.2000
(330) US

7 (511) 3

(511) 3 - Kozmetické prípravky, voňavkárské výrobky a toaletné prípravky.

(540) ARAMIS SURFACE

(731) Aramis Inc. a Delaware corporation, 767 Fifth Avenue, New York, New York 10153, US;
(740) Bušová Eva, JUDr., Bratislava, SK;

(210) 3265-2000

(220) 03.11.2000

7 (511) 1, 5, 31

(511) 1 - Chemické produkty používané v priemysle, poľnohospodárstve a záhradníctve s výnimkou fungicídov, herbicídov a prípravkov na ničenie buriny a ničenie škodcov; chemické látky na konzervovanie potravín vrátane antioxidantov, povrchovo aktívnych činidiel a inhibítorov plesní a mikroorganizmov do potravy a potravín pre zvieratá.

5 - Farmaceutické prípravky na použitie do potravy pre zvieratá vrátane enzýmov napomáhajúcich zvieratám pri trávení; výživové doplnky do potravín a potravín pre zvieratá.

31 - Nevýživové prísady do potravín a potravy pre zvieratá; prísady do krmív spôsobujúce farbenie mäsa, kože a vaječných žĺtkov kurčiat a sliepok; prísady do krmív spôsobujúce farbenie kože a mäsa rýb a kôrovcov.

(540)

(731) KEMIN INDUSTRIES, INC., 2100 Maury Street, Des Moines, Iowa 50301-0070, US;
(740) Fajnorová Mária, Ing., Bratislava, SK;

(210) 3266-2000

(220) 03.11.2000

7 (511) 3, 5, 6, 10, 11, 19, 28, 35, 39, 41, 42

(511) 3 - Kúpeľové soli s výnimkou solí na liečebné účely, kozmetické prípravky do kúpeľa, čistiace prípravky na toaletné účely.

5 - Kúpeľové soli (liečivé), bahno na kúpele, terapeutické prípravky do kúpeľa, liečivé prípravky do kúpeľa, prípravky do perličkových kúpeľov, voda na kúpanie s obsahom terapeutického prípravku.

6 - Bazény (kovové konštrukcie), bazény (kovové stavby).

10 - Lekárske prístroje a nástroje, zariadenia na fyzické cvičenia na lekárske účely.

11 - Kúpeľové vane, ohrievače do kúpeľa, zariadenia na čistenie a úpravu vody.

19 - Bazény, nekovové konštrukcie bazénov, bazény - stavby s výnimkou kovových.

28 - Bazény ako objekty na hru a šport.

35 - Sprostredkovanie obchodu s tovarom, obchodný manažment, obchodná správa, administratívne riadenie.

39 - Turistické kancelárie s výnimkou kancelárií poskytujúcich rezerváciu hotelového ubytovania.

41 - Rekreačia (služby pre oddych a regeneráciu).

42 - Kúpele (verejné) s cieľom hygieny, kúpele (parné), turistické ubytovne, zdravotnícka starostlivosť, lekárske služby a rehabilitačné služby.

(540) MICROSPA

(731) Ekonomické systémy, s. r. o., A. Trajana 2, 921 01 Piešťany, SK;
(740) ROTT, RŮŽIČKA & GUTTMANN, v. o. s., Bratislava, SK;

(210) 3272-2000

(220) 03.11.2000

7 (511) 30, 32, 33

(511) 30 - Horčica, ocot, chuťové prísady, vonné látky a kečup.

32 - Nealkoholické nápoje, ovocné nápoje a ovocné šťavy, sirupy a iné prípravky na výrobu nápojov.

33 - Alkoholické nápoje, nízkoalkoholické a alkoholizované nápoje.

(540) TUZEMÁČIK

(731) ST. NICOLAUS, a. s., 1. mája 113, 031 28 Liptovský Mikuláš, SK;
(740) Ondruš Ján, JUDr., Bratislava, SK;

(210) 3274-2000

(220) 03.11.2000

7 (511) 5, 31

(511) 5 - Chemické výrobky na veterinárne použitie, pre lekárstvo, hygienu a farmáciu, drogy na liečebné účely, liečivá, prípravky farmaceutické, lekárnické, zdravotnícke, hygienické a dezinfekčné, farmaceutické prípravky humánne a veterinárne, najmä posilňujúce a dietetické, anthelmintické a stimulačné liečebné prostriedky na ochranu zdravia zvierat; hromadne vyrábané veterinárne liečebné prípravky; prípravky bakteriocídne, fungicídne, insekticídne na ničenie plesní a škodlivých zvierat; organopreparáty; veterinárne imunologické prípravky, krvné deriváty a biologické laboratórne prípravky, najmä séra, očkovacie látky, vakcíny, bakteríny a alergény; hormonálne veterinárne prípravky; prísady do krmív pre zvieratá na lekárske účely.

31 - Krmivo pre vtáctvo a zvieratá; posilňujúce prípravky pre zvieratá, prísady do krmív pre zvieratá nie na lekárske účely.

(540) CASTOMOR

(731) BIOVETA, a. s., Komenského 212, 683 23 Ivanovice na Hané, CZ;

(740) Labudík Miroslav, Ing., Kysucké Nové Mesto, SK;

(210) 3276-2000

(220) 03.11.2000

7 (511) 32, 35

(511) 32 - Minerálne vody, nealkoholické nápoje; nealkoholické nápoje obohatené minerálmi alebo vitamínmi; iónové a energetické nealkoholické nápoje; ovocné a zeleninové šťavy; džúsy; sirupy a iné prípravky na výrobu nápojov.

35 - Sprostredkovanie obchodu s tovarmi.

(540)

(731) Mc Carter Slovakia s. r. o., Miletičova 1, 821 08 Bratislava, SK;

(740) Hojčuš Peter, Ing., Bratislava, SK;

(210) 3278-2000

(220) 03.11.2000

7 (511) 5

(511) 5 - Farmaceutické prípravky vrátane farmaceutík na liečenie autoimunitných a zápalových porúch.

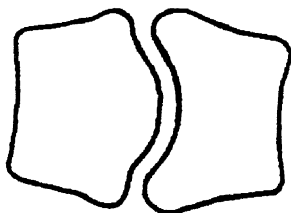
(540)

(731) Amgen Inc., One Amgen Center Drive, Thousand Oaks, California 91320-1789, US;

(740) Bezák Marián, Ing., Bratislava, SK;

(210) 3279-2000

(220) 03.11.2000

7 (511) 5

(511) 5 - Farmaceutické prípravky vrátane farmaceutík na liečenie autoimunitných a zápalových porúch.

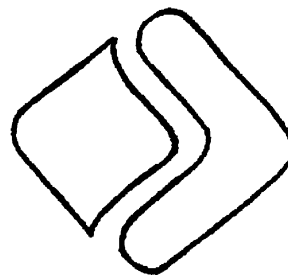
(540)

(731) Amgen Inc., One Amgen Center Drive, Thousand Oaks, California 91320-1789, US;

(740) Bezák Marián, Ing., Bezák, Bratislava, SK;

(210) 3280-2000

(220) 03.11.2000

7 (511) 5

(511) 5 - Farmaceutické prípravky vrátane farmaceutík na liečenie autoimunitných a zápalových porúch.

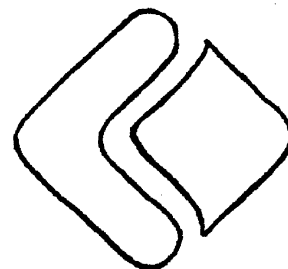
(540)

(731) Amgen Inc., One Amgen Center Drive, Thousand Oaks, California 91320-1789, US;

(740) Bezák Marián, Ing., Bratislava, SK;

(210) 3282-2000

(220) 03.11.2000

7 (511) 1, 3, 5, 29

(511) 1 - Mastné kyseliny.

3 - Esenciálne oleje, éterické esencie, éterické oleje.

5 - Chemicko-farmaceutické prípravky, dietetické látky upravené na lekárske účely; enzymatické prípravky na lekárske účely, farmaceutické prípravky, kyseliny na farmaceutické účely, liečivá na ľudskú spotrebu, kapsuly na farmaceutické účely, oleje na lekárske použitie, tabletky na lekárske použitie, posilňujúce prípravky - tonikum, vitamínové prípravky, tuky na lekárske účely, želatína na lekárske účely.

29 - Jedlé oleje, jedlé tuky, neživé mäkkýše, kôrovce, krevety a ustrice, olivový olej jedlý, želatína jedlá.

(540) LYPRINOL

(731) Pharmalink International Limited, c/- Sixth Floor Terrace, 8 Duddel Street, Central, HK;

(740) Žuffa Ladislav, Ing., Poprad, SK;

(210) 3287-2000

(220) 06.11.2000

7 (511) 5

(511) 5 - Insekticídy, repelenty proti hmyzu.

(540) **OFF! MAX**

(731) La Johnson Francaise S. A., 10, Rue Saint-Hilaire Zone d'Activites du Vert-Galant, 95004 Saint-Ouen l'Aumone, Cergy, FR;

(740) Žovicová Viera, Mgr., Bratislava, SK;

(210) 3289-2000

(220) 06.11.2000

7 (511) 36

(511) 36 - Správa a riadenie fondov a služby v oblasti investovania; finančné služby; distribúcia dôchodkových fondov a sprostredkovateľské služby; poradenské služby v oblasti investícií; spravovanie a vedenie dôchodkových fondov a poradenské služby v oblasti investícií; poradenské služby v oblasti financovania vrátane poskytovania týchto služieb on-line alebo prostredníctvom internetu.

(540) **PIONEER INVESTMENTS**

(731) Pioneer Investment Management USA Inc., 60 State Street, Boston, Massachusetts 02109, US;

(740) Fajnorová Mária, Ing., Bratislava, SK;

(210) 3290-2000

(220) 06.11.2000

7 (511) 36

(511) 36 - Správa a riadenie fondov a služby v oblasti investovania; finančné služby; distribúcia dôchodkových fondov a sprostredkovateľské služby; poradenské služby v oblasti investícií; spravovanie a vedenie dôchodkových fondov a poradenské služby v oblasti investícií; poradenské služby v oblasti financovania vrátane poskytovania týchto služieb on-line alebo prostredníctvom internetu.

(540)



(731) Pioneer Investment Management USA Inc., 60 State Street, Boston, Massachusetts 02109, US;

(740) Fajnorová Mária, Ing., Bratislava, SK;

(210) 3300-2000

(220) 07.11.2000

7 (511) 37, 41

(511) 37 - Montážne a inštaláčnne služby pre elektroerozívne stroje a opravy elektroerozívnych strojov.

41 - Zabezpečovanie výcvikov a školení na obsluhu elektroerozívnych strojov.

(540) **PENTA**

(731) PENTA SLOVENSKO, s. r. o., L. Svobodu 40, 058 01 Poprad, SK;

(210) 3309-2000

(220) 08.11.2000

7 (511) 16, 35, 41, 42

(511) 16 - Papier a výrobky z papiera, lepenky a kartónážne výrobky, tlačoviny, časopisy, noviny, brožúry, periodiká, knihy, plagáty, fotografie, obrazy, papierové obaly, plastické obaly, propagačné a reklamné materiály zahrnuté do triedy 16; albumy; tlač (rytina); atlasy; skicáre; kalendáre; mapy; katalógy; grafiky; obálky, zoznamy; formuláre; tlačivá; grafické reprodukcie; grafické zobrazenia; pohľadnice; publikácie; príručky; záložky do kníh; prospekty; ročenky; kalendáre; oznámenia.

35 - Reklamná a agentúrna činnosť, poradenské služby v obchodnej činnosti; sprostredkovanie obchodu s tovarmi; organizovanie výstav na obchodné a reklamné účely; reklamné služby; zbieranie údajov do kartotéky; zoraďovanie údajov v kartotéke; komerčné informácie; uverejňovanie inzerátov; rozširovanie reklamných alebo inzertných oznamov; vydávanie a aktualizovanie reklamných materiálov; obchodný alebo podnikateľský prieskum; prenájom reklamných materiálov; uverejňovanie reklamných textov; reklama; rozhlasová reklama; televízna reklama; reklamná a inzertná agenda; hospodárske (ekonomické) predpovede; organizovanie výstav komerčných alebo reklamných; obchodné alebo podnikateľské informácie; prieskum verejnej mienky; spravovanie textov.

41 - Korešpondenčné kurzy; zverejňovanie textov okrem reklamných; vydávanie textov s výnimkou reklamných alebo náborových; školenia; vydavateľstvo; vydávanie kníh, tlačovín, brožúr, časopisov, katalógov, ročeniek a prospektov; výroba rozhlasových a televíznych programov; organizovanie a vedenie konferencií, kongresov, seminárov a sympózií; organizovanie kultúrnych alebo vzdelávacích výstav; vydávanie zborníkov a príručiek.

42 - Zhotovovanie a spracovanie grafických predlôh na počítači; grafický dizajn; ofsetová tlač, tlačiarenské služby; príprava a spracovanie podkladov pre tlač; vytváranie a modelovanie 3D animácií, interaktívne a grafické programy, tvorba multimediálnych dokumentov, prezentácií, aplikácií, katalógov, návrh a tvorba www stránok, konštrukcie www prezentácií, počítačové animácie a vizualizácie, programové projekty, tvorba informačných databáz, elektronických časopisov, periodík, kníh.

(540) **ZAMA**

(731) Zahradník Mário, ZAMA, Azalková 6, 821 01 Bratislava, SK;

(740) Kastler Anton, Bratislava, SK;

(210) 3318-2000

(220) 08.11.2000

(310) 155903

(320) 31.05.2000

(330) CZ

7 (511) 1

(511) 1 - Hnojivá.

(540) KLOMAG

(731) KLOFÁČ, spol. s r. o., Dolní 680, 588 32 Brtnice, CZ;

(740) Holoubková Mária, Ing., Bratislava, SK;

(210) 3327-2000

(220) 09.11.2000

7 (511) 3

(511) 3 - Nelekárske toaletné prípravky, kozmetické prípravky a prípravky na krásu, kozmetické krémy a pleťové mlieka, hydratačné krémy, vlasové vody a gély, vonné oleje, mydlá, pracie prostriedky, prípravky obsahujúce mydlo a prípravky na bielenie, prípravky na holenie, depilačné prípravky, depilačné vosky.

(540) AQUASYSTEM

(731) Benckiser, spol. s r. o., Voršílská 8, 110 00 Praha 1, CZ;

(740) Obertáš Július, Ing., Bratislava, SK;

(210) 3351-2000

(220) 09.11.2000

7 (511) 5, 29, 30, 39

(511) 5 - Bylinkové čaje, liečivé bylinky.

29 - Záhradné bylinky konzervované a sušené.

30 - Čaj, čajové výťažky, náhradky čaju, čajové príchuťi, čaj ochutený.

39 - Balenie tovarov.

(540)

(591) modrá, biela, žltá, zelená, červená, fialová

(731) Baliarne obchodu, a. s., Poprad, Hraničná 664/16, 058 01 Poprad, SK;

(740) Žuffa Ladislav, Ing., Poprad, SK;

(210) 3352-2000

(220) 09.11.2000

7 (511) 5, 29, 30, 39

(511) 5 - Bylinkové čaje, liečivé bylinky.

29 - Záhradné bylinky konzervované a sušené.

30 - Čaj, čajové výťažky, náhradky čaju, čajové príchuťi, čaj ochutený.

39 - Balenie tovarov.

(540)

(591) žltá, fialová, biela, zelená, červená, hnedá

(731) Baliarne obchodu, a. s., Poprad, Hraničná 664/16, 058 01 Poprad, SK;

(740) Žuffa Ladislav, Ing., Poprad, SK;

(210) 3353-2000

(220) 09.11.2000

7 (511) 30, 35, 39

(511) 30 - Káva, kávové výťažky, náhradky kávy, kávové príchuťi, instantná káva, kávové nápoje.

35 - Reklama.

39 - Balenie tovarov.

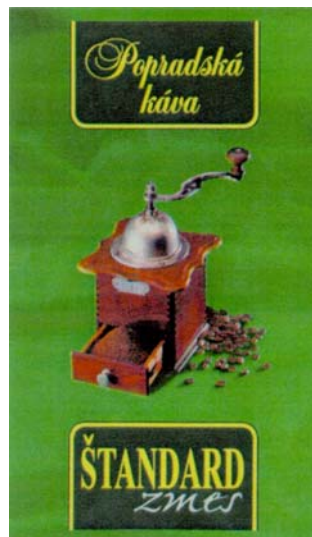
(540)

(591) zelená, žltá, hnedá, sivá, biela, čierna

(731) Baliarne obchodu, a. s., Poprad, Hraničná 664/16, 058 01 Poprad, SK;

(740) Žuffa Ladislav, Ing., Poprad, SK;

(210) 3354-2000

(220) 09.11.2000

7 (511) 30, 35, 39

(511) 30 - Káva, kávové výťažky, náhradky kávy, kávové príchuťi, instantná káva, kávové nápoje.

35 - Reklama.

39 - Balenie tovarov.

(540)



(591) Žltá, čierna, biela

(731) Baliarne obchodu, a. s., Poprad, Hraničná 664/16, 058 01 Poprad, SK;

(740) Žuffa Ladislav, Ing., Poprad, SK;

(210) 3356-2000

(220) 10.11.2000

7 (511) 25, 35, 38, 41, 42

(511) 25 - Odevy.

35 - Reklama, reklama (on line) na počítačovej sieti, vyhľadávanie informácií v počítačových súboroch.

38 - On line komunikácia prostredníctvom počítačových sietí.

41 - Organizovanie hier a súťaží.

42 - Služby zoznamovacích agentúr vrátane zoznamovacích služieb prostredníctvom internetu a audiotextu, teletextu, prostredníctvom tlače, rozhlasu a televízie, zoznamovacia inzercia.

(540) POKEC

(731) DAJANA IMPEX, s. r. o., Dlhé Pole 444, 013 32 Dlhé Pole, SK;

(210) 3357-2000

(220) 10.11.2000

7 (511) 25, 35, 38, 41, 42

(511) 25 - Odevy.

35 - Reklama, reklama (on line) na počítačovej sieti, vyhľadávanie informácií v počítačových súboroch.

38 - On line komunikácia prostredníctvom počítačových sietí.

41 - Organizovanie hier a súťaží.

42 - Služby zoznamovacích agentúr vrátane zoznamovacích služieb prostredníctvom internetu a audiotextu, teletextu, prostredníctvom tlače, rozhlasu a televízie, zoznamovacia inzercia.

(540) ZOZNAMKA

(731) DAJANA IMPEX, s. r. o., Dlhé Pole 444, 013 32 Dlhé Pole, SK;

(210) 3358-2000

(220) 10.11.2000

7 (511) 6, 7, 8, 9, 11, 14, 20, 21, 24, 35

(511) 6 - Kovové fľaškové uzávery, kovové rúčky na náradie a metly.

7 - Mixéry (stroje), strúhadlá na zeleninu (ako stroje), krájače na chlieb (stroje), elektrické lisy na ovocie pre domácnosť, elektrické otváratele na konzervy.

8 - Krájače na zeleninu, ocielky, ostriace nástroje, otváratele na konzervy s výnimkou elektrických, príbory (nože, vidličky a lyžice).

9 - Váhy, odmerky zo skla, teplomery s výnimkou lekárskeho.

11 - Elektrické kanvice, hriankovače, ventilátory, grily a ich súčasti, elektrické tlakové hrnce, pekáče, otočné rošty, zapalovače plynu.

14 - Náhrdelníky, ozdoby, šperky, prívesky, prstene, ozdobné ihlice.

20 - Stojany na kvety, vejáre, pekárske košíky na chlieb, uzávery na fľaše s výnimkou kovových, vešiaky na kľúče, na odevy a šaty, zátky s výnimkou kovových, rúčky a rukoväti na náradie s výnimkou kovových.

21 - Prachovky, kuchynské mixéry s výnimkou elektrických, termosky, grily, rošty (náradie na opekanie) a ich súčasti, hrnce, hrnčeky, kuchynský a jedálenský riad nie z drahých kovov, tlakové hrnce s výnimkou elektrických, kuchynské formy na pečenie, rajnice na pečenie a varenie (nie elektrické), panvice, woky, pokrievky, tanieriky, šálky, tácie a podnosy nie z drahých kovov, misky, misy, poháriky s výnimkou pohárikov z drahých kovov, fľaše, džbánky s výnimkou džbánov z drahých kovov, formy na prípravu jedál, vázy s výnimkou váz z drahých kovov, odkladacie stojany na nože, kuchynské dosky na krájanie, dózy na čaj s výnimkou dóz z drahých kovov, košíky na chlieb na použitie v domácnosti, krájače na ovocie, lisy na ovocie pre domácnosť s výnimkou elektrických, kuchynské nádoby a súpravy kuchynského a jedálenského riadu nie z drahých kovov, kuchynské potreby neelektrické, sekací nôž (kuchynský nástroj), strúhadlá pre domácnosť, mopy (strapcové metly), metly, rukavice pre domácnosť, štipce na bielizeň, vedrá, záchodové kefy, zubné kefy, kovové drôtenky na čistenie, kefy na umývanie riadu, lopatka a zmetáčik na omrvinky, lopatky na zákusky, otváratele na fľaše, čajové sitká s výnimkou sietiek z drahých kovov, kanvice s výnimkou elektrických, polievacie kanvy, cukorničky, soľničky a koreníčky nie z drahých kovov, sušiaci a šnúry na bielizeň, sklenené zátky, podložky s výnimkou papierových, nie ako prestieranie, plechy na pečenie, dávkovacie škrabky, vykrajovače, krájacie kolieska, čajníky, omáčniky, otváratele, prikývky, cedidlá, šnúry, lanká, žmýkače, náramky, náhrdelníky, prstene, opasky, šatky, tašky, ozdobná a úžitková keramika.

24 - Podložky na stôl s výnimkou papierových (anglické prestieranie).

35 - Sprostredkovanie obchodu s uvedeným tovarom.

(540) DAJANA

(731) Janka Dubcová DAJANA, Jaseňová 2, 960 01 Žilina, SK;

(210) 3359-2000

(220) 10.11.2000

7 (511) 6, 7, 9, 11, 14, 20, 21, 24, 35

(511) 6 - Kovové fľaškové uzávery, kovové rúčky na náradie a metly mixéry (stroje), strúhadlá na zeleninu (ako stroje), krájače na chlieb (stroje), elektrické lisy na ovocie pre domácnosť, elektrické otváratele na konzervy.

7 - Krájače na zeleninu, ocieľky, ostriace nástroje, otváratele na konzervy s výnimkou elektrických príborov (nože, vidličky a lyžice).

9 - Váhy, odmerky zo skla, teploměry s výnimkou lekárskeho.

11 - Elektrické kanvice, hriankovače, ventilátory, grily a ich súčasti, elektrické tlakové hrnce, pekáče, otočné rošty, zapalovače plynu.

14 - Náhrdelníky, ozdoby, šperky, prívesky, prstene, ozdobné ihlice.

20 - Stojany na kvety, vejáre, pekárske košíky na chlieb, uzávery na fľaše s výnimkou kovových, vešiaky na kľúče, na odevy a šaty, zátky s výnimkou kovových, rúčky a rukoväti na náradie s výnimkou kovových.

21 - Prachovky, kuchynské mixéry s výnimkou elektrických, termosky, grily, rošty (náradie na opekanie) a ich súčasti, hrnce, hrnčeky, kuchynský a jedálenský riad nie z drahých kovov, tlakové hrnce s výnimkou elektrických, kuchynské formy na pečenie, rajnice na pečenie a varenie (nie elektrické), panvice, wok, pokrievky, tanieriky, šálky, táčne a podnosy nie z drahých kovov, misky, misky, poháriky s výnimkou pohárikov z drahých kovov, fľaše, džbány s výnimkou džbánov z drahých kovov, formy na prípravu jedál, vázy s výnimkou váz z drahých kovov, odkladacie stojany na nože, kuchynské dosky na krájanie, dózy na čaj s výnimkou dóz z drahých kovov, košíky na chlieb na použitie v domácnosti, krájače na ovocie, lisy na ovocie pre domácnosť s výnimkou elektrických, kuchynské nádoby a súpravy kuchynského a jedálenského riadu nie z drahých kovov, kuchynské potreby neelektrické, sekací nôž (kuchynský nástroj), strúhadlá pre domácnosť, mopy (strapcové metly), metly, rukavice pre domácnosť, štipce na bielizeň, vedrá, záchodové kefy, zubné kefy, kovové drôtenky na čistenie, kefy na umývanie riadu, lopatka a zmetáčik na omrvinky, lopatky na zákusky, otváratele na fľaše, čajové sitká s výnimkou sítiok z drahých kovov, kanvice s výnimkou elektrických, polievacie kanvy, cukorničky, soľničky a koreničky nie z drahých kovov, sušiaci a šnúry na bielizeň, sklenené zátky, podložky s výnimkou papierových, nie ako prestieranie, plechy na pečenie, dávkovacie škrabky, vykrajovače, krájacie kolieska, čajníky, omáčniky, otváratele, prikryvky, cedidlá, šnúry, lanká, žmýkače, náramky, náhrdelníky, prstene, opasky, šatky, tašky, ozdobná a úžitková keramika.

24 - Podložky na stôl, s výnimkou papierových (anglické prestieranie).

35 - Sprostredkovanie obchodu s uvedeným tovarom.

(540) ASCO

(731) Janka Dubcová DAJANA, Jaseňová 2, 960 01 Žilina, SK;

(210) 3360-2000

(220) 10.11.2000

7 (511) 1

(511) 1 - Bieliace roztoky peroxidu vodíka na priemyselné účely.

(540) ALBONE

(731) ATOFINA Chemicals, Inc., 2000 Market Street, Philadelphia, Pennsylvania, US;

(740) Hörmannová Zuzana, Ing., Bratislava, SK;

(210) 3361-2000

(220) 10.11.2000

7 (511) 1

(511) 1 - Adhezíva, povrchové a podkladové nátery na použitie na papierových, drevených, zmiešaných, plastických, fóliových, blanových a kovových substrátoch na priemyselné a obchodné použitie.

(540) MOR-MELT

(731) MORTON INTERNATIONAL, INC., 100 North Riverside Plaza, Chicago, Illinois 60606, US;

(740) PATENTSERVIS BRATISLAVA, a. s., Bratislava, SK;

(210) 3362-2000

(220) 10.11.2000

7 (511) 1

(511) 1 - Adhezíva, povrchové a podkladové nátery na použitie na papierových, drevených, zmiešaných, plastických, fóliových, blanových a kovových substrátoch na priemyselné a obchodné použitie.

(540) MORSTIK

(731) MORTON INTERNATIONAL, INC., 100 North Riverside Plaza, Chicago, Illinois 60606, US;

(740) PATENTSERVIS BRATISLAVA, a. s., Bratislava, SK;

(210) 3363-2000

(220) 10.11.2000

(310) 76/120.907

(320) 01.09.2000

(330) US

7 (511) 9

(511) 9 - Snímače polôh, elektricky excitované a polohové snímače na meranie a vydávanie výstupných informácií rotačných a lineárnych polôh, elektricky excitované a polohové snímače typu pole (DBS) na meranie a vydávanie výstupných informácií rotačných a lineárnych polôh, kapacitné elektrické polohové snímače, analógovo číslicové a digitálne prevodníky na použitie so snímačmi polôh, prevodníky (meniče) signálu, diely a príslušenstvo elektrických polohových snímačov.

(540) ELECTROSYN

(731) RUHLE COMPANIES, INC., 99 Wall Street, Valhalla, NY 10595, US;

(740) PATENTSERVIS BRATISLAVA, a. s., Bratislava, SK;

(210) 3364-2000

(220) 10.11.2000

7 (511) 38

(511) 38 - Satelitné komunikačné služby.

(540) LORAL GLOBAL ALLIANCE

(731) Loral Space Licensing, Ltd., 3, Them. Dervis Street, Julia House, CY-1066 Nicosia, CY;

(740) PATENTSERVIS BRATISLAVA, a. s., Bratislava, SK;

(210) 3365-2000

(220) 10.11.2000

7 (511) 12

(511) 12 - Bicykle, ich konštrukčné časti a príslušenstvo zahrnuté v tr. 12.

(540)**SHOTGUN TUBING TECHNOLOGY**

(731) MERIDA INDUSTRY CO., LTD, 116, Meei Gaang Road, Meei Gaang Tsuen, Ta Tsuen, Chang Hwa Hsien, TW;

(740) PATENTSERVIS BRATISLAVA, a. s., Bratislava, SK;

(210) 3366-2000

(220) 10.11.2000

7 (511) 12

(511) 12 - Bicykle, ich konštrukčné časti a príslušenstvo zahrnuté v tr. 12.

(540)**MERIDA ROBOTWELDED**

(731) MERIDA INDUSTRY CO., LTD, 116, Meei Gaang Road, Meei Gaang Tsuen, Ta Tsuen, Chang Hwa Hsien, TW;

(740) PATENTSERVIS BRATISLAVA, a. s., Bratislava, SK;

(210) 3367-2000

(220) 10.11.2000

7 (511) 12

(511) 12 - Bicykle, ich konštrukčné časti a príslušenstvo zahrnuté v tr. 12.

(540)**MAGLIGHT**

(731) MERIDA INDUSTRY CO., LTD, 116, Meei Gaang Road, Meei Gaang Tsuen, Ta Tsuen, Chang Hwa Hsien, TW;

(740) PATENTSERVIS BRATISLAVA, a. s., Bratislava, SK;

(210) 3368-2000

(220) 10.11.2000

7 (511) 16

(511) 16 - Tlačoviny.

(540)

(731) RNS AVÍZO Holding International, a. s., Lu-bochnianska 10, 831 04 Bratislava, SK;

(210) 3371-2000

(220) 10.11.2000

7 (511) 32

(511) 32 - Vody minerálne, stolové, šumivé, nealkoholické nápoje, ovocné nápoje a ovocné šťavy, sirupy, koncentráty a iné prípravky na výrobu nápojov.

(540) Ambrokofa

(731) Ambrozia, spol. s r. o., Dukelská 23, 920 01 Hlohovec, SK;

(210) 3374-2000

(220) 10.11.2000

7 (511) 26

(511) 26 - Zipsy, háčikové a slučkové spony, nastaviteľné upínadlá, gombíky, patentné gombíky, spojovacie gombíky, pracky, háčiky s očkami, krúžky na topánky, očka na odevy, pútka na opasky, zaklápacie háčiky, otočné háčiky, háčiky, opaskové pracky, uzávery na traky, zipsy na tašky, kordové upchávky, stuhy, elastické šnúrky, pásky, lemovky, šnúrky, stužky, záplaty ako textilné ozdoby, špendlíky a ihly.

(540)**YZIP**

(731) YKK CORPORATION, 1, KANDA IZUMI-CHO, CHIYODA-KU, TOKYO, JP;

(740) Žovicová Viera, Mgr., Bratislava, SK;

(210) 3376-2000

(220) 13.11.2000

7 (511) 32, 33(511) 32 - Pivo, minerálne a sytené vody a iné nealkoholické nápoje, ovocné nápoje a ovocné šťavy, sirupy a iné prípravky na výrobu nápojov.
33 - Alkoholické nápoje s výnimkou piva.**(540) Vinegra**

(731) DESIGNLAND, spol. s r. o., Grösslingova 48, 811 09 Bratislava, SK;

(210) 3377-2000

(220) 13.11.2000

7 (511) 16, 32, 33, 35, 36, 39, 41

(511) 16 - Adresné štítky; plagáty; knihy; papierové nálepky; fotografie; kancelárske potreby s výnimkou nábytku; tlačoviny; publikácie; papiernický tovar; perá; časopisy; poštové známky; ročenky; kalendáre; papierové vľajky; písacie potreby.

32 - Pivo; minerálne vody; nealkoholické nápoje.
 33 - Víno; alkoholické nápoje s výnimkou piva.
 35 - Reklamná agentúra; prieskum trhu; predvádzanie na reklamné účely a podporu predaja; organizovanie komerčných alebo reklamných výstav; prieskum verejnej mienky; reklama; rozhlasová reklama; televízna reklama; rozširovanie reklamných materiálov zákazníkom; vydávanie a aktualizovanie reklamných materiálov, marketingové štúdie, obchodné alebo podnikateľské informácie, komerčné informačné kancelárie; kopírovanie; štatistické informácie; obchodný manažment a podnikové poradenstvo; sprostredkovanie nákupu a predaja tovarov; poradenská a konzultačná činnosť v oblasti reklamy; sprostredkovanie kúpy a predaja tovarov.
 36 - Sprostredkovanie obchodov s nehnuteľnosťami; obstarávateľská činnosť.
 39 - Sprostredkovanie ubytovacích služieb.
 41 - Vytváranie marketingových koncepcií v súvislosti s organizovaním a realizáciou kultúrnych a spoločenských podujatí spojených s reprezentáciou svojej krajiny v zahraničí v rámci medzinárodných športových súťaží, v tom i olympijských hier vrátane organizovania a realizácie týchto podujatí v tzv. Slovak House; organizovanie športových súťaží; vydávanie a zverejňovanie kníh a novín, časopisov, tlačív, ročeniek, publikácií.

(540) Slovak House

(731) ROKO, a. s., Majakovského 9, 811 04 Bratislava, SK;
 (740) Brichtová Tatiana, JUDr., Bratislava, SK;

(210) 3378-2000

(220) 13.11.2000

7 (511) 16, 32, 33, 35, 36, 39, 41

(511) 16 - Adresné štítky; plagáty; knihy; papierové nálepky; fotografie; kancelárske potreby s výnimkou nábytku; tlačoviny; publikácie; papierový tovar; perá; časopisy; poštové známky; ročenky; kalendáre; papierové vlajky; písacie potreby.
 32 - Pivo; minerálne vody; nealkoholické nápoje.
 33 - Víno; alkoholické nápoje s výnimkou piva.
 35 - Reklamná agentúra; prieskum trhu; predvádzanie na reklamné účely a podporu predaja; organizovanie komerčných alebo reklamných výstav; prieskum verejnej mienky; reklama; rozhlasová reklama; televízna reklama; rozširovanie reklamných materiálov zákazníkom; vydávanie a aktualizovanie reklamných materiálov, marketingové štúdie, obchodné alebo podnikateľské informácie, komerčné informačné kancelárie; kopírovanie; štatistické informácie; obchodný manažment a podnikové poradenstvo; sprostredkovanie nákupu a predaja tovarov; poradenská a konzultačná činnosť v oblasti reklamy; sprostredkovanie kúpy a predaja tovarov.
 36 - Sprostredkovanie obchodov s nehnuteľnosťami; obstarávateľská činnosť.
 39 - Sprostredkovanie ubytovacích služieb.
 41 - Vytváranie marketingových koncepcií v súvislosti s organizovaním a realizáciou kultúrnych a spoločenských podujatí spojených s reprezentáciou svojej krajiny v zahraničí v rámci medzinárodných športových súťaží, v tom i olympijských hier vrátane organizovania a realizácie

týchto podujatí v tzv. Slovak House; organizovanie športových súťaží; vydávanie a zverejňovanie kníh a novín, časopisov, tlačív, ročeniek, publikácií.

(540)



(591) červená, modrá

(731) ROKO, a. s., Majakovského 9, 811 04 Bratislava, SK;

(740) Brichtová Tatiana, JUDr., Bratislava, SK;

(210) 3379-2000

(220) 13.11.2000

7 (511) 9, 35, 38, 41, 42

(511) 9 - Nahrané počítačové programy; počítačové periférne zariadenia; nosiče údajov; skopírovateľné elektronické publikácie; počítačové databázy; publikácie v elektronickej forme poskytované on-line z databáz alebo poskytované prostredníctvom internetu, alebo nahraním z internetu.
 35 - Nábor zamestnancov; prieskum podnikania; poradenstvo v oblasti organizácie podnikania a poradenstvo v oblasti personálneho riadenia; vyhľadávanie v databázach na žiadosť tretej strany; služby zamestnávateľskej agentúry a služby náboru pracovníkov; zamestnávateľské, personálne a náborové služby poskytované on-line z databáz alebo prostredníctvom internetu; reklamné a inzertné služby on-line; spracovanie, uchovávanie, produkcia a/alebo kontrola automatizovaných informácií; služby vyhľadávania v databázach počítačových zložiek na žiadosť tretej strany; spracovanie dát a manipulovanie s automatizovanou bázou dát; manipulovanie s automatizovanými zložkami a riadenie automatizovaných zložiek; kompilácia informácií, spracovanie, kontrola, uchovávanie a/alebo produkcia dát do počítačových databáz; publikácia reklám a inzerátov a reklamných textov on-line; kompilácia a vkladanie informácií do počítačových databáz; systematizácia informácií počítačových databáz.
 38 - Prenos správ a obrazov pomocou počítačov; komunikácia prostredníctvom počítačových terminálov; služby elektronickej pošty; služby týkajúce sa prístupu k počítačovým sieťam/internetu; zasielanie správ elektronickými médiami; poskytovanie prístupu k počítačovým sieťam/internetu; prenos a/alebo posielanie informácií z databáz prostredníctvom komunikačných sietí na výmenu informácií.
 41 - Vzdelávanie v oblasti počítačov; publikovanie počítačových médií a elektronických bulletinov a textov; výučba počítačového programovania; vzdelávanie; zabezpečovanie výcvikov, kurzov a školení.
 42 - Poradenské služby v oblasti počítačov, analýzy počítačových systémov; počítačové programovanie, dizajn/vytváranie počítačového softvéru (webových stránok), umiestnenie webových stránok; údržba a aktualizácia počítačového softvéru; poskytovanie práv na používanie databáz a poskytovanie prístupového času k databázam; poskytovanie prístupu k elektronickým výves-

kám; prenájímame prístupového času k databázam; obnovovanie informácií o počítačových dátach.

(540) MATCHINGVISIONS

(731) Jobline International AB, 102 54 Stockholm, SE;
(740) Fajnorová Mária, Ing., Bratislava, SK;

(210) 3380-2000

(220) 13.11.2000

7 (511) 9, 42

(511) 9 - Nahrané počítačové programy; počítačové periférne zariadenia; nosiče údajov; skopirovateľné elektronické publikácie; počítačové databázy; publikácie v elektronickej forme poskytované on-line z databáz alebo poskytované prostredníctvom internetu, alebo nahraním z internetu.

42 - Poradenské služby v oblasti počítačov, analýzy počítačových systémov; počítačové programovanie, vytváranie dizajnu počítačového softvéru (webových stránok), umiestnenie webových stránok; údržba a aktualizácia počítačového softvéru; poskytovanie práv na používanie databáz a poskytovanie prístupového času k databázam; poskytovanie prístupu k elektronickým výveskám; prenájímame prístupového času k databázam; obnovovanie informácií o počítačových dátach.

(540) INTRAJOB

(731) Intrajob AB, Box 27315, 102 54 Stockholm, SE;
(740) Fajnorová Mária, Ing., Bratislava, SK;

(210) 3381-2000

(220) 13.11.2000

7 (511) 16, 35, 38, 41

(511) 16 - Tlačoviny; časopisy; periodiká; knihy; návody (príručky).

35 - Nábor zamestnancov; prieskum podnikania; poradenstvo v oblasti organizácie podnikania a poradenstvo v oblasti personálneho riadenia; vyhľadávanie v databázach na žiadosť tretej strany; služby zamestnávateľskej agentúry a služby náboru pracovníkov; zamestnávateľské, personálne a náborové služby poskytované on-line z databáz alebo prostredníctvom internetu; reklamné a inzertné služby on-line; spracovanie, uchovávanie, produkcia a/alebo riadenie automatizovaných informácií; služby vyhľadávania v databázach počítačových zložiek na žiadosť tretej strany; spracovanie dát a manipulovanie s automatizovanou bázou dát; manipulovanie s automatizovanými zložkami a riadenie automatizovaných zložiek; kompilácia informácií, spracovanie, riadenie, uchovávanie a/alebo produkcia dát do počítačových databáz; publikácia reklám a inzerátov a reklamných textov on-line; kompilácia a vkladanie informácií do počítačových databáz; systematizácia informácií počítačových databáz.

38 - Prenos správ a obrazov pomocou počítačov; komunikácia prostredníctvom počítačových terminálov; služby elektronickej pošty; služby týkajúce sa prístupu k počítačovým sieťam/internetu; zasielanie správ elektronickými médiami; poskytovanie prístupu k počítačovým sieťam/internetu; prenos a/alebo posielanie informácií

z databáz prostredníctvom komunikačných sietí na výmenu informácií.

41 - Vzdelávanie v oblasti počítačov; publikovanie počítačových médií a elektronických bulletinov a textov; výučba počítačového programovania; vzdelávania; zabezpečovanie výcvikov, kurzov a školení.

(540) INTRAJOB

(731) Intrajob AB, Box 27315, 102 54 Stockholm, SE;
(740) Fajnorová Mária, Ing., Bratislava, SK;

(210) 3382-2000

(220) 13.11.2000

7 (511) 5

(511) 5 - Ženské hormonálne farmaceutické prípravky.

(540) PREMELLE LD

(731) AMERICAN HOME PRODUCTS CORPORATION, Five Giralda Farms, Madison, New Jersey 07940-0874, US;
(740) Fajnorová Mária, Ing., Bratislava, SK;

(210) 3383-2000

(220) 13.11.2000

7 (511) 5, 39, 42

(511) 5 - Hygienické vložky; pásy na hygienické vložky; absorpčné tampóny; menštruačné tampóny; menštruačné vložky (tampóny); menštruačné vložky; dámske vložky; hygienické vložky pre inkontinentných pacientov; tampóny napustené farmaceutickými vodičkami; absorpčná vata; absorpčné tampóny; hygienické nohavičky, menštruačné nohavičky.

39 - Balenie tovaru.

42 - Výskum a vývoj nových výrobkov.

(540) STELLA

(731) UNIVERSAL TRADING SR, a. s., Viničné 209, 900 23 Viničné, SK;
(740) Holakovský Štefan, Ing., Bratislava, SK;

(210) 3386-2000

(220) 14.11.2000

7 (511) 29, 31, 32, 39, 40

(511) 29 - Konzervované, sušené a tepelne spracované ovocie a zelenina.

31 - Poľnohospodárske, záhradkárске a lesné produkty nezahrnuté v iných triedach; čerstvé ovocie a zelenina; semená, rastliny a kvety.

32 - Ovocné a zeleninové nápoje a šťavy; sirupy a mušty; nealkoholické nápoje.

39 - Balenie, skladovanie a úprava uvedeného tovaru.

40 - Spracovanie a úprava ovocia, zeleniny, poľnohospodárskych, záhradkárskych a lesných produktov.

(540)

ZELENINA U MAROŠA

(731) Reháč Marián, Tbiliská 1, 831 06 Bratislava, SK;
(740) Harvan Ladislav, Ing., Patentová a známková kancelária, Bratislava, SK;

(210) 3387-2000

(220) 14.11.2000

7 (511) 42

(511) 42 - Počítačové služby, najmä poskytovanie prístupu k softvéru umožňujúcemu zvuk (hlas) a/alebo hardvér platformy, aplikačné a informačné služby prostredníctvom elektronickej komunikačnej siete, počítačové služby, najmä vývoj, rozvoj a spracovanie (riadenia) sieťovej platformy, výskum, databázy a webové stránky pre ostatných a konzultačné služby pre uvedené služby.

(540) TELLME

(731) Tellme Networks, Inc., 1310 Villa Street, 94041 Mountain View, California, US;

(740) ROTT, RŮŽIČKA & GUTTMANN, v. o. s., Bratislava, SK;

(210) 3388-2000

(220) 14.11.2000

7 (511) 7

(511) 7 - Kovové telá fréz a súčasti rezných nástrojov na frézovanie, vŕtanie, vyvrtávanie a sústruženie z kovov a kompozitných materiálov.

(540) INGERSOLL CUTTING TOOLS

(731) Ingersoll Cutting Cool Company, 505 Fulton Avenue, 61103-4199 Rockford, Illinois, US;

(740) PATENTSERVIS BRATISLAVA, a. s., Bratislava, SK;

(210) 3389-2000

(220) 14.11.2000

7 (511) 24, 25

(511) 24 - Textilie.
25 - Odevy.

(540) Grown

(731) Nguyen Dong Hai, Ing., PhD., HANA, Bauerova 11, 040 23 Košice 2, SK;

(740) Gruber Dalibor, Ing., Košice, SK;

(210) 3390-2000

(220) 14.11.2000

7 (511) 30

(511) 30 - Bezkvosové pečivo.

(540)

(591) žltá, čierna, biela, modrá, červená

(731) Hudec Milan, Ing., Robotnícka 51, 953 00 Zlaté Moravce, SK;

(210) 3391-2000

(220) 14.11.2000

(310) 76/055328

(320) 24.05.2000

(330) US

7 (511) 42

(511) 42 - Poskytovanie právnych služieb.

(540) SQUIRE SANDERS & DEMPSEY

(731) Squire, Sanders & Dempsey L. L. P., 4900 Key Tower, 527 Public Square, Cleveland, Ohio 44114, US;

(740) Holakovský Štefan, Ing., Bratislava, SK;

(210) 3392-2000

(220) 14.11.2000

(310) 76/055327

(320) 24.05.2000

(330) US

7 (511) 42

(511) 42 - Poskytovanie právnych služieb.

(540) SQUIRE SANDERS

(731) Squire, Sanders & Dempsey L. L. P., 4900 Key Tower, 527 Public Square, Cleveland, Ohio 44114, US;

(740) Holakovský Štefan, Ing., Bratislava, SK;

(210) 3393-2000

(220) 14.11.2000

(310) 76/056324

(320) 24.05.2000

(330) US

7 (511) 42

(511) 42 - Poskytovanie právnych služieb.

(540) SQUIRE SANDERS LEGAL COUNSEL WORLDWIDE

(731) Squire, Sanders & Dempsey L. L. P., 4900 Key Tower, 527 Public Square, Cleveland, Ohio 44114, US;

(740) Holakovský Štefan, Ing., Bratislava, SK;

(210) 3394-2000

(220) 14.11.2000

(310) 76/055512

(320) 24.05.2000

(330) US

7 (511) 42

(511) 42 - Poskytovanie právnych služieb.

(540)

SQUIRE SANDERS | LEGAL COUNSEL WORLDWIDE

(731) Squire, Sanders & Dempsey L. L. P., 4900 Key Tower, 527 Public Square, Cleveland, Ohio 44114, US;

(740) Holakovský Štefan, Ing., Bratislava, SK;

(210) 3395-2000

(220) 15.11.2000

7 (511) 29, 30

(511) 29 - Mäso, ryby, hydina a zverina; mäsové výťažky; konzervované, sušené a tepelne spracované ovocie a zelenina; rôsoly, džemy, ovocné omáčky; vajcia, mlieko a mliečne výrobky; jedlé oleje a tuky.

30 - Káva, čaj, kakao, cukor, ryža, tapioka, ságo, kávové náhradky; múka a výrobky z obilnín, chlieb, jemné pečivo, pekárske a cukrárske výrobky, zmrzlina; med, melasový sirup; kvasnice, prášok do pečiva; soľ, horčica; ocot, omáčky ako chuťové prísady; koreniny; potravinársky ľad.

(540)



(591) modrá, zelená, biela, hnedá, červená, žltá

(731) UNILEVER N. V., Weena 455, 3013 AL Rotterdam, NL;

(740) Fajnorová Mária, Ing., Bratislava, SK;

(210) 3396-2000

(220) 15.11.2000

7 (511) 5

(511) 5 - Farmaceutické prípravky a substancie na ľudské a veterinárne použitie, lieky, veterinárne prípravky, zdravotnícke prípravky; diagnostické zobrazovacie činidlá na zobrazovaciu magnetickú rezonanciu (MRI); dietetické látky prispôbené na lekárske účely, potrava pre dojčatá; náplastí, obväzový materiál; materiál na plombovanie zubov a zubné vosky; dezinfekčné prostriedky; prípravky na ničenie škodcov; fungicidy, herbicidy.

(540) XENOSPIN

(731) Amersham plc, Amersham Place, Little Chalfont, Buckinghamshire HP7 9NA, GB;

(740) Fajnorová Mária, Ing., Bratislava, SK;

(210) 3398-2000

(220) 15.11.2000

7 (511) 16, 35

(511) 16 - Tlačoviny.

35 - Reklamná činnosť.

(540)

BÝVANIE

(731) Spoločnosť 7 PLUS, s. r. o., Ševčenkova 30, 852 32 Bratislava 5, SK;

(210) 3410-2000

(220) 17.11.2000

7 (511) 41

(511) 41 - Cvičenie na sebazpozorovanie.

(540)



KREŠŤANSKÉ UNIVERZÁLNE GNOSTICKÉ
HNUTIE NOVÉHO PORIADKU NA SLOVENSKU

(731) Rapoš Ľudovít, Ing., Smreková 3/31, 034 01 Ružomberok, SK;

(210) 3412-2000

(220) 17.11.2000

7 (511) 5

(511) 5 - Pesticídy, prípravky na ničenie škodcov, fungicidy, herbicidy a insekticidy.

(540) MANCOSAN

(731) Dow AgroSciences LLC, 9330 Zionsville Road, Indianapolis, Indiana 46268, US;

(740) Bezák Marián, Ing., Bratislava, SK;

(210) 3413-2000

(220) 17.11.2000

7 (511) 5

(511) 5 - Pesticídy, prípravky na ničenie škodcov, fungicidy, herbicidy a insekticidy.

(540) SANTRAZIN

(731) Dow AgroSciences LLC, 9330 Zionsville Road, Indianapolis, Indiana 46268, US;

(740) Bezák Marián, Ing., Bratislava, SK;

(210) 3414-2000

(220) 17.11.2000

7 (511) 5

(511) 5 - Pesticídy, prípravky na ničenie škodcov, fungicidy, herbicidy a insekticidy.

(540) PROZOL

(731) Dow AgroSciences LLC, 9330 Zionsville Road, Indianapolis, Indiana 46268, US;

(740) Bezák Marián, Ing., Bratislava, SK;

(210) 3415-2000

(220) 17.11.2000

7 (511) 5

(511) 5 - Farmaceutické prípravky s protizápalovým účinkom.

(540) VALDYNE

(731) PHARMACIA CORPORATION, 5200 Old Orchard Road, Skokie, Illinois, US;

(740) Bezák Marián, Ing., Bratislava, SK;

(210) 3416-2000

(220) 17.11.2000

7 (511) 5

(511) 5 - Farmaceutické prípravky.

(540) MELAGENINA PLUS

(731) Centro de Histoterapia Placentaria, Autopista Novia del Mediodía y 173, Valle Grande, La Lisa, Ciudad de la Habana, CU;

(740) Bušová Eva, JUDr., Bratislava, SK;

(210) 3417-2000

(220) 17.11.2000

7 (511) 5

(511) 5 - Farmaceutické prípravky.

(540) CORIODERMINA

(731) Centro de Histoterapia Placentaria, Autopista Novia del Mediodía y 173, Valle Grande, La Lisa, Ciudad de la Habana, CU;

(740) Bušová Eva, JUDr., Bratislava, SK;

(210) 3422-2000

(220) 17.11.2000

7 (511) 17, 25(511) 17 - Tepelné a zvukové izolácie.
25 - Odevy, obuv, rukavice a klobučnícky tovar.**(540) THINSULATE**

(731) MINNESOTA MINING AND MANUFACTURING COMPANY, spoločnosť zriadená podľa zákonov štátu Delaware, 3M Center, 2501 Hudson Road, St. Paul, Minnesota, US;

(740) Hörmannová Zuzana, Ing., Bratislava, SK;

(210) 3425-2000

(220) 17.11.2000

(310) 76/072.443

(320) 16.06.2000

(330) US

7 (511) 9

(511) 9 - Počítače, súborové servery, centrálné procesorové jednotky do počítačov, mikroradiče, softvér operačného systému, aplikačný softvér, softvér vývojových nástrojov a sprostredkovací softvér.

(540)

(731) COMPAQ INFORMATION TECHNOLOGIES GROUP, L. P. (A Texas Limited Partnership), 20555 State Highway 249, Houston, Texas 77070, US;

(740) Tomeš Pavol, Ing., Bratislava, SK;

(210) 3426-2000

(220) 17.11.2000

(310) 76/054.001

(320) 23.05.2000

(330) US

7 (511) 9

(511) 9 - Počítačový hardvér a softvér na ukladanie a vyhládávanie dát.

(540) VERSASTOR

(731) COMPAQ INFORMATION TECHNOLOGIES GROUP, L. P. (A Texas Limited Partnership), 20555 State Highway 249, Houston, Texas 77070, US;

(740) Tomeš Pavol, Ing., Bratislava, SK;

(210) 3430-2000

(220) 17.11.2000

7 (511) 9, 28, 32, 41, 42

(511) 9 - Hudobné automaty (uvádzané do činnosti vhođením mince); hracie automaty; hracie automaty uvádzané do činnosti vhođením mince; hracie zariadenia fungujúce po pripojení na televízne prijímače.

28 - Stolové hry; markér (biliardový) (tabuľka na zaznamenávanie stavu hry); hracie kocky; hracie žetóny; hracie automaty s výnimkou automatov uvádzaných do chodu vhođením mince; šachové hry; šípky (hra); stoly na stolový futbal; stoly na salónny futbal; kolky; kolky (hra); biliardové tága; biliardové (biliardové) stoly; biliardové stoly uvádzané do chodu vhođením mince.

32 - Pivo; nápoje z nealkoholických štiav; nealkoholické nápoje.

41 - Prevádzkovanie priestorov s hracími automaty; prevádzkovanie kasína; prevádzkovanie kinosál; prevádzkovanie výherných automatov; prevádzkovanie nevýherných hracích prístrojov.

42 - Prevádzkovanie hotelového ubytovania; ubytovacie kancelárie (hotely, penzióny); kaviarne; jedálne a závodné jedálne; prenajímanie a prechodné ubytovanie; penzióny; hotelierske služby; reštaurácie; rezervácia hotelov; samoobslužné reštaurácie; bufety; pivárne; pohostinstvá.

(540) MAMUT

(731) MAMUT, s. r. o., Cintorínska 32, 811 08 Bratislava, SK;

(740) Holakovský Štefan, Ing., Bratislava, SK;

(210) 3431-2000

(220) 17.11.2000

7 (511) 5, 6, 8, 14, 36, 40

(511) 5 - Zubné amalgámy zo zlata.

6 - Bronz; mäkké spájky strieborné; strieborná spájka; alpaka; postriebrené cínové zlúčeniny; umelecké diela z bronzu; kovové baliace fólie; mäkké spájky zlaté; zlaté spájky.

8 - Striebro (ako riad alebo príbor).

14 - Striebro ako surovina alebo polotovar; acháty; šperky z jantáru; perly z ambroïdu; amulety (šperky); strieborný drôt; strieborné nite; strieborné ozdoby; náramky (šperky); náramkové hodinky; remienky na hodinky; amulety, prívesky (šperky); prívesky; brošne ako šperky; imitácie zlata; pozlátené výrobky; imitácie zlata; retiazky (šperk); retiazky na hodinky; svietniky z drahých kovov; viacramenné svietniky z drahých kovov; nástroje na meranie času, časomier; náhrdelníky; spony do kravát; doublé (výrobky pokovované drahými kovmi); vlákna z drahých kovov; poháriky z drahých kovov (čaše); irídium; slonovina; klenoty; šperky; medailóniky (bižutéria); medaily; nádoby pre domácnosť z drahých kovov; drahé kovy ako surovina alebo polotovar; peňaženky z drahých kovov; stojany

na vajička z drahých kovov; zlato v surovom stave alebo ako polotovary; zlaté vlákna; strieborný alebo zlatý riad s výnimkou príborov; zlatý a strieborný tovar s výnimkou nožov a príborov; osmium; paládium; ozdoby, šperky; ozdobné ihlice; perly (klenoty); polodrahokamy; drahé kamene; koreničky z drahých kovov; vázy z drahých kovov; zápalkové držiaky z drahých kovov; dózy na tabak z drahých kovov; pudrenky z drahých kovov; ihly z drahých kovov; ródium; krúžky na obrúsky z drahých kovov; ruténium; relikvie z drahých kovov; šalátové misy z drahých kovov; soľničky z drahých kovov; misy z drahých kovov; čajové súpravy z drahých kovov; držiaky na obrúsky z drahých kovov; príchytky na obrúsky z drahých kovov; podnosy, táce, tanieriky z drahých kovov; polievkové misy z drahých kovov; spinely (minerály); štras (farebné sklo); cukorničky z drahých kovov; ozdobné stolové misy z drahých kovov; čaše z drahých kovov; čajníky z drahých kovov; urny z drahých kovov; zápalkové škatuľky z drahých kovov; prstene; striebro (riad); taniere z drahých kovov; šperkovníce z drahých kovov; misky na odkvapkávanie vosku zo sviečok z drahých kovov; škatule, schránky, obaly z drahých kovov; dózy na čaj z drahých kovov; bonboniéry z drahých kovov; pracky z drahých kovov; klobúkové ozdoby z drahých kovov; náušnice; ozdoby na obuv z drahých kovov; čajové sitká z drahých kovov; retiazkové taštičky z drahých kovov; manžetové gombíky; busty z drahých kovov; podnosy z drahých kovov; kávové súpravy z drahých kovov; luskáčiky z drahých kovov; ihelníky z drahých kovov; kazety na ihly z drahých kovov; puzdrá na ihly z drahých kovov; popolníky z drahých kovov; puzdrá na cigarety z drahých kovov; tabatierky z drahých kovov; kazety na cigary z drahých kovov; škatule na cigary z drahých kovov; tabatierky na cigarety z drahých kovov; cigaretové násadky z drahých kovov; podnosy z drahých kovov na použitie v domácnosti; košíky z drahých kovov na použitie v domácnosti; krčahy z drahých kovov; kuchynské nádoby z drahých kovov; držiaky na špáradlá z drahých kovov; puzdrá na hodinky; ozdobné skrinky na hodiny; figuríny z drahých kovov; sošky z drahých kovov; kuchynské nástroje z drahých kovov; flakóny z drahých kovov; ihlice (šperky); odznaky z drahých kovov; kanvice na kávu z drahých kovov s výnimkou elektrických; kovania na kónské postroje z drahých kovov; stolové stojany z drahých kovov na olej a ocot; kľúčienky (bižutéria).

36 - Oceňovanie šperkov.

40 - Striebrnenie, plátovanie striebrom; pozlacovanie, plátovanie zlatom.

(540)



(731) PRIMOSSA, s. r. o., Račianska 71, 832 59 Bratislava, SK;

(740) Holakovský Štefan, Ing., Bratislava, SK;

(210) 3432-2000

(220) 17.11.2000

7 (511) 16, 25, 28, 35, 37, 41, 42

(511) 16 - Športové knihy, športové časopisy; športové plagáty; nálepky so športovou tematikou.

25 - Športové oblečenie; športová obuv; pokrývky hlavy; bundy, čiapky, šilty, členky, pásky proti poteniu, pásky na zápästie, kombinézy (oblečenie), pletené svetre, rukavice; bielizeň zabráňujúca poteniu; ponožky; tričká, šortky, cvičebné oblečenie, teplákové súpravy, otepľovačky, trikoty, legíny, športové nohavice, športové košele, športové bundy, vetrovky, plavky, plavecké odevy a úbory, plavecké čiapky.

28 - Hokejky, korčule, kolieskové korčule, korčuliarska obuv s upevnenými korčuľami, hokejové rukavice, chrániče na píšťaľy a lakte (športový tovar); chrániče na lakte (ako športové potreby); nákolenníky (športový tovar); ochranné vepchávky (ako časti športových úborov); disky (športové náradie); siete (športové potreby); harpúny (ako športové náradie); rakety (športové náradie); bazény (ako objekty na hru a šport); bazény (športový tovar); sánky (športový tovar); odrazové dosky (športové náradie); posilňovacie stroje, zariadenia na telesné cvičenia, telocvičné a športové potreby, ktoré nie sú zahrnuté v iných triedach, najmä stacionárne bicykle, cvičebné náradie, činky, vzpieracké činky, zariadenia pre kulturistov, ochranné prilby (športový tovar), ochranné štíty na tvár (športový tovar), ochranné masky (športový tovar).

35 - Propagačná činnosť pri usporadúvaní športových akcií.

37 - Montáž, údržba a opravy športových potrieb a doplnkov; oprava športovej obuvi a montáž.

41 - Prevádzkovanie športových zariadení; prevádzkovanie telovýchovných zariadení slúžiacich na regeneráciu a rekondíciu; organizovanie športových súťaží; požíčovanie športového náradia a športového výstroja s výnimkou dopravných prostriedkov; športoviská (služby); organizovanie športových podujatí; medzinárodná hokejová škola, tréningovanie.

42 - Poradenská činnosť v oblasti športu.

(540)



(591) červená, čierna

(731) POWER PLAY, spol. s r. o., Šancova 104, 831 04 Bratislava, SK;

(740) Čechvalová Dagmar, Bratislava, SK;

(210) 3433-2000

(220) 17.11.2000

7 (511) 16, 25, 28, 35, 37, 41, 42

(511) 16 - Športové knihy, športové časopisy; športové plagáty; nálepky so športovou tematikou.

25 - Športové oblečenie; športová obuv; pokrývky hlavy; bundy, čiapky, šilty, členky, pásky proti poteniu, pásky na zápästie, kombinézy (ob-

lečenie), pletené svetre, rukavice; bielizeň zabráňujúca poteniu; ponožky; tričká, šortky, cvičebné oblečenie, teplákové súpravy, otepľovačky, trikoty, legíny, športové nohavice, športové košeľe, športové bundy, vetrovky, plavky, plavecké odevy a úbory, plavecké čiapky.

28 - Hokejky, korčule, kolieskové korčule, korčuliarska obuv s upevnenými korčuľami, hokejové rukavice, chrániče na píšťaly a lakte (športový tovar); chrániče na lakte (ako športové potreby); nákolenníky (športový tovar); ochranné vypchávkavy (ako časti športových úborov); disky (športové náradie); siete (športové potreby); harpúny (ako športové náradie); rakety (športové náradie); bazény (ako objekty na hru a šport); bazény (športový tovar); sánky (športový tovar); odrazové dosky (športové náradie); posilňovacie stroje, zariadenia na telesné cvičenia, telocvičné a športové potreby, ktoré nie sú zahrnuté v iných triedach, najmä stacionárne bicykle, cvičebné náradie, činky, vzpieračské činky, zariadenia pre kulturistov, ochranné prilby (športový tovar), ochranné štíty na tvár (športový tovar), ochranné masky (športový tovar).

35 - Propagačná činnosť pri usporadúvaní športových akcií.

37 - Montáž, údržba a opravy športových potrieb a doplnkov; oprava športovej obuvi a montáž.

41 - Prevádzkovanie športových zariadení; prevádzkovanie telovýchovných zariadení slúžiacich na regeneráciu a rekondíciu; organizovanie športových súťaží; požičiavanie športového náradia a športového výstroja s výnimkou dopravných prostriedkov; športoviská (služby); organizovanie športových podujatí; medzinárodná hokejová škola, tréning.

42 - Poradenská činnosť v oblasti športu.

(540)

POWER PLAY
PRO SHOP

(591) červená, čierna

(731) POWER PLAY, spol. s r. o., Šancova 104, 831 04 Bratislava, SK;

(740) Čechvalová Dagmar, Bratislava, SK;

(210) 3438-2000

(220) 17.11.2000

7 (511) 5, 6, 8, 14, 36, 40

(511) 5 - Zubné amalgámy zo zlata.

6 - Bronz; mäkké spájky strieborné; strieborná spájka; alpaka; postriebné cínové zlúčeniny; umelecké diela z bronzu; kovové baliace fólie; mäkké spájky zlaté; zlaté spájky.

8 - Striebro (ako riad alebo príbor).

14 - Striebro ako surovina alebo polotovary; acháty; šperky z jantáru; perly z ambroidu; amulety (šperky); strieborný drôt; strieborné nite; strieborné ozdoby; náramky (šperky); náramkové hodinky; remienky na hodinky; amulety, prívesky (šperky); prívesky; brošne ako šperky; imitácie zlata; pozlátené výrobky; imitácie zlata; retiazky (šperky); retiazky na hodinky; svietniky z drahých kovov; viacramenné svietniky z drahých kovov; nástroje na meranie času, časomiere; náhrdelníky; spony do kravát; doublé (výrob-

ky pokovované drahými kovmi); vlákna z drahých kovov; poháriky z drahých kovov (čaše); irídium; slonovina; klenoty; šperky; medailóniky (bižutéria); medaily; nádoby pre domácnosť z drahých kovov; drahé kovy ako surovina alebo polotovary; peňaženky z drahých kovov; stojany na vajička z drahých kovov; zlato v surovom stave alebo ako polotovary; zlaté vlákna; strieborný alebo zlatý riad s výnimkou príborov; zlatý a strieborný tovar s výnimkou nožov a príborov; osmium; paládium; ozdoby, šperky; ozdobné ihlice; perly (klenoty); polodrahokamy; drahé kamene; koreničky z drahých kovov; vázy z drahých kovov; zápalkové držiaky z drahých kovov; dózy na tabak z drahých kovov; pudrenky z drahých kovov; ihly z drahých kovov; ródium; krúžky na obrúsky z drahých kovov; ruténium; relikvie z drahých kovov; šalátové misy z drahých kovov; soľničky z drahých kovov; misy z drahých kovov; čajové súpravy z drahých kovov; držiaky na obrúsky z drahých kovov; príchytky na obrúsky z drahých kovov; podnosy, táčne, tanieriky z drahých kovov; polievkové misy z drahých kovov; spinely (minerály); štras (farebné sklo); cukorničky z drahých kovov; ozdobné stolové misy z drahých kovov; čaše z drahých kovov; čajníky z drahých kovov; urny z drahých kovov; zápalkové škatuľky z drahých kovov; prstene; striebro (riady); taniere z drahých kovov; šperkovnice z drahých kovov; misky na odkvapkavanie vosku zo sviečok z drahých kovov; škatule, schránky, obaly z drahých kovov; dózy na čaj z drahých kovov; bonboniéry z drahých kovov; pracky z drahých kovov; klobúkové ozdoby z drahých kovov; náušnice; ozdoby na obuv z drahých kovov; čajové sitká z drahých kovov; retiazkové taštičky z drahých kovov; manžetové gombiky; busty z drahých kovov; podnosy z drahých kovov; kávové súpravy z drahých kovov; luskáčiky z drahých kovov; ihelníky z drahých kovov; kazety na ihly z drahých kovov; puzdrá na ihly z drahých kovov; popolníky z drahých kovov; puzdrá na cigarety z drahých kovov; tabatierky z drahých kovov; kazety na cigary z drahých kovov; škatule na cigary z drahých kovov; tabatierky na cigarety z drahých kovov; cigaretové násadky z drahých kovov; podnosy z drahých kovov na použitie v domácnosti; košíky z drahých kovov na použitie v domácnosti; krčahy z drahých kovov; kuchynské nádoby z drahých kovov; držiaky na špáradlá z drahých kovov; puzdrá na hodinky; ozdobné skrinky na hodinky; figuríny z drahých kovov; sošky z drahých kovov; kuchynské nástroje z drahých kovov; flakóny z drahých kovov; ihlice (šperky); odznaky z drahých kovov; kanvice na kávu z drahých kovov s výnimkou elektrických; kovania na konské postroje z drahých kovov; stolové stojany z drahých kovov na olej a ocot; kľúčenky (bižutéria).

36 - Oceňovanie šperkov.

40 - Striebnenie, plátovanie striebrom; pozlacovanie, plátovanie zlatom.

(540)

PRIMOSSA

- (731) PRIMOSSA, s. r. o., Račianska 71, 832 59 Bratislava, SK;
 (740) Holakovský Štefan, Ing., Bratislava, SK;

(210) 3439-2000

(220) 17.11.2000

7 (511) 5, 6, 8, 14, 36, 40

(511) 5 - Zubné amalgámy zo zlata.

6 - Bronz; mäkké spájky strieborné; strieborná spájka; alpaka; postriebrené cínové zlúčeniny; umelecké diela z bronzu; kovové baliace fólie; mäkké spájky zlaté; zlaté spájky.

8 - Striebro (ako riad alebo príbor).

14 - Striebro ako surovina alebo polotovary; acháty; šperky z jantáru; perly z ambroidu; amulety (šperky); strieborný drôt; strieborné nite; strieborné ozdoby; náramky (šperky); náramkové hodinky; remienky na hodinky; amulety, prívesky (šperky); prívesky; brošne ako šperky; imitácie zlata; pozlátané výrobky; imitácie zlata; retiazky (šperky); retiazky na hodinky; svietniky z drahých kovov; viacramenné svietniky z drahých kovov; nástroje na meranie času, časomiere; náhrdelníky; spony do kravát; doublé (výrobky pokovované drahými kovmi); vlákna z drahých kovov; poháriky z drahých kovov (čaje); irídium; slonovina; klenoty; šperky; medailóniky (bižutéria); medaily; nádoby pre domácnosť z drahých kovov; drahé kovy ako surovina alebo polotovary; peňaženky z drahých kovov; stojany na vajička z drahých kovov; zlato v surovom stave alebo ako polotovar; zlaté vlákna; strieborný alebo zlatý riad s výnimkou príborov; zlatý a strieborný tovar s výnimkou nožov a príborov; osmium; paládium; ozdoby, šperky; ozdobné ihlice; perly (klenoty); polodrahokamy; drahé kamene; koreničky z drahých kovov; vázy z drahých kovov; zápalkové držiaky z drahých kovov; dózy na tabak z drahých kovov; pudrenky z drahých kovov; ihly z drahých kovov; ródium; krúžky na obrúsky z drahých kovov; ruténium; relikvie z drahých kovov; šalátové misy z drahých kovov; soľničky z drahých kovov; misy z drahých kovov; čajové súpravy z drahých kovov; držiaky na obrúsky z drahých kovov; príchytky na obrúsky z drahých kovov; podnosy, táčce, tanieriky z drahých kovov; polievkové misy z drahých kovov; spinely (minerály); štras (farebné sklo); cukorničky z drahých kovov; ozdobné stolové misy z drahých kovov; čaše z drahých kovov; čajníky z drahých kovov; urny z drahých kovov; zápalkové škatuľky z drahých kovov; prstene; striebro (riad); taniere z drahých kovov; šperkovníce z drahých kovov; misky na odkvapkavanie vosku zo sviečok z drahých kovov; škatule, schránky, obaly z drahých kovov; dózy na čaj z drahých kovov; bonboniéry z drahých kovov; pracky z drahých kovov; klobúkové ozdoby z drahých kovov; náušnice; ozdoby na obuv z drahých kovov; čajové sitká z drahých kovov; retiazkové taštičky z drahých kovov; manžetové gombíky; busty z drahých kovov; podnosy z drahých kovov; kávové súpravy z drahých kovov; luskáčiky z drahých kovov; ihelníky z drahých kovov; kazety na ihly z drahých kovov; puzdrá na ihly z drahých kovov; popolníky z drahých kovov; puzdrá na cigarety z drahých kovov; tabatierky z drahých kovov; kazety na cigary

z drahých kovov; škatule na cigary z drahých kovov; tabatierky na cigarety z drahých kovov; cigaretové násadky z drahých kovov; podnosy z drahých kovov na použitie v domácnosti; košíky z drahých kovov na použitie v domácnosti; krčahy z drahých kovov; kuchynské nádoby z drahých kovov; držiaky na špáradlá z drahých kovov; puzdrá na hodinky; ozdobné skrinky na hodinky; figuríny z drahých kovov; sošky z drahých kovov; kuchynské nástroje z drahých kovov; flakóny z drahých kovov; ihlice (šperky); odznaky z drahých kovov; kanvice na kávu z drahých kovov s výnimkou elektrických; kovaná na kónské postroje z drahých kovov; stolové stojany z drahých kovov na olej a ocot; kľúčienky (bižutéria).

36 - Oceňovanie šperkov.

40 - Striebrenie, plátovanie striebrom; pozlacovanie, plátovanie zlatom.

(540) PRIMOSSA

(731) PRIMOSSA, s. r. o., Račianska 71, 832 59 Bratislava, SK;

(740) Holakovský Štefan, Ing., Bratislava, SK;

(210) 3440-2000

(220) 17.11.2000

(310) 160604

(320) 01.11.2000

(330) CZ

7 (511) 30, 32

(511) 30 - Prípravky z obilnín, cereálne výrobky, trvanlivé pečivo, cukrovinky.

32 - Nealkoholické nápoje, nápojové zmesi a prášky.

(540)

(591) tmavofialovomodrá, bledomodrá, modrá, biela

(731) Société des Produits Nestlé S. A., Vevey, CH;

(740) Bachratá Magdaléna, Mgr., Bratislava, SK;

(210) 3444-2000

(220) 20.11.2000

7 (511) 16, 28, 29, 30, 32, 33, 35

(511) 16 - Tlačoviny; knižarské výrobky; vzdelávacie a učebné potreby (okrem prístrojov); hracie karty; zošity; záložky do kníh; trhacie kalendáre; školské potreby; publikácie; periodiká; plagáty; pastelky; peračníky; knihy; gummy na gumovanie.
 28 - Hry a hračky; telocvičné a športové potreby, ktoré nie sú zahrnuté v iných triedach; ozdoby na vianočný stromček s výnimkou osvetlenia a cukrovínek; spoločenské hry.

29 - Konzervované, sušené a tepelne spracované ovocie a zelenina; džemy; marmelády; mlieko a mliečne výrobky; mliečne nápoje; jogurty.

30 - Káva; čaj; kakao; cukor; kávové náhradky; múka a výrobky z obilia; chlieb; pekárske a cukrárske výrobky; cukríky; cukrovinky; čokoláda; žuvačky; zmrzlina; med; sušienky; sucháre; kek-sy; biskvity; kávové a čokoládové nápoje; perníky a medovníky.

32 - Pivo; minerálne a sytené vody a iné nealkoholické nápoje; ovocné nápoje a ovocné šťavy; sirupy a iné prípravky na výrobu nápojov.

33 - Alkoholické nápoje s výnimkou piva.

35 - Zasielanie reklamných materiálov zákazníkovi; televízna reklama; vydávanie a aktualizovanie reklamných materiálov; vydávanie reklamných alebo náborových textov; vylepovanie plagátov; rozširovanie reklamných materiálov zákazníkovi; reklamné texty; uverejňovanie reklamných textov; rozhlasová reklama; rozširovanie reklamných alebo inzertných oznamov; predvádzanie (služby modeliek) na reklamné účely a podporu predaja; predvádzanie tovaru; prenájom reklamných materiálov; reklama; reklamné agentúry.

(540) BUFI

(731) DESIGNLAND, spol. s r. o., Grösslingova 48, 811 09 Bratislava, SK;

(210) 3446-2000

(220) 20.11.2000

7 (511) 6, 16, 17, 19, 20, 22, 24, 37

(511) 6 - Cloniace a ochranné výrobky na okná a dvere, najmä medzisklené, exteriérové, vertikálne žalúzie, rolety, rolády, časti a diely týchto výrobkov - všetko kovové.

16 - Cloniace a ochranné výrobky na okná a dvere, najmä medzisklené, exteriérové, vertikálne žalúzie, rolety, rolády, časti a diely týchto výrobkov - všetko papierové.

17 - Tesniace výrobky na okná a dvere.

19 - Cloniace a ochranné výrobky na okná a dvere, najmä medzisklené, exteriérové, vertikálne žalúzie, rolety, rolády, časti a diely týchto výrobkov - všetko z plastov, dreva a iných nekovových materiálov.

20 - Interiérové žalúzie a rolety, ich časti.

22 - Markízy.

24 - Textilné rolety, siete proti hmyzu.

37 - Montáž a servis cloniacich, tesniacich a ochranných výrobkov na okná a dvere.

(540)



(731) KÚDELA, spol. s r. o., Kosorín 137, 966 24 Kosorín, SK;

(740) Beleščák Ladislav, Ing., Piešťany, SK;

(210) 3447-2000

(220) 20.11.2000

7 (511) 6, 16, 17, 19, 20, 22, 24, 37

(511) 6 - Cloniace a ochranné výrobky na okná a dvere, najmä medzisklené, exteriérové, vertikálne žalúzie, rolety, rolády, časti a diely týchto výrobkov - všetko kovové.

16 - Cloniace a ochranné výrobky na okná a dvere, najmä medzisklené, exteriérové, vertikálne

žalúzie, rolety, rolády, časti a diely týchto výrobkov - všetko papierové.

17 - Tesniace výrobky na okná a dvere.

19 - Cloniace a ochranné výrobky na okná a dvere, najmä medzisklené, exteriérové, vertikálne žalúzie, rolety, rolády, časti a diely týchto výrobkov - všetko z plastov, dreva a iných nekovových materiálov.

20 - Interiérové žalúzie a rolety, ich časti.

22 - Markízy.

24 - Textilné rolety, siete proti hmyzu.

37 - Montáž a servis cloniacich, tesniacich a ochranných výrobkov na okná a dvere.

(540)



(731) KÚDELA, spol. s r. o., Kosorín 137, 966 24 Kosorín, SK;

(740) Beleščák Ladislav, Ing., Piešťany, SK;

(210) 3448-2000

(220) 20.11.2000

7 (511) 6, 16, 17, 19, 20, 22, 24, 37

(511) 6 - Cloniace a ochranné výrobky na okná a dvere, najmä medzisklené, exteriérové, vertikálne žalúzie, rolety, rolády, časti a diely týchto výrobkov - všetko kovové.

16 - Cloniace a ochranné výrobky na okná a dvere, najmä medzisklené, exteriérové, vertikálne žalúzie, rolety, rolády, časti a diely týchto výrobkov - všetko papierové.

17 - Tesniace výrobky na okná a dvere.

19 - Cloniace a ochranné výrobky na okná a dvere, najmä medzisklené, exteriérové, vertikálne žalúzie, rolety, rolády, časti a diely týchto výrobkov - všetko z plastov, dreva a iných nekovových materiálov.

20 - Interiérové žalúzie a rolety, ich časti.

22 - Markízy.

24 - Textilné rolety, siete proti hmyzu.

37 - Montáž a servis cloniacich, tesniacich a ochranných výrobkov na okná a dvere.

(540) KÚDELA

(731) KÚDELA, spol. s r. o., Kosorín 137, 966 24 Kosorín, SK;

(740) Beleščák Ladislav, Ing., Piešťany, SK;

(210) 3449-2000

(220) 20.11.2000

7 (511) 6, 16, 17, 19, 20, 22, 24, 37

(511) 6 - Cloniace a ochranné výrobky na okná a dvere, najmä medzisklené, exteriérové, vertikálne žalúzie, rolety, rolády, časti a diely týchto výrobkov - všetko kovové.

16 - Cloniace a ochranné výrobky na okná a dvere, najmä medzisklené, exteriérové, vertikálne žalúzie, rolety, rolády, časti a diely týchto výrobkov - všetko papierové.

17 - Tesniace výrobky na okná a dvere.

19 - Cloniace a ochranné výrobky na okná a dvere, najmä medzisklené, exteriérové, vertikálne žalúzie, rolety, rolády, časti a diely týchto výrobkov - všetko z plastov, dreva a iných nekovových materiálov.

20 - Interiérové žalúzie a rolety, ich časti.

- 22 - Markízy.
24 - Textilné rolety, siete proti hmyzu.
37 - Montáž a servis cloniacich, tesniacich a ochranných výrobkov na okná a dvere.

(540)

(731) KÚDELA, spol. s r. o., Kosorín 137, 966 24 Kosorín, SK;

(740) Beleščák Ladislav, Ing., Piešťany, SK;

(210) 3451-2000

(220) 20.11.2000

7 (511) 3

(511) 3 - Prípravky na čistenie, odmasťovanie a umývanie, pracie prostriedky.

(540) PRIX

(731) STYL, družstvo pro chemickou výrobu, Ohradní 30, 145 09 Praha 4, CZ;

(740) Beleščák Ladislav, Ing., Piešťany, SK;

(210) 3457-2000

(220) 22.11.2000

7 (511) 36

(511) 36 - Finančné služby, služby spojené s elektronickým prevodom prostriedkov, s elektronickými platbami, s elektronickým spracovaním a prevodom dát súvisiacimi s fakturáciou, s prevodom peňazí, s kreditnými kartami.

(540) RIA ENVIA

(731) Ria Telecommunications, Inc., 575 Lexington Avenue, New York, US;

(740) Suchoňová Katarína, JUDr., Banská Bystrica, SK;

(210) 3458-2000

(220) 22.11.2000

7 (511) 36

(511) 36 - Finančné služby, služby spojené s elektronickým prevodom prostriedkov, s elektronickými platbami, s elektronickým spracovaním a prevodom dát súvisiacimi s fakturáciou, s prevodom peňazí, s kreditnými kartami.

(540) RIA EXPRESS

(731) Ria Telecommunications, Inc., 575 Lexington Avenue, New York, US;

(740) Suchoňová Katarína, JUDr., Banská Bystrica, SK;

(210) 3460-2000

(220) 22.11.2000

7 (511) 25, 35, 41

(511) 25 - Odevy; obuv; klobučnícky tovar.
35 - Reklamná a propagačná činnosť.
41 - Organizovanie, usporiadovanie a sprostredkovanie verejných, kultúrno-spoločenských a športových podujatí, súťaží a prehliadok krásy, tlačových besied, vydateľská činnosť.

(540)

(731) Oklamčáková Anna, Ing. - OKLAMČÁK PRODUCTION, Bzovicka 4, 851 07 Bratislava, SK;

(210) 3462-2000

(220) 22.11.2000

7 (511) 5

(511) 5 - Prípravky na starostlivosť o kontaktné šošovky, najmä roztoky na dezinfekciu, čistenie, zvlhčovanie, zmäkčovanie, impregnovanie, skladovanie alebo preplachovanie kontaktných šošoviek.

(540) BLINK-N-CLEAN

(731) Allergan, Inc., a Delaware corporation, 2525 Dupont Drive, Irvine, California 92612, US;

(740) Bušová Eva, JUDr., Bratislava, SK;

(210) 3463-2000

(220) 22.11.2000

7 (511) 3

(511) 3 - Mydlá, parfumérové výrobky, vonné oleje, kozmetika, vlasové vody (lotiony), zubné pasty, prípravky na čistenie, starostlivosť a skrášľovanie pleti, pokožky hlavy a vlasov; antiperspiranty a dezodoranty na osobné použitie.

(540) ACTIVE ZONE

(731) The Procter & Gamble Company, spoločnosť zriadená podľa zákonov štátu Ohio, One Procter & Gamble Plaza, Cincinnati, Ohio, US;

(740) Bušová Eva, JUDr., Bratislava, SK;

(210) 3465-2000

(220) 22.11.2000

7 (511) 32

(511) 32 - Kyslíkom obohatená voda na pitie a na ďalšie použitie.

(540) LIFE 02

(731) LIFE INTERNATIONAL PRODUCTS, INC., Snag Harbor Village, 7733 Holiday Drive, Sarasota, FL 34231, US;

(740) Fajnorová Mária, Ing., Bratislava, SK;

(210) 3466-2000

(220) 22.11.2000

7 (511) 30

(511) 30 - Káva, kávové výťažky, kávové náhradky, kakao, čokoláda, kakaové nápoje, čokoládové nápoje, kávové nápoje a prípravky na prípravu týchto nápojov, čaj; pekárske výrobky, jemné pečivo a cukrovinky, najmä cukrové cukrovinky a čokoládové cukrovinky, výrobky z cesta, prípravky z vyrobené obilnín, zmrzliny.

(540) ARÓMA ZBLÍŽENIA

(731) KRAFT FOODS SCHWEIZ HOLDING AG,
Bellerivestrasse 203, CH-8008 Zürich, CH;
(740) Fajnorová Mária, Ing., Bratislava, SK;

(210) 3467-2000

(220) 22.11.2000

7 **(511) 9**

(511) 9 - Okuliarové rámy.

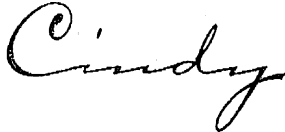
(540)

(731) OPTEX, spol. s r. o., Vajanského 13, 917 00 Trnava, SK;

(210) 3468-2000

(220) 22.11.2000

7 **(511) 9**

(511) 9 - Okuliarové rámy.

(540)

(731) OPTEX, spol. s r. o., Vajanského 13, 917 00 Trnava, SK;

(210) 3469-2000

(220) 22.11.2000

7 **(511) 9**

(511) 9 - Okuliarové rámy.

(540)

(731) OPTEX, spol. s r. o., Vajanského 13, 917 00 Trnava, SK;

(210) 3470-2000

(220) 22.11.2000

7 **(511) 9**

(511) 9 - Okuliarové rámy.

(540)

EYEWEAR COLLECTION

(731) OPTEX, spol. s r. o., Vajanského 13, 917 00 Trnava, SK;

(210) 3471-2000

(220) 22.11.2000

7 **(511) 34**

(511) 34 - Spracovaný aj nespracovaný tabak; tabak na fajčenie, fajkový tabak, tabak na súľanie, žuvací tabak; cigarety, cigary, krátke cigary; substancie na fajčenie predávané samostatne alebo miešané s tabakom nie na liečivé alebo liečebné účely; šnupavý tabak; potreby pre fajčiarov obsiahnuté v triede 34; cigaretové papieriky, cigaretové dutinky a zápalky.

(540) BENSON & HEDGES RED

(731) Gallaher Limited, Members Hill, Brooklands Road, Weybridge, Surrey KT13 OQU, GB;
(740) Fajnorová Mária, Ing., Bratislava, SK;

(210) 3472-2000

(220) 22.11.2000

7 **(511) 29, 30**

(511) 29 - Mäso, ryby, hydina a zverina, morské živočíchy ako potrava; konzervované, sušené, varené a inak spracované ovocie a zelenina; prípravky zo všetkých uvedených tovarov; mliečne výrobky; mrazené jogurty; peny; chladené dezerty; nápoje z mliečnych výrobkov patriace do triedy 29; polievky; sladké nátierky; slané nátierky; šaláty; nápoje patriace do triedy 29; plnky; malé občerstvenia medzi hlavnými jedlami z tovarov patriacich do triedy 29; hotové jedlá a ich zložky obsahujúce prevažne tovary patriace do triedy 29; proteínové látky; omáčky a chuťové omáčky, všetko patriace do triedy 29.

30 - Ryža, cestoviny, obilniny a obilninové prípravky; čaj, káva, kakao; varená čokoláda a čokoládové nápoje, kávové výtázky, kávové náhradky, zmesi kávy a čakanky; čakanka, čakankové zmesi, všetko ako kávové náhradky; neliečivé cukrovinky; jemné pečivo a zákusky, sušienky, keksy a sucháre; vodové zmrzliny, smotanové zmrzliny, zmrzlinové výrobky, mrazené cukrovinky; chladené dezerty a zákusky; peny, šerbety; chlieb; pekárské a cukrárske výrobky, jemné cestá; nápoje patriace do triedy 30; plnky zložené prevažne z tovarov patriacich do triedy 30; sladké nátierky; slané nátierky; malé občerstvenia medzi hlavnými jedlami z tovarov patriacich do triedy 30; hotové jedlá a ich zložky obsahujúce prevažne tovary patriace do triedy 30; čokoláda; pizza, pizzové základy; omáčky, posýpky a polevy na pizzu; omáčky na cestoviny a ryžu; šalátové dresingy; majonéza; omáčky a chuťové omáčky, všetko patriace do triedy 30.

(540) RISPINOS

(731) Uncle Ben's, Inc., 3250 East 44th Street, Vernon, California 90058-0853, US;

(740) Fajnorová Mária, Ing., Bratislava, SK;

(210) 3473-2000

(220) 22.11.2000

7 (511) 12

(511) 12 - Pneumatiky, pneumatiky na použitie na automobily, bicykle, motocykle, vozíky, prepravné stroje a pre priemysel.

(540)



(731) KENDA RUBBER INDUSTRIAL CO., LTD.,
No. 146, Sec. 1, Chung-Shan Road, Yuan-Lin,
Chang-Hwa Hsien, TW;

(740) Fajnorová Mária, Ing., Bratislava, SK;

(210) 3474-2000

(220) 22.11.2000

7 (511) 9

(511) 9 - Vedecké a elektrické prístroje a zariadenia, elektrické články a batérie, kryty upravené na elektrické články a batérie; izolačné vložky, ktoré nie sú časťou batérií, elektrických článkov a nabíjačiek batérií; zariadenia na dodávanie energie na kontrolovanie prívodu elektriny a na regulovanie rýchlosti; kombinované elektrické batérie a zariadenie na nabíjanie elektrických batérií, ktoré je automaticky riadeným zariadením na dodávanie energie; fotoelektrické zariadenia, elektrické vypínače na začlenenie do matric, elektrické transformátory, regulátory napätia, elektrické transformátory, regulátory napätia, elektrické merače prúdu, voltmetre, alarmy a indikátory, všetko na použitie pri indikovaní zmien stavov elektrických obvodov z vopred nastavených stavov, zariadenia na testovanie olovnato-kyslých batérií a olovnato-kyslých elektrických článkov, usmerňovacie zariadenia, meniče prúdu, konvertory a meniče frekvencií, všetko sú elektrické časti a inštalácie zahrnuté v triede 9 na uvedené tovary.

(540)



(731) BTR Industrial Holdings Ltd., Carlisle Place,
London SW1P 1BX, GB;

(740) Žovicová Viera, Mgr., SK;

(210) 3475-2000

(220) 22.11.2000

7 (511) 9

(511) 9 - Vedecké a elektrické prístroje a zariadenia, elektrické články a batérie, kryty upravené na elektrické články a batérie; izolačné vložky, ktoré nie sú časťou batérií, elektrických článkov a nabíjačiek batérií; zariadenia na dodávanie energie na kontrolovanie prívodu elektriny a na regulovanie rýchlosti; kombinované elektrické batérie a zariadenie na nabíjanie elektrických batérií, ktoré je automaticky riadeným zariadením na dodávanie energie; fotoelektrické zariadenia, elektrické vypínače na začlenenie do matric, elektrické transformátory, regulátory napätia, elektrické transformátory, regulátory napätia, elektrické merače prúdu, voltmetre, alarmy a indikátory, všetko na použitie pri indikovaní zmien stavov elektrických obvodov z vopred nastavených stavov, zariadenia na testovanie olovnato-kyslých batérií a olovnato-kyslých elektrických článkov, usmerňovacie zariadenia, meniče prúdu, konvertory a meniče frekvencií, všetko sú elektrické časti a inštalácie zahrnuté v triede 9 na uvedené tovary.

(540) HAWKER

(731) BTR Industrial Holdings Ltd., Carlisle Place,
London SW1P 1BX, GB;

(740) Žovicová Viera, Mgr., Bratislava, SK;

(210) 3476-2000

(220) 22.11.2000

7 (511) 3, 35, 42

(511) 3 - Kozmetické výrobky, parfumérové výrobky, čistiace, pracie, bieliace prípravky.
35 - Sprostredkovanie nákupu a predaja tovarov, marketing, podpora predaja tovarov, organizácia a poradenstvo vo vedení obchodnej siete.
42 - Odborné poradenstvo v oblasti drogérie a kozmetiky.

(540)

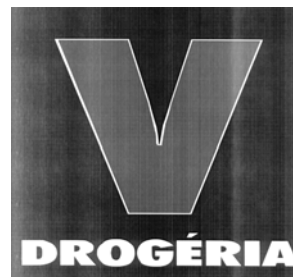

(731) VAŠE DROGÉRIE K. S. Borhy Milan, Stará
Vajnorská 19, 831 04 Bratislava, SK;

(210) 3477-2000

(220) 22.11.2000

7 (511) 9, 11, 20, 27, 42

(511) 9 - Počítače; počítačový softvér.

11 - Lampy na svietenie; sanitárne (toaletné) prístroje a zariadenia.

20 - Nábytok.

27 - Podlahové krytiny.

42 - Architektonické poradenstvo; interiérová výzdoba.

(540)

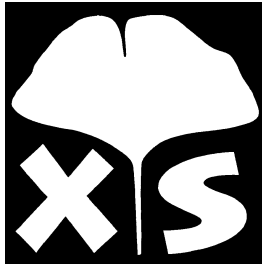

(731) X Style, s. r. o., Račianska 12, 831 04 Bratislava, SK;

(210) 3478-2000

(220) 22.11.2000

7 (511) 30, 35, 39

(511) 30 - Káva, kávové výťažky, náhradky kávy, kávové príchuti, instantná káva.

35 - Reklama.

39 - Balenie tovarov.

(540)

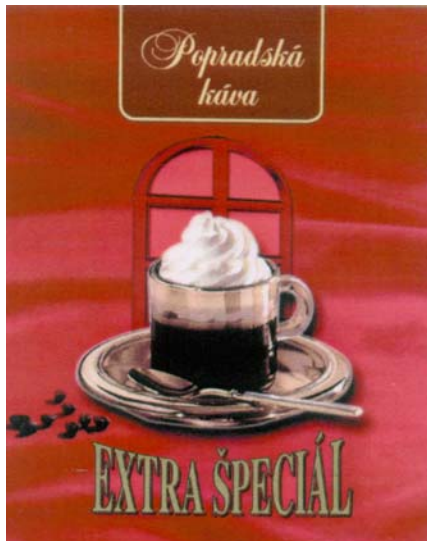

(591) červená, biela, žltá, hnedá, čierna

(731) Baliarne obchodu, a. s., Poprad, Hraničná 664/16, 058 01 Poprad, SK;

(740) Žuffa Ladislav, Ing., Poprad, SK;

(210) 3479-2000

(220) 22.11.2000

7 (511) 30, 35, 39

(511) 30 - Káva, kávové výťažky, náhradky kávy, kávové príchuti, instantná káva, kávové nápoje, kaka, kakaové nápoje, čokoláda, čokoládové nápoje.

35 - Reklama.

39 - Balenie tovarov.

(540)



(591) zelená, žltá, čierna, červená, hnedá, biela

(731) Baliarne obchodu, a. s., Poprad, Hraničná 664/16, 058 01 Poprad, SK;

(740) Žuffa Ladislav, Ing., Poprad, SK;

(210) 3480-2000

(220) 22.11.2000

7 (511) 30, 35, 39

(511) 30 - Káva, kávové výťažky, náhradky kávy, kávové príchuti, instantná káva, kávové nápoje, kaka, kakaové nápoje, čokoláda, čokoládové nápoje.

35 - Reklama.

39 - Balenie tovarov.

(540)



(591) fialová, žltá, čierna, červená, hnedá, biela

(731) Baliarne obchodu, a. s., Poprad, Hraničná 664/16, 058 01 Poprad, SK;

(740) Žuffa Ladislav, Ing., Poprad, SK;

(210) 3481-2000

(220) 22.11.2000

7 (511) 30, 35, 39

(511) 30 - Káva, kávové výtlačky, náhradky kávy, kávové príchuťi, instantná káva, kávové nápoje, kakaové nápoje, čokoláda, čokoládové nápoje.

35 - Reklama.

39 - Balenie tovarov.

(540)



(591) hnedá, žltá, čierna, červená, biela

(731) Baliarne obchodu, a. s., Poprad, Hraničná 664/16, 058 01 Poprad, SK;

(740) Žuffa Ladislav, Ing., Poprad, SK;

(210) 3482-2000

(220) 22.11.2000

7 (511) 30, 35, 39

(511) 30 - Káva, kávové výtlačky, náhradky kávy, kávové príchuťi, instantná káva, kávové nápoje.

35 - Reklama.

39 - Balenie tovarov.

(540)



(591) žltá, červená, biela, hnedá, čierna

(731) Baliarne obchodu, a. s., Poprad, Hraničná 664/16, 058 01 Poprad, SK;

(740) Žuffa Ladislav, Ing., Poprad, SK;

(210) 3484-2000

(220) 22.11.2000

7 (511) 9, 28, 41

(511) 9 - Hracie automaty, hracie automaty uvádzané do činnosti vhadením mince, hracie skrinky, hracie zariadenia fungujúce po pripojení na televízne prijímače, hudobné automaty uvádzané do činnosti vhadením mince, integrované obvody, magnetické médiá, mikroprocesory, nahrané počítačové programy, počítačový softvér, počítače a ich periférne zariadenia, počítačové pamäťové médiá, mikroprocesory, modemy, monitory, riadiace panely, rozvodné panely, spínače, transformátory.

28 - Biliardové gule, biliardové stoly, biliardové stoly (uvádzané do činnosti vhadením mince), hracie automaty s výnimkou automatov uvádzaných do chodu vhadením mince, hracie žetóny.

41 - Prenájom hracích automatov, prenájom biliardových stolov.

(540) FIRE BIRD

(731) Synot W Slovakia, s. r. o., Kopečná 253/4, 058 01 Poprad, SK;

(740) Žuffa Ladislav, Ing., Poprad, SK;

(210) 3485-2000

(220) 22.11.2000

7 (511) 9, 28, 41

(511) 9 - Hracie automaty, hracie automaty uvádzané do činnosti vhadením mince, hracie skrinky, hracie zariadenia fungujúce po pripojení na televízne prijímače, hudobné automaty uvádzané do činnosti vhadením mince, integrované obvody, magnetické médiá, mikroprocesory, nahrané počítačové programy, počítačový softvér, počítače a ich periférne zariadenia, počítačové pamäťové médiá, mikroprocesory, modemy, monitory, riadiace panely, rozvodné panely, spínače, transformátory.

28 - Biliardové gule, biliardové stoly, biliardové stoly (uvádzané do činnosti vhadením mince), hracie automaty s výnimkou automatov uvádzaných do chodu vhadením mince, hracie žetóny.

41 - Prenájom hracích automatov, prenájom biliardových stolov.

(540) MILLENIUM

(731) Synot W Slovakia, s. r. o., Kopečná 253/4, 058 01 Poprad, SK;

(740) Žuffa Ladislav, Ing., Poprad, SK;

(210) 3491-2000

(220) 22.11.2000

7 (511) 9, 28, 41

(511) 9 - Hracie automaty, hracie automaty uvádzané do činnosti vhadením mince, hracie skrinky, hracie zariadenia fungujúce po pripojení na televízne prijímače, hudobné automaty uvádzané do činnosti vhadením mince, integrované obvody, magnetické médiá, mikroprocesory, nahrané počítačové programy, počítačový softvér, počítače a ich periférne zariadenia, počítačové pamäťové

médiá, mikroprocesory, modemy, monitory, riadiace panely, rozvodné panely, spínače, transformátory.

28 - Biliardové gule, biliardové stoly, biliardové stoly (uvádzané do činnosti vhođením mince), hracie automaty s výnimkou automatov uvádzaných do chodu vhođením mince, hracie žetóny.

41 - Prenájom hracích automatov, prenájom biliardových stolov.

(540) KING TUT

(731) Synot W Slovakia, s. r. o., Kopečná 253/4, 058 01 Poprad, SK;

(740) Žuffa Ladislav, Ing., Poprad, SK;

(210) 3492-2000

(220) 22.11.2000

7 (511) 9, 28, 41

(511) 9 - Hracie automaty, hracie automaty uvádzané do činnosti vhođením mince, hracie skrinky, hracie zariadenia fungujúce po pripojení na televízne prijímače, hudobné automaty uvádzané do činnosti vhođením mince, integrované obvody, magnetické médiá, mikroprocesory, nahrané počítačové programy, počítačový softvér, počítače a ich periférne zariadenia, počítačové pamäťové médiá, mikroprocesory, modemy, monitory, riadiace panely, rozvodné panely, spínače, transformátory.

28 - Biliardové gule, biliardové stoly, biliardové stoly (uvádzané do činnosti vhođením mince), hracie automaty s výnimkou automatov uvádzaných do chodu vhođením mince, hracie žetóny.

41 - Prenájom hracích automatov, prenájom biliardových stolov.

(540) SILVER REELS

(731) Synot W Slovakia, s. r. o., Kopečná 253/4, 058 01 Poprad, SK;

(740) Žuffa Ladislav, Ing., Poprad, SK;

(210) 3493-2000

(220) 22.11.2000

7 (511) 39, 42

(511) 39 - Turistické kancelárie s výnimkou kancelárií poskytujúcich rezerváciu hotelového ubytovania.

42 - Rezervácia hotelov; ubytovacie kancelárie (hotely, penzióny).

(540) CK PRESSBURG

(731) Kohlmann Robert, Ing., SNP 19, Smolenice, SK;

(210) 3494-2000

(220) 22.11.2000

7 (511) 36

(511) 36 - Správa nehnuteľností.

(540) MERIUS

(731) T. A. P. INTERNATIONAL, A. S., V Záhradách 29A, 810 00 Bratislava, SK;

(210) 3495-2000

(220) 22.11.2000

7 (511) 35, 41

(511) 35 - Reklamná činnosť; obchodný manažment; obchodná správa; administratívne riadenie.

41 - Vzdelávanie; zabezpečovanie výcvikových kurzov a školení; zábava; športová a kultúrna činnosť.

(540)



(591) červená, čierna, biela

(731) KYVADLO, s. r. o., Haanova 37, 851 04 Bratislava, SK;

(210) 3497-2000

(220) 22.11.2000

7 (511) 9, 28, 41

(511) 9 - Integrované obvody, magnetické médiá, mikroprocesory, nahrané počítačové programy, počítačový softvér, počítače a ich periférne zariadenia, počítačové pamäťové médiá, mikroprocesory, modemy, monitory, riadiace panely, rozvodové panely, spínače, transformátory, hracie automaty uvádzané do činnosti vhođením mince, hracie skrinky, hracie zariadenia fungujúce po pripojení na televízne prijímače, hudobné automaty uvádzané do činnosti vhođením mince.

28 - Biliardové gule, biliardové stoly (uvádzané do činnosti vhođením mince), hracie automaty s výnimkou automatov uvádzaných do chodu vhođením mince, hracie žetóny.

41 - Prenájom hracích automatov, prenájom biliardových stolov.

(540) PIRATE'S GOLD

(731) Synot W Slovakia, s. r. o., Kopečná 253/4, 058 01 Poprad, SK;

(740) Žuffa Ladislav, Ing., Poprad, SK;

(210) 3498-2000

(220) 22.11.2000

7 (511) 9, 28, 41

(511) 9 - Integrované obvody, magnetické médiá, mikroprocesory, nahrané počítačové programy, počítačový softvér, počítače a ich periférne zariadenia, počítačové pamäťové médiá, mikroprocesory, modemy, monitory, riadiace panely, rozvodové panely, spínače, transformátory, hracie automaty uvádzané do činnosti vhođením mince, hracie skrinky, hracie zariadenia fungujúce po pripojení na televízne prijímače, hudobné automaty uvádzané do činnosti vhođením mince.

28 - Biliardové gule, biliardové stoly (uvádzané do činnosti vhođením mince), hracie automaty s výnimkou automatov uvádzaných do chodu vhođením mince, hracie žetóny.

41 - Prenájom hracích automatov, prenájom biliardových stolov.

(540) POWER LINES

- (731) Synot W Slovakia, s. r. o., Kopečná 253/4,
058 01 Poprad, SK;
(740) Žuffa Ladislav, Ing., Poprad, SK;

(210) 3556-2000

(220) 28.11.2000

7 (511) 29

- (511) 29 - Jedlé tuky, maslo, smotana, zemiakové lupienky, syry, mlieko, tukové nátierky na chlieb, kukuričný olej, jogurt, kefir, kumys (mliečny nápoj), mliečne výrobky, margarín, kostný olej, konzumný, kokosový olej, šľahačka.

(540) MIKI

- (731) MILEX, Nové Mesto nad Váhom, a. s., Piešťanská 31, 915 53 Nové Mesto nad Váhom, SK;
(740) Beleščák Ladislav, Ing., Piešťany, SK;

(210) 3557-2000

(220) 28.11.2000

7 (511) 16, 38, 39, 41

- (511) 16 - Plagáty, mapy, katalógy, knihy, fotografie, tlačoviny, publikácie, časopisy, ročenky, pútače z papiera alebo lepenky.

38 - Informačné kancelárie.

39 - Turistické kancelárie s výnimkou kancelárií poskytujúcich rezerváciu hotelového ubytovania, sprevádzanie turistov, organizovanie okružných výletov, turistické prehliadky, organizovanie exkurzií, preprava turistov, informácie o doprave, značenie cykloturistických trás.

41 - Služby na oddych a rekreáciu, školenie, organizovanie športových súťaží, informácie o možnostiach rekreácie, prenájom športového zariadenia s výnimkou dopravných prostriedkov, organizovanie a vedenie seminárov, služby športoviskám.

(540)



- (731) Slovenský cykloklub, A. Trajana 2, 921 01 Piešťany, SK;
(740) Beleščák Ladislav, Ing., Piešťany, SK;

(210) 3559-2000

(220) 29.11.2000

7 (511) 16

- (511) 16 - Časopisy.

(540)



- (731) Juhás Robert, VLNBV, Hrušková 30, 831 06 Bratislava, SK;

(210) 3567-2000

(220) 29.11.2000

7 (511) 9, 28, 38

- (511) 9 - Videohry; videokazety; zvukové nahrávky na diskoch, zvukové nahrávky na magnetických nosičoch, zvukové nahrávky na páskach, zariadenia na prenášanie zvuku, zvukové nahrávacie zariadenia, videokazety, magnetické nosiče údajov, optické nosiče údajov.

28 - Spoločenské hry.

38 - Televízne vysielanie, vysielanie káblovej televízie.

(540) BÁBOVKA

- (731) Slovenská televízia, Mlynská dolina, 845 45 Bratislava, SK;
(740) Holakovský Štefan, Ing., Bratislava, SK;

(210) 3568-2000

(220) 29.11.2000

7 (511) 9, 28, 38

- (511) 9 - Videohry; videokazety; zvukové nahrávky na diskoch, zvukové nahrávky na magnetických nosičoch, zvukové nahrávky na páskach, zariadenia na prenášanie zvuku, zvukové nahrávacie zariadenia, videokazety, magnetické nosiče údajov, optické nosiče údajov.

28 - Spoločenské hry.

38 - Televízne vysielanie, vysielanie káblovej televízie.

(540) VEČERNÍČEK

- (731) SLOVENSKÁ TELEVÍZIA, Mlynská dolina 45, 845 45 Bratislava, SK;
(740) Holakovský Štefan, Ing., Bratislava, SK;

(210) 3571-2000

(220) 29.11.2000

7 (511) 5

- (511) 5 - Prípravky na ničenie burín a ničenie škodcov; insekticídy; prípravky proti moľom; repelenty proti hmyzu; fungicídy; rodenticídy.

(540) RAID MAX

- (731) S. C. Johnson & Son, Inc., 1525 Howe Street, Racine, Wisconsin 53403-2236, US;
(740) Žovicová Viera, Mgr., Bratislava, SK;

(210) 3575-2000

(220) 29.11.2000

7 (511) 5, 29

- (511) 5 - Liečivé cukrovinky; dietetické prípravky, potrava pre deti a chorých, vitamínové prípravky.

29 - Mäso, ryby, hydina a zverina, morské živočíchy ako potrava; konzervované, sušené, varené a inak spracované ovocie a zelenina; prípravky zo všetkých uvedených tovarov; mliečne výrobky; mrazené jogurty; peny; chladené dezerty; nápoje z mliečnych výrobkov patriace do triedy 29; polievky; sladké nátierky; slané nátierky; šaláty; nápoje patriace do triedy 29; plnky; malé občerstvenia medzi hlavnými jedlami z tovarov patriacich do triedy 29; hotové jedlá a zložky na ich prípravu obsahujúce najmä produkty patriace do triedy 29; proteínové látky; omáčky a chuťové omáčky; všetko patriace do triedy 29.

(540) COCOAPRO

(731) Mars Incorporated, 22101 McLean, Virginia, US;
(740) Fajnorová Mária, Ing., Bratislava, SK;

(210) 3576-2000
(220) 29.11.2000

7 (511) 9

(511) 9 - Počítačový softvér na poskytovanie prístupu a riadenie pokiaľ ide o volajúce centrum a kontaktné centrum prostredníctvom celosvetovej siete vrátane viackanálových hlasov, údajov a komunikácia rôznych médií medzi volajúcimi a centrami.

(540) ALTITUDE SOFTWARE

(731) Altitude Software B. V., Hanzeweg, 70, 7418 at Deventer, Amsterdam, NL;

(740) ROTT, RŮŽIČKA & GUTTMANN, v. o. s., Bratislava, SK;

(210) 3580-2000
(220) 30.11.2000

7 (511) 1, 3, 5

(511) 1 - Chemické výrobky a chemikálie pre priemysel a vedu, chemické látky na konzervovanie potravín, triesloviny.

3 - Éterické oleje, kozmetické prípravky, vlasové vodičky, prípravky na čistenie zubov, dezodoranty na osobnú potrebu, sanitárne prípravky, voňavkárské výrobky.

5 - Liečivá, farmaceutické prípravky humánne a veterinárne; organopreparáty; očkovacie látky a séra, chemické výrobky pre lekárstvo, hygienu, farmáciu a vedu, prípravky baktericídne, fungicídne, insekticídne, dezinfekčné prípravky, prípravky proti nákaze, prípravky na ošetrovanie zubov a ústnej dutiny, diabetické prípravky na liečebné účely, utišujúce prostriedky a prípravky proti kašľu; liečivé byliny, čaje a čajové zmesi; vitamínové prípravky, liečivé tinktúry a kvapky.

(540) APRESA

(731) SLOVAKOFARMA, a. s., Železničná 12, 920 27 Hlohovec, SK;

(740) ROTT, RŮŽIČKA & GUTTMANN, v. o. s., Bratislava, SK;

(210) 3581-2000
(220) 30.11.2000

7 (511) 1, 3, 5

(511) 1 - Chemické výrobky a chemikálie pre priemysel a vedu, chemické látky na konzervovanie potravín; triesloviny.

3 - Éterické oleje; kozmetické prípravky; vlasové vodičky; prípravky na čistenie zubov; dezodoranty na osobnú potrebu; sanitárne prípravky; voňavkárské výrobky.

5 - Liečivá; farmaceutické prípravky humánne a veterinárne; organopreparáty; očkovacie látky a séra; chemické výrobky pre lekárstvo, hygienu, farmáciu a vedu patriace do tejto triedy; prípravky baktericídne, fungicídne, insekticídne; dezinfekčné prípravky; prípravky proti nákaze; prípravky na ošetrovanie zubov a ústnej dutiny; diabetické prípravky na liečebné účely; utišujúce prostriedky a prípravky proti kašľu; liečivé byliny, čaje a čajové zmesi; vitamínové prípravky; liečivé tinktúry a kvapky.

(540) SLOVADOL

(731) SLOVAKOFARMA, a. s., Železničná 12, 920 27 Hlohovec, SK;

(740) ROTT, RŮŽIČKA & GUTTMANN, v. o. s., Bratislava, SK;

(210) 3582-2000
(220) 30.11.2000

7 (511) 1

(511) 1 - Chemikálie, ktoré predlžujú život a kontrolujú proces zrenia zeleniny, ovocia, rastlín a rezaných kvetín.

(540) SMARTFRESH

(731) AgroFresh Inc., 100 Independence Mall West, Philadelphia, PA 19106-2399, US;

(740) ROTT, RŮŽIČKA & GUTTMANN, v. o. s., Bratislava, SK;

(210) 3584-2000
(220) 28.11.2000

7 (511) 33

(511) 33 - Víno viničové, hroznové.

(540) CSARDA

(731) Vínne sklepy Roztoky Slovakia, spol. s r. o., Zápotočná 1089, 908 41 Šaštín-Stráže, SK;

(210) 3611-2000
(220) 01.12.2000

7 (511) 3, 5, 16

(511) 3 - Vatové tyčinky a tampóny na kozmetické účely.

5 - Vatové tyčinky a tampóny na hygienické účely, hygienické potreby na osobnú hygienu, menštruačné vložky.

16 - Výrobky z papiera a buničiny, celulózy, papierové jednorazové plienky.

(540) VATONELI

(731) YMCOD, spol. s r. o., Nižný Klátov 77, 044 12 Nižný Klátov, SK;

(210) 3612-2000
(220) 01.12.2000

7 (511) 36

(511) 36 - Poisťovacie služby, zabezpečovacie služby, poisťovacie maklérske služby, služby týkajúce sa sprostredkovania poistenia, poisťovacie služby hodnotenia rizika, služby spojené s uzatváraním poisťiek, finančný manažment a poradenské služby, služby v oblasti finančného manažmentu a poradenstva, služby ohodnotenia a odhadu rizika.

(540)



(731) QBE Insurance Group Limited, Level 2, 82 Pitt Street, Sydney NSW 2000, AU;

(740) PATENTSERVIS BRATISLAVA, a. s., Bratislava, SK;

(210) 3613-2000

(220) 01.12.2000

7 (511) 1

(511) 1 - Emulzné polyméry na použitie vo výrobe dekoratívnych farieb a náterových materiálov na budovy a iné konštrukcie používané profesionálnymi a neprofesionálnymi natieračmi.

(540)



(731) ROHM AND HAAS COMPANY, 100 Independence Mall West, Philadelphia, Pennsylvania 19106-2399, US;

(740) PATENTSERVIS BRATISLAVA, a. s., Bratislava, SK;

(210) 3614-2000

(220) 01.12.2000

7 (511) 1

(511) 1 - Emulzné polyméry na použitie vo výrobe dekoratívnych farieb a náterových materiálov na budovy a iné konštrukcie používané profesionálnymi a neprofesionálnymi natieračmi.

(540) **PURACRYL**

(731) ROHM AND HAAS COMPANY, 100 Independence Mall West, Philadelphia, Pennsylvania 19106-2399, US;

(740) PATENTSERVIS BRATISLAVA, a. s., Bratislava, SK;

(210) 3615-2000

(220) 01.12.2000

7 (511) 1

(511) 1 - Emulzné polyméry na použitie vo výrobe dekoratívnych farieb a náterových materiálov na budovy a iné konštrukcie používané profesionálnymi a neprofesionálnymi natieračmi.

(540)



(731) ROHM AND HAAS COMPANY, 100 Independence Mall West, Philadelphia, Pennsylvania 19106-2399, US;

(740) PATENTSERVIS BRATISLAVA, a. s., Bratislava, SK;

(210) 3616-2000

(220) 01.12.2000

7 (511) 29, 30

(511) 29 - Mlieko, maslo, syry, šľahačka, jogurty a smotana.

30 - Lístkové cesto, cukríky a cukrovinky, zmrzlinové a mliečne dezerty.

(540)



(591) červená, zelená, žltá, hnedá, modrá, biela

(731) BONGRAIN S. A., 42 rue Rieussec, 78220 Viroflay, FR;

(740) PATENTSERVIS BRATISLAVA, a. s., Bratislava, SK;

(210) 3617-2000

(220) 01.12.2000

(310) 30083369.5

(320) 13.11.2000

(330) DE

7 (511) 25

(511) 25 - Odevy, obuv, ponožky, pokrývky hlavy.

(540)



(591) červená, biela, čierna

(731) Sara Lee Personal Products GmbH, Birkenallee 110-134, 48432 Rheine, DE;

(740) Hörmannová Zuzana, Ing., Bratislava, SK;

(210) 3618-2000

(220) 01.12.2000

7 (511) 7, 12

(511) 7 - Ložiská, vložky a puzdrá ložísk strojov.

12 - Ložiská, vložky a puzdrá ložísk motorov dopravných prostriedkov.

(540) **GLACIER VANDERVELL**

(731) DANA CORPORATION, 4500 Dorr Street, Toledo, Ohio, US;

(740) Bezák Marián, Ing., Bratislava, SK;

(210) 3621-2000

(220) 01.12.2000

7 (511) 3, 35

(511) 3 - Bieliace a iné prípravky na pranie a čistenie bielizne; prípravky na čistenie, leštenie, odmasťovanie a brúsenie, odstraňovače škvŕn, odstraňovače vodného kameňa; mydlá; voňavkárské výrobky, éterické oleje, kozmetické prípravky na úpravu a pestovanie tela a pre zvieratá chované v domácnosti, autokozmetika, vlasové vodičky; farbivé látky a prípravky na odstraňovanie farieb; priemyselné pomocné látky a prípravky pat-

riace do triedy 3, ako chemické prípravky na osviežovanie farieb, moridlá, glazovacie prípravky na bielizeň, antiseptické prípravky.

35 - Prezentácia tovaru, exportno-importná agentúra, inzertná činnosť, prieskum trhu, plagátová inzercia, reklamná činnosť, inzertné noviny, vzorky, reklamný materiál, šírenie prospektov, vybavovanie obchodných prípadov, obchodná administrácia.

(540)



(591) ružová, modrá, červená, zelená, biela

(731) POLARKEM Kft., Agostyáni út 53, 2892 Tata, HU;

(740) Tomeš Pavol, Ing., Bratislava, SK;

(210) 3622-2000

(220) 01.12.2000

7 (511) 3, 35

(511) 3 - Bieliace a iné prípravky na pranie a čistenie bielizne; prípravky na čistenie, leštenie, odmasťovanie a brúsenie, odstraňovače škvŕn, odstraňovače vodného kameňa; mydlá; voňavkárské výrobky, éterické oleje, kozmetické prípravky na úpravu a pestovanie tela a pre zvieratá chované v domácnosti, autokozmetika, vlasové vodičky; farbivacie látky a prípravky na odstraňovanie farieb; priemyselné pomocné látky a prípravky patriace do triedy 3, ako chemické prípravky na osviežovanie farieb, moridlá, glazovacie prípravky na bielizeň, antiseptické prípravky.

35 - Prezentácia tovaru, exportno-importná agentúra, inzertná činnosť, prieskum trhu, plagátová inzercia, reklamná činnosť, inzertné noviny, vzorky, reklamný materiál, šírenie prospektov, vybavovanie obchodných prípadov, obchodná administrácia.

(540) **MAXIBRILL**

(731) POLARKEM Kft., Agostyáni út 53, 2892 Tata, HU;

(740) Tomeš Pavol, Ing., Bratislava, SK;

(210) 3623-2000

(220) 01.12.2000

7 (511) 3, 35

(511) 3 - Bieliace a iné prípravky na pranie a čistenie bielizne; prípravky na čistenie, leštenie, odmasťovanie a brúsenie, odstraňovače škvŕn, odstraňovače vodného kameňa; mydlá; voňavkárské výrobky, éterické oleje, kozmetické prípravky na úpravu a pestovanie tela a pre zvieratá chované v domácnosti, autokozmetika, vlasové vodičky; farbivacie látky a prípravky na odstraňovanie farieb; priemyselné pomocné látky a prípravky patriace do triedy 3, ako chemické prípravky na osviežovanie farieb, moridlá, glazovacie prípravky na bielizeň, antiseptické prípravky.

35 - Prezentácia tovaru, exportno-importná agentúra, inzertná činnosť, prieskum trhu, plagátová inzercia, reklamná činnosť, inzertné noviny, vzorky, reklamný materiál, šírenie prospektov, vybavovanie obchodných prípadov, obchodná administrácia.

(540)



(591) modrá, červená, zelená, žltá, strieborná, biela

(731) POLARKEM Kft., Agostyáni út 53, 2892 Tata, HU;

(740) Tomeš Pavol, Ing., Bratislava, SK;

(210) 3624-2000

(220) 01.12.2000

7 (511) 3, 35

(511) 3 - Bieliace a iné prípravky na pranie a čistenie bielizne; prípravky na čistenie, leštenie, odmasťovanie a brúsenie, odstraňovače škvŕn, odstraňovače vodného kameňa; mydlá; voňavkárské výrobky, éterické oleje, kozmetické prípravky na úpravu a pestovanie tela a pre zvieratá chované v domácnosti, autokozmetika, vlasové vodičky; farbivacie látky a prípravky na odstraňovanie farieb; priemyselné pomocné látky a prípravky patriace do triedy 3, ako chemické prípravky na osviežovanie farieb, moridlá, glazovacie prípravky na bielizeň, antiseptické prípravky.

35 - Prezentácia tovaru, exportno-importná agentúra, inzertná činnosť, prieskum trhu, plagátová inzercia, reklamná činnosť, inzertné noviny, vzorky, reklamný materiál, šírenie prospektov, vybavovanie obchodných prípadov, obchodná administrácia.

(540)



- (591) zelená, biela, modrá, červená
 (731) POLARKEM Kft., Agostyáni út 53, 2892 Tata, HU;
 (740) Tomeš Pavol, Ing., Bratislava, SK;

(210) 3633-2000

(220) 01.12.2000

7 (511) 16, 35, 37, 38, 39, 41, 42

- (511) 16 - Tlačoviny periodické a neperiodické, ako brožúry, časopisy a pod.
 35 - Poplachová požiarna služba, inzertná činnosť, distribúcia tovarov na reklamné účely.
 37 - Upratovacie služby, opravy a údržba telekomunikačných zariadení a zariadení na ochranu objektov, stavebné práce spojené so zaistením bezpečnostných systémov, montáž telekomunikačných zariadení slúžiacich na ochranu objektov, montáž a opravy optických a bezpečnostných fólií.
 38 - Služby spojené s prenosom zvuku a obrazu.
 39 - Vnútroštátne a medzinárodné zasielateľstvo, prevoz finančných hotovostí alebo cenín bezpečnostnými vozidlami a zaistenie doprovodu.
 41 - Vydávanie tlačovín periodických a neperiodických, ako brožúr, časopisov a pod., vzdelávacia činnosť v oblasti zabezpečovania techniky a objektov, prevozu cenín, výcviku ochrany a pod., športový výcvik zabezpečovacej služby na ochranu.
 42 - Ochrana majetku a osôb individuálna aj formou pultov centralizovanej ochrany, doručovanie cenností s ochranou, komplex bezpečnostných služieb, detektívne služby ako sledovanie osôb, poskytovanie osobnej ochrany a doprovodu, zhromažďovanie dôkazov v oblasti obchodného, občianskeho aj pracovného práva, napríklad na prípravu súdnych sporov, špeciálne práce so psami, projektové práce a revízie v oblasti zabezpečovacích systémov, poradenská a sprostredkovateľská činnosť v oblasti zabezpečovania techniky, objektov, prevozu cenín, výcviku ochrany a pod., kontrola objektov na odpočívacie zariadenia, ich vyhľadávanie a odstraňovanie, otváranie dverových vstupov a bezpečnostných zámkov, sprostredkovanie služieb požiarnej ochrany.

(540)



- (591) čierna, červená, modrá, sivá, žltá, biela
 (731) TRIVIS Centrum profesní přípravy, spol. s r. o., Hamerská 405/13, 198 00 Praha 9 - Kyje, CZ;
 (740) Kováčik Štefan, Ing., Bratislava, SK;

(210) 3634-2000

(220) 01.12.2000

7 (511) 16, 35, 37, 38, 39, 41, 42

- (511) 16 - Tlačoviny periodické a neperiodické, ako brožúry, časopisy a pod.
 35 - Poplachová požiarna služba, inzertná činnosť, distribúcia tovarov na reklamné účely.
 37 - Upratovacie služby, opravy a údržba telekomunikačných zariadení a zariadení na ochranu objektov, stavebné práce spojené so zaistením bezpečnostných systémov, montáž telekomunikačných zariadení slúžiacich na ochranu objektov, montáž a opravy optických a bezpečnostných fólií.
 38 - Služby spojené s prenosom zvuku a obrazu.
 39 - Vnútroštátne a medzinárodné zasielateľstvo, prevoz finančných hotovostí alebo cenín bezpečnostnými vozidlami a zaistenie doprovodu.
 41 - Vydávanie tlačovín periodických a neperiodických, ako brožúr, časopisov a pod., vzdelávacia činnosť v oblasti zabezpečovania techniky a objektov, prevozu cenín, výcviku ochrany a pod., športový výcvik zabezpečovacej služby na ochranu.
 42 - Ochrana majetku a osôb individuálna aj formou pultov centralizovanej ochrany, doručovanie cenností s ochranou, komplex bezpečnostných služieb, detektívne služby ako sledovanie osôb, poskytovanie osobnej ochrany a doprovodu, zhromažďovanie dôkazov v oblasti obchodného, občianskeho aj pracovného práva, napríklad na prípravu súdnych sporov, špeciálne práce so psami, projektové práce a revízie v oblasti zabezpečovacích systémov, poradenská a sprostredkovateľská činnosť v oblasti zabezpečovania techniky, objektov, prevozu cenín, výcviku ochrany a pod., kontrola objektov na odpočívacie zariadenia, ich vyhľadávanie a odstraňovanie, otváranie dverových vstupov a bezpečnostných zámkov, sprostredkovanie služieb požiarnej ochrany.

(540)



- (731) TRIVIS Centrum profesní přípravy, spol. s r. o.,
Hamerská 405/13, 198 00 Praha 9 - Kyje, CZ;
(740) Kováčik Štefan, Ing., Bratislava, SK;

(540)



- (731) TRIVIS Centrum profesní přípravy, spol. s r. o.,
Hamerská 405/13, 198 00 Praha 9 - Kyje, CZ;
(740) Kováčik Štefan, Ing., Bratislava, SK;

(210) 3635-2000

(220) 01.12.2000

7 (511) 16, 35, 37, 38, 39, 41, 42

- (511) 16 - Tlačoviny periodické a neperiodické, ako brožúry, časopisy a pod.
35 - Poplachová požiarňa služba, inzertná činnosť, distribúcia tovarov na reklamné účely.
37 - Upratovacie služby, opravy a údržba telekomunikačných zariadení a zariadení na ochranu objektov, stavebné práce spojené so zaistením bezpečnostných systémov, montáž telekomunikačných zariadení slúžiacich na ochranu objektov, montáž a opravy optických a bezpečnostných fólií.
38 - Služby spojené s prenosom zvuku a obrazu.
39 - Vnútroštátne a medzinárodné zasielateľstvo, prevoz finančných hotovostí alebo cenín bezpečnostnými vozidlami a zaistenie doprovodu.
41 - Vydávanie tlačovín periodických a neperiodických, ako brožúr, časopisov a pod., vzdelávacia činnosť v oblasti zabezpečovania techniky a objektov, prevozu cenín, výcviku ochrany a pod., športový výcvik zabezpečovacej služby na ochranu.
42 - Ochrana majetku a osôb individuálna aj formou pultov centralizovanej ochrany, doručovanie cenností s ochranou, komplex bezpečnostných služieb, detektívne služby ako sledovanie osôb, poskytovanie osobnej ochrany a doprovodu, zhromažďovanie dôkazov v oblasti obchodného, občianskeho aj pracovného práva, napríklad na prípravu súdnych sporov, špeciálne práce so psami, projektové práce a revízie v oblasti zabezpečovacích systémov, poradenská a sprostredkovateľská činnosť v oblasti zabezpečovania techniky, objektov, prevozu cenín, výcviku ochrany a pod., kontrola objektov na odpočívacie zariadenia, ich vyhľadávanie a odstraňovanie, otváranie dverových vstupov a bezpečnostných zámkov, sprostredkovanie služieb požiarnej ochrany.

(210) 3636-2000

(220) 01.12.2000

7 (511) 16, 35, 37, 38, 39, 41, 42

- (511) 16 - Tlačoviny periodické a neperiodické, ako brožúry, časopisy a pod.
35 - Poplachová požiarňa služba, inzertná činnosť, distribúcia tovarov na reklamné účely.
37 - Upratovacie služby, opravy a údržba telekomunikačných zariadení a zariadení na ochranu objektov, stavebné práce spojené so zaistením bezpečnostných systémov, montáž telekomunikačných zariadení slúžiacich na ochranu objektov, montáž a opravy optických a bezpečnostných fólií.
38 - Služby spojené s prenosom zvuku a obrazu.
39 - Vnútroštátne a medzinárodné zasielateľstvo, prevoz finančných hotovostí alebo cenín bezpečnostnými vozidlami a zaistenie doprovodu.
41 - Vydávanie tlačovín periodických a neperiodických, ako brožúr, časopisov a pod., vzdelávacia činnosť v oblasti zabezpečovania techniky a objektov, prevozu cenín, výcviku ochrany a pod., športový výcvik zabezpečovacej služby na ochranu.
42 - Ochrana majetku a osôb individuálna aj formou pultov centralizovanej ochrany, doručovanie cenností s ochranou, komplex bezpečnostných služieb, detektívne služby ako sledovanie osôb, poskytovanie osobnej ochrany a doprovodu, zhromažďovanie dôkazov v oblasti obchodného, občianskeho aj pracovného práva, napríklad na prípravu súdnych sporov, špeciálne práce so psami, projektové práce a revízie v oblasti zabezpečovacích systémov, poradenská a sprostredkovateľská činnosť v oblasti zabezpečovania techniky, objektov, prevozu cenín, výcviku ochrany a pod., kontrola objektov na odpočívacie zariadenia, ich vyhľadávanie a odstraňovanie, otváranie dverových vstupov a bezpečnostných zámkov, sprostredkovanie služieb požiarnej ochrany.

(540)



(731) TRIVIS Centrum profesní přípravy, spol. s r. o.,
Hamerská 405/13, 198 00 Praha 9 - Kyje, CZ;

(740) Kováčik Štefan, Ing., Bratislava, SK;

(540)

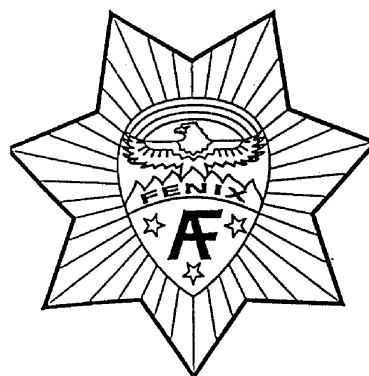

(731) TRIVIS Centrum profesní přípravy, spol. s r. o.,
Hamerská 405/13, 198 00 Praha 9 - Kyje, CZ;

(740) Kováčik Štefan, Ing., Bratislava, SK;

(210) 3637-2000

(220) 01.12.2000

7 (511) 16, 35, 37, 38, 39, 41, 42

(511) 16 - Tlačoviny periodické a neperiodické, ako brožúry, časopisy a pod.

35 - Poplachová požiarňa služba, inzertná činnosť, distribúcia tovarov na reklamné účely.

37 - Upratovacie služby, opravy a údržba telekomunikačných zariadení a zariadení na ochranu objektov, stavebné práce spojené so zaistením bezpečnostných systémov, montáž telekomunikačných zariadení slúžiacich na ochranu objektov, montáž a opravy optických a bezpečnostných fólií.

38 - Služby spojené s prenosom zvuku a obrazu.

39 - Vnútroštátne a medzinárodné zasielateľstvo, prevoz finančných hotovostí alebo cenín bezpečnostnými vozidlami a zaistenie doprovodu.

41 - Vydávanie tlačovín periodických a neperiodických, ako brožúr, časopisov a pod., vzdelávacia činnosť v oblasti zabezpečovania techniky a objektov, prevozu cenín, výcviku ochrany a pod., športový výcvik zabezpečovacej služby na ochranu.

42 - Ochrana majetku a osôb individuálna aj formou pultov centralizovanej ochrany, doručovanie cenností s ochranou, komplex bezpečnostných služieb, detektívne služby ako sledovanie osôb, poskytovanie osobnej ochrany a doprovodu, zhromažďovanie dôkazov v oblasti obchodného, občianskeho aj pracovného práva, napríklad na prípravu súdnych sporov, špeciálne práce so psami, projektové práce a revízie v oblasti zabezpečovacích systémov, poradenská a sprostredkovateľská činnosť v oblasti zabezpečovania techniky, objektov, prevozu cenín, výcviku ochrany a pod., kontrola objektov na odpočúvacie zariadenia, ich vyhľadávanie a odstraňovanie, otváranie dverových vstupov a bezpečnostných zámkov, sprostredkovanie služieb požiarnej ochrany.

(210) 3638-2000

(220) 01.12.2000

7 (511) 16, 35, 37, 38, 39, 41, 42

(511) 16 - Tlačoviny periodické a neperiodické, ako brožúry, časopisy a pod.

35 - Poplachová požiarňa služba, inzertná činnosť, distribúcia tovarov na reklamné účely.

37 - Upratovacie služby, opravy a údržba telekomunikačných zariadení a zariadení na ochranu objektov, stavebné práce spojené so zaistením bezpečnostných systémov, montáž telekomunikačných zariadení slúžiacich na ochranu objektov, montáž a opravy optických a bezpečnostných fólií.

38 - Služby spojené s prenosom zvuku a obrazu.

39 - Vnútroštátne a medzinárodné zasielateľstvo, prevoz finančných hotovostí alebo cenín bezpečnostnými vozidlami a zaistenie doprovodu.

41 - Vydávanie tlačovín periodických a neperiodických, ako brožúr, časopisov a pod., vzdelávacia činnosť v oblasti zabezpečovania techniky a objektov, prevozu cenín, výcviku ochrany a pod., športový výcvik zabezpečovacej služby na ochranu.

42 - Ochrana majetku a osôb individuálna aj formou pultov centralizovanej ochrany, doručovanie cenností s ochranou, komplex bezpečnostných služieb, detektívne služby ako sledovanie osôb, poskytovanie osobnej ochrany a doprovodu, zhromažďovanie dôkazov v oblasti obchodného, občianskeho aj pracovného práva, napríklad na prípravu súdnych sporov, špeciálne práce so psami, projektové práce a revízie v oblasti zabezpečovacích systémov, poradenská a sprostredkovateľská činnosť v oblasti zabezpečovania techniky, objektov, prevozu cenín, výcviku ochrany a pod., kontrola objektov na odpočúvacie zariadenia, ich vyhľadávanie a odstraňovanie, otváranie dverových vstupov a bezpečnostných zámkov, sprostredkovanie služieb požiarnej ochrany.

(540)



- (731) TRIVIS Centrum profesní přípravy, spol. s r. o.,
Hamerská 405/13, 198 00 Praha 9 - Kyje, CZ;
(740) Kováčik Štefan, Ing., Bratislava, SK;

(210) 3639-2000

(220) 01.12.2000

7 (511) 16, 35, 37, 38, 39, 41, 42

- (511) 16 - Tlačoviny periodické a neperiodické, ako brožúry, časopisy a pod.
35 - Poplachová požiarňa služba, inzertná činnosť, distribúcia tovarov na reklamné účely.
37 - Upratovacie služby, opravy a údržba telekomunikačných zariadení a zariadení na ochranu objektov, stavebné práce spojené so zaistením bezpečnostných systémov, montáž telekomunikačných zariadení slúžiacich na ochranu objektov, montáž a opravy optických a bezpečnostných fólií.
38 - Služby spojené s prenosom zvuku a obrazu.
39 - Vnútroštátne a medzinárodné zasielateľstvo, prevoz finančných hotovostí alebo cenín bezpečnostnými vozidlami a zaistenie doprovodu.
41 - Vydávanie tlačovín periodických a neperiodických, ako brožúr, časopisov a pod., vzdelávacia činnosť v oblasti zabezpečovania techniky a objektov, prevozu cenín, výcviku ochrany a pod., športový výcvik zabezpečovacej služby na ochranu.
42 - Ochrana majetku a osôb individuálna aj formou pultov centralizovanej ochrany, doručovanie cenností s ochranou, komplex bezpečnostných služieb, detektívne služby ako sledovanie osôb, poskytovanie osobnej ochrany a doprovodu, zhromažďovanie dôkazov v oblasti obchodného, občianskeho aj pracovného práva, napríklad na prípravu súdnych sporov, špeciálne práce so psami, projektové práce a revízie v oblasti zabezpečovacích systémov, poradenská a sprostredkovateľská činnosť v oblasti zabezpečovania techniky, objektov, prevozu cenín, výcviku ochrany a pod., kontrola objektov na odpočívacie zariadenia, ich vyhľadávanie a odstraňovanie, otváranie dverových vstupov a bezpečnostných zámkov, sprostredkovanie služieb požiarnej ochrany.

(540)



- (731) TRIVIS Centrum profesní přípravy, spol. s r. o.,
Hamerská 405/13, 198 00 Praha 9 - Kyje, CZ;
(740) Kováčik Štefan, Ing., Bratislava, SK;

(210) 3640-2000

(220) 01.12.2000

7 (511) 16, 35, 37, 38, 39, 41, 42

- (511) 16 - Tlačoviny periodické a neperiodické, ako brožúry, časopisy a pod.
35 - Poplachová požiarňa služba, inzertná činnosť, distribúcia tovarov na reklamné účely.
37 - Upratovacie služby, opravy a údržba telekomunikačných zariadení a zariadení na ochranu objektov, stavebné práce spojené so zaistením bezpečnostných systémov, montáž telekomunikačných zariadení slúžiacich na ochranu objektov, montáž a opravy optických a bezpečnostných fólií.
38 - Služby spojené s prenosom zvuku a obrazu.
39 - Vnútroštátne a medzinárodné zasielateľstvo, prevoz finančných hotovostí alebo cenín bezpečnostnými vozidlami a zaistenie doprovodu.
41 - Vydávanie tlačovín periodických a neperiodických, ako brožúr, časopisov a pod., vzdelávacia činnosť v oblasti zabezpečovania techniky a objektov, prevozu cenín, výcviku ochrany a pod., športový výcvik zabezpečovacej služby na ochranu.
42 - Ochrana majetku a osôb individuálna aj formou pultov centralizovanej ochrany, doručovanie cenností s ochranou, komplex bezpečnostných služieb, detektívne služby ako sledovanie osôb, poskytovanie osobnej ochrany a doprovodu, zhromažďovanie dôkazov v oblasti obchodného, občianskeho aj pracovného práva, napríklad na prípravu súdnych sporov, špeciálne práce so psami, projektové práce a revízie v oblasti zabezpečovacích systémov, poradenská a sprostredkovateľská činnosť v oblasti zabezpečovania techniky, objektov, prevozu cenín, výcviku ochrany a pod., kontrola objektov na odpočívacie zariadenia, ich vyhľadávanie a odstraňovanie, otváranie dverových vstupov a bezpečnostných zámkov, sprostredkovanie služieb požiarnej ochrany.

(540)

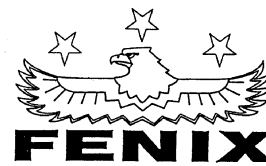

- (731) TRIVIS Centrum profesní přípravy, spol. s r. o.,
Hamerská 405/13, 198 00 Praha 9 - Kyje, CZ;
(740) Kováčik Štefan, Ing., Bratislava, SK;

(210) 3641-2000

(220) 01.12.2000

7 (511) 16, 21

- (511) 16 - Jednorazové utierky na upratovanie v domácnosti nenapustené chemikáliami alebo zlúčeninami.
21 - Mopy; jednorazové prachovky napustené chemikáliami alebo zlúčeninami.

(540) PRONTO

(731) S. C. Johnson & Son, Inc., 1525 Howe Street,
Racine, Wisconsin 53403-2236, US;
(740) Žovicová Viera, Mgr., Bratislava, SK;

(210) 3642-2000

(220) 01.12.2000

7 (511) 36

(511) 36 - Služby v oblasti financovania; služby v oblasti peňažníctva; peňažné operácie, bankovníctvo.

(540)

SporoPay 

(591) modrá

(731) Slovenská sporiteľňa, a. s., Suché mýto 4, 816 07 Bratislava, SK;

(210) 3643-2000

(220) 01.12.2000

7 (511) 36

(511) 36 - Služby v oblasti financovania; služby v oblasti peňažníctva; peňažné operácie, bankovníctvo.

(540)

SporoNet 

(591) modrá

(731) Slovenská sporiteľňa, a. s., Suché mýto 4, 816 07 Bratislava, SK;

(210) 3644-2000

(220) 01.12.2000

7 (511) 36

(511) 36 - Služby v oblasti financovania; služby v oblasti peňažníctva; peňažné operácie, bankovníctvo.

(540)

SporoTel 

(591) modrá

(731) Slovenská sporiteľňa, a. s., Suché mýto 4, 816 07 Bratislava, SK;

(210) 3645-2000

(220) 01.12.2000

7 (511) 1

(511) 1 - Chemikálie, ktoré predlžujú život a kontrolujú proces zrenia zeleniny, ovocia, rastlín a rezaných kvetín.

(540) **TROPICFRESH**

(731) AgroFresh Inc., 100 Independence Mall West, Philadelphia, PA 19106-2399, US;

(740) ROTT, RŮŽIČKA & GUTTMANN, v. o. s., Bratislava, SK;

(210) 3646-2000

(220) 01.12.2000

7 (511) 16, 35, 41, 42

(511) 16 - Tlačoviny; fotografie.

35 - Reklama.

41 - Texty (zverejňovanie) okrem reklamných.

42 - Fotografická reportáž; fotografovanie; tlač, tlačené.

(540)

foto.tip

časopis pre priaznivcov fotografie

(731) GARMOND, spol. s r. o., Skuteckého ul. 39, 974 01 Banská Bystrica, SK;

(210) 3648-2000

(220) 04.12.2000

7 (511) 35, 36, 41

(511) 35 - Reklamná činnosť; obchodný manažment/riadenie; obchodná správa; administratívne práce.

36 - Poisťovníctvo; služby v oblasti peňažníctva; služby v oblasti nehnuteľností; služby v oblasti financovania.

41 - Vzdelávanie; zabezpečovanie výcvikov, kurzov a školení; zábava; športová a kultúrna činnosť.

(540)

 **EkonServis**

(591) sivá, zelenomodrá

(731) EkonServis, k. s., Na barine 7, 841 03 Bratislava, SK;

(210) 3650-2000

(220) 04.12.2000

7 (511) 12, 17

(511) 12 - Pneumatiky, protektorované pneumatiky.

17 - Gumový materiál (behúňové pásy) na protektorovanie pneumatík.

(540) **ECS - EDGE CURVE SYSTEM**

(731) MATADOR, a. s., T. Vansovej 1054/45, 020 32 Púchov, SK;

(740) Mrenica Jaroslav, Ing., Púchov, SK;

(210) 3651-2000

(220) 04.12.2000

7 (511) 6, 16, 20, 37

(511) 6 - Bezpečnostné schránky, trezory, kovanie na nábytok, kovové skrinky, kovové kontajnery, kovové palety na manipuláciu s tovarom, príručné kovové pokladnice.

16 - Kancelárske potreby, skrinky na kancelárske potreby, spisové obaly, držiaky na písacie potreby, papiernický tovar, zariadenia, obaly na spisy.

20 - Kancelársky nábytok, stoly, písacie stoly, pracovné stoly, konferenčné stoly, stoličky, sedadlá, kreslá kožené, látkové, konferenčné, vešiaky na odevy, kartotékové skrine, knižnicové police, zásuvkové kontajnery, koše s výnimkou kovových, kovový nábytok, školský nábytok, mobiliér, police, stojany, regály, zobrazovacie tabule, príslušenstvo nábytku, registračné skrine, kartotéčné skrine, stolíky, stojany, podstavce pod počítače, vystavovacie stojany.

37 - Čalúnenie nábytku, opravy čalúnnických výrobkov.

(540)

RAFFAELIS

(731) Raffaellis Ludovít, Ing., Mikovíniho 33, 040 11 Košice, SK;

(740) Cicholes Štefan, Ing., Košice, SK;

(210) 3652-2000

(220) 04.12.2000

7 (511) 12, 25, 28

(511) 12 - Bicykle; súčasti bicyklov a náhradné diely patriace do triedy 12.

25 - Odevy; obuv; klobučnícky tovar; športová obuv; športové odevy; športové oblečenie; pokrývky hlavy, najmä športové čiapky; šály; rukavice; šatky; bielizeň; ponožky; podkolenky; pančuchy; plavky.

28 - Športové a telocvičné potreby a náradie; chrániče ako športové potreby; športové ochranné helmy; športové rukavice patriace do triedy 28; športové lopty; lopty na hranie.

(540)

OOPS
SPORTSWEAR

(731) Kačka Štefan, STRIVE, Uzlovská 3, 036 08 Martin, SK;

(740) Hojčuš Peter, Ing., Bratislava, SK;

(210) 3655-2000

(220) 04.12.2000

7 (511) 12, 37

(511) 12 - Pneumatiky.

37 - Opravy a protektorovanie pneumatík.

(540) FALKEN

(731) Trnka Ivan, I. B. Z., Malesice 119, 330 33 Malesice, okr. Plzeň-sever, CZ;

(740) Dudová Tatiana, Trenčín, SK;

(210) 3656-2000

(220) 04.12.2000

(310) 160194

(320) 18.10.2000

(330) CZ

7 (511) 12, 37

(511) 12 - Pneumatiky.

37 - Opravy a protektorovanie pneumatík.

(540) OHTSU

(731) Trnka Ivan, I. B. Z., Malesice 119, 330 33 Malesice, okr. Plzeň-sever, CZ;

(740) Dudová Tatiana, Trenčín, SK;

(210) 3657-2000

(220) 05.12.2000

7 (511) 3

(511) 3 - Voňavky, toaletné vody; gély, soli do kúpeľa a sprchy nie na lekárske účely; toaletné mydlá, telové dezodoranty; kozmetika, najmä krémy, mlieka, vody (lotiony), gély a púdre na tvár, telo a ruky; ochranné prípravky používané pri slnení (kozmetické výrobky); prípravky na mejkap; šampóny; gély, spreje, peny a balzamy na starostlivosť o vlasy a styling; laky; prípravky na farbenie a odfarbovanie vlasov; prípravky na permanentnú onduláciu a vlny; éterické oleje na osobné použitie.

(540) NUTRI - CONFORT

(731) L'OREAL, 14 rue Royale, 75008 Paris, FR;

(740) Bušová Eva, JUDr., Bratislava, SK;

(210) 3659-2000

(220) 05.12.2000

7 (511) 5

(511) 5 - Farmaceutické prípravky na použitie pri náhradnej hormonálnej liečbe žien.

(540) PREMGEN

(731) AMERICAN HOME PRODUCTS CORPORATION, Five Giralda Farms, Madison, New Jersey 07940-0874, US;

(740) Fajnorová Mária, Ing., Bratislava, SK;

(210) 3707-2000

(220) 11.12.2000

7 (511) 1, 2, 6, 36, 37, 39

(511) 1 - Chemické výrobky okrem zvlášť nebezpečných, tmely, oxid zinočnatý v práškovom stave, pomocné a ochranné nátery.

2 - Náterové hmoty, farby, laky, moridlá, anorganické pigmenty, práškové kovy na maliarske účely, pomocné a ochranné nátery, tmely, spojivá, lepidlá, nemrznúce zmesi.

6 - Zliatiny železných a neželezných obyčajných kovov.

36 - Faktoring a forfajting, prenájom a sprostredkovanie prenájmu nehnuteľností a nebytových priestorov.

37 - Bytové, občianske, priemyselné a inžinierske stavby vrátane vybavenosti sídliskových celkov.

39 - Prenájom motorových vozidiel.

(540) SLOVZINK

(731) SlovZink, akciová spoločnosť, Uhrová 18, 831 01 Bratislava, SK;

(210) 3708-2000

(220) 11.12.2000

7 (511) 1, 2, 6, 36, 37, 39

(511) 1 - Chemické výrobky okrem zvlášť nebezpečných, tmely, oxid zinočnatý v práškovom stave, pomocné a ochranné nátery.

2 - Náterové hmoty, farby, laky, moridlá, anorganické pigmenty, práškové kovy na maliarske účely, pomocné a ochranné nátery, tmely, spojivá, lepidlá, nemrznúce zmesi.

6 - Zliatiny železných a neželezných obyčajných kovov.

36 - Faktoring a forfajting, prenájom a sprostredkovanie prenájmu nehnuteľností a nebytových priestorov.

37 - Bytové, občianske, priemyselné a inžinierske stavby vrátane vybavenosti sídliskových celkov.

39 - Prenájom motorových vozidiel.

(540)



SLOVZINK

(731) SlovZink, akciová spoločnosť, Uhrová 18, 831 01 Bratislava, SK;

(210) 3709-2000

(220) 11.12.2000

7 (511) 1, 2, 6, 36, 37, 39

(511) 1 - Chemické výrobky okrem zvlášť nebezpečných, tmely, oxid zinočnatý v práškovom stave, pomocné a ochranné nátery.

2 - Náterové hmoty, farby, laky, moridlá, anorganické pigmenty, práškové kovy na maliarske účely, pomocné a ochranné nátery, tmely, spojivá, lepidlá, nemrznúce zmesi.

6 - Zliatiny železných a neželezných obyčajných kovov.

36 - Faktoring a forfajting, prenájom a sprostredkovanie prenájmu nehnuteľností a nebytových priestorov.

37 - Bytové, občianske, priemyselné a inžinierske stavby vrátane vybavenosti sídliskových celkov.

39 - Prenájom motorových vozidiel.

(540)



SLOVZINK

(731) SlovZink, akciová spoločnosť, Uhrová 18, 831 01 Bratislava, SK;

(210) 3712-2000

(220) 11.12.2000

7 (511) 9, 42

(511) 9 - Počítače, príslušenstvo počítačov, zariadenia výpočtovej techniky, komponenty počítačových sietí.

42 - Poskytovanie softvéru.

(540)

WESTech

(731) WESTech, spol. s r. o., Vrakunská cesta 29, 820 14 Bratislava, SK;

(740) Kováčik Štefan, Ing., Bratislava, SK;

(210) 3713-2000

(220) 11.12.2000

7 (511) 6, 9, 12, 19, 29, 32, 33, 35, 36, 37, 38, 39, 41, 42

(511) 6 - Plechy.

9 - Náhradné programy obsluhujúce počítač, náhradné operačné programy, počítačový softvér.

12 - Autá, automobilové pneumatiky.

19 - Štrk, piesok s výnimkou lejárského; drevo, dosky.

29 - Mliečne nápoje.

32 - Pivo, minerálne vody; šumivé nápoje a iné nealkoholické nápoje; ovocné nápoje a šťavy; sirupy a iné prípravky na zhotovovanie nápojov.

33 - Alkoholické nápoje s výnimkou piva; víno.

35 - Poradenstvo účtovné, organizačné a ekonomické; sprostredkovanie obchodu s tovarom; poradenstvo v obchodnej činnosti; obchodné alebo podnikateľské informácie; reklamné a inzertné služby; sprostredkovateľské služby v oblasti poskytovania komerčných informácií; sprostredkovateľská činnosť v oblasti nákupu a predaja tovaru; propagačná činnosť.

36 - Sprostredkovanie nákupu a predaja nehnuteľností, služby realitnej kancelárie, prenájom nehnuteľností; organizovanie lotérií; vydávanie cenných papierov a obchodovanie s nimi, burzové makléřstvo, kurzové záznamy na burze; zmenárenské služby; lízing; sprostredkovanie obchodu s cennými papiermi; finančné analýzy; elektronický prevod kapitálu; finančné informácie; finančné odhady a oceňovanie; garancie; záruky; kúpa na splátky (financovanie).

37 - Opravy a údržba automobilov.

38 - Prenosy textov, správ alebo obrazových informácií pomocou počítačov do telekomunikačnej siete.

39 - Prenájom automobilov, prenájom miesta na parkovanie, prenájom garáží, parkovanie automobilov; distribučné služby, najmä distribúcia kníh, novín a časopisov, doručovanie novín a časopisov.

41 - Nakladateľské a vydavateľské služby, najmä kníh, novín, časopisov.

42 - Ubytovacie služby v ubytovacích zariadeniach s prevádzkovaním pohostinných činností v týchto zariadeniach, služby ubytovacích kancelárií, rezervácia hotelov a penziónov, reštauračné a kaviarenské služby, poskytovanie stravovacích a občerstvovacích služieb v reštauráciách, baroch, bufetoch, prevádzkovanie hotelového ubytovania, prevádzkovanie kempingov, rezervácia prechodného ubytovania; poskytovanie masážnych služieb; kadernícke salóny, kozmetické salóny, činnosti vizážistky.

(540)

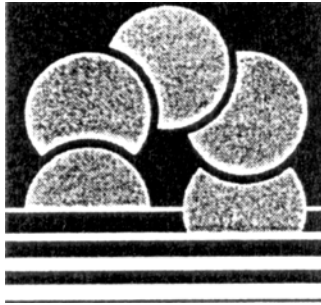

(731) HORIZONT SLOVAKIA, o. c. p., a. s., Kováčska 63, 040 01 Košice, SK;

(210) 3715-2000

(220) 11.12.2000

7 (511) 29, 31, 32, 35, 36, 37, 38, 39, 40, 41, 42

(511) 29 - Mäso, ryby, hydina a zverina, mäsové výťažky, konzervované, sušené a tepelne spracované ovocie a zelenina, rôsoly, džemy, marmelády, ovocné zaváraniny, ovocné pretlaky, vajcia, mlieko a mliečne výrobky, jedlé oleje a tuky.

31 - Poľnohospodárske, záhradkárске a lesné produkty, obilie v nespracovanom stave, živé zvieratá, čerstvé ovocie a zelenina, semená, rastliny a kvety, potrava pre zvieratá, slad, surové drevo.

32 - Minerálne a sytené vody, nealkoholické nápoje, ovocné nápoje a ovocné šťavy, sirupy a iné prípravky na výrobu nápojov.

35 - Poskytovanie obchodného a podnikateľského poradenstva, obchodný a podnikateľský prieskum, reklamná činnosť, prenájom reklamných materiálov, prenájom reklamných plôch, kancelárske a sekretárske služby, prenájom kancelárskych strojov a zariadení, odhady lesného dreva, organizovanie výstav a veľtrhov na účely komerčné a reklamné, organizovanie sprievodných akcií na komerčné a reklamné účely k výstavám a veľtrhom, organizovanie spoločenských podujatí na komerčné a reklamné účely, sprostredkovanie obchodu s tovarom.

36 - Faktoring, forfajting, inkasné služby, finančný lízing, prenájom nehnuteľností, prenájom bytov, rozvoj a rozdeľovanie nehnuteľností, správa nehnuteľností, služby v oblasti nehnuteľností, sprostredkovanie služieb v oblasti nehnuteľností, poradenstvo v oblasti nehnuteľností.

37 - Čistenie exteriérov a interiérov budov, prípravné práce pre stavby, inžinierska činnosť v oblasti stavebníctva, vykonávanie jednoduchých stavieb a poddodávok, uskutočňovanie pozemných stavieb a ich zmien, stavebných úprav a udržiavacích prác, výkon činnosti stavbyvedúceho, prenájom stavebných strojov a zariadení, prenájom čistiacich strojov a zariadení, montáž, údržba a opravy kancelárskych strojov a zariadení.

38 - Prenájom prístrojov na prenos správ a informácií.

39 - Skladovanie a balenie tovaru, služby prekladísk nákladov, prenájom lietadiel, lodí, motorových vozidiel a iných dopravných zariadení, prenájom chladiacich zariadení, prenájom nákladných vozňov, výroba a rozvod vody, zásielkový predaj, sprostredkovanie uvedených činností, sprostredkovanie prepravy.

40 - Ťažba dreva, spracovanie dreva, konzervovanie potravín a nápojov, farbenie, spracovanie a opracovanie kože, lisovanie ovocia, mlynárstvo, údenie potravín, prenájom zariadení na ťažbu dreva, konzervovanie potravín a nápojov, farbenie, spracovanie a opracovanie kože, lisovanie ovocia, mlynárstvo, údenie potravín.

41 - Činnosti zábavných parkov a lunaparkov, organizovanie výstav a veľtrhov na účely zábavné, kultúrne a vzdelávacie, organizovanie sprievodných akcií, výstav a veľtrhov, ako sú sympóziá, konferencie, kongresy, semináre, súťaže a pod., organizovanie kultúrnych a spoločenských podujatí, organizovanie športových podujatí, prevádzka športových zariadení, prenájom rozhlasových a televíznych prijímačov, prenájom štadiónov, prenájom športových zariadení, prenájom nahrávacích zariadení, obstaráateľské služby týkajúce sa činnosti v oblasti kultúry, zábavy a vzdelávania.

42 - Spracovanie autorských práv, spracovanie priemyselných práv, nakladanie s výsledkami tvorivej činnosti autorov a pôvodcov, využívanie priemyselných a autorských práv, služby v oblasti licencií týkajúcich sa priemyselných a autorských práv, konzultačné a poradenské služby v oblasti duševného vlastníctva, prenájom poľnohospodárskych, záhradkárskych a lesníckych nástrojov, strojov a zariadení, prenájom počítačov, prenájom pletacích strojov, prenájom počítačového softvéru, prenájom predajných automatov, prenájom prenosných stavieb, odborné poradenstvo v oblasti autorských práv, priemyselných práv, poľnohospodárstva, lesníctva, záhradkárstva a poľovníctva, architektonické poradenstvo, prenájom elektronických zariadení na spracovanie údajov, prekladateľské a tlmočnicke služby, výskum a vývoj v oblasti prírodných a technických vied, inžinierska činnosť, zostavovanie a vypracovanie stavebných výkresov, inžinierske práce - expertízy a prieskumy, projektová činnosť, ničenie buriny, ničenie škodcov pre poľnohospodárstvo a lesníctvo, odborné poradenstvo s výnimkou obchodného, sprostredkovanie uvedených služieb, sprievodcovské služby v oblasti poľovníctva.

(540)



(731) Prvé finančné družstvo, Štefánikova 46, 921 70 Piešťany, SK;

(740) Litváková Edita, Ing., Ivanka pri Dunaji, SK;

(210) 3716-2000

(220) 11.12.2000

7 (511) 5, 16

(511) 5 - Farmaceutické prípravky a látky.
16 - Tlačoviny; fotografie; vzdelávacie a vyučovacie pomôcky (okrem prístrojov).

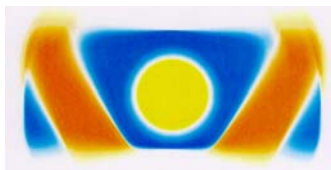
(540)

(591) biela, žltá, oranžová, modrá

(731) IPR PHARMACEUTICALS INC., Sabana Gardens Industrial Park, Carolina, Puerto Rico PR 00984, US;

(740) Žovicová Viera, Mgr., Bratislava, SK;

(210) 3717-2000

(220) 11.12.2000

7 (511) 7, 9, 11

(511) 7 - Stroje a obrábacie stroje, motory, elektrotechnické výrobky pre priemysel a domácnosti, najmä rotačné spotrebiče, univerzálne a špeciálne kuchynské spotrebiče, elektrické kávomlynčeky, šľahače, miesiče cesta, lisy na ovocie, brúsky na nože, mixéry, rezačky mäsa, strúhače, strojčeky na zmrzlinu, škrabače zemiakov; spotrebiče na upratovanie, najmä elektrické vysávače prachu, vysávače prachu z priestoru za mokra, leštiče parkiet, drôtikovače, šampónovače, klopače.

9 - Spotrebiče na elektrickú tepelnú úpravu, najmä elektrické žehličky všetkých druhov, mangle, ondulačné spotrebiče.

11 - Tepelné spotrebiče na princípe priameho a nepriameho vykurovania, najmä elektrické variče, ohrievače vody, teplomety, infražiarice, grily, prístroje na pečenie, rúry, ohrievače vzduchu, elektrické pece, klimatizátory, telesá na ohrev rôznych kúpeľov, sušiče vlasov.

(540)

(731) ETA, a. s., Poličská 444, 539 16 Hlinsko, CZ;

(740) Labudík Miroslav, Ing., Kysucké Nové Mesto, SK;

(210) 3719-2000

(220) 12.12.2000

7 (511) 10

(511) 10 - Implantáty intraokulárnych šošoviek.

(540) ALLERCRYL

(731) Allergan, Inc., a Delaware corporation, 2525 Dupont Drive, Irvine, California 92612, US;

(740) Bušová Eva, JUDr., Bratislava, SK;

(210) 3720-2000

(220) 12.12.2000

7 (511) 10

(511) 10 - Kaspulárne tenzné krúžky.

(540) INJECTOR RING

(731) Allergan, Inc., a Delaware corporation, 2525 Dupont Drive, Irvine, California 92612, US;

(740) Bušová Eva, JUDr., Bratislava, SK;

(210) 3721-2000

(220) 12.12.2000

7 (511) 1, 3, 5

(511) 1 - Chemické výrobky a chemikálie pre priemysel a vedu, chemické látky na konzervovanie potravín, triesloviny.

3 - Éterické oleje, kozmetické prípravky, vlasové vodičky, prípravky na čistenie zubov, dezodoranty na osobnú potrebu, sanitárne prípravky, voňavkárské výrobky.

5 - Liečivá, farmaceutické prípravky humánne a veterinárne, organopreparáty, očkovacie látky a séra, chemické výrobky pre lekárstvo, hygienu, farmáciu a vedu, prípravky baktericídne, fungicídne, insekticídne, dezinfekčné prípravky, prípravky proti nákaze, prípravky na ošetrovanie zubov a ústnej dutiny, diabetické prípravky na liečebné účely, utišujúce prostriedky a prípravky proti kašľu, liečivé byliny, čaje a čajové zmesi, vitamínové prípravky, liečivé tinktúry a kvapky.

(540) ALEDRON

(731) SLOVAKOFARMA, a. s., Železničná 12, 920 27 Hlohovec, SK;

(740) ROTT, RŮŽIČKA & GUTTMANN, v. o. s., Bratislava, SK;

(210) 3722-2000

(220) 12.12.2000

7 (511) 1, 3, 5

(511) 1 - Chemické výrobky a chemikálie pre priemysel a vedu, chemické látky na konzervovanie potravín, triesloviny.

3 - Éterické oleje, kozmetické prípravky, vlasové vodičky, prípravky na čistenie zubov, dezodoranty na osobnú potrebu, sanitárne prípravky, voňavkárské výrobky.

5 - Liečivá, farmaceutické prípravky humánne a veterinárne, organopreparáty, očkovacie látky a séra, chemické výrobky pre lekárstvo, hygienu, farmáciu a vedu, prípravky baktericídne, fungicídne, insekticídne, dezinfekčné prípravky, prípravky proti nákaze, prípravky na ošetrovanie zubov a ústnej dutiny, diabetické prípravky na liečebné účely, utišujúce prostriedky a prípravky proti kašľu, liečivé byliny, čaje a čajové zmesi, vitamínové prípravky, liečivé tinktúry a kvapky.

(540) FEBIRA

(731) SLOVAKOFARMA, a. s., Železničná 12, 920 27 Hlohovec, SK;

(740) ROTT, RŮŽIČKA & GUTTMANN, v. o. s., Bratislava, SK;

(210) 3723-2000

(220) 12.12.2000

7 (511) 1, 3, 5

(511) 1 - Chemické výrobky a chemikálie pre priemysel a vedu, chemické látky na konzervovanie potravín, triesloviny.

3 - Éterické oleje, kozmetické prípravky, vlasové vodičky, prípravky na čistenie zubov, dezodoranty na osobnú potrebu, sanitárne prípravky, voňavkárské výrobky.

5 - Liečivá, farmaceutické prípravky humánne a veterinárne, organopreparáty, očkovacie látky a séra, chemické výrobky pre lekárstvo, hygienu, farmáciu a vedu, prípravky baktericídne, fungicídne, insekticídne, dezinfekčné prípravky, prípravky proti nákaze, prípravky na ošetrovanie zubov a ústnej dutiny, diabetické prípravky na liečebné účely, utišujúce prostriedky a prípravky proti kašľu, liečivé byliny, čaje a čajové zmesi, vitamínové prípravky, liečivé tinktúry a kvapky.

(540) BRINAF

(731) SLOVAKOFARMA, a. s., Železničná 12, 920 27 Hlohovec, SK;

(740) ROTT, RŮŽIČKA & GUTTMANN, v. o. s., Bratislava, SK;

(210) 3724-2000

(220) 12.12.2000

7 (511) 5

(511) 5 - Farmaceutické výrobky, liečivá.

(540) PRESID

(731) IVAX - CR, a. s., Ostravská 29, 747 70 Opava - Komárov, CZ;

(740) ROTT, RŮŽIČKA & GUTTMANN, v. o. s., Bratislava, SK;

(210) 3725-2000

(220) 12.12.2000

7 (511) 9, 16, 25, 28, 35, 39, 41

(511) 9 - Prístroje vedecké, hasiace prístroje, počítače, magnetické nosiče dát.

16 - Papier a výrobky z papiera, kancelárske potreby.

25 - Odevy a obuv, klobučnícky tovar.

28 - Hry, hračky, športové potreby.

35 - Inzertná a reklamná činnosť.

39 - Doprava a skladovanie.

41 - Výchovná a zábavná činnosť.

(540)

Q-SHOP



www.qshop.cz

(731) ConQuest, a. s., Nuselská 46, 140 00 Praha 4 - Nusle, CZ;

(740) ROTT, RŮŽIČKA & GUTTMANN, v. o. s., Bratislava, SK;

(210) 3726-2000

(220) 12.12.2000

7 (511) 12

(511) 12 - Bicykle, časti a fitingy na bicykle, najmä náboje kolies, vnútorné náboje ozubených kolies, páky na rýchle uvoľňovanie nábojov kolies, uvoľňovacie páky ozubených kolies, zaráďovacie páky ozubených kolies, predné výkoľajky, zadné výkoľajky, vodiace lišty reťazí, voľnobežky, reťazové kolesá, remenice, reťaze, reťazové deflektory, preráďovacie káble a lanká, kľuky, kľukové zariadenia, reťazové kolesá, pedále, cyklistické klipsne, brzdové páky, predné brzdy, zadné brzdy, brzdové káble a lanká, brzdové čeľuste, ráfiky, kolesá, spice, spicové zvierky, spodné podpery, stĺpiky sedadla, rýchle uvoľňovače stĺpikov sedadla, kostra a jej časti, rámy, závesy, ťahadlá riadenia, držadlá, rukoväti riadenia, sedadlá, blatníky, stojany, nosiče, zvončeky, klaksóny, spätné zrkadlá na bicykle, výkoľajky riadené počítačom.

(540)



(731) SHIMANO INC., 77, Oimatsu-Cho, 3-Cho, Sakai, Osaka, JP;

(740) Fajnorová Mária, Ing., Bratislava, SK;

(210) 3727-2000

(220) 12.12.2000

7 (511) 9

(511) 9 - Reprodukutory.

(540)



(731) Eminence Speaker Corporation, 838 Mulberry Pike, 40019-0360 Eminence, Kentucky, US;

(740) Fajnorová Mária, Ing., Bratislava, SK;

(210) 3728-2000

(220) 13.12.2000

7 (511) 10, 16, 41, 42

(511) 10 - Magnetoterapeutické prístroje, ich súčasti a príslušenstvo, rehabilitačné prístroje.

16 - Tlačoviny z oblasti magnetoterapie, najmä knihy, časopisy, učebnice, propagačné a informačné tlačoviny.

41 - Školenia, semináre a prednášky v odbore magnetoterapie, najmä o používaní magnetoterapeutických prístrojov.

42 - Poradenská činnosť v oblasti magnetoterapie, liečebnej a rehabilitačnej starostlivosti v oblasti magnetoterapie.

(540)



MAGNETIC HEALTH CARE

- (731) MAGNETIC HEALTH CARE, s. r. o., Těšnov-
lídkova 14, 613 00 Brno, CZ;
(740) Dudová Tatiana, Trenčín, SK;

(210) 3735-2000

(220) 13.12.2000

(310) 159520

(320) 03.10.2000

(330) CZ

7 (511) 35, 41, 42

(511) 35 - Inzertná, reklamná a propagačná činnosť, poskytovanie pomoci pri prevádzke obchodu vrátane sprostredkovania obchodných a súvisiacich obchodno-personálnych záležitostí, organizovanie výstav a veľtrhov na reklamné a obchodné účely, organizovanie módnych prehliadok na obchodné účely, správa obchodných záujmov tretích osôb, vypracovanie štatistických prehľadov, poradenstvo v oblasti organizácie a ekonomiky podnikania, marketing, prieskum a analýzy trhu, aranžérstvo, prenájom kancelárskych strojov a zariadení, distribúcia tovaru na reklamné účely, rozmnožovanie dokumentov.

41 - Činnosť vyučovacia, výchovná, vzdelávacia a zábavná vrátane usporadúvania špecializačných doškolovacích kurzov, sympózií a konferencií, sprievodné výstavy, prevádzkovanie pracovno-diskusného a záujmového klubu, organizovanie výstav a veľtrhov na vzdelávacie, kultúrne, výchovné a zábavné účely, usporadúvanie zábavných súťaží, organizovanie módnych prehliadok na výchovné, vzdelávacie a zábavné účely, nakladateľská a vydavateľská činnosť, distribučná a požičiavacia činnosť patriaca do tejto triedy, prevádzkovanie galérií.

42 - Technické zabezpečenie výstav a výstavných plôch, odborné poradenstvo vzťahujúce sa na organizovanie výstav a veľtrhov, organizovanie módnych prehliadok pre informácie o móde, inžiniersko-technická činnosť v oblasti tvorby a poskytovania softvéru.

(540) BVV EXPO EXPERT

- (731) BRNĚNSKÉ VELETRHY A VÝSTAVY, ak-
ciová spoločnosť, Výstaviště 1, 647 00 Brno, CZ;
(740) Litvákova Edita, Ing., Ivanka pri Dunaji, SK;

(210) 3736-2000

(220) 13.12.2000

(310) 159521

(320) 03.10.2000

(330) CZ

7 (511) 35, 41, 42

(511) 35 - Inzertná, reklamná a propagačná činnosť, poskytovanie pomoci pri prevádzke obchodu vrátane sprostredkovania obchodných a súvisiacich obchodno-personálnych záležitostí, organizovanie výstav a veľtrhov na reklamné a obchodné účely, organizovanie módnych prehliadok na obchodné účely, správa obchodných záujmov tretích osôb, vypracovanie štatistických prehľadov, poradenstvo v oblasti organizácie a ekonomiky podnikania, marketing, prieskum a analýzy trhu, aranžérstvo, prenájom kancelárskych strojov a zariadení, distribúcia tovaru na reklamné účely, rozmnožovanie dokumentov.

41 - Činnosť vyučovacia, výchovná, vzdelávacia a zábavná vrátane usporadúvania špecializačných

doškolovacích kurzov, sympózií a konferencií, sprievodné výstavy, prevádzkovanie pracovno-diskusného a záujmového klubu, organizovanie výstav a veľtrhov na vzdelávacie, kultúrne, výchovné a zábavné účely, usporadúvanie zábavných súťaží, organizovanie módnych prehliadok na výchovné, vzdelávacie a zábavné účely, nakladateľská a vydavateľská činnosť, distribučná a požičiavacia činnosť patriaca do tejto triedy, prevádzkovanie galérií.

42 - Technické zabezpečenie výstav a výstavných plôch, odborné poradenstvo vzťahujúce sa na organizovanie výstav a veľtrhov, organizovanie módnych prehliadok pre informácie o móde, inžiniersko-technická činnosť v oblasti tvorby a poskytovania softvéru.

(540)

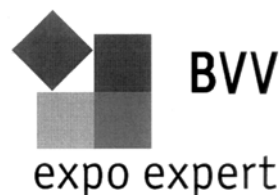

- (731) BRNĚNSKÉ VELETRHY A VÝSTAVY, ak-
ciová spoločnosť, Výstaviště 1, 647 00 Brno, CZ;
(740) Litvákova Edita, Ing., Ivanka pri Dunaji, SK;

(210) 3739-2000

(220) 14.12.2000

7 (511) 3

(511) 3 - Parfúmy, toaletné vody; kúpeľové a sprchové gély a soli nie na lekárske účely; toaletné mydlá; telové dezodoranty; kozmetické prípravky, najmä krémy, mlieka, pleťové vody, gély a púdre na tvár, telo a ruky; mlieka, gély a oleje na opaľovanie a po slnení ako kozmetické prípravky; prípravky na líčenie; šampóny; gély, peny, balzamy a aerosólové prípravky na starostlivosť o vlasy a vytváranie účesov; laky na vlasy; prípravky na farbenie a odfarbovanie vlasov; prípravky na trvalú a vodovú onduláciu vlasov; esenciálne oleje.

(540) GLAMOUROUS

- (731) The Polo/Lauren Company, L. P., 650 Madison
Avenue, New York, New York 10022, US;
(740) Bušová Eva, JUDr., Bratislava, SK;

(210) 3740-2000

(220) 14.12.2000

7 (511) 6, 17, 21, 40

(511) 6 - Hliníkové parapetné plechy - exteriérové; ko-
vové príslušenstvo k interiérovým a exteriéro-
vým doskám a plechom obsiahnuté v triede 6;
dverové hliníkové výplne.

17 - Parapetné dosky drevotrieskové interiérové;
príslušenstvo k interiérovým a exteriérovým do-
skám a plechom obsiahnuté v tr. 17, najmä plas-
tové výlisky.

21 - Sieť proti hmyzu.

40 - Povrchová úprava plastov a farebných ko-
vov.

(540)

AUTO KOVO LAK

(731) Cinege Blažej, Terchovská 206, 800 28 Zálesie, SK;

(210) 3742-2000

(220) 14.12.2000

7 (511) 1, 6, 19, 32

(511) 1 - Alkohol, umelé hnojivá.

6 - Oceľ.

19 - Stavebné drevo.

32 - Nealkoholické nápoje.

(540)



eEuroChoice.com

(731) South East Commerce Corporation, 5201 Blue Lagoon Drive, 9th Flr., Miami, FL 33126, US;

(740) Bačík Kvetoslav, Ing., Nová Dubnica, SK;

(210) 3743-2000

(220) 14.12.2000

7 (511) 1, 6, 19, 32

(511) 1 - Alkohol; umelé hnojivá.

6 - Oceľ.

19 - Stavebné drevo.

32 - Nealkoholické nápoje.

(540)



South East
Commerce
Corp.

(731) South East Commerce Corporation, 5201 Blue Lagoon Drive, 9th Flr., Miami, FL 33126, US;

(740) Bačík Kvetoslav, Ing., Nová Dubnica, SK;

(210) 3745-2000

(220) 14.12.2000

7 (511) 3, 4, 16, 20, 21, 25, 26, 28, 35

(511) 3 - Éterické oleje z cédrového dreva; citrónové éterické oleje; éterické esencie a oleje; éterické esenciálne oleje; mentolová esencia - éterický olej; lak na vlasy; pleťová voda po holení; lepidlá, spojivá na kozmetické účely; špirála na riasy - maskara; voňavá zmes; lepiace prípravky na lepenie umelých vlasov; leštiaci kameň; brúsne prípravky; mandľový olej; mandľové mydlo; škrob na bielizeň; lesky na pery; mydlá; avivážne prípravky; farbivacie prípravky na modrenie šatstva; kozmetické prípravky do kúpeľa; mydlá na holenie; rúže; tampóny; vatové tyčinky na kozmetické účely; plavená krieda; bieliace krémy na pokožku; bieliace prípravky na čistenie kože; sóda na bielenie; bieliace prípravky; glazovacie prípravky na bielizeň; vonné drevo; ústne vody nie na lekárske účely, laky na nechty; vlasové vody; vulkanický popol na čistenie; krémy na obuv; farbivá alebo tónovače na vlasy; prípravky na kučeravenie vlasov; umelé mihalnice; leštiace prípravky; vosk na použitie pri praní; vosk na fúzy; vosky na parkety; vosk na leštenie; krajčírsky vosk; kolínske vody; farbivá na modrenie bielizne a šatstva; farbivá na toaletné účely; ochranné prípravky na kožu - leštiadla; kozmetické prípravky pre zvieratá; kozmetické taštičky; kozmetické

prípravky; vata na kozmetické účely; krieda na čistenie; odstraňovače škvrín; kozmetické ceruzky; leštiadla; sóda na pranie; krémy na kožu; čistiace prípravky; odmasťovacie prípravky s výnimkou prípravkov na použitie vo výrobnom procese; prípravky na odstraňovanie líčidiel; prípravky na čistenie zubov; dezinfekčné mydlá; prípravky na odstraňovanie vodného kameňa pre domácnosť; antistatické prípravky na použitie v domácnosti; odfarbovače; odlakovače; javelský lúh; levanduľová voda; parfumovaná voda; toaletné vody; leštiace pasty; depilačné prípravky; namáčacie prípravky, predpieracie prípravky; výťažky z kvetov pre parfumériu; líčidlá; papierové šablóny na očný mejkap; kadidlá; aromatické látky do zákuskov - esencie; gaultierový olej; vazelína na kozmetické účely; tuky na kozmetické účely; peroxid vodíka na kozmetické účely; heliotropín; oleje na kozmetické účely; jazminový olej; levanduľový olej; oleje na čistenie; oleje do parfumov a vôní; ružový olej; oleje na toaletné účely; pleťové vody na kozmetické účely; čistiacie mlieka na toaletné účely; pracie prípravky; toaletné prípravky; čistiace prípravky na automobilové okná; šlichtovacie prípravky; medicínálne mydlá; pižmo; šampóny; voňavky; umelé nechty; čistiace prípravky na tapety; papier na leštenie; brúsny papier; voňavkárské výrobky; pemza; práškový mejkap; púder; holiace prípravky; dezodoračné mydlá; vrecúška s parfumovaným práškom; toaletné mydlá; obočenky; terpentín na odmasťovanie; terpény; brúsne plátno; sklotextil; mydlá proti poteniu; amoniak na použitie ako čistiaci prostriedok; mandľové mlieko na kozmetické účely; odhrdzovacie prípravky; kozmetické opaľovacie prípravky; aromatické látky - esencie; aromatické látky do nápojov - esenciálne oleje; chemické avivážne prípravky na použitie v domácnosti; kúpeľové soli s výnimkou solí na liečebné účely; kozmetické prípravky na zoštíhlenie; lepidlá na nalepovanie umelých mihalnic; prípravky na odstraňovanie farby; dezodoranty na osobnú potrebu; ozdobné kozmetické obtačky; adstringentné prípravky na kozmetické účely; bieliace prípravky na kozmetické účely; zmäkčovadlá na bielizeň; prípravky na čistenie odpadových rúr; šampóny pre zvieratá chované v domácnosti; obrúsky napustené pleťovými vodami; prípravky na čistenie umelého chrupu; detergenty s výnimkou detergentov na použitie vo výrobnom procese; prípravky proti poteniu; obaly a puzdrá patriace do triedy 3 tohto zoznamu.

4 - Parafín; včelí vosk; alkohol ako palivo; zapalovače; sviečky na vianočné stromčeky; palivové drevo; drevené uhlie ako palivo; sviečky; drevené, rašelinové a iné brikety na kúrenie; uhlie; palivá; krémy na obuv; vosk ako surovina, na svietenie, na priemyselné účely; koks; minerálne palivá; priemyselné tuky; loj; prípravky na odstraňovanie prachu; tuky, plyn na svietenie; osvetľovacie prostriedky; mazacie oleje; sviečkové kňoty; olej na konzervovanie muriva; zvlhčujúci olej; mazacie tuky; lampové kňoty; mazadlá; repkový olej; priemyselné oleje; ricínový olej na technické účely; olej na konzervovanie kože; obaly a puzdrá patriace do triedy 4 tohto zoznamu.

16 - Obaly na potraviny; obaly z papiera; papier do kopírovacích strojov; papierové vrecká do vy-

sávačov; písacie potreby; puzdrá na pasy; oceľové písmená; kancelárska pomôcka na dávkovanie lepiacej pásky; pečiatky a štočky s adresou; tlačiarne adries; plagáty; albumy; rytiny; počítaťie tabuľky; umelecké litografie; noviny; periodiká; atlasy; lístky; škicáre; útržkové bloky; cievky s farbiami páskami ako kancelárska potreba; držiaky na písacie potreby; výšivkové vzory; pečiatky; trhacie kalendáre; vzory na kopírovanie; uhľový, kopírovaný papier; poznámkové zošity; mapy; vyučovacie pomôcky s výnimkou prístrojov a zariadení; kartotékové lístky; hracie karty; tuby z kartónu; predmety z kartónu; katalógy; obaly na doklady; papierové obaly na spisy; zariadenia - kancelárske obaly; knihy; písmená; tlačové znaky; dátumové pečiatky; korekčný atrament; obaly ako papiernický tovar; krieda na písanie; obtačky; pretlačce; diagramy; obálky; kopírovanie zariadenia; leptaný štoček; baliaci papier; písacie stroje elektrické aj neelektrické; pomôcky na vymazávanie; písacie potreby; farebné pásky; obáľkované stroje pre kancelárie; účtovné knihy; zoznamy; tlačivá; kancelárske potreby s výnimkou nábytku; šablóny; grafické zobrazenie; vytlačené cestovné poriadky; tlačené časové plány a harmonogramy; pohľadnice; tlačoviny; tlačiacie pásy s výnimkou textilných; prenosné tlačiarne ako kancelárska pomôcka; publikácie; príručky; listový papier; kopírovanie ihly na rysovanie alebo kreslenie; litografie; litografické dosky; brožované knihy, brožúry; svietivý papier; olejotlačce; papiernický tovar; pergamenový papier; vzory na šitie; škatule s farbami ako školské pomôcky; plastové fólie na balenie; plány; rozmnožovacie zariadenia a stroje; prospekty; perá ako kancelárske potreby; časopisy, periodiká; papierové pásky; pásky do písacích strojov; vrecká z papiera alebo plastických materiálov; podušky na pečiatkovanie; školské potreby - papier a písacie potreby; záložky, stužky do kníh; blahoprajné pohľadnice; podložky na písanie; lepidlá na kancelárske účely a použitie v domácnosti; lepiace pásky na kancelárske účely a použitie v domácnosti; nálepky na kancelárske použitie alebo pre domácnosť; pečiatky s adresami do adresovacích strojov; ročenky pre domácnosť a na kancelárske účely; lepenkové platne ako papiernický tovar; lepenkové alebo papierové škatule; oznámenia ako papierenský tovar; bublinové obaly z plastických materiálov na balenie; fólie z regenerovanej celulózy na balenie; otváratele na listy; vrecká na odpadky z papiera alebo plastických materiálov; grafické znaky; lepenkové alebo papierové obaly na fľaše; pútače z papiera alebo lepenky; viskózne fólie na obalovanie; vrecká do mikrovlnných rúr; plastové fólie; natáhovacie na paletizáciu; pásky do počítačových tlačiarní; nálepky, lepiace štítky; náhradné diely, časti a súčasti na tovary uvedené v triede 16 tohto zoznamu; obaly a puzdrá patriace do triedy 16 tohto zoznamu.

20 - Prútený tovar, košíkársky tovar; lavičky ako nábytok; lôžkoviny s výnimkou posteľnej bielizne; vodné posteľe s výnimkou postelí na lekárske účely; kolisky; kancelársky nábytok; nábytok; stoličky; chaise longue - typ čalúneného kresla; kreslá; nádoby na skladovanie a prepravu s výnimkou kovových; podušky; dávkovače papierových utierok pripevnené s výnimkou kovových; divány, pohovky; držiaky na záclony a závesy

z textilných materiálov; príslušenstvo postelí s výnimkou kovového; lavice, pulty; vankúše; slamníky; paravány; zásteny ako nábytok; pružinové matrace; rozkladacie ležadlá; vzduchové matrace s výnimkou matracov na lekárske účely; nádoby s výnimkou kovových; masážne stoly; hydrostatické lôžka s výnimkou lôžok na lekárske účely; spacie vaky na stanovanie; taburetky; kazety na šperky s výnimkou kaziet z drahých kovov; kadernícke kreslá; koše s výnimkou kovových; obaly na šaty; náhradné diely, časti a súčasti na tovary uvedené v triede 20 tohto zoznamu; obaly a puzdrá patriace do triedy 20 tohto zoznamu.

21 - Izotermické vrecká; nôž na krájanie chleba; pohárik papierové alebo z plastických hmôt; puzdrá, vrecká; nie elektrické rajnice na pečenie, varenie; sklenené poháre; ručný strojček na rezance; škatuľka na desiatu; záhradnícke rukavice; kropiace zariadenia, rozstrekovače; polievacie kanvy, košíky na chlieb na použitie v domácnosti; metly; mechanické metly; kade, putne; nádržky; poklopy na maslo; pivové poháre; demižóny; nádoby na pitie; kovové zásobníky na papierové uteráky, utierky; obaly na mydlá; dózy na čaj s výnimkou dóz z drahých kovov; misky; misy; fľaše; termosky; chladiace fľaše; otváratele na fľaše; kovové ražne na použitie v kuchyni; záchodové kefy; kefársky tovar; kahance na parfúmy a aromatické látky; sitá pre domácnosť; karafy, fľaše; kastroly; keramika na použitie v domácnosti; hrebene; handry na čistenie; porcelánové ozdoby, dekorácie; odšťavovače na citrusové plody; šejkre; sklenené nádoby; kozmetické pomôcky; cedidlá pre domácnosť; poháre; odkladacie stojany na nože; pokrievky; tvarované poľahy na žehliace dosky; formy na ľadové kocky; naberáčky; formy na prípravu jedál; nástroje na čistenie; kuchynské dosky na krájanie; poprašovače nie elektrické; toaletné kufriky; dávkovače mydla; sifónové fľaše na súdovú vodu; lieviky; sušičky na bielizeň; hrnčiarsky tovar; držiaky na kvety a rastliny na aranžovanie; kvetináče; mopy; panvice na smaženie; kefy; lisy na ovocie pre domácnosť s výnimkou elektrických; pohlcovače dymu pre domácnosť; vojenské šálky, poľné jedálne misky; formy na zákusky a koláče; poľné fľaše, čutory; grily; pasce na hmyz; hrnce, hrnčeky; líkové súpravy; majolika; domáce mlynčeky s výnimkou elektrických; kuchynské mixéry s výnimkou elektrických; miešacie stroje pre domácnosť s výnimkou elektrických; potreby pre domácnosť s výnimkou potrieb z drahých kovov; ručné mlynčeky pre domácnosť; vlnený odpad na čistenie; drôtenky na čistenie; schránky na chlieb; piknikové koše s riadom; papierové tanier; lopatky na zákusky; pipety, žehliace dosky; panvice; ručné mlynčeky na korenie; koreničky okrem koreničiek z drahých kovov; leštiace stroje a zariadenia pre domácnosť s výnimkou elektrických; porcelán; vázy s výnimkou váz z drahých kovov; držiaky na mydlo; nádoby na odpadky, koše na smeti; pudrenky s výnimkou pudreniek z drahých kovov; nádoby na ľad; strúhadlá pre domácnosť; pasce na potkany; nádoby na použitie v domácnosti alebo kuchyni s výnimkou nádob z drahých kovov; krúžky na obrúsky s výnimkou krúžkov z drahých kovov; relikvie okrem relikvií z drahých kovov; šalátové misy s výnimkou mís z drahých kovov; soľničky s vý-

nimkou soľničiek z drahých kovov; príbor s výnimkou príboru z drahých kovov, riad s výnimkou riadu z drahých kovov; čajové súpravy s výnimkou súprav z drahých kovov; príchytky na obrúsky okrem príchytiak z drahých kovov; tanieriky, táčne, podnosy s výnimkou tanierikov z drahých kovov; lyžice na obúvanie, obuváky; polievkové misy s výnimkou mis z drahých kovov; sochy z porcelánu, terakoty alebo skla; cukorničky s výnimkou cukorničiek z drahých kovov; ozdobné stolové misy s výnimkou mis z drahých kovov; čajníky s výnimkou čajníkov z drahých kovov; toaletné pomôcky; kuchynský riad s výnimkou riadu z drahých kovov; rozprašovače na voňavky; čaše s výnimkou čiaš z drahých kovov; poháriky s výnimkou pohárikov z drahých kovov; aerosólové dávkovače s výnimkou dávkovačov na lekárske účely; taniere s výnimkou tanierov z drahých kovov; šľahače s výnimkou elektrických; ohrievače na detské fľaše s výnimkou elektrických; držiaky na sviece s výnimkou držiakov z drahých kovov; bonboniéry ako kazety na cukrovinky s výnimkou kaziet z drahých kovov; svietniky okrem svietnikov z drahých kovov; kanvice s výnimkou elektrických; čajové sitká s výnimkou sítiok z drahých kovov; zubné kefy; ozdobné črepníky s výnimkou papierových; kávové mlynčeky ručné; kávové súpravy s výnimkou súprav z drahých kovov; kávovary s výnimkou elektrických; podložky s výnimkou papierových nie ako prestieranie; drôtenky na použitie v kuchyni; fritézy s výnimkou elektrických; jelenica na čistenie; koše na použitie v domácnosti s výnimkou košov z drahých kovov; podnosy na použitie v domácnosti s výnimkou podnosov z drahých kovov; príklopy na jedlo; krčahy s výnimkou krčahov z drahých kovov; kuchynské nádoby s výnimkou nádob z drahých kovov; kuchynské náradie s výnimkou náradia z drahých kovov; kuchynské potreby neelektrické; prostriedky na odstraňovanie zápchu na osobnú potrebu; kefy na čistenie nádrží a nádob; špongie na použitie v domácnosti; kanvice na kávu s výnimkou elektrických a kanvic z drahých kovov; flakóny z drahých kovov; rukavice pre domácnosť; stolové stojany s výnimkou stojanov z drahých kovov na olej a ocot; chladiace zariadenia pre domácnosť obsahujúce chladiace zmesi; leštiace rukavice; prenosné detské vamičky; formy na pečivo; náhradné diely, časti a súčasti tovarov uvedených v triede 21 tohto zoznamu; obaly a puzdrá patriace do triedy 21 tohto zoznamu.

25 - Gymnastické - telocvičné dresy; oblečenie z imitácie kože; šatky, závoje; protišmykové pomôcky na obuv; obuv na kúpanie; pančuchy; boa - kožušinová alebo perová ozdoba okolo krku; čiapky; obuv pánska, dámska a detská; šnurovacie topánky; bielizeň; opasky; župany; ponožky; pánske podväzky; podväzky; košeľe; klobúky; pokrývky hlavy; kovanie na obuv; pančuškové nohavice; kombinézy; kostýmy, obleky; konfekcia; chrániče uší proti chladu ako pokrývka hlavy; kravaty; gamaše; krátke jazdecké alebo spodné nohavice; nohavice; vrchné ošatenie; rukavice; šály; šatky; pleteniny; espadrily - letná obuv s plátnym zvrškom a podošvou z prírodného materiálu; kožušinové štóly; futbalová obuv; futbalové topánky; galoše; gymnastické cvičky; plášte; pletené svetre; sukne; detská výbavička;

športové bundy; tielka, tričká; rukávniky; papuče; plážové oblečenie; plážová obuv; vrecká na odevy; pulóvre; pyžamá; šaty; dreváky; sandále; kabáty; podpätky na obuv; rámy na obuv; uniformy; bundy; saká, bundy; plavky; podošvy na obuv; nánožníky nie elektricky vyhrievané; športová obuv; čelenky; lyžiarske topánky; náhradné diely, časti a súčasti na tovary uvedené v triede 25 tohto zoznamu; obaly a puzdrá patriace do triedy 25 tohto zoznamu.

26 - Galantérny tovar s výnimkou priadzí; čepiec s brmbolcom; mašľa alebo stuha do vlasov; suchý zips; vypchávkvy, náplecníky odevov; sponky, pracky na obuv; obuvnícke ihly; šijacie ihly; knihárske šidlá, ihly, sedlárske ihly; pletacie ihlice; uzávery na oblečenie; vlasové stuhy; umelé brady; ozdoby na klobúky s výnimkou ozdôb z drahých kovov; vlasové natáčky s výnimkou elektrických; lemovsky; hríbik na štopkanie; gombíky; tlačidlá; patentné gombíky; náramenné pásky, výložky; popruhy na vedenie detí; brošne; galantéria; výšivky; látkové vyšívané poklapy na udržanie teploty čaju, vajec a pod.; opaskové pracky; monogramy na označenie bielizne; značky na bielizeň a šatstvo; šnúrky do topánok; ozdoby na obuv s výnimkou ozdôb z drahých kovov; ozdoby do vlasov; sponky do vlasov; vlasové sponky; sieťky na vlasy; umelé vlasy; vlasové pričesky; vrkoče; čipkové goliere; goliere; stužky; patentné uzávery; schránky na šijacie potreby; náprstky na šitie; háčiky na háčkovanie; zipsy; čipky; girlandy; umelé kvety; strapce; umelé ovocie; stužky, lemovsky; umelé vence; umelé stromy; stromčeky; žabó; písmená ako značky na bielizeň; umelé fúzy; očka na odevy; ozdoby na šaty; filtre na odevy; ihelníky; parochne; prížehľovacie textílie na opravu textilu; perie ako odevný doplnok; brmbolce; garniere; volány; zipsy na tašky; navliekacie ihly; ozdobné ihlice; puzdrá na ihly s výnimkou puzdiel z drahých kovov; škatuľky na ihly s výnimkou škatuliek z drahých kovov; strieborné výšivky; zlatá výšivka; elastické šnúrky; vence z umelých kvetov; špendlíky, ihlice s výnimkou ozdobných šperkov; odznaky na odevy s výnimkou odznakov z drahých kovov; nažehľovacie ozdoby textilných výrobkov; štartovacie čísla; ozdobné brošne; ozdobné spony; obaly a puzdrá patriace do triedy 20 tohto zoznamu.

28 - Hry, hračky; mah-jongs - čínska spoločenská hra so 144 kameňmi; mydlové bubliny - hračky; plyšové hračky; podkovy - hračky; stolové hry; vozidlá ako hračky; kapsle do pištolí na hranie; hračky pre zvieratá chované v domácnostiach; prstene - hra, pri ktorej sa hádžu krúžky na tyčky; lopty na hranie; balóny na hranie; hojdiacie kone; dojčenské fľaše pre bábiky; biliardové gule, tága, stoly; biliardové stoly uvádzané do chodu vhoneím mince; kolky - hra; guľky na hranie; hracie kocky; hračky; stavebnicové kocky - hračky; petardy; hracie lopty; šarkany; terče; hracie žetóny; stavebnice; hra dáma; kocky; domino; šachové hry; šachovnice; pištoly - hračky; hra šípky; pohár na kocky; rapkáče; spoločenské hry; postielky pre bábiky; domčeky pre bábiky; izby pre bábiky; bábky; bábiky; modely automobilov aj zmenšené; vlčíkovia - hračka; lurč -hra s kockami; detonačné kapsle - pyrotechnika ako hračky; nárazové zápalky - zábavná pyrotechnika; rozbušky - pyrotechnika ako hračky; zariadenia na

elektronické hry s výnimkou hier využívajúcich televízne prijímače; autá ako hračky; medvedíky; náhradné diely, časti a súčasti na tovary uvedené v triede 28 tohto zoznamu; obaly a puzdrá patriace do triedy 28 tohto zoznamu.

35 - Sprostredkovanie obchodnej činnosti s tovarom.

(540)



(731) Ilenčík Peter, Hurbanova 2289, 022 01 Čadca, SK;

(740) Zahatňanská Gabriela, Ing., Žilina, SK;

(210) 3748-2000

(220) 14.12.2000

7 (511) 30, 35, 42

(511) 30 - Cukríky a cukrovinky všetkých druhov, najmä bonbóny, káva, čaj, kakao, pečivo, med, zmrzlina, prášky do pečiva, nálevy na ochutenie, korenie.

35 - Inzerčná a reklamná činnosť, poskytovanie pomoci pri prevádzke obchodu, obstarávanie tovaru, sprostredkovanie obchodu s tovarom.

42 - Cukrárstvo a pekárstvo.

(540)



(591) červená, biela, šedá, tmavomodrá

(731) HORS-Slovakia, s. r. o., Predmestie 58, 909 01 Skalica, SK;

(740) Čechvalová Dagmar, Bratislava, SK;

(210) 3753-2000

(220) 15.12.2000

7 (511) 7, 11

(511) 7 - Elektrické práčky, umývačky riadu, lisy na odpad.

11 - Chladničky, mrazničky, plynové a elektrické sporáky, mikrovlnné rúry, elektrické hriankovače a rúry na pečenie používané v domácnosti, elektrické a plynové sušičky na odevy.

(540) GALAXY

(591) červená, žltá, modrá

(731) Sears, Roebuck and Co., 33333 Beverly Road, Hoffman Estates, Illinois, US;

(740) Bezák Marián, Ing., Bratislava, SK;

(210) 3764-2000

(220) 15.12.2000

7 (511) 29

(511) 29 - Mliečne výrobky.

(540) SONÁTA

(591) bordová, smotanová, žltá, čierna, hnedá, šedá, svetlo-olivová

(731) Tvrdošínska mliekareň, s. r. o., Vojtaššákova 602, 027 44 Tvrdošín, SK;

(740) Dolanská Elena, RNDr., Bratislava, SK;

(210) 3765-2000

(220) 15.12.2000

7 (511) 29

(511) 29 - Mliečne výrobky.

(540) DUET

(731) Tvrdošínska mliekareň, s. r. o., Vojtaššákova 602, 027 44 Tvrdošín, SK;

(740) Dolanská Elena, RNDr., Bratislava, SK;

(210) 3766-2000

(220) 15.12.2000

7 (511) 29

(511) 29 - Mliečne výrobky.

(540) MAŠKRTNÍČEK

(731) Tvrdošínska mliekareň, s. r. o., Vojtaššákova 602, 027 44 Tvrdošín, SK;

(740) Dolanská Elena, RNDr., Bratislava, SK;

(210) 3767-2000

(220) 15.12.2000

7 (511) 29

(511) 29 - Syry.

(540) GOLDAMER

(731) Tvrdošínska mliekareň, s. r. o., Vojtaššákova 602, 027 44 Tvrdošín, SK;

(740) Dolanská Elena, RNDr., Bratislava, SK;

(210) 3768-2000

(220) 15.12.2000

7 (511) 29

(511) 29 - Syry.

(540) PRIMÁŠ

(731) Tvrdošínska mliekareň, s. r. o., Vojtaššákova 602, 027 44 Tvrdošín, SK;

(740) Dolanská Elena, RNDr., Bratislava, SK;

(210) 3788-2000

(220) 18.12.2000

7 (511) 16, 17, 19, 20, 27, 37, 40

(511) 16 - Papier, lepenka, lepenka hladká, lepenka buničitá na iné účely, sololit, sololak, lamináty, lepidlo, obalové materiály z plastov, štočky, výrobky z papiera, tlačoviny, knihy, fotografie.

17 - Dosky a tyče z plastov (polotovary), hmoty tesniace, upchávkové a izolačné, hadice, polotovary z plastických hmôt v tvare profilov a tvarovaných kusov, pre nábytkársky priemysel a na výrobu okien, profily vždy úplne alebo čiastočne z plastických hmôt.

19 - Baraky, budy, debnenie s výnimkou kovového, dlážka parketová, dlážky s výnimkou kovových, dosky, dosky - stavebné drevo, dosky, latky, drevené dlážky, drevená dyha, drevené obloženie, drevo opracované, drevo opracované - stolárske, drevo pílené, drevo spracované, drevo stavebné, drevo na výrobu sudov, drevo ako polotovar, dvere s výnimkou kovových, dverové prahy s výnimkou kovových, mriežky s výnimkou kovových, palisády s výnimkou kovových, parketové výlisky, parkety, podlahové dosky, preglejka, schodiská s výnimkou kovových, schodnice ako časti schodísk, tvárne drevo, dre-

votriekové dosky, hranoly, stavebný materiál, okná s rámami z plastových hmôt.

20 - Dosky na krájanie, dosky, poličky na písacie stroje, drevené hrany a kostry na nábytok, drevené trámy, drezy, dvierka na nábytok, kancelársky nábytok, lavice, pulty, lavičky - nábytok, lišty plastové na nábytok, mobiliár - nábytok, nábytok, drevené kostry a hrany na nábytok, nádoby z dreva alebo plastu, pánty, závesy, paravány, zásteny, písacie stoly, police nábytkové, príslušenstvo k nábytku s výnimkou kovového, schodiskové zábradlie, tyče, stolárske výrobky, stolové dosky, stoly, parapety, dekoračné dosky, hrnovacie pásy, lamináty, dekoračný laminát, protišlahavý laminát, výrobky z buničiny a z náhrad týchto hmôt.

27 - Dlážky, povrchy, krytiny podlahové, koberce, rohože, rohožky, linoleá.

37 - Údržba nábytku, reštaurovanie nábytku, vykonávanie inžinierskych, priemyselných, bytových a občianskych stavieb, montáž okien a dverí, prípravné a pomocné stavebné práce, montáž, kladenie, servis, sanácie a opravy podláh a parkiet.

40 - Spracovanie dreva, hobľovanie, montáž materiálu na objednávku, pílenie.

(540)

Naceva 

(731) NACEVA - SLOVAKIA, spol. s r. o., Levočská 22, 080 01 Prešov, SK;

(740) Chmelíková Jana, RNDr., Bratislava, SK;

(210) 3789-2000

(220) 18.12.2000

7 (511) 3

(511) 3 - Mydlá, voňavkársky tovar a kozmetika; vrátane starostlivosti o pleť, vlasy, telo a výrobky na mejkap.

(540) PARFUM STYLO

(731) Shiseido Company, Ltd., 7-5-5 Ginza, Chuo-ku, Tokyo, JP;

(740) Bušová Eva, JUDr., Bratislava, SK;

(210) 3790-2000

(220) 18.12.2000

7 (511) 3

(511) 3 - Mydlá, voňavkársky tovar a kozmetika; vrátane starostlivosti o pleť, vlasy, telo a výrobky na mejkap.

(540) SHISEIDO ENERGIZING FRAGRANCE

(731) Shiseido Company, Ltd., 7-5-5 Ginza, Chuo-ku, Tokyo, JP;

(740) Bušová Eva, JUDr., Bratislava, SK;

(210) 3791-2000

(220) 18.12.2000

7 (511) 3

(511) 3 - Mydlá, voňavkársky tovar a kozmetika; vrátane starostlivosti o pleť, vlasy, telo a výrobky na mejkap.

(540) EAU TIMIDE DE PARFUM

(731) Shiseido Company, Ltd., 7-5-5 Ginza, Chuo-ku, Tokyo, JP;

(740) Bušová Eva, JUDr., Bratislava, SK;

(210) 3792-2000

(220) 18.12.2000

7 (511) 3

(511) 3 - Mydlá, voňavkársky tovar a kozmetika; vrátane starostlivosti o pleť, vlasy, telo a výrobky na mejkap.

(540)

RELAXING FRAGRANCE**SHISEIDO**

(731) Shiseido Company, Ltd., 7-5-5 Ginza, Chuo-ku, Tokyo, JP;

(740) Bušová Eva, JUDr., Bratislava, SK;

(210) 3793-2000

(220) 18.12.2000

7 (511) 3

(511) 3 - Mydlá, voňavkársky tovar a kozmetika; vrátane starostlivosti o pleť, vlasy, telo a výrobky na mejkap.

(540)

**Z
E
N**

(731) Shiseido Company, Ltd., 7-5-5 Ginza, Chuo-ku, Tokyo, JP;

(740) Bušová Eva, JUDr., Bratislava, SK;

(210) 695-2001

(220) 02.03.2001

7 (511) 29, 30

(511) 29 - Konzervovaná, sušená a varená zelenina, najmä solená a nakladaná zelenina, polievky a prípravky na výrobu polievok vrátane prípravkov na výrobu zeleninových polievok a bujónové koncentráty. 30 - Omáčky okrem šalátových dressingov, chuťové prísady, korenia, príchute prísady do jedál, zmesi solenej a sušenej zeleniny používané ako chuťové prísady do jedál.

(540)

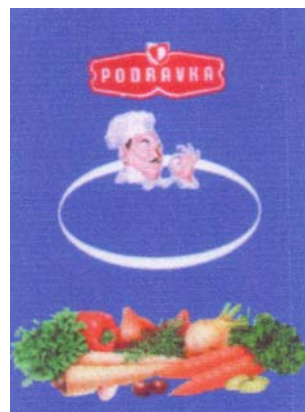

- (591) hnedá, biela, tmavohnedá, červená, čierna, zlatá
 (731) PODRAVKA Prehrambena industrija d. d., Ante Starčevića 32, 48000 Koprivnica, HR;
 (740) Bachratá Magdaléna, Mgr., Bratislava, SK;

(210) 1256-2001

(220) 23.04.2001

7 (511) 30

(511) 30 - Prírodné sladidlá.

(540)

SteviaSweet

- (731) BERTONI, spol. s r. o., Blažov 78, 929 01 Kút-
 niky, SK;

(210) 2437-2001

(220) 14.08.2001

7 (511) 5, 29, 30

(511) 5 - Dietetické a diabetické potraviny upravené na lekárske účely; dietetické a diabetické výrobky obilné, kukuričné, strukovínové a ich zmesi na lekárske účely; dietetické a diabetické cestoviny a cereálne výrobky na lekárske účely; dojčenská strava; jedlé rastlinné vlákničky; medicínálne čaje. 29 - Sušené, konzervované a varené ovocie a zelenina; zmesi sušeného ovocia; zmesi sušeného ovocia a orieškov; ovocné šupky; arašidové maslo; kokosové maslo; kokos sušený; hrozienka; jedlé oleje a tuky; kukuričný olej; mandle spracované; arašidy spracované; datle; zemiakové lupienky; sójové potraviny; sójové sušené mlieko, výťažky z morských rias na ľudskú potrebu; jablkový prášok; mlieko a iné mliečne výrobky vrátane mliečnych nápojov; mäso, ryby, hydina, zverina, konzervy s rybami; konzervované mäso; strukovínové výrobky a ich zmes s obilninami a kukuricou; olejiny upravené na ľudskú výživu a vegetariánsku stravu včítane ich zmesi.

30 - Pekárske, cestovinárske a cukrárske výrobky; múka (potravínárska), múčne výrobky; chlieb, pečivo, jemné pečivo, koláče, zákusky, sušienky, sucháre, slané tyčinky, cestoviny, strúhanka, cukrovinky, výrobky zo sóje; obilné a kukuričné výrobky a ich zmes so strukovínami; ryža a ryžové výrobky; müsli; potraviny škrobovité; káva; čaj; kakao; sušené kvasinky; kvasnice; prášky do pečiva; chuťové omáčky a prísady; korenie a koreniny, pochutiny, med; soľ kuchynská.

(540) **BODY BAR**

- (731) BONAVIDA - SERVIS, spol. s r. o., Tematínska ul. 2, 851 05 Bratislava, SK;

(740) Kastler Anton, Bratislava, SK;

(210) 2438-2001

(220) 14.08.2001

7 (511) 5, 29, 30

(511) 5 - Dietetické a diabetické potraviny upravené na lekárske účely; dietetické a diabetické výrobky obilné, kukuričné, strukovínové a ich zmesi na lekárske účely; dietetické a diabetické cestoviny a cereálne výrobky na lekárske účely; dojčenská strava; jedlé rastlinné vlákničky; medicínálne čaje. 29 - Sušené, konzervované a varené ovocie a zelenina; zmesi sušeného ovocia; zmesi sušeného

ovocia a orieškov; ovocné šupky; arašidové maslo; kokosové maslo; kokos sušený; hrozienka; jedlé oleje a tuky; kukuričný olej; mandle spracované; arašidy spracované; datle; zemiakové lupienky; sójové potraviny; sójové sušené mlieko, výťažky z morských rias na ľudskú potrebu; jablkový prášok; mlieko a iné mliečne výrobky vrátane mliečnych nápojov; mäso, ryby, hydina, zverina, konzervy s rybami; konzervované mäso; strukovínové výrobky a ich zmes s obilninami a kukuricou; olejiny upravené na ľudskú výživu a vegetariánsku stravu včítane ich zmesi.

30 - Pekárske, cestovinárske a cukrárske výrobky; múka (potravínárska), múčne výrobky; chlieb, pečivo, jemné pečivo, koláče, zákusky, sušienky, sucháre, slané tyčinky, cestoviny, strúhanka, cukrovinky, výrobky zo sóje; obilné a kukuričné výrobky a ich zmes so strukovínami; ryža a ryžové výrobky; müsli; potraviny škrobovité; káva; čaj; kakao; sušené kvasinky; kvasnice; prášky do pečiva; chuťové omáčky a prísady; korenie a koreniny, pochutiny, med; soľ kuchynská.

(540) **ACTIVE**

- (731) BONAVIDA - SERVIS, spol. s r. o., Tematínska ul. 2, 851 05 Bratislava, SK;

(740) Kastler Anton, Bratislava, SK;

(210) 2439-2001

(220) 14.08.2001

7 (511) 5, 29, 30

(511) 5 - Dietetické a diabetické potraviny upravené na lekárske účely; dietetické a diabetické výrobky obilné, kukuričné, strukovínové a ich zmesi na lekárske účely; dietetické a diabetické cestoviny a cereálne výrobky na lekárske účely; dojčenská strava; jedlé rastlinné vlákničky; medicínálne čaje. 29 - Sušené, konzervované a varené ovocie a zelenina; zmesi sušeného ovocia; zmesi sušeného ovocia a orieškov; ovocné šupky; arašidové maslo; kokosové maslo; kokos sušený; hrozienka; jedlé oleje a tuky; kukuričný olej; mandle spracované; arašidy spracované; datle; zemiakové lupienky; sójové potraviny; sójové sušené mlieko, výťažky z morských rias na ľudskú potrebu; jablkový prášok; mlieko a iné mliečne výrobky vrátane mliečnych nápojov; mäso, ryby, hydina, zverina, konzervy s rybami; konzervované mäso; strukovínové výrobky a ich zmes s obilninami a kukuricou; olejiny upravené na ľudskú výživu a vegetariánsku stravu včítane ich zmesi.

30 - Pekárske, cestovinárske a cukrárske výrobky; múka (potravínárska), múčne výrobky; chlieb, pečivo, jemné pečivo, koláče, zákusky, sušienky, sucháre, slané tyčinky, cestoviny, strúhanka, cukrovinky, výrobky zo sóje; obilné a kukuričné výrobky a ich zmes so strukovínami; ryža a ryžové výrobky; müsli; potraviny škrobovité; káva; čaj; kakao; sušené kvasinky; kvasnice; prášky do pečiva; chuťové omáčky a prísady; korenie a koreniny, pochutiny, med; soľ kuchynská.

(540) **SPORTY**

- (731) BONAVIDA - SERVIS, spol. s r. o., Tematínska ul. 2, 851 05 Bratislava, SK;

(740) Kastler Anton, Bratislava, SK;

(210) 2536-2001

(220) 23.08.2001

7 (511) 1, 2, 6, 17, 19, 35, 37

(511) 1 - Chemické prípravky na výrobu farieb; konzervačné prípravky na murivo s výnimkou farieb a lakov; ochranné prípravky na tehlové murivo okrem farieb; prípravky izolujúce proti vlhkosti muriva s výnimkou farieb; tmely (vodoodolné chemické prípravky) s výnimkou farieb.

2 - Farby; ohňovzdorné farby; glazúry; nátery na strešné krytiny; ustáľovacie prípravky na vodové farby; vodové náterové farby; základné náterové farby.

6 - Kovové strechy; kovové strešné krytiny.

17 - Izolačné farby; izolačná plst'; izolačné hmoty zabraňujúce sáľaniu tepla; izolačné laky; izolačné materiály; izolačné náterové farby; izolačné oleje; izolačné pásy; izolačné rukavice; izolačné tkaniny; izolačný papier; izolanty; izolanty (izolačné materiály); látky na izolovanie budov od vlhkosti; izolačné látky proti vlhkosti; elastomericke tepelno- a hydroizolačné keramické nátery.

19 - Strešné krytiny s výnimkou kovových.

35 - Sprostredkovateľská činnosť v oblasti nákupu a predaja uvedených tovarov.

37 - Izolovanie proti vlhkosti; izolovanie stavieb.

(540) THERMO-SHIELD

(731) THERMO-SHIELD EUROPA, a. s., Koprivnická 36, 841 01 Bratislava, SK;

(740) Brichtová Tatiana, JUDr., Bratislava, SK;

(210) 2537-2001

(220) 23.08.2001

7 (511) 1, 2, 6, 17, 19, 35, 37

(511) 1 - Chemické prípravky na výrobu farieb; konzervačné prípravky na murivo s výnimkou farieb a lakov; ochranné prípravky na tehlové murivo okrem farieb; prípravky izolujúce proti vlhkosti muriva s výnimkou farieb; tmely (vodoodolné chemické prípravky) s výnimkou farieb.

2 - Farby; ohňovzdorné farby; glazúry; nátery na strešné krytiny; ustáľovacie prípravky na vodové farby; vodové náterové farby; základné náterové farby.

6 - Kovové strechy; kovové strešné krytiny.

17 - Izolačné farby; izolačná plst'; izolačné hmoty zabraňujúce sáľaniu tepla; izolačné laky; izolačné materiály; izolačné náterové farby; izolačné oleje; izolačné pásy; izolačné rukavice; izolačné tkaniny; izolačný papier; izolanty; izolanty (izolačné materiály); látky na izolovanie budov od vlhkosti; izolačné látky proti vlhkosti; elastomericke tepelno- a hydroizolačné keramické nátery.

19 - Strešné krytiny s výnimkou kovových.

35 - Sprostredkovateľská činnosť v oblasti nákupu a predaja uvedených tovarov.

37 - Izolovanie proti vlhkosti; izolovanie stavieb.

(540) THERMO-SHIELD EUROPA

(731) THERMO-SHIELD EUROPA, a. s., Koprivnická 36, 841 01 Bratislava, SK;

(740) Brichtová Tatiana, JUDr., Bratislava, SK;

(210) 2567-2001

(220) 27.08.2001

7 (511) 11, 37

(511) 11 - Klimatizačné zariadenia, vykurovacie telesá, vykurovacie články, medziahrievače vzduchu, prístroje na chladenie vzduchu, vzduchové sušiče, ventilátory, vetracie zariadenia, ohrievače vzduchu, zariadenia na filtrovanie vzduchu, zariadenia na osvieženie vzduchu, vzduchové sušiarne, stroje a prístroje na čistenie vzduchu.

37 - Prenájom stavebných strojov a zariadení.

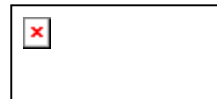
(540)

(731) TVG Klima Slovensko, s. r. o., Nevádzová 5, 821 01 Bratislava, SK;

(740) Dolanská Elena, RNDr., Bratislava, SK;

(210) 2569-2001

(220) 27.08.2001

7 (511) 11, 37

(511) 11 - Klimatizačné zariadenia, vykurovacie telesá, vykurovacie články, medziahrievače vzduchu, prístroje na chladenie vzduchu, vzduchové sušiče, ventilátory, vetracie zariadenia, ohrievače vzduchu, zariadenia na filtrovanie vzduchu, zariadenia na osvieženie vzduchu, vzduchové sušiarne, stroje a prístroje na čistenie vzduchu.

37 - Prenájom stavebných strojov a zariadení.

(540) DRYSTAR

(731) TVG Klima Slovensko, s. r. o., Nevádzová 5, 821 01 Bratislava, SK;

(740) Dolanská Elena, RNDr., Bratislava, SK;

(210) 2570-2001

(220) 27.08.2001

7 (511) 11, 37

(511) 11 - Klimatizačné zariadenia, vykurovacie telesá, vykurovacie články, medziahrievače vzduchu, prístroje na chladenie vzduchu, vzduchové sušiče, ventilátory, vetracie zariadenia, ohrievače vzduchu, zariadenia na filtrovanie vzduchu, zariadenia na osvieženie vzduchu, vzduchové sušiarne, stroje a prístroje na čistenie vzduchu.

37 - Prenájom stavebných strojov a zariadení.

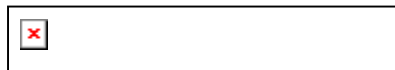
(540)

(731) TVG Klima Slovensko, s. r. o., Nevádzová 5, 821 01 Bratislava, SK;

(740) Dolanská Elena, RNDr., Bratislava, SK;

(210) 2867-2001

(220) 28.09.2001

7 (511) 16, 29, 30, 32

(511) 16 - Papier do kopírovacích strojov; papierové vrecká do vysávačov; puzdrá na pasy; reklamné tabule z papiera, kartónu alebo lepenky; frankovacie stroje; albumy; atlasy; maliarske štetce; pazuzovací papier; mapy; vyučovacie pomôcky s výnimkou prístrojov a zariadení; hracie karty; výrobky z kartónu, lepenky; maliarske stojany; toaletný papier; obálky; kopírovacie zariadenia; baliaci papier; fotografie; pečate; formuláre; kancelárske potreby s výnimkou nábytku; zemepisné mapy; etiketovacie kliešte; publikácie; papierové vreckovky; papiernický tovar; maliarske plátna; plastové fólie na balenie; stojany na fotografie; rozmnožovacie zariadenia a stroje; knihársky materiál; pásky do písacích strojov; vrecia z papiera alebo plastických materiálov; školské potreby; blahoprajné pohľadnice; papierové rolety; papierové žalúzie, tienidlá; puzdrá na pečiatky; vinetovacie strojčeky; lepidlá na kancelárske účely a použitie v domácnosti; kalendáre; drevitý papier; papierové podložky pod poháre; rezačky na papier; fólie z regenerovanej celulózy na balenie; skrinky na kancelárske potreby; papierové obrúsky; písacie potreby; puzdrá na písacie potreby; pútače z papiera alebo lepenky; papierové obrúsky, utierky; jednorazové detské plienkové nohavičky z papiera alebo buničiny; jednorazové plienkové nohavičky z papiera alebo buničiny; vrecká do mikrovlnných rúr.

29 - Konzervy s ovocím; konzervy s rybami; konzervy so zeleninou; mäsové konzervy; jedlé tuky; maslo; bujóny, vývary; konzervované ovocie; údeniny; zemiakové hranolčeky; zemiakové lupienky; kyslá kapusta; kokos sušený; koncentrované vývary; džemy; polievky; hrozienka; jedlé oleje; syry; mrazené ovocie; mlieko; ovocie (kompóty); ovocná dreň; mäso; ryby s výnimkou živých; tukové nátierky na chlieb; haringy; konzervované záhradné bylinky; mäsové výťažky; mliečne výrobky; margarín; oriešky spracované; vajcia; sušené vajcia; pečehová paštéta; nakladaná zelenina; klobásy, salámy, párky; paradajkový pretlak; bravčová masť; ovocné šaláty; hydina nie živá; šampiňóny konzervované; potraviny z rýb; sušené ovocie.

30 - Cestá; cestoviny; sušienky, sucháre, keksy, biskvity; oblátky; kakao; káva; zákusky, koláče; výrobky z obilnín; čaj; čokoláda; cukrovinky; kukuričné vločky; zmrzlina; palacinky; kuchynská soľ; korenie; perníky, medovníky; kukuričná múka; múčne potraviny; keksy; prášok do pečiva; lístkové cesto; ocot; kečup; mliečne kakaové nápoje; mliečne kávové nápoje; mliečne čokoládové nápoje; droždie; makaróny; chlieb; med; horčica; jemné pečivo; pečivo; pizza; puding; ryža; krupica; paštétky; prášky na výrobu zmrzliny; príchuti s výnimkou éterických olejov; ovsená potrava; kávové nápoje; kakaové nápoje; majonéza.

32 - Pivo; príchuti na výrobu nápojov; ovocné šťavy; sirupy na výrobu nápojov; minerálne vody (nápoje); stolové vody; mušty; sóda; nealkoholické nápoje; sytená voda.

(540) COOP PREMIUM

(731) COOP EURO, a. s., Bajkalská 25, 827 18 Bratislava, SK;

(740) Beleščák Ladislav, Ing., Piešťany, SK;

(210) 2868-2001

(220) 28.09.2001

7 (511) 16, 29, 30, 32, 35

(511) 16 - Papier do kopírovacích strojov; papierové vrecká do vysávačov; puzdrá na pasy; reklamné tabule z papiera, kartónu alebo lepenky; frankovacie stroje; albumy; atlasy; maliarske štetce; pazuzovací papier; mapy; vyučovacie pomôcky s výnimkou prístrojov a zariadení; hracie karty; výrobky z kartónu, lepenky; maliarske stojany; toaletný papier; obálky; kopírovacie zariadenia; baliaci papier; fotografie; pečate; formuláre; kancelárske potreby s výnimkou nábytku; zemepisné mapy; etiketovacie kliešte; publikácie; papierové vreckovky; papiernický tovar; maliarske plátna; plastové fólie na balenie; stojany na fotografie; rozmnožovacie zariadenia a stroje; knihársky materiál; pásky do písacích strojov; vrecia z papiera alebo plastických materiálov; školské potreby; blahoprajné pohľadnice; papierové rolety; papierové žalúzie, tienidlá; puzdrá na pečiatky; vinetovacie strojčeky; lepidlá na kancelárske účely a použitie v domácnosti; kalendáre; drevitý papier; papierové podložky pod poháre; rezačky na papier; fólie z regenerovanej celulózy na balenie; skrinky na kancelárske potreby; papierové obrúsky; písacie potreby; puzdrá na písacie potreby; pútače z papiera alebo lepenky; papierové obrúsky, utierky; jednorazové detské plienkové nohavičky z papiera alebo buničiny; jednorazové plienkové nohavičky z papiera alebo buničiny; vrecká do mikrovlnných rúr.

29 - Konzervy s ovocím; konzervy s rybami; konzervy so zeleninou; mäsové konzervy; jedlé tuky; maslo; bujóny, vývary; konzervované ovocie; údeniny; zemiakové hranolčeky; zemiakové lupienky; kyslá kapusta; kokos sušený; koncentrované vývary; džemy; polievky; hrozienka; jedlé oleje; syry; mrazené ovocie; mlieko; ovocie (kompóty); ovocná dreň; mäso; ryby s výnimkou živých; tukové nátierky na chlieb; haringy; konzervované záhradné bylinky; mäsové výťažky; mliečne výrobky; margarín; oriešky spracované; vajcia; sušené vajcia; pečehová paštéta; nakladaná zelenina; klobásy, salámy, párky; paradajkový pretlak; bravčová masť; ovocné šaláty; hydina nie živá; šampiňóny konzervované; potraviny z rýb; sušené ovocie.

30 - Cestá; cestoviny; sušienky, sucháre, keksy, biskvity; oblátky; kakao; káva; zákusky, koláče; výrobky z obilnín; čaj; čokoláda; cukrovinky; kukuričné vločky; zmrzlina; palacinky; kuchynská soľ; korenie; perníky, medovníky; kukuričná múka; múčne potraviny; keksy; prášok do pečiva; lístkové cesto; ocot; kečup; mliečne kakaové nápoje; mliečne kávové nápoje; mliečne čokoládové nápoje; droždie; makaróny; chlieb; med; horčica; jemné pečivo; pečivo; pizza; puding; ryža; krupica; paštétky; prášky na výrobu zmrzliny; príchuti s výnimkou éterických olejov; ovsená potrava; kávové nápoje; kakaové nápoje; majonéza.

32 - Pivo; príchuti na výrobu nápojov; ovocné šťavy; sirupy na výrobu nápojov; minerálne vody (nápoje); stolové vody; mušty; sóda; nealkoholické nápoje; sýtená voda.

35 - Organizovanie výstav na obchodné a reklamné účely; pomoc pri riadení obchodnej činnosti; kancelárie zaoberajúce sa dovozom a vývozom; obchodný manažment a podnikové poradenstvo; personálne poradenstvo; predvádzanie tovaru; marketingové štúdie; obchodný alebo podnikateľský prieskum; poradenské služby v obchodnej činnosti; reklama; prieskum trhu; podpora predaja (pre tretie osoby).

(540) COOP EURO

(731) COOP EURO, a. s., Bajkalská 25, 827 18 Bratislava, SK;

(740) Beleščák Ladislav, Ing., Piešťany, SK;

Zapísané ochranné známky bez zmeny

(210)	(111)	(210)	(111)	(210)	(111)	(210)	(111)
350-96	196281	309-2000	196310	894-2000	196226	1112-2000	196443
1341-98	196449	310-2000	196311	895-2000	196227	1120-2000	196401
1342-98	196450	311-2000	196312	896-2000	196228	1121-2000	196402
2929-98	196446	312-2000	196313	897-2000	196229	1142-2000	196403
3378-98	196365	313-2000	196314	898-2000	196230	1143-2000	196404
8-99	196366	315-2000	196315	899-2000	196231	1144-2000	196405
248-99	196282	316-2000	196316	900-2000	196232	1146-2000	196406
249-99	196283	317-2000	196317	901-2000	196233	1147-2000	196407
631-99	196284	318-2000	196318	902-2000	196234	1151-2000	196358
632-99	196285	319-2000	196319	903-2000	196235	1152-2000	196359
683-99	196286	324-2000	196478	917-2000	196350	1153-2000	196360
983-99	196287	365-2000	196320	924-2000	196351	1154-2000	196361
984-99	196187	372-2000	196321	934-2000	196352	1155-2000	196362
989-99	196288	373-2000	196322	952-2000	196236	1156-2000	196363
991-99	196289	374-2000	196323	953-2000	196237	1157-2000	196263
998-99	196188	375-2000	196324	954-2000	196238	1158-2000	196264
1129-99	196290	377-2000	196325	955-2000	196239	1159-2000	196265
1543-99	196291	394-2000	196326	956-2000	196240	1160-2000	196266
1617-99	196292	404-2000	196327	957-2000	196241	1161-2000	196364
1654-99	196367	440-2000	196328	959-2000	196242	1162-2000	196267
1754-99	196189	496-2000	196447	960-2000	196243	1163-2000	196268
1850-99	196293	501-2000	196329	961-2000	196244	1164-2000	196269
1909-99	196460	506-2000	196330	962-2000	196245	1165-2000	196270
1919-99	196294	518-2000	196331	964-2000	196246	1166-2000	196408
1965-99	196190	564-2000	196332	966-2000	196247	1167-2000	196409
1966-99	196191	570-2000	196333	967-2000	196248	1168-2000	196410
2254-99	196192	611-2000	196334	970-2000	196249	1169-2000	196411
2280-99	196193	655-2000	196335	971-2000	196250	1170-2000	196412
2356-99	196194	656-2000	196336	972-2000	196381	1251-2000	196413
2379-99	196195	664-2000	196337	1020-2000	196382	1252-2000	196414
2408-99	196368	665-2000	196338	1021-2000	196383	1253-2000	196271
2421-99	196196	701-2000	196339	1022-2000	196384	1255-2000	196272
2528-99	196197	702-2000	196340	1023-2000	196385	1257-2000	196273
2529-99	196369	704-2000	196341	1052-2000	196386	1259-2000	196274
2531-99	196370	705-2000	196342	1053-2000	196387	1261-2000	196275
2532-99	196371	707-2000	196343	1060-2000	196388	1262-2000	196276
2559-99	196372	711-2000	196344	1063-2000	196389	1263-2000	196277
2615-99	196373	717-2000	196345	1066-2000	196390	1264-2000	196278
2704-99	196295	719-2000	196346	1068-2000	196391	1315-2000	196279
2820-99	196374	721-2000	196347	1070-2000	196392	1330-2000	196415
2913-99	196375	722-2000	196203	1071-2000	196393	1336-2000	196416
2953-99	196198	723-2000	196204	1072-2000	196394	1337-2000	196417
2977-99	196199	725-2000	196205	1074-2000	196395	1339-2000	196418
2978-99	196200	728-2000	196206	1075-2000	196396	1349-2000	196419
3202-99	196376	730-2000	196207	1076-2000	196397	1701-2000	196280
3260-99	196377	731-2000	196208	1078-2000	196398	1702-2000	196420
3295-99	196378	733-2000	196209	1082-2000	196399	1703-2000	196421
3339-99	196201	734-2000	196210	1083-2000	196400	1705-2000	196422
3340-99	196202	735-2000	196211	1084-2000	196353	1706-2000	196423
3355-99	196379	736-2000	196212	1085-2000	196354	1707-2000	196424
3356-99	196380	738-2000	196213	1086-2000	196355	1708-2000	196425
38-2000	196296	739-2000	196214	1089-2000	196356	1709-2000	196426
43-2000	196297	740-2000	196215	1090-2000	196251	1710-2000	196427
102-2000	196298	741-2000	196216	1091-2000	196252	1711-2000	196428
107-2000	196299	747-2000	196217	1092-2000	196253	1712-2000	196429
114-2000	196300	749-2000	196218	1093-2000	196254	1716-2000	196430
123-2000	196301	750-2000	196219	1094-2000	196255	1718-2000	196431
124-2000	196302	867-2000	196348	1095-2000	196256	1719-2000	196432
140-2000	196303	874-2000	196349	1096-2000	196257	1852-2000	196433
166-2000	196304	882-2000	196220	1097-2000	196258	1854-2000	196434
263-2000	196305	887-2000	196221	1098-2000	196259	1855-2000	196435
265-2000	196306	890-2000	196222	1099-2000	196260	1863-2000	196436
266-2000	196307	891-2000	196223	1100-2000	196261	1864-2000	196437
294-2000	196308	892-2000	196224	1106-2000	196357	1865-2000	196438
303-2000	196309	893-2000	196225	1111-2000	196262	1868-2000	196439

(210) 1871-2000 196440
1897-2000 196441

(111) (210)
2790-2000 196185
3239-2000 196442

(111) (210)
638-2001 196186

(111) 196185
(151) 14.08.2001
(180) 21.09.2010
(210) 2790-2000
(220) 21.09.2000
(442) 10.05.2001
(732) PANACHEM, spol. s r. o., Baštová 42, 945 01 Komárno, SK;
(740) Holoubková Mária, Ing., Bratislava, SK;

(111) 196191
(151) 14.08.2001
(180) 04.08.2009
(210) 1966-99
(220) 04.08.1999
(442) 10.05.2001
(732) JG - MEDICOR, s. r. o., Pri Rajčianke 45, 010 01 Žilina, SK;
(740) Juran Svetozár, JUDr., Bratislava, SK;

(111) 196186
(151) 14.08.2001
(180) 28.02.2011
(210) 638-2001
(220) 28.02.2001
(442) 10.05.2001
(732) EXCELLENT MEDIA, a. s., Zámocká 6455/10, 811 01 Bratislava, SK;

(111) 196192
(151) 14.08.2001
(180) 02.09.2009
(210) 2254-99
(220) 02.09.1999
(442) 10.05.2001
(732) Zavřel Radek, Ing., Riegrova 335, 666 01 Tišnov, CZ;
(740) Dudová Tatiana, Trenčín, SK;

(111) 196187
(151) 14.08.2001
(180) 19.04.2009
(210) 984-99
(220) 19.04.1999
(442) 10.05.2001
(732) Drožen Zdeněk, Dr. - DOZ, dovoz - obchod - sprostredkovanie, Košická 6, 821 09 Bratislava, SK;

(111) 196193
(151) 14.08.2001
(180) 03.09.2009
(210) 2280-99
(220) 03.09.1999
(442) 10.05.2001
(732) Zavřel Radek, Ing., Riegrova 335, 666 01 Tišnov, CZ;
(740) Dudová Tatiana, Trenčín, SK;

(111) 196188
(151) 14.08.2001
(180) 14.12.2010
(210) 998-99
(220) 14.12.2000
(442) 10.05.2001
(732) Intersnack Slovensko, a. s., Nozdrkovce 1798, 911 04 Trenčín, SK;

(111) 196194
(151) 14.08.2001
(180) 13.09.2009
(210) 2356-99
(220) 13.09.1999
(442) 10.05.2001
(732) STOCK Plzeň, a. s., Palírenská 2, 315 51 Plzeň, CZ;
(740) Bušová Eva, JUDr., Bratislava, SK;

(111) 196189
(151) 14.08.2001
(180) 14.07.2009
(210) 1754-99
(220) 14.07.1999
(442) 10.05.2001
(732) WN DANUBIUS FILM, spol. s r. o., Chalupkova 7, 811 09 Bratislava, SK;
(740) Litvákova Edita, Ing., Ivanka pri Dunaji, SK;

(111) 196195
(151) 14.08.2001
(180) 17.09.2009
(210) 2379-99
(220) 17.09.1999
(310) O-146092
(320) 23.08.1999
(330) CZ
(442) 10.05.2001
(732) Hliseniková Anna - Cadenza, Na Valech 34, 160 00 Praha 6, CZ;
(740) Čechvalová Dagmar, Bratislava, SK;

(111) 196190
(151) 14.08.2001
(180) 04.08.2009
(210) 1965-99
(220) 04.08.1999
(442) 10.05.2001
(732) JG - MEDICOR, s. r. o., Pri Rajčianke 45, 010 01 Žilina, SK;
(740) Juran Svetozár, JUDr., Bratislava, SK;

(111) 196196
 (151) 14.08.2001
 (180) 23.09.2009
 (210) 2421-99
 (220) 23.09.1999
 (442) 10.05.2001
 (732) Motyčka Eubomír, Cestovateľ, Spojová 12, 974 01 Banská Bystrica, SK;

(111) 196197
 (151) 14.08.2001
 (180) 08.10.2009
 (210) 2528-99
 (220) 08.10.1999
 (442) 10.05.2001
 (732) Vitis trade, s. r. o., Sásovská cesta 41, 974 01 Banská Bystrica, SK;

(111) 196198
 (151) 14.08.2001
 (180) 19.11.2009
 (210) 2953-99
 (220) 19.11.1999
 (442) 10.05.2001
 (732) ALFA UNION, a. s., U nadjezdu 1017, 289 12 Sadská, CZ;
 (740) Kastler Anton, Bratislava, SK;

(111) 196199
 (151) 14.08.2001
 (180) 23.11.2009
 (210) 2977-99
 (220) 23.11.1999
 (442) 10.05.2001
 (732) Poncza Tomáš, Ing., V Zátiší 1180, 735 06 Karviná - Nové Město, CZ;
 (740) Bachratá Magdaléna, Mgr., Bratislava, SK;

(111) 196200
 (151) 14.08.2001
 (180) 23.11.2009
 (210) 2978-99
 (220) 23.11.1999
 (442) 10.05.2001
 (732) Poncza Tomáš, Ing., V Zátiší 1180, 735 06 Karviná - Nové Město, CZ;
 (740) Bachratá Magdaléna, Mgr., Bratislava, SK;

(111) 196201
 (151) 14.08.2001
 (180) 27.12.2009
 (210) 3339-99
 (220) 27.12.1999
 (442) 10.05.2001
 (732) SLOVAK INVEST CORPORATION, a. s., Námestie Ľ. Štúra 2, 010 01 Žilina, SK;

(111) 196202
 (151) 14.08.2001
 (180) 27.12.2009
 (210) 3340-99
 (220) 27.12.1999
 (442) 10.05.2001
 (732) SLOVAK INVEST CORPORATION, a. s., Námestie Ľ. Štúra 2, 010 01 Žilina, SK;

(111) 196203
 (151) 14.08.2001
 (180) 15.03.2010
 (210) 722-2000
 (220) 15.03.2000
 (310) 08320/1999
 (320) 16.09.1999
 (330) CH
 (442) 10.05.2001
 (732) The Procter & Gamble Company, spoločnosť zriadená podľa zákonov štátu Ohio, One Procter & Gamble Plaza, Cincinnati, Ohio, US;
 (740) Bušová Eva, JUDr., Bratislava, SK;

(111) 196204
 (151) 14.08.2001
 (180) 15.03.2010
 (210) 723-2000
 (220) 15.03.2000
 (442) 10.05.2001
 (732) GORDON Slovakia, spol. s r. o., Kapitulská 26, 917 01 Trnava, SK;

(111) 196205
 (151) 14.08.2001
 (180) 15.03.2010
 (210) 725-2000
 (220) 15.03.2000
 (442) 10.05.2001
 (732) Kolenčík Marián, Švábska 1316, 951 31 Močenok, SK;

(111) 196206
 (151) 14.08.2001
 (180) 15.03.2010
 (210) 728-2000
 (220) 15.03.2000
 (442) 10.05.2001
 (732) I. D. C. Holding, a. s., Drieňová 3, 821 01 Bratislava, SK;
 (740) Guniš Jaroslav, Mgr., Bratislava, SK;

(111) 196207
 (151) 14.08.2001
 (180) 15.03.2010
 (210) 730-2000
 (220) 15.03.2000
 (442) 10.05.2001
 (732) NIPEK, a. s., Štúrova 74/138, 949 35 Nitra, SK;
 (740) Máčajová Mária, Ing., Nitra, SK;

(111) 196208

(151) 14.08.2001
(180) 15.03.2010
(210) 731-2000
(220) 15.03.2000
(310) 1429174
(320) 14.12.1999
(330) EM
(442) 10.05.2001
(732) Denton Wilde Sapte, Five Chancera Lane, Clifford's Inn, EC4A 1BU London, GB;
(740) Beleščák Ladislav, Ing., Piešťany, SK;

(111) 196209

(151) 14.08.2001
(180) 16.03.2010
(210) 733-2000
(220) 16.03.2000
(442) 10.05.2001
(732) Ford Motor Company, The American Road, Dearborn, Michigan 48121, US;
(740) Čechvalová Dagmar, Bratislava, SK;

(111) 196210

(151) 14.08.2001
(180) 16.03.2010
(210) 734-2000
(220) 16.03.2000
(442) 10.05.2001
(732) Ford Motor Company, The American Road, Dearborn, Michigan 48121, US;
(740) Čechvalová Dagmar, Bratislava, SK;

(111) 196211

(151) 14.08.2001
(180) 16.03.2010
(210) 735-2000
(220) 16.03.2000
(442) 10.05.2001
(732) Ford Motor Company, The American Road, Dearborn, Michigan 48121, US;
(740) Čechvalová Dagmar, Bratislava, SK;

(111) 196212

(151) 14.08.2001
(180) 16.03.2010
(210) 736-2000
(220) 16.03.2000
(442) 10.05.2001
(732) Ford Motor Company, The American Road, Dearborn, Michigan 48121, US;
(740) Čechvalová Dagmar, Bratislava, SK;

(111) 196213

(151) 14.08.2001
(180) 16.03.2010
(210) 738-2000
(220) 16.03.2000
(442) 10.05.2001
(732) THE GILLETTE COMPANY, Prudential Tower Building, Boston, Massachusetts 02199, US;
(740) Čechvalová Dagmar, Bratislava, SK;

(111) 196214

(151) 14.08.2001
(180) 16.03.2010
(210) 739-2000
(220) 16.03.2000
(442) 10.05.2001
(732) Penhaligon's Limited, a U. K. corporation, Unit 5-7, Blenheim Court, Brewery Road, London N7 9NY, GB;
(740) Čechvalová Dagmar, Bratislava, SK;

(111) 196215

(151) 14.08.2001
(180) 16.03.2010
(210) 740-2000
(220) 16.03.2000
(442) 10.05.2001
(732) KVATROFIN, s. r. o., Škarniclovská 1, 909 01 Skalica, SK;

(111) 196216

(151) 14.08.2001
(180) 16.03.2010
(210) 741-2000
(220) 16.03.2000
(442) 10.05.2001
(732) DUSLO, a. s., 927 03 Šaľa, SK;

(111) 196217

(151) 14.08.2001
(180) 16.03.2010
(210) 747-2000
(220) 16.03.2000
(442) 10.05.2001
(732) PODRAVKA Prehrambena industrija d. d., Ante Starčevića 32, HR-48000 Koprivnica, HR;
(740) Bachratá Magdaléna, Mgr., Bratislava, SK;

(111) 196218

(151) 14.08.2001
(180) 16.03.2010
(210) 749-2000
(220) 16.03.2000
(442) 10.05.2001
(732) PROVEST, spol. s r. o., Oravická 633/31, 028 01 Trstená, SK;

(111) 196219

(151) 14.08.2001
(180) 16.03.2010
(210) 750-2000
(220) 16.03.2000
(442) 10.05.2001
(732) PROVEST, spol. s r. o., Oravická 633/31, 028 01 Trstená, SK;

(111) 196220

(151) 14.08.2001
(180) 24.03.2010
(210) 882-2000
(220) 24.03.2000
(442) 10.05.2001

(732) PPC, spol. s r. o., Panská 15, 811 01 Bratislava, SK;
 (740) Holoubková Mária, Ing., Bratislava, SK;

(442) 10.05.2001
 (732) WN DANUBIUS FILM, spol. s r. o., Chalupkova 7, 811 09 Bratislava, SK;

(111) 196221

(151) 14.08.2001
 (180) 24.03.2010
 (210) 887-2000
 (220) 24.03.2000
 (442) 10.05.2001
 (732) Novosedlík, spol. s r. o., Chotárna 41, 949 01 Nitra, SK;
 (740) Máčajová Mária, Ing., Nitra, SK;

(111) 196227

(151) 14.08.2001
 (180) 24.03.2010
 (210) 895-2000
 (220) 24.03.2000
 (442) 10.05.2001
 (732) WN DANUBIUS FILM, spol. s r. o., Chalupkova 7, 811 09 Bratislava, SK;

(111) 196222

(151) 14.08.2001
 (180) 24.03.2010
 (210) 890-2000
 (220) 24.03.2000
 (442) 10.05.2001
 (732) HW Plastics Limited, Waverley, Edgerton Road, HD3 3AR Huddersfield, West Yorkshire, GB;
 (740) PATENTSERVIS BRATISLAVA, a. s., Bratislava, SK;

(111) 196228

(151) 14.08.2001
 (180) 24.03.2010
 (210) 896-2000
 (220) 24.03.2000
 (442) 10.05.2001
 (732) WN DANUBIUS FILM, spol. s r. o., Chalupkova 7, 811 09 Bratislava, SK;

(111) 196223

(151) 14.08.2001
 (180) 24.03.2010
 (210) 891-2000
 (220) 24.03.2000
 (442) 10.05.2001
 (732) Karlovarské minerální vody a. s., Horova 3, 360 21 Karlovy Vary, CZ;
 (740) PATENTSERVIS BRATISLAVA, a. s., Bratislava, SK;

(111) 196229

(151) 14.08.2001
 (180) 28.03.2010
 (210) 897-2000
 (220) 28.03.2000
 (442) 10.05.2001
 (732) HARRIS, a. s., J. Kozačeka 7, 960 01 Zvolen, SK;

(111) 196224

(151) 14.08.2001
 (180) 27.03.2010
 (210) 892-2000
 (220) 27.03.2000
 (442) 10.05.2001
 (732) The Procter & Gamble Company, spoločnosť zriadená podľa zákonov štátu Ohio, One Procter & Gamble Plaza, Cincinnati, Ohio, US;
 (740) Bušová Eva, JUDr., Bratislava, SK;

(111) 196230

(151) 14.08.2001
 (180) 24.03.2010
 (210) 898-2000
 (220) 24.03.2000
 (442) 10.05.2001
 (732) WN DANUBIUS FILM, spol. s r. o., Chalupkova 7, 811 09 Bratislava, SK;

(111) 196225

(151) 14.08.2001
 (180) 24.03.2010
 (210) 893-2000
 (220) 24.03.2000
 (442) 10.05.2001
 (732) WN DANUBIUS FILM, spol. s r. o., Chalupkova 7, 811 09 Bratislava, SK;

(111) 196231

(151) 14.08.2001
 (180) 24.03.2010
 (210) 899-2000
 (220) 24.03.2000
 (442) 10.05.2001
 (732) WN DANUBIUS FILM, spol. s r. o., Chalupkova 7, 811 09 Bratislava, SK;

(111) 196226

(151) 14.08.2001
 (180) 24.03.2010
 (210) 894-2000
 (220) 24.03.2000

(111) 196232

(151) 14.08.2001
 (180) 24.03.2010
 (210) 900-2000
 (220) 24.03.2000
 (442) 10.05.2001
 (732) WN DANUBIUS FILM, spol. s r. o., Chalupkova 7, 811 09 Bratislava, SK;

(111) 196233
(151) 14.08.2001
(180) 24.03.2010
(210) 901-2000
(220) 24.03.2000
(442) 10.05.2001
(732) WN DANUBIUS FILM, spol. s r. o., Chalupkova 7, 811 09 Bratislava, SK;

(111) 196234
(151) 14.08.2001
(180) 24.03.2010
(210) 902-2000
(220) 24.03.2000
(442) 10.05.2001
(732) WN DANUBIUS FILM, spol. s r. o., Chalupkova 7, 811 09 Bratislava, SK;

(111) 196235
(151) 14.08.2001
(180) 24.03.2010
(210) 903-2000
(220) 24.03.2000
(442) 10.05.2001
(732) WN DANUBIUS FILM, spol. s r. o., Chalupkova 7, 811 09 Bratislava, SK;

(111) 196236
(151) 14.08.2001
(180) 29.03.2010
(210) 952-2000
(220) 29.03.2000
(442) 10.05.2001
(732) SEMMELROCK STEIN & DESIGN Dlažby, s. r. o., Trnavská č. 813, 926 01 Sereď, SK;

(111) 196237
(151) 14.08.2001
(180) 29.03.2010
(210) 953-2000
(220) 29.03.2000
(442) 10.05.2001
(732) SEMMELROCK STEIN & DESIGN Dlažby, s. r. o., Trnavská č. 813, 926 01 Sereď, SK;

(111) 196238
(151) 14.08.2001
(180) 29.03.2010
(210) 954-2000
(220) 29.03.2000
(442) 10.05.2001
(732) SEMMELROCK STEIN & DESIGN Dlažby, s. r. o., Trnavská č. 813, 926 01 Sereď, SK;

(111) 196239
(151) 14.08.2001
(180) 29.03.2010
(210) 955-2000
(220) 29.03.2000
(442) 10.05.2001
(732) SEMMELROCK STEIN & DESIGN Dlažby, s. r. o., Trnavská č. 813, 926 01 Sereď, SK;

(111) 196240
(151) 14.08.2001
(180) 29.03.2010
(210) 956-2000
(220) 29.03.2000
(442) 10.05.2001
(732) SEMMELROCK STEIN & DESIGN Dlažby, s. r. o., Trnavská č. 813, 926 01 Sereď, SK;

(111) 196241
(151) 14.08.2001
(180) 29.03.2010
(210) 957-2000
(220) 29.03.2000
(442) 10.05.2001
(732) SEMMELROCK STEIN & DESIGN Dlažby, s. r. o., Trnavská č. 813, 926 01 Sereď, SK;

(111) 196242
(151) 14.08.2001
(180) 29.03.2010
(210) 959-2000
(220) 29.03.2000
(442) 10.05.2001
(732) THYMOS, s. r. o., Popradská 518, 059 52 Veľká Lomnica, SK;

(111) 196243
(151) 14.08.2001
(180) 29.03.2010
(210) 960-2000
(220) 29.03.2000
(442) 10.05.2001
(732) THYMOS, s. r. o., Popradská 518, 059 52 Veľká Lomnica, SK;

(111) 196244
(151) 14.08.2001
(180) 29.03.2010
(210) 961-2000
(220) 29.03.2000
(442) 10.05.2001
(732) PPC, spol. s r. o., Panská 15, 811 01 Bratislava, SK;
(740) Holoubková Mária, Ing., Bratislava, SK;

(111) 196245
 (151) 14.08.2001
 (180) 30.03.2010
 (210) 962-2000
 (220) 30.03.2000
 (442) 10.05.2001
 (732) THE GILLETTE COMPANY, Prudential Tower Building, Boston, Massachusetts 02199, US;
 (740) Čechvalová Dagmar, Bratislava, SK;

(111) 196246
 (151) 14.08.2001
 (180) 30.03.2010
 (210) 964-2000
 (220) 30.03.2000
 (310) 30010869.9/41
 (320) 14.02.2000
 (330) DE
 (442) 10.05.2001
 (732) Intel Corporation (a Delaware corporation), 2200 Mission College Boulevard, Santa Clara, California 95052-8119, US;
 (740) Bušová Eva, JUDr., Bratislava, SK;

(111) 196247
 (151) 14.08.2001
 (180) 30.03.2010
 (210) 966-2000
 (220) 30.03.2000
 (442) 10.05.2001
 (732) KIMBERLY-CLARK CORPORATION, 401 North Lake Street, Neenah, Wisconsin 54957-0349, US;
 (740) ROTT, RŮŽIČKA & GUTTMANN, v. o. s., Bratislava, SK;

(111) 196248
 (151) 14.08.2001
 (180) 30.03.2010
 (210) 967-2000
 (220) 30.03.2000
 (442) 10.05.2001
 (732) QUALCOMM INCORPORATED, 6455 Lusk Boulevard, San Diego, California 92121-2779, US;
 (740) Žovicová Viera, Mgr., Bratislava, SK;

(111) 196249
 (151) 14.08.2001
 (180) 30.03.2010
 (210) 970-2000
 (220) 30.03.2000
 (442) 10.05.2001
 (732) BIPAM, s. r. o., Jána Hollého 7, 071 01 Michalovce, SK;

(111) 196250
 (151) 14.08.2001
 (180) 30.03.2010
 (210) 971-2000
 (220) 30.03.2000

(442) 10.05.2001
 (732) BIPAM, s. r. o., Jána Hollého 7, 071 01 Michalovce, SK;

(111) 196251
 (151) 14.08.2001
 (180) 11.04.2010
 (210) 1090-2000
 (220) 11.04.2000
 (442) 10.05.2001
 (732) ABBOTT LABORATORIES, Abbott Park, Illinois, IL 60064, US;
 (740) ROTT, RŮŽIČKA & GUTTMANN, v. o. s., Bratislava, SK;

(111) 196252
 (151) 14.08.2001
 (180) 11.04.2010
 (210) 1091-2000
 (220) 11.04.2000
 (442) 10.05.2001
 (732) Nestlé Čokoládovny, a. s., Mezi vodami 27, 143 20 Praha 4-Modřany, CZ;
 (740) Mešková Viera, Ing., Bratislava, SK;

(111) 196253
 (151) 14.08.2001
 (180) 11.04.2010
 (210) 1092-2000
 (220) 11.04.2000
 (442) 10.05.2001
 (732) AgroFresh Inc., 100 Independence Mall West, Philadelphia, PENNSYLVANIA 19106-2399, US;
 (740) ROTT, RŮŽIČKA & GUTTMANN, v. o. s., Bratislava, SK;

(111) 196254
 (151) 14.08.2001
 (180) 12.04.2010
 (210) 1093-2000
 (220) 12.04.2000
 (442) 10.05.2001
 (732) Systém ekonomických a právnych informácií, s. r. o., Národná 18, 010 01 Žilina, SK;

(111) 196255
 (151) 14.08.2001
 (180) 12.04.2010
 (210) 1094-2000
 (220) 12.04.2000
 (442) 10.05.2001
 (732) Systém ekonomických a právnych informácií, s. r. o., Národná 18, 010 01 Žilina, SK;

(111) 196256
 (151) 14.08.2001
 (180) 12.04.2010
 (210) 1095-2000
 (220) 12.04.2000

(442) 10.05.2001
(732) Systém ekonomických a právnych informácií,
s. r. o., Národná 18, 010 01 Žilina, SK;

(111) 196257

(151) 14.08.2001
(180) 12.04.2010
(210) 1096-2000
(220) 12.04.2000
(442) 10.05.2001
(732) Systém ekonomických a právnych informácií,
s. r. o., Národná 18, 010 01 Žilina, SK;

(111) 196258

(151) 14.08.2001
(180) 12.04.2010
(210) 1097-2000
(220) 12.04.2000
(442) 10.05.2001
(732) Systém ekonomických a právnych informácií,
s. r. o., Národná 18, 010 01 Žilina, SK;

(111) 196259

(151) 14.08.2001
(180) 12.04.2010
(210) 1098-2000
(220) 12.04.2000
(442) 10.05.2001
(732) Gundel Pavel, Mariánska 8, 811 08 Bratislava,
SK;
(740) Hojčuš Peter, Ing., Bratislava, SK;

(111) 196260

(151) 14.08.2001
(180) 12.04.2010
(210) 1099-2000
(220) 12.04.2000
(442) 10.05.2001
(732) Informačné centrum podnikateľov, s. r. o., Ná-
rodná 18, 010 01 Žilina, SK;

(111) 196261

(151) 14.08.2001
(180) 12.04.2010
(210) 1100-2000
(220) 12.04.2000
(442) 10.05.2001
(732) Géza Galán - AMERICAR, Ventúrska 5, 814 99
Bratislava, SK;

(111) 196262

(151) 14.08.2001
(180) 14.04.2010
(210) 1111-2000
(220) 14.04.2000
(310) IR708991
(320) 05.03.1999
(330) GB
(442) 10.05.2001

(732) World Investment Company Limited, Globe
House, 2 Milford Lane, London WC2R 3LN,
GB;

(740) Čechvalová Dagmar, Bratislava, SK;

(111) 196263

(151) 14.08.2001
(180) 18.04.2010
(210) 1157-2000
(220) 18.04.2000
(442) 10.05.2001
(732) Dr. Oetker, spol. s r. o., Ľadová 14, 811 05 Brati-
slava, SK;
(740) Benčíková Zdenka, JUDr., Bratislava, SK;

(111) 196264

(151) 14.08.2001
(180) 18.04.2010
(210) 1158-2000
(220) 18.04.2000
(442) 10.05.2001
(732) Operatíva, lekárska spoločnosť, spol. s r. o., Am-
bra Pietra 33, 036 01 Martin, SK;
(740) Bačík Kvetoslav, Ing., Nová Dubnica, SK;

(111) 196265

(151) 14.08.2001
(180) 18.04.2010
(210) 1159-2000
(220) 18.04.2000
(442) 10.05.2001
(732) Operatíva, lekárska spoločnosť, spol. s r. o., Am-
bra Pietra 33, 036 01 Martin, SK;
(740) Bačík Kvetoslav, Ing., Nová Dubnica, SK;

(111) 196266

(151) 14.08.2001
(180) 18.04.2010
(210) 1160-2000
(220) 18.04.2000
(442) 10.05.2001
(732) Mc Carter Slovakia s. r. o., Miletičova 1, 821 08
Bratislava, SK;
(740) Hojčuš Peter, Ing., Bratislava, SK;

(111) 196267

(151) 14.08.2001
(180) 18.04.2010
(210) 1162-2000
(220) 18.04.2000
(442) 10.05.2001
(732) SOPKO František - BASTI, Štúrova 51, 949 01
Nitra, SK;

(111) 196268

(151) 14.08.2001
(180) 18.04.2010
(210) 1163-2000
(220) 18.04.2000
(442) 10.05.2001

- (732) FRIGORIFICOS DEL NOROESTE, S. A., Polígono Industrial de Xarás, 15969 Ribeira (a Coruna), ES;
 (740) Fajnorová Mária, Ing., Bratislava, SK;

(111) 196269

- (151) 14.08.2001
 (180) 18.04.2010
 (210) 1164-2000
 (220) 18.04.2000
 (310) 2224030
 (320) 01.03.2000
 (330) GB
 (442) 10.05.2001
 (732) GLAXO GROUP LIMITED, Glaxo Wellcome House, Berkeley Avenue, Greenford, Middlesex UB6 0NN, GB;
 (740) Fajnorová Mária, Ing., Bratislava, SK;

(111) 196270

- (151) 14.08.2001
 (180) 18.04.2010
 (210) 1165-2000
 (220) 18.04.2000
 (310) 2223168
 (320) 22.02.2000
 (330) GB
 (442) 10.05.2001
 (732) GLAXO GROUP LIMITED, Glaxo Wellcome House, Berkeley Avenue, Greenford, Middlesex UB6 0NN, GB;
 (740) Fajnorová Mária, Ing., Bratislava, SK;

(111) 196271

- (151) 14.08.2001
 (180) 26.04.2010
 (210) 1253-2000
 (220) 26.04.2000
 (442) 10.05.2001
 (732) Slovenské SANO, s. r. o., Dlhé Diely I. 23a, 841 04 Bratislava, SK;
 (740) Juran Svetozár, JUDr., Bratislava, SK;

(111) 196272

- (151) 14.08.2001
 (180) 26.04.2010
 (210) 1255-2000
 (220) 26.04.2000
 (442) 10.05.2001
 (732) Siemens Building Technologies Slovensko, s. r. o., Plynárska 1, 821 09 Bratislava, SK;
 (740) ROTT, RŮŽIČKA & GUTTMANN, v. o. s., Bratislava, SK;

(111) 196273

- (151) 14.08.2001
 (180) 27.04.2010
 (210) 1257-2000
 (220) 27.04.2000
 (442) 10.05.2001
 (732) Cash & Candy, Jakabova 57, 821 04 Bratislava, SK;

(111) 196274

- (151) 14.08.2001
 (180) 27.04.2010
 (210) 1259-2000
 (220) 27.04.2000
 (442) 10.05.2001
 (732) Sloboda Milan - VESPO, Mateja Bela 4667/23, 921 01 Piešťany, SK;

(111) 196275

- (151) 14.08.2001
 (180) 27.04.2010
 (210) 1261-2000
 (220) 27.04.2000
 (442) 10.05.2001
 (732) AT, a. s., Dlhá č. 84, 010 01 Žilina, SK;

(111) 196276

- (151) 14.08.2001
 (180) 27.04.2010
 (210) 1262-2000
 (220) 27.04.2000
 (442) 10.05.2001
 (732) L. E. B. O. advertising, s. r. o., Haydnova 12, 811 03 Bratislava, SK;
 (740) Brichtová Tatiana, JUDr., Bratislava, SK;

(111) 196277

- (151) 14.08.2001
 (180) 27.04.2010
 (210) 1263-2000
 (220) 27.04.2000
 (442) 10.05.2001
 (732) L. E. B. O. advertising, s. r. o., Haydnova 12, 811 03 Bratislava, SK;
 (740) Brichtová Tatiana, JUDr., Bratislava, SK;

(111) 196278

- (151) 14.08.2001
 (180) 27.04.2010
 (210) 1264-2000
 (220) 27.04.2000
 (442) 10.05.2001
 (732) L. E. B. O. advertising, s. r. o., Haydnova 12, 811 03 Bratislava, SK;
 (740) Brichtová Tatiana, JUDr., Bratislava, SK;

(111) 196279

- (151) 14.08.2001
 (180) 02.05.2010
 (210) 1315-2000
 (220) 02.05.2000
 (442) 10.05.2001
 (732) Incheba, a. s., Viedenská cesta 7, 852 51 Bratislava, SK;

(111) 196280

- (151) 14.08.2001
 (180) 09.06.2010
 (210) 1701-2000
 (220) 09.06.2000
 (442) 10.05.2001

(732) DOW AGROSCIENCES LLC, 9330 Zionsville Road, Indianapolis, Indiana 46268, US;
(740) Bezák Marián, Ing., Bratislava, SK;

(111) 196281

(151) 15.08.2001
(180) 06.02.2006
(210) 350-96
(220) 06.02.1999
(442) 10.05.2001
(732) Global One Communications Holding B. V., 2001 Strawinskylaan, 1070 AP Amsterdam, NL;
(740) Guniš Jaroslav, Mgr., Bratislava, SK;

(111) 196282

(151) 15.08.2001
(180) 09.02.2009
(210) 248-99
(220) 09.02.1999
(310) 39901832.8
(320) 15.01.1999
(330) DE
(442) 10.05.2001
(732) Intel Corporation, 2200 Mission College Boulevard, Santa Clara, California 95052-8119, US;
(740) Bušová Eva, JUDr., Bratislava, SK;

(111) 196283

(151) 15.08.2001
(180) 09.02.2009
(210) 249-99
(220) 09.02.1999
(310) 39901830.1
(320) 15.01.1999
(330) DE
(442) 10.05.2001
(732) Intel Corporation, 2200 Mission College Boulevard, Santa Clara, California 95052-8119, US;
(740) Bušová Eva, JUDr., Bratislava, SK;

(111) 196284

(151) 15.08.2001
(180) 12.03.2009
(210) 631-99
(220) 12.03.1999
(442) 10.05.2001
(732) Eden Springs Ltd., 64 Mivtza Kadesh St., Bnei - Brak, IL;
(740) Bušová Eva, JUDr., Bratislava, SK;

(111) 196285

(151) 15.08.2001
(180) 12.03.2009
(210) 632-99
(220) 12.03.1999
(442) 10.05.2001
(732) Eden Springs Ltd., 64 Mivtza Kadesh St., Bnei - Brak, IL;
(740) Bušová Eva, JUDr., Bratislava, SK;

(111) 196286

(151) 15.08.2001
(180) 18.03.2009
(210) 683-99
(220) 18.03.1999
(442) 10.05.2001
(732) The Mead Corporation, spoločnosť zriadená podľa zákonov štátu Ohio, Courthouse Plaza Northeast, Dayton, Ohio 45463, US;
(740) ROTT, RŮŽIČKA & GUTTMANN, v. o. s., Bratislava, SK;

(111) 196287

(151) 15.08.2001
(180) 19.04.2009
(210) 983-99
(220) 19.04.1999
(442) 10.05.2001
(732) Drozen Zdeněk, Dr. - DOZ, dovoz - obchod - sprostredkovanie, Košická 6, 821 09 Bratislava, SK;

(111) 196288

(151) 15.08.2001
(180) 19.04.2009
(210) 989-99
(220) 19.04.1999
(442) 10.05.2001
(732) Bacardi & Company Limited, obchodné sídlo Westbay Street, Cable Beach New Providence Bahamy, registrované sídlo Aeulestrasse, Vaduz, LI;
(740) Fajnorová Mária, Ing., Bratislava, SK;

(111) 196289

(151) 15.08.2001
(180) 19.04.2009
(210) 991-99
(220) 19.04.1999
(442) 10.05.2001
(732) Bacardi & Company Limited, obchodné sídlo Westbay Street, Cable Beach New Providence Bahamy, registrované sídlo Aeulestrasse, Vaduz, LI;
(740) Fajnorová Mária, Ing., Bratislava, SK;

(111) 196290

(151) 15.08.2001
(180) 03.05.2009
(210) 1129-99
(220) 03.05.1999
(442) 10.05.2001
(732) LE CHEQUE DEJEUNER, s. r. o., Páričkova 18, 821 08 Bratislava, SK;

(111) 196291

(151) 15.08.2001
(180) 18.06.2009
(210) 1543-99
(220) 18.06.1999

(442) 10.05.2001
 (732) Semiconductor Components Industries, L.L.C.,
 5005 East McDowell Road, Phoenix, AZ 85008,
 US;
 (740) Fajnorová Mária, Ing., Bratislava, SK;

(111) 196292

(151) 15.08.2001
 (180) 28.06.2009
 (210) 1617-99
 (220) 28.06.1999
 (310) 142841
 (320) 13.05.1999
 (330) CZ
 (442) 10.05.2001
 (732) AREKO, spol. s r. o., Dobronická 635, 148 25
 Praha 4 - Libuš, CZ;
 (740) Guniš Jaroslav, Mgr., Bratislava, SK;

(111) 196293

(151) 15.08.2001
 (180) 23.07.2009
 (210) 1850-99
 (220) 23.07.1999
 (442) 10.05.2001
 (732) Semiconductor Components Industries, L.L.C.,
 5005 East McDowell Road, Phoenix, AZ 85008,
 US;
 (740) Fajnorová Mária, Ing., Bratislava, SK;

(111) 196294

(151) 15.08.2001
 (180) 30.07.2009
 (210) 1919-99
 (220) 30.07.1999
 (442) 10.05.2001
 (732) T. Y. C. BROTHER INDUSTRIAL Co., Ltd.,
 No. 72-2, Shin Leh Road, Tainan, Taiwan, CN;
 (740) PATENTSERVIS BRATISLAVA, a. s., Brati-
 slava, SK;

(111) 196295

(151) 15.08.2001
 (180) 26.10.2009
 (210) 2704-99
 (220) 26.10.1999
 (442) 10.05.2001
 (732) Stredoslovenské vydavateľstvo PLUS, a. s., Par-
 tizánska cesta 76, 974 01 Banská Bystrica, SK;

(111) 196296

(151) 15.08.2001
 (180) 12.01.2010
 (210) 38-2000
 (220) 12.01.2000
 (442) 10.05.2001
 (732) EUROCONTROL SLOVAKIA, s. r. o., Košická
 37, 821 09 Bratislava, SK;

(111) 196297

(151) 15.08.2001
 (180) 13.01.2010
 (210) 43-2000
 (220) 13.01.2000
 (310) 75/752.278
 (320) 15.07.1999
 (330) US
 (442) 10.05.2001
 (732) Tellme Networks, Inc., 977 Commercial Street,
 Palo Alto, California 94303, US;
 (740) ROTT, RŮŽIČKA & GUTTMANN, v. o. s.,
 Bratislava, SK;

(111) 196298

(151) 15.08.2001
 (180) 18.01.2010
 (210) 102-2000
 (220) 18.01.2000
 (442) 10.05.2001
 (732) DAIMLERCHRYSLER CORPORATION, spo-
 ločnost' zriadená a existujúca podľa práva štátu
 Delaware, 1000 Chrysler Drive, Auburn Hills,
 Michigan 48326, US;
 (740) Juran Svetozár, JUDr., Bratislava, SK;

(111) 196299

(151) 15.08.2001
 (180) 18.01.2010
 (210) 107-2000
 (220) 18.01.2000
 (442) 10.05.2001
 (732) Kytlica Pavel, Ing., Jiráskova 2, 741 01 Nový Ji-
 čín, CZ;
 (740) Beleščák Ladislav, Ing., Piešťany, SK;

(111) 196300

(151) 15.08.2001
 (180) 19.01.2010
 (210) 114-2000
 (220) 19.01.2000
 (442) 10.05.2001
 (732) PARAMO, a. s., Přerovská 560, 530 06 Pardubi-
 ce, CZ;
 (740) Obertáš Július, Ing., Bratislava, SK;

(111) 196301

(151) 15.08.2001
 (180) 20.01.2010
 (210) 123-2000
 (220) 20.01.2000
 (442) 10.05.2001
 (732) SPRÁVA SLUŽIEB DIPLOMATICKÉMU
 ZBORU, Palisády 31, 811 06 Bratislava, SK;
 (740) Dolanská Elena, RNDr., Bratislava, SK;

(111) 196302

(151) 15.08.2001
 (180) 20.01.2010
 (210) 124-2000
 (220) 20.01.2000

(442) 10.05.2001
(732) SPRÁVA SLUŽIEB DIPLOMATICKÉMU ZBORU, Palisády 31, 811 06 Bratislava, SK;
(740) Dolanská Elena, RNDr., Bratislava, SK;

(111) 196303

(151) 15.08.2001
(180) 21.01.2010
(210) 140-2000
(220) 21.01.2000
(442) 10.05.2001
(732) Minarič Ladislav Ing. - AGROREAL, Oravská 1543/13, 903 01 Senec, SK;

(111) 196304

(151) 15.08.2001
(180) 26.01.2010
(210) 166-2000
(220) 26.01.2000
(442) 10.05.2001
(732) AMCOL INTERNATIONAL CORPORATION, Chicago, Illinois 60004, US;
(740) Čechvalová Dagmar, Bratislava, SK;

(111) 196305

(151) 15.08.2001
(180) 03.02.2010
(210) 263-2000
(220) 03.02.2000
(310) 2000 00938
(320) 17.01.2000
(330) HK
(442) 10.05.2001
(732) New-Ray Toys Company Limited, Craigmuir Chambers, Road Town, Tortola, VG;
(740) Čechvalová Dagmar, Bratislava, SK;

(111) 196306

(151) 15.08.2001
(180) 03.02.2010
(210) 265-2000
(220) 03.02.2000
(442) 10.05.2001
(732) IZKA, SOCIETE CIVILE (A French Corporation), 202 Route de Charlieu, 42300 Roanne, FR;
(740) Čechvalová Dagmar, Bratislava, SK;

(111) 196307

(151) 15.08.2001
(180) 03.02.2010
(210) 266-2000
(220) 03.02.2000
(310) 001323161
(320) 27.09.1999
(330) EM
(442) 10.05.2001
(732) Sebapharma GmbH & Co., Binger Strasse 80, D-56154 Boppard, DE;
(740) Čechvalová Dagmar, Bratislava, SK;

(111) 196308

(151) 15.08.2001
(180) 07.02.2010
(210) 294-2000
(220) 07.02.2000
(442) 10.05.2001
(732) LUMARKT - Daniel Lučkanič, Hutnícka 1, 040 01 Košice, SK;

(111) 196309

(151) 15.08.2001
(180) 08.02.2010
(210) 303-2000
(220) 08.02.2000
(442) 10.05.2001
(732) OUTDOOR GAZ, spol. s r. o., Bratislavská cesta 39, 010 01 Žilina, SK;

(111) 196310

(151) 15.08.2001
(180) 09.02.2010
(210) 309-2000
(220) 09.02.2000
(442) 10.05.2001
(732) MRAZIARNE Prešov, s. r. o., Jilemnického 1, 080 01 Prešov, SK;

(111) 196311

(151) 15.08.2001
(180) 09.02.2010
(210) 310-2000
(220) 09.02.2000
(442) 10.05.2001
(732) MRAZIARNE Prešov, s. r. o., Jilemnického 1, 080 01 Prešov, SK;

(111) 196312

(151) 15.08.2001
(180) 09.02.2010
(210) 311-2000
(220) 09.02.2000
(442) 10.05.2001
(732) MRAZIARNE Prešov, s. r. o., Jilemnického 1, 080 01 Prešov, SK;

(111) 196313

(151) 15.08.2001
(180) 09.02.2010
(210) 312-2000
(220) 09.02.2000
(442) 10.05.2001
(732) MRAZIARNE Prešov, s. r. o., Jilemnického 1, 080 01 Prešov, SK;

(111) 196314

(151) 15.08.2001
(180) 09.02.2010
(210) 313-2000
(220) 09.02.2000
(442) 10.05.2001
(732) MRAZIARNE Prešov, s. r. o., Jilemnického 1, 080 01 Prešov, SK;

(111) 196315
 (151) 15.08.2001
 (180) 09.02.2010
 (210) 315-2000
 (220) 09.02.2000
 (442) 10.05.2001
 (732) MRAZIARNE Prešov, s. r. o., Jilemnického 1, 080 01 Prešov, SK;

(111) 196316
 (151) 15.08.2001
 (180) 09.02.2010
 (210) 316-2000
 (220) 09.02.2000
 (442) 10.05.2001
 (732) MRAZIARNE Prešov, s. r. o., Jilemnického 1, 080 01 Prešov, SK;

(111) 196317
 (151) 15.08.2001
 (180) 09.02.2010
 (210) 317-2000
 (220) 09.02.2000
 (442) 10.05.2001
 (732) SLOVAKOFARMA, a. s., Železničná 12, 920 27 Hlohovec, SK;
 (740) ROTT, RŮŽIČKA & GUTTMANN, v. o. s., Bratislava, SK;

(111) 196318
 (151) 15.08.2001
 (180) 09.02.2010
 (210) 318-2000
 (220) 09.02.2000
 (442) 10.05.2001
 (732) SLOVAKOFARMA, a. s., Železničná 12, 920 27 Hlohovec, SK;
 (740) ROTT, RŮŽIČKA & GUTTMANN, v. o. s., Bratislava, SK;

(111) 196319
 (151) 15.08.2001
 (180) 09.02.2010
 (210) 319-2000
 (220) 09.02.2000
 (442) 10.05.2001
 (732) SLOVAKOFARMA, a. s., Železničná 12, 920 27 Hlohovec, SK;
 (740) ROTT, RŮŽIČKA & GUTTMANN, v. o. s., Bratislava, SK;

(111) 196320
 (151) 15.08.2001
 (180) 11.02.2010
 (210) 365-2000
 (220) 11.02.2000
 (442) 10.05.2001
 (732) Highex AB, Gävlegatan 22, 11382 Stockholm, SE;
 (740) PATENTSERVIS BRATISLAVA, a. s., Bratislava, SK;

(111) 196321
 (151) 15.08.2001
 (180) 11.02.2010
 (210) 372-2000
 (220) 11.02.2000
 (442) 10.05.2001
 (732) Biath Ladislav, Ing., Šalviová 28, 821 01 Bratislava, SK;
 (740) Obertáš Július, Ing., Bratislava, SK;

(111) 196322
 (151) 15.08.2001
 (180) 11.02.2010
 (210) 373-2000
 (220) 11.02.2000
 (442) 10.05.2001
 (732) Biath Ladislav, Ing., Šalviová 28, 821 01 Bratislava, SK;
 (740) Obertáš Július, Ing., Bratislava, SK;

(111) 196323
 (151) 15.08.2001
 (180) 11.02.2010
 (210) 374-2000
 (220) 11.02.2000
 (442) 10.05.2001
 (732) Biath Ladislav, Ing., Šalviová 28, 821 01 Bratislava, SK;
 (740) Obertáš Július, Ing., Bratislava, SK;

(111) 196324
 (151) 15.08.2001
 (180) 11.02.2010
 (210) 375-2000
 (220) 11.02.2000
 (442) 10.05.2001
 (732) AMBROPEK, spol. s r. o., Kúpeľná č. 22, 929 01 Dunajská Streda, SK;

(111) 196325
 (151) 15.08.2001
 (180) 11.02.2010
 (210) 377-2000
 (220) 11.02.2000
 (442) 10.05.2001
 (732) iSTEP communication, a. s., Záhradnícka 151, 821 08 Bratislava, SK;

(111) 196326
 (151) 15.08.2001
 (180) 11.02.2010
 (210) 394-2000
 (220) 11.02.2000
 (442) 10.05.2001
 (732) VASPRES, s. r. o., Dúbravská 43, 080 01 Prešov, SK;

(111) 196327
 (151) 15.08.2001
 (180) 14.02.2010
 (210) 404-2000
 (220) 14.02.2000
 (310) 149531

(320) 03.12.1999
(330) CZ
(442) 10.05.2001
(732) Fosfa, akciová spoločnosť, Hraniční 268, 691 41 Břeclav - Poštorná, CZ;
(740) Suchoňová Katarína, JUDr., Banská Bystrica, SK;

(111) 196328

(151) 15.08.2001
(180) 17.02.2010
(210) 440-2000
(220) 17.02.2000
(442) 10.05.2001
(732) Kohár Lubomír, AKRA, Tajovského 7, 974 01 Banská Bystrica, SK;

(111) 196329

(151) 15.08.2001
(180) 22.02.2010
(210) 501-2000
(220) 22.02.2000
(442) 10.05.2001
(732) Handžák Martin, Ing., Ražná 21, 040 01 Košice, SK;

(111) 196330

(151) 15.08.2001
(180) 22.02.2010
(210) 506-2000
(220) 22.02.2000
(442) 10.05.2001
(732) Matica slovenská, Námestie Jozefa C. Hronského č. 1, 036 52 Martin, SK;

(111) 196331

(151) 15.08.2001
(180) 24.02.2010
(210) 518-2000
(220) 24.02.2000
(442) 10.05.2001
(732) PASTÝŘKA, s. r. o., Čimická 780, 181 00 Praha 8, CZ;
(740) Bachratá Magdaléna, Mgr., Bratislava, SK;

(111) 196332

(151) 15.08.2001
(180) 28.02.2010
(210) 564-2000
(220) 28.02.2000
(442) 10.05.2001
(732) SPUR, a. s., Tř. T. Bati 299, 764 22 Zlín, CZ;
(740) Beleščák Ladislav, Ing., Piešťany, SK;

(111) 196333

(151) 15.08.2001
(180) 28.02.2010
(210) 570-2000
(220) 28.02.2000
(442) 10.05.2001
(732) Renault Slovensko, spol. s r. o., Dostojevského rad 28, 811 09 Bratislava, SK;

(111) 196334

(151) 15.08.2001
(180) 03.03.2010
(210) 611-2000
(220) 03.03.2000
(442) 10.05.2001
(732) Kalendárium Prešov, s. r. o., Čapajevova 44, 080 01 Prešov, SK;

(111) 196335

(151) 15.08.2001
(180) 08.03.2010
(210) 655-2000
(220) 08.03.2000
(442) 10.05.2001
(732) OPTOKON, spol. s r. o., Vyšehradská 19, 851 06 Bratislava, SK;
(740) Kajabová Monika, JUDr., Bratislava, SK;

(111) 196336

(151) 15.08.2001
(180) 08.03.2010
(210) 656-2000
(220) 08.03.2000
(442) 10.05.2001
(732) OPTOKON, spol. s r. o., Vyšehradská 19, 851 06 Bratislava, SK;
(740) Kajabová Monika, JUDr., Bratislava, SK;

(111) 196337

(151) 15.08.2001
(180) 08.03.2010
(210) 664-2000
(220) 08.03.2000
(442) 10.05.2001
(732) JAF HOLZ Slovakia, s. r. o., Hospodárska 448, 919 51 Špačince, SK;

(111) 196338

(151) 15.08.2001
(180) 08.03.2010
(210) 665-2000
(220) 08.03.2000
(442) 10.05.2001
(732) JAF HOLZ Slovakia, s. r. o., Hospodárska 448, 919 51 Špačince, SK;

(111) 196339

(151) 15.08.2001
(180) 13.03.2010
(210) 701-2000
(220) 13.03.2000
(442) 10.05.2001
(732) Mars Incorporated, McLean, Virginia 22101, US;
(740) Fajnorová Mária, Ing., Bratislava, SK;

(111) 196340

(151) 15.08.2001
(180) 13.03.2010
(210) 702-2000
(220) 13.03.2000
(442) 10.05.2001

(732) Mars Incorporated, McLean, Virginia 22101, US;
 (740) Fajnorová Mária, Ing., Bratislava, SK;

(111) 196341

(151) 15.08.2001
 (180) 13.03.2010
 (210) 704-2000
 (220) 13.03.2000
 (442) 10.05.2001
 (732) Uncle Ben's, Inc., 3250 East 44th Street, Vernon, California 90058-0853, US;
 (740) Fajnorová Mária, Ing., Bratislava, SK;

(111) 196342

(151) 15.08.2001
 (180) 13.03.2010
 (210) 705-2000
 (220) 13.03.2000
 (442) 10.05.2001
 (732) INCHEBA, a. s., Viedenská cesta č. 5 - 7, 852 51 Bratislava, SK;

(111) 196343

(151) 15.08.2001
 (180) 13.03.2010
 (210) 707-2000
 (220) 13.03.2000
 (442) 10.05.2001
 (732) MILEX, Nové Mesto nad Váhom, a. s., Piešťanská 31, 915 53 Nové Mesto nad Váhom, SK;
 (740) Beleščák Ladislav, Ing., Piešťany, SK;

(111) 196344

(151) 15.08.2001
 (180) 13.03.2010
 (210) 711-2000
 (220) 13.03.2000
 (442) 10.05.2001
 (732) RE-LIMO, s. r. o., Bajzova 5, 010 01 Žilina, SK;

(111) 196345

(151) 15.08.2001
 (180) 14.03.2010
 (210) 717-2000
 (220) 14.03.2000
 (310) 2208613
 (320) 15.09.1999
 (330) GB
 (442) 10.05.2001
 (732) Pfizer Products Inc., a corporation organized under the laws of Connecticut, Eastern Point Road, Groton, Connecticut 06340, US;
 (740) Bušová Eva, JUDr., Bratislava, SK;

(111) 196346

(151) 15.08.2001
 (180) 14.03.2010
 (210) 719-2000
 (220) 14.03.2000
 (442) 10.05.2001

(732) ABBOTT LABORATORIES, Abbott Park, Illinois, IL 60064, US;
 (740) ROTT, RŮŽIČKA & GUTTMANN, v. o. s., Bratislava, SK;

(111) 196347

(151) 15.08.2001
 (180) 14.03.2010
 (210) 721-2000
 (220) 14.03.2000
 (442) 10.05.2001
 (732) Arnox, spol. s r. o., 059 81 Dolný Smokovec 31, SK;
 (740) Žovicová Viera, Mgr., Bratislava, SK;

(111) 196348

(151) 15.08.2001
 (180) 23.03.2010
 (210) 867-2000
 (220) 23.03.2000
 (442) 10.05.2001
 (732) PARKETT PLUS, spol. s r. o., Rybníčná 23, 831 07 Bratislava, SK;
 (740) Hojčuš Peter, Ing., Bratislava, SK;

(111) 196349

(151) 15.08.2001
 (180) 24.03.2010
 (210) 874-2000
 (220) 24.03.2000
 (442) 10.05.2001
 (732) BRIDGESTONE/FIRESTONE, INC., 1200 Firestone Parkway, City of Akron, Ohio 44317, US;
 (740) Bezák Marián, Ing., Bratislava, SK;

(111) 196350

(151) 15.08.2001
 (180) 27.03.2010
 (210) 917-2000
 (220) 27.03.2000
 (442) 10.05.2001
 (732) ROYAL TRANS, s. r. o., Štúrova 3, 921 01 Piešťany, SK;
 (740) Dolanská Elena, RNDr., Bratislava, SK;

(111) 196351

(151) 15.08.2001
 (180) 27.03.2010
 (210) 924-2000
 (220) 27.03.2000
 (442) 10.05.2001
 (732) World Investment Company Limited, Globe House, 2 Milford Lane, London WC2R 3LN, GB;
 (740) Fajnorová Mária, Ing., Bratislava, SK;

(111) 196352

(151) 15.08.2001
 (180) 29.03.2010
 (210) 934-2000
 (220) 29.03.2000
 (442) 10.05.2001

- (732) MARKET PUBLISHING, s. r. o., Nám. hraničiarov 9, 851 03 Bratislava 5, SK;
(740) Máčajová Mária, Ing., Nitra, SK;

(111) 196353

- (151) 15.08.2001
(180) 10.04.2010
(210) 1084-2000
(220) 10.04.2000
(442) 10.05.2001
(732) PHARMADATA, s. r. o., Šancova 72, 811 05 Bratislava, SK;

(111) 196354

- (151) 15.08.2001
(180) 10.04.2010
(210) 1085-2000
(220) 10.04.2000
(442) 10.05.2001
(732) PHARMADATA, s. r. o., Šancova 72, 811 05 Bratislava, SK;

(111) 196355

- (151) 15.08.2001
(180) 10.04.2010
(210) 1086-2000
(220) 10.04.2000
(442) 10.05.2001
(732) EUROS, s. r. o., Saleziánska 4, 010 01 Žilina, SK;
(740) Zahatňanská Gabriela, Ing., Žilina, SK;

(111) 196356

- (151) 15.08.2001
(180) 11.04.2010
(210) 1089-2000
(220) 11.04.2000
(442) 10.05.2001
(732) PROVEST, spol. s r. o., Oravická 633/31, 028 01 Trstená, SK;

(111) 196357

- (151) 15.08.2001
(180) 13.04.2010
(210) 1106-2000
(220) 13.04.2000
(442) 10.05.2001
(732) Eduka, s. r. o., Kubányiho 5, 811 04 Bratislava, SK;

(111) 196358

- (151) 15.08.2001
(180) 17.04.2010
(210) 1151-2000
(220) 17.04.2000
(310) 001349778
(320) 19.10.1999
(330) EM
(442) 10.05.2001
(732) Einkaufsbüro Deutscher Eisenhändler GmbH, Dieselstr. 33, 42389 Wuppertal, DE;
(740) Fajnorová Mária, Ing., Bratislava, SK;

(111) 196359

- (151) 15.08.2001
(180) 17.04.2010
(210) 1152-2000
(220) 17.04.2000
(442) 10.05.2001
(732) SmithKline Beecham p. l. c., New Horizons Court, Brentford, Middlesex TW8 9EP, GB;
(740) Fajnorová Mária, Ing., Bratislava, SK;

(111) 196360

- (151) 15.08.2001
(180) 17.04.2010
(210) 1153-2000
(220) 17.04.2000
(442) 10.05.2001
(732) SSL Products Limited, Toft Hall, Knutsford, Cheshire WA16 9PD, GB;
(740) Fajnorová Mária, Ing., Bratislava, SK;

(111) 196361

- (151) 15.08.2001
(180) 17.04.2010
(210) 1154-2000
(220) 17.04.2000
(442) 10.05.2001
(732) ESSA, spol. s r. o., Lidická 15, 370 01 České Budějovice, CZ;
(740) Hojčuš Peter, Ing., Bratislava, SK;

(111) 196362

- (151) 15.08.2001
(180) 17.04.2010
(210) 1155-2000
(220) 17.04.2000
(442) 10.05.2001
(732) MBT Holding AG, Vulkanstrasse 110, CH-8048 Zürich, CH;
(740) Žovicová Viera, Mgr., Bratislava, SK;

(111) 196363

- (151) 15.08.2001
(180) 18.04.2010
(210) 1156-2000
(220) 18.04.2000
(310) 75/829.126
(320) 18.10.1999
(330) US
(442) 10.05.2001
(732) Microsoft Corporation, One Microsoft Way, Redmond, Washington 98052-6399, US;
(740) Tomeš Pavol, Ing., Bratislava, SK;

(111) 196364

- (151) 15.08.2001
(180) 18.04.2010
(210) 1161-2000
(220) 18.04.2000
(442) 10.05.2001
(732) Mc Carter Slovakia s. r. o., Miletičova 1, 821 08 Bratislava, SK;
(740) Hojčuš Peter, Ing., Bratislava, SK;
-

(111) 196365
 (151) 15.08.2001
 (180) 30.12.2008
 (210) 3378-98
 (220) 30.12.1998
 (442) 10.05.2001
 (732) ETOP - TRADING, a. s., Streženická 1023,
 020 01 Púchov, SK;
 (740) Mrenica Jaroslav, Ing., Púchov, SK;

(111) 196366
 (151) 15.08.2001
 (180) 07.01.2009
 (210) 8-99
 (220) 07.01.1999
 (442) 10.05.2001
 (732) United Parcel Service of America, Inc., spoločnosť zriadená podľa zákonov štátu Delaware, 55 Glenlake Parkway, NE, Atlanta, Georgia 30328, US;
 (740) Žovicová Viera, Mgr., Bratislava, SK;

(111) 196367
 (151) 15.08.2001
 (180) 30.06.2009
 (210) 1654-99
 (220) 30.06.1999
 (442) 10.05.2001
 (732) KOPA - DESIGN, spoločnosť s r. o., Šoltésovej 1, 040 01 Košice, SK;
 (740) Regina Ivan, Ing., Košice, SK;

(111) 196368
 (151) 15.08.2001
 (180) 21.09.2009
 (210) 2408-99
 (220) 21.09.1999
 (442) 10.05.2001
 (732) DELPHI TECHNOLOGIES, INC., 5725 Delphi Drive, Troy, Michigan 48098-2815, US;
 (740) Guniš Jaroslav, Mgr., Bratislava, SK;

(111) 196369
 (151) 15.08.2001
 (180) 08.10.2009
 (210) 2529-99
 (220) 08.10.1999
 (442) 10.05.2001
 (732) Vitis trade, s. r. o., Sásovská cesta 41, 974 01 Banská Bystrica, SK;

(111) 196370
 (151) 15.08.2001
 (180) 08.10.2009
 (210) 2531-99
 (220) 08.10.1999
 (442) 10.05.2001
 (732) Vitis trade, s. r. o., Sásovská cesta 41, 974 01 Banská Bystrica, SK;

(111) 196371
 (151) 15.08.2001
 (180) 08.10.2009
 (210) 2532-99
 (220) 08.10.1999
 (442) 10.05.2001
 (732) Vitis trade, s. r. o., Sásovská cesta 41, 974 01 Banská Bystrica, SK;

(111) 196372
 (151) 15.08.2001
 (180) 11.10.2009
 (210) 2559-99
 (220) 11.10.1999
 (442) 10.05.2001
 (732) CD Poradca, s. r. o., Kočeľova 9, 821 08 Bratislava, SK;

(111) 196373
 (151) 15.08.2001
 (180) 12.01.2011
 (210) 2615-99
 (220) 12.01.2001
 (442) 10.05.2001
 (732) ZVS - ENCO, a. s., Štúrova 1, 018 41 Dubnica nad Váhom, SK;
 (740) Kováčik Štefan, Ing., Bratislava, SK;

(111) 196374
 (151) 15.08.2001
 (180) 05.11.2009
 (210) 2820-99
 (220) 05.11.1999
 (310) 75/733.472
 (320) 14.06.1999
 (330) US
 (442) 10.05.2001
 (732) UNISYS CORPORATION, Township Line & Union Meeting Roads, Blue Bell, Pennsylvania 19424, US;
 (740) Tomeš Pavol, Ing., Bratislava, SK;

(111) 196375
 (151) 15.08.2001
 (180) 17.11.2009
 (210) 2913-99
 (220) 17.11.1999
 (442) 10.05.2001
 (732) WN DANUBIUS FILM, spol. s r. o., Chalupkova 7, 811 09 Bratislava, SK;

(111) 196376
 (151) 15.08.2001
 (180) 29.11.2009
 (210) 3202-99
 (220) 29.11.1999
 (442) 10.05.2001
 (732) AGRICHEM, spol. s r. o., Nobelova 34, 836 05 Bratislava, SK;

(111) 196377

- (151) 15.08.2001
(180) 16.12.2009
(210) 3260-99
(220) 16.12.1999
(442) 10.05.2001
(732) Mariz Gestao E Investimentos Limitada, Rua Dos Murças 68 - 3rd, 9000 Funchal, Madeira, PT;
(740) Suchoňová Katarína, JUDr., Banská Bystrica, SK;
-

(111) 196378

- (151) 15.08.2001
(180) 21.12.2009
(210) 3295-99
(220) 21.12.1999
(442) 10.05.2001
(732) Drogerie Slovakia, a. s., Račianska 155, 834 15 Bratislava, SK;
(740) Holakovský Štefan, Ing., Bratislava, SK;
-

(111) 196379

- (151) 15.08.2001
(180) 28.12.2009
(210) 3355-99
(220) 28.12.1999
(442) 10.05.2001
(732) Vlček Miroslav, Ing., Olpran 339/1, 783 51 Samotíšky, CZ;
(740) Labudík Miroslav, Ing., Kysucké Nové Mesto, SK;
-

(111) 196380

- (151) 15.08.2001
(180) 28.12.2009
(210) 3356-99
(220) 28.12.1999
(442) 10.05.2001
(732) Vlček Miroslav, Ing., Olpran 339/1, 783 51 Samotíšky, CZ;
(740) Labudík Miroslav, Ing., Kysucké Nové Mesto, SK;
-

(111) 196381

- (151) 15.08.2001
(180) 31.03.2010
(210) 972-2000
(220) 31.03.2000
(442) 10.05.2001
(732) AMGEN, Inc., One Amgen Center Drive, Thousand Oaks, California 91320-1789, US;
(740) Bezák Marián, Ing., Bratislava, SK;
-

(111) 196382

- (151) 15.08.2001
(180) 05.04.2010
(210) 1020-2000
(220) 05.04.2000
(442) 10.05.2001
(732) DUNAJ ŠKROB, a. s., Hlavná 62, 943 01 Štúrovo, SK;
-

(111) 196383

- (151) 15.08.2001
(180) 05.04.2010
(210) 1021-2000
(220) 05.04.2000
(442) 10.05.2001
(732) DUNAJ ŠKROB, a. s., Hlavná 62, 943 01 Štúrovo, SK;
-

(111) 196384

- (151) 15.08.2001
(180) 05.04.2010
(210) 1022-2000
(220) 05.04.2000
(442) 10.05.2001
(732) DUNAJ ŠKROB, a. s., Hlavná 62, 943 01 Štúrovo, SK;
-

(111) 196385

- (151) 15.08.2001
(180) 05.04.2010
(210) 1023-2000
(220) 05.04.2000
(442) 10.05.2001
(732) Mars Incorporated, McLean, Virginia 22101, US;
(740) Fajnorová Mária, Ing., Bratislava, SK;
-

(111) 196386

- (151) 15.08.2001
(180) 07.04.2010
(210) 1052-2000
(220) 07.04.2000
(442) 10.05.2001
(732) KALMA, komanditní společnost, Ostravská 256, 739 25 Sviadnov, CZ;
(740) Kajabová Monika, JUDr., Bratislava, SK;
-

(111) 196387

- (151) 15.08.2001
(180) 07.04.2010
(210) 1053-2000
(220) 07.04.2000
(442) 10.05.2001
(732) KALMA, komanditní společnost, Ostravská 256, 739 25 Sviadnov, CZ;
(740) Kajabová Monika, JUDr., Bratislava, SK;
-

(111) 196388

- (151) 15.08.2001
(180) 07.04.2010
(210) 1060-2000
(220) 07.04.2000
(442) 10.05.2001
(732) Deutsche Telekom AG, Friedrich-Ebert-Allee 140, D-53113 Bonn, DE;
(740) Bušová Eva, JUDr., Bratislava, SK;
-

(111) 196389

- (151) 15.08.2001
(180) 10.04.2010
(210) 1063-2000
(220) 10.04.2000

(442) 10.05.2001
 (732) TERMOFER, s. r. o., Pod hájom 1359/141,
 018 41 Dubnica nad Váhom, SK;
 (740) Kováčik Štefan, Ing., Bratislava, SK;

(732) Hercules Incorporated, Hercules Plaza, 1313
 North Market Street, Wilmington, Delaware
 19894-0001, US;
 (740) Fajnorová Mária, Ing., Bratislava, SK;

(111) 196390

(151) 15.08.2001
 (180) 10.04.2010
 (210) 1066-2000
 (220) 10.04.2000
 (442) 10.05.2001
 (732) SSL Products Limited, Toft Hall, Knutsford,
 Cheshire WA16 9PD, GB;
 (740) Žovicová Viera, Mgr., Bratislava, SK;

(111) 196396

(151) 15.08.2001
 (180) 10.04.2010
 (210) 1075-2000
 (220) 10.04.2000
 (442) 10.05.2001
 (732) Hercules Incorporated, Hercules Plaza, 1313
 North Market Street, Wilmington, Delaware
 19894-0001, US;
 (740) Fajnorová Mária, Ing., Bratislava, SK;

(111) 196391

(151) 15.08.2001
 (180) 10.04.2010
 (210) 1068-2000
 (220) 10.04.2000
 (442) 10.05.2001
 (732) Kováčová Ľuboslava, Ing., Czauczika 10, 054 01
 Levoča, SK;

(111) 196397

(151) 15.08.2001
 (180) 10.04.2010
 (210) 1076-2000
 (220) 10.04.2000
 (442) 10.05.2001
 (732) The Goodyear Tire & Rubber Company, 1144
 East Market Street, Akron, Ohio 44316-0001,
 US;
 (740) Fajnorová Mária, Ing., Bratislava, SK;

(111) 196392

(151) 15.08.2001
 (180) 10.04.2010
 (210) 1070-2000
 (220) 10.04.2000
 (442) 10.05.2001
 (732) Rauch Fruchtsäfte Gesellschaft m. b. H., Lang-
 gasse 1, A-6830 Rankweil, AT;
 (740) Fajnorová Mária, Ing., Bratislava, SK;

(111) 196398

(151) 15.08.2001
 (180) 10.04.2010
 (210) 1078-2000
 (220) 10.04.2000
 (442) 10.05.2001
 (732) Stella International Spielgeräte GmbH, Borsig-
 strasse 26, 32312 Lübbecke, DE;
 (740) Fajnorová Mária, Ing., Bratislava, SK;

(111) 196393

(151) 15.08.2001
 (180) 10.04.2010
 (210) 1071-2000
 (220) 10.04.2000
 (442) 10.05.2001
 (732) Rauch Fruchtsäfte Gesellschaft m. b. H., Lang-
 gasse 1, A-6830 Rankweil, AT;
 (740) Fajnorová Mária, Ing., Bratislava, SK;

(111) 196399

(151) 15.08.2001
 (180) 10.04.2010
 (210) 1082-2000
 (220) 10.04.2000
 (442) 10.05.2001
 (732) LIMBA, s. r. o., Medená 13, 811 02 Bratislava,
 SK;
 (740) Čechvalová Dagmar, Bratislava, SK;

(111) 196394

(151) 15.08.2001
 (180) 10.04.2010
 (210) 1072-2000
 (220) 10.04.2000
 (442) 10.05.2001
 (732) Rauch Fruchtsäfte Gesellschaft m. b. H., Lang-
 gasse 1, A-6830 Rankweil, AT;
 (740) Fajnorová Mária, Ing., Bratislava, SK;

(111) 196400

(151) 15.08.2001
 (180) 10.04.2010
 (210) 1083-2000
 (220) 10.04.2000
 (442) 10.05.2001
 (732) BONGRAIN S. A., 42 rue Rieussec, 78220 Vi-
 roflay, FR;
 (740) Guniš Jaroslav, Mgr., Bratislava, SK;

(111) 196395

(151) 15.08.2001
 (180) 10.04.2010
 (210) 1074-2000
 (220) 10.04.2000
 (442) 10.05.2001

(111) 196401

(151) 15.08.2001
 (180) 14.04.2010
 (210) 1120-2000
 (220) 14.04.2000

(442) 10.05.2001
(732) COLGATE-PALMOLIVE COMPANY, 300
Park Avenue, New York, New York, US;
(740) Hörmannová Zuzana, Ing., Bratislava, SK;

(111) 196402

(151) 15.08.2001
(180) 14.04.2010
(210) 1121-2000
(220) 14.04.2000
(310) 2.299.024
(320) 13.03.2000
(330) ES
(442) 10.05.2001
(732) RETEVISION INTERACTIVA, S. A., Paseo de
la Castellana, 83-85, Madrid, ES;
(740) Tomeš Pavol, Ing., Bratislava, SK;

(111) 196403

(151) 15.08.2001
(180) 14.04.2010
(210) 1142-2000
(220) 14.04.2000
(442) 10.05.2001
(732) V&S VIN & SPRIT AB, Ingenjörsvägen 2,
Štokholm, SE;
(740) Fajnorová Mária, Ing., Bratislava, SK;

(111) 196404

(151) 15.08.2001
(180) 14.04.2010
(210) 1143-2000
(220) 14.04.2000
(442) 10.05.2001
(732) V&S VIN & SPRIT AB, Ingenjörsvägen 2,
Štokholm, SE;
(740) Fajnorová Mária, Ing., Bratislava, SK;

(111) 196405

(151) 15.08.2001
(180) 14.04.2010
(210) 1144-2000
(220) 14.04.2000
(442) 10.05.2001
(732) Kroupa Jiří, Ing., Velkomeziříčská 3, 674 01
Třebíč, CZ;
(740) Juran Svetozár, JUDr., Bratislava, SK;

(111) 196406

(151) 15.08.2001
(180) 14.04.2010
(210) 1146-2000
(220) 14.04.2000
(442) 10.05.2001
(732) Informačné centrum podnikateľov, s. r. o., Ná-
rodná 13, 010 01 Žilina, SK;

(111) 196407

(151) 15.08.2001
(180) 17.04.2010
(210) 1147-2000
(220) 17.04.2000
(442) 10.05.2001

(732) Aktiebolaget Electrolux, S-105 45 Stockholm,
SE;
(740) Bušová Eva, JUDr., Bratislava, SK;

(111) 196408

(151) 15.08.2001
(180) 18.04.2010
(210) 1166-2000
(220) 18.04.2000
(310) 2223268
(320) 22.02.2000
(330) GB
(442) 10.05.2001
(732) GLAXO GROUP LIMITED, Glaxo Wellcome
House, Berkeley Avenue, Greenford, Middlesex
UB6 0NN, GB;
(740) Fajnorová Mária, Ing., Bratislava, SK;

(111) 196409

(151) 15.08.2001
(180) 18.04.2010
(210) 1167-2000
(220) 18.04.2000
(310) 2223175
(320) 22.02.2000
(330) GB
(442) 10.05.2001
(732) GLAXO GROUP LIMITED, Glaxo Wellcome
House, Berkeley Avenue, Greenford, Middlesex
UB6 0NN, GB;
(740) Fajnorová Mária, Ing., Bratislava, SK;

(111) 196410

(151) 15.08.2001
(180) 18.04.2010
(210) 1168-2000
(220) 18.04.2000
(442) 10.05.2001
(732) Bates Worldwide, Inc., a Delaware corporation,
498 Seventh Avenue, New York, NY 10018, US;
(740) ROTT, RŮŽIČKA & GUTTMANN, v. o. s.,
Bratislava, SK;

(111) 196411

(151) 15.08.2001
(180) 18.04.2010
(210) 1169-2000
(220) 18.04.2000
(442) 10.05.2001
(732) KERAMAG, Keramische Werke AG, Kreuzer-
kamp 11, D - 408 78 Ratingen, DE;
(740) Knopp Juraj, Ing., CSc., Bratislava, SK;

(111) 196412

(151) 15.08.2001
(180) 19.04.2010
(210) 1170-2000
(220) 19.04.2000
(442) 10.05.2001
(732) PROŠEK, a. s., Letná 42, 040 01 Košice, SK;

(111) 196413
 (151) 15.08.2001
 (180) 26.04.2010
 (210) 1251-2000
 (220) 26.04.2000
 (442) 10.05.2001
 (732) Slovenské SANO, s. r. o., Dlhé Diely I. 23a,
 841 04 Bratislava, SK;
 (740) Juran Svetozár, JUDr., Bratislava, SK;

(111) 196414
 (151) 15.08.2001
 (180) 26.04.2010
 (210) 1252-2000
 (220) 26.04.2000
 (442) 10.05.2001
 (732) Slovenské SANO, s. r. o., Dlhé Diely I. 23a,
 841 04 Bratislava, SK;
 (740) Juran Svetozár, JUDr., Bratislava, SK;

(111) 196415
 (151) 15.08.2001
 (180) 03.05.2010
 (210) 1330-2000
 (220) 03.05.2000
 (442) 10.05.2001
 (732) IDG Czech, a. s., Seydlerova 2451/11, 155 00
 Praha 5, CZ;
 (740) Čechvalová Dagmar, Bratislava, SK;

(111) 196416
 (151) 15.08.2001
 (180) 04.05.2010
 (210) 1336-2000
 (220) 04.05.2000
 (442) 10.05.2001
 (732) Canadien, s. r. o., Novákových 857/25, 180 00
 Praha 8, CZ;
 (740) Hojčuš Peter, Ing., Bratislava, SK;

(111) 196417
 (151) 15.08.2001
 (180) 04.05.2010
 (210) 1337-2000
 (220) 04.05.2000
 (442) 10.05.2001
 (732) Pharmacia & Upjohn S. A., 52 Route d'Esch, L-
 -1470 Luxembourg, LU;
 (740) Fajnorová Mária, Ing., Bratislava, SK;

(111) 196418
 (151) 15.08.2001
 (180) 04.05.2010
 (210) 1339-2000
 (220) 04.05.2000
 (442) 10.05.2001
 (732) TOP CONSULT GROUP, s. r. o., Nezábudková
 54, 821 01 Bratislava, SK;

(111) 196419
 (151) 15.08.2001
 (180) 05.05.2010
 (210) 1349-2000

(220) 05.05.2000
 (442) 10.05.2001
 (732) Autoservis VD Brezno, Cesta osloboditeľov 21,
 977 01 Brezno, SK;

(111) 196420
 (151) 15.08.2001
 (180) 09.06.2010
 (210) 1702-2000
 (220) 09.06.2000
 (442) 10.05.2001
 (732) Eli Lilly and Company, Lilly Corporate Center,
 Indianapolis, Indiana 46285, US;
 (740) Bezák Marián, Ing., Bratislava, SK;

(111) 196421
 (151) 15.08.2001
 (180) 09.06.2010
 (210) 1703-2000
 (220) 09.06.2000
 (442) 10.05.2001
 (732) Eli Lilly and Company, Lilly Corporate Center,
 Indianapolis, Indiana 46285, US;
 (740) Bezák Marián, Ing., Bratislava, SK;

(111) 196422
 (151) 15.08.2001
 (180) 09.06.2010
 (210) 1705-2000
 (220) 09.06.2000
 (310) 75/875.647
 (320) 20.12.1999
 (330) US
 (442) 10.05.2001
 (732) PARKE, DAVIS & COMPANYY, spoločnosť
 zriadená podľa zákonov štátu Michigan, 201 Ta-
 bor Road, Morris Plains, New Jersey 07950, US;
 (740) Tomeš Pavol, Ing., Bratislava, SK;

(111) 196423
 (151) 15.08.2001
 (180) 09.06.2010
 (210) 1706-2000
 (220) 09.06.2000
 (310) 75/875.860
 (320) 20.12.1999
 (330) US
 (442) 10.05.2001
 (732) PARKE, DAVIS & COMPANYY, spoločnosť
 zriadená podľa zákonov štátu Michigan, 201 Ta-
 bor Road, Morris Plains, New Jersey 07950, US;
 (740) Tomeš Pavol, Ing., Bratislava, SK;

(111) 196424
 (151) 15.08.2001
 (180) 09.06.2010
 (210) 1707-2000
 (220) 09.06.2000
 (310) 75/875.861
 (320) 20.12.1999
 (330) US
 (442) 10.05.2001

- (732) PARKE, DAVIS & COMPANY, spoločnosť zriadená podľa zákonov štátu Michigan, 201 Tabor Road, Morris Plains, New Jersey 07950, US;
 (740) Tomeš Pavol, Ing., Bratislava, SK;

(111) 196425

- (151) 15.08.2001
 (180) 09.06.2010
 (210) 1708-2000
 (220) 09.06.2000
 (310) 75/875.649
 (320) 20.12.1999
 (330) US
 (442) 10.05.2001
 (732) PARKE, DAVIS & COMPANY, spoločnosť zriadená podľa zákonov štátu Michigan, 201 Tabor Road, Morris Plains, New Jersey 07950, US;
 (740) Tomeš Pavol, Ing., Bratislava, SK;

(111) 196426

- (151) 15.08.2001
 (180) 09.06.2010
 (210) 1709-2000
 (220) 09.06.2000
 (442) 10.05.2001
 (732) DEPRAG CZ, a. s., T. G. Masaryka 113, 507 81 Lázně Bělohrad, CZ;
 (740) Beleščák Ladislav, Ing., Piešťany, SK;

(111) 196427

- (151) 15.08.2001
 (180) 09.06.2010
 (210) 1710-2000
 (220) 09.06.2000
 (442) 10.05.2001
 (732) SEKAKU ELECTRON INDUSTRY CO., LTD., NO. 23, Lane 2, Jing Wu Road, Taichung, Taiwan, R. O. C., TW;
 (740) PATENTSERVIS BRATISLAVA, a. s., Bratislava, SK;

(111) 196428

- (151) 15.08.2001
 (180) 09.06.2010
 (210) 1711-2000
 (220) 09.06.2000
 (442) 10.05.2001
 (732) GRÜNENTHAL GMBH, Ziegerstrasse 6, D-52078 Aachen, DE;
 (740) PATENTSERVIS BRATISLAVA, a. s., Bratislava, SK;

(111) 196429

- (151) 15.08.2001
 (180) 09.06.2010
 (210) 1712-2000
 (220) 09.06.2000
 (442) 10.05.2001
 (732) Glajza Vladimír, Dúbrava 491, 032 12 Liptovský Mikuláš, SK;

(111) 196430

- (151) 15.08.2001
 (180) 09.06.2010
 (210) 1716-2000
 (220) 09.06.2000
 (442) 10.05.2001
 (732) THE SEMEX ALLIANCE, 130 Stone Road, West, Guelph, Ontario M1G 3Z2 CA, US;
 (740) Bezák Marián, Ing., Bratislava, SK;

(111) 196431

- (151) 15.08.2001
 (180) 09.06.2010
 (210) 1718-2000
 (220) 09.06.2000
 (442) 10.05.2001
 (732) RENAULT, sociéte anonyme, 92100 Boulogne-Billancourt, FR;
 (740) PATENTSERVIS BRATISLAVA, a. s., Bratislava, SK;

(111) 196432

- (151) 15.08.2001
 (180) 09.06.2010
 (210) 1719-2000
 (220) 09.06.2000
 (310) 149 722
 (320) 09.12.1999
 (330) CZ
 (442) 10.05.2001
 (732) AGROCHEMA, družstvo STUDENEC, 675 02 Koněšín, CZ;
 (740) Harvan Ladislav, Ing., Bratislava, SK;

(111) 196433

- (151) 15.08.2001
 (180) 22.06.2010
 (210) 1852-2000
 (220) 22.06.2000
 (442) 10.05.2001
 (732) COMPAGNIE GERVAIS DANONE (Société Anonyme), 126-130, rue Jules Guesde, 92300 Levallois-Perret, FR;
 (740) Fajnorová Mária, Ing., Bratislava, SK;

(111) 196434

- (151) 15.08.2001
 (180) 22.06.2010
 (210) 1854-2000
 (220) 22.06.2000
 (310) 001596428
 (320) 07.04.2000
 (330) EM
 (442) 10.05.2001
 (732) Pharmacia & Upjohn Caribe Inc., State Road 2 KM 60.0, Arecibo, Portoriko 00612, US;
 (740) Fajnorová Mária, Ing., Bratislava, SK;

(111) 196435

- (151) 15.08.2001
 (180) 22.06.2010
 (210) 1855-2000
 (220) 22.06.2000
 (442) 10.05.2001

(732) Metal Supermarkets Company Limited, Colliery Lane, Bayton Road Industrial Estate, Exhall Conventry, CV7 9EJ, GB;

(740) Žovicová Viera, Mgr., Bratislava, SK;

(111) 196436

(151) 15.08.2001
 (180) 22.06.2010
 (210) 1863-2000
 (220) 22.06.2000
 (442) 10.05.2001
 (732) AXA, akciová spoločnosť, Radničné nám. 4, 821 05 Bratislava, SK;

(740) Holakovský Štefan, Ing., Bratislava, SK;

(111) 196437

(151) 15.08.2001
 (180) 22.06.2010
 (210) 1864-2000
 (220) 22.06.2000
 (442) 10.05.2001
 (732) AXA, akciová spoločnosť, Radničné nám. 4, 821 05 Bratislava, SK;

(740) Holakovský Štefan, Ing., Bratislava, SK;

(111) 196438

(151) 15.08.2001
 (180) 22.06.2010
 (210) 1865-2000
 (220) 22.06.2000
 (442) 10.05.2001
 (732) Bobotová Viera, Mgr., Štefánikova 709, 905 01 Senica, SK; Duchovič Dušan, Ing., Kapicova 4, 851 01 Bratislava, SK;

(740) Holakovský Štefan, Ing., Bratislava, SK;

(111) 196439

(151) 15.08.2001
 (180) 23.06.2010
 (210) 1868-2000
 (220) 23.06.2000
 (442) 10.05.2001
 (732) STOCK Plzeň, a. s., Palirenská 2, 315 51 Plzeň - Božkov, CZ;

(740) Bušová Eva, JUDr., Bratislava, SK;

(111) 196440

(151) 15.08.2001
 (180) 23.06.2010
 (210) 1871-2000
 (220) 23.06.2000
 (442) 10.05.2001
 (732) Beecham Group p. l. c., Four New Horizons Court, Harlequin Avenue, Brentford, Middlesex TW8 9EP, GB;

(740) Fajnorová Mária, Ing., Bratislava, SK;

(111) 196441

(151) 15.08.2001
 (180) 28.06.2010
 (210) 1897-2000
 (220) 28.06.2000
 (442) 10.05.2001
 (732) Stančíková Mária, MAJA I., Kukučínova P/34, 022 01 Čadca, SK;

(111) 196442

(151) 15.08.2001
 (180) 31.10.2010
 (210) 3239-2000
 (220) 31.10.2000
 (442) 10.05.2001
 (732) ELAM, spol. s r. o., J. Alexyho, 031 01 Liptovský Mikuláš, SK;

(740) Zahatňanská Gabriela, Ing., Žilina, SK;

(111) 196443

(151) 15.08.2001
 (180) 14.04.2010
 (210) 1112-2000
 (220) 14.04.2000
 (442) 10.05.2001
 (732) CONOCO INC., 1000 South Pine Street, Ponca City, Oklahoma 74602, US;

(740) Bezák Marián, Ing., Bratislava, SK;

(111) 196446

(151) 16.08.2001
 (180) 23.11.2008
 (210) 2929-98
 (220) 23.11.1998
 (442) 16.05.2000
 (732) MILO Ladislav, Ing., Gessayova 12, 851 03 Bratislava, SK;

(740) Hojčuš Peter, Ing., Bratislava, SK;

(111) 196447

(151) 16.08.2001
 (180) 22.02.2010
 (210) 496-2000
 (220) 22.02.2000
 (442) 09.04.2001
 (732) WM. WRIGLEY JR. COMPANY, 410 North Michigan Avenue, Chicago, Illinois 60611, US;

(740) Fajnorová Mária, Ing., Bratislava, SK;

(111) 196449

(151) 16.08.2001
 (180) 22.05.2008
 (210) 1341-98
 (220) 22.05.1998
 (442) 10.04.2000
 (732) CB Richard Ellis, Inc., a Delaware corporation, 533 South Fremont Avenue, Los Angeles, CA 90071-1712, US;

(740) PATENTSERVIS BRATISLAVA, a. s., Bratislava, SK;

(111) 196450

- (151) 16.08.2001
 - (180) 22.05.2008
 - (210) 1342-98
 - (220) 22.05.1998
 - (442) 10.04.2000
 - (732) CB Richard Ellis, Inc., a Delaware corporation,
533 South Fremont Avenue, Los Angeles, CA
90071-1712, US;
 - (740) PATENTSERVIS BRATISLAVA, a. s., Brati-
slava, SK;
-

(111) 196460

- (151) 16.08.2001
 - (180) 30.07.2009
 - (210) 1909-99
 - (220) 30.07.1999
 - (442) 07.11.2000
 - (732) PIVOVAR TATRAN, s. r. o., Murgašova 1,
058 80 Poprad, SK;
-

(111) 196478

- (151) 23.08.2001
 - (180) 09.02.2010
 - (210) 324-2000
 - (220) 09.02.2000
 - (442) 10.05.2001
 - (732) Vitis trade, s. r. o., Sásovská cesta 41, 974 01
Banská Bystrica, SK;
 - (740) Slobodníková Alžbeta, JUDr., Banská Bystrica,
SK;
-

Zapísané ochranné známky bez zmeny

(210)	(111)	(210)	(111)	(210)	(111)	(210)	(111)
850-94	196476	1798-99	196452	866-2000	196456	1139-2000	196472
851-94	196477	3270-99	196453	1077-2000	196483	1312-2000	196475
1051-95	196448	350-2000	196479	1131-2000	196464	1314-2000	196183
2835-97	196444	363-2000	196454	1132-2000	196465	1348-2000	196184
2836-97	196445	364-2000	196455	1133-2000	196466	1843-2000	196473
3193-97	196482	397-2000	196480	1134-2000	196467	1862-2000	196474
1473-98	196451	398-2000	196481	1135-2000	196468		
2633-98	196457	548-2000	196461	1136-2000	196469		
2634-98	196458	549-2000	196462	1137-2000	196470		
2635-98	196459	550-2000	196463	1138-2000	196471		

(111) 196183

(151) 14.08.2001

(180) 02.05.2010

(210) 1314-2000

(220) 02.05.2000

(442) 11.07.2000

7 (511) 35

(511) 35 - Sprostredkovanie obchodu s tovarmi z triedy 12.

(540)



(732) KNOTT, spol. s r. o., Dolná 142, 900 01 Modra, SK;

(740) Kováčik Štefan, Ing., Bratislava, SK;

(111) 196184

(151) 14.08.2001

(180) 05.05.2010

(210) 1348-2000

(220) 05.05.2000

(442) 11.07.2000

7 (511) 35

(511) 35 - Sprostredkovanie obchodu s tovarmi z triedy 12.

(540)



(732) KNOTT, spol. s r. o., Dolná 142, 900 01 Modra, SK;

(740) Kováčik Štefan, Ing., Bratislava, SK;

(111) 196444

(151) 16.08.2001

(180) 29.09.2007

(210) 2835-97

(220) 29.09.1997

(442) 10.12.1999

7 (511) 6, 9, 11, 14, 16, 17, 18, 19, 20, 21, 24, 25, 28, 32, 34, 35, 36, 38, 39, 40, 41, 42

(511) 6 - Kovové škatule, skrinky, škatule, kovové nádoby, kovové reklamné stĺpy, figuríny z obyčajných kovov.

9 - Prehrávač kompaktných diskov, slnečné okuliare, videohry, videokazety, gramofónové platne, disky na zvukové nahrávky, štíty proti

oslňeniu, magnetické pásky, nosiče zvukových nahrávok, kreslené filmy, hracie automaty, hracie automaty uvádzané do činnosti vhoďením mince, vysielacie elektronických signálov, pásky na zvukové nahrávanie, pásky so zvukovými nahrávkami, puzdrá na okuliare, hologramy, reklamné svetelné tabule, neónové reklamy, zariadenia na prenášanie zvuku, zvukové nahrávacie zariadenia, zvukové prehrávacie zariadenia, televízne zariadenia, exponované filmy, magnetické disky, hracie zariadenia fungujúce po pripojení na televízne prijímače, exponované kinofilmy, zábavné zariadenia prispôbené na fungovanie len spolu s televíznymi prijímačmi, kompaktné disky, optické kompaktné disky, magnetické médiá, magnetické nosiče údajov, optické nosiče údajov, optické disky; všetky uvedené tovary nie na použitie a vo vzťahu k správe pozemných, rádiových, mobilných telefónnych a celulárnych telefónnych sietí alebo satelitných komunikačných systémov.

11 - Plynové zapaľovače, vreckové baterky, elektrické vreckové baterky, reťaze farebných žiaroviek, lampióny.

14 - Amulety (šperky), hodiny, náramkové hodinky, amulety, prívesky (šperky), pozlátené výrobky, double (výrobky pokovované drahými kovmi), poháriky z drahých kovov (čaje), bonboniéry z drahých kovov, puzdrá na ihly z drahých kovov, puzdrá na hodinky, kľúčanky (bižutéria).

16 - Maľovanky, kalamár, písacie potreby, puzdrá na šekové knižky, reklamné tabule z papiera, kartónu alebo lepenky, ceruzky, noviny, periodiká, podložky pod pívové poháre, držiačky na písacie potreby, brožúry, zošity, poznámkové zošity, obaly na doklady, papierové obaly na spisy, zaraďovače (kancelárske obaly), knihy, obaly (papiernický tovar), verzatilky, divadelné dekorácie z kartónu a lepenky, obálky, baliaci papier, peračníky, puzdrá na perá, štítky (papierové nálepky), vyučovacie pomôcky vo forme hier, zoznamy, kancelárske potreby s výnimkou nábytku, pohľadnice, tlačoviny, publikácie, príručky, plagáty, listový papier, stolové prestieranie z papiera, brožované knihy, papierové obrusy, záložky do kníh, plniace perá, prospekty, perá (kancelárske potreby), materiál na viazanie kníh, vrecká z papiera alebo plastických materiálov, školské potreby s výnimkou nábytku, blahoprajné pohľadnice, papierové podložky na stôl (anglické prestieranie), nálepky na kancelárske použitie alebo pre domácnosť, ročenky,

stojany na perá a ceruzky, papierové podložky pod poháre, oznámenia (papiernický tovar), papierové vlajky, papierové zástavy, nože na papier, otvárače na listy, strúhadlá na ceruzky (orezávadlá), obrúsky (papierové prestieranie), puzdrá na písacie potreby, pútače z papiera alebo lepenky, papierové obrúsky, utierky, etikety s výnimkou textilných, nálepky, lepiace štítky.

17 - Gumové baliace tašky, gumové baliace vrecká, nálepky s výnimkou nálepiek na kancelárske účely a použitie v domácnosti, samolepky s výnimkou samolepiek na kancelárske účely a pre domácnosť.

18 - Školské tašky (aktovky), puzdrá na navštívenky, dáždnyky, obaly na dáždnyky, batohy, plecniaky, slnečníky, peňaženky, nákupné tašky, vaky pre turistov, plážové tašky, kožené baliace tašky, kožené vrecká na balenie vecí, aktovky, kufriky, puzdrá a obaly z vulkanfíbra, kľúčenky (kožená galantéria), sieťky na nákupy.

19 - Reklamné stĺpy s výnimkou kovových, figuríny z kameňa, betónu alebo mramoru.

20 - Dekoratívne predmety vydávajúce zvuk, reklamné nafukovacie predmety, dekoratívne nástenné ozdoby s výnimkou textilných, dekoratívne závesy na steny s výnimkou textilných, slamky na pitie, pútače z dreva alebo plastických hmôt, pletené predmety zo slamy, drevené alebo plastové nádoby, drevené alebo plastové schránky, figuríny z dreva, vosku, sadry alebo plastu.

21 - Poháriky papierové alebo z plastických hmôt, puzdrá, vrecká, sklenené poháre, škatulka na pečivo (keksy), nádoby na pitie, puzdrá na mydlo, mydlovničky, misky, karafy, fľaše, porcelánové ozdoby, dekorácie, poháre, hrnce, hrnčeky, papierové taniere, porcelán, tanieriky, tácne, podnosy s výnimkou tanierikov z drahých kovov, poháriky s výnimkou pohárikov z drahých kovov, bonboniéry okrem bonboniér z drahých kovov, džbány, krčahy s výnimkou džbánov a krčahov z drahých kovov, figuríny z porcelánu, terakoty alebo skla.

24 - Samolepiaci textil nanášaný teplom; textílie; tkaniny; behúne na stôl; obrusy s výnimkou papierových; vlajky s výnimkou papierových; stolová a posteľná bielizeň; podložky pod poháre alebo taniere (prestieranie); podložky na stôl s výnimkou papierových (anglické prestieranie); textilné obrúsky; obrúsky (textilné prestieranie).

25 - Maškarné kostýmy; šatky, závoje; športové oblečenie; tričká; pracovné plášte; čiapky; priliehavé čiapky; šilty na čiapky; šilty na pokrývky hlavy; čiapkové štítky; náprsenky; oblečenie; odevy; kombinézy (oblečenie); šatky, šály; tielka; vesty; športové bundy; bundy, saká, oblečenie z papiera; čelenky; pančuchy, pančuškové nohavice.

28 - Jarmočná manéž (trhovisko); plyšové hračky; balóniky (hračka), balóny na hranie; hračky; zvončeky na vianočné stromčeky; hračky automaty s výnimkou automatov uvádzaných do chodu vhođením mince; golfové vaky; spoločenské hry; bábky; bábiky; divadelné masky; karnevalové masky; ozdoby na vianočné stromčeky s výnimkou osvetlenia a cukroví; zariadenia na elektronické hry s výnim-

kou hier využívajúcich televízne prijímače; autá (hračky); medvedíky (hračky).

32 - Nealkoholické nápoje, nealkoholické aperitívy; minerálne vody; sódová voda; ovocné šťavy; zeleninové šťavy; pivo.

34 - Cigarety, cigary, zapalovače, zápalky, tabak, fajčiarske súpravy.

35 - Obchodný manažment v oblasti umenia; organizovanie výstav na reklamné účely; zásielkové reklamné služby; pomoc pri riadení obchodnej činnosti; poskytovanie obchodných alebo podnikateľských informácií, vylepovanie plagátov; rozširovanie reklamných oznamov; sprostredkovateľne práce; štatistické informácie; predvádzanie tovaru; rozširovanie reklamných materiálov zákazníkom, letáky, prospekty, tlačivá, vzorky; zasielanie reklamných materiálov zákazníkom; vydávanie a aktualizovanie reklamných materiálov; distribúcia vozíkov; obchodný alebo podnikateľský prieskum; prenájom reklamných materiálov; služby, poradenstvo v obchodnej činnosti; uverejňovanie reklamných textov; vydávanie reklamných alebo náborových textov; reklama; rozhlasová reklama; obchodný alebo podnikateľský prieskum; vzťahy s verejnosťou, prieskum vzťahov medzi podnikmi, inštitúciami a spoločenským prostredím; televízna reklama; reklamné agentúry; poradenské služby v oblasti obchodného alebo podnikateľského riadenia; predvádzanie (služby modeliek) na reklamné účely a podporu predaja; prieskum trhu; hospodárske a ekonomické predpovede; organizovanie komerčných alebo reklamných výstav; obchodné alebo podnikateľské informácie; prieskum verejnej mienky; prenájom reklamných priestorov; prenájom reklamných plôch; podpora predaja (pre tretie osoby); spracovanie textov.

36 - Prenájom nehnuteľností; realitné kancelárie; sprostredkovanie nehnuteľností; oceňovanie nehnuteľností; organizovanie dobročinných zbierok; organizovanie zbierok; finančné oceňovanie (poistenie, bankovníctvo, nehnuteľnosti); správa nehnuteľností.

38 - Televízne vysielanie.

39 - Prenájom automobilov, prenájom miesta na parkovanie, sprostredkovanie prepravy, informácie o doprave; distribúcia tovaru na dobierku.

40 - Spracovanie kinematografických filmov; knihárstvo; zhromažďovanie materiálov pre tretie osoby.

41 - Prevádzkovanie priestorov s hracími automatmi; organizácia a vedenie dielni na výučbu; organizovanie plesov; organizovanie súťaží krásy; rezervácia vstupeniek; zábavné parky; obveselenie; zábava, pobavenie; požičiavanie filmových premietačiek a príslušenstva; filmové štúdiá; organizovanie vedomostných alebo zábavných súťaží; prenájom dekorácií; zverejňovanie textov okrem reklamných; vydávanie textov s výnimkou reklamných alebo náborových; vyučovanie, vzdelávanie; prenájom audionahrávok; požičiavanie filmov; filmová tvorba; služby agentúr sprostredkovávajúcich divadelných, koncertných a vartietných umelcov; vydávanie kníh; prenájom televíznych prijímačov; výroba televíznych programov; služby poskytované orchestrami; divadelné predstavenia; výroba divadelných alebo iných predstave-

ni; televízna zábava; prenájom divadelných dekorácií; umelecké módné agentúry; výchovno-zábavné klubové služby; organizovanie a vedenie kolokvií; organizovanie a vedenie konferencií; organizovanie a vedenie kongresov; informácie o výchove a vzdelávaní; informácie o možnostiach rozptýlenia; informácie o možnostiach zábavy; organizovanie kultúrnych alebo vzdelávacích výstav; služby klubov zdravia; služby a zábava poskytované v prázdninových táboroch; organizovanie lotérií, organizovanie živých vystúpení; živé predstavenie; organizovanie športových súťaží; plánovanie a organizovanie večierkov; služby nahrávacích štúdií; informácie o možnostiach rekreácie; prenájom videopások; organizovanie a vedenie seminárov; organizovanie a vedenie sympózií; výroba videofilmov; strihanie videopások.

42 - Poradenské služby v oblasti ochrany životného prostredia (nesúvisiace s riadením obchodov), zoznamovacie služby; odborné poradenstvo s výnimkou obchodného; usporadúvanie a prevádzkovanie výstav; hotelierske služby; tlač, tlačenie; meteorologické informácie; predpovede počasia; informácie o móde; pomoc pri výbere povolania; reštaurácie; reportérske služby; spravodajské služby; bufety; prekladateľské a tlmočnicke služby; barové služby; módný dizajn; prenájom prenosných stavieb.

(540)

TOM

(732) Slovenská televízna spoločnosť, s. r. o., Blatné 18, 900 82 Blatné, SK;

(740) Fajnorová Mária, Ing., Bratislava, SK;

(111) **196445**

(151) 16.08.2001

(180) 29.09.2007

(210) 2836-97

(220) 29.09.1997

(442) 10.12.1999

7 (511) **6, 9, 11, 14, 16, 17, 18, 19, 20, 21, 24, 25, 28, 32, 34, 35, 36, 38, 39, 40, 41, 42**

(511) 6 - Kovové škatule, skrinky, škatule, kovové nádoby, kovové reklamné stĺpy, figuríny z obyčajných kovov.

9 - Prehrávač kompaktných diskov, slnečné okuliare, videohry, videokazety, gramofónové platne, disky na zvukové nahrávky, štíty proti oslneniu, magnetické pásky, nosiče zvukových nahrávok, kreslené filmy, hracie automaty, hracie automaty uvádzané do činnosti vhođením mince, vysielače elektronických signálov, pásky na zvukové nahrávanie, pásky so zvukovými nahrávkami, puzdrá na okuliare, hologramy, reklamné svetelné tabule, neónové reklamy, zariadenia na prenášanie zvuku, zvukové nahrávacie zariadenia, zvukové prehrávacie zariadenia, televízne zariadenia, exponované filmy, magnetické disky, hracie zariadenia fungujúce po pripojení na televízne prijímače, exponované kinofilmy, zábavné zariadenia prispôbené na fungovanie len spolu s televíznymi prijímačmi, kompaktné disky, optické kompaktné disky, magnetické médiá, magnetické nosiče údajov, optické nosiče údajov, optické disky; všetky uvedené tovary nie na použitie a vo

vzťahu k správe pozemných, rádiových, mobilných telefónnych a celulárnych telefónnych sietí alebo satelitných komunikačných systémov.

11 - Plynové zapalovače, vreckové baterky, elektrické vreckové baterky, reťaze farebných žiaroviek, lampióny.

14 - Amulety (šperky), hodiny, náramkové hodinky, amulety, prívesky (šperky), pozlátené výrobky, doublé (výrobky pokovované drahými kovmi), poháriky z drahých kovov (čaje), bonboniéry z drahých kovov, puzdrá na ihly z drahých kovov, puzdrá na hodinky, kľúčanky (bižutéria).

16 - Maľovanky, kalamár, písacie potreby, puzdrá na šekové knižky, reklamné tabule z papiera, kartónu alebo lepenky, ceruzky, noviny, periodiká, podložky pod pivové poháre, držiaky na písacie potreby, brožúry, zošity, poznámkové zošity, obaly na doklady, papierové obaly na spisy, zaraďovače (kancelárske obaly), knihy, obaly (papiernický tovar), verzatilky, divadelné dekorácie z kartónu a lepenky, obálky, baliaci papier, peračníky, puzdrá na perá, štítky (papierové nálepky), vyučovacie pomôcky vo forme hier, zoznamy, kancelárske potreby s výnimkou nábytku, pohľadnice, tlačoviny, publikácie, príručky, plagáty, listový papier, stolové prestieranie z papiera, brožované knihy, papierové obrusy, záložky do kníh, plniace perá, prospekty, perá (kancelárske potreby), materiál na viazanie kníh, vrecká z papiera alebo plastických materiálov, školské potreby s výnimkou nábytku, blahoprajné pohľadnice, papierové podložky na stôl (anglické prestieranie), nálepky na kancelárske použitie alebo pre domácnosť, ročenky, stojany na perá a ceruzky, papierové podložky pod poháre, oznámenia (papiernický tovar), papierové vľajky, papierové zástavy, nože na papier, otvárače na listy, strúhadlá na ceruzky (orezávadlá), obrúsky (papierové prestieranie), puzdrá na písacie potreby, pútače z papiera alebo lepenky, papierové obrúsky, utierky, etikety s výnimkou textilných, nálepky, lepiace štítky.

17 - Gumové baliace tašky, gumové baliace vrecká, nálepky s výnimkou nálepiek na kancelárske účely a použitie v domácnosti, samolepky s výnimkou samolepiek na kancelárske účely a pre domácnosť.

18 - Školské tašky (aktovky), puzdrá na navštívenky, dáždnyky, obaly na dáždnyky, batohy, plecniaky, slnečníky, peňaženky, nákupné tašky, vaky pre turistov, plážové tašky, kožené baliace tašky, kožené vrecká na balenie vecí, aktovky, kufríky, puzdrá a obaly z vulkanfíbra, kľúčanky (kožená galantéria), sieťky na nákupy.

19 - Reklamné stĺpy s výnimkou kovových, figuríny z kameňa, betónu alebo mramoru.

20 - Dekoratívne predmety vydávajúce zvuk, reklamné nafukovacie predmety, dekoratívne nástenné ozdoby s výnimkou textilných, dekoratívne závesy na steny s výnimkou textilných, slamky na pitie, pútače z dreva alebo plastických hmôt, pletené predmety zo slamy, drevené alebo plastové nádoby, drevené alebo plastové schránky, figuríny z dreva, vosku, sadry alebo plastu.

21 - Poháriky papierové alebo z plastických hmôt, puzdrá, vrecká, sklenené poháre, škatuľka na pečivo (keksy), nádoby na pitie, puzdrá

na mydlo, mydlovničky, misky, karafy, fľaše, porcelánové ozdoby, dekorácie, poháre, hrnce, hrnčeky, papierové tanierne, porcelán, tanieriky, táce, podnosy s výnimkou tanierikov z drahých kovov, poháriky s výnimkou pohárikov z drahých kovov, bonboniéry okrem bonboniér z drahých kovov, džbány, krčahy s výnimkou džbánov a krčahov z drahých kovov, figuríny z porcelánu, terakoty alebo skla.

24 - Samolepiaci textil nanášaný teplom; textílie; tkaniny; behúne na stôl; obrusy s výnimkou papierových; vľajky s výnimkou papierových; stolová a posteľná bielizeň; podložky pod poháre alebo tanierne (prestieranie); podložky na stôl s výnimkou papierových (anglické prestieranie); textilné obrúsky; obrúsky (textilné prestieranie).

25 - Maškarné kostýmy; šatky, závoje; športové oblečenie; tričká; pracovné plášte; čiapky; priliehavé čiapky; šilty na čiapky; šilty na pokrývky hlavy; čiapkové štitky; náprsenky; oblečenie; odevy; kombinézy (oblečenie); šatky, šály; tielka; vesty; športové bundy; bundy, saká, oblečenie z papiera; členky; pančuchy, pančuškové nohavice.

28 - Jarmočná manéž (trhovisko); plyšové hračky; balóniky (hračka), balóny na hranie; hračky; zvončeky na vianočné stromčeky; hračky automaty s výnimkou automatov uvádzaných do chodu vhođením mince; golfové vaky; spoločenské hry; bábky; bábiky; divadelné masky; karnevalové masky; ozdoby na vianočné stromčeky s výnimkou osvetlenia a cukroví; zariadenia na elektronické hry s výnimkou hier využívajúcich televízne prijímače; autá (hračky); medvedíky (hračky).

32 - Nealkoholické nápoje, nealkoholické aperitívy; minerálne vody; sódová voda; ovocné šťavy; zeleninové šťavy; pivo.

34 - Cigarety, cigary, zapaľovače, zápalky, tabak, fajčiarske súpravy.

35 - Obchodný manažment v oblasti umenia; organizovanie výstav na reklamné účely; zásielkové reklamné služby; pomoc pri riadení obchodnej činnosti; poskytovanie obchodných alebo podnikateľských informácií, vylepovanie plagátov; rozširovanie reklamných oznamov; sprostredkovateľne práce; štatistické informácie; predvádzanie tovaru; rozširovanie reklamných materiálov zákazníkom, letáky, prospekty, tlačivá, vzorky; zasielanie reklamných materiálov zákazníkom; vydávanie a aktualizovanie reklamných materiálov; distribúcia vzoriek; obchodný alebo podnikateľský prieskum; prenájom reklamných materiálov; služby, poradenstvo v obchodnej činnosti; uverejňovanie reklamných textov; vydávanie reklamných alebo náborových textov; reklama; rozhlasová reklama; obchodný alebo podnikateľský prieskum; vzťahy s verejnosťou, prieskum vzťahov medzi podnikmi, inštitúciami a spoločenským prostredím; televízna reklama; reklamné agentúry; poradenské služby v oblasti obchodného alebo podnikateľského riadenia; predvádzanie (služby modeliek) na reklamné účely a podporu predaja; prieskum trhu; hospodárske a ekonomické predpovede; organizovanie komerčných alebo reklamných výstav; obchodné alebo podnikateľské informácie; prieskum verejnej mienky; prenájom reklamných priestorov; pre-

nájom reklamných plôch; podpora predaja (pre tretie osoby); spracovanie textov.

36 - Prenájom nehnuteľností; realitné kancelárie; sprostredkovanie nehnuteľností; oceňovanie nehnuteľností; organizovanie dobročinných zbierok; organizovanie zbierok; finančné oceňovanie (poistenie, bankovníctvo, nehnuteľnosti); správa nehnuteľností.

38 - Televízne vysielanie.

39 - Prenájom automobilov, prenájom miesta na parkovanie, sprostredkovanie prepravy, informácie o doprave; distribúcia tovaru na dobierku.

40 - Spracovanie kinematografických filmov; knihárstvo; zhromažďovanie materiálov pre tretie osoby.

41 - Prevádzkovanie priestorov s hracími automatmi; organizácia a vedenie dielni na výučbu; organizovanie plesov; organizovanie súťaží krásy; rezervácia vstupeniek; zábavné parky; obveselenie; zábava, pobavenie; požičiavanie filmových premietačiek a príslušenstva; filmové štúdiá; organizovanie vedomostných alebo zábavných súťaží; prenájom dekorácií; zverejňovanie textov okrem reklamných; vydávanie textov s výnimkou reklamných alebo náborových; vyučovanie, vzdelávanie; prenájom audionahrávok; požičiavanie filmov; filmová tvorba; služby agentúr sprostredkovávajúcich divadelných, koncertných a vartietných umelcov; vydávanie kníh; prenájom televíznych prijímačov; výroba televíznych programov; služby poskytované orchestrami; divadelné predstavenia; výroba divadelných alebo iných predstavení; televízna zábava; prenájom divadelných dekorácií; umelecké módné agentúry; výchovno-zábavné klubové služby; organizovanie a vedenie kolokvií; organizovanie a vedenie konferencií; organizovanie a vedenie kongresov; informácie o výchove a vzdelávaní; informácie o možnostiach rozptýlenia; informácie o možnostiach zábavy; organizovanie kultúrnych alebo vzdelávacích výstav; služby klubov zdravia; služby a zábava poskytované v prázdninových táboroch; organizovanie lotérií, organizovanie živých vystúpení; živé predstavenie; organizovanie športových súťaží; plánovanie a organizovanie večierok; služby nahrávacích štúdií; informácie o možnostiach rekreácie; prenájom videopások; organizovanie a vedenie seminárov; organizovanie a vedenie sympózií; výroba videofilmov; strihanie videopások.

42 - Poradenské služby v oblasti ochrany životného prostredia (nesúvisiace s riadením obchodov), zoznamovacie služby; odborné poradenstvo s výnimkou obchodného; usporadúvanie a prevádzkovanie výstav; hotelierske služby; tlač, tlačenie; meteorologické informácie; predpovede počasia; informácie o móde; pomoc pri výbere povolania; reštaurácie; reportérske služby; spravodajské služby; bufety; prekladateľské a tlmočnicke služby; barové služby; módný dizajn; prenájom prenosných staviieb.

(540)

TOM '97

- (732) Slovenská televízna spoločnosť, s. r. o., Blatné
18, 900 82 Blatné, SK;
(740) Fajnorová Mária, Ing., Bratislava, SK;

(111) **196448**

- (151) 16.08.2001
(180) 19.04.2005
(210) 1051-95
(220) 19.04.1995
(442) 09.09.1998

7 (511) **16, 35, 41**

- (511) 16 - Písacie stroje, obalové materiály z plastov, lepenky, kartonážne výrobky, papier a výrobky z papiera s výnimkou tlačovín, časopisov, periodík, kníh a fotografií.

35 - Organizovanie výstav na komerčné alebo reklamné účely.

41 - Módne prehliadky, vzdelávanie, kurzy a semináre, organizovanie kultúrnych alebo vzdelávacích výstav, organizovanie živých vystúpení, organizovanie vedomostných alebo zábavných súťaží.

(540)

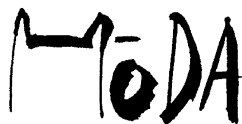

- (732) TECHNOART, s. r. o., Domašská 15, 821 07 Bratislava, SK;
(740) Hojčuš Peter, Ing., Bratislava, SK;

(111) **196451**

- (151) 16.08.2001
(180) 05.06.2008
(210) 1473-98
(220) 05.06.1998
(442) 18.01.2000

7 (511) **1, 5, 6, 17, 31, 35, 42**

- (511) 1 - Prípravky proti klíčivosti zeleniny; rašelínové kvetníky; prípravky na ochranu a konzervovanie kvetov; štepárske vosky a tmely na strohy.

5 - Fungicídy; herbicídy; insekticídy; liečivé rastliny; moridlá na semená; pesticídy; prípravky na sterilizáciu pôdy.

6 - Skleníky prenosné.

17 - Fólie pre poľnohospodárstvo.

31 - Citrusové ovocie; čerstvé ovocie; čerstvá zelenina; ovocné a okrasné stromy; záhradné bylinky; kríky; kvety prírodné; kvety sušené; mulčovacie materiály; rastliny; rastliny sušené; prírodné trávniky.

35 - Aranžovanie; prenájom kancelárskych strojov, zariadení, výstavných stánkov, reklamných materiálov a priestorov; kopírovanie; poskytovanie obchodných alebo podnikateľských informácií; organizovanie výstav na komerčné alebo reklamné účely; podpora predaja pre tretie osoby; vydávanie a rozširovanie reklamných materiálov.

42 - Usporadúvanie výstav a veľtrhov; rezervácia a poskytovanie prechodného ubytovania; prenájom počítačov; priemyselný dizajn; výzdoba interiérov; záhradná architektúra; návrhy a grafické služby každého druhu; služby architektov.

(540)

GARDENIA

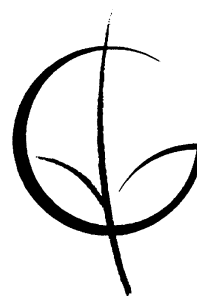

- (732) Agrokomplex - Výstavníctvo Nitra, Výstavná 4, 949 01 Nitra, SK;

(111) **196452**

- (151) 16.08.2001
(180) 19.07.2009
(210) 1798-99
(220) 19.07.1999
(442) 07.11.2000

7 (511) **35, 41, 42**

- (511) 35 - Agentúra činnosť v oblasti personalistiky, sprostredkovateľská a informačná činnosť v oblasti personalistiky, podnikania a obchodu, sprostredkovanie práce, poradenská a konzultačná činnosť v oblasti obchodu, reklamy, marketingu, propagácie a personalistiky, umiestňovanie pracovníkov a nábor pracovních síl, poradenská služba v oblasti personalistiky, vedenie personálnych záležitostí, vypracovanie osobných posudkov, agentúrne služby na dohodovanie obchodných kontaktov, prieskumy trhu, marketing, prieskum trhu pracovných príležitostí, štatistika a analýzy trhu pracovných príležitostí, reklamná, inzertná a propagačná činnosť, podnikateľské zámery a prieskumy, vypracovanie a príprava obchodných správ, pomoc pri riadení obchodnej činnosti, rešeršná a analytická činnosť v oblasti trhu práce a oblasti personalistiky, vypracovanie posudkov a správ najmä v oblasti personalistiky a podnikania.

41 - Výchovná, vzdelávacia činnosť s výnimkou informatiky, zábavná činnosť, výučba cudzích jazykov, vzdelávacia činnosť v oblasti personalistiky a podnikania, zaisťovanie odborných seminárov, konferencií, kurzov a školiacich akcií s výnimkou v oblasti informatiky.

42 - Poradenská služba pri voľbe povolania.

(540) **SYNERGIE**

- (732) SYNERGIE, 11 Avenue du Colonel Bonnet, Paris, FR;
(740) Mešková Viera, Ing., Bratislava, SK;

(111) **196453**

- (151) 16.08.2001
(180) 17.12.2009
(210) 3270-99
(220) 17.12.1999
(442) 09.04.2001

7 (511) **1, 3, 4, 5, 21**

- (511) 1 - Odmrazovače (prípravky) do chladiarní, chladničiek, mrazničiek.

3 - Odstraňovanie usadenín a čističe žehličiek a kovových prístrojov, prípravky do umývačiek riadu.

4 - Vonné sviečky.

5 - Prípravky proti moliam, osviežovače do vysávačov, odstraňovače zápachov, osviežovače chladniarní a chladničiek.

21 - Koše na bielizeň, dosky na žehlenie a náhradné poťahy, hrebene a kefy na vlasy, kefy na riad, zapínacie hrebene, mikroutierky, antibakteriálne utierky, utierky na čistenie kovov, prachovky na čistenie stropov, antistatické prachovky, univerzálne metly, gumové stierače na okná, teleskopický umývač okien.

(540) HOME HELPERS

(732) Alticor Inc., 7575 Fulton Street East, Ada, Michigan 49355, US;

(740) Tomeš Pavol, Ing., Bratislava, SK;

(111) 196454

(151) 16.08.2001

(180) 11.02.2010

(210) 363-2000

(220) 11.02.2000

(442) 10.05.2001

7 (511) 9, 16, 28

(511) 9 - Televízne hry; súpravy televíznych hier; kazety s pamäťou na súpravy televíznych hier; disky (vrátane magnetických a optických diskov) na súpravy televíznych hier; zariadenia na videohry; zábavné prístroje; kontrolné zariadenia a riadiace spínače na uvedené súpravy hier a prístroje; páky ručného ovládania na uvedené súpravy hier a prístroje; počítačové programy; kazety s pamäťou; disky (vrátane magnetických diskov, opticko-magnetických diskov); diskety; IC-štitky (štitky s integrovanými obvodymi); elektronické obvody; mikročipy; polovodičové pamäte; magnetické pásky; magnetické karty; kazety nosiace počítačové programy; zvukové a videozáznamy (vrátane zvukových a video-CD); krokometry; predajné automaty (prístroje automaticky distribuujúce tovar); televízne prijímače; audio/videoprístroje na záznam/reprodukcii; prenosné audio/videoprístroje na záznam/reprodukcii; šetriče obrazoviek/programy šetričov obrazoviek; ručne držané elektronické hry; kazety s pamäťou na ručne držané hry; kontrolné zariadenia, riadiace spínače a páky ručného ovládania.

16 - Tlačoviny (vrátane časopisov, novín, kníh, katalógov, príručiek, letákov); hracie karty (vrátane hracích kariet, japonských hracích kariet); papier a výrobky z papiera; papierové škatule a obaly; papierový tovar; písacie potreby a kancelárske potreby; kaligrafie a obrazy; papierové stolové prestierania; papierové servítky; papierové stuhy, stužky, mašle; papierové vľajky; papierové vreckovky; fotografie; pasty a lepidlá na využitie v kanceláriách a domácnostiach; kancelárske rozmnožovacie stroje; baliace fólie na potraviny pre domácnosti; vzory; ozdobné ornamenty a šablóny na označovanie odevov; detské papierové plienky; papierové modely; lepiace nálepky a obtačky; nálepky na prepisovanie vzorov a ornamentov (laminované pečiatky a nálepky); stojany a rámčeky na fotografie; adresovacie stroje; tlačiarenské prelož-

ky; atramentové pásky do tlačiarň; elektrické zošívacie strojčeky pre kancelárie; maliarske potreby a maliarsky materiál; maliarske štetce, písacie stroje; drvičky papiera; pečatný vosk; vnútorné akváriá.

28 - Hry a hračky; bábiky; „GO“ hracie zariadenie; šach; japonský šach; čarujúce a kúzliace prístroje; zariadenia na mahjong; športový a gymnastický tovar a potreby, všetko patriace do tr. 28; rybárske náčinie a pomôcky; prívesky (držiačky) na kľúče s hračkou/bábikou.

(540)



PIKACHU

(732) NINTENDO Co., Ltd., 11-1, Hokotate-cho, Kamitoba, Minami-ku, Kyoto-shi, Kyoto, JP;

(740) PATENTSERVIS BRATISLAVA, a. s., Bratislava, SK;

(111) 196455

(151) 16.08.2001

(180) 11.02.2010

(210) 364-2000

(220) 11.02.2000

(442) 10.05.2001

7 (511) 9, 16, 28

(511) 9 - Televízne hry; súpravy televíznych hier; kazety s pamäťou na súpravy televíznych hier; disky (vrátane magnetických a optických diskov) na súpravy televíznych hier; zariadenia na videohry; zábavné prístroje; kontrolné zariadenia a riadiace spínače na uvedené súpravy hier a prístroje; páky ručného ovládania na uvedené súpravy hier a prístroje; počítačové programy; kazety s pamäťou; disky (vrátane magnetických diskov, opticko-magnetických diskov); diskety; IC-štitky (štitky s integrovanými obvodymi); elektronické obvody; mikročipy; polovodičové pamäte; magnetické pásky; magnetické karty; kazety nosiace počítačové programy; zvukové a videozáznamy (vrátane zvukových a video-CD); krokometry; predajné automaty (prístroje automaticky distribuujúce tovar); televízne prijímače; audio/videoprístroje na záznam/reprodukcii; prenosné audio/videoprístroje na záznam/reprodukcii; šetriče obrazoviek/programy šetričov obrazoviek; ručne držané elektronické hry; kazety s pamäťou na ručne držané hry; kontrolné zariadenia, riadiace spínače a páky ručného ovládania.

16 - Tlačoviny (vrátane časopisov, novín, kníh, katalógov, príručiek, letákov); hracie karty (vrátane hracích kariet, japonských hracích kariet); papier a výrobky z papiera; papierové škatule a obaly; papierový tovar; písacie potreby a kancelárske potreby; kaligrafie a obrazy; papierové stolové prestierania; papierové servítky; papierové stuhy, stužky, mašle; papierové vľajky; papierové vreckovky; fotografie; pasty a lepidlá na využitie v kanceláriách a do-

mácnostiach; kancelárske rozmnožovacie stroje; baliace fólie na potraviny pre domácnosti; vzory; ozdobné ornamente a šablóny na označovanie odevov; detské papierové plienky; papierové modely; lepiace nálepky a obtlačky; nálepky na prepisovanie vzorov a ornamentov (laminované pečiatky a nálepky); stojany a rámčeky na fotografie; adresovacie stroje; tlačiarenské preložky; atramentové pásy do tlačiarň; elektrické zošívacie strojčeky pre kancelárie; maliarske potreby a maliarsky materiál; maliarske štetce, písacie stroje; drvičky papiera; pečatný vosk; vnútorné akváriá.

28 - Hry a hračky; bábiky; „GO” hracie zariadenie; šach; japonský šach; čarujúce a kúzliace prístroje; zariadenia na mahjong; športový a gymnastický tovar a potreby, všetko patriace do tr. 28; rybárske náčinie a pomôcky; prívesky (držiačky) na kľúče s hračkou/bábikou.

(540)



- (732) NINTENDO Co., Ltd., 11-1, Hokotate-cho, Kamitoba, Minami-ku, Kyoto-shi, Kyoto, JP;
 (740) PATENTSERVIS BRATISLAVA, a. s., Bratislava, SK;

(111) 196456

- (151) 16.08.2001
 (180) 23.03.2010
 (210) 866-2000
 (220) 23.03.2000
 (310) 148564
 (320) 04.11.1999
 (330) CZ
 (442) 09.04.2001

7 (511) 32

- (511) 32 - Pivo, minerálne vody, stolové vody, šumivé nápoje a iné nápoje nealkoholické, nápoje a šťavy ovocné, sirupy a iné prípravky na výrobu nápojov.

(540) **MAXXI'S**

- (732) FONTEA, a. s., 391 81 Veselí nad Lužnicí 596/I, CZ;
 (740) Hojčuš Peter, Ing., Bratislava, SK;

(111) 196457

- (151) 16.08.2001
 (180) 22.10.2008
 (210) 2633-98
 (220) 22.10.1998
 (442) 10.04.2000

7 (511) 31, 32

- (511) 31 - Výrobky poľnohospodárske, záhradnícke, lesnícke a semená obsiahnuté v triede 31, živé zvieratá, čerstvé ovocie a zelenina, osivo, živé rastliny a kvety, slad.
 32 - Pivo, nápoje a ovocné šťavy, šumivé a iné nealkoholické nápoje, sirupy a iné prípravky na prípravu nápojov.

(540) **MERITO**

- (732) Pivovary a sodovkárny Brno, a. s., Dusíkova 7, 638 00 Brno, CZ;

- (740) Mešková Viera, Ing., Bratislava, SK;

(111) 196458

- (151) 16.08.2001
 (180) 22.10.2008
 (210) 2634-98
 (220) 22.10.1998
 (442) 10.04.2000

7 (511) 31, 32

- (511) 31 - Výrobky poľnohospodárske, záhradnícke, lesnícke a semená obsiahnuté v triede 31, živé zvieratá, čerstvé ovocie a zelenina, osivo, živé rastliny a kvety, slad.

32 - Pivo, nápoje a ovocné šťavy, šumivé a iné nealkoholické nápoje, sirupy a iné prípravky na prípravu nápojov.

(540)



- (732) Pivovary a sodovkárny Brno, a. s., Dusíkova 7, 638 00 Brno, CZ;

- (740) Mešková Viera, Ing., Bratislava, SK;

(111) 196459

- (151) 16.08.2001
 (180) 22.10.2008
 (210) 2635-98
 (220) 22.10.1998
 (442) 10.04.2000

7 (511) 31, 32

- (511) 31 - Výrobky poľnohospodárske, záhradnícke, lesnícke a semená obsiahnuté v triede 31, živé zvieratá, čerstvé ovocie a zelenina, osivo, živé rastliny a kvety, slad.

32 - Pivo, nápoje a ovocné šťavy, šumivé a iné nealkoholické nápoje, sirupy a iné prípravky na prípravu nápojov.

(540)



- (732) Pivovary a sodovkárny Brno, a. s., Dusíkova 7, 638 00 Brno, CZ;

- (740) Mešková Viera, Ing., Bratislava, SK;

(111) 196461

- (151) 16.08.2001
 (180) 25.02.2010
 (210) 548-2000
 (220) 25.02.2000
 (442) 09.04.2001

7 (511) 28, 35, 38, 41, 42

- (511) 28 - Autíčka na hranie a ich doplnky; kolieskové korčule, in-line korčule, chrániče na kolená a na lakty, skejtbordy, darčeky a ozdoby rozdávané hosťom na večierkoch vo forme malých hračiek, ozdobné veterné vrecia, skladačky z kociek, skladacie hlavolamy a obrázkové

puzzle, plyšové hračky, akčné figúrky a ich doplnky; ručné ovládanie na elektronické hry; stolné hry.

35 - Prevádzkovanie komerčných alebo reklamných výstav.

38 - Vysielanie televíznych programov.

41 - Služby spojené s televíznou zábavou, hlavne produkcia programov, tvorba televíznych programov, prevádzkovanie kultúrnych a vzdelávacích akcií.

42 - Prevádzkovanie výstav.

(540) MAX STEEL

(732) Mattel, Inc., spoločnosť zriadená podľa zákonov štátu Delaware, 333 Continental Boulevard, El Segundo, California 90245-5012, US;

(740) Suchoňová Katarína, JUDr., Banská Bystrica, SK;

(111) 196462

(151) 16.08.2001

(180) 25.02.2010

(210) 549-2000

(220) 25.02.2000

(310) 75/785983

(320) 26.08.1999

(330) US

(442) 09.04.2001

7 (511) 5

(511) 5 - Vakcíny pre ľudskú medicínu.

(540) NEISIVA

(732) Baxter Biotech Technology Sarl, Route de Pierre-à-Bot 111, 2000 Neuchatel, CH;

(740) Suchoňová Katarína, JUDr., Banská Bystrica, SK;

(111) 196463

(151) 16.08.2001

(180) 25.02.2010

(210) 550-2000

(220) 25.02.2000

(310) 75/785984

(320) 26.08.1999

(330) US

(442) 09.04.2001

7 (511) 5

(511) 5 - Vakcíny pre ľudskú medicínu.

(540) NEISVAC-C

(732) Baxter Biotech Technology Sarl, Route de Pierre-à-Bot 111, 2000 Neuchatel, CH;

(740) Suchoňová Katarína, JUDr., Banská Bystrica, SK;

(111) 196464

(151) 16.08.2001

(180) 14.04.2010

(210) 1131-2000

(220) 14.04.2000

(442) 10.05.2001

7 (511) 1, 2, 3

(511) 1 - Chemikálie pre priemysel, umelé živice v surovom stave, plastické hmoty v surovom stave, plastické hmoty v prášku, pastách, v tekutom stave, v emulziách, disperziách a granulách pre priemysel, prostriedky na kalenie a

spájkovanie kovov, prípravky na zváranie kovov, spojivá pre zlievarne, na dlaždice a do betónu, silikáty, lepidlá pre priemysel, maliarske tmely a tmely na opravu rozbitých predmetov, želatína na priemyselné účely, chemikálie všeobecného charakteru, odmasťovacie prípravky pre priemysel.

2 - Farby, laky, nátery, náterové hmoty a pomocné prípravky, spojivá, tmely na vyrovnávanie nerovných povrchov pri povrchových úpravách vrátane sklenárskych, fermeže, riedidlá, tónovacie pasty a suroviny na tieto výrobky, farby tlačiarenské a pomocné prípravky na tlač, latexové farby, moridlá, potravinárske farbivá, živice prírodné v surovom stave, maliarske farby, farby na látky, pigmenty anorganické a organické, pigmentové pasty na rôzne použitie, farby práškové a plnivá; nástrekové hmoty na omietky, vláknité, trieskové a sadrokartónové dosky; kovy listkové a práškové pre maliarov a dekorátorov, tlačiarov a umelcov, farby silikátové, ochranné nátery proti korózii a kazeniu dreva.

3 - Prípravky na bielenie, čistenie, leštenie, odmasťovanie a brúsenie, farbivá toaletné, na pranie a do kozmetických prípravkov, prípravky na odstraňovanie farieb, náterov alebo lakov.

(540) TEBABET

(732) Barvy TEBAS, s. r. o., Poděbradská 7, 190 05 Praha 9, CZ;

(740) Bachratá Magdaléna, Mgr., Bratislava, SK;

(111) 196465

(151) 16.08.2001

(180) 14.04.2010

(210) 1132-2000

(220) 14.04.2000

(442) 10.05.2001

7 (511) 1, 2, 3

(511) 1 - Chemikálie pre priemysel, umelé živice v surovom stave, plastické hmoty v surovom stave, plastické hmoty v prášku, pastách, v tekutom stave, v emulziách, disperziách a granulách pre priemysel, prostriedky na kalenie a spájkovanie kovov, prípravky na zváranie kovov, spojivá pre zlievarne, na dlaždice a do betónu, silikáty, lepidlá pre priemysel, maliarske tmely a tmely na opravu rozbitých predmetov, želatína na priemyselné účely, chemikálie všeobecného charakteru, odmasťovacie prípravky pre priemysel.

2 - Farby, laky, nátery, náterové hmoty a pomocné prípravky, spojivá, tmely na vyrovnávanie nerovných povrchov pri povrchových úpravách vrátane sklenárskych, fermeže, riedidlá, tónovacie pasty a suroviny na tieto výrobky, farby tlačiarenské a pomocné prípravky na tlač, latexové farby, moridlá, potravinárske farbivá, živice prírodné v surovom stave, maliarske farby, farby na látky, pigmenty anorganické a organické, pigmentové pasty na rôzne použitie, farby práškové a plnivá; nástrekové hmoty na omietky, vláknité, trieskové a sadrokartónové dosky; kovy listkové a práškové pre maliarov a dekorátorov, tlačiarov a umelcov, farby silikátové, ochranné nátery proti korózii a kazeniu dreva.

3 - Prípravky na bielenie, čistenie, leštenie, odmasťovanie a brúsenie, farbivá toaletné, na pranie a do kozmetických prípravkov, prípravky na odstraňovanie farieb, náterov alebo lakov.

(540) TEBAKRYL

(732) Barvy TEBAS, s. r. o., Poděbradská 7, 190 05 Praha 9, CZ;

(740) Bachratá Magdaléna, Mgr., Bratislava, SK;

(111) 196466

(151) 16.08.2001

(180) 14.04.2010

(210) 1133-2000

(220) 14.04.2000

(442) 10.05.2001

7 (511) 1, 2, 3, 16

(511) 1 - Chemikálie pre priemysel, umelé živice v surovom stave, plastické hmoty v surovom stave, plastické hmoty v prášku, pastách, v tekutom stave, v emulziách, disperziách a granulách pre priemysel, prostriedky na kalenie a spájkovanie kovov, prípravky na zváranie kovov, spojivá pre zlievarne, na dlaždice a do betónu, silikáty, lepidlá pre priemysel, maliarske tmely a tmely na opravu rozbitých predmetov, želatína na priemyselné účely, chemikálie všeobecného charakteru, odmasťovacie prípravky pre priemysel.

2 - Farby, laky, nátery, náterové hmoty a pomocné prípravky, spojivá, tmely na vyrovnávanie nerovných povrchov pri povrchových úpravách vrátane sklenárskych, fermeže, riedidlá, tónovacie pasty a suroviny na tieto výrobky, farby tlačiarenské a pomocné prípravky na tlač, latexové farby, moridlá, potravinárske farbivá, živice prírodné v surovom stave, maliarske farby, farby na látky, pigmenty anorganické a organické, pigmentové pasty na rôzne použitie, farby práškové a plnivá; nástrekové hmoty na omietky, vláknité, trieskové a sadrokartónové dosky; kovy lístkové a práškové pre maliarov a dekoratérov, tlačiarov a umelcov, farby silikátové, ochranné nátery proti korózii a kazeniu dreva.

3 - Prípravky na bielenie, čistenie, leštenie, odmasťovanie a brúsenie, farbivá toaletné, na pranie a do kozmetických prípravkov, prípravky na odstraňovanie farieb, náterov alebo lakov.

16 - Lepidlá na papier, na kancelárske účely, pre knihárov a domácnosť, maliarske potreby a valčeky, materiál a potreby pre umelcov.

(540) TEBAL

(732) Barvy TEBAS, s. r. o., Poděbradská 7, 190 05 Praha 9, CZ;

(740) Bachratá Magdaléna, Mgr., Bratislava, SK;

(111) 196467

(151) 16.08.2001

(180) 14.04.2010

(210) 1134-2000

(220) 14.04.2000

(442) 10.05.2001

7 (511) 1, 2, 3, 16

(511) 1 - Chemikálie pre priemysel, umelé živice v surovom stave, plastické hmoty v surovom stave, plastické hmoty v prášku, pastách, v tekutom stave, v emulziách, disperziách a granulách pre priemysel, prostriedky na kalenie a spájkovanie kovov, prípravky na zváranie kovov, spojivá pre zlievarne, na dlaždice a do betónu, silikáty, lepidlá pre priemysel, maliarske tmely a tmely na opravu rozbitých predmetov, želatína na priemyselné účely, chemikálie všeobecného charakteru, odmasťovacie prípravky pre priemysel.

2 - Farby, laky, nátery, náterové hmoty a pomocné prípravky, spojivá, tmely na vyrovnávanie nerovných povrchov pri povrchových úpravách vrátane sklenárskych, fermeže, riedidlá, tónovacie pasty a suroviny na tieto výrobky, farby tlačiarenské a pomocné prípravky na tlač, latexové farby, moridlá, potravinárske farbivá, živice prírodné v surovom stave, maliarske farby, farby na látky, pigmenty anorganické a organické, pigmentové pasty na rôzne použitie, farby práškové a plnivá; nástrekové hmoty na omietky, vláknité, trieskové a sadrokartónové dosky; kovy lístkové a práškové pre maliarov a dekoratérov, tlačiarov a umelcov, farby silikátové, ochranné nátery proti korózii a kazeniu dreva.

3 - Prípravky na bielenie, čistenie, leštenie, odmasťovanie a brúsenie, farbivá toaletné, na pranie a do kozmetických prípravkov, prípravky na odstraňovanie farieb, náterov alebo lakov.

16 - Lepidlá na papier, na kancelárske účely, pre knihárov a domácnosť, maliarske potreby a valčeky, materiál a potreby pre umelcov.

(540) TEBALEP

(732) Barvy TEBAS, s. r. o., Poděbradská 7, 190 05 Praha 9, CZ;

(740) Bachratá Magdaléna, Mgr., Bratislava, SK;

(111) 196468

(151) 16.08.2001

(180) 14.04.2010

(210) 1135-2000

(220) 14.04.2000

(442) 10.05.2001

7 (511) 1, 2, 3

(511) 1 - Chemikálie pre priemysel, umelé živice v surovom stave, plastické hmoty v surovom stave, plastické hmoty v prášku, pastách, v tekutom stave, v emulziách, disperziách a granulách pre priemysel, prostriedky na kalenie a spájkovanie kovov, prípravky na zváranie kovov, spojivá pre zlievarne, na dlaždice a do betónu, silikáty, lepidlá pre priemysel, maliarske tmely a tmely na opravu rozbitých predmetov, želatína na priemyselné účely, chemikálie všeobecného charakteru, odmasťovacie prípravky pre priemysel.

2 - Farby, laky, nátery, náterové hmoty a pomocné prípravky, spojivá, tmely na vyrovnávanie nerovných povrchov pri povrchových úpravách vrátane sklenárskych, fermeže, riedidlá, tónovacie pasty a suroviny na tieto výrobky, farby tlačiarenské a pomocné prípravky na tlač, latexové farby, moridlá, potravinárske farbivá, živice prírodné v surovom stave, maliarske far-

by, farby na látky, pigmenty anorganické a organické, pigmentové pasty na rôzne použitie, farby práškové a plnivé; nástrekové hmoty na omietky, vláknité, trieskové a sadrokartónové dosky; kovy lístkové a práškové pre maliarov a dekoratérov, tlačiarov a umelcov, farby silikátové, ochranné nátery proti korózii a kazeniu dreva.

3 - Prípravky na bielenie, čistenie, leštenie, odmasťovanie a brúsenie, farbivá toaletné, na pranie a do kozmetických prípravkov, prípravky na odstraňovanie farieb, náterov alebo lakov.

(540) TEBALEX

(732) Barvy TEBAS, s. r. o., Poděbradská 7, 190 05 Praha 9, CZ;

(740) Bachratá Magdaléna, Mgr., Bratislava, SK;

(111) 196469

(151) 16.08.2001

(180) 14.04.2010

(210) 1136-2000

(220) 14.04.2000

(442) 10.05.2001

7 (511) 1, 2, 3, 16

(511) 1 - Chemikálie pre priemysel, umelé živice v surovom stave, plastické hmoty v surovom stave, plastické hmoty v prášku, pastách, v tekutom stave, v emulziách, disperziách a granulách pre priemysel, prostriedky na kalenie a spájkovanie kovov, prípravky na zváranie kovov, spojivá pre zlievarne, na dlaždice a do betónu, silikáty, lepidlá pre priemysel, maliarske tmely a tmely na opravu rozbitých predmetov, želatína na priemyselné účely, chemikálie všeobecného charakteru, odmasťovacie prípravky pre priemysel.

2 - Farby, laky, nátery, náterové hmoty a pomocné prípravky, spojivá, tmely na vyrovnávanie nerovných povrchov pri povrchových úpravách vrátane sklenárskych, fermeže, riedidlá, tónovacie pasty a suroviny na tieto výrobky, farby tlačiarenské a pomocné prípravky na tlač, latexové farby, moridlá, potravinárske farbivá, živice prírodné v surovom stave, maliarske farby, farby na látky, pigmenty anorganické a organické, pigmentové pasty na rôzne použitie, farby práškové a plnivé; nástrekové hmoty na omietky, vláknité, trieskové a sadrokartónové dosky; kovy lístkové a práškové pre maliarov a dekoratérov, tlačiarov a umelcov, farby silikátové, ochranné nátery proti korózii a kazeniu dreva.

3 - Prípravky na bielenie, čistenie, leštenie, odmasťovanie a brúsenie, farbivá toaletné, na pranie a do kozmetických prípravkov, prípravky na odstraňovanie farieb, náterov alebo lakov.

16 - Lepidlá na papier, na kancelárske účely, pre knihárov a domácnosť, maliarske potreby a valčeky, materiál a potreby pre umelcov.

(540) TEBALKYD

(732) Barvy TEBAS, s. r. o., Poděbradská 7, 190 05 Praha 9, CZ;

(740) Bachratá Magdaléna, Mgr., Bratislava, SK;

(111) 196470

(151) 16.08.2001

(180) 14.04.2010

(210) 1137-2000

(220) 14.04.2000

(442) 10.05.2001

7 (511) 1, 2, 3, 16, 17, 19

(511) 1 - Chemikálie pre priemysel, umelé živice v surovom stave, plastické hmoty v surovom stave, plastické hmoty v prášku, pastách, v tekutom stave, v emulziách, disperziách a granulách pre priemysel, prostriedky na kalenie a spájkovanie kovov, prípravky na zváranie kovov, spojivá pre zlievarne, na dlaždice a do betónu, silikáty, lepidlá pre priemysel, maliarske tmely a tmely na opravu rozbitých predmetov, želatína na priemyselné účely, chemikálie všeobecného charakteru, odmasťovacie prípravky pre priemysel.

2 - Farby, laky, nátery, náterové hmoty a pomocné prípravky, spojivá, tmely na vyrovnávanie nerovných povrchov pri povrchových úpravách vrátane sklenárskych, fermeže, riedidlá, tónovacie pasty a suroviny na tieto výrobky, farby tlačiarenské a pomocné prípravky na tlač, latexové farby, moridlá, potravinárske farbivá, živice prírodné v surovom stave, maliarske farby, farby na látky, pigmenty anorganické a organické, pigmentové pasty na rôzne použitie, farby práškové a plnivé; nástrekové hmoty na omietky, vláknité, trieskové a sadrokartónové dosky; kovy lístkové a práškové pre maliarov a dekoratérov, tlačiarov a umelcov, farby silikátové, ochranné nátery proti korózii a kazeniu dreva.

3 - Prípravky na bielenie, čistenie, leštenie, odmasťovanie a brúsenie, farbivá toaletné, na pranie a do kozmetických prípravkov, prípravky na odstraňovanie farieb, náterov alebo lakov.

16 - Lepidlá na papier, na kancelárske účely, pre knihárov a domácnosť, maliarske potreby a valčeky, materiál a potreby pre umelcov.

17 - Tesniace, upchávacie a izolačné materiály, umelé a syntetické živice (polotovary).

19 - Nekovové stavebné materiály, maltovinové spojivá a maltové zmesi.

(540) TEBAPLAST

(732) Barvy TEBAS, s. r. o., Poděbradská 7, 190 05 Praha 9, CZ;

(740) Bachratá Magdaléna, Mgr., Bratislava, SK;

(111) 196471

(151) 16.08.2001

(180) 14.04.2010

(210) 1138-2000

(220) 14.04.2000

(442) 10.05.2001

7 (511) 1, 2, 3

(511) 1 - Chemikálie pre priemysel, umelé živice v surovom stave, plastické hmoty v surovom stave, plastické hmoty v prášku, pastách, v tekutom stave, v emulziách, disperziách a granulách pre priemysel, prostriedky na kalenie a spájkovanie kovov, prípravky na zváranie kovov, spojivá pre zlievarne, na dlaždice a do betónu, silikáty, lepidlá pre priemysel, maliarske tmely a tmely na opravu rozbitých predmetov,

želatína na priemyselné účely, chemikálie všeobecného charakteru, odmasťovacie prípravky pre priemysel.

2 - Farby, laky, nátery, náterové hmoty a pomocné prípravky, spojivá, tmely na vyrovnávanie nerovných povrchov pri povrchových úpravách vrátane sklenárskych, fermeže, riedidlá, tónovacie pasty a suroviny na tieto výrobky, farby tlačiarenské a pomocné prípravky na tlač, latexové farby, moridlá, potravinárske farbivá, živice prírodné v surovom stave, maliarske farby, farby na látky, pigmenty anorganické a organické, pigmentové pasty na rôzne použitie, farby práškové a plnivá; nástrekové hmoty na omietky, vláknité, trieskové a sadrokartónové dosky; kovy lístkové a práškové pre maliarov a dekoratérov, tlačiarov a umelcov, farby silikátové, ochranné nátery proti korózii a kazeniu dreva.

3 - Prípravky na bielenie, čistenie, leštenie, odmasťovanie a brúsenie, farbivá toaletné, na pranie a do kozmetických prípravkov, prípravky na odstraňovanie farieb, náterov alebo lakov.

(540) TEBASIL

(732) Barvy TEBAS, s. r. o., Poděbradská 7, 190 05 Praha 9, CZ;

(740) Bachratá Magdaléna, Mgr., Bratislava, SK;

(111) 196472

(151) 16.08.2001

(180) 14.04.2010

(210) 1139-2000

(220) 14.04.2000

(442) 10.05.2001

7 (511) 1, 2, 3

(511) 1 - Chemikálie pre priemysel, umelé živice v surovom stave, plastické hmoty v surovom stave, plastické hmoty v prášku, pastách, v tekutom stave, v emulziách, disperziách a granulách pre priemysel, prostriedky na kalenie a spájkovanie kovov, prípravky na zváranie kovov, spojivá pre zlievarne, na dlaždice a do betónu, silikáty, lepidlá pre priemysel, maliarske tmely a tmely na opravu rozbitých predmetov, želatína na priemyselné účely, chemikálie všeobecného charakteru, odmasťovacie prípravky pre priemysel.

2 - Farby, laky, nátery, náterové hmoty a pomocné prípravky, spojivá, tmely na vyrovnávanie nerovných povrchov pri povrchových úpravách vrátane sklenárskych, fermeže, riedidlá, tónovacie pasty a suroviny na tieto výrobky, farby tlačiarenské a pomocné prípravky na tlač, latexové farby, moridlá, potravinárske farbivá, živice prírodné v surovom stave, maliarske farby, farby na látky, pigmenty anorganické a organické, pigmentové pasty na rôzne použitie, farby práškové a plnivá; nástrekové hmoty na omietky, vláknité, trieskové a sadrokartónové dosky; kovy lístkové a práškové pre maliarov a dekoratérov, tlačiarov a umelcov, farby silikátové, ochranné nátery proti korózii a kazeniu dreva.

3 - Prípravky na bielenie, čistenie, leštenie, odmasťovanie a brúsenie, farbivá toaletné, na pranie a do kozmetických prípravkov, prípravky na odstraňovanie farieb, náterov alebo lakov.

(540) TEFAS

(732) Barvy TEBAS, s. r. o., Poděbradská 7, 190 05 Praha 9, CZ;

(740) Bachratá Magdaléna, Mgr., Bratislava, SK;

(111) 196473

(151) 16.08.2001

(180) 21.06.2010

(210) 1843-2000

(220) 21.06.2000

(310) 75/878.204

(320) 22.12.1999

(330) US

(442) 10.05.2001

7 (511) 11, 21, 32

(511) 11 - Prístroje na čistenie a zmäkčovanie vody, filtračné systémy na pitnú vodu, karbónovanie a diely na tieto tovary.

21 - Prázdne fľaše.

32 - Pitná a pramenitá voda.

(540)



(732) ALTICOR INC., spoločnosť zriadená podľa zákonov štátu Michigan, 7575 Fulton Street, East, Ada, Michigan 49355, US;

(740) Tomeš Pavol, Ing., Bratislava, SK;

(111) 196474

(151) 16.08.2001

(180) 22.06.2010

(210) 1862-2000

(220) 22.06.2000

(442) 10.05.2001

7 (511) 35, 36, 42

(511) 35 - Pomoc pri riadení obchodnej činnosti; poskytovanie obchodných alebo podnikateľských informácií, obchodný manažment a podnikové poradenstvo; oceňovanie a odhady v oblasti podnikania; obchodný alebo podnikateľský prieskum; poradenstvo v obchodnej činnosti; profesionálne obchodné alebo podnikateľské poradenstvo; odborné obchodné poradenstvo; hospodárske (ekonomické) predpovede; obchodné alebo podnikateľské informácie; poradenstvo vo firemnom manažmente.

36 - Finančné odhady a oceňovanie (poistovníctvo, nehnuteľnosti); služby v oblasti finančníctva; finančné riadenie; finančné analýzy; finančné poradenstvo; finančné konzultačné služby; finančné informácie; zhromažďovanie peňažných prostriedkov právnických a fyzických osôb s cieľom ich použitia na účasti na podnikaní; ekonomicko-investičné poradenstvo.

42 - Profesionálne poradenstvo s výnimkou obchodného alebo podnikateľského; projektová činnosť, štúdie technických projektov.

(540)



(732) SEVIS venture management, s. r. o., Dolné rudiny 1, 010 91 Žilina, SK;

(740) Holakovský Štefan, Ing., Bratislava, SK;

(111) 196475

(151) 17.08.2001

(180) 02.05.2010

(210) 1312-2000

(220) 02.05.2000

(442) 11.07.2000

7 (511) 35

(511) 35 - Sprostredkovanie obchodu s tovarmi z triedy 12.

(540) KNOTT

(732) KNOTT, spol. s r. o., Dolná 142, 900 01 Modra, SK;

(740) Kováčik Štefan, Ing., Bratislava, SK;

(111) 196476

(151) 17.08.2001

(180) 12.04.2004

(210) 850-94

(220) 12.04.1994

(442) 08.04.1998

7 (511) 6, 35, 37, 40

(511) 6 - Kovové ventily (nie ako časti strojov).

35 - Sprostredkovanie obchodu v oblasti armatúr.

37 - Servis a opravy ventilov, protihrdzová úprava kovov.

40 - Úprava a spracovanie kovov.

(540)



(591) zelená, modrá, čierna

(732) SIGMATECH, a. s., Šaľa, Diakovská cesta 13, 927 00 Šaľa, SK;

(740) Juran Svetozár, JUDr., Bratislava, SK;

(111) 196477

(151) 17.08.2001

(180) 12.04.2004

(210) 851-94

(220) 12.04.1994

(442) 08.04.1998

7 (511) 6, 37

(511) 6 - Rúrky, rúrkové tvarovky, príruby, plechy, oceľové profily v triedach 11, 12, 17 (všetko kovové).

37 - Stolárske práce.

(540)



(732) SIGMATECH, a. s., Šaľa, Diakovská cesta 13, 927 00 Šaľa, SK;

(740) Juran Svetozár, JUDr., Bratislava, SK;

(111) 196479

(151) 23.08.2001

(180) 10.02.2010

(210) 350-2000

(220) 10.02.2000

(442) 10.05.2001

7 (511) 9, 38

(511) 9 - Komunikačný hardvér, vybavenie a súvisiace príslušenstvo zahrnuté v triede 9, ktoré pracujú v globálnej počítačovej sieti a iných komunikačných systémoch a sieťach, konkrétne telefónne zariadenia vrátane osobných počítačov, telefónov, bezdrôtových a drôtových telefónov; servisná výbava telefónov; video- a audiokarty, ktoré sú nainštalované v osobnom počítači; vstupné brány a správcovia vstupných brán na prenos a príjem údajov, videa a iných informácií cez sieť s komunikáciou založenou na prenose balíkov; počítačový softvér cez disk, CD-ROM alebo iné médium poskytujúce telefonické komunikácie na báze internet protokolu.

38 - Komunikačné služby poskytované používateľom osobných počítačov, telefónov a iných komunikačných zariadení v prostredí e-obchodu vrátane internetových telefónnych služieb a prenosu údajov, videa a iných informácií, v globálnej počítačovej sieti a iných komunikačných systémoch a sieťach; poskytovanie služieb telefonického komunikácie na báze internet protokolu vo forme spojení z osobného počítača na telefón, z osobného počítača na osobný počítač, z telefónu na osobný počítač a z telefónu na telefón; poskytovanie komunikačných služieb s použitím telefónnych kariet alebo debetných kariet.

(540) NET2PHONE

(732) Net2Phone, Inc., 520 Broad Street, Newark, New Jersey 07102, US;

(740) Čechvalová Dagmar, Bratislava, SK;

(111) 196480

(151) 24.08.2001

(180) 11.02.2010

(210) 397-2000

(220) 11.02.2000

(442) 10.05.2001

7 (511) 6, 7, 8, 9, 37, 40, 41, 42

- (511) 6 - Kovové rozvádzače, regály, nástrojárske výrobky, iné výrobky z kovu (nie z drahých kovov) neobsiahnuté v iných triedach.
 7 - Stroje, ako jednoúčelové stroje, zariadenia a prostriedky na mechanizáciu, robotizáciu a racionalizáciu technologických procesov, stroje na spracovanie kovu, plastických hmôt a odpadov z nich, formy, modely, šablóny, nožnice, nástroje na lisovanie kovových dielcov; nástroje na lisovanie plastických hmôt a keramiky; montážne, zváracie a kalibračné prípravky.
 8 - Ručné palety a vozíky, ručné lisy, náradie a prípravky k ručným lisom, ručné rezné nástroje, strihacie prípravky.
 9 - Prístroje a nástroje elektrické a elektronické, prístroje na meranie, signalizáciu, prístroje kontrolné na chránenie a istenie (zabezpečenie), prístroje na reguláciu a kontrolu elektrických prúdov, elektrické zariadenia na diaľkovú kontrolu priemyselných operácií a elektrických systémov, testery, rozvádzače, prípojkové a rozpojovacie skrine a piliere, tlakové a plavákové spínače, výkonové poistky nožové a valcové vrátane príslušenstva, poistky na istenie polovodičov vrátane príslušenstva, poistkové odpojovače a odpínače vrátane príslušenstva; ističe vrátane doplnkov a príslušenstva, vypínače, zvodiče napätia (prepätia), chrániče, stýkače, spínacie prístroje, tlačidlá, prístroje na domové a priemyselné rozvody, zásuvky, spúšťače motorov, relé všetkých druhov, transformátory, spínacie hodiny, návěsti, plastové rozvádzače, prevlečné kryty, variabilné plastové kryty, prepojovacie prvky a modulové elektrické prístroje, izolačné skrine, rozbočovacie mostíky, rozvodnice, elektrické vodiče, káble a elektrovodné pásy, pružné elektrické spojky koľajové a vagonové, testovacie prístroje a zariadenia na elektrické prístroje.
 37 - Montáže, opravy, úpravy a údržba výrobkov, strojov, prístrojov a technických pomôcok uvedených v triede 9, rekonštrukcie elektrického káblového a prístrojového vybavenia, riadiacích a kontrolných systémov vo vybavení budov a priemyselných objektov.
 40 - Galvanizácia, tepelné a chemické zošľachťovanie kovov, povrchové úpravy nástrekom.
 41 - Organizovanie zábavnej činnosti a športových akcií.
 42 - Poradenské, konzultačné, projekčné, kontrolné, skúšobné a návrhové činnosti v odbore elektro, meranie fyzikálnych a chemických veličín a súvisiace meracie, testovacie, diagnostické a regulačné techniky vrátane služieb oživovacích, inšpekčných a revízných, vývoj a poskytovanie softvéru na automatizované riadiace systémy priemyselných technológií a automatické spracovanie dát, služby súvisiace s prevádzkovaním reštaurácií, hotelov, motelov, snack-barov, bistier, hostincov a služby rýchleho občerstvenia, spoločného stravovania, služby ubytovacie a stravovacie vo vlastných rekreačných zariadeniach.

(540)



- (732) OEZ, s. r. o., Šedivská 339, 561 51 Letohrad, CZ;
 (740) PATENTSERVIS BRATISLAVA, a. s., Bratislava, SK;

(111) 196481

- (151) 24.08.2001
 (180) 11.02.2010
 (210) 398-2000
 (220) 11.02.2000
 (442) 10.05.2001

7 (511) 6, 7, 8, 9, 37, 40, 41, 42

- (511) 6 - Kovové rozvádzače, regály, nástrojárske výrobky, iné výrobky z kovu (nie z drahých kovov) neobsiahnuté v iných triedach.
 7 - Stroje, ako jednoúčelové stroje, zariadenia a prostriedky na mechanizáciu, robotizáciu a racionalizáciu technologických procesov, stroje na spracovanie kovu, plastických hmôt a odpadov z nich, formy, modely, šablóny, nožnice, nástroje na lisovanie kovových dielcov; nástroje na lisovanie plastických hmôt a keramiky; montážne, zváracie a kalibračné prípravky.
 8 - Ručné palety a vozíky, ručné lisy, náradie a prípravky k ručným lisom, ručné rezné nástroje, strihacie prípravky.
 9 - Prístroje a nástroje elektrické a elektronické, prístroje na meranie, signalizáciu, prístroje kontrolné na chránenie a istenie (zabezpečenie), prístroje na reguláciu a kontrolu elektrických prúdov, elektrické zariadenia na diaľkovú kontrolu priemyselných operácií a elektrických systémov, testery, rozvádzače, prípojkové a rozpojovacie skrine a piliere, tlakové a plavákové spínače, výkonové poistky nožové a valcové vrátane príslušenstva, poistky na istenie polovodičov vrátane príslušenstva, poistkové odpojovače a odpínače vrátane príslušenstva; ističe vrátane doplnkov a príslušenstva, vypínače, zvodiče napätia (prepätia), chrániče, stýkače, spínacie prístroje, tlačidlá, prístroje na domové a priemyselné rozvody, zásuvky, spúšťače motorov, relé všetkých druhov, transformátory, spínacie hodiny, návěsti, plastové rozvádzače, prevlečné kryty, variabilné plastové kryty, prepojovacie prvky a modulové elektrické prístroje, izolačné skrine, rozbočovacie mostíky, rozvodnice, elektrické vodiče, káble a elektrovodné pásy, pružné elektrické spojky koľajové a vagonové, testovacie prístroje a zariadenia na elektrické prístroje.

37 - Montáže, opravy, úpravy a údržba výrobkov, strojov, prístrojov a technických pomôcok uvedených v triede 9, rekonštrukcie elektrického káblového a prístrojového vybavenia, riadiacich a kontrolných systémov vo vybavení budov a priemyselných objektov.

40 - Galvanizácia, tepelné a chemické zošľachťovanie kovov, povrchové úpravy nástrekom.

41 - Organizovanie zábavnej činnosti a športových akcií.

42 - Poradenské, konzultačné, projekčné, kontrolné, skúšobné a návrhové činnosti v odbore elektro, meranie fyzikálnych a chemických veličín a súvisiace meracie, testovacie, diagnostické a regulačné techniky vrátane služieb ožiovacích, inšpekčných a revíznych, vývoj a poskytovanie softvéru na automatizované riadiace systémy priemyselných technológií a automatické spracovanie dát, služby súvisiace s prevádzkovaním reštaurácií, hotelov, motelov, snack-barov, bistier, hostincov a služby rýchleho občerstvenia, spoločného stravovania, služby ubytovacie a stravovacie vo vlastných rekreačných zariadeniach.

(540)



(732) OEZ, s. r. o., Šedivská 339, 561 51 Letohrad, CZ;

(740) PATENTSERVIS BRATISLAVA, a. s., Bratislava, SK;

(732) Justerini & Brooks Limited, London, GB;

(740) Fajnorová Mária, Ing., Bratislava, SK;

(111) **196483**

(151) 30.08.2001

(180) 10.04.2010

(210) 1077-2000

(220) 10.04.2000

(442) 10.05.2001

7 (511) **42**

(511) 42 - Hotelové rezervácie a rezervačné služby; hotelové ubytovanie, ubytovacie a stravovacie služby; kaviarne, bufety, jedálne, stravovacie služby, reštaurácie a zariadenia rýchleho občerstvenia; poskytovanie vybavenia na výstavy; poskytovanie kúpeľového a kúpeľného vybavenia a vybavenia na saunovanie; služby skrášľovacích, kozmetických a kaderníckych salónov; poskytovanie vybavenia na konferencie.

(540)



(732) Park Plaza European Trademarks, Inc., Kohlrainstrasse 10, 8700 Kuesnacht, CH;

(740) Fajnorová Mária, Ing., Bratislava, SK;

(111) **196482**

(151) 28.08.2001

(180) 30.10.2007

(210) 3193-97

(220) 30.10.1997

(442) 14.02.2000

7 (511) **16, 35, 41**

(511) 16 - Papier, kartón, lepenka a výrobky z týchto materiálov; tlačoviny, periodické a neperiodické publikácie; knižárske výrobky; fotografie; papiernický tovar a písacie potreby; obalové materiály z plastických hmôt ako papiernický tovar; kancelárske potreby s výnimkou nábytku; vzdelávacie a učebné potreby s výnimkou prístrojov.

35 - Propagačná a reklamná činnosť, sprostredkovanie obchodu s tovarom, sprostredkovanie v oblasti reklamy, obchodu, poradenská a konzultačná činnosť v oblasti obchodu, marketingu a reklamy, vydávanie reklamných textov.

41 - Vydavateľská činnosť s výnimkou vydávania reklamných textov, organizovanie súťaží na kultúrne a vzdelávacie účely; organizovanie súťaží na reklamné a obchodné účely.

(540)



Obnovené ochranné známky

(210)	(111)	(210)	(111)	(210)	(111)	(210)	(111)
528	109809	51746	164711	62488	178440	62835	173873
4356	117526	51747	164712	62491	178443	62836	175207
4698	95013	52108	164932	62496	173300	62838	175206
5341	111080	52288	165114	62510	174641	62840	173525
5885	101702	52297	165069	62517	174758	62841	175322
6426	110099	52305	165079	62524	172038	62842	173526
6780	151125	52306	164976	62525	173155	62844	173527
23140	154860	52317	165129	62526	173158	62858	173497
23559	151090	52319	164955	62527	173156	62859	172267
23587	150614	52321	165082	62528	175593	62861	173941
23608	150467	52333	165710	62529	173157	62863	172268
23623	118570	52334	164965	62530	175594	62876	174118
23946	154656	52336	165117	62531	173112	62879	172751
23947	154563	52337	165094	62532	174511	62880	172752
23953	119918	52351	165085	62533	173537	62881	172753
23957	154616	52358	165118	62537	169329	62883	171867
23958	154551	52887	165540	62546	172032	62890	172406
23962	90055	57847	168581	62573	173118	62891	172080
23983	154617	58225	171472	62576	174275	62892	175675
24361	96289	58479	169181	62606	173121	62893	177667
24374	150886	58555	169019	62607	175621	62894	177412
24388	154652	58620	171489	62608	175622	62895	172386
24407	150625	59164	170030	62626	176992	62896	181479
24418	101452	59583	169485	62635	171402	62897	172385
24640	155943	59763	169457	62636	172757	62898	172084
24994	109976	59823	170180	62647	173398	62899	172060
25004	155479	59836	169684	62648	173397	62900	172085
25028	154812	59837	169685	62649	172794	62901	172086
25034	154942	60066	169749	62650	172793	62916	172261
25052	154919	60191	169853	62671	171506	62917	172586
25065	156077	60216	170049	62672	171507	62918	171277
25066	154857	60349	169777	62676	172499	62925	176097
25179	154840	60561	171006	62692	173411	62926	171866
44711	160019	60731	170558	62693	173120	62966	174160
44843	160291	60822	171973	62695	172608	62967	173072
44931	160154	60930	170540	62711	172806	62974	173631
44932	161363	61157	171101	62715	177945	62983	171952
44970	160261	61158	171102	62716	177947	62995	172929
44972	160446	61159	171103	62733	173706	63000	174029
45014	160297	61320	170775	62734	172384	63001	172736
45015	160450	61382	170647	62735	172762	63002	172227
45184	160431	61573	171451	62736	174144	63004	172319
45261	160529	61789	171921	62737	172016	63005	172318
45328	161033	61826	171702	62738	173704	63023	172958
45329	161031	61975	171589	62739	173705	63030	174608
45330	161032	62047	171348	62744	177866	63032	172735
45375	160611	62048	171349	62755	176138	63034	178444
45418	160647	62050	171351	62784	179472	63040	175011
45435	160652	62052	171590	62785	176328	63041	175010
45437	160551	62054	171354	62790	176831	63047	172939
45440	160881	62055	170303	62795	173033	63048	171798
45457	160626	62056	171355	62797	173034	63049	171799
45458	160497	62057	171356	62798	177138	63052	175015
45476	160499	62058	171357	62800	172947	63053	172927
45480	160649	62383	176998	62816	172393	63054	175016
45482	160595	62426	171577	62817	174750	63057	176889
45511	160579	62431	171737	62818	172778	63119	173630
45513	160608	62438	173296	62819	173160	63120	174161
45515	160712	62481	171598	62832	176182	63123	172165
45523	160610	62484	182369	62833	175280	63125	172171
45540	160656	62486	178439	62834	175281	63126	173131

(210)	(111)	(210)	(111)	(210)	(111)	(210)	(111)
63138	172883	63174	172959	63216	174054	63992	172380
63139	173859	63175	172167	63254	172326	64630	172511
63142	172132	63176	172960	63441	172897	5002-98	176096A
63143	173496	63212	172603	63214	174056		

(111) 90055

(151) 18.05.1931

(156) 18.05.2001

(180) 18.05.2011

(210) 23962

(220) 18.05.1931

7 (511) 5

(510) Vakcína proti akné, združená vakcína proti akné, sérum proti antraxu, sérum proti dyzentérii, sérum proti gonokom, sérum proti meningokokom, sérum proti streptokokom, kultúra bacila acidofila, kultúra bacila bulgarika, združená vakcína proti katarhálnej influencii, vakcína proti chole-re, vakcína bacila koli (Colon vaccine), združená vakcína bakteriálna (Van Cott), výluh žltého telieska (v ampulkách), antitoxín diftériový, zmes toxínu a antitoxínu diftériového, zmes toxínu a antitoxínu diftériového (Goat), Schickova skúška, Schickova skúška kontrolná, chlórhydrát epinefrínu, antitoxín proti rubeole, vakcína gonokoková, združená vakcína gonokoková, združená vakcína proti anfluencii, normálne konské sérum, normálny soľný roztok, glycerolová vakcína proti pertussis, združená vakcína proti pertussis, vakcína proti moru hľuznatému, vakcína pneumokoková I, II a III, združená vakcína proti besnote, 14 dávok (Sempleho liečenie), vakcína stafylokoková aureus, združená vakcína stafylokoková, vakcína stafylo-streptokoková, združená vakcína streptokoková, antitoxín proti tetanu, tromboplastín na lokálne použitie, tromboplastín na subkutánne použitie, tuberkulín (Mantouxova skúška), tuberkulín O. T., tuberkulín B. E., tuberkulín (Van Porquetova skúška), vakcína tyfoidná, združená vakcína tyfoidná, liečivo na uretritídu, vírus kiahňový, antitoxín anaeróbny, digitalis tablety, digitalis tinktúra, výluh hypofýzy (v ampulkách), výluh škumpy jedovatej (Rhus toxicodendron), Poisonový extrakt (Poison-oak-extrakt), glycerolová vakcína proti katarhálnej influencii, tablety zo žltého telieska, glycerolová vakcína gonokoková, zvyšky ovárií, tablety z prednej hypofýzy, tablety zo zadnej hypofýzy, tablety z celej hypofýzy, peľový antigén proti sennej horúčke, peľová diagnostická skúška, tyroidné tablety, tablety z celých ovárií, Loefflerove živné prostredie z krvného séra, sérum proti pneumokokom (Felton), mlieko bacila acidofila, efedrín na inhaláciu, chlórhydrát efedrínu (v roztoku), chlórhydrát efedrínu (v tabletách), výluh pečene, roztok dusičnanu strieborného, digitalis, suppositoria. Prípravky zverolekárske : vakcína proti abortu (jedna injekcia), vakcína proti abortu (tri injekcie), profylaxia proti antraxu, simultánny spôsob, profylaxia proti antraxu, simultánny spôsob (hovädzieho dobytko), profylaxia proti antraxu, simultánny spôsob (ovčia), vakcína antraxových spór (dvojité vakcína), vakcína antraxových spór (špeciálna), sérum proti antraxu liečivé, sérum proti antraxu (hovädzieho dobytko), sérum proti psinke, sérum proti sopl'avke, agresín proti krívačke, vakcína proti krívačke (kultúrna),

vakcína proti krívačke (pilulky), sérum proti krívačke (liečivé), vakcína proti psinke (Laidlaw-Dunkcin), vírus proti psinke (Laidlaw-Dunkcin), vakcína proti psej besnote, vakcína proti kiahňam, epinefrín, vakcína proti sopl'avke, vakcína proti hemoragickej septikémii (dobytko), vakcína proti hemoragickej septikémii (ovčia), vakcína proti hemoragickej septikémii (prasiat), agresín proti hemoragickej septikémii, sérum proti hemoragickej septikémii, Liv-Vita, malleín, zmiešaná vakcína proti mastitíde (hovädzieho dobytko), serzn nastatus (hovädzieho dobytko), zmiešaná bakteriálna vakcína (psia), zmiešaná bakteriálna vakcína (koní), zmiešaná bakteriálna vakcína (hydiny), zmiešaná bakteriálna vakcína (prasiat), výluh hypofýzy, vakcína proti besnote (Hogyes), antitoxín proti tetanu, tuberkulín (vtáči), tuberkulín (hovädzieho dobytko - subkutánny), tuberkulín (hovädzieho dobytko, intradermálny), tuberkulín (hovädzieho dobytko v očných tabletách), sérum proti hnačke šestonediel'ok (omladnic) alebo bielej hnačke, vakcína proti tejto hnačke, výluh celých ovárií, kapsuly antihelmintické, sérum proti červienke. Vírus.

(540)

Lederle

(732) American Cyanamid Company, spoločnosť zriadená podľa zákonov štátu Maine, Five Giralda Farms, Madison, New Jersey 07940, US;

(740) Fajnorová Mária, Ing., Bratislava, SK;

(111) 95013

(151) 07.08.1941

(156) 07.08.2001

(180) 07.08.2011

(210) 4698

(220) 07.08.1941

7 (511) 7, 8, 9, 12, 13

(510) Lietadlá, vetrone, balóny, vzducholode, vrtuľníky, rakety, ich náhradné diely a súčasti, motory k nim a ich náhradné diely, prístroje, nástroje, skúšobné zariadenia na údržbu a opravy všetkých druhov lietadiel, leteckých motorov, leteckých prístrojov a agregátov; agregáty a prístroje na letecké motory; zariadenia na pristávanie lietadiel; prístroje navigačné, rádiové a rádiosignalizačné zariadenia palubné a pozemné; kyslíkové zariadenia, protipožiarne zariadenia palubné a pozemné, aerodynamické tunely a skúšobné zariadenia na skúšanie leteckých motorov; signalizačné, osvetľovacie a pristávacie letiskové zariadenia; zariadenia na zisťovanie vlastností leteckých motorov; zariadenia na lety na slepo; špeciálna letecká výzbroj a výstroj; športové a lovecké zbrane a strelivo k nim; pyrotechnické výrobky, najmä palníky.

(540)

OMNIPOL

(732) OMNIPOL, a.s., Nekázanka 11, 112 21 Praha 1, CZ;

(740) PATENTSERVIS BRATISLAVA, a. s., Bratislava, SK;

(111) 96289

(151) 12.08.1941

(156) 12.08.2001

(180) 12.08.2011

(210) 24361

(220) 12.08.1941

7 (511) 7, 9, 16

(510) Registračné pokladnice; úverové registračné pokladnice; autografické registračné pokladnice; účtovacie stroje; počítačové a vypočítavacie stroje; kombinované písacie a počítačové stroje; registračné zariadenia ohybného vyhotovenia s jednou alebo niekoľkými možnými funkciami ukazovania, tlačenia a vydávania lístkov, vypočítavania, počítania, účtovania, triedenia dát, písania strojom alebo tlačenia a zapisovania dát; súčasti týchto strojov, registračných pokladníc a zariadení, ktoré môžu byť bez rozdielu s ukazovacím mechanizmom, mechanizmom na tlačenie a vydávanie lístkov, počítačím mechanizmom, účtovacím mechanizmom, mechanizmom na triedenie dát, písacím alebo tlačiacím mechanizmom, registračným mechanizmom alebo zásuvkami na peniaze alebo bez nich. Papier, najmä papier na písanie, papier na tlačenie, papierové zvitky, papierové pásy, potvrdenkový papier a papierový tovar, najmä formulárové knihy, knihy na zapisovanie predaja, potvrdenkové knihy, uzávierkové knihy a účtovacie knihy registračných pokladníc.

(540)

NCR

(732) NCR Corporation, Dayton, Ohio, US;

(740) Fajnorová Mária, Ing., Bratislava, SK;

(111) 101452

(151) 26.07.1911

(156) 26.07.2001

(180) 26.07.2011

(210) 24418

(220) 26.07.1911

7 (511) 3, 7, 8

(510) Prostriedky na brúsenie a leštenie, brúsiace kolesá, náradie a náčinie na leštenie, mletie, odškrtávanie, práškovanie, kamene na olej a brúsy.

(540) **Crystolon**

(732) Norton Company, spoločnosť zriadená podľa zákonov štátu Massachusetts, Worcester, Massachusetts, US;

(740) Tomeš Pavol, Ing., Bratislava, SK;

(111) 101702

(151) 05.08.1932

(156) 05.08.2001

(180) 05.08.2011

(210) 5885

(220) 05.08.1931

7 (511) 30

(510) Kukuričná múka.

(540)



(732) Bestfoods, International Plaza, Englewood Cliffs, New Jersey 07632, US;

(740) Fajnorová Mária, Ing., Bratislava, SK;

(111) 109809

(151) 25.08.1921

(156) 25.08.2001

(180) 25.08.2011

(210) 528

(220) 25.08.1921

7 (511) 1, 3, 4, 5, 19

(510) Vosk na fúzy, bielizná, bórax, chemické výrobky, chemicko-technické výrobky, dezinfekčné prostriedky, rozpúšťadlá tukov (extrakčné prostriedky), masť kyselina, prostriedky na odstraňovanie škvrín, brilantína, glycerín a glycerínové výrobky, pomáda na fúzy a vlasy, voda na vlasy a na hlavu, zubná a ústna voda, masť na pleť (krémy), prostriedky na pestovanie krásy tela (kozmetické esencie, kozmetické výťažky, kozmetické krémy), voňavky, púder, prostriedky na leštenie, čistenie a konzervovanie, masť, mydlo obyčajné do domácnosti, na drhnutie, toaletné, leštiace, na zuby, medicínálne a iné mydlá v pevnej, mäkkej, tekutej, práškovitej a inej forme, pracie, čistiace prostriedky a prostriedky na drhnutie s mydlom a bez mydla, mydlové náhradky, mydlársky tovar, sóda, toaletné výrobky, krásiace prostriedky (toaletné prípravky), pracie prostriedky, pracie, čistiace prostriedky, prostriedky na drhnutie z hlíny, sadry, kaolínu a iných minerálnych látok, prací prášok, zubná pasta, zubný prášok.

(540)

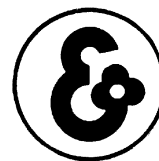

(732) SETUZA, a. s., Žukovova 100, 401 29 Ústí nad Labem, CZ;

(740) Majlingová Marta, Ing., Bratislava, SK;

(111) 109976

(151) 01.07.1921

(156) 01.07.2001

(180) 01.07.2011

(210) 24994

(220) 01.07.1921

7 (511) 4, 29

(510) Margarín, jedlý tuk kokosový, umelé tuky všetkých druhov, tuky a oleje všetkých druhov

(540) MILKA

(732) SETUZA, a. s., Žukovova 100, 401 29 Ústí nad Labem, CZ;

(740) Fajnorová Mária, Ing., Bratislava, SK;

(111) 110099

(151) 15.07.1921

(156) 15.07.2001

(180) 15.07.2011

(210) 6426

(220) 15.07.1921

7 (511) 29

(511) 29 - Margarín.

(540)



(732) SETUZA, a. s., Žukovova 100, 401 29 Ústí nad Labem, CZ;

(740) Fajnorová Mária, Ing., Bratislava, SK;

(111) 111080

(151) 19.02.1930

(156) 19.02.2000

(180) 19.02.2010

(210) 5341

(220) 19.02.1930

7 (511) 6, 7, 8, 9, 12, 13

(511) 6 - Kovový tovar všetkých druhov.

7 - Stroje všetkých druhov, nástroje ako časti strojov.

8 - Ručné nástroje.

9 - Meradlá všetkých druhov.

12 - Bicykle a ich súčasti; motorové vozidlá všetkých druhov a ich akékoľvek súčasti a výzbroj.

13 - Lovecké zbrane všetkých druhov a ich výzbroj.

(540)



(732) ČZ Strakonice, a. s., Tovární 202, 386 15 Strakonice, CZ;

(740) PATENTSERVIS BRATISLAVA, a. s., Bratislava, SK;

(111) 117526

(151) 15.03.1947

(156) 15.03.1997

(180) 15.03.2007

(210) 4356

(220) 15.03.1947

7 (511) 20

(510) Všetky druhy hotových tvarových predmetov vyrobených lisovaním z dreva alebo plastov, nábytok všetkých druhov.

(540) THOLIP

(732) TON a. s., Přerovská 224, 768 61 Bystřice pod Hostýnem, CZ;

(740) PATENTSERVIS BRATISLAVA, a. s., Bratislava, SK;

(111) 118570

(151) 30.04.1931

(156) 30.04.2001

(180) 30.04.2011

(210) 23623

(220) 30.04.1931

7 (511) 31

(511) 31 - Krmivá všetkých druhov.

(540) MILO

(732) MILO tuky a. s., Šantova 14, 771 59 Olomouc, CZ;

(740) Fajnorová Mária, Ing., Bratislava, SK;

(111) 119918

(151) 10.02.1941

(156) 10.02.2001

(180) 10.02.2011

(210) 23953

(220) 10.02.1941

7 (511) 33

(510) Borovička.

(540) Koniferum

(732) OLD HEROLD, s. r. o., Bratislavská 36, 911 74 Trenčín, SK;

(111) 150467

(151) 22.01.1951

(156) 22.01.2001

(180) 22.01.2011

(210) 23608

(220) 22.01.1951

7 (511) 21

(510) Zasklievacie dosky z niektorých sklenených tabúľ na budovy, výklady, výkladné skrine a podobne.

(540)

Thermopane

(732) GLAVERBEL, Chaussée de La Hulpe 166, 1170 Brussels, BE;

(740) Hörmann Tomáš, Ing., Bratislava, SK;

(111) 150614

(151) 19.07.1951

(156) 19.07.2001

(180) 19.07.2011

(210) 23587

(220) 19.07.1951

7 (511) 3, 5, 29, 30, 33

(510) Výrobky farmaceutické, dietetické, kozmetické a na hygienu tela, potravinárske, prostriedky proti rastlinným škodcom, výrobky na liečivá humánne a veterinárne, liečivé a dietetické vína.

(540) NONTUSYL

(732) SLOVAKOFARMA, a. s., Nitrianska 100, 920 27 Hlohovec, SK;
(740) ROTT, RŮŽIČKA & GUTTMANN, v. o. s., Bratislava, SK;

(111) 150625

(151) 22.08.1951
(156) 22.08.2001
(180) 22.08.2011
(210) 24407
(220) 22.08.1951

7 (511) 23

(511) Nite.

(540)

COATS

(732) J. nad P. Coats, Limited, obchodujúci ako J. and P. Coats Paisley. Ferguslie Thread Works, Glasgow, GB;

(740) Bezák Marián, Ing., Bratislava, SK;

(111) 150886

(151) 15.08.1951
(156) 15.08.2001
(180) 15.08.2011
(210) 24374
(220) 15.08.1951

7 (511) 5

(510) Tekutý prípravok na odstraňovanie zápachu a na osviežovanie vzduchu.

(540) AIR-WICK

(732) RECKITT & COLMAN AG, Webergasse 34, Basel, CH;

(740) Žovicová Viera, Mgr., Bratislava, SK;

(111) 151090

(151) 04.05.1951
(156) 04.05.2001
(180) 04.05.2011
(210) 23559
(220) 04.05.1951

7 (511) 3

(510) Povlečené brúsivá.

(540)

RESINITE

(732) Minnesota Mining & Manufacturing Company, spoločnosť zriadená podľa zákonov štátu Delaware, 3M Center, 2501 Hudson Road, St. Paul, Minnesota, US;

(740) Hörmannová Zuzana, Ing., Bratislava, SK;

(111) 151125

(151) 22.05.1953
(156) 04.07.2001
(180) 04.07.2011
(210) 6780
(220) 04.07.1951

7 (511) 6

(510) Zliatiny niklu a železa.

(540) NILO

(732) INCO ALLOYS LIMITED, Holmer Road, Hereford, GB;

(740) Tomeš Pavol, Ing., Bratislava, SK;

(111) 154551

(151) 06.03.1961
(156) 14.02.2001
(180) 14.02.2011
(210) 23958
(220) 14.02.1961

7 (511) 1

(510) Ionexy.

(540) SPOFALIT

(732) DENTAL, a. s., Černokostelecká 84, 100 31 Praha 10, CZ;

(740) PATENTSERVIS BRATISLAVA, a. s., Bratislava, SK;

(111) 154563

(151) 15.03.1961
(156) 07.02.2001
(180) 07.02.2011
(210) 23947
(220) 07.02.1961

7 (511) 5

(510) Hmota na zhotovovanie väčšieho počtu modelov v zubolekárskej praxi.

(540) DUBLAGA

(732) DENTAL, a. s., Černokostelecká 84, 100 31 Praha 10, CZ;

(740) PATENTSERVIS BRATISLAVA, a. s., Bratislava, SK;

(111) 154616

(151) 13.04.1961
(156) 14.02.2001
(180) 14.02.2011
(210) 23957
(220) 14.02.1961

7 (511) 1, 3, 5

(510) Liečivá, drogy, farmaceutické prípravky humánne a veterinárne, organopreparáty, očkovacie látky, séra a výrobky z krvi, chemické výrobky pre lekárstvo, hygienu, farmáciu a vedu; prípravky baktericídne, fungicídne, insekticídne, dezinfekčné prípravky, prípravky proti nákaze; prípravky na konzervovanie; prostriedky na hubenie škodcov a ničenie rastlín; čistiace prostriedky, liečebné mydlá; prípravky posilňujúce a dietetické; prípravky na ošetrovanie zubov a ústnej dutiny; zubné výplne a protézy; náplasti, obväzový a šijací materiál pre chirurgiu; diagnostiká; jedy a sytené vody minerálne.

(540) AKRYNAX

(732) DENTAL, a. s., Černokostelecká 84, 100 31 Praha 10, CZ;

(740) PATENTSERVIS BRATISLAVA, a. s., Bratislava, SK;

(111) 154617

(151) 19.04.1961

(156) 23.02.2001

(180) 23.02.2011

(210) 23983

(220) 23.02.1961

7 (511) 7,11

(510) Lisy na liatie kovu pod tlakom, rýchlobežné piesťové čerpadlá, akumulátory, kotly na ústredné kúrenie, žeriavy.

(540)



(732) VIHORLAT, akciová spoločnosť Snina, Strojárska 20, 069 23 Snina, SK;

(740) PATENTSERVIS BRATISLAVA, a. s., Bratislava, SK;

(111) 154652

(151) 03.05.1961

(156) 18.04.2001

(180) 18.04.2011

(210) 24388

(220) 18.04.1961

7 (511) 5

(510) Prevenčné prípravky proti infekčným chorobám zvierat, najmä proti kokcidióze.

(540) AMPROL

(732) Merial LLC, 2100 Ronson Road, Iselin, New Jersey 08830-3077, US;

(111) 154656

(151) 03.05.1961

(156) 07.02.2001

(180) 07.02.2011

(210) 23946

(220) 07.02.1961

7 (511) 5

(510) Zateľovacia hmota na odlievanie chrómkobalťových a chrómnikľových zliatin v zubolekárskej praxi.

(540) SILIKAN

(732) DENTAL, a. s., Černokostelecká 84, 100 31 Praha 10, CZ;

(740) PATENTSERVIS BRATISLAVA, a. s., Bratislava, SK;

(111) 154812

(151) 03.08.1961

(156) 31.07.2001

(180) 31.07.2011

(210) 25028

(220) 31.07.1961

7 (511) 1, 2, 3, 5, 10, 32

(510) Liečivá, drogy, farmaceutické prípravky humánne a veterinárne, organopreparáty, očkovacie látky, séra a výrobky z krvi, chemické výrobky pre lekárstvo, hygienu, farmáciu a vedu; prípravky baktericídne, fungicídne, insekticídne; dezinfekčné prípravky; prípravky proti nákaze; prípravky na konzervovanie; prostriedky na hubenie škodcov a ničenie rastlín; čistiace prostriedky, liečebné mydlá; prípravky posilňujúce a dietetické; náplasti, obväzový materiál pre chirurgiu; diagnostiká; jedy.

(540) XANTEDRYLETTAE

(732) SLOVAKOFARMA, a. s., Nitrianska 100, 920 27 Hlohovec, SK;

(740) ROTT, RŮŽIČKA & GUTTMANN, v. o. s., Bratislava, SK;

(111) 154840

(151) 14.09.1961

(156) 29.08.2001

(180) 29.08.2011

(210) 25179

(220) 29.08.1961

7 (511) 4

(510) Mazadlá, oleje a tuky.

(540) CARNEA

(732) Shell International Petroleum Company Limited, Shell Centre, London SE1 7NA, GB;

(740) Žovicová Viera, Mgr., Bratislava, SK;

(111) 154857

(151) 30.09.1961

(156) 17.08.2001

(180) 17.08.2011

(210) 25066

(220) 17.08.1961

7 (511) 34

(510) Cigarety.

(540) PICCADILLY

(732) Carreras Limited, Globe House, 4 Temple Place, Londýn, WC2R 2PG, GB;

(740) Žovicová Viera, Mgr., Bratislava, SK;

(111) 154860

(151) 30.03.1961

(156) 21.10.2000

(180) 21.10.2010

(210) 23140

(220) 21.10.1960

7 (511) 6

(510) Plastický materiál na ukladanie a obloženie pri drviacich strojoch.

(540) NORDBAK

(732) LOCTITE CORPORATION, spoločnosť zriadená podľa zákonov štátu Delaware, 1001 Trout Brook Crossing, Rocky Hill, Connecticut 06067, US;

(740) Fajnorová Mária, Ing., Bratislava, SK;

(111) 154919

(151) 17.11.1961
(156) 12.08.2001
(180) 12.08.2011
(210) 25052
(220) 12.08.1961

7 (511) 7, 8, 9, 12, 13

(510) Lietadlá, vetrone, balóny, vzducholode, vrtuľníky, rakety, ich náhradné diely a súčasti, motory k nim a ich náhradné diely, prístroje, nástroje, skúšobné zariadenia na údržbu a opravy všetkých druhov lietadiel, leteckých motorov, leteckých prístrojov a agregátov; agregáty a prístroje k leteckým motorom; zariadenia na pristávanie lietadiel; prístroje navigačné, rádiové a rádiosignalizačné zariadenia palubné a pozemné; kyslíkové zariadenia, protipožiarne zariadenia palubné a pozemné; serodynamické tunely a skúšobné zariadenia na skúšanie leteckých motorov; signalizačné, osvetľovacie a pristávacie letiskové zariadenia; zariadenia na zisťovanie vlastností leteckých motorov; zariadenia na lety na slepo; špeciálna letecká výzbroj a výstroj; športové a lovecké zbrane a strelivo k nim; pyrotechnické výrobky, najmä palníky.

(540)



(732) OMNIPOL, a.s., Nekázanka 11, 112 21 Praha 1, CZ;

(740) PATENTSERVIS BRATISLAVA, a. s., Bratislava, SK;

(111) 154942

(151) 05.12.1961
(156) 04.08.2001
(180) 04.08.2011
(210) 25034
(220) 04.08.1961

7 (511) 17

(510) Fólie z polyvinylbutyrálu používané na výrobu bezpečnostného vrstveného skla.

(540)

Butaflex

(732) FATRA, akciová spoločnosť, T. Bati, 763 61 Napajedla, CZ;

(740) PATENTSERVIS BRATISLAVA, a. s., Bratislava, SK;

(111) 155479

(151) 15.06.1963
(156) 13.07.2001
(180) 13.07.2011
(210) 25004
(220) 13.07.1961

7 (511) 29, 30

(510) Chuťové prísady, korenie, jedlé oleje, tukové a mliečne výrobky.

(540)



(732) TAKEDA CHEMICAL INDUSTRIES, LTD., 1-1, Doshomachi 4-chome, Chuo-ku, Osaka, JP;

(740) Kováčik Štefan, Ing., Bratislava, SK;

(111) 155943

(151) 14.09.1964
(156) 09.06.2001
(180) 09.06.2011
(210) 24640
(220) 09.06.1961

7 (511) 30

(510) Sušienky.

(540)

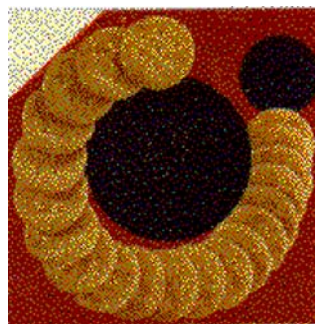

(732) NABISCO, Inc., spoločnosť zriadená podľa zákonov štátu New Jersey, 7 Campus Drive, Parsippany, New Jersey 07054-0311, US;

(740) Tomeš Pavol, Ing., Bratislava, SK;

(111) 156077

(151) 27.01.1965
(156) 17.08.2001
(180) 17.08.2011
(210) 25065
(220) 17.08.1961

7 (511) 34

(510) Tabak spracovaný aj nespracovaný.

(540)



(732) Carreras Limited, Globe House, 4 Temple Place, Londýn, WC2R 2PG, GB;

(740) Žovicová Viera, Mgr., Bratislava, SK;

(111) 160019

(151) 26.10.1970
(156) 09.10.2000
(180) 09.10.2010
(210) 44711
(220) 09.10.1970

7 (511) 34

(510) Cigary.

(540) ROYAL

(732) SLOVAK INTERNATIONAL TABAK, a. s.,
S. I. T., Mlynské Nivy 54, 824 53 Bratislava, SK;

(111) 160154

(151) 12.02.1971
(156) 18.12.2000
(180) 18.12.2010
(210) 44931
(220) 18.12.1970

7 (511) 7

(510) Veterné a vodné motory, prístroje a zariadenia,
ako čerpadlá, vývevy, dúchadlá a kompresory.

(540)**NIKKISO
NON-SEAL**

(732) Nikkiso Co., Ltd., Tokio, JP;
(740) PATENTSERVIS BRATISLAVA, a. s., Brati-
slava, SK;

(111) 160261

(151) 16.04.1971
(156) 31.12.2000
(180) 31.12.2010
(210) 44970
(220) 31.12.1970

7 (511) 34

(510) Cigary.

(540) FÉNIX

(732) SLOVAK INTERNATIONAL TABAK, akciová
spoločnosť S.I.T., Mlynské Nivy 54, 824 53 Bra-
tislava, SK;

(111) 160291

(151) 28.04.1971
(156) 17.11.2000
(180) 17.11.2010
(210) 44843
(220) 17.11.1970

7 (511) 5

(510) Analgetické prípravky.

(540) PONSTAN

(732) PARKE, DAVIS & COMPANY, spoločnosť
zriadená podľa zákonov štátu Michigan, 201 Ta-
bor Road, Morris Plains, New Jersey 07950, US;
(740) Tomeš Pavol, Ing., Bratislava, SK;

(111) 160297

(151) 06.05.1971
(156) 29.01.2001
(180) 29.01.2011
(210) 45014
(220) 29.01.1971

7 (511) 3

(510) Pracie a čistiace prostriedky, mydlové lúhy.

(540) BOLD

(732) The Procter & Gamble Company, One Procter &
Gamble Plaza, Cincinnati, Ohio, US;
(740) Bušová Eva, JUDr., Bratislava, SK;

(111) 160431

(151) 19.07.1971
(156) 28.04.2001
(180) 28.04.2011
(210) 45184
(220) 28.04.1971

7 (511) 5

(510) Farmaceutické, veterinárne a sanitárne prípravky,
prípravky na hubenie škodcov a ničenie buriny,
dezinfekčné prípravky.

(540) ELANCOBAN

(732) Eli Lilly & Company, 307 East McCarty Street,
Indianapolis, US;
(740) Guniš Jaroslav, Mgr., Bratislava, SK;

(111) 160446

(151) 23.07.1971
(156) 31.12.2000
(180) 31.12.2010
(210) 44972
(220) 31.12.1970

7 (511) 34

(510) Cigary.

(540) KORA

(732) SLOVAK INTERNATIONAL TABAK, a. s.,
S. I. T., Mlynské Nivy 54, 824 53 Bratislava, SK;

(111) 160450

(151) 05.08.1971
(156) 29.01.2001
(180) 29.01.2011
(210) 45015
(220) 29.01.1971

7 (511) 3

(510) Mydlo na bielizeň a mydlové syntetické čistiace
prostriedky.

(540) ACE

(732) Procter and Gamble AG., Ženeva, CH;
(740) Bušová Eva, JUDr., Bratislava, SK;

(111) 160497

(151) 07.10.1971
(156) 06.08.2001
(180) 06.08.2011
(210) 45458
(220) 06.08.1971

7 (511) 1, 17

(510) Polystyrénové hmoty.

(540) KOPLEN

(732) KAUČUK, a.s., 278 52 Kralupy nad Vltavou,
CZ;
(740) PATENTSERVIS BRATISLAVA, a. s., Brati-
slava, SK;

(111) 160499

(151) 06.10.1971
(156) 13.08.2001
(180) 13.08.2011
(210) 45476
(220) 13.08.1971

7 (511) 3

(510) Pracie, umývacie a čistiace prostriedky všetkých
druhov.

(540) KOBERŠAN

(732) Procter & Gamble - Rakona, a. s., Rakovník, CZ;
(740) Bušová Eva, JUDr., Bratislava, SK;

(111) 160529

(151) 27.10.1971
(156) 25.05.2001
(180) 25.05.2011
(210) 45261
(220) 25.05.1971

7 (511) 14

(510) Hodinky, hodiny, ich súčasti a príslušenstvo.

(540) CITIZEN

(732) CITIZEN TOKEI KABUSHIKI KAISHA, also trading as CITIZEN WATCH CO., LTD., 1-12, 6-chome, Tanashi-cho, Nishi-tokyo-shi, Tokyo, JP;
(740) Bušová Eva, JUDr., Bratislava, SK;

(111) 160551

(151) 15.11.1971
(156) 27.07.2001
(180) 27.07.2011
(210) 45437
(220) 27.07.1971

7 (511) 5

(510) Prípravky insekticídne, larvicídne, fungicídne, herbicídne, pesticídne, moluskocídne a nematocídne, prípravky na hubenie buriny a ničenie škodcov, prípravky na vydymovanie pôdy.

(540) SUFFIX

(732) Shell International Petroleum Company Limited, Londýn S. E. 1, GB;
(740) Žovicová Viera, Mgr., Bratislava, SK;

(111) 160579

(151) 19.11.1971
(156) 24.08.2001
(180) 24.08.2011
(210) 45511
(220) 24.08.1971

7 (511) 5

(510) Prostriedky insekticídne, fungicídne a dezinfekčné.

(540) DITHANE

(732) Rohm and Haas Company, spoločnosť zriadená podľa zákonov štátu Delaware, Philadelphia, Pennsylvania, US;
(740) ROTT, RŮŽIČKA & GUTTMANN, v. o. s., Bratislava, SK;

(111) 160595

(151) 25.11.1971
(156) 13.08.2001
(180) 13.08.2011
(210) 45482
(220) 13.08.1971

7 (511) 9

(510) Elektrické oznamovacie stroje a prístroje, elektronické stroje a prístroje.

(540)

FUJITSU

(732) Fujitsu Ltd., Kawasaki, JP;

(740) ROTT, RŮŽIČKA & GUTTMANN, v. o. s., Bratislava, SK;

(111) 160608

(151) 03.12.1971
(156) 24.08.2001
(180) 24.08.2011
(210) 45513
(220) 24.08.1971

7 (511) 1, 7

(510) Chemické výrobky na poľnohospodárske a záhradnícke účely; poľnohospodárske a záhradnícke stroje a ich časti, pokiaľ patria do tr. 7.

(540) PROPCORN

(732) Verdugt Holdings Sub B. V., Papesteeg 91, Tiel, NL;
(740) Bezák Marián, Ing., Bratislava, SK;

(111) 160610

(151) 03.12.1971
(156) 27.08.2001
(180) 27.08.2011
(210) 45523
(220) 27.08.1971

7 (511) 7, 9, 14

(510) Elektrické počítačové stroje, dierovacie štítky a stroje s nimi pracujúce, účtovnícke stroje, ručné počítačové stroje, stroje na záznam operácií, stroje na záznam času, stroje dávajúce hodinovú pečiatku, stroje a zariadenia na maľovanie a kreslenie, stroje na lovenie rýb a ich príslušenstvo, stroje na rúbanie stromov, spracovanie dreva a preglejok, potápacie stroje a zariadenia, ladiace stroje, stroje na údržbu ihrísk, ich príslušenstvá a súčasti.

(540) JUKI

(732) JUKI KABUSHIKI KAISHA (JUKI CORPORATION), 8-2-1, Kokuryo-cho, Chofu-shi, Tokyo, JP;
(740) Fajnorová Mária, Ing., Bratislava, SK;

(111) 160611

(151) 08.12.1971
(156) 01.07.2001
(180) 01.07.2011
(210) 45375
(220) 01.07.1971

7 (511) 1

(510) Chemické výrobky na priemyselné a vedecké účely, chemické výrobky určené pre fotografiu, poľnohospodárstvo, záhradníctvo a lesníctvo; živice umelé, plastické hmoty v surovom stave (v prášku, v pastách alebo v tekutom stave); pôdne hnojivá prírodné a umelé; hasiace prostriedky; prostriedky na kalenie a zváranie; chemické prostriedky na konzervovanie potravín; triesloviny; priemyselné spájadlá.

(540) DIASTIX

(732) BAYER CORPORATION, spoločnosť zriadená podľa zákonov štátu Indiana, 1884 Miles Avenue, Elkhart, Indiana 46515, US;
(740) Tomeš Pavol, Ing., Bratislava, SK;

(111) 160626

(151) 03.01.1972
 (156) 05.08.2001
 (180) 05.08.2011
 (210) 45457
 (220) 05.08.1971

7 (511) 1, 3, 5

(510) Výrobky chemické pre zdravotnícky priemysel; umelé a syntetické živice; chemikálie na konzervovanie potravín. Zdravotnícke mydlá; výrobky voňavkárské a zdravotnícke; éterické oleje, kozmetické výrobky; vodičky na umývanie vlasov; prostriedky na čistenie zubov. Výrobky lekárnické, veterinárske a zdravotnícke; liečivá pre ľudí a zvieratá; výrobky dietetické pre deti a chorých; náplasti, materiál na obvazy; liečivá pre dentistov; dezinfekčné prostriedky s výnimkou dezinfekčných prostriedkov na viazanie prachu; prostriedky na ničenie buriny a škodlivých zvierat, medicínálne vína.

(540) SLOVADERM

(732) SLOVAKOFARMA, a. s., Nitrianska 100, 920 27 Hlohovec, SK;
 (740) ROTT, RŮŽIČKA & GUTTMANN, v. o. s., Bratislava, SK;

(111) 160647

(151) 10.01.1972
 (156) 22.07.2001
 (180) 22.07.2011
 (210) 45418
 (220) 22.07.1971

7 (511) 7, 8

(510) Reťazové píly, ich súčasti a príslušenstvo.

(540) SABRE

(732) JOHN DEERE CONSUMER PRODUCTS, INC., 14401 Carowinds Boulevard, Charlotte, North Carolina 28273, US;
 (740) ROTT, RŮŽIČKA & GUTTMANN, v. o. s., Bratislava, SK;

(111) 160649

(151) 10.01.1972
 (156) 13.08.2001
 (180) 13.08.2011
 (210) 45480
 (220) 13.08.1971

7 (511) 25

(510) Dámska bielizeň, bielizeň na spanie, vychádzkové dámske šaty, pracovné obleky, domáce papuče.

(540) VASSARETTE

(732) Vanity Fair, Inc. located at Concord Plaza, 3411 Silverside Road, Wilmington, Delaware, US;
 (740) Bušová Eva, JUDr., Bratislava, SK;

(111) 160652

(151) 10.01.1972
 (156) 27.07.2001
 (180) 27.07.2011
 (210) 45435
 (220) 27.07.1971

7 (511) 29, 30

(510) Instantné (rýchlo rozpustné) výrobky na prípravu polievok, omáčok a nápojov.

(540) INSTAR

(732) VITANA, a.s., 277 32 Byšice, CZ;
 (740) Čechvalová Dagmar, Bratislava, SK;

(111) 160656

(151) 11.01.1972
 (156) 01.09.2001
 (180) 01.09.2011
 (210) 45540
 (220) 01.09.1971

7 (511) 5

(510) Náplasti, pohotovostné obvazy na rany, obvazový materiál.

(540) HANSAPOR

(732) Beiersdorf Aktiengesellschaft, Hamburg, DE;
 (740) Čechvalová Dagmar, Bratislava, SK;

(111) 160712

(151) 15.02.1972
 (156) 25.08.2001
 (180) 25.08.2011
 (210) 45515
 (220) 25.08.1971

7 (511) 1, 17

(510) Plastické hmoty vo forme listov, filmov, fólií, tyčí, rúr, práškovitých a trieslovitých hmôt, dosiek, všetko spôsobilé na tvarovanie za tepla alebo pod tlakom alebo inak vyrobené.

(540) CELCON

(732) CNA Holdings, Inc., 86 Morris Avenue, Summit, New Jersey 07901, US;
 (740) Fajnorová Mária, Ing., Bratislava, SK;

(111) 160881

(151) 25.05.1972
 (156) 29.07.2001
 (180) 29.07.2011
 (210) 45440
 (220) 29.07.1971

7 (511) 3

(510) Prípravky čistiace, voskovacie a leštiace; najmä prípravky na leštenie nábytku, odprašovacie spreje a prípravky na čistenie kobrecov.

(540) KLEEN GUARD

(732) Alberto-Culver Company, spoločnosť zriadená podľa zákonov štátu Delaware, Melrose Park, Illinois, US;
 (740) Čechvalová Dagmar, Bratislava, SK;

(111) 161031

(151) 20.09.1972
 (156) 16.06.2001
 (180) 16.06.2011
 (210) 45329
 (220) 16.06.1971

7 (511) 6

(510) Skrutky bez matice, skrutky s maticou.
 (540)



(732) Fontana Luigi S. p. A., Veduggio con Colzano, IT;
 (740) Hörmann Tomáš, Ing., Bratislava, SK;

(111) **161032**
 (151) 20.09.1972
 (156) 16.06.2001
 (180) 16.06.2011
 (210) 45330
 (220) 16.06.1971

7 (511) 6

(510) Skrutky bez matice, skrutky s maticou.
 (540)



(732) Fontana Luigi S. p. A., Veduggio con Colzano, IT;
 (740) Hörmann Tomáš, Ing., Bratislava, SK;

(111) **161033**
 (151) 20.09.1972
 (156) 16.06.2001
 (180) 16.06.2011
 (210) 45328
 (220) 16.06.1971

7 (511) 6

(510) Skrutky bez matice, skrutky s maticou.
 (540)



(732) Fontana Luigi S. p. A., Veduggio con Colzano, IT;
 (740) Hörmann Tomáš, Ing., Bratislava, SK;

(111) **161363**
 (151) 02.05.1973
 (156) 18.12.1980
 (180) 18.12.1990
 (210) 44932
 (220) 18.12.1970

7 (511) 7

(510) Veterné a vodné motory, prístroje a zariadenia, ako čerpadlá, vývevy, dúchadlá a kompresory.
 (540)

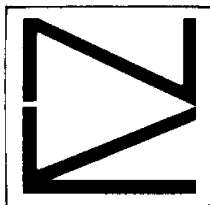

(732) Nikkiso Co., Ltd., Tokio, JP;
 (740) PATENTSERVIS BRATISLAVA, a. s., Bratislava, SK;

(111) **164711**
 (151) 09.03.1981
 (156) 18.06.2000
 (180) 18.06.2010
 (210) 51746
 (220) 18.06.1980

7 (511) 9, 37, 38

(510) Prístroje a nástroje na vedecké a laboratórne účely, prístroje a nástroje navigačné, prístroje a nástroje určené na prenášanie rozkazov, na meranie a prístroje všeobecne používané pri riadení lodí a lietadiel, prístroje a nástroje geodetické, prístroje a nástroje elektrické, pokiaľ patria do tr. 9, prístroje a nástroje na bezdrôtovú telegrafiu, prístroje fotografické, kinematografické, optické vrátane premietáčov obrazov a zväčšovacích prístrojov, prístroje a nástroje na vázanie a meranie, prístroje a nástroje signalizačné vrátane signálnych píšťaliek, prístroje a nástroje určené na kontrolné účely, prístroje a nástroje na účely záchranné a učebné, automaty uvádzané do činnosti vhadením mince alebo známky, prístroje na záznam a reprodukciu hovoreného slova, zapisovacie pokladnice a počítačové stroje vrátane kancelárskych a dierovacích strojov, hasiace prístroje, špeciálne puzdrá na prístroje a nástroje, pokiaľ patria do tr. 9, elektromechanické a elektrotermické prístroje, nástroje a zariadenia, pokiaľ patria do tr. 9; služby poskytované kontrahentmi alebo subkontrahentmi a týkajúce sa stavby alebo výroby stálych konštrukcií a ich opráv; služby spojené s vysielaním rozhlasových alebo televíznych programov, so zabezpečením konverzačného styku a prenášaním správ.

(540)



(732) MARCONI CORPORATION, p. l. c., One Bruton Street, London W1X 8AQ, GB;
 (740) Bezák Marián, Ing., Bratislava, SK;

(111) **164712**
 (151) 09.03.1981
 (156) 18.06.2000
 (180) 18.06.2010
 (210) 51747
 (220) 18.06.1980

7 (511) 9, 37, 38

(510) Prístroje a nástroje na vedecké a laboratórne účely, prístroje a nástroje navigačné, prístroje a nástroje určené na prenášanie rozkazov, na meranie a prístroje všeobecne používané pri riadení lodí a lietadiel, prístroje a nástroje geodetické, prístroje a nástroje elektrické, pokiaľ patria do tr. 9, prístroje a nástroje na bezdrôtovú telegrafiu, prístroje fotografické, kinematografické, optické vrátane premietáčov obrazov a zväčšovacích prístrojov, prístroje a nástroje na vázanie a meranie, prístroje a nástroje signalizačné vrátane signálnych píšťaliek, prístroje a nástroje určené na

kontrolné účely, prístroje a nástroje na účely záchranné a učebné, automaty uvádzané do činnosti vhadením mince alebo známky, prístroje na záznam a reprodukciu hovoreného slova, zapisovacie pokladnice a počítačové stroje vrátane kancelárskych a dierovacích strojov, hasiace prístroje, špeciálne puzdrá na prístroje a nástroje, pokiaľ patria do tr. 9, elektromechanické a elektrotermické prístroje, nástroje a zariadenia, pokiaľ patria do tr. 9; služby poskytované kontrahentmi alebo subkontrahentmi a týkajúce sa stavby alebo výroby stálych konštrukcií a ich opráv; služby spojené s vysielaním rozhlasových alebo televíznych programov, so zabezpečením konverzačného styku a prenášaním správ.

(540) MARCONI

(732) MARCONI CORPORATION, p. l. c., One Brunton Street, London W1X 8AQ, GB;
(740) Bezák Marián, Ing., Bratislava, SK;

(111) 164932

(151) 22.09.1981
(156) 30.01.2001
(180) 30.01.2011
(210) 52108
(220) 30.01.1981

7 (511) 5

(510) Farmaceutické výrobky.

(540) SELOPRAL

(732) AstraZeneca AB, Kvarnbergagatan 16, S-151 85 Södertälje, SE;
(740) Žovicová Viera, Mgr., Bratislava, SK;

(111) 164955

(151) 12.10.1981
(156) 24.07.2001
(180) 24.07.2011
(210) 52319
(220) 24.07.1981
(450) 07.05.1997

7 (511) 5

(510) Výrobky chemické pre lekárstvo, hygienu, farmáciu a pre zdravotnícky priemysel. Výrobky farmaceutické a zdravotnícke, liečivá, výrobky dietetické pre deti a chorých; náplastí, materiál na obvazy; dezinfekčné prostriedky, výrobky veterinárne.

(540)

(732) SLOVAKOFARMA, a. s., Nitrianska 100, 920 27 Hlohovec, SK;
(740) ROTT, RŮŽIČKA & GUTTMANN, v. o. s., Bratislava, SK;

(111) 164965

(151) 05.11.1981
(156) 07.08.2001
(180) 07.08.2011
(210) 52334
(220) 07.08.1981

7 (511) 3

(510) Kozmetické prípravky na pestovanie pleti.

(540) WONDRA

(732) The Procter a Gamble Company, spoločnosť zriadená podľa zákonov štátu Ohio, 301 East Sixth Street, Cincinnati, US;
(740) Bušová Eva, JUDr., Bratislava, SK;

(111) 164976

(151) 06.11.1981
(156) 09.07.2001
(180) 09.07.2011
(210) 52306
(220) 09.07.1981
(450) 11.10.1995

7 (511) 5,31

(510) Veterinárske prípravky a krmivá; vitamínové a liečivé prísady do krmív pre zvieratá.

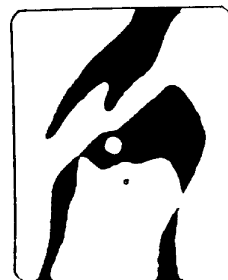
(540)

(732) MARS INC., spoločnosť zriadená podľa zákonov štátu Delaware, 6885 Elm Street, McLean, Virginia 22101-3883, US;
(740) Fajnorová Mária, Ing., Bratislava, SK;

(111) 165069

(151) 19.03.1982
(156) 07.07.2001
(180) 07.07.2011
(210) 52297
(220) 07.07.1981

7 (511) 3

(510) Mejkap na tvár, očné tieň, puder, zvlhčovacie želé a vodičky, rúže.

(540) CHARLES REVSON

(732) Charles Revson, Inc., spoločnosť zriadená podľa zákonov štátu New York, 625 Madison Avenue, New York, New York 10022, US;
(740) Tomeš Pavol, Ing., Bratislava, SK;

(111) 165079

(151) 06.05.1982
(156) 09.07.2001
(180) 09.07.2011
(210) 52305
(220) 09.07.1981

7 (511) 5

(510) Farmaceutické výrobky a substancie.

(540) EPOCELIN

(732) Fujisawa Pharmaceutical Co., Ltd., Osaka, JP;
(740) Fajnorová Mária, Ing., Bratislava, SK;

(111) 165082

(151) 07.05.1982
(156) 28.07.2001
(180) 28.07.2011
(210) 52321
(220) 28.07.1981

7 (511) 5

(510) Liečivé prostriedky na liečbu ochorení a porúch srdcovej a cievnej sústavy.

(540)

CAPOZIDE

(732) E. R. SQUIBB & SONS, L. L. C., spoločnosť zriadená podľa zákonov štátu Delaware, 1209 Orange Street, Wilmington, New Castle County, Delaware 19801, US;
(740) Tomeš Pavol, Ing., Bratislava, SK;

(111) 165085

(151) 07.05.1982
(156) 11.08.2001
(180) 11.08.2011
(210) 52351
(220) 11.08.1981

7 (511) 29, 30

(510) Hotové jedlá a pochúťky.

(540) SUZI - WAN

(732) Mars Inc., spoločnosť zriadená podľa zákonov štátu Delaware, McLean, US;
(740) Fajnorová Mária, Ing., Bratislava, SK;

(111) 165094

(151) 18.05.1982
(156) 10.08.2001
(180) 10.08.2011
(210) 52337
(220) 10.08.1981

7 (511) 9

(510) Autorádiá, autostereo, vysielacie a prijímače v pásme občianskych rádiostanic, rádiové vstupné diely a prijímače, prehrávače a nahrávače pásov (magnetofónové šasi), prehrávače gramofónových platní, zosilňovače, reproduktory, antény, mikrofóny, súčasti a výstroj uvedených výrobkov. Prístroje a nástroje na vedecké a laboratórne účely, prístroje a nástroje navigačné, tzn. prístroje a nástroje určené na prenášanie rozkazov, na meranie a prístroje všeobecne používané na riadenie lodí a lietadiel, prístroje a nástroje geodetické, prístroje a nástroje elektrické nezačlenené do iných tried, prístroje a nástroje na bezdrôtovú telegrafiu, prístroje fotografické, kinematografické, optické vrátane premietáčov obrazu a zväčšovacích prístrojov; prístroje a nástroje na váženie a meranie, prístroje a nástroje signalizačné vrátane signálnych píšťaliek; prístroje a nástroje určené na kontrolné účely; prístroje a nástroje na účely záchranné a učebné; automaty uvádzané do činnosti vhođením mince alebo známky, prístroje na záznam a reprodukciu hovoreného slova; zapisovacie pokladnice a počítacie stroje vrátane

kancelárskych a dierovacích strojov; hasiace prístroje; špeciálne puzdrá na prístroje a nástroje, ktoré sú zaradené do tejto triedy.

(540)

Clarion

(732) Clarion Co., Ltd., Tokio, JP;
(740) ROTT, RŮŽIČKA & GUTTMANN, v. o. s., Bratislava, SK;

(111) 165114

(151) 14.06.1982
(156) 02.07.2001
(180) 02.07.2011
(210) 52288
(220) 02.07.1981

7 (511) 9

(510) Elektronické články a batérie.

(540) DURACELL

(732) N. V. Duracell Batteries S. A., Nijverheidslaan 7, 3200 Aarschot, BE;
(740) Čechvalová Dagmar, Bratislava, SK;

(111) 165117

(151) 17.06.1982
(156) 10.08.2001
(180) 10.08.2011
(210) 52336
(220) 10.08.1981
(310) 81-1527
(320) 19.03.1981
(330) SE

7 (511) 6, 7, 9, 10, 11, 14, 16, 17, 20, 35, 36, 37, 38, 41, 42

(510) Obyčajné kovy v surovom a polospracovanom stave a ich zliatiny, kotvy, nákovy, zvony; stavebný materiál z valcovaného a liateho kovu, koľajnice a iný kovový materiál určený na železničné účely; reťaze (s výnimkou hnacích reťazí do vozidiel); kovové káble a drôty (s výnimkou drôtov na elektrotechnické účely); zámočnícke výrobky; kovové rúry; nedobytné pokladnice a schránky; oceľové guľôčky; podkovy; klinčeky a skrutky; iné kovové výrobky, ktoré nie sú obsiahnuté v iných triedach; rudy. Stroje a obrábacie stroje (s výnimkou tých, ktoré sú zahrnuté v triedach 9-12 a 16), motory; súkolesia a hnacie remene; poľnohospodárske stroje a liahne, maziace. Prístroje a nástroje na vedecké a laboratórne účely; prístroje a nástroje navigačné, tzn. prístroje a nástroje určené na prenášanie rozkazov, na meranie a prístroje všeobecne používané na riadenie lodí a lietadiel; prístroje a nástroje geodetické a elektrické nezačlenené do iných tried; prístroje a nástroje na bezdrôtovú telegrafiu; prístroje fotografické, kinematografické, optické vrátane premietáčov obrazov a zväčšovacích prístrojov; prístroje a nástroje na váženie a meranie, prístroje a nástroje signalizačné vrátane píšťaliek (signálnych); prístroje a nástroje určené na kontrolné účely; prístroje a nástroje na účely záchranné a učebné; automaty uvádzané do činnosti vhođením mince alebo známky, prístroje na záznam a reprodukciu hovoreného slova; zapisovacie pokladnice a počítacie stroje vrátane kan-

celárskych dierovacích strojov, hasiace prístroje; špeciálne puzdrá na prístroje a nástroje, ktoré sú zaradené do tejto triedy. Osvetľovacie a vykurovacie zariadenia a zariadenia na výrobu pary, zariadenia na varenie, chladenie, vetranie vrátane klimatizačných zariadení alebo zariadení na úpravu vzduchu; zariadenia na rozvod vody a zariadenia zdravotníckej. Prístroje a nástroje chirurgické, lekárske, zubolekárske a zverolekárske vrátane špeciálneho nábytku pre tieto odbory a vrátane prístrojov a zdravotníckych pomôcok, ako ortopedické bandáže, zdravotníckej výroby z gumy, protézy a pod. Drahé kovy a ich zliatiny; predmety z drahých kovov, ich zliatin alebo z plátovaných (dublovaných) kovov; bižutéria z umelých aj plastických hmôt; hodiny a chronometrické zariadenia vrátane špeciálnych puzdier; umelecké predmety z bronzu. Papier a výrobky z papiera; lepenka a kartonážne výrobky; tlačoviny, časopisy a periodiká, knihy, knihársky tovar, fotografie, písacie potreby, kancelárske lepidlá; potreby pre umelcov; štetce, písacie stroje a kancelárske potreby s výnimkou nábytku; učebné a školské potreby a pomôcky; hracie karty; tlačiarenské písmená; štočky. Gutaperča, guma, balata a náhradky z týchto hmôt, výrobky z týchto hmôt, pokiaľ nie sú obsiahnuté v iných triedach; polotovary z plastických hmôt (fólie, dosky, tyče); tesniace hmoty; upchávky a izolácie (tepelné, elektrické alebo zvukové); azbest, sľuda a výrobky z azbestu a sľudy; hadice (s výnimkou kovových). Nábytok vrátane kovového a kempingového nábytku; brúsené sklá a zrkadlá; rámy; výrobky z dreva, korku, trstia, vřbového prútia, rohoviny, kostí, slonoviny, kostíc, korytnačiny, jantáru, perlete, morskej peny, buničiny, pokiaľ nie sú zahrnuté v iných triedach a výrobky z náhradiek týchto materiálov vrátane výrobkov z plastických hmôt, pokiaľ nie sú zaradené v iných triedach; posteľné potreby, matrace, žinenky, podhlavníky a pod. Inzertná a reklamná činnosť; poskytovanie pomoci pri výkone hospodárskej činnosti. Poisťovníctvo a peňažníctvo. Stavebníctvo, vykonávanie opráv a inštalácií. Spoje (pošta). Činnosť vyučovacia, vzdelávacia a zábavná. Ostatné služby nezahrnuté do tr. 35-41.

(540)

ERICSSON 

(732) Telefonaktiebolaget L. M. Ericsson, Stockholm, SE;

(740) Fajnorová Mária, Ing., Bratislava, SK;

(111) 165118

(151) 17.06.1982

(156) 20.08.2001

(180) 20.08.2011

(210) 52358

(220) 20.08.1981

7 (511) 17

(510) Nesľudový tepelne izolujúci materiál; tepelne izolujúci materiál v tvare blokov, listov a dosiek; materiál na izoláciu potrubia zahrnutý v triede 17; izolačné dosky obsahujúce tepelnoizolačný materiál, zapuzdrený do obmedzovacieho obalu; všetko nesľudovej povahy.

(540) MICROTHERM

(732) Microtherm International Limited, 1 Arrowe Brook Road, Upton, Wirral CH49 1SX, GB;

(740) Fajnorová Mária, Ing., Bratislava, SK;

(111) 165129

(151) 12.07.1982

(156) 22.07.2001

(180) 22.07.2011

(210) 52317

(220) 22.07.1981

7 (511) 7

(510) Vodíkové odľučovače s membránou prepúšťajúcou plyn.

(540)

PRISM

(732) Permea, Inc., spoločnosť zriadená podľa zákonov štátu Delaware, St. Louis, Missouri, US;

(740) PATENTSERVIS BRATISLAVA, a. s., Bratislava, SK;

(111) 165540

(151) 07.12.1983

(156) 15.07.2001

(180) 15.07.2011

(210) 52887

(220) 15.07.1981

7 (511) 22

(510) Surová alebo čiastočne spracovaná vlna a výrobky z nej, pokiaľ patria do tr. 22, materiály zo surových textilných vlákien, náplňové a vypchávkové materiály (nie z gumy alebo z plastických hmôt).

(540)



(732) I. W. S. Nominee Company Limited, Valley Drive, Ilkley, West Yorkshire, LS29 8PB, GB;

(740) ROTT, RŮŽIČKA & GUTTMANN, v. o. s., Bratislava, SK;

(111) 165710

(151) 04.07.1984

(156) 07.08.2001

(180) 07.08.2011

(210) 52333

(220) 07.08.1981

7 (511) 6, 9, 15, 28

(510) Obyčajné kovy v surovom a polospracovanom stave a ich zliatiny, stavebný materiál z valcovaného a liateho kovu, elektrické prístroje a nástroje vedecké, navigačné a meračské, prístroje a nástroje na váženie a meranie, prístroje a nástroje na signalizáciu, záchranu a výučbu, prístroje kinematografické, prístroje a nástroje na záznam a reprodukciu hovoreného slova, hudobné nástroje, telocvičné a športové náradie (okrem odevov), hry a hračky.

(540)

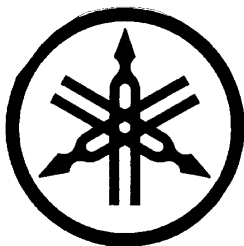

(732) Yamaha Corporation, Hamamatsu, JP;
(740) ROTT, RŮŽIČKA & GUTTMANN, v. o. s.,
Bratislava, SK;

(111) 168581

(151) 09.09.1991
(156) 26.06.2000
(180) 26.06.2010
(210) 57847
(220) 26.06.1990

7 (511) 25

(510) Odevy, najmä pletený tovar, bielizeň a spodná bielizeň.

(540) **BABYGRO**

(732) SOGESLI, société á responsabilité limitée, 12,
rue Notre Dame des Victoires, 75002 Paris, FR;
(740) Čechvalová Dagmar, Bratislava, SK;

(111) 169019

(151) 20.12.1991
(156) 10.09.2000
(180) 10.09.2010
(210) 58555
(220) 10.09.1990

7 (511) 32

(510) Pivo, prípravky na výrobu piva a alkoholických nápojov.

(540) **TETLEY**

(732) PUNCH RETAIL (HOLDINGS) LIMITED, 107
Station Street, Burton on Trent, Staffordshire
DE14 1BZ, GB;
(740) Fajnorová Mária, Ing., Bratislava, SK;

(111) 169181

(151) 29.01.1992
(156) 03.09.2000
(180) 03.09.2010
(210) 58479
(220) 03.09.1990
(450) 05.11.1997

7 (511) 30

(511) 30 - Sirupy a výrobky zo sirupov.

(540) **LOG CABIN**

(732) AURORA FOODS INC., 445 Hutchinson
Avenue, Suite 960, Columbus, Ohio 43235, US;
(740) Čechvalová Dagmar, Bratislava, SK;

(111) 169329

(151) 26.02.1992
(156) 04.07.2001
(180) 04.07.2011
(210) 62537
(220) 04.07.1991

7 (511) 1, 31, 35, 36, 37, 40, 42

(510) Organicko-minerálne hnojivá, komposty, organicko-minerálne melioračné zeminy, organicko-biologické hnojivá, prípravky proti erózií pôdy, úprava a spracovanie netradičných surovín a odpadov na výrobu a spracovanie organicko-biologických hnojív, ťažba a spracovanie rašelin, hydroosev a zatrávňovanie pôdy, dekontaminácia pôdy, zeminy, kameňov a iných súčastí životného prostredia znečistených ropnými látkami, odstraňovanie následkov ropných havárií a revitalizácia kontaminovaných plôch, rekultivačné práce, pestovanie lesných a okrasných drevín a liečivých rastlín, obchodná a poradenská činnosť v uvedených odboroch.

(540)



(732) E B A, s.r.o., Miletičova 23, 824 56 Bratislava, SK;

(740) Čechvalová Dagmar, Bratislava, SK;

(111) 169457

(151) 10.03.1992
(156) 19.12.2000
(180) 19.12.2010
(210) 59763
(220) 19.12.1990

7 (511) 5

(510) Farmaceutické výrobky.

(540) **AKATINOL MEMANTINE**

(732) Merz + Co. GmbH & Co., Eckenheimer Landstr.
100-104, 6000 Frankfurt am Main 1, DE;
(740) Bušová Eva, JUDr., Bratislava, SK;

(111) 169485

(151) 25.05.1992
(156) 06.12.2000
(180) 06.12.2010
(210) 59583
(220) 06.12.1990

7 (511) 9

(510) Elektronické a elektrické meracie prístroje, ako elektrické odpory, ampérmetre, merače kmitočtu, odporové meracie prístroje, kapacitné meracie prístroje.

(540)

METEX

(732) Metex Corporation, Seoul, KR;

(740) PATENTSERVIS BRATISLAVA, a. s., Bratislava, SK;

(111) 169684

(151) 10.04.1992
 (156) 27.12.2000
 (180) 27.12.2010
 (210) 59836
 (220) 27.12.1990

7 (511) 9

(510) Elektronické prístroje a nástroje na meranie postupových a elektrických parametrov.

(540) INFINITY

(732) NEWPORT ELECTRONICS LIMITED, Stevenage, Hertfordshire, GB;
 (740) Bušová Eva, JUDr., Bratislava, SK;

(111) 169685

(151) 10.04.1992
 (156) 27.12.2000
 (180) 27.12.2010
 (210) 59837
 (220) 27.12.1990

7 (511) 9

(510) Elektronické prístroje a nástroje na meranie postupových a elektrických parametrov.

(540)

(732) NEWPORT ELECTRONICS LIMITED, Stevenage, Hertfordshire, GB;
 (740) Bušová Eva, JUDr., Bratislava, SK;

(111) 169749

(151) 10.04.1992
 (156) 17.01.2001
 (180) 17.01.2011
 (210) 60066
 (220) 17.01.1991

7 (511) 7

(510) Ventily s riadeným výtokom.

(540) TWIN SEAL

(732) JOHNSTON PUMP/GENERAL VALVE, Inc., spoločnosť zriadená podľa zákonov štátu California, 800 Koomey Road, Brookshire, Texas 77423, US;
 (740) Bezák Marián, Ing., Bratislava, SK;

(111) 169777

(151) 24.04.1992
 (156) 06.02.2001
 (180) 06.02.2011
 (210) 60349
 (220) 06.02.1991

7 (511) 1, 3, 5

(510) Antiinkrustátory, čistiace prípravky, dezodoranty nie na osobné použitie, dezinfekčné prostriedky.

(540) B. G. I. BRANDS WC NET

(732) B. G. I. BRANDS N. V., Willemstad-Curacao, AN;
 (740) Bušová Eva, JUDr., Bratislava, SK;

(111) 169853

(151) 20.04.1992
 (156) 25.01.2001
 (180) 25.01.2011
 (210) 60191
 (220) 25.01.1991

7 (511) 9

(510) Telekomunikačné zariadenia, spínacie systavy.

(540) SYSTEM 12

(732) ALCATEL NV, Burgemeester Elsenlaan 170, 2288 BH Rijswijk, NL;
 (740) Hörmannová Zuzana, Ing., Bratislava, SK;

(111) 170030

(151) 25.05.1992
 (156) 30.10.2000
 (180) 30.10.2010
 (210) 59164
 (220) 30.10.1990

7 (511) 9

(510) Počítače a periférne zariadenia počítačov, najmä monitory, klávesnice, tlačiarne, priestorové ovládače, koprocesory, modem, záznamové médiá vo forme tvrdých a pružných diskov, páskové záznamové médiá, karty a prídavné pamäte, pamäťové dosky a čipy, káble a konektory, pracovné programové vybavenie a inštrukčné príručky dodávané ako príslušenstvo.

(540) DELL

(732) DELL COMPUTER CORPORATION, spoločnosť zriadená podľa zákonov štátu Delaware, One Dell Way, Round Rock, US;
 (740) Bezák Marián, Ing., Bratislava, SK;

(111) 170049

(151) 25.05.1992
 (156) 28.01.2001
 (180) 28.01.2011
 (210) 60216
 (220) 28.01.1991

7 (511) 1

(510) Katalyzátory a adsorbenty na použitie pri rafinácii ropy, chemických separáciách, v petrochemickom priemysle a pri úprave plynov, prírodné a syntetické zeolity, molekulárne sitá, aditíva do palív a chemikálie na použitie pri rafinácii ropy, pevné prášky s obsahom aluminosilikátov na odstraňovanie pachov, vysušacie prostriedky, anti-oxidanty, imobilizované enzýmy, polyuretánové aditíva na zosieťovanie a predlžovanie reťazí, inhibítory korózie.

(540)

(732) UOP LLC, Des Plaines, Illinois, US;
 (740) Bušová Eva, JUDr., Bratislava, SK;

(111) 170180

(151) 29.05.1992
 (156) 21.12.2000
 (180) 21.12.2010
 (210) 59823
 (220) 21.12.1990

7 (511) 7

(510) Obrábacie stroje, najmä automatický vkladací stroj na elektronické súčiastky, automatický vkladací stroj na združené zdvojené súčiastky, radič axiálnych súčiastok, drvič prívodov axiálnych súčiastok, kompilátor programu, zásobník na dosky s plošnými spojmi, dopravníky na dosky s plošnými spojmi, vložený skladovací zásobník na dosky s plošnými spojmi, prívodné automatické dopravníky na dosky s plošnými spojmi, číslicovo riadené stroje, najmä sústružnicke automaty, vítačky, frézovacie automaty, motory do týchto strojov, spojky a remeňové prevody strojov.

(540)

CITIZEN

(732) CITIZEN TOKEI KABUSHIKI KAISHA, Tokyo, JP;

(740) Bušová Eva, JUDr., Bratislava, SK;

(111) 170303

(151) 15.06.1992
(156) 05.06.2001
(180) 05.06.2011
(210) 62055
(220) 05.06.1991

7 (511) 3

(510) Prípravky čistiace, umývacie, leštiace, mydlárske, apretačné, kozmetické.

(540) **SUNNY**

(732) Severochema, družstvo pro chemickou výrobu, Vilová 333/2, 461 71 Liberec, CZ;

(740) Mešková Viera, Ing., Bratislava, SK;

(111) 170540

(151) 30.06.1992
(156) 21.03.2001
(180) 21.03.2011
(210) 60930
(220) 21.03.1991

7 (511) 42

(510) Hotelové, reštauračné a barové služby.

(540) **WALDORF=ASTORIA**

(732) Hilton Hospitality, Inc., 9336 Civic Center Drive, Beverly Hills, California 90210, US;

(740) Bachratá Magdaléna, Mgr., Bratislava, SK;

(111) 170558

(151) 30.06.1992
(156) 07.02.2001
(180) 07.02.2011
(210) 60731
(220) 07.02.1991
(450) 08.05.1996

7 (511) 29

(510) Všetky druhy mlieka, maslo, syry, syrčky, mliečne krémy, mrazené smotanové krémy a torty všetkých druhov, všetky druhy kyslých mliečnych výrobkov, všetky druhy tvarohov.

(540)



(732) Jesenické mlékárny, a. s., Staroměstská č. 1, 792 01 Bruntál, CZ;

(740) Guniš Jaroslav, Mgr., Bratislava, SK;

(111) 170647

(151) 20.07.1992
(156) 22.04.2001
(180) 22.04.2011
(210) 61382
(220) 22.04.1991

7 (511) 12

(510) Výmenníky tepla do vozidiel.

(540)



(732) Modine Manufacturing Company, spoločnosť zriadená podľa zákonov štátu Wisconsin, 1500 Dekoven Avenue, Racine, Wisconsin, US;

(740) Hörmann Tomáš, Ing., Bratislava, SK;

(111) 170775

(151) 28.07.1992
(156) 17.04.2001
(180) 17.04.2011
(210) 61320
(220) 17.04.1991

7 (511) 2

(510) Farby, náterové hmoty a smalty, všetky farbivá, fermeže (iné ako izolačné laky), farbiace hmoty (nie na bielizeň alebo toaletné účely), temperové farby, japonské laky, laky, prípravky a látky na sušenie farieb a lakov, prípravky na konzervovanie dreva, moridlá na drevo, antikoročné prípravky, prípravky proti pachom, riedidlá na všetok uvedený tovar.

(540) **INTERPON**

(732) International Coatings Limited, Oriol House, 16 Connaught Place, LONDON WZ 2ZB, GB;

(740) ROTT, RŮŽIČKA & GUTTMANN, v. o. s., Bratislava, SK;

(111) 171006

(151) 30.09.1992
(156) 21.02.2001
(180) 21.02.2011
(210) 60561
(220) 21.02.1991

7 (511) 3, 5, 29

(510) Kozmetické výrobky a toaletné potreby; farmaceutické prípravky a substancie; veterinárne prípravky a substancie. Liečebné doplnky potravín pre dospelých a deti staršie ako 4 roky, dietetické substancie na lekárske použitie, vitamínové prípravky, olej z pupalky (oenothera), olej z jadier čiernych ríbezlí, rybí olej. Nemedicínske doplnky potravín vrátane mlieka, trvanlivého mlieka, masla, kakaového masla, smotany, syrov, jogurtov, nealkoholických mliečnych nápojov, tvarohu, sušeného mlieka, jedlé oleje a tuky, zeleninové výťažky, mixtúry obsahujúce tuk na krájaný chlieb, olej z pupalky (oenothera), olej z jadier čiernych ríbezlí, rybí olej.

(540) **EFAMOL**

- (732) Nutricia International B. V., Rokkeveenseweg
49, 2712 PJ Zoetermeer, NL;
(740) Čechvalová Dagmar, Bratislava, SK;

(111) 171101

- (151) 08.09.1992
(156) 08.04.2001
(180) 08.04.2011
(210) 61157
(220) 08.04.1991

7 (511) 3

- (510) Prípravky čistiace, umývacie, leštiace, mydlárske, apretačné, kozmetické.

(540) MOLLY

- (732) Severochema, družstvo pro chemickou výrobu,
Vilová 333/2, 461 71 Liberec, CZ;
(740) Mešková Viera, Ing., Bratislava, SK;

(111) 171102

- (151) 08.09.1992
(156) 08.04.2001
(180) 08.04.2011
(210) 61158
(220) 08.04.1991

7 (511) 3

- (510) Prípravky čistiace, umývacie, leštiace, mydlárske, apretačné, kozmetické.

(540) PENGUIN

- (732) Severochema, družstvo pro chemickou výrobu,
Vilová 333/2, 461 71 Liberec, CZ;
(740) Mešková Viera, Ing., Bratislava, SK;

(111) 171103

- (151) 08.09.1991
(156) 08.04.2001
(180) 08.04.2011
(210) 61159
(220) 08.04.1991

7 (511) 3

- (510) Prípravky čistiace, umývacie, leštiace, mydlárske, apretačné, kozmetické.

(540) TERON

- (732) Severochema, družstvo pro chemickou výrobu,
Vilová 333/2, 461 71 Liberec, CZ;
(740) Mešková Viera, Ing., Bratislava, SK;

(111) 171277

- (151) 30.09.1992
(156) 24.07.2001
(180) 24.07.2011
(210) 62918
(220) 24.07.1991

7 (511) 18, 42, 25

- (510) Dámske kabely, kabelky, kempingové vaky, plecníaky, košele, tričká, svetre, vesty, nohavice, šortky, sukne, šaty, saká, opasky, klobúky, plavky, ponožky, šály, topánky, kravaty, rukavice, spodná bielizeň, stužky do vlasov, obchodné služby poskytované vo vlastných reprezentačných predajniach.

(540)**BANANA REPUBLIC**

- (732) BANANA REPUBLIC (ITM) INC., spoločnosť zriadená podľa zákonov štátu California, 900 Cherry Avenue, San Bruno California, US;
(740) ROTT, RŮŽIČKA & GUTTMANN, v. o. s., Bratislava, SK;

(111) 171348

- (151) 30.09.1992
(156) 05.06.2001
(180) 05.06.2011
(210) 62047
(220) 05.06.1991

7 (511) 3

- (510) Prípravky čistiace, umývacie, leštiace, mydlárske, apretačné, kozmetické.

(540) TAURIS

- (732) Severochema, družstvo pro chemickou výrobu,
Vilová 333/2, 461 71 Liberec, CZ;
(740) Mešková Viera, Ing., Bratislava, SK;

(111) 171349

- (151) 30.09.1992
(156) 05.06.2001
(180) 05.06.2011
(210) 62048
(220) 05.06.1991

7 (511) 4

- (510) Priemyselné oleje a tuky, prostriedky na viazanie prachu.

(540) SKIP

- (732) Severochema, družstvo pro chemickou výrobu,
Vilová 333/2, 461 71 Liberec, CZ;
(740) Mešková Viera, Ing., Bratislava, SK;

(111) 171351

- (151) 30.09.1992
(156) 05.06.2001
(180) 05.06.2011
(210) 62050
(220) 05.06.1991

7 (511) 3

- (510) Prípravky čistiace, umývacie, leštiace, mydlárske, apretačné, kozmetické.

(540) DRIFT

- (732) Severochema, družstvo pro chemickou výrobu,
Vilová 333/2, 461 71 Liberec, CZ;
(740) Mešková Viera, Ing., Bratislava, SK;

(111) 171354

- (151) 30.09.1992
(156) 05.06.2001
(180) 05.06.2011
(210) 62054
(220) 05.06.1991

7 (511) 3

- (510) Prípravky čistiace, umývacie, leštiace, mydlárske, apretačné, kozmetické.

(540) FILIP

- (732) Severochema, družstvo pro chemickou výrobu,
Vilová 333/2, 461 71 Liberec, CZ;
(740) Mešková Viera, Ing., Bratislava, SK;

(111) 171355
(151) 30.09.1992
(156) 05.06.2001
(180) 05.06.2011
(210) 62056
(220) 05.06.1991

7 (511) 1

(510) Chemické výrobky na priemyselné účely, fotografiu, poľnohospodárstvo a pod.

(540) **ASANOX**

(732) Severochema, družstvo pro chemickou výrobu, Vilová 333/2, 461 71 Liberec, CZ;
(740) Mešková Viera, Ing., Bratislava, SK;

(111) 171356
(151) 30.09.1992
(156) 05.06.2001
(180) 05.06.2011
(210) 62057
(220) 05.06.1991

7 (511) 4

(510) Priemyselné oleje a tuky, prostriedky na viazanie prachu, paliva, sviečky, nočné lampičky, knôty.

(540) **SAFIR**

(732) Severochema, družstvo pro chemickou výrobu, Vilová 333/2, 461 71 Liberec, CZ;
(740) Mešková Viera, Ing., Bratislava, SK;

(111) 171357
(151) 30.09.1992
(156) 05.06.2001
(180) 05.06.2011
(210) 62058
(220) 05.06.1991

7 (511) 4

(510) Priemyselné oleje a tuky, prostriedky na viazanie prachu, paliva, sviečky, nočné lampičky, knôty.

(540) **GRIP**

(732) Severochema, družstvo pro chemickou výrobu, Vilová 333/2, 461 71 Liberec, CZ;
(740) Mešková Viera, Ing., Bratislava, SK;

(111) 171402
(151) 30.09.1992
(156) 10.07.2001
(180) 10.07.2011
(210) 62635
(220) 10.07.1991

7 (511) 10

(510) Lekárske prístroje a nástroje, prístroje a nástroje na použitie pri podávaní liekov, prístroje a nástroje na použitie na zabránenie chrápaniu a na zlepšenie dýchania, časti a zariadenie uvedeného.

(540) **NOZOVENT**

(732) PATENT DEVELOPMENT & INVESTMENT SA, Luxembourg, LU;
(740) Tomeš Pavol, Ing., Bratislava, SK;

(111) 171451
(151) 15.09.1992
(156) 03.05.2001
(180) 03.05.2011
(210) 61573

(220) 03.05.1991

7 (511) 3

(510) Telové a krásiace prípravky, najmä na prírodnom základe, ako napr. pleťové krémy, mlieka, lotiony, vody, masky, rovnako ako penové kúpele a šampóny.

(540) **CLAIRE FISHER**

(732) Heinrich Mack Nachf. GmbH & Co. KG, Heinrich - Mack - Strasse 35, D-89257 Illertissen, DE;
(740) Bušová Eva, JUDr., Bratislava, SK;

(111) 171472
(151) 20.07.1992
(156) 03.08.2000
(180) 03.08.2010
(210) 58225
(220) 03.08.1990

7 (511) 17

(510) Pečatná alebo plombovací páska na použitie na izolačné sklo.

(540) **SwiggleStrip**

(732) TruSeal Technologies Inc., a corporation of the State of Delaware, 23150 Commerce Park Road, Beachwood, Ohio 44122, US;
(740) Žovicová Viera, Mgr., Bratislava, SK;

(111) 171489
(151) 08.07.1992
(156) 17.09.2000
(180) 17.09.2010
(210) 58620
(220) 17.09.1990

7 (511) 34

(510) Cigarety.

(540)

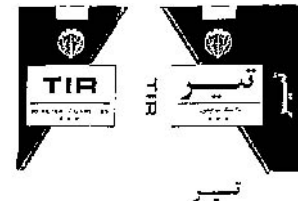

(732) Bavtrex Export und Import GmbH, Mníchov, DE;
(740) PATENTSERVIS BRATISLAVA, a. s., Bratislava, SK;

(111) 171506
(151) 05.11.1992
(156) 11.07.2001
(180) 11.07.2011
(210) 62671
(220) 11.07.1991
(450) 08.05.1996

7 (511) 6, 7, 8, 9, 12, 37

(510) Vozidlá všetkých druhov vrátane špeciálnych a ich súčasti, nápravové agregáty, nadstavby všetkých druhov vrátane špeciálnych, navijaky, prívesy vozidiel všetkých druhov, ich agregáty a súčasti, dopravná technika a jej súčasti na vnútroprúdovú prepravu a skladové hospodárstvo, súčasti, šasi a agregáty na dopravnú techniku na vnútroprúdovú prepravu a skladové hospodár-

stvo, špeciálne a jednoúčelové stroje a zariadenia, náradie, meradlá, výrobné prípravky a nástroje, dielce na uvedený tovar, servis, opravy a údržba.

(540)



(732) TATRA SIPOX, a. s., Partizánska 73, 957 11 Bánovce nad Bebravou, SK;

(111) 171507

(151) 05.11.1992

(156) 11.07.2001

(180) 11.07.2011

(210) 62672

(220) 11.07.1991

(450) 05.06.1996

7 (511) 6, 7, 8, 9, 12, 37

(510) Vozidlá všetkých druhov vrátane špeciálnych a ich súčasti, nápravové agregáty, nadstavby všetkých druhov vrátane špeciálnych, navijaky, prívesy vozidiel všetkých druhov, ich agregáty a súčasti, dopravná technika a jej súčasti na vnútroprúdovú prepravu a skladové hospodárstvo, súčasti, šasi a agregáty na dopravnú techniku na vnútroprúdovú prepravu a skladové hospodárstvo, špeciálne a jednoúčelové stroje a zariadenia, náradie, meradlá, výrobné prípravky a nástroje, dielce na uvedený tovar, servis, opravy a údržba.

(540)



(732) TATRA SIPOX, a. s., Partizánska 73, 957 11 Bánovce nad Bebravou, SK;

(111) 171577

(151) 03.12.1992

(156) 28.06.2001

(180) 28.06.2011

(210) 62426

(220) 28.06.1991

7 (511) 16

(511) Perá, ceruzky, plniace perá, náplne do pier, gumy, tuby, puzdrá na perá a ceruzky, súpravy pier a ceruziek.

(540) CROSS

(732) A. T. Cross Limited, Dublin, IE;

(740) Guniš Jaroslav, Mgr., SK;

(111) 171589

(151) 03.12.1992

(156) 30.05.2001

(180) 30.05.2011

(210) 61975

(220) 30.05.1991

7 (511) 5

(510) Výrobky farmaceutické, zverolekárske a zdravotnícke, výrobky diietické pre deti a chorých, náplasti, obväzový materiál, hmoty určené na plombovanie zubov a na odtlačky zubov, dezinfekčné prostriedky, prostriedky na hubenie rastlinných a živočíšnych škodcov, antiparazitné látky.

(540) ACCUZIDE

(732) Parke, Davis & Company, spoločnosť zriadená podľa zákonov štátu Michigan, Morris Plains, New Jersey, US;

(740) Tomeš Pavol, Ing., Bratislava, SK;

(111) 171590

(151) 03.12.1992

(156) 05.06.2001

(180) 05.06.2011

(210) 62052

(220) 05.06.1991

7 (511) 3

(510) Prípravky čistiace, umývacie, leštiace, mydlárske, apretačné, kozmetické.

(540) ALCOR

(732) Severochema, družstvo pro chemickou výrobu, Vilová 333/2, 461 71 Liberec, CZ;

(740) Mešková Viera, Ing., Bratislava, SK;

(111) 171598

(151) 03.12.1992

(156) 02.07.2001

(180) 02.07.2011

(210) 62481

(220) 02.07.1991

7 (511) 9, 42

(510) Výroba prístrojov na skúšanie materiálov, služby na skúšanie materiálov.

(540)



(732) Hrazdil Vladimír, Ing., Novolíšeňská 26, 628 00 Brno, CZ;

(740) Kováčik Štefan, Ing., Bratislava, SK;

(111) 171702

(151) 30.12.1992

(156) 21.05.2001

(180) 21.05.2011

(210) 61826

(220) 21.05.1991

7 (511) 9, 16

(510) Magnetické pásky, počítačový softvér, audiovizuálne materiály pozostávajúce zo zvukových filmov; knihy, encyklopédie, časopisy, príručky, publikácie, albumy na voľných listoch.

(540) WILEY

- (732) JOHN WILEY a SONS Inc., spoločnosť zriadená podľa zákonov štátu New York, 605 Third Avenue, 10156 New York, US;
 (740) Bušová Eva, JUDr., Bratislava, SK;

(111) 171737

- (151) 18.12.1992
 (156) 01.07.2001
 (180) 01.07.2011
 (210) 62431
 (220) 01.07.1991

7 (511) 30

- (510) Sušienky, pečivo, krekerky.

(540) STONED WHEAT THINS

- (732) NABISCO, Inc., spoločnosť zriadená podľa zákonov štátu New Jersey, 7 Campus Drive, Parsippany, New Jersey 07054-0311, US;
 (740) Tomeš Pavol, Ing., Bratislava, SK;

(111) 171798

- (151) 31.12.1992
 (156) 05.08.2001
 (180) 05.08.2011
 (210) 63048
 (220) 05.08.1991

7 (511) 16

- (510) Katalógy podnikov, technickej dokumentácie a výrobkov, medzinárodné, národné a priemyselné kódy a normy, vládne a vojenské predpisy, špecifikácie a štandardy, tlačené zoznamy všetkého uvedeného.

(540)



- (732) INFORMATION HANDLING SERVICES, INC., spoločnosť zriadená podľa zákonov štátu Delaware, Englewood, Colorado, US;
 (740) PATENTSERVIS BRATISLAVA, a. s., Bratislava, SK;

(111) 171799

- (151) 31.12.1992
 (156) 05.08.2001
 (180) 05.08.2011
 (210) 63049
 (220) 05.08.1991

7 (511) 9

- (510) Ukladanie údajov z mikrofilmov na mikrofiše, zariadenie na obnovenie a reprodukovanie, mikrofilmové patróny a kazety, prístroje na prezerať mikrofilmových karát, mikrofilmov a mikrofišov, disky do počítačov vrátane CD-ROM (compact disc-read only memory), kompaktné disky - mikrogramofónová pamäť, floppydisky a optické disky zahrnujúce obchodnú, priemyselnú a technickú dokumentáciu, katalógy a zoznamy v mikroforme (mikrofilm a mikrofiše), dokumentácia na prácu a používanie mikrofilmu a mikrofiša vrátane katalógov tovaru iných medzinárodných a národných priemyselných kódov a no-

riem, vládnych a vojenských smerníc, špecifikácií a noriem ich zoznamu.

(540)



- (732) INFORMATION HANDLING SERVICES, INC., spoločnosť zriadená podľa zákonov štátu Delaware, Englewood, Colorado, US;
 (740) PATENTSERVIS BRATISLAVA, a. s., Bratislava, SK;

(111) 171866

- (151) 31.12.1992
 (156) 25.07.2001
 (180) 25.07.2011
 (210) 62926
 (220) 25.07.1991

7 (511) 29

- (510) Mäso, ryby, hydina, zverina, mäsové výťažky, konzervované, sušené a varené ovocie a zelenina, prípravky na zeleninové šaláty a polievky, jedlé oleje a tuky, šalátové omáčky a konzervy.

(540) FAST

- (732) MINERVA S. A. EDIBLE OILS ENTERPRISES, 31 Valaoritou Str., Metamorphosis Attikis 144 52, Greece, GR;
 (740) Bušová Eva, JUDr., Bratislava, SK;

(111) 171867

- (151) 31.12.1992
 (156) 23.07.2001
 (180) 23.07.2011
 (210) 62883
 (220) 23.07.1991

7 (511) 12

- (510) Radiátory, najmä do motorových vozidiel.

(540)



- (732) Modine Manufacturing Company, spoločnosť zriadená podľa zákonov štátu Wisconsin, 1500 Dekoven Avenue, Racine, Wisconsin, US;
 (740) Hörmannová Zuzana, Ing., Bratislava, SK;

(111) 171921

- (151) 30.12.1992
 (156) 17.05.2001
 (180) 17.05.2011
 (210) 61789
 (220) 17.05.1991

7 (511) 9

- (510) Počítače, integrované obvody, fotoelektrické vodiče.

(540)



- (732) LITE-ON ELECTRONICS, INC., 12F, 25 Tung Hua South RD., SEC.1, Taipei, Taiwan, R. O. C., CN;
 (740) Tomeš Pavol, Ing., Bratislava, SK;

(111) 171952

- (151) 31.12.1992
 (156) 30.07.2001
 (180) 30.07.2011
 (210) 62983
 (220) 30.07.1991
 (450) 10.12.1997

7 (511) 5

- (510) Zdravotnícke vložky, chránidlá spodných nohavíčiek a tampóny, dámske irigátory na jednorazové použitie.

(540) COMPAK

- (732) The Procter & Gamble Company, One Procter & Gamble Plaza, Cincinnati, Ohio, US;
 (740) Bušová Eva, JUDr., Bratislava, SK;

(111) 171973

- (151) 07.06.1993
 (156) 13.03.2001
 (180) 13.03.2011
 (210) 60822
 (220) 13.03.1991
 (450) 09.09.1993

7 (511) 7

- (510) Keramické nástroje, cementované nástroje, nástroje z cementovaného karbidu, supertvrde guľôčkové perá, spojkové doštičky do poľnohospodárskych strojov a náradí, spojkové doštičky do nakladačích strojov a zariadení, spojkové doštičky do drevospracujúcich strojov a náradí.

(540) TUNGALOY

- (732) TOSHIBA TUNGALOY CO., LTD., Solid Square, 580 Horikawa-cho, Saiwai-ku, Kawasaki-shi, Kanagawa-ken, JP;
 (740) Tomeš Pavol, Ing., Bratislava, SK;

(111) 172016

- (151) 12.08.1993
 (156) 15.07.2001
 (180) 15.07.2011
 (210) 62737
 (220) 15.07.1991
 (450) 08.12.1993

7 (511) 16, 18, 24, 25, 26

- (510) Košeľe, blúzky, blúzy, saká, kabáty, svetre, obleky, pyžamá, krátke nohavice, dámske a pánske nohavice, spodná bielizeň, džínsy (texasky), kravaty, opasky, topánky, črievice, čižmy, ponožky, tréningové športové oblečenie, šatky, šály, vreckovky, uteráky, utierky, čiapky, klobúky, fittingy z kovu na obuv všetkých druhov, tovar z pravej a umelej kože, ihlice na viazanky, spony na viazanky, manžetové gombíky, gombíky, rámčeky na fotografie.

(540)

- (732) SAMITA, Co., Ltd., 14-42-45 Charasmuang Road, 10500 Bangkok, TH;
 (740) PATENTSERVIS BRATISLAVA, a. s., Bratislava, SK;

(111) 172032

- (151) 17.08.1993
 (156) 04.07.2001
 (180) 04.07.2011
 (210) 62546
 (220) 04.07.1991
 (450) 08.12.1993

7 (511) 3, 5

- (510) Prípravky na starostlivosť o vlasy.

(540) JOICO

- (732) JOICO LABORATORIES, INC., spoločnosť zriadená podľa zákonov štátu California, 345 Baldwin Park Blvd., City of Industry, California 91746, US;
 (740) Tomeš Pavol, Ing., Bratislava, SK;

(111) 172038

- (151) 17.08.1993
 (156) 03.07.2001
 (180) 03.07.2011
 (210) 62524
 (220) 03.07.1991
 (450) 08.12.1993

7 (511) 16

- (510) Papier, lepenka a papiernický tovar, najmä písacie podložky, obálky, poznámkové bloky s lepiacou zadnou stranou, zaraďovače, zápisníky, diáre, kartotékové lístky a deliace karty, fascikle na spisy, dosky na listiny.

(540) MEAD

- (732) The Mead Corporation, spoločnosť zriadená podľa zákonov štátu Ohio, Courthouse Plaza Northeast, Dayton, Ohio 45463, US;
 (740) ROTT, RŮŽIČKA & GUTTMANN, v. o. s., Bratislava, SK;

(111) 172060

- (151) 02.11.1993
 (156) 15.10.2000
 (180) 23.07.2011
 (210) 62899
 (220) 23.07.1991
 (450) 02.02.1994

7 (511) 12

- (510) Vozidlá; zariadenia na pohyb po zemi, vo vzduchu alebo vo vode, diely a príslušenstvo na uvedený tovar.

(540) INTEGRA

- (732) HONDA GIKEN KOGYO KABUSHIKI KAI-SHA (HONDA MOTOR CO., LTD.), No. 1-1, 2-chome, Minami-aoyama, Minato-ku, Tokyo, JP;
(740) Tomeš Pavol, Ing., Bratislava, SK;

(111) 172080

- (151) 20.10.1993
(156) 23.07.2001
(180) 23.07.2011
(210) 62891
(220) 23.07.1991
(450) 12.01.1994

7 (511) 12

- (510) Vozidlá; zariadenia na pohyb po zemi, vo vzduchu alebo vo vode, diely a príslušenstvo na uvedený tovar.

(540) LEGEND

- (732) HONDA GIKEN KOGYO KABUSHIKI KAI-SHA (HONDA MOTOR CO., LTD.), No. 1-1, 2-chome, Minami-aoyama, Minato-ku, Tokyo, JP;
(740) Tomeš Pavol, Ing., Bratislava, SK;

(111) 172084

- (151) 21.10.1993
(156) 23.07.2001
(180) 23.07.2011
(210) 62898
(220) 23.07.1991
(450) 02.02.1994

7 (511) 12

- (510) Vozidlá; zariadenia na pohyb po zemi, vo vzduchu alebo vo vode, diely a príslušenstvo na uvedený tovar.

(540) PRELUDE

- (732) HONDA GIKEN KOGYO KABUSHIKI KAI-SHA (HONDA MOTOR CO., LTD.), No. 1-1, 2-chome, Minami-aoyama, Minato-ku, Tokyo, JP;
(740) Tomeš Pavol, Ing., Bratislava, SK;

(111) 172085

- (151) 21.10.1993
(156) 23.07.2001
(180) 23.07.2011
(210) 62900
(220) 23.07.1991
(450) 02.02.1994

7 (511) 12

- (510) Vozidlá; zariadenia na pohyb po zemi, vo vzduchu alebo vo vode, diely a príslušenstvo na uvedený tovar.

(540) ACCORD

- (732) HONDA GIKEN KOGYO KABUSHIKI KAI-SHA (HONDA MOTOR CO., LTD.), No. 1-1, 2-chome, Minami-aoyama, Minato-ku, Tokyo, JP;
(740) Tomeš Pavol, Ing., Bratislava, SK;

(111) 172086

- (151) 21.10.1993
(156) 23.07.2001
(180) 23.07.2011
(210) 62901
(220) 23.07.1991
(450) 02.02.1994

7 (511) 12

- (510) Vozidlá; zariadenia na pohyb po zemi, vo vzduchu alebo vo vode, diely a príslušenstvo na uvedený tovar.

(540) CIVIC

- (732) HONDA GIKEN KOGYO KABUSHIKI KAI-SHA (HONDA MOTOR CO., LTD.), No. 1-1, 2-chome, Minami-aoyama, Minato-ku, Tokyo, JP;
(740) Tomeš Pavol, Ing., Bratislava, SK;

(111) 172132

- (151) 30.11.1993
(156) 08.08.2001
(180) 08.08.2011
(210) 63142
(220) 08.08.1991
(450) 09.03.1994

7 (511) 33

- (511) Liehoviny

(540) Jägermeister

- (732) MAST - JÄGERMEISTER Aktiengesellschaft, Wolfenbüttel, DE;
(740) Tomeš Pavol, Ing., Bratislava, SK;

(111) 172165

- (151) 21.12.1993
(156) 07.08.2001
(180) 07.08.2011
(210) 63123
(220) 07.08.1991
(450) 06.04.1994

7 (511) 34

- (510) Cigarety, tabak, tabakové výrobky, fajčiarske potreby, zapalovače, zápalky.

(540)

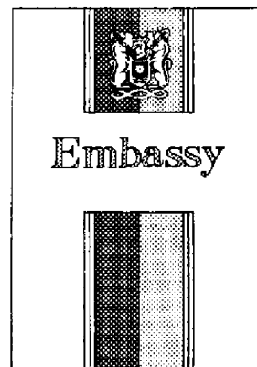

- (732) BRITISH AMERICAN TOBACCO (BRANDS) LIMITED, Globe House, 4 Temple Place, London WC2R 2PG, GB;

- (740) Čechvalová Dagmar, Bratislava, SK;

(111) 172167

- (151) 21.12.1993
(156) 12.08.2001
(180) 12.08.2011
(210) 63175
(220) 12.08.1991
(450) 06.04.1994

7 (511) 3

- (510) Kozmetické výrobky a prípravky.

(540) NUTRIPLEX

- (732) Aramis Inc., spoločnosť štátu Delaware, 767 Fifth Avenue, New York, New York 10153, US;
 (740) Bušová Eva, JUDr., Bratislava, SK;

(111) 172171

- (151) 21.12.1993
 (156) 07.08.2001
 (180) 07.08.2011
 (210) 63125
 (220) 07.08.1991
 (450) 06.04.1994

7 (511) 34

- (510) Cigarety, tabak, tabakové výrobky, fajčiarske potreby, zapaľovače, zápalky.

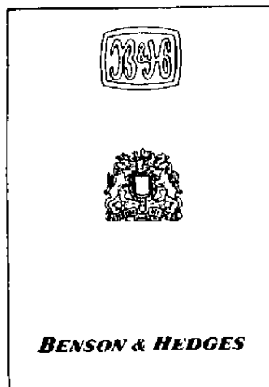
(540)

- (732) Gallaher Limited, Members Hill, Brooklands Road, Weybridge, Surrey KT13 OQU, GB;
 (740) Fajnorová Mária, Ing., Bratislava, SK;

(111) 172227

- (151) 19.01.1994
 (156) 31.07.2001
 (180) 31.07.2011
 (210) 63002
 (220) 31.07.1991
 (450) 11.05.1994

7 (511) 3

- (510) Kozmetické výrobky.

(540) EYEWEAR

- (732) PRESCRIPTIVES INC., spoločnosť zriadená podľa zákonov štátu Delaware, 767 Fifth Avenue, New York, New York 10153, US;
 (740) Bušová Eva, JUDr., Bratislava, SK;

(111) 172261

- (151) 28.01.1994
 (156) 24.07.2001
 (180) 24.07.2011
 (210) 62916
 (220) 24.07.1991
 (450) 11.05.1994

7 (511) 12, 28

- (510) Pozemné vozidlá, prístroje a zariadenia na letectvú, lodnú a pozemnú dopravu, časti a príslušenstvo pozemných vozidiel, rybárske potreby, telocvičné a športové výrobky nezahrnuté v ostatných triedach, ozdoby na vianočné stromčeky, časti a príslušenstvo na uvedený tovar.

(540)**SHIMANO**

- (732) SHIMANO INC., 77, Oimatsu-Cho, 3-Cho, Sakai, Osaka, JP;
 (740) Majlingová Marta, Ing., Bratislava, SK;

(111) 172267

- (151) 03.02.1994
 (156) 22.07.2001
 (180) 22.07.2011
 (210) 62859
 (220) 22.07.1991
 (450) 11.05.1994

7 (511) 41

- (510) Vzdelávanie a školiace služby v oblasti obsluhy výpočtovej techniky vrátane programového vybavenia.

(540) MICROSOFT

- (732) Microsoft Corporation, spoločnosť zriadená podľa zákonov štátu Delaware, One Microsoft Way, Redmond, Washington 98052-6399, US;
 (740) Tomeš Pavol, Ing., Bratislava, SK;

(111) 172268

- (151) 03.02.1994
 (156) 22.07.2001
 (180) 22.07.2011
 (210) 62863
 (220) 22.07.1991
 (450) 14.01.1998

7 (511) 5

- (510) Farmaceutické, veterinárne a zdravotnícke prípravky a látky.

(540) SEROXAT

- (732) SmithKline Beecham p. l. c., New Horizons Court, Brentford, Middlesex TW8 9EP, GB;
 (740) Fajnorová Mária, Ing., Bratislava, SK;

(111) 172318

- (151) 14.02.1994
 (156) 31.07.2001
 (180) 31.07.2011
 (210) 63005
 (220) 31.07.1991
 (450) 11.05.1994

7 (511) 3

- (510) Kozmetické výrobky.

(540) ADVANCED NIGHT REPAIR

- (732) ESTEE LAUDER COSMETICS LTD., 161 Commander Blvd., Agincourt, Ontario M1S 3K9, CA;
 (740) Bušová Eva, JUDr., Bratislava, SK;

(111) 172319

- (151) 14.02.1994
 (156) 31.07.2001
 (180) 31.07.2011
 (210) 63004
 (220) 31.07.1991
 (450) 11.05.1994

7 (511) 3

- (510) Kozmetické výrobky.

(540) FUTURE PERFECT

(732) ESTEE LAUDER COSMETICS LTD.,
161 Commander Blvd., Agincourt, Ontario
M1S 3K9, CA;

(740) Bušová Eva, JUDr., Bratislava, SK;

(111) 172326

(151) 17.02.1994

(156) 15.08.2001

(180) 15.08.2011

(210) 63254

(220) 15.08.1991

(450) 11.05.1994

7 (511) 3

(510) Kozmetické výrobky a prípravky

(540) LUCIDITY

(732) ESTEE LAUDER COSMETICS LTD.,
161 Commander Blvd., Agincourt, Ontario
M1S 3K9, CA;

(740) Bušová Eva, JUDr., Bratislava, SK;

(111) 172380

(151) 10.03.1994

(156) 07.10.2001

(180) 07.10.2011

(210) 63992

(220) 07.10.1991

(450) 08.06.1994

7 (511) 29, 30, 31, 35, 37, 39, 42

(510) Potraviny, potravinárske výrobky a nápoje, predovšetkým mlieko a mliečne výrobky vrátane sušeného a kondenzovaného mlieka, tvrdé syry, jogurty, maslo, rastlinné tuky a oleje, nápoje z mlieka, kávy, kakaa a čokolády; mäso, najmä výsekové mäso, mäso v jatočnej úprave, mäsové a údenárske výrobky vrátane mäsových konzerv; čerstvá a kondenzovaná zelenina a ovocie vrátane strukovín; korenia, koreninové zmesi a prísady; obilniny, múka a obilné výrobky, slad, chmeľ, cukor; služby spojené s výkupom, zvlášť s výkupom potravín a s potravinárskou výrobou; služby v obchode; služby propagačné, konzultačné a poradenské, marketing a dizajnérska činnosť a služby, inžinierska a servisná činnosť a služby; verejná cestná doprava nákladov a osôb, poskytovanie služieb výpočtovej techniky.

(540) LAKTOS

(732) LAKTOS, a. s., Nová cesta 17, 140 00 Praha 4, CZ;

(740) Mešková Viera, Ing., Bratislava, SK;

(111) 172384

(151) 10.03.1994

(156) 15.07.2001

(180) 15.07.2011

(210) 62734

(220) 15.07.1991

(450) 08.06.1994

7 (511) 14, 18, 24, 25, 26

(510) Košeľe, blúzky, saká, kabáty, svetre, obleky, pyžamy, krátke nohavice, dámske a pánske nohavice, spodná bielizeň, džínsy (texasky), kravaty, opasky, topánky, ľahké topánky, čizmy, ponožky, tréningové športové oblečenie, šály, šatky, vreckovky, uteráky, utierky, prikrývky, pokrýv-

ky, klobúky, čiapky, fittingy z kovu na obuv všetkých druhov, tovar z pravej a umelej kože, ihlice na kravaty, spony na kravaty, manžetové gombíky, gombíky, kožené a kovové prívesky na kľúče.

(540)



(732) Supara Company Limited, 373-375 Rama IV Road, Rongmuang Sub-District, Patumwan District, Bangkok 10330, TH;

(740) PATENTSERVIS BRATISLAVA, a. s., Bratislava, SK;

(111) 172385

(151) 10.03.1994

(156) 23.07.2001

(180) 23.07.2011

(210) 62897

(220) 23.07.1991

(450) 08.06.1994

7 (511) 12

(510) Vozidlá; zariadenia na pohyb po zemi, vo vzduchu alebo vo vode, diely a príslušenstvo na uvedený tovar.

(540) ACURA

(732) HONDA GIKEN KOGYO KABUSHIKI KAISHA (HONDA MOTOR CO., LTD.), No. 1-1, 2-chome, Minami-aoyama, Minato-ku, Tokyo, JP;

(740) Tomeš Pavol, Ing., Bratislava, SK;

(111) 172386

(151) 10.03.1994

(156) 23.07.2001

(180) 23.07.2011

(210) 62895

(220) 23.07.1991

(450) 08.06.1994

7 (511) 7, 11, 12

(510) Stroje a obrábacie stroje; motory (okrem do pozemných vozidiel); strojové spojky, remeňové pohony a prevody (okrem do pozemných vozidiel); poľnohospodárske náradia; diely a príslušenstvo na uvedené výrobky; zariadenia na úpravu vzduchu vo vozidlách, zariadenia proti oslneniu na automobily, zariadenia proti oslneniu na vozidlá, svetlá na automobily, svetlá na bicykle, reflektory na automobily, reflektory na vozidlá, vykurovacie zariadenia do vozidiel, vyhrievacie zariadenia, zariadenia na rozmrazovanie okien vozidiel, smerové signály na automobily, žiarovky do smerových signálov do automobilov, osvetľovacie zariadenia do vozidiel, reflektory na vozidlá, ventily na kontrolu hladiny v nádržiach, rozmrazovacie zariadenia do vozidiel a ventilačné zariadenie do vozidiel, vozidlá; zariadenia na pohyb po zemi, vo vzduchu alebo vo vode, diely a príslušenstvá na uvedené výrobky.

(540)

HONDA

- (732) HONDA GIKEN KOGYO KABUSHIKI KAISHA (HONDA MOTOR CO., LTD.), No. 1-1, 2-chome, Minami-aoyama, Minato-ku, Tokyo, JP;
 (740) Tomeš Pavol, Ing., Bratislava, SK;

(111) 172393

- (151) 10.03.1994
 (156) 18.07.2001
 (180) 18.07.2011
 (210) 62816
 (220) 18.07.1991
 (450) 08.06.1994

7 (511) 17,24,25

- (510) Polospracované plastické substancie, plastické filmy nie však na balenie, pokovované filmy, značkové fólie. Výrobky zo syntetického vlákna, pletený tovar z chemického vlákna, bavlnené výrobky, vlnené výrobky, výrobky z ramie, hodvábné výrobky, pletený tovar z ramiového vlákna, pletený tovar z hodvábného vlákna, pletený tovar z vlneného vlákna, netkané výrobky. Plášte, parky, obleky, pyžamy, kabáty, košele, ponožky, šatky, klobúky, rukavičky, blúzy, obleky z jedného kusa, obleky z dvoch kusov, pracovné oblečenie.

(540)

- (732) KOLON INDUSTRIES INCORPORATED, Seoul, KP;
 (740) PATENTSERVIS BRATISLAVA, a. s., Bratislava, SK;

(111) 172406

- (151) 17.03.1994
 (156) 23.07.2001
 (180) 23.07.2011
 (210) 62890
 (220) 23.07.1991
 (450) 08.06.1994

7 (511) 3

- (510) Pracie a bieliace prípravky, čistiace prípravky, mydlo, leštiace prípravky, odmasťovacie prípravky, výrobky kozmetické, voňavkárské vrátane éterických olejov, vodičky na vlasy, zubné pasty, prášky.

(540) ESTEE LAUDER BEAUTIFUL

- (732) ESTEE LAUDER COSMETICS LTD., 161 Commander Blvd., Agincourt, Ontario M1S 3K9, CA;
 (740) Bušová Eva, JUDr., Bratislava, SK;

(111) 172499

- (151) 25.05.1994
 (156) 11.07.2001
 (180) 11.07.2011
 (210) 62676
 (220) 11.07.1991

(450) 10.08.1994

7 (511) 24

- (510) Vreckovky všetkých druhov, bavlnené tkaniny a bavlnený tovar, najmä košeľovina.

(540) MILETA

- (732) MILETA, a. s., Husova 1599, 508 14 Hořice, CZ;
 (740) Bachratá Magdaléna, Mgr., Bratislava, SK;

(111) 172511

- (151) 25.05.1994
 (156) 08.11.2001
 (180) 08.11.2011
 (210) 64630
 (220) 08.11.1991
 (450) 05.06.1996

7 (511) 9

- (510) Programový produkt na spracovanie ekonomických agend.

(540) HELIOS

- (732) LCS INTERNATIONAL, a. s., Slezská 96, 130 00 Praha 3, CZ;
 (740) Čechvalová Dagmar, Bratislava, SK;

(111) 172586

- (151) 07.07.1994
 (156) 24.07.2001
 (180) 24.07.2011
 (210) 62917
 (220) 24.07.1991
 (450) 05.10.1994

7 (511) 25

- (510) Obuv a súčasti obuvi, športové košele s krátkym rukávom, dámske rovné vestičky, košele, tielka, bavlnené tričká, tenké tepláky, nohavice, krátke nohavice, sukne, otepľovačky, kombinézy, tepláky, cvičebné trikoty, pančuchové nohavičky, vesty, ponožky, pokrývky hlavy, nočné oblečenie, spodná bielizeň.

(540) HEXALITE

- (732) REEBOK INTERNATIONAL LTD., 1895 J. W. Foster Boulevard, Canton, Massachusetts, US;
 (740) Bušová Eva, JUDr., Bratislava, SK;

(111) 172603

- (151) 11.07.1994
 (156) 14.08.2001
 (180) 14.08.2011
 (210) 63212
 (220) 14.08.1991
 (450) 07.09.1994

7 (511) 6, 7, 8, 12, 20

- (510) Sústruhy všetkých druhov, banské zariadenia, elektrické priemyselné lokomotívy, kľukové a hydraulické lisy, valcovacie zariadenia, tvárniace stroje, jednoúčelové zvracacie stroje, výsuvné hydraulické plošiny, úpravnicke linky kalibrovanie na geometrickú, tepelnú a chemickú úpravu a na odliatky, výkovky, vysokozdvížne vozíky, jednoúčelové stroje, hydraulické rýpadlá, poľnohospodárske prepravné manipulátory, snežné vozidlá, mobilné stavebné stroje, manipulačné zariadenia, technologické zariadenia na strojársku výrobu, pre sklársky, chemický, gumársky, potravinársky priemysel a pre poľnohospodárstvo,

ekosystémy a zariadenia pre baníctvo, vybrané súčasti automobilov, koľajové vozidlá a ich mazacie zariadenia, kovový nábytok, špeciálne náradie, polotovary strojárskych metalurgie, strojové píly na kov a drevo, olejové čerpadlá, valivé ložiská, zariadenie pre ropný priemysel.

(540)

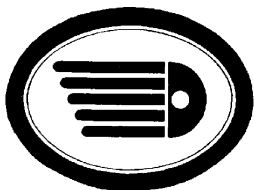

(732) ZTS - Dubnica nad Váhom plus, a. s., Areál ZTS č. 924, 018 41 Dubnica nad Váhom, SK;

(740) PATENTSERVIS BRATISLAVA, a. s., Bratislava, SK;

(111) 172608

(151) 11.07.1994

(156) 11.07.2001

(180) 11.07.2011

(210) 62695

(220) 11.07.1991

(450) 07.09.1994

7 (511) 7,9,11,42

(510) Vrtné zariadenia a súpravy na ropné polia, najmä vrtáky a vrtacie korunky, prírubové spoje potrubí, ďalej vrtacie motory, tesnenia, prerážačky, komplety nástrojov a zariadení, čerpadlá na ťažbu z hĺbky, vrty do zeme, ťažba ropy a plynu zo sond a vrtov, prístroje, vybavenie a meracie zariadenia vrátane hlbinných meraní v priebehu vrtov a zodpovedajúce zariadenia, kontroly čerpadiel a diaľkové ventilové rozvody, zariadenia na sledovanie produkcie kvapalných produktov, technické vybavenie a meracie zariadenia na tieto postupy, testovanie okolia z hľadiska lekárskeho dozoru vrátane do toho zaradených zariadení na sledovanie hmotnosti, kontrolné sledovanie výšky hladiny a analyzátory procesného tekutého prúdu, zariadenia na úpravu priemyselných a mestských vôd, najmä odpadových vôd miest, čerpacie zariadenia a zariadenia na sedimentáciu a oddeľovanie pevných produktov od kvapalných podielov.

(540)

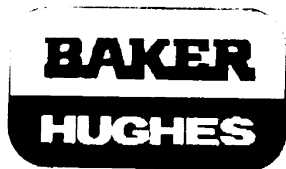

(732) Baker Hughes Incorporated, spoločnosť zriadená podľa zákonov štátu Delaware, 3900 Essex Lane, Houston, Texas 77027, US;

(740) Tomeš Pavol, Ing., Bratislava, SK;

(111) 172735

(151) 23.09.1994

(156) 02.08.2001

(180) 02.08.2011

(210) 63032

(220) 02.08.1991

(450) 03.06.1998

7 (511) 30

(510) Výrobky na prípravu zmrzlín, predovšetkým koncentráty a pasty s rôznymi príchuťami; prášky na prípravu zmrzlín; výrobky na prípravu jemného pečiva a cukrovínek, predovšetkým aromatizované cestá a pasty; poživatelné ozdoby na zmrzliny, koláče a jemné pečivo.

(540)



(732) DOLCEMONDO S. r. l., Via E. Ferrari 2, 47040 Coriano, IT;

(740) Bušová Eva, JUDr., Bratislava, SK;

(111) 172736

(151) 23.09.1994

(156) 31.07.2001

(180) 31.07.2011

(210) 63001

(220) 31.07.1991

(450) 07.12.1994

7 (511) 3

(510) Zvlhčovacie pleťové vody na ruky a telo.

(540) WRAPPINGS

(732) CLINIQUE LABORATORIES INC., spoločnosť zriadená podľa zákonov štátu Delaware, 767 Fifth Avenue, New York, New York 10153, US;

(740) Bušová Eva, JUDr., Bratislava, SK;

(111) 172751

(151) 23.09.1994

(156) 23.07.2001

(180) 23.07.2011

(210) 62879

(220) 23.07.1991

(450) 07.12.1994

7 (511) 33

(510) Víno, liehoviny, likéry, najmä rum.

(540)



(732) Bacardi & Company Limited, Aeulestrasse 772, Vaduz, LI;

(740) Fajnorová Mária, Ing., Bratislava, SK;

(111) 172752

(151) 23.09.1994

(156) 23.07.2001

(180) 23.07.2011

(210) 62880

(220) 23.07.1991

(450) 07.12.1994

7 (511) 33

(510) Víno, liehoviny, likéry, najmä rum.

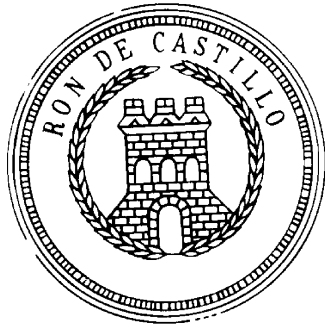
(540)

(732) Bacardi & Company Limited, Aeulestrasse 772, Vaduz, LI;

(740) Fajnorová Mária, Ing., Bratislava, SK;

(111) 172753

(151) 23.09.1994

(156) 23.07.2001

(180) 23.07.2011

(210) 62881

(220) 23.07.1991

(450) 07.12.1994

7 (511) 33

(510) Víno, liehoviny, likéry, najmä rum.

(540) CASTILLO

(732) Bacardi & Company Limited, Aeulestrasse 772, Vaduz, LI;

(740) Fajnorová Mária, Ing., Bratislava, SK;

(111) 172757

(151) 11.10.1994

(156) 10.07.2001

(180) 10.07.2011

(210) 62636

(220) 10.07.1991

(450) 07.12.1994

7 (511) 33

(510) Bittery (horké pívá), vína, destiláty a likéry.

(540) ANGOSTURA

(732) ANGOSTURA INTERNATIONAL LIMITED, 50 O'Connor Street, Suite 914, Ottawa, Ontario K1P 6L2, CA;

(740) Bušová Eva, JUDr., Bratislava, SK;

(111) 172762

(151) 03.10.1994

(156) 15.07.2001

(180) 15.07.2011

(210) 62735

(220) 15.07.1991

(450) 07.12.1994

7 (511) 9, 41

(510) Prístroje na zaznamenanie, prenos a reprodukciu zvuku, prístroje na zaznamenanie, prenos a reprodukciu obrazu, magnetické nosiče záznamov, gramofónové platne, nahraté aj nenahraté videokazety, videodisky a videopásky, diapozitívy; činnosť vyučovacia, vzdelávacia a zábavná, najmä tvorba, publikovanie a distribúcia tlačovín (fotografií, časopisov, obrázkových časopisov, magazínov a kníh); tvorba hudobných a zábavných programov, najmä programov pre rozhlas, televíziu, divadlo a film, usporiadateľská činnosť.

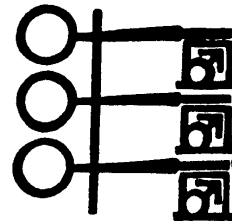
(540)

(732) General Media Communications, Inc., 11 Penn Plaza, New York, New York, US;

(740) Fajnorová Mária, Ing., Bratislava, SK;

(111) 172778

(151) 04.10.1994

(156) 18.07.2001

(180) 18.07.2011

(210) 62818

(220) 18.07.1991

(450) 07.12.1994

7 (511) 32

(510) Pivo.

(540)

(732) CERVECERIA MODELLO S.A. DE C. V., Lago Alberto 156 Colonia Anáhuac, Mexico, MX;

(740) Bušová Eva, JUDr., Bratislava, SK;

(111) 172793

(151) 05.10.1994

(156) 10.07.2001

(180) 10.07.2011

(210) 62650

(220) 10.07.1991

(450) 07.12.1994

7 (511) 16

(510) Detské plienky na jedno použitie.

(540)

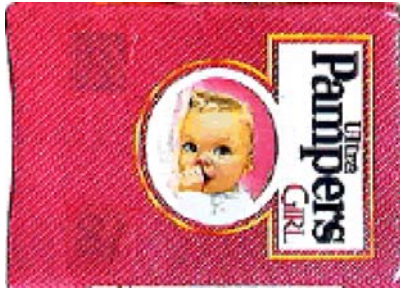

- (732) The Procter & Gamble Company, spoločnosť zriadená podľa zákonov štátu Ohio, One Procter & Gamble Plaza, Cincinnati, Ohio, US;
 (740) Bušová Eva, JUDr., Bratislava, SK;

(540)



- (732) THE RITZ-CARLTON HOTEL COMPANY, L. L. C., 3414 Peachtree Road, N.E., Suite 300, Atlanta, Georgia 30326, US;
 (740) Čechvalová Dagmar, Bratislava, SK;

(111) 172794

- (151) 05.10.1994
 (156) 10.07.2001
 (180) 10.07.2011
 (210) 62649
 (220) 10.07.1991
 (450) 07.12.1994

7 (511) 16

- (510) Detské plienky na jedno použitie.
 (540)

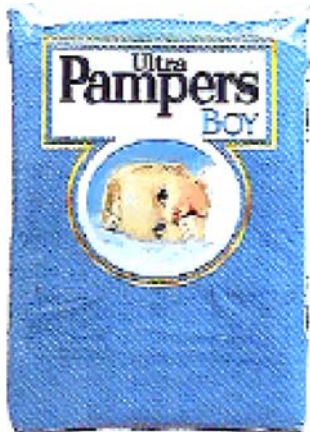

- (732) The Procter & Gamble Company, spoločnosť zriadená podľa zákonov štátu Ohio, One Procter & Gamble Plaza, Cincinnati, Ohio, US;
 (740) Bušová Eva, JUDr., Bratislava, SK;

(111) 172806

- (151) 05.10.1994
 (156) 11.07.2001
 (180) 11.07.2011
 (210) 62711
 (220) 11.07.1991
 (450) 06.11.1996

7 (511) 3, 6, 9, 14, 16, 18, 21, 24, 25, 30, 34, 42

- (510) Mydlo, toaletné potreby; privesky a pútka na kľúče; propagačné videozáznamy; hodiny a hodinky; perá, písacie potreby, tlačoviny, hracie karty, ceruzky a pastelky; privesné menovky na batožinu; poháre na pitie, podnosy, kanvice a kanvičky, tácky pod poháre a iné nádoby na pitie; uteráky, obrusy, obrúsky a prestierania; odevy, kúpacie plášte, čiapky a štítky; čokoládové cukrovinky; zápalky; hotelové služby; reštauračné služby.

(111) 172883

- (151) 04.11.1994
 (156) 08.08.2001
 (180) 08.08.2011
 (210) 63138
 (220) 08.08.1991
 (310) 764675
 (320) 04.06.1991
 (330) BX
 (450) 08.02.1995

7 (511) 5, 31, 42

- (510) Výrobky farmaceutické, zdravotnícke, zverolekárske vrátane veterinárnych liekov, výrobky diietické pre deti a chorých, náplasti, obvazový materiál, hmoty určené na plombovanie zubov a na odtlačky zubov, dezinfekčné prostriedky, prostriedky na hubenie rastlinných a živočíšnych škodcov, výrobky poľnohospodárske a záhradnícko-zeleninárske, produkty lesnícke zahrnuté v triede 31, živé zvieratá, čerstvé ovocie a čerstvá zelenina, semená a priesady, živé rastliny a prírodné kvetiny, slad, zvieracie krmivá a prísady do týchto krmív, plánovanie a poradenstvo pre stavebnú a konštrukčnú činnosť, služby verejného stravovania vrátane stravovania v hoteloch a reštauráciách, poradenstvo pri voľbe zamestnania, ochrana a stráženie osôb a budov, služby záhradných a krajinných architektov, služby chemikov, fyzikov a optikov, služby lekárske vrátane veterinárnych a zoológických, služby inžinierske a technické, zememeračské a geodetické služby, tlmočnicke a prekladateľské služby, služby lekárske, veterinárne, bakteriologické a chemických laboratórií, znalecké posudky a odborné expertízy, prieskum verejnej mienky, skúmanie a rozbery právnych otázok, zhotovovanie fotostínok a fotoreportáží, prenajímanie zariadení na spracovanie dát, vedenie a správa zásob a zvieracích krmív.

(540)

NOVUS

- (732) Novus International, Inc., 530 Maryville Centre Drive, St. Louis, Missouri 63141, US;
 (740) ROTT, RŮŽIČKA & GUTTMANN, v. o. s., Bratislava, SK;

(111) 172897

(151) 08.11.1994
 (156) 28.08.2001
 (180) 28.08.2011
 (210) 63441
 (220) 28.08.1991
 (450) 08.02.1995

7 (511) 9, 35, 37, 41, 42

(510) Vývoj aplikačného softvéru a aplikačnej služby softvéru inžinieringu; predaj softvérov; kompletizácia a predaj hardvérov; zastúpenie hardvérových a softvérových firiem; servis hardvéru; technické služby v oblasti softvérov a hardvérov; poradenstvo, školiace a expertné činnosti.

(540)

(732) PragoData, a. s., Osadní 12a, 170 00 Praha 7, CZ;

(740) Dudová Tatiana, Trenčín, SK;

(111) 172927

(151) 15.11.1994
 (156) 05.08.2001
 (180) 05.08.2011
 (210) 63053
 (220) 05.08.1991
 (450) 08.02.1995

7 (511) 9

(510) Ukladanie údajov z mikrofilmov na mikrofiše, zariadenia na obnovu a reprodukovanie, mikrofilmové patróny a kazety, prístroje na prezeranie mikrofilmových kariet, mikrofilmu a mikrofiša, disky do počítačov vrátane CD-ROM (compact disc - read only memory) kompaktné disky - mikrogramofónová pamäť, floppydisky a optické disky zahŕňajúce obchodnú, priemyselnú a technickú dokumentáciu, katalógy a zoznamy v mikroforme (mikrofilm a mikrofiše) vrátane katalógov tovaru iných medzinárodných a národných priemyselných kódov a noriem, vládnych a vojenských smerníc, špecifikácií, noriem a ich zoznamov.

(540)

(732) INFORMATION HANDLING SERVICES, INC., 15 Inverness Way East, Engelwood, Colorado 801 50, US;

(740) PATENTSERVIS BRATISLAVA, a. s., Bratislava, SK;

(111) 172929

(151) 15.11.1994
 (156) 31.07.2001
 (180) 31.07.2011
 (210) 62995
 (220) 31.07.1991
 (450) 08.02.1995

7 (511) 9, 11, 36, 37, 42

(510) Zariadenia vykurovacie a vetracie, na rozvod a ohrev vody, sušenie a klimatizáciu, atypická vzduchotechnika, ich montáž a servis vrátane súvisiacich služieb projekčných, inžinierskych, sprostredkovateľských, konzultačných a poradenských; riadiace a automatizované systémy a výpočtové strediská; lízingové služby vecné a finančné, obchodné so strojárskymi výrobkami a ľudskými potrebami.

(540)

(732) KORADO, a. s., Bří Hubálků 869, 560 02 Česká Třebová, CZ;

(740) Beleščák Ladislav, Ing., Piešťany, SK;

(111) 172939

(151) 16.11.1994
 (156) 05.08.2001
 (180) 05.08.2011
 (210) 63047
 (220) 05.08.1991
 (450) 08.02.1995

7 (511) 16

(510) Katalógy podnikov, technickej dokumentácie a výrobkov, medzinárodné a národné priemyselné kódy a normy, vládne uznesenia a vojenské predpisy, špecifikácie, štandardy a tlačene zoznamy všetkého uvedeného.

(540)

(732) INFORMATION HANDLING SERVICES, INC., 15 Inverness Way East, Engelwood, Colorado 801 50, US;

(740) PATENTSERVIS BRATISLAVA, a. s., Bratislava, SK;

(111) 172947

(151) 16.11.1994
 (156) 17.07.2001
 (180) 17.07.2011
 (210) 62800
 (220) 17.07.1991
 (450) 02.10.1996

7 (511) 20, 21, 26, 28

(510) Dekorácie z dreva, vosku, sadry, plastov a náhradiek všetkých týchto materiálov, vázy, výrobky zo skla, porcelánu a keramiky, umelé kvety, vianočné ozdoby.

(540) SIA

(732) SIA S.A., 38 Rue de la Vierge, 78640 Villiers Saint-Frederic, FR;

(740) Bušová Eva, JUDr., Bratislava, SK;

(111) 172958

(151) 11.11.1994
 (156) 01.08.2001
 (180) 01.08.2011
 (210) 63023
 (220) 01.08.1991
 (450) 08.02.1995

7 (511) 16

(510) Písacie, kresliace, maliarske a modelovacie potreby a náčinie, najmä ceruzky, farebné ceruzky a kopírovacie ceruzky, otočné, stláčacie a plniace ceruzky, plniace násadky, vyťahovacie perá na tuš, guľôčkové ceruzky a perá, plstené ceruzky, vláknité ceruzky, maliarske a značkovacie kriedy, písacie tuhy, mazacie gumy, orezávacie a brúsiace strojčeky a nástroje, rysovacie náčinie, šablóny, pravítka, príložníky, kresliace tabule, kancelárske a učiarenské potreby (s výnimkou nábytku), učebné pomôcky (s výnimkou prístrojov), štetce, škatule na farby, papier a výrobky z papiera.

(540)



(732) A.W. Faber-Castell Unternehmensverwaltung GmbH und Co., Nürnberg Str.2, D-8504 Stein, DE;

(740) Bušová Eva, JUDr., Bratislava, SK;

(111) 172959

(151) 11.11.1994
 (156) 12.08.2001
 (180) 12.08.2011
 (210) 63174
 (220) 12.08.1991
 (450) 08.02.1995

7 (511) 3

(510) Ochranné prípravky proti slnku

(540) CITY BLOCK

(732) CLINIQUE LABORATORIES INC., spoločnosť zriadená podľa zákonov štátu Delaware, 767 Fifth Avenue, New York, New York 10153, US;

(740) Bušová Eva, JUDr., Bratislava, SK;

(111) 172960

(151) 11.11.1994
 (156) 12.08.2001
 (180) 12.08.2011
 (210) 63176
 (220) 12.08.1991
 (450) 03.06.1998

7 (511) 5

(511) 5 - Insekticídy a akaricídy.

(540)

PYRANICA

(732) Mitsubishi Chemical Corporation, 5-2, Marunouchi 2-chome, Chiyoda-ku, Tokyo, JP;

(740) Bušová Eva, JUDr., Bratislava, SK;

(111) 173033

(151) 07.12.1994
 (156) 17.07.2001
 (180) 17.07.2011
 (210) 62795
 (220) 17.07.1991
 (450) 08.03.1995

7 (511) 9, 16

(510) Technické a programové prostriedky počítača, počítače, periférne zariadenie počítača, tlačiarne, terminály, monitory, klávesnice, myš, svetelné pero, čítacie zariadenie čiarového kódu, spínanie energetických zdrojov, obvody dosky, prídavné dosky, modemy, zariadenia a programy na výstavbu sietí, súborové obslužné kanály, integrované obvody, diskové jednotky, vnútorná pamäť počítača a zariadenie na ukladanie dát, dátové a klávesové procesory a strojové programy, všetko na osobné, domáce, obchodné, komerčné, vedecké a technické použitie. Tlačené materiály na používanie v oblasti počítačov, ako výrobné dokumentácie, dátové doklady, technické bulletiny, referenčné príručky, brožúry, letáky a opisy noviniek.

(540) ACER

(732) ACER INCORPORATED, spoločnosť organizovaná a existujúca podľa zákonov Taiwanu, 7, Hsin Ann Road, Hsinchu Science Based, Industrial Park, TW;

(740) Tomeš Pavol, Ing., Bratislava, SK;

(111) 173034

(151) 07.12.1994
 (156) 17.07.2001
 (180) 17.07.2011
 (210) 62797
 (220) 17.07.1991
 (450) 08.03.1995

7 (511) 9, 16

(510) Technické a programové prostriedky počítača, počítače, periférne zariadenie počítača, tlačiarne, terminály, monitory, klávesnice, myš, svetelné pero, čítacie zariadenie čiarového kódu, spínanie energetických zdrojov, obvody dosky, prídavné dosky, modemy, zariadenia a programy na výstavbu sietí, súborové obslužné kanály, integrované obvody, diskové jednotky, vnútorná pamäť počítača a zariadenie na ukladanie dát, dátové a klávesové procesory a strojové programy, všetko na osobné, domáce, obchodné, komerčné, vedecké a technické použitie. Tlačené materiály na používanie v oblasti počítačov, ako výrobné dokumentácie, dátové doklady, technické bulletiny, referenčné príručky, brožúry, letáky a opisy noviniek.

(540)



(732) ACER INCORPORATED, spoločnosť organizovaná a existujúca podľa zákonov Taiwanu, 7, Hsin Ann Road, Hsinchu Science Based, Industrial Park, TW;

(740) Tomeš Pavol, Ing., Bratislava, SK;

(111) 173072

(151) 06.12.1994
 (156) 29.07.2001
 (180) 29.07.2011
 (210) 62967
 (220) 29.07.1991
 (450) 08.03.1995

7 (511) 9

(510) Batériové výrobky, video-audiozariadenia.

(540)

(732) Gold Peak Industries (Holdings) Ltd., New Territories, HK;

(740) Bušová Eva, JUDr., Bratislava, SK;

(111) 173112

(151) 09.12.1994
 (156) 03.07.2001
 (180) 03.07.2011
 (210) 62531
 (220) 03.07.1991
 (450) 08.03.1995

7 (511) 33

(510) Alkoholické nápoje, najmä whisky.

(540) JIM BEAM

(732) JIM BEAM BRANDS CO., spol. zriadená a existujúca podľa zákonov štátu Delaware, 510 Lake Cook Road, Deerfield, Illinois, US;

(740) Fajnorová Mária, Ing., Bratislava, SK;

(111) 173118

(151) 09.12.1994
 (156) 08.07.2001
 (180) 08.07.2011
 (210) 62573
 (220) 08.07.1991
 (450) 08.03.1995

7 (511) 41

(510) Vydávanie odborného časopisu.

(540) ELEKTROTECHNIKA V PRAXI

(732) Babarík Jindřich, Na parcelách 1222/15, 734 01 Karviná-Ráj, CZ;

(740) Bačík Kvetoslav, Ing., Trenčín, SK;

(111) 173120

(151) 12.12.1994
 (156) 11.07.2001
 (180) 11.07.2011
 (210) 62693
 (220) 11.07.1991
 (450) 08.03.1995

7 (511) 3

(510) Vlasový kondicionér.

(540) GELE BLANC

(732) ILIRIJA, razvoj, proizvodnja in trženje kozmetičnih izdelkov, d.d., Ljubljana, Tržaška c. 40, 1111 Ljubljana, SI;

(740) Tomeš Pavol, Ing., Bratislava, SK;

(111) 173121

(151) 12.12.1994
 (156) 09.07.2001
 (180) 09.07.2011
 (210) 62606
 (220) 09.07.1991
 (450) 08.03.1995

7 (511) 4

(510) Priemyselné oleje a tuky, mazadlá, prostriedky na viazanie prachu, palivá (čierné a hnedé uhlie), palivové drevo, oleje a pohonné hmoty, prostriedky na svietenie, sviečky, sviece, nočné lampičky a knôty.

(540) SUTO

(732) Texaco International Trader Inc., spoločnosť organizovaná podľa zákonov štátu Delaware, 2000 Westchester Avenue, 10650 City of White Plains, New York, US;

(740) Tomeš Pavol, Ing., Bratislava, SK;

(111) 173131

(151) 12.12.1994
 (156) 07.08.2001
 (180) 07.08.2011
 (210) 63126
 (220) 07.08.1991
 (450) 08.03.1995

7 (511) 1, 4, 16, 25, 37, 42

(510) Chemikálie na použitie v priemysle, vede a fotografii, chemikálie pre poľnohospodárstvo, záhradníctvo a lesníctvo, surové syntetické živice, surové plastické hmoty, palivá, prostriedky na svietenie, priemyselné oleje a tuky, mazadlá; plastické hmoty na kalenie, papier, výrobky z papiera, kartón, kartónový tovar, tlačový materiál a písacie pomôcky, tlačoviny, fotografie, kancelárske potreby, študijné a učebné materiály (iné ako prístroje, mapy), obyčajné hracie karty; odev, obuv, domáce papuče; čistiace služby, údržba, vykonávanie opráv a udržiavanie vzdušných, pozemných a vodných vozidiel, prieskum a analýza pre ťažbu ropy, vrtanie a čerpanie ropy, služby hotelové a motelové, rezervácia a riadenie hotelov, služby zásobovacie a ubytovacie, služby pre reštaurácie a kaviarne, služby pri zásobovaní potravinami a nápojmi.

(540) Q8

(732) THE KUWAIT PETROLEUM CORPORATION, spoločnosť organizovaná a existujúca podľa zákonov Kuwaitu, Safat, KW;

(740) Tomeš Pavol, Ing., Bratislava, SK;

(111) 173155

(151) 13.12.1994
 (156) 03.07.2001
 (180) 03.07.2011
 (210) 62525
 (220) 03.07.1991
 (450) 08.03.1995

7 (511) 5

(510) Farmaceutické prípravky.

(540) Trisequens

(732) Novo Nordisk A/S, Novo Allé, DK-2880 Bagsvaerd, DK;
 (740) Tomeš Pavol, Ing., Bratislava, SK;

(111) 173156

(151) 13.12.1994
 (156) 03.07.2001
 (180) 03.07.2011
 (210) 62527
 (220) 03.07.1991
 (450) 08.03.1995

7 (511) 5

(510) Farmaceutické prípravky.

(540) Kliogest

(732) Novo Nordisk A/S, Novo Allé, DK-2880 Bagsvaerd, DK;
 (740) Tomeš Pavol, Ing., Bratislava, SK;

(111) 173157

(151) 13.12.1994
 (156) 03.07.2001
 (180) 03.07.2011
 (210) 62529
 (220) 03.07.1991
 (450) 08.03.1995

7 (511) 5

(510) Farmaceutické prípravky.

(540) Estrofem

(732) Novo Nordisk A/S, Novo Allé, DK-2880 Bagsvaerd, DK;
 (740) Tomeš Pavol, Ing., Bratislava, SK;

(111) 173158

(151) 13.12.1994
 (156) 03.07.2001
 (180) 03.07.2011
 (210) 62526
 (220) 03.07.1991
 (450) 08.03.1995

7 (511) 5

(510) Farmaceutické prípravky.

(540) Vagifem

(732) Novo Nordisk A/S, Novo Allé, DK-2880 Bagsvaerd, DK;
 (740) Tomeš Pavol, Ing., Bratislava, SK;

(111) 173160

(151) 13.12.1994
 (156) 18.07.2001
 (180) 18.07.2011
 (210) 62819
 (220) 18.07.1991
 (450) 08.03.1995

7 (511) 9

(510) Počítače a počítačové periférne vybavenie, počítačové programy predzaznamenané na magnetické médiá vo forme diskov a kaziet, počítačové siete, diely na napojenie na počítačovú sieť a skúšobné zariadenia a diely, súčasti a príslušenstvo uvedeného tovaru.

(540) 3 COM

(732) 3Com Corporation, 5400 Bayfront Plaza, Santa Clara, California 95052, US;

(740) PATENTSERVIS BRATISLAVA, a. s., Bratislava, SK;

(111) 173296

(151) 23.12.1994
 (156) 01.07.2001
 (180) 01.07.2011
 (210) 62438
 (220) 01.07.1991
 (450) 08.03.1995

7 (511) 5

(510) Liečebné a chirurgické bandáže a obvazy.

(540) ACTIDERM

(732) E. R. SQUIBB & SONS, L. L. C., spoločnosť zriadená podľa zákonov štátu Delaware, 1209 Orange Street, Wilmington, New Castle County, Delaware 19801, US;

(740) Tomeš Pavol, Ing., Bratislava, SK;

(111) 173300

(151) 23.12.1994
 (156) 02.07.2001
 (180) 02.07.2011
 (210) 62496
 (220) 02.07.1991
 (450) 08.03.1995

7 (511) 34

(510) Tabak v surovom stave, tabakové výrobky, predovšetkým cigarety, potreby pre fajčiarov, zápalky.

(540)



(732) JAPAN TOBACCO INC., spoločnosť zriadená podľa zákonov štátu Japonsko, 2-2-1 Toranomon, Minato-ku, Tokyo, JP;

(740) Tomeš Pavol, Ing., Bratislava, SK;

(111) 173397

(151) 05.01.1995
 (156) 10.07.2001
 (180) 10.07.2011
 (210) 62648
 (220) 10.07.1991
 (450) 12.04.1995

7 (511) 25

(510) Obuv a súčasti obuvi, športové košeľe s krátkymi rukávami, dámske rovné vestičky, košeľe, tielka, bavlnené tričká, tenké tepláky, nohavice, krátke nohavice, sukne, otepľovačky, kombinézy, tepláky, športové trikoty, pančuškové nohavičky, vesty, ponožky, pokrývky hlavy, nočné oblečenie (bielizeň), spodná bielizeň.

(540) THE PUMP

- (732) REEBOK INTERNATIONAL LTD., 1895 J. W. Foster Boulevard, Canton, Massachusetts, US;
 (740) Bušová Eva, JUDr., Bratislava, SK;

(111) 173398

- (151) 05.01.1995
 (156) 10.07.2001
 (180) 10.07.2011
 (210) 62647
 (220) 10.07.1991
 (450) 12.04.1995

7 (511) 25

- (510) Obuv a súčasti obuvi, športové košeľe s krátkymi rukávami, dámske rovné vestičky, košeľe, tielka, bavlnené trička, tenké tepláky, nohavice, krátke nohavice, sukne, otepľovačky, kombinézy, tepláky, športové trikoty, pančuškové nohavičky, vesty, ponožky, pokrývky hlavy, nočné oblečenie (bielizeň), spodná bielizeň.

(540) BLACKTOP

- (732) REEBOK INTERNATIONAL LTD., 1895 J. W. Foster Boulevard, Canton, Massachusetts, US;
 (740) Bušová Eva, JUDr., Bratislava, SK;

(111) 173411

- (151) 05.01.1995
 (156) 11.07.2001
 (180) 11.07.2011
 (210) 62692
 (220) 11.07.1991
 (450) 12.04.1995

7 (511) 3

- (510) Bieliace prípravky a iné látky na použitie v práčovniach, čistiace, leštiace a brúsne prípravky, mydlá, parfúmy, prchavé oleje, kozmetické výrobky, vlasové vody, prostriedky na čistenie zubov.

(540)

- (732) ILIRIJA, razvoj, proizvodnja in trženje kozmetičnih izdelkov, d.d. Ljubljana, Tržaška c. 40, 1000 Ljubljana, SI;
 (740) Tomeš Pavol, Ing., Bratislava, SK;

(111) 173496

- (151) 27.01.1995
 (156) 08.08.2001
 (180) 08.08.2011
 (210) 63143
 (220) 08.08.1991
 (450) 12.04.1995

7 (511) 3, 5

- (510) Prípravky na čistenie a leštenie, toaletný prášok, šampóny, zubné pasty, prípravky na holenie,

kozmetické vatičky, čistiace púdre, detergenty (s výnimkou tých, ktoré sa používajú v priemyselnej a manufaktúrnej výrobe a ktoré sú určené na lekárske účely), prípravky na vlasy, prípravky z chlórovaného vápna, ktoré patria do triedy 3; dezodoranty, mydlá, prípravky na starostlivosť o pleť (nie lekárske), kožu na temene hlavy a tela, tužidlá na bielizeň, odlakovače, ústne vody (nie na lekárske účely), prípravky do kúpeľa; opaľovacie prípravky na ochranu pri opaľovaní (nie na lekárske účely), vatové tampóny na kozmetické účely. Zdravotnícke uteráky, zdravotnícke tampóny, vazelína na lekárske účely, antiseptiká, lekárske a chirurgické náplasti; chirurgické obvazy, dezodoranty.

(540) SUPERDRUG

- (732) Superdrug Stores Plc., Croydon, GB;

(111) 173497

- (151) 27.01.1995
 (156) 22.07.2001
 (180) 22.07.2011
 (210) 62858
 (220) 22.07.1991
 (450) 12.04.1995

7 (511) 41

- (510) Služby - vzdelávanie a zábava vo vzťahu k výpočtovej technike a výučbe softvéru.

(540) MICROSOFT

- (732) Microsoft Corporation, spoločnosť zriadená podľa zákonov štátu Delaware, One Microsoft Way, Redmond, Washington 98052-6399, US;
 (740) Tomeš Pavol, Ing., Bratislava, SK;

(111) 173525

- (151) 02.02.1995
 (156) 19.07.2001
 (180) 19.07.2011
 (210) 62840
 (220) 19.07.1991
 (450) 10.05.1995

7 (511) 37

- (510) Služby pojazdnej servisnej stanice vrátane služieb umývania vozidiel a pohotovostných cestných služieb.

(540)

- (732) Exxon Mobil Corporation, 5959 Las Colinas Boulevard, Irving, Texas 75039-2298, US;
 (740) Bušová Eva, JUDr., Bratislava, SK;

(111) 173526

- (151) 02.02.1995
 (156) 19.07.2001
 (180) 19.07.2011
 (210) 62842
 (220) 19.07.1991
 (450) 10.05.1995

7 (511) 37

- (510) Služby pojazdnej servisnej stanice.

(540)



- (732) ExxonMobil Oil Corporation, 5959 Las Colinas Boulevard, Irving, Texas 75039-2298, US;
(740) Bušová Eva, JUDr., Bratislava, SK;

(111) 173527

- (151) 02.02.1995
(156) 19.07.2001
(180) 19.07.2011
(210) 62844
(220) 19.07.1991
(450) 10.05.1995

7 (511) 37

- (510) Služby pojazdnej servisnej stanice.
(540)

MOBIL

- (732) ExxonMobil Oil Corporation, 5959 Las Colinas Boulevard, Irving, Texas 75039-2298, US;
(740) Bušová Eva, JUDr., Bratislava, SK;

(111) 173537

- (151) 02.02.1995
(156) 03.07.2001
(180) 03.07.2011
(210) 62533
(220) 03.07.1991
(450) 10.05.1995

7 (511) 36

- (510) Činnosti týkajúce sa úverových a platobných kariet na použitie telefónom a na platenie účtov telefónom.

(540) **VISAPHONE**

- (732) Visa International Service Association, spoločnosť zriadená podľa zákonov štátu Delaware, 900 Metro Center Boulevard, Foster City, California 94404, US;
(740) Fajnorová Mária, Ing., Bratislava, SK;

(111) 173630

- (151) 09.02.1995
(156) 07.08.2001
(180) 07.08.2011
(210) 63119
(220) 07.08.1991
(450) 10.05.1995

7 (511) 3

- (5101) Kozmetické prípravky.

(540) **TRIGEL**

- (732) Aramis Inc., spoločnosť štátu Delaware, 767 Fifth Avenue, New York, New York 10153, US;
(740) Bušová Eva, JUDr., Bratislava, SK;

(111) 173631

- (151) 09.02.1995
(156) 30.07.2001
(180) 30.07.2011
(210) 62974
(220) 30.07.1991
(450) 10.05.1995

7 (511) 11,37

- (510) Zariadenia na chladenie, chladiace zariadenia s ohrevom vody kondenzačným teplom, servisné a opravárenské služby všetkých druhov.

(540)



- (732) Mrkvica Jiří, Bílovecká 22, 622 00 Brno, CZ;
(740) Filípek Ján, Ing., Bratislava, SK;

(111) 173704

- (151) 09.02.1995
(156) 15.07.2001
(180) 15.07.2011
(210) 62738
(220) 15.07.1991
(450) 10.05.1995

7 (511) 14, 18, 24, 25, 26

- (510) Košeľe, blúzy, blúzky, saká, kabáty, svetre, obleky, krátke nohavice, dámske a pánske nohavice, texasky, spodná bielizeň, kravaty, remene, obuv, topánky, čižmy, ponožky, tréningové športové oblečenie, šatky, šály, vreckovky, klobúky, čiapky, fitingy z kovu na obuv každého druhu, tovar z pravej a umelej kože, ihlice do viazaniek, spony do viazaniek, manžetové gombíky, gombíky, kožené a kovové privesky a puzdrá na kľúče.

(540)

CL

CASUAL LIFE

- (732) SAMITA, Co., Ltd., 14-42-45 Charasmuang Road, 10500 Bangkok, TH;
(740) PATENTSERVIS BRATISLAVA, a. s., Bratislava, SK;

(111) 173705

- (151) 09.02.1995
(156) 15.07.2001
(180) 15.07.2011
(210) 62739
(220) 15.07.1991
(450) 10.05.1995

7 (511) 16, 18, 24, 25, 26

- (510) Košeľe, blúzy, blúzky, saká, kabáty, svetre, obleky, pyžamá, krátke nohavice, dámske a pánske nohavice, spodná bielizeň, texasky, kravaty, remene, topánky, obuv, čižmy, ponožky, tréningové športové oblečenie, šatky, šály, vreckovky, uteráky, utierky, čiapky, klobúky, fitingy z kovu

na obuv každého druhu, tovar z pravej a umelej kože, ihlice do viazaniek, spony do viazaniek, manžetové gombíky, gombíky, rámičky na fotografie.

(540)

GIFFINI

(732) SAMITA, Co., Ltd., 14-42-45 Charasmuang Road, 10500 Bangkok, TH;

(740) PATENTSERVIS BRATISLAVA, a. s., Bratislava, SK;

(111) 173706

(151) 09.02.1995

(156) 15.07.2001

(180) 15.07.2011

(210) 62733

(220) 15.07.1991

(450) 10.05.1995

7 (511) 9, 14, 18, 24, 25

(510) Košeľe, blúzky, blúzy, saká, kabáty, svetre, obleky, krátke nohavice, dámske a pánske nohavice, spodná bielizeň, texasky, kravaty, remene, obuv, topánky, čižmy, ponožky, tréningové športové oblečenie, šatky, šály, vreckovky, klobúky, čapice, fitinky z kovu na obuv všetkých druhov, tovar z pravej a umelej kože, okuliare a slnečné okuliare, hodinky.

(540)

CHEQ

(732) Nitita Company Limited, of 200, 202 Plaplachai Road, Wat-Thepsirin Sub-District, Pomprabsatrupai District, Bangkok 10100, TH;

(740) PATENTSERVIS BRATISLAVA, a. s., Bratislava, SK;

(111) 173859

(151) 17.02.1995

(156) 08.08.2001

(180) 08.08.2011

(210) 63139

(220) 08.08.1991

(310) 764 185

(320) 27.05.1991

(330) BX

(450) 10.05.1995

7 (511) 5, 31, 42

(510) Výrobky farmaceutické, zdravotnícke, zverolekárske vrátane veterinárnych liekov, výrobky dietetické pre deti a chorých, náplasti, obväzový materiál, hmoty určené na plombovanie zubov a na odtlačky zubov, dezinfekčné prostriedky, prostriedky na hubenie rastlinných a živočíšnych škodcov, výrobky poľnohospodárske a záhradnícko-zeleninárske, produkty lesnícke zahrnuté do triedy 31, živé zvieratá, čerstvé ovocie a čerstvá zelenina, semená a priesady, živé rastliny a prírodné kvetiny, slad, krmivo pre zvieratá a prísady do týchto krmív, plánovanie a poradenstvo pre stavebnú a konštrukčnú činnosť, služby verejného stravovania vrátane stravovania v hoteloch a reštauráciách, poradenstvo pri voľbe zamestnania, ochrana a stráženie osôb a budov, služby záhradných a krajinných architektov,

služby chemikov, fyzikov a optikov, služby lekárske vrátane veterinárnych a zoológických, služby inžinierske a technické, zememeračské a geodetické služby, tlmočnicke a prekladateľské služby, služby lekárske, veterinárne, bakteriologických a chemických laboratórií, znalecké posudky a odborné expertízy, prieskum verejnej mienky, skúmanie a rozbor pravných otázok, zhotovovanie fotosnímkov a fotoreportáží, prenájom zariadení na spracovanie dát, vedenie a správa zásob zvieracích krmív.

(540) NOVUS

(732) Novus International, Inc., 530 Maryville Centre Drive, St. Louis, Missouri 63141, US;

(740) ROTT, RŮŽIČKA & GUTTMANN, v. o. s., Bratislava, SK;

(111) 173873

(151) 20.02.1995

(156) 19.07.2001

(180) 19.07.2011

(210) 62835

(220) 19.07.1991

(450) 10.05.1995

7 (511) 3, 5

(510) Liečivá (substancie), liečivé prípravky humánne a veterinárne, prípravky racionálnej a umelej výživy, kozmetické výrobky vrátane liečebno-kozmetických.

(540) FAMOSAN

(732) PRO.MED. CS Praha a.s., Telčská 1, 140 00 Praha 4, CZ;

(740) Fajnorová Mária, Ing., Bratislava, SK;

(111) 173941

(151) 02.03.1995

(156) 22.07.2001

(180) 22.07.2011

(210) 62861

(220) 22.07.1991

(450) 14.01.1998

7 (511) 5

(510) Farmaceutické, veterinárne a zdravotnícke prípravky a látky.

(540) ALGITEC

(732) SmithKline Beecham p. l. c., New Horizons Court, Brentford, Middlesex TW8 9EP, GB;

(740) Fajnorová Mária, Ing., Bratislava, SK;

(111) 174029

(151) 09.03.1995

(156) 31.07.2001

(180) 31.07.2011

(210) 63000

(220) 31.07.1991

(450) 07.06.1995

7 (511) 16

(510) Obalové a baliace materiály.

(540) FIXPACK

(732) British Sisalkraft Limited, Kent, GB;

(740) Majlingová Marta, Ing., Bratislava, SK;

(111) 174054

(151) 15.03.1995
(156) 14.08.2001
(180) 14.08.2011
(210) 63216
(220) 14.08.1991
(450) 03.06.1998

7 (511) 3

(511) 3 - Toaletné mydlá všetkých druhov, kozmetické výrobky.

(540) BIONELA

(732) UNILEVER N. V., Weena 455, 3013 AL Rotterdam, NL;
(740) Fajnorová Mária, Ing., Bratislava, SK;

(111) 174056

(151) 15.03.1995
(156) 14.08.2001
(180) 14.08.2011
(210) 63214
(220) 14.08.1991
(450) 03.07.1996

7 (511) 3

(510) Toaletné mydlá všetkých druhov, kozmetické výrobky.

(540) MISS NELA

(732) UNILEVER N. V., Weena 455, 3013 AL Rotterdam, NL;
(740) Majlingová Marta, Ing., Bratislava, SK;

(111) 174118

(151) 27.03.1995
(156) 23.07.2001
(180) 23.07.2011
(210) 62876
(220) 23.07.1991
(450) 07.06.1995

7 (511) 1,5

(510) Chemické výrobky na priemyselné a vedecké účely, chemické výrobky pre fotografiu, poľnohospodárstvo, záhradníctvo, lesníctvo; živice umelé, plastické hmoty v surovom stave (v prášku, v pastách alebo v tekutom stave); pôdne hnojivá prírodné a umelé; hasiace prostriedky; prostriedky na kalenie a na zváranie; chemické prostriedky na konzervovanie potravín; triesloviny; priemyselné hnojivá. Výrobky farmaceutické, zverolekárske a zdravotnícke; výrobky diietické pre deti a chorých; náplasti, obväzový materiál, hmoty určené na plombovanie zubov a na odťahy zubov; dezinfekčné prostriedky; prostriedky na ničenie rastlinných a živočíšnych škodcov, antiparazitné látky.

(540)

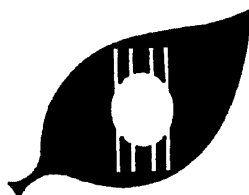

(732) Nihon Nohyaku Co., LTD, 2-5, Nihonbashi 1-chome, Chuo-ku, Tokyo, JP;

(740) Bušová Eva, JUDr., Advokátska kancelária, Bratislava, SK;

(111) 174144

(151) 11.04.1995
(156) 15.07.2001
(180) 15.07.2011
(210) 62736
(220) 15.07.1991
(450) 11.07.1995

7 (511) 9, 41, 42

(510) Prístroje na zaznamenanie, prenos a reprodukciu zvuku, prístroje na zaznamenanie, prenos a reprodukciu obrazu, magnetické nosiče záznamov, gramofónové platne, nahraté aj nenahraté videokazety, videodisky a videopásky, diapozitivy; činnosť vyučovacia, vzdelávacia a zábavná, najmä tvorba, publikovanie a distribúcia tlačovín (fotografií, časopisov, obrázkových časopisov, magazínov a kníh); tvorba hudobných a zábavných programov, najmä programov pre rozhlas, televíziu, divadlo a film, usporiadateľská činnosť.

(540) PENTHOUSE

(732) General Media Communications, Inc., 11 Penn Plaza, New York 10001, New York, US;
(740) Fajnorová Mária, Ing., Bratislava, SK;

(111) 174160

(151) 13.04.1995
(156) 29.07.2001
(180) 29.07.2011
(210) 62966
(220) 29.07.1991
(450) 11.07.1995

7 (511) 30

(510) Múka a obilné prípravky; pečivo a cukrársky tovar; prášky do pečiva; korenie; prostriedky na pečenie, najmä kypriace prostriedky, emulgátory, sladové múky, enzýmy, potravinárske kyseliny, ich soli a iné minerálne látky, konzervačné látky, kyselina absorbová, napúčavé múky, napúčavé škroby, látky viažuce vodu ako guarrová múčka, múčka zo zrn svätéhojanskeho chleba, pšeničný lepok a iné, ako i ďalšie pomocné prostriedky na pečenie, napr. droždie a baktérie mliečneho kvasenia.

(540) KORNSPITZ

(732) Alois Augendopler Gesellchaft m.b.H., Wien, AT;
(740) Tomeš Pavol, Ing., Bratislava, SK;

(111) 174161

(151) 13.04.1995
(156) 07.08.2001
(180) 07.08.2011
(210) 63120
(220) 07.08.1991
(450) 11.07.1995

7 (511) 9, 41

(510) Prístroje a nástroje vedecké, námornícke, vymeračovacie a elektrické (vrátane bezdrôtových), fotografické, kinematografické, optické, vážiace, meracie, signalizačné, kontrolné (dohliadacie), na záchranu života a výučbu, prístroje na mince alebo hracie známky, fonografy, kazetové magnetofóny a prehrávače, prenosné rádiá, CD prehrávače, platne, kazety a CD, registračné poklad-

nice, kalkulačné stroje, prístroje na hasenie požiaru, zábavné služby.

(540) MILLER HIGH LIFE

(732) Miller Brewing Company, Milwaukee, Wisconsin, US;
(740) Bušová Eva, JUDr., Bratislava, SK;

(111) 174275

(151) 26.04.1995
(156) 08.07.2001
(180) 08.07.2011
(210) 62576
(220) 08.07.1991
(450) 11.07.1995

7 (511) 5, 10

(510) Zdravotnícke pomôcky, najmä pomôcky na premývanie vnútorných častí tela, farmaceutické a sanitárne prípravky na umývanie, premývanie a preplachovanie vnútorných častí tela, obzvlášť vnútorný výplach ženského tela.

(540) SUMMER'S EVE

(732) C. B. Fleet Company Incorporated, spoločnosť zriadená podľa zákonov štátu Virginia, 4615 Murray Place, Lynchburg, Virgínia 24506-1349, US;
(740) Bušová Eva, JUDr., Bratislava, SK;

(111) 174511

(151) 15.05.1995
(156) 03.07.2001
(180) 03.07.2011
(210) 62532
(220) 03.07.1991
(450) 09.08.1995

7 (511) 9

(510) Optické pomôcky na osobné použitie vrátane okuliarov, slnečných okuliarov, obrúb a puzdier na okuliare.

(540) BARBIE

(732) MATTEL, Inc., spoločnosť zriadená podľa zákonov štátu Delaware, 333 Continental Boulevard, El Segundo, California 90245-5912, US;
(740) Tomeš Pavol, Ing., Bratislava, SK;

(111) 174608

(151) 23.05.1995
(156) 02.08.2001
(180) 02.08.2011
(210) 63030
(220) 02.08.1991
(450) 09.08.1995

7 (511) 29

(510) Mlieko a ostatné mliečne výrobky.

(540) PROMIL

(732) PML Protein. Mléko. Laktóza, a.s., Smetanova 1249, 504 01 Nový Bydžov, CZ;
(740) Kajabová Monika, JUDr., Bratislava, SK;

(111) 174641

(151) 24.05.1995
(156) 03.07.2001
(180) 03.07.2011
(210) 62510
(220) 03.07.1991
(450) 09.08.1995

7 (511) 24, 35, 39, 41, 42

(510) Textilný tovar zahrnutý v triede 24, hlavne posteľné potreby, vrátane matracov, prešívajúcich prikrývkov, perín a vankúšov, reklamná činnosť, poskytovanie pomoci pri výkone hospodárskej činnosti, hlavne poradenské a konzultačné služby, skladovanie, organizovanie odborných sympózií, konferencií a školení, sprostredkovateľská obchodná činnosť, vrátane dovozu a vývozu tovaru, obstarávateľské služby, obchodno-zastupiteľská činnosť.

(540)

SCAN™

(732) SILEX, spol. s r.o., Soběslavská 28, 130 00 Praha 3, CZ;

(740) ROTT, RŮŽIČKA & GUTTMANN, v. o. s., Bratislava, SK;

(111) 174750

(151) 07.06.1995
(156) 18.07.2001
(180) 18.07.2011
(210) 62817
(220) 18.07.1991
(450) 14.09.1995

7 (511) 28

(510) Hry, hračky a hracie predmety, prístroje na výrobu obrázkov pre deti.

(540) ETCH A SKETCH

(732) THE OHIO ART COMPANY, One Toy Street, 43506 Bryan, Ohio, US;

(740) PATENTSERVIS BRATISLAVA, a. s., Bratislava, SK;

(111) 174758

(151) 07.06.1995
(156) 03.07.2001
(180) 03.07.2011
(210) 62517
(220) 03.07.1991
(450) 14.09.1995

7 (511) 1, 21

(510) Upravená sklovina na vnútorné a vonkajšie účely, najmä priehľadné polyméry použité na skloviť a podobné povrchy na odpudzovanie vody, kalov a farbív.

(540) RAIN-X

(732) QUAKER STATE INVESTMENT CORPORATION, 3411 Silverside Road, No. 103 Springer Building, Wilmington, Delaware 19810, US;

(740) ROTT, RŮŽIČKA & GUTTMANN, v. o. s., Bratislava, SK;

(111) 175010

(151) 22.06.1995
(156) 05.08.2001
(180) 05.08.2011
(210) 63041
(220) 05.08.1991
(450) 14.09.1995

7 (511) 9, 35, 42

(510) Softvér a jeho použitie pri katastrofách a požiaroch, bezpečnostné a záchranné odevy, hasiace prístroje, prístroje a nástroje na účely záchranné, prístroje a nástroje signalizačné vrátane signálnych píšťaliek, prístroje a nástroje určené na kontrolné účely, prístroje a nástroje na účely záchranné, inzertná a reklamná činnosť, poskytovanie pomoci pri výkone hospodárskej činnosti.

(540) PYROS

(732) Brněnské veletrhy a výstavy, a. s., Výstaviště 1, 647 00 Brno, CZ;
(740) PATENTSERVIS BRATISLAVA, a. s., Bratislava, SK;

(111) 175011

(151) 23.06.1995
(156) 05.08.2001
(180) 05.08.2011
(210) 63040
(220) 05.08.1991
(450) 14.09.1995

7 (511) 9, 35, 41, 42

(510) Softvér a jeho použitie pri katastrofách a požiaroch, bezpečnostné a záchranné odevy, hasiace prístroje, prístroje a nástroje na účely záchranné, prístroje a nástroje signalizačné vrátane signálnych píšťaliek, prístroje a nástroje určené na kontrolné účely, prístroje a nástroje na účely záchranné, inzertná a reklamná činnosť, poskytovanie pomoci pri výkone hospodárskej činnosti, činnosť vyučovacia, vzdelávacia a zábavná.

(540) PYROMEETING

(732) Brněnské veletrhy a výstavy, a. s., Výstaviště 1, 647 00 Brno, CZ;
(740) PATENTSERVIS BRATISLAVA, a. s., Bratislava, SK;

(111) 175015

(151) 23.06.1995
(156) 05.08.2001
(180) 05.08.2011
(210) 63052
(220) 05.08.1991
(450) 14.09.1995

7 (511) 16

(510) Katalógy podnikov a technická dokumentácia výrobkov; medzinárodné, národné a priemyselné kódy a normy; vládne a vojenské predpisy; špecifikácie a štandardy; tlačené zoznamy všetkého uvedeného.

(540) INFORMATION HANDLING SERVICES INC.

(732) INFORMATION HANDLING SERVICES, INC., 15 Inverness Way East, Engelwood, Colorado 801 50, US;
(740) PATENTSERVIS BRATISLAVA, a. s., Bratislava, SK;

(111) 175016

(151) 23.06.1995
(156) 05.08.2001
(180) 05.08.2011
(210) 63054
(220) 05.08.1991
(450) 14.09.1995

7 (511) 9

(510) Ukladanie údajov z mikrofilmov na mikrofiše, zariadenia na obnovu a reprodukovanie, mikrofilmové patróny a kazety, prístroje na prezeranie mikrofilmových kariet, mikrofilmu a mikrofiša, disky do počítačov vrátane CD-ROM (compact disc - read only memory) kompaktné disky - mikrogramofónová pamäť, floppydisky a optické disky zahŕňajúce obchodnú, priemyselnú a technickú dokumentáciu, katalógy a zoznamy v mikroforme (mikrofilm a mikrofiše) vrátane katalógov tovaru iných medzinárodných a národných priemyselných kódov a noriem, vládnych a vojenských smerníc, špecifikácií, noriem a ich zoznamov.

(540) INFORMATION HANDLING SERVICES, INC.

(732) INFORMATION HANDLING SERVICES, INC., 15 Inverness Way East, Engelwood, Colorado 801 50, US;
(740) PATENTSERVIS BRATISLAVA, a. s., Bratislava, SK;

(111) 175206

(151) 14.07.1995
(156) 19.07.2001
(180) 19.07.2011
(210) 62838
(220) 19.07.1991
(450) 11.10.1995

7 (511) 3, 5

(510) Liečivá (substancie), liečivé prípravky humánne a veterinárne, prípravky racionálnej a umelej výživy, kozmetické výrobky vrátane liečebno-kozmetických.

(540) PROTRADON

(732) PRO.MED. CS Praha a.s., Telčská 1, 140 00 Praha 4, CZ;
(740) Fajnorová Mária, Ing., Bratislava, SK;

(111) 175207

(151) 14.07.1995
(156) 19.07.2001
(180) 19.07.2011
(210) 62836
(220) 19.07.1991
(450) 11.10.1995

7 (511) 3, 5

(510) Liečivá (substancie), liečivé prípravky humánne a veterinárne, prípravky racionálnej a umelej výživy, kozmetické výrobky vrátane liečebno-kozmetických.

(540) AMBROSAN

(732) PRO.MED. CS Praha a.s., Telčská 1, 140 00 Praha 4, CZ;
(740) Fajnorová Mária, Ing., Bratislava, SK;

(111) 175280

(151) 20.07.1995
 (156) 19.07.2001
 (180) 19.07.2011
 (210) 62833
 (220) 19.07.1991
 (450) 11.10.1995

7 (511) 3, 5

(510) Liečivá (substancie), liečivé prípravky humánne a veterinárne, prípravky racionálnej a umelej výživy, kozmetické výrobky vrátane liečebno-kozmetických.

(540) INDAP

(732) PRO.MED. CS Praha a.s., Telčská 1, 140 00 Praha 4, CZ;
 (740) Fajnorová Mária, Ing., Bratislava, SK;

(111) 175281

(151) 20.07.1995
 (156) 19.07.2001
 (180) 19.07.2011
 (210) 62834
 (220) 19.07.1991
 (450) 11.10.1995

7 (511) 3, 5

(510) Liečivá (substancie), liečivé prípravky humánne a veterinárne, prípravky racionálnej a umelej výživy, kozmetické výrobky vrátane liečebno-kozmetických.

(540) TERFENAN

(732) PRO.MED. CS Praha a.s., Telčská 1, 140 00 Praha 4, CZ;
 (740) Fajnorová Mária, Ing., Bratislava, SK;

(111) 175322

(151) 31.07.1995
 (156) 19.07.2001
 (180) 19.07.2011
 (210) 62841
 (220) 19.07.1991
 (450) 11.10.1995

7 (511) 37

(510) Služby pojazdnej servisnej stanice.

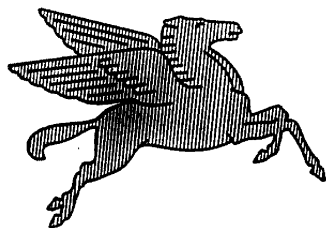
(540)

(732) ExxonMobil Oil Corporation, 5959 Las Colinas Boulevard, Irving, Texas 75039-2298, US;
 (740) Bušová Eva, JUDr., Bratislava, SK;

(111) 175593

(151) 24.08.1995
 (156) 03.07.2001
 (180) 03.07.2011
 (210) 62528
 (220) 03.07.1991
 (450) 08.11.1995

7 (511) 5

(510) Farmaceutické prípravky.

(540) Estrofem Forte

(732) Novo Nordisk A/S, Novo Allé, DK-2880 Bagsvaerd, DK;
 (740) Tomeš Pavol, Ing., Bratislava, SK;

(111) 175594

(151) 24.08.1995
 (156) 03.07.2001
 (180) 03.07.2011
 (210) 62530
 (220) 03.07.1991
 (450) 08.11.1995

7 (511) 5

(510) Farmaceutické prípravky.

(540) Triseguens Forte

(732) Novo Nordisk A/S, Novo Allé, DK-2880 Bagsvaerd, DK;
 (740) Tomeš Pavol, Ing., Bratislava, SK;

(111) 175621

(151) 31.08.1995
 (156) 09.07.2001
 (180) 09.07.2011
 (210) 62607
 (220) 09.07.1991
 (450) 08.11.1995

7 (511) 33

(510) Rum.

(540) COHIBA

(732) Empresa Cubana del Tabaco, trading as CUBA-TABACO, 104 O'Reilly Street, Havana City, CU;
 (740) Bušová Eva, JUDr., Bratislava, SK;

(111) 175622

(151) 31.08.1995
 (156) 09.07.2001
 (180) 09.07.2011
 (210) 62608
 (220) 09.07.1991
 (450) 08.11.1995

7 (511) 33

(510) Rum.

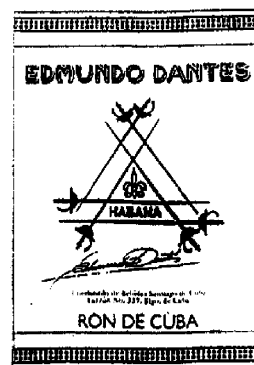
(540)

(732) Empresa Cubana del Tabaco, trading as CUBA-TABACO, 104 O'Reilly Street, Havana City, CU;
 (740) Bušová Eva, JUDr., Bratislava, SK;

(111) 175675

(151) 14.09.1995
 (156) 23.07.2001
 (180) 23.07.2011
 (210) 62892
 (220) 23.07.1991
 (450) 06.12.1995

7 (511) 7

(510) Stroje a obrábacie stroje; motory (okrem do pozemných vozidiel); strojové spojky, remeňové prevody a pohony (okrem do pozemných vozidiel); poľnohospodárske náradie (stroje); diely a príslušenstvo uvedeného tovaru.

(540)



(732) Honda Giken Kogyo Kabushiki Kaisha, 1-1, 2-chome, Minami-aoyama, Minato-ku, Tokyo, JP;
 (740) Tomeš Pavol, Ing., Bratislava, SK;

(111) 176096A

(151) 27.10.1995
 (156) 16.08.2001
 (180) 16.08.2011
 (210) 5002-98
 (220) 16.08.1991
 (450) 02.12.1998

7 (511) 29

(510) Rastlinné oleje a tuky, živočíšne tuky a zmes obidvoch (v emulgovanej i neemulgovanej forme).

(540) EPAVIT

(732) SETUZA, a. s., Žukovova 100, 401 29 Ústí nad Labem, CZ;
 (740) Fajnorová Mária, Ing., Bratislava, SK;

(111) 176097

(151) 27.10.1995
 (156) 25.07.2001
 (180) 25.07.2011
 (210) 62925
 (220) 25.07.1991
 (450) 10.01.1996

7 (511) 3

(510) Kozmetické výrobky.

(540) TIME ZONE

(732) ESTEE LAUDER COSMETICS LTD., 161 Commander Blvd., Agincourt, Ontario M1S 3K9, CA;
 (740) Bušová Eva, JUDr., Bratislava, SK;

(111) 176138

(151) 15.11.1995
 (156) 16.07.2001
 (180) 16.07.2011
 (210) 62755
 (220) 16.07.1991
 (450) 07.02.1996

7 (511) 16, 28

(510) Papier a výrobky z papiera, listový papier, listové obálky, vizitky, ručný papier a poznámkové bloky, baliace vrecká, baliace schránky, papierové vreckovky, darčekový papier; tlačiarenské výrobky, listový papier, listové obálky, vizitky, obchodné tlačivá, kolekcie blahoželaní, pozvánok, jedálnych lístkov, vianočných blahoželaní; propagačné druhy tovarov, písacie bloky, prichytné podčiarkovacie bloky, poznámkové bloky; kancelárske potreby, dierkovače, zošivačky, drôtené spony, podložky na písací stôl, schránky na písacie potreby, knihy objednávok, pokladničné bloky, bloky dodacích listov, bloky potvrdení, krúžkové knihy, rýchloviazače a zaraďovače z lepenkového papiera, stenografické bloky, krúžkové bloky, písacie pomôcky, najmä držiake na plniace perá, guľôčkové perá, štetčky, značkovače, atramentové značkovače, ceruzky, farebné ceruzky, značkovacie ceruzky; schránky na poznámkové bloky, stojanček na písacie potreby, odkladacie košíky, podložky na písací stôl; učebné a vyučovacie pomôcky (okrem prístrojov) vo forme tlačiarenských výrobkov a hračiek, glóbusov, nástenných zobrazovacích zariadení.

(540) AQUA PRO NATURA

(732) Herlitz PBS Aktiengesellschaft Papier-, Büro- und Schreibwaren, Am Borsigturm 100, D 13570 Berlin, DE;
 (740) Žovicová Viera, Mgr., Bratislava, SK;

(111) 176182

(151) 21.11.1995
 (156) 19.07.2001
 (180) 19.07.2011
 (210) 62832
 (220) 19.07.1991
 (450) 07.02.1996

7 (511) 3, 5

(510) Liečivá (substancie), humánne a veterinárne liečivé prípravky, prípravky racionálnej a umelej výživy, kozmetické výrobky vrátane liečebno-kozmetických.

(540) MONOSAN

(732) PRO.MED. CS Praha a.s., Telčská 1, 140 00 Praha 4, CZ;
 (740) Fajnorová Mária, Ing., Bratislava, SK;

(111) 176328

(151) 08.12.1995
 (156) 17.07.2001
 (180) 17.07.2011
 (210) 62785
 (220) 17.07.1991
 (450) 06.03.1996

7 (511) 3

(510) Pracie a bieliace prípravky, čistiace prípravky, mydlo, odmasťovacie prípravky, výrobky kozmetické, voňavkárské vrátane éterických olejov, vodičky na vlasy, zubné pasty, prášky.

(540) KNOWING

(732) ESTEE LAUDER COSMETICS LTD., 161 Commander Blvd., Agincourt, Ontario M1S 3K9, CA;
 (740) Bušová Eva, JUDr., Bratislava, SK;

(111) 176831

(151) 11.04.1996
 (156) 17.07.2001
 (180) 17.07.2011
 (210) 62790
 (220) 17.07.1991
 (450) 07.08.1996

7 (511) 9, 16

(510) Bezúderové tlačiarne na použitie v kancelárii alebo pri spracovaní dát, tónovacie kazety, typy písma a kazety s typami písma. Výrobné brožúry, dátové doklady, operátorské a technické referenčné príručky.

(540) LASERJET

(732) HEWLETT-PACKARD COMPANY, spoločnosť zriadená podľa zákonov štátu Delaware, 3000 Hanover Street, Palo Alto, California 94304, US;

(740) Tomeš Pavol, Ing., Bratislava, SK;

(111) 176889

(151) 30.04.1996
 (156) 05.08.2001
 (180) 05.08.2011
 (210) 63057
 (220) 05.08.1991
 (450) 07.08.1996

7 (511) 9, 41

(510) Fotografické, kinematografické, optické a výučbové prístroje a nástroje; fonogramy, kazetové magnetofóny a prehrávače, prenosné rádiá, CD prehrávače, platne, kazety a CD; služby na výchovu a zábavu.

(540)

(732) Philip Morris Products Inc., a Virginia corporation, 3601 Commerce Road, Richmond, Virginia 23234, US;

(740) Bušová Eva, JUDr., Bratislava, SK;

(111) 176992

(151) 22.07.1996
 (156) 10.07.2001
 (180) 10.07.2011
 (210) 62626
 (220) 10.07.1991
 (450) 04.02.1998

7 (511) 5

(510) Liečivá, farmaceutické prípravky humánne a veterinárne, prípravky baktericídne, fungicídne, insekticídne, dezinfekčné.

(540) PINOSOL

(732) SLOVAKOFARMA, a. s., Nitrianska 100, 920 27 Hlohovec, SK;

(740) ROTT, RŮŽIČKA & GUTTMANN, v. o. s., Bratislava, SK;

(111) 176998

(151) 29.07.1996
 (156) 27.06.2001
 (180) 27.06.2011
 (210) 62383
 (220) 27.06.1991
 (450) 06.11.1996

7 (511) 14

(510) Hodiny, hodinky a iné chronometrické prístroje a zariadenia, puzdrá, schránky, diely a fitingy na uvedený tovar.

(540)**JEMIS**

(732) SEIKO KABUSHIKI KAISHA (Seiko Corporation), 5 -11, Ginza 4-chome, Chuo-ku, Tokyo, JP;

(740) Tomeš Pavol, Ing., Bratislava, SK;

(111) 177138

(151) 24.10.1996
 (156) 17.07.2001
 (180) 17.07.2011
 (210) 62798
 (220) 17.07.1991
 (450) 08.01.1997

7 (511) 3

(510) Vlasový šampón, vlasová kozmetika, telová voda.

(540)

(732) St. Ives Laboratories, Inc., a Delaware Corporation, 2525 Armitage Avenue, 60160 Melrose Park, Illinois, US;

(740) Tomeš Pavol, Ing., Bratislava, SK;

(111) 177412

(151) 20.01.1997
 (156) 23.07.2001
 (180) 23.07.2011
 (210) 62894
 (220) 23.07.1991
 (450) 09.04.1997

7 (511) 12

(510) Vozidlá; zariadenia na pohyb po zemi, vode alebo vo vzduchu, diely a príslušenstvo na uvedené výrobky, ktoré sú obsiahnuté v triede 12.

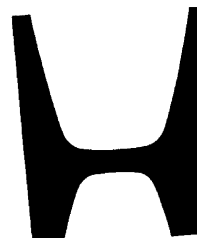
(540)

- (732) Honda Giken Kogyo Kabushiki Kaisha, 1-1, 2-chome, Minami-aoyama, Minato-ku, Tokyo, JP;
 (740) Tomeš Pavol, Ing., Bratislava, SK;

(111) 177667

- (151) 19.02.1997
 (156) 23.07.2001
 (180) 23.07.2011
 (210) 62893
 (220) 23.07.1991
 (450) 07.05.1997

7 (511) 9

- (510) Prístroje a nástroje vedecké, námorné, dozorné, fotografické, kinematografické, optické, signaliizačné, kontrolné, záchranné, vzdelávacie a prístroje a nástroje na meranie a váženie, prístroje na nahrávanie, prenos a/alebo reprodukciu zvuku a obrazu, magnetické nosiče údajov, záznamové disky, predajné automaty a mechanizmy prístrojov uvádzaných do činnosti vhođením mince, registračné pokladnice, počítačie stroje, zariadenia na spracovanie údajov a počítače, hasiace prístroje, diely a príslušenstvo na uvedený tovar.

(540)

HONDA

- (732) Honda Giken Kogyo Kabushiki Kaisha, 1-1, 2-chome, Minami-aoyama, Minato-ku, Tokyo, JP;
 (740) Tomeš Pavol, Ing., Bratislava, SK;

(111) 177866

- (151) 10.02.1997
 (156) 15.07.2001
 (180) 15.07.2011
 (210) 62744
 (220) 15.07.1991
 (450) 04.06.1997

7 (511) 33

- (510) Rum.

(540) SANTA TERESA

- (732) C. A. Ron Santa Teresa, El Consejo, Estado Aragua, VE;
 (740) PATENTSERVIS BRATISLAVA, a. s., Bratislava, SK;

(111) 177945

- (151) 14.02.1997
 (156) 12.07.2001
 (180) 12.07.2011
 (210) 62715
 (220) 12.07.1991
 (450) 04.06.1997

7 (511) 42

- (510) Počítačové služby pomocné v oblasti právneho výskumu.

(540) LEXIS

- (732) Reed Elsevier Properties Inc., spoločnosť zriadená podľa zákonov štátu Delaware, Wilmington, Delaware, US;
 (740) PATENTSERVIS BRATISLAVA, a. s., Bratislava, SK;

(111) 177947

- (151) 14.02.1997
 (156) 12.07.2001
 (180) 12.07.2011
 (210) 62716
 (220) 12.07.1991
 (450) 04.06.1997

7 (511) 42

- (510) Počítačové služby na účely uchovania a vyhľadávania údajov, predovšetkým v oblasti povie-dok a novinových článkov, lízing počítačových terminálov a tlačiarň.

(540)

NEXIS

- (732) Reed Elsevier Properties Inc., spoločnosť zriadená podľa zákonov štátu Delaware, Wilmington, Delaware, US;

- (740) PATENTSERVIS BRATISLAVA, a. s., Bratislava, SK;

(111) 178439

- (151) 19.11.1997
 (156) 02.07.2001
 (180) 02.07.2011
 (210) 62486
 (220) 02.07.1991
 (442) 06.08.1997
 (450) 04.02.1998

7 (511) 33

- (511) 33 - Vína každého druhu.

(540) CECHOVNÍ POHÁR

- (732) Bohemia Sekt, Českomoravská vinařská akciová společnost, Smetanova 220, 332 02 Starý Plzeňec, CZ;

- (740) Obertáš Július, Ing., Bratislava, SK;

(111) 178440

- (151) 19.11.1997
 (156) 02.07.2001
 (180) 02.07.2011
 (210) 62488
 (220) 02.07.1991
 (442) 06.08.1997
 (450) 04.02.1998

7 (511) 33

- (511) 33 - Vína každého druhu.

(540) BOHEMIA REGIA

- (732) Bohemia Sekt, Českomoravská vinařská akciová společnost, Smetanova 220, 332 02 Starý Plzeňec, CZ;

- (740) Obertáš Július, Ing., Bratislava, SK;

(111) 178443

- (151) 20.11.1997
 (156) 02.07.2001
 (180) 02.07.2011
 (210) 62491
 (220) 02.07.1991
 (442) 06.08.1997
 (450) 04.02.1998

7 (511) 33

(511) 33 - Vína každého druhu.

(540) PREMIANT

(732) Bohemia Sekt, Českomoravská vinařská akciová společnost, Smetanova 220, 332 02 Starý Plzeňec, CZ;

(740) Obertáš Július, Ing., Bratislava, SK;

(111) 178444

(151) 20.11.1997

(156) 05.08.2001

(180) 05.08.2011

(210) 63034

(220) 05.08.1991

(442) 06.08.1997

(450) 04.02.1998

7 (511) 19

(510) Zmesové cementy, portlandské cementy, špeciálne cementy, cementové výrobky, vápna, vápenné zmesi.

(540)

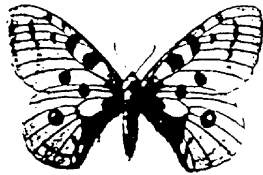

(732) KOTOUČ ŠTRAMBERK, spol. s r.o., 742 67 Štramberk 500, Ženkla, CZ;

(740) PATENTSERVIS BRATISLAVA, a. s., Bratislava, SK;

(111) 179472

(151) 22.01.1998

(156) 17.07.2001

(180) 17.07.2011

(210) 62784

(220) 17.07.1991

(442) 08.10.1997

(450) 08.04.1998

7 (511) 3

(511) 3 - Vlasové šampóny, vlasová kozmetika, telové vody, kozmetika a výrobky na osobnú hygienu, voňavkárské výrobky.

(540) SWISS FORMULA

(732) Laboratoires St. Ives SA, 109, chemin du Pont-du-Centenaire, 1228 Plan-les-Ouates, CH;

(740) Tomeš Pavol, Ing., Bratislava, SK;

(111) 181479

(151) 13.08.1998

(156) 23.07.2001

(180) 23.07.2011

(210) 62896

(220) 23.07.1991

(442) 06.05.1998

(450) 04.11.1998

7 (511) 12

(511) Vozidlá; zariadenia na pohyb po zemi, vode alebo vzduchu, diely a príslušenstvo uvedeného tovaru.

(540)

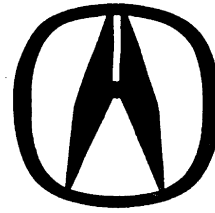

(732) Honda Giken Kogyo Kabushiki Kaisha, 1-1, 2-chome, Minami-aoyama, Minato-ku, Tokyo, JP;

(740) Tomeš Pavol, Ing., Bratislava, SK;

(111) 182369

(151) 14.10.1998

(156) 02.07.2001

(180) 02.07.2011

(210) 62484

(220) 02.07.1991

(442) 08.07.1998

(450) 11.01.1999

7 (511) 35, 37, 41, 42

(511) 35 - Zásielkové reklamné služby; lepenie plagátov; rozširovanie reklamných alebo inzertných oznamov; kopírovanie; príprava inzertných stĺpcov; predvádzanie tovaru; rozširovanie reklamných materiálov zákazníkom, najmä letákov, prospektov, tlačív, vzoriek; zasielanie reklamných materiálov zákazníkom; kopírovanie alebo rozmnožovanie dokumentov, dokladov; vydávanie a aktualizovanie reklamných materiálov; rozširovanie vzoriek; prenájom reklamných materiálov, priestorov a reklamných plôch; vydávanie reklamných alebo náborových textov; reklama; aranžovanie výkladov; reklamné agentúry; spracovanie textov.

37 - Maľovanie a opravy reklamných tabúľ.

41 - Vyučovanie, vzdelávanie, výroba videofilmov.

42 - Fotografická reportáž; fotografovanie; ofsetová tlač; prekladateľské a tlmočnicke služby.

(540)



(732) Veliký Milan, Ing. - RUN - reklamná agentúra, Daxnerova 5, 010 01 Žilina, SK;

Prevody a prechody práv

(111) 111501
 (210) 2298
 (732) SOLO SÍRKÁRNA a. s., Nádražní 166/II, 342 53 Sušice, CZ;
 (770) Sušický holding a. s., Příkop 6, 604 35 Brno, CZ;
 (580) 06.08.2001

(111) 111502
 (210) 6390
 (732) SOLO SÍRKÁRNA a. s., Nádražní 166/II, 342 53 Sušice, CZ;
 (770) Sušický holding a. s., Příkop 6, 604 35 Brno, CZ;
 (580) 06.08.2001

(111) 117526
 (210) 4356
 (732) TON a. s., Přerovská 224, 768 61 Bystřice pod Hostýnem, CZ;
 (770) TON, továrny na ohýbaný nábytek, Bystřice pod Hostýnem, CZ;
 (580) 16.08.2001

(111) 117719
 (210) 26306
 (732) MILO tuky a. s., Šantova 14, 771 59 Olomouc, CZ;
 (770) MILO OLOMOUC, a. s. v likvidaci, Příkop 4, 602 00 Brno, CZ;
 (580) 06.08.2001

(111) 118570
 (210) 23623
 (732) MILO tuky a. s., Šantova 14, 771 59 Olomouc, CZ;
 (770) MILO Olomouc, a. s., Šantova 14, 771 59 Olomouc, CZ;
 (580) 07.08.2001

(111) 150467
 (210) 23608
 (732) GLAVERBEL, Chaussée de La Hulpe 166, Brussels, BE;
 (770) Libbey - Owens - Ford Co., spoločnosť zriadená podľa zákonov štátu Delaware, Toledo, Ohio, US;
 (580) 16.08.2001

(111) 154613
 (210) 23695
 (732) British American Tobacco (Brands) Inc., 401 South Fourth Avenue, Suite 1800, Louisville, Kentucky 40202, US;
 (770) Brown & Williamson Tobacco Corporation, spoločnosť zriadená podľa zákonov štátu Delaware, Louisville, Kentucky, US;
 (580) 03.08.2001

(111) 154860
 (210) 23140
 (732) Fel-Pro Chemical Products, L. P., 7450 N. McCormick Boulevard, Ckokie, Illinois 60076, US;
 (770) ChemRex Inc., spoločnosť zriadená podľa zákonov štátu Delaware, Milwaukee, Wisconsin, US;
 (580) 07.08.2001

(111) 154860
 (210) 23140
 (732) LOCTITE CORPORATION, spoločnosť zriadená podľa zákonov štátu Delaware, 1001 Trout Brook Crossing, Rocky Hill, Connecticut 06067, US;
 (770) FP Chemical Products, L. P., 1001 Trout Brook Crossing, Rocky Hill, Connecticut 06067, US;
 (580) 07.08.2001

(111) 155529
 (210) 29292
 (732) KABLO Kladno, a. s., Průmyslová třída, 272 02 Kladno, CZ;
 (770) KABLO Kladno, státní podnik, Průmyslová třída, 272 02 Kladno, CZ;
 (580) 24.08.2001

(111) 156510
 (210) 35187
 (732) KORONA Lochovice, spol. s r. o., Lochovice 20, 267 23 Lochovice, CZ;
 (770) Papírna Lochovice, státní podnik, Lochovice, CZ;
 (580) 14.08.2001

(111) 157805
 (210) 40146
 (732) CHEVRON PHILLIPS CHEMICAL COMPANY LP, spoločnosť zriadená podľa zákonov štátu Delaware, 1301 McKinney Road, Suite 3450, Houston, Texas 77010, US;
 (770) Phillips Petroleum Company, spoločnosť zriadená podľa zákonov štátu Delaware, Bartlesville, Oklahoma, US;
 (580) 03.08.2001

(111) 157927
 (210) 40584
 (732) Hermal Kurt Herrmann GmbH & Co., Scholzstrasse 3, D-21465 Reinbek, DE;
 (770) The Procter & Gamble Company, One Procter & Gamble Plaza, Cincinnati, Ohio, US;
 (580) 23.08.2001

(111) 158776
(210) 42692
(732) MILO kosmetika a. s., Hněvotínská 56, Olomouc, CZ;
(770) MILO OLOMOUC, a. s. v likvidaci, Příkop 4, 602 00 Brno, CZ;
(580) 06.08.2001

(111) 158810
(210) 42545
(732) Whirlpool Properties, Inc., 500 Renaissance Drive, Suite 101, St. Joseph, Michigan 49085, US;
(770) Whirlpool Corporation, spoločnosť zriadená podľa zákonov štátu Delaware, 2000 M63, Benton Harbor, Michigan 49022, US;
(580) 09.08.2001

(111) 159311
(210) 43351
(732) MILO kosmetika a. s., Hněvotínská 56, Olomouc, CZ;
(770) MILO OLOMOUC, a. s. v likvidaci, Příkop 4, 602 00 Brno, CZ;
(580) 06.08.2001

(111) 161972
(210) 47479
(732) Colts & Old Port Cigar Company Inc., 3810 Ste-Antoine Street, Montreal, Quebec, CA;
(770) Imasco Limited - Imasco Limitée, Montreal, Quebec, CA;
(580) 06.08.2001

(111) 163534
(210) 50125
(732) Federal - Mogul Corporation, 26555 Northwestern Highway, Southfield, Michigan 48034, US;
(770) Fel - Pro Incorporated, 7450 N. McCormick Blvd., IL 60076 Skokie, US;
(580) 09.08.2001

(111) 164480
(210) 51377
(732) Galena a. s., Ostravská 29, 747 70 Opava - Komárov, CZ;
(770) Léčiva, a. s., Dolní Měcholupy 130, 102 37 Praha 10, CZ;
(580) 14.08.2001

(111) 164711
(210) 51746
(732) THE GENERAL ELECTRIC COMPANY, p. l. c., One Bruton Street, London W1X 8AQ, GB;
(770) MARCONI ELECTRONIC SYSTEMS LIMITED, The Grove, Warren Lane, Stanmore, Middlesex HA7 4LY, GB;
(580) 07.08.2001

(111) 164712
(210) 51747
(732) THE GENERAL ELECTRIC COMPANY, p. l. c., One Bruton Street, London W1X 8AQ, GB;
(770) MARCONI ELECTRONIC SYSTEMS LIMITED, The Grove, Warren Lane, Stanmore, Middlesex HA7 4LY, GB;
(580) 07.08.2001

(111) 164913
(210) 52165
(732) ROONAMID, a. s., Kamenná 21, 010 01 Žilina, SK;
(770) Považské chemické závody, a. s., M. R. Štefánika 71, 010 39 Žilina, SK;
(580) 06.08.2001

(111) 164932
(210) 52108
(732) AstraZeneca AB, Västra Mälarehamnen 9, S-151 85 Södertälje, SE;
(770) AB Hässle, Mölndal, SE;
(580) 07.08.2001

(111) 165612
(210) 53107
(732) Byk Gulden Lomberg Chemische Fabrik GmbH, Byk-Gulden-Str. 2, 78467 Konstanz, DE;
(770) Oranienburger Pharmawerk GmbH, Oranienburg, DE;
(580) 20.08.2001

(111) 165615
(210) 53065
(732) Imperial Cigar Limited, Montreal Quebec, CA;
(770) Imasco Limited - Imasco Limitée, 855 Irene Street, Montreal, Quebec, CA;
(580) 06.08.2001

(111) 167319
(210) 55232
(732) Finlandia Vodka Worldwide Ltd, Salmisaarenranta 7, 00180 Helsinki, FI;
(770) Altia Group Ltd, Salmisaarenranta 7, 00180 Helsinki, FI;
(580) 09.08.2001

(111) 168568
(210) 58106
(732) DAWSON INTERNATIONAL HOLDINGS (UK) LIMITED, Lochleven Mills, Kinross GY13 7GL, GB;
(770) PRINGLE OF SCOTLAND LIMITED, Hawick, Scotland, GB;
(580) 01.08.2001

(111) 168581
 (210) 57847
 (732) SOGESLI, société á responsabilité limitée, 12, rue Notre Dame des Victoires, 75002 Paris, FR;
 (770) ETABLISSEMENTS FRA - FOR SOCIETE ANONYME, Troyes, FR;
 (580) 07.08.2001

(111) 168719
 (210) 58131
 (732) Whirlpool Properties, Inc., 500 Renaissance Drive, Suite 101, St. Joseph, Michigan 49085, US;
 (770) Whirlpool Corporation, spoločnosť zriadená podľa zákonov štátu Delaware, 2000 M-63, Benton Harbor, Michigan, US;
 (580) 09.08.2001

(111) 168720
 (210) 58132
 (732) Whirlpool Properties, Inc., 500 Renaissance Drive, Suite 101, St. Joseph, Michigan 49085, US;
 (770) Whirlpool Corporation, spoločnosť zriadená podľa zákonov štátu Delaware, 2000 M-63, Benton Harbor, Michigan, US;
 (580) 09.08.2001

(111) 168947
 (210) 58204
 (732) Pyramid Sportswear AB, Angelbrektskatan 7, SE-114 32 Stockholm, SE;
 (770) PHILLIPS-VAN HEUSEN CORPORATION, spoločnosť zriadená podľa zákonov štátu Delaware, 200 Madison Avenue, New York, New York 10016, US;
 (580) 03.08.2001

(111) 169038
 (210) 57597
 (732) Fairchild Publications Inc., 7 West 34th Street, New York, New York 10036, US;
 (770) Advance Magazine Publishers Inc., Four Times Square, New York, New York 10036, US;
 (580) 09.08.2001

(111) 169181
 (210) 58479
 (732) AURORA FOODS INC., 445 Hutchinson Avenue, Suite 960, Columbus, Ohio 43235, US;
 (770) Kraft Foods, Inc., Three Lakes Drive, Northfield, Illinois 60093, US;
 (580) 06.08.2001

(111) 169503
 (210) 59709
 (732) British American Tobacco (Brands) Inc., 401 South Fourth Avenue, Suite 1800, Louisville, Kentucky 40202, US;
 (770) BROWN & WILLIAMSON TOBACCO CORPORATION, Louisville, Kentucky, US;
 (580) 03.08.2001

(111) 169722
 (210) 59719
 (732) Campina GmbH, Wimpfener Strasse 125, 74078 Heilbronn, DE;
 (770) Campina AG, Wimpfener Strasse 125, 74078 Heilbronn, DE;
 (580) 09.08.2001

(111) 169866
 (210) 59638
 (732) Finlandia Vodka Worldwide Ltd, Salmisaarenranta 7, 00180 Helsinki, FI;
 (770) Altia Group Ltd, Salmisaarenranta 7, 00180 Helsinki, FI;
 (580) 09.08.2001

(111) 170356
 (210) 59347
 (732) LCS INTERNATIONAL, a. s., Slezská 96, 130 00 Praha 3, CZ;
 (770) LCS - International, spol. s r. o., Slezská 96, 130 00 Praha 3, CZ;
 (580) 07.08.2001

(111) 170482
 (210) 59820
 (732) Whirlpool Properties, Inc., 500 Renaissance Drive, Suite 101, St. Joseph, Michigan 49085, US;
 (770) Whirlpool Corporation, spoločnosť zriadená podľa zákonov štátu Delaware, 2000 M-63, Benton Harbor, Michigan, US;
 (580) 09.08.2001

(111) 170540
 (210) 60930
 (732) Hilton Hospitality, Inc., 9336 Civic Center Drive, Beverly Hills, California 90210, US;
 (770) HILTON HOTELS CORPORATION, spoločnosť zriadená podľa zákonov štátu Delaware, Beverly Hills, California, US;
 (580) 07.08.2001

(111) 171006
 (210) 60561
 (732) Nutricia International B. V., Rokkeveenseweg 49, 2712 PJ Zoetermeer, NL;
 (770) EFAMOL HOLDINGS PLC, Guildford, Surrey, GB;
 (580) 06.08.2001

(111) 171459
 (210) 68816
 (732) AVEX PRODUCTION, s. r. o., Samuela Nováka 2, 026 01 Dolný Kubín, SK;
 (770) OTF-ZAM, a. s., Nová doba 497, 027 43 Nižná, SK;
 (580) 20.08.2001

(111) 171460
(210) 68817
(732) AVEX PRODUCTION, s. r. o., Samuela Nováka 2, 026 01 Dolný Kubín, SK;
(770) OTF-ZAM, a. s., Nová doba 497, 027 43 Nižná, SK;
(580) 20.08.2001

(111) 171472
(210) 58225
(732) TruSeal Technologies Inc., a corporation of the State of Delaware, 23150 Commerce Park Road, Beachwood, Ohio 44122, US;
(770) Tremco Incorporated, spoločnosť zriadená podľa zákonov štátu Ohio, Beachwood, Ohio, US;
(580) 06.08.2001

(111) 172154
(210) 39-93
(732) CARTOON, LLC, One CNN Center, City of Atlanta, Georgia 30348-5366, US;
(770) THE CARTOON NETWORK, INC., spoločnosť zriadená podľa zákonov štátu Georgia, City of Atlanta, Georgia, US;
(580) 23.08.2001

(111) 172195
(210) 1732-93
(732) AVEX PRODUCTION, s. r. o., Samuela Nováka 2, 026 01 Dolný Kubín, SK;
(770) OTF-ZAM, a. s., Nová doba 497, 027 43 Nižná, SK;
(580) 20.08.2001

(111) 172380
(210) 63992
(732) LAKTOS, a. s., Nová cesta 17, 140 00 Praha 4, CZ;
(770) LAKTOS PRAHA spol. s r. o., Nová cesta 17, 140 00 Praha 4, CZ;
(580) 16.08.2001

(111) 172511
(210) 64630
(732) LCS INTERNATIONAL, a. s., Slezská 96, 130 00 Praha 3, CZ;
(770) LCS-International, spol. s r. o., Slezská 96, 130 00 Praha 3, CZ;
(580) 07.08.2001

(111) 173624
(210) 64505
(732) Omnicom International Holdings Inc., 11601 Wilshire Blvd., 90025 Los Angeles, California, US;
(770) The DDB Needham Worldwide Communications Group Inc., 437 Madison Avenue, New York, New York, US;
(580) 09.08.2001

(111) 174214
(210) 66248
(732) RUSSELL CORPORATION, 3350 Riverwood Parkway, Suite 1600, Atlanta, Georgia 30339, US;
(770) TULTEX CORPORATION, spoločnosť zriadená podľa zákonov štátu Virginia, 101 Commonwealth Boulevard, Martinsville, Virginia, US;
(580) 09.08.2001

(111) 174341
(210) 233-95
(732) AVEX PRODUCTION, s. r. o., Samuela Nováka 2, 026 01 Dolný Kubín, SK;
(770) OTF-ZAM, a. s., Nová doba 497, 027 43 Nižná, SK;
(580) 20.08.2001

(111) 175990
(210) 65316
(732) BERIT, a. s., Cejl 62b, 602 00 Brno, CZ;
(770) BERIT, spol. s r. o., Cejl 62b, 602 00 Brno, CZ;
(580) 03.08.2001

(111) 176792
(210) 63623
(732) Deutsche Post AG, Heinrich-von-Stephan Strasse 1, D-53175 Bonn, DE;
(770) Herlitz Aktiengesellschaft, Berliner Strasse 27, Berlin, DE;
(580) 09.08.2001

(111) 176847
(210) 72737
(732) Duni Holding AB, S-101 21 Stockholm, SE;
(770) Duni AB, S-301 80 Halmstad, SE;
(580) 09.08.2001

(111) 176848
(210) 72738
(732) Duni Holding AB, S-101 21 Stockholm, SE;
(770) Duni AB, S-301 80 Halmstad, SE;
(580) 09.08.2001

(111) 177116
(210) 712-93
(732) Ciba Specialty Chemicals Holdind Inc., Klybeckstrasse 141, 4057 Basel, CH;
(770) Cytec Technology Corp., Suite 903, 300 Delaware Avenue, Wilmington, Delaware 19801, US;
(580) 09.08.2001

(111) 177250
(210) 1592-96
(732) Drukos, a. s., prof. Sáru 5, 974 01 Banská Bystrica, SK;
(770) DRUKOS, spol. s r. o., Ul. prof. Sáru 5, 974 01 Banská Bystrica, SK;
(580) 16.08.2001

(111) 177633
(210) 2153-94
(732) Whirlpool Properties, Inc., 500 Renaissance Drive, Suite 101, St. Joseph, Michigan 49085, US;
(770) Whirlpool Corporation, spoločnosť zriadená podľa zákonov štátu Delaware, 2000 M-63, Benton Harbor, Michigan, US;
(580) 09.08.2001

(111) 177645
(210) 1067-94
(732) Imperial Tobacco Limited, Southville, Bristol BS99 7UJ, GB;
(770) BRITISH AMERICAN TOBACCO (BRANDS) LIMITED, Globe House, 4 Temple Place, London WC2R 2PG, GB;
(580) 03.08.2001

(111) 177730
(210) 71359
(732) Colts & Old Port Cigar Company Inc., 3810 Ste-Antoine Street, Montreal, Quebec, CA;
(770) Imasco Limited - Imasco Limitée, Montreal, Quebec, CA;
(580) 06.08.2001

(111) 178279
(210) 1894-93
(732) AQUA BOHEMIA, s. r. o., Uhelná 107, 273 06 Libušín, CZ;
(770) Pivovary Bohemia, a. s., Korunní 106, 101 00 Praha 10, CZ;
(580) 03.08.2001

(111) 178280
(210) 1895-93
(732) AQUA BOHEMIA, s. r. o., Uhelná 107, 273 06 Libušín, CZ;
(770) Pivovary Bohemia, a. s., Korunní 106, 101 00 Praha 10, CZ;
(580) 03.08.2001

(111) 178281
(210) 1896-93
(732) AQUA BOHEMIA, s. r. o., Uhelná 107, 273 06 Libušín, CZ;
(770) Pivovary Bohemia, a. s., Korunní 106, 101 00 Praha 10, CZ;
(580) 03.08.2001

(111) 178323
(210) 905-94
(732) ALZA CORPORATION, 1900 Charleston Road, Mountain View, CA 994039-7210, US;
(770) Sequus Pharmaceuticals, Inc., spoločnosť zriadená podľa zákonov štátu Delaware, 1050 Hamilton Court, Menlo Park, California, US;
(580) 16.08.2001

(111) 178504
(210) 1097-93
(732) AQUA BOHEMIA, s. r. o., Uhelná 107, 273 06 Libušín, CZ;
(770) Pivovary Bohemia, a. s., Korunní 106, 101 00 Praha 10, CZ;
(580) 03.08.2001

(111) 178659
(210) 1009-94
(732) Österreichische Volksbanken Aktiengesellschaft, Peregringasse 3, 1090 Wien, AT;
(770) LUDOVÁ BANKA, a. s., Vysoká 9, 810 00 Bratislava, SK;
(580) 20.08.2001

(111) 179681
(210) 72510
(732) Čatloš Peter, Ing., Novomeského 2, 036 01 Martin, SK;
(770) COMPEL, spol. s r. o., Francúzskych partizánov, 036 08 Martin, SK;
(580) 06.08.2001

(111) 180306
(210) 1955-93
(732) BINGEN MANAGEMENT LIMITED, Agiou Pavlou, 15 Ledra House, 1105 Agios Andreas, Nicosia, CY;
(770) MUDr. Leoš Sřreda, s. r. o., 044 13 Kokšov - Bakša 57, SK;
(580) 06.08.2001

(111) 181181
(210) 315-94
(732) MERISANT COMPANY 2 SÀRL, spoločnosť zriadená podľa zákonov štátu Switzerland, Neuchâtel, CH;
(770) MERISANT COMPANY, 200 World Trade Center, Chicago, Illinois, US;
(580) 03.08.2001

(111) 181293
(210) 2488-94
(732) NOVASOL A/S, Rygårds Allé 104, DK-2900 Hellerup, DK;
(770) NOVASOL HOLDING A/S, Tesch Alle 7, 2840 Holte, DK;
(580) 06.08.2001

(111) 181294
(210) 2489-94
(732) NOVASOL A/S, Rygårds Allé 104, DK-2900 Hellerup, DK;
(770) NOVASOL HOLDING A/S, Tesch Alle 7, 2840 Holte, DK;
(580) 06.08.2001

(111) **181454**
(210) 440-98
(732) SBM s. r. o., P. Mudroňa 10, 036 10 Martin, SK;
(770) TRANSMISIE, s. r. o., P. Mudroňa 10, 036 10 Martin, SK;
(580) 22.08.2001

(111) **181681**
(210) 533-95
(732) Duni Holding AB, S - 101 21 Stockholm, SE;
(770) Duni AB, S - 301 80 Halmstad, SE;
(580) 09.08.2001

(111) **181682**
(210) 534-95
(732) Duni Holding AB, S - 101 21 Stockholm, SE;
(770) Duni AB, S - 301 80 Halmstad, SE;
(580) 09.08.2001

(111) **182036**
(210) 618-95
(732) Whirlpool Properties, Inc., 500 Renaissance Drive, Suite 101, St. Joseph, Michigan 49085, US;
(770) Whirlpool Corporation, spoločnosť zriadená podľa zákonov štátu Delaware, 2000 M-63, Benton Harbor, Michigan, US;
(580) 09.08.2001

(111) **182113**
(210) 1650-95
(732) Whirlpool Properties, Inc., 500 Renaissance Drive, Suite 101, St. Joseph, Michigan 49085, US;
(770) Whirlpool Corporation, spoločnosť zriadená podľa zákonov štátu Delaware, 2000 M-63, Benton Harbor, Michigan, US;
(580) 09.08.2001

(111) **182779**
(210) 1461-94
(732) Ensto Oy, Ensio Miettisenkatu 2, 06150 Porvoo, FI;
(770) Oy Ensto Ab, Pohjantuulentie 2, 06150 Porvoo, FI;
(580) 14.08.2001

(111) **183178**
(210) 1418-95
(732) Finlandia Vodka Worldwide Ltd, Salmisaarenranta 7, 00180 Helsinki, FI;
(770) Altia Group Ltd, Salmisaarenranta 7, 00180 Helsinki, FI;
(580) 09.08.2001

(111) **183295**
(210) 3006-95
(732) Duni Holding AB, S - 101 21 Stockholm, SE;
(770) Duni AB, S - 301 80 Halmstad, SE;
(580) 10.08.2001

(111) **183296**
(210) 3007-95
(732) Duni Holding AB, S - 101 21 Stockholm, SE;
(770) Duni AB, S - 301 80 Halmstad, SE;
(580) 09.08.2001

(111) **183906**
(210) 703-96
(732) World Investment Company Limited, Globe House, 2 Milford Lane, London WC2R 3LN, GB;
(770) Diversified International Products, Inc., 1500 Brown & Williamson Tower, Louisville, Kentucky, US;
(580) 09.08.2001

(111) **183936**
(210) 879-96
(732) Nutricia Dairy Slovakia, s. r. o., Fándlyho 4, 917 01 Trnava, SK;
(770) AGROMILK, a. s., Cabajská č. 23, 950 22 Nitra, SK;
(580) 01.08.2001

(111) **184717**
(210) 1114-96
(732) Whirlpool Properties, Inc., 500 Renaissance Drive, Suite 101, St. Joseph, Michigan 49085, US;
(770) Whirlpool Corporation, spoločnosť zriadená podľa zákonov štátu Delaware, 2000 M-63, Benton Harbor, Michigan, US;
(580) 09.08.2001

(111) **184774**
(210) 1685-96
(732) ALZA CORPORATION, 1900 Charleston Road, Mountain View, CA 994039-7210, US;
(770) Sequus Pharmaceuticals, Inc., 960 Hamilton Court, Menlo Park, California, US;
(580) 16.08.2001

(111) **185897**
(210) 647-96
(732) HÍLEK a spol., a. s., Hollého 742, 905 01 Senica, SK;
(770) Hílek Jozef, JUDr., Hollého 742/19, 905 01 Senica, SK;
(580) 03.08.2001

(111) **185985**
(210) 2414-96
(732) E1 LOGISTICS B. V., Boompjes 40, 3011XB Rotterdam, NL;
(770) DFDS DanTransport Group A/S, Kornmarksvej 12-20, DK-2605 Brøndby, DK;
(580) 09.08.2001

(111) 186757
 (210) 408-97
 (732) MILO kosmetika a. s., Hněvotínská 56, Olomouc, CZ;
 (770) MILO OLOMOUC, a. s. v likvidaci, Příkop 4, 602 00 Brno, CZ;
 (580) 06.08.2001

(111) 186758
 (210) 409-97
 (732) MILO kosmetika a. s., Hněvotínská 56, Olomouc, CZ;
 (770) MILO OLOMOUC, a. s. v likvidaci, Příkop 4, 602 00 Brno, CZ;
 (580) 06.08.2001

(111) 186951
 (210) 1591-96
 (732) Drukos, a. s., prof. Sáru 5, 974 01 Banská Bystrica, SK;
 (770) DRUKOS, spol. s r. o., Ul. prof. Sáru 5, 974 01 Banská Bystrica, SK;
 (580) 16.08.2001

(111) 187285
 (210) 981-96
 (732) T. I. E. S., s. r. o., Agátová 1, 841 01 Bratislava, SK;
 (770) INSTA Management, spol. s r. o., Technická 5, 831 03 Bratislava, SK;
 (580) 03.08.2001

(111) 187286
 (210) 982-96
 (732) T. I. E. S., s. r. o., Agátová 1, 841 01 Bratislava, SK;
 (770) INSTA Management, spol. s r. o., Technická 5, 831 03 Bratislava, SK;
 (580) 03.08.2001

(111) 187336
 (210) 157-97
 (732) FOOTSTAR CORPORATION, 933 MacArthur Blvd., Mahwah, New Jersey 07430, US;
 (770) NINE WEST GROUP INC., 1129 Westchester Avenue, White Plains, New York 10604-3529, US;
 (580) 24.08.2001

(111) 187672
 (210) 1333-95
 (732) Drukos, a. s., prof. Sáru 5, 974 01 Banská Bystrica, SK;
 (770) DRUKOS, spol. s r. o., Ul. prof. Sáru 5, 974 01 Banská Bystrica, SK;
 (580) 16.08.2001

(111) 188591
 (210) 3446-97
 (732) MERISANT COMPANY 2 SÀRL, spoločnosť zriadená podľa zákonov štátu Switzerland, Neuchâtel, CH;
 (770) MERISANT COMPANY, 200 World Trade Center, Chicago, Illinois, US;
 (580) 03.08.2001

(111) 188956
 (210) 2719-97
 (732) ARCADIA GROUP BRANDS LIMITED, Colegrave House, 70 Berners Street, London W1P 3AE, GB;
 (770) RACING GREEN LIMITED, Colegrave House, 70 Berners Street, London W1P 3AE, GB;
 (580) 03.08.2001

(111) 189136
 (210) 3645-97
 (732) DF PARTNER, s. r. o., Zádveřice 165, 763 12 Vizovice, CZ;
 (770) ANEVI, s. r. o., Cementářenská 16, 974 01 Banská Bystrica, SK;
 (580) 07.08.2001

(111) 189137
 (210) 3646-97
 (732) DF PARTNER, s. r. o., Zádveřice 165, 763 12 Vizovice, CZ;
 (770) ANEVI, s. r. o., Cementářenská 16, 974 01 Banská Bystrica, SK;
 (580) 07.08.2001

(111) 189197
 (210) 277-98
 (732) INFINEUM INTERNATIONAL LIMITED, 1220 Parkview, Arlington Business Park, Theale, Reading RG7 4SA, GB;
 (770) Exxon Corporation, spoločnosť zriadená podľa zákonov štátu New Jersey, 5959 Las Colinas Boulevard, Irving, Texas 75039-2298, US;
 (580) 03.08.2001

(111) 189354
 (210) 1822-97
 (732) MILO tuky a. s., Šantova 14, 771 59 Olomouc, CZ;
 (770) MILO OLOMOUC, a. s. v likvidaci, Příkop 4, 602 00 Brno, CZ;
 (580) 06.08.2001

(111) 189471
 (210) 3647-97
 (732) DF PARTNER, s. r. o., Zádveřice 165, 763 12 Vizovice, CZ;
 (770) ANEVI, s. r. o., Cementářenská 16, 974 01 Banská Bystrica, SK;
 (580) 07.08.2001

(111) 189472
(210) 3648-97
(732) DF PARTNER, s. r. o., Zádveřice 165, 763 12 Vizovice, CZ;
(770) ANEVI, s. r. o., Cementářenská 16, 974 01 Banská Bystrica, SK;
(580) 07.08.2001

(111) 190103
(210) 1844-96
(732) Solovičová Mária, Sibírska 17, 917 00 Trnava, SK;
(770) HIPPOVET, s. r. o., Zavorská 19, 917 01 Trnava, SK;
(580) 09.08.2001

(111) 191346
(210) 716-99
(732) Aventis, Avenue de l'Europe, Espace Européen de l'Enterprise, 67300 Schiltigheim, FR;
(770) ALARIS Medical Systems, Inc., spoločnosť zriadená podľa práva štátu Delaware, 10221 Wateridge Circle, San Diego, California 92121, US;
(580) 06.08.2001

(111) 191477
(210) 1263-98
(732) ANTARES PLUS, s. r. o., Jančova 15, 811 02 Bratislava, SK;
(770) ANTARES BRATISLAVA, s. r. o., Jančova 15, 811 02 Bratislava, SK;
(580) 06.08.2001

(111) 191478
(210) 1264-98
(732) ANTARES PLUS, s. r. o., Jančova 15, 811 02 Bratislava, SK;
(770) ANTARES BRATISLAVA, s. r. o., Jančova 15, 811 02 Bratislava, SK;
(580) 07.08.2001

(111) 191626
(210) 2238-98
(732) MATERASSO, s. r. o., Oravské Veselé 612, 029 62 Oravské Veselé, SK;
(770) INVEST, spol. s r. o., Oravská Jasenica 345, 029 64 Oravská Jasenica, SK;
(580) 09.08.2001

(111) 192397
(210) 3295-98
(732) PAME - IMPEX, s. r. o., Dolné Saliby 604, 925 02 Dolné Saliby, SK;
(770) Patócs Ladislav, Dolné Saliby 604, 925 02 Dolné Saliby, SK;
(580) 06.08.2001

(111) 192487
(210) 2375-98
(732) MERISANT COMPANY 2 SÀRL, spoločnosť zriadená podľa zákonov štátu Switzerland, Neuchâtel, CH;
(770) MERISANT COMPANY, 200 World Trade Center, Chicago, Illinois, US;
(580) 03.08.2001

(111) 192598
(210) 185-99
(732) ANNE, a. s., Preslova 11, 602 00 Brno, CZ;
(770) ANNE COSMETICS, spol. s r. o., Tuřanské nám. 25, 620 00 Brno, CZ;
(580) 03.08.2001

(111) 192686
(210) 3204-98
(732) NOWACO Opava, s. r. o., Těšínská 1, 746 01 Opava, CZ;
(770) Mrazírny Oceán, a. s., Palhanecká 15, 747 07 Opava - Jaktář, CZ;
(580) 03.08.2001

(111) 192687
(210) 3205-98
(732) NOWACO Opava, s. r. o., Těšínská 1, 746 01 Opava, CZ;
(770) Mrazírny Oceán, a. s., Palhanecká 15, 747 07 Opava - Jaktář, CZ;
(580) 03.08.2001

(111) 194949
(210) 1172-99
(732) Drukos, a. s., prof. Sáru 5, 974 01 Banská Bystrica, SK;
(770) DRUKOS, spol. s r. o., Ul. prof. Sáru 5, 974 01 Banská Bystrica, SK;
(580) 16.08.2001

(111) 194950
(210) 1173-99
(732) Drukos, a. s., prof. Sáru 5, 974 01 Banská Bystrica, SK;
(770) DRUKOS, spol. s r. o., Ul. prof. Sáru 5, 974 01 Banská Bystrica, SK;
(580) 16.08.2001

Čiastočné prevody ochranných známkov

(111) 172987

bola s účinnosťou od 01.08.2001 čiastočne prevedená na:

(111) 172987

(210) 1117-94

(732) Považské mlyny a cestovinárne, spol. s r. o., Hurbanova č. 3353, 921 35 Piešťany, SK;

(510) Stroje pre mlyny, pekárne a na výrobu cesta; zariadenia na pečenie a sušenie; obchodné služby v oblasti poľnohospodárskych produktov, priemyselného a spotrebného tovaru, chemických a kozmetických výrobkov, elektronického a potravinárskeho tovaru, nehnuteľností, pomocné služby v riadení obchodu, znalecké a obchodné posudky, obchodné informácie, prieskum trhu; nájom a prenájom budov, garáží, nebytových priestorov; rekonštrukcie objektov, priemyselných a úžitkových budov, montáž lešení; doprava a skladovanie materiálov, tovarov, preprava osôb; plánovanie v stavebníctve, inžinierska činnosť, reštauračné služby, samoobslužné bufety i jedálne, ubytovacie a turistické služby.

7 (511) 7, 11, 35, 36, 37, 39, 42

a

(111) 172987A

(210) 1117-94A

(732) PMAc, a. s., Šancová 42, 811 05 Bratislava, SK;

(511) 30 - Múka a obilné prípravky, výrobky z múky a semien, chlieb, sušienky, sucháre, koláče, jemné pečivo, cukrovinky, zákusky, cestoviny, krupica, makaróny, žemle.

35 - Obchodné konzultácie a obchodná poradenská činnosť.

40 - Mlynárstvo.

7 (511) 30, 35, 40

(111) 176861

bola s účinnosťou od 01.08.2001 čiastočne prevedená na:

(111) 176861

(210) 2713-94

(732) Považské mlyny a cestovinárne, spol. s r. o., Hurbanova č. 3353, 921 35 Piešťany, SK;

(510) Stroje pre mlyny, pekárne a cestovinárne; zariadenia na pečenie a sušenie; pomocné služby v riadení obchodu, konzultácie, znalecké a obchodné posudky, obchodné informácie, prieskum trhu; sprostredkovanie nájmu a podnájmu garáží, nebytových priestorov; doprava materiálov, tovarov a preprava osôb; rekonštrukcia objektov, priemyselných a úžitkových budov, montáž lešení, demolácia stavieb, plánovanie v stavebníctve, inžinierska činnosť; reštauračné služby, samoobslužné bufety i jedálne, ubytovacie a turistické služby.

7 (511) 7, 11, 35, 36, 39, 42

a

(111) 176861A

(210) 2713-94A

(732) PMAc, a. s., Šancová 42, 811 05 Bratislava, SK;

(511) 30 - Múka a obilné prípravky, výrobky z múky a semien, chlieb, sušienky, sucháre, koláče, jemné pečivo, cukrovinky, zákusky, cestoviny, krupica, makaróny, žemle.

35 - Obchodná poradenská činnosť, sprostredkovanie nákupu a predaja poľnohospodárskych produktov, tovarov.

36 - Sprostredkovanie nájmu a podnájmu budov, sprostredkovanie nákupu a predaja nehnuteľností.

40 - Mlynárstvo.

7 (511) 30, 35, 36, 40

(111) 184435

bola s účinnosťou od 01.08.2001 čiastočne prevedená na:

(111) 184435

(210) 950-96

(732) Považské mlyny a cestovinárne, spol. s r. o., Hurbanova 21, 921 35 Piešťany, SK;

(511) 7 - Stroje pre mlyny, pekárne a cestovinárne.

11 - Zariadenia na pečenie a sušenie.

7 (511) 7, 11

a

(111) 184435A

(210) 950-96A

(732) PMAc, a. s., Šancová 42, 811 05 Bratislava, SK;

(511) 30 - Múka a obilné prípravky, výrobky z múky a semien, chlieb, sušienky, sucháre, koláče, jemné pečivo, cukrovinky, zákusky, cestoviny, krupica, makaróny, žemle.

7 (511) 30

(111) 184436

bola s účinnosťou od 01.08.2001 čiastočne prevedená na:

(111) 184436

(210) 951-96

(732) Považské mlyny a cestovinárne, spol. s r. o., Hurbanova 21, 921 35 Piešťany, SK;

(511) 7 - Stroje pre mlyny, pekárne a cestovinárne.

11 - Zariadenia na pečenie a sušenie.

7 (511) 7, 11

a

(111) 184436A

(210) 951-96A

(732) PMAc, a. s., Šancová 42, 811 05 Bratislava, SK;

(511) 30 - Múka a obilné prípravky, výrobky z múky a semien, chlieb, sušienky, sucháre, koláče,

jemné pečivo, cukrovinky, zákusky, cestoviny, krupica, makaróny, žemle.

7 (511) 30

(111) 184437

bola s účinnosťou od 01.08.2001 čiastočne prevedená na:

(111) 184437

(210) 952-96

(732) Považské mlyny a cestovinárne, spol. s r. o., Hurbanova č. 3353, 921 35 Piešťany, SK;

(511) 7 - Stroje pre mlyny, pekárne a cestovinárne.

11 - Zariadenia na pečenie a sušenie.

7 (511) 7, 11

a

(111) 184437A

(210) 952-96A

(732) PMAc, a. s., Šancová 42, 811 05 Bratislava, SK;

(511) 30 - Múka a obilné prípravky, výrobky z múky a semien, chlieb, sušienky, sucháre, koláče, jemné pečivo, cukrovinky, zákusky, cestoviny, krupica, makaróny, žemle.

7 (511) 30

(111) 184714

bola s účinnosťou od 01.08.2001 čiastočne prevedená na:

(111) 184714

(210) 949-96

(732) Považské mlyny a cestovinárne, spol. s r. o., Hurbanova 21, 921 35 Piešťany, SK;

(511) 7 - Stroje pre mlyny, pekárne a cestovinárne.

11 - Zariadenia na pečenie a sušenie.

7 (511) 7, 11

a

(111) 184714A

(210) 949-96A

(732) PMAc, a. s., Šancová 42, 811 05 Bratislava, SK;

(511) 30 - Múka a obilné prípravky, výrobky z múky a semien, chlieb, sušienky, sucháre, koláče, jemné pečivo, cukrovinky, zákusky, cestoviny, krupica, makaróny, žemle.

7 (511) 30

bola s účinnosťou od 01.08.2001 čiastočne prevedená na:

(111) 186736

(210) 344-97

(732) MILO OLOMOUC, a. s. v likvidaci, Příkop 4, 602 00 Brno, CZ;

(511) 1 - Kvapaliny do hydraulických prevodov.

4 - Priemyselné oleje a tuky; mazacie oleje; mazivá, prostriedky na pohlcovanie prachu, zmáčadlá a spojivá; palivá vrátane pohonných hmôt do motorových vozidiel a bionafty, sviečky, knôty.

31 - Krmivo pre zvieratá.

7 (511) 1, 4, 31

a

(111) 186736A

(210) 344-97A

(732) MILO tuky a. s., Šantova 14, 771 59 Olomouc, CZ;

(511) 3 - Bieliace a iné prípravky na pranie a čistenie bielizne; prípravky na čistenie, leštenie, odmasťovanie a brúsenie; mydlá v pevnej, tekutej a práškovej forme; voňavkárské výrobky, éterické oleje, kozmetické prípravky, vlasové vodičky; prípravky na čistenie zubov a ošetrovanie ústnej dutiny, toaletné prípravky, dezodoranty na osobnú potrebu; sanitárne prípravky.

29 - Jedlé tuky a oleje.

7 (511) 3, 29

(111) 186736

Zmeny v údajoch o majiteľoch/prihlasovateľoch

(111) **90055**
 (210) 23962
 (732) American Cyanamid Company, spoločnosť zriadená podľa zákonov štátu Maine, Five Giralda Farms, Madison, New Jersey 07940, US;
 (580) 18.07.2001

(111) **105838**
 (210) 5305
 (732) ExxonMobil Oil Corporation, 5959 Las Colinas Boulevard, Irving, Texas 75039-2298, US;
 (580) 20.08.2001

(111) **105848**
 (210) 5304
 (732) ExxonMobil Oil Corporation, 5959 Las Colinas Boulevard, Irving, Texas 75039-2298, US;
 (580) 20.08.2001

(111) **111501**
 (210) 2298
 (732) Sušický holding a. s., Příkop 6, 604 35 Brno, CZ;
 (580) 06.08.2001

(111) **117719**
 (210) 26306
 (732) MILO OLOMOUC, a. s. v likvidaci, Příkop 4, 602 00 Brno, CZ;
 (580) 06.08.2001

(111) **113698**
 (210) 4314
 (732) Henkel Central Eastern Europe GmbH, Erdbergstrasse 29, 1030 Wien, AT;
 (580) 26.07.2001

(111) **150614**
 (210) 23587
 (732) SLOVAKOFARMA, a. s., Nitrianska 100, 920 27 Hlohovec, SK;
 (580) 01.08.2001

(111) **152557**
 (210) 6600
 (732) ExxonMobil Oil Corporation, 5959 Las Colinas Boulevard, Irving, Texas 75039-2298, US;
 (580) 20.08.2001

(111) **152737**
 (210) 7197
 (732) AstraZeneca AB, 151 85 Södertälje, SE;
 (580) 13.08.2001

(111) **153976**
 (210) 19960
 (732) Philip Morris Products S. A., a Swiss corporation, Quail Jeanrenaud 3, Neuchâtel, CH;
 (580) 14.08.2001

(111) **154812**
 (210) 25028
 (732) SLOVAKOFARMA, a. s., Nitrianska 100, 920 27 Hlohovec, SK;
 (580) 01.08.2001

(111) **154860**
 (210) 23140
 (732) FP Chemical Products, L. P., 1001 Trout Brook Crossing, Rocky Hill, Connecticut 06067, US;
 (580) 07.08.2001

(111) **155146**
 (210) 26775
 (732) Syngenta Limited, Fernhurst, Haslemere, Surrey GU27 3JE, GB;
 (580) 15.08.2001

(111) **155238**
 (210) 26929
 (732) Groz-Beckert Czech s. r. o., U Sirkárny 252, 370 41 České Budějovice, CZ;
 (580) 15.08.2001

(111) **155479**
 (210) 25004
 (732) TAKEDA CHEMICAL INDUSTRIES, LTD., 1-1, Doshomachi 4-chome, Chuo-ku, Osaka, JP;
 (580) 17.07.2001

(111) **155481**
 (210) 27790
 (732) ZBIROVIA, akciová spoločnosť, Zvoncovitá 1967/15, 155 00 Praha 5 - Lužiny, CZ;
 (580) 16.08.2001

(111) **155940**
 (210) 31712
 (732) Philip Morris Products S. A., a Swiss corporation, Quail Jeanrenaud 3, Neuchâtel, CH;
 (580) 14.08.2001

(111) **155943**
 (210) 24640
 (732) NABISCO, Inc., spoločnosť zriadená podľa zákonov štátu New Jersey, 7 Campus Drive, Parsippany, New Jersey 07054-0311, US;
 (580) 25.07.2001

(111) **156498**
(210) 35377
(732) Syngenta Limited, Fernhurst, Haslemere, Surrey
GU27 3JE, GB;
(580) 15.08.2001

(111) **158229**
(210) 41633
(732) AstraZeneca AB, 151 85 Södertälje, SE;
(580) 13.08.2001

(111) **158776**
(210) 42692
(732) MILO OLOMOUC, a. s. v likvidaci, Příkop 4,
602 00 Brno, CZ;
(580) 06.08.2001

(111) **158831**
(210) 41828
(732) AstraZeneca AB, 151 85 Södertälje, SE;
(580) 13.08.2001

(111) **159179**
(210) 43322
(732) AstraZeneca AB, 151 85 Södertälje, SE;
(580) 13.08.2001

(111) **159311**
(210) 43351
(732) MILO OLOMOUC, a. s. v likvidaci, Příkop 4,
602 00 Brno, CZ;
(580) 06.08.2001

(111) **159343**
(210) 42231
(732) Syngenta Limited, Fernhurst, Haslemere, Surrey
GU27 3JE, GB;
(580) 15.08.2001

(111) **159501**
(210) 43769
(732) AstraZeneca AB, 151 85 Södertälje, SE;
(580) 13.08.2001

(111) **159919**
(210) 44541
(732) Syngenta Limited, Fernhurst, Haslemere, Surrey
GU27 3JE, GB;
(580) 15.08.2001

(111) **160291**
(210) 44843
(732) PARKE, DAVIS & COMPANY, spoločnosť
zriadená podľa zákonov štátu Michigan, 201 Ta-
bor Road, Morris Plains, New Jersey 07950, US;
(580) 31.07.2001

(111) **160297**
(210) 45014
(732) The Procter & Gamble Company, One Procter &
Gamble Plaza, Cincinnati, Ohio, US;
(580) 30.07.2001

(111) **160302**
(210) 45036
(732) Syngenta Limited, Fernhurst, Haslemere, Surrey
GU27 3JE, GB;
(580) 15.08.2001

(111) **160346**
(210) 45035
(732) Syngenta Limited, Fernhurst, Haslemere, Surrey
GU27 3JE, GB;
(580) 15.08.2001

(111) **160355**
(210) 44594
(732) Philip Morris Products S. A., a Swiss corpora-
tion, Quail Jeanrenaud 3, Neuchâtel, CH;
(580) 14.08.2001

(111) **160408**
(210) 45259
(732) Syngenta Limited, Fernhurst, Haslemere, Surrey
GU27 3JE, GB;
(580) 15.08.2001

(111) **160529**
(210) 45261
(732) CITIZEN TOKEI KABUSHIKI KAISHA, also
trading as CITIZEN WATCH CO., LTD., 1-12,
6-chome, Tanashi-cho, Nishi-tokyo-shi, Tokyo,
JP;
(580) 17.07.2001

(111) **160610**
(210) 45523
(732) JUKI KABUSHIKI KAISHA (JUKI CORPO-
RATION), 8-2-1, Kokuryo-cho, Chofu-shi, To-
kyo, JP;
(580) 13.08.2001

(111) **160626**
(210) 45457
(732) SLOVAKOFARMA, a. s., Nitrianska 100,
920 27 Hlohovec, SK;
(580) 15.08.2001

(111) **161114**
(210) 46234
(732) Philip Morris Products S. A., a Swiss corpora-
tion, Quail Jeanrenaud 3, Neuchâtel, CH;
(580) 14.08.2001

(111) 161231
 (210) 46141
 (732) Syngenta Limited, Fernhurst, Haslemere, Surrey
 GU27 3JE, GB;
 (580) 15.08.2001

(111) 161527
 (210) 47057
 (732) AstraZeneca AB, 151 85 Södertälje, SE;
 (580) 13.08.2001

(111) 161783
 (210) 45993
 (732) AstraZeneca AB, 151 85 Södertälje, SE;
 (580) 13.08.2001

(111) 161787
 (210) 47324
 (732) Syngenta Limited, Fernhurst, Haslemere, Surrey
 GU27 3JE, GB;
 (580) 15.08.2001

(111) 161814
 (210) 47403
 (732) ExxonMobil Oil Corporation, 5959 Las Colinas
 Boulevard, Irving, Texas 75039-2298, US;
 (580) 20.08.2001

(111) 161815
 (210) 47404
 (732) ExxonMobil Oil Corporation, 5959 Las Colinas
 Boulevard, Irving, Texas 75039-2298, US;
 (580) 20.08.2001

(111) 161816
 (210) 47405
 (732) ExxonMobil Oil Corporation, 5959 Las Colinas
 Boulevard, Irving, Texas 75039-2298, US;
 (580) 20.08.2001

(111) 161817
 (210) 47406
 (732) ExxonMobil Oil Corporation, 5959 Las Colinas
 Boulevard, Irving, Texas 75039-2298, US;
 (580) 21.08.2001

(111) 161818
 (210) 47407
 (732) ExxonMobil Oil Corporation, 5959 Las Colinas
 Boulevard, Irving, Texas 75039-2298, US;
 (580) 21.08.2001

(111) 161819
 (210) 47408
 (732) ExxonMobil Oil Corporation, 5959 Las Colinas
 Boulevard, Irving, Texas 75039-2298, US;
 (580) 21.08.2001

(111) 161820
 (210) 47409
 (732) ExxonMobil Oil Corporation, 5959 Las Colinas
 Boulevard, Irving, Texas 75039-2298, US;
 (580) 21.08.2001

(111) 161821
 (210) 47410
 (732) ExxonMobil Oil Corporation, 5959 Las Colinas
 Boulevard, Irving, Texas 75039-2298, US;
 (580) 21.08.2001

(111) 161823
 (210) 47412
 (732) ExxonMobil Oil Corporation, 5959 Las Colinas
 Boulevard, Irving, Texas 75039-2298, US;
 (580) 21.08.2001

(111) 161824
 (210) 47413
 (732) ExxonMobil Oil Corporation, 5959 Las Colinas
 Boulevard, Irving, Texas 75039-2298, US;
 (580) 21.08.2001

(111) 161825
 (210) 47414
 (732) ExxonMobil Oil Corporation, 5959 Las Colinas
 Boulevard, Irving, Texas 75039-2298, US;
 (580) 21.08.2001

(111) 161827
 (210) 47417
 (732) ExxonMobil Oil Corporation, 5959 Las Colinas
 Boulevard, Irving, Texas 75039-2298, US;
 (580) 21.08.2001

(111) 161828
 (210) 47418
 (732) ExxonMobil Oil Corporation, 5959 Las Colinas
 Boulevard, Irving, Texas 75039-2298, US;
 (580) 21.08.2001

(111) 161830
 (210) 47420
 (732) ExxonMobil Oil Corporation, 5959 Las Colinas
 Boulevard, Irving, Texas 75039-2298, US;
 (580) 21.08.2001

(111) 161831
 (210) 47421
 (732) ExxonMobil Oil Corporation, 5959 Las Colinas
 Boulevard, Irving, Texas 75039-2298, US;
 (580) 21.08.2001

(111) **161832**
(210) 47422
(732) ExxonMobil Oil Corporation, 5959 Las Colinas Boulevard, Irving, Texas 75039-2298, US;
(580) 21.08.2001

(111) **161833**
(210) 47423
(732) ExxonMobil Oil Corporation, 5959 Las Colinas Boulevard, Irving, Texas 75039-2298, US;
(580) 21.08.2001

(111) **161972**
(210) 47479
(732) Imasco Limited - Imasco Limitée, Montreal, Quebec, CA;
(580) 06.08.2001

(111) **162521**
(210) 48407
(732) AstraZeneca AB, 151 85 Södertälje, SE;
(580) 13.08.2001

(111) **162600**
(210) 48567
(732) Syngenta Limited, Fernhurst, Haslemere, Surrey GU27 3JE, GB;
(580) 15.08.2001

(111) **162707**
(210) 48704
(732) ExxonMobil Oil Corporation, 5959 Las Colinas Boulevard, Irving, Texas 75039-2298, US;
(580) 21.08.2001

(111) **162709**
(210) 48652
(732) Syngenta Limited, Fernhurst, Haslemere, Surrey GU27 3JE, GB;
(580) 15.08.2001

(111) **162812**
(210) 49016
(732) Syngenta Limited, Fernhurst, Haslemere, Surrey GU27 3JE, GB;
(580) 15.08.2001

(111) **163290**
(210) 49298
(732) AstraZeneca AB, 151 85 Södertälje, SE;
(580) 13.08.2001

(111) **163299**
(210) 49928
(732) ExxonMobil Oil Corporation, 5959 Las Colinas Boulevard, Irving, Texas 75039-2298, US;
(580) 21.08.2001

(111) **163300**
(210) 49929
(732) ExxonMobil Oil Corporation, 5959 Las Colinas Boulevard, Irving, Texas 75039-2298, US;
(580) 21.08.2001

(111) **163407**
(210) 49356
(732) Syngenta Limited, Fernhurst, Haslemere, Surrey GU27 3JE, GB;
(580) 15.08.2001

(111) **163549**
(210) 50132
(732) ExxonMobil Oil Corporation, 5959 Las Colinas Boulevard, Irving, Texas 75039-2298, US;
(580) 21.08.2001

(111) **163637**
(210) 50116
(732) AstraZeneca AB, 151 85 Södertälje, SE;
(580) 13.08.2001

(111) **163639**
(210) 50118
(732) AstraZeneca AB, 151 85 Södertälje, SE;
(580) 13.08.2001

(111) **163708**
(210) 50131
(732) ExxonMobil Oil Corporation, 5959 Las Colinas Boulevard, Irving, Texas 75039-2298, US;
(580) 21.08.2001

(111) **163877**
(210) 50487
(732) Syngenta Limited, Fernhurst, Haslemere, Surrey GU27 3JE, GB;
(580) 15.08.2001

(111) **164296**
(210) 51147
(732) AstraZeneca AB, 151 85 Södertälje, SE;
(580) 13.08.2001

(111) **164618**
(210) 51607
(732) Syngenta Limited, Fernhurst, Haslemere, Surrey GU27 3JE, GB;
(580) 15.08.2001

(111) **164619**
(210) 51609
(732) Syngenta Limited, Fernhurst, Haslemere, Surrey GU27 3JE, GB;
(580) 15.08.2001

(111) 164620
 (210) 51610
 (732) Syngenta Limited, Fernhurst, Haslemere, Surrey
 GU27 3JE, GB;
 (580) 15.08.2001

(111) 165379
 (210) 52624
 (732) Syngenta Limited, Fernhurst, Haslemere, Surrey
 GU27 3JE, GB;
 (580) 15.08.2001

(111) 164690
 (210) 51775
 (732) Syngenta Limited, Fernhurst, Haslemere, Surrey
 GU27 3JE, GB;
 (580) 15.08.2001

(111) 165428
 (210) 52900
 (732) Syngenta Limited, Fernhurst, Haslemere, Surrey
 GU27 3JE, GB;
 (580) 15.08.2001

(111) 164711
 (210) 51746
 (732) MARCONI CORPORATION, p. l. c., One Bru-
 ton Street, London W1X 8AQ, GB;
 (580) 07.08.2001

(111) 165460
 (210) 52895
 (732) AstraZeneca AB, 151 85 Södertälje, SE;
 (580) 13.08.2001

(111) 164712
 (210) 51747
 (732) MARCONI CORPORATION, p. l. c., One Bru-
 ton Street, London W1X 8AQ, GB;
 (580) 07.08.2001

(111) 165477
 (210) 53063
 (732) Syngenta Limited, Fernhurst, Haslemere, Surrey
 GU27 3JE, GB;
 (580) 15.08.2001

(111) 164806
 (210) 51662
 (732) Philip Morris Products S. A., a Swiss corpora-
 tion, Quail Jeanrenaud 3, Neuchâtel, CH;
 (580) 14.08.2001

(111) 165540
 (210) 52887
 (732) I. W. S. Nominee Company Limited, Valley Dri-
 ve, Ilkley, West Yorkshire, LS29 8PB, GB;
 (580) 02.08.2001

(111) 164955
 (210) 52319
 (732) SLOVAKOFARMA, a. s., Nitrianska 100,
 920 27 Hlohovec, SK;
 (580) 08.08.2001

(111) 165564
 (210) 53064
 (732) Syngenta Limited, Fernhurst, Haslemere, Surrey
 GU27 3JE, GB;
 (580) 15.08.2001

(111) 165010
 (210) 52463
 (732) Syngenta Limited, Fernhurst, Haslemere, Surrey
 GU27 3JE, GB;
 (580) 15.08.2001

(111) 165615
 (210) 53065
 (732) Imasco Limited - Imasco Limitée, Montreal,
 Quebec, CA;
 (580) 06.08.2001

(111) 165118
 (210) 52358
 (732) Microtherm International Limited, 1 Arrowe
 Brook Road, Upton, Wirral CH49 1SX, GB;
 (580) 15.08.2001

(111) 165925
 (210) 53795
 (732) Henkel Central Eastern Europe GmbH, Erdberg-
 strasse 29, 1030 Wien, AT;
 (580) 26.07.2001

(111) 165187
 (210) 52394
 (732) Syngenta Limited, Fernhurst, Haslemere, Surrey
 GU27 3JE, GB;
 (580) 15.08.2001

(111) 166026
 (210) 53838
 (732) Syngenta Limited, Fernhurst, Haslemere, Surrey
 GU27 3JE, GB;
 (580) 15.08.2001

(111) 166122
 (210) 54012
 (732) Syngenta Limited, Fernhurst, Haslemere, Surrey
 GU27 3JE, GB;
 (580) 15.08.2001

(111) **166157**
(210) 53870
(732) Syngenta Limited, Fernhurst, Haslemere, Surrey
GU27 3JE, GB;
(580) 15.08.2001

(111) **166316**
(210) 54348
(732) Syngenta Limited, Fernhurst, Haslemere, Surrey
GU27 3JE, GB;
(580) 15.08.2001

(111) **166327**
(210) 53998
(732) AstraZeneca AB, 151 85 Södertälje, SE;
(580) 13.08.2001

(111) **166347**
(210) 54397
(732) AstraZeneca AB, 151 85 Södertälje, SE;
(580) 13.08.2001

(111) **166544**
(210) 54701
(732) Syngenta Limited, Fernhurst, Haslemere, Surrey
GU27 3JE, GB;
(580) 15.08.2001

(111) **166582**
(210) 54602
(732) Syngenta Limited, Fernhurst, Haslemere, Surrey
GU27 3JE, GB;
(580) 15.08.2001

(111) **166595**
(210) 54584
(732) AstraZeneca AB, 151 85 Södertälje, SE;
(580) 13.08.2001

(111) **167002**
(210) 55404
(732) Syngenta Limited, Fernhurst, Haslemere, Surrey
GU27 3JE, GB;
(580) 15.08.2001

(111) **167042**
(210) 54233
(732) Philip Morris Products S. A., a Swiss corporation,
Quail Jeanrenaud 3, Neuchâtel, CH;
(580) 14.08.2001

(111) **167411**
(210) 55899
(732) Syngenta Limited, Fernhurst, Haslemere, Surrey
GU27 3JE, GB;
(580) 15.08.2001

(111) **167726**
(210) 56422
(732) Philip Morris Products S. A., a Swiss corporation,
Quail Jeanrenaud 3, Neuchâtel, CH;
(580) 14.08.2001

(111) **168947**
(210) 58204
(732) Gant AB, Engelbrektskatan 7, SE - 114 32
Stockholm, SE;
(580) 03.08.2001

(111) **169019**
(210) 58555
(732) PUNCH RETAIL (HOLDINGS) LIMITED, 107
Station Street, Burton on Trent, Staffordshire
DE14 1BZ, GB;
(580) 30.07.2001

(111) **169627**
(210) 60467
(732) Syngenta Limited, Fernhurst, Haslemere, Surrey
GU27 3JE, GB;
(580) 15.08.2001

(111) **169853**
(210) 60191
(732) ALCATEL NV, Burgemeester Elsenlaan 170,
2288 BH Rijswijk, NL;
(580) 31.07.2001

(111) **170030**
(210) 59164
(732) DELL COMPUTER CORPORATION, spoločnosť
zriadená podľa zákonov štátu Delaware,
One Dell Way, Round Rock, US;
(580) 25.07.2001

(111) **170049**
(210) 60216
(732) UOP LLC, Des Plaines, Illinois, US;
(580) 06.08.2001

(111) **170084**
(210) 60109
(732) KABUSHIKI KAISHA CAPCOM, 3-1-3 Uchi-
hiraanomachi, Chuo-ku, Osaka, JP;
(580) 24.07.2001

(111) **170191**
(210) 60241
(732) Syngenta Limited, Fernhurst, Haslemere, Surrey
GU27 3JE, GB;
(580) 15.08.2001

(111) **170457**
 (210) 60479
 (732) Syngenta Limited, Fernhurst, Haslemere, Surrey
 GU27 3JE, GB;
 (580) 15.08.2001

(111) **170775**
 (210) 61320
 (732) International Coatings Limited, Oriol House, 16
 Connaught Place, London WZ 2ZB, GB;
 (580) 06.08.2001

(111) **171451**
 (210) 61573
 (732) Heinrich Mack Nachf. GmbH & Co. KG, Hein-
 rich - Mack - Strasse 35, D-89257 Illertissen,
 DE;
 (580) 13.08.2001

(111) **171598**
 (210) 62481
 (732) Hrazdil Vladimír, Ing., Novolišeňská 26, 628 00
 Brno, CZ;
 (580) 23.07.2001

(111) **171921**
 (210) 61789
 (732) LITE-ON ELECTRONICS, INC., 12F, 25 Tung
 Hua South RD., SEC. 1, Taipei, Taiwan, R. O.
 C., CN;
 (580) 08.08.2001

(111) **171973**
 (210) 60822
 (732) TOSHIBA TUNGALOY CO., LTD., Solid
 Square, 580 Horikawa-cho, Saiwai-ku, Kawasa-
 ki-shi, Kanagawa-ken, JP;
 (580) 16.07.2001

(111) **172154**
 (210) 39-93
 (732) THE CARTOON NETWORK LP, LLLP, One
 CNN Center, City of Atlanta, Georgia 30348-
 -5366, US;
 (580) 23.08.2001

(111) **172380**
 (210) 63992
 (732) LAKTOS PRAHA spol. s r. o., Nová cesta 17,
 140 00 Praha 4, CZ;
 (580) 16.08.2001

(111) **172586**
 (210) 62917
 (732) REEBOK INTERNATIONAL LTD., 1895 J. W.
 Foster Boulevard, Canton, Massachusetts, US;
 (580) 02.08.2001

(111) **172757**
 (210) 62636
 (732) ANGOSTURA INTERNATIONAL LIMITED,
 50 O'Connor Street, Suite 914, Ottawa, Ontario
 K1P 6L2, CA;
 (580) 06.08.2001

(111) **172897**
 (210) 63441
 (732) PragoData, a. s., Osadní 12a, 170 00 Praha 7,
 CZ;
 (580) 15.08.2001

(111) **173288**
 (210) 69262
 (732) ALTERMED s. r. o., Hněvotínská 711/56,
 779 00 Olomouc, CZ;
 (580) 16.08.2001

(111) **173397**
 (210) 62648
 (732) REEBOK INTERNATIONAL LTD., 1895 J. W.
 Foster Boulevard, Canton, Massachusetts, US;
 (580) 24.07.2001

(111) **173398**
 (210) 62647
 (732) REEBOK INTERNATIONAL LTD., 1895 J. W.
 Foster Boulevard, Canton, Massachusetts, US;
 (580) 24.07.2001

(111) **173411**
 (210) 62692
 (732) ILIRIJA, razvoj, proizvodnja in trženje kozme-
 tičnih izdelkov, d. d. Ljubljana, Tržaška c. 40,
 1000 Ljubljana, SI;
 (580) 02.08.2001

(111) **173525**
 (210) 62840
 (732) Exxon Mobil Corporation, 5959 Las Colinas Bo-
 levard, Irving, Texas 75039-2298, US;
 (580) 01.08.2001

(111) **173526**
 (210) 62842
 (732) ExxonMobil Oil Corporation, 5959 Las Colinas
 Boulevard, Irving, Texas 75039-2298, US;
 (580) 02.08.2001

(111) **173527**
 (210) 62844
 (732) ExxonMobil Oil Corporation, 5959 Las Colinas
 Boulevard, Irving, Texas 75039-2298, US;
 (580) 02.08.2001

(111) 173537
(210) 62533
(732) Visa International Service Association, spoločnosť zriadená podľa zákonov štátu Delaware, 900 Metro Center Boulevard, Foster City, California 94404, US;
(580) 24.07.2001

(111) 173623
(210) 65971
(732) Hummel A/S, Kraftcentralen, Sonderhoj 10, 8260 Viby J., DK;
(580) 26.07.2001

(111) 173624
(210) 64505
(732) The DDB Needham Worldwide Communications Group Inc., 437 Madison Avenue, New York, New York, US;
(580) 09.08.2001

(111) 174949
(210) 68550
(732) Garant Schuh + Mode Aktiengesellschaft, Elizabethstrasse 70, 4000 Düsseldorf, DE;
(580) 01.08.2001

(111) 174952
(210) 68549
(732) Garant Schuh + Mode Aktiengesellschaft, Elizabethstrasse 70, 4000 Düsseldorf, DE;
(580) 01.08.2001

(111) 175322
(210) 62841
(732) ExxonMobil Oil Corporation, 5959 Las Colinas Boulevard, Irving, Texas 75039-2298, US;
(580) 02.08.2001

(111) 175323
(210) 70221
(732) SALVETE 1990, a. s., Kosmetická 450, 387 11 Katovice, CZ;
(580) 31.07.2001

(111) 175779
(210) 72410
(732) Syngenta Limited, Fernhurst, Haslemere, Surrey GU27 3JE, GB;
(580) 15.08.2001

(111) 175990
(210) 65316
(732) BERIT, spol. s r. o., Cejl 62b, 602 00 Brno, CZ;
(580) 03.08.2001

(111) 176847
(210) 72737
(732) Duni AB, S-101 21 Stockholm, SE;
(580) 09.08.2001

(111) 176848
(210) 72738
(732) Duni AB, S-101 21 Stockholm, SE;
(580) 09.08.2001

(111) 176992
(210) 62626
(732) SLOVAKOFARMA, a. s., Nitrianska 100, 920 27 Hlohovec, SK;
(580) 02.08.2001

(111) 176998
(210) 62383
(732) SEIKO KABUSHIKI KAISHA (Seiko Corporation), 5-11, Ginza 4-chome, Chuo-ku, Tokyo, JP;
(580) 23.07.2001

(111) 177565
(210) 434-94
(732) Henkel Central Eastern Europe GmbH, Erdbergstrasse 29, 1030 Wien, AT;
(580) 26.07.2001

(111) 177566
(210) 436-94
(732) Henkel Central Eastern Europe GmbH, Erdbergstrasse 29, 1030 Wien, AT;
(580) 26.07.2001

(111) 177644
(210) 1066-94
(732) Syngenta Limited, Fernhurst, Haslemere, Surrey GU27 3JE, GB;
(580) 15.08.2001

(111) 177679
(210) 1260-93
(732) Philip Morris Products S. A., a Swiss corporation, Quail Jeanrenaud 3, Neuchâtel, CH;
(580) 14.08.2001

(111) 177730
(210) 71359
(732) Imasco Limited - Imasco Limitée, Montreal, Quebec, CA;
(580) 06.08.2001

(111) 178135
(210) 2090-93
(732) Henkel Central Eastern Europe GmbH, Erdbergstrasse 29, 1030 Wien, AT;
(580) 26.07.2001

(111) 178191
 (210) 2089-93
 (732) Henkel Central Eastern Europe GmbH, Erdberg-
 strasse 29, 1030 Wien, AT;
 (580) 26.07.2001

(111) 178192
 (210) 2088-93
 (732) Henkel Central Eastern Europe GmbH, Erdberg-
 strasse 29, 1030 Wien, AT;
 (580) 26.07.2001

(111) 178387
 (210) 72803
 (732) IVAX - CR, a. s., Ostravská 29, 747 70 Opava -
 - Komárov, CZ;
 (580) 30.07.2001

(111) 179005
 (210) 1313-94
 (732) Syngenta Limited, Fernhurst, Haslemere, Surrey
 GU27 3JE, GB;
 (580) 15.08.2001

(111) 179671
 (210) 236-94
 (732) Syngenta Limited, Fernhurst, Haslemere, Surrey
 GU27 3JE, GB;
 (580) 15.08.2001

(111) 180186
 (210) 2091-93
 (732) Henkel Central Eastern Europe GmbH, Erdberg-
 strasse 29, 1030 Wien, AT;
 (580) 26.07.2001

(111) 180306
 (210) 1955-93
 (732) MUDr. Leoš Středa, s. r. o., 044 13 Kokšov -
 - Bakša 57, SK;
 (580) 06.08.2001

(111) 180548
 (210) 3110-94
 (732) SLOVAKIA INTERIER s. r. o., Sabinovská 10,
 821 01 Bratislava, SK;
 (580) 01.08.2001

(111) 181270
 (210) 432-94
 (732) Henkel Central Eastern Europe GmbH, Erdberg-
 strasse 29, 1030 Wien, AT;
 (580) 26.07.2001

(111) 181271
 (210) 433-94
 (732) Henkel Central Eastern Europe GmbH, Erdberg-
 strasse 29, 1030 Wien, AT;
 (580) 26.07.2001

(111) 181272
 (210) 437-94
 (732) Henkel Central Eastern Europe GmbH, Erdberg-
 strasse 29, 1030 Wien, AT;
 (580) 26.07.2001

(111) 181681
 (210) 533-95
 (732) Duni AB, S - 101 21 Stockholm, SE;
 (580) 09.08.2001

(111) 181682
 (210) 534-95
 (732) Duni AB, S - 101 21 Stockholm, SE;
 (580) 09.08.2001

(111) 182177
 (210) 2212-95
 (732) Henkel Central Eastern Europe GmbH, Erdberg-
 strasse 29, 1030 Wien, AT;
 (580) 26.07.2001

(111) 182391
 (210) 2262-94
 (732) Henkel Central Eastern Europe GmbH, Erdberg-
 strasse 29, 1030 Wien, AT;
 (580) 26.07.2001

(111) 183295
 (210) 3006-95
 (732) Duni AB, S - 101 21 Stockholm, SE;
 (580) 10.08.2001

(111) 183296
 (210) 3007-95
 (732) Duni AB, S - 101 21 Stockholm, SE;
 (580) 09.08.2001

(111) 183391
 (210) 3507-95
 (732) Philip Morris Products S. A., a Swiss corpora-
 tion, Quail Jeanrenaud 3, Neuchâtel, CH;
 (580) 14.08.2001

(111) 183593
 (210) 1372-93
 (732) Renaissance Hotel Holding, Inc., spoločnosť
 zriadená podľa zákonov štátu Delaware, Marriott
 Drive, Dept. 52/923, Washington, US;
 (580) 31.07.2001

(111) **183594**
(210) 1373-93
(732) Renaissance Hotel Holding, Inc., spoločnosť zriadená podľa zákonov štátu Delaware, Marriott Drive, Dept. 52/923, Washington, US;
(580) 31.07.2001

(111) **183596**
(210) 1375-93
(732) Renaissance Hotel Holding, Inc., spoločnosť zriadená podľa zákonov štátu Delaware, Marriott Drive, Dept. 52/923, Washington, US;
(580) 31.07.2001

(111) **183936**
(210) 879-96
(732) Nutricia Dairy Slovakia, s. r. o., Cabajská 10, 950 22 Nitra, SK;
(580) 01.08.2001

(111) **184079**
(210) 3112-95
(732) Guinness UDV North America, Inc., Six Landmark Square, Stamford, Connecticut 06901-2704, US;
(580) 13.08.2001

(111) **184081**
(210) 3113-95
(732) Guinness UDV North America, Inc., Six Landmark Square, Stamford, Connecticut 06901-2704, US;
(580) 13.08.2001

(111) **184122**
(210) 413-95
(732) Philip Morris Products S. A., a Swiss corporation, Quail Jeanrenaud 3, Neuchâtel, CH;
(580) 14.08.2001

(111) **184172**
(210) 1858-95
(732) Philip Morris Products S. A., a Swiss corporation, Quail Jeanrenaud 3, Neuchâtel, CH;
(580) 14.08.2001

(111) **184185**
(210) 2213-95
(732) Henkel Central Eastern Europe GmbH, Erdbergstrasse 29, 1030 Wien, AT;
(580) 26.07.2001

(111) **184186**
(210) 2214-95
(732) Henkel Central Eastern Europe GmbH, Erdbergstrasse 29, 1030 Wien, AT;
(580) 26.07.2001

(111) **185171**
(210) 2290-96
(732) Henkel Central Eastern Europe GmbH, Erdbergstrasse 29, 1030 Wien, AT;
(580) 26.07.2001

(111) **185172**
(210) 2291-96
(732) Henkel Central Eastern Europe GmbH, Erdbergstrasse 29, 1030 Wien, AT;
(580) 26.07.2001

(111) **185173**
(210) 2292-96
(732) Henkel Central Eastern Europe GmbH, Erdbergstrasse 29, 1030 Wien, AT;
(580) 26.07.2001

(111) **185490**
(210) 1589-96
(732) Philip Morris Products S. A., a Swiss corporation, Quail Jeanrenaud 3, Neuchâtel, CH;
(580) 14.08.2001

(111) **185966**
(210) 2207-96
(732) Henkel Central Eastern Europe GmbH, Erdbergstrasse 29, 1030 Wien, AT;
(580) 26.07.2001

(111) **185985**
(210) 2414-96
(732) DFDS DanTransport Group A/S, Kornmarksvej 12-20, DK-2605 Brøndby, DK;
(580) 09.08.2001

(111) **186721**
(210) 86-97
(732) AstraZeneca AB, S - 151 85 Södertälje, SE;
(580) 03.08.2001

(111) **186736**
(210) 344-97
(732) MILO OLOMOUC, a. s. v likvidaci, Příkop 4, 602 00 Brno, CZ;
(580) 08.08.2001

(111) **186757**
(210) 408-97
(732) MILO OLOMOUC, a. s. v likvidaci, Příkop 4, 602 00 Brno, CZ;
(580) 06.08.2001

(111) **186758**
(210) 409-97
(732) MILO OLOMOUC, a. s. v likvidaci, Příkop 4, 602 00 Brno, CZ;
(580) 06.08.2001

(111) 186761
 (210) 454-97
 (732) SALVETE 1990, a. s., Kosmetická 450, 387 11
 Katovice, CZ;
 (580) 31.07.2001

(111) 186850
 (210) 1115-97
 (732) AstraZeneca AB, Västra Mälarehamnen 9,
 S - 151 85 Södertälje, SE;
 (580) 06.08.2001

(111) 187336
 (210) 157-97
 (732) NINE WEST GROUP INC., 1129 Westchester
 Avenue, White Plains, New York 10604-3529,
 US;
 (580) 24.08.2001

(111) 187607
 (210) 2862-97
 (732) AstraZeneca AB, Västra Mälarehamnen 9,
 S - 151 85 Södertälje, SE;
 (580) 06.08.2001

(111) 187934
 (210) 1947-97
 (732) Syngenta Limited, Fernhurst, Haslemere, Surrey
 GU27 3JE, GB;
 (580) 15.08.2001

(111) 187935
 (210) 1948-97
 (732) Syngenta Limited, Fernhurst, Haslemere, Surrey
 GU27 3JE, GB;
 (580) 15.08.2001

(111) 187936
 (210) 1949-97
 (732) Syngenta Limited, Fernhurst, Haslemere, Surrey
 GU27 3JE, GB;
 (580) 15.08.2001

(111) 188062
 (210) 2697-97
 (732) AstraZeneca AB, Västra Mälarehamnen 9,
 S - 151 85 Södertälje, SE;
 (580) 06.08.2001

(111) 188079
 (210) 3059-97
 (732) AstraZeneca AB, Västra Mälarehamnen 9,
 S - 151 85 Södertälje, SE;
 (580) 06.08.2001

(111) 188080
 (210) 3060-97
 (732) AstraZeneca AB, Västra Mälarehamnen 9,
 S - 151 85 Södertälje, SE;
 (580) 06.08.2001

(111) 188081
 (210) 3061-97
 (732) AstraZeneca AB, Västra Mälarehamnen 9,
 S - 151 85 Södertälje, SE;
 (580) 06.08.2001

(111) 188082
 (210) 3062-97
 (732) AstraZeneca AB, Västra Mälarehamnen 9,
 S - 151 85 Södertälje, SE;
 (580) 06.08.2001

(111) 188249
 (210) 3278-96
 (732) HOTEL DEVÍN, a. s., Riečna 4, 811 02 Brati-
 slava, SK;
 (580) 23.08.2001

(111) 188384
 (210) 2096-97
 (732) AstraZeneca AB, Västra Mälarehamnen 9,
 S - 151 85 Södertälje, SE;
 (580) 06.08.2001

(111) 188488
 (210) 2996-97
 (732) AstraZeneca AB, Västra Mälarehamnen 9,
 S - 151 85 Södertälje, SE;
 (580) 06.08.2001

(111) 188597
 (210) 3466-97
 (732) AstraZeneca AB, Västra Mälarehamnen 9,
 S - 151 85 Södertälje, SE;
 (580) 06.08.2001

(111) 188956
 (210) 2719-97
 (732) RACING GREEN LIMITED, Colegrave House,
 70 Berners Street, London W1P 3AE, GB;
 (580) 03.08.2001

(111) 188994
 (210) 2797-97
 (732) AstraZeneca AB, Västra Mälarehamnen 9,
 S - 151 85 Södertälje, SE;
 (580) 06.08.2001

(111) **188995**
(210) 2798-97
(732) AstraZeneca AB, Västra Mälarehamnen 9,
S - 151 85 Södertälje, SE;
(580) 06.08.2001

(111) **188996**
(210) 2799-97
(732) AstraZeneca AB, Västra Mälarehamnen 9,
S - 151 85 Södertälje, SE;
(580) 06.08.2001

(111) **189189**
(210) 266-98
(732) AstraZeneca AB, Västra Mälarehamnen 9,
S - 151 85 Södertälje, SE;
(580) 15.08.2001

(111) **189281**
(210) 2426-96
(732) Henkel Central Eastern Europe GmbH, Erdberg-
strasse 29, 1030 Wien, AT;
(580) 26.07.2001

(111) **189354**
(210) 1822-97
(732) MILO OLOMOUC, a. s. v likvidaci, Příkop 4,
602 00 Brno, CZ;
(580) 06.08.2001

(111) **189609**
(210) 1558-98
(732) AstraZeneca AB, Västra Mälarehamnen 9,
S - 151 85 Södertälje, SE;
(580) 16.08.2001

(111) **189652**
(210) 293-96
(732) E & J, s. r. o., Ľudovíta Fullu 62, 841 05 Bra-
tislava, SK;
(580) 24.07.2001

(111) **189843**
(210) 32-98
(732) AstraZeneca AB, Västra Mälarehamnen 9,
S - 151 85 Södertälje, SE;
(580) 15.08.2001

(111) **189881**
(210) 88-98
(732) McCain Slovakia s. r. o., Panenská 7, 811 03
Bratislava, SK;
(580) 23.08.2001

(111) **189908**
(210) 161-98
(732) AstraZeneca AB, Västra Mälarehamnen 9,
S - 151 85 Södertälje, SE;
(580) 15.08.2001

(111) **189909**
(210) 162-98
(732) AstraZeneca AB, Västra Mälarehamnen 9,
S - 151 85 Södertälje, SE;
(580) 15.08.2001

(111) **189972**
(210) 579-98
(732) AstraZeneca AB, Västra Mälarehamnen 9,
S - 151 85 Södertälje, SE;
(580) 15.08.2001

(111) **190252**
(210) 482-98
(732) AstraZeneca AB, Västra Mälarehamnen 9,
S - 151 85 Södertälje, SE;
(580) 15.08.2001

(111) **190404**
(210) 1056-98
(732) GALANZ ENTERPRISES CORPORATION OF
GUANGDONG, 25, Ronggui Nan Rd., Ronggui,
Shunde, Guangdong, CN;
(580) 03.08.2001

(111) **190474**
(210) 1451-98
(732) AstraZeneca AB, Västra Mälarehamnen 9,
S - 151 85 Södertälje, SE;
(580) 15.08.2001

(111) **190475**
(210) 1452-98
(732) AstraZeneca AB, Västra Mälarehamnen 9,
S - 151 85 Södertälje, SE;
(580) 15.08.2001

(111) **190476**
(210) 1453-98
(732) AstraZeneca AB, Västra Mälarehamnen 9,
S - 151 85 Södertälje, SE;
(580) 15.08.2001

(111) **190477**
(210) 1454-98
(732) AstraZeneca AB, Västra Mälarehamnen 9,
S - 151 85 Södertälje, SE;
(580) 15.08.2001

(111) 190478
 (210) 1455-98
 (732) AstraZeneca AB, Västra Mälarehamnen 9,
 S - 151 85 Södertälje, SE;
 (580) 16.08.2001

(111) 192240
 (210) 2870-98
 (732) AstraZeneca AB, Västra Mälarehamnen 9,
 S - 151 85 Södertälje, SE;
 (580) 16.08.2001

(111) 191295
 (210) 2531-98
 (732) AstraZeneca AB, Västra Mälarehamnen 9,
 S - 151 85 Södertälje, SE;
 (580) 16.08.2001

(111) 192331
 (210) 3144-98
 (732) AstraZeneca AB, Västra Mälarehamnen 9,
 S - 151 85 Södertälje, SE;
 (580) 16.08.2001

(111) 191515
 (210) 1497-98
 (732) AstraZeneca AB, Västra Mälarehamnen 9,
 S - 151 85 Södertälje, SE;
 (580) 16.08.2001

(111) 192697
 (210) 257-99
 (732) AstraZeneca AB, Västra Mälarehamnen 9,
 S - 151 85 Södertälje, SE;
 (580) 16.08.2001

(111) 191576
 (210) 1839-98
 (732) AstraZeneca AB, Västra Mälarehamnen 9,
 S - 151 85 Södertälje, SE;
 (580) 16.08.2001

(111) 192821
 (210) 410-99
 (732) AstraZeneca AB, Västra Mälarehamnen 9,
 S - 151 85 Södertälje, SE;
 (580) 16.08.2001

(111) 191577
 (210) 1840-98
 (732) AstraZeneca AB, Västra Mälarehamnen 9,
 S - 151 85 Södertälje, SE;
 (580) 16.08.2001

(111) 192822
 (210) 411-99
 (732) AstraZeneca AB, Västra Mälarehamnen 9,
 S - 151 85 Södertälje, SE;
 (580) 16.08.2001

(111) 191637
 (210) 2370-98
 (732) AstraZeneca AB, Västra Mälarehamnen 9,
 S - 151 85 Södertälje, SE;
 (580) 16.08.2001

(111) 192823
 (210) 412-99
 (732) AstraZeneca AB, Västra Mälarehamnen 9,
 S - 151 85 Södertälje, SE;
 (580) 16.08.2001

(111) 191921
 (210) 2394-98
 (732) AstraZeneca AB, Västra Mälarehamnen 9,
 S - 151 85 Södertälje, SE;
 (580) 16.08.2001

(111) 192826
 (210) 416-99
 (732) AstraZeneca AB, Västra Mälarehamnen 9,
 S - 151 85 Södertälje, SE;
 (580) 16.08.2001

(111) 192204
 (210) 2437-98
 (732) AstraZeneca AB, Västra Mälarehamnen 9,
 S - 151 85 Södertälje, SE;
 (580) 16.08.2001

(111) 192827
 (210) 417-99
 (732) AstraZeneca AB, Västra Mälarehamnen 9,
 S - 151 85 Södertälje, SE;
 (580) 16.08.2001

(111) 192205
 (210) 2438-98
 (732) AstraZeneca AB, Västra Mälarehamnen 9,
 S - 151 85 Södertälje, SE;
 (580) 16.08.2001

(111) 192828
 (210) 418-99
 (732) AstraZeneca AB, Västra Mälarehamnen 9,
 S - 151 85 Södertälje, SE;
 (580) 16.08.2001

(111) 192829
(210) 419-99
(732) AstraZeneca AB, Västra Mälarehamnen 9,
S - 151 85 Södertälje, SE;
(580) 16.08.2001

(111) 193513
(210) 1380-99
(732) AstraZeneca AB, Västra Mälarehamnen 9,
S - 151 85 Södertälje, SE;
(580) 16.08.2001

(111) 193514
(210) 1381-99
(732) AstraZeneca AB, Västra Mälarehamnen 9,
S - 151 85 Södertälje, SE;
(580) 16.08.2001

(111) 194046
(210) 2112-99
(732) Syngenta Limited, Fernhurst, Haslemere, Surrey
GU27 3JE, GB;
(580) 15.08.2001

(111) 194408
(210) 2148-99
(732) AstraZeneca AB, Västra Mälarehamnen 9,
S - 151 85 Södertälje, SE;
(580) 16.08.2001

(111) 194409
(210) 2149-99
(732) AstraZeneca AB, Västra Mälarehamnen 9,
S - 151 85 Södertälje, SE;
(580) 16.08.2001

(111) 195284
(210) 2979-99
(732) AstraZeneca AB, Västra Mälarehamnen 9,
S - 151 85 Södertälje, SE;
(580) 16.08.2001

(111) 195404
(210) 2852-99
(732) AstraZeneca AB, Västra Mälarehamnen 9,
S - 151 85 Södertälje, SE;
(580) 16.08.2001

(111) 195511
(210) 20-2000
(732) LAKTOS PRAHA spol. s r. o., Nová cesta 17,
140 00 Praha 4, CZ;
(580) 13.08.2001

(111) 195750
(210) 445-2000
(732) Syngenta Limited, Fernhurst, Haslemere, Surrey
GU27 3JE, GB;
(580) 15.08.2001

(111) 195751
(210) 446-2000
(732) Syngenta Limited, Fernhurst, Haslemere, Surrey
GU27 3JE, GB;
(580) 15.08.2001

(111) 195850
(210) 108-2000
(732) Šišková Zdeňka, Ing., č. p. 83, 783 16 Továř,
CZ;
(580) 02.08.2001

Licenčné zmluvy registrované

(111) 172379
 (210) 66848
 (732) Karol Krčmár, Dunajská 20, 811 08 Bratislava, SK;
 (791) Bukóza - Nábytok, s. r. o., Vranov nad Topľou, SK;
 Druh licencie: zmluvná nevýlučná
 Dátum uzavretia licenčnej zmluvy: 24.02.1996
 (580) 24.08.2001

(111) 193366
 (210) 1063-99
 (732) OASIS CORPORATION, 265 North Hamilton Road, Columbus, Ohio 43213, US;
 (791) B INTERNATIONAL, Industrial Estate, Bunree Road, Ballina, Co., Mayo, IE;
 Druh licencie: zmluvná nevýlučná
 Dátum uzavretia licenčnej zmluvy: 09.03.2001
 (580) 14.08.2001

(111) 179918
 (210) 952-97
 (732) Stredoslovenské žriedla, a. s., Budiš, 038 23 Dubové pri Turčianskych Tepliciach, SK;
 (791) Slovenské pramene a žriedla, a. s., Budiš, Dubové pri Turčianskych Tepliciach, SK;
 Druh licencie: zmluvná nevýlučná
 Dátum uzavretia licenčnej zmluvy: 02.05.2001
 (580) 01.08.2001

(111) 193366
 (210) 1063-99
 (732) OASIS CORPORATION, 265 North Hamilton Road, Columbus, Ohio 43213, US;
 (791) OASIS East Spolka z ograniczona odpowiedzialnoscia, Konstytucji 11/226, 44-100 Gliwice, PL;
 Druh licencie: zmluvná nevýlučná
 Dátum uzavretia licenčnej zmluvy: 08.05.2001
 (580) 14.08.2001

(111) 179919
 (210) 953-97
 (732) Stredoslovenské žriedla, a. s., Budiš, 038 23 Dubové pri Turčianskych Tepliciach, SK;
 (791) Slovenské pramene a žriedla, a. s., Budiš, Dubové pri Turčianskych Tepliciach, SK;
 Druh licencie: zmluvná nevýlučná
 Dátum uzavretia licenčnej zmluvy: 02.05.2001
 (580) 01.08.2001

(111) 193367
 (210) 1064-99
 (732) OASIS CORPORATION, 265 North Hamilton Road, Columbus, Ohio 43213, US;
 (791) B INTERNATIONAL, Industrial Estate, Bunree Road, Ballina, Co., Mayo, IE;
 Druh licencie: zmluvná nevýlučná
 Dátum uzavretia licenčnej zmluvy: 09.03.2001
 (580) 14.08.2001

(111) 187627
 (210) 1791-98
 (732) Ing. arch., Bojo Ján, Révova 44, 811 02 Bratislava, SK;
 (791) REAS GRAND, spol. s r. o., Kúpeľná 5, 811 02 Bratislava, SK;
 Druh licencie: zmluvná nevýlučná
 Dátum uzavretia licenčnej zmluvy: 06.03.2001
 (580) 22.08.2001

(111) 193367
 (210) 1064-99
 (732) OASIS CORPORATION, 265 North Hamilton Road, Columbus, Ohio 43213, US;
 (791) OASIS East Spolka z ograniczona odpowiedzialnoscia, Konstytucji 11/226, 44-100 Gliwice, PL;
 Druh licencie: zmluvná nevýlučná
 Dátum uzavretia licenčnej zmluvy: 08.05.2001
 (580) 14.08.2001

(111) 187627
 (210) 1791-98
 (732) Ing. arch., Bojo Ján, Révova 44, 811 02 Bratislava, SK;
 (791) REAS CONSULT, spol. s r. o., Štúrova 11, 811 02 Bratislava, SK;
 Druh licencie: zmluvná nevýlučná
 Dátum uzavretia licenčnej zmluvy: 06.03.2001
 (580) 22.08.2001

(111) 193604
 (210) 1065-99
 (732) OASIS CORPORATION, 265 North Hamilton Road, Columbus, Ohio 43213, US;
 (791) B INTERNATIONAL, Industrial Estate, Bunree Road, Ballina, Co., Mayo, IE;
 Druh licencie: zmluvná nevýlučná
 Dátum uzavretia licenčnej zmluvy: 09.03.2001
 (580) 14.08.2001

(111) 187627
 (210) 1791-98
 (732) Ing. arch., Bojo Ján, Révova 44, 811 02 Bratislava, SK;
 (791) REAS, spol. s r. o., Štúrova 11, 811 02 Bratislava, SK;
 Druh licencie: zmluvná nevýlučná
 Dátum uzavretia licenčnej zmluvy: 06.03.2001
 (580) 22.08.2001

(111) 193604
 (210) 1065-99
 (732) OASIS CORPORATION, 265 North Hamilton Road, Columbus, Ohio 43213, US;
 (791) OASIS East Spolka z ograniczona odpowiedzialnoscia, Konstytucji 11/226, 44-100 Gliwice, PL;
 Druh licencie: zmluvná nevýlučná
 Dátum uzavretia licenčnej zmluvy: 08.05.2001
 (580) 14.08.2001

- (111) **195685**
(210) 2958-2000
(732) Košická tlačiarenská, a. s., Popradská 56, 040 01
Košice, SK;
(791) Media Max a. s. Košice, Popradská 56, 040 01
Košice, SK;
Druh licencie: zmluvná nevýlučná
Dátum uzavretia licenčnej zmluvy: 23.07.2001
(580) 14.08.2001
-

Medzinárodne zapísané ochranné známky

- (111) **165214**
(220) 14.05.1981
(800) Číslo medzinárodného zápisu: 613 158
Dátum medzinárodného zápisu: 24.05.2001
Platnosť pre: GR, SI, GB
-

- (111) **179345**
(220) 11.04.1997
(800) Číslo medzinárodného zápisu: 759 503
Dátum medzinárodného zápisu: 30.03.2001
Platnosť pre: EE, LT, LV, RU, UA
-

- (111) **179886**
(220) 07.07.1997
(800) Číslo medzinárodného zápisu: 759 502
Dátum medzinárodného zápisu: 28.02.2001
Platnosť pre: EE, LT, LV, RU, UA
-

- (111) **187552**
(220) 09.07.1997
(800) Číslo medzinárodného zápisu: 755 519
Dátum medzinárodného zápisu: 02.08.2001
Platnosť pre: CZ
-

- (111) **194513**
(220) 28.02.2000
(800) Číslo medzinárodného zápisu: 760 040
Dátum medzinárodného zápisu: 13.03.2001
Platnosť pre: UA, RU, RO, AT, PL, HU, CZ
-

- (111) **194519**
(220) 11.09.2000
(800) Číslo medzinárodného zápisu: 754 784
Dátum medzinárodného zápisu: 13.03.2001
Platnosť pre: CZ, GR, HR, YU, LT, LV, HU, DE,
PL, RO, RU, SI, UA, VN
-

- (111) **194520**
(220) 11.09.2000
(800) Číslo medzinárodného zápisu: 754 783
Dátum medzinárodného zápisu: 13.03.2001
Platnosť pre: CZ, GR, HR, YU, LT, LV, HU, DE,
PL, RO, RU, SI, UA, VN
-

- (111) **194522**
(220) 25.09.2000
(800) Číslo medzinárodného zápisu: 754 342
Dátum medzinárodného zápisu: 13.03.2001
Platnosť pre: CZ, GR, HR, YU, LT, LV, HU, DE,
PL, RO, RU, SI, UA, VN
-

- (111) **194523**
(220) 25.09.2000
(800) Číslo medzinárodného zápisu: 754 341
Dátum medzinárodného zápisu: 13.03.2001
Platnosť pre: CZ, GR, HR, YU, LT, LV, HU, DE,
PL, RO, RU, SI, UA, VN
-

- (111) **194524**
(220) 25.09.2000
(800) Číslo medzinárodného zápisu: 754 340
Dátum medzinárodného zápisu: 13.03.2001
Platnosť pre: CZ, DE, GR, HR, HU, LT, LV, PL,
RO, RU, SI, UA, VN, YU
-

- (111) **194525**
(220) 25.09.2000
(800) Číslo medzinárodného zápisu: 754 339
Dátum medzinárodného zápisu: 13.03.2001
Platnosť pre: CZ, DE, GR, HR, HU, LT, LV, PL,
RO, RU, SI, UA, VN, YU
-

(111) 194526
 (220) 25.09.2000
 (800) Číslo medzinárodného zápisu: 754 338
 Dátum medzinárodného zápisu: 13.03.2001
 Platnosť pre: CZ, DE, GR, HR, HU, LT, LV, PL,
 RO, RU, SI, UA, VN, YU

(111) 195449
 (220) 01.06.2000
 (800) Číslo medzinárodného zápisu: 760 970
 Dátum medzinárodného zápisu: 12.06.2001
 Platnosť pre: BY, BA, BG, EE, FR, HR, YU, LT,
 LV, MK, HU, DE, PL, PT, AT, RO, RU, SI, ES,
 CH, IT, UA

(111) 194527
 (220) 25.09.2000
 (800) Číslo medzinárodného zápisu: 754 343
 Dátum medzinárodného zápisu: 13.03.2001
 Platnosť pre: CZ, DE, GR, HR, HU, LT, LV, PL,
 RO, RU, SI, UA, VN, YU

(111) 195455
 (220) 15.12.2000
 (800) Číslo medzinárodného zápisu: 760 733
 Dátum medzinárodného zápisu: 12.06.2001
 Platnosť pre: CZ, PL, AT

(111) 194528
 (220) 29.09.2000
 (800) Číslo medzinárodného zápisu: 760 363
 Dátum medzinárodného zápisu: 13.03.2001
 Platnosť pre: CZ, PL, AT

(111) 195457
 (220) 10.01.2001
 (800) Číslo medzinárodného zápisu: 759 698
 Dátum medzinárodného zápisu: 12.06.2001
 Platnosť pre: CZ, GR, HR, YU, LT, LV, HU, DE,
 PL, RO, RU, SI, UA, VN

(111) 195124
 (220) 21.12.2000
 (800) Číslo medzinárodného zápisu: 759 968
 Dátum medzinárodného zápisu: 16.05.2001
 Platnosť pre: CZ, DE, AT, CH

Zaniknuté ochranné známky

(111)	(141)
104686	23.02.2001
158001	06.02.1998
163982	04.07.1988
164381	26.02.2000
165199	27.11.2000
166228	23.07.1999
168352	21.06.2000
168568	24.07.2000
170548	30.10.2000
170587	04.10.2000
186748	06.11.2000
187768	23.05.2001

Zastavené konania o prihláškach ochranných známok

(210)
 2107-99
 2443-99

Čiastočne vymazané ochranné známky

- (111) **170548**
 (210) 59156
 (220) 30.10.1990
 Dátum čiastočného výmazu: 20.01.1996
 7 (511) **9, 15, 25, 28, 35, 36, 41, 42**
 (510) Projektové, realizačné a servisné činnosti vrátane poradenských, informačných, propagačných a vzdelávacích akcií a marketingu, nasadzovanie všetkých druhov nových technológií, technické služby, cestovný ruch, zmenárenská činnosť, kancelárske stroje, počítače, televízie, rádiá, videá, magnetofóny, hudobné nástroje, hračky, odevy.
-

Zmeny v zozname tovarov a/alebo služieb

- (111) **93836**
 (210) 1785
 7 (511) **28**
 (510) Rybárske háky a háčiky.
 (580) 08.08.2001
-

- (111) **111080**
 (210) 5341
 7 (511) **6, 7, 8, 9, 12, 13**
 (511) 6 - Kovový tovar všetkých druhov.
 7 - Stroje všetkých druhov, nástroje ako časti strojov.
 8 - Ručné nástroje.
 9 - Meradlá všetkých druhov.
 12 - Bicykle a ich súčasti; motorové vozidlá všetkých druhov a ich akékoľvek súčasti a výzbroj.
 13 - Lovecké zbrane všetkých druhov a ich výzbroj.
 (580) 07.08.2001
-

- (111) **195109**
 (210) 802-2001
 7 (511) 18, 35, 36
 (511) 18 - Výrobky z kože, kožušín, príp. imitácie a doplnky z nich nezahrnuté v iných triedach, sedlárske výrobky, usne, koženky a výrobky z týchto materiálov nezahrnuté v iných triedach, brašnárske kožené výrobky, surové kože a kožušiny, vyčinené kože a kožušiny (polotovary), imitácie kože a kožušiny (polotovary).
 35 - Sprostredkovanie obchodu s kožušinami, odevmi, obuvou, koženým tovarom.
 36 - Služby v oblasti nehnuteľností.
 (580) 14.08.2001
-

Zmeny vo vyobrazení ochrannej známky

- (111) **183936**
 (210) 879-96
 (540)



- (580) 01.08.2001
-

Opravy dátumov

- (111) **167699**
(210) 56198
(156) 23.03.1999
Vestník č. 10/1999 - str. 210
-

Opravy mien

- (210) 1653-95
(731) ASTRID T. M., a. s., U průhonu 10, 170 04 Praha, CZ;
Vestník č. 6/1998 - str. 135
-

- (111) **153457**
(210) 16183
(732) Heidelberger Druckmaschinen Aktiengesellschaft, Segebergelandstr. 147, 241 45 Kiel, DE;
Vestník č. 8/1999 - str. 219 a 237
-

- (210) 1656-95
(731) ASTRID T. M., a. s., U průhonu 10, 170 04 Praha, CZ;
Vestník č. 6/1998 - str. 135
-

Opravy adries

- (111) **179172**
(210) 73132
(732) Opavia - LU, s. r. o., Priemysel'ná ulica, 905 01 Senica, SK;
Vestník č. 8/2001 - str. 302
-

Opravy zoznamu zatriedených tovarov a/alebo služieb

- (111) **193445**
(210) 1669-98
(511) 3 - Prípravky na čistenie, starostlivosť, úpravu a krášlenie vlasov a vlasovej pokožky.
Vestník č. 9/2001 - str. 150
-

Opravy chýb alebo zmeny všeobecne

- (111) **165214**
(210) 52228
(740) Šujanová Mária, Ing., Bratislava, SK;
Vestník č. 8/2001 - str. 251
-

ČASŤ

OZNAČENIA PÔVODU VÝROBKOV

Zaniknuté označenia pôvodu vzdaním sa nárokov na používanie

Číslo označenia pôvodu	Dátum zániku
3	18.05.2001
156	22.06.2001

ČASŤ

ÚRADNÉ OZNAMY

KALENDÁR KURZU DUŠEVNÉ VLASTNÍCTVO 2001/2002

Modul A:

25./26.10.2001
22./23.11.2001
20./21.12.2001

Modul B:

17./18.1.2002
14./15.2.2002
14./15.3.2002

Modul C:

18./19.4.2002
16./17.5.2002
13./14.6.2002

Modul D:

18./19.10.2001
15./16.11.2001
13./14.12.2001
24./25.1.2002
21./22.2.2002
21./22.3.2002
25./26.4.2002
23./24.5.2002
20.6.2002

Zadanie záverečných prác do 15. marca 2002.

Odvzdanie prác do 10. júna 2002.

Záverečné skúšky a obhajoby: 24. až 28. júna 2002.

Oznam

Úrad priemyselného vlastníctva oznamuje, že

1. Odborné skúšky uchádzačov na výkon činnosti patentového zástupcu v Úrade priemyselného vlastníctva SR budú:
 - **19. decembra 2001** - písomná časť skúšky,
 - **20. decembra 2001** - ústna časť skúšky (verejná)
2. Preukázania odbornej spôsobilosti advokátmi a komerčnými právnikmi budú **19. decembra 2001** v Úrade priemyselného vlastníctva SR.

Oznam

Zhromaždenie únie PCT na svojom 30. zasadnutí, ktoré sa konalo v Ženeve od 24. septembra do 3. októbra 2001, vymenovalo nový orgán pre medzinárodný predbežný prieskum a odsúhlasilo zmenu poplatkov PCT.

Nový orgán pre medzinárodný predbežný prieskum

Španielsky patentový a známkový úrad bol vymenovaný do funkcie orgánu pre medzinárodný predbežný prieskum (IPEA).

Toto ustanovenie nadobudne účinnosť mesiac po dátume, keď úrad oznámi generálnemu riaditeľovi WIPO, že je pripravený na začatie vykonávania svojej funkcie ako orgán pre medzinárodný predbežný prieskum, čo sa očakáva niekedy v priebehu roka 2002. Do tohto obdobia nemôže byť zvolený ako kompetentný orgán IPEA.

Zmena poplatkov PCT

Sadzobník poplatkov (platný od 1. januára 2002)

Poplatok	Čiastka
1. Základný poplatok: (pravidlo 15.2(a))	
(a) ak neobsahuje medzinárodná prihláška viac než 30 listov	650 švajčiarskych frankov
(b) ak obsahuje medzinárodná prihláška viac než 30 listov	650 švajčiarskych frankov plus 15 švajčiarskych frankov za každý list nad 30 listov
2. Poplatok za určenie: (pravidlo 15.2(a))	
(a) za určenia vykonané podľa podľa pravidla 4.9(a)	140 švajčiarskych frankov za jedno určenie podľa pravidla 4.9(a), nad 5 určení sa nevyžaduje poplatok za určenie
(b) za určenia vykonané podľa pravidla 4.9(b) a potvrdené podľa pravidla 4.9(c)	140 švajčiarskych frankov za určenie
3. Manipulačný poplatok (pravidlo 57.2(a))	233 švajčiarskych frankov

Zľavy:

4. Celková suma poplatkov platných podľa bodov 1 a 2(a) je znížená o 200 švajčiarskych frankov, ak je medzinárodná prihláška v súlade a rozsahu stanovenom administratívnymi smernicami podaná v papierovej forme spolu s kópiou v elektronickej forme.
5. Všetky splatné poplatky (tam, kde je aplikovateľná zľava podľa bodu 4) sú znížené o 75 % za medzinárodné prihlášky podané prihlasovateľom, ktorým je fyzická osoba a ktorý je občanom štátu alebo má sídlo v štáte, ktorého národný dôchodok na osobu je nižší než 3000 USD (na základe priemerného národného dôchodku na jedného obyvateľa určeného podľa kritérií používaných Organizáciou Spojených národov na ohodnotenie výšky príspevkov platných v rokoch 1995, 1996 a 1997); ak je niekoľko prihlasovateľov, musí toto kritérium spĺňať každý z nich.

Uvedené poplatky sa aplikujú na:

1. všetky medzinárodné prihlášky podané 1. januára 2002 alebo po tomto dátume,
2. medzinárodné prihlášky podané pred 1. januárom 2002, ak sú splnené nasledovné požiadavky:
 - poplatky za určenie sú splatné 1. januára 2002 alebo po tomto dátume a
 - aplikuje sa lehota podľa pravidla 15.4(b)(i),
 - poplatky za určenie sú splatné neskôr ako jeden mesiac od dátumu prijatia prihlášky, ale v lehote jedného roka od dátumu priority (pozri pravidlo 15.4(c), druhá veta).

Predchádzajúci, maximálny počet (6 štátov) je platný, ak sa aplikuje na medzinárodné prihlášky, ktoré boli podané pred 1. januárom 2002, ktorých poplatky za určenie sú splatné v rámci lehoty jedného mesiaca od dátumu prijatia medzinárodnej prihlášky bez ohľadu na to, či sú splatné pred dátumom alebo po dátume priority 1. januára alebo po 1. januári 2002. (pozri pravidlo 15.4(c), prvá veta).

Nový zmluvný štát PCT

Svetová organizácia duševného vlastníctva (WIPO) so sídlom v Ženeve oznamuje, že od 10. septembra 2001 je **Tunisko /TN/ 115.** zmluvným štátom PCT. Zmluva o prístupe pre uvedenú krajinu nadobudne platnosť **10. decembra 2001.**

Predložené ratifikačné listiny obsahujú vyhlásenie, že podľa článku 64(5) PCT sa Tunisko nepovažuje za viazané článkom 59 PCT.

Zmeny v zozname členov Komory patentových zástupcov

Meno	Názov kancelárie/Adresa	Tel./Fax/Mail	Zameranie
LITVÁKOVÁ Edita, Ing.	LITVÁKOVÁ a spol. Patentová, známková a znalecká kancelária Vazovova 13, 814 99 Bratislava P. O. BOX 120, 814 99 Bratislava 1	tel.: 02/55646511-2 tel.: 0905 317240 fax: 02/55646513 e-mail: office@litvakova.sk http://www.litvakova.sk	P, OZ
ZAHATŇANSKÁ Gabriela, Ing.	ALFA OMEGA Patentová a známková kancelária Rajčianska 36, 010 01 Žilina	tel./fax: 041/5625066 tel.: 041/5623125 e-mail: patent@stonline.sk	P, OZ

Zmeny v zozname advokátov a komerčných právnikov, ktorí majú oprávnenie na konanie pred Úradom priemyselného vlastníctva SR

Meno	Názov kancelárie/Adresa	Tel./Fax/Mail	Zameranie
GAŽÍK Igor, JUDr.	Advokátska kancelária Hviezdoslavova 3/A-206, 971 01 Prievidza Radarova 6, 821 02 Bratislava	tel./fax: 046/5422010 tel.: 0905 342908 tel./fax: 02/43420391 e-mail: gazik@max.sknet.sk	OZ